



# MODEL Y

## 車主手冊



軟件版本：2024.38

Hong Kong

## 你的車主手冊

若要查閱為你的車輛度身訂造的新鮮重要資訊，請在車輛觸控式螢幕上輕觸程式啟動器，然後選取「手冊」應用程式，查閱車主手冊。該資訊僅適用於你的車輛，具體取決於你購買的功能、車輛配置、銷售區域和軟件版本。反之，Tesla 在其他地方提供的車主資訊乃根據需要進行更新，並且可能不包括您車輛特有的資訊。

## 發行說明

更新軟件後，有關新功能的資訊將顯示在觸控式螢幕上，並可以隨時透過在「手冊」應用程式中選擇版本說明標籤，或輕觸控制 > 軟件 > 版本說明查閱。如果車主手冊中有關如何駕駛車輛的內容與發行說明中的內容有衝突，則以發行說明的內容為準。

## 圖例和產品規格

本文件中提供之圖例僅用作示範目的。因應車輛選件、軟件版本及市場區域，你的 Tesla 觸控式螢幕所顯示資訊可能略有不同。

本文件中所含之所有規格與說明已於列印之時驗證，均準確無誤。但是，因 Tesla 致力於不斷改進，我們保留隨時修改產品之權利。如要傳達本手冊中的任何錯誤或遺漏，請發送電郵至：[ownersmanualfeedback@tesla.com](mailto:ownersmanualfeedback@tesla.com)。

## 安全資訊

您可以在您的 Model Y 觸控式螢幕上的車主手冊中找到安全資訊。

關於你的 Model Y 的詳細資訊，請瀏覽你所在地區的 Tesla 網站登入你的 Tesla 帳戶，或註冊以獲取一個帳戶。

如對 Model Y 有任何疑問或意見，請致電 Tesla。如欲查找所在地區之聯絡電話號碼，請瀏覽 [www.tesla.com](http://www.tesla.com)，在網頁底部選取所在地區，然後檢視聯絡資訊。

## © 2012-2024 TESLA, INC.

本文件所有內容及所有車輛軟件皆受 Tesla, Inc. 及其授權方的版權及其他知識產權保障。若未事先獲得 Tesla, Inc. 及其授權人書面許可，則不得對資料中全部或部分內容進行修改、再現或複製。可根據要求提供其他資訊。此處顯示 Tesla, Inc. 在美國及其他國家的商標或註冊商標：

MODEL 3 MODEL S TESLA TESLA ROADSTER

MODEL Y MODEL X TESLA MOTORS T E S L A





概覽.....	3	Autopilot 自動輔助駕駛功能.....	89
外部.....	3	交通燈和停車標誌控制.....	97
車內.....	5	自動泊車.....	104
觸控式螢幕.....	6	召喚.....	106
內部電子裝置.....	10	智能召喚.....	108
車輛狀態.....	12	限制與警告.....	110
語音指令.....	15		
鏡頭.....	17		
<b>開啟與關閉.....</b>	<b>18</b>	<b>主動安全功能.....</b>	<b>114</b>
車匙.....	18	車道輔助.....	114
車門.....	22	防撞輔助.....	117
車窗.....	24	車速輔助.....	120
		車廂攝影機.....	121
<b>貯物區域.....</b>	<b>25</b>	<b>行車記錄儀、哨兵與防護.....</b>	<b>122</b>
後行李艙.....	25	安全與防護設定.....	122
前行李艙.....	27	Dashcam.....	124
內部置物空間.....	29	哨兵模式.....	125
		錄製影片 USB 磁碟機要求.....	127
<b>座位與安全約束系統.....</b>	<b>31</b>	<b>溫度.....</b>	<b>128</b>
前後排座椅.....	31	操作溫度控制.....	128
座椅安全帶.....	35	通風.....	132
兒童安全座椅.....	38	寒冷天氣最佳對策.....	133
安全氣袋.....	49	炎熱天氣最佳對策.....	136
<b>連線.....</b>	<b>53</b>	<b>導航與娛樂.....</b>	<b>137</b>
手機應用程式.....	53	地圖與導航.....	137
Wi-Fi.....	55	媒體.....	142
藍牙.....	56	劇場、遊戲廳和玩具箱.....	144
電話、日曆和網絡會議.....	58		
智能車庫.....	59	<b>充電與能耗.....</b>	<b>147</b>
		車輛電氣元件.....	147
<b>駕駛.....</b>	<b>61</b>	高壓電池資訊.....	148
啟動及關閉電源.....	61	充電說明.....	149
駕駛軀盤.....	62	已預定的預設溫度和充電.....	154
後視鏡.....	64	獲得最大行車里程.....	155
切換.....	65		
車燈.....	67	<b>維護.....</b>	<b>157</b>
水撥與清洗器.....	70	軟件更新.....	157
煞車及停車.....	71	保養維修週期.....	158
泊車輔助系統.....	75	輪胎保養與維護.....	160
車輛制動.....	77	清潔.....	166
牽引力控制.....	78	擋風玻璃水撥葉片、噴水頭和清潔液.....	169
加速模式.....	79	頂升與舉升.....	171
賽道模式.....	80	零配件.....	172
駕駛員設定檔.....	82	自助保養.....	179
行程資訊.....	84		
後向式鏡頭.....	85	<b>規格.....</b>	<b>180</b>
行人警示系統.....	86	識別標籤.....	180
		車輛負載.....	182
<b>Autopilot 自動輔助駕駛.....</b>	<b>87</b>	尺寸.....	183
關於 Autopilot 自動輔助駕駛.....	87	子系統.....	185



# Table of Contents

---

車輪與輪胎.....	188
運輸說明.....	191
運輸說明.....	191
在緊急情況下.....	194
聯絡 Tesla 路邊援助.....	194
耗盡續航電力.....	195
未通電時打開頭罩.....	196
跨線跳接啟動.....	197
未通電時打開車門.....	199
疑難排解.....	200
疑難排解警報.....	200
使用者資訊.....	252
關於本車主手冊.....	252
功能可用情況聲明.....	253
免責聲明.....	254
報告安全缺陷.....	255
認證符合性.....	256
索引.....	258

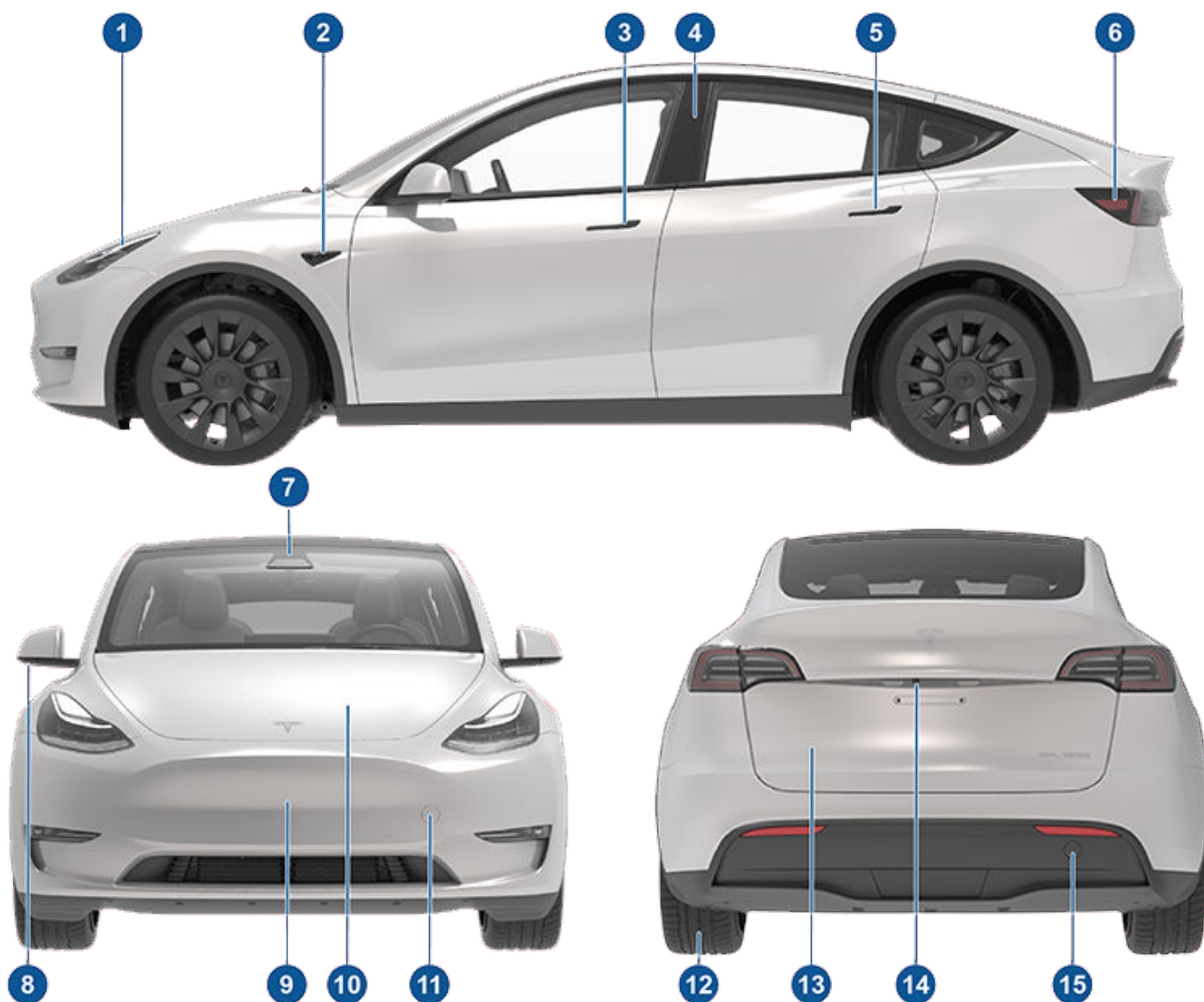

1. 外部燈 (車燈 在第 頁 67)
2. Autopilot 自動輔助駕駛鏡頭 (鏡頭 在第 頁 17)
3. 前車門把手 (使用外車門把手 在第 頁 22)
4. 車匙卡感測器 (車匙 在第 頁 18) , Autopilot 自動輔助駕駛鏡頭 (鏡頭 在第 頁 17)
5. 後車門把手 (使用外車門把手 在第 頁 22)
6. 充電口 (充電說明 在第 頁 149)
7. Autopilot 自動輔助駕駛鏡頭 (鏡頭 在第 頁 17)
8. 外部車鏡 (後視鏡 在第 頁 64)
9. 雷達感測器, 如配備 (已被遮擋)
10. 頭罩/前行李艙 (前行李艙 在第 頁 27)
11. 前牽引環蓋 (運輸說明 在第 頁 191)
12. 車輪與輪胎 (車輪與輪胎 在第 頁 188)
13. 後行李艙 (後行李艙 在第 頁 25)
14. 後視鏡頭 (後向式鏡頭 在第 頁 85)



15. 後牽引環蓋 (運輸說明 在第 頁 191)

注：在右側駕駛 (RHD) 車輛上，車主手冊中顯示的控件佈局相似，但位於車輛右側的對應位置。

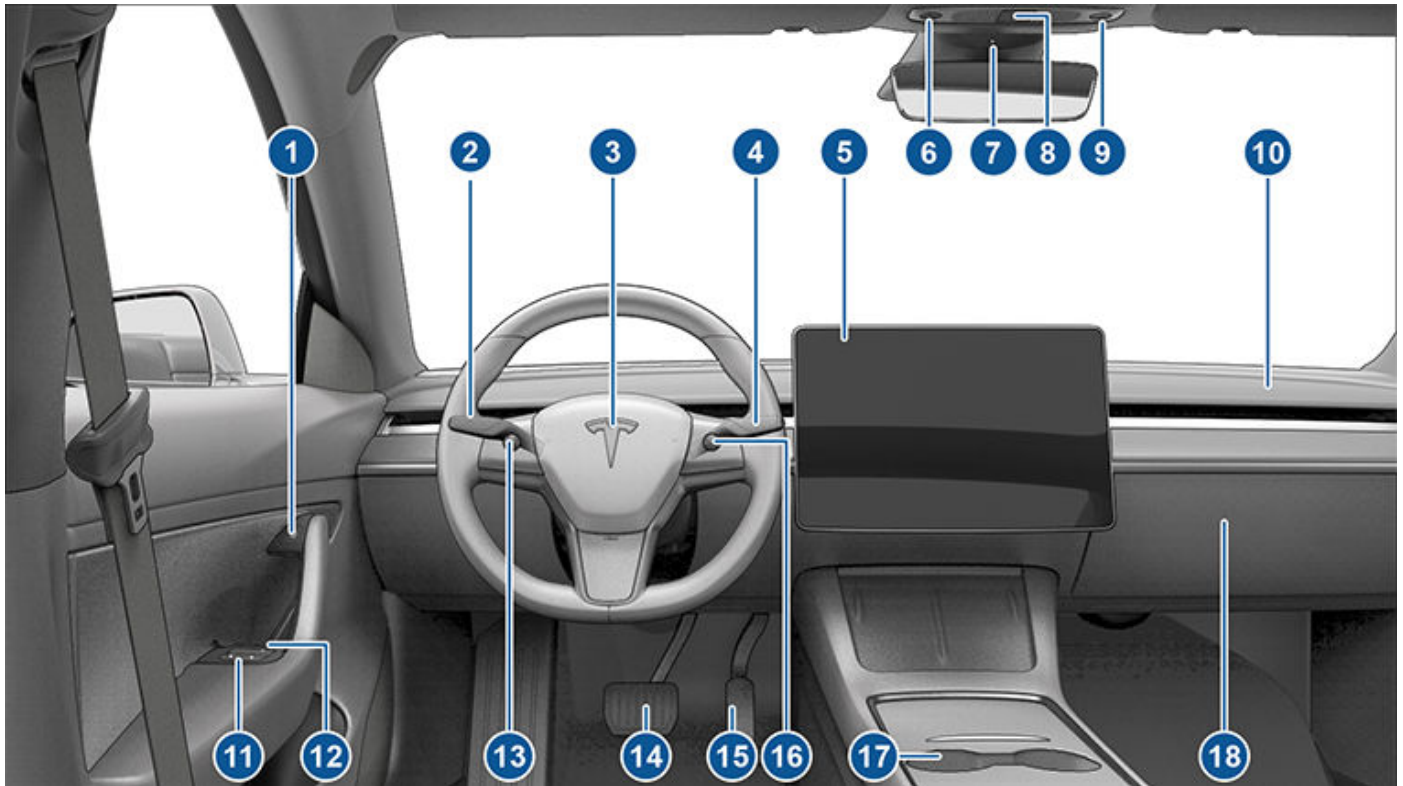

1. 開門按鈕 (從車內打開車門 在第 頁 22)
2. 轉向訊號燈控制桿 (高燈車頭燈 在第 頁 67) 、轉向訊號燈 在第 頁 68 和 水撥與清洗器 在第 頁 70)
3. 喇叭 (喇叭 在第 頁 63)
4. 駕駛桿 (如何換檔 在第 頁 65 、 Autopilot 自動輔助駕駛功能 在第 頁 89)
5. 觸控式螢幕 (觸控式螢幕 在第 頁 6)
6. 駕駛員側閱讀燈 (車燈 在第 頁 67)
7. 駕駛室鏡頭 (車廂攝影機 在第 頁 121)
8. 危險警告閃光燈 (危險警告閃光燈 在第 頁 69)
9. 乘客側閱讀燈 (車燈 在第 頁 67)
10. 溫度控制出風口 (參閱操作溫度控制 在第 頁 128)
11. 電動車窗開關 (車窗 在第 頁 24)
12. 車門手拉索 (從車內打開車門 在第 頁 22)
13. 左滾動按鈕 (滾輪按鈕 在第 頁 62)
14. 煞車腳踏 (煞車及停車 在第 頁 71)
15. 加速腳踏動能回收制動 在第 頁 72
16. 右滾動按鈕 (滾輪按鈕 在第 頁 62)
17. 中控台 (內部電子裝置 在第 頁 10)
18. 手飾箱 (手飾箱 在第 頁 29)



## 觸控式螢幕

**警告：** 駕駛時請持續注意路面與路況。為將駕駛時的分心情況降至最低並確保乘客與其他用路人安全，請避免在車輛移動期間使用觸控式螢幕調整設定。

使用觸控式螢幕控制多項功能，這些功能在傳統車輛可能都會以實體按鈕加以控制（例如調整車廂暖氣與空調，車頭燈等）。你亦可使用觸控式螢幕控制媒體、導航、使用娛樂功能，按照個人喜好自訂 Model Y。若要透過語音存取常用觸控式螢幕控制項，請使用語音指令（請參閱語音指令 在第 頁 15）。

若觸控式螢幕無反應或出現異常行為，可將其重啟（請參閱重新啟動觸控式螢幕 在第 頁 8）。

**警告：** 請勿在觸控式螢幕上貼上螢幕保護貼。否則可能會導致觸控式螢幕出現意外輸入、回應延遲或無法回應觸控、靜電放電損壞觸控式螢幕等。因貼上螢幕保護貼而造成的任何損壞不在保養範圍之內。

**注：** 插圖僅為提高概念理解而提供。視乎車輛選項、軟件版本、市場區域，以及地區和語言設定而定，螢幕上顯示的詳細資料會有所不同。

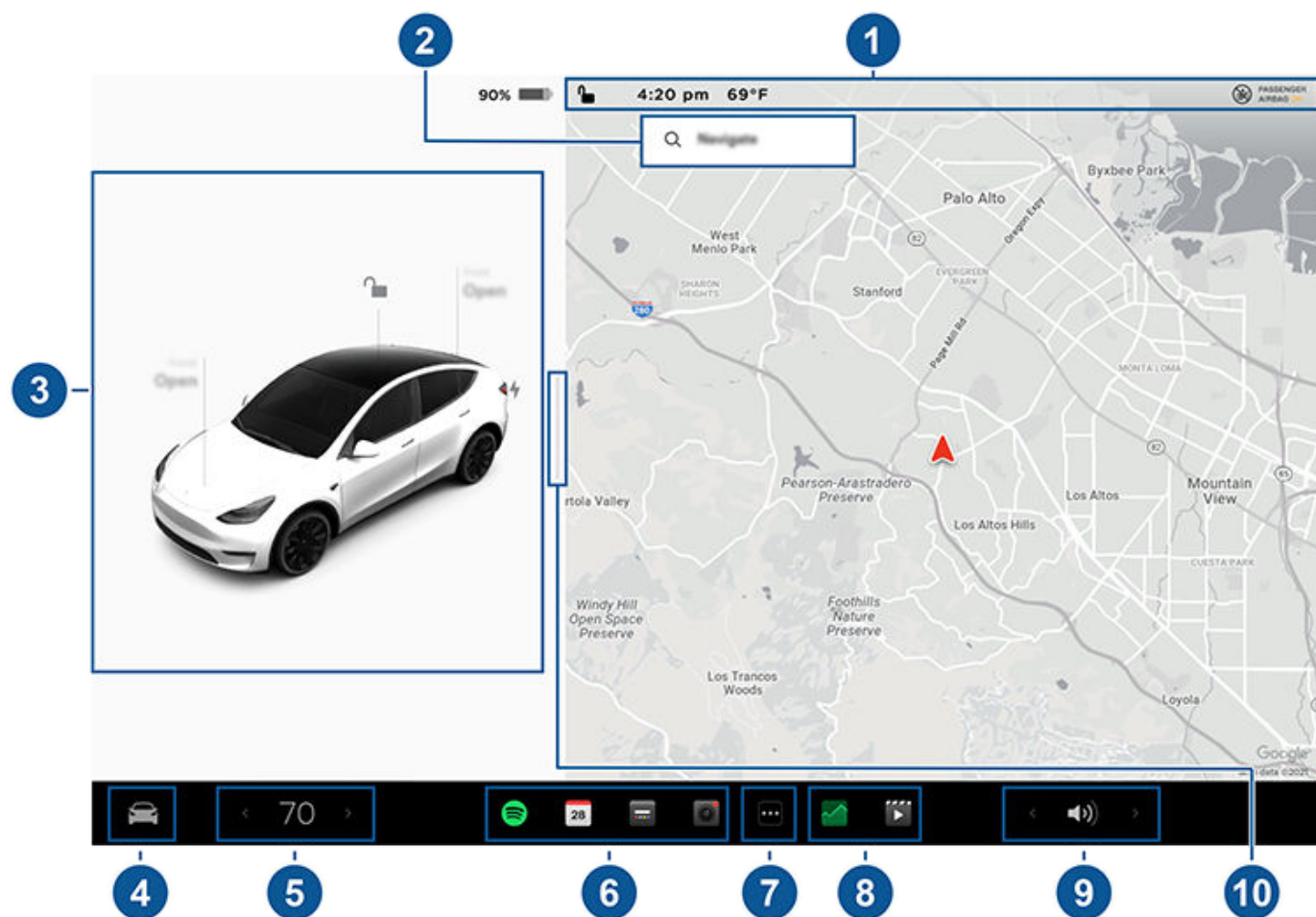

1. **狀態列：** 車輛控制功能和狀態會顯示在頂部列（請參閱 頂部狀態列圖示 在第 頁 7）。
2. **導航：** 變更地圖方向、尋找或導航至目的地，以及更改導航設定（請參閱 地圖與導航 在第 頁 137）。
3. **車輛狀態：** 此區域會動態顯示你駕駛、停靠 Model Y、開啟車門、開啟車燈時的當下狀態。駕駛時請注意此區域是否顯示重要資訊，如駕駛速度和警告訊息（請參閱 車輛狀態 在第 頁 12）。車輛處於停車檔 (P)，你可開啟行李艙或充電座門蓋。此區域亦顯示媒體、胎壓和行程資訊的「視卡」捷徑。

啟用全自動駕駛 (如配備) 時，汽車狀態區會顯示道路和車輛周圍環境的視像。你可以左右拖動汽車狀態區來擴展/壓縮視像。擴展視像可顯示有關道路及其周圍環境的更多詳情，例如道路標記、停車燈和垃圾桶、電線桿等物體。

4. **控制：** 控制各種功能並自訂 Model Y 以配合你的偏好設定。「控制」畫面在地圖上出現。輕觸「控制」畫面上的選項，以顯示與所選選項關聯的各種設定和喜好設定。





若要搜尋具體設定，請輕觸「控制」畫面上方的搜尋。直接從結果中做出變更，或輕觸連結前往「控制」中的相應選項。

當資訊圖示顯示在特定設定旁時，輕觸此圖示會顯示彈出視窗，其中會提供相關設定的實用資訊。



**注：**許多車輛控制、設定和偏好設定（例如溫度、媒體和導航）可使用語音指令，毋須透過觸控就能進行調整（請參閱 [語音指令](#) 在第 15 頁）。

**注：**你可以長按此圖示將觸控式螢幕回饋傳送至 Tesla。

- 溫度控制（駕駛員）** 使用左右箭咀降低/調高車廂溫度。輕觸彈出式視窗中的分開調校以分開顯示駕駛員和乘客的溫度控制。輕觸溫度圖示，自訂溫度控制設定（請參閱 [操作溫度控制](#) 在第 128 頁）。分開調校溫度控制後顯示乘客溫度控制，以便為駕駛員和乘客分開提供溫度控制。
- 我的應用程式：**如要一按存取常用應用程式和控制項，你可選擇此處顯示的內容。請參閱 [自訂我的應用程式](#) 在第 7 頁。
- 應用程式啟動器：**輕觸應用程式啟動器以開啟應用程式托盤。然後輕觸任何應用程式以開啟。你選擇的應用程式會在地圖頂部顯示。若要關閉應用程式，請將其向下拖動。  
**注：**視乎市場地區、車輛設定、已購選項和軟件版本，你的車輛可能未配備這些功能，或者這些功能的運作方式可能與描述並不完全一致。
- 最近的應用程式：**顯示最近使用的應用程式。此處顯示最近應用程式的數量，視乎已新增至我的應用程式的應用程式數量而定。如果已將最大數量的應用程式新增至我的應用程式，系統只會顯示最近的應用程式。
- 音量控制：**控制媒體播放器和通話音量（請參閱 [音量控制](#) 在第 142 頁）。可分開控制導航指令音量（請參閱 [地圖與導航](#) 在第 137 頁）。
- 全螢幕泊車視圖：**（如配備）朝向乘客滑動進入全螢幕泊車視圖，支援媒體和導航控制。

## 自訂我的應用程式

如要一按存取常用應用程式和控制項，你可自訂觸控式螢幕底部欄位上我的應用程式顯示的內容：

- 按住我的應用程式區域中任何應用程式或控制項即可進入自訂模式。如果此區域為空白，請輕觸應用程式啟動器。
- 請將任何應用程式或控制項從應用程式托盤拖放到底部欄位中的我的應用程式區域。

**注：**從應用程式托盤選擇的座椅加熱器會在溫度旁邊顯示，不會顯示在「我的應用程式」區域之內。

**注：**將最大數量的應用程式或控制項新增至我的應用程式後，新增額外應用程式會移除最右方的應用程式。

**注：**如要從我的應用程式區域中移除應用程式或控制項，請在按住後輕觸其關聯的「X」。

## 頂部狀態列圖示



輕觸以鎖定/解鎖所有車門及行李艙。



顯示本地天氣狀況。輕觸可顯示更多關於天氣和空氣質素的詳細資訊，包括降雨機率、溼度和 UV 指數。需要尊享網絡。

72°F

顯示當前溫度。如果你的車輛配備尊享網絡，你亦可輕觸查看更多關於天氣和空氣質素的詳細資訊，包括降雨機率、溼度和 UV 指數。

AQI 64

僅當 Model Y 偵測到本地空氣質素指數（AQI）數值較差時，才會在觸控式螢幕的狀態列上顯示。空氣質素指數較差時，會以黃色、橘色、紅色、紫色或茶色數字顯示。輕觸可顯示更多關於天氣和空氣質素的詳細資訊，包括降雨機率、溼度和 UV 指數。需要尊享網絡。



# 觸控式螢幕

4:20 pm

你的車輛會自動更新時間。如果時間不正確，請確保你的車輛有互聯網和 GPS 連接，而且軟件版本為最新。



僅當 Model Y 檢測到範圍內已編程的 HomeLink 並且觸控式螢幕尚未顯示 HomeLink 畫面或彈出視窗時，才會在觸控式螢幕狀態列上顯示。請參閱[智能車庫](#)在第 59 頁。



僅在 Model Y 處於泊車檔時在觸控式螢幕狀態列上顯示。新增、設定（包括代客泊車模式和使用輕鬆進出）或快速切換駕駛員設定檔。你亦可從任何控制畫面的頂部存取駕駛員設定檔。請參閱[駕駛員設定檔](#)在第 82 頁。



Model Y 處於泊車檔時可用，輕觸以手動啟用或停用目前駕駛週期的哨兵模式如要在每次離開車輛時自動開啟（或關閉）哨兵模式，請透過控制 > 安全 > 哨兵模式啟用設定。更多資訊請參閱[哨兵模式](#)在第 125 頁。

**注：**如透過控制 > 哨兵模式開啟或關閉哨兵模式，車輛觸控式螢幕和手機應用程式上的捷徑僅適用於目前的駕駛週期。

**注：**對於部分約在 2021 年 11 月 1 日之後生產的車輛，中控台 USB 連接埠可能僅支援充電裝置。請使用手飾箱內的 USB 連接埠執行所有其他功能。

當 Model Y 連接至 Wi-Fi 網絡時顯示。



當 Model Y 連接至流動網絡時顯示。輕觸此圖示即可快速存取 Wi-Fi 設定。



當 Model Y 流動網絡連線不可用時顯示。輕觸此圖示即可快速存取 Wi-Fi 設定。



前排乘客安全氣袋的狀態（請參閱[安全氣袋](#)在第 49 頁）。



當車主、新增的駕駛員或你使用的第三方應用程式於 Tesla 手機應用程式中存取車輛的即時 GPS 位置時顯示。點按圖示以了解詳情。若要停用，請前往觸控式螢幕上的安全 > 允許從手機存取。

## 彈出訊息和車輛警報

彈出式訊息會在觸控式螢幕的下方位置顯示。例如，如果有人坐座椅上而未扣上座椅安全帶，將會顯示座椅安全帶提醒、顯示提示以通知你有來電、收到短訊（如適用），並在使用語音指令時顯示相關指令。如適用，你可輕觸這些彈出式訊息中的選項（例如接聽/拒絕來電、在車頭燈選單中選擇選項等）。若要關閉彈出式訊息，請將其向下滑動。

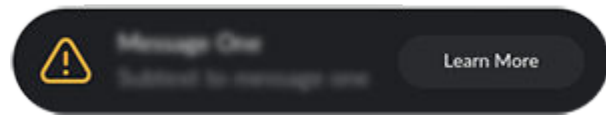

如果車輛觸控式螢幕上顯示警報，請輕觸了解詳情以了解警報的詳情及解決方法。你可輕觸控制頂部的鐘形圖示來查看車輛警報和通知清單。

**注：**目前並非所有警報都提供額外資訊。

## 重新啟動觸控式螢幕

若觸控式螢幕無反應或行為異常，你可以將其重新啟動。

**警告：**僅在車輛停止和處於泊車檔時才可重新啟動觸控式螢幕。重啟過程中不會顯示汽車狀態、安全警告和備用鏡頭等。

1. 轉換至泊車檔。
2. 按住駕駛軀盤上的兩個滾動按鈕，直到觸控式螢幕變黑。在按住滾動按鈕的同時踩下煞車腳踏不會有任何操作，也不需要進行此動作。

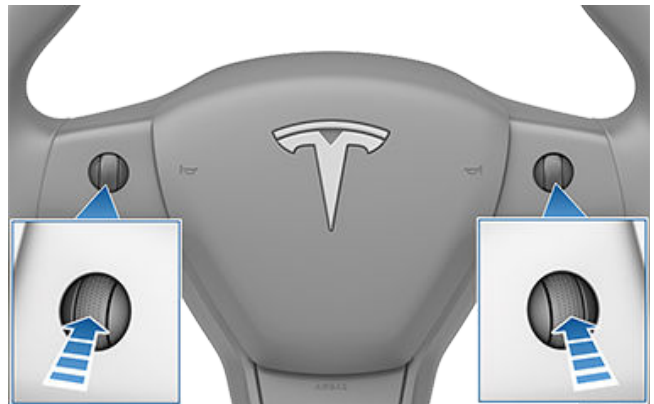

3. 數秒後，Tesla 標誌出現。等待約 30 秒讓觸控式螢幕重新啟動。倘若數分鐘後，觸控式螢幕仍無反應或表現異常，請嘗試為車輛重新通電（如果可能）。請參閱 [為車輛重新通電](#) 在第 61 頁。

**注：**只按下滾動按鈕以重新啟動觸控式螢幕此操作不會重新啟動任何其他車輛組件，Model Y 也不會關閉和開啓電源。



## 自訂顯示和聲音設定

輕觸控制 > 顯示調整顯示設定以配合你的偏好設定：

- 顯示：自訂螢幕為深色或淺色。設定為自動時，亮度自動根據環境照明條件而變化。
- 減弱藍光：啟用後，螢幕會自動調整為夜間使用較暖的顏色。
- 亮度：拖移滑桿以手動控制亮度。若顯示模式設定為自動，觸控式螢幕會根據環境照明條件和你的亮度喜好來進一步調整。Model Y 會記住你所選的亮度喜好，並相應地調整觸控式螢幕。
- 螢幕清潔模式：啟用後，觸控式螢幕變暗並暫時停用，以方便進行清潔。依照螢幕上的說明退出螢幕清潔模式。
- 觸控式螢幕語言：選擇觸控式螢幕的顯示語言。  
**注：** Model Y 必須處於泊車檔，方可變更語言。變更語言時，你會因 Model Y 關閉後重新啟動觸控式螢幕而經歷短暫的延誤。
- 語音識別語言：選擇語音指令語言。
- 語音導航語言：選擇導航系統的語音指令語言。  
**注：** 如需下載語言，請在下拉式清單中選擇語言以開始下載（需要連接 Wi-Fi）。
- 文字大小：選取標準或大型文字，自訂車輛觸控式螢幕上的文字大小。
- 時間：選擇時間以 12 或 24 小時格式來顯示。
- 電力顯示：選擇將剩餘電量和充電單位顯示為電池剩餘電量的百分比，或可行駛距離的估計值。  
**注：** 評估何時需要充電時，能源估值僅可作為一般參考。許多因素會影響能源消耗。請參閱[影響能源消耗的因素](#) 在第 頁 155。
- 距離：選擇以公制（公里、厘米等）或英制（英里、英寸等）單位顯示測量結果。
- 溫度：選擇以華氏或攝氏顯示溫度。
- 輪胎壓力：選擇以 BAR 或 PSI 顯示輪胎壓力。

除了自訂顯示外，你亦可啟用 Joe 降音模式來降低所有與關鍵安全問題無關的鳴響音量。輕觸控制 > 安全 > Joe 降音模式即可啟用。

## 為你的車輛命名

為了進一步把自己的車輛個人化，你可以為其命名。輕觸控制 > 軟件 > 為你的車輛命名，位於觸控式螢幕右側 Model Y 圖像下方。若車輛已經命名，輕觸現有名稱即可變更。在快顯中輸入新名稱並輕觸儲存。Model Y 的名稱亦會顯示在 Tesla 手機應用程式中。

## 使用重設出廠設定清除個人資料

當轉移 Model Y 所有權時，為安全起見，請執行重設出廠設定，然後輕觸控制 > 維修服務 > 重設出廠設定，將你的帳戶從車輛中移除。清除資料之前，Model Y 會提示你輸入與你 Tesla 帳戶關聯的用戶名稱及密碼，以驗證你的憑證。

**注：** 只有車輛為你的帳戶時，方可執行重設出廠設定。當車輛從你的帳戶中移除後，你將無法再執行將自訂設定重設為出廠預設的操作，亦無法清除所有個人資料。



## 內部電子裝置

除置物隔間和杯架（請參閱 [內部置物空間](#) 在第 頁 29）外，Model Y 的內部還支援各種電子裝置，例如，可讀取遙控鑰匙和鑰匙卡的 RFID 發射器（請參閱 [車匙](#) 在第 頁 18）、USB 連接埠、無線電話充電器及 12V 電源插座。

### USB 連接埠

Model Y 有兩個 USB 連接埠位於中控台隔板之前。這些連接埠可用於：

- 連接 USB 裝置並為其充電。
- 播放儲存在手機或 USB 裝置上的音訊檔案（請參閱 [在設備上播放媒體](#) 在第 頁 143）。
- 使用哨兵模式或行車記錄儀等功能時儲存影片（請參閱 [Dashcam](#) 在第 頁 124 和 [哨兵模式](#) 在第 頁 125）。

**注：**建議使用手飾箱上的 USB 連接埠儲存哨兵模式或行車記錄儀影片。使用此連接埠可以提高安全性並盡量減低電力消耗。

USB 連接埠可以輸出最高大約 15W 的功率（可能視乎車輛製造日期而異）。

**注：**對於部分約在 2021 年 11 月 1 日之後生產的車輛，中控台 USB 連接埠可能僅支援充電裝置。請使用手飾箱內的 USB 連接埠執行所有其他功能。

兩個連接埠均兼容 USB-C。

有關格式化 USB 快閃磁碟機的資料，請參閱錄製影片 [USB 磁碟機要求](#) 在第 頁 127。

開啟中控台的前置物隔間。前 USB 連接埠位於置物隔間的后壁。



視乎生產日期而定，部分車輛的手飾箱內可能有 USB 連接埠。此 USB-A 連接埠配備已預先格式化的快閃磁碟機，可在使用哨兵模式和行車記錄儀等功能時隨時儲存影片。此連接埠還可用於與車輛通訊，以及為連接 USB 的裝置充電（但並非其主要用途）。

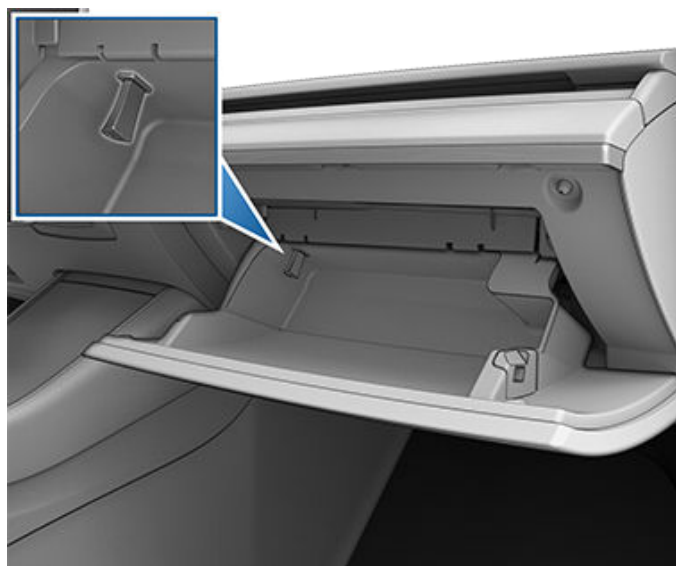

中控台後方有另外兩個 USB 連接埠（如車輛於約 2020 年 6 月前生產，則這些連接埠均可兼容 USB-C）。這些連接埠可為連接 USB 的裝置充電，但無法與車輛通訊。



**注：**當車輛偵測到有人使用或有人時，便會提供電源。當有人坐在駕駛員座椅或與觸控式螢幕互動時，即視為有人使用車輛。配件維持電源接通狀態，並不會消耗低壓電池。

**注：**使用兼容 USB 3.0 的纜線將裝置連接至 USB 連接埠。使用不兼容的纜線可能會導致充電速度減慢、潛在的連接問題或性能下降。

**注：**請勿使用 USB 集線器連接多個裝置。此操作會導致連接的裝置無法充電或無法被媒體播放器、哨兵模式、行車記錄儀等識別。

### 無線電話充電器

前中控台裝有無線電話充電器（如配備），可為支援 Qi 的手機提供高達 15W 的充電功率。只需將手機放在充電器上即可。裝置在充電時可能會發熱，這是感應式充電的正常現象。



只要車輛已開啟電源（觸控式螢幕已打開，並且你已進入車輛），將手機放在無線充電器上時即可充電。除非啟用可為 USB 連接埠供電的功能（例如哨兵模式），否則你離開車輛後，便無法為手機充電。Model Y 如車輛的電池電量耗盡，亦將無法為手機充電。

**注：**手機必須與無線充電器直接接觸。如手機殼太大或由金屬製成，則無線電話充電器可能無法運作。請嘗試先移除手機殼，然後才將手機放置在充電器上。

**警告：**充電前，請移除手機與充電器之間的任何物件（硬幣、鑰匙、金屬物體等），以及在手機上方或後方（例如，集成式手機殼）放置的任何 NFC 卡片（例如，車匙卡、信用卡或酒店鑰匙）。若未先移除卡片，為手機充電可能損壞 NFC 卡片。

**注：**當車輛偵測到有人使用或有人時，便會提供電源。當有人坐在駕駛員座椅或與觸控式螢幕互動時，即視為有人使用車輛。配件維持電源接通狀態，並不會消耗低壓電池。

**警告：**電源插座與配件的連接器可能會發熱。

**警告：**為避免過度干擾車輛電子零件，Tesla 建議你不要接上任何非 Tesla 配件（包含電源逆變器）至低壓電源插座。然而，若你確定要使用非 Tesla 配件並發現到有任何異常運作或非預期行為，例如出現指示燈號、警示訊息、配件過熱等問題，請立即將配件從低壓電源插座拔除。

**警告：**請勿嘗試使用低壓電源插座借電來發動 Model Y。此操作可能會導致損壞。

## 低壓 電源插座

你的 Model Y 在中控台後方隔間有電源插座。

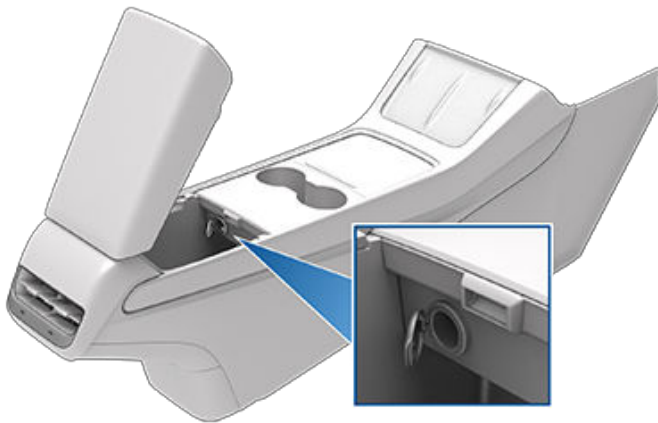

電源插座適用於需要 12A 電源供應的配件（最高 16A）。

**注：**對於約在 2021 年 11 月後生產的車輛，電源逆變器必須支援 16V 直流電源輸入，方可在插入低壓電源插座後運作。

後行李艙左側配備一個額外的低壓電源插座。





# 車輛狀態

## 概覽

觸控式螢幕會始終顯示 Model Y 狀態。顯示內容取決於車輛是否：

- 處於泊車檔（如下所示）。
- 正在駕駛（請參閱駕駛狀態 在第 頁 13）。
- 正在充電（請參閱充電狀態 在第 頁 150）。

Model Y 完成停車後，狀態區域會顯示駕駛模式、預測續航里程、以及車輛俯視圖，並設有可輕觸的按鈕，以開啟行李艙和充電座門蓋。踩下煞車時，Model Y 會啟動且指示燈會短暫閃爍。除非指示燈針對的是目前情況的警示（例如未繫上安全帶），否則均不應亮起。若不能開啟或關閉指示燈，請聯絡 Tesla。

**注：** 下圖僅供示範之用。依據車輛選件、軟件版本與市場區域，顯示的資訊可能會略有不同。

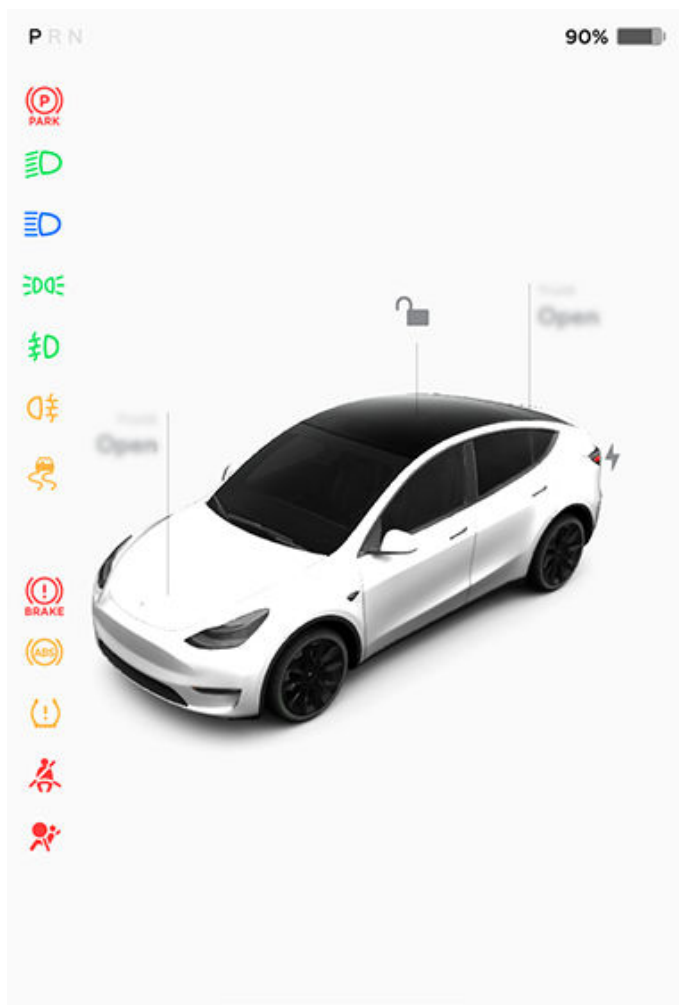

## 視卡

車輛狀態螢幕下方亦顯示「視卡」捷徑，方便你快速存取媒體、胎壓資料、行程資訊等。向左或向右滑動視卡可以自訂視卡捷徑。

## 指示燈

以下指示燈圖例是用來建議或警示你特定狀態或情況。



首次啟動 Model Y 時，若觸控式螢幕在任何時間亮起此紅色煞車指示燈，而非短暫閃爍，表示偵測到煞車系統故障或煞車油液位較低。請立即聯絡 Tesla。當可以安全操作時，請穩定施加煞車，讓煞車腳踏下壓到底，以停住車輛。



如偵測到煞車助力器故障，觸控式螢幕將顯示此琥珀色煞車指示燈。當可以安全操作時，請穩定施加煞車，讓煞車腳踏下壓到底，以停住車輛。液壓加力補償將會啟動（請參閱 煞車及停車 在第 頁 71）。



在你首次啟動 Model Y 時，觸控式螢幕上的 ABS 指示燈會短暫閃爍琥珀色。如果此指示燈在其他任何時間亮起，則表示防鎖死煞車系統發生故障且無法運作。請聯絡 Tesla。煞車系統全部功能仍然正常，並不受防鎖死煞車系統故障的影響。但是，煞車距離可能會增加。謹慎駕駛，避免緊急煞車。



當你使用觸控式螢幕手動施加泊車煞車時，紅色泊車煞車指示燈將在觸控式螢幕上亮起。



若泊車煞車出現電氣問題，觸控式螢幕上會亮起琥珀色指示燈，並顯示一條故障訊息。



輪胎壓力警告。輪胎壓力超出範圍。若檢測到輪胎壓力監測系統 (TPMS) 故障，相應的指示燈將會閃爍。若出現輪胎壓力監測系統故障，請聯絡 Tesla。請參閱 輪胎保養與維護 在第 頁 160。



座椅上有人但未繫好安全帶。請參閱 座椅安全帶 在第 頁 35。



安全氣袋。如果此指示燈在 Model Y 準備行駛時未短暫閃爍，或是持續亮起，請立即聯絡 Tesla。請參閱 安全氣袋報警 在第 頁 52。



開啟的前霧燈，如配備。請參閱 車燈 在第 頁 67。



泊車燈亮起（示廓燈、尾燈與車牌燈）。請參閱 [車燈](#) 在第 頁 67。



低燈車頭燈已開啟。



高燈已開啟，且已停用或目前無法使用。



已啟用且高燈已開啟。Model Y 已準備好在偵測到亮光時關閉高燈。請參閱 [高燈車頭燈](#) 在第 頁 67。



已啟用，但因偵測到 Model Y。偵測不到燈光時，遠光燈會自動重新開啟。請參閱 [高燈車頭燈](#) 在第 頁 67。



倘若電子穩定控制系統正主動控制煞車壓力及電機功率以減低車輪空轉，這指示燈閃爍琥珀色。請參閱 [牽引力控制](#) 在第 頁 78。倘若指示燈持續亮著，即表示探測到有故障。請立即與 Tesla 聯絡。



電子穩定控制系統已不再減低車輪空轉。對後輪驅動車輛來說，即牽引力控制系統已關閉；或對全輪驅動車輛來說，即脫困起步已啟用。請參閱 [牽引力控制](#) 在第 頁 78。



保持車輛靜止功能正主動施用煞車。請參閱 [車輛制動](#) 在第 頁 77。



車門或行李艙已打開。請參閱 [車門](#) 在第 頁 22、[後行李艙](#) 在第 頁 25 或 [前行李艙](#) 在第 頁 27。



如果儲存在電池中的部分能量因天氣寒冷而無法使用，藍色雪花便會出現。在這些寒冷天氣期間，充電率也可能會受到限制。如果 Model Y 已接通電源，你可以透過手機應用程式開啟溫度控制，以利用壁掛式電源加熱電池。如果電池已加熱，雪花會消失。



動能回收制動受限時出現。更多資訊請參閱 [動能回收制動](#) 在第 頁 72。



由於電池的剩餘電力不足、車輛系統正在加熱或冷卻，或驅動變流器偵測到錯誤，目前車輛電力受限。

有關車輛觸控式螢幕上彈出式警報視窗的詳情，請參閱 [彈出訊息和車輛警報](#) 在第 頁 8。

## 駕駛狀態

Model Y 正在行駛時（或準備行駛時），觸控式螢幕會顯示目前的行駛狀態，以及 Autopilot 自動輔助駕駛元件所檢測到的即時路面視像（請參閱 [鏡頭](#) 在第 頁 17）。路面視像自動放大和縮小以更好地利用儀錶板空間，並在你的盲點檢測到車輛時會通知你。

注：如下圖片僅供說明之用。依據車輛選件、軟件版本與市場區域，顯示的資訊可能會略有不同。

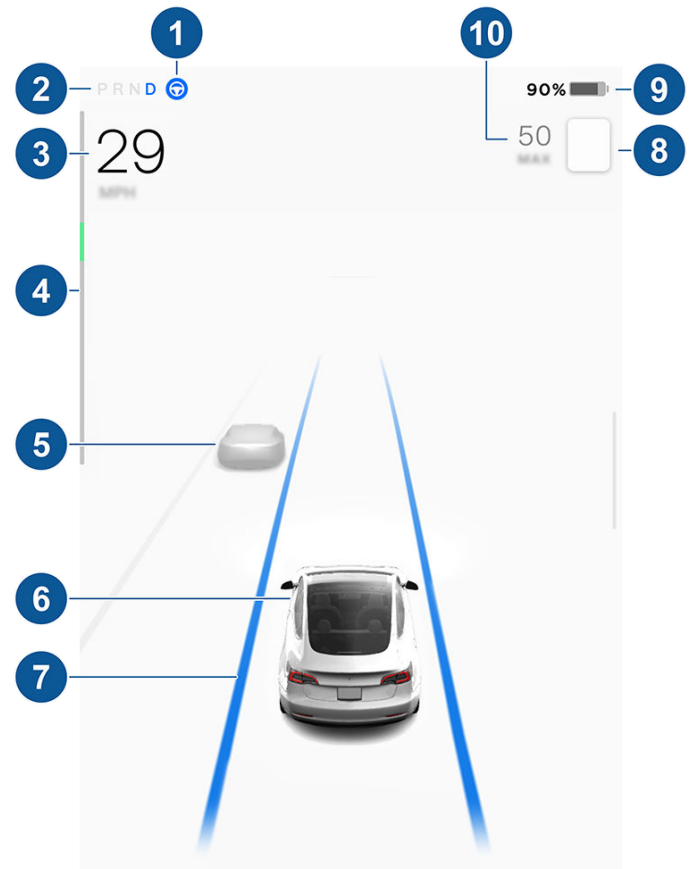



## 車輛狀態

1. 當自動輔助轉向可用，但你未啟用該功能時，該圖示會呈現灰色。自動輔助轉向功能主動操控 Model Y 時，圖示為藍色（請參閱 [自動輔助轉向](#) 在第 90 頁）。
2. 目前選擇的駕駛模式：泊車檔、倒車檔、空檔或前進檔。
3. 行駛速度。
4. 電量表顯示即時電量使用情況（請參閱 [動能回收制動](#) 在第 72 頁了解詳細資訊）。電量表可能於駕駛狀態畫面上方垂直顯示，但功能不變。
5. 道路上檢測到的其他車輛（如適用）。
6. 你的 Model Y。偵測到物體（其他電單車手、欄杆等）時，Model Y 會發射有色線條。線條位置對應檢測到的物體位置。線條顏色（白色、黃色、橙色或紅色）表示物件與 Model Y 之間的距離，其中白色表示距離最遠，紅色表示非常靠近，你須立即引起注意。請參閱 [車道輔助](#) 在第 114 頁。
7. 當自動輔助轉向系統啟用中且偵測到行駛車道，則會將車道以藍色強調顯示（請參閱 [自動輔助轉向](#) 在第 90 頁）。  
**注：**倘自動輔助導航駕駛已啟用，行駛車道會在 Model Y 前以一條藍線顯示（請參閱 [自動輔助導航駕駛](#) 在第 91 頁）。
8. 車速輔助功能正在偵測的速度限制（請參閱 [車速輔助](#) 在第 120 頁）。  
**注：**速度限制圖示外圍可能出現藍色輪廓線，提示你已經超速。  
**注：**與檢測到的速度限制相關的圖示，顯示了你所在區域所用速度限制標誌的樣式。
9. 預測的總可行駛距離（或電力）。輕觸顯示的數值以更改可用電力的顯示方式。你可以在行駛距離和剩餘電池電量百分比之間切換。你亦可透過輕觸控制 > 顯示 > 電力顯示更改電力的顯示方式。  
**注：**評估何時需要充電時，測算里程僅可作為一般參考。
10. 設定的巡航速度。當主動巡航控制可供使用，但你並未設定巡航速度時，數字會呈灰色（請參閱 [主動巡航控制](#) 在第 89 頁）。

**警告：** 注意觸控式螢幕車輛狀態區域底部顯示的重要警示訊息。忽略這類訊息可能導致嚴重人身傷亡。

**警告：** 雖然觸控式螢幕會顯示周圍路況，但可能不會顯示部分車輛。切勿仰賴觸控式螢幕判定是否有車（例如在盲點區域中）。務必始終使用後視鏡，並轉頭向後看。





**注：**為方便起見，Tesla 讓你可選擇多種語言的語音指令。如要選擇其他語言，請輕觸控制 > 顯示 > 語音識別語言。

使用語音指令輕鬆控制設定和喜好設定而毋須使用觸控式螢幕。語音指令旨在理解自然要求。以下是你可使用語音指令執行之操作的非詳盡清單：

- 調整溫度偏好設定
- 調整擋風玻璃水撥的速度和頻率
- 控制車輛的各項設定
- 導航至一個位置
- 致電聯絡人
- 與應用程式和設定互動

若要啟用語音指令，請按下並放開 駕駛軛盤 上的右側滾輪按鈕 右側的咪高峰按鈕 右側的咪高峰按鈕 右側的語音按鈕。鳴響時，即可提出要求。



## 語音指令例子

以下是語音指令的例子清單。這並非詳盡的清單。Tesla 一直都致力改善語音指令。

**注：**車輛必須處於泊車檔才能啟用部分語音指令（例如哨兵模式、寵物模式等）。

### 溫度控制

調整溫度偏好設定：

- 「校低溫度」
- 「校高溫度」
- 「開/閉駕駛員座椅加熱器」
- 「昇乘客涼冷氣」

- 「將氣流吹向我塊面」
- 「同步溫度」
- 「加快/減慢風扇速度」
- 「開/閉後面除霜器」
- 「設定溫度/風扇……」
- 「開環流」

### 擋風玻璃水撥

因應道路和天氣狀況變化調整擋風玻璃水撥的速度和頻率：

- 「加快水撥」
- 「將擋風玻璃水撥速度增加/減少……」
- 「開/閉水撥」

### 車輛控制

修改車輛的各種控制項：

- 「哨兵模式開啟/關閉」
- 「保護我架車」
- 「鎖定/解鎖車門」
- 「開寵物模式」
- 「摺疊/展開後視鏡」
- 「開/閉充電口」
- 「開始/停止充電」
- 「開啟維修服務設定」
- 「開手飾箱」

### 導航

搜尋或導航至某個位置：

- 「[地點]喺邊？」
- 「開車去[地點]」
- 「導航去[地點]」
- 「顯示附近嘅超級充電站」
- 「搵附近餐廳/景點」（請參閱地圖與導航 在第 頁 137）。
- 「停止導航」
- 「語音指示靜音」

如果已為住宅或公司地點指定導航地址，則可以使用語音指令「導航至住宅」或「導航去公司」以導航前往該處。



## 聯絡人

如要在已連接藍牙的手機上致電或發送短訊給聯絡人（請參閱 [電話、日曆和網絡會議](#) 在第 58 頁），請說出：

- 「打畀[聯絡人姓名/電話號碼]」
- 「發短訊畀[聯絡人姓名/電話號碼]」

## 媒體

收聽媒體並調整播放偏好設定：

- 「聽[歌曲名稱]」
- 「校低／校高音量」
- 「跳去下一首」
- 「暫停/播放歌曲」
- 「將來源轉做[媒體來源]」

為提高語音指令識別的精確度，可在指令中提供多個提示，例如演出者加歌曲。

## 應用程式和設定

輕鬆瀏覽應用程式和設定：

- 「開[手飾箱/瀏覽器/劇場/手機]」
- 「搜尋……」
- 「螢幕太光」
- 「顯示車主手冊」

你還可以使用語音指令「[報告](#)」、「[意見](#)」或「[故障報告](#)」提交錯誤報告。

關於語音指令的更多資訊，請移至 <https://www.tesla.com/support/voice-commands>。

**注：**為持續改善質素，Tesla 會記錄和處理語音指令轉錄（例如「設定溫度...」）。系統不會收集音訊語音錄音，且轉錄內容不會與你的 Tesla 帳戶或車輛識別號碼關聯。為進一步保護你的私隱，系統不會記錄包含個人資料的語音指令（例如「導航至...」或「打俾...」）。

你的 Model Y 含有以下主動監控周圍地區的元件：

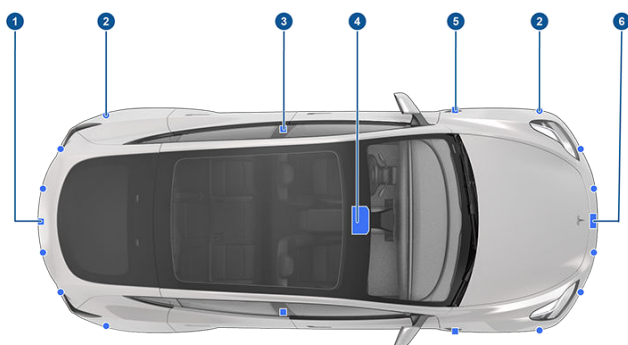

1. 鏡頭安裝在後車牌上方。
2. 超聲波感測器（若配備）位於前後保險桿。
3. 每根門柱上均裝有鏡頭。
4. 後視鏡上面的擋風玻璃上裝有三個鏡頭。
5. 每個前擋泥板均裝有鏡頭。
6. 雷達（若配備）安裝於前保險槓後面。

Model Y 亦有配備高精密電氣輔助煞車與轉向系統。

## 車廂鏡頭

你 Model Y 的後視鏡上方可能配備車廂鏡頭。請參閱 [車廂攝影機](#) 在第 頁 121 了解詳情。

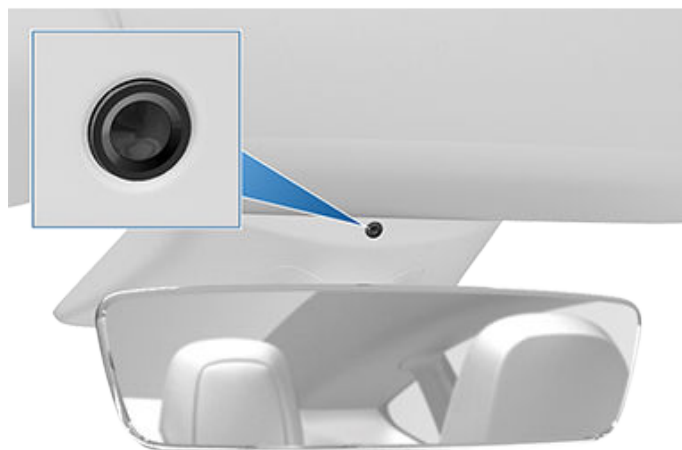

## 駕駛以便校準鏡頭

Model Y 必須在使用 Autopilot 自動輔助駕駛功能時精確地操縱。因此，某些功能可以使用前，諸如車道偏離規避及自動緊急煞車等，若為初次使用或經過某種類型的維修服務，車輛鏡頭須完成一次自我校準程序。為方便起見，觸控式螢幕會顯示進度指示。

校準完成後，Autopilot 自動輔助駕駛功能及主動安全功能便可供使用。通常於駕駛 32-40 km 後完成校準，但該距離視乎道路及環境狀況而定。例如，在設有多條車道的直路（如在出入管制高速公路上行駛），且相鄰車道的車道標記高度可見的高速公路，有助加快完成校準。若你的 Model Y 行駛 160 km 後仍未完成校準，請僅在所述情況下與 Tesla 聯絡。

若鏡頭偏離了其校準位置（例如更換了鏡頭或擋風玻璃），你必須清除校準。如要清除校準，輕觸控制 > 維修服務 > 鏡頭校準 > 清除校準。清除校準後，Model Y 會重複校準程序。雖然這在許多情況下有助重新校準鏡頭，但清除校準可能無法解決所有鏡頭和感測器問題。

**注：** 鏡頭需要行駛車道和相鄰車道的車道標記高度可見（車輛每邊至少有兩條車道）才能校準。如要獲得最佳效果，駕駛到多車道高速公路的中間車道（最理想有最少五條車道），車道標記明顯可見和較輕交通流量。

**注：** 若嘗試使用校準流程完成之前尚不可用的功能，則無法啟用該功能，並且觸控式螢幕將顯示一則訊息。

**注：** Model Y 若鏡頭由 Tesla 維修，及某些情況下軟件更新後，必須重複校準流程。

## 保持鏡頭不受遮擋

每次駕駛及使用 Autopilot 自動輔助駕駛功能前，請確保所有鏡頭潔淨且沒有障礙物（請參閱 [清潔鏡頭](#) 在第 頁 166）。鏡頭和感應器（如有配備）弄髒，以及某些環境情況（如下雨和車道標記褪色）均會影響 Autopilot 自動輔助駕駛的效能。如果鏡頭被阻擋或失靈，Model Y 會在觸控式螢幕上顯示訊息，而且 Autopilot 自動輔助駕駛功能可能無法使用。有關特定警報的更多資料，請參閱 [疑難排解警報](#) 在第 頁 200。

鏡頭機殼內部可能會凝結，尤其是在寒冷或潮濕的環境下將車輛停泊在戶外時。觸控式螢幕可能會顯示警報，指出鏡頭被遮擋，並且部分或所有 Autopilot 自動輔助駕駛功能可能會暫時受到限制，直到鏡頭視野清晰為止。如要烘乾凝結的鏡頭，請將駕駛室溫度設定為溫暖以預設車廂溫度、開啟擋風玻璃除霜器，並將前出風口對準門柱（請參閱 [手機應用程式](#) 在第 頁 53）。

## 車匙類型

Model Y 支援以下類型的車匙：

- 電話車匙 - 你可以將個人流動電話設定為「流動電話車匙」，藉助藍牙與 Model Y 建立連接。電話車匙支援自動上鎖和解鎖。
- 鑰匙卡 - Tesla 提供兩張鑰匙卡，透過短距離射頻識別 (RFID) 訊號與 Model Y 通訊。與電話車匙和遙控車匙不同，鑰匙卡並不支援自動上鎖和解鎖。如果電話車匙電量耗盡、遺失或遭竊，可使用鑰匙卡解鎖、駕駛及上鎖 Model Y。
- 遙控鑰匙 - 按下遙控鑰匙 (如配備) 的按鈕可打開前後行李艙，並可解鎖、鎖定及駕駛 Model Y。遙控車匙也支援自動上鎖和解鎖 (如果所在地區支援相關功能，請參閱 [離開鎖定](#) 在第 22 頁)，可用作電話車匙以外的後備車匙。

Model Y 共支援 19 把車匙，包括流動電話車匙、車匙卡以及最多四個遙控車匙。

**警告：** 記得駕車時隨身攜帶車匙。儘管未攜帶車匙仍可駕駛 Model Y，但在電源關閉後，車輛將無法重新啟動。

## 手機車匙

**警告：** 請勿將已配對的手機留在車內 (例如在行山或在海灘時)。如果你必須將手機留在車內，請停用藍牙及/或關閉手機。

使用手機作為車匙是進出 Model Y 的方便方式。當你靠近時，車輛會偵測到你手機的藍牙訊號，並在你拉動車門把手時解鎖車門。同樣地，當你帶著電話車匙下車並遠離車輛時，車門會自動上鎖 (需要啟用離開鎖定功能；請參閱 [離開鎖定](#) 在第 22 頁)。

在使用手機進出 Model Y 前，請遵循以下步驟完成手機驗證 (請參閱 [配對新電話車匙](#) 在第 20 頁)。

當手機經過驗證後，就不再需要網絡連線來用作 Model Y 的電話車匙。然而，若要免提使用流動電話、透過電話播放媒體等，亦須將其配對並連接為藍牙裝置 (請參閱 [藍牙](#) 在第 56 頁)。

若要檢視目前可進出 Model Y 的車匙清單或移除流動電話車匙，請輕觸控制 > 門鎖 (請參閱 [管理車匙](#) 在第 20 頁)。

Model Y 可同時連接三個流動電話車匙。因此，如果系統偵測到不止三個電話車匙，且你要驗證和配對不同的手機，請將已連線的流動電話車匙移出連接範圍或關閉其藍牙設定。

某些具備 NFC 功能的智能手機可用於鎖定/解鎖車輛，類似於使用車匙卡。請確保 Tesla 手機應用程式與車輛正確配對，同時啟用你手機上的 NFC 功能。啟用後，僅需將手機靠近駕駛員側的門柱，即可鎖定或解鎖車門。請參閱你的智能手機之指示，了解相關操作的具體資訊。

## 車匙卡

Tesla 會提供你兩張 Model Y 卡片車匙，其大小設計為可完全放入你的錢包。

若要使用鑰匙卡解鎖或上鎖 Model Y，請將卡片放在如圖所示的位置並感應位於駕駛座側門柱 Autopilot 自動輔助駕駛攝影機下方的讀卡機。當 Model Y 偵測到鑰匙卡時，外部車燈會閃爍，後照鏡會展開或收合 (若折疊後視鏡功能已開啟)，喇叭會響起 (如鎖定確認鈴聲已開啟)，且車門會解鎖或鎖定。

**注：** 你可能需要實際以鑰匙卡輕觸中控台或駕駛員側門柱，並須手持對準感應器一至兩秒。



進入車內後，請在感應鑰匙卡後兩分鐘內踩下煞車腳踏以啟動 Model Y (請參閱 [#unique\\_97](#) 在第 頁)。若等待超過兩分鐘，則需重新驗證，此時請將卡片車匙放在中控台杯架後方的讀卡機附近。車輛偵測到鑰匙卡後，會重新開始兩分鐘的驗證等待時間。



**注：**啟用後，離開鎖定（請參閱 [離開鎖定 在第 頁 22](#)）只會在你使用電話車匙或遙控鑰匙離開時運作。帶著鑰匙卡離開時，Model Y 不會自動解鎖/鎖定。

**⚠ 警告：**請務必隨身在公文袋或錢包中帶著卡片車匙，以防經驗證的流動電話電量耗盡、遺失或被竊。

## 遙控車匙

如已購買遙控車匙配件，可將其想像成 Model Y 的微型版本，帶有 Tesla 徽章的一側為車頭。鑰匙有三個按鈕，感覺像是表面上較軟的區域。



1. 前行李艙 - 按兩下可解鎖前行李艙。
2. 全部鎖定/解鎖 - 按一下可鎖定車門與行李艙（所有車門與行李艙必須處於關閉狀態）。按兩下可解鎖車門與行李艙。

3. 後行李艙 - 按兩下可解鎖後行李艙。按住 1-2 秒，可打開充電口蓋。

進入車輛之後，在按下遙控車匙上的解鎖按鈕後兩分鐘內踩下煞車腳踏即可啟動 Model Y（請參閱 [啟動及關閉電源 在第 頁 61](#)）。如等待時間超過兩分鐘，則須再次按下解鎖按鈕，或將遙控車匙放在中控台上杯架後面的讀卡器附近。車輛偵測到遙控車匙後，會重新開始兩分鐘的驗證等待時間。

當攜帶遙控車匙接近或離開 Model Y 時，你無需將遙控車匙對準 Model Y 按下按鈕，但須在有效感應範圍內。

類似頻率的無線電設備會影響車匙。若出現此類情況，請將車匙移到距離其他電子裝置（手機、手提電腦等）至少 30 厘米處。

如遙控鑰匙的電池電量耗盡，你仍可將遙控鑰匙掃描位於駕駛員側門柱上的讀卡器（如鑰匙卡）來駕駛車輛。

有關充電說明，請參閱 [更換遙控車匙電池 在第 頁 20](#)。

**注：**你可使用同一個遙控車匙操作多輛 Model Y，前提是你已經過身份驗證（請參閱 [管理車匙 在第 頁 20](#)）。但是，遙控車匙一次僅可操作一輛 Model Y。因此，要將遙控車匙用於不同的 Model Y，可將其平面貼在駕駛員側門柱的讀卡器上。

**注：**Model Y 最多支援四把不同的遙控車匙。

**⚠ 警告：**保護車匙免受外力影響、高溫與液體損壞。避免接觸溶劑、蠟與磨蝕性清潔劑。

## 被動鎖定和解鎖

你可使用使用遙控車匙免手持鎖定與解鎖 Model Y，十分方便。雖然你必須攜帶已配對的遙控車匙，但毋須使用車匙。Model Y 在車輛周圍設有感應器，該感應器能夠偵測在大約兩米範圍內是否有遙控車匙。因此，你可以將遙控車匙放於口袋或錢包，並只需拉動車門把手即可解鎖。隨身攜帶遙控車匙時，你也可以按下尾門的外車門把手來打開行李艙，而無需使用車匙。當離開鎖定啟用時，Model Y 你的車輛會在你離開後，和遙控車匙不再於範圍內時，自動鎖定（請參閱 [離開鎖定 在第 頁 22](#)）。將遙控車匙與 Model Y 配對後，被動鎖定和解鎖便會自動啟用。

你可以將同一個遙控車匙用於多輛車上，但其一次只能與一輛車配對。要將配對的遙控車匙啟用於另一輛車上，請將平坦一邊觸碰駕駛員側的門柱，然後點按遙控車匙上任何按鈕進行確認。

**注：**為了提高安全性，當在範圍內但未使用車輛時，被動鎖定和解鎖會在處於靜止狀態五分鐘後自動停用。在此情況下，你必須搖動或按下遙控車匙上的按鈕，以重啟被動鎖定和解鎖。



## 更換遙控車匙電池

在正常使用情況下，根據遙控鑰匙配件的版本和所選的車輛設定，遙控鑰匙的電池可使用長達一年。當電池電量較低時，觸控式螢幕會顯示一條訊息。

更換遙控車匙插槽上電池：

1. 將遙控鑰匙的按鍵一側向下放在柔軟表面上，然後用小的扁刀工具鬆開底蓋。



2. 從固定夾上提起電池可將其取出。



3. 在避免接觸電池的平坦表面的同時，插入新電池（型號 CR2032），使「+」面向上。

**注：**安裝前將電池擦拭乾淨，並避免觸碰電池的平坦表面。在電池表面留下指痕可能會縮短電池壽命。

**注：**可於任何售賣電池的零售商購買 CR2032 電池。

4. 以一定的角度握住底蓋，將底蓋的鎖片對齊遙控車匙上對應的插槽，然後將底蓋用力壓在車匙插槽上，直至其卡入到位。

5. 透過解鎖和鎖定來測試遙控車匙是否正常運作。Model Y



**警告：**遙控鑰匙電池存在化學灼傷危險，請勿攝入。遙控鑰匙包含鈕扣電池。若吞下鈕扣電池，可能會在兩小時內導致嚴重內部灼傷，並可導致死亡。請將新舊電池放在兒童不能觸及的地方。若電池部分無法牢固關閉，請停止使用產品，並將其放在兒童不能觸及的地方。如你認為電池可能已被吞嚥或位於體內任何部分，請立即就醫。

## 管理車匙

若要顯示可進出 Model Y 的所有車匙清單，請輕觸「控制」>「門鎖」。每把車匙旁顯示的圖示表示此車匙是電話車匙、鑰匙卡或遙控車匙。使用此列表管理可用於 Model Y 的車匙。

Model Y 最多支援 19 條車匙。當達到此限制時，須先刪除車匙，然後再新增車匙。

**注：**同一個車匙可用於多輛 Model Y。這可避免你換車時忙於匹配不同的車匙。如在一輛 Model Y 上自訂已授權的鑰匙卡或遙控車匙的名稱（透過輕觸鉛筆圖示），則其他已授權鑰匙卡或遙控車匙的 Model Y 亦會顯示此已更改名稱。

**注：**如果你的車輛為租賃車輛，請聯絡你的租賃公司，以增減車匙。

## 配對新電話車匙

如要將你的智能電話設定為車匙：

1. 下載 Tesla 手機應用程式至手機中。
2. 使用 Tesla 帳戶的用戶名稱和密碼登入 Tesla 手機應用程式。

**注：**你必須保持登入 Tesla 帳戶才可透過手機使用 Model Y。

**注：**若有多輛車連接至你的 Tesla 帳戶，必須確保目前已在手機應用程式上選擇要讓手機應用程式存取的車輛。

3. 確保：

- 已啟用手機的一般藍牙設定。
- 已在手機的 Tesla 手機應用程式設定中啟用藍牙。例如，在手機進入「設定」，選擇「Tesla 手機應用程式」，並確保已開啟藍牙設定。
- 已啟用你位置的存取權。在手機設定中開啟 Tesla 手機應用程式，然後選擇位置 > 一直。為了獲得最佳體驗，請確保手機應用程式維持在後台運行。
- 已在車輛觸控式螢幕上啟用「允許手機存取」（控制 > 安全 > 允許手機存取）。

**注：** Model Y 使用藍牙與手機建立連接。請記住，你的手機必須有足夠電力以使用藍牙功能，許多手機會在電力不足時停用藍牙。

4. 坐在車廂內或靠近車輛時，開啟 Tesla 手機應用程式並在主畫面上輕觸設定電話鑰匙，或前往安全 > 設定電話車匙。按照手機應用程式和車輛觸控式螢幕上的提示設定電話車匙。

## 從觸控式螢幕新增車匙

如果你有已配對車輛的鑰匙卡或遙控車匙，可使用觸控式螢幕配對新的車匙。

1. 在觸控式螢幕，輕觸控制 > 鎖定 > 車匙 > 新增車匙。
2. 在置於中控台頂部杯架後面的讀卡器上，掃描新的鑰匙卡或遙控車匙。識別新的鑰匙卡或遙控車匙後，將其從讀卡器中取出。  
**注：** 若要新增遙控車匙，請確保遙控車匙處於室溫狀態下。遙控車匙在冰冷的狀態下，配對或不成功。
3. 掃描已與車輛配對的車匙卡或遙控車匙以確認新的車匙配對。
4. 完成後，車匙列表將包括新車匙。輕觸相關的鉛筆圖示以自訂車匙名稱。

## 從手機應用程式新增車匙

如果你沒有有效的鑰匙卡或遙控車匙，可使用 Tesla 流動應用程式新增車匙。

**注：** 只有車主可以使用流動應用程式配對新的車匙。

**注：** 在具有 2022.40 或更高版本軟件的車輛上，使用 4.29.0 版本的 Tesla 手機應用程式可以將車匙與手機應用程式配對。

1. 在車內或車輛附近時，打開智能手機上的 Tesla 手機應用程式。
2. 在流動應用程式中，輕觸安全性與駕駛員，然後輕觸新增鑰匙卡。
3. 在置於中控台頂部杯架後面的讀卡器上，掃描新的鑰匙卡或遙控車匙。  
**注：** 若要新增遙控車匙，請確保遙控車匙處於室溫狀態下。遙控車匙在冰冷的狀態下，配對或不成功。
4. 車匙配對成功後，手機應用程式會顯示確認訊息。輕觸流動應用程式中的完成，然後從讀卡器上移除鑰匙卡或遙控車匙。
5. 完成後，觸控式螢幕的車匙清單將包括新的車匙。輕觸相關的鉛筆圖示以自訂車匙名稱。

## 移除車匙

當你不再希望某一條車匙可連接到 Model Y 時（例如，你遺失了流動電話或車匙卡等），遵循以下步驟便可將其移除。

1. 在觸控式螢幕，請輕觸控制 > 鎖。
2. 在車匙列表上，尋找你想要刪除的車匙，請輕觸相關垃圾桶圖示。
3. 出現提示時，在中控台頂部杯架後面的讀卡器上，掃描已授權的遙控鑰匙確認刪除。完成後，車匙列表不再包含已刪除的車匙。

**注：** Model Y 始終需要至少一個已授權的車匙卡或遙控車匙。如果車匙清單上只有一個鑰匙卡，便無法將其刪除。

## 更換鑰匙卡

若你遺失了一張鑰匙卡，可前往 Tesla 商店購買替換品。準備配對時，僅需執行 [管理車匙](#) 在 [第 20 頁](#) 中的步驟。出於安全考量，請記得從控制 > 車鎖 > 車匙中刪除舊鑰匙卡。

## 使用外車門把手

用拇指推動車門把手的寬闊部分。把手向你旋轉，你可拉動把手或拉車門的邊緣打開車門。



把手會自動縮回。



當車門或行李艙打開時，觸控式螢幕會顯示車門打開指示燈。

**注：**請參閱 [寒冷天氣最佳對策](#) 在第 頁 133，以確保在寒冷天氣下車門把手仍然運作正常。

**警告：**使用車門把手時，請避免手指、首飾、水晶甲等被車門或車門把手機械夾住。否則，可能導致損壞或受傷。

## 從車內打開車門

Model Y 車門以電力驅動。坐在車內打開車門時，請按下位於內門把手頂部的按鈕，同時推開車門。

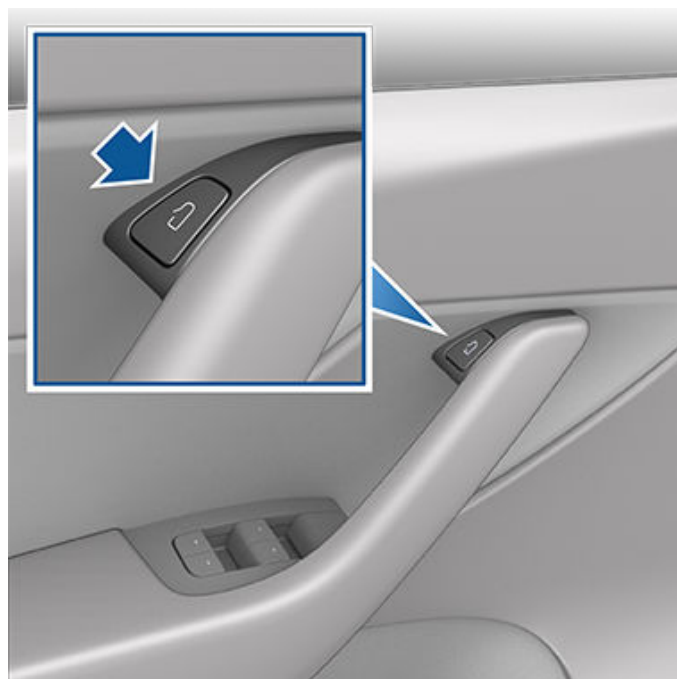

**注：**為防止兒童打開後門，請啟用兒童鎖（請參閱 [兒童鎖](#) 在第 頁 23）。

**注：**在極少數情況下，如果 Model Y 沒有低壓電源，你將無法使用車門把手頂部的按鈕打開車門。更多資訊請參閱 [未通電時打開車門](#) 在第 頁 199。

## 內部鎖定與解鎖

坐進 Model Y 內時，輕觸觸控式螢幕上的鎖定圖示即可鎖定及解鎖所有車門與行李艙。

圖示會更改以指示車門是鎖定還是解鎖。



你亦可解鎖車門，再次按下駕駛桿末端的泊車按鈕。按下此按鈕一次啟用泊車，並再次按下可以解鎖車門。

## 離開鎖定

攜帶電話車匙或已配對的遙控車匙離開時，車門與行李艙會自動鎖定。若要開啟此功能，請輕觸控制 > 鎖 > 離開鎖定。

當車門鎖定时，外部燈會閃了一下，而後視鏡則會摺疊（若已開啟摺疊後視鏡）。Model Y 鎖定时亦會發出確認聲音，請輕觸控制 > 車鎖 > 鎖定確認鈴聲。

**注：**如要自訂車輛從外部鎖定时鎖定的音效（須配備行人警示系統），請輕觸玩具箱 > Boombox > 鎖定音效。

Model Y 在下述情況下，Model 3 將不會自動鎖定：



- 勾選剔除住宅選框，並且 Model Y 停泊在你指定為「住宅」的位置。有關如何將一個位置指定為「住宅」的詳情，請參閱 [住宅、公司和最愛目的地](#) 在第 139 頁。
- 偵測到流動電話車匙或已配對的遙控車匙在 Model Y 內。
- 車門或行李艙未完全關閉。
- 流動電話車匙的藍牙設定已關閉。
- 如果你離開車輛並關閉所有車門後，Model Y 在幾分鐘內檢測到授權車匙仍在檢測範圍內，則當授權車匙仍留在車內時，離車後上鎖會被禁用並且車門不會自動上鎖。在下次駕駛之前，你必須手動鎖上車門。
- 駕駛員不使用駕駛員車門下車。

**注：**你最終須負責確保車輛已鎖定，即使離開鎖定已啟用亦然。

## 行駛中上鎖

Model Y 當行駛速度超過 8 km/h 時，自動鎖上所有車門（包括行李艙）。

## 駕駛員車門解鎖模式

啟用控制 > 鎖定 > 駕駛員車門解鎖模式後，系統只會在你首次解鎖 Model Y 時解鎖駕駛員車門。僅在車匙位於車輛的駕駛員側而非乘客側時，駕駛員側車門才會解鎖。若要解鎖其他車門，長按駕駛員車門內側把手上方的按鈕，使用觸控式螢幕、流動應用程式或再次按下遙控車匙。

## 車未關好通知

要在車門、行李艙和/或車窗打開或 Model Y 意外解鎖時受到流動通知，請輕觸控制 > 鎖 > 車未關好通知。

## 兒童鎖

Model Y 後門設有兒童鎖，以防止兒童透過內部開啟按鈕打開車門。在觸控式螢幕上，輕觸控制 > 車鎖 > 兒童保護鎖。你可以選擇兩個車門以在兩個後門啟用兒童鎖，或選擇左或右以只在特定車門上啟用兒童鎖。

 **警告：**建議你在兒童坐在後排座椅時啟用兒童鎖。

## 於泊車檔解鎖

停止 Model Y 並啟用泊車時，可選擇解鎖所有車門。若要開啟此功能，請輕觸控制 > 鎖 > 於泊車檔解鎖。

**注：**如設定為關閉，你可在啟用泊車後，再次按下泊車按鈕以解鎖所有車門。

## 開啟與關閉

注：鎖車後你須負責保證車窗關閉。

按下開關，可將關聯車窗降下。車窗開關分兩級操作：

- 若要完全放低車窗，可向下將開關按到底，然後立即鬆開。
- 若要部分放低車窗，可緩慢按壓開關，在車窗處於所需位置時鬆開。

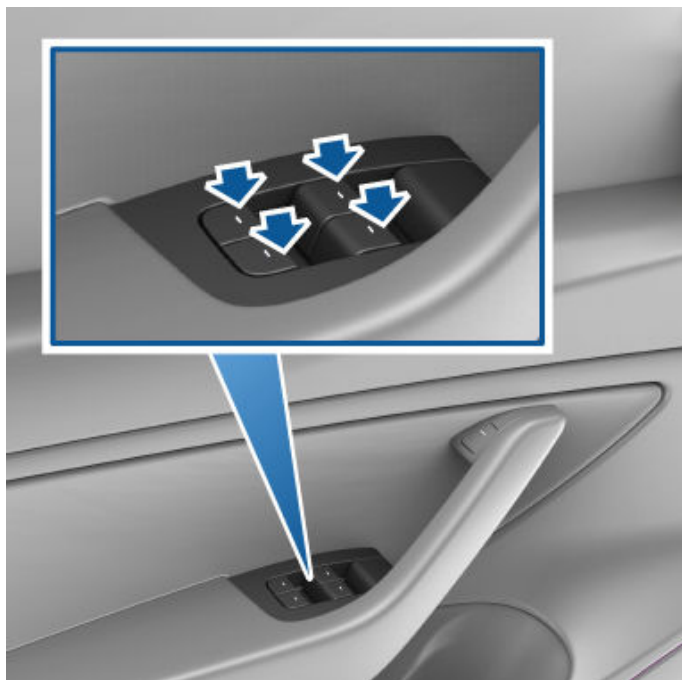

同樣，向上推動開關，可升起關聯車窗：

- 若要完全升高車窗，可向上將開關拉盡，然後立即鬆開。
- 若要部分升高車窗，可緩慢上提開關，在車窗處於所需位置時鬆開。

如果無意中開啟了某個車窗，Model Y 可以向手機應用程式傳送通知（輕觸控制 > 鎖定 > 車未關好通知，然後選擇車門及車窗）。

你可透過輕觸控制 > 鎖定 > 關閉鎖定車窗 啟用關閉鎖定車窗。啟用後，車輛會在 Model Y 鎖車後自動關閉車窗。

注：請參閱 [寒冷天氣最佳對策](#) 在第 133 頁了解在寒冷天氣下如何調校車窗。

**警告：** 為了避免損壞，當你打開或關閉車門時，車窗會自動略微降低。若車門打開時手動升高窗戶，請確保車窗稍微降低後再關閉車門。

**警告：** 關閉車窗前，駕駛員有責任確保所有乘客（尤其兒童）不得將身體任一部分伸出車窗。否則會導致嚴重傷害。

## 鎖定後車窗

若要防止乘客使用後車窗開關，輕觸控制 > 鎖定 > 車窗鎖。若要解鎖後車窗，再次輕觸車窗鎖。

**警告：** 為確保安全，兒童坐在後排座椅時須鎖上後車窗。

**警告：** 切勿將兒童獨自留在 Model Y 中。

## 校準車窗

如車窗出現意外情況（碰到明亮模塑，無法正常打開或關閉，車門打開時比正常情況降低等），你可以對其進行校準以解決問題（此類情況鮮有發生）。

如要校準車窗：

1. 關閉受影響車窗的車門。
2. 請坐在駕駛員座椅上，然後關閉駕駛員車門。
3. 使用駕駛位車門上的車窗開關，升高受影響的車窗直至它停止上升。
4. 使用駕駛位車門上的車窗開關，降低受影響的車窗直至它停止下降。
5. 重複第 3 步並升高受影響的車窗直至它停止上升。

車窗現在應該已校準好。如果嘗試校準程序幾次後問題仍然存在，請聯絡 Tesla。

## 紫外線指數等級

Model Y 中的車頂、擋風玻璃及車窗可以有效保護你免受紫外線的照射。玻璃元件的紫外線指數得分低於 2。請檢閱你所在地區的紫外線指數規格，了解更多資訊。你仍需採取必要的防曬措施。



## 開啟

若要打開後行李艙，請先確保 Model Y 處於泊車模式，再執行以下其中一項操作：

- 在觸控式螢幕上，輕觸相關的打開按鈕。
- 按兩下車匙上的後行李艙按鈕。
- 輕觸手機應用程式上的後行李艙按鈕。
- 按下尾門車外門把手下方的開關（需偵測到有效車匙）。

**警告：** 在封閉區域（如車庫）打開尾門之前，請確保正確調整尾門的開啟高度，以避免碰到低懸的天花板或物體（請參閱 [調節尾門開啟高度](#) 在第 頁 25）。

Model Y 必須先解鎖或檢測到車匙，然後才能使用開關打開尾門。



當車門或行李艙打開時，觸控式螢幕會顯示車門打開指示燈。觸控螢幕上的 Model Y 影像還顯示開啟的行李艙。

若要停止移動的尾門，請按一下車匙上的後行李艙按鈕。然後，按兩下後行李艙按鈕，尾門再次開始移動，但對著相反方向（只要停止時沒有完全打開或關閉）。例如，若按一下即會停止正在打開的尾門；按兩下即會關閉。

**注：** 緊急情況下，你可捉緊尾門使之停在原處，以覆寫打開或關閉指令。

**警告：** 在打開或關閉尾門之前，請檢查附近（是否有人和物件）。你必須主動監控上揭式尾門的活動，以確保其不會觸碰到人身或物體。否則，可能導致損壞或受傷。

後行李艙左側配備一個低壓電源插座。



## 調節尾門開啟高度

你可調節尾門的開啟高度，使其更容易觸及或避免碰到低懸的天花板或物體（例如車庫門或燈）：

1. 打開行李艙，然後手動降低或升高尾門至所需開啟高度。
2. 將尾門下方的按鈕長按三秒，直至聽到確認鳴叫聲。



3. 透過關閉尾門確認已經設定的所需高度，再重新打開。

**警告：** 視乎配置（例如懸掛高度或車輪選擇）而定，車輛的尾門最多可開啟約 2.3 米高。調整尾門高度以避免碰到低懸的天花板或物體。

## 關閉

若要關閉尾門，請執行以下其中一項操作：

- 在觸控式螢幕上，輕觸相關的關閉按鈕。



## 後行李艙

- 按兩下遙控鑰匙上的後行李艙按鈕。
- 按下此位置下側的開關 尾門

若在尾門關閉時檢測到障礙物，它會停止移動並發出兩次鳴叫聲。移除阻礙物並再次嘗試關閉。

### 包裹架（如配備）

包裹架可覆蓋後部貨物，如要隱藏貴重物品、避免陽光照射食品雜貨或盡量減少物品發出聲響，這非常有用。如要摺疊包裹架，握住圓形面板並將包裹架滑回後座。將已摺疊包裹架頂部的圓形面板摺疊。如要展開，翻轉圓形面板並將包裹架向自己方向滑動，直至其伸直為止。

如要移除，摺疊後面板並將手放在包裹架底部以將其向上提起，即可鬆開前角的卡舌和磁鐵。然後將包裹架滑動拉出。

**警告：** 請勿在包裹架頂部放置重物。

### 使用載貨空間

要使用後行李艙內的載貨空間，向上拉起載貨蓋後方的繫帶。你可向前摺疊載貨蓋，或從 Model Y 中將其拆下。

開動 Model Y 之前應固定好所有貨物，並將重型貨物放在下行李艙內。



### 後行李艙負載限額

貨物重量應盡量均勻分佈於前後行李艙。

**警告：** 切勿在後行李艙下層放置超過 40 kg 的重物，或在上層（下層蓋上方）放置超過 130 kg 的重物。否則可能會造成損壞。

**警告：** 裝載貨物時，請始終考慮車輛的技術上允許的最大負載重量 (TPMLM)（請參閱 [規格](#) 在第 頁 180）。TPMLM 是車輛的最大允許總重量，包括所有乘客、液體和貨物的重量。

## 開啟

若要打開前行李艙，請先確保 Model Y 處於泊車模式，再執行以下其中一項操作，然後拉開頭罩：

- 在觸控式螢幕上，輕觸相關的打開圖示。
- 按兩下車匙上的前行李艙按鈕。
- 輕觸手機應用程式上的前行李艙按鈕。



當車門或行李艙/尾罩打開時，觸控式螢幕會顯示車門打開指示燈。觸控式螢幕控制視窗中的 Model Y 畫面亦會顯示打開的前行李艙。

**警告：** 打開或關閉頭罩時，檢查並確定頭罩附近沒有障礙物（他人及物體）至關重要。否則，可能導致損壞或嚴重受傷。

## 關閉

Model Y 頭罩不會在自身重量的作用下鎖住，在前部邊緣或頭罩中央施加壓力可能會導致損壞。

若要恰當關閉頭罩：

1. 降低頭罩，直至撞銷接觸到門鎖。
2. 將雙手放在頭罩的前部（如圖所示的綠色區域），再用力向下按壓以使門鎖啮合。
3. 小心嘗試抬頭罩前部邊緣，確保其完全關閉。

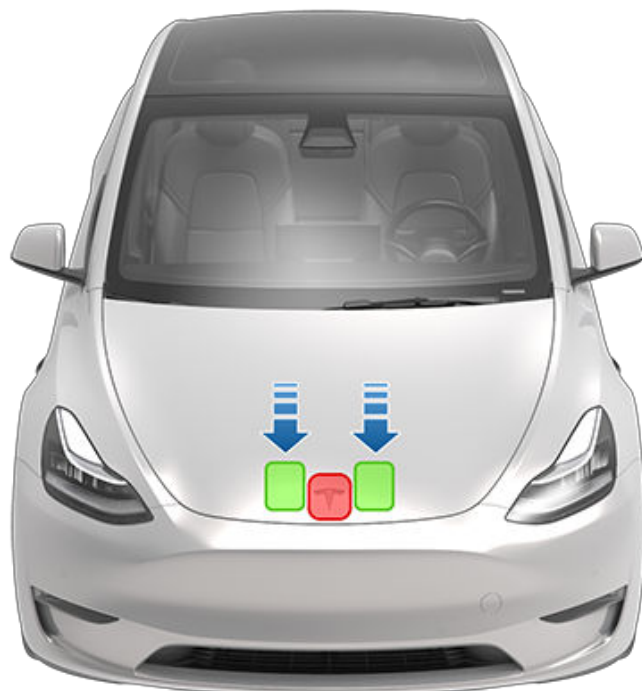

**警告：** 若要防止損壞：

- 僅對圖示綠色區域施力。對紅色區域施力會導致損壞。
- 請勿用一隻手關閉頭罩。這樣會對某一區域集中施力，會產生凹痕或折痕。
- 請勿對頭罩前部邊緣用力。否則會令邊緣產生摺痕。
- 請勿大力關閉或降低頭罩。
- 為了避免刮花，雙手不要有任何物件（車匙）。手飾可能會導致刮痕。

**警告：** 駕駛前須確保頭罩安全門鎖至完全閉合位置，應小心嘗試抬起頭罩前部邊緣，確定不會發生移動。駕駛車輛前，駕駛員有責任確保前行李艙關閉妥當。



如果前行李艙已打開，而你嘗試離開泊車檔，觸控式螢幕會顯示通知，要求你確認是否要駕駛。如果你選擇在駕駛車輛時保持前行李艙打開，車輛的速度將受到限制。

前行李艙會在以下情況下鎖定：

- 你使用觸控式螢幕、車匙或手機應用程式鎖定 Model Y
- 你攜帶車匙離開 Model Y（如 [離開鎖定](#) 在第 22 頁已開啟）。
- 代客泊車模式已啟用（請參閱 [代客泊車模式](#) 在第 83 頁）。

## 前行李艙負載限額

貨物重量應盡量均勻分佈於前後行李艙。

-  **警告：**切勿在前行李艙上放置超過 50 kg 的重物。否則可能會造成損壞。
-  **警告：**裝載貨物時，請始終考慮車輛的技術上允許的最大負載重量 (TPMLM) (請參閱 [規格](#) 在 [第 180 頁](#))。TPMLM 是車輛的最大允許總重量，包括所有乘客、液體和貨物的重量。



## 內部緊急開啟

前行李艙內側附設指示燈的內開按鈕可幫助鎖在車內的人離開車廂。



按內開按鈕解鎖前行李艙，再向上托起頭凹。

**注：**內開按鈕在短暫接觸周圍光線後發光。

-  **警告：**任何人員不可爬入前行李艙內。當有人在內時，切勿鎖上前行李艙。
-  **警告：**應小心確保前行李艙內的物體不會與鬆開按鈕相撞，避免頭凹意外打開。



## 中控台

除了裝載讀取遙控車匙和車匙卡的 RFID 發射器外（請參閱 [車匙](#) 在第 頁 18），中控台還包含置杯架、兩個貯物空間，以及無線電話充電器（請參閱 [內部電子裝置](#) 在第 頁 10）。

若要開啟主要置物隔間，請上拉其護蓋。向前滑動前置物隔間以開啟。

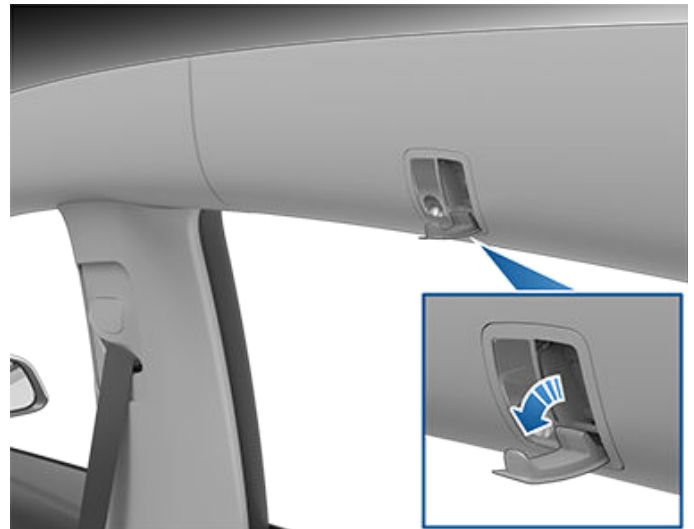
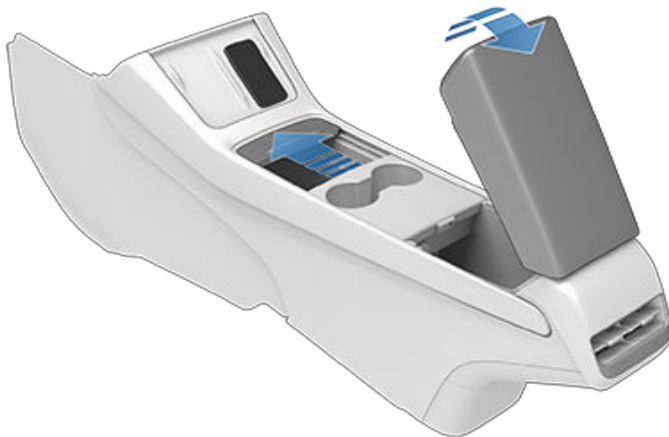

## 手飾箱

若要開啟手飾箱，輕觸控制 > 手飾箱。手飾箱會自動開啟並亮起手飾箱燈。

## 後中控台

Model Y 配備後方中控台，置於後排座椅背的中央。下拉中控台以取用後置杯架，或將其用為扶手。

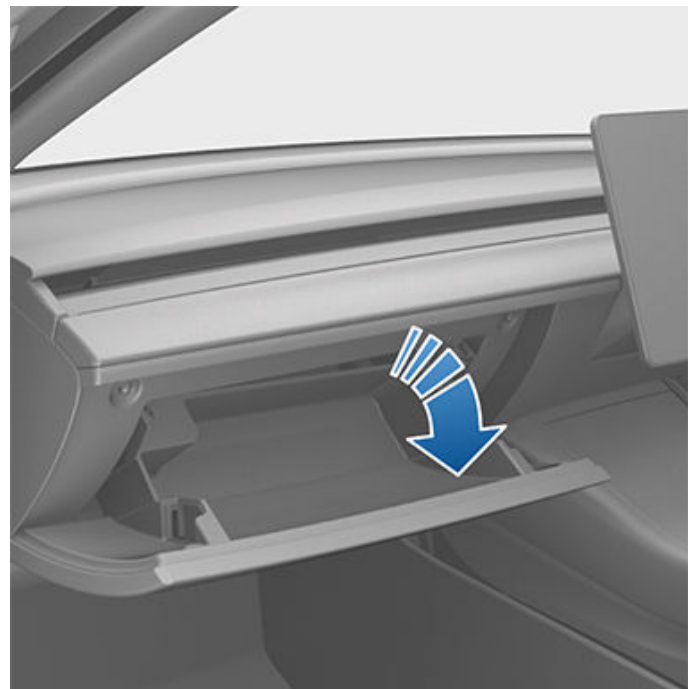
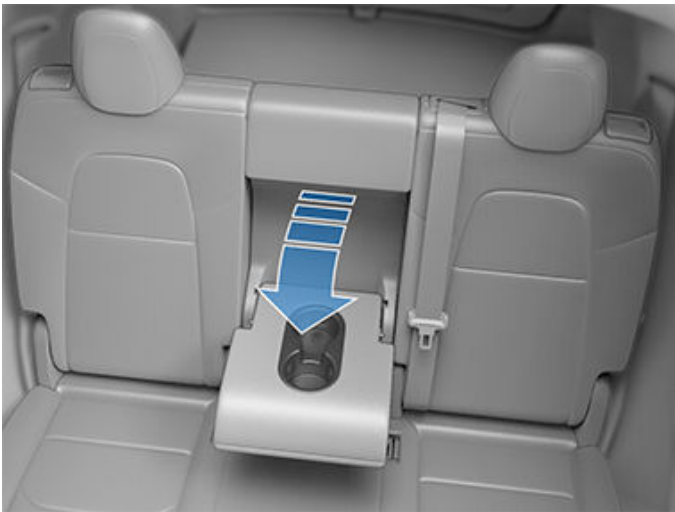

若要關閉手飾箱，請將其上推，直到卡入關閉位置。

為加強手飾箱安全，輕觸控制 > 安全 > 手飾箱 PIN 以設定 4 位數字 PIN（請參閱 [手飾箱 PIN](#) 在第 頁 123）。

**注：** 如果你保持手飾箱開啟，手飾箱指示燈會自動熄滅。

## 衣架

你的 Model Y 在第二排座椅兩側裝有衣架，位於閱讀燈旁邊。按下衣架以將其鬆開。再次按下以將其收起。



## 內部置物空間

---

**注：**只要關上手飾箱便會上鎖，或是當你使用手機應用程式和車匙卡上鎖 Model Y 或離開 Model Y 時帶著流動電話車匙，則手飾箱也會上鎖（如已開啟離開鎖定或已啟用代客泊車模式，請參閱 [代客泊車模式](#) 在第 頁 83）。當 Model Y 上鎖時，輕觸觸控式螢幕的鎖頭圖示並不會將手飾箱上鎖。

**警告：**車輛行駛當中，請關閉手飾箱，以避免發生碰撞或緊急煞車時，開啟的置物箱導致乘客受傷。



## 正確的駕駛姿勢

座椅、頭枕、座椅安全帶以及安全氣袋協同運作，可最大限度提高安全性。正確使用這些安全裝置可實現更好的保護效果。



調節座椅位置，以便在盡可能遠離前部安全氣袋的同時正確佩戴座椅安全帶：

1. 端正坐好，雙腳放在地板上，座椅靠背恢復至直立位置。
2. 確保可以輕鬆踩到腳踏，握駕駛盤時手臂稍微彎曲。你的胸部至少要與安全氣袋罩的中心相距 25 厘米。
3. 將座椅安全帶中間部分放置在頸部與肩部之間。將安全帶的搭接部分緊緊地繞過髖部，而非胃部。

Model Y 座椅前方設有一體式頭枕，不可調整或拆卸。

## 調整前排座椅

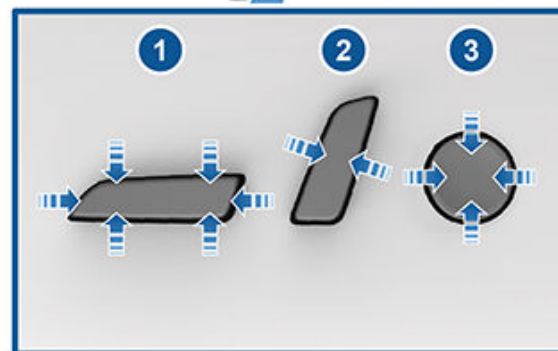

1. 前後移動座椅，調整座椅高度，上下傾斜座椅角度。
2. 調整靠背。
3. 調整腰部支撐。

 **警告：** 當前排座椅亦處於完全向前的位置時，請勿將座椅的椅背完全向前移動。否則會導致座椅頂部撞擊，並可能損壞防曬板。

 **警告：** 調整前排座椅前，檢查並確定座椅附近沒有障礙物（例如他人與物體）。

 **警告：** 切勿在駕駛過程中調整座椅。否則，即會增加撞車風險。



## 前後排座椅

**警告：**行駛中座椅靠背傾斜會導致碰撞時造成嚴重傷害，因腰部安全帶下滑或推進座椅安全帶而導致。確保車輛行駛時座椅靠背傾斜不得超過 30 度。

### 校準座椅

你可校準駕駛員座椅。如你發現你的座位空間有限，或你的駕駛員設定檔沒有自動為你調整座位，此功能將非常有用。導覽到 控制 > 服務 > 駕駛員座椅、轉向和後視鏡校準，然後按照觸控式螢幕上的指示進行操作。

**警告：**確保在校準期間，駕駛員座椅後方或下方沒有任何物件。否則可能會造成嚴重傷害。

### 調整第二排座椅靠背

Model Y 後排最多可容納三名乘客。座椅可按 60：40 比率開合，因此調整左側座椅靠背可同時移動左側及中央座椅的椅背，而調整右側座椅靠背僅可使最右側椅背移動。

請透過每個第二排外側座椅靠背的調節手柄調校相應座椅靠背。拉動並握緊手柄時，請將椅背移至所需位置，然後鬆開手柄。向前和向後推動座椅靠背，以確保其鎖定到位。

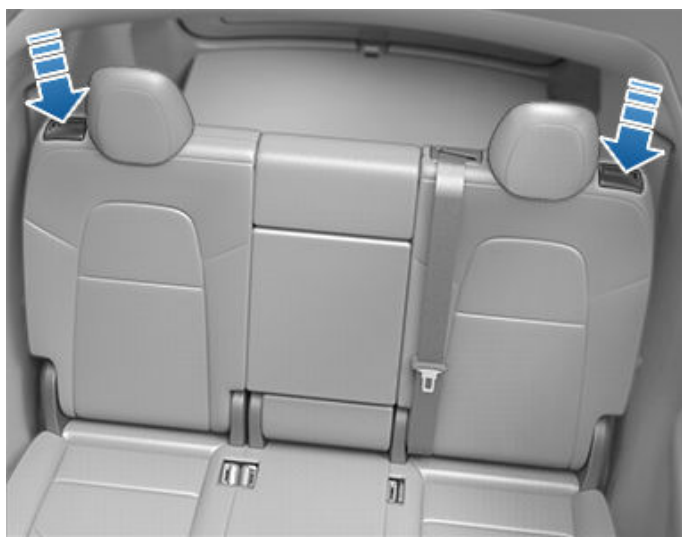

### 折疊第二排座椅靠背

若要優化行李空間，後排座椅靠背可以完全向前折疊平放。拉動並握住手柄時，請將相應座椅完全向後推。

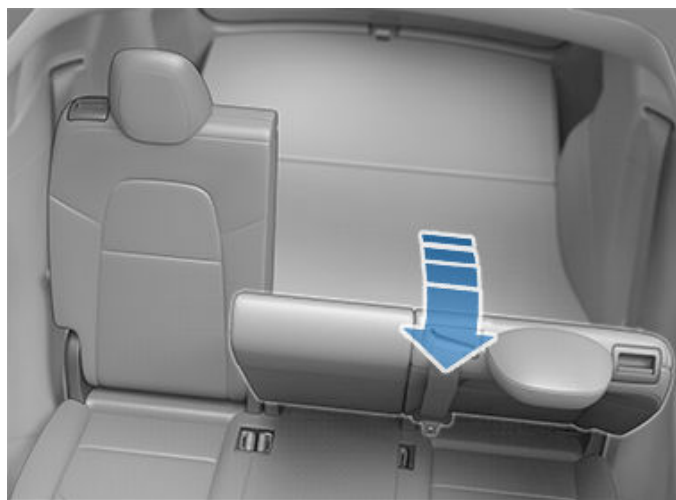

**注：**完全向前摺疊座椅之前，請移除座椅及後座腳部空間的物件。為讓椅背完全平整摺疊，可能需要將前排座椅向前移。

**注：**駕駛時，第二排座椅向前摺疊，可能會增加車輛後方（行李艙、懸掛等）傳出的噪音和/或帶來的顛簸。

若要在 Model Y 後方防止長型物品（例如雪橇），中央座椅靠背亦可單獨向前折疊。拉動座椅靠背後方的把手以將其解鎖，然後向前拉動。

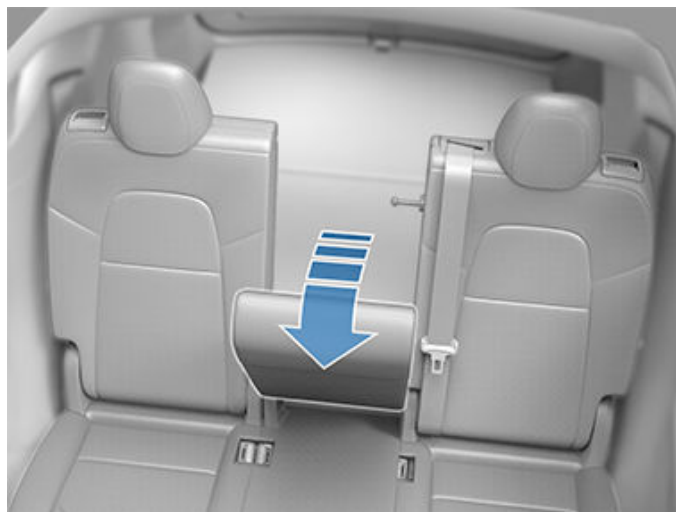



你亦可透過按下後行李艙左側的相應開關，將後排座椅靠背完全向前折疊。按下開關會令座椅靠背向前擺動。然後可向下推，使之完全平放。



**警告：** 在按下摺疊座椅靠背的開關之前，必須讓身體部位（手、手指等）和物品離開後座邊緣。座椅可能會以相當大的力量向前擺動，造成人身傷害或損壞。



如要將座椅靠背恢復至直立位置，請向上拉動，直至其鎖定到位。為確保座椅靠背鎖在直立位置，請嘗試向前拉動。

**注：** 收起第二排座椅靠背之前，務必確保座椅安全帶沒有卡滯在靠背後面。

**警告：** 在完全摺疊座椅之前，請確保安全帶已解開並且座椅上沒有任何物品。

**警告：** 透過向前或向後推動座椅靠背，始終確保其鎖定於直立位置。否則，會增加受傷風險。

## 頭枕

前排座椅使用一體式頭枕，不可調整。

第二排外側座椅配有你可將其升高、降低或拆卸的可調節頭枕。任何一張這些座椅，如被乘客佔用（非置上兒童安全座椅），便應調節該座椅頭枕（將頭枕對齊乘客頭部中間），並將其位置鎖定。如要升高第二排座椅的外側座椅頭枕，將其向上拉至所需的位置。如要放下，按住外柱底座上的按鈕，同時將其推下。

**注：** 根據市場區域和生產國家/地區而定，你的車輛可能未配備可調節或拆卸的頭枕。

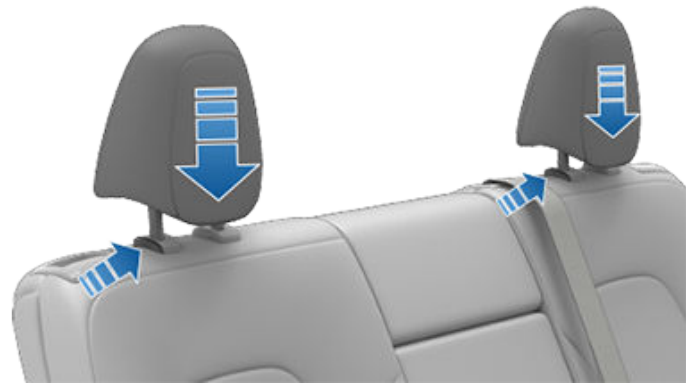

第二排座椅的中間座椅可選擇升高頭枕。原先收合於椅背內的頭枕，你可將其拉上以取用。

**警告：** 在第二排座椅安裝兒童座椅時，必須降低頭枕。乘坐後排中間座椅時，必須將頭枕升高並鎖定到位。

如要收合第二排中間座椅的頭枕，按住柱底部上的按鈕，同時將頭枕向下推至底。



**警告：** 請確保在駕駛前將頭枕放於正確位置，以在發生碰撞時將重傷或死亡風險降到最低。



## 前後排座椅

### 移除/安裝頭枕

所有位於第二排座椅的頭枕，均可被除下。拆卸頭枕：

1. 向上拉起頭枕，以將其完全升高。
2. 按住位於其中一個柱底座上的按鈕。
3. 將一個短小扁平的物體（例如小型平頭螺絲刀）插入對側柱底座內的開口中，然後向上拉起頭部支撐系統。



重新安裝頭部支撐系統：

1. 使頭部支撐系統的正面朝前，將兩條柱插入椅背上相應的導向孔中。
2. 向下按壓頭部支撐系統，直至卡入到位。
3. 向上拉起頭部支撐系統，確保其已固定。

**警告：** 乘員坐入之前，確保正確安裝頭部支撐系統。否則，在發生碰撞時會增加受傷或死亡風險。

### 座椅加熱器

前排和第二排座椅可在從 3（最高）到 1（最低）的三個級別工作。如要操作座椅加熱器，請參閱 [操作溫度控制](#) 在 [第 128 頁](#)。

**警告：** 為避免長期使用導致燙傷，患有末梢神經疾病或由於糖尿病、年齡、神經損傷或其他情況造成疼痛感知能力受限的人員應謹慎使用溫度控制系統與座椅加熱器。

### 座椅套

**警告：** 請勿在前排座椅。否則，在發生碰撞時可能會限制安裝在座椅上的側部安全氣袋的啟用。還有，如果車輛配備有用於確定乘客前部安全氣袋狀態的乘客偵測系統，則座椅套可能會干擾該系統。



## 佩戴座椅安全帶

在發生碰撞時，使用座椅安全帶與兒童安全座椅是確保乘員安全之最有效方式。因此，在大多數司法管轄區，佩戴座椅安全帶為一項法律要求。

所有座椅均配備三點慣性捲軸式座椅安全帶。慣性捲軸式安全帶可自動伸縮，因而在正常行駛條件下，乘員可自如移動。

座椅安全帶捲軸會自動收緊或鎖定，因而在 Model Y 猛烈加速、煞車、轉彎或發生碰撞時，可防止乘員移動。

## 座椅安全帶提醒



座椅安全帶提醒在觸控式螢幕上提示你，有駕駛員或乘客的座椅未扣上安全帶。若車內所有乘員均扣好安全帶後提醒器仍然閃亮，請重新扣好座椅安全帶，以確保安全帶正確鎖定。此外，還要移除空座椅上的任何重物（如公事包）。若提醒器燈仍然亮起，請聯絡 Tesla。

**警告：** 所有座椅上的乘客必須佩戴座椅安全帶。

**注：** 在法例規定後排座椅位置須顯示安全帶提醒的地區，這些提醒不可停用。如要在偵測到物體時取消顯示無人座位的提醒，你必須繫好安全帶或移除該物體。

## 繫好安全帶

1. 確保正確調整座椅的位置。請參閱（請參閱 [正確的駕駛姿勢 在第 31 頁](#)）進一步了解駕駛員座椅的正確位置。
2. 順利拉出安全帶，確保安全帶平整地繞過骨盆、胸部及鎖骨中點，保持在頸部與肩部之間。確保依循正確方向佩戴安全帶，並且沒有扭曲。請勿坐在座椅安全帶或任何座椅安全帶組件上。

**警告：** 若座椅安全帶扭曲或是沒有依循正確方向佩戴，則有可能造成損傷，並干擾座椅安全帶系統的功能。

3. 把門鎖板插入帶扣並按在一起，直至聽到咔嗒聲，表示鎖定到位。



4. 拉動安全帶，檢查是否已繫牢。
5. 向著捲軸拉動安全帶的對角部分，收緊多餘的鬆弛部分。

## 調整肩膊固定器高度

Model Y 每張前座椅均有可調節的肩膊固定器以確保安全帶已放置正確。在正確的駕駛位置時，安全帶應平放橫過你鎖骨的中心點（請參閱 [正確的駕駛姿勢 在第 31 頁](#)）。若安全帶位置不妥當；則調節肩膊固定器的高度：

1. 按住肩膊固定器上的按鈕以鬆開鎖緊裝置。
2. 按住按鈕的同時，按需要向上或向下移動肩部固定器，以放置正確座椅安全帶。

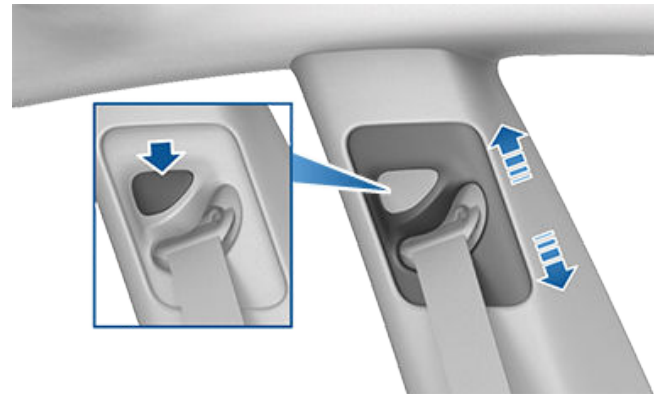

3. 鬆開肩膊固定器上的按鈕，讓其鎖定位置。
4. 在不按下按鈕的情況下，拉動安全帶織帶，試圖將肩膊固定器向下拉以確保其已鎖定。

**警告：** 駕駛前請確保安全帶已放置妥當且肩膊固定器已鎖定位置。乘坐在移動的車輛上而安全帶沒有放置妥當或肩膊固定器位置沒有鎖定可減低安全帶在發生碰撞時的有效程度。



## 座椅安全帶

### 鬆開安全帶

於帶扣旁握住安全帶，防止其縮回過快，然後按下帶扣上的按鈕。安全帶會自動縮回。確保無任何可妨礙安全帶完全縮回之障礙存在。不可寬鬆地繫好安全帶。若座椅安全帶無法完全縮回，請聯絡 Tesla。

### 孕婦佩戴座椅安全帶

切勿將座椅安全帶之搭接或肩帶部分置於腹部。佩戴安全帶時，儘可能放低搭接部分，將其繞過髖部繫緊，而非腰部。將安全帶的肩帶部分置於胸部之間，固定到腹部一側。如需具體指導，請諮詢醫生。



- ⚠️ **警告：** 假如座椅安全帶不舒適，請調整座椅位置，而不是用不正確的方式佩戴座椅安全帶。
- ⚠️ **警告：** 切勿在身體與座椅安全帶之間放置任何物品以緩和在發生碰撞時的衝擊。

### 座椅安全帶預緊裝置

前排座椅安全帶均配有預緊裝置，可在發生碰撞時，與安全氣袋共同作用。預緊裝置可自動縮緊座椅安全帶下方的固定器與上方肩帶，將安全帶的搭接部分和對角部分收緊，減少乘員的前傾幅度。



若在發生碰撞時，預緊裝置與安全氣袋未啟動，並非表示裝置出現故障。通常此情況意味著力度尚未強烈到引發裝置啟動或力量類型不符。

第二排座椅配備肩膊預緊裝置，可收緊座椅安全帶織帶，從而減少乘客前傾幅度。

- ⚠️ **警告：** 請勿彎折、坐壓或干擾預緊裝置組件。否則可能會造成損壞，並干擾座椅安全帶系統功能運作。
- ⚠️ **警告：** 座椅安全帶預緊裝置啟動後，須將其更換。在發生任何碰撞後，請將安全氣袋、座椅安全帶預緊裝置以及任何相關元件送檢，必要時請進行更換。

### 測試座椅安全帶

欲確認座椅安全帶能否正常運作，需要對各座椅安全帶執行測試。















- 繫好座椅安全帶，在最接近帶扣的位置用力快速拉動織帶。帶扣應保持安全鎖定。
- 繫好座椅安全帶，在最接近車門的帶扣位置用力快速拉動織帶。永久式座椅安全帶固定組件應保持牢固鎖定。請勿嘗試移除此固定組件。
- 解開安全帶，最大限度捲回織帶。檢查捲回操作是否無障礙，並目視檢查織帶有無磨損現象。允許織帶縮回，並檢查回縮是否順利以及是否完全縮回。
- 將織帶拉出一半，握住舌板並迅速向前拉動。該裝置應會自動鎖定，並防止進一步退繞。

若座椅安全帶未能通過以上測試中的任何一項，請立即維修。請勿讓乘客坐在座椅安全帶故障的座位上。



有關清潔座椅安全帶的資訊，請參閱**座椅安全帶** 在第 頁 168。

## 座椅安全帶警告

-  **警告：** 所有乘員應始終佩戴座椅安全帶（即使行程很短）。否則，在發生碰撞時會增加受傷或死亡風險。
-  **警告：** 將小孩安全地放在合適的兒童安全座椅上，如在車主手冊中所述。安裝時，請務必遵循兒童安全座椅製造商說明。
-  **警告：** 確保正確佩戴座椅安全帶。在發生碰撞時，座椅安全帶佩戴不當會增加受傷或死亡風險。
-  **警告：** 請勿坐在任何座椅安全帶組件上。這樣做可能會導致安全設備損壞或部署不當。
-  **警告：** 切勿將座椅安全帶繫在衣服上的堅硬、易碎或尖銳物件上，如鋼筆、車匙、眼鏡等。座椅安全帶作用於上述物件上的力可能會導致傷害。
-  **警告：** 切勿佩戴任一部分已扭曲的座椅安全帶。
-  **警告：** 各座椅安全帶組件僅供一名乘員使用。將座椅安全帶繞在坐於乘員膝上的孩童身上非常危險。
-  **警告：** 在發生碰撞時佩戴的座椅安全帶必須交由 Tesla 檢查或更換，即使組件無明顯損壞。
-  **警告：** 若座椅安全帶有磨損跡象，或存在割裂或受到其他任何形式的損壞，必須立即更換。
-  **警告：** 避免座椅安全帶元件受到任何化學品、液體、砂礫、污垢或清潔產品的污染。若座椅安全帶無法縮回或鎖止在帶扣裡，必須聯絡 Tesla 進行使用流動應用程式預約維修服務。
-  **警告：** 切勿擅自進行修改或增添安全帶，以免妨礙座椅安全帶裝置收緊或妨礙座椅安全帶調整以收緊鬆弛部分。座椅安全帶鬆弛會大幅降低對乘客的保護。
-  **警告：** 切勿擅自進行修改，以免干擾座椅安全帶操作或導致座椅安全帶無法使用。
-  **警告：** 請勿使用可附在座椅安全帶上的售後市場舒適和便利產品。
-  **警告：** 不使用座椅安全帶時，應將其完全縮回，不得鬆垂。若座椅安全帶無法完全縮回，請預約維修服務。
-  **警告：** 座椅安全帶系統沒有可供用戶維修的零件，並且可能採用特定技術。請勿拆解、移除或更換組件。

## 乘客前部安全氣袋必須為停用狀態

**警告：**如果你所在的市場區域允許兒童乘坐前排乘客座椅，則乘客前部安全氣袋處於啟用狀態時，切勿讓兒童坐在前排乘客座椅上。請始終確保該安全氣袋已關閉（請參閱 [安全氣袋狀態指示燈](#) 在第 頁 51）。

請參閱下列粘貼於防曬板的標籤：



嬰兒或兒童乘坐前排乘客座椅時（即使兒童已使用適當的兒童約束系統或坐在加高座椅上），須停用乘客前部安全氣袋。如發生碰撞，安全氣袋膨脹可能會引致嚴重傷害或死亡，在使用後向式兒童約束系統時尤為如此。

若要停用乘客前部安全氣袋，請先確保車輛處於泊車檔。然後輕觸控制 > 安全 > 乘客前部安全氣袋（請參閱 [控制乘客前部氣袋](#) 在第 頁 51）。

**警告：**如停用乘客前部安全氣袋，請謹記隨後在成人乘客乘坐前排乘客座椅時將其啟用。

在觸控式螢幕的頂角顯示乘客前面安全氣袋的狀態。你亦可輕觸此狀態圖示，停用與啟用乘客前部安全氣袋：



如將兒童座椅置於前排乘客座椅上，務必於駕駛前再一次檢視乘客前部安全氣袋的狀態，確認已將其關閉。



為保護隨後坐在前排乘客座椅上的成年人，請記住再將乘客前部安全氣袋打開。

**警告：**當有兒童乘坐前排乘客座椅時，駕駛員有責任確定乘客前部安全氣袋已關閉。

**警告：**如果乘客前部安全氣袋狀態無論你將其關閉或打開，均與你的設定不符合，請立即使用流動應用程式預約維修服務。

## 兒童約束系統的適用性與安裝

所有 Model Y 座椅安全帶均為成年人而設計。當嬰兒與兒童乘車時，須：

- 使用適合兒童年齡、體重或體型的兒童約束系統（請參閱 [建議使用的兒童約束系統](#) 在第 頁 39）。
- 使用適合 Model Y 中特定座椅位置的兒童約束系統。各個乘客座椅支援多種選項。關於各乘客座椅可以採用何種兒童約束系統的詳細資訊，請參閱 [前排乘客座椅](#) 在第 頁 41、[第二排外側座椅](#) 在第 頁 42 及 [第二排中央座椅](#) 在第 頁 43。
- 遵守製造商說明，以正確安裝兒童約束系統（請參閱 [安裝安全帶式兒童約束系統](#) 在第 頁 44 與 [安裝 ISOFIX/i-Size 兒童約束系統](#) 在第 頁 44 的基本指引）。

**注：**安裝兒童約束系統時，你亦必須扣好安全帶以將座椅安全帶警告鈴聲靜音。



## 建議使用的兒童約束系統

在下表中，Tesla 依據兒童的體重組別（依 ECE R44 「有關兒童乘客約束裝置的統一規定」中的定義），規定建議使用的兒童約束系統。雖然任何體重的人均可乘坐 Model Y 中的任何座椅，但每個座椅上可採用的兒童約束系統類型可能有所不同例如，第二排中間乘客座椅僅可採用安全帶式兒童約束系統（依照兩種安裝方法 在第 頁 40 中的規定）。

體重組別／尺寸	兒童體重	Tesla 建議使用
組 0+	最多 13 公斤（12 至 18 個月）	Maxi-Cosi CabrioFix i-Size 及 Familyfix 3 / Cabriofix i-Size 底座
45 至 105 厘米		Maxi-Cosi Pearl 360 連同 Familyfix 360
100 至 150 厘米		Britax Romer KIDFIX i-Size（參閱以下說明）
加高座椅		Peg Perego Viaggio 2-3 Shuttle 基座

### Britax Romer KIDFIX i-Size

Tesla 建議 100 至 150 厘米的兒童使用 Britax Romer KIDFIX I-Size 兒童約束系統，同時必須配合使用 Britax SecureGuard。使用 Britax SecureGuard 時，請將腰部安全帶平整繞過兒童的臀部。請勿將腰帶置於 SecureGuard 下方。詳情請參閱 Britax 提供的說明。

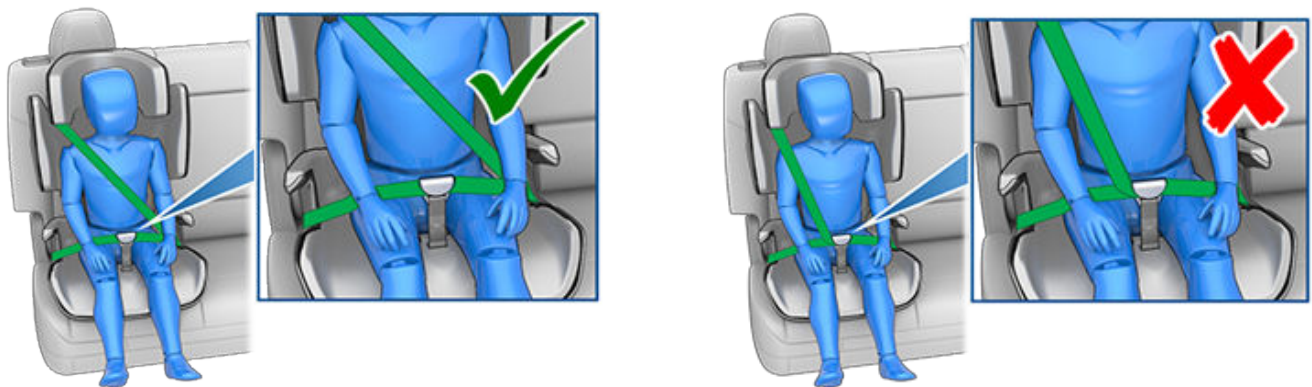

## 體型較大的兒童乘客



如兒童因體型過大而無法使用兒童約束系統，但又因過小而無法使用車輛的座椅安全帶安全固定，則可使用適合其年齡與體型的加高座椅。對於需要加高座椅的兒童，Tesla 建議使用 Peg Perego Viaggio 2-3 Shuttle 的基座。使用與安裝加高座椅時，請嚴格遵守製造商提供的說明。

## 兩種安裝方法

注：應始終遵守兒童約束系統製造商提供的說明，安裝 ISOFIX/iSize 兒童約束系統。

除眾多其他不同類型產品外，視固定於座椅處的方式而定，有兩種一般類型的兒童約束系統：

- 安全帶式 - 使用車輛的座椅安全帶固定（請參閱[安裝安全帶式兒童約束系統](#) 在第 44 頁）。
- ISOFIX/i-Size - 固定到內置在車輛座椅處的固定長條（請參閱[安裝 ISOFIX/i-Size 兒童約束系統](#) 在第 44 頁）。

部分兒童約束系統可採用任何方法安裝。請參閱兒童約束系統製造商提供的說明，確定要使用的安裝方法以及了解詳細的安裝說明。

在 Model Y 中，安全帶式系統可安裝於任何乘客座椅位置上，而 ISOFIX/i-Size 系統僅可安裝於第二排其中一個外側座椅上。下面將提供特定詳細資料，以說明每個座椅可採用的兒童約束系統類型。

注：ISOFIX 和 i-Size 是衡量載客車輛內用作固定兒童安全座椅的一體式固定器之國際標準。

 **警告：**若幼童與束縛系統合共重量超過 33 kg，切勿將 ISOFIX/i-Size 固定器用於備有一體式安全帶的兒童約束系統或增高椅。



## 前排乘客座椅

**警告：** 乘客前部安全氣袋處於啟用狀態時，切勿讓兒童坐在前排乘客座椅上。否則，可能會造成嚴重傷害或死亡。請參閱 **安全氣袋** 在第 頁 49。

**警告：** 若要將安全帶式兒童約束系統放置於前排座椅上，必須將座椅向上升高至中等高度位置（約 3 公分）。

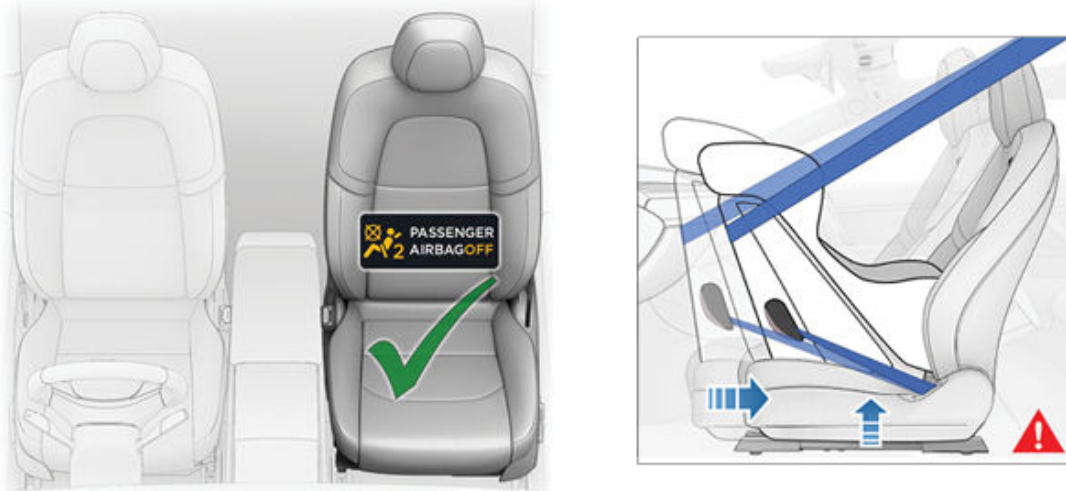

乘客前部安全氣袋已停用且座椅底部已升至半高位置時，嬰兒與兒童可使用以下類型的安全帶式兒童約束系統乘坐前排乘客座椅：

- 前向式，通用。
- 後向式，通用。

**注：** 前排乘客座椅未配備可供安裝 ISOFIX/i-Size 兒童約束系統的下固定桿。

體重組別	兒童體重	乘客前部安全氣袋：開啟	乘客前部安全氣袋：關閉
組 0	最多 10 公斤	不允許	允許



# 兒童安全座椅

體重組別	兒童體重	乘客前部安全氣袋：開啟	乘客前部安全氣袋：關閉
組 0+	最多 13 公斤	不允許	允許
組 I	9 至 18 公斤	不允許	允許
組 II	15 至 25 公斤	不允許	允許
組 III	22 至 36 公斤	不允許	允許

## 第二排外側座椅

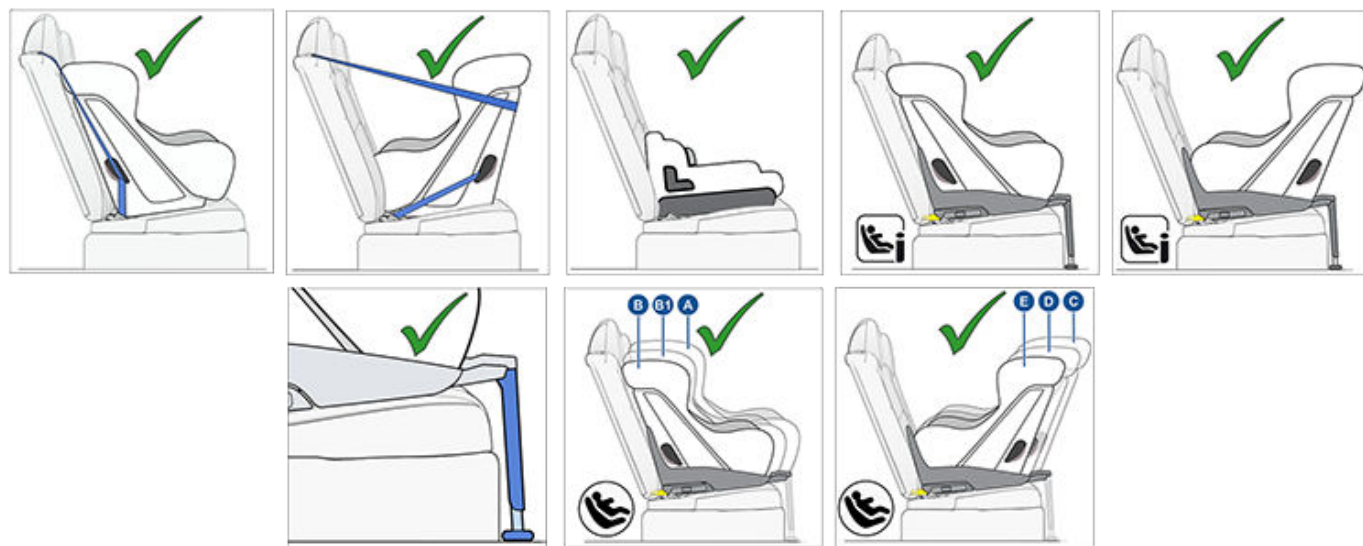
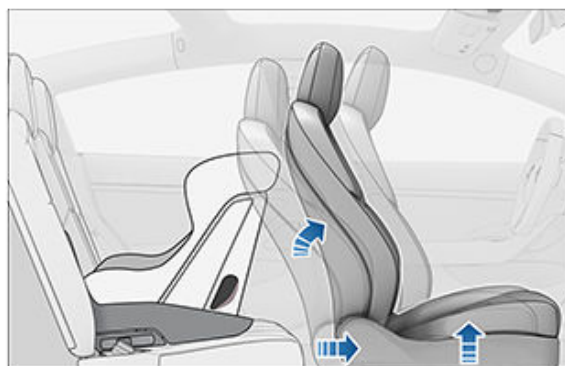

嬰幼兒可使用安全帶式或 ISOFIX (IU)//i-Size (i-U) 兒童約束系統，乘坐第二排外側座椅。

依照兒童約束系統製造商提供的指示，體型較大的幼童亦可乘坐使用增高椅的第二排外側座椅，且增高椅已連接至下固定桿或以安全帶固定。

第二排外側座椅支援使用以下 ISOFIX/i-Size 尺寸級別：

- A、B 及 B1 尺寸級別，前向式。



• C、D 及 E 尺寸級別，後向式。

**注：**所有後排座椅均支援採用上部繫帶（請參閱繫緊上部繫帶 在第 頁 45）。

**注：**安裝兒童約束系統之前，請確保將座椅的相應椅背調整至最直立的位置。

**注：**如要放置大型後向式 ISOFIX/i-Size 兒童約束系統（C 尺寸級別），可能需要將對應的前排座椅移至導軌中段位置（最靠後位置的前側最多 13 厘米處），向上升高座椅（從其最低位置升高 2 厘米），並根據需要調整座椅靠背角度。

**注：**如果車輛頭枕使兒童約束系統無法接觸座椅靠背或側墊，請暫時移除頭枕以改善貼合度。如不再使用兒童約束系統，請重新安裝頭枕。

**警告：**倘若兒童安全座椅已安裝於駕駛員座椅後的第二排座椅時，請勿使用輕鬆進出功能（請參閱駕駛員設定檔 在第 頁 82）自動將駕駛員座椅移至完全靠後的位置。因為隨著間隙減小，座椅移動可能會碰撞幼兒腿部，造成傷害或令座椅移位。

## 第二排中央座椅

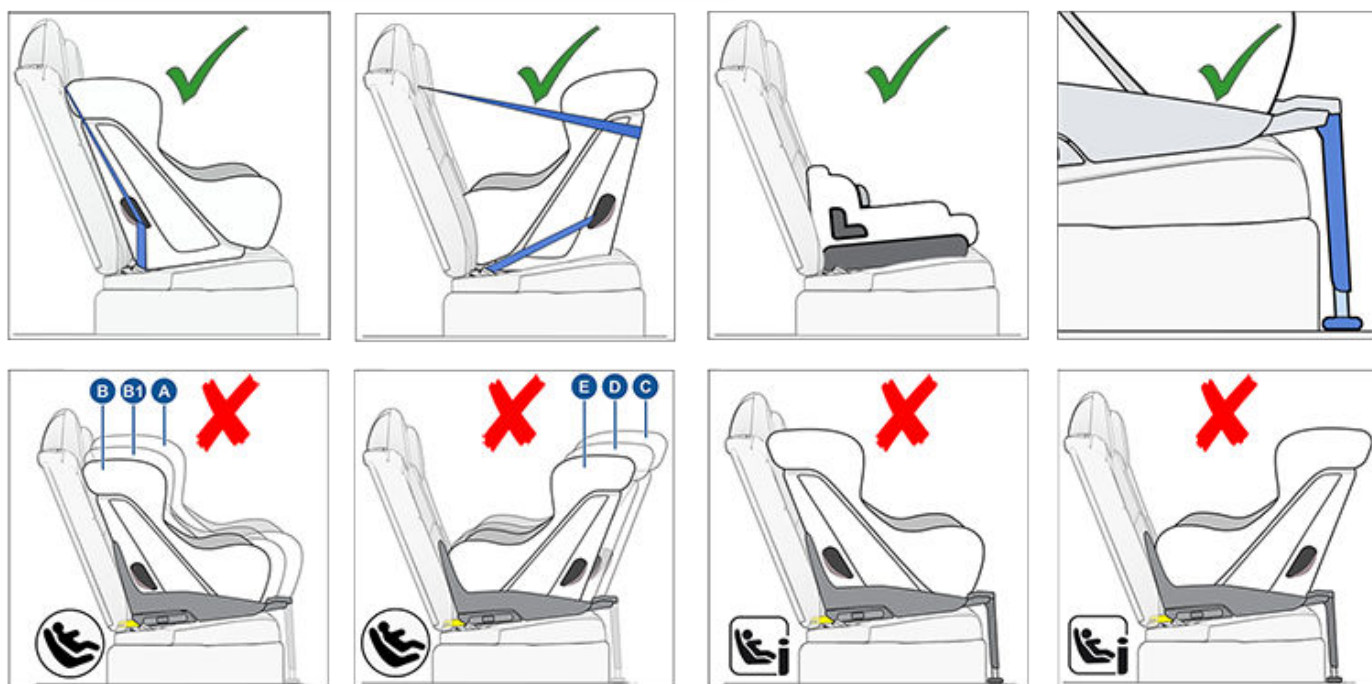
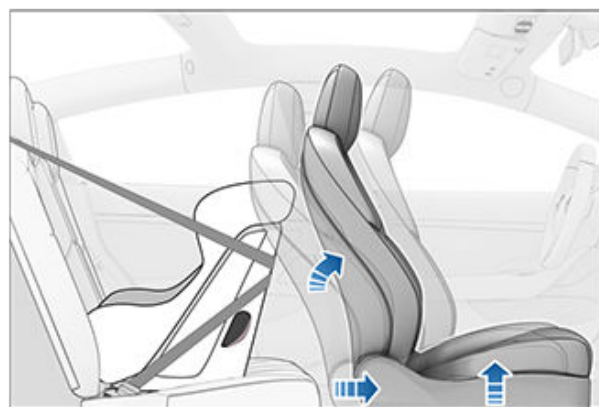
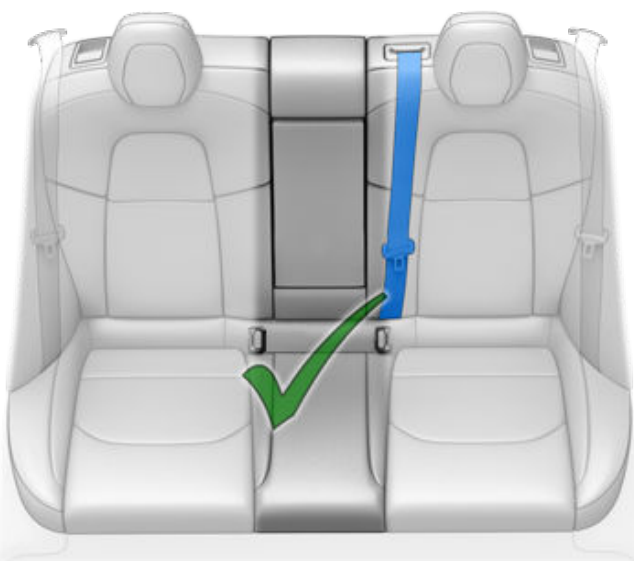

# T 兒童安全座椅

嬰兒可採用後向安全帶式兒童約束系統，乘坐第二排中央座椅。透過後向或前向安全帶式兒童約束系統，幼童可乘坐第二排中央座椅。

**注：**第二排中央座椅未配備可供安裝 ISOFIX/i-Size 尺寸兒童約束系統的下固定桿。

**注：**安裝兒童約束系統之前，請確保將座椅的相應椅背調整至最直立的位置。為確保貼近中央座位，左右外側座椅位置的椅背可能需要處於同一位置。

增高座椅依照兒童約束系統製造商提供的指示安裝後，較大兒童亦可乘坐採用增高座椅的第二排中央座椅。

## 安裝安全帶式兒童約束系統

始終遵守兒童約束系統製造商提供的詳細說明。遵守安全帶式兒童約束系統的此類基本指引：

- 確保兒童約束系統適合兒童的體重、身高及年齡。
  - 兒童應避免穿肥大的衣服。
  - 切勿在兒童與其約束系統之間防止任何物品。
  - 每次出行時，均需要為所有兒童調節其約束系統的束帶。
1. 將兒童約束系統置於適當座椅上，然後將座椅安全帶完全拉出。按照兒童約束系統製造商提供的說明，穿行並扣好座椅安全帶。



車廂第二排，僅限於外側座椅處安裝 ISOFIX/iSize 兒童安全座椅。僅可於中座使用安全帶固定式座椅。

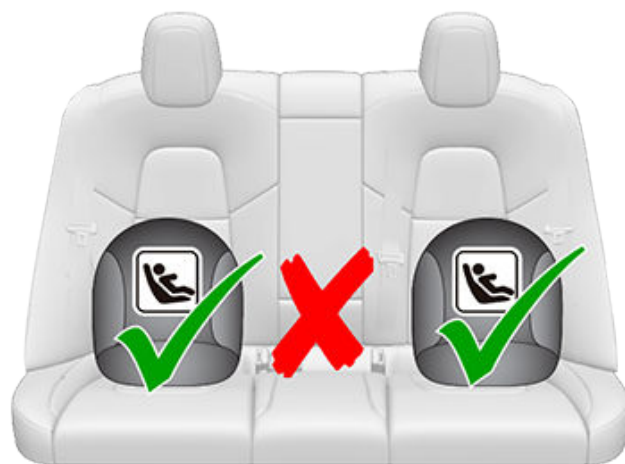

2. 縮回座椅安全帶，並且在將兒童約束系統牢牢推入車輛座椅的同時，收緊鬆弛的座椅安全帶。
3. 按照兒童約束系統製造商的要求安裝上部繫帶（請參閱繫緊上部繫帶 在第 頁 45）。

## 安裝 ISOFIX/i-Size 兒童約束系統

第二排外側座椅位置配備 ISOFIX/i-Size 固定桿。這些固定桿位於座椅軟墊與椅背之間。可透過位於椅背上的標記確定每個固定桿的準確位置，該標記處於其相關固定桿的正上方。

如要安裝 ISOFIX/i-Size 兒童約束系統，請仔細閱讀並遵守兒童約束系統製造商提供的說明。這些說明將描述如何將兒童約束系統滑進座椅的固定桿，直至聽到「咔嗒」一聲完全嵌入為止。你可能需要將兒童約束系統推至緊靠椅背處，以確保其安裝緊密性。



兒童乘坐前，確保兒童約束系統已安裝牢固。兩手分別握緊兒童約束系統兩側的前部，然後嘗試：

- 將兒童約束系統從一側向另一側扭動。
- 將兒童約束系統拉離座椅。

如兒童約束系統轉動或離開座椅，則門鎖未完全嚙合至座椅固定桿上。你須將其重新安裝並重試。完全嚙合兒童約束系統上的門鎖，至關重要。

**警告：** 若幼童與束縛系統合共重量超過 33 kg，切勿將 ISOFIX/i-Size 固定器用於備有一體式安全帶的兒童約束系統或增高椅。

## 安全腳架

Model Y 所有乘客座椅均支援採用帶有安全腳架的兒童約束系統。如兒童約束系統配備腳架，請按照兒童約束系統製造商的相關指示拉出腳架。

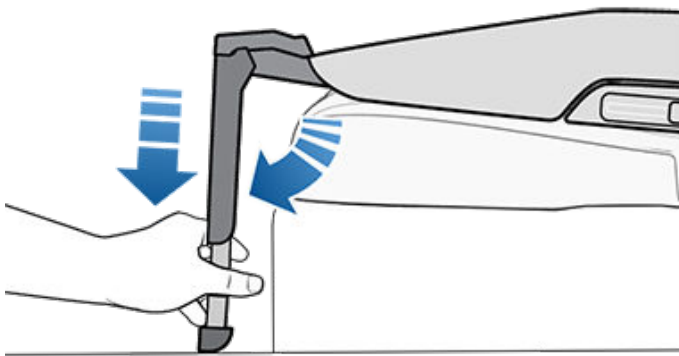

## 繫緊上部繫帶

若設有上部繫帶，請將鉤環連接至後座椅靠背的固定點。

**注：** 固定點位置可能不易看到，但確定座椅材料上的薄片之後，就可以找到固定點。

**警告：** 根據兒童安全座椅製造商提供的說明繫緊上部繫帶。

**警告：** 在中央座椅位置僅可使用安全帶固定式兒童安全座椅。



請確保鉤環完全固定於固定點。



對於第二排的雙固定繫帶，請將繫帶置於頭枕兩側。



## 兒童安全座椅

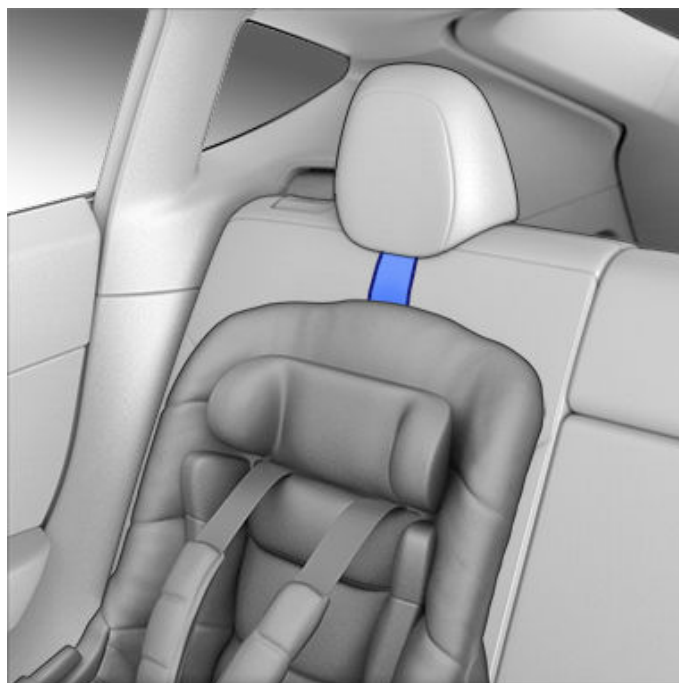
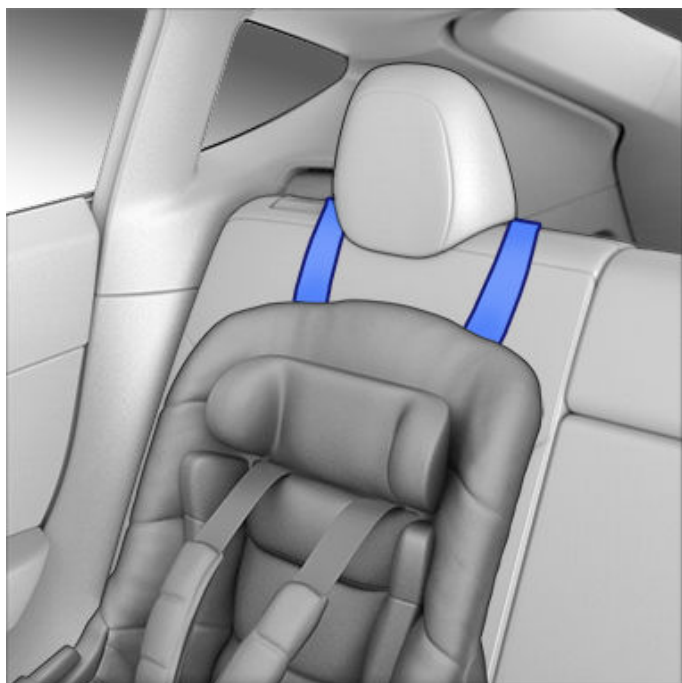

**警告：** 在將繫帶繞過頭枕上方之前，必須調低頭枕（請參閱頭枕 在第 頁 33）。

針對第二排外側座椅處的單固定繫帶，請將其繞過頭枕外側（即與安全帶縮回機制同側）。



若無法將繫帶從頭枕外側上方繞過（例如，繫帶鬆弛的部分不夠長），請升高頭枕（請參閱頭枕 在第 頁 33），將繫帶從頭枕下方繞過。





## 技術資訊

ECE 16-08 附件 17、附錄 3、表 1

	座椅位置編號 (如下所示)						
	1 和 3 乘客安全氣 袋關閉	1 和 3 乘客安全 氣袋開啟	4	5	6	7 (如配備)	9 (如配備)
允許重量組別	0、0+、I、 II、III	不適用	0、0+、I、 II、III	0、0+、I、 II、III	0、0+、I、 II、III	0、0+、I、 II、III	0、0+、I、 II、III
適用於通用型安全帶式約束系統？	是*	否	是	是	是	是***	是***
適用於 i-Size？	否	否	是	否	是	否	否
適用於側向 (L1/L2)？	否	否	否	否	否	否	否
適用的最大後向式 ISOFIX/i-Size (R1/R2X/R2/R3)。	否	否	R3*	否	R3**	否	否
適用的最大前向式 ISOFIX/i-Size (F1/F2X/F2/F3)。	否	否	F3	否	F3	否	否
適用的最大加高座椅 (B2/B3)。	B2*	否	B3	否	B3	否	否
適用於安全腳架	是	否	是	是	是	否	否

☑于任何座椅，成人安全帶扣未處於 ISOFIX/i-Size 固定桿之間的側面位置。

\*如要將安全帶式兒童約束系統 (CRS) 放置於前排座椅上，必須將座椅向上升高至中等高度位置 (約 3 厘米)，並向後移動，以便在 CRS 和儀板之間留出空間。

\*\*如要放置大型 ISOFIX/i-Size 兒童約束系統 (C 尺寸級別)，可能需要將對應的前排座椅移至導軌中段位置 (最靠後位置的前側最多 13 厘米處)，向上升高座椅 (從其最低位置升高 3 厘米)，並將座椅向後傾斜 15 度 (或從其最靠前位置向後移動 10 度)。

\*\*\*如通用型安全帶式兒童約束系統安裝在第三排，則不能使用第二排外側及中央座椅。

### 座椅位置編號摘要















座椅位置	車內位置
1	前排左側 (僅限右側駕駛的車輛)
3	前排右側 (僅限左側駕駛的車輛)
4	第二排左側



## 兒童安全座椅

座椅位置	車內位置
5	第二排中央
6	第二排右側
7	第三排左側
9	第三排右側

### 兒童約束系統警告

-  **警告：** 乘客前部安全氣袋功能開啟時，切勿將兒童置於前排乘客座椅上的兒童約束系統或加高座椅內。否則，可能會造成嚴重傷害或死亡。
-  **警告：** 請勿在受到有效乘客前部安全氣袋保護的座椅上使用後向式兒童約束系統。否則，可能會造成嚴重傷害或死亡。請參考防曬板上的警告標籤。
-  **警告：** 部分兒童約束系統旨在使用腰部安全帶或搭接肩帶之腰部安全帶，使其固定於車輛座椅上。如兒童約束系統未正確固定於車內，兒童之安全可能會於撞車時受到威脅。
-  **警告：** 幼童體重超過 9 kg 且可獨立安坐前，切勿使用前向式兒童約束系統。兩歲以下兒童的脊柱與頸部尚未充分發育，要避免正面碰撞損傷。
-  **警告：** 切勿讓嬰幼兒坐在成人膝部。應始終將所有兒童約束在適宜的兒童約束系統上。
-  **警告：** 如要確保兒童安全乘坐，必須遵守本文件以及兒童約束系統製造商提供的所有說明。
-  **警告：** 你無法透過觸控式螢幕上的座椅安全帶提醒功能，來確認矮小乘客是否已妥善佩戴安全帶，或者兒童安全座椅是否已正確固定。座椅乘客感測器可能無法識別矮小乘客或兒童座椅。
-  **警告：** 應使用座椅的 5 點整合式束帶讓兒童在儘可能長的時期內乘坐後向式兒童約束系統，直到他們達到後向式兒童約束系統的最大尺寸或體重限制。
-  **警告：** 對於體型較大的兒童乘客，確保撐起兒童頭部，並適當調整並固定兒童的座椅安全帶。安全帶的肩帶部分必須避開面部與頸部，搭接部分不得繞過腹部。
-  **警告：** 切勿將兩個兒童約束系統繫在一個固定點上。發生碰撞時，一個固定點無法固定兩個座椅。
-  **警告：** 兒童約束固定桿旨在承受對正確安裝的兒童約束系統所施加的負荷。在任何情況下，均不得用作成人安全帶、束帶或將其用於將其他物品或裝備繫於車輛。
-  **警告：** 務必檢查束帶與繫帶是否存在損壞與磨損。
-  **警告：** 即使將兒童固定在兒童約束系統上，也不能將其獨自留在車內。
-  **警告：** 切勿使用遭遇過碰撞的兒童約束系統。按照兒童約束系統製造商說明中的描述棄置以及更換座椅。



## 安全氣袋位置

安全氣袋分別位於下圖所顯示的近似區域。安全氣袋警告資料列印在防曬板上。

Model Y 已於前排兩張指定座椅位置配備安全氣袋及腰部/肩部安全帶（又稱安全帶組件）。無論乘坐位置是否設有安全氣袋，車內所有乘客（包括駕駛員本人）應時刻佩戴座椅安全帶，以在發生碰撞時將重傷或死亡的風險降到最低。

注：在右側駕駛 (RHD) 車輛上，乘客安全氣袋與駕駛員安全氣袋的位置互換。

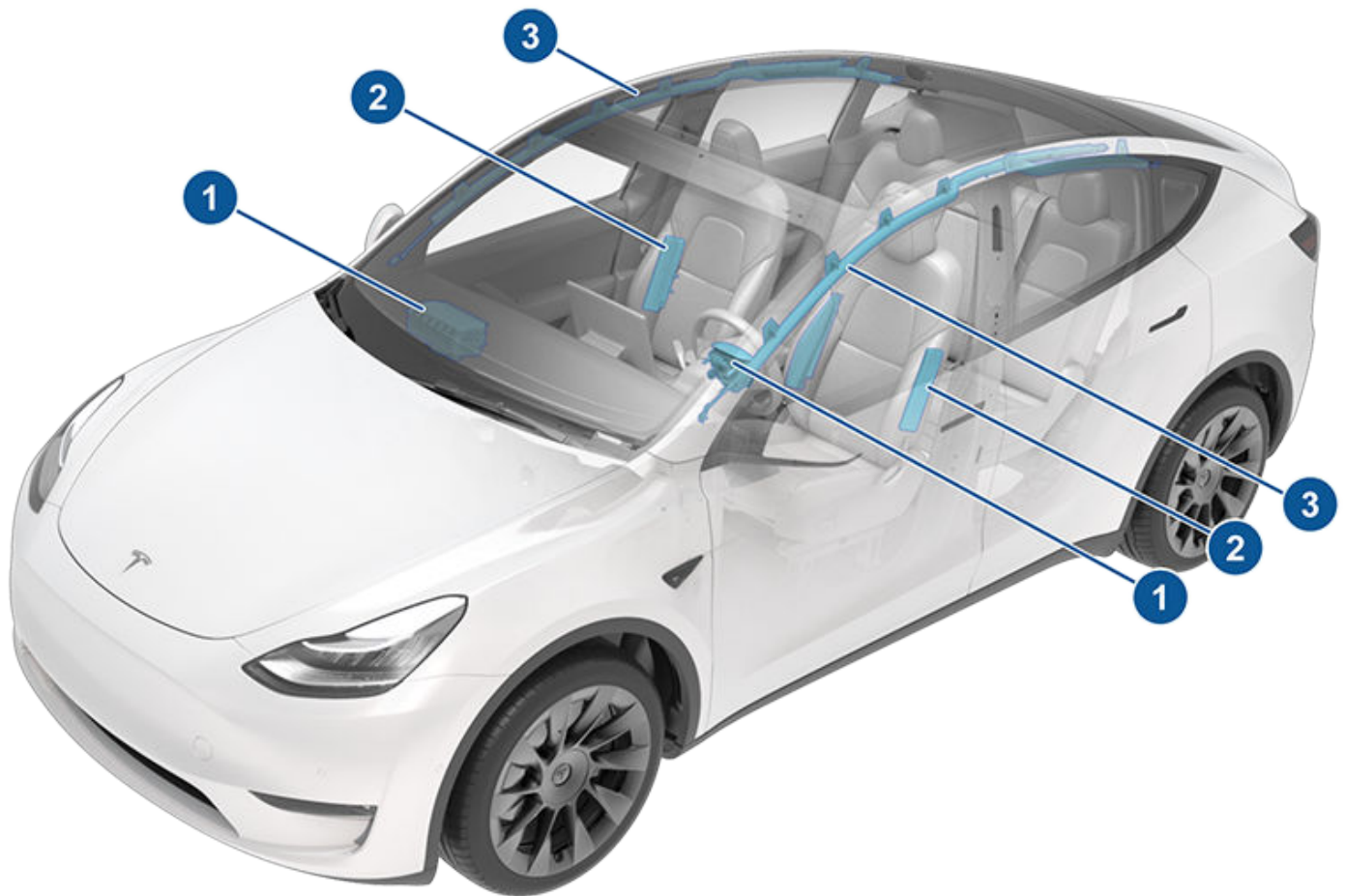

1. 前部安全氣袋

2. 安裝在座椅上的側部安全氣袋

注：你的車輛（如有配備，視乎製造日期而定）於駕駛員座椅內側也有配備安裝在座椅上的安全氣袋。



## 3. 簾式安全氣袋



## 安全氣袋使用方式

當感測器檢測到超過啟用閾值的碰撞時，安全氣袋即會膨脹。這些閾值旨在即時預測碰撞的嚴重程度，以便安全氣袋能夠協助保護車上的乘客。安全氣袋瞬間強力地膨脹，伴有一聲巨響。膨脹的安全氣袋以及座椅安全帶限制了乘員活動，可降低受傷風險。

在追尾、傾翻、側向碰撞的情況下，以及在大力煞車或於顛簸或坑窪路段行駛時，設計的前部安全氣袋通常不會膨脹。同樣，在所有正面碰撞（比如輕微正面碰撞）、底部碰撞或與細長物體（比如柱子或立柱）輕微碰撞的情況下，前部安全氣袋亦不會膨脹。車輛可能會在安全氣袋不膨脹的情況下，發生嚴重的表面損壞；反之，小規模結構損壞亦可能會引致安全氣袋膨脹。因此，車輛經碰撞後的外觀無法反映前部安全氣袋是否本應膨脹。

**警告：**如要改裝車輛以容納殘疾人士，且可能影響安全氣袋系統的方式，請先使用流動應用程式預約維修服務。

## 安全氣袋類型

Model Y 備有以下類型的安全氣袋：

- 前部安全氣袋前部安全氣袋專為體型較大的幼童及成年前座乘客減少傷害而設。請遵守涉及幼童安全乘坐前座的所有指示及警告（如你的市場區域允許）。
- 安裝在座椅上的側部安全氣袋：安裝在前排座椅上的側部安全氣袋有助保護骨盆和軀幹的胸部區域；安裝在駕駛員座椅內側的遠側安全氣袋有助保護頭部和軀幹。如發生嚴重的側向碰撞或重度偏移正面碰撞，則車輛碰撞側與非碰撞側座椅上安裝的側部安全氣袋均會膨脹。
- 簾式安全氣袋：簾式安全氣袋有助於保護頭部。僅在發生嚴重的側向碰撞或車輛傾翻時，車輛碰撞側與非碰撞側的簾式安全氣袋方會膨脹。

## 安全氣袋狀態指示燈

乘客前部安全氣袋狀態於觸控式螢幕上方角落顯示：



若有兒童乘坐前排乘客座椅（如你的市場區域受法律允許），務必於駕駛前再次檢視乘客前部氣袋狀態並確保氣袋已關閉。乘客前部安全氣袋關閉情況下，發生碰撞時，安全氣袋將不會膨脹。座椅空置時，該指示燈會顯示。



為保護前排座椅的成年乘客，請確保已開啟乘客前部氣袋。乘客前部氣袋開啟情況下，發生碰撞時，安全氣袋將會膨脹。

**警告：**如你的市場區域法律允許幼童乘坐前座，駕駛員負責確保乘客前部安全氣袋已關閉。將兒童座椅放在前排乘客座椅上，請關閉安全氣袋開關。即使已使用兒童約束系統或增高椅，切勿讓兒童乘坐備有安全氣袋的前座。否則可能導致兒童受到嚴重傷害或死亡事故。

## 控制乘客前部氣袋

幼童乘坐前排乘客座椅時（即使已使用兒童約束系統或增高椅），**必須停用乘客前部氣袋**，以防發生碰撞時安全氣袋傷及幼童。確保車輛處於泊車狀態。然後輕觸 **控制 > 安全 > 乘客前部氣袋**，駕駛前，請確保觸控式螢幕頂部顯示安全氣袋已關閉（請參閱 [安全氣袋狀態指示燈](#) 在第 頁 51）。

**注：**Model Y 配有電容式觸控式螢幕；若佩戴標準的手套，觸控式螢幕可能不會對你的觸碰作出回應。若觸控式螢幕無回應，須脫下手套或者戴上有導電指尖的手套，方可使用電容式觸控式螢幕。

**警告：**如你市場區域的法律允許幼童乘坐前排乘客座椅，切勿於安全氣袋開啟時讓幼童坐在前排乘客座椅的兒童約束系統或增高椅上。否則，可能會造成嚴重傷害或死亡。

**警告：**如果乘客前部安全氣袋疑似沒有運作（例如，如果安全氣袋開啟，即使你已將其關閉，反之亦然），前排座椅不得乘坐乘客。立即使用流動應用程式預約維修服務。

## 膨脹效應

**警告：**安全氣袋膨脹時，會釋放一種細粉末。這種粉末可能會刺激皮膚，應徹底沖洗眼睛以及割傷或擦傷的創口。

安全氣袋膨脹後，為乘員帶來漸進的減震效應，確保駕駛員的前方視野沒有遮擋。

若安全氣袋已經膨脹或車輛發生碰撞，則必須在車輛啓動之前加以維修。此外，還須檢查安全氣袋、座椅安全帶預緊器及任何相關元件，必要時予以更換。立即使用流動應用程式預約維修服務。

發生碰撞時，除安全氣袋會膨脹外：

- 車門解鎖。
- 危險警告燈打開。
- 車內燈打開。
- 高壓停用。
- 車窗轉至通風位置。
- 車輛煞車以停止。



## 安全氣袋

**注：**視乎撞擊的性質和所涉及的力度，車門可能會在碰撞後無法解鎖及/或因損壞而無法打開。在這種情況下，可能需要在內部手動鬆開裝置或其他解救方式（例如，從另一個車門離開、打破車窗等）打開車門。









**注：**在發生某些碰撞時，即使安全氣袋未膨脹，高壓亦可能會停用，此時你無法啓動及駕駛車輛。立即使用流動應用程式預約維修服務。

### 安全氣袋警告指示燈



若安全氣袋系統出現故障，觸控式螢幕上的安全氣袋指示燈將持續亮起。該指示燈應僅在 Model Y 初次啓動時短暫亮起，在這種情況下，該指示燈會在幾秒內熄滅。如果指示燈仍然亮起，請立即使用流動應用程式預約維修服務，並且不要駕駛。

### 安全氣袋報警

-  **警告：**無論乘坐位置是否設有安全氣袋，車內所有乘客（包括駕駛員本人）應時刻佩戴座椅安全帶，以在發生碰撞時將重傷或死亡的風險降到最低。
-  **警告：**車內前排座位的乘客不得把其胳膊放在安全氣袋模組上，因膨脹安全氣袋可造成骨折或其他傷害。
-  **警告：**請勿在 Model Y 上使用座椅套。否則，在發生碰撞時可能會限制安裝在座椅上的側部安全氣袋的啟用。如有配備，同時亦會降低乘客分類系統（OCS）的準確性。
-  **警告：**安全氣袋膨脹具有相當大的速度與力量，可能會導致人身傷害。若要限制傷害，須確保車內乘員均佩戴座椅安全帶並正確就座，座椅位置儘量靠後。
-  **警告：**除非你的市場區域法規允許，否則任何幼童不得乘坐前座。請遵守你所在區域法規，使用適合幼童體重、體型及年齡的方式讓其坐穩車內。後座是讓嬰幼兒坐穩的最安全之處。將嬰幼兒置於備有後向式兒童約束系統及安全氣袋的座椅可能導致嚴重傷亡。
-  **警告：**切勿於前部備有安全氣袋的座位使用後向式兒童約束系統。否則，若安全氣袋膨脹，可能會導致傷害或死亡。
-  **警告：**為了確保側部安全氣袋正確膨脹，車內乘員的身體與 Model Y 的側面須保持間隙。
-  **警告：**乘客不得將頭部枕於車門或車窗上。否則，若簾式安全氣袋膨脹，可能即會導致傷害。
-  **警告：**請勿讓乘客將腳、膝蓋或身體的其他任何部位放在安全氣袋上或附近，以免妨礙安全氣袋運作。



**警告：**在前部安全氣袋的上方或附近、前排座椅的側面、車輛側面的頂篷上方以及其他任何可能會干擾安全氣袋膨脹的安全氣袋罩殼上，均不得附載或放置任何物品。包括但不限於：方向盤套、貼紙、座墊、枕頭等。如果車輛發生嚴重碰撞，足以導致安全氣袋膨脹，物件可能會造成嚴重傷害。



**警告：**膨脹後，部份安全氣袋元件會發熱。在安全氣袋冷卻之前，請勿用手觸摸。

Tesla 手機應用程式可讓你使用 iPhone®或 Android™ 流動電話與 Model Y 進行遙距通訊。

**注：**以下資訊可能並未完全包含可在 Tesla 手機應用程式使用的所有功能。為確保取得最新及已改進的功能，下載手機程式可供使用之最新版本。

## 如要使用手機應用程式

如要設定 Tesla 手機應用程式以便與 Model Y 通訊，請按照以下步驟操作：

1. 下載 Tesla 手機應用程式至手機中。
2. 透過輸入 Tesla 帳戶認證登入 Tesla 手機應用程式。
3. 輕觸控制 > 安全 > 允許從手機存取，以允許從手機存取 Model Y。
4. 開啟手機的藍牙設定，並確保在 Tesla 手機應用程式的手機全局設定中開啟藍牙。例如，在手機進入「設定」，選擇「Tesla 手機應用程式」，並確保已啟用藍牙設定。

你的手機和車輛必須有效連線流動網絡服務或 Wi-Fi，以便手機應用程式和車輛通訊。如在有限或缺乏流動電話服務的區域停車，例如室內停車庫，Tesla 建議你攜帶可正常使用的實體車匙。

**注：**如你因為非保養問題而需要 Tesla 的鎖定援助，例如流動網絡連接有限且沒有輔助車匙，則你的費用不在路邊援助政策範圍之內。

**注：**Tesla 不支援使用第三方應用程式以及 Model Y 進行通訊。

## 概覽

當手機和車輛均有互聯網服務時，Tesla 手機應用程式的主畫面可讓你：

- 鎖定或解鎖車輛。
  - 啟用或停用暖氣或冷氣並監控車廂溫度。
  - 查看車輛的充電資料。插入充電纜線時也會顯示充電詳細資料。
  - 開啟或關上充電口。
- 注：**電池圖示旁邊的紅色曲線表示電池正在加熱（包括在充電或預備充電時）。
- 查看你車輛所在的位置。
  - 查看你車輛的估計里程。
  - 開啟前行李艙。
  - 查看車輛的里程表、車輛識別號和目前軟件版本。

手機應用程式上出現媒體設定，用於對目前所播放媒體進行暫停、播放、後退、快進和調整音量等操作。你需要透過輕觸音響設定 > 選項 > 允許遙距控制來啟用「媒體」設定。

透過在手機應用程式分享連結，傳送支援的影片源影片至 Tesla 劇場。在手機進入你想播放的電影、節目或影片，然後輕按分享按鈕。與 Tesla 應用程式分享影片，如 Model Y 處於泊車檔，便會顯示在觸控式螢幕上。

## 設定檔

在上方角落的「設定檔」標籤中，你可以：

- 切換至與你的 Tesla 帳戶關聯的其他車輛（如你可存取多於一個帳戶）。
- 導覽 Tesla 商店。
- 管理你的帳戶資訊並查看你的訂單歷史記錄。
- 查看和自行設定你在「設定」標籤收到的通知，例如日曆同步、觸發的安全警報、收費更新和新的軟件更新。你可以從遠處更新，並檢查其進度。

## 控制

控制標籤可讓你進行以下操作：

- 開啟前行李艙或後行李艙。
  - 從遠處鎖定或解鎖 Model Y。
- 注：**如你使用手機應用程式解鎖車輛，你的車輛就不會自動重新鎖定。
- 開啟或關上充電口。
  - 閃爍車燈或鳴起喇叭以找到 Model Y 的停車地點。
  - 啟用無車匙駕駛。
- 注：**當你忘記個人識別碼、觸控式螢幕無反應、沒有鎖匙，或想繞過 PIN 駕駛時，可使用無鎖匙駕駛（請參閱 PIN 駕駛 在第 頁 122）。
- 打開和關閉車庫門（如你的車輛具有已輸入程式的 HomeLink 連接，及如可用）（請參閱 智能車庫 在第 頁 59）。
  - 打開車窗。

## 溫度

你可在駕駛前檢查車內溫度，然後讓車廂變暖或冷卻（即使車輛在車庫時），控制座椅加熱器並為擋風玻璃除霜：

- 從螢幕底部向上滑動，可以啟用或停用為車輛除霜，該功能有助於融化雪、冰以及擋風玻璃、車窗及後視鏡的凍結。
- 啟用或停用寵物模式或露營模式。



## 手機應用程式

- 啟用車廂過熱保護可防止車廂在炎熱環境下溫度過高。當車廂內的溫度超過 40°C 或選擇的溫度（如有此功能）時，你可以選擇是否要開啟空調或僅開啟風扇。更多資訊請參閱[操作溫度控制](#) 在第 頁 128。
- 通風或關閉車窗。
- 預設車廂至所需溫度並開啟或關閉 駕駛軀盤 及座椅加熱器（如有配備）。

使用手機應用程式預設 Model Y 亦可因應需要預熱電池。車輛達到所需的預設溫度時，手機應用程式便會通知你。

**注：**在部分車輛中（視乎車輛規格和生產日期），使用手機應用程式為 Model Y 除霜亦可融化充電口門鎖的冰塊。在極端寒冷天氣或結冰的情況下，充電口門鎖可能會凍結，從而讓你無法取下或插入充電電纜。這時候，此功能便很有用。

### 位置

方向上定位 Model Y，或在地圖上追蹤其行踪。

### 預定

啟用預定充電或出發，並為車輛預設溫度。更多資訊請參閱[已預定的預設溫度和充電](#) 在第 頁 154。你亦可根據偏好位置儲存預定充電或出發。

### 安全性

安全標籤可讓你進行以下操作：

- 將手機與車輛配對（請查閱[手機車匙](#) 在第 頁 18）。
- 啟用或停用哨兵模式（請參閱[如何使用哨兵模式（配合 USB 快閃磁碟機）](#) 在第 頁 125）。
- 啟用或停用代客泊車模式（請參閱[代客泊車模式](#) 在第 頁 83）。
- 倘車輛選定最大行駛速度達至大約 5 km/h，啟用或停用速度限制模式並接收通知（請參閱[速度限制模式](#) 在第 頁 123）。

### 升級

查看和購買適用於你車輛的最新升級，例如完全自動駕駛。

### 維修服務

請參閱[預約維修](#) 在第 頁 158，了解如何透過手機應用程式預約維修。

### 路邊

查看路邊的服務資源並要求路邊援助（如有提供）。若要了解更多關於路邊援助的資訊，請參閱[聯絡 Tesla 路邊援助](#) 在第 頁 194。

### 向二級駕駛員授予存取權限

使用 Tesla 流動應用程式新增及移除其他駕駛員的存取權限。

**注：**需要使用 4.3.1 或以上版本的 Tesla 流動應用程式。其他駕駛員可以使用先前註冊的 Tesla 帳戶，也可以使用應用程式建立新的 Tesla 帳戶。

若要新增其他駕駛員，請從車輛主螢幕進入 Tesla 流動應用程式，前往安全 > 新增駕駛員，然後按照螢幕上的指示操作。

**注：**其他駕駛員有權存取所有應用程式功能，惟購買升級除外。

若要移除存取權限，請使用流動應用程式並前往安全 > 管理駕駛員，然後按照螢幕上的指示操作。



Wi-Fi 可用作一種資料傳輸方法，通常比蜂窩網路要快。蜂窩網路連接受到限制或沒有網路連接時，連接到 Wi-Fi 尤其便利。為確保速度穩定傳輸軟件和地圖更新，Tesla 建議盡可能隨時將 Model Y 連接至 Wi-Fi 網絡（例如，將車輛停泊於住宅中時）。

如需連接至 Wi-Fi 網絡：

1. 輕觸控制 > Wi-Fi。Model Y 開始掃描並顯示在搜尋範圍內偵測到的 Wi-Fi 網絡。

**注：** 如果已知的 Wi-Fi 網絡並未在清單中顯示，請將 Model Y 駛近存取點，或考慮使用訊號延伸器。

**注：** 連接 5GHz 網絡（如可用）時，請檢查所在地區支援的頻段。

支援 5GHz 網絡頻道

36-48	52-64	100-140	149-165
		✓	✓

2. 找到並輕觸正在搜尋 Wi-Fi 網絡中你想使用的 Wi-Fi 網絡，或在新增 Wi-Fi 網絡中手動添加，輸入密碼（如有必要），然後輕觸確認。連接成功後，附有綠色鉤號的 Wi-Fi 網絡將顯示在已知的 Wi-Fi 網絡中。只要網絡在範圍內，Model Y 便會自動與其連接。

**注：** Model Y 當前不支援強制 Wi-Fi 網絡（公共熱點常用的強制 Wi-Fi 網絡要求你先存取一個自訂入口網站，而且在同意服務條款後才允許登入）。

**注：** 如果範圍內有多個之前連接過的網絡，Model Y 會連接至最近使用的一個。

**注：** 在 Tesla 服務中心，Model Y 會自動連接至 Tesla 服務 Wi-Fi 網絡。

## 診斷

診斷提供更多有關 Wi-Fi 連線以及連線提升提示的資訊。如需存取，請前往 Wi-Fi > 診斷，或在下載或安裝軟件更新時在進度欄下方找到。

## 熱點

除 Wi-Fi 網絡外，你亦可使用流動熱點（可能產生費用並受到流動網絡營辦商限制）如果你想在駕駛時保持連接，連接熱點後，請選擇處於前進檔時保持連接。

## 疑難排解提示

如果你車輛的 Wi-Fi 連線緩慢或無法連線，請嘗試按照以下提示操作。

- 在觸控式螢幕上，檢查 Wi-Fi 圖示所示的訊號強度。如果訊號強度較弱，請考慮加入靠近車輛的 Wi-Fi 存取點以增強訊號強度。

- 重新啟動觸控式螢幕（請參閱 [重新啟動觸控式螢幕](#) 在第 8 頁）。
- 移除 Wi-Fi 連線，然後重新連線。輕觸控制 > Wi-Fi，選取你的網絡並忘記網絡，然後在已知的網絡中輕觸你的網絡以重新連線。
- 嘗試另一個 Wi-Fi 網絡。

## 藍牙®相容性



你可以在 Model Y 中使用各種藍牙裝置，只要裝置已經配對且在作業範圍中。例如，你可以將你支援藍牙的手機配對，如此便可免提使用。除了手機之外，你也可以將其他帶藍牙功能的裝置配對至 Model Y。例如，你可以配對 iPod Touch、iPad、Android 平板電腦等裝置，並使用它們來播放音樂。

與 Model Y 一起使用手機或其他藍牙裝置前，你必須先配對。配對會將 Model Y 設定為可以與支援的藍牙裝置通訊。最多可配對 10 部藍牙手機。除非你已將特定手機指定為優先裝置，或指定為優先裝置的手機不在範圍內，否則 Model Y 一律會連接至上次使用的手機（前提是該部手機位於範圍內）。如需連接至不同的手機，請參閱 [在已配對裝置之間切換](#) 在第 頁 56。

**注：** 驗證手機以將其用作為車匙（請參閱 [車匙](#) 在第 頁 18）並不代表你可免提使用手機，使用它播放媒體及執行其他動作。你必須按以下指示將手機配對，方可完成此等動作。

**注：** 對於多部手機，若手機電量偏低，則藍牙功能會關閉。

**注：** 雖然藍牙通常支援多達約九米的無線通訊，但效能亦會因你所使用的手機或其他裝置而異。

**注：** Model Y 一次最多可配對 20 個藍牙裝置，但僅允許兩個裝置（例如一部手機和一個控制器或兩個控制器）同時連接至每個前觸控式螢幕和後觸控式螢幕（如配備）。

**警告：** 請勿將已配對的手機留在車內（例如在行山或在海灘時）。如果你必須將手機留在車內，請停用藍牙及/或關閉手機。

## 配對手機或藍牙裝置

配對可讓你使用藍牙連線手機的免提功能撥打或接聽來電、存取聯絡人清單、獲取最近通話等功能，也可讓你從手機播放媒體檔案。配對手機後，只要手機在可使用範圍內，Model Y 即可與其建立連接。

- 若要配對手機或藍牙裝置，請坐在 Model Y 內並確保觸控式螢幕已開啟。
- 解鎖手機並啟用藍牙（通常在手機的「設定」中）。  
**注：** 在部分手機上，這可能需要你前往「藍牙設定」完成餘下的步驟。
- 在觸控式螢幕上，輕觸控制 > 藍牙，自動開始新裝置的藍牙掃描。
- 等待你的手機出現在清單中，然後輕觸連接。
- 檢查顯示在手機上的號碼與觸控式螢幕上的號碼是否相符。然後，在你的手機上確認你希望配對。

- 若手機出現提示，請指示你是否要允許 Model Y 存取你的個人資料，例如日曆、聯絡人和媒體檔案（請參閱 [匯入通訊錄及近期通話](#) 在第 頁 56）。配對後，Model Y 會在控制 > 藍牙 > 已配對裝置下列出你的手機。

如要變更已配對裝置的設定，請前往控制 > 藍牙 > 已配對裝置並展開裝置名稱旁邊的下拉式選單。

如果你在匯入或連接藍牙時遇到問題，請參閱 [藍牙疑難排解](#) 在第 頁 57 了解詳情。

## 匯入通訊錄及近期通話

手機配對後，請前往控制 > 藍牙 > 已配對裝置並展開裝置名稱旁邊的下拉式選單，以指定是否允許存取手機的聯絡人、最近通話和短訊。若你允許存取，則可使用手機應用程式撥打電話及發送訊息給聯絡人清單和最近通話清單中的人員（請參閱 [電話、日曆和網絡會議](#) 在第 頁 58）。導入聯絡人之前，你可能需要將手機設定為允許同步，或對你手機上的一個快顯視窗作出回應，確認你希望進行同步聯絡。這會因所使用的不同手機類型而有所差異。如需詳細資訊，請參閱手機隨附的使用說明文件。

如果你在匯入聯絡人或藍牙配對時遇到困難，請參閱 [藍牙疑難排解](#) 在第 頁 57 了解詳情。

## 中斷連接或取消配對藍牙裝置

如要中斷手機或藍牙裝置的連接，但保持其配對，請輕觸觸控式螢幕上手機藍牙設定下拉式清單中的中斷連接（控制 > 藍牙 > 已配對裝置 > 你的手機）。如果不想再在 Model Y 使用你的裝置，請輕觸忘記裝置並遵循指示操作。移除某部裝置後，如果想在 Model Y 使用它，則必須再次配對（請參閱 [配對手機或藍牙裝置](#) 在第 頁 56）。

**注：** 當你離開 Model Y 時，手機會自動斷開連接。

**注：** 取消配對手機不會影響將手機作為車匙的設定。若要遺忘驗證的手機，請參閱 [管理車匙](#) 在第 頁 20。

## 在已配對裝置之間切換

Model Y 自動連接至你指定為優先裝置的手機。如尚未將手機設定為優先，Model Y 便會連接到上次連接的手機（必須在可使用範圍內且已開啟藍牙）。若最近使用的手機不在可使用範圍內，則其會試圖與上一部已配對的手機相連。

如要連接至其他手機，請輕觸控制 > 藍牙 > 已配對裝置。選取你要連接的手機，再輕觸連接。若要連線的手機並未列出，請務必配對手機。請參閱 [配對手機或藍牙裝置](#) 在第 頁 56。

連線後，藍牙設定畫面會在手機名稱旁顯示藍牙符號，表示 Model Y 已連接至手機。

## 藍牙疑難排解

車輛使用藍牙和 BLE（低功耗藍牙）將智能手機無縫連接至 Model Y。由於多種潛在因素，藍牙或 BLE 有時可能會中斷連接或在配對過程中遇到問題。透過連接藍牙，車輛可使用音訊、電話、日曆、短訊等電話功能。

BLE 用於電話車匙之類的被動功能。

**注：**請勿將車輛取消與手機配對，或在附近沒有有效鑰匙卡的情況下將其作為電話車匙移除。

請嘗試以下步驟來解決藍牙問題，並從你的智能手機開始。

## 智能手機疑難排解

藍牙可能會因智能手機的設定和更新而無法連接：

- 在手機上啟用藍牙。如果已啟用，請關閉藍牙，然後再次啟用。
- 確保飛行模式已關閉。
- 為手機充電；如果手機電池電量過低，可能無法支援藍牙功能。
- 正確配對裝置。如果已配對，請嘗試取消配對，然後重新配對。
- 將手機更新為由製造商提供的最新軟件。
- 確認車輛音響系統已選擇為音訊輸出源。
- 確保手機的設定允許使用藍牙（例如，已開啟數據或連接至 Wi-Fi）。
- 關閉並重新開啟手機。
- 確保手機應用程式的位置權限設定為「一律開啟」。

## Tesla 手機應用程式疑難排解

檢查 Tesla 手機應用程式：

- 確保 Tesla 手機應用程式已更新至最新版本的軟件。
- 在使用電話車匙時，確認你已登入 Tesla 手機應用程式。
- 確保 Tesla 應用程式在背景運作。
- 仔細檢查你是否已完整設定了手機應用程式中的設定檔並正確配置了設定。

## 車輛疑難排解

車輛設定可能會影響其與智能手機配對的能力：

- 為 Model Y 充電：如果車輛電池電量過低，可能會失去藍牙功能。

- 更新車輛軟件，確保其始終處於最新狀態。導航至控制 > 軟件，檢查是否有新軟件更新。
- 重新啟動觸控式螢幕。請參閱 [觸控式螢幕](#) 在第 6 頁。
- 重新啟動車輛。

如果藍牙仍無法運作，請取消車輛和智能手機之間的配對。然後再次嘗試重新配對。

對於 BLE 電話車匙的問題，請在車輛中導覽至控制 > 車鎖，然後將手機從「手機作為車匙」移除。然後再恢復設定。但請僅在身處車輛內且有可靠的備用車匙（例如鑰匙卡）時才進行此操作。



## 電話、日曆和網絡會議

**注：**視乎市場地區、車輛設定、已購選項和軟件版本，你的車輛可能未配備這些功能，或者這些功能的運作方式可能與描述並不完全一致。

### 使用手機應用程式



當手機透過藍牙與 Model Y 連接時（請參閱 [藍牙](#) 在第 56 頁），而你已允許車輛存取手機資訊（請參閱 [匯入通訊錄及近期通話](#) 在第 56 頁），你可使用手機應用程式，顯示手機中所列的聯絡人，並與之展開免提通話。

- 通話：依時間順序顯示最近通話，最近的通話會顯示在最前面。
- 訊息：依時間順序顯示訊息，最近的訊息會顯示在最前面。你可查看、發送和接收文本訊息。無需輸入文本訊息，只需輕觸駕駛軀盤右側的麥克風按鈕，即可使用語音輸入文本。
  - ⚠ **警告：**為將分心情況降至最低並確保乘客與其他用路人安全，請避免在車輛移動期間使用查看或傳送短訊。駕駛時要時刻注意道路和交通狀況。
- 聯絡人：聯絡人會依字母順序列出，可依姓氏或名字排序。你也可以選擇清單右方的字母以快速捲動至以選定字母開頭的姓名。輕觸聯絡人清單的姓名時，聯絡人的可用號碼會搭配可用資訊顯示在右窗格（例如地址）。輕觸聯絡人號碼以撥打電話。
- 我的最愛：顯示你手機中已確定為我的最愛聯絡人。

### 撥打電話

你可透過以下方式撥打電話：

- 發出語音命令（請參閱 [語音指令](#) 在第 15 頁）。語音指令是一種方便、免提的方式來致電或發送短訊給聯絡人。
- 輕觸顯示在手機應用程式上的聯絡人、通訊記錄或日曆清單上的號碼。
- 使用 Model Y 在手機應用程式的螢幕顯示撥號鍵盤。

**注：**在安全合法情況下，你也可以直接從手機上撥打號碼或選擇聯絡人進行通話。

**注：**你也可以透過輕觸地圖上的別針撥打電話，以及選擇彈出畫面的電話號碼（如有）。

### 接聽來電

當手機收到來電時，觸控式螢幕會顯示來電者的號碼或姓名（前提是手機的聯絡人清單內有該來電者並且 Model Y 已經存取聯絡人）。

輕觸觸控式螢幕上的其中一個選項，以接聽或忽略來電。根據你使用的手機和用於最近通話的喇叭而定，你的手機可能提示你選擇接聽來電要使用的喇叭。

⚠ **警告：**在駕車途中時刻始終專注於道路。在駕駛時使用手機或設定手機程式，即使已啟用藍牙，亦可能導致嚴重傷害或死亡事故。

⚠ **警告：**請遵守所有關於駕車時使用手機的適用法律，包括但不限於禁止發短信並需要隨時免手操作的法律。

### 來電時的選項

通話進行期間，觸控式螢幕上會顯示通話。若要調整通話音量，請在通話期間滑動左側滾動按鈕。向左傾斜左側滾輪按鈕可靜音/取消靜音，向右傾斜可結束通話。



## HomeLink 通用收發器



如你的車輛配有 HomeLink®通用收發器，你可操縱多達三部射頻 (RF) 裝置，包括車庫門、閘門、車燈與安全系統。

**注：**由於生產日期、市場地區，以及購買時所選選項的因素，部分車輛未有配備 HomeLink 通用收發器。

**警告：**請勿將 HomeLink 通用收發器用於不具備安全停止及倒車功能的裝置。使用沒有這些功能的裝置會增加傷亡的風險。

## 支援的車型

HomeLink 支援三種不同的傳送模式，亦即是你的車輛和 RF 裝置的通訊方式。選擇傳送模式視乎你的 RF 裝置兼容性而定：

- **標準模式：**如果你的 RF 裝置配備了遙控器，並且必須使用遙控器來操作該裝置（例如遙控車庫門），請使用「標準模式」。這種模式是 HomeLink 裝置最常用的傳輸模式。
- **預設模式或通用接收器模式：**如果 RF 裝置沒有配備遙控器，並且接收器具有「Learn」按鈕（也可稱為「Program」或「Smart」），請使用預設模式或通用接收器模式。預設模式和通用接收器模式功能相似，兩者分別是由 Model Y 直接與裝置接收器或接收器通訊。

**注：**預設模式主要用於北美洲，而通用接收器模式則常用於歐洲、中東和亞洲。如要確定裝置相容的模式，請前往 [www.homelink.com](http://www.homelink.com) 聯絡 HomeLink。

你可以將每部裝置設定為不同的模式。例如，你的車庫門可設定為標準模式，你的正門可設定為預設模式等。如需轉換傳送模式，輕觸控制畫面頂部的 HomeLink 圖示，並選擇你要改變的裝置。然後，選取程式設計並為你的裝置選擇所需的模式。輕觸設定模式以確認，然後按照螢幕上的說明操作。

對於較舊的車輛，如為一部裝置變更模式，則會變更所有裝置的模式，因此在變更傳送模式時要小心。如裝置與選擇的模式不兼容，便可能無法運作。輕觸觸控式螢幕頂部的 HomeLink 圖示，然後輕觸變更傳送模式。

**注：**檢查 HomeLink 裝置的產品資訊，以確定哪種模式與你的裝置兼容。

## 設定 HomeLink 程式

設定 HomeLink 程式®：

1. 停泊 Model Y 時，將前保險槓停至你想設定其程式的裝置前方。

**警告：**設定程式期間，你的裝置可能會開啟或關閉。因此在設定程式之前，請確保裝置附近沒有任何人或其他物件。

2. 檢查裝置遙控器的電池電量是否充足。Tesla 建議在設定 HomeLink 程式之前，先更換該裝置的遙控器電池。
3. 輕觸控制畫面頂部的 HomeLink 圖示。
4. 輕觸建立 HomeLink。
5. 在 HomeLink 畫面輸入裝置名稱，然後輕觸輸入或新增 HomeLink。
6. 選擇你希望使用空模式（標準、預設模式或通用接收器模式），然後輕觸設定模式。
7. 輕觸開始並按照螢幕指示操作。

**注：**如果在設定裝置的程式時看到一個名為「培訓接收器」的畫面，請謹記這是一個有時限的步驟。按下裝置的遙控器上的 Learn/Program/Smart 按鈕後，你只有大約 30 秒鐘時間返回車輛並按繼續，然後按兩下已設定的 HomeLink 裝置名稱。你可找個幫手，確保你能在 30 秒內完成這個步驟。

8. 設定好裝置的程式後，請輕觸儲存以完成程式設定程序。
9. 確保 HomeLink 如常運作。在某些情況下，你可能需要多次重複設定程式才能成功。

設定程式後，你可輕觸觸控式螢幕上該裝置的 HomeLink 圖示操作該裝置。HomeLink 會記下你設定了程式的裝置位置。當你駛近一個已知地點時，觸控式螢幕的 HomeLink 控制頁面會自動顯示。當你駛遠時，頁面便會消失。

**注：**當 Model Y 檢測到範圍內已編程的 HomeLink 裝置並且觸控式螢幕尚未顯示 HomeLink 畫面或彈出視窗時，HomeLink 圖示會在觸控式螢幕頂部顯示。

**注：**如需其他幫助或兼容度問題，請聯絡 HomeLink ([www.homelink.com](http://www.homelink.com) 或致電 1-800-355-3515)。

## 自動開啟與關閉

若要在不使用觸控式螢幕的情況下運作 HomeLink 裝置，你可為裝置設定自動化功能，使之在你駛近時自動開啟，並在駛離時自動關閉。

1. 請輕觸控制畫面頂部的 HomeLink 圖示，輕觸 HomeLink 設定，然後選取你想要自動化的裝置。
2. 按需要調整裝置的 HomeLink 設定：
  - 如要使裝置在你駛近時開啟，請選取抵達後自動打開別選方塊。
  - 輕觸箭嘴，以指定你想裝置在 Model Y 與它間隔多近才自動開啟。
  - 如要使裝置在你駛離時關閉，請選取離開時自動關閉別選方塊。



- 如希望在抵達 HomeLink 位置時摺疊後視鏡，請勾選自動摺疊後視鏡選框。如車庫狹窄，此設定十分有用。
- 如希望 Model Y 在發送打開或關閉裝置的訊號時發出鳴叫聲，請勾選自動打開和自動關閉的鳴叫聲選框。

HomeLink 在配對時會記憶車輛的 GPS 位置，並使用此位置資訊來確定車輛相對 HomeLink 裝置所處的位置。

HomeLink 不會偵測並區別車庫門的開啟或關閉狀態（例如，當「自動開啟」觸發後，若車庫門已為開啟狀態，則門會關閉），但通常會根據以下情況確定是否執行自動開啟或自動關閉：

**自動開啟：**當 Model Y 靠近車庫門（或其他 HomeLink 裝置）時進行偵測。只要靠近的車輛處於「駕駛」檔且 HomeLink 已啟用，則「自動開啟」將工作。當車輛已處於區域範圍內，HomeLink 不會觸發。

**自動關閉：**當 Model Y 從泊車檔切換為倒車檔並且在倒車檔下移動至少七米，HomeLink 將觸發。

**注：**在一定距離內多次換檔可能會干擾「自動關閉」功能運作。

在你不想裝置自動開啟或關閉的情況下，可於倒數訊息顯示期間隨時輕觸跳過自動開啟或跳過自動關閉。

**注：**請勿依賴 HomeLink 來確保裝置完全關閉。

## 重設 HomeLink 裝置的位置

如果當你駛到 HomeLink 裝置前，而該裝置未有開啟，或者當你接近已設定程式的裝置時，而觸控式螢幕沒有顯示通知，則你可能需要重設裝置的位置。要重設位置，請把車輛停泊到接近 HomeLink 裝置（車庫門、大閘等）的位置，愈近愈好，然後輕觸控制畫面頂部的 HomeLink 圖示，以顯示 HomeLink 設定頁面。輕觸你想重設的裝置名稱，然後輕觸重設位置。

## 刪除裝置

若要刪除 HomeLink 裝置，請輕觸控制畫面頂部的 HomeLink 圖示，然後輕觸 HomeLink 設定。輕觸你想要刪除的裝置名稱，然後輕觸刪除。

**注：**你亦可執行重設出廠值以清除你的 HomeLink 設定，以及所有其他個人資料（儲存的地址、喜愛的音樂、匯入的聯絡人等）。請參閱使用重設出廠設定清除個人資料在 [第 9 頁](#)。

**注：**為保安理由，請於出售你的 Model Y 時刪除你的 HomeLink 裝置。

## HomeLink 疑難排解

### 標準模式

在標準模式中，Model Y 會記錄 HomeLink 裝置遙控器發出的 RF 訊號。觸控式螢幕會指示你站在裝置前方，將裝置遙控器指向前保險桿，然後按住按鈕直至車頭燈閃爍。當車頭燈閃動時，即代表 Model Y 已識別了遙控器，你便可在觸控式螢幕上輕觸繼續。如果車頭燈沒有閃爍：

- 檢查遙控器的電池。建議你在開始設定程式之前更換電池。
- 確保你站在 Model Y 前方，且裝置遙控器距離 Tesla 標誌不超過五厘米範圍。
- 按住遙控器上的按鈕，直到車頭燈閃爍。在部分情況下，你需要持續按住遙控器按鈕長達三分鐘。  
**注：**某些 HomeLink 遙控器需要多次短按遙控按鈕（每次按下約 1 秒），而不是 1 次長按。如果多次長按都不成功，請嘗試重複每秒按一下。

### 預設模式和通用接收器模式

在預設模式和通用接收器模式下，裝置接收器會學習 Model Y。觸控式螢幕會指示你按下裝置接收器上的「Learn」按鈕（也可稱為「Program」或「Smart」）。如果無效，請參閱以下指引：

- 停泊 Model Y 時，使其保險桿盡可能靠近你正在嘗試進行程式設計的車庫門、閘門等。
- 確保你按的是接收器的 Learn/Program/Smart 按鈕。要查閱將接收器調較到模式設置的方法，請參閱你正在嘗試進行程式設計的 RF 裝置隨附的產品詳情。
- 如果在進行該裝置的程式設計時看到一個名為「培訓接收器」的螢幕，請緊記這是一個對時間敏感的步驟。按下裝置的遙控器或接收器上的 Learn/Program/Smart 按鈕後，你只有大約 30 秒鐘時間返回車輛並按繼續，然後按兩下已設定的 HomeLink 裝置名稱。考慮讓別人幫助你完成以下步驟。
- 大部分裝置只會維持在模式設置三至五分鐘。按下裝置的 Learn/Program/Smart 按鈕後，立即遵照車輛的觸控式螢幕顯示的說明去做。

如需其他幫助或兼容性問題，請聯絡 HomeLink ([www.homelink.com](http://www.homelink.com) 或致電 1-800-355-3515)。



## 啟動

當你開啟車門進入 Model Y 時，觸控式螢幕啟動，並你可以進行所有控制操作。若要駕駛 Model Y:

1. 踩下煞車腳踏 - Model Y 電源開啟並已就緒，可供駕駛。
2. 選取駕駛模式 - 向下移動駕駛桿以前進，向上移動駕駛桿以倒車 (請參閱 [切換 在第 頁 65](#))。

**注：**倘已啟用 PIN 駕駛功能 (參閱 [PIN 駕駛 在第 頁 122](#))，你須同時在觸控式螢幕輸入有效 PIN 碼方可駕駛 Model Y。

駕駛 Model Y 時需要知道的所有資訊都顯示在觸控式螢幕上。

## 駕駛停用 - 需要授權

如 Model Y 在你踩下煞車時未偵測到有車匙 (未偵測到遙控車匙或電話車匙，或者自使用鑰匙卡已經過兩分鐘)，觸控式螢幕則會顯示一項訊息，告訴你需要驗證以進行駕駛。

若看到此訊息，請將鑰匙卡放在杯架後方，以使射頻識別詢答機讀取。兩分鐘的身份驗證時間將重新開始，你可以透過踏下煞車腳踏啟動 Model Y。

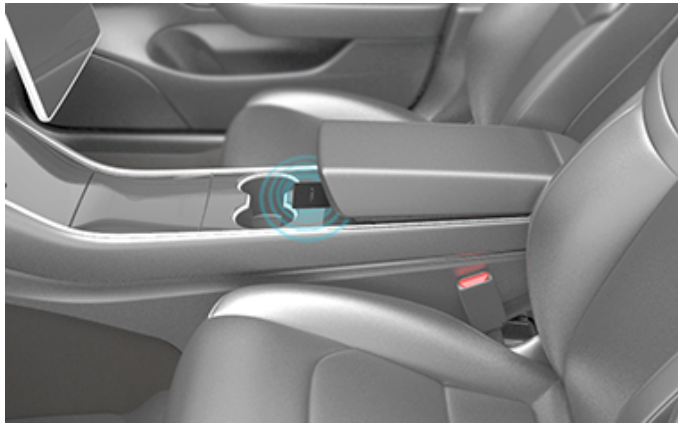

有許多因素可影響 Model Y 能否檢測到電話車匙或遙控鑰匙 (例如裝置電量低或關機，且無法使用藍牙通訊)。

務必隨身攜帶你的電話車匙、遙控車匙及車匙卡。行駛後，如果電源已經關閉，你需要用車匙重新啟動 Model Y。當你離開 Model Y 時，你必須隨身攜帶車匙以手動或自動鎖定 Model Y。

## 電源關閉

完成駕駛後，可按下駕駛桿末端的按鈕以切換到泊車檔。攜帶電話車匙及遙控鑰匙離開 Model Y 時，車輛會自動關閉電源，並關閉觸控式螢幕。

Model Y 即使你仍然坐在駕駛員座椅上，車輛也會在切換至泊車檔 30 分鐘後自動關閉電源。

當車輛靜止而你坐在駕駛員座椅上時，你可以關閉 Model Y 電源 (但通常並無需要)。輕觸控制 > 安全 > 電源關閉。Model Y 如果你踩下煞車腳踏或輕觸觸控式螢幕，車輛會自動重新開啟電源。

**注：**Model Y 當確定你將要離開車輛 (例如駕駛員的座椅安全帶沒有扣好，並且車輛幾乎處於靜止狀態)，將自動切換至「泊車」。如果你轉檔到空檔，Model Y 則會在你打開車門離開時切換到泊車。若要讓 Model Y 保持在空檔，需要啟動運輸模式 (請參閱 [運輸說明 在第 頁 191](#))。

## 為車輛重新通電

若 Model Y 行為異常或顯示非描述性警報，你可以將其重新啟動。

**注：**如果觸控式螢幕沒有反應或行為異常，請在為車輛重新通電之前，重新啟動觸控式螢幕 (請參閱 [重新啟動觸控式螢幕 在第 頁 8](#))。

1. 轉換至泊車檔。
2. 於觸控式螢幕上，輕觸控制 > 安全 > 關閉電源。
3. 靜待至少兩分鐘，請勿進行任何車輛操作。切勿打開車門、觸碰煞車腳踏或觸控式螢幕等。
4. 兩分鐘後，請踩下煞車腳踏或打開車門以啟動車輛。



## 駕駛軀盤

### 調整駕駛軀盤位置

若要調節駕駛軀盤，輕觸控制，然後輕觸轉向圖示。

使用駕駛軀盤上的左側滾動按鈕移動駕駛軀盤至所需位置：

- 上下轉動左側滾動按鈕可調整駕駛軀盤高度/傾角。
- 左右轉動左側滾動按鈕可將駕駛軀盤移近或移離自己。

你亦可自訂左側滾輪按鈕的控制功能，諸如溫度控制或行車記錄儀狀態。如需自訂，請按住左側滾輪按鈕並在觸控式螢幕上導覽選單。

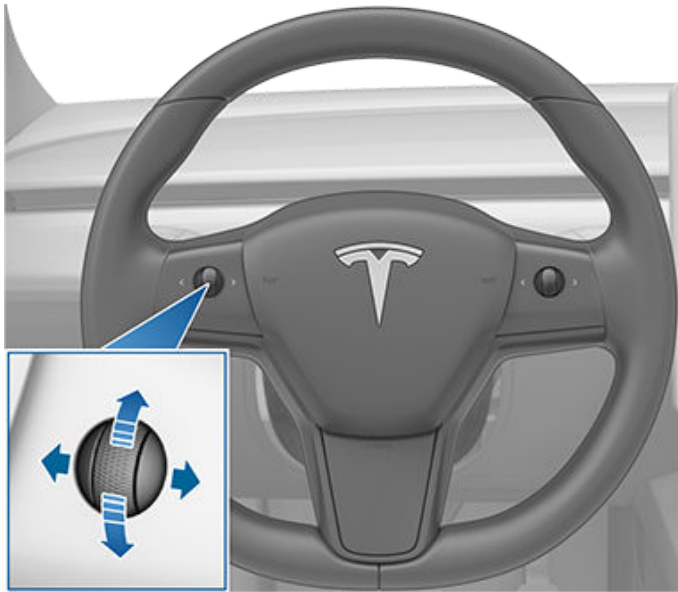

**警告：** 請勿在駕駛過程調整駕駛軀盤。

### 正在調整轉向重量

可以調整轉向系統的觸感與靈敏度，以使其適合你的個人喜好：

1. 於觸控式螢幕上，輕觸控制 > 動態 > 轉向重量。
2. 選擇轉向選項：
  - 輕度 - 減少轉動駕駛軀盤所需的力度。在市內行車時，Model Y 更易於駕駛及停泊。
  - 中度 - Tesla 認為此設定可最有效處理並應對大多數情況。
  - 重度 - 增加轉動駕駛軀盤所需的力度。以更高速度駕駛時，Model Y 更易感知到回應。

### 滾輪按鈕

駕駛軀盤每側各有一個滾動按鈕。使用拇指壓下此按鈕至右方或左方。你也可以按下按鈕或上下滾動。

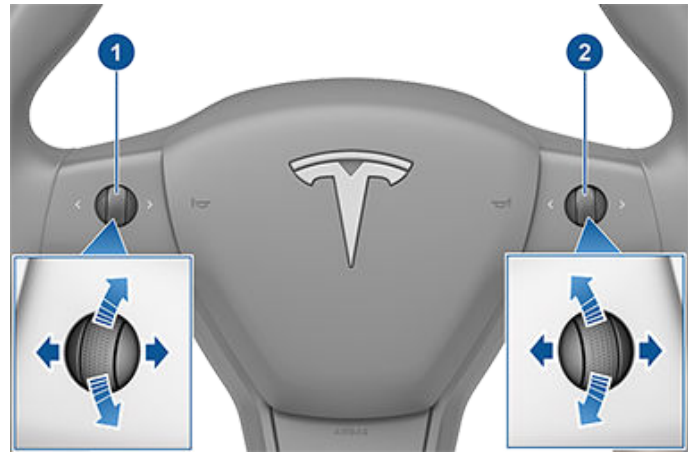

#### 1. 使用左側滾輪按鈕：

- 控制音量。按下滾輪按鈕以靜音/取消靜音，向上旋轉方向盤以增大音量，向下以減小音量。

**注：** 滾輪按鈕會根據目前使用的項目，調節媒體、導航說明或通話的音量。在調節音量時，觸控式螢幕會顯示音量大小，以及你是在調節媒體、導航還是通話的音量。

- 右推滾動按鈕可跳轉至下一首歌曲、電台或我的最愛（視乎播放內容）。左推滾輪按鈕以進入上一個選擇。
- 調整外後視鏡位置（請參閱 [調整外部後視鏡](#) 在第 64 頁）。
- 調整駕駛軀盤位置（請參閱 [調整駕駛軀盤位置](#) 在第 62 頁）。
- 調整車頭燈角度（請參閱 [車頭燈調整](#) 在第 68 頁）。

#### 2. 利用右側滾輪按鈕：

- 說出語音指令。按下按鈕以開始語音指令（請參閱 [語音指令](#) 在第 15 頁）。
- 使用主動巡航控制時，調節設定速度以及你希望與前方行駛車輛之間保持的距離（請參閱 [主動巡航控制](#) 在第 89 頁）。

**注：** 與滾輪按鈕相關的箭頭在周圍光線較暗的環境下會亮起背光。若要打開或關閉此背光，輕觸控制 > 照明 > 方向盤照明。

若要重啟觸控式螢幕，請同時按住兩個滾輪按鈕直至觸控式螢幕變黑。請參閱 [重新啟動觸控式螢幕](#) 在第 8 頁。

### 加熱方向盤

若要加熱方向盤，請於觸控式螢幕上輕觸風扇圖示以顯示溫度控制（請參閱 [調整溫度控制設定](#) 在第 128 頁），然後輕觸方向盤圖示。開啟時，發散的熱能會使方向盤維持在舒適溫度。





注：視乎生產日期而定，你的 Model Y 可能未配備加熱方向盤。

## 喇叭

要響喇叭，請按住方向盤中間的墊板。

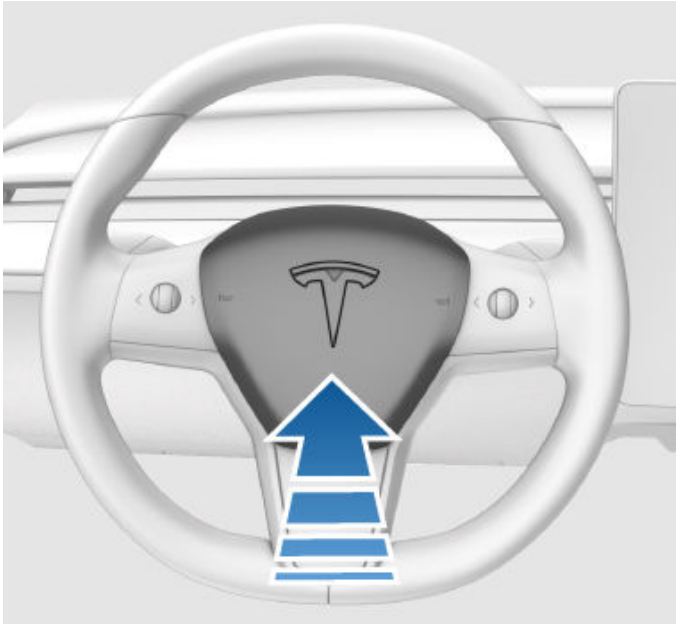



## 後視鏡

### 調整外部後視鏡

輕觸控制 > 後視鏡以調整外後視鏡。按下駕駛軛盤的左滾動按鈕，選擇要將後視鏡往左還是往右調。然後按下方所述方式使用左側滾動按鈕，將所選後視鏡調節至所需位置：

- 若要上下移動後視鏡，可向上或下轉動左側滾動按鈕。
- 若要內外移動後視鏡，可向左或右按壓左側滾動按鈕。

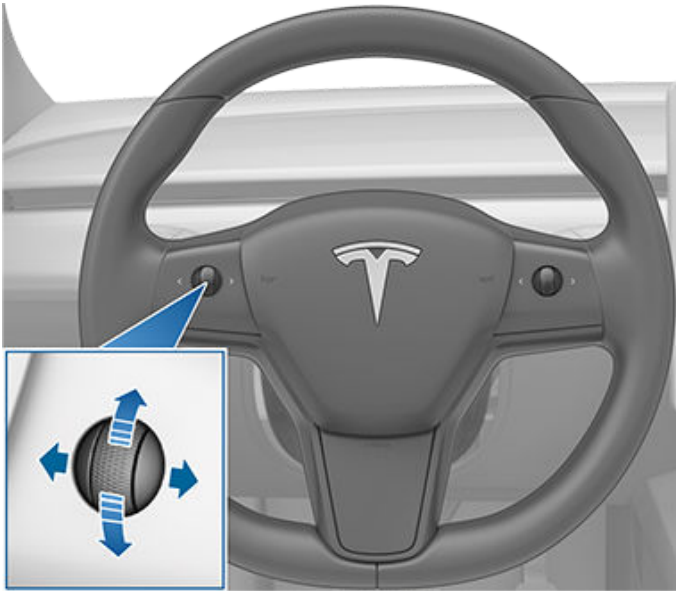

車輛切換至倒車檔時，兩個外後視鏡均可向下傾斜。若要開啟或關閉此功能，請輕觸控制 > 後視鏡 > 後視鏡自動傾斜。若要調整自動傾斜位置，請輕觸調整傾斜位置，根據需要調整後視鏡。調整過傾斜位置並輕觸儲存後，當你轉入倒車檔時，後視鏡將自動傾斜至設定的位置。離開倒車檔時，傾斜的後視鏡會復位至正常（向上）位置。須啟用後視鏡自動傾斜方可調整傾斜位置。

內側和外側後視鏡會自動調暗，以減弱夜間駕駛時的反光。若要啟用或停用此功能，請輕觸控制 > 後視鏡 > 後視鏡自動調暗。

後視鏡自動調暗的配備視乎配置、市場地區和生產日期而定。

**注：**兩個外部後視鏡均配有加熱器，可與後窗除霜器同時開啟和關閉。

### 折疊後視鏡

如要手動摺疊和展開外後視鏡（例如，在狹窄的車庫、狹小空間泊車等），輕觸控制 > 摺疊/展開後視鏡。你亦可使用左側滾輪的多功能能力來摺疊或展開後視鏡。

當你手動摺疊後視鏡時，後視鏡將保持在摺疊狀態，直至行駛速度達到 50 km/h，（或直至你透過輕觸控制 > 展開後視鏡手動將其展開）。

**注：**你無法在駕駛速度超過 50 km/h 時摺疊後視鏡。

如要設定在你離開並鎖定 Model Y 時後視鏡自動摺疊，輕觸控制 > 後視鏡 > 後視鏡自動摺疊。解鎖 Model Y 時後視鏡自動展開。

你亦可設定在你到達特定位置時後視鏡自動摺疊，這樣你就不必在每次到達常去的地方時手動將其摺疊。為完成設定，請停在你想儲存的位置（或以低於 6 km/h 的速度駕駛），並摺疊後視鏡。在摺疊後視鏡控制上，當儲存位置短暫顯示時，請輕觸。

如果你不想再讓後視鏡自動摺疊，請在後視鏡在已儲存的位置摺疊時輕觸控制 > 展開後視鏡，然後輕觸移除位置。

在你離開已儲存位置後，且行駛速度達到 6 km/h，或當你輕觸控制 > 展開後視鏡時，後視鏡才會展開。

**注：**如果你返回已儲存位置並以低於 50 km/h 的速度駕駛，後視鏡會自動摺疊。

**注：**你可以隨時（例如在 Model Y 沒有電力時）將後視鏡組件向遠離身體方向推動以展開，或將其朝身體方向拉向以摺疊，來覆寫後視鏡自動摺疊/展開的設定。

**注：**若你預計 Model Y 停泊時會有冰積聚，請關閉後視鏡自動摺疊。積聚的冰塊會阻礙外側的後視鏡摺疊或展開。請參閱 [寒冷天氣最佳對策](#) 在第 133 頁以進一步了解如何確保後視鏡在寒冷天氣下保持正常運作。

你可將自動摺疊後視鏡與 HomeLink 整合（請參閱 [智能車庫](#) 在第 59 頁）。要啟用，請前往 HomeLink > 附近自動摺疊後視鏡。

### 後視鏡

手動調整後視鏡。當啟用前進或空檔時，後視鏡會根據時間（例如在夜間駕駛時）在光線不足時自動變暗。

### 梳妝鏡

若要打開並點亮梳妝鏡，可朝下摺疊防曬板，然後利用防曬板放下鏡蓋。關閉鏡蓋後，燈光會熄滅。

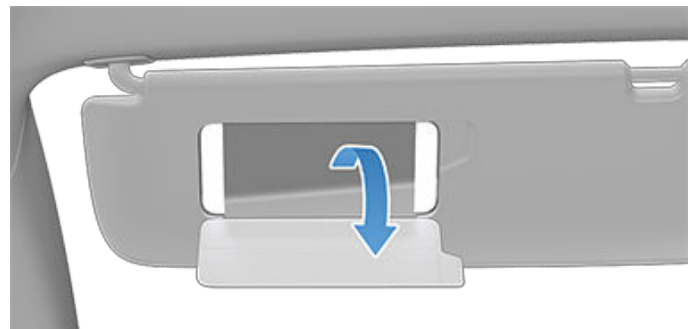

## 如何換檔

當 Model Y 處於泊車時，必須踩下煞車腳踏才能切換駕駛模式。

向上或向下移動駕駛桿以切換到不同的駕駛模式。無論何時，當你換檔時，車輛會發出鳴叫聲。



若嘗試切換至當前行駛速度所禁止的駕駛模式，你會聽到鳴叫聲且駕駛模式不會變更。

如果你想停用換檔時的鳴叫聲，請輕觸控制 > 安全 > 檔位鳴叫聲。

## 倒車

將駕駛桿一直向上推動並鬆開。僅當 Model Y 已停止或行駛速度低於 8 km/h 時，才可切換至倒車檔。

## 空檔

空檔時 Model Y 可在你未踩下煞車腳踏時自由滑行：

- 在泊車檔時，將駕駛桿向上或向下推到第一個位置，即可切換至空檔。
- 在前進檔時，將駕駛桿向上推到第一個位置，即可切換至空檔。如自動輔助轉向或主動巡航控制（如配備）已啟用，你必須將駕駛桿向上推動至第一個位置，並將其保持在該位置超過 1 秒。此操作會停用自動輔助轉向或主動巡航控制。
- 在倒車檔時，將駕駛桿向下推到第一個位置，即可切換至空檔。

**注：**如駕駛速度低於約 8 km/h，則必須踩下煞車腳踏以轉出空檔。

Model Y 當你離開駕駛座位後，會自動切換至泊車檔。若要保持空檔，請透過觸控式螢幕啟用運輸模式（請參閱 [運輸說明](#) 在第 頁 191）。

## 駕駛

將駕駛桿一直向下推動，然後鬆開。當 Model Y 已停止或在倒車檔的行駛速度低於 8 km/h 時，你可以切換至前進檔。

**注：**處於前進檔時，將駕駛桿向下推到底一次可啟用主動巡航控制，快速連續推動兩次可啟用自動輔助轉向。若 Autopilot 自動輔助駕駛啟用 設為拉動一次，則向下推動駕駛桿一次會啟用自動輔助轉向（包括主動巡航控制）。輕觸 控制 > Autopilot 自動輔助駕駛 > Autopilot 自動輔助駕駛 啟用 並選擇拉動兩次，當你將駕駛桿向下推動一次時便可使用主動巡航控制，而不使用自動輔助轉向。請參閱 [Autopilot 自動輔助駕駛設定](#) 在第 頁 89 了解詳情。

## 泊車

Model Y 處於停止狀態時，按下駕駛桿末端。



Model Y 自動換入泊車檔，以防止低速行駛時溜車。當你在前進檔或空檔時連接充電線、解開安全帶或打開車門時，便會發生此情況。換出泊車檔之前，請確保已拔出充電線、扣好安全帶並關上車門。

時速高於 8 km/h 時，使用泊車煞車會導致緊急煞車（請參閱 [緊急煞車](#) 在第 頁 71）。

為方便載乘客，你亦可於任何時間切換至泊車檔，然後再次按下泊車按鈕，讓所有車門解鎖。

**注：**必須踩下煞車腳踏以轉出泊車檔。

**注：**上述條件並不代表所有可能引致 Model Y 自動或不會自動切換至泊車模式的條件，在特殊情況下，你的車輛在符合上述其中一種條件時會自動切換至泊車模式。

**警告：** Model Y 如果前行李艙未牢固關閉或充電口無法確定是否插入了充電線，將不會離開泊車狀態。請確保前行李艙已關閉，且所有充電線均未拔出，並按照觸控式螢幕上的指示繼續。

**警告：**在緊急情況下，如煞車未能正常運作，按住駕駛桿上的「泊車」按鈕以令 Model Y 停止。除非絕對必要，切勿使用此方法令車輛停止。



## 切換

---

**警告：** 駕駛員有責任在離開車廂前始終確保車輛處於泊車模式。切勿依賴 Model Y 自動切換至泊車模式；這功能可能不適用於所有情況（例如，如果慢速或斜坡導致車輛行駛速度大於約 2 kph 時）。

## 控制車燈



輕觸觸控式螢幕上的控制 > 車燈即可存取所有車燈控制選項，包括內部和外部車燈。

你亦可將轉向訊號燈控制桿拉向自己，系統便會顯示彈出式視窗以供快速存取外部車燈。例如，你可以連續開啟或關閉車頭燈(覆寫預設的自動高燈設定)。車燈彈出式視窗可讓你調整所有外部車燈設定，包括停車燈、霧燈(如有配備)等。你選擇的設定只適用於目前的駕駛。

**注：**若觸控式螢幕已顯示完整的車燈控制畫面，拉動轉向訊號燈控制桿時便不會顯示快速存取彈出式視窗。

除了可透過觸控式螢幕控制車燈之外，Model Y 亦配有智能車燈，根據你的行為而自動運作。例如，在低照明環境中解鎖 Model Y、打開車門及切換至泊車檔時，車內燈、標示燈、尾燈、車門把手燈均會亮起。切換或鎖定 Model Y 時，這些燈均在一、兩分鐘後熄滅。使用這些設定來控制車輛的內部和外部車燈：

### 車頭燈

每次啟動 Model Y 時，外部車燈（車頭燈、尾燈、示位燈與車牌燈均設定為自動。設為自動時，當你在光照較弱的環境中駕駛時，外部車燈將自動開啟。如你變更成其他設定，下一次駕駛時，車燈都會回復為自動。

輕觸以下其中一項以變更並保留外部車燈設定，直至再次調整或下次駕駛：

#### 關閉

外部車燈關閉。駕駛時，視乎不同市場區域的規定，日間行車燈可能會保持亮起。

泊車燈、示廓燈、尾燈與車牌燈亮起。



低燈車頭燈、示廓燈、泊車燈、尾燈與車牌燈亮起。

**注：**Model Y 車頭燈邊緣設有連串 LED 車燈，又稱為經典車燈。只要啟動 Model Y 且啟用駕駛模式（前進或倒車），這些車燈將自動開啟。



**警告：**日間行車燈打開時，後尾燈會關閉。請確保在後方能見度低的情況下（例如在黑暗、有霧、下雪或道路潮濕等情況下），打開後車燈。否則，可能導致損壞或嚴重受傷。



**警告：**請務必確保在視野不佳的情況下開啟車頭燈。否則可能會引致碰撞。

### 霧燈

車輛採用單獨控制裝置開啓霧燈（若配備）。開啟時，霧燈會在近光燈啟用時運作。車頭燈關閉時，霧燈亦會關閉。

### 圓頂燈

開啟或關閉車內頂燈（地圖燈）。如果設為自動，則在你解鎖 Model Y、打開車門離開車輛或切換至泊車檔時，車內頂燈（地圖燈）都會開啟。



也可以透過按下燈玻璃手動開啟或關閉個別閱讀燈。如果你手動開啟車內頂燈，車內頂燈會在 Model Y 關閉電源後關閉。如果手動開啟車內頂燈時 Model Y 的電源已經關閉，車內頂燈最後也會關閉。

**注：**若要控制方向盤按鈕的背光，請輕觸控制 > 車燈 > 方向盤燈。啟用後，其便會在車頭燈亮起時開啟。

### 環境燈

啟用後，無論車頭燈是否亮起，內部環境燈（如有配備）都會亮起。

### 方向盤燈

如你開啟方向盤燈光，與滾動按鈕相關的箭頭會在低環境照明的條件下亮起背光燈。

## 閱讀燈

後排座椅區有兩盞閱讀燈，均設於車門上方及衣架旁（請參閱 [衣架](#) 在 [第 29 頁](#)）。請輕按燈罩分別開啟或關閉每盞閱讀燈。Model Y 關閉電源時，閱讀燈將自動熄滅。

## 高燈車頭燈

你可以將轉向訊號控制桿拉向自己，短暫開啟高燈。當你鬆開時，高燈關閉。

若要短暫閃爍高燈，請將轉向訊號控制桿拉向自己後立即放開。

依預設，自適應車頭燈 為啟用，以便當偵測到 Model Y 前方有光線時（例如，來自迎面車輛的光線），讓高燈會根據 Model Y 是否偵測到對向有車輛靠近來自動調整。



注：系統會一直保留你所選的設定，直至你手動更改它。

以下指示燈號會在觸控式螢幕顯示，以表示車頭燈狀態：

近光車頭燈開啟。



高燈已開啟，且自適應車頭燈已停用或目前無法使用。



自適應車頭燈已啟用且高燈已開啟。Model Y 已準備好在偵測到燈光時關閉高燈。



自適應車頭燈已啟用，但因偵測到 Model Y 前方有燈光，高燈未亮起。偵測不到燈光時，遠光燈會自動重新開啟。



## 自適應車頭燈

當自適應車頭燈 啟用時，車頭燈的光束將自動調整，以改善駕駛視野。例如，當物體接近 Model Y 且高燈開啟時，高燈中的個別發光體將調暗，以減少眩光。

與之類似，當低燈開啟且你在高速公路上駕駛時，車頭燈將調整以照亮更多道路。

車頭燈亦會調整以適應彎曲道路，以便於夜晚提供更佳的能見度。

若要控制此功能，請輕觸控制 > 車燈 > 自適應車頭燈，或者當你將轉向訊號控制桿拉向自己時，使用觸控式螢幕上顯示的車燈快顯視窗。

注：自適應車頭燈 在自動輔助轉向啟用時自動啟用。若要切換至低燈，請向前推動轉向訊號燈控制桿，然後鬆開。自適應車頭燈 每次啟動自動輔助轉向時重新啟用。

**警告：**自適應車頭燈 僅為方便使用，須受各種限制約束。駕駛員有責任時刻確保根據天氣條件及駕駛環境相應調整車頭燈。

## 車頭燈延時照明

車頭燈延時照明啟用時，當停止駕駛 Model Y 並將其停泊在低照明環境時，外部車燈會保持亮起。外部車燈會於一分鐘後或鎖定 Model Y 後自動熄滅。關閉後，車頭燈會在你啟用泊車並開啟車門後關閉。

注：若你使用 Tesla 手機應用程式或車匙卡鎖定 Model Y，車頭燈將立即熄滅。但是，若車輛因啟用離開鎖定（請參閱 [離開鎖定](#) 在第 22 頁）而鎖定，則車頭燈將在一分鐘後自動熄滅。

如要開啟或關閉此功能，請輕觸控制 > 車燈 > 車頭燈延時照明。

## 車頭燈調整

若要調整車頭燈角度，請輕觸「控制」>「維修服務」>「調整車頭燈」，接著遵循畫面上的指示。你可在觸控式螢幕選擇要調整的車頭燈。

注：臨時駛入交通方向不同的區域時（例如，從靠右行駛的區域，駛入靠左行駛的區域），則無須調整車頭燈。

**警告：**調整車頭燈時請謹慎進行。Tesla 已謹慎校正車頭燈至最佳位置，以適用於多數駕駛情境。Tesla 建議你不要調整車頭燈，除非你熟悉車頭燈調整方法。調整後，你將無法自動將其還原至原始校正位置。請聯絡 Tesla 以獲取調整車頭燈的協助。

## 轉向訊號燈

轉向訊號燈會閃爍三次或持續閃爍，根據你上下移動控制桿的距離而定。輕微上下推動轉向訊號燈控制桿只會連續閃爍三秒。若要持續閃爍，請將控制桿完全上推或下推。





轉向訊號燈會因方向盤的取消操作、將控制桿推回反向位置或再次向同一方向輕推控制桿而停止運作。

若控制 > 車燈 > 自動轉向訊號設定為自動取消，當 Model Y 檢測到合併、切線或分岔路等操作完成後，轉向訊號會自動取消。若自動轉向訊號設定為關閉，你必須使用轉向控制桿手動取消轉向訊號。



轉向訊號燈運作時，觸控式螢幕上會亮起對應的轉向訊號指示燈。Model Y 同時發出嗶嗶聲。

-  **警告：** 啟用主動巡航控制時，開啟轉向訊號可能會導致 Model Y 在特定情況下加速（請參閱 [超車加速輔助](#) 在第 95 頁）。
-  **警告：** 啟用自動輔助轉向時，開啟轉向訊號可能會導致 Model Y 變更車道（請參閱 [自動輔助轉向](#) 在第 90 頁）。

## 危險警告閃光燈

若要開啟危險警告閃光燈，該按鈕位於後視鏡上方。所有轉向訊號燈均閃爍。再次按下按鈕可關閉危險警告閃光燈。



注：危險警告閃光燈按鈕會在 Model Y 啟動時亮起。

## 大燈或尾燈水氣

受天氣變化、濕度或近期與水接觸（例如洗車）等因素影響，水氣可能偶爾會積聚在車輛的大燈或尾燈內。這是正常現象，當天氣變暖，濕度增加，水氣通常會自行消失。如果你發現外部鏡頭積水，或水氣影響外部燈的能見度，請聯繫 Tesla 服務中心。



## 水撥與清洗器

### 水撥

你可以存取水撥設定，按轉向訊號控制桿末端的按鈕或輕觸控制 > 水撥。亦可將水撥新增至底部列（請參閱 [自訂我的應用程式](#) 在第 頁 7）。

轉向訊號控制桿末端的按鈕設有兩個等級。

- 淺按擦拭擋風玻璃。若水撥已經依一項水撥設定運作而未設定為自動，請按按鈕循環切換不同速度。水撥速度循環如下：I > II > III > IIII > III > II > I。
- 深按向擋風玻璃噴灑清洗液。鬆開此按鈕後，水撥再進行兩次刮水，然後視乎車輛和環境狀況而定，等幾秒鐘進行第三次刮水。你也可以按住水撥按鈕，以連續噴清潔液，鬆開按鈕後，水撥將進行擦拭。

每當你按下水撥按鈕，輕觸式螢幕都會顯示水撥選單，讓你可調整水撥設定。向上或向下滾動 [駕駛軾盤](#) 的左滾輪按鈕，選擇你需要的設定。亦可使用觸控式螢幕或語音指令（請參閱 [語音指令](#) 在第 頁 15）。

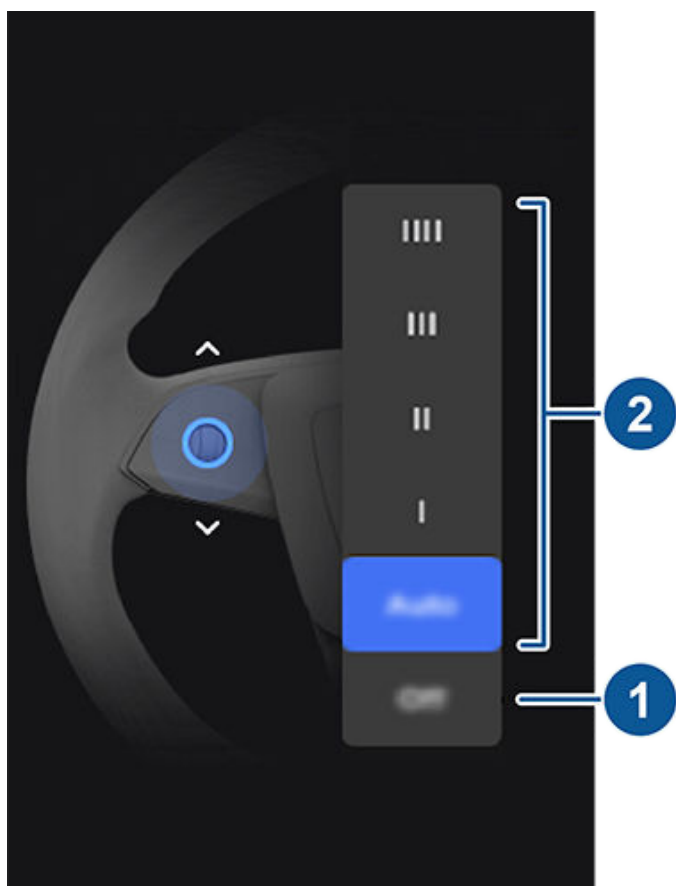

1. 停止水撥。
2. 選擇水撥的運作方式：
  - IIII - 連續，快速。
  - III - 連續，緩慢。
  - II - 間斷，快速。

- I - 間斷，緩慢。
- 自動 - Model Y 偵測到降水並自動調整水撥的速度和強度。當水撥設定為自動時，按下水撥按鈕將短暫增加水撥的靈敏度。

**注：**啟用自動輔助轉向時，水撥會設為自動。雖然你可在使用自動輔助轉向時將水撥由自動更改為其他設定，但下次啟用自動輔助轉向時，水撥將再次預設為自動。

**注：**「自動」設定目前為 BETA 版。如對在 BETA 階段使用「自動」設定有任何不確定之處，Tesla 建議在必要時手動操作水撥。

定期檢查並清潔水撥片邊緣。水撥片損壞時應立即予以更換。有關檢查與更換水撥片的詳細資訊，請參閱 [擋風玻璃水撥葉片、噴水頭和清潔液](#) 在第 頁 169。

**警告：**清洗 Model Y 前，請確保水撥已關閉，以免損壞水撥。

**警告：**為免損壞頭罩，使用擋風玻璃水撥前，確保頭罩已完全閉合。

**警告：**在惡劣天氣狀況下，確保水撥片未被凍結或粘附在擋風玻璃上。使用水撥之前，先從擋風玻璃中清理冰塊。冰的邊緣非常鋒利，可能會損壞水撥片上的橡膠。

### 擋風玻璃清洗器

按轉向訊號燈控制桿末端的按鈕，以將清洗液噴到擋風玻璃上。此按鈕設有兩個等級。局部按下可以擦拭一次，不噴清洗液。完全按下即可同時擦拭與清洗。清洗擋風玻璃時，水撥開啟。向擋風玻璃噴水時，水撥開啓。鬆開此按鈕後，水撥再進行兩次刮水，然後視乎車輛和環境狀況而定，等幾秒鐘進行第三次刮水。



定期加滿清洗液（請參閱 [加注擋風玻璃清洗液](#) 在第 頁 169）。





## 煞車系統

**警告：** 煞車系統功能正常是確保安全的關鍵。如果煞車腳踏、煞車鉗或任何 Model Y 煞車系統元件出現故障，請立刻聯絡 Tesla。

Model Y 配有防鎖死煞車系統 (ABS)，可在你施加最大制動壓力時防止車輪鎖死。在大多數道路條件下，這將會改善緊急煞車情況下車輛的轉向控制效能。

在緊急煞車情況下，防鎖死煞車系統持續監視每個車輪的速度並根據鎖死狀態調節煞車壓力。

煞車壓力的改變可以透過煞車腳踏回饋的脈動訊號而被感知。這表明防鎖死煞車系統 (ABS) 在工作，不必特別關注。感知到脈動時，請繼續為煞車腳踏施加穩定且連續的壓力。



在你首次啟動 Model Y 時，觸控式螢幕上的防鎖死煞車系統指示燈會短暫閃爍黃色。如果此指示燈在其他任何時間亮起，則表示防鎖死煞車系統發生故障且無法運作。請聯絡 Tesla。煞車系統全部功能仍然正常，並不受防鎖死煞車系統故障的影響。但是，煞車距離可能會增加。謹慎駕駛，避免緊急煞車。



若觸控式螢幕在首次啟動 Model Y 時在任何時間亮起此紅色煞車指示燈，而不是顯示短暫閃爍，表示檢測到煞車系統故障或煞車油液位較低。請立即聯絡 Tesla。施加穩定的壓力並保持穩固地煞車，以便在安全的情況下令車輛停止。



如偵測到煞車助力器故障，觸控式螢幕將顯示此黃色煞車指示燈。在安全情況下，施加穩定的壓力並保持穩固地煞車以使車輛停止。液壓加力補償將會啟動 (請參閱 [液壓加力補償](#) 在第 72)。

## 緊急煞車

在緊急情況下，完全踩下煞車腳踏並保持穩定的壓力，即使是在低牽引力路面上。防鎖死煞車系統根據可用的牽引力大小改變施加在每個車輪上的煞車壓力。這可以防止車輪鎖死並確保你盡可能安全地停下。

如果需要使用其他方法停止車輛，按住駕駛桿的「泊車」按鈕，按鈕按壓過程中，車輛將使用煞車移除驅動扭力。

**警告：** 不要在踩下後立刻釋放煞車腳踏。這樣會中斷防鎖死煞車系統的工作並會增加煞車距離。

**警告：** 始終保持與前車的安全距離並掌握駕駛時的危險情況。儘管防鎖死煞車系統可以縮小煞車距離，但不能超越物理定律。同時，該系統也無法防止輪胎打滑導致的危險 (在路面與輪胎之間有水層阻止輪胎直接接觸路面時)。

**警告：** 自動緊急煞車功能 (參閱 [防碰撞輔助](#) 在第 117) 可能會在即將產生碰撞的情況下干預自動煞車。自動緊急煞車並非為防止碰撞而設計。最佳狀態下，該功能可減慢你的行駛速度，從而最大程度減輕正面碰撞的衝擊。如果依賴自動緊急煞車來避免碰撞，可能會導致嚴重傷害或死亡。

**警告：** 在緊急情況下，如煞車未能正常運作，請按住駕駛桿上的「泊車」按鈕以令 Model Y 停止。除非絕對必要，切勿使用此方法令車輛停止。

## 動態煞車燈 (如配備)

若你在駕駛速度超過 50 km/h 的情況下強制煞車 (或如果啟用自動緊急煞車)，煞車燈會快速閃爍，警示其他駕駛員 Model Y 將很快減速。如果 Model Y 完全停止，危險警告閃爍燈會閃爍。閃爍狀態將一直持續，直到你踩下加速腳踏或手動按下危險警告燈按鈕，將其關閉 (請參閱 [危險警告閃光燈](#) 在第 69)。

**注：** 啟用賽道模式時，動態煞車燈不會閃爍 (請參閱 [賽道模式](#) 在第 80)。

**注：** 牽引拖車時 (如適用)，拖車煞車燈亦會按上述方式運作，即使拖車未配備獨立煞車系統。

**警告：** 牽引拖車時 (如適用)，應始終增大跟車距離。突然煞車或會導致車輛滑行、與拖車對摺、失控。

## 迫力碟擦拭

為確保煞車在寒冷和潮濕的天氣下能保持感應力，Model Y 配備了迫力碟擦拭。當檢測到寒冷和潮濕的天氣時，此功能會反覆施加難以察覺的煞車力，移除迫力碟表面的水分。

## 液壓衰減補償

Model Y 配備了液壓衰減補償。它可協助監控煞車系統壓力及防鎖死煞車系統活動，例如較低的煞車性能。如檢測到煞車性能較低 (例如因迫力褪色，或冷或潮濕的環境而引起)，你可能會聽到聲音、感覺到煞車腳踏離開腳部，並注意到煞車所需的力度大幅增加。如常煞車並繼續踩下煞車腳踏，不要鬆開或抽動煞車。

**警告：** 在緊急情況下，如煞車未能正常運作，請按住駕駛桿上的「泊車」按鈕以令 Model Y 停止。除非絕對必要，切勿使用此方法令車輛停止。

**警告：** 始終保持與前車的安全駕駛距離並注意駕駛時的危險情況。迫力碟擦拭和液壓衰減補償不能取代充分踩下煞車。

## 液壓加力補償

Model Y 配備煞車助力器，當踩下煞車腳踏時可啟動煞車。如煞車助力器故障，液壓加力補償可提供機械輔助。如果檢測到煞車助力器故障，你會感覺到煞車腳踏較難踩下，並且會發出聲音。如要停止 Model Y 移動，請在煞車腳踏上施加穩定的力道而不鬆開或「抽動」。謹慎駕駛並與其他道路使用者保持安全距離 - 煞車腳踏反應和煞車性能可能會降低。

## 動能回收制動

在 Model Y 行駛途中，每當你的腳離開加速腳踏時，動能回收制動都會降低車輛的速度，並將全部剩餘電量回饋給電池。只要你能預測將要停車，並減小或鬆開加速腳踏壓力以降低車速，便可利用動能回收制動增加行車里程。

由於動能回收制動導致的車輛減速可能會因電池的目前狀態而異。例如，如果電池太冷或充滿電，動能回收制動可能會受限。

電量表（觸控式螢幕車輛狀態區域中的細幼線）顯示即時電量使用情況：



1. 顯示電池正在輸出的電量，例如用於為車輛加速。踩下加速腳踏時，電量表上半部分填充黑色（或在晚間模式時以白色填充）。

2. 顯示動能回收制動產生的電量或車輛減速時節省的電量。回饋到電池的電量顯示為綠色，而常規煞車系統使用的電量則顯示為灰色。

**注：**在冬季輪胎上安裝具有攻擊性的複合材料與胎面設計的輪胎，可能會暫時降低動能回收制動的功能。但是，你的車輛會不斷進行自行校準，並且在更換輪胎後，並在一些直線加速度後，它將恢復越來越多的動能回收制動。對於大多數駕駛員而言，這會在正常駕駛的短時間後發生，但如駕駛員正常輕微加速，則在重新校準的過程中可能需要使用略微較重的力度進行加速。輕觸維修 > 車輪和輪胎配置 > 輪胎選擇冬季輪胎加快本程序。

**注：**若動能回收制動快速減緩 Model Y 的速度（例如在高速行駛時腳完全離開加速腳踏），煞車燈會亮起，以提醒其他道路使用者你正在減速。

**注：**由於 Model Y 使用動能回收制動，迫力皮的使用頻率通常低於傳統煞車系統。為避免積存鏽蝕，Tesla 建議經常踩下煞車腳踏，使用機械煞車，使迫力皮和迫力子變得乾燥。

**警告：**在下雪或結冰情況下，Model Y 可能會在動能回收制動期間造成牽引力損失，尤其是在標準設定及/或未使用冬季輪胎時。Tesla 建議在下雪或結冰條件下採用低設定，以保持車輛穩定

## 設定動能回收制動級別

**注：**動能回收制動設定不適用於約於 2024 年 1 月之後生產的車輛。

你可以使用觸控式螢幕變更動能回收制動的級別：

1. 輕觸控制 > 動態 > 動能回收制動。
2. 請從兩個級別中進行選擇：
  - 低：有限動能回收制動鬆開加速腳踏後，Model Y 需要更長時間減速，而且會比「標準」設定滑行更遠距離。
  - 標準：提供最大量動能回收制動。鬆開加速腳踏後，Model Y 會減慢速度，從而減少煞車的使用需求。

## 停止模式

**注：**「停止模式」不適用於約於 2024 年 1 月之後生產的車輛。

如果在行駛途中鬆開了加速腳踏，動能回收制動會令 Model Y 減速。如駕駛速度降至非常低（幾乎停止）並且鬆開了加速腳踏和煞車腳踏，你便可選擇希望 Model Y 進行什麼操作。處於「泊車」模式時，輕觸控制 > 動態 > 停止模式，並從以下選項中選擇：



- 慢行：當接近或完全停止時，電機會繼續施加扭力，令 Model Y 向前緩慢移動（處於前進檔時）或向後移動（處於倒車檔時），類似於配備自動傳動裝置的傳統車輛。在部分情況下，例如在陡峭山路或車道上，你可能需要踩下加速腳踏以繼續移動或防止 Model Y 向相反方向移動。

**警告：**切勿依靠慢速模式給車輛施加足夠大的扭力，防止車輛滾下山坡。應始終踩下煞車腳踏讓車輛保持停止，或踩下加速腳踏向山上行駛。若不採取此操作將導致財產損失和/或碰撞危險。

- 暫停：繼續以低於慢行及滑行設定的速度提供動能回收制動，以使行車里程最大化及減少煞車片磨損。當 Model Y 停止時，無需將腳放在煞車腳踏上即可自動使用迫力。不論在平坦路面或坡道上停止時，只要你抬離加速腳踏及煞車腳踏，車輛制動都會保持使用迫力。請參閱車輛制動 在第 頁 77。

**警告：**切勿依靠暫停模式來充分減速或令你的車輛完全停止。很多因素可能會導致煞車距離變得更長，包括下坡、以及減少或受限的動能回收制動（請參閱動能回收制動 在第 頁 72）。始終準備好使用煞車腳踏充分減速或停止。

- 滑行：當接近或完全停止時，Model Y 會自由滑行，如同處於空擋。因此如在斜坡上停下，Model Y 會向下滑行。迫力不會啟用，電機也不會施加扭力（直至踩下加速腳踏）。

**注：**如你選擇慢行或滑行，你仍然可以使用車輛制動以應用煞車。然而，當車輛停止時，你將需要短暫踩下煞車腳踏。請參閱車輛制動 在第 頁 77。

**注：**當 Model Y 處於賽道模式時（請參閱賽道模式 在第 頁 80），不管選取任何設定，滑行模式均會自動啟用。當不再處於賽道模式時，Model Y 會還原至你的所選設定。

**注：**你偏好的停止模式設定不會與你的駕駛員設定檔同步。

**警告：**如果 Model Y 在不安全的情況下移動，請踩下煞車腳踏。你有責任時刻保持警惕，並始終控制好車輛。否則，可能導致嚴重損壞、傷害或死亡。

**警告：**切勿依賴動能回收制動及你所選的停止模式保持你和你的車輛安全。各種因素，例如車輛負載沉重、在陡峭山路或濕滑或結冰的道路上行駛，都會影響減速率和 Model Y 停止的距離。專心駕駛，並始終準備好根據交通和道路狀況使用煞車腳踏停止。

**警告：**前撞預警和自動緊急煞車在非常低的速度下不會運作（請參閱防撞輔助 在第 頁 117）。切勿依賴這些功能來警告你，或防止或減少碰撞的影響。

## 泊車煞車

若要使用泊車煞車，請輕觸控制 > 安全，踩下煞車腳踏，然後輕觸泊車煞車。



當泊車煞車接合後，觸控式螢幕上的紅色泊車煞車指示燈亮起。

當車輛切入其他檔位後，泊車煞車將鬆開。

你亦可在車輛處於泊車狀態時，按住駕駛桿末端的按鈕來啟動泊車煞車。



若泊車制動出現電氣問題，在觸控式螢幕上會亮起琥珀色指示燈及顯示一條故障訊息。

**注：**泊車制動僅在後輪上作業，獨立於以腳踏操作的煞車系統。

**警告：**Model Y 斷電時（此類情況鮮有發生），無法存取觸控式螢幕，因此就不能解除泊車制動，除非先跨線跳接啟動（參閱跨線跳接啟動 在第 頁 197）。

**警告：**在下雪或結冰的狀況下，後輪或沒有足夠牽引力防止 Model Y 滑下斜坡，尤其當沒有使用冬季輪胎時。在下雪或結冰的狀況下，避免將車輛停泊於山路。閣下應始終負責確保泊車安全。

**警告：**如道路過陡而不能安全泊車或未正確應用泊車制動時，你的 Model Y 會顯示警報。這些警報僅供參考，不能代替駕駛員對安全泊車條件的判斷依據，包括在特殊道路或天氣狀況下。請勿依據該等警報確定在任何地點泊車是否安全。閣下應始終負責確保泊車安全。

## 煞車片磨損

Model Y 煞車片配備磨損指示器。磨損指示器是一個連接在迫力皮上的薄金屬板，迫力皮磨損後，其會摩擦到轉子上並發出尖銳聲音。這種尖叫聲表示迫力皮已達到其使用壽命並需要更換。若要更換煞車片，請聯絡 Tesla 服務中心。

須定期拆下輪胎與車輪對煞車進行目視檢查。有關轉子與迫力皮的詳細規格與使用限制，請參閱子系統 在第 頁 185。此外，Tesla 建議每年清潔和潤滑迫力鉗，如果在冬季道路被加鹽的區域，或 20,000 公里。



## 煞車及停車

---

 **警告：**若不更換磨損的煞車片，則會損壞煞車系統並可能導致危險的煞車情況。



對於約 2024 年 2 月中旬之後生產的車輛，在執行未來軟件更新前，此功能可能暫時受限或無效。

Model Y 用於偵測有物體存在。緩慢駕駛時（例如泊車時），如果檢測到有物體非常靠近 Model Y，車輛即會發出警示。當處於前進檔時，如果檢測到 Model Y 前方有物體，以及當處於倒車檔時，如果檢測到 Model Y 後方有物體，車輛即會發出警示。

**警告：** 若 Model Y 在相反方向自由滑行，則不會顯示警告（例如，若 Model Y 在前進時向後滑下山，泊車輔助不會顯示警告訊息）。

**警告：** 切勿依賴泊車輔助系統來提醒你前方區域是否存在物體和/或行人。幾個外部因素會導致泊車輔助系統效能降低，導致沒有讀數或讀數錯誤（參閱 [限制與虛假報警](#) 在第 75 頁）。因此，依賴泊車輔助來確定 Model Y 是否正在靠近障礙物可能對車輛和/或物體造成損壞，並可能會帶來嚴重的傷害。請務必仔細觀察後方區域。倒車時，請轉頭向後看並使用所有的觀察鏡。泊車輔助系統不會檢測到移動中、突出的、離鏡頭過高或過低或離鏡頭過近或過遠的兒童、行人、單車、動物或物體。泊車輔助系統僅供參考，不可代替直接的視覺檢查和謹慎駕駛。

## Tesla Vision 泊車輔助

**注：** 視乎市場地區、車輛設定、已購選項和軟件版本，你的車輛可能未配備 Tesla Vision 泊車輔助。

你的車輛使用安裝在 Model Y 前方、後方及側面的鏡頭，在觸控式螢幕上逼真地重現周圍的物體。

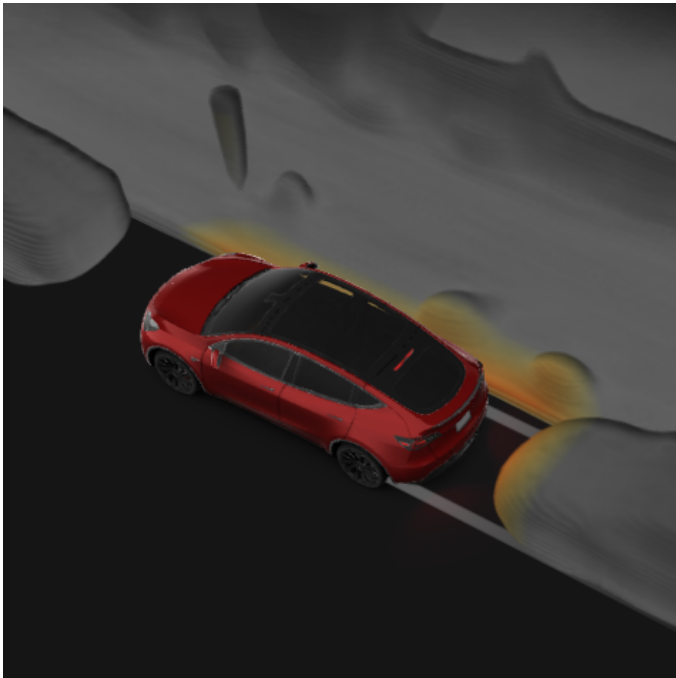

視像顏色與 Model Y 和所顯示物體之間的距離相對應。紅色表示離 Model Y 較近，黃色則表示離 Model Y 較遠。

## 視像與音訊回饋

切換至倒車檔時，泊車輔助視圖會出現在觸控式螢幕上，顯示靠近 Model Y 前部與後部的物體。切換至前進檔時，此視圖會關閉，除非檢測到有物體靠近 Model Y 的前部，此種情況下，當你駕駛的速度超過泊車輔助運作速度，泊車輔助視圖便會自動關閉。倒車時，觸控式螢幕亦會顯示反饋圖像（請參閱 [後向式鏡頭](#) 在第 85 頁）。你可輕觸 X 以手動關閉觸控式螢幕的泊車輔助視圖。

低速行駛時，如觸控式螢幕顯示鏡頭應用程式，你便可輕觸鏡頭應用程式螢幕左上角的按鈕，切換至泊車輔助視圖。如果在平行泊車時需要協助，此功能非常實用。

若鳴叫功能均已打開（參閱 [控制音響回饋](#) 在第 75 頁），則接近物體時會發出蜂鳴聲。

**注：** 若泊車輔助無法提供反饋，觸控式螢幕將顯示一則警示訊息。

**警告：** 保持鏡頭沒有灰塵、碎屑、雪和冰。避免對鏡頭使用高壓清洗器，不要使用尖銳或磨蝕性物體來清潔鏡頭，這樣會劃傷或損壞其表面。

**警告：** 不要在鏡頭上或附近安裝配件或貼上貼紙。

## 控制音響回饋

使用泊車輔助系統時，你可選擇帶有或不帶有音響回饋。要開啟或關閉鳴叫聲，請輕觸控制 > 安全 > 泊車輔助警示。

## 限制與虛假報警

泊車輔助在以下情況下可能無法正常運作：

- 一個或多個感測器（如配備）或鏡頭受損、弄髒或受阻（比如被泥土、冰或雪，或被車牌、過度噴漆或膠帶、貼紙、橡膠塗層等粘膠物品阻擋）。
- 物體在下方約 20 cm 處時（例如路緣石或低障礙物）。
  - 警告：** 偵測到較矮的物體（例如，路壘或矮身障礙物）可進入盲點。Model Y 若物體位於盲點內，則無法就該物體發出警示。
- 天氣狀況（大雨、雪或霧）。
- 物體過薄時（如標牌）。
- 物體超出泊車輔助運作範圍時。
- 物體具有吸音性或較為柔軟時（如雪粉）。
- 物體處於傾斜狀態時（如傾斜的路堤）。
- Model Y 曾在極熱或極冷溫度環境下泊車或行駛。
- 物體離保險桿過近時。
- 保險桿未對正或已損壞。



## 泊車輔助系統

---

- 安裝在 Model Y 上的物體干擾且/或遮擋泊車輔助功能時（如單車架或保險桿貼紙）。
- Model Y 在選的相反方向上自由滑行（例如，若 Model Y 在啟用前進時，向後滑行下山，泊車輔助不會顯示警告訊息）。

### 其他泊車輔助

除泊車輔助系統外，在切換至倒車檔時，後波鏡頭會顯示 Model Y 後方區域的圖像（請參閱 [後向式鏡頭](#) 在第 頁 85）。



當 Model Y 停止時，即使您鬆開迫力腳踏，車輛制動功能仍會繼續煞車。

車輛制動會啟動：

- 暫停：當車輛完全停止時，車輛暫停功能便會自動啟用。
- 慢行或滑行：當車輛靜止，而你踩下迫力腳踏時，車輛制動功能便會自動啟用。



每當車輛制動功能主動制動 Model Y 時，觸控式螢幕即會顯示該提示燈。

若要解除車輛制動，請踩下加速腳踏，或者踩下煞車腳踏後再鬆開。

**注：** 切換至空檔也會停止斜坡保持。

**注：** 主動制動 Model Y 後約十分鐘，Model Y 會切換至泊車檔並取消車輛制動。Model Y 如果檢測到駕駛員已離開車輛，亦會切換至泊車檔。



# 牽引力控制

## 其為何物

牽引力控制系統持續監測前輪與後輪的速度。如果 Model Y 失去牽引力，系統可以透過控制制動壓力與電機功率來最大程度地減小車輪空轉。牽引力控制系統在預設情況下處於啟動狀態。在正常情況下，應保持啟動狀態，以最大程度確保安全。



每當牽引力控制系統主動控制煞車壓力及摩打功率以便最大限度減少車輪空轉時，該黃色指示燈便會在觸控式螢幕上閃爍。倘若指示燈保持亮起，即表示探測到牽引力控制系統有故障。聯絡 Tesla 服務中心。



**警告：** 牽引力控制無法預防危險駕駛或高速下緊急轉向所導致的碰撞。

## 工作原理

輕觸控制 > 動態，存取牽引力控制設定。

- 脫困起步旨在當 Model Y 卡在泥土、雪、冰等地方時更容易移走。開啟脫困起步可使車輪空轉，從而能夠使 Model Y 脫離車輪卡住的情況。
- 越野輔助（**僅限全輪驅動車輛**）旨在在越野駕駛時提供整體改進。除允許車輪空轉外，越野輔助還可以平衡前後摩打之間的扭力，從而優化牽引。在車輛一側可能失去牽引，而另一側仍具有牽引的情況下，越野輔助可改善崎嶇不平及柔軟的路面上的牽引。啟用越野輔助後，加速腳踏會提供更大的漸進扭力，這對於低速爬行（例如在岩石表面上爬行）很有用。啟用時，觸控式螢幕的駕駛速度上方會顯示越野。

**注：** 當「速度限制模式」啟用時，越野輔助無法使用。

當你已駛過需要開啟脫困起步或越野輔助的地方後，強烈建議你關閉設定以重新啟用牽引力控制。如果保留這些設定，牽引力控制將在你下一次駕駛時自動重新啟用。



開啟脫困起步或越野輔助時，觸控式螢幕將顯示指示燈，指示牽引力控制系統不再能防止車輪空轉。

**注：** 雖然你可以在任何速度下使用脫困起步或越野輔助，但在較高速度下效果不佳。

**注：** 如你正在使用 Autopilot 自動輔助駕駛，則無法使用脫困起步或越野輔助。

**注：** 啟用脫困起步或越野輔助時使用巡航控制，會導致該功能關閉並重新啟用牽引力控制。

**注：** 若已開啟越野輔助，則無法使用自動緊急煞車及車道偏離規避。





輕觸控制 > 動態 > 加速模式來調整駕駛 Model Y 時體驗到的加速度：

- 舒適：限制加速，確保行車平穩溫和。  
**注：** 選取舒適時，觸控式螢幕的駕駛速度上方會顯示舒適。
- 標準：（*非 Performance 車輛*）提供正常水平的加速度。  
**注：** 若配備加速升級套件，則加速模式包括舒適及跑車。
- 跑車：（*Performance 版車輛/加速升級套件*）提供立即可用的最大加速水平。

你可透過降低所選加速模式來提升車廂加熱效率。這讓熱泵系統無需保持電池性能來提供最高加速效能，並可從電池獲取更多熱量，藉此提升車廂加熱效率。這有助車輛在寒冷天氣下發揮最佳駕駛效能。請注意，若您隨後提升加速模式，電池需要一段時間加熱，方可提升車輛的加速水平。



## 賽道模式

僅為 Model Y Performance 車輛提供的賽道模式旨在修改穩定性控制、牽引控制、動能回收制動及冷卻系統，以提高車輛行駛在閉路駕駛跑道上的性能與操控體驗。賽道模式以智能方式使用摩打、動能回收與傳統制動系統，提高轉彎能力。啟用時，冷卻系統將在激進駕駛之前、期間及之後以更高水平運轉，使車輛系統足以承受剩餘熱量。

**注：**賽道模式專為配備高性能煞車和輪胎的 Performance Model Y 而設計和進行校準。未配備高性能制動器和輪胎的車輛可能會產生相對較低的性能和耐力。

**警告：**賽道模式是專為閉路駕駛跑道上使用。駕駛員負有安全駕駛責任，並確保不會危及其他人。

**警告：**賽道模式專為熟悉賽道且經驗豐富的賽車駕駛員設計。請勿使用公共道路。駕駛員務必隨時掌控車輛，包括在賽道中。由於使用賽道模式時，車輛的行為（包括牽引和穩定性控制）會有所不同，因此請務必謹慎。

### 使用賽道模式

啓動 Model Y 時，賽道模式始終停用。如要為目前的駕駛啟用賽道模式，請轉入泊車檔並按以下步驟操作：

#### 1. 輕觸控制 > 動態 > 賽道模式。

啟用後，賽道模式會顯示於觸控式螢幕的駕駛速度之上，地圖也會顯示賽道模式彈出視窗。觸控式螢幕的車輛狀態區域會顯示 Model Y 的彩色編碼圖像，提供有關電池、摩打、輪胎和煞車等重要狀態資訊，一目了然。請參閱[監控車輛的健康狀況](#) 在第 81 頁。

#### 2. 如有需要，可在賽道模式彈出視窗上輕觸賽道模式設定來自訂賽道模式設定（請參閱[自訂賽道模式](#) 在第 80 頁）。你還可輕觸控制 > 動態，然後輕觸賽道模式設定旁的個人設定來存取賽道模式設定。

**注：**為了獲得最佳性能，如果系統以黃色或紅色突出顯示電池和摩打溫度，請等待溫度降低。

#### 3. 如要使用圈速計時器，請按照螢幕上的指示於地圖上放置圖釘，以指定一圈的起點/終點位置。然後，你需要在圈速計時器上按下開始，以開始你的駕駛過程。開始後，當你將 Model Y 駛過所放置大頭針一圈的起點/終點位置時，圈速計時器將開始計算圈數。請參閱[使用圈速計時器](#) 在第 81 頁。

#### 4. 轉換並開始駕駛！

如啟動了圈速計時器，則每次經過起點/終點位置時，計時器都會重置，準備計算下一圈。請參閱[使用圈速計時器](#) 在第 81 頁。

你還可滑動觸控式螢幕的卡區域，查看即時加速度計（加速規）。請參閱[加速規](#) 在第 81 頁。

賽道模式啟用後：

- Autopilot 自動輔助駕駛功能無法使用。
- 脫困起步設定已被覆寫。
- 暫停模式將設定為滑行，在此設定下，只要啟用前進或倒車並且鬆開了加速腳踏板和煞車腳踏板，Model Y 就會以非常低的速度自由滑行。如需詳細資訊，請參閱 [停止模式](#) 在第 72 頁。
- 能量消耗增加。
- 娛樂功能無法使用。

使用觸控式螢幕設定可隨時關閉賽道模式。如關閉 Model Y 的電源，賽道模式也會因而關閉（然而，如在進行駕駛後冷卻，賽道模式可能仍會顯示於觸控式螢幕）。關閉賽道模式時，所有設定均返回回復至先前狀態，而所有功能均會回復至正常操作狀態。

**警告：**當賽道模式開啟後，輔助駕駛功能自動停用。駕駛員有責任安全駕駛，並始終控制好車輛。當賽道模式關閉後，輔助駕駛功能自動重新啟用。

### 自訂賽道模式

如要自訂賽道模式，請在啟用賽道模式時在地圖上顯示的「賽道模式」彈出視窗上，輕觸賽道模式設定。你還可輕觸控制 > 動態，然後輕觸賽道模式設定旁的個人設定來存取賽道模式設定。從 Tesla 提供的預定配置文件清單中，選擇一個現有的賽道模式設定。或者如要建立新的設定配置，輕觸新增設定，為設定配置輸入名稱，然後按個人喜好或駕駛情況調整這些設定，或為特定的賽道進行自訂：

- 操控平衡 - 拖移滑桿以自訂 Model Y 轉彎時的平衡。如 Model Y 過於鬆動，可選擇前偏轉向不足設定。車輛轉彎有困難？嘗試進行後偏設定，以增加轉向。你可在 100/0（用於轉向不足的 100% 前偏）和 0/100（用於轉向過度的 100% 後偏）之間選擇任何值，每次以 5% 逐少增加。
- 穩定性輔助 - 拖移滑桿以選擇穩定控制系統協助控制車輛的級別。你可選擇 -10 至 +10 之間的任何水平。選擇 +10 將完全啟用穩定性輔助系統以控制駕駛，並且穩定性系統將保持啟用；選擇 -10 將完全停用穩定性系統，並且駕駛的穩定性完全取決於駕駛員。此設定預設為 0，表示平衡，它可提供一些自動控制的穩定性，同時讓駕駛員進行一定程度的控制。
- 動能回收制動 - 拖移滑桿以選擇可用多少動能回收制動。你可選擇 0 至 100% 之間的任何值（每次以 5% 逐少增加）。Tesla 建議設定為 100%，從而避免煞車過熱。
- 駕駛後冷卻 - 如希望冷卻系統在你離開車輛後仍繼續冷卻車輛部件，則啟用。如部件已充分冷卻，或在關閉 Model Y 的電源後再次開啟時，便會自動停止冷卻。如要在每次駕駛之間快速冷卻部件，則「駕駛後冷卻」功能相當有用。如將「駕駛後冷卻」設為「關閉」，部件最終也會冷卻下來，但所花的時間較長。

- 儲存圈數行車記錄儀 - 如希望在使用圈速計時器時將影片和數據儲存在 USB 快閃磁碟機上，則啟用。必須按照說明為 USB 快閃磁碟機進行設定並將其插入（請參閱錄製影片 USB 磁碟機要求 在第 頁 127）。USB 快閃磁碟機必須包含一個名為 TeslaTrackMode 的資料夾。啟用後，賽道模式會儲存每圈的影片和相關數據。賽道模式也會儲存車輛狀態和遙測數據，以及有關車輛位置、速度、加速度、加速器使用情況等詳細資料。然後，你便可以檢視錄製影片並分析這些數據（其將以 .CSV 檔案形式儲存在 USB 快閃磁碟機上），以確定時間的得失之處。

**注：**對於部分約在 2021 年 11 月 1 日之後生產的車輛，中控台 USB 連接埠可能僅支援充電裝置。請使用手飾箱內的 USB 連接埠執行所有其他功能。

在賽道模式下，你最多可儲存 20 個設定檔。如要刪除所選的配置文件，請輕觸設定畫面底部的刪除。

**注：**你無法更改或刪除 Tesla 提供的預定配置文件。

## 使用圈速計時器

啟用賽道模式後，地圖將顯示圈速計時器。請按照螢幕上的指示，在地圖上放置起點/終點圖釘。放置圖釘後，按開始以開始駕駛（圍圈）過程。當你駕駛 Model Y 通過起點/終點位置時，圈速計時器會自動開始計時單圈時間，在你通過起點/終點位置時重設計時器，並顯示目前單圈和駕駛過程中迄今最快的單圈之間的即時差異。地圖會以藍色突顯賽道。

完成每圈後，圈速計時器會顯示前一圈的時間。它也會顯示駕駛過程中前一圈和最佳圈數的時間。

如啟用儲存圈數行車記錄儀（請參閱自訂賽道模式 在第 頁 80），並且在前部 USB 連接埠插入了正確格式化的 USB 快閃磁碟機，則賽道模式將儲存駕駛過程的影片（由前鏡頭記錄），以及一個 .CSV 檔案，提供有關圈數的詳情。

**注：**如要在駕駛過程結束時停止計時器，請在圈速計時器彈出視窗上輕觸停止。

## 監控車輛的健康狀況

你可以在使用賽道模式時，快速掃視觸控式螢幕的車輛狀態區域，輕鬆監控 Model Y 的健康狀況。各個部件的狀態以顏色表示，讓你確定目前的操作狀態並作出相應決定。如部件在理想溫度範圍內運作，便會顯示為綠色。顏色變化如下：

- 電池溫度低時顯示為藍色，溫度高時則顯示為紅色。
- 煞車溫度低時顯示為藍色，溫度高時則顯示為紅色（煞車過熱的預警）。
- 摩打溫度低時顯示為藍色，溫度高時則顯示為紅色。

- 輪胎壓力的動態讀數顯示在觸控式螢幕上。輪胎使用不足時顯示為藍色，超過峰值抓力時則顯示為紅色。

**注：**元件顯示為紅色可能表示需要停止駕駛並讓元件冷卻。



**警告：**駕駛員應為使用賽道模式所造成的任何車輛損壞或傷害負責。車輛保養不包括由過度使用車輛部件而造成的損壞。此外，車輛保養也不包括賽車、汽車越野賽或比賽中的駕駛。

## 加速規

在賽道模式下，觸控式螢幕會顯示即時加速規。加速規會以圖形儀表的形式，以圖形顯示橫向峰值、加速度和減速度值。駕駛記錄會在陰影區域中顯示。加速規會在每次駕駛過程開始時重設。

**注：**你可滑動加速規卡以顯示其他卡。然而，只要啟動賽道模式，加速規就會顯示為預設卡。



## 駕駛員設定檔

第一次調整駕駛員座椅、駕駛軀盤的位置或外側後視鏡時，觸控式螢幕會提示你建立駕駛員設定檔，以儲存以上調整。設定檔亦會儲存你在自訂 Model Y 時所進行的各種偏好設定。

若要將你的設定檔設定儲存到雲端並從多部 Tesla 車輛存取，請設定 Tesla 設定檔（請參閱 [使用 Tesla 設定檔 在第 82 頁](#)）。



若要新增駕駛員設定檔，請輕觸觸控式螢幕頂部中的駕駛員設定檔圖示。然後，輕觸駕駛員設定 > 新增駕駛員，輸入駕駛員的名稱，再輕觸建立設定檔。依照螢幕上的說明操作以將後視鏡和方向盤位置儲存至駕駛員設定檔。

如要儲存（或使用現有的）輕鬆進出設定，讓駕駛員座椅和駕駛軀盤自動調節，令出入 Model Y 時更輕鬆，你可剔選使用輕鬆進出選框。

如果在儲存或選擇駕駛員設定檔後變更，駕駛軀盤、或外側後視鏡的位置，觸控式螢幕會提示你儲存新位置或恢復以前儲存的位置（其他設定會自動儲存）。若要不經儲存或恢復而變更設定，略過提示即可。

若要刪除駕駛員設定檔，請輕觸觸控式螢幕頂部的駕駛員設定檔圖示，然後輕觸駕駛員設定，再選取你想移除的駕駛員設定檔。選取後，請刪除駕駛員設定檔。

**注：**代客泊車模式是一個內置駕駛員設定檔，可限制駕駛速度及部份 Model Y 功能的存取權（請參閱 [代客泊車模式 在第 83 頁](#)）。

**注：**如要根據駕駛員設定檔停止正在進行的自動調節功能，請輕觸駕駛員設定檔下拉清單的停止。此外手動調節座椅、後視鏡或駕駛軀盤時，自動調節亦會停止。

### 在駕駛員設定檔之間做選擇



若要根據駕駛員設定檔調整 Model Y，請輕觸頂部控制螢幕的駕駛員設定檔圖示。然後選擇駕駛員，Model Y 便會根據已儲存至所選駕駛員設定檔的設定作出調整。查看 [使用 Tesla 設定檔 在第 82 頁](#) 以進一步了解如何將設定檔儲存至雲端以便從多部 Tesla 車輛上輕鬆存取。

**注：**你偏好的停止模式設定不會與你的駕駛員設定檔同步。請參閱 [煞車及停車 在第 71 頁](#) 了解詳情。

### 使用 Tesla 設定檔

（如有配備）駕駛員設定（例如座椅調整、溫度偏好、導航、最近和最愛的項目、媒體設定，以及共享數據偏好設定）可儲存至 Tesla 設定檔中，該設定檔會同步至你 Tesla 帳戶中每部支援的車輛。這樣便可輕鬆存取你在所有 Tesla 支援的車輛上的個人資料設定和偏好。

如要設定 Tesla 設定檔，前往駕駛員設定並選擇 Tesla 帳戶名稱。你可選擇將其設為新設定檔，或從之前使用的現有駕駛員設定檔中複製設定。

如要為其他駕駛員設定 Tesla 設定檔，請透過手機應用程式與其分享你的車輛並導覽至安全和駕駛員 > 管理駕駛員 > 新增駕駛員。在其 Tesla 帳戶接受邀請後，其 Tesla 設定檔便會在「駕駛員設定檔」設定中顯示。若你移除其對車輛的使用權，車輛亦會移除其 Tesla 設定檔。有關授予手機應用程式存取權限的詳情，請參閱 [向二級駕駛員授予存取權限 在第 54 頁](#)。此外，你可在 Tesla 手機應用程式變更帳戶圖片。

**注：**部分車輛設定只會在類似的車型之間同步。如果座椅、軀盤或後視鏡位置未按預期恢復，在受影響的車輛上輕觸控制 > 維修服務 > 駕駛員座椅、軀盤和後視鏡校準。如 Autopilot 自動輔助駕駛啟用的設定未有按預期恢復，輕觸 控制 > Autopilot 自動輔助駕駛 > Autopilot 自動輔助駕駛啟用（請參閱 [Autopilot 自動輔助駕駛設定 在第 89 頁](#)）。

**注：**配備 2022.24 或更高版本軟件的車輛支援 Tesla 設定檔。

若要將你的 Tesla 設定檔從車輛中移除，請將該車輛從你的 Tesla 帳戶中移除：

1. 在 Tesla 手機應用程式中，輕觸右上角的設定檔圖示。
2. 輕觸新增/移除產品。
3. 輕觸移除。
4. 選取你希望移除的車輛。

### 設定已儲存

你選取子設定以自訂你的 Model Y，亦將自動儲存至駕駛員設定檔。儲存後，觸控式螢幕上的駕駛員設定圖示旁邊會出現一個綠色勾選標記。自動儲存駕駛員設定檔設定包括：

- 導航、溫度、燈光和顯示設定。
- Autopilot 自動輔助駕駛和駕駛偏好。

### 將駕駛員設定檔連結至車匙

你可將駕駛員設定檔連結至一個車匙（或多個車匙），當你攜帶該車匙靠近車輛時，Model Y 會自動選擇正確的駕駛員設定檔並開啟駕駛員側車門。要將駕駛員設定檔連結至一個車匙，請首先確保使用所需的駕駛員設定檔，然後輕觸控制 > 鎖定 > 車匙。你可切換駕駛員圖示以連結或刪除所需駕駛員設定檔的車匙。駕駛員設定檔的名稱會顯示在車匙的下方，以顯示它已連結。

**注：**Model Y 支援最多 10 個駕駛員設定檔。可將多個車匙連結至一個駕駛員設定檔，但不能將多個駕駛員設定檔連結至一個車匙。



## 輕鬆進出

你可以定義輕鬆進出設定，以便移動駕駛軀盤與駕駛員座椅使其輕鬆進出 Model Y。任何駕駛員都可透過將輕鬆進出設定與其駕駛員設定檔相關聯，以使用該設定。輕鬆進出設定與駕駛員設定檔關聯時，若啟用泊車而且駕駛員座椅的安全帶解開，駕駛軀盤與駕駛員座椅會自動調整，以便駕駛員輕鬆離開（以及下次進入）Model Y。返回車輛並踩煞車腳踏時，設定會自動調整至駕駛員設定檔最近（或在車匙連結至駕駛員設定檔的情況下）所採用的設定。

若要將輕鬆進出與駕駛員設定檔搭配使用，請確保勾選使用輕鬆進出核取方塊。

**警告：** 當兒童安全座椅安裝於駕駛員座椅後的後排座椅時，切勿使用輕鬆進出功能將駕駛員座椅移至完全靠後位置。因為隨著間隙減小，座椅移動可能會碰撞幼兒腿部，造成傷害或令座椅移位。

## 代客泊車模式

當 Model Y 處於代客泊車模式時，會有以下限制：

- 必須使用車匙卡方可進出及駕駛 Model Y。
- 速度限制為 113 km/h。
- 最高加速率及功率受到限制。
- 前行李艙及手飾箱會被鎖定。
- 導航系統中的住宅與公司位置不可用。
- 禁用語音命令。
- Autopilot 自動輔助駕駛便利功能已停用。
- 無法更改「允許從手機存取」設定。
- 無法存取 HomeLink(如你所在的市場區域有提供)。
- 無法存取駕駛員設定檔。
- 無法存取某些應用程式，例如「玩具箱」和「劇場」。
- 觸控式螢幕未顯示可進入 Model Y 的車匙清單（請參閱 [管理車匙 在第 頁 20](#)）。
- Wi-Fi 與藍牙不可用。當 Model Y 處於代客泊車模式時，你不可連接新藍牙設備、查看或刪除已連接設備。然而，若藍牙配對裝置或已知 Wi-Fi 網絡在檢測範圍內，Model Y 便會與其連接。

## 啟動代客泊車模式

當 Model Y 處於泊車檔時，輕觸頂部控制螢幕的駕駛員設定檔圖示，然後輕觸代客泊車模式。

首次進入代客泊車模式時，觸控式螢幕會提示你建立一個用於取消代客泊車模式的 4 位 PIN。

當代客泊車模式已啟用時，觸控式螢幕會顯示代客泊車字眼，而且駕駛員設定檔會在觸控式螢幕上變更為代客泊車模式。

你還可使用手機應用程式啟動及取消代客泊車模式（如 Model Y 處於泊車檔）。在使用手機應用程式時，無需輸入 PIN，因為系統已要求你使用「Tesla 帳戶」憑證登入此應用程式。

**注：** 如果啟用了 PIN 駕駛（請參閱 [PIN 駕駛 在第 頁 122](#)），在你可以定義或輸入代客泊車 PIN 之前，你必須輸入駕駛 PIN。一旦進入代客泊車模式，Model Y 可以在沒有代客泊車需要輸入駕駛 PIN 的情況下駕駛。

**注：** 啟用代客泊車模式時，PIN 駕駛設定不可用。

如果你忘記了代客泊車 PIN，可以輸入你的「Tesla 帳戶」憑證，從 Model Y 內部重設（同時會取消代客泊車模式）。你亦可以使用手機應用程式重設 PIN。

## 正在取消代客泊車模式

當 Model Y 處於泊車檔時，輕觸頂部控制螢幕的代客泊車模式駕駛員設定檔圖示，然後輸入 4 位 PIN。

取消代客泊車模式會恢復最近使用的駕駛員設定檔關聯設定及溫度控制設定，並將恢復所有功能。

**注：** 你毋需從手機應用程式中輸入 PIN 以取消代客泊車模式。

## 顯示行程資訊

行程資訊會在觸控式螢幕車輛狀態顯示的卡片區域顯示，或在當你輕觸控制 > 行程時顯示。對於目前行程，你可顯示距離、時間以及平均能耗。亦可顯示自上次充電以及額外行程的距離、總能耗及平均能耗。

要為行程命名或重新命名，輕觸行程名稱，為該行程輸入新名稱，然後按下保存。要重設特定里程表，請觸控相關重設按鈕。

## 里程數

若要顯示里程表並查看車輛里程，請執行以下其中一項操作：

- 輕觸控制項 > 軟件。
- 輕觸控制 > 行程。
- 開啟手機應用程式並向下捲動至主畫面的底部。



## 鏡頭位置

Model Y 在後車牌上方配有一個後視鏡頭。



只要你切換到倒車檔，觸控式螢幕即會顯示來自鏡頭的圖像。導線會根據駕駛軀盤的位置顯示行駛路徑。這些導線會隨著你移動 駕駛軀盤 調整。

Model Y 亦會顯示側面鏡頭的影像（如配備）。只需向上或向下滑動即可隱藏或顯示側面鏡頭視圖。

**注：**泊車輔助的反饋圖像亦顯示於觸控式螢幕（請參閱**泊車輔助系統** 在**第 75 頁**）。



若要隨時顯示後鏡頭的視圖，請開啟應用程式啟動器並輕觸「鏡頭」應用程式。

倒車時，若觸控式螢幕未顯示後視鏡頭畫面而黑屏，請使用後視鏡，確保環境安全，再繼續倒車。若後視鏡頭持續運作不良，請使用手機應用程式，安排維修預約。

**警告：**若你的後方沒有物體及/或人員，請勿依靠鏡頭獲知情況。鏡頭可能無法檢測到會造成潛在損壞或傷害的物體或障礙物。此外，多種外部因素會降低鏡頭的效能，包括鏡頭髒污或受阻。因此，依賴鏡頭來確定 Model Y 是否正在靠近障礙物可能對車輛和/或物體造成損壞，並可能會帶來嚴重的傷害。請務必仔細觀察後方區域。倒車時，請轉頭向後看並使用所有的觀察鏡。鏡頭僅供參考。無法代替視覺檢查。應始終謹慎駕駛。

要確保圖像清晰，請保持鏡頭潔淨且無障礙物。請參閱 **清潔** 在**第 166 頁**。

## 行人警示系統

(如配備) 當駕駛速度低於約 33 km/h (21 mph) 或倒車時，行人警示系統可導致 Model Y 發出聲音。電動車運行時較為安靜，此聲音有助於警示行人你的車正在駛過。Model Y 從泊車檔切換至其他檔位時，就會發出此聲音，隨著車速提高，聲音變大。

對於大約在 2021 年 11 月之前生產的車輛：當你需要關閉此聲音時（例如在停車時以及在高速公路時），輕觸控制 > 安全 > 行人警告 > 停止。關閉聲音功能僅限當前駕駛情況。在你下一次駕駛，聲音會自動重新開啟。在此日期後生產的車輛可能無法使用此開關。



當暫停行人警示系統而未啟用時，觸控式螢幕將顯示此指示燈。

**注：**約於 2021 年 7 月 1 日以前製造的車輛可能未配備行人警示系統。

**警告：**倘若未聽到聲音，行人可能不會注意到車輛駛近，從而增加嚴重撞傷行人甚至導致死亡的風險。切勿依賴行人警示系統來確保行人注意到你的車輛。如果行人警示系統無法運作，請預約維修服務。





Autopilot 自動輔助駕駛是一套進階駕駛員輔助功能，旨在改善駕駛安全，減輕駕駛壓力。任何這些功能皆無法讓 Model Y 完全自主駕駛或代替你作為駕駛員的角色。Autopilot 自動輔助駕駛功能是所有 Tesla 新車的標準配備。

**注：**視乎市場地區、車輛設定、已購選項和軟件版本，你的車輛可能未配備以下功能，或者其中功能的運作方式可能與描述並不一致。

基本版的 Autopilot 自動輔助駕駛包括主動巡航控制和自動輔助轉向。

- **主動巡航控制：**維持車速並調整與前車之間的距離（如前方有車）（請參閱[主動巡航控制 在第 89 頁](#)）。
- **自動輔助轉向：**維持車速及與前車之間的距離，同時智能地將 Model Y 保持在車道中（請參閱[自動輔助轉向 在第 90 頁](#)）。

**⚠ 警告：**基本版的 Autopilot 自動輔助駕駛是一項需要手動操作的功能。請始終將雙手放置在駕駛軀盤上，並注意道路狀況、周圍交通及其他道路使用者（例如行人和騎單車人士）。時刻準備採取即時行動。未遵守上述指示可能會導致損壞或傷亡。

升級版的 Autopilot 自動輔助駕駛包含一些額外功能。升級版的 Autopilot 自動輔助駕駛功能旨在減輕駕駛員工作負荷，並讓如變更車道或泊車等常見操作變得更輕鬆。

- **輔助切線：**當你使用轉向訊號且自動輔助轉向啟用時，將 Model Y 移入相鄰車道（請參閱[輔助切線 在第 91 頁](#)）。
- **自動輔助導航駕駛：**主動引導 Model Y 駛入或駛出入口支路或出口支路，包括執行車道變更、交匯處導航、自動使用轉向訊號並選擇正確的出口（請參閱[自動輔助導航駕駛 在第 91 頁](#)）。
- **自動泊車：**停泊 Model Y，包括路邊停車或垂直停車（請參閱[自動泊車 在第 104 頁](#)）。
- **召喚：**即使你在車外，仍可將 Model Y 向前或向後移動。停泊於狹小空間時，此功能尤其有用（請參閱[召喚 在第 106 頁](#)）。
- **智能召喚：**將 Model Y 移出泊車空間並駛過更為複雜的環境、繞過障礙物及其他車輛，來到你的身邊或預先確定的位置（請參閱[智能召喚 在第 108 頁](#)）。

**⚠ 警告：**升級版的 Autopilot 自動輔助駕駛是一項需要手動操作的功能。請始終將雙手放置在方向盤上，並注意道路狀況、周圍交通及其他道路使用者（例如行人和騎單車人士）。時刻準備採取即時行動。未遵守上述指示可能會導致損壞、重傷或死亡。

全自動駕駛功能包括：

- **交通燈和停車標誌控制：**維持車速、跟車距離並將 Model Y 保持在車道上，同時，在遇到交通燈和停車標誌時減速並停車（請參閱[交通燈和停車標誌控制 在第 97 頁](#)）。

**⚠ 警告：**全自動駕駛功能是一項需要手動操作的功能。請始終將雙手放置在方向盤上，並注意道路狀況、周圍交通及其他道路使用者（例如行人和騎單車人士）。請始終注意道路狀況，並隨時準備採取緊急措施。未遵守上述指示可能會導致損壞、重傷或死亡。

## 工作原理

Autopilot 自動輔助駕駛使用 Model Y 上的鏡頭監視周圍區域並偵測其他車輛、行人、道路標誌及障礙物，例如路障和路壘。Model Y 的前方、後方、左側和右側均裝有鏡頭（請參閱[鏡頭 在第 17 頁](#)）。

Model Y 亦可能配備車廂鏡頭，安裝於後視鏡內，用於監視駕駛員專注度。你有責任將雙手始終放置在方向盤上，注意道路狀況，並隨時準備採取緊急措施。

當 Autopilot 自動輔助駕駛啟動時，Model Y 會顯示一系列警告，提醒你將雙手放置在方向盤上並注意道路。如果沒有回應，Autopilot 自動輔助駕駛會停用，並且在剩餘行程中也無法使用。

**⚠ 警告：**Autopilot 自動輔助駕駛專為提供駕駛舒適度和便利性而設計，並非碰撞警告或防撞系統。你有責任時刻保持警惕、安全駕駛，並始終控制好車輛。切勿依賴 Autopilot 自動輔助駕駛來適當地減慢 Model Y 的速度。請始終觀察前方路況，並時刻準備採取糾正措施。否則，可能會導致嚴重傷害或死亡。

你有責任熟知 Autopilot 自動輔助駕駛的限制並隨時準備接管車輛。關於限制、注意和警告，請參閱[限制與警告 在第 110 頁](#)。



## Autopilot 自動輔助駕駛條件

每次駕駛及使用 Autopilot 自動輔助駕駛功能前，請確保所有鏡頭潔淨且沒有障礙物（請參閱[清潔鏡頭](#) 在第 頁 166）。鏡頭和感應器（如有配備）弄髒，以及某些環境情況（如下雨和車道標記褪色）均會影響 Autopilot 自動輔助駕駛的效能。如果鏡頭被阻擋或失靈，Model Y 會在觸控式螢幕上顯示訊息，而且 Autopilot 自動輔助駕駛功能可能無法使用。有關特定警報的更多資料，請參閱[疑難排解警報](#) 在第 頁 200。

在某些維修後，在可以使用 Autopilot 自動輔助駕駛功能前，車輛必須行駛一段短距離以校準鏡頭。請參閱 [駕駛以便校準鏡頭](#) 在第 頁 17 了解詳情。

此外，當出現以下狀況時，這些功能可能無法如預期運作：

- 道路出現急彎或海拔變化顯著。
- 道路標誌和訊號不清晰、不準確或年久失修。
- 能見度差（由於大雨、雪、冰雹等或道路夜間照明不佳）
- 你正在隧道中或高速公路分隔帶旁行駛，鏡頭的視野受到干擾
- 強光（例如迎面而來的車頭燈或直射陽光）干擾鏡頭視野。

上述清單並非可能會干擾 Autopilot 自動輔助駕駛功能正常運作之情況的詳盡列表。請參閱[限制與警告](#) 在第 頁 110 了解詳情。

**注：**視乎市場地區、車輛設定、已購選項和軟件版本，你的車輛可能未配備以下功能，或者其中功能的運作方式可能與描述並不一致。

Autopilot 自動輔助駕駛功能	在以下情況下可用
主動巡航控制	<ul style="list-style-type: none"> <li>• 車速介於 30 km/h 和 140 km/h</li> <li><b>注：</b> 如果偵測到 Model Y 前方至少 1.5 米。</li> </ul>
自動輔助轉向	<ul style="list-style-type: none"> <li>• 車速介於 30 km/h 和 140 km/h</li> <li><b>注：</b> 如果偵測到 Model Y 前方至少 1.5 米。</li> <li><b>注：</b> 在住宅區道路、無中央分道的道路或不受管制道路上駕駛時，允許的最高巡航速度會受到限制，觸控式螢幕會顯示訊息。速度限制將為道路的速度限制加上 10 km/h。</li> <li>• 車頭燈設定為開啟或自動。如果車頭燈設定為關閉，即使 Autopilot 自動輔助駕駛於日間及弱光條件（黃昏或黑暗環境）下均可使用，自動輔助轉向會停止或無法使用。當自動輔助轉向啟動時，自動高燈自動啟用（請參閱 <a href="#">高燈車頭燈</a> 在第 頁 67）且水撥設定為自動。</li> </ul>
自動輔助導航駕駛	<ul style="list-style-type: none"> <li>• 車速介於 30 km/h 和 140 km/h。</li> <li><b>注：</b> 如果偵測到 Model Y 前方至少 1.5 米。</li> <li>• 你在受管制高速公路上駕駛。當你離開受管制高速公路時，自動輔助導航駕駛將恢復為自動輔助轉向。</li> </ul>



此主題介紹如何開啟和使用以下輔助駕駛功能。

**注：**視乎市場地區、車輛設定、已購選項和軟件版本，你的車輛可能未配備以下功能，或者其中功能的運作方式可能與描述並不一致。

- 主動巡航控制：與傳統巡航控制相似，主動巡航控制會維持設定的駕駛速度。但是，主動巡航控制亦會視需要減速或加速 Model Y，以維持跟隨前車的距離。開啟主動巡航控制後，你仍需負責 Model Y 的轉向（請參閱 [主動巡航控制 在第 89 頁](#)）。
  - 自動輔助轉向：與主動巡航控制相似，自動輔助轉向會維持設定速度（如果你的前方無其他車輛）或設定跟車距離（如果你的前方有其他車輛）。此外，自動輔助轉向會偵測車道標記、路邊，以及車輛和物體是否存在，以便智能地將 Model Y 保持在車道中（請參閱 [自動輔助轉向 在第 90 頁](#)）。
- 注：**自動輔助轉向是一項 BETA 功能。
- 輔助切線：如果你在自動輔助轉向啟用時開啟轉向訊號，輔助切線會按照轉向訊號所指示的方向移動 Model Y 至相鄰的車道（請參閱 [輔助切線 在第 91 頁](#)）。
  - 自動輔助導航駕駛：自動輔助導航駕駛基於主動巡航控制和自動輔助轉向的功能開發。當自動輔助轉向啟用時，自動輔助導航駕駛允許 Model Y 建議並自動變更車道超車以及跟隨導航路線（若設定）（請參閱 [自動輔助導航駕駛 在第 91 頁](#)）。
- 注：**自動輔助導航駕駛是一項 BETA 功能。

主動巡航控制和自動輔助轉向使用 Model Y 的鏡頭取得的資訊偵測車道標記、路邊及 Model Y 周圍的其他車輛和道路使用者。

- ⚠ **警告：**每次駕駛及使用 Autopilot 自動輔助駕駛功能前，請確保所有鏡頭潔淨且沒有障礙物（請參閱 [清潔鏡頭 在第 166 頁](#)）。鏡頭和感應器（如有配備）弄髒，以及某些環境情況（如下雨和車道標記褪色）均會影響 Autopilot 自動輔助駕駛的效能。如果鏡頭被阻擋或失靈，Model Y 會在觸控式螢幕上顯示訊息，而且 Autopilot 自動輔助駕駛功能可能無法使用。有關特定警報的更多資料，請參閱 [疑難排解警報 在第 200 頁](#)。
- ⚠ **警告：**你有責任熟知 Autopilot 自動輔助駕駛的限制，以及在何種情形下駕駛員需要介入駕駛。請參閱 [限制與警告 在第 110 頁](#) 了解詳情。

## Autopilot 自動輔助駕駛設定

使用 Autopilot 自動輔助駕駛功能前，請自訂其運作方式，輕觸控制 > Autopilot 自動輔助駕駛。

- 設定速度：選擇當車輛達到目前偵測到的速度限制或你目前的行駛速度時，Autopilot 自動輔助駕駛是否介入。輕觸控制 > Autopilot 自動輔助駕駛 > 設定速度並選擇速度限制或目前速度。
  - 誤差：如果你選擇速度限制，你可以輕觸設定速度偏離值，指定偏離值。你可以選擇固定（在所有道路上依照特定的量調整巡航速度）或百分比（巡航速度依照偵測到的道路速度限制的百分比調整）。
  - Autopilot 自動輔助駕駛啟用：選擇啟用自動輔助轉向的方式。如果設定為拉動一次，當你將駕駛桿向下推動一次時，主動巡航控制和自動輔助轉向將同時啟動。如設定為拉動兩次，你必須將駕駛桿快速向下推動兩次以啟用自動輔助轉向。
- 注：**Autopilot 自動輔助駕駛啟用 如果你希望主動巡航控制獨立於自動輔助轉向運作，則必須設定為拉動兩次。

## 主動巡航控制

主動巡航控制始終為啟用狀態。

使用主動巡航控制：

1. 向下推動駕駛桿一次，然後鬆開加速腳踏，以便主動巡航控制維持巡航速度。鳴叫聲用於提示主動巡航控制現在已經啟動。

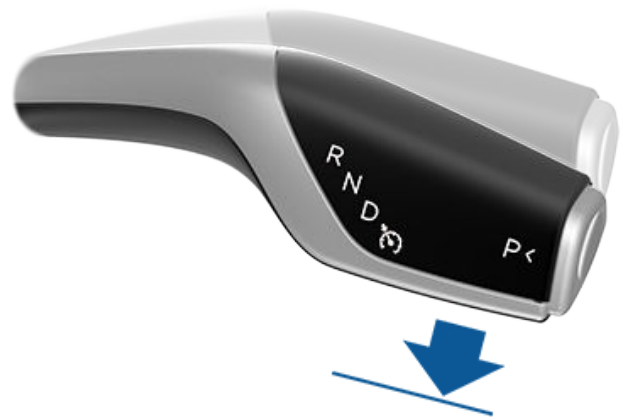

**注：**若 Autopilot 自動輔助駕駛啟用 設為拉動一次，則向下推動駕駛桿一次亦會啟用自動輔助轉向（包括主動巡航控制）。輕觸控制 > Autopilot 自動輔助駕駛 > Autopilot 自動輔助駕駛啟用 並選擇拉動兩次，當你將駕駛桿向下推動一次時便可使用主動巡航控制，而不使用自動輔助轉向。

2. 若要提高或降低設定的速度，請向上或向下滾動右側滾輪。你隨時可以踩下加速腳踏，臨時改變設定的巡航速度。請參閱 [使用 Autopilot 自動輔助駕駛時 在第 93 頁](#) 了解詳情。



## Autopilot 自動輔助駕駛功能

3. 若要取消主動巡航控制，請向上移動駕駛桿或踩下煞車腳踏。請參閱 [取消 Autopilot 自動輔助駕駛](#) 在第 92 了解詳情。

40  
MAX  
40  
MAX

當主動巡航控制可用但未啟動時，觸控式螢幕會以灰色顯示巡航速度。顯示的數字表示當你啟動主動巡航控制時將會設定的速度。

當主動巡航控制以設定速度主動巡航時，速度會以藍色文字突出顯示。

**警告：** 主動巡航控制專為提供駕駛舒適度和便利性而設計，並非碰撞警告或防撞系統。你有責任時刻保持警惕、安全駕駛，並始終控制好車輛。切勿依賴主動巡航控制來適當地減慢 Model Y 的速度。請始終觀察前方路況，並時刻準備採取糾正措施。否則，可能會導致嚴重傷害或死亡。請參閱 [限制與警告](#) 在第 110 了解詳情。

### 自動輔助轉向

**注：** 視乎市場地區、車輛設定、已購選項和軟件版本，你的車輛可能未配備自動輔助轉向，或者其中功能的運作方式可能與描述並不一致。

啟用自動輔助轉向：

1. 請輕觸控制 > Autopilot 自動輔助駕駛 > Autopilot 自動輔助駕駛功能 > 自動輔助轉向 (Beta 測試版)。
2. 仔細閱讀並了解彈出式視窗後，請輕觸是。

使用自動輔助轉向：

1. 將駕駛桿快速向下拉到到底兩次。

**注：** 如 Autopilot 自動輔助駕駛啟用的設定為拉動一次，請在自動輔助轉向啟用後向下推動駕駛桿一次 (請參閱 [Autopilot 自動輔助駕駛設定](#) 在第 89)。



2. 若要提高或降低設定的速度，請向上或向下滾動右側滾輪。請參閱 [使用 Autopilot 自動輔助駕駛時](#) 在第 93 了解詳情。

3. 若要取消自動輔助轉向，請向上移動駕駛桿或踩下煞車腳踏。請參閱 [取消 Autopilot 自動輔助駕駛](#) 在第 92 了解詳情。

當你啟動自動輔助轉向時，Model Y 會透過鳴響確認啟用並短暫在觸控式螢幕上顯示一則訊息，提醒你注意道路狀況並準備隨時接管車輛。



觸控式螢幕上方角落在駕駛齒輪旁邊會顯示一個灰色的自動輔助轉向圖示，指示自動輔助轉向可供使用 (但未在主動引導著 Model Y 轉向)。在自動輔助轉向暫時無法使用的情況下，自動輔助轉向圖示會消失。(例如，當駕駛速度為自動輔助轉向運作所需的範圍以外。)



觸控式螢幕會以藍色顯示自動輔助轉向圖示，表示自動輔助轉向正在作用中。

當自動輔助轉向能夠偵測行車道標線時，觸控式螢幕會以藍色顯示行駛車道的邊緣。



當自動輔助轉向啟用時，主動巡航控制將隨之啟用。



若在啟用自動輔助轉向後無法偵測到速度限制，自動輔助轉向將降低行駛速度，並將設定巡航速度限為 70 km/h。儘管你可以手動加速以超過限速，但是當你踩下加速腳踏時，Model Y 不會因為偵測到障礙物而煞車。自動輔助轉向會在你鬆開加速腳踏時將車輛減速至限制速度。駛離該道路或使用駕駛軀盤解除自動輔助轉向時，如有需要，你可以再次增大設定速度。

**警告：** 啟用自動輔助轉向時，轉向受限制。因此，Model Y 可能無法處理緊急轉彎。準備好隨時控制車輛。

**警告：** 自動輔助轉向是一種需要手動操作的輔助功能。請將雙手始終置於駕駛軀盤上，並注意道路狀況和周圍交通，隨時準備採取即時行動。未遵守上述指示可能會導致損壞、重傷或死亡。你有責任熟知自動輔助轉向的限制以及在何種情形下自動輔助轉向可能失效。請參閱**限制與警告**在**第 110 頁**了解詳情。

## 輔助切線

**注：** 視乎市場地區、車輛設定、已購選項和軟件版本，你的車輛可能未配備輔助切線功能，或者該功能的運作方式可能與描述並不完全一致。

當滿足以下條件時，如果你在自動輔助轉向啟用時開啟轉向訊號，Model Y 將移動至轉向訊號指示的相鄰車道：

- 轉向訊號已啟用。
- 車道標線表明允許切線。
- 在切線過程中，Model Y 必須能夠檢測目標車道的車道外側標線。如果檢測不到此車道標線，切線中止並 Model Y 將返回原行駛車道。
- 鏡頭視野未受遮擋。
- Model Y 不會在其盲區中偵測到車輛，亦不會偵測到目標車道中心的車輛或障礙物。如果在目標車道上偵測到車輛或其他障礙物，便會在觸控式螢幕和 Model Y 上以紅色視像形式呈現，並且等到可安全切線時才完成變更車道。

**注：** 如果切線無法在 5 秒內完成，輔助切線會取消。

**警告：** 儘管 Autopilot 自動輔助駕駛的作用是偵測相鄰車道中的車輛和障礙物，你仍有責任始終執行視覺檢查，確保安全且適宜駛入目標車道。如果 Autopilot 自動輔助駕駛因資料不足無法變更車道，觸控式螢幕將顯示一系列警告。因此，在使用輔助切線時，務必時刻留意觸控式螢幕，隨時準備手動駕駛 Model Y。

Autopilot 自動輔助駕駛運作的最低速度可能會因應地區、相鄰車道速度和其他因素而變化。準備隨時手動控制並在必要時變換車道。在自動切線過程中，超車加速輔助會啟動，讓 Model Y 能夠加速靠近前方車輛（參閱**超車加速輔助**在**第 95 頁**）。

當你開啟轉向訊號時，Autopilot 自動輔助駕駛一次會移動 Model Y 一個車道。如需移至其他車道，需在第一次切線完成後再次啟用轉向訊號。

當 Model Y 變更車道時，務必觀察前方行駛路徑及周圍環境以密切注視其表現。隨時準備手動控制轉向。切入相鄰車道時，觸控式螢幕顯示 Model Y 要移入的車道中的位置。



## 自動輔助導航駕駛

**注：** 視乎市場地區、車輛設定、已購選項和軟件版本，你的車輛可能未配備自動輔助導航駕駛，或者該功能的運作方式可能與描述並不完全一致。

若要啟用自動輔助導航駕駛，輕觸控制 > Autopilot 自動輔助駕駛 > 自動輔助導航駕駛 (Beta 測試版)。然後，輕觸自訂自動輔助導航駕駛，自訂自動輔助導航駕駛的運行方式：

- 在每次啟程時啟用：選擇是否為每條導航路線自動啟用自動輔助導航駕駛。啟用後，每次行程開始時，已經啟用了分路段導航清單中的自動輔助導航駕駛按鈕。
- 基於速度的車道變更：自動輔助導航駕駛旨在執行基於路線及速度的車道變更。基於速度的車道變更是可選項。你可使用此設定以停用基於速度的車道變更，或指定你希望自動輔助導航駕駛變更車道的果敢程度，以達到設定的巡航速度（輕度、平均或 Mad 最大值）。

如果開啟在每次啟程時啟用，當出現以下情形時，自動輔助導航駕駛自動啟用：

- 已啟用自動輔助轉向。
- 你正在導航至一個目的地。
- 你在受管制公路上。

啟用之後，自動輔助導航駕駛按鈕將出現在地圖的分路段導航清單中，巡航路線處於活動中，路線包括至少一條受管制高速公路。



## Autopilot 自動輔助駕駛功能

如果關閉在每次啟程時啟用，輕觸分路段導航上方的自動輔助導航駕駛按鈕可將其開啟。當選擇自動輔助導航駕駛後，無論何時，當你啟用自動輔助轉向時，該功能便會啟用。



若你正在導航至目的地的過程中，分路段導航清單中會顯示自動輔助導航駕駛圖示，此時，自動輔助導航駕駛可供使用，但並未啟動。



自動輔助導航駕駛啟動時，其圖示為藍色。若在每次啟程時啟用為開啟，當你開始導航時，自動輔助導航駕駛圖示為已選取狀態。輕觸圖示以取消自動輔助導航駕駛並還原為自動輔助轉向。

無論何時，當自動輔助導航駕駛啟用時，自動輔助導航駕駛按鈕為藍色，觸控式螢幕顯示駕駛車道為 Model Y 前方的單一藍色線條；

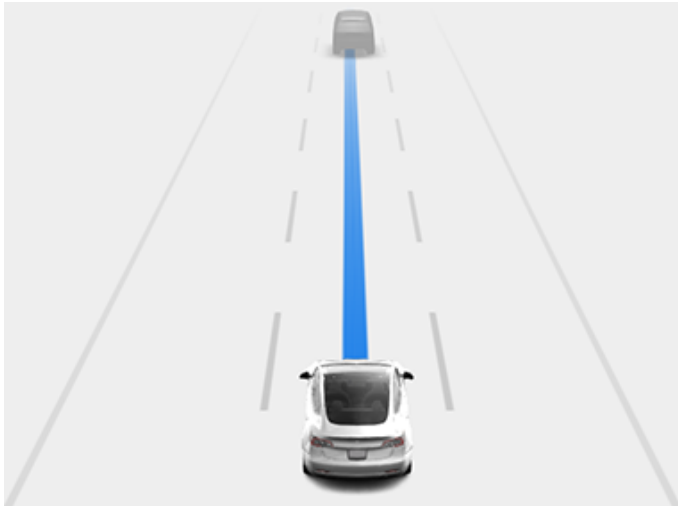

分路段導航將在動作（例如出口支路）旁邊顯示自動輔助轉向圖示，提示「自動輔助導航駕駛」將要進行的操作。

當「自動輔助導航駕駛」啟用時，Model Y 進行基於速度的車道變更和基於路線的車道變更。

- 基於速度的車道變更：自動輔助導航駕駛變更車道以縮短到達目的地的駕駛時間。例如，當 Model Y 前方車輛的行駛速度低於設定的巡航速度，自動輔助導航駕駛將駛入超車道將其超越。基於速度的車道變更是可選項。
- 基於路線的車道變更：自動輔助導航駕駛變更車道以規劃可以到達目的地的路線。例如，當 Model Y 接近導航路線指定的出口支路時，自動輔助導航駕駛將駛入離開車道。

當觸控式螢幕顯示訊息要求你確認切線時，請啟用相應轉向訊號。如在 3 秒內未確認車道變更，系統會發出提示音，提醒你自動輔助導航駕駛需要你確認車道變更。如果切線無法在 5 秒內完成，輔助切線會取消。

如果你忽略根據路線所作出的切線建議（例如在左車道行駛，同時接近高速公路右側的出口支路時），自動輔助導航駕駛將無法操縱車輛駛出支路，因此導航系統會重新規劃前往目的地的路線。



**警告：**自動輔助導航駕駛可能無法始終嘗試在出口匝道或變更車道時停用，即使出口與車道變更由導航路線決定。始終保持警惕並準備好手動轉向以駛入匝道，或變更車道以準備駛出匝道或交匯處。

根據你行駛的道路類型，自動輔助導航駕駛會啟用或停用。當啟用自動輔助導航駕駛後，你沿著導航路線接近出口匝道或交匯處時，相應的轉向訊號將開啟並且自動輔助轉向會將 Model Y 操縱到出口匝道或交匯處。

當你離開受管制高速公路時，自動輔助導航駕駛將返回自動輔助轉向，隨之發出一聲鳴響，並觸控式螢幕以藍色顯示駕駛車道線（而非 Model Y 前的單一藍色）。停用自動輔助導航駕駛時，自動輔助轉向仍會繼續啟用。時刻準備採取恰當措施。



**警告：**自動輔助導航駕駛是一項需要手動操作的功能。請將雙手始終置於駕駛軀盤上，並注意道路狀況和周圍交通，隨時準備採取即時行動。未遵守上述指示可能會導致損壞、重傷或死亡。你有責任熟知自動輔助導航駕駛的限制以及在何種情形下自動輔助導航駕駛可能失效。請參閱[限制與警告](#) 在第 110 了解詳情。

### 取消 Autopilot 自動輔助駕駛

當出現以下情形時，主動巡航控制會取消：

- 向上推動駕駛桿。
  - **注意：**如果向上移動駕駛桿並將其保持超過 1 秒，系統便會在取消自動輔助轉向後，將 Model Y 切換至空檔。
- 踩下煞車腳踏時。
- 車速超過 150 km/h。
- 轉入倒車檔、泊車檔或空檔。
- 車門打開時。
- 出現自動緊急煞車時（參閱[防撞輔助](#) 在第 117）。
- 駕駛員安全帶鬆開，及/或駕駛員離開座椅。



當主動巡航控制取消，觸控式螢幕上的巡航控制圖示呈灰色時，表示主動巡航控制不再處於啟動狀態。

當執行上述任何操作時，自動輔助轉向取消。此外，自動輔助轉向亦會在以下情況下取消：

- 車速超過 140 km/h。
- 你對駕駛軀盤施加旋轉力（即便是很輕的力度）。

**警告：**若 Autopilot 自動輔助駕駛啟用設為拉動兩次，並且自動輔助轉向因你對駕駛軀盤施加旋轉力而取消，主動巡航控制將保持啟動狀態。若 Autopilot 自動輔助駕駛啟用設為拉動一次，並且自動輔助轉向因你對駕駛軀盤施加旋轉力而取消，主動巡航控制亦會取消。

- 對於觸控式螢幕顯示之告知你將雙手放在方向盤上的重複提醒和後續訊息，你未予以回應（請參閱 [駕駛員專注度](#) 在第 95 頁）。

自動輔助轉向取消後，會發出嗚叫聲，自動輔助轉向圖示會變為灰色，表示自動輔助轉向已停用，或自動輔助轉向圖示消失，表示自動輔助轉向不再可用。

如上所述，當自動輔助轉向取消時，自動輔助導航駕駛便隨之取消。此外，自動輔助導航駕駛還會在以下情況下取消：

- 輕觸地圖分段導航清單上的自動輔助導航駕駛按鈕。在此種情況下，自動輔助轉向仍會繼續作用。
- 駕駛離開受控公路。當發生這種情況時，自動輔助轉向仍會繼續作用。

當自動輔助導航駕駛取消但自動輔助轉向繼續作用時，車輛會發出一聲嗚響，且畫面從駕駛車道的一條藍線變為一側車道的兩條藍線。

主動巡航控制或自動輔助轉向取消後，Model Y 不會滑行。相反，動能回收制動會減慢 Model Y 的速度，與不使用主動巡航控制駕駛時將腳從加速腳踏上升開的情況相同（請參閱 [動能回收制動](#) 在第 72 頁）。

## 使用 Autopilot 自動輔助駕駛時

當主動巡航控制啟用，而且 Autopilot 自動輔助駕駛維持在設定速度時，速度於觸控式螢幕上以藍色文字突出顯示。

當自動輔助轉向啟用時，駕駛軀盤圖示為藍色，而且車道標記在畫面上以藍色突出顯示。如果自動輔助導航駕駛亦有啟用，自動輔助導航駕駛按鈕為藍色，觸控式螢幕顯示駕駛車道為 Model Y 前方的單一藍色線條。

若無法檢測車道標線，自動輔助轉向可能會根據前方車輛確定行駛車道。在多數情況下，自動輔助轉向會嘗試將 Model Y 引向行駛車道中央。然而，在部分情況下，自動輔助轉向可能會偏離車道中心路線行駛（例如偵測到護欄時）。

### 維持設定速度

當 Autopilot 自動輔助駕駛啟用時，若前方沒有檢測到車輛，則 Model Y 保持你的設定巡航速度。當你在其他車輛後方巡航時，Model Y 根據需要加速和減速，以維持選擇的跟車距離，（請參閱 [調節跟車距離](#) 在第 94 頁），直至設定速度。

你可以踩下加速腳踏，隨時手動加速，但是當你鬆開腳踏時，Model Y 會繼續以設定速度巡航。

Model Y 亦會於轉入及轉出彎道時調整巡航速度。

當 Model Y 主動減速以保持選擇的前車距離時，煞車燈將點亮。你可能會注意到煞車腳踏發生輕微移動。然而，當 Model Y 正在加速時，加速腳踏無法移動。

### 變更設定速度

向上滾動右滾輪以提高設定速度，或向下滾動以降低設定速度。

執行以下一項操作，你亦可將巡航速度改變為當前速度限制（包括任何你指定的偏離值）：

- 向下推動駕駛桿並短暫保持。
- 輕觸並短暫按住觸控式螢幕上的速度限制標識，直至看到巡航速度變更。



# Autopilot 自動輔助駕駛功能

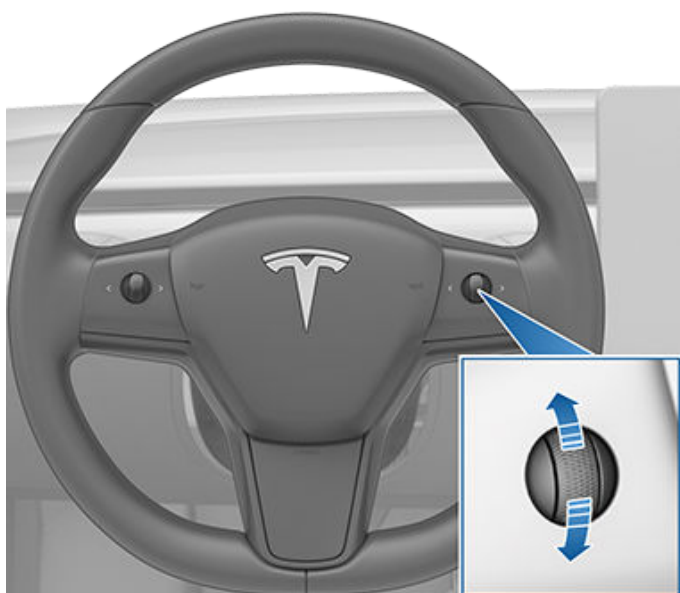

Model Y 可能需要幾秒鐘才能達到新的巡航速度。

## 調節跟車距離

若要調節你希望 Model Y 與前方行駛車輛之間保持的距離，向左或向右轉動駕駛盤右側滾動按鈕。

最近的跟車距離為 2。



每個設定均對應一個基於時間的距離，該距離表示 Model Y 從目前位置到達前方車輛後保險桿所在位置的所需時間。Autopilot 自動輔助駕駛將保持你的設定直至你再次變更。

調節以下距離時，觸控式螢幕上顯示當前設定。



## 停車和減速

當行駛速度明顯快於相鄰車道的車輛時，Model Y 會自動降低駕駛速度。在交通繁忙或車輛不斷駛入不同的車道時，此功能尤其有用。當 Model Y 偵測到其他車輛的行駛速度明顯較低時，觸控式螢幕 會以箭咀重點顯示相鄰車道，並以灰色重點顯示偵測到的車輛，而 Model Y 亦會適當降低車輛的速度。如要暫時停用這項功能並改為手動駕駛，請踩下加速腳踏。

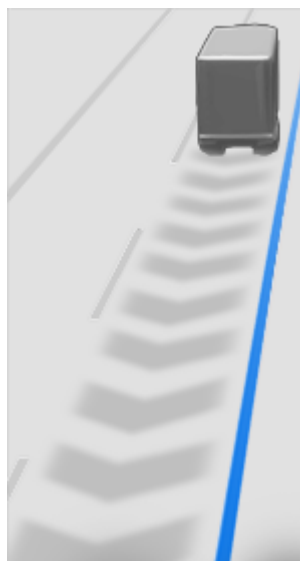

跟車行駛時，Autopilot 自動輔助駕駛會以低速保持啟動狀態，即使 Model Y 進入靜止狀態。例如，即使 Model Y 在嚴重擁堵的停走路段減速至完全靜止或接近靜止，Autopilot 自動輔助駕駛仍會保持啟動狀態。當車流移動開始變快時，Autopilot 自動輔助駕駛將重新加速至設定速度。

有時，當 Model Y 完全靜止時，Autopilot 自動輔助駕駛會進入暫停狀態。如果發生這種情況，短暫踩下加速腳踏可以恢復巡航。



當暫停狀態已啟動時，觸控式螢幕 顯示暫停圖示和訊息，提示你需要恢復巡航控制。

Model Y 當 Autopilot 自動輔助駕駛在以下情形下啟用時，進入暫停狀態：

- Model Y 車輛靜止長達 5 分鐘。
- Model Y 檢測到有行人（暫停狀態會在行人不再被檢測到時取消）。





- Model Y 前方車輛忽然不可見。
- Model Y 前方檢測到障礙物。

### 在出口或附近巡航

當你巡航至接近受管制高速公路的出口時，使用出口支路方向的轉向訊號，Autopilot 自動輔助駕駛會認為你正在離開並開始減速 Model Y。如果你沒有駛入出口支路，Autopilot 自動輔助駕駛將以設定速度恢復巡航。

於右側駕駛地區，在最右側行車道行駛時，若在出口前 50 米內亮起右方轉向訊號燈，才會出現這種情況。同理，在左側駕駛地區，在最左側行車道行駛時，若在出口前 50 米之內亮起左方轉向訊號燈，會出現這種情況。

**注：**如果自動輔助導航駕駛開啟，Model Y 將執行基於路線的車道變更，並按照導航路線駛入離開車道和出口支路。

當你在受管制高速公路的入口支路上巡航時，Autopilot 自動輔助駕駛會將設定巡航速度調整為公路速度限制加上你指定的任何偏離值。如果自動輔助導航駕駛啟用，當你離開受管制高速公路時，該功能會停用（請參閱 [取消 Autopilot 自動輔助駕駛](#) 在第 92 頁）。在此種情況下，自動輔助轉向會繼續作用。

### 超車加速輔助

短暫開啟轉向訊號，朝向前方車輛加速 Model Y。暫時向上或向下握住轉向訊號控制桿，即可快速加速至設定速度，而毋需踩下加速腳踏，只要：

- 主動巡航控制正常運作，並檢測到前方有車輛。
- 在目標車道上未檢測到障礙物或車輛。
- Model Y 的行駛速度低於設定速度，但高於 72 km/h。

**注：**如果自動輔助轉向啟用，你完全啟用轉向訊號，Model Y 將自動變更車道（請參閱 [輔助切線](#) 在第 91 頁）。

Model Y 停止加速，當你達到設定巡航速度時，如果變更車道耗時太久，或 Model Y 與前車距離太近。Model Y 亦會停止加速，如果你關閉轉向訊號。

### 停車燈和停車標誌警報

當 Autopilot 自動輔助駕駛使用中時，如果偵測到你可能衝紅燈或停車標誌，Model Y 會在觸控式螢幕上顯示警報並發出鳴響。如果可能發生碰撞，立即採取糾正措施！

幾秒鐘後，或者當你踩下煞車腳踏時，以先到者為準，視覺和聽覺警報會取消。

「停車燈和停車標誌警報」只提供警告。它不會在紅色交通燈、停車標誌、道路標記等處減速或將 Model Y 停止。如配備交通燈和停車標誌控制，你可啟用此功能，以在交通燈和停車標誌處自動將 Model Y 停止（請參閱 [交通燈和停車標誌控制](#) 在第 97 頁）。

### 應急車輛

如果你所在的市場區域提供此項功能，夜間在高速公路上使用自動輔助轉向時，當偵測到應急車輛發出的燈光時，Model Y 將自動降低駕駛速度。當發生這種情況時，觸控式螢幕會顯示一條訊息，告訴你關於車輛減速的資訊。系統亦會發出鳴叫聲，並提醒你將雙手放在駕駛軀盤上。當檢測到的燈光通過或不再出現時，Autopilot 自動輔助駕駛會恢復巡航速度。你亦可輕踩加速腳踏以恢復巡航速度。

切勿依賴 Autopilot 自動輔助駕駛功能來確定緊急車輛的存在。Model Y 可能無法偵測到緊急車輛的燈光。時刻注意行車路線並準備採取緊急措施。

### 駕駛員專注度

自動輔助轉向決定如何以最佳方式駕駛 Model Y。自動輔助轉向啟用時，須握住方向盤。若自動輔助轉向未能在一段時間內偵測到你雙手放在方向盤上，觸控式螢幕的車輛狀態區頂部會出現藍色閃光，並顯示以下訊息：



請輕轉方向盤

檢測到你的雙手後，訊息便會消失，自動輔助轉向亦即恢復正常運作。自動輔助轉向會透過感測駕駛盤轉動時遇到的輕微阻力或手動輕微轉動駕駛盤，探測你的雙手（即毋需耗費過大力度接管駕駛控制）。如啟用轉向訊號燈或使用方向盤上的按鈕或滾輪，自動輔助轉向也會視之為檢測到你的雙手。

自動輔助轉向要求你注意周圍環境，並時刻隨時準備接管控制。若自動輔助轉向仍未偵測到你雙手放在方向盤上，觸控式螢幕車輛狀態區上的閃燈頻率便會增加，並且會發出警示音。

如果你反覆忽略自動輔助轉向提示你輕輕觸碰方向盤，則在餘下行程中，自動輔助轉向將會停用，並顯示以下訊息，要求你手動駕駛。



當前駕駛無法使用 Autopilot 自動輔助駕駛功能。Autopilot 自動輔助駕駛停用 - 注意力警告多次被忽略。



## Autopilot 自動輔助駕駛功能

---

在餘下的駕駛過程中，你必須手動轉向。自動輔助轉向會可在你下一次駕駛中回復可用（停車並將 Model Y 轉入泊車檔後）。

如果你不回復手動控制方向盤，自動輔助轉向便發出持續警示音，開啟警告閃光燈，使車輛減速，直至完全停止。

### 暫停使用 Autopilot 自動輔助駕駛

若系統偵測到不當使用，Autopilot 自動輔助駕駛功能將暫停使用。

當你或另一位車輛駕駛員收到五次 Autopilot 自動輔助駕駛「停用」警告，自動輔助轉向將停用一週。停用是指當駕駛員因未有集中注意力而收到多次音訊和視像警告，Autopilot 自動輔助駕駛便會在剩餘行程中停用。

輕觸控制 > Autopilot 自動輔助駕駛，即可查看在 Autopilot 自動輔助駕駛使用權被暫停之前還剩多少次停用。

停用將於 7 天後結束，但前提是在這段時間內，你未被再次停用。

**注：**若你的自動輔助轉向的使用權被暫停，你仍可使用主動巡航控制，並且所有主動安全功能仍會啟用。

可能會出現需要駕駛員干預的情況，這時你必須立即接管，以確保安全駕駛。駕駛員啟動的停用不會視為不當使用，並且是駕駛員的預期操作。



**注：**視乎市場地區、車輛設定、已購選項和軟件版本，你的車輛可能未配備交通燈和停車標誌控制，或者該功能的運作方式可能與描述並不完全一致。

**注：**「交通燈和停車標誌控制」暫為一項BETA功能，建議於Tesla車輛常用路段使用，效果更佳。交通燈和停車標誌控制會嘗試在所有交通燈（亦可能包括綠燈）處停車。

交通燈和停車標誌控制旨在當使用主動巡航控制或自動輔助轉向時，識別並回應交通燈和停車標誌，並將Model Y減速至停止。此功能使用車輛的前向式鏡頭和GPS數據，在探測到所有交通燈（包括綠燈、閃爍中的黃燈和未有亮起的交通燈）以及停車標誌和部分道路標記時使車輛減速。當Model Y駛至十字路口時，觸控式螢幕會顯示通知以指示準備減速。你必須確認要繼續行駛，或使Model Y在觸控式螢幕的駕駛路面視像上所顯示的紅線停車。

**警告：**切勿假設並預測交通燈和停車標誌控制會在何時和何處使車輛停止或繼續通過十字路口或道路標記。從駕駛員的角度來看，交通燈和停車標誌控制的行為可能會不穩定。請時刻留意路況，並做好準備進行緊急操作。駕駛員有責任判斷是否於十字路口停車或繼續行駛。切勿完全依賴「交通燈和停車標誌控制」確定何時安全和/或適當於十字路口停車及繼續行駛。

## 使用前

使用「交通燈和停車標誌控制」前，必須：

- 請確保前置鏡頭無遮擋（請參閱[清潔鏡頭](#)在第頁166）並已校準（請參閱[駕駛以便校準鏡頭](#)在第頁17）。「交通燈和停車標誌控制」仰賴鏡頭能力偵測交通燈、停車標誌和道路標記。
- 確保Model Y已下載最新版本的地圖。儘管「交通燈和停車標誌控制」主要使用車輛鏡頭收集的畫面數據，但最新地圖資料有助提升判斷準確度。若要查看當前下載的地圖版本，請輕觸控制 > 軟件。請連接Wi-Fi網絡下載最新地圖（請參閱[地圖更新](#)在第頁141）。
- 啟用功能。車輛處於泊車檔時，請輕觸控制 > Autopilot 自動輔助駕駛 > 交通燈和停車標誌控制。啟用後，交通燈和停車標誌控制會在主動巡航控制或自動輔助轉向啟動時運作。

## 工作原理

當啟用交通燈和停車標誌控制，並開啟自動輔助轉向、主動巡航控制或全自動駕駛（監督版）時，觸控式螢幕將顯示一則快顯訊息，通知你偵測到即將出現的交通燈、停車標誌或道路標記。接近停車位置時，即使十字路口為綠燈，Model Y亦會減速並以紅線指示Model Y將於何處停車。如要駛經十字路口（即使為綠燈），你必須按下駕駛桿或輕踩加速腳踏以指示車輛繼續行駛。確認繼續行駛後，紅色停車線轉為灰色，Model Y將繼續駛過十字路口並恢復至設定的巡航車速。

**注：**若透過按下駕駛桿或輕踩加速腳踏以確認繼續行駛後，交通燈在你駛進十字路口前發生變化（例如由綠燈轉為黃燈或由黃燈轉為紅燈），Model Y可能認為不適合繼續行駛。因此，Model Y將自動停車，請務必踩油門以繼續駛經十字路口。任何時候，你都有責任確保車輛何時適當並安全煞車或加速。

**警告：**除非全自動駕駛（監督版）啟動，交通燈和停車標誌控制不會操縱Model Y轉彎通過交叉路口。於轉彎車道時，Model Y將於紅線處停車。如要繼續行駛，請按下駕駛桿或輕踩加速腳踏，Model Y將會在十字路口繼續直行（即使於轉彎車道），因此你必須在十字路口手動駕駛Model Y，自動輔助轉向同時將會取消。

交通燈和停車標誌控制僅於符合以下條件時運作：

- 自動輔助轉向、全自動駕駛（監督版）或主動巡航控制已啟用。
- 鏡頭可偵測到即將出現的交通燈、停車標誌或道路標記（例如，鏡頭視野無遮擋並能清晰看見交通燈、停車標誌或道路標記）。
- Model Y上的觸控式螢幕以粗體顯示即將出現的交通燈。Model Y不採納觸控式螢幕上以褪色顯示的交通燈。若交通燈並非位於鏡頭正前方（例如位於鏡頭其他角度或鄰近車道），則於觸控式螢幕以褪色顯示，Model Y將不會減速及停車。

**警告：**若觸控式螢幕未能於即將到達的十字路口處顯示紅色停車線，Model Y則不會減速或停車。駕駛員有責任留意即將到達的十字路口及相關交通狀況，以判斷是否應該停車，若需停車，駕駛員須根據實際需要進行適當操作。

**警告：**切勿完全依賴「交通燈和停車標誌控制」確定是否於十字路口停車或繼續行駛。請保持觀察道路和專心駕駛，並時刻留意路況、即將到達的十字路口、交通狀況、行人道以及其他道路使用者。駕駛員有責任判斷是否停車或繼續行駛。時刻準備立即採取措施。否則，可能導致嚴重傷亡。

**警告：**在部分情況下，交通燈和停車標誌控制可能會錯誤探測到交通燈或停車標誌，導致Model Y意外減速。時刻準備立即採取措施。

**警告：**請務必按下駕駛桿或輕踩加速腳踏，以確認在任何交通燈下均駛經十字路口。若你不予以確認，Model Y會於觸控式螢幕顯示的紅色停車線停車，即使該處不適合停車也會如此。於綠燈停車可能阻礙其他駕駛員，並導致碰撞或傷亡。因此，請時刻留意即將到達的十字路口，並做好準備，面對實際路況手動煞車或加速。

**警告：**當看見交通燈、停車標誌或道路標記，尤其於繁忙的十字路口或交通燈及標誌被部分遮擋的十字路口等處，切勿假設Model Y亦能同樣看見並作出適當反應。



## 交通燈和停車標誌控制

---

**警告：**即使是最新的地圖資料亦不包括所有交通燈和停車標誌。因此，交通燈和停車標誌控制在很大程度上依靠鏡頭探測交通燈、停車標誌和道路標記等。在上述情況下，Model Y 可能會忽略鏡頭無法看見的路口（例如被樹木、大型車輛等物件遮擋，或在陡峭山坡上行駛。）

**警告：**「交通信號燈和停車標誌控制」並不能代替專心駕駛和專業判斷力。





## 交通燈

使用自動輔助轉向或主動巡航控制駕駛時，並且啟用交通信號燈和停車標誌控制時，Model Y 旨在當駛近由交通燈控制的十字路口時，作出以下反應：

交通燈類型	車輛預期反應
  	<p>Model Y 會在綠燈或目前未有亮起的交通燈處減速。</p> <p>如要確認駛經十字路口，請務必按下駕駛桿或輕踩加速腳踏。否則，Model Y 將於觸控式螢幕顯示的紅色停車線停駛。</p> <p><b>注：</b> Model Y 駛經十字路口時，車輛將會因應前方車速恢復設定巡航速度。</p>
  	<p>Model Y 減速並於觸控式螢幕顯示的紅色停車線完全停駛。如要駛經十字路口（例如交通燈已再次轉為綠燈，或 Model Y 已完全停駛），請務必按下駕駛桿或輕踩加速腳踏。</p>
  	<p>Model Y 減速並於觸控式螢幕顯示的紅色停車線完全停駛。如要駛經十字路口（例如交通燈已再次轉為綠燈），請務必按下駕駛桿或輕踩加速腳踏。</p> <p><b>注：</b> 當已確認繼續行駛後，交通燈發生變化（例如由綠燈轉為黃燈），Model Y 則可能會停車而非繼續前進，尤其當 Model Y 認為可在駛進十字路口前安全停車。</p> <p><b>注：</b> Model Y 並不適合於以下情況駛經十字路口：當十字路口為紅燈時，或轉為黃燈時而進入路口前有足夠距離安全地停車。</p> <p><b>注：</b> 可透過手動煞車隨時取消「自動輔助轉向」或「主動巡航控制」，重拾駕駛操作。</p>

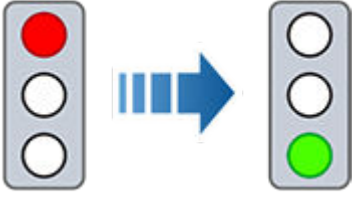

## 交通燈和停車標誌控制

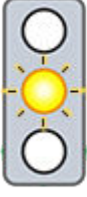
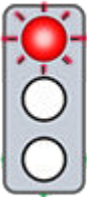
交通燈類型	車輛預期反應
 	
 	<p>Model Y 減速。如要繼續行駛，請務必按下駕駛桿或輕踩加速腳踏。否則，Model Y 將於 觸控式螢幕 顯示的紅色停車線停駛。</p> <p><b>注：</b> 為防止 Model Y 停車或在接近時儘量避免減速，可於 觸控式螢幕 顯示紅色停車線後，隨時按下駕駛桿或輕踩加速腳踏，以確認繼續行駛。Model Y 確認後並確定前方車速時，將立即恢復原定車速。</p> <p><b>⚠ 警告：</b> 駛近時請小心，並做好準備踩煞車腳踏以減速或停車。</p>
	<p>Model Y 減速並於 觸控式螢幕 顯示的紅色停車線完全停駛。如要駛經十字路口（例如交通法例或當時情形顯示可合法安全行駛時），請務必按下駕駛桿或輕踩加速腳踏。</p>



## 停車標誌和道路標記

使用自動輔助轉向或主動巡航控制駕駛時，並且啟用交通信號燈和停車標誌控制時，Model Y 旨在當駛近由停車標誌、停車線和道路標記控制的十字路口時，作出以下反應：

十字路口類型	車輛預期反應
 <p data-bbox="203 735 341 766">無交通控制</p>  <p data-bbox="191 1024 349 1056">T 型路口分岔</p>	<p data-bbox="409 426 1088 457">Model Y 設定使用右側道路，並繼續行駛而非減速或停車。</p>
 <p data-bbox="191 1465 349 1497">T 型路口尾端</p>	<p data-bbox="409 1104 1502 1167">若 Model Y 根據地圖資料偵測到 T 型路口，Model Y 會減速並於觸控式螢幕顯示的紅色停車線完全停駛。若需繼續行駛，請務必手動駕駛和加速。</p> <p data-bbox="409 1178 1518 1241"><b>⚠ 警告：</b> Model Y 可能不會在沒有停車標誌或停車線的 T 型路口停車，包括在地圖資料未涵蓋 T 型路口的情況下。請務必專心駕駛，並準備好在必要和/或適當時停車。</p>
 <p data-bbox="219 1896 324 1927">停車標誌</p>	<p data-bbox="409 1545 1510 1608">Model Y 減速並於觸控式螢幕顯示的紅色停車線完全停駛。要駛經十字路口，請務必按下駕駛桿或輕踩加速腳踏。</p> <p data-bbox="409 1619 1510 1682"><b>注：</b> 若在 Model Y 停車前，你透過按下駕駛桿或輕踩加速腳踏，確認需繼續通過由停車標誌控制的十字路口，此確認將視為無效。Model Y 並非旨在於停車標誌處繼續行駛。</p> <p data-bbox="409 1692 1518 1755"><b>注：</b> 即使使用「自動輔助轉向」並發出轉向燈，請務必親自轉動駕駛軀盤，（將取消「自動輔助轉向」），從而於十字路口轉彎。</p>

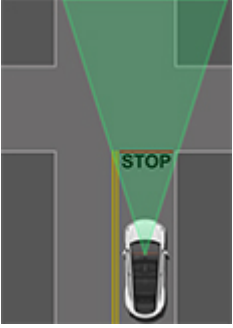

# 交通燈和停車標誌控制

十字路口類型	車輛預期反應
 <p>停車標誌和道路標記</p>	
 <p>道路標記</p>	

**警告：** Model Y 同時減速並在迴旋處停車。請務必親自操控方向盤（自動輔助轉向功能會因此取消），同時按下駕駛桿或輕踩加速腳踏，以確認繼續駛經迴旋處。

**警告：** 視乎行人道是否由交通燈控制，以及鏡頭是否探測到行人道上的行人及騎單車人士等，Model Y 可能會在行人道上減速或停止。應在行人道上特別保持專注力，並隨時準備手動控制。否則，可能導致嚴重傷亡。

## 限制

視乎各種情況和環境狀況，交通燈和停車標誌控制 *可能*（或可能不會）在以下地點停止：

- 鐵軌路口。
- 禁區。
- 收費站。
- 行人道。
- 讓路標誌或臨時交通燈及停車標誌（例如工地）。
- 各種 U 型轉彎交通燈、單車道和行人過路燈、車道通行燈等。

此外，當出現以下一種或多種情況時，「交通燈和停車標誌控制」將不可能按原定設計運作，甚至可能無效或無法運行：

- 連續駛過距離非常近的交通燈控制十字路口。
- 出現暴雨、大雪、濃霧等而導致低能見度，或其他天氣狀況干擾鏡頭或感測器運作。
- 強光（如直射陽光）正干擾鏡頭視野。
- 鏡頭並被阻擋、遮蓋、損壞或未經校準。





- 行駛於陡峭山坡或道路，而鏡頭無法看見即將出現的交通燈或停車標誌。
- 交通燈、停車標誌或道路標記被樹木、大型車輛等物件遮擋。
- Model Y 行駛時非常貼近前方車輛，而該車正遮擋鏡頭視野。

 **警告：** 上述限制未能逐一系列明 Model Y 無法按原定運作的原因。其他難以預測的情況亦可能阻礙「交通燈和停車標誌控制」正常運作。使用該功能並不能減輕或取代專注駕駛。請務必做好準備進行適當的緊急操作。



# 自動泊車

對於約 2024 年 2 月中旬之後生產的車輛，在執行未來軟件更新前，此功能可能暫時受限或無效。

**注：**視乎市場地區、車輛設定、已購選項和軟件版本，你的車輛可能未配備自動泊車。

自動泊車使用資料操縱 Model Y 進入平行和垂直的停車位，以簡化公路上的泊車過程。

**警告：**請確保所有鏡頭和感測器（如配備）清潔。鏡頭和感應器弄髒，以及某些環境情況（如下雨和車道標記褪色）均會影響 Autopilot 自動輔助駕駛的效能。

**警告：**自動泊車的效能取決於鏡頭和感測器（如配備）是否能夠判斷車輛與路邊、物體以及其他車輛的距離。

**警告：**若有任何物件（例如車球掛鉤、單車架或拖車）連接到拖車掛鉤，請勿使用自動泊車。在其他車輛之間或前方停車時，自動泊車可能不會因掛鉤而停止。

## 參數

自動泊車根據以下參數偵測潛在泊車位：

### 垂直泊車

- 行駛速度必須低於 13 km/h。如果行駛速度過快，則自動泊車可能無法準確偵測你理想的泊車位置。
- 泊車位的寬度必須至少為 2.2 米。
- 泊車位必須至少有三條可見線條以供車輛泊車，例如泊車線、道路標記或明顯的路緣石。舉例來說，如果沒有三條可見的泊車線，你可能無法在車庫中執行自動泊車。
- 自動泊車可能不適用於有紋理的路面，例如鵝卵石或磚塊路面。

### 平行泊車

- 行駛速度必須低於 21 km/h。如果行駛速度過快，則自動泊車可能無法準確偵測你理想的泊車位置。
- 你要泊車的空間前面必須有一輛車。
- 必須有清晰可見的明顯路緣或邊緣。如果為草地或泥路等路緣不明顯的地方，自動泊車可能無法正確識別泊車位。

**注：**自動泊車不能在成斜角的泊車位操作。

## 使用自動泊車

駕駛時，按照以下步驟透過自動泊車：指示 Model Y 停入車位。

- 慢駛時，請密切注視觸控式螢幕，以查看 Autopilot 自動輔助駕駛偵測到的潛在泊車位。當 Model Y 的位置能夠倒車至所偵測到的地點，觸控式螢幕 便會顯示泊車圖示。



**注：**僅在車輛位置及/或周圍環境允許自動泊車判定適當行車路線的情況下，泊車圖示方會顯示。若自動泊車無法判定適當行車路線（例如路面狹窄，若駛入車位會令車輛前方駛入相鄰行車道），你可改變車輛位置、另覓泊車位，或者手動泊車。

- 請選擇地點，檢查清楚以判斷是否合適和安全，然後前行並在車位前方大約一輛車的長度處停車（就如平常路邊泊車或倒車駛入垂直車位時的做法一樣）。
- 放開駕駛軆盤，切換 Model Y 到倒車檔，再輕觸觸控式螢幕上的起點。
- 泊車完成後，自動泊車會顯示訊息。

自動泊車進行泊車時，如你踩下煞車腳踏 Model Y，泊車程序會暫停，直至你輕觸觸控式螢幕上的繼續。

**警告：**切勿依賴自動泊車來尋找合法、合用且安全的泊車位。自動泊車未必能檢測到車位空間內的物體。務必執行目視檢查，確認車位安全適宜。

**警告：**當自動泊車在主動轉向時 Model Y：

- 此時切勿干擾駕駛軆盤移動。否則會取消自動泊車。
- 請持續觀察周圍環境。時刻準備施加迫力，以避開車輛、行人或物體。
- 請密切注視觸控式螢幕，確保你留意到自動泊車的提示。

## 暫停泊車

若要暫停自動泊車，請踩下煞車腳踏一次。Model Y 即會停止，並在你輕觸觸控式螢幕上的恢復之前會一直保持停止。

## 取消泊車

當用手移動駕駛軟盤、切換或點按觸控式螢幕上的取消時，自動泊車將取消泊車程序。在以下情況下，自動泊車亦會取消：

- 泊車序列超過七個動作。
- Model Y 檢測到駕駛員要離開車輛。
- 車門打開時。
- 踩下加速腳踏。
- 自動泊車暫停時踩下煞車腳踏。
- 出現自動緊急煞車情況時（參閱[防撞輔助](#) 在第 117 頁）。

## 限制

特別在這些情況下，自動泊車功能很可能無法按預期方式運作：

- 路面傾斜。自動泊車僅為於平坦道路操作而設。
- 能見度差時（由於大雨、雪、霧等因素所致）。
- 路緣並非由石頭鋪成，或檢測不到路緣石時。
- 目標泊車位正位於牆壁或柱旁（例如，地下車庫內一排車位中的最後一個）。
- 一個或多個感測器（如配備）或鏡頭受損、弄髒或受阻（比如被泥土、冰或雪，或被車牌、過度噴漆或膠帶、貼紙、橡膠塗層等粘膠物品阻擋）。
- 天氣狀況（暴雨、雪、霧，或極熱或極冷的溫度）正干擾著感測器（如配備）運作時。
- 感測器（如配備）受到其他會產生超聲波的電氣設備或裝置的影響時。

 **警告：**許多意外情況會妨礙自動泊車運作 Model Y。請務必緊記，上述情況下，自動泊車可能因此無法恰當地引導 Model Y 轉向。停車 Model Y 時需小心謹慎，並時刻準備手動控制。



# 召喚

對於約 2024 年 2 月中旬之後生產的車輛，在執行未來軟件更新前，此功能可能暫時受限或無效。

**注：**視乎市場地區、車輛設定、已購選項和軟件版本，你的車輛可能未配備召喚功能，或者該功能的運作方式可能與描述並不完全一致。

召喚允許你在站在車外時自動泊車和取回 Model Y。召喚使 Model Y 最遠移動 12 米，駛入或駛出車位。

若要繞過物體移動 Model Y 較長距離，可配合電話使用智能召喚（如有配備）。智能召喚允許車輛找到你（或你可將車輛送至所選的位置）。請參閱[智能召喚](#) 在第 頁 108。

召喚功能要求 Model Y 偵測到附近的可用車匙。

**警告：** 召喚僅為停車場及周圍環境熟悉並可預見的私人屋苑車道而設。

**警告：** 召喚是一項 BETA 功能。須持續監察車輛及周圍環境，並做好在任何時間立即採取措施的準備。駕駛員須安全、負責任、且如預期般使用召喚。如需詳細了解召喚的限制和可能影響其使用的狀況，請參閱[警告與限制](#) 在第 頁 110。

## 使用召喚前

操縱召喚之前，需利用觸控式螢幕啓用此功能，並自訂其工作方式。輕觸控制項 > Autopilot 自動輔助駕駛 > 自訂召喚，調整以下設定以適應你的偏好：

- 保險桿間隙設定你想要召喚停在檢測物體前的距離（例如，你可能想讓召喚在車庫牆壁前幾英尺內停止）。注意，此距離僅適用於召喚功能在 Model Y 前進時在其正前方，或在 Model Y 倒車時在其正後方檢測到的物體。
- 召喚距離：設定 Model Y 在駛入或駛出車位時可以行駛的最大距離。
- 側邊距離：選擇一個選項，指定你允許的側邊距離。狹窄選項允許 Model Y 駛入以及駛出特別狹窄車位。

**警告：** 於狹窄空間停泊會限制鏡頭和感測器（如配備）準確偵測障礙物位置的能力，進而增加損壞 Model Y 及/或周圍物體的風險。

- 使用自動 HomeLink（如配備）：如想在利用召喚泊車的過程中，啟用 HomeLink 開啟/關閉一個已輸入程式的 HomeLink 設備（如門或車庫門），選取開啟。啟用後，使用召喚期間 Model Y 進入或離開時，召喚裝置自動開啟及關閉。使用智能召喚期間（如配備），裝置會在開始時自動開啟，令智能召喚偵測到 Model Y 停泊在車庫內。

**警告：** 務必始終確保 Model Y 在 HomeLink 放下車庫門之前完全駛入或駛出車庫。召喚和智能召喚（如配備）無法偵測到頂部車庫門將要降落的位置。

**注：** 啟用後，HomeLink 裝置會在使用召喚時自動開啟及關閉，並在使用智能召喚時按需要自動開啟（如配備）。如要讓 HomeLink 在其他狀況（例如正常駕駛時）下自動運行，須輕觸控制畫面上方的 HomeLink 圖示，調節 HomeLink 裝置的主要設定（請參閱[智能車庫](#) 在第 頁 59）。

除了 HomeLink 之外，上述設定僅適用於召喚，而非智能召喚（如配備）（請參閱[使用智能召喚之前](#) 在第 頁 108）。你無法自訂智能召喚的保險桿間隙、召喚距離和側邊間隙。使用智能召喚時，必須始終按下手機應用程式上的按鈕，使 Model Y 繼續移動。此外，智能召喚僅可使用手機應用程式操作，無法以遙控鑰匙操作。所有設定在手動變更前會一直保留。

## 利用召喚泊車和取回你的車輛

請遵照以下步驟，使用召喚停泊你的 Model Y：

- 在距離泊車位 12 米內調整好 Model Y，使 Model Y 在駕駛或倒車狀態下可以沿直路駛入或駛出車位。
- 於車外時，可輕觸手機應用程式上的召喚，然後按住前進或倒車按鈕，啓用泊車指示。

召喚功能設定 Model Y 為駕駛或倒車狀態（以你指定的方向為準）並將車輛駛入或駛出泊車位。泊車完成時，或如果檢測到障礙物，召喚將 Model Y 切換到泊車檔。在以下情況，召喚會將 Model Y 切換到泊車檔：

- Model Y 在車道內檢測到障礙物（在你指定的保險桿間隙設定內）。
- 召喚功能讓 Model Y 移動最大距離為 12 米。
- 鬆開前進或倒車按鈕。
- 按下任何按鈕，手動停止召喚。

如果使用召喚功能停泊 Model Y，可使用召喚來使 Model Y 回到最初位置（但 Model Y 仍保持在泊車檔），或前往你指定的最遠召喚距離處（以先達者為準）。只需在手機應用程式上指定相反方向，召喚就會讓 Model Y 沿原有車道移動，但前提是未有出現障礙物。若檢測到障礙物，Model Y 會在非常接近原有車道的情況下，嘗試避開障礙物（召喚不會繞過障礙物）。

**注：** 若要使用召喚向同一方向多次移動 Model Y（不超過最遠距離 12 米），取消召喚然後按同一方向重新開始泊車過程。

**注：** 雖然召喚功能可以使 Model Y 向側邊移動一小段距離以避開障礙物，但不會嘗試繞過障礙物來使 Model Y 回到原有車道內。只有智能召喚（如配備）方可使 Model Y 繞過障礙物。

**注：** 召喚功能要求 Model Y 能夠檢測到附近的授權電話。

**警告：** Model Y 無法偵測低於保險桿、過於狹窄、或是吊掛在天花板上的障礙物（例如：單車）。此外，許多意外情況會妨礙召喚將車輛駛入或駛出泊車位，導致召喚無法讓 Model Y 恰當移動。因此，你須時刻保持控制汽車運作並留意周圍環境，同時做好隨時停止 Model Y 的準備。

## 使用遙控鑰匙作出召喚功能

**注：** 如果遙控車匙配件電量低，召喚可能不會運作。

請按以下步驟，使用遙控車匙配件從車輛外面停泊 Model Y：

1. 於觸控式螢幕上，確保停用指定長按啟用（輕觸控制 > Autopilot 自動輔助駕駛 > 自訂召喚 > 指定長按啟用）。
2. Model Y 處於泊車檔時，站立於 3 米內按住遙控車匙配件頂部中央的按鈕（鎖定/解鎖全部按鈕），直至危險指示燈持續閃動為止。  
**注：** 危險警告燈閃了一下，而 Model Y 好像被鎖上了一樣，然後在五秒鐘內，Model Y 電源開啟而危險警告燈持續閃爍。切勿前往下一步驟，直至危險警告燈閃爍。如五秒鐘後，危險指示燈未有閃動，則鬆開遙控車匙配件按鈕，靠近 Model Y 並再試一次。如召喚功能在十秒鐘內未有接到進一步輸入指示，便會取消召喚功能。
3. 按一下遙控車匙配件上的前行李艙按鈕，以將 Model Y 向前移入泊車位，或按一下後行李艙按鈕，以將 Model Y 倒後駛入泊車位。

## 停止或取消召喚

啟用召喚功能後，可以使用手機應用程式或按下遙控鑰匙上的任何按鈕隨時停止 Model Y。在以下情況，召喚亦會取消：

- 車門把手已扣上或車門遭打開。
- 你使用 駕駛軚盤、煞車腳踏、加速腳踏、或轉換時。
- Model Y 檢測到障礙物。
- 召喚功能讓 Model Y 移動最大距離為 12 米。
- 你的電話進入休眠模式或與 Model Y 連線中斷。



# 智能召喚

對於約 2024 年 2 月中旬之後生產的車輛，在執行未來軟件更新前，此功能可能暫時受限或無效。

**注：**視乎市場地區、車輛設定、已購選項和軟件版本，你的車輛可能未配備智能召喚，或者該功能的運作方式可能與描述並不完全一致。

智能召喚是方便你將 Model Y 移至你所在位置（以你的電話 GPS 作為目的地）或駛至你選擇的位置，車輛會在需要時繞過物體或在物體前停下。當你的電話位於 Model Y 的 6 米範圍內時，智能召喚可與 Tesla 手機應用程式配合使用。

智能召喚會操縱 Model Y 駛出泊車位並繞過拐角。將 Model Y 從狹窄的停車位、經由水坑駛出非常有用或幫助你在搬運包裹時取回車輛。須在你與 Model Y 之間保持清晰的視線，並須持續監控車輛活動及其周圍環境。

**警告：**智能召喚僅為停車場及位於周圍環境熟悉並可預見的私人屋苑車道而設。請勿在公共道路上使用智能召喚。

**警告：**智能召喚只能在已鋪路的地面上使用。

**警告：**智能召喚是一項 BETA 功能。須持續監察車輛及周圍環境，並做好在任何時間立即採取措施的準備。駕駛員須安全、負責任、且如預期般使用智能召喚功能。你有責任熟知智能召喚的限制（請參閱 [限制與警告](#) 在第 110 頁）。

## 使用智能召喚之前

- 下載最新版 Tesla 手機應用程式至你的手機，並確保你的手機具有流動電話服務並已啟用全球定位系統。
- 你的電話必須連接至 Model Y，且位於約 6 米範圍內。
- 車輛的鏡頭必須完全校準（請參閱 [駕駛以便校準鏡頭](#) 在第 17 頁）。
- 你必須可以清楚看到 Model Y。
- Model Y 車輛須切換至泊車檔，不在充電中，並關閉所有車門和行李艙。

**警告：**請確保所有鏡頭和感測器（如配備）清潔。鏡頭和感測器弄髒，以及某些環境情況（如下雨和車道標記褪色）均會影響 Autopilot 自動輔助駕駛的效能。

## 使用智能召喚

1. 打開 Tesla 手機應用程式，然後輕觸召喚。
2. 輕觸 Model Y 位於圖像中心處的智能召喚圖示。可能需要幾秒鐘才能啟動智能召喚。

**注：**你可使用待用模式消除智能召喚啟動時發生的延遲（請參閱 [待用模式](#) 在第 109 頁）。

手機應用程式顯示一個帶有藍色圓圈的地圖，表示你的電話與 Model Y 之間的最大距離必須保持在 6 米之內。地圖上的藍點代表你所處的位置，紅色箭咀代表車輛。

3. 將自己置於藍色圓圈內，並讓你前往 Model Y 之間保持清晰視線。
4. 現可使用以下任何模式操作智能召喚：
  - 來到我的所在位置模式：按住來到我的所在位置按鈕。Model Y 移動至你的全球定位系統位置。當你移動時，Model Y 跟住你。當 Model Y 到達你的位置時，它會停止移動並切換到泊車檔。
  - 前往目標位置模式：輕觸十字圖示，然後拖動地圖，將大頭針置於你所選的目的地。按住前往目標位置按鈕。Model Y 移到目的地。當到達位置時，Model Y 會停止移動並切換至泊車檔，手機應用程式會顯示一條訊息，指示召喚已完成。

**注：**如果隨後你要更改位置，抬起手指，重新放置地圖，然後再次按住前往目標位置。

只需鬆開來到我的所在位置或前往目標位置按鈕，便可隨時令 Model Y 停止。



地圖的十字圖示在前往目標位置與來到我的所在位置模式之間切換。選用來到我的所在位置模式時，圖示為藍色。

**注：**地圖還有一個圖示，可用於顯示/隱藏衛星影像。

在任何一種模式下啟動智能召喚後，危險警告燈會短暫閃爍，後視鏡摺疊，並且 Model Y 切換到前進或倒車。Model Y 然後慢慢移動到在你 1 米之內（來到我的所在位置）或你選擇的目的地（前往目標位置），並根據需要導航繞過障礙物。當 Model Y 移動時，地圖上的紅色箭號隨之移動，以顯示車輛位置。當你移動時，藍點隨之移動，以顯示你的位置。



在任何一種模式下，Model Y 在下列情況下會停止移動並切換至泊車檔：

- 鬆開手機應用程式上的按鈕。
- 已超過手機和 Model Y 之間的最大距離（如將車輛移到離你較遠的地點，則可能需要跟隨車輛以保持此距離）。
- 車道已被阻擋。
- Model Y 這次智能召喚開始後，已經移動最大距離為 20 米。

**注：**如智能召喚將 Model Y 向前移動 3 米，然後向後移動 2 米，此情況將被視為行駛 5 米。

**注：**無需注視手機應用程式，只需按住按鈕，同時一直注意 Model Y 及其行駛路徑，並隨時準備在必要時鬆開按鈕停止車輛移動。

如配備及為召喚啓用了自動 HomeLink（輕觸控制項 > Autopilot 自動輔助駕駛 > 自訂召喚 > 使用自動 HomeLink），則在 Model Y 位於車庫的情況下啓動智能召喚指示時，智能召喚會自動打開 HomeLink 設備。流動電話應用程式通知你車門已打開。

-  **警告：**鬆開按鈕停止 Model Y 時，車輛在停下之前會略有延遲。因此，務必始終密切關注車輛行駛路徑，提前預測車輛可能無法檢測到的障礙物。
-  **警告：**在無法預測到障礙物移動的環境下使用智能召喚時，需倍加小心。例如有人、兒童或動物出沒的地方。
-  **警告：**智能召喚可能不會在遇到所有物體（尤其是路緣石等較低物體或托架等較高物體）便停止運作，也可能不會對所有迎面或側向車流做出反應。鬆開手機應用程式上的按鈕，務必保持注意力，並做好隨時停止 Model Y 的準備。

- 車門把手已扣上或車門遭打開。
- 你使用 駕駛軼盤、煞車腳踏、加速腳踏、或轉換時。
- Model Y 被障礙物阻擋。
- 智能召喚已將 Model Y 移動至最大距離。要移動超過此距離，你必須將 Model Y 切換到前進或倒車，然後重新啓動智能召喚。
- 你的電話進入休眠模式或與 Model Y 連線中斷。

## 待用模式

要保持 Model Y 準備好召喚並減少啓動所需的時間，請開啟待用模式。輕觸控制 > Autopilot 自動輔助駕駛 > 待用模式。開啟待用模式後，你可在以下位置停用待用模式來節省電池電量：

- 剔除住宅- 在你的最愛清單中設定為「住宅」的位置停用待用模式。
- 剔除公司- 在「最愛的地點」清單中設定為「公司」的位置停用待用模式。
- 剔除我的最愛- 在你的最愛清單中的任何位置停用待用模式。

**注：**為節省能量，智能召喚會從午夜到早上 6 時自動退出待用模式。在這些時間內，智能召喚啓動時會出現延遲。

**注：**待用模式啓動時可能會消耗額外電池電量。

**注：**有關如何將一個位置指定為「住宅」、「公司」或「我的最愛」的詳情，請參閱[住宅、公司和最愛目的地](#) 在第 139 頁。

## 停止或取消「智能召喚」

每次鬆開手機應用程式上的按鈕時，智能召喚功能就會讓 Model Y 停止。若要恢復智能召喚，只需再次按下來到我的所在位置或前往目標位置按鈕。

-  **警告：**始終預計何時需要停止 Model Y 移動。根據手機與 Model Y 之間連接的品質，從鬆開按鈕到停車時可能會略有延遲。

智能召喚取消後，以下情況需要重新啓動：



## 限制與警告

此主題包括與下列 Autopilot 自動輔助駕駛功能相關的警告、注意和限制。

- 主動巡航控制 在第 頁 89
- 自動輔助轉向 在第 頁 90
- 自動輔助導航駕駛 在第 頁 111
- 自動泊車 在第 頁 112
- 召喚 在第 頁 112
- 智能召喚 在第 頁 113

**注：**視乎市場地區、車輛設定、已購選項和軟件版本，你的車輛可能未配備上述所有功能，或者其中功能的運作方式可能與描述並不一致。

**警告：**使用 Autopilot 自動輔助駕駛前，請仔細閱讀下方的警告與限制。未遵照全部警告及指示可導致重大財物損失或嚴重人命傷亡事故。

**注：**每次駕駛及使用 Autopilot 自動輔助駕駛功能前，請確保所有鏡頭潔淨且沒有障礙物（請參閱清潔鏡頭 在第 頁 166）。鏡頭和感應器（如有配備）弄髒，以及某些環境情況（如下雨和車道標記褪色）均會影響 Autopilot 自動輔助駕駛的效能。如果鏡頭被阻擋或失靈，Model Y 會在觸控式螢幕上顯示訊息，而且 Autopilot 自動輔助駕駛功能可能無法使用。有關特定警報的更多資料，請參閱疑難排解警報 在第 頁 200。

### 主動巡航控制

使用主動巡航控制時，駕駛員有責任時刻保持警惕，安全駕駛，並始終控制好車輛。駕駛時應始終注視前方路面，並準備好根據需要採取糾正措施。

此外，駕駛員有責任根據道路狀況及適用速度限制，以安全速度巡航並保持安全車距。主動巡航控制啟用時，請注意以下限制。

- 某些情況下，巡航速度可能不會隨著速度限制的變更而改變。
- 主動巡航控制無法根據路況和駕駛條件調整行駛速度。請勿於以下情況使用主動巡航控制：有急轉彎的曲折道路上、結冰或濕滑的道路上，或天氣狀況（如大雨、雪、霧等）不適合以恆定速度行駛的情況下。
- 請勿依賴主動巡航控制來保持準確或適當的跟車距離。
- 由於制動能力有限及斜坡限制，主動巡航控制可能無法提供適當的速度控制。還可能會誤判與前方車輛之間的距離。下坡時會提高行駛速度，導致 Model Y 超過你的設定速度（或者道路上的限速規定）。
- 主動巡航控制可能偶爾在非必要或非預期的情況下讓 Model Y 煞車。這可能是由於緊跟前方車輛、檢測到相鄰車道上（尤其是轉彎處）有車輛或物體等原因所致。

- 由於車載 GPS（車載全球定位系統）的內在限制，Model Y 或會於某些情況下減慢車速，特別是當車輛駛近出口或駛離坡道，檢測到轉彎位時及/或你正在導航到目的地但沒有跟隨路線時。
- 於部分情況下（例如資料不足），主動巡航控制或不會於快速公路交匯處或駛出支路時自動減低已設定速度。
- 主動巡航控制可能無法檢測得所有物體，特別是在巡航速度超過 80 km/h 的情況下，當車輛或物體僅有一部分位於車道中，或當你前方的車輛駛出你的車道時，或你前方有靜止或緩慢移動的車輛或物體時，均可能無法制動/減速。
- 主動巡航控制可能會對不存在或不在行駛車道上的車輛或物體做出反應，導致 Model Y 出現不必要或不適當的減速。

**警告：**尤其在下列情況，主動巡航控制很可能不會如期運行：

- 道路出現急彎或海拔變化顯著。
- 道路標誌和訊號不清晰、不準確或年久失修。
- 能見度差（由於大雨、雪、冰雹等或道路夜間照明不佳）
- 你正在隧道中或高速公路分隔帶旁行駛，鏡頭的視野受到干擾
- 強光（例如迎面而來的車頭燈或直射陽光）干擾鏡頭視野。

**警告：**上述清單並未詳盡列出可能會干擾主動巡航控制正常運作的狀況。主動巡航控制可能會因預料之外的原因隨時意外停用。請始終觀察前方路況，並準備好採取適當措施。駕駛員有責任始終掌控 Model Y。

**警告：**主動巡航控制專為提供駕駛舒適度和便利性而設計，並非碰撞警告或防撞系統。切勿依賴主動巡航控制來適當地減慢 Model Y 的速度。請始終觀察前方路況，並時刻準備採取糾正措施。否則，可能會導致嚴重傷害或死亡。

**警告：**儘管主動巡航控制能夠探測到行人及騎單車人士，但切勿依賴主動巡航控制以適當減速 Model Y。否則，可能會導致嚴重傷害或死亡。

### 自動輔助轉向

**警告：**自動輔助轉向是一種需要手動操作的功能。請將雙手始終置於方向盤上，並注意道路狀況和周圍交通，隨時準備採取即時行動。未遵守上述指示可能會導致損壞或傷亡。

**警告：**自動輔助轉向適宜注意力高度集中的駕駛員在公路和受管制道路上使用。切勿在有工程施行的區域，或可能有單車或行人的區域中使用自動輔助轉向。





**警告：**切勿依賴自動輔助轉向來決定適當的行駛路徑。

**警告：**尤其是在以下情況，自動輔助轉向及其相關功能無法按預期方式運作：

- 自動輔助轉向不能準確識別車道標線。例如，車道標線過度磨損、早期標線仍可見，因道路施工而經過調整、快速發生變化（車道分叉、交叉或合併），物體或景物在車道標線上投下濃重陰影，或者路面存在接縫或其他高對比度線條。
- 能見度差（大雨、雪、霧等因素所致），或天氣狀況干擾感測器運作時。
- 鏡頭或感測器被阻塞、遮蓋或損壞。
- 於斜坡駕駛。
- 接近收費亭。
- 於急轉彎道路或崎嶇不平的道路上駕駛。
- 強光（如直射陽光）正干擾鏡頭視野。
- 感測器（如配備）受到其他會產生超聲波的電氣設備或裝置的影響時。
- 啟用轉向訊號時，盲區檢測到車輛。
- Model Y 在行駛中非常靠近前方車輛，而該車正遮擋鏡頭視野。

**警告：**有多種意外情況會防礙自動輔助轉向系統的運作。請務必緊記，上述情況下，自動方向引導因此可能無法恰當地引導 Model Y 轉向。請務必專心駕駛，並時刻準備採取緊急措施。

**警告：**自動輔助轉向並非旨在（亦不會）將 Model Y 繞過車道上的部分物體，並且在部分情況下，可能不會因為物體完全阻塞車道而停止。務必觀察前方路況，並時刻準備立即採取措施。駕駛員有責任始終掌控 Model Y。

### 輔助切線

**警告：**當使用輔助切線變更車道時，駕駛員有責任確定車道變更安全且適當。因此，在啟動變道之前，請始終查看盲點、車道標線及周圍路況，以確認移入目標車道是安全妥當的。

**警告：**使用輔助切線時，請注意下列限制。

- 切勿依賴輔助切線來決定適當的行駛路徑。專心駕駛，觀察前方路況與交通條件、視察週圍環境，並密切注視觸控式螢幕上是否顯示警告。時刻準備立即採取措施。
- 請勿在交通狀況多變的道路上以及有單車和行人的道路上使用輔助切線功能。
- 輔助切線的效能取決於鏡頭是否能夠識別車道標線。
- 請勿於以下情況使用輔助切線功能：有急轉彎的曲折道路上、結冰或濕滑路面，或可能防礙鏡頭視野或感測器（如配備）的天氣狀況下（如大雨、雪、霧等）。
- 除了上述情況，超車加速輔助還可由於諸多無法預見的原因而取消（例如，沒有全球定位系統資料）。時刻保持警惕，切勿依賴超車加速輔助來提高行駛速度。
- 每當啟用相應的轉向訊號時，超車加速輔助都會提高行駛速度，並使 Model Y 加速靠近前方車輛。雖然主動巡航控制會持續保持與前方車輛之間的距離，但請務必注意，當超車加速輔助處於啟動狀態時，選定的跟車速度會降低，尤其是在超越跟隨車輛可能並非出自你本意的情況下。

### 停車燈和停車標誌警報

**警告：**「停車燈和停車標誌警報」需要車載地圖以獲悉一個位置存在的特定停車燈和停車標誌。在部分情況下，地圖資料不準確或過時，並且可能不包括所有停車燈或停車標誌。因此，停車燈和停車標誌警報可能無法檢測到所有停車燈和停車標誌。

**警告：**停車燈和停車標誌警報功能不適用於煞車或減速 Model Y，並且可能無法檢測到所有停車燈和停車標誌。停車燈和停車標誌警報僅供參考，不可取代謹慎駕駛及合理判斷。駕駛時應始終注視前方路面，切勿依靠停車燈和停車標誌警報來警告你前方有停車燈或停車標誌。

**警告：**停車燈和停車標誌警報旨在僅於駛近可見的紅色停車標誌、長亮紅燈或黃燈的後半部分時向你發出警告。此功能可能不會在十字路口有閃燈時，或在讓路標誌或臨時停車和讓路標誌（例如在工程區域使用的標誌）處向你發出警告。此外，如果你踩下加速腳踏或煞車腳踏（會停用自動輔助轉向），停車燈和停車標誌警報將不會在你駛近停車燈或停車標誌時對你發出警告。

### 自動輔助導航駕駛

**警告：**絕不要依靠自動輔助導航駕駛確定出口處要行駛的車道。保持警惕並進行目視檢查，以確保行車道安全且適當。



## 限制與警告

**警告：** 若關閉需要車道變更確認，自動輔助導航駕駛會通知即將出現的車道變更與駛出支路，但你仍需注意周圍環境並始終保持對 Model Y 的控制。車道變更會非常快速、突然。務必始終將手放在方向盤上，並密切關注前方行車道。

**警告：** 自動輔助導航駕駛不會使你的車輛自動駕駛。你須注意路面交通、始終將雙手放在駕駛盤上並了解你的導航路線。

**警告：** 與正常駕駛一樣，在盲角、交匯處，以及入口匝道和出口匝道要格外小心，因為隨時都有可能出現障礙物。

**警告：** 自動輔助導航駕駛可能無法識別或檢測迎面而來的車輛、靜止物體及特殊用途車道，例如單車、共乘汽車、緊急車輛等的專用車道。始終保持警惕，並時刻準備立即採取措施。否則可能引致損壞、傷害或死亡。

### 自動泊車

**警告：** 自動泊車的效能取決於鏡頭和感測器（如配備）是否能夠判斷車輛與路邊、物體以及其他車輛的距離。在使用自動泊車前及使用時，請注意以下警報：

- 若有任何物件（例如車球掛鉤、單車架或拖車）連接到拖車掛鉤，請勿使用自動泊車。在其他車輛之間或前方停車時，自動泊車可能不會因掛鉤而停止。
- 切勿依賴自動泊車來尋找合法、合用且安全的泊車位。自動泊車未必能檢測到車位空間內的物體。務必執行目視檢查，確認車位安全適宜。
- 當自動泊車正主動引導 Model Y 轉向時，駕駛盤會隨自動泊車的調整操作而相應轉動。此時切勿干擾駕駛盤轉動，否則自動泊車功能將會取消。
- 在泊車期間，請持續檢查周圍環境。時刻準備腳踏制動，以避開車輛、行人或物體。
- 當自動泊車啟動時，請密切注視觸控式螢幕，確保您留意到自動泊車的提示。

**警告：**

特別在這些情況下，自動泊車功能很可能無法按預期方式運作：

- 路面傾斜。自動泊車僅為於平坦道路操作而設。
- 能見度差時（由於大雨、雪、霧等因素所致）。
- 路緣並非由石頭鋪成，或檢測不到路緣石時。
- 目標泊車位正位於牆壁或柱旁（例如，地下車庫內一排車位中的最後一個）。
- 一個或多個感測器（如配備）或鏡頭受損、弄髒或受阻（例如被泥土、冰或雪，或被車牌、過度噴漆或膠帶、貼紙、橡膠塗層等粘膠物品阻擋）。
- 天氣狀況（暴雨、雪、霧，或極熱或極冷的溫度）正干擾著感測器（如配備）運作時。
- 感測器（如配備）受到其他電氣設備或電氣干擾的影響。

**警告：** 許多意外情況會妨礙自動泊車運作 Model Y。請務必緊記，上述情況下，自動泊車可能因此無法恰當地引導 Model Y 轉向。停車 Model Y 時需小心謹慎，並時刻準備手動控制。

### 召喚

**警告：** 召喚的效能取決於鏡頭和感測器（如配備）是否能夠判斷車輛與物體、人、動物以及其他車輛的距離。在以下情況，召喚很可能不會如期運作：

- 車道為斜坡。召喚設計僅在平坦道路上運作（最大坡度為 10%）。
- 檢測到突出的混凝土路邊。若路沿高度約高於 1 吋(2.5 厘米)，召喚不會操控 Model Y 駛上路沿。
- 一個或多個感測器（如配備）或鏡頭受損、弄髒或受阻（例如被泥土、冰或雪，或被車牌、過度噴漆或膠帶、貼紙、橡膠塗層等粘膠物品阻擋）。
- 天氣狀況（暴雨、雪、霧，或極熱或極冷的溫度）正干擾著感測器運作時。
- 感測器（如配備）受到其他會產生超聲波的電氣設備或裝置的影響時。
- Model Y 處於拖頭模式或已連接上配件。

**警告：** 上述清單未完全列出可能會干擾召喚功能正常運作的全部情況。駕駛員須負責時刻保持對 Model Y 的控制。召喚正在運作且讓 Model Y 行駛時，須特別注意並隨時準備採取措施。否則，可能導致嚴重損壞、傷害或死亡。



**警告：** Model Y 無法偵測低於保險桿、過於狹窄、或是吊掛在天花板上的障礙物（例如：單車）。此外，許多意外情況會妨礙召喚將車輛駛入或駛出泊車位，導致召喚無法讓 Model Y 恰當移動。因此，你須時刻保持控制汽車運作並留意周圍環境，同時做好隨時停止 Model Y 的準備。

**警告：** 鬆開按鈕停止 Model Y 時，車輛在停下之前會略有延遲。因此，務必始終密切關注車輛行駛路徑，提前預測車輛可能無法檢測到的障礙物。

**警告：** 在無法預測到障礙物移動的環境下使用智能召喚時，需倍加小心。例如有人、兒童或動物出沒的地方。

**警告：** 智能召喚可能不會在遇到所有物體（尤其是路緣石等較低物體或托架等較高物體）便停止運作，也可能不會對所有迎面或側向車流做出反應。鬆開手機應用程式上的按鈕，務必保持注意力，並做好隨時停止 Model Y 的準備。

## 智能召喚

**警告：** 智能召喚是一項 BETA 功能。須持續監察車輛及周圍環境，並做好在任何時間立即採取措施的準備。駕駛員須安全、負責任、且如預期般使用智能召喚功能。

**警告：** 智能召喚僅為停車場及位於周圍環境熟悉並可預見的私人屋苑車道而設。請勿在公共道路上使用智能召喚。

**注：** Model Y 處於代客泊車模式時，智能召喚功能停用（參閱代客泊車模式 在第 頁 83）。

**警告：**

在以下情況，智能召喚很可能不會如期運作：

- 由於蜂窩網絡覆蓋不佳，無法獲取 GPS 資料。
- 車道為斜坡。智能召喚功能設計僅在平坦道路上運作（最大坡度為 10%）。
- 檢測到突出的混凝土路邊。根據混凝土路邊的高度，智能召喚可能不能移動 Model Y。
- 一個或多個感測器（如配備）或鏡頭受損、弄髒或受阻（例如被泥土、冰或雪，或被車牌、過度噴漆或膠帶、貼紙、橡膠塗層等粘膠物品阻擋）。
- 天氣狀況（暴雨、雪、霧，或極熱或極冷的溫度）正干擾著感測器（如配備）或鏡頭運作時。
- 感測器（如配備）受到其他會產生超聲波的電氣設備或裝置的影響時。
- Model Y 處於拖頭模式或已連接上配件

**警告：** 上述清單未完全列出可能會干擾智能召喚功能正常運作的全部情況。駕駛員須負責時刻保持對 Model Y 的控制。智能召喚功能正在運作且讓 Model Y 行駛時，須特別注意並隨時準備採取措施。否則，可能導致嚴重損壞、傷害或死亡。

**警告：** 智能召喚只能在已鋪路的地面上使用。

**警告：** 智能召喚可能不會在遇到所有物體（尤其是路緣石等較低物體或托架等較高物體）便停止運作，也可能不會對所有交通情況做出反應。智能召喚不能識別交通方向、不會在空的車位周圍導航，也可能無法預料到交叉車流。

**警告：** 在使用智能召喚時，須在你與 Model Y 之間保持清晰的視線，並做好隨時鬆開手機應用程式上的按鈕來停車的準備。



## 車道輔助

Model Y 監控你駕駛車道上的標線及周圍區域，了解車道上有沒有車輛或其他物體。

**注：**對於自大約 2024 年 2 月中旬起生產的車輛，當 Model Y 行駛時，車道輔助不會顯示視像（觸控式螢幕上對應於偵測到的物體的彩色線條），或者視像可能不完全符合描述。

當盲區或 Model Y 旁邊檢測到物件（例如車輛、護欄等）時，觸控式螢幕會顯示從車輛圖像發出的彩色線條。線條位置對應檢測到的物體位置。線條顏色（白色、黃色、橙色或紅色）表示物件與 Model Y 之間的距離，其中白色表示距離最遠，紅色表示最近，你須立即引起注意。這些彩色線條在行駛速度介於大約 12 km/h 與 140 km/h 之間時生效。當自動輔助轉向啟動時，若行駛速度低於 12 km/h，則亦將顯示這些彩色線條。但 Model Y 處於靜止狀態（比如遇到交通堵塞）時不會顯示彩色線條。



**警告：**每次駕駛及使用 Autopilot 自動輔助駕駛功能前，請確保所有鏡頭潔淨且沒有障礙物（請參閱[清潔鏡頭](#)在第 166 頁）。鏡頭和感應器（如有配備）弄髒，以及某些環境情況（如下雨和車道標記褪色）均會影響 Autopilot 自動輔助駕駛的效能。如果鏡頭被阻擋或失靈，Model Y 會在觸控式螢幕上顯示訊息，而且 Autopilot 自動輔助駕駛功能可能無法使用。有關特定警報的更多資料，請參閱[疑難排解警報](#)在第 200 頁。

**警告：**車道輔助功能僅供參考，並非為了代替你自己的直接目視檢查。變換車道之前，請緊記使用後視鏡並進行適當的盲點檢查，從視覺判斷變換車道是否安全妥當。

**警告：**切勿依賴車道輔助系統來通知你是否無意中駛到車道以外，或旁邊或附近是否有車輛。多個外部因素會降低車道輔助的性能（請參閱[限制與誤差](#)在第 115 頁）。駕駛員有責任時刻保持警惕，並留意行駛車道和道路上的其他車輛。否則，可能會導致嚴重傷害或死亡。

## 轉向干預

倘 Model Y 無意間駛入（或靠近）相鄰的車道，而在該車道上檢測到物體（如車輛），則車道輔助會提供轉向干預。在這些情況下，Model Y 會自動轉向至目前行駛車道上更安全的位置。僅在 Model Y 的行駛速度介乎 48 與 140 km/h 之間，且行駛在車道標線清晰可見的主要道路上時，才會使用此轉向功能。套用轉向干預時，觸控式螢幕會短暫顯示警告訊息。

## 車道偏離規避

車道偏離規避旨在當 Model Y 偏離車道或靠近車道邊緣時向你發出警告。

行駛速度介乎 64 至 145 km/h 之間，且行駛在車道標線清晰可見的道路上時，便會進行車道偏離規避。你可輕觸控制 > Autopilot 自動輔助駕駛 > 車道偏離提示並以下選項中選擇，以選擇是否執行車道偏離規避及其執行方式：

- 關閉：你不會被警告車道偏離或與相鄰車道上的車輛發生潛在碰撞。
- 警告：前車輪橫越車道標記線時，駕駛軀盤則會震動。
- 輔助：如 Model Y 無意間駛入相鄰的車道或靠近道路邊緣，系統會啟動糾正轉向以保持 Model Y 在安全的位置。

啟用車道偏離規避及使用主動巡航控制時，如果 Model Y 在相關轉向燈關閉時偏離駕駛車道，車道輔助功能也會檢查你的雙手是否置於駕駛軀盤之上。如果未能偵測到雙手，觸控式螢幕便會顯示一連串警報，這些警報與使用自動輔助轉向功能時的類似。如果重複檢測不到雙手，Model Y 便會逐漸減速至低於速度限制 25 km/h，或低於設定的巡航速度，並且危險警告燈會開始閃爍。

**注：**如果開啟相應的轉向訊號以表示有意變換車道，則車道偏離規避不會警告你車道偏離或提供轉向干預。

**警告：**車道偏離規避旨在幫助保障你的安全，但它並不適用於所有情況，也不能取代保持專注和控制的需要。

**警告：**必須始終將雙手放在駕駛軀盤上並專心駕駛。

**警告：**轉向干預的程度最低，不是專用於將 Model Y 移出行駛車道。請勿依賴轉向干預來避免側面碰撞。

## 緊急車道偏離規避

緊急車道偏離規避會自動應用轉向，以避免在以下情況發生潛在碰撞：

- Model Y 正在駛離車道並可能與在相鄰車道上以相同方向行駛的車輛相撞（不論轉向訊號的狀態）。



- Model Y 正在駛離車道並駛進前方的車道，轉向訊號已關閉，並且檢測到迎面而來的車輛。
- Model Y 正在駛離道路並且轉向訊號已關閉（例如非常靠近道路邊緣，並且可能會發生碰撞）。

緊急車道偏離規避會在每次駕駛前自動啟用。你可輕觸控制 > Autopilot 自動輔助駕駛 > 緊急車道偏離規避，僅在當前駕駛行程中將其關閉。

緊急車道偏離規避應用轉向時，系統會發出鳴叫，觸控式螢幕亦會顯示警告並以紅色標記突顯車道。

Model Y 的行駛速度介乎 64 至 145 km/h 之間，且行駛在車道標線清晰可見的道路與路堍等位置時，便會進行緊急車道偏離規避。

**警告：** 緊急車道偏離規避並不能代替專心駕駛和專業判斷力。駕駛時應始終注視前方路面，切勿依靠緊急車道偏離規避來防止發生碰撞。有幾個因素會降低或損害性能。依靠緊急車道偏離規避來防止發生潛在碰撞，可能會導致嚴重傷亡。

## 盲點輔助

### 自動盲點鏡頭

輕觸觸控式螢幕上的控制 > Autopilot 自動輔助駕駛 > 自動盲點鏡頭即可將其開啟/關閉。

啟用後，當轉向訊號燈開啟時，觸控式螢幕會顯示來自對應側轉向燈鏡頭的影像。當偵測到臨近車道中的盲點存在車輛時，影像會出現垂直的紅色警告條。例如，當啟用左側轉向訊號燈並偵測到車輛時，影像左側會出現垂直的紅色條。你可將影像移至觸控式螢幕上的其他位置。為此，請輕觸影像並將其拖放至新位置（輕觸並按住影像時顯示的陰影區域會指示有效位置）。

**警告：** 即使有自動盲點鏡頭，仍需專心駕駛並在變道時轉頭向後看。

### 盲點碰撞警報鳴響

當偵測到有車輛在你的盲點並可能發生碰撞時，若你希望聽到提示聲響，請輕觸控制 > 安全 > 盲點碰撞警報鳴響。

**警告：** 即使有盲點鏡頭，仍需專心駕駛並在變道時轉頭向後看。

**警告：** 盲點碰撞警報鳴響無法檢測到每次碰撞。駕駛員有責任在變道時保持警惕並進行適當的盲點檢查。

## 限制與誤差

在以下情況中，車道輔助功能無法始終檢測到車道標線，你可能會獲得不必要或無效警告：

- 能見度差，車道標線無法看清時（由於大雨、雪、霧等因素所致）。
- 強光（比如迎面而來的車頭燈或直射陽光）干擾鏡頭視野。
- Model Y 前方車輛遮擋了鏡頭視野。
- 擋風玻璃正遮擋鏡頭視野（擋風玻璃上有霧、弄污，貼有貼紙等）。
- 車道標線過度磨損、因道路施工而經過調整、快速發生變化時（車道分叉、交叉或合併）。
- 道路狹窄或彎曲時。
- 物體或景物在車道標線上投下濃重陰影時。

在以下情況中，車道輔助可能不會提供預警，或可能會發出不恰當的警告：

- 一個或多個感測器（如配備）或鏡頭受損、弄髒或受阻（被泥土、冰或雪，或被車牌、過度噴漆或膠帶、貼紙、橡膠塗層等粘膠物品阻擋等）。
- 天氣狀況（暴雨、雪、霧，或極熱或極冷的溫度）正干擾著感測器運作時。
- 感測器（如配備）受到其他會產生超聲波的電氣設備或裝置的影響時。
- 安裝在 Model Y 上的物體干擾且/或遮擋了感測器時（如自行車架或保險桿貼紙）。

此外，在以下情況中，車道輔助未必會使 Model Y 轉向來避開相鄰車輛，或可能會進行不必要或不恰當的轉向操作：

- 你正以相對較高的車速駕駛 Model Y 通過急彎或彎路。
- 強光（比如迎面而來的車頭燈或直射陽光）干擾鏡頭視野。
- 你正在切換至另一車道，而另一車道並無其他物體時（例如其他車輛）。
- 有其他車輛在你前方切入或逐漸靠向你的車道。
- Model Y 沒有在車道輔助功能所設定的速度範圍內行駛。
- 一個或多個感測器（如配備）受損、弄髒或受阻（比如被泥土、冰或雪，或被車牌、過度噴漆或膠帶、貼紙、橡膠塗層等粘膠物品阻擋）。
- 天氣狀況（暴雨、雪、霧，或極熱或極冷的溫度）正干擾著感測器運作時。
- 感測器（如配備）受到其他會產生超聲波的電氣設備或裝置的影響時。
- 安裝在 Model Y 上的物體（如單車車架或保險桿貼紙）干擾或遮擋感應器時。
- 能見度差，車道標線無法看清時（由於大雨、雪、霧等因素所致）。



## 車道輔助

---

- 車道標線過度磨損、因道路施工而經過調整、快速發生變化時（車道分叉、交叉或合併）。



**警告：**當賽道模式開啟後，輔助駕駛功能自動停用。駕駛員有責任安全駕駛，並始終控制好車輛，包括在賽道中。當賽道模式關閉後，輔助駕駛功能自動重新啟用。



**警告：**上述清單並未盡數可能會干擾車道輔助功能的所有可能情況。車道輔助可能無法按預期運作的原因有很多。為避免碰撞，請時刻保持警惕並留意路面，以預判是否需要儘早採取糾正措施。



以下防撞功能是專為提高你與乘客的安全而設：

- 前撞預警 - Model Y 偵測到前方可能發生碰撞時會發出視像和聲音警告（請參閱 [前撞預警](#) 在第 頁 117）。
- 自動緊急煞車會自動煞車以減輕碰撞引起的衝擊（參閱 [自動緊急煞車](#) 在第 頁 118）。
- 障礙物感知加速 - 如 Model Y 檢測到其直行路徑中的物體，則降低加速（參閱 [障礙物感知加速](#) 在第 頁 118）。

**警告：** 每次駕駛及使用 Autopilot 自動輔助駕駛功能前，請確保所有鏡頭潔淨且沒有障礙物（請參閱 [清潔鏡頭](#) 在第 頁 166）。鏡頭和感應器（如有配備）弄髒，以及某些環境情況（如下雨和車道標記褪色）均會影響 Autopilot 自動輔助駕駛的效能。如果鏡頭被阻擋或失靈，Model Y 會在觸控式螢幕上顯示訊息，而且 Autopilot 自動輔助駕駛功能可能無法使用。有關特定警報的更多資料，請參閱 [疑難排解警報](#) 在第 頁 200。

**警告：** 前撞預警僅供參考，不可取代謹慎駕駛及合理判斷。駕駛時應始終注視前方路面，切勿依靠前撞預警來警告你可能發生的碰撞。多種因素可能會降低或削弱性能，導致發出不必要、無效或不準確的警告，或無法適時發出警告。依靠前撞預警警告可能發生的碰撞，會導致嚴重傷害或死亡。

**警告：** 自動緊急煞車並非為防止所有碰撞而設計。部分情況下，該功能會減慢你的行駛速度，從而最大程度減輕碰撞的衝擊。如果依賴自動緊急煞車來避免碰撞，可能會導致嚴重傷害或死亡。

**警告：** 障礙物感知加速不是專為避免碰撞而設。部分情況下，可將撞擊帶來的影響減至最少。倘依賴障礙物感知加速避免碰撞，可能會導致嚴重傷害或死亡。

## 前撞預警

Model Y 監控車輛前方區域，以偵測是否存在物體，例如其他車輛、電單車、單車或行人。如果可能發生碰撞，而你未有立即採取糾正措施，前撞預警會發出鳴叫聲，觸控式螢幕亦會以紅色突出顯示前方車輛。如果可能發生碰撞，立即採取糾正措施！

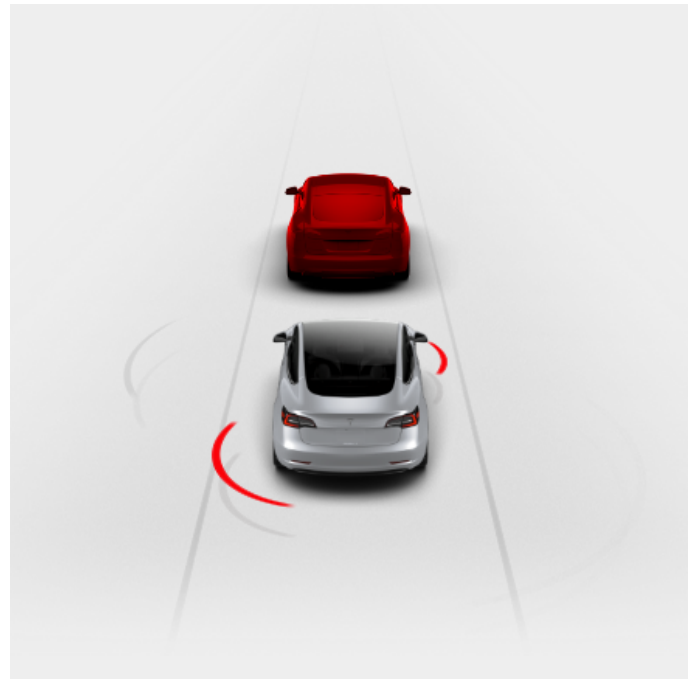

當碰撞的風險降低時（例如，你已減速或停止 Model Y，或前方障礙物已離開你的行駛路徑），視像與聲音警告會自動取消。

在 Model Y 發出前撞預警後，如不立即採取措施，系統會認定碰撞即將發生，這時自動緊急煞車功能（如已啟用）或會自動使用煞車（參閱 [自動緊急煞車](#) 在第 頁 118）。

前撞預警預設為開啟。若要關閉前撞預警或調整其靈敏度，請輕觸控制 > Autopilot 自動輔助駕駛 > 前撞預警。若要變更預設警告等級適中，你可以將警告調整至關閉，或者選擇較遲或較早收取警告。

**注：** 若你手動關閉此功能，前撞預警會在每次駕駛開始時自動重設為中等。

**警告：** 與前撞預警相關的鏡頭以及感測器（如配備）專為監控前方最遠約 160 米的行駛路徑而設。道路和天氣情況可能對前撞預警監控的區域產生不利影響。請以適當謹慎態度駕車。

**警告：** 前撞預警僅為提供圖像與音訊警示而設計，它不會嘗試啟動煞車或減慢 Model Y 的速度。看到並/或聽到警告時，駕駛員有責任立即採取糾正措施。

**警告：** 前撞預警可能會在未必出現碰撞時發出警告。請時刻保持警惕並留意 Model Y 的前方區域，以預判是否需要採取任何措施。

前撞預警僅在行駛速度介乎大約 5 km/h 與 200 km/h 之間時運作。

**警告：** 若駕駛員已在腳踏制動，前撞預警不會發出警告。



## 自動緊急煞車

Model Y 用於確定與偵測物體的距離。當系統認定無法避免碰撞時，自動緊急煞車功能會使用煞車降低車速，從而減輕衝擊的嚴重程度。車速減慢多少視乎很多因數，包括駕駛速度和環境。

當自動緊急煞車進行煞車時，觸控式螢幕上會顯示圖像警告並發出鳴叫聲。你也可能會注意到煞車腳踏突然向下移動。煞車燈會亮起，以提醒其他道路使用者你在減速。



緊急煞車運行中

自動緊急煞車僅在行駛速度介乎大約 5 km/h 與 200 km/h 之間時運作。

在以下情況中，自動緊急煞車不會使用煞車或停止使用煞車：

- 你急速轉動駕駛軚盤。
- 當自動緊急煞車使用煞車時，你踩下並鬆開煞車腳踏。
- 當自動緊急煞車使用煞車時，你用力加速。
- 車輛的前方或後方不再偵測到車輛、機車、單車或行人。

每當你啟動 Model Y 時，自動緊急煞車都會啟用。若要為目前駕駛停用此功能，請換入泊車檔，並輕觸控制 > Autopilot 自動輔助駕駛 > 自動緊急煞車。即使停用自動緊急煞車，車輛在檢測到初始碰撞後仍可能會使用煞車，以減少進一步碰撞（請參閱[多次碰撞煞車](#) 在第 118 頁）。停用時，觸控式螢幕顯示視像訊息。



已停用自動緊急煞車

**警告：** 強烈建議不要停用自動緊急煞車功能。如果停用，Model Y 就不會在可能發生碰撞的情況下自動施加迫力。

**注：** 自動緊急煞車的設計僅可減少正面碰撞的影響。

**注：** 自動緊急煞車的設計旨在減低正面和倒車碰撞的影響，當車輛倒車時，此功能的作用有限。

如果自動緊急煞車無法使用，觸控式螢幕會顯示圖像警告。



自動緊急煞車無法使用

**警告：** 自動緊急煞車專為減少衝擊的嚴重程度而設，而不是專用於避免碰撞。



**警告：** 有多種因素可影響自動緊急煞車的性能，導致沒有煞車或不適當或不合時宜的煞車，例如當車輛有部分車身位於行駛路徑或當道路有碎片時。駕駛員有責任安全駕駛，並始終控制好車輛。切勿依靠自動緊急煞車來避免或減輕碰撞之衝擊。



**警告：** 你需要與前方車輛之間保持安全行駛距離，而不應依賴自動緊急煞車功能。



**警告：** 煞車腳踏在自動煞車時會急劇向下移動。請始終確保煞車腳踏可以自由移動。請勿在駕駛地墊上方或下方（包括附加墊子）放置雜物，並一直確保駕駛地墊正確固定。否則會妨礙煞車腳踏自由移動。

## 多次碰撞煞車

除自動緊急煞車外，若檢測到安全氣袋展開，Model Y 可能會使用煞車以防止或減輕初次碰撞後的後續衝擊。無論行駛速度如何，車輛都可能會使用煞車。

## 障礙物感知加速

障礙物感知加速是透過降低電機扭矩的設計來減少碰撞的影響，而且如果監測到其行駛路徑中的物體，Model Y 在某些情況下要使用煞車。觸控式螢幕會在自動煞車時顯示圖像警告並發出警報。例如，當 Model Y 啟用前進並停在關閉的車庫門前方時，檢測到你已用力踩下加速腳踏。儘管 Model Y 仍會加速並撞擊到車庫門，但減少的扭力可能會降低碰撞帶來的損壞程度。

障礙物感知加速只能在同時滿足以下所有條件時可用：

- 前進或倒車被啟用。
- Model Y 處於停止狀態或行駛速度低於 16 km/h。
- Model Y 偵測到前方行車路線上物體。

如要停用障礙物感知加速，請輕觸 控制 > Autopilot 自動輔助駕駛 > 障礙物感知加速停用。



**警告：** 障礙物感知加速專為減少衝擊的嚴重程度而設。而不是專用於避免碰撞。



**警告：** 障礙物感知加速在部分情況下可能不會限制扭力，例如急轉彎進入泊車位時。有多種因素（包括環境狀況、距離障礙物的距離，以及駕駛員的行為等）都可能限制、延遲或抑制障礙物感知加速。



**警告：** 切勿依靠障礙物感知加速來控制加速或避免或限制撞擊的嚴重程度，切勿嘗試測試障礙物感知加速。否則，可能導致嚴重損毀、傷害或死亡。



**警告：** 有多種因素可影響障礙物感知加速的性能，導致在不當情況下或未能及時減少電機扭矩。駕駛員有責任安全駕駛，並始終控制好 Model Y。







## 限制與誤差

防撞功能無法確保檢測到所有目標，車輛、單車或行人。你可能會因各種原因而遇到不必要、不準確或無效的警告，或者警告並未如期出現，尤其在下列情況：

- 道路有急轉彎時。
- 能見度差時（由於大雨、雪、霧等因素所致）。
- 強光（比如迎面而來的車頭燈或直射陽光）干擾鏡頭視野。
- 鏡頭或感測器受阻擋（如有塵、被遮蓋、有霧、被貼上貼紙等）。
- 一個或多個感測器（如配備）受損、弄髒或受阻（比如被泥土、冰或雪，或被車牌、過度噴漆或膠帶、貼紙、橡膠塗層等粘膠物品阻擋）。
- 天氣狀況（暴雨、雪、霧，或極熱或極冷的溫度）正干擾著感測器運作時。
- 感測器（如配備）受到其他會產生超聲波的電氣設備或裝置的影響時。

 **警告：** 如果防撞輔助功能發生故障，Model Y 會顯示警告。聯絡 Tesla 服務中心。

 **警告：** 當賽道模式開啟後，輔助駕駛功能自動停用。駕駛員有責任安全駕駛，並始終控制好車輛，包括在賽道中。當賽道模式關閉後，輔助駕駛功能自動重新啟用。

 **警告：** 以前描述的限制並未盡數可能會干擾防撞輔助功能正常運作的所有情況。這些功能可能會因其他各種原因而無法發揮其預定作用。駕駛員有責任時刻保持警惕、注意交通情況並盡早採取糾正措施。



## 車速輔助工作原理

Model Y 在觸控式螢幕上顯示速度限制，你可以選擇是否以及如何超出速度限制時收到警告。此外，速度限制圖示外圍可能出現藍色輪廓線，提示你已經超速。

除使用偵測到的速度限制外，你亦可根據手動輸入的任意速度限制設定警告。

**注：**使用主動巡航控制時，你可輕觸此限速標誌，將設定巡航速度改為偵測到的速度限制（包括你所設定的偏離值）。

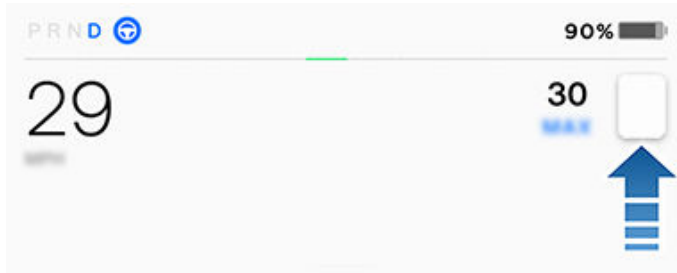

如果在 Model Y 無法確定速度限制的情況下，或者車速輔助不能確定獲取的速度限制是否準確，觸控式螢幕可能不會顯示限速標誌且警告不會生效。

**注：**限速警告在十秒鐘後或在 Model Y 減速至指定限制時消失。

**警告：**請勿依靠車速輔助確定相應的限速或行駛速度。請始終根據道路及交通狀況以安全速度行駛。

## 控制車速輔助系統

若要調整速度限制設定，請輕觸控制 > Autopilot 自動輔助駕駛 > 速度限制提示，然後選擇其中一個選項：

- 關 - 不顯示限速警告，聽不到鳴叫聲。
- 顯示 - 觸控式螢幕上顯示限速標誌，且此標誌會在你超過已確定的限速後放大。
- 鳴叫 - 除視覺顯示外，只要超過已設定的限速，你還會聽到鳴叫聲。

你還可指定如何確定限速：

- 相對 - 若只想在超過速度限制偏離值指定數值時收到提示，你可根據需要設定速度限制偏離值（+ 或 -）。例如，你可將偏差增大至 +10 km/h（若你只想在超過限速的 10 km/h 時收到警告）。
- 絕對速度 - 在 30 與至 240 km/h 範圍內，指定任意車速限制。

**注：**車速輔助並非始終準確。在一些情況下，系統可能會錯誤計算道路的位置，車速輔助可能會顯示直接相鄰道路的速度，而此道路的速度限制可能有所不同。例如，實際上在附近的地面街道上時，反之亦然，車速輔助可以假設 Model Y 位於受控通道高速公路上。

**注：**系統會一直保留你所選的設定，直至你手動更改它。

## 限制與誤差

在以下情況下，車速輔助可能無法完全發揮功能，或產生不準確的資訊：

- 能見度差，無法看清限速訊號（由於大雨、雪、霧等）。
- 強光（比如迎面而來的車頭燈或直射陽光）干擾鏡頭視野。
- Model Y 在行駛中極為靠近前方車輛，而該車正遮擋鏡頭視野。
- 擋風玻璃正遮擋鏡頭視野（擋風玻璃上有霧、弄污，貼有貼紙等）。
- 限速訊號受到其他物體的遮蔽。
- 地圖資料庫中儲存的限速資料不正確或已過時。
- Model Y 正在 GPS 或地圖數據不可用或無法檢測到速度限制標誌的地區行駛。
- 不符合標準識別格式的交通標誌，如數字或臨時速度標誌。
- 道路或限速最近已發生變化。

**警告：**上述清單未盡數可能會干擾車速輔助正常工作的所有情況。車速輔助可能會因其他諸多原因而無法發出警告。



你 Model Y 的後視鏡上方可能配備車廂鏡頭。

**警告：** 請勿使用化學性或具有研磨性的清潔劑，否則可能會損壞鏡頭表面。



車廂鏡頭可判斷駕駛員的注意力，並提供音訊警報，以提醒你在啟用 Autopilot 自動輔助駕駛時應注視前方路面。

根據預設，鏡頭的圖像和影片只會保留在車輛內，也不會傳輸給任何人，包括 Tesla，除非你啟用共享數據。如你啟用資料分享功能，並發生重大安全事件（例如碰撞），Model Y 將與向 Tesla 分享車廂鏡頭短片，以協助我們開發將來的安全增強功能並持續提高依賴車廂鏡頭功能的智能程度。如果車廂鏡頭功能需要診斷才能運作，系統也可能會分享數據。車廂鏡頭不會進行面部識別或任何其他身份驗證方法。為保護你的私隱，車廂鏡頭數據不會與你的車輛識別號關聯。

如要調整共享數據偏好設定，輕觸控制 > 軟件 > 共享數據 > 允許車廂鏡頭分析。你可以隨時更改共享數據設定。如要查看目前已啟用之使用車廂鏡頭的功能，請輕觸控制 > 軟件 > 車廂鏡頭。



**注：** 請保持攝影機鏡頭清潔，並且沒有障礙物遮蔽。經常使用乾淨的抹布擦拭攝影機鏡頭以除去堆積的污垢與灰塵。



# 安全與防護設定

## 關於安全系統

若 Model Y 未檢測得授權電話或車匙，且其中一個已上鎖車門或行李艙被打開，警報即會響起。車頭燈與轉向訊號亦會閃爍。若要取消警報，請按下手機應用程式內任何按鈕或用鑰匙卡或遙控鑰匙輕敲大約在駕駛員側門柱的上方三分之一處的讀卡器。

要手動啟用或停用警報系統，輕觸控制 > 安全 > 安全警報。設定為啟用時，Model Y 在你下車後一分鐘內啟動警報，鎖上車門，然後不再檢測認可車匙。

包括一個電池供電的警笛（如配備），當 Model Y 未在附近檢測到車匙，而有已上鎖車門或行李艙被打開時，該警報器會響起。若你亦希望此警報在車輛偵測到車廂內有活動的情況下響起，請啟用傾斜/侵入（請參閱 [傾斜/侵入](#)（如配備）在 [第 122 頁](#)）。

**注：**若 Model Y 處於哨兵模式（請參閱 [如何使用哨兵模式](#)（配合 USB 快閃磁碟機）在 [第 125 頁](#)），則安全警報設定不可用。

## 傾斜/侵入（如配備）

*根據設定、市場區域及生產日期，你的車輛可能未配備此項功能。*

須開啓安全警報方可啟用傾斜/侵入。

傾斜/侵入會在 Model Y 偵測到車廂內有活動或者車輛被移動或翹起（例如，用拖車或千斤頂）時響起警報。如要啟用，輕觸控制 > 安全 > 傾斜/侵入。

下車後，如溫度控制系統處於運行中，則會自動停用入侵感測器。若要覆寫，可選定保持溫度開啟、寵物模式或露營模式後，手動開啟傾斜/侵入感應器。

每個駕駛週期開始時，傾斜/入侵感測器會自動重新啟用。

**注：**傾斜/侵入警報必須關閉，方可使用車廂過熱保護（請參閱 [車廂過熱保護](#) 在 [第 131 頁](#)）。

**注：**如欲將會移動物體放在鎖定的車輛內，請記得關閉傾斜/侵入。啟用此設定後，Model Y 內的任何活動都會觸發侵入警報。

**注：**若 Model Y 處於哨兵模式（請參閱 [如何使用哨兵模式](#)（配合 USB 快閃磁碟機）在 [第 125 頁](#)），則傾斜/侵入設定不可用。

## 家長控制

藉由家長控制，你可以限制 Model Y 的能力，確保安全設定已經啟用且無法更改。

**注：**你亦可從 Tesla 手機應用程式（4.34.5 或更高版本）使用家長控制。

**注：**啟用速度限制模式時，你無法啟用家長監護功能。

當啟用需要安全功能時，Model Y 會啟用或設定以下車輛設定：

**注：**視乎市場地區、車輛設定、已購選項和軟件版本，你的車輛可能未配備所列示之功能。

- 自動緊急煞車
- 障礙物感知加速
- 自動盲點鏡頭
- 盲點碰撞警報鳴響
- 自動致電 911
- 允許從手機存取
- 泊車輔助警示
- 車道偏離規避：設為援助。
- 速度限制提示：設為鳴叫。
- 前撞預警：設為較早。

若要啟用家長控制：

1. 請將車輛切入泊車檔，然後在觸控式螢幕上輕觸控制 > 安全 > 家長控制。
2. 啟用或設定所需家長控制項目：
  - 限制速度：對 Model Y 的駕駛速度進行限制。
  - 減弱加速：將車輛的加速模式設定為舒適。
  - 需要安全功能：啟用車輛配備的各項安全功能（如有配備）。開啟家長控制時，駕駛員無法變更這些設定。
  - 傳送宵禁通知：從晚上 11 點至凌晨 4 點開啟宵禁通知。宵禁開始後，若有人將車輛切入「駕駛」檔，將透過 Tesla 手機應用程式向與車輛配對的所有電話車匙傳送通知，提醒使用者 Model Y 正在使用。
3. 請輕觸確認。
4. 請輸入 PIN。

**注：**駕駛員須重新輸入家長控制中的 PIN，方可停用限制。輕觸駕駛員設定檔 > 家長控制以重新輸入 PIN。

## PIN 駕駛

為加強安全，你可設定為需要輸入 4 位數 PIN 碼（個人身份代碼）才可駛走 Model Y。若要啟用此設定，請輕觸控制 > 安全 > PIN 駕駛，然後遵循畫面上的提示來建立 PIN 駕駛。

如果啟用，除了必須輸入 4 位 PIN 駕駛才能夠駕駛之外，你還必須使用該 PIN 碼來第一次進入代客泊車模式，以及建立 4 位代客泊車 PIN 碼來進入和離開代客泊車模式。進入「代客泊車」模式後，服務人員不需要輸入駕駛 PIN 碼即可以駕駛 Model Y。當代客泊車模式作用中時，PIN 駕駛設定會停用。



如果你忘記了駕駛 PIN 碼，請在 PIN 駕駛彈出式視窗上輕觸連結以輸入 Tesla 登入憑證，然後按照觸控式螢幕上的指示操作。

**注：**觸控式螢幕很少會沒有反應，你可能未能正確輸入個人識別碼。在此情況下，請先嘗試重啟觸控式螢幕（請參閱重新啟動觸控式螢幕 在第 頁 8）。如觸控式螢幕仍然沒有反應，你仍可透過 Tesla 行動應用程式開啟無鎖匙駕駛，繞過 PIN 駕駛。

## 手飾箱 PIN

使用 4 位數 PIN 碼（與 PIN 駕駛無關）保護手飾箱中的物品。如要啟用，輕觸控制 > 安全 > 手飾箱 PIN，並按照觸控式螢幕上的說明操作。啟用後，系統會提示你輸入 PIN 以打開手飾箱。選取開關以停用，然後輸入 PIN 碼以移除此加強保安功能。

如果忘記手飾箱 PIN，請輸入你的 Tesla 登入憑證，然後按照觸控式螢幕上的說明操作以重設。

**注：**即使在 Model Y 處於代客泊車模式時，使用手飾箱 PIN 亦可打開手飾箱。

## 速度限制模式

速度限制模式讓你可將加速和最高駕駛速度限制於 80 至 193 km/h 之間的選定值。首次使用此功能時，你必須建立 4 位 PIN 碼，並以此 PIN 碼來啟用和停用速度限制模式。當啟用並且行駛速度接近最大速度約 5 km/h 時，系統會發出鳴叫聲，觸控式螢幕會顯示警告訊息，Model Y 亦會向手機應用程式傳送通知。你亦可在 Tesla 應用程式輕觸安全 > 速度限制模式以啟用。啟用速度限制模式：

1. 確保 Model Y 處於泊車檔。
2. 在觸控式螢幕上輕觸控制 > 安全 > 速度限制模式。
3. 選擇最高駕駛速度。
4. 拖移滑桿至開啟位置。
5. 啟用和停用速度限制模式須輸入 4 位 PIN 碼。

**注：**如果你忘記了 PIN 碼，則可以透過輸入 Tesla 帳戶的登入憑證登入來停用速度限制模式。

**注：**當「速度限制模式」啟用時，越野輔助無法使用。

**注：**啟用速度限制模式後，加速設定會自動設為舒適。



**警告：**落斜坡道行駛可令行駛速度增加，引致 Model Y 超過所選的最高速度。



**警告：**速度限制模式並不能作為良好判斷、駕駛員訓練、以及密切監控速度限制與行駛狀況的替代品。任何駕駛速度下都可能發生意外，你有責任安全駕駛。

## 清除瀏覽器數據

你可以清除車輛瀏覽器的數據（與操作電腦或智慧型手機類似），即導覽至控制 > 維修服務 > 清除瀏覽器數據。對於許多情境，此操作可解決問題，例如，清除另一位駕駛員的設定或搜尋。

請核取觸控式螢幕快顯上的方塊，以排除書籤和/或記錄，為你提供便利。



**注：**視乎所在市場地域、車輛設定、所購選項和軟件版本，你的車輛可能未配備行車記錄儀，或某些功能未依預期運作。對於攝影機的使用，你負有諮詢與遵守所有在地法規和財產限制的全部責任。

駕駛時，行車記錄儀可以錄影車輛周遭情況。使用行車記錄儀記錄駕駛事故或其他重要的事件，與你在其他車輛上使用外接式行車記錄儀無異。



為保護私隱，錄影影片儲存在本機格式化過的 USB 快閃磁碟機之板載記憶體中。影片不會傳送至 Tesla。Model Y 不會錄影，當行車記錄儀為關閉時。

## 行車記錄儀使用方法

1. 格式化 USB 快閃磁碟機。你需要將經妥善格式化的 USB 磁碟機插入車輛的 USB 連接埠，以便行車記錄儀儲存和擷取影片。大約在 2020 年開始生產的車輛，在手飾箱的位置配有預先格式化的 USB 快閃磁碟機。如有需要，可按以下兩種方法將快閃磁碟機格式化：
  - 使用 Model Y 將快閃磁碟機格式化。將快閃磁碟機插入 USB 連接埠並前往 控制 > 安全 > 格式化 USB 裝置。
  - 在電腦上將隨身碟格式化。更多資訊請參閱 [錄製影片 USB 磁碟機要求](#) 在第 頁 127。
2. 在車輛的 USB 連接埠插入 USB 快閃磁碟機，最好是插入手飾箱中的 USB 快閃磁碟機（如配備）。
 

**注：**對於部分約在 2021 年 11 月 1 日之後生產的車輛，中控台 USB 連接埠可能僅支援充電裝置。請使用手飾箱內的 USB 連接埠執行所有其他功能。
3. 輕觸控制 > 行車記錄儀，啟用行車記錄儀。透過行車記錄儀，你可以選擇在何時、以何種方式儲存影片。兩種模式供你選擇：
  - 自動：當檢測到關鍵安全事件時（例如發生碰撞或觸發氣囊）Model Y，行車記錄儀會自動儲存影片到 USB 磁碟機中。若選擇自動，檢測能力可能視乎車輛電源、休眠和 Autopilot 自動輔助駕駛狀態而有所不同。
 

**注：**一些因素會影響行車記錄儀是否自動儲存關鍵安全事件的影片（例如，碰撞力度大小、安全氣袋是否觸發等）。請勿依賴行車記錄儀自動錄製所有關鍵安全事件。
  - 手動：你必須手動輕觸「行車記錄儀」圖示，儲存最近十分鐘記錄的影片。
  - 按喇叭：當你按喇叭時，行車記錄儀會儲存最近十分鐘記錄的影片。不論設定為自動或手動模式，你均可同時啟用此功能。

4. 啟用后，當影片儲存時，行車記錄儀圖示會提示。你還可以透過控制檢視行車記錄儀圖示的狀態：



圖示變更顯示行車記錄儀的狀態：



**正在錄製：**行車記錄儀正在錄影。若要儲存影片，請輕觸圖示。若要暫停錄影，請按住圖示。



**可用：**行車記錄儀可用，但未主動錄影。輕觸行車記錄儀圖示即可開始錄影。



**已暫停：**行車記錄儀已暫停錄影。若要恢復錄影，請按住圖示。為避免遺失影片，請在卸除快閃磁碟機之前暫停行車記錄儀。



**忙碌：**行車記錄儀正在載入、儲存或覆寫影片。當行車記錄儀忙碌時，不會拍攝和記錄影片。



**已儲存：**影片已儲存。駕駛時，你也可以輕觸應用程式啟動器中的「行車記錄儀」圖示，儲存行車記錄儀短片。

5. 所需影片儲存後，你可以在電腦上查看。將 USB 隨身碟插入電腦，並轉至 TeslaCam 資料匣。影片乃按時間軸排序。更多資訊請參閱 [檢視錄製影片](#) 在第 頁 127。
6. 若要關閉行車記錄儀，請前往控制 > 行車記錄儀 > 關閉。如設為自動、手動或按喇叭，每次駕駛時，行車記錄儀都會自動啟用（但可能不會主動儲存影片，視乎你的偏好而定）。

**注：**根據市場區域、車輛設定、已購買之選項及軟件版本，你的車輛有可能未配備哨兵模式或是該等功能未有完全按照所述運作。對於攝影機的使用，你負有諮詢與遵守所有在地法規和財產限制的全部責任。

一旦啟用，當 Model Y 鎖上且停泊時，你車輛的鏡頭和感測器（如配備）會保持開啟，並隨時記錄車輛周圍的可疑活動。將哨兵模式設想成一個智能車輛安全系統，可在偵測到附近可能出現的威脅時向你發出警報。

若偵測到威脅或車輛感測器認為發生大量顫動，例如，車輛被拖移或搖動時，哨兵模式將：

- 閃爍車頭燈。
- 發出警報聲。
- 在觸控式螢幕上顯示訊息，提示鏡頭可能正在錄影，以提醒車外的人。
- 透過流動應用程式報警提醒你。
- 將事件素材儲存到 USB 磁碟機（如有安裝）。

哨兵模式預設為停用。您可使用語音指令或 Tesla 流動應用程式，以輕鬆將哨兵模式啟用或停用。如要啟用語音指令開啟哨兵模式，請說「保護 Tesla」、「保護我架車」、「哨兵開啟」或「啟用哨兵」（請參閱 [語音指令](#) 在第 15 頁）。

**注：**對於部分約在 2021 年 11 月 1 日之後生產的車輛，中控台 USB 連接埠可能僅支援充電裝置。請使用手飾箱內的 USB 連接埠執行所有其他功能。

如要使用哨兵模式，電池電量必須至少為 20%。如電池電量下跌至低於 20%，哨兵模式將會被關閉並且透過手機應用程式向你發出通知。哨兵模式開啟時，電力消耗可能會增加。

**注：**當哨兵模式啟用時，安全警報設定（控制 > 安全 > 安全警報）不可用。

**警告：**請勿依賴哨兵模式保障 Model Y 防範所有可能遇到的保安威脅。哨兵模式使用多種因素確定是否啟動安全警報。車輛可能不會偵測到全部影響，警報亦可能不會在所有情形下啟動。哨兵模式有助防範部分威脅，惟未有任何保安系統是可預防所有襲擊。

**注：**哨兵模式只會在觸發警報或偵測到車輛突然有抖動移動時傳送通知到流動應用程式。若哨兵模式未將事件認定為真實威脅，則車輛會攝錄素材，但不會觸發警報。

## 如何使用哨兵模式（配合 USB 快閃磁碟機）

1. 你需要將經妥善格式化的 USB 快閃磁碟機插入車輛的 USB 連接埠，才能使用哨兵模式。大約在 2020 年開始生產的車輛，在手飾箱的位置配有預先格式化的 USB 快閃磁碟機。格式化 USB 磁碟機有兩種方法：

- 將 USB 磁碟機插入 USB 連接埠，並導覽至控制 > 格式化 USB 磁碟機。你的車輛會自動格式化 USB 磁碟機。
- 在電腦上格式化 USB 磁碟機。更多資訊請參閱 [錄製影片 USB 磁碟機要求](#) 在第 127 頁。

2. 在車輛的 USB 連接埠插入 USB 磁碟機，最好是插入手飾箱中的 USB 磁碟機（如配備）。
3. 將車輛換入泊車檔，前往控制 > 安全 > 行車記錄儀以啟用行車記錄儀（必須啟用行車記錄儀才能使用哨兵模式）。
4. 輕觸控制 > 哨兵模式 > 開啟。一旦啟用，位於狀態列控制會變為紅色。



**注：**後置鏡頭錄影僅適用於大約在 2018 年 2 月之後生產的車輛。

啟用時，哨兵模式處於閒置狀態，當發生安全事件觸發該功能時，車輛會發出警報聲並儲存安全事件的錄影。請參閱 [檢視錄製影片](#) 在第 127 頁了解檢閱素材之資訊。

5. 如要手動啟用/停用哨兵模式直至下一次駕駛，請輕觸哨兵模式圖示。當圖標不再是紅色時，哨兵模式處於關閉狀態。



將哨兵模式關閉（位於控制 > 安全 > 哨兵模式）以停用超過一個駕駛週期。

## 如何使用哨兵模式（不配合 USB 快閃磁碟機）

當哨兵模式啟用且偵測到安全事件時，若 USB 連接埠中未插入 USB 磁碟機，車輛會透過手機應用程式向你發送警報，但是不會進行鏡頭錄影。

## 哨兵模式設定

- 剔除特定地點

在控制 > 安全 > 哨兵模式，你可以確定是否希望在某些地點不啟用哨兵模式（詳細資訊，請參閱 [住宅、公司和最愛目的地](#) 在第 139 頁）：

- 剔除住宅：在您的「首選項」列表中設定為「住家」的地點，哨兵模式不會自動啟用。



## 哨兵模式

- **剔除公司：**在您的「首選項」列表中設定為「公司」的地點，哨兵模式不會自動啟用。
- **剔除我的最愛：**哨兵模式不會在你的「我的最愛」清單中的任何位置自動啟用。

**注：**若要將地點設定為住宅、公司或我的最愛，Model Y 必須停在距離已儲存位置的大約 500 米的範圍內。

若要設定你的住宅或公司地點，輕觸導航 > 設定住宅/設定公司。若要設定我的最愛，請於查看地圖上的地址時輕觸星形圖示。使用觸控式螢幕或手機應用程式手動開啟或關閉哨兵模式會覆寫「住宅」、「公司」或「最愛」剔除偏好，直到下次駕駛為止。

### • 設定鏡頭偵測

當鏡頭偵測啟用時，若車輛處於泊車狀態，哨兵模式將使用車輛外部鏡頭和車輛感測器偵測安全事件。若該功能停用，當偵測到實際威脅，車輛只會將短片儲存至 USB 磁碟機。若要調整設定，請輕觸控制 > 安全 > 哨兵模式 > 鏡頭偵測。

### • 查看即時鏡頭

**注：**查看即時鏡頭功能需要尊享網絡和一部安裝 Tesla 手機應用程式版本 4.2.1（或更新版本）的手機，且該手機已經配對為 Model Y 的車匙。

在啟用哨兵模式時，使用手機應用程式遙距查看透過外部鏡頭看到的 Model Y 周圍區域的狀況。若要啟用，請輕觸觸控式螢幕上的控制 > 安全 > 哨兵模式 > 透過手機應用程式查看即時鏡頭，即時查看哨兵模式的記錄。保證車內無任何人員逗留，且所有車門已鎖好。然後，在手機應用程式上，轉往安全 > 哨兵模式 > 查看即時鏡頭。

當查看 Live 鏡頭處於啟用狀態時，Model Y 會定時閃動外部燈，並在觸控式螢幕顯示一則訊息，通知其他人車輛周圍區域正受到鏡頭監察。

查看即時鏡頭的每天累計使用時限為大約 15 分鐘。

你還可以同時啟用寵物模式，並在手機應用程式上切換即時鏡頭畫面，透過內部鏡頭查看。更多資訊請參閱[保持溫度控制、寵物及露營](#) 在第 130 頁。此功能並不支援配備 Autopilot 自動輔助駕駛系統 2.0 或 2.5 的車輛。輕觸控制 > 軟件 > Autopilot 自動輔助駕駛系統，以確認車輛配備的系統版本。

**注：**如果同時啟用寵物模式和哨兵模式，哨兵模式默認會停用哨兵模式聲音以保護您的寵物。

**注：**影片質素可能因網絡連線而異。未記錄音訊。

**注：**即時鏡頭影片將完全加密，Tesla 無法存取。

請參閱[檢視錄製影片](#) 在第 127 頁，了解關於查看哨兵模式素材的詳細資訊。

**注：**當內部儲存空間用盡時，新錄影將覆寫舊錄影。





**注：**對於部分約在 2021 年 11 月 1 日之後生產的車輛，中控台 USB 連接埠可能僅支援充電裝置。如要播放媒體檔案或格式化和查看影片片段，請使用手飾箱中的 USB-A 連接埠（請參閱 [內部電子裝置 在第 頁 10](#)）。

**注：**視乎製造日期和車輛配置，你的車輛可能不具備在 USB 磁碟機上格式化和儲存影片片段的能力。

部分功能需要你使用符合以下要求的 USB 磁碟機（例如行車記錄儀、哨兵模式）：

- 最小儲存容量為 64 GB。請使用閒置儲存容量儘可能大的 USB 磁碟機。影片素材可能會佔用大量空間。
- 持續寫入速度最少為 4 MB/s。請注意，持續寫入速度不同於最高寫入速度。
- 兼容 USB 2.0。如使用 USB 3.0 磁碟機，磁碟機亦必須支援 USB 2.0。
- 已正確格式化（自動或手動 [在第 頁 127](#)）。

**注：**在部分市場區域，你可以在 <http://www.tesla.com> 上購買建議的 USB 磁碟機。

## 自動格式化 USB 磁碟機

將 USB 磁碟機插入支援格式化、儲存和查看影片素材功能的前 USB 連接埠（請參閱 [內部電子裝置 在第 頁 10](#)）。然後，輕觸控制 > 安全 > 格式化 USB 裝置。此操作會自動將 USB 磁碟機格式化為 exFAT，並建立 TeslaCam 資料夾。USB 磁碟機現在已預備好錄製和儲存影片素材。

只有當 USB 磁碟機（一個或以下的分割區）插入前 USB 連接埠時，才可使用格式化 USB 磁碟機。選擇格式化 USB 磁碟機會清除 USB 磁碟機上的全部現有內容。在使用此功能之前，請將任何要保留的內容移至其他裝置。

## 手動格式化 USB 磁碟機

如 Model Y 無法格式化 USB 磁碟機，則使用電腦來格式化：

1. 將 USB 磁碟機格式化為 exFAT、MS-DOS FAT (適用於 Mac)、ext3 或 ext4 (目前不支援 NTFS 格式)。
2. 建立名為 TeslaCam 的根目錄資料夾。你可為行車記錄儀、哨兵模式、和音訊檔案使用同一個 USB 磁碟機，但必須在 exFAT USB 磁碟機上建立單獨的分割區或資料夾。
3. 格式化後，請將 USB 磁碟機插入手飾箱 USB 連接埠（如配備），否則請使用中控台前方的 USB 連接埠。請勿使用後 USB 連接埠，因為該連接埠僅可用於為裝置充電。Model Y 可能需要幾秒鐘才能識別 USB 磁碟機。
4. 系統識別快閃磁碟機後，請確保行車記錄儀和哨兵模式的行車記錄儀和哨兵模式的圖示會在你輕觸控制後顯示。Model Y 現已準備好錄製影片。

**注：**你亦可能需要先透過輕觸控制 > 哨兵來啟用哨兵模式 (如配備)。

## 檢視錄製影片

當素材儲存後，你可以透過電腦查看短片。

若 USB 磁碟機的儲存空間不足，將無法再儲存影片。為防止 USB 磁碟機變滿，請定期將已儲存的影片移至另一部裝置，然後將其從 USB 磁碟機中刪除。

啟用後，行車記錄儀和哨兵模式會以固定的時長錄製素材。除非你儲存，否則素材會不斷覆寫。你必須儲存所需素材才能查看，否則素材將被清除和覆寫。有關儲存素材的資訊，請參閱 [哨兵模式 在第 頁 125](#) 和 [Dashcam 在第 頁 124](#)。每段儲存的短片會錄製四段影片，分別來自一個鏡頭（前、後、左和右）。

**注：**後方鏡頭錄影功能僅限約 2018 年 2 月之後生產的車輛提供。

## 在電腦上查看

將 USB 磁碟機插入電腦，然後前往 TeslaCam 資料夾。

TeslaCam 資料夾包括以下子資料夾：

- RecentClips：包含最多 60 分鐘的錄製內容。
- SavedClips：包含所有從 RecentClips 資料夾儲存和重新命名的錄製內容。
- SentryClips：包含所有哨兵模式安全事件的錄影。若 USB 磁碟機的儲存空間有限，系統便會刪除最舊的哨兵模式片段，以便為新的片段提供儲存空間。刪除後便無法取回。



## 操作溫度控制

### 溫度控制概觀

隨時可在觸控式螢幕的底部進行溫度控制。預設情況下，溫度控制設定為自動，這樣可保持最佳舒適度，唯在極端惡劣的天氣條件下除外。使用自動設定時，你調節駕駛室溫度後，系統將自動調節暖氣、空調、空氣分佈與風扇速度，以將駕駛室保持在你選定的溫度。

輕觸在觸控式螢幕底部的顯示溫度以存取主溫度控制畫面，便可調整溫度偏好設定。你可輕觸自動隨時恢復為自動設定。輕觸主溫度控制螢幕上的電源按鈕以將其開啟或關閉。如要快速存取常用控制項，可輕觸 < 或 > 以顯示溫度快顯視窗。

當車廂正在加熱或冷卻，風扇速度可能減低。在達到你的偏好溫度前，觸控式螢幕顯示正在加熱或正在冷卻。

**注：**溫度控制系統由高壓電池供電。因此，長時間使用會縮短行車里程。

**警告：**為避免長期使用導致燙傷，患有末梢神經疾病或由於糖尿病、年齡、神經損傷或其他情況造成疼痛感知能力受限的人員應謹慎使用溫度控制系統與座椅加熱器。

### 調整溫度控制設定

**注：**透過語音指令，無需觸控即可輕鬆調整溫度偏好設定，例如開啟座椅加熱器或更改駕駛室溫度（請參閱 [語音指令](#) 在第 15 頁）。

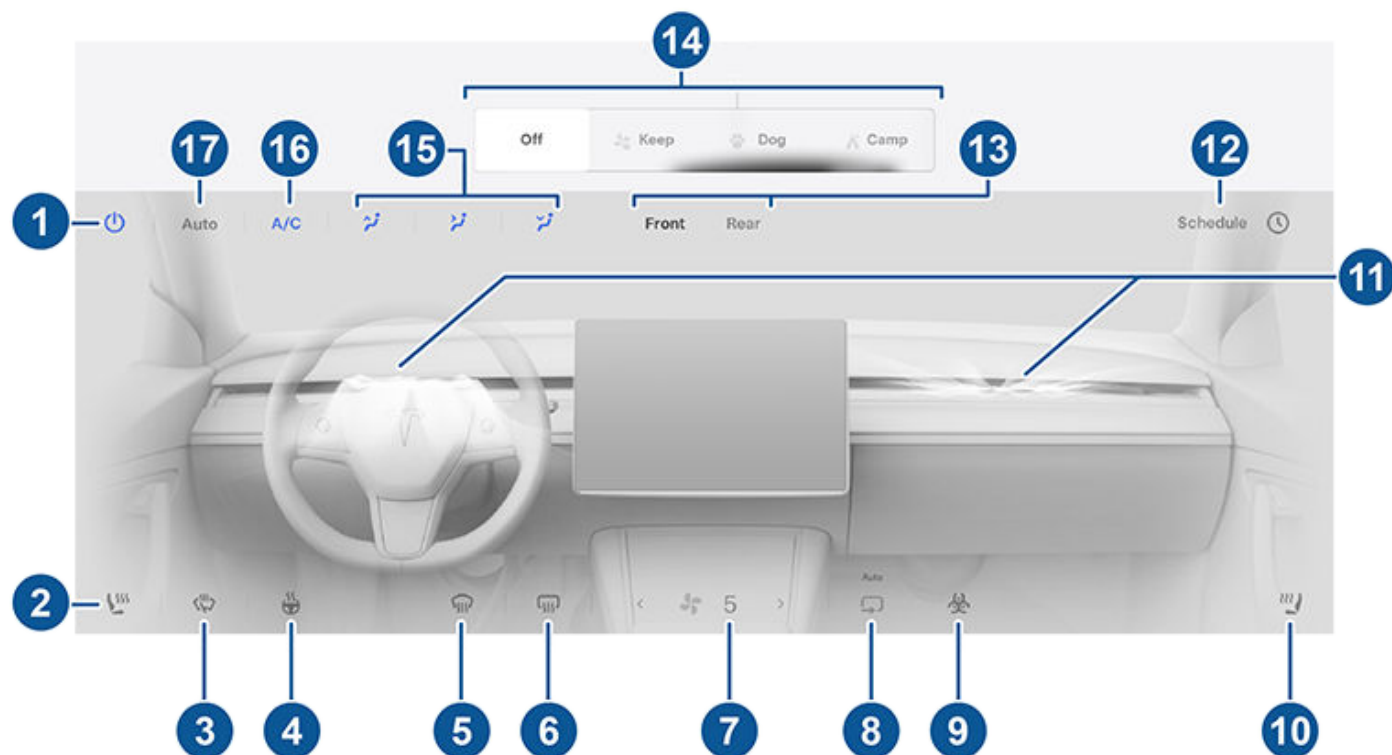

**注：**如要一按存取座椅加熱器和除霜器，你可以將這些控制項新增至我的應用程式。請參閱 [自訂我的應用程式](#) 在第 7 頁。

1. 輕觸以開啟或關閉溫度控制系統。
2. 輕觸駕駛員側座椅圖示可為駕駛員調整座椅加熱器。座椅可以在從 3（最高）到 1（最低）的三個級別下運作。座位圖示顯示扭曲的管線，這些管線變為紅色（加熱）以指示相應的設定級別。自動，溫度控制系統設為自動時顯示，會根據車廂溫度為前排座椅供暖。如要只需輕觸一下即可控制座椅加熱器，你可以將其添加到輕觸螢幕的底部欄位（參見 [自訂我的應用程式](#) 在第 7 頁）。
3. 輕觸開啟水撥除霜器（如有配備）。水撥會在除霜 30 分鐘後自動關閉。



4. 輕觸以控制加熱 駕駛軀盤（如有配備）。圖示會因應加熱設定水平顯示紅色曲線。若設定為自動，當溫度控制系統設為自動時，方向盤會視乎車廂溫度狀況按需要加熱。若要設定一按存取，可將此控制功能添加到觸控式螢幕的底部列（請參閱 [自訂我的應用程式 在第 頁 7](#)）。
5. 擋風玻璃除霜器使空氣流向擋風玻璃。輕觸一次為擋風玻璃除霧（圖示變為琥珀色）。再次輕觸即可為擋風玻璃除霜。輕觸第三次可關閉並復原送風、暖風與風扇至之前的設定。
6. 輕觸將後擋風玻璃加熱。15 分鐘後，後車窗除霜器自動關閉。當後車窗除霜器運作時，外部後視鏡和充電口亦會加熱。請參閱 [寒冷天氣最佳對策 在第 頁 133](#) 詳細了解準備以應對寒冷天氣。
7. 使用滑塊調節風扇速度。處於自動時，風扇速度級別會在低/中/高之間調節。  
**注：** 調節風扇速度可能改變氣流吸入 Model Y 方式的所選設定，以增加或減少氣流。
8. 輕觸以控制車廂內部的空氣流動。外部空氣可以吸入 Model Y，車廂內的空氣也可以環流。
9. 如你的 Model Y 配備醫學級 HEPA（高效濾網）過濾器，則每當開啟溫度控制系統且空氣可從外面進入車廂（關閉環流）時，此過濾器都能確保車廂內有最優質的空氣。HEPA 過濾器能去除顆粒（包括污染物、過敏原、細菌、花粉、黴菌孢子和病毒），效果卓越。HEPA 過濾器與二次過濾系統均含有活性炭，可去除多種不同異味及氣體。啟用生物武器防禦模式後，車廂內部會產生正壓，可以將進入車輛的外部空氣量減至最低。  
**注：** 某些氣體，如一氧化碳，不能有效使用活性炭去除。
10. 輕觸乘客側座椅圖示可為前排乘客調整座椅加熱器。座椅可以在從 3（最高）到 1（最低）的三個級別下運作。座椅圖示顯示彎曲的線條，線條以紅色（加熱）指示相應的設定級別。自動，溫度控制系統設為自動時顯示，會根據車廂溫度為前排座椅供暖。如要只需輕觸一下即可控制座椅加熱器，你可以將其添加到輕觸螢幕的底部欄位（參見 [自訂我的應用程式 在第 頁 7](#)）。
11. 輕觸以調整前通風口的空氣流動方式。請參閱 [通風 在第 頁 132](#)。
12. 當 Model Y 處於泊車檔時，輕觸預定以設定你希望 Model Y 每天預設電池和車廂溫度及/或在非高峰時段充電的時間，以準備好駕駛（請參閱 [已預定的預設溫度和充電 在第 頁 154](#)。）
13. 輕觸以調節車廂前排或後排的溫度設定。若後車廂啟用自動並且偵測到乘客，則後車廂 會維持設定溫度（請參閱 [通風 在第 頁 132](#)）。
14. 處於泊車檔時，系統會顯示這些設定，讓你即使已離開 Model Y 也能保持溫度控制系統運作（請參閱 [保持溫度控制、寵物及露營 在第 頁 130](#)）。  
**注：** 若要啟用這些功能，電池的剩餘電量至少為 20%。
15. 選擇空氣流入前駕駛室的位置（擋風玻璃、面部位置或腳部位置通風口）。你可以選擇一個或多個通風口。
16. 輕觸以開啟或關閉空調系統。將其關閉會減少散熱，但可儲存能量。  
**注：** 由於 Model Y 運行時與汽油動力車輛相較更為安靜，你可能會聽到空調壓縮機運作時的聲音。要讓噪音降至最低，可調低風扇速度。
17. 輕觸自動開啟或關閉自動設定。  
**注：** 當在自動時，風扇速度可能會自動降低，以在通話期間減少環境噪音音量。若要了解更多資訊，請參閱 [電話、日曆和網絡會議 在第 頁 58](#)。



## 操作溫度控制

### 溫度彈出式視窗

輕觸觸控式螢幕底部的溫度箭咀以顯示彈出式視窗，以便輕鬆存取部分最常用的溫度控制：

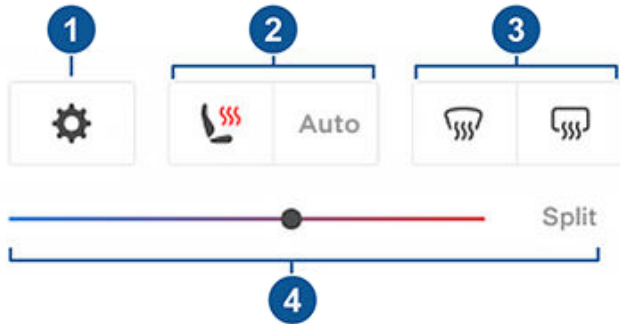

**注：**如要一按存取座椅加熱器和除霜器，你可以將這些控制項新增至我的應用程式。請參閱[自訂我的應用程式](#)在第 7 頁。

1. 輕觸以存取主溫度控制畫面。
2. 啟用或停用加熱座椅。
3. 啟用或停用前或後擋風玻璃除霜器。
4. 拖移滑桿以更改車廂溫度。你亦可啟用溫度分開調校功能，讓駕駛員和前排乘客自訂其溫度偏好。前排乘客可輕觸觸控式螢幕底部或主溫度控制畫面上的溫度圖示進行調校。再次輕觸分開調校即可停用溫度分開調校功能。

### 保持溫度控制、寵物及露營

泊車後，保持溫度控制、寵物及露營設定可用於保持溫度控制系統正常運行，即便離開 Model Y 或選擇留在車輛內也不受影響。在炎熱或寒冷的天氣狀況下，保持駕駛室溫度很重要時，因此這些設定很有用。例如，在炎熱的天氣將食品雜貨放於 Model Y 內時，你可能需要使用保持溫度控制以防止變壞。

「寵物」專為你的寵物而設，讓車廂的溫度維持舒適，你同時可透過手機應用程式（此功能需要你的手機和車輛都連接到流動網絡）主動且經常查看車廂溫度。「寵物」生效時，觸控式螢幕會顯示目前的車廂溫度，讓路人知道你的寵物處於安全環境。此設定不適用於將人留在車上，而且只供短時間，你在車輛附近時使用，萬一無法再維持車廂內溫度時，你可以迅速返回車輛位置。

**注：**為避免意外按壓車窗開關（如被寵物狗踩到），當啟用「寵物模式」時，車窗不會下降。

**注：**如果同時啟用寵物模式和哨兵模式，哨兵模式默認會停用哨兵模式聲音以保護您的寵物。更多資訊請參閱[哨兵模式](#)在第 125 頁。

當哨兵模式和/或寵物模式啟用時，可以使用「即時鏡頭查看」功能。當哨兵模式開啟時，鏡頭顯示車輛週遭環境的即時畫面。當寵物模式開啟時，內部車廂鏡頭顯示車輛內部畫面，方便你隨時查看寵物的情況。若二者同時啟動，輕觸流動應用程式上的灰色圓圈或對應不同鏡頭的內部圖示，切換鏡頭畫面。更多資訊請參閱[哨兵模式](#)在第 125 頁。

**注：**要在寵物模式或哨兵模式下啟用內部車廂鏡頭，須使用 4.15.0 或更新版本的流動應用程式。此功能並不支援配備 Autopilot 自動輔助駕駛系統 2.0 或 2.5 的車輛。輕觸控制 > 軟件 > Autopilot 自動輔助駕駛系統，以確認車輛配備的系統版本。

**注：**查看即時鏡頭的每天累計使用時限為大約 15 分鐘。

「露營」不但可以保持駕駛室溫度，還可以透過 USB 連接口和低壓插座為電子裝置供電。觸控式螢幕保持開啟，讓你可以播放音樂、瀏覽互聯網、在遊戲廳玩遊戲，或在 Tesla 劇場觀看節目。你還可以從已配對的電話控制媒體和溫度設定。「露營」非常適合留在車內時啟用，例如露營或陪伴兒童。啟用後，將停用哨兵模式和車輛警報系統。離開鎖定未啟用。

如要操作「保持溫度控制」、「寵物」及「露營」：

1. 確保在電量至少為 20% 時運作。
2. 啟用泊車。保持溫度控制、寵物和露營設定僅在 Model Y 處於泊車狀態時可用。
3. 必要時請調整溫度設定。
4. 在溫度控制畫面輕觸保持溫度控制、寵物或露營。

**注：**你亦可使用手機應用程式，在溫度畫面上從灰色控制桿向上滑動，以控制寵物模式和露營模式。

溫度控制系統會嘗試維持車廂的溫度設定，直至你離開泊車檔或手動關閉系統。電池電量較低時，請避免使用「保持溫度控制」、「寵物模式」或「露營模式」。

如果車廂溫度過高，或車輛偵測到溫度控制系統出現問題，則無法啟用「寵物模式」。在啟用「寵物模式」之前，請確保車廂溫度處於安全舒適的水平。

如果「保留溫度控制開啟」、「寵物模式」或「露營模式」開啟，在以下情況下，Tesla 手機應用程式會嘗試持續向你發送通知，提醒你檢查任何留在 Model Y 內的物品：

- 電池電量降至 20% 以下。
- 車輛偵測到溫度控制系統出現問題。
- 車廂溫度與最初為「寵物模式」設定的水平相比發生了顯著變化。

**注：**「保持溫度控制」、「寵物」或「露營」啟用時，將無法進行軟件更新。

**警告：**切勿將兒童單獨留在車內。



**警告：** 查看當地的法律，看看是否有任何限制寵物無人看管的規定。

**警告：** 你需要對你的狗隻或寵物的安全負責。切勿將它們長時間留在 Model Y 內。持續監測車廂溫度及它們的健康狀況。如有必要，請確保你的手機有足夠的網絡覆蓋以及能夠迅速返回車輛的位置。

**警告：** 在極少數情況下，溫度控制系統或會需要維修服務或無法按預期工作，萬一出現此情況，請不要使用「保留溫度控制開啟」、「寵物模式」及「露營模式」選項。切勿依賴車輛來保護寶貴的事物。

**警告：** 你還可使用手機應用程式遙距調整和檢測溫度控制系統。不過，如使用流動電話應用程式關閉溫度控制系統，那麼「保持溫度控制」、「寵物」及「露營」亦會停止運行。

## 車廂過熱保護

車廂過熱保護可避免車廂在炎熱的天氣情況下過熱。雖然你不一定要在離開 Model Y 時啟用溫度控制系統，但此功能可降低並保持車廂的溫度。這可以避免將車輛停泊在日照下後，車廂內變得太熱，讓你返回車廂時感到更舒適。離開車輛後，車廂過熱保護可能需要 15 分鐘才能啟用。此功能的目的是提高乘客的舒適度，同時避免影響車輛元件的可靠度。

如要啟用，輕觸控制 > 安全 > 車廂過熱保護並選擇：

- 開啟：當車廂溫度超過 40°C，空調系統開始運作，或可在觸控式螢幕或流動應用程式上選擇溫度（如有）。自行設定溫度可能需要最新版本的流動應用程式。
- 沒有空調：只運行風扇以防止觸控表面變得過熱。
- 關閉：停用車廂過熱保護。

你亦可透過手機應用程式輕觸溫度以遙距啟用車廂過熱保護。在底部選單上向上滑動並選擇車廂過熱保護下的設定（請參閱手機應用程式 在第 頁 53）。

車廂過熱保護會一直運作，直至你離開 Model Y 後的 12 小時，或電池電量降至 20% 以下為止，以先到者為準。使用車廂過熱保護需要電池提供能量，這可能會降低續航里程。

**注：** 若要啟用車廂過熱保護，必須關閉傾斜/侵入。

**警告：** 即使已啟用車廂過熱保護，當發生自動關閉、極端外部環境或其他可能導致無法維持所選溫度的情況時，車內亦可能溫度過高。如果你經常遇到溫度超過所選溫度的情況，請聯絡 Tesla 服務中心。

**警告：** 切勿將小童或寵物單獨留在車內。即使已啟用車廂過熱保護，當發生自動關閉或遇到外界極端溫度時，車內亦可能溫度過高。

## 溫度控制工作提示

- 使用手機應用程式開啟溫度控制系統時，它會在電量降至 20% 或兩小時後自動關閉。如要冷卻或加熱車廂更長時間，請為車輛充電並透過手機應用程式重新啟用溫度控制偏好。
- 你可透過降低所選加速模式來提升車廂加熱效率（請參閱 [加速模式](#) 在第 頁 79）。這讓熱泵系統無需保持電池性能來提供最高加速效能，並可從電池獲取更多熱量，藉此提升車廂加熱效率。這有助車輛在寒冷天氣下發揮最佳駕駛效能。請注意，若您隨後提升加速模式，電池需要一段時間加熱，方可提升車輛的加速水平。
- 倘覺溫度控制系統工作聲音過大，請手動降低風扇轉速。
- 除了冷卻內部，空調壓縮機也冷卻電池。因此，在炎熱的天氣下，即使將其關閉，空調壓縮機也可能開啟。這是正常現象，因系統優先冷卻電池，以確保其保持在最佳溫度範圍內，從而支援較長的使用壽命與最佳效能。
- 即使在不使用時，你也可能會聽到 Model Y 發出刺耳的聲響或水循環的聲音。這些聲音是正常的，並且會在內部冷卻系統開啟以支援各種車輛功能（例如維持低壓電池及平衡高壓電池的溫度）時會出現。
- 為確保溫度控制系統有效運轉，請關閉所有車窗並確保擋風玻璃前的外部格柵上沒有冰、雪、樹葉與其他碎屑。
- 在非常潮濕的環境下，第一次打開空調時，擋風玻璃上產生一點霧氣是正常現象。
- 泊車時，Model Y 下方形成一小灘水屬正常現象。除濕過程產生的多餘水份會排放在下方。
- Model Y 旨在自動優化效率；因此，即使車外溫度較低且車輛正在加熱或進行超級充電，冷氣壓縮機和外部風扇亦可能運作並發出噪音。
- 為在炎熱天氣下降低駕駛室的溫度，風扇可能會在車輛停下時開啟，以令駕駛室通風。僅在電池電量高於 20% 時出現。

## 調整前通風口

Model Y 有一個獨特的水平面部位置通風口，跨越儀錶板的寬度。使用觸控式螢幕時，在加熱或冷卻前車廂時，你可準確控制空氣從哪個通風口流出。

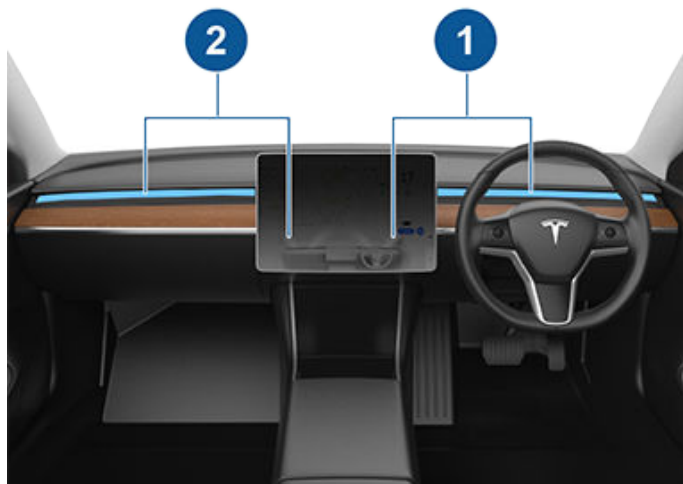

1. 駕駛員通風口和控制
2. 乘客通風口和控制

當面部位置通風口開啟時，你可調整每個通風口的空氣流動方向。要調整空氣流動方向，只需輕觸觸控式螢幕上相應通風口散射出的氣流。當空氣從通風口的中心向外或向內流動時，空氣在中心時以單一方向形式流動或分散成反射氣流。

當 Model Y 檢測到沒有乘客坐於座椅上時，乘客通風口和控制將自動關閉。調整溫度設定以啟動乘客處氣流。

**注：**你可朝車窗撥動面部位置通風口，以幫助車窗除霜或除霧。

**注：**當你將通風口分成兩個獨立的氣流時，每個方向的氣流不會如所有空氣在單一方向流動時那麼強。

**注：**外部空氣透過擋風玻璃前的格柵吸入到 Model Y 中。使格柵保持清潔無雜物，如樹葉與雪。

## 調整後通風口

Model Y 從觸控式螢幕開啟設定時，通風口位於中控台的後部，而空氣從中控台流出。如要控制後車廂的空氣流動，根據需要向上、向下或從一側到另一側調整中控台後部通風口。

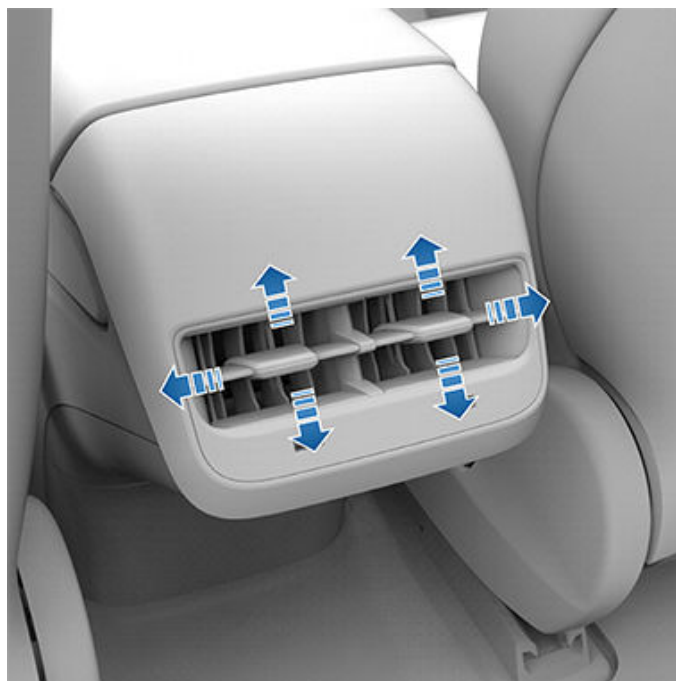

## 車廂空氣過濾器

Model Y 設有一個或多個空氣過濾器，防止花粉、工業塵埃、道路灰塵與其他微粒透過通風孔進入車內。

**注：**車廂空氣過濾器需要定期更換。請參閱[車輛維修週期](#)在[第 158 頁](#)。



為確保 Model Y 在寒冷惡劣天氣下依然提供頂級駕駛體驗，請遵循以下最佳對策。

## 駕駛前

當冰雪積聚於車上時，車門把手、車窗、後視鏡和水撥等活動零部件可能會凍結於原位。在駕駛前預熱車廂和電池有助達至最高行駛里數和最佳效能。請參考以下不同方法：

- 輕觸控制 > 預定（亦可在充電或溫度控制畫面上找到），設定你希望車輛準備就緒的時間（請參閱 [已預定的預設溫度和充電](#) 在第 154 頁）。
- 在手機應用程式中，前往溫度控制，自訂所需車廂溫度。系統也會按需要加熱高壓電池。
- 在手機應用程式中，導航至溫度控制 > 為車輛除霜，以融化擋風玻璃、充電口、車窗和後視鏡上的積雪、冰塊和霜。系統也會按需要加熱高壓電池。

**注：** Tesla 建議於出發前至少 30-45 分鐘啟動溫度設定（請參閱 [操作溫度控制](#) 在第 128 頁）。預備車輛所需時間取決於外部溫度和其他因素。車輛達到所需的預設溫度時，手機應用程式便會通知你。

## 充電口

倘若充電連接埠門鎖凍結於原位，且充電線鎖於充電連接埠內，請嘗試手動移除充電線。請參閱 [手動鬆開充電纜線](#) 在第 152 頁。

在極端寒冷天氣或結冰的情況下，充電口門鎖可能會凍結。在此類天氣狀況下，這有助融化充電口門鎖上的冰，從而可以取下或插入充電纜線。為此，請使用手機應用程式啟用為車廂除霜。

你亦可以透過使用預定設定（請參閱 [已預定的預設溫度和充電](#) 在第 154 頁）來防止充電口門鎖凍結。

**注：** 倘若充電連接埠門鎖已凍結，則插入時可能無法將充電線鎖定於適當位置，即使門鎖沒有接合，依然能以較低交流電功率充電。

## 充電

如透過行程策劃（如適用）導航至 Tesla 充電位置時，Model Y 會預熱高壓電池，確保當你抵達充電站時，電池溫度理想並準備好充電。從而加快充電過程。請參閱（請參閱 [行程策劃](#) 在第 141 頁）。

**注：** 為達至最理想的電池溫度和充電條件，Tesla 建議使用「行程策劃」以最少 30-45 分鐘時間導航至一個充電地點。如駕駛至充電地點需時少於 30-45 分鐘，請考慮在駕駛前預熱電池（請參閱 [駕駛前](#) 在第 133 頁）。

**注：** 對於配備熱泵的車輛（若要確定你的車輛是否設有熱泵，請輕觸控制 > 軟件 > 其他車輛資訊），熱力系統可能會在某些情況下產生蒸氣。例如，在溫度寒冷的情況下於超級充電站充電時，你的車輛前部可能會排出無臭味蒸氣。這屬於正常情況，你無需擔心。

## 車窗

在流動電話應用程式中，前往溫度控制，選取為車輛除霜有助融化擋風玻璃、車窗和後視鏡上的積雪和冰霜。

在低溫環境中，Model Y 會自動輕微調校車窗位置，以便更易打開車門。

**注：** 當車輛電力不足，無法避免損壞車窗時，請始終連接外接式低壓電源再開啟車門。

使用流動電話應用程式預約維修服務，讓 Tesla 為側車窗和後車窗（不包含前擋風玻璃）增加防水鍍膜塗層，而且僅需支付象徵式費用。

## 車門

在嚴酷冬季氣候下，結冰可能讓車門把手難以打開。如遇此情形，你可以使用流動應用程式打開駕駛員側車門。

- 在流動應用程式中，長按四個快速控制按鈕中的任意一個，遵循指示將快速控制自訂為解鎖車門。
- 當你靠近車輛時，輕觸解鎖車門，即可打開駕駛員側車門。

### 為車門把手除冰

在冬季嚴酷天氣下，車門把手堆積的冰塊會阻礙開啟。為 Model Y 去除車門把手積冰的過程有別於其他車門把手。

**注：** 提前將 WD-40 應用於車門把手的樞軸銷上，有助防止冰塊於車門把手內堆積。

**警告：** 去除車門把手積冰時，切勿嘗試使用工具或過度用力。

請執行以下步驟，去除車門把手冰塊：

- 用力按壓車門把手的最前部。它會稍微向內搖晃，協助將冰塊破開。



## 寒冷天氣最佳對策

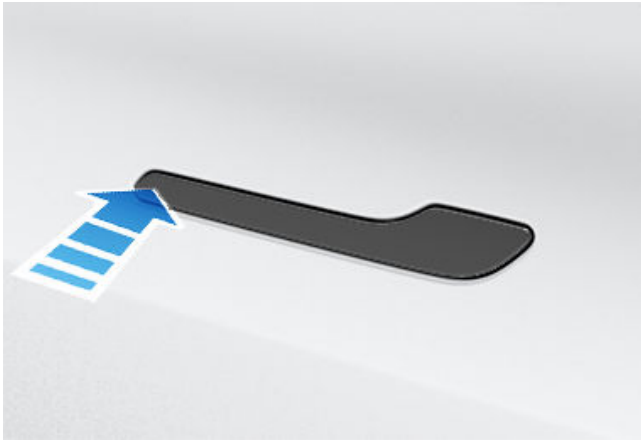

2. 按下車門把手的最後部分，嘗試如常打開。
3. 一旦車門把手能夠移動，請繼續開啟和關閉數次，以去除所有剩餘冰塊。登上車輛前，請確保車門把手已完全按下（處於縮回狀態），並於駕駛前檢查車門是否已完全關閉。

### 後視鏡

如果預期會在泊車時結冰，請關閉自動摺疊後視鏡。輕觸控制 > 自動摺疊。冰塊會阻礙外側的後視鏡摺疊或展開。

**注：**外側後視鏡在預備車輛期間或啟動後除霜器時，因應需要自動加熱。

### 水撥

倘若你預計泊車後會積雪或結冰，輕觸控制 > 維修服務 > 水撥維修模式。這會令水撥靠著擋風玻璃升起，從而在擋風玻璃結霜時為其除霜（請參閱 [水撥與清洗器](#) 在第 頁 70）。你亦可開啟水撥除霜器(如有配備)。請參閱 [操作溫度控制](#) 在第 頁 128。

### 輪胎和輪胎防滑鏈

使用冬季輪胎增加在下雪與結冰條件下的牽引力。請前往 Tesla 商店購買冬季輪胎（請參閱 [季節性輪胎類型](#) 在第 頁 164）。

在降雪或結冰天氣下駕駛時，輪胎防滑鏈可提供額外牽引力。請參考當地法規，了解在冬季是否建議或要求使用輪胎防滑鏈。更多資訊請參閱 [使用輪胎防滑鏈](#) 在第 頁 165。

車輛的輪胎壓力會在寒冷環境溫度下下降。若輪胎壓力監測系統指示燈出現，請在駕駛前為輪胎充氣。外部溫度每下降 6°C，輪胎將損失 1 個 PSI（請參閱 [輪胎保養與維護](#) 在第 頁 160）。適當的輪胎壓力有助保護輪胎免受坑窪影響，並在正確充氣時提高行車里數。

### 駕駛時

寒冷天氣下，由於駕駛過程、駕駛室及電池加熱均需要更多電力，因此會增加電力消耗。請遵循以下建議以減少電力消耗：

- 使用座椅加熱器保暖。座椅加熱器耗電量比駕駛室暖氣低。降低駕駛室溫度，並使用座椅加熱器可減少電力消耗（請參閱 [操作溫度控制](#) 在第 頁 128）。
- 請減低車速，並避免頻繁、過快加速。
- 你可透過降低所選加速模式來提升車廂加熱效率（請參閱 [加速模式](#) 在第 頁 79）。這讓熱泵系統無需保持電池性能來提供最高加速效能，並可從電池獲取更多熱量，藉此提升車廂加熱效率。這有助車輛在寒冷天氣下發揮最佳駕駛效能。請注意，若您隨後提升加速模式，電池需要一段時間加熱，方可提升車輛的加速水平。

### 動能回收制動

倘若電池溫度過低，則會限制動能回收制動。持續駕駛，電池會發熱，並增加動能回收（請參閱 [動能回收制動](#) 在第 頁 72）。

**注：**如你預留足夠時間預設車輛，或在出發時間之前使用預定來預設 Model Y，便可避免動能回收制動受限制（請參閱 [已預定的預設溫度和充電](#) 在第 頁 154）。

**注：**安裝冬季輪胎可能暫時影響動能回收制動，但駕駛一小段距離後，Model Y 將重新校準，修復問題。輕觸維修 > 車輪和輪胎配置 > 輪胎選擇冬季輪胎以加快本程序。

### 電池溫度低



當電池溫度過低而導致電池中部分電力不可用時，觸控式螢幕將出現一個藍色雪花圖示。不可用的電池電力部分在電池量表中以藍色顯示。動能回收制動、加速和充電速率可能會受到限制。電池充分加熱後，雪花圖標不再顯示。

### 駕駛後

不使用時，請保持 Model Y 接通電源。這樣將使用充電系統而非電池本身，令電池恆溫（請參閱 [高壓電池資訊](#) 在第 頁 148）。

### 預定的預設溫度

處於泊車檔時，使用控制 > 預定設定（可在充電或溫度控制畫面上找到），設定你希望對 Model Y 進行預設溫度的時間（請參閱 [已預定的預設溫度和充電](#) 在第 頁 154）。你亦可使用預定來防止充電口門鎖凍結。車輛會確定開始預設溫度的適當時間，並於你計劃的出發時間前，完成對車廂和電池的加熱。





除預定預設溫度外，Tesla 亦建議你預設充電，確保車輛電力充沛，順利完成行程。如果未將 Model Y 連接電源，車輛只會在電池電量高於 20% 時預設溫度。

### 貯物

倘若長時間停泊 Model Y，請將車輛插入充電器，以防丟失正常行駛里數，同時保持電池最佳溫度。車輛長時間插入充電器是絕對安全。

不使用時，Model Y 自動進入睡眠模式，節省電力。請減少於應用程式檢查車輛狀態的次數，否則會自動啟動車輛並開始如常消耗電力。



## 炎熱天氣最佳對策

為確保 Model Y 在炎熱的環境狀況下依然提供頂級駕駛體驗，請遵循以下最佳對策。

### 駕駛前

你可透過以下幾個方法預設車廂溫度，做好駕駛準備，避免進入車廂時溫度過高：

- 透過調整通風口的風向，並開啟或關閉座椅加熱器，來預設車廂溫度。在流動電話應用程式中，前往溫度控制，自訂所需車廂溫度。
- 輕觸預定（可在「充電」或「溫度控制」畫面上找到），設定你希望車輛準備就緒可供駕駛的時間（請參閱 [已預定的預設溫度和充電](#) 在第 頁 154）。
- 啟用車廂過熱保護，防止車廂在炎熱的環境狀況下過熱。當車廂內的溫度超過 105 °F (40 °C) 或選擇的溫度（如有此功能）時，你可以選擇是否要開啟空調或僅開啟風扇。
- 在流動電話應用程式內前往控制以打開車窗。

**注：** Tesla 建議於出發前至少 30-45 分鐘啟動溫度設定（請參閱 [操作溫度控制](#) 在第 頁 128）。預備車輛所需時間取決於外部溫度和其他因素。車輛達到所需的預設溫度時，手機應用程式便會通知你。

### 駕駛後

在不使用 Model Y 時保持插電狀態，尤其是使用預設功能或車廂過熱保護時。此操作會使用充電系統（而不是電池本身）來維持舒適的溫度（請參閱 [高壓電池資訊](#) 在第 頁 148）。此外，還有多種方法可盡量減少車廂溫度高的情況：

- 如有寵物或易腐爛的物品，離開車輛前（例如去辦事），請使用「寵物模式」讓車廂保持涼爽。更多資訊請參閱 [保持溫度控制、寵物及露營](#) 在第 頁 130。
- Tesla 建議在按下「泊車」前約 30 秒關閉冷氣，以減少車輛下方的積水。
- 將車輛停泊在陰涼處，有助降低電力消耗並保持較低的車廂溫度。
- 如必須在戶外陽光下泊車，請使用遮陽板（可在 Tesla 商店購買）。
- 泊車後，將 Model Y 插電並預定充電。車輛會決定開始充電的適當時間，以便在非高峰時間完成充電。車廂和電池也會在你設定的出發時間前預設溫度。請參閱 [已預定的預設溫度和充電](#) 在第 頁 154 了解詳情。

### 充電

使用行程策劃或導航至超級充電站時，車輛會自動預設電池溫度以實現最有效的充電。在極端炎熱的情況下，你可能無法看到車輛正在預設電池溫度以前往超級充電站的訊息，但車輛仍在為充電作準備。

**注：** 為達至最理想的電池溫度和充電條件，Tesla 建議使用「行程策劃」以最少 30-45 分鐘時間導航至一個充電地點。如駕駛至充電地點需時少於 30-45 分鐘，請考慮在駕駛前預熱電池（請參閱 [駕駛前](#) 在第 頁 133）。

如果可能，即使在炎熱的天氣下，亦請在不使用車輛時將車輛插入充電站電源，尤其是在使用預設功能或車廂過熱保護的情況下。

### 貯物

倘若長時間停泊 Model Y，請將車輛插入充電器，以防丟失正常行駛里數，同時保持電池最佳溫度。車輛長時間插入充電器是絕對安全。

不使用時，Model Y 自動進入睡眠模式，節省電力。請減少於應用程式檢查車輛狀態的次數，否則會自動啟動車輛並開始如常消耗電力。



## 地圖概覽

觸控式螢幕會持續顯示地圖（Model Y 換入倒車檔時除外。）

用手指與地圖互動：

- 要將地圖向任何方向移動，請以一隻手指按住並拖動。
- 要將地圖向任何方向旋轉，請以兩隻手指按住並拖動。
- 要放大或縮小地圖，請用兩指縮放。

**注：**當你旋轉或移動地圖時，你的當前位置將不再受到追蹤。訊息追蹤已停用會短暫顯示在地圖方向圖示旁，且該圖示會變成灰色。若要重新啟用追蹤，請輕觸地圖方向圖示並選擇北方在上或前方在上。

**注：**導航路線啟用時，地圖會自動放大和縮小。

如要更改地圖方向，請在以下選項之間切換：



北方向上：北向始終位於螢幕頂部。



前方在上：畫面上方永遠是你駕駛的方向。地圖會依你變更方向而旋轉。該圖示有一內置指南針，指出你正在行駛的方向。

**注：**導航前往目的地時輕觸此圖示會顯示路線概覽。

路線概覽在你導航前往目的地時可供查看，並會在你展開分路段導航清單時（向下滑動）顯示。當你透過向上滑動來收合分路段導航清單時，地圖將顯示你之前選擇的方向。



## 地圖顯示

當 Model Y 處於泊車檔時，地圖會顯示以下圖示，讓你自訂地圖顯示的資料類型。如要在駕駛時存取這些圖示，輕觸地圖上的任何位置（圖示會在幾秒後消失）。



衛星圖像（如已配備 Premium 連線）。



交通狀況（如已配備 Premium 連線）。

地圖詳細資料（例如興趣點）。



在所需位置用手指按住，將別針放置在地圖上任何位置。放置別針或輕觸現有別針時，選擇的地點會置中顯示在地圖中央，並出現彈出畫面提供該地點的資訊。透過此彈出式視窗，你可導航至該位置，並將該位置新增或從最愛目的地清單中移除（請參閱[住宅、公司和最愛目的地](#)在[第 139 頁](#)）。



充電位置。在地圖上顯示包含城市和附近相應充電站的彈出式清單。充電位置包括 Tesla 超級充電站、目的地充電站、第三方快速充電站，以及你先前使用過的公共充電站。請參閱[充電位置](#)在[第 139 頁](#)。輕觸彈出清單上的閃電圖示，以按照最大功率對充電站類型進行篩選。

**注：**在某些市場區域，顯示充電站時，第三方快速充電站也會以深灰色圖釘在地圖上顯示。

## 導航設定

**注：**可用的導航設定可能因地區和車輛配置而異。



開始導航至目的地後，輕觸... 時會顯示導航設定圖示。

**注：**亦可輕觸控制項 > 導航，存取導航設定。

輕觸導航設定圖示自訂導航系統，以配合你的偏好設定（可用設定視乎你所在市場區域和車輛配置而定）：

- 導航指南：輕觸語音即可啟用語音功能，令系統讀出導航指令。
- 輕觸 - 或 + 以提高或降低語音導航指示的音量。音量減小至零或輕觸喇叭圖示可使指示靜音。你亦可透過輕觸喇叭圖示將導航指示靜音/取消靜音。此音量僅適用於導航系統的語音音量。媒體播放器及電話的音量仍保持不變。  
**注：**音量可視乎行駛速度和溫度設定自動進行調整。  
**注：**已配對的手機進行通話時，導航指示會保持靜音。
- 啟用行程策劃（如你的市場區域可提供），按需要新增超級充電站。導航路線中新增了超級充電站停靠點，目的是盡量減少駕駛和充電時間（請參閱[行程策劃](#)在[第 141 頁](#)）。



## 地圖與導航

- 啟用網上路線可自動避開繁忙交通，並取得導航路線的即時交通狀況（如果你的所在地區提供）（請參閱 [網上路線](#) 在第 頁 140）。
- 輕觸避開收費站，自動規劃路線以避開收費站，如果可能。

### 導航前往目的地

若要導航至一個地點，請輕觸地圖角落處的搜尋列並輸入目的地，從你的手機傳送目的地，或使用語音指令（請參閱 [語音指令](#) 在第 頁 15）輸入地址、地標、商業單位等。若你選擇的目的地包含其他目的地（例如，機場的客運大樓），你亦可選擇一個次目的地。

輕觸搜尋列以查看其他選項：

- 當你放大地圖或拖曳到地圖的其他區域時，在出現提示時點選「搜尋此區域」，即可重新整理搜尋結果（如果你所在的地區提供此功能）。
- 選擇已儲存的住宅或公司地址（請參閱 [住宅、公司和最愛目的地](#) 在第 頁 139）。
- 選擇充電目的地（請參閱 [充電位置](#) 在第 頁 139）。
- 選擇最近的目的地（最近的目的地會顯示在清單最上方）。
- 選擇你已標示為最愛的目的地（請參閱 [住宅、公司和最愛目的地](#) 在第 頁 139）。
- 你想找就近餐廳時的熱門餐廳，或你想找鄰近景點時的熱門目的地（例如博物館和遊樂園）（請參閱 [鄰近景點和就近餐廳](#) 在第 頁 139）。

**注：** 授予 Tesla 手機應用程式的存取權限後，你可使用裝置上的「分享」功能從你的 IOS® 或 Android™ 裝置遠端啟動導航。

指定地點時，觸控式螢幕會縮小以提供你需要行駛的路線概覽，並顯示分路段導航清單。預計抵達時間、行駛時間和里程會在導航清單的底部顯示。請注意以下轉向導航清單的注意事項：

- 轉向清單上的電池圖示提供顯示圖，顯示抵達目的地時的估計剩餘電量，以及往返至目前位置後所剩餘的電量。請參閱 [預測能量使用情況](#) 在第 頁 140。
- 若須充電才可抵達目的地且行程策劃已啟用（你的市場區域提供此功能），導航路線會自動包含超級充電站停靠點（請參閱 [行程策劃](#) 在第 頁 141）。
- 若你沒有足夠電力抵達目的地，且路線中沒有超級充電站，系統會警示你需要充電才可抵達目的地。
- 每一步皆由距操縱的距離而定。
- 若要查看清單底部，請向上拖動清單。
- 輕觸清單頂部可最小化清單。

導航時，地圖會追蹤你的位置並顯示你行程的目前路段。你可隨時透過向下滑動展開分路段導航清單或輕觸路線概覽圖示來顯示整個路線。

在分路段清單的下方，一個進度列顯示你與目的地或下一個停車地點的距離。若網上路線已啟用，進度列亦會顯示路線中的即時交通狀況（請參閱 [網上路線](#) 在第 頁 140）。

若要停止導航，輕觸分路段導航清單下方角落的取消。在建議的地點上向右滑動，或按住地點，可快速刪除近期的導航搜尋結果。

**注：** 若資料連線無法取得，車載地圖可讓你導航至任何目的地，但你必須輸入確切且完整的地址。



若自動輔助導航駕駛（若在你的市場區域提供）已啟用，可輕觸分路段導航清單中的自動輔助導航駕駛，開啟該功能，以導航路線（當此功能啟用後，圖示為藍色）。自動輔助導航駕駛能在受控道路（如公路和高速公路）上沿導航路線自動變更車道並操縱 Model Y 轉向。如需詳細資訊，請參閱 [自動輔助導航駕駛](#) 在第 頁 91。

### 選取替代路線

*視乎市場地區和車輛配置的不同，此功能未必可用於你的車輛。你的車輛必須已配備尊享網絡。*

輸入目的地和一個停靠點後，地圖會顯示最多三條替代路線。這可讓你輕鬆比較每條路線的總行程時間和交通資料。若你沒有在逾時時間內選擇偏好路線，系統便會自動選擇最快的路線。

### 在路線中新增停靠點

輸入目的地後，透過新增、刪除或重新排列停靠點來編輯路線。輕觸分路段導航清單底部的三個圓點以查看編輯路線的選項。



新增站點可讓你透過搜尋位置或新增「住宅」、「最近」或「我的最愛」目的地來新增停靠點。你亦可透過在地圖上輕觸任何別針並從彈出式視窗中選擇新增來加入停靠點。



編輯站點可讓你透過新增或刪除路線中的停靠點來設定複雜的行程。輕觸等號拖放停靠點以重新排列行程。

你亦可使用 Tesla 手機應用程式編輯路線（如果你的所在地區提供）。在 Tesla 手機應用程式中，前往位置 > 導航然後輸入目的地，輕觸編輯行程 > 新增站點以編輯路線，然後輕觸傳送至車輛以分享行程至你的車輛。

注：要求 Tesla 手機應用程式 4.27.5 或更新版本。

## 鄰近景點和就近餐廳

注：功能可能不適用於所有市場區域和所有車輛設定。

除了導航到你選擇的目的地外，Model Y 還可根據你是否想找就近餐廳或鄰近景點而提供附近地點的建議。在導航搜尋列，輕觸就近餐廳或鄰近景點。就近餐廳提供熱門餐廳建議清單，鄰近景點則提供熱門景點建議清單（例如博物館和遊樂園）。找到你感興趣的目的地後，輕觸導航以前往目的地。

此功能需要最新版本的導航地圖。如要下載，請將 Model Y 連接至 Wi-Fi，並輕觸控制 > 軟件以檢查是否有可的更新（請參閱 [地圖更新](#) 在第 頁 141）。

## 住宅、公司和最愛目的地

如果經常駕駛至某個目的地，你可以將其新增為最愛項目，避免每次輸入地點名稱或地址。將目的地新增為「我的最愛」後，你可以輕觸導航搜尋列，然後輕觸我的最愛並從最愛目的地清單中選擇，輕鬆導航至該目的地。



若要將目的地加入我的最愛清單，請輕觸其在地圖上的別針，接著在出現的彈出式畫面中輕觸星形圖示。輸入名稱（或保留不動以接受預設名稱），接著輕觸新增至我的最愛。星形會變成實心，目的地會包含在最愛清單中。

若要刪除最近或最愛目的地，請在目的地清單上輕觸並短暫按住，直至出現 X 為止。然後輕觸 X 將其從清單中刪除。

住宅和公司位置也會在導航搜尋列下方顯示。輕觸以設定相應地點的地址。輸入地址後，請輕觸儲存為住宅地址或儲存為公司地址。接著只要輕觸這些捷徑即可導航至住宅或公司地址。

若要更改或刪除相應地址，請按住住宅或公司圖示。顯示的快顯讓你可以輸入一個新的地址並儲存為住宅地址或儲存為公司地址。儲存住宅或公司地址後，Model Y 可能會在早上提示你導航至公司地點，並在夜晚提示你導航至住宅位置，並根據目前路況提供預計駕駛時間。請參閱。輕觸清除住宅地址或清除工作地址，將關聯的地址徹底移除。基於你的使用模式，Model Y 可能會提示你儲存位置為「住宅」或「公司」。

基於安全因素，若你出售、轉讓擁有權或允許其他人駕駛 Model Y，建議你刪除住宅和公司地址。你可個別刪除或執行重設出廠值以清除所有個人資料（輕觸控制 > 維修服務 > 出廠重設）。

## 充電位置

若要在地圖上顯示充電位置，輕觸地圖的搜尋列，然後輕觸充電。充電位置會在清單中顯示（最近的充電位置排在清單頂部），並會在地圖上以相應的別針表示。輕觸別針以顯示更多資訊、導航前往此地點或將其標示為最愛。

輕觸閃電圖示以指定你希望地圖包含的充電位置類型（根據預設，地圖僅顯示超級充電站）：



輕觸即可包括最高 70 kW 的低功率充電站，例如目的地充電位置。



輕觸以包括高於 70 kW 的大功率充電站。

注：在某些市場區域，選擇顯示所有充電站時，第三方快速充電器也會以深灰色別針顯示。

充電位置別針會顯示有關位置的預計狀態。請輕觸別針以顯示詳細資訊。



該超級充電站正在營運，別針上顯示的數字表示到達時可用的超級充電站車位預計數量。

注：位於你目前導航路線上的超級充電站為黑色（若觸控式螢幕啟用夜間模式，則顯示為白色）。



超級充電站地點預測將有大量使用者。你可能需要等候充電。



該超級充電站地點的充電容量可能較少。



該超級充電站地點可能已關閉。



該超級充電站地點沒有相關資料可以提供，但應該正常運作。



## 地圖與導航



該地點屬於目的地充電地點、第三方快速充電站，或你先前使用過的公共充電站。輕觸以顯示更多資訊，例如使用限制和可用的充電電流。

**注：**當地圖縮小且在一個區域中有一個以上的目的地充電地點可用時，別針會變成圓形並顯示站點數量。輕觸別針以放大。接著你可輕觸個別別針以取得特定地點的詳細資訊。

輕觸充電地點的別針以顯示彈出式視窗，然後你便可：

- 請確定其確切位置，以及與你目前位置的大約距離。
- 查看充電地點的便利設施，包含洗手間、餐廳、住宿、購物和 Wi-Fi。在超級充電站彈出式視窗中，輕觸便利設施圖示以搜尋周圍地區的相關便利設施。
- 輕觸箭咀圖示以導航至充電位置。

**注：**導航至超級充電站（或部分地區的第三方快速充電站）時，Model Y 會預設電池溫度以預備充電。這樣可以確保以最佳電池溫度抵達，從而減少充電時間。在某些情況下（例如寒冷天氣），摩打和元件在加熱電池時發出聲音屬正常現象（請參閱**充電**在第 133 頁）。

- 查看超級充電站地點在一天中不同時間通常有多繁忙，以及相關的充電費用和超時佔用費（請參閱**超級充電站費用**在第 152 頁）。

## 預測能量使用情況

導航至目的地時，Model Y 會協助你預估充電需求，方法是計算抵達目的地需要的剩餘電量。導航時，地圖會在轉向導航清單上的電池圖示旁顯示此計算值（請參閱**導航前往目的地**在第 138 頁）。當轉向導航清單收合時，請輕觸清單頂部以展開。

系統會根據駕駛方式（預測速度等）和環境因素（風速和風向、環境和預測溫度、空氣密度和濕度等），計算你預計將使用的電量。在你駕駛時，Model Y 會不斷了解其使用的電量，從而持續改善準確度。Model Y 根據個別車輛的駕駛風格預測電量使用情況。例如，如果你在一段時間內激進駕駛，系統在預測未來里數時將假設消耗量會更高。部分有助預測電力使用量的因素（例如預測溫度和風速）只在 Model Y 連接互聯網時可用。

**注：**如果你購買二手 Tesla 車輛，建議你執行出廠重設（控制 > 維修服務 > 重設出廠設定），以儘量確保預測的電力使用量準確。

在整個路線中，Model Y 會監控電源使用情況並更新行程結束時預計的剩餘電量。在以下情況下，分路段導航清單上會顯示彈出式視窗警告：

- 如果到達目的地前剩餘能量過低，則會顯示黃色警告，提醒你應低速行駛，節省電量。有關節省能量的技巧，請參閱**獲得最大行車里程**在第 155 頁。
- 當你必須為充電才能到達目的地時，會顯示紅色警告。

要確定你是否有足夠的電量往返，輕觸分路段導航清單上的電池圖示以顯示預計往返電力使用量。

## 網上路線

Model Y 檢測即時交通狀況，並自動調節預計行駛時間及到達時間。若路況可能會延誤你預計抵達的時間且有其他替代路線可用，導航系統可能重新規劃你前往目的地的路線。若要拒絕備用路線，請輕觸觸控式螢幕上的重新規劃路線通知。你亦可指定必須至少節省多少分鐘才可重新規劃路線。如要開啟或關閉此功能，請輕觸控制 > 導航 > 網上路線。

如你所在地區提供，啟用網上路線後，導航路線上會顯示偵測到的即時交通狀況圖示（需要尊享網絡）。

**注：**支援的交通圖示視地區而異。



**不包括法國：**偵測到偵速攝影機時顯示。當你接近偵速攝影機時，Model Y 亦會發出鳴響。若要啟用此功能，請輕觸控制 > 導航 > 偵速攝影機鳴響。



**僅限法國：**可能有一個或多個偵速攝影機或各種其他駕駛危險。當你接近偵速攝影機時，Model Y 亦會發出鳴響。若要啟用此功能，請輕觸控制 > 導航 > 偵速攝影機鳴響。



顯示停車標誌和交通燈。



提醒你交通燈改變的預計等待時間。



**僅限美國地區：**路線途經建築工地時會顯示。





## 行程策劃

行程策劃（如你所在的區域提供）協助你充滿信心地行駛更遠的路程。如果前往目的地需要中途充電，行程策劃會為你編排途經適當超級充電站的路線。行程策劃會選擇路線並提供充電時間以將駕駛與充電所需花費的時間降至最低。若要啟用行程策劃，請輕觸地圖的設定圖示（請參閱 [導航設定 在第 頁 137](#)），接著輕觸行程策劃。

行程策劃已啟用且需要充電才可抵達目的地時，轉向導航清單會包含超級充電站停靠點及各超級充電站的建議供電時間，以及你抵達超級充電站時的可用電量。

若要移除超級充電站停靠點並只顯示方向，輕觸分路段導航清單底部的移除所有充電站停靠點。若移除充電停靠點，分路段導航清單可能會顯示顯示警示，表示需要充電才可抵達目的地。若要將超級充電站停靠點重新加入至導航清單，請輕觸新增充電停靠點。

在超級充電站充電時，充電畫面會顯示駕駛至下個超級充電站停靠點或目的地的剩餘充電時間（若無需進一步充電）。若你的充電時間較短或較長，後續超級充電站點的充電時間也會相應調整。你亦可使用手機應用程式監控所需的剩餘充電時間。

**注：** 使用行程策劃導航至超級充電站或部分地區的第三方快速充電站時，Model Y 可能會分配能量以預熱電池至最佳電池溫度，以前往超級充電站或第三方快速充電站。這可減少充電時間（請參閱 [充電 在第 頁 133](#)）。

若行程策劃預估你沒有足夠電力進行往返，且行程路線中沒有可用超級充電站，行程策劃會在分路段導航清單頂端顯示警示，通知你需要充電才可抵達目的地。

**注：** 若你導航路線上有超級充電站停用，則行程策劃會顯示通知，並嘗試重新規劃路線前往其他超級充電站。

## 地圖更新

有更新地圖時，會透過 Wi-Fi 傳送至 Model Y。若要確保你收到這些地圖，請定期將 Model Y 連至 Wi-Fi 網絡（請參閱 [Wi-Fi 在第 頁 55](#)）。觸控式螢幕會顯示訊息，通知你要安裝新的地圖。



## 概覽

**注：**媒體應用程式視乎市場區域、車輛設定、購買的選項和軟件版本而有所不同。部分所述應用程式可能無法在你所在市場區域使用，或可能由其他應用程式取代。

媒體播放器在觸控式螢幕上顯示，用於播放各種類型的媒體。你可向上拖動媒體播放器以將其展開（方便你瀏覽），向下拖動以將其最小化並只顯示小型播放器。方便的迷你播放器佔用觸控式螢幕的空間最少，顯示目前播放的內容，並僅提供基本功能，以及與目前播放內容相關的內容。

只有在數據連接（例如 Wi-Fi 或 Premium 連接）可用時，才可使用串流服務。部分媒體服務可使用預設 Tesla 帳戶。其他則可能需要在首次使用時輸入帳戶憑證。

**注：**你可透過下拉式清單中選擇來源，在媒體播放器畫面中更改來源，而無需啟動其他媒體應用程式。



**電台：**從可用電台列表中選擇，或輕觸數字鍵盤以將收音機直接調至特定頻率。輕觸向後或向前箭頭以移至前後頻率。



**藍牙：**從連接藍牙的手機或 USB 裝置播放音訊（請參閱 [在設備上播放媒體](#) 在第 143 頁）。



**卡拉 OK（如配備）：**一起唱不同歌曲（請參閱 [卡拉 OK](#) 在第 143 頁）。

**注：**你可以顯示或隱藏任何媒體應用程式/來源。請參閱 [媒體設定](#) 在第 142 頁。

Model Y 支援這些媒體應用，若你所在地區可用：

- Amazon Music
- Apple Music
- Apple Podcasts
- Audible
- LiveOne
- Spotify
- Tidal
- TunesIn
- YouTube Music

收聽互聯網廣播或音樂串流服務時，媒體播放器畫面上的可用的選項會根據你的收聽內容而變化。輕觸向後或向前箭咀以播放下一個或前一個可用電台、集數或曲目。你亦可使用駕駛軀盤上的左滾動按鈕播放下一個/上一個。

**注：**你可以使用語音指令來調整媒體設定和偏好設定，例如音量控制、播放特定歌曲或切換媒體來源（請參閱 [語音指令](#) 在第 15 頁）。

## 音量控制

音量可透過以下方法控制：

- 向上或向下滾動 駕駛軀盤 左側的滾輪按鈕可分別提高或降低音量。這可調整媒體、語音指令和通話的音量。
- 音量可視乎行駛速度和溫度設定進行調整。
- 輕觸觸控式螢幕底角與喇叭圖示關聯的 <> 箭咀。
- 若要靜音，請按下左滾動按鈕。再次按下以取消靜音。
- 在通話期間按下左滾動按鈕會同時靜音聲音與麥克風。

## 媒體設定

**注：**可用設定視乎市場區域而有所不同。此外，設定可能不適用於所有音訊來源。



按下媒體播放器搜尋列中的設定圖示，以存取音響設定。

你可以調整這些設定：

- 音調：拖移滑桿以任意調整重低音喇叭和五個頻段（低音、低音/中音、中音、中音/高音和高音）。如配備高級音訊，你可按照個人喜好拖動沉浸式音效滑桿來調整音效沉浸感級別，以加強音樂體驗。
- 平衡：拖動中央圓圈至 Model Y 你希望聲音集中的位置。
- 選項：設定可選功能的偏好設定。例如，你可開啟 DJ 解說、露骨內容，並開啟或關閉允許從手機存取。
- 來源：顯示所有可用的媒體來源，以便你選擇是否要顯示或隱藏每個來源。你可隱藏從不使用的媒體來源。隱藏後，該媒體來源便不會在媒體播放器的下拉式清單中顯示，亦不會在輕觸應用程式啟動器時在應用程式托盤中顯示。你可以隨時返回此設定畫面，重新顯示隱藏的媒體來源。

## 搜尋音訊內容



輕觸媒體播放器的放大鏡圖示以搜尋特定歌曲、專輯、演出者、Podcast 或電台。你亦可使用語音指令進行免手持搜尋（請參閱 [語音指令](#) 在第 15 頁）。



## 卡啦 OK

**注：**根據車輛設定及市場區域，你的車輛可能不提供卡啦 OK。

瀏覽媒體播放器並選擇下拉選單，將媒體來源變更為卡啦 OK。你也可以在應用程式啟動器中將卡啦 OK 新增為應用程式。你可以瀏覽各種歌曲，並選擇要伴唱的歌曲。輕觸麥克風圖示以啟用或停用歌曲的主要人聲。如停用麥克風，則只會播放歌曲的樂器聲和背景和聲。輕觸歌詞圖示（位於麥克風圖示旁）以啟用或停用歌曲的歌詞。

**警告：**駕駛時切勿閱讀卡啦 OK 歌詞。你必須時刻注意道路和交通狀況。駕車時，卡啦 OK 歌詞僅供乘客使用。

## 最近播放和喜好項目

對於大部分來源內容，最近播放和喜好項目會在頂部顯示以方便存取。



若要加入最近播放的電台、podcast 或音訊檔案至你的最愛清單，請輕觸媒體播放器的最愛圖示。



若要將項目從最愛中移除，請輕觸突出顯示的最愛圖示。你也可透過展開媒體播放器，以顯示適用來源內容類型的所有最愛項目來移除多個最愛項目。接著按住任何最愛項目。X 會顯示所有最愛項目，接著你可輕觸 X 以將其從最愛清單中移除。



你最近播放的選取項目會持續更新，因此你無須將其刪除。

**注：**你在 FM 廣播（如配備）上播放的選取項目不會顯示在最近播放清單中。

## 在設備上播放媒體

### USB 快閃磁碟機

將快閃磁碟機插入前置 USB 連接埠（請參閱 [USB 連接埠](#) 在第 10 頁）。輕觸媒體播放器 > USB，然後輕觸所需資料夾的名稱。若要播放 USB 連接中的媒體，Model Y 僅識別快閃磁碟機。若要播放來自其他類型裝置（例如 iPod）的媒體，你必須使用藍牙連接裝置（請參閱 [藍牙連接裝置](#) 在第 143 頁）。

**注：**媒體播放機支援 exFAT 格式的 USB 快閃磁碟機（目前不支援 NTFS）。

**注：**使用中控台前端的 USB 連接埠。置於中控台後部的 USB 連接口僅供充電使用。

**注：**對於部分約在 2021 年 11 月 1 日之後生產的車輛，中控台 USB 連接埠可能僅支援充電裝置。請使用手飾箱內的 USB 連接埠執行所有其他功能。

### 藍牙連接裝置

將支援藍牙的裝置與 Model Y 配對（請參閱 [藍牙](#) 在第 56 頁）以播放儲存的音訊檔案。選擇媒體播放器的電話來源，輕觸藍牙連線裝置的名稱，接著輕觸連接。



# 劇場、遊戲廳和玩具箱

## 概覽

注：娛樂選項可能視乎市場區域、製造時間及車輛配置而異。



劇場：泊車時播放各種影片串流服務（例如 Netflix、YouTube、Hulu 等）。僅當 Model Y 連接 WiFi 或配備 Premium 連接並且有流動網絡訊號時才可用。



遊戲廳：想玩遊戲？你可能需要利用 駕駛軀盤 按鈕、藍牙或 USB 控制器遊玩。請參閱 [遊戲控制器](#) 在第 145 頁。

注：對於部分約在 2021 年 11 月 1 日之後生產的車輛，中控台 USB 連接埠可能僅能為裝置充電。對於此類車輛，你必須使用手飾箱中的 USB 連接埠。



玩具箱：泊車後可在玩具箱中玩遊戲。

**警告：**請僅在 Model Y 處於泊車檔時使用這些功能。駕駛時請持續注意路面與路況。駕駛時使用這些功能屬違法，而且非常危險。

注：您亦可使用語音指令存取這些功能（參閱 [語音指令](#) 在第 15 頁）。

## 玩具箱

你車輛的玩具箱包含一些有趣的功能。這裡列舉一些你能在「玩具箱」中找到的功能：

選取這些功能.....	要達到這些效果.....
Boombox	如 Model Y 配備行人警示系統，可在泊車後透過車輛外部喇叭發出各種聲音，為行人帶來歡樂。請參閱 <a href="#">Boombox</a> 在第 145 頁了解詳情。 注：請先查核當地法律，確定是否可以在公共場所使用 Boombox。
排放	歡樂氣氛也可以從整人開始。選取你喜歡的排氣風格和目標座椅。時機一到，使用轉向訊號燈或按下左側滑輪，上演歡樂的惡作劇。如車輛有幸已配備行人警示系統，你也可選擇於車輛泊車後向外面廣播。但是等一下--趣味不止於此！使用流動應用程式執行遠端排放測試，輕觸並按住四個快速控制按鈕中的任意一個，選取放屁按鈕。
幻彩派對	將車輛停泊在外面，調高音量，調低車窗，享受節目。安排一場未來開場的幻彩派對，自訂樂曲，給你愛的人送去驚喜。 注：停泊在公共道路上或附近時，不應使用幻彩派對。否則可能會分散其他道路使用者的注意力。啟動之前，駕駛員有責任確保幻彩派對的使用符合當地法律和規例。 注：幻彩派對支援從一個 USB 磁碟機載入多個自訂幻彩派對，讓你可享受並與他人分享（請按照螢幕上的指示操作）。
火星	地圖會顯示你的 Model Y 猶如一架在火星地形行駛的越野車，關於你的 Tesla 方格會顯示 SpaceX 的星際太空船。
彩虹充電口	當 Model Y 鎖上並充電中，連續十下快速按下流動連接插頭。好極了，啊？
彩虹路	想繼續？啟用自動輔助轉向時，快速將駕駛桿向下推到底四次，即可到訪「彩虹路」。
浪漫	雖然無法在車內燃起篝火，但我們推出的虛擬壁爐亦可烘托浪漫氣氛。響起音樂，與愛人共度浪漫時光！



畫板	發揮你的畫畫潛能。與我們分享你的作品！輕觸發佈，向 Tesla 提交作品以獲取評價。
TRAX	追尋夢想，成為世界著名的 DJ，永遠不晚。透過 TRAX，你可以將車輛變成個人專屬音樂工作坊。換入泊車檔後，選擇各種樂器和獨特的聲響，創作下一首熱門歌曲。不包含咪高峰和耳機。
解開生命之謎的答案、宇宙，以及其他	將車輛重新命名為 42（輕觸控制 > 軟件並輕觸車輛名稱）。注意新的名稱。
車輛著色器	於觸控式螢幕上更改你的 Model Y 顏色。輕觸車輛名稱旁邊的色板，自訂外側顏色、色調等。

## Boombox

**注：** Boombox 僅適用於配備行人警示系統 (PWS) 的車輛。

**注：** 請先查核當地法律，確定是否可以在公共場所使用 Boombox。

若要使用 Boombox，當 Model Y 處於泊車檔時，你可以透過行人警示系統喇叭向車外播放音訊。例如：

- 播放目前媒體。
- 使用擴音器播放你經過變聲處理的聲音。
- 按喇叭播放相容 USB 裝置中任意音訊的前五秒。

**注：** 若已在「溫度控制」中啟用「露營」模式，你可離開車輛，使用 Tesla 應用程式控制音量。

### 為 Boombox 準備一個 USB 磁碟機

按照以下步驟新增最多五個自訂 Boombox 音效：

1. 在電腦上，將 USB 磁碟機格式化為 exFAT、MS-DOS FAT（適用於 Mac）、ext3 或 ext4（目前不支援 NTFS 格式）。
2. 在 USB 磁碟機上建立一個名為 Boombox 的資料夾。  
**注：** USB 磁碟機僅可包含一個資料夾。例如，不可與「行車記錄儀」共用一個 USB 磁碟機。
3. 新增 .wav 和 .mp3 音訊檔案至此資料夾。雖然你可於 USB 磁碟機中新增任何數量的檔案，但只能選取前五項（按字母順序列出）。檔案名稱（不限名稱長度）可以包含大寫或小寫字母字元 (a-z/A-Z)、數字 0-9、句號 (.)、連字符號 (-) 及底線 (\_)。
4. 將 USB 磁碟機插入前 USB 連接埠。  
**注：** 對於部分約在 2021 年 11 月 1 日之後生產的車輛，中控台 USB 連接埠可能僅能為裝置充電。對於此類車輛，你必須使用手飾箱中的 USB 連接埠。
5. 在 Boombox 下拉式選單中選擇音效，即可從 USB 磁碟機中選擇有關音效。

## 解除安裝遊戲

若要釋放車輛的車載儲存空間，解除安裝遊戲會有所幫助。若要解除安裝遊戲，請導覽至遊戲廳，選取你要解除安裝的遊戲，然後輕觸解除安裝。遊戲解除安裝後，必須先下載方可再次遊玩。

## 遊戲控制器

你可以將支援藍牙經典的控制器與 Model Y 進行配對，步驟與配對手機相同（請參閱 [電話、日曆和網絡會議](#) 在第 頁 58）。配對成功後，控制器會自動連接車輛。連接成功後，你可以使用控制器玩你選擇的遊戲。Model Y 最多可同時支援兩個藍牙裝置（如兩個控制器，或一部電話和一個控制器）。



## 劇場、遊戲廳和玩具箱



---

對於約在 2021 年 11 月 1 日之前生產的車輛，你可以將兼容 USB 的遊戲控制器連接到車輛中控台的前置 USB 連接埠。對於約在 2021 年 11 月 1 日之後生產的車輛，你必須使用手飾箱 USB 連接埠。

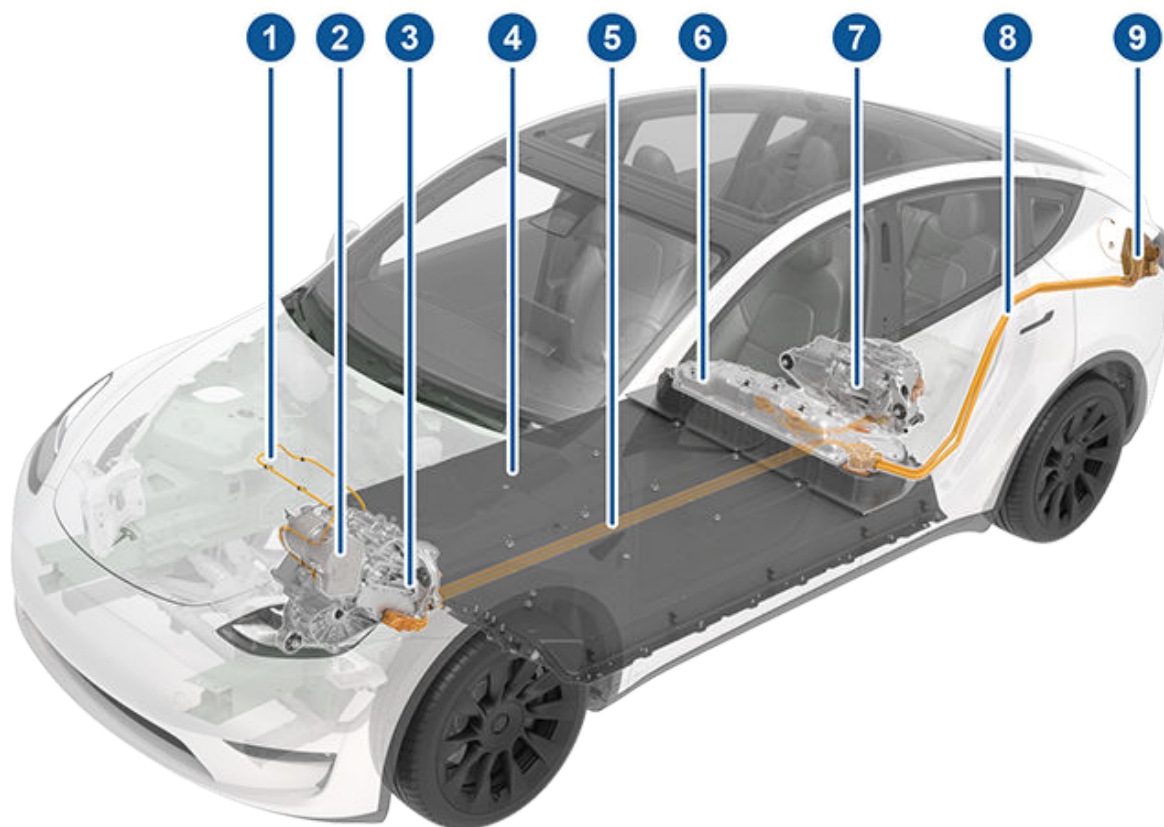
## 高壓元件



1. 高壓纜線
2. 熱泵組件
3. 前置摩打（僅雙摩打驅動車輛）
4. 高壓電池
5. 高壓纜線
6. 高壓元件維修進入面板（輔助室）
7. 後置摩打
8. 高壓匯流排
9. 充電口

-  **警告：** 高壓系統零件不得由車主自行維修。切勿擅自拆解、移除或更換高壓元件、纜線或連接器。高壓纜線通常標為橙色，以作識別。
-  **警告：** 閱讀並遵守 Model Y 所附標籤上的所有指示。這些標籤提示均為保障你的安全。
-  **警告：** 意外發生火災時，請立即聯絡當地消防救援部門。

## 充電設備

你可以向 Tesla 購買 Model Y 專用的充電設備。

如需了解適用於你所在地區的充電設備，請前往 <http://shop.tesla.com>。

- 安裝在車位的 Wall Connector 連接器是日常使用中為車輛充電的最快方式。
- 流動連接器可讓你插入最常用的電源插座充電。使用流動連接器時，請將智能轉接器（如須使用）連接至流動連接器，然後再將流動連接器順序插入電源插座和你的車輛。



## 高壓電池資訊

Model Y 配有全球最精密的電池系統之一。保存高壓電池的最重要的方式是在不使用時保持車輛接通電源。如果你計劃數周內不駕駛 Model Y，這一點尤為重要。

**注：**空轉及未通電時，車輛會定期使用電池電力進行系統檢測，必要時為低壓電池充電。

等到電池的電量較低再去充電有害無益。實際上，定期充電的電池工作狀態最佳。

**注：**若電池放電至 0%，其他元件可能受損或需要更換（例如低壓電池）。在該等情況下，你需要承擔維修和／或運輸費用支出。放電相關費用不在保養範圍之內，且不受《路邊援助政策》約束。

在多次使用諸如超級充電器等直流電快速充電後，電池的最快充電速度或會稍微下降。為確保最大續航距離及電池安全度，當電池過冷、電池即將充滿電，以及在耗用及老化情況下電池狀態有變時，電池的充電速率會下降。這些電池狀態的改變因電池的物理構造而成，隨著時間過去，或會增加使用超級充電器時所需總時間之外數分鐘的時間。你可透過使用行程策劃（如你的市場區域可提供），在駕駛前往超級充電站時加熱電池，盡量減少充電時間。更多資訊請參閱[行程策劃](#) 在第 頁 141。

### 電池保養

切勿讓電池完全放電。

即使 Model Y 不行駛時，其電池也會非常緩慢地放電，以便為車載電子裝置供電。電池會按照每天 1% 的速度放電，但具體放電速度視乎環境因素（比如寒冷天氣）、車輛設定及你在觸控式螢幕上選取的設定，呈現出很大的差異。可能在某些情況下，你必須在很長一段時間內將 Model Y 置於未通電狀態（例如，當你旅行時將車輛停放在機場內）。此類情況下，請記住 1% 放電率，從而保證電池有足夠電量。例如，在兩個星期（14 日）內，電池放電約 14%。

電池放電至 0% 可能會損壞車輛元件。為防止完全放電，當電量降至接近 0% 時，Model Y 會進入低耗電模式。在此模式下，電池會停止支援車載電子裝置及輔助低壓電池。一旦進入低功耗模式，請立即將 Model Y 接上電源，以免跨線跳接啟動車輛並更換低壓電池。

**注：**若 Model Y 無反應，且無法解鎖、打開或充電，表示低壓電池可能已完全放電。如遇此情形，請嘗試跨線跳接低壓電池（請參閱[跨線跳接啟動](#) 在第 頁 197）。若車輛仍然無反應，請使用手機應用程式安排維修預約。

### 溫度限制

為獲得更好的長期性能，請避免讓 Model Y 暴露於 60°C 以上或 -30°C 以下的環境溫度中連續超過 24 小時。

### 節能功能

Model Y 具有節能功能，可減少 Model Y 在不使用時顯示屏所消耗能量。新款車輛自動啓用該功能，以發揮最佳節能效果。但舊款車輛無法透過輕觸控制項 > 顯示屏 > 節能控制顯示屏所消耗電量。若要了解更多關於最大化里程和節能的資訊，請參閱[獲得最大行車里程](#) 在第 頁 155。

### 淹水車輛

Tesla 與任何車輛相同，若你的 Tesla 被洪水淹沒，遭遇極端天氣，或浸於水中（尤其是鹽水），請將其視為事故處置，並聯繫你的保險公司尋求支援。請勿於 Tesla 維修人員檢查車輛前嘗試操作車輛，但你應當將車輛拖離任何建築物。

**注：**因水導致的損壞不在保養範圍內。

### 電池警告與注意事項

 **警告：**高壓系統只能由經過訓練的技術人員進行維修。在任何情況下，均不得打開或擺弄電池。切勿擅自拆解、移除或更換高壓元件、纜線或連接器。高壓纜線通常標為橙色，以作識別。

 **警告：**若電池電量跌至 0%，則須插入充電。若很長一段時間內保持未通電狀態，則可能無法充電或使用 Model Y，除非跨線跳接啟動或更換低壓電池。在很長一段時間內將 Model Y 置於未通電狀態也可能導致電池永久性損壞。若在嘗試跨線跳接啟動低壓電池後仍無法為 Model Y 充電，請預約維修服務。

 **警告：**車主不得自行對電池進行維護。切勿拆卸冷卻液罐蓋，切勿加液。若觸控式螢幕顯示低液位警告，請使用流動電話應用程式預約維修服務。

 **警告：**請勿將電池用作固定電源，否則會導致保養政策失效。



## 打開充電口

充電口位於 Model Y 左側，車門後方，屬於後尾燈組件的一部分。將 Model Y 停泊好，以確保充電纜線可以輕鬆插入充電口。

當 Model Y 處於泊車擋時，按下並放開 Tesla 充電纜線上的按鈕即可打開充電口蓋。



你亦可透過以下任何一種方式打開充電口蓋：

- 在觸控式螢幕上，輕觸 控制，然後輕觸充電口圖示（閃電）。
- 在觸控式螢幕上，前往控制 > 充電 > 打開充電口。
- 當 Model Y 已解鎖且授權電話在附近時，按下充電口蓋底部。
- 在遙控車匙配件（單獨出售）上，按下後行李艙按鈕並保持 1-2 秒。
- 如果車輛已鎖定且已授權的鑰匙卡在感應範圍內，你亦可按下充電纜線上的按鈕，以開啟充電口蓋（請參閱 [車匙](#) 在第 頁 18）。
- 使用語音指令開啟充電口（請參閱 [語音指令](#) 在第 頁 15）。你亦可使用語音指令關閉充電口，以及開始或停止充電。

**注：** 下圖僅供示範之用。視市場區域和生產日期而定，充電口可能會略有不同。



**注：** 打開充電口蓋時，Tesla 「T」 燈會亮起。若在充電口蓋打開後的數分鐘內未將充電纜線插入充電口，充電口蓋將會關閉。若出現這種情況，請再次使用觸控式螢幕打開充電口蓋。

**注：** 在極端寒冷天氣或結冰的情況下，充電口門鎖可能會凍結。部分車輛配備充電口入口加熱器，在寒冷天氣下開啟後除霜時，充電口入口加熱器便會開啟。你亦可使用手機應用程式啟用預設溫度功能，融化充電口門鎖上的冰。若要防止發生這種情況，請使用預定設定（亦可在充電或溫度控制畫面上找到），設定你希望車輛準備就緒的時間（請參閱 [已預定的預設溫度和充電](#) 在第 頁 154）。

**警告：** 切勿強行打開充電口蓋。

## 接通電源

如有需要，請使用觸控式螢幕變更充電限制與充電電流（參閱 [充電設定](#) 在第 頁 151）。

要在公共充電站充電，請將合適的轉接器插入車輛的充電口，然後將充電站的充電連接器連接到轉接器。隨附各市場區域適用的最常用轉接器。視你所用的充電設備而定，你可能需要使用充電設備上的控制來開始和停止充電。

如果使用的是行動連接器，請插入電源插座後，再插入 Model Y。

將連接器對準充電口並完全插入。正確插入連接器後，在以下操作完成之後，充電將自動開始 Model Y：

- 將連接器固定到位的門鎖已閉合；
- 切換到泊車（若其啟用其他駕駛模式）；
- 加熱或冷卻電池，如有需要。若電池需要加熱或冷卻，可能會注意到充電開始之前有一個延遲時間。



## 充電說明

**注：**每當 Model Y 已接通電源但未能主動充電時，都會從充電設備上汲取能量，而不是使用電池內儲存的能量。例如，如果你已將 Model Y 停泊好並接通電源，正坐在車內使用觸控式螢幕，此時 Model Y 會從充電設備中汲取能量，而不是從電池。

然而，在部分情況下，當 Model Y 已接通電源，但使用的能量非常少時，便可能會直接從電池中汲取能量。例如，如果你連續幾天將 Model Y 接通電源但不使用它，便可能會逐漸從電池中直接汲取少量能量以支持車輛系統。

電池充分放電後，便會開始充電，直至再次達到充電上限。視乎你檢查的時間，電池可能仍未放電至足以觸發充電週期。因此，即使接通電源較長時間，仍可能略低於充電上限。此屬正常現象，而 Model Y 放完電後會重新開始充電。或者，若要手動開始新的充電週期，請拔掉插頭，再重新插入 Model Y。

 **警告：**充電纜線的連接器末端如果跌落到 Model Y 上，會損壞車漆。

### 充電口指示燈

將充電線插入 Model Y 後，請等待幾秒鐘，確認充電口燈開始閃爍綠光，表示車輛正在充電。若燈光為琥珀色或紅色，請在你離開前解決故障問題，以確保充電成功。

- 白色（或淺藍色）：充電口蓋開啟。Model Y 準備充電，連接器未插入，或充電口門鎖解鎖，連接器準備移除。
- 藍色：已連接充電器，但是 Model Y 未充電（例如，當排定的充電作用中）。
- 閃動藍色：Model Y 正在與充電器通訊，但是尚未開始充電（例如，當你的車輛準備充電時）。
- 綠色閃爍正在充電。隨著 Model Y 接近電量充滿，閃動的頻率會降低。
- 長亮綠色充電完成。
- 長亮黃色連接器未完全插入。將連接器與充電口重新對齊，然後完全插入。
- 黃色閃爍 Model Y 充電電流降低（僅限交流充電）。
- 紅色：檢測到故障並已停止充電。檢查觸控式螢幕，以查看警示。

### 充電狀態

充電口蓋打開時，車輛狀態畫面頂部會顯示充電狀態。

1. **剩餘時間：**充電至你設定的限制所需的預估時間（請參閱 [充電設定](#) 在第 頁 151）。

**注：**充電至 100% 時，車輛可能會在顯示充電完成後繼續以低電量充電。這是可預期的操作。由於超出此點的額外能量較低，因此通常對繼續充電沒有好處。

2. **充電：**充電器的目前功率。
3. **充電率：**所連接充電纜線的最大可用電流。
4. **獲取量程：**充電完成時，估計能夠增加的行駛距離。
5. **行駛距離：**顯示總預估行駛距離或可用電量百分比（視乎你的顯示設定）。  
**注：**要變更能量單位的顯示方式，請輕觸控制 > 顯示 > 能量顯示。
6. **充電狀態：**此處顯示充電狀態訊息（如超級充電進行中、預定充電）（請參閱 [已預定的預設溫度和充電](#) 在第 頁 154）。

### 充電期間

在充電期間，充電口燈（Tesla 「T」燈）閃動綠光，觸控式螢幕顯示即時充電狀態。電量接近全滿時，綠色充電口閃光的頻率會降低。充電完成後，指示燈將停止閃爍並呈穩定綠色。

**注：**若 Model Y 已上鎖，充電口燈不會亮起。

充電時，若充電口燈亮起紅色，說明檢測到故障。檢查觸控式螢幕，以查看描述故障的警示。故障可能因斷電等情況而發生。若電源出現故障，電源恢復時將自動恢復充電。

**注：**對於配備熱泵的車輛（若要確定你的車輛是否設有熱泵，請輕觸控制 > 軟件 > 其他車輛資訊），熱力系統可能會在某些情況下產生蒸氣。例如，在溫度寒冷的情況下於超級充電站充電時，你的車輛前部可能會排出無臭味蒸氣。這屬於正常情況，你無需擔心。

**注：**在充電時聽到聲音屬正常現象。特別是在高電流下充電時，製冷壓縮機與風扇會按照需要進行工作，以保證電池冷卻。

**注：**空調性能一般不受充電的影響。然而，在某些情況下（例如，在高溫天氣下以高電流充電），出風口的空氣可能達不到預期製冷效果，觸控式螢幕上會顯示一條訊息。這是正常現象，這可以確保電池在充電時溫度維持在最佳範圍內，從而維持電池的長壽命和最佳性能。

 **警告：**當正在充電時，切勿將液體以高速（例如壓力清洗器）噴向充電口。否則可導致嚴重受傷或令車輛、充電器材或財物損毀。

### 停止充電

可以隨時斷開充電纜線或在觸控式螢幕上觸控停止充電以停止充電。

**注：**為防止他人擅自拔出充電纜線，充電纜線門鎖保持鎖定狀態。Model Y 須處於解鎖狀態或可識別到車匙，方可斷開充電纜線。

如要斷開充電纜線：





1. 按住充電纜線把手上的按鈕鬆開門鎖。

**注：**你亦可透過觸控式螢幕或手機應用程式，使用車輛狀態總覽上的閃電圖示鬆開門鎖，或按住遙控鑰匙的後行李艙按鈕。

2. 從充電口中拉出連接器。充電口蓋自動關閉。

**注：**你亦可透過以下任何一種方式關上充電口蓋：

- 在觸控式螢幕上，輕觸車輛狀態概覽上的充電口圖示（閃電）。
- 在觸控式螢幕上，前往控制 > 充電 > 關閉充電口。
- 使用語音指令關上充電口蓋（請參閱[語音指令](#)在第 頁 15）。

**警告：**切勿手動關上充電口蓋。否則可能會造成損壞。

如要在公共充電站使用轉接器時斷開充電纜線：

1. 解鎖 Model Y。
2. 請用一隻手握住公共充電把手，並用另一隻手握住轉接器，按住公共充電把手上的按鈕並將其向外拉，同時移除把手和轉接器。

**注：**如果充電站把手與轉接器分離，使轉接器留在 Model Y 中，請使用觸控式螢幕解鎖充電口。

3. 再次按住充電把手按鈕，將轉接器從公共充電把手上鬆開。

**注：**從充電口蓋移除連接器之後，充電口將在大約 10 秒之內自動關閉。

**注：**你亦可透過以下任何一種方式關上充電口蓋：

- 在觸控式螢幕上，輕觸車輛狀態概覽上的充電口圖示（閃電）。
- 在觸控式螢幕上，前往控制 > 充電 > 關閉充電口。
- 使用語音指令關上充電口蓋（請參閱[語音指令](#)在第 頁 15）。

**警告：**切勿手動關上充電口蓋。否則可能會造成損壞。

**警告：**Tesla 強烈建議你在不使用 Model Y 時將其置於通電狀態，使電池保持的最佳充電量。

**警告：**Model Y 倘若充電口無法確定充電線是否已插入，將不會離開泊車狀態。請確保已拔除充電線，並按照觸控式螢幕的說明進行操作（請參閱[泊車](#)在第 頁 65）。

## 充電設定

當 Model Y 處於泊車檔時，輕觸控制 > 充電以存取充電設定。你亦可輕觸觸控式螢幕上的電池圖示以存取充電設定。



1. 行駛距離：顯示可用的總預估行駛距離。
2. 設定上限：將充電滑桿調整至所需充電水平。選擇的設定適用於當前與計劃的充電期。

**注：**請參閱車輛觸控式螢幕（前往控制 > 充電）或手機應用程式（輕觸充電圖標）上的資料，了解建議的日常和行程充電上限。

**注：**電池的部分圖像會顯示藍色。這表明電池中儲存的部分能量因電池太冷而無法使用。這屬於正常現象，無需擔心。電池變熱後，藍色部分便不再顯示。

將充電上限滑動超過日常建議充電上限，系統將跳出快顯選項，可暫時充電超過日常建議上限，僅限一次。這有助於長途旅行，選擇後，系統將重設為之前的充電上限。

你可以進一步調整充電設定：

- 此位置的充電電流：電流自動設定為所連接充電纜線的最大可用電流，除非之前其已經被降低至較低水平。如有必要，請輕觸-或+變更電流（例如，若擔心家用線路在其他設備共用時會出現超載，你可能想要減少電流）。充電電流的水準設定不得超過來自所連接充電纜線的最大可用電流。變更電流時，Model Y 會記住該位置。如日後在同一位置充電，則不需要再次變更。

在本地插座上使用流動連接器充電時，車輛可能會自動選擇預設充電電流。自訂此位置的充電電流或使用手機應用程式，即可將預設電流覆寫至更高設定。

- 打開充電口、解鎖充電口和停止充電：不充電時，輕觸打開充電口或解鎖充電口即可打開充電口或從充電口解鎖充電纜線。你亦可輕觸車輛狀態總覽中充電口附近的閃電圖示。完成充電後使用停止充電。
- 預定：顯示預設溫度和充電預定。你可以為你儲存的住宅或公司地點，或你的當前地點，建立預設溫度或充電預定（請參閱[已預定的預設溫度和充電](#)在第 頁 154）。



## 充電說明

- 於此位置使用太陽能充電：若你所在地域支援，可使用 Tesla 流動應用程式，透過 Tesla Powerwall 設定車輛，使用多餘太陽能充電。當你的車輛在家中插電後，且太陽能充電已啟用，你的車輛將從任何來源充電至最低充電限制，然後僅使用額外的太陽能電力繼續充電至最高充電限制。如果已設定預定充電或預設溫度，你的車輛將使用任何額外太陽能並等待從任何來源充電至最低充電限制結束。**系統要求北美之外：車輛軟件為 2023.32 或更高，Powerwall 軟件為 23.12.10 或更高，且 Tesla 流動應用程式為 4.30.5 或更高。**

- 超級充電：顯示超級充電站使用費、地點、開始充電時間，以及該次充電的預估費用（請參閱[超級充電站費用](#)在 [第 152 頁](#)）。

**注：**為減輕超級充電站因使用量過高而出現的擁擠，如未有使用行程策劃（如你的市場區域可提供）時，你的最大充電量可能會被限制為 80%。請參閱[行程策劃](#)在 [第 141 頁](#)）。

### 超級充電站費用

當在 Tesla 超級充電站充電時，有關充電工作階段的資訊會顯示在充電畫面的下方。包括位置、充電開始時間，以及該次充電的預估費用。當你停止超級充電，此次充電的預估費用即會顯示，直至新一次超級充電開始。

**注：**預估費用可能無法反映每次超級充電的最終價格。可在你的 Tesla 帳戶中找到每次超級充電的最終價格。

當在 Tesla 超級充電站充電時，可能需要支付佔用費。佔用費用於促使駕駛者於充電完成後從超級充電站移開車輛。只有當超級充電站的一半或以上超級充電器被佔用時，佔用費方可生效。Tesla 手機應用程式會於充電即將完成時通知你，並於充電完成時再次通知你。如產生佔用費，將會另行發送通知。若你在充電完成後五分鐘內移走車輛，超時佔用費不會生效。

登入你的 Tesla 帳戶檢視有關超級充電站充電的費用與詳細資訊，並設定付款方式，然後付款。儲存付款方式之後，費用將自動從你的帳戶中扣除。

### 手動鬆開充電纜線

倘無法透過常用方法（利用充電把手鬆開按鈕、觸控式螢幕或手機應用程式）從充電口處鬆開充電纜線，請嘗試按住遙控鑰匙配件（如配備）上的後行李艙按鈕並保持 1-2 秒。如果仍無法鬆開，請按照以下步驟謹慎操作：

- 進入觸控式螢幕上的充電介面，確保 Model Y 未主動充電。必要時，輕觸停止充電。
- 打開後行李艙。
- 向下拉充電口分離拉索，解鎖充電纜線。

**警告：**切勿在從充電口中拔出充電纜線的同時拉出分離拉索。嘗試拔出充電纜線之前，務必先拉出分離拉索。否則會引致電擊及嚴重受傷。



**注：**分離拉索可能嵌入在飾件開孔中。

- 從充電口中拉出充電纜線。

**警告：**只有在無法使用常用方法鬆開充電電纜的情況下才使用分離拉索。連續使用可能會損壞分離拉索或充電設備。

**警告：**請勿在車輛充電時或露出橙色高壓導線的情況下執行本流程。否則會引致電擊及嚴重受傷或車輛受損。如不確定如何安全執行本程序，請聯絡你最近的服務中心。

### 充電最佳做法

- 避免電池電量過低（當電池剩餘電量降至 20% 或以下時，電池圖示會變為黃色）。
- 請參閱車輛觸控式螢幕（前往控制 > 充電）或手機應用程式（輕觸充電圖標）上的資料，了解建議的日常和行程充電上限。
- 為車輛插電後，請確認充電口燈光開始閃爍綠色（表示 Model Y 正在充電），然後再離開。若 Model Y 幾秒鐘後未開始充電，插頭可能未完全插入充電口，或者某種問題導致充電無法進行。請檢查觸控式螢幕是否顯示警告，從中了解更多資訊。

**注：**若充電口燈光開始閃爍琥珀色，表示 Model Y 正在以弱電流充電。若充電口燈光常亮藍色，表示充電器已連接，但是車輛未充電（例如，已預定充電時）。請參閱[充電口指示燈](#)在 [第 150 頁](#) 了解詳情。

快速充電技巧：

- 在導航搜尋列中篩選三條閃電圖示，即可找到快速充電站。
- 導航至快速充電站以預設高壓電池溫度。最佳電池溫度有助加快充電速度。
- 一般而言，電池電量較低時充電速度會更快。



**注：**你有責任隨時監察車輛電量。不要等到車輛完全沒電才插上充電器。請務必確保你有足夠的電量以安全到達充電站。

- 在超級充電站，請與其他車輛保持距離，因為相鄰的車位可能會共用電力。



## 已預定的預設溫度和充電

為 Model Y 預定預設溫度和充電。你可以預定預設溫度，協助提高車輛的充電效率，或者在出發前準備 Model Y。

**注：**你亦可從「溫度控制」螢幕、「充電」視窗及 Tesla 手機應用程式 (v4.34.5 或更高版本) 使用預定功能。

Model Y 將自動儲存你在各個地點建立的預定。當你選擇目前地點時，設定的預定只能在你大概回到相同的地理位置時使用。

**注：**預定充電不能使用快速充電器，包括 Tesla 超級充電站。當你使用快速充電器充電時，你建立的充電預定將被忽略。

### 建立預定

建立預設溫度和充電預定，指定你希望 Model Y 進行預設溫度或充電的時間和日期。若要建立預定：

1. 請輕觸控制 > 預定。
2. 選擇你希望設定預定的地點。
  - 目前地點：你車輛的當前地點，基於你的 GPS 座標。  
**注：**你須切換為泊車檔，方可為當前地點建立預定。
  - 住宅/公司：為住宅和公司儲存的地點。如果你尚未儲存住宅或公司，則無法選擇這些選項（請參閱 [住宅、公司和最愛目的地](#) 在第 139 頁）。
3. 請輕觸預設溫度，設定你希望對車輛進行預設溫度的時間和頻率。
4. 請輕觸充電，設定你希望開始和停止的時間及充電頻率。
5. 請選擇建立，以建立預定。

**注：**如果未切換每週重複，Model Y 將執行一次預定。之後車輛將停用預定，直至手動重新啟用預定。

### 使用預定充電

當你建立或啟用預定的充電時，你可以插入電源為車輛充電。如果你預定的預設溫度或充電的時間較晚，Model Y 將等待預設溫度或充電的時間到來。

當你的預定重疊時，如有必要，車輛會將時間最大化。例如：你預定 Model Y 於上午 2 點至上午 3 點開始充電，但是於上午 2:30 至上午 5 點停止充電，則車輛會將兩個充電預定合併為一個，即從上午 2 點充電至上午 5 點。

當你指定結束於時間，但未指定開始於時間時，當你為車輛插入電源準備進行預定充電（你可能會聽到咔噠聲），車輛會短暫用電，以計算達到你設定的充電上限必要的充電開始時間。例如：你將結束於時間設定為上午 2 點，而車輛需要 2 小時來充電，以達到充電上限。若你插入電源的時間為晚上 9 點，Model Y 會短暫用電，以計算開始時間並於凌晨 12 點開始充電。

若你指定開始於時間，但未指定結束於時間，車輛將在指定的時間開始充電，直至達到充電上限時停止。

某些情況下，預定充電會即刻開始。當 Model Y 在以下情形插入電源，可能發生這種情況：

- 預定充電時段內。
- 預定充電開始後 6 小時內，若未指定結束於時間。
- 當距離下一次預定充電超過 18 小時並且不在同一天時。
- 當你未設定開始於時間，且剩餘時間不足以按照結束於時間達到充電上限時。

**注：**Model Y 若你在預定充電的結束於時間之後 6 小時內為車輛插電，除非另有其他預定充電，否則不會自動開始充電。

你可以預定充電於計劃的出發時間結束，以降低能源成本，即使在某些不使用非高峰電價的市場區域亦可。例如，插入電源後便能立即充電，充電便可更快完成。這會讓電池冷卻至環境溫度，並在你出發時使用能源將電池加熱至正常工作溫度。因此，即使你無法使用非高峰電價充電，Tesla 仍建議將你的發出時間指定為預定的結束於時間，從而充電至計劃的出發時間，以節省能源消耗。

### 預設溫度

使用預設溫度預定你希望 Model Y 做好駕駛前準備的時間。Model Y 自動計算何時需要開始預設溫度。這可確保在出發時間之前預設車廂溫度和電池。

預設溫度預熱電池以提升性能，並確保車廂在你設定的出發時間溫度舒適。若你不預定預設溫度，如果電池溫度過低，Model Y 僅會於充電前加熱電池，而不會準備車廂溫度。

**注：**如果未將 Model Y 連接電源，車輛只會在電池電量高於 20% 時預設溫度。

預設溫度亦有助於增加下一行程的續航里數，因為當你開始駕駛時，經過預設溫度的車廂和電池耗電更少。當你駕駛配備熱泵的車輛時，預設溫度能減少能源消耗，因為電池中的熱能可用於駕駛途中為車廂供熱。



## 影響能源消耗的因素

### 行駛期間：

- 行駛速度提高。
- 環境狀況，例如寒冷或炎熱天氣及刮風天氣。
- 使用溫度控制加熱或冷卻車廂。
- 在上坡路上行駛：上坡行駛需要更多能源，並且會以更快的速度消耗里程。然而在下坡行駛時，車輛可透過動能回收制動來恢復其部分能量消耗（請參閱 [動能回收制動](#) 在第 頁 72）。
- 短程行駛或在時行時止的路上：啟動車輛時，將車廂和電池加熱至特定溫度需要消耗能源。短程行駛或在交通繁忙的路上行駛可能會增加車輛的平均能源消耗。
- 負載量大。
- 打開車窗。
- 沒有保養車輪和輪胎。
- 自訂設定或第三方配件（車頂或行李艙架、第三方車輪）。

### 泊車期間及未接通充電站電源期間：

- 預設車廂溫度或使用溫度控制。
- 召喚。
- 車用娛樂資訊及溫度控制系統。
- 哨兵模式。
- Tesla 或第三方手機應用程式請求。

## 行車數里最大化的技巧

你可以同樣採用駕駛汽油車輛時為省油而養成的駕駛習慣使行車里程達至最大。如要獲得最大行車里程：

- 請減低車速，並避免頻繁、過快加速。考慮使用「舒適模式」（輕觸 控制 > 動態 > 加速模式）和「車速輔助」（請參閱 [車速輔助](#) 在第 頁 120），以協助控制加速和速度。
- 在安全的情況下，當車輛緩慢減速時，調整加速腳踏而非使用煞車腳踏。在 Model Y 行駛期間，每當你鬆開加速腳踏時，動能回收制動都會降低車輛的速度，並將多餘能量回饋給電池（請參閱 [動能回收制動](#) 在第 頁 72）。
- 限制能量使用，如暖氣與空調。與使用溫度控制加熱車廂相比，使用座椅及駕駛軀盤加熱器（如有配備）保暖更為有效。
- 在為車輛充電的情況下，駕駛之前在手機應用程式上輕觸 溫度 > 開啟並自訂偏好設定以預設車輛，確保車廂溫度舒適並為車窗除霜（如有需要）（請參閱 [手機應用程式](#) 在第 頁 53）。

- 輕觸預定（亦可在充電或溫度控制畫面上找到），設定你希望車輛準備就緒的時間（請參閱 [已預定的預設溫度和充電](#) 在第 頁 154）。
- 將停止模式設定為 暫停，令動能回收制動在低速行駛時發揮效用（請參閱 [停止模式](#) 在第 頁 72）。
- 請確保車輪符合規格，保持輪胎處於建議充氣壓力下（請參閱 [輪胎保養與維護](#) 在第 頁 160），且在需要時旋轉（請參閱 [保養維修週期](#) 在第 頁 158）。
- 安裝護板蓋（如有配備）以減少風阻（請參閱 [拆卸與安裝護板蓋](#) 在第 頁 162）。
- 卸下任何不必要的貨物，減輕負載。
- 完全升起所有車窗。
- 「哨兵模式」和「車廂過熱保護」等功能可能會影響里程。在不需要時停用有關功能。
- 為避免在車輛閒置時消耗過多能源，請在不使用車輛時保持電源連接。

在達至平穩前的頭幾個月，預計里程略有下降屬正常現象。視乎里程和電池年齡等因素而定，充滿電時的里程可能會隨時間而逐漸但自然地減少。Model Y 會在罕見的情況下通知你因硬件問題導致過度電池退化或里程下降。

觸控式螢幕上的功率表提供有關能量使用的反饋。

## 續航保證

Model Y 中顯示的行車里程是電池剩餘電量估計值，則基於 EPA 額定消耗。可能沒有將個人駕駛模式或外在條件考慮在內。觸控式螢幕上顯示的行車里程消耗速度可能比實際行駛距離更快。如要查看以近期能量消耗計算的估計里程，請開啟能量應用程式以查看圖表。

**注：**額定行車里程基於美國 EPA 額定消耗而定，這與其他司法管轄區宣傳和進行的測試有所不同。

車輛可持續監察電量水平以及與已知充電位置的距離。



輕觸導航搜尋列中的充電器可在充電器類型之間切換，包括超級充電站和目的地充電站。

倘若面臨超出已知充電位置里程範圍的風險，觸控式螢幕會顯示一條訊息，讓您有機會顯示里程範圍內的充電位置列表。從列表中選取一個充電位置，Model Y 即會顯示導航說明，且逐步導航列表會顯示在到達充電目的地時預計留存的能量。

行程策劃（如適用於你的市場區域）會為你編排途經超級充電站的路線，儘量減少充電和駕駛時間。如要啟用，請輕觸 控制 > 導航 > 行程策劃。



# 獲得最大行車里程

## 能量應用程式

能量應用程式提供即時和預計車輛能源消耗的顯示圖。



1. 輕觸應用程式啟動器（三個點），在下方的列中找到「能量」應用程式。
2. 輕觸以啟動「能量」應用程式，然後從不同的標籤中選擇。能量圖表的彩色線條表示你的實際駕駛能量消耗，灰色的線條代表預計的使用情況。

**注：**輕觸控制 > 顯示 > 電量顯示，你可以自訂圖表值。

- 駕駛：駕駛時監視當前能源用量。你可以跟蹤分類顯示的即時能耗，將其與不同的基準值進行比較，查看為你的駕駛習慣量身訂造的里程小貼士，更好地了解如何提高能量效率。
  1. 導航至目的地時，選擇行程，比較實際耗電量與預估值的差異。
  2. 選擇額定，將比較實際能耗或歷程用量與預估行駛距離（或能量）。
  3. 選擇當前駕駛可以查看當前行程的資料；選擇自上次充電可以包含上次車輛充電以後的資料。
  4. 查看里程提示可以了解對電池消耗的影響以及最佳化里程和效率的建議。
- 泊車：監視 Model Y 泊車時的耗電量。
  1. 可以選擇自上次駕駛後或自上次充電後。
  2. 查看車輛泊車時的閒置耗電量以及減少能量損耗的建議。
- 消耗：顯示在過去 Model Y 5、15 或 30 哩 10、25 或 50 公里所消耗能量。
  1. 輕觸即時里程可以調整規劃的預估里程。即時里程僅使用最近的少量資料點來估算規劃的里程。
  2. 輕觸平均里程以使用最近 10、25 或 50 公里的能量消耗，以提供更準確的規劃里程。

## 能量應用程式

使用能量應用程式檢視即時能量使用情況。消耗圖顯示 Model Y 在過去 10、25 或 50 公里所消耗能量。

輕觸平均里程以顯示於過去 10、25 或 50 公里平均消耗能量的圖表。平均里數與能量使用資料可預測預計行車里數。輕觸即時里程僅顯示過去數個資料點所消耗能量的圖表。即時里程及能量使用資料可計算預計里程。



## 載入新軟件

Tesla 可以無線方式更新你的車輛軟件，並不斷提供新功能。Tesla 建議你盡快在車輛上安裝軟件更新。為確保最快速可靠傳輸軟件更新，請盡可能將 Wi-Fi 打開並連接上。大多數情況下，你的車輛必須連接至 Wi-Fi 才能下載軟件更新（請參閱 [Wi-Fi 在第 頁 55](#)）。

## 下載與安裝新軟件

接收新更新有兩個步驟：下載軟件（需連接 Wi-Fi）及安裝。為方便起見，你可使用 Tesla 流動電話應用程式開始下載和安裝。

### 下載

當有軟件更新可供下載時，系統便會自動下載，並且在觸控式螢幕頂部顯示綠色箭咀。如果車輛未連接至 Wi-Fi，則會出現黃色下載圖示。雖然你可以在軟件更新下載期間駕駛，但如果車輛在中途失去 Wi-Fi 連接，下載程序便可能中斷。軟件更新下載完成並準備好安裝時，觸控式螢幕頂部會顯示時鐘圖示。

**注：**為確保最快速可靠下載軟件更新，請儘可能開啟並連接 Wi-Fi（請參閱 [Wi-Fi 在第 頁 55](#)）。

### 安裝

軟件安裝過程中，你無法駕駛車輛。如果已插入電源，車輛便會停止充電，直至安裝完成為止。若要開始安裝，請輕觸觸控式螢幕頂部的黃色時鐘圖示。輕觸立即安裝以立即展開安裝程序，或者輕觸設定為這個時間以選擇其他開始時間。在安裝更新前，你可隨時輕觸這個時鐘圖示來重新排定時間。如果在排定的更新時間你正在駕駛 Model Y，則更新將取消，你需要重新排定更新。你亦可前往控制 > 軟件，以查看、下載和安裝軟件更新。如條件允許，請連接至 Wi-Fi 下載更新。

在「保留溫度控制開啟」、「寵物模式」或「露營模式」等特定功能使用期間，系統不會執行軟件更新。

**注：**如果「保持溫度」、「寵物模式」或「露營模式」已啟用，系統就不會安裝軟件更新（請參閱 [保持溫度控制、寵物及露營 在第 頁 130](#)）。

**注：**Tesla 還會視需要使用流動連接傳送軟件更新。

**注：**部分軟件更新需時 30 分鐘（甚至更長時間）才能完成。Model Y 更新軟件時，必須處於泊車檔。



**警告：**軟件安裝時，請勿嘗試使用車輛。安裝時，包括某些安全系統及開關門窗在內的車輛功能可能會受到限制或停用，使用車輛可能會導致車輛損壞。

## 軟件更新偏好設定

Tesla 會根據各種因素確定如何、何時以及在何處向車輛傳送更新，而每個版本都會有不同的確定因素。你可在控制 > 軟件選擇希望何時接收適用於你車輛的更新。選擇進階（將顯示更多版本）以成為早期使用者，或選擇標準，等待其他人先行安裝（會顯示較少版本）。選擇進階不會讓你的車輛參加 Tesla 的優先試用計劃。

Tesla 不會因用戶要求獲得最新功能和改進而更新軟件。選取進階並持續連接至 Wi-Fi（請參閱 [Wi-Fi 在第 頁 55](#)）是快速接收最新軟件更新的最佳方法。

如果觸控式螢幕顯示訊息，提示軟件更新未成功完成，請等待下一次軟件更新部署至你的車輛。

**注：**軟件更新畫面將會安裝更新後關閉。請儘快安裝軟件更新。因未安裝軟件更新而導致的任何傷害不在車輛的保養範圍之內。未能或拒絕安裝更新可能會導致部分車輛功能變得無法使用、數碼媒體裝置可能變得不兼容。

**注：**在 Tesla 維修服務中，Tesla 可能會更新或重新安裝車輛軟件，這是正常診斷、維修和保養流程的一部分。

**注：**你無法恢復至此前軟件版本。

## 充電

如在軟件更新開始時 Model Y 正在充電，則充電會停止。軟件更新完成後，充電將自動恢復。

## 查看發行說明

軟件更新完成後，請閱讀觸控式螢幕上顯示的發行說明，以了解變更或新功能。如要隨時查看有關車輛軟件目前版本的發行說明，請輕觸控制 > 軟件 > 發行說明。

Tesla 強烈建議你閱讀全部發行說明。其中可能載有 Model Y 的重要安全資訊或操作說明。



## 車輛維修週期

Tesla 建議以下維護項目和週期（請遵循適用於你車輛的項目），以確保你的 Model Y 的持續可靠性和效率。

有關車輛警報的更多資料，請參閱[疑難排解警報](#) 在第 頁 200。

- 每 4 年進行一次煞車油狀況檢查（必要時更換）\*。
- 每 4 年更換一次空調乾燥劑包。
- 每 2 年更換一次車廂空氣過濾器。
- HEPA 過濾器 (x2) 和碳濾網 (x2) 每 3 年更換一次。
- 每年清潔和潤滑迫力鉗，或於冬季已撒鹽道路區域行駛 12,500 英里 (20,000 km)，亦需清潔和潤滑迫力鉗。
- 每 10,000 km 或胎面深度差為 1.5 mm 或以上時進行輪胎換位，以先到者為準。

\*如果因拖車、下山或競技駕駛要大量使用煞車，尤其當車輛於炎熱且潮濕環境中使用時，可能需要更頻繁檢查或更換煞車油。

**注：** 打開電池冷卻液儲存缸造成的任何損壞均不在保養範圍內。

**注：** 以上週期基於典型駕駛行為和情景。視乎駕駛行為、使用情況、環境狀況等各種情況而定，上述維修項目的執行頻率可能會比指定的週期高或低。此外，上述清單不應視為完整清單，不包括易損件，如擋風玻璃水撥、煞車片、低壓電池等。

**注：** 由非 Tesla 認證的技術人員進行保養或維修而造成的損壞或故障均不屬保養範圍。

如需詳細了解自助保養程序和相關資料，請參閱 <https://www.tesla.com/support/do-it-yourself-guides>。

## 預約維修

透過手機應用程式安排維修服務十分簡單。輕觸維修後，選擇所需的維修類型，然後按照手機應用程式中的指示進行操作。盡量提供更多詳情，以協助維修團隊更好地辨識問題原因，例如：

- 相片、錄音或影片。
- 問題發生的日期、時間和時區。
- 使用的國家/地區和位置。
- 車輛行駛的大概速度（如適用）。
- 環境狀況（雨、雪、寒冷等）。
- 道路名稱和道路類型（如適用）。
- 車道標記的質素（如適用）。
- 適用的車輛設定。
- 明確症狀。

前往 <https://www.tesla.com/support/service-visits> 進一步了解預約維修的資訊。

## 日檢

- 檢查觸控式螢幕或手機應用程式上顯示的電池充電電量。
- 檢查每個輪胎的狀況與壓力（請參閱[輪胎保養與維護](#) 在第 頁 160）。
- 檢查所有外部燈、喇叭、轉向訊號燈、水撥與清洗器是否工作正常。
- 在觸控式螢幕上檢查是否有任何意外的指示燈或車輛警告。
- 檢查制動的作業情況，包括泊車制動。

**注：** 由於 Model Y 使用動能回收制動（請參閱[動能回收制動](#) 在第 頁 72），迫力皮的使用頻率通常低於傳統煞車系統。為避免積存鏽蝕，Tesla 建議經常踩下煞車腳踏，使用機械煞車，使迫力皮和迫力子變得乾燥。

- 檢查座椅安全帶運作情況（請參閱[座椅安全帶](#) 在第 頁 35）。
- 檢查 Model Y 下方是否有異常漏液。若出現一小灘水（由空調系統的除濕過程造成）屬正常現象。
- 環顧 Model Y 的外部並立即清除任何腐蝕性物質（如鳥糞、樹脂、瀝青斑、昆蟲屍體、工業粉塵等），以防止外側損壞（請參閱[清潔](#) 在第 頁 166）。

## 每週檢查

- 潮溼天氣下，請每週清潔一次 Autopilot 自動輔助駕駛鏡頭（請參閱[清潔鏡頭](#) 在第 頁 166）。乾燥天氣下，請每月對其清潔一次。

## 月檢

- 檢查擋風玻璃清洗器液位，如有必要，可將其注滿（請參閱[加注擋風玻璃清洗液](#) 在第 頁 169）。
- 檢查空調系統是否正常運作（請參閱[操作溫度控制](#) 在第 頁 128）。

**注：** 除了冷卻內部，空調壓縮機也冷卻電池。因此，在炎熱的天氣下，即使將其關閉，空調壓縮機也可能開啟。這是正常現象，因系統優先冷卻電池，以確保其保持在最佳溫度範圍內，從而支援較長的使用壽命與最佳效能。另外，即使在不使用時，你也可能會聽到 Model Y 發出刺耳的聲響或水循環的聲音。這些聲音是正常的，並且會在內部冷卻系統開啟以支援各種車輛功能（例如維持低壓電池及平衡高壓電池的溫度）時會出現。

## 定期檢查

按需要執行以下檢查：





在塵土飛揚或污染嚴重的環境下駕駛時，車輛的散熱器會逐漸堵塞。這可能會影響空氣流動和暖氣/空調效能。如要清潔，可前往[維修手冊](#)並自行清潔。你也可以使用手機應用程式安排維修服務預約。

## 液體更換週期

電池冷卻劑和迫力油的液位必須由 Tesla 或專業汽車維修店負責檢查。請參閱維修手冊查看具體維修資訊。

- **電池冷卻劑：**在大多數情況下，你無需在車輛的使用壽命期間更換電池冷卻劑。

**注：**打開電池冷卻液儲存缸造成的任何損壞均不在保養範圍內。

- **迫力油：**切勿注滿迫力油。

## 軟件

更新軟件對確保車輛組件正常運作和使用壽命非常重要。你必須盡快安裝軟件更新。請參閱[軟件更新](#) 在第 頁 157。

在維修服務中，Tesla 可能會更新或重新安裝車輛軟件，作為正常診斷、維修和維護流程的一部分。

## 高壓安全

在 Model Y 的設計與構造中，始終把安全放在首位。但是，請牢記以下預防措施，以保護自身免遭所有高壓系統內部的損傷風險：

- 閱讀並遵守 Model Y 所附標籤上的所有指示。這些標籤提示均為保障你的安全。
- 高壓系統零件不得由車主自行維修。切勿擅自拆解、移除或更換高壓元件、纜線或連接器。高壓纜線標為橙色，以便識別。
- 若發生碰撞，請勿碰觸任何高壓接線、連接器或與其相接的元件。
- 意外發生火災時，請立即聯絡當地消防救援部門。

**⚠ 警告：**即使 Model Y 未在充電，在車輛下方工作之前，也務必拔出充電纜線。

**⚠ 警告：**雙手與衣服須遠離冷卻風扇。即使 Model Y 已關閉電源，部分風扇仍保持運作。

**⚠ 警告：**車輛使用的一些液體（電池酸液、電池冷卻劑、迫力油、擋風玻璃清洗器添加劑等）都具有毒性，應避免吸入、吞入或觸及裸露的傷口。為安全起見，請閱讀並遵循列印於儲液罐上的說明。



## 輪胎保養與維護

### 顯示輪胎壓力

觸控式螢幕中的胎壓資訊顯示於車輛狀態螢幕的視卡區域中，或當你輕觸控制 > 維修時。Model Y 的視像會顯示上次測量輪胎壓力的時間，以及每個輪胎的壓力。觸控式螢幕亦會顯示建議的車輛冷胎壓力，讓你輕鬆確定輪胎的充氣量。若要選擇使用汽車修理部或 PSI 顯示輪胎壓力，請輕觸控制 > 顯示 > 輪胎壓力。

此外，亦可透過 Tesla 手機應用程式查看輪胎壓力。

**注：**在視像顯示輪胎壓力值之前，你可能需要短暫駕駛。

### 保持輪胎壓力

為輪胎充氣，直至達到輪胎資訊標籤中規定之壓力，即沒有別於輪胎上列印的壓力。輪胎與負載資訊標籤位於中間門柱上，打開駕駛員側車門時可以看到。



若一個或多個輪胎充氣不足，觸控式螢幕上的輪胎壓力指示燈即會發出警示。

調節輪胎壓力時，輪胎壓力指示燈不會立即熄滅。將輪胎充氣至推薦壓力後，必須以 25 km/h 以上的速度行駛一段時間，方可啟動輪胎壓力監測系統 (TPMS)，從而將輪胎壓力指示燈熄滅。

每當開啟 Model Y 電源時，如果指示燈閃動一分鐘，則表明檢測到輪胎壓力監測系統存在故障（參閱輪胎壓力監測系統故障 在第 頁 164）。

**注：**車輛的輪胎壓力會在寒冷環境溫度下下降。若輪胎壓力監測系統指示燈出現，請在駕駛前為輪胎充氣。外部溫度每下降 6°C，輪胎將損失 1 個 PSI。適當的輪胎壓力有助保護輪胎免受坑窪影響，並在正確充氣時提高行車里數。

**警告：**充氣不足是最常見的輪胎故障原因，可能會使輪胎過熱，從而導致嚴重輪胎開裂、胎面分層或輪胎爆裂，結果令到車輛意外失控並增加受傷風險。充氣不足亦會縮短車輛的行車里數以及輪胎胎面的壽命。

**警告：**低輪胎壓力指示燈僅在輪胎低於正常駕駛條件下的建議閾值（如輪胎和負載資訊標籤上所示）時才會向你發出警告。當輪胎充氣不足時，系統不會根據負載向你發出警告。

**警告：**輪胎冷卻後，使用精確的壓力計檢查輪胎壓力。只需行駛約 1.6 公里即可充分預熱輪胎，從而影響輪胎壓力。車輛停放在陽光直射處或在炎熱天氣時，亦可能會影響輪胎壓力。若一定要檢查熱胎，預計壓力會升高。請勿為與推薦的冷胎壓力相符而釋放熱胎中的空氣。若熱胎壓力等於或者低於推薦的冷胎充氣壓力，則表明輪胎充氣嚴重不足。

### 檢查並調節輪胎壓力

當輪胎冷卻且 Model Y 已靜止三小時以上時，請按照以下步驟操作：

1. 有關目標輪胎壓力，請參閱位於駕駛員側中央門柱上的「輪胎」資訊標籤。
2. 拆下氣門帽。
3. 用力將精確的輪胎壓力計按到氣門上，測量壓力。
4. 如有需要，可增加或減少空氣直至達到推薦壓力。  
**注：**可按住氣門中央的金屬桿，然後放氣。
5. 用輪胎壓力計重新檢查壓力。
6. 必要時重複步驟 3 與 4，直至輪胎壓力正確。
7. 更換氣門帽，以防灰塵進入。定期檢查氣門是否存在損壞與洩漏。

### 檢查與保養輪胎

定期檢查胎面與胎壁是否存在任何變形（鼓起）、異物、切口或磨損跡象。

**警告：**如果輪胎損壞、過度磨損或充氣壓力不當，請勿駕駛 Model Y。定期檢查輪胎的磨損情況，並確保無切口、鼓起或露出內層/簾線結構之跡象。

### 輪胎磨損

足夠的胎紋深度對於正常發揮輪胎效能十分重要。胎紋深度小於 3 毫米的輪胎在濕滑行駛條件下很容易打滑，不應使用。胎紋深度小於 4 毫米的輪胎在雪面及雪水上效能欠佳，不應在冬季行駛條件下使用。



Model Y 的原裝輪胎帶有模壓在胎紋上的磨耗標識。當胎面磨損達到 3 mm 時，胎紋表面就開始出現此標識，同時在輪胎的整個寬度上產生連續的橡膠帶痕跡。為達到最佳效能和安全性，Tesla 建議在出現磨損指標之前更換輪胎。

為了改善車輛操控特性，並在潮濕環境下盡量減少打滑的情況，請將胎紋最多的輪胎安裝在車輛後方。

## 輪胎換位、平衡及車輪定位

Tesla 建議每 10,000 km 或胎紋深度差為 1.5 mm 或以上時進行輪胎換位，以先到者為準。

輪胎換位是輪胎保養的重要一環，有助保持均勻的胎面磨損紋理，從而提高輪胎的整體磨損質素、降低道路噪音並盡量延長輪胎壽命。

配備交錯式車輪和非定向輪胎的車輛可以左右旋轉（從左到右），但不能前後旋轉，因為前後輪胎的尺寸不同。透過改變每個輪胎的旋轉方向和平衡胎肩的磨損，從左到右輪換輪胎可以延長其使用壽命。

失衡的車輪（有時可透過駕駛駛盤的抖動察覺）會影響車輛操控與輪胎壽命。即使正常使用，車輪亦可能會失去平衡。因此，應按照要求平衡車輪。

如果輪胎的磨損不均勻（僅在輪胎的一側）或變得特別過度，請檢查車輪定位。如果需要維修輪胎，例如換位或更換輪胎，請重設輪胎配置（請參閱[輪胎配置](#) 在第 頁 163）以改善駕駛體驗。

## 輪胎刺孔

刺孔最終會導致輪胎損失壓力，因此，經常檢查輪胎壓力至關重要。儘快永久性地修復、更換刺破或損壞的輪胎。

若穿透輪胎時，物件留在輪胎內，則無內胎的輪胎不會漏氣。但是，若行駛途中感覺突然抖動或乘坐顛簸，或者懷疑輪胎損壞，則應立即減速。緩慢駕駛，同時避免大力煞車或驟然轉向，並在確認安全後停車。安排將 Model Y 運至 Tesla 服務中心或附近的輪胎修理中心。

**注：**在某些情況下，可以使用選購自 Tesla 的輪胎修理工具箱，暫時修補較小的輪胎刺孔（小於 6 毫米）。這樣可緩慢駕駛 Model Y 至 Tesla 或附近的輪胎修理廠。

**警告：**輪胎刺破後，即使刺孔沒有導致輪胎漏氣，維修前切勿駕駛。刺破的輪胎隨時都可能會漏氣。

## 漏氣疵點

如果 Model Y 長時期靜止，輪胎可能會形成跑氣疵點。駕駛 Model Y 時，這些跑氣疵點會導致抖動，不過，隨著輪胎變熱並恢復原狀，抖動會逐漸消失。

為最大限度地減少存放時出現的跑氣疵點，請將輪胎充氣至胎壁上所示的最大壓力。然後，在駕駛之前進行放氣，從而將輪胎壓力調整至推薦水準。

## 提高輪胎里程

若要增加輪胎使用里程，請保持推薦的輪胎壓力值，遵守車速限制與推薦車速並避免：

- 快速駛離或猛烈加速。
- 急轉彎與大力煞車。
- 路上坑窪與障礙物。
- 停車時撞到阻擋物。
- 液體污染輪胎，造成損壞。

## 更換輪胎與車輪

因紫外線、極端溫度、高負載以及環境條件之影響，輪胎會隨著時間而退化。建議每六年更換一次輪胎，或當胎面深度低於最小值，亦應該儘快更換輪胎。

如果輪胎因漏氣等原因而需要提早更換，除非其他輪胎在新輪胎胎紋深度的 1.5 毫米範圍內，否則我們建議成對更換輪胎。更換輪胎時，新輪胎必須與舊輪胎的品牌和型號相符。若全部四個輪胎的尺寸相同，應一律將一對新輪胎置於後部。更換輪胎後必須確保車輪平衡。請諮詢專業輪胎零售商和安裝人員以獲取進一步指引。如更換輪胎或安裝不同的輪胎，請重設輪胎配置（請參閱[輪胎配置](#) 在第 頁 163）。這會重設已識別的輪胎設定並改善新輪胎的駕駛體驗。輪胎更換或維修後，輪胎潤滑劑可能需要最長 24 小時方可徹底乾燥，此時輪胎可最大程度貼合輪輞。在此期間，請避免猛烈加速，以防車輪打滑。

**注：**無論更換多少輪胎，都建議使用一整套相符的輪胎以獲得最佳性能。

若使用規定以外的輪胎，則必須確保輪胎上標明之負載與車速等級（參閱[了解輪胎標記](#) 在第 頁 189）達到或超出原來的規格。

有關安裝在 Model Y 上的原裝車輪和輪胎的規格，請參閱[車輪與輪胎](#) 在第 頁 188。

若更換一個車輪，則需要重設輪胎壓力監測系統（TPMS）感測器，以確保輪胎充氣不足時發出準確警告（請參閱[自動重設輪胎壓力監測系統感測器](#) 在第 頁 164）。



## 輪胎保養與維護

**注：**在冬季輪胎上安裝具有攻擊性的複合材料與胎面設計的輪胎，可能會暫時降低動能回收制動的功能。但是，你的車輛會不斷進行自行校準，並且在更換輪胎後，並在一些中等扭力的直線加速度後，它將恢復越來越多的動能回收制動。對於大多數駕駛員而言，這會在正常駕駛的短時間後發生，但如駕駛員正常輕微加速，則在重新校準的過程中可能需要使用略微較重的力度進行加速。前往 [維修服務 > 車輪和輪胎 > 輪胎](#) 選擇冬季輪胎並加快此程序。

**警告：**為確保安全，僅可使用與原始規格相符的輪胎與車輪。使用與原始規格不符之輪胎可能會影響輪胎壓力監測系統作業。

**警告：**切勿超過車輛輪胎之車速等級。車速等級顯示在輪胎側壁上（請參閱 [了解輪胎標記](#) 在第 頁 189）。

### 非對稱輪胎

部分 Model Y 輪胎為非對稱式，於車輪上安裝時，須使特定一側的胎壁朝外。輪胎胎壁上標有 **OUTSIDE** 字樣。安裝新輪胎時，確保輪胎正確地安裝於車輪上。



**警告：**若輪胎未能正確安裝於車輪上，則抓地力會嚴重受損。

### 拆卸與安裝護板蓋

倘若 Model Y 配備護板蓋，則必須將其拆卸方可觸碰凸緣螺母

拆卸護板蓋：

1. 用雙手牢牢抓住護板蓋。
2. 將護板蓋拉向你，以釋放固定夾。

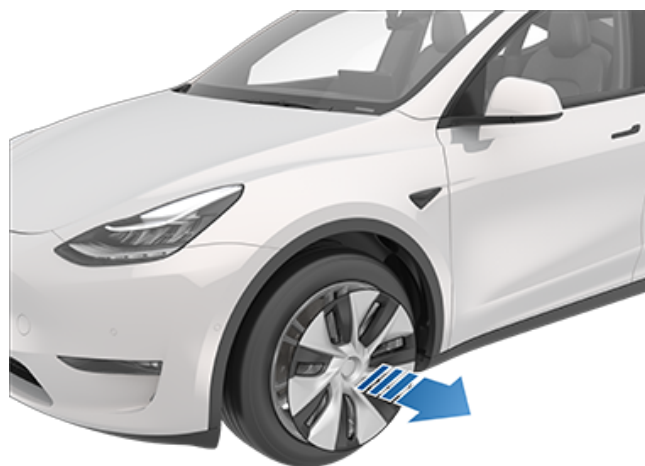

安裝護板蓋：

1. 將護板蓋與閂桿對齊。
2. 用力按壓蓋子的中心將其固定到位，然後設法用力按壓每個輪輻的外沿。你可能需要握住蓋子的對側，直至所有輪輻固定。
3. 雙手用力按壓蓋子的中心（請勿用手擊打蓋子），確保其固定到位。
4. 最終檢查步驟，快速拉動每個輪輻，確認均已固定到位。



**警告：**為防止護板蓋掉落，請在駕駛前確保蓋完全固定。

### 拆卸與安裝凸緣螺母蓋

倘若 Model Y 配備凸緣螺母蓋，則必須將其拆卸方可接觸凸緣螺母。

拆卸凸緣螺母蓋：



1. 將凸緣螺母蓋工具（位於某些車輛的手飾箱內，或者可以使用小型內六角扳手）的彎曲部分，放入凸緣螺母蓋距離中心較遠的邊緣處。

**注：**凸緣螺母蓋工具也可在汽車零件商店或網上零售商處購買。



2. 扭動凸緣螺母蓋工具，使彎曲部分末端背向 Tesla 的字母 T。
3. 朝遠離車輪的方向可靠抽出凸緣螺母裝卸工具，直至拆下凸緣螺母蓋。



安裝凸緣螺母蓋：

1. 將凸緣螺母蓋對準位置。
2. 推壓凸緣螺母蓋，直至其完全扣合到位。

**警告：**駕駛前，請確保凸緣螺母蓋已完全固定，以防掉落。

## 車輪配置

如你安裝新車輪或更換不同車輪，請輕觸控制 > 維修服務 > 車輪和輪胎 > 車輪以更新車輛的車輪配置。這可讓 Model Y 了解新車輪，並為提供更準確的車輛狀態更新。從下拉式選單中選取一個你計劃在 Model Y 上安裝的新車輪。在車輪配置中選取新車輪也會改變觸控式螢幕上你車輛圖示的車輪。

確保你知道你的車輛是否配備了交錯式車輪，即前後車輪的尺寸有所不同。檢查輪胎側壁上標明的前輪胎和後輪胎尺寸，看看它們的尺寸是否一致或不同。如車輪為交錯式，請格外小心，確保所安裝的新車輪的交錯方式與先前車輪的相同。

**注：**更改車輪配置可影響里程估計、輪胎壓力警告水平，以及車輛可視化。

**警告：**安裝或更換車輪時，只應使用經 Tesla 核准的車輪。使用未經 Tesla 核准的車輪可能導致嚴重損壞。如因使用未經 Tesla 核准的車輪而導致損壞，Tesla 恕不負責。

## 輪胎配置

如要查看自上次輪胎換位或更換後行駛的英里數，輕觸控制 > 維修服務，然後查看「上次輪胎維修」。Model Y 的輪胎換位、更換或互換後，輕觸重設或輕觸同一畫面上的車輪和輪胎 > 輪胎。這可讓車輛重置已識別的輪胎設定並改善駕駛體驗。這也會清除並重設車輛的輪胎表面磨損警報，直到你行駛 (10,000 km) 並再次檢測到低胎紋深度。

確保你知道車輛是否配備了冬季輪胎。冬季輪胎可以透過輪胎側壁上的山形和雪花圖示來辨別。更多資訊請參閱 [冬季輪胎](#) 在第 頁 164。

**注：**更改車輛的輪胎配置可能會暫時影響加速和動能回收制動水平，並且只能在輪胎換位或更換後進行。

## 輪胎壓力監測



Model Y 配備輪胎壓力監測系統，當輪胎嚴重欠壓或超壓時，可透過顯示輪胎壓力指示燈，提醒駕駛員。請檢查駕駛員的門柱上的「輪胎」資訊標籤，了解詳細資訊，或參閱 [保持輪胎壓力](#) 在第 頁 160。

每個輪胎，包括備用輪胎（如果提供），應每月在冷態下檢查一次，並充氣至車輛製造商在車輛銘牌或輪胎充氣壓力標籤上建議的充氣壓力。（若車輛使用的輪胎尺寸不同於車輛銘牌或輪胎充氣壓力標籤上標明的尺寸，你應確定適用於這些輪胎的正確輪胎充氣壓力。）



## 輪胎保養與維護

作為一項新增安全功能，車輛已配備輪胎壓力監測系統 (TPMS)，若一個或多個輪胎充氣明顯不足，輪胎壓力低指示燈會亮起。當輪胎壓力低指示燈亮起時，你應儘快停車並檢查輪胎，然後充氣至適當壓力。若在輪胎充氣明顯不足之條件下駕車，則會導致輪胎過熱，並導致輪胎出現故障。充氣不足亦會降低燃油效率、縮短輪胎面的壽命，還會影響車輛的操縱與煞車能力。

請注意，輪胎壓力監測系統無法替代適當的輪胎保養，駕駛員有責任保持正確的輪胎壓力，即使欠壓尚未達到觸發輪胎壓力監測系統輪胎壓力低指示燈點亮的水平。

### 輪胎壓力監測系統故障

你的車輛亦配備輪胎壓力監測系統故障指示燈，可在系統無法正常運作時發出指示。輪胎壓力監測系統故障指示燈與輪胎壓力低指示燈相結合。當系統檢測到故障時，指示燈會閃爍約一分鐘，然後保持亮起狀態。只要故障存在，後續啟動車輛時，此情況會繼續出現。

故障指示燈亮起時，系統可能無法按預期偵測或發出輪胎壓力低訊號。輪胎壓力監測系統故障可能因各種原因而發生，包括在車上安裝妨礙輪胎壓力監測系統正常運行之替代或備用輪胎或車輪。更換一個或多個輪胎或車輪後，應始終檢查輪胎壓力監測系統故障指示燈，以確保替代或備用輪胎與車輪能保證輪胎壓力監測系統繼續正常運作。



輪胎壓力監測系統故障指示燈與輪胎壓力指示燈同時存在。若 Model Y 透過輪胎壓力監測系統偵測到故障，則在啟動 Model Y 時，此指示燈會閃動一分鐘。

**注：**若使用不同於 Tesla 提供的輪胎密封劑更換或修理輪胎，並且偵測到輪胎壓力低，則表明輪胎感測器可能已損壞。

**注：**安裝未經 Tesla 核准之配件可能會干擾輪胎壓力監測系統。

**警告：**避免將已連接電源的 USB 裝置放在中控台內的讀卡器附近（請參閱 [#unique\\_494](#) 在第 頁），因為已連接電源的 USB 裝置可能會干擾輪胎氣壓監測系統。

### 自動重設輪胎壓力監測系統感測器

更換一個或多個車輪後（而非更換輪胎或進行車輪换位後），輪胎壓力監測系統 (TPMS) 感應器會重設，以確保提供準確的輪胎壓力警告。輪胎壓力監測系統感應器會在車輛以 25 km/h 的速度行駛超過兩分鐘內自動重設。

**警告：**倘若 Model Y 配備零部件市場出售的輪胎，而尺寸與輪胎資訊標籤上的尺寸不一致，駕駛員有責任判斷正確的輪胎壓力。當輪胎沒有充氣到正確的壓力時，切勿在公路上行駛。



**警告：**不要依賴輪胎壓力監測系統感測器來準確地確定壓力並觸發警報。駕駛員亦有責任保持正確的輪胎壓力（請參閱 [保持輪胎壓力](#) 在第 頁 160）。輪胎過度充氣或充氣不足會導致失控或輪胎損壞，從而導致嚴重傷害。

### 更換輪胎感測器

如果輪胎壓力警告指示燈頻繁顯示，請使用流動應用程式預約維修服務，以確定是否需要更換輪胎感測器。若輪胎由非 Tesla 服務中心進行修補或更換，則在 Tesla 執行設定程序之前，輪胎感測器可能無法正常工作。

### 季節性輪胎類型

#### 了解你的輪胎類型

車輛最初配備的輪胎類型視乎車輛型號和市場區域而定。了解車輛輪胎的性能以及其是否適合夏季、四季或冬季駕駛非常重要。查看輪胎胎壁上的資料，了解輪胎性能特徵（請參閱 [了解輪胎標記](#) 在第 頁 189）。

#### 夏季和四季輪胎

夏季輪胎與四季輪胎為乾燥與濕滑道路發揮最佳性能而設計，但在冬季性能不佳。四季輪胎可在全年大多數行駛條件下提供足夠的牽引力，但在雪天或結冰條件下可能無法提供與冬季輪胎同等的牽引力。四季輪胎為輪胎側壁標記有「ALL SEASON」（四季）和/或「M+S」（泥地及雪地）的輪胎。

如果在低溫或可能有冰雪的道路上行駛，Tesla 建議使用冬季輪胎。



**警告：**在寒冷氣溫下或有雪或冰的路面上，夏季和四季輪胎無法提供足夠的牽引力。選取並安裝適合冬季行駛條件的輪胎對於確保 Model Y 的行駛安全及最佳性能亦至關重要。

#### 冬季輪胎

使用冬季輪胎增加在下雪與結冰條件下的牽引力。安裝冬季輪胎時，請始終同時安裝全部四隻輪胎。四個車輪均應採用具有相同直徑、品牌、結構及胎紋的冬季輪胎。



冬季輪胎可以透過輪胎側壁上的山形/雪花符號來辨別。

用冬季輪胎行駛時，可能出現路面噪音增大、輪胎面磨損較快、在乾燥路面牽引力較小等情況。



**注：**在冬季輪胎上安裝具有攻擊性的複合材料與胎面設計的輪胎，可能會暫時降低動能回收制動的功能。然而，在短時間的正常駕駛後，你的車輛會自行重新校準，以恢復動能回收制動功能。

**注：**如安裝冬季輪胎或更換輪胎，請前往控制 > 維修服務 > 車輪和輪胎配置 > 輪胎（請參閱輪胎配置 在第 頁 163）以重設輪胎配置。這會重設已識別的輪胎設定並改善新輪胎的駕駛體驗。

**警告：**切勿超過車輛輪胎之車速等級。車速等級顯示在輪胎側壁上（請參閱 了解輪胎標記 在第 頁 189）。

## 在低溫下行駛

在較低的環境溫度下駕駛時，會降低輪胎效能，導致抓地力減小、對撞擊損壞的敏感性增強。性能輪胎（夏季使用）降低了在 5°C 的環境溫度下的牽引力，並不建議在下雪/結冰的情況下使用。在寒冷天氣中，性能輪胎可能會暫時變硬，因此在最初數公里內至輪胎變熱前，你會聽見旋轉噪音。

## 使用輪胎防滑鏈

Tesla 經已測試並認可使用下列輪胎防滑鏈（亦稱為雪鏈）以增加在雪地上的牽引力。輪胎防滑鏈僅應於後輪胎使用。可向 Tesla 購買認可的防滑鏈。

輪胎尺寸	須使用防滑鏈
19"/20"	König XG-12 Pro 尺寸 252
21"	König K-Summit XXL K66

**警告：**Model Y 配備護板蓋，則必須在安裝輪胎防滑鏈前將其拆卸（請參閱 拆卸與安裝護板蓋 在第 頁 162）。否則會導致承保範圍之外的損壞。

**警告：**請勿在夏季輪胎上安裝防滑鏈。否則可能會造成損壞。

安裝輪胎防滑鏈時，須遵守輪胎防滑鏈製造商說明和警告。儘可能平均且緊密地安裝防滑鏈。

使用輪胎防滑鏈時：

- 每次使用前，檢查輪胎防滑鏈連接件是否鬆動，鏈環有否損壞。
- 避免 Model Y 負載過重（負載過重可能會減少輪胎與車身之間的間隙）。
- 輪胎未正確安裝防滑鏈時，請勿駕車。
- 緩速駕駛。切勿超過 48 km/h。
- 只要條件允許，即可卸下輪胎防滑鏈。

**注：**在某些司法管轄區，禁止使用輪胎防滑鏈。安裝輪胎防滑鏈前，須了解當地法律法規。

**警告：**若使用非推薦之輪胎防滑鏈，或在其他尺寸的輪胎上使用輪胎防滑鏈，可能會損壞懸掛、車身、車輪及/或煞車管路。因使用非推薦之輪胎防滑鏈，或錯誤地安裝輪胎防滑鏈所造成的損壞不在保養範圍之內。

**警告：**切勿在前輪胎使用雪鏈。

**警告：**切勿為安裝輪胎防滑鏈而將輪胎放氣。在充氣之後，防滑鏈可能裝配過緊，引致輪胎受損。

**警告：**確保輪胎防滑鏈不會觸碰到懸掛元件或煞車管路。如聽到防滑鏈發出異常噪音，則表示其觸碰到了 Model Y，應立即停車查看。

## 清潔外部

請立即清除腐蝕性物質（油脂、鳥糞、樹脂、昆蟲屍體、瀝青斑、鋪路鹽、工業粉塵等），以防損壞車漆。請勿等到需徹底清潔整個 Model Y 時才進行清洗。必要時，請使用工業酒精清除瀝青斑與頑固的油漬，再立即用清水與溫和的中性皂液沖洗該區域以去除酒精。

請確保外置鏡頭沒有灰塵、凝結或障礙物。這些物質可能導致畫面不清晰或 Autopilot 自動輔助駕駛和安全功能停止運作（請參閱 [清潔鏡頭](#) 在第 頁 166）。

清洗 Model Y 外部時，請遵循以下步驟：

1. 清洗前，請用軟管沖洗車輛的污垢與砂礫。請沖洗容易有積塵或淤泥的部位（例如輪艙與面板接縫）。若高速公路路面使用鋪路鹽（例如在冬季），須徹底沖洗車輛底部、輪艙和制動器所有的鋪路鹽痕跡。

2. 使用乾淨的軟布和冷水或溫水，以及，手洗 Model Y。優質中性汽車皂液。

 **警告：** 某些清潔劑和汽車皂液中含有的化學物質可能會導致損壞或變色，特別是塑膠飾件、外部車燈或鏡頭。例如，某些汽車清潔配方含有氫氧化物或其他強鹼性或腐蝕性成份，可能會損壞外部組件。亦請勿使用酸性產品。由清潔產品造成的損壞或變色不在保養範圍之內。

3. 清洗後，用清水沖洗乾淨，以防止表面殘留的皂液變乾。

4. 使用吸水巾徹底抹乾。如有需要，可以透過短暫的駕駛並多次使用制動器把制動器弄乾。

使用異丙醇酒精濕紙巾（例如用於清潔眼鏡或螢幕的濕紙巾）清潔小污漬。

## 車窗清潔與處理

使用汽車玻璃清洗劑清潔車窗與車鏡。嚴禁在玻璃或鏡面上刮擦或使用任何磨蝕性清洗液。請遵循 [清潔外部](#) 在第 頁 166 中的指示操作，以最佳做法清潔外側玻璃。

若要為車窗增加疏水鍍膜塗層，請只對側面和後面車窗塗敷，不可對前擋風玻璃塗敷，否則可能影響 Autopilot 自動輔助駕駛鏡頭的清晰度。請遵循疏水鍍膜塗層製造商關於操作的詳細指示。

**注：** Tesla 不對任何因使用車窗處理劑而導致的損壞負責。

## 洗車模式

駕駛 Model Y 前往洗車時，洗車模式會關閉所有車窗、鎖定充電口，並停用擋風玻璃水撥、哨兵模式、離車後上鎖和泊車感應器鳴響。如要啟用，輕觸控制 > 維修服務 > 洗車模式。車輛必須處於靜止狀態且未主動充電。

如使用自動洗車，啟用自由滑行可將車輛保持在空檔並在清洗期間啟動自由滑行，同時防止 Model Y 在你離開駕駛員座椅時施加泊車制動。如要啟用，踩下煞車腳踏並輕觸啟用自由滑行；或換入空檔。

若車速超過 15 km/h 或輕觸觸控式螢幕上的退出，洗車模式便會停用。

 **警告：** 如未能將 Model Y 切入洗車模式，可能會導致損壞（例如充電口或擋風玻璃水撥）。因洗車所造成的損壞不在保養範圍內。

## 清潔鏡頭

要確保圖像清晰，請保持鏡頭潔淨且無障礙物。清潔鏡頭的方法各有不同，視乎你車輛的製造日期而定。

**對於產自 Gigafactory Shanghai 工廠且製造日期早於約 2024 年 2 月中旬之車輛：** 用噴霧瓶將水噴灑到攝影機鏡頭上，清除任何積塵或碎屑。如要移除灰塵和碎屑，請勿嘗試使用手或抹布擦拭外露的鏡頭。此操作或會損壞鏡面，令碎屑在擦拭鏡頭時與表面磨擦。

**對於約在 2024 年 2 月中旬之後於上海 Gigafactory 生產的車輛：** 將水噴灑到鏡頭上並使用超細纖維布擦拭乾燥，清除任何積塵或碎屑。潮溼天氣（雪天、雨天、凍雨）下，請每週清潔鏡頭。乾燥天氣下，請每月清潔。

 **警告：** 請勿使用化學性或具有研磨性的清潔劑，否則可能會損壞鏡頭表面。

 **警告：** 請勿使用尖銳或磨蝕性物體清潔超聲波感測器（如配備）或鏡頭，否則會劃傷或損壞其表面。

## 外部清潔注意事項

 **警告：** 切勿在陽光直射下沖洗。

 **警告：** 請勿使用擋風玻璃工作液。若使用，則會妨礙水撥摩擦並發出震顛聲。

 **警告：** 請勿使用熱水、洗滌劑或強鹼性或腐蝕性的清潔成分或溶劑，特別是含有氫氧化物的清潔產品。

 **警告：** 如果使用壓力清洗器，請在噴嘴與 Model Y 表面之間至少保持 30 cm 的距離。避免將水柱直接對準泊車感應器（如配備）。不斷移動噴嘴，切勿將水柱集中噴射在一個區域。

 **警告：** 切勿把水管直接對準車窗、車門或頭凸密封或電子組件或外露的纜線。

 **警告：** 為避免保養範圍內可能無法承受的腐蝕性損壞，請沖洗車輛底部、輪艙和製動器所有的鋪路鹽。清潔車輛後，透過短暫的駕駛並多次使用制動器把制動器弄乾。

 **警告：** 避免使用棉絨布或粗布，如汽車清洗手套。建議使用高品質的微纖維清潔布。



**警告：** 如用自動洗車機清洗，只能選用無接觸式洗車機。這些洗車機沒有任何零部件（刷子等）會觸碰 Model Y 表面。部分無接觸式洗車機使用苛性鹼溶液，會導致裝飾外飾板隨時間變色。避免接觸 pH 值高於 13 的皂液和化學物質。如有疑問，請查看產品標籤或向洗車店職員查詢。因不恰當洗車所造成的損壞不在保養範圍內。

**警告：** 如在自動洗車洗車，請確保車輛上鎖。此外，在洗車期間避免使用觸控式螢幕上的控制，此舉或會意外致使車門或行李艙打開。任何導致的損毀均不屬於保養範圍內。

**警告：** 清洗 Model Y 前，請確保水撥已關閉，以免損壞水撥。

**警告：** 切勿使用化學車輪清洗劑或預洗產品。因其可能損壞車輪表面。

**警告：** 當 Model Y 正在充電時，切勿把液體以高速（例如，若使用壓力清洗器）噴向充電口。未遵照這些指示可導致嚴重受傷或令車輛、充電器材或財物損毀。

## 清潔內飾

經常檢查並清潔內飾，以保持其外觀並防止過早磨損。如有可能，應立即擦拭溢出物並清除污跡。針對一般清潔，請使用軟布（如微纖維），將溫水與溫和中性清潔劑混合後，浸濕軟布，然後擦拭內飾面板（使用前，在一個隱蔽的表面測試所有清潔劑）。為避免出現條紋，請立即用無絨軟布擦乾。

## 車內玻璃

嚴禁在玻璃或鏡面上刮擦或使用任何磨蝕性清洗液。否則可能會損壞車鏡反光面與後車窗加熱元件。

## 安全氣袋

嚴禁任何物質進入安全氣袋罩殼。否則，可能會影響正常操作。

## 錶板與塑膠表面

嚴禁對儀錶板上表面做拋光處理。拋光的表面容易反光，可能會干擾駕駛視線。

## 內部照明

**注：** Tesla 保養不包括因不當維護所導致的損壞，包括使用本車主手冊中沒有推薦的清潔劑或工具。

請勿對內部照明使用任何肥皂或化學清潔劑。常見清潔劑和物質可能會降解鏡片或照明元件，久而久之導致開裂和損壞。需要清潔內部照明時，Tesla 建議使用溫水沾濕軟布，輕輕擦去污垢或污漬。內部照明包括但不限於這些燈光（如配備）：

- 腳底燈
- 地面照明燈
- 投射燈
- 圓頂燈
- 環境燈

當你想使用肥皂或溫和中性清潔劑時，Tesla 建議首先使用保護物遮蓋所有照明裝置，例如：

- 布料。
- 膠帶。
- 塑料膜。
- 用於汽車內部的保護罩。

## 座椅

**注：** Tesla 保養不包括因不當維護所導致的損壞，包括使用本車主手冊中沒有推薦的清潔劑或工具。

車輛座椅為定製環保人造皮革材質，比皮革更柔軟，耐久性和抗汗性亦遠超皮革。Tesla 建議定期對車輛內部進行清潔和吸塵，以保持各項功能正常和如新外觀。你可以前往 [Tesla 商店](#) 購買通用清潔套裝。

避免接觸強烈化學品，包括特定化妝品。此類物質可能導致表面材料隨時間逐漸損壞、劣化或變色。

對於一般潑濺和汙漬，請儘快將潑濺物及化學殘留物從車內表面上擦除。使用溫水和溫肥皂潤溼軟布（建議使用超細纖維布），以畫圓方式輕拭汙漬。然後，使用不會掉毛的軟布擦乾。請勿吹乾。除肥皂外的其他任何清潔劑均可能過於強烈。不建議使用其他清潔劑、消毒劑、護理劑或保護劑。

對於白色座椅：作為最後手段，使用溫水和異丙醇潤溼軟布（例如超細纖維布），以畫圓方式輕拭汙漬（請勿對黑色座椅使用這種方法）。使用潮溼軟布拭去任何殘留的異丙醇。過量或長期使用異丙醇將損壞材料的表面塗層，導致汙漬更容易殘留並會影響保養。

**警告：** 請勿使用包含酒精、漂白劑（次氯酸鈉）、柑橘油、石腦油或硅基添加劑的產品。請勿將任何噴霧劑直接向座椅噴灑。請避免座椅安全帶鎖扣部件進水。

多種服裝、配飾和化妝品可能含有染料或油脂，可能隨時間沾染到座椅上。這些汙漬難以預防，有時可能無法安全清理乾淨。

**警告：** 請勿使用零部件市場的非 Tesla 座椅套。座椅套可能會留下污跡或損壞座椅，並可能降低座椅乘客感應器的靈敏度，或限制安全氣袋的啟用。

## 地毯

避免使用過濕的地毯。對於重垢區域，請用稀釋的汽車內飾清潔劑。

## 座椅安全帶

拉出安全帶進行擦拭。請勿使用任何類型的洗滌劑或化學清潔劑。可拉出安全帶以使其自然風乾，最好遠離陽光直射。

## 車門密封圈

用濕布擦拭車門密封圈以移除任何碎屑。車門密封圈如有過多碎屑，會磨擦周圍表面並導致損傷。避免使用酒精濕紙巾或任何可能使車門密封圈上的塗層變質的化學產品。





## 觸控式螢幕

使用清潔監視器與顯示器的專用無絨軟布清潔觸控式螢幕。切勿使用清潔劑（如玻璃清潔劑）或酒精啫喱產品（如洗手液），切勿使用濕抹布或帶靜電的乾抹布（如最近清洗過的超細纖維布）。若要在不會啟動按鈕與變更設定的情況下擦拭前方觸控式螢幕，你可啟用「清潔螢幕模式」。輕觸控制 > 顯示 > 螢幕清潔模式將顯示器變暗以便看清灰塵與污跡。如要離開螢幕清潔模式，請按住以離開。

## 鍍鉻表面與金屬表面

拋光劑、磨蝕性清潔產品或酒精啫喱產品（如洗手液），會對鍍鉻與金屬表面造成損壞。

## 內飾清潔注意事項

-  **警告：** 在內飾組件上使用溶劑（包括酒精）、酒精啫喱產品（如洗手液）、漂白劑、柑橘清潔劑、石腦油、矽基產品或添加劑會造成損壞。
-  **警告：** 帶靜電的材料可能會導致觸控式螢幕損壞。
-  **警告：** 如發現安全氣袋或座椅安全帶有任何損壞，請立即聯絡 Tesla。
-  **警告：** 嚴禁任何水、清潔劑或織物進入座椅安全帶裝置。
-  **警告：** 暴露於化學清潔劑可能造成危險，亦可能刺激眼睛及皮膚。閱讀並遵守化學清潔劑製造商提供的說明。

## 拋光、修補與車身維修

若要保養車身的裝飾外觀，可以偶爾使用獲得核准的拋光劑處理車漆表面，該拋光劑含有：

- 非常溫和的磨蝕料，可以清除表面污垢而不致使車漆脫落損壞。
- 填料，可以填補刮痕並降低其可見性。
- 蠟，在汽車車漆與環境因素之間形成一層保護層。

定期檢查外部車漆是否損壞。使用修補漆筆（可向 Tesla 購買，供應情況視乎市場區域而定）處理輕微的缺口與劃痕。洗滌後以及拋光或打蠟之前，請使用修補漆筆。

修復缺口、裂縫或劃痕。有關維修地點和可用服務詳情，請參閱 <https://www.tesla.com/support/body-shop-support>。

 **警告：** 切勿使用研磨膏、色彩還原化合物或含苛性研磨劑的拋光劑。這些都可以擦洗表面並對車漆造成永久性損壞。

 **警告：** 切勿使用拋光鉻或其他磨蝕性清潔劑。

## 使用汽車車罩

為了在不使用 Model Y 時保持車身裝飾外觀，請使用原裝 Tesla 汽車車罩。可於網上 Tesla 商店購買車罩。

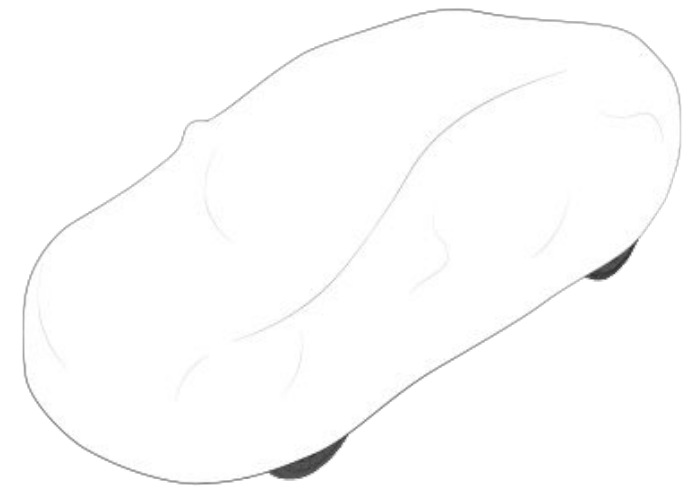

 **警告：** 當 Model Y 已接通電源時，請使用經 Tesla 核准的汽車車罩。使用非 Tesla 汽車車罩會防止電池在充電過程中充分散熱。

## 地墊

為延長地毯壽命並便於清潔，請使用正品 Tesla 腳墊（可於 <http://www.tesla.com> 網上購買）。維護地墊，定期清潔並檢查是否正確固定。如車墊過度磨損，請及時更換。

 **警告：** 為了避免潛在地干擾腳踏板，請確保妥善固定駕駛室的地墊，切勿在上面疊加地墊。地墊應始終位於車輛地毯之上，而不是其他地墊或覆蓋層之上。



## 加注擋風玻璃清洗液

僅擋風玻璃清洗液儲存缸是你可自行加液的儲存缸，位於前行李艙的後方。液位較低時，觸控式螢幕上會出現訊息。

若要加注清洗液：

1. 打開頭口。
2. 打開前，須先清潔罐蓋周圍區域，以防灰塵進入儲液罐。
3. 打開罐蓋。
4. 為免溢瀉，加注儲液罐直至看到液位剛剛接近加注口。儲存缸容量為 4.5 公升。

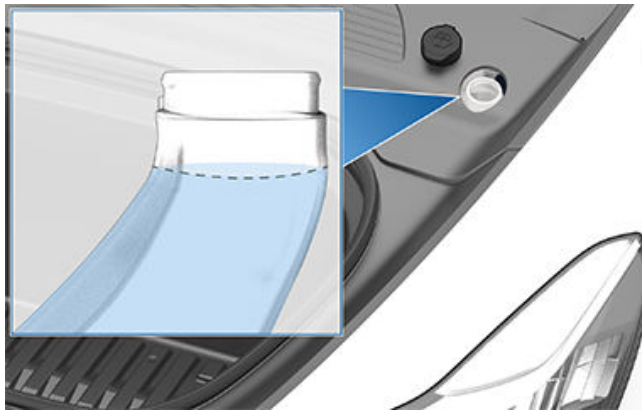

5. 立即擦拭任何溢瀉物，並用清水洗淨溢瀉範圍。
6. 重新安裝罐蓋。

**注：**部分國家或地方法規限制使用揮發性有機物 (VOC)。揮發性有機物通常被用作清洗液中的防凍劑。只有在駕駛 Model Y 的各種氣候條件具有足夠的抗凍性時，方可使用揮發性有機物含量有限的清洗液。

- 警告：** 僅使用以乙醇為基底的車輛專用擋風玻璃清洗液。如使用其他物質，例如未經處理的水，可能會導致溫度控制系統內的細菌滋生，從而產生異味或潛在損壞，這不屬於保養範圍。
- 警告：** 切勿加入含防水劑的配製清洗液或除蟲瀆玻璃水。這些液體可能會產生條紋、污點，並發出吱吱聲或其他雜訊。
- 警告：** 在溫度低於 4°C 時，請使用含防凍劑的清洗液。在寒冷天氣，使用不含防凍劑的清洗液會降低擋風玻璃的能見度。
- 警告：** 擋風玻璃清洗液可能會刺激眼睛及皮膚。請閱讀並遵守清洗液製造商提供的指示。

## 檢查及清洗水撥片

定期清潔水撥片邊緣，檢查橡膠裂紋、裂口及粗糙度。若已損壞，請立即更換水撥片以防損壞玻璃並提高能見度。

擋風玻璃或水撥片上的污染物可能會降低水撥片的效用。污染物包括冰、洗車噴蠟、含細菌與/或防水劑的清洗液、鳥糞、樹液以及其他有機物質。

請遵守以下指引進行清洗：

- 使用清洗液、異丙醇（摩擦）酒精或經認可用於汽車玻璃及橡膠的非磨料的玻璃清潔劑，清潔擋風玻璃及水撥片。如使用不當，可能會造成損壞或髒污，使擋風玻璃產生眩光。
- 將水撥臂從擋風玻璃上略為抬起，剛夠接觸到水撥片即可。切勿將水撥臂抬起至超出其設計的位置。

若清洗後的水撥仍然無效，請更換水撥片。

**注：**水撥效果不良會導致前擋風玻璃鏡頭能見度降低，這可能導致性能下降，或 Autopilot 自動輔助駕駛功能不可用。如需更多資訊，請參閱 [鏡頭](#) 在第 17 頁並參考 [Autopilot 自動輔助駕駛限制與警告](#) 在第 110 頁。

## 更換水撥葉片

為獲得最佳效能，水撥片須至少每年更換一次。替換水撥片必須符合以下標準：

- 駕駛員側的水撥片長度必須為 650 毫米；乘客側的水撥片長度必須為 500 毫米。
- 確保替換水撥片上的連接器與原始水撥片相同。若連接器不同，替換水撥片可能無法連接到車輛上的水撥臂。

你可在 [Tesla 商店](#) 購買替換水撥片。

**注：**僅安裝與原裝水撥片相同的備用水撥片。使用不合適的水撥片可能會損壞水撥系統和擋風玻璃。

如要更換水撥片：

1. 轉至泊車檔然後關閉水撥。
2. 輕觸控制 > 維修 > 水撥維修模式以移動水撥至維修位置。
3. 將水撥臂從擋風玻璃上略為抬起，剛夠接觸到水撥片即可。
  - 警告：** 水撥葉片不會固定在抬升位置。切勿將水撥臂抬起至超出其設計的位置。
4. 於水撥臂和擋風玻璃之間放置毛巾，以免刮花或撞裂擋風玻璃。
5. 握住水撥臂，然後按下鎖片，同時將水撥片沿水撥臂方向滑出。



## 擋風玻璃水撥葉片、噴水頭和清潔液

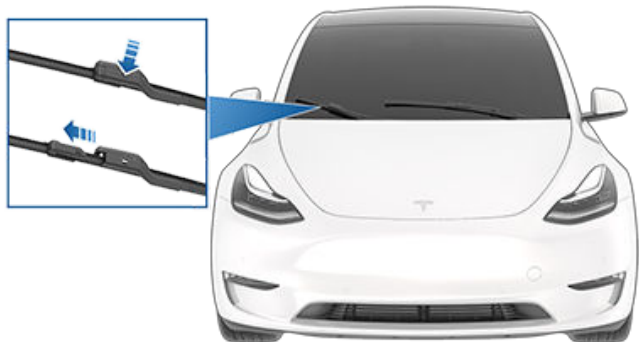

6. 令新水撥片對齊水撥臂，將其滑向水撥臂末端直至鎖定到位。

**警告：** 確保新水撥片鎖定到位，不會移動。請執行推拉測試以作確認。如未鎖定到位（你會聽到「咔嗒」聲和感覺到水撥片卡入位置），水撥片可能會在使用期間脫落，造成嚴重損壞。

7. 關閉水撥維修模式，將水撥放回其正常位置。

### 清潔清洗器噴水頭

若擋風玻璃清洗器噴水頭被阻塞，請用一股細金屬絲從噴嘴處清除障礙物。

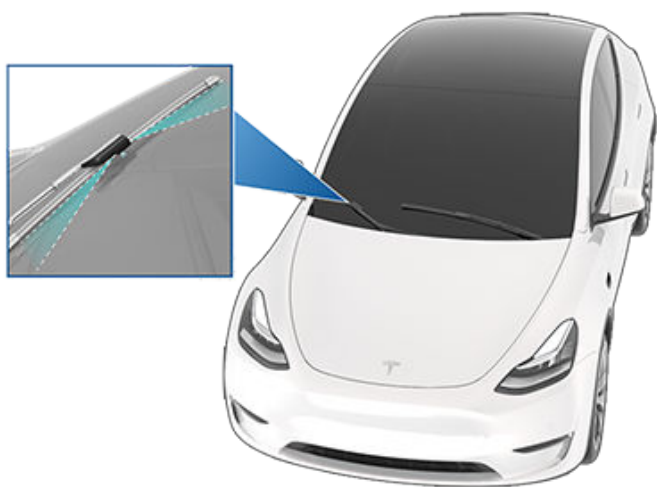

**警告：** 請勿在清潔 Model Y 時操作水撥。擋風玻璃清洗液可能會刺激眼睛及皮膚。請閱讀並遵循清洗液製造商說明。



按照以下步驟舉升 Model Y。確保所有非 Tesla 汽車修理廠都熟知這些指示，包括舉升要點和警告。

1. 將 Model Y 置於舉升柱中間。
2. 將舉升臂接觸襯墊放到指定車身舉升點下方，具體位置如圖所示。

**警告：** 請勿將舉升臂接觸襯墊置於電池或側面導軌之下。

**注：** 以下插圖旨在提高概念理解。舉升點確切位置可能略有不同。請檢查車輛本身的舉升點確切位置。

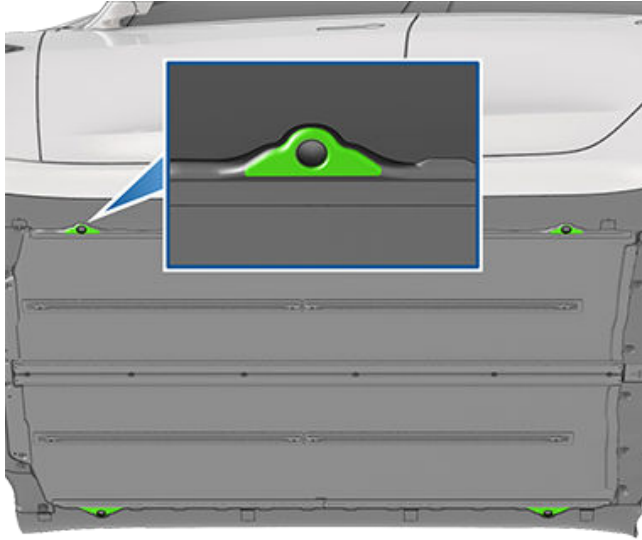

3. 調整舉升臂接觸襯墊的高度與位置，確保其正確放置。
4. 使用輔助系統將舉升器升高到所需高度，確保舉升臂接觸襯墊保持在適當位置。
5. 接合任何舉升器安全鎖。遵照舉升設備製造商的說明。

**警告：** 已連接充電纜線時，即使未在充電，也切勿升高 Model Y。

**警告：** 切勿對未妥善支撐的車輛進行作業。否則可能會造成嚴重的損壞、人身傷害或死亡。

**警告：** 你有責任觀察車輛及其周圍環境。確保舉升和降低時區域暢通無阻，並按需要關閉 Model Y 車門、前行李艙和尾門，以避免損壞。

**警告：** 切勿從電池或側面導軌下方舉升。僅可將舉升臂接觸襯墊置於指定車身舉升點下方。圖示位置是唯一經過核准的 Model Y 舉升點。從其他任何點舉升都可能造成損壞。因錯誤舉升 Model Y 而造成的損壞不在承保範圍之內。

## 零配件及改裝

僅可使用正品 Tesla 零配件。Tesla 對零配件進行嚴格的測試，以確保其適用性、安全性與可靠性。請向 Tesla 購買此類零配件，由專業人員安裝並可根據專家建議改裝 Model Y。可從 Tesla 店鋪或瀏覽網頁 [www.tesla.com](http://www.tesla.com) 購買配件。

注：為車輛加入配件或會影響預期里程、車輛尺寸等。

注：一些配件可能未有在你的市場區域提供。

Tesla 無法評估其他經銷商生產的零部件，因此，若為 Model Y 選用了非 Tesla 生產的零部件，Tesla 概不負責。

**警告：** 安裝未經核准的零配件或進行未經核准的改裝會影響 Model Y 的性能以及車內乘員的人身安全。因使用、安裝未經核准的零配件或進行未經核准的改裝而造成的損壞，均不屬於保養範圍。

**警告：** 因使用、安裝未經核准的零配件或進行未經核准的改裝而導致死亡、人身傷害或損壞，Tesla 概不負責。

## 車身維修

如果 Model Y 發生碰撞，請聯絡 Tesla 或 Tesla 核准的車身維修店，以確保使用原裝 Tesla 零部件進行維修。Tesla 設有選定並核准的車身維修店，此類維修店均符合 Tesla 在培訓、設備、品質、客戶滿意度等方面的嚴格要求。

部分汽車修理廠與保險公司可能會為省錢而建議使用非原裝設備或二手零部件。但是，此類零件均不符合 Tesla 對品質、適用性與耐蝕性的高標準要求。此外，非原裝設備與二手零配件（及其可能造成的任何損壞或故障）均不屬於保養範圍。

## 更換駕駛室過濾器

Model Y 配備空氣過濾器，可防止花粉、工業沉降物、道路灰塵及其他顆粒透過通風口進入車廂。Tesla 建議每 2 年更換一次這些過濾器（於中國地區則建議每年更換）。駕駛室過濾器可於 [Tesla 商店](#) 購買。

更換駕駛室過濾器：

1. 關閉溫度控制系統。
2. 將前排右側座椅完全移後，並移除地墊。
3. 使用固定夾撬挖工具小心地鬆開將前排右側腳部空間底蓋固定到儀錶板的推夾。然後，在支撐腳部空間底蓋的同時，斷開兩個電氣連接器並將腳部空間底蓋移到一邊。
  - 對於燈具，鬆開連接器時，請小心地下壓鎖片。
  - 對於喇叭，請小心地調整車輛一側連接器的角度，以便鬆開連接器時，小鎖片能夠從腿部空間罩一側連接器中的孔中鬆開。

**警告：** 為避免損傷，斷開連接器時，請勿拉扯電線。當斷開連接器時，請務必拉動連接器的塑膠件。

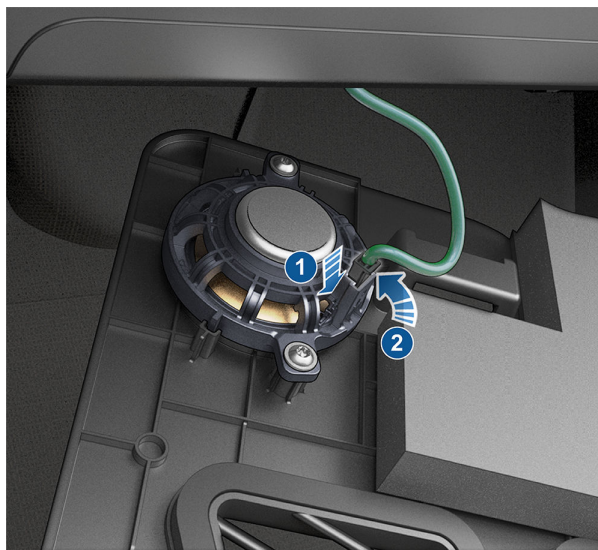



4. 使用飾件工具小心地從中控台由上而下鬆開右側嵌板。
5. 移除將駕駛室過濾器底蓋固定到供暖、通風及空調 (HVAC) 組件的 6mm 螺絲，然後鬆開駕駛室過濾器底蓋並將其移到一邊。在部分車輛上，6 mm 螺絲由鎖片代替：用食指和拇指擠壓駕駛室過濾器底蓋的兩個鎖片。向外傾斜底蓋以移除。



6. 向外摺疊駕駛室上部過濾器的鎖片。
7. 握住駕駛室上部過濾器的鎖片，將上部過濾器從 HVAC 組件中拉出。
8. 握住駕駛室下部過濾器的上部鎖片，向下拉下部過濾器，然後從 HVAC 組件中拉出。
9. 確保兩個新過濾器上的箭頭朝向車輛後部，將駕駛室下部過濾器插入 HVAC 組件並將其降低到位。然後，將駕駛室上部過濾器插入其上方。
10. 向內摺疊鎖片，使駕駛室過濾器底蓋能被安裝。

11. 接合下部底蓋鎖片，然後使用 6mm 螺絲固定，以安裝駕駛室過濾器底蓋。將螺絲擰緊至 1.2 Nm/0.89 ft-lbs。在配備鎖片而非 6 mm 螺絲的車輛上：將駕駛室過濾器底蓋的頂部槽口移動到位，然後固定 HVAC 組件底部的鎖片。
12. 將兩個電氣連接器重新連接到前排右側腳部空間底蓋中的組件，然後用推夾重新固定底蓋。
13. 將右側嵌板與中控台上的前後定位器插槽對齊，然後施加壓力，直到所有固定夾完全固定。
14. 重新安裝前排右側地墊，然後將前排右側座椅移回原位。

## 更換低壓鉛酸電池

-  **警告：** 你有責任監控 低壓 電池的健康狀況。因耗盡續航電力而導致 低壓 電池損壞不在保養範圍之內。
-  **警告：** 為避免保養範圍內以外的損壞，請使用相同類型的電池更換低壓鉛酸電池。北美車輛的低壓鉛酸電池是 **AtlasBX / Hankook 85B24LS 12V 45Ah**。你可以從當地服務中心購買與你車輛兼容的新鉛酸低壓電池。

你可以在 Tesla 服務中心購買新的低壓電池或棄置舊的低壓電池。

請執行以下程序更換鉛酸低壓電池。佩戴適當的個人防護裝備（如處理鉛酸電池時的護目鏡、皮革手套等）。

### 拆卸：

1. 準備車輛以拆卸低壓鉛酸電池：
  - a. 確保車輛處於泊車狀態。
  - b. 遙下所有車窗。
  - c. 打開前行李艙。
  - d. 將一個車門撐開，以便你在需要時回到車內。
  - e. 從充電口中斷開充電纜線。
2. 在前行李艙中，將不會造成損壞的小型扁平工具或你的手指插入面板下方，拆卸車輛的前備箱擋板。向上拉動以鬆開夾子並將前備箱擋板放在一旁。



3. 拆卸 HEPA 過濾器（如配備）：

- a. 使用 10 毫米插槽，拆卸將清洗液儲存缸頸部連接至前備箱儲物盒的螺釘。

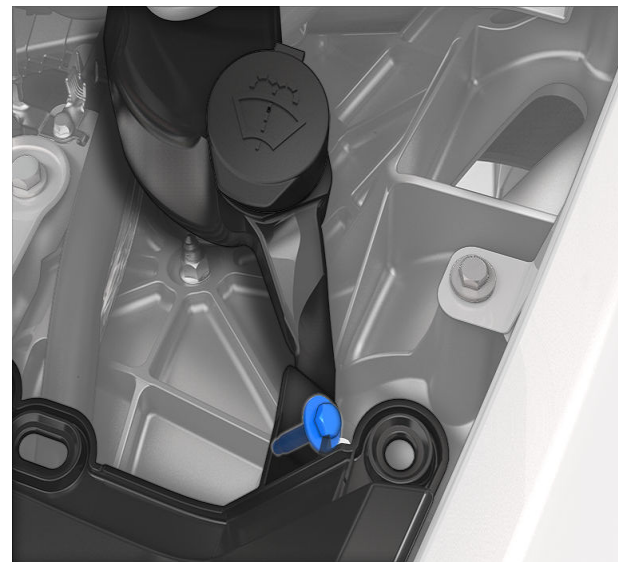

- b. 從車輛拆卸清洗缸頸部。若擋風玻璃清洗器儲存缸已滿，部分清洗液可能會洩漏出來。

**注：** 你無需從頸部取下軟喉。



## 零配件

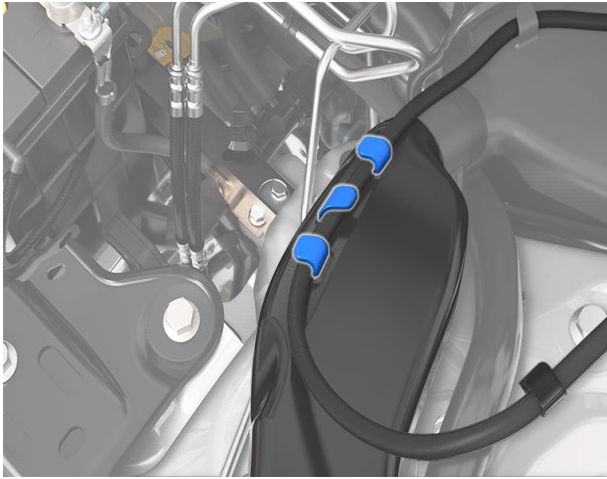

- c. 使用 10 毫米插槽，拆卸將 HEPA 過濾器組件連接至車輛的螺釘 (x2)。

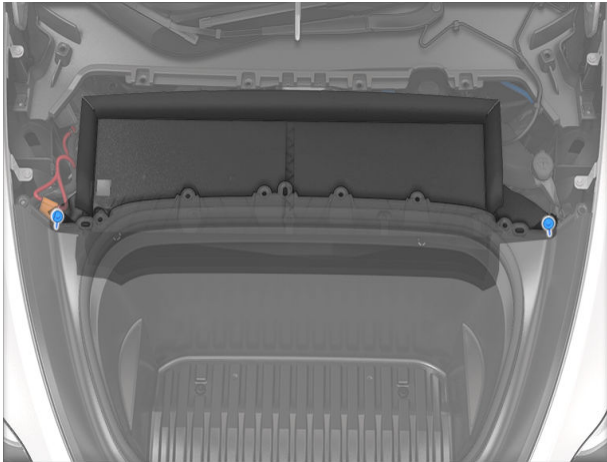

- d. 透過將過濾器組件的后邊緣向上傾斜超過迫力油儲存缸，從車輛上拆卸 HEPA 過濾器組件。將過濾器組件從車輛中取出，注意不要撞到或損壞其他部件。



4. 在觸控式螢幕上前往控制 > 安全 > 關閉電源以關閉車輛電源。  
5. 使用 10 毫米插槽，鬆開將負極 (-) 終端夾子固定到鉛酸電池負極 (-) 柱上的螺母。從負極 (-) 柱上鬆開終端夾子。

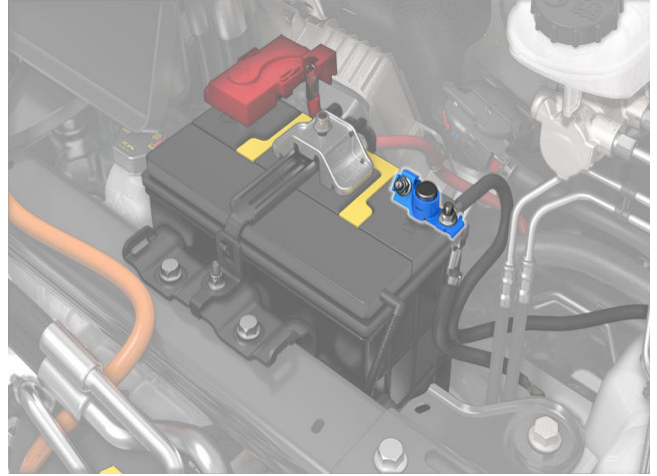

6. 將紅色鎖片朝自己方向滑動並按下黑色鎖片，以斷開緊急回應迴路。

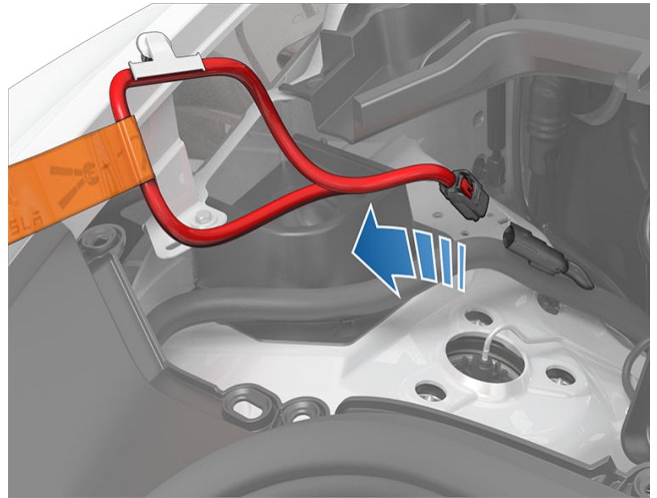

7. 使用 10 毫米插槽，鬆開終端夾子，並鬆開將正極 (+) 終端夾子固定到鉛酸電池正極 (+) 柱上的螺母。從正極 (+) 柱上鬆開終端夾子，並用乾布蓋住終端夾子。

**⚠ 警告：** 不要讓正極 (+) 終端夾子接觸附近的組件，例如鉛酸電池壓制支架或空調冷卻管路。



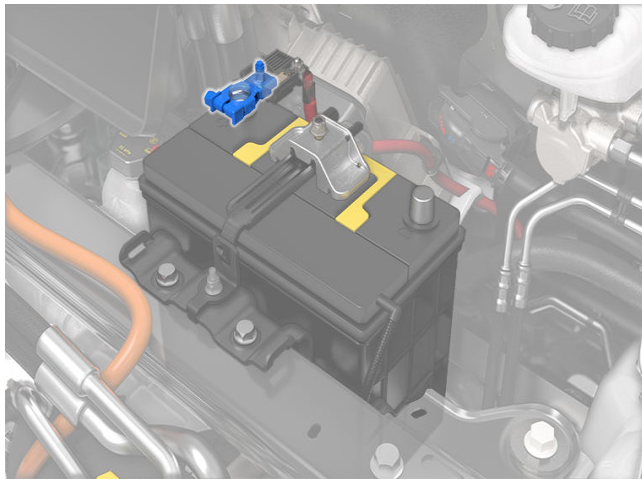

8. 從鉛酸電池的負極 (-) 終端側拔下排氣軟管。

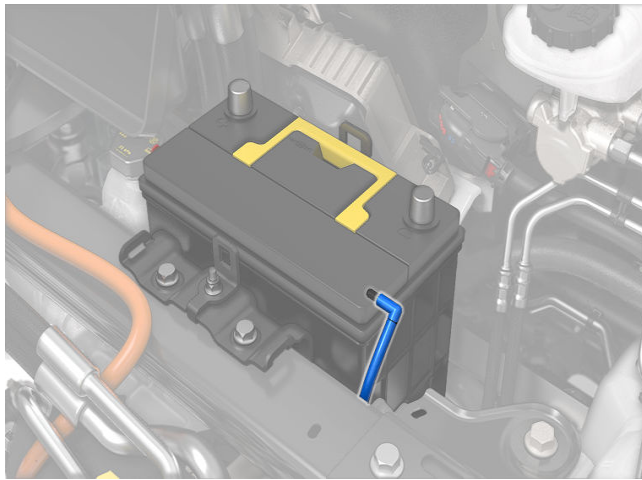

9. 以 10 毫米插槽鬆開鉛酸電池頂部電池壓制支架上的螺母。若要鬆開電池壓制支架，請將固定帶鬆開並向後滑動。如有需要，請向後傾斜電池壓制支架，使其不會滑入車內。

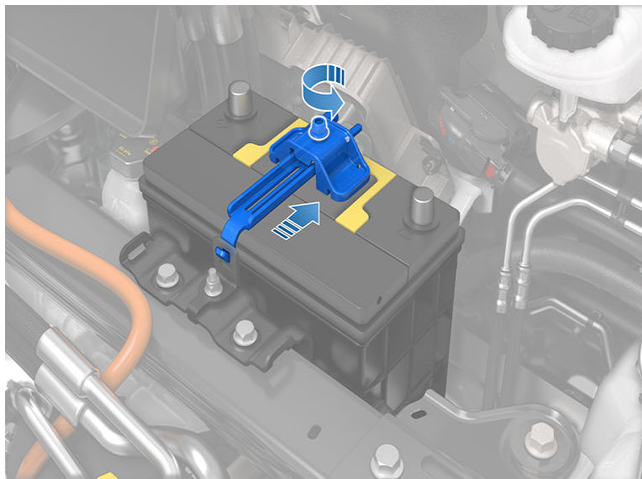

10. 使用電池把手，小心取出鉛酸電池，注意不要觸摸或損壞周圍組件。

**警告：** 抬起鉛酸電池時，請站在車輛前方並使用適當的抬升技術。鉛酸電池重約 25 磅（12 公斤）。否則可能會造成嚴重傷害。



11. 檢查新的鉛酸電池，確保其在正極 (+) 終端側的外殼中有一個紅色插頭。若新的鉛酸電池沒有紅色插頭，請使用小型飾件工具將紅色插頭從舊電池轉移到新電池。

**警告：** 請將舊的低壓鉛酸電池帶到 Tesla 服務中心棄置，或者按照當地法律棄置，例如將其丟棄在電池回收設施中。運輸時保持低壓電池直立並將其放在毛巾或紙板上。



**安裝：**

1. 小心地將新的鉛酸電池移動到位，注意不要觸摸或損壞附近的組件。

2. 安裝鉛酸電池壓制支架，並使用 10 毫米插座擰緊將其固定到 12V 電池的螺母。以 6 Nm (4.4 ft-lb) 的扭力擰緊螺母。

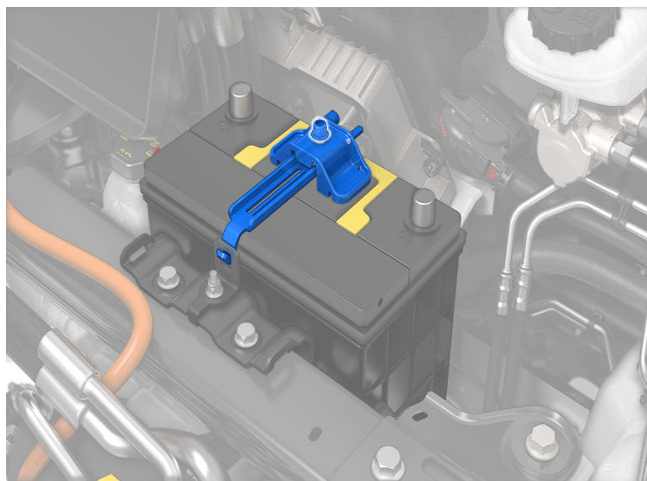

6. 安裝正極 (+) 終端保護蓋。
7. 將夾子放在負極 (-) 柱上以連接負極 (-) 終端。使用 10 毫米插槽，以 6 Nm (4.4 ft-lb) 的扭力擰緊螺母。

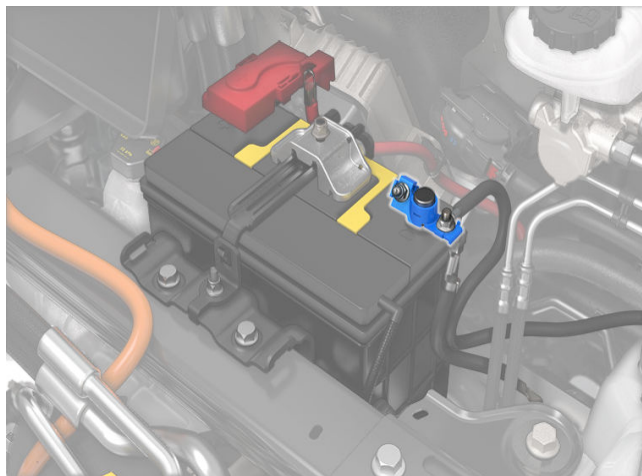

3. 重新連接緊急回應迴路。

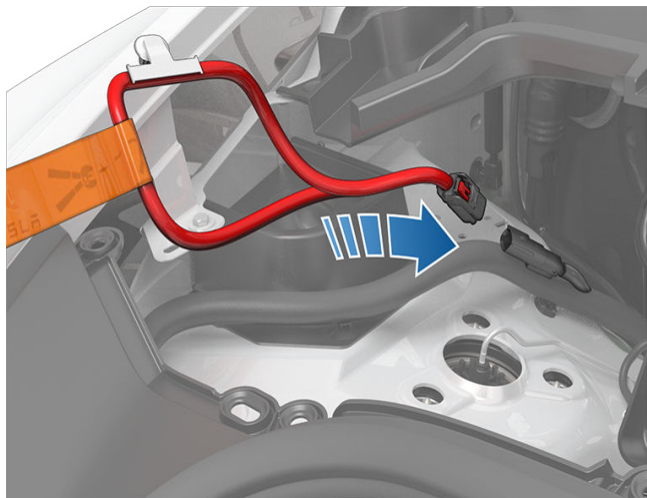

8. 將排氣軟管連接至鉛酸電池的負極 (-) 終端側。

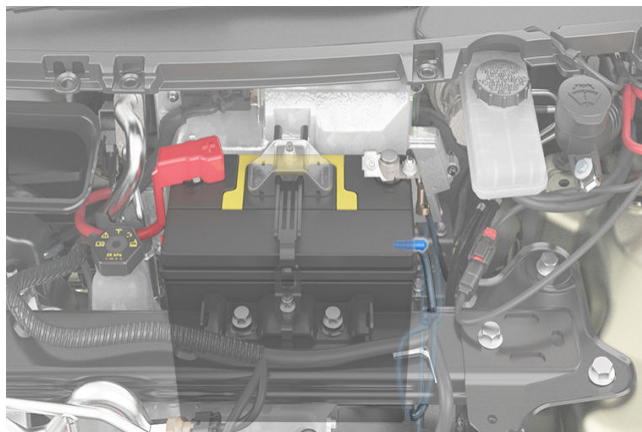

4. 從新低壓鉛酸電池的正極 (+) 和負極 (-) 柱上取下防護蓋。

5. 將夾子放在正極 (+) 柱上以連接正極 (+) 終端。使用 10 毫米插槽，以 6 Nm (4.4 ft-lb) 的扭力擰緊螺母。

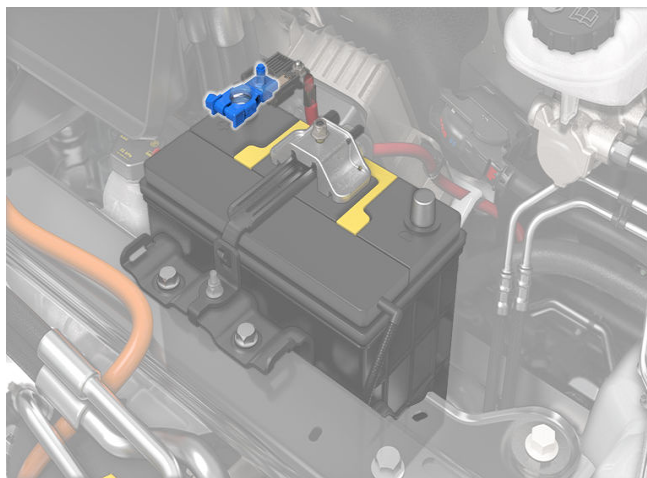

9. 打開一扇車門以確保電源已正確恢復並且觸控式螢幕開啟（過程可能需要幾分鐘）。
10. 安裝 HEPA 過濾器（如配備）：
  - a. 小心地將 HEPA 過濾器組件移動到位，注意不要觸摸或損壞其他組件。

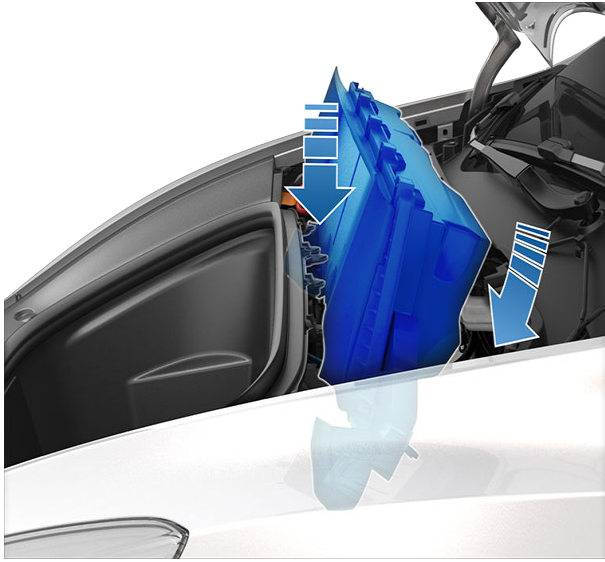

b. 使用 10 毫米插槽，以 5 Nm (3.7 ft-lb) 的扭力擰緊螺母 (x2)。

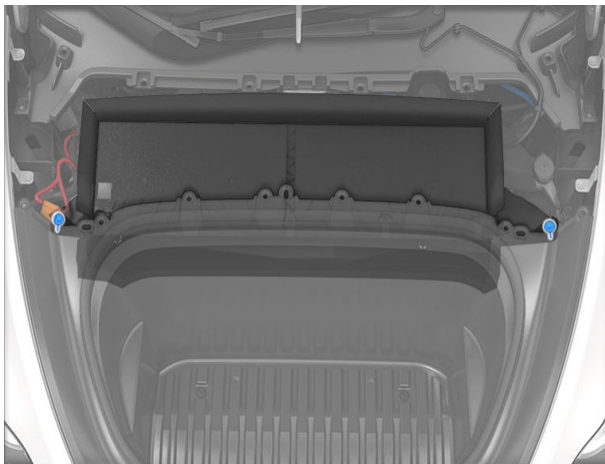

c. 確保清洗缸頸部上的膠圈完整安裝到位，然後將清洗缸頸部插入清洗缸中以將其安裝。

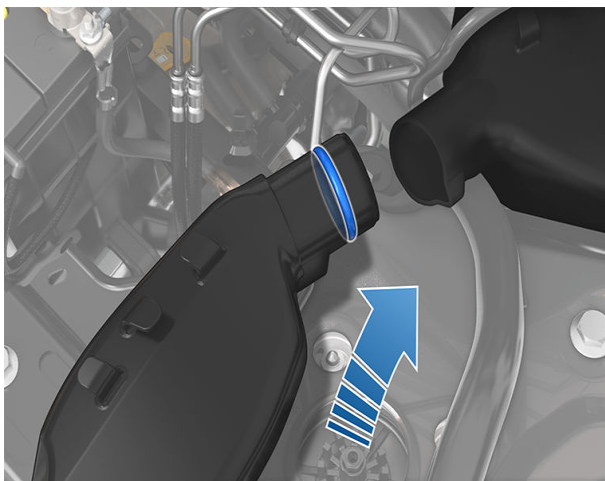

d. 佈置軟管，使其被鎖片固定。

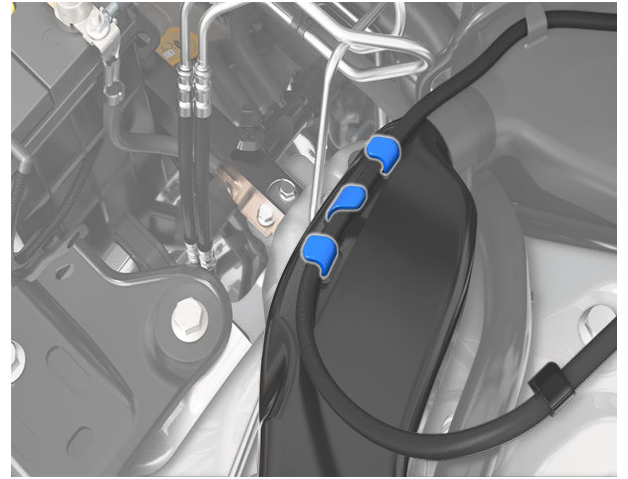

e. 使用 10 毫米插槽，安裝將清洗液儲存缸頸部連接至前備箱儲物盒的螺釘。以 5 Nm (3.7 ft-lb) 的扭力擰緊螺釘。

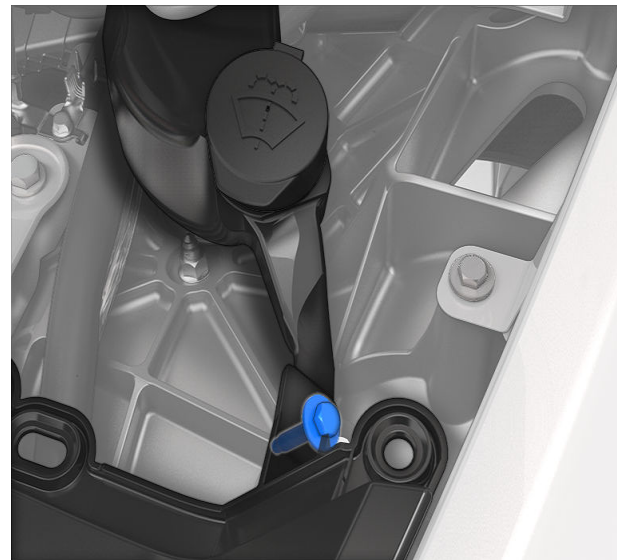

11. 將夾子對準前行李艙中的開口以更換前備箱擋板。按下以將其鎖定到位。固定時，夾子會發出咔嗒聲。



12. 關閉前行李艙。若觸控式螢幕曾顯示更換低壓電池的警示，請確保該警示不再顯示。

### 使用射頻識別詢答機

當在 Model Y 內側貼附射頻識別詢答機（眾多自動收費系統使用）時，將詢答機放置於後視鏡旁。此可確保最佳效果並將阻擋駕駛視線的可能減至最低。請參閱射頻識別製造商的說明以了解具體位置。

**注：**你亦可將全天候適用的詢答機貼附在前車牌上。



了解如何執行簡單的自助保養作業，例如更換水撥片和車廂過濾器，或安裝車漆保護膜套件。前往 <https://www.tesla.com/support/do-it-yourself-guides>），了解相關程序的指示、動畫及影片。

**注：**由於市場地區或車輛設定差異，一些零件和程序可能不適用於你的車輛。導航至 <https://www.tesla.com/support/do-it-yourself-guides>）時，選取你的車輛、地區及/或語言，即可看到更新後的清單，展示你所在地區適用的零件和配件。

 **警告：**請在乾燥且明亮的環境中執行各個步驟。為確保你的人身安全，請只執行你可以輕鬆勝任的步驟，並始終遵循我們提供的指示操作。



## 識別標籤

### 車輛識別號

你可於以下位置查看車輛識別碼：

- 輕觸觸控式螢幕上的 控制 > 軟件。
- 刻在儀錶板頂部的面板上。可透過擋風玻璃看到。

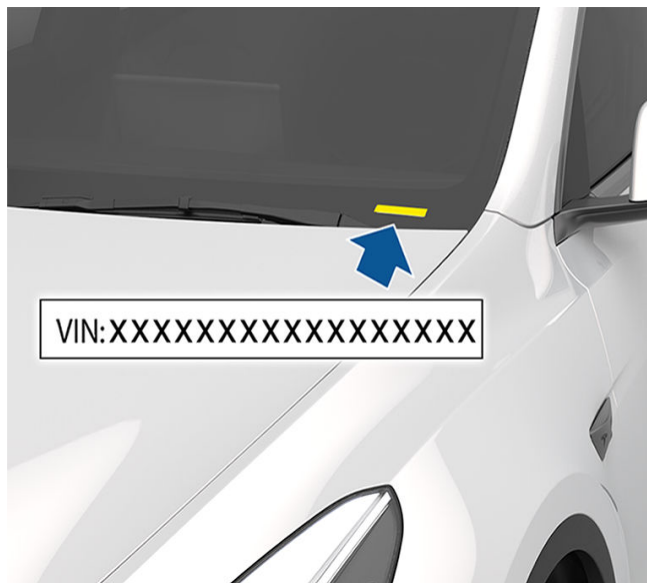

- 列印在銘牌上，位於門柱上。前排車門打開時可以看到。



- 於 Fremont 工廠生產的車輛：車輛識別號刻印於右側車門柱上部，移除內飾後即可看見。



- 於柏林 Gigafactory 生產的車輛：車輛識別號刻印於貼在後排右側門檻的標籤上，拆下內飾時即可看見。

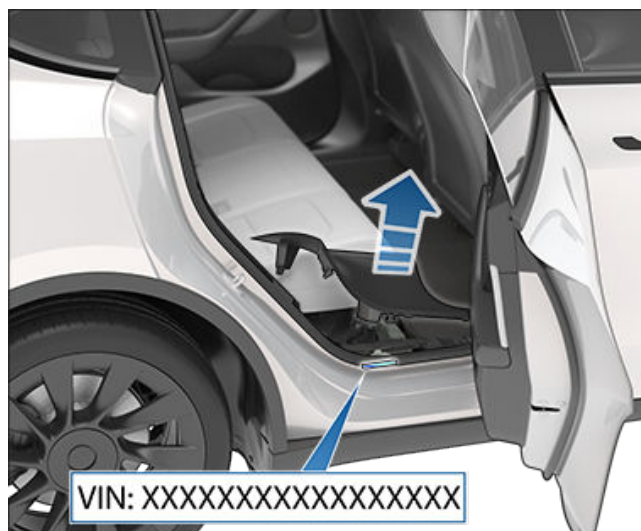

- 於上海 Gigafactory 生產的車輛：車輛識別號刻印於於車內地板，向後移動前排右側座椅並掀起地氈後即可看見。



## 車輛標籤

了解車輛的原裝輪胎尺寸和壓力以及 TPMLM（技術上允許的最大標籤重量）和 TPMAM（技術上允許的最大車軸重量）十分重要。這些資料可在 Model Y 所附的兩個標籤上找到。

兩個標籤位於車門柱上，當前排車門打開時可看見。

**注：**如你的 Model Y 配備 Tesla 輔助車輪或輪胎，你的 Model Y 可能含有其他標籤，說明數值可能與標籤所示不同。

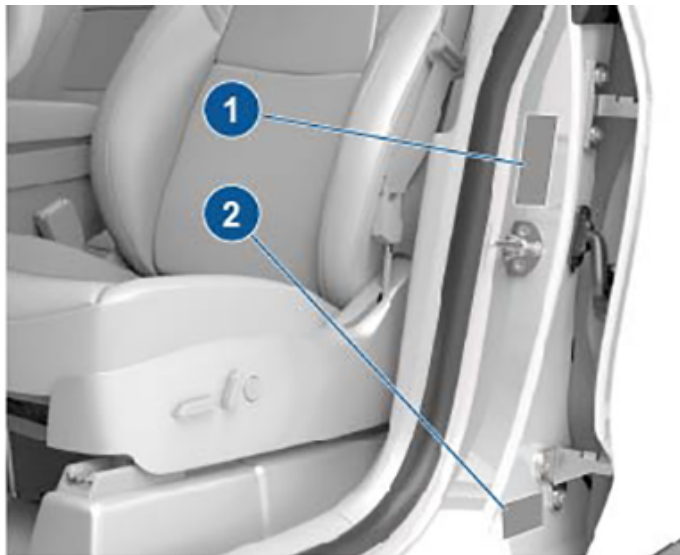

1. 輪胎資料標籤
2. 法定銘牌

**警告：**如 Model Y 負載過重，對煞車與操縱會產生不利影響，可能危害你的人身安全或造成損壞。

**警告：**切勿在 Model Y 內存放大量液體。液體大量洩漏會導致電子元件出現故障。

## 輪胎資料標籤

輪胎資料標籤提供：

- 乘員座椅位置之最大數量。
- 原裝輪胎尺寸。
- 原裝前輪與後輪輪胎冷充氣壓力。推薦之壓力旨在最大化乘坐與操縱特性。

標籤格式：

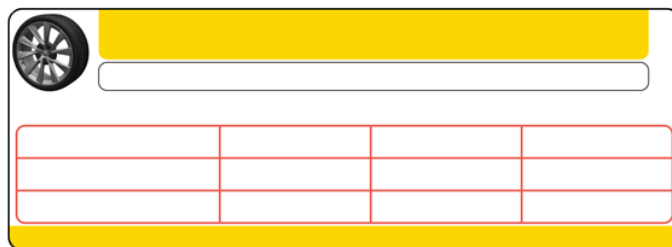

請勿變更此標籤，即使將來使用不同的輪胎。

**注：**如果 Model Y 的負載量達到最大載重量，請仔細檢查所有輪胎，確保已將其充氣至推薦的壓力等級。

## 法定銘牌

除車輛識別號外，法定銘牌上還標註：

- TPMLM - 技術上允許的最大負載重量。Model Y 的最大允許總重量。按照 Model Y、所有乘客、液體及貨物的重量計算。
- TPMAM - 技術上允許的前軸和後軸上最大重量。TPMAM 是各車軸可承受的最大分配重量。

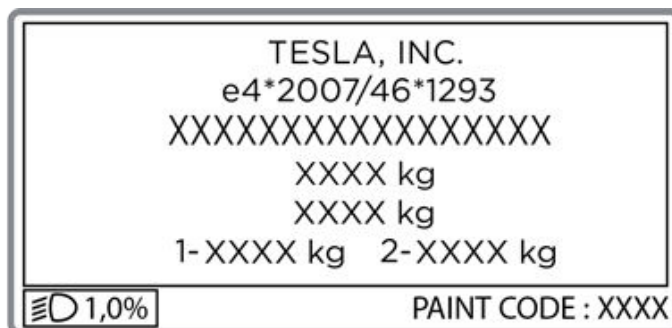

**警告：**為避免損壞，切勿在 Model Y 上裝載超過 TPMLM 或各 TPMLM 的重量。

## 牽引拖車

**警告：**請勿將 Model Y 用於拖車。Model Y 目前不支援拖車。拖車會導致損壞並增加碰撞風險。

**警告：**利用 Model Y 拖車時，如未有配合 Tesla 核准的拖車元件和配件使用，可能會導致保養失效。

## 車頂架

Model Y 支援利用 Tesla 安裝配件，使用 Tesla 核准的車頂架。若要安裝車頂架，你必須使用此配件，並且必須僅使用經 Tesla 核准的車頂架系統（請參閱 [零配件](#) 在 [第 172 頁](#)）。否則，可能會導致嚴重損壞。



## 外部尺寸

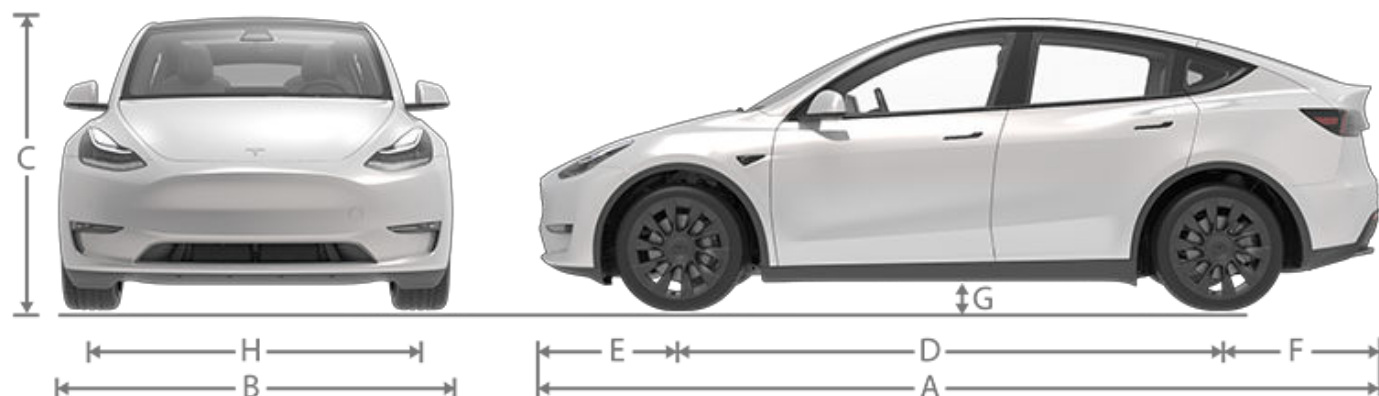

A	總長	187 in	4750 mm
B	總闊度 (含後視鏡)	83.8 in	2129 mm
	總闊度 (含摺疊後的後視鏡)	77.9 in	1978 mm
	總闊度 (不含後視鏡)	75.6 in	1921 mm
C	總高	64 in	1624 mm
D	軸距	113.8 in	2890 mm
E	前懸	34.4 in	874 mm
F	後懸	38.8 in	986 mm
G	離地間隙 (2名乘客)	Performance 6.2 in 非 Performance 6.8 in	Performance 157 mm 非 Performance 172 mm
H	輪距, 非 21 吋車輪 - 前	64.4 in	1636 mm
	輪距, 非 21 吋車輪 - 後	64.4 in	1636 mm
	輪距, 21 吋車輪 - 前	64.8 in	1646 mm
	輪距, 21 吋車輪 - 後	64.2 in	1630 mm
<p>*大約數值尺寸根據車輛選項以及多種其他因素而有所不同。 **車輛輪距是根據車輪中心測量。</p>			

**警告：**視乎配置 (例如車輪選擇) 而定, 車輛的尾門最多可開啟約 2.3 米高。參閱調節尾門開啟高度 在第 頁 25 調整尾門高度並避免碰到低懸的天花板或物體。

## 內部尺寸

### 5 座 Model Y：

頂部空間	前後	41.0 in 39.4 in	1041 mm 1001 mm
腿部空間	前後	41.8 in 40.5 in	1063 mm 1029 mm
肩部空間	前後	56.4 in 54 in	1432 mm 1373 mm
臀部空間	前後	53.8 in 50.6 in	1367 mm 1286 mm

## 貨物體積

### 5 座 Model Y：

前行李艙	4.1 立方呎 (117 公升)
第一排後方，第二排座椅摺疊	72.1 立方呎 (2041 公升)
第二排後方，座椅未摺疊	30.2 立方呎 (854 公升)
計及駕駛員和前方乘客，最大總貨物體積	76.2 立方呎 (2158 公升)
計及 5 位乘客，最大總貨物體積	34.3 立方呎 (971 公升)

## 摩打類型

後置摩打：交流永磁摩打，液體冷卻，帶變頻驅動。

前置摩打（全輪驅動）：交流感應摩打，液體冷卻，帶變頻驅動。

## 效能與能量

如需效能與能量的相關資料，請前往 [http://www.tesla.com/zh\\_hk/](http://www.tesla.com/zh_hk/)。

## 傳動裝置

傳動裝置	規格
類型	單速固定檔位
變速箱減速比	9:1

## 轉向

轉向	規格
類型	帶電子助力轉向的齒條與齒輪，具速度感應
鎖止間轉動的圈數	2.00
回轉圓（阻擋物之間）	12.13 米

## 煞車

煞車	規格
類型	帶有電子煞車力分配的 4 輪防鎖死煞車系統 (ABS)，集成高級穩定性控制與電子油門腳踏啟動的動能回收制動系統。
轉子直徑（風冷型）	前（非 Performance 版）：14.0"/355 mm 前 （Performance 版）：14.0"/355 mm 後（非 Performance 版）：13.2"/335 mm 後（Performance 版）：13.2"/335 mm
前轉子厚度	新（非 Performance 版）：0.98"/25 mm 新 （Performance 版）：0.98"/25 mm 使用極限（非 Performance 版）：0.91"/23 mm 使用極限（Performance 版）：0.91"/23 mm

煞車	規格
後轉子直徑	新（非 Performance 版）：0.79"/20 mm 新（Performance 版 - Mando 煞車鉗）：0.79"/20 mm 新（Performance 版 - Brembo 煞車鉗）：0.87"/22 mm 使用極限（非 Performance 版）：0.71"/18 mm 使用極限（Performance 版 - Mando 煞車鉗）：0.71"/18 mm 使用極限（Performance 版 - Brembo 煞車鉗）：0.79"/20 mm
橫向偏擺	0.050 公釐
弦偏擺	0.040 公釐
碟片厚度變換 (DTV)	0.010 公釐
前迫力皮厚度（不含背板）	新：0.393"/10 mm 使用極限：0.085"/2.15 mm
後迫力皮厚度（不含背板）	新：0.354"/9 mm 使用極限：0.078"/2 mm
Performance 版前迫力皮厚度（不含背板）	新：0.393"/10 mm 使用極限：0.085"/2.15 mm
Performance 版後迫力皮厚度（不含背板）	新：0.354"/9 mm 使用極限：0.071"/1.8 mm
泊車煞車	與後卡鉗連為一體的電子泊車制動

## 懸掛

懸掛	規格
前	獨立的雙搖臂，螺旋彈簧/伸縮式避震機，平衡桿
後	獨立的多連桿螺旋彈簧/伸縮式避震機

## 電池 - 低壓

鉛酸電池 - 低壓	規格
額定值	45 安培小時
電壓與極性	12V
鋰離子電池 - 低壓	規格
額定值	6.9 安培小時

鋰離子電池 - 低壓	規格
電壓	15.5V

## 電池 - 高壓

電池 - 高壓	規格
類型	液體冷卻鋰電池 (Li-ion)
標稱電壓	345 V 直流
溫度範圍	請勿讓 Model Y 暴露於 60°C 以上或 -30°C 以上的環境溫度中連續超過 24 小時。

## 車輪規格（出廠狀態）

車輪類型	位置	尺寸	偏移量（毫米）
19"	前/後	19 x 9.5J	45
20"	前/後	20 x 9.5J	45
21"	前	21 x 9.5J	40
21"	後	21 x 10.5J	48
凸緣螺母扭矩		129 lb. ft (175 Nm)	
凸緣螺母套筒尺寸		21 毫米	

注：有關如何頂升/舉升 Model Y 的說明，請參閱[頂升與舉升](#) 在第 頁 171。

## 輪胎規格（出廠狀態）

輪胎尺寸	位置	尺寸
19"	前/後	255/45R19 XL
20"	前/後	255/40R20 XL
21"	前	255/35R21 XL
21"	後	275/35R21 XL
輪胎壓力因安裝的輪胎類型而異。請參閱輪胎資訊標籤上列印的輪胎壓力。該標籤位於中間門柱上，當駕駛員車門打開時可以看到（參閱 <a href="#">保持輪胎壓力</a> 在第 頁 160）。		
冬季輪胎可以從 Tesla 服務中心或 Tesla 網站購買。		

## 了解輪胎標記

法律規定輪胎製造商須在所有輪胎側壁上標明標準資訊。該資訊用於識別與說明輪胎基本特性。



1. 輪胎類別：P 表示該輪胎用於乘用車。
2. 輪胎寬度：這 3 位數字為從一側胎壁邊緣至另一側胎壁邊緣的寬度（以毫米為單位）。
3. 高寬比：這 2 位數字為側壁高度與胎面寬度之百分比。因此，若胎面寬度為 205 mm，高寬比為 50，則側壁高度為 102 mm。
4. 輪胎結構：R 表示輪胎為子午合股結構。
5. 車輪直徑：這 2 位數字為以英寸表示的輪輞直徑。
6. 負載指數：這 2 或 3 位數字為各輪胎可承受之重量。此數字未必會顯示。
7. 速度等級：給出的速度等級用以表明輪胎可長期使用的最大速度(mph)。Q=99 mph (160 km/h)、R=106 mph (170 km/h)、S=112 mph (180 km/h)、T=118 mph (190 km/h)、U=124 mph (200 km/h)、H=130 mph (210 km/h)、V=149 mph (240 km/h)、W=168 mph (270 km/h)、Y=186 mph (300 km/h)、(Y)= 車輛最高車速（超出「Y」額定值）。



## 車輪與輪胎

8. **負載範圍**：顯示為標準負載 (SL) 或額外負載 (XL)，負載範圍決定了輪胎在特定的輪胎壓力下可以支撐的重量。更換輪胎時，只能使用相同負載範圍的輪胎。如果用雪地輪胎牽引，請確保它們與車輛配備的輪胎處於相同的負載範圍內。
9. **輪胎組成與材質**：胎面與側壁區域的層數表示有多少層橡膠塗層材質組成輪胎結構以及所用材質類型。
10. **最大輪胎負載**：輪胎可承受的最大負載。
11. **允許的最大充氣壓力**：該壓力不得用於正常駕駛。
12. **美國 DOT 輪胎識別碼(TIN)**：以字母 DOT 開頭，表示輪胎滿足所有聯邦標準。下 2 位數/字母表示製造該輪胎的工廠代碼，而最後 4 位數表示製造週數與製造年份。例如，數字 1712 表示 2012 年的第 17 週。其他數字為製造商酌情使用的行銷代碼。若輪胎存在缺陷需要召回，則可使用此資訊聯絡消費者。
13. **胎面磨損等級**：此數字表示輪胎的磨損率。胎面磨損數值越高，磨損胎面所用的時間就越長。對於額定值為 400 的輪胎，其耐久性是額定值為 200 之輪胎的兩倍。
14. **抓地力等級**：表示輪胎在濕滑道路上停止的能力。較之等級低的輪胎，等級高的輪胎停車所需的距離較短。抓地力以字母 AA、A、B 及 C 從高到低排序。
15. **溫度等級**：輪胎的耐熱性以 A、B 或 C 級表示，其中 A 表示耐熱性最高。此等級在速度與負載限制範圍內使用，用於正確地為輪胎充氣。





## 在輪胎著地時，切勿拖運車輛

讓車輪空轉時，Model Y 的電機會產生電能。運送 Model Y 時，所有輪胎必須離地。確保輪胎在運輸車輛過程中無法隨時轉動。

**警告：** 輪胎處於可轉動狀態時，不得運輸你的車輛。這樣做可能導致嚴重損壞和過熱。在極少數情況下，極端過熱可能會導致周圍元件著火。



不要使用 Tesla 未指定的任何方法運輸 Model Y。請遵守以下部分中提供的說明，並注意所提供的所有警告和注意事項。因不恰當運輸你的車輛所造成的損壞不在保養範圍內。

**注：** 對於未透過 Tesla 路邊援助派遣的補償服務，Tesla 概不負責。

## 批准的運輸車輛方法

平板拖車或同等運輸車輛是運輸 Model Y 的推薦方法。當使用平板拖車時，車輛可以面向任何一方。



如果 Model Y 必須在沒有平板拖車的情況下運輸，則必須使用車輪舉升器與推車來確保所有 4 個車輪都離開地面。此方法可使用最長距離為 55 公里，並且不得超過製造商對推車的車速等級。透過這方法，Tesla 建議車輛面向前方，以便提升前輪，後輪安置在推車上。



**警告：** 啟用運輸模式（請參閱 [啟動運輸模式](#) 在第 191 頁），然後才將 Model Y 吊到平板拖車上（請參閱 [從前方拉至平板拖車上](#) 在第 192 頁及 [從後方拉至平板拖車上](#) 在第 192 頁）。如果無法使用運輸模式或觸控式螢幕，則必須使用自動裝載推車或輪胎滑板將車輛裝載到批准的運輸位置。對於因運送 Model Y 或運送期間造成的任何損壞，包括因使用自動手推車或輪胎滑板造成的個人財物等損失，Tesla 概不負責。

**注：** 運輸模式僅用於將 Model Y 吊到平板拖車上或將車輛在泊車空間以外復位。在運輸模式下，輪胎可緩慢旋轉（5 km/h 以下）並可行駛很短的距離（少於 10 米）。請參閱 [啟動運輸模式](#) 在第 191 頁。超過這些界限會導致嚴重損壞和過熱，會導至不在保養範圍之內。

**警告：** Model Y 所配備的高壓組件可能會因碰撞而受損（請參閱 [高壓元件](#) 在第 147 頁）。運輸 Model Y 之前，必須假設這些組件處於通電狀態。此時須遵守高壓安全預防措施（例如，佩戴個人安全裝備），直至處理緊急事故的專業人員完成檢測車輛，並完全確認全部高壓系統不再處於通電狀態。否則可能會導致嚴重人身傷害。

## 啟動運輸模式

將 Model Y 吊到平板拖車上時，運輸模式可保持釋放泊車制動。運輸模式啟動時會顯示一個訊息，指示車輛將保持自由移動。如要啟用運輸模式：

- 低壓 必須有電源。如果 Model Y 沒有電源，您便無法使用觸控式螢幕啟動運輸模式。
- Model Y 必須檢測到有效的車匙。運輸模式僅在檢測到有效的車匙時才可使用。
- 確保車輛未連接至充電器。如果 Model Y 仍連接電源，運輸模式便無法使用。

如要啟動運輸模式：

1. 確保 Model Y 處於泊車檔。
2. 止動輪胎或確保 Model Y 穩固。
3. 踩住煞車腳踏，然後在觸控式螢幕輕觸控制項 > 維修服務 > 拖車。觸控式螢幕會顯示一個訊息，提醒你如何正確地運輸 Model Y。
4. 輕觸進入運輸模式。按鈕變為藍色，以顯示 Model Y 現在處於運輸模式。Model Y 現在是自由移動的，可以慢慢移動（不快過步行速度）短距離或吊起（例如吊起至平板拖車上）。

若要取消運輸模式，請輕觸退出運輸模式，或將 Model Y 切換為泊車檔。若車輛未偵測到你的電話車匙，取消運輸模式將切斷 Model Y 的電源。你可能需要車匙卡，方可重新啟動車輛。

# T 運輸說明

**注：**如果你的車輛配備鉛酸低壓電池（請參閱 [跨線跳接啟動](#) 在第 頁 197）：如果啟用傳輸模式後 Model Y 失去低壓電源，傳輸模式可能會取消。

**警告：**如果電氣系統不可用，因此你無法使用觸控式螢幕啟動運輸模式，請使用自動裝載推車或輪胎滑板。在此之前，請務必查閱製造商的規格與負載能力建議。

## 從前方拉至平板拖車上

**注：**如 Model Y 未配備低壓電源，則需使用外部低壓電源打開頭罩或使用觸控式螢幕。

**警告：**如要避免損壞，請僅使用正確安裝的牽引環將車輛拉至平板貨車上。使用底盤、框架或懸掛元件拉動車輛可能會引致損壞。

1. 找出牽引環。牽引環位於前行李艙內。



2. 若要拆下前牽引環蓋，可用力按壓牽引環蓋右上邊緣，直至蓋向內旋轉，然後緩慢向自己抽出凸出部份。

**注：**前牽引環蓋連接著車輛黑色負極 (-) 終端。

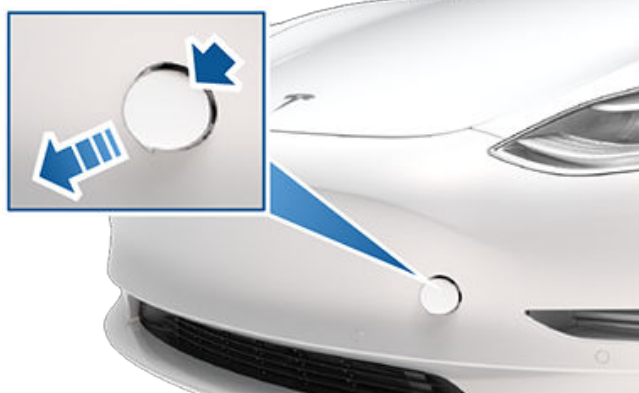

3. 將牽引環完全插入開口處，然後逆時鐘轉動，直至固定牢固。

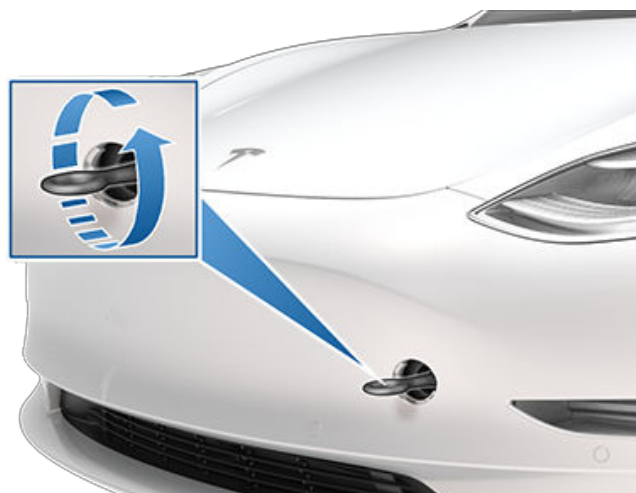

4. 將卷帶纜線連接至牽引環上。

**警告：**在拉動前，確保牽引環已固定牢固。

5. 開啟運輸模式：
6. 將 Model Y 緩慢拖至平板拖車上。

## 從後方拉至平板拖車上

**注：**如 Model Y 未配備低壓電源，則需使用外部低壓電源打開頭罩或使用觸控式螢幕。

**警告：**如要避免損壞，請僅使用正確安裝的牽引環將車輛拉至平板貨車上。使用底盤、框架或懸掛元件拉動車輛可能會引致損壞。

1. 找出牽引環。牽引環位於前行李艙內。



2. 若要拆下後牽引環蓋，可用力按壓牽引環蓋右上邊緣，直至蓋向內旋轉，然後緩慢向自己抽出凸出部份。

**注：**配備掛鉤接收器的車輛無法從後牽引環拉出。僅使用牽引桿或拖車掛鉤將車輛拉至安全位置，例如平板貨車上。切勿在車胎著地情況下運輸車輛。

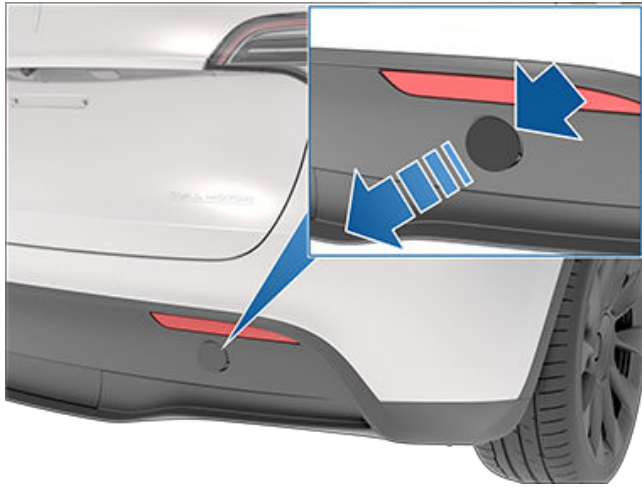

- 將牽引環完全插入開口處，然後逆時鐘轉動，直至固定牢固。

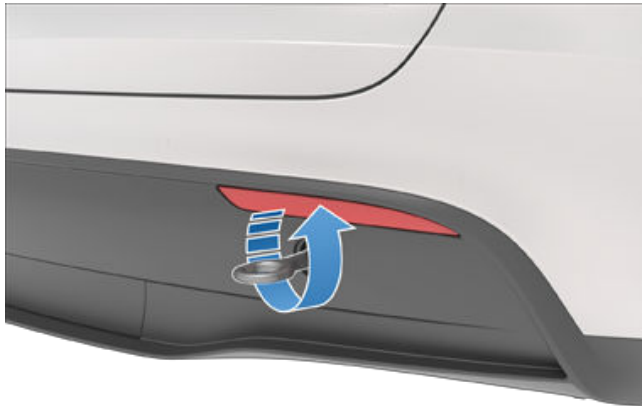

- 將卷帶纜線連接至牽引環上。  
 ⚠️ **警告：** 在拉動前，確保牽引環已固定牢固。
- 開啟運輸模式：
- 將 Model Y 緩慢拖至平板拖車上。

## 固定輪胎

汽車輪胎須以八點捆綁法固定在拖車上：

- 確保捆綁帶上的所有金屬零部件均未與觸碰車漆表面或車輪表面。
- 請勿將捆綁帶置於車身面板之上或穿過車輪。

⚠️ **警告：** 將捆綁帶紮在底盤、懸掛或車身其他零部件上可能會造成損壞。



## 如車輛沒有電源

如 Model Y 未配備 低壓 電源，請按以下步驟打開前備箱蓋，或跨線跳接啟動 低壓 電池。

- 打開頭凹。如果車輛電力耗盡，請參閱 [未通電時打開頭凹](#) 在第 頁 196 以查看打開頭凹的詳細資訊。
- 跨線跳接 低壓 電池（請參閱 [跨線跳接啟動](#) 在第 頁 197）。

**注：** 拖車服務供應商：請參閱 [耗盡續航電力](#) 在第 頁 195，以進一步了解將車輛運送至充電站及車輛充電前準備工作的詳情。

⚠️ **警告：** 由於車窗會在你開啟或關上車門時自動稍稍降下，如果車輛電力耗盡，請緊記在開啟車門前連接外置 低壓 電源，以免車窗破裂（請參閱 [跨線跳接啟動](#) 在第 頁 197）。



## 聯絡 Tesla 路邊援助

---

在保養期內，Tesla 路邊援助一年 365 日，一日 24 小時全天候為你服務。Tesla 路邊援助與路邊援助專員對話，解答所有問題並解釋有關運輸你的車輛的正確程序。

聯絡 Tesla 路邊援助時，請提供：

- 車輛識別號 (VIN)：輕觸控制 > 軟件即可查看車輛識別號。從駕駛員側的擋風玻璃亦可看到車輛識別號。
- 你的具體位置。
- 問題性質。

若在你的區域提供，你亦可透過在 Tesla 手機應用程式中選擇「路邊援助」選項來加快處理要求。

注：有關 Tesla 路邊援助政策的完整說明，請瀏覽你所在地區的 Tesla 網站之服務支援頁面。

### 地區電話號碼

香港：[+852-3974-0251](tel:+852-3974-0251)

注：輕觸控制 > 維修服務亦可查看電話號碼。



**警告：** 你有責任監控高壓電池的狀態和車輛的剩餘行車里數。當觸控式螢幕上顯示的里數為 0 公里 (或 0%) 時，請勿假設有任何可用里數。因耗盡續航電力而導致低壓電池損壞不在保養範圍之內。

**注：** 一旦車輛於駕駛途中耗盡電力，你應在安全情況下靠邊停車，然後聯絡 [Tesla 路邊援助](#) 在第 頁 194 或你偏好的拖車服務。

若 Model Y 耗盡續航電力，便無法為低壓電池充電。而當低壓無法使用時，車輛便無法充電。因此，你必須透過外接電源為低壓電池充電，方可為高壓電池充電。當車輛開始充電時，你便無需再使用外接電源。

如果車輛在遠離充電器的地方耗盡續航電力，拖車工人應將 Model Y 拖至最近的充電站，並將車輛停放在可連接充電纜線的位置。將車輛停放在充電器附近後，請遵循以下指示操作：

**注：** 即使拖車工人已將車輛拖至充電器附近，亦請先確認車輛的高壓電池已成功充電，方可讓拖車工人離開。

1. 跨線跳接低壓系統（請參閱 [跨線跳接啟動](#) 在第 頁 197）。低壓電池必須跨線跳接，以支援高壓電池。
2. 等待幾分鐘。觸控式螢幕電源開啟後，請將充電纜線插入 Model Y，開始為高壓電池充電。
3. Model Y 開始充電後，請斷開低壓電池所連接的外接電源。

拖至非 Tesla 充電器前，請確保車輛配備符合將使用之充電站特定類型的轉接器。即使使用非 Tesla 充電器，你仍需於開始充電前跨線跳接低壓系統。

**警告：** 請時刻確保 Model Y 有足夠的續航電力以供駕駛或長時間擺放。請勿依賴觸控式螢幕或流動應用程式所顯示的里程估計。環境溫度、駕駛習慣、風、車輛設定（例如哨兵模式）等因素，都有可能加快續航電力消耗。

**注：** 因續航電力耗盡而導致拖車並不在保養範圍之內。



## 未通電時打開頭罩

### 未通電時打開頭罩

極少情況下，Model Y 的低壓 電源會斷電，而此時將無法透過觸控式螢幕、遙控鑰匙和手機應用程式打開前行李艙。在此情況下，若要打開前行李艙：

**注：**倘若 Model Y 被鎖定且具有 低壓 電源，以下步驟將無法打開前行李艙。

1. 尋找外部 低壓 電源（例如便攜式車載應急電源）。
2. 若要拆下牽引環蓋，可用力按壓牽引環蓋右上邊緣，直至蓋向內旋轉，然後緩慢向自己抽出凸出部份。

**注：**牽引環蓋連接著車輛黑色負極 (-) 終端。



3. 從牽引環開口拉出兩條線束以露出兩個終端。

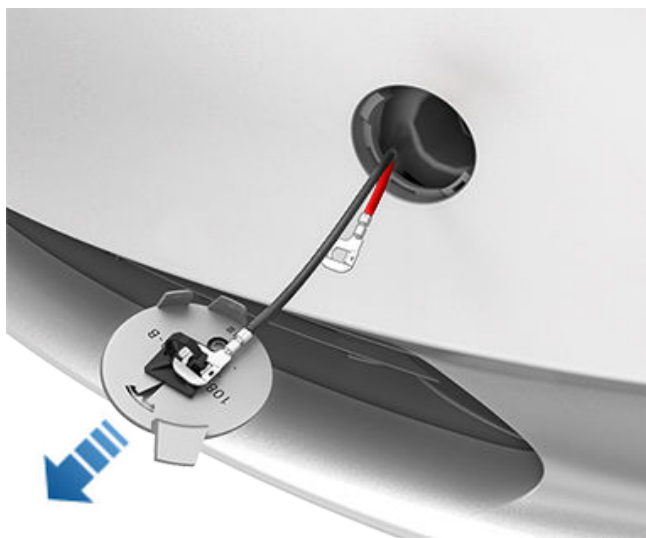

4. 連接 低壓 電源的紅色正極 (+) 線至紅色正極 (+) 終端。
5. 連接 低壓 電源的黑色負極 (-) 線至黑色負極 (-) 終端。



**注：**僅將此等終端接入外部 低壓 電源可鬆開頭罩門鎖。你無法利用此等終端給 低壓 電池充電。切勿將連接到終端的 低壓 電源纜線放置超過 30 秒，頭罩門鎖後應立即從車輛終端上拔除。

6. 打開外部電源（請參考製造商說明）。頭罩門鎖將被立刻釋放，現在你可打開頭罩以進入前行李艙區。
7. 斷開兩條纜線，首先從黑色負極 (-) 線開始。
8. 若將車輛拖至平板拖車上，請勿更換牽引環蓋。如有需要，將電線插入牽引環開口處，再將牽引環蓋與原位置對齊並卡入到位，安裝牽引環蓋。

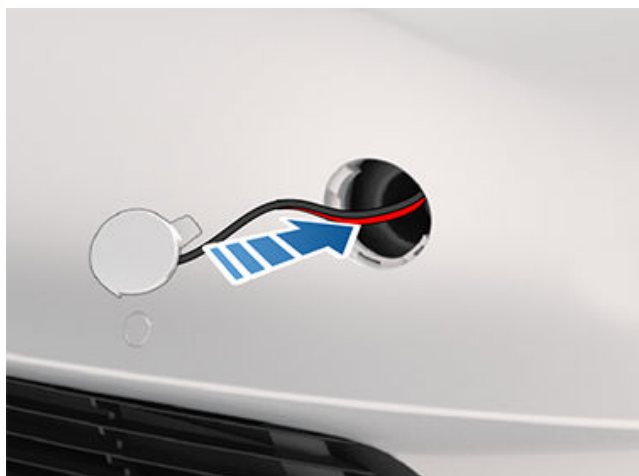



跨線跳接啟動的流程視乎低壓電池為鉛酸電池或鋰離子電池而異。為確定車輛使用哪種電池，請輕觸控制 > 軟件 > 其他車輛資訊。本部分涵蓋兩種流程。

以下說明視為使用外部低壓電源（例如便攜式跨線跳接啟動器）。若使用另一輛車跨線跳接啟動 Model Y，請參閱車輛的製造商說明。

**警告：** Model Y 無法用於跨線跳接啟動另一輛車。此操作可能會導致損壞。

**警告：** 跨線跳接啟動 Model Y 時避免短路。連接纜線至錯誤接線柱，接線頭相互碰觸等皆可損壞 Model Y。

## 跨線跳接啟動低壓（鉛酸）電池

約於 2021 年 10 月前在上海 Gigafactory 生產和約於 2021 年 12 月前在弗里蒙特工廠生產的車輛配備鉛酸低壓電池。

若使用另一輛車跨線跳接啟動 Model Y，請參閱車輛的製造商說明。以下說明視為使用外部低壓電源（例如便攜式跨線跳接啟動器）。

1. 打開頭罩（參閱未通電時打開頭罩 在第 頁 196）。
2. 卸下維護面板，方法是向上拉起面板，以鬆開固定面板的飾件夾。
3. 若配備 HEPA 過濾器，請小心地將 HEPA 過濾器墊片向車輛前方摺疊，以便接觸低壓電池。

**注：** 接觸低壓電池的空間有限。可從後部雨隔移除推動夾，以方便接觸電池。

4. 將低壓電源紅色正極 (+) 纜線接至低壓電池的紅色正極 (+) 端子。

**警告：** 為使 Model Y 免於受損，請勿使正極纜線接觸其他金屬元件，例如電池捆綁支架。

5. 將低壓電源黑色負極 (-) 纜線接至低壓電池的黑色負極 (-) 端子。
6. 打開外部電源（請參考製造商說明）。輕觸觸控式螢幕以將其喚醒。

**注：** 為喚醒觸控式螢幕，可能需要幾分鐘的通電時間。

7. 不再需要使用外部低壓電源時，從外部電池端子上斷開兩條纜線（首先斷開黑色負極 (-) 纜線）。
8. 重新安裝車廂進氣飾件面板，方法是將面板放回原始位置，並向下按壓，直至其固定到位。
9. 更換維護板時，可將其放回原始位置，然後向下按壓，直至固定到位。
10. 關閉頭罩。

## 跨線跳接啟動低壓（鋰離子）電池

約於 2021 年 10 月後在上海 Gigafactory 生產和約於 2021 年 12 月後在弗里蒙特工廠生產的車輛配備鋰離子低電壓電池。

1. 打開頭罩（參閱未通電時打開頭罩 在第 頁 196）。
2. 卸下維護面板，方法是向上拉起面板，以鬆開固定面板的飾件夾。
3. 若配備 HEPA 過濾器，請小心地將 HEPA 過濾器墊片向車輛前方摺疊，以便接觸低壓接線柱。

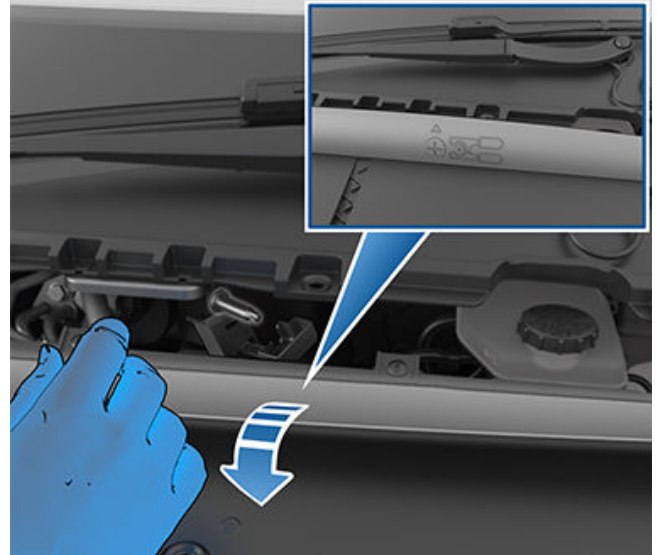

4. 拉開黑色封條，露出正極接線柱。拆卸紅色蓋板，將外部低壓電源的紅色正極 (+) 電纜連接到紅色正極 (+) 接線柱。

**警告：** 為避免損壞車輛，請勿使正極纜線接觸其他金屬組件。

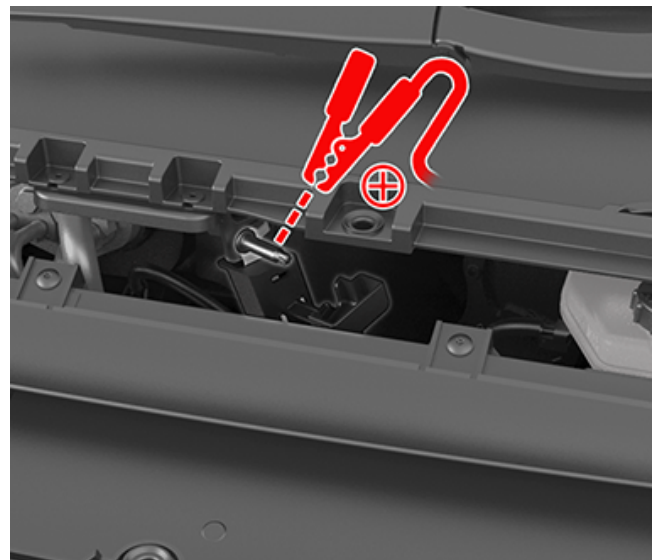



## 跨線跳接啟動

5. HEPA 過濾器螺釘 (如下所示) 用作負極 (-) 接線柱。將低壓電源的黑色負極 (-) 電纜連接至黑色負極 HEPA 接線柱。

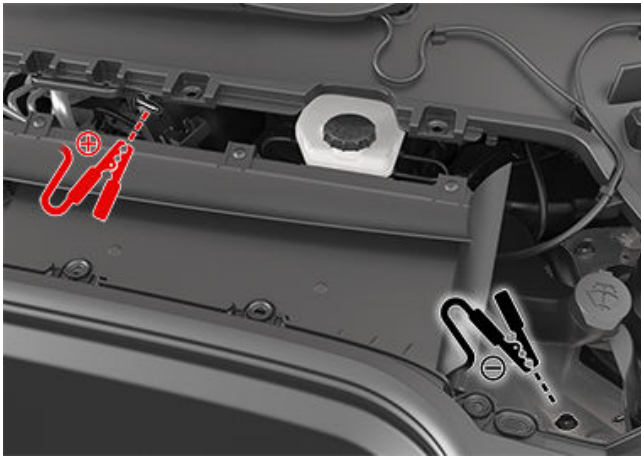

6. 只打開外部電源 (請參考製造商說明) 20 秒，然後關掉或拔除電源供應。

**警告：** 如果你將電源開啟超過 20 秒，低壓電池可能無法自行恢復，車輛或無法切換到前進檔。如出現此情況，拔除電源後，請拔除低壓電池，然後重新連接低壓電池，以再次嘗試啟用電池的自行恢復功能。

**注：** 若嘗試啟動運輸模式(將車輛吊至平板貨車上)，則低壓電池無需自行恢復。請繼續連接電源，直至車輛被固定為止。

7. 打開駕駛員車門，等待兩分鐘。
8. 確保車輛能夠切換至前進檔。
9. 更換維護板時，可將其放回原始位置，然後向下按壓，直至固定到位。
10. 關閉頭口。





## 未通電時打開前車門

在 Model Y 電源斷電時打開前排車門（此類情況鮮有發生），請拉起位於車窗開關前方的手動車門鬆開裝置。



2. 按下紅色鎖片以移除檢修門。
3. 向前拉動機械釋放纜線。

**警告：** 手動車門鬆開裝置僅用於 Model Y 電源斷電情況。當 Model Y 有電時，請使用車門內側把手頂部的按鈕。

## 未通電時打開後車門

你可以在 Model Y 電源耗盡的極少數情況下手動打開後車門（如配備）：

**注：** 並非所有 Model Y 車輛均配備後門手動鬆開裝置。

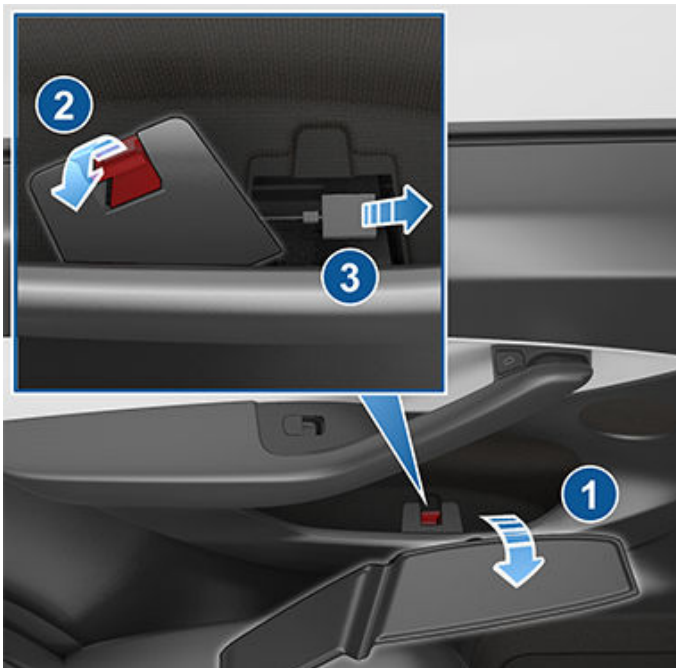

1. 從車門口袋底部移除墊子。



### APP\_w009

#### 自動緊急煞車不可用 功能可能於下次駕駛時恢復

此警報代表：

本次餘下駕駛途中無法繼續使用自動緊急煞車功能。此警報並未明確表示無法使用其他任何煞車功能。

出現此警報的原因可能有若干種。其他狀況所引發的警報也可能導致無法使用自動緊急煞車。

措施：

通常無需採取任何行動。當你開始下次駕駛時，自動緊急煞車通常會恢復可用。

若此警報於多次駕駛時持續出現，或在幾次駕駛時出現的頻率增加，建議你儘早預約維修。

請參閱[防撞輔助](#) 在第 頁 117 了解詳情。

### APP\_w048

#### Autopilot 自動輔助駕駛功能暫時不可用 功能可能在下次駕駛時恢復

此警報代表：

Autopilot 自動輔助駕駛功能當前無法在你的車輛上使用。視乎你的車輛配置，停用的 Autopilot 自動輔助駕駛功能可能包括：

- 自動輔助轉向
- 主動巡航控制
- 自動緊急煞車
- 前撞預警
- 車道偏離提示

措施：

出現此警報的原因可能有若干種。請檢查顯示此狀況原因的其他警報。

通常，Autopilot 自動輔助駕駛功能會在你下次駕駛時恢復。若在多次駕駛中持續出現此警報，請儘早安排維修服務。

如需了解詳細資訊和 Autopilot 自動輔助駕駛功能的完整清單，請參閱關於 [Autopilot 自動輔助駕駛](#) 在第 頁 87。

### APP\_w207

#### 自動輔助轉向暫時無法使用

此警報代表：

自動輔助轉向暫時無法使用。這可能是由外部因素引起的暫時情況，例如：

- 車道標誌缺少或褪色。
- 狹窄或彎曲的道路。
- 由於雨、雪、霧或其他天氣而導致的低能見度。



- 酷熱或嚴寒天氣。
- 由於其他車輛的車頭燈、直射陽光或其他光源而導致的強光。

如果你在啟用自動輔助轉向時超過自動輔助轉向的最大速度限制，此警報也會顯示。在此情況下，自動輔助轉向將無法繼續用於當前駕駛行程的餘下路段。

措施：

請繼續前往目的地。如果自動輔助轉向在你到達目的地時無法使用，並且在下一次計劃的駕駛時仍無法使用，請檢查以下項目：

- 由泥、冰、雪或其他環境因素引起的損壞或障礙
- 由安裝在車輛上的物件（如單車架）引起的障礙
- 由在車輛上添加車漆或黏性產品（例如包裹物、貼紙或橡膠塗層）引起的障礙
- 未對正或已損壞的保險桿

如果沒有明顯的障礙物，或你發現車輛損壞，請在方便的時候安排維修。你的車輛可在此期間正常行駛。

若要了解更多資訊，請參閱 [Autopilot 自動輔助駕駛功能 在第 頁 89](#)。

## **(APP\_w218)** **已超出自動輔助轉向速度限制** **控制方向盤**

此警報代表：

由於車輛已超出此輔助駕駛功能的最大車速限制，因此無法啟用自動輔助轉向。

措施：

請立即控制 駕駛軚盤 方向盤並保持控制，直至到達目的地。

在大多數情況下，自動輔助轉向將無法繼續用於當前駕駛行程的餘下路段。如要重設，將車輛完全停止並切換至泊車檔。當你切換至前進檔以前往下一個目的地時，自動輔助轉向應可再次啟用。

**注：**如果在德國駕駛時此警報啟動，隨後若車速低於自動輔助轉向速度限制，自動輔助轉向應可再次啟用。

如果自動輔助轉向在下次及隨後的駕駛行程均無法啟用，請在方便時安排維修服務。你的車輛可在此期間正常行駛。

若要了解更多資訊，請參閱 [Autopilot 自動輔助駕駛功能 在第 頁 89](#)。

## **APP\_w222** **巡航控制無法使用** **前鏡頭能見度減弱**

此警報代表：

由於車輛中的一個或多個前鏡頭被外部狀況擋住或遮蔽，因此無法使用主動巡航控制和自動輔助轉向。

當前鏡頭缺乏足夠的能見度，主動巡航控制和自動輔助轉向便無法使用。由於以下原因，鏡頭視野可能部分或完全受限：

- 鏡頭表面有灰塵或碎屑。



- 雨、霧、雪或露水等環境狀況。
- 猛烈陽光或來自其他光源的強光。
- 環境的光線不足或有限，包括夜間無照明或照明不佳的道路。
- 鏡頭表面凝結（水滴或薄霧）。
- 單調的環境特徵，包括隧道牆壁或高速公路分隔帶。

措施：

請繼續前往目的地。你的車輛可正常行駛。

這通常是暫時性問題，可以自行解決。如果在駕駛結束時警報仍未清除：

- 在下一計劃的駕駛之前，檢查並清潔擋風玻璃頂部中心的前置鏡頭區域。
- 檢查鏡頭表面是否有凝結、灰塵或其他碎屑，並嘗試清除任何障礙物。

請參閱[清潔鏡頭](#) 在 [第 166 頁](#) 了解關於清除車輛該區域中的灰塵或碎屑的詳細資訊。

雖然無法擦拭前鏡頭外殼內部的凝結，但你一般可按照以下步驟進行快速清除：

1. 將溫度調校至「高」，並開啟 A/C，以預備駕駛室。
2. 開啟前擋風玻璃除霜器。

如在隨後的駕駛行程中持續出現此警報，而前鏡頭上看不到障礙物，請儘早安排維修服務。你的車輛可在此期間正常行駛。

### APP\_w224

## 巡航控制無法使用 繼續行駛讓鏡頭校準

此警報代表：

由於車輛上的鏡頭未完全校準，因此無法使用主動巡航控制和自動輔助轉向。

啟用主動巡航控制和自動輔助轉向等功能時，車輛必須以高精度度進行操縱。首次使用這些功能之前，鏡頭必須完成初始自我校準。有時候，一個或多個鏡頭可能無法校準。

措施：

請繼續前往目的地。你的車輛可正常行駛。

必須完成鏡頭校準，方可使用主動巡航控制和自動輔助轉向。

校準完成後，主動巡航控制和自動輔助轉向都應可啟用。

為方便起見，校準進度指示燈會在螢幕上顯示。通常在車輛行駛 20-25 英哩（32-40 公里）後完成校準，但該距離視乎道路及環境狀況而定。例如，在車道標線明顯的直路上行駛有助加快鏡頭校準。

如果車輛在行駛 100 英哩（160 公里）或更長距離後仍持續出現此警報，並且鏡頭校準未完成，或在成功校準鏡頭後仍無法使用主動巡航控制和自動輔助轉向，請儘早安排維修服務。你的車輛可在此期間正常行駛。



## APP\_w304

### 鏡頭被擋住或遮蔽 清潔鏡頭或等待其恢復能見度

此警報代表：

由於外在條件，一個或多個車輛鏡頭的視野部分或完全受限。當車輛的鏡頭無法提供準確的視像資訊時，部分或所有 Autopilot 自動輔助駕駛功能可能暫時無法提供。

由於以下原因，鏡頭視野可能部分或完全受限：

- 鏡頭表面上有灰塵或碎屑。
- 雨、霧、雪或露水等環境狀況。
- 猛烈陽光或來自其他光源的強光。
- 環境的光線不足或有限，包括夜間無照明或照明不佳的道路。
- 鏡頭表面凝結（水滴或薄霧）。
- 單調的環境特徵，包括隧道牆壁或高速公路分隔帶。

措施：

請繼續前往目的地。你的車輛可正常行駛。這通常是暫時性問題，當凝結被蒸發或特定的環境狀況或特徵消失時，問題將會解決。

當你到達目的地時警報仍未清除，請檢查鏡頭表面是否有凝結情況、污垢或其他碎屑。有關鏡頭的位置，請參閱 [鏡頭](#) 在第 17 頁。

請根據需要，在下一計劃的駕駛前清潔鏡頭。有關建議的清潔程序，請參閱 [清潔鏡頭](#) 在第 166 頁。

如果在清潔鏡頭後仍然看到此警報，請檢查門柱鏡頭外殼的內面是否有凝結。儘管無法擦拭鏡頭外殼內部的凝結，但你通常都可根據以下步驟嘗試清除凝結：

1. 開啟溫度控制、將溫度設定為「高」並確保空調已開啟，以預設車廂溫度。
2. 開啟前擋風玻璃除霜器。
3. 將通風口對準門柱鏡頭。

若要了解更多關於清除鏡頭外殼凝結的資訊，請參閱 [清潔鏡頭](#) 在第 166 頁。

如果即使清潔了指示的鏡頭，並按照建議的步驟清除凝結，但在你計劃的下一計劃駕駛結束時警報仍未清除，請在下一計劃方便的時間安排維修服務。你的車輛可在此期間正常行駛。

## BMS\_a067

### 高壓電池性能受限 可以駕駛 - 盡快預約服務

此警報代表：

車輛檢測到高壓電池內部出現限制電池性能的狀況。需要維修以恢復完整性能。

你車輛的最長續航里程可能會減少，而且車輛可能需要比之前更長的充電時間。一如既往，最大充電率因位置、電源和充電裝置而異。

措施：



你的車輛可正常行駛。

建議你盡快在方便時安排維修服務。如未進行維修，車輛可能會繼續顯示最大行車里數和充電表現進一步降低，並且可能會開始在行駛時顯示電量和加速能力降低。

當此警報維持出現時，請將你的車輛充電至 30% 或更高，以避免車輛觸控式螢幕上顯示的估計行車里數與實際高壓電池電量水平之間出現任何差異。

有關高壓電池的詳情，請參閱 [高壓電池資訊](#) 在第 頁 148。

### BMS\_a068

## 高壓電池需要維修 加速和充電性能下降

此警報代表：

車輛檢測到高壓電池內部出現限制電池性能的狀況。

你可能會發現車輛的最高速度已降低，對加速要求的回應亦比以往慢。

你車輛的最長續航里程可能會減少，而且車輛可能需要比之前更長的充電時間。一如既往，最大充電率因位置、電源和充電裝置而異。

需要維修以恢復完整性能。

措施：

你的車輛可正常行駛。

建議你盡快安排維修服務。如未進行維修，車輛可能會繼續顯示電量、加速能力、里程和充電表現下降。

當此警報維持出現時，請將你的車輛充電至 30% 或更高，以避免車輛觸控式螢幕上顯示的估計行車里數與實際高壓電池電量水平之間出現任何差異。

有關高壓電池的詳情，請參閱 [高壓電池資訊](#) 在第 頁 148。

### BMS\_a069

## 電池充電量低 立即充電

此警報代表：

車輛檢測到高壓電池沒有足夠的剩餘電量來支援駕駛。出現此警報通常是因為車輛的高壓電池充電量已在正常操作下降低。

車輛將無法行駛或繼續行駛，直至你充電為止。

如果在駕駛時出現此警報，車輛需要停止運作。系統會顯示另一個車輛警報以指出此情況。車輛也有可能隨時停止運作。

如果此警報在車輛停泊時顯示，你可能無法駕駛。

措施：

請立即充電。為車輛充電應可恢復車輛的駕駛能力。

如果在隨後駕駛時出現此警報，即使顯示的電池充電量為 5% 或以上，請盡快在方便時安排維修服務。



有關高壓電池的詳情，請參閱 [高壓電池資訊](#) 在第 頁 148。

有關充電的更多資訊，請參閱 [充電說明](#) 在第 頁 149。BMS\_a074

### **BMS\_a074**

## **最大電池充電量已降低 可以駕駛 - 預約維修**

此警報代表：

車輛檢測到高壓電池內部出現限制電池性能的狀況。因此，最大電池充電量和里程已減小。需要維修以恢復完整性能。

措施：

- 你的車輛可正常駕駛。當電量狀態低於 50% 時，車輛可以充電。若電量狀態已經高於 50%，充電無法開始。
- 如持續出現此警報，請盡快安排維修。如未進行維修，你可能會發現車輛的最高電池充電量和里程會進一步減少。
- 有關高壓電池的詳情，請參閱

### **BMS\_a079**

## **無法充電 - 已達到最大充電量 最大充電量減少 - 預約維修服務**

此警報代表：

車輛偵測到高壓電池內部問題，導致電池無法充電至 50% 電量狀態。

措施：

- 你的車輛可正常駕駛。當電量狀態低於 50% 時，車輛可以充電。若電量狀態已經高於 50%，充電無法開始。
- 如持續出現此警報，請盡快安排維修。如未進行維修，你可能會發現車輛的最高電池充電量和里程會進一步減少。
- 有關高壓電池的詳情，請參閱

### **Cc\_a001**

## **無法充電 - 接地不足 必須檢查接線或插座接地是否正確**

此警報代表：

掛牆式連接器內沒有與地面連接的跡象。

措施：

請電工檢查 Wall Connector，確保其正確接地。電工應確保斷路器或配電箱的正確接地，以及確保 Wall Connector 的正確連接。

詳情請參閱 Wall Connector 的 [安裝指南](#)。

### **CC\_a002**

## **無法充電 - 接地不足 中斷連接並重試，或嘗試其他設備**

此警報代表：



接地故障。電流正在透過不安全路徑洩露。電線與地線或中線與地線可能出現錯誤。

措施：

將 Wall Connector 與車輛斷開並重新連接，以再次嘗試充電。若問題仍然存在，關閉 Wall Connector 的斷路器，等待 10 秒後再次開啟斷路器，然後嘗試將 Wall Connector 重新連接至車輛。若問題仍然存在，請諮詢電工或聯絡 Tesla。

詳情請參閱 Wall Connector 的[安裝指南](#)。

### CC\_a003

#### 無法充電 - Wall Connector GFCI 跳閘 中斷連接並重試，或嘗試其他設備

此警報代表：

接地故障。電流正在透過不安全路徑洩露。電線與地線或中線與地線可能出現錯誤。

措施：

將 Wall Connector 與車輛斷開並重新連接，以再次嘗試充電。若問題仍然存在，關閉 Wall Connector 的斷路器，等待 10 秒後再次開啟斷路器，然後嘗試將 Wall Connector 重新連接至車輛。若問題仍然存在，請諮詢電工或聯絡 Tesla。

詳情請參閱 Wall Connector 的[安裝指南](#)。

### CC\_a004

#### 無法充電 - Wall Connector 問題 Wall Connector 需要維修服務

此警報代表：

掛牆式連接插頭硬件問題。問題可能是：

1. 接觸器沒有正常運作
2. 內部接地故障監視電路自我檢測失敗
3. 溫度感應器連接中斷
4. 其他硬件元件問題

措施：

Wall Connector 檢測到內部問題。

1. 將 Wall Connector 與車輛斷開並重新連接，以再次嘗試充電。
2. 如果問題持續，請關閉 Wall Connector 的斷路器，靜候 10 秒，接著再次開啟斷路器。然後嘗試將牆壁連接器重新連接至車輛。
3. 若問題仍然存在，請電工確保已按照《Wall Connector 安裝手冊》說明正確連接並扭緊所有電線。
4. 電工完成所有工作並為 Wall Connector 恢復供電後，將 Wall Connector 重新連接到車輛，再次嘗試充電。
5. 若問題仍然存在，則 Wall Connector 需要維修服務。

詳情請參閱 Wall Connector 的[安裝指南](#)。



**CC\_a005****無法充電 - Wall Connector GFCI 跳閘  
中斷連接並重試，或嘗試其他設備**

此警報代表：

接地故障。電流正在透過不安全路徑洩露。電線與地線或中線與地線可能出現錯誤。

措施：

將 Wall Connector 與車輛斷開並重新連接，以再次嘗試充電。若問題仍然存在，關閉 Wall Connector 的斷路器，等待 10 秒後再次開啟斷路器，然後嘗試將 Wall Connector 重新連接至車輛。若問題仍然存在，請諮詢電工或聯絡 Tesla。

詳情請參閱 Wall Connector 的[安裝指南](#)。

**CC\_a006****無法充電 - Wall Connector 過流  
中斷連接並重試，或嘗試其他設備**

此警報代表：

過電流保護。

措施：

減低車輛充電電流設定。若問題仍然存在，則需要維修服務。

詳情請參閱 Wall Connector 的[安裝指南](#)。

**CC\_a007****無法充電 - 輸入電壓過高  
電壓必須低於 Wall Connector 額定值**

此警報代表：

電壓保護過高或不足。

措施：

請諮詢電工，了解為掛牆式連接器供電之電路上的適當電壓。

詳情請參閱 Wall Connector 的[安裝指南](#)。

**CC\_a008****無法充電 - 輸入電壓過低  
電壓必須低於 Wall Connector 額定值**

此警報代表：

電壓保護過高或不足。

措施：

請諮詢電工，了解為掛牆式連接器供電之電路上的適當電壓。



詳情請參閱 Wall Connector 的[安裝指南](#)。

### CC\_a009

#### 無法充電 - 輸入接線不正確 必須修正 Wall Connector 輸入接線

此警報代表：

輸入電線錯誤：或相線與中性線被置換。

措施：

掛牆式電源與掛牆式連接器之間的接線安裝不正確。請諮詢你的電工。

詳情請參閱 Wall Connector 的[安裝指南](#)。

### CC\_a010

#### 無法充電 - Wall Connector 問題 Wall Connector 需要維修服務

此警報代表：

掛牆式連接插頭硬件問題。問題可能是：

1. 接觸器沒有正常運作
2. 內部接地故障監視電路自我檢測失敗
3. 溫度感應器連接中斷
4. 其他硬件元件問題

措施：

Wall Connector 檢測到內部問題。

1. 將 Wall Connector 與車輛斷開並重新連接，以再次嘗試充電。
2. 如果問題持續，請關閉 Wall Connector 的斷路器，靜候 10 秒，接著再次開啟斷路器。然後嘗試將牆壁連接器重新連接至車輛。
3. 若問題仍然存在，請電工確保已按照《Wall Connector 安裝手冊》說明正確連接並扭緊所有電線。
4. 電工完成所有工作並為 Wall Connector 恢復供電後，將 Wall Connector 重新連接到車輛，再次嘗試充電。
5. 若問題仍然存在，則 Wall Connector 需要維修服務。

詳情請參閱 Wall Connector 的[安裝指南](#)。

### CC\_a011

#### 無法充電 - Wall Connector 過熱 請待 Wall Connector 冷卻後重試

此警報代表：

過熱保護（鎖定）

措施：



確保掛牆式連接器沒有障礙物，且附近沒有熱源。若於正常環境溫度下（38°C 以下）問題仍然存在，則需要維修服務。

詳情請參閱 Wall Connector 的[安裝指南](#)。

## CC\_a012 無法充電 - Wall Connector 線路過熱 必須檢查插座或 Wall Connector 接線

Wall Connector 警報檢測到高溫，表示 Wall Connector 的裝置連接溫度過高，因此已停止充電以保護接線和 Wall Connector。

這通常不是車輛或 Wall Connector 的問題，而是裝置接線的問題。這可能因 Wall Connector 的裝置接線連接鬆動而引起，可由電工快速修復。

如要恢復正常的充電操作，請嘗試以下步驟。

如 Wall Connector 已插入掛牆式插座，請確保：

- 插頭已完全插入插座
- 插頭 / 插座區域沒有被任何東西擋住或覆蓋
- 附近沒有熱源

如果仍有問題或 Wall Connector 為硬接線，請聯絡電工檢查 Wall Connector 的裝置接線連接。他們應確保所有電線均已根據 Wall Connector 的安裝指南正確連接並且扭力正確。

詳情請參閱 Wall Connector 的[安裝指南](#)。

## CC\_a013 無法充電 - 充電把手過熱 請檢查充電把手或充電口是否有碎屑

此警報代表：

過熱保護（鎖定）

措施：

確保連接插頭已完全插入車輛充電口入口，且沒有任何障礙物及附近沒有熱源。若於正常環境溫度下（38°C 以下）問題仍然存在，則需要維修服務。

詳情請參閱 Wall Connector 的[安裝指南](#)。

## CC\_a014 無法充電 - Wall Connector 問題 Wall Connector 需要維修服務

此警報代表：

掛牆式連接插頭硬件問題。問題可能是：

1. 接觸器沒有正常運作
2. 內部接地故障監視電路自我檢測失敗



3. 溫度感應器連接中斷
4. 其他硬件元件問題

措施：

Wall Connector 檢測到內部問題。

1. 將 Wall Connector 與車輛斷開並重新連接，以再次嘗試充電。
2. 如果問題持續，請關閉 Wall Connector 的斷路器，靜候 10 秒，接著再次開啟斷路器。然後嘗試將牆壁連接器重新連接至車輛。
3. 若問題仍然存在，請電工確保已按照《Wall Connector 安裝手冊》說明正確連接並扭緊所有電線。
4. 電工完成所有工作並為 Wall Connector 恢復供電後，將 Wall Connector 重新連接到車輛，再次嘗試充電。
5. 若問題仍然存在，則 Wall Connector 需要維修服務。

詳情請參閱 Wall Connector 的[安裝指南](#)。

### CC\_a015

#### 無法充電 - 車輛連接問題 請將充電把手完全插入充電口

此警報代表：

掛牆式連接器與車輛間出現通訊錯誤。

措施：

將 Wall Connector 與車輛斷開並重新連接，以再次嘗試充電。

1. 若問題仍然存在，關閉 Wall Connector 的斷路器，等待 10 秒後再次開啟斷路器，然後嘗試將 Wall Connector 重新連接至車輛。
2. 若問題仍然存在，而有其他充電設備可用，將車輛插入另一 Wall Connector 或流動連接器，確定車輛是否能夠與其他充電設備通訊。
3. 若問題仍然存在，則需要維修服務。

詳情請參閱 Wall Connector 的[安裝指南](#)。

### CC\_a016

#### 無法充電 - 車輛連接問題 請將充電把手完全插入充電口

此警報代表：

掛牆式連接器與車輛間出現通訊錯誤。

措施：

將 Wall Connector 與車輛斷開並重新連接，以再次嘗試充電。

1. 若問題仍然存在，關閉 Wall Connector 的斷路器，等待 10 秒後再次開啟斷路器，然後嘗試將 Wall Connector 重新連接至車輛。



2. 若問題仍然存在，而有其他充電設備可用，將車輛插入另一 Wall Connector 或流動連接器，確定車輛是否能夠與其他充電設備通訊。
3. 若問題仍然存在，則需要維修服務。

詳情請參閱 Wall Connector 的[安裝指南](#)。

### CC\_a017

#### 無法充電 - 車輛連接問題 請將充電把手完全插入充電口

此警報代表：

掛牆式連接器與車輛間出現通訊錯誤。

措施：

將 Wall Connector 與車輛斷開並重新連接，以再次嘗試充電。

1. 若問題仍然存在，關閉 Wall Connector 的斷路器，等待 10 秒後再次開啟斷路器，然後嘗試將 Wall Connector 重新連接至車輛。
2. 若問題仍然存在，而有其他充電設備可用，將車輛插入另一 Wall Connector 或流動連接器，確定車輛是否能夠與其他充電設備通訊。
3. 若問題仍然存在，則需要維修服務。

詳情請參閱 Wall Connector 的[安裝指南](#)。

### CC\_a018

#### 無法充電 - 車輛連接問題 請將充電把手完全插入充電口

此警報代表：

掛牆式連接器與車輛間出現通訊錯誤。

措施：

將 Wall Connector 與車輛斷開並重新連接，以再次嘗試充電。

1. 若問題仍然存在，關閉 Wall Connector 的斷路器，等待 10 秒後再次開啟斷路器，然後嘗試將 Wall Connector 重新連接至車輛。
2. 若問題仍然存在，而有其他充電設備可用，將車輛插入另一 Wall Connector 或流動連接器，確定車輛是否能夠與其他充電設備通訊。
3. 若問題仍然存在，則需要維修服務。

詳情請參閱 Wall Connector 的[安裝指南](#)。

### CC\_a019

#### 無法充電 - 車輛連接問題 請將充電把手完全插入充電口

此警報代表：



掛牆式連接器與車輛間出現通訊錯誤。

措施：

將 Wall Connector 與車輛斷開並重新連接，以再次嘗試充電。

1. 若問題仍然存在，關閉 Wall Connector 的斷路器，等待 10 秒後再次開啟斷路器，然後嘗試將 Wall Connector 重新連接至車輛。
2. 若問題仍然存在，而有其他充電設備可用，將車輛插入另一 Wall Connector 或流動連接器，確定車輛是否能夠與其他充電設備通訊。
3. 若問題仍然存在，則需要維修服務。

詳情請參閱 Wall Connector 的[安裝指南](#)。

### CC\_a020

## 無法充電 - Wall Connector 問題 Wall Connector 需要維修服務

此警報代表：

掛牆式連接插頭硬件問題。問題可能是：

1. 接觸器沒有正常運作
2. 內部接地故障監視電路自我檢測失敗
3. 溫度感應器連接中斷
4. 其他硬件元件問題

措施：

Wall Connector 檢測到內部問題。

1. 將 Wall Connector 與車輛斷開並重新連接，以再次嘗試充電。
2. 如果問題持續，請關閉 Wall Connector 的斷路器，靜候 10 秒，接著再次開啟斷路器。然後嘗試將牆壁連接器重新連接至車輛。
3. 若問題仍然存在，請電工確保已按照《Wall Connector 安裝手冊》說明正確連接並扭緊所有電線。
4. 電工完成所有工作並為 Wall Connector 恢復供電後，將 Wall Connector 重新連接到車輛，再次嘗試充電。
5. 若問題仍然存在，則 Wall Connector 需要維修服務。

詳情請參閱 Wall Connector 的[安裝指南](#)。

### CC\_a021

## 無法充電 - 沒有主 Wall Connector 請檢查主插頭是否供電和可用

此警報代表：

負載共用（斷路器共享）網絡：必須將 1 個（僅 1 個） Wall Connector 設為主插頭。

措施：

僅可將一個 Wall Connector 設為主要連接器。請電工確認：



1. 只有 1 個 Wall Connector 設為主插頭。
2. 連接到主插頭的所有其他 Wall Connector 均設為配對位置（位置 F）。

詳情請參閱 Wall Connector 的[安裝指南](#)。

### CC\_a022

## 無法充電 - 多於 1 個主插頭 請確保僅有 1 個 Wall Connector 設為主插頭

此警報代表：

負載共用（斷路器共享）網絡：必須將 1 個（僅 1 個） Wall Connector 設為主插頭。

措施：

僅可將一個 Wall Connector 設為主要連接器。請電工確認：

1. 只有 1 個 Wall Connector 設為主插頭。
2. 連接到主插頭的所有其他 Wall Connector 均設為配對位置（位置 F）。

詳情請參閱 Wall Connector 的[安裝指南](#)。

### CC\_a023

## 無法充電 - Wall Connector 過多 請確保與主插頭配對的裝置不超過 3 個

此警報代表：

負載共用（斷路器共享）網絡：超過 3 個 Wall Connector 配對至同一主插頭。

措施：

請諮詢電工，將一個或多個配對 Wall Connector 移至不同的電路並從負載共用（斷路器共享）網絡斷開（取消配對）。

詳情請參閱 Wall Connector 的[安裝指南](#)。

### CC\_a024

## 無法充電 - Wall Connector 電流低 必須增加主插頭的電流設定

此警報代表：

旋轉開關設定不正確。

措施：

請電工將 Wall Connector 的內部旋轉開關調整至有效的運作電流設定。電工應先確保 Wall Connector 沒有連接電源。開關設定和電流之間的相關性應印於 Wall Connector 內部。電工亦應參考《Wall Connector 安裝手冊》中的「設定運作電流」部分。

如果將 Wall Connector 設為負載共用（斷路器共享）並配對其他 Wall Connector，則必須將主裝置的旋轉開關校為運作電流設定，從而令每個配對的 Wall Connector 接收至少 6A 充電電流。

例如：已配對 3 個 Wall Connector 作負載共用。主裝置電流必須設為至少  $3 * 6A = 18A$  或以上。



詳情請參閱 Wall Connector 的[安裝指南](#)。

## CC\_a025 無法充電 - Wall Connector 問題 Wall Connector 需要維修服務

此警報代表：

掛牆式連接插頭硬件問題。問題可能是：

1. 接觸器沒有正常運作
2. 內部接地故障監視電路自我檢測失敗
3. 溫度感應器連接中斷
4. 其他硬件元件問題

措施：

Wall Connector 檢測到內部問題。

1. 將 Wall Connector 與車輛斷開並重新連接，以再次嘗試充電。
2. 如果問題持續，請關閉 Wall Connector 的斷路器，靜候 10 秒，接著再次開啟斷路器。然後嘗試將牆壁連接器重新連接至車輛。
3. 若問題仍然存在，請電工確保已按照《Wall Connector 安裝手冊》說明正確連接並扭緊所有電線。
4. 電工完成所有工作並為 Wall Connector 恢復供電後，將 Wall Connector 重新連接到車輛，再次嘗試充電。
5. 若問題仍然存在，則 Wall Connector 需要維修服務。

詳情請參閱 Wall Connector 的[安裝指南](#)。

## CC\_a026 無法充電 - Wall Connector 問題 Wall Connector 需要維修服務

此警報代表：

掛牆式連接插頭硬件問題。問題可能是：

1. 接觸器沒有正常運作
2. 內部接地故障監視電路自我檢測失敗
3. 溫度感應器連接中斷
4. 其他硬件元件問題

措施：

Wall Connector 檢測到內部問題。

1. 將 Wall Connector 與車輛斷開並重新連接，以再次嘗試充電。
2. 如果問題持續，請關閉 Wall Connector 的斷路器，靜候 10 秒，接著再次開啟斷路器。然後嘗試將牆壁連接器重新連接至車輛。
3. 若問題仍然存在，請電工確保已按照《Wall Connector 安裝手冊》說明正確連接並扭緊所有電線。





4. 電工完成所有工作並為 Wall Connector 恢復供電後，將 Wall Connector 重新連接到車輛，再次嘗試充電。
5. 若問題仍然存在，則 Wall Connector 需要維修服務。

詳情請參閱 Wall Connector 的[安裝指南](#)。

## CC\_a027 無法充電 - Wall Connector 問題 Wall Connector 需要維修服務

此警報代表：

掛牆式連接插頭硬件問題。問題可能是：

1. 接觸器沒有正常運作
2. 內部接地故障監視電路自我檢測失敗
3. 溫度感應器連接中斷
4. 其他硬件元件問題

措施：

Wall Connector 檢測到內部問題。

1. 將 Wall Connector 與車輛斷開並重新連接，以再次嘗試充電。
2. 如果問題持續，請關閉 Wall Connector 的斷路器，靜候 10 秒，接著再次開啟斷路器。然後嘗試將牆壁連接器重新連接至車輛。
3. 若問題仍然存在，請電工確保已按照《Wall Connector 安裝手冊》說明正確連接並扭緊所有電線。
4. 電工完成所有工作並為 Wall Connector 恢復供電後，將 Wall Connector 重新連接到車輛，再次嘗試充電。
5. 若問題仍然存在，則 Wall Connector 需要維修服務。

詳情請參閱 Wall Connector 的[安裝指南](#)。

## CC\_a028 無法充電 - 開關設定不正確 必須調整 Wall Connector 旋轉開關

此警報代表：

旋轉開關設定不正確。

措施：

請電工將 Wall Connector 的內部旋轉開關調整至有效的運作電流設定。電工應先確保 Wall Connector 沒有連接電源。開關設定和電流之間的相關性應印於 Wall Connector 內部。電工亦應參考《Wall Connector 安裝手冊》中的「設定運作電流」部分。

如果將 Wall Connector 設為負載共用（斷路器共享）並配對其他 Wall Connector，則必須將主裝置的旋轉開關校為運作電流設定，從而令每個配對的 Wall Connector 接收至少 6A 充電電流。

例如：已配對 3 個 Wall Connector 作負載共用。主裝置電流必須設為至少  $3 * 6A = 18A$  或以上。

詳情請參閱 Wall Connector 的[安裝指南](#)。

**CC\_a029****無法充電 - 車輛連接問題  
請將充電把手完全插入充電口**

此警報代表：

掛牆式連接器與車輛間出現通訊錯誤。

措施：

將 Wall Connector 與車輛斷開並重新連接，以再次嘗試充電。

1. 若問題仍然存在，關閉 Wall Connector 的斷路器，等待 10 秒後再次開啟斷路器，然後嘗試將 Wall Connector 重新連接至車輛。
2. 若問題仍然存在，而有其他充電設備可用，將車輛插入另一 Wall Connector 或流動連接器，確定車輛是否能夠與其他充電設備通訊。
3. 若問題仍然存在，則需要維修服務。

詳情請參閱 Wall Connector 的[安裝指南](#)。

**CC\_a030****無法充電 - 主插頭/配對插頭不相配  
Wall Connector 電流額定值必須匹配**

此警報代表：

負載共用（斷路器共享）網絡：此等配對 Wall Connector 的最大電流負荷不同。

措施：

在負載共用（斷路器共享）網絡中，僅可配對具有相同最大電流負荷的 Wall Connector。請電工檢查 Wall Connector 的類型標籤，並確保當前電流負荷匹配。強烈建議電工僅配對具有相同零件編號的 Wall Connector，確保所配對的裝置兼容。

詳情請參閱 Wall Connector 的[安裝指南](#)。

**CC\_a041****充電速度減弱 - 掛牆式連接插頭線路過熱  
必須由認證電工檢查插座或 Wall Connector 接線**

此警報代表：

Wall Connector 警報檢測到高溫，表示 Wall Connector 的裝置連接溫度過高，因此充電已減慢以保護接線和 Wall Connector。

這通常不是車輛或 Wall Connector 的問題，而是裝置接線的問題。這可能因 Wall Connector 的裝置接線連接鬆動而引起，可由電工快速修復。

措施：

請聯絡電工檢查 Wall Connector 的裝置接線連接。他們應確保所有電線均已根據 Wall Connector 的安裝指南正確連接並且扭力正確。

詳情請參閱 Wall Connector 的[安裝指南](#)。



## Cc\_a043 必須完成 Wall Connector 設定 請參閱安裝指南以啟用充電

此警報代表：

Wall Connector 設定不完整。

措施：

必須調試 Wall Connector 才能適當設定斷路器尺寸和保護接地連接類型。

詳情請參閱 Wall Connector 安裝手冊中的「調試程序」。若問題持續，請聯絡電工檢查 Wall Connector 的裝置接線連接。他們應確保根據 Wall Connector 的安裝指南正確設定電源輸出和接地連接。

詳情請參閱 Wall Connector 的[安裝指南](#)。

## CP\_a004 無法識別充電設備 請重試或嘗試其他設備

此警報代表：

充電口無法檢測是否已插入充電線或已連接的充電線類型。

此警報通常針對外部充電設備和電源，通常無法透過安排維修服務來解決車輛問題。

措施：

倘若正在連接充電線時出現該警告，查明問題是否由充電設備還是車輛引起。嘗試使用其他外部充電設備（包括充電線、充電站或充電車位）為車輛充電。

- 如果車輛開始充電，則可能是設備出現問題。
- 如果車輛仍然無法充電，則問題可能出自車輛。

未連接充電纜線時，若出現此警示，或者懷疑問題出自車輛時，檢查充電口的入口和充電線連接器是否被碎屑、濕氣和/或異物堵塞。確保清除任何充電口入口的堵塞物，並且乾燥無濕氣，然後重新將纜線插入充電口。

你亦可嘗試使用 Tesla 超級充電站或「目的地充電」地點為車輛充電。你可在車輛觸控式螢幕上的地圖找到這些地點。請參閱 [地圖與導航](#) 在 [第 137 頁](#) 了解詳情。

有關流動連接器疑難排解或掛牆式連接器狀態指示燈更多資訊，請參閱 [充電和轉接器產品指南](#) 的車主手冊。

有關充電的更多資訊，請參閱 [充電說明](#) 在 [第 149 頁](#)。

## CP\_a010 充電設備通訊錯誤 請重試或嘗試其他設備

此警報代表：

你的車輛無法充電，因為其無法與外部充電設備進行有效通訊。車輛無法感應來自充電設備的有效控制先導訊號。

此警報通常針對外部充電設備和電源，通常無法透過安排維修服務來解決車輛問題。



措施：

首先，請確認缺乏有效通訊是由外部充電設備引起，而不是由你的車輛引起。通常屬於這種情況。

嘗試使用其他外部充電設備（包括充電線、充電站或充電車位）為車輛充電。

- 如果車輛開始充電，則可能是設備出現問題。
- 如果車輛仍然無法充電，則問題可能出自車輛。

若懷疑問題出自車輛，檢查充電口的入口和充電線連接器是否被碎屑、濕氣和/或異物堵塞。確保清除任何充電口入口的堵塞物，並且乾燥無濕氣，然後重新將纜線插入充電口。

你亦可嘗試使用 Tesla 超級充電站或「目的地充電」地點為車輛充電。你可在車輛觸控式螢幕上的地圖找到這些地點。請參閱 [地圖與導航](#) 在第 頁 137 了解詳情。

有關流動連接器疑難排解或掛牆式連接器狀態指示燈更多資訊，請參閱 [充電和轉接器產品指南](#) 的車主手冊。

有關充電的更多資訊，請參閱 [充電說明](#) 在第 頁 149。

### CP\_a043

#### 充電口蓋感測器故障

#### 充電口可能無法按預期運作

此警報代表：

其中一個充電口蓋感應器無法正常運作。當發生這種情況，充電口可能無法準確感應充電口蓋的位置，並且充電口可能無法按預期運作。

- 充電口蓋打開時，充電口門鎖可能會間歇性地維持運作。
- 充電口蓋打開時，充電口燈可能只會間歇性亮起。

措施：

嘗試關上充電口蓋，再重新打開。

若要了解更多資訊，請參閱 [打開充電口](#) 在第 頁 149。

有關充電的更多資訊，請參閱 [充電說明](#) 在第 頁 149。

### CP\_a046

#### 充電設備通訊中斷

#### 檢查電源及充電設備

此警報代表：

由於車輛與外部充電設備的連接中斷，所以停止充電。

此警報通常針對外部充電設備和電源，通常無法透過安排維修服務來解決車輛問題。

措施：

請查看外部充電設備上的任何狀態燈、顯示螢幕或其他指示以確認外部充電設備是否已通電。

倘若設備未通電，請嘗試恢復外部充電設備的電源。



- 倘若嘗試在公共充電站充電而無法恢復電源，請聯繫充電站人員。
- 倘若嘗試在私人充電站充電（例如在住所）而無法恢復電源，請聯繫電工。

倘若設備已通電，請嘗試使用其他外部充電設備為車輛充電。

- 如果車輛開始充電，則可能是設備出現問題。
- 如果車輛仍然無法充電，則問題可能出自車輛。

你亦可嘗試使用 Tesla 超級充電站或「目的地充電」地點為車輛充電。你可在車輛觸控式螢幕上的地圖找到這些地點。請參閱 [地圖與導航](#) 在 [第 137 頁](#) 了解詳情。

有關流動連接器疑難排解或掛牆式連接器狀態指示燈更多資訊，請參閱 [充電和轉接器產品指南](#) 的車主手冊。

### CP\_a051

## 按下時充電口可能無法開啟 使用另一種方式打開充電口

此警報代表：

其中一個充電口蓋感應器無法正常通訊。當按下充電口蓋時，充電口可能無法識別開啟請求。

措施：

你仍然可以使用所有其他常用的方法打開充電口蓋：

- 使用車輛觸控式螢幕。
- 使用 Tesla 手機應用程式。
- 當車輛解鎖後，請按任意 Tesla 充電線上的充電手把手按鈕，包括 Wall Connector、牆壁連接器、行動連接插頭或超級充電站。
- 按住遙控車匙上的行李艙按鈕。

若要了解更多資訊，請參閱 [打開充電口](#) 在 [第 149 頁](#)。

### CP\_a053

## 無法充電 - 充電站未連接電源 檢查電源或嘗試使用其他充電站

此警報代表：

由於充電設備未準備好，因此無法開始充電。偵測到充電把手，但充電站未與車輛連接。可能發生此問題的原因如下：

- 充電站未連接電源。
- 充電站和車輛之間的控制先導訊號中斷。

此警報通常針對外部充電設備和電源，通常無法透過安排維修服務來解決車輛問題。

措施：

嘗試使用不同的充電設備或在不同的充電站為車輛充電。

- 如果車輛開始充電，則可能是設備出現問題。



- 如果車輛仍然無法充電，則問題可能出自車輛。

如使用流動連接器或 Wall Connector，請先檢查前方的狀態指示燈。如看不到狀態指示燈，請檢查電源，並聯絡電工檢查掛牆式插座或掛牆式連接器的裝置接線連接，以確認所有電線均已正確連接並且扭力正確。

如使用其他外部充電設備，請參閱車主手冊以了解如何確認充電站已連接電源。如有需要，請聯絡電工檢查裝置接線和充電設備。

有關流動連接器疑難排解或掛牆式連接器狀態指示燈更多資訊，請參閱[充電和轉接器產品指南](#)的車主手冊。

你亦可嘗試使用 Tesla 超級充電站或「目的地充電」地點為車輛充電。你可在車輛觸控式螢幕上的地圖找到這些地點。請參閱[地圖與導航](#) 在第 頁 137 了解詳情。

### CP\_a054

## 充電口門鎖未結合 完全插入充電纜線或檢查是否有障礙物

此警報代表：

充電連接埠門鎖無法將充電電門鎖於充電連接埠插入口中。倘若未鎖緊門鎖，則交流充電（例如使用流動連接器或 Wall Connector 充電）將被限制為 16A，且直流快速充電/超級充電將不可用。

倘若在交流充電過程中出現該警報，則充電口指示燈將閃爍黃色，而在嘗試進行直流快速充電/超級充電時，倘若該警報出現，則指示燈將持續亮起黃色。

此警報通常針對外部充電設備和電源，通常無法透過安排維修服務來解決車輛問題。

措施：

請嘗試將充電線完全重新插入充電連接埠插入口。

若車輛開始充電且充電口閃爍綠燈，表示充電線可能未完全插入。交流充電限制應該已經解除，直流快速充電/超級充電應該可以使用。

若充電依然受限或車輛完全不充電，檢查充電口的入口和充電線連接器是否被碎屑、濕氣和/或異物堵塞。確保清除任何充電口入口的堵塞物，並且乾燥無濕氣，然後重新將纜線插入充電口。

如果充電仍然受限或車輛完全無法充電，請確保未拉動充電口門鎖手動分離電線（位於行李艙內部的左側）。確保手動分離電線的手柄（通常是環形或帶狀）沒有障礙物，並且沒有連接任何物品（如貨物網或雨傘）。有關使用充電口手動分離功能的詳情，請參閱[手動鬆開充電纜線](#) 在第 頁 152。

你亦可嘗試使用 Tesla 超級充電站或「目的地充電」地點為車輛充電。你可在車輛觸控式螢幕上的地圖找到這些地點。請參閱[地圖與導航](#) 在第 頁 137 了解詳情。

有關流動連接器疑難排解或掛牆式連接器狀態指示燈更多資訊，請參閱[充電和轉接器產品指南](#)的車主手冊。

有關充電的更多資訊，請參閱[充電說明](#) 在第 頁 149。

### CP\_a055

## 充電設備通訊中斷 檢查電源及充電設備

此警報代表：

由於車輛與外部充電設備的連接中斷，所以停止充電。



此警報通常針對外部充電設備和電源，通常無法透過安排維修服務來解決車輛問題。

措施：

請查看外部充電設備上的任何狀態燈、顯示螢幕或其他指示以確認外部充電設備是否已通電。有關流動連接器疑難排解或掛牆式連接器狀態指示燈更多資訊，請參閱[充電和轉接器產品指南](#)的車主手冊。

倘若設備未通電，請嘗試恢復外部充電設備的電源。

- 倘若嘗試在公共充電站充電而無法恢復電源，請聯繫充電站人員。
- 倘若嘗試在私人充電站充電（例如在住所）而無法恢復電源，請聯繫電工。

倘若設備已通電，請嘗試使用其他外部充電設備為車輛充電。

- 如果車輛開始充電，則可能是設備出現問題。
- 如果車輛仍然無法充電，則問題可能出自車輛。

你亦可嘗試使用 Tesla 超級充電站或「目的地充電」地點為車輛充電。你可在車輛觸控式螢幕上的地圖找到這些地點。請參閱[地圖與導航](#) 在第 137 了解詳情。

## CP\_a056

### 充電停止 - 充電線斷開

#### 關上充電口-踏下迫力腳踏，然後再試

此警報代表：

由於你的車輛已檢測到充電口和充電線之間的連接意外斷開，因此充電已中止。

措施：

斷開充電線的連接前，請確保先停止充電。

對於某些外部充電設備，可以透過按下充電把手上的按鈕來停止充電。

你還可以透過車輛觸控式螢幕、Tesla 手機應用程式或充電站停止充電。

若要了解更多資訊，請參閱[停止充電](#) 在第 150。

## CP\_a058

### 無法進行交流電充電 - 拔下電線並重試 或嘗試直流快速充電/高速充電

此警報代表：

你的車輛無法進行交流電充電，因為其檢測到以下情況之一，並且嘗試充電太多次而未有成功：

- 充電口無法檢測是否有插入充電線或檢測到所連接的充電線的類型。
- 你的車輛無法感應到來自充電站的有效控制先導訊號，因此無法與外部充電設備進行有效的通訊。
- 你的車輛與外部充電設備的通訊已經中斷。
- 外部充電設備報告了一項令你的車輛無法充電的錯誤。

當此警報出現時，都會出現至少一個能更具體識別出情況的其他警報。



措施：

如需更多資訊和疑難排解建議，請透過車輛觸控式螢幕選擇控制 > 維修服務 > 通知，查看其他最近關於充電的警報。

### CP\_a066

#### 充電設備未準備好

#### 請參閱設備指示以開始充電

此警報代表：

由於充電站正與你的車輛進行通訊，無法開始充電，代表外部充電設備尚未準備好或未授權進行充電。充電站和車輛之間通訊的控制先導訊號指出，不允許你的車輛開始進行充電。

可能發生的原因如下：

- 充電站正主動延遲充電。例如，發生這種情況的原因可能是該充電站已啟用了預定充電功能。
- 充電站需要進一步啟用才能開始進行充電。充電站開始為車輛充電之前，可能需要進行額外的身分驗證，例如，充電卡、手機應用程式或信用卡。

此警報通常針對外部充電設備和電源，通常無法透過安排維修服務來解決車輛問題。

措施：

檢查充電站有否提供任何指示，解釋啟用充電的必需步驟。例如，查看可能提供指示的觸控式螢幕終端機、LED 狀態指示燈、印刷的指示或付款界面。如果你無法在目前的充電站上啟用充電功能，嘗試使用不同的充電設備或在不同的充電站為車輛充電。

- 如果車輛開始充電，則可能是設備出現問題。
- 如果車輛仍然無法充電，則問題可能出自車輛。

你亦可嘗試使用 Tesla 超級充電站或「目的地充電」地點為車輛充電。你可在車輛觸控式螢幕上的地圖找到這些地點。請參閱 [地圖與導航](#) 在第 137 頁了解詳情。

有關流動連接器疑難排解或掛牆式連接器狀態指示燈更多資訊，請參閱 [充電和轉接器產品指南](#) 的車主手冊。

有關充電的更多資訊，請參閱 [充電說明](#) 在第 149 頁。

### CP\_a078

#### 電纜受阻-充電口門鎖可能被凍結

#### 嘗試使用手機應用程式中的「為車輛除霜」按鈕

此警報代表：

充電口門鎖無法解除充電線的門鎖，並且偵測到寒冷的環境溫度。

措施：

要移除電線上的任何張力，請將充電線完全重新插入充電口的插入口。再次嘗試解除充電線。

如果仍然無法移除充電線，則充電口門鎖可能被凍結。

若要幫助融解充電口門鎖上的結冰，請在 Tesla 手機應用程式中按為車輛除霜按鈕，為車輛除霜大約需要 30 - 45 分鐘。

**注：**請確保在手機應用程式中使用為車輛除霜按鈕為車輛除霜。在車輛的觸控式螢幕中調整溫度控制設定效果不佳。





亦可透過車輛的觸控式螢幕開啟後部除霜，將影響充電口門鎖的殘冰解凍。部分車輛配備充電口入口加熱器，當你在寒冷天氣下開啟後除霜器時，加熱器便會開啟。

有關寒冷天氣充電的更多資訊，請參閱 [寒冷天氣最佳對策](#) 在第 頁 133。

如果仍然無法移除充電線，請嘗試使用車輛行李艙中的充電口手動分離纜線。

1. 確保你的車輛沒有進行充電。
  - 在觸控式螢幕上，進入充電畫面。
  - 必要時，按下停止充電。
2. 打開後行李艙。
3. 向下拉充電口分離拉索，解鎖充電線。
  - **注：** 分離電線位於後行李艙左側。可能內藏於行李艙的內飾小開口處。
4. 從充電口中拉出充電纜線。

有關使用充電口手動分離功能的詳情，請參閱 [手動鬆開充電纜線](#) 在第 頁 152。

有關充電的更多資訊，請參閱 [充電說明](#) 在第 頁 149。

## CP\_a079

### 充電速度減弱-充電口可能被凍結

#### 嘗試使用手機應用程式中的「為車輛除霜」按鈕

此警報代表：

充電口門鎖無法將充電線固定於充電口的插入口中。若門鎖未嚙合，則交流充電（例如使用流動連接器或 Wall Connector 充電）將被限制為 16A，且直流快速充電/超級充電將不可用。

倘若在交流充電過程中出現該警報，則充電口指示燈將閃爍黃色，而在嘗試進行直流快速充電/超級充電時，倘若該警報出現，則指示燈將持續亮起黃色。

此警報通常針對外部充電設備和電源，通常無法透過安排維修服務來解決車輛問題。

措施：

請嘗試將充電線完全重新插入充電連接埠插入口。若車輛開始充電且充電口閃爍綠燈，表示充電線可能未完全插入。交流充電限制應該已經解除，直流快速充電/超級充電應該可以使用。

如果充電仍然受限或車輛完全無法充電，請確保未拉動充電口門鎖手動分離電線（位於行李艙內部的左側）。確保手動分離電線的手柄（通常是環形或帶狀）沒有障礙物，並且沒有連接任何物品（如貨物網或雨傘）。有關使用充電口手動分離功能的詳情，請參閱 [手動鬆開充電纜線](#) 在第 頁 152。

若充電依然受限或車輛完全不充電，檢查充電口的入口和充電線連接器是否被碎屑、濕氣和/或異物堵塞。確保清除任何充電口入口的堵塞物，並且乾燥無濕氣，然後重新將纜線插入充電口。

如果你已檢查並已清除所有碎屑或異物，但充電仍然受到限制，或者你完全無法為車輛充電，則代表充電口門鎖可能凍結。若要幫助融解充電口門鎖上的結冰，請在 Tesla 手機應用程式中按為車輛除霜按鈕，為車輛除霜大約需要 30 - 45 分鐘。

**注：** 請確保在手機應用程式中使用為車輛除霜按鈕為車輛除霜。在車輛的觸控式螢幕中調整溫度控制設定效果不佳。

亦可透過車輛的觸控式螢幕開啟後部除霜，將影響充電口門鎖的殘冰解凍。部分車輛配備充電口入口加熱器，當你在寒冷天氣下開啟後除霜器時，加熱器便會開啟。



有關寒冷天氣充電的更多資訊，請參閱 [寒冷天氣最佳對策](#) 在第 頁 133。

如果警報仍然持續存在，應仍可使用有限的交流電充電。

有關充電的更多資訊，請參閱 [充電說明](#) 在第 頁 149。

### CP\_a101

#### 充電速度減弱 - 掛牆式連接插頭線路過熱 必須由認證電工檢查插座或 Wall Connector 接線

此警報代表：

Wall Connector 警報檢測到高溫，表示 Wall Connector 的裝置連接溫度過高，因此充電已減慢以保護接線和 Wall Connector。

這通常不是車輛或 Wall Connector 的問題，而是裝置接線的問題。這可能因 Wall Connector 的裝置接線連接鬆動而引起，可由電工快速修復。

措施：

請聯絡電工檢查 Wall Connector 的裝置接線連接。他們應確保所有電線均已根據 Wall Connector 的安裝指南正確連接並且扭力正確。

Wall Connector 的安裝指南請見[此處](#)。

### CP\_a102

#### 無法充電 - 掛牆式連接插頭線路過熱 必須檢查插座或掛牆式連接插頭接線

此警報代表：

Wall Connector 警報檢測到高溫，表示 Wall Connector 的裝置連接溫度過高，因此充電已減慢以保護接線和 Wall Connector。

這通常不是車輛或 Wall Connector 的問題，而是裝置接線的問題。這可能因 Wall Connector 的裝置接線連接鬆動而引起，可由電工快速修復。

措施：

請聯絡電工檢查 Wall Connector 的裝置接線連接。他們應確保所有電線均已根據 Wall Connector 的安裝指南正確連接並且扭力正確。

詳情請參閱 Wall Connector 的[安裝指南](#)。

### CP\_a143

#### 充電轉接器有電弧閃光危險 使用不同的充電設備

此警報代表：

由於車輛在用於將組合充電系統 (CCS) 充電手柄連接到車輛充電口的第三方充電轉接器中檢測到電弧閃光危險，因此無法充電。

若你在使用第三方充電轉接器主動充電時嘗試拔除插頭，可能會發生電弧閃光，並且電弧閃光會導致嚴重人身傷害及/或財產損失。



措施：

請按照以下步驟降低此風險：

- 確保充電完全停止。
  1. 使用車輛觸控式螢幕確認充電已停止，或在必要時停止充電。
  2. 使用充電站顯示屏和控制項確認充電已停止，或結束任何進行中的充電工作階段。
- 確保車輛的充電口上沒有閃爍的綠燈或藍燈 (LED)。
- 從車輛充電口拔除充電轉接器。
- 再次確認充電站顯示沒有進行中的充電工作階段。
- 從充電把手拔除充電轉接器。

使用其他充電設備為車輛充電。有關充電的更多資訊，請參閱 [充電說明](#) 在第 頁 149。

你亦可嘗試使用 Tesla 超級充電站或「目的地充電」地點為車輛充電。你可在車輛觸控式螢幕上的地圖找到這些地點。請參閱 [地圖與導航](#) 在第 頁 137 了解詳情。

## CP\_a151

### 偵測到充電口錯誤 - 需要維修服務 交流充電可能無法正常運作/可以進行超級充電

此警報代表：

你車輛的充電口需要維修服務。充電口無法建立有效的控制駕駛訊號並與某些交流充電裝置和電力來源進行有效通訊。

儘管此警報仍然存在，但非 Tesla 充電站的交流電充電和直流電快速充電可能會受到限制或無法提供。

措施：

建議你及早安排服務維修，檢查車輛的充電口。

同時，應該可繼續使用超級充電。超級充電位置可以透過車輛觸控式螢幕上的地圖顯示。請參閱 [地圖與導航](#) 在第 頁 137 了解詳情。

使用第 2 代流動連接器或第 3 代 Wall Connector 也可以進行交流電充電。但建議你確保車輛的充電口可以與你的 Tesla 充電產品進行通訊。嘗試使用你的第 2 代流動連接器或第 3 代 Wall Connector 充電，並確認車輛能夠按預期充電，然後再使用此功能。

有關流動連接器疑難排解或掛牆式連接器狀態指示燈更多資訊，請參閱 [充電和轉接器產品指南](#) 的車主手冊。

有關充電的更多資訊，請參閱 [充電說明](#) 在第 頁 149。

## CP\_a164

### 要求卸除後仍偵測到充電把手 如有需要，請使用充電口手動卸除纜線

此警報代表：

收到多次解鎖充電線以便斷開連接的要求後，車輛的充電口仍然偵測到充電線/充電把手處於連接中。

此警告可能表示充電口門鎖未正常鬆開充電線。

措施：



若多次嘗試解鎖後，充電線仍然無法從充電口分離，請嘗試使用車輛行李艙中的手動分離纜線。

1. 確保你的車輛沒有進行充電。
  - 在觸控式螢幕上，進入充電畫面。
  - 必要時，按下停止充電。
2. 打開後行李艙。
3. 向下拉充電口分離拉索，解鎖充電線。
  - **注：** 分離電線位於後行李艙左側。可能內藏於行李艙的內飾小開口處。
4. 從充電口中拉出充電纜線。

有關使用充電口手動分離功能的詳情，請參閱 [手動鬆開充電纜線](#) 在第 頁 152。

如果仍然無法移除充電線，則充電口門鎖可能被凍結。

若要幫助融解充電口門鎖上的結冰，請在 Tesla 手機應用程式中按為車輛除霜按鈕，為車輛除霜大約需要 30 - 45 分鐘。

**注：** 請確保在手機應用程式中使用為車輛除霜按鈕為車輛除霜。在車輛的觸控式螢幕中調整溫度控制設定效果不佳。

亦可透過車輛的觸控式螢幕開啟後部除霜，將影響充電口門鎖的殘冰解凍。部分車輛配備充電口入口加熱器，當你在寒冷天氣下開啟後除霜器時，加熱器便會開啟。

有關寒冷天氣充電的更多資訊，請參閱 [寒冷天氣最佳對策](#) 在第 頁 133。

若此警告於多次駕駛及充電嘗試中重複出現，建議你盡快預約維修服務，檢查車輛的充電口。

有關流動連接器疑難排解或掛牆式連接器狀態指示燈更多資訊，請參閱 [充電和轉接器產品指南](#) 的車主手冊。

倘若使用其他外部充電設備，請參閱製造商提供的疑難排解說明。

有關充電的更多資訊，請參閱 [充電說明](#) 在第 頁 149。

### DI\_a138

## 前置摩打已停用 - 可以駕駛 車輛動力可能有限

此警報代表：

車輛前置摩打無法使用。當車輛使用後置摩打繼續行駛時，動力、速度和加速度可能會降低。

措施：

請繼續前往目的地。你的車輛可正常行駛。

此警報可能由暫時情況引起，並將自動解決。若此警報在目前的駕駛期間清除，或在你下次開始駕駛時不再存在，則可能是由暫時情況引起。無需採取任何行動。

此警報亦可能指示需要檢查和維修前摩打的情況。如果此警報在之後駕駛時持續，建議你安排維修。你的車輛可在此期間正常行駛。



## DI\_a166

### 車輛自動停泊以免自動駛走 扣緊安全帶並關閉車門以保持車輛檔位

此警報代表：

由於你的車輛確定駕駛員正在離開或不再在場，因此已自動換入泊車檔 (P)。這是各種情況下的預期車輛行為。

如果符合以下**所有**條件，車輛將自動換入泊車檔：

- 自動泊車未啟用
- 車輛在前進檔或倒車檔時的行駛速度低於 1.4 mph (2.25 km/h)
- 上次檢測到駕駛員活動於超過 2 秒之前。駕駛員活動包括：
  - 踩下煞車及/或加速腳踏
  - 手動轉向車輛

並且符合以下至少**兩項**條件：

1. 檢測到駕駛員安全帶未繫好。
2. 未檢測到駕駛員在場。
3. 檢測到駕駛員車門已打開。

**注：**當充電纜線連接到充電口時，車輛亦會自動換入泊車車檔。

措施：

有關自動換入泊車檔的詳情，請參閱 [切換](#) 在第 65 頁。

## DI\_a175

### 巡航控制無法使用

此警報代表：

巡航控制（包括主動巡航控制）目前無法使用。

巡航控制無法使用的原因可能為：

- 駕駛員取消了請求。
- 駕駛員解開了安全帶。
- 前行李艙、行李艙或車門打開。
- 車輛當前行駛速度低於巡航控制最低限速 18 mph (30 km/h)。
- 環境限制，如能見度受限。
- 代客泊車模式運作中。

措施：

手動控制並駕駛車輛。

當任何導致巡航控制無法啟動的狀況不再發生後，你應可使用巡航控制。如在隨後的駕駛中持續出現此警報，請儘早安排維修服務。你的車輛可在此期間正常行駛。

若要了解更多資訊，請參閱 [主動巡航控制](#) 在第 頁 89。

## DI\_a184 自動泊車已取消

此警報代表：

自動泊車已取消。

自動泊車可能因以下原因已經取消：

- 駕駛員按過觸控式螢幕上的「取消」按鈕。
- 駕駛員使用過排檔桿或移動過 駕駛軆盤。
- 駕駛員踩下了加速腳踏、煞車腳踏或打開了車門。
- 車輛在陡坡上。
- 存在影響能見度的天氣狀況。
- 無法偵測路壘。
- 車輛已連接拖車。

措施：

請手動泊車或完成泊車。完成泊車操作後，踩下煞車並切換至泊車檔。否則車輛將會自由滑行。

自動泊車應可在下次駕駛時再次使用。

請參閱 [#unique\\_635](#) 在第 頁 和 [限制與警告](#) 在第 頁 110 了解詳情。

## DI\_a185

此警報代表：

自動泊車已中止，電動泊車煞車已應用。

自動泊車可能因以下原因已經取消：

- 駕駛員按過觸控式螢幕上的「取消」按鈕。
- 駕駛員使用過排檔桿或移動過 駕駛軆盤。
- 駕駛員踩下了加速腳踏、煞車腳踏或打開了車門。
- 車輛在陡坡上。
- 存在影響能見度的天氣狀況。
- 無法偵測路壘。
- 車輛已連接拖車。

措施：

請手動泊車或完成泊車。

自動泊車應可在下次駕駛時再次使用。

請參閱 [#unique\\_635](#) 在第 頁 和 [限制與警告](#) 在第 頁 110 了解詳情。



## DI\_a190

### 後輪胎胎紋深度低 - 預約服務 檢查輪胎是否需要換位/更換

此警報代表：

**注：**此警示並不代表輪胎漏氣。

你的車輛偵測到後輪胎隨時間比前輪胎磨損更快，超過了建議的差異值。

措施：

建議你檢查所有輪胎的胎紋深度。你的輪胎會隨著正常駕駛而磨損，而後輪胎通常比前輪胎磨損得更快。

因此輪胎換位非常重要，有助平衡不同輪胎的磨損程度。如安裝了交錯輪胎（前後輪胎尺寸不同），定期在車輛的左右兩側前後輪胎換位，仍可使輪胎更均勻地磨損，延長使用時間。

若未能按建議將輪胎換位，可能會引發輪胎打滑和路面潮濕時車輛失控的風險。不將輪胎換位也會縮短輪胎的使用壽命，令你需要提前更換輪胎。

若發生以下情況，建議透過 Tesla 手機應用程式，或向獨立服務供應商安排維修服務以將輪胎換位：

- 前後輪胎胎紋深度差超過 1.5 毫米
- 自從上次輪胎換位，你的車輛已行駛超過 6,250 英里 (10,000 公里)

如果後輪胎紋深度水平確定為不安全，並且符合以下其中一種情況，便可能需要更換輪胎。

- 輪胎換位已不足夠
- 在車輛安裝了交錯輪胎（前後輪胎尺寸不同）使前/後輪胎無法換位

完成輪胎檢查和任何必要的輪胎維修服務後，請更新車輛的輪胎配置以根據輪胎優化車輛設定，並清除警報至少 6,250 英里。若要了解更多資訊，請參閱 [輪胎保養與維護](#) 在第 160 頁。

建議你不要依賴此警報，而是應定期檢查輪胎胎紋深度。只有在車輛估計輪胎遠遠超出建議的維修週期時，才會出現此警報。

此警報針對 Tesla 輪胎進行校準，並不適用於其他類型或尺寸的輪胎，包括不同輪胎品牌或型號的組合。如果車輛使用並非由 Tesla 建議的輪胎，警報不會顯示，或會提前顯示。若要了解更多關於建議輪胎的資訊，請參閱 [車輪與輪胎](#) 在第 188 頁。

## DI\_a245

### 無法使用車輛制動功能 停車時踩住煞車腳踏

此警報代表：

由於系統約束，車輛制動暫時無法使用。停車時，請使用煞車腳踏使車輛完全停止並保持靜止。

措施：

請繼續前往目的地。你的車輛可正常行駛。

如在隨後的駕駛中持續出現此警報，請儘早安排維修服務。你的車輛可在此期間正常行駛。

詳情請參閱 [車輛制動](#) 在第 77 頁。

## DIF\_a251 / DIR\_a251 建議變速箱液體維修服務 預約維修服務

此警報代表：

你的車輛已經偵測到車輛存在狀況，需要執行變速箱液體檢查。

措施：

建議預約維修服務。

出現此警報時，你的車輛可正常行駛。但是，若此警報存在時，繼續長時間駕駛，可能永久損壞變速箱/動力系統。

## EPBL\_a195 / EPBR\_a195 車輛自動停泊以免自動駛走 扣緊安全帶並關閉車門以保持車輛檔位

此警報代表：

由於你的車輛確定駕駛員正在離開或不再在場，因此已自動換入泊車檔 (P)。這是各種情況下的預期車輛行為。

如果符合以下所有條件，車輛將自動換入泊車檔：

- 自動泊車未啟用
- 車輛在前進檔或倒車檔時的行駛速度低於 1.4 mph (2.25 km/h)
- 上次檢測到駕駛員活動於超過 2 秒之前。駕駛員活動包括：
  - 踩下煞車及/或加速腳踏
  - 手動轉向車輛

並且符合以下至少兩項條件：

1. 檢測到駕駛員安全帶未繫好。
2. 未檢測到駕駛員在場。
3. 檢測到駕駛員車門已打開。

**注：**當充電纜線連接到充電口時，車輛亦會自動換入泊車車檔。

措施：

有關自動換入泊車檔的詳情，請參閱 [切換](#) 在第 65 頁。

## ESP\_a118 已啟動低制動性能輔助 用力踩住煞車腳踏停車

此警報代表：

已啟用液壓衰減補償。此煞車輔助功能會暫時啟用，以確保車輛在檢測到煞車性能下降的情況下仍具有完善的煞車功能。





啟用此輔助功能後，你可能會感覺到煞車腳踏遠離腳部，並留意到煞車壓力大幅增加。你亦可能會聽到車輛前部的煞車液壓機組發出泵送聲音。視乎路面和車速，此情況通常會持續幾秒。此情況完全正常，並不代表車輛有任何問題。

措施：

繼續如常踩住煞車腳踏，但不要反覆踩下和鬆開腳踏，以免中斷這項功能。

當車輛停止或你不再踩住煞車腳踏時，此警報將會清除。其後可能會顯示長達 5 秒。

煞車性能下降通常屬於暫時性，發生的原因有很多，包括因用力踩下煞車腳踏而導致煞車溫度升高，或在極端寒冷或潮濕的環境下行駛。這亦可能表示迫力皮或煞車盤已磨損至需要正常更換的程度。

如煞車性能持續下降，且未有隨時間改善，請在方便時聯絡 Tesla 服務中心檢查煞車。

若要了解更多資訊，請參閱[液壓衰減補償](#) 在第 71 頁。

## PCS\_a016

### 無法充電 - 電網電源質素欠佳 重試/嘗試其他充電位置或超級充電

此警報代表：

由於出現狀況導致車輛無法使用交流電源充電，充電已停止。直流快速充電/超級充電仍應按預期運作。

此情況可能因外部充電設備或電網引起的電源干擾而發生。在部分情況下，此情況可能是因使用附近電氣裝置消耗大量電力而造成。

如果能夠排除這些可能的原因，那麼車輛本身的狀況也可能會影響交流充電。

措施：

若此警報伴隨另一影響交流充電狀況的警報，請對該警報進行調查。

更多設備類型的疑難排解提示：

- 如果使用流動連接器，請嘗試使用其他掛牆式插座為車輛充電。
  - 如果車輛開始充電，則可能是原來的掛牆式插座出現問題。
  - 如果車輛仍然無法充電，則問題可能出自流動連接器。
- 如果使用 Wall Connector，請嘗試使用其他充電設備為車輛充電，例如由獨立掛牆式插座供電的流動連接器。
  - 如果車輛開始充電，則可能是 Wall Connector 出現問題。

若問題由掛牆式插座或 Wall Connector 引起，請聯絡電工檢查線束連接。

你亦可嘗試使用 Tesla 超級充電站或「目的地充電」地點為車輛充電。你可在車輛觸控式螢幕上的地圖找到這些地點。請參閱[地圖與導航](#) 在第 137 頁了解詳情。

若你在嘗試於多個位置使用不同充電設備充電後此警報仍維持，建議你預約維修。

有關流動連接器疑難排解或掛牆式連接器狀態指示燈更多資訊，請參閱[充電和轉接器產品指南](#)的車主手冊。

## PCS\_a017

### 充電已停止 - 充電時斷電 檢查電源及充電設備

此警報代表：



充電過程中斷電。原因可能是充電設備電源（例如掛牆式插座）斷電或充電設備出現問題。

措施：

此警報通常會與其他警報一同發出，助你識別並解決問題。請先調查與充電問題有關的所有其他顯示的警報。

另外，你可以檢查流動連接器或 Wall Connector 狀態指示燈，確認設備有電源供應；亦可參考車主手冊以，獲取閃爍代碼疑難排解資料。如果使用其他（非 Tesla）外部充電設備，請檢查是否有提供疑難排解說明的顯示畫面或其他使用界面。

如果充電設備顯然斷電，請檢查掛牆式插座 / 掛牆式連接器的斷路器，以確保沒有跳閘。

更多設備類型的疑難排解提示：

- 如果使用流動連接器，請嘗試使用其他掛牆式插座為車輛充電。
  - 如果車輛開始充電，則可能是原來的掛牆式插座出現問題。
  - 如果車輛仍然無法充電，則問題可能出自流動連接器。
- 如果使用 Wall Connector，請嘗試使用其他充電設備為車輛充電，例如由獨立掛牆式插座供電的流動連接器。
  - 如果車輛開始充電，則可能是 Wall Connector 出現問題。

若問題由掛牆式插座或 Wall Connector 引起，請聯絡電工檢查線束連接。

此警報通常針對外部充電設備和電源，通常無法透過安排維修服務來解決車輛問題。

你亦可嘗試使用 Tesla 超級充電站或「目的地充電」地點為車輛充電。你可在車輛觸控式螢幕上的地圖找到這些地點。請參閱 [地圖與導航](#) 在 [第 137 頁](#) 了解詳情。

有關流動連接器疑難排解或掛牆式連接器狀態指示燈更多資訊，請參閱 [充電和轉接器產品指南](#) 的車主手冊。

### PCS\_a019

## 電網或車輛問題限制交流充電 拔出再重試/嘗試不同的充電位置

此警報代表：

由於出現狀況導致車輛使用交流電源充電的能力受影響，充電速度已降低。直流快速充電/超級充電仍應按預期運作。

此情況可能因外部充電設備或電網引起的電源干擾而發生。在部分情況下，此情況可能是因使用附近電氣裝置消耗大量電力而造成。

如果能夠排除這些可能的原因，那麼車輛本身的狀況也可能會影響交流充電。

措施：

若此警報伴隨另一影響交流充電狀況的警報，請對該警報進行調查。

更多設備類型的疑難排解提示：

- 如果使用流動連接器，請嘗試使用其他掛牆式插座為車輛充電。
  - 如果車輛開始充電，則可能是原來的掛牆式插座出現問題。
  - 如果車輛仍然無法充電，則問題可能出自流動連接器。
- 如果使用 Wall Connector，請嘗試使用其他充電設備為車輛充電，例如由獨立掛牆式插座供電的流動連接器。
  - 如果車輛開始充電，則可能是 Wall Connector 出現問題。



若問題由掛牆式插座或 Wall Connector 引起，請聯絡電工檢查線束連接。

你亦可嘗試使用 Tesla 超級充電站或「目的地充電」地點為車輛充電。你可在車輛觸控式螢幕上的地圖找到這些地點。請參閱 [地圖與導航](#) 在第 137 頁了解詳情。

若你在嘗試於多個位置使用不同充電設備充電後此警報仍維持，建議你預約維修。

有關流動連接器疑難排解或掛牆式連接器狀態指示燈更多資訊，請參閱 [充電和轉接器產品指南](#) 的車主手冊。

## PCS\_a032

### 檢測到電網電能質素欠佳 嘗試不同的充電站或充電位置

此警報代表：

由於出現狀況導致車輛使用交流電源充電的能力受影響，充電速度已降低或充電已中斷。直流快速充電/超級充電仍應按預期運作。

車輛的車載充電器檢測到電網中的電源干擾。這些干擾會干擾車輛的充電過程。

這些電源干擾的典型原因包括：

- 裝置接線和/或掛牆式插座出現問題。
- 外部充電設備出現問題。
- 其他大型電氣裝置，例如洗衣機或空調裝置，會暫時消耗大量電力或以其他方式干擾電網。
- 影響電網的外部狀況。

措施：

由於此警報通常針對外部充電設備和電源，代表一般不可透過安排維修服務來解決車輛問題，因此建議你：

- 嘗試使用其他掛牆式插座充電。
- 當其他大型電氣裝置不耗電時，請再次嘗試充電（中斷連接並重新連接以重試）。
- 嘗試在不同地點以多個不同種類的充電設備充電。

你亦可嘗試使用 Tesla 超級充電站或「目的地充電」地點為車輛充電。你可在車輛觸控式螢幕上的地圖找到這些地點。請參閱 [地圖與導航](#) 在第 137 頁了解詳情。

有關流動連接器疑難排解或掛牆式連接器狀態指示燈更多資訊，請參閱 [充電和轉接器產品指南](#) 的車主手冊。

## PCS\_a052

### 外部充電設備不供電 檢查電源或嘗試使用其他充電設備

此警報代表：

由於出現狀況導致車輛無法使用交流電源充電，充電無法開始。直流快速充電/超級充電仍應按預期運作。

車輛已要求外部充電設備提供交流電源，但車載充電器未檢測到任何來自該設備的電源電壓。

這有時可能因外部充電設備的特定硬件問題而引起，從而令充電設備無法在要求時開啟或關閉車輛電源。這也可能因其他影響外部充電設備、其連接的電源或車輛本身的情況而發生。

措施：

此警報通常針對外部充電設備和電源，通常無法透過安排維修服務來解決車輛問題。

嘗試以多個不同種類的充電設備充電。

你亦可嘗試使用 Tesla 超級充電站或「目的地充電」地點為車輛充電。你可在車輛觸控式螢幕上的地圖找到這些地點。請參閱 [地圖與導航](#) 在第 137 頁了解詳情。

有關流動連接器疑難排解或掛牆式連接器狀態指示燈更多資訊，請參閱 [充電和轉接器產品指南](#) 的車主手冊。

### PCS\_a053

## 充電速度已減弱 - 電壓意外下降 移除延長線/檢查接線

此警報代表：

由於車輛中的車載充電器在充電過程中偵測到電壓大幅下降，因此降低了充電速度。

此問題的可能原因包括：

- 裝置接線和 / 或掛牆式插座出現問題。
- 延長線或其他接線無法支援要求的充電電流。

另一個可能的原因，是在車輛充電時開啟需要從相同分支電路取用大量電源的電子裝置。

措施：

如在正常充電位置多次發生此問題，請聯繫電工檢查電氣安裝。他們應檢查以下項目：

- 任何已安裝的充電設備及其與裝置接線的連接。
- 裝置接線，包括與流動連接器一同使用的所有掛牆式插座。
- 進入裝置的電線之電氣連接。

與電工商討應否降低車輛的充電電流，或應否升級安裝以支援更高的充電電流。

此警報通常針對外部充電設備和電源，通常無法透過安排維修服務來解決車輛問題。

你亦可嘗試使用 Tesla 超級充電站或「目的地充電」地點為車輛充電。你可在車輛觸控式螢幕上的地圖找到這些地點。請參閱 [地圖與導航](#) 在第 137 頁了解詳情。

有關流動連接器疑難排解或掛牆式連接器狀態指示燈更多資訊，請參閱 [充電和轉接器產品指南](#) 的車主手冊。

### PCS\_a054

## 電壓大幅降低導致充電停止 移除延長線/檢查接線

此警報代表：

由於車輛的車載充電器偵測到電壓異常大幅下降，因此充電已中斷。

此問題的可能原因包括：

- 裝置接線和 / 或掛牆式插座出現問題。
- 延長線或其他接線無法支援要求的充電電流。



另一個可能的原因，是在車輛充電時開啟需要從相同分支電路取用大量電源的電子裝置。

措施：

如在正常充電位置多次發生此問題，請聯繫電工檢查電氣安裝。他們應檢查以下項目：

- 任何已安裝的充電設備及其與裝置接線的連接。
- 裝置接線，包括與流動連接器一同使用的所有掛牆式插座。
- 進入裝置的電線之電氣連接。

與電工商討應否降低車輛的充電電流，或應否升級安裝以支援更高的充電電流。

此警報通常針對外部充電設備和電源，通常無法透過安排維修服務來解決車輛問題。

你亦可嘗試使用 Tesla 超級充電站或「目的地充電」地點為車輛充電。你可在車輛觸控式螢幕上的地圖找到這些地點。請參閱 [地圖與導航](#) 在 [第 137 頁](#) 了解詳情。

有關流動連接器疑難排解或掛牆式連接器狀態指示燈更多資訊，請參閱 [充電和轉接器產品指南](#) 的車主手冊。

### PCS\_a073

## 檢測到外部充電設備錯誤 嘗試不同的充電設備

此警報代表：

由於出現狀況導致車輛無法使用交流電源充電，交流充電無法開始。直流快速充電/超級充電仍應按預期運作。

當外部充電設備沒有要求供電時，車輛的車載充電器正在檢測充電口的輸入電壓，這表示外部充電設備未按預期運作。

這有時可能因外部充電設備的特定硬件問題而引起，從而令充電設備無法在要求時開啟或關閉車輛電源。這也可能因其他影響外部充電設備的情況或影響車輛本身的情況而發生。

措施：

此警報通常針對外部充電設備和電源，通常無法透過安排維修服務來解決車輛問題。

嘗試以多個不同種類的充電設備充電。

你亦可嘗試使用 Tesla 超級充電站或「目的地充電」地點為車輛充電。你可在車輛觸控式螢幕上的地圖找到這些地點。請參閱 [地圖與導航](#) 在 [第 137 頁](#) 了解詳情。

有關流動連接器疑難排解或掛牆式連接器狀態指示燈更多資訊，請參閱 [充電和轉接器產品指南](#) 的車主手冊。

### PCS\_a090

## 充電速度已下降 - 部分交流相未通電 檢查電源及充電設備

此警報代表：

由於出現狀況導致車輛使用交流電源充電的能力受影響，充電速度已降低。直流快速充電/超級充電仍應按預期運作。

車輛的車載充電器檢測到一個或多個電源轉換器未接收到必要的交流輸入電壓。例如：在三相充電期間，外部電源提供的交流輸入電源可能缺少一相。這可能因影響外部充電設備、其連接的電源或車輛本身的情況而發生。

措施：

此警報通常針對外部充電設備和電源，通常無法透過安排維修服務來解決車輛問題。

嘗試以多個不同種類的充電設備充電。

你亦可嘗試使用 Tesla 超級充電站或「目的地充電」地點為車輛充電。你可在車輛觸控式螢幕上的地圖找到這些地點。請參閱 [地圖與導航](#) 在第 137 頁了解詳情。

有關流動連接器疑難排解或掛牆式連接器狀態指示燈更多資訊，請參閱 [充電和轉接器產品指南](#) 的車主手冊。

## **PM\_a092 / PMF\_a092 / PMR\_a092**

### **偵測到動力系統問題 - 預約服務**

### **即使功能已恢復，問題可能仍然存在**

此警報代表：

車輛的動力系統需要維修服務。動力、速度和加速性能可能下降，且車輛在駕駛中可能需要關閉。

此警報提示車輛存在持續狀況，需要進行動力系統檢查和維修服務。

即使此警報於當前駕駛結束後清除，且後續駕駛中未再次出現，仍需進行維修服務，以解決車輛偵測到的動力系統問題。

措施：

建議你儘快安排對車輛的動力系統進行維修服務。

若不維修，車輛的動力、速度和加速性能可能持續降低，且可能出現駕駛中要求關閉車輛的狀況，或者無法駕駛。

## **UI\_a004**

### **前行李艙**

### **謹慎操作**

此警報代表：

駕駛過程中偵測到車輛的前行李艙（頭匣）開啟。

此警示表示，當車輛切換至「泊車」檔外的其他檔位時，固定頭匣的兩個門鎖中的至少一個（前行李艙主和/或副門鎖）無法確認關閉（確認為完全固定）。

措施：

由於此狀況可能導致前行李艙保持開啟狀態，建議你在將車輛安全停止並切入「泊車」檔前，謹慎駕駛。

一旦車輛停泊，請檢查前行李艙（頭匣），確保其完全關閉（兩個門鎖均完全固定）。詳情請參閱 [前行李艙](#) 在第 27 頁的「關閉」指示。

車輛切入「泊車」檔後，該警示應清除。但是，若你未檢查狀況並將頭匣完全固定，當你開始駕駛時，警示可能再次出現。

若此警示於多次駕駛時持續出現，或在幾次駕駛時出現的頻率增加，建議你儘早預約維修。

有關前行李艙的詳情，請參閱 [前行李艙](#) 在第 27 頁。



## UI\_a006 需要維修 立即預約維修

此警報代表：

檢測到車輛有需要維修的情況時，Tesla 會遙距設定此警報。

出現此警報的原因可能是各種狀況。預約維修時可獲取更多資訊。

此警報只能在車輛進行維修後由維修技術人員清除。

措施：

由於此警報可能因各種情況而出現，因此建議你盡快安排維修。

## UI\_a137 連接到車輛的主動服務 進行遠端診斷的服務

此警報代表：

維修技術人員會遙距登入你的車輛進行診斷或維修。連接期間，你可能會發現車輛失去部分資訊娛樂系統功能，但此警示並不表示車輛存在問題。

你的車輛可正常行駛。

措施：

技術人員完成車輛診斷或維修後，此警示應自動清除。你可能需要在警示清除後重新啟動觸控式螢幕，以恢復完整的資訊娛樂系統功能。詳情請參閱車輛的[自助基本維修指南](#)以重新啟動觸控式螢幕。

若此警示在 24 小時後仍未清除，建議透過 Tesla 手機應用程式，或向獨立服務供應商預約維修服務。請注意，根據車輛配置和你的位置，獨立的服務供應商選項可能會有所不同。

## UMC\_a001 無法使用流動連接器充電 插座接地不良 - 請試用其他插座

此警報代表：

流動連接器檢測到電源插座接地不良，原因可能是接地連接不良或缺少接地連接。

這並非表示流動連接器或車輛有問題，而是表示流動連接器所連接的掛牆式插座有問題。

措施：

請電工檢查電力裝置。在你嘗試再次插入流動連接器之前，電工應確保斷路器或配電箱正確接地，並確保插座正確連接。

如果你在這段時間需要充電，請嘗試使用其他插座、其他位置或其他類型的充電站進行充電。

你亦可嘗試使用 Tesla 超級充電站或「目的地充電」地點為車輛充電。你可在車輛觸控式螢幕上的地圖找到這些地點。請參閱 [地圖與導航](#) 在第 137 頁了解詳情。

有關流動連接器狀態指示燈和充電問題疑難排解的更多資訊，請參閱[車主手冊](#)。



### UMC\_a002

#### 無法充電 - 流動連接器 GFCI 跳電 將充電把手從充電口拔出及重試

此警報代表：

由於流動連接器中的接地故障電流漏電保護器 (GFCI) 已跳電，因此車輛無法充電。

與掛牆式插座的 GFCI 相同，此功能旨在當出現問題時停止電氣流動。為保護車輛和充電設備，充電已中斷。

發生這種情況的原因可能有很多。問題可能出於充電纜線、充電把手、充電口甚至車載車輛部件。

措施：

檢查充電口以及充電把手是否有積水或異常水平的濕氣。如發現有過多濕氣，請稍候，讓充電口的內部區域和充電把手的外露部分充分乾燥，然後重新嘗試。

檢查充電設備是否有損壞。

- 如果纜線有任何形式的損壞或磨蝕，請勿使用。嘗試使用其他充電設備。
- 如果纜線狀況良好，請嘗試使用相同的流動連接器再次充電。

如果仍有問題並且無法充電，請嘗試使用其他充電設備充電。

此警報通常針對外部充電設備和電源，通常無法透過安排維修服務來解決車輛問題。

你亦可嘗試使用 Tesla 超級充電站或「目的地充電」地點為車輛充電。你可在車輛觸控式螢幕上的地圖找到這些地點。請參閱 [地圖與導航](#) 在第 137 了解詳情。

有關流動連接器狀態指示燈和充電問題疑難排解的更多資訊，請參閱 [車主手冊](#)。

### UMC\_a004

#### 無法使用流動連接器充電 電壓過高/請嘗試使用其他掛牆式插座

此警報代表：

車輛無法充電或充電中斷，原因為以下其中之一：

- 偵測到掛牆式插座電壓過高、或
- 流動連接器檢測到掛牆式插座的電源電壓意外上升。

措施：

嘗試使用其他掛牆式插座為車輛充電。如果車輛開始充電，則可能是原來的掛牆式插座出現問題。請聯絡電工檢查插座的裝置接線連接。

如果嘗試使用其他掛牆式插座後仍無法充電，請嘗試在其他充電位置充電。

你亦可嘗試使用 Tesla 超級充電站或「目的地充電」地點為車輛充電。你可在車輛觸控式螢幕上的地圖找到這些地點。請參閱 [地圖與導航](#) 在第 137 了解詳情。

有關流動連接器狀態指示燈和充電問題疑難排解的更多資訊，請參閱 [車主手冊](#)。





## UMC\_a005

### 無法使用流動連接器充電 電壓過低/請嘗試使用其他掛牆式插座

此警報代表：

車輛無法充電或充電中斷，原因為以下其中之一：

- 無法從壁式插座、或偵測到足夠的電源電壓。
- 流動連接器檢測到掛牆式插座的電源電壓意外下降。

措施：

嘗試使用其他掛牆式插座為車輛充電。如果車輛開始充電，則可能是原來的掛牆式插座出現問題。請聯絡電工檢查插座的裝置接線連接。

如果嘗試使用其他掛牆式插座後仍無法充電，請嘗試在其他充電位置充電。

此警報通常針對外部充電設備和電源，通常無法透過安排維修服務來解決車輛問題。

你亦可嘗試使用 Tesla 超級充電站或「目的地充電」地點為車輛充電。你可在車輛觸控式螢幕上的地圖找到這些地點。請參閱 [地圖與導航](#) 在第 137 頁了解詳情。

有關流動連接器狀態指示燈和充電問題疑難排解的更多資訊，請參閱 [車主手冊](#)。

## UMC\_a007

### 流動連接器控制箱溫度高 讓流動連接器冷卻以恢復充電

此警報代表：

由於流動連接器檢測到其控制箱外殼內溫度高，因此充電已中斷。

措施：

確保流動連接器沒有被障礙物遮蓋，且附近沒有熱源。若於正常環境溫度下（38°C 以下）問題仍然存在，則需要維修服務。

你亦可嘗試使用 Tesla 超級充電站或「目的地充電」地點為車輛充電。你可在車輛觸控式螢幕上的地圖找到這些地點。請參閱 [地圖與導航](#) 在第 137 頁了解詳情。

有關流動連接器狀態指示燈和充電問題疑難排解的更多資訊，請參閱 [車主手冊](#)。

## UMC\_a008

### 無法充電 - 掛牆式插頭溫度高 建議檢查掛牆式插座和接線

此警報代表：

流動連接器警報檢測到高溫，表示用於充電的插座變得過熱，因此已停止充電以保護插座。

這並非表示流動連接器或車輛有問題，而是表示流動連接器所連接的掛牆式插座有問題。

如未完全插入插頭、插座的裝置接線連接鬆動，或插座開始磨損，均可能導致插座過熱。



措施：

確保你的轉接器完全插入插座。如果充電速度未恢復正常，請聯絡電工檢查插座和插座的裝置接線連接，並完成所有必要的維修。

如果插座磨損，則應更換高品質插座。請考慮升級至 Tesla Wall Connector，以提供更大的便利和最佳充電速度。

### UMC\_a009

#### 無法充電 - 充電把手溫度高 請檢查充電把手或充電口是否有碎屑

此警報代表：

由於流動連接器檢測到連接至車輛充電口的充電把手溫度高，因此充電已中斷。

措施：

請確保流動連接器已完全插入車輛的充電口入口。

檢查充電口入口和流動連接器把手是否有異物或濕氣。確保清除充電口或流動連接器把手中的堵塞物，並去除濕氣，使其乾燥，然後重新將流動連接器把手插入充電口。

此外，請確保流動連接器把手沒有障礙物，且附近沒有熱源。

如果警報在正常環境溫度（低於 38°C）下維持，並且在多次嘗試充電期間出現，可能表示發生影響流動連接器或車輛的情況。建議你在方便時安排維修服務。

你亦可嘗試使用 Tesla 超級充電站或「目的地充電」地點為車輛充電。你可在車輛觸控式螢幕上的地圖找到這些地點。請參閱 [地圖與導航](#) 在第 137 頁了解詳情。

有關流動連接器狀態指示燈和充電問題疑難排解的更多資訊，請參閱 [車主手冊](#)。

### UMC\_a010

#### 流動連接器至轉接器連接過熱 待冷卻 - 將轉接器完全插入流動連接器

此警報代表：

由於流動連接器檢測到掛牆式插頭轉接器和控制箱之間的連接溫度過高，因此充電已中斷。

措施：

請確保掛牆式插頭轉接器已完全連接至流動連接器控制箱。

同時，請確保掛牆式插頭轉接器沒有障礙物，且附近沒有熱源。

從電源（掛牆式插座）拔下插頭後，檢查掛牆式插頭轉接器和流動連接器控制箱連接處是否有任何障礙物或濕氣。確保清除所有障礙物和濕氣，並使其乾燥，然後嘗試將掛牆式插頭轉接器重新插入流動連接器，再連接電源（掛牆式插座）。

當流動連接器控制箱溫度降低並且所有障礙物均已移除後，警報應會清除，你應可以充電。

你亦可嘗試使用 Tesla 超級充電站或「目的地充電」地點為車輛充電。你可在車輛觸控式螢幕上的地圖找到這些地點。請參閱 [地圖與導航](#) 在第 137 頁了解詳情。

有關流動連接器狀態指示燈和充電問題疑難排解的更多資訊，請參閱 [車主手冊](#)。



## UMC\_a011

### 充電設備通訊錯誤 請重試或嘗試其他設備

此警報代表：

由於車輛無法與流動連接器進行有效通訊，因此無法充電。流動連接器無法透過距離檢測確認充電把手已完全連接至車輛。

措施：

首先，請確認缺乏有效通訊是由流動連接器引起，而不是由你的車輛引起。通常屬於這種情況。

要確認這一點，請嘗試使用其他外部充電設備為車輛充電。

- 如果車輛開始充電，則可能是流動連接器出現問題。
- 如果車輛仍然無法充電，則問題可能出自車輛。

檢查充電口入口和流動連接器把手是否有任何障礙物（如有需要可使用手電筒）。確保清除所有障礙物和濕氣，並使其乾燥，然後重新將流動連接器把手插入充電口。

此警報通常針對外部充電設備和電源，通常無法透過安排維修服務來解決車輛問題。

你亦可嘗試使用 Tesla 超級充電站或「目的地充電」地點為車輛充電。你可在車輛觸控式螢幕上的地圖找到這些地點。請參閱 [地圖與導航](#) 在第 頁 137 了解詳情。

有關流動連接器狀態指示燈和充電問題疑難排解的更多資訊，請參閱 [車主手冊](#)。

有關充電的更多資訊，請參閱 [充電說明](#) 在第 頁 149。

## UMC\_a012

### 充電設備通訊錯誤 請重試或嘗試其他設備

此警報代表：

由於車輛無法與流動連接器進行有效通訊，因此無法充電。流動連接器檢測到其無法產生或維持有效的控制先導訊號。

措施：

首先，請確認缺乏有效通訊是由流動連接器引起，而不是由你的車輛引起。通常屬於這種情況。

要確認這一點，請嘗試使用其他外部充電設備為車輛充電。

- 如果車輛開始充電，則可能是流動連接器出現問題。
- 如果車輛仍然無法充電，則問題可能出自車輛。

檢查充電口入口和流動連接器把手是否有任何障礙物（如有需要可使用手電筒）。確保清除所有障礙物和濕氣，並使其乾燥，然後重新將流動連接器把手插入充電口。

此警報通常針對外部充電設備和電源，通常無法透過安排維修服務來解決車輛問題。

你亦可嘗試使用 Tesla 超級充電站或「目的地充電」地點為車輛充電。你可在車輛觸控式螢幕上的地圖找到這些地點。請參閱 [地圖與導航](#) 在第 頁 137 了解詳情。



有關流動連接器狀態指示燈和充電問題疑難排解的更多資訊，請參閱[車主手冊](#)。

有關充電的更多資訊，請參閱 [充電說明](#) 在第 頁 149。

### UMC\_a013

#### 掛牆式插頭轉接器錯誤 - 充電速度已減弱 將轉接器完全插入流動連接器及重試

此警報代表：

流動連接器無法與掛牆式插頭轉接器通訊。由於流動連接器無法監控掛牆式插頭轉接器的溫度，因此充電電流會自動降至 8A。

措施：

1. 將流動連接器（包括掛牆式插頭轉接器）從掛牆式插座中完全拔出。
2. 確保掛牆式插頭轉接器與流動連接器主體之間的連接穩固。
  - a. 將掛牆式插頭轉接器與流動連接器的主體完全中斷連接。
  - b. 將掛牆式插頭轉接器推入插座直至其卡入到位，以將其完全重新插入流動連接器的主體。
3. 將流動連接器（包括掛牆式插頭轉接器）完全插入掛牆式插座，再次嘗試充電。
4. 如果仍然出現警示，請嘗試使用不同的掛牆式插頭轉接器（請參閱上述步驟，確保轉接器完全連接至流動連接器）。
  - a. 若已沒有再出現警示，則問題可能與之前使用的掛牆式插頭轉接器有關。
  - b. 如果仍然出現警示，則問題可能出在流動連接器上。

如有必要，更換其他掛牆式插頭轉接器或流動連接器。

在此期間，你可以繼續使用相同的設備充電。在此情況下，由於充電電流限於 8A，因此充電速度將降低。

你亦可嘗試使用 Tesla 超級充電站或「目的地充電」地點為車輛充電。你可在車輛觸控式螢幕上的地圖找到這些地點。請參閱 [地圖與導航](#) 在第 頁 137 了解詳情。

有關流動連接器狀態指示燈和充電問題疑難排解的更多資訊，請參閱[車主手冊](#)。

### UMC\_a014

#### 掛牆式插頭轉接器錯誤 - 充電速度已減弱 將轉接器完全插入流動連接器及重試

此警報代表：

流動連接器無法與掛牆式插頭轉接器通訊。由於流動連接器無法識別掛牆式插頭轉接器所連接的掛牆式插座類型，充電電流會自動降至 8A。

措施：

1. 將流動連接器（包括掛牆式插頭轉接器）從掛牆式插座中完全拔出。
2. 確保掛牆式插頭轉接器與流動連接器主體之間的連接穩固。
  - a. 將掛牆式插頭轉接器與流動連接器的主體完全中斷連接。
  - b. 將掛牆式插頭轉接器推入插座直至其卡入到位，以將其完全重新插入流動連接器的主體。
3. 將流動連接器（包括掛牆式插頭轉接器）完全插入掛牆式插座，再次嘗試充電。



4. 如果仍然出現警示，請嘗試使用不同的掛牆式插頭轉接器（請參閱上述步驟，確保轉接器完全連接至流動連接器）。
  - a. 若已沒有再出現警示，則問題可能與之前使用的掛牆式插頭轉接器有關。
  - b. 如果仍然出現警示，則問題可能出在流動連接器上。

如有必要，更換其他掛牆式插頭轉接器或流動連接器。在此期間，你可以繼續使用相同的設備充電。在此情況下，由於充電電流限於 8A，因此充電速度將降低。

你亦可嘗試使用 Tesla 超級充電站或「目的地充電」地點為車輛充電。你可在車輛觸控式螢幕上的地圖找到這些地點。請參閱 [地圖與導航](#) 在第 137 了解詳情。

有關流動連接器狀態指示燈和充電問題疑難排解的更多資訊，請參閱 [車主手冊](#)。

### UMC\_a015

## 掛牆式插頭轉接器錯誤 - 充電速度已減弱 將轉接器完全插入流動連接器及重試

此警報代表：

流動連接器無法與掛牆式插頭轉接器通訊。由於流動連接器無法識別掛牆式插頭轉接器所連接的掛牆式插座類型，充電電流會自動降至 8A。

措施：

1. 將流動連接器（包括掛牆式插頭轉接器）從掛牆式插座中完全拔出。
2. 確保掛牆式插頭轉接器與流動連接器主體之間的連接穩固。
  - a. 將掛牆式插頭轉接器與流動連接器的主體完全中斷連接。
  - b. 將掛牆式插頭轉接器推入插座直至其卡入到位，以將其完全重新插入流動連接器的主體。
3. 將流動連接器（包括掛牆式插頭轉接器）完全插入掛牆式插座，再次嘗試充電。
4. 如果仍然出現警示，請嘗試使用不同的掛牆式插頭轉接器（請參閱上述步驟，確保轉接器完全連接至流動連接器）。
  - a. 若已沒有再出現警示，則問題可能與之前使用的掛牆式插頭轉接器有關。
  - b. 如果仍然出現警示，則問題可能出在流動連接器上。

如有必要，更換其他掛牆式插頭轉接器或流動連接器。在此期間，你可以繼續使用相同的設備充電。在此情況下，由於充電電流限於 8A，因此充電速度將降低。

你亦可嘗試使用 Tesla 超級充電站或「目的地充電」地點為車輛充電。你可在車輛觸控式螢幕上的地圖找到這些地點。請參閱 [地圖與導航](#) 在第 137 了解詳情。

有關流動連接器狀態指示燈和充電問題疑難排解的更多資訊，請參閱 [車主手冊](#)。

### UMC\_a016

## 流動連接器控制箱溫度高 最高充電速度已減弱

此警報代表：

由於流動連接器檢測到其控制箱外殼內的溫度升高，因此充電電流已暫時降低。

措施：



確保流動連接器沒有被障礙物遮蓋，且附近沒有熱源。若於正常環境溫度下（38°C 以下）問題仍然存在，則需要維修服務。

你亦可嘗試使用 Tesla 超級充電站或「目的地充電」地點為車輛充電。你可在車輛觸控式螢幕上的地圖找到這些地點。請參閱 [地圖與導航](#) 在第 137 頁了解詳情。

有關流動連接器狀態指示燈和充電問題疑難排解的更多資訊，請參閱 [車主手冊](#)。

### UMC\_a017

## 充電速度已減弱 - 掛牆式插頭溫度高 建議檢查掛牆式插座和接線

此警報代表：

流動連接器警報檢測到高溫，表示用於充電的插座變得過熱，因此已減慢充電速度以保護插座。

這通常不是車輛或流動連接器的問題，而是插座的問題。如未完全插入插頭、插座的裝置接線連接鬆動，或插座開始磨損，均可能導致插座過熱。

措施：

確保你的轉接器完全插入插座。如果充電速度未恢復正常，請聯絡電工檢查插座和插座的裝置接線連接，並完成所有必要的維修。

如果插座磨損，則應更換高品質插座。請考慮升級至 Tesla Wall Connector，以提供更大的便利和最佳充電速度。

### UMC\_a018

## 充電速度已減弱 - 把手溫度高 請檢查充電把手或充電口是否有碎屑

此警報代表：

由於流動連接器檢測到連接至車輛充電口的充電把手溫度升高，因此充電電流已暫時降低。

措施：

請確保流動連接器已完全插入車輛的充電口入口。

檢查充電口入口和流動連接器把手是否有異物或濕氣。確保清除充電口或流動連接器把手中的堵塞物，並去除濕氣，使其乾燥，然後重新將流動連接器把手插入充電口。

此外，請確保流動連接器把手沒有障礙物，且附近沒有熱源。

如果警報在正常環境溫度（低於 38°C）下維持，並且在多次嘗試充電期間出現，可能表示發生影響流動連接器或車輛的情況。建議你在方便時安排維修服務。

你亦可嘗試使用 Tesla 超級充電站或「目的地充電」地點為車輛充電。你可在車輛觸控式螢幕上的地圖找到這些地點。請參閱 [地圖與導航](#) 在第 137 頁了解詳情。

有關流動連接器狀態指示燈和充電問題疑難排解的更多資訊，請參閱 [車主手冊](#)。

### UMC\_a019

## 流動連接器至轉接器連接過熱 最高充電速度已減弱

此警報代表：



由於流動連接器檢測到掛牆式插頭轉接器和控制箱之間的連接溫度過高，因此充電電流已降低。

措施：

請確保掛牆式插頭轉接器已完全連接至流動連接器控制箱。

從電源（掛牆式插座）拔下插頭後，檢查掛牆式插頭轉接器和流動連接器控制箱連接處是否有任何障礙物或濕氣。

建議清除所有雜物/碎屑。確保清除所有障礙物和濕氣，並使其乾燥，然後嘗試將掛牆式插頭轉接器重新插入流動連接器，再連接電源（掛牆式插座）。

同時，請確保掛牆式插頭轉接器沒有障礙物，且附近沒有熱源。如果警報在正常環境溫度（低於 38°C）下維持，並且在多次嘗試充電期間出現，可能表示發生影響流動連接器或車輛的情況。建議你在方便時安排維修服務。

你亦可嘗試使用 Tesla 超級充電站或「目的地充電」地點為車輛充電。你可在車輛觸控式螢幕上的地圖找到這些地點。請參閱 [地圖與導航](#) 在第 137 了解詳情。

有關流動連接器狀態指示燈和充電問題疑難排解的更多資訊，請參閱 [車主手冊](#)。

## VCFRONT\_a180

### 電氣系統電力下降

### 車輛可能隨時停止運作

此警報代表：

電氣系統無法維持用於支援所有車輛功能的電壓。

如果在駕駛時出現此警報，則車輛可能意外關上。

如果你的車輛在泊車或剛喚醒時出現此警報，則你的車輛可能沒有足夠的電力開始行駛。可能會出現另一個車輛警報以指出該情況。

措施：

建議你排除或減少對任何非必要功能的使用。這樣可以幫助你的車輛維持足夠電力以使用基本功能。

如果此警報維持生效，請立即安排維修服務。沒有進行維修服務，你的車輛可能隨時停止運作，或可能無法重新啟動。

## VCFRONT\_a182

### 請預約維修以更換低壓電池

### 必須更換電池才能更新軟件

此警報代表：

低電壓電池的效能下降，需要更換。更換低壓電池之前，將無法完成車輛軟件更新。

措施：

建議你找機會盡快更換低壓電池。

你可以透過 Tesla 手機應用程式，或與向車輛提供低壓電池更換服務的獨立服務供應商安排維修服務。請注意，根據車輛配置和你的位置，獨立的服務供應商選項可能會有所不同。

若因低壓電池電量不足而無法啟動車輛或打開車門，請按照 [跨線跳接啟動](#) 在第 197 中的指示操作。

有關電池系統的詳情，請參閱 [高壓電池資訊](#) 在第 148。

## **VCFRONT\_a191**

### **電氣系統電力下降**

### **車輛正在關閉**

此警報代表：

低壓電池無法提供驅動車輛或繼續維持所需的電力支援。你的車輛正在停下，以節省行駛中必需功能的電力。

當這種情況持續，你將無法駕駛車輛或繼續行駛。

措施：

如果在駕駛時出現此警報，你的車輛可能需要立即停止。建議你：

- 立即把車靠邊停下
- 使用你的手機應用程式立即聯絡 Tesla 路邊援助，或尋求其他你偏好的路邊援助

如果你在短時間內沒有安全地停下，車輛可能會突然停下。泊車後，你的車輛也可能不會重新啟動。

當出現此警報時，電氣系統無法維持用於支援所有車輛功能的電壓。很多車輛的功能可能無法運作。

你的車輛可能失去了所有電力。如果發生這種情況，必要時你仍可以使用手動車門釋放功能離開車廂。若要了解更多資訊，請參閱[從車內打開車門](#) 在第 頁 22。

出現此警報的原因可能是各種車輛狀況。如需更多資訊和進一步的行動建議，請檢查其他活動的車輛警報。

如果此警報持續，建議你立即安排維修服務。沒有進行維修服務，可能無法駕駛車輛，或可能無法重新啟動。

## **VCFRONT\_a192**

### **電氣系統無法支援所有功能**

### **關閉功能以節省能源**

此警報代表：

電氣系統無法支援所有車輛功能。你的車輛正在停止非必要的功能，以節省基本功能所需的電力。

如果此警報顯示時你正在駕駛，車輛可能會隨時停止運作。泊車後，你的車輛也可能不會重新啟動。

非必要功能可能不可用，包括座椅加熱器、駕駛室溫度控制及車內娛樂。為了讓你的車輛保持足夠的電力以進行基本功能，包括運行車頭燈、車窗和車門、危險訊號燈和前行李艙（行李艙），所以這是可預期的情況。

你的車輛可能失去了所有電力。如果發生這種情況，必要時你仍可以使用手動車門釋放功能離開車廂。若要了解更多資訊，請參閱[從車內打開車門](#) 在第 頁 22。

措施：

出現此警報的原因可能是各種車輛狀況。如需更多資訊和進一步的行動建議，請檢查其他活動的車輛警報。

## **VCFRONT\_a216**

### **車輛可能無法重新啟動 - 需要維修**

### **偵測到電氣系統問題**

此警報代表：





駕駛車輛或進行超級充電 / 直流快速充電時，出現異常且持久的嚴重耗電狀況，導致車輛的電氣系統無法支援所有功能。

你的車輛在電氣系統維修前無法重新啟動。

車廂溫度控制和空調出風口位置、行李艙電動尾門及轉向柱調整可能受限或不可用。

其他功能亦可能無法使用，或效能受到影響。其中包括：

- 電動車門
- 電動車窗
- 前排座椅（移動與加熱）
- 後排座椅加熱器
- 側後視鏡移動

措施：

建議你及早預約維修。若不維修，你的車輛將始終無法重新啟動和電氣系統亦會保持無法支援所有功能的狀態。

車輛上的部分或全部電動車門和車窗可能失去電力。如果發生這種情況，必要時你仍可以使用手動車門釋放功能離開車廂。若要了解更多資訊，請參閱[從車內打開車門](#) 在第 頁 22。

## **VCFRONT\_a220**

### **電氣系統無法支援所有功能**

### **預約維修服務**

此警報代表：

低壓電池不可用，無法為車輛功能提供電氣支援。

車輛可能會隨時停止運作。在當前駕駛後，你的車輛也可能不會重新啟動。

你可能會留意到一些非必要的功能無法提供。因為你的車輛為了基本功能而節省電力，這是可預期的情況。

措施：

建議你排除或減少對任何非必要功能的使用。這樣可以幫助你的車輛維持足夠電力以使用除了駕駛以外的基本功能，直到得到維修服務為止。

如果此警報持續，建議你立即安排維修服務。沒有進行維修服務，可能無法駕駛車輛，或可能無法重新啟動。

## **VCFRONT\_a402**

### **電氣系統備用電源不可用**

### **車輛在閒置時會消耗更多電力**

此警報代表：

電氣系統的備用電源，低壓電池無法可用，或者無法提供支援所有車輛功能所需的電壓。

高壓電池系統是主要電力的來源，即使在車輛處於閒置狀態時，也將繼續支援車輛功能。有關高壓電池的詳情，請參閱[高壓電池資訊](#) 在第 頁 148。

你可能會留意到一些非必要的功能無法提供。因為你的車輛為了基本功能而節省電力，這是可預期的情況。



你亦可能會留意到，在沒有駕駛車輛時，車輛消耗的電力比平時多，或者充電後車輛顯示的估計行車里數比通常預計的還要低。當出現此警報時，這是車輛的正常情況，警報將一直持續到備用電源恢復為止。

影響主要電源的問題可能會導致你的車輛意外停止。

措施：

建議你限制或避免對任何非必要功能的使用。這樣可以幫助你的車輛維持足夠電力以使用基本功能。

建議你盡快安排維修服務，以便恢復電氣系統的備用電源。

### **VCFRONT\_a496** **車輛正在準備關閉** **安全地靠邊停車**

此警報代表：

電氣系統無法提供足以驅動車輛或繼續駕駛的電力支援。你的車輛正準備停下，以節省行駛中必需功能的電力。

當這種情況持續，你將無法駕駛車輛或繼續行駛。

措施：

如果在駕駛時出現此警報，你的車輛可能需要盡快停止。建議你：

- 當有機會應盡快安全靠邊停車
- 使用你的手機應用程式立即聯絡 Tesla 路邊援助，或尋求其他你偏好的路邊援助

如果你在短時間內沒有安全地停下，車輛可能會突然停下。泊車後，你的車輛也可能不會重新啟動。

你的車輛可能失去了所有電力。如果發生這種情況，必要時你仍可以使用手動車門釋放功能離開車廂。若要了解更多資訊，請參閱 [從車內打開車門](#) 在第 22 頁。

出現此警報的原因可能是各種車輛狀況。如需更多資訊和進一步的行動建議，請檢查其他活動的車輛警報。

### **VCFRONT\_a592** **無法駕駛 - 需要維修** **偵測到電氣系統問題**

此警報代表：

駕駛車輛或進行超級充電 / 直流快速充電時，導致車輛的電氣系統無法支援所有功能。

顯示此警示時，你的車輛無法駕駛，亦無法重新啟動。

車廂溫度控制和空調出風口位置、行李艙電動尾門及轉向柱調整可能受限或不可用。許多位於車輛左側的功能可能不可用，或效能受到影響。其中包括：

- 電動車門
- 電動車窗
- 前排座椅（移動與加熱）
- 後排座椅加熱器
- 側後視鏡移動



措施：

若不維修，你的車輛將始終無法駕駛，電氣系統亦會保持無法支援所有功能的狀態。

車輛上的部分或全部電動車門和車窗可能失去電力。如果發生這種情況，必要時你仍可以使用手動車門釋放功能離開車廂。若要了解更多資訊，請參閱[從車內打開車門](#) 在第 頁 22。

### **VCFRONT\_a593** **無法駕駛 - 需要維修** **偵測到電氣系統問題**

此警報代表：

駕駛車輛或進行超級充電 / 直流快速充電時，導致車輛的電氣系統無法支援所有功能。

顯示此警示時，你的車輛無法駕駛，亦無法重新啟動。

車廂溫度控制和空調出風口位置、行李艙電動尾門及轉向柱調整可能受限或不可用。許多位於車輛左側的功能可能不可用，或效能受到影響。其中包括：

- 電動車門
- 電動車窗
- 前排座椅（移動與加熱）
- 後排座椅加熱器
- 側後視鏡移動

措施：

若不維修，你的車輛將始終無法駕駛，電氣系統亦會保持無法支援所有功能的狀態。

車輛上的部分或全部電動車門和車窗可能失去電力。如果發生這種情況，必要時你仍可以使用手動車門釋放功能離開車廂。若要了解更多資訊，請參閱[從車內打開車門](#) 在第 頁 22。

### **VCFRONT\_a596** **無法駕駛 - 需要維修** **偵測到電氣系統問題**

此警報代表：

駕駛車輛或進行超級充電 / 直流快速充電時，導致車輛的電氣系統無法支援所有功能。

顯示此警示時，你的車輛無法駕駛，亦無法重新啟動。

空調出風口位置調整可能受限或不可用。許多位於車輛右側的功能可能不可用，或效能受到影響。其中包括：

- 電動車門
- 電動車窗
- 前排座椅（移動與加熱）
- 後排座椅加熱器
- 側後視鏡移動

措施：



建議你及早預約維修。若不維修，你的車輛將始終無法駕駛，電氣系統亦會保持無法支援所有功能的狀態。

車輛上的部分或全部電動車門和車窗可能失去電力。如果發生這種情況，必要時你仍可以使用手動車門釋放功能離開車廂。若要了解更多資訊，請參閱[從車內打開車門](#) 在第 頁 22。

### VCFRONT\_a597 無法駕駛 - 需要維修 偵測到電氣系統問題

此警報代表：

駕駛車輛或進行超級充電 / 直流快速充電時，導致車輛的電氣系統無法支援所有功能。

顯示此警示時，你的車輛無法駕駛，亦無法重新啟動。

空調出風口位置調整可能受限或不可用。許多位於車輛 右側 的功能可能不可用，或效能受到影響。其中包括：

- 電動車門
- 電動車窗
- 前排座椅（移動與加熱）
- 後排座椅加熱器
- 側後視鏡移動

措施：

建議你及早預約維修。若不維修，你的車輛將始終無法駕駛，電氣系統亦會保持無法支援所有功能的狀態。

車輛上的部分或全部電動車門和車窗可能失去電力。如果發生這種情況，必要時你仍可以使用手動車門釋放功能離開車廂。若要了解更多資訊，請參閱[從車內打開車門](#) 在第 頁 22。

### VCSEC\_a221 低於建議的輪胎氣壓 檢查氣壓並按需要充氣

此警報代表：

此警示並不代表輪胎漏氣。

輪胎壓力監測系統檢測到一個或多個輪胎中的壓力比建議的冷胎壓力低至少 20%。

請參閱[維持輪胎壓力](#) 在第 頁 160，詳細了解在哪裡尋找車輛輪胎的建議冷壓 (RCP)、如何檢查輪胎壓力以及如何保持輪胎正確充氣。

警報可能在天氣寒冷時出現，因為輪胎變冷時，輪胎中的空氣會自然收縮，輪胎壓力因此降低。

措施：

請補氣以維持建議的冷胎壓力。冷天時輪胎壓力下降雖屬正常現象，但是請始終維持建議的冷胎壓力。

駕駛車輛時，警示可能會清除。這是因為輪胎會變熱，並且輪胎壓力會增加。即使警示消除，輪胎冷卻後仍應重新充氣。

當輪胎壓力監測系統檢測到每個輪胎都已充至建議的冷胎壓力，警報應會清除。



- 在你將輪胎填充至建議的冷壓力後，警報和輪胎壓力指示燈可能仍會立即亮起，但是當行駛很短距離，兩者都應清除。
- 你可能需要以超過 15 mph (25 km/h) 的速度行駛至少 10 分鐘，以使輪胎壓力監測系統測量和報告更新的輪胎壓力。

若同一輪胎重複顯示警報，請檢查輪胎是否緩慢漏氣。你可以使用你的 Tesla 手機應用程式查看當地的輪胎店或安排維修服務。

有關輪胎壓力和充氣的詳情，請參閱 [輪胎保養與維護](#) 在第 頁 160。

## VCSEC\_a228

### 輪胎氣壓非常低

#### 安全駛到路邊 - 檢查漏氣

此警報代表：

此警報表示車輛的一個或多個輪胎中的壓力過低或漏氣。

輪胎壓力監測系統 (TPMS) 檢測到一個或多個輪胎中的壓力比建議的冷胎壓力顯著地低。

措施：

你應盡快小心駛到路邊。在安全的位置檢查漏氣。

如有需要，可預約 Tesla 路邊援助選項（流動輪胎、車輪租賃、拖車）。詳情請查看 [聯絡 Tesla 路邊援助](#) 在第 頁 194。

在非緊急情況下，建議你使用 Tesla 手機應用程式聯絡本地的服務中心尋求協助。

請參閱 [維持輪胎壓力](#) 在第 頁 160，詳細了解在哪裡尋找車輛輪胎的建議冷壓 (RCP)、如何檢查輪胎壓力以及如何保持輪胎正確充氣。

當輪胎壓力監測系統對每個輪胎的輪胎壓力測量數值一致為至少 30 psi 時，此警報應該會清除。

- 在你將輪胎填充至建議的冷壓力後，警報和輪胎壓力指示燈可能仍會立即亮起，但是當行駛很短距離，兩者都應清除。
- 你可能需要以超過 15 mph (25 km/h) 的速度行駛至少 10 分鐘，以使輪胎壓力監測系統測量和報告更新的輪胎壓力。

有關輪胎壓力和充氣的詳情，請參閱 [輪胎保養與維護](#) 在第 頁 160。



## 關於本車主手冊

### 文件適用性

如要查閱為你的車輛度身訂造的最新和最重要資訊，請在車輛觸控式螢幕上輕觸控制 > 維修服務 > 車主手冊控制手冊查閱車主手冊。該資訊僅適用於您的車輛，具體取決於您購買的功能、車輛配置、銷售區域和軟件版本。反之，Tesla 在其他地方提供的車主資訊乃根據需要進行更新，並且可能不包括您車輛特有的資訊。

軟件更新完成後，觸控式螢幕將顯示新功能的資訊，你亦可透過輕觸控制 > 軟件 > 發行說明，隨時查看。如果車主手冊中有關如何駕駛車輛的內容與發行說明中的內容有衝突，則以發行說明的內容為準。

### 插圖

本文件中提供之圖例僅用作示範目的。因應車輛選件、軟件版本及市場區域，你的 Tesla 觸控式螢幕所顯示資訊可能略有不同。

### 功能可用情況

部分功能僅供應於部分車輛設定及/或特定市場區。車主手冊提及的功能選項並不保證其供應於你的車輛。更多資訊請參閱功能可用情況聲明 在第 頁 253。

### 錯誤或疏漏

所有規格與描述均已詳盡發佈。同時，由於 Tesla 致力於不斷改進，我們保留隨時修改產品之權利。如需就任何錯誤或疏漏進行溝通或就車主手冊之品質提供一般意見或提出建議，請發送電郵至 [ownersmanualfeedback@tesla.com](mailto:ownersmanualfeedback@tesla.com)。

### 元件位置

車主手冊會指定元件位置在車輛左側或右側。如圖所示，左側 (1) 與右側 (2) 代表坐在車內時的車輛一側。



### 版權與商標

© 2012–2024 Tesla, Inc. 本文件所有內容及所有車輛軟件皆受 Tesla, Inc. 及其授權方的版權及其他知識產權保障。若未事先獲得 Tesla, Inc. 及其授權人書面許可，則不得對資料中全部或部分內容進行修改、再現或複製。可根據要求提供其他資訊。Tesla 使用開放原始碼社群建立的軟件。請透過以下網址瀏覽 Tesla 開放原始碼軟件網站 [www.tesla.com/opensource](http://www.tesla.com/opensource)。HD Radio 是 iBiquity Digital Corporation 的註冊商標。以下為 Tesla, Inc. 在美國及其他國家/地區的商標或註冊商標：

TESLA

TESLA MOTORS

TESLA ROADSTER

MODEL S

MODEL X

MODEL 3

MODEL Y

CYBERTRUCK

T E S L A



本文件中包含的所有其他商標均為各擁有者之財產，本文對其的使用並不表示贊助或認可其產品或服務。嚴禁在未經授權的情況下使用本文件或車輛上顯示的任何商標。



你的 Tesla 會不斷改變，在每次更新軟件後增設各種新功能並作出改善。不過，視乎在你車輛上運作的韌體版本，你的車輛可能沒有配備所有功能，或者並非如車主手冊所述的确切方式運作。視乎市場區域、車輛配置、所購買的選項、軟件更新以及其他因素，你車輛上的功能會有不同。

我們不保證這本車主手冊提及的功能或選項適用於你的特定車輛。若要確保你能享用最新及最精彩的功能，最好的方法就是在收到相關通知時儘快更新車輛軟件。你亦可透過以下路徑設定偏好設定：**控制 > 軟件 > 軟件偏好設定 > 進階**。更多資訊請參閱**軟件更新** 在第 頁 157。使用你車輛配備的功能時，請時刻遵循本地法律及限制，以確保自己、乘客及你身邊所有人的安全。



## 免責聲明

### 車輛遙距資訊系統

Model Y 配備可監控並記錄各車載系統資料（包括摩打、Autopilot 自動輔助駕駛元件、電池、煞車與電氣系統）的電子模組。電子模組記錄各種駕駛情況及車輛情況，包括煞車、加速、行程以及其他相關的車輛資訊。模組亦記錄有關車輛功能之資訊，例如充電事件及狀態、各系統之啟用/停用、診斷故障代碼、車輛識別碼、速度、方向及地點。

這些資料由車輛儲存，並且在車輛維修過程中，可由 Tesla 維修技術人員進行存取、使用及儲存，或者透過車載遠端資訊系統定期以無線方式傳送至 Tesla。Tesla 可將該資料作不同用途，包括但不限於：提供 Tesla 遠端資訊服務；疑難排解；評估車輛品質、功能及效能；幫助 Tesla 及其合作夥伴進行分析和研究，以對車輛及系統進行改良與設計；為 Tesla 辯護；以及用於法律規定的其他用途。在車輛維修過程中，Tesla 只需檢閱車輛資料紀錄，即可遙距解決問題。

Tesla 車載遙距資訊系統定期將車輛資訊以無線方式傳送至 Tesla。這些資料的用途如之前所述，其有助於確保對車輛進行適當維護。Model Y 的新增功能可能需要使用車載遠端資訊系統以及提供之資訊，包括充電提示、軟件更新及各車輛系統的遙距存取與控制等功能。

Tesla 不會向任何第三方透露車輛記錄的資料，除非：

- 獲得車主（或租賃車輛之租賃公司）同意或贊成。
- 警方或其他有關當局正式要求。
- 用於為 Tesla 辯護。
- 法庭下令。
- 用於研究目的，不透露車主之詳細資料或識別資訊。
- 向 Tesla 下屬公司（包括其繼承人或受讓人）或資訊系統及資料管理提供者透露。

有關 Tesla 如何處理從車輛蒐集數據詳情，請參閱 <http://www.tesla.com/about/legal>。

### 共享數據

為保證品質並支援 Autopilot 自動輔助駕駛等先進功能的持續改進，Model Y 可能會收集分析、路段、診斷和車輛使用數據，並傳送給 Tesla 進行分析。這項分析可從 Tesla 車輛行駛數十億英里的經驗中學習，有助 Tesla 改善產品和服務。雖然 Tesla 會與提供類似數據的合作夥伴共享這些數據，但是所收集的資料將無法識別你的個人身份，系統亦只會在你明確同意的情況下將有關資料傳送給 Tesla。為保護你的私隱，個人資料不會被記錄，並且受到私隱保護技術約束，亦會在傳送給 Tesla 之前從報告中移除。你可輕觸控制 > 軟件 > 共享數據來控制共享哪些數據。

有關 Tesla 如何處理從車輛蒐集數據詳情，請參閱 <http://www.tesla.com/about/legal>。

注：儘管 Model Y 採用 GPS 輔助駕駛與操作，但正如該本文件中所述，除非車輛發生碰撞，Tesla 不會記錄或儲存與車輛相關的 GPS 資訊。因此，Tesla 無法提供關於車輛位置的歷史資料（例如，Tesla 無法告訴你 Model Y 停在哪處或具體某日/某時到過哪些地方）。

### 品質控制

你可能會注意到，在提取 Model Y 時，里程表上顯示已行駛數公里。這是為確保 Model Y 之品質而進行的全方位測試過程所致。

測試過程包括生產期間與之後的多項檢測。最終檢測由 Tesla 完成，包括由技術人員進行的道路測試。

### 聲音庫

「免費聲音庫」（如配備）。

免費音效網站。

許可：Attribution 4.0 International (CC BY 4.0)。你可在商業或非商業用途的多媒體項目中免費使用音效且免版稅。

<http://www.freesoundslibrary.com>





## 聯絡 Tesla

若需瀏覽你的 Model Y 詳細資料，請前往 <http://www.tesla.com> 並登入你的 Tesla 帳戶，或註冊新帳戶。

如對 Model Y 有任何疑問或意見，請致電 Tesla。如要尋找你所在地區的電話號碼，請前往 <http://www.tesla.com>，然後查看聯絡資訊。

## FCC 和 ISED 認證

組件	製造商	型號	運作頻率 (MHz)	FCC ID	IC ID
B 車門柱末端	Tesla	1783148Y	13.56 2400-2483.5	2AEIM-1783148Y	20098-1783148Y
中控台	Tesla	1089774	13.56 2400-2483.5	2AEIM-1089774	20098-1089774
後端點	Tesla	1509516	2400-2483.5	2AEIM-1509516	20098-1509516
遙控車匙	Tesla	1133148	2400-2483.5	2AEIM-1133148	20098-1133148
輪胎壓力監測系統	Tesla	1472547G	2400-2483.5	2AEIM-1472547G	20098-1472547G
車廂內雷達* (如配備)	Tesla	1616631	60000-64000	2AEIM-1616631	20098-1616631
Homelink (如有配備)	Gentex	ADHL5C	286-440MHz	NZLADHL5C	4112A-ADHL5C
Car PC	Tesla	1960400		XMR2020AG525RGL XMR202201AF51Y	10224A-2020AG525R 10224A-202201AF51Y
無線充電器	Tesla	WC3	127.72KHz	2AEIM-WC3	20098-WC3

\*僅限由工廠安裝車廂內雷達。

上述裝置符合 FCC 規則第 15 條、加拿大工業局豁免授權的 RSS 標準及歐盟 2014/53/EU 指令規定。

操作受如下兩個條件限制：

1. 本裝置可能不會造成有害干擾；而且
2. 本裝置必須能夠承受收到的所有干擾，包括可能導致意外操作的干擾。

未經 Tesla 明確許可的變更或改動可能會導致車主使用本設備的授權失效。

## 無線電頻率資訊

本設備已經過測試，測試結果符合 FCC 規範第 15 條對 B 類數位裝置的限制。這些設計限制旨在針對居家環境中的有害干擾提供合理防護。本設備會產生、使用並輻射射頻能量；如果未依指示安裝與使用，可能會對無線電通訊產生有害干擾。同時，即使以特定方式安裝仍可能產生干擾。如果你透過關閉及開啟本設備，發現本設備的確對無線電或電視的接收產生了有害干擾，請使用下列方法嘗試消除干擾：

- 調整接收天線的方向或位置。
- 讓設備與接收器彼此遠離。
- 將設備與接收器分別連接到迴路上的不同插座。
- 尋求代理商或經驗豐富的廣播／電視技術人員協助。



 **警告：** 本設備及其天線不得處於相同位置，且不得與其他天線或發射機同時運作。

## 輻射外洩聲明

產品的低功耗用戶無線電力傳輸符合 FCC/ISED RF 接觸標準。RF 接觸限值是針對不受控的環境而制定，對此手冊中所述的預期操作是安全的。該合規說明了距離用戶身體至少 20cm 的最大 RF 接觸距離；如有此功能，將設備設定為較低的輸出功率。

## Special Characters

- 能量:
  - 里程資料:
  - 動能回收制動獲得的能量:
- 駕駛員:
  - 設定檔:
- 溫度: , , ,
  - 加熱方向盤:
  - 車外:
  - 電池（高壓），限制:
  - 駕駛室，控制:
- 外部: , , , ,
  - 汽車車罩:
  - 車燈:
  - 拋光、修補與維修:
  - 清潔:
  - 概覽:
- 寒冷天氣最佳對策:
- 閱讀燈:
- 等待:
- TPMAM: [183](#)
- TPMLM: [183](#)
- 上揭式尾門: ,
  - 打開:
  - 調節開啟高度:
- 中控台: , , ,
  - 打開:
  - 低壓電源插座:
  - 後方:
  - USB 連接埠:
- 內部: , ,
  - 車燈:
  - 概覽:
  - 溫度控制:
- 內部車廂攝影機:
- 內飾:
  - 清潔:
- 公司位置:
- 公共充電站:
- 切換駕駛模式:
- 尺寸，內部:
- 尺寸，規格:
- 尺寸，懸掛:
- 手動鬆開充電口:
- 手飾箱:
  - 手飾箱 PIN:
  - 手機車匙:
    - 作為車匙刪除:
    - 新增為車匙:
  - 手機應用程式: ,
  - 手機應用程式存取權限:
  - 方向盤:
    - 燈，控制:
  - 水撥，使用: ,
  - 水撥片，更換:
  - 主動巡航控制:
  - 代客泊車模式:
  - 充電: , , , ,
    - 元件與設備:
    - 公共充電站:
    - 充電狀態: ,
    - 充電設定: ,
    - 預定: ,
    - 說明:
  - 充電口:
  - 充電口指示燈:
  - 充電位置, 搜尋:
  - 充電站，在地圖上顯示:
  - 冬季輪胎:
  - 凸緣螺母蓋:
  - 出廠預設值，還原:
  - 功能, 下載新:
  - 功能可用情況:
  - 加速，舒適:
  - 加速，跑車:
  - 加速，標準:
  - 包裹架:
  - 卡:
    - 卡啦 OK) :
  - 召喚:
    - 召喚距離:
  - 四季輪胎:
  - 外部尺寸:
    - 平均里程: ,
    - 正在泊車，召喚使用中:
    - 正在泊車，自動泊車使用中:
    - 正在校準車窗:
  - 交付里程:
  - 交付時之里程:
  - 交通燈和停車標誌控制:
  - 共享數據:

- 危險:
- 危險警告閃光燈:
- 危險警告燈:
- 地毯，清潔:
- 地圖方向:
- 地圖更新:
- 地墊:
- 安全氣袋，位置:
- 安全氣袋安全資訊:
- 安全設定:
- 安全資訊:
  - 座椅安全帶:
- 收費系統詢答機，貼附中:
- 自動水撥:
- 自動泊車:
- 自動傾斜:
- 自動摺疊:
- 自動緊急煞車:
- 自動輔助導航駕駛:
- 自動輔助轉向:
- 自動導航:
  - 導航:
- 行人警示:
- 行李艙，前:
- 行李艙，後部:
- 行車記錄儀:
- 行動連接器:，
  - 使用:
  - 描述:
- 行程策劃:
- 行程圖:
- 行駛中上鎖:
- 衣架:
- 位置追蹤:
- 住宅位置:
- 即時里程:，
- 快閃磁碟機:，
- 我的車可以做甚麼?:
- 我的最愛（導航）:
- 我的應用程式:
- 扭矩規格:
- 技術上允許的最大負載重量:
- 技術上允許的軸上最大重量:
- 改裝:
- 更換（車匙）電池:
- 更換零部件:
- 汽車車罩:
- 車主手冊，關於:
- 車身修補:
- 車身維修:
- 車門:，，，，，，，，
  - 內部鎖定與解鎖:
  - 外車門把手:
  - 未通電時打開:
  - 兒童鎖:
  - 於泊車檔解鎖:
  - 從內部打開:，
  - 從外部打開:
  - 解鎖:
  - 鎖定:
- 車門功能:
  - 離開鎖定:
- 車門把手:
- 車門密封圈:
  - 清潔:
- 車門標籤:
- 車庫門，開啟:
- 車側防撞警報:
- 車匙:，，
  - 刪除車匙卡及流動電話車匙:
  - 更換電池:
  - 新增車匙卡及流動電話車匙:
  - 概覽:
  - 顯示列表:
- 車匙卡:
- 車速輔助:
- 車頂架:
- 車廂空氣過濾器:
- 車窗，正在校準:
- 車道偏離規避:
- 車道輔助:
- 車輛尺寸:
- 車輛負載:
- 車輛維修週期:
- 車輛離地間隙:，
- 車輛識別號 (VIN):
- 車輪:，，，，
  - 凸緣螺母拆卸與安裝:
  - 扭矩:
  - 更換:
  - 定位:
  - 規格:



# 索引

- 護板蓋拆卸與安裝:
- 車燈: , , ,
  - 危險警告:
  - 車頭燈延時照明:
  - 轉向訊號燈:
- 車頭燈: , ,
  - 延時照明:
  - 高燈:
  - 控制:
- 巡航控制:
- 里程: ,
  - 動能回收制動:
  - 最大化的駕駛技巧:
- 里程表: ,
- 里數額定值:
- 防滑鍵:
- 防撞輔助:
- 防鎖死煞車系統 (ABS):
- 事件資料記錄:
- 供暖:
- 兒童安全座椅:
- 兒童保護:
  - 停用後車窗開關:
- 兒童約束系統:
- 兒童座椅:
  - 停用前排乘客安全氣袋:
- 往返行程能耗 (導航):
- 拖車: ,
- 拖車掛鉤:
- 於泊車檔解鎖:
- 泊車煞車:
- 泊車輔助:
- 法定銘牌:
- 炎熱天氣最佳對策:
- 版權:
- 玩具箱: ,
- 盲點碰撞警報:
- 盲點碰撞警報鳴響:
- 盲點鏡頭:
- 空氣過濾器:
- 空調:
- 非高峰時段充電:
- 侵入檢測:
- 保持溫度控制:
- 前行李艙: ,
  - 未通電時打開:
- 前保險槓淨空 (召喚):
- 前後排座椅:
- 前排乘客安全氣袋停用:
- 前撞預警:
- 後向式鏡頭:
- 後車窗開關, 停用:
- 後排座椅, 調節和折疊: ,
- 後視鏡:
- 後視鏡頭:
- 查看即時鏡頭:
- 洗車模式:
- 洗車機:
- 為你的車輛命名:
- 為你的車輛重新命名:
- 相對限速:
- 相鄰車道速度:
- 負載限制:
- 重設出廠值:
- 重設路線:
- 重新安裝軟件:
- 重新啟動觸控式螢幕:
- 重新通電:
- 限速偏差:
- 限速警告:
- 音訊: , , , ,
  - 音量控制:
    - 設定:
    - 播放檔案: ,
    - 駕駛盤上的滾動按鈕:
  - 音量控制:
  - 音量控制 (媒體):
- 首頁:
  - 按鈕:
  - 螢幕:
- 乘客偵測, 前排:
- 修補車身:
- 個人資料, 清除:
- 個人識別碼:
- 倒車鏡頭:
- 哨兵模式:
- 夏季輪胎:
- 娛樂:
- 射頻識別詢答機:
- 座椅: , ,
  - 加熱器:
- 座椅加熱器:

- 座椅安全帶: , , , ,
  - 孕婦佩戴:
  - 清潔:
  - 發生碰撞時:
  - 概覽:
  - 預緊裝置:
- 座椅套:
- 捆綁帶:
- 效能規格:
- 消耗圖: ,
- 耗盡續航電力: ,
- 能量使用預測 (導航) :
- 能量消耗額定值:
- 能量規格:
- 能量應用程式: ,
- 追蹤已停用:
- 配件:
  - 插入電源插座:
- 閃光燈, 警告:
- 高燈車頭燈:
- 高壓: , ,
  - 元件:
  - 安全性:
  - 電池規格:
- 側面鏡頭:
- 側邊距離 (召喚) :
- 動能回收制動:
- 商標:
- 捷徑: ,
  - 正在新增至「我的應用程式」:
  - 重新啟動觸控式螢幕:
- 掛鉤:
- 啟動:
- 斜坡, 停車於:
- 斜坡保持:
- 液體:
  - 更換週期:
- 清洗液, 加注:
- 清洗器, 使用: ,
- 清洗器噴水頭, 清潔:
- 清除及重設:
- 清潔:
- 牽引力控制:
- 牽引拖車:
- 牽引說明:
- 第二排座椅, 調節和折疊: ,
- 脫困起步:
- 規格: , , , , , , , ,
  - 子系統:
  - 低壓電源:
  - 車輪:
  - 效能:
  - 能量:
  - 高壓電池:
  - 傳動裝置:
  - 煞車:
  - 摩打:
  - 輪胎:
  - 轉向:
  - 懸掛:
- 規格, 內部:
- 規格, 外部:
- 設定, 加速:
- 設定, 清除:
- 貨物體積規格:
- 軟件更新:
- 軟件更新首選:
- 軟件重設:
- 通風:
- 通風口, 調整:
- 連接至 Wi-Fi:
- 頂升:
- 頂燈:
- 最大速度:
- 最近 (導航) :
- 最近播放 (媒體播放器) :
- 喇叭:
- 喜好項目 (媒體播放器) :
- 媒體: , ,
  - 「來源」、「顯示」和「隱藏」:
  - 設定:
- 寒冷天氣:
- 智能召喚:
- 智能型流動電話:
  - 驗證為車匙:
- 無線電監管資訊:
- 發行說明:
- 短片:
- 絕對限速:
- 著色器:
- 超車加速輔助:
- 超級充電:



# 索引

- 已描述:
- 佔用費:
- 按次收費:
- 擁擠費:
- 超級充電站，在地圖上顯示:
- 越野輔助:
- 開啟與關閉電源:
- 韌體（軟件）更新:
- 傳動裝置規格:
- 想找鄰近景點，就近餐廳:
- 溫度控制:
- 溫度預設:
- 煞車:,,
  - 在緊急情況下自動煞車:
- 規格:
- 概覽:
- 腰部支撐調整:
- 裝置:
  - 藍牙，播放音訊檔案:
- 解鎖:
- 詢答機，貼附中:
- 資料記錄:，
- 跨線跳接:，
- 路邊援助:
- 載客人數:
- 載貨空間:
- 遊戲控制器:
- 遊戲廳:
- 運輸:
- 運輸模式:
- 閘門，開啟:
- 電池（低壓）:，
  - 完全放電:
  - 規格:
- 電池（高壓）:，
  - 規格:
  - 溫度限制:
- 電動車窗:，
- 電動泊車煞車:
- 電量:
  - 動能回收制動獲得的能量:
- 電源插座:
- 電話:,,,,,,
  - 呼入選項:
  - 近期通話:
  - 配對:
- 接聽電話:
- 連接:
- 匯入聯絡人:
- 撥打電話:
- 應用程式:
- 驗證為車匙:
- 電話車匙:，
- 預定:
- 預定充電:
- 預定出發:
  - 使用:
- 預約維修:
- 墊:
- 維修資料記錄:，
- 維護:,,,,,,
  - 定期檢查:
  - 日檢:
  - 月檢:
  - 更換水撥片:
  - 車輛維修週期:
  - 液體更換週期:
  - 清洗液，加注:
  - 清洗器噴水頭，清潔:
  - 清潔:
  - 輪胎:
- 網上路線:
- 緊急車道偏離規避:
- 緊急煞車:
- 認證 (FCC, ISED, CE, NCC):
- 語音命令:
- 輔助切線:
- 輔助駕駛:
- 輕鬆進出, 駕駛員設定檔:
- 遠端資訊系統:，
- 障礙物感知加速:
- 儀錶板概觀:
- 增高椅:
- 廣播:，
- 摩打規格:
- 標籤:，
  - 法定銘牌:
  - 輪胎資料:
- 輪胎:,,,,,,
  - 冬季:
  - 四季:
  - 平衡:



- 更換:
  - 更換輪胎感測器:
  - 車輪配置:
  - 防滑鍵:
  - 夏季:
  - 規格:
  - 換位:
  - 輪胎標記:
  - 壓力, 檢查方法:
  - 壓力, 顯示:
  - 檢查與維護:
  - 輪胎換位:
  - 輪胎資料標籤:
  - 輪胎噪音:
  - 輪胎壓力, 檢查:
  - 輪胎壓力, 顯示:
  - 輪胎壓力監測系統:,
    - 概覽, :
  - 輪擋:
  - 輪轂蓋:
  - 閱讀燈 (地圖燈) :
  - 駕駛:,,
    - 行車數里最大化的技巧:
    - 座椅位置:
    - 啟動:
  - 駕駛室溫度控制:
  - 駕駛模式, 切換:
  - 駕駛模式, 泊車檔:
  - 駕駛模式, 空檔:
  - 駕駛模式, 前進檔:
  - 駕駛模式, 倒車檔:
  - 駕駛艙鏡頭:
  - 壁掛式連接器:
  - 擁有權變更:
  - 擋風玻璃清洗液, 加注:
  - 舉升:
  - 錄影, :
  - 頭凸, :
    - 未通電時打開:
  - 頭枕:
  - 應用程式:
  - 應急閃光燈:
  - 環境燈:
  - 總是顯示往返行程能耗預估:
  - 聯絡資訊:
    - 路邊援助:
  - 藍牙:,,,
    - 一般資訊, :
    - 裝置, 播放音訊檔案:
    - 電話, 配對及使用:
  - 轉向, 輔助:
  - 轉向訊號燈:
  - 轉向規格:
  - 鎖定:
  - 離開鎖定:
  - 鬆開充電口纜線:
  - 寵物:
  - 穩定控制:
  - 識別標籤:
  - 霧燈:
  - 懸掛系統規格:
  - 觸控式螢幕:,,,,,
    - 主要:
    - 正在自訂「我的應用程式」:
    - 正在新增捷徑:
    - 後方:
    - 重新啟動:
    - 重新啟動:
    - 清潔:
    - 軟件更新:
    - 無反應:
    - 概覽:
    - 當機:
    - 顯示設定:
  - 警告閃光燈:
  - 警報, :
  - 續航保證:
  - 護板蓋:
  - 露營:
  - 顯示設定:
- ## A
- ABS (防鎖死煞車系統):
  - Autopilot 自動輔助駕駛:,,,,
    - 召喚:
    - 自動泊車:
    - 自動緊急煞車:
    - 車側防撞警報:
    - 車速輔助:
    - 防撞輔助:
    - 保持在限速範圍內:
    - 前撞預警:



# 索引

---

限速警告:

Autopilot 自動輔助駕駛元件:

Autopilot 自動輔助駕駛: , ,

主動巡航控制:

自動輔助轉向:

超車加速輔助:

概覽:

## B

Boombbox: [144](#), [145](#)

## C

CCS (組合) :

CHAdemo: [147](#)

## F

FCC & ISED 認證:

## H

HomeLink: [59](#), [106](#)

使用召喚時:

設定程式及使用:

## I

i-Size: [38](#)

ISOFIX: [38](#)

## J

J1772: [147](#)

## P

PIN 駕駛:

## T

tesla 設定檔:

Teslacam: [124](#), [125](#)

## U

USB 快閃磁碟機: , ,

USB 連接埠:

USB 裝置:

連接:

## V

VIN (車輛識別號) :

## W

Wi-Fi , 連接:

TESLA

Publication date: 2024/11/1