



# MODEL Y

## NAVODILA ZA UPORABO



Različica programske opreme: 2024.44.25.3  
Europe

## VAŠ PRIROČNIK

Najnovejše in najboljše informacije za svoje vozilo si oglejte v priročniku na zaslonu na dotik v vozilu tako, da se dotaknete zaganjalnika aplikacij in nato izberete aplikacijo Priročnik. Informacije so namenjene vašemu vozilu in so odvisne od funkcij, ki ste jih kupili, konfiguracije vozila, tržne regije in različice programske opreme. Navodila za uporabo, ki jih drugje dobite od družbe Tesla, so posodobljena po potrebi in morda ne vsebujejo informacij, ki veljajo za vaše vozilo.

## OPOMBE K IZDAJI

Informacije o novih funkcijah so po posodobitvi programske opreme prikazane na zaslonu na dotik in si jih lahko kadar koli ogledate na zavihku **Opombe ob izdaji** v aplikaciji Priročnik ali tako, da se dotaknete možnosti **Upravljalni elementi > Programska oprema > Opombe ob izdaji**. Če so v uporabniškem priročniku drugačna navodila za uporabo vozila kot v opombah k izdaji, upoštevajte opombe k izdaji.

## SLIKE IN TEHNIČNI PODATKI O IZDELKU

Slike v tem dokumentu so namenjene samo predstavitvi. Informacije, prikazane na zaslonu na dotik v vozilu, se lahko nekoliko razlikujejo glede na opremo vozila, različico programske opreme in tržno regijo.

Vsi tehnični podatki in opisi v tem dokumentu so preverjeno točni v času tiskanja. Ker pa je cilj družbe Tesla nenehno izboljševanje, si pridržujemo pravico, da kadar koli spremenimo izdelek. Če nam želite sporočiti kakršne koli netočnosti ali izpustitve v tem dokumentu, nam pišite na e-poštni naslov: [ownersmanualfeedback@tesla.com](mailto:ownersmanualfeedback@tesla.com).

## VARNOSTNE INFORMACIJE

Varnostne informacije lahko najdete v navodilih za uporabo vozila Model Y na zaslonu na dotik.

Za podrobne informacije o vozilu Model Y obiščite spletno mesto družbe Tesla za svojo regijo, se prijavite v svoj Tesla uporabniški račun ali ustvarite novega.

Če imate glede svojega vozila Model Y kakšna vprašanja ali skrbi, pokličite družbo Tesla. Če želite poiskati številko za svojo regijo, pojdite na [www.tesla.com](http://www.tesla.com), izberite svojo regijo na dnu strani, nato pa si oglejte kontaktne podatke.

## © 2012-2025 TESLA, INC.

Vse informacije v tem dokumentu in vsa programska oprema vozila so zaščitene z avtorskimi pravicami in drugimi pravicami intelektualne lastnine družbe Tesla, Inc. in njenih licencodajalcev. Tega gradiva ni dovoljeno spreminjati, reproducirati ali kopirati, ne delno in ne v celoti, brez predhodnega pisnega dovoljenja družbe Tesla, Inc. in njenih licencodajalcev. Dodatne informacije so na voljo na zahtevo. V nadaljevanju so navedene blagovne znamke ali registrirane blagovne znamke družbe Tesla, Inc. v ZDA in drugih državah:

MODEL 3

MODEL S

TESLA

TESLA ROADSTER

MODEL Y

MODEL X

TESLA MOTORS

T E S L A





<b>Pregled.....</b>	<b>3</b>	Funkcije avtopilota.....	108
Zunanost.....	3	Upravljanje vozila pri rdeči luči in znaku STOP.....	117
Notranjost.....	4	Samodejno parkiranje.....	124
Zaslona na dotik.....	5	Funkcija Summon.....	126
Elektronika v notranjosti.....	9	Omejčitve in opozorila.....	130
Stanje avtomobila.....	12	<b>Funkcije aktivne varnosti.....</b>	<b>134</b>
Glasovni ukazi.....	15	Asistent za ohranjanje voznega pasu.....	134
Kamere.....	17	Asistenca za preprečevanje trčenja.....	137
<b>Odpiranje in zapiranje.....</b>	<b>19</b>	Pametni asistent za uravnavanje hitrosti.....	140
Ključni.....	19	Kamera v kabini.....	141
Vrata.....	24	Opozorilo o zaspanosti voznika.....	142
Stekla.....	26	<b>Kamera na armaturni plošči, način Sentry</b>	
<b>Prostori za shranjevanje.....</b>	<b>27</b>	<b>Mode in zaščita.....</b>	<b>143</b>
Zadnji prtljažnik.....	27	Nastavitve varnosti in zaščite.....	143
Prtljažnik spredaj.....	29	Kamera na armaturni plošči.....	145
Prostori za shranjevanje v notranjosti.....	31	Način Sentry Mode.....	147
<b>Sedenje in varnostne naprave.....</b>	<b>33</b>	Zahteve za pogon USB pri snemanju videoposnetkov.....	149
Sprednji in zadnji sedeži.....	33	<b>Klimatska naprava.....</b>	<b>151</b>
Varnostni pasovi.....	39	Upravljanje elementov za upravljanje klimatske naprave.....	151
Otroški varnostni sedeži.....	42	Prezračevanje.....	156
Zračne blazine.....	55	Najboljše prakse ob hladnem vremenu.....	157
<b>Povezljivost.....</b>	<b>58</b>	Najboljše prakse v vročini.....	160
Mobilna aplikacija.....	58	<b>Navigacija in zabava.....</b>	<b>161</b>
Wi-Fi.....	61	Zemljevidi in navigacija.....	161
Bluetooth.....	62	Predstavnost.....	167
Telefon, koledar in spletne konference.....	65	Gledališče, arkadne igre in igrače.....	169
Pametna garaža.....	67	<b>Polnjenje in poraba energije.....</b>	<b>172</b>
<b>Vožnja.....</b>	<b>70</b>	Električni sestavni deli vozila.....	172
Zagon in izklop.....	70	Informacije o visokonapetostni bateriji.....	174
Volan.....	71	Navodila za polnjenje.....	176
Ogledala.....	73	Načrtovano vnaprejšnje klimatiziranje in polnjenje.....	181
Prestavljanje.....	75	Doseganje največjega dosega.....	183
Luči.....	77	<b>Vzdrževanje.....</b>	<b>185</b>
Brisalci in šobe za pranje stekel.....	80	Posodobitve programske opreme.....	185
Zaviranje in zaustavljanje.....	82	Servisni intervali vzdrževanja.....	187
Pomoč pri parkiranju.....	86	Nega in vzdrževanje pnevmatik.....	190
Zadrževanje vozila.....	88	Čiščenje.....	197
Uravnavanje zdrsa.....	89	Metlice sprednjih brisalcev, šobe in tekočina.....	201
Načini pospeškov.....	90	Dviganje vozila.....	203
Način Track Mode.....	91	Deli in dodatki.....	204
Profili voznika.....	94	Komplet za začasno popravilo pnevmatik.....	211
Podatki o poti.....	97	Vzdrževanje, ki ga lahko opravite sami.....	213
Vzvratne kamere.....	98	<b>Tehnični podatki.....</b>	<b>214</b>
Sistem zvočnega opozarjanja pešcev.....	99	Identifikacijske nalepke.....	214
Vleka in dodatki.....	100	Obremenitev vozila.....	216
<b>Avtopilot.....</b>	<b>106</b>	Mere.....	217
Več o avtopilotu.....	106		



Podsistemi.....	220
Platišča in pnevmatike.....	223
<b>Navodila za prevoznike.....</b>	<b>226</b>
Navodila za prevoznike.....	226
<b>V nujnem primeru.....</b>	<b>230</b>
Vzpostavitev stika s pomočjo na cesti Tesla.....	230
Klic v sili.....	232
Zmanjkalo je dosega.....	233
Odpiranje pokrova prtljažnika brez elektrike.....	234
Zagon s premostitvenimi kabli.....	235
Odpiranje vrat brez elektrike.....	237
Navodila za potopljeno vozilo.....	238
<b>Odpravljanje težav.....</b>	<b>239</b>
Opozorila glede odpravljanja težav.....	239
<b>Informacije za potrošnike.....</b>	<b>292</b>
Več o teh navodilih za uporabo.....	292
Izjava o razpoložljivosti funkcij.....	294
Pravne izjave.....	295
Poročanje o varnostnih pomanjkljivostih.....	296
Skladnost s certifikacijami.....	297
<b>Stvarno Kazalo.....</b>	<b>301</b>

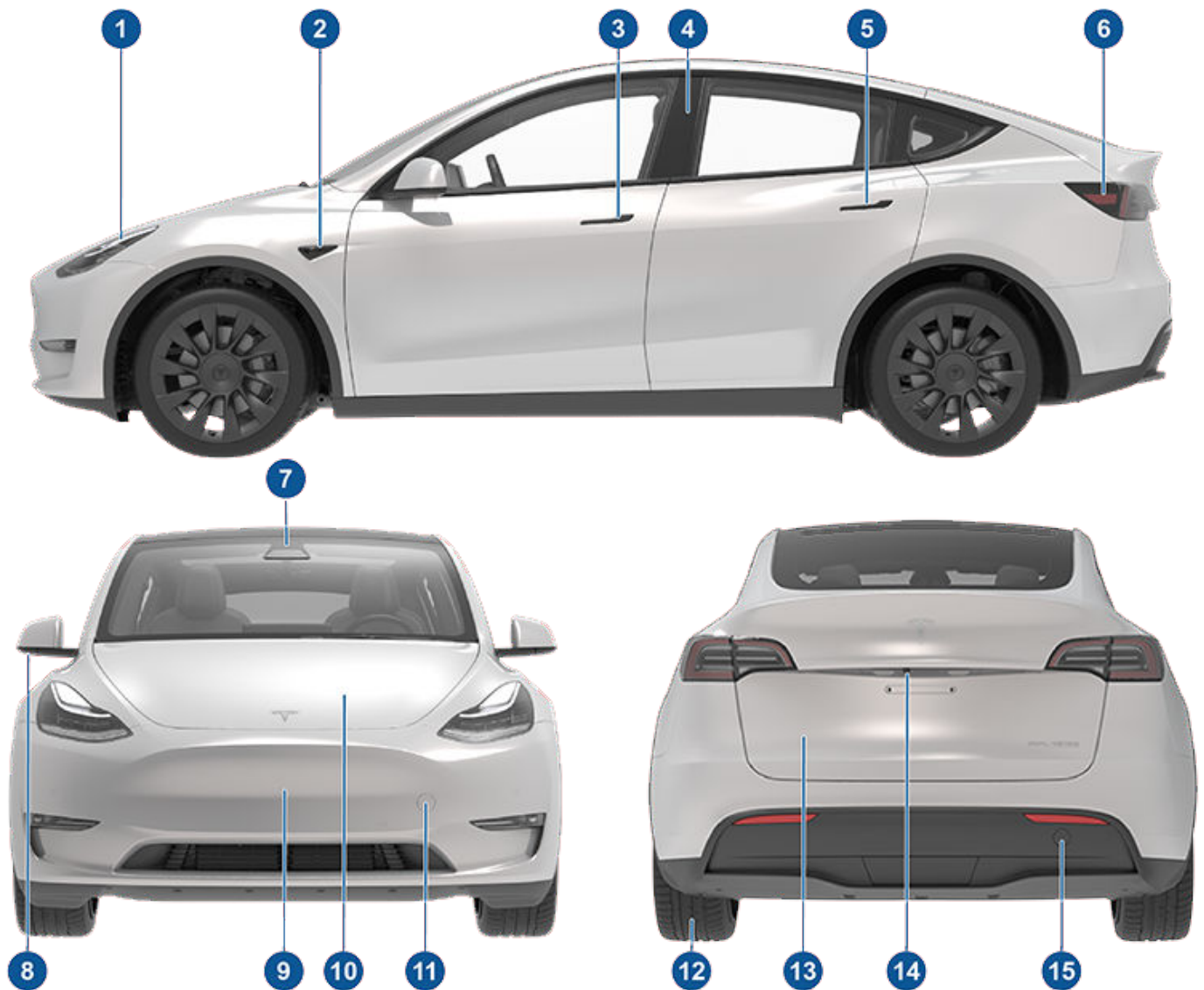

1. Zunanje luči (Luči)
2. Kamera avtopilota (Kamere)
3. Vratna kljuka sprednjih vrat (Uporaba zunanjih vratnih kljuk)
4. Senzor kartice (Ključni), kamera avtopilota (Kamere)
5. Vratna kljuka zadnjih vrat (Uporaba zunanjih vratnih kljuk)
6. Vtičnica za polnjenje (Navodila za polnjenje)
7. Kamere avtopilota (Kamere)
8. Zunanji ogledali (Ogledala)
9. Radarski senzor, če je vozilo z njim opremljeno (skrit)
10. Pokrov motorja/prtljažnik spredaj (Prtljažnik spredaj)
11. Pokrov vlečnega ušesa spredaj (Navodila za prevoznike)
12. Kolesa in pnevmatike (Platišča in pnevmatike)
13. Prtljažnik zadaj (Zadnji prtljažnik)
14. Kamera za vzvratno vožnjo (Vzvratne kamere)
15. Pokrov vlečnega ušesa zadaj (Navodila za prevoznike)



**OPOMBA:** Pri vozilih z volanom na desni strani so elementi za upravljanje, ki so prikazani v navodilih za uporabo, razporejeni podobno, vendar zrcalno na desni strani vozila.

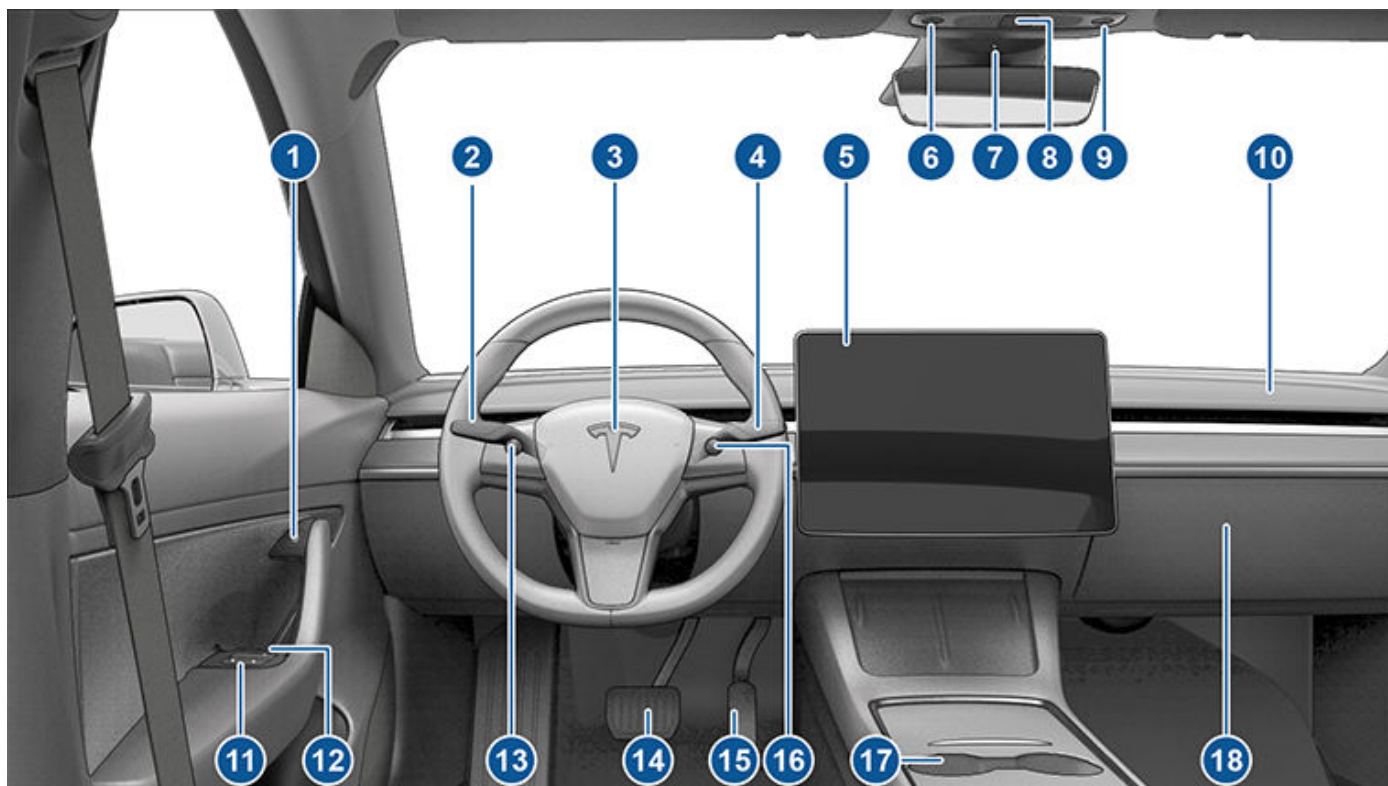

1. Gumb za odpiranje vrat (Odpiranje vrat iz notranjosti)
2. Ročica smernikov (Dolge luči), Smerniki in Brisalci in šobe za pranje stekel)
3. Hupa (Hupa)
4. Obvolanska ročica za vožnjo (Navodila za prestavljanje, Funkcije avtopilota)
5. Zaslon na dotik (Zaslon na dotik)
6. Stropna luč za voznika (Luči)
7. Kamera v kabini (Kamera v kabini)
8. Varnostne utripalke (Varnostne utripalke)
9. Stropna luč za sopotnika (Luči)
10. Zračnik klimatske naprave (glejte [Upravljanje elementov za upravljanje klimatske naprave](#))
11. Stikala za odpiranje oken (Stekla)
12. Ročna sprostitev vrat (Odpiranje vrat iz notranjosti)
13. Levi drsnik (Drsni gumbi)
14. Zavorna stopalka (Zaviranje in zaustavljanje)
15. Stopalka za plin (Regenerativno zaviranje)
16. Desni drsnik (Drsni gumbi)
17. Osrednja konzola (Elektronika v notranjosti)
18. Predal pred sovoznikom (Predal pred sovoznikom)



**⚠ OPOZORILO:** Med vožnjo bodite vedno pozorni na cestne in prometne razmere. Medtem ko se vozilo premika, se izogibajte uporabi zaslona na dotik in opravljanju nastavitvev, saj lahko s tem preusmerite pozornost voznika in ogrožate varnost potnikov in drugih udeležencev v prometu.

Zaslon na dotik se uporablja za upravljanje mnogih funkcij, ki jih v običajnih avtomobilih upravljate s fizičnimi gumbi (na primer nastavitvev ogrevanja kabine, klimatske naprave, žarometov itd.). Prek zaslona na dotik lahko tudi upravljate predstavnosti, preletite, uporabljate funkcije sistema za razvedrilo in prilagajate vozilo Model Y lastnim željam. Za prostoročni dostop do splošnih upravljalnih elementov zaslona na dotik uporabljajte glasovne ukaze (glejte [Glasovni ukazi](#)).

Če se zaslon na dotik ne odziva ali če deluje neobičajno, ga lahko znova zaženete (glejte [Ponovni zagon zaslona na dotik](#)).

**⚠ POZOR:** Na zaslon na dotik ne nalepite zaščitne folije. V nasprotnem primeru lahko pride do nenamernih dotikov zaslona na dotik (fantomski dotiki), počasnejše odzivnosti ali neodzivnosti na dotike, elektrostatične razelektritve, ki lahko poškoduje zaslon na dotik, ipd. Morebitne škode, do katere bi prišlo zaradi nalepljene zaščitne folije, garancije ne krije.

**OPOMBA:** Ilustracije so na voljo samo za boljše razumevanje koncepta. Na zaslonu prikazane podrobnosti so odvisne od dodatne opreme vozila, različice programske opreme, tržne regije in regionalnih ter jezikovnih nastavitvev.

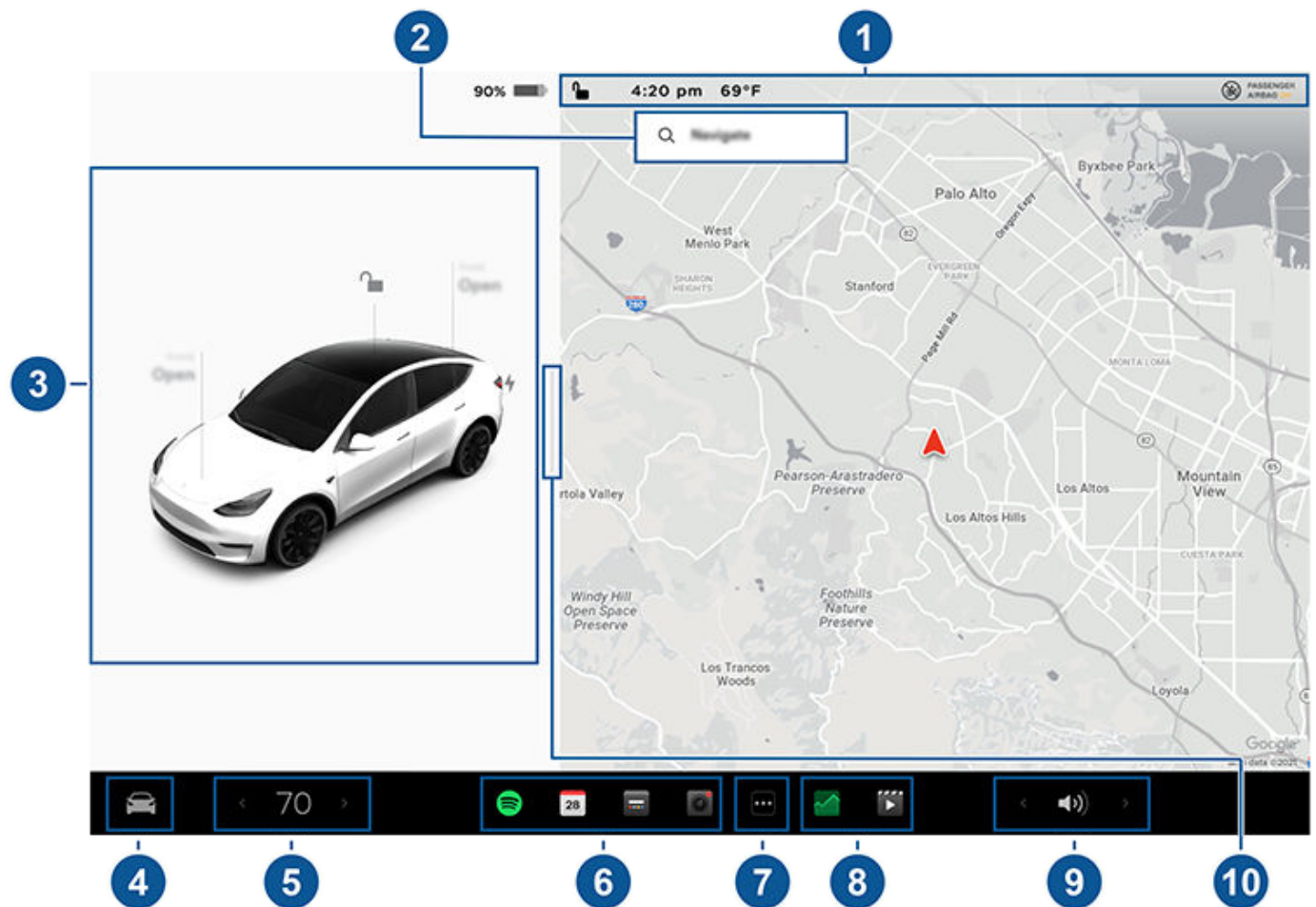

- 1. Vrstica stanja:** Oglejte si upravljalne elemente in stanje avtomobila v zgornji vrstici (glejte [Ikone v zgornji vrstici stanja](#)).
- 2. Navigacija:** Spremenite usmerjenost zemljevida, poiščite cilj ali uporabite navigacijo do njega in spremenite nastavitve navigacije (glejte [Zemljevidi in navigacija](#)).
- 3. Stanje avtomobila:** Na tem mestu je dinamično prikazano trenutno stanje vozila Model Y med vožnjo, parkiranjem, odpiranjem vrat, vklopom luči itd. Med vožnjo spremljajte ta del, saj so na njem prikazane pomembne informacije, na primer hitrost vožnje in opozorila (glejte [Stanje avtomobila](#)). Ko je avtomobil v prestavi za parkiranje, lahko odprete prtljažnik ali vrata vtičnice za polnjenje. Na tem območju so tudi "kartice" bližnjic za medije, tlak v pnevmatikah in podatke o poti.
- 4. Upravljalni elementi:** Upravljajte različne funkcije in prilagodite vozilo Model Y po svojih željah. Zaslon z upravljalnimi elementi se prikaže prek zemljevida. Dotaknite se možnosti na zaslonu Upravljalni elementi, če želite, da se prikažejo različne nastavitve in možnosti, povezane z izbrano možnostjo.



## Zaslon na dotik

Za iskanje določene nastavitve se dotaknite možnosti **Iskanje** na vrhu zaslona z upravljalnimi elementi. Uveljavite spremembe neposredno s strani z rezultati ali se dotaknite povezave, da se pomaknete do zadevne možnosti med upravljalnimi elementi.



Ko se ob določeni nastavitvi prikaže ikona informacij, se je dotaknite in odprlo se bo pojavno okno s koristnimi podrobnostmi o tej nastavitvi.

**OPOMBA:** Veliko krmilnih elementov, nastavitvev in priljubljenih možnosti (na primer klimatska naprava, viri predstavnosti, in navigacija) je mogoče spreminjati prostoročno z glasovnimi ukazi (glejte [Glasovni ukazi](#)).

**OPOMBA:** Družbi Tesla lahko pošljete povratne informacije o zaslonu na dotik z dolgim pritiskom te ikone.

- 5. Elementi za upravljanje klimatske naprave (voznik):** Z levo in desno puščico znižate/povišate temperaturo v kabini. Dotaknite se možnosti **Razdeli** v pojavnem oknu, da prikazete ločene upravljalne elemente za voznika in sovoznika. Dotaknite se ikone temperature, da prilagodite nastavitve klimatske naprave (glejte [Upravljanje elementov za upravljanje klimatske naprave](#)). Upravljalni elementi klimatske naprave so prikazani, če za elemente za upravljanje temperature uporabite možnost **Razdeli** in tako omogočite ločene upravljalne elemente za voznika in sovoznika.
- 6. Moje aplikacije:** Za dostop do pogosto uporabljenih aplikacij in upravljalnih elementov z enim pritiskom, lahko izberete, kar je prikazano na tem mestu. Glejte [Prilaganje možnosti Moje aplikacije](#).
- 7. Zaganjalnik aplikacij:** Za odpiranje predala z aplikacijami pritisnite zaganjalnik aplikacij. Nato pritisnite katero koli aplikacijo in jo tako odprite. Izbrana aplikacija je prikazana na vrhu zaslona. Če želite zapreti aplikacijo, jo povlecite navzdol.
- 8. Nedavne aplikacije:** Prikaže nazadnje uporabljene aplikacije. Število aplikacij, prikazanih v tem razdelku je odvisno od števila aplikacij, ki ste jih vnesli v **Moje aplikacije**. Če v **Moje aplikacije** dodate največje dovoljeno število aplikacij, so prikazane le nedavne aplikacije.
- 9. Upravljanje glasnosti:** Uravnavanje glasnosti predvajalnika vsebin in telefonskih klicev (glejte [Prilaganje glasnosti](#)). Glasnost navodil navigacijskega sistema upravljate ločeno (glejte [Zemljevidi in navigacija](#)).
- 10. Pogled za parkiranje na celotnem zaslonu:** (Dodatna oprema) Podrsnite proti potniku za pogled za parkiranje na celotnem zaslonu z upravljalnimi elementi za predstavnost in navigacijo.

### Prilaganje možnosti Moje aplikacije

Za dostop do pogosto uporabljenih aplikacij in upravljalnih elementov lahko prilagodite elemente v prikazanem območju za **Moje aplikacije** v spodnji vrstici zaslona na dotik:

1. Odprite način za prilaganje, tako da pritisnete in pridržite katero koli aplikacijo ali upravljalni element v območju **Moje aplikacije**. Če je to območje prazno, pritisnite zaganjalnik aplikacij.
2. Povlecite katero koli aplikacijo ali upravljalni element iz predala z aplikacijami v **Moje aplikacije** v spodnji vrstici.

**OPOMBA:** Grelniki sedežev, izbrani v predalu aplikacij so prikazani poleg temperature, namesto v območju Moje aplikacije.

**OPOMBA:** Ko v območju **Moje aplikacije** dodate največje dovoljeno število aplikacij ali upravljalnih elementov, se ob dodajanju naslednje aplikacije odstrani aplikacija, ki je skrajno desno.

**OPOMBA:** Aplikacijo ali upravljalni element iz razdelka **Moje aplikacije** odstranite tako, jo pritisnete in pridržite, nato pa pritisnete ikono "X".

### Ikone v zgornji vrstici stanja



Z dotikom te ikone zaklenete/odklenete vsa vrata in prtljažnik.



Prikaže lokalne vremenske razmere ali vremenske razmere na cilju. Z dotikom prikazete podrobnejše informacije o vremenu in kakovosti zraka, vključno z možnostjo dežja, vlažnostjo in UV-indeksom. Potrebna je Premium povezljivost.

72°F

Prikaže trenutno temperaturo. Če je vaše vozilo opremljeno s Premium povezljivostjo, lahko z dotikom prikazete podrobnejše informacije o vremenu in kakovosti zraka, vključno z možnostjo dežja, vlažnostjo in UV-indeksom.

AQI 64

V vrstici stanja na zaslonu na dotik se prikaže le, če vozilo Model Y zazna, da je vrednost indeksa kakovosti zraka (AQI) na lokalni ravni slaba. Ob slabi vrednosti AQI so številke rumene, oranžne, rdeče, vijolične ali rjave. Z dotikom prikazete podrobnejše





informacije o vremenu in kakovosti zraka, vključno z možnostjo dežja, vlažnostjo in UV-indeksom. Potrebna je Premium povezljivost.

16:20

Vozilo samodejno posodobi uro. Če ura ni pravilna, preverite, ali ima vozilo internetni dostop in povezljivost GPS z najnovjšo programsko opremo.



V vrstici stanja na zaslonu na dotik se pojavi samo, če Model Y zazna programirano napravo HomeLink v dosegu in na zaslonu na dotik še ni prikazan zaslon ali pojavno okno naprave HomeLink. Glejte [Pametna garaža](#).



Vrstica stanja na zaslonu na dotik je prikazana samo, ko je vozilo Model Y parkirano. Dodajte, nastavite (vključno z načinom **Valet Mode** in možnost **Uporaba olajšanega dostopa**) ali hitro preklopite med profili voznikov. Dostop do profilov voznikov je mogoče tudi z vrha zaslona z upravljalnimi elementi. Glejte [Profili voznika](#).



Ta možnost je na voljo, ko je vozilo Model Y parkirano; če se je dotaknete, ročno omogočite ali onemogočite način Sentry Mode za trenutno vožnjo. Za samodejni vklop (ali izklop) načina Sentry Mode ob vsakem zapuščenju vozila morate nastavev omogočiti v možnosti **Upravljalni elementi** > **Varnost** > **Sentry Mode**. Glejte [Način Sentry Mode](#) za več informacij.

**OPOMBA:** Če način Sentry Mode vklopite ali izklopite v možnosti **Upravljalni elementi** > **Sentry Mode**, bližnjice na zaslonu na dotik v vozilu in v mobilni aplikaciji delujejo samo za trenutno vožnjo.

**OPOMBA:** Pri nekaterih vozilih, izdelanih po približno 1. novembru 2021, vrata USB osrednje konzole morda podpirajo samo polnjenje naprav. Za vse ostale funkcije uporabljajte vrata USB sovoznikovega predala.



Pojavi se, ko je Model Y povezan z omrežjem Wi-Fi.



Pojavi se, ko je Model Y povezan z mobilnim omrežjem. Pritisnite ikono za hiter dostop do nastavev Wi-Fi.



Pojavi se, ko je Model Y v območju neobstoječe mobilne povezave. Pritisnite ikono za hiter dostop do nastavev Wi-Fi.



Stanje zračne blazine na sovoznikovi strani (glejte [Zračne blazine](#)).



Dotaknite se (dodatna oprema), da stopite v stik z reševalci in prejmete javne informacije o varnosti v primeru hude nezgode ali poškodbe (glejte [Klic v sili](#)).



Prikaže se, ko do lokacije GPS vozila dostopa lastnik ali dodan voznik v mobilni aplikaciji Tesla ali aplikacija drugega ponudnika, ki jo uporabljate. Za podrobnosti se dotaknite ikone. To lahko onemogočite tako, da na zaslonu na dotik izberete **Varnost** > **Dovoli mobilni dostop**.

## Pojavna sporočila in opozorila vozila

Pojavna sporočila se prikažejo na dnu zaslona na dotik. Prikažejo se na primer opomnik za varnostni pas, če varnostni pas na zasedenem sedežu ni pripet, opozorilo o dohodnem telefonskem klicu, besedilno sporočilo (če je ustrezno) in glasovni ukazi, če jih uporabljate. Če je ustrezno, se dotaknite možnosti v teh pojavnih sporočilih (na primer sprejmi/zavrni telefonski klic, izberite možnost iz menija z žarometi itd.). Če želite odpraviti pojavno sporočilo, ga podrsajte navzdol.

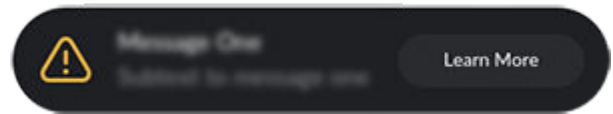

Če je na zaslonu na dotik vašega vozila prikazano opozorilo, pritisnite **Več informacij** in si oglejte več podrobnosti o opozorilu ter navodila za odpravljanje tega. Seznam opozoril in obvestil vozila si lahko ogledate s pritiskom ikone zvonca na vrhu menija **Upravljalni elementi**.

**OPOMBA:** Trenutno dodatne informacije niso na voljo za vsa opozorila.

## Ponovni zagon zaslona na dotik

Če zaslon na dotik postane neodziven ali kaže znake neobičajnega delovanja, ga lahko zaženete znova.



**OPAZORILO:** Zaslon na dotik znova zaženite le, ko je vozilo zaustavljeno in v prestavi za parkiranje. Prikaz statusa vozila, varnostna opozorila, kamera za vzvratno vožnjo itd. med ponovnim zagonom ne bodo vidni.

1. Izberite prestavo za parkiranje.
2. Pritisnite in pridržite oba drsna gumba na krmilu volan, dokler zaslon na dotik ne potemni. Če med pridržanjem drsnih gumbov pritisnete zavorni pedal, to ne bo ne imelo nobenega učinka in tudi ni zahtevano.



# Zaslon na dotik

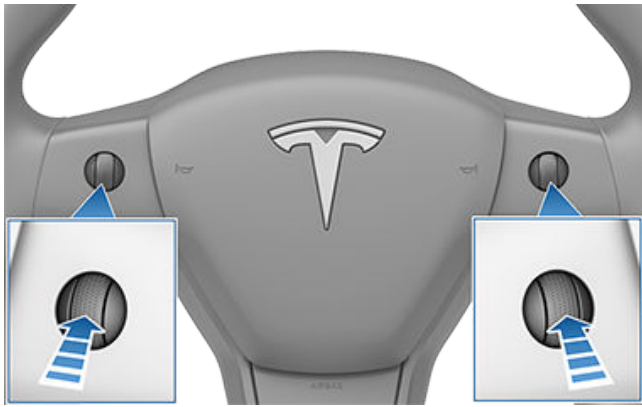

3. Po nekaj sekundah se pojavi logotip Tesla. Za ponovni zagon zaslona na dotik počakajte približno 30 sekund. Če je zaslon na dotik po nekaj minutah še vedno neodziven ali deluje neobičajno, poskusite izklopiti in znova vklopiti vozilo (če je to mogoče). Glejte [Ponovni zagon vozila](#).

**OPOMBA:** Če pritisnete na drsni gumb, se zaslon na dotik zgolj ponovno vklopi. Nobena druga komponenta vozila se ponovno ne zažene in Model Y se ne izklopi ali vklopi.

## Prilagajanje zaslona in zvočnih nastavitev

Če želite prilagoditi nastavitve zaslona po svojih željah, se dotaknite možnosti **Upravljalni elementi > Zaslon**:

- **Videz:** Prilagodite, da bo zaslon **Temen** ali **Svetel**. Ko je nastavljen možnost **Samodejno**, sistem samodejno preklaplja med dnevno in nočno svetlostjo glede na svetlobne pogoje v okolici.
- **Zmanjšaj modro svetlobo:** Ko je ta funkcija omogočena, se zaslon samodejno prilagodi tako, da ponoči uporablja toplejše barve.
- **Svetlost:** Povlecite drsnik, če želite ročno nastaviti stopnjo svetlosti. Če je **Način prikaza** nastavljen na **Samodejno**, se zaslon na dotik dodatno prilagodi svetlobnim pogojem v okolici in vaši nastavitvi svetlosti. Model Y si zapomni vašo izbrano nastavitve svetlosti in ustrezno prilagodi zaslon na dotik.
- **Način čiščenja zaslona:** Ko je ta funkcija omogočena, se zaslon na dotik zaradi lažjega čiščenja zatemni in začasno izklopi. Sledite navodilom na zaslonu za izhod iz načina čiščenja zaslona.
- **Jezik zaslona na dotik:** Izberite jezik, ki je prikazan na zaslonu na dotik.

**OPOMBA:** Model Y mora biti v prestavi za parkiranje, če želite spremeniti jezik. Ko spremenite jezik, lahko pride do krajšega zamika, medtem ko vozilo Model Y izklopi in ponovno vklopi zaslon na dotik.

- **Jezik prepoznavanja govora:** Izberite jezik, ki ga želite uporabljati za glasovne ukaze.
- **Jezik glasovne navigacije:** Izberite jezik, ki ga navigacijski sistem uporablja za glasovne napotke.

**OPOMBA:** Pri jezikih, za katere je potreben prenos, za začetek prenosa izberite jezik na spustnem seznamu (potrebna je povezava z omrežjem Wi-Fi).

- **Velikost besedila:** Za prilagajanje velikosti besedila na zaslonu na dotik v vozilu izberite **Standardno** ali **Veliko**.
- **Čas:** Izberite 12-urni ali 24-urni prikaz časa.
- **Regionalna oblika zapisa** (dodatna oprema): Izberite regijo, da določite dogovor o obliki zapisa datuma (mm dd ll/dd-mm-ll itd.) in decimalnih ločilih (5.123, 5,123 itd.).
- **Prikaz energije:** Izberite prikaz zaloge energije in stanja napajalnih enot v odstotkih preostale energije v bateriji ali v predvideni razdalji, ki jo še lahko prevozite.

**OPOMBA:** Ko predvidevate, kdaj boste morali vozilo priklopiti na napajanje, naj vam ocene preostale energije služijo samo kot vodilo. Na porabo energije vpliva veliko dejavnikov. Glejte [Dejavniki, ki vplivajo na porabo energije](#).

- **Razdalja:** Izberite prikaz meritev v metričnih (kilometri, centimetri itd.) ali imperialnih (milje, palci itd.) enotah.
- **Temperatura:** Izberite prikaz temperature v stopinjah Fahrenheita ali Celzija.
- **Tlak v pnevmatikah:** Izberite prikaz tlaka v pnevmatikah v BAR ali PSI.

Poleg prilagajanja zaslona lahko omogočite način Joe Mode za znižanje glasnosti vseh zvočnih signalov, ki niso povezani s kritičnimi varnostnimi težavami. Za omogočanje pritisnite **Upravljalni elementi > Varnost > Joe Mode**.

## Poimenovanje vozila

Vozilo lahko poimenujete. Pritisnite **Upravljalni elementi > Programska oprema > Poimenovanje vozila** na desni strani zaslona na dotik pod sliko vozila Model Y. Če ima vaše vozilo že ime, se dotaknite obstoječega imena, da ga spremenite. Vnesite novo ime v pojavno okno in se dotaknite možnosti **Shrani**. Ime vašega vozila Model Y se prikaže tudi v mobilni aplikaciji Tesla.

## Brisanje osebnih podatkov s tovarniško ponastavitvijo

Pri prenosu lastništva vozila Model Y *pred odstranitvijo vozila iz svojega računa* iz varnostnih razlogov izvedite tovarniško ponastavitev tako, da se dotaknete možnosti **Upravljalni elementi > Servis > Tovarniška ponastavitev**. Pred izbrisom podatkov vozilo Model Y preveri vaše poverilnice in vas pozove, da vnesete uporabniško ime in geslo, ki sta povezana z vašim računom Tesla.

**OPOMBA:** Tovarniška ponastavitev je na voljo le, ko je vozilo v vašem računu. Ko vozilo odstranite iz računa, ne boste več imeli dostopa do ponastavitve prilagojenih nastavitev na tovarniško privzete in do brisanja svojih osebnih podatkov.



Poleg predalov in držal za pijačo (glejte [Prostori za shranjevanje v notranjosti](#)) je v notranjosti vozila Model Y tudi različna elektronska oprema, kot so as oddajnik RFID, ki bere daljinske ključe in kartice (glejte [Ključni](#)), vrata USB, polnilnik za brezžično polnjenje telefona in vtičnica z napetostjo nizka napetost.

## Vhodi USB

Model Y ima dva vhoda USB v sprednjem predalu osrednje konzole. Te vhode lahko uporabite za naslednje:

- Priklop in polnjenje naprav USB.
- Predvajanje zvočnih datotek, shranjenih v telefonu ali napravi USB (glejte [Predvajanje večpredstavne vsebine iz naprav](#)).
- Shranjevanje videoposnetkov pri uporabi funkcij, kot je način Sentry Mode ali kamera na armaturni plošči (glejte [Kamera na armaturni plošči](#) in [Način Sentry Mode](#)).

**OPOMBA:** Za shranjevanje videoposnetkov načina Sentry Mode ali kamere na armaturni plošči je priporočena uporaba vhoda USB v predalu pred sovoznikom. Uporaba tega vhoda zagotavlja večjo varnost in manjšo porabo energije.

Izhodna moč vhodov USB je lahko do približno 15 W (lahko se razlikuje glede na datum proizvodnje vozila).

**OPOMBA:** Pri nekaterih vozilih, izdelanih po približno 1. novembru 2021, vrata USB osrednje konzole morda podpirajo samo polnjenje naprav. Za vse ostale funkcije uporabljajte vrata USB sovoznikovega predala.

Oba vhoda USB sta združljiva s tipom USB-C.

Za informacije o formatiranju pomnilnika USB preglejte [Zahteve za pogon USB pri snemanju videoposnetkov](#).

Odprite sprednji predal osrednje konzole. Sprednja vhoda USB sta na zadnji stranici predala.

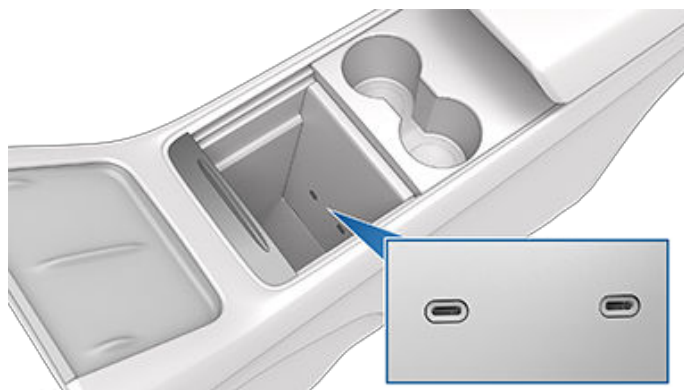

Glede na datum proizvodnje so nekatera vozila opremljena z vhodom USB, ki se nahaja v predalu pred sovoznikom. Ta vhod USB-A je opremljen s predhodno formatiranim pomnilnikom, ki je pripravljen za shranjevanje videoposnetkov pri uporabi funkcij, kot sta način Sentry Mode in kamera na

armaturni plošči. Ta vhod omogoča tudi komunikacijo z vozilom in polnjenje naprave, priklopljene s kablom USB, čeprav to ni njegov glavni namen.

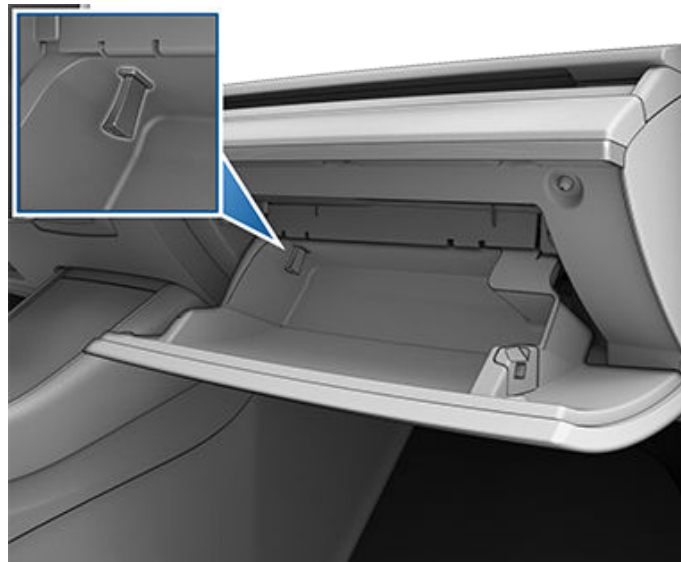

Dva dodatna vhoda USB sta na zadnji strani osrednje konzole (v vozilih, izdelanih po približno juniju 2020, sta ta vhoda združljiva s tipom USB-C). Ta vhoda omogočata polnjenje naprav, priklopljenih s kablom USB, vendar ne omogočata komunikacije z vozilom.



Če ima vozilo Model Y sedem sedežev, sta dva vhoda USB-C na sprednji strani konzole med sedeži v tretji vrsti. Ta vhoda omogočata polnjenje naprav, priklopljenih s kablom USB, vendar ne omogočata komunikacije z vozilom.



**OPOMBA:** Napajanje je na voljo, ko je vozilo v uporabi ali zazna prisotnost uporabnika. Šteje se, da je uporabnik prisoten, če je oseba na voznikovem sedežu ali uporablja zaslon na dotik. Napajanje je na voljo tudi med uporabo načina Kampiranje. Če pustite dodatek priključen, se baterija z napetostjo nizka napetost ne prazni.

**OPOMBA:** Za priklop naprave na vhod USB uporabite kable, ki so v skladu z USB 3.0. Uporaba drugačnih kablov lahko povzroči počasnejše polnjenje, težave z vzpostavljanjem povezave ali slabše delovanje.

**OPOMBA:** Priklučevanje več naprav prek zvezdišča USB je prepovedano. S tem lahko namreč preprečite polnjenje priključenih naprav ali onemogočite njihovo prepoznavanje s strani medijskega predvajalnika, načina Sentry Mode, kamere na armaturni plošči itd.

### Brezžični telefonski polnilnik

Polnilnik za brezžično polnjenje telefona (dodatna oprema) je vgrajen v sprednjo konzolo in zagotavlja napajanje z močjo do 15 W za polnjenje pametnega telefona s podporo za Qi. Telefon samo postavite na polnilnik. Naprava bo med polnjenjem morda na dotik topla, a je to običajen učinek induktivnega polnjenja.

Če je pametni telefon na polnilniku za brezžično polnjenje, se polni, ko je vozilo vklopljeno (ko je zaslon na dotik vklopljen in ste v vozilu). Telefon se ne polni, ko zapustite vozilo, če ni omogočena ena od funkcij (kot je način Sentry Mode) in zato vhodi USB omogočajo napajanje. Model Y prav tako ne polni telefona, če je baterija vozila izpraznjena.

**OPOMBA:** Telefon se mora neposredno dotikati polnilnika za brezžično polnjenje. Če je ovitek pametnega telefona prevelik ali kovinski, polnilnik za brezžično polnjenje telefona morda ne bo deloval. Preden telefon položite na polnilnik, ga odstranite iz ovitka.

**POZOR:** Pred polnjenjem odstranite vse predmete (kovance, ključe, kovinske predmete itd.) med telefonom in polnilnikom ter vse kartice NFC (na primer kartico ključa vozila, kreditne kartice ali hotelski ključ), položene na telefon ali za njim (na primer z vgrajenim ohišjem za telefon). Kartice NFC se lahko poškodujejo, če polnite telefon, ne da bi prej odstranili kartico.

### Nizka napetost Električna vtičnica

V vašem vozilu Model Y je v zadnjem predalu osrednje konzole nameščena vtičnica.

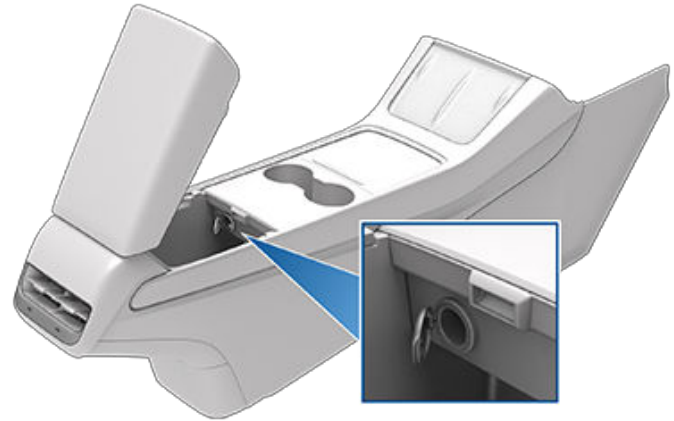

Vtičnica je primerna za dodatke, ki potrebujejo neprekinjeno napajanje s tokom do 12 A (največ 16 A).



**OPOMBA:** Pri vozilih, izdelanih po približno novembru 2021, mora pretvornik električne napetosti, ki je priključen v električno vtičnico z napetostjo nizka napetost, za pravilno delovanje podpirati vhod za 16-voltni enosmerni tok.

Dodatna vtičnica z napetostjo nizka napetost je nameščena na levi strani zadnjega prtljažnika.



**OPOMBA:** Napajanje je na voljo, ko je vozilo v uporabi ali zazna prisotnost uporabnika. Šteje se, da je uporabnik prisoten, če je oseba na voznikovem sedežu ali uporablja zaslon na dotik. Napajanje je na voljo tudi med uporabo načina Kampiranje. Če pustite dodatek priključen, se baterija z napetostjo nizka napetost ne prazni.



-  **OPOZORILO:** Vtičnica in priključek dodatka sta lahko zelo vroča.
-  **OPOZORILO:** Da preprečite prekomerno poseganje v elektroniko vozila, v družbi Tesla priporočamo, da v vtičnico z napetostjo nizka napetost priključite izključno dodatke družbe Tesla, vključno s pretvornikom električne napetosti. Če pa kljub temu uporabite dodatek, ki ni izdelek družbe Tesla, in opazite nepravilno delovanje ali nepričakovano vedenje, kot so indikatorske lučke, opozorilna sporočila ali prekomerno gretje dodatka, takoj izključite dodatek iz vtičnice z napetostjo nizka napetost.
-  **POZOR:** Ne poskušajte zagnati vozila Model Y s premostitvenimi kablji prek vtičnice z napetostjo nizka napetost. Posledično lahko pride do poškodb.



## Pregled

Na zaslonu na dotik se ves čas prikazuje stanje vozila Model Y. Prikazane informacije so odvisne od tega, ali:

- je vozilo parkirano (prikazano spodaj);
- vozite (glejte [Stanje vožnje](#));
- se vozilo polni (glejte [Stanje polnjenja](#)).

Ko je vozilo Model Y parkirano, območje stanja prikazuje način vožnje, predvideni doseg in pogled na vozilo iz ptičje perspektive z gumbi, s katerimi lahko odprete prtljažnika in vrata vtičnice za polnjenje. Ko pritisnete zavoro, se Model Y vklopi in indikatorske lučke za hip utripnejo. Če se indikatorska lučka ne nanaša na trenutno situacijo (na primer neprijet varnostni pas), se mora izklopiti. Če se indikatorska lučka ne vklopi ali izklopi, se obrnite na družbo Tesla.

**OPOMBA:** Naslednja slika je zgolj informativna. Prikazane informacije se lahko razlikujejo glede na opremo vozila, različico programske opreme in tržno regijo.

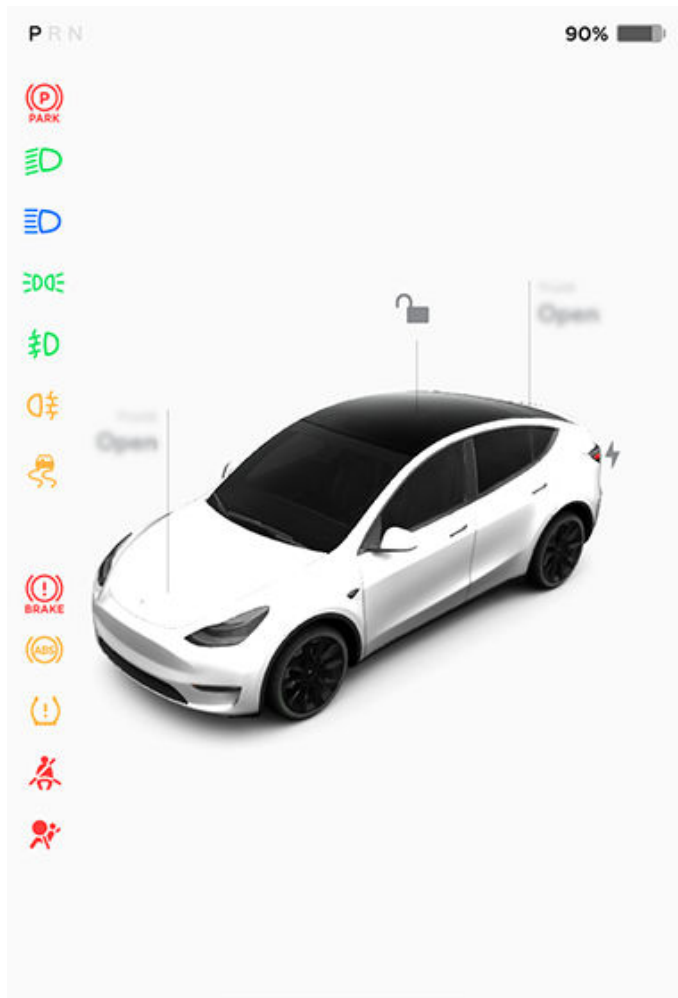

## Kartice

Na dnu ekrana o stanju vozila so prikazane tudi "kartice" z bližnjicami, ki omogočajo hiter dostop do predstavnosti, podatkov o tlaku v pnevmatikah, podatkov o poti in drugih podrobnosti. Če želite prilagoditi bližnjice kartic, kartice podrsajte v levo ali desno.

## Indikatorske lučke

Te indikatorske lučke zasvetijo, da vas opozorijo na določeno stanje.



Če se na zaslonu na dotik ta rdeči indikator zavornega sistema prikaže v katerem koli drugem trenutku, razen na kratko ob zagonu vozila Model Y, je bila zaznana napaka zavornega sistema oziroma nizek nivo zavorne tekočine. Takoj se obrnite na družbo Tesla. Enakomerno in trdno pritisnite na zavorno stopalko, da zaustavite vozilo, ko je to varno.



Na zaslonu na dotik se prikaže ta oranžni indikator zavore, če je bila zaznana napaka na ojačevalniku zavornega učinka. Enakomerno in trdno pritisnite na zavorno stopalko, da zaustavite vozilo, ko je to varno. Aktivirala se bo hidravlična kompenzacija ojačanja zavornega učinka (glejte [Zaviranje in zaustavljanje](#)).



Ob zagonu vozila Model Y na zaslonu na dotik za trenutek utripne oranžni indikator ABS. Če ta indikator zasveti v katerem koli drugem trenutku, je prišlo do napake sistema ABS in sistem ABS takrat ne deluje. Obrnite se na družbo Tesla. Zavorni sistem ostane polno delujoč in odpoved sistema ABS nanj ne vpliva, lahko pa se poveča zavorna razdalja. Vozite previdno in izogibajte se naglem zaviranju.



Če na zaslonu na dotik ročno vklopite parkirno zavoro, na zaslonu na dotik zasveti rdeči indikator parkirne zavore.



Če pride do električne napake parkirne zavore, zasveti oranžni indikator parkirne zavore in na zaslonu na dotik se prikaže sporočilo o napaki.



Opozorilo glede tlaka v pnevmatikah. Tlak v pnevmatiki je zunaj priporočenega razpona. Če je zaznana okvara sistema za nadzor tlaka v pnevmatikah (TPMS), indikator utripa. V primeru okvare sistema TPMS se obrnite na družbo Tesla. Glejte [Nega in vzdrževanje pnevmatik](#).



Varnostni pas na zasedenem sedežu ni pripravljen. Glejte [Varnostni pasovi](#).



Aktiven je način Trailer Mode (če je na voljo) (glejte [Vleka in dodatki](#)).



Varnost zračnih blazin. Če ta indikator za hip ne utripne, ko se vozilo Model Y pripravlja na vožnjo, ali če ostane vklopljen, se takoj obrnite na družbo Tesla. Glejte [Opozorila za zračne blazine](#).



Funkcija zadrževanja vozila aktivno zavira. Glejte [Zadrževanje vozila](#).



Sprednji meglenki svetita, če ju vozilo ima. Glejte [Luči](#).



Vrata ali vrata prtljažnika so odprta. Glejte [Vrata](#), [Zadnji prtljažnik](#) ali [Prtljažnik spredaj](#).



Parkirne luči (bočne označevalne luči, zadnje luči in osvetlitev registrske tablice) so prižgane. Glejte [Luči](#).



Modra snežinka se prikaže, ko določena količina v bateriji shranjene energije ni na voljo zaradi hladnih vremenskih razmer. V takšnih hladnih vremenskih razmerah je lahko hitrost polnjenja omejena. Če je vozilo Model Y priklopljeno na napajanje, lahko segrejete baterijo tako, da vklopite klimatsko napravo prek mobilne aplikacije. Ko se baterija dovolj segreje, snežinke izgine.



Prižgane so zasenčene luči.



Vklopljene so dolge luči in je onemogočeno ali trenutno ni na voljo.



Prikaže se, ko je regenerativno zaviranje omejeno. Glejte [Regenerativno zaviranje](#) za več informacij.



je onemogočeno in dolge luči so vklopljene. Model Y je pripravljen izklopiti dolge luči, če zazna svetlobo. Glejte [Dolge luči](#).



Moč vozila je trenutno omejena, saj je v bateriji premalo energije ali se sistemi vozila segrevajo ali ohlajajo ali pa pogonski pretvornik zazna napako.



je onemogočeno, vendar dolge luči niso vklopljene, ker je zaznana svetloba pred vozilom Model Y. Ko svetlobe ni več mogoče zaznati, se dolge luči samodejno znova vklopijo. Glejte [Dolge luči](#).



Na voljo je samodejna menjava voznega pasu v levo. Prikaže se samo, ko je vklopljeno samodejno krmiljenje. Glejte [Samodejna menjava voznega pasu](#).



Ta indikator utripa oranžno, ko sistemi za elektronski nadzor stabilnosti aktivno zmanjšujejo zdrsavanje koles z uravnavanjem zavornega tlaka in moči motorja. Glejte [Uravnavanje zdrsa](#). Če ta indikator še naprej sveti, je prišlo do okvare, zato se takoj obrnite na družbo Tesla.



Na voljo je samodejna menjava voznega pasu v desno. Prikaže se samo, ko je vklopljeno samodejno krmiljenje. Glejte [Samodejna menjava voznega pasu](#).



Sistemi za elektronski nadzor stabilnosti ne zmanjšujejo več zdrsavanja koles. Pri vozilu s pogonom na zadnji kolesi ste izklopili sistem proti zdrs pogonskih koles ali pa ste pri vozilu s pogonom na vsa kolesa vklopili funkcijo Slip Start. Glejte [Uravnavanje zdrsa](#).



Na voljo je samodejna menjava voznega pasu v obe smeri. Prikaže se samo, ko je vklopljeno samodejno krmiljenje. Glejte [Samodejna menjava voznega pasu](#).



Samodejna menjava voznega pasu ni na voljo. Prikaže se samo, ko je vklopljeno samodejno krmiljenje. Glejte [Samodejna menjava voznega pasu](#).



# Stanje avtomobila

Za dodatne informacije o pojavnih oknih z opozorili na zaslonu na dotik vozila glejte [Pojavna sporočila in opozorila vozila](#).

## Stanje vožnje

Ko vozite vozilo Model Y (ali ko je pripravljeno na vožnjo), se na zaslonu na dotik prikažeta trenutno stanje vožnje in prikaz ceste v resničnem času, kot jo zaznajo komponente avtopilota (glejte [Kamere](#)). Prikaz se samodejno približa ali oddalji, da se bolje izkoristi prostor na zaslonu na dotik in da vas sistem opozori na vozilo, ki je zaznano v mrtvem kotu.

**OPOMBA:** Slika v nadaljevanju je zgolj informativna. Prikazane informacije se lahko razlikujejo glede na opremo vozila, različico programske opreme in tržno regijo.

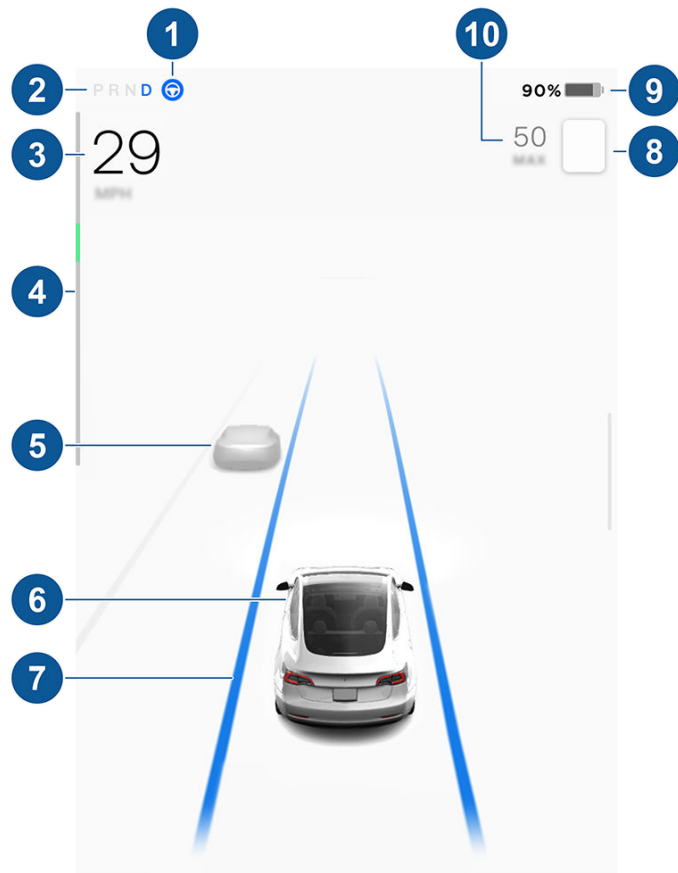

**OPOMBA:** Če želite prikazati več podrobnosti o cesti in njeni okolici, na primer oznake na cesti, zavorne luči, predmete (smetnjake in droge) itd., se dotaknete možnosti **Upravljalni elementi > Avtopilot > Predogled prikaza avtonomne vožnje** (dodatna oprema).

1. Ko je na voljo samodejno krmiljenje, vendar ga niste aktivirali, je ikona siva. Ko samodejno krmiljenje aktivno krmili vozilo Model Y, je ikona modra (glejte [Samodejno krmiljenje](#)).
2. Trenutno izbrani način vožnje: Parkiranje, vzvratna vožnja, prosti tek ali vožnja naprej.
3. Hitrost vožnje.

4. Merilnik moči prikazuje porabo energije v realnem času (za več informacij glejte [Regenerativno zaviranje](#)). Merilnik moči se lahko prikaže navpično na vrhu zaslona s stanjem vožnje, vendar deluje enako.

5. Drugi avtomobili, zaznani na cesti (kot je ustrezno).

6. Vaše vozilo Model Y. Ko sistem zazna objekte (druga vozila, varovalna ograja itd.), se iz slike vašega vozila Model Y širijo barvne črte. Položaj črt se ujema z lokacijo zaznanega objekta. Barva črt (bela, rumena, oranžna ali rdeča) predstavlja bližino objekta glede na Model Y, pri čemer bela barva pomeni največjo oddaljenost, rdeča pa neposredno bližino, ki zahteva takojšnje ukrepanje. Glejte [Asistent za ohranjanje voznega pasu](#).

7. Ko je samodejno krmiljenje aktivno in zaznava vozni pas, je pas označen z modro (glejte [Samodejno krmiljenje](#)).

**OPOMBA:** Ko je navigacija z avtopilotom aktivna, je vozni pas prikazan kot modra črta pred vozilom Model Y (glejte [Navigacija z avtopilotom](#)).

8. Omejitev hitrosti, ki jo trenutno zaznava asistent za uravnavanje hitrosti (glejte [Pametni asistent za uravnavanje hitrosti](#)).

**OPOMBA:** Okoli ikone omejitve hitrosti se lahko prikaže modra obroba, ki vas obvešča, da vozite hitreje od omejitve hitrosti.

**OPOMBA:** Na cestah, na katerih po kartografskih podatkih obstaja pogojna omejitev hitrosti (na primer omejitve hitrosti ob določenih urah ali v določenih vremenskih pogojih), je prikazana druga omejitev hitrosti. Voznik mora sam ugotoviti, ali trenutno velja pogojna omejitev hitrosti, in temu primerno prilagoditi hitrost vožnje.

**OPOMBA:** Ikona, povezana z zaznano omejitvijo hitrosti, je prilagojena slogu znakov za omejitev hitrosti, ki se uporablja v vaši tržni regiji.

9. Predvidena skupna razdalja (ali energija), ki je na voljo. Pritisnite prikazano vrednost za spremembo načina prikaza razpoložljive energije. Preklapljate lahko med preostalo avtonomijo in odstotkom preostale napolnjenosti baterije. Način prikaza energije lahko spremenite tudi tako, da se dotaknete možnosti **Upravljalni elementi > Zaslon > Prikaz energije**.

**OPOMBA:** Ko predvidevate, kdaj boste morali vozilo priklopiti na napajanje, naj vam ocene razdalje, ki jo predvidoma še lahko prevozite, služijo samo kot vodilo.

10. Nastavljena hitrost vožnje. Ko je na voljo aktivni tempomat, vendar niste nastavili hitrosti vožnje, je vrednost siva (glejte [Aktivni tempomat](#)).

**⚠ OPOZORILO:** Bodite pozorni na pomembna opozorila, ki se prikazujejo na dnu območja s stanjem vozila na zaslonu na dotik. Neupoštevanje teh sporočil lahko povzroči hude telesne poškodbe ali smrt.

**⚠ OPOZORILO:** Čeprav je na zaslonu na dotik prikazan promet v okolici, nekatera vozila morda ne bodo prikazana. Pri ugotavljanju prisotnosti vozila (na primer v mrtvem kotu) se ne zanašajte na zaslon na dotik. Vedno uporabljajte ogledala in se ozrite nazaj.





**OPOMBA:** Tesla vam omogoča, da za uporabo glasovnih ukazov izbirate med različnimi jeziki. Če želite izbrati drug jezik, se dotaknite možnosti **Upravljalni elementi > Zaslon > Jezik prepoznavanja govora**.

Z glasovnimi ukazi enostavno upravljajte nastavitve in priljubljene možnosti, ne da bi morali uporabljati zaslon na dotik. Glasovni ukazi so zasnovani tako, da razumejo naravne zahteve. Z glasovnimi ukazi lahko med drugim opravite naslednja dejanja:

- Prilagajanje nastavitev klimatske naprave
- Prilagajanje hitrosti in frekvence brisalcev
- Nadzor različnih vidikov vašega vozila
- Začetek navigacije do cilja
- Klic stika
- Upravljanje aplikacij in nastavitev

Če želite posredovati glasovni ukaz, pritisnite in sprostite desni gumb za premikanje na volan. Ko zaslišite zvok, lahko izgovorite ukaz.



## Primeri glasovnih ukazov

Seznam primerov glasovnih ukazov. Ta seznam ni popoln. Tesla si neprekinjeno prizadeva izboljšati funkcijo glasovnih ukazov.

**OPOMBA:** Za omogočanje nekaterih glasovnih ukazov (na primer Sentry Mode, Dog Mode itd.), mora biti vozilo v prestavi za parkiranje.

## Elementi za upravljanje klimatske naprave

Prilagajanje nastavitev klimatske naprave:

- "Make it cooler" (Ohladi).
- "Make it warmer" (Ogrej).

- "Turn on/off the driver's seat heater" (Vklopi/izklopi gretje voznikovega sedeža).
- "Cool down the passenger" (Ohladi sopotnike).
- "Direct airflow to my face" (Usmeri pihanje v obraz).
- "Sync climate" (Sinhroniziraj klimatsko napravo).
- "Increase/decrease the fan speed" (Povečaj/zmanjšaj moč ventilatorja).
- "Turn on/off rear defroster" (Vklopi/izklopi zadnji odtaljevalnik)
- "Set the temperature/fan..." (Nastavi temperaturo/ventilator...)
- "Turn on recirculate" (Vklopi kroženje zraka).

## Sprednji brisalec/brisalci

Spreminjanje hitrosti in intervala delovanja brisalcev vetrobranskega stekla glede na spremenljive cestne in vremenske pogoje:

- "Speed up the wipers" (Pospeši delovanje brisalcev).
- "Increase/decrease windshield wiper speed by ..." (Povišaj/znižaj hitrost delovanja brisalcev vetrobranskega stekla za ...).
- "Turn on/off the wipers" (Vklopi/izklopi brisalce).

## Upravljalni elementi vozila

Prilagajanje različnih upravljalnih elementov v vozilu:

- "Sentry Mode on/off" (Vklopi/izklopi način Sentry Mode).
- "Keep my car safe" (Varuj moj avto).
- "Lock/unlock the doors" (Zakleni/odkleni vrata).
- "Turn on Dog Mode" (Vklopi način Dog Mode).
- "Fold/unfold the mirrors" (Preklopi/razpri ogledala).
- "Open/close charge port" (Odpri/zapri polnilno vtičnico).
- "Start/stop charging" (Začni/zaključi polnjenje).
- "Open service settings" (Odpri servisne nastavitve)
- "Open the glovebox" (odpri sprednji sovoznikov predal).

## Navigacija

Iskanje lokacije ali navigacija do lokacije:

- "Where is [location]" (Kje je [mesto])?
- "Drive to [location]" (Odpelji me do [mesto]).
- "Navigate to [location]" (Vodi me do [mesto])
- "Show nearby Superchargers" (Prikaži bližnje polnilnike Supercharger).
- "I'm feeling hungry/lucky" (Lačen sem/Poskusi srečo) (glejte [Zemljevidi in navigacija](#)).



# Glasovni ukazi

- "Stop navigation" (Izklopi navigacijo)
- "Mute voice guidance" (Utišaj glasovno vodenje)

Če ste v navigaciji določili naslov za domačo lokacijo ali lokacijo dela, lahko za navigacijo do teh lokacij uporabite glasovni ukaz tako, da izgovorite "Navigate home" (Vodi me domov) ali "Take me to work" (Pelji me v službo).

## Stiki

Za klic ali pošiljanje sporočila prek vašega telefona, povezanega prek povezave Bluetooth–(glejte [Telefon, koledar in spletne konference](#)), izgovorite:

- "Call [contact name/phone number]" (Pokliči [ime stika/ telefonska številka].
- "Text [contact name/phone number]" (Pošlji sporočilo [ime stika/telefonska številka]).

## Predstavnost

Poslušajte vsebine in prilagodite nastavitve predvajanja:

- "Listen to [song name]" (Predvajaj [ime skladbe]).
- "Lower/raise the volume" (Znižaj/povišaj glasnost).
- "Skip to next" (Preskoči naprej).
- "Pause/play song" (Začasno prekini/predvajaj pesem).
- "Change the source to [media source]" (Vir spremeni na [vir vsebin]).

Če želite izboljšati natančnost prepoznavanja glasovnih ukazov, v svojem ukazu navedite več ključnih besed, kot je na primer izvajalec in naziv pesmi.

## Aplikacije in nastavitve

Enostavno brskajte med aplikacijami in nastavitvami:

- "Open [Toybox/browser/theater/phone]" (Odpri [igrača/ brskalnik/gledališče/telefon]).
- "Search for..." (Išči)
- "The screen is too bright" (Zaslona je presvetel)
- "Show me the Owner's Manual" (Pokaži navodila za uporabo)

Posredujete lahko tudi poročilo o napaki, in sicer tako, da izgovorite ukaz "Report" (Poročilo), "Feedback" (Povratne informacije) ali "Bug report" (Poročilo o napaki).

Več informacij o glasovnih ukazih si lahko ogledate na <https://www.tesla.com/support/voice-commands>.

**OPOMBA:** Tesla za podporo izboljšavam kakovosti v teku zajema in obdeluje transkripcije glasovnih ukazov (na primer "nastavi temperaturo ..."). Zvočni glasovni ukazi se ne shranjujejo in transkripcije niso povezane z vašim računom Tesla ali identifikacijsko številko vozila. Za dodatno zaščito zasebnosti glasovni ukazi, ki vsebujejo osebne podatke, niso zajeti (na primer "navigacija do ..." ali "pokliči ...").



Vaše vozilo Model Y vključuje naslednje komponente, ki aktivno nadzirajo okolico:

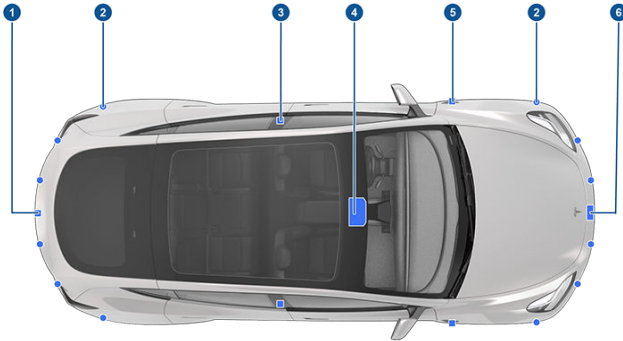

1. Kamera je nad zadnjo registrsko tablico.
2. Ultrazvočni senzorji (dodatna oprema) so nameščeni v sprednjih in zadnjih odbijačih.
3. Kamera je v vsakem vratnem stebričku.
4. Tri kamere so nameščene na vetrobranskem steklu nad ogledalom.
5. Kameri sta na obeh sprednjih blatnikih.
6. Radar (dodatna oprema) je nameščen za sprednjim odbijačem.

Model Y je opremljen tudi z izjemno natančnima elektronskima sistemoma za zaviranje in krmiljenje.

## Kamera v kabini

Vaše vozilo Model Y je morda opremljeno s kamero v kabini, ki je nad zadnjim vzvratnim ogledalom. Za več informacij glejte [Kamera v kabini](#).



## Vožnja za umerjanje kamer

Model Y mora opravljati natančne manevre med uporabo funkcij avtopilota. Zato se morajo kamere samodejno umeriti pred prvo uporabo nekaterih funkcij, na primer Zaspanost voznika, Pametni asistent za uravnavanje hitrosti, Prepreč. nenamern. zapuščanja voz. pasu in Samodejno zaviranje v sili, ali po nekaterih vrstah servisnih popravil. Na zaslonu na dotik je prikazan indikator napredka.

Ko je umerjanje končano, so funkcije avtopilota in aktivne varnosti na voljo za uporabo. Umerjanje je običajno dokončano, ko prevozite 32–40 km, toda razdalja je odvisna od cestnih in okoljskih razmer. Umerjanje je na primer hitrejšo med vožnjo po ravni večpasovni cesti, kot je avtocesta z nadzorovanim dostopom, z dobro vidnimi oznakami voznih pasov (vašega in sosednjih). Na družbo Tesla se obrnite, samo če vozilo Model Y ni dokončalo postopka umerjanja po prevoženih 160 km v opisanih pogojih.

Če se kamera premakne iz umerjenega položaja (na primer zaradi zamenjave kamere ali vetrobranskega stekla), morate počistiti umerjanje. Dotaknite se možnosti **Upravljalni elementi > Servis > Umerjanje kamere > Počisti umerjanje**. Ko je umerjanje počiščeno, vozilo Model Y ponovi postopek umerjanja. Čeprav pomaga, možnost **Počisti umerjanje** pri ponovnem umerjanju kamere v veliko primerih ne odpravi vseh težav povezanih s kamero in senzorji.

**OPOMBA:** Za umerjanje kamer morajo biti dobro vidne oznake vašega voznega pasu in sosednjih pasov (vsaj po dva pasova na vsaki strani vozila). Najboljše rezultate dosežete z vožnjo po srednjem voznem pasu na večpasovni avtocesti (v idealnem primeru ima cesta vsaj pet voznih pasov) z jasno označenimi voznimi pasovi in minimalno količino prometa.

**OPOMBA:** Če poskusite uporabiti funkcijo, ki ni na voljo pred dokončanim postopkom umerjanja, je funkcija izklopljena, na zaslonu na dotik pa se bo izpisalo sporočilo.

**OPOMBA:** Model Y mora ponoviti postopek umerjanja, če so kamere servisirali pri družbi Tesla in v nekaterih primerih tudi po posodobitvi programske opreme.

## Ohranjanje nezastrtih kamer

Pred vsako vožnjo in pred uporabo funkcij avtopilota se prepričajte, da so vse kamere čiste in niso zastrte (glejte [Čiščenje kamere](#)). Umazane kamere ter senzorji (če so v opremi vozila) in okoljske razmere, kot so dež in zbledele cestne označbe, lahko vplivajo na delovanje avtopilota. Če je kamera zakrita ali zastrta, zaslon na dotik vozila Model Y prikaže sporočilo in funkcije avtopilota morda ne bodo na voljo.

Notranja stran ohišij kamer se lahko zarosi, zlasti, če vozilo parkirate na prostem v hladnem ali vlažnem vremenu. Na zaslonu na dotik se lahko prikaže opozorilo, da je kamera zastrta in da bodo morda nekatere ali vse funkcije avtopilota začasno delovale v omejenem obsegu, dokler slika kamere ne bo spet jasna. Če želite posušiti zarošene površine, uporabite predklimatizacijo kabine tako, da jo nastavite na višjo



## Kamere

---

temperaturo, vklopite odmrzovalnik vetrobranskega stekla in usmerite sprednje zračnike v stebričke vrat (glejte [Mobilna aplikacija](#)).

## Vrste ključev

Model Y podpira naslednje vrste ključev:

- **Telefon kot ključ** – kot ključ lahko nastavite osebni telefon, ki bo z vozilom Model Y komuniciral prek povezave Bluetooth. Telefon kot ključ podpira samodejno zaklepanje in odklepanje.
- **Kartica ključa** – družba Tesla zagotovi dve kartici ključa za komunikacijo z vozilom Model Y prek signalov radiofrekvenčne identifikacije kratkega dosega. V nasprotju s telefonom kot ključem in daljinskim ključem kartica ne podpira samodejnega zaklepanja in odklepanja. V primerih, ko ima telefon kot ključ prazno baterijo oziroma ga izgubite ali vam ga ukradejo, za odklepanje, vožnjo in zaklepanje vozila Model Y uporabite kartico.
- **Daljinski ključ** – z uporabo gumbov na daljinskem ključu (dodatna oprema) odpirate prtljažnik spredaj in prtljažnik zadaj ter odklepate, zaklepate in vozite vozilo Model Y. Daljinski ključ prav tako podpira samodejno zaklepanje in odklepanje, če je na voljo v vaši regiji (glejte [Zaklepanje vrat ob zapuščanju vozila](#)) in lahko ga uporabite kot nadomestni ključ.

Model Y podpira do 19 ključev, vključno s seznanjenimi telefoni, karticami in največ štirimi daljinskimi ključi (glejte [Upravljanje ključev](#)).

**⚠ POZOR:** Pri vožnji ne pozabite vzeti ključa s sabo. Čeprav lahko peljete z vozilom Model Y stran od njegovega ključa, ga ne boste mogli znova napolniti, ko se bodo baterije izpraznile.

## Telefon kot ključ

**⚠ POZOR:** Ne puščajte seznanjenega telefona v vozilu (če greste na primer na pohod ali na plažo). Če morate pustiti telefon v vozilu, onemogočite povezavo Bluetooth in/ali izklopite telefon.

Uporaba telefona kot ključa je priročen način za uporabo svojega vozila Model Y. Ko se približate vozilu, bo zaznan vaš signal Bluetooth in vrata se bodo odklenila, ko boste povlekli kljuko. Podobno se vrata samodejno zaklenejo (če je funkcija **Zaklep. vrat ob zapuščanju vozila** vklopljena, glejte [Zaklepanje vrat ob zapuščanju vozila](#)), ko izstopite iz vozila in ga zapustite skupaj s telefonom.

Ko je telefon odobren, ne potrebuje več internetne povezave, da bi z vozilom Model Y komuniciral kot ključ. Če želite telefon uporabljati prostoročno, dostopati do telefonskih stikov, predvajati večpredstavnostne vsebine s svojega telefona itd., ga morate prav tako seznaniti in ga povezati kot napravo Bluetooth (glejte [Bluetooth](#)).

**OPOMBA:** Tudi uro Apple Watch lahko nastavite tako, da se uporablja kot ključ.

Za zaklepanje/odklepanje vozila lahko uporabite nekatere pametne telefone z zmožnostjo NFC na enak način, kot bi uporabili kartico. Mobilna aplikacija Tesla mora biti pravilno seznanjena z vozilom in v telefonu morate omogočiti funkcijo NFC. Ko jo omogočite, za zaklepanje ali odklepanje vrat zgolj pridržite telefon ob vratnem stebričku na voznikovi strani. Natančne informacije, kako to storite, najdete v navodilih za pametni telefon.

## Kartica

Družba Tesla priskrbi dve kartici za vozilo Model Y, ki sta zasnovani tako, da se prilegata v denarnico.

Če želite za odklepanje in zaklepanje vozila Model Y uporabljati kartico, jo obrnite, kot je prikazano na sliki, in jo približajte čitalniku kartic, pod kamero avtopilota na stebričku vrat na voznikovi strani. Ko vozilo Model Y zazna kartico, utripnejo zunanje luči, ogledala se zaprejo ali razprejo (če je vključena funkcija zapiranja ogledal), oglasi se hupa (če je vključena možnost potrditvenega zvoka ob zaklepanju) in vrata se odklenejo ali zaklenejo.

**OPOMBA:** Osrednje konzole ali stebrička vrat na voznikovi strani se boste morda morali dejansko dotakniti s kartico in morda jo boste morali ob oddajniku zadržati eno ali dve sekundi.



Ko vstopite, vključite vozilo Model Y tako, da pritisnete zavorno stopalko v dveh minutah po odčitavanju kartice (glejte [#unique\\_98](#)). Če čakate več kot dve minuti, morate ponovno izvesti seznanjanje, tako da položite kartico v bližino čitalnika kartic izza držal za pijačo na osrednji konzoli. Ko bo vaša kartica zaznana, se znova prične seznanitveno obdobje v trajanju dveh minut.



**OPOMBA:** Če je omogočeno, funkcija zaklepanja vrat ob zapuščanju vozila (glejte [Zaklepanje vrat ob zapuščanju vozila](#)) deluje le z uporabo seznanjenega telefona kot ključa ali daljinskega ključa. Ko se s kartico odmaknete stran od vozila, se Model Y ne odklene/zaklene samodejno.

**POZOR:** Kartico vedno nosita s sabo v svoji torbici ali denarnici, da jo lahko uporabite kot rezervni ključ v primeru, ko ima vaš seznanjeni telefon prazno baterijo oziroma je izgubljen ali ukraden.

## Daljinski ključ

Če ste dodatno kupili daljinski ključ, se lahko z njim hitro seznanite tako, da si ga predstavljate kot pomanjšano različico vozila Model Y, pri kateri znak Tesla predstavlja sprednji del. Ključ ima tri gumbе, ki so na dotik mehkejši od ostale površine ključa.



1. Prtljažnik spredaj – za odpenjanje prtljažnika spredaj dvokliknite gumb.

2. Zaklepanje/odklepanje vseh vrat – kliknite enkrat, če želite zakleniti vrata in oba prtljažnika (vsa vrata in oba prtljažnika morajo biti zaprti). Dvokliknite, da odklenete vrata in oba prtljažnika.
3. Prtljažnik zadaj – za odklepanje prtljažnika zadaj dvokliknite gumb. Če želite odpreti vrata vtičnice za polnjenje, držite pritisnjeno eno do dve sekundi.

Ko vstopite, vozilo Model Y vključite tako, da pohodite zavorno stopalko v dveh minutah po pritisku gumba za odklepanje na daljinskem ključu (glejte [Zagon in izklop](#)). Če čakate dlje kot dve minuti, morate znova pritisniti gumb za odklepanje ali položiti daljinski ključ v bližino bralnika kartic, ki je za držali za pijačo na osrednji konzoli. Ko bo vaš daljinski ključ zaznan, se prične odštevati obdobje dveh minut.

Ko se približujete oziroma oddaljujete od vozila Model Y, pri sebi pa imate daljinski ključ, vam daljinskega ključa ob pritiskanju na gumbe ni treba usmerjati proti vozilu Model Y, morate pa biti v dosegu delovanja.

Radijska oprema na podobni frekvenci lahko vpliva na ključ. Če se to zgodi, premaknite ključ na razdaljo najmanj 30 cm stran od drugih elektronskih naprav (telefonov, prenosnikov itd.).

Če je baterija daljinskega ključa prazna, ga lahko še vedno uporabljate za vožnjo tako, da ga poskenirate s čitalnikom kartic na stebričku na voznikovi strani (podobno kot bi storili s kartico).

Navodila za menjavo baterij najdete v poglavju [Zamenjava baterije daljinskega ključa](#).

**OPOMBA:** Isti daljinski ključ lahko uporabite za več vozil Model Y, vendar ga morate prej seznaniti z njimi (glejte [Upravljanje ključev](#)). Vendar daljinski ključ deluje le z enim vozilom Model Y hkrati. Če želite torej uporabiti daljinski ključ za drugo vozilo Model Y, približajte plosko stran ključa čitalniku kartic na stebričku vrat na voznikovi strani.

**POZOR:** Zaščitite ključ pred udarci, visokimi temperaturami in poškodbami zaradi tekočin. Izogibajte se stiku s topili, voski in jedkimi čistilnimi sredstvi.

## Pasivno zaklepanje in odklepanje

Zaklepanje in odklepanje vozila Model Y z daljinskim ključem je priročno prostoročno. Čeprav morate imeti seznanjen ključ pri sebi, vam ga ni treba uporabiti. Model Y ima senzorje okoli vozila, ki lahko zaznajo prisotnost daljinskega ključa na razdalji približno dveh metrov. Zato imate lahko daljinski ključ v svojem žepu ali v torbici, ko pa želite odkleniti vozilo, preprosto primete za vratno kljuko. Ko nosite daljinski ključ pri sebi, lahko tudi prtljažnik odprete le s pritiskom na zunanjo vratno kljuko prtljažnika dvizna vrata, ne da bi morali pritisniti gumb na daljinskem ključu. Če je vključena funkcija **Zaklep. vrat ob zapuščanju vozila**, se vozilo Model Y samodejno zaklene, ko ga zapustite in daljinski ključ ni več v dosegu (glejte [Zaklepanje vrat ob zapuščanju vozila](#)). Pasivno zaklepanje in odklepanje se samodejno omogoči, ko svoj daljinski ključ seznanite z vozilom Model Y.

**OPOMBA:** Zaradi varnosti se pasivno zaklepanje in odklepanje izklopi, če ključ miruje pet minut, ko je v dosegu vozila, ki ni v uporabi (če na primer stojite ob vozilu). V tem primeru morate stresti ali pritisniti gumb na daljinskem ključu, da znova aktivirate pasivno zaklepanje in odklepanje.

## Upravljanje ključev

Za prikaz seznama vseh ključev, ki lahko dostopajo do vozila Model Y, pritisnite **Upravljalni elementi > Ključavnice**. Poleg vsakega od ključev je prikazana ikona, ki označuje, ali gre za telefon kot ključ, kartico ali daljinski ključ. Prek tega seznama lahko upravljate s ključi, ki imajo dostop do vašega vozila Model Y.

Model Y podpira do 19 ključev hkrati. Štirje od teh ključev so lahko daljinski ključi. Ko dosežete to mejo, morate enega izmed ključev izbrisati, preden dodate novega.

Kartico ali daljinski ključ lahko seznanite z več vozili Tesla. Tako vam ni treba imeti opravka z več ključi, ko želite uporabiti drugo vozilo. Kartice in daljinske ključe lahko seznanite in uporabljate s številnimi vozili hkrati. Seznanitev z vozilom vam omogoči dostop do vozila in vožnjo.

**OPOMBA:** Ko seznanite daljinski ključ z vozilom, ga lahko uporabljate za pasivno odklepanje, z njim pa lahko tudi na daljavo odklenete vrata ter odprete prtljažnike in sprednje prtljažnike. Če daljinski ključ seznanite z več vozili Tesla, lahko pasivno odklepanje ter daljinsko odklepanje in odpiranje uporabljate samo z enim vozilom hkrati. Vozilo, s katerim želite uporabljati pasivno odklepanje ali daljinsko odklepanje in odpiranje, izberite tako, da plosko stran daljinskega ključa pristonite ob bralnik kartic na vratnem stebričku na voznikovi strani.

**OPOMBA:** Če spremenite ime seznanjene kartice ali daljinskega ključa na enem vozilu (tako, da pritisnete ikono svinčnika), tudi vsa druga vozila, s katerimi je seznanjena kartica ali daljinski ključ, prikazujejo spremenjeno ime.

**OPOMBA:** Če ste vozilo vzeli na lizing, se za dodajanje ali odstranjevanje ključev obrnite na liziško družbo.

## Dodajte telefon kot ključ

Ko dodate telefon kot ključ, lahko telefon uporabljate za dostop do vozila Model Y. Pred seznanitvijo telefona kot ključa morate zagotoviti naslednje:

- Splošne nastavitve Bluetooth vašega telefona morajo biti omogočene.
- Bluetooth mora biti omogočen v nastavitvah telefona za Tesla mobilno aplikacijo. V telefonu na primer odprite možnost Nastavitve, izberite mobilno aplikacijo Tesla in vklopite možnost Bluetooth.
- Dostop do vaše lokacije mora biti omogočen. Odprite Tesla mobilno aplikacijo v nastavitvah vašega telefona in izberite **Lokacija > Vedno**. Za najboljšo uporabniško izkušnjo pustite, da mobilna aplikacija deluje v ozadju.

- Mobilni dostop mora biti omogočen na zaslonu na dotik vozila (**Upravljalni elementi > Varnost > Dovolj mobilni dostop**).

**OPOMBA:** Model Y z vašim telefonom komunicira prek povezave Bluetooth. Številni telefoni onemogočijo Bluetooth, ko je baterija skoraj prazna. Pred nastavitvijo telefona kot ključa se prepričajte, da je baterija telefona dovolj napolnjena za Bluetooth.

Dodajanje telefona kot ključa:

1. Prenesite mobilno aplikacijo Tesla v svoj telefon.
2. V mobilno aplikacijo Tesla se prijavite s svojim uporabniškim imenom in geslom za račun Tesla.
 

**OPOMBA:** Če želite telefon uporabljati za dostop do vozila Model Y, morate ostati prijavljeni v svoj račun Tesla.
3. Ko ste v vozilu ali njegovi bližini, odprite mobilno aplikacijo Tesla in se dotaknite možnosti **Nastavi telefon kot ključ** na glavnem zaslonu ali se premaknite do možnosti **Zaščita > Nastavi telefon kot ključ**.
 

Kot ključ lahko uporabljate tudi uro Apple Watch. Ko ste v vozilu ali njegovi bližini, v uri Apple Watch odprite mobilno aplikacijo Tesla in se dotaknite možnosti **Nastavi uro kot ključ** (glejte [Mobilna aplikacija za uro Apple Watch](#)).
4. Upoštevajte navodila v mobilni aplikaciji in zaslonu na dotik vozila za nastavitev telefona kot ključa.

Model Y lahko poveže do tri telefone kot ključe hkrati. Če so zaznani več kot trije telefoni s ključem in želite odobriti ali seznaniti drug telefon, odstranite že povezane telefone s ključi iz dosega ali izključite njihove vmesnike Bluetooth.

## Dodajanje ključev z zaslona na dotik

Če imate ključ v obliki kartice ali daljinski ključ, ki je že seznanjen z vozilom, lahko nov ključ seznanite prek zaslona na dotik.

1. Na zaslonu na dotik pritisnite **Upravljalni elementi > Ključavnice > Ključi > Dodaj ključ**.
2. Poskenirajte novo kartico ali daljinski ključ na čitalniku kartic za držali za pijačo na osrednji konzoli. Ko je nova kartica ali daljinski ključ prepoznana, jo odstranite s čitalnika.
 

**OPOMBA:** Ko dodajate daljinski ključ, mora biti daljinski ključ na sobni temperaturi. Seznanjanje zelo hladnega daljinskega ključa je lahko neuspešno.
3. Za potrditev seznanitve novega ključa poskenirajte kartico ali daljinski ključ, ki je že seznanjen z vozilom.
4. Ko je postopek zaključen, se na seznamu ključev prikaže novi ključ. Dotaknite se povezane ikone svinčnika, da prilagodite ime ključa.



## Dodajanje ključev iz mobilne aplikacije

Če ste lastnik vozila, lahko v mobilni aplikaciji Tesla seznanite nov ključ. Dodajanje ključev v mobilni aplikaciji Tesla je lahko uporabna rešitev, če nimate delujoče kartice ali daljinskega ključa.

**OPOMBA:** Seznanitev ključa z mobilno aplikacijo podpira mobilna aplikacija Tesla verzije 4.29.0 v vozilih s programsko opremo verzije 2022.40 ali novejšo verzijo.

1. V vozilu ali njegovi bližini odprite mobilno aplikacijo Tesla na pametnem telefonu.
2. V mobilni aplikaciji se dotaknite možnosti **Varnost in vozniki** in nato **Dodaj kartico**.
3. Poskenirajte novo kartico ali daljinski ključ na čitalniku kartic za držali za pijačo na osrednji konzoli.

**OPOMBA:** Ko dodajate daljinski ključ, mora biti daljinski ključ na sobni temperaturi. Seznanjanje zelo hladnega daljinskega ključa je lahko neuspešno.

4. Ko je ključ uspešno seznanjen, se v mobilni aplikaciji prikaže potrditveno sporočilo. V mobilni aplikaciji se dotaknite možnosti **Končano** in kartico ali daljinski ključ odstranite iz čitalnika.

Ko je postopek zaključen, se na seznamu ključev na zaslonu na dotik v vozilu prikaže novi ključ. Dotaknite se povezane ikone svinčnika, da prilagodite ime ključa.

## Odstranitev ključev

Ko ne želite več, da bi določen ključ dostopal do vozila Model Y (če na primer izgubite svoj telefon ali kartico), lahko ključ odstranite.

1. Na zaslonu na dotik se dotaknite možnosti **Upravljalni elementi** > **Ključavnice**.
2. Na seznamu ključev poiščite ključ, ki ga želite izbrisati, in se dotaknite ikone koša za smeti, ki je povezana z njim.
3. Ob pozivu skenirajte seznanjeno kartico na bralniku kartic, da potrdite brisanje. Ko je postopek zaključen, seznam ključev več ne prikazuje izbrisanega ključa.

**OPOMBA:** Model Y mora vedno imeti vsaj eno seznanjeno kartico ali daljinski ključ. Če ostane na seznamu ključev le še ena kartica, je ne morete izbrisati.

## Zamenjava baterije daljinskega ključa

Ob normalni uporabi ima dodatni daljinski ključ baterijo, ki zdrži do enega leta, odvisno od različice daljinskega ključa in izbranih nastavitvev vozila. Ko je stanje napolnjenosti baterije nizko, se na zaslonu na dotik pokaže sporočilo.

Če želite zamenjati baterijo daljinskega ključa:

1. Z daljinskim upravljalnikom, ki je položen na mehko površino tako, da so gumbi obrnjeni navzdol, sprostite spodnji pokrovček z majhnim ploščatim pripomočkom.



2. Odstranite baterijo, tako da jo dvignete iz sponk.



3. Ne da bi se dotikali ploskih površin baterije, vstavite novo baterijo (vrste CR2032), tako da stran "+" gleda navzgor.

**OPOMBA:** Pred vstavljanjem obrišite baterijo in se ne dotikajte ploske površine baterije. Prstni odtisi na ploski površini baterije lahko skrajšajo njeno življenjsko dobo.

**OPOMBA:** Baterije CR2032 lahko kupite pri vsakem prodajalcu baterij.

4. Pridržite spodnji pokrov pod kotom, poravnajte zavihke na pokrovu z ustreznimi režami na daljinskem ključu, nato pa odločno pritisnite pokrov na daljinski ključ, dokler se ne zaskoči na svojem mestu.
5. Preskusite delovanje daljinskega ključa tako, da odklenete in zaklenete vozilo Model Y.



**⚠ OPOZORILO:** Baterije daljinskega ključa vsebujejo kemično nevarnost za opekline, zato jih je prepovedano zaužiti. Daljinski ključ vsebuje ploščato celično baterijo. Če ploščato celično baterijo zaužijete, lahko v dveh urah povzroči hude notranje opekline, ki so lahko smrtno nevarne. Nove in izrabljene baterije hranite zunaj dosega otrok. Če se predalček za baterije ne zapira dovolj trdno, prenehajte uporabljati izdelek in ga hranite zunaj dosega otrok. Če menite, da je oseba zaužila baterijo ali jo vtaknila v kateri koli del telesa, takoj poiščite zdravniško pomoč.

## Zamenjava kartic in daljinskih ključev

Če izgubite kartico ali daljinski ključ, lahko kupite nadomestno kartico ali daljinski ključ v trgovini Tesla. Ko ste pripravljeni na seznanjanje, sledite tem navodilom: [Upravljanje ključev](#). Zaradi varnosti ne pozabite odstraniti starih kartic tako, da izberete **Upravljalni elementi > Ključavnice > Ključī**.



## Uporaba zunanjih vratnih kljuk

S palcem pritisnite na široki del vratne kljuge. Kljuka se obrne proti vam, vi pa lahko odprete vrata tako, da povlečete kljuko ali rob vrat.



Kljuka se samodejno skrije.



Ko so odprta vrata ali prtljažnik, je na zaslonu na dotik prikazana indikatorska lučka za odprta vrata.

**OPOMBA:** Glejte [Najboljše prakse ob hladnem vremenu](#) in zagotovite, da kljuke vrat delujejo pravilno v hladnem vremenu.



**OPOZORILO:** Ko primete za kljuko vrat pazite, da si z vrati ali mehanizmom kljuge vrat ne priščipnete prstov, nakita, umetnih nohtov itd. Če tega ne naredite, lahko pride do škode ali poškodb.

## Odpiranje vrat iz notranjosti

Model Y ima električna pomična vrata. Če želite odpreti vrata, ko sedite v vozilu, pritisnite gumb na zgornji strani notranje kljuge na vratih, medtem ko s potiskanjem odpirate vrata.

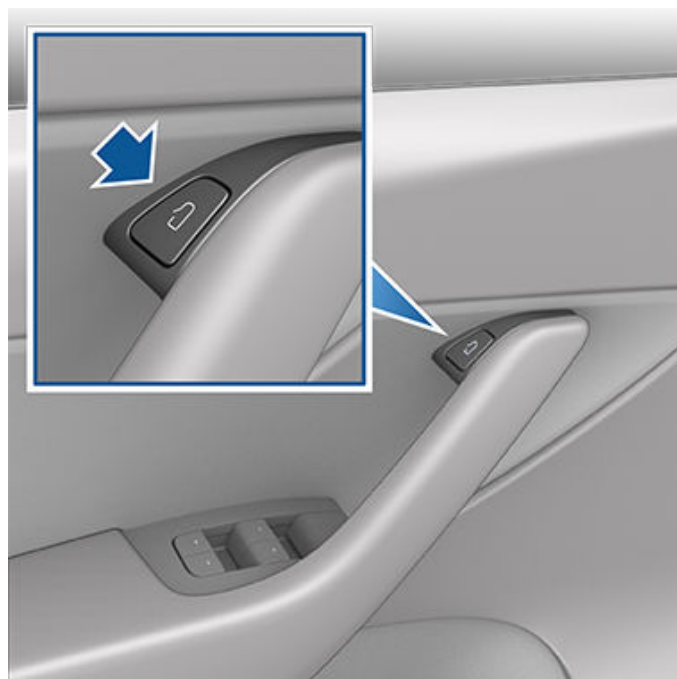

**OPOMBA:** Otrokom preprečite odpiranje zadnjih vrat tako, da vklopite zaklepe za zaščito otrok (glejte [Otroška zapora](#)).

**OPOMBA:** V redkem primeru, da vozilo Model Y nima nizka napetost energije, ne boste mogli odpreti vrat z gumbom na zgornji strani kljuge na vratih. Glejte [Odpiranje vrat brez elektrike](#) za več informacij.

## Zaklepanje in odklepanje iz notranjosti vozila

Ko sedite v vozilu Model Y, lahko zaklenete in odklenete vsa vrata in oba prtljažnika tako, da se dotaknete ikone ključavnice na zaslonu na dotik.



Ikona se spremeni in tako označuje, ali so vrata zaklenjena ali odklenjena.

Vrata lahko odklenete tudi tako, da še enkrat pritisnete gumb parkirne zavore na koncu obvolanske ročice za vožnjo. Ko pritisnete ta gumb prvič, aktivira parkirni način, s ponovnim pritiskom pa odklenete vsa vrata.

## Zaklepanje vrat ob zupuščanju vozila

Vrata in prtljažnika se lahko samodejno zaklenejo, ko zapustite vozilo in imate pri sebi telefon kot ključ ali seznanjen daljinski ključ. Za vklop ali izklop te funkcije se dotaknite **Upravljalni elementi > Ključavnice > Zaklep. vrat ob zupuščanju vozila**.

**OPOMBA:** Če ste seznanili uro Apple Watch za uporabo kot ključ, tudi ura deluje s funkcijo zaklepanja ob zupuščanju vozila.

Ko se vrata zaklenejo, zunanje luči enkrat utripnejo in ogledali se zapreta (če je vklopljena funkcija **Zapiranje ogledal**). Če želite hkrati slišati potrditveni ton, ko se vozilo Model Y zaklene, pritisnite **Upravljalni elementi > Ključavnice > Zvočna potrditev zaklepanja**.

**OPOMBA:** Če želite prilagoditi zvok ob zaklepanju vozila od zunaj (potreben je sistem zvočnega opozarjanja pešcev), pritisnite **Igrače > Prenosni radio > Zvok ob zaklepanju**.

Model Y se v teh primerih ne zaklene samodejno:

- Izbrali ste potrditveno polje **Izvem dom** in vozilo Model Y je parkirano na lokaciji, ki ste jo določili kot domačo lokacijo. Za več podrobnosti, kako nastaviti določeno lokacijo kot domačo lokacijo, glejte **Dom, delo in priljubljeni cilji**.
- Telefon kot ključ ali seznanjen daljinski ključ je zaznan v vozilu Model Y.
- Vrata ali prtljažnik niso popolnoma zaprta.
- Nastavitev Bluetooth telefona kot ključa je izklopljena.
- Če vozilo Model Y zazna seznanjen ključ nekaj minut zatem, ko zapustite vozilo in zaprete vsa vrata, se funkcija zaklepanja ob zapuščanju vozila onemogoči in vrata se ne zaklenejo, ko zapustite vozilo. V tem primeru morate ročno zakleniti vozilo do naslednje vožnje.
- Voznik za izstop iz vozila ne uporabi voznikovih vrat.

**OPOMBA:** Sami morate zagotoviti, da je vozilo zaklenjeno, tudi če je omogočena funkcija zaklepanja vrat ob zapuščanju vozila.

## Zaklepanje med vožnjo

Model Y samodejno zaklene vsa vrata (vključno z vrati prtljažnika), ko hitrost vožnje preseže 8 km/h.

## Način odklep. voznikovih vrat

Ko omogočite **Upravljalni elementi > Ključavnice > Način odklep. voznikovih vrat**, aktivirate možnost odklepanja samo voznikovih vrat s prvotnim odklepanjem Model Y. Voznikova vrata se odklenejo le, če je ključ na voznikov strani vozila, in ne na sovoznikovi strani. Ostala vrata lahko odklenete z daljšim pritiskom gumba na vrhu kljuge na notranji strani voznikovih vrat, na zaslonu na dotik, v mobilni aplikaciji ali z drugim pritiskom daljinskega ključa.

## Obvestila za odprto vozilo

Če želite prejeti obvestilo v mobilni napravi, če vrata, prtljažnik in/ali okno ostanejo odprta, če vozilo Model Y nepričakovano pustite odklenjeno, se dotaknite možnosti **Upravljalni elementi > Ključavnice > Obvestila za odprto vozilo**.

## Otroška zapora

Model Y ima na zadnjih vratih zaklepe za zaščito otrok, ki preprečujejo otrokom odpiranje vrat z notranjimi gumbi. Na zaslonu na dotik se dotaknite možnosti **Upravljalni elementi > Ključavnice > Otroška zapora**. Za vklop zaklepa za zaščito otrok lahko za zadnji vrati izberete **Oboje**, lahko pa za zaklepanje določenih vrat izberete **Leva** ali **Desna**.



**OPOZORILO:** Priporočljivo je, da vklopite otroške zapore, vedno ko na zadnjih sedežih sedijo otroci.

## Odklepanje, ko je vozilo parkirano

Ko zaustavite vozilo Model Y in vklopite način za parkiranje, lahko odklenete vsa vrata. Za vklop ali izklop te funkcije se dotaknite možnosti **Upravljalni elementi > Ključavnice > Odklep., ko je vozilo parkirano**.

**OPOMBA:** Če je izbrana nastavitev **IZKLOP**, lahko odklenete vsa vrata tako, da še enkrat pritisnete gumb za parkiranje, potem ko ste vklopili način za parkiranje.



## Odpiranje in zapiranje

**OPOMBA:** Vaša odgovornost je, da se prepričate, ali so okna zaprta, ko zaklenete vozilo.

Pritisnite stikalo, če želite odpreti z njim povezano steklo. Stikala za pomik stekel delujejo na dveh ravneh:

- Če želite steklo popolnoma odpreti, pritisnite stikalo do konca in ga takoj sprostite.
- Če želite steklo delno odpreti, rahlo pritisnite stikalo in ga sprostite, ko je steklo v zelenem položaju.

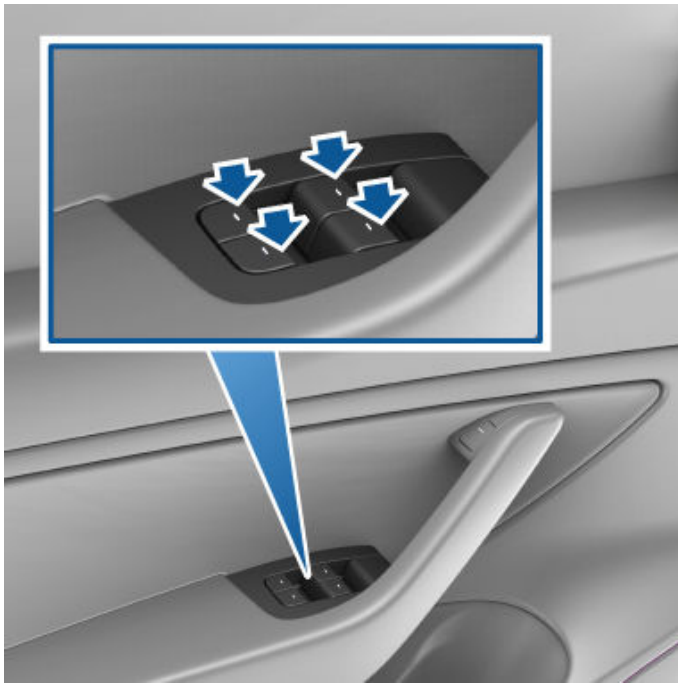

Na enak način privzdignite stikalo, če želite zapreti z njim povezano steklo:

- Če želite steklo popolnoma zapreti, privzdignite stikalo do konca in ga takoj sprostite.
- Če želite steklo delno zapreti, rahlo privzdignite stikalo in ga sprostite, ko je steklo v zelenem položaju.

Če ste pomotoma pustili odprto steklo, lahko vozilo, Model Y pošlje obvestilo mobilni aplikaciji (dotaknite se možnosti **Upravljalni elementi** > **Ključavnice** > **Obvestila za odprto vozilo**, nato pa izberite možnost **Vrata in stekla**).

Funkcijo **Ob zaklepanju zapri vrata** lahko omogočite tudi tako, da se dotaknete možnosti **Upravljalni elementi** > **Ključavnice** > **Ob zaklepanju zapri okna**. Ko je funkcija omogočena, vozilo Model Y samodejno zapre okna, ko ga zaklenete.

**OPOMBA:** Za informacije o pripravi stekel na hladno vreme si oglejte [Najboljše prakse ob hladnem vremenu](#).

**! POZOR:** Zaradi preprečitve poškodb se stekla samodejno rahlo spustijo, ko odprete ali zaprete vrata. Če ročno dvignete steklo, ko so vrata odprta, poskrbite, da ga nekoliko spustite, preden zaprete vrata.

**! OPOZORILO:** Pred zapiranjem stekla se mora voznik prepričati, da nihče od potnikov, zlasti otrok, ne izteguje katerega od delov telesa skozi odprto steklo. V nasprotnem primeru lahko pride do hude poškodbe.

## Zaklepanje zadnjih stekel

Če želite potnikom preprečiti uporabo stikal za pomik zadnjih stekel, se dotaknite možnosti **Upravljalni elementi** > **Ključavnice** > **Zaklepanje okna**. Za odklepanje zadnjih stekel znova pritisnite **Zaklepanje okna**.

**! OPOZORILO:** Priporočljivo je, da vedno zaklenete stikala za pomik zadnjih stekel, ko na zadnjih sedežih sedijo otroci.

**! OPOZORILO:** Otrok v vozilu Model Y nikoli ne puščajte brez nadzora.

## Umerjanje stekel

Če bi steklo slučajno delovalo na neobičajen način (se dotikalo svetle okrasne obrobe, se neustrezno odpiralo ali zapiralo, se pomaknilo nižje od običajnega položaja med odpiranjem vrat itd.), ga lahko umerite in s tem morda odpravite težavo.

Umerjanje stekla:

1. Zaprite vrata, pri katerih imate težave s steklom.
2. Sedite na voznikov sedež in zaprite voznikova vrata.
3. S stikalom za pomik stekel v voznikovih vratih **dvignite** zadevno steklo, dokler se ne preneha premikati.
4. S stikalom za pomik stekel v voznikovih vratih **spustite** zadevno steklo, dokler se ne preneha premikati.
5. Ponovite 3. korak in **dvignite** zadevno okno, dokler se ne preneha premikati.

Steklo bi zdaj moralo biti umerjeno. Če se po več poskusih umerjanja težave nadaljujejo, se obrnite na družbo Tesla.

## Vrednost UV-indeksa

Streha, stekla in okna v vozilu Model Y so odlični za zaščito pred UV (ultravijoličnimi) žarki. Steklene komponente na lestvici UV-indeksa dosežejo manj kot 2. Za več informacij preglejte podatke o UV-indeksu za svojo regijo. Sami ste odgovorni za izvajanje potrebnih ukrepov za zaščito pred soncem.



## Odpiranje

Če želite odpreti zadnji prtljažnik, mora biti vozilo Model Y v prestavi za parkiranje, nato pa izvedite nekaj od tega:

- Dotaknite se ustreznega gumba **Odpri** na zaslonu na dotik.
- Dvokliknite gumb za odpiranje zadnjega prtljažnika na daljinskem ključu.
- Pritisnite gumb za odpiranje zadnjega prtljažnika v mobilni aplikaciji.
- Pritisnite stikalo pod zunanjo kljuko vozila dvižna vrata (vozilo mora zaznati veljaven ključ).

**! POZOR:** Preden odprete vozilo dvižna vrata v zaprtem prostoru (kot je garaža), se prepričajte, da je višina odpiranja vozila dvižna vrata ustrezno nastavljena, da preprečite stik z nizkimi stropi ali predmeti (glejte [Nastavljanje odpiralne višine dvižnih vrat](#)).

Model Y mora biti odklenjen ali mora zaznati ključ, da lahko s stikalom odprete dvižna vrata.



Ko so odprta vrata ali prtljažnik, je na zaslonu na dotik prikazana indikatorska lučka za odprta vrata. Slika vašega vozila Model Y na zaslonu na dotik prav tako prikazuje odprt prtljažnik.

Če želite zaustaviti dvižna vrata med premikanjem, na daljinskem ključu kliknite gumb za zadnji prtljažnik. Ko potem dvokliknete gumb za zadnji prtljažnik, se znova premaknejo, vendar v nasprotni smeri (če niso bila že skoraj v celoti odprta ali zaprta, ko ste jih zaustavili). Če na primer med odpiranjem enkrat kliknete za zaustavitev dvižna vrata, se bodo z dvoklikom zaprla.

**OPOMBA:** V sili lahko ukaz za odpiranje ali zapiranje vrat prekličete tako, da zgrabite dvižna vrata in zaustavite premikanje.



**OPOZORILO:** Pred odpiranjem in zapiranjem dvižna vrata, preverite okolico (prisotnost oseb in predmetov). Dvižna vrata morate dejavno nadzirati in zagotoviti, da ne pridejo v stik z ljudmi ali predmeti. Če tega ne naredite, lahko pride do škode ali poškodb.

Vtičnica z napetostjo nizka napetost je na levi strani zadnjega prtljažnika.



## Nastavljanje odpiralne višine dvižnih vrat

Višino odpiranja dela dvižna vrata lahko nastavite, da vrata lažje dosežete ali da preprečite stik z nizkimi stropi ali predmeti (na primer garažna vrata ali luči):

1. Odprite prtljažnik in nato ročno spustite ali dvignite dvižna vrata v zeleni odprt položaj.
2. Pritisnite in za tri sekunde zadržite gumb na spodnji strani dvižna vrata, dokler ne zaslišite zvočnega signala.

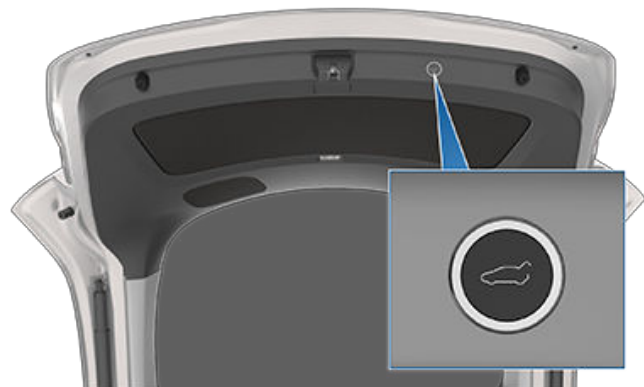

3. Prepričajte se, da ste dvižna vrata nastavili na želeno višino, tako da jih zaprete in jih nato znova odprete.



**POZOR:** Glede na konfiguracijo (na primer višina vzmetenja ali izbira platišč) se lahko dvižna vrata vozila odprejo do višine približno 2,3 metra. Nastavite višino odpiranja dvižnih vrat, da preprečite stik vrat z nizkimi stropi ali drugimi predmeti.



## Zadnji prtljažnik

### Zapiranje

Če želite zapreti dvizna vrata, izvedite eno od teh možnosti:

- Dotaknite se ustreznega gumba **Zapri** na zaslonu na dotik.
- Dvokliknite gumb za odpiranje zadnjega prtljažnika na daljinskem ključu.
- Pritisnite stikalo na spodnji strani dvizna vrata

Če dvizna vrata pri zapiranju zaznajo oviro, se ustavijo in dvakrat zapiskajo. Odstranite oviro in poskusite vrata znova zapreti.

### Prtljažna polica (dodatna oprema)

Prtljažna polica pokriva zadnji prtljažni prostor, kar je koristna lastnost, ko želite zakriti vrednosti, zaščititi živila pred soncem, ali znižati stopnjo hrupa šklepetajočih predmetov. Če želite polico zložiti, primite zaobljeno ploščo in potisnite polico nazaj proti zadnjemu sedežu. Zaobljeno ploščo položite na zloženo prtljažno polico. Če želite polico spet namestiti, dvignite zaobljeno ploščo in polico vlecite proti sebi, dokler se ne zravnava.

Polico za odstranitev zložite, nato pa jo z rokami dvignite navzgor tako, da jo primete na spodnji strani in jo iztaknete iz jezičkov in ločite od magnetov v sprednjih vogalih. Prtljažno polico nato povlecite navzven.



**POZOR:** Na prtljažno polico ne odlagajte težkih predmetov.

### Dostopanje do prostora za tovor

Za dostop do prostora za tovor v zadnjem prtljažniku povlecite trak na zadnjem delu pokrova prostora za tovor. Nato lahko pokrov prostora za tovor zložite naprej ali pa ga odstranite iz vozila Model Y.

Pred premikanjem vozila Model Y pričvrstite ves tovor, težji tovor pa položite v spodnji predel prtljažnika.



### Omejitev tovora v zadnjem prtljažniku

Porazdelite težo tovora čim bolj enakomerno med sprednjim in zadnjim prtljažnikom.



**POZOR:** Ne prevažajte več kot 40 kg v spodnjem predelu zadnjega prtljažnika ali več kot 130 kg v zgornjem predelu (nad pokrovom spodnjega predela). V nasprotnem primeru lahko pride do škode.



**OPOZORILO:** Pri nalaganju tovora, upoštevajte Tehnično dovoljena največja obremenitev vozila (TPMLM) vozila (glejte [Tehnični podatki](#)). TPMLM je največja dovoljena skupna masa vozila, vključno z vsemi potniki, tekočinami in tovorom.

### Oprema za pritrjevanje tovora (dodatna oprema)



Model Y ima štiri kavlje v zadnjem prtljažniku (dva spredaj in dva zadaj). Kavlji so zasnovani za pritrnitev štirih vogalov pripomočka za privez, na primer mreže za tovor, za pritrnitev ob pod prtljažnika pri normalni avtocestni ali urbani vožnji. Za dodatne informacije sledite navodilom proizvajalca pripomočka za privez.

Kavlji za tovor so zasnovani za pritrnitev predmetov v prtljažniku. Ne presežite najvišje dovoljene nosilnosti zadnjega prtljažnika (glejte [Dostopanje do prostora za tovor](#)).



## Odpiranje

Če želite odpreti sprednji prtljažnik, mora biti Model Y v prestavi za parkiranje, nato pa izvedite nekaj od tega, preden povlečete in odprete pokrov sprednjega prtljažnika:

- Na zaslону na dotik se dotaknite ikone **Odpiranje**.
- Na daljinskem ključu dvokliknite gumb sprednjega prtljažnika.
- V mobilni aplikaciji se dotaknite gumba sprednjega prtljažnika.



Ko so odprta vrata ali prtljažnik/dvižna vrata, je na zaslону na dotik prikazana indikatorska lučka za odprta vrata. Slika vašega vozila Model Y na zaslону na dotik prav tako prikazuje odprt prtljažnik spredaj.

**⚠ OPOZORILO:** Preden odprete ali zaprete pokrov motorja, morate preveriti, da v območju v bližini pokrova motorja ni kakšnih ovir (ljudi in predmetov). Če tega ne naredite, lahko pride do škode ali hudih poškodb.

## Zapiranje

Pokrov motorja vozila Model Y ni dovolj težek, da bi se zaskočil pod lastno težo, s pritiskanjem na sprednji rob ali sredino pokrova motorja pa ga lahko poškodujete.

Pokrov motorja pravilno zaprete tako:

1. Spustite pokrov, da se udarni element dotakne zaskočnih zapahov.
2. Obe dlani položite na sprednji del pokrova motorja v prikazanih območjih (zeleno barva), nato pa močno pritisnite navzdol, da se pokrov zaskoči.
3. Previdno poskusite dvigniti sprednji rob pokrova in se tako prepričajte, da je popolnoma zaprt.

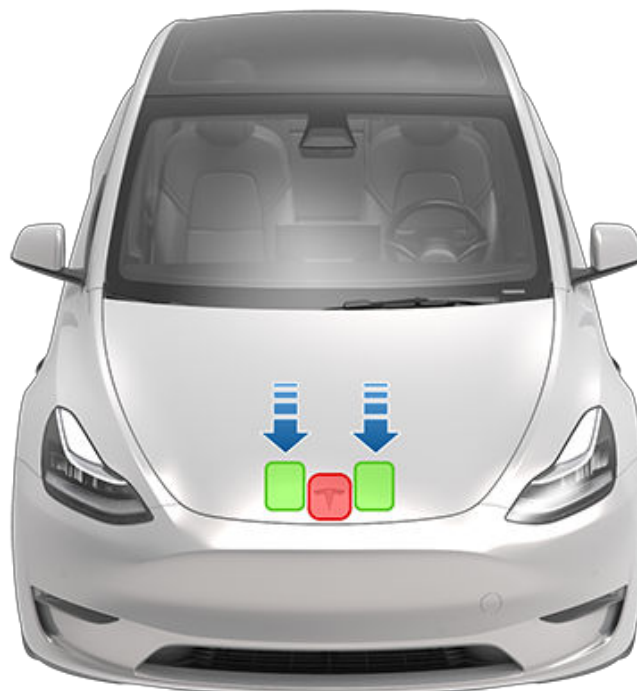

**⚠ POZOR:** Seznanjenega pametnega telefona nikoli ne pustite v sprednjem prtljažniku.

**⚠ POZOR:** Preprečite škodo:

- Pritisnite le na zelenih območjih, ki so prikazana. S pritiskanjem na rdečih območjih lahko povzročite škodo.
- Pokrova ne zapirajte z eno roko. Na ta način je sila zgoščena le na enem območju in lahko povzroči udrtino ali gubo.
- Ne pritiskajte na sprednji rob pokrova motorja. Na ta način lahko zmečkate rob.
- Ne zaloputnite pokrova in ne dovolite, da prosto pade.
- Ne imejte ničesar v rokah (na primer ključev), da ne opraskate karoserije. Tudi nakit lahko opraska karoserijo.

**⚠ OPOZORILO:** Pred vožnjo se prepričajte, da je pokrov motorja trdno zaskočen v popolnoma zaprtem položaju, tako da poskusite previdno dvigniti sprednji rob pokrova motorja navzgor in se prepričate, da se ne premika. Voznik mora pred vožnjo zagotoviti, da je sprednji prtljažnik pravilno zaprt.

Če je sprednji prtljažnik odprt, ko poskušate prestaviti iz parkirne prestave, se na zaslону na dotik pojavi zahteva za potrditev namena speljevanja. Če potrdite, da želite med vožnjo ohraniti sprednji prtljažnik odprt, je hitrost vozila omejena.

Sprednji prtljažnik se zaklene v naslednjih primerih:

- Zaklenete Model Y na zaslону na dotik, s ključem ali mobilno aplikacijo.



## Prtljažnik spredaj

- Zapustite Model Y in s seboj odnesete ključ (če [Zaklepanje vrat ob zapuščanju vozila](#) je vklopljen).
- Aktiven je način Valet (glejte [Valet Mode](#)).

### Omejitev tovora v sprednjem prtljažniku

Porazdelite težo tovora čim bolj enakomerno med sprednjim in zadnjim prtljažnikom.

**!** **POZOR:** V sprednjem prtljažniku ne prevažajte več kot 50 kg tovora. V nasprotnem primeru lahko pride do škode.

**!** **OPOZORILO:** Pri nalaganju tovora, upoštevajte Tehnično dovoljena največja obremenitev vozila (TPMLM) vozila (glejte [Tehnični podatki](#)). TPMLM je največja dovoljena skupna masa vozila, vključno z vsemi potniki, tekočinami in tovorom.

### Notranje odpiranje v sili

Osvetljen gumb za odpiranje od znotraj v prtljažniku spredaj omogoča osebi, ki je ostala zaklenjena, da se odklene.



Pritisnite gumb za odklepanje od znotraj, da sprostite zapah prtljažnika spredaj, nato pa potisnite pokov motorja navzgor.

**OPOMBA:** Gumb za odpiranje od znotraj sveti, potem ko je za kratek čas izpostavljen svetlobi iz okolice.

**!** **OPOZORILO:** Ljudje ne smejo nikoli splezati v notranjost prtljažnika spredaj. Nikoli ne zaprite prtljažnika spredaj, če je v njem oseba.

**!** **OPOZORILO:** Poskrbeti morate, da predmeti v prtljažniku spredaj ne udarjajo ob gumb za odpiranje, saj se lahko zaradi tega prtljažnik pomotoma odpre.





## Osrednja konzola

Poleg tega, da je v osrednjo konzolo vgrajen oddajnik RFID, ki bere daljinske ključe in kartice (glejte [Ključni](#)), so v osrednji konzoli tudi držala za pijačo, dva predala in polnilnik za brezžično polnjenje telefona (glejte [Elektronika v notranjosti](#)).

Glavni predal odprete tako, da povlečete njegov pokrov navzgor. Sprednji predal odprete tako, da potisnete pokrov naprej.



## Kljukice za oblačila

Vozilo Model Y ima kljukice za oblačila na obeh straneh vozila v drugi vrsti sedežev poleg bralne lučke. Potisnite kljukico za oblačila, da jo sprostite. Znova jo potisnite, da se skrije.

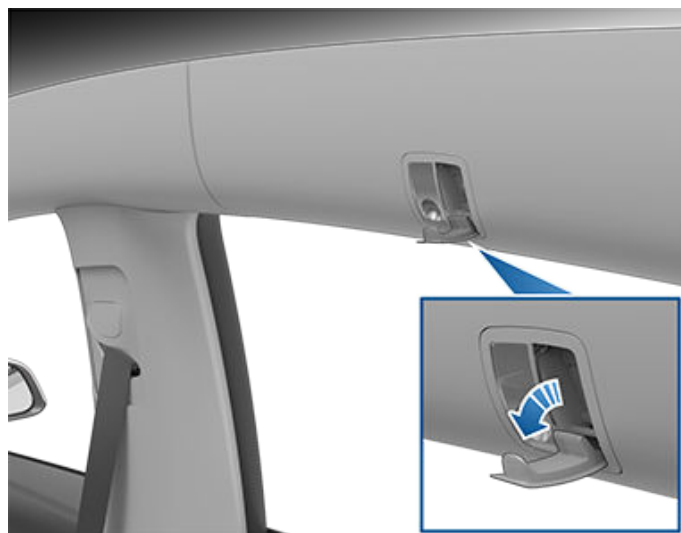

## Konzola zadaj

V vašem vozilu Model Y je zadnja konzola vgrajena v naslonjalo srednjega sedeža v drugi vrsti. Konzolo povlecite navzdol, da omogočite dostop do zadnjih držal za pijačo ali jo uporabite kot naslon za roke.

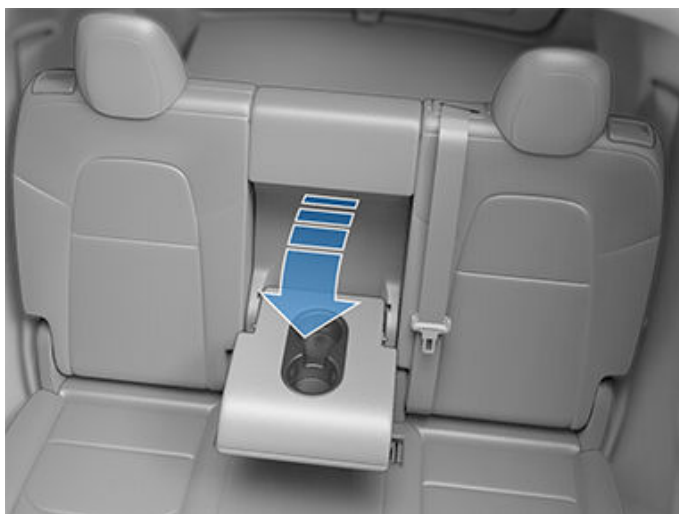

## Predal pred sovoznikom

Za odpiranje predala pred sovoznikom se dotaknite možnosti **Upravljalni elementi > Predal pred sovoznikom**. Predal pred sovoznikom se samodejno odpre, lučka v njem pa se vklopi.

## Držala za pijačo v tretji vrsti (samo pri vozilu s 7 sedeži)

Če ima vozilo Model Y sedem sedežev, sta med sedeži v tretji vrsti dve držali za pijačo.



## Prostori za shranjevanje v notranjosti



Predal pred sovoznikom zaprete tako, da ga potisnete navzgor, da se slišno zaskoči.

Za dodatno varnost predala pred sovoznikom se dotaknite možnosti **Upravljalni elementi > Varnost > PIN predala pred sovozn.** In nastavite 4-mestno kodo PIN (glejte [PIN predala pred sovozn.](#)).

**OPOMBA:** Če pustite predal pred sovoznikom odprt, lučka v njem sčasoma ugasne.

**OPOMBA:** Predal pred sovoznikom se zaklene, ko ga zaprete in zaklenete vozilo Model Y z mobilno aplikacijo ali kartico, zapustite vozilo Model Y s seznanjenim telefonom (če je vklopljena funkcija zaklepanja vrat ob zapuščanju vozila) ali če je aktiven način Valet Mode (glejte [Valet Mode](#)). Predal se ne zaklene, če zaklenete vozilo Model Y tako, da se dotaknete ikone ključavnice na zaslonu na dotik.

**⚠ OPOZORILO:** Med vožnjo naj bo predal pred sovoznikom zaprt, da preprečite poškodbe potnika, če pride do trčenja ali nenadne zaustavitve vozila.



## Nastavljanje sprednjih sedežev

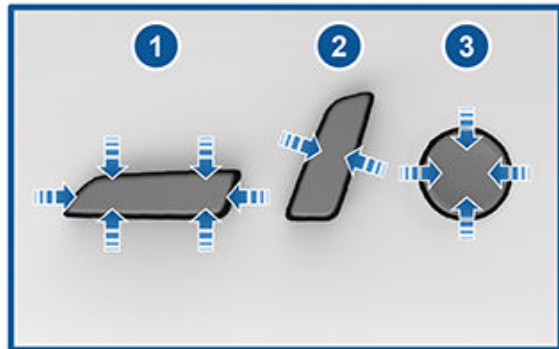

1. Premaknite sedeže naprej/nazaj in nastavite višino sedeža ter kot nagiba gor/dol.
2. Nastavite naslonjalo.
3. Nastavite ledveno podporo.

Če želite prilagoditi sovoznikov sedež z zaslonom na dotik, se dotaknite možnosti **Upravljalni elementi > Sedeži** in s puščicama ob sliki sovoznikovega sedeža premaknite sedež naprej ali nazaj.

**⚠ POZOR:** Naslonjala sprednjega sedeža ne pomaknite do konca naprej, ko je tudi sedež pomaknjen popolnoma naprej. Če to storite, lahko vrh sedeža trči v senčnik in ga morebiti poškoduje.

**⚠ OPOZORILO:** Preden nastavite sprednji sedež, se prepričajte, da v območju okoli sedeža ni nikakršnih ovir (ljudi in predmetov).

**⚠ OPOZORILO:** Sedeža ne nastavljajte med vožnjo. Na ta način povečate nevarnost za trčenje.

**⚠ OPOZORILO:** Vožnja v vozilu z nagnjenim sedežnim naslonjalom lahko povzroči hude telesne poškodbe v primeru trčenja, saj lahko zdrsnete pod varnostnim pasom ali pa vas z vso silo potisne ob varnostni pas. Zagotovite, da sedežno naslonjalo med vožnjo ni nagnjeno za več kot 30 stopinj.

## Umerjanje sedežev

Voznikov sedež lahko umerite. To je uporabno, če je doseg sedežev omejen ali če profil voznika ne prilagodi samodejno sedeža za vas. Odprite **Upravljalni elementi > Servis > Voznikov sedež, Krmiljenje & Umerjanje ogledal** in upoštevajte navodila na zaslonu na dotik.

**⚠ OPOZORILO:** Med umerjanjem mora biti prostor pod in za voznikovim sedežem prazen. V nasprotnem primeru lahko pride do hude telesne poškodbe.

## Pravilen položaj za vožnjo

Sedež, vzglavnik, varnostni pas in zračne blazine skupaj zagotavljajo največjo varnost. Njihova pravilna uporaba zagotavlja boljše varnost.



Sedež nastavite v takšen položaj, da lahko namestite varnostni pas pravilno, pri tem pa poskušate ohraniti čim večjo razdaljo do sprednje zračne blazine:

1. Sedite vzravnano z obema nogama na tleh in sedežnim naslonjalom v pokončnem položaju.



## Sprednji in zadnji sedeži

2. Prepričajte se, da enostavno dosežete stopalke in so roke rahlo upognjene, ko se oprimate volana. S prsnim košem morate biti najmanj 25 cm oddaljeni od sredine pokrova zračne blazine.
3. Ramenski del varnostnega pasu namestite na sredino med vrat in ramo. Del pasu, ki je speljan čez naročje, trdno zategnite čez boke in ne čez trebuh.

Model Y sedeži imajo vgrajene vzglavnike spredaj, ki jih ni mogoče nastaviti ali odstraniti.

### Nastavljanje naslonjal sedežev v drugi vrsti

Model Y ima v drugi vrsti prostora za tri potnike. Naslonjalo sedežev je deljivo v razmerju 60/40, tako da z ročico za nastavev levega naslonjala premaknete naslonjali za levi in sredinski sedež, medtem ko z ročico za desno naslonjalo premaknete samo naslonjalo skrajnega desnega sedeža.

#### Za vozila s 5 sedeži:

Če želite nastaviti ustrezno naslonjalo, uporabite ročice za nastavev na zunanji strani naslonjal zunanjih sedežev v drugi vrsti. Povlecite ročico in jo zadržite, nato pa premaknite naslonjalo sedeža do zelenega položaja in spustite ročico. Preverite, da je naslonjalo sedeža varno zaskočeno, tako da ga potisnete naprej in nazaj.

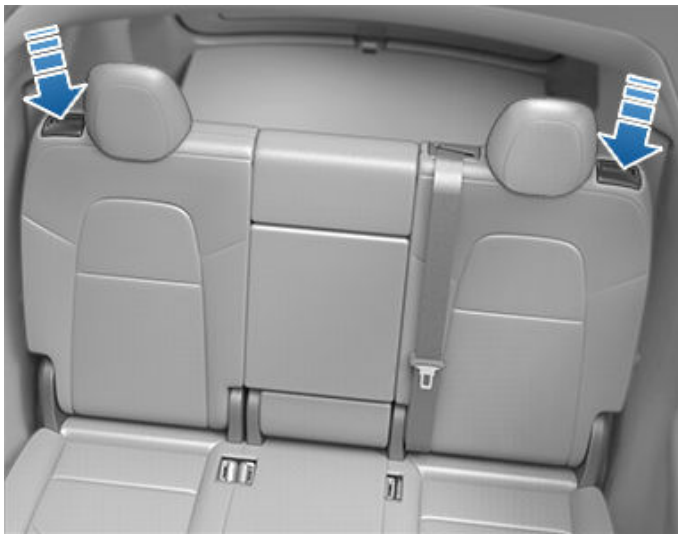

#### Za vozila s 7 sedeži:

Če želite nastaviti ustrezna naslonjala sedežev v drugi vrsti, uporabite ročice za nastavev na zunanji strani zunanjih sedežev. Povlecite ročico in jo zadržite, nato pa premaknite naslonjalo sedeža do zelenega položaja in spustite ročico. Preverite, da je naslonjalo sedeža varno zaskočeno, tako da ga potisnete naprej in nazaj.



### Zlaganje naslonjal sedežev v drugi vrsti

Z namenom povečanja prtljažnega prostora je vsako naslonjalo druge vrste sedežev mogoče popolnoma plosko zložiti naprej. Ko povlečete in zadržite ročico, potisnite naslonjalo sedeža do konca naprej.

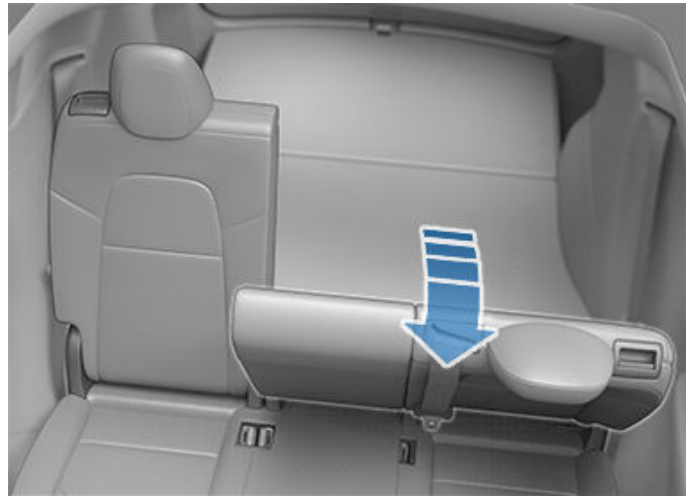

**OPOMBA:** Preden zložite sedeže popolnoma naprej, odstranite predmete s sedežev in iz prostora za noge zadaj. Če želite zložiti naslonjala sedežev povsem plosko, boste morda morali pomakniti sprednja sedeža naprej.

**OPOMBA:** Če so sedeži v drugi vrsti med vožnjo zloženi naprej, se lahko poveča zaznavanje hrupa in/ali tresljajev, ki prihajajo iz zadnjega dela vozila (prtljažnik, vzmetenje itd.).

Da bi lahko prevažali dolge predmete (na primer smuči) v vozilu Model Y, je prav tako mogoče samostojno zložiti naprej naslonjalo srednjega sedeža. Povlecite ročico na zadnji strani naslonjala, da jo sprostite, nato pa jo povlecite naprej.

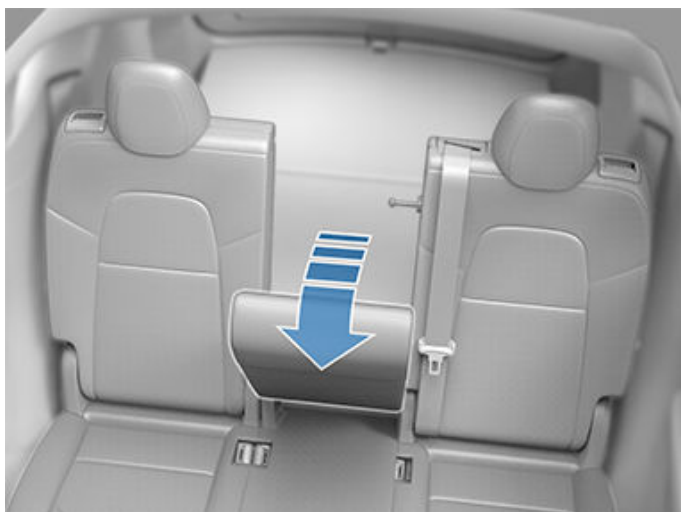

Naslonjala sedežev v drugi vrsti lahko popolnoma zložite naprej tudi tako, da pritisnete ustrezno stikalo na levi strani zadnjega prtljažnika. Ko pritisnete stikalo, naslonjalo sedeža zaniha naprej. Nato ga lahko potisnete navzdol, tako da leži plosko.



**⚠ OPOZORILO:** Preden pritisnete stikalo za zlaganje naslonjala sedeža, MORATE umakniti dele telesa (roke, prste itd.) in predmete od robov zadnjih sedežev. Sedež se lahko premakne naprej z veliko silo in povzroči telesne poškodbe ali škodo.



Naslonjala vrnete v pokončni položaj tako, da jih povlečete navzgor, da se zaskočijo v položaj. Če želite preveriti, ali se je naslonjalo zaklenilo v pokončnem položaju, ga poskusite povleči naprej.

**OPOMBA:** Preden dvignete naslonjalo sedeža v drugi vrsti pokonci, se prepričajte, da varnostni pasovi niso priprti za naslonjalom.

**⚠ POZOR:** Preden zložite sedeže do konca, se prepričajte, da je varnostni pas odpet in da na sedežu ni nobenih predmetov.

**⚠ OPOZORILO:** Vedno zagotovite, da so naslonjala sedežev zaklenjena v pokončnem položaju, tako da jih potisnete naprej in nazaj. Če tega ne naredite, se poveča nevarnost telesnih poškodb.

### Premikanje sedežev v drugi vrsti (samo pri vozilu s 7 sedeži)

Dvignite ročico pod vsakim zunanjim sedežem, da odklenete in premaknete sedeže v drugi vrsti naprej ali nazaj. Sedežna klop je deljiva v razmerju 60/40. Zato z ročico na levi strani premaknete levi in sredinski sedež, medtem ko z ročico na desni strani premaknete samo skrajni desni sedež. Povlecite ročico navzgor in jo zadržite, medtem ko premikate sedež naprej ali nazaj. Ko je sedež v zelenem položaju, spustite ročico. Potisnite sedež nazaj in naprej, da se prepričate, ali se je zaskočil v položaj.



## Sprednji in zadnji sedeži



### Dostop do sedežev v tretji vrsti (samo pri vozilu s 7 sedeži)

Gumb za dostop do tretje vrste je na naslonjalih obeh zunanjih sedežev v drugi vrsti. Gumb omogoča potnikom enostaven dostop do sedežev v tretji vrsti. Dostop do sedežev v tretji vrsti:

1. Pritisnite gumb na ustreznem naslonjalu sedeža v drugi vrsti.  
**OPOMBA:** Če pritisnete gumb, vendar sedežev ne premaknete, se znova zaskočijo.
2. Potisnite naslonjalo sedeža v drugi vrsti naprej. Sedež se sprostí in nagne naprej.
3. Potisnite sedež do konca naprej.



Če želite sedeže znova zakleniti v položaj, jih najprej potisnite nazaj. Slišali boste, da se vodila za sedeže zaskočijo. Nato potisnite sedež navzdol, da se zaskočni zapahi zataknejo v odprtino v tleh. Slišali boste, da se zapahi zaskočijo. Če se sedež ne pritrdi na dno vozila, se na zaslonu na dotik izpiše opozorilo, da sedež ni ustrezno zaklenjen v položaj.

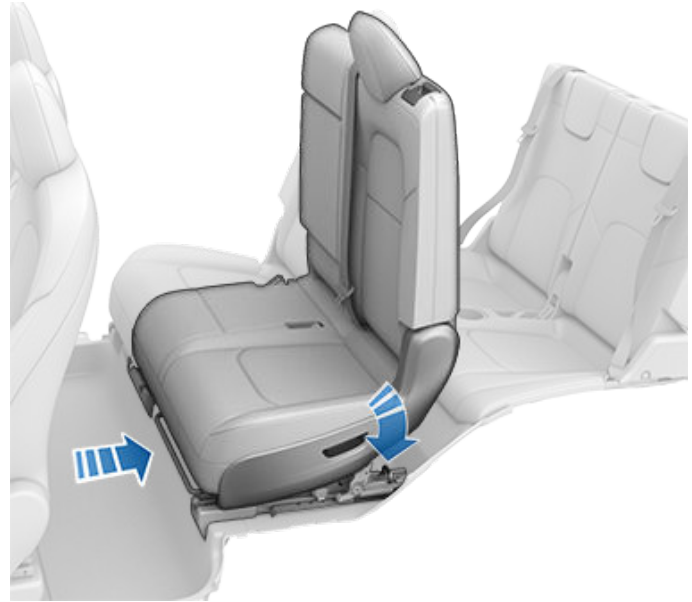

**! OPOZORILO:** Ne uporabite gumba, če je na sedežu, ki ga boste premaknili, otrok. S tem gumbom nagnete levi in sredinski sedež skupaj naprej in lahko stisnete potnika. Ta gumb uporabite, samo ko sedež v drugi vrsti ni zaseden. Pred vožnjo se prepričajte, da sta sedež in naslonjalo varno zaskočena na svojih položajih.

**! OPOZORILO:** Ne uporabljajte sedeža v drugi vrsti, če ni varno zaskočen v položaj.

**! OPOZORILO:** Ko za dostop do sedežev v tretji vrsti uporabite gumb, potisnite naslonjala sedežev v drugi vrsti v pokončni položaj in se prepričajte, da so varno zaskočena na svojih mestih tako, da jih poskusite premakniti naprej in nazaj. Če tega ne naredite, se poveča nevarnost telesnih poškodb.

**! OPOZORILO:** Pod sedeži v drugi vrsti naj ne bo odpadnih predmetov, da se bodo sedeži lahko varno zaskočili v vodila na tleh.

**! OPOZORILO:** Če v tretji vrsti sedi potnik, vi pa potiskate sedež v drugi vrsti navzdol, da bi se zaskočil, pazite, da potnik nima svojih nog pod sedežem v drugi vrsti.

### Zlaganje sedežev v tretji vrsti (samo pri vozilu s 7 sedeži)

Če želite zložiti sedež v tretji vrsti, najprej poskrbite, da je opora za glavo v najnižjem položaju, kot je prikazano na sliki (glejte [Opore za glavo](#)). Nato pritisnite gumb na zgornjem vogalu naslonjala sedeža in zložite naslonjalo navzdol.



**OPOMBA:** Naslonjala vrnete v pokončni položaj tako, da jih povlečete navzgor, da se zaskočijo v položaj. Poskusite povleči naslonjalo naprej, s čimer se prepričate, da se je sedež zaskočil v pokončnem položaju.

**OPOMBA:** Preden zložite naslonjala sedežev, odstranite predmete s sedežev in iz prostora za noge. Če želite zložiti naslonjala sedežev povsem plosko, boste morda morali pomakniti sedeže v drugi vrsti naprej.

**OPOMBA:** Če so naslonjala sedežev v tretji vrsti med vožnjo zložena naprej, se lahko poveča zaznavanje hrupa in/ali tresljajev, ki prihajajo iz zadnjega dela vozila (prtljajnik, vzmetenje itd.).

**⚠ POZOR:** Preden zložite sedeže do konca, se prepričajte, da je varnostni pas odpet in da na sedežu ni nobenih predmetov.

**⚠ OPOZORILO:** Pred vožnjo vedno preverite, ali so naslonjala sedežev zaskočena v pokončnem položaju. Če tega ne naredite, se poveča nevarnost telesnih poškodb.

## Opore za glavo

Sprednja sedeža imata vgrajena vzglavnika, ki ju ni mogoče nastaviti.

Zunanja sedeža v drugi vrsti imata nastavljiva vzglavnika, ki ju je mogoče dvigniti, spustiti ali odstraniti. Ko na teh sedežih sedi potnik, ki ni v otroškem varnostnem sedežu, je treba nastaviti ustrezni vzglavnik (poravnajte sredino vzglavnika s sredino potnikove glave) in ga zakleniti v položaj. Če želite dvigniti vzglavnik zunanega sedeža v drugi vrsti, ga povlecite navzgor v zeleni položaj. Če želite vzglavnik pospraviti navzdol, pritisnite in pridržite gumb na podnožju stebrička in potisnite vzglavnik navzdol.

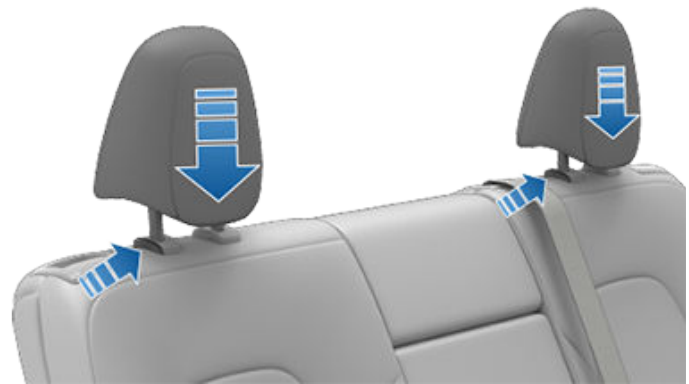

Srednji sedež v drugi vrsti – in oba sedeža v tretji vrsti (če ju vozilo ima) – ima možnost dviganja vzglavnika. Vzglavnik je pospravljen v naslonjalu sedeža. Če ga želite uporabiti, ga povlecite navzgor. Ko na njem sedi potnik, ki ni v otroškem varnostnem sedežu, mora biti opora za glavo vedno dvignjena in zaskočena v ustreznem položaju (tako da je sredina poravnana s sredino potnikove glave).

**⚠ OPOZORILO:** Ko namestite otroški varnostni sedež na sedež v drugi vrsti ali sedež v tretji vrsti (če ga vozilo ima), morate znižati vzglavnik.

Če želite vzglavnik srednjega sedeža v drugi vrsti pospraviti navzdol, pritisnite in pridržite gumb na podnožju zunanega stebrička in potisnite vzglavnik navzdol.



Če želite vzglavnik sedeža v tretji vrsti pospraviti navzdol, pritisnite in pridržite gumb na podnožju stebrička in potisnite vzglavnik navzdol.



## Sprednji in zadnji sedeži



**OPOZORILO:** Pred vožnjo poskrbite, da so vzglavniki ustrezno nastavljeni, da zmanjšate nevarnost hudih ali smrtnih poškodb v primeru trčenja.

### Odstranjevanje/nameščanje opore za glavo

Vse vzglavnike sedežev v drugi vrsti in tretji vrsti (če jo vozilo ima) je mogoče odstraniti. Odstranjevanje vzglavnika:

1. Vzglavnik povlecite navzgor, da ga nastavite v višji položaj.
2. Pritisnite in zadržite gumb na podnožju enega od stebričkov.
3. Vstavite kratek ploski predmet (na primer majhen ploski izvijač) v odprtino na podnožju nasprotnega stebrička in povlecite vzglavnik navzgor.



Oporo za glavo znova namestite tako:

1. Sprednji del in opora za glavo morata biti obrnjena naprej, nato pa vstavite oba stebrička nazaj v ustrezni odprtini na sedežu.
2. Potisnite vzglavnik navzdol, da se slišno zaskoči na mestu.
3. Povlecite vzglavnik navzgor in se prepričajte, da je trdno nameščen.

**OPOZORILO:** Preden posedete potnika, se prepričajte, da je opora za glavo pravilno nameščena. Sicer v primeru trka obstaja večje tveganje za poškodbe ali smrt.

### Grelniki sedežev

Sprednji in sedeži v drugi vrsti imajo tri stopnje delovanja od 3. (najvišje) do 1. (najnižje). Če želite upravljati grelnike sedežev, glejte [Upravljanje elementov za upravljanje klimatske naprave](#).

**OPOZORILO:** Zaradi preprečevanja opeklin, ki so lahko posledica dolgotrajne uporabe, morajo posamezniki s periferno nevropatijo ali posamezniki z omejeno občutljivostjo na bolečino zaradi sladkorne bolezni, starosti, nevrološke poškodbe ali drugega vzroka previdno uporabljati sistem klimatske naprave in grelnike sedežev.

### Sedežne prevleke

**OPOZORILO:** Ne uporabljajte sedežnih prevlek na sprednjih sedežih. Prevleke lahko v primeru trčenja namreč omejijo razpiranje stranskih zračnih blazin, vgrajenih v sedežu. Poleg tega lahko sedežne prevleke v vozilu, ki je opremljeno s sistemom za zaznavanje potnikov, ki se uporablja za določanje stanja sprednje zračne blazine za potnike, ovirajo delovanje tega sistema.





## Uporaba varnostnih pasov

Varnostni pasovi in otroški varnostni sedeži so najučinkovitejši načini za zaščito potnikov v primeru trka. Zato je pripet varnostni pas zakonsko obvezen v večini sodnih oblasti.

Vsi varnostni pasovi so opremljeni s tritočkovnimi varnostnimi pasovi z vztrajnostnimi navijalniki. Varnostni pasovi z vztrajnostnimi navijalniki se samodejno zategujejo ter tako potnikom omogočajo, da se med običajnimi pogoji vožnje udobno premikajo.

Navijalnik varnostnega pasu se samodejno zategne ali zaklene ter tako prepreči premikanje potnikov, če je vozilo Model Y podvrženo sili, povezani s silovitim pospeševanjem, zaviranjem, zavijanjem ali trkom.

## Opomniki za varnostne pasove



Opomnik za varnostne pasove na zaslonu na dotik vas opozori, če je varnostni pas na sedežu, na katerem sedi potnik, odpet. Če so vsi potniki pripeti, opomnik pa se še vedno sliši, ponovno pripnite varnostne pasove ter se tako prepričajte, da so pravilno vpeti. Poleg tega odstranite vse težke predmete (kot je na primer aktovka) z nezasedenih sedežev. Če opozorilna lučka še vedno sveti, se naročite na servis in ne uporabljajte sedeža, dokler težava ni odpravljena.

**⚠ OPOZORILO:** Varnostne pasove morajo imeti pripete vsi odrasli potniki na vseh sedežih.

**OPOMBA:** V regijah, kjer so opomniki za varnostne pasove na zadnjih sedežih zakonsko predpisani, teh opomnikov ni mogoče onemogočiti. Če želite preklicati opomnik, ko je na nezasedenem sedežu zaznan predmet, pripnite varnostni pas ali odstranite ta predmet.

## Pripenjanje varnostnega pasu

1. Poskrbite za pravi položaj sedeža. Za podrobnosti o pravilnem položaju voznikovega sedeža glejte [#unique\\_159](#).
2. Počasi izvlecite varnostni pas in ga povlecite plosko prek medenice, prsnega koša in sredine ključnice med vratom in ramenom. Varnostni pas mora biti pravilno napeljan in ne sme biti zviti. Nikoli ne sedite na varnostnem pasu ali katerem koli sestavnem delu varnostnega pasu.

**⚠ OPOZORILO:** Zvit ali nepravilno napeljan varnostni pas lahko povzroči poškodbe in moti delovanje sistema varnostnega pasu.

3. Vstavite vtič v zaponko in ju pritisnite skupaj, dokler ne zaslišite klika, ki označuje, da je pas ustrezno pripet.

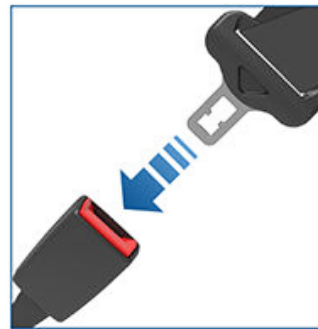

4. Povlecite za varnostni pas, da preverite, ali je varno pripet.
5. Poševni del varnostnega pasu povlecite proti navijalniku, da navijete ohlapni del.

## Nastavljanje višine ramenskega sidrišča

Model Y je na vsakem sedežu opremljen z nastavljivim ramenskim sidriščem, ki omogoča namestitev varnostnega pasu v pravilnem položaju. Ko sedite v pravilnem položaju za vožnjo, mora varnostni pas ležati plosko na sredini ključnice (glejte [Pravilen položaj za vožnjo](#)). Če varnostni pas ni v pravilnem položaju, nastavite višino ramenskega sidrišča:

1. Pritisnite in zadržite gumb na ramenskem sidrišču, da sprostite zaklepni mehanizem.
2. Ko držite gumb pritisnjen, ramensko sidrišče po potrebi pomaknite gor ali dol, tako da bo varnostni pas v pravilnem položaju.

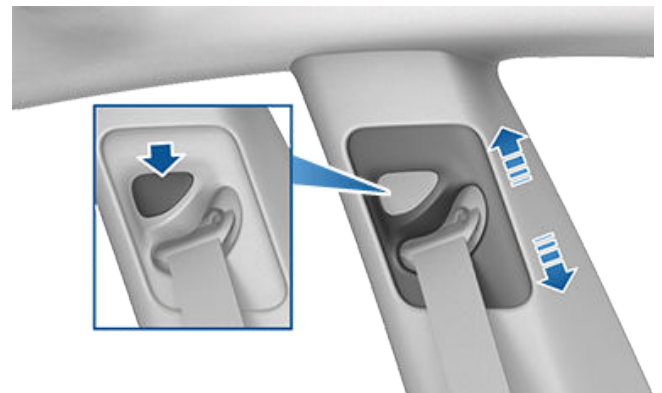

3. Sprostite gumb na ramenskem sidrišču, tako da se zaskoči v nastavljeni položaj.
4. Ne da bi pritisnili gumb, povlecite varnostni pas in poskušajte pomakniti ramensko sidrišče navzdol ter tako preverite, ali je zaskočeno v svojem položaju.

**⚠ OPOZORILO:** Pred vožnjo poskrbite, da je varnostni pas v pravilnem položaju in da je ramensko sidrišče zaskočeno v položaju. Če se vozite v premikajočem vozilu z varnostnim pasom, ki ni pravilno nameščen, ali z ramenskim sidriščem, ki ni zaskočeno, lahko to v primeru trka zmanjša učinkovitost varnostnega pasu.



# Varnostni pasovi

## Odpenjanje varnostnega pasu

Varnostni pas primite blizu zaponke ter tako preprečite, da bi se varnostni pas navil prehitro, nato pa pritisnite gumb na zaponki. Varnostni pas se samodejno navije. Prepričajte se, da nobena ovira ne preprečuje, da bi se varnostni pas povsem navil. Varnostni pas ne sme ohlapno viseti. Če se varnostni pas na navije v celoti, se naročite na servis.

## Pripenjanje varnostnega pasu v času nosečnosti

Ramenskega in medeničnega dela pasu ne polagajte preko predela trebuha. Medenični del varnostnega pasu naj bo nameščen čim nižje preko bokov, ne preko pasu. Ramenski del varnostnega pasu naj poteka med prsmi in ob strani trebuha. Za bolj podrobne smernice se pogovorite s svojim zdravnikom.



**⚠ OPOZORILO:** Če varnostni pas ni udoben, bodite pozorni, da ne boste nepravilno pripeti z varnostnim pasom, ampak namesto tega prilagodite položaj sedenja.

**⚠ OPOZORILO:** Nikoli ne polagajte ničesar med sebe in varnostni pas z namenom blaženja sile udarca v primeru trka.

## Zategovalniki varnostnih pasov

Sprednji varnostni pasovi so opremljeni z zategovalniki, ki v primeru trka delujejo skupaj z zračnimi blazinami. Zategovalniki samodejno zategnejo tako spodnje sidrišče pasu kot varnostni pas na mestu ramen ter tako zmanjšajo ohlapnost tako na medeničnem delu kot na poševnem delu varnostnega pasu, zaradi česar je gibanje potnika naprej omejeno.



Če se zračne blazine in zategovalniki niso aktivirali pri trku, to še ne pomeni, da je prišlo do okvare. Ponavadi to pomeni, da vrsta udarca ni bila takšna oziroma jakost udarca ni bila dovolj velika, da bi se aktivirali.

Zunanja sedeža v drugi vrsti sta opremljena z ramenskimi zategovalniki, ki zategneta pas in zmanjšata premikanje potnika naprej.

**⚠ OPOZORILO:** Ne zvijajte ali ovirajte sestava zategovalnika in ne sedite nanj. V nasprotnem primeru lahko pride do škode, ki moti pravilno delovanje sistema varnostnega pasu.

**⚠ OPOZORILO:** Ko se zategovalniki enkrat aktivirajo, jih je treba zamenjati. Po vsakem trku naj vam pregledajo zračne blazine, zategovalnike varnostnih pasov in vse s tem povezane komponente ter jih po potrebi tudi zamenjajo.

## Preizkušanje varnostnih pasov

Če želite preveriti, ali varnostni pasovi delujejo pravilno, za vsak varnostni pas izvedite te preizkuse:

1. Varnostni pas naj bo pripet, nato pa primite za pas blizu zaponke in s hitrim ter močnim gibom povlecite. Zaponka mora ostati varno zaklenjena.
2. Varnostni pas naj bo pripet, nato pa primite za pas, kjer je najbližje vratom, in s hitrim ter močnim gibom povlecite. Trajno pritrdišče varnostnega pasu mora ostati zanesljivo pritrjeno. Nikoli ne poskušajte odstraniti tega pritrdišča.
3. Varnostni pas naj bo odpet, nato pa pas do konca odvijte. Prepričajte se, da na pasu ni zavitih delov, in preverite, ali so na pasu vidni znaki obrabe ali poškodb. Pustite, da se pas navije, in spremljajte, ali navijanje poteka gladko in ali se pas navije v celoti.

















4. Pas naj bo napol odvit, nato pa primite za vtič in s hitrim gibom povlecite naprej. Mehanizem bi se moral samodejno zaskočiti in preprečiti nadaljnje odvijanje.

Če varnostni pas ne opravi katerega koli od teh preizkusov, ga je treba takoj popraviti. Na sedežu z nedelujočim varnostnim pasom ne sme sedeti nihče.

Za informacije o čiščenju varnostnih pasov glejte [Varnostni pasovi](#).

## Opozorila o varnostnih pasovih

-  **OPOZORILO:** Varnostne pasove bi morali imeti pripete vsi potniki ves čas, tudi če se vozite le na zelo kratkih razdaljah. Sicer v primeru trka obstaja večje tveganje za poškodbe ali smrt.
-  **OPOZORILO:** Majhne otroke pripnite v ustrezne otroške varnostne sedeže, kot je opisano v navodilih za uporabo. Pri nameščanju vedno upoštevajte navodila proizvajalca otroškega varnostnega sedeža.
-  **OPOZORILO:** Poskrbite, da so vsi varnostni pasovi pravilno pripeti. Zaradi nepravilno pripetega varnostnega pasu v primeru trka obstaja večje tveganje za poškodbe ali smrt.
-  **OPOZORILO:** Nikoli ne sedite na nobenem sestavnem delu varnostnega pasu. Če to storite, lahko pride do poškodb ali nepravilne sprožitve varnostne opreme.
-  **OPOZORILO:** Varnostnih pasov ne nosite prek trdih, lomljivih ali ostrih predmetov v oblačilih, kot so na primer pisala, ključi, očala itd. Pritisk varnostnega pasu na te predmete lahko povzroči poškodbo.
-  **OPOZORILO:** Varnostni pasovi ne smejo biti zviti, ko so pripeti.
-  **OPOZORILO:** Vsak sklop varnostnega pasu mora uporabljati le en potnik. Nevarno je z varnostnim pasom pripeti otroka, ki sedi v naročju potnika.
-  **OPOZORILO:** Varnostne pasove, ki so bili uporabljeni pri trčenju, mora pregledati ali zamenjati družba Tesla ali usposobljena servisna delavnica, tudi če ni vidnih znakov poškodb sklopa.
-  **OPOZORILO:** Varnostne pasove, ki kažejo znake obrabe ali ki so bili zarežani ali na kakršen koli način poškodovani, morate takoj zamenjati.
-  **OPOZORILO:** Komponent varnostnega pasu ne kontaminirajte s kemikalijami, tekočinami, grobimi snovmi, umazanijo ali čistili. Če se varnostni pas ne navije oziroma če se vtič ne zapne v zaponko, ga je treba takoj zamenjati. Z mobilno aplikacijo se naročite na servis.
-  **OPOZORILO:** Ne izvajajte prilagoditev in ne nameščajte dodatkov, ki lahko preprečijo, da bi mehanizem varnostnega pasu navil ohlapen del, ali ki bi lahko preprečili, da bi varnostni pas lahko prilagodili in tako odpravili ohlapne dele. Ohlapen varnostni pas zelo zmanjša varovanje potnikov.

-  **OPOZORILO:** Ne izvajajte prilagoditev, ki lahko vplivajo na delovanje varnostnega pasu ali ki lahko povzročijo nedelovanje varnostnega pasu.
-  **OPOZORILO:** Ne uporabljajte izdelkov za dodatno udobje in praktičnost, ki jih je treba pritrditi na varnostne pasove.
-  **OPOZORILO:** Ko varnostni pasovi niso v uporabi, morajo biti v celoti naviti in ne smejo ohlapno viseti. Če se varnostni pas na navije v celoti, se naročite na servis.
-  **OPOZORILO:** Sistem varnostnih pasov nima delov, ki jih lahko zamenjate sami, in lahko vsebuje pirotehniko. Ne razstavljajte, odstranjujte ali zamenjajte sestavnih delov.



## Sovoznikova sprednja zračna blazina mora biti IZKLOPLJENA

**⚠ OPOZORILO:** Če je sedenje otroka na sovoznikovem sedežu dovoljeno v vaši tržni regiji, ne nameščajte otroka v otroški varnostni sedež na sovoznikovem sedežu, če je vklopljena zračna blazina. Vedno poskrbite, da je ta zračna blazina IZKLOPLJENA (glejte [Indikator stanja zračne blazine](#)).

Upoštevajte naslednjo nalepko na senčnikih:



Če dojenček ali otrok sedi na sovoznikovem sedežu (tudi če sedi v ustreznem sistemu za zadrževanje otrok ali na jahaču), morate onemogočiti sovoznikovo sprednjo zračno blazino. V primeru trčenja lahko sprožitev zračne blazine povzroči hude telesne poškodbe ali smrt, zlasti ob uporabi sistema za zadrževanje otrok, ki je obrnjen nazaj.

Če želite onemogočiti sovoznikovo sprednjo zračno blazino, najprej preverite, ali je vozilo v prestavi za parkiranje. Nato se dotaknite možnosti **Upravljalni elementi > Varnost > Sovozn. spred. zračna blazina** (glejte [Nadzor sovoznikove sprednje zračne blazine](#)).

**⚠ OPOZORILO:** Ko onemogočite sovoznikovo sprednjo zračno blazino, je ne pozabite pozneje omogočiti, ko na sovoznikovem sedežu sedi odrasel potnik.

Stanje sovoznikove sprednje zračne blazine je prikazano v zgornjem kotu zaslona na dotik. Sovoznikovo sprednjo zračno blazino lahko onemogočite in omogočite tudi tako, da se dotaknete te ikone stanja:



Pred vožnjo z otroškim sedežem na sovoznikovem sedežu vedno dvakrat preverite stanje sovoznikove sprednje zračne blazine, da se prepričate, da je IZKLOPLJENA.



Ne pozabite pozneje spet VKLOPITI sovoznikove sprednje zračne blazine, da zagotovite zaščito odrasle osebe, ki sedi na sovoznikovem sedežu.

**⚠ OPOZORILO:** Voznikova odgovornost je, da se prepriča, da je sovoznikova sprednja zračna blazina IZKLOPLJENA, ko otrok sedi na sovoznikovem sedežu.

**⚠ OPOZORILO:** Če je sovoznikova sprednja zračna blazina VKLOPLJENA, čeprav ste jo izklopili (ali obratno), se z mobilno aplikacijo takoj naročite na servis.

## Ustreznost in namestitev sistemov za zadrževanje otrok

Vsi varnostni pasovi vozila Model Y so zasnovani za odrasle osebe. Pri prevažanju dojenčkov in otrok morate:

- uporabljati sistem za zadrževanje otrok, ki je primeren za starost, težo ali velikost otroka (glejte [Priporočeni sistemi za zadrževanje otrok](#));
- uporabljati sistem za zadrževanje otrok, ki je primeren za določeno sedežno mesto v vozilu Model Y. Vsak potniški sedež podpira številne različne možnosti. Za podrobnosti o tem, katero vrsto sistema za zadrževanje otrok je mogoče uporabljati na posameznem potniškem sedežu, glejte [Sovoznikov sedež](#), [Zunanja sedeža v drugi vrsti](#) in [Sredinski sedež v drugi vrsti](#);
- Pravilno namestite sistem za zadrževanje otrok in upoštevajte navodila proizvajalca (za splošne smernice glejte [Namestitev sistemov za zadrževanje otrok, ki se pritrdijo z varnostnim pasom in Namestitev sistemov za zadrževanje otrok ISOFIX/i-Size](#)).



**OPOMBA:** Pri namestitvi sistema za zadrževanje otrok morate pripeti tudi varnostni pas, da utišate opozorilni zvočni signal za varnostne pasove.

## Priporočeni sistemi za zadrževanje otrok

V spodnji tabeli družba Tesla navaja priporočene sisteme za zadrževanje otrok glede na težno skupino otroka (kot je opredeljeno v Pravilniku ECE R44, "Enotne določbe o napravah za zadrževanje otrok"). Čeprav lahko na vsakem potniškem sedežu v vozilu Model Y sedijo otroci iz vseh težnih skupin, se vrsta sistema za zadrževanje otrok, ki ga je mogoče uporabiti na posameznem sedežu, razlikuje. Na sredinskem potniškem sedežu v drugi vrsti je na primer mogoče uporabljati samo sisteme za zadrževanje otrok, ki se pritrdijo z varnostnim pasom (kot je opredeljeno v razdelku [Dva načina namestitve](#)).

Teža/velikost	Teža otroka	Priporočilo družbe Tesla
skupina 0+	Do 13 kg (12–18 mesecev)	Maxi-Cosi CabrioFix i-Size & Familyfix 3 / CabrioFix i-Size Base
45–105 cm		Maxi-Cosi Pearl 360 s sistemom Familyfix 360
100–150 cm		Britax Romer KIDFIX i-Size (glejte spodnja navodila)
Booster		spodnji del sedeža Peg Perego Viaggio 2-3 Shuttle

### Britax Romer KIDFIX i-Size

Pri uporabi otroških sedežev Britax Romer KIDFIX i-Size v skladu s priporočili družbe Tesla morate pri otrocih med 100 in 150 cm uporabljati tudi Britax SecureGuard. Pri uporabi Britax SecureGuard morate trebušni del pasu speljati prek otrokovih kolkov. Ščitnika varnostnega pasu ne speljite pod SecureGuard. Podrobnosti si oglejte v navodilih proizvajalca Britax.

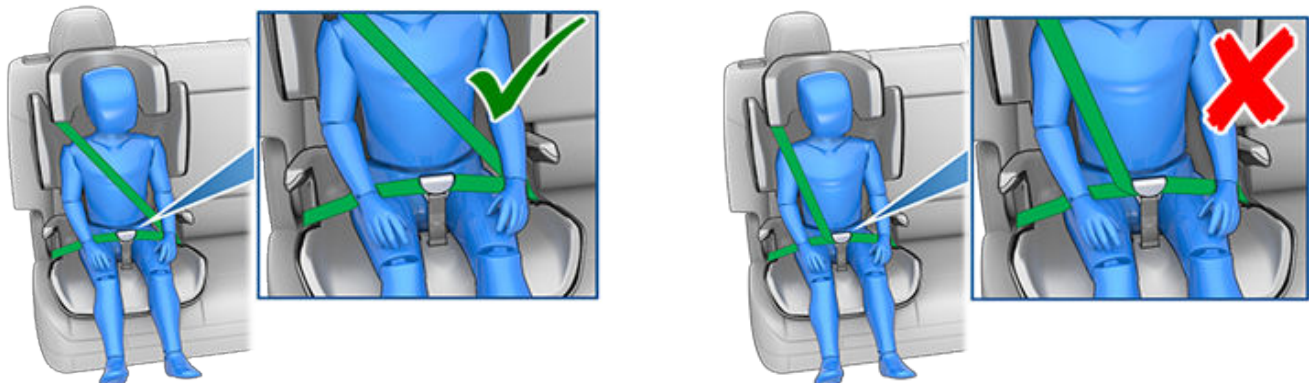



## Prevažanje večjih otrok



Če je otrok prevelik za sistem za zadrževanje otrok, a premajhen za varno pripenjanje z varnostnimi pasovi vozila, uporabite jahač, ki je primeren starosti in velikosti otroka. Za otroke, ki potrebujejo jahač, družba Tesla priporoča uporabo spodnjega dela sedeža Peg Perego Viaggio 2-3 Shuttle. Pri uporabi in nameščanju jahača natančno upoštevajte navodila proizvajalca.

## Dva načina namestitve

**OPOMBA:** Sisteme za zadrževanje otrok vedno namestite v skladu z navodili proizvajalca sistema za zadrževanje otrok.

Med številnimi različnimi izvedbami prevladujeta dve splošni vrsti sistemov za zadrževanje otrok glede na namestitev na sedež:

- pritrditev z varnostnim pasom – pritrdijo se z varnostnimi pasovi vozila (glejte [Namestitev sistemov za zadrževanje otrok, ki se pritrdijo z varnostnim pasom](#)),
- ISOFIX/i-Size – pritrdijo se na pritrdišča, ki so vgrajena v sedeže vozila (glejte [Namestitev sistemov za zadrževanje otrok ISOFIX/i-Size](#)).

Nekatere sisteme za zadrževanje otrok je mogoče namestiti na oba načina. Za način namestitve, ki ga je treba uporabiti, in podrobnejša navodila glejte navodila, ki jih je zagotovil proizvajalec sistema za zadrževanje otrok.

V vozilu Model Y je sisteme za zadrževanje otrok, ki se pritrdijo z varnostnim pasom, mogoče namestiti na kateri koli potniški sedež, sisteme ISOFIX/i-Size pa na enega od zunanjih sedežev v drugi vrsti. V nadaljevanju so navedene podrobnosti o vrsti sistema za zadrževanje otrok, ki ga je mogoče uporabiti na posameznem sedežu.

**OPOMBA:** ISOFIX in i-Size sta mednarodna standarda za vgrajena sidrišča, ki se v osebnih vozilih uporabljajo za pritrditev otroških varnostnih sedežev.



**OPOZORILO:** Ne uporabljajte pritrdišč ISOFIX/i-Size s sistemi za zadrževanje otrok ali jahači z integriranim varnostnim pasom, kjer skupna teža otroka in sistema za zadrževanje otrok presega 33 kg.



## Sovoznikov sedež

- ⚠ OPOZORILO:** Ne nameščajte otroka na sovoznikov sedež, če je vklopljena sovoznikova sprednja zračna blazina. To lahko povzroči hudo telesno poškodbo ali smrt. Glejte [Zračne blazine](#).
- ⚠ OPOZORILO:** Če želite na sprednji sedež namestiti sistem za zadrževanje otrok, ki se pritrdi z varnostnim pasom, morate dvigniti sedež v položaj srednje višine (približno 3 cm).

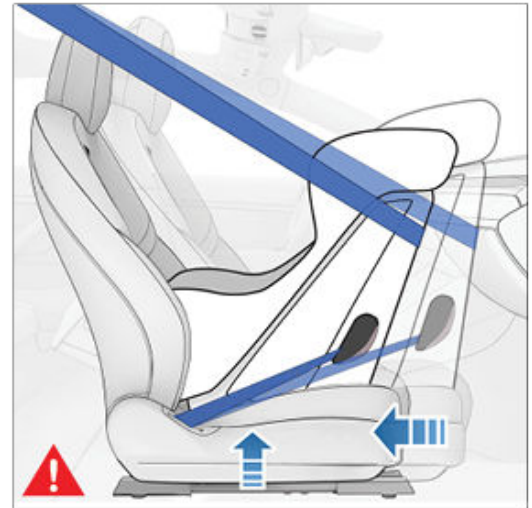

Ko je sovoznikova sprednja zračna blazina onemogočena in je sedišče sedeža dvignjeno do polovice navzgor, lahko dojenčke in otroke namestite na sovoznikov sedež z uporabo naslednjih vrst sistemov za zadrževanje otrok, ki se pritrdijo z varnostnim pasom:

- naprej obrnjen, univerzalni,
- nazaj obrnjen, univerzalni.



# Otroški varnostni sedeži

**OPOMBA:** Sovoznikov sedež ni opremljen s spodnjimi pritrdišči za namestitev sistemov za zadrževanje otrok ISOFIX/i-Size.

Težna skupina	Teža otroka	Sovoznikova sprednja zračna blazina VKLOPLJENA	Sovoznikova sprednja zračna blazina IZKLOPLJENA
skupina 0	do 10 kg	ni dovoljeno	dovoljeno
skupina 0+	do 13 kg	ni dovoljeno	dovoljeno
skupina I	9–18 kg	ni dovoljeno	dovoljeno
skupina II	15–25 kg	ni dovoljeno	dovoljeno
skupina III	22–36 kg	ni dovoljeno	dovoljeno

## Zunanja sedeža v drugi vrsti

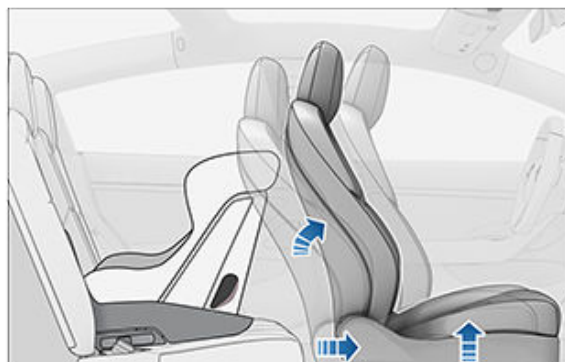
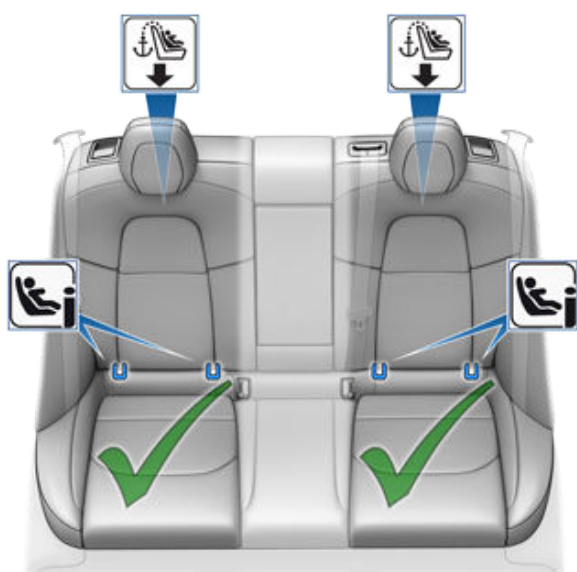

Dojenčke in otroke lahko vozite na zunanjem sedežu v drugi vrsti z uporabo sistemov za zadrževanje otrok, ki se pritrdijo z varnostnim pasom, ali z uporabo sistemov za zadrževanje otrok ISOFIX (IU)/i-Size (i-U).

Večji otroci se lahko vozijo na zunanjem sedežu v drugi vrsti tudi z uporabo jahača, ki je pritrjen na spodnja pritrdišča ali pripet s pasom, kot je opisano v navodilih proizvajalca sistema za zadrževanje otrok.





Zunanja sedeža v drugi vrsti podpirata naslednje velikostne razrede ISOFIX/i-Size:

- velikostni razredi A, B in B1, naprej obrnjen sistem,
- velikostni razredi C, D in E, nazaj obrnjen sistem.

**OPOMBA:** Vsi zadnji sedeži podpirajo uporabo zgornjih pritrditvenih trakov (glejte [Pritrditev zgornjih pritrditvenih trakov](#)).

**OPOMBA:** Pred namestitvijo sistema za zadrževanje otrok se prepričajte, da je hrbtni naslon sedeža nastavljen v najbolj pokončnem položaju.

**OPOMBA:** Za namestitev velikih sistemov za zadrževanje otrok ISOFIX/i-Size (velikostni razred C), ki so obrnjeni nazaj, bo morda treba premakniti ustrezen sprednji sedež naprej v sredinski položaj (do 13 cm naprej od skrajnega zadnjega položaja), dvigniti sedež (2 cm iz najnižjega položaja) in ustrezno nagniti naslon sedeža.

**OPOMBA:** Če vzglavnik vozila preprečuje pravilno prileganje otroškega sedeža sredinskem delu ali stranskih oporah naslonjala sedeža, začasno odstranite vzglavnik in tako poskrbite za boljše prileganje. Ko otroškega sedeža ne uporabljate, morate znova namestiti vzglavnik.



**OPOZORILO:** Ne uporabite možnosti **Olajšan vstop** (glejte [Profili voznika](#)) za samodejni premik voznikovega sedeža do konca nazaj, če je na sedežu v drugi vrsti za voznikovim sedežem nameščen otroški varnostni sedež. Zaradi pomanjkanja prostora lahko s premikanjem sedeža pritisnete na otrokove noge, ga poškodujete ali premaknete sedež.



## Otroški varnostni sedeži

### Sredinski sedež v drugi vrsti

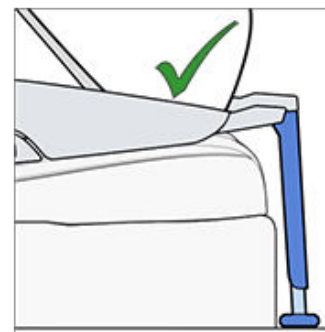
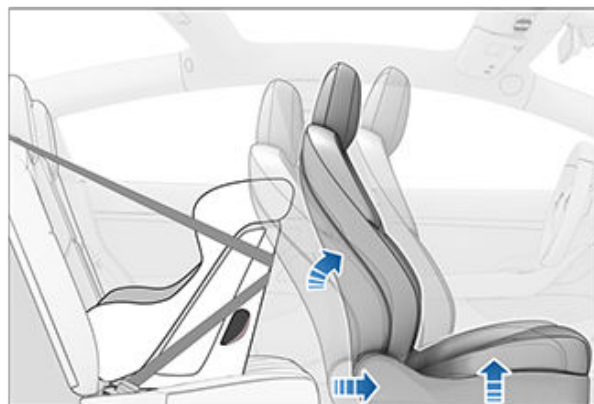
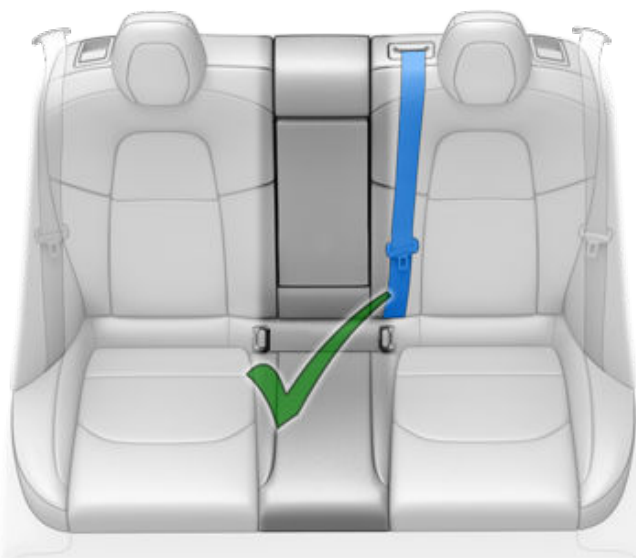

Dojenčke lahko vozite na sredinskem sedežu v drugi vrsti z uporabo nazaj obrnjenega sistema za zadrževanje otrok, ki se pritrdi z varnostnim pasom. Otroke lahko vozite na sredinskem sedežu v drugi vrsti z uporabo nazaj obrnjenega ali naprej obrnjenega sistema za zadrževanje otrok, ki se pritrdi z varnostnim pasom.

**OPOMBA:** Sredinski sedež v drugi vrsti ni opremljen s spodnjimi pritrdišči za namestitvev sistemov za zadrževanje otrok ISOFIX/i-Size.

**OPOMBA:** Pred namestitvijo sistema za zadrževanje otrok se prepričajte, da je hrbtni naslon sedeža nastavljen v najbolj pokončnem položaju. Za zanesljivo dobro prileganje v sredinskem sedežu bosta morda morala biti hrbtna naslona levega in desnega zunanega sedeža v enakem položaju.

Večji otroci se lahko vozijo na sredinskem sedežu v drugi vrsti tudi z uporabo jahača, ki je nameščen tako, kot je opisano v navodilih proizvajalca sistema za zadrževanje otrok.



## Sedeža v tretji vrsti



**OPOMBA:** Če ima vozilo Model Y sedem sedežev, sedeža v tretji vrsti nista opremljena s pritrdišči ISOFIX. V tretji vrsti sedežev uporabljajte samo otroške varnostne sedeže, ki se pripnejo z varnostnim pasom.



## Namestitev sistemov za zadrževanje otrok, ki se pritrdijo z varnostnim pasom

Vedno upoštevajte podrobna navodila proizvajalca sistema za zadrževanje otrok. Upoštevajte te splošne smernice za sisteme za zadrževanje otrok, ki se pritrdijo z varnostnim pasom:

- Poskrbite, da je sistem za zadrževanje otrok primeren za težo, višino in starost otroka.
- Izogibajte se oblačenju otroka v debela oblačila.

- Ne vstavljajte nobenih predmetov med otroka in sistem za zadrževanje otrok.
- Prilagodite pasove sistema za zadrževanje otrok za vsakega otroka in na vsaki vožnji.

1. Postavite sistem za zadrževanje otrok na ustrezen sedež in popolnoma izvlecite varnostni pas. Napeljite varnostni pas in ga zapnite v skladu z navodili proizvajalca sistema za zadrževanje otrok.



2. Pustite, da se varnostni pas navije, in ga popolnoma napnite, pri čemer sistem za zadrževanje otrok trdno potiskajte na sedež vozila.
3. Pritrdite zgornji pritrditveni trak oz. trakove, kot zahteva proizvajalec sistema za zadrževanje otrok (glejte [Pritrditev zgornjih pritrditvenih trakov](#)).

## Namestitev sistemov za zadrževanje otrok ISOFIX/i-Size

Zunanja sedeža v drugi vrsti sta opremljena s pritrdišči ISOFIX/i-Size. Ta pritrdišča so nameščena med sedežno blazino in hrbtnim naslonom. Natančna lokacija posameznega pritrdišča je označena z oznako na naslonu sedeža, neposredno nad povezanim pritrdiščem.



## Otroški varnostni sedeži



V drugi vrsti namestite otroške varnostne sedeže ISOFIX/iSize samo na zunanja sedeža. Na sredinskem mestu uporabite samo sedež, ki se pripne z varnostnim pasom.



Če želite namestiti sistem za zadrževanje otrok ISOFIX/i-Size, natančno preberite navodila proizvajalca sistema za zadrževanje otrok in jih upoštevajte. V teh navodilih je opisano, kako je treba namestiti sistem za zadrževanje otrok na pritrdišča, tako da se slišno zaskoči. Morda boste morali sistem za zadrževanje otrok močno pritisniti ob naslon sedeža, da zagotovite tesno prileganje.



Preden namestite otroka, se prepričajte, da je sistem za zadrževanje otrok varno nameščen. Primite sprednji del sistema za zadrževanje otrok z eno roko na vsaki strani in poskusite:

- obrniti sistem za zadrževanje otrok z ene strani na drugo;
- povleči sistem za zadrževanje otrok stran od sedeža.

Če se sistem za zadrževanje otrok obrne ali premakne stran od sedeža, oba zapaha nista popolnoma nameščena v pritrdišči sedeža. Ponovite postopek namestitve in poskusite znova. Ključnega pomena je, da sta oba zapaha na sistemu za zadrževanje otrok popolnoma nameščena.



**OPOZORILO:** Ne uporabljajte pritrdišč ISOFIX/i-Size s sistemi za zadrževanje otrok ali jahači z integriranim varnostnim pasom, kjer skupna teža otroka in sistema za zadrževanje otrok presega 33 kg.

### Varnostna noga

Vsi potniški sedeži vozila Model Y podpirajo uporabo sistema za zadrževanje otrok z varnostno nogo. Če je sistem za zadrževanje otrok opremljen z nogo, jo izvalcite, kot je opisano v navodilih proizvajalca sistema za zadrževanje otrok.

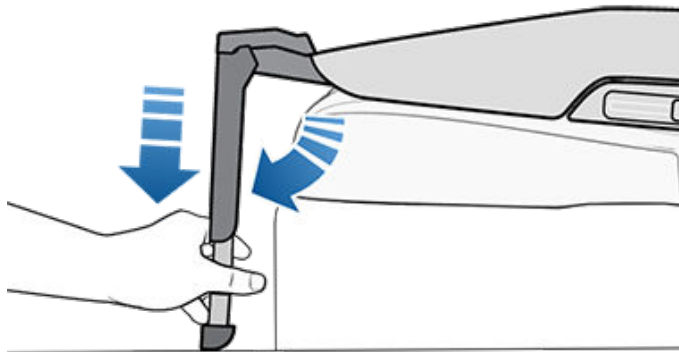



## Pritrditev zgornjih pritrditvenih trakov

Če je na voljo zgornji pritrditveni trak, pritrdite njegov kavelj na pritrdišče za zadnjim sedežem.

**OPOMBA:** Pritrdišča morda niso dobro vidna, lahko pa jih najdete tako, da poiščete prerezano mesto v materialu sedeža.

**⚠ OPOZORILO:** Napnite zgornje pritrditvene trakove v skladu z navodili proizvajalca otroškega varnostnega sedeža.

**⚠ OPOZORILO: NA SREDINSKEM SEDEŽNEM MESTU UPORABLJAJTE SAMO OTROŠKE VARNOSTNE SEDEŽE, KI SE PRIPNEJO Z VARNOSTNIM PASOM.**



Poskrbite, da je kavelj v celoti zaskočen v pritrdišče.



Pri dvojnih pritrditvenih trakovih v drugi vrsti namestite trak na vsako stran vzglavnika.



Pri dvojnih pritrditvenih trakovih v tretji vrsti (dodatna oprema) namestite oba trakova prek vzglavnikov.



**⚠ OPOZORILO:** Preden napeljete pritrditveni trak PREK vzglavnika, MORATE ZNIŽATI vzglavnik (glejte [Opore za glavo](#)).

Pri enojnih pritrditvenih trakovih na zunanjih sedežih v drugi vrsti napeljite trak prek zunanje strani vzglavnika (prek iste strani vzglavnika, na kateri je navijalni mehanizem varnostnega pasu).



Če traka ni mogoče napeljati prek zunanje strani vzglavnika (če traka na primer ni mogoče dovolj napeti), dvignite vzglavnik (glejte [Opore za glavo](#)) in napeljite trak pod vzglavnikom.



## Otroški varnostni sedeži

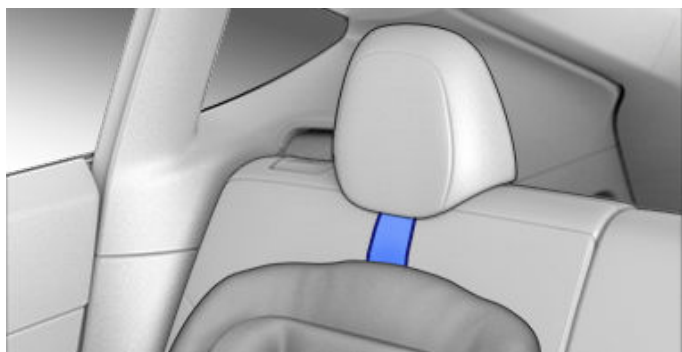

Pri enojnem pritrditvenem traku v tretji vrsti (dodatna oprema) namestite trak prek vzglavnika.





## Tehnični podatki

ECE 16-08, Priloga 17, Dodatek 3, tabela 1

	Številka sedežnega mesta (glejte spodaj)						
	1 in 3 Sovoznikova zračna blazina IZKLOPLJENA	1 in 3 Sovoznikova zračna blazina VKLOPLJENA	4	5	6	7 (dodatna oprema)	9 (dodatna oprema)
Dovoljene težne skupine	0, 0+, I, II, III	n/v	0, 0+, I, II, III	0, 0+, I, II, III	0, 0+, I, II, III	0, 0+, I, II, III	0, 0+, I, II, III
Primerno za univerzalne sisteme, pripete s pasom?	Da*	Ne	Da	Da	Da	Da***	Da***
Primerno za i-Size?	Ne	Ne	Da	Ne	Da	ne	ne
Primerno za prečne sisteme (L1/L2)?	Ne	Ne	Ne	Ne	Ne	Ne	Ne
Največji primeren nazaj obrnjen ISOFIX/i-Size (R1/R2X/R2/R3).	Ne	Ne	R3*	Ne	R3**	Ne	Ne
Največji primeren naprej obrnjen ISOFIX/i-Size (F1/F2X/F2/F3).	Ne	Ne	F3	Ne	F3	Ne	Ne
Največji primeren jahač (B2/B3).	B2*	Ne	B3	Ne	B3	Ne	Ne
Primerno za varnostno nogo	Da	Ne	Da	Da	da	ne	Ne

Zaponke varnostnih pasov za odrasle osebe niso na nobenem sedežu nameščene bočno med pritrdišči ISOFIX/i-Size.

\*Če želite namestiti sistem za zadrževanje otrok, ki se pritrdi z varnostnim pasom, na sprednji sedež, morate dvigniti sedež v položaj srednje višine (pribl. 3 cm) in ga premakniti nazaj, da zagotovite prostor med sistemom za zadrževanje otrok in armaturno ploščo.

\*\*Če želite namestiti velike sisteme za zadrževanje otrok ISOFIX/i-Size (velikostni razred C), bo morda treba premakniti ustrezen sprednji sedež naprej v sredinski položaj (do 13 cm naprej od skrajnega zadnjega položaja), dvigniti sedež (3 cm iz najnižjega položaja) in nagniti naslon sedeža do 15 stopinj (ali 10 stopinj nazaj od skrajno sprednjega položaja).

\*\*\* Ko je v tretji vrsti nameščen univerzalni sistem za zadrževanje otrok, ki se pritrdi z varnostnim pasom, zunanjih sedežev in sredinskega sedeža v drugi vrsti ni mogoče uporabljati.









### Povzetek številke sedežnih mest







# Otroški varnostni sedeži

Sedežno mesto	Lokacija v vozilu
1	spredaj levo (samo vozila z volanom na desni strani)
3	spredaj desno (samo vozila z volanom na levi strani)
4	druga vrsta, levo
5	druga vrsta, sredina
6	druga vrsta, desno
7	Tretja vrsta levo
9	Tretja vrsta desno

## Opozorila za sisteme za zadrževanje otrok

-  **OPOZORILO:** Ne nameščajte otroka v sistem za zadrževanje otrok ali na jahač na sovoznikovem sedežu, če je vklopljena sovoznikova sprednja zračna blazina. To lahko povzroči hudo telesno poškodbo ali smrt.
-  **OPOZORILO:** Ne uporabljajte nazaj obrnjenega sistema za zadrževanje otrok na sedežu, ki je zaščiten z vklopljeno sovoznikovo sprednjo zračno blazino. To lahko povzroči hudo telesno poškodbo ali smrt. Upoštevajte opozorilno nalepko na senčniku.
-  **OPOZORILO:** Nekateri sistemi za zadrževanje otrok so zasnovani za pritrditev na sedeže vozila s trebušnimi pasovi ali trebušnim delom tritočkovnega varnostnega pasu. Otroci so lahko ogroženi v nesreči, če njihovi sistemi za zadrževanje niso pravilno pritrjeni v vozilu.
-  **OPOZORILO:** Ne uporabljajte naprej obrnjenega sistema za zadrževanje otrok, če je otrok lažji od 9 kg in še ne more samostojno sedeti. Do starosti dveh let otrokova hrbtenica in vrat še nista dovolj razvita, da pri čelnem trčenju ne bi prišlo do telesnih poškodb.
-  **OPOZORILO:** Dojenčka ali otroka ni dovoljeno držati v naročju. Vsi otroci morajo biti ves čas nameščeni v ustrezne sisteme za zadrževanje otrok.
-  **OPOZORILO:** Če želite zagotoviti, da so otroci varno nameščeni, upoštevajte vsa navodila v tem dokumentu in vsa navodila proizvajalca sistema za zadrževanje otrok.
-  **OPOZORILO:** Opomnik za varnostne pasove na zaslону na dotik ni nadomestilo za preverjanje, ali so manjši potniki ali otroški varnostni sedeži ustrezno pritrjeni. Sensorji zasedenosti sedežev morda ne bodo zaznali manjših potnikov ali otroških sedežev.
-  **OPOZORILO:** Otroci se morajo čim dlje voziti v nazaj obrnjenem sistemu za zadrževanje otrok z uporabo integriranega pettočkovnega pasu sedeža, dokler ne dosežejo največje dovoljene velikosti ali teže za sistem za zadrževanje otrok, ki je obrnjen nazaj.
-  **OPOZORILO:** Pri prevažanju večjih otrok poskrbite, da je otrokova glava podprta ter da je otrokov varnostni pas pravilno nastavljen in pripet. Ramenski del pasu mora biti napeljan stran od obraza in vratu, trebušni del pa ne sme biti napeljan prek trebuha.

-  **OPOZORILO:** Nikoli ne pritrdite dveh sistemov za zadrževanje otrok na eno pritrdišče. V primeru trčenja eno pritrdišče morda ne bo zmoglo zavarovati obeh sedežev.
-  **OPOZORILO:** Pritrdišča za zadrževanje otrok so zasnovana samo za takšne obremenitve, ki jih povzročajo pravilno nameščeni sistemi za zadrževanje otrok. V nobenem primeru jih ni dovoljeno uporabljati za varnostne pasove za odrasle osebe, druge pasove ali za pritrjevanje drugih predmetov oziroma opreme na vozilo.
-  **OPOZORILO:** Vedno se prepričajte, da pasovi in pritrditveni trakovi niso poškodovani ali obrabljeni.
-  **OPOZORILO:** Otroka nikoli ne puščajte brez nadzora, niti če je pripet v sistemu za zadrževanje otrok.
-  **OPOZORILO:** Ne uporabljajte sistema za zadrževanje otrok, ki je bil udeležen v trčenju. Zavržite sedež in ga zamenjajte, kot je opisano v navodilih proizvajalca sistema za zadrževanje otrok.





## Lokacija zračnih blazin

Spodaj so prikazane približne lokacije zračnih blazin. Opozorilne informacije za zračne blazine so natisnjene na senčnikih.

Model Y je na obeh določenih sprednjih sedežnih mestih opremljen z zračno blazino in trebušnim/ramenskim pasom (ki se imenuje tudi sklop varnostnega pasu). Vsi potniki, vključno z voznikom, morajo vedno biti pripeti z varnostnim pasom ne glede na to, ali je njihovo sedežno mesto opremljeno tudi z zračno blazino, da se v primeru trka zmanjša nevarnost hudih poškodb ali smrti.

**OPOMBA:** Pri vozilih z volanom na desni strani so lokacije zračnih blazin za potnike in voznika obrnjene.

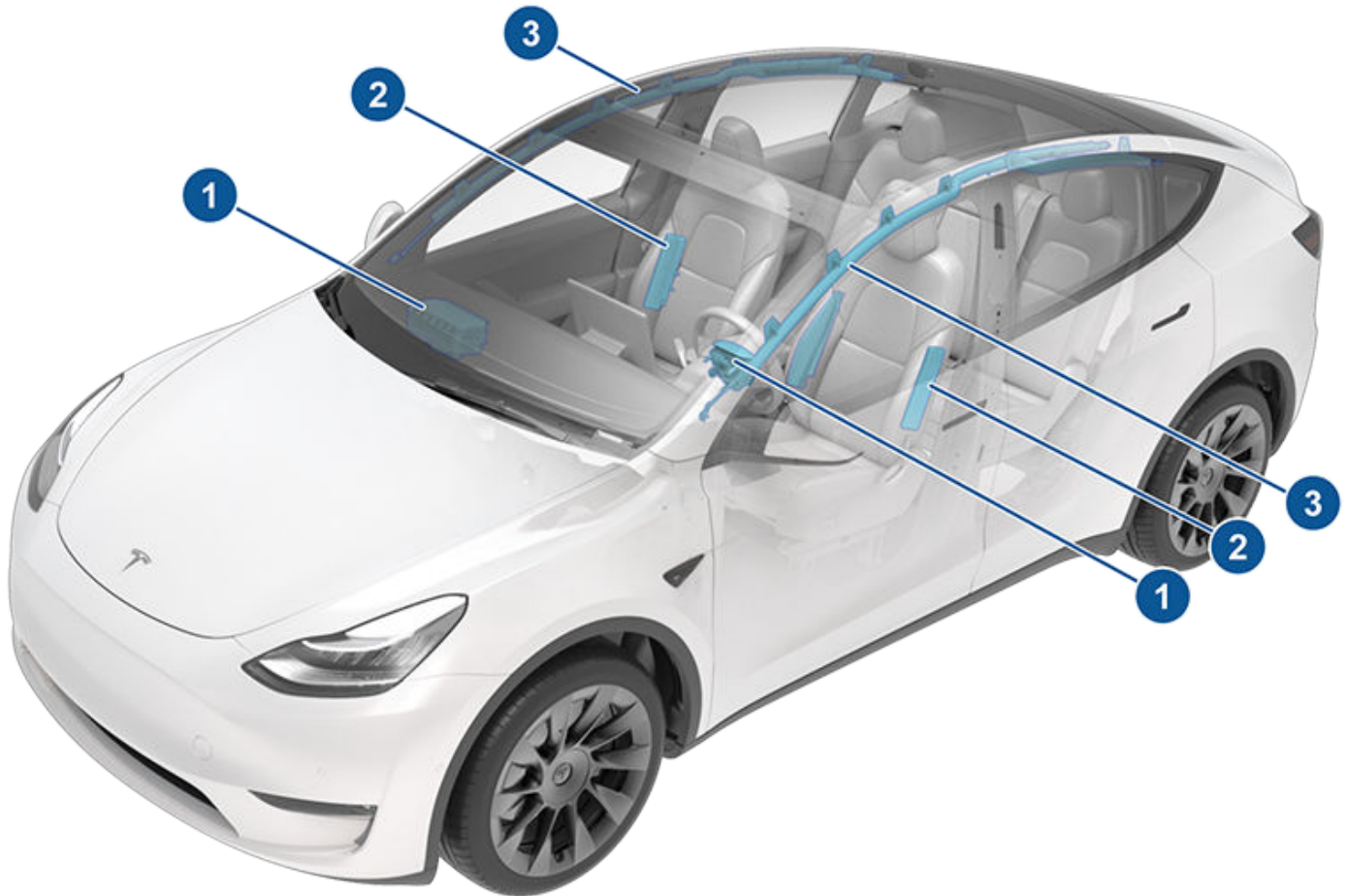

1. Sprednje zračne blazine
2. Stranske zračne blazine, nameščene v sedežih

**OPOMBA:** Vaše vozilo (odvisno od datuma proizvodnje je to lahko dodatna oprema) ima tudi zračno blazino, nameščeno na notranji strani voznikovega sedeža.

3. Zračne zavese



## Delovanje zračnih blazin

Zračne blazine se napihnejo, ko senzorji zaznajo udarec, ki presega mejne vrednosti za sprožitev. Te mejne vrednosti so določene tako, da lahko sistem pravočasno predvidi moč trka in omogoči zaščito potnikov v vozilu z zračnimi blazinami. Zračne blazine se napihnejo v trenutku z veliko silo, ki jo spremlja glasen hrup. Sprožena blazina skupaj z varnostnimi pasovi omejuje premikanje potnikov, s čimer se zmanjša nevarnost telesnih poškodb.

Sprednje zračne blazine običajno niso zasnovane tako, da bi se napihnale ob trkih na zadnji strani, prevrnitvah, bočnih trkih in močnem zaviranju ali vožnji prek grbin in udarnih jam. Podobno se sprednje zračne blazine morda ne napihnejo ob nekaterih čelnih trkih, kot so lažji čelni trki, podleti ali lažji trki z ozkimi objekti (kot so stebri ali drogovi). Vozilo brez sproženih zračnih blazin lahko utрпи znatne površinske poškodbe in nasprotno, razmeroma majhna strukturna poškodba lahko povzroči sproženje zračnih blazin. Zunanji videz vozila po trku zato ni merilo za to, ali bi se morale napihniti sprednje zračne blazine.

**⚠ OPOZORILO:** Preden zaradi prilagoditve invalidni osebi spremenite vozilo tako, da bi lahko prišlo do vpliva na sistem zračnih blazin, se z mobilno aplikacijo naročite na servis.

## Vrste zračnih blazin

Model Y ima naslednje vrste zračnih blazin:

- Sprednje zračne blazine: sprednje zračne blazine so zasnovane za zmanjšanje telesnih poškodb večjih otrok ali odraslih, ki sedijo na sprednjih sedežih. Upoštevajte vsa opozorila in navodila v zvezi s sedenjem otroka na sovoznikovem sedežu (če je to dovoljeno v vaši tržni regiji).
- Stranske zračne blazine, nameščene v sedežih: Stranska zračna blazina, nameščena v sprednjih sedežih, pomaga varovati območji medenice in prsnega koša trupa; zunanja stranska zračna blazina, nameščena v notranjem delu voznikovega sedeža, pomaga varovati glavo in trup. V primeru močnega bočnega trka ali močnega delnega čelnega trka se napihnejo stranske zračne blazine, nameščene v sedežih, tako na poškodovani kot na nepoškodovani strani vozila.
- Zavesaste zračne blazine: zavesaste zračne blazine pomagajo varovati glavo. Zavesaste zračne blazine se napihnejo tako na poškodovani kot na nepoškodovani strani vozila samo v primeru močnega bočnega trka ali prevrnitve vozila.

## Indikator stanja zračne blazine

Stanje sovoznikove sprednje zračne blazine je prikazano v zgornjem kotu zaslona na dotik:



Pred vožnjo z otrokom na sovoznikovem sedežu (če je to zakonsko dovoljeno v vaši tržni regiji) vedno dvakrat preverite stanje sovoznikove sprednje zračne blazine, da se prepričate, da je IZKLOPLJENA. Ko je sovoznikova sprednja zračna blazina IZKLOPLJENA, se ob trčenju ne napihne. Ta indikator je prikazan tudi, ko je sedež prazen.



Prepričajte se, da je sovoznikova sprednja zračna blazina VKLOPLJENA, da zagotovite zaščito odrasle osebe, ki sedi na sovoznikovem sedežu. Ko je sovoznikova sprednja zračna blazina VKLOPLJENA, se lahko ob trčenju napihne.



**OPOZORILO:** Če zakonodaja v vaši tržni regiji dovoljuje sedenje otroka na sovoznikovem sedežu, je voznikova odgovornost, da zagotovi, da je sovoznikova sprednja zračna blazina IZKLOPLJENA. Preden na sovoznikov sedež namestite otroški sedež, izklopite stikalo zračne blazine. Nikoli ne nameščajte otroka na sovoznikov sedež z vklopljeno zračno blazino, niti če uporabljate sistem za zadrževanje otrok ali jahač. Lahko pride do SMRTI ali HUDE TELESNE POŠKODBE otroka.

## Nadzor sovoznikove sprednje zračne blazine

Ko otrok sedi na sovoznikovem sedežu (tudi ko sedi v sistemu za zadrževanje otroka ali na jahaču), **morate onemogočiti sovoznikovo sprednjo zračno blazino**, da v primeru trka ne poškoduje otroka. Najprej preverite, ali je vozilo v prestavi za parkiranje. Nato se dotaknite možnosti **Upravljalni elementi > Varnost > Sovozn. spred. zračna blazina** in pred vožnjo poskrbite, da je na vrhu zaslona na dotik prikazano izklopljeno stanje sovoznikove zračne blazine (glejte [Indikator stanja zračne blazine](#)).

**OPOMBA:** Model Y ima kapacitiven zaslon na dotik, ki se morda ne bo odzval na vaš dotik, če nosite običajne rokavice. Če se zaslon na dotik ne odziva, odstranite rokavice ali uporabite rokavice s prevodnimi konicami prstov, ki so namenjene uporabi s kapacitivnimi zasloni na dotik.



**OPOZORILO:** Če zakonodaja v vaši tržni regiji dovoljuje sedenje otroka na sovoznikovem sedežu, ne nameščajte otroka v sistem za zadrževanje otrok ali na jahač na sovoznikovem sedežu, če je vklopljena zračna blazina. To lahko povzroči hudo telesno poškodbo ali smrt.



**OPOZORILO:** Če se vam zdi, da sovoznikova sprednja zračna blazina ne deluje (če je na primer zračna blazina vklopljena, čeprav ste jo izklopili, ali obratno), ne sme nihče sedeti na sovoznikovem sedežu. Z mobilno aplikacijo se takoj naročite na servis.



## V primeru sprožitve

**!** **OPOZORILO:** Ob sprožitvi zračnih blazin se sprosti fini prah. Ta prah lahko povzroči draženje kože in ga je treba temeljito izprati iz oči in vseh ureznin ali odrgnin.

Po sprožitvi se zračne blazine izpraznijo, kar zagotovi učinek postopnega blaženja za potnike in poskrbi, da voznikov pogled na cesto ni oviran.

Če so se napihnele zračne blazine ali je vozilo bilo udeleženo v trčenju, ga je treba pred vklopom servisirati. Poleg tega je treba preveriti zračne blazine, zategovalnike varnostnih pasov in vse povezane komponente ter jih po potrebi zamenjati. Z mobilno aplikacijo se takoj naročite na servis.

V primeru trčenja se poleg sprožitve zračnih blazin zgodi tudi naslednje:

- Klic v sili samodejno pokliče reševalce, če je signal mobilnega omrežja ustrezen in so v vaši regiji na voljo storitve (glejte [Klic v sili](#)).
- odklenejo se vrata;
- vklopijo se varnostne utripalke;
- vklopijo se notranje luči;
- onemogoči se visoka napetost;
- okna se premaknejo v položaj za zračenje;
- vozilo aktivira zavore in se popolnoma ustavi.

**OPOMBA:** Odvisno od vrste trka in pri tem nastalih sil, se vrata morda v primeru trka ne odklenejo in/ali jih zaradi nastalih poškodb ni mogoče odpreti. V teh primerih bo vrata morda treba odpreti z notranjim sprostivnim mehanizmom ali vozilo zapustiti na kak drug način (na primer skozi druga vrata, razbitjem stekla itd.).

**OPOMBA:** V primeru nekaterih trčenj se visoka napetost lahko onemogoči tudi, če se zračne blazine ne napihnejo, zato ne bo mogoče zagnati vozila in ga voziti. Z mobilno aplikacijo se takoj naročite na servis.

## Opozorilni indikator zračne blazine



Če pride do napake sistema zračnih blazin, neprekinjeno sveti indikator zračne blazine na zaslону na dotik. Ta indikator lahko na kratko zasveti samo ob prvem vklopu vozila Model Y in v tem primeru se izklopi po nekaj sekundah. Če ostane vklopljen, se z mobilno aplikacijo takoj naročite na servis in ne vozite.

## Opozorila za zračne blazine

**!** **OPOZORILO:** Vsi potniki, vključno z voznikom, morajo vedno biti pripeti z varnostnim pasom ne glede na to, ali je njihovo sedežno mesto opremljeno tudi z zračno blazino, da se v primeru trka zmanjša nevarnost hudih poškodb ali smrti.

**!** **OPOZORILO:** Potniki na sprednjih sedežih ne smejo polagati rok prek modula zračne blazine, saj lahko zračna blazina med napihovanjem povzroči zlome ali druge telesne poškodbe.

**!** **OPOZORILO:** Ne uporabljajte sedežnih prevlek v vozilu Model Y. Prevleke lahko v primeru trčenja namreč omejijo razpiranje stranskih zračnih blazin, vgrajenih v sedežu. Lahko tudi zmanjšajo točnost sistema za zaznavanje potnikov (OCS), če je vgrajen.

**!** **OPOZORILO:** Zračne blazine se napihnejo z veliko hitrostjo in silo, zaradi česar lahko pride do telesnih poškodb. Poskrbite, da so potniki pripeti z varnostnimi pasovi, da pravilno sedijo in da so sedeži premaknjeni čim bolj nazaj, s čimer se omejijo telesne poškodbe.

**!** **OPOZORILO:** Otroci ne smejo sedeti na sovoznikovem sedežu, razen če to dovoljujejo predpisi v vaši tržni regiji. Upoštevajte vse predpise, ki veljajo v vaši regiji, da zagotovite pravilno sedenje otroka glede na njegovo težo, velikost in starost. Najvarnejše mesto za dojenčke in male otroke so zadnji sedeži. Če namestite dojenčka ali otroka v nazaj obrnjenem sistemu za zadrževanje otrok na sedež, ki je opremljen z delujočo zračno blazino, lahko pride do hudih telesnih poškodb ali smrti.

**!** **OPOZORILO:** Na sedežu, pred katerim je delujoča zračna blazina, ne uporabljajte nazaj obrnjenega sistema za zadrževanje otrok. To lahko povzroči telesne poškodbe ali smrt, če se napihne zračna blazina.

**!** **OPOZORILO:** Za zagotovitev pravilne sprožitve stranskih zračnih blazin ohranajte neoviran prostor med trupom potnika in bočno stranjo vozila Model Y.

**!** **OPOZORILO:** Potniki ne smejo naslanjati glav na vrata ali okna. To lahko povzroči telesne poškodbe, če se napihne zavesasta zračna blazina.

**!** **OPOZORILO:** Ne dovolite, da bi potniki ovirali delovanje zračne blazine tako, da bi postavili stopala, kolena ali kateri koli drugi del svojega telesa na zračno blazino ali v njeno bližino.

**!** **OPOZORILO:** Ne pritrujte ali nameščajte predmetov na sprednje zračne blazine, na bočno stran sprednjih sedežev, na stropno oblogo na bočni strani vozila ali na kateri koli drugi pokrov zračne blazine oziroma v bližino teh površin, kjer bi lahko ti predmeti ovirali sprožitev zračne blazine. To med drugim vključuje: prevleke za volan, nalepke, sedežne in druge blazine itd. Predmeti lahko povzročijo hude telesne poškodbe, če pride do tako močnega trka, da se napihne zračna blazina.

**!** **OPOZORILO:** Po sprožitvi so nekateri deli zračne blazine vroči. Ne dotikajte se jih, dokler se ne ohladijo.



# Mobilna aplikacija

V mobilni aplikaciji Tesla lahko komunicirate z vozilom Model Y na daljavo prek telefona iPhone® ali Android™.

**OPOMBA:** Spodnje informacije morda ne predstavljajo izčrpnega seznama funkcij, ki so na voljo v mobilni aplikaciji Tesla. Če želite zagotoviti dostop do novih in izboljšanih funkcij, prenašajte posodobljene različice mobilne aplikacije, ko so te na voljo.

## Uporaba mobilne aplikacije

Če želite vzpostaviti komunikacijo med mobilno aplikacijo Tesla in vašim vozilom Model Y:

1. Prenesite mobilno aplikacijo Tesla v svoj telefon.
2. Prijavite se v mobilno aplikacijo Tesla, tako da vnesete poverilnice za račun Atlas.
3. Dostop do vozila Model Y omogočite z mobilnim telefonom tako, da se dotaknete možnosti **Upravljalni elementi** > **Varnost** > **Dovoli mobilni dostop**.
4. Možnost Bluetooth v telefonu mora biti nastavljena na **VKLOP**, poleg tega pa mora biti možnost Bluetooth vklopljena tudi v globalnih nastavitvah telefona za mobilno aplikacijo Tesla. V telefonu na primer odprite možnost Nastavitve, izberite mobilno aplikacijo Tesla in omogočite možnost Bluetooth.

Mobilna aplikacija lahko komunicira z vašim vozilom le, če imata telefon in vozilo vzpostavljeno povezavo z mobilnim omrežjem ali omrežjem Wi-Fi. Tesla priporoča, da imate pri sebi vedno fizični ključ, ki ga lahko uporabite, če ste parkirali na območju z omejenim ali neobstoječim signalom mobilnega omrežja, kot je recimo zaprta garažna hiša.

**OPOMBA:** V primeru, da potrebujete pomoč družbe Tesla pri neželenem zaklepanju vozila, ki je nastalo zaradi razloga, ki ga ne krije garancija, kot je na primer omejena povezljivost z mobilnim omrežjem in pri roki nimate rezervnega ključa, pomoč na cesti ne krije teh stroškov.

**OPOMBA:** Družba Tesla ne podpira uporabe aplikacij tretjih proizvajalcev za vzpostavljanje stika z vozilom Model Y.

## Mobilna aplikacija za uro Apple Watch

Uporabljate lahko tudi mobilno aplikacijo v uri Apple Watch.

Za mobilno aplikacijo Tesla za uro Apple Watch je potrebno naslednje:

- Ura Apple Watch Series 6, Apple Watch SE 2 ali Apple Watch Ultra 1 ali novejši model z različico sistema watchOS 11.0 ali novejšo različico.
- Različica vdelane programske opreme vozila 2024.44.25 ali novejša različica.
- Različica mobilne aplikacije Tesla 4.39.5 ali novejša različica.

Pred uporabo mobilne aplikacije Tesla v uri Apple Watch se prepričajte, da sta telefon iPhone in ura Apple Watch posodobljena na najnovejšo različico programske opreme, ki je na voljo. Za dodajanje mobilne aplikacije Tesla v uro Apple Watch uporabite aplikacijo Watch v telefonu iPhone.

Z aplikacijo Tesla za uro Apple Watch lahko zaklenete in odklenete vozilo Model Y, odprete in zaprete prtljažnik ter odprete sprednji prtljažnik.

Poleg tega lahko uro Apple Watch uporabljate kot ključ na enak način, kot bi uporabljali telefon kot ključ. Za več informacij glejte [Ključ](#).

## Pregled

Ko imata tako telefon kot vozilo vzpostavljeno internetno storitev, vam začetni zaslon mobilne aplikacije Tesla omogoča, da storite naslednje:

- Zaklenete ali odklenete vozilo.
- Omogočite ali onemogočite ogrevanje ali klimatsko napravo ter spremljate klimo v kabini.
- Preverite podatke o polnjenju vozila. Podatki o polnjenju so prikazani tudi, ko je priključen polnilni kabel.
- Odprete ali zaprete vtičnico za polnjenje.  
**OPOMBA:** Vijugaste rdeče črte poleg ikone baterije pomenijo, da se baterija aktivno segreva (tudi med polnjenjem ali pripravljanjem na polnjenje).
- Prikažete lokacijo vozila.
- Prikažete predvideni doseg svojega vozila.
- Odprete sprednji prtljažnik.
- Prikažete števec prevoženih kilometrov vozila, številko VIN in trenutno različico programske opreme.

Na mobilni aplikaciji se pojavijo nastavitve predvajalnika vsebin za začasno prekinitve, predvajanje, previjanje nazaj, hitro predvajanje naprej in nastavitve glasnosti trenutno predvajanih virov v avtomobilu. Morda boste morali omogočiti nastavitve predstavnosti tako, da se boste dotaknili možnosti **Nastavitve zvoka** > **Možnosti** > **Dovoli mobilno upravljanje**.

Pri podprtih virih video vsebin pošljete video posnetke v storitev Tesla Gledališče tako, da delite povezavo prek mobilne aplikacije. V svojem telefonu poiščite film, oddajo ali videoposnetek, ki ga želite predvajati, in pritisnite gumb za deljenje. Video delite z aplikacijo Tesla in pojavil se bo na zaslonu na dotik, če je vozilo Model Y v prestavi za parkiranje.

## Profil

Na zavihku Profil v zgornjem kotu lahko storite naslednje:

- Preklopite na drugo vozilo, ki je povezano z vašim računom Tesla, če imate dostop do več kot enega vozila.
- Brskanje po trgovini Tesla.



- Upravljajte s podatki računa in si oglejte zgodovino naročil.
- Ogled in prilagajanje obvestil, ki jih prejimate pod zavahkom Nastavitve, na primer sinhronizacija koledarja, čase sprožitve varnostnega alarma, posodobitve polnjenj in nove posodobitve programske opreme. Posodobitve lahko zaženete oddaljeno in preverite njihov napredek.

## Upravljanje

Zavihek za upravljanje omogoča, da:

- Odprete prtljažnik spredaj ali zadaj.
- Zaklenete ali odklenete vozilo Model Y na daljavo.
 

**OPOMBA:** Če vozilo odklenete v mobilni aplikaciji, se ne bo samodejno znova zaklenilo.
- Odprite ali zaprite vtičnico za polnjenje.
- Vključite utripanje luči ali zvok hupe, da najdete lokacijo parkiranega vozila Model Y.
- Omogočite vožnjo brez ključa.
 

**OPOMBA:** Funkcijo vožnje brez ključa lahko uporabite, ko pri sebi nimate ključa ali želite zaobiti funkcijo PIN koda za zagon, ko pozabite svojo kodo PIN oziroma ko se zaslon na dotik ne odziva (glejte [PIN koda za zagon](#)).
- Odprete in zaprete garažna vrata, če ima vaše vozilo programirano povezavo HomeLink (glejte [Pametna garaža](#)).
- Odprete stekla.

## Klimatska naprava

Preverite lahko temperaturo v notranjosti in kabino pred vožnjo ogrejte ali ohladite (tudi če je vozilo v garaži), upravljate grelnike sedežev in odmrznete vetrobransko steklo:

- Omogočite ali onemogočite funkcijo **Odmrzovanje avtomobila**, ki pomaga topiti sneg, led in zmrzal na vetrobranskem steklu, oknih in ogledalih, tako da podrsate navzgor z dna zaslona.
- Omogočite ali onemogočite način **Dog Mode** ali **Kampiranje**.
- Omogočite **zaščito pred pregrevanjem kabine**, preprečuje pregrevanje kabine v visoki vročini. Sami lahko izberete, ali želite vklopiti klimatizacijo ali samo prezračevanje, ko temperatura v potniški kabini naraste nad 40° C ali pa lahko izberete temperaturo (če je na voljo). Glejte [Upravljanje elementov za upravljanje klimatske naprave](#) za več informacij.
- Odprete ali zaprete stekla.
- Predogrejte kabino na zeleno temperaturo ter vklopite ali izklopite volan in ogrevanje sedežev (dodatna oprema).

Ko uporabite mobilno aplikacijo za predklimatizacijo vozila Model Y, se po potrebi ogreje tudi baterija. Mobilna aplikacija vas bo obvestila, ko bo v vozilu dosežena zelena temperatura.

**OPOMBA:** Glede na tehnične podatke o vozilu in datum proizvodnje se pri nekaterih vozilih ob uporabi mobilne aplikacije za odmrzitev vozila Model Y odtaja tudi led na zapahu vtičnice za polnjenje. To je uporabno pri izjemno nizki zunanji temperaturi ali zmrzovanju, ko lahko zapah vtičnice za polnjenje primrzne, zaradi česar ne morete odstraniti ali vstaviti polnilnega kabla.

## Lokacija

Poiščete vozilo Model Y z navodili za pot ali pa na zemljevidu spremljate njegovo premikanje.

## Funkcija Summon

Vozilo Model Y lahko parkirajte ali ga prikličete s funkcijo .

## Načrtovanje

Omogočite načrtovano polnjenje ali odhod in predhodno klimatiziranje vozila. Glejte [Načrtovano vnaprejšnje klimatiziranje in polnjenje](#) za več informacij. Shranite lahko tudi načrtovano polnjenje ali odhod na zeleni lokaciji.

Načrtujete lahko tudi predstavo s svetlobnimi učinki v prihodnosti. Za več informacij o predstavi s svetlobnimi učinki glejte [Gledališče, arkadne igre in igrače](#).

## Varnost

Zavihek Varnost omogoča, da:

- Svoj telefon seznanite z vozilom (glejte [Telefon kot ključ](#)).
- Omogočite ali onemogočite način Sentry Mode (glejte [Navodila za uporabo načina Sentry Mode \(z bliskovnim pogonom USB\)](#)).
- Omogočite ali onemogočite način Valet Mode (glejte [Valet Mode](#)).
- Omogočite ali onemogočite način vožnje z omejitvijo hitrosti in prejmete obvestila, ko se hitrost vozila približa na približno 5 km/h izbrane največje hitrosti (glejte [Način vožnje z omejitvijo hitrosti](#)).
- Gledate posnetke kamere na armaturni plošči in načina Sentry Mode ter jih delite v mobilni aplikaciji. Glejte [Kamera na armaturni plošči](#) za več informacij.
 

**OPOMBA:** Potrebna je povezljivost Premium in različica mobilne aplikacije 4.39.5 ali novejša različica. Na voljo samo v operacijskem sistemu iOS.

## Nadgraditve

Oglejte si in kupite najnovejše nadgraditve, ki so na voljo za vaše vozilo, kot je na primer v celoti avtonomna vožnja.



## Servis

Če želite več informacij o tem, kako načrtovati servisno storitev prek mobilne aplikacije, glejte [Naročanje na servis](#).

## Pomoč na cesti

Ogled virov na cesti in zahtevajte pomoč na cesti (kjer je na voljo). Za dodatne informacije o pomoči na cesti glejte [Vzpostavitev stika s pomočjo na cesti Tesla](#).

## Dodelitev dostopa drugemu vozniku

V mobilni aplikaciji Tesla lahko dodate ali odstranite dovoljenje za dostop za dodatnega voznika.

**OPOMBA:** Potrebna je različica mobilne aplikacije Tesla 4.3.1 ali novejša različica. Dodatni vozniki lahko uporabljajo predhodno registriran uporabniški račun Tesla ali z aplikacijo ustvarijo nov uporabniški račun Tesla.

Če želite dodati dodatnega voznika, na začetnem zaslonu vozila v mobilni aplikaciji Tesla odprite možnost **Varnost** > **Dodaj voznika** in upoštevajte navodila na zaslonu.

**OPOMBA:** Dodatni voznik ima dostop do vseh funkcij aplikacije, razen do nakupa nadgradenj.

Če želite odstraniti dostop, v mobilni aplikaciji odprite možnost **Varnost** > **Upravljanje voznikov** in upoštevajte navodila na zaslonu.

Omrežje Wi-Fi je na voljo kot način podatkovne povezave in je pogosto hitrejše od mobilnih podatkovnih omrežij.

Povezovanje z omrežjem Wi-Fi je zlasti uporabno na območjih, kjer je povezljivost z mobilnim omrežjem omejena ali pa sploh ni na voljo. Za zagotovitev hitrega in zanesljivega prenosa posodobitev programske opreme in zemljevidov družba Tesla priporoča, da pustite vozilo Model Y povezano z omrežjem Wi-Fi, kadar koli je to mogoče (ko je vozilo na primer parkirano doma).

Postopek povezovanja z omrežjem Wi-Fi:

1. Pritisnite **Upravljalni elementi > Wi-Fi**. Model Y začne iskati in prikaže zaznana omrežja Wi-Fi, ki so v dosegu.

**OPOMBA:** Če se znano omrežje Wi-Fi ne prikaže na seznamu, premaknite vozilo Model Y bližje vstopni točki ali uporabite napravo za razširitev dosega do vozila.

**OPOMBA:** Ob povezovanju z omrežjem 5GHz (če je na voljo) preverite, kateri kanali so v vaši regiji podprti.

Podprti kanali omrežja 5GHz

36–48	52–64	100–140	149–165
✓			✓

2. Z možnostjo **Iskanje omrežij Wi-Fi** poiščite in se dotaknite omrežja Wi-Fi, ki ga želite uporabljati, ali pa ga ročno dodajte z možnostjo **Dodajanje omrežij Wi-Fi**, vnesite geslo (po potrebi) ter pritisnite **Potrdi**. Ko je povezava vzpostavljena, je omrežje Wi-Fi prikazano v razdelku **Znana omrežja Wi-Fi** skupaj z zeleno kljukico. Kadarkoli je omrežje znotraj dosega, Model Y samodejno vzpostavi povezavo z njim.

**OPOMBA:** Model Y trenutno ne podpira vzpostavljanja povezave s prestreznimi omrežji Wi-Fi (prestrezna omrežja Wi-Fi, ki jih pogosto uporabljajo javne dostopne točke, od vas zahtevajo, da obiščete poseben spletni portal in se strinjate s pogoji storitve, preden je omogočena prijava).

**OPOMBA:** Če je v dosegu več omrežij, s katerimi je že bila vzpostavljena povezava, se Model Y poveže z omrežjem, ki je bilo nazadnje uporabljeno.

**OPOMBA:** V servisnih centrih Tesla se Model Y samodejno poveže z omrežjem Wi-Fi servisa Tesla.

## Diagnostika

**Diagnostika** ponuja več informacij o povezavi Wi-Fi in nasvete za izboljšanje povezave. Za dostop izberite **Wi-Fi >**

**Diagnostika** ali poiščite možnost pod vrstico napredka, ko se prenaša ali namešča posodobitev programske opreme.

## Dostopne točke

Namesto omrežja Wi-Fi lahko uporabite tudi mobilno dostopno točko (veljajo tarife in omejitve operaterja). Ko vzpostavite povezavo z dostopno točko, izberite **Ohrani povezavo med vožnjo**, če želite med vožnjo ohraniti aktivno povezavo.

## Nasveti za odpravljanje težav

Če povezava Wi-Fi vozila deluje slabo ali se sploh ne vzpostavi, poskusite naslednje nasvete.

- Na zaslonu na dotik preverite število stolpcev ikone za Wi-Fi (moč signala). Če je stolpcev malo, za izboljšanje signala dodajte dostopno točko za Wi-Fi bližje vozilu.
- Znova vklopite zaslon na dotik (glejte [Ponovni zagon zaslona na dotik](#)).
- Odstranite povezavo Wi-Fi in jo vzpostavite znova. Dotaknite se možnosti **Upravljalni elementi > Wi-Fi**, izberite omrežje in možnost **Pozabi omrežje**, nato pa znova vzpostavite povezavo tako, da se dotaknete omrežja v možnosti **Znana omrežja**.
- Poskusite z drugim omrežjem Wi-Fi.



## Združljivost s tehnologijo Bluetooth®



V vozilu Model Y lahko uporabljate različne naprave Bluetooth, če so seznanjene in v območju delovanja. Telefon, ki podpira povezavo Bluetooth, lahko na primer seznanite in ga uporabljate prostoročno. Poleg telefonov lahko z vozilom Model Y seznanite tudi ostale naprave, ki podpirajo povezavo Bluetooth. Seznanite lahko na primer napravo iPod Touch, iPad, tablični računalnik Android itd., s katere lahko predvajate glasbo.

Pred uporabo telefona ali druge naprave Bluetooth z vozilom Model Y morate napravo seznaniti. Seznanjanje nastavi komunikacijo vozila Model Y s podprtimi napravami, ki podpirajo povezavo Bluetooth. Z vozilom lahko seznanite do deset telefonov, ki podpirajo povezavo Bluetooth. Če niste nastavili določenega telefona kot **Prednostna napr.** ali pa telefon, ki je določen kot **Prednostna napr.**, ni v dosegu, vozilo Model Y vedno poveže zadnji uporabljeni telefon (če je v dosegu). Če se želite povezati z drugim telefonom, glejte [Preklop med seznanjenimi napravami](#).

**OPOMBA:** Če svoj telefon seznanite ter ga uporabljate kot ključ (glejte [Ključ](#)), vam to ne omogoča, da bi svoj telefon uporabljali za prostoročne funkcije, predvajali večpredstavnostno vsebino s telefona itd. Za to ga morate seznaniti po postopku, opisanem spodaj.

**OPOMBA:** Pri mnogih telefonih se povezava Bluetooth izključi, če je baterija slaba.

**OPOMBA:** Čeprav Bluetooth običajno podpira brezžično komunikacijo na razdaljah do približno devet metrov, se lahko zmogljivost razlikuje glede na telefon ali drugo napravo, ki jo uporabljate.

**OPOMBA:** Model Y lahko hkrati poveže do dvajset naprav Bluetooth, vendar lahko na vsak prednji in zadnji zaslon na dotik (če je v opremi) hkrati poveže le dve napravi (na primer en telefon in en krmilnik ali dva krmilnika).

**⚠️ POZOR:** Ne puščajte seznanjenega telefona v vozilu (če greste na primer na pohod ali na plažo). Če morate pustiti telefon v vozilu, onemogočite povezavo Bluetooth in/ali izklopite telefon.

## Seznanitev telefona ali naprave Bluetooth

Seznanjanje omogoča, da uporabite svoj telefon, ki podpira povezavo Bluetooth, za prostoročne funkcije, kot so klicanje in sprejemanje klicev, dostopanje do seznama stikov, pregleda zadnjih klicev itd. Poleg tega omogoča predvajanje večpredstavnostnih vsebin s telefona. Ko je telefon enkrat seznanjen z vozilom, se lahko vozilo Model Y z njim poveže takoj, ko je telefon v dosegu.

1. Če želite seznaniti telefon ali napravo Bluetooth, sedite v vozilo Model Y in se prepričajte, da je zaslon na dotik vklopljen.

2. Odklenite telefon in omogočite Bluetooth (običajno v nastavitvah telefona).

**OPOMBA:** Na nekaterih telefonih boste morali za preostanek postopka odpreti nastavitve za Bluetooth.

3. Na zaslonu na dotik se dotaknite možnosti **Upravljalni elementi > Bluetooth**, da se samodejno začne iskanje novih naprav s povezavo Bluetooth.

4. Počakajte, da se telefon pokaže na seznamu, in se dotaknite možnosti **Vzpostavi povezavo**.

5. Preverite, da se številka, prikazana na telefonu, ujema s številko, prikazano na zaslonu na dotik. Nato pa na svojem telefonu potrdite, da ga želite seznaniti.

6. Če je potrebno, na telefonu navedite, ali dovolite, da vozilo Model Y dostopa do vaših osebnih podatkov, kot so koledar, stiki in večpredstavnostne datoteke (glejte [Uvažanje stikov in nedavni klici](#)). Ko sta vozilo in telefon seznanjena, vozilo Model Y prikaže vaš telefon na seznamu menija **Upravljalni elementi > Bluetooth > Seznanjene naprave**.

Če želite spremeniti nastavitve seznanjene naprave, odprite možnost **Upravljalni elementi > Bluetooth > Seznanjene naprave** in razširite spustno okno poleg imena naprave.

Če imate težave pri uvozu ali vzpostavitvi povezave Bluetooth, za več informacij glejte [Odpravljanje težav s povezavo Bluetooth](#).

Preklopite lahko možnost **Znižaj hitrost ventilatorja med klici**, tako da se med klicem hitrost ventilatorja samodejno zniža. V elementih za upravljanje klimatske naprave mora biti omogočena možnost **Samod** (glejte [Upravljanje elementov za upravljanje klimatske naprave](#)).

## Uvažanje stikov in nedavni klici

Ko je vozilo seznanjeno s telefonom, odprite možnost **Upravljalni elementi > Bluetooth > Seznanjene naprave** in razširite spustno okno poleg imena naprave, da določite, ali želite dovoliti dostop do stikov, zadnjih klicev in besedilnih sporočil v telefonu. Če dovolite dostop, lahko uporabite telefonsko aplikacijo za klicanje in pošiljanje sporočil ljudem na vašem seznamu stikov in seznamu nedavnih klicev (glejte [Telefon, koledar in spletne konference](#)). Preden lahko uvozite stike, boste morda morali v telefonu omogočiti sinhronizacijo ali pa se odzvati na obvestilo v telefonu ter potrditi, da želite sinhronizirati stike. To je odvisno od vrste telefona, ki ga uporabljate. Za podrobnosti glejte dokumentacijo, ki ste jo dobili s telefonom.

Če imate težave pri uvozu stikov ali seznanitvi naprave s povezavo Bluetooth, za več informacij glejte [Odpravljanje težav s povezavo Bluetooth](#).



## Prekinitev povezave ali seznanitve naprave Bluetooth

Če želite odklopiti telefon ali napravo Bluetooth, vendar jo ohraniti seznanjeno, se dotaknite možnosti **Odklop** v spustni vrstici z nastavitvami Bluetooth telefona na zaslonu na dotik (**Upravljalni elementi > Bluetooth > Seznanjene naprave > Vaš telefon**). Če svoje naprave ne želite več uporabljati z vozilom Model Y, se dotaknite možnosti **Pozabi napravo** in upoštevajte navodila. Ko vozilo enkrat pozabi napravo, jo morate znova seznaniti, če jo želite uporabiti z vozilom Model Y (glejte [Seznanitev telefona ali naprave Bluetooth](#)).

**OPOMBA:** Telefon samodejno prekine povezavo, ko zapustite vozilo Model Y.

**OPOMBA:** Prekinitev seznanjanja telefona ne vpliva na uporabo telefona kot ključa. Če želite, da vozilo pozabi seznanjen telefon, glejte [Upravljanje ključev](#).

## Preklop med seznanjenimi napravami

Model Y samodejno vzpostavi povezavo s telefonom, ki ste ga določili kot **Prednostna naprava**. Če telefona niste nastavili kot prednostno napravo, vozilo Model Y vzpostavi povezavo s telefonom, s katerim je bilo nazadnje povezano, če je ta telefon v dosegu delovanja in ima vklopljeno povezavo Bluetooth. Če zadnji telefon ni v dosegu, se vozilo poskuša povezati z naslednjim telefonom, s katerim je bilo seznanjeno.

Če želite vozilo povezati z drugim telefonom, se dotaknite možnosti **Upravljalni elementi > Bluetooth > Seznanjene naprave**. Izberite telefon, s katerim se želite povezati in nato pritisnite **Vzpostavi povezavo**. Če telefon, s katerim se želite povezati, ni naveden na seznamu, morate najprej telefon seznaniti z vozilom. Glejte [Seznanitev telefona ali naprave Bluetooth](#).

Ko sta vozilo in telefon povezana, se na zaslonu z nastavitvami za Bluetooth prikaže simbol ob imenu telefona, kar pomeni, da je vozilo Model Y povezano z vašim telefonom.

## Odpravljanje težav s povezavo Bluetooth

Vozilo Model Y za nemoteno povezavo s pametnim telefonom uporablja povezavo Bluetooth in BLE (Bluetooth Low Energy). Zaradi številnih dejavnikov je lahko povezava Bluetooth ali BLE včasih prekinjena ali pride do težav pri seznanjanju. Povezava Bluetooth vozilu omogoča uporabo funkcij telefona, kot so predvajanje zvoka, klici, koledarji, sporočila SMS itd.

BLE se uporablja za pasivne funkcije, kot je telefon kot ključ.

**OPOMBA:** Ne prekličite seznanitve med vozilom in telefonom in ne odstranite telefona, ki ga uporabljate kot ključ, če v bližini nimate delujoče kartice.

Za odpravljanje težav s povezavo Bluetooth poskusite naslednje; začnite pri telefonu.

## Odpravljanje težav s pametnim telefonom

Povezava Bluetooth morda ne bo vzpostavljena zaradi nastavitvev in posodobitev v pametnem telefonu:

- Omogočite povezavo Bluetooth v telefonu. Če je povezava Bluetooth že omogočena, jo onemogočite in omogočite znova.
- Preverite, ali je letalski način izklopljen.
- Napolnite telefon; če je baterija telefona preveč izpraznjena, funkcije povezave Bluetooth morda ne bodo podprte.
- Ustrezno seznanite napravo. Če je že seznanjena, prekličite seznanitev in seznanite znova.
- Posodobite telefon na najnovejšo različico programske opreme, ki jo zagotavlja proizvajalec.
- Zvočni sistem vozila mora biti izbran kot izhodni vir zvoka.
- Nastavitve telefona morajo omogočati povezavo Bluetooth (npr.: podatki morajo biti vklopljeni ali pa morate imeti povezavo z omrežjem Wi-Fi).
- Izklopite telefon in ga znova vklopite.
- Preverite, ali so dovoljenja za lokacijo nastavljeni na možnost "Vedno vklopljeno" za mobilno aplikacijo.

## Odpravljanje težav z mobilno aplikacijo Tesla

Preverite mobilno aplikacijo Tesla:

- Mobilna aplikacija Tesla mora uporabljati najnovejšo različico programske opreme.
- Med uporabo telefona kot ključa morate biti prijavljeni v mobilno aplikacijo Tesla.
- Aplikacija Tesla mora delovati v ozadju.
- Prepričajte se, da ste popolnoma nastavili svoj profil v mobilni aplikaciji in pravilno konfigurirali nastavitve.

## Odpravljanje težav z vozilom

Nastavitve vozila lahko vplivajo na zmožnost seznanitve s pametnim telefonom:

- Napolnite vozilo Model Y: Če je baterija vozila preveč izpraznjena, funkcije povezave Bluetooth morda ne bodo na voljo.
- Posodobite programsko opremo vozilo in se prepričajte, da vedno uporabljate najnovejšo različico. Če želite preveriti, ali so na voljo nove posodobitve programske opreme, izberite **Upravljalni elementi > Programska oprema**.
- Znova vklopite zaslon na dotik. Glejte [Zaslon na dotik](#).
- Znova vklopite vozilo.



## Bluetooth

---

Če povezava Bluetooth še vedno ne deluje, prekličite seznanitev v vozilu IN v pametnem telefonu. Nato poskusite oba znova seznaniti.

Če imate težave s povezavo BLE telefona kot ključa, ko je v vozilu, izberite **Upravljalni elementi > Ključavnice** in odstranite telefon iz možnosti "Telefon kot ključ". Nato nastavite znova. To storite le, če ste v vozilu in imate na voljo zanesljiv rezervni ključ (kot je kartica).



## Uporaba aplikacije za telefon



Ko je telefon povezan z vozilom Model Y prek povezave Bluetooth (glejte [Bluetooth](#)) in ste dovolili dostop do podatkov v svojem telefonu (glejte [Uvažanje stikov in nedavni klici](#)), lahko z aplikacijo za telefon prikažete in prostoročno pokličete kogar koli od svojih stikov.

- **Klici:** Prikaže klice v kronološkem zaporedju, z najnovejšimi klici pri vrhu.
- **Sporočila:** Prikaže sporočila v kronološkem zaporedju, z najnovejšimi sporočili pri vrhu. Prav tako lahko prikazujete, pošiljate in prejimate besedilna sporočila. Namesto da bi besedilno sporočilo tipkali, pritisnite gumb mikrofona na desni strani krmila volan in besedilo vnesite z glasovnim narekovanjem sporočila.



**OPOZORILO:** Z namenom zmanjševanja motenj in da bi zagotovili varnost potnikov kot tudi drugih udeležencev v prometu, si besedilnih sporočil ne ogledujte oziroma jih ne pošiljajte med premikanjem vozila. Med vožnjo bodite ves čas pozorni na cestne in prometne razmere.

- **Stiki:** Stiki so navedeni po abecednem vrstnem redu in jih je mogoče razporejati ali po imenu ali po priimku. Prav tako lahko izberete črko na desni strani seznama ter se tako hitro pomaknete do imen, ki se pričenjajo s tem izbranim znakom. Ko pritisnete ime na seznamu stikov, se na desnem oknu izpišejo razpoložljive številke stika, skupaj z drugimi razpoložljivimi informacijami (kot je na primer naslov). Če želite izvesti klic, pritisnite številko stika.
- **Priljubljene:** Prikaže stike iz vašega telefona, ki ste jih shranili med priljubljene.
- **Koledar:** Prikaže koledarske vnose iz vašega telefona (glejte [Koledar](#)). Če vnos vključuje telefonsko številko ali naslov, lahko opravite klic ali vklopite navigacijo do cilja, tako da se dotaknete ustrezne informacije v koledarskem vnosu.

## Klicanje

Klic lahko izvedete na te načine:

- Izgovorite glasovni ukaz (glejte [Glasovni ukazi](#)). Glasovni ukazi so priročen, prostoročen način način klicanja ali pošiljanja sporočil stikom.
- Dotaknite se telefonske številke, ki je prikazana na seznamu v telefonski aplikaciji - Stiki, Klici ali Koledar.
- Uporabite zaslonsko številčnico vozila Model Y v aplikaciji za telefon.

**OPOMBA:** Če je varno in zakonito, lahko klic izvedete tudi tako, da številko vnesete ali stik izberete neposredno prek telefona.

**OPOMBA:** Telefonski klic lahko izvedete tudi tako, da se dotaknete žeblička na zemljevidu in v pojavnem zaslonu izberete telefonsko številko (če je na voljo).

## Prejem klica

Ko telefon prejme dohodni klic, zaslon na dotik prikaže številko ali ime klicatelja (če je klicatelj shranjen v seznamu stikov vašega telefona in ima vozilo Model Y dostop do vaših stikov).

Dotaknite se ene od možnosti na zaslonu na dotik, če želite za klic izbrati **Sprejmi** ali ga **Prezri**. Odvisno od telefona, ki ga uporabljate, in zvočnikov, ki ste jih uporabili za zadnji klic, boste morda morali na telefonu izbrati, katere zvočnike želite uporabiti za dohodni klic.



**OPOZORILO:** Med vožnjo ostanite ves čas osredotočeni na cesto. Uporaba ali nastavljanje telefona med vožnjo, tudi če je omogočena funkcija Bluetooth, lahko privede do hudih poškodb ali smrti.



**OPOZORILO:** Upošteвайте vse veljavne zakone glede uporabe telefona med vožnjo, vključno z, vendar ne omejeno na, zakone, ki prepovedujejo pisanje kratkih sporočil in predpisujejo prostoročno delovanje.

## Možnosti med klicem

Med klicem se na zaslonu na dotik prikaže klic. Če želite prilagoditi glasnost klica, med klicem zavrtite levi drsni gumb. Če želite izklopiti/vklopiti zvok, levi drsni gumb premaknite v levo, če želite končati klic, pa ga premaknite v desno.

## Koledar



Koledar prikaže načrtovane dogodke iz koledarja vašega telefona (iPhone® ali Android™) za trenutni in naslednji dan. Koledar je priročno integriran z aplikacijo za telefon, tako da se lahko sestanku pridružite iz vnosa koledarja. Povezan je tudi z navigacijskim sistemom, tako da lahko potujete do lokacije dogodka.

1. Telefon mora biti seznanjen z vozilom Model Y.
2. Prijavljeni morate biti v mobilno aplikacijo Tesla.
3. V svoji mobilni aplikaciji Tesla pritisnite **Profil > Nastavitve > Sinhronizacija koledarja**.

**OPOMBA:** Priporočamo, da uporabljate najnovejšo različico mobilne aplikacije, da boste imeli dostop do vseh funkcij koledarja.

4. V svojem telefonu odprite **Nastavitve** in omogočite dostop/dovolite deljenje vsebine svojega koledarja z mobilno aplikacijo Tesla. Mobilna aplikacija lahko nato redno (in samodejno) pošilja koledarske podatke iz telefona v vozilo Model Y.



## Telefon, koledar in spletne konference

---

Če koledarski dogodek vključuje naslov, se prikaže navigacijska puščica, kar pomeni, da se lahko dotaknete naslova za usmerjanje do lokacije dogodka. Če se bo dogodek v koledarju zgodil v naslednji uri in ima naveden točen naslov, se lahko na zaslonu na dotik prikaže obvestilo o tem, da obstaja boljša pot glede na prometne razmere, tudi če trenutno ne uporabljate navigacije.

Če ima dogodek naveden točen naslov in se bo zgodil v dveh urah po vašem vstopu v vozilo in pripravi na vožnjo, vas vozilo Model Y samodejno usmeri do naslova dogodka (glejte [Samodejna navigacija](#)).

Dotaknite se ikone informacij o dogodku, da se prikažejo vse opombe v zvezi z dogodkom. Če opombe vključujejo eno ali več telefonskih števil, ikona informacij prikaže ikono telefona in koledar prikaže prvo najdeno telefonsko številko. Dotaknite se, da izvedete telefonski klic. Telefonski klic lahko izvedete tudi tako, da se dotaknete katere koli številke v pojavnem zaslonu z opombami o dogodku (to je zlasti uporabno za konferenčne klice). Če opombe vsebujejo spletno povezavo, se lahko dotaknete povezave, da se odpre v spletnem brskalniku.

### Zoom



Brez težav sprejmite klice in vabila na sestanke prek zaslona na dotik v avtomobilu. Za nastavitve se dotaknite aplikacije Zoom in se prijavite oziroma vnesite ID sestanka Zoom. Z dotikom povezave Zoom imate celo dostop do sestankov, ki so prikazani v vašem koledarju ali v sporočilih SMS. Kamero v kabini avtomobila lahko uporabljate za klice prek aplikacije Zoom, samo ko je vozilo Model Y parkirano. Če sredi klica prek aplikacije Zoom prestavite iz prestave za parkiranje, se kamera v kabini izklopi in preklopi samo na zvok. Prek zaslona na dotik lahko vklopite/izklopite video povezavo, izklopite ali vklopite svoj mikrofonski ter prilagajate različne nastavitve za svoj sestanek.

**⚠ OPOZORILO:** Ne uporabljajte funkcije videa, ko je vozilo začasno parkirano na javni cesti (če je vozilo na primer parkirano ob robniku ali na mestu, ki ni namenjeno kot parkirno mesto).

**⚠ OPOZORILO:** Med vožnjo bodite pozorni na okolico in upoštevajte vse veljavne zakone, vključno z, vendar ne omejeno na, zakone, ki ves čas predpisujejo prostoročno delovanje.



## Univerzalni sprejemnik-oddajnik HomeLink



Če je vozilo opremljeno z univerzalnim sprejemnikom-oddajnikom HomeLink®, lahko upravljate do tri radiofrekvenčne naprave, vključno z garažnimi vrati, dvoriščnimi vrati, lučmi in varnostnimi sistemi.

**OPOMBA:** Nekatera vozila niso opremljena z univerzalnim sprejemnikom-oddajnikom HomeLink, odvisno od datuma proizvodnje, tržnega območja in možnosti, izbranih ob nakupu.

**⚠ OPOZORILO:** Ne uporabljajte univerzalnega sprejemnika-oddajnika HomeLink z napravami, ki nimajo funkcij za varnostno ustavitev in obratno delovanje. Uporaba naprave brez teh varnostnih funkcij poveča nevarnost telesnih poškodb ali smrti.

### Podprti načini

HomeLink podpira tri različne načine oddajanja in na ta način poteka komunikacija med vozilom in radiofrekvenčno napravo. Izbira načina oddajanja je določena na podlagi združljivosti radiofrekvenčne naprave:

- **Standardni način:** Standardni način uporabite, če je vaša radiofrekvenčna naprava opremljena z daljinskim upravljalnikom, ki ga morate uporabiti za upravljanje naprave (na primer garažna vrata na daljinsko odpiranje). Ta način je najpogosteje uporabljeni način oddajanja za naprave HomeLink.
- **D-Mode ali UR-Mode:** Uporabite D-Mode ali UR-Mode če radiofrekvenčna naprava nima daljinskega upravljalnika, sprejemnik pa ima gumb "Learn" za učenje (morda se imenuje tudi "Program" ali "Smart"). D-Mode in UR-Mode delujeta podobno, pri čemer vozilo Model Y komunicira neposredno s sprejemnikom naprave in ne daljinskim upravljalnikom.

**OPOMBA:** D-Mode se uporablja v glavnem v Severni Ameriki, UR-Mode pa je priljubljen v Evropi, Bližnjem vzhodu in Aziji. Če želite ugotoviti, s katerim načinom je združljiva vaša naprava, se obrnite na HomeLink tako, da obiščete [www.homelink.com](http://www.homelink.com) oziroma 008000 HOMELINK (008000-466-354-65).

Vsako od vaših naprav je mogoče nastaviti na drug način. Vaša garažna vrata je na primer mogoče nastaviti na standardni način, vrata ograje je mogoče nastaviti na D-Mode itd. Če želite spremeniti način oddajanja, se dotaknite ikone HomeLink na vrhu zaslona **Upravljalni elementi** in izberite napravo, ki jo želite spremeniti. Nato izberite **Programiraj** in izberite želeni način za svojo napravo. Izbiro potrdite s pritiskom možnosti **Nastavi način** in sledite navodilom na zaslonu.

Pri starejših vozilih spreminjanje načina za eno napravo spremeni način za vse naprave, tako da bodite pri menjavi načinov oddajanja previdni. Naprave, ki niso združljive z vašim izbranim načinom, morda ne bodo delovale. Pritisnite ikono HomeLink na vrhu zaslona na dotik in nato **Spremeni način oddajanja**.

**OPOMBA:** Glejte dokumentacijo za svojo napravo HomeLink, da ugotovite, kateri način je združljiv z vašo napravo.

## Programiranje sistema HomeLink

Programiranje sistema HomeLink®:

1. Parkirajte vozilo Model Y tako, da je sprednji odbijač pred napravo, ki jo želite programirati.
  - ⚠ POZOR:** Med programiranjem se lahko vaša naprava odpre ali zapre. Zato pred programiranjem poskrbite, da v bližini naprave ni nobenih oseb ali predmetov.
2. Preverite, ali ima daljinski upravljalnik naprave brezhibno delujočo baterijo. Družba Tesla priporoča, da pred programiranjem sistema HomeLink zamenjate baterijo v daljinskem upravljalniku naprave.
3. Dotaknite se ikone HomeLink na vrhu zaslona **Upravljalni elementi**.
4. Dotaknite se možnosti **Ustvari HomeLink**.
5. Na zaslonu sistema HomeLink vnesite ime naprave, nato pa se dotaknite možnosti **Vnos** ali **Dodaj nov sistem HomeLink**.
6. Izberite način, ki ga želite uporabiti (Standardni način, D-način ali UR-način), nato pa se dotaknite možnosti **Nastavi način**.
7. Dotaknite se možnosti **Začni** in upoštevajte navodila na zaslonu.
  - OPOMBA:** Če se med programiranjem naprave prikaže zaslon "Priučitev sprejemnika", upoštevajte, da je to časovno občutljiv korak. Po pritisku gumba Learn/Program/Smart na daljinskem upravljalniku naprave imate samo približno 30 sekund časa, da se vrnete v vozilo, pritisnete **Nadaljuj** in nato dvakrat pritisnete ime programirane naprave HomeLink. Za dokončanje tega koraka v 30 sekundah pokličite na pomoč pomočnika.
8. Ko je naprava programirana, se dotaknite možnosti **Shrani**, da dokončate postopek programiranja.
9. Preverite, ali sistem HomeLink deluje skladno s pričakovanji. V nekaterih primerih boste morali večkrat ponoviti postopek programiranja, preden vam bo uspelo.

Po programiranju lahko upravljate napravo tako, da se dotaknete ustrezne ikone HomeLink na zaslonu na dotik. Sistem HomeLink si zapomni lokacijo programiranih naprav. Ko se približate znani lokaciji, se na zaslonu na dotik samodejno pojavi okno sistema HomeLink. Ko se odpeljete, okno izgine.



**OPOMBA:** Ikona HomeLink se pojavi na vrhu zaslona na dotik, če Model Y zazna programirano napravo HomeLink v doseg in na zaslonu na dotik še ni prikazan zaslon ali pojavno okno naprave HomeLink,

**OPOMBA:** Če potrebujete dodatno pomoč ali imate vprašanja glede združljivosti, se obrnite na družbo HomeLink ([www.homelink.com](http://www.homelink.com) ali pokličite 1-800-355-3515).

## Samodejno odpiranje in zapiranje

Če želite upravljati napravo HomeLink brez uporabe zaslona na dotik, lahko nastavite napravo tako, da se samodejno odpre, ko se približate, in zapre, ko se odpeljete:

1. Dotaknite se ikone HomeLink na vrhu zaslona **Upravljalni elementi**, dotaknite se možnosti **Nastavitve HomeLink**, nato pa izberite napravo, ki jo želite nastaviti.
2. Prilagodite nastavitve HomeLink za napravo:
  - o Če želite, da se naprava odpre, ko se približate, izberite potrditveno polje **Samod. odpiranje ob prihodu**.
  - o Dotaknite se puščic, da določite razdaljo med Model Y in napravo, na kateri naj se naprava odpre.
  - o Če želite, da se naprava zapre, ko se odpeljete, izberite potrditveno polje **Samod. zapiranje od odhodu**.
  - o Če želite, da se ogledala zaprejo, ko prispete na lokacijo HomeLink, izberite potrditveno polje **Samodejno zapiranje ogledal**. Ta možnost je uporabna za ozke garaže.
  - o Če želite, da vozilo Model Y predvaja zvočni signal, ko je poslan signal za odpiranje ali zapiranje naprave, izberite potrditveno polje **Zvoč. signal za samod. odpir. in samod. zapir.**

HomeLink si zapomni lokacijo GPS vozila v trenutku seznanjanja in z njo določi lokacijo vozila glede na napravo HomeLink. HomeLink ne zaznava in ne razlikuje med odpiranjem in zapiranjem (če se na primer sproži samodejno odpiranje in so vrata že odprta, se bodo zaprla), vendar običajno določi samodejno odpiranje ali zapiranje na podlagi naslednjega:

**Samodejno odpiranje:** Zazna, ko se vozilo Model Y na določeno razdaljo približa garažnim vratom (ali drugi napravi HomeLink). Samodejno odpiranje se sproži, če je približujoče se vozilo v prestavi za vožnjo naprej in je funkcija HomeLink omogočena. HomeLink se ne sproži, če je vozilo že na tem območju.

**Samodejno zapiranje:** HomeLink se sproži, ko vozilo Model Y prestavi iz prestave za parkiranje v prestavo za vzvratno vožnjo in pelje najmanj sedem metrov vzvratno.

**OPOMBA:** Če na določeni razdalji večkrat spremenite prestavo, to lahko moti delovanje samodejnega zapiranja.

Če ne želite, da se naprava samodejno odpre ali zapre, se kadar koli med odštevanjem dotaknite možnosti **Preskoči samodejno odpiranje** ali **Preskoči samodejno zapiranje**.

**OPOMBA:** Ne zanašajte se na HomeLink, da bi napravo popolnoma zaprl.

## Ponastavitev lokacije naprave HomeLink

Če se zgodi, da se ob približanju naprava HomeLink ne odpre ali se na zaslonu na dotik ne prikaže sporočilo, ko se približate programirani napravi, boste morda morali ponastaviti lokacijo naprave. V ta namen parkirajte čim bližje napravi HomeLink (garažna vrata, dvoriščna vrata itd.) in odprite stran z nastavitvami sistema HomeLink tako, da pritisnete ikono HomeLink na vrhu zaslona **Upravljalni elementi**. Dotaknite se imena naprave, ki jo želite ponastaviti, in nato še možnosti **Ponastavi lokacijo**.

## Brisanje naprave

Če želite izbrisati napravo HomeLink, se dotaknite ikone HomeLink na vrhu zaslona **Upravljalni elementi**, nato pa se dotaknite možnosti **Nastavitve HomeLink**. Dotaknite se imena naprave, ki jo želite izbrisati, in nato še možnosti **Izbriši**.

**OPOMBA:** Izvedete lahko tudi ponastavitev na tovarniške nastavitve, da izbrišete nastavitve sistema HomeLink in vse druge osebne podatke (shranjene naslove, priljubljeno glasbo, uvožene stike itd.). Glejte [Brisanje osebnih podatkov s tovarniško ponastavitvijo](#).

**OPOMBA:** Če prodate vozilo Model Y, zaradi varnosti izbrišite napravo HomeLink.

## Odpravljanje težav s sistemom HomeLink

### Standardni način

V standardnem načinu vozilo Model Y posname signal RF z daljinskega upravljalnika naprave HomeLink. Skladno z navodili na zaslonu na dotik se morate postaviti pred vozilo, usmeriti daljinski upravljalnik naprave v sprednji odbijač ter pritisniti in pridržati gumb, dokler ne utripneta žarometa. Ko žarometa utripneta, je vozilo Model Y zaznalo daljinski upravljalnik in na zaslonu na dotik se lahko dotaknete možnosti **Nadaljuj**. Če žarometi ne utripajo:

- Preverite baterije v daljinskem upravljalniku. Priporočamo, da pred začetkom programiranja zamenjate baterije.
- Zagotovite, da stojite pred vozilom Model Y, pri čemer je daljinski upravljalnik naprave na razdalji pet centimetrov od znaka Tesla.
- Pritisnite gumb na daljinskem upravljalniku naprave in ga pridržite, dokler žarometi ne utripnejo. V nekaterih primerih morate držati gumb na daljinskem upravljalniku do tri minute.



**OPOMBA:** Pri nekaterih daljinskih upravljalnikih HomeLink je namesto enega dolgega pritiska morda potrebnih več kratkih pritiskov (približno eno sekundo za vsak pritisk). Če vam bo več poskusih z dolgimi pritiski ni uspelo, poskusite s ponavljajočimi pritiski, dolgimi po eno sekundo.

## D-Mode in UR-Mode

V načinih D-Mode in UR-Mode sprejemnik naprave zazna Model Y. Na zaslonu na dotik se prikaže navodilo, da pritisnete gumb "Learn" (lahko se imenuje tudi "Program" ali "Smart") na sprejemniku naprave. Če to ne deluje, glejte spodnje smernice:

- Parkirajte vozilo Model Y z odbijačem čim bližje garažnim vratom, dvoriščnim vratom itd., ki jih poskušate programirati.
- Pritisnite gumb Learn/Program/Smart na sprejemniku. Če potrebujete navodila za preklon sprejemnika v način učenja, glejte dokumentacijo, ki je bila priložena radiofrekvenčni napravi, ki jo poskušate programirati.
- Če se med programiranjem naprave prikaže zaslon "Priučitev sprejemnika", upoštevajte, da je to časovno občutljiv korak. Po pritisku gumba Learn/Program/Smart na daljinskem upravljalniku ali sprejemniku naprave imate samo približno 30 sekund časa, da se vrnete v vozilo, pritisnete **Nadaljuj** in nato dvakrat pritisnete ime programirane naprave HomeLink. Naj vam nekdo pomaga pri tem koraku.
- Večina naprav ostane v načinu učenja samo 3–5 minut. Takoj po pritisku gumba Learn/Program/Smart na napravi upoštevajte navodila, ki so prikazana na zaslonu na dotik v vozilu.

Če potrebujete dodatno pomoč ali imate vprašanja glede združljivosti, se obrnite na družbo HomeLink ([www.homelink.com](http://www.homelink.com) ali pokličite 1-800-355-3515).



## Zagon

Ob odpiranju vrat za vstop v vozilo Model Y vklopite zaslon na dotik in lahko upravljate vse upravljalne elemente. Za vožnjo vozila Model Y:

1. **Pritisnite zavorno stopalko** – vozilo Model Y se vklopi in je pripravljeno za vožnjo.
2. **Izberite prestavo** – premaknite prestavno ročico navzdol za vožnjo naprej ali navzgor za vzvratno vožnjo (glejte [Prestavljanje](#)).

**OPOMBA:** Če je omogočena funkcija **Koda PIN za zagon** (glejte [PIN koda za zagon](#)), morate pred vožnjo vozila Model Y na zaslonu na dotik vnesti veljavno kodo PIN.

Vse, kar morate vedeti med vožnjo vozila Model Y, se prikazuje na zaslonu na dotik.

## Vožnja je onemogočena – potrebno je seznanjanje

Če vozilo Model Y ne zazna ključa, ko pohodite zavorno stopalko (daljinski ključ ali telefon kot ključ ni zaznan ali pa sta pretekli dve minuti, odkar ste uporabili kartico), se na zaslonu na dotik izpiše sporočilo, ki vas obvešča, da je za vožnjo potrebno seznanjanje.

Če vidite to sporočilo, položite kartico za držala za pijačo, kjer jo bo lahko prebral oddajnik RFID. Časovni okvir dveh minut se bo ponovno pričel, vozilo Model Y pa lahko znova zažene tako, da pohodite zavorno stopalko.

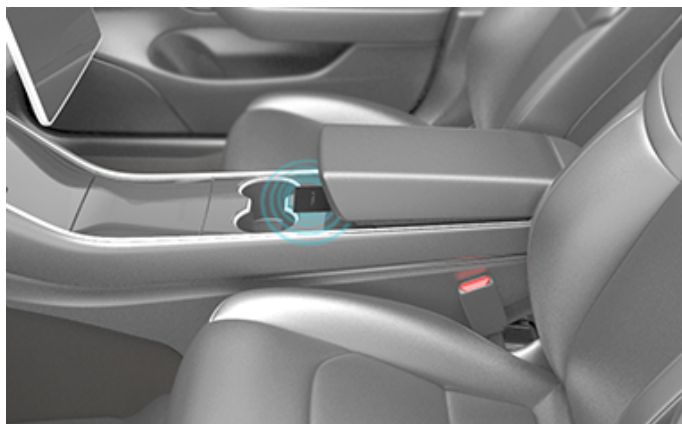

Številni dejavniki lahko vplivajo na to, ali lahko vozilo Model Y zazna telefon kot ključ ali daljinski ključ (na primer skoraj prazna oziroma prazna baterija v napravi, zaradi katere naprava ne more več komunicirati prek povezave Bluetooth).

Telefon kot ključ, daljinski ključ ali kartico imejte vedno pri sebi. Po vožnji mora ključ ponovno zagnati Model Y, ko se ta izklopi. Ko zapustite Model Y, morate za ročno ali samodejno zaklepanje Model Y ključ imeti ob sebi.

## Izklop

Ko zaključite vožnjo, prestavite v prestavo za parkiranje, tako da pritisnete gumb na koncu prestavne ročice. Ko vozilo Model Y zapustite skupaj s telefonom kot ključem in daljinskim ključem, se samodejno izključi ter hkrati izključi tudi zaslon na dotik.

Model Y se prav tako samodejno izključi, ko je 30 minut v prestavi za parkiranje (Park), tudi če še sedite na sovoznikovem sedežu.

Čeprav to običajno ni potrebno, lahko vozilo Model Y izključite, ko sedite na voznikovem sedežu, vendar se vozilo ne sme premikati. Pritisnite možnost **Upravljalni elementi > Varnost in zaščita > Izklop napajanja**. Model Y se samodejno znova vključi, če pohodite zavorno stopalko ali pritisnete zaslon na dotik.

**OPOMBA:** Model Y samodejno prestavi v prestavo za parkiranje, ko zazna, da izstopate iz vozila (ko na primer odprite voznikov varnostni pas in vozilo skoraj miruje). Če prestavite v prosti tek, vozilo Model Y prestavi v prestavo za parkiranje, ko odprete vrata, da bi izstopili. Če želite, da vozilo Model Y ostane v prostem teku, boste morali aktivirati način prevažanja (glejte [Navodila za prevoznike](#)).

## Ponovni zagon vozila

Če kaže znake neobičajnega delovanja ali prikazuje neopisno opozorilo, lahko vklopite in izklopite Model Y.

**OPOMBA:** Če je zaslon na dotik neodziven ali kaže znake neobičajnega delovanja, ga znova zaženite, preden izklopite in vklopite vozilo (glejte [Ponovni zagon zaslona na dotik](#)).

1. Izberite prestavo za parkiranje.
2. Na zaslonu na dotik pritisnite **Upravljalni elementi > Varnost > Izklop napajanja**.
3. Počakajte vsaj dve minuti pred naslednjo interakcijo z vozilom. Ne odpirajte vrat, ne pritiskajte zavorne stopalke, ne dotikajte se zaslona na dotik itd.
4. Po dveh minutah, pohodite zavorno stopalko ali odprite vrata, da zbudite vozilo.



## Nastavitev volana Volan

Če želite nastaviti volan, pritisnite **Upravljalni elementi**, nato pa še ikone za **krmiljenje**.

Z levim drsnim gumbom na krmilu volan premaknite krmilo volan v zeleni položaj:

- Če želite nastaviti višino/kot nagiba krmila volan, zavrtite levi drsni gumb navzgor ali navzdol.
- Če želite krmilo volan pomakniti bližje k sebi ali ga odmakniti stran od sebe, pritisnite levi drsni gumb v levo ali v desno.

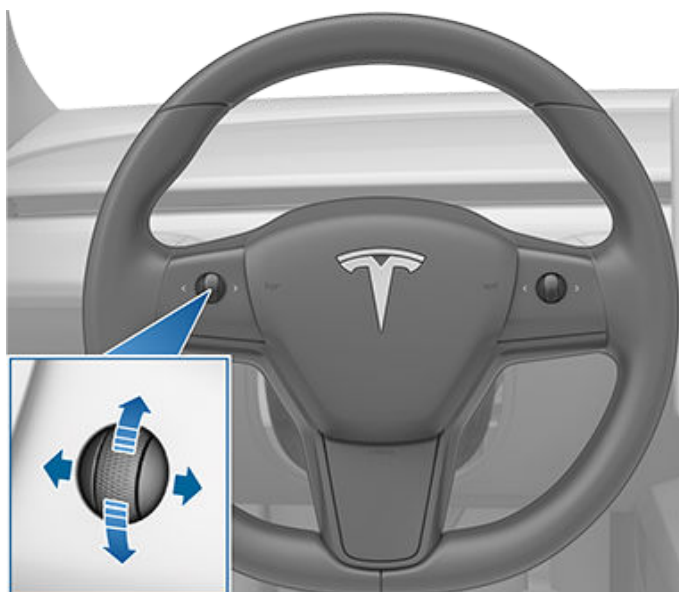

**⚠ OPOZORILO:** Ne nastavljajte položaja krmila volan med vožnjo.

## Nastavljanje teže krmiljenja

Nastavite lahko občutek in občutljivost volana ter ga tako prilagodite svojim osebnim preferencam:

1. Na zaslону na dotik pritisnite **Upravljalni elementi > Dinamika > Teža krmiljenja**.
2. Izberite možnost krmiljenja:
  - **Lahko** – zmanjša silo, ki je potrebna za obračanje krmila volan. Pri vožnji v mestu daje vozilo Model Y tako občutek lažje vožnje in parkiranja.
  - **Standardno** – družba Tesla meni, da ta nastavev ponuja najboljše upravljanje in odzivnost v večini razmer.
  - **Težko** – poveča silo, ki je potrebna za obračanje krmila volan. Pri vožnji z večjimi hitrosti daje vozilo Model Y občutek bolj odzivne vožnje.

## Drсни gumbi

Na vsaki strani krmila volan je en drsni gumb. S palcem pritiskajte ta gumb desno ali levo. Ta gumb lahko tudi pritisnete ali pa ga zavrtite navzgor ali navzdol.

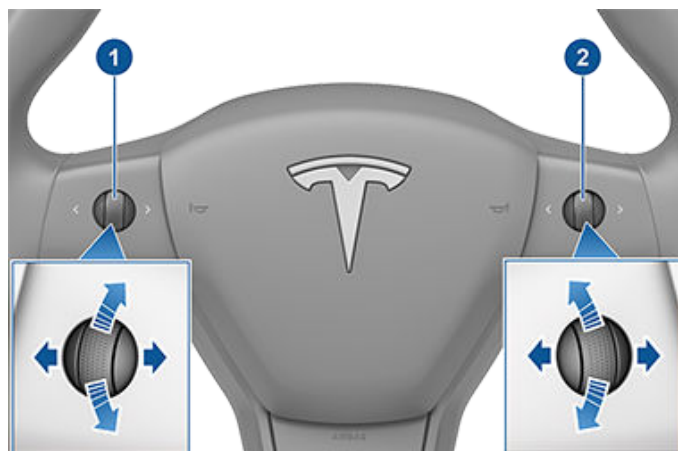

1. Levi drsni gumb uporabite za:

- Upravljanje glasnosti. S pritiskom drsnega gumba izklopite/vklopite zvok, z vrtenjem navzgor povečate glasnost, z vrtenjem navzdol pa jo znižate.

**OPOMBA:** Z drsnim gumbom lahko prilagodite glasnost za večpredstavnosti, navodila sistema navigacije ali telefonske klice glede na to, kaj je trenutno v uporabi. Med prilagajanjem glasnosti se na zaslonu na dotik prikazuje raven glasnosti in podatek o tem, ali glasnost prilagajate za večpredstavnostne vsebine, navigacijo ali telefonske klice.

- Če želite preiti na naslednjo pesem, postajo ali priljubljeno vsebino (odvisno od tega, kaj se predvaja), pritisnite drsni v desno. Če se želite vrniti na predhodno vsebino, pritisnite drsni v levo.
- Nastavite položaj zunanijh ogledal (glejte [Nastavljanje zunanijh ogledal](#)).
- Nastavite položaj krmila volan (glejte [Nastavitev volana Volan](#)).
- Nastavite kot sprednjih luči (glejte [Nastavljanje žarometov](#)).

2. Desni drsni gumb uporabite za:

- Izgovarjanje glasovnih ukazov. Če želite izvesti glasovni ukaz, pritisnite gumb (glejte [Glasovni ukazi](#)).
- Med uporabo tempomat s spremljanjem prometa prilagodite nastavljeno hitrost in razdaljo, ki jo želite vzdrževati med svojim vozilom in vozilom pred vami (glejte [Aktivni tempomat](#)).

**OPOMBA:** Puščice, povezane z drsnimi gumbi, so osvetljene od zadaj v slabo osvetljenem okolju. Če želite vklopiti ali izklopiti to osvetljavo ozadja, pritisnite **Upravljalni elementi > Luči > Luči na volanu**.

Če želite ponovno zagnati zaslon na dotik, pritisnite in zadržite oba drsna gumba, dokler se zaslon na dotik ne zatemni. Glejte [Ponovni zagon zaslona na dotik](#).

## Prilagoditev levega drsnega gumba

Z levim drsnim gumbom lahko nastavite funkcijo, ki jo želite upravljati, na primer klimatsko napravo ali stanje kamere na armaturni plošči. Za izbiro nastavitve zadržite levi drsni gumb v spodnjem položaju in se pomikajte po meniju na zaslonu na dotik.

## Ogrevan volan

Če želite segreti volan, se dotaknite ikone ventilatorja na zaslonu na dotik, da se prikažejo elementi za upravljanje klimatske naprave (glejte [Prilagajanje nastavitev klimatske naprave](#)), nato pa se dotaknite ikone volana. Ko je ta možnost vključena, bo ogrevanje volana vzdrževalo prijetno temperaturo.

**OPOMBA:** Odvisno od datuma proizvodnje vaše vozilo Model Y morda ne bo opremljeno z ogrevanim volanom.

## Hupa

Če želite uporabiti hupo, pritisnite središčni del volana.

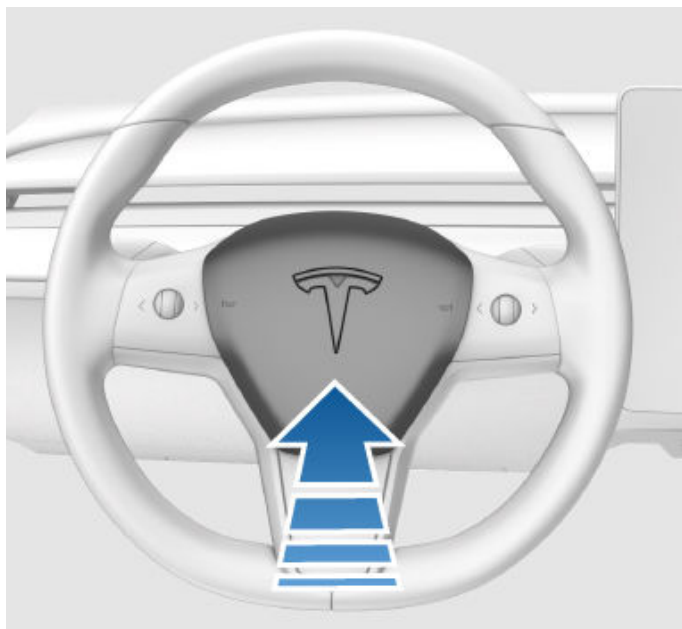

## Nastavljanje zunanjih ogledal

Zunanji ogledali nastavite z dotikom možnosti **Upravljalni elementi > Ogledala**. Pritisnite levi drsni gumb na volan, da izberete, ali želite nastaviti **levo** ali **desno** ogledalo. Z levim drsnim gumbom lahko nastavite ogledalo v zeleni položaj po naslednjem postopku:

- Če želite ogledalo pomakniti navzgor ali navzdol, pomaknite levi drsni gumb navzgor ali navzdol.
- Če želite ogledalo pomakniti navznoter ali navzven, pomaknite levi drsni gumb levo ali desno.

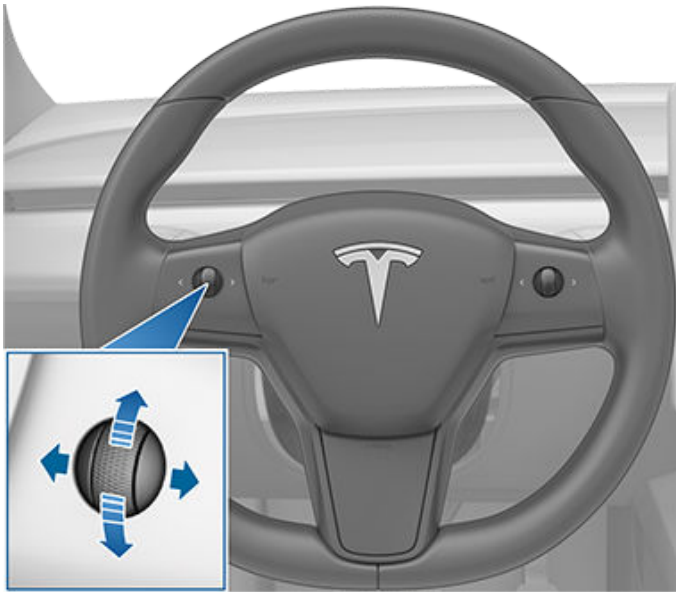

Obe zunanji ogledali se lahko obrneta navzdol, ko vozilo prestavite v prestavo za vzvratno vožnjo. Če želite vključiti ali izključiti to funkcijo, se dotaknite možnosti **Upravljalni elementi > Ogledala > Samodejni nagib ogledal**. Za nastavev položaja samodejnega nagiba se dotaknite možnosti **Nastavitev nagiba** in nastavite položaj ogledala. Ko nastavite položaj nagiba in se dotaknete možnosti **Shrani**, se bosta ogledali samodejno pomaknila v nastavljeni položaj, kadarkoli boste preklopili v vzvratno prestavo. Ko znova prestavite v prestavo za vožnjo naprej, se ogledali pomakneta nazaj v prvotni (pokončni) položaj. **Samodejni nagib ogledala** mora biti omogočena, da lahko nastavite položaj nagiba.

Za zmanjšanje bleščanja ponoči se vzvratno ogledalo in zunanja stranska ogledala samodejno zatemnijo. Če želite omogočiti ali onemogočiti to funkcijo, se dotaknite možnosti **Upravljalni elementi > Ogledala > Samodejna zatemnitev ogledal**.

Razpoložljivost funkcije **Samodejna zatemnitev ogledal** je odvisna od konfiguracije, tržne regije in datuma proizvodnje.

**OPOMBA:** Obe zunanji ogledali imata grelnike, ki se vklopijo in izklopijo skupaj z odmrzovalnikom zadnjega stekla.

## Zapiranje ogledal

Za ročno zapiranje ali razpiranje zunanjih ogledal (na primer pri parkiranju v ozki garaži, na ozkem parkirnem mestu itd.) izberite možnost **Upravljalni elementi > Zapri/razpri ogledala**. Ogledali lahko zaprete in razprete tudi z večfunkcijskim stikalom na levem drsnem gumbu (glejte [Prilagoditev levega drsnega gumba](#)).

Če ste ogledali zaprli ročno, ostaneta zaprti, dokler hitrost vožnje ne doseže 50 km/h (oziroma dokler ju znova ročno ne razprete z dotikom možnosti **Upravljalni elementi > Razpri ogledala**).

**OPOMBA:** Ogledala ne morete zapreti pri hitrosti, višji od 50 km/h.

Za nastavev samodejnega zapiranja ogledal pri vsakem izstopu iz vozila in zaklepanju Model Y se dotaknite možnosti **Upravljalni elementi > Ogledala > Samodejno zapiranje ogledal**. Ogledali se samodejno razpreta, ko odklenete vozilo Model Y.

Med nastavitvami lahko tudi izberete možnost, da se ogledali samodejno zapreta, kadarkoli prispete na določeno lokacijo, tako da vam jih ob prihodu na pogosto obiskani kraj ne bo treba ročno zapreti. Za nastavev te možnosti se zaustavite na lokaciji, ki jo želite shraniti (ali mimo nje zapeljite s hitrostjo nižjo od 6 km/h), in ogledali zaprete. Dotaknite se možnosti **Shrani lokacijo**, ko se za kratek čas pojavi v možnosti **Zapri ogledala**.

Če ne želite več, da se ogledala samodejno zaprejo, se dotaknite možnosti **Upravljalni elementi > Razpri ogledala**, ko se na shranjeni lokaciji zaprejo, nato pa se dotaknite možnosti **Odstrani lokacijo**.

Ko zapustite shranjeno lokacijo, se ogledali razpreta, ko hitrost vožnje doseže 6 km/h ali ko se dotaknete možnosti **Upravljalni elementi > Razpri ogledala**.

**OPOMBA:** Ogledali se lahko samodejno zložita, če se vrnete na shranjeno lokacijo in vozite s hitrostjo manj kot 50 km/h.

**OPOMBA:** Samodejno razpiranje/zapiranje ogledal lahko kadar koli izklopite (če vozilo Model Y na primer nima napajanja) tako, da sklop ogledal potisnete stran od sebe, če želite ogledali odpreti, oziroma ga povlečete k sebi, če ju želite zapreti.

**OPOMBA:** Če pričakujete nabiranje ledu, ko je vozilo Model Y parkirano, izklopite možnost **Samodejno zapiranje ogledal**. Nabran led lahko prepreči zapiranje ali razpiranje zunanjih ogledal. Za več informacij, kako zagotoviti, da bodo ogledala delovala pravilno v hladnem vremenu, glejte [Najboljše prakse ob hladnem vremenu](#).

Samodejno zapiranje ogledal lahko tudi povežete tudi s sistemom HomeLink (glejte [Pametna garaža](#)). Če želite to omogočiti, pojdite v **HomeLink > Samodejno zapri ogledala v bližini**.



## Notranja ogledala

### Vzratno ogledalo

Vzratno ogledalo nastavite ročno. Ko je vozilo v načinu za vožnjo naprej ali v prostem teku, se vzratno ogledalo v temnejšem okolju samodejno zatemni (ko na primer vozite ponoči).

### Ogledalo na senčniku

Če želite odpreti in osvetliti ogledalo na senčniku, obrnite senčnik navzdol in nato z jezičkom odprite pokrov ogledala navzdol. Ko zaprete pokrov ogledala, se lučka izklopi.

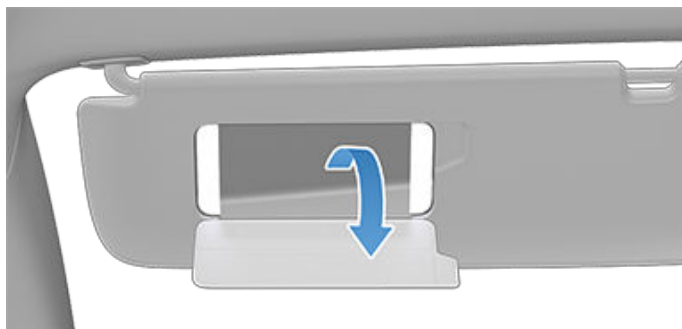



## Navodila za prestavljanje

Ko je vozilo Model Y v prestavi za parkiranje, morate pohoditi zavorno stopalko, če želite prestaviti.

Obvolansko ročico za vožnjo pomaknite navzdol za prestavljanje v različne načine vožnje. Ob vsakem prestavljanju se oglasi zvočni signal.



Če poskušate prestaviti v prestavo, ki je trenutno prepovedana, se oglasi zvočno opozorilo, način vožnje pa se ne spremeni.

Če želite izklopiti zvočni signal, ki se sproži ob prestavljanju, pritisnite **Upravljalni elementi > Varnost > Zvočni signali ob prestavljanju**.

### Vzratna vožnja

Obvolansko ročico za vožnjo potisnite do konca navzgor in jo spustite. V prestavo za vzratno vožnjo lahko prestavite le, ko je vozilo Model Y zaustavljeno ali se premika s hitrostjo, ki je nižja od 8 km/h.

### Prosti tek

Prosti tek omogoča, da se vozilo Model Y prosto premika, kadar ne pritisnete zavorne stopalke:

- Iz parkirne prestave prestavite v prosti tek, tako da ročico za vožnjo na kratko potisnete navzgor ali navzdol do prvega položaja.

- Iz prestave za vožnjo prestavite v prosti tek, tako da ročico za vožnjo na kratko potisnete navzgor ali navzdol do prvega položaja. Če je vklopljeno samodejno krmiljenje ali aktivni tempomat (dodatna oprema), morate obvolansko ročico za vožnjo potisniti gor do prvega položaja in jo pridržati za več kot 1 sekundo. S tem onemogočite samodejno krmiljenje ali aktivni tempomat.
- Iz vzratne prestave prestavite v prosti tek, tako da na kratko pritisnete ročico za vožnjo navzdol do prvega položaja.

**OPOMBA:** Če želite med vožnjo s hitrostjo manj kot približno 8 km/h prestaviti iz prostega teka, morate pritisniti zavorno stopalko.

Model Y samodejno prestavi v položaj za parkiranje, ko zapustite voznikov sedež. Prosti tek ohranite tako, da prek zaslona na dotik vklopite način prevažanja (glejte [Navodila za prevoznike](#)).

## Vožnja

Obvolansko ročico za vožnjo potisnite do konca navzdol in jo spustite. V prestavo za vožnjo lahko prestavite, ko je vozilo Model Y ustavljeno ali se premika vzvratno s hitrostjo manj kot 8 km/h.

**OPOMBA:** Ko je vklopljena prestava za vožnjo, potisnite obvolansko ročico za vožnjo do konca navzdol enkrat, da vklopite aktivni tempomat s spremljanjem prometa, ali dvakrat zapored na hitro, da vklopite samodejno krmiljenje. Če je možnost **Aktivacija avtopilota** nastavljena na **Enojno vlečenje**, se vklopi samodejno krmiljenje (ki vključuje aktivni tempomat s spremljanjem prometa), ko enkrat povlečete obvolansko ročico za vožnjo navzdol. Dotaknite se možnosti **Upravljalni elementi > Avtopilot > Vklop avtopilota** in izberite **Dvojno vlečenje**, da boste omogočili uporabo aktivnega tempomata neodvisno od samodejnega krmiljenja, ko obvolansko ročico za vožnjo enkrat povlečete navzdol. Za več informacij glejte [Nastavitve avtopilota](#).

## Parkiranje

Pritisnite na koncu obvolanske ročice za vožnjo, ko je vozilo Model Y zaustavljeno.





## Prestavljanje

---

Model Y samodejno prestavi v prestavo za parkiranje, da se prepreči nenamerno premikanje med počasno vožnjo. To se zgodi ob vsakem priklopu polnilnega kabla, odpenjanju varnostnega pasu ali odpiranju vrat, ko je vozilo v prestavi za vožnjo ali v prostem teku. Preden prestavite iz prestave za parkiranje, odstranite polnilni kabel, zapnite varnostni pas in zaprite vrata.

Če boste poskusili vklopiti parkirno zavoro pri hitrosti, višji od 8 km/h, se bo sprožilo zaviranje v sili (glejte [Zaviranje v sili](#)).

Če želite vsem potnikom omogočiti priročen vstop v vozilo, lahko tudi kadarkoli odklenete vsa vrata, tako da prestavite v položaj za parkiranje in nato še enkrat pritisnete gumb za parkiranje.

**OPOMBA:** Če želite prestaviti iz položaja za parkiranje, morate pritisniti zavorno stopalko.

**OPOMBA:** Zgoraj navedeni pogoji niso celoten seznam razlogov, iz katerih lahko vozilo Model Y samodejno prestavi v prestavo za parkiranje ali tega ne naredi, v določenih primerih pa lahko vozilo prestavi v prestavo za parkiranje, tudi če je izpolnjen le eden od navedenih pogojev.



**POZOR:** Model Y ne bo prestavil iz prestave za parkiranje, če prtljažnik spredaj ni dobro zaprt ali če vtičnica za polnjenje ne more ugotoviti, ali je napajalni kabel priključen ali ne. Zaprite prtljažnik spredaj in odklopite polnilni kabel ter za nadaljevanje sledite navodilom na zaslonu na dotik.



**POZOR:** Če v sili zavore ne delujejo ustrezno, pritisnite in držite gumb za parkiranje na obvolanski ročici za vožnjo, da ustavite vozilo Model Y. Vozila ne ustavljajte na tak način, če ni to resnično potrebno.



**OPOZORILO:** Voznik mora sam poskrbeti za to, da je vozilo vedno v položaju za parkiranje, preden zapusti vozilo. Nikoli se ne zanašajte na vozilo Model Y, da bo samodejno prestavilo v prestavo za parkiranje namesto vas; funkcija morda ne bo delovala v vseh okoliščinah (če je na primer zaradi lezenja vozila ali pobočja hitrost vozila višja od približno 2 km/h).

## Upravljanje luči



Pritisnite **Upravljalni elementi > Luči** na zaslonu na dotik za dostop do vseh upravljalnih elementov luči, notranjih in zunanjih.

Če ročico smernikov povlečete proti sebi se odpre pojavno okno za hiter dostop do zunanjih luči. Tako lahko neprekinjeno vklopite ali izklopite žaromete (preglasite privzeto nastavitvev samodejnega uravnavanja dolgih luči). V pojavnem oknu luči lahko spreminjate nastavitve zunanjih luči, vključno s parkirnimi lučmi, meglenkami (dodatna oprema), itd. Nastavitvev ostane aktivna samo trenutno vožnjo.

**OPOMBA:** Če so na zaslonu na dotik že prikazan zaslon z vsemi upravljalnimi elementi luči, s pomikom ročice smernikov proti sebi ne odprete pojavnega okna.

Poleg luči, ki jih lahko upravljate prek zaslona na dotik, ima vozilo Model Y priročne luči, ki se samodejno vklopijo in izklopijo glede na vaša dejanja. Tako se na primer v slabo osvetljenem okolju notranje luči, označevalne luči, zadnje luči in luči v vratih vklopijo, ko odklenete Model Y, ko odprete vrata in ko prestavite v prestavo za parkiranje. Te luči se izklopijo po minuti ali dveh ali ko zaklenete Model Y. S temi nastavitvami upravljate notranje in zunanje luči vozila:

### Žarometi

Zunanje luči (žarometi, zadnje luči, pozicijske luči in luči za osvetlitev registrske tablice) so nastavljene na možnost **Samod** ob vsakem zagonu vozila Model Y. Ko so zunanje luči nastavljene na možnost **Samod**, se med vožnjo pri slabi osvetlitvi vklopijo samodejno. Če nastavitvev spremenite, se luči ob naslednji vožnji vedno povrnejo na nastavitvev **Samod**.

Pritisnite eno od teh možnosti, da spremenite in ohranite nastavitvev zadnjih luči, dokler jih znova ne nastavite ali do naslednje vožnje:

**IZKLOP** Zunanje luči se izklopijo. Odvisno od predpisov v različnih tržnih regijah lahko dnevne luči ostanejo prižgane med vožnjo.



Vklopijo se parkirne luči, bočne označevalne luči, zadnje luči in luči za osvetlitev registrske tablice.



Vklopijo se le zasenčene luči, bočne označevalne luči, parkirne luči, zadnje luči in luči za osvetlitev registrske tablice.

**OPOMBA:** Model Y ima ob robu žarometov še niz luči LED, ki jim pravimo tudi "prepoznavne" luči. Te luči se vklopijo samodejno, ko vklopite motor vozila Model Y in ko prestavite v način za vožnjo (vožnjo naprej ali vzvratno vožnjo).

**⚠ POZOR:** Zadnje luči so izklopljene, dnevne luči pa so vklopljene. Poskrbite, da so zadnje luči vključene pri slabih pogojih vidljivosti (ko je na primer tema, megla, sneg ali pa ko je cesta mokra itd.). V nasprotnem primeru lahko pride do škode ali hude poškodbe.

**⚠ OPOZORILO:** Žarometi morajo biti med vožnjo pri slabi vidljivosti vedno vklopljeni. V nasprotnem primeru lahko pride do trka.

### Meglenke

Z ločenim stikalo vklopite meglenke (če so v opremi vozila). Ko se meglenke vklopljene, delujejo vedno, ko se vklopljene zasenčene luči. Ko izklopite žaromete, se izklopijo tudi meglenke.

### Kabinske luči

S to možnostjo vklopite ali izklopite stropne luči. Če je možnost nastavljena na **SAMOD**, bodo vse notranje stropne luči vklopljene, ko odklenete Model Y, ko odprete vrata pri izstopu iz vozila ali ko prestavite v prestavo za parkiranje.



Vsako posamezno stropno luč lahko tudi ročno vklopite ali izklopite, tako da pritisnete nanjo. Če ročno vklopite stropno luč, se bo izklopila, ko se izklopi motor vozila Model Y. Če je vozilo Model Y že imelo izklopljen motor, ko ste luč vklopili ročno, se bo po nekaj časa izklopila.

**OPOMBA:** Za upravljanje osvetlitve ozadja na gumbih na volanu pritisnite **Upravljalni elementi > Luči > Luči na volanu**. Če je možnost vklopljena, se vklopijo ob vklopu žarometov.

### Ambientalne luči

Če so notranje ambientalne luči (dodatna oprema) omogočene, svetijo vedno, ko so vklopljeni žarometi.

### Osvetljena stikala na volanu

Če vklopite možnost **Luči na volanu**, je ozadje puščic, povezanih z drsnimi gumbi, osvetljeno v slabo osvetljenem okolju.



## Bralni lučki

V drugi vrsti sedežev sta na voljo dve bralni lučki, obe sta nad vrati in poleg kljukic za oblačila (glejte [Kljukice za oblačila](#)). Bralno lučko lahko vklopite ali izklopite ročno, tako da pritisnete nanjo. Bralna lučka se bo samodejno izključila, ko se izključi vozilo Model Y.

## Dolge luči

Dolge luči lahko začasno vklopite tako, da ročico smernikov povlečete proti sebi. Ko ročico sprostite, se dolge luči izklopijo.

Če želite na hitro posvetiti z dolgimi lučmi, povlecite ročico smernikov proti sebi in jo nemudoma spustite.

Privzeto lahko **Prilagodljivi žarometi** dolge luči samodejno prilagaja glede na to, ali vozilo Model Y zazna približujoče se nasproti vozeče vozilo.



**OPOMBA:** Vaša izbrana nastavitve bo ostala v veljavi, dokler je ročno ne spremenite.

Navedene indikatorske luči so vidne na zaslonu na dotik in prikazujejo stanje žarometov:

Vklopljene so zasenčene luči.



Vklopljene so dolge luči in **Prilagodljivi žarometi** je onemogočeno ali trenutno ni na voljo.



**Prilagodljivi žarometi** je omogočeno in dolge luči so vklopljene. Model Y je pripravljen izklopiti dolge luči, če zazna luč.



**Prilagodljivi žarometi** je omogočeno, vendar dolge luči niso vklopljene, ker je pred vozilom Model Y zaznana svetloba. Ko svetlobe ni več mogoče zaznati, se dolge luči samodejno znova vklopijo.

## Prilagodljivi žarometi

Ko je omogočena funkcija **Prilagodljivi žarometi**, se snop žarometov samodejno prilagaja in tako izboljša pregled nad voziščem. Ko se na primer vozilu Model Y približujejo druga vozila in so vklopljene dolge luči, so posamezne svetlobne točke dolgih luči zasenčene, da se zmanjša bleščanje.

Ko pa so vklopljene zasenčene luči in vozite po avtocesti, se žarometi prilagodijo tako, da osvetlijo večji del cestišča.

Žarometi se prav tako prilagodijo glede na cestne zavoje pred vami in poskrbijo za boljšo vidljivost ponoči.

Za nadzor te funkcije pritisnite **Upravljalni elementi > Luči > Prilagodljivi žarometi** ali uporabite pojavno okno za luči, ki se pojavi na zaslonu na dotik, ko ročico smernikov povlečete proti sebi.

**OPOMBA: Prilagodljivi žarometi** je samodejno omogočeno, ko je aktivirano samodejno krmiljenje. Za preklon na zasenčene luči pritisnite ročico smernikov naprej in jo sprostite.

**Prilagodljivi žarometi** je znova omogočeno ob vsaki aktivaciji samodejnega krmiljenja.

**⚠ OPOZORILO: Prilagodljivi žarometi** je samo praktična funkcija, katere uporaba je omejena. Voznikova odgovornost je, da so žarometi vedno ustrezno prilagojeni vremenskim razmeram in dogajanju na cestišču.

## Žarometi po izstopu iz vozila

Ko je vklopljena možnost **Žarometi po izstopu iz vozila**, ostanejo zunanji žarometi vklopljeni, ko ustavite vozilo in parkirate Model Y v slabo osvetljenem okolju. Samodejno se bodo izklopile po eni minuti ali ko se vozilo Model Y zaklene. Ko je možnost izklopljena, se luči izklopijo, ko prestavite prestavo za parkiranje in odprete vrata.

**OPOMBA:** Če vozilo Model Y zaklenete z mobilno aplikacijo Tesla ali kartico, se žarometi takoj izklopijo. Če pa se vozilo zaklene s funkcijo zaklepanja vrat ob zapuščanju vozila (glejte [Zaklepanje vrat ob zapuščanju vozila](#)), se žarometi samodejno izklopijo po eni minuti.

Če želite vklopiti ali izklopiti to funkcijo, pritisnite **Upravljalni elementi > Luči > Žarometi po izstopu iz vozila**.

## Nastavljanje žarometov

Za nastavitve kota žarometov pritisnite **Upravljalni elementi > Servis > Nastavi žaromete**, nato pa upoštevajte navodila na zaslonu. Izberete lahko, kateri žaromet želite nastaviti, in sicer tako, da ga izberete na zaslonu na dotik.



**OPOMBA:** Žarometov ni treba prilagajati, če začasno vozite v območju, kjer je smer prometa drugačna (če na primer vozite v območju, kjer se vozi po desni strani, nato pa zapeljete v območje, kjer se vozi po levi strani).

**! OPOZORILO:** Pri nastavljanju žarometov ravnajte previdno. Družba Tesla je skrbno umerila položaj žarometov, tako da so v najboljšem položaju za večino voznih razmer. Družba Tesla priporoča, da se izognete nastavljanju žarometov, razen če ste seznanjeni s tem, kako morajo biti žarometi nastavljeni. Ko so nastavljene, jih ne boste mogli samodejno povrniti v njihov prvotni umerjeni položaj. Pri nastavitvi žarometov se za pomoč obrnite na družbo Tesla.

## Smerniki

Ovisno od tega, koliko pomaknete ročico navzgor ali navzdol, smerniki utripnejo trikrat ali pa utripajo neprekinjeno. Če želite, da smerniki utripnejo trikrat zapored, smerno ročico lahko pomaknete navzgor ali navzdol. Za neprekinjeno utripanje potisnite ročico do konca navzgor ali navzdol.



Smerniki prenehajo delovati, ko njihovo delovanje prekine volan, s premikom ročice v nasprotni smeri ali rahlim potiskom ročice še enkrat v isti smeri.

Če je za nastavitev **Upravljalni elementi > Luči > Samodejni smerniki** izbrana možnost **Samodejni izklop**, se smerniki samodejno izklopijo, ko vozilo Model Y zazna dokončanje manevra, na primer vključitev, sprememba voznih pasov ali razcep cestišča. Če je za nastavitev **Samodejni smerniki** izbrana možnost **Izklop**, morate smernik izklopiti ročno s premikom ročice.



Ko vključite določen smernik, na zaslonu na dotik zasveti ustrezní indikator. Model Y prav tako predvaja zvok klika.

**! OPOZORILO:** Če med aktivno uporabo aktivnega tempomata vklopite smernik, lahko vozilo Model Y v določenih situacijah pospeši (glejte [Pospeševanje med prehitevanjem](#)).

**! OPOZORILO:** Pri aktivni uporabi samodejnega krmiljenja lahko z vklopom smernika povzročite, da vozilo Model Y zamenja vozni pas (glejte [Samodejno krmiljenje](#)).

## Varnostne utripalke

Varnostne utripalke vklopite tako, da pritisnete gumb nad vzvratnim ogledalom. Vsi smerniki utripajo. Če želite izklopiti varnostne utripalke, še enkrat pritisnete gumb.



**OPOMBA:** Gumb varnostnih utripalk sveti vedno, ko je vozilo Model Y vključeno.

**OPOMBA:** Varnostne utripalke se vklopijo, če silovito zavirate pri vožnji s hitrostjo nad 50 km/h.

## Kondenzacija na žarometih ali zadnjih lučeh

Zaradi vremenskih sprememb, ravni vlage ali nedavne izpostavljenosti vodi (npr. pranje avtomobila) se lahko kondenzacija občasno nabere v žarometih ali zadnjih lučeh vozila. To je povsem običajno in ko se temperature zvišajo, raven vlage pa zniža, kondenzacija pogosto izgine sama od sebe. Če opazite nabiranje vode v zunanjih objektivih ali če kondenzacija slabša vidljivost zunanjih luči, se obrnite na servis Tesla.



# Brisalci in šobe za pranje stekel

## Brisalci

Do nastavitve nastavitve brisalcev lahko dostopate tako, da pritisnete gumb na koncu ročice smernikov ali se dotaknete možnosti **Upravljalni elementi > Brisalci**. Brisalce lahko dodate tudi v vrstico na dnu zaslona (glejte [Prilaganje možnosti Moje aplikacije](#)).

Gumb na koncu ročice smernikov ima dva nivoja.

- **Pritisnite delno** za brisanje vetrobranskega stekla. Če brisalec že deluje na kateri nastavitvi in ni nastavljen na **Samod.**, s pritiskom gumba preklaplja med hitrostmi. Hitrosti brisalca se preklaplja po naslednjem vrstnem redu: I > II > III > IIII > III > II > I.
- **Pritisnite do konca**, če želite vetrobransko steklo oprati s tekočino za pranje stekel. Ko spustite gumb, brisalci še dvakrat obrišejo steklo, nato pa nekaj sekund pozneje še tretjič, odvisno od vozila in okoljskih pogojev. Za daljše škropljenje vetrobranskega stekla pritisnite in pridržite gumb za brisalce – ko ga spustite, brisalci obrišejo steklo.

Ko pritisnete gumb za brisalce, se na zaslonu na dotik prikaže meni za brisalce, na katerem lahko nastavite delovanje brisalcev. Zavrtite levi drsni gumb na krmilu volan navzgor ali navzdol, da izberete želene nastavitve. Uporabite lahko tudi zaslon na dotik ali glasovne ukaze (glejte [Glasovni ukazi](#)).

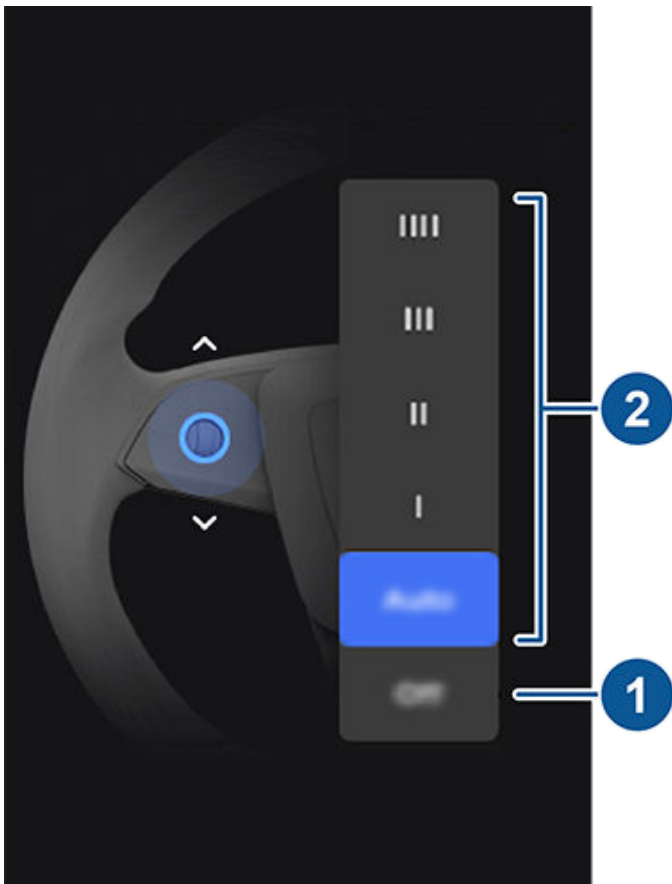

1. Izklopite brisalec.
2. Izberite način delovanja brisalcev:

- IIII - Nепреkinjeno, hitro delovanje.
- III - Nепреkinjeno, počasno delovanje.
- II - Intervalno, hitro delovanje.
- I - Intervalno, počasno delovanje.
- **Samod.** – Model Y zazna padavine ter prilagodi hitrost in moč brisanja. Če pritisnete gumb brisalca, ko so brisalci nastavljeni na možnost **Samod.**, se občutljivost brisalcev začasno poveča.

**OPOMBA:** Ko vklopite samodejno krmiljenje, se brisalci nastavijo na **samodejno delovanje**. Čeprav lahko med uporabo samodejnega krmiljenja spremenite nastavitve brisalcev in izklopite **samodejno** delovanje, bodo brisalci ob ponovnem vklopu samodejnega krmiljenja privzeto nastavljeni na **samodejno** delovanje.

**OPOMBA:** Nastavitve samodejnega delovanja je trenutno v fazi BETA. Če ste negotovi glede uporabe nastavitve samodejnega delovanja v fazi BETA, vam Tesla priporoča, da brisalce po potrebi uporabljate ročno.

Redno pregledajte in očistite robove metlic brisalcev. Če je metlica poškodovana, jo takoj zamenjajte. Podrobnosti o pregledu in zamenjavi metlic brisalcev si oglejte v poglavju [Metlice sprednjih brisalcev, šobe in tekočina](#).

- ⚠ **POZOR:** Pred pranjem vozila Model Y izklopite brisalce, da se izognete nevarnosti poškodb brisalcev.
- ⚠ **POZOR:** Pred uporabo brisalcev vetrobranskega stekla mora biti pokrov motorja popolnoma zaprt, da ga ne poškodujete.
- ⚠ **POZOR:** Na območjih z neugodnimi podnebnimi razmerami pazite, da metlice brisalcev ne primrznejo na vetrobransko steklo. Pred uporabo brisalcev odstranite led z vetrobranskega stekla. Led ima ostre robove, ki lahko poškodujejo gumo na metlicah.

## Brisalci vetrobranskega stekla

Pritisnite gumb na koncu ročice smernikov, da poškopite vetrobransko steklo s tekočino za pranje stekla. Ta gumb ima dva nivoja. Za enkratno brisanje brez tekočine za pranje ga pritisnite do polovice. Za brisanje in pranje ga pritisnite do konca. Med škropljenjem vetrobranskega stekla se vklopijo brisalci. Med škropljenjem vetrobranskega stekla se vklopijo brisalci. Ko spustite gumb, brisalci še dvakrat obrišejo steklo, nato pa nekaj sekund pozneje še tretjič, odvisno od vozila in okoljskih pogojev.





Redno dolivajte tekočino za pranje stekla (glejte [Dolivanje tekočine za pranje vetrobranskega stekla](#)).



# Zaviranje in zaustavljanje

## Zavorni sistemi

**⚠ OPOZORILO:** Pravilno delujoči zavorni sistemi so ključnega pomena za zagotovitev varnosti. Če naletite na težavo z zavorno stopalko, zavornimi čeljustmi ali katerim koli drugim delom zavornega sistema vozila Model Y, se takoj obrnite na družbo Tesla.

Model Y je opremljen s protiblokirnim zavornim sistemom (ABS), ki preprečuje blokiranje koles pri največjem zavornem tlaku. To zagotavlja boljši nadzor nad krmiljenjem med močnim zaviranjem v večini razmer na cesti.

Med zaviranjem v sili sistem ABS nenehno nadzoruje hitrost posameznega kolesa in prilagaja zavorni tlak glede na razpoložljiv oprijem.

Spreminjanje zavornega tlaka lahko čutite kot tresenje na zavorni stopalki. To je znak delovanja sistema ABS in ne predstavlja razloga za skrb. Ko začutite tresenje, ohranite trden in enakomeren pritisek na zavorno stopalko.



Ob zagonu vozila Model Y na zaslonu na dotik za trenutek utripne oranžni indikator ABS. Če ta indikator zasveti v katerem koli drugem trenutku, je prišlo do napake sistema ABS in sistem ABS takrat ne deluje. Obrnite se na družbo Tesla. Zavorni sistem ostane polno delujoč in odpoved sistema ABS nanj ne vpliva, lahko pa se poveča zavorna razdalja. Vozite previdno in izogibajte se naglem zaviranju.



Če se na zaslonu na dotik ta rdeči indikator zavornega sistema prikaže v katerem koli drugem trenutku, razen na kratko ob zagonu vozila Model Y, je bila zaznana napaka zavornega sistema oziroma nizek nivo zavorne tekočine. Takoj se obrnite na družbo Tesla. Enakomerno pritiskajte in naj bodo zavore čvrsto aktivirane, da vozilo povsem zaustavite, ko je to varno.



Na zaslonu na dotik se prikaže ta oranžni indikator zavore, če je zaznana napaka na ojačevalniku zavornega učinka ali če regenerativno zaviranje ni na voljo (glejte [Regenerativno zaviranje](#)). Enakomerno pritiskajte in naj bodo zavore čvrsto aktivirane, da vozilo povsem zaustavite, ko je to varno. Aktivirana je lahko hidravlična kompenzacija ojačanja zavornega učinka (glejte [Hidravlična kompenzacija ojačanja zavornega učinka](#)).

## Zaviranje v sili

V nujnem primeru do konca pritisnite zavorno stopalko in ohranite trden pritisek, tudi na površinah s slabim oprijemom. Sistem ABS spreminja zavorni tlak za posamezno kolo glede na stopnjo oprijema, ki je na voljo. To preprečuje blokiranje koles in zagotavlja, da se ustavite na najvarnejši možni način.

Če potrebujete drug način, da ustavite vozilo, pritisnite in držite gumb za parkiranje na obvolanski ročici za vožnjo, da aktivirate zavore in odpravite navor vožnje, ko je gumb pridržan.

**⚠ OPOZORILO:** Ne pritiskajte večkrat zaporedoma na zavorno stopalko. S tem prekinete delovanje sistema ABS, zaradi česar se lahko poveča zavorna razdalja.

**⚠ OPOZORILO:** Vedno ohranjajte varnostno razdaljo do vozila pred sabo in bodite seznanjeni z nevarnimi voznimi razmerami. Sistem ABS lahko skrajša zavorno razdaljo, ne more pa premagati zakonov fizike. Prav tako ne preprečuje nevarnosti splavanja (kjer sloj vode preprečuje neposreden stik med pnevmatikami in cesto).

**⚠ POZOR:** Samodejno zaviranje v sili lahko samodejno zavira v primeru neizbežnega trka (glejte [Asistenca za preprečevanje trčenja](#)). Samodejno zaviranje v sili ni zasnovano za preprečitev trčenja. V najboljšem primeru lahko zmanjša udarec ob naletu tako, da poskuša zmanjšati hitrost vožnje. Če se zanašate na to, da bo samodejno zaviranje v sili preprečilo trčenje, lahko pride do hudih telesnih poškodb ali smrti.

**⚠ POZOR:** Če v sili zavore ne delujejo ustrezno, pritisnite in držite gumb za parkiranje na obvolanski ročici za vožnjo, da ustavite vozilo Model Y. Vozila ne ustavljajte na tak način, če ni to resnično potrebno.

## Dinamične zavorne luči (če so nameščene)

Če pri hitrosti nad 50 km/h sunkovito zavrete (ali se aktivira samodejno zaviranje v sili), zavorne luči s hitrim utripanjem opozorijo druge voznike, da se hitrost vozila Model Y hitro zmanjšuje. Če se vozilo Model Y popolnoma ustavi, začnejo utripati varnostne utripalke. Utripanje se nadaljuje, dokler ne pohodite stopalke za plin ali dokler ročno ne izklopite varnostnih utripalk s pritiskom gumba (glejte [Varnostne utripalke](#)).

**OPOMBA:** Če je omogočen način Track Mode, dinamične zavorne luči ne utripajo (glejte [Način Track Mode](#)).

**OPOMBA:** Med vleko prikolice (če je ustrezno) zavorne luči na prikolici delujejo tako, kot je opisano zgoraj, tudi če prikolica ni opremljena z ločenim zavornim sistemom.

**⚠ OPOZORILO:** Med vleko prikolice (če je ustrezno) vedno povečajte varnostno razdaljo. Sunkovito zaviranje lahko povzroči zdrs, zanašanje prikolice naprej ali izgubo nadzora.

## Brisanje zavornih kolutov

Z namenom zagotavljanja odzivnosti zavore v hladnem in mokrem vremenu je vozilo Model Y opremljeno s funkcijo brisanja zavornega koluta. Ko je zaznano hladno in mokro vreme, ta funkcija večkrat neopazno aktivira zavorno silo, da odstrani vodo s površin zavornih kolutov.



## Hidravlična kompenzacija popuščanja

Model Y je opremljeno tudi s hidravlično kompenzacijo popuščanja. Ta sistem pomaga nadzorovati tlak v zavornem sistemu in delovanje sistema ABS za zaznavanje zmanjšane zavornega učinka. Če je zaznan zmanjšan zavorni učinek (na primer zaradi popuščanja zavor oziroma hladnega ali mokrega vremena), lahko slišite nekaj hrupa, čutite znižanje položaja zavorne stopalke in opazite močno povečano zaviranje vozila. Zavirajte kot običajno in držite pritisnjeno zavorno stopalko, ne da bi jo sprostili ali večkrat zapored pohodili.

**POZOR:** Če v sili zavore ne delujejo ustrezno, pritisnite in držite gumb za parkiranje na obvolanski ročici za vožnjo, da ustavite vozilo Model Y. Vozila ne ustavljajte na tak način, če ni to resnično potrebno.

**OPOZORILO:** Vedno ohranjajte varnostno razdaljo do vozila pred sabo in bodite previdni, ko so vozne razmere nevarne. Funkcija brisanja zavornih kolutov in hidravlična kompenzacija popuščanja ne nadomestita ustrezne uporabe zavor.

## Hidravlična kompenzacija ojačanja zavornega učinka

Model Y je opremljeno z ojačevalnikom zavornega učinka, ki aktivira zavore ob pritisku zavorne stopalke. Hidravlična kompenzacija ojačanja zavornega učinka zagotavlja mehansko pomoč, če ojačevalnik zavornega učinka odpove. Če pride do okvare ojačevalnika zavornega učinka, boste ob pritisku zavorne stopalke čutili večji upor in morda slišali zvok. Vozite previdno in ohranite varno razdaljo do drugih udeležencev v prometu — lahko pride do poslabšanja odzivnosti zavorne stopalke in manjše učinkovitosti zaviranja. Zavorna razdalja se lahko poveča.

## Regenerativno zaviranje

Ko se vozilo Model Y premika in ne pritisnete stopalke za plin, regenerativno zaviranje upočasnjuje vozilo in dovaja morebiten višek moči nazaj v baterijo. Če predvidevate ustavitve in za upočasnjevanje zmanjšate pritisk na stopalko za plin ali umaknete nogo z nje, lahko izkoristite regenerativno zaviranje za povečanje dosega vožnje.

Dejansko upočasnjevanje zaradi regenerativnega zaviranja je odvisno od trenutnega stanja baterije. Če je baterija hladna ali je že napolnjena, je učinek regenerativnega zaviranja morda omejen.

Merilnik moči (tanki črta na območju stanja vozila na zaslonu na dotik) prikazuje porabo energije v realnem času:

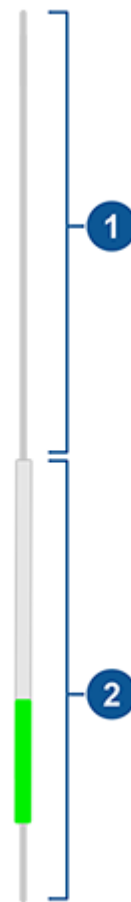

1. Prikazuje izhodno energijo baterije, porabljeno na primer za pospeševanje vozila. Ko pritisnete stopalko za plin, se zgornja polovica merilnika moči napolni v črni barvi (ali beli barvi na temnem zaslonu).
2. Prikazuje energijo, pridobljeno z regenerativnim zaviranjem, ali energijo, pridobljeno z upočasnjevanjem vozila. Energija, ki je dovajana bateriji, je prikazana v zeleni barvi, energija, ki jo izrablja standardni zavorni sistem, pa je prikazana v sivi barvi.

**OPOMBA:** Če namestite zimske pnevmatike z agresivnima zmesjo in profilom, lahko pride do začasno omejenih zmogljivosti regenerativnega zaviranja. Vendar je vaše vozilo opremljeno tako, da se nenehno umerja, in po menjavi pnevmatik bo po nekaj pospeševanjih v ravni črti naraščajoče obnovilo moč regenerativnega zaviranja. Pri večini voznikov se to zgodi po kratkem obdobju običajne vožnje. Vozniki, ki pa običajno manj pospešujejo, bodo morda morali med izvajanjem ponovnega umerjanja pospeševati malenkost močneje. Dotaknite se možnosti **Servis > Platišča in pnevmatike > Pnevmatike**, da izberete zimske pnevmatike in pospešite ta postopek.

**OPOMBA:** Če regenerativno zaviranje agresivno upočasnjuje vozilo Model Y (če na primer pri avtocestni hitrosti povsem umaknete nogo s stopalke za plin), se vklopijo zavorne luči, ki opozorijo druge, da upočasnjujete.



# Zaviranje in zaustavljanje

**OPOMBA:** Ker vozilo Model Y uporablja regenerativno zaviranje, so zavorne ploščice običajno uporabljene manj pogosto kot tiste v običajnih zavornih sistemih. Za preprečitev nabiranja rje in korozije Tesla priporoča, da pogosto pritisnete zavorno stopalko in tako aktivirate mehanske zavore ter posušite zavorne ploščice in rotorje.

**⚠ OPOZORILO:** Na zasneženih ali poledenelih cestah lahko vozilo Model Y med regenerativnim zaviranjem izgubi oprijem, zlasti v primeru nastavitve **Standardno** in/ali neuporabe zimskih pnevmatik. Družba Tesla priporoča, da na zasneženih ali poledenelih cestah uporabljate nastavitvev **Nizko**, ki pomaga ohranjati stabilnost vozila.

## Nastavitev stopnje regenerativnega zaviranja

Stopnjo regenerativnega zaviranja lahko spremenite na zaslonu na dotik:

1. Dotaknite se možnosti **Upravljalni elementi > Dinamika > Regenerativno zaviranje**.
2. Na voljo sta dve stopnji:
  - **Nizko:** Omejuje regenerativno zaviranje. Ko spustite stopalko za plin, vozilo Model Y počasneje upočasnjuje in prevozi večjo razdaljo kot v nastavitvi "Standardno".
  - **Standardno:** Zagotavlja največjo stopnjo regenerativnega zaviranja. Ko spustite stopalko za plin, vozilo Model Y upočasnji, kar zmanjša potrebo po uporabi zavor.

## Način ustavljanja

**OPOMBA:** Načini ustavljanja niso na voljo za vozila, izdelana po približno januarju 2024.

Regenerativno zaviranje upočasnjuje vozilo Model Y ob vsakem umiku noge s stopalke za plin med vožnjo. Izberete lahko zeleni način delovanja vozila Model Y, ko se hitrost vožnje močno zmanjša (skoraj do ustavitve) in sta stopalka za plin ter zavorna stopalka sproščeni. Ko je vozilo v prestavi za parkiranje, pritisnite **Upravljalni elementi > Dinamika > Način ustavljanja** in izberite eno od naslednjih možnosti:

- **Lezenje:** Ko je vozilo skoraj ali popolnoma ustavljeno, motor še vedno ustvarja navor, ki premika vozilo Model Y počasi naprej (v prestavi za vožnjo) ali nazaj (v prestavi za vzvratno vožnjo), podobno kot pri običajnem vozilu s samodejnim menjalnikom. V nekaterih primerih, na primer na strmem klanecu ali dovozu, boste morda morali pritisniti stopalko za plin, da se vozilo Model Y še naprej premika ali da se ne začne premikati v nasprotni smeri.

**⚠ OPOZORILO:** Ne zanašajte se na to, da bo **Reduktor** razvil dovolj navora, da bi preprečil kotaljenje vozila po bregu navzdol. Vedno pritisnite zavorno stopalko, če želite ostati na mestu, oziroma stopalko za plin, če želite nadaljevati z vožnjo navkreber. V nasprotnem primeru lahko pride do materialne škode in/ali trčenja.

- **Zadrževanje:** Povečuje doseg in zmanjšuje obrabo zavor tako, da še naprej zagotavlja regenerativno zaviranje pri hitrosti, ki je nižja od nastavitvev za lezenje in prosto premikanje. Ko se vozilo Model Y ustavi, se zavore samodejno aktivirajo, ne da bi morali pritisniti zavorno stopalko. Ne glede na to, ali se vozilo ustavi na ravni površini oziroma na klanecu, funkcija zadrževanja vozila ohranja zavore aktivirane pod pogojem, da ne pritisnete stopalke za plin in zavorne stopalke. Glejte [Zadrževanje vozila](#).

**⚠ OPOZORILO:** Ne zanašajte se na to, da bo način **Zadrževanje** zagotovil zadostno upočasnjevanje ali popolnoma ustavil vozilo. Številni dejavniki lahko prispevajo k daljši poti ustavljanja, vključno s klanecem navzdol in zmanjšanim ali omejenim regenerativnim zaviranjem (glejte [Regenerativno zaviranje](#)). Vedno bodite pripravljeni, da za zadostno upočasnjevanje ali ustavitvev pritisnete zavorno stopalko.

- **Prosto premikanje:** Ko je vozilo Model Y skoraj ali popolnoma ustavljeno, se začne prosto premikati kot v prostem teku. Če se vozilo Model Y ustavi na klanecu, se zato začne premikati po klanecu navzdol. Zavore se ne aktivirajo in motor ne dovaja navora (dokler ne pritisnete stopalke za plin).

**OPOMBA:** Če izberete način **Reduktor** ali **Prosto premikanje**, lahko še vedno uporabite funkcijo zadrževanja vozila za aktiviranje zavor. morate pa na kratko pritisniti zavorno stopalko, ko je vozilo ustavljeno. Glejte [Zadrževanje vozila](#).

**OPOMBA:** Ko je vozilo Model Y v načinu Track Mode (glejte [Način Track Mode](#)), je funkcija **Prosto premikanje** samodejno omogočena ne glede na izbrano nastavitvev. Ko vozilo Model Y ni več v načinu Track Mode, se vrne na izbrano nastavitvev.

**OPOMBA:** Vaša zelena nastavitvev načina ustavljanja se ne sinhronizira z vašim profilom voznika.

**⚠ OPOZORILO:** Pritisnite zavorno stopalko, če se začne vozilo Model Y premikati, ko to ni varno. Vaša odgovornost je, da ostanete pozorni in da imate ves čas nadzor nad vozilom. V nasprotnem primeru lahko pride do resne škode, poškodb ali smrti.

**⚠ OPOZORILO:** Ne zanašajte se na to, da bosta regenerativno zaviranje in izbrani način ustavljanja zagotovila vašo varnost in varnost vozila. Različni dejavniki, kot je vožnja z močno obremenjenim vozilom, strm klanec ali mokra oziroma poledenela cesta, vplivajo na hitrost upočasnjevanja in pot ustavljanja vozila Model Y. Vozite pozorno in bodite vedno pripravljeni, da pritisnete zavorno stopalko za ustrezno ustavitvev vozila glede na prometne in cestne razmere.

**⚠ OPOZORILO:** Opozorilo na nevarnost naleta in samodejno zaviranje v sili ne delujeta med vožnjo z zelo nizko hitrostjo (glejte [Asistenca za preprečevanje trčenja](#)). Ne zanašajte se na to, da vas bosta ti funkciji opozorili ali preprečili oziroma ublažili trčenja.



## Parkirna zavora

Za vklop parkirne zavore se dotaknite možnosti **Upravljalni elementi > Varnost**, pritisnite zavorni pedal in nato pritisnite **Parkirna zavora**.



Ko je parkirna zavora vklopljena, na zaslonu na dotik zasveti rdeča indikatorna lučka parkirne zavore.

Ko vozilo prestavi v drugo prestavo, se parkirna zavora sprosti.

Parkirno zavoro lahko vklopite tudi tako, da pritisnete in zadržite gumb na koncu obvolanske ročice za vožnjo, ko je vozilo v prestavi za parkiranje.



Če pride do električne napake parkirne zavore, zasveti oranžni indikator parkirne zavore in na zaslonu na dotik se prikaže sporočilo o napaki.

**OPOMBA:** Parkirna zavora deluje samo na zadnji kolesi in je neodvisna od zavornega sistema, ki se upravlja s stopalko.



**POZOR:** V malo verjetnem primeru, da bi vozilo Model Y izgubilo električno napajanje, nimate dostopa do zaslona na dotik in zato ne morete sprostiti parkirne zavore, če prej ne zaženete vozila s premostitvenimi kable (glejte [Zagon s premostitvenimi kable](#)).



**OPOZORILO:** Na zasneženih ali poledenelih cestah zadnji kolesi morda nimata dovolj oprijema za preprečitev zdrsa vozila Model Y po klancu navzdol, zlasti če ni opremljeno z zimskimi pnevmatikami. Izogibajte parkiranju na klancu, če so ceste zasnežene ali poledenele. Varno parkiranje je vedno vaša odgovornost.



**OPOZORILO:** Vozilo Model Y bo morda prikazalo opozorilo, če je cesta prestrma za varno parkiranje ali če se parkirna zavora ne aktivira pravilno. Ta opozorila so samo informativna in ne nadomeščajo voznikove presoje razmer za varno parkiranje, vključno s posebnimi cestnimi ali vremenskimi razmerami. Ne zanašajte se na ta opozorila pri odločanju o tem, ali je mogoče varno parkirati na določenem mestu. Varno parkiranje je vedno vaša odgovornost.

## Obraba zavor

Model Y je opremljen z indikatorji obrabe zavornih ploščic. Indikator obrabe je tanek kovinski trak, ki je pritrjen na zavorno ploščico. Ko se ploščica obrabi, začne trak drgniti ob kolut in cviliti. To cviljenje pomeni, da se je življenjska doba zavornih ploščic iztekla in da jih je treba zamenjati. Za zamenjavo zavornih ploščic se obrnite na servis Tesla.

Zavore je treba redno vizualno pregledovati tako, da se odstrani kolo. Za podrobne specifikacije in servisne mejne vrednosti za kolute in zavorne ploščice glejte [Podsistemi](#). Poleg tega družba Tesla priporoča, da se na območjih z zimskim soljenjem cest enkrat na leto ali vsakih 20.000 km očistijo in namažejo zavorne čeljusti.



**OPOZORILO:** Če se obrabljene zavorne ploščice ne zamenjajo, se poškoduje zavorni sistem in lahko pride do nevarnosti pri zaviranju.



## Pomoč pri parkiranju

Model Y je zasnovana za zaznavanje prisotnosti predmetov. Med počasno vožnjo (na primer pri parkiranju) vas vozilo obvesti, ko v neposredni bližini vozila Model Y zazna predmet. Ko vozite v prestavi za vožnjo, vas vozilo obvesti, ko so zaznani predmeti pred vozilom Model Y, v vzvratni prestavi pa vas obvesti, ko so zaznani za vozilom Model Y.

**⚠ OPOZORILO:** Morda ne boste opozorjeni, če se vozilo Model Y prosto pomika v nasprotni smeri (če na primer funkcija pomoči pri parkiranju ne prikaže opozorila, če se vozilo Model Y pomika vzvratno navzdol po klancu, ko je vozilo v prestavi za vožnjo naprej).

**⚠ OPOZORILO:** Ko želite med vožnjo preveriti, ali so v območju, ki se mu približujete, kakšni predmeti in/ali ljudje, se nikoli ne zanašajte na pomoč pri parkiranju. Več zunanjih dejavnikov lahko zmanjša zmogljivost pomoči pri parkiranju, kar povzroča ali nezaznavanje ali napačno zaznavanje okolice (glejte [Omejitve in lažna opozorila](#)). Če se pri ugotavljanju, ali se vozilo Model Y približuje kakšni oviri, zanašate samo na pomoč pri parkiranju lahko to privede do škode na vozilu in/ali predmetih ter povzroči hude telesne poškodbe. To območje vedno preverite še z obračanjem glave. Pri vzvratni vožnji se ozirajte nazaj in uporabljajte vsa ogledala. Pomoč pri parkiranju ne zaznava otrok, pešcev, kolesarjev, živali ali predmetov, ki se premikajo oziroma štrlijo, ali predmetov, ki so previsoko oziroma prenizko od kamer ali pa so preblizu oziroma predaleč od kamer. Pomoč pri parkiranju je namenjena samo usmerjanju in ni namenjena temu, da bi nadomestila neposredno vizualno preverjanje. Funkcija ni nadomestilo za previdno vožnjo.

### Sistem Tesla Vision za pomoč pri parkiranju

**OPOMBA:** Opremljenost vozila s sistemom Tesla Vision za pomoč pri parkiranju je odvisna od tržne regije, konfiguracije vozila, posebej naročenih dodatnih možnosti in različice programske opreme.

Vaše vozilo Model Y uporablja kamere, nameščene na sprednji in zadnji strani ter ob straneh vozila, s pomočjo katerih zaslon na dotik prikaže visokokakovostno reprodukcijo predmetov v okolici.



Barve na sliki predstavljajo razdaljo med vozilom Model Y in prikazanim predmetom. Rdeča barva pomeni bližje vozilu Model Y, rumena pa dlje od vozila Model Y.

*Odvisno od datuma proizvodnje:* Sistem Tesla Vision za pomoč pri parkiranju (dodatna oprema) lahko omogočite ali onemogočite tako, da se dotaknete možnosti **Upravljalni elementi > Avtopilot**, se pomaknete do **Pomoč pri parkiranju** in izbere možnost **Standardno** ali **Tesla Vision**.

**OPOMBA:** Če omogočite sistem Tesla Vision za pomoč pri parkiranju, onemogočite asistenta za ohranjanje voznega pasu. Za več informacij glejte [Asistent za ohranjanje voznega pasu](#).

### Vizualne in zvočne povratne informacije

Ko prestavite v prestavo za vzvratno vožnjo, se na zaslonu na dotik pojavi pomoč pri parkiranju, ki prikazuje predmete, ki so v neposredni bližini sprednjega in zadnjega dela vozila Model Y. Ta prikaz se zapre, ko prestavite v prestavo za vožnjo naprej, razen če je v bližini sprednjega dela vozila Model Y zaznan predmet. V tem primeru se pomoč pri parkiranju samodejno zapre, ko hitrost vožnje preseže hitrost, pri kateri deluje pomoč pri parkiranju. Med vzvratno vožnjo se na zaslonu na dotik pojavijo tudi vizualni podatki (glejte [Vzvratne kamere](#)). Prikaz pomoči pri parkiranju na zaslonu na dotik lahko ročno zaprete tako, da se dotaknete znaka X.

Če vozite počasi in s prikazano aplikacijo kamere na zaslonu na dotik, lahko preklopite na prikaz pomoči pri parkiranju tako, da pritisnete gumb v zgornjem levem kotu zaslona z aplikacijo kamere. To je uporabno, če potrebujete pomoč pri bočnem parkiranju.

Če so vključeni zvočni signali (glejte [Upravljanje zvočnega signala](#)), se zasliši zvočni signal, ko se približate predmetu.





**OPOMBA:** Če pomoč pri parkiranju ne more pošiljati podatkov, se na zaslonu na dotik prikaže opozorilo.

 **POZOR:** S kamer je treba očistiti umazanijo, delce, sneg in led. Izogibajte se čiščenju kamer s tlačnim čistilnikom in jih ne čistite z ostrimi ali abrazivnimi predmeti, ki lahko popraskajo ali poškodujejo površino kamere.

 **POZOR:** V bližini kamer ne nameščajte dodatkov ali lepите nalepk.

## Upravljanje zvočnega signala

Pomoč pri parkiranju lahko uporabljate z zvočnim signalom ali brez njega. Če želite vklopiti ali izklopiti zvočne signale, se dotaknite možnosti **Upravljalni elementi > Varnost > Zvočni signali za pomoč pri parkiranju**.

## Omejitve in lažna opozorila

Pomoč pri parkiranju v teh primerih morda ne bo delovala pravilno:

- En ali več senzorjev (dodatna oprema) ali kamer je poškodovanih, umazanih ali zastrtih (na primer z blatom, ledom ali snegom oziroma z zaščitnimi folijami, odvečno barvo, lepljivimi izdelki, kot so ovoji, nalepke, gumijaste prevleke itd.).
- Predmet je pod višino približno 20 cm (kot je na primer robnik ali nizka ovira).
  -  **POZOR:** Manjši zaznani predmeti (kot so na primer robniki ali nizke ovire) se lahko pomaknejo v mrtvi kot. Model Y vas ne more opozoriti na predmet, ki je v mrtvem kotu.
- Vremenske razmere (močan dež, sneg ali megla).
- Predmet je tanek (kot je na primer drog znaka).
- Delovno območje pomoči pri parkiranju je bilo preseženo.
- Predmet vpija zvok ali pa je mehak (kot je na primer novozapadli sneg).
- Predmet je pod kotom (kot je na primer poševna brežina).
- Model Y je bil parkiran oziroma ga vozite v izjemno vročih ali hladnih temperaturah.
- Predmet je preblizu odbijača.
- Odbijač ni raven oziroma je poškodovan.
- Predmet, ki je pritrjen na vozilo Model Y, vpliva na in/ali zastira pomoč pri parkiranju (kot je na primer nosilec za kolesa ali nalepka).
- Model Y se prosto pomika v izbrani smeri (če na primer funkcija pomoči pri parkiranju ne prikaže opozorila, če se vozilo Model Y pomika vzvratno navzdol po klancu, ko je vozilo v prestavi za vožnjo naprej).

## Ostali pripomočki pri parkiranju

Ko prestavite v prestavo za vzvratno vožnjo, se poleg pomoči pri parkiranju vključi tudi kamera za vzvratno vožnjo in prikaže območje za vozilom Model Y (glejte [Vzvratne kamere](#)).



## Zadrževanje vozila

---

Ko se vozilo Model Y zaustavi, funkcija zadrževanja vozila poskrbi, da so zavore aktivirane, tudi ko dvignete stopalo z zavorne stopalke.

Zadrževanje vozila se vklopi v naslednjih primerih:

- **Zadrži:** Zadrževanje vozila se samodejno vklopi vsakič, ko se vozilo popolnoma ustavi.
- **Lezenje ali Prosto:** Zadrževanje vozila se samodejno vklopi vsakič, ko vozilo stoji na mestu in je do konca pritisnjena zavora.



Ta indikator se prikaže na zaslonu na dotik, ko funkcija zadrževanja vozila aktivno zavira Model Y.

Za izklop funkcije zadrževanja vozila pohodite stopalko za plin ali pohodite in sprostite zavorno stopalko.

**OPOMBA:** Zadrževanje vozila izklopite tudi s premikom prestavne ročice v prosti tek.

**OPOMBA:** Ko Model Y aktivno zavira približno deset minut, Model Y prestavi v prestavo za parkiranje in funkcija zadrževanja vozila se izklopi. Model Y prestavi v prestavo za parkiranje tudi, če zazna, da je voznik zapustil vozilo.



## Kaj je to

Sistem urnvananja zdrsa nenehno nadzira hitrost sprednjih in zadnjih koles. Če se zgodi, da vozilo Model Y izgubi oprijem, sistem zmanjša vrtenje koles, tako da nadzira moč zaviranja in moč motorja. Sistem za urnvananje zdrsa je privzeto vključen. V normalnih pogojih naj sistem ostane vključen, saj tako zagotovite največjo stopnjo varnosti.



Ta rumeni indikator utripa na zaslonu na dotik vedno, ko sistem urnvananja zdrsa aktivno nadzira moč zaviranja in moč motorja ter tako zmanjša vrtenje koles. Če indikator ostane vključen, je na sistemu urnvananja zdrsa zaznana napaka. Obrnite se na servis Tesla.

**!** **OPOZORILO:** Urnvananje zdrsa ne more preprečiti trkov, ki jih povzročata nevarna vožnja ali prehitro zavijanje pri visokih hitrostih.

## Delovanje

Za dostop do nastavitev urnvananja zdrsa se dotaknite možnosti **Upravljalni elementi > Dinamika**.

- Funkcija **Slip Start** je zasnovana za lažje izpeljevanje vozila Model Y, ko obtičite v blatu, snegu, na ledu ipd. Če vključite funkcijo Slip Start, to omogoči prosto vrtenje koles in tako lahko vozilo Model Y s pomočjo zibanja izpeljete iz situacije, ko se kolesa sicer ne premikajo.
- **Pomoč za terensko vožnjo (na voljo samo pri vozilih s pogonom na vsa kolesa)** je zasnovana tako, da na splošno izboljša terensko vožnjo. Poleg prostega vrtenja koles funkcija Pomoč za terensko vožnjo uravnovesi navor med motorjem spredaj in motorjem zadaj ter tako optimizira oprijem. Funkcija Pomoč za terensko vožnjo izboljša oprijem na grobih in mehkih površinah, kjer lahko ena stran vozila izgubi oprijem, na drugi strani pa je še vedno dober oprijem. Ko je funkcija Pomoč za terensko vožnjo vklopljena, stopalka za plin omogoča bolj postopen navor, kar je uporabno za lezenje pri nizkih hitrostih (na primer pri vožnji po kamnitih površinah). Ko je to vklopljeno, se na zaslonu na dotik nad prikazom hitrosti vožnje prikaže napis **Teren**.

**OPOMBA:** Pomoči za terensko vožnjo ni mogoče uporabiti, če je način vožnje z omejitvijo hitrosti že omogočen.

Ko okoliščine, zaradi katerih ste morali vklopiti funkcijo **Slip Start** ali **Pomoč za terensko vožnjo**, minejo, se močno priporoča, da to nastavitve izključite in tako ponovno omogočite urnvananje zdrsa. Če jo pustite vključeno, se urnvananje zdrsa samodejno omogoči na naslednji vožnji.



Ko vklopite funkcijo Pomoč za terensko vožnjo, se na zaslonu na dotik prikaže indikatorska lučka, ki označuje, da sistem urnvananja zdrsa ne preprečuje več zdrsanja koles.

**OPOMBA:** Čeprav lahko funkcijo **Slip Start** ali **Pomoč za terensko vožnjo** uporabljate pri vseh hitrostih, je pri višjih hitrostih manj učinkovita.

**OPOMBA:** Funkcija **Slip Start** ali **Pomoč za terensko vožnjo** ni na voljo, ko aktivno uporabljate avtopilot.

**OPOMBA:** Če medtem, ko je vključena funkcija **Slip Start** ali **Pomoč za terensko vožnjo**, vključite tempomat, to povzroči, da se ta funkcija izključi in da se ponovno vključi urnvananje zdrsa.

**OPOMBA:** Funkciji **samodejnega zaviranja v sili** in **izogibanja nenamernemu zapuščanju voznega pasu** ne delujeta, ko je vključena funkcija **Pomoč za terensko vožnjo**.



## Načini pospeškov

---

Za prilagajanje pospeševanja med vožnjo pritisnite **Upravljalni elementi > Dinamika > Pospeševanje** Model Y:

- **Chill:** Omeji pospeševanje za uglajeno in umirjeno vožnjo.

**OPOMBA:** Ko izberete način **Chill**, se na zaslonu na dotik nad hitrostjo vožnje prikaže **Chill**.

- **Standardno:** (*Vozila, ki niso serije Performance*) Nudi običajno stopnjo pospeškov.

**OPOMBA:** Če je vozilo opremljeno s paketom posodobitve pospeševanja, sta na voljo načina pospeševanja **Chill** in **Sport**.

- **Sport:** (*Vozila serije Performance/Paket posodobitve pospeševanja*) Nudi največjo stopnjo pospeškov, ki je takoj na voljo.

Učinkovitost ogrevanja kabine lahko izboljšate tako, da zmanjšate izbrani način pospeševanja. S tem sistem toplotne črpalke ne ohranja zmoglosti baterije, da zagotavlja najboljše pospeševanje, ampak iz baterije pridobi več toplote za gretje kabine. Tako lahko povečate učinkovitost vožnje v hladnejšem vremenu. Če naknadno povečate način pospeševanja, baterija potrebuje čas, da se segreje, preden bo na voljo višja stopnja pospeševanja.



Način Track Mode, ki je na voljo samo pri različicah Performance vozila Model Y, spremeni nastavitve sistema za nadzor stabilnosti, sistema proti zdrsu pogonskih koles, regenerativnega zaviranja in hladilnega sistema ter tako poveča zmogljivosti in izboljša vodljivost med vožnjo na zaprtih dirkališčih. Način Track Mode izboljša vozne lastnosti v ovinkih z inteligentno uporabo motorjev ter z regenerativnim in običajnim zavornim sistemom. Ko je način vklopljen, hladilni sistem deluje na višji ravni pred, med agresivno vožnjo in po njej, kar omogoča, da sistemi vozila prenesejo višje temperature.

**OPOMBA:** Način Track Mode je zasnovan in umerjen za vozilo Model Y različice Performance, ki je opremljeno s športnimi zavorami in pnevmatikami. Vozila brez nadgrajenih športnih zavor in pnevmatik bodo imela temu primerno manjše zmogljivosti in bodo manj vzdržljiva.

 **OPOZORILO:** Način Track Mode je namenjen izključno uporabi na zaprtih dirkališčih. Voznik je odgovoren za varno vožnjo in mora poskrbeti, da pri tem ne ogroža drugih.

 **OPOZORILO:** Način Track Mode naj uporabljajo samo izkušeni vozniki, ki poznajo dirkališče. Ne uporabljajte ga na javnih cestah. Voznik je vedno odgovoren za nadzor nad vozilom, tudi na dirkališču. Ker se obnašanje vozila (vključno s sistemom proti zdrsu pogonskih koles in sistemom za nadzor stabilnosti) pri uporabi načina Track Mode razlikuje, bodite vedno previdni.

## Uporaba načina Track Mode

Način Track Mode je vedno izklopljen ob zagonu vozila Model Y. Če želite za trenutno vožnjo vklopiti način Track Mode, prestavite v prestavo za parkiranje in sledite tem korakom:

### 1. Pritisnite **Upravljalni elementi** > **Dinamika** > **Track Mode**.

Ko je način vklopljen, se na zaslonu na dotik nad prikazom hitrosti vožnje izpiše **TRACK** in na zemljevidu se prikaže pojavno okno načina Track Mode. V območju s stanjem avtomobila na zaslonu na dotik je prikazana večbarvna slika vozila Model Y, ki prikazuje pomembne hitro dostopne informacije o stanju baterije, motorjev, pnevmatik in zavor. Glejte [Spremljanje stanja vozila](#).

2. Po želji prilagodite nastavitve dirkalnega načina tako, da se dotaknete možnosti **Nastavitve nač. Track Mode** v pojavnem oknu načina Track Mode (glejte [Prilaganje načina Track Mode](#)). Nastavitve načina Track Mode lahko odprete tudi tako, da pritisnete **Upravljalni elementi** > **Dinamika** in nato pritisnete **Prilagodi** poleg nastavitve načina Track Mode.

**OPOMBA:** Za optimalne zmogljivosti počakajte, da se baterija in motor ohladita, če sta označena z rumeno ali rdečo.

3. Če želite uporabiti merilnik časa kroga, sledite navodilom na zaslonu, da spustite žebliček na zemljevid in določite začetno/končno lokacijo kroga. Nato morate za začetek vožnje pritisniti gumb **ZAČNI** na merilniku časa kroga. Ko ga sprožite, merilnik časa kroga začne teči, medtem ko vozite vozilo Model Y mimo začetne/končne lokacije kroga, kjer ste spustili žebliček. Glejte [Uporaba merilnika časa kroga](#).

### 4. Prestavite in **ODPELJITE!**

Če ste sprožili merilnik časa kroga, se ob vsakem prehodu začetne/končne lokacije merilnik ponastavi na ničlo za naslednji krog. Glejte [Uporaba merilnika časa kroga](#).

Merilnik pospeška v realnem času (merilnik gravitacijskega pospeška) si lahko ogledate tudi tako, da podrsate po območju s karticami na zaslonu na dotik. Glejte [Merilnik gravitacijskega pospeška](#).

Ko je način Track Mode vklopljen:

- Funkcije avtopilota niso na voljo.
- Nastavitev Slip Start je izklopljena.
- Način ustavljanja je nastavljen na nastavitev kotaljenja, pri kateri se vozilo Model Y prosto kotali pri zelo nizkih hitrostih, ko je v prestavi za vožnjo naprej ali vzvratno vožnjo sta stopalka za plin in zavorna stopalka sproščeni. Za več podrobnosti glejte [Način ustavljanja](#).
- Poraba energije se poveča.
- Funkcije za razvedrilo niso na voljo.

Z nastavitvijo zaslona na dotik lahko kadar koli izklopite način Track Mode. Z izklopom vozila Model Y izklopite tudi način Track Mode (čeprav se lahko še vedno prikaže na zaslonu na dotik, če poteka hlajenje po vožnji). Ko je način Track Mode izklopljen, se vse nastavitve vrnejo v prejšnje stanje in vse funkcije se vrnejo v običajno stanje delovanja.



**POZOR:** Funkcije za pomoč vozniku so samodejno onemogočene, ko je omogočen način Track Mode. Voznikova odgovornost je, da vozi varno in da ima ves čas nadzor nad vozilom. Funkcije pomoči vozniku so samodejno znova omogočene, ko je način Track Mode izklopljen.

## Prilaganje načina Track Mode

Če želite prilagoditi način Track Mode, se dotaknite možnosti **Nastavitve nač. Track Mode** v pojavnem oknu načina Track Mode, ki se prikaže na zemljevidu, ko omogočite način Track Mode. Nastavitve načina Track Mode lahko odprete tudi tako, da pritisnete **Upravljalni elementi** > **Dinamika** in nato pritisnete **Prilagodi** poleg nastavitve načina Track Mode. Na seznamu predhodno določenih profilov, ki jih zagotavlja Tesla, izberite obstoječo nastavitve načina Track Mode. Ali pa ustvarite nov profil z nastavitvami tako, da se dotaknete možnosti **Dodaj nove nastavitve**, vnesete ime za profil z nastavitvami in nato prilagodite te nastavitve svojim željam ali voznemu scenariju oziroma jih prilagodite določenemu dirkališču:



## Način Track Mode

- **Upravljanje ravnovesja** – Povlecite drsnik, če želite prilagoditi ravnovesje vozila Model Y v zavoj. Če vozilo Model Y ne drži smeri, se lahko odločite za nastavev s podkrmiljenjem z večjim poudarkom na sprednjih kolesih. Je z vozilom težko izpeljati zavoj? Poskusite z nastavitvijo z večjim poudarkom na zadnjih kolesih, da povečate vrtenje. Izberete lahko katero koli vrednost v korakih po 5 % med 100/0 (za 100-odstotno obremenitev sprednjih koles, ki se uporablja za podkrmiljenje) in 0/100 (za 100-odstotno obremenitev zadnjih koles, ki se uporablja za prekrmiljenje).
- **Sistem za uravn. stabilnosti** – Z drsnikom izberite stopnjo, na kateri sistemi za uravnavanje stabilnosti pomagajo nadzirati vozilo. Izberete lahko med stopnjami od –10 do +10. Če izberete vrednost +10, vklopite vse pomožne sisteme za uravnavanje stabilnosti za vožnjo pod nadzorom, pri kateri ostanejo sistemi za uravnavanje stabilnosti vklopljeni, če pa izberete vrednost –10, izklopite vse sisteme za uravnavanje stabilnosti in stabilnost vožnje postane odvisna samo od voznika. Privzeta nastavev vrednosti 0 predstavlja ravnovesje, ki zagotavlja stabilnost, ki jo vozilo deloma samodejno uravnava, nekaj nadzora pa ostane tudi vozniku.
- **Regenerativno zaviranje** – Povlecite drsnik, če želite izbrati stopnjo regenerativnega zaviranja, ki je na voljo. Izberete lahko katero koli vrednost v korakih po 5 % med 0 in 100 %. Družba Tesla priporoča 100-odstotno nastavev, da se prepreči pregrevanje zavor.
- **Hlajenje po vožnji** – Omogočite možnost, če želite, da hladilni sistemi nadaljujejo s hlajenjem komponent vozila tudi po tem, ko zapustite vozilo. Hlajenje se samodejno izklopi, ko so komponente dovolj hladne ali ko izklopite in znova vklopite vozilo Model Y. Hlajenje po vožnji je uporabno, če želite med posameznimi vožnjami hitro ohladiti komponente. Če je hlajenje po vožnji nastavljeno na možnost IZKLOP, se komponente sčasoma ohladijo, vendar traja dlje.
- **Shranj. kamere na arm. pl. za kroge** – Omogočite možnost, če želite shraniti videoposnetek in podatke v pomnilnik USB, ko uporabljate merilnik časa kroga. Pomnilnik USB morate nastaviti in vstaviti, kot je opisano (glejte [Zahteve za pogon USB pri snemanju videoposnetkov](#)). Pomnilnik USB mora vsebovati mapo z imenom **TeslaTrackMode**. Ko je način Track Mode vklopljen, shranjuje videoposnetke in z njim povezane podatke za vsak krog. V načinu Track Mode so shranjeni tudi podatki o stanju avtomobila in telemetrijski podatki s podrobnostmi o položaju vozila, hitrosti, pospeševanju, uporabi stopalke za plin itd. Nato si lahko ogledate videoposnetke in analizirate te podatke, ki se shranijo v datoteko .CSV na pomnilniku USB, na podlagi česar lahko ugotovite, kje pridobivate čas in kje ga izgubljate.

**OPOMBA:** Pri nekaterih vozilih, izdelanih po približno 1. novembru 2021, vrata USB osrednje konzole morda podpirajo samo polnjenje naprav. Za vse ostale funkcije uporabljajte vrata USB sovoznikovega predala.

Način Track Mode vam omogoča shranjevanje do 20 profilov nastavev. Če želite izbrisati izbrani profil, se dotaknite možnosti **Izbrši** na dnu zaslona z nastavitvami.

**OPOMBA:** Predhodno določenega profila družbe Tesla ni mogoče spremeniti ali izbrisati.

## Uporaba merilnika časa kroga

Ko omogočite način Track Mode, se na zemljevidu prikaže merilnik časa kroga. Sledite navodilom na zaslonu, da na zemljevid postavite žebliček, ki označuje začetek/konec. Ko so žeblički postavljeni, pritisnite gumb **ZAČNI**, da začnete vožnjo (kroge). Ko zapeljete vozilo Model Y skozi začetno/končno lokacijo, merilnik časa kroga samodejno začne meriti čas trajanja kroga in se ponastavi na ničlo ob vsakem prečkanju začetne/končne lokacije. Hkrati tudi prikazuje razliko med trenutnim krogom in najhitrejšim krogom v realnem času. Na zemljevidu je dirkališče označeno z modro.

Ob koncu vsakega kroga se na merilniku časa kroga prikaže trajanje kroga. Prikazuje se tudi časi, povezani s prejšnjimi in najboljšimi krogi med isto vožnjo.

Če je vklopljena funkcija **Shranj. kamere na arm. pl. za kroge** (glejte [Prilagajanje načina Track Mode](#)) in je v sprednji vhod USB vstavljen ustrezno formatiran pomnilnik USB, način Track Mode shrani videoposnetek vožnje (posnet s sprednjimi kamerami) skupaj z datoteko .CSV, v kateri so podrobni podatki o krogu.

**OPOMBA:** Če želite ob koncu vožnje ustaviti merilnik časa kroga, se dotaknite možnosti **USTAVI** v pojavnem oknu z merilnikom časa kroga.

## Spremljanje stanja vozila

Stanje vozila Model Y lahko enostavno spremljate v načinu Track Mode tako, da pogledate na območje s stanjem avtomobila na zaslonu na dotik. Stanje različnih komponent je označeno z barvami, kar vam omogoča, da določite trenutno stanje delovanja in se ustrezno odločate. Komponente so med delovanjem v idealnem temperaturnem območju prikazane z zeleno barvo. Barve se spreminjajo na naslednji način:

- Baterija je v hladnem stanju modra in v vročem stanju rdeča.
- Zavore so modre, ko so hladne, in rdeče, ko so vroče (zgodnje opozorilo pred pregrevanjem zavor).
- Ko je motor hladen, je moder, ko je vroč, je rdeč.
- Izmerjene vrednosti tlaka v pnevmatikah med vožnjo se prikažejo na zaslonu na dotik. Ko pnevmatike ne izkoristite v zadostni meri, je modre barve, ko je presežen največji prijem, je rdeče barve.

**OPOMBA:** Komponenta, ki je prikazana z rdečo barvo, lahko pomeni, da morate ustaviti vozilo in počakati, da se komponenta ohladi.



**POZOR:** Voznik je odgovoren za vso škodo na vozilu ali poškodbe, ki jih povzroči uporaba načina Track Mode. Garancija vozila ne krije škode, nastale zaradi prekomerne uporabe komponent vozila. Prav tako ne krije škode, nastale na dirkah, avto krosu ali tekmovalnih vožnjah.



## Merilnik gravitacijskega pospeška

V načinu Track Mode se na zaslonu na dotik prikaže merilnik gravitacijskega pospeška v realnem času. Merilnik gravitacijskega pospeška grafično prikazuje najvišje vrednosti bočnih pospeškov, pospeškov in pojemkov v obliki krožnega merilnika. Zgodovina vaše vožnje je prikazana na zasenčenem območju. Merilnik gravitacijskega pospeška se ponastavi ob začetku vsake vožnje.

**OPOMBA:** Kartico merilnika gravitacijskega pospeška lahko podrsnete vstran, da se prikaže druga kartica. Merilnik gravitacijskega pospeška je prikazan kot privzeta kartica, ko vklopite način Track Mode.



## Profili voznika

Ko prvič nastavite voznikov sedež, položaj volan ali zunanji ogledali, vas zaslon na dotik pozove, da ustvarite profil zunanje shranite te nastavitve. V vašem profilu so shranjene tudi različne nastavitve, ki jih izberete med prilagajanjem vozila Model Y.

Če želite nastavitve svojega profila shraniti v oblak in do njih dostopati v več vozilih Tesla, ustvarite profil Tesla (glejte [Uporaba profilov Tesla](#)).



Za dodajanje novega profila voznika se dotaknite ikone profila voznika na vrhu zaslona na dotik. Nato pritisnite možnost **Nastavitve voznikovega profila > Dodaj novega voznika**, vnesite voznikovo ime in izberite možnost **Ustvari profil**. Sledite navodilom na zaslonu, da shranite položaj ogledal in volana v profil voznika.

Poleg tega lahko izberete tudi potrditveno polje **Uporaba olajšanega vstopa**, če želite shraniti (ali uporabiti obstoječe) nastavitve za **Enostaven vstop**, pri katerih se voznikov sedež in krmilo volan samodejno nastavita in omogočita enostavno vstopanje v vozilo Model Y in izstopanje iz njega.

Če spremenite položaj voznikovega sedeža, volan, ali zunanjih ogledal na voznikovi strani, po tem, ko shranite ali izberete profil voznika, vas zaslon na dotik pozove, da izberete **Shrani** novi položaj ali **Obnovi** predhodno shranjeni položaj (druge nastavitve se shranijo samodejno). Če spremembe ne želite shraniti ali obnoviti, prezrite sporočilo.

Za izbris profila voznika se dotaknite ikone profila voznika na vrhu zaslona na dotik, nato pa se dotaknite možnosti **Nastavitve profila voznika** in izberite profil voznika, ki ga želite izbrisati. Ko je profil voznika izbran, izberite možnost **Izbriši**.

**OPOMBA:** Način Valet Mode je vgrajen profil voznika, ki omeji hitrost, hkrati pa omeji dostop do nekaterih funkcij vozila Model Y (glejte [Valet Mode](#)).

**OPOMBA:** Za zaustavitev samodejnih prilagoditev, ki se izvajajo na podlagi profila voznika, se v spustnem meniju profila voznika dotaknite možnosti **Ustavi**. Samodejne nastavitve se zaustavijo, tudi če ročno nastavite sedež, ogledalo ali krmilo volan.

## Izbiranje med profili voznikov



Če želite prilagoditi vozilo Model Y glede na profil voznika, se dotaknite ikone profila voznika na vrhu zaslona **Upravljalni elementi**. Nato izberite voznika in vozilo Model Y se prilagodi glede na nastavitve, ki ste jih shranili v izbrani profil voznika. Za več informacij o shranjevanju nastavitve profila v oblak za enostaven dostop v različnih vozilih Tesla glejte [Uporaba profilov Tesla](#).

**OPOMBA:** Vaša zelena nastavitve načina ustavljanja se ne sinhronizira z vašim profilom voznika. Za več informacij glejte [Zaviranje in zaustavljanje](#).

## Uporaba profilov Tesla

(Če je v opremi) Nastavitve profila voznika, kot so nastavitve sedeža, nastavitve temperature, elementa Nedavno in Priljubljene za navigacijo, nastavitve predstavnosti in nastavitve skupne rabe datotek lahko shranite v profil Tesla, ki se sinhronizira z vsakim podprtim vozilom v vašem računu Tesla. To vam omogoči priročen dostop do nastavitvev in priljubljenih možnosti profila v vseh podprtih vozilih Tesla.

Če želite nastaviti profil Tesla, odprite možnost **Nastavitve profila voznika** in izberite ime svojega računa Tesla. Nastavite lahko nov profil ali kopirate nastavitve iz obstoječega profila voznika, ki ste ga uporabljali v preteklosti.

Če želite nastaviti profil Tesla za dodatne voznike, v mobilni aplikaciji delite vozilo z njimi in odprite možnost **Varnost in vozniki > Upravljanje voznikov > Dodaj voznika**. Njihov profil Tesla bo prikazan v nastavitvah profila voznika, ko bodo sprejeli vabilo v svojem računu Tesla. Če odstranite njihov dostop do vozila, bodo odstranjeni tudi njihovi profili Tesla. Za več informacij o dodelitvi dostopa prek mobilne aplikacije glejte [Dodelitev dostopa drugemu vozniku](#). Poleg tega lahko v mobilni aplikaciji Tesla spremenite tudi sliko profila.

**OPOMBA:** Nekaterne nastavitve vozila se sinhronizirajo le med podobnimi modeli vozil. Če se položaji sedeža, volana in ogledal ne obnovijo v skladu s pričakovanji, se v vozilih, povezanih s to težavo, dotaknite možnosti **Upravljalni elementi > Servis > Umerjanje voznikovega sedeža, volana in ogledal**. Če se nastavitve za **Aktivacija avtopilota** ne obnovi v skladu s pričakovanji, se dotaknite možnosti **Upravljalni elementi > Avtopilot > Vklop avtopilota** (glejte [Nastavitve avtopilota](#)).

**OPOMBA:** Profili Tesla so podprti v vozilih z različico programske opreme 2022.24 ali novejšo različico.

Če želite iz vozila odstraniti svoj profil Tesla, odstranite to vozilo iz svojega računa Tesla:

1. V mobilni aplikaciji Tesla se dotaknite ikone profila v zgornjem desnem kotu.
2. Pritisnite **Dodaj/odstrani izdelke**.
3. Pritisnite **Odstrani**.
4. Izberite vozilo, ki ga želite odstraniti.

## Shranjene nastavitve

Sklop nastavitvev, ki ste jih izbrali za prilagajanje svojega Model Y, je prav tako samodejno shranjen v vaš profil voznika. Po shranjevanju je poleg ikone voznikovega profila na zaslonu na dotik prikazana zelena kljukica. Primeri samodejnega shranjevanja nastavitvev profila:

- Nastavitve navigacije, temperature, luči in zaslona.
- Avtopilot in nastavitve vožnje.





## Povezovanje profila voznika s ključem

Profil voznika lahko povežete s ključem (ali ključi) in tako omogočite vozilu Model Y, da samodejno izbere pravi profil voznika, ko med vašim približevanjem vozilu in odpiranjem voznikovih vrat zazna povezani ključ. Pri povezovanju profila voznika s ključem se najprej prepričajte, da uporabljate želeni profil voznika in nato izberite možnost **Upravljalni elementi > Ključavnice > Ključi**. Ikono voznika lahko ustrezno preklopite, da ključ povežete z želenim profilom voznika ali ga odstranite. Ime profila voznika se prikaže pod ključem, kar bo pomenilo, da je povezava vzpostavljena.

**OPOMBA:** Model Y podpira največ 10 profilov voznikov. S profilom voznika lahko povežete več ključev, ne morete pa povezati več profilov voznika z enim ključem.

## olajšan vstop

Določite lahko nastavev za olajšan vstop, ki premakne krmilo volan in voznikov sedež ter vam tako olajša vstopanje v vozilo Model Y in izstopanje iz njega. Vsak voznik lahko uporabi nastavev za olajšan vstop, tako da jo poveže s profilom voznika. Ko je nastavev za olajšan vstop povezana s profilom voznika, se volan in voznikov sedež samodejno nastavita, ko izberete prestavo za parkiranje in odprite voznikov varnostni pas, ter tako omogočita olajšan izstop iz vozila (in naslednji vstop v vozilo) Model Y. Ko se vrnete v vozilo in pritisnete na zavorno stopalko, se nastavitve samodejno prilagodijo nazaj na nastavitve, ki so bile uporabljene za zadnji profil voznika (ali na podlagi ključa, če je povezan s profilom voznika).

Če želite uporabiti možnost **Olajšan vstop** s profilom voznika, morate izbrati potrditveno polje **Uporaba olajšanega vstopa**.



**OPOZORILO:** Nikoli ne uporabite olajšanega vstopa za premikanje voznikovega sedeža do konca nazaj, ko je na zadnjem sedežu za voznikovim sedežem nameščen otroški varnostni sedež. Zaradi pomanjkanja prostora lahko s premikanjem sedeža pritisnete na otrokove noge, ga poškodujete ali premaknete sedež.

## Valet Mode

Ko je vozilo Model Y v načinu Valet Mode, veljajo te omejitve:

- Za dostop do vozila Model Y in vožnjo morate uporabiti kartico.
- Hitrost je omejena na 113 km/h.
- Največji pospešek in zmogljivost sta omejena.
- Prtljažnik spredaj in predal pred sovoznikom sta zaklenjena.
- Domača lokacija in lokacija dela nista na voljo v navigacijskem sistemu.
- Glasovni ukazi so onemogočeni.
- Besedilna sporočila niso prikazana.
- Priročne funkcije avtopilota so onemogočene.
- Nastavitve Dovolj mobilni dostop ni mogoče spremeniti.

- Sistem HomeLink (če je na voljo v vaši tržni regiji) ni dostopen.
- Profili voznika niso dostopni.
- Nekatero aplikacije, kot sta Igrače in Gledališče, niso dostopne.
- Na zaslonu na dotik ni prikazanega seznama ključev, ki imajo dostop do vozila Model Y (glejte [Upravljanje ključev](#)).
- Omrežji Wi-Fi in Bluetooth sta onemogočeni. Ko je vozilo Model Y v načinu Valet Mode, ne morete seznaniti novih naprav Bluetooth, si ogledati ali izbrisati obstoječih seznanjenih naprav. Če je seznanjena naprava Bluetooth ali znano brezžično omrežje v območju dosega, se Model Y poveže.

## Aktiviranje načina Valet Mode

Ko je vozilo Model Y v prestavi za parkiranje, se dotaknite možnosti **Upravljalni elementi > Upravljalni elementi > Varnost > Valet Mode** ali se dotaknite ikone profila voznika na vrhu zaslona **Upravljalni elementi**, nato pa se dotaknite možnosti **Valet Mode**.

Ko boste prvič aktivirali način Valet Mode, boste prek zaslona na dotik pozvani, da ustvarite 4-mestno kodo PIN, s katero boste preklicali način Valet Mode.

Ko je način Valet aktiviran, je na zaslonu na dotik prikazana beseda **Valet**, hkrati pa se voznikov profil na zaslonu na dotik spremeni v **Valet Mode**.

Način Valet Mode lahko zaženete in prekličete tudi z mobilno aplikacijo (če je v vozilu Model Y vklopljena prestava za parkiranje). Pri uporabi mobilne aplikacije vam ni treba vnesti kodo PIN, ker se morate že v aplikacijo prijaviti s svojimi poverilnicami za račun Tesla.

**OPOMBA:** Če je omogočena nastavev **Koda PIN za zagon** (glejte [PIN koda za zagon](#)), morate vnesti kodo PIN za vožnjo, preden lahko določite ali vnesete kodo PIN za način Valet Mode. Ko je način Valet Mode aktiviran, je mogoče vozilo Model Y voziti, ne da bi morala oseba, ki parkira vozilo, vnesti kodo PIN za vožnjo.

**OPOMBA:** Nastavev **Koda PIN za zagon** ni na voljo, ko je aktiviran način Valet Mode.

Če ste pozabili kodo PIN za način Valet Mode, jo ponastavite v vozilu Model Y tako, da vnesete svoje poverilnice za račun Tesla (s katerimi tudi prekličete način Valet Mode). Kodo PIN lahko ponastavite tudi z mobilno aplikacijo.



**OPOZORILO:** Načina Valet Mode ne uporabljajte med vleko prikolice. Zaradi omejitev navora načina Valet Mode ima lahko vozilo Model Y težave pri vleki prikolice navkreber.



### Preklic načina Valet Mode

Ko je vozilo Model Y v prestavi za parkiranje, se dotaknite ikone profila voznika v načinu **Valet Mode** na vrhu zaslona **Upravljalni elementi**, nato pa vnesite 4-mestno kodo PIN.

Po preklicu načina Valet Mode se povrnejo vse nastavitve, ki so povezane z nazadnje uporabljenim profilom voznika, in nastavitve klimatske naprave, na voljo pa so tudi vse funkcije.

**OPOMBA:** Za preklic načina Valet Mode iz mobilne aplikacije vam ni treba vnesti kode PIN.



## Prikaz podatkov o poti

Podatki o poti se prikažejo na zaslonu na dotik na območju "Cards" ekrana o stanju avtomobila, ali ko pritisnete

**Upravljalni elementi > Potovanja.** Za trenutno pot lahko prikažete razdaljo, trajanje in povprečno porabo energije. Razdaljo, skupno in povprečno porabo energije lahko prikažete tudi od zadnjega polnjenja vozila in za dodatne poti.

Če želite poimenovati pot, se dotaknite imena poti, vnesite novo ime za pot, nato pa pritisnite **Shrani**. Če želite ponastaviti števec kilometrov določene poti, se dotaknite gumba **Ponastavi** za ustrezno pot.

## Števec prevoženih kilometrov

Za prikaz števca prevoženih kilometrov in ogled števila prevoženih kilometrov vozila storite nekaj od naslednjega:

- Dotaknite se možnosti **Upravljalni elementi > Programska oprema**.
- Dotaknite se možnosti **Upravljalni elementi > Potovanja**.
- Odprite mobilno aplikacijo in se pomaknite na dno glavnega zaslona.



### Lokacija kamere

Model Y je opremljen s kamero za vzvratno vožnjo, ki je nad zadnjo registrsko tablico.



Ko prestavite v vzvratno prestavo, se na zaslonu na dotik prikaže prenos s kamere. Črte prikazujejo pot vožnje glede na položaj krmila volan. Te črte se spreminjajo glede na obračanje krmila volan.

Če vozilo Model Y zazna, da bo območje za vozilom prečkal predmet (kot je drugo vozilo ali pešec), se v videoprenosu kamere za vzvratno vožnjo prikaže navpičen rdeč stolpec. Za več informacij glejte [Opozorilo o prečnem prometu za vozilom](#).

Model Y prikazuje tudi slike stranskih kamer (dodatna oprema). Podrsajte navzgor ali navzdol, da skrijete ali prikažete poglede stranskih kamer.

**OPOMBA:** Vizualne povratne informacije pomoči pri parkiranju se prikažejo tudi na zaslonu na dotik (glejte [Pomoč pri parkiranju](#)).



Če želite kadar koli prikazati pogled kamer za vzvratno vožnjo, odprite zaganjalnik aplikacij in se dotaknete aplikacije kamere.

Če je v vzvratni prestavi zaslon na dotik črn, namesto da bi bil prikazan video prenos kamere za vzvratno vožnjo, pred vožnjo vzvratno uporabite zunanja ogledala in zagotovite, da je okolica varna. Če kamera za vzvratno vožnjo še naprej ne deluje, se v mobilni aplikaciji naročite na servis.



**OPOZORILO:** Ko želite preveriti, ali so v območju za vami kakšni predmeti in/ali osebe, se nikoli ne zanašajte samo na kamere. Kamere morda ne bodo zaznale predmetov ali ovir, ki lahko povzročijo škodo ali poškodbe. Poleg tega lahko več zunanjih dejavnikov zmanjša zmogljivost kamer, na primer umazan objektiv ali zastiran pogled objektiv. Če se torej zanašate le na kamere, ko ugotavljate ali se vozilo Model Y približuje oviri, lahko to privede do škode na vozilu in/ali predmetih ter povzroči hude telesne poškodbe. To območje vedno preverite še z obračanjem glave. Pri vzvratni vožnji se ozirajte nazaj in uporabljajte vsa ogledala. Kamere uporabljajte le za usmerjanje. Kamera ni namenjena temu, da bi nadomestila vaš neposreden pogled, in ni nadomestilo za previdno vožnjo.

Zaradi zagotavljanja jasne slike mora biti objektiv kamere čist in ne sme biti zastrt. Glejte [Čiščenje](#).



( *dodatna oprema*) S sistemom opozarjanja na pešce vozilo Model Y oddaja zvok pri vožnji s hitrostjo, nižjo od približno 33 km/h (21 mi/h), ali pri vzvratni vožnji. Električna vozila delujejo tiho in z oddajanjem tega zvoka opozarjajo pešce na svoj prihod. Nivo zvoka, ki se aktivira kadar koli Model Y je menjalnik prestavljen iz parkirnega položaja, se viša skupaj z višanjem hitrosti.

*Vozila izdelana pred približno novembrom 2021:* V primerih, ko je treba zvok izklopiti (kot na primer pri pogostem zaustavljanju v gostem prometu na avtocesti), se dotaknite možnosti **Upravljalni elementi > Varnost > Opozorilo na pešce > Začasno ustavljeno**. Zvok je začasno ustavljen le za trenutno vožnjo. Na naslednji vožnji se zvok samodejno spet vklopi. Gumb morda ni na voljo pri vozilih, izdelanih po tem datumu.



Zaslon na dotik prikazuje ta indikator, ko je sistem zvočnega opozarjanja pešcev začasno zaustavljen in je zato neaktiven.

**OPOMBA:** Sistem zvočnega opozarjanja pešcev morda ni na voljo v vozilih, izdelanih pred 1. Julijem 2020.



**OPOZORILO:** Če zvoka ni slišati, se pešci morda ne bodo zavedali vašega približujočega se vozila, kar lahko poveča verjetnost trka in privede do hudih telesnih poškodb ali smrti. Če se želite prepričati, ali so pešci opazili vaše vozilo, se nikoli ne zanašajte na sistem opozarjanja na pešce. Če sistem zvočnega opozarjanja pešcev ne deluje, se dogovorite za termin v servisu.



### Nosilna zmogljivost – dodatki

Paket za vleko omogoča vleko prikolice ali pripenjanje nosilcev (za kolesa, smuči, snežne deske itd.) na vozilo Model Y.

Paket za vleko vključuje nosilno kljuko s 50-milimetrsko vlečno kroglo, ki lahko nosi dodatni nosilec. Pri pripenjanju dodatkov je vlečna krogla zasnovana za nosilnost vertikalnih obremenitev do 72 kg. Pri pripenjanju koles ali drugih predmetov na kljuko vozila Model Y se vedno prepričajte, da niste presegli največje dovoljene obremenitve. Največja dovoljena nosilnost kljuke je 72 kg.

Pri izračunu obremenitve ne pozabite vključiti teže dodatnega nosilca.

**OPOMBA:** Prej prikazane obremenitve veljajo za priporočene dodatne nosilce družbe Tesla. Zasnovane so na meritvah navpičnih in vodoravnih razdalj med težiščem nosilca in kroglo kljuke (za ponazoritev glejte sliko v [Dodatni nosilci, ki jih ni odobrila družba Tesla](#)).



**POZOR:** Preseganje največje obremenitve, za katero je kljuka vozila Model Y zasnovana (kot poprej opisano), lahko povzroči veliko škodo.



**POZOR:** Dodatnega nosilca ne nameščajte na vozilo Model Y, ki ni opremljeno s paketom za vleko. To lahko povzroči veliko škodo.

### Dodatni nosilci, ki jih ni odobrila družba Tesla

Poleg izračuna obremenitve je pomembno poskrbeti tudi, da celotno breme nosilca ne presega navedene teže in razdalje od krogle kljuke. Razdalja je izračunana glede na težišče nosilca in predmetov, pritrjenih nanj. Pri nosilcih, ki jih ni odobrila družba Tesla, izmerite navpične in vodoravne razdalje od krogle vlečne kljuke do težišča nosilca.

**OPOMBA:** Za več informacij si oglejte podrobnosti za dodatni nosilec, kot so na primer dodatna teža ali omejitve obremenitve. Garancija ne zajema škode zaradi dodatne opreme, ki je ni odobrila družba Tesla.

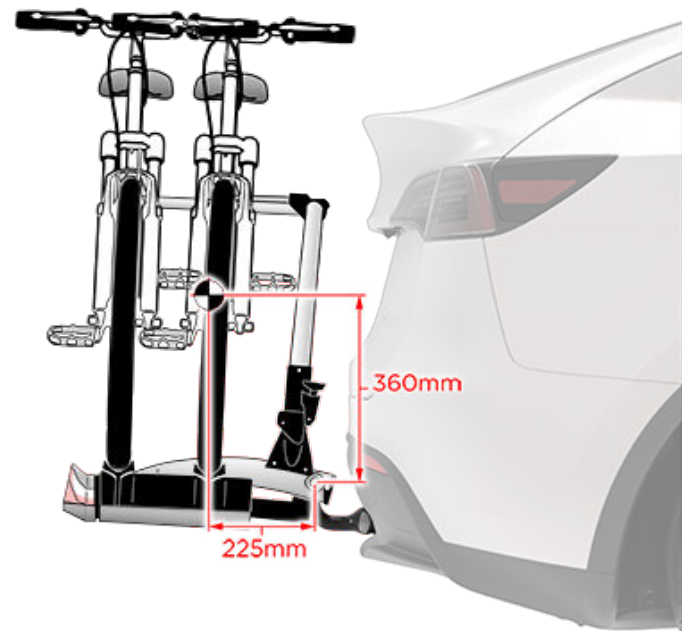

### Namestitev in uporaba nosilca

Če želite namestiti in uporabiti nosilec, mora biti priključena vlečna kljuka (glejte [Nameščanje vlečne kljuke](#)). Nato sledite navodilom, ki ste jih prejeli skupaj z nosilcem. Upoštevajte vse uredbe in zakonske predpise, ki se nanašajo na dodatne nosilce v vaši državi ali regiji.

Paket za vleko vozila Model Y vključuje ožičenje, ki je potrebno za uporabo nosilca z lučmi (glejte [Električne povezave](#)). V paket je prav tako vključena združljivost s programsko opremo za način Trailer Mode (glejte [Način Trailer Mode](#)).



Ko priključite kabelski snop nosilca, vozilo Model Y zazna povezavo za luči prikolice in ta indikator zasveti na zaslону na dotik, kar nakazuje, da je način Trailer Mode onemogočen.

**OPOMBA:** Za nakup dodatkov za svoje vozilo obiščite <http://www.tesla.com>. Čeprav so izdelki tretjih proizvajalcev na voljo, družba Tesla priporoča in podpira le izdelke, ki jih je odobrila družba Tesla (glejte [Deli in dodatki](#)). Dodatki, ki so na voljo za vaše vozilo, se razlikujejo glede na tržno regijo. Preden poskusite namestiti nosilec, ki ga ni odobrila družba Tesla, preglejte informacije o izdelku ter preverite, ali je izdelek združljiv z vozilom.

**OPOMBA:** Ko kljuka ni v uporabi, jo je treba odstraniti in shraniti na suhem mestu ter tako preprečiti nabiranje prahu in rjavenje. Na ohišju kljuke mora biti vedno nameščen protiprašni pokrov, ki preprečuje vdor umazanije in delcev (glejte [Odstranjevanje vlečne kljuke](#)).



**⚠️ POZOR:** Nosilec bo morda oviral vaš pogled skozi zadnje steklo, zadnje kamere in/ali zadnje ultrazvočne senzorje. Poleg tega nekatere funkcije avtopilota morda ne bodo delovale, kot je predvideno.

**OPOMBA:** Družba Tesla ne prevzema odgovornosti za škodo ali poškodbe, ki nastanejo zaradi namestitve in uporabe dodatnega nosilca, za morebitne izpuste v navodilih, ki so priložena dodatnemu nosilcu, ali neupoštevanje navodil. Garancija ne pokriva škode, ki jo povzročijo dodatni nosilci.

## Nosilna zmogljivost – vleka prikolice

Priporočila glede zavor prikolice

Vlečna zmogljivost	Zavore prikolice
750 kg	Ni potrebno
1600 kg	Potrebno

## Priporočila glede potnikov in tlaka v pnevmatikah

Med vleko prikolice boste morda morali prilagoditi tlak polnjenja hladne pnevmatike glede na dodatno obremenitev in število potnikov. Pnevmatike naj bodo napolnjene v skladu s spodnjimi navodili (če se spodaj navedene številke razlikujejo od števil, navedenih na informacijski oznaki za pnevmatike in obremenitve, imajo prednost tu navedene številke):

Velikost kolesa/platišča	5-sedežna konfiguracija	7-sedežna konfiguracija
19 palcev	42 PSI (290 kPa)	45 PSI (310 kPa) in znižajte hitrost na manj kot 100 km/h
20 palcev	42 PSI (290 kPa)	45 PSI (310 kPa) in znižajte hitrost na manj kot 100 km/h
21 palcev	42 PSI (290 kPa)	Ne pride v poštev

Te vrednosti veljajo za prikolico z maso največ 1600 kg in zavorami ter navpično obremenitev največ 100 kg.

**OPOMBA:** Med vleko prikolice tehnično dovoljena največja obremenitev na zadnji osi ne sme biti presežena za več kot 15 % in tehnično dovoljena skupna obremenitev vozila ne sme biti presežena za več kot 100 kg. V teh primerih hitrost vozila ne sme preseči 100 km/h, tlak zadnjih pnevmatik pa mora biti vsaj 20 kPa nad priporočenim tlakom pnevmatik za običajno rabo.

**⚠️ POZOR:** Vozila Model Y ne uporabljajte za vleko, če je opremljeno s pnevmatikami, ki niso navedene zgoraj.

Glejte potrdilo o skladnosti (prejeli ste ga v času nakupa vozila), predpisano tablico (glejte [Obremenitev vozila](#)) ali oznako vlečne kljuge glede podatkov o skupni teži prikolice – vključno z vsem tovorom in dodatno opremo – in navpični obremenitvi priključne točke, ki jo lahko vozilo Model Y varno nosi. Poleg največje skupne teže prikolice in navpične obremenitve priključne točke upoštevajte še spodnje smernice:

- Za prikolice, ki tehtajo več kot 750 kg, je treba uporabiti poseben zaviralni sistem z neodvisnim upravljanjem. Omejitev vlečenja pri uporabi zavor prikolice je 1600 kg. Natančno sledite navodilom, ki jih je pripravil proizvajalec zavor prikolice, ter tako zagotovite, da so zavore prikolice pravilno nameščene, nastavljene in vzdrževane.
- Navpična obremenitev priključne točke je navpična sila, s katero teža prikolice pritiska na kljuko. Znašati mora najmanj 4 % celotne obremenitve prikolice. Največja navpična obremenitev priključne točke (ali največja tehnično dovoljena obremenitev na priključni točki) znaša 100 kg. Če je v vlečnem vozilu večja količina opreme ali tovora ali večje število potnikov, lahko to zmanjša navpično obremenitev priključne točke, ki jo lahko vlečno vozilo prenaša, kar prav tako zmanjša največjo vlečno zmogljivost. Največja vlečna zmogljivost je izračunana ob predpostavki, da TPMLM (tehnično dovoljena največja obremenitev vozila) ni presežena (glejte [Obremenitev vozila](#)).

Če se informacije v potrdilu o skladnosti, oznaki kljuge ali predpisani tablici ne skladajo z informacijami, navedenimi v teh navodilih za uporabo, imajo prednost prej omenjeni dokumenti.

**OPOMBA:** Za informacije glede vleke z zimskimi pnevmatikami se obrnite na servis družbe Tesla.

**⚠️ POZOR:** Vozilo Model Y lahko uporabljate za vleko le, če imate izkušnje in če veste, kako vleka vpliva na vozilo, in ste sposobni varno obremeniti, zavarovati in upravljati z vozilom in tovorom. Navodila družbe Tesla ne obsegajo vsega znanja in veščin, ki so potrebne za varno vleko. Garancija ne pokriva škode, ki jo povzroči vleka prikolice.

**⚠️ OPOZORILO:** Ne preobremenite vozila ali prikolice. V nasprotnem primeru obstaja nevarnost poslabšanja vozniških lastnosti, poškodb vozila in izgube nadzora nad vozilom, kar lahko privede do hudih poškodb.

**⚠️ OPOZORILO:** Vlečne kljuge ne uporabljajte za transport vozila Model Y (glejte [Navodila za prevoznike](#)).

**⚠️ OPOZORILO:** Tlak pnevmatik merite z natančnim merilnikom tlaka, ko so pnevmatike hladne. Pri 1,6 km dolgi vožnji se pnevmatike segrejejo toliko, da to vpliva na tlak v njih. Parkiranje vozila na neposredni sončni svetlobi ali ob vročem vremenu lahko tudi vpliva na tlak v pnevmatikah. Če morate preveriti tlak v toplih pnevmatikah, pričakujte povišane vrednosti. Nikar ne izpuščajte zraka iz toplih pnevmatik, da bi poskusili tlak izenačiti s priporočenim tlakom hladnih pnevmatik. Če ima vroča pnevmatika tlak, ki je enak ali nižji od priporočenega tlaka polnjenja pnevmatike, lahko to predstavlja nevarnost zaradi preslabe napolnjenosti pnevmatike.

**⚠️ OPOZORILO:** Nikoli ne vlecite prikolice, ko je pnevmatika vozila Model Y v okvari oziroma je bile le začasno popravljene (na primer s kompletom za popravilo pnevmatik). Zasilno popravljena pnevmatika ni zasnovana, da bi vzdržala vleko tovora. Vleka s pnevmatiko v okvari ali z zasilno popravljeno pnevmatiko lahko privede do uničenja pnevmatike in izgubo nadzora nad vozilom.



## Pred vleko prikolicice

Pred vleko prikolicice morate storiti naslednje:

- Pnevmatike morate napolniti do tlaka v hladni pnevmatiki, ki je naveden v poglavju [Nega in vzdrževanje pnevmatik](#).
- Upoštevati morate vse uredbe in zakonske predpise, ki veljajo za vleko prikolic. Neupoštevanje predpisov lahko ogrozi vašo varnost.
- Nastavite stranska ogledala, da dobite dober pregled nad dogajanjem za sabo brez večjega mrtvega kota.
- Vključite **Trailer Mode** (glejte [Način Trailer Mode](#)).

Preverite:

- Model Y mora biti v vodoravnem položaju, ko je prikolica priključena. Če je vozilo dvignjeno spredaj in spuščeno zadaj, preverite, da niste preseglili največje vlečne zmogljivosti in navpične obremenitve priključne točke, navedenih v poglavju [Nosilna zmogljivost – vleka prikolicice](#).
- Vsi deli vlečne kljuge in dodatki, varnostne verige in električne povezave (vključno z lučmi za vzvratno vožnjo in meglenkami, če je vozilo z njimi opremljeno) morajo biti v dobrem stanju in so pravilno priključeni. Če je opaziti kakšno težavo, prikolicice ne vlecite.

- Luči na prikolici (zavorne luči, smerniki in označevalne luči) morajo delovati pravilno.

**OPOMBA:** Če je vozilo Model Y v načinu Trailer Mode ali pa je zaznalo povezavo za luči prikolicice in Model Y zazna električno napako v smernikih prikolicice, bodo smerniki za prizadeto stran oz. za prizadeti strani utripali hitreje kot običajno (glejte [Način Trailer Mode](#)).

- Sklopka prikolicice mora biti čvrsto priključena na kroglo vlečne kljuge.
- Varnostne verige morajo biti pravilno povezane med prikolicico in vlečnim vozilom. Varnostne verige prepletite pod sklopko prikolicice ter tako preprečite, da bi se sklopka prikolicice dotaknila ceste, če se slučajno odklopi z vlečne kljuge. Varnostne verige naj bodo ravno prav ohlapne, da ne ovirajo zavijanja, a da se ne vlečejo po tleh.
- Ves tovor mora biti varno pritrjen.
- Na voljo morate imeti kolesne podstavke.
- Tovor prikolicice mora biti enakomerno porazdeljen, tako da je navpična obremenitev priključne točke približno 4–10 % skupne teže prikolicice, pri čemer niso presežene največje vrednosti navpične obremenitve priključne točke, navedene v poglavju [Nosilna zmogljivost – vleka prikolicice](#).



**POZOR:** Tovori, ki so porazdeljeni nad kolesi ali so težji v zadnjem delu, lahko povzročijo vijuganje prikolicice, kar lahko privede do izgube nadzora nad vozilom.



**OPOZORILO:** Vedno poskrbite, da je tovor v prikolici pritrjen in da se ne more premakniti. Dinamični premiki tovara lahko povzročijo izgubo nadzora nad vozilom, kar lahko privede do hudih poškodb.

## Smernice za vleko

Model Y je zasnovan predvsem kot vozilo za prevoz potnikov. Vleka prikolicice dodatno obremeni motor(je), pogonski sklop, zavore, pnevmatike in vzmetenje ter znatno zmanjša doseg vozila. Če se odločite za vleko prikolicice, bodite previdni in sledite tem splošnim smernicam:

- Zmanjšajte hitrost vožnje in se izogibajte nenadnim spremembam smeri. Upoštevajte, da so krmiljenje, stabilnost, obračalni krog, zavorna pot in učinkovitost zaviranja pri vleki prikolicice drugačni kot pri vožnji brez prikolicice.
- Povečajte varnostno razdaljo in vzdržujte vsaj dvakratno razdaljo za vozilom pred vami. Tako se lažje izognete situacijam, pri katerih je treba močno zavirati. Nenadno zaviranje lahko privede do drsenja ali tega, da prikolica prične potiskati in prehitevati vozilo, in izgube nadzora.
- Ne zavijajte ostro. Ostro zavijanje lahko privede do tega, da se prikolica dotakne vozila in povzroči škodo. Upoštevajte, da so kolesa prikolicice bližje notranjem delu zavoja, kot pa so kolesa vozila. Zato zavijajte bolj na široko ter tako preprečite, da bi prikolica zadela ob robnik, prometni znak, drevo ali druge predmete.
- Občasno pregledajte luči na prikolici in smernike ter preverite, ali vse žarnice še vedno delujejo.
- Redno preverjajte, ali je tovor varno pritrjen.
- Ne parkirajte na klanecu (glejte [Parkiranje s prikolicico](#)).
- Redno preverjajte, da so vse komponente vleke varno pričvrščene.



**OPOZORILO:** Upoštevajte, da je pri vleki potrebna daljša pot ustavljanja. Pri vleki povečajte varnostno razdaljo in se izogibajte situacijam, v katerih bi morali močno zavirati. V nasprotnem primeru lahko pride do trka.



**OPOZORILO:** Upoštevati morate vse veljavne uredbe in zakonske predpise, ki veljajo posebej za vleko prikolic. Neupoštevanje predpisov lahko ogrozi vašo varnost.



**OPOZORILO:** Nikoli ne poskušajte povezati zavor prikolicice z zaviralnim sistemom vozila. V nasprotnem primeru lahko pride do nastanka škode na vozilu in prikolici ter lahko povzroči okvaro zaviralnega sistema, kar lahko privede do hudih poškodb.

## Način Trailer Mode

Ko vlečete prikolicico, mora biti način Trailer Mode vedno vklopljen. Ko je vozilo v prestavi za parkiranje, vi pa nanj priključite električni priključek prikolicice, vozilo Model Y samodejno vključi način Trailer Mode. Ko odklopite električni priključek prikolicice, se način Trailer Mode ne izključi samodejno. Če želite način Trailer Mode vključiti ali izključiti ročno, pritisnite **Upravljalni elementi > Dinamika > Trailer Mode** na zaslonu na dotik. Na zaslonu na dotik se prikaže eden od spodnjih indikatorjev:





Način Trailer Mode je aktiven.



Model Y zazna povezavo za luči prikolice, a je način Trailer Mode izklopljen. Verjetno je bil priključen dodatni nosilec.



Model Y zazna napačno električno povezavo za luči prikolice. Nekatere ali celo vse luči morda ne bodo delovale. Takoj ko je to mogoče storiti varno, zaustavite vozilo in preglejte, ali so kakšne napake na kablih ali priključkih za luči prikolice. Če ste težave odpravili, a se rdeča ikona še vedno prikazuje, izklopite način Trailer Mode in ga znova vklopite. Če ste zaključili vleko in odklopili električno povezavo prikolice, ročno izklopite način Trailer Mode, da rdeča ikona izgine.

Če je vozilo Model Y v načinu Trailer Mode ali pa je zaznalo povezavo za luči prikolice in vozilo zazna električno napako v smernikih prikolice, bodo smerniki za prizadeto stran oz. za prizadete strani utripali hitreje kot običajno. Če ste zaključili vleko in ste odklopili električni priključek prikolice, bodo smerniki utripali hitreje kot običajno, rdeč indikator prikolice pa bo prikazan na zaslonu na dotik, dokler ne boste ročno izklopili načina Trailer Mode.

Nekatere funkcije avtopilota in delovanje zadnjih parkirnih senzorjev morda ne bodo na voljo, ko je omogočen način Trailer Mode. Poleg tega te funkcije delujejo drugače:

- Aktivni tempomat povečuje varnostno razdaljo do vozila pred vami.
- Opozorila pred bočnim trčenjem so aktivna, samodejno poseganje v krmiljenje pa je onemogočeno.
- Sila zaviranja, ki jo omogoča samodejno zaviranje v sili (glejte [Asistenca za preprečevanje trčenja](#)), je lahko omejena.

**⚠ OPOZORILO:** Ne zanašajte se na to, da bo vozilo Model Y zaznalo prikolico in samodejno vklopilo način Trailer Mode. Vedno preverite in poskrbite, da je način Trailer Mode vklopljen, preden začnete z vleko prikolice.

**⚠ OPOZORILO:** Pod nobenih pogojev ne smete načina Trailer Mode izklopiti med samo vleko prikolice. V takšnem primeru lahko pride do hude poškodbe.

## Parkiranje s prikolico

Če je le mogoče, se izogibajte parkiranju na klancu. Če se parkiranju na klancu ni mogoče izogniti, položite pod kolesa kolesne podstavke. Naj vam nekdo pomaga pri teh korakih:

- Ena oseba naj pohodi in zadrži zavorno stopalko.

- Druga oseba položi kolesne podstavke pod kolesa na strani, ki gleda po klancu navzdol.
- Ko so podstavki na svojem mestu, spustite zavorno stopalko in preverite, ali podstavki držijo teža vozila in prikolice.

**OPOMBA:** Ko preizkušate podstavke, preverite, da zadrževanje vozila (glejte [Zadrževanje vozila](#)) ni vključeno. Če zadrževanje vozila zavira vozilo Model Y, bo na zaslonu na svetila indikatora lučka funkcije zadrževanja vozila. Za izklop funkcije zadrževanja vozila pohodite in sprostite zavorno stopalko.

- Prestavite v položaj za parkiranje.

**⚠ OPOZORILO:** Če morate parkirati na klancu, vedno pod vsa kolesa položite podstavke. V nasprotnem primeru lahko pride do velike škode ali telesne poškodbe.

## Nameščanje vlečne kljuke

Paket za vleko, priložen vozilu Model Y, vključuje nosilno kljuko s 50-milimetrsko vlečno kroglo. Ko kljuka ni v uporabi, jo je treba odstraniti in shraniti na suhem mestu ter tako preprečiti rjavenje in korozijo. Na ohišju kljuke mora biti vedno nameščen protiprašni pokrov, ki preprečuje vdor umazanije in delcev.



**OPOMBA:** Največji dovoljeni previs na zadnjem delu za priključno točko znaša 1064 mm.

**OPOMBA:** Pri vleki vedno uporabite varnostne verige. Verige prekrižajte pod sklopko prikolice in jih pritrdite na zanke prikolice ter tako poskrbite za varnost bremena prikolice.

**⚠ OPOZORILO:** Pri vleki prikolice morate uporabiti vlečno kljuko za vozilo Model Y. Ne skušajte priključiti vlečne kljuke druge vrste.

Če želite priključiti vlečno kljuko:

1. Tanek predmet, kot je nož za maslo ali ploski izvijač, vstavljajte ob robovih pokrova vlečne kljuke, da sprostite 15 zaponk, ki pritrdjujejo pokrov na zadnji odbijač. Pokrov prostora za kljuko shranite na varnem mestu.



2. Vstavite ključ v zaklepni valj na kljuki in ga obrnite, tako da bo vrh ključa poravnana s položajem "Odperto".
3. Izvlecite zaklepni valj iz adapterja (približno 0,5 cm) in ga zasukajte v smeri urinega kazalca, tako da bo ikona, ki nakazuje odklenjeno stanje, na vrhu zaklepnega valja.



**⚠ POZOR:** Pri obračanju zaklepnega valja bodite previdni. Če se ne zaskoči v položaj "Odperto", se samodejno povrne v izvorni položaj "Zaprto" in vas lahko pri tem uščipne.

4. Čvrsto primite kljuko odspodaj in jo poravnajte z ustreznimi utori v ohišju kljuke.  
**OPOMBA:** Zaklepnega valja ne držite premočno, saj se mora prosto obračati.
5. Potisnite kljuko v ohišje kljuke, dokler se zaklepni valj ne obrne hitro v obratni smeri urinega kazalca in se samodejno zaskoči v položaj "Zaprto".
6. Preverite, ali je kljuka v celoti vstavljena v ohišje, tako da jo povlečete.  
**OPOMBA:** Če se kljuka ne zaklene v ohišje, bo izpadla, ko jo boste povlekli.

7. Obrnite ključ, tako da se puščice poravnajo z ikono za zaklenjeno stanje na zaklepem valju.
8. Izvlecite ključ in ga shranite na varnem mestu (najbolje v samem vozilu).

**OPOMBA:** Ključ boste lahko izvlekli le, če je kljuka zaklenjena. To pomeni, da je vse v redu pritrjeno. Ne uporabljajte kljuke, če ključ ni izvlečen.

**OPOMBA:** Družba Tesla priporoča, da si zabeležite kodo ključa. To kodo ključa boste potrebovali, če izgubite ključe in boste morali izdelati nadomestne.

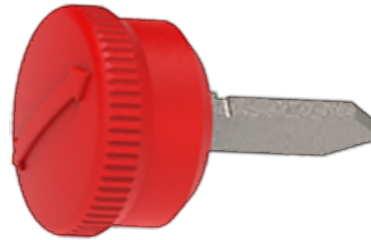

9. **OPOMBA:** Vlečna kljuka je na karoserijo vozila privita s 6 vijaki.

## Odstranjevanje vlečne kljuke

Po končani vleki odstranite kljuko:

1. Vstavite ključ in ga zasukajte, tako da vrh ključa poravnate z ikono za odklenjeno stanje.
2. Močno držite spodnji del kljuke (da ne pade na tla) in izvlecite zaklepni valj (približno 0,5 cm) ter ga zasukajte v smeri urinega kazalca, dokler se ikona za zaklenjeno stanje ne pomakne na vrh. V tem trenutku je zaklepni valj odklenjen v položaju "Odperto", kljuka pa izpade iz ohišja.

**⚠ OPOZORILO:** Pri obračanju zaklepnega valja bodite previdni. Če se ne zaskoči v položaj "Odperto", se samodejno povrne v izvorni položaj "Zaprto" in vas lahko pri tem uščipne.

3. Ponovno namestite pokrov ohišja kljuke, da preprečite nabiranje umazanije v ohišju, tako da vstavite in privijete čepe.
4. Zaprite pokrov na zaklepem valju kljuke in shranite kljuko na varnem.

**OPOMBA:** Kljuko vzdržujete tako, da jo redno premažete z nesmolnato mastjo.

## Električne povezave

V skladu s predpisi morajo biti vse prikolice opremljene z zadnjimi lučmi, zavornimi lučmi, bočnimi označevalnimi lučmi in smerniki. Za napajanje osvetlitve prikolice je na voljo vgrajeni priključek s trinajstimi kontakti, ki ga najdete blizu ožičenja nosilca kljuke in ki podpira večino vrst prikolic. Voznik nosi odgovornost in more poskrbeti, da vse električne povezave in luči prikolice delujejo pred in med vleko. Izvesti morate ročne kontrole.



**⚠ OPOZORILO:** Uporabite le električne povezave, ki jih je zasnovala družba Tesla. Nikar ne poskušajte neposredno razdeliti električnega kabla prikolice ali ga povezati na kakršen koli drug način. To lahko poškoduje električni sistem vozila in povzroči okvare.

## Vpliv na doseg

Vleka prikolice povečuje težo in upor vozila. Zato se lahko doseg vozila občutno zmanjša. Čeprav načrtovalnik poti (če je na voljo v vaši trženjski regiji) poskuša prilagoditi predvidevanja glede na način Trailer Mode, se dejanska poraba lahko še vedno razlikuje. Dolžino poti in destinacije polnjenja načrtujte v skladu s tem.

1. Levi smernik
2. Zadnja meglenka
3. Ozemljitev za kontakte 1–8
4. Desni smernik
5. Desna zadnja luč
6. Zavorne luči
7. Leva zadnja luč
8. Luči za vzvratno vožnjo

Vsi kontakti imajo napajanje z napetostjo nizka napetost. Prenehanje delovanja zadnjih luči med vleko je lahko posledica okvare ožičenja prikolice ali prevelike porabe energije luči, povezanih z izhodi prikolice. Ko pride do tega, se na zaslonu na dotik pojavi rdeča ikona načina Trailer Mode. Odpravite vse težave z ožičenjem in/ali zmanjšajte število luči, povezanih z izhodi prikolice, nato pa način Trailer Mode izključite in ga ponovno vključite.

**OPOMBA:** Kontakti 9–13 (dodatna oprema) v tem trenutku morda niso podprti.

**OPOMBA:** Vozila, ki so opremljena z nizkonapetostno svinčevo-kislinsko baterijo imajo dodatno moč. Vozila, ki so opremljena z nizkonapetostno litij-ionsko baterijo trenutno še nimajo dodatne moči. Če želite ugotoviti, katero baterijo ima vaše vozilo, pritisnite **Upravljalni elementi > Programska oprema > Dodatne informacije o vozilu**.

**OPOMBA:** Če je na prikolici zaznana meglenka, vozilo Model Y onemogoči zadnjo meglenko na vozilu (dodatna oprema).

**⚠ POZOR:** Vedno zagotovite, da električni kabel prikolice ne prihaja v stik s tlemi, oziroma da se ne vleče po tleh, in da je dovolj ohlapen, da dovoljuje nemoteno zavijanje.



## Več o avtopilotu

Avtopilot je nabor naprednih funkcij za pomoč vozniku, s katerimi naj bi bila vožnja varnejša in manj stresna. Nobena od teh funkcij ne omogoča Model Y popolne avtonomije oziroma vas ne nadomesti v vlogi voznika. Funkcije avtopilota so na voljo v serijski opremi vseh novih vozil Tesla.

**OPOMBA:** Glede na tržno regijo, konfiguracijo vozila, posebej naročene dodatne možnosti in različico programske opreme vozilo morda ni opremljeno z naslednjimi funkcijami samodejnega krmiljenja ali pa katera funkcija morda ne deluje tako, kot je opisano.

Avtopilot zajema aktivni tempomat in samodejno krmiljenje.

- **Aktivni tempomat s spremljanjem prometa:** Ohranja hitrost in prilagodljivo razdaljo do vozila pred vami, kadar se pred vami nahaja vozilo (glejte [aktivni tempomat s spremljanjem prometa](#)).
- **Samodejno krmiljenje:** Ohranja hitrost in razdaljo do pred vami vozečega vozila, hkrati pa pametno ohranja vozilo Model Y na svojem voznem pasu (glejte [samodejno krmiljenje](#)).

**⚠ OPOZORILO:** Avtopilot deluje na podlagi ročnega dotika. Ves čas imejte roke na volan in pozorno spremljajte razmere na cesti, promet v okolici in druge udeležence v prometu (npr. pešce in kolesarje). Vedno bodite pripravljeni na takojšnje ukrepanje. Neupoštevanje teh navodil lahko povzroči škodo, hude telesne poškodbe ali smrt.

Napredni avtopilot zajema dodatne funkcije. Funkcija naprednega avtopilota so zasnovane tako, da še dodatno razbremenijo voznika in olajšajo običajna dejanja, kot sta menjava voznega pasu ali parkiranje.

- **Samodejna menjava voznega pasu:** Premakne vozilo Model Y na sosednji vozni pas, ko vklopite smernik in če je vklopljeno samodejno krmiljenje (glejte [Samodejna menjava voznega pasu](#)).
- **Navigacija z avtopilotom:** Aktivno vodi vozilo Model Y z avtocestnega priključka na izvozni pas, pri čemer tudi zamenja vozni pas, usmerja vas po večnivojskih križiščih, samodejno vklopi smernik in izbere ustrezen izvoz (glejte [Navigacija z avtopilotom](#)).
- **Samodejno parkiranje:** Parkira Model Y tako bočno kot tudi pravokotno (glejte [Samodejno parkiranje](#)).
- **Izboljšan Smart Summon** Premakne vozilo Model Y s parkirnega mesta in po bolj zahtevni okolici, manevrira okoli ovir in drugih vozil, da bi se srečal z vami ali prišel do vnaprej določenega cilja (glejte [Funkcija Summon](#)).

**⚠ OPOZORILO:** Napredni avtopilot deluje na podlagi ročnega dotika. Ves čas imejte roke na volanu in pozorno spremljajte razmere na cesti, promet v okolici in druge udeležence v prometu (npr. pešce in kolesarje). Vedno bodite pripravljeni na takojšnje ukrepanje. Neupoštevanje teh navodil lahko povzroči škodo, hude telesne poškodbe ali smrt.

Funkcija avtonomne vožnje zajema:

- **Upravljanje vozila pri rdeči luči in znaku STOP:** Zadrži nastavljeno hitrost, ohranja razdaljo in drži vozilo Model Y na voznem pasu, hkrati pa vozilo upočasnjuje in ga zaustavi pri rdeči luči in znaku STOP (glejte [Upravljanje vozila pri rdeči luči in znaku STOP](#)).



**OPOZORILO:** Avtonomna vožnja deluje skupaj z vašim ukrepanjem. Ves čas imejte roke na volanu in pozorno spremljajte razmere na cesti, promet v okolici in druge udeležence v prometu (npr. pešce in kolesarje). Vedno pozorno spremljajte cesto in bodite pripravljeni na takojšnje ukrepanje. Neupoštevanje teh navodil lahko povzroči škodo, hude telesne poškodbe ali smrt.

## Delovanje

Avtopilot uporablja kamere vozila Model Y, s katerimi spremlja okolico in zaznava druga vozila, pešce, cestne oznake ter ovire, kot so varnostne ograje in robniki. Kamere so nameščene na prednji, zadnji, levi in desni strani vozila Model Y (glejte [Kamere](#)).

Model Y je lahko opremljen tudi s kabinsko kamero, nameščeno v notranjem vzvratnem ogledalu, ki spremlja voznikovo pozornost. Vaša odgovornost je, da držite roke na volanu, ste pozorni na cesto in ste v vsakem trenutku pripravljeni nemudoma ukrepati.

Ko je avtopilot vklopljen, Model Y prikaže niz stopnjujočih se opozoril, ki vas opozarjajo, da zadržite roke na volanu in da ste pozorni na dogajanje na cesti. Če se ne odzovete, se avtopilot izklopi in do konca vožnje ni na voljo.



**OPOZORILO:** Avtopilot je zasnovan za udobno in praktično vožnjo in ni namenjen temu, da bi vas opozarjal na trčenje oziroma se mu izognil. Sami ste odgovorni za pozorno spremljanje prometa, varno vožnjo in nadzor nad vozilom v vsakem trenutku. Nikoli se ne zanašajte, da bo avtopilot ustrezno upočasnil vozilo Model Y. Vedno spremljajte cesto pred sabo in bodite pripravljeni na ukrepanje. V nasprotnem primeru lahko pride do hudih telesnih poškodb ali smrti.

Vaša odgovornost je, da se seznanite z omejitvami avtopilota in da ste vedno pripravljeni prevzeti nadzor. Za več informacij o omejitvah, previdnostnih ukrepih in opozorilih glejte [Omejitve in opozorila](#).



## Pogoji avtopilota

Pred vsako vožnjo in pred uporabo funkcij avtopilota se prepričajte, da so vse kamere čiste in niso zastrte (glejte [Čiščenje kamere](#)). Umazane kamere ter senzorji (če so v opremi vozila) in okoljske razmere, kot so dež in zbledele cestne označbe, lahko vplivajo na delovanje avtopilota. Če je kamera zakrita ali zastrta, zaslon na dotik vozila Model Y prikaže sporočilo in funkcije avtopilota morda ne bodo na voljo.

Pred uporabo funkcij avtopilota in po nekaterih obiskih servisa morate prevoziti krajšo razdaljo, da se kamere znova nastavijo. Za več informacij glejte [Vožnja za umerjanje kamer](#).

Poleg tega te funkcije morda ne bodo ustrezno delovale v naslednjih primerih:

- Cesta ima ostre zavoje ali znatne spremembe nadmorske višine.
- Prometni znaki in signalizacija so nejasni, dvoumni ali slabo vzdrževani.
- Vidljivost je slaba (zaradi močnega dežja, snega, toče itd. ali slabo osvetljenih cest ponoči).
- Vozite v predoru ali ob avtocestni pregradi, ki moti pogled kamer.
- Močna svetloba (ki jo oddajajo žarometi ali neposredni sončni žarki) vpliva na pogled kamer.

Zgoraj ni naveden izčrpen seznam situacij, ki bi lahko vplivale na ustrezno delovanje funkcij avtopilota. Za več informacij glejte [Omejitve in opozorila](#).

**OPOMBA:** Glede na tržno regijo, konfiguracijo vozila, posebej naročene dodatne možnosti in različico programske opreme vozilo morda ni opremljeno z naslednjimi funkcijami samodejnega krmiljenja ali pa katera funkcija morda ne deluje tako, kot je opisano.

Funkcije avtopilota	Na voljo ko
Aktivni tempomat	<ul style="list-style-type: none"> <li>• Ko vozite s hitrostjo od 30 km/h do 140 km/h</li> </ul> <p><b>OPOMBA:</b> Aktivni tempomat s spremljanjem prometa lahko vklopite pri nižjih hitrostih, če sistem zazna vozilo na razdalji najmanj 1,5 metra pred vozilom Model Y.</p>
Samodejno krmiljenje	<ul style="list-style-type: none"> <li>• Ko vozite s hitrostjo od 30 km/h do 140 km/h</li> </ul> <p><b>OPOMBA:</b> Samodejno krmiljenje lahko vklopite pri nižjih hitrostih, če sistem zazna vozilo na razdalji najmanj 1,5 metra pred vozilom Model Y.</p> <p><b>OPOMBA:</b> Na cesti v naselju, cesti brez sredinske ločilne črte ali cesti brez nadzorovanega dostopa je največja dovoljena hitrost vožnje omejena in na instrumentni plošči se prikaže sporočilo. Omejena hitrost bo enaka omejitvi hitrosti na cesti plus 10 km/h.</p> <ul style="list-style-type: none"> <li>• Žarometi so nastavljeni na <b>Vklop</b> ali <b>Samod</b>. Čeprav je avtopilot na voljo tako podnevi kot pri šibki svetlobi (v mraku ali temi), se samodejno krmiljenje prekine ali ni na voljo, če so žarometi nastavljeni na <b>lzklp</b>. Ko je vklopljeno samodejno krmiljenje, se samodejno vklopi <b>Samodejno uravnavanje dolgih luči</b> (glejte <a href="#">Dolge luči</a>) in brisalci se nastavijo na možnost <b>Samod</b>.</li> </ul>
Navigacija z avtopilotom	<ul style="list-style-type: none"> <li>• Ko vozite s hitrostjo od 30 km/h do 140 km/h</li> </ul> <p><b>OPOMBA:</b> Navigacijo z avtopilotom lahko vklopite pri nižjih hitrostih, če sistem zazna vozilo na razdalji najmanj 1,5 metra pred vozilom Model Y.</p> <ul style="list-style-type: none"> <li>• Med vožnjo po avtocesti z nadzorovanim dostopom. Ko zapustite avtocesto z nadzorovanim dostopom, se navigacija v avtopilotu preklopi na funkcijo za samodejno krmiljenje.</li> </ul>



## Funkcije avtopilota

V tem poglavju je opisano, kako omogočiti in uporabljati naslednje funkcije za pomoč vozniku.

**OPOMBA:** Glede na tržno regijo, konfiguracijo vozila, posebej naročene dodatne možnosti in različico programske opreme vozilo morda ni opremljeno z naslednjimi funkcijami samodejnega krmiljenja ali pa katera funkcija morda ne deluje tako, kot je opisano.

- **Aktivni tempomat s spremljanjem prometa:** Tako kot klasični tempomat tudi tempomat s spremljanjem prometa vzdržuje določeno hitrost vožnje. Vendar pa tempomat s spremljanjem prometa po potrebi tudi upočasni ali pospeši vozilo Model Y, da ohrani razdaljo do vozila pred vami. Ko je tempomat s spremljanjem prometa vklopljen, ste še vedno odgovorni za krmiljenje vozila Model Y (glejte [Aktivni tempomat](#)).
- **Samodejno krmiljenje:** Podobno kot tempomat s spremljanjem prometa tudi samodejno krmiljenje vzdržuje nastavljeno hitrost (če pred vami ni vozila) ali razdaljo (če je pred vami vozilo). Poleg tega samodejno krmiljenje zaznava oznake voznih pasov, robove cestišča ter prisotnost vozil in predmetov, da vozilo Model Y pametno zadrži na svojem voznem pasu (glejte [Samodejno krmiljenje](#)).

**OPOMBA:** Samodejno krmiljenje je funkcija BETA.

- **Samodejna menjava voznega pasu:** Če vklopite smernik, ko je samodejno krmiljenje aktivno, samodejna menjava voznega pasu premakne vozilo Model Y na sosednji vozni pas v smeri, nakazani s smernikom (glejte [Samodejna menjava voznega pasu](#)).
- **Navigacija z avtopilotom:** Navigacija z avtopilotom temelji na funkcijah tempomata s spremljanjem prometa in samodejnega krmiljenja. Ko je samodejno krmiljenje vklopljeno, navigacija z avtopilotom omogoča vozilu Model Y, da predlaga menjavo voznega pasu ali ga samodejno zamenja, če je to konfigurirano, da lahko prehiti druga vozila in sledi navigacijski poti (glejte [Navigacija z avtopilotom](#)).

**OPOMBA:** Navigacija z avtopilotom je funkcija BETA.

Ti funkciji uporabljata informacije kamer vozila Model Y, da zaznata označbe voznega pasu, robove cestišča ter druga vozila in udeležence v prometu v okolici vozila Model Y.

 **POZOR:** Pred vsako vožnjo in pred uporabo funkcij avtopilota se prepričajte, da so vse kamere čiste in niso zastrte (glejte [Čiščenje kamere](#)). Umazane kamere ter senzorji (če so v opremi vozila) in okoljske razmere, kot so dež in zbledele cestne označbe, lahko vplivajo na delovanje avtopilota. Če je kamera zakrita ali zastrta, zaslon na dotik vozila Model Y prikaže sporočilo in funkcije avtopilota morda ne bodo na voljo.

 **POZOR:** Sami morate poskrbeti, da se boste seznanili z omejitvami avtopilota in situacijami, v katerih bo morda potrebno posredovanje voznika. Za več informacij glejte [Omejitve in opozorila](#).

## Nastavitve avtopilota

Pred uporabo funkcij avtopilota prilagodite njihovo delovanje tako, da se dotaknete možnosti **Upravljalni elementi > Avtopilot**.

- **Nastavljena hitrost:** Izberite, ali naj se avtopilot vklopi pri trenutni zaznani omejitvi hitrosti ali pri trenutni hitrosti vožnje. Dotaknite se možnosti **Upravljalni elementi > Avtopilot > Nastavljena hitrost** in izberite **Omejitev hitrosti** ali **Trenutna hitrost**.
  - **Odstopanje:** Če izberete možnost **Omejitev hitrosti**, lahko določite odstopanje tako, da se dotaknete možnosti **Odstopanje od nast. hitrosti**. Izberete lahko možnost **Fiksno** (potovalna hitrost se prilagodi za določeno vrednost na vseh cestah) ali **Odstotki** (potovalna hitrost se prilagodi glede na odstotek zaznane omejitve hitrosti na cesti).
  - **Aktivacija avtopilota:** Izberite način aktivacije samodejnega krmiljenja. Če je nastavev nastavljen na **Eno vlečenje**, se vklopita tako aktivni tempomat kot samodejno krmiljenje, ko enkrat povlečete obvolansko ročico za vožnjo navzdol. Če je nastavev nastavljen na **Dvojno vlečenje**, morate za vklop samodejnega krmiljenja dvakrat zapored na hitro povleči obvolansko ročico za vožnjo navzdol.
- OPOMBA:** Aktivacija avtopilota mora biti nastavljena na **Dvojno vlečenje**, če želite aktivni tempomat uporabljati neodvisno od samodejnega krmiljenja.
- **Zvočni signal za zeleno luč na semaforju:** Če je funkcija vklopljena, se oglasi zvočni signal, medtem ko pri rdeči luči na semaforju čakate, da zasveti zelena luč. Če nimate vklopljenega aktivnega tempomata in pri rdeči luči na semaforju čakate za drugim vozilom, se zvočni signal oglasi, ko vozilo pred vami spelje.

## Aktivni tempomat

Aktivni tempomat je stalno vklopljen.

Uporaba aktivnega tempomata s spremljanjem prometa:

1. Enkrat premaknite obvolansko ročico za vožnjo navzdol in sprostite pedal za pospeševanje, s čimer omogočite, da aktivni tempomat ohrani hitrost vožnje. Sproži se zvočni signal, ki naznani, da je aktivni tempomat s spremljanjem prometa vklopljen.

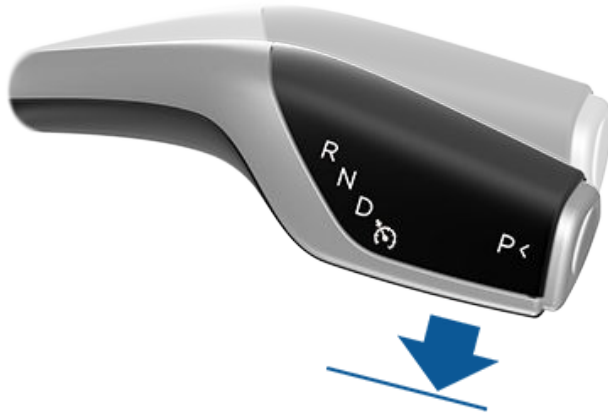

**OPOMBA:** Če je možnost **Aktivacija avtopilota** nastavljena na **Enojno vlečenje**, se vklopi tudi samodejno krmiljenje (ki vključuje aktivni tempomat s spremljanjem prometa), ko enkrat povlečete obvolansko ročico za vožnjo navzdol. Dotaknite se možnosti **Upravljalni elementi > Avtopilot > Vkllop avtopilota** in izberite **Dvojno vlečenje**, da boste omogočili uporabo aktivnega tempomata neodvisno od samodejnega krmiljenja, ko obvolansko ročico za vožnjo enkrat povlečete navzdol.

- Če želite spremeniti nastavljeno hitrost, zavrtite desno drsno kolesce navzgor za povišanje ali navzdol za znižanje. Kadarkoli lahko pritisnete stopalko za plin, da začasno preglasite nastavljeno hitrost vožnje. Za več informacij glejte [Med uporabo avtopilota](#).
- Za izklop aktivnega tempomata s spremljanjem prometa premaknite obvolansko ročico za vožnjo navzgor ali pritisnite zavorno stopalko. Za več informacij glejte [Izklop avtopilota](#).

## 40 MAX

Če je aktivni tempomat s spremljanjem prometa na voljo, vendar ni aktiviran, zaslona prikazuje ikono hitrosti v sivi barvi. Prikazana vrednost je hitrost vožnje, ki se bo nastavila, ko boste vklopili aktivni tempomat s spremljanjem prometa.

**OPOMBA:** Na cestah, na katerih po kartografskih podatkih obstaja pogojna omejitev hitrosti (na primer omejitev hitrosti ob določenih urah ali v določenih vremenskih pogojih), je pod prvo omejitvijo hitrosti prikazana druga omejitev hitrosti. Voznik mora sam ugotoviti, ali trenutno velja pogojna omejitev hitrosti, in če velja, temu primerno prilagoditi hitrost vožnje.

## 40 MAX

Ko aktivni tempomat s spremljanjem prometa deluje aktivno pri nastavljeni hitrosti vožnje, je nastavljena hitrost vožnje poudarjena v modri barvi.

**⚠ OPOZORILO:** Aktivni tempomat je zasnovan za udobno in praktično vožnjo in ni namenjen temu, da bi vas opozarjal na trčenje oziroma se mu izognil. Sami ste odgovorni za pozorno spremljanje prometa, varno vožnjo in nadzor nad vozilom v vsakem trenutku. Ne zanašajte se na to, da bo aktivni tempomat ustrezno upočasnil vozilo Model Y. Vedno spremljajte cesto pred sabo in bodite pripravljeni na ukrepanje. V nasprotnem primeru lahko pride do hudih telesnih poškodb ali smrti. Za več informacij glejte [Omejitve in opozorila](#).

## Samodejno krmiljenje

**OPOMBA:** Glede na tržno regijo, konfiguracijo vozila, posebej naročene dodatne možnosti in različico programske opreme vozilo morda ni opremljeno s funkcijo samodejnega krmiljenja ali pa funkcija morda ne deluje tako, kot je opisano.

Za vklop samodejnega krmiljenja:

- Izberite možnost **Upravljalni elementi > Avtopilot > Funkcije avtopilota > Samodejno krmiljenje (beta)**.
- Ko natančno preberete in se seznanite z vsebino pojavnega okna, izberite možnost **Da**.

Uporaba samodejnega krmiljenja:

- Potisnite obvolansko ročico za vožnjo dvakrat zapored na hitro navzdol.

**OPOMBA:** Če je možnost **Aktivacija avtopilota** nastavljena na **Enojno vlečenje**, se samodejno krmiljenje vklopi, ko obvolansko ročico za vožnjo enkrat povlečete navzdol (glejte [Nastavitve avtopilota](#)).





2. Če želite spremeniti nastavljeno hitrost, zavrtite desno drsno kolesce navzgor za povišanje ali navzdol za znižanje. Za več informacij glejte [Med uporabo avtopilota](#).
3. Za izklop samodejnega krmiljenja premaknite obvolansko ročico za vožnjo navzgor ali pritisnite zavorno stopalko. Za več informacij glejte [Izklop avtopilota](#).

Ko vklopite samodejno krmiljenje, Model Y potrdi vklop z zvočnim signalom in za hip prikaže sporočilo na zaslonu zaslon na dotik, ki vas opominja na to, da morate pozorno spremljati cesto in imeti roke na krmilu volan.



Za prikaz razpoložljivosti samodejnega krmiljenja (ki pa še ne krmili aktivno vozila Model Y) je v zgornjem kotu zaslona na dotik prikazana siva ikona samodejnega krmiljenja ob prestavi za vožnjo. V okoliščinah, v katerih samodejno krmiljenje začasno ni na voljo, ikona samodejnega krmiljenja izgine. (Na primer, ko hitrost vožnje ni znotraj območja hitrosti, potrebnega za delovanje samodejnega krmiljenja.)



Ko je samodejno krmiljenje aktivno, zaslon na dotik prikazuje modro ikono funkcije samodejnega krmiljenja.

Ko lahko samodejno krmiljenje zaznava oznake voznih pasov, zaslon na dotik prikazuje robove voznega pasu z modro barvo.



Ko je samodejno krmiljenje aktivno, je vklopljen tudi tempomat s spremljanjem prometa.

Če ni mogoče zaznati omejitev hitrosti, ko je vklopljeno samodejno krmiljenje, samodejno krmiljenje zmanjša hitrost vožnje in omeji nastavljeno hitrost na 70 km/h. Čeprav lahko ročno pospešite in presežete omejitev hitrosti, vozilo Model Y ne bo zaviralo v primeru zaznanih ovir, dokler pritisnete stopalko za plin. Ko sprostite stopalko za plin, samodejno krmiljenje upočasni vozilo na omejeno hitrost. Ko zapustite cesto ali izklopite samodejno krmiljenje z uporabo krmila volan, lahko po želji spet povečate nastavljeno hitrost.



**OPOZORILO:** Ko je samodejno krmiljenje omogočeno, je krmiljenje omejeno. Vozilo Model Y zato morda ne bo moglo izvajati ostrih zavojev. Bodite pripravljeni v vsakem trenutku prevzeti nadzor nad vozilom.



**OPOZORILO:** Samodejno krmiljenje je pomožna funkcija, ki deluje skupaj z vašim ukrepanjem. Ves čas imejte roke na volan in pozorno spremljajte razmere na cesti in promet v okolici, da boste vedno pripravljeni na takojšnje ukrepanje. Neupoštevanje teh navodil lahko povzroči škodo, hude telesne poškodbe ali smrt. Vaša odgovornost je, da se seznanite z omejitvami samodejnega krmiljenja in situacijami, v katerih morda ne bo delovalo po pričakovanjih. Za več informacij glejte [Omejitve in opozorila](#).

### Samodejna menjava voznega pasu

**OPOMBA:** Glede na tržno regijo, konfiguracijo vozila, posebej naročene dodatne možnosti in različico programske opreme vozilo morda ni opremljeno s funkcijo samodejne menjave voznega pasu ali pa funkcija morda ne deluje tako, kot je opisano.





Če vklopite smernik, ko je samodejno krmiljenje aktivno, se vozilo Model Y premakne na sosednji vozni pas v smeri, ki jo kaže smernik, če so izpolnjeni naslednji pogoji:

- Vklopljen je smernik.
- Oznake voznih pasov dovoljujejo menjavo voznega pasu.
- Funkcija samodejne menjave voznega pasu je zaznala roke na krmilu volan.
- Med menjavo voznega pasu mora vozilo Model Y zaznati zunanjo črto ciljnega voznega pasu. Če te črte voznega pasu ni mogoče zaznati, se menjava voznega pasu prekine in vozilo Model Y se vrne na prvotni vozni pas.
- Pogled kamer ni oviran.
- Model Y ne zazna vozila v mrtvem kotu ali vozila oziroma ovire na sredini ciljnega voznega pasu. Če je na ciljnem voznem pasu zaznano vozilo ali druga ovira, jo zaslon na dotik prikaže v rdeči barvi in vozilo Model Y ne izvede menjave voznega pasu, dokler tega ni mogoče varno storiti.



Za prikazovanje, da je samodejna menjava voznega pasu na voljo v določeni smeri (levo, desno ali v obe smeri), se na plošči zaslon na dotik prikaže indikatorna lučka. Prikaže se samo, ko je vklopljeno samodejno krmiljenje.



Označuje, da samodejna menjava voznega pasu ni na voljo v nobeni smeri. Prikaže se samo, ko je vklopljeno samodejno krmiljenje.

**OPOMBA:** Samodejna menjava voznega pasu se izklopi, če menjava voznega pasu ni mogoče izvesti v 5 sekundah.

**⚠ OPOZORILO:** Čeprav je avtopilot zasnovan tako, da zaznava vozila in ovire na sosednjih voznih pasovih, morate vedno vizualno preveriti, ali je varno in primerno zapeljati na ciljni vozni pas. Če avtopilot zaradi neustreznih podatkov ne more zamenjati voznega pasu, zaslon na dotik prikaže več opozoril. Med uporabo samodejne menjave voznega pasu zato vedno spremljajte zaslon na dotik in bodite pripravljeni prevzeti ročni nadzor nad krmiljenjem vozila Model Y.

Najnižja hitrost, pri kateri avtopilot samodejno zamenja vozni pas, je lahko odvisna od regije, hitrosti na sosednjem voznem pasu in drugih dejavnikov. Ves čas bodite pripravljeni prevzeti nadzor in ustrezno zamenjati vozni pas. Med samodejno menjavo voznega pasu je aktiviran sistem pospeševanja med prehitevanjem, ki omogoča vozilu Model Y, da se s pospeševanjem približa vozilu pred njim (glejte [Pospeševanje med prehitevanjem](#)).

Ko vklopite smernik, avtopilot premakne vozilo Model Y za en vozni pas naenkrat. Premik na dodatni vozni pas zahteva ponovno aktiviranje smernika po izvedeni prvi menjavi voznega pasu.

Ko vozilo Model Y zamenjuje vozne pasove, spremljate njegovo delovanje z opazovanjem vozne poti pred sabo in okolice. Bodite pripravljeni, da kadar koli prevzamete krmiljenje. Med premikanjem na sosednji vozni pas zaslon na dotik prikaže lokacijo na voznem pasu, na katerega se vozilo Model Y pomika.

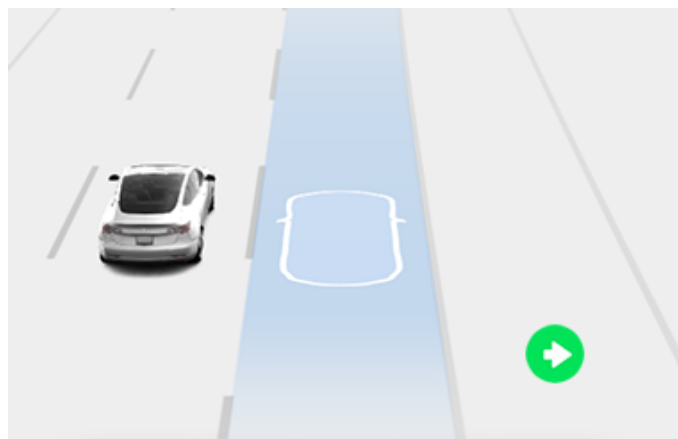

## Navigacija z avtopilotom

**OPOMBA:** Glede na tržno regijo, konfiguracijo vozila, posebej naročene dodatne možnosti in različico programske opreme vozilo morda ni opremljeno s funkcijo navigacije z avtopilotom ali pa funkcija morda ne deluje tako, kot je opisano.

Če želite omogočiti navigacijo z avtopilotom, pritisnite **Upravljalni elementi > Avtopilot > Navigacija z avtopilotom (beta)**. Nato za prilagoditev delovanja navigacije z avtopilotom pritisnite možnost **Prilagodi navigacijo z avtopilotom**:

- **Omogoči na začetku vsakega potovanja:** Izberite, ali naj se navigacija z avtopilotom samodejno omogoči za vsako načrtovano pot. Ko je ta možnost omogočena, je gumb za navigacijo z avtopilotom na seznamu s podrobnimi navodili že omogočen na začetku vsake vožnje.
- **Menj. vozn. pasu glede na hitrost:** Navigacija z avtopilotom je zasnovana za izvajanje menjav voznih pasov na podlagi poti in na podlagi hitrosti. Menjave voznih pasov na podlagi hitrosti so neobvezna možnost. S to nastavitvijo lahko onemogočite menjave voznih pasov na podlagi hitrosti ali določite, kako agresivno naj navigacija z avtopilotom menjava vozne pasove za doseganje nastavljenih hitrosti vožnje (**neagresivno**, **srednje** ali **agresivno**).

Če je možnost **Omogoči na začetku vsakega potovanja** vklopljena, se navigacija z avtopilotom samodejno vklopi, ko:

- je samodejno krmiljenje aktivno;



## Funkcije avtopilota

- nameravate z navigacijo pripeljati do cilja poti;
- se nahajate na avtocesti z nadzorovanim dostopom.

Ko je ta možnost omogočena, se prikaže gumb za navigacijo z avtopilotom na seznamu s podrobnimi navodili zemljevida ob vsaki aktivni načrtovani poti, ki vsebuje vsaj eno avtocesto z nadzorovanim dostopom.

Če je možnost **Omogoči na začetku vsakega potovanja** izklopljena, pritisnite gumb **Navigacija z avtopilotom** na vrhu podrobnih navodil za pot, da jo vklopite. Če je navigacija z avtopilotom izbrana, se vklopi vedno, ko vklopite funkcijo za samodejno krmiljenje.



Ikona navigacije z avtopilotom je prikazana na seznamu s podrobnimi navodili zemljevida, ko imate vklopljeno navigacijo do cilja in je navigacija z avtopilotom na voljo, vendar ni aktivna.



Če je navigacija z avtopilotom aktivna, je ikona modra. Če je možnost **Omogoči na začetku vsakega potovanja** vklopljena, je ikona navigacije z avtopilotom izbrana vsakič, ko zaženete navigacijo. Če želite preklicati navigacijo z avtopilotom ali povrniti na samodejno krmiljenje, se dotaknite ikone.

Ko je navigacija z avtopilotom vklopljena, je gumb navigacije z avtopilotom modro obarvan in zaslon na dotik prikazuje vozni pas kot modro črto pred vozilom Model Y:

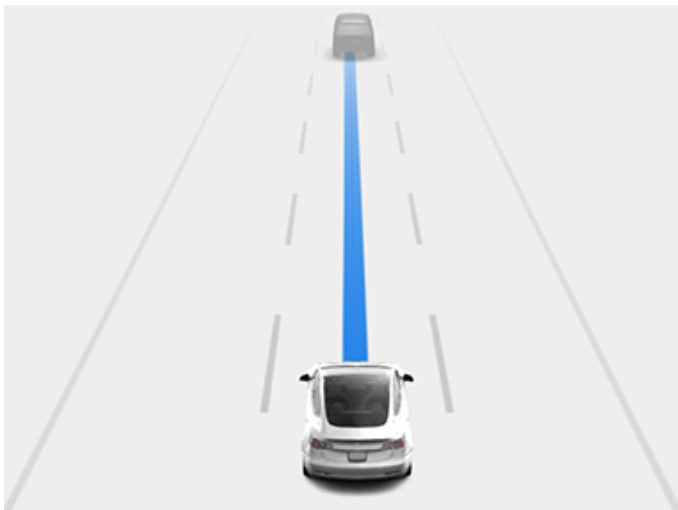

V podrobnih navodilih za pot je poleg manevrov (kot so avtocestni izvozi), ki jih opravi navigacija z avtopilotom, prikazana tudi ikona Samodejno krmiljenje.

Ko je navigacija z avtopilotom vklopljena, Model Y po potrditvi voznika spreminja vozni pas glede na hitrost in načrtovano pot.

- **Menjavanje voznega pasu glede na hitrost:** Navigacija z avtopilotom spreminja vozne pasove, da skrajša čas vožnje do cilja. Na primer, če se Model Y nahaja za vozilom, ki vozi s hitrostjo, nižjo od nastavljene potovalne hitrosti, ga navigacija z avtopilotom premakne na prehitevalni pas, da bi ga prehitela. Menjave voznih pasov na podlagi hitrosti so neobvezna možnost.
- **Menjavanje voznega pasu glede na načrtovano pot:** Navigacija z avtopilotom spreminja vozne pasove, da vas usmerja po načrtovani poti do cilja. Na primer, Navigacija z avtopilotom vozilo premakne na izvozni pas, ko se Model Y približa avtocestnemu priključku za izvoz, določenem po načrtovani poti navigacije.

Ko zaslon na dotik prikaže sporočilo, ki od vas zahteva potrditev menjave voznega pasu, vklopite ustrezní smernik. Če v 3 sekundah ne potrdite menjave voznega pasu, se sproži zvočni signal, ki vas opomni, da navigacija z avtopilotom zahteva vašo potrditev za menjavo voznega pasu. Samodejna menjava voznega pasu se izklopi, če menjave voznega pasu ni mogoče izvesti v 5 sekundah.

Če ne upoštevate predloga za menjavo voznega pasu na podlagi poti (vozite na primer po levem voznem pasu, ko se približujete izvozu na desni strani avtoceste), navigacija z avtopilotom ne more izvesti manevra na izvoz, zato vas preusmeri do vašega cilja.



**POZOR:** Navigacija z avtopilotom morda ne bo vedno poskusila zapustiti avtoceste na izvozu ali menjati voznega pasu, tudi če je izhod ali menjava voznega pasu določena na načrtovani poti. Ves čas bodite pozorni in pripravljeni na ročno usmeritev vozila na izvoz ali izvedbo menjave voznega pasu za pripravo na izvoz ali večnivojsko križišče oziroma izhod z avtoceste na teh mestih.

Navigacija z avtopilotom se aktivira in deaktivira glede na vrsto ceste, po kateri vozite. Ko je navigacija z avtopilotom aktivna in se približujete izvozu ali večnivojskemu križišču na načrtovani poti, se vklopi ustrezen smernik in samodejno krmiljenje usmeri vozilo Model Y na izvoz ali večnivojsko križišče.

Ko zapustite avtocesto z nadzorovanim dostopom, se navigacija z avtopilotom preklopi na funkcijo za samodejno krmiljenje – sproži se zvočni signal in zaslon na dotik prikaže črte voznega pasu v modri barvi (namesto ene modre črte pred vozilom Model Y). Ko se navigacija z avtopilotom izklopi, ostane samodejno krmiljenje aktivno. Vedno bodite pripravljeni na ustrezno ukrepanje.

**OPOMBA:** Navigacija z avtopilotom deluje na podlagi ročnega dotika. Ves čas imejte roke na volan in pozorno spremljajte razmere na cesti in promet v okolici, da boste vedno pripravljeni na takojšnje ukrepanje. Neupoštevanje teh navodil lahko povzroči škodo, hude telesne poškodbe ali smrt. Vaša odgovornost je, da se seznanite z omejitvami navigacije z avtopilotom in situacijami, v katerih morda ne bo delovala po pričakovanjih. Za več informacij glejte [Omejitve in opozorila](#).



## Izklop avtopilota

Aktivni tempomat s spremljanjem prometa se izklopi, ko:

- premaknete obvolansko ročico za vožnjo navzgor.
  - **POZOR** Če premaknete obvolansko ročico za vožnjo navzgor in jo zadržite več kot eno sekundo, vozilo Model Y po izklopu samodejnega krmiljenja prestavi v prosti tek.
- Pritisnete zavorno stopalko.
- Presežete hitrost 140 km/h.
- preklopite v položaje za vzvratno vožnjo, parkiranje ali prosti tek;
- odprete vrata;
- se izvede samodejno zaviranje v sili (glejte [Asistenca za preprečevanje trčenja](#)).
- Voznikov varnostni pas je odpet in/ali voznik zapusti sedež.



Ko se aktivni tempomat s spremljanjem prometa izklopi, ikona hitrosti vožnje, ki jo prikazuje zaslon na dotik, postane siva, kar pomeni, da aktivni tempomat ni več vklopljen.

Samodejno krmiljenje se izklopi, ko je izvedeno katerokoli od zgoraj navedenih dejanj. Poleg tega se samodejno krmiljenje izklopi, če:

- hitrost preseže 140 km/h.
- Delujete z vrtilno silo na krmilo volan (tudi z zelo majhno).

**⚠ OPOZORILO:** Če je možnost **Aktivacija avtopilota** nastavljena na **Dvojno vlečenje** in se samodejno krmiljenje izklopi, ker ste delovali z vrtilno silo na volan volan, aktivni tempomat ostane aktiven. Če je možnost **Vklop avtopilota** nastavljena na **Ejno vlečenje** in se samodejno krmiljenje izklopi, ker ste delovali z vrtilno silo na volan volan, se izklopi tudi aktivni tempomat.

- Ne odzivajte se na ponavljajoče se opomnike, da morate imeti roke na volanu, in nadaljnja sporočila, ki jih prikazuje zaslon na dotik (glejte [Opozorilnik na voznikovo nepozornost](#)).

Ko se samodejno krmiljenje izklopi, se sproži zvočni signal in ikona samodejnega krmiljenja postane siva, če samodejno krmiljenje ni več aktivno, ali izgine, če trenutno ni na voljo.

Navigacija z avtopilotom se izklopi, če se samodejno krmiljenje izklopi, kot je opisano zgoraj. Poleg tega se funkcija navigacija z avtopilotom izklopi, ko:

- se dotaknete se gumba navigacije z avtopilotom na seznamu s podrobnimi navodili zemljevida. V tem primeru ostane samodejno krmiljenje vklopljeno.
- Ko zapustite avtocesto z nadzorovanim dostopom. V tem primeru ostane samodejno krmiljenje vklopljeno.

Če se navigacija z avtopilotom izklopi pri tem pa ostane samodejno krmiljenje vklopljeno, se sproži zvočni signal in prikaz se spremeni iz ene modre črte na voznem pasu v dve modri črti na obeh straneh voznega pasu.

Ko se aktivni tempomat s spremljanjem prometa ali samodejno krmiljenje izklopi, se vozilo Model Y ne premika naprej. Regenerativno zaviranje upočasni vozilo Model Y, kot bi med vožnjo brez aktivnega tempomata dvignili nogo s stopalke za pospeševanje (glejte [Regenerativno zaviranje](#)).

## Med uporabo avtopilota

Ko je aktivni tempomat s spremljanjem prometa vklopljen in avtopilot ohranja nastavljeno hitrost vožnje, zaslon na dotik prikazuje hitrost, poudarjeno z modro barvo.

Ko je samodejno krmiljenje vklopljeno, je ikona vozila volan modro obarvana, označbe voznega pasu pa so na prikazu poudarjene z modro barvo.

Če želite prikazati več podrobnosti o cesti in njeni okolici, na primer oznake na cesti, zavorne luči, in predmete (smetnjake in droge) itd., pritisnite **Upravljalni elementi > Avtopilot > Predogled prikaza avtonomne vožnje**.

Če samodejno krmiljenje ne more zaznati oznak voznih pasov, vozni pas določi glede na vozilo, ki mu sledite. V večini primerov poskuša samodejno krmiljenje usmerjati vozilo Model Y po sredini voznega pasu. V nekaterih okoliščinah pa lahko samodejno krmiljenje usmerja vozilo po vozni poti, ki je zamaknjena od sredine voznega pasu (na primer, če zazna zaščitne ograje).

## Vzdrževanje nastavljene hitrosti

Ko je avtopilot vklopljen, vozilo Model Y vzdržuje nastavljeno hitrost vožnje, če pred seboj ne zazna drugega vozila. Kadar Model Y vozi za vozilom, po potrebi pospešuje in upočasnjuje, da vzdržuje izbrano varnostno razdaljo za vozilom (glejte [Nastavitev varnostne razdalje](#)).

S pritiskom na pedal za pospeševanje lahko kadarkoli ročno pospešite, ob odmiku noge s pedala pa vozilo Model Y nadaljuje z vožnjo z nastavljeno hitrostjo.

Model Y tudi prilagaja hitrost vožnje pred vstopom v zavoj ali izstopom iz zavoja.



## Funkcije avtopilota

Ko vozilo Model Y aktivno upočasnjuje, da ohrani izbrano razdaljo do vozila pred seboj, se vklopijo zavorne luči. Začutite lahko tudi rahel premik zavorne stopalke. Ko pa vozilo Model Y pospešuje, se stopalka za pospeševanje ne premakne.

### Spreminjanje nastavljene hitrosti

Zavrtite desno drsno kolesce navzgor za povišanje nastavljene hitrosti ali navzdol za znižanje nastavljene hitrosti.

Če želite potovalno hitrost spremeniti na trenutno omejitev hitrosti (vključno z morebitnim zamikom, ki ste ga določili):

- potisnite obvolansko ročico za vožnjo navzdol in jo za kratek čas pridržite;
- pridržite znak za omejitev hitrosti na zaslonu na dotik.

**OPOMBA:** S kratkim pritiskom znaka za omejitev hitrosti izklopite zvočno opozorilo za previsoko hitrost do konca vožnje (glejte [Pametni asistent za uravnavanje hitrosti](#)).



Vozilo Model Y bo novo nastavljeno hitrost doseglo po nekaj sekundah.

### Prilagajanje varnostne razdalje

Za prilagajanje varnostne razdalje, ki jo želite ohranjati med vozilom Model Y in vozilom pred seboj, pritisnite desni drsni gumb na volanu v levo ali desno.

Najkrajša varnostna razdalja je 2.

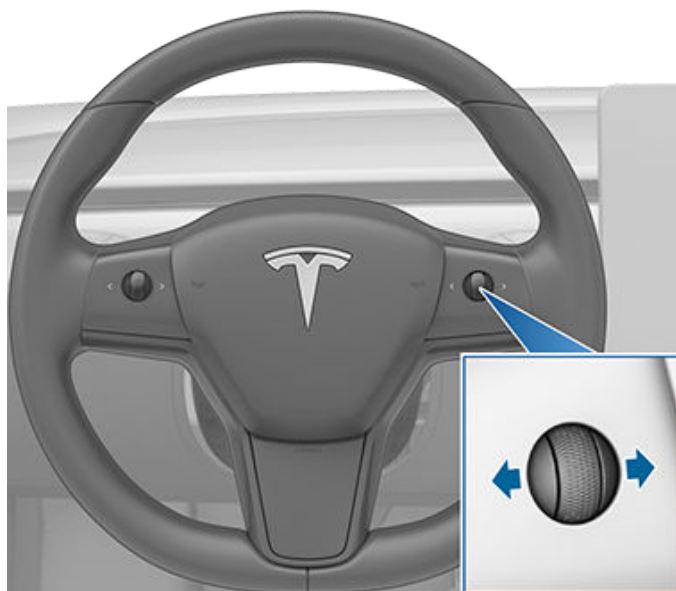

Vsaka nastavitev predstavlja čas, ki ga vozilo Model Y potrebuje, da s trenutne lokacije doseže zadnji odbijač vozila pred vami. Avtopilot ohrani vašo nastavitev, dokler je ponovno ne spremenite.

Ko nastavljate varnostno razdaljo, je na zaslonu na dotik prikazana trenutna nastavitev.

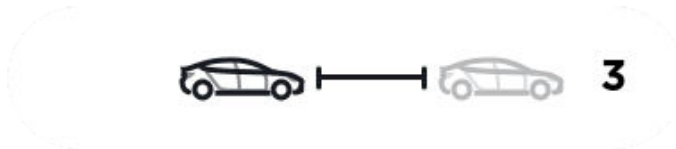

### Zaustavitev in upočasnjevanje

Ko se premika občutno hitreje, kot se premika promet na sosednjih vozniških pasovih, vozilo Model Y samodejno zniža hitrost vašega vozila. To je še posebej koristno pri gostem prometu oziroma ko se vozila nenehoma združujejo v druge vozne pasove. Ko vozilo Model Y zazna, da druga vozila vozijo znatno počasneje, zaslon na dotik prikazuje sosednje pasove označene s puščicami, zaznana vozila pa obarvana v sivo, hkrati pa vozilo Model Y ustrezno zniža hitrost vožnje. Če želite to funkcijo začasno preglasiti, pritisnite stopalko za plin.

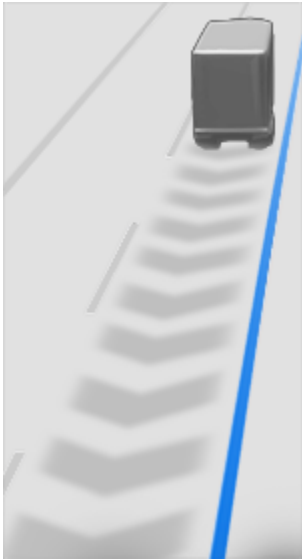

Ko sledite vozilu, avtopilot ostane aktiven pri nizki hitrosti tudi, če se vozilo Model Y popolnoma ustavi. Avtopilot ostane na primer vklopljen, tudi če vozilo Model Y v gostem prometu na avtocesti upočasni do popolne ali skoraj popolne zaustavitve. Ko se promet začne odvijati hitreje, avtopilot znova pospeši do nastavljene hitrost

Včasih, ko je vozilo Model Y popolnoma zaustavljeno, avtopilot preide v stanje HOLD. Če se to zgodi, na kratko pritisnite pedal za pospeševanje in nadaljujte z vožnjo.



Ko je stanje HOLD aktivno, zaslon na dotik prikazuje ikono HOLD in sporočilo, da morate znova vklopiti tempomat.

Model Y preide v stanje HOLD, ko je avtopilot vklopljen, v naslednjih primerih:

- Model Y stoji na mestu 5 minut.
- Model Y zazna pešca (stanje HOLD je preklicano, ko pešca ni več mogoče zaznati).
- Model Y nenadoma ne vidi več vozila pred sabo.
- Pred Model Y je zaznana ovira.

## Vožnja v bližini avtocestnih izvozov

Če med vožnjo v bližini izvoza z avtoceste z nadzorovanim dostopom vklopite smernik v smeri avtocestnega izvoza, avtopilot predvideva, da želite zapustiti avtocesto, in upočasni vozilo Model Y. Če ne zapeljete na izvoz z avtoceste, avtopilot nadaljuje z vožnjo pri nastavljeni hitrosti.

V državah, kjer promet poteka po desnem pasu, se to zgodi izključno takrat, ko vklopite desni smernik med vožnjo po skrajnem desnem voznem pasu največ 50 metrov od izvoza. Podobno velja v državah, kjer promet poteka po levem pasu; to se zgodi, ko vklopite levi smernik med vožnjo po skrajnem levem voznem pasu največ 50 metrov od izvoza.

**OPOMBA:** Če je navigacija z avtopilotom vklopljena, vozilo Model Y izvede spremembo voznega pasu na podlagi poti, da se vključi na izvozni pas in zapelje na avtocestni izvoz, če je to potrebno za sledenje navigacijski poti.

Ko je vklopljen med vožnjo po več nivojskem križišču ali izvoznem pasu v določenih regijah, lahko aktivni tempomat zniža nastavljeno hitrost v korakih po 5 km/h – do hitrosti 40 km/h – zaradi ujemanja z zabeleženimi hitrostmi drugih vozil Tesla, ki so vozila na tej lokaciji. Za preglasitev tega ukaza in nadaljevanje vožnje pri nastavljeni hitrosti, se na hitro dotaknite pedala za pospeševanje. Tempomat vzdržuje novo nastavljeno hitrost toliko časa, dokler ne zapeljete z večnivojskega križišča ali izvoza z avtoceste (če je ne preglasite ali izklopite avtopilota). Po večnivojskem križišču ali izvozu z avtoceste se lahko nastavljena hitrost po potrebi povrne ali spremeni glede na novo lokacijo. Če ste se na primer vključili na drugo hitro cesto, se nastavljena hitrost tempomata vrne na nastavljeno hitrost, ki je bila v uporabi pred vožnjo po večnivojskem križišču.

**⚠ OPozorilo:** V nekaterih primerih (če na primer ni na voljo dovolj podatkov) aktivni tempomat morda ne bo samodejno znižal nastavljenih hitrosti na večnivojskem križišču ali na izvozu z avtoceste. Ne zanašajte se na to, da bo aktivni tempomat določil ustrezno hitrost vožnje. Družba Tesla vam priporoča vožnjo pri hitrosti, ki je varna v danih razmerah na cesti in je v okviru omejitev hitrosti.

Ko zapeljete na priključek za avtocesto z nadzorovanim dostopom, Avtopilot samodejno prilagodi nastavljeno hitrost vožnje omejitvi hitrosti na avtocesti, pri tem pa upošteva tudi odstopanje, ki ste ga določili. Če je navigacija z avtopilotom vklopljena, se izklopi, ko zapustite avtocesto z nadzorovanim dostopom (glejte [Izklop avtopilota](#)). V tem primeru ostane Samodejno krmiljenje vklopljeno.

## Pospeševanje med prehitevanjem

Za trenutek vključite smernik, da pospešite Model Y proti vozilu pred seboj. Če za hip pridržite ročico smernika navzgor ali navzdol, lahko hitro pospešite do nastavljene hitrosti, ne da bi pri tem morali pohoditi stopalko za toliko časa, da:

- Aktivni tempomat je vklopljen in zazna vozilo pred vami.
- Na ciljnem voznem pasu sistem ne zazna nobenih ovir ali vozil.
- Model Y vozi s hitrostjo, ki je nižja od nastavljene, a višja od 72 km/h.

**OPOMBA:** Če je samodejno krmiljenje vklopljeno in če vključite smernik, vozilo Model Y samodejno zamenja vozni pas (glejte [Samodejna menjava voznega pasu](#)).

Model Y preneha pospeševati, ko dosežete nastavljeno potovalno hitrost, če menjava voznega pasu traja predolgo ali če se vozilo Model Y preveč približa vozilu pred seboj. Model Y prav tako preneha pospeševati, če izklopite smernik.



## Funkcije avtopilota

Pri vožnji s hitrostjo najmanj 80 km/h, mora biti Model Y med prehitevanjem vozila na prehitevalnem pasu. Če ste na voznem pasu (desno od vozila v prometu, kjer se vozi po desnem voznem pasu, ali levo od vozila v prometu, kjer se vozi po levem voznem pasu), vam aktivni tempomat preprečuje prehitevanje drugih vozil. Namesto tega vozilo Model Y upočasni do hitrosti drugega vozila, kot bi bilo to drugo vozilo na istem voznem pasu. Če pohodite stopalko za plin, da bi prehiteli vozilo, vam aktivni tempomat dovoli, da nadaljujete s prehitevanjem vozil po voznem pasu, dokler ne zamenjate voznega pasu ali prekličete in nadaljujete z vožnjo (nato vam znova preprečuje prehitevanje vozil po voznem pasu). Sami ste odgovorni za upoštevanje vseh lokalnih zakonov o prehitevanju drugih udeležencev v prometu in o uporabi voznih pasov, ki niso namenjeni prehitevanju.

### Opozorilo za rdečo luč in za znak STOP

Ko je v uporabi avtopilot, zaslon na dotik vozila Model Y prikaže opozorilo in sproži zvočni signal, če zazna, da boste verjetno prevozili rdečo luč na semaforju ali znak STOP. V tem primeru **TAKOJ USTREZNO UKREPAJTE!**

Vizualna in zvočna opozorila se izklopijo po nekaj sekundah ali ko pritisnete zavorno stopalko, kar se zgodi prej.

Opozorilo za rdečo luč in za znak STOP ponuja le opozorila. Funkcija ne poskuša upočasni ali zaustaviti vozila Model Y pri rdeči luči, znakih STOP, cestnih označbah itd. Če je vozilo opremljeno s funkcijo upravljanja vozila pri rdeči luči ali znaku STOP, lahko omogočite to funkcijo, da se bo vozilo Model Y samodejno zaustavilo pri rdeči luči ali znaku STOP (glejte [Upravljanje vozila pri rdeči luči in znaku STOP](#)).

### Takojšnji prevzem

V primerih, ko avtopilot ne more krmiliti vozila Model Y, se sproži opozorilni signal in zaslon na dotik prikaže naslednje sporočilo.



**Prekinitev samodejnega krmiljenja**

Ko se prikaže to sporočilo, **takoj prevzemite krmiljenje.**

### Opozorilnik na voznikovo nepozornost

Samodejno krmiljenje določi, kako je najbolje krmiliti Model Y. Ko je samodejno krmiljenje aktivno, morate držati volan. Če nekaj časa ne zazna vaših rok na volanu, zaslon na dotik na vrhu območja stanja vozila prikaže utripajočo modro lučko in prikaže se naslednje sporočilo:



**Obrnite volan z rahlo silo**

Ko so roke zaznane, sporočilo izgine in samodejno krmiljenje nadaljuje z običajnim delovanjem. Samodejno krmiljenje zazna vaše roke, tako da prepozna rahel upor pri obračanju volana (brez večje sile, s katero bi ponovno prevzeli nadzor nad krmiljenjem). Samodejno krmiljenje prav tako zazna aktivnost vaših rok, če vklopite smernik ali če uporabite gumb ali drsno kolesce na volanu.

Samodejno krmiljenje zahteva, da ste pozorni na okolico in pripravljeni v vsakem trenutku prevzeti nadzor. Če funkcija samodejnega krmiljenja še vedno ne zazna vaših rok na krmilu, utripajoča lučka v območju stanja vozila zaslon na dotik začne hitreje utripati in oglasi se zvočni signal.

Če nadaljujete z neupoštevanjem pozivov samodejnega krmiljenja za držanje rok na volanu, se za preostanek vožnje samodejno krmiljenje onemogoči in prikaže se naslednje sporočilo.



**Avtopilot ni na voljo za trenutno vožnjo. Prisilna prekinitev avtopilota – prezrli ste opozorilo o pozornosti.**

V nadaljevanju vožnje morate vozilo ročno krmiliti. Samodejno krmiljenje je spet na voljo na naslednji vožnji (ko ustavite in prestavite vozilo Model Y v prestavo za parkiranje).

Če ne nadaljujete z ročnim krmiljenjem, samodejno krmiljenje predvaja neprekinjen zvočni signal, vklopi varnostne utripalke in popolnoma ustavi vozilo.

### Preklic avtopilota

Uporaba funkcij avtopilota se onemogoči, če je zaznana neustrezna uporaba.

Uporaba samodejnega krmiljenja bo onemogočena za en teden, ko vi ali drug voznik vašega vozila prejmete pet opozoril o prisilni prekinitvi avtopilota. Za prisilno prekinitev šteje, ko voznik prejme več zvočnih in vizualnih opozoril za nepozornost in se sistem avtopilota izklopi za preostanek poti.

Če želite preveriti, kolikokrat se lahko funkcija avtopilota še izklopi, preden bo dostop do nje onemogočen, se dotaknite možnosti **Upravljalni elementi > Avtopilot**.

Izklop preneha veljati po 7 dneh, če v tem času ne prejmete nobenega novega opozorila o prisilnem izklopu.

**OPOMBA:** Če je vaš dostop do samodejnega krmiljenja onemogočen, še vedno lahko uporabljate aktivni tempomat s spremljanjem prometa in še vedno so omogočene vse aktivne varnostne funkcije.

Morda bo prišlo do primerov, ko bo zahtevan voznikov poseg in boste morali za varno nadaljevanje vožnje nemudoma prevzeti nadzor nad vozilom. Izklopi, ki jih sproži voznik, se ne štejejo za neustrezno uporabo in se pričakujejo od voznika.



**OPOMBA:** Glede na tržno regijo, konfiguracijo vozila, posebej naročene dodatne možnosti in različico programske opreme vozilo morda ni opremljeno s funkcijo upravljanja vozila pri rdeči luči in znaku STOP ali pa funkcija morda ne deluje tako, kot je opisano.

**OPOMBA:** Upravljanje vozila pri rdeči luči in znaku STOP je funkcija BETA in najbolje deluje na cestah, po katerih pogosto vozijo vozila Tesla. Funkcija upravljanja vozila pri rdeči luči in znaku STOP poskuša ustaviti vozilo pri vseh lučeh na semaforjih in lahko ustavi vozilo tudi pri zeleni luči.

Funkcija upravljanja vozila pri semaforju in znaku STOP je zasnovana tako, da prepozna in se odzove na semaforje in znake STOP, kar pomeni, da upočasni vozilo Model Y do zaustavitve, če je vklopljen aktivni tempomat ali samodejno krmiljenje. Poleg podatkov GPS funkcija uporablja naprej obrnjene kamere vozila in upočasni avtomobil pri vseh zaznanih lučeh na semaforju, vključno z zeleno, utripajočo rumeno in izklopljenimi lučmi ter znaki STOP in nekaterimi cestnimi oznakami. Ko se vozilo Model Y približuje križišču, zaslon na dotik prikaže obvestilo z namenom upočasnitve. Potrditi morate, da želite nadaljevati vožnjo ali vozilo Model Y zaustaviti pri rdeči črti, ki jo prikazuje zaslon na dotik.

**⚠ OPOZORILO: NIKOLI** ne predvidevajte, kdaj in kje bo funkcija upravljanja vozila pri rdeči luči in znaku STOP zaustavila vozilo ali nadaljevala vožnjo skozi križišče ali cestno oznako. Iz voznikovega stališča se lahko zdi funkcija upravljanja vozila pri rdeči luči in znaku STOP nedosledna. Vedno pazorno spremljajte cesto in bodite pripravljeni na takojšnje ukrepanje. Voznik se mora sam odločiti, ali naj zaustavi ali nadaljuje vožnjo skozi križišče. Ne zanašajte se na funkcijo upravljanja vozila pri rdeči luči ali znaku STOP, ko morate presoditi, ali je varno in/ali primerno zaustaviti vozilo ali zapeljati skozi križišče.

## Pred uporabo

Pred uporabo funkcije upravljanja vozila pri rdeči luči ali znaku STOP morate:

- Zagotovite, da nič ne ovira sprednjih kamer (glejte [Čiščenje kamere](#)) in da so umerjene (glejte [Vožnja za umerjanje kamer](#)). Upravljanje vozila pri rdeči luči in znaku STOP je odvisno od tega, ali lahko kamere zaznajo rdeče luči, znake STOP in cestne oznake.
- V vozilo Model Y prenesite najnovjšo različico zemljevidov. Čeprav funkcija upravljanja vozila pri rdeči luči in znaku STOP večinoma uporablja vizualne podatke, ki jih prejme prek kamer na vozilu, je lahko s pomočjo najnovjših kartografskih podatkov natančnejša. Če želite preveriti, katero različico zemljevidov imate trenutno preneseno, se dotaknite možnosti **Upravljalni elementi** > **Programska oprema**. Če želite prejeti posodobljene zemljevide, vzpostavite povezavo z omrežjem Wi-Fi (glejte [Posodobitev zemljevidov](#)).

- Omogočite funkcijo. Ko je vozilo v prestavi za parkiranje, se dotaknite možnosti **Upravljalni elementi** > **Avtopilot** > **Upravljanje vozila pri rdeči luči in znaku STOP**. Ko omogočite funkcijo upravljanja vozila pri rdeči luči in znaku STOP, ta deluje vedno, ko je vklopljen aktivni tempomat ali samodejno krmiljenje.

## Delovanje

Če med vklopljeno funkcijo upravljanja vozila pri rdeči luči in znaku STOP uporabljate samodejno krmiljenje, aktivni tempomat ali funkcijo Avtonomna vožnja (nadzorovana), zaslon na dotik prikaže pojavno sporočilo, ki vas obvesti o bližajočih se rdeči luči, znaku STOP ali cestnih oznakah, ki jih je funkcija zaznala. Ko se približuje mestu zaustavitve, **tudi če gre za križišče z zeleno lučjo**, vozilo Model Y upočasni vožnjo in prikaže rdečo črto, ki označuje mesto, na katerem se bo vozilo Model Y zaustavilo. Če želite zapeljati skozi križišče – kljub zeleni luči –, morate pritisniti obvolansko ročico za vožnjo navzdol aliza hip pohoditi stopalko za plin, s čimer dovolite vozilu, da nadaljuje vožnjo. Ko potrdite, da želite nadaljevati vožnjo, rdeča črta zaustavitve postane siva in vozilo Model Y zapelje skozi križišče ter nadaljuje vožnjo pri nastavljeni hitrosti.

**OPOMBA:** Če se vozilo Model Y bliža zeleni luči na semaforju in zazna, da je vozilo pred njim zapeljalo v križišče, bo vozilo Model Y nadaljevalo vožnjo skozi križišče in ne bo zahtevalo vaše potrditve, če niste na pasu za zavijanje in vozilo lahko zazna, da imate roke na krmilu volan.

**OPOMBA:** Če po tem, ko pritisnete obvolansko ročico za vožnjo navzdol aliza hip pohodite stopalko za plin in s tem potrdite, da želite nadaljevati vožnjo, zasveti druga luč na semaforju, preden zapeljete v križišče (zeleno luč preide v rumeno ali rumena v rdečo), lahko vozilo Model Y presodi, da nadaljevanje vožnje ni primerno. Zato se vozilo Model Y zaustavi in morate pohoditi stopalko za plin, če želite zapeljati skozi križišče. Vedno sami prevzimate odgovornost za to, ali vozilo ustrezno in varno ustavi ali spelje.

**⚠ OPOZORILO:** Funkcija upravljanja vozila pri rdeči luči in znaku STOP vozila Model Y NE obrača skozi križišče, razen če je vklopljena funkcija Avtonomna vožnja (nadzorovana). Če ste na pasu za zavijanje, se vozilo Model Y zaustavi pri rdeči črti zaustavitve. Za nadaljevanje vožnje pritisnite obvolansko ročico za vožnjo navzdol aliza hip pohodite stopalko za plin – vozilo Model Y nadaljuje vožnjo naravnost skozi križišče (tudi na pasu za zavijanje), zato **MORATE** vozilo Model Y ročno krmiliti skozi križišče (s čimer izklopite samodejno krmiljenje).

Funkcija upravljanja vozila pri rdeči luči in znaku STOP deluje samo ob izpolnjenih naslednjih pogojih:

- Ko je vklopljeno samodejno krmiljenje, Avtonomna vožnja (nadzorovana) ali aktivni tempomat.
- Ko lahko kamere zaznajo bližajoče se rdečo luč, znak STOP ali cestne oznake (če pred kamerami ni ovir in imajo odprt pogled na rdečo luč, znak STOP ali cestne oznake).



## Upravljanje vozila pri rdeči luči in znaku STOP

- zaslon na dotik v vozilu Model Y prikazuje bližajočo se rdečo luč v "krepki" obliki. Model Y ne upošteva rdečih luči, ki jih zaslon na dotik prikazuje zabrisane. Če semafor ni neposredno pred kamero (če je na primer pod kotom ali na sosednjem voznem pasu), ga zaslon na dotik prikaže zabrisanega in vozilo Model Y zaradi njega ne bo upočasnilo in se ne bo ustavilo.



**OPOZORILO:** Funkcija upravljanja vozila pri rdeči luči ali znaku STOP ne nadomešča pozorne vožnje in zdrave presoje.



**OPOZORILO:** Če zaslon na dotik ne prikazuje rdeče črte zaustavitve v bližajočem se križišču, vozilo Model Y ne upočasni in ne ustavi. Voznik mora biti pozoren na bližajoča se križišča in spremljati prometne razmere, da ugotovi, kdaj in ali mora vozilo ustaviti, ter nato po potrebi ustrezno ukrepati.



**OPOZORILO:** Ne zanašajte se na funkcijo upravljanja vozila pri rdeči luči ali znaku STOP, ko morate presoditi, ali je treba zaustaviti vozilo ali zapeljati skozi križišče. Med vožnjo pozorno spremljajte cesto, bližajoča se križišča, prometne razmere, prehode za pešce in druge udeležence v prometu. Vedno se mora voznik prepričati, ali lahko nadaljuje vožnjo ali mora zaustaviti. Bodite pripravljeni na takojšnje ukrepanje. V nasprotnem primeru lahko pride do telesnih poškodb ali smrti.



**OPOZORILO:** V nekaterih situacijah lahko funkcij upravljanja vozila pri rdeči luči in znaku STOP nenatančno zazna rdečo luč ali znak STOP, zaradi česar se lahko vozilo Model Y nepričakovano zaustavi. Vedno bodite pripravljeni, da lahko v vsakem trenutku prevzamete nadzor nad vozilom.



**OPOZORILO:** Če želite potrditi, da želite nadaljevati vožnjo skozi križišče ne glede na luč na semaforju, morate pritisniti obvolansko ročico za vožnjo navzdol aliza hip pohoditi stopalko za plin. Če tega ne potrdite, vozilo Model Y ustavi pri rdeči črti zaustavitve, ki jo prikazuje zaslon na dotik, tudi če to ni primerno. Ustavljanje pri zeleni luči lahko zmede druge voznike, kar lahko povzroči trčenje, poškodbe ali smrt. Zato bodite vedno pozorni na bližajoča se križišča in pripravljeni, da lahko v vsakem trenutku pohodite stopalko za plin ali zavorno stopalko glede na okoliščine.



**OPOZORILO:** Če sami vidite rdečo luč, znak STOP ali cestno oznako (zlasti v zapletenem križišču ali v križišču, v katerem sta rdeča luč ali znak delno zastrta ipd.), ne domnevajte, da jih lahko vozilo Model Y zazna in ustrezno ukrepa.



**OPOZORILO:** Tudi najnovejši kartografski podatki ne vključujejo vseh semaforjev in znakov STOP. Zato se funkcija upravljanja vozila pri rdeči luči in znaku STOP močno zanaša na zmožnost kamer, da zaznajo semaforje, znake STOP, cestne oznake itd. Posledično lahko vozilo Model Y prezre križišče, ki ga pogled kamere ne zajame (če ga na primer zastira drevo ali veliko vozilo ali predmet ali če stoji v bližini strmega hriba ali ostrega ovinka).







st





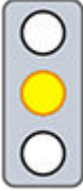

## Semaforji

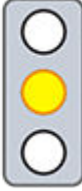
Kadar vozite z vklopljenim samodejnim krmiljenjem ali aktivnim tempomatom in je omogočeno upravljanje vozila pri rdeči luči in znaku STOP, je vozilo Model Y zasnovano tako, da se med približevanjem semaforiziranim križiščem odziva, kot je opisano:

Luč na semaforju	Predviden odziv vozila
  	<p>Če sveti na semaforju zelena luč ali če semafor trenutno ne deluje (ne sveti), vozilo Model Y upočasni.</p> <p>Če vozite za avtomobilom, ki nadaljuje vožnjo skozi križišče, zaslon na dotik prikaže zeleno črto zaustavitve in če sistem zazna, da imate roke na krmilu volan, tudi vozilo Model Y nadaljuje vožnjo.</p> <p>Če pred vami ni vozila, zaslon na dotik prikaže rdečo črto zaustavitve. Potrditi morate, da želite nadaljevati vožnjo skozi križišče, in sicer tako, da pritisnete obvolansko ročico za vožnjo navzdol aliza hip pohodite stopalko za plin. Če tega ne potrdite, se vozilo Model Y zaustavi pred rdečo črto zaustavitve, ki jo prikazuje zaslon na dotik.</p> <p><b>OPOMBA:</b> Model Y nadaljuje vožnjo pri nastavljeni hitrosti skozi križišče, pri čemer upošteva hitrost vozila pred vami.</p>
  	<p>Model Y upočasni in ustavi pri rdeči črti zaustavitve, ki jo prikazuje zaslon na dotik. Če želite nadaljevati vožnjo skozi križišče (ko na primer znova zasveti zelena luč ali če se je vozilo Model Y povsem ustavilo), morate pritisniti obvolansko ročico za vožnjo navzdol aliza hip pohoditi stopalko za plin.</p>
  	<p>Model Y upočasni in ustavi pri rdeči črti zaustavitve, ki jo prikazuje zaslon na dotik. Če želite nadaljevati vožnjo skozi križišče (ko na primer znova zasveti zelena luč), morate pritisniti obvolansko ročico za vožnjo navzdol aliza hip pohoditi stopalko za plin.</p> <p><b>OPOMBA:</b> Če na semaforju zasveti drugačna luč po tem, ko ste potrdili, da želite nadaljevati vožnjo (zelena luč na primer preide v rumeno), bo vozilo Model Y morda ustavilo, zlasti če vozilo Model Y presodi, da lahko varno ustavi pred križiščem.</p> <p><b>OPOMBA:</b> Model Y ni zasnovan tako, da nadaljuje vožnjo skozi križišče, ko sveti rdeča luč ali ko zasveti rumena luč, če je pred vstopom v križišče na voljo zadostna razdalja za varno zaustavitev.</p> <p><b>OPOMBA:</b> Sami lahko kadar koli prevzamete nadzor nad vožnjo, če sami z zaviranjem izklopite funkcijo Samodejno krmiljenje ali aktivni tempomat.</p>



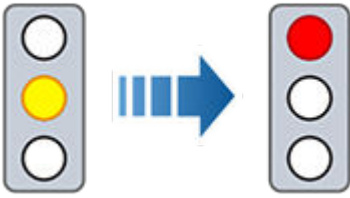
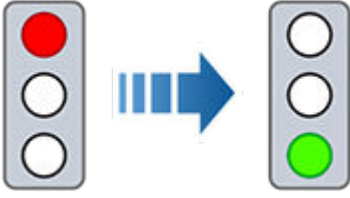

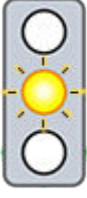
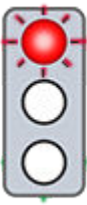
## Upravljanje vozila pri rdeči luči in znaku STOP

Luč na semaforju	Predviden odziv vozila
 	
 	<p>Model Y upočasni. Za nadaljevanje vožnje morate pritisniti obvolansko ročico za vožnjo navzdol aliza hip pohoditi stopalko za plin. Če tega ne naredite, se vozilo Model Y zaustavi pred rdečo črto zaustavitve, ki jo prikazuje zaslon na dotik.</p> <p><b>OPOMBA:</b> Če želite preprečiti, da bi se vozilo Model Y zaustavilo, in omejiti upočasnjevanje ob približevanju, lahko potrdite, da želite nadaljevati vožnjo, tako, da kadar koli pritisnete obvolansko ročico za vožnjo navzdol aliza hip pohodite stopalko za plin po tem, ko zaslon na dotik prikaže rdečo črto zaustavitve. Model Y nadaljuje vožnjo pri nastavljeni hitrosti takoj po potrditvi (pri čemer upošteva hitrost vozila pred vami).</p> <p><b>⚠ OPOZORILO:</b> Pozorno se približajte in bodite pripravljeni, da z zavorno stopalko upočasnite ali ustavite vozilo.</p>
	<p>Model Y upočasni in ustavi pri rdeči črti zaustavitve, ki jo prikazuje zaslon na dotik. Če želite nadaljevati vožnjo skozi križišče (ko je na primer v skladu s prometnimi predpisi in razmerami varno in zakonito nadaljevati vožnjo), morate pritisniti obvolansko ročico za vožnjo navzdol aliza hip pohoditi stopalko za plin.</p>

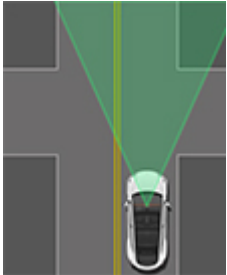
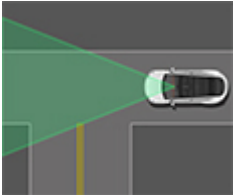
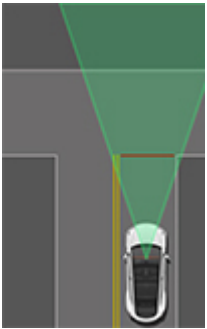

## Znaki STOP in cestne oznake

Kadar vozite s samodejnim krmiljenjem ali aktivnim tempomatom in je omogočeno upravljanje vozila pri rdeči luči in znaku STOP, se vozilo Model Y med približevanjem križiščem z znakom STOP, črtam zaustavitve ali cestnim oznakam odziva, kot je opisano:

Vrsta križišča	Predviden odziv vozila
 <p>Brez nadzora prometa</p>  <p>Krak križišča v obliki črke T</p>	<p>Model Y predpostavlja, da ima prednost, in nadaljuje vožnjo naravnost brez zaviranja ali ustavljanja.</p>
 <p>Konec križišča v obliki črke T</p>	<p>Če vozilo Model Y zazna križišče v obliki črke T na osnovi kartografskih podatkov, Model Y upočasni in ustavi pri rdeči črti zaustavitve, ki jo prikazuje zaslon na dotik. Če želite nadaljevati vožnjo, morate prevzeti nadzor nad krmiljenjem in speljevanjem.</p> <p><b>⚠ OPOZORILO:</b> Model Y morda ne bo zaustavil v križišču v obliki črke T, ki nima znaka STOP ali črte zaustavitve, ali če križišča v obliki črke T ni med kartografskimi podatki. Pozorno vozite in bodite pripravljeni, da zaustavite vozilo (če je to nujno in/ali potrebno).</p>
 <p>Znak STOP</p>	<p>Model Y upočasni in ustavi pri rdeči črti zaustavitve, ki jo prikazuje zaslon na dotik. Če želite nadaljevati vožnjo skozi križišče, morate pritisniti obvolansko ročico za vožnjo navzdol aliza hip pohoditi stopalko za plin.</p> <p><b>OPOMBA:</b> Če potrdite, da želite nadaljevati vožnjo skozi križišče z znakom STOP, tako, da pritisnete obvolansko ročico za vožnjo navzdol aliza hip pohodite stopalko za plin, preden se vozilo Model Y zaustavi, se vaša potrditev prezre. Model Y ni zasnovan tako, da nadaljuje vožnjo mimo znaka STOP brez ustavljanja.</p> <p><b>OPOMBA:</b> Čeprav uporabljate samodejno krmiljenje in vklopite smernik, morate sami zasukati krmilo volan, (s čimer izklopite samodejno krmiljenje), če želite zaviti v križišču.</p>

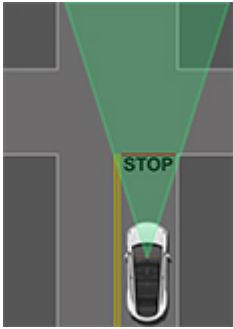

# Upravljanje vozila pri rdeči luči in znaku STOP

Vrsta križišča	Predviden odziv vozila
 <p>Znak STOP in cestna oznaka</p>	
 <p>Cestna oznaka</p>	

**⚠ OPOZORILO:** Pred prehodom za pešce lahko vozilo Model Y upočasni in se ustavi, odvisno od tega, ali gre za semaforiziran prehod za pešce in če kamere na pločniku zaznajo pešce, kolesarje itd. Na prehodih za pešce bodite še posebej pozorni in pripravljeni, da kadarkoli prevzamete nadzor nad vozilom. V nasprotnem primeru lahko pride do telesnih poškodb ali smrti.

## Omejitve

Odvisno od številnih okoliščin in pogojev v okolici lahko funkcija upravljanja vozila pri rdeči luči in znaku *ustavi ali ne* pred:

- železniškimi tiri;
- območji s prepovedanim zadrževanjem;
- cestninskimi postajami;
- krožišči;
- prehodi za pešce;
- znaki za prednost ali začasni semaforji in znaki STOP (na primer pri delu na cesti);
- različnimi semaforji za polkrožno obračanje, semaforji za kolesarje in pešce, svetlobnimi oznakami za proste vozne pasove ipd.

Poleg tega funkcija upravljanja vozila pri rdeči luči in znaku STOP zelo verjetno ne bo delovala, kot bi morala, ali se bo izklopila ali ne bo delovala, če je izpolnjen vsaj en od teh pogojev:

- Vožnja skozi zaporedna semaforizirana križišča, ki si sledijo hitro drugo za drugim.
- Vidljivost je slaba (močno deževje, sneg, megla ipd.) ali pa vremenske razmere ovirajo delovanje kamere ali senzorja.
- Močna svetloba (na primer neposredna sončna svetloba) vpliva na pogled kamer.
- Kamera je zastrta, prekrita, poškodovana ali neustrezno umerjena.



- Med vožnjo po klancih ali po cestah z ostrimi ovinki, med katerimi kamera ne more zaznati bližajočih se semaforjev ali znakov STOP.
- Semafor, znak STOP ali cestna oznaka so zastrti (z drevesom, večjim vozilom ipd.).
- Model Y vozi v neposredni bližini vozila pred njim, kar blokira pogled kamere.

**⚠ OPOZORILO:** Zgoraj navedeni seznam omejitev, zaradi katerih vozilo Model Y morda ne bo delovalo v skladu s pričakovanji, ni izčrpen. Mnoge nepredvidene okoliščine lahko negativno vplivajo na natančno delovanje funkcije upravljanja vozila pri rdeči luči in znakom STOP. Uporaba funkcije ne odpravi ali omeji potrebe po pozorni in odgovorni vožnji. Vedno bodite pripravljeni na ustrezno in hitro ukrepanje.



# Samodejno parkiranje

**OPOMBA:** Glede na tržno regijo, konfiguracijo vozila, posebej naročene dodatne možnosti in različico programske opreme vozilo morda ni opremljeno s samodejnim parkiranjem.

Samodejno parkiranje uporablja podatke za poenostavitev parkiranja na javnih cestah z manevriranjem vozila Model Y na parkirna mesta za bočno in pravokotno parkiranje.

**OPOMBA:** Samodejno parkiranje ni na voljo, ko je omogočen aktivni tempomat s spremljanjem prometa. Če želite uporabljati samodejno parkiranje, omogočite samodejno krmiljenje tako, da se dotaknete možnosti **Upravljalni elementi > Avtopilot**.

Če je vaš dostop do samodejnega krmiljenja onemogočen, izgubite tudi dostop do samodejnega parkiranja. Za več informacij preglejte [Avtopilot vzmetenje](#).

**⚠ OPOZORILO:** Vaša odgovornost je, da se seznanite z omejitvami samodejnega parkiranja in situacijami, v katerih morda ne bo delovalo po pričakovanjih. Za več informacij glejte [Omejitve in opozorila](#).

**⚠ POZOR:** Sistema samodejnega parkiranja ne uporabljate, če je na vlečno kljuko nameščen kateri od priključkov, na primer krogelna vlečna kljuka, nosilec za kolo ali prikolica. Sistem samodejnega parkiranja morda ne ustavi na primerni razdalji za kljuko pri parkiranju pred ali med vozili.

**⚠ POZOR:** Učinkovitost samodejnega parkiranja je odvisna od tega, ali lahko kamere določijo razdaljo med vozilom in robniki, objekti ter drugimi vozili. Pred vsako vožnjo in pred uporabo funkcij avtopilota se prepričajte, da so vse kamere čiste in niso zastrte (glejte [Čiščenje kamere](#)). Umazane kamere ter senzorji (če so v opremi vozila) in okoljske razmere, kot so dež in zbledle cestne označbe, lahko vplivajo na delovanje avtopilota. Če je kamera zakrita ali zastrta, zaslon na dotik vozila Model Y prikaže sporočilo in funkcije avtopilota morda ne bodo na voljo.

## Parametri

Sistem za samodejno parkiranje zazna morebitno parkirno mesto na podlagi naslednjih parametrov:

### Pravokotno parkiranje

- Hitrost vaše vožnje mora biti nižja od 13 km/h. V primeru prehitre vožnje sistem za samodejno parkiranje ne bo zmožen pravilno zaznati zelenega parkirnega mesta.
- Parkirno mesto mora biti vsaj tako široko kot vozilo.
- Parkirno mesto mora imeti za parkiranje vozila najmanj tri vidne črte, na primer črte parkirnega mesta, cestne oznake, ali jasno izstopajoče robnike. Sistem za samodejno parkiranje morda ne bo deloval v garaži, na primer brez treh vidnih črt.

### Bočno parkiranje

- Hitrost vaše vožnje mora biti nižja od 13 km/h. V primeru prehitre vožnje sistem za samodejno parkiranje ne bo zmožen pravilno zaznati zelenega parkirnega mesta.
- Pred ali za parkirnim mestom, na katerega želite parkirati, mora biti vozilo.

**OPOMBA:** Samodejno parkiranje ne deluje na poševnih parkirnih mestih.

## Uporaba samodejnega parkiranja

Med vožnjo upoštevajte naslednja navodila, da omogočite manevriranje vozila Model Y na parkirno mesto s samodejnim parkiranjem:

1. Pri počasni vožnji opazujte zaslon na dotik (ko se prepričate, da je to varno), da vidite možna parkirna mesta, ki jih zazna avtopilot.

**OPOMBA:** Zaznana parkirna mesta se prikažejo samo, če položaj vozila in/ali okoliške razmere omogočajo, da lahko samodejno parkiranje določi ustrezno vozno pot. Če samodejno parkiranje ne more določiti ustrezne vozne poti (na primer med vožnjo po ozki ulici, kjer ob premiku na parkirno mesto sprednji del vozila sega na sosednji vozni pas), lahko premaknete vozilo, poiščete drugo parkirno mesto ali parkirate ročno.





2. Izberite mesto, spustite volan in se dotaknite možnosti **Začni** na zaslonu na dotik.
3. Sistem za samodejno parkiranje po končanem parkiranju prikaže sporočilo.



Če pohodite zavorno stopalko, ko samodejno parkiranje izvaja parkiranje vozila Model Y, se postopek parkiranja prekine.

Ko se prikaže to sporočilo, **takoj prevzemite krmiljenje.**

 **POZOR:** Model Y ne zavira, če preglasite trenutno hitrost tako, da pohodite stopalko za plin, ko je samodejno parkiranje aktivno. V tem primeru je samodejno parkiranje preklicano, če hitrost preseže 10 km/h.

 **OPOZORILO:** Ne zanašajte se na to, da bo samodejno parkiranje našlo parkirno mesto, ki je skladno s predpisi, ustrezno in varno. Samodejno parkiranje morda včasih ne bo zaznalo predmetov na parkirnem mestu. Vedno vizualno preverite, ali je parkirno mesto primerno in varno.

 **OPOZORILO:** Ko samodejno parkiranje aktivno krmili vozilo Model Y:

- Ne ovirajte premikanja krmila volan. saj s tem prekličete samodejno parkiranje.
- Nenehno preverjajte okolico. Bodite pripravljeni, da zaradi izogibanja vozilom, pešcem ali objektom aktivirate zavore.
- Opazujte zaslon na dotik, da boste seznanjeni z navodili samodejnega parkiranja.

## Preklic parkiranja

Samodejno parkiranje prekliče postopek parkiranja v naslednjih primerih:

- Ročno premaknete volan.
- Prestavite.
- Ko pohodite zavorno stopalko.
- Pritisnete stopalko za plin.
- Če pritisnete desni drsni gumb navolan.
- postopek parkiranja preseže sedem premikov;

## Takojšnji prevzem

Če samodejno parkiranje ne more krmiliti vozila Model Y, se predvaja zvočno opozorilo in prikaže se sporočilo **Takojšen prevzem krmiljenja**.

To se zgodi v naslednjih primerih:

- Model Y zazna, da so vrata odprta ali da voznik zapušča vozilo.
- Ena ali več kamer je poškodovanih, umazanih ali zastrtih (z blatom, ledom, snegom ali lepljivimi izdelki, kot so ovoji, nalepke ipd.) ali ima slabo vidljivost (zaradi slabe osvetlitve ali močnega dežja, snega, toče itd.).
- Hitrost vaše vožnje presega 10 km/h.
- se izvede samodejno zaviranje v sili (glejte [Asistenca za preprečevanje trčenja](#)).



# Funkcija Summon

**OPOMBA:** Glede na tržno regijo, konfiguracijo vozila, posebej naročene dodatne možnosti in različico programske opreme vozilo morda ni opremljeno s funkcijama Izboljšan Smart Summon in Dumb Summon ali pa funkciji morda ne delujeta tako, kot je opisano.

S funkcijo Summon lahko parkirate in prikličete vozilo Model Y s pomočjo mobilne aplikacije Tesla, ko stojite zunaj vozila.

Funkcija Summon vključuje Dumb Summon in Izboljšan Smart Summon (ASS):

- **Dumb Summon** premakne vozilo Model Y naravnost naprej in nazaj na parkirno mesto ali z njega.
- **Izboljšan Smart Summon (ASS)** omogoča premikanje vozila Model Y na vašo lokacijo (za cilj uporabi signal GPS vašega telefona) ali na lokacijo po vaši izbiri ter manevrira in se po potrebi zaustavlja pred predmeti.

Ko je funkcija Summon aktivna, je priporočljivo, da ohranite dobro vidno linijo med vami in vozilom Model Y. Vozilo in okolico nenehno pozorno nadzorujte ter preberite [Omejitve in opozorila](#).

## Pred uporabo funkcije Summon

1. Omogočite funkciji Dumb Summon in Izboljšan Smart Summon tako, da izberete možnost **Upravljalni elementi > Avtopilot > ASS (Izboljšan Smart Summon)**. Ko natančno preberete vsebino pojavnega okna in se z njo seznanite, izberite možnost **Da**.
2. (Dodatna oprema) Prilagodite nastavitve funkcije Summon.
  - **Zvok za zaključek poti** Izberite zvok, ki se bo predvajal, ko vozilo Model Y prispe na cilj. Potreben je sistem za opozarjanje na pešce (glejte [Sistem zvočnega opozarjanja pešcev](#)).
  - **Emisije ob preklicu** Ko je možnost omogočena, vozilo Model Y izvede preizkus sistema za emisije, če je funkcija Summon preklicana. Potreben je sistem za opozarjanje na pešce (glejte [Sistem zvočnega opozarjanja pešcev](#)).
  - **Razdalja do odbijača** (samo Dumb Summon): Nastavite razdaljo od zaznanega predmeta, pri kateri naj funkcija Dumb Summon zaustavi vozilo. Omenjena razdalja velja samo za predmete, ki jih funkcija Dumb Summon zazna neposredno pred vozilom Model Y med vožnjo naprej ali neposredno za vozilom Model Y med vzvratno vožnjo.
3. (Dodatna oprema) Omogočite **Način pripravljenosti**: Če želite vozilo Model Y ohraniti v stanju pripravljenosti za funkcijo priklica in tako zmanjšati čas, ki je potreben za ogrevanje, vklopite način pripravljenosti. Ko je vklopljen način pripravljenosti, se lahko porabi dodatna energija baterije. Ko je vklopljen **Način pripravljenosti**, lahko varčujete z energijo baterije tako, da na teh lokacijah onemogočite način pripravljenosti (glejte [Dom, delo in priljubljeni cilji](#)):

- **Izvezmi dom** – onemogoči način pripravljenosti na lokaciji, ki ste jo na seznamu priljubljenih označili kot domačo.
- **Izvezmi službo** – onemogoči način pripravljenosti na lokaciji, ki ste jo na seznamu priljubljenih označili kot lokacijo dela.
- **Izvezmi prilj. mesta** – onemogoči način pripravljenosti na vseh lokacijah s seznama priljubljenih.

Zaradi varčevanja z energijo funkcija Summon samodejno zapusti način pripravljenosti v obdobju med polnočjo in 6. uro zjutraj. V tem obdobju pride do zakasnitve ob vklopu funkcije Summon.

4. Prenesite najnovjšo različico mobilne aplikacije Tesla. **Summon zahteva mobilno aplikacijo Tesla različice 4.38.0 ali novejšo.**
5. Zagotovite naslednje:
  - Vaš telefon je povezan z vozilom Model Y, od vozila pa ste oddaljeni manj kot približno 6 metrov (glejte [Območje delovanja](#)).
  - Ste na zasebnem zemljišču. Funkcija Summon je zasnovana in namenjena le za uporabo na parkiriščih in dovozih na zasebnih zemljiščih, kjer je okolica dobro znana in predvidljiva.
  - Kamere vozila so v celoti umerjene (glejte [Vožnja za umerjanje kamer](#)).
  - Vozilo Model Y imate v vidnem polju.
  - Model Y je v prestavi za parkiranje, se ne polni, vsa vrata in prtljažniki pa so zaprti.
  - Tlak v vseh štirih pnevmatikah je 34 psi ali višji, kot poroča sistem za nadzor tlaka v pnevmatikah (TPMS). Za več informacij o preverjanju in vzdrževanju tlaka v pnevmatikah glejte [Nega in vzdrževanje pnevmatik](#).

## Območje delovanja

Za vklop funkcije Summon mora biti telefon povezan z vozilom Model Y, vi pa morate biti znotraj modrega kroga, ki je prikazan v mobilni aplikaciji Tesla (v mobilni aplikaciji se dotaknite možnosti **Summon**). Če želite premakniti Model Y s funkcijo Summon, povezana mobilna naprava ne sme biti oddaljena od vozila več kot 6 metrov.

Ko se vozilo Model Y pri vklopljeni funkciji Summon približa oddaljenosti 6 metrov od povezanega telefona, se hitrost vozila omeji na 1 km/h. Če je vozilo Model Y tik pred tem, da doseže oddaljenost 6 metrov od povezanega telefona, se postopek funkcije Summon ustavi in konča.

V vseh zgornjih primerih mobilna aplikacija Tesla zagotavlja haptična opozorila in prikaže sporočilo, ki vas opozarja, da bo vozilo Model Y kmalu preseglo ali je preseglo doseg delovanja funkcije. Če vozilo premikate na cilj, ki je oddaljen od vas, boste morda morali slediti vozilu, da ostanete znotraj dosega.





**OPOMBA:** Če funkcija Summon neprekinjeno deluje dlje kot 7,5 minute, funkcija Summon preneha delovati, vozilo Model Y pa prestavi v prestavo za parkiranje.

## Uporaba funkcije Summon

Za uporabo funkcije Summon za parkiranje ali priklic vozila Model Y upoštevajte naslednja navodila. Naslednji koraki opisujejo, kako upravljate hkrati funkcijo Dumb Summon, ki premakne vozilo Model Y naravnost na parkirno mesto ali s parkirnega mesta, in Izboljšan Smart Summon, ki vozilu Model Y omogoča krmiljenje okoli ovir ali pripelje vozilo do vas na izbrano lokacijo.

1. (Samo Dumb Summon) Poravnajte vozilo Model Y s parkirnim prostorom tako, da lahko vozilo Model Y sledi ravni poti do ali od parkirnega prostora v prestavi za vožnjo naprej ali vzvratno.
2. Odprite mobilno aplikacijo Tesla in pritisnite **Summon**. Mobilna aplikacija prikazuje videoprenos v živo prek funkcije Model Y in vam pomaga ugotoviti, ali je okolica vozila pregledna.
 

**OPOMBA:** Za ogled videoprenosa v živo mora biti mobilna naprava nastavljena kot ključ za vozilo Model Y (glejte [Ključ](#)). Ko si ogledujete videoprenos kamere v mobilni aplikaciji Tesla, lahko žarometi občasno utripnejo. Če je vaše vozilo opremljeno s Premium povezljivostjo, je časovna omejitev videoprenosa v živo enaka časovni omejitvi funkcije **Prikaz kamere v živo** v načinu Sentry, ki znaša eno uro (ali 15 minut v nekaterih regijah) skupne uporabe na dan (glejte [Način Sentry Mode](#)). Če vaše vozilo ni opremljeno s Premium povezljivostjo, je predvajanje kamere omejeno na 2 minuti. Predvajanje kamere med aktivnim premikanjem vozila Model Y s funkcijo Summon pa ni omejeno, ne glede na to, ali je vozilo Model Y opremljeno s Premium povezljivostjo ali ne.
3. (Samo Izboljšan Smart Summon) **Pridi k meni:** Postavite se kjer koli znotraj modrega kroga, kjer imate dober pogled na vozilo Model Y.



Dotaknite se za izbiro načina **Pridi k meni**. Ko je izbran, je ikona modra.

4. (Samo Izboljšan Smart Summon) **Pojdi na cilj:** Pritisnite ikono merka in povlecite zemljevid, da postavite žebliček na izbrani cilj. Če želite naknadno spremeniti lokacijo, dvignite prst, prestavite zemljevid, in nato znova pritisnite ter pridržite gumb **Pojdi na cilj**.



Dotaknite se za izbiro načina **Pojdi na cilj**. Ko je izbran, je ikona modra.

5. Zaženite Summon tako, da pritisnete in držite:
  - **Naprej** ali **Vzvratno** (Dumb Summon).
  - **Pridi k meni** (Izboljšan Smart Summon).

- **Pojdi na cilj** (Izboljšan Smart Summon).

6. Model Y prestavi v prestavo za vožnjo naprej ali vzvratno, nato se počasi premakne naravnost naprej ali vzvratno (če uporabljate funkcijo Dumb Summon), na vašo lokacijo (**Pridi k meni**) ali na izbrano lokacijo (**Pojdi na cilj**). Poleg tega se žarometi (in kupolaste luči) nastavijo na možnost **Vklop**, brisalci pa na možnost **Samod**.

Če uporabljate funkcijo **Pridi k meni** ali **Pojdi na cilj**, se vozilo Model Y po potrebi izogiba oviram. Če uporabljate funkcijo Dumb Summon, se vozilo Model Y poskuša izogniti oviram tako, da ostane čim bližje prvotni poti. Dumb Summon ni zasnovana za krmiljenje okoli ovir, ki močno ovirajo pot. Če vozilo Model Y ne more obiti ovire, ga funkcija Dumb Summon zaustavi in se zaključ.

V mobilni aplikaciji bodo zaradi boljšega nadzora prikazani nekateri videoprenosi kamere vozila Model Y. Kljub temu je priporočljivo, da imate med priklicem neposreden pogled na vozilo.

7. Če želite vozilo Model Y v katerem koli trenutku zaustaviti, preprosto spustite gumb **Naprej**, **Vzvratno**, **Pridi k meni** ali **Pojdi na cilj**.

Če želite nadaljevati z izvajanjem funkcije Dumb Summon, ponovno pritisnite gumb **za vožnjo naprej** ali **vzvratno vožnjo** v mobilni aplikaciji Tesla. Če pa želite nadaljevati z izvajanjem funkcije Izboljšan Smart Summon, preprosto znova pritisnite gumb **Pridi k meni** ali **Pojdi na cilj**.

8. (Samo Dumb Summon) Ko je vozilo Model Y na zelenem položaju, spustite gumb **Naprej** ali **Vzvratno**. Ko spustite gumb, se vozilo Model Y takoj preneha premikati in po nekaj sekundah preklopi v način za parkiranje.
9. (Samo Izboljšan Smart Summon) Ko vozilo Model Y prispe na vašo lokacijo (v načinu **Pridi k meni**) ali na izbrano lokacijo (v načinu **Pojdi na cilj**), varnostne luči utripajo nekaj sekund, vozilo Model Y prestavi v prestavo za parkiranje, žarometi se nastavijo na možnost **Samod**, mobilna aplikacija pa prikaže sporočilo, ki označuje, da je funkcija Summon zaključena.



**OPOZORILO:** Ko spustite gumb, da se vozilo Model Y zaustavi, pride do majhne zakasnitve, preden se vozilo zaustavi. Zato je ključnega pomena, da ste v vsakem trenutku zelo pozorni na vozno pot vozila in da dejavno predvidevate ovire, ki jih vozilo morda ne bo uspelo zaznati.

Funkcija Summon se zaustavi in jo boste morali znova zagnati, ko:

- Zgrabite in povlečete za kljuko oziroma ko odprete vrata.
- Upravljate z: volan, zavorno stopalko, stopalko za plin ali prestavljanje.
- Vozna pot je blokirana.
- Model Y doseže največjo razdaljo 20 metrov ali se premika dlje kot 7,5 minute od začetka izvajanja funkcije Summon.



# Funkcija Summon

**OPOMBA:** Če funkcija Summon premakne vozilo Model Y naprej za 2 metra in nato nazaj za 1 meter, se to šteje za 3 metre poti.

- Telefon pride v način mirovanja ali izgubi povezavo z vozilom Model Y.
- Model Y zazna varnostno tveganje.

## Omejitve in opozorila

Funkcija Summon je onemogočena, ko:

- Model Y je v načinu Valet Mode (glejte [Valet Mode](#)),
- Model Y je v načinu Dog Mode (glejte [Načini stalno vklopljene klimatske naprave, Domača žival in Kampiranje](#)),
- Model Y je v načinu Track Mode ali Drag Strip Mode Drag Strip Mode (če je vozilo opremljeno z njim) (glejte [Način Track Mode](#)).

Poleg tega je funkcija Izboljšan Smart Summon onemogočena na javnih cestah. Izboljšan Smart Summon je zasnovana in namenjena le za uporabo na parkiriščih in dovozih, ki se nahajajo na zasebnih zemljiščih, kjer je okolica dobro znana in predvidljiva.

**OPAZORILNO:** Funkcijo Dumb Summon lahko še vedno uporabljate na javnih cestah. Pri uporabi funkcije Dumb Summon na javnih cestah bodite izredno previdni. Funkcije Dumb Summon ne uporabljajte, ko zavijate na cesto.

Učinkovitost funkcije Summon je odvisna od tega, ali lahko kamere zaznajo razdaljo od vozila do predmetov, ljudi, živali in drugih vozil. Funkcija Summon v naslednjih situacijah verjetno ne bo delovala, kot je predvideno, ali/in bo morda prenehala delovati:

- Na vozilo Model Y je nameščen ali kako drugače pritrjen dodatek, kot je strešni prtljažnik, sklop vlečne kljuke, komplet za karoserijo ipd. Ko funkcija Summon krmili vozilo Model Y in se izogiba zaznanim oviram, se ne upoštevajo dodatki, ki presegajo velikost vozila Model Y.
- Funkcija zazna dvignjen rob. Funkcija Summon ne omogoča premikanja vozila Model Y po strmih robovih.
- Vremenski pogoji (močno deževje, sneženje, megla ali skrajno visoke ali nizke temperature) vplivajo na delovanje kamere.
- Model Y je v načinu Trailer Mode ali pa je pritrjena dodatna oprema.
- Podatki GPS niso na voljo ali pa je pokritost z mobilnim signalom slaba.
- Vozna površina ni tlakovana.
- Naklon vozne poti je večji od 20 %. Funkcija Summon deluje samo na ravnih cestah ali cestah z rahlim naklonom (do 20 %). Ko funkcija Summon premika vozilo Model Y po naklonu, višjem od 10 %, je hitrost vozila omejena na 5 km/h. V primeru slabih razmer funkcije Summon ni dovoljeno uporabljati na naklonih, višjih od 10 %.

**OPAZORILNO:** Zgoraj ni naveden izčrpen seznam situacij, ki bi lahko vplivale na ustrezno delovanje funkcije Summon. Voznik mora vozilo Model Y vedno imeti pod nadzorom. Bodite zelo pozorni, ko funkcija Summon aktivno premika vozilo Model Y, in bodite pripravljeni na takojšnje ukrepanje. V nasprotnem primeru lahko pride do resne škode, poškodb ali smrti.

**OPOMBA:** Pred vsako vožnjo in pred uporabo funkcij avtopilota se prepričajte, da so vse kamere čiste in niso zastrte (glejte [Čiščenje kamere](#)). Umazane kamere ter senzorji (če so v opremi vozila) in okoljske razmere, kot so dež in zbledele cestne označbe, lahko vplivajo na delovanje avtopilota. Če je kamera zakrita ali zastrta, zaslon na dotik vozila Model Y prikaže sporočilo in funkcije avtopilota morda ne bodo na voljo.

**OPAZORILNO:** Funkcija Summon je nadzorovana funkcija. Vozilo in njegovo okolico morate nenehno nadzirati in biti v vsakem trenutku pripravljeni na takojšnje ukrepanje. Voznik mora funkciji Izboljšan Smart Summon in Dumb Summon uporabljati varno, odgovorno in v skladu z namenom. Funkcija Summon je zasnovana in namenjena le za uporabo na parkiriščih in dovozih na zasebnih zemljiščih, kjer je okolica dobro znana in predvidljiva. Funkcije Izboljšan Smart Summon ne uporabljajte na javnih cestah, pri uporabi funkcije Dumb Summon na javnih cestah pa bodite izredno previdni. Vaša odgovornost je, da se seznanite z omejitvami funkcije Summon (glejte [Omejitve in opozorila](#)).

**OPAZORILNO:** Izboljšan Smart Summon lahko kadar koli prekliče postopek. Če je funkcija Izboljšan Smart Summon preklicana zaradi varnostnih razlogov, se lahko vozilo Model Y zaustavi nenadoma ali brez opozorila.

**OPAZORILNO:** Vedno morate predvidevati, kdaj bo treba zaustaviti vozilo Model Y. Glede na kakovost povezave med telefonom in vozilom Model Y bo morda prišlo do majhne zakasnitve med trenutkom, ko spustite gumb in ko se bo vozilo zaustavilo.

**OPAZORILNO:** Pri uporabi funkcije Summon bodite zelo previdni v okoljih, kjer so premiki ovir lahko nepredvidljivi. Na primer na območjih, kjer so prisotni ljudje, otroci ali živali.

**OPAZORILNO:** Izboljšan Smart Summon se morda ne bo zaustavila pri vseh predmetih (še posebej pri zelo nizkih predmetih, kot so robniki, ali zelo visokih predmetih, kot so police) in se morda ne bo odzvala na prihajajoči čelni ali stranski promet. Model Y ne more zaznati ovir, ki se nahajajo v mrtvih kotih kamer v bližini sprednjih blatnikov vozila. Bodite pozorni in v vsakem trenutku pripravljeni na zaustavitev vozila Model Y, tako da spustite gumb v mobilni aplikaciji.

**OPAZORILNO:** Funkcija Summon morda ne bo delovala v skladu z namenom, ko je na vozilo Model Y nameščen ali kako drugače pritrjen dodatek, kot je strešni prtljažnik, sklop vlečne kljuke, komplet za karoserijo ipd. Ko funkcija Summon krmili vozilo Model Y in se izogiba zaznanim oviram, se ne upoštevajo dodatki, ki presegajo velikost vozila Model Y. Bodite pozorni in v vsakem trenutku pripravljeni na zaustavitev vozila Model Y, tako da spustite gumb v mobilni aplikaciji.



**⚠ OPOZORILO:** Model Y ne more zaznati ovir, ki so v mrtvih kotih kamer v bližini sprednjih blatnikov vozila, so zelo ozke ali pa visijo s stropa (na primer kolesa). Poleg tega lahko mnoge nepredvidene okoliščine ovirajo premikanje na parkirni prostor ali z njega in posledično lahko funkcija Summon na neustrezen način premakne vozilo Model Y. Zato morate premikanje vozila in njegovo okolico nenehno nadzirati in biti v vsakem trenutku pripravljeni takoj zaustaviti vozilo Model Y.



# Omejitve in opozorila

Ta tema vključuje opozorila, previdnostne ukrepe in omejitve, ki se nanašajo na naslednje funkcije avtopilota.

- [Aktivni tempomat](#)
- [Samodejno krmiljenje](#)
- [Navigacija z avtopilotom](#)
- [Samodejno parkiranje](#)

**OPOMBA:** Od tržne regije, konfiguracije vozila, naročene dodatne opreme in različice programske opreme je odvisno, ali je vozilo opremljeno z vsemi zgoraj navedenimi funkcijami ali pa katera od funkcij morda ne deluje tako, kot je opisano.

**⚠ OPOZORILO:** Pred uporabo avtopilota natančno preberite naslednja opozorila in omejitve. Neupoštevanje vseh opozoril in navodil lahko povzroči materialno škodo, hude telesne poškodbe ali smrt.

**OPOMBA:** Pred vsako vožnjo in pred uporabo funkcij avtopilota se prepričajte, da so vse kamere čiste in niso zastrte (glejte [Čiščenje kamere](#)). Umazane kamere ter senzorji (če so v opremi vozila) in okoljske razmere, kot so dež in zbledele cestne označbe, lahko vplivajo na delovanje avtopilota. Če je kamera zakrita ali zastrta, zaslon na dotik vozila Model Y prikaže sporočilo in funkcije avtopilota morda ne bodo na voljo.

## Aktivni tempomat

Med uporabo aktivnega tempomata s spremljanjem prometa **mora voznik poskrbeti, da ostane pozoren, vozi varno in ohrani nadzor nad vozilom v vsakem trenutku.** Med vožnjo vedno spremljajte cesto in bodite pripravljeni, da po potrebi ukrepate.

Poleg tega je voznik odgovoren, da vozi z varno hitrostjo in vzdržuje varno razdaljo glede na razmere na cesti in veljavne omejitve hitrosti. Ko je aktivni tempomat s spremljanjem prometa vklopljen, upoštevajte naslednje omejitve.

- V nekaterih primerih se hitrost vožnje ob spremembi omejitve hitrosti morda ne bo spremenila.
- Aktivni tempomat ne prilagaja hitrosti vožnje cestnim in voznim razmeram. Aktivnega tempomata ne uporabljajte na zavitih cestah z ostrimi ovinki, poledenelih ali spolzkih cestnih površinah ali v primerih, ko je zaradi vremenskih pogojev (močnega deževja, sneženja, megle ipd.) neprimerno voziti s stalno hitrostjo.
- Ne zanašajte se na to, da bo aktivni tempomat ohranjal natančno ali ustrezno varnostno razdaljo.
- Aktivni tempomat morda ne bo uspel ustrezno nadzirati hitrosti zaradi omejenih zaviralnih zmognosti in klancev. Prav tako lahko napačno oceni varnostno razdaljo do vozila pred vami. Med vožnjo po klancu navzdol se lahko hitrost poveča, zaradi česar vozilo Model Y prekorači nastavljeno hitrost (in potencialno tudi omejitve hitrosti).
- Aktivni tempomat lahko občasno zavira vozilo Model Y, ko to ni potrebno ali ko tega ne pričakujete. Do tega lahko pride zaradi tesnega sledenja vozilu, zaznavanja vozil ali predmetov na sosednjih pasovih (zlasti v ovinkih) itd.

- Zaradi omejitev, povezanih z vgrajenim globalnim sistemom za določanje položaja (GPS), se lahko zgodi, da Model Y upočasnjuje v bližini avtocestnih izvozov, kjer zazna ovinek, in/ali ko aktivno krmarite do cilja, pri tem pa ne sledite načrtovani poti.
- V nekaterih primerih (če na primer ni na voljo dovolj podatkov) aktivni tempomat morda ne bo samodejno znižal nastavljene hitrosti na večnivojskem križišču ali na izvozu z avtoceste.
- Aktivni tempomat s spremljanjem prometa morda ne bo zaznal vseh predmetov zlasti pri hitrosti višji od 80 km/h, morda ne bo zaviral/upočasnil, ko je vozilo ali predmet samo delno na voznem pasu ali ko vozilo, za katerim vozite, zapelje z vaše vozne poti in je pred vami mirujoče ali počasi premikajoče se vozilo.
- Aktivni tempomat s spremljanjem prometa se lahko odzove na vozila ali predmete, ki ne obstajajo ali niso na njegovi poti, kar povzroči, da vozilo Model Y po nepotrebem ali neprimerno upočasnjuje.

**⚠ OPOZORILO:** Aktivni tempomat v naslednjih situacijah verjetno ne bo deloval, kot je predvideno:

- Cesta ima ostre zavoje ali znatne spremembe nadmorske višine.
- Prometni znaki in signalizacija so nejasni, dvoumni ali slabo vzdrževani.
- Vidljivost je slaba (zaradi močnega dežja, snega, toče itd. ali slabo osvetljenih cest ponoči).
- Vozite v predoru ali ob avtocestni pregradi, ki moti pogled kamer.
- Močna svetloba (ki jo oddajajo žarometi ali neposredni sončni žarki) vpliva na pogled kamer.





**⚠ OPOZORILO:** Zgoraj ni naveden izčrpen seznam situacij, ki bi lahko vplivale na ustrezno delovanje aktivnega tempomata. Aktivni tempomat se lahko kadar koli nepričakovano izklopi zaradi nepredvidenih razlogov. Vedno spremljajte cesto pred sabo in bodite pripravljeni na ustrezno ukrepanje. Voznik mora vozilo Model Y vedno imeti pod nadzorom.

**⚠ OPOZORILO:** Aktivni tempomat je zasnovan za udobno in praktično vožnjo in ni namenjen temu, da bi vas opozarjal na trčenje oziroma se mu izognil. Ne zanašajte se na to, da bo aktivni tempomat ustrezno upočasnil vozilo Model Y. Vedno spremljajte cesto pred sabo in bodite pripravljeni na ukrepanje. V nasprotnem primeru lahko pride do hudih telesnih poškodb ali smrti.

**⚠ OPOZORILO:** Čeprav lahko aktivni tempomat zazna pešce in kolesarje, se ne zanašajte na to, da bo zanje ustrezno upočasnil vozilo Model Y. V nasprotnem primeru lahko pride do hudih telesnih poškodb ali smrti.





## Samodejno krmiljenje

-  **OPOZORILO:** Samodejno krmiljenje deluje na podlagi ročnega dotika. Ves čas imejte roke na volanu in pazorno spremljajte razmere na cesti in promet v okolici, da boste vedno pripravljeni na takojšnje ukrepanje. Neupoštevanje teh navodil lahko povzroči škodo, hude telesne poškodbe ali smrt.
-  **OPOZORILO:** Samodejno krmiljenje lahko uporablja samo popolnoma pozoren voznik na avtocestah z nadzorovanim dostopom. Ne uporabljajte samodejnega krmiljenja na gradbiščih ali na območjih, kjer so lahko prisotni kolesarji ali pešci.
-  **OPOZORILO:** Ne zanašajte se na to, da bo samodejno krmiljenje določilo ustrezno vozno pot.
-  **POZOR:** Samodejno krmiljenje in povezane funkcije verjetno ne bodo delovali v skladu s pričakovanji zlasti v naslednjih primerih:
  - Samodejno krmiljenje ne more natančno zaznati oznak voznih pasov. Oznake voznih pasov so na primer preveč obrabljene, vidijo se predhodne oznake, oznake so predstavljene zaradi del na cesti ali pa se hitro spreminjajo (vozni pasovi se ločijo, križajo ali združijo), objekti ali pokrajina mečejo močne sence na oznake voznih pasov ali pa cestna površina vsebuje spoje ali druge visokokontrastne črte.
  - Vidljivost je slaba (močno deževje, sneg, megla itd.) ali pa vremenske razmere ovirajo delovanje senzorja.
  - Kamere ali senzorji so zastrti, prekriti ali poškodovani.
  - Vožnja po klancih.
  - Približevanje cestninski postaji.
  - Vožnja po cesti, ki je preveč neravna ali ima ostre zavoje.
  - Močna svetloba (na primer neposredna sončna svetloba) vpliva na pogled kamer.
  - Na senzorje (dodatna oprema) vpliva druga električna oprema ali naprave, ki oddajajo ultrazvočne valove.
  - Ko vklopite smernik, je v vašem mrtvem kotu zaznano vozilo.
  - Model Y vozi v neposredni bližini vozila pred njim, kar blokira pogled kamer.
-  **OPOZORILO:** Mnoge nepredvidene okoliščine lahko ovirajo delovanje samodejnega krmiljenja. Vedno imejte to v mislih in upoštevajte, da samodejno krmiljenje zaradi tega morda ne bo pravilno krmililo vozila Model Y. Vedno vozite pazorno in bodite pripravljeni na takojšnje ukrepanje.

-  **OPOZORILO:** Samodejno krmiljenje ni zasnovano tako, da bi vozilo Model Y usmerjalo okoli predmetov, ki so delno na voznem pasu, in ga v nekaterih primerih morda ne bo ustavilo zaradi predmetov, ki zasedajo celoten vozni pas, ter tega ne omogoča. Vedno spremljajte cesto pred sabo in bodite pripravljeni na takojšnje ukrepanje. Voznik mora vozilo Model Y vedno imeti pod nadzorom.

## Samodejna menjava voznega pasu

-  **POZOR:** Pri menjavi voznega pasu z uporabo samodejne menjave voznega pasu mora voznik ugotoviti, ali je menjava voznega pasu varna in primerna. Pred začetkom menjave voznega pasu zato vedno preverite mrtve kote, oznake voznih pasov in okoliško cesto, da se prepričate, da je premik na ciljni vozni pas varen in primeren.
-  **POZOR:** Pri uporabi samodejne menjave voznega pasu upoštevajte naslednje omejitve.
  - Ne zanašajte se na to, da bo samodejna menjava voznega pasu določila ustrezno vozno pot. Vozite pazorno ter glejte cesto in promet pred seboj, preverjajte okolico in spremljajte opozorila na zaslonu na dotik. Vedno bodite pripravljeni na takojšnje ukrepanje.
  - Ne uporabljajte samodejne menjave voznega pasu na cestah, kjer se prometne razmere nenehno spreminjajo in kjer so prisotni kolesarji ter pešci.
  - Delovanje samodejne menjave voznega pasu je odvisno od tega, ali lahko kamere prepoznajo oznake voznih pasov.
  - Ne uporabljajte samodejne menjave voznega pasu na vijugastih cestah z ostrimi zavoji, na poledenelih ali spolzkih cestah ali v vremenskih razmerah (močno deževje, sneg, megla itd.), ki lahko ovirajo pogled iz kamer ali senzorjev (dodatna oprema).
  - Pospeševanje med prehitevanjem se lahko izklopi zaradi mnogih nepredvidenih razlogov poleg zgoraj navedenih (na primer zaradi pomanjkljivih podatkov sistema GPS). Ostanite pozorni in se ne zanašajte na to, da bo sistem prehitevanja med pospeševanjem povišal vašo hitrost vožnje.
  - Pospeševanje med prehitevanjem poviša vašo hitrost vožnje, ko vklopite ustrezni smernik, in pospeši vozilo Model Y, da se približa vozilu pred njim. Čeprav aktivni tempomat ohranja razdaljo do vozila pred vami, je pomembno, da se zavedate, da je vaša izbrana varnostna razdalja krajša, ko je sistem pospeševanja med prehitevanjem aktiven, zlasti v primerih, ko nimate namena prehiteti vozila, za katerim vozite.



## Omejitve in opozorila

### Opozorilo za rdečo luč in za znak STOP

**⚠ OPOZORILO:** Opozorilo za rdečo luč in za znak STOP potrebuje dostop do zemljevidov, saj na tak način dobi informacije o posameznih semaforjih ali znakih STOP. V nekaterih primerih so kartografski podatki netočni ali zastareli in morda ne vključujejo vseh semaforjev ali znakov STOP. Zato funkcija opozarjanja na rdečo luč in znak STOP morda ne bo zaznala vseh semaforjev in znakov STOP.

**⚠ OPOZORILO:** Funkcija opozarjanja na rdečo luč in znak STOP ne zavira in ne zmanjšuje hitrosti vozila Model Y in morda ne bo zaznala vseh semaforjev in znakov STOP. Funkcija opozarjanja na rdečo luč in znak STOP je zasnovana samo za potrebe usmerjanja in ne nadomešča zbrane vožnje ter trezne presoje. Med vožnjo ohranjajte pogled na cesti in se ne zanašajte na to, da vas bo funkcija opozarjanja na rdečo luč in znak STOP dejansko opozorila na rdečo luč ali znak STOP.

**⚠ OPOZORILO:** Opozorilo za rdečo luč in za znak STOP vas opozori, samo ko se približujete vidnemu rdečemu znaku STOP, rdeči luči ali rumeni luči, ki že nekaj časa sveti. Ne bo vas opozorilo na križišča z utripajočimi semaforji in na znake za neprednostno cesto oziroma začasne znake STOP in znake za neprednostno cesto (kakršne postavijo na primer med delom na cesti). Poleg tega vas funkcija opozarjanja na rdečo luč in znak STOP ne opozori ob približevanju rdeči luči ali znaku STOP, če pritisnete stopalko za plin ali zavorno stopalko (s čimer onemogočite samodejno krmiljenje).

### Navigacija z avtopilotom

**⚠ OPOZORILO:** Ne zanašajte se na to, da bo navigacija z avtopilotom določila ustrezen vozni pas pri izvozu. Ostanite pozorni in vizualno preverite, ali je vozni pas varen in primeren.

**⚠ OPOZORILO:** Če izklopite možnost **Zahtevaj potrditev za menjavo voznega pasu**, vas navigacija z avtopilotom obvešča o bližajočih se menjavah voznih pasov in izvozih, a ostaja vaša odgovornost, da spremljate okolje in ves čas ohranjate nadzor nad vozilom Model Y. Menjave voznih pasov se lahko izvedejo hitro in nenadno. Ves čas imejte roke na volanu in s pogledom spremljajte vozno pot pred sabo.

**⚠ OPOZORILO:** Navigacija z avtopilotom ne omogoča avtonomne vožnje. Pozorno spremljajte cesto, imejte roke ves čas na volanu in bodite seznanjeni z načrtovano potjo.

**⚠ OPOZORILO:** Kot velja tudi za običajno vožnjo, bodite posebej previdni v nepreglednih zavojih, na avtocestnih večnivojskih križiščih in izvozih, saj se lahko ovire pojavijo hitro in kadar koli.



**OPOZORILO:** Navigacija z avtopilotom morda ne bo prepoznala ali zaznala bližajočih se vozil, mirujočih objektov in posebnih voznih pasov, kot so tisti, ki se uporabljajo izključno za kolesarje, vozila z več potniki, interventna vozila itd. Ves čas bodite pozorni in pripravljeni na takojšnje ukrepanje. V nasprotnem primeru lahko pride do škode, telesnih poškodb ali smrti.

### Samodejno parkiranje



**POZOR:** Učinkovitost samodejnega parkiranja je odvisna od tega, ali lahko kamere in senzorji (dodatna oprema) določijo razdaljo med vozilom in robniki, objekti ter drugimi vozili. Pred in med uporabo sistema za samodejno parkiranje upoštevajte naslednja opozorila:

- Sistema samodejnega parkiranja ne uporabljate, če je na vlečno kljuko nameščen kateri od priključkov, na primer krogelna vlečna kljuka, nosilec za kolo ali prikolica. Sistem samodejnega parkiranja morda ne ustavi na primerni razdalji za kljuko pri parkiranju pred ali med vozili.
- Ne zanašajte se na to, da bo samodejno parkiranje našlo parkirno mesto, ki je skladno s predpisi, ustrezno in varno. Samodejno parkiranje morda včasih ne bo zaznalo predmetov na parkirnem mestu. Vedno vizualno preverite, ali je parkirno mesto primerno in varno.
- Ko samodejno parkiranje aktivno krmili vozilo Model Y, se volan premika v skladu s prilagoditvami samodejnega parkiranja. Ne ovirajte premikanja volana, saj s tem prekličete samodejno parkiranje.
- Med postopkom parkiranja nenehno preverjajte okolico. Bodite pripravljeni, da zaradi izogibanja vozilom, pešcem ali objektom aktivirate zavore.
- Ko je samodejno parkiranje vklopljeno, opazujte zaslon na dotik, da boste seznanjeni z navodili samodejnega parkiranja.



## **POZOR:**

Samodejno parkiranje verjetno ne bo delovalo v skladu s pričakovanji zlasti v naslednjih primerih:

- Cesta ima naklon. Samodejno parkiranje deluje samo na ravnih cestah.
- Vidljivost je slaba (zaradi močnega dežja, snega, megle itd.).
- Robnik ni izdelan iz kamna, ampak iz drugega materiala, ali pa ni mogoče zaznati robnika.
- Ciljno parkirno mesto leži neposredno ob steni ali stebru (na primer zadnje parkirno mesto v vrsti v podzemni parkirni hiši).
- Ena ali več kamer ali senzorjev (dodatna oprema) je poškodovanih, umazanih ali zastrtih (na primer z blatom, ledom ali snegom oziroma z zaščitnimi folijami, odvečno barvo, lepljivimi izdelki, kot so ovoji, nalepke, gumijaste prevleke itd.).
- Vremenski pogoji (močno deževje, sneženje, megla ali skrajno visoke ali nizke temperature) vplivajo na delovanje senzorja (dodatna oprema).
- Na senzorje (če so v opremi vozila) vpliva druga električna oprema ali električna interferenca.



**OPOZORILO:** Mnoge nepredvidene okoliščine lahko ovirajo samodejno parkiranje vozila Model Y. Imejte to v mislih in upoštevajte, da samodejno parkiranje zaradi tega morda ne bo pravilno krmililo vozila Model Y. Bodite pozorni med parkiranjem vozila Model Y in ostanite pripravljeni na takojšen prevzem nadzora.



## Asistent za ohranjanje voznega pasu

Model Y spremlja označbe na voznem pasu, po katerem vozite, v območju okoli vozila pa spremlja prisotnost vozil ali drugih predmetov.

Ko je v mrtvem kotu ali blizu boka vozila Model Y zaznan predmet (na primer vozilo, varovalna ograja itd.), zaslon na dotik prikaže barvne črte, ki izhajajo iz slike vašega vozila. Položaj črt se ujema z lokacijo zaznanega objekta. Barva črt (bela, rumena, oranžna ali rdeča) predstavlja bližino objekta glede na vozilo Model Y, pri čemer bela barva pomeni največjo oddaljenost, rdeča pa neposredno bližino, ki zahteva takojšnje ukrepanje. Te barvne črte so prikazane le takrat, ko vozite s hitrostjo med 12 in 140 km/h. Ko je vklopljeno samodejno krmiljenje, so te barvne črte prikazane tudi, kadar vozite počasneje kot 12 km/h. Vendar pa barvne črte niso prikazane, če vozilo Model Y miruje (na primer v gostem prometu).

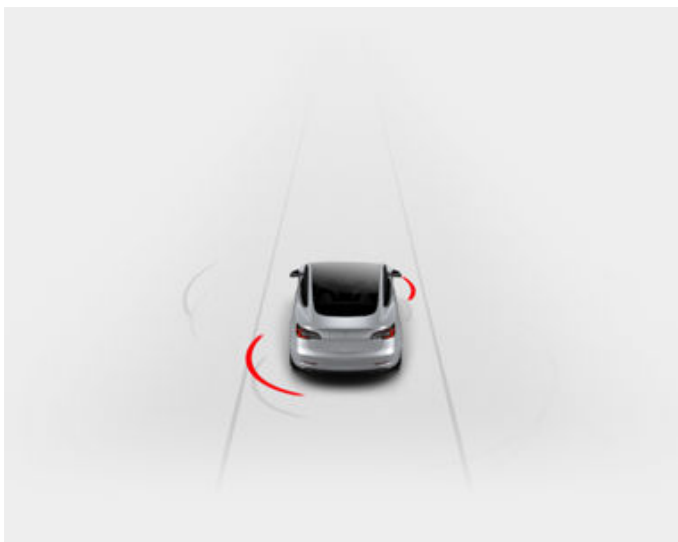

**⚠ OPOZORILO:** Pred vsako vožnjo in pred uporabo funkcij avtopilota se prepričajte, da so vse kamere čiste in niso zastrte (glejte [Čiščenje kamere](#)). Umazane kamere ter senzori (če so v opremi vozila) in okoljske razmere, kot so dež in zbledele cestne označbe, lahko vplivajo na delovanje avtopilota. Če je kamera zakrita ali zastrta, zaslon na dotik vozila Model Y prikaže sporočilo in funkcije avtopilota morda ne bodo na voljo.

**⚠ OPOZORILO:** Funkcije asistenta za ohranjanje voznega pasu so namenjene samo usmerjanju in niso namenjene temu, da bi nadomestile neposredno vizualno preverjanje. Pred menjavo voznega pasu vedno uporabljajte stranska ogledala in pogledjte preko ramen, da ugotovite, ali je sprememba voznega pasu varna in primerna.

**⚠ OPOZORILO:** Nikoli se ne zanašajte na to, da vas bo asistent za ohranjanje voznega pasu obvestil o tem, da ste nenamerno zapeljali iz voznega pasu ali da je poleg vas ali v mrtvem kotu drugo vozilo. Več zunanjih dejavnikov lahko zmanjša delovanje asistenta za ohranjanje voznega pasu (glejte [Omejitve in netočnosti](#)). Voznik je sam odgovoren, da ostane pozoren, opazuje vozni pas in druge udeležence v prometu. V nasprotnem primeru lahko pride do hudih telesnih poškodb ali smrti.

## Posegi v krmilni sistem

Asistent za ohranjanje voznega pasu zagotavlja posege v krmilni sistem, če vozilo Model Y zapelje na sosednji vozni pas (ali se mu približa), na katerem je mogoče zaznati predmet, na primer vozilo. V teh situacijah vozilo Model Y samodejno usmeri krmiljenje na varnejše mesto na voznem pasu. To krmiljenje se aktivira, samo ko je hitrost vozila Model Y med 48 in 140 km/h na cestah z jasno označenimi voznimi pasovi. Ko je izveden poseg v krmilni sistem, se na zaslonu na dotik na kratko prikaže opozorilno sporočilo.

## Izogibanje nenamernemu zapuščanju voznega pasu

Izogibanje nenamernemu zapuščanju voznega pasu vas opozori, če vozilo Model Y zapušča vozni pas ali se približa robu voznega pasu.

Izogibanje nenamernemu zapuščanju voznega pasu deluje, ko je hitrost vozila med 64 in 145 km/h na cestah z jasno označenimi voznimi pasovi. Izberete lahko način delovanja opozorila o zapuščanju voznega pasu tako, da se dotaknete možnosti **Upravljalni elementi > Avtopilot > Prepreč. nenamern. zapuščanja voz. pasu** in izbirate med tema dvema možnostma:

- **Opozorilo:** Če sprednje kolo zapelje prek oznake voznega pasu, se krmilo volan zatrese.
- **Pomoč.:** Popravki krmiljenja se uporabijo, da se vozilo Model Y ohrani v varnem položaju, če vozilo Model Y zapelje na sosednji vozni pas ali v bližino roba cestišča.

Če pri omogočeni funkciji za preprečevanje nenamernega zapuščanja voznega pasu in aktivnem tempomatu vozilo Model Y zapusti vozni pas, medtem ko je zadevni smernik izklopljen, asistent za ohranjanje voznega pasu tudi preveri, ali imate roke na volan. Če roki nista zaznani na volanu, se na zaslonu na dotik prikaže vrsta opozoril, podobnih tistim, ki se uporabljajo pri vožnji s samodejnim krmiljenjem. Če roke večkrat niso zaznane na volanu, vozilo Model Y postopoma zmanjša hitrost na 25 km/h pod zaznano omejitvijo hitrosti ali pod nastavljeno hitrostjo vožnje, varnostne utripalke pa začnejo utripati.

**OPOMBA:** Izogibanje nenamernemu zapuščanju voznega pasu vas ne opozori o zapuščanju voznega pasu oziroma ne posreduje s popravki krmiljenja, če je vklopljen ustrezen smernik, ki označuje namerno spremembo voznega pasu.

**⚠ OPOZORILO:** Sistem izogibanja nenamernemu zapuščanju voznega pasu je zasnovan za vašo varnost, vendar ne deluje v vsaki situaciji in ni nadomestilo za vašo pozornost in nadzor.

**⚠ OPOZORILO:** Roke imejte na krmilu volan in vedno vozite pozorno.

**⚠ OPOZORILO:** Posegi v krmilni sistem so minimalni in niso zasnovani za to, da bi preusmerili vozilo Model Y z voznega pasu. Ne zanašajte se na to, da bodo posegi v krmilni sistem preprečili bočno trčenje.





## Preprečevanje nenamerne menjave voznega pasu

Preprečevanje nenamerne menjave voznega pasu samodejno posreduje s krmiljenjem, da prepreči morebitni trk v naslednjih primerih:

- Model Y zapušča vozni pas in lahko trči v vozilo, ki vozi v isti smeri po sosednjem voznem pasu (ne glede na stanje smernikov).
- Model Y zapušča vozni pas v smeri pasu z nasproti vozečim prometom, smernik je izklopljen in zaznano je nasproti vozeče vozilo.
- Model Y zapušča cestišče in smernik je izklopljen (na primer zelo blizu robu cestišča in obstaja možnost trka).

Ko preprečevanje nenamerne menjave voznega pasu posreduje s krmiljenjem, se predvaja zvočno opozorilo, na zaslonu na dotik se prikaže opozorilo, črta voznega pasu pa je označena z rdečo.

Preprečevanje nenamerne menjave voznega pasu v sili deluje, ko je hitrost vozila Model Y med 48 in 145 km/h na cesti z jasno označenimi voznimi pasovi, robniki itd.

**⚠ OPOZORILO:** Preprečevanje nenamerne menjave voznega pasu ne nadomešča pozorne vožnje in zdrave presoje. Med vožnjo ohranjajte pogled na cesti in se ne zanašajte na to, da bo preprečevanje nenamerne menjave voznega pasu preprečilo morebitno trčenje. Na delovanje lahko vpliva oziroma jo zmanjša več dejavnikov. Če se zanašate na to, da bo preprečevanje nenamerne menjave voznega pasu preprečilo morebitno trčenje, lahko pride do hudih telesnih poškodb ali smrti.

## Asistent za mrtve kote

### Kamera za samodejno zaznavanje mrtvega kota

Lahko jo vklopite/izklopite z dotikom možnosti **Upravljalni elementi > Avtopilot > Kamera za samodejno zaznavanje mrtvega kota** na zaslonu na dotik.

Ko je možnost omogočena, se ob vklopu smernika na zaslonu na dotik prikaže slika ustrezne bočne kamere. Ko je na sosednjem pasu zaznano vozilo v vašem mrtvem kotu, se na sliki kot opozorilo prikaže navpičen rdeč stolpec. Ko je na primer vklopljen levi smernik in je zaznano vozilo, se navpičen rdeč stolpec prikaže na levi strani slike. Sliko lahko prestavite na drugo mesto na zaslonu na dotik. Če želite to narediti, se dotaknite slike in jo povlecite na novo mesto (veljavna mesta so označena z osenčenimi območji, ki se prikažejo, ko se dotaknete slike in jo pridržite).

**⚠ OPOZORILO:** Kamera za samodejni nadzor mrtvih kotov ne odpravi potrebe po pozorni vožnji in po tem, da se ozrete nazaj pri menjavi voznih pasov.

## Zvočno opozorilo pred trčenjem zaradi mrtvega kota

Če želite, da se sprostí zvok, ko je vozilo v vašem mrtvem kotu in je zaznana možnost trčenja, se dotaknite možnosti **Upravljalni elementi > Varnost > Zvoč. opoz. pred trčenjem zaradi mrtvega kota**.

**⚠ OPOZORILO:** Kamera za mrtve kote ne odpravi potrebe po pozorni vožnji in po tem, da se ozrete nazaj pri menjavi voznih pasov.

**⚠ OPOZORILO:** Sistem zvočnega opozorila pred trčenjem zaradi mrtvega kota ne more zaznati vsakega trčenja. Voznik mora ostati pozoren in se ob menjavi voznih pasov ozreti nazaj.

## Omejitve in netočnosti

Funkcije asistenta za ohranjanje voznega pasu ne morejo vedno zaznati oznak voznih pasov, zato lahko pride do nepotrebnih ali neveljavnih opozoril v teh primerih:

- Vidljivost je slaba in oznake voznega pasu niso jasno vidne (zaradi močnega dežja, snega, megle itd.).
- Močna svetloba (ki jo oddajajo žarometi ali neposredni sončni žarki) vpliva na pogled kamer.
- Vozilo pred vozilom Model Y blokira pogled kamer.
- Vetrobransko steklo ovira pogled kamer (zamegljeno, umazano, prekrito z nalepko itd.).
- Oznake voznih pasov so zelo obrabljene, vidijo se predhodne oznake, oznake so bile predstavljene zaradi del na cesti ali pa se hitro spreminjajo (vozni pasovi se na primer ločijo, križajo ali družijo).
- Cesta je ozka ali vijugasta.
- Predmeti ali značilnosti pokrajine mečejo močne sence na oznake voznih pasov.

Asistent za ohranjanje voznega pasu morda ne bo izdal opozoril ali bo posredoval neprimerna opozorila v teh primerih:

- Ena ali več kamer ali senzorjev (dodatna oprema) je poškodovanih, umazanih ali zastrtih (z blatom, ledom ali snegom oziroma z zaščitnimi folijami, odvečno barvo, lepljivimi izdelki, kot so ovoji, nalepke, gumijaste prevleke itd.).
- Vremenski pogoji (močno deževje, sneženje, megla ali skrajno visoke ali nizke temperature) vplivajo na delovanje senzorja.
- Na senzorje (dodatna oprema) vpliva druga električna oprema ali naprave, ki oddajajo ultrazvočne valove.
- Predmet, ki je pritrjen na vozilo Model Y, vpliva na in/ali zastira senzor (kot je na primer nosilec za kolesa ali nalepka).



## Asistent za ohranjanje voznega pasu

Poleg tega asistent za ohranjanje voznega pasu morda ne bo krmilil vozila Model Y stran od bližnjega vozila ali pa bo uporabil nepotrebno ali neprimerno krmiljenje v teh situacijah:

- Vozilo Model Y vozite skozi ostre zavoje ali ovinke z razmeroma visoko hitrostjo.
- Močna svetloba (ki jo oddajajo žarometi ali neposredni sončni žarki) vpliva na pogled kamer.
- Pomikate se na drug vozni pas, kjer ni nobenega predmeta (na primer vozila).
- Vozilo na drugem voznem pasu se vrine pred vas ali se pomakne na vaš vozni pas.
- Model Y se ne premika v mejah hitrosti, pri kateri je funkcija asistenta za ohranjanje voznega pasu zasnovana za delovanje.
- En ali več senzorjev (dodatna oprema) je poškodovanih, umazanih ali zastrtih (na primer z blatom, ledom ali snegom oziroma z zaščitnimi folijami, odvečno barvo, lepljivimi izdelki, kot so ovoji, nalepke, gumijaste prevleke itd.).
- Vremenski pogoji (močno deževje, sneženje, megla ali skrajno visoke ali nizke temperature) vplivajo na delovanje senzorja.
- Na senzorje (dodatna oprema) vpliva druga električna oprema ali naprave, ki oddajajo ultrazvočne valove.
- Predmet, ki je nameščen na vozilu Model Y (na primer nosilec za kolesa ali nalepka za zaščito odbijača), vpliva na delovanje senzorja ali ga zastira.
- Vidljivost je slaba in oznake voznega pasu niso jasno vidne (zaradi močnega dežja, snega, megle itd.).
- Oznake voznih pasov so zelo obrabljene, vidijo se predhodne oznake, oznake so bile prestavljene zaradi del na cesti ali pa se hitro spreminjajo (vozni pasovi se na primer ločijo, križajo ali združijo).

 **POZOR:** Funkcije za pomoč vozniku so samodejno onemogočene, ko je omogočen način Track Mode. Voznikova odgovornost je, da vozi varno in da ima ves čas nadzor nad vozilom, tudi na dirkališču. Funkcije pomoči vozniku so samodejno znova omogočene, ko je način Track Mode izklopljen.

 **OPOZORILO:** Na zgornjem seznamu niso navedene vse morebitne situacije, ki lahko vplivajo na značilnosti asistenta za ohranjanje voznega pasu. Obstaja več razlogov, zakaj asistent za ohranjanje voznega pasu morda ne bo deloval v skladu z namenom. Če želite preprečiti trčenje, ostanite pozorni in vedno spremljajte dogajanje na cesti, da lahko čim prej predvidite, kdaj je treba ukrepati.



Naslednje funkcije za preprečevanje trčenja zagotavljajo večjo varnost za vas in vaše potnike:

- **Opozorilo na nevarnost naleta** – zagotavlja vizualna in zvočna (in v nekaterih regijah haptična) opozorila v primerih, ko vozilo Model Y zazna veliko nevarnost naleta (glejte [Opozorilo na nevarnost naleta](#)).
- **Samodejno zaviranje v sili** – samodejno aktivira zaviranje za zmanjšanje udarca ob trčenju (glejte [Samodejno zaviranje v sili](#)).
- **Pospeševanje z upoštevanjem ovir** – zmanjša pospeševanje, če Model Y zazna objekt neposredno na vozni poti (glejte [Pospeševanje z upoštevanjem ovir](#)).

**⚠ POZOR:** Pred vsako vožnjo in pred uporabo funkcij avtopilota se prepričajte, da so vse kamere čiste in niso zastrte (glejte [Čiščenje kamere](#)). Umazane kamere ter senzori (če so v opremi vozila) in okoljske razmere, kot so dež in zbledle cestne označbe, lahko vplivajo na delovanje avtopilota. Če je kamera zakrita ali zastrta, zaslon na dotik vozila Model Y prikaže sporočilo in funkcije avtopilota morda ne bodo na voljo.

**⚠ OPOZORILO:** Sistem za opozarjanje na nevarnost naleta je namenjen le za potrebe usmerjanja in ne nadomešča zbrane vožnje ter trezne presoje. Med vožnjo ohranajte pogled na cesti in se ne zanašajte na to, da vas bo opozorilo na nevarnost naleta opozorilo na morebitno trčenje. Različni dejavniki lahko omejijo ali poslabšajo delovanje, zaradi česar se lahko pojavijo nepotrebna, neveljavna, nenatančna ali zgrešena opozorila. Če se zanašate na to, da vas bo opozorilo na nevarnost naleta opozorilo na morebitno trčenje, lahko pride do hudih telesnih poškodb ali smrti.

**⚠ OPOZORILO:** Samodejno zaviranje v sili ni zasnovano za preprečitev vseh trčenj. V določenih primerih lahko zmanjša udarec ob trčenju tako, da poskuša zmanjšati hitrost vožnje. Če se zanašate na to, da bo samodejno zaviranje v sili preprečilo trčenje, lahko pride do hudih telesnih poškodb ali smrti.

**⚠ OPOZORILO:** Pospeševanje z upoštevanjem ovir ni zasnovano za preprečitev trčenja. V določenih primerih lahko zmanjša udarec ob trčenju. Če se zanašate na to, da bo pospeševanje z upoštevanjem ovir preprečilo trčenje, lahko pride do hudih telesnih poškodb ali smrti.

## Opozorilo na nevarnost naleta

Model Y Preverja, ali je v območju pred vozilom prisoten objekt, kot je vozilo, motorno kolo, kolo ali pešec. Če sistem za opozarjanje na nevarnost naleta oceni, da bo verjetno prišlo do trčenja, razen če takoj ne ukrepate, vas opozori z zvokom in rdečo osvetlitvijo vozila pred vami na zaslonu na dotik. V tem primeru **TAKOJ USTREZNO UKREPAJTE!**

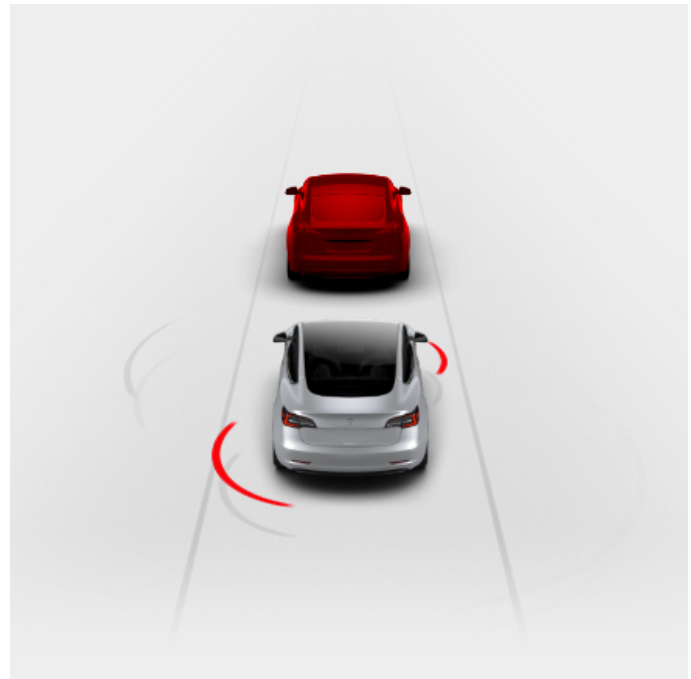

Vizualna in zvočna (ter v nekaterih regijah haptična) opozorila se samodejno prekličejo, ko se zmanjša nevarnost trčenja (ko na primer upočasnite ali ustavite vozilo Model Y oziroma se je objekt pred vašim vozilom umaknil z vaše vozne poti).

Če ne ukrepate takoj, ko Model Y aktivira opozorilo o trku spredaj, lahko samodejno zaviranje v sili (če je omogočeno) v primeru neizbežnega trčenja samodejno aktivira zavore (glejte [Samodejno zaviranje v sili](#)).

Privzeto je opozorilo na nevarnost naleta vklopljeno. Če želite prilagoditi njegovo občutljivost, se dotaknite možnosti **Upravljalni elementi > Avtopilot > Opozorilo na nevarnost naleta**. Namesto privzete stopnje opozorila **Srednje** lahko izberete opozarjanje **Pozno** ali **Zgodaj**.

**OPOMBA:** Če to ročno spremenite, se sistem za opozorilo na nevarnost naleta na začetku vsake vožnje samodejno ponastavi na **Srednje**.

**⚠ OPOZORILO:** Kamere in senzori (dodatna oprema), povezane z opozorilom na nevarnost naleta, so zasnovane za nadzorovanje približnega območja do 160 metrov na vaši vozni poti. Na območje, ki ga nadzoruje sistem za opozarjanje na nevarnost naleta, lahko negativno vplivajo cestne in vremenske razmere. Med vožnjo bodite ustrezno previdni.

**⚠ OPOZORILO:** Sistem za opozarjanje na nevarnost naleta je zasnovan tako, da zagotavlja samo vizualna in zvočna opozorila. Ne poskuša aktivirati zavore ali upočasniti vozila Model Y. Ko vidi in/ali sliši opozorilo, je odgovornost voznika, da takoj ustrezno ukrepa.

**⚠ OPOZORILO:** Sistem za opozarjanje na nevarnost naleta lahko aktivira opozorilo v primerih, ko verjetnost trčenja morda ne obstaja. Ostanite pozorni in nenehno spremljajte območje pred vozilom Model Y, da lahko predvidite, ali je treba ukrepati.



# Asistenca za preprečevanje trčenja

Opozorilo na nevarnost naleta deluje samo pri hitrosti med približno 5 km/h in 200 km/h.

**⚠ OPOZORILO:** Sistem za opozarjanje na nevarnost naleta ne aktivira opozorila, ko voznik že pritiska na zavoro.

## Samodejno zaviranje v sili

Model Y je zasnovano za določanje razdalje do zaznanih predmetov. Če sistem oceni, da je trčenje neizbežno, samodejno zaviranje v sili aktivira zavore, da zmanjša hitrost vozila in posledično moč trčenja. Zmanjšanje hitrosti je odvisno od več dejavnikov, vključno s hitrostjo vožnje in okolico.

Ko samodejno zaviranje v sili aktivira zavore, se prikaže vizualno opozorilo na zaslonu na dotik in aktivira se zvočno opozorilo. Opazite lahko tudi nenaden premik zavorne stopalke navzdol. Vključijo se zavorne luči, ki opozorijo druge udeležence v prometu, da upočasnijete.



Poteka samodejnega zaviranja v sili

Samodejno zaviranje v sili deluje samo pri hitrosti med približno 5 km/h in 200 km/h.

Samodejno zaviranje v sili ne aktivira zavor ali sprosti zavore, ko:

- Sunkovito zasukate krmilo volan.
- pritisnete in sprostite zavorno stopalko, medtem ko samodejno zaviranje v sili aktivira zavore,
- močno pospešite, medtem ko samodejno zaviranje v sili aktivira zavore,
- vozilo, motorno kolo, kolo ali pešec ni več zaznan pred ali za vozilom.

Samodejno zaviranje v sili je vedno omogočeno, ko zaženete Model Y. Če želite onemogočiti to funkcijo za trenutno vožnjo, prestavite v prestavo za parkiranje in se dotaknite možnosti **Upravljalni elementi > Avtopilot > Samodejno zaviranje v sili**. Tudi če onemogočite Samodejno zaviranje v sili, lahko vozilo aktivira zavore po prvotnem trku in tako prepreči naknadnega (glejte [Zaviranje v primeru več trkov](#)). Ko je onemogočeno, je na zaslonu na dotik prikazano vizualno sporočilo.



Samodejno zaviranje v sili je onemogočeno

**⚠ OPOZORILO:** Močno priporočamo, da ne onemogočite samodejnega zaviranja v sili. Če ga onemogočite, Model Y ne zavira samodejno v primeru verjetnega trčenja.

**OPOMBA:** Samodejno zaviranje v sili je zasnovano samo za zmanjšanje udarca ob naletu.

**OPOMBA:** Samodejno zaviranje v sili je zasnovano, da zmanjša udarec ob naletu spredaj ali zadaj z omejenim delovanjem v vzratni prestavi.

Če samodejno zaviranje v sili ni na voljo, se na zaslonu na dotik prikaže vizualno opozorilo.



Samodejno zaviranje v sili ni na voljo

**⚠ OPOZORILO:** Samodejno zaviranje v sili je zasnovano za zmanjšanje moči trčenja. Ni zasnovano za preprečitev trčenja.

**⚠ OPOZORILO:** Na delovanje samodejnega zaviranja v sili lahko vplivajo različni dejavniki, ki povzročijo, da se zaviranje ne izvede oziroma da je neprimerno ali nepravočasno, ko je na primer vozilo delno na vozni poti ali pa cesta ni čista. Voznikova odgovornost je, da vozi varno in da ima ves čas nadzor nad vozilom. Ne zanašajte se na to, da bo samodejno zaviranje v sili preprečilo trčenje ali zmanjšalo udarec ob trčenju.

**⚠ OPOZORILO:** Samodejno zaviranje v sili ne nadomešča ohranjanja varnostne razdalje med vašim vozilom in vozilom pred vami.

**⚠ OPOZORILO:** Ob samodejnem zaviranju se zavorna stopalka nenadoma premakne navzdol. Vedno zagotovite, da se lahko zavorna stopalka neovirano premika. Ne nameščajte ničesar (niti dodatnega tepiha) pod ali nad voznikov tepih, ki ga je dobavila družba Tesla, in zagotovite, da je voznikov tepih vedno dobro pritrjen. Če tega ne upoštevate, je lahko prosto premikanje zavorne stopalke ovirano.

## Zaviranje v primeru več trkov

Poleg samodejnega zaviranja v sili lahko vozilo Model Y aktivira zavore, da po prvotnem trku prepreči ali ublaži naknadnega, če zazna sprožitev zračnih blazin. Zavore se lahko aktivirajo ne glede na hitrost vožnje.

## Opozorilo o prečnem prometu za vozilom

Ko je vozilo Model Y v vzratni prestavi in je na zaslonu prikazan videoprenos kamere za vzratno vožnjo, se prikaže navpičen rdeč stolpec, ko vozilo Model Y zazna, da bo območje za vozilom Model Y prečkal predmet (kot je drugo vozilo ali pešec).

Če na primer vozite vzratno s parkirnega mesta in se z leve približuje drugo vozilo, se rdeč stolpec prikaže na levi strani pogleda kamere. Če se predmeti približujejo z obeh strani vozila Model Y, se prikazeta rdeča stolpca na obeh straneh pogleda kamere.



Ko vozilo Model Y vozi vzvratno in zazna prečni promet, lahko samodejno zaviranje v sili ali pospeševanje z upoštevanjem ovir aktivira zavore in poskuša preprečiti trčenje. Ne zanašajte se na to, da bo samodejno zaviranje v sili ali pospeševanje z upoštevanjem ovir preprečilo trčenje. Za več informacij glejte [Samodejno zaviranje v sili](#) in [Pospeševanje z upoštevanjem ovir](#).

**⚠ OPOZORILO:** Ne zanašajte se na to, da vas bo opozorilo o prečnem prometu za vozilom obvestilo, ali so v območju okoli vozila kakšni predmeti in/ali osebe. Kamere morda ne bodo zaznale predmetov in ovir, ki lahko povzročijo škodo ali telesne poškodbe, zlasti ne predmetov, ki so zelo nizko pri tleh. Poleg tega lahko več zunanjih dejavnikov zmanjša zmogljivost kamer, med drugim umazan ali zastrt objektiv. To območje vedno preverite še z obračanjem glave. Pri vzvratni vožnji se ozirajte nazaj in uporabljajte vsa ogledala. Kamere uporabljajte le za usmerjanje. Opozorilo o prečnem prometu za vozilom ni namenjeno temu, da bi nadomestilo vaš neposreden pogled, in ne nadomešča previdne vožnje.

## Pospeševanje z upoštevanjem ovir

Pospeševanje z upoštevanjem ovir je zasnovano za zmanjšanje udarca ob trčenju z zmanjšanjem navora motorja in v nekaterih primerih z aktiviranjem zavora, če vozilo Model Y zazna objekt na svoji poti. Ko se zavore samodejno aktivirajo, se na zaslonu na dotik prikaže vizualno opozorilo in aktivira se zvočno opozorilo. Če je vozilo Model Y parkirano pred zaprtimi garažnimi vrati z izbranim načinom za vožnjo in pri tem zazna, da ste močno pritisnili na stopalko za plin. Čeprav vozilo Model Y kljub temu pospeši in trči v garažna vrata, lahko trk z zmanjšanim navorom povzroči manj škode.

Pospeševanje z upoštevanjem ovir deluje samo, če so hkrati izpolnjeni vsi naslednji pogoji:

- Aktivirana vožnja naprej ali vzvratna vožnja.
- Model Y stoji ali vozi počasneje od 16 km/h.
- Model Y zazna objekt neposredno na vozni poti.

Če želite onemogočiti pospeševanje z upoštevanjem ovir, se dotaknite možnosti **Upravljalni elementi > Avtopilot > Pospeševanje z upoštevanjem ovir**.

**⚠ OPOZORILO:** Pospeševanje z upoštevanjem ovir je zasnovano za zmanjšanje moči trčenja. Ni zasnovano za preprečitev trčenja.

**⚠ OPOZORILO:** Pospeševanje z upoštevanjem ovir morda ne bo omejilo navora v vseh primerih, na primer med ostrim zavojem na parkirno mesto. Različni dejavniki, vključno z okoljskimi razmerami, razdaljo do ovire in voznikovimi dejanji, lahko omejijo ali onemogočijo pospeševanje z upoštevanjem ovir oziroma povzročijo zakasnitev.

**⚠ OPOZORILO:** Ne zanašajte se na to, da bo pospeševanje z upoštevanjem ovir upravljalo pospeševanje ali preprečilo trčenje oziroma zmanjšalo njegovo moč, in ne poskušajte preizkusiti pospeševanja z upoštevanjem ovir. To lahko povzroči veliko materialno škodo, telesne poškodbe ali smrt.

**⚠ OPOZORILO:** Na delovanje pospeševanja z upoštevanjem ovir lahko vplivajo različni dejavniki, ki povzročijo neprimerno ali nepravočasno zmanjšanje navora motorja. Voznikova odgovornost je, da vozi varno in da ima ves čas nadzor nad vozilom Model Y.

## Omejitve in netočnosti

Funkcije za preprečevanje trčenja ne morejo vedno zaznati vseh objektov, vozil, koles ali pešcev in iz številnih razlogov se lahko pojavijo nepotrebna, neveljavna, nenatančna ali zgrešena opozorila, zlasti v naslednjih primerih:

- Cesta ima ostre zavoje.
- Vidljivost je slaba (zaradi močnega dežja, snega, megle itd.).
- Močna svetloba (ki jo oddajajo žarometi ali neposredni sončni žarki) vpliva na pogled kamer.
- Kamera ali senzor je ovirana (umazana, pokrita, zamegljena, prekrita z nalepko itd.).
- En ali več senzorjev (dodatna oprema) je poškodovanih, umazanih ali zastrtih (na primer z blatom, ledom ali snegom oziroma z zaščitnimi folijami, odvečno barvo, lepljivimi izdelki, kot so ovoji, nalepke, gumijaste prevleke itd.).
- Vremenski pogoji (močno deževje, sneženje, megla ali skrajno visoke ali nizke temperature) vplivajo na delovanje senzorja.
- Na senzorje (dodatna oprema) vpliva druga električna oprema ali naprave, ki oddajajo ultrazvočne valove.

**⚠ POZOR:** V primeru napake funkcije asistence za preprečevanje trčenja Model Y prikaže opozorilo. Obrnite se na servis Tesla.

**⚠ POZOR:** Funkcije za pomoč vozniku so samodejno onemogočene, ko je omogočen način Track Mode. Voznikova odgovornost je, da vozi varno in da ima ves čas nadzor nad vozilom, tudi na dirkališču. Funkcije pomoči vozniku so samodejno znova omogočene, ko je način Track Mode izklopljen.

**⚠ OPOZORILO:** Te omejitve ne predstavljajo izčrpnega seznama primerov, ki lahko vplivajo na pravilno delovanje funkcij asistence za preprečevanje trčenja. Do neustreznega delovanja teh funkcij lahko pride iz številnih drugih razlogov. Voznikova odgovornost je, da preprečuje trčenja tako, da je pozoren, spremlja razmere in čim prej ustrezno ukrepa.



# Pametni asistent za uravnavanje hitrosti

## Kako deluje pametni asistent za uravnavanje hitrosti

Model Y prikaže omejitev hitrosti na zaslonu na dotik in vas opozori, ali je vozilo prekoračilo omejitev hitrosti. Zvok opozorila o omejitvi hitrosti lahko onemogočite med vsakim ciklom vožnje, ne morete pa ga onemogočiti.

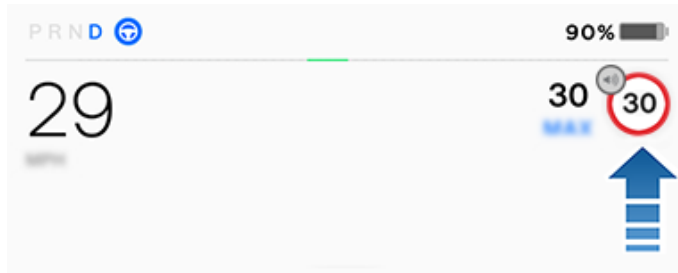

Ne velja za Združeno kraljestvo, Severno Irsko, Islandijo, Turčijo, Izrael: Če prekoračite določeno omejitev hitrosti, se oglasi zvočno opozorilo in znak za omejitev hitrosti utripa. V vsakem primeru zvočno opozorilo za previsoko hitrost ugasne

- po nekaj sekundah.
- ko vozilo Model Y z uporabo zavorne stopalke upočasni pod hitrost, ki je nižja od določene omejitve.



Če želite izklopiti zvočno in prikazano opozorilo za previsoko hitrost do konca vožnje, na kratko pritisnete znak za omejitev hitrosti na zaslonu na dotik. Opozorila na previsoko hitrost se samodejno znova omogočijo na začetku vsakega cikla vožnje (vsakič, ko je vozilo v parkirni prestavi in greste stran od vozila).



Samo za Združeno kraljestvo, Severno Irsko, Islandijo, Turčijo, Izrael: Če prekoračite določeno omejitev hitrosti, se prikaže in znak za omejitev hitrosti utripa.

Označuje predpostavljeno omejitev hitrosti.



Če še naprej vozite s prekoračeno hitrostjo, pametni asistent za uravnavanje hitrosti ni na voljo.



**OPOMBA:** Na cestah, na katerih po kartografskih podatkih obstaja pogojna omejitev hitrosti (na primer omejitev hitrosti ob določenih urah ali v določenih vremenskih pogojih), je pod prvo omejitvijo hitrosti prikazana druga omejitev hitrosti. Voznik mora sam ugotoviti, ali trenutno velja pogojna omejitev hitrosti, in temu primerno prilagoditi hitrost vožnje. Morda boste za prikaz pogojnih omejitev hitrosti morali posodobiti vgrajene zemljevide ([Posodobitev zemljevidov](#)).



**OPOZORILO:** Ne zanašajte se na to, da bo pametni asistent za uravnavanje hitrosti določal ustrezno omejitev hitrosti ali hitrost vožnje. Vedno vozite z varno hitrostjo glede na prometne in cestne razmere.

**OPOMBA:** Vaše vozilo nenehno nadgrajujemo z brezžičnimi posodobitvami programske opreme. Posodobitve prenesite takoj, ko so na voljo (glejte [Posodobitve programske opreme](#) in [Posodobitev zemljevidov](#)).

## Povprečna hitrost v živo

Ko vozite skozi območje povprečne hitrosti, Model Y prikaže vašo povprečno hitrost na zaslonu na dotik pod zaznano omejitvijo hitrosti.

zaslon na dotik prikaže tudi preostalo razdaljo v območju povprečne hitrosti.

**OPOMBA:** Zahteva storitev Premium Connectivity. Če želite omogočiti to funkcijo, omogočite spletno načrtovanje poti tako, da pritisnete **Upravljalni elementi > Navigacija > Spletno načrtovanje poti** (glejte [Zemljevidi in navigacija](#)).

## Omejitve in netočnosti

Pametni asistent za uravnavanje hitrosti v teh primerih morda ne deluje najbolje ali pa posreduje netočne podatke:

- Vidljivost je slaba in znaki za omejitev hitrosti niso jasno vidni (zaradi močnega dežja, sneženja, megle itd.).
- Močna svetloba (ki jo oddajajo žarometi ali neposredni sončni žarki) vpliva na pogled kamer.
- Model Y vozi v neposredni bližini vozila pred njim, kar blokira pogled kamer.
- Vetrobransko steklo ovira pogled kamer (zamegljeno, umazano, prekrito z nalepko itd.).
- Predmeti zakrivajo pogled na znake za omejitev hitrosti.
- Omejitve hitrosti, ki so shranjene v zbirki zemljevidov, so netočne ali zastarele.
- Prometni znaki, ki niso standardnih prepoznavnih oblik, na primer digitalni ali začasni znaki za omejitev hitrosti.
- Cesto ali omejitev hitrosti so nedavno spremenili.



**OPOZORILO:** Zgoraj ni naveden izčrpen seznam situacij, ki bi lahko vplivale na ustrezno delovanje pametnega asistenta za uravnavanje hitrosti. Pametni asistent za uravnavanje hitrosti morda ne bo poslal opozoril iz številnih drugih razlogov.



Vaše vozilo Model Y je morda opremljeno s kamero v kabini, ki je nad zadnjim vzvratnim ogledalom.



Kamera v kabini lahko zazna voznikovo nepozornost in vas z zvočnimi opozorili opomni, da morate spremljati dogajanje na cesti, kadar je vklopljen avtopilot.

Po privzeti nastavitvi slike in videoposnetki kamere ne zapustijo vozila ter se ne posredujejo nikomur, niti družbi Tesla ne, če ne omogočite deljenja podatkov. Če omogočite deljenje podatkov in pride do kritičnega varnostnega dogodka (kot je trk), vozilo Model Y posreduje kratke videoizrezke kamere kabine družbi Tesla, na podlagi katerih lahko nadaljujemo razvoj varnostnih izboljšav in nenehno izboljšujemo tehnologijo funkcij, ki temeljijo na kameri v kabini. Obstaja tudi možnost posredovanja diagnostičnih podatkov o funkcionalnosti kamere v kabini. Kamera v kabini ni zmožna prepoznave obrazov ali katerega drugega načina preverjanja pristnosti. Za zaščito vaše zasebnosti podatki kamere v kabini niso povezani z VIN vašega vozila.

Če želite prilagoditi nastavitve deljenja podatkov, se dotaknite možnosti **Upravljalni elementi > Programska oprema > Deljenje podatkov > Dovolj analizo kamere v kabini**. Nastavitve deljenja podatkov lahko kadar koli spremenite. Za ogled trenutno omogočenih funkcij, ki uporabljajo kamero v kabini, se dotaknite možnosti **Upravljalni elementi > Programska oprema > Kamera v kabini**.

**OPOMBA:** Objektiv kamere mora biti čist in ne sme biti zastrt. Odstranite morebitno nesnago ali prah, tako da občasno obrišete objektiv kamere s čisto krpo.



**POZOR:** Ne uporabljajte kemičnih ali abrazivnih čistil, saj lahko z njimi poškodujete površino objektiva kamere.



## Opozorilo o zaspanosti voznika

Opozorilo o zaspanosti voznika je zasnovano, da opozori voznike, ki kažejo vzorce zaspanosti. Opozorilo o zaspanosti voznika s spremljanjem voznikove pozornosti in načina vožnje prepoznava vzorce zaspanosti. Ko je zaznana zaspanost voznika, je v območju s karticami na zaslonu na dotik prikazano opozorilo in oglasi se zvočni signal.

Opozorilo o zaspanosti voznika se vklopi pri hitrosti nad 65 km/h po najmanj 10 minutah vožnje, ko avtopilot ni vklopljen.



Zaznana zaspanost voznika

Naredite premor

Če vidite to opozorilo, je priporočljivo, da pred nadaljevanjem vožnje ustavite in počivate. Opozorilo izgine, ko vzorci utrujenosti niso več prisotni.

**OPOMBA:** Ko se prikaže opozorilo in hitrost pade pod 60 km/h, sistem ni aktiven.

Opozorila o zaspanosti voznika lahko za trenutni cikel vožnje (vsakič, ko je vozilo v parkirni prestavi in greste stran od vozila) onemogočite ali omogočite tako, da se dotaknete možnosti **Upravljalni elementi > Varnost > Opozorilo o zaspanosti voznika**. Opozorilo o zaspanosti voznika se samodejno znova omogoči na začetku vsakega cikla vožnje.

Če opozorilo o zaspanosti voznika ni na voljo, se na zaslonu na dotik prikaže vizualno opozorilo.



Opozorilo zaspanost voznika ni na voljo

**OPOMBA:** Ta funkcija aktivne varnosti z uporabo kamere v kabini spremlja voznikovo pozornost. Kamera v kabini ni zmožna prepoznave obrazov ali katerega drugega načina preverjanja pristnosti. Po privzeti nastavitvi slike in videoposnetki kamere ne zapustijo vozila ter se ne posredujejo nikomur, niti družbi Tesla ne, če ne omogočite deljenja podatkov. Če želite prilagoditi nastavitve deljenja podatkov, se dotaknite možnosti **Upravljalni elementi > Programska oprema > Deljenje podatkov > Dovolj analizo kamere v kabini**. Nastavitve deljenja podatkov lahko kadar koli spremenite.

**!** **OPOZORILO:** Sami ste odgovorni za pozorno spremljanje prometa, varno vožnjo in nadzor nad vozilom v vsakem trenutku. Ne zanašajte se na to, da bo opozorilo o zaspanosti voznika vzdrževalo nadzor nad vozilom. Vedno spremljajte cesto pred sabo in bodite pripravljeni na ukrepanje. V nasprotnem primeru lahko pride do hudih telesnih poškodb ali smrti.

## Omejitve in netočnosti

Opozorilo o zaspanosti voznika morda ne bo prikazano v naslednjih primerih:

- Ena ali več kamer je poškodovanih, umazanih ali zastrtih (z blatom, ledom ali snegom oziroma z zaščitnimi folijami, odvečno barvo, lepljivimi izdelki, kot so ovoji, nalepke, gumijaste prevleke itd.).
- Vremenske razmere (močan dež, sneg ali megla) vplivajo na sisteme vozila.
- Predmet, ki je pritrjen na vozilo Model Y, vpliva na in/ali zastira kamero (na primer nosilec za kolesa ali nalepka).
- Vidljivost je slaba in oznake voznega pasu niso jasno vidne (zaradi močnega dežja, snega, megle itd.).
- Oznake voznih pasov so zelo obrabljene, vidijo se predhodne oznake, oznake so bile prestavljene zaradi del na cesti ali pa se hitro spreminjajo (vozni pasovi se na primer ločijo, križajo ali združijo).
- Težava z enim ali več sistemi vozila preprečuje pravilno delovanje opozorila o zaspanosti voznika.



**OPOZORILO:** Zgornji sezname ne predstavljajo vseh morebitnih situacij, ki bi lahko vplivale na opozorilo o zaspanosti voznika, saj obstaja več razlogov, zakaj ne deluje v skladu z namenom. Če želite preprečiti trčenje, ostanite pozorni in vedno spremljajte dogajanje na cesti, da lahko čim prej predvidite, kdaj je treba ukrepati.





## O varnostnem sistemu

**OPOMBA:** Odvisno od tržne regije, vaše vozilo morda nima zvočnega alarma za varnostne funkcije ali funkcije morda ne delujejo, kot je opisano.

Če vozilo Model Y ne zazna seznanjenega telefona ali kartice in se odprejo zaklenjena vrata ali prtljažnik, se oglasi alarm. Žarometi in smerniki začnejo utripati. Če želite izklopiti alarm, pritisnite kateri koli gumb v mobilni aplikaciji ali se s kartico ali daljinskim ključem dotaknite čitalnika kartic približno na tretjini po stebričku vrat navzgor na voznikovi strani.

Če želite ročno omogočiti ali onemogočiti alarmni sistem, pritisnite **Upravljalni elementi > Varnost > Varnostni alarm**. Ko je alarm omogočen, vozilo Model Y aktivira alarm eno minuto po tem, ko zapustite vozilo in se vrata zaklenejo, prepoznanega ključa pa ni več zaznati.

Če se odprejo zaklenjena vrata ali prtljažnik in vozilo Model Y ne zazna ključa v bližini, se oglasi sirena, ki jo napaja baterija (če je v opremi). Če želite, da se ta sirena oglasi tudi v primerih, ko vozilo zazna premikanje v kabini, omogočite možnost **Nagib/vdor** (glejte **Nagib/vdor (dodatna oprema)**).

**OPOMBA:** Če je vozilo Model Y v načinu Sentry Mode (glejte **Navodila za uporabo načina Sentry Mode (z bliskovnim pogonom USB)**), nastavitve za **Varnostni alarm** niso na voljo.

## Nagib/vdor (dodatna oprema)

Vaše vozilo odvisno od konfiguracije, tržnih regij in datuma proizvodnje morda ne bo opremljeno s to funkcijo.

Možnost **Varnostni alarm** mora biti vklopljena, če želite omogočiti možnost **Nagib/vdor**.

Možnost **Nagib/vdor** sproži alarm v vozilu, če Model Y zazna gibanje v kabini ali če se vozilo premakne ali nagne (na primer z vlečnim vozilom ali dvigalko). Za vklop pritisnite **Upravljalni elementi > Varnost > Nagib/vdor**.

Protivlomni senzor se samodejno izklopi v primerih, ko sistem klimatske naprave deluje tudi po tem, ko zapustite vozilo. Če želite to spremeniti, lahko senzor nagiba/vdora znova ročno vklopite po tem, ko izberete možnost Ohranitev klim. naprave, Dog ali Kampiranje.

Senzor nagiba/vdora se samodejno znova omogoči na začetku vsakega cikla vožnje.

**OPOMBA:** Za uporabo funkcije **Zaščita pred pregrevanjem kabine** mora biti alarm za **Nagib/vdor** izklopljen (glejte **Zaščita pred pregrevanjem kabine**).

**OPOMBA:** Če nameravate v zaklenjenem vozilu pustiti kaj, kar se premika, ne pozabite izklopiti možnosti **Nagib/vdor**. Če je ta nastavev vključena, bo vsako gibanje, zaznano znotraj vozila Model Y, sprožilo alarm za vdor.

**OPOMBA:** Če je vozilo Model Y v načinu Sentry Mode (glejte **Navodila za uporabo načina Sentry Mode (z bliskovnim pogonom USB)**), nastavitve za **Nagib/vdor** niso na voljo.

## Starševski nadzor

S starševskim nadzorom lahko omejite možnosti vozila Model Y in zagotovite, da so varnostne nastavitve omogočene in jih ni mogoče spremeniti.

**OPOMBA:** Do starševskega nadzora lahko dostopate tudi iz mobilne aplikacije Tesla (potrebna je različica 4.34.5 ali novejša).

**OPOMBA:** Starševskega nadzora ne morete omogočiti, če je omogočen **Način vožnje z omejitvijo hitrosti**.

Ko omogočite možnost **Obvezne varnostne funkcije**, vozilo Model Y omogoči ali konfigurira naslednje nastavitve vozila:

**OPOMBA:** Opremljenost vozila z naštetimi funkcijami je odvisna od tržne regije, konfiguracije vozila, posebej naročenih opcij in verzije programske opreme.

- **Samodejno zaviranje v sili**
- **Pospeševanje z upoštevanjem ovir**
- **Kamera za samodejno zaznavanje mrtvega kota**
- **Zvočno opozorilo pred trčenjem zaradi mrtvega kota**
- **klic v sili**
- **Dovoli mobilni dostop**
- **Zvočni signali za pomoč pri parkiranju**
- **Prepreč. nenamern. zapuščanja voz. pasu:** Nastavite na **Pomoč**.
- **Opozorilo o omej. hitrosti:** Nastavite na **Zvočni signal**.
  - **Omejitev hitrosti:** Nastavite na **Relativno**.
  - **Odstopanje:** Nastavite na +8 km/h.
- **Opozorilo na nevarnost naleta:** Nastavite na **Zgodaj**.

Če želite omogočiti starševski nadzor:

1. Ko je vozilo v načinu za parkiranje, na zaslonu na dotik pritisnite **Upravljalni elementi > Varnost > Starševski nadzor**.
2. Omogočite ali konfigurirajte funkcije starševskega nadzora, ki jih želite uporabljati:
  - **Omejevalnik hitrosti:** Omeji hitrost, s katero lahko vozilo Model Y vozi.
  - **Zmanjšanje pospeševanja:** Omeji **pospeševanje** vozila na **umirjeno**.
  - **Obvezne varnostne funkcije:** Omogoča različne varnostne funkcije v vozilu (če je z njimi opremljeno). Voznik teh nastavitvev ne more spreminjati, dokler je starševski nadzor vklopljen.
  - **Pošiljal obvestila o omejitvi gibanja:** Vklupi obvestila o omejitvi gibanja v času od 23.00 do 4.00. Ko nekdo po začetku ure za omejitev gibanja ponoči prestavi vozilo v položaj Drive, se prek mobilne aplikacije Tesla vsem telefonskim ključem, ki so povezani z vozilom, odpošlje obvestilo, ki uporabnike obvesti, da je vozilo Model Y v uporabi.
3. Pritisnite **Potrdi**.



## 4. Vnesite kodo PIN.

**OPOMBA:** Za preklic omejitev morajo vozniki ponovno vnesti kodo PIN v meniju **Starševski nadzor**. Za vnovični vnos kode PIN pritisnite **Profil voznika > Starševski nadzor**.

**OPOMBA:** Če pozabite kodo PIN za starševski nadzor ali jo želite spremeniti, se dotaknite povezave **Vnesite poverilnice za svoj račun Tesla** in upoštevajte navodila na zaslonu na dotik.

## PIN koda za zagon

Za dodatno varnost preprečite vožnjo vozila Model Y brez vnosa 4-mestne kode PIN (osebna identifikacijska številka). Če želite omogočiti to nastavitvev, pritisnite **Upravljalni elementi > Varnost > Koda PIN za vožnjo** ter upoštevajte navodila na zaslonu za ustvarjanje kode PIN za vožnjo.

Ko je ta nastavitvev omogočena, morate za vožnjo vnesti 4-mestno kodo PIN, poleg tega pa morate to kodo uporabiti tudi za prvi vklop načina Valet in ustvariti 4-mestno kodo PIN za vklop in izklop načina Valet. Če je vklopljen način Valet, lahko uslužbenec, ki parkira vozila, vozi vozilo Model Y, ne da bi moral vnesti kodo PIN za vožnjo. Nastavitvev **Koda PIN za vožnjo** je onemogočena, ko je vklopljen način Valet.

Če pozabite svojo kodo PIN za vožnjo, se dotaknite povezave za vnos poverilnic za prijavo v račun Tesla v pojavno okno za vnos kode PIN za vožnjo, nato pa sledite navodilom na zaslonu na dotik.

**OPOMBA:** V malo verjetnem primeru, da bo zaslon na dotik neodziven, morda ne boste mogli vnesti kode PIN. V tem primeru najprej poskušajte znova zagnati zaslon na dotik (glejte [Ponovni zagon zaslona na dotik](#)). Če se zaslon na dotik še vedno ne odziva, lahko funkcijo PIN koda za zagon zaobidete tako, da v mobilni aplikaciji Tesla vklopite vožnjo brez ključa.

## PIN predala pred sovozn.

Zaščitite vsebino predala pred sovoznikom s 4-mestno kodo PIN (ni povezana s kodo PIN za vožnjo). Za vklop pritisnite **Upravljalni elementi > Varnost > PIN predala pred sovozn.** in upoštevajte navodila na zaslonu na dotik. Ko je ta nastavitvev omogočena, morate za odpiranje predala pred sovoznikom vnesti kodo PIN. Izberite preklopno stikalo za izklop in nato vnesite kodo PIN, da odstranite dodatno varnostno zaščito.

Če pozabite kodo PIN predala pred sovoznikom, jo ponastavite tako, da vnesete svoje poverilnice za prijavo v račun Tesla, nato pa upoštevajte navodila na zaslonu na dotik.

**OPOMBA:** **PIN predala pred sovozn.** Omogoča odpiranje predala tudi, ko je vozilo Model Y v načinu Valet Mode.

## Način vožnje z omejitvijo hitrosti

Način vožnje z omejitvijo hitrosti vam omogoča, da omejite pospeške in najvišjo hitrost vožnje na izbrano vrednost med 80 in 193 km/h. Ko prvič uporabljate to funkcijo, morate ustvariti 4-mestno kodo PIN, s katero boste lahko omogočili in onemogočili način vožnje z omejitvijo hitrosti. Ko je funkcija omogočena in dosežete hitrost vožnje, ki se od izbrane najvišje hitrosti razlikuje za približno 5 km/h, se oglasi zvočni signal, na zaslonu na dotik se izpiše sporočilo in vozilo Model Y pošlje obvestilo v mobilno aplikacijo. Pritisnete lahko tudi **Varnost > Način vožnje z omejitvijo hitrosti** in omogočite mobilno aplikacijo Tesla. Vklop načina vožnje z omejitvijo hitrosti:

1. Zagotovite, da je vozilo Model Y v prestavi za parkiranje.
2. Pritisnite **Upravljalni elementi > Varnost > Način vožnje z omejitvijo hitrosti** na zaslonu na dotik.
3. Izberite najvišjo hitrost vožnje.
4. Povlecite drsnik v položaj **Vklop**.
5. Vnesite 4-mestno kodo PIN, ki jo želite uporabiti za vklop in izklop načina vožnje z omejitvijo hitrosti.

**OPOMBA:** Če pozabite kodo PIN, lahko način vožnje z omejitvijo hitrosti izklopite tako, da vnesete prijavne podatke za svoj Tesla račun.

**OPOMBA:** **Pomoči za terensko vožnjo** ni mogoče uporabiti, če je način vožnje z omejitvijo hitrosti že omogočen.

**OPOMBA:** Ko je način vožnje z omejitvijo hitrosti omogočen, je nastavitvev pospeškov samodejno nastavljena na **Umirjeno**.

 **OPOZORILO:** Med vožnjo po klancu navzdol lahko hitrost naraste in povzroči, da vozilo Model Y preseže izbrano najvišjo hitrost.

 **OPOZORILO:** Način vožnje z omejitvijo hitrosti ne nadomesti pametne presoje, voznikovega usposabljanja in potrebe po pozornem upoštevanju omejitev hitrosti in razmer za vožnjo. Do nezgod lahko pride pri kateri koli hitrosti in sami ste odgovorni za varno vožnjo.

## Brisanje podatkov v brskalniku

Podatke v brskalniku vozila lahko izbrišete podobno kot v računalniku ali pametnem telefonu tako, da izberete **Upravljalni elementi > Servis > Počisti podatke v brskalniku**. To je uporabno za številne primere, kot je izbris nastavitvev ali iskanj drugega voznika.

Potrdite polja v pojavnem oknu na zaslonu za dotik, da po želji izključite zaznamke in/ali zgodovino.



**OPOMBA:** Glede na tržno regijo, konfiguracijo vozila, posebej naročene dodatne možnosti in različico programske opreme vozilo morda ni opremljeno s funkcijo kamere na armaturni plošči ali pa funkcije morda ne delujejo tako, kot je opisano. **Pri uporabi kamer ste sami odgovorni za upoštevanje in izpolnjevanje vseh lokalnih predpisov in omejitev glede lastnine.**

Kamera na armaturni plošči snema video okolice vašega vozila. Incidente in druge omembe vredne dogodke med vožnjo posnemite s kamero na armaturni plošči, na enak način, kot bi to naredili pri zunanjih kamerah na armaturni plošči drugih vozil.

Ikona kamere na armaturni plošči je v zaganjalniku aplikacij. Aplikacijo Kamere na armaturni plošči lahko za enostaven dostop dodate v spodnjo vrstico (glejte [Prilaganje možnosti Moje aplikacije](#)). Ko je vozilo Model Y parkirano, se s pritiskom ikone kamere na armaturni plošči prikaže pregledovalnik (glejte [Ogled videoposnetkov](#)).



Vsi videoposnetki so za zaščito zasebnosti shranjeni lokalno a formatiran pogon USB. Posnetki niso poslani družbi Tesla. Model Y ne snema videoposnetkov, ko je kamera na armaturni plošči **izklopljena**.

## Uporaba kamere na armaturni plošči

1. Formatiranje pomnilnika USB Za shranjevanje in pridobivanje posnetkov mora imeti kamera na armaturni plošči v vrata USB v vozilu vstavljen ustrezno formatiran pogon USB. Vozila, izdelana približno na začetku leta 2020, so opremljena s predhodno formatiranim bliskovnim pogonom USB, ki je v predalu pred sovoznikom. Po potrebi lahko bliskovni pogon formatirate na dva načina:
  - o Formatirajte bliskovni pogon z Model Y. Ključ USB vstavite v vhod USB in izberite možnosti **Upravljalni elementi > Varnost > Formatiraj ključ USB**.
  - o Ključ USB formatirajte na računalniku. Glejte [Zahteve za pogon USB pri snemanju videoposnetkov](#) za več informacij.
2. Vstavite bliskovni pogon USB v vrata USB v vozilu, po možnosti v tista v sprednjem predalu (dodatna oprema).
 

**OPOMBA:** Pri nekaterih vozilih, izdelanih po približno 1. novembru 2021, vrata USB osrednje konzole morda podpirajo samo polnjenje naprav. Za vse ostale funkcije uporabljajte vrata USB sovoznikovega predala.
3. Kamero na armaturni plošči omogočite s pritiskom **Upravljalni elementi > Varnost > Kamera na armaturni plošči**. Kamera na armaturni plošči vam omogoča nastavitve načina in časa shranjevanja posnetka. Izbirate lahko med:

- o **Samodejno:** Funkcija kamere na armaturni plošči samodejno shrani videoposnetek na pogon USB, če vozilo Model Y zazna kritičen varnostni dogodek, na primer trk ali sprožitev varnostnih blazin. Če izberete **Samodejno** se zaznavanje lahko spreminja glede na pogoje in je odvisno od stanja napolnjenosti vozila, spanja in Avtopilota.

**OPOMBA:** Samodejno shranjevanje posnetkov kamere na armaturni plošči ali odsotnost tega v primerih kritičnih varnostnih dogodkov določa več dejavnikov (npr. količina sile, aktivacija varnostnih blazin itd.). Za samodejno snemanje vseh kritičnih varnostnih dogodkov se ne zanašajte samo na kamero na armaturni plošči.

- o **Ročno:** Za ročno shranjevanje 10-minutnega posnetka morate pritisniti ikono kamere na armaturni plošči.
- o **Ob uporabi hupe:** Ko pritisnete hupo, kamera na armaturni plošči shrani zadnjih 10 minut posnetka. To lahko omogočite skupaj z načinoma **Samod.** ali **Ročno** hkrati.

4. Ko omogočite, ikona kamere na armaturni plošči označi trenutek, ko je posnetek shranjen. Stanje ikone kamere na armaturni plošči si lahko ogledate tudi v možnosti **Upravljalni elementi**.



Sprememba ikone prikazuje stanje kamere na armaturni plošči:



**SNEMANJE:** Kamera na armaturni plošči snema. Za shranjevanje videoposnetka, pritisnite ikono. Za začasno prekinitvev snemanja pritisnite in pridržite ikono.



**NA VOLJO:** Kamera na armaturni plošči je na voljo, vendar ne snema aktivno. Za začetek snemanja se dotaknite ikone kamere na armaturni plošči.



**ZAČASNO USTAVLJENO:** Izvajanje kamere na armaturni plošči je začasno zaustavljeno. Za nadaljevanje snemanja pritisnite ikono. Da bi preprečili izgubo videoposnetka, pred odstranitvijo pogona začasno ustavite snemanje kamere na armaturni plošči.



**ZASEDENO:** Kamera na armaturni plošči je sredi postopka nalaganja, shranjevanja ali prepisovanja posnetkov. Ko je kamera na armaturni plošči zasedena, se posnetki ne zajemajo in snemajo.



**SHRANJENO:** Posnetek je shranjen. Posnetke Kamere na armaturni plošči lahko shranite tudi tako, da med vožnjo pritisnete ikono kamere na armaturni plošči v zaganjalniku aplikacij.



## Kamera na armaturni plošči

---

**OPOMBA:** Želeni posnetek morate za poznejši ogled najprej shraniti. Model Y ne shranjuje posnetkov, niti začasno. Neshranjeni posnetki, ki jih posname kamera na armaturni plošči, so vedno prepisani. Glejte [Ogled videoposnetkov](#) za več informacij.

5. Ko je želeni posnetek shranjen, si lahko odlomke ogledate na zaslonu na dotik ali računalniku:
  - Zaslon na dotik: Prepričajte se, da je vozilo Model Y v prestavi za parkiranje, in kliknite ikono kamere na armaturni plošči v zaganjalniku aplikacij. Video posnetki so razdeljeni na časovne oznake. Glejte [Ogled videoposnetkov](#) za več informacij.
  - Računalnik: Ključ USB vstavite v računalnik in odprite mapo TeslaCam. Video posnetki so razdeljeni na časovne oznake. Glejte [Ogled videoposnetkov](#) za več informacij.
6. Posnetke lahko tudi gledate in jih delite v mobilni aplikaciji, in sicer tako, da odprete možnost **Zaščita > Pregledovalnik kamere na armaturni plošči** (na zaslonu na dotik mora biti omogočena možnost **Ogled kamere v živo v mobilni aplikaciji**).

**OPOMBA:** Potrebna je povezljivost Premium in različica mobilne aplikacije 4.39.5 ali novejša različica. Na voljo samo v operacijskem sistemu iOS.

7. Za izklop Kamere na armaturni plošči pritisnite **Upravljalni elementi > Varnost > Kamera na armaturni plošči > Izklop**. Če je nastavljena na **Samod.**, **Ročno** ali **Ob uporabi hupe**, se kamera na armaturni plošči samodejno vklopi (vendar ne shranjuje posnetkov aktivno, odvisno od nastavitvev), vsakič ko vozite.



**OPOMBA:** Opremljenost vozila, kupljene opcije in verzija programske opreme so odvisne od tržne regije, zato vaše vozilo morda ni opremljeno z načinom Sentry Mode ali funkcije morda ne delujejo v skladu z opisom. **Pri uporabi kamer ste sami odgovorni za upoštevanje in izpolnjevanje vseh lokalnih predpisov in omejitev glede lastnine.**

Če je funkcija omogočena, kamere in senzorji (dodatna oprema) vašega vozila ostanejo vklopljene in so v stanju pripravljenosti za snemanje sumljive dejavnosti v neposredni okolici vozila, ko je vozilo Model Y zaklenjeno in v prestavi za parkiranje. Način Sentry Mode deluje kot inteligentni varnostni sistem vozila, ki vam posreduje opozorilo, ko v bližini zazna morebitno nevarnost.

Če je zaznana nevarnost ali če senzorji vozila ugotovijo, da je v vozilu veliko sunkovitih gibov, na primer pri vleki ali tresenju, način Sentry Mode:

- vklopi utripanje žarometov;
- sproži alarm;
- na zaslonu na dotik prikaže sporočilo, da osebe zunaj vozila obvesti, da kamere morda snemajo;
- opozori na alarm v mobilni aplikaciji;
- shrani posnetek dogodka na disk USB (če je nameščen).

Način Sentry Mode je privzeto onemogočen. Način Sentry Mode lahko enostavno vklopite ali izklopite z glasovnimi ukazi ali v mobilni aplikaciji Tesla. Če želite način Sentry Mode omogočiti prek glasovnih ukazov, izgovorite "Keep Tesla safe", "Keep my car safe", "Sentry on" ali "Enable Sentry" (glejte [Glasovni ukazi](#)).

**OPOMBA:** Pri nekaterih vozilih, izdelanih po približno 1. novembru 2021, vrata USB osrednje konzole morda podpirajo samo polnjenje naprav. Za vse ostale funkcije uporabljajte vrata USB sovoznikovega predala.

Za delovanje načina Sentry Mode mora biti baterija napolnjena vsaj na 20 %. Če se napolnjenost baterije zniža pod 20 %, se način Sentry Mode izklopi, prek mobilne aplikacije pa prejmete obvestilo. Poraba energije se lahko poveča, ko je način Sentry Mode aktiven.

**OPOMBA:** Ko je omogočen način Sentry Mode, nastavitve varnostnega alarma (**Upravljalni elementi > Varnost > Varnostni alarm**) niso na voljo.



**POZOR:** Ne zanašajte se na funkcijo načina Sentry Mode, da bo varovala vozilo Model Y pred vsemi možnimi varnostnimi grožnjami. Način Sentry Mode za določanje potrebe po vklopu varnostnega alarma uporablja več parametrov. Vsi dejavniki morda ne bodo zaznani in alarm morda ne bo aktiviran v vseh pogojih. In tudi če lahko pomaga pri odvratanju nekaterih groženj, noben varnostni sistem ne more preprečiti vseh napadov.

**OPOMBA:** Način Sentry Mode pošlje obvestilo v mobilno aplikacijo le v primeru, ko se sproži alarm, ko kdo poskuša odpreti vrata ali prtljažnik ali ko vozilo zazna nenadne sunkovite premike. Če način Sentry Mode dogodka ne šteje za očitno grožnjo, vozilo posname posnetek, vendar ne sproži alarma.

## Navodila za uporabo načina Sentry Mode (z bliskovnim pogonom USB)

1. Za način Sentry Mode mora biti v vrata USB v vozilu vstavljen formatiran pogon USB. Vozila, izdelana približno na začetku leta 2020, so opremljena s predhodno formatiranim bliskovnim pogonom USB, ki je v predalu pred sovoznikom. Ključ USB lahko formatirate na dva načina:
  - Ključ USB vstavite v vhod USB in izberite možnosti **Upravljalni elementi > Formatiraj ključ USB**. Vozilo samodejno formatira ključ USB za vaše potrebe.
  - Ključ USB formatirajte v računalniku. Glejte [Zahteve za pogon USB pri snemanju videoposnetkov](#) za več informacij.
2. Vstavite pogon USB v vrata USB v vozilu, po možnosti v tista, ki so v sprednjem predalu (dodatna oprema).
3. Ko je vozilo v prestavi za parkiranje, omogočite kamero na armaturni plošči tako, da izberete **Upravljalni elementi > Varnost > Kamera na armaturni plošči** (če želite, da način Sentry Mode deluje, mora biti kamera na armaturni plošči omogočena).
4. Dotaknite se možnosti **Upravljalni elementi > Sentry Mode > Vklp**. Ko je način Sentry Mode omogočen, ikona na zavihku **Upravljalni elementi** zasveti rdeče.



**OPOMBA:** Posnetki zadnje kamere so na voljo samo pri vozilih, izdelanih po (približno) februarju 2018.

Ko je način Sentry Mode omogočen, je v mirovanju ter v primeru vklopa pripravljen sprožiti alarm in shraniti posnetek dogodka. Dolžino posnetka lahko prilagodite (dotaknite se možnosti **Varnost > Sentry Mode > Dolžina posnetka načina Sentry Mode**). Za več informacij o snemanju posnetkov preglejte [Ogled videoposnetkov](#).

5. Če želite ročno omogočiti/onemogočiti način Sentry Mode do naslednje vožnje, se dotaknite ikone načina Sentry Mode. Sentry Mode je izklopljen, ko ikona ni več rdeče obarvana.





## Način Sentry Mode

Način Sentry Mode **izklopite** pod možnostjo **Upravljalni elementi > Varnost > Sentry Mode** in ga s tem onemogočite za več kot en cikel vožnje.

### Navodila za uporabo načina Sentry Mode (brez bliskovnega pogona USB)

Ko je način Sentry Mode omogočen in je zaznan dogodek, vendar v vhod USB ni vstavljen ključ USB, vozilo pošlje opozorilo v mobilni aplikaciji, posnetki kamere pa pri tem niso ustvarjeni.

### Nastavitve načina Sentry Mode

#### • Izvzemi določena mesta

Pod **Upravljalni elementi > Varnost > Sentry Mode** lahko izberete, da način Sentry Mode na nekaterih lokacijah *ni* omogočen (za več informacij glejte [Dom, delo in priljubljeni cilji](#)):

- **Izvzemi dom:** Sentry Mode se ne omogoči samodejno na lokaciji, ki jo imate na seznamu priljubljenih nastavljeno za dom.
- **Izvzemi službo:** Sentry Mode se ne omogoči samodejno na lokaciji, ki jo imate na seznamu priljubljenih nastavljeno za službo.
- **Izvzemi prilj. mesta:** Sentry Mode se ne omogoči samodejno na katerikoli lokaciji, ki jo imate na seznamu priljubljenih.

**OPOMBA:** Za prepoznavanje lokacije, kot so dom, služba ali priljubljena lokacija, mora biti vozilo Model Y parkirano znotraj približno 500 metrov shranjene lokacije.

Če želite nastaviti lokacijo doma ali službe, pritisnite **Navigacija > Nast. doma/Nast. službe**. Če želite naslov dodati med **Priljubljene**, se med ogledom naslova na zemljevidu dotaknite zvezde. Ročni vklop ali izklop načina Sentry Mode z ikono na zaslonu na dotik ali upravljalnih elementov v mobilni aplikaciji preglasi nastavitve izvzetja za lokacijo doma, lokacijo službe in priljubljeno lokacijo do naslednje vožnje.

#### • Nastavitev dolžine posnetka načina Sentry Mode

Če je način Sentry Mode konfiguriran tako, da s kamero in ustrezno formatiranim ključem USB ustvarja posnetke dogodkov kamere, lahko na zaslonu na dotik prilagodite dolžino posnetkov (dotaknite se možnosti **Upravljalni elementi > Varnost > Sentry Mode > Dolžina posnetka načina Sentry Mode**).

#### • Nastavitev zaznavanja s kamero

Ko je omogočeno **zaznavanje s kamero**, način Sentry Mode poleg senzorjev uporablja zunanje kamere vozila za zaznavanje varnostnega dogodka v času parkiranja. Če je to onemogočeno, bo vozilo shranjevalo posnetke na ključ USB samo, če je zaznana fizična grožnja. Za prilagajanje pritisnite **Upravljalni elementi > Varnost > Sentry Mode > Zaznavanje s kamero**.

#### • Prikaz kamere v živo

**OPOMBA:** Za **Prikaz kamere v živo** mora biti na voljo prvovrstna povezljivost, različica 4.2.1 (ali novejša) mobilne aplikacije Tesla pa mora biti nameščena v telefonu, ki je bil seznanjen kot ključ z vozilom Model Y.

Ko je omogočen način Sentry Mode, si lahko z mobilno aplikacijo na daljavo ogledate območje okoli vozila Model Y, kot ga zaznavajo zunanje kamere. Če ga želite omogočiti, na zaslonu na dotik izberite možnost **Upravljalni elementi > Varnost > Sentry Mode > Prikaz kamere v živo prek mobilne aplikacije**, da si ogledate, kaj se v načinu Sentry Mode trenutno snema. Prepričajte se, da v vozilu ni nobenega potnika in da so vsa vrata zaklenjena. Nato pojdite v mobilni aplikaciji do možnosti **Varnost > Sentry Mode > Prikaz kamere v živo**.

Med aktivno uporabo funkcije **Prikaz kamere v živo** lahko občasno utripnejo zunanje luči vozila Model Y, na zaslonu na dotik pa se prikaže sporočilo, ki druge osebe obvešča, da se območje okoli vozila spremlja prek kamer.

Funkcija **Prikaz kamere v živo** je omejena na približno 15 minut skupne uporabe na dan.

Hkrati lahko omogočite tudi način Dog Mode in preklopite pogled na kamere v živo, da se vam notranja kamera prikaže v mobilni aplikaciji. Glejte [Načini stalno vklopljene klimatske naprave, Domača žival in Kampiranje](#) za več informacij. Ta funkcija ni podprta v vozilih z računalnikom avtopilota različice 2.0 ali 2.5. Če želite preveriti, katero različico računalnika ima vaše vozilo, pritisnite **Upravljalni elementi > Programska oprema > Računalnik avtopilota**.

**OPOMBA:** Če sta hkrati omogočena načina Dog Mode in Sentry Mode, bo privzeta nastavitev načina Sentry Mode **Onemogoči zvoke načina Sentry**, da zaščiti vašega ljubljjenčka.

**OPOMBA:** Kakovost videa lahko niha glede na kakovost omrežja. Zvok se ne snema.

**OPOMBA:** Video prenos v živo je v celoti šifriran in Tesla nima dostopa do njega.

Za več informacij o ogledu posnetkov načina Sentry Mode glejte [Ogled videoposnetkov](#).

**OPOMBA:** Ko je notranji pomnilnik povsem poln, novi posnetki prepišejo starejše posnetke.



**OPOMBA:** Pri nekaterih vozilih, izdelanih po približno 1. novembru 2021, vrata USB osrednje konzole morda podpirajo samo polnjenje naprav. Če želite predvajati večpredstavnostne datoteke ali formatirati in gledati videoposnetke, uporabite vhod USB-A v predalu (glejte [Elektronika v notranjosti](#)).

**OPOMBA:** Glede na datum proizvodnje in konfiguracijo v vozilu morda niso na voljo možnosti za formatiranje ključev USB ali shranjevanje videoposnetkov nanje.

Za nekaj funkcij je potrebna uporaba ključa USB (na primer za kamero na armaturni plošči, način Sentry Mode), ki mora izpolnjevati naslednje zahteve:

- Najmanjša kapaciteta za shranjevanje mora biti 64 GB. Uporabite ključ USB s čim več razpoložljivega prostora. Videogradiva lahko zasedajo velike količine prostora.
- Stalna hitrost zapisovanja najmanj 4 MB/s. Ne pozabite, da so stalne hitrosti pisanja drugačne od najvišjih.
- Združljivost z USB 2.0. V primeru uporabe ključa USB 3.0, mora ta podpirati tudi USB 2.0.
- Ustrezno formatiran (samodejno ali ročno).

**OPOMBA:** Na nekaterih trgih lahko priporočene pogone USB kupite prek <http://www.tesla.com>.

## Samodejno formatiranje ključa USB

Ključ USB vstavite v sprednji vhod USB, ki podpira možnost formatiranja, shranjevanja in ogleda videoposnetkov (glejte [Elektronika v notranjosti](#)). Nato se dotaknite možnosti **Upravljalni elementi > Varnost > Formatiraj ključ USB**. Na ta način bo ključ USB samodejno formatiran kot exFAT in mape za TeslaCam bodo ustvarjene samodejno. Ključ USB je zdaj pripravljen na snemanje in shranjevanje videogradiva.

**Formatiraj ključ USB** je na voljo samo, ko je ključ USB (z eno ali manj particijami) vstavljen v vhod USB. Če izberete **Formatiraj ključ USB**, je vsa obstoječa vsebina izbrisana s ključa USB. Pred uporabo te funkcije premaknite vso vsebino, ki jo želite obdržati, v drugo napravo.

## Ročno formatiranje ključa USB

Če Model Y ne more formatirati ključa USB, ga morate formatirati z računalnikom:

1. Ključ USB formatirajte v obliki exFAT, MS-DOS FAT (za Mac), ext3, ali ext4 (NTFS trenutno ni podprt).
2. Ustvarite mapo na osnovni ravni z imenom **TeslaCam**. En ključ USB lahko uporabite za kamero na armaturni plošči, način Sentry Mode in zvočne datoteke, vendar morate na ključu, formatiranem v obliki exFAT, ustvariti ločene particije ali mape.

3. Ko je ključ USB formatiran, ga vstavite v vhod USB v predalu (če je nameščen), sicer uporabite sprednji vhod USB v osrednji konzoli. Ne uporabljajte zadnjega vhoda USB, saj so ti namenjeni izključno polnjenju naprav. Vozilo Model Y bo morda za prepoznavanje ključa USB potrebovalo nekaj sekund.

4. Ko je prepoznan, se prepričajte, dasta ikoni za kamero na armaturni plošči in način Sentry Mode na voljo, ko se dotaknete možnosti **Upravljalni elementi**. Model Y je pripravljeno za snemanje videoposnetkov.

**OPOMBA:** Morda boste morali najprej omogočiti način Sentry Mode (če je nameščen) z dotikom možnosti **Upravljalni elementi > Sentry**.

## Ogled videoposnetkov

Če se posnetki shranjujejo, jih lahko gledate na zaslonu na dotik ali v računalniku.

Ko na ključu USB zmanjka prostora, videoposnetki niso več shranjeni. Če želite preprečiti, da bi se ključ USB v celoti zapolnil, shranjene videoposnetke redno premikajte v drugo napravo in jih brišite s ključa USB.

Ko sta funkcija kamere na armaturni plošči in način Sentry Mode omogočena, snemata posnetke v ciklih. Posnetki so nenehno prepisani, razen če jih shranite. Želeni posnetek morate za poznejši ogled najprej shraniti, saj je v nasprotnem primeru izbrisan in prepisan. Za informacije o shranjevanju posnetkov glejte [Način Sentry Mode](#) in [Kamera na armaturni plošči](#). Za vsak shranjeni posnetek so posneti štirje videi, po eden za vsako kamero (sprednjo, zadnjo, levo in desno).

Zaradi skladnosti z zahtevami EU glede varstva osebnih podatkov način Sentry Mode snema le do 10 minut posnetkov naenkrat. Posnetki se shranijo le, ko avtomobil ali kamera zazna varnostni dogodek. Vozilo izbriše vse neshranjene, nedavno posnete posnetke v naslednjih okoliščinah:

- ko izklopite način Sentry Mode;
- ko ponovno vstopite v vozilo.

**OPOMBA:** Posnetki zadnje kamere so na voljo samo pri vozilih, izdelanih po približno februarju 2018.

## Ogled na zaslonu na dotik

Posnetek si lahko ogledate na zaslonu na dotik, ko je vozilo Model Y v prestavi za parkiranje. Pritisnite ikono kamere na armaturni plošči v zaganjalniku aplikacij. Na zavihkih je prikazan seznam vseh videoposnetkov, razvrščenih po lokacijah in časovnih žigih. Po potrebi lahko začasno ustavite predvajanje posnetkov, se pomikate nazaj in naprej po njem ali ga izbrišete. Podrsnite desno ali pritisnite in pridržite, da hitro izbrišete izbrane izrezke.

Odprite možnost **Upravljalni elementi > Varnost > Izbriši posnetke kamere na armaturni plošči**, da izbrišete vse posnetke kamere na armaturni plošči in v načinu Sentry Mode.



## Zahteve za pogon USB pri snemanju videoposnetkov

---

**OPOMBA:** Snemanje kamere na armaturni plošči se prekine, ko zaženete pregledovalnik.

### Ogled na računalniku

Ključ USB vstavite v računalnik in odprite mapo TeslaCam.

Mapa TeslaCam vsebuje te podmape:

- **RecentClips:** Vsebuje največ 60 minut posnete vsebine.
- **SavedClips:** Vsebuje vse shranjene in preimenovane posnetke iz mape RecentClips.
- **SentryClips:** Vsebuje posnetke vseh dogodkov v načinu Sentry Mode. Če postane kapaciteta ključa USB omejena, so najstarejši posnetki Sentry Clips izbrisani in je tako sproščen prostor za nove. Ko so izbrisani, jih ni mogoče obnoviti.





## Pregled elementov za upravljanje klimatske naprave

Upravljalni elementi klimatske naprave so na voljo na dnu zaslona na dotik. Privzeto je klimatska naprava nastavljena na **Samod.** delovanje, ki ves čas vzdržuje optimalno udobje, razen v primeru najskrajnejših vremenskih razmer. Ko prilagodite temperaturo v kabini pri načinu delovanja **Samod.**, sistem samodejno prilagaja ogrevanje, klimatizacijo, porazdelitev zraka in hitrost ventilatorja za vzdrževanje izbrane temperature v kabini.

Pritisnite temperaturo na dnu zaslona na dotik za dostop do glavnega zaslona za upravljanje klimatske naprave, kjer lahko prilagajate nastavitve klimatske naprave. Kadar koli lahko preklopite nazaj na samodejno delovanje tako, da se dotaknete možnosti **Samod.** Pritisnite gumb za vklop in izklop na glavnem zaslonu klimatske naprave za vklop in izklop delovanja. Za hiter dostop do pogosto uporabljenih nastavitev pritisnite < ali > za prikaz pojavnega okna klimatskih nastavitev.

Ko se kabina segreva ali ohlaja, bo hitrost ventilatorja morda zmanjšana. Med vzpostavljanjem želene temperature je na zaslonu na dotik prikazano **Segrevanje** ali **Ohlajanje**.

**OPOMBA:** Sistem klimatske naprave napaja visokonapetostna baterija. Dolgotrajna uporaba zato zmanjša doseg vožnje.

**⚠ OPOZORILO:** Zaradi preprečevanja opeklin, ki so lahko posledica dolgotrajne uporabe, morajo posamezniki s periferno nevropatijo ali posamezniki z omejeno občutljivostjo na bolečino zaradi sladkorne bolezni, starosti, nevrološke poškodbe ali drugega vzroka previdno uporabljati sistem klimatske naprave in grelnike sedežev.

## Prilagajanje nastavitev klimatske naprave

**OPOMBA:** Z glasovnimi ukazi lahko enostavno prostoročno prilagajate nastavitve klimatske naprave, na primer vklop gretja sedežev ali spreminjanje temperature v kabini (glejte [Glasovni ukazi](#)).

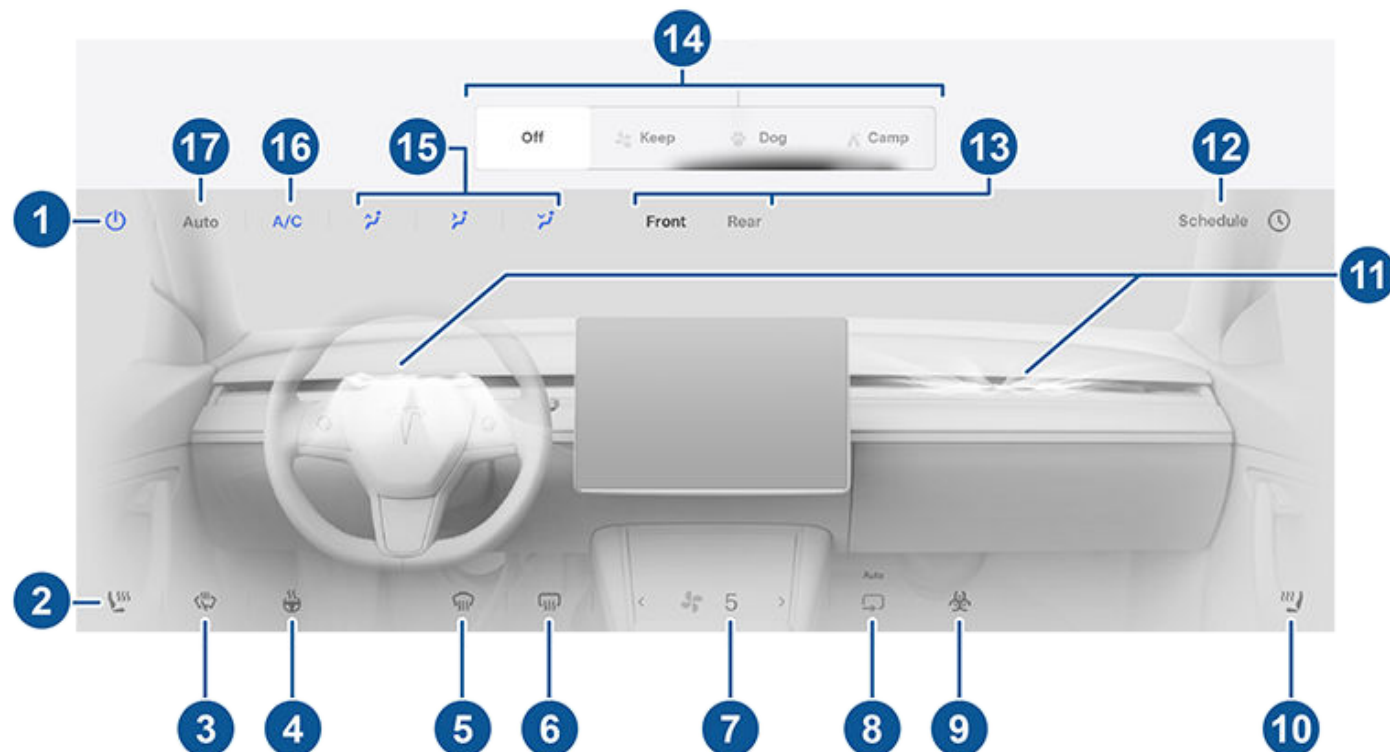

**OPOMBA:** Za dostop do ogrevanja sedežev ali odmrzovalnikov z enim pritiskom, lahko te upravljalne elemente dodate med *Moje aplikacije*. Glejte [Prilagajanje možnosti Moje aplikacije](#).

1. Z dotikom vklopite ali izklopite klimatsko napravo.



## Upravljanje elementov za upravljanje klimatske naprave

- Dotaknite se ikone sedeža na voznikovi strani, če želite prilagoditi ogrevanje voznikovega sedeža. Ogrevanje sedežev deluje na treh stopnjah od 3 (najvišja) do 1 (najnižja). Ikona sedeža prikazuje vijugaste črte, ki se za prikaz stopnje nastavitve obarvajo rdeče (ogrevanje). Nastavitev **Samod.**, ki se prikaže, ko je klimatska naprava nastavljena na **Samod.**, ogreva sprednja sedeža glede na temperaturo v kabini. Za dostop do grelnikov sedežev z enim pritiskom je na možnost voljo dodajanja bližnjic na dno zaslona (glejte [Prilagajanje možnosti Moje aplikacije](#)).
- Pritisnite za vklop odmrzovalnika brisalnikov stekla (dodatna oprema). Odmrzovanje brisalnikov stekla se bo po 30 minutah samodejno izklopilo.
- Dotaknite se za ogrevan volan, če je v opremi vozila. Ikona prikazuje vijugaste rdeče črte v skladu z nastavljenimi stopnjo. Če je nastavljena stopnja **Samod.**, poteka ogrevanje volana po potrebi glede na temperaturo v kabini, ko je klimatska naprava nastavljena na **Samod.** Za dostop z enim pritiskom lahko v vrstico na dnu zaslona na dotik dodate bližnjico do tega upravljalnega elementa (glejte [Prilagajanje možnosti Moje aplikacije](#)).
- Odmrzovalnik vetrobranskega stekla usmeri pretok zraka na vetrobransko steklo. Dotaknite se enkrat, če želite *odrositi* vetrobransko steklo (ikona se obarva oranžno). Dotaknite se drugič, če želite *odmrzniti* vetrobransko steklo. Dotaknite se tretjič za izklop ter vrnitev porazdelitve zraka, ogrevanja in ventilatorja na prejšnje nastavitve.
- Dotaknite se za ogrevanje zadnjega stekla. Po 15 minutah se odmrzovalnik zadnjega stekla samodejno izklopi. Zunanja ogledala in vtičnica za polnjenje so tudi ogrevana, kadar deluje odmrzovanje zadnjega stekla. Za več informacij o pripravi na hladno vreme si ogledajte [Najboljše prakse ob hladnem vremenu](#).
- Z drsnikom nastavite hitrost ventilatorja. V načinu **Samod.** se hitrost ventilatorja spremeni v **Nizko/Srednje/Visoko**.

**OPOMBA:** Ko prilagodite hitrost ventilatorja, se lahko zaradi zmanjšanja ali povečanja pretoka zraka spremeni izbrana nastavitev vstopanja zraka v vozilo Model Y.

- Dotaknite se za upravljanje pretoka zraka v kabini. Zrak lahko vstopa v vozilo Model Y iz okolice ali kroži znotraj kabine.
- Če je vaše vozilo Model Y opremljeno s filtrom HEPA medicinske kakovosti, filter zagotavlja najboljšo kakovost zraka v kabini, ko je klimatska naprava vklopljena in v kabino vstopa zunanji zrak (kroženje zraka je izklopljeno). Filter HEPA je izjemno učinkovit pri odstranjevanju delcev, vključno z onesnaženjem, alergeni, bakterijami, cvetnim prahom, sporami plesni in virusi. Tako filter HEPA kot sistem sekundarne filtracije vsebujeta tudi aktivno oglje, ki odstranjuje širok spekter vonjev in plinov. Ko vklopite način za zaščito pred biološkim orožjem, nadtlak v kabini minimizira količino zunanjega zraka, ki lahko vstopi v vozilo.

**OPOMBA:** Nekaterih plinov, kot je ogljikov monoksid, aktivno oglje ne more učinkovito odstraniti.

- Pritisnite ikono sedeža na sovoznikovi strani, če želite prilagoditi ogrevanje sovoznikovega sedeža. Ogrevanje sedežev deluje na treh stopnjah od 3 (najvišja) do 1 (najnižja). Ikona sedeža prikazuje vijugaste črte, ki se za prikaz stopnje nastavitve obarvajo rdeče (ogrevanje). Nastavitev **Samod.**, ki se prikaže, ko je klimatska naprava nastavljena na **Samod.**, ogreva sprednja sedeža glede na temperaturo v kabini. Za dostop do grelnikov sedežev z enim pritiskom je na možnost voljo dodajanja bližnjic na dno zaslona (glejte [Prilagajanje možnosti Moje aplikacije](#)).
- Pritisnite za nastavitev smeri pihanja zraka iz sprednjih zračnikov. Glejte [Prezračevanje](#).
- Ko je vozilo Model Y v prestavi za parkiranje, pritisnite **Načrtuj**, da nastavite vsakodnevni ponavljajoč čas, ko naj se vozilo Model Y pripravi na vožnjo s pripravo baterije in temperature v kabini in/ali s polnjenjem v času nižje tarife (glejte [Načrtovano vnaprejšnje klimatiziranje in polnjenje](#)).
- Pritisnite za nastavitev klimatske naprave prednjega dela kabine. Če je omogočena možnost **Samod.** in je zaznan potnik, se v zadnjem delu kabine vzdržuje nastavljena temperatura (glejte [Prezračevanje](#)).
- Če je vozilo v položaju za parkiranje, se prikažejo te nastavitve, da lahko omogočite nadaljnje delovanje sistema klimatske naprave tudi, če zapustite vozilo Model Y (glejte [Načini stalno vklopljene klimatske naprave, Domača žival in Kampiranje](#)).

**OPOMBA:** Za vklop mora napolnjenost baterije znašati najmanj 20 %.

- Izberite, kje zrak naj se zrak dovaja v sprednjo kabino (zračniki za vetrobransko steklo, v višini obraza ali v višini nog). Izberete lahko enega ali več ventilatorjev.
  - Dotaknite se, da vklopite ali izklopite sistem klimatizacije. Z izklopom zmanjšate hlajenje, a prihranite energijo.
- OPOMBA:** Ker je vozilo Model Y veliko tišje od vozila na bencinski pogon, lahko slišite zvok kompresorja klimatske naprave med delovanjem. Znižajte hitrost ventilatorja, da zmanjšate hrup.

- Dotaknite se možnosti **Samod.**, da vklopite ali izklopite samodejno delovanje.

**OPOMBA:** Ko je omogočena možnost **Znižaj hitrost ventilatorja med klici** in je izbrana možnost **Samod**, se lahko hitrost ventilatorja med klicem samodejno zmanjša za manj hrupa v okolici. Za več informacij glejte [Bluetooth](#).



## Pojavno okno klimatske naprave

Dotaknite se puštic temperature na dnu zaslona na dotik, če želite, da se prikaže pojavno okno za enostaven dostop do nekaterih najpogostejše uporabljenih elementov za upravljanje klimatske naprave:

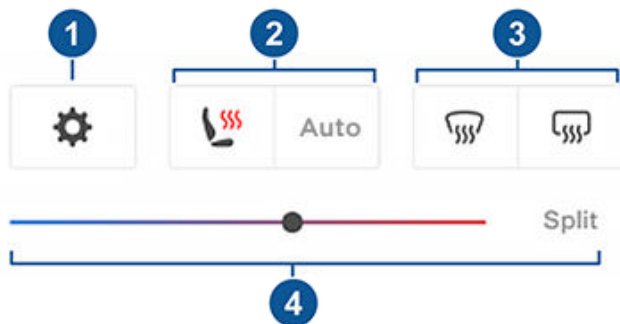

**OPOMBA:** Za dostop do ogrevanja sedežev ali odmrzovalnikov z enim pritiskom, lahko te upravljalne elemente dodate med Moje aplikacije. Glejte [Prilagajanje možnosti Moje aplikacije](#).

1. Z dotikom odprete zaslon z glavnimi elementi za upravljanje klimatske naprave.
2. Vključite ali izklopite gretje sedežev.
3. Vključite ali izklopite gretje sprednjega ali zadnjega stekla. Ko je omogočeno odmrzovanje zadnjega dela vozila, se ogrevata tudi zunanji stranski ogledali. Ogrevanje zunanjih stranskih ogledal se samodejno izklopi glede na temperaturo okolice.
4. S premikanjem drsnika spreminjate temperaturo v kabini. Vključite lahko tudi ločeno nastavitve temperature za voznika in sovoznika, ki lahko tako prilagajata temperaturi lastnim željam. Sovoznik se lahko dotakne ikone temperature na dnu zaslona na dotik ali zaslona z glavnimi elementi za upravljanje klimatske naprave, če želi prilagoditi svojo temperaturo. Znova pritisnite **Razdeli**, če želite izklopiti ločeno nastavitve temperature.

## Načini stalno vklopljene klimatske naprave, Domača žival in Kampiranje

Nastavitve **Ohranitev klim. naprave, Domača žival in Kampiranje** omogočajo delovanje sistema klimatske naprave, ko je izbran položaj za parkiranje in zapustite vozilo Model Y ali ko se odločite, da boste ostali v vozilu. Te nastavitve se koristne, ko je v vročih ali hladnih vremenskih razmerah pomembno vzdrževati temperaturo v kabini. Ko na primer ob vročem dnevu pustite v vozilu Model Y nakupljena živila, uporabite nastavitve za stalno vklopljeno klimatsko napravo, da se živila ne pokvarijo.

Način Domača žival je zasnovan za ohranjanje udobne temperature kabine za vašega ljubljence in vam omogoča redno spremljanje temperature prek mobilne aplikacije (za kar telefon in vozilo potrebuje dostop do mobilnih omrežij). Ko je nastavljen način Domača žival, je na zaslonu na dotik prikazana trenutna temperatura kabine, kar mimoidočim

sporoča, da je vaš ljubljence varen. Ta nastavitve ni namenjena ljudem in je namenjena le kratkotrajni uporabi, ko se zadržujete v neposredni bližini, če se morate vrniti v vozilo, ko temperature ni več mogoče vzdrževati.

**OPOMBA:** Da ne bi pomotoma pritisnili stikala za pomik stekel (npr. tako, da bi pes stopil nanj), oken ni mogoče odpreti, ko je omogočen način Dog Mode.

**OPOMBA:** Če sta hkrati omogočena načina Dog Mode in Sentry Mode, bo privzeta nastavitve načina Sentry Mode **Onemogoči zvoke načina Sentry**, da zaščiti vašega ljubljence. Glejte [Način Sentry Mode](#) za več informacij.

Prikaz kamere v živo je odslej na voljo, če je vklopljen način Sentry Mode ali Dog Mode ali oba hkrati. Ko je vklopljen način Sentry Mode, kamere prikazujejo dogajanje v okolici vozila v živo. Ko je vklopljen način Dog Mode, kamera potniškega prostora prikazuje notranost vozila, tako da lahko kadarkoli preverite, kako je z vašim hišnim ljubljence. Če sta omogočena oba, spremenite pogled kamere, tako da se dotaknete sivih krogov ali notranje ikone, ki ustrezajo različnim kameram v mobilni aplikaciji. Glejte [Način Sentry Mode](#) za več informacij.

**OPOMBA:** Za delovanje kamere potniškega prostora v načinih Dog Mode ali Sentry Mode mora biti mobilna aplikacija različice 4.15.0 ali novejša. Ta funkcija ni podprta v vozilih z računalnikom avtopilota različice 2.0 ali 2.5. Če želite preveriti, katero različico računalnika ima vaše vozilo, pritisnite **Upravljalni elementi > Programska oprema > Računalnik avtopilota**.

**OPOMBA:** Funkcija **Prikaz kamere v živo** je omejena na približno 15 minut skupne uporabe na dan.

Način Kampiranje vam omogoča, da napajate elektroniko prek vhodov USB in vtičnice z napetostjo nizka napetost ter hkrati vzdržujete temperaturo v kabini. Zaslon na dotik ostane vključen, tako da lahko predvajate glasbo, brskate po internetu, igrate videoigre ali gledate serije v možnosti Tesla Gledališče. Prav tako lahko z nastavitvami za medijske vsebine in klimatsko napravo upravljate prek seznanjenega telefona. Način Kampiranje je primeren za takrat, ko ostanete v svojem vozilu recimo pri kampiranju ali ko ostanete v avtu z otrokom. Ko je način aktiven, sta Sentry Mode in alarm vozila onemogočena. Funkcija zaklepanja vrat ob zapuščanju vozila ni aktivna.

Upravljanje načina za stalno vklopljeno klimatsko napravo, Domača žival ali Kampiranje:

1. Napolnjenost baterije mora biti najmanj 20 %.
2. Aktivirajte način za parkiranje. Nastavitve **Ohranitev klim. naprave, Domača žival in Kampiranje** so na voljo le, ko je vozilo Model Y v prestavi za parkiranje.
3. Po potrebi prilagodite nastavitve klimatske naprave.
4. Na zaslonu klimatske naprave pritisnite nastavitve **Ohranitev klim. naprave, Domača žival ali Kampiranje**.

**OPOMBA:** Prek mobilne aplikacije lahko nadzorujete tudi načina **Domača žival in Kampiranje** tako, da na zaslonu klimatske naprave iz sive vrstice podrsnete navzgor.



## Upravljanje elementov za upravljanje klimatske naprave

Sistem klimatske naprave poskuša vzdrževati nastavitve klimatiziranja, dokler ne preklopite iz prestave za parkiranje ali ga ne izklopite ročno. Izogibajte se uporabi načinov za ohranitev klimatske naprave, Dog Mode ali Kampiranje pri nizki napolnjenosti baterije.

Načina Dog Mode ni mogoče omogočiti, če je temperatura v kabini previsoka ali če vozilo zazna težavo s klimatsko napravo. Preden omogočite način Dog Mode, zagotovite, da je temperatura v kabini varna in udobna.

Ob vklopljeni možnosti **Ohranitev klim. naprave, Dog Mode ali Kampiranje** vas poskuša mobilna aplikacija Tesla z obvestili opozoriti, da preverite vse, kar ste pustili v vozilu Model Y, če:

- napolnjenost baterije pade pod 20 %;
- vozilo zazna težavo s klimatsko napravo;
- se temperatura v kabini znatno spremeni glede na nastavljeno raven za domačo žival.

**OPOMBA:** Posodobitev programske opreme ni mogoče izvesti, ko je aktiven način za stalno vklopljeno klimatsko napravo, Domača žival ali Kampiranje.

**⚠ OPOZORILO:** Nikoli ne puščajte otroka brez nadzora v vozilu.

**⚠ OPOZORILO:** Preverite, ali so v lokalnih zakonih kakršne koli omejitve glede puščanja domačih živali brez nadzora v vozilu.

**⚠ OPOZORILO:** Odgovorni ste za varnost svojega psa ali ljubljeno črko. Nikdar jih v vozilu Model Y ne zapustite za daljše obdobje. Nenehno nadzorujte temperaturo vozila in njihovo dobro počutje. Za telefon morate imeti zagotovljen ustrezen paket mobilnih podatkov, vi pa morate biti v bližini, da se lahko v vozilo po potrebi vrnete nemudoma.

**⚠ OPOZORILO:** V izrednem primeru, ko je treba za klimatsko napravo opraviti servis ali ta ne deluje pravilno, se izogibajte uporabi načinov za stalno vklopljeno klimatsko napravo, Domača žival in Kampiranje. Za varstvo neprecenljivega se nikdar ne zanašajte na vozilo.

**⚠ OPOZORILO:** Mobilna aplikacija omogoča prilagajanje zaslona in sistema klimatske naprave na daljavo. Če z mobilno aplikacijo izklopite sistem klimatske naprave, pa načini za stalno vklopljeno klimatsko napravo, Domača žival in Kampiranje ne bodo delovali.

### Zaščita pred pregrevanjem kabine

Zaščita pred pregrevanjem kabine preprečuje pregrevanje kabine v izjemni vročini. Čeprav klimatske naprave ni treba nujno aktivirati ob zupuščanju vozila Model Y, lahko ta zniža in ohranja temperaturo v kabini. To lahko prepreči prekomerno vročino v kabini, če pustite avtomobil na vročem soncu, kar poskrbi za udobnejše vozilo, ko se vrnete. Zaščita pred pregrevanjem kabine se lahko vklopi do 15 minut po tem, ko zapustite vozilo. Ta funkcija je namenjena zagotavljanju udobja potnikom in ne vpliva na zanesljivost sestavnih delov vozila.

Za vklop pritisnite možnost **Upravljalni elementi > Varnost > Zaščita pred pregrevanjem kabine** in izberite:

- **Vklop:** Klimatska naprava deluje, ko temperatura v kabini naraste nad 40 °C ali nad izbrano temperaturo, če je na voljo na zaslonu na dotik ali v mobilni aplikaciji. Za nastavitve temperature po meri morate imeti najnovjšo verzijo mobilne aplikacije.
- **Brez klim. napr.:** Za preprečevanje prekomernega segrevanja površin, ki se dotikajo cestišča, deluje samo ventilator.
- **Izklop:** Onemogoči zaščito pred pregrevanjem kabine.

Zaščito pred pregrevanjem vozila lahko aktivirate tudi oddaljeno prek mobilne aplikacije, tako da pritisnete **Klimatska naprava**. Iz spodnje menijske vrstice povlecite navzgor in izberite nastavitve pod **Zaščita pred pregrevanjem kabine** (glejte [Mobilna aplikacija](#)).

Zaščita pred pregrevanjem kabine deluje, dokler ne mine 12 ur od vašega izhoda iz vozila Model Y ali dokler se raven energije v bateriji ne zniža pod 20 %, kar od tega nastopi prej. Zaščita pred pregrevanjem kabine je porabnik energije baterije, kar lahko zmanjšuje doseg.

**OPOMBA:** Če želite omogočiti možnost **Zaščita pred pregrevanjem kabine**, mora biti možnost **Nagib/vdor** izklopljena.

**⚠ OPOZORILO:** Zaradi samodejnega izklopa, skrajnih zunanjih razmer ali potencialne nezmožnosti za ohranitev izbrane temperature, se lahko notranost vozila nevarno segreje tudi pri omogočeni zaščiti pred pregrevanjem kabine. Če ugotovite, da temperatura vedno prekorači izbrano vrednost, se obrnite na servis Tesla.

**⚠ OPOZORILO:** Nikoli ne puščajte otrok ali domačih živali brez nadzora v vozilu. Zaradi samodejnega izklopa ali skrajnih zunanjih razmer se lahko notranost vozila nevarno segreje tudi pri omogočeni zaščiti pred pregrevanjem kabine.

### Namigi za upravljanje klimatske naprave

- Ko z mobilno aplikacijo aktivirate klimatsko napravo, se ta samodejno izklopi, ko pade stanje napolnjenosti pade pod 20 %, ali po poteku dveh ur. Za daljše hlajenje ali ogrevanje kabine napolnite svoje vozilo in v mobilni aplikaciji znova omogočite nastavitve klimatske naprave.
- Učinkovitost ogrevanja kabine lahko izboljšate tako, da zmanjšate izbrani način pospeševanja (glejte [Načini pospeškov](#)). S tem sistem toplotne črpalke ne ohranja zmoglosti baterije, da zagotavlja najboljše pospeševanje, ampak iz baterije pridobi več toplote za gretje kabine. Tako lahko povečate učinkovitost vožnje v hladnejšem vremenu. Če naknadno povečate način pospeševanja, baterija potrebuje čas, da se segreje, preden bo na voljo višja stopnja pospeševanja.
- Če je sistem klimatske naprave glasnejši od vaših pričakovanih, ročno zmanjšajte hitrost ventilatorja.



- Kompresor klimatske naprave poleg notranjosti hladi tudi baterijo. Pri visoki zunanji temperaturi se zato lahko kompresor klimatske naprave vklopi, čeprav ste ga izklopili. To je normalno, saj je hlajenje baterije zelo pomembno, ker zagotavlja, da ostane baterija v optimalnem temperaturnem območju za dolgo življenjsko dobo in optimalno delovanje.
- Tudi če ga ne uporabljate, lahko slišite, kako Model Y cvili, ali zvok vode, ki kroži. Ti zvoki so normalni in se pojavijo ob vklopu notranjih hladilnih sistemov, ki podpirajo različne funkcije vozila, kot sta vzdrževanje baterije z napetostjo nizka napetost in uravnavanje temperature visokonapetostne baterije.
- Za zagotovitev učinkovitega delovanja sistema klimatske naprave zaprite vsa stekla in poskrbite, da zunanja mreža pred vetrobranskim steklom ni prekrita z ledom, snegom, listjem ali drugimi ovirami.
- V zelo vlažnih razmerah je normalno, da se vetrobransko steklo rahlo zamegli, ko prvič vklopite klimatsko napravo.
- Majhna luža vode pod parkiranim vozilom Model Y je normalen pojav. Na spodnji strani vozila izteka dodatna voda, ki nastane pri razvlaževanju.
- Model Y je zasnovan za samodejno povečanje učinkovitosti; zato se lahko kompresor klimatske naprave in zunanji ventilator vključita ter povzročata hrup, tudi ko so zunanje temperature nizke in se vaše vozilo ogreva ali se izvaja super hitro polnjenje vozila.
- Ko je vozilo parkirano, se lahko pri visoki zunanji temperaturi za znižanje temperature v kabini vklopi ventilator, ki prezrači kabino. To se zgodi samo, če je napolnjenost baterije večja od 20 %.



## Prilagajanje sprednjih zračnikov

Model Y ima edinstven vodoravni zračnik v višini obraza, ki se razteza po širini armaturne plošče. Z uporabo zaslona na dotik lahko natančno določite, kam je usmerjen zrak iz tega zračnika med ogrevanjem ali hlajenjem sprednjega dela kabine.

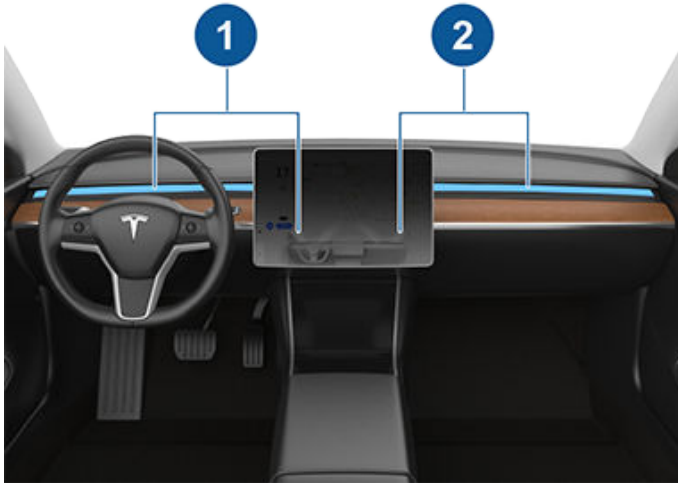

1. Voznikov zračnik in upravljalni elementi
2. Sovoznikov zračnik in upravljalni elementi

Ko je vklopljen zračnik v višini obraza, lahko prilagajate smer pretoka zraka iz posameznega zračnika. Za prilagoditev smeri pretoka zraka se na zaslonu na dotik dotaknete izhodnih zračnih valov iz ustreznega zračnika. Ko je zrak usmerjen na sredino, teče v enem curku, ko pa je usmerjen navzven ali navznoter od sredine zračnika, pa se razcepi v zrcalne curke.

Ko vozilo Model Y zazna, da na sovoznikovem sedežu ni potnika, se sovoznikov zračnik in upravljalni elementi samodejno izključijo. Nastavitve klimatske naprave prilagodite tako, da omogočite pretok zraka za potnike.

**OPOMBA:** Zračnike v višini obraza lahko usmerite proti steklu za hitrejše odmrzovanje ali razmeglitev.

**OPOMBA:** Ko razdelite zračnik na dva ločena toka zraka, pretok zraka v posamezni smeri ni tako močan kot v primeru enojnega toka.

**OPOMBA:** Zunanji zrak vstopa v vozilo Model Y skozi mrežo pred vetrobranskim steklom. Mreža ne sme biti prekrita z ovirami, na primer z listjem ali snegom.

## Prilagajanje zadnjih zračnikov

Model Y ima zračnike na zadnji strani osrednje konzole, iz katerih piha zrak, ko je na zaslonu na dotik vklopljena nastavitvev. Če želite usmeriti pretok zraka v zadnjem delu kabine, ustrezno prilagodite zračnike na zadnji strani osrednje konzole navzgor, navzdol ali levo in desno.

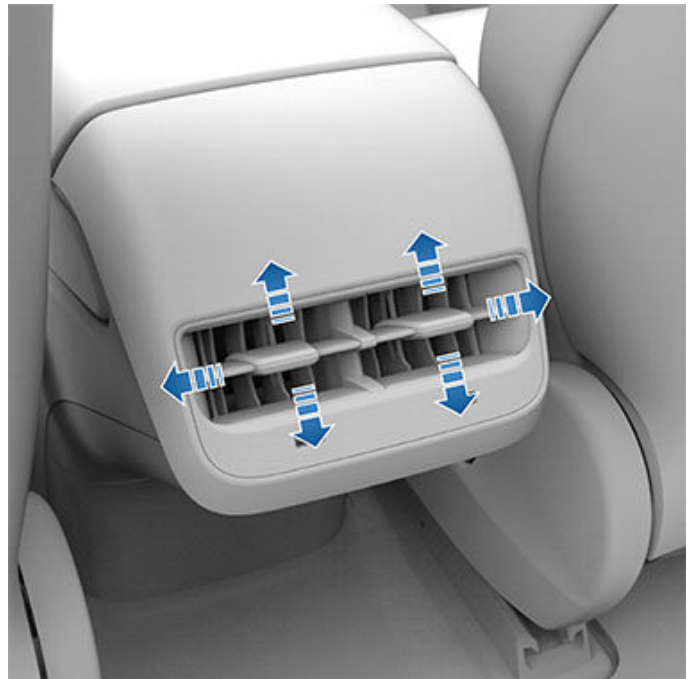

## Kabinski zračni filtri

Model Y je opremljen z enim ali več zračnimi filtri, ki preprečuje vstop cvetnega prahu, industrijskih padavin, cestnega prahu in drugih delcev skozi zračnike.

**OPOMBA:** Kabinske zračne filtre je treba redno menjati. Glejte [Servisni intervali](#).



Najboljšo lastniško izkušnjo z vozilom Model Y v zelo hladnem vremenu boste imeli, če boste upoštevali te najboljše praktične nasvete.

## Pred vožnjo

Ko se na vašem vozilu nabereta sneg in led, lahko gibljivi deli, kot so kljuko na vratih, stekla, ogledala in brisalci primrznejo na vozilo. Za doseganje maksimalnega dosega in zmogljivosti je priporočljivo, da pred vožnjo segrejete kabino in baterijo. To lahko naredite na več načinov:

- Pritisnite **Upravljalni elementi > Načrtuj** (ki jo najdete na zaslonu polnilnika in zaslonu za upravljanje klimatske naprave), da nastavite uro, ko naj bo vaše vozilo pripravljeno na vožnjo (glejte [Načrtovano vnaprejšnje klimatiziranje in polnjenje](#)).
- V mobilni aplikaciji pojdite na nastavitvev **Klimatska naprava** in nastavite temperaturo, na katero želite segreti kabino. S tem po potrebi segrejete tudi visokonapetostno baterijo.
- V mobilni aplikaciji pojdite na nastavitvev **Klimatska naprava > Odmrzovanje avtomobila**, če želite odtajati sneg in led na vetrobranskem steklu, polnilni vtičnici, drugih steklih in ogledalih. S tem po potrebi segrejete tudi visokonapetostno baterijo.

**OPOMBA:** Tesla priporoča aktivacijo nastavitvev klimatske naprave vsaj 30–45 minut pred odhodom (glejte [Upravljanje elementov za upravljanje klimatske naprave](#)). Čas predpriprave je odvisen od zunanjih temperatur in drugih dejavnikov. Mobilna aplikacija vas bo obvestila, ko bo v vozilu dosežena zelena temperatura.

## Vtičnica za polnjenje

Če zapah vtičnice za polnjenje primrzne in se polnilni kabel zatakne v polnilni vtičnici, se dotaknite možnosti **Upravljalni elementi > Servis > Grelnik polnilne vtičnice**. Če ta možnost ne odpravi težave v nekaj minutah, poskusite ročno sprostiti polnilni kabel. Glejte [Ročna sprostitvev polnilnega kabla](#).

Pri izjemno nizki zunanji temperaturi ali zmrzovanju lahko zapah vtičnice za polnjenje primrzne. V teh vremenskih razmerah lahko odtajate led na zapahu polnilne vtičnice, da lahko odstranite in vstavite polnilni kabel. To naredite tako, da v mobilni aplikaciji vklopite funkcijo **Odmrzovanje avtomobila**.

Zamrzovanje vratc vtičnice za polnjenje lahko preprečite tudi z nastavitvijo **Načrtuj** (glejte [Načrtovano vnaprejšnje klimatiziranje in polnjenje](#)).

**OPOMBA:** Če je zapah vtičnice za polnjenje primrznjen, se polnilni kabel morda ne bo pravilno zaskočil, ko ga boste vstavili, a bo počasnejše polnjenje pri izmeničnem toku še vedno mogoče, tudi če zapah ni ustrezno zaskočen.

## Polnjenje

Če se v Načrtovalniku poti (če je na voljo) pomaknete na lokacije polnilnih postaj Tesla, vozilo Model Y predhodno ogreje visokonapetostno baterijo in tako zagotovi, da bo ob prihodu na polnilno postajo temperatura baterije optimalna in baterija pripravljena na polnjenje. S tem boste skrajšali čas polnjenja. Glejte (glejte [Načrtovalnik poti](#)).

**OPOMBA:** Družba Tesla priporoča, da za navigacijo do lokacije polnilnice uporabljate Načrtovalnik poti najmanj 30–45 minut pred prihodom, saj tako zagotovite optimalno temperaturo baterije in razmere za polnjenje. Če traja vožnja do lokacije polnilnice manj kot 30–45 minut, priporočamo, da pred vožnjo uporabite vnaprejšnje klimatiziranje baterije (glejte [Pred vožnjo](#)).

**OPOMBA:** Sistem za gretje lahko v določenih pogojih povzroča nastanek pare, če je vozilo opremljeno s toplotno črpalko (če želite ugotoviti, ali je vaše vozilo opremljeno s toplotno črpalko, pritisnite **Upravljalni elementi > Programska oprema > Dodatne informacije o vozilu**). Para iz sprednjega dela vozila med polnjenjem s polnilnico Supercharger prihaja para brez vonja pri nizkih temperaturah. To je povsem normalno in ne predstavlja razloga za skrb.

## Stekla

V mobilni aplikaciji pojdite na **Klimatska naprava** in izberite možnost **Odmrzovanje avtomobila**, ki pomaga staliti sneg in led na vetrobranskem steklu, steklih in ogledalih.

Ob hladnih temperaturah Model Y samodejno nekoliko spremeni položaj stekel, da lažje odprete vrata.

**OPOMBA:** Če je vozilo brez električnega napajanja, ki je potrebno za to, da prepreči razbitje stekla, pred odpiranjem vrat vozilo vedno povežite z zunanjim virom napajanja nizka napetost.

Uporabite mobilno aplikacijo za naročanje na servis, kjer vam družba Tesla lahko po ugodni ceni ponudi hidrofobni premaz za zadnje in stranska stekla (ne vetrobransko) na vašem vozilu.

## Vrata

V hudih zimskih razmerah lahko nabiranje ledu oteži odpiranje vrat s kljuko. V tem primeru lahko za odpiranje voznikovih vrat uporabite mobilno aplikacijo.

1. V mobilni aplikaciji se dotaknite in pridržite katerega koli od štirih gumbov hitrih upravljalnih elementov in sledite navodilom, da prilagodite hitre upravljalne elemente z možnostjo **Sprosti zapah vrat**.
2. Ko ste ob avtomobilu, se dotaknite možnosti **Sprosti zapah vrat**, da se voznikova vrata odprejo.



# Najboljše prakse ob hladnem vremenu

## Odstranjevanje ledu z vratne kljuke

V hudih zimskih razmerah lahko nabiranje ledu v kljuki vrat prepreči odpiranje kljuke. Postopek odstranitve Model Y ledenih oblog s kljuke vrat je rahlo drugačen kot pri drugih.

**OPOMBA:** Če predhodno tečaj kljuke vrat napršite s sprejem WD-40, lahko to pomaga pri preprečevanju nabiranja ledu v kljuki.



**POZOR:** Pri sproščanju kljuke vrat zaradi nabranih ledenih oblog e uporabljajte orodij in ne izvajajte prekomerne sile.

Če želite iz kljuke vrat odstraniti led, izvedite spodnji postopek:

1. S silo pritisnite povsem sprednji del kljuke vrat. Na rahlo se bo pomaknila navznoter in tako pomagala pri lomljenju ledu

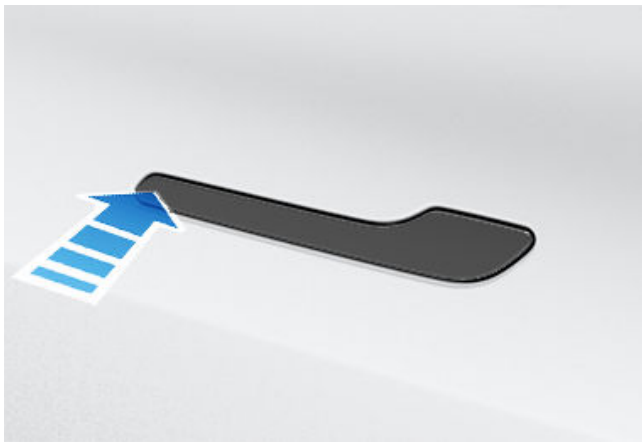

2. Pritisnite povsem zadnji del kljuke vrat in poskusite odpreti kot običajno.
3. Ko se kljuka lahko premika, jo še nekajkrat odprite in zaprite, da odstranite še preostali nabrani led. Preden sedete v vozilo se prepričajte, da je kljuka vrat v celoti pritisnjena (uvlečena), in preverite, da se vrata v celoti zaprejo, preden odpeljete.

## Ogledala

Če pričakujete, da se bo, medtem ko je vozilo parkirano, nabral led, izklopite funkcijo **Samodejno zapiranje ogledal**. Pritisnite **Upravljalni elementi > Auto-Fold**. Led lahko prepreči zapiranje ali razpiranje zunanjih ogledal.

**OPOMBA:** Stranski ogledala se bosta med predpripravo vozila oziroma ko je vključeno odmrzovanje zadnjega stekla po potrebi samodejno segreti.

## Brisalci

Če pričakujete, da se bo na parkiranem vozilu nabral sneg ali led pritisnite **Upravljalni elementi > Servis > Servisni položaj brisalcev**. Pri tej nastavitvi se bosta brisalca dvignila in naslonila na vetrobransko steklo, tako da se lahko odmrzneta skupaj z vetrobranskim steklom (glejte [Brisalci in šobe za](#)

[pranje stekel](#)). Vklopite lahko tudi odmrzovalnike brisalcev (dodata oprema). Glejte [Upravljanje elementov za upravljanje klimatske naprave](#).

## Pnevmatike in snežne verige

Z zimskimi pnevmatikami izboljšate oprijem na zasneženih in poledenelih cestah. Zimske pnevmatike lahko kupite v trgovini Tesla (glejte [Vrste sezonskih pnevmatik](#)).

Snežne verige omogočajo dodaten oprijem pri vožnji po snegu ali ledu. Preverite lokalne predpise, da ugotovite, ali so snežne verige v zimskih mesecih priporočene ali obvezne. Glejte [Uporaba snežnih verig](#) za več informacij.

Pri nižjih temperaturah okolice se tlak v pnevmatikah zniža. Če se vklopi indikatorska lučka sistema za nadzor tlaka v pnevmatikah, pred nadaljnjo vožnjo napolnite pnevmatike. Pnevmatike izgubijo 1 PSI na vsakih 6 °C zunanje temperature (glejte [Nega in vzdrževanje pnevmatik](#)). Primerni tlaki pomagajo ščititi pnevmatike pred poškodbami zaradi udarnih jam in izboljšajo avtonomijo.

## Med vožnjo

Hladno vreme lahko poveča porabo energije, saj je za vožnjo ter ogrevanje kabine in baterije potrebno več moči. Sledite tem predlogom za zmanjšanje porabe energije:

- Ostanite na toplem z ogrevanimi sedeži. Grelniki sedežev porabijo manj energije kot segrevanje kabine. Nižja temperatura kabine in uporaba grelnikov sedežev zmanjšata porabo energije (glejte [Upravljanje elementov za upravljanje klimatske naprave](#)).
- Upočasnite vožnjo in se izogibajte pogostemu in hitremu pospeševanju.
- Učinkovitost ogrevanja kabine lahko izboljšate tako, da zmanjšate izbrani način pospeševanja (glejte [Načini pospeškov](#)). S tem sistem toplotne črpalke ne ohranja zmoglosti baterije, da zagotavlja najboljše pospeševanje, ampak iz baterije pridobi več toplote za gretje kabine. Tako lahko povečate učinkovitost vožnje v hladnejšem vremenu. Če naknadno povečate način pospeševanja, baterija potrebuje čas, da se segreje, preden bo na voljo višja stopnja pospeševanja.

## Regenerativno zaviranje

Regenerativno zaviranje je lahko omejeno, če je baterija prehladna. Ko nadaljujete z vožnjo, se bo baterija ogrevala in njena regenerativna moč se bo povečevala (glejte [Regenerativno zaviranje](#)).

**OPOMBA:** Omejitvam regenerativnega zaviranja se lahko izognete, če omogočite dovolj časa za predpripravo vozila ali če še pred odhodom uporabite funkcijo **Načrtuj**, da predhodno klimatizirate vozilo Model Y (glejte [Načrtovano vnaprejšnje klimatiziranje in polnjenje](#)).





**OPOMBA:** Z namestitvijo zimskih pnevmatik se bo zavorna moč regenerativnega zaviranja začasno zmanjšala, toda po krajši vožnji vozilo Model Y to odpravi s ponovnim umerjanjem. Dotaknite se možnosti **Servis > Platišča in pnevmatike > Pnevmatike**, da izberete zimske pnevmatike in pospešite ta postopek.

## Hladna baterija



Na zaslonu na dotik se pojavi modra ikona snežinke, ko zaradi nizke temperature baterije določena količina shranjene energije morda ni na voljo. Ta količina nedostopne energije je na merilniku stanja baterije prikazana v modri barvi. Regenerativno zaviranje, pospeševanje in hitrost polnjenja bodo morda omejeni. Ko se baterija dovolj segreje, se ikona snežinke ne prikazuje več.

## Po vožnji

Vozilo Model Y naj bo priključeno, ko ni v uporabi. Tako bo za ohranjanje temperature baterije uporabljen polnilni sistem namesto same baterije (glejte [Informacije o visokonapetostni bateriji](#)).

## Načrtovano vnaprejšnje klimatiziranje

Ko je vozilo parkirano, ga z nastavitvami **Upravljalni elementi > Načrtuj**, ki so na voljo na zaslonu polnilnika in zaslonu za upravljanje klimatske naprave nastavite čas, ko želite predhodno klimatizirati vozilo Model Y (glejte [Načrtovano vnaprejšnje klimatiziranje in polnjenje](#)). Uporabite lahko tudi možnost **Načrtuj**, da preprečite zamrznitev zapaha polnilne vtičnice na mestu. Vozilo določi ustrezen čas za pričetek vnaprejšnjega klimatiziranja, tako da bosta kabina in baterija ob načrtovanem času odhoda ogreti.

Družba Tesla priporoča, da skupaj z vnaprejšnjim klimatiziranjem načrtujete tudi polnjenje in tako zagotovite, da bo vaše vozilo imelo dovolj energije za potovanje. Ko vozilo Model Y ni priključeno, predhodno klimatiziranje deluje, vendar samo, ko je nivo napoljenosti baterije višji od 20 %.

## Shranjevanje

Če pustite vozilo Model Y dalj časa parkirano, ga priključite na polnilnik, saj tako preprečite izgubo običajnega dosega in vzdržujete optimalno temperaturo baterije. Vozilo je varno pustiti priključeno za neomejen čas.

Ko vozilo Model Y ni v uporabi, samodejno preide v način mirovanja ter tako varčuje z energijo. Zmanjšajte pogostost preverjanja statusa vozila prek mobilne aplikacije, saj to samodejno zbudi vaše vozilo in prične se običajna poraba energije.



## Najboljše prakse v vročini

Najboljšo lastniško izkušnjo z vozilom Model Y v vročini boste imeli, če boste upoštevali te najboljše praktične nasvete.

### Pred vožnjo

Vozilo lahko pripravite za vožnjo na več načinov, da vam ne bo treba vstopiti v pregreto vozilo:

- Predpripravite kabino tako, da premaknete smer pretoka zraka in vklopite ali izklopite grelnike sedežev. V mobilni aplikaciji pojdite na nastavev **Klimatska naprava** in nastavite temperaturo, na katero želite ohladiti kabino.
- Dotaknite se možnosti **Načrtuj**, ki jo najdete na zaslونih Polnjenje in Upravljanje klim. naprave, da nastavite uro, ko naj bo vaše vozilo pripravljeno na vožnjo (glejte [Načrtovano vnaprejšnje klimatiziranje in polnjenje](#)).
- Omogočite možnost **Zaščita pred pregrevanjem kabine**, ki preprečuje pregrevanje kabine v veliki vročini. Sami lahko izberete, ali želite vklopiti klimatsko napravo ali samo ventilator, ko temperatura v potniški kabini naraste nad 40 °C (105 °F) ali izbrano temperaturo (če je na voljo).
- Za odpiranje stekel v mobilni aplikaciji izberite **Upravljalni elementi**.

**OPOMBA:** Tesla priporoča aktivacijo nastavev klimatske naprave vsaj 30–45 minut pred odhodom (glejte [Upravljanje elementov za upravljanje klimatske naprave](#)). Čas predpriprave je odvisen od zunanjih temperatur in drugih dejavnikov. Mobilna aplikacija vas bo obvestila, ko bo v vozilu dosežena zelena temperatura.

### Po vožnji

Vozilo Model Y naj bo priključeno, ko ni v uporabi, predvsem če uporabljate predklimatizacijo ali zaščito pred pregrevanjem kabine. Tako bo za ohranjanje udobne temperature uporabljen polnilni sistem namesto same baterije (glejte [Informacije o visokonapetostni bateriji](#)). Poleg tega lahko vročino v kabini zmanjšate na več načinov:

- Preden zapustite vozilo (na primer zaradi opravkov), uporabite način Dog Mode, da kabina ostane hladna za domače živali ali pokvarljivo blago. Glejte [Načini stalno vklopljene klimatske naprave, Domača žival in Kampiranje](#) za več informacij.
- Tesla priporoča, da izklopite klimatsko napravo približno 30 sekund, preden izberete prestavo za parkiranje, da zmanjšate količino iztekle vode pod vozilom.
- Za manjšo porabo energije in ohranjanje hladnejše temperature v kabini parkirajte v senci.
- Če morate parkirati na soncu, uporabite senčnik (na voljo v trgovini Tesla).

- Ko je vozilo Model Y parkirano, ga priključite v elektriko in za načrtovanje polnjenja uporabite možnost **Načrtuj**. Vaše vozilo določi ustrezen čas za začetek polnjenja, da bo dokončano v času nižje tarife. Tudi kabina in baterija sta pripravljena v skladu z vašim načrtovanim časom odhoda. Za več informacij glejte [Načrtovano vnaprejšnje klimatiziranje in polnjenje](#).

### Polnjenje

Ko uporabljate Načrtovalnik poti ali navigacijo do polnilne postaje Supercharger, bo vozilo samodejno pripravilo baterijo za najučinkovitejše polnjenje. V izjemni vročini med navigacijo do polnilne postaje Supercharger morda ne prikazano sporočilo, da vozilo predpripravlja baterijo, vendar jo vseeno pripravlja za polnjenje.

**OPOMBA:** Družba Tesla priporoča, da za navigacijo do lokacije polnilnice uporabljate Načrtovalnik poti najmanj 30–45 minut pred prihodom, saj tako zagotovite optimalno temperaturo baterije in razmere za polnjenje. Če traja vožnja do lokacije polnilnice manj kot 30–45 minut, priporočamo, da pred vožnjo uporabite vnaprejšnje klimatiziranje baterije (glejte [Pred vožnjo](#)).

Po možnosti vozilo tudi v toplem vremenu pustite priključeno na polnilnik, ko ga ne uporabljate, predvsem če uporabljate predklimatizacijo ali zaščito pred pregrevanjem kabine.

### Shranjevanje

Če pustite vozilo Model Y dalj časa parkirano, ga priključite na polnilnik, saj tako preprečite izgubo običajnega dosega in vzdržujete optimalno temperaturo baterije. Vozilo je varno pustiti priključeno za neomejen čas.

Ko vozilo Model Y ni v uporabi, samodejno preide v način mirovanja ter tako varčuje z energijo. Zmanjšajte pogostost preverjanja statusa vozila prek mobilne aplikacije, saj to samodejno zbudi vaše vozilo in prične se običajna poraba energije.



## Pregled zemljevida

Na zaslonu na dotik je vedno prikazan zemljevid (razen takrat, ko je vozilo Model Y v vzratni prestavi).

Zemljevid uporabljajte s prsti:

- Če želite premakniti zemljevid v katero koli smer, pritisnite z enim prstom, zadržite in povlecite.
- Če želite obrniti zemljevid v kateri koli smeri, pritisnite z dvema prstoma, zadržite in obrnite.
- Za povečanje ali pomanjšanje zemljevida razširite ali približajte dva prsta.

**OPOMBA:** Ko zemljevid obračate ali pomikate, se sledenje vaši trenutni lokaciji prekine. Poleg ikone za postavitev zemljevida se na kratko prikaže sporočilo "Sledenje onemogočeno" in ikona se obarva v sivo. Če želite sledenje ponovno omogočiti, pritisnite ikono za postavitev zemljevida in izberite možnost za sever gor ali smer gor.

**OPOMBA:** Ko je načrtovana pot aktivna, zemljevid samodejno približa in oddalji točko na zemljevidu.

Za spremembo usmerjenosti zemljevida preklaplajte med temi možnostmi:



**Sever je zgoraj:** Sever je vedno na vrhu zaslona.



**Cilj je zgoraj:** Smer, v katero se vozite, je vedno na vrhu zaslona. Zemljevid se obrača v skladu s spreminjanjem smeri vozila. Ta ikona ima vgrajen kompas, ki prikazuje smer, v katero se vozite.

**OPOMBA:** Če se med navigacijo do cilja dotaknete te ikone, se prikaže pregled poti.



Pregled poti je na voljo med navigacijo do cilja in se prikaže, ko razširite seznam s podrobnimi navodili za pot (če podrsate po zaslonu navzdol). Ko skróite navodila za pot tako, da jih podrsate navzgor, se prikaže predhodno izbrana postavitev zemljevida.

## Prikaz zemljevida

Ko je vozilo Model Y v prestavi za parkiranje, so na zemljevidu prikazane naslednje ikone, s katerimi lahko prilagodite vrsto informacij, prikazanih na zemljevidu. Za dostop do teh ikon med vožnjo se dotaknete poljubne točke na zemljevidu (ikone po nekaj sekundah izginejo).



Satelitske slike (če je vozilo opremljeno s Premium povezljivostjo)



Razmere v prometu (če je vozilo opremljeno s Premium povezljivostjo)



Podrobnosti zemljevida (na primer zanimivosti).

Pripnite žebliček kamor koli na zemljevid tako, da pritisnete in pridržite prst na zeleni lokaciji. Ko pripnete žebliček ali ko se dotaknete obstoječega, bo izbrana lokacija postavljena na sredino zemljevida, na pojavnem zaslonu pa bodo izpisane informacije o lokaciji. S tega pojavnega okna lahko vključite navigacijo do lokacije, dodate lokacijo na svoj seznam priljubljenih ciljev ali jo odstranite s seznama (glejte [Dom, delo in priljubljeni cilji](#)).



Polnilne lokacije. Prikaže pojavni seznam, ki vključuje mesto in oddaljenost postaj na zemljevidu. Polnilne postaje vključujejo postaje Tesla Supercharger, polnilne postaje na ciljnih, hitre polnilne postaje drugih proizvajalcev in javne polnilne postaje, ki ste jih v preteklosti že uporabili. Glejte [Polnilne lokacije](#). Na pojavnem seznamu se dotaknite ikon bliskov in jih filtrirajte po vrstah polnilnih postaj glede na največjo moč.

**OPOMBA:** Ko prikazete polnilne postaje, so v nekaterih tržnih regijah na zemljevidu prikazane tudi hitre polnilne postaje drugih proizvajalcev, in sicer kot temno sivi žeblički.



Prekrivna plast vremenskih podatkov (če je vozilo opremljeno s Premium povezljivostjo). Dotaknite se, če želite na zemljevidu vklopiti prekrivno plast z vremenskimi razmerami in prikazati premikanje padavin, kot sta dež in sneg. Vključen je časovni zamik s predvidevanjem sprememb vremena v naslednjih 3 urah.

## Nastavitve navigacije

**OPOMBA:** *Razpoložljive nastavitve navigacije se lahko razlikujejo glede na vašo tržno regijo in konfiguracijo vozila.*



Ikona nastavitve navigacije se prikaže, ko se dotaknete ..., ko začnete uporabljati navigacijo do cilja.



# Zemljevidi in navigacija

**OPOMBA:** Do nastavitve navigacijskega sistema lahko pridete tudi tako, da se dotaknete možnosti **Upravljalni elementi > Navigacija**.

Dotaknite se ikone nastavitve navigacije, če želite prilagoditi navigacijski sistem po svojih željah (razpoložljive nastavitve se lahko razlikujejo glede na vašo tržno regijo in konfiguracijo vozila):

- **Vodenje z navigacijo:** Dotaknite se možnosti **Govor**, da omogočite branje navigacijskih navodil.
- Dotaknite se možnosti – ali **+**, če želite povečati ali zmanjšati glasnost govorjenih navodil navigacijskega sistema. Če glasnost zmanjšate povsem v levo ali če se dotaknete ikone zvočnika, bodo navodila utišana. Navodila navigacijskega sistema lahko utišate/vklopite tudi tako, da se dotaknete ikone zvočnika. Ta nastavev glasnosti velja samo za glasovna navodila navigacijskega sistema. Glasnost predvajalnika vsebin in telefona se ne spremeni.
- **OPOMBA:** Glasnost je lahko samodejno prilagojena glede na hitrost vožnje in nastavitve klimatske naprave.
- **OPOMBA:** Ko v seznanjenem telefonu poteka telefonski klic, je zvok navigacijskih navodil izklopljen.
- Omogočite možnost **Samodejna navigacija**, če želite, da vozilo Model Y samodejno določi načrtovani cilj, ko sedete v vozilo. Vozilo predvidi cilje glede na pogosto prevožene poti, čas dneva in koledarske vnose (glejte **Samodejna navigacija**).
- Omogočite **Načrtovalnik poti** (če je na voljo v vaši tržni regiji), da po potrebi dodate polnilne postaje Supercharger. Postanki za hitro polnjenje so dodani načrtovanim potem, da se čim bolj skrajša čas vožnje in polnjenja (glejte **Načrtovalnik poti**).
- Omogočite **Spletno načrtovanje poti** za samodejno načrtovanje poti, ki se izogne gostemu prometu in prikaz razmer v prometu v realnem času ob načrtovanih poteh, če je to na voljo v vaši regiji (glejte **Spletno načrtovanje poti**).
- Dotaknite se možnosti **Izogibanje trajektom** za samodejno usmerjanje, s katerim se izognete trajektom.
- Dotaknite se možnosti **Izogibanje cestninam** za samodejno usmerjanje, s katerim se izognete cestninam, če je to mogoče.

## Navigacija do cilja

Če želite napotke, kako priti do lokacije, se dotaknite iskalne vrstice v kotu zemljevida in vnesite cilj, pošljite cilj iz telefona ali izgovorite glasovni ukaz (glejte **Glasovni ukazi**) za naslov, znamenitost, podjetje ipd. Če v sklopu izbranega cilja obstajajo še drugi cilji (na primer terminali na letališču), lahko izberete tudi podcilj.

Za različne možnosti se dotaknite iskalne vrstice:

- Ko približate ali povlečete na drugo območje na zemljevidu, osvežite iskanje tako, da tapnete **Iskanje po tem območju**, ko se prikaže poziv (če je to na voljo v vaši regiji).
- Izberite shranjeno lokacijo **Dom** ali **Služba** (glejte **Dom, delo in priljubljeni cilji**).
- Izberite cilj za **Polnjenje** (glejte **Polnilne lokacije**).
- Izberite katerega od **Nedavnih** ciljev (zadnji cilj je na vrhu).
- Izberite cilj, ki ste ga dodali med **Priljubljene** (glejte **Dom, delo in priljubljeni cilji**).
- Priljubljena restavracija, ko izberete možnost **Hrana**, ali priljubljena destinacija (na primer muzej ali zabavišni park), ko izberete možnost **Sreča** (glejte **Možnosti Sreča in Hrana**).

**OPOMBA:** Navigacijo lahko začnete z oddaljenim upravljanjem prek naprave IOS® ali Android™, če uporabite funkcijo deljenja, ko ste enkrat omogočili dostop do mobilne aplikacije Tesla.

Ko določite lokacijo, se na zaslonu na dotik prikažejo pregled celotne poti, ki jo morate prevoziti, in podrobna navodila. Na dnu podrobnih navodil za pot se prikažejo predvideni čas prihoda, čas vožnje, vremenske razmere na cilju in število kilometrov. Pri seznamu s podrobnimi navodili za pot upoštevajte naslednje:

- Ikona baterije na seznamu zavojev je vizualna predstavitev, ki nazorno prikazuje delež preostanka energije ob prispetju na cilj, in kolikšen bo preostanek, če opravite povratno pot do trenutne lokacije. Glejte **Predvidevanje porabe energije**.
- Izberite **Nastavi % ob prihodu** (če je na voljo) in z drsnikom določite, koliko energije želite ob prihodu.
- Če je na poti do cilja potrebno polnjenje in je omogočen načrtovalnik poti (in je na voljo v vaši tržni regiji), bo načrtovana pot samodejno vključevala postanke na polnilnih postajah Supercharger (glejte **Načrtovalnik poti**).
- Če za doseganje cilja ne boste imeli na voljo dovolj energije in na načrtovani poti ni polnilnih postaj Supercharger, boste prejeli opozorilo, da je za doseganje cilja potrebno polnjenje.
- Za vsak zavoje je navedena razdalja do samega zavijanja.
- Če si želite ogledati spodnji del seznama, boste morda morali seznam povleči navzgor.
- Če ga želite pomanjšati, pritisnite na zgornji del seznama.

Ko nastavite cilj, se v iskalni vrstici prikaže možnost **Iskanje po poti** za dodajanje postankov (glejte **Dodajanje postankov na poti**).

Med navigacijo zemljevid sledi vaši lokaciji in prikazuje trenutni segment vaše poti. Celotno pot lahko kadar koli prikazete tako, da podrsate navzdol, da razširite podrobna navodila za pot, ali se dotaknete ikone pregleda poti.



Pod seznamom s podrobnimi navodili za pot je vrstica napredka, ki kaže, kako blizu cilja ali naslednjega postanka ste. Če je na voljo spletno načrtovanje poti, vrstica napredka kaže tudi prometne razmere v realnem času na poti (glejte [Spletno načrtovanje poti](#)).

Če želite zaustaviti navigacijo, pritisnite **Prekliči**, ki je v spodnjem kotu navodil z napotki. Podrsnite desno na predlagani lokaciji ali pritisnite in pridržite lokacijo, da hitro izbrišete nedavna iskanja navigacije.

**OPOMBA:** Če podatkovna povezava ni na voljo, vam vgrajeni zemljevidi omogočajo navigacijo do katerega koli cilja, a morate vnesti točen in celoten naslov.



Če je omogočena **Navigacija z avtopilotom** (če je na voljo v vaši tržni regiji), jo lahko vključite za načrtovano pot tako, da se dotaknete možnosti **Navigacija z avtopilotom** na seznamu s podrobnimi navodili za pot (ko je funkcija aktivna, je ikona modra). **Navigacija z avtopilotom** samodejno menja vozne pasove in usmerja vozilo Model Y na cestah z nadzorovanim dostopom (kot so avtoceste in hitre ceste) po načrtovani poti. Za podrobnosti glejte [Navigacija z avtopilotom](#).

## Izbira alternativne poti

Zaradi tržne regije in konfiguracije vozila ta funkcija morda ne bo na voljo v vašem vozilu. Vozilo mora imeti paket Premium povezljivosti.

Ko vnesete cilj z enim postankom, se na zemljevidu prikažejo do tri alternativne poti. To vam omogoča enostavno primerjavo skupnega časa poti in prometnih informacij za posamezno pot. Če ne izberete zelene poti v določenem času, ki je na voljo, bo samodejno izbrana najhitrejša pot.

## Dodajanje postankov na poti

Ko vnesete cilj, lahko pot uredite z dodajanjem, brisanjem ali spreminjanjem vrstnega reda postankov. Dotaknite se treh pik na dnu seznama s podrobnimi navodili, če si želite ogledati možnosti za urejanje poti.



**Dodajanje postanka** vam omogoča, da dodate postanek tako, da poiščete lokacijo ali dodate cilj, ki je domači naslov, nedavno iskani cilj ali priljubljeni cilj. Med iskanjem so prikazane lokacije v bližini poti skupaj s časom obvoza do njih. Postanek lahko dodate tudi tako, da se dotaknete poljubnega žeblička na zemljevidu in v pojavnem oknu izberete možnost **Dodaj**.



**Urejanje postanka** vam omogoča, da organizirate zapleteno potovanje z dodajanjem ali brisanjem postankov na poti. Povlecite in spustite postanke tako, da se dotaknete enačaja in spremenite vrstni red svoje vožnje.

Za urejanje poti lahko uporabite mobilno aplikacijo Tesla (če je na voljo v vaši regiji). V mobilni aplikaciji Tesla odprite **Lokacije > Navigacija** in vnesite cilj, pritisnite **Urejanje potovanja > Dodajanje postanka** za urejanje poti ter pritisnite **Pošlji v avtomobil**, da pot delite z vozilom.

**OPOMBA:** Zahtevana je mobilna aplikacija Tesla različice 4.27.5 ali novejša.

## Samodejna navigacija

**OPOMBA:** Samodejna navigacija morda ni na voljo v vseh tržnih regijah in pri vseh konfiguracijah vozila.

Samodejna navigacija lahko sama predvidi cilj, ko sedete v vozilo. Ko je koledar z vašega telefona sinhroniziran z vozilom Model Y in je v koledarju zabeležen dogodek, ki se bo odvil v roku dveh ur, odkar ste sedli v vozilo z namenom vožnje, vam samodejna navigacija predlaga lokacijo tega dogodka (če je s tem dogodkom povezan veljaven naslov).

Če ste na domači lokaciji in vozite med delovnimi dnevi (od ponedeljka do petka) med 5:00 in 11:00, vas bo samodejna navigacija vodila do vnaprej določene lokacije službe (glejte [Dom, delo in priljubljeni cilji](#)). Če ste na delu na delovni dan v času med 15:00 in 23:00, vas bo samodejna navigacija vodila do navedene domače lokacije.

Če želite vklopiti samodejno navigacijo, pritisnite **Upravljalni elementi > Navigacija > Samodejna navigacija**. Koledar telefona mora biti sinhroniziran z vozilom Model Y, dogodek pa mora vključevati edinstven in veljaven naslov (glejte [Telefon, koledar in spletne konference](#)).

**OPOMBA:** Navodila sistema navigacije, ki ste jih vnesli ročno ali jih poslali v vozilo Model Y, preglasijo poti, ki jih predlaga samodejna navigacija.

## Možnosti Sreča in Hrana

**OPOMBA:** Funkcije morda niso na voljo v vseh tržnih regijah in pri vseh konfiguracijah vozila.

Poleg tega, da vas vodi do izbrane lokacije, vam vozilo Model Y lahko tudi predlaga nekatere bližnje lokacije glede na vaše trenutne potrebe. Na voljo sta vam možnosti **Hrana** ali **Sreča**. V iskalni vrstici sistema za navigacijo pritisnite **Hrana** ali **Sreča**. Možnost **Hrana** predlaga seznam priljubljenih restavracij, možnost **Sreča** pa seznam priljubljenih ciljev (kot so muzeji in zabavišni parki). Ko najdete mesto, ki vas zanima, pritisnite **Navigacija** in sistem vas bo vodil do tega cilja.

Ta funkcija zahteva zadnjo različico zemljevidov za navigacijo. Za prenos povežite vozilo Model Y z omrežjem Wi-Fi in pritisnite **Upravljalni elementi > Programska oprema**, da preverite, ali je na voljo posodobitev (glejte [Posodobitev zemljevidov](#)).



## Dom, delo in priljubljeni cilji

Če se pogosto vozite do nekega cilja, ga lahko dodate med priljubljene ter se tako izognete temu, da morate vsakič vnesti ime ali naslov lokacije. Ko cilj dodate med priljubljene, lahko do njega zlahka uporabite navigacijo tako, da se iskalne vrstice navigacijskega sistema, nato pa se dotaknete možnosti **Priljubljeni** in ga nato izberete s seznama priljubljenih ciljev.



Če želite dodati cilj na seznam priljubljenih, se dotaknite njegovega žeblička na zemljevidu, nato pa se v pojavnem zaslonu, ki se prikaže, dotaknite ikone zvezde. Vnesite ime (oziroma pustite privzeto ime) in se nato dotaknete možnosti **Dodaj med priljubljene**. Zvezdica se obarva in cilj je dodan na seznam priljubljenih.

Če želite izbrisati nedavni ali priljubljeni cilj, se ga dotaknite na seznamu ciljev in ga za hip pridržite, dokler se ne prikaže simbol **X**. Nato se dotaknite simbola **X**, da ga izbrišete s seznama.

Lokaciji **Nast. doma** in **Nast. službe** sta prav tako prikazani pod iskalno vrstico navigacije. Pritisnite, če želite nastaviti naslov za katero od teh lokacij. Ko vnesete naslov, pritisnite **Shrani kot dom** ali **Shr. kot službo**. Nato pa preprosto pritisnite ustrezno lokacijo, ko želite uporabiti navigacijo do doma ali do dela.

Če želite spremeniti ali izbrisati kateri naslov, pritisnite in pridržite ikono za **domači** ali **službeni** naslov. Prikaže se pojavno okno, kjer lahko vnesete nov naslov in izberete možnost **Shrani kot dom** ali **Shr. kot službo**. Ko je domača lokacija ali lokacija dela shranjena, vas bo v jutranjih časih vozilo Model Y morda vprašalo, ali želite voziti do lokacije dela, oziroma v popoldanskih časih do domače lokacije, ter vam bo povedalo, koliko časa bo potrebnega za vožnjo glede na trenutne prometne razmere. Glejte [Samodejna navigacija](#). Če želite popolnoma odstraniti povezan naslov, lahko izberete **Izbriši domači naslov** ali **Izbriši služb. naslov**. Glede na vaše vzorce uporabe vas bo vozilo Model Y morda pozvalo, da lokacijo shranite kot dom ali službo.

Iz varnostnih razlogov priporočamo, da v primeru prodaje vozila, prenosa lastništva ali dovoljenja drugim osebam, da vozijo vozilo Model Y, izbrišete svoj domači in službeni naslov. Izbrišete ju lahko posamezno ali pa izvedete tovarniško ponastavitev, s katero izbrišete vse osebne podatke (dotaknite se možnosti **Upravljalni elementi** > **Servis** > **Tovarniška ponastavitev**).

## Polnilne lokacije

Za prikaz polnilnih lokacij na zemljevidu se dotaknite iskalne vrstice na zemljevidu, nato pa pritisnite **Polnjenje**. Polnilne lokacije so prikazane na seznamu (najbližja polnilna lokacija je na vrhu seznama), predstavljajo pa jih ustrezni žeblički na zemljevidu. Dotaknite se žeblička, če želite več informacij, napotke o tem, kako priti do te lokacije, lahko pa jo tudi dodate med priljubljene.

Dotaknite se ikon bliska, da določite vrste polnilnih lokacij, ki naj jih zemljevid vključuje (privzeto bodo na zemljevidu prikazane samo postaje Supercharger):



Dotaknite se, če želite vključiti polnilne postaje z nižjo močjo, do 70 kW, na primer polnilne lokacije na cilju.



Dotaknite se, če želite vključiti polnilne postaje z močjo nad 70 kW.

**OPOMBA:** Polnilne enote CCS Supercharger so na zemljevidu prikazane samo, če vaše vozilo omogoča polnjenje CCS. Ko pritisnete žebliček lokacije polnilne enote Supercharger, se odpre pojavno okno z obvestilom, ali je treba za polnjenje vozila na tem mestu uporabiti adapter CCS.

**OPOMBA:** V nekaterih tržnih regijah so vključene tudi hitre polnilne postaje drugih proizvajalcev, ki so prikazane kot temno sivi žeblički, ko izberete prikaz vseh polnilnih postaj.

Že iz prikaza žeblička polnilne lokacije lahko razberete predvideno stanje lokacije. Če želite prikazati podrobnosti, se dotaknite žeblička.



Polnilna postaja Supercharger deluje, številka, prikazana pri žebličku, pa označuje predvideno število razpoložljivih polnilnic postaje Supercharger ob prihodu.

**OPOMBA:** Polnilna postaja Supercharger, ki je na vaši trenutni načrtovani poti, je črne barve (ali bele, če je vaš zaslon na dotik v nočnem načinu).



Na lokaciji polnilne postaje Supercharger je predvidenih veliko uporabnikov. Na polnjenje boste morda morali čakati.



Lokacija polnilne postaje Supercharger morda deluje z zmanjšano zmogljivostjo.



Lokacija polnilne postaje Supercharger je morda zaprta.



Za lokacijo polnilne postaje Supercharger ni na voljo nobenih podatkov, vendar bi morala postaja delovati.



Lokacija je polnilna postaja na cilju, hitra polnilna postaja drugega proizvajalca ali javna polnilna postaja, ki ste jo v preteklosti že uporabili. Pritisnite to ikono, če želite prikazati več informacij, kot je na primer omejitev uporabe in razpoložljivi polnilni tok.

**OPOMBA:** Ko je zemljevid pomanjšan in je na območju na voljo več kot ena polnilna lokacija na cilju, je žebliček okrogel in prikazuje število postaj. Za povečavo se dotaknite žeblička. Nato se lahko dotaknete posameznega žeblička in tako prikazete podrobnosti o posamezni lokaciji.

Dotaknite se žeblička polnilne lokacije, da se prikaže pojavno okno, v katerem lahko naredite naslednje:

- Določite lahko točno lokacijo in približno razdaljo od trenutne lokacije.
- Ugotovite, ali je lokacija polnilne postaje Supercharger primerna za prikolice. Lokacija polnilne postaje Supercharger, ki je primerna za prikolice, vključuje polnilnice Supercharger, ki omogočajo, da zapeljete ob njih in polnite, ko je na vozilo pripeta prikolica.

**OPOMBA:** Če je vozilo Model Y v načinu Trailer Mode (dodatna oprema), zemljevid prikazuje lokacije polnilnih postaj Supercharger, ki so primerne za prikolice, na vrhu seznama.

- Ogledate si lahko storitve, ki so na voljo na polnilni lokaciji, vključno s stranišči, restavracijami, prenočišči, trgovinami in omrežji Wi-Fi. V pojavnem oknu polnilne postaje Supercharger se dotaknite ikone storitve, če želite poiskati to storitev v bližnji okolici.
- Če želite uporabiti navigacijo do polnilne lokacije, se dotaknite ikone puščice.

**OPOMBA:** Med navigacijo do polnilne postaje Supercharger (ali v nekaterih regijah hitre polnilne postaje drugega proizvajalca) lahko vozilo Model Y vnaprej pripravi baterijo na polnjenje. To zagotovi, da boste do polnilne prispeli z optimalno temperaturo baterije, kar skrajša čas polnjenja. V določenih okoliščinah (ob hladnem vremenu) je običajno, da motor(ji) ter sestavni deli med ustvarjanjem toplote za ogrevanje baterije povzročajo hrup (glejte [Polnjenje](#)).

- Oglejte si, koliko gneče je običajno ob različnih urah dneva na polnilnih postajah Supercharger ter kakšne so cene polnjenja in nadomestila za zasedanje polnilnega mesta (glejte [Pristojbine za postajo Supercharger](#)).

## Predvidevanje porabe energije

Ko uporabljate navigacijo do cilja, vam Model Y pomaga predvideti potrebe polnjenja, tako da izračuna količino preostale energije, ko boste prispeli na cilj. Med uporabo navigacije se na zemljevidu ta izračun prikazuje poleg ikone baterije na seznamu podrobnih navodil za pot (glejte [Navigacija do cilja](#)). Če so podrobna navodila za pot skrčena, lahko pritisnete vrh seznama in jih tako razširite.

Izračun predvidene porabe energije temelji na slogu vožnje (predvidena hitrost itd.) in okoljskih dejavnikih (hitrosti in smeri vetra, zunanji in napovedani temperaturi, gostoti in vlažnosti zraka itd.). Med vožnjo vozilo Model Y nenehno nadzoruje porabo energije in na podlagi tega izboljšuje natančnost na dolgi rok. Model Y predvideva porabo energije glede na slog vožnje pri posameznem vozilu. Če tako nekaj časa vozite agresivneje, je za predvidevanje avtonomije upoštevana višja poraba. Nekateri dejavniki, ki vplivajo na oceno predvidene uporabe (na primer napovedane temperature in hitrost vetra), so na voljo samo, ko ima Model Y vzpostavljeno povezavo z internetom.

**OPOMBA:** Če kupite rabljeno vozilo Tesla, vam priporočamo, da ga ponastavite na tovarniške nastavitve (**Upravljalni elementi > Servis > Tovarniška ponastavitve**), s čimer zagotovite čim natančnejšo predvideno porabo.

Na poti Model Y nadzoruje porabo energije in posodablja ocenjeno preostalo energijo na koncu poti. V podrobnih navodilih za pot se v teh primerih prikaže pojavno opozorilo:

- Ko je v bateriji preostalo le še toliko energije, da boste prišli do svojega cilja, se prikaže rumeno opozorilo in voziti morate počasi, da varčujete z energijo. Za nasvete glede varčevanja z energijo glejte [Doseganje največjega dosega](#).
- Ko boste morali baterijo napolniti, da bi prispeli do svojega cilja, se prikaže rdeče opozorilo.

Če želite ugotoviti, ali imate dovolj energije za povratno pot, se dotaknite ikone baterije na seznamu podrobnih navodil za pot, da se prikaže ocenjen izračun porabe energije med povratno potjo. Ali med navigacijo do cilja z možnostjo **Nastavi % ob prihodu** (če je na voljo) določite, koliko energije želite, da ima vozilo ob prihodu.

## Spletno načrtovanje poti

Model Y zazna razmere v prometu v realnem času in samodejno prilagodi predviden čas vožnje in prihoda glede na stanje v prometu. V situacijah, ko lahko prometne razmere povzročijo zamude in je na voljo še druga pot, vas lahko navigacijski sistem preusmeri na drugo pot do cilja. Če želite zavrniti drugo pot, se dotaknite obvestila o preusmeritvi na zaslonu na dotik. Določite lahko tudi najmanjše število minut, ki jih mora preusmeritev prihraniti, preden ste preusmerjeni. Če želite vključiti ali izključiti to funkcijo, pritisnite **Upravljalni elementi > Navigacija > Spletno načrtovanje poti**.



# Zemljevidi in navigacija

Če je možnost **Spletno načrtovanje poti** na voljo v vaši regiji in omogočena, so ob načrtovanih poteh prikazane ikone zaznanih razmer v prometu v realnem času (potrebna je Premium povezljivost).

**OPOMBA:** Podprte ikone za promet se razlikujejo glede na regijo.



*Razen za Francijo:* Prikaže se, ko je zaznana kamera za merjenje hitrosti. Ko se približujete kameri za merjenje hitrosti, lahko vozilo Model Y tudi sproži zvočni signal. Če želite omogočiti to funkcijo, pritisnite **Upravljalni elementi > Navigacija > Zvočni signal za kamero za merjenje hitrosti**.



*Samo za Francijo:* Lahko vsebuje eno ali več kamer za merjenje hitrosti ali različne druge nevarnosti za vožnjo. Ko se približujete kameri za merjenje hitrosti, lahko vozilo Model Y tudi sproži zvočni signal. Če želite omogočiti to funkcijo, pritisnite **Upravljalni elementi > Navigacija > Zvočni signal za kamero za merjenje hitrosti**.

Prikazuje znake stop in semaforje.



Opozarja vas na pričakovani čas čakanja do spremembe luči na semaforju.



Prikaže se, ko na poti potekajo dela na cesti.



Označuje, da je cesta zaprta. Zaslon na dotik vas obvesti, če se vaša pot spremeni, da bi se izognili zaprtim cestam.

## Načrtovalnik poti

Načrtovalnik poti (če je na voljo v vaši regiji) vam pomaga, da se bolj samozavestno odpravite na daljše vožnje. Če je na poti do cilja potrebno polnjenje, vas bo načrtovalnik poti vodil mimo ustreznih lokacij polnilnih postaj Supercharger. Načrtovalnik poti izbere pot in vam ponudi čas trajanja polnjenja ter tako zmanjša čas, ki ga boste preživeli na vožnji

in ob polnjenju. Če želite omogočiti načrtovalnik poti, pritisnite ikono nastavitve zemljevida (glejte [Nastavitve navigacije](#)) in nato pritisnite možnost **Načrtovalnik poti**.

Ko je načrtovalnik poti omogočen in je za doseganje cilja potrebno polnjenje, podrobna navodila za pot vključujejo zaustavljanje na polnilnih postajah Supercharger in ponujajo priporočen čas polnjenja na vsaki polnilni postaji Supercharger, ter oceno energije, ki bo še na voljo, ko boste prispeli do polnilne postaje Supercharger.

Če želite odstraniti postanke na postajah Supercharger in prikazati samo navodila za pot, pritisnite **Odstrani vse postanke za polnj.** na dnu podrobnih navodil za pot. Če odstranite polnilne postaje, se lahko v podrobnih navodilih za pot prikaže opozorilo, da morate napolniti baterijo, če želite priti na cilj. Če želite dodati postanke na polnilnih postajah Supercharger v podrobna navodila za pot, pritisnite **Dodaj postanke za polnj.**

Med polnjenjem na polnilni postaji Supercharger zaslon za polnjenje prikazuje preostali čas polnjenja, ki je potreben, da dosežete naslednjo polnilno postajo Supercharger ali končni cilj (če dodatno polnjenje ni potrebno). Če polnite manj ali dlje časa, bo čas polnjenja za naslednjo polnilno postajo Supercharger ustrezno prilagojen. Za nadziranje preostalega časa polnjenja lahko uporabite tudi mobilno aplikacijo.

**OPOMBA:** Med navigacijo do polnilne postaje Supercharger ali (v nekaterih regijah) hitre polnilne postaje drugega proizvajalca lahko po zaslugi načrtovalnika poti vozilo Model Y odmeri nekaj energije za pripravo baterije, da bo do polnilnice Supercharger ali do hitre polnilnice drugega proizvajalca prišlo z optimalno temperaturo baterije. S tem se skrajša čas polnjenja (glejte [Polnjenje](#)).

Če načrtovalnik poti oceni, da ne boste imeli dovolj energije za povratno vožnjo in na vaši poti ni razpoložljivih postaj Supercharger, prikaže obvestilo na vrhu podrobnih navodil za pot ter vas s tem obvesti, da je za doseganje cilja potrebno polnjenje.

**OPOMBA:** Če na polnilni postaji Supercharger, ki je na vaši poti, pride do izpada elektrike, načrtovalnik poti prikaže obvestilo in vas preusmeri do druge polnilne postaje Supercharger.

## Posodobitev zemljevidov

Ko so na voljo posodobljeni zemljevidi, so samodejno poslani v vozilo Model Y prek omrežja Wi-Fi. Za redno pridobivanje posodobitev občasno povežite vozilo Model Y v omrežje Wi-Fi (glejte [Wi-Fi](#)). Zaslon na dotik prikaže sporočilo, ki vas obvešča, da so novi zemljevidi nameščeni.





## Pregled

**OPOMBA:** Medijske aplikacije so odvisne od tržne regije, konfiguracije vozila, posebej naročenih dodatnih možnosti in različice programske opreme. Nekatere opisane aplikacije morda niso na voljo v vaši tržni regiji ali pa so jih nadomestile druge.

Predvajalnik vsebin se prikaže na zaslonu na dotik in se uporablja za predvajanje različnih vrst medijev. Predvajalnik vsebin lahko povlečete navzgor, da ga povečate (kar omogoča brskanje), in navzdol, da ga pomanjšate tako, da je prikazan samo mini predvajalnik. Priročen minipredvajalnik, ki zaseda najmanj prostora na zaslonu na dotik, prikaže trenutno predvajano, in ponuja le osnovne funkcije, v glavnem v povezavi s predvajano vsebino.

Ko predvajate zvok prek spletnega brskalnika in pomanjšate okno brskalnika, Model Y nadaljuje predvajanje zvoka brskalnika v ozadju. Zvok brskalnika lahko začasno ustavite ali začnete predvajati v minipredvajalniku vsebin. Če se je pred začetkom predvajanja zvoka brskalnika predvajala vsebina, se predvajanje vsebine nadaljuje, ko začasno ustavite ali končate predvajanje zvoka brskalnika.

Storitve pretakanja so na voljo samo v primeru vzpostavljene podatkovne povezave (na primer Wi-Fi ali povezljivosti Premium). Za določene medijske storitve lahko uporabite privzeti Tesla račun. Za druge boste morda morali ob prvi uporabi vnesti poverilnice za prijavo v račun.

**OPOMBA:** Namesto zagona druge medijske aplikacije lahko vir zamenjate na zaslonu predvajalnika vsebin tako, da izberete vir s spustnega seznama.



**Radio:** Izbirajte s seznama razpoložljivih radijskih postaj ali se dotaknite številčnice in neposredno vnesite točno določeno radijsko frekvenco. Za premikanje med frekvencami uporabite tipki naprej ali nazaj.

**OPOMBA:** Radijske postaje so razvrščene po abecedi. Izbor postaj lahko določite sami z izbiro priljubljenih (glejte [Nedavne in priljubljene vsebine](#)).



**Bluetooth:** Predvajajte zvočne vsebine, shranjene v telefonu ali napravi USB, povezanem prek povezave Bluetooth (glejte [Predvajanje večpredstavnostne vsebine iz naprav](#)).

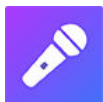

**Caraoke** (dodatna oprema): Zapojte si ob pesmih (glejte [Karaoke](#)).

**OPOMBA:** Prikažete ali skrijete lahko katero koli predstavnostno aplikacijo/vir. Glejte [Nastavitve virov](#).

Model Y podpira naslednje aplikacije z mediji, če so na voljo v vaši regiji:

- Amazon Music
- Apple Music

- Apple Podcasts
- Audible
- LiveOne
- Spotify
- Tidal
- TuneIn
- Glasba YouTube

Pri poslušanju internetnega radia ali uporabi storitev pretakanja glasbe se lahko možnosti, ki so na voljo na zaslonu predvajalnika vsebin, razlikujejo glede na to, kaj poslušate. Če želite predvajati naslednjo (in v nekaterih primerih tudi prejšnjo) razpoložljivo postajo, epizodo ali skladbo, se dotaknite puščice naprej (ali nazaj). Naslednjo/prejšnjo lahko predvajate tudi z levim drsnim gumbom na krmilu volan.

**OPOMBA:** Glasovne ukaze lahko uporabljate za spreminjanje nastavitvev in priljubljenih virov vsebin, na primer glasovnega upravljanja, predvajanja nekaterih skladb ali preklapljanja virov vsebin (glejte [Glasovni ukazi](#)).

## Prilagajanje glasnosti

Glasnost lahko upravljate tako:

- Če želite povečati ali zmanjšati glasnost, zavrtite drsni gumb na levi strani volana navzgor ali navzdol. S tem prilagodite glasnost medijev, glasovnih ukazov in telefonskih klicev.
- Glasnost lahko prilagodite glede na hitrost vožnje in nastavitve klimatske naprave.
- Dotaknite se puščic <>, povezanih z ikono zvočnika v spodnjem kotu zaslona na dotik.
- Če želite utišati zvok, pritisnite levi drsni. Če želite znova predvajati zvok, ponovno pritisnite levi drsni.
- Če pritisnete levi drsni med telefonskim klicem, bo utišan tako zvok kot tudi vaš mikrofon.

## Nastavitve virov

**OPOMBA:** Razpoložljive nastavitve so odvisne od tržne regije. Nastavitve morda ne bo veljala za vse vire zvoka.



Pritisnite ikono nastavitvev v iskalni vrstici predvajalnika vsebin, če želite dostop do zvočnih nastavitvev.

Spreminjate lahko te nastavitve:



## Predstavnost

- **Ton:** Povlecite drsnike za nastavev nizkotskega zvočnika in tako nastavite enega od petih frekvenčnih pasov (nizki, nizki/srednji, srednji, srednji/visoki in visoki toni). Če je v opremi vključen vrhunski zvok, lahko s premikanjem drsnika za prostorski zvok nastavite raven prostorskega zvoka za izboljšanje izkušnje pri poslušanju glasbe.
- **Ravnovesje:** Povlecite središčni krog na lokacijo v vozilu Model Y, na kateri naj bo središče zvoka.
- **Možnosti:** Nastavite dodatne možnosti. Vključite ali izklopite lahko na primer možnosti **DJ-jev komentar**, **Občutljiva vsebina** in **Dovoli mobilno upravljanje**.
- **Viri:** Prikaže vse vire vsebin in omogoča nastavev prikazane ali skrite vsebine vsakega vira. Vire, ki jih nikoli ne uporabljate, lahko skrijete. Ko so skriti, viri vsebin niso prikazani na spustnem seznamu predvajalnika vsebin, poleg tega pa tudi ne bodo prikazani v predalu aplikacij ob pritisku zaganjalnika aplikacij. Skrite vire vsebin lahko kadar koli znova prikažete s povratkom na ta zaslon z nastavitvami.



Če želite na seznam priljubljenih dodati trenutno predvajano postajo, podcast ali zvočno datoteko, se dotaknite ikone **Priljubljene** v predvajalniku vsebin.



Če želite odstraniti element s seznama priljubljenih, se dotaknite označene ikone **Priljubljene**. Prav tako lahko odstranite več priljubljenih tako, da razširite predvajalnik vsebin in prikažete vse priljubljene za trenutno vrsto vira vsebin. Nato pritisnite in zadržite katero koli priljubljeno vsebino. Pri vsaki priljubljeni vsebini se pojavi simbol **X** in nato lahko ta simbol **X** pritisnete, če želite vsebino odstraniti s seznama priljubljenih.



Vaše nedavno predvajane izbire so nenehno posodabljaajo, tako da vam jih ni treba odstranjevati.

## Iskanje zvočnih vsebin



Če želite poiskati določeno skladbo, album, izvajalca, podcast ali postajo, pritisnite povečevalo predvajalnika večpredstavnostnih vsebin. Za prostoročno iskanje lahko uporabite tudi glasovne ukaze (glejte [Glasovni ukazi](#)).

## Karaoke

**OPOMBA:** Karaoke morda niso na voljo v vašem vozilu, kar je odvisno od konfiguracije vozila in tržne regije. Za Karaoke je potrebna Premium povezljivost.

Odprite predvajalnik večpredstavnostnih vsebin in odprite spustni meni, v katerem vir vsebin spremenite na Karaoke. Karaoke lahko dodate tudi kot aplikacijo v zaganjalnik aplikacij Izbirate lahko med različnimi skladbami in izberete tisto, ob kateri bi želeli zapeti. Pritisnite ikono mikrofona in tako omogočite ali onemogočite glavni vokal skladbe. Če onemogočite mikrofona, bodo predvajani samo instrumentalni deli in spremljajoči vokali. Pritisnite ikono besedila (poleg ikone mikrofona) in tako omogočite ali onemogočite prikaz besedila skladbe.



**OPOZORILO:** Besedil pesmi funkcije karaoke nikoli ne prebirajte med vožnjo. Vedno morate biti pozorni na cesto in na razmere v prometu. Med vožnjo lahko besedila funkcije karaoke uporabljajo le potniki.

## Nedavne in priljubljene vsebine

Pri vsebinah večine virov so nedavne in priljubljene vsebine prikazane na vrhu za enostaven dostop do njih.

**OPOMBA:** Izbire, ki jih predvajate na radijskih postajah FM (dodatna oprema), niso vključene na seznam nedavnih vsebin.

## Predvajanje večpredstavnostne vsebine iz naprav

### Pomnilniki USB

Zunanji pomnilnik priklopite v sprednji vhod USB (glejte [Vhodi USB](#)). Dotaknite se možnosti **Predvajalnik vsebin > USB**, nato pa se dotaknite imena zelene mape. Če želite predvajati večpredstavnosti prek povezave USB, vozilo Model Y prepozna le bliskovne zunanje pomnilnike. Predstavnostne vsebine lahko predvajate z drugih vrst naprav (kot je na primer iPod) tako, da napravo povežete prek povezave Bluetooth (glejte [Naprave, povezane prek povezave Bluetooth](#)).

**OPOMBA:** Predvajalnik vsebin podpira zunanje pomnilnike USB s formatiranjem exFAT (NTFS trenutno ni podprt).

**OPOMBA:** Uporabite vhod USB na sprednjem delu osrednje konzole. Povezave USB na zadnjem delu konzole so namenjene le polnjenju.

**OPOMBA:** Pri nekaterih vozilih, izdelanih po približno 1. novembru 2021, vrata USB osrednje konzole morda podpirajo samo polnjenje naprav. Za vse ostale funkcije uporabljajte vrata USB sovoznikovega predala.

### Naprave, povezane prek povezave Bluetooth

Za predvajanje shranjenih zvočnih datotek seznanite napravo, ki podpira povezavo Bluetooth, z vozilom Model Y (glejte [Bluetooth](#)). V predvajalniku vsebin za vir izberite **Telefon**, se dotaknite imena naprave, povezane prek povezave Bluetooth, nato pa se dotaknite možnosti **VZPOSTAVI POVEZAVO**.



## Pregled

**OPOMBA:** Možnosti razvedrila so lahko odvisne od tržne regije, datuma proizvodnje in konfiguracije vozila.



**Gledališče:** Medtem ko je vozilo parkirano, predvajajte različne pretočne video vsebine (storitev, kot so Netflix, YouTube, Hulu itd.). Na voljo je samo, če je vozilo Model Y povezano z omrežjem Wi-Fi ali je opremljeno s Premium povezljivostjo in je na voljo signal mobilnega omrežja.



**Arkadne igre:** Želite igrati? Morda boste za igranje morali uporabiti gumb na volanu volan ali krmilnik Bluetooth ali USB. Glejte [Igralni ploščki](#).

**OPOMBA:** Pri nekaterih vozilih, izdelanih po približno 1. novembru 2021, so vrata USB na osrednji konzoli morda primerna samo za polnjenje naprav. V teh vozilih morate uporabiti vrata USB v sprednjem predalu.



**Igrače:** Ko je vozilo parkirano, se igrajte z igračami.



**OPOZORILO:** Te funkcije uporabljajte, samo ko je vozilo Model Y parkirano. Med vožnjo bodite vedno pozorni na cestne in prometne razmere. Uporaba teh funkcij med vožnjo je nezakonita in zelo nevarna.

**OPOMBA:** Za dostop do teh funkcij lahko uporabljate tudi glasovne ukaze (glejte [Glasovni ukazi](#)).

## Igrače

Igrače vašega vozila vključujejo funkcije, ki jih je zabavno uporabljati. Tu je primer vrst funkcij, ki jih lahko najdete med igračami:

Izberite to ...	Če želite narediti to ...
Prenosni radio	Če je vozilo Model Y opremljeno s sistemom zvočnega opozarjanja pešcev, z vozilom v parkirni prestavi polepšajte dan pešcem z raznolikimi zvoki iz zunanjega zvočnika vozila. Za več podrobnosti glejte <a href="#">Prenosni radio</a> . <b>OPOMBA:</b> Pred uporabo aplikacije Prenosni radio na javnih prostorih se seznanite z lokalno zakonodajo.
Izpusti	Zabava je lahko tudi presenetljiva. Izberite svoj priljubljeni zvok izpuščanja plinov in določite sedež. Vključite smernik ali pritisnite levo drsno kolesce, ko želite koga potegniti za nos. Ali pa celo spremenite sedeže v prdeče blazinice. Pri vozilih, ki so opremljena s sistemom zvočnega opozarjanja pešcev, lahko s parkiranim vozilom zvok oddajate tudi zunaj vozila. Toda to še ni vse! Prek mobilne aplikacije lahko merite izpuste na daljavo tako, da se dotaknete enega od štirih gumbov hitrih upravljalnih elementov in ga pridržite ter izberete gumb za prdec.
Svetlobni efekti	Parkirajte na prostem, povečajte glasnost, odprite okna in uživajte v predstavi. Nastavite lahko skladbo, s katero boste presenetili svoje bližnje, in na zaslonu na dotik vozila ali v mobilni aplikaciji načrtujete predstavo s svetlobnimi učinki v prihodnosti. <b>OPOMBA:</b> Svetlobnih učinkov ne uporabljajte, ko je vozilo parkirano na javnih cestah ali v njihovi bližini. To je namreč lahko moteče za druge uporabnike ceste. Pred vklopom svetlobnih učinkov je voznikova odgovornost, da se prepriča, ali je uporaba svetlobnih učinkov v skladu z lokalnimi zakoni in predpisi. <b>OPOMBA:</b> Svetlobni efekti podpirajo več po meri prilagojenih predstav s svetlobnimi učinki iz enega ključa USB, ki jih lahko daste v skupno rabo z drugimi osebami (upoštevajte navodila na zaslonu).
Mars	Na zemljevidu se pojavi vaše vozilo Model Y kot raziskovalno vozilo na marsovski pokrajini, v polju <b>O vašem vozilu Tesla</b> pa je prikazana medplanetarna vesoljska ladja SpaceX.
Mavrična vtičnica za polnjenje	Ko je vozilo Model Y zaklenjeno in se polni, desetkrat zapored na hitro pritisnite gumb na mobilnem priključku. Lepo, kajne?



## Gledališče, arkadne igre in igrače

Mavrična cesta	Potrebujete več kravjih zvoncev? Potujte po mavrični cesti, tako da štirikrat zapored hitro premaknete obvolansko ročico za vožnjo do konca navzdol, ko je omogočeno samodejno krmiljenje.
Romantika	V vašem avtomobilu sicer ne morete peči kostanja pri odprtem ognju, lahko pa se še vedno stiskate s svojimi najljubšimi osebami pred tem navideznim kaminom. Pripravite seznam glasbe in se prepustite romantiki!
Skicirka	Izrazite Picassa v sebi. Pokažite svoj talent! Dotaknite se možnosti <b>Objavi</b> , če želite poslati svojo umetniško stvaritev družbi Tesla, da jo kritično oceni.
TRAX	Nikoli ni prepozno, da bi sledili svojim sanjam in postali svetovno znani DJ. S sistemom TRAX lahko svoje vozilo spremenite v osebni glasbeni studio. Ko je vozilo v prestavi za parkiranje, so vam na voljo razni instrumenti in edinstveni zvoki, s katerimi lahko ustvarite svojo veliko glasbeno uspešnico. Mikrofon in slušalke niso priloženi.
Odgovor na temeljno vprašanje o življenju, veselju in sploh vsem	Preimenujte svoje vozilo v <b>42</b> (dotaknite se možnosti <b>Upravljalni elementi &gt; Programska oprema</b> , nato pa se dotaknite imena vozila). Vaše vozilo ima novo ime.
Orodje za barvo avtomobila	Na zaslonu na dotik spremenite barvo svojega vozila Model Y. Pritisnite gumb za spremembo barve ob imenu vozila in spremenite zunanjo barvo, odtenek in več.

### Prenosni radio

**OPOMBA:** Aplikacija Prenosni radio je na voljo samo pri vozilih, opremljenih s sistemom zvočnega opozarjanja pešcev (PWS).

**OPOMBA:** Pred uporabo aplikacije Prenosni radio na javnih prostorih se seznanite z lokalno zakonodajo.

Ko uporabljate aplikacijo Prenosni radio, lahko predvajate zvok prek zunanjega zvočnika sistema opozorila na pešce (PWS), ko je vozilo Model Y v prestavi za parkiranje. Na primer:

- **Predvajaj tren. predstav..**
- Uporabite **Megafon** za projekcijo modulirane različice svojega glasu.
- Pritisnite hupo, da predvajate prvih pet sekund poljubnega zvoka prek združljive naprave USB.

**OPOMBA:** Če je v upravljanju klimatske naprave omogočen način kampiranja, lahko izstopite iz vozila in glasnost upravljate z aplikacijo Tesla.

### Priprava pogona USB za Prenosni radio

Za dodajanje do petih zvokov po meri v aplikacijo Prenosni radio sledite tem korakom:

1. V računalniku formatirajte pogon USB v format exFAT, MS-DOS FAT (za Mac), ext3 ali ext4 (NTFS trenutno ni podprt).
2. V pogonu USB ustvarite mapo z imenom **Prenosni radio**.  
**OPOMBA:** Pogon USB lahko vsebuje samo eno mapo. Ne smete ga na primer imeti v skupni rabi s kamero na armaturni plošči.
3. V mapo dodajte zvočne datoteke .wav in .mp3. Čeprav lahko dodate toliko datotek, kot to omogoča prostornina pogona USB, lahko izbirate samo med prvimi petimi v abecednem redu. Imena datotek katere koli dolžine lahko vsebujejo male ali velike črke (a–z/A–Z), številke od 0 do 9, pike (.), pomišljaje (-) in podčrtaje (\_).
4. Vstavite pogon USB v sprednji vhod USB.  
**OPOMBA:** Pri nekaterih vozilih, izdelanih po približno 1. novembru 2021, so vrata USB na osrednji konzoli morda primerna samo za polnjenje naprav. V teh vozilih morate uporabiti vrata USB v sprednjem predalu.
5. Izberite zvok iz pogona USB tako, da izberete možnost **Prenosni radio** v spustnem meniju.



## Odstranjevanje iger

Odstranjevanje iger je uporabno, če želite sprostiti pomnilnik v vozilu. Igre lahko odstranite tako, da odprete **Arkadne igre**, izberete igro, ki jo želite odstraniti, in pritisnete **Odstrani**. Ko odstranite igro, jo morate znova prenesti, če jo želite znova igrati.

## Igralni ploščki

Igralne ploščke Bluetooth Classic lahko seznanite z vozilom Model Y tako, da sledite istim korakom kot pri seznanjanju telefona (glejte [Telefon](#), [koledar](#) in [spletne konference](#)). Po seznanjanju se igralni plošček samodejno poveže z vozilom. Ko je povezava vzpostavljena, lahko z igralnim ploščkom igrate izbrane igre. Model Y podpira največ dve napravi Bluetooth hkrati (na primer dva krmilnika ali telefon in krmilnik).

Pri vozilih, izdelanih pred približno 1. novembrom 2021, lahko v sprednje vhode USB osrednje konzole vozila priklopite igralne ploščke z USB konektorjem. Pri vozilih, izdelanih po približno 1. novembru 2021, morate uporabiti vhod USB v sprednjem sovoznikovem predalu.



## Sestavni deli pod visoko napetostjo

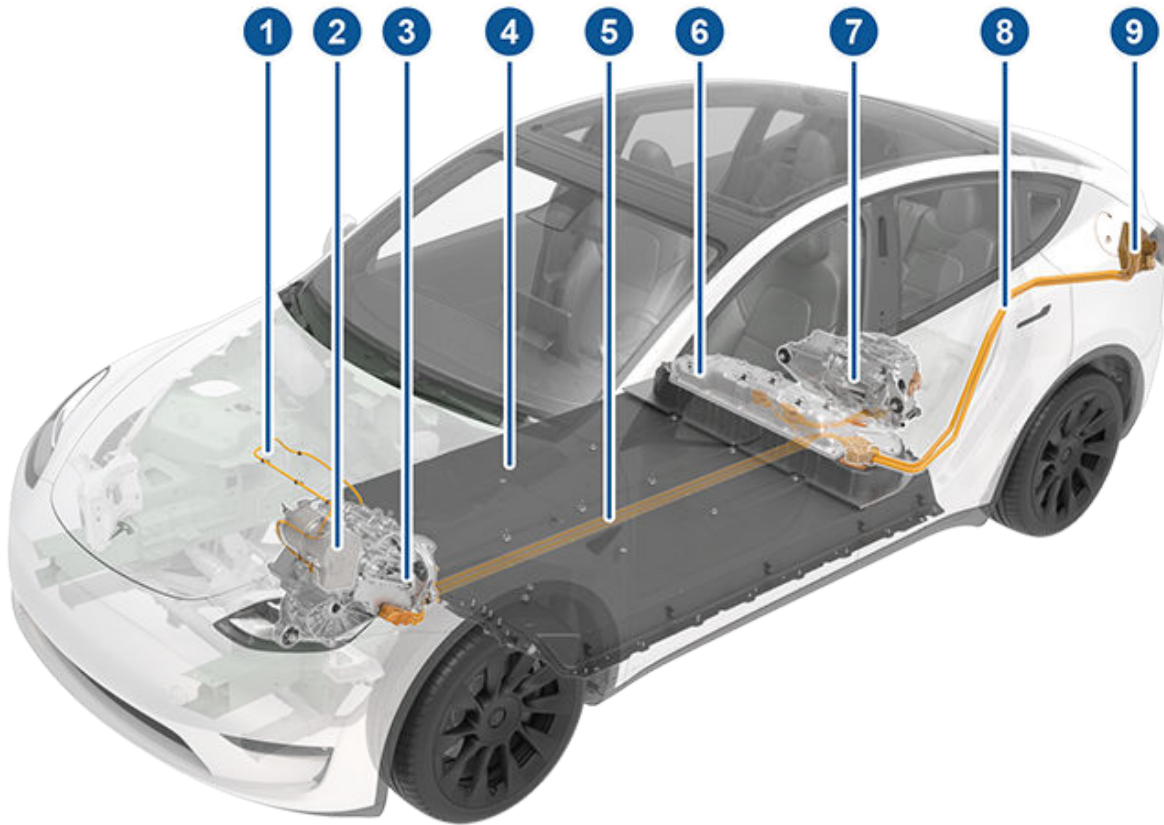

1. Visokonapetostni kabli
2. Sklop toplotne črpalke
3. Motor spredaj (samo vozila z dvema motorjema)
4. Visokonapetostna baterija
5. Visokonapetostni kabli
6. Dostopna vratca za servis visokonapetostnih delov (pomožni prostor)
7. Motor zadaj
8. Zbiralka visoke napetosti
9. Vtičnica za polnjenje

**⚠ OPOZORILO:** Visokonapetostni sistem nima delov, ki bi jih lahko uporabnik popravil sam. Visokonapetostnih sestavnih delov, kablov ali priključkov ne smete razstaviti, odstraniti ali zamenjati. Visokonapetostni kabli so običajno oranžne barve, da jih lahko enostavno opazite.

**⚠ OPOZORILO:** Preberite in upoštevajte navodila na nalepkah, ki so nameščene na vozilu Model Y. Nalepke so namenjene vaši varnosti.

**⚠ OPOZORILO:** Če pride slučajno do požara, takoj pokličite lokalno gasilsko postajo.

## Oprema za polnjenje

Oprema za polnjenje, ki je zasnovana posebej za polnjenje vašega vozila Model Y, je na voljo pri družbi Tesla.

Za informacije o tem, katera oprema za polnjenje je **na voljo za vašo regijo**, obiščite spletno mesto družbe Tesla na naslovu <http://shop.tesla.com>.

- Stenski priključek, ki ga namestite v parkirni prostor, je najhitrejši način za vsakodnevno polnjenje vozila.



- Mobilni priključek omogoča priklop v najpogosteje uporabljene električne vtičnice. Pri uporabi mobilnega priključka morate nanj pred priklopom v električno vtičnico po potrebi namestiti pametni adapter, šele nato pa priključek priklopite na vozilo.



# Informacije o visokonapetostni bateriji

Model Y je opremljen z enim najnaprednejših baterijskih sistemov na svetu. Najpomembnejši način vzdrževanja visoke napetosti baterije je, da **PUSTITE VOZILO PRIKLJUČENO**, ko ga ne uporabljate. To je zlasti pomembno, če ne nameravate voziti vozila Model Y več tednov.

**OPOMBA:** Ko je vozilo v nedejavnem stanju in ni priključeno, občasno porablja energijo iz baterije za sistemske preizkuse in po potrebi za polnjenje nizka napetost baterije.

Nobene prednosti ni v tem, da s polnjenjem čakate, dokler baterija ni prazna. Baterija dejansko najbolje deluje, če se redno polni.

**OPOMBA:** Če pustite, da se baterija izprazni na 0 %, lahko pride do poškodb drugih komponent, ki jih je morda treba zamenjati (na primer baterijo z napetostjo nizka napetost). V teh primerih ste vi odgovorni za stroške popravila in/ali prevoza. Stroški v zvezi s prazno baterijo niso kriti z garancijo ali polico za pomoč na cesti.

Največja hitrost polnjenja baterije se lahko po številnih hitrih polnjenjih z enosmernim tokom, na primer na postajah Supercharger, rahlo zmanjša. Za zagotovitev največjega dosega vožnje in varnosti baterije se hitrost polnjenja baterije zmanjša, ko je baterija prehladna, ko je baterija skoraj napolnjena in ko se zaradi uporabe in starosti spremenijo lastnosti baterije. Te spremembe stanja baterije se dogajajo zaradi fizikalnih lastnosti baterije in lahko sčasoma za nekaj minut podaljšajo skupno trajanje super hitrega polnjenja. Če za segrevanje baterije med vožnjo do polnilnice Supercharger uporabite načrtovalnik poti (če je na voljo v vaši tržni regiji), lahko skrajšate čas polnjenja. Glejte [Načrtovalnik poti](#) za več informacij.

## Priporočila za baterijo

Ne dovolite, da se baterija popolnoma izprazni.

Tudi če ne vozite vozila Model Y, se njegova baterija zelo počasi prazni zaradi napajanja vgrajene elektronike. Praznjenje baterije lahko poteka s hitrostjo približno 1 % na dan, hitrost praznjenja pa se lahko razlikuje glede na okoljske dejavnike (na primer nizke temperature), konfiguracijo vozila in nastavitve, ki jih izberete na zaslonu na dotik. Lahko se zgodi, da morate vozilo Model Y dlje časa pustiti v nepriključenem stanju (na primer na letališču, ko potujete). V tem primeru upoštevajte to hitrost praznjenja (1 %), da pustite baterijo z zadostno stopnjo napoljenosti. V 14 dneh se na primer baterija lahko izprazni za približno 14 %.

Če se baterija izprazni na 0 %, lahko pride do poškodb na komponentah vozila. Ko prikazana stopnja napoljenosti pade na približno 0 %, vozilo Model Y zaradi zaščite pred popolno izpraznitvijo preide v način nizke porabe energije. V tem načinu baterija neha podpirati vgrajeno elektroniko in pomožno baterijo z napetostjo nizka napetost. Ko je aktiven ta način nizke porabe energije, takoj priključite vozilo Model Y, da preprečite zagon s premostitvenimi kabli in zamenjavo baterije z napetostjo nizka napetost.

**OPOMBA:** Če se vozilo Model Y ne odziva, odklene, odpre ali polni, je baterija z napetostjo nizka napetost morda izpraznjena. V tej situaciji poskusite s premostitvenimi kabli zagnati baterijo z napetostjo nizka napetost (glejte [Zagon s premostitvenimi kabli](#)). Če je vozilo še vedno neodzivno, se v mobilni aplikaciji naročite na servis.

## Temperaturne omejitve

Za boljšo dolgoročno zmogljivost vozila Model Y ne izpostavljajte okoljskim temperaturam nad 60 °C ali pod –30 °C za več kot 24 ur naenkrat.

## Funkcija varčevanja z energijo

Model Y ima funkcijo varčevanja z energijo, ki zmanjša količino energije, ki jo porabljajo zasloni, ko ne uporabljate vozila Model Y. Pri novejših vozilih je ta funkcija avtomatizirana, da zagotovi optimalno stopnjo varčevanja z energijo. Pri starejših vozilih pa lahko z možnostjo **Upravljalni elementi > Zaslona > Varčevanje z energijo** upravljate količino energije, ki jo porabljajo zasloni. Za več informacij o povečanju dosega in varčevanju z energijo glejte [Doseganje največjega dosega](#).

## Potopljeno vozilo

Kot velja za vsa vozila, obravnavajte svoje vozilo Tesla, če je bilo izpostavljeno poplavi, ekstremnim vremenskim razmeram ali je bilo kako drugače potopljeno v vodo (zlasti v slano vodo), kot da je bilo udeleženo v nezgodi. Glejte [Navodila za potopljeno vozilo](#) za več informacij.

**OPOMBA:** Garancija ne krije škode, ki jo povzroči voda.

## Opozorila in previdnostni ukrepi za baterijo



**OPOZORILO:** Servis visokonapetostnega sistema sme opraviti **samo** usposobljen serviser. V nobenem primeru ne smete odpirati baterije ali posegati v njo. Visokonapetostnih sestavnih delov, kablov ali priključkov ne smete razstaviti, odstraniti ali zamenjati. Visokonapetostni kabli so običajno oranžne barve, da jih lahko enostavno opazite.



**POZOR:** Če raven napoljenosti baterije pade na 0 %, morate priključiti vozilo. Če vozilo Model Y dlje časa ni priključeno, ga morda ne bo več mogoče polniti ali uporabljati brez zagona s premostitvenimi kabli ali zamenjave baterije z napetostjo nizka napetost. Če vozilo Model Y dlje časa ni priključeno, lahko pride tudi do trajnih poškodb baterije. Če tudi po poskusu zagona baterije z napetostjo nizka napetost s premostitvenimi kabli ne morete polniti vozila Model Y, se naročite na servis.



**POZOR:** Lastniku ni treba vzdrževati baterije. Ne odstranite pokrovčka odprtine za nalivanje hladilne tekočine in ne dolivajte tekočine. Če se na zaslonu na dotik prikaže opozorilo o nizkem nivoju tekočine, se prek mobilne aplikacije naročite na servis.





**POZOR:** Baterije ni dovoljeno uporabljati kot stacionarni vir napajanja. V tem primeru se razveljavi garancija.



## Odpiranje vtičnice za polnjenje

Vtičnica za polnjenje je nameščena na levi strani vozila Model Y za vrati, ki so del sklopa zadnjih luči. Parkirajte vozilo Model Y, da zagotovite, da polnilni kabel zlahka doseže vtičnico za polnjenje.

Ko je vozilo Model Y v prestavi za parkiranje, za odpiranje vtičnice za polnjenje pritisnite in sprostite gumb na polnilnem kablu Tesla.



Vrata vtičnice za polnjenje lahko odprete tudi na enega od teh načinov:

- Na zaslonu na dotik pritisnite **Upravljalni elementi** in se dotaknite ikone vtičnice za polnjenje (blisk).
- Na zaslonu na dotik pojdite na možnost **Upravljalni elementi > Polnjenje > Odpri vtičnico za polnjenje**.
- Pritisnite vrata polnilne vtičnice (spodnji del), ko je vozilo Model Y odklenjeno in je v bližini seznanjen telefon.
- Na daljinskem ključu – dodatku (naprodaj ločeno) za 1–2 sekundi pritisnite gumb za odpiranje zadnjega prtljažnika.
- Za odpiranje vrat vtičnice za polnjenje pritisnite gumb na polnilnem kablu.
- Z glasovnimi ukazi odprite vratca polnilne vtičnice (glejte [Glasovni ukazi](#)). Z glasovnimi ukazi lahko zaprete vratca polnilne vtičnice in začnete ali končate polnjenje.

**OPOMBA:** Naslednja slika je zgolj informativna. Vtičnica za polnjenje vašega vozila se lahko rahlo razlikuje, glede od tržno regijo in datum izdelave.



**OPOMBA:** Ko odprete vrata vtičnice za polnjenje, zasveti znak Tesla "T". Če v nekaj minutah po odprtju vrat vtičnice za polnjenje ne vstavite polnilnega kabla v vtičnico za polnjenje, se vrata vtičnice za polnjenje zaprejo. V tem primeru uporabite zaslon na dotik, da znova odprete vrata vtičnice za polnjenje.

**OPOMBA:** Pri izjemno nizki zunanji temperaturi ali zmrzovanju lahko zapah vtičnice za polnjenje primrzne. Nekatera vozila so opremljena z grelnikom vhoda polnilne vtičnice, ki se vklopi, ko v hladnem vremenu vklopite odmrzovanje zadnjega stekla vozila. Na zapahu polnilne vtičnice lahko odtajate led tako, da v mobilni aplikaciji omogočite predhodno klimatizacijo. To lahko preprečite tako, da v nastavitvah **Načrtuj** (ki so na voljo tudi na zaslonu polnilnika in zaslonu za upravljanje klimatske naprave) nastavite čas, ko naj bo vaše vozilo pripravljeno na vožnjo (glejte [Načrtovano vnaprejšnje klimatiziranje in polnjenje](#)).



**POZOR:** Ne poskusite na silo odpreti vrat vtičnice za polnjenje.

## Priključitev

Če želite, lahko na zaslonu na dotik spremenite omejitve polnjenja in polnilni tok (glejte [Nastavitve polnjenja](#)).

Če želite polniti na javni polnilni postaji, vključite ustrezni adapter v vtičnico za polnjenje vozila in nato priključite polnilni priključek postaje na adapter. Priloženi so adapterji, ki se najpogosteje uporabljajo v določeni tržni regiji. Morda bo treba polnjenje zagnati in ustaviti z uporabo stikala na polnilni opremi, odvisno od polnilne opreme, ki jo uporabljate.

Če uporabljate mobilni priključek, ga priklopite v napajalno vtičnico, preden priklopite vozilo Model Y.

Poravnajte priključek z vtičnico za polnjenje in ga vstavite do konca. Ko je priključek pravilno vstavljen, se polnjenje začne samodejno, potem ko vozilo Model Y:

- aktivira zapah, ki drži priključek na mestu;
- prestavi v prestavo za parkiranje (če je bilo v katerem koli drugem načinu za vožnjo);



- segreje ali ohladi baterijo, če je to potrebno. Če je treba segreti ali ohladiti baterijo, se lahko polnjenje začne z zamikom.

**OPOMBA:** Ko je vozilo Model Y priključeno, a ne poteka aktivno polnjenje, porablja energijo iz polnilne opreme in ne shranjene energije iz baterije. Če na primer sedite v parkiranem in priključenem vozilu Model Y ter uporabljate zaslon na dotik, vozilo Model Y porablja energijo iz polnilne opreme in ne iz baterije.

V nekaterih primerih, ko je vozilo Model Y priključeno, vendar porablja zelo malo energije, pa jo lahko črpa neposredno iz baterije. Če na primer pustite vozilo Model Y priključeno več dni in ga ne uporabljate, bo morda postopoma črpalo majhno količino energije za delovanje sistemov vozila neposredno iz baterije.

Ko se baterija dovolj izprazni, se začne znova polniti do nastavljenih omejitev. Odvisno od tega, kdaj preverite, se baterija morda ne bo izpraznila dovolj, da bi se sprožil cikel polnjenja. Zato bo morda nekoliko pod omejitvijo polnjenja tudi po tem, ko je vozilo dlje časa priključeno. To je povsem običajno in vozilo Model Y se bo začelo znova polniti, ko se dovolj izprazni. Če želite ročno začeti nov cikel polnjenja, izključite in znova priključite vozilo Model Y.



**POZOR:** Konec polnilnega kabla, na katerem je priključek, lahko poškoduje barvo, če pade na vozilo Model Y.

## Lučka vtičnice za polnjenje

Ko v vozilo Model Y vstavite polnilni kabel, počakajte nekaj sekund ter nato preverite, ali lučka vtičnice za polnjenje začne utripati v zeleni barvi in se vozilo polni. Če je lučka oranžna ali rdeča, pred odhodom od vozila odpravite težavo, da zagotovite uspešno polnjenje.

- **BELA (ALI SVETLO MODRA):** Vrata vtičnice za polnjenje so odprta. Model Y je pripravljen na polnjenje in priključek ni vstavljen ali pa je zapah vtičnice za polnjenje odklenjen in je priključek pripravljen na odstranitev.
- **MODRA:** Polnilnik je povezan, vendar se Model Y ne polni (npr. ko je načrtovano polnjenje aktivno).
- **UTRIPA MODRO:** Model Y komunicira s polnilnikom, vendar se še ni začelo polniti (npr. ko se vozilo pripravlja na polnjenje).
- **UTRIPA ZELENO:** Polnjenje poteka. Ko se vozilo Model Y približuje popolni napolnjenosti, se pogostost utripanja zmanjša.
- **SVETI ZELENO:** Polnjenje je končano.
- **SVETI ORANŽNO:** Priključek ni popolnoma priklopljen. Znova poravnajte priključek z vtičnico za polnjenje in ga vstavite do konca.
- **UTRIPA ORANŽNO:** Model Y se polni z zmanjšanim tokom (samo polnjenje z izmeničnim tokom).
- **RDEČA:** Zaznana je napaka in polnjenje je ustavljeno. Preverite, ali je na zaslonu na dotik prikazano opozorilo.

## Stanje polnjenja

Stanje polnjenja je prikazano na vrhu zaslona s stanjem avtomobila, ko so vrata vtičnice za polnjenje odprta.

1. **Preostali čas:** Ocenjeni preostali čas za polnjenje do nastavljenih omejitev (glejte [Nastavitve polnjenja](#)).

**OPOMBA:** Pri polnjenju do 100 % se vozilo morda še naprej polni z nižjo močjo, čeprav je postopek polnjenja že prikazan kot dokončan. To je pričakovano. Ker je dodajanje energije nad tem pragom nizko, nadaljnje polnjenje običajno ni koristno.

2. **Polnjenje:** Trenutna moč polnilnika.
3. **Hitrost polnjenja:** Največji razpoložljivi tok priključenega polnilnega kabla.
4. **Pridobljen doseg:** Predvideno povečanje dosega, doseženo s tem polnjenjem.
5. **Razdalja vožnje:** Prikazuje predviden skupni doseg ali odstotek energije (odvisno od nastavitve prikaza), ki je na voljo.

**OPOMBA:** Če želite spremeniti način prikaza enot za energijo, se dotaknite **Upravljalni elementi > Zaslon > Prikaz energije**.

6. **Stanje polnjenja:** Tukaj so prikazana sporočila o stanju polnjenja (npr. Super hitro polnjenje, Načrtovano polnjenje) (glejte [Načrtovano vnaprejšnje klimatiziranje in polnjenje](#)).

## Med polnjenjem

Med polnjenjem lučka vtičnice za polnjenje (logotip Tesla "T") utripa zeleno in na zaslonu na dotik je prikazano stanje polnjenja v realnem času. Utripanje zelene lučke vtičnice za polnjenje se upočasnjuje, ko se stopnja napolnjenosti povečuje. Ko je polnjenje končano, lučka neha utripati in sveti zeleno.

**OPOMBA:** Če je vozilo Model Y zaklenjeno, lučka vtičnice za polnjenje ne zasveti.

Če med polnjenjem začne lučka vtičnice za polnjenje svetiti rdeče, je bila zaznana napaka. Preverite, ali je na zaslonu na dotik prikazano opozorilo z opisom napake. Vzrok napake je lahko nekaj povsem običajnega, na primer izpad električnega toka. Če pride do izpada električnega toka, se polnjenje samodejno nadaljuje, ko je napajanje znova vzpostavljeno.

**OPOMBA:** Sistem za gretje lahko v določenih pogojih povzroča nastanek pare v vozilih s toplotno črpalko (če želite ugotoviti, ali je vaše vozilo opremljeno s toplotno črpalko, pritisnite **Upravljalni elementi > Programska oprema > Dodatne informacije o vozilu**). Para iz sprednjega dela vozila med polnjenjem s polnilnico Supercharger prihaja para brez vonja pri nizkih temperaturah. To je povsem normalno in ne predstavlja razloga za skrb.

**OPOMBA:** Zvoki med polnjenjem so običajen pojav. Zlasti pri velikem toku, po potrebi delujeta kompresor hladilnega sredstva in ventilator, da hladita baterijo.



# Navodila za polnjenje

**OPOMBA:** Polnjenje praviloma ne vpliva na delovanje klimatske naprave. V določenih okoliščinah (na primer med polnjenjem pri velikem toku in visoki zunanji temperaturi) pa zrak, ki prihaja iz zračnih rež, morda ni tako hladen, kot pričakujete, in na zaslonu na dotik se izpiše sporočilo. To je povsem običajno in zagotavlja, da baterija med polnjenjem ostane v optimalnem temperaturnem območju za dolgo življenjsko dobo in optimalno delovanje.

**⚠ OPOZORILO:** Med polnjenjem ne razpršujte tekočine pri visoki hitrosti (na primer pri uporabi visokotlačnega čistilnika) proti vtičnici za polnjenje. Neupoštevanje teh navodil lahko povzroči hude telesne poškodbe ali poškodbe vozila, polnilne opreme ali lastnine.

## Ustavitev polnjenja

Polnjenje lahko kadar koli ustavite tako, da odklopite polnilni kabel ali se dotaknete možnosti **Prekini polnjenje** na zaslonu na dotik.

**OPOMBA:** Za preprečitev nepooblaščenega odklopa polnilnega kabla ostane zapah polnilnega kabla zaklenjen, vozilo Model Y pa mora biti odklenjeno ali mora prepoznati ključ, preden lahko odklopite polnilni kabel.

Odklop polnilnega kabla:

1. Pritisnite in pridržite gumb na ročaju priključka, da sprostite zapah.
 

**OPOMBA:** Zapah lahko sprostite tudi z ikono bliska v pregledu stanja vozila na zaslonu na dotik ali v mobilni aplikaciji ali tako, da pritisnete gumb za zadnji prtljažnik na daljinskem ključu.
2. Povlecite priključek iz vtičnice za polnjenje. Vrata vtičnice za polnjenje se samodejno zaprejo.

Če zaradi temperatur pod lediščem polnilni kabel primrzne, ko je priklopljen, se dotaknite možnosti **Upravljalni elementi > Servis > Grelnik polnilne vtičnice**. Ta možnost ogreva polnilno vtičnico do dve uri, da polnilni kabel odmrzne.

**OPOMBA:** Vrata polnilne vtičnice lahko zaprete tudi na enega od teh načinov:

- Na zaslonu na dotik se dotaknite ikone polnilne vtičnice (blisk) v pregledu stanja vozila.
- Na zaslonu na dotik pojdite na možnost **Upravljalni elementi > Polnjenje > Zapri polnilno vtičnico**.
- Z glasovnimi ukazi zaprite vratca polnilne vtičnice (glejte [Glasovni ukazi](#)).

**⚠ POZOR:** Vrat polnilne vtičnice nikoli ne zapirajte ročno. V nasprotnem primeru lahko pride do škode.

Odklop polnilnega kabla pri uporabi adapterja na javni polnilni postaji:

1. Odklenite vozilo Model Y.

2. Z eno roko držite polnilni ročaj javne polnilne postaje, z drugo pa adapter, nato pa pritisnite in držite gumb na polnilnem ročaju ter ročaj in adapter povlecite navzven, da ju odstranite.

**OPOMBA:** Če se ročica polnilne postaje loči od adapterja, ki ostane v vozilu Model Y, odklenite vtičnico za polnjenje prek zaslona na dotik.

3. Znova pritisnite in zadržite gumb na polnilni ročici, da sprostite adapter z javne polnilne ročice.

**OPOMBA:** Vrata vtičnice za polnjenje se samodejno zaprejo v približno 10 sekundah po odstranitvi priključka iz vtičnice za polnjenje.

**OPOMBA:** Vrata polnilne vtičnice lahko zaprete tudi na enega od teh načinov:

- Na zaslonu na dotik se dotaknite ikone polnilne vtičnice (blisk) v pregledu stanja vozila.
- Na zaslonu na dotik pojdite na možnost **Upravljalni elementi > Polnjenje > Zapri polnilno vtičnico**.
- Z glasovnimi ukazi zaprite vratca polnilne vtičnice (glejte [Glasovni ukazi](#)).

**⚠ POZOR:** Vrat polnilne vtičnice nikoli ne zapirajte ročno. V nasprotnem primeru lahko pride do škode.

**⚠ POZOR:** Družba Tesla močno priporoča, da je vozilo Model Y priključeno, ko ni v uporabi. To ohranja optimalno stopnjo napolnjenosti baterije.

**⚠ POZOR:** Model Y ne prestavi iz prestave za parkiranje, če vtičnica za polnjenje ne more ugotoviti, ali je polnilni kabel priključen ali ne. Odklopite polnilni kabel in za nadaljevanje sledite navodilom na zaslonu na dotik (glejte [Parkiranje](#)).

## Nastavitve polnjenja

Pritisnite možnost **Upravljalni elementi > Polnjenje**, ko je vozilo Model Y v prestavi za parkiranje. Za dostop do nastavitve polnjenja lahko pritisnete tudi ikono baterije na zaslonu na dotik.

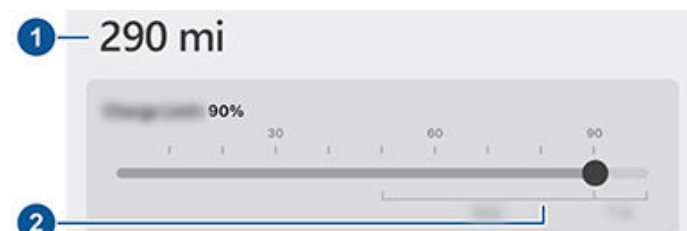

1. **Razdalja vožnje:** Prikazana je skupna ocenjena razpoložljiva razdalja vožnje.
2. **Nastavi omejitev:** Premaknite drsnik za napolnjenost na želeno stopnjo napolnjenosti. Izbrana nastavev velja za takojšnja in načrtovana polnjenja.



**OPOMBA:** Informacije o priporočeni omejitvi polnjenja za dnevno uporabo ali potovanje najdete na zaslonu na dotik v vozilu (izberite **Upravljalni elementi** > **Polnjenje**) ali v mobilni aplikaciji (dotaknite se ikone za **polnjenje**).

**OPOMBA:** Del slike baterije je morda moder. To pomeni, da majhen del energije, ki je shranjena v bateriji, ni na voljo zaradi hladne baterije. To je običajno in ne predstavlja razloga za skrb. Ko se baterija ogreje, modri del izgine.

Povlecite drsnik za omejitev napolnjenosti preko priporočene dnevne omejitve za pojavno možnost, s katero lahko začasno in izjemoma napolnite nad priporočeno dnevno omejitvijo. Ta možnost je koristna za daljše poti in če jo izberete, nato ponastavi na prejšnjo omejitev napolnjenosti.

Nastavitve polnjenja lahko dodatno prilagodite:

- **Tok polnjenja na tej lokaciji:** Tok se samodejno nastavi na največji tok, ki je na voljo prek priključenega polnilnega kabla, razen če je bil prej zmanjšan na nižjo vrednost. Po potrebi se dotaknite znaka – ali +, da spremenite tok (morda boste na primer želeli zmanjšati tok, če vas skrbi preobremenitev domače napeljave, ki jo uporablja tudi druga oprema). Polnilnega toka ni mogoče nastaviti na vrednost, ki presega največji tok, ki je na voljo prek priključenega polnilnega kabla. Ko spremenite tok, si vozilo Model Y zapomni lokacijo. Če polnite vozilo na isti lokaciji, vam ni več treba spreminjati toka.

Med polnjenjem z uporabo mobilnega priključka in domačih vtičnic lahko vozilo samodejno izbere privzeti tok polnjenja. Če želite privzeti tok spremeniti na višjo nastavitev, prilagodite možnost **Tok polnjenja na tej lokaciji** ali uporabite mobilno aplikacijo.

- **Odpiranje vtičnice za polnjenje, odklepanje vtičnice za polnjenje, ustavitev polnjenja:** Ko se vozilo ne polni, pritisnite **Odpiranje vtičnice za polnjenje** ali **Odklepanje vtičnice za polnjenje**, če želite odpreti vrata vtičnice za polnjenje ali odkleniti polnilni kabel iz vtičnice za polnjenje. Lahko tudi pritisnete ikono bliska ob polnilni vtičnici v pregledu stanja vozila. Uporabite možnost **Ustavitev polnjenja**, ko končate polnjenje.
- **Načrtovanje:** Prikaže načrt vnaprejšnjega klimatiziranja in polnjenja. Ustvarite lahko načrt vnaprejšnjega klimatiziranja ali polnjenja za shranjeno domačo in službeno lokacijo ali za trenutno lokacijo (glejte [Načrtovano vnaprejšnje klimatiziranje in polnjenje](#)).
- **Polnite s solarno energijo na tej lokaciji:** Če je to na voljo v vaši regiji, v mobilni aplikaciji Tesla nastavite svoje vozilo s sistemom Tesla Powerwall za polnjenje iz presežka pridobljene sončne energije. Ko imate vozilo doma priključeno in je omogočena funkcija **Polnite s sončno energijo**, se vozilo prek kateregakoli vira napolni do najnižje mejne vrednosti napolnjenosti, nato pa se polnjenje nadaljuje do najvišje mejne vrednosti napolnjenosti le s presežkom pridobljene sončne energije. Če je nastavljeno načrtovano polnjenje ali vnaprejšnje klimatiziranje, vozilo izkoristi presežek sončne energije in počaka do določenega časa za polnjenje iz kateregakoli

vira do najnižje mejne vrednosti napolnjenosti. *Sistemske zahteve zunaj Severne Amerike: programska oprema vozila 2023.32 ali novejša, programska oprema Powerwall 23.12.10 ali novejša in mobilna aplikacija Tesla 4.30.5 ali novejša.*

- **Super hitro polnjenje:** Prikaže pristojbino za uporabo postaje Supercharger, lokacijo, čas začetka polnjenja in predviden strošek polnjenja (glejte [Pristojbine za postajo Supercharger](#)).

**OPOMBA:** Za zmanjšanje preobremenitve zelo obleganih postaj Supercharger bo polnjenje morda omejeno na največ 80 %, ko ne uporabljate načrtovalnika poti (če je na voljo v vaši tržni regiji). Glejte [Načrtovalnik poti](#).

## Pristojbine za postajo Supercharger

Med polnjenjem na postaji Tesla Supercharger so na dnu zaslona za polnjenje prikazane informacije o polnjenju. Te informacije vključujejo lokacijo, čas začetka polnjenja in predviden strošek polnjenja. Po končanem super hitrem polnjenju je predviden strošek tega polnjenja prikazan do začetka novega super hitrega polnjenja.

**OPOMBA:** Predviden strošek morda ne bo enak končnemu strošku super hitrega polnjenja. Končne cene za super hitra polnjenja so na voljo v vašem računu Tesla.

Pri polnjenju na postaji Tesla Supercharger se lahko zaračunavajo nadomestila za zasedanje polnilnega mesta. Namen nadomestil za zasedanje polnilnega mesta je spodbujati voznike, da umaknejo vozilo s postaje Supercharger po končanem polnjenju. Nadomestila za zasedanje polnilnega mesta se zaračunavajo samo, ko je zasedena polovica ali več postaj Supercharger na lokaciji. Mobilna aplikacija Tesla vas obvesti, kdaj se polnjenje približuje koncu in kdaj je polnjenje končano. V primeru plačljivih nadomestil za zasedanje polnilnega mesta se pošljejo dodatna obvestila. Nadomestila za zasedanje polnilnega mesta ne boste plačali, če vozilo premaknete v petih minutah po zaključku polnjenja.

Prijavite se v račun Tesla, da si ogledate pristojbine in podrobnosti o polnjenjih na postajah Supercharger, nastavite način plačila in izvedete plačila. Ko je način plačila shranjen, se nadomestila samodejno poravnajo z vašega računa.

## Ročna sprostitev polnilnega kabla

Če običajni načini sprostitve polnilnega kabla iz vtičnice za polnjenje (z uporabo gumba za sprostitev na polnilnem ročaju, zaslona na dotik ali mobilne aplikacije) ne delujejo, poskusite pritisniti in 1–2 sekundi držati gumb za zadnji prtljažnik na daljinskem ključu dodatna oprema (če je v opremi vozila). Če se kabel še vedno ne sprost, previdno izvedite naslednje korake:

1. S prikazom zaslona za polnjenje na zaslonu na dotik se prepričajte, da ne poteka aktivno polnjenje vozila Model Y. Po potrebi pritisnite **Prekini polnjenje**.
2. Odprite zadnji prtljažnik.



## Navodila za polnjenje

3. Povlecite sprostitveni kabel vtičnice za polnjenje navzdol, da odpahnete polnilni kabel.

**⚠ OPOZORILO:** Ne vlecite sprostitvenega kabla, če hkrati poskušate odstraniti polnilni kabel iz vtičnice za polnjenje. Vedno najprej povlecite sprostitveni kabel, preden poskusite odstraniti polnilni kabel. Neupoštevanje teh navodil lahko povzroči električni udar in hude telesne poškodbe.



**OPOMBA:** Sprostitveni kabel je morda ugreznjen v odprtino obloge.

4. Povlecite polnilni kabel iz vtičnice za polnjenje.

**⚠ POZOR:** Sprostitveni kabel uporabite le v situacijah, ko ne morete sprostiti polnilnega kabla po običajnem postopku. Nenehna uporaba lahko poškoduje sprostitveni kabel ali polnilno opremo.

**⚠ OPOZORILO:** Ne izvajajte tega postopka, ko se vozilo polni ali če je razkrit kateri od oranžnih visokonapetostnih prevodnikov. Neupoštevanje teh navodil lahko povzroči električni udar in hude telesne poškodbe ali poškodbe vozila. V primeru kakršne koli negotovosti glede varne izvedbe tega postopka se obrnite na najbližji servisni center.

### Najboljše prakse polnjenja

- Izogibajte se temu, da bi se baterija preveč izpraznila (ko preostala kapaciteta v bateriji pade pod 20 %, se ikona baterije obarva rumeno).
- Informacije o priporočeni omejitvi polnjenja za dnevno uporabo ali potovanje najdete na zaslonu na dotik v vozilu (izberite **Upravljalni elementi > Polnjenje**) ali v mobilni aplikaciji (dotaknite se ikone za **polnjenje**).
- Ko priključite vozilo, pred odhodom od vozila preverite, ali lučka vtičnice za polnjenje začne utripati v zeleni barvi (kar pomeni, da se vozilo Model Y polni). Če se vozilo Model Y po nekaj sekundah ne začne polniti, priključek morda ni v celoti vstavljen v vtičnico za polnjenje ali pa je prišlo do napake, ki preprečuje polnjenje. Preverite zaslon na dotik, ali je prikazano obvestilo z več informacijami.

**OPOMBA:** Če lučka vtičnice za polnjenje začne utripati v oranžni barvi, se vozilo Model Y polni z zmanjšanim tokom. Če lučka vtičnice za polnjenje neprekinjeno sveti modro, je polnilnik povezan, vendar se vozilo ne polni (kot na primer pri načrtovanem polnjenju). Za več informacij glejte [Lučka vtičnice za polnjenje](#).

Nasveti za hitro polnjenje:

- Poiščite postaje za hitro polnjenje tako, da jih filtrirate po treh bliskih v iskalni vrstici navigacijskega sistema.
- Krmarite do postaj za hitro polnjenje, da omogočite predpripravo visokonapetostne baterije. Optimalna temperatura baterije lahko pomaga pospešiti polnjenje.

- Običajno je polnjenje hitrejše ob nižjem stanju napoljenosti.

**OPOMBA:** Sami ste odgovorni za nadzor nad napoljenostjo vozila. Ne čakajte, da se vozilo popolnoma izprazni, preden ga priklopite na polnjenje. Zagotovite, da je vozilo vedno dovolj napolnjeno, da lahko varno pridete do polnilne postaje.

- Na polnilnih postajah Supercharger pustite nekaj prostora med drugimi vozili, saj lahko sosednje polnilnice delijo energijo.

### Oznake električnega vozila z identifikatorji goriva

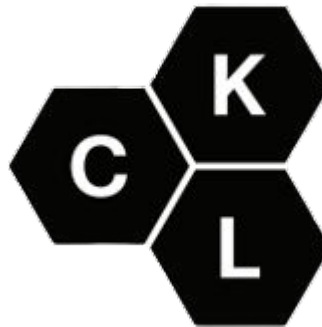



Načrtujte vnaprejšnje klimatiziranje in polnjenje vozila Model Y. Vnaprejšnje klimatiziranje lahko načrtujete za učinkovitejšo polnjenje vozila ali za pripravo vozila Model Y na odhod.

**OPOMBA:** Meni **Načrtuj** lahko odprete prek zaslona za upravljanje klimatske naprave, okna Polnjenje in mobilne aplikacije Tesla (potrebna je različica v4.34.5 ali novejša).

Model Y samodejno shrani načrtovani urnik za vsako lokacijo, za katero ustvarite načrt. Če izberete možnost **Trenutna lokacija**, lahko nastavljeni načrt uporabite le, ko se vrnete na približno isto fizično lokacijo.

**OPOMBA:** Načrtovanega polnjenja ni mogoče sprožiti s hitrimi polnilnicami, vključno s Teslinimi polnilnimi postajami Superchargers. Ko polnite na hitri polnilni postaji, se ustvarjeni načrti polnjenja ne upoštevajo.

## Ustvari načrt

Ustvarite načrt za **Vnaprejšnje klimatiziranje** in **Polnjenje**, da opredelite čas in dneve, ko želite, da vozilo Model Y izvede vnaprejšnje klimatiziranje ali polnjenje. Če želite ustvariti načrt:

1. Pritisnite **Upravljalni elementi** > **Načrt**.
2. Izberite lokacijo, za katero želite nastaviti načrt.
  - o Trenutna lokacija: trenutna lokacija vašega vozila na podlagi koordinat GPS.  
**OPOMBA:** Če želite nastaviti načrt za svojo trenutno lokacijo, mora biti vozilo parkirano.
  - o Dom/slужba: shranjena lokacija vašega doma in službe. Teh možnosti ne morete izbrati, če nimate shranjene domače ali službene lokacije (glejte [Dom, delo in priljubljene cilje](#)).
3. Pritisnite **Vnaprejšnje klimatiziranje**, da nastavite zeleni čas in pogostnost vnaprejšnjega klimatiziranja vozila.
4. Pritisnite **Polnjenje**, da izberete zeleni čas začetka in konca ter pogostnost polnjenja.
5. Izberite **Ustvari**, da ustvarite načrt.

**OPOMBA:** Če možnost **Ponavljaj tedensko** ni vklopljena, vozilo Model Y izvede načrt samo enkrat. Vozilo nato onemogoči načrt, dokler ga ročno ponovno ne omogočite.

## Uporaba načrtovanega polnjenja

Ko ustvarite ali omogočite načrtovano polnjenje, lahko vozilo priključite na polnjenje. Če ste vnaprejšnje klimatiziranje ali polnjenje načrtovali za kasneje v dnevu, vozilo Model Y počaka do tiste ure, da izvede vnaprejšnje klimatiziranje ali polnjenje.

Če se vaši urniki prekrivajo, vozilo po potrebi upošteva najdaljši časovni interval za polnjenje. Primer: če ste načrtovali, da se vozilo Model Y začne polniti ob 2. in 3. uri zjutraj in s polnjenjem preneha ob 2.30 in 5. uri zjutraj, vozilo združi oba načrta polnjenja v en časovni interval od 2. do 5. ure zjutraj.

Če izberete možnost **Zaključni do** določene ure, vendar pri tem ne izberete možnosti **Začni ob** določeni uri, vozilo ob priklopu zaradi načrtovanega polnjenja za kratek sproži napajanje (lahko slišite klikanje), da izračuna, kdaj mora začeti s polnjenjem, da bo napolnjeno do izbrane mejne vrednosti napoljenosti. Primer: če ste nastavili možnost **Zaključni do** 2. ure zjutraj in če vozilo potrebuje dve uri za polnjenje do izbrane mejne vrednosti napoljenosti. Če vozilo priključite ob 21. uri, vozilo Model Y za kratek čas sproži napajanje, da izračuna, kdaj mora začeti s polnjenjem in nato začne ob polnoči.

Če izberete možnost **Začni ob** določeni uri, vendar pri tem ne izberete možnosti **Zaključni do** določene ure, se začne vozilo polniti ob določeni uri in se polni, dokler ne doseže izbrane mejne vrednosti napoljenosti.

V nekaterih primerih se **Načrtovano polnjenje** začne nemudoma. Do naslednjih primerov lahko pride, ko je vozilo Model Y priključeno:

- Med načrtovanim polnjenjem.
- Največ 6 ur pred začetkom načrtovanega polnjenja, če ni izbrana možnost **Zaključni do** določene ure.
- Če je do naslednjega načrtovanega polnjenja več kot 18 ur in ne pade na trenutni dan.
- Če niste nastavili možnosti **Začni ob** določeni uri in če ni dovolj časa, da bi bila mejna vrednost napoljenosti dosežena do možnosti **Zaključni ob** določeni uri.

**OPOMBA:** Model Y se NE začne samodejno polniti, če vozilo priključite do 6 ur po času v možnosti **Zaključni ob** za načrtovano polnjenje, razen če je načrtovano drugo polnjenje.

Načrtujete lahko, da se polnjenje konča ob načrtovanem času odhoda in tako zmanjšate stroške energije, tudi na območjih trga, kjer nižje tarife ne veljajo. Če se na primer polnjenje začne takoj ob priklopu, se lahko konča veliko prej. Tako se baterija ohladi na temperaturo okolja, zato je potrebna dodatna energija, da se do časa odhoda spet ogreje. Zato Tesla priporoča, da polnite do načrtovanega časa odhoda in s tem zmanjšate porabo energije tako, da čas odhoda določite kot načrtovano možnost **Začni do** določene ure, tudi če za vas ne veljajo nižje tarife.

## Vnaprejšnje klimatiziranje

Izberite **Vnaprejšnje klimatiziranje**, da določite čas, ob katerem želite, da je vozilo Model Y pripravljeno na odhod. Model Y samodejno izračuna, kdaj mora začeti predhodno klimatizirati. S tem zagotovite, da je ob času odhoda v kabini in prostoru baterije predhodno vzpostavljena ustrezna temperatura.

**Vnaprejšnje klimatiziranje** ogreje baterijo za boljše delovanje in zagotavlja udobno temperaturo v kabini ob načrtovanem času odhoda. Če ne izberete možnosti **Vnaprejšnje klimatiziranje**, vozilo Model Y segreje baterijo pred polnjenjem le, če je baterija prehladna za polnjenje in ne nastavi temperature v kabini.



## Načrtovano vnaprejšnje klimatiziranje in polnjenje

---

**OPOMBA:** Ko vozilo Model Y ni priklopljeno, vnaprejšnje klimatiziranje deluje, vendar samo, ko je stopnja napolnjenosti baterije višja od 20 %.

Z vnaprejšnjim klimatiziranjem lahko tudi povečate doseg pri naslednjem potovanju, saj vnaprej klimatizirana kabina in baterija porabita manj energije, ko začnete voziti. Vnaprejšnje klimatiziranje lahko zmanjša porabo energije v vozilih s toplotnimi črpalkami, saj se lahko toplota iz baterije uporabi za ogrevanje kabine med vožnjo.





## Dejavniki, ki vplivajo na porabo energije

### Med vožnjo:

- Višja hitrost vožnje.
- Okoljske razmere, kot sta mrzlo ali vroče vreme in veter.
- Uporaba upravljalnih elementov klimatske naprave za segrevanje ali hlajenje kabine.
- Vožnja v breg: Vožnja v breg porabi več energije in hitreje skrajša doseg vozila. Med spustom pa vozilo po zaslugi regenerativnega zaviranja znova pridobi nekaj porabljenih energije (glejte [Regenerativno zaviranje](#)).
- Kratke vožnje ali ustavljanje in speljevanje v prometu: Ko zaženete vozilo, porabite energijo, da vzpostavite nastavljeno temperaturo kabine in baterije. Če vozilo uporabljate za zelo kratke vožnje ali v gostem prometu, boste opazili večjo povprečno porabo energije.
- Obremenitev s težkim tovorom.
- Odprta stekla.
- Slabo vzdrževana platišča in pnevmatike.
- Prilagojene nastavitve ali dodatki drugih proizvajalcev (strešni nosilci ali prtljažniki, platišča drugih proizvajalcev).

### Ko je vozilo parkirano in se ne polni:

- Predpriprava kabine ali uporaba upravljalnih elementov klimatske naprave.
- Informacijsko–razvedrilni sistem v vozilu in sistem za upravljanje klimatske naprave.
- Način Sentry Mode.
- Zahteve mobilne aplikacije Tesla ali drugih ponudnikov.

## Namigi za doseganje največjega dosega

Doseg vožnje lahko povečate tako, da uporabite vozne navade, ki jih uporabljate, ko želite prihraniti gorivo v vozilih z bencinskim motorjem. Za doseganje maksimalnega dosega:

- Upočasnite vožnjo in se izogibajte pogostemu in hitremu pospeševanju. Razmislite o uporabi načina Chill (dotaknite se možnosti [Upravljalni elementi > Dinamika > Pospeševanje](#)).
- Če je varno, prilagodite stopalko za plin, namesto da pritisnete zavorno stopalko, ko želite postopno upočasniti. Ko se vozilo Model Y premika in ne pritiskate stopalke za plin, regenerativno zaviranje upočasnjuje vozilo in dovaja višek energije nazaj v baterijo (glejte [Regenerativno zaviranje](#)).
- Omejite uporabo virov, denimo gretja in klimatske naprave. Gretje sedežev in krmila volan (dodatna oprema) je učinkovitejše od ogrevanja kabine s klimatsko napravo.

- Ko se vozilo polni, ga pred vožnjo vnaprej klimatizirajte prek mobilne aplikacije, da zagotovite udobno temperaturo v kabini in odmrznjena stekla (po potrebi). To naredite tako, da se dotaknete možnosti [Klimatska naprava > Vklopi](#) in prilagodite nastavitve (glejte [Mobilna aplikacija](#)).
- Dotaknite se možnosti [Načrtuj](#) (ki jo najdete na zaslonu polnilnika in zaslonu za upravljanje klimatske naprave), da nastavite uro, ko naj bo vaše vozilo pripravljeno na vožnjo (glejte [Načrtovano vnaprejšnje klimatiziranje in polnjenje](#)).
- Način ustavljanja nastavite na [Zadrži](#), da pridobite prednost regenerativnega zaviranja pri nizkih potovalnih hitrostih (glejte [Način ustavljanja](#)).
- Kolesa naj bodo poravnana v skladu s specifikacijami, pnevmatike pa naj bodo napolnjene z ustreznim tlakom (glejte [Nega in vzdrževanje pnevmatik](#)), po potrebi pa jih tudi rotirajte (glejte [Servisni intervali vzdrževanja](#)).
- Namestite aerodinamične pokrove platišč (dodatna oprema), da zmanjšate zračni upor (glejte [Odstranjanje in namestitve aerodinamičnih pokrovov](#)).
- Razbremenite vozilo, tako da odstranite ves nepotreben tovor.
- Popolnoma zaprite vsa stekla.
- Funkcije, kot sta način Sentry Mode in zaščita pred pregrevanjem kabine, lahko vplivajo na doseg vozila. Onemogočite funkcije, ko jih ne potrebujete.
- Preprečite prekomerno porabo energije mirujočega vozila tako, da ga pustite priklopljenega na napajanje, ko ni v uporabi.

Običajno se predvideni doseg v prvih nekaj mesecih nekoliko zmanjša in nato ustali. Sčasoma se doseg pri povsem napolnjeni bateriji postopoma zmanjša, kar je samoumevno in odvisno od dejavnikov, kot sta število prevoženih kilometrov in starost baterije. Vozilo Model Y vas bo obvestilo, če bi se zaradi izjemno redkih težav s strojno opremo slučajno čezmerno zmanjšala zmogljivost baterije ali čezmerno skrajšal doseg.

Na merilniku moči na zaslonu na dotik so prikazane povratne informacije o porabi energije.

## Zagotavljanje dosega

Doseg vožnje, prikazan v vozilu Model Y, je ocena preostale količine energije v bateriji temelji na porabi na osnovi ocene EPA. Vaši osebni vzorci vožnje ali zunanje okoliščine morda niso upoštevani. Doseg, ki je prikazan na zaslonu na dotik, se lahko zmanjša hitreje, kot prevozite dejansko razdaljo. Za ogled predvidenega dosega na osnovi nedavne porabe energije zaženite aplikacijo Energija, da se prikaže grafikon.

**OPOMBA:** Nazivni doseg vožnje temelji na porabi na osnovi ocene EPA v Združenih državah Amerike, ki odstopa od preizkušanj, ki se oglašujejo in izvajajo v drugih jurisdikcijah.

Vaše vozilo stalno spremlja raven energije in oddaljenost do znanih polnilnih mest.



## Doseganje največjega dosega



V iskalni vrstici sistema za navigacijo se dotaknite možnosti **Polnilnice**, da preklapljate med vrstami polnilnih postaj, vključno s postajami Supercharger in polnilnimi postajami na ciljih.

Ko obstaja nevarnost, da boste vozili zunaj dosega znanih polnilnih mest, se na zaslonu na dotik prikaže sporočilo, ki vam omogoči prikaz seznama polnilnih mest, ki so znotraj dosega. Ko izberete polnilno mesto na seznamu, vozilo Model Y ponudi navigacijska navodila, na seznamu natančnih usmeritev pa je prikazana predvidena količina energije, ki bo ostala, ko boste prispeli do polnilnega mesta.

Načrtovalnik poti (če je na voljo v vaši tržni regiji) vas vodi mimo lokacij s polnilnicami Supercharger ter tako skrajša čas, ki ga boste porabili za polnjenje in za vožnjo. Če ga želite omogočiti, se dotaknite možnosti **Upravljalni elementi > Navigacija > Načrtovalnik poti**.

## Aplikacija Energija

Aplikacija Energija vam omogoča ogled predvidene in dejanske porabe energije v realnem času.



1. Poiščite aplikacijo Energija v zaganjalniku aplikacij (tri pike) v spodnji vrstici.
2. S klikom odpote aplikacijo Energija in izberite med različnimi zavihki. Barvna črta na diagramu energije ponazarja dejansko porabo energije med vožnjo, zelena črta pa ponazarja predvideno porabo.

**OPOMBA:** Vrednosti diagrama lahko prilagodite tako, da se dotaknete možnosti **Upravljalni elementi > Prikaz > Prikaz energije**.

- **Vožnja:** Nadzoruje količino energije, ki se porabi med vožnjo. Spremljate lahko porabo energije v realnem času, razporejeno po kategorijah, primerjate jo lahko z različnimi izhodiščnimi predvidevanji in si ogledate nasvete za doseg, ki so prilagojeni vašemu načinu vožnje, da boste bolje razumeli, kako izboljšati energetske učinkovitost.
  1. Izberite **Potovanje** med navigacijo do cilja, da lahko dejansko porabo primerjate s predvidenim dosegom.
  2. Izberite **Nazivno**, da lahko dejansko energijo ali porabo primerjate z ocenjeno razdaljo vožnje (ali energijo), ki je na voljo.
  3. Izberete lahko **Trenutna vožnja**, da pregledate podatke o trenutni vožnji ali **Od zadnjega polnjenja**, v katerem so zajeti podatki od zadnjega polnjenja vozila.
  4. Preglejte **Nasveti glede dosega**, da boste razumeli, kaj vpliva na porabo baterije in pridobili nasvete za maksimalen doseg in učinkovitost.
- **Parkiranje:** Nadzoruje količino energije, ki se porazgubi, medtem ko je vozilo Model Y parkirano.

1. Izberete lahko **Od zadnje vožnje** ali **Od zadnjega polnjenja**.
2. Preglejte, koliko energije se je porabilo v prostem teku, medtem ko je vozilo parkirano in preberite nasvete, kako zmanjšati izgubo energije.

- **Poraba:** Primerjajte dejansko porabo vozila z nazivno porabo vozila Model Y na razdalji zadnjih 300 km. Poraba se meri v vatnih urah na miljo (Wh/mi). Pri nižjih vrednostih je doseg večji, pri višjih vrednostih je manjši.
  - **Vaša povprečna poraba** je povprečne količine energije, ki jo vozilo porabi na miljo in je odvisno od načrtovane poti, voznih navad in okolja.
  - **Nazivna poraba** je nespremenljiva vrednost na podlagi standardiziranih voznih razmer, ki jih določi EPA. Na podlagi te vrednosti se določi preostala količina energije v bateriji na zaslonu na dotik, če je prikaz nastavljen na razdaljo (**Upravljalni elementi > Zaslon > Prikaz energije**).

Predvideni doseg se izračuna na podlagi preostale količine energije v bateriji in vaše povprečne porabe. Na zavihku Vožnja so na voljo dodatne informacije o tem, kako lahko povečate doseg.



## Nalaganje nove programske opreme

Družba Tesla posodablja programsko opremo vozila brezžično in vam tako nenehno zagotavlja nove funkcije. Tesla priporoča, da posodobitve programske opreme vozila namestite ob prvi priložnosti. Za zagotavljanje najhitrejšega in najzanesljivejšega prejemanja posodobitev programske opreme naj bo omrežje Wi-Fi vklopljeno in povezano, če je le mogoče. V večini primerov mora biti vozilo za prenos posodobitve programske opreme povezano z omrežjem Wi-Fi (glejte [Wi-Fi](#)).

## Prenos in namestitev nove programske opreme

Pri prejemu nove posodobitve sta dva koraka: prenos programske opreme (potrebna je povezava z omrežjem Wi-Fi) in namestitev. Prenose in namestitve lahko priročno zaženete prek mobilne aplikacije Tesla.

### Prenos

Ko je posodobitev programske opreme na voljo za prenos, se prenos izvede samodejno, na vrhu zaslona na dotik pa je prikazana zelena puščica. Če vozilo ni povezano z omrežjem Wi-Fi, se prikaže rumena ikona za prenos. Med prenašanjem posodobitve programske opreme sicer lahko vozite vozilo, vendar je lahko prenos prekinjen, če med tem vaše vozilo izgubi povezavo z omrežjem Wi-Fi. Ko je posodobitev programske opreme popolnoma prenesena in pripravljena na namestitev, je na vrhu zaslona na dotik prikazana ikona ure.

**OPOMBA:** Za zagotavljanje najhitrejšega in najzanesljivejšega prenosa posodobitev programske opreme naj bo omrežje Wi-Fi vklopljeno in povezano, če je le mogoče (glejte [Wi-Fi](#)).

### Namestitev

Med nameščanjem programske opreme NI MOGOČE voziti. Če je vozilo priklopljeno na polnilno postajo, bo polnjenje prekinjeno do konca namestitve. Za začetek namestitve pritisnite rumeno ikono ure na vrhu zaslona na dotik. Za takojšen začetek namestitve pritisnite **Namesti zdaj** ali izberite drug začetni čas tako, da pritisnete **Nastavi za ta čas**. Pred namestitvijo posodobitve lahko kadar koli pritisnete ikono ure in prestavite posodobitev. Če v načrtovanem času posodobitve vozite vozilo Model Y, se posodobitev prekliče in jo je treba prerazporediti. Posodobitve programske opreme si lahko tudi ogledate ter jih prenesete in namestite tako, da izberete **Upravljalni elementi > Programska oprema**. Za prenos posodobitve vzpostavite povezavo z omrežjem Wi-Fi, če je na voljo.

Posodobitve programske opreme se ne izvedejo, ko so aktivirane nekatere funkcije, na primer stalno vključena klimatska naprava, način Dog Mode ali Kampiranje.

**OPOMBA:** Posodobitev programske opreme ne bo nameščena, če je omogočen način Ohrani, Dog ali kampiranje (glejte [Načini stalno vklopljene klimatske naprave, Domača žival in Kampiranje](#)).

**OPOMBA:** Po potrebi Tesla prav tako pošilja posodobitve programske opreme prek mobilnega prenosa podatkov.

**OPOMBA:** Nekatere posodobitve programske opreme trajajo približno 30 minut (nekateri lahko trajajo dlje). Model Y mora biti med posodobitvijo programske opreme v prestavi za parkiranje.



**OPOZORILO:** Med namestitvijo programske opreme ne poskušajte uporabljati vozila. Funkcije vozila, vključno z nekaterimi varnostnimi sistemi in odpiranjem ali zapiranjem vrat in oken, bodo morda omejene ali onemogočene med namestitvijo, tako da lahko poškodujete vozilo.

## Nastavitve posodobitve programske opreme

Družba Tesla določi, kako, kdaj in kam se pošiljajo posodobitve za vozila, na podlagi različnih dejavnikov, ki so edinstveni za vsako izdajo. Če želite izbrati, kako hitro boste prejeli posodobitve, ki so pripravljene za vaše vozilo, izberite **Upravljalni elementi > Programska oprema**. Če želite biti med prvimi uporabniki, izberite možnost **Napredno** (kar pomeni več nadaljnjih izdaj), če pa želite počakati, da najprej namestijo drugi (kar pomeni manj izdaj), izberite možnost **Standardno**. Če izberete možnost **Napredno**, se vozilo ne vpiše v program za zgodnji dostop družbe Tesla.

Družba Tesla programske opreme ne posodobi na zahtevo oseb, ki želijo prejeti najnovejše funkcije in izboljšave. Najboljši način za hitro prejemanje najnovejših posodobitev programske opreme je, da izberete možnost **Napredno** in se redno povezujete z omrežjem Wi-Fi (glejte [Wi-Fi](#)).

Če se na zaslonu na dotik prikaže sporočilo, da posodobitev programske opreme ni bila uspešno dokončana, počakajte na naslednjo posodobitev programske opreme za vozilo.

**OPOMBA:** Zaslon za posodobitev programske opreme ostane prikazan, dokler posodobitve ne namestite. Posodobitev programske opreme namestite čim prej. Morebitna škoda, ki bi nastala zaradi nenameščanja posodobitev programske opreme, ni krita z garancijo vozila. Če posodobitev ne namestite ali ne želite namestiti, lahko nekatere funkcije vozila postanejo nedostopne, digitalne predstavnostne naprave pa nezdružljive.

**OPOMBA:** Družba Tesla lahko posodobi ali znova namesti programsko opremo vozila kot del običajnega postopka diagnostike, popravil in vzdrževanja v okviru servisa Tesla.

**OPOMBA:** Povrnitev na prejšnjo različico programske opreme ni mogoča.

## Polnjenje

Če se vozilo Model Y polni, ko se začne postopek posodobitve programske opreme, se polnjenje ustavi. Polnjenje se samodejno nadaljuje, ko je posodobitev programske opreme zaključena.



### Ogled opomb k izdaji

Ko je posodobitev programske opreme dokončana, preberite opombe k izdaji, prikazane na zaslonu na dotik, kjer boste izvedeli o spremembah ali novih funkcijah. Če si želite ogledati opombe k izdaji trenutne različice programske opreme vašega vozila, se dotaknite možnosti **Upravljalni elementi** > **Programska oprema** > **Opombe k izdaji**.

Družba Tesla priporoča, da preberete vse opombe k izdaji. Vsebujejo lahko pomembne varnostne informacije ali navodila za uporabo za vaše vozilo Model Y.



## Servisni intervali

Tesla priporoča, da za zagotavljanje stalne zanesljivosti in učinkovitosti vozila Model Y upoštevate navedene materiale in intervale za vzdrževanje, ki so v skladu z vašim vozilom.

Za več informacij o opozorilih vozila glejte [Opozorila glede odpravljanja težav](#).

- Stanje zavorne tekočine preverite vsaka 4 leta (po potrebi zamenjajte)\*.
- Kabinski zračni filter zamenjajte vsaki 2 leti.
- Filtra HEPA (2x) in ogljikova filtra (2x) zamenjajte vsaka 3 leta.
- Zavorne čeljusti očistite in namažite vsako leto ali vsakih 20.000 km, če vozite na območju, kjer pozimi solijo ceste.
- Pnevmatike rotirajte vsakih 10.000 km ali če znaša razlika v globini profila 1,5 mm ali več, kar od tega nastopi prej.

\*Pri vozilih, ki pogosto zavirajo zaradi vleke, gorskih spustov ali vožnje, ki zahteva visoko zmogljivost – to še posebej velja za vozila v vročem in vlažnem okolju – sta lahko potrebna pogostejša preverjanje in menjava zavorne tekočine.

**OPOMBA:** Garancija ne vključuje poškodb, ki so nastale zaradi odpiranja posode s hladilno tekočino baterije.

**OPOMBA:** Zgoraj navedeni intervali temeljijo na tipičnem načinu vožnje in običajnih vozni razmerah. Glede na različne okoliščine, kot so način vožnje, uporaba vozila, okoljske razmere itd., bo morda treba zgornje vzdrževalne elemente opraviti pogosteje ali redkeje, kot je navedeno. Poleg tega zgornji seznam ni celoten in ne vključuje delov, ki jih je treba pogosto zamenjati, kot so brisalci vetrobranskega stekla, zavorne ploščice, nizkonapetostna baterija, tekočine in hladilna sredstva itd.

**OPOMBA:** Garancija ne vključuje poškodb ali napak, ki nastanejo zaradi vzdrževanja ali popravil, ki so jih izvedli tehniki brez certifikata družbe Tesla.

Za več postopkov in informacij o vzdrževanju "Naredi sam" pregledjte <https://www.tesla.com/support/do-it-yourself-guides>.

## Naročanje na servis

Naročanje na servis prek mobilne aplikacije je preprosto. Ko pritisnete **Servis**, izberite vrsto servisa, ki ga želite, in sledite navodilom v mobilni aplikaciji. Za pomoč servisni ekipi pri prepoznavanju razloga za težavo navedite čim več podrobnosti, kot so:

- Slike, zvočni posnetki ali videoposnetki.
- Datum, čas in časovni pas dogodka.
- Država uporabe in lokacija.
- Približna hitrost premikanja vozila (če se je vozilo premikalo).
- Okoljske razmere (dež, sneg, mraz itd.).

- Ime ceste in vrsta ceste (če je to ustrezno).
- Kakovost označb vozni pasov (če je to ustrezno).
- Uporabljene nastavitve vozila.
- Prepoznani simptomi.

Če potrebujete več informacij o storitvi naročanja na servis, obiščite <https://www.tesla.com/support/service-visits>.

## Dnevni pregledi

- Preverite nivo napolnjenosti baterije, ki je prikazana na zaslonu na dotik ali v mobilni aplikaciji.
- Preverite stanje in tlak v posamezni pnevmatiki (glejte [Nega in vzdrževanje pnevmatik](#)).
- Preverite, ali vse zunanje luči, smerniki in brisalci ter šobe za pranje stekel delujejo.
- Preverite, ali so se na zaslonu na dotik prikazale kakršnekoli indikatorske lučke ali opozorila za vozilo.
- Preverite delovanje zavor, vključno s parkirno zavoro.

**OPOMBA:** Ker vozilo Model Y uporablja regenerativno zaviranje (glejte [Regenerativno zaviranje](#)), so zavorne ploščice običajno uporabljene manj pogosto kot tiste v običajnih zavornih sistemih. Za preprečitev nabiranja rje in korozije Tesla priporoča, da pogosto pritisnete zavorno stopalko in tako aktivirate mehanske zavore, ki posušijo zavorne ploščice in rotorje.

- Preverite delovanje varnostnih pasov (glejte [Varnostni pasovi](#)).
- Bodite pozorni na neobičajne ostanke tekočine pod vozilom Model Y, ki morda nakazujejo puščanje. Majhna količina vode je popolnoma običajna (nastane med postopkom razvlaževanja sistema klimatske naprave).
- Preglejte zunanost vozila Model Y in nemudoma odstranite vse jedke snovi (kot so ptičji iztrebki, drevesna smola, katranski madeži, mrtve žuželke, industrijske padavine itd.), da preprečite poškodbe na zunanosti (glejte [Čiščenje](#)).

## Tedenski pregledi

- V mokrem vremenu kamere avtopilota očistite tedensko (glejte [Čiščenje kamere](#)). V suhem vremenu jih očistite mesečno.

## Mesečni pregledi

- Preverite raven tekočine za pranje vetrobranskega stekla in jo po potrebi dolijte (glejte [Dolivanje tekočine za pranje vetrobranskega stekla](#)).
- Preverite, ali sistem klimatizacije pravilno deluje (glejte [Upravljanje elementov za upravljanje klimatske naprave](#)).



# Servisni intervali vzdrževanja

**OPOMBA:** Kompresor klimatske naprave poleg notranjosti hladi tudi baterijo. Pri visoki zunanji temperaturi se zato lahko kompresor klimatske naprave vklopi, čeprav ste ga izklopili. To je normalno, saj je hlajenje baterije zelo pomembno, ker zagotavlja, da ostane baterija v optimalnem temperaturnem območju za dolgo življenjsko dobo in optimalno delovanje. Tudi če ga ne uporabljate, lahko slišite, kako Model Y cvili, ali zvok vode, ki kroži. Ti zvoki so normalni in se pojavijo ob vklopu notranjih hladilnih sistemov, ki podpirajo različne funkcije vozila, kot sta vzdrževanje baterije z napetostjo nizka napetost in uravnavanje temperature visokonapetostne baterije.

## Redni pregledi

Po potrebi opravite naslednje preglede:

- Pri vožnji v prašnih ali onesnaženih razmerah se lahko hladilnik sčasoma zamaši. To lahko vpliva na pretok zraka in zmogljivost ogrevanja/klimatske naprave. Postopek čiščenja opravite sami tako, da odprete [Servisni priročnik](#). Sicer se z mobilno aplikacijo naročite na servis.
- Notranjo stran vetrobranskega stekla znotraj ohišja kamere (glejte [Kamere](#)) je treba redno čistiti, da se ohranita jasna vidljivost in optimalno delovanje kamere. Če želite preveriti, ali je potrebno takšno čiščenje, preglejte povzetek vzdrževanja vozila tako, da se dotaknete možnosti [Upravljalni elementi > Servis > Vzdrževanje](#). Po potrebi se z mobilno aplikacijo naročite na servis.

## Povzetek vzdrževanja

Trenutno stanje vzdrževalnih elementov si lahko ogledate tako, da na zaslonu na dotik v vozilu odprete možnost [Upravljalni elementi > Servis > Vzdrževanje](#).

V povzetku vzdrževanja se beleži, kdaj je bilo nazadnje opravljeno redno vzdrževanje, denimo metlic sprednjih brisalcev in filtrov, prikažejo pa se tudi predlogi, kdaj je treba spet opraviti vzdrževanje. Vzdrževanje lahko [opravite sami](#) ali pa se za pomoč obrnete na družbo Tesla ali neodvisnega serviserja. Po opravljenem vzdrževanju lahko ponastavite vzdrževalni element na zaslonu na dotik v vozilu. Model Y zabeleži časovni žig in ustrezne podatke (denimo trenutno število prevoženih kilometrov) ter ponastavi vzdrževalni element za opomnik ob naslednjem roku. Evidenca o servisni zgodovini vozila ostane v vozilu, kar vam in prihodnjim lastnikom omogoča vpogled v evidenco servisnih posegov, opravljenih v preteklosti. Tovarniška ponastavitve ne vpliva na evidenco o servisni zgodovini.

**OPOMBA:** Čeprav družba Tesla ustrezno posodobi povzetek vzdrževanja med obiskom servisa, je za točnost podatkov odgovoren lastnik vozila, zlasti pri servisiranju ali vzdrževanju, ki ga opravijo neodvisni serviserji ali ga opravite sami.

## Intervali menjave tekočin

Nivo hladilne tekočine v bateriji in zavorne tekočine lahko preveri samo Tesla ali profesionalna avtomobilska delavnica. Specifične servisne informacije so na voljo v servisnem priročniku.

- **Hladilna tekočina v bateriji:** Hladilne tekočine v bateriji vam načeloma ni treba menjati v celotni življenjski dobi vašega vozila.  
**OPOMBA:** Garancija ne vključuje poškodb, ki so nastale zaradi odpiranja posode s hladilno tekočino baterije.
- **Zavorna tekočina:** Zavorne tekočine ne dolivajte sami.

## Programska oprema

Posodobitev programske opreme je pomembna za zagotavljanje pravilnega delovanja in dolge življenjske dobe sestavnih delov vozila. Programsko posodobitev morate namestiti ob prvi priložnosti. Glejte [Posodobitve programske opreme](#).

Tesla lahko posodobi ali znova namesti programsko opremo vozila kot del običajnega postopka diagnostike, popravil in postopkov vzdrževanja v okviru servisa.

## Varnostni ukrepi glede visoke napetosti

Vaše vozilo Model Y je bilo zasnovano in izdelano predvsem z mislijo na varnost. Kljub temu morate poznati te varnostne ukrepe, da se lahko zavarujete pred nevarnostjo poškodb, ki obstaja pri vseh visokonapetostni sistemih:

- Preberite in upoštevajte navodila na nalepkah, ki so nameščene na vozilu Model Y. Nalepke so namenjene vaši varnosti.
- Visokonapetostni sistem nima delov, ki bi jih lahko uporabnik popravil sam. Visokonapetostnih sestavnih delov, kablov ali priključkov ne smete razstaviti, odstraniti ali zamenjati. Visokonapetostni kabli so običajno oranžne barve, da jih lahko enostavno opazite.
- Če pride do trčenja, se ne dotikajte nobenih visokonapetostni kablov, priključkov ali sestavnih delov, ki so del napeljave.
- Če pride slučajno do požara, takoj pokličite lokalno gasilsko postajo.



**OPOZORILO:** Preden se lotite del pod vozilom Model Y, vedno odklopite polnilni kabel, tudi če polnjenje v tistem trenutku ne poteka.



**OPOZORILO:** Pazite, da se z rokami in oblačili ne približate ventilatorjem. Nekateri ventilatorji delujejo tudi, ko je vozilo Model Y izklopljeno.



**⚠ OPOZORILO:** Nekatere tekočine (kislina v bateriji, hladilna tekočina v bateriji, zavorna tekočina, dodatki v tekočini za pranje vetrobranskega stekla), ki se uporabljajo v vozilih, so strupene, zato morate preprečiti njihovo vdihovanje, zaužitje ali stik z odprtimi ranami. Zaradi lastne varnosti vedno preberite in upoštevajte navodila, ki so natisnjena na embalaži tekočine.



# Nega in vzdrževanje pnevmatik

## Prikaz tlaka v pnevmatikah

Podatki o napolnjenosti pnevmatik se prikažejo na zaslonu na dotik na območju "Cards" ekrana o stanju vozila, ali ko pritisnete **Upravljalni elementi > Servis**. Tlak posamezne pnevmatike je prikazan na prikazu vozila Model Y hkrati s časom zadnjega merjenja tlaka v pnevmatikah. Na zaslonu na dotik so prikazani tudi priporočeni tlaki v hladnih pnevmatikah vozila, da lahko preprosto ugotovite, koliko morate napolniti pnevmatike. Nastavite lahko prikaz tlaka v pnevmatikah v barjih ali PSI, in sicer tako, da se dotaknete možnosti **Upravljalni elementi > Zaslon > Tlak v pnevmatikah**.

Tlak v pnevmatikah si lahko ogledate tudi v mobilni aplikaciji Tesla.

**OPOMBA:** Pred vizualnim prikazom tlakov v pnevmatikah se boste morda morali zapeljati.

## Vzdrževanje tlaka v pnevmatikah

Pnevmatike naj bodo napolnjene s tlaki, ki so prikazani na informacijski oznaki za pnevmatike, čeprav se ti razlikujejo od tlakov, navedenih na sami pnevmatiki. Informacijska oznaka za pnevmatike in obremenitve na srednjem stebričku je vidna, ko so voznikova vrata odprta.

**Če vlečete prikolico**, ne upoštevajte tlaka v pnevmatikah, ki je naveden na informacijski oznaki za pnevmatike. Namesto tega upoštevajte tlak v pnevmatikah, ki je objavljen v razdelku o vleki (glejte [Vleka in dodatki](#)).



Indikatorska lučka tlaka v pnevmatikah na zaslonu na dotik vas obvesti v primeru nezadostno napolnjenih pnevmatik.

Indikatorska lučka tlaka v pnevmatikah ne ugasne takoj po spremembi tlaka v pnevmatiki. Ko napolnite pnevmatiko do priporočenega tlaka, morate nekaj časa voziti s hitrostjo 25 km/h, da aktivirate sistem za nadzor tlaka v pnevmatikah (TPMS), ki nato izklopi indikatorsko lučko tlaka v pnevmatikah.

Če indikatorska lučka ob vsakem zagonu vozila Model Y eno minuto utripa, je prišlo do okvare sistema TPMS (glejte [Okvara sistema za nadzor tlaka v pnevmatikah \(TPMS\)](#)).

**OPOMBA:** Pri nižjih temperaturah okolice se tlak v pnevmatikah zniža. Če se vklopi indikatorska lučka sistema za nadzor tlaka v pnevmatikah, pred nadaljnjo vožnjo napolnite pnevmatike. Pnevmatike izgubijo 1 PSI na vsakih 6 ° C zunanje temperature. Primerni tlaki pomagajo ščititi pnevmatike pred poškodbami zaradi udarnih jam in izboljšajo avtonomijo.



**OPOZORILO:** Prenizek tlak v pnevmatikah je najpogostejši vzrok težav s pnevmatikami in lahko povzroči pregrevanje pnevmatike, zaradi česar lahko pnevmatika razpoka, izgubi profil ali se predre, posledica pa je lahko izguba nadzora nad vozilom in večja verjetnost poškodbe. Prenizek tlak v pnevmatikah povzroči tudi hitrejšo obrabo profila in skrajša doseg vozila.



**OPOZORILO:** Indikatorska lučka za nizek tlak v pnevmatikah vas opozori le v primerih, ko je tlak v pnevmatiki nižji od priporočene mejne vrednosti (navedene na informacijski oznaki za pnevmatike in obremenitve) v običajnih voznih razmerah. Če je pnevmatika premalo napolnjena za obremenitev, ki jo prevažate, ne prejmete opozorila.



**OPOZORILO:** Tlak pnevmatik merite z natančnim merilnikom tlaka, ko so pnevmatike hladne. Samo 1,6 km dolga vožnja je potrebna, da se pnevmatike segrejejo toliko, da to vpliva na tlak v njih. Parkiranje vozila na neposredni sončni svetlobi ali ob vročem vremenu lahko tudi vpliva na tlak v pnevmatikah. Če morate preveriti tlak v toplih pnevmatikah, pričakujte povišane vrednosti. Nikar ne izpuščajte zraka iz toplih pnevmatik, da bi poskusili tlak izenačiti s priporočenim tlakom hladnih pnevmatik. Če ima vroča pnevmatika tlak, ki je enak ali nižji od priporočenega tlaka v pnevmatiki, lahko to predstavlja nevarnost zaradi nezadostne napolnjenosti pnevmatike.

## Preverjanje in prilagajanje tlaka v pnevmatikah

Upoštevajte ta navodila, ko so pnevmatike hladne in je vozilo Model Y stalo na mestu dlje kot tri ure:

1. Oglejte si informacijsko oznako za pnevmatike na srednjem stebričku na voznikovi strani, če želite izvedeti, kolikšen naj bo tlak v pnevmatikah.
2. Odstranite pokrovček ventila.
3. Natančen merilnik tlaka v pnevmatikah dobro namestite na ventil in izmerite tlak.
4. Po potrebi dodajte ali izpusite zrak, da dosežete priporočeni tlak.





**OPOMBA:** Zrak lahko izpustite tako, da pritisnete kovinsko paličico na sredini ventila.

5. Znova izmerite tlak z natančnim merilnikom tlaka.
6. Po potrebi ponavljajte 3. in 4. korak, dokler ne dosežete ustreznega tlaka v pnevmatiki.
7. Znova namestite pokrovček ventila, da preprečite vdor umazanije. Redno preverjajte, ali je ventil poškodovan oziroma ne tesni dobro.

## Pregled in vzdrževanje pnevmatik

Z rednim preverjanjem se prepričajte, da na profilu in bočnicah pnevmatik ni znakov poškodb (izboklin), tujkov, zarez ali obrabe.

**⚠ OPOZORILO:** Ne vozite vozila Model Y s poškodovano, izrabljeno ali neustrezno napolnjeno pnevmatiko. Redno preverjajte obrabo pnevmatik in se prepričajte, da na njih ni zarez, izboklin ali izpostavljenih delov strukturnih plasti. Poleg tega pozorno spremljajte obrabo na notranjem bočnem delu pnevmatike.

## Obraba pnevmatik

Ustrezna globina profila je pomembna za ustrezno učinkovitost pnevmatike. Pnevmatike z nižjim profilom od 3 mm so bolj podvržene akvaplaningu v mokrih razmerah, zato jih ne uporabljajte. Pnevmatike z nižjim profilom od 4 mm se ne obnesejo v snegu in plundri, zato jih ne uporabljajte za vožnjo v zimskih razmerah.

Model Y je opremljen s pnevmatikami, ki imajo v profilu indikatorje obrabe. Ko se profil obrabi do 3 mm, se na površini profila pojavijo indikatorji, kar daje vtis neprekinjenega pasu gume po vsej širini pnevmatike. Za optimalno učinkovitost in varnost družba Tesla priporoča zamenjavo pnevmatik, preden indikatorji obrabe postanejo vidni.

Pnevmatike z najglobljim profilom namestite v zadnjem delu avtomobila, da izboljšate vodljivost vozila in zmanjšate možnost za akvaplaning v mokrem vremenu.

## Rotiranje pnevmatik, centriranje in avtooptika

Družba Tesla priporoča, da rotirate pnevmatike vsakih 10.000 km ali če znaša razlika v globini profila 1,5 mm ali več, kar od tega nastopi prej.

Kontrola smeri rotacije pnevmatik je bistven del vzdrževalnega postopka. Pomaga vzdrževati enakomerno obrabo profila in s tem dlje ohranjati kakovost pnevmatik kljub obrabi, zniževati hrup na cesti in podaljševati življenjsko dobo pnevmatik

Vozila s platišči različnih velikosti in pnevmatikami za vse smeri je mogoče menjati med levo in desno stranjo, ne pa tudi med sprednjo in zadnjo stranjo, saj se velikost sprednjih in zadnjih pnevmatik razlikuje. Rotacija od leve proti desni lahko podaljša življenjsko dobo profila tako, da spremeni smer rotacije posamezne pnevmatike in uravnava obrabo bočnega dela pnevmatike.

Necentrirana kolesa (kar se včasih pozna po tresljajih krmila volan) vplivajo na vodljivost vozila in življenjsko dobo pnevmatik. Kolesa je treba občasno centrirati, čeprav jih uporabljate povsem običajno. Zato jih je treba po potrebi centrirati.

Če je obraba pnevmatik neenakomerna (samo na eni strani pnevmatike) ali postane nenavadno prekomerna, preverite optiko koles. Če je treba pnevmatike servisirati, na primer obrniti ali zamenjati, ponastavite konfiguracijo pnevmatik (glejte [Konfiguracija pnevmatik](#)), da izboljšate svojo vožnjo izkušnjo.

## Predrte pnevmatike

Predrta pnevmatika bo sčasoma izgubila tlak, zato je pomembno, da tlak v pnevmatikah redno preverjate. Predrte ali poškodovane pnevmatike čim prej trajno popravite ali jih zamenjajte.

Predrte pnevmatike brez zračnic morda ne bodo izgubljale zraka, če predmet, ki jih je predril, ostane v plašču. Če med vožnjo nenadoma začutite tresenje ali motnje oziroma če sumite, da je pnevmatika poškodovana, takoj zmanjšajte hitrost. Vozite počasi in se izogibajte močnemu zaviranju ali ostremu zavijanju ter ustavite vozilo na varnem mestu. Uredite prevoz vozila Model Y do servisnega centra Tesla ali do najbližje vulkanizerske delavnice.

**OPOMBA:** V nekaterih primerih lahko zasilno popravite manjše predrtnine (manjše od 6 mm) z izbirnim kompletom za popravilo pnevmatik družbe Tesla. To vam omogoča, da svoje vozilo Model Y počasi odpeljete do servisnega centra Tesla ali do bližnje vulkanizerske delavnice.

**⚠ OPOZORILO:** Ne vozite s predrto pnevmatiko, ki ni bila popravljena, čeprav zaradi predrtnja ni izgubila tlaka. Predrta pnevmatika se lahko kadar koli nenadoma izprazni.

## Ploska mesta

Če vozilo Model Y dalj časa stoji na mestu, se lahko na pnevmatikah pojavijo ploska mesta. Med vožnjo z vozilom Model Y ta ploska mesta povzročajo tresljaje, ki postopoma izginejo, ko se pnevmatika segreje in vrne v prvotno obliko.

## Podaljšanje življenjske dobe pnevmatik

Če želite s pnevmatikami prevoziti kar največjo razdaljo, vzdržujte priporočeni tlak, upoštevajte omejitve hitrosti in priporočene hitrosti in se izogibajte naslednjim situacijam:

- Hitro speljevanje ali močno pospeševanje.



## Nega in vzdrževanje pnevmatik

- Hitro zavijanje in močno zaviranje.
- Udarne jame in predmeti na cesti.
- Vožnja prek robnikov pri parkiranju.
- Kontaminacija pnevmatik s tekočinami, ki lahko povzročijo škodo.

### Zamenjava pnevmatik in platišč

Pnevmatike se zaradi učinkov ultravijolične svetlobe, skrajnih temperatur, velikih obremenitev in okoljskih pogojev sčasoma razgradijo. Priporočljivo je, da jih zamenjate na šest let ali prej, če je treba, tudi če je globina profila nad najmanjšim dovoljenim.

Če je treba pnevmatike zamenjati predčasno, na primer zaradi predrnja, priporočamo zamenjavo pnevmatik v parih, razen če je razlika v profilu pnevmatik glede na nove pnevmatike manjša od 1,5 mm. V primeru zamenjave pnevmatik morata biti znamka in model novih pnevmatik enaka starim pnevmatikam. Če so pnevmatike enake velikosti, par novih pnevmatik namestite zadaj. Po zamenjavi pnevmatike vedno centrirajte kolo in pnevmatiko. Za dodatna navodila se obrnite na profesionalnega prodajalca ali vulkanizerja. Če zamenjate pnevmatike ali namestite druge, ponastavite konfiguracijo pnevmatik (glejte [Konfiguracija pnevmatik](#)). S tem ponastavite naučene nastavitve pnevmatik in izboljšate izkušnjo vožnje z novimi pnevmatikami. Po zamenjavi pnevmatik ali popravilu lahko traja do 24 ur, da se mazivo za pnevmatike popolnoma posuši in se pnevmatike popolnoma prilagodijo platiščem. V tem času se izogibajte močnemu pospeševanju, da pnevmatika ne zdrsne s platišča.

**OPOMBA:** Ne glede na število zamenjanih pnevmatik je za najboljšo učinkovitost priporočena uporaba kompleta enakih pnevmatik.

Če uporabite pnevmatike, ki niso priporočene, morata biti hitrostni razred in nosilnost, ki sta navedena na pnevmatikah (glejte [Razumevanje oznak na pnevmatikah](#)), enaka ali boljša od tistih pri originalnih pnevmatikah.

Specifikacije originalnih platišč in pnevmatik, nameščenih na vozilo Model Y, glejte [Platišča in pnevmatike](#).

Če zamenjate platišče, je treba ponastaviti senzorje sistema za nadzor tlaka v pnevmatikah (TPMS), da bodo še naprej natančno opozarjali v primeru nezadostno napolnjenih pnevmatik (glejte [Samodejna ponastavitev senzorjev sistema TPMS](#)).

**OPOMBA:** Če namestite zimske pnevmatike z agresivnima zmesjo in profilom, lahko pride do začasno omejenih zmogljivosti regenerativnega zaviranja. Vendar je vaše vozilo opremljeno tako, da se nenehno umerja, in po menjavi pnevmatik bo po nekaj pospeševanjih s srednjim navorom v ravni črti naraščajoče obnovilo moč regenerativnega zaviranja. Pri večini voznikov se to zgodi po kratkem obdobju običajne vožnje. Vozniki, ki pa običajno manj pospešujejo, bodo morda morali med izvajanjem ponovnega umerjanja pospeševati malenkost močnejše. Izberite **Servis > Platišča in pnevmatike > Pnevmatike**, da izberete zimske pnevmatike in pospešite ta postopek.

**⚠ OPOZORILO:** Zaradi lastne varnosti uporabljajte samo pnevmatike in platišča z enakimi specifikacijami, kot jih imajo izvirna. Pnevmatike, ki nimajo enakih specifikacij kot originalne, lahko vplivajo na delovanje sistema za nadzor tlaka v pnevmatikah.

**⚠ OPOZORILO:** Ne vozite hitreje, kot dovoljuje hitrostni razred pnevmatik na vašem vozilu. Hitrostni razred je naveden na bočnici pnevmatik (glejte [Razumevanje oznak na pnevmatikah](#)).

### Nesimetrične pnevmatike

Nekatere pnevmatike vozila Model Y niso simetrične in jih je treba montirati na platišča tako, da je ustrezna bočnica obrnjena navzven. Na bočnici pnevmatike je izpisana beseda **OUTSIDE**. Ko namestite nove pnevmatike, poskrbite, da so pravilno montirane na platišča.



**⚠ OPOZORILO:** Oprijem s cestiščem je precej slabši, če so pnevmatike neustrezno montirane na platišča.

### Odstranjevanje in namestitev aerodinamičnih pokrovov

Če ima vaše vozilo Model Y aerodinamične pokrove platišč, jih morate odstraniti, če hočete dostop do kolesnih vijakov.

Odstranjevanje aerodinamičnega pokrova:

1. Aerodinamični pokrov trdno primite z obema rokama.
2. Povlecite ga k sebi, da ga odpnete.

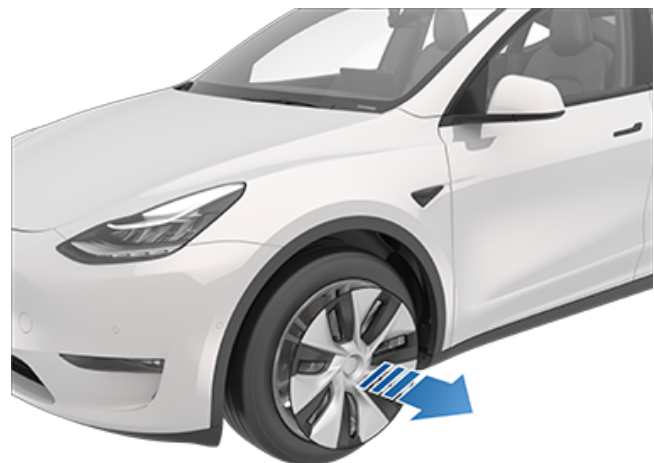

Namestitev aerodinamičnega pokrova:



1. Poravnajte aerodinamični pokrov z ventilom pnevmatike.
2. Močno pritisnite srednji del pokrova, da se zaskoči v ustreznem položaju, nato pa zaporedoma močno pritiskajte zunanji obod pri posameznih naperah. Morda boste morali držati nasprotno stran pokrova, dokler ne pritrdite vseh naper.
3. Z rokama močno pritisnite srednji del pokrova (po pokrovu ne udarjajte z rokama), da ga zanesljivo pritrdite.
4. Na koncu na kratko povlecite posamezno napero in se tako prepričajte, da je ustrezno pritrjena.



**⚠ POZOR:** Pred vožnjo se prepričajte, da je aerodinamični pokrov povsem pritrjen, da ne bo odpadel.

## Odstranjevanje in namestitve pokrovčkov za kolesne vijake

Če ima vaše vozilo Model Y pokrovčke kolesnih vijakov, jih morate odstraniti, če želite dostopati do kolesnih vijakov.

Odstranjevanje pokrovčka kolesnih vijakov:

1. Ukrivljen del orodja za pokrovček kolesnih vijakov (pri nekaterih vozilih je v predalu pred sovoznikom, uporabite pa lahko tudi majhen inbus-ključ) postavite v znižani del okoli pokrovčka kolesnih vijakov.

**OPOMBA:** Orodje za pokrovček kolesnih vijakov lahko kupite tudi v trgovini z avtomobilskimi deli ali pri spletnih prodajalcih.



2. Orodje za pokrovček kolesnih vijakov zasukajte tako, da je konec zavitega dela obrnjen stran od znaka "T" družbe Tesla.
3. Orodje za kolesne vijake močno vlecite stran od platišča, dokler ne odpnete pokrovčka kolesnih vijakov.



Namestitev pokrovčka kolesnih vijakov:

1. Pokrovček kolesnih vijakov namestite v ustrezen položaj.
2. Močno pritisnite pokrovček kolesnih vijakov, da se povsem zaskoči.

**⚠ POZOR:** Poskrbite, da bo pokrovček kolesnih vijakov pred vožnjo v celoti pritrjen, da ne bi med vožnjo odpadel.

## Konfiguracija platišč

Če želite namestiti nova platišča ali jih samo zamenjati z drugačnimi, posodobite konfiguracijo platišč vozila z dotikom možnosti **Upravljalni elementi > Servis > Platišča in pnevmatike > Kolesa**. Na ta način se bo vozilo Model Y seznanilo z novimi platišči in bo lahko nudilo natančnejše posodobitve stanja vozila. V spustnem meniju izberite platišče, ki se ujema z novimi platišči, ki jih želite namestiti na



# Nega in vzdrževanje pnevmatik

vozilo Model Y. Z izbiro novih platišč v konfiguraciji platišč zamenjate tudi platišča, ki so prikazana na avatarju vozila na zaslonu na dotik.

Ugotovite, ali je vaše vozilo opremljeno z različno velikimi kolesi na sprednji in zadnji osi. Oglejte si, ali se oznake velikosti na bočnicah sprednjih in zadnjih pnevmatik ujemajo ali so različne. Če so kolesa različnih velikosti, bodite še posebej previdni pri namestitvi novih platišč, saj morajo biti enakih velikosti kot prejšnja.

**OPOMBA:** Sprememba konfiguracije platišč vozila lahko vpliva na ocene dosega, opozorila glede tlaka v pnevmatikah in prikaz vozila.

**⚠ OPOZORILO:** Pri namestitvi ali zamenjavi platišč uporabljajte samo platišča, odobrena s strani družbe Tesla. Z uporabo neodobrenih platišč lahko povzročite veliko škodo. Družba Tesla ne prevzema odgovornosti za škodo, ki bi jo povzročila uporaba platišč, ki niso odobrena s strani družbe Tesla.

## Konfiguracija pnevmatik

Če si želite ogledati število prevoženih kilometrov od zadnje rotacije ali zamenjave pnevmatik, pritisnite **Upravljalni elementi > Servis** in si oglejte razdelek Zadnji servis pnevmatik. Po rotaciji ali menjavi pnevmatik vozila Model Y posodobite konfiguracijo pnevmatik vozil tako, da pritisnete **Ponastavi** ali na istem zaslonu pritisnete **Platišča in pnevmatike > Pnevmatike**. Tako bo lahko vozilo ponastavilo naučene nastavitve pnevmatik in izboljšalo vašo vožnjo izkušnjo. To tudi izbriše in ponastavi obvestilo o obrabi profila za vozilo, dokler ne prevozite 10.000 km in je znova zaznana majhna globina profila. S posodobitvijo vrste servisa se doda vnos v povzetek vzdrževanja vozila (glejte [Povzetek vzdrževanja](#) za več informacij).

Preverite, ali je vaše vozilo opremljeno z zimskimi pnevmatikami. Zimske pnevmatike imajo na bočnici pnevmatike ikono gore in snežinke. Glejte [Zimske pnevmatike](#) za več informacij.

**OPOMBA:** Sprememba konfiguracije pnevmatik vašega vozila lahko začasno vpliva na pospeševanje in regenerativno zaviranje, zato jo lahko izvedete šele po rotaciji ali zamenjavi pnevmatik.

## Nadzor tlaka v pnevmatikah



Vozilo Model Y je opremljeno s sistemom za nadzor tlaka v pnevmatikah, ki voznika opozori na občutno prenizek ali previsok tlak v pnevmatikah s prikazom indikatorske lučke tlaka v pnevmatikah. Za več podrobnosti preverite informacijsko nalepko za pnevmatike, ki se nahaja na stebričkuvoznikovih vrat ali pregledjte [Vzdrževanje tlaka v pnevmatikah](#).



Indikator okvare sistema za nadzor tlaka v pnevmatikah (TPMS) deluje v kombinaciji z indikatorsko lučko tlaka v pnevmatikah. Če vozilo Model Y zazna okvaro sistema TPMS, ta indikator utripa minuto po vsakem zagonu vozila Model Y.

Vsako pnevmatiko, vključno z rezervno (če je na voljo), je treba preveriti vsak mesec, ko je hladna, in jo napolniti do vrednosti tlaka, ki jo priporoča proizvajalec in je navedena na nalepki vozila ali nalepki s podatki o tlaku v pnevmatikah. (Če so na vašem vozilu pnevmatike z drugačnimi merami od tistih, ki so na ploščici ali nalepki s podatki o tlaku v pnevmatikah, se pozanimajte, kolikšen je ustrezen tlak v teh pnevmatikah.)

Zaradi dodatne varnosti je vaše vozilo opremljeno s sistemom za nadzor tlaka v pnevmatikah, ki sproži vklop indikatorja prenizkega tlaka v pnevmatikah, kadar je ena ali več pnevmatik znatno prenizko napolnjena. Ko se vklopi indikator prenizkega tlaka v pnevmatikah, morate zato vozilo čim prej ustaviti in preveriti pnevmatike ter jih napolniti do ustrezne vrednosti tlaka. Vožnja z znatno prenizkim tlakom v pnevmatikah lahko povzroči pregrevanje in poškodbe pnevmatik. Prenizek tlak v pnevmatikah tudi poveča porabo goriva in skrajša življenjsko dobo pnevmatik ter lahko vpliva na vodljivost in zmožnost zaviranja vozila.

Upoštevajte, da sistem za nadzor tlaka v pnevmatikah ne nadomešča ustreznega vzdrževanja pnevmatik in da je voznik odgovoren za vzdrževanje pravilnega tlaka v pnevmatikah, tudi če prenizek tlak v pnevmatikah še ni dosegel stopnje, ki bi sprožila vklop indikatorja sistema za nadzor tlaka v pnevmatikah.

## Okvara sistema za nadzor tlaka v pnevmatikah (TPMS)

Vaše vozilo je opremljen tudi z indikatorjem okvare sistema za nadzor tlaka v pnevmatikah, ki vas obvesti, če sistem ne deluje, kot bi moral. Indikator okvare sistema za nadzor tlaka v pnevmatikah (TPMS) deluje v kombinaciji z indikatorsko lučko tlaka v pnevmatikah. Ko sistem zazna okvaro, indikatorska lučka utripa približno eno minuto, nato pa neprekinjeno sveti. To se ponovi ob vsakem naslednjem zagonu vozila, dokler okvare ne odpravite.

Ko sveti kontrolna lučka nepravilnega delovanja, sistem morda ne bo pravilno zaznal ali signaliziral prenizkega tlaka v pnevmatikah. Do okvare sistema za nadzor tlaka v pnevmatikah pride zaradi različnih vzrokov, vključno z montažo od rezervnih ali drugačnih pnevmatik ali platišč, ki preprečujejo ustrezno delovanje sistema TPMS. Po vsaki zamenjavi pnevmatike ali platišča na vozilu preverite, ali sveti kontrolna lučka nepravilnega delovanja sistema za nadzor tlaka v pnevmatikah. Na ta način boste zagotovili, da rezervne ali drugačne pnevmatike ali platišča omogočajo ustrezno delovanje sistema TPMS.

**OPOMBA:** Če ste pnevmatiko zamenjali ali popravili s tesnilnim sredstvom, ki se razlikuje od tesnilnega sredstva, ki je na voljo pri družbi Tesla, in sistem zazna nizek tlak v pnevmatiki, je možno, da je senzor za pnevmatike poškodovan.



**OPOMBA:** Namestitvev dodatkov, ki niso odobreni s strani družbe Tesla, lahko vpliva na sistem TPMS.

**⚠ POZOR:** Ne odlagajte napajanih naprav USB v bližino čitalnika kartic na sredinski konzoli (glejte [#unique\\_523](#)), saj lahko napajane naprave USB vplivajo na sistem za nadzor tlaka v pnevmatikah.

## Samodejna ponastavitev senzorjev sistema TPMS

Po zamenjavi vsaj enega od platišč (ne pa tudi po zamenjavi pnevmatike), se senzorji sistema TPMS naučijo novega stanja ter tako zagotovijo natančno opozarjanje glede tlaka v pnevmatikah. Senzorji sistema TPMS se samodejno ponastavijo v dveh minutah vožnje pri hitrostih nad 25 km/h.

**⚠ OPOZORILO:** Če je vaše vozilo Model Y opremljeno z nadomestnimi pnevmatikami, katerih velikost se razlikuje od velikosti, navedenih na informacijski oznaki za pnevmatike, mora voznik ugotoviti, kolikšen je ustrezen tlak v pnevmatikah. Ne vozite po javnih cestah, če pnevmatike niso napolnjene z ustreznim tlakom.

**⚠ OPOZORILO:** Ne zanašajte se na to, da bodo senzorji sistema TPMS natančno zaznali tlak in izdali opozorila. Voznik je odgovoren za vzdrževanje ustreznega tlaka v pnevmatikah (glejte [Vzdrževanje tlaka v pnevmatikah](#)). Zaradi previsokega ali prenizkega tlaka v pnevmatikah lahko izgubite nadzor nad vozilom ali poškodujete pnevmatike, kar lahko povzroči hude poškodbe.

## Zamenjava senzorja za pnevmatike

Če se pogosto prikaže opozorilni indikator za tlak v pnevmatikah, se z mobilno aplikacijo naročite na servis, kjer bodo ugotovili, ali je treba zamenjati senzor za pnevmatike. Če pnevmatiko popravite ali zamenjate v drugem servisnem centru, senzor za pnevmatike morda ne bo deloval, dokler ga ne nastavijo v servisnem centru družbe Tesla.

## Vrste sezonskih pnevmatik

### Poznavanje vaše vrste pnevmatike

Vrsta pnevmatike, s katero je vaše vozilo opremljeno, je odvisno od modela in trga. Pomembno je razumeti zmogljivosti pnevmatik vašega vozila in poznati primernost teh za poletje, vse leto ali za zimo. Preverite informacije na bočnici pnevmatike, ki se nanašajo na karakteristike zmogljivosti pnevmatik (glejte [Razumevanje oznak na pnevmatikah](#)).

### Letne in celoletne pnevmatike

Letne in celoletne pnevmatike so zasnovane za optimalno zmogljivost na suhih in mokrih cestah, ne obnesejo pa se najbolje v zimskih razmerah. Celoletne pnevmatike so zasnovane tako, da omogočajo ustrezen oprijem v večini pogojev skozi vse leto, vendar ne nudijo enakega oprijema

kot zimske pnevmatike na zasneženih ali poledenelih cestah. Na bočnicah celoletnih pnevmatik lahko piše "ALL SEASON" in/ali "M+S" (blato in sneg).

V primeru vožnje pri nizkih temperaturah ali po zasneženih ali poledenelih cestah, priporoča družba Tesla uporabo zimskih pnevmatik.

**⚠ OPOZORILO:** Pri nizkih temperaturah, v primeru snega ali ledu, letne ali celoletne pnevmatike ne nudijo zadostnega oprijema. Izbira in montaža ustreznih pnevmatik za zimske razmere je pomembna za zagotovitev varnosti in optimalnih zmogljivosti vašega vozila Model Y.

## Zimske pnevmatike

Z zimskimi pnevmatikami izboljšate oprijem na zasneženih in poledenelih cestah. Vedno namestite celoten komplet štirih zimskih pnevmatik hkrati. Zimske pnevmatike morajo biti enakega premera in znamke in morajo imeti enako strukturo in profil na vseh štirih kolesih.



Zimske pnevmatike imajo na bočnici simbol gore/snežinke.

Med vožnjo z zimskimi pnevmatikami boste morda slišali več hrupa s ceste, profil je manj odporen, na suhih cestah pa imajo slabši oprijem.

Če je vaše vozilo opremljeno z zimskimi pnevmatikami, si oglejte nalepko z opozorilom glede pnevmatik na stebričku vrat.

**OPOMBA:** Če namestite zimske pnevmatike z agresivnima zmesjo in profilom, lahko pride dočasno omejenih zmogljivosti regenerativnega zaviranja. Toda vaše vozilo je zasnovano tako, da s samodejnim umerjanjem povrne zmogljivost regenerativnega zaviranja po kratkem obdobju običajne vožnje.

**OPOMBA:** Če namestite zimske pnevmatike ali zamenjate pnevmatike, ponastavite konfiguracijo pnevmatik tako, da se pomaknete do možnosti **Upravljalni elementi > Servis > Konfiguracija platišč in pnevmatik > Pnevmatike** (glejte [Konfiguracija pnevmatik](#)). S tem ponastavite naučene nastavitve pnevmatik in izboljšate izkušnjo vožnje z novimi pnevmatikami.

**⚠ OPOZORILO:** Ne vozite hitreje, kot dovoljuje hitrostni razred pnevmatik na vašem vozilu. Hitrostni razred je naveden na bočnici pnevmatik (glejte [Razumevanje oznak na pnevmatikah](#)).



# Nega in vzdrževanje pnevmatik

## Vožnja pri nizkih temperaturah

Zmogljivosti pnevmatik so manjše pri nizkih temperaturah, kar pomeni, da je oprijem slabši, bolj pa so tudi podvržene poškodbam zaradi udarcev. Oprijem športnih pnevmatik (za vožnjo v poletnem obdobju) je pri temperaturah pod 5 °C manjši, zato uporaba v snegu in ledu ni priporočena. Športne pnevmatike so lahko trše, ko so hladne, zato boste prvih nekaj kilometrov slišali kotaljenje, dokler se ne segrejejo.



**POZOR:** Nikoli ne izpusite zraka iz pnevmatik, da bi namestili snežne verige. Ob ponovnem polnjenju pnevmatik bodo snežne verige morda nameščene pretesno in lahko poškodujejo pnevmatike.



**POZOR:** Prepričajte se, da se snežne verige ne dotikajo komponent vzmetenja ali zavornih vodov. Če slišite neobičajen zvok snežnih verig, ki bi lahko pomenil, da se dotikajo vozila Model Y, takoj ustavite vozilo in si oglejte situacijo.

## Uporaba snežnih verig

V družbi Tesla so preizkusili in odobrili naslednje snežne verige, s katerimi izboljšate oprijem na zasneženih cestah. Snežne verige lahko namestite samo na zadnji pnevmatiki. Odobrene snežne verige lahko kupite pri družbi Tesla.

Velikost pnevmatik	Priporočene verige
19/20 palcev	König XG-12 Pro size 252
21 palcev	König K-Summit XXL K66



**POZOR:** Če ima vaše vozilo Model Y aerodinamične pokrove platišč, jih morate odstraniti, preden namestite snežne verige (glejte [Odstranjevanje in namestitvev aerodinamičnih pokrovov](#)). V nasprotnem primeru lahko povzročite škodo, ki je garancija ne krije.



**POZOR:** Ne uporabljajte snežnih verig na letnih pnevmatikah. V nasprotnem primeru lahko pride do škode.

Pri namestitvi snežnih verig se držite priloženih navodil in opozoril proizvajalca snežnih verig. Namestite jih čim bolj enakomerno in čim tesneje.

Uporaba snežnih verig:

- Pred vsako uporabo preglejte morebitne razrahljane dele in poškodovane člene snežnih verig.
- Izogibajte se prekomerni obremenitvi vozila Model Y (težek tovor lahko zmanjša razdaljo med pnevmatikami in karoserijo).
- Ne vozite vozila z neustrezno nameščenimi snežnimi verigami.
- Vozite počasi. Hitrost vožnje naj ne bo višja od 48 km/h.
- Snemite snežne verige, takoj ko razmere to omogočajo.

**OPOMBA:** V nekaterih državah/regijah je uporaba snežnih verig prepovedana. Pred namestitvijo snežnih verig se seznanite z lokalnimi zakoni.



**POZOR:** Uporaba snežnih verig, ki niso priporočene, ali uporaba snežnih verig na pnevmatikah drugih dimenzij, lahko poškoduje vzmetenje, karoserijo, platišča in/ali zavorne vode. Za škodo, ki nastane zaradi uporabe snežnih verig, ki niso priporočene, ali zaradi neustrezno nameščenih snežnih verig, ne morete uveljavljati garancije.



**POZOR:** Ne uporabljajte snežnih verig na sprednjih pnevmatikah.



## Čiščenje zunanosti

Jedke snovi (masti, olja, ptičje iztrebke, drevesno smolo, mrtve žuželke, katranske madeže, cestno sol, industrijske padavine itd.) je treba takoj odstraniti, da preprečite poškodbe na laku. Ne čakajte do izvedbe popolnega pranja vozila Model Y. Po potrebi z denaturiranim alkoholom odstranite katranske madeže in trdovratne maščobne madeže, nato pa površino takoj operite z vodo in blagim milom brez detergentov, da odstranite alkohol.

Poskrbite, da zunanje kamere niso umazane, zarošene ali zastrte. Zaradi tovrstnih oblog lahko pride do nejasnih slik ali pa avtopilot in varnostne funkcije prenehajo delovati (glejte [Čiščenje kamere](#)).

Pri čiščenju zunanosti vozila Model Y upoštevajte naslednje korake:

1. Pred pranjem z uporabo cevi z vozila sperite umazanijo in pesek. S spiranjem odstranite blato, ki se nabere na površinah, kot so notranji blatniki in karoserijski spoji. Če je bila na avtocestah uporabljena sol (na primer v zimskih mesecih), s spodnje strani vozila, notranjih blatnikov in zavor temeljito sperite vse sledi soli.
2. Ročno očistite vozilo Model Y s čisto mehko krpo, hladno ali mlačno vodo in blagim visokokakovostnim avtomobilskim šamponom.
 

 **POZOR:** Nekatera čistila in šamponi za avtomobile vsebujejo kemična sredstva, ki lahko povzročijo poškodbe ali razbarvanje. To še posebej velja za okrasne plastične elemente, zunanje luči ali objektivne kamer. Nekatera čistila za vozila tako vsebujejo hidroksid ali druge visokoalkalne ali kavstične sestavine, ki lahko poškodujejo zunanje dele. Prav tako ne uporabljajte izdelkov s kislino. Poškodbe ali razbarvanja, ki so posledica čistilnih sredstev, niso krite v okviru garancije.
3. Po pranju sperite s čisto vodo, da preprečite sušenje mila na površinah.
4. Temeljito posušite z jelenovino. Po potrebi posušite zavoro tako, da se odpravite na krajšo vožnjo in večkrat aktivirate zavoro.

Za čiščenje manjših madežev uporabite robčke z izopropilnim alkoholom (na primer robčke za brisanje očal ali zaslonov).

## Čiščenje in zaščita stekel

S čistilom za avtomobilska stekla očistite stekla in ogledala. Na površinah stekel ali ogledal ne strgajte ali uporabljajte abrazivne čistilne tekočine. Za najboljše postopke za čiščenje zunanjega stekla upoštevajte ta navodila: [Čiščenje zunanosti](#).

Za dodajanje hidrofobnega premaza na stekla vozila nanesite premaz samo na stranska stekla in zadnje steklo, ne pa tudi vetrobransko steklo, saj lahko to vpliva na vidljivost kamer avtopilota. Za podrobnosti o nanašanju premaza upoštevajte navodila proizvajalca hidrofobnega premaza.

**OPOMBA:** Družba Tesla ni odgovorna za poškodbe, ki nastanejo zaradi nanašanja zaščitnih sredstev na stekla vozila.

## Način avtopralnice

V primeru pranja vozila Model Y v avtopralnici, se v načinu avtopralnice zaprejo vsa okna, zaklene se polnilna vtičnica ter onemogočijo brisalci, način Sentry Mode, zaklepanje vrat ob zapuščenju vozila in zvočni signali parkirnih senzorjev. Če želite omogočiti, pritisnite **Upravljalni elementi > Servis > Način avtopralnice**. Vozilo mora stati na mestu in se ne sme polniti.

V primeru uporabe avtopralnice možnost **Omogoči prosto premikanje** ohrani vozilo v nevtralni prestavi in prepreči vozilu Model Y aktivacijo parkirne zavoro, če zapustite voznikov sedež. Za vklop pohodite zavorno stopalko in pritisnite **Omogoči prosto premikanje**; ali prestavite v prestavo za prosti tek.

Način avtopralnice je onemogočen, če hitrost presega 15 km/h, ali s pritiskom na gumb **Izhod** na zaslonu na dotik.

 **POZOR:** Če vozila Model Y ne preklopite v način avtopralnice, lahko pride do poškodb (na primer polnilnice ali brisalcev). Poškodb, nastalih med pranjem, garancija ne krije.

## Čiščenje kamere

Zaradi zagotavljanja jasne slike mora biti objektiv kamere čist in na njemu ne sme biti nikakršnih ovir. Odvisno od tega, kdaj je bilo vozilo izdelano, obstajajo različni načini čiščenja kamere.

**Za vozila, proizvedena v tovarni Gigafactory Berlin pred približno sredino aprila 2024:** Odstranite morebitno umazanijo ali delce tako, da objektiv kamere poškopite z vodo iz pršila. Ne poskušajte odstraniti umazanije ali delcev tako, da obrišete izpostavljen objektiv z rokami ali krpo. Ti delci lahko med brisanjem poškodujejo površino objektiva.

**Za vozila, proizvedena v tovarni Gigafactory Berlin po približno sredini aprila 2024:** Odstranite morebitno umazanijo ali delce tako, da objektiv kamere poškopite z vodo in ga posušite s krpo iz mikrovlakn. Objektiv kamere čistite tedensko v mokrem vremenu (snegu, dežju, sodri) in mesečno v suhem vremenu.













**OPOMBA:** Notranjo stran vetrobranskega stekla znotraj ohišja sprednje kamere (glejte [Kamere](#)) je treba redno čistiti, da se ohranita jasna vidljivost in optimalno delovanje kamere. Če želite preveriti, ali je potrebno takšno čiščenje, pregledajte povzetek vzdrževanja vozila tako, da se dotaknete možnosti **Upravljalni elementi > Servis > Vzdrževanje**. Po potrebi se z mobilno aplikacijo naročite na servis.

 **POZOR:** Ne uporabljajte kemičnih ali abrazivnih čistil. Saj lahko z njimi poškodujete površino objektiva.

 **POZOR:** Ultrazvočnih senzorjev (dodatna oprema) ali objektiva kamere ne čistite z ostrim ali abrazivnim predmetom, ki lahko opraska ali poškoduje površino.



## Opozorila za čiščenje zunanosti

-  **POZOR:** Ne perite vozila na neposredni sončni svetlobi.
-  **POZOR:** Ne uporabljajte tekočin za zaščito vetrobranskega stekla. To lahko vpliva na trenje brisalcev in povzroči šklepetajoč zvok.
-  **POZOR:** Ne uporabljajte vroče vode, detergentov ali visokoalkalnih ali kavstičnih čistilnih sestavin ali topil, še posebej tistih, ki vsebujejo hidroksid. Izogibajte se uporabi mil in kemikalij, katerih vrednost pH je višja od 13. Če ste v dvomih, preverite na nalepki izdelka ali vprašajte osebe v avtopralnici. Garancija ne krije škode, ki nastane zaradi nepravilnega pranja.
-  **POZOR:** Če uporabljate tlačni čistilnik, ohranjajte razdaljo vsaj 30 cm med šobo in površino vozila Model Y. Vodnega curka ne usmerite neposredno v parkirne senzorje (če so nameščeni). Šobo neprekinjeno premikajte in se izogibajte usmerjanju vodnega curka na eno območje.
-  **POZOR:** Cevi za vodo ne usmerite neposredno proti steklom, vratom, tesnilom pokrova motorja, elektronskim modulom ali nezaščitenim kablom.
-  **POZOR:** Sperite cestno sol s spodnje strani vozila, notranjih blatnikov in zavor, da preprečite korozijske poškodbe, ki jih garancija morda ne krije. Po čiščenju vozila posušite zavore tako, da se odpravite na krajšo vožnjo in večkrat aktivirate zavore.
-  **POZOR:** Izogibajte se uporabi zelo kosmatih ali grobih krp, kot so rokavice za pranje. Priporočena je uporaba visokokakovostne krpe za čiščenje iz mikrovlagen.
-  **POZOR:** Če vozilo perete v samodejni avtopralnici, uporabljajte samo brezstične avtopralnice. Te avtopralnice nimajo delov, kot so krtače, ki se dotikajo površin vozila Model Y.
-  **POZOR:** Pri pranju v avtopralnici naj bo vozilo zaklenjeno. Poleg tega ne uporabljajte zaslona na dotik, saj bi lahko pomotoma odprli vrata ali prtljažnika med pranjem vozila. Morebitne nastale škode garancija ne krije.
-  **POZOR:** Pred pranjem vozila Model Y izklopite brisalce, da se izognete nevarnosti poškodb brisalcev.
-  **POZOR:** Ne uporabljajte kemičnih čistil koles ali izdelkov za predpranje. Ta sredstva lahko poškodujejo površinski sloj na kolesih.
-  **OPOZORILO:** Ne razpršujte tekočine z visoko hitrostjo (na primer pri uporabi tlačnega čistilnika) proti vtičnici za polnjenje med polnjenjem vozila Model Y. Neupoštevanje teh navodil lahko povzroči hude telesne poškodbe ali poškodbe vozila, polnilne opreme ali lastnine.

## Čiščenje notranjosti

Redno pregledujte in čistite notranjost, da ohranite njen videz in preprečite prezgodnjo obrabo. Če je mogoče, takoj pobrišite razliti in odstranite madeže. Splošno čiščenje izvajate tako, da notranje površine obrišete z mehko krpo (npr. iz mikrovlagen), navlaženo z mešanico tople vode in blagega čistila brez detergentov (vsa čistila pred uporabo preizkusite na skriti površini). Površine takoj posušite z mehko krpo, ki ne pušča vlaken, da preprečite nastanek prog.

### Notranje steklene površine

Na površinah stekel ali ogledal ne strgajte ali uporabljajte abrazivne čistilne tekočine. To lahko poškoduje odsevno površino ogledal in grelne elemente v zadnjem steklu.

### Zračne blazine

Pod pokrov zračne blazine ne sme priti nobena snov. To bi lahko vplivalo na pravilno delovanje.

### Armatura plošča in plastične površine

Ne loščite zgornjih površin armature plošče. Zloščene površine so odsevne in lahko motijo vaš pogled med vožnjo.

### Notranje luči

**OPOMBA:** Garancija družbe Tesla ne krije poškodb zaradi neprimerne vzdrževanja, vključno z uporabo čistilnih sredstev ali orodja, ki jih v teh navodilih za uporabo ne priporočamo.

Za notranje luči ne uporabljajte mila ali kemičnih čistilnih sredstev. Običajna čistilna sredstva in raztopine lahko poslabšajo delovanje leč ali sestavnih delov luči ter sčasoma povzročijo razpoke in poškodbe. Če želite očistiti notranje luči, Tesla priporoča, da z mehko krpo, navlaženo s toplo vodo, nežno obrišete umazane površine ali madeže. Notranje luči med drugim vključujejo naslednje luči (če je vozilo z njimi opremljeno):

- Luči v prostoru za noge
- Luči v vratih
- Projekcijske luči
- Kabinska luč
- Ambientalne luči

Če želite očistiti notranjost z milom ali blagim čistilom brez detergentov, Tesla priporoča, da najprej vse luči prekrijete z:

- blagom,
- zaščitnim lepilnim trakom,
- plastično folijo,
- zaščitnimi elementi za notranjost avtomobila.





## Sedeži

**OPOMBA:** Garancija družbe Tesla ne krije poškodb zaradi neprimerne vzdrževanja, vključno z uporabo čistilnih sredstev ali orodja, ki jih v teh navodilih za uporabo ne priporočamo.

Sedeži v vašem vozilu so izdelani iz trajnostnega veganskega usnja po meri, ki je mehkejše od klasičnega usnja, vendar veliko bolj trpežno in odporno na madeže. Tesla priporoča, da redno čistite in sesate notranjost svojega vozila, s čimer boste ohranili njeno zmogljivost in nov videz. V [trgovini Tesla](#) lahko kupite univerzalni komplet za čiščenje.

Izogibajte se stiku z močnimi kemikalijami, vključno z določeno kozmetiko. Tovrstne snovi lahko sčasoma povzročijo poškodbe, razgradnjo ali razbarvanje.

Pri splošnih razlitjih in madežih z notranjih površin čim prej obrišite razlite tekočine in ostanke kemikalij. Mehko krpo (najbolje iz mikrovlaknen) navlažite s toplo vodo in blagim milom ter s krožnimi gibi nežno obrišite madež. Nato obrišite do suhega z mehko krpo, ki ne pušča vlaken. Ne sušite z izpihovanjem. Katerokoli drugo sredstvo, razen mila, je lahko preveč agresivno. Uporaba drugih čistilnih sredstev, razkužil, balzamov ali zaščitnih sredstev ni priporočljiva.

Za bele sedeže: V skrajnem primeru mehko krpo (na primer iz mikrovlaknen) navlažite s toplo vodo in izopropil alkoholom ter s krožnimi gibi nežno obrišite madež (te metode NE uporabljajte pri črnih sedežih). Morebitne ostanke izopropil alkohola očistite z mehko in vlažno krpo. Z agresivno ali dolgotrajno uporabo izopropil alkohola poškodujete vrhni sloj materiala, zaradi česar se madeži hitreje ponovno pojavijo in garancije ni možno uveljavljati.

 **POZOR:** Ne uporabljajte sredstev, ki vsebujejo alkohol, belilo (natrijev hipoklorit), citruse, nafto ali dodatke na osnovi silikona. Sedeža ne pršite neposredno z nobenim razpršilom. V mehanizmu varnostnega pasu ne vnašajte vode.

Razna oblačila, dodatki in kozmetika lahko vsebujejo barvila ali olja, ki se lahko sčasoma prenesejo na sedeže. Tovrstne madeže je težko preprečiti in jih ni mogoče vedno varno očistiti.

 **POZOR:** Ne uporabljajte poprodajnih sedežnih prevlek, ki jih ne proizvaja družba Tesla. Sedežne prevleke lahko umažejo ali poškodujejo sedeže in poslabšajo občutljivost senzorjev zasedenosti sedežev ali omejijo sprožitev zračnih blazin.

## Talne obloge

Talnih oblog ne zmočite preveč. Na močno umazanih površinah uporabite razredčeno čistilo za oblazinjenje.

## Varnostni pasovi

Izvlomite pasove in jih obrišite. Ne uporabljajte nobenih detergentov ali kemičnih čistil. Počakajte, da se izvlečeni pasovi posušijo na zraku, po možnosti tako, da niso izpostavljeni neposredni sončni svetlobi.

## Tesnila vrat

Z vlažno krpo zbršite tesnila vrat in tako odstranite vso umazanijo. Preveč umazanije na tesnilih vrat lahko povzroči poškodbe pri stiku z okoliškimi površinami. Ne brišite z alkoholnimi robčki ali katerimi koli drugimi kemičnimi izdelki, ki lahko poškodujejo prevleko tesnil vrat.





## Zaslon na dotik

Za čiščenje zaslonov na dotik uporabljajte mehko krpo, ki ne pušča vlaken in ki je posebej zasnovana za čiščenje monitorjev in zaslonov. Ne uporabljajte čistil (na primer čistil za steklo) ali alkoholnih izdelkov z gelom in čistilnih robčkov ali suhe krpe s statičnim nabojem (na primer nedavno oprane krpe iz mikrovlaknen). Omogočite način za čiščenje zaslona, da lahko obrišete sprednji zaslon na dotik brez aktiviranja gumbov in spreminjanja nastavitev. Dotaknite se možnosti **Upravljalni elementi > Zaslon > Način čiščenja zaslona**. Zaslon se zatemni, da lažje vidite prah in madeže. Za izhod iz načina za čiščenje zaslona pritisnite in pridržite **PRIDRŽI ZA IZHOD**.

## Kromirane in kovinske površine

Loščila, abrazivna čistila, alkoholni izdelki z gelom (na primer razkužila za roke) in grobe krpe lahko poškodujejo kromirane in kovinske površine.

## Opozorila za čiščenje notranjosti

-  **POZOR:** Uporaba topil (vključno z alkoholom), alkoholnih izdelkov z gelom (na primer razkužila za roke), belila, citronske kisline, nafte ali sredstev oziroma dodatkov na osnovi silikona lahko na notranjih delih povzroči poškodbe.
-  **POZOR:** Materiali s statičnim nabojem lahko poškodujejo zaslon na dotik.
-  **OPOZORILO:** Če opazite kakršne koli poškodbe na zračni blazini ali varnostnem pasu, se takoj obrnite na družbo Tesla.
-  **OPOZORILO:** Preprečite vstop vode, čistil ali blaga v mehanizmu varnostnega pasu.
-  **OPOZORILO:** Izpostavljenost kemičnim čistilom je lahko nevarna in lahko razdraži oči ter kožo. Preberite navodila proizvajalca kemičnega čistila in jih upoštevajte.

## Loščenje, popravilo barve in popravilo karoserije

Za ohranjanje kozmetičnega videza karoserije lahko občasno obdelate barvane površine z odobrenim loščilom, ki vsebuje:

- zelo blag abraziv za odstranitev površinskega onesnaženja brez odstranitve ali poškodb barve,
- polnilne zmesi, ki zapolnijo praske in zmanjšajo njihovo vidnost,
- vosek za zagotovitev zaščitnega sloja med barvo in okoljskimi elementi.

Redno preverjajte, ali je zunanja barva poškodovana. Manjše poškodbe zaradi kamenčkov in praske popravite s korekturnim pisalom (na voljo za nakup pri družbi Tesla, odvisno od tržne regije). Korekturno pisalo uporabite po pranju, a pred loščenjem ali voskanjem.

Popravite poškodbe zaradi kamenčkov, razpoke ali praske. Za več informacij o lokacijah avtokleparskih delavnic in razpoložljivih servisih si oglejte <https://www.tesla.com/support/body-shop-support>.

 **POZOR:** Ne uporabljajte rezalnih past, zmesi za obnovo barve ali loščil, ki vsebujejo močne abrazive. Ta sredstva lahko odrgnejo površino in trajno poškodujejo barvo.

 **POZOR:** Ne uporabljajte loščila za krom ali drugih abrazivnih čistil.

## Uporaba pokrivala za avtomobil

Če želite ohraniti kozmetični videz karoserije, ko vozilo Model Y ni v uporabi, uporabljajte originalno pokrivalo za avtomobil Tesla. Pokrivala za avtomobil lahko kupite v spletni trgovini družbe Tesla.

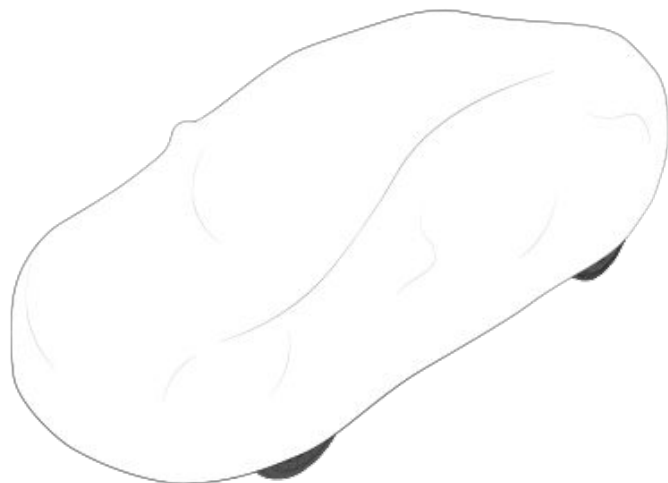

 **POZOR:** Ko je Model Y priključen, uporabljajte samo pokrivalo za avtomobil, ki ga je odobrila družba Tesla. Uporaba pokrivala za avtomobil, ki ga ni odobrila družba Tesla, lahko prepreči zadostno hlajenje baterije med polnjenjem.

## Preproge

Za podaljšanje življenjske dobe talne obloge in lažje čiščenje uporabljajte originalne preproge Tesla, ki so na voljo v spletu na naslovu <http://www.tesla.com>. Vzdržujte preproge tako, da jih redno čistite in preverjate, ali so ustrezno pritrjene. Če se preproge preveč obrabijo, jih zamenjajte.

 **OPOZORILO:** Voznikova preproga mora biti trdno pritrjena in nanjo ne nameščajte dodatne preproge, da preprečite morebitno oviranje stopalk. Preproge morajo vedno biti nameščene na talno oblogo vozila in ne na drugo preprogo ali drugo prevleko.



## Dolivanje tekočine za pranje vetrobranskega stekla

Edina posoda, v katero lahko dolivate tekočino, je posoda s tekočino za pranje vetrobranskega stekla, ki je nameščena za prtljažnikom spredaj. Ko je nivo tekočine nizek, se na zaslonu na dotik prikaže sporočilo.

Tekočino za pranje vetrobranskega stekla dolijete tako:

1. Odprite pokrov motorja.
2. Očistite okolico pokrovčka odprtine za nalivanje, preden ga odprete, da umazanija ne zaide v posodo.
3. Odprite pokrovček odprtine za nalivanje.
4. Dolijte toliko tekočine, da bo vidna neposredno pod vratom odprtine za nalivanje, in pazite, da se na razlije. Posoda ima prostornino 4,5 l.

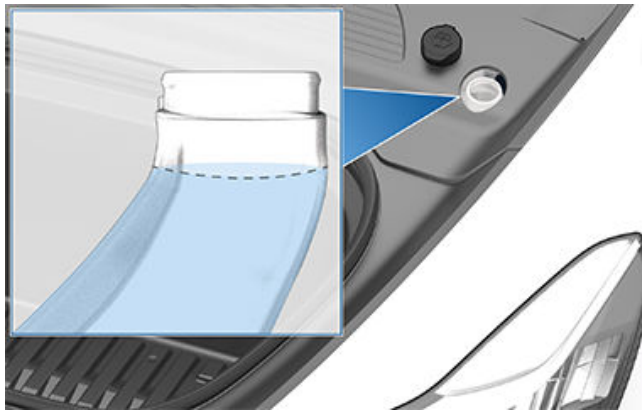

5. Vso morebitno razlito tekočino takoj pobrišite in operite prizadeto območje z vodo.
6. Odprite pokrovček odprtine za nalivanje.

**OPOMBA:** Nekateri nacionalni ali lokalni predpisi omejujejo uporabo hlapnih organskih spojin. Hlapne organske spojine se običajno uporabljajo kot sredstvo proti zamrznitvi v tekočinah za pranje stekla. Tekočino za pranje stekel z omejeno vsebnostjo hlapnih organskih spojin uporabite samo, če zagotavlja ustrezno odpornost proti zmrzovanju za vsa podnebja, v katerih vozite vozilo Model Y.

**OPOMBA:** Lokalne uredbe prepovedujejo uporabo tekočin za pranje stekel na osnovi metanola. Namesto tega uporabite tekočino za pranje stekel na osnovi etanola.

**POZOR:** Uporabite izključno tekočino za pranje vetrobranskega stekla na osnovi etanola, ki je primerna za avtomobile. Uporaba drugih snovi, kot je neprečiščena voda, lahko privede do rasti bakterij v klimatski napravi, kar povzroči neprijeten vonj ali morebitno škodo, ki je garancija ne krije.

**POZOR:** Ne dodajajte formuliranih tekočin za pranje stekel, ki vsebujejo sredstva za odbijanje vode ali odstranjevalce insektov. Te tekočine lahko pustijo sledi prog, madeže, povzročijo cvileč zvok ali drug hrup.

**POZOR!** Pri temperaturah pod 4 °C uporabite tekočino za pranje stekel s sredstvom proti zamrznitvi. V hladnem vremenu lahko tekočina za pranje stekel, ki ne vsebuje sredstev proti zamrznitvi, poslabša vidljivost skozi vetrobransko steklo.

**POZOR!** Tekočina za pranje vetrobranskega stekla lahko draži oči in kožo. Preberite navodila proizvajalca tekočine za pranje stekel in jih upoštevajte.

## Pregled in čiščenje metlic brisalcev

Redno očistite robove metlic brisalcev in preverite, ali so na gumi razpoke, zareze in hrapava površina. Če je metlica poškodovana, jo takoj zamenjajte, da preprečite poškodbe stekla in izboljšate vidljivost.

Nečistoča na vetrobranskem steklu ali na metlicah brisalcev lahko zmanjša učinkovitost brisalcev. Med nečistočo sodijo led, vosek v pršilu, ki ga uporabljajo v avtopralnicah, tekočina za pranje stekel, ki vsebuje sredstvo proti žuželkam in/ali vodi, ptičji iztrebki, drevesna smola in druge organske snovi.

Upoštevajte te smernice za čiščenje:

- Vetrobransko steklo in metlice brisalcev očistite s tekočino za pranje stekel, izopropil alkoholom ali neabrazivnim sredstvom za čiščenje stekla, ki je odobreno za uporabo na avtomobilskih steklih in gumi. Z neustreznimi izdelki lahko povzročite škodo ali razmažete nečistočo po vetrobranskem steklu in tako povzročite bleščanje.
- Dvignite roko brisalca nekoliko stran od vetrobranskega stekla, da lahko dosežete metlico brisalca. Roke brisalca ne premikajte predaleč od njenega prvotnega položaja.

Če so brisalci neučinkoviti tudi po čiščenju, zamenjajte metlice brisalcev.

**OPOMBA:** Neučinkoviti brisalci lahko povzročijo zmanjšano vidljivost kamer na vetrobranskem steklu, zaradi česar so lahko funkcije avtopilota manj učinkovite ali ne bodo na voljo. Za več informacij glejte [Kamere](#) in avtopilot [Omejitev in opozorila](#).

## Zamenjava metlic brisalcev

Za optimalno učinkovitost zamenjajte metlice brisalcev vsaj enkrat letno. Nadomestne metlice morajo izpolnjevati naslednja merila:

- Dolžina metlice na voznikovi strani mora biti 650 mm in 500 mm na sovoznikovi strani.
- Nastavek na nadomestni metlici mora biti enak kot na originalni. Zaradi različnih nastavkov nadomestne metlice morda ne bo mogoče namestiti na nosilec metlice na vozilu.

Nakup nadomestnih metlic brisalcev lahko opravite v [trgovini Tesla](#).



## Metlice sprednjih brisalcev, šobe in tekočina

**OPOMBA:** Namestite samo nadomestne metlice, ki so enake izvornim metlicam. Uporaba neprimernih metlic lahko povzroči poškodbe sistema brisalcev in vetrobranskega stekla.

Zamenjava metlic brisalcev:

1. Prestavite v prestavo za parkiranje in izklopite brisalce.
2. Dotaknite se **Upravljalni elementi > Servis > Servisni položaj brisalcev**, če želite premakniti brisalce v servisni položaj.
3. Dvignite roko brisalca nekoliko stran od vetrobranskega stekla, da lahko dosežete metlico brisalca.

**!** **POZOR:** Metlice brisalca se ne zaklenejo v dvignjen položaj. Roke brisalca ne premikajte predaleč od njenega prvotnega položaja.

4. Med roko brisalca in vetrobransko steklo položite brisačo, da preprečite praskanje in pokanje stekla.
5. Držite roko brisalca in pritisnite zaklepni jeziček, hkrati pa potisnite metlico z roke.



6. Na roko brisalca namestite novo metlico brisalca in jo potisnite proti koncu roke brisalca, da se zaklene v položaj.

**!** **POZOR:** Nova metlica se mora zaskočiti in se ne sme premikati. Preverite tako, da jo nekoliko povlečete in potisnete. Če metlica brisalca ni zaskočena (slišite in občutite lahko »klik«), se lahko med uporabo sname, kar lahko povzroči hude poškodbe.

7. Izklopite servisni položaj brisalcev, da se brisalci vrnejo v običajni položaj.

### Čiščenje šob za pranje

Če se sistem za pranje vetrobranskega stekla zamaši, očistite šobe s kosom tanke žice.

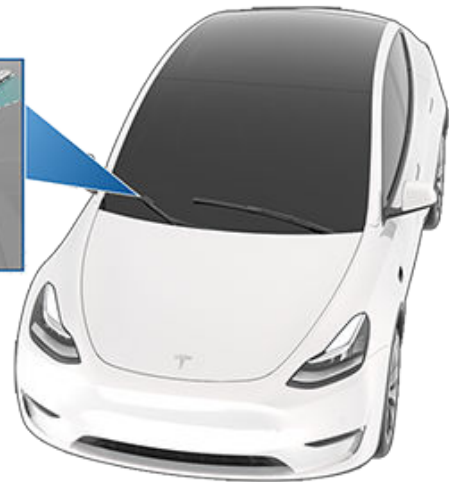
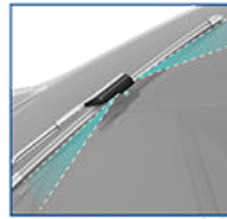

**OPOZORILO:** Med čiščenjem vozila Model Y ne uporabljate sistema za pranje stekel. Tekočina za pranje vetrobranskega stekla lahko draži oči in kožo. Preberite in upoštevajte navodila proizvajalca tekočine za pranje.



Upoštevajte te korake, če želite dvigniti vozilo Model Y. Prepričajte se, da je delavnica, ki ni pooblaščen delavnica družbe Tesla, seznanjena s temi navodili, vključno z dvižnimi točkami in opozorili.

1. Vozilo Model Y postavite na sredino med točke za dviganje.
2. Namestite varovalne podloge dvigala pod označene točke za dviganje na karoseriji.

**⚠ OPOZORILO:** NE nameščajte varovalnih podlog dvigala pod baterijo ali stranska vodila.

**OPOMBA:** Naslednja slika je prikazana za izboljšanje razumevanja koncepta. Točna mesta dvižnih točk so morda rahlo drugačna. Točna mesta dvižnih točk preverite na vozilu samem.

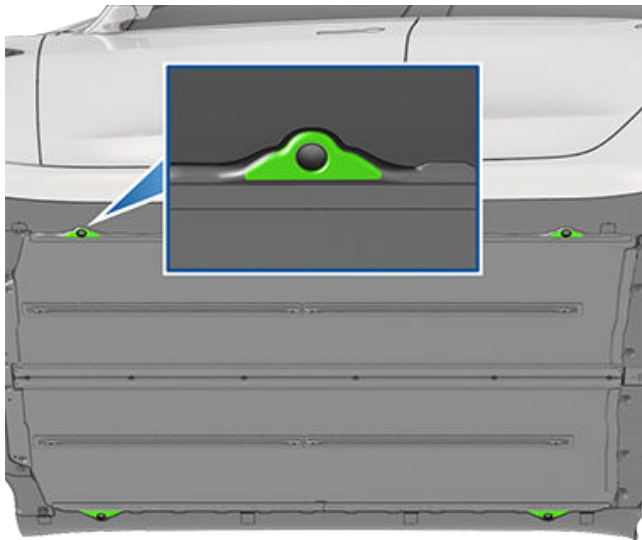

3. Prilagodite višino in položaj varovalnih podlog za dviganje ter se prepričajte, da so pravilno nameščene.
4. Ob pomoči druge osebe dvignite dvigalo do zelene višine in preverite, ali ostanejo varovalne podloge dvigala na ustreznih položajih.
5. Aktivirajte vse varnostne ključavnice dvigala. Upoštevajte navodila proizvajalca dvigala.

**⚠ OPOZORILO:** Nikoli ne dvigujte vozila Model Y s priključenim napajalnim kablom, tudi če se napajanje trenutno ne izvaja.

**⚠ OPOZORILO:** Ne izvajajte del na nepravilno podprtem vozilu. To lahko povzroči veliko škodo, telesne poškodbe ali smrt.

**⚠ POZOR:** Vaša dolžnost je, da opazujete vozilo in njegovo okolico. Prepričajte se, da je območje prazno, ko dvigate ali spuščate vozilo Model Y, in da so vrata, sprednji prtljažnik in dvižna vrata zaprti, saj se s tem izognete škodi.

**⚠ POZOR:** NE dvigujte na točkah pod baterijo ali stranskimi vodili. Varovalne podloge dvigala namestite izključno pod označene točke za dviganje na karoseriji. Prikazana mesta so edine odobrene točke za dviganje vozila Model Y. Dviganje na katerih koli drugih točkah lahko poškoduje vozilo. Garancija ne krije škode, ki nastane zaradi nepravilnega dviganja vozila Model Y.



## Deli, dodatki in prilagoditve

Uporabljajte le originalne dele in dodatke Tesla. Tesla na delih izvaja stroga testiranja, s katerimi zagotavlja njihovo ustreznost, varnost in zanesljivost. Te dele kupite od družbe Tesla, kjer so strokovno nameščeni in kjer lahko dobite strokovni nasvet glede prilagoditev za vozilo Model Y. Dodatke lahko kupite v trgovinah Tesla ali prek spleta na naslovu [www.tesla.com](http://www.tesla.com).

**OPOMBA:** Dodatki, ki jih dodate vozilu, lahko vplivajo na predvideni doseg, mere vozila itd.

**OPOMBA:** nekateri dodatki morda ne bo na voljo v vaši regiji.

Družba Tesla ne more oceniti delov, ki jih proizvajajo drugi distributerji, in zato ne prevzema nobene odgovornosti, če na svojem vozilu Model Y uporabljate dele, ki jih ne proizvaja družba Tesla.

**⚠ OPOZORILO:** Nameščanje neodobrenih delov in dodatkov oziroma izvajanje neodobrenih prilagoditev lahko vpliva na zmogljivost vozila Model Y in varnost potnikov v vozilu. Garancija ne pokriva škode, ki jo povzroči uporaba ali namestitve neodobrenih delov oziroma izvajanje neodobrenih prilagoditev.

**⚠ OPOZORILO:** Družba Tesla ne prevzema odgovornosti za smrt, osebne poškodbe ali škodo, povzročeno zaradi namestitve neodobrenih dodatkov ali izvajanja neodobrenih prilagoditev.

## Popravila karoserije

Če je bilo vaše vozilo Model Y vključeno v trku, se obrnite na družbo Tesla oziroma na avtokleparsko delavnico, pooblaščen s strani družbe Tesla, ter tako poskrbite, da bo vozilo popravljeno z originalnimi deli družbe Tesla. Družba Tesla je izbrala in odobrila avtokleparske delavnice, ki zadovoljujejo strogim zahtevam glede usposabljanja, opreme, kakovosti in zadovoljstva strank.

Nekatere delavnice in zavarovalnice vam bodo morda zaradi prihrankov svetovale uporabo neoriginalne opreme ali rabljenih delov. Vendar tovrstni deli ne ustrezajo visokim standardom družbe Tesla glede kakovosti, prilaganja in odpornosti na rjo. Poleg tega garancija ne krije neoriginalne opreme in rabljenih delov (in vsakršne morebitne škode ali okvare, ki bi jih ti lahko povzročili).

## Zamenjava filtrov kabine

Vozila Model Y so opremljena z zračnimi filtri, ki preprečujejo vstop cvetnega prahu, industrijskih padavin, cestnega prahu in drugih delcev v kabino skozi zračnike. Tesla priporoča menjavo teh filtrov na 2 leti (vsako leto na Kitajskem). Filtre kabine je mogoče kupiti v [trgovini Tesla](#).

Zamenjava filtrov kabine:

1. Izklopite sistem klimatske naprave.

2. Sprednji desni sedež potisnite povsem nazaj in odstranite preprogo.
3. S pripomočkom za odstranjevanje sponk nato previdno sprostite pritrdilne sponke, s katerimi je sprednja desna talna plošča pritrjena na instrumentno ploščo. Nato pridržite talno ploščo, odklopite oba električna konektorja in talno ploščo odmaknite na stran.
  - Za luč med sproščanjem priključka previdno pritisnite na jeziček.
  - Za zvočnik previdno usmerite priključek v vozilu tako, da se jeziček med sprostitvijo priključka sprost iz odprtine v priključku na talni plošči.



**POZOR:** Med odklopom priključka bodite pozorni, da ne povlečete žic, sicer lahko pride do škode. Pri odklopu priključkov bodite pozorni, da povlečete plastični del priključka.

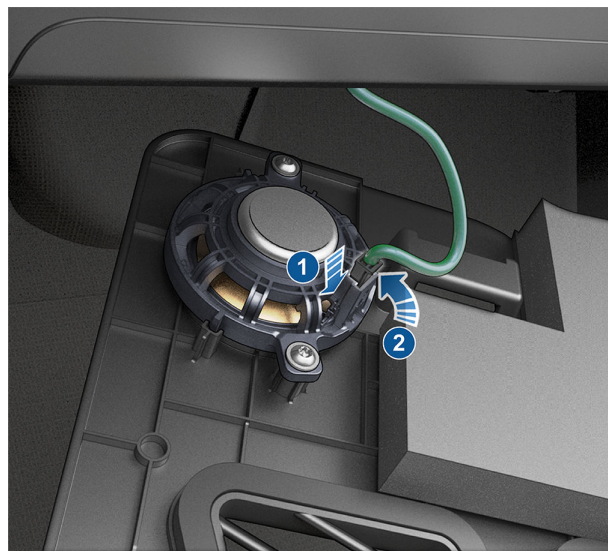

4. Z orodjem za odstranjevanje obloge z zgornje strani proti dnu previdno odstranite desno ploščo osrednje konzole.
5. Odstranite 6 mm vijak, s katerim je pritrjen pokrov filtra kabine na modul za gretje, zračenje in klimatizacijo (HVAC), nato pa pokrov filtra kabine sprostite in ga odmaknite na stran. Nekatera vozila imajo namesto vijaka 6 mm jezičke: s palcem in kazalcem stisnite oba jezička na dnu pokrov filtra kabine. Pokrov nagnite navzven, da ga odstranite.



6. Izvlečna jezička zgornjega filtra kabine preklopite navzven.
7. Pridržite jezička zgornjega filtra kabine, in zgornji filter izvlecite iz modula HVAC.
8. Pridržite zgornji jeziček spodnjega filtra kabine, ga povlecite navzgor in izvlecite iz modula HVAC.
9. Pazite, da so puščice na obeh novih filterih obrnjene proti **zadnjemu** delu vozila, nato pa spodnji filter kabine vstavite v modul HVAC in ga spustite na ustrezno mesto. Nato nad spodnjega vstavite še zgornji filter kabine.
10. Jezička preklopite navznoter in tako omogočite namestitev pokrova filtra kabine.
11. Pokrov filtra kabine namestite tako, da vstavite jeziček spodnjega pokrova in tega pritrдите s 6 mm vijakom. Vijak zategnite z zateznim momentom 1,2 Nm/0,89 ft-lbs. Pri vozilih, ki imajo namesto vijaka 6 mm jezičke: zgornjo zarezo pokrova filtra kabine premaknite do ustreznega položaja in nato zavarujte jezička na dnu modula HVAC.
12. Znova priklopite oba električna konektorja na dele sprednje desne talne plošče, nato pa pokrov pritrдите s pritrdilnimi sponkami.
13. Desno stran plošče poravnajte s sprednjo in zadnjo režo za poravnavo na osrednji konzoli, nato pa ploščo potisnite na mesto, da se vse sponke popolnoma zaskočijo.
14. Znova namestite sprednjo desno preprogo, nato pa sprednji desni sedež znova pomaknite naprej.

## Zamenjava nizkonapetostnega svinčovo-kislinskega akumulatorja

**⚠ POZOR:** Vaša odgovornost je, da spremljate stanje baterije vozila nizka napetost. Garancija ne krije poškodb baterije nizka napetost, ki so posledica tega, da vam je zmanjkalo dosega.

**⚠ POZOR:** Da se izognete škodi, ki je garancija ne krije, zamenjajte nizkonapetostno svinčovo-kislinsko baterijo samo z isto vrsto baterije. Nizkonapetostni svinčovo-kislinski akumulator za severnoameriška vozila je **AtlasBX/Hankook 85B24LS 12V 45Ah**. V lokalnem servisnem centru lahko kupite nov svinčovo-kislinski nizkonapetostni akumulator, ki je združljiv z vašim vozilom.

V servisnem centru Tesla lahko kupite novo nizkonapetostno baterijo ali zavržete staro.

Izvedite naslednji postopek za zamenjavo svinčovo-kislinskega nizkonapetostnega akumulatorja. Nosite primerno osebno varovalno opremo (kot so varnostna očala, usnjene rokavice, ko rokujete s svinčovo-kislinskim akumulatorjem, itd.).

### Odstranjevanje:

1. Pripravite vozilo na odstranjevanje nizkonapetostnega svinčovo-kislinskega akumulatorja:
  - a. Vozilo mora biti v prestavi za parkiranje.
  - b. Spustite vsa okna.
  - c. Odpiranje sprednjega prtljažnika.
  - d. Pustite vrata odprta in podprta, tako da se lahko vrnete v vozilo, če je potrebno.
  - e. Odklopite polnilni kabel iz vtičnice za polnjenje.
2. V sprednjem prtljažniku odstranite oblogo pod pokrovom sprednjega prtljažnika vozila, tako da pod ploščo vstavite majhno ploščato orodje, ki ne pušča prask, ali prste. Povlecite, da sprostite sponke in odmaknite oblogo pod pokrovom sprednjega prtljažnika na stran.



3. Če je vozilo opremljeno s filtrom HEPA, ga odstranite:
  - a. Z 10-mm ključem odstranite vijak, ki pritrjuje vrat posode s tekočino za pranje stekel na enoto za shranjevanje pod pokrovom sprednjega prtljažnika.



## Deli in dodatki

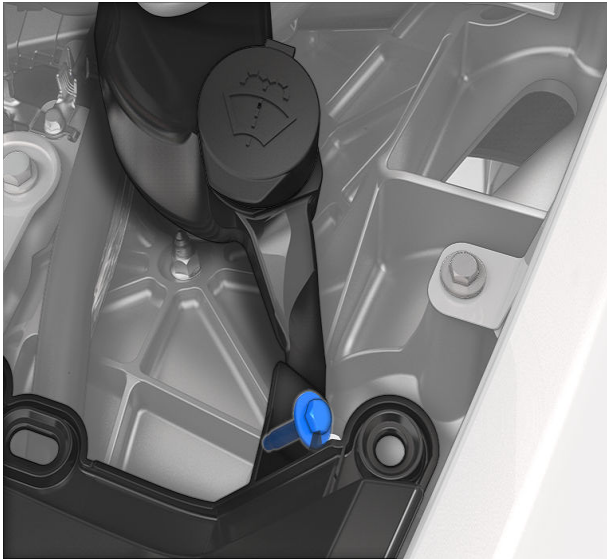

- b. Z vozila odstranite vrat posode sistema za pranje stekel. Če je posoda s tekočino za pranje vetrobranskega stekla polna, lahko tekočina izteka.

**OPOMBA:** Ni vam treba odstraniti cevi z vratu.

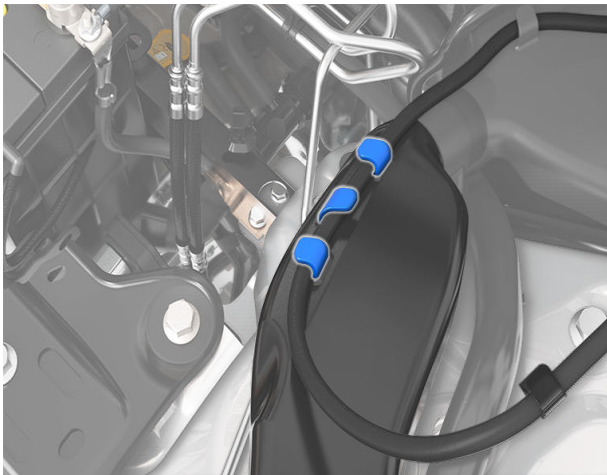

- c. Z 10-mm ključem odvijte vijaka (x2), s katerima je sklop filtra HEPA pravit na vozilo.

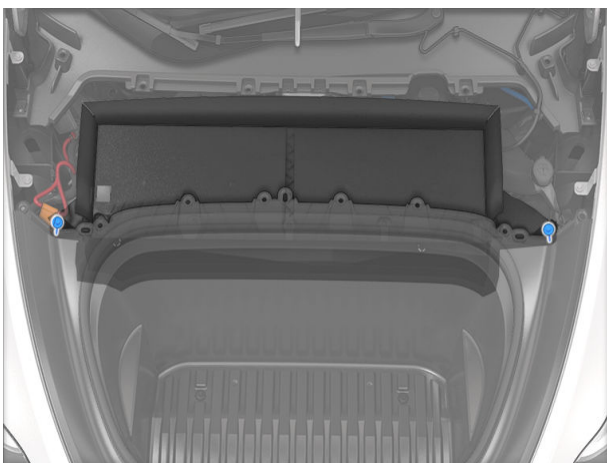

- d. Odstranite sklop filtra HEPA iz vozila, tako da nagnete zadnji rob sklopa filtra navzgor mimo posode za zavorno tekočino. Dvignite sklop filtra iz vozila in pazite, da ne zadenete ali poškodujete drugih komponent.

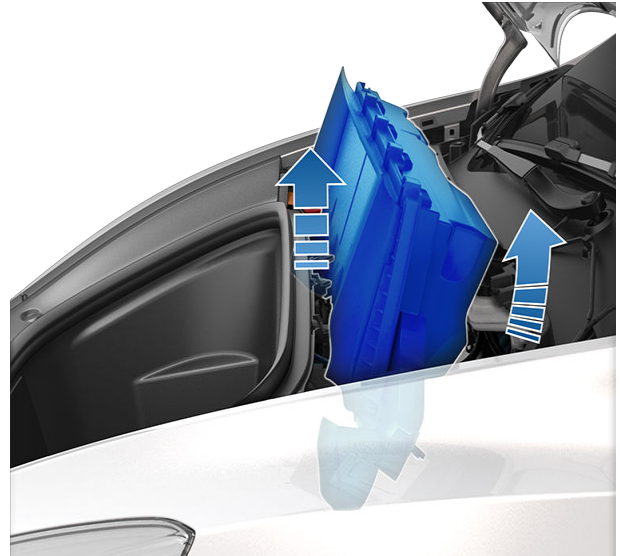

4. Izklopite vozilo, tako da se pomaknete do možnosti **Upravljalni elementi > Varnost > Izklop** na zaslonu na dotik.
5. Z 10-mm ključem zrahljajte matico, ki pritrjuje sponko negativnega (-) terminala na negativni (-) priključek na svinčevo-kislinskem akumulatorju. Sprostite sponko terminala z negativnega (-) priključka.

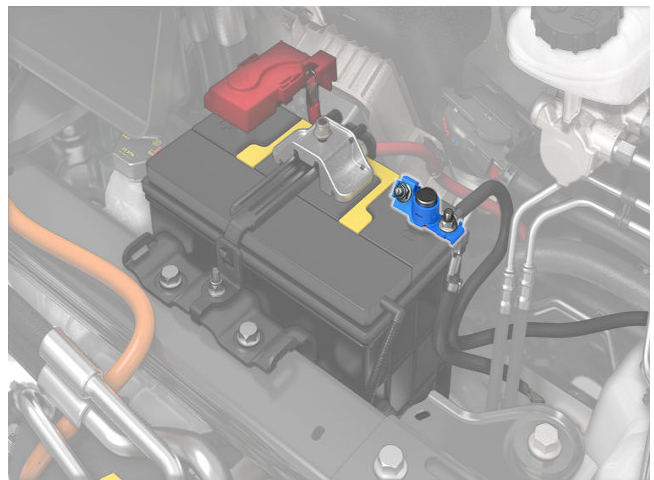

6. Odklopite reševalno zanko, tako da potisnete rdeči zaklepni jeziček proti sebi in pritisnete črni jeziček.



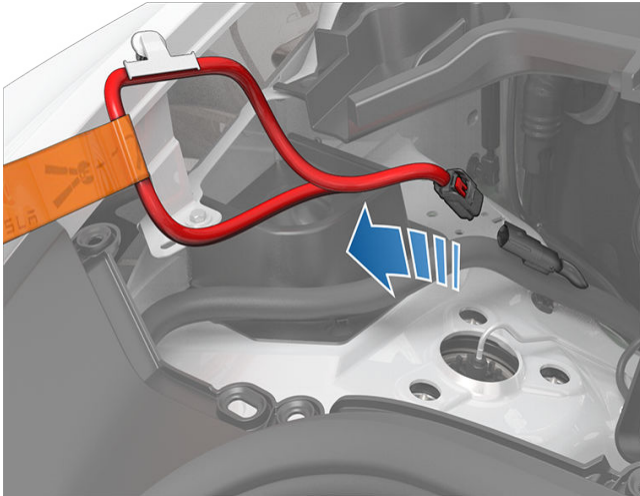

7. Z 10-mm ključem sprostite pokrovček terminala in zrahljajte matico, ki pritrjuje sponko pozitivnega (-) terminala na pozitivni (-) priključek na svinčevo-kislinskem akumulatorju. Sprostite sponko terminala s pozitivnega (+) priključka in pokrijte sponko priključka s suho krpo.

**⚠ POZOR:** Ne dovolite, da sponka pozitivnega terminala (+) pride v stik z bližnjimi komponentami, kot so zadrževalni okvir svinčevo-kislinskega akumulatorja ali hladilni vodi klimatske naprave.

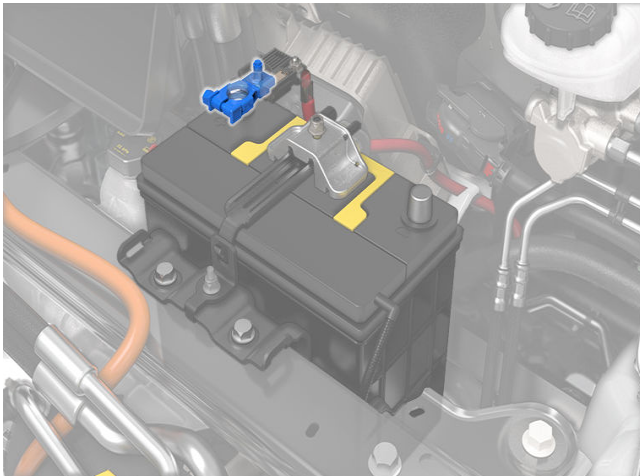

8. Odklopite cev zračnika s strani svinčevo-kislinskega akumulatorja z negativnim (-) terminalom.

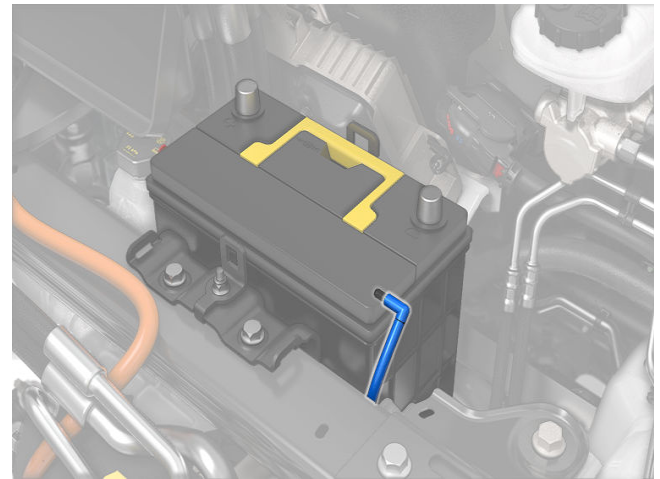

9. Zrahljajte matico na zadrževalniku akumulatorja na vrhu svinčevo-kislinskega akumulatorja z 10-mm ključem. Da sprostite zadrževalnik akumulatorja, odpnite pašček in ga potisnite nazaj. Po potrebi nagnite zadrževalnik baterije nazaj, da ne zdrsne v vozilo.

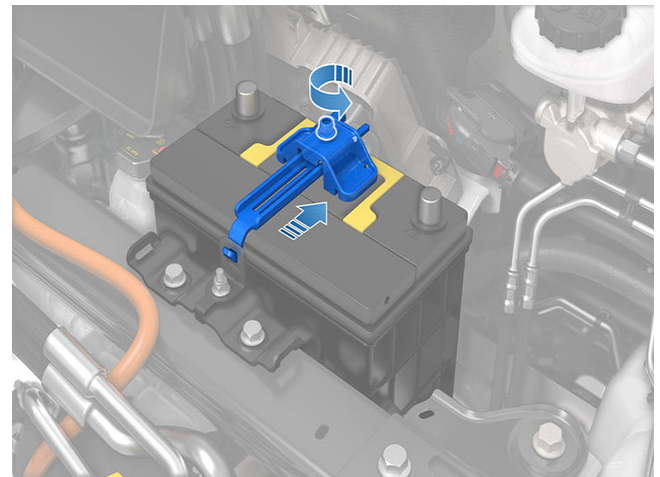

10. Z uporabo ročaja akumulatorja previdno odstranite svinčevo-kislinski akumulator, ob čemer pazite, da se ne dotika ali poškoduje bližnjih komponent.

**⚠ OPOZORILO:** Ob dvigu svinčevo-kislinskega akumulatorja iz vozila stojte pred vozilom in uporabljajte pravilno tehniko dvigovanja. Svinčevo-kislinski akumulator tehta približno 12 kg. V nasprotnem primeru lahko pride do hude telesne poškodbe.



2. Namestite zadrževalnik svinčevo-kislinskega akumulatorja in uporabite 10-mm ključ, da zategnete matico, ki ga pritrjuje na 12-voltni akumulator. Privijte matico s 6 Nm.

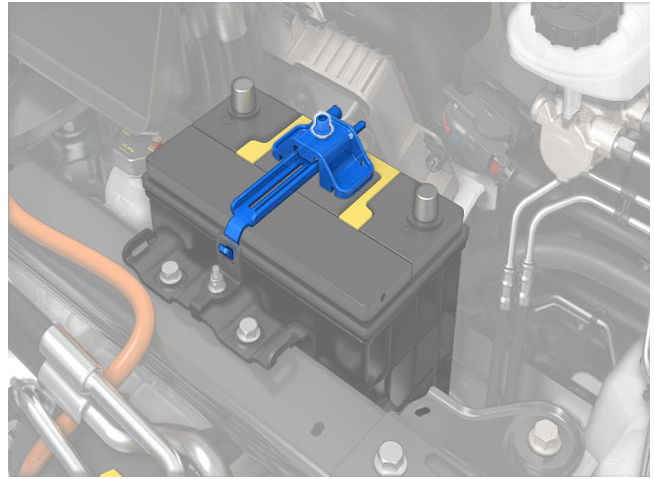

3. Znova povežite reševalno zanko.

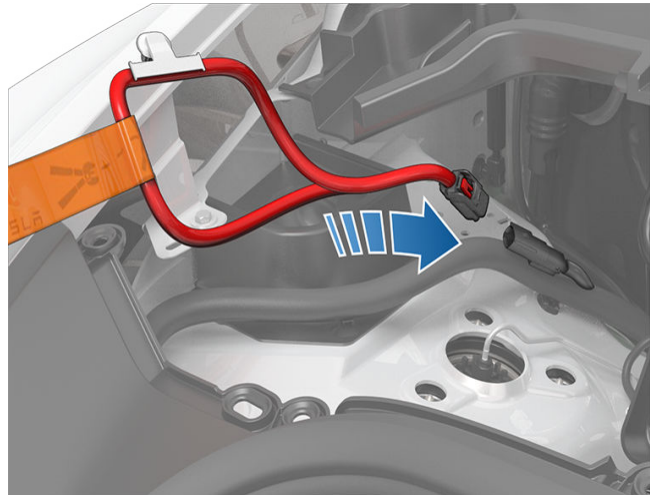

4. Odstranite zaščitna pokrovčka s pozitivnega (+) in negativnega (-) priključka na novi svinčevo-kislinski bateriji.
5. Priključite pozitivni (+) terminal, tako da namestite sponko čez pozitivni (+) priključek. Z 10-mm ključem privijte matico s 6 Nm.

11. Preglejte novi svinčevo-kislinski akumulator, da se prepričate, da je rdeči vtič v ohišju na strani s pozitivnim (+) terminalom. Če novi svinčevo-kislinski akumulator nima rdečega vtiča, z majhnim orodjem za odstranjevanje obloge prenesite rdeči vtič iz starega akumulatorja v novega.

**!** **POZOR:** Zavržite staro nizkonapetostno svinčevo-kislinsko baterijo v servisnem centru Tesla ali v skladu z lokalnimi zakoni, npr. predajte jo v obrat za recikliranje baterij. Ob transportu hranite nizkonapetostno baterijo v pokončnem položaju in jo postavite na brisačo ali karton.



### Namestitev:

1. Previdno namestite novi svinčevo-kislinski akumulator, ob čemer pazite, da se ne dotikate ali poškodujete bližnjih komponent.

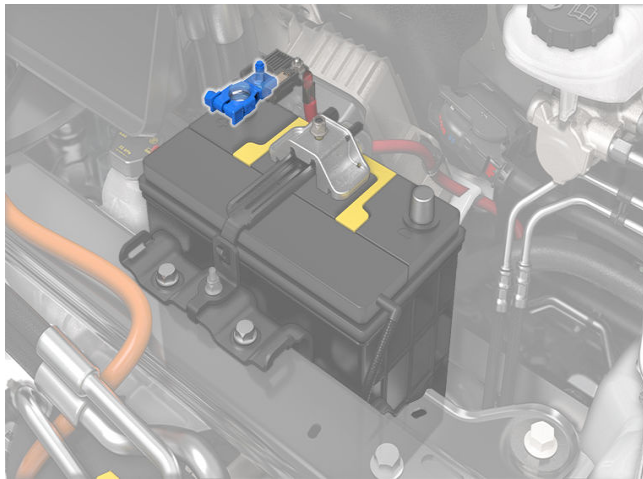

6. Namestite pokrovček pozitivnega (+) terminala.
7. Priključite negativni (+) terminal, tako da namestite sponko čez negativni (+) priključek. Z 10-mm ključem privijte matico s 6 Nm.

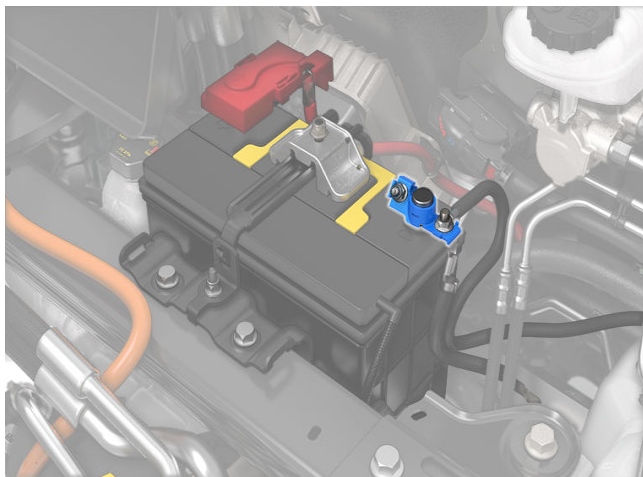

8. Priklopite cev zračnika na strani svinčevo-kislinskega akumulatorja z negativnim (-) terminalom.

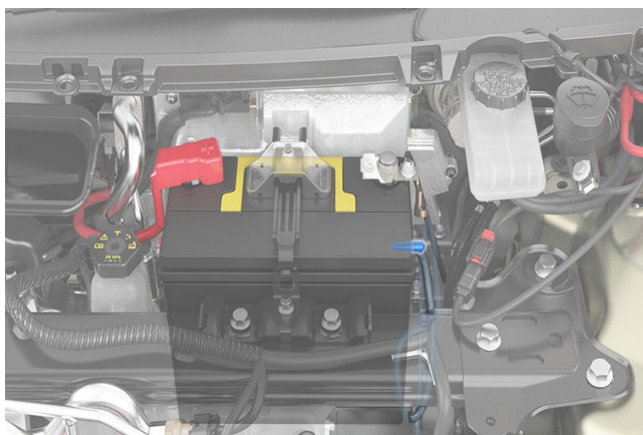

9. Odprite eno od vrat vozila, da se prepričate, da je napajanje pravilno obnovljeno in se zaslona na dotik vklopi (to lahko traja nekaj minut).
10. Če je vozilo opremljeno s filtrom HEPA, ga namestite:

- a. Previdno namestite sklop filtra HEPA, ob čemer pazite, da se ne dotikate ali poškodujete bližnjih komponent.

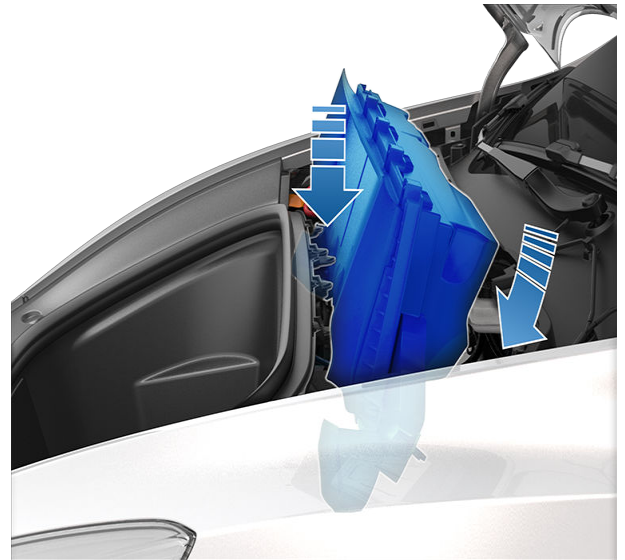

- b. Z 10-mm ključem zategnite vijaka (x2) in ju privijte na 5 Nm.

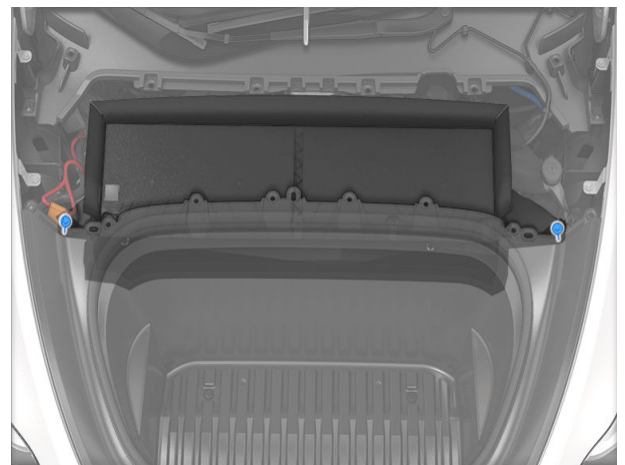

- c. Poskrbite, da O-tesnilo na vratu posode sistema za pranje stekla popolnoma naseda, nato namestite vrat, tako da ga vstavite v posodo sistema za pranje stekla.

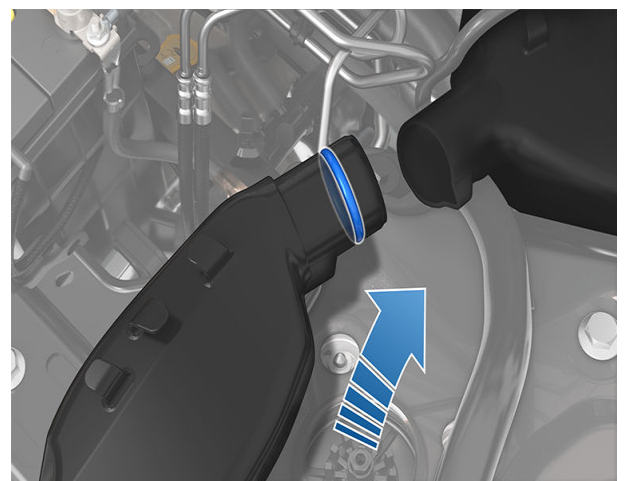

- d. Potegnite cev tako, da jo jeziček pritrjuje.

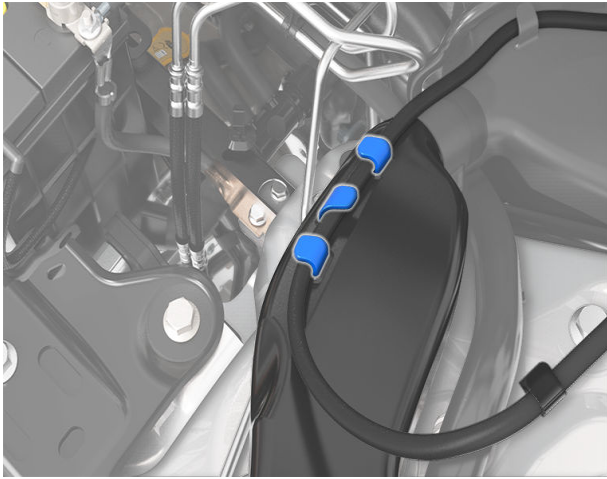

- e. Uporabite 10-mm ključ, da namestite vijak, ki pritrjuje vrat posode s tekočino za pranje vetrobranskega stekla na enoto za shranjevanje pod pokrovom sprednjega prtljažnika. Privijte vijak s 5 Nm.

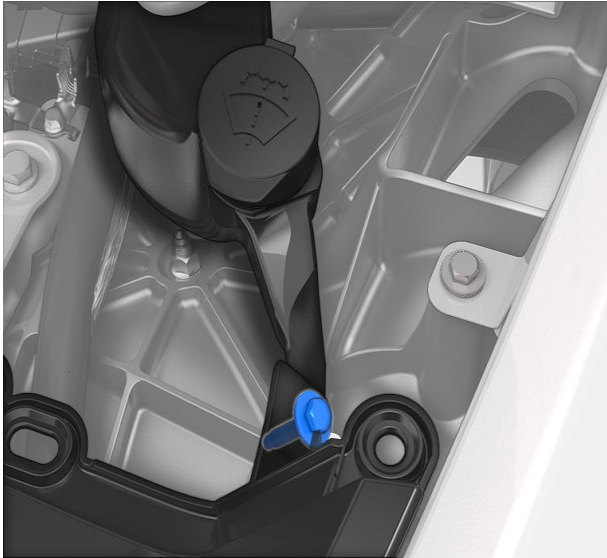

11. Znova namestite oblogo pod pokrovom sprednjega prtljažnika tako, da poravnate sponke v njihove odprtine v sprednjem prtljažniku. Pritisnite navzdol, da se zaskočijo na mestu. Sponke slišno kliknejo, ko so pritrjene.



12. Zaprite sprednji prtljažnik. Če je bilo prej na zaslonu na dotik prikazano opozorilo, da je treba zamenjati niskonapetostni akumulator, se prepričajte, da ni več prikazano.

### Uporaba oddajnikov RFID

Pri namestitvi oddajnika RFID (ki jih uporabljajo številni avtomatizirani sistemi za cestninjenje) v notranjost vozila Model Y položite oddajnik ob vzvratno ogledalo. To daje najboljše rezultate in med vožnjo ne ovira vašega vidnega polja. Za informacije o določenih načinih namestitve glejte navodila proizvajalca oddajnika RFID.

**OPOMBA:** Oddajnik, zaščiten pred vremenskimi vplivi, lahko namestite tudi na sprednjo registrsko tablico.



Komplet za začasno popravilo pnevmatik lahko kupite v trgovini Tesla.

## **⚠ OPOZORILO:**

- Ne vozite z izpraznjeno pnevmatiko.
- Ne odstranjajte nobenih tujkov, ki so zagosteni v pnevmatiko.
- Kompresorja ne puščajte vklopljenega več kot 20 minut zapored.
- Ne vozite pri visoki hitrosti ali dlje časa. Začasno popravilo je namenjeno takojšnjemu in varnemu prevozu vašega vozila do servisa za popravilo pnevmatik. Dolgotrajna vožnja z začasno popravljenimi pnevmatikami lahko povzroči resne poškodbe.

**⚠ POZOR:** Upoštevajte vsa navodila in opozorila na kompletu za začasno popravilo pnevmatik.

## Popravilo pnevmatik

Komplet za začasno popravilo pnevmatik je namenjen samo zasilnim popravilom. Poškodovano pnevmatiko morate čim prej popraviti ali zamenjati. Za predrtnine, večje od 6 mm, hujše poškodbe profila, poškodovano bočnico pnevmatike, raztrgane pnevmatike ali pnevmatike, ki se snamejo s platišča, se obrnite na pomoč na cesti. Če nameravate začasno popraviti pnevmatiko:

1. Vozilo parkirajte na varnem mestu na prostem.
2. Prepričajte se, da je kompresor izklopljen.
3. Odstranite pokrovček ventila predrte pnevmatike vozila in v odprtino ventila priključite prozorno tesnilno cevko.



4. Električni vtič vstavite v eno od nizkonapetostnih vtičnic v vozilu.

5. Izbirno stikalo obrnite do ikone za pnevmatike in ga vklopite. Ko tesnilna masa ustrezno napolni pnevmatiko, merilnik pokaže trenutni tlak v pnevmatiki. Idealna vrednost tlaka je navedena na stebričku voznikovih vrat. Po nekaj minutah preverite, ali merilnik prikazuje idealno vrednost tlaka v pnevmatiki, preden nadaljujete z delom.

**OPOMBA:** Če je na merilniku po 15 minutah zaporednega delovanja še vedno prikazana vrednost tlaka, nižja od 1,5 bar (22 PSI), odklopite prozorno cevko tesnilne mase in ponovno privijte pokrovček ventila pnevmatike. Prevozite nekaj metrov, da se tesnilna masa razporedi v pnevmatiki. Parkirajte Model Y in ponovno izvedite korake 2-5. Če to še vedno ne deluje, pokličite pomoč na cesti Tesla.

6. Izklopite komplet in cev odklopite s pnevmatike. Privijte pokrovček ventila pnevmatike.
7. Med vožnjo ne prekoračite navedene omejitve hitrosti (navedene na nalepki na kompletu za popravilo pnevmatike) brez nenadnega pospeševanja ali zaviranja. Po približno 10 minutah vožnje ponovno parkirajte na varnem mestu na prostem. Zdaj ko se je tesnilna masa ustrezno razporedila po pnevmatiki, jo do konca napolnite.

**⚠ OPOZORILO:** Tesnilna tekočina je učinkovita pri temperaturah med  $-40\text{ }^{\circ}\text{C}$  ( $-40\text{ }^{\circ}\text{F}$ ) in  $50\text{ }^{\circ}\text{C}$  ( $122\text{ }^{\circ}\text{F}$ ). Tekoče tesnilne mase ne uporabljajte po datumu izteka roka uporabnosti, ki je naveden na nalepki. Več informacij o menjavi porabljene posode ali posode, ki ji je potekel rok najdete na [Menjava posode](#).

## Polnjenje pnevmatike

1. Prepričajte se, da je kompresor za pnevmatike izklopljen.
2. Stikalo obrnite do ikone črpalke.
3. Električni vtič vstavite v eno od nizkonapetostnih vtičnic v vozilu.
4. Odstranite pokrovček ventila pnevmatike in črno cevko za polnjenje pritrdite na odprtino ventila.



## Komplet za začasno popravilo pnevmatik



5. Vključite kompresor, dokler ne doseže idealne vrednosti tlaka, označene na stebričku voznikovih vrat.
6. Odstranite črno cevko za polnjenje in namestite pokrovček ventila pnevmatike.
7. Kompresor izklopite in ga shranite na varnem in suhem mestu.

5. Prazno posodo ustrezno zavržite med odpadke v skladu z lokalnimi predpisi.

### Menjava posode

1. Za nakup polnila se obrnite na proizvajalca ali obiščite spletno mesto <https://shop.tesla.com/>.
2. Prazno posodo odstranite tako, da odstranite prozorno tesnilno cevko in jo odložite na stran.
3. Med dvigovanjem posode pritisnite rdeči gumb za sprostitev.
4. Novo posodo vstavite tako, da jo trdno pritisnete v ohišje. Ponovno pritrdite prozorno cevko za tesnilno maso. Upoštevajte rok uporabe nove posode.



Preberite, kako lahko sami opravite preproste postopke, kot je zamenjava metlic brisalcev in kabinskega zračnega filtra ali namestitve kompleta folije za zaščito laka. Za navodila, animacije in videoposnetke teh postopkov pojdite na <https://www.tesla.com/support/do-it-yourself-guides>.

**OPOMBA:** Zaradi tržne regije ali posebnosti konfiguracije vozila nekateri deli in postopki morda niso na voljo za vaše vozilo. Na spletnem naslovu <https://www.tesla.com/support/do-it-yourself-guides> izberite svoje vozilo, regijo in/ali jezik za ogled posodobljenega seznama delov in dodatkov, ki so na voljo v vaši regiji.



**POZOR:** Vse postopke opravite na suhem in svetlem območju. Postopek zaradi varnosti opravite le, če to sami želite, in vedno upoštevajte navodila.



## Identifikacijske nalepke

### Identifikacijska številka vozila

Številko VIN najdete tako:

- Na zaslonu na dotik pritisnite **Upravljalni elementi > Programska oprema**.
- Številka VIN je vtisnjena na vrhu armaturne plošče. Vidite jo lahko tako, če pogledate skozi vetrobransko steklo.



- Številka je natisnjena na predpisani tablici, ki jo najdete na stebričku vrat. Vidite jo lahko, ko so sprednja vrata odprta.



- Avtomobili, izdelani v tovarni v Fremontu: Številka VIN je vtisnjena v zgornjem stebričku vrat na desni strani in je vidna, ko odstranite notranjo oblogo.



- Avtomobili, izdelani v tovarni Gigafactory Berlin: Številka VIN je navedena na nalepki na pragu zadnjih desnih vrat, ki je vidna po odstranitvi notranje obloge.

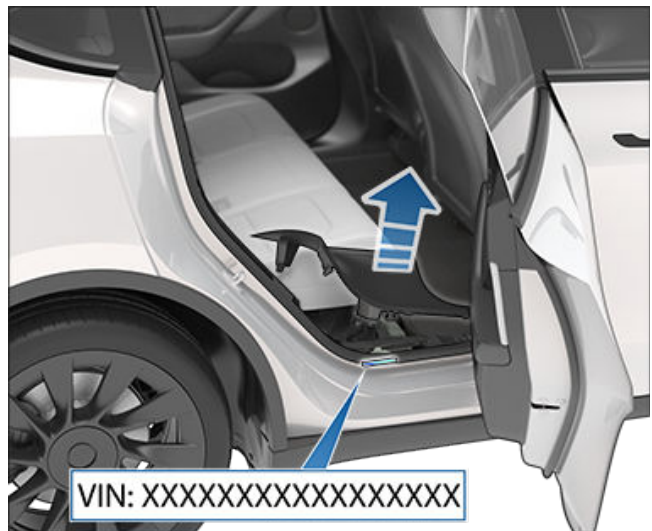

- Avtomobili, izdelani v tovarni Gigafactory Shanghai: Številka VIN je vtisnjena na tleh in je vidna, ko premaknete sprednji desni sedež naprej in dvignete tepih.







# Obremenitev vozila

## Oznake vozila

Pomembno je razumeti, kakšne so originalne velikosti in tlaki pnevmatik vašega vozila ter TPMLM (tehnično dovoljena največja obremenitev vozila) in TPMAM (tehnično dovoljena največja obremenitev osi). Te informacije so na voljo na dveh nalepkah, ki sta pritrjeni na Model Y.

Obe oznaki sta vidni na stebričku, ko so sprednja vrata odprta.

**OPOMBA:** Če je vaše vozilo Model Y opremljeno s platišči ali pnevmatikami, ki sodijo v dodatno opremo družbe Tesla, ima vaše vozilo Model Y dodatno oznako, na kateri je navedeno, da se lahko vrednosti razlikujejo od nosilnosti, ki je navedena na oznaki.

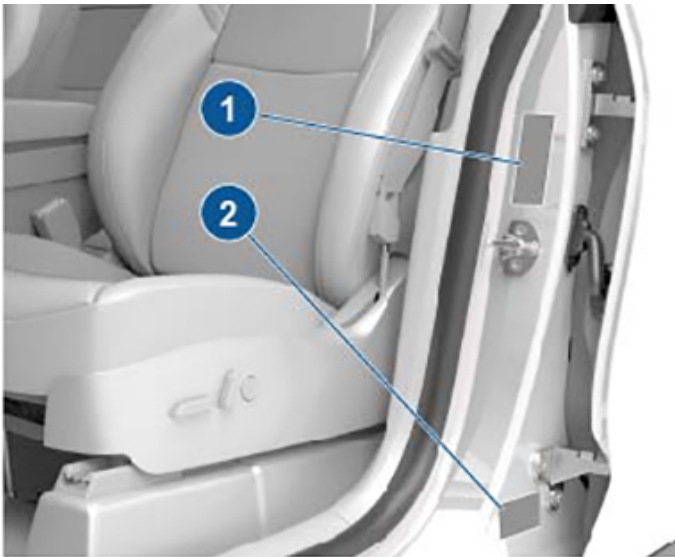

1. Nalepka z informacijami o pnevmatikah
2. Predpisana tablica

**⚠ OPOZORILO:** Preobremenitev vozila Model Y negativno vpliva na zaviranje in vodljivost, kar lahko ogrozi varnost ali povzroči škodo.

**⚠ POZOR:** V vozilu Model Y ne shranjujte večjih količin tekočine. V primeru večjega razlitja lahko pride do okvare električnih komponent.

## Nalepka z informacijami o pnevmatikah

Na nalepki z informacijami o pnevmatikah so naslednji podatki:

- Največje število sedežev za potnike.
- Velikost originalnih pnevmatik.
- Tlak v hladnih originalnih sprednjih in zadnjih pnevmatikah. Te vrednosti tlaka so priporočene za čim udobnejšo vožnjo in čim boljšo vodljivost.

**Oblika nalepke:**

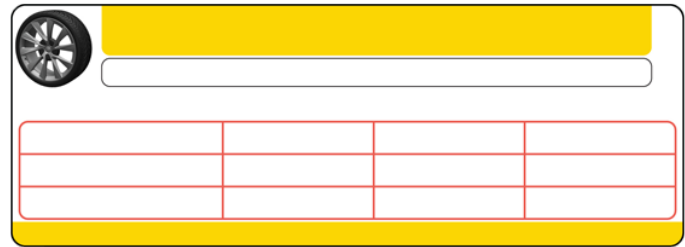

Ne spreminjajte oznake, čeprav boste v prihodnosti namestili drugačne pnevmatike.

**OPOMBA:** Če je vozilo Model Y polno naloženo, znova preverite, ali so vse pnevmatike napolnjene s priporočenim tlakom.

**⚠ OPOZORILO:** Tlak v pnevmatikah, ki je natisnjen na informacijski oznaki za pnevmatike, NE VELJA za vleko. Med vleko mora biti v pnevmatikah višji tlak. Informacije o tlaku v pnevmatikah med vleko glejte [Vleka in dodatki](#).

## Predpisana tablica

Poleg identifikacijske številke vozila je na predpisani tablici navedeno:

- TPMLM – Tehnično dovoljena največja obremenitev vozila. Največja dovoljena skupna masa vozila Model Y. To je izračunana teža vozila Model Y, vseh potnikov, tekočin in tovora.
- TPMAM – Tehnično dovoljena največja obremenitev sprednje in zadnje osi. TPMAM je največja porazdeljena masa, ki jo lahko prenese posamezna os.

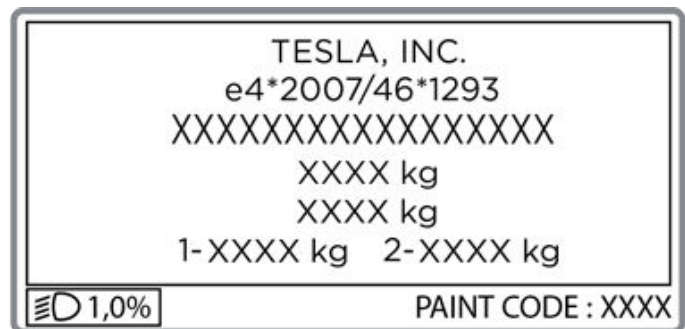

**⚠ POZOR:** Izognite se škodi in nikoli ne obremenite vozila Model Y toliko, da preseže vrednost TPMLM ali posamezni vrednosti TPMAM.

## Strešni prtljažniki

Model Y podpira uporabo strešnih prtljažnikov, odobrenih s strani družbe Tesla, z uporabo dodatne montažne opreme znamke Tesla. Za namestitev strešnih prtljažnikov potrebujete ta dodatek in uporabljate lahko samo sisteme strešnih prtljažnikov, ki so jih odobrili v družbi Tesla (glejte [Deli in dodatki](#)). V nasprotnem primeru lahko povzročite veliko škodo.

## Zunanje mere

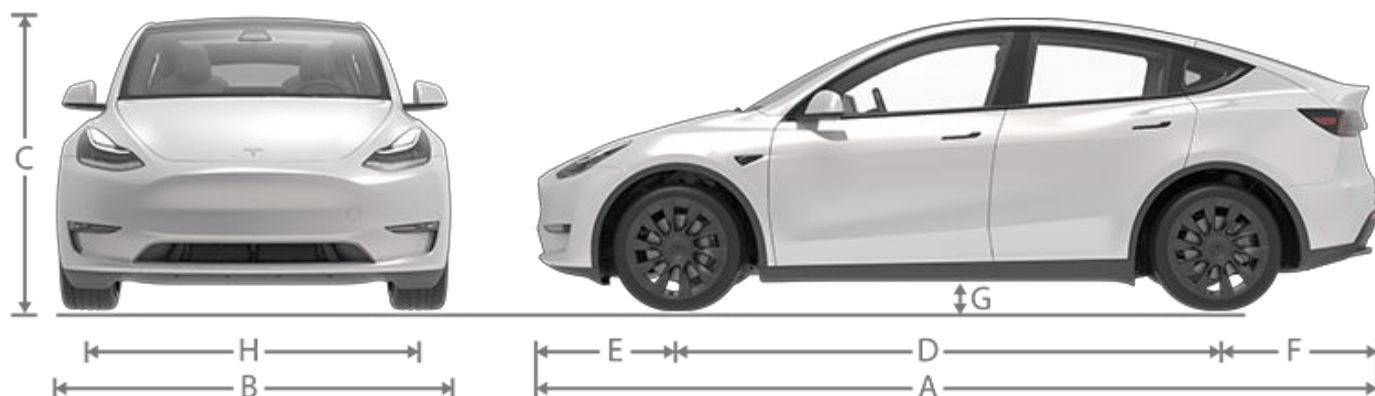

A	Skupna dolžina	187 in	4751 mm
B	Skupna širina (vključno z ogledali) Skupna širina (vključno z zloženimi ogledali) Skupna širina (brez ogledal)	83,8 in 77,9 in 75,6 in	2129 mm 1978 mm 1921 mm
C	Skupna višina	64 in	1624 mm
D	Medosna razdalja	113,8 in	2890 mm
E	Previs – spredaj	34,4 in	875 mm
F	Previs – zadaj	38,8 in	986 mm
G	Oddaljenost od tal (z 2 potnikoma)	Performance 6,2 in Vozilo, ki ni serije Performance, 6,8 in	Performance 157 mm Vozilo, ki ni serije Performance, 172 mm
H	Kolotek, razen 21-palčna kolesa – spredaj Kolotek, razen 21-palčna kolesa – zadaj Kolotek, 21-palčna kolesa – spredaj Kolotek, 21-palčna kolesa – zadaj	64,4 in 64,4 in 64,8 in 64,2 in	1636 mm 1636 mm 1646 mm 1630 mm

\*Vrednosti so približne. Mere se lahko razlikujejo glede na opremo vozila in različne druge dejavnike.

\*\*Kolotek vozila temelji na meritvah iz sredine kolesa.



**POZOR:** Glede na konfiguracijo (na primer izbira platišč) se lahko dvižna vrata vozila odprejo do višine približno 2,3 metra. Za nastavitve višine odpiranja dvižnih vrat in preprečitev stika vrat z nizkimi stropi ali drugimi predmeti glejte [Nastavljanje odpiralne višine dvižnih vrat](#).

## Notranje mere

### Model Y s 5 sedeži:

Prostor za glavo	Spredaj Zadaj	41,0 in 39,4 in	1041 mm 1001 mm
Prostor za noge	Spredaj Zadaj	41,8 in 40,5 in	1063 mm 1029 mm
Prostor za ramena	Spredaj Zadaj	56,4 in 54 in	1432 mm 1373 mm
Prostor za boke	Spredaj Zadaj	53,8 in 50,6 in	1367 mm 1286 mm

### Model Y s 7 sedeži:

Prostor za glavo	Spredaj Druga vrsta Tretja vrsta	41,0 in 38,7 in 34,6 in	1041 mm 984 mm 880 mm
Prostor za noge	Spredaj Druga vrsta Tretja vrsta	41,8 in 41,6 in 26,5 in	1063 mm 1057 mm 673 mm
Prostor za ramena	Spredaj Druga vrsta Tretja vrsta	56,4 in 54 in 41 in	1432 mm 1372 mm 1041 mm
Prostor za boke	Spredaj Druga vrsta Tretja vrsta	53,8 in 50,8 in 36,5 in	1367 mm 1290 mm 928 mm

## Tovorna prostornina

### Model Y s 5 sedeži:

Sprednji prtljažnik	117 l
Za prvo vrsto, z zloženo drugo vrsto	2041 l
Za drugo vrsto sedežev, sedeži niso zloženi	854 l
Največja skupna prostornina za tovor z voznikom in sovoznikom	2158 l
Največja skupna prostornina za tovor s 5 potniki	971 l

### Model Y s 7 sedeži:

Sprednji prtljažnik	117 l
Za prvo vrsto, z zloženo drugo in tretjo vrsto	1923 l
Za drugo vrsto, z zloženo tretjo vrsto	753 l
Za tretjo vrsto	363 l
Največja skupna prostornina za tovor z voznikom in sovoznikom	2040 l
Največja skupna prostornina za tovor s 7 potniki	480 l



## Vrste motorjev

Motor zadaj: Sinhroni motor s trajnim magnetom, tekočinskim hlajenjem in pogonom s spremenljivo frekvenco.

Motor spredaj (vozila s pogonom na vsa kolesa): Indukcijski motor s tekočinskim hlajenjem in pogonom s spremenljivo frekvenco.

## Menjalnik

Menjalnik	Tehnični podatki
Vrsta	Stalna prestava enojne hitrosti
Prestavno razmerje menjalnika	9:1

## Krmiljenje

Krmiljenje	Tehnični podatki
Vrsta	Mehanizem z zobato letvijo z elektronskim servovolonom, občutljiv na hitrost
Število obratov volana za celoten zasuk koles	2,00
Premer obračalnega kroga	12,13 metra

## Zavore

Zavore	Tehnični podatki
Vrsta	4-kolesni protiblokirni zavorni sistem (ABS) z elektronskim upravljanem porazdelitve zavorne sile, vgrajeno napredno uravnavanje stabilnosti in sistem regenerativnega zaviranja, aktiviran prek elektronske stopalka za plin
Premer zavornega diska (zračenega)	Spredaj (ne Performance): 14,0"/355 mm Spredaj (Performance): 14,0"/355 mm Zadaj (ne Performance): 13,2"/335 mm Zadaj (Performance): 13,2"/335 mm
Debelina sprednjega zavornega diska	Novo (ne Performance): 0,98"/25 mm Novo (Performance): 0,98"/25 mm Servisna meja (ne Performance): 0,91"/23 mm Servisna meja (Performance): 0,91"/23 mm
Debelina zadnjega zavornega diska	Novo (ne Performance): 0,79"/20 mm Novo (Performance – čeljusti Mando): 0,79"/20 mm Novo (Performance – čeljusti Brembo): 0,87"/22 mm Servisna meja (ne Performance): 0,71"/18 mm Servisna meja (Performance – čeljusti Mando): 0,71"/18 mm Servisna meja (Performance – čeljusti Brembo): 0,79"/20 mm

Zavore	Tehnični podatki
Stransko opletanje	0,050 mm
Opletanje ozobljenja	0,040 mm
Odstopanje debeline diskov (DTV)	0,010 mm
Debelina sprednje zavorne ploščice (brez nosilne plošče)	Novo: 0,393"/10 mm Servisna meja: 0,085"/2,15 mm
Debelina zadnje zavorne ploščice (brez nosilne plošče)	Novo: 0,354"/9 mm Servisna meja: 0,078"/2 mm
Debelina sprednje zavorne ploščice serije Performance (brez nosilne plošče)	Novo: 0,393"/10 mm Servisna meja: 0,085"/2,15 mm
Debelina zadnje zavorne ploščice serije Performance (brez nosilne plošče)	Novo: 0,354"/9 mm Servisna meja: 0,071"/1,8 mm
Parkirna zavora	Električno aktivirana parkirna zavora vgrajena v zadnjo čeljust

## Vzmetenje

Vzmetenje	Tehnični podatki
Spredaj	Neodvisno, dvojno prečno vodilo, vijačna vzmet/teleskopski blažilnik, stabilizator
Zadaj	Neodvisno, večvezno, vijačna vzmet/teleskopski blažilnik

## Baterija - Nizka napetost

Svinčevo-kislinski akumulator – Nizka napetost	Tehnični podatki
Vrednost	45 Ah
Napetost in polarnost	12 V
Litij-ionska baterija – Nizka napetost	Tehnični podatki
Vrednost	6,9 Ah
Napetost	15,5 V

## Baterija – visoka napetost

Baterija – visoka napetost	Tehnični podatki
Vrsta	Tekočinsko hlajena litij-ionska (Li-ion)
Nazivna napetost	345 V, enosmerni tok



## Podsystemi

Baterija – visoka napetost	Tehnični podatki
Temperaturni razpon	Vozila Model Y ne izpostavljajte okoljskim temperaturam nad 60 °C ali pod –30 °C za več kot 24 ur hkrati.





## Tehnični podatki za platišča (tovarniške nastavitve)

Tip platišča	Lokacija	Velikost	Odstopanje (mm)
19 palcev	Spredaj/zadaj	19 x 9.5J	45
20 palcev	Spredaj/zadaj	20 x 9.5J	45
21 palcev	Spredaj	21 x 9.5J	40
21 palcev	Zadaj	21 x 10.5J	48
Navor kolesne matice			175 Nm
Velikost obojke kolesne matice			21 mm

**OPOMBA:** Če potrebujete navodila za dviganje Model Y, glejte [Dviganje vozila](#).

## Tehnični podatki za pnevmatike (tovarniške nastavitve)

Velikost pnevmatike	Lokacija	Velikost
19 palcev	Spredaj/zadaj	255/45R19 XL
20 palcev	Spredaj/zadaj	255/40R20 XL
21 palcev	Spredaj	255/35R21 XL
21 palcev	Zadaj	275/35R21 XL
<p>Tlak v pnevmatikah se razlikuje glede na vrsto nameščenih pnevmatik. Preverite tlak v pnevmatikah, ki je naveden na informacijski oznaki za pnevmatike . Oznaka na srednjem stebričku je vidna, ko so voznikova vrata odprta (glejte <a href="#">Vzdrževanje tlaka v pnevmatikah</a>).</p>		
<p>Zimske pnevmatike je mogoče kupiti v servisnem centru Tesla, lahko pa so naprodaj tudi na spletnem mestu Tesla.</p>		



## Razumevanje oznak na pnevmatikah

Po zakonu morajo proizvajalci pnevmatik na bok vseh pnevmatik vtisniti standardizirane informacije. Te informacije opredeljujejo in opisujejo osnovne značilnosti pnevmatike.



1. **Kategorija pnevmatik:** P označuje, da je pnevmatika zasnovana za potniška vozila.
2. **Širina pnevmatike:** 3-mestna številka predstavlja širino (v milimetrih) pnevmatike od enega roba boka do drugega.
3. **Razmerje med višino in širino:** 2-mestna številka predstavlja višino boka kot odstotek širine profila. Če znaša torej širina profila 205 mm, razmerje med višino in širino pa 50, je višina boka 102 mm.
4. **Struktura pnevmatike:** Črka R pomeni, da gre za radialno pnevmatiko iz strukturnih plasti.
5. **Premer platišča:** 2-mestna številka predstavlja parameter platišča v palcih.
6. **Indeks nosilnosti:** 2- ali 3-mestna številka predstavlja težo, ki jo lahko podpira posamezna pnevmatika. Ta številka ni vedno prikazana.
7. **Hitrostni razred:** Ko je številka navedena, označuje največjo hitrost (v mi/h oz. km/h), pri kateri je pnevmatika uporabna daljše obdobje. Q=99 mph (160 km/h), R=106 mph (170 km/h), S=112 mph (180 km/h), T=118 mph (190 km/h), U=124 mph (200 km/h), H=130 mph (210 km/h), V=149 mph (240 km/h), W=168 mph (270 km/h), Y=186 mph (300 km/h), (Y)=najvišja hitrost vozila (presega oceno "Y").



8. **Razpon obremenitve:** Prikazano kot standardna obremenitev (SL) ali dodatna obremenitev (XL). Razpon obremenitve določa, kakšno težo lahko pnevmatike nosijo pri določenem tlaku v pnevmatikah. Ko menjate pnevmatike, uporabljajte le pnevmatike, ki imajo enak razpon obremenitve. Pri vleki z zimskimi pnevmatikami poskrbite, da imajo te enak razpon obremenitve kot pnevmatike, ki so bile tovarniško nameščene na vozilo.
9. **Struktura pnevmatik in materiali:** Število vložkov v predelu profila in na boku pnevmatike označuje, koliko plasti gumijastega materiala sestavlja strukturo pnevmatike. Naveden je tudi podatek o vrsti uporabljenega materiala.
10. **Največja nosilnost pnevmatike:** Največja nosilnost posamezne pnevmatike.
11. **Največji dovoljeni tlak v pnevmatiki:** Ta tlak se ne uporablja za običajno vožnjo.
12. **Identifikacijska številka pnevmatike (TIN) DOT ZDA:** Začne se s črkami DOT, ki pomenijo, da pnevmatika izpolnjuje vse ameriške standarde. Naslednji 2 številki/črki predstavljata kodo tovarne, kjer je bila pnevmatika proizvedena, zadnje 4 številke pa predstavljajo teden in leto proizvodnje. Številka 1712 torej pomeni 17. teden leta 2012. Preostale številke so oglaševalske kode, ki se uporabljajo po presoji proizvajalca. Ti podatki se lahko uporabijo za stik s strankami, če je treba zaradi okvare odpoklicati pnevmatike.
13. **Stopnja obrabe profila:** Ta številka označuje stopnjo obrabe profila. Višja kot je številka obrabe profila, dalje časa bo trajalo, da se bo profil obrabil. Pnevmatika z oznako 400 je na primer uporabna dvakrat dlje kot pnevmatika z oznako 200.
14. **Stopnja oprijema:** Označuje zmožnost zaustavitve pnevmatike na mokrih cestiščih. Pnevmatika z višjo oceno naj bi omogočala krajšo zavorno pot kot pnevmatika z nižjo oceno. Oprijem se ocenjuje od najvišjega do najnižjega z oznakami AA, A, B in C.
15. **Stopnja temperature:** Odpornost pnevmatike na vročino se oceni z A, B ali C, pri čemer predstavlja črka A največjo odpornost. Ta ocena velja za pravilno napolnjeno pnevmatiko, ki se uporablja znotraj njenih hitrostnih in nosilnih omejitev.



## NE PREVAŽAJTE S KOLESI NA TLEH

Motorji pri Model Y proizvajajo energijo, ko se kolesa vrtijo. Pri prevažanju vozila Model Y morajo biti vsa štiri kolesa vedno dvignjena s tal. Poskrbite, da se kolesa v nobenem trenutku med prevozom ne bodo vrtela.

**⚠ OPOZORILO:** VOZILA NIKOLI NE PREVAŽAJTE TAKO, DA SE LAHKO NJEGOVA KOLESNA VRTIJO. TO LAHKO POVZROČI VELIKO ŠKODE IN PREGREVANJE. V REDKIH PRIMERIH SE LAHKO ZARADI PREKOMERNEGA PREGREVANJA SESTAVNI DELI V OKOLICI VNAMEJO.



Vozila Model Y ne prevažajte na način, ki ga ni odobrila družba Tesla. Ravnajte se po navodilih v nadaljnjih razdelkih in upoštevajte vsa opozorila in previdnostne ukrepe. Garancija ne krije škode, ki je posledica nepravilnega prevažanja vozila.

**OPOMBA:** Družba Tesla ni dolžna niti odgovorna za povračilo stroškov za storitve, ki niso bile naročene prek storitve za pomoč na cesti družbe Tesla.

## Odobreni načini prevažanja

Za prevoz vozila Model Y se priporoča uporaba tovornjaka z nizko ploščadjo ali primerljivega transportnega vozila. Pri uporabi tovornjaka z nizko ploščadjo je lahko vozilo usmerjeno v katero koli smer.



Če morate vozilo Model Y premakniti brez tovornjaka z nizko ploščadjo, morate uporabiti podstavne ali vlečne vozičke, s katerimi zagotovite, da nobeno od štirih koles ni na tleh. Ta način lahko uporabite za razdaljo največ 55 km, pri čemer ne smete preseči hitrosti vozička, kot jo je določil proizvajalec. Pri tem načinu družba Tesla priporoča, da je vozilo usmerjeno naprej, tako da sta sprednji kolesi dvignjeni, zadnji kolesi pa na vozičku.



**⚠ POZOR:** Omogočite način prevoza (glejte [Aktiviranje načina prevažanja](#)), preden vozilo Model Y dvignete na tovornjak z nizko ploščadjo (glejte [Vleka na tovornjak z nizko ploščadjo s sprednje strani](#) in [Vleka na tovornjak z nizko ploščadjo z zadnje strani](#)). Če način prevoza ni na voljo ali pa nimate dostopa do zaslona na dotik, morate za nalaganje vozila v odobreni položaj za prevoz uporabiti samonakladalne vozičke ali podstavke s kolesi za pnevmatike. Družba Tesla ne prevzema nikakršne odgovornosti za škodo, ki nastane zaradi prevoza vozila Model Y ali med njim, vključno s poškodovano osebno lastnino ali poškodbami zaradi uporabe samonakladalnih vozičkov ali podstavkov s kolesi za pnevmatike.

**OPOMBA:** Način prevoza je namenjen samo dvigu vozila Model Y na tovornjak z nizko ploščadjo ali premiku vozila s parkirnega mesta. V načinu prevoza se lahko kolesa počasi vrtijo (s hitrostjo, nižjo od 5 km/h), vozilo pa lahko prevozi zelo kratko razdaljo (manj kot 10 metrov). Glejte [Aktiviranje načina prevažanja](#). Prekoračitev teh omejitev lahko povzroči veliko škodo in pregrevanje, ki ni vključeno v garanciji.

**⚠ OPOZORILO:** Model Y je opremljen s sestavnimi deli, ki so pod visoko napetostjo in so lahko zaradi trčenja ogroženi (glejte [Sestavni deli pod visoko napetostjo](#)). Pred prevozom vozila Model Y morate predvideti, da te komponente napaja električna energija. Vedno upoštevajte varnostne ukrepe glede visoke napetosti (nosite osebno varovalno opremo itd.), dokler strokovnjaki za odzivanje v nujnih primerih ne ocenijo vozila in lahko natančno potrdijo, da noben od visokonapetostnih sistemov ni več pod napetostjo. Če tega ne naredite, lahko pride do hudih poškodb.

## Aktiviranje načina prevažanja

V načinu prevažanja je parkirna zavora izklopljena, medtem ko vlečete vozilo Model Y na tovornjak z nizko ploščadjo. Ko je način prevažanja aktiviran, se prikaže sporočilo, da se bo vozilo prosto premikalo. Za aktivacijo načina prevažanja:

- Nizka napetost potrebujete napajanje. Načina prevažanja ne morete aktivirati prek zaslona na dotik, če vozila Model Y ne napaja električna energija.
- Model Y mora zaznati ključ. Način prevažanja je na voljo le, ko vozilo zazna ključ.
- Vozilo ne sme biti priključeno v polnilnik. Če je vozilo Model Y še vedno priključeno, način prevažanja ni na voljo.

Za vklop načina prevažanja:

1. Zagotovite, da je vozilo Model Y v prestavi za parkiranje.



- Podstavite zagozde pod pnevmatike in poskrbite, da se vozilo Model Y ne premika.
- Pritisnite in držite zavorno stopalko, nato pa se na zaslону na dotik dotaknite možnosti **Upravljalni elementi > Servis > Vleka**. Na zaslону na dotik se prikaže sporočilo, ki vas spomni, kako pravilno prevažate vozilo Model Y.
- Izberite **Vklopi način prevažanja**. Gumb se obarva modro, kar prikazuje, da je vozilo Model Y v načinu prevažanja. Model Y se zdaj prosto premika in ga lahko počasi prestavite (do hitrosti hoje) ali povlečete (na primer na tovarnjak z nizko ploščadjo).

Za preklic načina prevažanja izberite možnost **Izklopi način prevažanja** ali preklopite Model Y v način za parkiranje. Če vaš telefon ni zaznan kot ključ, preklic Načina prevažanja izklopi vozilo Model Y. Za ponovni zagon vozila boste morda potrebovali kartico.

**OPOMBA:** Če je vaše vozilo opremljeno z nizkonapetostnim svinčevo-kislinskim akumulatorjem (glejte [Zagon s premostitvenimi kablji](#)): Način prevažanja je lahko preklican, če Model Y izgubi nizka napetost moč po aktivaciji načina prevažanja.

**POZOR:** Če električni sistem ne deluje in zato ne morete prek zaslona na dotik aktivirati načina prevažanja, uporabite samonakladalne vozičke ali podstavke s kolesi za pnevmatike. Preden to storite, vedno preverite tehnične značilnosti proizvajalca in priporočeno nakladalno zmogljivost.

## Vleka na tovarnjak z nizko ploščadjo s sprednje strani

**OPOMBA:** Če vozilo Model Y nima napajanja z napetostjo nizka napetost, za odpiranje pokrova sprednjega prtljažnika ali uporabo zaslona na dotik potrebujete zunanji vir napajanja z napetostjo nizka napetost.

**POZOR:** Preprečite škodo, tako da povlečete vozilo na tovarnjak z nizko ploščadjo samo z ustrezno nameščenim vlečnim ušesom. Če vlečete vozilo za šasijo, ogrodje ali sestavne dele vzmetenja, ga lahko poškodujete.

- Poiščite vlečno uho. Vlečno uho je shranjeno v prtljažniku spredaj.



- Sprostite pokrov sprednjega vlečnega ušesa tako, da močno pritisnete na njegov najvišji desni obod, dokler se ne zasuče navznoter, nato pa rahlo povlečete privzdignjeni del proti sebi.

**OPOMBA:** Pokrov sprednjega vlečnega ušesa je povezan s črnim negativnim priključkom (-) vozila.



- Vlečno uho vstavite do konca v odprtino, nato pa ga zavrtite v nasprotni smeri vrtenja urnih kazalcev, da se trdno zaskoči.

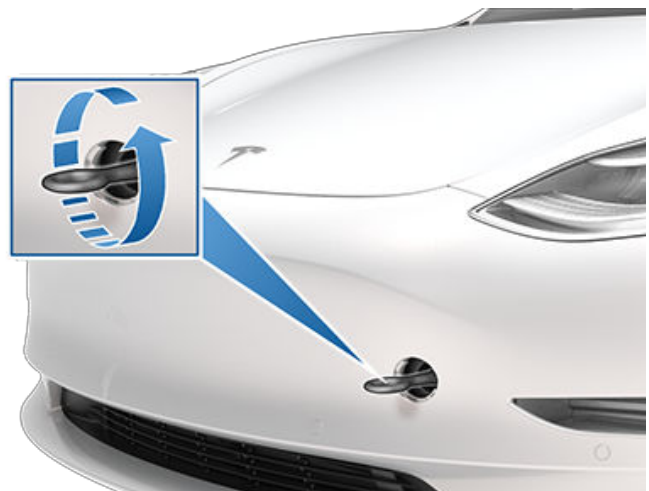

- Kabel vitla pripnite na vlečno uho.



## Navodila za prevoznike

**⚠ POZOR:** Pred vlečenjem se prepričajte, da je vlečno uho trdno pritrjeno.

- Aktivirajte način prevažanja.
- Počasi povlecite vozilo Model Y na tovornjak z nizko ploščadjo.

### Vleka na tovornjak z nizko ploščadjo z zadnje strani

**OPOMBA:** Če vozilo Model Y nima napajanja z napetostjo nizka napetost, za odpiranje pokrova sprednjega prtljažnika ali uporabo zaslona na dotik potrebujete zunanji vir napajanja z napetostjo nizka napetost.

**⚠ POZOR:** Preprečite škodo, tako da povlečete vozilo na tovornjak z nizko ploščadjo samo z ustrezno nameščenim vlečnim ušesom. Če vlečete vozilo za šasijo, ogrodje ali sestavne dele vzmetenja, ga lahko poškodujete.

- Poiščite vlečno uho. Vlečno uho je shranjeno v prtljažniku spredaj.



- Sprostite pokrov zadnjega vlečnega ušesa, tako da močno pritisnete na njegov najvišji desni obod, dokler se ne zasuje navznoter, nato pa rahlo povlečete privzdignjeni del proti sebi.

**OPOMBA:** Vozil, opremljenih z nosilcem za kljuko, ni mogoče vleči prek vlečnega ušesa zadaj. Vlečni drog ali nosilec za kljuko uporabljajte le za vleko vozila na varno lokacijo, kot je na primer na tovornjak z nizko ploščadjo. Vozila ne prevažajte s kolesi na tleh.

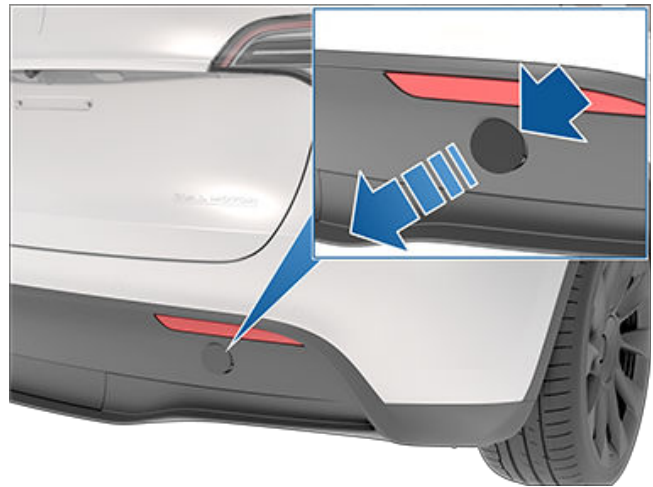

- Vlečno uho vstavite do konca v odprtino, nato pa ga zavrtite **v nasprotni smeri vrtenja urnih kazalcev**, da se trdno zaskoči.



- Kabel vitla pripnite na vlečno uho.

**⚠ POZOR:** Pred vlečenjem se prepričajte, da je vlečno uho trdno pritrjeno.

- Aktivirajte način prevažanja.
- Počasi povlecite vozilo Model Y na tovornjak z nizko ploščadjo.

### Pritrditev pnevmatik

Pnevmatike vozila morate privezati na tovornjak v osmih točkah:

- Poskrbite, da kovinski deli trakov za privezovanje ne bodo v stiku z barvanimi površinami ali sprednjo stranjo koles.
- Trakov za privezovanje ne speljite čez lupino karoserije ali skozi kolesa.

**⚠ POZOR:** Z nameščanjem trakov za privezovanje na šasijo, vzmetenje ali druge dele karoserije vozila lahko poškodujete vozilo.



## Če je vozilo brez električnega napajanja

Če vozilo Model Y nima napajanja z napetostjo nizka napetost, izvedite naslednje korake za odpiranje pokrova sprednjega prtljažnika ali zagon baterije z napetostjo nizka napetost s premostitvenimi kablji.

1. Odprite pokrov motorja. Za več informacij o odpiranju pokrova sprednjega prtljažnika, če vozilo nima dovolj električne energije, glejte [Odpiranje pokrova prtljažnika brez elektrike](#).
2. S premostitvenimi kablji zaženite baterijo z napetostjo nizka napetost (glejte [Zagon s premostitvenimi kablji](#)).

**OPOMBA:** Vlečne službe: Za več informacij o prevozu vozila do polnilne postaje in pripravi vozila na polnjenje glejte [Zmanjkalo je dosega](#).

**!** **POZOR:** Ker se stekla samodejno rahlo spustijo, ko odprete ali zaprete vrata, morate vozilo brez električnega napajanja vedno priključiti na zunanji vir napajanja nizka napetost, preden odprete vrata, da se izognete razbitju stekla (glejte [Zagon s premostitvenimi kablji](#)).



## Vzpostavitev stika s pomočjo na cesti Tesla

Pomoč na cesti Tesla je na voljo 24 ur na dan in 365 dni na leto v času garancijskega roka. Pomoč na cesti Tesla vam omogoča tudi pogovor s strokovnjaki za servis na cesti, ki vam lahko odgovorijo na vsa vprašanja in opišejo pravilen postopek prevažanja vozila.

Pri vzpostavitvi stika s pomočjo na cesti Tesla navedite:

- Identifikacijsko številko vozila (VIN). Številka VIN se prikaže, ko se dotaknete možnosti **Upravljalni elementi** > **Programska oprema**. Številko VIN lahko vidite tudi tako, da pogledate skozi vetrobransko steklo na voznikovi strani.
- Svojo točno lokacijo.
- Vrsto težave.

Če je ta storitev na voljo v vaši regiji, lahko svojo zahtevo tudi pospešite, tako da v mobilni aplikaciji Tesla izberete možnost pomoči na cesti.

**OPOMBA:** Za podroben opis pravilnika o pomoči na cesti družbe Tesla pojdite na stran za podporo na spletnem mestu Tesla za svojo regijo.

## Telefonske številke za posamezne države

**OPOMBA:** Telefonska številka je na voljo tudi, če se dotaknete možnosti **Upravljalni elementi** > **Servis**.

Država	Telefonska številka
Andora	Plačljiva številka: +31 (0)137 99 95 01
Avstrija	Lokalna številka: +43 720 880 470
Belgija	Lokalna številka: +32 38 08 1782
Bolgarija	Lokalna številka: +359 2 492 5455
Hrvaška	Lokalna številka: +385 1 7776 417
Ciper	Lokalna številka: +357 22 030915
Češka	Lokalna številka: +420 228 882 612
Danska	Lokalna številka: +45 89 88 69 84
Estonija	Lokalna številka: +372 880 3141
Finska	Lokalna številka: +358 9 4272 5040
Francija (Korzika)	Lokalna številka: +33 9 70 73 08 50
Nemčija	Lokalna številka: +49 (0) 30 700 149 725
Gibraltar	Plačljiva številka: +31 (0)137 99 95 13
Grčija	Lokalna številka: +30 21 11 98 4867
Madžarska	Lokalna številka: +36 1 700 8549
Islandija	Plačljiva številka: +354 539 5037
Irska	Lokalna številka: +353 1 513 4727
Italija (Sicilija, Sardinija in Vatikanska mestna država)	Lokalna številka: +39 0 694 801252
Latvija	Lokalna številka: +371 6785 9774
Lihtenštajn	Plačljiva številka: +31 (0)137 99 95 20
Litva	Lokalna številka: +370 5 214 0649
Luksemburg	Lokalna številka: +352 27 86 14 16
Malta	Lokalna številka: +31 (0)137 99 88 20



## Vzpostavitev stika s pomočjo na cesti Tesla



Država	Telefonska številka
Monako	<b>Plačljiva številka:</b> +31 (0)137 99 95 24
Nizozemska	<b>Lokalna številka:</b> +31 (0)137 99 95 25
Norveška	<b>Lokalna številka:</b> +47 23 96 02 85
Poljska	<b>Plačljiva številka:</b> +48 22 307 26 45
Portugalska	<b>Lokalna številka:</b> +351 300 527 476
Romunija	<b>Lokalna številka:</b> +40 316 301 257
San Marino	<b>Plačljiva številka:</b> +31 (0)137 99 95 31
Slovaška	<b>Lokalna številka:</b> +421 23 300 26 43
Slovenija	<b>Lokalna številka:</b> +386 8 288 00 33
Španija	<b>Lokalna številka:</b> +34 911 982 624
Švedska	<b>Lokalna številka:</b> +46 77-588 80 36
Švica	<b>Lokalna številka:</b> +41 618 55 3021
Turčija	<b>Lokalna številka:</b> +90 (212) 922 24 50



## Klic v sili

Če je vozilo Model Y opremljeno s sistemom **Klic v sili** (eCall), ta v primeru hude nezgode ali nujnega primera samodejno pokliče in posreduje informacije centru za obveščanje (PSAP).

**OPOMBA:** Od datuma proizvodnje in tržne regije je odvisno, ali je vaše vozilo Model Y opremljeno s sistemom klica v sili.

**OPOMBA:** Informacije, ki se posredujejo centru za obveščanje (PSAP) zajemajo tip vozila, število potnikov v vozilu, položaj GPS in številko VIN.

**OPOMBA:** Klic v sili deluje le prek mobilnega omrežja z ustreznim signalom.



**POZOR:** Klic v sili uporabite samo v sili. Storitve eCall ne aktivirajte zgolj zaradi preizkusa sistema ali za javljanje nenujnih težav z vozilom. Za nenujne klice morda veljajo lokalni zakoni in kazni.

## Uporaba klica v sili

Če je vozilo opremljeno s sistemom klica v sili, se ta samodejno aktivira, če se sprožijo zračne blazine ali če vozilo zazna močen trk.



V zgornji vrstici stanja na zaslonu na dotik se dotaknite te ikone, če želite ročno aktivirati klic v sili v primeru hude nezgode ali poškodbe. Če klicni sistem začasno ni na voljo ali ne deluje, kot bi moral, ikona SOS zasveti oranžno. Pritisnite ikono za več informacij.

**OPOMBA:** Ročno aktiviranje je uporabno v primerih hude nezgode ali kot klic na pomoč, če potnik v vozilu Model Y potrebuje takojšnjo pomoč (na primer zaradi srčne kapi).

**OPOMBA:** Družba Tesla ni pridružena članica storitev klica v sili. Klica v sili ne uporabljajte za vzpostavitev stika z družbo Tesla (če na primer potrebujete pomoč na cesti), saj se klic preusmeri neposredno na neodvisne reševalce za nujne primere. Družba Tesla ni finančno odgovorna za stroške v zvezi s storitvami, opravljenimi prek klica v sili.

## Preklic klica v sili

Klic v sili lahko prekličete le, če ga aktivirate ročno. Če želite preklicati klic v sili, pritisnite **Prekliči klic** na zaslonu na dotik. Možnost preklica je na voljo, dokler se odšteva čas na zaslonu na dotik. Ko je odštevanje končano, lahko klic prekliče le posrednik, ki odgovori nanj.



**POZOR:** Vaša odgovornost je, da spremljate stanje visokonapetostne baterije in preostali doseg vozila. Ne predvidevajte, da je doseg na voljo, če je na zaslon na dotik prikazan doseg 0 km (ali 0 %). Garancija ne krije poškodb baterije nizka napetost, ki so posledica tega, da vam je zmanjkalo dosega.

**OPOMBA:** Če se slučajno zgodi, da vašemu vozilu med vožnjo zmanjka dosega, ga zaustavite na varnem mestu in stopite v stik s [Pomočjo na cesti Tesla](#) ali priljubljeno vlečno službo.

Če vozilu Model Y zmanjka dosega, baterija nizka napetost nima več podpore – in če nizka napetost nima podpore, vozila ni mogoče polniti. Zato je treba baterijo nizka napetost podpreti z zunanjim virom napajanja, ki omogoča polnjenje visokonapetostne baterije (HV). Ko se vozilo začne polniti, zunanji vir napajanja ni več potreben.

Če vozilu zmanjka dosega daleč proč od polnilnice, mora vlečna služba prepeljati Model Y do najbližje polnilne postaje in ga raztovoriti v dosegu polnilnega kabla. Ko vozilo stoji poleg polnilnice, sledite naslednjim navodilom:

**OPOMBA:** Če je bilo vozilo prepeljano do polnilnika, poskrbite, da vlečna služba ne odide, dokler nimate potrditve, da se visokonapetostna baterija vozila uspešno polni.

1. S premostitvenimi kabli zaženite nizkonapetostni sistem (glejte [Zagon s premostitvenimi kabli](#)). S premostitvenimi kabli je treba zagnati nizkonapetostni akumulator, ki podpira visokonapetostno baterijo.
2. Počakajte nekaj minut. Ko se zaslon na dotik vklopi, priključite polnilni kabel v Model Y, da se začne visokonapetostna baterija polniti.
3. Ko se začne vozilo Model Y polniti, odklopite zunanji vir napajanja iz nizka napetost baterije.

Pred prevozom do polnilnice, ki ne pripada družbi Tesla, se prepričajte, da je vaše vozilo opremljeno z adapterjem, ki podpira poseben tip polnilne postaje, ki jo boste uporabljali. Tudi pri polnilnici, ki ne pripada družbi Tesla, boste morali s premostitvenimi kabli zagnati sistem nizka napetost, preden začnete polniti vozilo.



**POZOR:** Vedno preverite, ali ima vozilo Model Y dovolj dosega za načrtovano vožnjo ali za daljše mirovanje. Ne zanašajte se na oceno dosega, ki je prikazana na zaslonu na dotik ali v mobilni aplikaciji, saj se lahko doseg zaradi temperature okolice, voznih navad, vetra, nastavitvev vozila (kot je način Sentry Mode) itd. zmanjša hitreje od prikazanega.

**OPOMBA:** Garancija ne krije vleke vozila, ki je posledica tega, da vam je zmanjkalo dosega.



## Odpiranje pokrova prtljažnika brez elektrike

### Odpiranje pokrova prtljažnika brez elektrike

Če se slučajno zgodi, da vozilo Model Y nima napajanja z napetostjo nizka napetost, prtljažnika spredaj ne boste mogli odpreti prek zaslona na dotik, daljinskega ključa ali mobilne aplikacije. V teh okoliščinah odprete prtljažnik spredaj tako:

**OPOMBA:** Z naslednjimi koraki ne odprete sprednjega prtljažnika, če je vozilo Model Y zaklenjeno in ima napajanje z napetostjo nizka napetost.

1. Poiščite zunanji vir napajanja z napetostjo nizka napetost (na primer prenosni sistem za zagon s premostitvenimi kablji).
2. Sprostite pokrov vlečnega ušesa, tako da močno pritisnete na njegov najvišji desni obod, dokler se pokrov ne zasuče navznoter, nato pa rahlo povlecite privzdignjeni del proti sebi.

**OPOMBA:** Pokrov vlečnega ušesa je povezan s črnim negativnim priključkom (-) vozila.

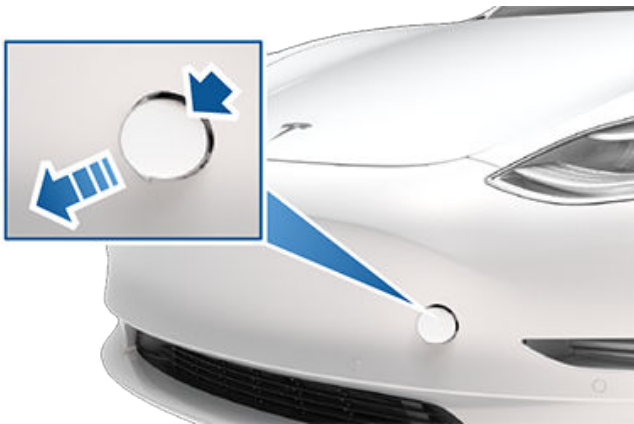

3. Obe žici povlecite iz odprtine vlečnega ušesa, da razkrijete oba priključka.

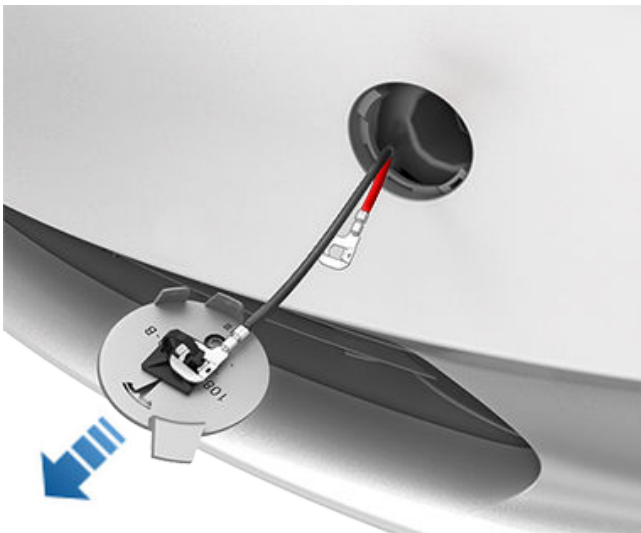

4. Priključite rdeč pozitivni kabel (+) vira napajanja z napetostjo nizka napetost na rdeč pozitivni priključek (+).

5. Priključite črn negativni kabel (-) vira napajanja z napetostjo nizka napetost na črn negativni priključek (-).



**OPOMBA:** Uporaba zunanjega vira napajanja z napetostjo nizka napetost na teh priključkih samo sprosti zapaha pokrova sprednjega prtljažnika. Prek teh priključkov ne morete polniti baterije z napetostjo nizka napetost. Polnilnih kablov z napetostjo nizka napetost ne pustite priključenih na priključke več kot 30 sekund – takoj, ko se zapahi sprednjega prtljažnika zaskočijo, jih odstranite s priključkov vozila.

6. Vključite zunanje napajanje (glejte navodila proizvajalca). Zapahi pokrova motorja se takoj sprostijo, tako da lahko odprete pokrov in omogočite dostop do prtljažnika spredaj.
7. Odklopite oba kabla, tako da začnete s črnim negativnim kablom (-).
8. Če ste vozilo povlekli na tovornjak z nizko ploščadjo, počakajte z namestitvijo pokrova vlečnega ušesa. Po potrebi znova namestite pokrov vlečnega ušesa, tako da vstavite žice v odprtino vlečnega ušesa, naravnajte pokrov vlečnega ušesa v ustrezen položaj in ga obrnite, da se zaskoči.

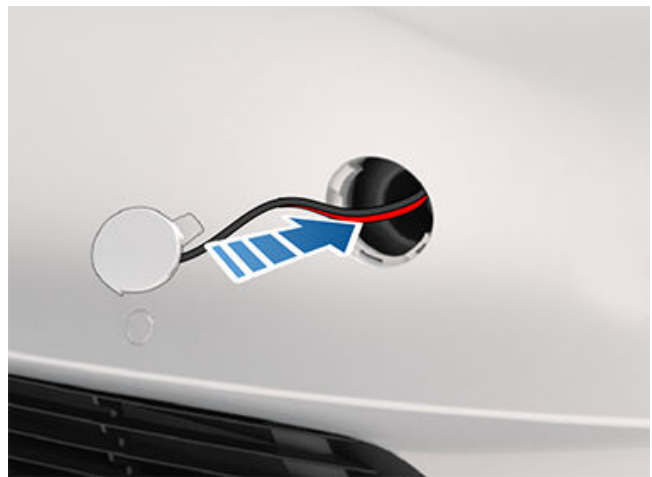



Postopek zagona s premostitvenimi kabli se razlikuje in je odvisen od tega, ali je nizkonapetostna baterija svinčevo-kislinska ali litij-ionska. Če želite ugotoviti, katero baterijo uporablja vaše vozilo, se dotaknite možnosti **Upravljalni elementi > Programska oprema > Dodatne informacije o vozilu**. V tem razdelku sta opisana oba postopka.

Navodila v nadaljevanju predvidevajo uporabo zunanjega vira napajanja z napetostjo nizka napetost (na primer prenosnega sistema za zagon s premostitvenimi kabli). Če želite zagnati vozilo Model Y s premostitvenimi kabli drugega vozila, upoštevajte navodila proizvajalca tistega vozila.

**⚠ POZOR:** Model Y ni mogoče uporabiti za zagon drugega vozila s premostitvenimi kabli. Posledično lahko pride do poškodb.

**⚠ POZOR:** Preprečite nastanek kratkega stika med zagonom vozila Model Ys premostitvenimi kabli. Če priključite kable na napačne priključke, se z enim kablom dotaknete drugega itd., lahko povzročite škodo na vozilu Model Y.

## Zagon nizkonapetostne (svinčevo-kislinske) baterije s premostitvenimi kabli

*Vozila, izdelana v tovarni Gigafactory Shanghai pred približno oktobrom 2021, in v Fremontu pred približno decembrom 2021, so opremljena z nizkonapetostno svinčevo-kislinsko baterijo.*

Če želite zagnati vozilo Model Y s premostitvenimi kabli drugega vozila, upoštevajte navodila proizvajalca tistega vozila. Navodila v nadaljevanju predvidevajo uporabo zunanjega vira napajanja z napetostjo nizka napetost (na primer prenosnega sistema za zagon s premostitvenimi kabli).

1. Odprite pokrov motorja (glejte [Odpiranje pokrova prtljažnika brez elektrike](#)).
2. Odstranite vzdrževalno ploščo, tako da jo povlečete navzgor in sprostite čepe, s katerimi je pritrjena.
3. Če je nameščen filter HEPA, previdno preklopite tesnilo filtra HEPA proti sprednjemu delu vozila, da omogočite dostop do baterije z napetostjo nizka napetost.

**OPOMBA:** Prostor za dostop do baterije z napetostjo nizka napetost je omejen. Za lažji dostop je treba odstraniti pritrdilne sponke zadnjega dela okvirja.

4. Priključite rdeč pozitivni (+) kabel vira napajanja z napetostjo nizka napetost na rdeč pozitivni priključek (+) na bateriji z napetostjo nizka napetost.

**⚠ POZOR:** Če želite preprečiti poškodbe vozila Model Y, ne dovolite, da pride pozitivni kabel v stik z drugimi kovinskimi sestavnimi deli, kot je nosilec baterije.

5. Priključite črn negativni kabel (-) vira napajanja z napetostjo nizka napetost na črn negativni priključek (-) na bateriji z napetostjo nizka napetost.

6. Vključite zunanje napajanje (glejte navodila proizvajalca). Dotaknite se zaslona na dotik, da ga aktivirate.

**OPOMBA:** Morda bo trajalo več minut, da bo zaslon na dotik prejel dovolj električne energije, da se bo zbudil.

7. Ko zunanjega vira napajanja za nizka napetost ne potrebujete več, odklopite oba kable s priključkov na bateriji z napetostjo tako, da najprej odklopite črn negativni (-) kabel.
8. Znova namestite notranjo oblogo z odprtine za dovod zraka v kabino, tako da jo namestite v prvotni položaj in potisnete navzdol, dokler se ne zaskoči.
9. Znova namestite vzdrževalno ploščo tako, da jo položite na prvotno mesto in potisnete navzdol, da se zaskoči.
10. Zaprite pokrov motorja.

## Zagon nizkonapetostne (litij-ionske) baterije s premostitvenimi kabli

*Vozila, izdelana v tovarni Gigafactory Shanghai po približno oktobru 2021, in v tovarni v Fremontu po približno decembru 2021, so opremljena z nizkonapetostno litij-ionsko baterijo.*

1. Odprite pokrov motorja (glejte [Odpiranje pokrova prtljažnika brez elektrike](#)).
2. Odstranite vzdrževalno ploščo, tako da jo povlečete navzgor in sprostite čepe, s katerimi je pritrjena.
3. Če je nameščen filter HEPA, previdno preklopite tesnilo filtra HEPA proti sprednjemu delu vozila, da omogočite dostop do zagonskega priključka nizka napetost.

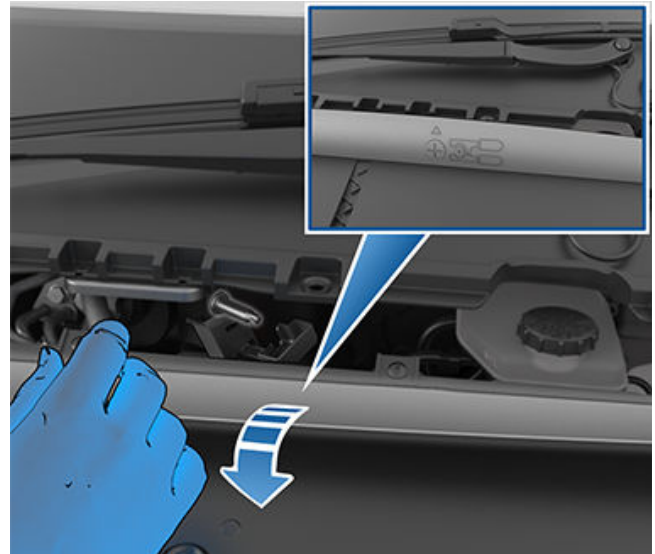

4. Odmaknite črno tesnilo in odkrijte pozitivni zagonski priključek. Odstranite rdeči pokrov in priključite rdeči pozitivni (+) kabel zunanjega nizkonapetostnega napajalnega vira z rdečim pozitivnim zagonskim priključkom (+).

**⚠ POZOR:** Če želite preprečiti poškodbe vozila, ne dovolite, da pride pozitivni kabel v stik z drugimi kovinskimi sestavnimi deli.



## Zagon s premostitvenimi kablji

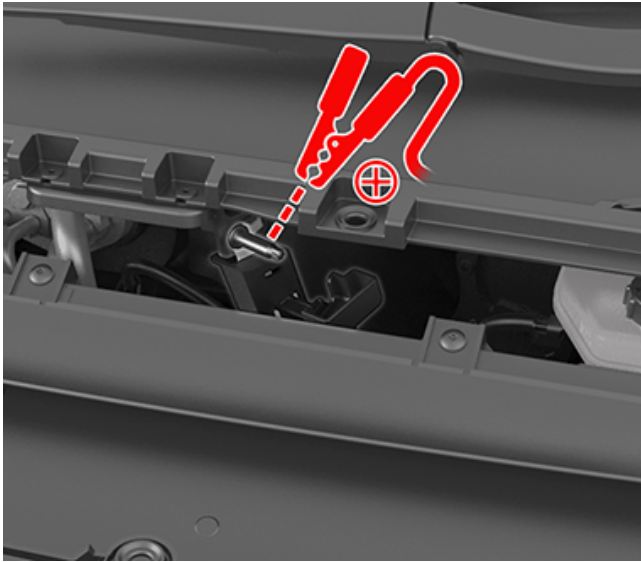

9. Znova namestite vzdrževalno ploščo tako, da jo položite na prvotno mesto in potisnete navzdol, da se zaskoči.
10. Zaprite pokrov motorja.

5. Vijak filtra HEPA (prikazano spodaj) služi kot negativni (-) zagonski priključek. Priključite črni negativni (-) kabel nizkonapetostnega napajalnega vira na črni negativni zagonski priključek HEPA.

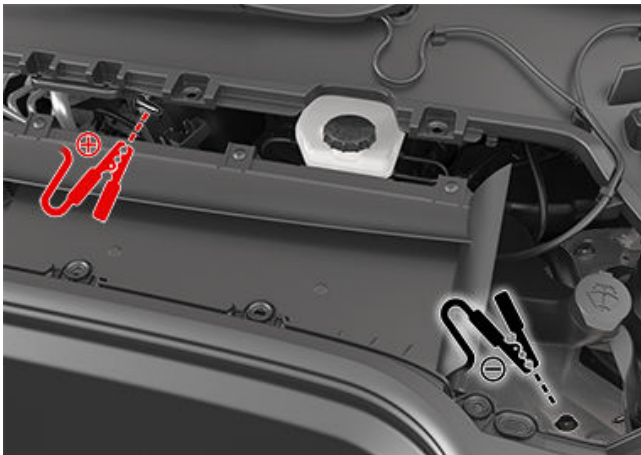

6. Vključite zunanje napajanje (glejte navodila proizvajalca) samo za 20 sekund in nato izklopite ali odklopite napajanje.

**!** **POZOR:** Če pustite napajanje vklopljeno več kot 20 sekund, se nizkonapetostna baterija morda ne more obnoviti in vozilo morda ne bo moglo prestaviti v prestavo za vožnjo. Če se to zgodi, po odklopu napajanja odklopite še nizkonapetostno baterijo, nato pa znova priklopite nizkonapetostno baterijo, da omogočite nov poskus samoobnovitve baterije.

**OPOMBA:** V primeru poskusa aktivacije načina prevoza (za premik vozila na vlečno vozilo s transportno ploščadjo), obnovitev nizkonapetostne baterije pri tem ni potrebna. Napajanje pustite vklopljeno neprekinjeno, dokler ni vozilo zaščiteno.

7. Odprite voznikova vrata in počakajte dve minuti.
8. Prepričajte se, da je mogoče prestaviti v prestavo za vožnjo (D).



## Odpiranje sprednjih vrat brez elektrike

Če želite odpreti sprednja vrata, ko vozilo Model Y nima električne energije, povlecite ročico za odpiranje vrat, ki je pred stikali za pomik stekel.



1. Odstranite podlogo z dna žepa na zadnjih vratih.
2. Pritisnite rdeči jeziček, da odstranite vratca za dostop.
3. Povlecite kabel mehanskega odpirala naprej.

**!** **POZOR:** Ročice za odpiranje vrat naj bi se uporabljale samo v situacijah, ko je vozilo Model Y brez električne energije. Ko ima vozilo Model Y dovolj energije, uporabite gumb na vrhu notranje vratne kljuke.

## Odpiranje zadnjih vrat brez elektrike

Če vozilo Model Y nima napajanja, lahko zadnja vrata odprete ročno (dodatna oprema):

**OPOMBA:** Vsa vozila Model Y niso opremljena z ročnim sprostitvenim mehanizmom za zadnja vrata.

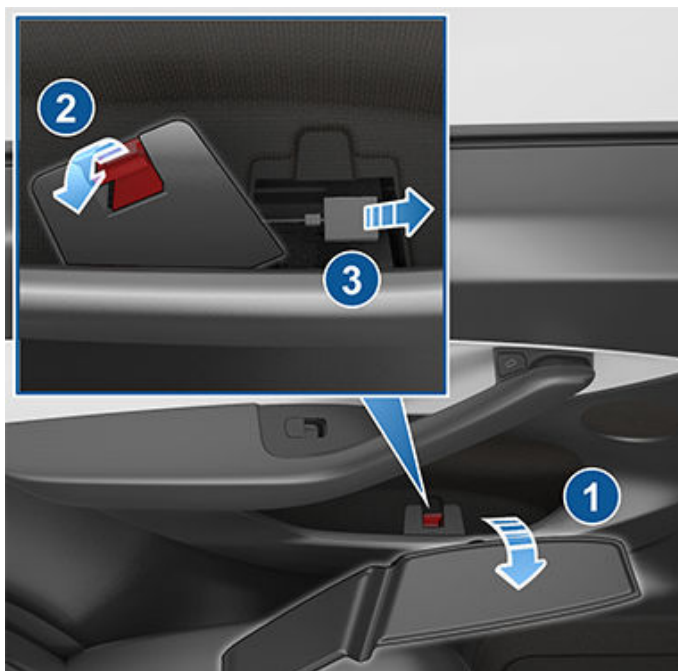



# Navodila za potopljeno vozilo

Vozilo je lahko potopljeno zaradi poplav ali drugih ekstremnih vremenskih razmer. Družba Tesla vam želi zagotoviti sredstva za primer nevarnosti potopitve vozila ali za primer, da je vozilo potopljeno v vodi.

Preberite naslednja priporočila, da boste pripravljeni na morebitno potopitev vozila, da boste seznanjeni z ravnanjem s potopljenim vozilom in da boste našli sredstva, ki so na voljo.

## Najboljše prakse za pripravo na morebitne poplave

Če so napovedane poplave in lahko preventivno na varen način premaknete vozilo, družba Tesla priporoča, da vozilo Model Y premaknete na lokacijo, ki ni v nevarnosti, ali na višje ležečo lokacijo. Upoštevajte, da lahko dogodki prizadenejo infrastrukturo za polnjenje, zato družba Tesla priporoča, da predhodno napolnite baterijo do 100 %.

Če vozila ne morete premakniti na območje, ki ni ogroženo zaradi poplav, upoštevajte naslednje najboljše prakse, s katerimi lahko preprečite škodo:

- Z vozila odklopite polnilnico.
- Zmanjšajte stanje napoljenosti. To lahko naredite tako, da predhodno vozite vozilo in ga ne priklopite ali da vklopite klimatsko napravo ali omogočite možnost **Ohranitev klim. naprave** na zaslonu na dotik v vozilu ali z mobilno aplikacijo Tesla (glejte [Upravljanje elementov za upravljanje klimatske naprave](#)). Namen je doseči kar se da nizko raven napoljenosti za primer potopitve vozila.
- Pred zapuščanjem vozila spremenite zračno vzmetenje (dodatna oprema) in povečajte višino vozila na možnost **Visoko** ali **Zelo visoko**.
- Dvignite vozilo, tako da bo visokonapetostna baterija v primeru poplav nad gladino, in sicer z dviznimi podstavki, valji, klančinami itd. Omogočite **Način dvigalke** pri zračnem vzmetenju (dodatna oprema), da preprečite poškodbe zaradi samodejnega izravnovanja (glejte [Dviganje vozila](#)).
- Pustite vozilo Model Y pod pokrivalom za avtomobil, ki ne prepušča vode, ali podobnim izdelkom, ki je posebej zasnovan za zaščito vozil pred poplavami.

## Ravnanje s potopljenim vozilom

Seznanite se z ukrepi, ki so potrebni, če je električno vozilo ali vozilo z motorjem z notranjim izgorevanjem izpostavljeno dolgotrajni potopitvi.



**OPOZORILO:** Če pri vozilu opazite plamene, dim, slišno pokanje/šumenje ali segrevanje, se umaknite in takoj stopite v stik z lokalnimi službami za odzivanje v sili.

Ko vozilo ni več potopljeno in je dostop do vozila varen, upoštevajte naslednje korake:

1. Vozilo obravnavajte, kot da je bilo udeleženo v nezgodi in se obrnite na zavarovalnico.

2. Vozila ne poskušajte upravljati, dokler ga ne pregleda pooblaščen delavnik. Če ste lastnik vozila Tesla, se lahko dogovorite za pregled pri servisni delavnici Tesla.
3. Na varen način odvedite vozilo najmanj 15 metrov stran od konstrukcij ali drugih vnetljivih materialov, kot so drugi avtomobili in osebna lastnina.
  - Lastniki vozil Tesla lahko od družbe Tesla zahtevajo pomoč pri vleki. Glejte [Vzpostavitev stika s pomočjo na cesti Tesla](#) za več informacij.
  - Za informacije o varni vleki ali premikanju vozila glejte [Navodila za prevoznike](#).





## APP\_w009

### **Samodejno zaviranje v sili ni na voljo. Funkcija se lahko obnovi pri naslednji vožnji.**

#### **Pomen tega opozorila:**

Funkcija za samodejno zaviranje v sili ni na voljo do konca trenutne vožnje. To opozorilo posebej ne naznani, da druge zavorne funkcije niso na voljo.

To opozorilo je lahko prisotno iz več razlogov. Druga opozorila so lahko prisotna zaradi pogojev, ki prav tako povzročijo, da funkcija za samodejno zaviranje v sili ni na voljo.

#### **Kaj narediti:**

Običajno ni potrebno nobeno ukrepanje. Samodejno zaviranje v sili bo običajno spet na voljo, ko začnete z naslednjo vožnjo.

Če se to opozorilo prikaže med več vožnjami ali če se prikazuje vse pogosteje med različnimi vožnjami, priporočamo, da se v najkrajšem možnem času naročite na servisni pregled.

Za več informacij glejte [Asistenca za preprečevanje trčenja](#).

## APP\_w048

### **Funkcije Avtopilota začasno niso na voljo Funkcije se lahko povrnejo pri nasled. vožnji**

#### **Pomen tega opozorila:**

Funkcije Avtopilota trenutno niso na voljo za vaše vozilo. Odvisno od konfiguracije vozila so lahko onemogočene naslednje funkcije Avtopilota:

- Samodejno krmiljenje
- Aktivni tempomat
- Samodejno zaviranje v sili
- Opozorilo na nevarnost naleta
- Opozorilo o zapuščanju voznega pasu

#### **Kaj narediti:**

To opozorilo lahko nastavite iz več razlogov. Preverite, ali kakšna dodatna opozorila kažejo vzrok tega stanja.

Običajno bodo funkcije Avtopilota povrnjene pri naslednji vožnji. Če se to opozorilo prikaže med več vožnjami, se v najkrajšem možnem času naročite na servisni pregled.

Za več informacij in celoten seznam funkcij Avtopilota glejte [Več o avtopilotu](#).

## APP\_w207

### **Samodejno krmiljenje trenutno ni na voljo**

#### **Pomen tega opozorila:**

Samodejno krmiljenje trenutno ni na voljo. To je najbrž začasno stanje, ki ga je povzročil zunanji dejavnik, kot na primer:

- manjkajoče ali zbledele oznake voznega pasu;
- ozke ali zavite ceste;
- slaba vidljivost zaradi dežja, snega, megle ali drugih vremenskih razmer;



## Opozorila glede odpravljanja težav

- izredno visoke ali nizke temperature;
- močna svetloba žarometov drugih vozil, neposredne sončne svetlobe ali drugih virov svetlobe.

To opozorilo se prikaže tudi, če prekoračite najvišjo dovoljeno hitrost samodejnega krmiljenja, ko je vklopljen aktivni tempomat. V tem primeru samodejno krmiljenje ne bo na voljo za preostali čas trenutne vožnje.

### Kaj narediti:

Nadaljujte do svojega cilja. Če samodejno krmiljenje ni na voljo v času, ko prispete do svojega cilja, in še vedno ni na voljo v času naslednje načrtovane vožnje, preverite naslednje:

- poškodba ali ovira, ki jo povzroči blato, led, sneg ali drugi okoljski dejavniki
- ovira v obliki predmeta, nameščenega na vozilo, kot je na primer nosilec za kolesa
- ovire zaradi nanosa barve ali lepilnih izdelkov, kot so ovoji, nalepke, gumijasti premazi na vozilo
- poškodovan ali zamaknjen odbijač

Če ni videti očitnih ovir ali če na vozilu opazite škodo, se v najkrajšem možnem času naročite na servisni pregled. V tem času lahko nadaljujete z vožnjo vozila.

Za več informacij glejte [Funkcije avtopilota](#).

### APP\_w218

## Omejitev hitrosti samod. krmilj. je presežena Prevezmite nadzor nad volanom

### Pomen tega opozorila:

Samodejno krmiljenje ni na voljo, ker je vozilo preseglo omejitev najvišjo omejitev hitrosti za to funkcijo pomoči za voznika.

### Kaj narediti:

Takoj prevzemite nadzor nad krmilom volan in ga ohranite, dokler ne prispete na cilj.

V večini primerov samodejno krmiljenje ne bo na voljo za preostali del trenutne vožnje. Če ga želite ponastaviti, morate vozilo popolnoma zaustaviti in prestaviti v prestavo za parkiranje. Ko prestavite v prestavo za vožnjo in se peljete do naslednjega cilja, bi morale samodejno krmiljenje biti znova na voljo.

**OPOMBA:** Če se to opozorilo aktivira med vožnjo po Nemčiji, bo funkcija samodejnega krmiljenja znova na voljo, ko bo hitrost vožnje nižja od omejitve hitrosti za samodejno krmiljenja.

Če funkcija samodejnega krmiljenja ni na voljo med vašo naslednjo vožnjo in prav tako ni na voljo pri vseh naslednjih vožnjah, se naročite na servisni pregled. V tem času lahko nadaljujete z vožnjo vozila.

Za več informacij glejte [Funkcije avtopilota](#).

### APP\_w222

## Tempomat ni na voljo Zmanjšana vidljivost sprednje kamere

### Pomen tega opozorila:

Aktivni tempomat in samodejno krmiljenje nista na voljo, ker je ena ali več sprednjih kamer blokiranih ali oviranih zaradi zunanjih dejavnikov.

Aktivni tempomat in samodejno krmiljenje ne bosta na voljo, dokler sprednja kamera nima ustrezne vidljivosti. Kamere imajo lahko omejeno vidljivost oziroma ni vidljivosti zaradi:

- umazanije ali delcev na površini kamere;



- okoljskih pogojev, kot so dež, megla, sneg ali rosa;
- močne sončne svetlobe ali bleščanja drugega vira svetlobe;
- šibke ali omejene svetlobe, vključno z neosvetljenimi ali slabo osvetljenimi cestami ponoči;
- kondenzacije (kapljice vode ali meglica) na površini kamere;
- monotonih okoljskih pogojev, vključno s stenami predorov ali avtocestnimi pregradami.

## Kaj narediti:

Nadaljujte do svojega cilja. Lahko nadaljujete z vožnjo.

To je večinoma začasna težava, ki se samodejno razreši. Če se opozorilo ne odpravi do konca vožnje:

- morate pred naslednjo načrtovano vožnjo pregledati in očistiti območje prednje kamere na zgornjem srednjem delu vetrobranskega stekla.
- Preverite, ali se je na površini kamere nabrala kondenzacija, umazanija ali drugi delci, ter poskusite odstraniti morebitne ovire.

Za več informacij o čiščenju umazanije ali delcev s tega območja vozila glejte [Čiščenje kamere](#).

Čeprav kondenzacije na notranji strani ohišja sprednje kamere ni mogoče obrisati, jo ponavadi lahko hitreje očistite, če upoštevate te korake:

1. Predhodno ogrejte kabino, tako da nastavite temperaturo na visoko vrednost in da vključite klimatsko napravo.
2. Vključite odmrzovanje vetrobranskega stekla.

Če se opozorilo še vedno prikazuje pri naslednjih vožnjah, na sprednjih kamerah pa ni vidnih ovir, se čim prej obrnite na servisno službo. V tem času lahko nadaljujete z vožnjo vozila.

## APP\_w224

### Tempomat ni na voljo

### Nadaljujte z vožnjo, da omog. umerjanje kamer

#### Pomen tega opozorila:

Aktivni tempomat in samodejno krmiljenje nista na voljo, ker kamere vašega vozila niso v celoti umerjene.

Ko so funkcije – kot sta aktivni tempomat in samodejno krmiljenje – aktivne, se mora vaše vozilo premikati z veliko natančnostjo. Preden lahko prvič uporabite te funkcije, morajo kamere opraviti začetno samodejno umerjanje. Občasno se lahko zgodi, da ena ali več kamer ni več umerjenih.

#### Kaj narediti:

Nadaljujte do svojega cilja. Lahko nadaljujete z vožnjo.

Aktivni tempomat in samodejno krmiljenje ne bosta na voljo, dokler umerjanje kamere ni končano.

Ko je umerjanje končano, bi morala biti aktivni tempomat in samodejno krmiljenje na voljo.

Na zaslonu na dotik je prikazan praktični indikator napredka umerjanja. Umerjanje je običajno dokončano, ko z vozilom prevozite 32–40 km, vendar je ta razdalja odvisna od razmer na cestišču in v okolju. Vožnja po ravni cesti z dobro vidnimi oznakami voznih pasov na primer omogoča hitrejše umerjanje kamer.

Če opozorilo ne izgine in se umerjanje kamere ni dokončalo, ko je vozilo prevozilo 160 km ali več, ali pa aktivni tempomat in samodejno krmiljenje kljub uspešnemu umerjanju kamere še vedno nista na voljo, se čim prej naročite na servis. V tem času lahko nadaljujete z vožnjo vozila.



### APP\_w304

## Kamera je blokirana ali ima ovirano vidno polje Očistite kamero ali počakajte, da se povrne vidljivost

#### Pomen tega opozorila:

Zaradi zunanjih dejavnikov ima ena ali več kamer vozila omejeno vidljivost oziroma sploh ni vidljivosti. Če kamere vozila ne morejo ponuditi natančnih vizualnih podatkov, nekatere ali pa vse funkcije samodejnega krmiljenja začasno ne bodo na voljo.

Kamere imajo lahko omejeno vidljivost oziroma ni vidljivosti zaradi:

- umazanije ali delcev na površini kamere;
- okoljskih pogojev, kot so dež, megla, sneg ali rosa;
- močne sončne svetlobe ali bleščanja drugega vira svetlobe;
- šibke ali omejene svetlobe, vključno z neosvetljenimi ali slabo osvetljenimi cestami ponoči;
- kondenzacije (kapljice vode ali meglica) na površini kamere;
- monotonih okoljskih pogojev, vključno s stenami predorov ali avtocestnimi pregradami.

#### Kaj narediti:

Nadaljujte do svojega cilja. Lahko nadaljujete z vožnjo. To je pogosto začasna težava, ki se razreši, ko kondenzacija izhlapi ali ko se določeni vremenski pogoji ali lastnosti spremenijo.

Če opozorilo ne bo odpravljeno v času, ko prispete do cilja, preverite, ali se je na površini kamere nabrala kondenzacija, umazanija ali drugi delci. Za lokacije kamere glejte [Kamere](#).

Pred naslednjo načrtovano vožnjo po potrebi očistite kamero. Za priporočene postopke čiščenja glejte [Čiščenje kamere](#).

Če se tudi po čiščenju kamer še vedno pojavlja to opozorilo, preverite, ali se je na notranjih površinah stebrička vrat nabrala kondenzacija. Čeprav kondenzacije na notranji strani ohišja kamere ni mogoče obrisati, jo ponavadi lahko hitreje očistite, če upoštevate te korake:

1. Predpripravite kabino tako, da vklopite klimatsko napravo, nastavite temperaturo na visoko vrednost in se prepričate, da je klimatizacija vklopljena.
2. Vključite odmrzovanje vetrobranskega stekla.
3. Zračnike usmerite proti kameram na stebričkih vrat.

Za več informacij o odstranjevanju kondenzacije iz ohišja kamere glejte [Čiščenje kamere](#).

Če opozorilo kljub čiščenju ustreznih kamer in upoštevanju priporočenih korakov za odstranjevanje kondenzacije ne izgine do konca naslednje načrtovane vožnje, se čim prej naročite na servisni pregled. V tem času lahko nadaljujete z vožnjo vozila.

### BMS\_a067

## Omejena zmogljivost visokonapetostne baterije Lahko vozite – kmalu se naročite na servis

#### Pomen tega opozorila:

Vozilo je zaznalo stanje visokonapetostne baterije, ki omejuje delovanje baterije. Za obnovitev polne zmogljivosti je potreben servis.

Morda se bo največji doseg vozila zmanjšal in morda se bo vozilo polnilo dlje kot prej. Največja moč polnjenja se lahko, kot vedno, razlikuje glede na lokacijo, vir napajanja in opremo za polnjenje.

#### Kaj narediti:

Lahko nadaljujete z vožnjo.



Priporočamo, da se v najkrajšem možnem času naročite na servis. Brez servisa bo vozilo lahko še naprej kazalo nadaljnja zmanjšanja največjega dosega in zmogljivosti polnjenja, prav tako pa lahko med vožnjo začne kazati zmanjšano moč in pospeške.

Ko je izpisano to opozorilo, ohranjajte raven napolnjenosti vozila na 30 % ali več, da preprečite morebitno neskladje med predvidenim dosegom, prikazanim na zaslonu na dotik vozila, in dejansko ravno napolnjenosti visokonapetostne baterije.

Več informacij o visokonapetostni bateriji si oglejte tukaj: [Informacije o visokonapetostni bateriji](#).

## BMS\_a068

### Potreben je servis visokonapetostne baterije

### Zmogljivost pospeševanja in polnjenja je zmanjšana

#### Pomen tega opozorila:

Vozilo je zaznalo stanje visokonapetostne baterije, ki omejuje delovanje baterije.

Morda boste opazili, da je največja hitrost vozila zmanjšana in da se vozilo na zahteve za pospeševanje odziva počasneje kot prej.

Morda se bo največji doseg vozila zmanjšal in morda se bo vozilo polnilo dlje kot prej. Največja moč polnjenja se lahko, kot vedno, razlikuje glede na lokacijo, vir napajanja in opremo za polnjenje.

Za obnovitev polne zmogljivosti je potreben servis.

#### Kaj narediti:

Lahko nadaljujete z vožnjo.

Priporočamo, da se v najkrajšem možnem času naročite na servis. Brez servisa bo vozilo lahko še naprej kazalo zmanjšanje moči, pospeševanja, dosega in zmogljivosti polnjenja.

Ko je izpisano to opozorilo, ohranjajte raven napolnjenosti vozila na 30 % ali več, da preprečite morebitno neskladje med predvidenim dosegom, prikazanim na zaslonu na dotik vozila, in dejansko ravno napolnjenosti visokonapetostne baterije.

Več informacij o visokonapetostni bateriji si oglejte tukaj: [Informacije o visokonapetostni bateriji](#).

## BMS\_a069

### Nizka raven napolnjenosti baterije

### Napolnite zdaj

#### Pomen tega opozorila:

Vozilo je zaznalo, da v visokonapetostni bateriji ni dovolj preostale energije za nadaljevanje vožnje. To opozorilo je običajno izpisano, ker se je zaradi običajnega delovanja zmanjšala raven napolnjenosti visokonapetostne baterije.

Dokler ne napolnite vozila, ne boste mogli voziti ali nadaljevati vožnje.

Če je to opozorilo izpisano med vožnjo, se mora vozilo zaustaviti. Podrobnejše stanje mora biti navedeno v ločenem opozorilu. Možno je tudi, da se bo vozilo nepričakovano zaustavilo.

Če se to opozorilo izpiše, ko je vozilo parkirano, vožnja morda ne bo mogoča.

#### Kaj narediti:

Vozilo nemudoma napolnite. S polnjenjem vozila bi se morala obnoviti njegova zmožnost za vožnjo.

Če se to opozorilo prikaže med naslednjimi vožnjami kljub prikazani ravni napolnjenosti baterije 5 % ali več, se v najkrajšem možnem času naročite na servis.

Več informacij o visokonapetostni bateriji si oglejte tukaj: [Informacije o visokonapetostni bateriji](#).



## Opozorila glede odpravljanja težav

---

Za več informacij o polnjenju glejte [Navodila za polnjenje.BMS\\_a074](#)

### BMS\_a074

#### **Najvišja raven napoljenosti baterije znižana Lahko nadaljujete z vožnjo – naročite se na servis**

##### **Pomen tega opozorila:**

Vozilo je zaznalo stanje visokonapetostne baterije, ki omejuje delovanje baterije. Zaradi tega se zmanjšata najvišja raven napoljenosti in doseg. Za obnovitev polne zmogljivosti je potreben servis.

##### **Kaj narediti:**

- Lahko nadaljujete z vožnjo. Vaše vozilo se lahko polni, ko je stanje napoljenosti nižje od 50 %. Polnjenje se ne bo začelo, če je stanje napoljenosti že višje od 50 %.
- Če se to opozorilo ponavlja, se v najkrajšem možnem času naročite na servis. Brez servisa boste morda opazili nadaljnja znižanja najvišje ravni napoljenosti in dosega vozila.
- Več informacij o visokonapetostni bateriji si oglejte tukaj:

### BMS\_a079

#### **Polnjenje ni mogoče – Najvišja raven napoljenosti je dosežena Znižana najvišja raven napoljenosti – naročite se na servis**

##### **Pomen tega opozorila:**

Vozilo je zaznalo stanje visokonapetostne baterije, ki omejuje delovanje baterije, da se napolni do 50 % stopnje napoljenosti.

##### **Kaj narediti:**

- Lahko nadaljujete z vožnjo. Vaše vozilo se lahko polni, ko je stanje napoljenosti nižje od 50 %. Polnjenje se ne bo začelo, če je stanje napoljenosti že višje od 50 %.
- Če se to opozorilo ponavlja, se v najkrajšem možnem času naročite na servis. Brez servisa boste morda opazili nadaljnja znižanja najvišje ravni napoljenosti in dosega vozila.
- Več informacij o visokonapetostni bateriji si oglejte tukaj:

### CC\_a001

#### **Polnjenje ni mogoče – neustrezna ozemljitev Prev. pravilno ozemljitev ožič. ali vtičnice**

##### **Pomen tega opozorila:**

V stenskem priključku ni zaznane ozemljitvene povezave.

##### **Kaj narediti:**

Stenski priključek mora pregledati električar in se prepričati, da je ustrezno ozemljen. Električar mora zagotoviti pravilno ozemljitev pri odklopniku ali razdelilni omarici ter zagotoviti ustrezne povezave s stenskim priključkom.

Za več informacij glejte [navodila za namestitev](#) stenskega priključka.

### CC\_a002

#### **Polnjenje ni mogoče – neustrezna ozemljitev Odklopite in posk. znova ali upor. drugo opr.**

##### **Pomen tega opozorila:**



Napaka ozemljitve. Tok uhaja po nevarni poti. Možna napaka linija-ozemljitev ali nevtralno-ozemljitev.

## Kaj narediti:

Poskusite znova zagnati polnjenje, tako da odklopite stenski priključek z vozila in ga priklopite nazaj. Če težava ni odpravljena, izklopite odklopnik, ki napaja stenski priključek, počakajte 10 sekund, nato pa odklopnik spet vklopite in poskusite priklopiti stenski priključek nazaj na vozilo. Če težave ne morete odpraviti, se posvetujte z električarjem ali pa so obrnite na družbo Tesla.

Za več informacij glejte [navodila za namestitev](#) stenskega priključka.

## CC\_a003

### Polnjenje ni mogoče – stenski priključek GFCI se je izklopil Odklopite in poskusite znova ali uporabite drugo opremo

#### Pomen tega opozorila:

Napaka ozemljitve. Tok uhaja po nevarni poti. Možna napaka linija-ozemljitev ali nevtralno-ozemljitev.

## Kaj narediti:

Poskusite znova zagnati polnjenje, tako da odklopite stenski priključek z vozila in ga priklopite nazaj. Če težava ni odpravljena, izklopite odklopnik, ki napaja stenski priključek, počakajte 10 sekund, nato pa odklopnik spet vklopite in poskusite priklopiti stenski priključek nazaj na vozilo. Če težave ne morete odpraviti, se posvetujte z električarjem ali pa so obrnite na družbo Tesla.

Za več informacij glejte [navodila za namestitev](#) stenskega priključka.

## CC\_a004

### Polnjenje ni mogoče – težava s sten. priklj. Potreben je servis stenskega priključka

#### Pomen tega opozorila:

Težava s strojno opremo stenskega priključka. Nekatere od možnih težav:

1. Kontaktor ne deluje.
2. Samopreizkus notranjega tokokroga za nadzor ozemljitve ni uspel.
3. Toplotno tipalo je odklopljeno.
4. Druge težave s komponentami strojne opreme.

## Kaj narediti:

Stenski priključek je zaznal notranjo okvaro.

1. Poskusite znova zagnati polnjenje, tako da odklopite stenski priključek z vozila in ga priklopite nazaj.
2. Če težave ne morete odpraviti, izklopite odklopnik za stenski priključek, počakajte 10 sekund, nato pa znova vklopite odklopnik. Nato poskusite znova priklopiti stenski priključek na vozilo.
3. Če težave ne morete odpraviti, naj električar preveri, ali so vse žice pravilno priključene in zavite v skladu z navodili v priložniku za namestitev stenskega priključka.
4. Ko električar opravi svoje delo in znova vzpostavi napajanje stenskega priključka, poskusite znova zagnati polnjenje, tako da ponovno priklopite stenski priključek na vozilo.
5. Če težave ne morete odpraviti, je treba stenski priključek popraviti.

Za več informacij glejte [navodila za namestitev](#) stenskega priključka.



## Opozorila glede odpravljanja težav

---

### CC\_a005

#### **Polnjenje ni mogoče – stenski priključek GFCI se je izklopil Odklopite in poskusite znova ali uporabite drugo opremo**

**Pomen tega opozorila:**

Napaka ozemljitve. Tok uhaja po nevarni poti. Možna napaka linija-ozemljitev ali nevtrarno-ozemljitev.

**Kaj narediti:**

Poskusite znova zagnati polnjenje, tako da odklopite stenski priključek z vozila in ga priklopite nazaj. Če težava ni odpravljena, izklopite odklopnik, ki napaja stenski priključek, počakajte 10 sekund, nato pa odklopnik spet vklopite in poskusite priklopiti stenski priključek nazaj na vozilo. Če težave ne morete odpraviti, se posvetujte z električarjem ali pa so obrnite na družbo Tesla.

Za več informacij glejte [navodila za namestitev](#) stenskega priključka.

### CC\_a006

#### **Polnj. ni mogoče- previsok tok sten. priklj. Odklopite in posk. znova ali upor. drugo opr.**

**Pomen tega opozorila:**

Zaščita pred prevelikim tokom.

**Kaj narediti:**

Zmanjšajte nastavitev polnilnega toka v vozilu. Če težave ne morete odpraviti, je treba izvesti popravilo.

Za več informacij glejte [navodila za namestitev](#) stenskega priključka.

### CC\_a007

#### **Polnjenje ni mogoče – previsoka vhodna napetost Napetost mora ustrezati stenskemu priključku**

**Pomen tega opozorila:**

Zaščita pred previsoko ali prenizko napetostjo.

**Kaj narediti:**

Posvetujte se z električarjem, da zagotovite ustrezno napetost na odklopniku, ki napaja stenski priključek.

Za več informacij glejte [navodila za namestitev](#) stenskega priključka.

### CC\_a008

#### **Polnjenje ni mogoče – previsoka vhodna napetost Napetost mora ustrezati stenskemu priključku**

**Pomen tega opozorila:**

Zaščita pred previsoko ali prenizko napetostjo.

**Kaj narediti:**

Posvetujte se z električarjem, da zagotovite ustrezno napetost na odklopniku, ki napaja stenski priključek.

Za več informacij glejte [navodila za namestitev](#) stenskega priključka.





## CC\_a009

### **Polnjenje ni mogoče – nepravilno ožičen vhod Pravilno ponovno priključite kable stenskega priključka**

#### **Pomen tega opozorila:**

Vhod napačno povezan: linija in nevtralni vodnik sta morda zamenjana.

#### **Kaj narediti:**

Ožičenje med stenskim napajanjem in stenskim priključkom ni pravilno nameščeno. Posvetujte se z električarjem.

Za več informacij glejte [navodila za namestitev](#) stenskega priključka.

## CC\_a010

### **Polnjenje ni mogoče – težava s sten. priklj. Potreben je servis stenskega priključka**

#### **Pomen tega opozorila:**

Težava s strojno opremo stenskega priključka. Nekatere od možnih težav:

1. Kontaktor ne deluje.
2. Samopreizkus notranjega tokokroga za nadzor ozemljitve ni uspel.
3. Toplotno tipalo je odklopljeno.
4. Druge težave s komponentami strojne opreme.

#### **Kaj narediti:**

Stenski priključek je zaznal notranjo okvaro.

1. Poskusite znova zagnati polnjenje, tako da odklopite stenski priključek z vozila in ga priklopite nazaj.
2. Če težave ne morete odpraviti, izklopite odklopnik za stenski priključek, počakajte 10 sekund, nato pa znova vklopite odklopnik. Nato poskusite znova priklopiti stenski priključek na vozilo.
3. Če težave ne morete odpraviti, naj električar preveri, ali so vse žice pravilno priključene in zavite v skladu z navodili v priročniku za namestitev stenskega priključka.
4. Ko električar opravi svoje delo in znova vzpostavi napajanje stenskega priključka, poskusite znova zagnati polnjenje, tako da ponovno priklopite stenski priključek na vozilo.
5. Če težave ne morete odpraviti, je treba stenski priključek popraviti.

Za več informacij glejte [navodila za namestitev](#) stenskega priključka.

## CC\_a011

### **Polnjenje ni mogoče – stenski priključek je prevroč Poč., da se sten. prikl. ohladi in pos. znova**

#### **Pomen tega opozorila:**

Zaščita pred previsoko temperaturo (odpahnjeno).

#### **Kaj narediti:**

Poskrbite, da nič ne pokriva stenskega priključka in da v bližini ni vira toplote. Če pri običajni temperaturi okolja (pod 38 °C) težava ni odpravljena, je treba izvesti popravilo.

Za več informacij glejte [navodila za namestitev](#) stenskega priključka.



### CC\_a012

#### Polnjenje ni mogoče - sten. priklj. prevroč

#### Treba je pregledati ožičenje vtičnice ali stenskega priključka

Visoka temperatura, ki jo je zaznal stenski priključek, pomeni, da postaja povezava med stenskim priključkom in zgradbo preveč topla, zato se je polnjenje zaustavilo, da se zaščiti ožičenje in stenski priključek.

To ponavadi pomeni, da ne gre za težavo z vašim vozilom ali s stenskim priključkom, temveč gre za težavo z napeljavo v zgradbi. Razlog za to je lahko ohlapna napeljava do stenskega priključka, ki jo lahko hitro odpravi električar.

Če želite povrniti običajno delovanje polnjenja, poskusite s temi koraki.

Če je stenski priključek priključen v stensko vtičnico, preverite naslednje:

- Vtič mora biti dobro priključen v vtičnico
- Območja okoli vtiča/vtičnice ne sme nič blokirati ali prekrivati
- V bližini ne sme biti virov toplote

Če težave ne morete odpraviti oziroma je stenski priključek fiksno priklopljen, se obrnite na električarja, ki naj pregleda žično povezavo s stenskimi priključki v stavbi. Preveriti je treba, da so vse žice pravilno povezane in zavite v skladu z navodili za namestitvev stenskega priključka.

Za več informacij glejte [navodila za namestitvev](#) stenskega priključka.

### CC\_a013

#### Polnjenje ni mogoče- ročaj za polnj. prevroč

#### Odstranite nesnago z ročaja ali pol. vtičnice

##### Pomen tega opozorila:

Zaščita pred previsoko temperaturo (odpahnjeno).

##### Kaj narediti:

Poskrbite, da je priključek do konca vstavljen v polnilni vhod v vtičnico za polnjenje vozila, da ga nič ne pokriva in da v bližini ni vira toplote. Če pri običajni temperaturi okolja (pod 38 °C) težava ni odpravljena, je treba izvesti popravilo.

Za več informacij glejte [navodila za namestitvev](#) stenskega priključka.

### CC\_a014

#### Polnjenje ni mogoče – težava s sten. priklj.

#### Potreben je servis stenskega priključka

##### Pomen tega opozorila:

Težava s strojno opremo stenskega priključka. Nekatere od možnih težav:

1. Kontaktor ne deluje.
2. Samopreizkus notranjega tokokroga za nadzor ozemljitve ni uspel.
3. Toplotno tipalo je odklopljeno.
4. Druge težave s komponentami strojne opreme.

##### Kaj narediti:

Stenski priključek je zaznal notranjo okvaro.



1. Poskusite znova zagnati polnjenje, tako da odklopite stenski priključek z vozila in ga priklopite nazaj.
2. Če težave ne morete odpraviti, izklopite odklopnik za stenski priključek, počakajte 10 sekund, nato pa znova vklopite odklopnik. Nato poskusite znova priklopiti stenski priključek na vozilo.
3. Če težave ne morete odpraviti, naj električar preveri, ali so vse žice pravilno priključene in zavite v skladu z navodili v priročniku za namestitev stenskega priključka.
4. Ko električar opravi svoje delo in znova vzpostavi napajanje stenskega priključka, poskusite znova zagnati polnjenje, tako da ponovno priklopite stenski priključek na vozilo.
5. Če težave ne morete odpraviti, je treba stenski priključek popraviti.

Za več informacij glejte [navodila za namestitev](#) stenskega priključka.

## CC\_a015

### Polnjenje ni mogoče – težava s povez. vozila

#### Vst. ročaj za poln. do konca v poln. vtičnico

##### Pomen tega opozorila:

Prišlo je do napake pri komunikaciji med stenskim priključkom in vozilom.

##### Kaj narediti:

Poskusite znova zagnati polnjenje, tako da odklopite stenski priključek z vozila in ga priklopite nazaj.

1. Če težava ni odpravljena, izklopite odklopnik, ki napaja stenski priključek, počakajte 10 sekund, nato pa odklopnik spet vklopite in poskusite priklopiti stenski priključek nazaj na vozilo.
2. Če težave ni mogoče odpraviti in je na voljo druga polnilna oprema, priklopite vozilo v drug stenski priključek ali v mobilni priključek, da ugotovite, ali vozilo lahko komunicira z drugo polnilno opremo.
3. Če težave ne morete odpraviti, je treba izvesti popravilo.

Za več informacij glejte [navodila za namestitev](#) stenskega priključka.

## CC\_a016

### Polnjenje ni mogoče – težava s povez. vozila

#### Vst. ročaj za poln. do konca v poln. vtičnico

##### Pomen tega opozorila:

Prišlo je do napake pri komunikaciji med stenskim priključkom in vozilom.

##### Kaj narediti:

Poskusite znova zagnati polnjenje, tako da odklopite stenski priključek z vozila in ga priklopite nazaj.

1. Če težava ni odpravljena, izklopite odklopnik, ki napaja stenski priključek, počakajte 10 sekund, nato pa odklopnik spet vklopite in poskusite priklopiti stenski priključek nazaj na vozilo.
2. Če težave ni mogoče odpraviti in je na voljo druga polnilna oprema, priklopite vozilo v drug stenski priključek ali v mobilni priključek, da ugotovite, ali vozilo lahko komunicira z drugo polnilno opremo.
3. Če težave ne morete odpraviti, je treba izvesti popravilo.

Za več informacij glejte [navodila za namestitev](#) stenskega priključka.



### CC\_a017

#### **Polnjenje ni mogoče – težava s povez. vozila** **Vst. ročaj za poln. do konca v poln. vtičnico**

##### **Pomen tega opozorila:**

Prišlo je do napake pri komunikaciji med stenskim priključkom in vozilom.

##### **Kaj narediti:**

Poskusite znova zagnati polnjenje, tako da odklopite stenski priključek z vozila in ga priklopite nazaj.

1. Če težava ni odpravljena, izklopite odklopnik, ki napaja stenski priključek, počakajte 10 sekund, nato pa odklopnik spet vklopite in poskusite priklopiti stenski priključek nazaj na vozilo.
2. Če težave ni mogoče odpraviti in je na voljo druga polnilna oprema, priklopite vozilo v drug stenski priključek ali v mobilni priključek, da ugotovite, ali vozilo lahko komunicira z drugo polnilno opremo.
3. Če težave ne morete odpraviti, je treba izvesti popravilo.

Za več informacij glejte [navodila za namestitev](#) stenskega priključka.

### CC\_a018

#### **Polnjenje ni mogoče – težava s povez. vozila** **Vst. ročaj za poln. do konca v poln. vtičnico**

##### **Pomen tega opozorila:**

Prišlo je do napake pri komunikaciji med stenskim priključkom in vozilom.

##### **Kaj narediti:**

Poskusite znova zagnati polnjenje, tako da odklopite stenski priključek z vozila in ga priklopite nazaj.

1. Če težava ni odpravljena, izklopite odklopnik, ki napaja stenski priključek, počakajte 10 sekund, nato pa odklopnik spet vklopite in poskusite priklopiti stenski priključek nazaj na vozilo.
2. Če težave ni mogoče odpraviti in je na voljo druga polnilna oprema, priklopite vozilo v drug stenski priključek ali v mobilni priključek, da ugotovite, ali vozilo lahko komunicira z drugo polnilno opremo.
3. Če težave ne morete odpraviti, je treba izvesti popravilo.

Za več informacij glejte [navodila za namestitev](#) stenskega priključka.

### CC\_a019

#### **Polnjenje ni mogoče – težava s povez. vozila** **Vst. ročaj za poln. do konca v poln. vtičnico**

##### **Pomen tega opozorila:**

Prišlo je do napake pri komunikaciji med stenskim priključkom in vozilom.

##### **Kaj narediti:**

Poskusite znova zagnati polnjenje, tako da odklopite stenski priključek z vozila in ga priklopite nazaj.

1. Če težava ni odpravljena, izklopite odklopnik, ki napaja stenski priključek, počakajte 10 sekund, nato pa odklopnik spet vklopite in poskusite priklopiti stenski priključek nazaj na vozilo.
2. Če težave ni mogoče odpraviti in je na voljo druga polnilna oprema, priklopite vozilo v drug stenski priključek ali v mobilni priključek, da ugotovite, ali vozilo lahko komunicira z drugo polnilno opremo.



3. Če težave ne morete odpraviti, je treba izvesti popravilo.

Za več informacij glejte [navodila za namestitev](#) stenskega priključka.

## CC\_a020

### **Polnjenje ni mogoče – težava s sten. priklj.**

### **Potreben je servis stenskega priključka**

#### **Pomen tega opozorila:**

Težava s strojno opremo stenskega priključka. Nekatere od možnih težav:

1. Kontaktor ne deluje.
2. Samopreizkus notranjega tokokroga za nadzor ozemljitve ni uspel.
3. Toplotno tipalo je odklopljeno.
4. Druge težave s komponentami strojne opreme.

#### **Kaj narediti:**

Stenski priključek je zaznal notranjo okvaro.

1. Poskusite znova zagnati polnjenje, tako da odklopite stenski priključek z vozila in ga priklopite nazaj.
2. Če težave ne morete odpraviti, izklopite odklopnik za stenski priključek, počakajte 10 sekund, nato pa znova vklopite odklopnik. Nato poskusite znova priklopiti stenski priključek na vozilo.
3. Če težave ne morete odpraviti, naj električar preveri, ali so vse žice pravilno priključene in zavite v skladu z navodili v priročniku za namestitev stenskega priključka.
4. Ko električar opravi svoje delo in znova vzpostavi napajanje stenskega priključka, poskusite znova zagnati polnjenje, tako da ponovno priklopite stenski priključek na vozilo.
5. Če težave ne morete odpraviti, je treba stenski priključek popraviti.

Za več informacij glejte [navodila za namestitev](#) stenskega priključka.

## CC\_a021

### **Polnj. ni mog. – ni prim. pr. Wall Connector**

### **Prev., ali se prim. en. napaja in je na voljo**

#### **Pomen tega opozorila:**

Omrežje za deljenje obremenitve (deljenje odklopnika): En (in samo en) stenski priključek mora biti nastavljen kot primarni.

#### **Kaj narediti:**

Samo en stenski priključek je mogoče nastaviti na konfiguracijo »primarni«. Električar mora potrditi naslednje:

1. Samo en stenski priključek je nastavljen kot primarni.
2. Vsi drugi stenski priključki, ki so povezani s primarno enoto, so nastavljeni kot "seznanjeni" (položaj F).

Za več informacij glejte [navodila za namestitev](#) stenskega priključka.

## CC\_a022

### **Polnj. ni mogoče – več kot 1 primarna enota**

### **Nastavite samo 1 pr. Wall Connector kot prim.**

#### **Pomen tega opozorila:**



## Opozorila glede odpravljanja težav

---

Omrežje za deljenje obremenitve (deljenje odklopnika): En (in samo en) stenski priključek mora biti nastavljen kot primarni.

### Kaj narediti:

Samo en stenski priključek je mogoče nastaviti na konfiguracijo »primarni«. Električar mora potrditi naslednje:

1. Samo en stenski priključek je nastavljen kot primarni.
2. Vsi drugi stenski priključki, ki so povezani s primarno enoto, so nastavljeni kot "seznanjeni" (položaj F).

Za več informacij glejte [navodila za namestitev](#) stenskega priključka.

### CC\_a023

## Polnj. ni mog. – preveč prik. Wall Connector S primarno enoto ne povezujte več kot 3 enote

### Pomen tega opozorila:

Omrežje za deljenje obremenitve (deljenje odklopnika): Več kot trije stenski priključki so seznanjeni z isto primarno enoto.

### Kaj narediti:

Obrnite se na svojega električarja, da prestavi enega ali več seznanjenih stenskih priključkov na drug tokokrog in ga odklopi (ni seznanjen) s tega omrežja za deljenje obremenitve (deljenje odklopnika).

Za več informacij glejte [navodila za namestitev](#) stenskega priključka.

### CC\_a024

## Polnj. ni mog. – nizek tok pr. Wall Connector Povečati je treba nastav. toka primarne enote

### Pomen tega opozorila:

Nepravilna nastavitve vrtljivega stikala.

### Kaj narediti:

Električar naj prilagodi notranje vrtljivo stikalo stenskega priključka na veljavno nastavitve delovnega toka. Najprej se mora prepričati, da se stenski priključek ne napaja. Medsebojna odvisnost nastavitve stikala in toka mora biti natisnjena na notranji strani stenskega priključka. Električar naj si tudi ogleda razdelek "Nastavitve delovnega toka" v priročniku za namestitev stenskega priključka.

Če je stenski priključek nastavljen za deljenje obremenitve (deljenje odklopnika) in je seznanjen z drugimi stenskimi priključki, mora biti vrtljivo stikalo primarne enote nastavljeno na delovni tok, ki omogoča, da vsak seznanjen stenski priključek prejme najmanj 6 A polnilnega toka.

Primer: Za deljenje obremenitve so seznanjeni trije stenski priključki. Primarna enota mora biti nastavljena na tok najmanj 3 x 6 A = 18 A ali več.

Za več informacij glejte [navodila za namestitev](#) stenskega priključka.

### CC\_a025

## Polnjenje ni mogoče – težava s sten. priklj. Potreben je servis stenskega priključka

### Pomen tega opozorila:

Težava s strojno opremo stenskega priključka. Nekatere od možnih težav:

1. Kontaktor ne deluje.



2. Samopreizkus notranjega tokokroga za nadzor ozemljitve ni uspel.
3. Toplotno tipalo je odklopljeno.
4. Druge težave s komponentami strojne opreme.

## Kaj narediti:

Stenski priključek je zaznal notranjo okvaro.

1. Poskusite znova zagnati polnjenje, tako da odklopite stenski priključek z vozila in ga priklopite nazaj.
2. Če težave ne morete odpraviti, izklopite odklopnik za stenski priključek, počakajte 10 sekund, nato pa znova vklopite odklopnik. Nato poskusite znova priklopiti stenski priključek na vozilo.
3. Če težave ne morete odpraviti, naj električar preveri, ali so vse žice pravilno priključene in zavite v skladu z navodili v priročniku za namestitev stenskega priključka.
4. Ko električar opravi svoje delo in znova vzpostavi napajanje stenskega priključka, poskusite znova zagnati polnjenje, tako da ponovno priklopite stenski priključek na vozilo.
5. Če težave ne morete odpraviti, je treba stenski priključek popraviti.

Za več informacij glejte [navodila za namestitev](#) stenskega priključka.

## CC\_a026

### **Polnjenje ni mogoče – težava s sten. priklj. Potreben je servis stenskega priključka**

#### Pomen tega opozorila:

Težava s strojno opremo stenskega priključka. Nekatere od možnih težav:

1. Kontaktor ne deluje.
2. Samopreizkus notranjega tokokroga za nadzor ozemljitve ni uspel.
3. Toplotno tipalo je odklopljeno.
4. Druge težave s komponentami strojne opreme.

## Kaj narediti:

Stenski priključek je zaznal notranjo okvaro.

1. Poskusite znova zagnati polnjenje, tako da odklopite stenski priključek z vozila in ga priklopite nazaj.
2. Če težave ne morete odpraviti, izklopite odklopnik za stenski priključek, počakajte 10 sekund, nato pa znova vklopite odklopnik. Nato poskusite znova priklopiti stenski priključek na vozilo.
3. Če težave ne morete odpraviti, naj električar preveri, ali so vse žice pravilno priključene in zavite v skladu z navodili v priročniku za namestitev stenskega priključka.
4. Ko električar opravi svoje delo in znova vzpostavi napajanje stenskega priključka, poskusite znova zagnati polnjenje, tako da ponovno priklopite stenski priključek na vozilo.
5. Če težave ne morete odpraviti, je treba stenski priključek popraviti.

Za več informacij glejte [navodila za namestitev](#) stenskega priključka.

## CC\_a027

### **Polnjenje ni mogoče – težava s sten. priklj. Potreben je servis stenskega priključka**

#### Pomen tega opozorila:



## Opozorila glede odpravljanja težav

---

Težava s strojno opremo stenskega priključka. Nekatere od možnih težav:

1. Kontaktor ne deluje.
2. Samopreizkus notranjega tokokroga za nadzor ozemljitve ni uspel.
3. Toplotno tipalo je odklopljeno.
4. Druge težave s komponentami strojne opreme.

### Kaj narediti:

Stenski priključek je zaznal notranjo okvaro.

1. Poskusite znova zagnati polnjenje, tako da odklopite stenski priključek z vozila in ga priklopite nazaj.
2. Če težave ne morete odpraviti, izklopite odklopnik za stenski priključek, počakajte 10 sekund, nato pa znova vklopite odklopnik. Nato poskusite znova priklopiti stenski priključek na vozilo.
3. Če težave ne morete odpraviti, naj električar preveri, ali so vse žice pravilno priključene in zavite v skladu z navodili v priročniku za namestitev stenskega priključka.
4. Ko električar opravi svoje delo in znova vzpostavi napajanje stenskega priključka, poskusite znova zagnati polnjenje, tako da ponovno priklopite stenski priključek na vozilo.
5. Če težave ne morete odpraviti, je treba stenski priključek popraviti.

Za več informacij glejte [navodila za namestitev](#) stenskega priključka.

### CC\_a028

## Polnjenje ni mogoče – neprav. nas. stikala Prilag. vrtlj. stikalo na pr. Wall Connector

### Pomen tega opozorila:

Nepravilna nastavitve vrtljivega stikala.

### Kaj narediti:

Električar naj prilagodi notranje vrtljivo stikalo stenskega priključka na veljavno nastavitve delovnega toka. Najprej se mora prepričati, da se stenski priključek ne napaja. Medsebojna odvisnost nastavitve stikala in toka mora biti natisnjena na notranji strani stenskega priključka. Električar naj si tudi ogleda razdelek "Nastavitve delovnega toka" v priročniku za namestitev stenskega priključka.

Če je stenski priključek nastavljen za deljenje obremenitve (deljenje odklopnika) in je seznanjen z drugimi stenskimi priključki, mora biti vrtljivo stikalo primarne enote nastavljeno na delovni tok, ki omogoča, da vsak seznanjen stenski priključek prejme najmanj 6 A polnilnega toka.

Primer: Za deljenje obremenitve so seznanjeni trije stenski priključki. Primarna enota mora biti nastavljena na tok najmanj 3 x 6 A = 18 A ali več.

Za več informacij glejte [navodila za namestitev](#) stenskega priključka.

### CC\_a029

## Polnjenje ni mogoče – težava s povez. vozila Vst. ročaj za poln. do konca v poln. vtičnico

### Pomen tega opozorila:

Prišlo je do napake pri komunikaciji med stenskim priključkom in vozilom.

### Kaj narediti:

Poskusite znova zagnati polnjenje, tako da odklopite stenski priključek z vozila in ga priklopite nazaj.





1. Če težava ni odpravljena, izklopite odklopnik, ki napaja stenski priključek, počakajte 10 sekund, nato pa odklopnik spet vklopite in poskusite priklopiti stenski priključek nazaj na vozilo.
2. Če težave ni mogoče odpraviti in je na voljo druga polnilna oprema, priklopite vozilo v drug stenski priključek ali v mobilni priključek, da ugotovite, ali vozilo lahko komunicira z drugo polnilno opremo.
3. Če težave ne morete odpraviti, je treba izvesti popravilo.

Za več informacij glejte [navodila za namestitev](#) stenskega priključka.

## CC\_a030

### **Polnj. ni mogoče – neuj. primar./povez. enot Uskladite vredn. toka priklj. Wall Connector**

#### **Pomen tega opozorila:**

Omrežje za deljenje obremenitve (deljenje odklopnika): Seznanjeni stenski priključki imajo različne zmožnosti največjega toka.

#### **Kaj narediti:**

V omrežje za deljenje obremenitve (deljenje odklopnika) lahko seznanite samo stenske priključke z enakimi zmožnostmi največjega toka. Električar naj na nalepkah stenskih priključkov preveri, ali se zmožnosti tokov ujemajo. Nadaljnje je priporočljivo, da vaš električar seznanj le stenske priključke z enako številko dela, saj tako najenostavneje zagotovite, da so seznanjene enote združljive.

Za več informacij glejte [navodila za namestitev](#) stenskega priključka.

## CC\_a041

### **Moč polnjenja je zmanjšana – stenski priključek je vroč Preverite vtičnico ali ožičenje stenskega priključka**

#### **Pomen tega opozorila:**

Visoka temperatura, ki jo je zaznal stenski priključek, pomeni, da postaja povezava med stenskim priključkom in zgradbo preveč topla, zato je bilo polnjenje upočasnjeno, da se zaščiti ožičenje in stenski priključek.

To ponavadi pomeni, da ne gre za težavo z vašim vozilom ali s stenskim priključkom, temveč gre za težavo z napeljavo v zgradbi. Razlog za to je lahko ohlapna napeljava do stenskega priključka, ki jo lahko hitro odpravi električar.

#### **Kaj narediti:**

Obrnite se na električarja, ki naj pregleda povezavo med napeljavo v zgradbi in stenskim priključkom. Preveriti je treba, da so vse žice pravilno povezane in zavite v skladu z navodili za namestitev stenskega priključka.

Za več informacij glejte [navodila za namestitev](#) stenskega priključka.

## CC\_a043

### **Dokončajte nastavitev stenskega priključka Za aktivacijo polnjenja glejte navodila za namestitev**

#### **Pomen tega opozorila:**

Nastavitev stenskega priključka ni dokončana.

#### **Kaj narediti:**

Stenski priključek mora biti pred uporabo primerno konfiguriran za moč avtomatske varovalke in vrsto priključka zaščitne ozemljitve.



## Opozorila glede odpravljanja težav

Za dodatne informacije glejte Postopek pred prvo uporabo v Navodilih za namestitev stenskega priključka. Če se napaka ponavlja, se obrnite na električarja, ki naj pregleda povezavo med napeljavo v zgradbi in stenskim priključkom. Ta mora preveriti, da sta povezavi za izhodno moč in ozemljitev primerni in v skladu z navodili za namestitev stenskega priključka.

Za več informacij glejte [navodila za namestitev](#) stenskega priključka.

### CP\_a004

## Oprema za polnjenje ni prepoznana Poskusite znova ali uporabite drugo opremo

#### Pomen tega opozorila:

Vtičnica za polnjenje ne more zaznati, ali je polnilni kabel vstavljen oziroma ne more zaznati vrste polnilnega kabla.

Ta napaka je običajno povezana z zunanjo opremo za polnjenje in viri napajanja ter običajno ne naznanja težave z vozilom, ki bi jo bilo mogoče odpraviti s servisnim pregledom.

#### Kaj narediti:

Če se to obvestilo pojavi, ko **je** polnilni kabel priključen, preverite, ali do napake prihaja zaradi opreme za polnjenje ali vozila. Vozilo poskusite polniti z drugo zunanjo polnilno opremo (vključno s polnilnim kablom, polnilno postajo ali polnilnim mestom).

- Če se vozilo prične polniti, je do napake po vsej verjetnosti prišlo zaradi opreme.
- Če se vozilo še vedno ne polni, je vzrok za napako po vsej verjetnosti v vozilu.

Če se opozorilo pojavi, ko polnilni kabel **ni** priključen, ali če obstaja sum, da je napaka povezana z vozilom, Preglejte, ali je v vtičnici za polnjenje in priključku polnilnega kabla kakšna ovira, npr. delci, vlaga in/ali tujki. Prepričajte se, da ste odstranili vse ovire v vtičnici za polnjenje in se je vsa vlaga posušila, nato pa znova vstavite kabel v vtičnico za polnjenje.

Vozilo lahko poskusite polniti tudi na postaji Tesla Supercharger ali ciljni polnilni postaji, ki so prikazani na zemljevidu na zaslonu na dotik vašega vozila. Za več podrobnosti glejte [Zemljevidi in navigacija](#).

Za več informacij o odpravljanju težav z mobilnim priključkom ali lučmi stanja stenskega priključka si oglejte navodila za uporabo izdelka na spletni strani z [navodili za uporabo polnilnih izdelkov in adapterjev](#).

Za več informacij o polnjenju glejte [Navodila za polnjenje](#).

### CP\_a010

## Napaka pri komunikaciji z opremo za polnjenje Poskusite znova ali uporabite drugo opremo

#### Pomen tega opozorila:

Vozilo se ne more polniti, saj ne more učinkovito komunicirati z zunanjo polnilno opremo. Ne more zaznati veljavnega kontrolnega signala polnilne opreme.

Ta napaka je običajno povezana z zunanjo opremo za polnjenje in viri napajanja ter običajno ne naznanja težave z vozilom, ki bi jo bilo mogoče odpraviti s servisnim pregledom.

#### Kaj narediti:

Najprej potrdite, da ni učinkovite komunikacije zaradi zunanje polnilne opreme in ne zaradi težav z vozilom. Običajno je težava v tem.

Vozilo poskusite polniti z drugo zunanjo polnilno opremo (vključno s polnilnim kablom, polnilno postajo ali polnilnim mestom).

- Če se vozilo prične polniti, je do napake po vsej verjetnosti prišlo zaradi opreme.
- Če se vozilo še vedno ne polni, je vzrok za napako po vsej verjetnosti v vozilu.



Če obstaja sum, da je napaka povezana z vozilom, Preglejte, ali je v vtičnici za polnjenje in priključku polnilnega kabla kakšna ovira, npr. delci, vlaga in/ali tujki. Prepričajte se, da ste odstranili vse ovire v vtičnici za polnjenje in se je vsa vlaga posušila, nato pa znova vstavite kabel v vtičnico za polnjenje.

Vozilo lahko poskusite polniti tudi na postaji Tesla Supercharger ali ciljni polnilni postaji, ki so prikazani na zemljevidu na zaslonu na dotik vašega vozila. Za več podrobnosti glejte [Zemljevidi in navigacija](#).

Za več informacij o odpravljanju težav z mobilnim priključkom ali lučmi stanja stenskega priključka si oglejte navodila za uporabo izdelka na spletni strani z [navodili za uporabo polnilnih izdelkov in adapterjev](#).

Za več informacij o polnjenju glejte [Navodila za polnjenje](#).

## CP\_a043

### Napaka senzorja vrat polnilne vtičnice

### Polnilna vtičnica morda ne bo delovala pričakovano

#### Pomen tega opozorila:

Eden od senzorjev vrat polnilne vtičnice ne deluje normalno. Ko se to zgodi, polnilna vtičnica ne more natančno zaznati položaja vrat polnilne vtičnice in polnilna vtičnica ne deluje pričakovano.

- Zapah vrat polnilne vtičnice se lahko večkrat zaklene, ko odprete vrata polnilne vtičnice.
- Lučka polnilne vtičnice morda ne sveti stalno, ko odprete vrata polnilne vtičnice.

#### Kaj narediti:

Zaprite vratca vtičnice za polnjenje in jo znova odprite.

Za več informacij glejte [Odpiranje vtičnice za polnjenje](#).

Za več informacij o polnjenju glejte [Navodila za polnjenje](#).

## CP\_a046

### Prekinjena komunikacija z opremo za polnjenje

### Preverite vir napajanja in opremo za polnjen.

#### Pomen tega opozorila:

Polnjenje je zaustavljeno, ker je bila komunikacija med vozilom in zunanjo opremo za polnjenje prekinjena.

Ta napaka je običajno povezana z zunanjo opremo za polnjenje in viri napajanja ter običajno ne naznanja težave z vozilom, ki bi jo bilo mogoče odpraviti s servisnim pregledom.

#### Kaj narediti:

Potrdite, ali je zunanja oprema za polnjenje pod napetostjo, tako da preverite, ali na opremi svetijo lučke, zasloni ali drugi indikatorji.

Če oprema **ni** pod napetostjo, poskusite obnoviti vir napajanja zunanje opreme za polnjenje.

- Če poskušate vozilo polniti na javni polnilnici in vira napajanja ni mogoče obnoviti, kontaktirajte upravljalca polnilnice.
- Če poskušate vozilo polniti na zasebni polnilnici (če na primer polnite doma) in vira napajanja ni mogoče obnoviti, kontaktirajte električarja.

Če je oprema za polnjenje pod napetostjo, poskusite vozilo polniti z drugo zunanjo opremo za polnjenje.

- Če se vozilo prične polniti, je do napake po vsej verjetnosti prišlo zaradi opreme.
- Če se vozilo še vedno ne polni, je vzrok za napako po vsej verjetnosti v vozilu.



## Opozorila glede odpravljanja težav

Vozilo lahko poskusite polniti tudi na postaji Tesla Supercharger ali ciljni polnilni postaji, ki so prikazani na zemljevidu na zaslonu na dotik vašega vozila. Za več podrobnosti glejte [Zemljevidi in navigacija](#).

Za več informacij o odpravljanju težav z mobilnim priključkom ali lučmi stanja stenskega priključka si oglejte navodila za uporabo izdelka na spletni strani z [navodili za uporabo polnilnih izdelkov in adapterjev](#).

### CP\_a051

## Poln. vtičnica se ob prit. morda ne bo odprla Polnilno vtičnico odprite na drug način

#### Pomen tega opozorila:

Eden od senzorjev vrat polnilne vtičnice ne komunicira ustrezno. Polnilna vtičnica morda ne bo prepoznala zahteve za odpiranje, ko pritisnete vrata polnilne vtičnice.

#### Kaj narediti:

Vrata polnilne vtičnice lahko še vedno odprete na vse druge načine:

- Uporabite zaslon na dotik v vozilu.
- Uporabite mobilno aplikacijo Tesla.
- Ko je vozilo odklenjeno, pritisnite gumb na polnilnem ročaju poljubnega polnilnega kabla Tesla, vključno s stenskim priključkom, mobilnim priključkom ali postajo Supercharger.
- Pridržite in pritisnite gumb prtljažnika na daljinskem ključu.

Za več informacij glejte [Odpiranje vtičnice za polnjenje](#).

### CP\_a053

## Polnjenje ni mogoče – na polnilni postaji ni napajanja Preverite vir napajanja ali poskusite z drugo postajo

#### Pomen tega opozorila:

Polnjenje se ne more začeti, ker oprema za polnjenje ni pripravljena. Polnilni ročaj je zaznan, vendar polnilna postaja ne komunicira z vozilom. Možni vzroki za to težavo:

- Polnilna postaja se ne napaja.
- Kontrolni signal med polnilno postajo in vozilom je prekinjen.

Ta napaka je običajno povezana z zunanjo opremo za polnjenje in viri napajanja ter običajno ne naznanja težave z vozilom, ki bi jo bilo mogoče odpraviti s servisnim pregledom.

#### Kaj narediti:

Poskusite vozilo polniti z drugo opremo za polnjenje ali na drugi polnilni postaji.

- Če se vozilo prične polniti, je do napake po vsej verjetnosti prišlo zaradi opreme.
- Če se vozilo še vedno ne polni, je vzrok za napako po vsej verjetnosti v vozilu.

Če uporabljate mobilni priključek ali stenski priključek, najprej preverite luči stanja na sprednjem delu. Če luči stanja niso vidne, preverite vir napajanja in se obrnite na električarja, da preveri kabelsko napeljavo zgradbe do stenske vtičnice ali stenskega priključka in potrdi, da so vse žice ustrezno priključene in zavite.

Če uporabljate drugo zunanjo polnilno opremo, si v navodilih za uporabo izdelka oglejte, kako potrdite, da se postaja napaja. Po potrebi se obrnite na električarja, da pregleda kabelsko napeljavo zgradbe in opremo za polnjenje.

Za več informacij o odpravljanju težav z mobilnim priključkom ali lučmi stanja stenskega priključka si oglejte navodila za uporabo izdelka na spletni strani z [navodili za uporabo polnilnih izdelkov in adapterjev](#).



Vozilo lahko poskusite polniti tudi na postaji Tesla Supercharger ali ciljni polnilni postaji, ki so prikazani na zemljevidu na zaslonu na dotik vašega vozila. Za več podrobnosti glejte [Zemljevidi in navigacija](#).

## CP\_a054

### Zapah polnilne vtičnice ni zataknjen

### Polnilni kabel vstavite do konca ali preverite ovire

#### Pomen tega opozorila:

Zapah vtičnice za polnjenje ne more zaskočiti polnilnega kabla v vhod vtičnice za polnjenje. Če zapah ni zaskočen, bo polnjenje z izmeničnim tokom (na primer polnjenje z mobilnim priključkom ali stenskim priključkom) omejeno na 16 A, hitro polnjenje oziroma super hitro polnjenje z enosmernim tokom pa bo onemogočeno.

Lučka vtičnice za polnjenje bo utripala oranžno, če se to opozorilo pojavi med polnjenjem z izmeničnim tokom, in svetila oranžno, če se opozorilo pojavi pri poskusu hitrega ali super hitrega polnjenja z enosmernim tokom.

Ta napaka je običajno povezana z zunanjo opremo za polnjenje in viri napajanja ter običajno ne naznanja težave z vozilom, ki bi jo bilo mogoče odpraviti s servisnim pregledom.

#### Kaj narediti:

Polnilni kabel poskusite ponovno v celoti vstaviti v vhodno vtičnico za polnjenje.

Če se polnjenje vozila prične in lučka vtičnice za polnjenje utripa zeleno, polnilni kabel verjetno ni bil dobro vstavljen. Polnjenje z izmeničnim tokom ne bi več smelo biti omejeno, hitro polnjenje oziroma super hitro polnjenje z enosmernim tokom pa bi zdaj moralo biti omogočeno.

Če je polnjenje še vedno omejeno ali se vozilo ne polni, Preglejte, ali je v vtičnici za polnjenje in priključku polnilnega kabla kakšna ovira, npr. delci, vlaga in/ali tujki. Prepričajte se, da ste odstranili vse ovire v vtičnici za polnjenje in se je vsa vlaga posušila, nato pa znova vstavite kabel v vtičnico za polnjenje.

Če je polnjenje še vedno omejeno ali se vozilo ne polni, se prepričajte, da ni bil povlečen kabel za ročno sprostitvev zapaha vtičnice za polnjenje (nameščen na levi strani v prtljažniku). Prepričajte se, da ročaj (običajno v obliki obroča ali traku) kabla za ročno sprostitvev ni oviran in da nanj ni nič pritrjeno (na primer mreža za tovor ali dežnik). Več informacij o uporabi ročne sprostitve vtičnice za polnjenje najdete v razdelku [Ročna sprostitvev polnilnega kabla](#).

Vozilo lahko poskusite polniti tudi na postaji Tesla Supercharger ali ciljni polnilni postaji, ki so prikazani na zemljevidu na zaslonu na dotik vašega vozila. Za več podrobnosti glejte [Zemljevidi in navigacija](#).

Za več informacij o odpravljanju težav z mobilnim priključkom ali lučmi stanja stenskega priključka si oglejte navodila za uporabo izdelka na spletni strani z [navodili za uporabo polnilnih izdelkov in adapterjev](#).

Za več informacij o polnjenju glejte [Navodila za polnjenje](#).

## CP\_a055

### Prekinjena komunikacija z opremo za polnjenje

### Preverite vir napajanja in opremo za polnjenje

#### Pomen tega opozorila:

Polnjenje je zaustavljeno, ker je bila komunikacija med vozilom in zunanjo opremo za polnjenje prekinjena.

Ta napaka je običajno povezana z zunanjo opremo za polnjenje in viri napajanja ter običajno ne naznanja težave z vozilom, ki bi jo bilo mogoče odpraviti s servisnim pregledom.

#### Kaj narediti:

Potrdite, ali je zunanja oprema za polnjenje pod napetostjo, tako da preverite, ali na opremi svetijo lučke, zasloni ali drugi indikatorji. Za več informacij o odpravljanju težav z mobilnim priključkom ali lučmi stanja stenskega priključka si oglejte navodila za uporabo izdelka na spletni strani z [navodili za uporabo polnilnih izdelkov in adapterjev](#).

Če oprema **ni** pod napetostjo, poskusite obnoviti vir napajanja zunanje opreme za polnjenje.



## Opozorila glede odpravljanja težav

- Če poskušate vozilo polniti na javni polnilnici in vira napajanja ni mogoče obnoviti, kontaktirajte upravljalca polnilnice.
- Če poskušate vozilo polniti na zasebni polnilnici (če na primer polnite doma) in vira napajanja ni mogoče obnoviti, kontaktirajte električarja.

Če je oprema za polnjenje pod napetostjo, poskusite vozilo polniti z drugo zunanjo opremo za polnjenje.

- Če se vozilo prične polniti, je do napake po vsej verjetnosti prišlo zaradi opreme.
- Če se vozilo še vedno ne polni, je vzrok za napako po vsej verjetnosti v vozilu.

Vozilo lahko poskusite polniti tudi na postaji Tesla Supercharger ali ciljni polnilni postaji, ki so prikazani na zemljevidu na zaslону na dotik vašega vozila. Za več podrobnosti glejte [Zemljevidi in navigacija](#).

### CP\_a056

## Polnjenje je prekinjeno – odklop. poln. kabel Zaprte poln. vt. – prit. zav. in posk. znova

#### Pomen tega opozorila:

Polnjenje je prekinjeno, ker je vozilo zaznalo nepričakovano prekinitev povezave med polnilno vtičnico in polnilnim kablom.

#### Kaj narediti:

Preden odklopite polnilni kabel, se prepričajte, ali je polnjenje prekinjeno.

Z določeno zunanjo polnilno opremo lahko polnjenje prekinete s pritiskom gumba na polnilnem ročaju.

Polnjenje lahko prekinete tudi prek zaslona na dotik v vozilu, Tesla mobilne aplikacije ali polnilne postaje.

Za več informacij glejte [Ustavitev polnjenja](#).

### CP\_a058

## Polnjenje z izmeničnim tokom ni mogoče – sistem bo kmalu znova poskusil Odklopite in posk. znova ali upor. drugo opr.

#### Pomen tega opozorila:

Polnjenje vozila ni mogoče, saj je vozilo zaznalo enega od teh stanj in je prevečkrat neuspešno poskusilo izvesti polnjenje:

- Vtičnica za polnjenje ne more zaznati, ali je polnilni kabel vstavljen oziroma ne more zaznati vrste polnilnega kabla.
- Vozilo ne more zaznati veljavnega kontrolnega signala polnilne postaje, zato ne more učinkovito komunicirati z zunanjo polnilno opremo.
- Komunikacija med vašim vozilom in zunanjo polnilno opremo je prekinjena.
- Zunanja polnilna oprema javlja napako, ki preprečuje polnjenje vašega vozila.

#### Kaj narediti:

Ko je prikazano to opozorilo, vozilo čez nekaj časa znova poskusi polniti. Če so zgoraj navedene težave odpravljene, vozilo nadaljuje polnjenje. Če želite znova poskusiti polniti prej, odklopite polnilni kabel s polnilne vtičnice in ga znova priklopite.

Več informacij in predloge za odpravljanje težav si oglejte v razdelku **Upravljalni elementi > Servis > Obvestila** na zaslону na dotik v vozilu, kjer najdete druga nedavna opozorila glede polnjenja.



## CP\_a066

### Oprema za polnjenje ni pripravljena

### Za začetek polnjenja si oglejte navodila za uporabo opreme

#### Pomen tega opozorila:

Polnjenje se ne more začeti, saj polnilna postaja vozilu sporoča, da zunanja oprema za polnjenje ni pripravljena ali pa polnjenje ni dovoljeno. Kontrolni signal, prek katerega komunicirata polnilna postaja in vozilo, sporoča, da vozilo ne sme začeti polnjenja.

Možni vzroki za to:

- Polnilna postaja aktivno odlašča s polnjenjem. Do tega lahko na primer pride zato, ker ima postaja aktivirano funkcijo načrtovanega polnjenja.
- Polnilno postajo je treba dodatno aktivirati pred začetkom polnjenja. Preden postaja začne polniti vaše vozilo, bo morda potrebno dodatno preverjanje identitete, na primer s polnilno kartico, mobilno aplikacijo ali kreditno kartico.

Ta napaka je običajno povezana z zunanjo opremo za polnjenje in viri napajanja ter običajno ne naznanja težave z vozilom, ki bi jo bilo mogoče odpraviti s servisnim pregledom.

#### Kaj narediti:

Na polnilni postaji si oglejte morebitna navodila z razlago korakov, ki so potrebni za polnjenje. Oglejte si na primer terminal z zaslonom na dotik, indikatorje stanja LED, natisnjena navodila ali vmesnik za plačilo. Če ne morete omogočiti polnjenja na trenutni polnilni postaji, poskusite vozilo napolniti z drugo polnilno opremo ali na drugi polnilni postaji.

- Če se vozilo prične polniti, je do napake po vsej verjetnosti prišlo zaradi opreme.
- Če se vozilo še vedno ne polni, je vzrok za napako po vsej verjetnosti v vozilu.

Vozilo lahko poskusite polniti tudi na postaji Tesla Supercharger ali ciljni polnilni postaji, ki so prikazani na zemljevidu na zaslonu na dotik vašega vozila. Za več podrobnosti glejte [Zemljevidi in navigacija](#).

Za več informacij o odpravljanju težav z mobilnim priključkom ali lučmi stanja stenskega priključka si oglejte navodila za uporabo izdelka na spletni strani z [navodili za uporabo polnilnih izdelkov in adapterjev](#).

Za več informacij o polnjenju glejte [Navodila za polnjenje](#).

## CP\_a078

### Kabel blok. – zapah poln. vtič. morda zamrzn.

### Poskusite pritisniti gumb Odmrzovanje avtomobila v mobilni aplikaciji

#### Pomen tega opozorila:

Zapah polnilne vtičnice ne more odkleniti polnilnega kabla in sistem zazna nizko temperaturo okolice.

#### Kaj narediti:

Sprostite kabel tako, da ga znova do konca vstavite v polnilno vtičnico. Znova poskusite odkleniti polnilni kabel.

Če kabla še vedno ne morete odstraniti, je zapah polnilne vtičnice morda zamrznil.

Za pomoč pri odtajanju ledu na zapahu vtičnice za polnjenje v mobilni aplikaciji Tesla pritisnite gumb **Odmrzovanje avtomobila** in tako zaženite 30–45-minutni postopek odmrzovanja vašega vozila.

**OPOMBA:** Za odmrzovanje svojega vozila pritisnite gumb **Odmrzovanje avtomobila** v mobilni aplikaciji. Spreminjanje nastavitev klimatske naprave na zaslonu na dotik vašega vozila ni enako učinkovito.

Led, ki vpliva na delovanje vtičnice za polnjenje, boste morda lahko odtalili tudi tako, da na zaslonu na dotik vklopite odmrzovanje zadnjega dela vozila. Nekatera vozila so opremljena z grelnikom polnilne vtičnice, ki se vklopi, ko vklopite odmrzovanje zadnjega dela vozila v hladnih razmerah.



## Opozorila glede odpravljanja težav

Za več informacij o polnjenju v hladnem vremenu glejte [Najboljše prakse ob hladnem vremenu](#).

Če polnilnega kabla še vedno ne morete odstraniti, poskusite s kablom za ročno sprostitve vtičnice za polnjenje, ki je v prtljažniku vozila.

1. Preverite, da se vozilo ne polni.
  - Prek zaslona na dotik v vozilu odprite zaslon za polnjenje.
  - Po potrebi pritisnite možnost Prekini polnjenje.
2. Odprite zadnji prtljažnik.
3. Povlecite kabel za sprostitve vtičnice za polnjenje navzdol, da odpahnete polnilni kabel.
  - **OPOMBA:** Kabel za sprostitve je na levi strani zadnjega prtljažnika. Morda je v vdolbini v odprtini notranje obloge prtljažnika.
4. Povlecite polnilni kabel iz vtičnice za polnjenje.

Več informacij o uporabi ročne sprostitve vtičnice za polnjenje najdete v razdelku [Ročna sprostitve polnilnega kabla](#).

Za več informacij o polnjenju glejte [Navodila za polnjenje](#).

### CP\_a079

## Moč poln. zmanjš. – poln. vt. je morda zamrz.

## Poskusite pritisniti gumb Odmrzovanje avtomobila v mobilni aplikaciji

### Pomen tega opozorila:

Zapah vtičnice za polnjenje ne more zaskočiti polnilnega kabla v vhod vtičnice za polnjenje in sistem zazna nizko temperaturo okolice. Če zapah ni zaskočen, bo polnjenje z izmeničnim tokom (na primer polnjenje z mobilnim priključkom ali stenskim priključkom) omejeno na 16 A, hitro polnjenje oziroma super hitro polnjenje z enosmernim tokom pa bo onemogočeno.

Lučka vtičnice za polnjenje bo utripala oranžno, če se to opozorilo pojavi med polnjenjem z izmeničnim tokom, in svetila oranžno, če se opozorilo pojavi pri poskusu hitrega ali super hitrega polnjenja z enosmernim tokom.

Ta napaka je običajno povezana z zunanjo opremo za polnjenje in viri napajanja ter običajno ne naznanja težave z vozilom, ki bi jo bilo mogoče odpraviti s servisnim pregledom.

### Kaj narediti:

Polnilni kabel poskusite ponovno v celoti vstaviti v vhodno vtičnico za polnjenje. Če se polnjenje vozila prične in lučka vtičnice za polnjenje utripa zeleno, polnilni kabel verjetno ni bil dobro vstavljen. Polnjenje z izmeničnim tokom ne bi več smelo biti omejeno, hitro polnjenje oziroma super hitro polnjenje z enosmernim tokom pa bi zdaj moralo biti omogočeno.

Če je polnjenje še vedno omejeno ali se vozilo ne polni, se prepričajte, da ni bil povlečen kabel za ročno sprostitve zapaha vtičnice za polnjenje (nameščen na levi strani v prtljažniku). Prepričajte se, da ročaj (običajno v obliki obroča ali traku) kabla za ročno sprostitve ni oviran in da nanj ni nič pritrjeno (na primer mreža za tovor ali dežnik). Več informacij o uporabi ročne sprostitve vtičnice za polnjenje najdete v razdelku [Ročna sprostitve polnilnega kabla](#).

Če je polnjenje še vedno omejeno ali se vozilo ne polni, Preglejte, ali je v vtičnici za polnjenje in priključku polnilnega kabla kakšna ovira, npr. delci, vlaga in/ali tujki. Prepričajte se, da ste odstranili vse ovire v vtičnici za polnjenje in se je vsa vlaga posušila, nato pa znova vstavite kabel v vtičnico za polnjenje.

Če ste pregledali in očistili morebitne delce ali tujke, polnjenje pa je še vedno omejeno oziroma se vozilo ne polni, je zapah polnilne vtičnice morda zamrznil. Za pomoč pri odtajanju ledu na zapahu vtičnice za polnjenje v mobilni aplikaciji Tesla pritisnite gumb **Odmrzovanje avtomobila** in tako zaženite 30–45-minutni postopek odmrzovanja vašega vozila.

**OPOMBA:** Za odmrzovanje svojega vozila pritisnite gumb **Odmrzovanje avtomobila** v mobilni aplikaciji. Spreminjanje nastavitev klimatske naprave na zaslonu na dotik vašega vozila ni enako učinkovito.

Led, ki vpliva na delovanje vtičnice za polnjenje, boste morda lahko odtalili tudi tako, da na zaslonu na dotik vklopite odmrzovanje zadnjega dela vozila. Nekatera vozila so opremljena z grelnikom polnilne vtičnice, ki se vklopi, ko vklopite odmrzovanje zadnjega dela vozila v hladnih razmerah.





Za več informacij o polnjenju v hladnem vremenu glejte [Najboljše prakse ob hladnem vremenu](#).

Če opozorilo ne izgine, bi omejeno polnjenje z izmeničnim tokom še vedno moralo biti na voljo.

Za več informacij o polnjenju glejte [Navodila za polnjenje](#).

## CP\_a101

### **Moč polnjenja je zmanjšana – stenski priključek je vroč** **Preverite vtičnico ali ožičenje stenskega priključka**

#### **Pomen tega opozorila:**

Visoka temperatura, ki jo je zaznal stenski priključek, pomeni, da postaja povezava med stenskim priključkom in zgradbo preveč topla, zato je bilo polnjenje upočasnjeno, da se zaščiti ožičenje in stenski priključek.

To ponavadi pomeni, da ne gre za težavo z vašim vozilom ali s stenskim priključkom, temveč gre za težavo z napeljavo v zgradbi. Razlog za to je lahko ohlapna napeljava do stenskega priključka, ki jo lahko hitro odpravi električar.

#### **Kaj narediti:**

Obrnite se na električarja, ki naj pregleda povezavo med napeljavo v zgradbi in stenskim priključkom. Preveriti je treba, da so vse žice pravilno povezane in zavite v skladu z navodili za namestitev stenskega priključka.

Smernice za namestitev stenskega priključka lahko najdete [tukaj](#).

## CP\_a102

### **Polnjenje ni mogoče - stenski priključek prevroč** **Treba je pregledati ožičenje vtičnice ali stenskega priključka**

#### **Pomen tega opozorila:**

Visoka temperatura, ki jo je zaznal stenski priključek, pomeni, da postaja povezava med stenskim priključkom in zgradbo preveč topla, zato je bilo polnjenje upočasnjeno, da se zaščiti ožičenje in stenski priključek.

To ponavadi pomeni, da ne gre za težavo z vašim vozilom ali s stenskim priključkom, temveč gre za težavo z napeljavo v zgradbi. Razlog za to je lahko ohlapna napeljava do stenskega priključka, ki jo lahko hitro odpravi električar.

#### **Kaj narediti:**

Obrnite se na električarja, ki naj pregleda povezavo med napeljavo v zgradbi in stenskim priključkom. Preveriti je treba, da so vse žice pravilno povezane in zavite v skladu z navodili za namestitev stenskega priključka.

Za več informacij glejte [navodila za namestitev](#) stenskega priključka.

## CP\_a143

### **Nevarnost električnega obloka polnilnega adapterja** **Uporabite drugo polnilno opremo**

#### **Pomen tega opozorila:**

Polnjenje ni na voljo, ker je vaše vozilo zaznalo nevarnost električnega obloka v polnilnem adapterju drugega proizvajalca, uporabljenega za povezavo polnilne ročice sistema Combined Charging System (CCS) s polnilnimi vrati vašega vozila.

Električni oblok se lahko pojavi, če polnilnik odklopite **med aktivnim polnjenjem s polnilnim adapterjem drugega proizvajalca**, in lahko povzroči resne telesne poškodbe in/ali materialno škodo.

#### **Kaj narediti:**

Za preprečevanje te nevarnosti sledite naslednjim korakom:



## Opozorila glede odpravljanja težav

- Polnjenje mora biti popolnoma prekinjeno.
  1. Na zaslonu na dotik vozila potrdite, da je polnjenje končano, ali na zaslonu prekinite polnjenje.
  2. Na zaslonu polnilne postaje in z upravljalnimi elementi potrdite konec polnjenja, ali z temi elementi prekinite polnjenje.
- Na polnilnih vratih vozila ne sme utripati zelena ali modra lučka LED.
- Odklopite polnilni adapter iz polnilnih vrat vozila.
- Prepričajte se, da polnilna postaja ne prikazuje aktivnih procesov polnjenja.
- Polnilni adapter odklopite s polnilne ročice.

Za polnjenje vozila uporabite drugo opremo za polnjenje. Za več informacij o polnjenju glejte [Navodila za polnjenje](#).

Vozilo lahko poskusite polniti tudi na postaji Tesla Supercharger ali ciljni polnilni postaji, ki so prikazani na zemljevidu na zaslonu na dotik vašega vozila. Za več podrobnosti glejte [Zemljevidi in navigacija](#).

### CP\_a151

## Zaznana napaka vtičnice za polnjenje - Potreben je servis Izmenično polnjenje morda ne bo delovalo / Lahko napolnite na hitri polnilnici

### Pomen tega opozorila:

Potreben je servis polnilne vtičnice vašega vozila. Vtičnica za polnjenje ne more zaznati veljavnega kontrolnega signala in učinkovito komunicirati z opremo za izmenično polnjenje in viri napajanja.

Ko je izpisano to opozorilo, bo morda polnjenje z izmeničnim tokom in hitro polnjenje z enosmernim tokom na polnilnih postajah, ki niso od družbe Tesla, omejeno ali ne bo na voljo.

### Kaj narediti:

Priporočamo, da se v najkrajšem možnem času naročite na servis, kjer bo opravili pregled vtičnice za polnjenje vašega vozila.

V tem času bi super hitro polnjenje še vedno moralo biti na voljo. Lokacije polnilnic za super hitro polnjenje si lahko prikažete na zemljevidu na zaslonu na dotik vašega vozila. Za več podrobnosti glejte [Zemljevidi in navigacija](#).

Polnjenje z izmeničnim tokom bo morda na voljo, če uporabite mobilni priključek Gen 2 ali stenski priključek Gen 3. Vendar pa vam priporočamo, da preverite, ali vtičnica za polnjenje vašega vozila omogoča komunikacijo s polnilno postajo Tesla. Vozilo poskusite napolniti z mobilnim priključkom Gen 2 ali stenskim priključkom Gen 3 in potrdite, ali polnjenje poteka po pričakovanjih, preden se na to zanesete.

Za več informacij o odpravljanju težav z mobilnim priključkom ali lučmi stanja stenskega priključka si oglejte navodila za uporabo izdelka na spletni strani z [navodili za uporabo polnilnih izdelkov in adapterjev](#).

Za več informacij o polnjenju glejte [Navodila za polnjenje](#).

### CP\_a164

## Po zahtevi za sprostitev zapaha je še vedno zaznan ročaj za polnjenje Po potrebi uporabite kabel za ročno sprostitev polnilne vtičnice

### Pomen tega opozorila:

Po prejemu več zahtev za sprostitev zapaha polnilnega kabla, da se ga lahko odklopi, polnilna vtičnica vozila zaznava, da je polnilni kabel/ročaj za polnjenje še vedno priključen.

To opozorilo lahko pomeni, da zapah polnilne vtičnice ne sprosti polnilnega kabla, kot je predvideno.

### Kaj narediti:

Če polnilnega kabla po več poskusih sprostitve zapaha ni mogoče odstraniti iz polnilne vtičnice, poskusite s kablom za ročno sprostitev v prtljažniku vozila.



1. Preverite, da se vozilo ne polni.
  - Prek zaslona na dotik v vozilu odprite zaslon za polnjenje.
  - Po potrebi pritisnite možnost Prekini polnjenje.
2. Odprite zadnji prtljažnik.
3. Povlecite kabel za sprostitev vtičnice za polnjenje navzdol, da odpahnete polnilni kabel.
  - **OPOMBA:** Kabel za sprostitev je na levi strani zadnjega prtljažnika. Morda je v vdolbini v odprtini notranje obloge prtljažnika.
4. Povlecite polnilni kabel iz vtičnice za polnjenje.

Več informacij o uporabi ročne sprostitve vtičnice za polnjenje najdete v razdelku [Ročna sprostitve polnilnega kabla](#).

Če kabla še vedno ne morete odstraniti, je zapah polnilne vtičnice morda zamrznil.

Za pomoč pri odtajanju ledu na zapahu vtičnice za polnjenje v mobilni aplikaciji Tesla pritisnite gumb **Odmrzovanje avtomobila** in tako zaženite 30–45-minutni postopek odmrzovanja vašega vozila.

**OPOMBA:** Za odmrzovanje svojega vozila pritisnite gumb **Odmrzovanje avtomobila** v mobilni aplikaciji. Spreminjanje nastavitve klimatske naprave na zaslonu na dotik vašega vozila ni enako učinkovito.

Led, ki vpliva na delovanje vtičnice za polnjenje, boste morda lahko odtalili tudi tako, da na zaslonu na dotik vklopite odmrzovanje zadnjega dela vozila. Nekatera vozila so opremljena z grelnikom polnilne vtičnice, ki se vklopi, ko vklopite odmrzovanje zadnjega dela vozila v hladnih razmerah.

Za več informacij o polnjenju v hladnem vremenu glejte [Najboljše prakse ob hladnem vremenu](#).

Če se to opozorilo pojavlja večkrat pri različnih vožnjah in poskusih polnjenja, priporočamo, da se v najkrajšem možnem času naročite na servis, kjer bo opravljen pregled polnilne vtičnice vašega vozila.

Za več informacij o odpravljanju težav z mobilnim priključkom ali lučmi stanja stenskega priključka si oglejte navodila za uporabo izdelka na spletni strani z [navodili za uporabo polnilnih izdelkov in adapterjev](#).

Če uporabljate drugo zunanjo opremo za polnjenje, si glede nasvetov za odpravljanje težav oglejte dokumentacijo proizvajalca te opreme.

Za več informacij o polnjenju glejte [Navodila za polnjenje](#).

## DI\_a138

### Onemogočeno delovanje prednjega motorja - Lahko nadaljujete z vožnjo Moč vozila bo morda omejena

#### Pomen tega opozorila:

Prednji motor vozila ni na voljo. Moč, hitrost in pospeševanje so lahko omejeni, saj vozilo za vožnjo uporablja zadnji motor(je).

#### Kaj narediti:

Nadaljujte do svojega cilja. Lahko nadaljujete z vožnjo.

Vzrok za to opozorilo je začasno vzpostavljeno stanje, ki se samodejno razreši. Če opozorilo med trenutno vožnjo izgine ali če ob naslednjem zagonu ni več prisotno, je bilo najverjetneje prikazano zaradi začasno vzpostavljenega stanja. Ničesar vam ni treba storiti.

To opozorilo lahko tudi nakazuje na stanje, zaradi katerega je treba opraviti kontrolo in servisni pregled prednjega motorja. Če je opozorilo prikazano tudi med naslednjimi vožnjami, vam priporočamo, da se naročite na servisni pregled. V tem času lahko nadaljujete z vožnjo vozila.



## Opozorila glede odpravljanja težav

---

### DI\_a166

## Vozilo samodejno vklopi prestavo za parkiranje, da prepreči nenadno premikanje Priprnite varnostni pas in zaprite vrata, da ohranite prestavo

#### Pomen tega opozorila:

Vozilo je samodejno preklopilo v prestavo za parkiranje (P), saj je ocenilo, da voznik odhaja ali ni več prisoten. To je pričakovani odziv vozila v različnih okoliščinah.

Vozilo samodejno preklopi v prestavo za parkiranje, če so vzpostavljeni **vsi** naslednji pogoji:

- Samodejno parkiranje ni vklopljeno.
- Vozilo potuje s hitrostjo nižjo od 2,25 km/h v prestavi za vožnjo naprej ali vzvratno vožnjo.
- Zadnja voznikova dejavnost je bila zaznana pred več kot dvema sekundama. Med voznikove dejavnosti prištevamo:
  - Pritisk na zavorno stopalko in/ali stopalko za pospeševanje.
  - Ročno krmiljenje vozila

In če sta izpolnjena najmanj **dva** od naslednjih pogojev:

1. Vozilo zazna, da je voznikov varnostni pas odpet.
2. Vozilo zazna, da voznik ni prisoten.
3. Vozilo zazna, da je so voznikova vrata odprta.

**OPOMBA:** Vozilo prav tako samodejno preklopi v prestavo za parkiranje, če v polnilno vtičnico priključite polnilni kabel.

#### Kaj narediti:

Za več informacij o samodejnem preklopu v prestavo za parkiranje glejte [Prestavljanje](#).

### DI\_a175

## Tempomat ni na voljo

#### Pomen tega opozorila:

Tempomat, vključno z aktivnim tempomatom, trenutno ni na voljo.

Tempomat morda ne bo na voljo iz naslednjih razlogov:

- Voznik je preklical zahtevo.
- Voznik si je odpel varnostni pas.
- Sprednji ali zadnji prtljažnik ali vrata so odprta.
- Vozilo vozi počasneje od najnižje možne hitrosti za tempomat, ki je 30 km/h (18 mph).
- Vremenski pogoji so neobičajni, npr. omejena vidljivost.
- Aktiven je način Valet mode.

#### Kaj narediti:

Prevezemite nadzor in ročno vozite vozilo.

Ko ni več razmer, ki preprečujejo vklop tempomata, bi moral biti tempomat na voljo. Če je to opozorilo prikazano tudi med naslednjimi vožnjami, se v najkrajšem možnem času naročite na servisni pregled. V tem času lahko nadaljujete z vožnjo vozila.

Za več informacij glejte [Aktivni tempomat](#).



## DI\_a184

### Samodejno parkiranje je preklicano Prevezemite nadzor

#### Pomen tega opozorila:

Samodejno parkiranje je bilo preklicano.

Samodejno parkiranje je bilo morda preklicano iz naslednjih razlogov:

- Voznik je pritisnil gumb za preklic na zaslonu na dotik.
- Voznik je uporabil prestavno ročico ali premaknil volan.
- Voznik je pritisnil stopalko za plin ali zavorno stopalko ali odprl vrata.
- Ste na strmem klancu/naklonu.
- Vremenske razmere vplivajo na vidljivost.
- Ni mogoče zaznati robnika.
- Na vozilo je pripeta prikolica.

#### Kaj narediti:

Ročno parkirajte ali dokončajte parkiranje vozila. Ko dokončate parkiranje, aktivirajte zavore in prestavite v prestavo za parkiranje. Sicer se lahko vozilo še naprej prosto premika.

Samodejno parkiranje bi moralo biti znova na voljo med naslednjo vožnjo.

Za več informacij glejte [#unique\\_668](#) in [Omejitve in opozorila](#).

## DI\_a185

### Samodejno parkiranje je prekinjeno

#### Pomen tega opozorila:

Samodejno parkiranje je bilo prekinjeno in vklopila se je elektronska parkirna zavora.

Samodejno parkiranje je bilo morda preklicano iz naslednjih razlogov:

- Voznik je pritisnil gumb za preklic na zaslonu na dotik.
- Voznik je uporabil prestavno ročico ali premaknil volan.
- Voznik je pritisnil stopalko za plin ali zavorno stopalko ali odprl vrata.
- Ste na strmem klancu/naklonu.
- Vremenske razmere vplivajo na vidljivost.
- Ni mogoče zaznati robnika.
- Na vozilo je pripeta prikolica.

#### Kaj narediti:

Ročno parkirajte ali dokončajte parkiranje vozila.

Samodejno parkiranje bi moralo biti znova na voljo med naslednjo vožnjo.

Za več informacij glejte [#unique\\_668](#) in [Omejitve in opozorila](#).



### DI\_a190

## Premajhna globina profila zadnjih pnevmatik – naročite se na servis Preveri pnevmatike za rotiranje/zamenjavo

#### Pomen tega opozorila:

**OPOMBA:** To opozorilo NE pomeni, da je pnevmatika prazna.

Vozilo je zaznalo, da sta se v določenem obdobju zadnji pnevmatiki bolj obrabili od sprednjih, pri čemer je bila presežena priporočena razlika.

#### Kaj narediti:

Priporočamo, da preverite globino profila vseh pnevmatik. Pnevmatike se med običajno vožnjo obrabljajo, vendar se zadnji pnevmatiki načeloma obrabljata hitreje od sprednjih.

Rotacija pnevmatik je pomembna za enakomerno obrabo vseh pnevmatik. Če je vozilo opremljeno s pnevmatikami različnih velikosti (drugačne dimenzije prednjih in zadnjih pnevmatik), je priporočljivo v rednih intervalih medsebojno zamenjati prednji in zadnji ter levi in desni kolesi vozila, saj se bodo pnevmatike tako bolj enakomerno obrabile in s tem jim podaljšate življenjsko dobo.

Če pnevmatik ne rotirate v skladu s priporočili, obstaja tveganje za akvaplaning in izgubo nadzora nad vozilom na mokri cesti. Če pnevmatik ne rotirate, se skrajša tudi njihova življenjska doba, zato jih je treba predčasno zamenjati.

Priporočamo, da se v naslednjih primerih naročite na servis prek mobilne aplikacije Tesla ali pri samostojnem ponudniku servisnih storitev, kjer bodo opravili rotacijo pnevmatik:

- razlika med globino profila katere koli sprednje pnevmatike in katere koli zadnje pnevmatike presega 1,5 mm
- vozilo je od zadnje rotacije prevozilo več kot 10.000 km.

Pnevmatike bo morda treba zamenjati, če se ugotovi, da je globina profila zadaj nevarno nizka in če velja katerikoli od naslednjih pogojev:

- rotacija pnevmatik ni več ustrezna.
- Če je vaše vozilo opremljeno s pnevmatikami različnih velikosti (drugačne dimenzije prednjih in zadnjih pnevmatik), prednjih/zadnjih pnevmatik ni možno medsebojno zamenjati.

Po opravljenem pregledu pnevmatik in morebitnem potrebnem servisu pnevmatik posodobite konfiguracijo pnevmatik svojega vozila, da optimizirate nastavitve vozila glede na pnevmatike in odstranite opozorilo za najmanj 6250 milj. Za več informacij glejte [Nega in vzdrževanje pnevmatik](#).

Priporočamo, da redno pregledujete globino profila pnevmatik in se ne zanašate na to opozorilo. To opozorilo mora biti prikazano le, če vozilo ocenjuje, da so pnevmatike daleč od priporočenega servisnega intervala.

To opozorilo je umerjeno za pnevmatike Tesla in ni namenjeno uporabi pri pnevmatikah različnih vrst ali velikosti, vključno s kombinacijo različnih blagovnih znamk ali modelov. Pri vozilih s pnevmatikami, ki jih družba Tesla ne priporoča, se opozorilo morda ne bo vklopilo ali se bo morda vklopilo prezgodaj. Za več informacij o priporočenih pnevmatikah glejte [Platišča in pnevmatike](#).

### DI\_a245

## Funkcija zadržanja vozila ni na voljo Pridržite zavorni pedal, medtem ko je vozilo ustavljeno

#### Pomen tega opozorila:

Funkcija zadržanja vozila trenutno ni na voljo zaradi omejitev sistema. Pri ustavljanju z zavorno stopalko povsem ustavite vozilo in preprečite nadaljnje premikanje.

#### Kaj narediti:



Nadaljujte do svojega cilja. Lahko nadaljujete z vožnjo.

Če je to opozorilo prikazano tudi med naslednjimi vožnjami, se v najkrajšem možnem času naročite na servisni pregled. V tem času lahko nadaljujete z vožnjo vozila.

Za več informacij glejte [Zadrževanje vozila](#).

## DIF\_a251/DIR\_a251

### Priporočen je servis tekočine menjalnika

### Naročite se na servis

#### Pomen tega opozorila:

Vozilo je zaznalo stanje, ki zahteva preverjanje tekočine menjalnika.

#### Kaj narediti:

Priporočljivo je, da se naročite na servis.

Kljub izpisanemu opozorilu lahko nadaljujete z vožnjo. Vendar če dlje časa vozite s tem opozorilom, lahko pride do trajnih poškodb menjalnika/pogonskega sklopa.

## EPBL\_a195/EPBR\_a195

### Vozilo samodejno vklopi prestavo za parkiranje, da prepreči nenadno premikanje

### Priprite varnostni pas in zaprite vrata, da ohranite prestavo

#### Pomen tega opozorila:

Vozilo je samodejno preklopilo v prestavo za parkiranje (P), saj je ocenilo, da voznik odhaja ali ni več prisoten. To je pričakovani odziv vozila v različnih okoliščinah.

Vozilo samodejno preklopi v prestavo za parkiranje, če so vzpostavljeni **vsi** naslednji pogoji:

- Samodejno parkiranje ni vklopljeno.
- Vozilo potuje s hitrostjo nižjo od 2,25 km/h v prestavi za vožnjo naprej ali vzvratno vožnjo.
- Zadnja voznikova dejavnost je bila zaznana pred več kot dvema sekundama. Med voznikove dejavnosti prištevamo:
  - Pritisk na zavorno stopalko in/ali stopalko za pospeševanje.
  - Ročno krmiljenje vozila

In če sta izpolnjena najmanj **dva** od naslednjih pogojev:

1. Vozilo zazna, da je voznikov varnostni pas odpet.
2. Vozilo zazna, da voznik ni prisoten.
3. Vozilo zazna, da je so voznikova vrata odprta.

**OPOMBA:** Vozilo prav tako samodejno preklopi v prestavo za parkiranje, če v polnilno vtičnico priključite polnilni kabel.

#### Kaj narediti:

Za več informacij o samodejnem preklopu v prestavo za parkiranje glejte [Prestavljanje](#).

## ESP\_a118

### Pomoč pri nizkem zavornem učinku aktivirana

### Za ustavitev močno pritisnite zavorni pedal

#### Pomen tega opozorila:



## Opozorila glede odpravljanja težav

Hidravlična kompenzacija popuščanja je aktivirana. Ta asistenčna funkcija zaviranja se začasno aktivira, da zagotovi polno zavorno zmogljivost v primerih, ko vozilo zazna slabši zavorni učinek.

Ko se vklopi ta asistenčna funkcija, boste čutili, kot da se zavorna stopalka odmika od vašega stopala in opazili boste veliko večji zavorni učinek. Morda boste s hidravlične enote zavore v sprednjem delu vozila slišali tudi zvok črpanja. To bo običajno trajalo nekaj sekund, odvisno od cestne površine in hitrosti vozila. To je povsem običajno in ne kaže ni znak okvare vozila.

### Kaj narediti:

Pohodite zavorno stopalko kot običajno in je ne pritiskajte večkrat zapored (večkratno pritiskanje in spuščanje), saj boste tako prekinili delovanje.

To opozorilo bo izginilo, ko se bo vozilo zaustavilo ali ne boste več pritiskali na zavorno stopalko. Morda bo prikazano še 5 sekund potem, ko boste sprostili stopalko.

Zmanjšan zavorni učinek je običajno začasen in se lahko pojavi iz številnih razlogov, vključno z visokimi temperaturami zavor zaradi dolgotrajnega zaviranja ali vožnjo v izjemno mrzlih ali mokrih razmerah. Lahko tudi pomeni, da so zavorne ploščice ali rotorji tako močno obrabljeni, da jih je treba zamenjati.

Če se zmanjšan zavorni učinek pojavlja večkrat in se sčasoma ne izboljša, se ob priložnosti obrnite na servisni center Tesla, kjer bodo preverili zavore.

Za več informacij glejte [Hidravlična kompenzacija popuščanja](#).

## PCS\_a016

**Polnj. ni mog. – možna niz. kak. ener. v omr.**

**Posk. zn./na drugi lok. ali pol. Supercharger**

### Pomen tega opozorila:

Polnjenje je prekinjeno zaradi okoliščin, ki preprečujejo polnjenje vozila z izmeničnim tokom. Super hitro/hitro polnjenje z enosmernim tokom bi moralo kljub temu delovati, kot je predvideno.

To se lahko pojavi zaradi motenj v napajanju, ki jih povzročata zunanja polnilna oprema ali električno omrežje. V nekaterih primerih je lahko vzrok za te okoliščine tudi vklop električnih naprav v bližini, ki porabijo veliko toka.

Če je mogoče te možne vzroke izključiti, lahko na polnjenje z izmeničnim tokom vpliva tudi stanje vozila samega.

### Kaj narediti:

Če to opozorilo spremlja drugo opozorilo, ki določa stanje, ki vpliva na polnjenje z izmeničnim tokom, najprej preverite vzrok za drugo opozorilo.

Drugi namigi za odpravljanje težav na podlagi vrste opreme:

- Če uporabljate mobilni priključek, poskusite polniti vozilo prek druge stenske vtičnice.
  - Če se vozilo prične polniti, je do napake po vsej verjetnosti prišlo v prvotni stenski vtičnici.
  - Če se vozilo še vedno ne polni, je vzrok za napako po vsej verjetnosti v mobilnem priključku.
- Če uporabljate stenski priključek, poskusite polniti vozilo z drugo opremo za polnjenje, na primer z mobilnim priključkom, ki se napaja prek ločene stenske vtičnice.
  - Če se vozilo prične polniti, je do napake po vsej verjetnosti prišlo zaradi stenske vtičnice.

Če je težava s prvotno stensko vtičnico ali stenskim priključkom, se obrnite na električarja, ki naj preveri napeljavo.

Vozilo lahko poskusite polniti tudi na postaji Tesla Supercharger ali ciljni polnilni postaji, ki so prikazani na zemljevidu na zaslону na dotik vašega vozila. Za več podrobnosti glejte [Zemljevidi in navigacija](#).

Če to opozorilo ne izgine po poskusih polnjenja na več lokacijah in z drugo opremo za polnjenje, priporočamo, da se dogovorite za servisni pregled.





Za več informacij o odpravljanju težav z mobilnim priključkom ali lučmi stanja stenskega priključka si oglejte navodila za uporabo izdelka na spletni strani z [navodili za uporabo polnilnih izdelkov in adapterjev](#).

## PCS\_a017

### **Polnjenje je prekinjeno – med polnjenjem je prišlo do izgube energije Preverite vir napajanja in opremo za polnjen.**

#### **Pomen tega opozorila:**

Med polnjenjem je zmanjkalo električnega toka. Vzrok je lahko v opremi za polnjenje, ki je izgubila električni tok iz vira (na primer iz stenske vtičnice), ali pa je prišlo do težave z opremo za polnjenje.

#### **Kaj narediti:**

To opozorilo pogosto spremljajo še druga opozorila, ki vam pomagajo določiti težavo in jo odpraviti. Začnite tako, da raziščete druga prikazana opozorila, ki so povezana s težavami pri polnjenju.

Lahko preverite tudi stanje luči mobilnega priključka ali stenskega priključka, da potrdite napajanje naprave, lahko pa si v navodilih za uporabo izdelka proizvajalca preberete informacije o odpravljanju težav na podlagi kod utripanja luči. Če uporabljate drugo zunanjo opremo za polnjenje (ne Tesla), na zaslonu ali drugem uporabniškem vmesniku preverite, ali obstaja pomoč za odpravljanje težav.

Če je jasno, da oprema za polnjenje ne prejema električnega toka, preverite odklopnik za stensko vtičnico/stenski priključek, da se prepričate, da se ni izklopil.

Drugi namigi za odpravljanje težav na podlagi vrste opreme:

- Če uporabljate mobilni priključek, poskusite polniti vozilo prek druge stenske vtičnice.
  - Če se vozilo prične polniti, je do napake po vsej verjetnosti prišlo v prvotni stenski vtičnici.
  - Če se vozilo še vedno ne polni, je vzrok za napako po vsej verjetnosti v mobilnem priključku.
- Če uporabljate stenski priključek, poskusite polniti vozilo z drugo opremo za polnjenje, na primer z mobilnim priključkom, ki se napaja prek ločene stenske vtičnice.
  - Če se vozilo prične polniti, je do napake po vsej verjetnosti prišlo zaradi stenske vtičnice.

Če je težava s prvotno stensko vtičnico ali stenskim priključkom, se obrnite na električarja, ki naj preveri napeljavo.

Ta napaka je običajno povezana z zunanjo opremo za polnjenje in viri napajanja ter običajno ne naznanja težave z vozilom, ki bi jo bilo mogoče odpraviti s servisnim pregledom.

Vozilo lahko poskusite polniti tudi na postaji Tesla Supercharger ali ciljni polnilni postaji, ki so prikazani na zemljevidu na zaslonu na dotik vašega vozila. Za več podrobnosti glejte [Zemljevidi in navigacija](#).

Za več informacij o odpravljanju težav z mobilnim priključkom ali lučmi stanja stenskega priključka si oglejte navodila za uporabo izdelka na spletni strani z [navodili za uporabo polnilnih izdelkov in adapterjev](#).

## PCS\_a019

### **Napaka omrežja ali vozila preprečuje polnjenje z izmeničnim tokom Odkl. in poskus. znova/posk. na drugi lokac.**

#### **Pomen tega opozorila:**

Hitrost polnjenja se je znižala zaradi okoliščin, ki vplivajo na sposobnost vozila za polnjenje z izmeničnim tokom. Super hitro/hitro polnjenje z enosmernim tokom bi moralo kljub temu delovati, kot je predvideno.

To se lahko pojavi zaradi motenj v napajanju, ki jih povzročata zunanja polnilna oprema ali električno omrežje. V nekaterih primerih je lahko vzrok za te okoliščine tudi vklop električnih naprav v bližini, ki porabijo veliko toka.

Če je mogoče te možne vzroke izključiti, lahko na polnjenje z izmeničnim tokom vpliva tudi stanje vozila samega.



## Opozorila glede odpravljanja težav

### Kaj narediti:

Če to opozorilo spremlja drugo opozorilo, ki določa stanje, ki vpliva na polnjenje z izmeničnim tokom, najprej preverite vzrok za drugo opozorilo.

Drugi namigi za odpravljanje težav na podlagi vrste opreme:

- Če uporabljate mobilni priključek, poskusite polniti vozilo prek druge stenske vtičnice.
  - Če se vozilo prične polniti, je do napake po vsej verjetnosti prišlo v prvotni stenski vtičnici.
  - Če se vozilo še vedno ne polni, je vzrok za napako po vsej verjetnosti v mobilnem priključku.
- Če uporabljate stenski priključek, poskusite polniti vozilo z drugo opremo za polnjenje, na primer z mobilnim priključkom, ki se napaja prek ločene stenske vtičnice.
  - Če se vozilo prične polniti, je do napake po vsej verjetnosti prišlo zaradi stenske vtičnice.

Če je težava s prvotno stensko vtičnico ali stenskim priključkom, se obrnite na električarja, ki naj preveri napeljavo.

Vozilo lahko poskusite polniti tudi na postaji Tesla Supercharger ali ciljni polnilni postaji, ki so prikazani na zemljevidu na zaslonu na dotik vašega vozila. Za več podrobnosti glejte [Zemljevidi in navigacija](#).

Če to opozorilo ne izgine po poskusih polnjenja na več lokacijah in z drugo opremo za polnjenje, priporočamo, da se dogovorite za servisni pregled.

Za več informacij o odpravljanju težav z mobilnim priključkom ali lučmi stanja stenskega priključka si oglejte navodila za uporabo izdelka na spletni strani z [navodili za uporabo polnilnih izdelkov in adapterjev](#).

### PCS\_a032

## Zaznana nizka kakovost el. energije v omrežju

### Posk. na drugi polnilni postaji ali lokaciji

#### Pomen tega opozorila:

Hitrost polnjenja se je znižala ali pa je bilo polnjenje prekinjeno zaradi okoliščin, ki vplivajo na sposobnost vozila za polnjenje z izmeničnim tokom. Super hitro/hitro polnjenje z enosmernim tokom bi moralo kljub temu delovati, kot je predvideno.

Polnilnik v vozilu je zaznal motnje v napajanju v električnem omrežju. Te motnje ovirajo postopek polnjenja vozila.

Med običajnimi vzroki za tovrstne motnje napajanja so:

- težave s kabelsko napeljavo stavbe in/ali stensko vtičnico,
- težave z zunanjo polnilno opremo,
- Druge večje električne naprave, na primer pralni stroji ali klimatske naprave, ki začasno odjemajo več energije ali kako drugače vplivajo na električno omrežje.
- zunanje okoliščine, ki vplivajo na električno omrežje.

#### Kaj narediti:

Ker je ta napaka običajno povezana z zunanjo opremo za polnjenje in viri napajanja in običajno ne naznanja težave z vozilom, ki bi jo bilo mogoče odpraviti s servisnim pregledom, priporočamo naslednje:

- Poskusite polniti prek različnih stenskih vtičnic.
- Znova poskusite napolniti (odklopite in znova vklopite za vnovičen poskus), ko drugi večji porabniki električne energije ne delujejo.
- Poskusite polniti z več različnimi vrstami opreme za polnjenje na različnih lokacijah.

Vozilo lahko poskusite polniti tudi na postaji Tesla Supercharger ali ciljni polnilni postaji, ki so prikazani na zemljevidu na zaslonu na dotik vašega vozila. Za več podrobnosti glejte [Zemljevidi in navigacija](#).



Za več informacij o odpravljanju težav z mobilnim priključkom ali lučmi stanja stenskega priključka si oglejte navodila za uporabo izdelka na spletni strani z [navodili za uporabo polnilnih izdelkov in adapterjev](#).

## PCS\_a052

### Zunanja polnilna oprema ne omogoča napajanja Preverite vir napaj. ali posk. z drugo opremo

#### Pomen tega opozorila:

Polnjenje se ne more začeti zaradi okoliščin, ki preprečujejo polnjenje vozila z izmeničnim tokom. Super hitro/hitro polnjenje z enosmernim tokom bi moralo kljub temu delovati, kot je predvideno.

Vozilo je zahtevalo napajanje iz zunanje polnilne opreme, vendar polnilnik v vozilu ne zaznava napajalne napetosti iz opreme.

Včasih je vzrok za to lahko težava s strojno opremo, povezana z zunanjo polnilno opremo, ki preprečuje, da bi polnilna oprema ob zahtevi vklopila ali izklopila napajanje vozila. Vzrok za to so lahko tudi kakšne druge okoliščine, ki vplivajo na zunanjo polnilno opremo, vir napajanja, na katerega je priklopljena, ali samo vozilo.

#### Kaj narediti:

Ta napaka je običajno povezana z zunanjo opremo za polnjenje in viri napajanja ter običajno ne naznanja težave z vozilom, ki bi jo bilo mogoče odpraviti s servisnim pregledom.

Poskusite polniti z več različnimi vrstami opreme za polnjenje.

Vozilo lahko poskusite polniti tudi na postaji Tesla Supercharger ali ciljni polnilni postaji, ki so prikazani na zemljevidu na zaslonu na dotik vašega vozila. Za več podrobnosti glejte [Zemljevidi in navigacija](#).

Za več informacij o odpravljanju težav z mobilnim priključkom ali lučmi stanja stenskega priključka si oglejte navodila za uporabo izdelka na spletni strani z [navodili za uporabo polnilnih izdelkov in adapterjev](#).

## PCS\_a053

### Moč polnjenja je zmanjšana – nepričakovan padec napetosti Odstranite podaljške/preglejte ožičenje

#### Pomen tega opozorila:

Hitrost polnjenja se je zmanjšala, ker je polnilnik v vozilu med polnjenjem zaznal velik padec napetosti.

Najverjetnejši vzroki za to napako:

- Težave s kabelsko napeljavo zgradbe in/ali stensko vtičnico.
- Kabelski podaljšek ali druga kabelska napeljava, ki ne more podpirati zahtevanega polnilnega toka.

Do te težave lahko pride tudi zaradi vklopa električnih naprav, ki porabijo veliko toka iz iste veje tokokroga, medtem ko se vozilo polni.

#### Kaj narediti:

Če se je ta težava pojavila večkrat na običajni polnilni lokaciji, se obrnite na električarja, da preveri električno inštalacijo. Preveriti mora naslednje:

- Vso nameščeno opremo za polnjenje in njene povezave s kabelsko napeljavo zgradbe.
- Kabelsko napeljavo zgradbe, vključno z vsemi stenskimi vtičnicami, ki se uporabljajo z mobilnim priključkom.
- Električno povezavo z električno napeljavo omrežja na mestu, kjer vstopa v zgradbo.

Z električarjem se pogovorite, ali bi moral biti polnilni tok vozila manjši ali pa bi bilo treba nadgraditi električno inštalacijo, da bi podpirala večji polnilni tok.



## Opozorila glede odpravljanja težav

---

Ta napaka je običajno povezana z zunanjo opremo za polnjenje in viri napajanja ter običajno ne naznanja težave z vozilom, ki bi jo bilo mogoče odpraviti s servisnim pregledom.

Vozilo lahko poskusite polniti tudi na postaji Tesla Supercharger ali ciljni polnilni postaji, ki so prikazani na zemljevidu na zaslonu na dotik vašega vozila. Za več podrobnosti glejte [Zemljevidi in navigacija](#).

Za več informacij o odpravljanju težav z mobilnim priključkom ali lučmi stanja stenskega priključka si oglejte navodila za uporabo izdelka na spletni strani z [navodili za uporabo polnilnih izdelkov in adapterjev](#).

### PCS\_a054

## Polnj. prekinj. zaradi velikega padca napet. Odstranite podaljš. kable/preverite ožičenje

#### Pomen tega opozorila:

Polnjenje je bilo prekinjeno, ker je polnilnik v vozilu zaznal nenavadno velik padeč napetosti.

Najverjetnejši vzroki za to napako:

- Težave s kabelsko napeljavo zgradbe in/ali stensko vtičnico.
- Kabelski podaljšek ali druga kabelska napeljava, ki ne more podpirati zahtevanega polnilnega toka.

Do te težave lahko pride tudi zaradi vklopa električnih naprav, ki porabijo veliko toka iz iste veje tokokroga, medtem ko se vozilo polni.

#### Kaj narediti:

Če se je ta težava pojavila večkrat na običajni polnilni lokaciji, se obrnite na električarja, da preveri električno inštalacijo. Preveriti mora naslednje:

- Vso nameščeno opremo za polnjenje in njene povezave s kabelsko napeljavo zgradbe.
- Kabelsko napeljavo zgradbe, vključno z vsemi stenskimi vtičnicami, ki se uporabljajo z mobilnim priključkom.
- Električno povezavo z električno napeljavo omrežja na mestu, kjer vstopa v zgradbo.

Z električarjem se pogovorite, ali bi moral biti polnilni tok vozila manjši ali pa bi bilo treba nadgraditi električno inštalacijo, da bi podpirala večji polnilni tok.

Ta napaka je običajno povezana z zunanjo opremo za polnjenje in viri napajanja ter običajno ne naznanja težave z vozilom, ki bi jo bilo mogoče odpraviti s servisnim pregledom.

Vozilo lahko poskusite polniti tudi na postaji Tesla Supercharger ali ciljni polnilni postaji, ki so prikazani na zemljevidu na zaslonu na dotik vašega vozila. Za več podrobnosti glejte [Zemljevidi in navigacija](#).

Za več informacij o odpravljanju težav z mobilnim priključkom ali lučmi stanja stenskega priključka si oglejte navodila za uporabo izdelka na spletni strani z [navodili za uporabo polnilnih izdelkov in adapterjev](#).

### PCS\_a073

## Zaznana napaka zunanje polnilne opreme Uporabite drugo polnilno opremo

#### Pomen tega opozorila:

Polnjenje z izmeničnim tokom se ne more začeti zaradi okoliščin, ki preprečujejo polnjenje vozila z izmeničnim tokom. Super hitro/hitro polnjenje z enosmernim tokom bi moralo kljub temu delovati, kot je predvideno.

Polnilnik v vozilu zaznava vhodno napetost pri vtičnici za polnjenje, ko ni zahtevano napajanje iz zunanje polnilne opreme, kar pomeni, da zunanja polnilna oprema ne deluje, kot je predvideno.



Včasih je vzrok za to lahko težava s strojno opremo, povezana z zunanjo polnilno opremo, ki preprečuje, da bi polnilna oprema ob zahtevi vklopila ali izklopila napajanje vozila. Vzrok za to so lahko tudi kakšne druge okoliščine, ki vplivajo na zunanjo polnilno opremo, ali okoliščine, ki vplivajo na samo vozilo.

## Kaj narediti:

Ta napaka je običajno povezana z zunanjo opremo za polnjenje in viri napajanja ter običajno ne naznanja težave z vozilom, ki bi jo bilo mogoče odpraviti s servisnim pregledom.

Poskusite polniti z več različnimi vrstami opreme za polnjenje.

Vozilo lahko poskusite polniti tudi na postaji Tesla Supercharger ali ciljni polnilni postaji, ki so prikazani na zemljevidu na zaslonu na dotik vašega vozila. Za več podrobnosti glejte [Zemljevidi in navigacija](#).

Za več informacij o odpravljanju težav z mobilnim priključkom ali lučmi stanja stenskega priključka si oglejte navodila za uporabo izdelka na spletni strani z [navodili za uporabo polnilnih izdelkov in adapterjev](#).

## PCS\_a090

### Polnj.upoč. – nek.izmen.faze se ne napaj.

### Preverite vir napajanja in opremo za polnjen.

#### Pomen tega opozorila:

Hitrost polnjenja se je znižala zaradi okoliščin, ki vplivajo na sposobnost vozila za polnjenje z izmeničnim tokom. Super hitro/hitro polnjenje z enosmernim tokom bi moralo kljub temu delovati, kot je predvideno.

Polnilnik v vozilu je zaznal, da eden ali več pretvornikov električne napetosti ne prejema potrebne vhodne napetosti napajanja z izmeničnim tokom. Na primer: med trifaznim polnjenjem vhodno napajanje z izmeničnim tokom, ki ga zagotavlja zunanji vir, nima ene faze. Vzrok za to so lahko okoliščine, ki vplivajo na zunanjo polnilno opremo, vir napajanja, na katerega je priključena, ali samo vozilo.

#### Kaj narediti:

Ta napaka je običajno povezana z zunanjo opremo za polnjenje in viri napajanja ter običajno ne naznanja težave z vozilom, ki bi jo bilo mogoče odpraviti s servisnim pregledom.

Poskusite polniti z več različnimi vrstami opreme za polnjenje.

Vozilo lahko poskusite polniti tudi na postaji Tesla Supercharger ali ciljni polnilni postaji, ki so prikazani na zemljevidu na zaslonu na dotik vašega vozila. Za več podrobnosti glejte [Zemljevidi in navigacija](#).

Za več informacij o odpravljanju težav z mobilnim priključkom ali lučmi stanja stenskega priključka si oglejte navodila za uporabo izdelka na spletni strani z [navodili za uporabo polnilnih izdelkov in adapterjev](#).

## PM\_a092/PMF\_a092/PMR\_a092

### Zaznana je bila okvara pogonskega sklopa – naročite se na servis

### Okvara lahko ostane, tudi če je povrnjeno normalno delovanje

#### Pomen tega opozorila:

Potreben je servis pogonskega sklopa vašega vozila. Moč, hitrost ter pospeševanje so lahko omejeni in vozilo se bo med vožnjo morda moralo zaustaviti.

To opozorilo nakazuje na trajno stanje, zaradi katerega je treba opraviti kontrolo in servisni pregled pogonskega sklopa.

Tudi če opozorilo po trenutni vožnji izgine in med naslednjimi vožnjami ni več prikazano, je potreben servis za odpravo okvare pogonskega sklopa, ki jo je vozilo zaznalo.

#### Kaj narediti:

Priporočamo, da se v najkrajšem možnem času naročite na servis, kjer bodo opravili pregled pogonskega sklopa vašega vozila.



## Opozorila glede odpravljanja težav

---

Brez servisa bodo moč, hitrost in pospeševanje vozila morda še naprej omejeni, lahko pride do pogojev, zaradi katerih se bo moralo med vožnjo zaustaviti, ali pa vozila ne bo mogoče voziti.

### UI\_a004

## Odprt je sprednji prtljažnik Nadaljujte previdno

#### Pomen tega opozorila:

Vozilo med vožnjo zazna, da je sprednji prtljažnik vozila (pokrov) odprt.

To opozorilo pomeni, da za najmanj enega od dveh zapahov pokrova, tj. primarni in/ali sekundarni zapah sprednjega prtljažnika, ni mogoče potrditi, da je zaprt (povsem zaskočen), ko vozilo prestavite v prestavo, ki ni prestava za parkiranje.

#### Kaj narediti:

Zaradi tega stanja se lahko med vožnjo odpre sprednji prtljažnik, zato priporočamo, da vozite previdno, dokler ni varno, da ustavite vozilo in prestavite v prestavo za parkiranje.

Ko je vozilo parkirano, se prepričajte, da je sprednji prtljažnik (pokrov) povsem zaprt (oba zapaha sta popolnoma zaskočena). Za več informacij glejte navodila za zapiranje za [Prtljažnik spredaj](#).

Ko vozilo prestavite v prestavo za parkiranje, bi moralo opozorilo izginiti. Vendar se lahko znova prikaže, ko začnete voziti, če ne preverite pokrova in ga povsem zaprete.

Če se to opozorilo prikaže med več vožnjami ali če se prikazuje vse pogosteje med različnimi vožnjami, priporočamo, da se v najkrajšem možnem času naročite na servisni pregled.

Za več informacij o sprednjem prtljažniku glejte [Prtljažnik spredaj](#).

### UI\_a006

## Potreben je servis Naročite se na servis zdaj

#### Pomen tega opozorila:

Družba Tesla to opozorilo nastavi na daljavo, ko vozilo zazna stanje, zaradi katerega je potreben servis.

To opozorilo je lahko nastavljeno iz različnih vzrokov. Ob načrtovanju servisa bi moralo biti na voljo več informacij.

To opozorilo lahko izbriše samo serviser, in sicer po opravljenem servisu vozila.

#### Kaj narediti:

Ker je to opozorilo lahko prikazano iz različnih vzrokov, priporočamo, da se v najkrajšem možnem času naročite na servis.

### UI\_a137

## Aktivna je servisna povezava z vozilom Servis izvaja oddaljeno diagnostiko

#### Pomen tega opozorila:

Serviser je na daljavo prijavljen v vaše vozilo, da izvede diagnostiko ali popravilo. Med vzpostavljeno povezavo nekatere funkcije informacijsko-razvedrilnega sistema v vozilu ne bodo delovale, vendar to opozorilo ne pomeni težave z vašim vozilom.

Lahko nadaljujete z vožnjo.

#### Kaj narediti:



Ko serviser opravi diagnostiko ali popravilo vozila, se mora to opozorilo samodejno izbrisati. Po odpravi opozorila boste morda morali znova zagnati zaslon na dotik, da bodo vse funkcije informacijsko-razvedrilnega sistema začele znova delovati. Za več informacij glejte razdelek Ponovni zagon zaslona na dotik v priročniku vozila [Naredi sam](#).

Če to opozorilo ne izgine po 24 urah, vam priporočamo, da se naročite na servisni pregled v mobilni aplikaciji Tesla ali pri samostojnem ponudniku servisnih storitev. Možnosti, ki jih nudi samostojni ponudnik storitev, so odvisne od konfiguracije vašega vozila in vaše lokacije.

## UMC\_a001

### Polnjenje z mobilnim priključkom ni mogoče Neustr. ozeml. vtičnice – uporabite drugo vt.

#### Pomen tega opozorila:

Mobilni priključek je zaznal, da električna vtičnica ni ustrezno ozemljena, kar je verjetno posledica neustreznega ali manjkajočega ozemljitvenega priključka.

To ne pomeni težave z mobilnim priključkom ali vozilom, temveč kaže na težavo s stensko vtičnico/električno napeljavo, na katero je priključen mobilni priključek.

#### Kaj narediti:

Električno napeljavo naj pregleda električar. Električar mora poskrbeti za ustrezno ozemljitev na odklopniku ali elektrodistribucijski omarici in tudi za ustrezne povezave z vtičnico, preden poskušate ponovno priključiti mobilni priključek.

Če morate medtem polniti, poskusite polniti v drugi vtičnici, na drugi lokaciji ali z drugo vrsto polnilne postaje.

Vozilo lahko poskusite polniti tudi na postaji Tesla Supercharger ali ciljni polnilni postaji, ki so prikazani na zemljevidu na zaslonu na dotik vašega vozila. Za več podrobnosti glejte [Zemljevidi in navigacija](#).

Za več informacij o odpravljanju napak luči stanja mobilnega priključka in o težavah s polnjenjem si oglejte [navodila za uporabo izdelka](#).

## UMC\_a002

### Polnjenje ni mogoče – mobilni priključek GFCI je izklopljen Odklopite ročaj za polnjenje s polnilne vtičnice in poskusite znova

#### Pomen tega opozorila:

Polnjenje vozila ni mogoče, saj se je izklopil odklopnik GFCI v mobilnem priključku.

Kot pri odklopniku GFCI v stenski vtičnici je ta funkcija zasnovana tako, da v primeru težave prekine električni tokokrog. Polnjenje je bilo prekinjeno zaradi zaščite vozila in opreme za polnjenje.

Do tega lahko pride zaradi več vzrokov. Lahko pride do težav s polnilnim kablom, polnilnim ročajem, vtičnico za polnjenje ali celo s komponento v vozilu.

#### Kaj narediti:

Preglejte, ali se je na vtičnici za polnjenje in polnilnem ročaju nabrala voda ali pa je raven vlage nenavadno visoka. Če naletite na prekomerno vlago, počakajte, da se notranjost vtičnice za polnjenje in izpostavljen del polnilnega ročaja zadostno posušita, preden poskusite znova.

Oglejte si morebitno škodo na opremi za polnjenje.

- Če je kabel na kakršen koli način poškodovan ali okrnjen, **ga ne uporabljajte**). Namesto tega uporabite drugo opremo za polnjenje.
- Če je kabel v dobrem stanju, poskusite znova izvesti polnjenje z istim mobilnim priključkom.

Če težave ni mogoče odpraviti in ta preprečuje polnjenje, poskusite polniti z drugo opremo za polnjenje.



## Opozorila glede odpravljanja težav

---

Ta napaka je običajno povezana z zunanjo opremo za polnjenje in viri napajanja ter običajno ne naznanja težave z vozilom, ki bi jo bilo mogoče odpraviti s servisnim pregledom.

Vozilo lahko poskusite polniti tudi na postaji Tesla Supercharger ali ciljni polnilni postaji, ki so prikazani na zemljevidu na zaslonu na dotik vašega vozila. Za več podrobnosti glejte [Zemljevidi in navigacija](#).

Za več informacij o odpravljanju napak luči stanja mobilnega priključka in o težavah s polnjenjem si oglejte [navodila za uporabo izdelka](#).

### UMC\_a004

## Polnjenje z mobilnim priključkom ni mogoče Previsoka napetost/uporabite drugo vtičnico

#### Pomen tega opozorila:

Vozila ni mogoče polniti ali pa je polnjenje prekinjeno zaradi ene od **naslednjih** težav z mobilnim priključkom:

- Zazna, da je napetost v stenski vtičnici previsoka, **ali**
- zazna nepričakovano povečanje napajalne napetosti v stenski vtičnici.

#### Kaj narediti:

Poskusite polniti vozilo prek druge stenske vtičnice. Če se vozilo prične polniti, je do napake po vsej verjetnosti prišlo v prvotni stenski vtičnici. Obrnite se na električarja, ki naj pregleda povezavo med napeljavo v zgradbi in to vtičnico.

Če vozila tudi prek druge stenske vtičnice ni mogoče polniti, poskusiti polniti na drugi lokaciji.

Vozilo lahko poskusite polniti tudi na postaji Tesla Supercharger ali ciljni polnilni postaji, ki so prikazani na zemljevidu na zaslonu na dotik vašega vozila. Za več podrobnosti glejte [Zemljevidi in navigacija](#).

Za več informacij o odpravljanju napak luči stanja mobilnega priključka in o težavah s polnjenjem si oglejte [navodila za uporabo izdelka](#).

### UMC\_a005

## Polnjenje z mobilnim priključkom ni mogoče Prenizka napetost/uporabite drugo vtičnico

#### Pomen tega opozorila:

Vozila ni mogoče polniti ali pa je polnjenje prekinjeno zaradi ene od **naslednjih** težav z mobilnim priključkom:

- Ne zazna zadostne napajalne napetosti v stenski vtičnici; **ali**
- zazna nepričakovan padec napajalne napetosti v stenski vtičnici.

#### Kaj narediti:

Poskusite polniti vozilo prek druge stenske vtičnice. Če se vozilo prične polniti, je do napake po vsej verjetnosti prišlo v prvotni stenski vtičnici. Obrnite se na električarja, ki naj pregleda povezavo med napeljavo v zgradbi in to vtičnico.

Če vozila tudi prek druge stenske vtičnice ni mogoče polniti, poskusiti polniti na drugi lokaciji.

Ta napaka je običajno povezana z zunanjo opremo za polnjenje in viri napajanja ter običajno ne naznanja težave z vozilom, ki bi jo bilo mogoče odpraviti s servisnim pregledom.

Vozilo lahko poskusite polniti tudi na postaji Tesla Supercharger ali ciljni polnilni postaji, ki so prikazani na zemljevidu na zaslonu na dotik vašega vozila. Za več podrobnosti glejte [Zemljevidi in navigacija](#).

Za več informacij o odpravljanju napak luči stanja mobilnega priključka in o težavah s polnjenjem si oglejte [navodila za uporabo izdelka](#).





## UMC\_a007

### Visoka temperatura krmilne enote mobilnega priključka Pred nadaljevanjem polnjenja počakajte, da se mobilni priključek ohladi

#### Pomen tega opozorila:

Polnjenje je bilo prekinjeno, ker je mobilni priključek zaznal visoko temperaturo v ohišju krmilne enote.

#### Kaj narediti:

Poskrbite, da nič ne pokriva mobilnega priključka in da v bližini ni vira toplote. Če pri običajni temperaturi okolja (pod 38 °C) težava ni odpravljena, je potreben servis.

Vozilo lahko poskusite polniti tudi na postaji Tesla Supercharger ali ciljni polnilni postaji, ki so prikazani na zemljevidu na zaslonu na dotik vašega vozila. Za več podrobnosti glejte [Zemljevidi in navigacija](#).

Za več informacij o odpravljanju napak luči stanja mobilnega priključka in o težavah s polnjenjem si oglejte [navodila za uporabo izdelka](#).

## UMC\_a008

### Polnjenje ni mogoče – visoka temperatura stenskega priključka Priporočamo pregled stenskega priključka in ožičenja

#### Pomen tega opozorila:

Visoka temperatura, ki jo je zaznal mobilni priključek, pomeni, da postaja vtičnica, ki je uporabljena za polnjenje, preveč topla, zato je bilo polnjenje zaustavljeno, da se zaščiti vtičnica.

To ne pomeni težave z mobilnim priključkom ali vozilom, temveč kaže na težavo s stensko vtičnico/električno napeljavo, na katero je priključen mobilni priključek.

Vtičnica je lahko topla zaradi vtikača, ki ni v celoti vstavljen, ohlapne napeljave zgradbe do vtičnice ali pa pomeni, da je vtičnica obrabljena.

#### Kaj narediti:

Preverite, ali je adapter v celoti vključen v vtičnico. Če se hitrost polnjenja ne povrne na običajno, kontaktirajte električarja, ki bo pregledal vtičnico in napeljavo v zgradbi do vtičnice ter izvedel potrebna popravila.

Če je vtičnica obrabljena, jo je treba zamenjati s kakovostno vtičnico. Za boljšo izkušnjo in večjo hitrost polnjenja razmislite o nadgradnji na stenski priključek Tesla.

## UMC\_a009

### Polnjenje ni mogoče – visoka temperatura ročaja za polnjenje Odstranite nesnago z ročaja ali polnilne vtičnice

#### Pomen tega opozorila:

Polnjenje je bilo prekinjeno, ker je mobilni priključek zaznal visoko temperaturo v ročaju za polnjenje, ki je priključen na vtičnico za polnjenje vašega vozila.

#### Kaj narediti:

Prepričajte se, da je mobilni priključek popolnoma vstavljen v vtičnico za polnjenje v vozilu.

Preglejte, ali je v vtičnici za polnjenje in ročaju mobilnega priključka kakšna ovira ali vlaga. Prepričajte se, da ste odstranili vse ovire v vtičnici za polnjenje ali ročaju mobilnega priključka in se je vsa vlaga posušila, nato pa znova vstavite ročaj mobilnega priključka v vtičnico za polnjenje.

Poskrbite tudi, da nič ne prekriva ročaja mobilnega priključka in da v bližini ni vira toplote.



## Opozorila glede odpravljanja težav

Če je opozorilo še vedno prisotno v normalnih temperaturah okolja (pod 38 °C) in se pojavlja med več poskusi polnjenja, lahko to označuje stanje, ki vpliva na mobilni priključek ali vaše vozilo. Priporočljivo je, da se na servis naročite, ko vam to ustreza.

Vozilo lahko poskusite polniti tudi na postaji Tesla Supercharger ali ciljni polnilni postaji, ki so prikazani na zemljevidu na zaslonu na dotik vašega vozila. Za več podrobnosti glejte [Zemljevidi in navigacija](#).

Za več informacij o odpravljanju napak luči stanja mobilnega priključka in o težavah s polnjenjem si oglejte [navodila za uporabo izdelka](#).

### UMC\_a010

## Spoj med mobilnim priključkom in adapterjem je vroč Počakajte, da se ohladi – vstavite adapter do konca v mobilni priključek

#### Pomen tega opozorila:

Polnjenje je bilo prekinjeno, ker je mobilni priključek zaznal visoko temperaturo na priključku med adapterjem stenskega priključka in krmilno enoto.

#### Kaj narediti:

Prepričajte se, da je adapter stenskega priključka popolnoma priključen na krmilno enoto mobilnega priključka.

Poskrbite, da nič ne pokriva adapterja stenskega priključka in da v bližini ni vira toplote.

Po odklopu iz vira napajanja (stenski priključek) preglejte tudi priključek adapterja stenskega priključka in priključek krmilne enote mobilnega priključka za morebitne ovire ali vlago. Prepričajte se, da ste odstranili vse ovire in se je vsa vlaga posušila, nato pa znova vstavite adapter stenskega priključka v mobilni priključek ter priključite v vir napajanja (stenski priključek).

Ko se temperatura krmilne enote mobilnega priključka zniža in ste odstranili vse morebitne ovire, mora opozorilo izginiti, polnjenje pa mora biti omogočeno.

Vozilo lahko poskusite polniti tudi na postaji Tesla Supercharger ali ciljni polnilni postaji, ki so prikazani na zemljevidu na zaslonu na dotik vašega vozila. Za več podrobnosti glejte [Zemljevidi in navigacija](#).

Za več informacij o odpravljanju napak luči stanja mobilnega priključka in o težavah s polnjenjem si oglejte [navodila za uporabo izdelka](#).

### UMC\_a011

## Napaka pri komunikaciji z opremo za polnjenje Poskusite znova ali uporabite drugo opremo

#### Pomen tega opozorila:

Vozilo se ne more polniti, saj ne more učinkovito komunicirati z mobilnim priključkom. Mobilni priključek ne more prek zaznavanja bližine potrditi, da je ročaj za polnjenje v celoti priklopljen na vaše vozilo.

#### Kaj narediti:

Najprej potrdite, da ni učinkovite komunikacije zaradi mobilnega priključka in ne zaradi težav z vozilom. Običajno je težava v tem.

To potrdite tako, da poskusite vozilo polniti z drugo zunanjo opremo za polnjenje.

- Če se vozilo prične polniti, je do napake po vsej verjetnosti prišlo zaradi mobilnega priključka.
- Če se vozilo še vedno ne polni, je vzrok za napako po vsej verjetnosti v vozilu.

Preverite, ali sta vtičnica za polnjenje in ročaj mobilnega priključka ovirana (po potrebi uporabite svetilko). Prepričajte se, da ste odstranili vse ovire in se je vsa vlaga posušila, nato pa znova vstavite ročaj mobilnega priključka v vtičnico za polnjenje.

Ta napaka je običajno povezana z zunanjo opremo za polnjenje in viri napajanja ter običajno ne naznanja težave z vozilom, ki bi jo bilo mogoče odpraviti s servisnim pregledom.



Vozilo lahko poskusite polniti tudi na postaji Tesla Supercharger ali ciljni polnilni postaji, ki so prikazani na zemljevidu na zaslonu na dotik vašega vozila. Za več podrobnosti glejte [Zemljevidi in navigacija](#).

Za več informacij o odpravljanju napak luči stanja mobilnega priključka in o težavah s polnjenjem si oglejte [navodila za uporabo izdelka](#).

Za več informacij o polnjenju glejte [Navodila za polnjenje](#).

## UMC\_a012

### **Napaka pri komunikaciji z opremo za polnjenje Poskusite znova ali uporabite drugo opremo**

#### **Pomen tega opozorila:**

Vozilo se ne more polniti, saj ne more učinkovito komunicirati z mobilnim priključkom. Mobilni priključek zaznava, da ne more ustvariti ali ohraniti veljavnega kontrolnega signala.

#### **Kaj narediti:**

Najprej potrdite, da ni učinkovite komunikacije zaradi mobilnega priključka in ne zaradi težav z vozilom. Običajno je težava v tem.

To potrdite tako, da poskusite vozilo polniti z drugo zunanjo opremo za polnjenje.

- Če se vozilo prične polniti, je do napake po vsej verjetnosti prišlo zaradi mobilnega priključka.
- Če se vozilo še vedno ne polni, je vzrok za napako po vsej verjetnosti v vozilu.

Preverite, ali sta vtičnica za polnjenje in ročaj mobilnega priključka ovirana (po potrebi uporabite svetilko). Prepričajte se, da ste odstranili vse ovire in se je vsa vlaga posušila, nato pa znova vstavite ročaj mobilnega priključka v vtičnico za polnjenje.

Ta napaka je običajno povezana z zunanjo opremo za polnjenje in viri napajanja ter običajno ne naznanja težave z vozilom, ki bi jo bilo mogoče odpraviti s servisnim pregledom.

Vozilo lahko poskusite polniti tudi na postaji Tesla Supercharger ali ciljni polnilni postaji, ki so prikazani na zemljevidu na zaslonu na dotik vašega vozila. Za več podrobnosti glejte [Zemljevidi in navigacija](#).

Za več informacij o odpravljanju napak luči stanja mobilnega priključka in o težavah s polnjenjem si oglejte [navodila za uporabo izdelka](#).

Za več informacij o polnjenju glejte [Navodila za polnjenje](#).

## UMC\_a013

### **Nap. adapt. za st. vt. - moč polnj. zmanjšana Vst. adapter do konca v mob. pr. in posk. zn.**

#### **Pomen tega opozorila:**

Mobilni priključek ne more komunicirati z adapterjem za stenski priključek. Ker mobilni priključek ne more nadzorovati temperature adapterja za stenski priključek, se polnilni tok samodejno zmanjša na 8 A.

#### **Kaj narediti:**

1. Mobilni priključek skupaj z adapterjem za stenski priključek odklopite s stenske vtičnice.
2. Prepričajte se, da je povezava med adapterjem za stenski priključek in glavnim telesom mobilnega priključka varna.
  - a. Adapter za stenski priključek v celoti odklopite z glavnega telesa mobilnega priključka.
  - b. Adapter za stenski priključek vstavite do konca v glavno telo mobilnega priključka, tako da ga potisnete v vtičnico, dokler se ne zaskoči na mestu.



## Opozorila glede odpravljanja težav

---

3. Poskusite znova polniti, tako da priklopite mobilni priključek skupaj z adapterjem za stenski priključek do konca v stensko vtičnico.
4. Če je opozorilo še vedno prisotno, poskusite uporabiti drug adapter za stenski priključek (upoštevajte zgornje korake in se prepričajte, da je adapter v celoti priklopljen v mobilni priključek).
  - a. Če je opozorilo izginilo, je bila težava najbrž povezana z adapterjem za stenski priključek, ki ste ga uporabljali pred tem.
  - b. Če je opozorilo še vedno prisotno, je težava najbrž povezana z mobilnim priključkom.

Po potrebi pridobite drug adapter stenskega priključka ali mobilni priključek.

Do takrat lahko nadaljujete polnjenje z isto opremo. Hitrost polnjenja se bo zmanjšala, saj bo v teh razmerah polnilni tok omejen na 8 A.

Vozilo lahko poskusite polniti tudi na postaji Tesla Supercharger ali ciljni polnilni postaji, ki so prikazani na zemljevidu na zaslonu na dotik vašega vozila. Za več podrobnosti glejte [Zemljevidi in navigacija](#).

Za več informacij o odpravljanju napak luči stanja mobilnega priključka in o težavah s polnjenjem si oglejte [navodila za uporabo izdelka](#).

### UMC\_a014

#### **Nap. adapt. za st. vt. - moč polnj. zmanjšana** **Vst. adapter do konca v mob. pr. in posk. zn.**

##### **Pomen tega opozorila:**

Mobilni priključek ne more komunicirati z adapterjem za stenski priključek. Ker mobilni priključek ne more prepoznati vrste stenske vtičnice, s katero je povezan adapter za stenski priključek, se polnilni tok samodejno zmanjša na 8 A.

##### **Kaj narediti:**

1. Mobilni priključek skupaj z adapterjem za stenski priključek odklopite s stenske vtičnice.
2. Prepričajte se, da je povezava med adapterjem za stenski priključek in glavnim telesom mobilnega priključka varna.
  - a. Adapter za stenski priključek v celoti odklopite z glavnega telesa mobilnega priključka.
  - b. Adapter za stenski priključek vstavite do konca v glavno telo mobilnega priključka, tako da ga potisnete v vtičnico, dokler se ne zaskoči na mestu.
3. Poskusite znova polniti, tako da priklopite mobilni priključek skupaj z adapterjem za stenski priključek do konca v stensko vtičnico.
4. Če je opozorilo še vedno prisotno, poskusite uporabiti drug adapter za stenski priključek (upoštevajte zgornje korake in se prepričajte, da je adapter v celoti priklopljen v mobilni priključek).
  - a. Če je opozorilo izginilo, je bila težava najbrž povezana z adapterjem za stenski priključek, ki ste ga uporabljali pred tem.
  - b. Če je opozorilo še vedno prisotno, je težava najbrž povezana z mobilnim priključkom.

Po potrebi pridobite drug adapter stenskega priključka ali mobilni priključek. Do takrat lahko nadaljujete polnjenje z isto opremo. Hitrost polnjenja se bo zmanjšala, saj bo v teh razmerah polnilni tok omejen na 8 A.

Vozilo lahko poskusite polniti tudi na postaji Tesla Supercharger ali ciljni polnilni postaji, ki so prikazani na zemljevidu na zaslonu na dotik vašega vozila. Za več podrobnosti glejte [Zemljevidi in navigacija](#).

Za več informacij o odpravljanju napak luči stanja mobilnega priključka in o težavah s polnjenjem si oglejte [navodila za uporabo izdelka](#).

### UMC\_a015

#### **Nap. adapt. za st. vt. - moč polnj. zmanjšana** **Vst. adapter do konca v mob. pr. in posk. zn.**

##### **Pomen tega opozorila:**



Mobilni priključek ne more komunicirati z adapterjem za stenski priključek. Ker mobilni priključek ne more prepoznati vrste stenske vtičnice, s katero je povezan adapter za stenski priključek, se polnilni tok samodejno zmanjša na 8 A.

## Kaj narediti:

1. Mobilni priključek skupaj z adapterjem za stenski priključek odklopite s stenske vtičnice.
2. Prepričajte se, da je povezava med adapterjem za stenski priključek in glavnim telesom mobilnega priključka varna.
  - a. Adapter za stenski priključek v celoti odklopite z glavnega telesa mobilnega priključka.
  - b. Adapter za stenski priključek vstavite do konca v glavno telo mobilnega priključka, tako da ga potisnete v vtičnico, dokler se ne zaskoči na mestu.
3. Poskusite znova polniti, tako da priklopite mobilni priključek skupaj z adapterjem za stenski priključek do konca v stensko vtičnico.
4. Če je opozorilo še vedno prisotno, poskusite uporabiti drug adapter za stenski priključek (upoštevajte zgornje korake in se prepričajte, da je adapter v celoti priklopljen v mobilni priključek).
  - a. Če je opozorilo izginilo, je bila težava najbrž povezana z adapterjem za stenski priključek, ki ste ga uporabljali pred tem.
  - b. Če je opozorilo še vedno prisotno, je težava najbrž povezana z mobilnim priključkom.

Po potrebi pridobite drug adapter stenskega priključka ali mobilni priključek. Do takrat lahko nadaljujete polnjenje z isto opremo. Hitrost polnjenja se bo zmanjšala, saj bo v teh razmerah polnilni tok omejen na 8 A.

Vozilo lahko poskusite polniti tudi na postaji Tesla Supercharger ali ciljni polnilni postaji, ki so prikazani na zemljevidu na zaslonu na dotik vašega vozila. Za več podrobnosti glejte [Zemljevidi in navigacija](#).

Za več informacij o odpravljanju napak luči stanja mobilnega priključka in o težavah s polnjenjem si oglejte [navodila za uporabo izdelka](#).

## UMC\_a016

### Visoka temperatura krmilne enote mobilnega priključka Največja moč polnjenja je znižana

#### Pomen tega opozorila:

Tok polnjenja se je začasno zmanjšal, ker je mobilni priključek zaznal povišano temperaturo v ohišju krmilne enote.

#### Kaj narediti:

Poskrbite, da nič ne pokriva mobilnega priključka in da v bližini ni vira toplote. Če pri običajni temperaturi okolja (pod 38 °C) težava ni odpravljena, je potreben servis.

Vozilo lahko poskusite polniti tudi na postaji Tesla Supercharger ali ciljni polnilni postaji, ki so prikazani na zemljevidu na zaslonu na dotik vašega vozila. Za več podrobnosti glejte [Zemljevidi in navigacija](#).

Za več informacij o odpravljanju napak luči stanja mobilnega priključka in o težavah s polnjenjem si oglejte [navodila za uporabo izdelka](#).

## UMC\_a017

### Moč polnjenja je zmanjšana – visoka temperatura stenskega priključka Priporočamo pregled stenskega priključka in ožičenja

#### Pomen tega opozorila:

Visoka temperatura, ki jo je zaznal mobilni priključek, pomeni, da postaja vtičnica, ki je uporabljena za polnjenje, preveč topla, zato je bilo polnjenje upočasnjeno, da se zaščiti vtičnica.

To ponavadi pomeni, da ne gre za težavo z vašim vozilom ali z mobilnim priključkom, temveč gre za težavo z vtičnico. Vtičnica je lahko topla zaradi vtikača, ki ni v celoti vstavljen, ohlapne napeljave zgradbe do vtičnice ali pa pomeni, da je vtičnica obrabljena.



## Opozorila glede odpravljanja težav

---

### Kaj narediti:

Preverite, ali je adapter v celoti vključen v vtičnico. Če se hitrost polnjenja ne povrne na običajno, kontaktirajte električarja, ki bo pregledal vtičnico in napeljavo v zgradbi do vtičnice ter izvedel potrebna popravila.

Če je vtičnica obrabljena, jo je treba zamenjati s kakovostno vtičnico. Za boljšo izkušnjo in večjo hitrost polnjenja razmislite o nadgradnji na stenski priključek Tesla.

### UMC\_a018

## Moč polnjenja je zmanjšana – visoka temperatura ročaja Odstranite nesnago z ročaja ali polnilne vtičnice

### Pomen tega opozorila:

Tok polnjenja se je začasno zmanjšal, ker je mobilni priključek zaznal povišano temperaturo v ročaju za polnjenje, ki je priključen na vtičnico za polnjenje vozila.

### Kaj narediti:

Prepričajte se, da je mobilni priključek popolnoma vstavljen v vtičnico za polnjenje v vozilu.

Preglejte, ali je v vtičnici za polnjenje in ročaju mobilnega priključka kakšna ovira ali vlaga. Prepričajte se, da ste odstranili vse ovire v vtičnici za polnjenje ali ročaju mobilnega priključka in se je vsa vlaga posušila, nato pa znova vstavite ročaj mobilnega priključka v vtičnico za polnjenje.

Poskrbite tudi, da nič ne prekriva ročaja mobilnega priključka in da v bližini ni vira toplote.

Če je opozorilo še vedno prisotno v normalnih temperaturah okolja (pod 38 °C) in se pojavlja med več poskusi polnjenja, lahko to označuje stanje, ki vpliva na mobilni priključek ali vaše vozilo. Priporočljivo je, da se na servis naročite, ko vam to ustreza.

Vozilo lahko poskusite polniti tudi na postaji Tesla Supercharger ali ciljni polnilni postaji, ki so prikazani na zemljevidu na zaslonu na dotik vašega vozila. Za več podrobnosti glejte [Zemljevidi in navigacija](#).

Za več informacij o odpravljanju napak luči stanja mobilnega priključka in o težavah s polnjenjem si oglejte [navodila za uporabo izdelka](#).

### UMC\_a019

## Spoj med mobilnim priključkom in adapterjem je vroč Največja moč polnjenja je znižana

### Pomen tega opozorila:

Polnilni tok se je zmanjšal, ker je mobilni priključek zaznal visoko temperaturo na priključku med adapterjem stenskega priključka in krmilno enoto.

### Kaj narediti:

Prepričajte se, da je adapter stenskega priključka popolnoma priključen na krmilno enoto mobilnega priključka.

Po odklopu iz vira napajanja (stenski priključek) preglejte tudi priključek adapterja stenskega priključka in priključek krmilne enote mobilnega priključka za morebitne ovire ali vlago.

Priporočamo, da odstranite vse morebitne delce/tujke. Prepričajte se, da ste odstranili vse ovire in se je vsa vlaga posušila, nato pa znova vstavite adapter stenskega priključka v mobilni priključek ter priključite v vir napajanja (stenski priključek).

Poskrbite, da nič ne pokriva adapterja stenskega priključka in da v bližini ni vira toplote. Če je opozorilo še vedno prisotno v normalnih temperaturah okolja (pod 38 °C) in se pojavlja med več poskusi polnjenja, lahko to označuje stanje, ki vpliva na mobilni priključek ali vaše vozilo. Priporočljivo je, da se na servis naročite, ko vam to ustreza.

Vozilo lahko poskusite polniti tudi na postaji Tesla Supercharger ali ciljni polnilni postaji, ki so prikazani na zemljevidu na zaslonu na dotik vašega vozila. Za več podrobnosti glejte [Zemljevidi in navigacija](#).



Za več informacij o odpravljanju napak luči stanja mobilnega priključka in o težavah s polnjenjem si oglejte [navodila za uporabo izdelka](#).

## VCFRONT\_a180

### **Moč električnega sistema je zmanjšana Vozilo se lahko nepričakovano zaustavi**

#### **Pomen tega opozorila:**

Električni sistem ne more vzdrževati napetosti, ki je potrebna za napajanje vseh funkcij vozila.

Če je opozorilo izpisano med vožnjo, se lahko vozilo nepričakovano zaustavi.

Če se opozorilo izpiše, ko je vozilo v prestavi za parkiranje ali takoj, ko se prebudi, vozilo morda nima dovolj električne energije za vožnjo. Podrobnejše stanje bo morda navedeno v ločenem opozorilu.

#### **Kaj narediti:**

Priporočamo, da se odrečete uporabi pogrešljivih funkcij ali jo omejite. S tem pripomorete k temu, da vozilo ohranja ustrezno električno energijo za nepogrešljive funkcije.

Če opozorilo ostane aktivno, se takoj naročite na servis. Brez servisa se lahko vaše vozilo nepričakovano zaustavi ali pa ga ne boste mogli ponovno zagnati.

## VCFRONT\_a182

### **Načrtujte servis za zamen. nizkonap. baterije Prog. opr. ne bo posod., dok. ne zamenj. bat.**

#### **Pomen tega opozorila:**

Nizkonapetostna baterija je dotrajana in jo je treba zamenjati. Dokler nizkonapetostne baterije ne zamenjate, posodobitve programske opreme vozila ne bodo dokončane.

#### **Kaj narediti:**

Priporočamo, da nizkonapetostno baterijo čim prej zamenjate.

Na servis se lahko naročite prek Tesla mobilne aplikacije ali pri samostojnem ponudniku storitev, ki lahko zamenja nizkonapetostno baterijo v vašem vozilu. Možnosti, ki jih nudi samostojni ponudnik storitev, so odvisne od konfiguracije vašega vozila in vaše lokacije.

Če v nizkonapetostni bateriji ni dovolj električne energije za zagon vozila ali odpiranje vrat, upoštevajte navodila v razdelku [Zagon s premostitvenimi kablji](#).

Za več informacij o sistemu baterij glejte [Informacije o visokonapetostni bateriji](#).

## VCFRONT\_a191

### **Moč električnega sistema je zmanjšana Vozilo se zaustavlja**

#### **Pomen tega opozorila:**

Nizkonapetostna baterija ne more zagotoviti potrebne električne podpore za vožnjo ali nadaljevanje vožnje. Vozilo se zaustavlja, da ohrani energijo za nepogrešljive funkcije, ki ne vključujejo vožnje.

Vozila ni mogoče voziti oziroma ni mogoče nadaljevati vožnje, dokler stanje ni odpravljeno.

#### **Kaj narediti:**

Če je opozorilo izpisano med vožnjo, morate vozilo takoj zaustaviti. Priporočamo naslednje:



## Opozorila glede odpravljanja težav

---

- Takoj varno ustavite ob cesti
- Prek Tesla mobilne aplikacije se takoj obrnite na Pomoč na cesti Tesla ali po želji na drugo asistenco na cesti.

Če v kratkem ne ustavite varno ob cesti, se bo vozilo morda nepričakovano zaustavilo. Lahko se zgodi tudi to, da vozila ne boste mogli ponovno zagnati, ko bo enkrat parkirano.

Električni sistem ne more vzdrževati napetosti, ki je potrebna za napajanje vseh funkcij vozila, ko je izpisano to opozorilo. Mnoge funkcije morda ne bodo več delovale.

Vozilo bo morda izgubilo vso električno energijo. V tem primeru lahko po potrebi še vedno ročno odprete vrata in izstopite iz vozila. Za več informacij glejte [Odpiranje vrat iz notranjosti](#).

To opozorilo se lahko izpiše zaradi različnih razmer vozila. Dodatne informacije in priporočene nadaljnje ukrepe si oglejte v drugih aktivnih opozorilih vozila.

Če opozorilo ostane izpisano, priporočamo, da se takoj naročite na servis. Brez servisa vozila morda ne boste mogli voziti ali pa se bo nepričakovano zaustavilo oziroma ga ne boste mogli ponovno zagnati.

### VCFRONT\_a192

#### **Elektr. sist. ne more zag. del. vseh funkcij Izklop funkcij za varčevanje z energijo**

##### **Pomen tega opozorila:**

Električni sistem ne more podpirati vseh funkcij vozila. Vozilo izklaplja vse pogrešljive funkcije, da bi ohranilo energijo za nepogrešljive funkcije.

Pri vožnji z aktivnim alarmom je verjeten nepričakovan izklop avtomobila. Lahko se zgodi tudi to, da vozila ne boste mogli ponovno zagnati, ko bo enkrat parkirano.

Pogrešljive funkcije morda ne bodo na voljo, kar vključuje ogrevanje sedežev, klimatsko napravo in sistem za razvedrilo v vozilu. To je pričakovano in pomaga vozilu ohranjati dovolj električne energije za nepogrešljive funkcije, vključno z zmožnostjo upravljanja žarometov, stekel in vrat, varnostnih utripalk in sprednjega prtljažnika.

Vozilo bo morda izgubilo vso električno energijo. V tem primeru lahko po potrebi še vedno ročno odprete vrata in izstopite iz vozila. Za več informacij glejte [Odpiranje vrat iz notranjosti](#).

##### **Kaj narediti:**

To opozorilo se lahko izpiše zaradi različnih razmer vozila. Dodatne informacije in priporočene nadaljnje ukrepe si oglejte v drugih aktivnih opozorilih vozila.

### VCFRONT\_a216

#### **Vozilo se morda ne bo znova zagnalo – potreben je servis Zaznana je bila napaka električnega sistema**

##### **Pomen tega opozorila:**

Neobičajno močno in stalno napajanje med vožnjo ali super hitrim polnjenjem ali hitrim polnjenjem z enosmernim tokom je povzročilo, da električni sistem vozila ne more podpirati vseh funkcij.

Dokler ne servisirate električnega sistema, se vozilo ne bo znova zagnalo.

Možnosti upravljanja klimatske naprave in spreminjanja položaja zračnikov, električnih dvižnih prtljažnih vrat in nastavitve volanskega droga bodo morda omejene ali ne bodo na voljo.

To lahko vpliva tudi na razpoložljivost ali učinkovitost drugih funkcij. To vključuje naslednje:

- Električno pomična vrata
- Električno pomična stekla





- Sprednji sedež (premikanje in gretje)
- Grelniki zadnjih sedežev
- Premikanje stranskih ogledal

## Kaj narediti:

Priporočamo, da se v najkrajšem možnem času naročite na servis. Brez servisa vašega vozila morda še naprej ne bo mogoče znova zagnati, in električni sistem še naprej ne bo mogel podpirati vseh funkcij.

Električno delovanje nekaterih ali vseh električno pomičnih vrat in stekel v vozilu ne bo več na voljo. V tem primeru lahko po potrebi še vedno ročno odprete vrata in izstopite iz vozila. Za več informacij glejte [Odpiranje vrat iz notranjosti](#).

## VCFRONT\_a220

### Elektr. sist. ne more zag. del. vseh funkcij

### Naročite se na servis

#### Pomen tega opozorila:

Nizkonapetostna baterija ni na voljo in ne more nuditi električne podpore funkcijam vozila.

Možno je, da se bo vozilo nepričakovano zaustavilo. Lahko se zgodi tudi to, da vozila po vožnji ne boste mogli ponovno zagnati.

Morda boste opazili, da določene pogrešljive funkcije niso na voljo. To je pričakovano, saj vozilo tako ohranja električno energijo za nepogrešljive funkcije.

#### Kaj narediti:

Priporočamo, da se odrečete uporabi pogrešljivih funkcij ali jo omejite. S tem pripomorete k temu, da vozilo ohranja ustrezno električno energijo za nepogrešljive funkcije, ki ne vključujejo vožnje, dokler vozila ni mogoče servisirati.

Če opozorilo ostane izpisano, priporočamo, da se takoj naročite na servis. Brez servisa vozila morda ne boste mogli voziti ali pa se bo nepričakovano zaustavilo oziroma ga ne boste mogli ponovno zagnati.

## VCFRONT\_a402

### Rezervno napajanje elektr. sist. ni na voljo

### Vozilo bo porabilo več energije v mirovanju

#### Pomen tega opozorila:

Nizkonapetostna baterija, ki je vir rezervne energije za električni sistem, ni na voljo ali pa ne more zagotoviti potrebne napetosti, da bi podpirala vse funkcije vozila.

Sistem visokonapetostnih baterij, ki je glavni vir električne energije, bo še naprej podpiral funkcije vozila tudi v stanju mirovanja. Več informacij o visokonapetostni bateriji si oglejte v razdelku [Informacije o visokonapetostni bateriji](#).

Morda boste opazili, da določene pogrešljive funkcije niso na voljo. To je pričakovano, saj vozilo tako ohranja električno energijo za nepogrešljive funkcije.

Morda boste opazili tudi, da vozilo porabi več energije kot običajno, ko ga ne vozite, ali da je prikazan krajši doseg, kot bi ga običajno pričakovali po polnjenju. To je nekaj običajnega, ko je izpisano to opozorilo, in stanje se bo nadaljevalo, dokler se ne popravi stanje vira rezervne energije.

Obstaja možnost, da se zaradi težave, ki vpliva na glavni vir energije, vozilo nepričakovano zaustavi.

#### Kaj narediti:

Priporočamo, da se odrečete uporabi pogrešljivih funkcij ali jo omejite. S tem pripomorete k temu, da vozilo ohranja ustrezno električno energijo za nepogrešljive funkcije.

Priporočamo, da se čim prej naročite na servis, da lahko odpravijo težavo z virom rezervne energije za električni sistem.



## Opozorila glede odpravljanja težav

---

### VCFRONT\_a496

### Vozilo se pripravlja na zaustavitev

### VARNO USTAVITE

#### Pomen tega opozorila:

Električni sistem ne more zagotoviti ustrezne podpore za vožnjo ali nadaljevanje vožnje. Vozilo se pripravlja na zaustavitev, da ohrani energijo za nepogrešljive funkcije, ki ne vključujejo vožnje.

Vozila ni mogoče voziti oziroma ni mogoče nadaljevati vožnje, dokler stanje ni odpravljeno.

#### Kaj narediti:

Če je opozorilo izpisano med vožnjo, morate vozilo čim prej zaustaviti. Priporočamo naslednje:

- Ob prvi priložnosti varno ustavite ob cesti
- Prek Tesla mobilne aplikacije se takoj obrnite na Pomoč na cesti Tesla ali po želji na drugo asistenco na cesti.

Če v kratkem ne ustavite varno ob cesti, se bo vozilo morda nepričakovano zaustavilo. Lahko se zgodi tudi to, da vozila ne boste mogli ponovno zagnati, ko bo enkrat parkirano.

Vozilo bo morda izgubilo vso električno energijo. V tem primeru lahko po potrebi še vedno ročno odprete vrata in izstopite iz vozila. Za več informacij glejte [Odpiranje vrat iz notranjosti](#).

To opozorilo se lahko izpiše zaradi različnih razmer vozila. Dodatne informacije in priporočene nadaljnje ukrepe si oglejte v drugih aktivnih opozorilih vozila.

### VCFRONT\_a592

### Vožnja ni mogoča – potreben je servis

### Zaznana je bila napaka električnega sistema

#### Pomen tega opozorila:

Neobičajno močno in stalno napajanje je povzročilo, da električni sistem vozila ne more podpirati vseh funkcij.

Ko je to opozorilo prisotno, vozila ne bo mogoče voziti in se ne bo znova zagnalo.

Klimatska naprava v potniški kabini, električna dvizna prtljažna vrata in nastavitve volanskega droga bodo morda omejene ali ne bodo na voljo. Številne funkcije na levi strani vozila morda ne bodo na voljo ali pa bo to vplivalo na njihovo delovanje. To vključuje naslednje:

- Električno pomična vrata
- Električno pomična stekla
- Sprednji sedež (premikanje in gretje)
- Grelniki zadnjih sedežev
- Premikanje stranskih ogledal

#### Kaj narediti:

Brez servisa vašega vozila morda še naprej ne bo mogoče voziti in električni sistem še naprej ne bo mogel podpirati vseh funkcij.

Električno delovanje nekaterih ali vseh električno pomičnih vrat in stekel v vozilu ne bo več na voljo. V tem primeru lahko po potrebi še vedno ročno odprete vrata in izstopite iz vozila. Za več informacij glejte [Odpiranje vrat iz notranjosti](#).



## VCFRONT\_a593

### **Vožnja ni mogoča – potreben je servis** **Zaznana je bila napaka električnega sistema**

#### **Pomen tega opozorila:**

Neobičajno močno in stalno napajanje je povzročilo, da električni sistem vozila ne more podpirati vseh funkcij.

Ko je to opozorilo prisotno, vozila ne bo mogoče voziti in se ne bo znova zagnalo.

Klimatska naprava v potniški kabini, električna dvizna prtljažna vrata in nastavitev volanskega droga bodo morda omejene ali ne bodo na voljo. Številne funkcije na levi strani vozila morda ne bodo na voljo ali pa bo to vplivalo na njihovo delovanje. To vključuje naslednje:

- Električno pomična vrata
- Električno pomična stekla
- Sprednji sedež (premikanje in gretje)
- Grelniki zadnjih sedežev
- Premikanje stranskih ogledal

#### **Kaj narediti:**

Brez servisa vašega vozila morda še naprej ne bo mogoče voziti in električni sistem še naprej ne bo mogel podpirati vseh funkcij.

Električno delovanje nekaterih ali vseh električno pomičnih vrat in stekel v vozilu ne bo več na voljo. V tem primeru lahko po potrebi še vedno ročno odprete vrata in izstopite iz vozila. Za več informacij glejte [Odpiranje vrat iz notranjosti](#).

## VCFRONT\_a596

### **Vožnja ni mogoča – potreben je servis** **Zaznana je bila napaka električnega sistema**

#### **Pomen tega opozorila:**

Neobičajno močno in stalno napajanje je povzročilo, da električni sistem vozila ne more podpirati vseh funkcij.

Ko je to opozorilo prisotno, vozila ne bo mogoče voziti in se ne bo znova zagnalo.

Spreminjanje položaja zračnikov je lahko omejeno ali ni na voljo. Številne funkcije na desni strani vozila morda ne bodo na voljo ali pa bo to vplivalo na njihovo delovanje. To vključuje naslednje:

- Električno pomična vrata
- Električno pomična stekla
- Sprednji sedež (premikanje in gretje)
- Grelniki zadnjih sedežev
- Premikanje stranskih ogledal

#### **Kaj narediti:**

Priporočamo, da se v najkrajšem možnem času naročite na servis. Brez servisa vašega vozila morda še naprej ne bo mogoče voziti in električni sistem še naprej ne bo mogel podpirati vseh funkcij.

Električno delovanje nekaterih ali vseh električno pomičnih vrat in stekel v vozilu ne bo več na voljo. V tem primeru lahko po potrebi še vedno ročno odprete vrata in izstopite iz vozila. Za več informacij glejte [Odpiranje vrat iz notranjosti](#).



### VCFRONT\_a597

## Vožnja ni mogoča – potreben je servis Zaznana je bila napaka električnega sistema

#### Pomen tega opozorila:

Neobičajno močno in stalno napajanje je povzročilo, da električni sistem vozila ne more podpirati vseh funkcij.

Ko je to opozorilo prisotno, vozila ne bo mogoče voziti in se ne bo znova zagnalo.

Spreminjanje položaja zračnikov je lahko omejeno ali ni na voljo. Številne funkcije na desni strani vozila morda ne bodo na voljo ali pa bo to vplivalo na njihovo delovanje. To vključuje naslednje:

- Električno pomična vrata
- Električno pomična stekla
- Sprednji sedež (premikanje in gretje)
- Grelniki zadnjih sedežev
- Premikanje stranskih ogledal

#### Kaj narediti:

Priporočamo, da se v najkrajšem možnem času naročite na servis. Brez servisa vašega vozila morda še naprej ne bo mogoče voziti in električni sistem še naprej ne bo mogel podpirati vseh funkcij.

Električno delovanje nekaterih ali vseh električno pomičnih vrat in stekel v vozilu ne bo več na voljo. V tem primeru lahko po potrebi še vedno ročno odprete vrata in izstopite iz vozila. Za več informacij glejte [Odpiranje vrat iz notranjosti](#).

### VCSEC\_a221

## Zračni tlak je pod priporočenim za pnevmatike Preverite tlak in po potrebi napolnite

#### Pomen tega opozorila:

To opozorilo NE pomeni, da je pnevmatika prazna.

Sistem za nadzor tlaka v pnevmatikah (TPMS) je zaznal, da je tlaka v eni ali več pnevmatikah vsaj za 20 % nižji od priporočenega tlaka hladne pnevmatike.

Za podrobne informacije o mestu, kjer je naveden priporočen tlak v hladnih pnevmatikah (RCP) za vaše vozilo, načinu preverjanja tlaka v pnevmatikah in načinu ohranjanja pravilne napolnjenosti pnevmatik si oglejte poglavje [Vzdrževanje tlaka v pnevmatikah](#).

To opozorilo se lahko izpiše v hladnem vremenu, saj se zrak v pnevmatikah običajno skrči v mrazu, s čimer se tlak zniža.

#### Kaj narediti:

Napolnite z zrakom, da ohranite priporočeni tlak v hladni pnevmatiki. Čeprav so v hladnejšem vremenu pričakovani padci tlaka v pnevmatiki, vedno vzdržujte priporočeni tlak hladne pnevmatike.

Opozorilo bo med vožnjo verjetno izginilo. To je zato, ker se bodo pnevmatike ogrele, tlak v pnevmatikah pa se bo povečal. A tudi če opozorilo izgine, je pnevmatike še vedno treba napolniti z zrakom, ko se bodo ohladile.

Ko sistem za nadzor tlaka v pnevmatikah zazna, da so vse pnevmatike napolnjene s priporočenim tlakom za hladne pnevmatike, bo opozorilo izginilo.

- Opozorilo in indikatorska lučka tlaka v pnevmatikah lahko ostaneta prikazana takoj po tem, ko napolnite pnevmatike s priporočenim tlakom za hladne pnevmatike, toda po prevoženih kratkih razdaljah bi morala oba izginiti.



- Morda boste morali voziti hitreje od 25 km/h vsaj 10 minut, da sistem za nadzor tlaka v pnevmatikah izmeri in javi nov tlak v pnevmatikah.

Če se to opozorilo vedno znova ponavlja za isto pnevmatiko, je treba pnevmatiko pregledati, ker morda prihaja do majhnega uhajanja zraka. Obiščite lokalno vulkanizersko delavnico ali se naročite na servis prek Tesla mobilne aplikacije.

Za dodatne informacije o tlaku v pnevmatikah in o polnjenju pnevmatik glejte [Nega in vzdrževanje pnevmatik](#).

## VCSEC\_a228

### Zračni tlak v pnevmatikah je zelo nizek

### **VARNO USTAVITE – preverite prazno pnevmatiko**

#### **Pomen tega opozorila:**

Opozorilo pomeni, da je tlak v najmanj eni od pnevmatik vozila zelo nizek ali pa je pnevmatika prazna.

Sistem za nadzor tlaka v pnevmatikah (TPMS) je zaznal, da je tlak v vsaj eni pnevmatiki precej nižji od priporočenega tlaka hladne pnevmatike.

#### **Kaj narediti:**

Čim prej morate varno ustaviti vozilo ob cesti. Na varnem mestu preverite, ali je pnevmatika prazna.

Po potrebi lahko zahtevate pomoč na cesti Tesla (mobilne pnevmatika, izposoja kolesa, vleka). Za več informacij glejte [Vzpostavitev stika s pomočjo na cesti Tesla](#).

Če ne potrebujete nujne pomoči, se za pomoč obrnite na lokalno vulkanizersko delavnico ali pa se prek Tesla mobilne aplikacije naročite na servis.

Za podrobne informacije o mestu, kjer je naveden priporočen tlak v hladnih pnevmatikah (RCP) za vaše vozilo, načinu preverjanja tlaka v pnevmatikah in načinu ohranjanja pravilne napolnjenosti pnevmatik si oglejte poglavje [Vzdrževanje tlaka v pnevmatikah](#).

Opozorilo bo izginilo, ko bo sistem za nadzor tlaka v pnevmatikah za vsako pnevmatiko izmeril skladen tlak v pnevmatikah, ki bo znašal najmanj 30 psi.

- Opozorilo in indikatorska lučka tlaka v pnevmatikah lahko ostaneta prikazana takoj po tem, ko napolnite pnevmatike s priporočenim tlakom za hladne pnevmatike, toda po prevoženih kratki razdalji bi morala oba izginiti.
- Morda boste morali voziti hitreje od 25 km/h vsaj 10 minut, da sistem za nadzor tlaka v pnevmatikah izmeri in javi nov tlak v pnevmatikah.

Za dodatne informacije o tlaku v pnevmatikah in o polnjenju pnevmatik glejte [Nega in vzdrževanje pnevmatik](#).



## Več o teh navodilih za uporabo

### Uporabnost dokumenta

Najnovejše in najboljše informacije za svoje vozilo si oglejte v priročniku na zaslonu na dotik v vozilu tako, da se dotaknete možnosti **Upravljalni elementi** > **Servis** > **Priročnik**. Informacije so namenjene vašemu vozilu in so odvisne od funkcij, ki ste jih kupili, konfiguracije vozila, tržne regije in različice programske opreme. Navodila za uporabo, ki jih drugje dobite od družbe Tesla, so posodobljena po potrebi in morda ne vsebujejo informacij, ki veljajo za vaše vozilo.

Po posodobitvi programske opreme so informacije o novih funkcijah prikazane na zaslonu na dotik, kadar koli pa jih lahko prikažete tako, da se dotaknete možnosti **Upravljalni elementi** > **Programska oprema** > **Opombe ob izdaji**. Če so v uporabniškem priročniku drugačna navodila za uporabo vozila kot v opombah k izdaji, upoštevajte opombe k izdaji.

### Slike

Slike v tem dokumentu so namenjene samo predstavitvi. Informacije, prikazane na zaslonu na dotik v vozilu, se lahko nekoliko razlikujejo glede na opremo vozila, različico programske opreme in tržno regijo.

### Razpoložljivost funkcij

Nekatere funkcije so na voljo le pri nekaterih konfiguracijah vozila in/ali le v določenih tržnih regijah. Če so možnosti ali funkcije omenjene v navodilih za uporabo, to še ne pomeni, da so na voljo v vašem vozilu. Glejte [Izjava o razpoložljivosti funkcij](#) za več informacij.

### Napake ali netočnosti

Vsi tehnični podatki in opisi so preverjeno točni v času objave. Ker pa je cilj družbe Tesla nenehno izboljševanje, si pridržujemo pravico, da kadar koli spremenimo izdelek. Če nam želite sporočiti kakršne koli netočnosti ali pomanjkljivosti oziroma poslati splošne povratne informacije ali predloge glede kakovosti teh navodil za uporabo, nam pišite na naslov [ownersmanualfeedback@tesla.com](mailto:ownersmanualfeedback@tesla.com).

### Lokacija sestavnih delov

V navodilih za uporabo je morda navedeno, da je sestavni del na levi ali desni strani vozila. Kot je prikazano, leva (1) in desna (2) stran predstavljata stran vozila pri pogledu iz notranjosti.



### Avtorske pravice in blagovne znamke

© 2012–2024, Tesla, Inc. Vsa programska oprema vozila in vse informacije v tem dokumentu so zaščitene z avtorskimi pravicami in drugimi pravicami intelektualne lastnine družbe Tesla, Inc. in njenih licencodajalcev. Tega gradiva ni dovoljeno spreminjati, reproducirati ali kopirati, ne delno in ne v celoti, brez predhodnega pisnega dovoljenja družbe Tesla, Inc. in njenih licencodajalcev. Dodatne informacije so na voljo na zahtevo. Družba Tesla uporablja programsko opremo, ki jo je razvila odprtokodna skupnost. Obiščite spletno mesto družbe Tesla za odprtokodno programsko opremo na naslovu [www.tesla.com/opensource](http://www.tesla.com/opensource). HD Radio je registrirana blagovna znamka družbe iBiquity Digital Corporation. V nadaljevanju so navedene blagovne znamke ali registrirane blagovne znamke družbe Tesla, Inc. v ZDA in drugih državah:

TESLA

TESLA MOTORS

TESLA ROADSTER

MODEL S

MODEL X

MODEL 3

MODEL Y

CYBERTRUCK

T E S L A





Vse druge blagovne znamke, navedene v tem dokumentu, so last svojih lastnikov in njihova uporaba v tem dokumentu ne predstavlja sponzoriranja ali podpiranja njihovih izdelkov ali storitev. Nepooblaščen uporaba katere koli blagovne znamke, prikazane v tem dokumentu ali na vozilu, je strogo prepovedana.



## Izjava o razpoložljivosti funkcij

---

Vaše vozilo Tesla se nenehno spreminja. Z vsako posodobitvijo so dodajane nove funkcije, obstoječe pa so izboljšane. Odvisno od različice vdelane programske opreme, ki upravlja vaše vozilo, to morda ni opremljeno z vsemi funkcijami ali pa te ne delujejo natančno tako, kot je opisano v navodilih za uporabo. Funkcije v vašem vozilu se lahko razlikujejo glede na tržno regijo, konfiguracijo vozila, kupljene možnosti, posodobitve programske opreme in drugo.

Omemba možnosti ali funkcij v navodilih za uporabo še ne pomeni, da so na voljo v vašem vozilu. Najboljši način za zagotavljanje prejemanja najnovejših in najboljših funkcij je redno posodabljanje programske opreme svojega vozila ob prejemu sporočila. Nastavite lahko tudi prednostne nastavitve **Upravljalni elementi > Programska oprema > Nastavitve programske opreme > Napredno**. Glejte [Posodobitve programske opreme](#) za več informacij. Razpoložljive funkcije vašega vozila so vedno skladne z zahtevami lokalnih zakonov in omejitvami, s čimer je zagotovljena vaša varnost in varnost vaših sopotnikov ter vseh v vaši bližini.





## Telematika vozila

Model Y je opremljen z elektronskimi moduli, ki nadzorujejo različne sisteme vozila in zapisujejo podatke iz njih, vključno z motorjem, komponentami avtopilota, baterijo ter zavornim in električnim sistemom. Elektronski moduli zapisujejo informacije o različnih pogojih vožnje in vozila, vključno z zaviranjem, pospeševanjem, potjo in drugimi povezanimi informacijami glede vozila. Ti moduli zapisujejo tudi informacije o funkcijah vozila, kot so dogodki in stanje v zvezi s polnjenjem, omogočitev/onemogočitev različnih sistemov, diagnostične kode težav, številka VIN, hitrost, smer in lokacija.

Podatki so shranjeni v vozilu. Med servisiranjem vozila jih lahko pregledujejo, uporabljajo in shranjujejo serviserji družbe Tesla ali pa se redno prenašajo družbi Tesla brezžično prek telematskega sistema vozila. Družba Tesla lahko uporablja te podatke v različne namene, ki med drugim vključujejo zagotavljanje telematskih storitev Tesla, odpravljanje težav, ocenitev kakovosti, delovanja in zmogljivosti vašega vozila, analize in raziskave družbe Tesla in njenih partnerjev za izboljšanje in razvoj naših vozil in sistemov; v obrambo družbe Tesla; ter druge namene, ki jih morda zahteva zakonodaja. Pri servisiranju vozila lahko družba Tesla težave morda odpravi na daljavo s pregledom dnevnika podatkov vašega vozila.

Telematski sistem Tesla redno prenaša informacije o vozilu družbi Tesla prek brezžične povezave. Podatki se uporabljajo v skladu z navedenim opisom in pomagajo zagotavljati ustrezno vzdrževanje vašega vozila. Telematski sistem vozila in zagotovljene informacije lahko uporabljajo tudi dodatne funkcije vozila Model Y, vključno s funkcijami, kot so opomniki za polnjenje, posodobitve programske opreme ter oddaljen dostop do različnih sistemov vozila in njihovo upravljanje.

Družba Tesla ne razkriva zapisanih podatkov v vozilu tretjim osebam, razen če:

- je pridobljeno soglasje ali privolitev lastnika vozila (ali lizinske družbe v primeru lizinga vozila),
- to uradno zahteva policija ali drug organ oblasti,
- se uporabijo kot obramba za družbo Tesla,
- to naroči sodišče,
- se uporabijo v raziskovalne namene brez razkritja podrobnosti o lastniku vozila ali identifikacijskih informacij,
- so razkriti pridruženemu podjetju družbe Tesla, vključno z njegovimi nasledniki ali prevzemniki, ali ponudnikom naših informacijskih sistemov in upravljanja podatkov.

Za dodatne informacije o tem, kako družba Tesla obdeluje podatke, pridobljene iz vašega vozila, si oglejte pravilnik o zasebnosti družbe Tesla na spletnem mestu <http://www.tesla.com/about/legal>.

## Deljenje podatkov

Zaradi zagotavljanja kakovosti in omogočanja nenehnega izboljševanja naprednih funkcij, kot je avtopilot, lahko Model Y zbira analitične podatke, podatke cestnega segmenta, diagnostične podatke in podatke o uporabi vozila ter jih pošlje družbi Tesla za analizo. Ta analiza pomaga družbi Tesla izboljšati njene izdelke in storitve na podlagi izkušenj milijarde prevoženih kilometrov z vozili Tesla. Čeprav si družba Tesla izmenjuje te podatke s partnerji, ki prispevajo podobne podatke, zbrane informacije ne vključujejo osebno določljivih podatkov in jih je mogoče poslati družbi Tesla izključno z vašim soglasjem. Zaradi varovanja vaše zasebnosti se vaši osebni podatki ne shranijo, na njih se izvajajo tehnike za ohranjanje zasebnosti ali pa so odstranjeni iz vseh poročil, preden jih prejme družba Tesla. Podatke, ki jih želite oz. ne želite poslati, upravljate tako, da se dotaknete možnosti **Upravljalni elementi > Programska oprema > Deljenje podatkov**.

Za dodatne informacije o tem, kako družba Tesla obdeluje podatke, pridobljene iz vašega vozila, si oglejte pravilnik o zasebnosti družbe Tesla na spletnem mestu <http://www.tesla.com/about/legal>.

**OPOMBA:** Čeprav Model Y uporablja sistem GPS v zvezi z vožnjo in delovanjem, kot je opisano v tem dokumentu, družba Tesla ne zapisuje ali shranjuje informacij GPS za določeno vozilo, razen lokacije, kjer se je zgodila prometna nesreča. Skladno s tem družba Tesla ne more zagotoviti informacij o zgodovini lokacije vozila (družba Tesla na primer ne ve, kje je uporabnik vozil/parkiral vozilo Model Y na določen dan/ob določeni uri).

## Nadzor kakovosti

Ob prevzemu vozila Model Y boste na števcu prevoženih kilometrov morda opazili nekaj kilometrov. To je posledica obsežnega procesa preizkušanja, ki zagotavlja kakovost vozila Model Y.

Proces preizkušanja vključuje obširne preglede med proizvodnjo in po njej. Končni pregled se izvede v družbi Tesla in vključuje cestni preizkus, ki ga izvede tehnik.

## Zvočna knjižnica

"Free Sounds Library" (dodatna oprema).

Spletno mesto z brezplačnimi zvočnimi učinki.

Licenca: Attribution 4.0 International (CC BY 4.0). Zvočne učinke lahko v svojih večpredstavnostnih projektih uporabljate brezplačno in brez licenčnine v komercialne in nekomercialne namene.

<http://www.freesoundslibrary.com>



### Vzpostavljanje stikov z družbo Tesla

Za podrobne informacije o vozilu Model Y obiščite spletni naslov <http://www.tesla.com> in se vpišite s svojim računom Tesla, ali pa se registrirajte in ustvarite račun.

Če imate glede svojega vozila Model Y kakšna vprašanja ali skrbi, pokličite družbo Tesla. Če želite poiskati številko svoje regije obiščite <http://www.tesla.com> in odprite meni s kontaktnimi informacijami.

**OPOMBA:** Povratne informacije lahko družbi Tesla pošljete tudi prek glasovnih ukazov. Izgovorite "Report" (Poročilo), "Feedback" (Povratne informacije) ali "Bug report" (Poročilo o napaki), čemur sledi kratek komentar. Model Y naredi posnetek svojih sistemov, vključno s trenutno lokacijo, diagnostičnimi podatki vozila in zaslonskimi posnetki zaslona na dotik. Tesla občasno pregleda te opombe in jih uporabi za nadaljnje izboljševanje vozila Model Y.



## Certifikacija FCC in ISED

Sestavni del	Proizvajalec	Model	Delovna frekvenca (MHz)	ID FCC	ID IC
Končna točka stebrička B	Tesla	1783148Y	13,56 2400–2483,5	2AEIM-1783148Y	20098-1783148Y
Osrednja konzola	Tesla	1089774	13,56 2400–2483,5	2AEIM-1089774	20098-1089774
Končna točka zadaj	Tesla	1509516	2400–2483,5	2AEIM-1509516	20098-1509516
Daljinski ključ	Tesla	1133148	2400–2483,5	2AEIM-1133148	20098-1133148
TPMS	Tesla	1472547G	2400–2483,5	2AEIM-1472547G	20098-1472547G
Radar v kabini* (dodatna oprema)	Tesla	1616631	60000–64000	2AEIM-1616631	20098-1616631
Homelink (dodatna oprema)	Gentex	ADHL5C	286–440 MHz	NZLADHL5C	4112A-ADHL5C
Avtomobilski računalnik	Tesla	1960400		XMR2020AG525RGL XMR202201AF51Y	10224A-2020AG525R 10224A-202201AF51Y
Brezžični polnilnik	Tesla	WC3	127,72 kHz	2AEIM-WC3	20098-WC3

\*Radar v kabini je dovoljeno vgraditi samo v tovarni.

Zgoraj navedene naprave so skladne s 15. delom pravil komisije FCC, standardi RSS o oprostitvi licence organizacije Industry Canada in Direktivo 2014/53/EU.

Uporaba je dovoljena ob upoštevanju naslednjih dveh pogojev:

1. naprava ne sme povzročati škodljivih motenj in
2. naprava mora sprejeti vse motnje, vključno z motnjami, ki bi lahko povzročile neželeno delovanje.

Spremembe ali predelave, ki jih družba Tesla ni izrecno odobrila, lahko razveljavijo vaše dovoljenje za uporabo opreme.

## Informacije o radijskih frekvencah

Ta oprema je preizkušena in skladna z omejitvami za digitalno napravo razreda B v skladu s 15. delom pravil komisije FCC. Te omejitve so zasnovane tako, da zagotavljajo razumno zaščito pred škodljivimi motnjami v stanovanjskem okolju. Ta oprema ustvarja, uporablja in lahko oddaja radiofrekvenčno energijo. Če ni nameščena oziroma se ne uporablja v skladu z navodili, lahko povzroča škodljive motnje v radijskih komunikacijah. Kljub temu ni zagotovila, da v določenem primeru ne bo prišlo do motenj. Če ta oprema povzroča škodljive motnje radijskega ali televizijskega sprejema, kar je mogoče potrditi z vklopom in izklopom opreme, poskusite odpraviti motnjo z enim ali več od naslednjih ukrepov:

- preusmerite ali prestavite sprejemno anteno,
- povečajte razdaljo med opremo in sprejemnikom,



## Skladnost s certifikacijami

- priklopite opremo v vtičnico, ki je na drugem tokokrogu kot sprejemnik,
- posvetujte se s prodajalcem ali izkušenim serviserjem radijskih/televizijskih sprejemnikov.

**⚠ POZOR:** Ta oprema in njene antene ne smejo biti kolocirane ali delovati skupaj z drugo anteno ali oddajnikom.

### Moduli RF

Spodaj opisane naprave so bile ocenjene glede na bistvene zahteve direktive 2014/53/EU.

Opis	Frekvenčni pas	Raven moči	Lokacija antene	Proizvajalec
Varnostni krmilnik	2400–2483,5 MHz	2,5 mW	Antena PCB, v osrednji konzoli	Tesla, Inc. 3500 Deer Creek Rd Palo Alto, CA 94304 USA
Varnostni krmilnik	13,56 MHz	n/v (magnetno polje)	Antena PCB, v osrednji konzoli	
Končna točka armaturne plošče zadaj	2400–2483,5 MHz	2,5 mW	Antena PCB, za armaturno ploščo zadaj	
Končna točka stebra	2400–2483,5 MHz	2,5 mW	Antena PCB, za steklom stebra B	
Končna točka stebra	13,56 MHz	n/v (magnetno polje)	Antena PCB, za steklom stebra B	
Senzor sistema TPMS	2400–2483,5 MHz	2,5 mW	Vsako kolo	Harman Becker Automotive Systems GmbH Becher-Goring-Str.16 76307 Karlsbad, Deutschland
FM	76–108 MHz	n/v (samo sprejemanje)	Zadnje steklo	
DAB	174–241 MHz	n/v (samo sprejemanje)	Zadnje steklo	
Homelink (dodatna oprema)	433,9 MHz	10 mW	Nad opornikom sprednjega odbijača	Gentex Corporation 600 N Centennial Street Zeeland, MI 49464 USA
Radar	76.000–77.000 MHz	4 W	Nad opornikom sprednjega odbijača	ADC Automotive Distance Control Systems GmbH Peter-Dornier-Strasse 10 88131 Lindau, Germany
Bluetooth	2400–2483,5 MHz	najv. 2,5 mW	Veznik A na levi strani  Veznik A na desni strani, brezžična povezljivost	Tesla, Inc. 3500 Deer Creek Rd Palo Alto, CA 94304 USA
GSM 900	885–915 930–960 MHz	2 W	Oddajanje in sprejem – veznik A na desni strani, uporablja se tudi za funkcijo eCall  Sprejem – veznik A na levi strani	
GSM 1800	1710–1785 1805–1880 MHz	1 W	Veznik A (MIMO)  Brezžična povezljivost	
WCDMA (pas 8)	909–915 954–960 MHz	250 mW		



Opis	Frekvenčni pas	Raven moči	Lokacija antene	Proizvajalec
WCDMA (pas 1/3)	1920–1980 2110–2170 MHz	250 mW		
LTE (pas 7/8) za modele računalnikov avtomobilov 1098058 in 1506277	2500–2570, 909–915 MHz 2620–2690, 954–960 MHz	200 mW		
LTE (pas 20/28) za modele računalnikov avtomobilov 1098058 in 1506277	832–862, 698–748 MHz 791–821, 758–803 MHz	200 mW		
LTE (pas 1/3) za modele računalnikov avtomobilov 1098058 in 1506277	1940–1965, 1735–1765 MHz 2130–2155, 1830–1860 MHz	200 mW		
LTE (pas 7/8/34/41) za model računalnika avtomobila 1960100	2500–2570, 2620–2690 MHz 925–960, 880–915 MHz 2010–2025 MHz (TDD) 2496–2690 MHz (TDD)	200 mW		
LTE (pas 20/28/29/32) za model računalnika avtomobila 1960100	758–803, 703–748 MHz 791–821, 832–862 MHz 717–728 MHz (samo RX) 1452–1496 MHz (samo RX)	200 mW		
LTE (pas 1/3/9) za model računalnika avtomobila 1960100	1805–1880, 1710–1785 MHz 2110–2170, 1920–1980 MHz	200 mW		
LTE (pas 11/17/18) za model računalnika avtomobila 1960100	1475,9–1495,9, 1427,9–1447,9 860–890, 815–845 MHz	200 mW		
Wi-Fi	2400–2483,5 MHz 5470–5725 MHz, 5725–5850 MHz	100 mW	Veznik A na levi strani Veznik A na desni strani, brezžična povezljivost	
GNSS	1563–1587 MHz, 1593–1610 MHz	n/v (samo sprejemanje)	Med vetrobranskim steklom in vzvratnim ogledalom	



## Skladnost s certifikacijami

Opis	Frekvenčni pas	Raven moči	Lokacija antene	Proizvajalec
Brezžični polnilnik	127,7 KHz	n/v (magnetno polje)	Antena PCB, v osrednji konzoli	
Antena vtičnice za polnjenje	RKE 433,9 MHz	n/v (samo sprejemanje)	Vtičnica za polnjenje	

### Izjava o izpostavljenosti sevanju

Izdelki so skladni s standardi za izpostavljenost radiofrekvenčnemu sevanju organizacij FCC/ISED za brezžični prenos moči z nizko porabo energije. Meje izpostavljenosti radiofrekvenčnemu sevanju so določene za nenadzorovano okolje in so varne za predvideno uporabo, ki je opisana v tem priročniku. Za skladnost z izpostavljenostjo radiofrekvenčnemu sevanju mora biti uporabnik s telesom od naprave oddaljen vsaj 20 cm; napravo nastavite na nižjo izhodno moč, če je takšna funkcija na voljo.

### EU

Vaše vozilo je opremljeno z različnimi vrstami radijske opreme. Proizvajalci radijske opreme zagotavljajo, da so zgoraj navedeni moduli RF skladni z obveznimi zahtevami in drugimi ustreznimi določili direktive 2014/53/EU. Celotno besedilo izjave o skladnosti lahko preberete na spletnem naslovu: <https://www.tesla.com/eu-doc>.

**A**

ABS (protiblokirni zavorni sistem): [82](#)  
aerodinamični pokrovi: [192](#)  
aktivni tempomat: [108](#)  
alarm: [143](#), [147](#)  
ambientalne luči: [77](#)  
aplikacija Energija: [184](#)  
aplikacija za telefon: [65](#)  
aplikacije: [5](#)  
arkadne igre: [169](#)  
asistenca za preprečevanje trčenja: [137](#)  
asistent za ohranjanje voznega pasu: [134](#)  
asistent za uravnavanje hitrosti: [140](#)  
avtopilot: [106](#), [108](#), [124](#), [134](#), [140](#)  
    aktivni tempomat: [108](#)  
    asistent za uravnavanje hitrosti: [140](#)  
    opozorilo o omejitvi hitrosti: [140](#)  
    opozorilo pred bočnim trčenjem: [134](#)  
    pospeševanje med prehitevanjem: [108](#)  
    pregled: [106](#)  
    samodejno krmiljenje: [108](#)  
    samodejno parkiranje: [124](#)  
    vožnja znotraj omejitev hitrosti: [140](#)  
Avtopilot: [137](#)  
    asistenca za preprečevanje trčenja: [137](#)  
    opozorilo na nevarnost naleta: [137](#)  
    samodejno zaviranje v sili: [137](#)  
avtopralnice: [198](#)  
avtorske pravice: [292](#)

**B**

baterija (ključ), zamenjava: [22](#)  
baterija (nizka napetost): [174](#), [221](#)  
    popolna izpraznitev: [174](#)  
    tehnični podatki: [221](#)  
baterija (visoka napetost): [174](#), [221](#)  
    tehnični podatki: [221](#)  
    temperaturne omejitve: [174](#)  
blagovne znamke: [292](#)  
bliskovni pogon: [145](#), [147](#)  
bližnjice: [6](#), [7](#)  
    dodajanje pod možnost Moje aplikacije: [6](#)  
    ponovni zagon zaslona na dotik: [7](#)  
Bluetooth: [62](#), [65](#), [169](#)  
    naprave, predvajanje zvočnih datotek iz: [169](#)  
    splošne informacije: [62](#), [65](#)  
    telefon, seznanjanje in uporaba: [62](#)  
bralna lučka: [31](#)  
bralne lučke: [77](#)

brisalci, uporaba: [80](#)

**C**

CCS (Combo): [172](#)  
celoletne pnevmatike: [195](#)  
certifikacije (FCC, ISED, CE, NCC): [297](#)  
certifikacije FCC in ISED: [297](#)  
CHAdemo: [172](#)

**Č**

čiščenje: [197](#)

**D**

D.žival: [153](#)  
deljenje podatkov: [295](#)  
diagram porabe: [184](#)  
diagram potovanja: [184](#)  
dodatki: [10](#)  
    priključevanje na vtičnico: [10](#)  
dodatki, vleka: [100](#)  
dolge luči: [78](#)  
domača lokacija: [164](#)  
Domov: [5](#)  
    gumb: [5](#)  
    zaslon: [5](#)  
doseg: [83](#), [183](#)  
    namigi za vožnjo za največji: [183](#)  
    regenerativno zaviranje: [83](#)  
dostop prek mobilne aplikacije: [58](#)  
dviganje: [203](#)  
dvižna vrata: [27](#)  
    nastavljanje odpiralne višine: [27](#)  
    odpiranje: [27](#)  
dvoriščna vrata, odpiranje: [67](#)

**E**

ecall: [232](#)  
električna parkirna zavora: [85](#)  
električno pomična stekla: [26](#), [213](#)  
elementi za upravljanje klimatske naprave: [151](#)  
energija: [12](#), [83](#)  
    informacije o dosegu: [12](#)  
    pridobljena z regenerativnim zaviranjem: [83](#)  
energija, potrebna za povratno vožnjo (navigacija): [165](#)

**F**

funkcija vrat: [24](#)  
    zaklepanje vrat ob zapuščanju vozila: [24](#)  
funkcije, prenos novih: [185](#)



## G

garažna vrata, odpiranje: [67](#)  
glasovni ukazi: [15](#)  
grelniki sedežev: [151](#)

## H

hitrost sosednjega voznega pasu: [108](#)  
hladno vreme: [157](#)  
HomeLink: [67](#)  
    programiranje in uporaba: [67](#)  
hrup pnevmatik: [196](#)  
hupa: [72](#)

## I

i-Size: [42](#)  
identifikacijska nalepke: [214](#)  
identifikacijska številka vozila (VIN): [214](#)  
igrača: [169](#)  
igralni ploščki: [169](#)  
informacije o predpisih o radijski opremi: [297](#)  
informacije o vzpostavitvi stika: [230](#)  
    pomoč na cesti: [230](#)  
ISOFIX: [42](#)  
izbris in ponastavitev: [8](#)  
Izogibanje nenamernemu zapuščanju voznega pasu: [134](#)

## J

J1772: [172](#)  
jahači: [42](#)  
javne polnilne postaje: [172](#)

## K

kabinski zračni filter: [156](#)  
kaj zmore moj avto?: [169](#)  
kamera na armaturni plošči: [145](#)  
kamera v kabini: [141](#)  
Kamera za mrtvi kot: [134](#)  
kamera za vzvratno vožnjo: [98](#)  
kamera, vzvratna: [98](#)  
Kamp.: [153](#)  
Karaoke: [169](#)  
karoserija, kozmetično popravilo: [200](#)  
kartica: [19](#)  
klanci, ustavljanje: [88](#)  
klic v sili: [232](#)  
klimatizacija: [151](#)  
ključ: [22](#)  
    zamenjava baterije: [22](#)  
ključi: [19](#), [21](#)

brisanje kartic in telefonov kot ključev: [21](#)  
dodajanje kartic in telefonov kot ključev: [21](#)  
pregled: [19](#)  
prikaz seznama: [21](#)  
kljukice za oblačila: [31](#)  
koledar: [65](#)  
kolesni podstavki: [228](#)  
komponente avtopilota: [106](#)  
konzola: [9](#), [10](#), [31](#)  
    nizkonapetostna električna vtičnica: [10](#)  
    odpiranje: [31](#)  
    vhodi USB: [9](#)  
    zadaj: [31](#)  
kozmetično popravilo karoserije: [200](#)  
krmiljenje, samodejno: [108](#)

## L

letne pnevmatike: [195](#)  
lokacija dela: [164](#)  
luči: [77](#), [78](#), [79](#)  
    smerniki: [79](#)  
    varnostne: [79](#)  
    žarometi po izstopu iz vozila: [78](#)  
lučka vtičnice za polnjenje: [177](#)

## M

meglenke: [77](#)  
menjava delov: [204](#)  
mere vozila: [217](#)  
mere, notranjost: [218](#)  
mere, previs: [217](#)  
mere, tehnični podatki: [217](#)  
metlice brisalcev, zamenjava: [201](#)  
mobilna aplikacija: [58](#)  
mobilni priključek: [172](#), [176](#)  
    opis: [172](#)  
    uporaba: [176](#)  
moč: [83](#)  
    pridobljena z regenerativnim zaviranjem: [83](#)  
Moje aplikacije: [6](#)  
mreža za tovor: [28](#)

## N

način avtopralnice: [197](#)  
način prevažanja: [226](#)  
način Sentry Mode: [147](#)  
način vleke: [100](#)  
način vožnje, parkiranje: [75](#)  
način vožnje, prosti tek: [75](#)  
način vožnje, vožnja: [75](#)





način vožnje, vzvratna vožnja: [75](#)  
načini vožnje, prestavljanje: [75](#)  
načrtovalnik poti: [166](#)  
načrtovani odhod: [181](#)  
    uporaba: [181](#)  
Načrtovanje: [181](#)  
načrtovano polnjenje: [181](#)  
najboljše prakse ob hladnem vremenu: [157](#)  
najboljše prakse ob toplim vremenu: [160](#)  
Nalepka z informacijami o pnevmatikah: [217](#)  
naprave: [169](#)  
    Bluetooth, predvajanje zvočnih datotek: [169](#)  
naprave USB: [9](#)  
    povezovanje: [9](#)  
naročanje na servis: [58](#)  
nastavitev ledvenega dela: [33](#)  
nastavitve posodobitve programske opreme: [185](#)  
nastavitve zaslona: [5](#)  
nastavitve, brisanje: [8](#)  
nastavitve, pospeški: [90](#)  
navigacija z avtopilotom: [108](#)  
navodila za uporabo, več o: [292](#)  
navodila za vleko: [226](#)  
nedavne (predvajalnik večpredstavnostnih vsebin): [169](#)  
nedavno (navigacija): [161](#)  
notranja kamera v kabini: [141](#)  
notranjost: [5](#), [77](#), [151](#), [198](#)  
    čiščenje: [198](#)  
    luči: [77](#)  
    pregled: [5](#)  
    upravljanje temperature: [151](#)

## O

obremenitev vozila: [217](#)  
oddajniki RFID: [204](#)  
oddajniki sistema za cestninjenje, pritrjevanje: [204](#)  
oddajniki, pritrjevanje: [204](#)  
oddaljenost vozila od tal: [217](#), [218](#)  
odklepanje: [24](#)  
odklepanje, ko je vozilo parkirano: [25](#)  
odstopanje od omejitve hitrosti: [140](#)  
ogledala: [73](#)  
ogrevanje: [151](#)  
olajšan vstop, profil voznika: [94](#)  
omejitev absolutne hitrosti: [140](#)  
omejitev relativne hitrosti: [140](#)  
omejitve tovora: [217](#)  
onemogočenje sprednje sovoznikove varnostne blazine: [56](#)  
opombe k izdaji: [186](#)

opore za glavo: [37](#)  
opozarjanje pešcev: [99](#)  
opozorilo na nevarnost naleta: [137](#)  
opozorilo o omejitvi hitrosti: [140](#)  
opozorilo o pozornosti: [142](#)  
opozorilo pred bočnim trčenjem: [134](#)  
Opozorilo pred trčenjem zaradi mrtvega kota: [134](#)  
orodje za barve: [169](#)  
osebni podatki, brisanje: [8](#)  
otroški sedeži: [56](#)  
    onemogoči sprednjo sovoznikovo zračno blazino: [56](#)  
otroški varnostni sedeži: [42](#)  
oznaka: [217](#)  
    Informacije o pnevmatikah: [217](#)  
    predpisana tablica: [217](#)  
oznake na vratih: [217](#)

## P

pametni telefon: [19](#)  
    seznanjanje v vlogi ključa: [19](#)  
parkiranje, uporaba samodejnega parkiranja: [124](#)  
parkirna zavora: [85](#)  
PIN: [95](#)  
PIN koda za zagon: [144](#)  
PIN predala pred sovozn.: [144](#)  
platišča: [191](#), [192](#), [193](#), [223](#)  
    aerodinamični pokrovi, odstranjevanje in namestitve: [192](#)  
    navor: [223](#)  
    optika: [191](#)  
    pokrovčki za kolesne vijake, odstranjevanje in namestitve: [193](#)  
    tehnični podatki: [223](#)  
    zamenjava: [192](#)  
pnevmatike: [190](#), [191](#), [192](#), [195](#), [196](#), [223](#), [224](#)  
    celoletne: [195](#)  
    centriranje: [191](#)  
    konfiguracija platišč: [190](#)  
    letne: [195](#)  
    oznake na pnevmatikah: [224](#)  
    pnevmatike, kako preveriti: [190](#)  
    pregled in vzdrževanje: [191](#)  
    rotiranje: [191](#)  
    tehnični podatki: [223](#)  
    tlaki, prikaz: [190](#)  
    verige: [196](#)  
    zamenjava: [192](#)  
    zamenjava senzorja za pnevmatike: [195](#)  
    zimske: [195](#)  
poimenovanje vozila: [8](#)



pokrivalo za avtomobil: [200](#)  
pokrov motorja: [29](#), [234](#)  
    odpiranje brez elektrike: [234](#)  
pokrovčki za kolesne vijake: [193](#)  
pokrovčki za pesta: [192](#)  
polnilne lokacije, iskanje: [164](#)  
polnilne postaje, prikaz na zemljevidu: [161](#)  
polnilnice Supercharger, prikaz na zemljevidu: [161](#)  
polnjenje: [172](#), [176](#), [177](#), [178](#)  
    javne polnilne postaje: [172](#)  
    načrtovanje: [177](#), [178](#)  
    nastavitve polnjenja: [177](#), [178](#)  
    navodila: [176](#)  
    sestavni deli in oprema: [172](#)  
    stanje polnjenja: [177](#), [178](#)  
Polnjenje v času nižje tarife: [181](#)  
pomnilnik USB: [143](#), [145](#), [147](#)  
pomoč na cesti: [230](#)  
pomoč pri parkiranju: [86](#)  
pomoč vozniku: [106](#)  
pomoč za terensko vožnjo: [89](#)  
ponastavitev programske opreme: [8](#)  
Ponovna namestitve programske opreme: [185](#)  
ponovni zagon vozila: [70](#)  
ponovni zagon zaslona na dotik: [70](#)  
popravila karoserije: [204](#)  
posodobitev zemljevidov: [166](#)  
posodobitve programske opreme: [185](#)  
posodobitve vdelane programske opreme: [185](#)  
pospeševanje med prehitevanjem: [108](#)  
Pospeševanje z upoštevanjem ovir: [137](#)  
pospeški, chill: [90](#)  
pospeški, sport: [90](#)  
pospeški, standard: [90](#)  
postavitev zemljevida: [161](#)  
potopljeno vozilo: [238](#)  
povezovanje z omrežjem Wi-Fi: [61](#)  
povprečni doseg: [184](#)  
predal pred sovoznikom: [31](#)  
predpisana tablica: [217](#)  
predvidevanja porabe energije (navigacija): [165](#)  
pregled nadzorne plošče: [5](#)  
preimenovanje vozila: [8](#)  
Prenosni radio: [169](#), [170](#)  
preprečevanje nenamerne menjave voznega pasu: [134](#)  
preproge: [200](#)  
prestavljanje načinov vožnje: [75](#)  
preusmerjanje: [165](#)  
prevažanje: [226](#)  
prezračevanje: [156](#)

Prikaz kamere v živo: [147](#)  
prikaz koledarja ob vstopu: [65](#)  
prikolica, vleka: [100](#)  
prilagajanje glasnosti: [5](#)  
prilagajanje glasnosti (večpredstavnostna vsebina): [167](#)  
prilagoditve: [204](#)  
priljubljene (predvajalnik večpredstavnostnih vsebin): [169](#)  
priljubljeno (navigacija): [161](#)  
pripomoček za privez: [28](#)  
profili Tesla: [94](#)  
prostor za tovor: [28](#)  
protiblokirni zavorni sistem (ABS): [82](#)  
prtljažna polica: [28](#)  
prtljažnik spredaj: [29](#), [234](#)  
    odpiranje brez elektrike: [234](#)  
prtljažnik, spredaj: [29](#)  
prtljažnik, zadaj: [27](#)

## R

radio: [167](#), [169](#)  
razpoložljivost funkcij: [294](#)  
regenerativno zaviranje: [83](#)  
rotiranje pnevmatik: [191](#)

## S

samodejna menjava voznega pasu: [108](#)  
samodejna navigacija: [161](#)  
    navigacija: [161](#)  
samodejni nagib: [73](#)  
SAMODEJNO delovanje brisalcev: [80](#)  
samodejno krmiljenje: [108](#)  
samodejno parkiranje: [124](#)  
samodejno zapiranje: [73](#)  
samodejno zaviranje v sili: [138](#)  
sedeži: [33](#), [151](#)  
    grelniki: [151](#)  
sedeži v drugi vrsti, nastavljanje in zlaganje: [34](#)  
sedeži v tretji vrsti, dostop: [36](#)  
sedeži v tretji vrsti, zlaganje in postavljanje pokonci: [36](#)  
sedežne prevleke: [38](#)  
servisni intervali: [187](#)  
sistem za nadzor tlaka v pnevmatikah: [194](#)  
    pregled: [194](#)  
sistemi za zadrževanje otrok: [42](#)  
sledenje lokacije: [161](#)  
sledenje onemogočeno: [161](#)  
smerniki: [79](#)  
snemanje: [145](#), [147](#)  
SOS, klic v sili: [232](#)  
spletne konference: [66](#)



spletno načrtovanje poti: [165](#)  
sprednji in zadnji sedeži: [33](#)  
sprememba lastništva: [8](#)  
Sprostitev in hrana: [161](#)  
stalno vklopljena klimatska naprava: [153](#)  
stanje pripravljenosti: [147](#)  
stekla, umerjanje: [26](#)  
stenski priključek: [172](#)  
stikala za pomik zadnjih stekel, izklop: [26](#)  
stranske kamere: [98](#)  
strešni prtljažniki: [217](#)  
stropne luči: [77](#)  
Super hitro polnjenje: [179](#)  
    nadomestila za plačilo po uporabi: [179](#)  
    nadomestila za preobremenitev: [179](#)  
    nadomestila za zasedanje polnilnega mesta: [179](#)  
    opis: [179](#)

## Š

šobe za pranje stekel, uporaba: [80](#)  
šobe za pranje, čiščenje: [202](#)  
števec kilometrov: [97](#)  
števec prevoženih kilometrov: [97](#)  
število prevoženih kilometrov ob prevzemu: [295](#)  
število sedežev: [217](#)

## T

takojšnji doseg: [184](#)  
talne obloge, čiščenje: [199](#)  
tehnični podatki: [220](#), [221](#), [223](#)  
    krmiljenje: [220](#)  
    menjalnik: [220](#)  
    motor: [220](#)  
    niskonapetostna baterija: [221](#)  
    platišča: [223](#)  
    pnevmatike: [223](#)  
    podsistemi: [220](#)  
    visokonapetostna baterija: [221](#)  
    vzmetenje: [221](#)  
    zavore: [220](#)  
tehnični podatki krmiljenja: [220](#)  
tehnični podatki menjalnika: [220](#)  
tehnični podatki o motorju: [220](#)  
tehnični podatki o navoru: [220](#)  
tehnični podatki o tovorni prostornini: [218](#)  
tehnični podatki vzmetenja: [221](#)  
tehnični podatki, notranjost: [218](#)  
tehnični podatki, zunanost: [217](#)  
Tehnično dovoljena največja obremenitev osi: [217](#)  
Tehnično dovoljena največja obremenitev vozila: [217](#)

tekočina za pranje stekel, dolivanje: [201](#)  
tekočina za pranje vetrobranskega stekla, dolivanje: [201](#)  
tekočine: [188](#)  
    intervali za menjavo: [188](#)  
telefon: [19](#), [62](#), [65](#)  
    aplikacija: [65](#)  
    klicanje: [65](#)  
    možnosti med klicem: [65](#)  
    nedavni klici: [62](#)  
    povezovanje: [62](#)  
    seznanjanje: [62](#)  
    seznanjanje v vlogi ključa: [19](#)  
    sprejem klica: [65](#)  
    uvažanje stikov: [62](#)  
telefon kot ključ: [19](#), [21](#)  
    dodajanje vloge ključa: [21](#)  
    odstranitev vloge ključa: [21](#)  
telematika: [295](#)  
temperatura: [12](#), [72](#), [151](#), [174](#)  
    baterija (visoka napetost), omejitve: [174](#)  
    kabina, elementi za upravljanje: [151](#)  
    ogrevan volan: [72](#)  
    zunanja: [12](#)  
tempomat: [108](#)  
Teslacam: [145](#), [147](#)  
tesnila vrat: [199](#)  
    čiščenje: [199](#)  
tlak v pnevmatikah, med vleko: [100](#)  
tlak v pnevmatikah, preverjanje: [190](#)  
tlaki v pnevmatikah, prikaz: [190](#)  
tovarniška ponastavitev: [8](#)  
tovarniško privzete nastavitve, ponastavitev: [8](#)  
TPMAM: [217](#)  
TPMLM: [217](#)  
TPMS: [194](#)  
    pregled: [194](#)  
trakovi za privezovanje pnevmatik: [228](#)

## U

umerjanje stekel: [26](#)  
upravljanje temperature v kabini: [151](#)  
upravljanje vozila pri rdeči luči in znaku STOP: [117](#)  
uravnavanje stabilnosti: [89](#)  
uravnavanje zdrsa: [89](#)  
utripalke: [79](#)  
utripalke, varnostne: [79](#)

## V

Valet Mode: [95](#)  
varnostne informacije: [41](#)



varnostni pasovi: [41](#)  
varnostne informacije za zračne blazine: [57](#)  
Varnostne luči: [79](#)  
varnostne nastavitve: [143](#)  
varnostne utripalke: [79](#)  
varnostni pasovi: [39](#), [40](#), [199](#)  
    čiščenje: [199](#)  
    pregled: [39](#)  
    pripenjanje v času nosečnosti: [40](#)  
    v primeru trka: [40](#)  
    zategovalniki: [40](#)  
večpredstavnost: [167](#), [169](#)  
    nastavitve: [167](#)  
    viri, prikaži in skrij: [167](#)  
vedno prikaži predvideno energijo, potrebno za povratno vožnjo.: [165](#)  
verige: [196](#)  
vhodi USB: [9](#)  
video klic: [66](#)  
videoposnetki: [145](#)  
VIN (Identifikacijska številka vozila): [214](#)  
visoka napetost: [172](#), [188](#), [221](#)  
    sestavni deli: [172](#)  
    tehnični podatki baterije: [221](#)  
    varnost: [188](#)  
vklop in izklop: [70](#)  
vlečna zmogljivost: [100](#)  
vleka: [233](#), [235](#)  
vleka in dodatki: [100](#)  
vleka prikolice: [100](#)  
Vnaprejšnje klimatiziranje: [181](#)  
volan: [77](#)  
    luči, upravljanje: [77](#)  
voznik: [94](#)  
    profili: [94](#)  
voznja: [33](#), [70](#), [183](#)  
    namigi za največji doseg: [183](#)  
    položaj sedenja: [33](#)  
    zagon: [70](#)  
vrata: [24](#), [25](#), [237](#)  
    odklepanje: [24](#)  
    odklepanje, ko je vozilo parkirano: [25](#)  
    odpiranje brez elektrike: [237](#)  
    odpiranje iz notranjosti: [24](#), [237](#)  
    odpiranje od zunaj: [24](#)  
    zaklep za otroke: [25](#)  
    zaklepanje: [24](#)  
    zaklepanje in odklepanje iz notranjosti vozila: [24](#)  
    zunanje vratne kljuke: [24](#)  
vratne kljuke: [24](#)

vtičnica: [10](#)  
vtičnica za polnjenje: [176](#)  
vtičnica za polnjenje, ročna sprostitev: [179](#)  
vtičnica za polnjenje, sprostitevni kabel: [179](#)  
vzdrževanje: [187](#), [188](#), [190](#), [197](#), [201](#), [202](#)  
    čiščenje: [197](#)  
    dnevni pregledi: [187](#)  
    intervali menjave tekočin: [188](#)  
    mesečni pregledi: [187](#)  
    pnevmatike: [190](#)  
    redni pregledi: [188](#)  
    servisni intervali: [187](#)  
    šobe za pranje, čiščenje: [202](#)  
    tekočina za pranje stekel, dolivanje: [201](#)  
    zamenjava metlic brisalcev: [201](#)

## W

Wi-Fi, povezovanje: [61](#)

## Z

zabava: [169](#)  
zadnji sedeži, nastavljanje in zlaganje: [34](#)  
zadrževanje vozila: [88](#)  
zagon: [70](#)  
zagon s premostitvenimi kabli: [233](#), [235](#)  
zagotavljanje dosega: [183](#)  
zaklepanje: [24](#)  
zaklepanje med vožnjo: [25](#)  
zaklepanje vrat ob zapuščanju vozila: [24](#)  
zapisovanje podatkov: [295](#)  
zapisovanje podatkov o dogodkih: [295](#)  
zapisovanje servisnih podatkov: [295](#)  
zaslon na dotik: [5](#), [6](#), [7](#), [71](#), [185](#), [199](#)  
    čiščenje: [199](#)  
    dodajanje bližnjic: [6](#)  
    glavni: [5](#)  
    nastavitve zaslona: [5](#)  
    neodziven: [7](#)  
    ponovni zagon: [71](#)  
    posodobitve programske opreme: [185](#)  
    pregled: [5](#)  
    prilagajanje možnosti Moje aplikacije: [6](#)  
    vnovični zagon: [7](#)  
    zadaj: [5](#)  
    zamrznjen: [7](#)  
zaspanost voznika: [142](#)  
zaščita otrok: [26](#)  
    izklop stikal za pomik zadnjih stekel: [26](#)  
zaviranje v sili: [137](#)  
zavore: [82](#), [138](#), [220](#)



pregled: [82](#)  
samodejne v sili: [138](#)  
tehnični podatki: [220](#)  
zaznavanje potnikov, spredaj: [56](#)  
zaznavanje vdora: [143](#)  
zimske pnevmatike: [195](#)  
zmanjkalo je dosega: [233](#), [235](#)  
Zoom: [66](#)  
zračne blazine, mesta: [55](#)  
zračni filter: [156](#)  
zračniki, prilagajanje: [156](#)  
zunanje: [77](#)  
  luči: [77](#)  
zunanje mere: [217](#)  
zunanost: [3](#), [197](#), [200](#)  
  čiščenje: [197](#)  
  loščenje, popravilo barve in kozmetično popravilo: [200](#)  
  pokrivalo za avtomobil: [200](#)  
  pregled: [3](#)  
Zvočno opozorilo pred trčenjem zaradi mrtvega kota: [134](#)  
zvok: [71](#), [167](#), [169](#)  
  drsni gumbi na volanu: [71](#)  
  nastavitve: [167](#)  
  predvajanje datotek: [167](#), [169](#)  
  prilagajanje glasnosti: [167](#)

## Ž

žarometi: [77](#), [78](#)  
  dolge luči: [78](#)  
  po izstopu iz vozila: [78](#)  
  upravljanje: [77](#)

TESLA

Datum objave: 2024/12/13