



MODEL Y

HANDLEIDING



Softwareversie: 2024.44.25.3
North America

UW GEBRUIKERSHANDLEIDING

Voor de nieuwste en beste informatie die is afgestemd op uw voertuig, raadpleegt u de gebruikershandleiding op het touchscreen van uw voertuig door te tikken op de App Launcher en vervolgens de app Handleiding te selecteren. De informatie is specifiek voor uw voertuig, afhankelijk van de functies die u hebt aangeschaft, de voertuigconfiguratie, de marktregio en de softwareversie. Informatie voor eigenaren die elders door Tesla wordt verstrekt, wordt daarentegen indien nodig bijgewerkt en bevat mogelijk geen informatie die uniek is voor uw voertuig.

RELEASE NOTES

Informatie over nieuw functies wordt weergegeven op het touchscreen na een software-update en kan op elk gewenst moment als volgt worden bekeken door het tabblad **Release notes** in de app Handleiding te selecteren of door te tikken op **Bediening > Software > Release Notes**. Als de inhoud van de gebruikershandleiding over het gebruik van uw voertuig in strijd is met de informatie in de Release notes, hebben de Release notes voorrang.

AFBEELDINGEN EN PRODUCTSPECIFICATIES

De afbeeldingen in dit document zijn uitsluitend bedoeld ter verduidelijking. Afhankelijk van de voertuigopties, de softwareversie en de marktregio kan de informatie die op het touchscreen in uw auto wordt weergegeven, enigszins afwijken.

Alle specificaties en omschrijvingen in dit document zijn ten tijde van het ter perse gaan gecontroleerd op juistheid. Omdat de doelstelling is om producten voortdurend te ontwikkelen en te verbeteren, behoudt Tesla zich het recht voor om op willekeurige momenten wijzigingen door te voeren. U kunt eventuele onjuistheden of ontbrekende informatie in dit document aan ons melden door een e-mail te sturen naar: ownersmanualfeedback@tesla.com.

VEILIGHEIDSINFORMATIE

U vindt veiligheidsinformatie in uw Model Y Gebruikershandleiding op het touchscreen.

Ga voor meer informatie over uw Model Y naar de website van Tesla voor uw regio en meld u aan bij uw Tesla-account of vraag een account aan.

Voor vragen en opmerkingen over uw Model Y kunt u contact opnemen met 1-877-79TESLA (1-877-798-3752).

© 2012-2025 TESLA, INC.

Alle informatie in dit document en alle voertuigsoftware valt onder het copyright en andere intellectuele eigendomsrechten van Tesla, Inc. en haar licentieverleners. Wijziging, reproductie of kopiëren, geheel of gedeeltelijk in welke vorm dan ook, is niet toegestaan zonder uitdrukkelijke, schriftelijke toestemming vooraf van Tesla, Inc. en haar licentieverleners. Aanvullende informatie is op aanvraag verkrijgbaar. Hier worden geregistreerde handelsmerken van Tesla, Inc. in de Verenigde Staten en in andere landen weergegeven:

MODEL 3

MODEL S

TESLA

TESLA ROADSTER

MODEL Y

MODEL X

TESLA MOTORS

T E S L A





Overzicht.....	3	Autopilot-functies.....	111
Exterieur.....	3	Verkeerslicht- en stopbordherkenning.....	121
Interieur.....	4	Full Self-Driving (onder toezicht).....	128
Touchscreen.....	5	Automatisch inparkeren.....	132
Elektronica in het interieur.....	10	Summon.....	134
Autostatus.....	13	Beperkingen en waarschuwingen.....	138
Spraakbediening.....	17		
Camera's.....	19	Actieve veiligheidsfuncties.....	143
Openen en sluiten.....	21	Lane Assist.....	143
Sleutels.....	21	Collision Avoidance Assist.....	146
Portieren.....	26	Speed Assist.....	150
Ruiten.....	28	Interieurcamera.....	151
		Boordradar*.....	152
Opbergruimten.....	29	Dashcam, bewaking en beveiliging.....	153
Achterbak.....	29	Instellingen veiligheid en beveiliging.....	153
Voorbak.....	31	Dashcam.....	156
Opbergruimte in interieur.....	33	Bewakingsmodus.....	158
		Vereisten voor USB-stick voor opnemen van video's.....	161
Stoelen en veiligheidsvoorzieningen.....	35	Climate control.....	163
Voorstoelen en achterbank.....	35	Climate control bedienen.....	163
Veiligheidsgordels.....	41	Ventilatie.....	169
Kinderzitjes.....	44	'Best practices' bij koude weersomstandigheden.....	170
Airbags.....	51	'Best practices' bij warme weersomstandigheden.....	173
Connectiviteit.....	57	Navigatie en entertainment.....	174
Mobiele app.....	57	Kaarten en navigatie.....	174
Wifi.....	60	Media.....	181
Bluetooth.....	61	Theater, Arcade en Toybox.....	184
Telefoon, agenda en webconferencing.....	64	Opladen en energieverbruik.....	187
Slimme garage.....	66	Elektrische componenten.....	187
Rijden.....	70	Informatie hoogspanningsbatterij.....	189
Starten en uitschakelen.....	70	Instructies voor het laden.....	191
Stuurwiel.....	71	Gepland voorverwarmen en opladen.....	197
Spiegels.....	73	De actieradius vergroten.....	199
Schakelen.....	75		
Verlichting.....	77	Onderhoud.....	201
Ruitenwissers en -sproeiers.....	81	Software-updates.....	201
Remmen en stoppen.....	83	Onderhoudsintervallen.....	203
Parkeerhulp.....	88	Onderhoud banden.....	206
Vehicle Hold.....	90	Reinigen.....	213
Tractie Controle.....	91	Ruitenwissers, ruitensproeiers en ruitensproeiervloeistof.....	217
Acceleratiemodi.....	92	Opkrikken en heffen.....	219
Track Mode.....	93	Onderdelen en accessoires.....	220
Bestuurdersprofielen.....	96	Tijdelijke bandenreparatieset.....	228
Informatie dagteller.....	99	Onderhoud zelf uitvoeren.....	230
Achteruitrijcamera('s).....	100	Specificaties.....	231
Voetgangerswaarschuwingssysteem.....	101	Identificatiestickers.....	231
Aanhangertrekken en accessoires dragen.....	102	Belading.....	232
Autopilot.....	108	Afmetingen.....	234
Over Autopilot.....	108		



Inhoudsopgave

Subsystemen.....	237
Wielen en banden.....	240
Aanwijzingen voor sleepdiensten.....	247
Aanwijzingen voor sleepdiensten.....	247
In geval van nood.....	251
Contact opnemen met Tesla pechhulp.....	251
Geen bereik.....	252
De voorklep openen wanneer voeding ontbreekt.....	253
Starten met startkabels.....	254
Portieren openen zonder stroom.....	256
Adviezen voor voertuig dat onder water komt te staan.....	257
Storingzoeken.....	258
Probleemoplossing bij waarschuwingen.....	258
Consumenteninformatie.....	313
Over deze informatie voor de eigenaar.....	313
Verklaring beschikbaarheid van functies.....	315
Disclaimers.....	316
Veiligheidsproblemen melden.....	318
Certificeringsconformiteit.....	319
Trefwoordenregister.....	321

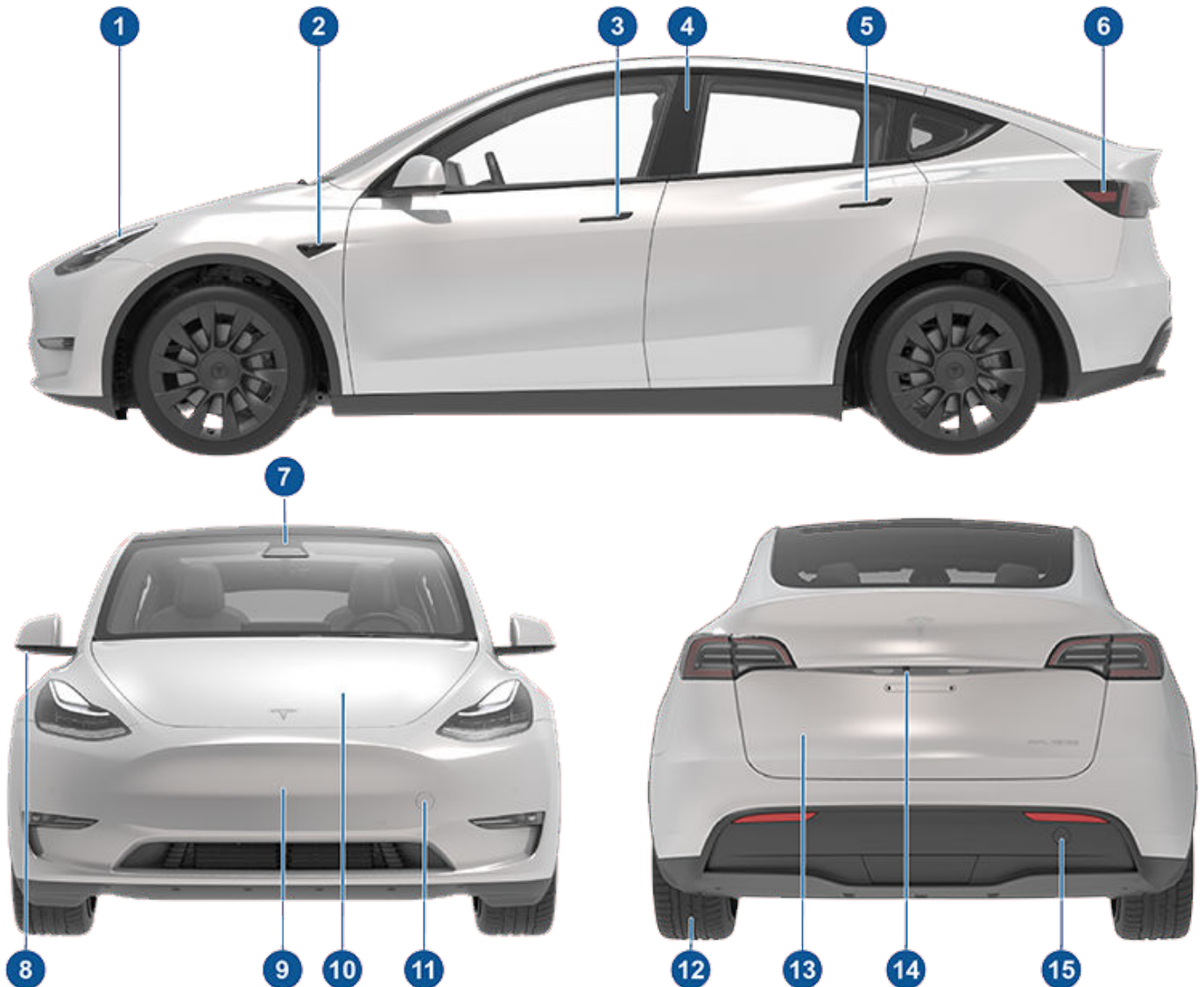

1. Buitenverlichting (Verlichting op pagina 77)
2. Autopilot-camera (Camera's op pagina 19)
3. Voorportiergreep (Portiergrepen buitenzijde gebruiken op pagina 26)
4. Sleutelkaartsensor (Sleutels op pagina 21), Autopilot-camera (Camera's op pagina 19)
5. Achterportiergreep (Portiergrepen buitenzijde gebruiken op pagina 26)
6. Laadcontact (Instructies voor het laden op pagina 191)
7. Autopilot-camera's (Camera's op pagina 19)
8. Buitenspiegels (Spiegels op pagina 73)
9. Radarsensor, indien aanwezig (niet weergegeven)
10. Voorklep/bagageruimte voor (Voorbak op pagina 31)
11. Afdekking van sleepoog aan voorkant (Aanwijzingen voor sleepdiensten op pagina 247)
12. Wielen en banden (Wielen en banden op pagina 240)
13. Achterbak (Achterbak op pagina 29)
14. Achteruitrijcamera (Achteruitrijcamera's op pagina 100)
15. Afdekking van sleepoog aan achterkant (Aanwijzingen voor sleepdiensten op pagina 247)

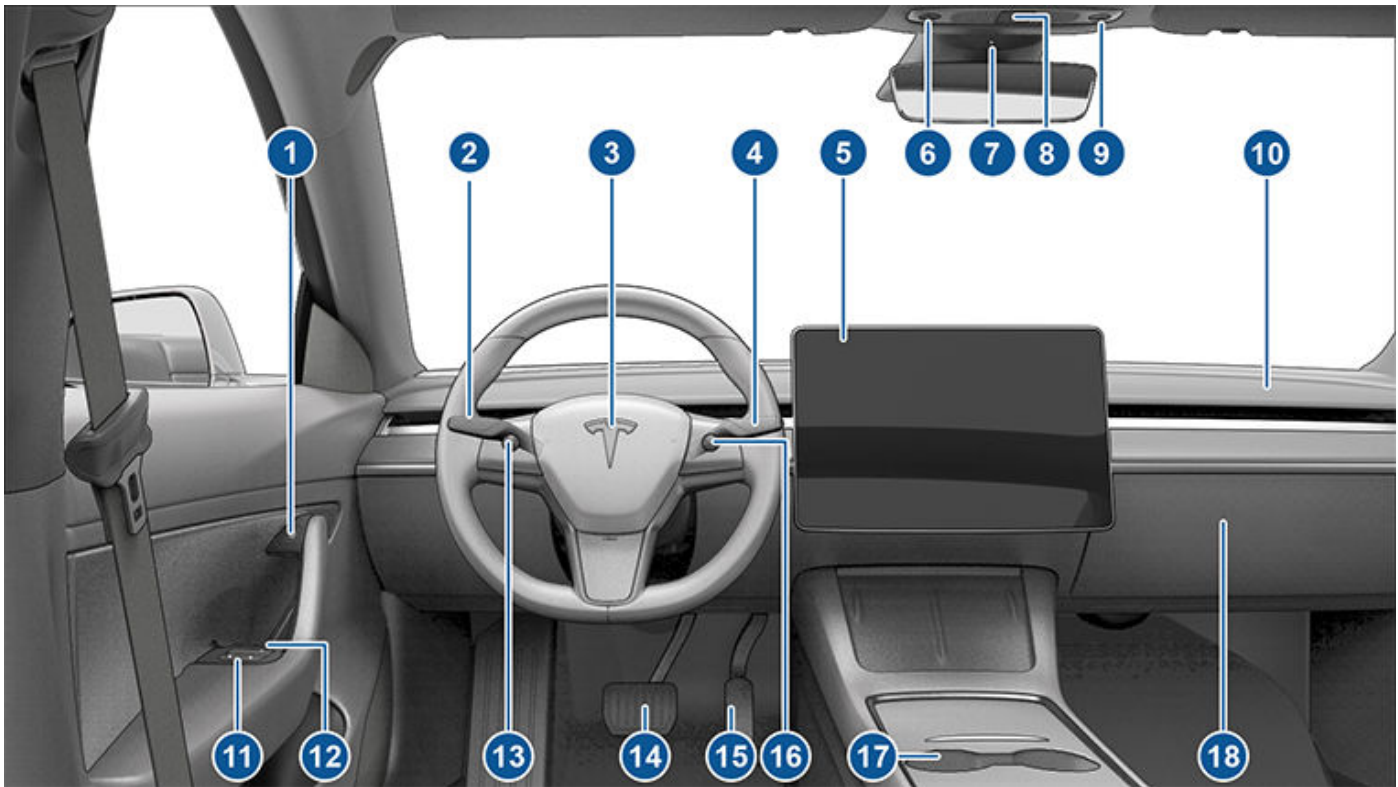

1. Knop voor portieren openen ([Portieren van binnenuit openen op pagina 26](#))
2. Richtingaanwijzerhendel ([Grootlicht op pagina 78](#)), [Richtingaanwijzers op pagina 79](#) en [Ruitenwissers en -sproeiers op pagina 81](#))
3. Claxon ([Claxon op pagina 72](#))
4. Rijhendel ([Schakelen op pagina 75](#), [Autopilot-functies op pagina 111](#))
5. Touchscreen ([Touchscreen op pagina 5](#))
6. Daklampje bestuurder ([Verlichting op pagina 77](#))
7. **!** **LET OP!**: Model Y is uitgerust met een boordradar boven de leeslamp aan passagierszijde die controleert of bepaalde voertuig- en veiligheidscomponenten correct functioneren. U mag deze sensor niet blokkeren of belemmeren. Dit kan onjuiste metingen veroorzaken, bijvoorbeeld van de bezetting van de voorstoel aan passagierszijde.
8. Interieurcamera ([Interieurcamera op pagina 151](#))
9. Alarmknipperlichten ([Alarmknipperlichten op pagina 79](#))
10. Daklampje passagier ([Verlichting op pagina 77](#))
11. Ventilatieopening climate control (zie [Climate control bedienen op pagina 163](#))
12. Schakelaars ruitbediening ([Ruiten op pagina 28](#))
13. Handmatige portierontgrendeling ([Portieren van binnenuit openen op pagina 26](#))
14. Linker scrolltoets ([Scrolltoetsen op pagina 71](#))
15. Rempedaal ([Remmen en stoppen op pagina 83](#))
16. Gaspedaal ([Regeneratief remmen op pagina 84](#))
17. Rechter scrolltoets ([Scrolltoetsen op pagina 71](#))
18. Middenconsole ([Elektronica in het interieur op pagina 10](#))
18. Dashboardkastje ([Dashboardkastje op pagina 33](#))

⚠ ATTENTIE: Houd uw aandacht tijdens het rijden altijd bij de weg en het verkeer. Om de bestuurder zo min mogelijk af te leiden en de veiligheid van de inzittenden en andere weggebruikers te waarborgen, moet het touchscreen niet tijdens het rijden worden gebruikt om instellingen aan te passen.

Gebruik het touchscreen om veel functies te bedienen die in gewone auto's met fysieke knoppen worden bediend (zoals het afstellen van de verwarming en airconditioning, koplampen etc.). U kunt het touchscreen ook gebruiken om media te bedienen, te navigeren, entertainmentfuncties te gebruiken en de Model Y aanpassen aan uw voorkeuren. Gebruik spraakbediening om veelgebruikte functies op het touchscreen handsfree te bedienen (zie [Spraakbediening op pagina 17](#)).

Als het touchscreen niet meer reageert of niet naar behoren werkt, kunt u het opnieuw opstarten (zie [Opnieuw starten van het touchscreen op pagina 8](#)).

⚠ LET OPI: Breng geen beschermfolie aan op het touchscreen. Anders kunnen onbedoelde bediening van het touchscreen, vertraagde of geen reactie op aanrakingen, elektrostatische ontlading die het touchscreen kan beschadigen etc. het gevolg zijn. Schade die het gevolg is van het aanbrengen van beschermfolie, wordt niet gedekt door de garantie.

OPMERKING: Illustraties zijn alleen bedoeld om het conceptuele begrip te verbeteren. De informatie op het scherm varieert al naar gelang de voertuigopties, softwareversie, marktregio en land- en taalinstellingen.

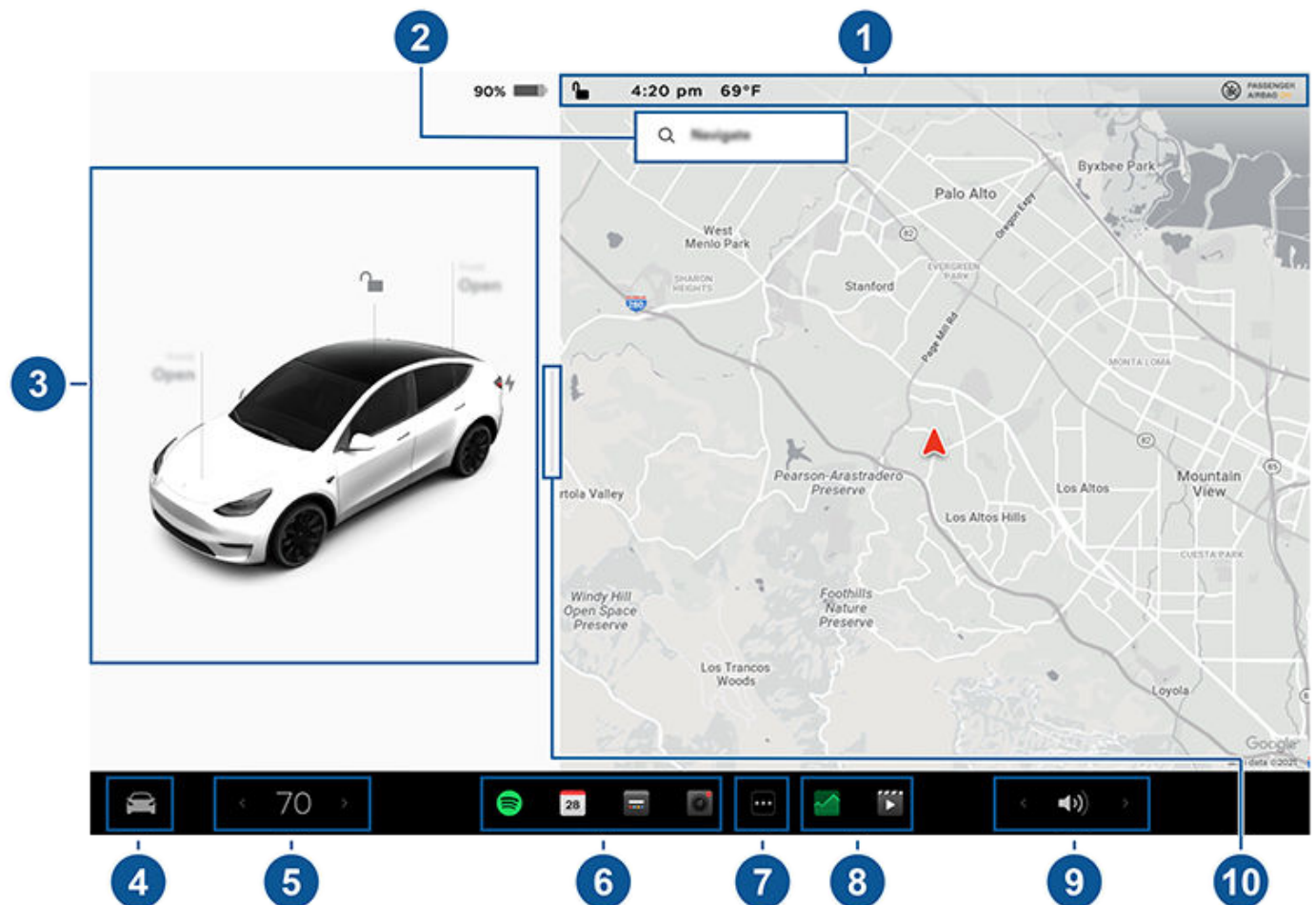

- 1. Statusbalk:** In de bovenste balk vindt u bedieningselementen en statusinformatie (zie [Pictogrammen in de bovenste statusbalk op pagina 6](#)).
- 2. Navigatie:** De oriëntatie van de kaart veranderen, naar een bestemming zoeken of navigeren en navigatie-instellingen wijzigen (zie [Kaarten en navigatie op pagina 174](#)).
- 3. Autostatus:** Dit gedeelte is een dynamische weergave van de huidige status van de Model Y terwijl u rijdt, parkeert, de portieren opent, de verlichting inschakelt, enz. Houd dit gedeelte tijdens het rijden in de gaten, omdat het belangrijke informatie weergeeft zoals de rijdsnelheid en waarschuwingsberichten (zie [Autostatus op pagina 13](#)). Als de auto in de stand P (Parkeren) staat, kunt u de bagageruimtes of het klepje van het laadcontact openen. In dit gedeelte zijn ook snelkoppelingskaarten voor media, bandenspanning en dagteller beschikbaar.



4. **Bediening:** Bedien diverse functies en pas de Model Y aan uw voorkeuren aan. Het scherm Bediening verschijnt boven de kaart. Tik op een optie op het scherm Bediening om de verschillende instellingen en voorkeuren van de gekozen optie weer te geven.

Om een specifieke instelling te zoeken, tikt u op **Zoeken** boven in het scherm Bediening. Breng direct vanuit het resultaat wijzigingen aan of tik op de link om naar de betreffende optie in Bediening te gaan.



Als er een informatiepictogram naast een specifieke instelling wordt weergegeven, tikt u erop om een pop-upvenster weer te geven dat nuttige details over de bijbehorende instelling verstrekt.

OPMERKING: Veel functies, instellingen en voorkeuren (bijvoorbeeld voor climate control, media en navigatie) kunnen handsfree worden bediend en gewijzigd met spraakbediening (zie [Spraakbediening op pagina 17](#)).

OPMERKING: U kunt feedback van het touchscreen naar Tesla verzenden door dit pictogram lang ingedrukt te houden.

5. **Climate control (bestuurder):** Gebruik de linker en rechter pijlen om de cabinettemperatuur te verlagen/verhogen. Tik op **Verdelen** in het pop-upvenster om aparte bedieningselementen voor de bestuurder en passagier weer te geven. Tik op het temperatuurpictogram om de instellingen van de climate control aan te passen (zie [Climate control bedienen op pagina 163](#)). De bediening van de climate control aan passagierszijde wordt weergegeven wanneer de temperatuurregeling op **Verdelen** is ingesteld aparte bedieningselementen voor de bestuurder en passagier weer te geven.
6. **Mijn apps:** Om met één tik toegang te krijgen tot veelgebruikte apps en bedieningselementen, kunt u bepalen wat hier wordt weergegeven. Zie [Mijn apps aanpassen op pagina 6](#).
7. **Startprogramma voor apps:** Tik op de App Launcher om de lade met apps te openen. Tik vervolgens op een app om deze te openen. De door u gekozen app wordt over de kaart weergegeven. Om een app te sluiten, versleept u deze naar beneden.
8. **Recente app(s):** Laat de meest recent gebruikte app(s) zien. Hoeveel recente apps hier worden weergegeven, is afhankelijk van het aantal apps dat is toegevoegd aan **Mijn apps**. Als u het maximale aantal apps aan **Mijn apps** toevoegt, wordt alleen de meest recente app weergegeven.
9. **Volumeregeling:** Regelt het volume van media player en telefoongesprekken (zie [Volumeregelingen op pagina 181](#)). Het volume van navigatie-aanwijzingen wordt apart geregeld (zie [Kaarten en navigatie op pagina 174](#)).
10. **Volledig parkeerscherm:** (Indien aanwezig) Veeg in de richting van de passagierszijde voor een volledig parkeerscherm met bedieningselementen voor media en navigatie.

Mijn apps aanpassen

Om met één tik toegang te krijgen tot veelgebruikte apps en bedieningselementen, kunt u bepalen wat wordt weergegeven in het gedeelte **Mijn apps** op de onderbalk van het touchscreen:

1. Activeer de aanpassingsmodus door een app of bedieningselement ingedrukt te houden in het gedeelte **Mijn apps**. Als dit gedeelte leeg is, tik dan op de App Launcher.
2. Sleep een app of bedieningselement van de lade met apps naar het gedeelte **Mijn apps** op de onderbalk.

OPMERKING: Stoelverwarming die uit de lade met apps is geselecteerd, wordt naast de temperatuur weergegeven, in plaats van in het gedeelte **Mijn apps**.

OPMERKING: Als u het maximale aantal apps of bedieningselementen hebt toegevoegd aan **Mijn apps**, wordt de app uiterst rechts verwijderd wanneer u een nieuwe app toevoegt.

OPMERKING: U kunt een app of bedieningselement uit het gedeelte **Mijn apps** verwijderen door de bijbehorende "X" ingedrukt te houden en er vervolgens op te tikken.

Pictogrammen in de bovenste statusbalk



Aanraken om alle portieren en bagageruimten te vergrendelen/ontgrendelen.



Geeft de lokale weersomstandigheden of de weersomstandigheden op de bestemming weer. Tik hierop voor meer gedetailleerde informatie over het weer en de luchtkwaliteit, waaronder kans op regen, luchtvochtigheid en UV-index. Vereist Premium-connectiviteit.

72°F

Geeft de huidige temperatuur weer. Als uw voertuig is uitgerust met Premium-connectiviteit, kunt u hier ook op tikken voor meer gedetailleerde informatie over het weer en de luchtkwaliteit, waaronder kans op regen, luchtvochtigheid en UV-index.

AQI 64

Wordt alleen op de statusbalk van het touchscreen weergegeven wanneer de Model Y een slechte AQI-waarde (Air Quality Index) voor de lokale luchtkwaliteit detecteert. Het getal voor een slechte AQI-waarde wordt geel, oranje, rood, paars of donkerbruin weergegeven. Tik hierop voor meer gedetailleerde informatie over het weer en de luchtkwaliteit, waaronder kans op regen, luchtvochtigheid en UV-index. Vereist Premium-connectiviteit.

16:20 uur

Uw auto stelt automatisch de tijd in. Als de tijd onjuist is, controleer dan of uw auto een internet- en GPS-verbinding heeft met de nieuwste software.



Wordt alleen op de statusbalk van het touchscreen weergegeven als de Model Y een geprogrammeerd HomeLink-systeem binnen bereik detecteert en wanneer het scherm of pop-upvenster HomeLink niet al wordt weergegeven op het touchscreen. Zie [Slimme garage op pagina 66](#).



Wordt alleen op de statusbalk van het touchscreen weergegeven wanneer de Model Y is geparkeerd. Bestuurdersprofielen toevoegen of configureren (inclusief **Valet Mode** en **Gemakkelijk instappen gebruiken**) of snel tussen bestuurdersprofielen wisselen. Bestuurdersprofielen zijn ook toegankelijk vanuit de bovenkant van ieder bedieningsscherm. Zie [Bestuurdersprofielen op pagina 96](#).



Beschikbaar wanneer de Model Y is geparkeerd: tik hierop om Bewakingsmodus handmatig in of uit te schakelen voor de huidige rijcyclus. Om Bewakingsmodus telkens wanneer u de auto verlaat automatisch in (of uit) te schakelen, schakelt u deze instelling in vanuit **Bediening > Veiligheid > Bewakingsmodus**. Zie [Bewakingsmodus op pagina 158](#) voor meer informatie.

OPMERKING: Als u Bewakingsmodus in- of uitschakelt via **Bediening > Bewakingsmodus**, zullen de snelkoppelingen op het touchscreen van de auto en in de mobiele app alleen gedurende de huidige rijcyclus functioneren.



OPMERKING: Voor sommige auto's die na ongeveer 1 november 2021 zijn geproduceerd, ondersteunen de USB-poorten van de middenconsole mogelijk alleen het opladen van apparaten. Gebruik de USB-poort in het dashboardkastje voor alle andere functies.

Wordt weergegeven wanneer de Model Y is verbonden met een wifi-netwerk.



Wordt weergegeven wanneer de Model Y is verbonden met een mobiel netwerk. Tik op dit pictogram voor snelle toegang tot de wifi-instellingen.



Wordt weergegeven wanneer de mobiele netwerkverbinding van de Model Y niet beschikbaar is. Tik op dit pictogram voor snelle toegang tot de wifi-instellingen.



Status van de voorpassagiersairbag (zie [Airbags op pagina 51](#)).



Wordt weergegeven wanneer de GPS-locatie van uw auto actief wordt gebruikt in de mobiele Tesla-app door de eigenaar, een toegevoegde bestuurder of een app van derden die u gebruikt. Tik op het pictogram voor details. Als u dit wilt uitschakelen, navigeer dan naar **Veiligheid > Mobiele toegang toestaan** op het touchscreen.

Pop-upberichten en voertuigwaarschuwingen

Pop-upberichten verschijnen onder in het touchscreen. Zo verschijnt er een waarschuwing voor de veiligheidsgordel als een veiligheidsgordel niet is vastgemaakt in een bezette zitplaats, verschijnt er een waarschuwing om een inkomende oproep te melden, verschijnt een tekstbericht (indien van toepassing) en verschijnen spraakopdrachten wanneer deze worden gebruikt. Indien van toepassing, tik op opties van deze pop-upberichten (zoals bijvoorbeeld een telefoongesprek accepteren/weigeren, een optie kiezen uit het grootlichtmenu, enz.). Om een pop-upbericht te sluiten, veegt u het omlaag.

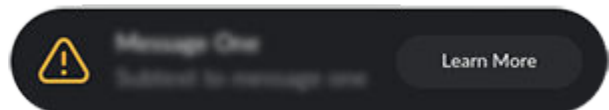



Touchscreen

Als een waarschuwing verschijnt op het touchscreen van uw auto, tik dan op **Meer informatie** voor meer informatie over de waarschuwing en mogelijke oplossingen. U kunt een lijst van voertuigwaarschuwingen en meldingen laten weergegeven door op het belpictogram boven in **Bediening** te tikken.

OPMERKING: Op dit moment wordt niet bij alle waarschuwingen aanvullende informatie weergegeven.

Opnieuw starten van het touchscreen

Als het touchscreen niet reageert of ongebruikelijk gedrag vertoont, kunt u het touchscreen opnieuw opstarten.

⚠ ATTENTIE: Start het touchscreen alleen opnieuw op wanneer de auto stilstaat en in de stand P (Parkeren) staat. De weergave van de autostatus, veiligheids waarschuwingen, achteruitrijcamera, etc. zijn niet zichtbaar tijdens het opnieuw opstarten.

1. Zet de selectiehandel in stand P (Parkeren).
2. Houd beide scrolltoetsen op het stuurwiel ingedrukt totdat het touchscreen zwart wordt. Intrappen van het rempedaal terwijl u de scrolltoetsen ingedrukt houdt, heeft geen effect en is niet nodig.

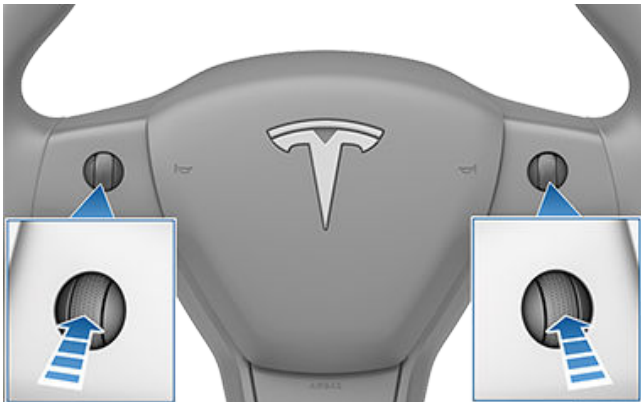

3. Na enkele seconden verschijnt het Tesla-logo. Wacht ongeveer 30 seconden tot het touchscreen opnieuw wordt opgestart. Als het touchscreen na enkele minuten nog steeds niet reageert of niet naar behoren werkt, schakel de auto dan uit en vervolgens weer in (indien mogelijk). Zie [De auto uit- en weer inschakelen op pagina 70](#).

OPMERKING: Als u de scrolltoetsen indrukt, wordt alleen het touchscreen opnieuw opgestart. Hierdoor worden geen andere componenten van de auto opnieuw gestart en wordt de Model Y niet uit- en weer ingeschakeld.

Scherm- en geluidsinstellingen aanpassen

Tik op **Bediening** > **Scherm** om de scherminstellingen aan uw voorkeuren aan te passen:

- **Uiterlijk:** Pas de weergave aan naar **Donker** of **Licht**. Als het scherm op **Auto** staat, verandert de helderheid automatisch, afhankelijk van de hoeveelheid omgevingslicht.
- **Blauw licht verminderen:** Als deze optie is ingeschakeld, geeft het display 's avonds automatisch warmere kleuren weer.
- **Helderheid:** Sleep het schuifknopje om het helderheidsniveau handmatig te regelen. Als de **Schermmodus** is ingesteld op **Auto**, wordt het touchscreen verder aangepast op basis van zowel het omgevingslicht als uw helderheidsvoorkeur. Model Y onthoudt de gekozen helderheidsvoorkeur en past het touchscreen dienovereenkomstig aan.
- **Schermpoetsmodus:** Als deze modus geactiveerd, wordt het touchscreen donkerder en tijdelijk uitgeschakeld, zodat u het gemakkelijk kunt schoonmaken. Volg de instructies op het scherm om Schermpoetsmodus af te sluiten.
- **Taal touchscreen:** Selecteer de taal die op het touchscreen wordt weergegeven.

OPMERKING: Model Y moet in de stand P (Park) staan om een andere taal te kunnen kiezen. Als u een andere taal kiest, zal de Model Y het touchscreen even afsluiten en opnieuw opstarten.

- **Spraakherkenningstaal:** Kies de taal die moet worden gebruikt voor spraakbediening.
 - **Taal spraaknavigatie:** Selecteer de taal die het navigatiesysteem gebruikt voor gesproken aanwijzingen.
- OPMERKING:** Als downloaden noodzakelijk is voor de taal, selecteer de taal dan in de vervolgkeuzelijst om het downloaden te starten (wifi-verbinding vereist).

- **Tekstgrootte:** Selecteer **Standaard** of **Groot** om de tekstgrootte op het touchscreen van uw auto te wijzigen.
- **Tijd:** Selecteer of de tijd in de 12- of 24-uursindeling moet worden weergegeven.
- **Energieweergave:** Kies om resterende energie en laadunits weer te geven als een percentage van de resterende batterij-energie, of als een geschatte afstand die u nog kunt afleggen.

OPMERKING: Gebruik de geschatte energie alleen als een algemene richtlijn om te bepalen wanneer u moet opladen. Er zijn vele factoren van invloed op het energieverbruik. Zie [Factoren die van invloed zijn op het energieverbruik op pagina 199](#).

- **Afstand:** Kies tussen het weergeven van metrische meeteenheden (kilometer, centimeter, enz.) of imperial meeteenheden (mijl, inch, enz.).
- **Temperatuur:** Selecteer of temperatuur Fahrenheit of Celsius gebruikt.
- **Bandenspanning:** Selecteer of de bandenspanning BAR of PSI gebruikt.

Naast het aanpassen van het scherm, kunt u Joe Mode inschakelen om het volume van alle geluidssignalen te verlagen die geen betrekking hebben op kritieke veiligheidsproblemen. Tik op **Bediening > Veiligheid > Joe Mode** om deze modus in te schakelen.

Uw auto een naam geven

U kunt uw auto verder personaliseren door de deze een naam te geven. Tik op **Bediening > Software > Geef uw auto een naam** aan de rechterkant van het touchscreen onder de afbeelding van de Model Y. Als uw auto al een naam heeft, kunt u op de bestaande naam tikken om deze te wijzigen. Voer de nieuwe naam in het pop-upvenster in en tik op **Opslaan**. De naam van uw Model Y wordt ook in de mobiele Tesla-app weergegeven.

Persoonlijke gegevens wissen met een fabrieksreset

Als u het eigendom van de Model Y overdraagt, voer dan een fabrieksreset uit voor beveiligingsdoeleinden *voordat u uw voertuig uit uw account verwijderd* door te tikken op **Bediening > Service > Fabrieksreset**. Voordat gegevens worden gewist, vraagt de Model Y u om de gebruikersnaam en het wachtwoord die aan uw Tesla-account zijn gekoppeld, zodat uw persoonlijke gegevens kunnen worden geverifieerd.

OPMERKING: Een fabrieksreset kan alleen worden uitgevoerd als het voertuig aanwezig is in uw account. Nadat het voertuig is verwijderd uit uw account, hebt u niet langer toegang om een reset van aangepaste instellingen naar de fabrieksinstellingen uit te voeren en alle persoonlijke gegevens te wissen.



Elektronica in het interieur

Naast opbergvakken en bekerhouders (zie [Opbergruimte in interieur op pagina 33](#)), zijn in het interieur van de Model Y diverse voorzieningen voor elektronica aanwezig, zoals een RFID-zender die signalen van sleutels en sleutelkaarten leest (zie [Sleutels op pagina 21](#)), USB-poorten, een draadloze telefoonlader en een laagspanning-aansluiting.

USB-poorten

Model Y heeft twee USB-poorten in het voorste vak van de middenconsole. Deze poorten kunnen worden gebruikt voor het:

- Aansluiten en opladen van USB-apparaten.
- Afspelen van audiobestanden die zijn opgeslagen op een telefoon of USB-apparaat (zie [Media van apparaten afspelen op pagina 182](#)).
- Sla video's op bij gebruik van functies zoals Bewakingsmodus of Dashcam (zie [Dashcam op pagina 156](#) en [Bewakingsmodus op pagina 158](#)).

OPMERKING: Als uw Model Y is uitgerust met een USB-poort in het dashboardkastje (hieronder beschreven), wordt u aanbevolen deze USB-poort te gebruiken om video's van Bewakingsmodus of Dashcam op te slaan, omdat het stroomgebruik van deze poort minimaal is en de plaats van deze poort veiliger is.

De USB-poorten kunnen voeding van ongeveer 15W leveren (dit kan variëren afhankelijk van de productiedatum van de auto).

OPMERKING: Voor sommige auto's die na ongeveer 1 november 2021 zijn geproduceerd, ondersteunen de USB-poorten van de middenconsole mogelijk alleen het opladen van apparaten. Gebruik de USB-poort in het dashboardkastje voor alle andere functies.

Beide poorten zijn compatibel met USB-C.

Zie [Vereisten voor USB-stick voor opnemen van video's op pagina 161](#) voor informatie over het formatteren van USB-sticks.

Open het voorvak van de middenconsole. De USB-poorten voorin bevinden zich op de achterwand van het vak.



Afhankelijk van de productiedatum zijn sommige auto's mogelijk voorzien van een USB-poort in het dashboardkastje. Deze USB-A-poort is voorzien van een geformatteerde USB-stick, waarop video's kunnen worden opgeslagen voor functies als Bewakingsmodus en Dashcam. Hoewel dit niet het primaire doel van deze poort is, kan de poort ook communiceren met het voertuig en worden gebruikt om een apparaat met USB-aansluiting op te laden.

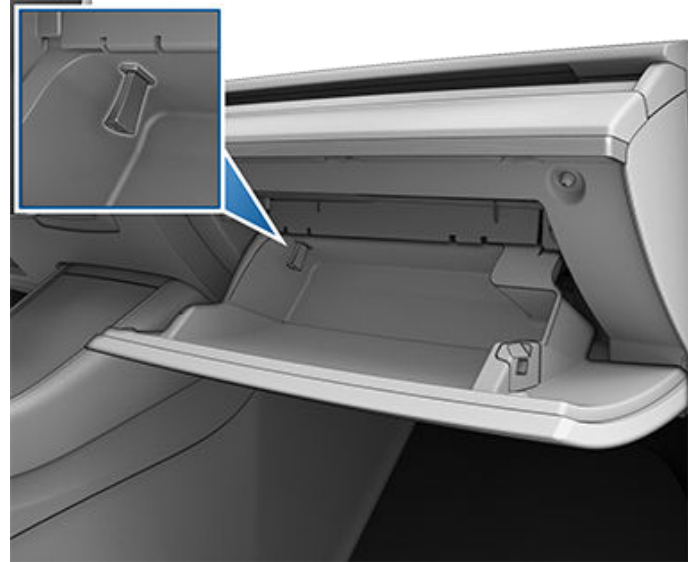

Achter in de middenconsole bevinden zich twee extra USB-poorten (op voertuigen die vanaf ongeveer juni 2020 zijn geproduceerd, zijn deze poorten van het type USB-C). Deze poorten kunnen apparaten met een USB-aansluiting opladen maar communiceren niet met het voertuig.



Als de Model Y is uitgerust met zeven zitplaatsen, bevinden zich twee USB-C-poorten aan de voorkant van de console tussen de zitplaatsen op de derde zitrij. Deze poorten kunnen apparaten met een USB-aansluiting opladen maar communiceren niet met het voertuig.



OPMERKING: Voeding is beschikbaar wanneer het voertuig in gebruik is of detecteert dat er een gebruiker aanwezig is. Een gebruiker wordt als aanwezig beschouwd wanneer iemand op de bestuurdersstoel zit of communiceert met het touchscreen. Voeding is ook beschikbaar in Kampeermodus. Als u een accessoire aangesloten laat, raakt de batterij van de laagspanning niet leeg.

OPMERKING: Gebruik USB 3.0-compatibele kabels om een apparaat aan te sluiten op een USB-poort. Het gebruik van andere kabels kan leiden tot langzamer opladen, mogelijke verbindingproblemen of afname van de prestaties.

OPMERKING: Sluit niet meerdere apparaten tegelijkertijd aan met een USB-hub. Dit kan het opladen van aangesloten apparaten verstoren en Media Player, bewakingsmodus, Dashcam etc. herkent de apparaten mogelijk niet.

Draadloze telefoonlader

In de console voorin is een draadloze telefoonlader (indien aanwezig) geïntegreerd met 15 W voeding voor het opladen van een telefoon met Qi-functionaliteit. Leg uw telefoon gewoon op de oplader. Uw toestel kan warm aanvoelen tijdens het laden, maar dit is een normaal effect tijdens inductief laden.

Als uw telefoon op de draadloze oplader is geplaatst, wordt hij opgeladen wanneer het voertuig is ingeschakeld (als het touchscreen is ingeschakeld en u zich in het voertuig bevindt). Uw telefoon wordt niet opgeladen wanneer u bent uitgestapt tenzij een functie (zoals Bewakingsmodus) is ingeschakeld en voeding levert aan de USB-poorten. Model Y laadt een telefoon tevens niet op wanneer de batterij van de auto leeg is.

OPMERKING: De telefoon moet direct contact maken met de draadloze oplader. De draadloze telefoonlader werkt mogelijk niet wanneer de hoes van de telefoon te groot is of is gemaakt van metaal. Haal de telefoon uit de hoes voordat u deze in de oplader plaatst.

⚠ LET OP! Verwijder eerst alle voorwerpen (munten, sleutels, metalen voorwerpen, etc.) tussen de telefoon en oplader en alle NFC-kaarten (bijvoorbeeld sleutelkaarten, creditcards of hotelsleutels) op of achter de telefoon (in bijvoorbeeld een geïntegreerde telefoonhoes) voordat u de telefoon oplaadt. Als u NFC-kaarten niet verwijderd, kunnen ze bij het opladen van de telefoon beschadigd raken.

Laagspanning Stopcontact

Uw Model Y heeft een stopcontact in het achterste opbergvak van de middenconsole.

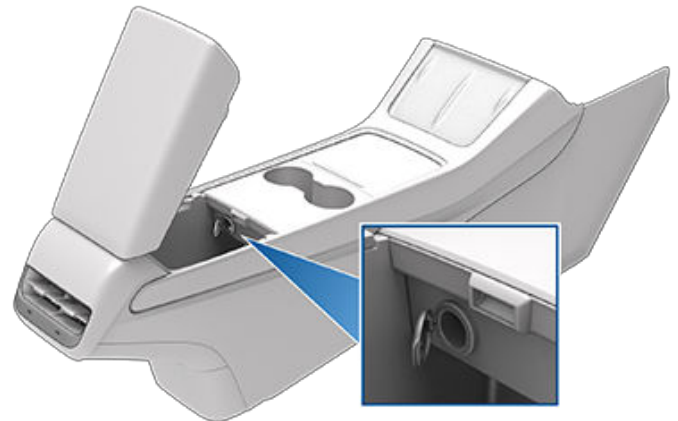

Het stopcontact is geschikt voor de voeding van accessoires met een stroomsterkte van maximaal 12A continu (16A piek).

OPMERKING: Voor voertuigen die na ongeveer november 2021 zijn geproduceerd, moeten omvormers die op het stopcontact van de laagspanning worden aangesloten de werking van de 16 V DC-ingang ondersteunen.

Links in de achterbak bevindt zich een laagspanning-aansluiting.





OPMERKING: Voeding is beschikbaar wanneer het voertuig in gebruik is of detecteert dat er een gebruiker aanwezig is. Een gebruiker wordt als aanwezig beschouwd wanneer iemand op de bestuurdersstoel zit of communiceert met het touchscreen. Voeding is ook beschikbaar in Kampeermodus. Als u een accessoire aangesloten laat, raakt de batterij van de laagspanning niet leeg.

 **ATTENTIE:** Het stopcontact en de stekker van het aangesloten apparaat kunnen heet worden.

 **ATTENTIE:** Om overmatige interferentie met de voertuigelektronica te voorkomen, raadt Tesla af om accessoires, waaronder omvormers, van een ander merk dan Tesla aan te sluiten op het laagspanning-stopcontact. Mocht u toch een accessoire van een ander merk dan Tesla gebruiken, dan moet u bij een storing of een afwijkende toestand, zoals een brandend controlelampje, een waarschuwingsbericht of een te warm geworden accessoire, het accessoire onmiddellijk loskoppelen van het laagspanning-stopcontact.

 **LET OP!** Probeer de Model Y niet te starten door startkabels op het laagspanning-stopcontact aan te sluiten. Dit kan schade veroorzaken.

Overzicht

Op het touchscreen wordt altijd de status van de Model Y weergegeven. Wat u ziet, is afhankelijk van of de auto:

- is geparkeerd (hieronder weergegeven).
- Rijden (zie [Rijstatus op pagina 15](#)).
- Wordt opgeladen (zie [Status van het laden op pagina 192](#)).

Wanneer de Model Y is geparkeerd, toont de statusbalk de rijmodus, het geschatte bereik en een bovenaanzicht van de auto met knoppen die u kunt aanraken om de bagageruimtes en het klepje van het laadcontact te openen. Wanneer u het rempedaal intrapt, wordt de Model Y ingeschakeld en knipperen de controlelampjes even. Tenzij een controlelampje van toepassing is op de huidige situatie (bijvoorbeeld wanneer een veiligheidsgordel niet is vastgemaakt), moet het weer uitgaan. Neem contact op met Tesla als een controlelampje niet brandt of niet uitgaat.

OPMERKING: De onderstaande afbeelding is uitsluitend bedoeld ter verduidelijking. Afhankelijk van de voertuigopties, de softwareversie en het land van bestemming kan de informatie op het touchscreen enigszins afwijken.

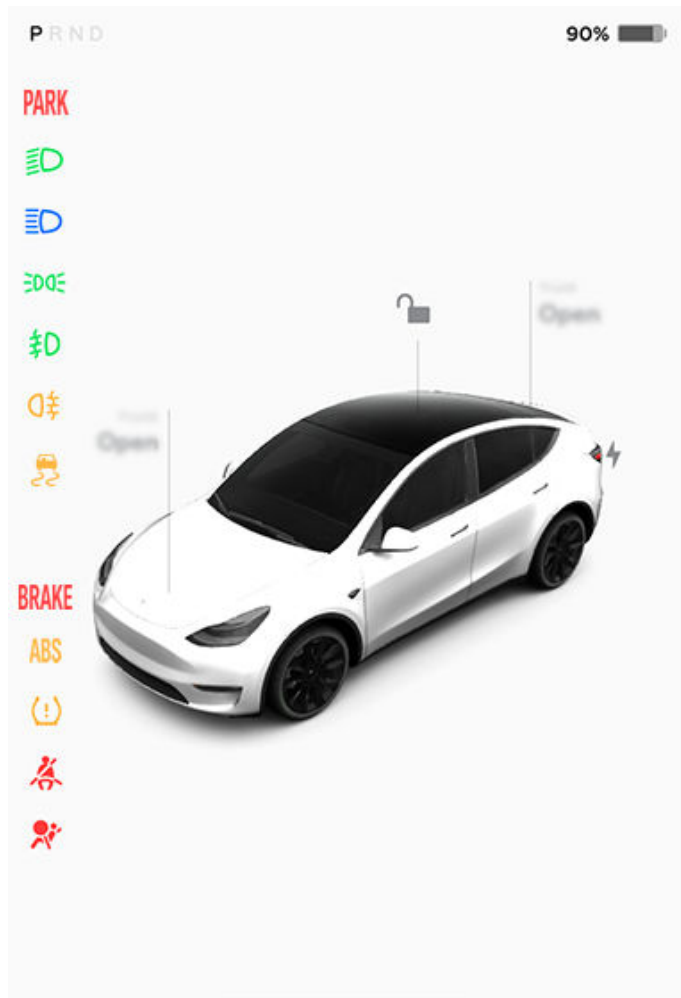

Kaarten

Onder in het statusdisplay van de auto wordt ook een snelkoppeling 'kaarten' weergegeven voor snelle toegang tot media, bandenspanning, rit-informatie en meer. Veeg de kaarten naar links of rechts om uw kaartsnelkoppelingen aan te passen.

Controlelampjes

De volgende controlelampjes gaan branden om u te adviseren over of te waarschuwen voor een specifieke status of toestand.

Verenigde Staten:



Als op het touchscreen dit rode controlelampje voor de remmen lang wordt weergegeven wanneer u de Model Y voor het eerst start, is er een defect aan het remsysteem vastgesteld of is het remvloeistofniveau te laag. Neem onmiddellijk contact op met Tesla. Trap het rempedaal stevig in en houd het stevig ingetrapt om de auto tot stilstand te brengen wanneer dat veilig is.

Canada:



Als op het touchscreen dit rode controlelampje voor de remmen lang wordt weergegeven wanneer u de Model Y voor het eerst start, is er een defect aan het remsysteem vastgesteld of is het remvloeistofniveau te laag. Neem onmiddellijk contact op met Tesla. Trap het rempedaal stevig in en houd het stevig ingetrapt om de auto tot stilstand te brengen wanneer dat veilig is.

Verenigde Staten:



Op het touchscreen wordt een oranje reminder weergegeven, als een storing van de rembekrachtiging is gedetecteerd. Trap het rempedaal stevig in en houd het stevig ingetrapt om de auto tot stilstand te brengen wanneer dat veilig is. Hydraulische bekrachtigingscompensatie zal actief zijn (zie [Remmen en stoppen op pagina 83](#)).

Canada:



Op het touchscreen wordt een oranje reminder weergegeven, als een storing van de rembekrachtiging is gedetecteerd. Trap het rempedaal stevig in en houd het stevig ingetrapt om de auto tot stilstand te brengen wanneer dat veilig is. Hydraulische bekrachtigingscompensatie zal actief zijn (zie [Remmen en stoppen op pagina 83](#)).

Verenigde Staten:



Het oranje ABS-controlelampje knippert op het touchscreen wanneer u de Model Y voor het eerst start. Als het lampje op enig ander moment gaat branden, is er een storing geconstateerd en werkt het ABS niet. Neem contact op met Tesla. Het remsysteem blijft normaal functioneren en wordt niet beïnvloed door het uitvallen van



Autostatus

het ABS. De remweg kan echter langer worden. Rijd voorzichtig en voorkom stevig remmen.



Airbagveiligheid. Neem direct contact op met Tesla als dit lampje bij het starten van de Model Y niet kort knippert of als het blijft branden. Zie [Airbagwaarschuwingen op pagina 55](#).

Canada:



Het oranje ABS-controlelampje knippert op het touchscreen wanneer u de Model Y voor het eerst start. Als het lampje op enig ander moment gaat branden, is er een storing geconstateerd en werkt het ABS niet. Neem contact op met Tesla. Het remsysteem blijft normaal functioneren en wordt niet beïnvloed door het uitvallen van het ABS. De remweg kan echter langer worden. Rijd voorzichtig en voorkom stevig remmen.



Mistlampen vóór zijn aan, indien aanwezig. Zie [Verlichting op pagina 77](#).

Verenigde Staten:



Als u handmatig de parkeerrem inschakelt met het touchscreen, gaan de rode controlelampjes voor de parkeerrem branden op het touchscreen.



Parkeerlichten zijn ingeschakeld (contourverlichting, achterlichten en kentekenplaatverlichting). Zie [Verlichting op pagina 77](#).

Canada:



Als u handmatig de parkeerrem inschakelt met het touchscreen, gaan de rode controlelampjes voor de parkeerrem branden op het touchscreen.



Dimlicht is ingeschakeld.

Verenigde Staten:



Als er een elektrisch probleem is met de parkeerrem, gaat het oranje controlelampje van de parkeerrem branden en verschijnt er op het touchscreen een foutmelding.



Het grootlicht is ingeschakeld en is uitgeschakeld of momenteel niet beschikbaar.

Canada:



Als er een elektrisch probleem is met de parkeerrem, gaat het oranje controlelampje van de parkeerrem branden en verschijnt er op het touchscreen een foutmelding.



is ingeschakeld en het grootlicht is aan. Model Y is actief om grootlicht uit te schakelen als er licht wordt gedetecteerd. Zie [Grootlicht op pagina 78](#).



is ingeschakeld, maar het grootlicht is niet ingeschakeld omdat er licht vóór de Model Y wordt gedetecteerd. Wanneer er geen licht meer wordt gedetecteerd, wordt het grootlicht automatisch weer ingeschakeld. Zie [Grootlicht op pagina 78](#).

OPMERKING: Afhankelijk van de productielocatie, geven voertuigen in Mexico de tekst of pictogram van de rem, ABS, en controlelampjes voor de parkeerrem weer.



Het controlelampje knippert oranje wanneer de elektronische stabiliteitsregelsystemen actief de remdruk en het motorvermogen regelen om doorslippen te minimaliseren. Zie [Tractie Controle op pagina 91](#). Als dit controlelampje blijft branden, is een storing gedetecteerd en dient u onmiddellijk contact op te nemen met Tesla.



Bandenspanningswaarschuwing. De bandenspanning van een van de banden is te hoog of te laag. Het lampje knippert als er een defect aan het bandenspanningscontrolesysteem (TPMS) is vastgesteld. Neem bij een defect aan het TPMS contact op met Tesla. Zie [Onderhoud banden op pagina 206](#).



Elektronische stabiliteitsregelsystemen minimaliseren niet langer het doorslippen. Tractie Controle is bijv. uitgeschakeld op een model met achterwielaandrijving, of Slip Start is ingeschakeld op een model met vierwielaandrijving). Zie [Tractie Controle op pagina 91](#).



Een van de passagiers heeft zijn gordel niet om. Zie [Veiligheidsgordels op pagina 41](#).



Aanhangermodus (indien aanwezig) is actief (zie [Aanhangers trekken en accessoires dragen op pagina 102](#)).



Vehicle Hold is actief aan het remmen. Zie [Vehicle Hold op pagina 90](#).



Een portier of kofferbak is geopend. Zie [Portieren op pagina 26](#), [Achterbak op pagina 29](#), of [Voorbak op pagina 31](#).



Een blauwe sneeuwvlok wordt weergegeven als een deel van de opgeslagen energie in de batterij mogelijk niet beschikbaar is door koude weersomstandigheden. Tijdens deze koude weersomstandigheden kunnen ook de oplaadsnelheden beperkt zijn. Als de Model Y is aangesloten, kunt u uw batterij opwarmen door de climate control in te schakelen met de mobiele app. De sneeuwvlok verdwijnt wanneer de batterij voldoende warm is.



Wordt weergegeven als regeneratief remmen wordt beperkt. Zie [Regeneratief remmen op pagina 84](#) voor meer informatie.



De voeding naar het voertuig is momenteel beperkt omdat de energie in de batterij laag is of de voertuigsystemen worden verwarmd of gekoeld, of een fout is gedetecteerd door de rij-inverter.

Zie [Pop-upberichten en voertuigwaarschuwingen op pagina 7](#) voor meer informatie over pop-upwaarschuwingen op het touchscreen van uw auto.

Rijstatus

Wanneer de Model Y rijdt (of klaar is om weg te rijden), geeft het touchscreen uw huidige rijstatus weer, samen met een real-time visualisatie van de weg zoals gedetecteerd door de Autopilot-componenten (zie [Camera's op pagina 19](#)). De visualisatie zoomt automatisch in en uit om de ruimte op het touchscreen beter te benutten en informeert u wanneer een voertuig in de dode hoek wordt gedetecteerd.

OPMERKING: De onderstaande afbeelding is uitsluitend bedoeld ter verduidelijking. Afhankelijk van de voertuigopties, de softwareversie en het land van bestemming kan de informatie op het touchscreen enigszins afwijken.

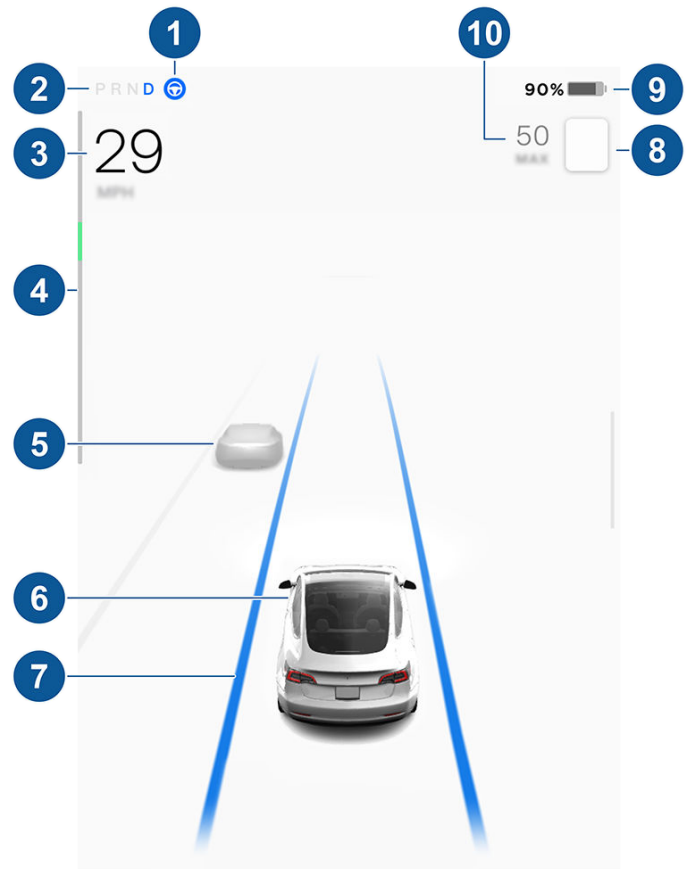

OPMERKING: Om meer details van de rijweg en de omgeving weer te geven, zoals wegmarkeringen, stoplichten en objecten (bijvoorbeeld afvalcontainers en paaltjes), tikt u op **Bediening > Autopilot > Volledig zelfrijdend visualisatievoorbeeld** (indien aanwezig).

1. Wanneer Automatisch sturen beschikbaar maar niet geactiveerd is, wordt het pictogram grijs weergegeven. Wanneer Automatisch sturen actief de Model Y bestuurt, is het pictogram blauw (zie [Automatisch sturen op pagina 112](#)).
2. Momenteel geselecteerde rijmodus: Park, Reverse, Neutral of Drive.
3. Rijsnelheid.
4. De energiemeter geeft het actuele energieverbruik weer (zie [Regeneratief remmen op pagina 84](#) voor meer informatie). Mogelijk wordt de energiemeter verticaal boven in het rijstatusscherm weergegeven, maar de werking is hetzelfde.
5. Andere auto's gedetecteerd op de weg (indien van toepassing).
6. Uw Model Y. Er verschijnen gekleurde lijnen vanuit de afbeelding van uw Model Y wanneer objecten worden gedetecteerd (andere automobilisten, vangrails, enz.). De locatie van de lijnen komt overeen met de locatie van het gedetecteerde object. De kleur van de lijnen (wit, geel, oranje of rood) geeft de nabijheid van het object tot de Model Y aan, waarbij wit het verst weg is en rood zeer dichtbij is en een onmiddellijke actie vereist. Zie [Lane Assist op pagina 143](#).



7. Wanneer Automatisch sturen actief is en de rijstrook detecteert, wordt de rijstrook blauw gemarkeerd (zie [Automatisch sturen op pagina 112](#)).

OPMERKING: Als Navigeren met Autopilot actief is, wordt de rijbaan weergegeven als een enkele blauwe lijn vóór de Model Y (zie [Navigeren met Autopilot op pagina 114](#)).

8. De maximumsnelheid die momenteel wordt gedetecteerd door Speed Assist (zie [Speed Assist op pagina 150](#)).

OPMERKING: Mogelijk wordt om het snelheidslimietpictogram een blauwe omtreklijn weergegeven om aan te geven dat u de snelheidslimiet overschrijdt.

OPMERKING: Het pictogram van de gedetecteerde snelheidslimiet heeft de stijl van de snelheidslimietborden in uw regio.

9. Beschikbare, geschatte actieradius (of energie). Tik op de weergegeven waarde om de weergave van beschikbare energie te wijzigen. U kunt schakelen tussen rijafstand en percentage resterende batterij-energie. U kunt de energieweergave ook wijzigen door te tikken op **Bediening > Scherm > Energieweergave**.

OPMERKING: Gebruik de geschatte actieradius alleen als een algemene richtlijn om uit te vinden wanneer u moet opladen.

10. De ingestelde cruisesnelheid. Wanneer Traffic-aware cruise control beschikbaar is maar u geen cruisesnelheid hebt ingesteld, is het getal grijs (zie [Traffic-aware cruise control op pagina 111](#)).

 **ATTENTIE:** Let op belangrijke waarschuwingsberichten onder in het statusgedeelte van het touchscreen. Het negeren van deze berichten kan tot ernstig of zelfs dodelijk letsel leiden.

 **ATTENTIE:** Hoewel het touchscreen het omringende verkeer toont, worden sommige voertuigen mogelijk niet weergegeven. Vertrouw nooit op het touchscreen om te bepalen of een voertuig aanwezig is (bijvoorbeeld in uw dode hoek). Gebruik altijd uw spiegels en kijk over uw schouder in de dode hoek.



OPMERKING: Tesla biedt u de keuze uit diverse talen voor spraakbediening. Als u een andere taal wilt kiezen, tik dan op **Bediening > Scherm > Taal spraakbediening**.

Gebruik spraakbediening om eenvoudig instellingen en voorkeuren te wijzigen zonder het touchscreen te gebruiken. Het spraakbedieningssysteem is ontworpen om natuurlijk uitgesproken opdrachten te begrijpen. Hier volgen enkele voorbeelden van handelingen die u kunt uitvoeren met spraakbediening:

- Voorkeuren voor climate control instellen
- De snelheid en het interval van de ruitenwissers regelen
- Diverse aspecten van uw voertuig bedienen
- Naar een locatie navigeren
- Een contactpersoon bellen
- Apps en instellingen bedienen

Om een spraakbedieningsopdracht te starten, drukt u kort op de rechter scrollwieltoets op het stuurwiel. Spreek na de geluidstoon uw opdracht in.



Voorbeelden van spraakbedieningsopdrachten

Hier volgen enkele voorbeelden van spraakbedieningsopdrachten. Deze lijst is niet volledig. Tesla werkt voortdurend aan het verbeteren van spraakbedieningsopdrachten.

OPMERKING: Voor gebruik van sommige spraakbedieningsopdrachten (zoals Bewakingsmodus, Dog-modus etc.) moet uw auto in de parkeerstand staan.

Climate control

Uw voorkeuren voor climate control instellen:

- "Maak het kouder"

- "Maak het warmer"
- "Schakel de verwarming van de bestuurdersstoel in"
- "Koel de passagier"
- "Richt luchtstroom op mijn gezicht"
- "Synchroniseer klimaat"
- "Verhoog/verlaag de ventilatorsnelheid"
- "Schakel ontgooier achter in/uit"
- "Stel de temperatuur/ventilator in..."
- "Schakel luchtcirculatie in"

Ruitenwissers

De snelheid en het interval van de ruitenwissers aanpassen aan de weg- en weersomstandigheden:

- "Ruitenwissers sneller"
- "Ruitenwissersnelheid verhogen/verlagen met ..."
- "Schakel de ruitenwissers in/uit"

Voertuigbediening

Diverse aspecten van de bediening van uw voertuig aanpassen:

- "Bewakingsmodus aan/uit"
- "Bewaak mijn auto"
- "Vergrendel/ontgrendel de portieren"
- "DOG-modus inschakelen"
- "Klap de spiegels in/uit"
- "Open/sluit de het laadcontact"
- "Opladen starten/stoppen"
- "Open service-instellingen"
- "Open het dashboardkastje"

Navigatie

Een locatie zoeken of naar deze locatie navigeren:

- "Waar is [locatie]?"
- "Rijd naar [locatie]"
- "Navigeer naar [locatie]"
- "Laat Superchargers in de buurt zien"
- "Bonnefooi/trek" (zie [Kaarten en navigatie op pagina 174](#)).
- "Stop met navigeren"
- "Gesproken aanwijzingen uit"



Als u een navigatieadres hebt opgegeven voor uw thuis- of werklocatie, kunt u via een spraakbediening naar deze bestemming navigeren door "Navigeer naar huis" of "Breng me naar mijn werk" te zeggen.

Contacten

Als u een contactpersoon wilt bellen of een sms-bericht wilt versturen met uw Bluetooth-telefoon (zie [Telefoon](#), [agenda](#) en [webconferencing op pagina 64](#)), zegt u:

- "Bel [naam contactpersoon/telefoonnummer]"
- "Stuur sms naar [naam contactpersoon/telefoonnummer]"

Media

Naar media luisteren en uw afspeelvoorkeuren instellen:

- "Luister naar [naam nummer]"
- "Verhoog/verlaag het volume"
- "Ga naar volgende"
- "Nummer pauzeren/afspelen"
- "Wijzig de bron in [mediabron]"

Gebruik voor een zo nauwkeurig mogelijke herkenning van spraakbedieningsopdrachten meerdere herkenningssitemen in uw opdracht, zoals een artiest en de naam van een nummer.

Apps en instellingen

Eenvoudig navigeren binnen uw apps en instellingen:

- "Open [Toybox/browser/theater/telefoon]"
- "Zoek naar..."
- "Het scherm is te licht"
- "Laat de handleiding zien"

U kunt ook een fout melden door "Melden", "Feedback" of "Bugrapport" te zeggen.

Ga voor meer informatie over spraakbedieningsopdrachten naar <https://www.tesla.com/support/voice-commands>.

OPMERKING: Ter ondersteuning van voortdurende kwaliteitsverbeteringen, verzamelt en verwerkt Tesla transcripties van spraakbedieningsopdrachten (bijvoorbeeld "stel de temperatuur in..."). Er worden geen opnamen van gesproken opdrachten verzameld en de transcripties worden niet geassocieerd met uw Tesla-account of het kenteken van uw voertuig. Om uw privacy extra te beschermen worden geen spraakbedieningsopdrachten met persoonlijke gegevens verzameld (zoals "Navigeer naar..." of "Bel...").

Uw Model Y is uitgerust met de volgende componenten, die actief de omgeving rondom de auto bewaken:

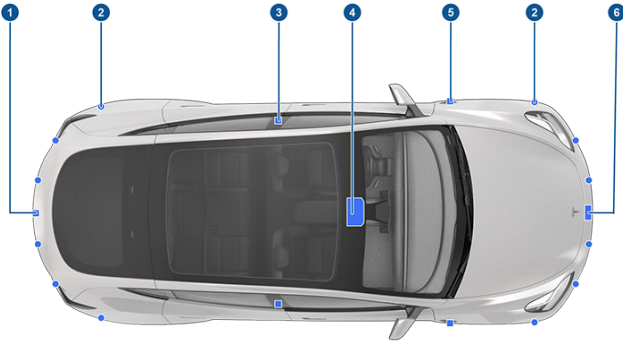

1. Er is een camera boven de kentekenplaat achter gemonteerd.
2. Ultrasonische sensoren (indien aanwezig) bevinden zich in de voor- en achterbumper.
3. Er is een camera in elke portierstijl gemonteerd.
4. Er zijn drie camera's op de voorruit boven de achteruitkijkspiegel bevestigd.
5. Er is een camera op de spatborden vóór gemonteerd.
6. Radar (indien aanwezig) is achter de voorbumper gemonteerd.

Model Y is tevens uitgerust met nauwkeurige, elektronisch bekrachtigde rem- en stuursystemen.

Interieurcamera

Uw Model Y kan zijn uitgerust met een interieurcamera die zich boven de binnenspiegel bevindt. Zie [Interieurcamera op pagina 151](#) voor meer informatie.



Rijden om camera's te kalibreren

Model Y moet met precisie manoeuvreren wanneer Autopilot-functies worden gebruikt. Voordat sommige functies, zoals Rijstrook overschrijdingspreventie en Automatic Emergency Braking voor het eerst of na bepaalde reparaties kunnen worden gebruikt, moeten de camera's daarom een zelfkalibratieproces voltooien. Voor uw gemak geeft het touchscreen een voortgangsindicator weer.

Wanneer de kalibratie is voltooid, zijn de Autopilot-functies en actieve veiligheidsfuncties beschikbaar voor gebruik. De kalibratie is normaal voltooid nadat er 20-25 mijl (32-40 km) is gereden, maar de afstand varieert afhankelijk van de weg- en omgevingsomstandigheden. De kalibratie wordt bijvoorbeeld sneller uitgevoerd wanneer u op een rechte weg met meerdere rijbanen rijdt (bijvoorbeeld een snelweg), met duidelijk zichtbare rijstrookmarkeringen (in de rijstrook en de naastgelegen rijstroken). Neem alleen contact op met Tesla als uw Model Y het kalibratieproces niet heeft voltooid nadat u 100 mijl (160 km) hebt gereden in de beschreven omstandigheden.

Als de camera is verplaatst uit de gekalibreerde positie (bijvoorbeeld doordat de camera of de voorruit is vervangen), moet u de kalibratie wissen. Tik om dit te doen op **Bediening > Service > Camerakalibratie > Kalibratie wissen**. Wanneer de kalibratie is gewist, herhaalt de Model Y het kalibratieproces. Hoewel dit in veel gevallen helpt bij het opnieuw kalibreren van de camera's, lost **Kalibratie wissen** mogelijk niet alle problemen met de camera en sensor op.

OPMERKING: Voor de kalibratie hebben de camera's goed zichtbare rijstrookmarkeringen nodig in zowel de rijbaan als de aangrenzende rijstroken (ten minste twee rijstroken aan elke kant van het voertuig). Rijd voor het beste resultaat op de middelste rijstrook van een snelweg (idealiter met ten minste vijf rijstroken) met duidelijke rijstrookmarkeringen en weinig verkeer.

OPMERKING: Wanneer u voordat het kalibratieproces volledig is uitgevoerd probeert een functie te gebruiken die niet beschikbaar is, wordt de functie uitgeschakeld en verschijnt er een bericht op het touchscreen.

OPMERKING: Model Y moet het kalibratieproces herhalen wanneer door Tesla onderhoud is uitgevoerd aan de camera's of, in sommige gevallen, na een software-update.

Camera's vrijhouden van belemmeringen

Zorg elke keer voordat u wegrijdt en voordat u Autopilot-functies gebruikt dat alle camera's schoon en vrij van belemmeringen zijn (zie [Een camera reinigen op pagina 213](#)). Vuile camera's en sensoren (indien aanwezig) en omgevingsomstandigheden zoals regen en vervaagde rijstrookmarkeringen kunnen de prestaties van Autopilot nadelig beïnvloeden. Als een camera is geblokkeerd of afgeschermd geeft de Model Y een melding weer op het touchscreen en zijn Autopilot-functies mogelijk niet beschikbaar.



Camera's

Er kan condensvorming optreden in de camerabeuizingen, met name wanneer u uw auto buiten onder koude of natte omstandigheden parkeert. Op het touchscreen wordt mogelijk een waarschuwing weergegeven dat de camera wordt geblokkeerd en dat sommige of alle Autopilot-functies tijdelijk worden beperkt totdat het camerazicht vrij is. U kunt de condens proactief drogen door het interieur voor te verwarmen op een hoge temperatuur, de voorruitverwarming in te schakelen, en de luchtstroom van de ventilatieroosters voorin te richten op de portierstijlen (zie [Mobiële app op pagina 57](#)).

Soorten sleutels

Model Y ondersteunt de volgende soorten sleutels:

- **Telefoonsleutel** - u kunt uw eigen telefoon instellen als 'telefoonsleutel' om deze via Bluetooth met de Model Y te laten communiceren. Een telefoonsleutel ondersteunt automatisch vergrendelen en ontgrendelen.
- **Sleutelkaart** - Tesla levert twee sleutelkaarten die op beperkte afstand communiceren met de Model Y via RFID-signalen (Radio-Frequency Identification). In tegenstelling tot de telefoonsleutel en sleutels, ondersteunt de sleutelkaart niet het automatisch vergrendelen en ontgrendelen. Indien uw telefoonsleutel een lege batterij heeft, of zoekgeraakt of gestolen is, kunt u uw sleutelkaart gebruiken om de Model Y te ontgrendelen, te starten en te vergrendelen.
- **Sleutel** - Met de sleutel (indien aanwezig) kunt u op knoppen drukken om de voor- en achterbak te openen en de Model Y te ontgrendelen, te starten en te vergrendelen. De sleutel ondersteunt tevens automatische vergrendeling en ontgrendeling, indien beschikbaar in uw regio (zie [Wegloopvergrendeling op pagina 26](#)) en kan worden gebruikt als back-up voor uw telefoonsleutel.

Model Y ondersteunt in totaal 19 sleutels, waaronder telefoonsleutels, sleutelkaarten en maximaal vier sleutels (zie [Sleutels beheren op pagina 23](#)).

 **LET OP!**: Zorg dat u altijd een sleutel bij u hebt als u gaat rijden. U kunt wel wegrijden van de sleutel, maar zonder sleutel kunt u de Model Y niet meer starten nadat deze wordt uitgeschakeld.

Telefoonsleutel

 **LET OP!**: Laat uw gekoppelde telefoon niet achter in het voertuig (bijvoorbeeld wanneer u gaat wandelen of naar het strand gaat). Als u de telefoon toch in het voertuig moet achterlaten, schakel dan Bluetooth en/of de telefoon uit.

Uw telefoon als sleutel gebruiken om toegang te krijgen tot uw Model Y. Als u de auto nadert, wordt het Bluetooth-signaal van uw telefoon gedetecteerd en worden de portieren ontgrendeld wanneer u aan een van de portiergrepen trekt. Wanneer u uitstapt en wegloopt met de telefoonsleutel, zullen de portieren automatisch worden vergrendeld (tenzij de functie **Wegloopvergrendeling** is ingeschakeld; zie [Wegloopvergrendeling op pagina 26](#)).

Zodra een telefoon is geauthentiseerd, is een internetverbinding niet langer nodig om deze telefoon te gebruiken als telefoonsleutel voor de Model Y. Om de telefoon echter handsfree te gebruiken, toegang te krijgen tot de contactpersonen in uw telefoon, er media op af te spelen enz., moet u de telefoon koppelen en als Bluetooth-toestel aansluiten (zie [Bluetooth op pagina 61](#)).

OPMERKING: U kunt ook een Apple Watch instellen voor gebruik als sleutel.

Sommige smartphones met NFC-functie kunnen worden gebruikt om uw auto te vergrendelen/ontgrendelen, net als bij het gebruik van een sleutelkaart. Zorg ervoor dat de mobiele Tesla-app correct is gekoppeld aan uw auto en schakel de NFC-functie in op uw telefoon. Zodra de functie is ingeschakeld, houd u de telefoon bij de portierstijl aan bestuurderszijde om het portier te vergrendelen of ontgrendelen. Raadpleeg de instructies op uw smartphone voor specifieke informatie over deze handeling.

Sleutelkaart

Tesla verstrekt twee sleutelkaarten voor de Model Y, die perfect in uw portemonnee passen.

Om een sleutelkaart te kunnen gebruiken voor het ontgrendelen of vergrendelen van de Model Y, plaatst u de kaart zoals afgebeeld en tikt u ermee tegen de kaartlezer die zich net onder de Autopilot-camera op de portierstijl aan bestuurderszijde bevindt. Als de Model Y de sleutelkaart detecteert, gaat de buitenverlichting knipperen, worden de spiegels uitgeklaapt of ingeklapt (als Spiegels inklappen is ingeschakeld), klinkt de claxon (als Geluid vergrendelbevestiging is ingeschakeld) en worden de portieren ontgrendeld of vergrendeld.

OPMERKING: Het is mogelijk dat u de middenconsole of portierstijl aan bestuurderszijde fysiek moet aanraken met de sleutelkaart en dat u de sleutelkaart één of twee seconden tegen de zender moet houden.



Zodra u binnen bent, start u de Model Y door binnen twee minuten na het scannen van de sleutelkaart op het rempedaal te trappen (zie [#unique_96 op pagina](#)). Als u langer dan twee minuten wacht, moet u opnieuw authenticeren door de sleutelkaart in de nabijheid van de kaartlezer te plaatsen die zich achter de bekerhouders op de middenconsole bevindt. Als uw sleutelkaart wordt gedetecteerd, begint uw authenticatieperiode van twee minuten opnieuw te lopen.



Sleutels



OPMERKING: Indien ingeschakeld, werkt Wegloopvergrendeling (zie [Wegloopvergrendeling op pagina 26](#)) alleen bij gebruik van een telefoonsleutel of sleutel als u wegloopt. Wanneer u wegloopt terwijl u uw sleutelkaart bij u draagt, wordt de Model Y niet automatisch ontgrendeld/vergrendeld.

⚠ LET OP! Draag de sleutelkaart altijd bij u in uw tas of portemonnee als back-up voor het geval dat uw geauthenticeerde telefoon een lege batterij heeft, of is zoekgeraakt of gestolen.

Keyfob

Als u een sleutel als accessoire hebt besteld, raakt u snel vertrouwd met deze sleutel door deze te beschouwen als een miniatuurversie van een Model Y, met het Tesla-logo aan de voorzijde. De sleutel heeft 3 toetsen die zachter aanvoelen dan de rest van de behuizing.



1. Voorbak - twee keer indrukken om de voorbak te ontgrendelen.

2. Alles vergrendelen/ontgrendelen - één keer indrukken om de portieren en de bagageruimten te vergrendelen (alle portieren en bagageruimten moeten gesloten zijn). Twee keer indrukken om portieren en bagageruimten te ontgrendelen.
3. Achterbak - twee keer indrukken om de achterbak te ontgrendelen. Een of twee seconden ingedrukt houden om het klepje van de laadpoort te openen.

Zodra u binnen bent, start u de Model Y door binnen twee minuten na het indrukken van de ontgrendelknop van de sleutel op het rempedaal te trappen (zie [Starten en uitschakelen op pagina 70](#)). Als u langer dan twee minuten wacht, moet u opnieuw op de ontgrendelknop drukken of de sleutelkaart in de nabijheid van de kaartlezer plaatsen die zich achter de bekerhouders op de middenconsole bevindt. Als uw sleutel wordt gedetecteerd, begint uw authenticatieperiode van twee minuten opnieuw te lopen.

Wanneer u een Model Y nadert of verlaat terwijl u een sleutel bij u draagt, hoeft u de sleutel niet naar de Model Y te richten terwijl u op een knop drukt, maar u moet wel binnen bereik zijn.

De werking van de sleutel kan verstoord worden door radioapparatuur die dezelfde frequenties gebruikt. Houd de sleutel in zo'n geval op minstens één voet (30 cm) afstand van andere elektronische apparatuur (mobiele telefoon, laptop, enz.).

In het geval dat de batterij van de sleutel leeg is, kunt u de sleutel nog steeds gebruiken om te rijden, door de sleutel te scannen op de kaartlezer op de stijl van het bestuurdersportier (net als de sleutelkaart).

Instructies voor het vervangen van de batterij vindt u in [Batterij in de sleutel vervangen op pagina 24](#).

OPMERKING: U kunt dezelfde sleutel gebruiken voor meerdere exemplaren van de Model Y, mits u deze hebt geauthenticeerd (zie [Sleutels beheren op pagina 23](#)). Een sleutel werkt echter slechts op één Model Y tegelijk. Als u een sleutel voor een andere Model Y wilt gebruiken, moet u de platte zijde daarvan derhalve tegen de kaarthouder in de portierstijl aan bestuurderszijde houden.

⚠ LET OP! Bescherm de sleutel tegen schokken, hoge temperaturen en schade door vloeistoffen. Voorkom dat de sleutel in aanraking komt met oplosmiddelen, autowas en schurende reinigingsmiddelen.

Passief vergrendelen en ontgrendelen

Met uw sleutel kunt u de Model Y gemakkelijk handsfree ontgrendelen. Ondanks het feit dat u een gekoppelde sleutel bij u moet dragen, hoeft u deze niet te gebruiken. Model Y heeft sensors rondom het voertuig die de aanwezigheid van de sleutel kunnen herkennen binnen een bereik van ongeveer zes feet (twee meter). U kunt daarom uw sleutel in uw zak of tas houden en gewoon aan de portiergreep trekken om de auto te ontgrendelen. Wanneer u de sleutel bij u draagt, kunt u ook de achterbak openen zonder de sleutel te gebruiken door op de greep van de achterklep te drukken. Indien

Wegloopvergrendeling is ingeschakeld, wordt Model Y automatisch vergrendeld wanneer u de auto verlaat en de sleutel niet meer binnen bereik is (zie [Wegloopvergrendeling op pagina 26](#)). Passief vergrendelen en ontgrendelen wordt automatisch ingeschakeld wanneer u uw sleutel koppelt aan Model Y.

OPMERKING: Voor extra beveiliging wordt passief vergrendelen en ontgrendelen uitgeschakeld na vijf minuten stilstaan binnen het bereik van de auto wanneer de auto niet in gebruik is (u staat bijvoorbeeld naast uw auto). In deze situatie moet u de sleutel even bewegen of op een knop drukken om de passieve vergrendeling en ontgrendeling weer in te schakelen.

Sleutels beheren

Om een lijst weer te geven van alle sleutels waarmee toegang kan worden gekregen tot de Model Y, tikt u op **Bediening > Vergrendelingen**. Een pictogram naast elke sleutel geeft aan of de sleutel een telefoonsleutel, sleutelkaart of sleutel is. Gebruik deze lijst om sleutels te beheren die toegang hebben tot Model Y

Model Y ondersteunt maximaal 19 sleutels tegelijk. Vier van deze sleutels kunnen fysieke autosleutels zijn. Als deze limiet is bereikt, moet u een sleutel verwijderen voordat u een nieuwe sleutel kunt toevoegen.

U kunt een sleutelkaart of sleutel aan meerdere Tesla's koppelen. Op die manier hoeft u niet meerdere sleutels bij u te dragen wanneer u meerdere auto's gebruikt. Sleutelkaarten en sleutels kunnen aan veel voertuigen tegelijk worden gekoppeld. Wanneer deze aan een voertuig zijn gekoppeld, hebt u toegang tot het voertuig en kunt u ermee rijden.

OPMERKING: Als u een sleutel aan voertuig koppelt, kunt u deze sleutel gebruiken voor Passive Entry en ook op afstand portieren ontgrendelen en de voorbak en achterbak openen. Als u een sleutel aan meerdere Tesla's koppelt, kunt u alleen Passive Entry gebruiken en op afstand portieren ontgrendelen en de voorbak en achterbak openen van één voertuig tegelijk. Kies het voertuig waarvoor u Passive Entry wilt gebruiken en op afstand portieren wilt ontgrendelen en de voorbak en achterbak wilt openen door de vlakke kant van de sleutel tegen de kaartlezer op de portierstijl aan bestuurderszijde te houden.

OPMERKING: Als u de naam van een gekoppelde sleutelkaart of sleutel op één voertuig wijzigt (door op het potloodpictogram te tikken), wordt dezelfde gewijzigde naam ook weergegeven op elk ander voertuig waarvoor de sleutelkaart of sleutel is geauthentiseerd.

OPMERKING: Als u uw auto leaset, neem dan contact op met uw leasemaatschappij om sleutels toe te voegen of te verwijderen.

Een telefoonsleutel toevoegen

U hebt toegang met een telefoon tot de Model Y nadat u deze telefoon als telefoonsleutel hebt toegevoegd. Controleer voordat u begint met het koppelen van uw telefoonsleutel of:

- De algemene Bluetooth-instellingen van uw telefoon zijn ingeschakeld.
- Bluetooth is ingeschakeld binnen de instellingen van uw telefoon voor de mobiele Tesla-app. Navigeer op uw telefoon bijvoorbeeld naar Instellingen, kies de mobiele Tesla-app en zorg ervoor dat de instelling Bluetooth is ingeschakeld.
- Toegang tot uw locatie is ingeschakeld. Open de mobiele Tesla-app in de instellingen van uw telefoon en selecteer **Locatie > Altijd**. Voor de beste ervaring laat u de mobiele app op de achtergrond draaien.
- Mobiele toegang toestaan is ingeschakeld op het touchscreen van de auto (**Bediening > Veiligheid > Mobiele toegang toestaan**).

OPMERKING: Model Y communiceert met uw telefoon via Bluetooth. Veel telefoons schakelen Bluetooth uit wanneer de batterij bijna leeg is. Zorg ervoor dat de batterij van uw telefoon voldoende is opgeladen voor Bluetooth voordat u uw telefoonsleutel instelt.

Een telefoonsleutel toevoegen:

1. Download de mobiele Tesla-app op uw telefoon.
2. Log in op de mobiele Tesla-app met de gebruikersnaam en het wachtwoord van uw Tesla-account.
OPMERKING: U moet ingelogd blijven op uw Tesla-account om uw telefoon voor toegang tot de Model Y te kunnen gebruiken.
3. Open, terwijl u zich in of in de buurt van de auto bevindt, de mobiele Tesla-app en tik op **Telefoonsleutel instellen** op het hoofdscherm of navigeer naar **Veiligheid > Telefoonsleutel instellen**.

Uw kunt ook een Apple Watch als sleutel gebruiken. Open, terwijl u zich in of bij het voertuig bevindt, de mobiele Tesla-app op uw Apple Watch en tik op **Watch-sleutel instellen** (zie [Mobiele app voor Apple Watch op pagina 57](#)).

4. Volg de aanwijzingen in de mobiele app en op het touchscreen van de auto om uw telefoonsleutel in te stellen.

Model Y kan gelijktijdig met drie telefoonsleutels verbinding maken. Als dus meer dan drie telefoonsleutels worden gedetecteerd en u een andere telefoon wilt authenticeren of koppelen, moet(en) de andere aangesloten telefoonsleutel(s) buiten bereik worden geplaatst of moet de Bluetooth-instelling hiervan worden uitgeschakeld.



Sleutels toevoegen vanuit het touchscreen

Als u een sleutelkaart of sleutel bezit die al is gekoppeld aan uw voertuig, kunt u een nieuwe sleutel koppelen met het touchscreen.

1. Tik op het touchscreen op **Bediening > Vergrendelingen > Sleutels > Sleutel toevoegen**.
2. Scan uw nieuwe sleutelkaart of sleutel op de kaartlezer achter de bekerhouders boven op de middenconsole. Verwijder de nieuwe sleutelkaart of sleutel van de kaartlezer wanneer deze is herkend.
OPMERKING: Als u een sleutel toevoegt, moet deze op kamertemperatuur zijn. Het koppelen van een sleutel die erg koud is, kan mislukken.
3. Scan een sleutelkaart of sleutel die al aan de auto is gekoppeld om de koppeling van de nieuwe sleutel te bevestigen.
4. Daarna wordt de nieuwe sleutel in de sleutellijst weergegeven. Raak het bijbehorende potloodpictogram aan om de naam van de sleutel aan te passen.

Sleutels toevoegen vanuit de mobiele app

Als u de eigenaar van het voertuig bent, kunt u een nieuwe sleutel koppelen met behulp van de mobiele Tesla-app. Het toevoegen van sleutels vanuit de mobiele Tesla-app kan handig zijn wanneer u geen werkende sleutelkaart of sleutel bij u hebt.

OPMERKING: Het koppelen van een sleutel met de mobiele app wordt ondersteund door versie 4.29.0 van de mobiele Tesla-app op voertuigen met softwareversie 2022.40 of nieuwer.

1. Open de mobiele Tesla-app terwijl u zich in of in de buurt van het voertuig bevindt.
2. Tik in de mobiele app op **Beveiliging en bestuurders** en dan op **Sleutelkaart toevoegen**.
3. Scan uw nieuwe sleutelkaart of sleutel op de kaartlezer achter de bekerhouders boven op de middenconsole.
OPMERKING: Als u een sleutel toevoegt, moet deze op kamertemperatuur zijn. Het koppelen van een sleutel die erg koud is, kan mislukken.
4. Als de sleutel is gekoppeld, geeft de mobiele app een bevestigingsbericht weer. Tik op **Klaar** in de mobiele app en verwijder de sleutelkaart of sleutel uit de kaartlezer.

Daarna wordt de nieuwe sleutel in de sleutellijst weergegeven op het touchscreen. Raak het bijbehorende potloodpictogram aan om de naam van de sleutel aan te passen.

Sleutels verwijderen

Wanneer u niet wilt dat een sleutel nog toegang heeft tot Model Y (bijvoorbeeld wanneer u uw telefoon of sleutelkaart hebt verloren), gaat u voor verwijdering als volgt te werk.

1. Tik op het touchscreen op **Bediening > Vergrendelingen**.
2. Zoek in de sleutellijst de sleutel die u wilt verwijderen en tik op het bijbehorende prullenbakpictogram.
3. Scan, wanneer u hierom wordt gevraagd, een al geauthenticeerde sleutel op de kaartlezer om het verwijderen te bevestigen. Daarna is de verwijderde sleutel niet langer zichtbaar in de sleutellijst.

OPMERKING: Model Y is altijd ten minste één geauthenticeerde sleutelkaart of sleutel nodig. Als de sleutellijst slechts één sleutelkaart bevat, kan deze sleutel niet worden verwijderd.

Batterij in de sleutel vervangen

Bij normaal gebruik gaat de batterij van de accessoiresleutel tot een jaar mee, afhankelijk van de versie van de sleutel en de geselecteerde voertuiginstellingen. Als de batterij leegraakt, verschijnt er een bericht op het touchscreen.

De batterij van de sleutel vervangen:

1. Plaats de sleutel met de kant van de knoppen naar beneden op een zacht oppervlak en open het klepje aan de onderzijde met behulp van gereedschap met een klein, plat uiteinde.



2. Verwijder de batterij door deze uit de bevestigingsklemmen te lichten.



3. Plaats de nieuwe batterij (type CR2032) met de '+' naar boven, zonder de vlakke zijden van de batterij aan te raken.

OPMERKING: Veeg de batterij schoon voordat u hem plaatst en vermijd de platte kanten van de batterij aan te raken. Vingerafdrukken op de platte kanten van de batterij kunnen de levensduur van de batterij verkorten.

OPMERKING: CR2032-batterijen zijn verkrijgbaar bij elke winkel die batterijen verkoopt.

4. Houd het onderste deksel onder een hoek, lijn de lippen van het deksel uit met de bijbehorende sleuven in de sleutel en druk het deksel stevig op de sleutel tot het op zijn plaats vastklikt.
5. Controleer of de sleutel werkt door Model Y te ontgrendelen en te vergrendelen.

⚠ ATTENTIE: Bij batterijen in sleutels bestaat er een gevaar voor chemische brandwonden. Ook mogen ze niet worden ingeslikt. De sleutel bevat een knoopcelbatterij. Als de knoopcelbatterij wordt ingeslikt, kan deze binnen twee uur ernstige interne brandwonden veroorzaken en de dood tot gevolg hebben. Houd nieuwe en gebruikte batterijen uit de buurt van kinderen. Als het batterijvak niet veilig sluit, gebruik het product dan niet meer en houdt het uit de buurt van kinderen. Als u denkt dat batterijen misschien zijn ingeslikt of in een deel van het lichaam zitten, ga dan onmiddellijk op zoek naar een arts.

Sleutelkaarten en sleutels vervangen

Als u een sleutelkaart of sleutel bent verloren, kunt u vervangende exemplaren bestellen in de Tesla Shop. Volg voor het koppelen de stappen in [Sleutels beheren op pagina 23](#). Vergeet niet uw oude sleutelkaarten voor de veiligheid te verwijderen via **Bediening > Vergrendelingen > Sleutels**.



Portiergrepen buitenzijde gebruiken

Duw met uw duim tegen het brede gedeelte van de portiergreep. De greep kantelt naar u toe en u kunt het portier openen door aan de greep of aan de rand van het portier te trekken.



De greep wordt automatisch ingetrokken.



Als een portier of achterbak open is, gaat het controlelampje op het touchscreen branden.

OPMERKING: Zie 'Best practices' bij koude weersomstandigheden op pagina 170 voor informatie over hoe u ervoor zorgt dat de portiergrepen ook bij lage temperaturen goed werken.

⚠ ATTENTIE: Wees voorzichtig bij het gebruik van de portiergreep, om te voorkomen dat vingers, sierraden, kunstnagels etc. niet bekend raken tussen het portier of portiergreepmechanisme. Als u dit niet doet, kan dit tot schade of letsel leiden.

Portieren van binnenuit openen

Model Y portieren worden elektrisch bediend. Om een portier te openen terwijl u in de auto zit, drukt u op de knop boven op de portiergreep in het interieur terwijl u het portier opendruwt.

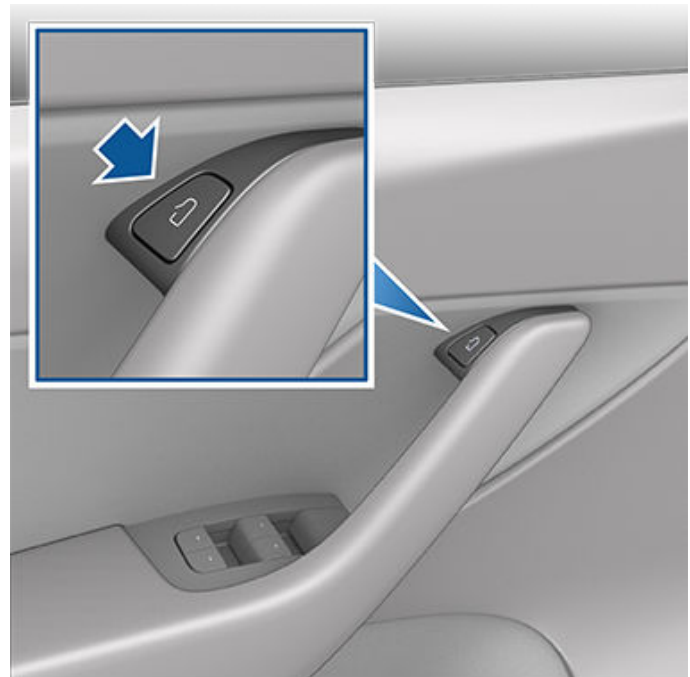

OPMERKING: Om te voorkomen dat kinderen de achterportieren openen, schakelt u de kindersloten in (zie kindersloten op pagina 27).

OPMERKING: In het onwaarschijnlijke geval dat de Model Y geen laagspanning voeding heeft, kunt u de portieren niet openen met de knop boven op de portiergreep. Zie [Portieren openen zonder stroom op pagina 256](#) voor meer informatie.

Vergrendelen en ontgrendelen van binnenuit

Wanneer u in de Model Y zit, kunt u alle portieren en kleppen vergrendelen en ontgrendelen door op het vergrendelpictogram te tikken op het touchscreen.



Het pictogram verandert om aan te geven of de portieren vergrendeld of ontgrendeld zijn.

U kunt de portieren ook ontgrendelen door een tweede keer op de knop P op het uiteinde van de rijhendel te drukken. Door eenmaal op deze knop te drukken, schakelt u de stand P (Parkeren) in en door twee maal op deze knop te drukken, ontgrendelt u de portieren.

Wegloopvergrendeling

Portieren en bagageruimten kunnen automatisch worden vergrendeld wanneer u wegloopt en de telefoonsleutel of gekoppelde sleutel bij u draagt. Tik op **Bediening > Vergrendelingen > Wegloopvergrendeling** om deze functie in of uit te schakelen.



OPMERKING: Als u een Apple Watch hebt geauthentiseerd voor gebruik als sleutel, werkt deze ook met wegloopvergrendeling.

Wanneer de portieren worden vergrendeld, knippert de buitenverlichting één keer en worden de spiegels ingeklapt (indien **Spiegels inklappen** is ingeschakeld). Om ook een geluidssignaal te horen wanneer de Model Y wordt vergrendeld, tikt u op **Bediening > Vergrendelingen > Geluid vergrendelbevestiging**

OPMERKING: Tik op **Toybox > Boombox > Vergrendelgeluid** om het vergrendelgeluid aan te passen dat hoorbaar is wanneer het voertuig van buiten wordt vergrendeld (voetgangerswaarschuwingssysteem vereist).

Model Y wordt niet automatisch vergrendeld in de volgende gevallen:

- U vinkt het vakje **Exclusief Thuis** aan en de Model Y is geparkeerd op een locatie die u hebt ingesteld als uw thuisadres. Zie **Thuis, Werk en Favoriete bestemmingen op pagina 177** voor informatie over hoe u een locatie kunt instellen als Thuis.
- Er wordt een telefoonsleutel of gekoppelde sleutel in het interieur van de Model Y gedetecteerd.
- Een portier of achterbak is niet goed gesloten.
- De Bluetooth-instelling van de telefoonsleutel is uitgeschakeld.
- Als de Model Y enkele minuten nadat u bent uitgestapt en alle portieren hebt gesloten een geauthenticeerde sleutel detecteert, wordt Wegloopvergrendeling uitgeschakeld en worden de portieren niet vergrendeld wanneer u wegloopt. U dient de auto dan handmatig te vergrendelen tot na uw volgende rit.
- De bestuurder gebruikt niet het bestuurdersportier om uit te stappen.

OPMERKING: U bent uiteindelijk zelf verantwoordelijk voor het vergrendelen van uw auto, zelfs wanneer Wegloopvergrendeling is ingeschakeld.

Wegrijvergrendeling

Model Y vergrendelt automatisch alle portieren (en de bagageruimtes) wanneer u sneller rijdt dan 5 mph (8 km/h).

Bestuurdersportier Ontgrendelen

Als u **Bediening > Vergrendelingen > Bestuurdersportier Ontgrendelen** ontgrendelen inschakelt, wordt alleen het bestuurdersportier ontgrendeld wanneer u de Model Y de eerste keer ontgrendelt. Het bestuurdersportier wordt alleen ontgrendeld wanneer een sleutel aanwezig is aan de bestuurderszijde van de auto, niet aan de passagierszijde. Om de overige portieren te ontgrendelen, houd u de toets op de binnenste portiergreep van het bestuurdersportier ingedrukt, gebruikt u het touchscreen, de mobiele app, of drukt u een tweede keer op de sleutel.

Meldingen auto nog open

Als u een melding op uw mobiele telefoon wilt ontvangen wanneer een portier, voorbak en/of een raam open is gelaten of wanneer de Model Y onverwachts niet is vergrendeld, tikt u op **Bediening > Vergrendelingen > Meldingen auto nog open**.

kindersloten

Model Y is uitgerust met kindersloten op de achterportieren om te voorkomen dat kinderen deze van binnenuit openen. Tik op het touchscreen op **Bediening > Vergrendelingen > Kindersloten**. U kunt **Beide** kiezen om de kindersloten op beide achterportieren in te schakelen of **Links** of **Rechts** kiezen om ze alleen voor een specifiek portier in te schakelen.



ATTENTIE: Gebruik de kindersloten wanneer er kinderen achter in de auto zitten.

Ontgrendelen bij parkeren

Wanneer u de Model Y tot stilstand brengt en de stand P (Parkeren) inschakelt, kunt u ervoor kiezen om alle portieren te ontgrendelen. Tik op **Bediening > Vergrendelingen > Ontgrendelen bij parkeren** om deze functie in of uit te schakelen.

OPMERKING: Als deze functie op **OFF** is gezet, kunt u alle portieren ontgrendelen door een tweede keer op de knop P te drukken nadat u de stand P (Parkeren) hebt ingeschakeld.



Openen en sluiten

OPMERKING: U dient zelf te controleren of de ramen zijn gesloten na het vergrendelen van de auto.

Druk de schakelaar in om het desbetreffende raam te openen. De ruitschakelaars hebben een dubbele functie:

- Druk de schakelaar helemaal in en laat deze meteen los om een raam volledig te openen.
- Als u een raam gedeeltelijk wilt openen, drukt u de schakelaar voorzichtig in en laat u deze los wanneer u het raam wilt stoppen.

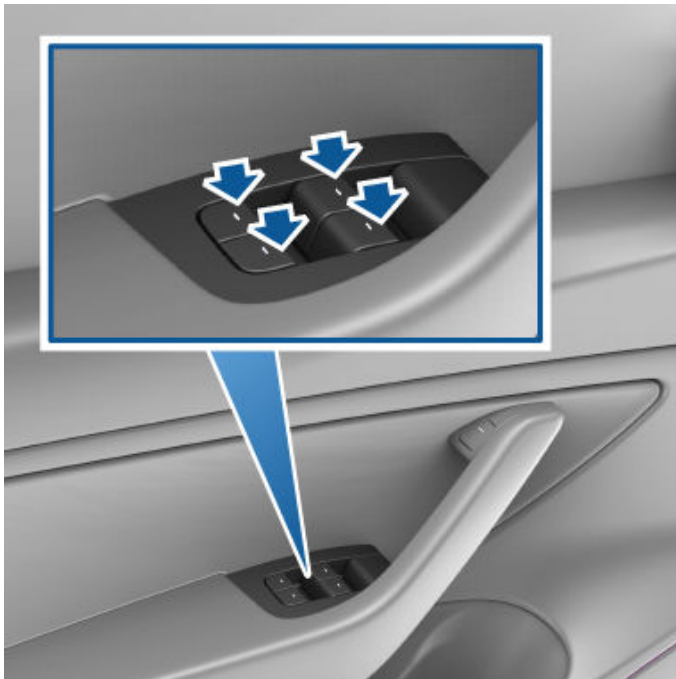

Trek op dezelfde manier de schakelaar omhoog om het raam te sluiten:

- Druk de schakelaar helemaal omhoog en laat deze meteen los om een raam volledig te sluiten.
- Als u een raam gedeeltelijk wilt sluiten, drukt u de schakelaar voorzichtig in en laat u deze los wanneer u het raam wilt stoppen.

Als een raam onbedoeld open is gelaten, kan de Model Y een melding verzenden naar de mobiele app (tik op **Bediening > Vergrendelingen > Melding Auto nog open** en kies dan **Portieren en ruiten**).

U kunt ook **Ruiten sluiten bij vergrendelen** inschakelen door op **Bediening > Vergrendelingen > Ruiten sluiten bij vergrendelen** te tikken. Als deze optie is ingeschakeld, sluit uw voertuig automatisch de ruiten wanneer Model Y wordt vergrendeld.

OPMERKING: Zie 'Best practices' bij koude weersomstandigheden op pagina 170 voor informatie over het voorbereiden van ramen op lage temperaturen.

⚠ LET OP: Om schade te voorkomen worden de ramen automatisch iets geopend wanneer u een portier opent of sluit. Als u handmatig een raam sluit wanneer het portier is geopend, controleer dan of het iets is geopend voordat het portier wordt gesloten.

⚠ ATTENTIE: Zorg ervoor dat er zich geen lichaamsdelen in de ruitopening bevinden als u de ruiten bedient, let daarbij vooral op kinderen. Het negeren van deze aanwijzing vergroot de kans op ernstig letsel.

Ruitbediening achter uitschakelen

Om te voorkomen dat passagiers de ruitschakelaars achter kunnen gebruiken, tikt u op **Bediening > Vergrendelingen > Raamslot**. Om de achterrauiten te ontgrendelen, tikt u opnieuw op **Raamslot**.

⚠ ATTENTIE: Om veiligheidsredenen wordt het aanbevolen de ruitbedieningsschakelaars achterin altijd te blokkeren als er kinderen achterin meerijden.

⚠ ATTENTIE: Laat kinderen nooit alleen achter in de Model Y.

Ramen kalibreren

In het onwaarschijnlijke geval dat een raam niet naar verwachting functioneert (raakt de lichte raamljst, gaat niet goed open of dicht, gaat verder open dan normaal bij het openen van het portier, etc.), kunt u het raam kalibreren om het probleem op te lossen.

Een raam kalibreren:

1. Sluit het portier met het betreffende raam.
2. Ga in de bestuurdersstoel zitten en sluit het bestuurdersportier.
3. **Sluit** het betreffende raam met de raamschakelaar op het bestuurdersportier totdat het raam stopt.
4. **Open** het betreffende raam met de raamschakelaar op het bestuurdersportier totdat het raam stopt.
5. Herhaal stap 3 en **sluit** het betreffende raam totdat het raam stopt.

Het raam is nu gekalibreerd. Als het probleem aanhoudt nadat u de kalibratieprocedure enkele keren hebt uitgevoerd, neem dan contact op met Tesla.

UV-indexwaarde

Het dak, de voorruit en ramen van de Model Y bieden u een uitstekende bescherming tegen UV-straling (ultraviolette straling). De UV-indexwaarde van de glazen componenten is lager dan 2. Raadpleeg de specificaties van de UV-index voor uw regio voor meer informatie. U blijft zelf verantwoordelijk voor het nemen van de noodzakelijke maatregelen ter bescherming tegen de zon.

Openen

Om de achterbak te openen zorgt u ervoor dat de Model Y in de stand P (Park) staat en voert u vervolgens een van de volgende handelingen uit:

- Tik op de bijbehorende toets **Open** op het touchscreen.
- Druk de toets voor de achterbak op de sleutel twee keer achter elkaar in.
- Tik op de toets voor de bagageruimte achter in de mobiele app.
- Druk op de schakelaar onder de handgreep van de achterklep (er moet een geldige sleutel zijn gedetecteerd).

⚠ LET OP! Controleer, voordat u de achterklep in een gesloten ruimte (bijvoorbeeld een garage) opent, of de openingshoogte van de achterklep correct is ingesteld om aanraking met lage plafonds of objecten te voorkomen (zie [Openingshoogte van de achterklep afstellen op pagina 29](#)).

Model Y moet worden ontgrendeld of een sleutel detecteren voordat u de achterklep kunt openen met de schakelaar.



Als een portier of achterbak open is, gaat het controlelampje op het touchscreen branden. Op het touchscreen wordt ook aangegeven dat de achterbak van de Model Y is geopend.

Druk één keer op de toets voor de achterbak op de sleutel om de beweging van een achterklep te stoppen. Druk de toets voor de achterbak twee keer in om de klep weer in beweging te brengen; de klep zal nu in de omgekeerde richting bewegen (tenzij deze al helemaal open of dicht is).

Voorbeeld: als u de toets één keer indrukt tijdens het openen, stopt de beweging van de achterklep. Als u de toets dan twee keer indrukt, zal de klep sluiten.

OPMERKING: In noodgevallen kunt u het commando voor openen of sluiten onderdrukken door de achterklep stevig vast te pakken en tegen te houden.

⚠ ATTENTIE: Controleer de omgeving (op personen en objecten), voordat u de achterklep opent of sluit. Blijf erop letten dat de achterklep niet tegen een persoon of object aankomt. Als u dit niet doet, kan dit tot schade of letsel leiden.

Links in de achterbak bevindt zich een laagspanning-stopcontact.



Openingshoogte van de achterklep afstellen

U kunt de openingshoogte van de achterklep instellen zodat de achterbak gemakkelijker bereikbaar wordt of om lage plafonds of voorwerpen te vermijden (bijv. een garagedeur of lamp):

1. Open de achterbak en beweeg de achterklep vervolgens handmatig omlaag of omhoog tot de gewenste hoogte.
2. Druk op de schakelaar aan de onderzijde van de achterklep en houd deze minstens drie seconden ingedrukt tot er een geluidssignaal klinkt ter bevestiging.





Achterbak

3. Bevestig het instellen van de hoogte door de achterklep te sluiten en dan opnieuw te openen.

⚠ LET OP! Afhankelijk van de configuratie (zoals veringshoogte of wielkeuze), kan de achterklep van uw auto worden geopend tot een hoogte van ongeveer 7,5 feet (2,3 meter). Stel de achterklephoogte in om te voorkomen dat deze in aanraking komt met lage plafonds en andere objecten.

Sluiten

Er zijn verschillende manieren om de achterklep te sluiten:

- Tik op de bijbehorende toets **Sluiten** op het touchscreen.
- Druk de toets voor de achterbak op de sleutel twee keer achter elkaar in.
- Druk op de achterklepschakelaar aan de onderzijde van de achterklep

Als de achterklep tijdens het sluiten een obstakel tegenkomt, klinken er twee piepjes en stopt de beweging van de klep. Verwijder het obstakel en probeer de klep weer te sluiten.

Hoedenplank (indien aanwezig)

De hoedenplank dekt de bagage achterin af en is handig als u waardevolle spullen wilt verbergen, de boodschappen uit de zon wilt houden of het geluid van ritselende voorwerpen wilt minimaliseren. Om de plank in te klappen, houdt u het ronde paneel vast en schuift u de plank naar achteren in de richting van de achterbank. Klap het ronde paneel in op de bovenkant van de ingeklapte hoedenplank. Om de plank uit te klappen, klapt u het ronde paneel om en schuift u de plank naar u toe totdat deze recht is.

Om deze te verwijderen, klapt u het achterpaneel in en tilt u de hoedenplank omhoog met uw hand onder de plank om de lipjes en magneten in de voorste hoeken los te maken. Schuif vervolgens de hoedenplank naar buiten.

⚠ LET OP! Plaats geen zware voorwerpen op de hoedenplank.

Toegang tot de bagageruimte

Om van binnenuit toegang te krijgen tot de achterbak trekt u aan het koord aan de achterkant van de afdekking van de bagageruimte. U kunt de afdekking van de bagageruimte naar vervolgens voren vouwen of verwijderen uit de Model Y.

Zeker alle lading voor het verplaatsen van de Model Y, en plaats zware ladingen in het onderste compartiment van de achterbak.



Laadvermogen achterbak

Verdeel het gewicht van bagage zo gelijk mogelijk over de voor- en achterbak.

⚠ LET OP! Laad nooit meer dan 88 lbs (40 kg) in het onderste compartiment van de achterbak of meer dan 285 lbs (130 kg) in het bovenste compartiment (boven het deksel van het onderste compartiment). Het negeren van deze aanwijzing kan schade veroorzaken.

⚠ ATTENTIE: Houd bij het laden van de bagage altijd rekening met de Toegestane maximum massa (TMM) van de auto (zie [Specificaties op pagina 231](#)). De GVWR (TMM) is de maximaal toegestane totale massa van de auto inclusief alle passagiers, vloeistoffen en bagage.

Openen

Om de voorbak te openen zorgt u ervoor dat de Model Y in de stand P (Park) staat en voert u vervolgens een van de volgende handelingen uit voordat u de klep opendoet:

- Tik op het bijbehorende pictogram **Open** op het touchscreen.
- Druk de toets voor de voorbak op de sleutel twee keer achter elkaar in.
- Tik op de toets voor de voorbak in de mobiele app.



Als een portier of achterbak/achterklep open is, gaat het controlelampje op het touchscreen branden. Op het touchscreen wordt ook aangegeven dat de voorbak van de Model Y is geopend.

⚠ ATTENTIE: Alvorens de klep te openen of te sluiten, is het belangrijk om te controleren of de ruimte rondom de klep vrij is van obstakels (mensen en objecten). Als u dit niet doet, kan dit tot schade of ernstig letsel leiden.

Sluiten

De voorklep van de Model Y is niet zwaar genoeg om onder zijn eigen gewicht te vergrendelen. Tevens kan schade ontstaan als u druk uitoefent op de voorste rand of het midden van de klep.

De klep op de juiste manier sluiten:

1. Laat de klep zakken tot de slotplaat de vergrendelingen raakt.
2. Leg uw handen op de (in groen) aangegeven plaatsen aan de voorzijde van de klep en druk deze stevig omlaag om de vergrendelingen vast te klikken.
3. Probeer voorzichtig aan de voorkant van de klep te trekken om te controleren of deze goed dicht zit.

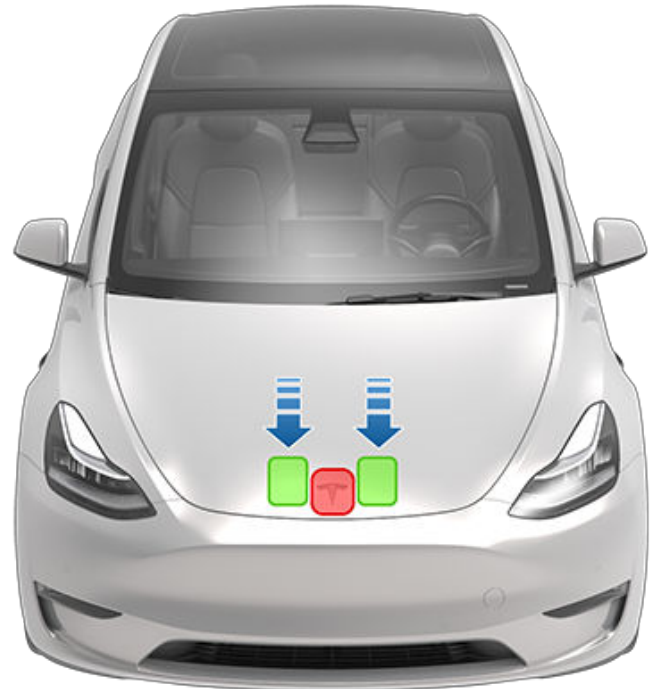

⚠ LET OP! Laat uw geauthentiseerde smartphone nooit achter in de voorbak.

⚠ LET OP! Schade vermijden:

- Oefen alleen druk uit op de groene zones die zijn weergegeven. Wanneer u druk uitoefent op de rode zones, kan schade ontstaan.
- Sluit de klep niet met één hand. Wanneer u dit doet, wordt de kracht op één plaats geconcentreerd wat tot deuken kan leiden.
- Oefen geen druk uit op de voorste rand van de klep. Anders kan de rand vervormd raken.
- Sla de klep niet dicht en laat deze ook niet vallen.
- Zorg dat u niets in uw handen heeft (sleutels) om krassen te voorkomen. Sieraden kunnen ook krassen veroorzaken.

⚠ ATTENTIE: Voordat u gaat rijden, moet u controleren of de klep goed is vergrendeld en volledig is gesloten, door voorzichtig de voorkant van de klep te proberen op te lichten om te zien of deze beweegt. De bestuurder is verantwoordelijk voor het correct sluiten van de voorbak vóór de rit.

Als de voorbak open is gelaten wanneer u uit Park probeert te schakelen, wordt een melding op het touchscreen weergegeven waarin u wordt gevraagd om te bevestigen dat u wilt gaan rijden. Als u ervoor kiest om de voorbak tijdens het rijden open te laten, wordt de snelheid van uw auto beperkt.

De voorbak wordt vergrendeld bij het volgende:

- U vergrendelt de Model Y met behulp van het touchscreen, de sleutel of de mobiele app.



- U verlaat de Model Y en neemt de sleutel mee (indien [Wegloopvergrendeling op pagina 26](#) is ingeschakeld).
- Valet Mode is actief (zie [Valet Mode op pagina 97](#)).

Laadvermogen voorbak

Verdeel het gewicht van bagage zo gelijk mogelijk over de voor- en achterbak.

! **LET OPI:** Laad nooit meer dan 110 lbs (50 kg) aan bagage in de voorbak. Het negeren van deze aanwijzing kan schade veroorzaken.

! **ATTENTIE:** Houd bij het laden van de bagage altijd rekening met de Toegestane maximum massa (TMM) van de auto (zie [Specificaties op pagina 231](#)). De GVWR (TMM) is de maximaal toegestane totale massa van de auto inclusief alle passagiers, vloeistoffen en bagage.

Van binnenuit openen in noodsituaties

In de voorbak bevindt zich een verlichte knop waarmee iemand die ingesloten is, zichzelf kan bevrijden.



Druk op de knop om de voorbak te ontgrendelen en duw dan de klep omhoog.

OPMERKING: De knop licht op nadat deze even is blootgesteld aan omgevingslicht.

! **ATTENTIE:** Mensen mogen nooit in de voorbak klimmen. De voorbak nooit afsluiten als er een persoon in de voorbak aanwezig is.

! **ATTENTIE:** Let op dat de voorbak geen voorwerpen bevat die tegen de ontgrendelknop stoten waardoor de klep onbedoeld kan worden geopend.



Middenconsole

Behalve een RFID-zender die de sleutels en sleutelkaarten leest (zie [Sleutels op pagina 21](#)), is de middenconsole uitgerust met bekerhouders, twee opbergvakken en een draadloze telefoonlader (zie [Elektronica in het interieur op pagina 10](#)).

Om het hoofdopbergvak te openen, trekt u de klep omhoog. Open het opbergvak voorin door het deksel naar voren te schuiven.



Kledinghangers

Uw Model Y is aan weerszijden van de tweede zitrij naast een leeslamp voorzien van een kledinghanger. Druk op de kledinghanger om deze uit te schuiven. Druk er nogmaals op om deze in te trekken.

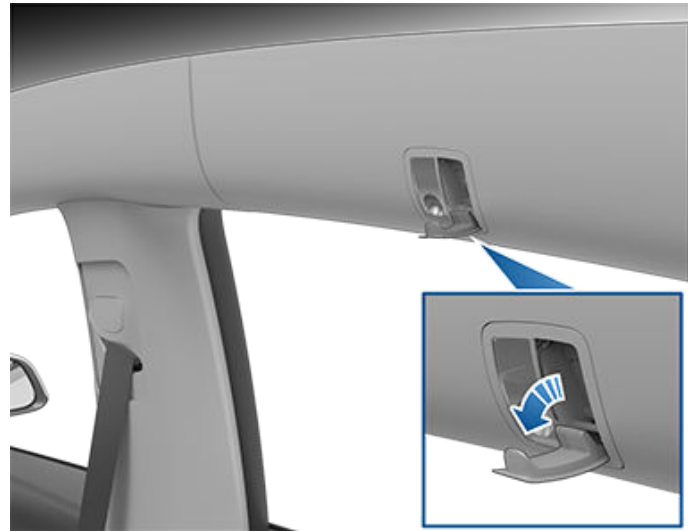

Achterconsole

Uw Model Y heeft een achterconsole in het midden van de rugleuning op de tweede zitrij. Trek de console omlaag voor toegang tot de bekerhouders achterin of om de console te gebruiken als armleuning.

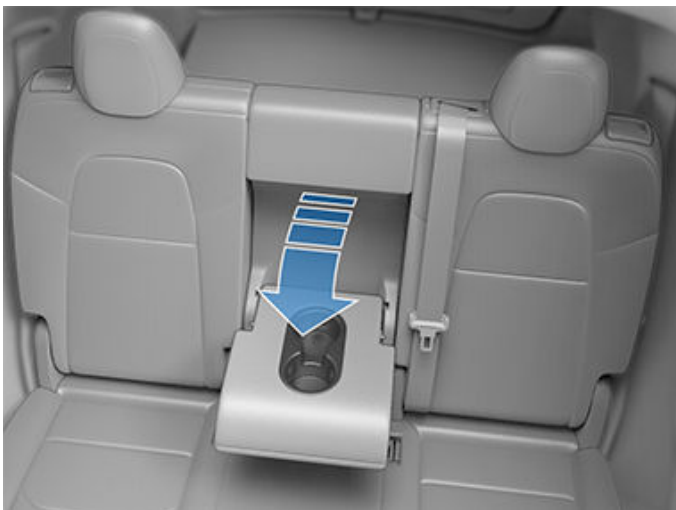

Bekerhouders op derde zitrij (alleen bij 7 zitplaatsen)

Als de Model Y is voorzien van zeven zitplaatsen, bevinden zich twee bekerhouders tussen de zitplaatsen op de derde zitrij.

Dashboardkastje

Tik op **Bediening > Dashboardkastje** om het dashboardkastje te openen. Het dashboardkastje gaat automatisch open en de verlichting gaat branden.



Opbergruimte in interieur



Om het dashboardkastje te sluiten, duwt u het omhoog totdat het op zijn plaats klikt.

Tik voor extra beveiliging van het dashboardkastje op **Bediening > Veiligheid > PIN dashboardk.** om een 4-cijferige pincode in te stellen (zie [PIN dashboardkastje op pagina 154](#)).

OPMERKING: Als u het dashboardkastje open laat, gaat het lampje ervan uiteindelijk uit.

OPMERKING: Het dashboardkastje wordt afgesloten wanneer deze is gesloten en u Model Y vergrendelt met de mobiele app of de sleutelkaart, u de Model Y verlaat terwijl u de telefoonsleutel bij u draagt (wanneer Wegloopvergrendeling ingeschakeld is) of als Valet Mode actief is (zie [Valet Mode op pagina 97](#)). Het wordt niet afgesloten wanneer u Model Y vergrendelt door op het vergrendelpictogram in het touchscreen te tikken.

⚠ ATTENTIE: Houd het dashboardkastje tijdens het rijden dicht om te voorkomen dat het deksel bij een noodstop of een aanrijding verwondingen veroorzaakt.



De voorstoelen verstellen

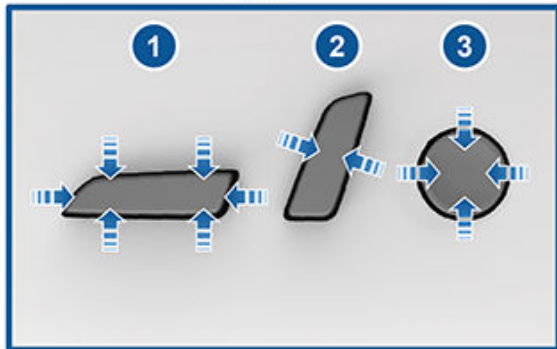

1. Zet de stoel naar voren/achteren en verstel de hoogte en hellingshoek van de stoel.
2. Rugleuning verstellen.
3. Lendensteun verstellen.

Om de passagiersstoel voorin te verstellen met het touchscreen, tikt u op **Bediening > Stoelen** en gebruikt u de pijlen naast de afbeelding van de passagiersstoel voorin om de stoel naar voren of naar achteren te bewegen.

- ⚠ LET OP:** Zet de rugleuning van een voorstoel niet volledig naar voren wanneer de stoel ook volledig naar voren is gezet. Anders kan de bovenkant van de stoel tegen de zonneklep slaan en deze beschadigen.
- ⚠ ATTENTIE:** Voordat u een voorstoel verstelt, dient u te controleren of de omgeving van de stoel vrij is van obstakels (personen en voorwerpen).
- ⚠ ATTENTIE:** Verstel de stoelen niet onder het rijden. Dit vergroot de kans op een aanrijding.
- ⚠ ATTENTIE:** Rijd niet met de auto als de rugleuning van de stoel achterover gekanteld is. Dit is gevaarlijk en kan ernstig letsel veroorzaken als u bij een aanrijding onder de gordel doorschiet. Zorg dat de rugleuning van de stoel onder het rijden nooit meer dan 30 graden achterover gekanteld is.

Stoelen kalibreren

U kunt de bestuurderstoel kalibreren. Dit is nuttig als de stoel naar uw mening niet ver genoeg kan worden veresteld of wanneer uw bestuurdersprofiel niet automatisch de stoel voor u verstelt. Navigeer naar **Bediening > Service > Kalibratie bestuurderstoel, stuur en spiegels** en volg de instructies op het touchscreen.

- ⚠ ATTENTIE:** Tijdens de kalibratie mag zich niets achter of onder de stoel bevinden. Het negeren van deze aanwijzing kan tot ernstig letsel leiden.

Correcte houding

De stoel, de hoofdsteun, de gordel en de airbag vormen een combinatie die zorgt voor een optimale veiligheid. Een juist gebruik geeft een maximale bescherming.



Stel de stoel zo in dat u de veiligheidsgordel goed kunt dragen en u zo ver mogelijk van de airbag zit:

1. Ga rechtop zitten met beide voeten op de vloer en met de rugleuning in een rechtopstand.



Voorstoelen en achterbank

2. Zorg dat u goed bij de pedalen kunt en dat uw armen iets gebogen zijn als u het stuur vastpakt. De afstand tussen borst en het midden van de airbag moet minstens 10 inch (25 cm) bedragen.
3. Leg de schoudergordel midden over uw schouder, zorg dat uw nek vrij blijft. Leg de heupgordel strak over de heupen, niet over uw buik.

Model Y stoelen hebben ingebouwde hoofdsteunen voorin die niet versteld of verwijderd kunnen worden.

Rugleuningen op tweede zitrij verstellen

Model Y biedt plaats aan maximaal drie passagiers op de tweede zitrij. De rugleuning is 60/40-deelbaar, dus als de linker rugleuning wordt versteld, worden de rugleuningen voor zowel de linker zitplaats als de zitplaats in het midden bewogen en als de rechter rugleuning wordt versteld, beweegt alleen de rugleuning uiterst rechts.

Voor voertuigen met 5 zitplaatsen:

Gebruik de verstelhendels in de buitenste hoek van de rugleuning van elke buitenste zitplaats op de tweede zitrij om de betreffende rugleuning te verstellen. Terwijl u aan de hendel trekt en deze vasthoudt, beweegt u de rugleuning naar de gewenste stand. Vervolgens laat u de hendel los. Controleer of de rugleuning stevig op zijn plaats is vergrendeld door de leuning naar voren en naar achteren te drukken.

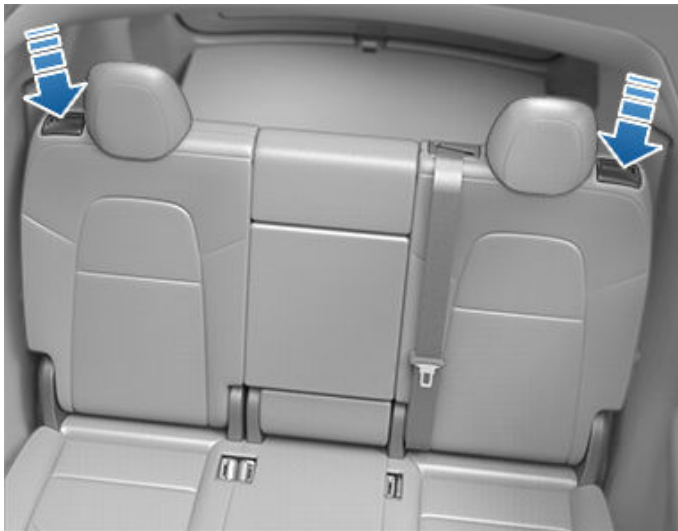

Voor voertuigen met 7 zitplaatsen:

Gebruik de verstelhendels op het zijscherm van elke buitenste zitplaats om de betreffende rugleuning op de tweede zitrij te verstellen. Terwijl u aan de hendel trekt en deze vasthoudt, beweegt u de rugleuning naar de gewenste stand. Vervolgens laat u de hendel los. Controleer of de rugleuning stevig op zijn plaats is vergrendeld door de leuning naar voren en naar achteren te drukken.



Rugleuningen op tweede zitrij neerklappen

Voor maximale bagageruimte kan elke rugleuning op de tweede zitrij volledig naar voren worden neergeklapt. Trek aan de hendel en houd deze vast terwijl u de betreffende rugleuning volledig naar voren drukt.

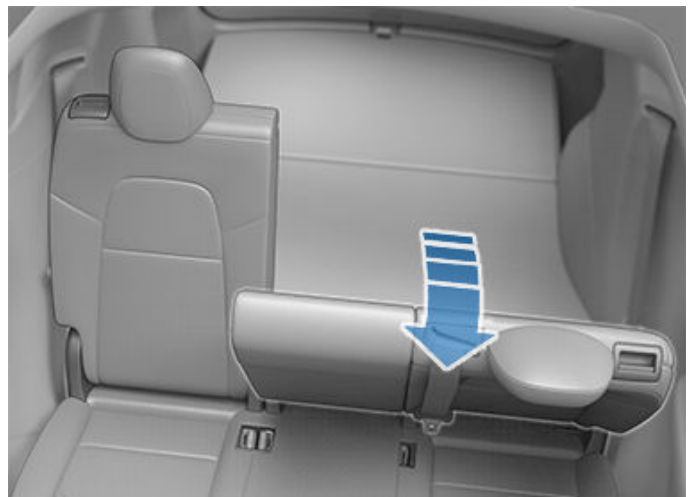

OPMERKING: Verwijder alle spullen van de achterbank en van de vloer voordat u de achterbank helemaal neerklapt. Het kan zijn dat de voorstoelen iets naar voren geschoven moeten worden om de achterbank helemaal neer te kunnen klappen.

OPMERKING: Als u rijdt met naar voren geklapte stoelen op de tweede zitrij is mogelijk meer geluid en/of trilling waarneembaar vanuit de achterkant van de auto (achterbak, wielophanging, etc.).



Om lange voorwerpen (zoals ski's) achter in de Model Y te vervoeren, kan de middelste rugleuning ook afzonderlijk naar voren worden neergeklapt. Trek aan de hendel aan de achterkant van de rugleuning om de rugleuning te vergrendelen en trek de leuning vervolgens naar voren.



U kunt de rugleuningen op de tweede zitrij ook volledig naar voren neerklappen door op de betreffende schakelaar links in de achterbak te drukken. Als u op de schakelaar drukt, klapt de rugleuning naar voren. U kunt deze vervolgens omlaagdrukken om hem volledig neer te klappen.



⚠ ATTENTIE: Voordat u op de schakelaar voor het neerklappen van de rugleuning drukt, **MOET** u lichaamsdelen (handen, vingers, etc.) en voorwerpen uit de buurt van de randen van de achterbank houden. De achterbank kan met een aanzienlijke kracht naar voren klappen en letsel of schade veroorzaken.



Om de rugleuningen weer rechtop te zetten, trekt u deze omhoog totdat ze op hun plaats worden vergrendeld. Trek de rugleuning even naar voren toe om te controleren of deze goed vastzit.

OPMERKING: Zorg dat de veiligheidsgordels niet achter de rugleuning blijven hangen als u de rugleuning op de tweede zitrij omhoog klapt.

⚠ LET OP! Zorg er voordat u een stoel volledig neerklapt voor dat de veiligheidsgordel is losgemaakt en dat zich heen voorwerpen op de stoel bevinden.

⚠ ATTENTIE: Controleer na het opklappen altijd of de rugleuning goed vergrendeld is door deze naar voren of naar achteren te drukken. Wanneer u dit niet doet, vergroot u de kans op letsel.

Zitplaatsen op tweede zitrij verplaatsen (alleen bij 7 zitplaatsen)

Beweeg de stang onder de buitenste zitplaatsen omhoog om de zitplaatsen op de tweede zitrij te ontgrendelen en naar voren of naar achteren te bewegen. De achterbank is 60/40-deelbaar. Daarom beweegt u met de stang aan de linkerkant de stoel links en in het midden, terwijl u met de stang aan de rechterkant alleen de stoel rechts beweegt. Trek de stang omhoog en houd deze vast terwijl u de stoel naar voren of naar achteren beweegt. Laat de hendel los wanneer de stoel in de gewenste positie staat. Druk de stoel naar achteren en naar voren om te controleren of de stoel(en) op zijn/hun plaats is/zijn vergrendeld.



Voorstoelen en achterbank



Toegang tot zitplaatsen op derde zitrij (alleen bij 7 zitplaatsen)

Op de rugleuning van elke buitenste zitplaats op de tweede zitrij bevindt zich een knop voor toegang tot de derde zitrij. Met deze knop hebben passagiers eenvoudig toegang tot de zitplaatsen op de derde zitrij. Een zitplaats op de derde zitrij toegankelijk maken:

1. Druk op de knop op de betreffende rugleuning van de tweede zitrij.

OPMERKING: Als u op de knop drukt en de stoelen niet verplaatst, worden de stoelen opnieuw vergrendeld.

2. Druk de rugleuning op de tweede zitrij naar voren. De stoel wordt dan ontgrendeld en naar voren gekanteld.
3. Druk de stoel volledig naar voren.



Om de stoelen opnieuw te vergrendelen, duwt u de stoel eerst naar achteren. U hoort dan dat de stoelrails worden vergrendeld. Druk de stoel vervolgens omlaag om de achtervergrendelingen in de bodemvergrendeling vast te zetten. U hoort dan dat de vergrendelingen worden vastgezet. Als de stoel niet in de bodem wordt vergrendeld, wordt op het touchscreen een waarschuwing weergegeven dat de stoel niet correct op zijn plaats is vergrendeld.



⚠ ATTENTIE: Gebruik de knop niet als een kind op een stoel zit die dan gaat bewegen. Als deze knop wordt bediend, worden de gecombineerde linker en middelste zitplaats naar voren bewogen waardoor de inzittende bekneld kan raken. Gebruik deze knop alleen wanneer de zitplaats op de tweede zitrij niet bezet is. Controleer voordat u gaat rijden of de stoel en rugleuning stevig in hun stand zijn vergrendeld.

⚠ ATTENTIE: Gebruik geen zitplaats op de tweede zitrij wanneer de zitplaats niet correct op zijn plaats is vergrendeld.

⚠ ATTENTIE: Na gebruik van de knop om toegang te krijgen tot de derde zitrij, zet u de rugleuningen van de tweede zitrij rechtop, waarbij u controleert of de rugleuningen goed zijn vergrendeld en "vastklikken" op hun plaats door te proberen ze naar voren of achteren te bewegen. Wanneer u dit niet doet, vergroot u de kans op letsel.

⚠ ATTENTIE: Houd het gedeelte onder de zitplaatsen op de tweede zitrij schoon, om te zorgen voor een correcte bevestiging van de bodemvergrendelingen.

⚠ ATTENTIE: Als een inzittende op de derde zitrij zit wanneer u de zitplaats omlaagduwt om de bodemvergrendelingen te bevestigen, controleer dan of de voeten van de inzittende zich niet onder de zitplaats op de tweede zitrij bevinden.



Neerklappen van de rugleuningen op de derde zitrij (alleen bij 7 zitplaatsen)

Om een zitplaats op de derde zitrij neer te klappen, zorgt u er eerst voor dat de hoofdsteun volledig omlaag is gezet (zie [Hoofdsteunen op pagina 39](#)). Druk vervolgens op de knop in de bovenhoek van de rugleuning en klap de rugleuning neer.



OPMERKING: Om de rugleuningen weer rechtop te zetten, trekt u de stoel omhoog totdat deze op zijn plaats wordt vergrendeld. Probeer de rugleuning naar voren te trekken om te controleren of deze goed is vergrendeld.

OPMERKING: Verwijder alle spullen van de stoelen en van de vloer voordat u rugleuningen neerklapt. Het kan zijn dat de stoelen op de tweede rij iets naar voren geschoven moeten worden om de rugleuningen van de stoelen volledig neer te klappen.

OPMERKING: Als u rijdt met naar voren geklapte zitplaatsen op de derde zitrij is mogelijk meer geluid en/of trilling waarneembaar vanuit de achterkant van de auto (achterbak, wielophanging, etc.).

⚠ LET OP! Zorg er voordat u een stoel volledig neerklapt voor dat de veiligheidsgordel is losgemaakt en dat zich heen voorwerpen op de stoel bevinden.

⚠ ATTENTIE: Controleer altijd of rugleuningen zijn vergrendeld in de rechtopstand voordat u gaat rijden. Wanneer u dit niet doet, vergroot u de kans op letsel.

Hoofdsteunen

De voorstoelen zijn voorzien van geïntegreerde hoofdsteunen die u niet kunt verstellen.

De buitenste zitplaatsen op de tweede zitrij zijn voorzien van een verstelbare hoofdsteun die kan worden verhoogd, verlaagd of verwijderd. Als een van deze stoelen wordt bezet door een passagier die niet in een kinderzitje zit, moet de bijbehorende hoofdsteun worden afgesteld (het midden van

de hoofdsteun uitlijnen met het midden van het hoofd van de inzittende) en op zijn plaats worden vergrendeld. Om een hoofdsteun op een buitenste zitplaats van de tweede rij omhoog te zetten, trekt u deze omhoog tot de gewenste positie. Om de hoofdsteun omlaag te zetten, houdt u de knop in de onderkant van de stang ingedrukt terwijl u de hoofdsteun omlaagdrukt.

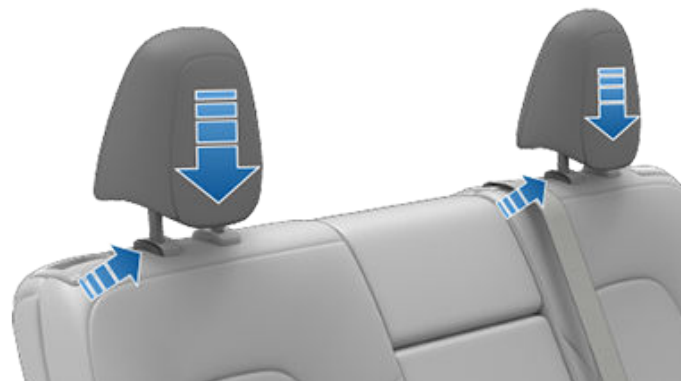

De middelste stoel op de tweede rij en beide stoelen op de derde rij (indien aanwezig) is uitgerust met de optie om de hoofdsteun hoger te zetten. De hoofdsteun, die eerst in de rugleuning van de stoel is opgeborgen, is toegankelijk door deze omhoog te trekken. Als de stoel wordt bezet door een passagier die niet in een kinderzitje is geplaatst, moet de hoofdsteun altijd omhoog worden gezet en in deze stand worden vastgezet (zodat het midden van de hoofdsteun is uitgelijnd met het midden van het hoofd van de inzittende).

⚠ ATTENTIE: Als u op de tweede zitrij of op de derde zitrij (indien aanwezig) een kinderzitje installeert, moet u de hoofdsteun verlagen.

Om de hoofdsteun in de middelste stoel van de tweede rij op te bergen, houdt u de knop op de stang ingedrukt en duwt u de hoofdsteun volledig omlaag.





Voorstoelen en achterbank

Om de hoofdsteen op de derde zitrij omlaag te zetten, houdt u de knop op de stang ingedrukt en duwt u de hoofdsteen volledig omlaag.



⚠ ATTENTIE: Om het risico van ernstig of dodelijk letsel bij een aanrijding tot een minimum te beperken, moet u ervoor zorgen dat de hoofdsteenen goed zijn geplaatst voordat u gaat rijden.

2. Druk de hoofdsteen naar beneden totdat de vergrendeling vastklikt.
3. Trek aan de hoofdsteen om te controleren of deze goed vastzit.

⚠ ATTENTIE: Controleer of de hoofdsteen correct is geïnstalleerd voordat u iemand laat plaatsnemen. Het negeren van deze aanwijzing kan bij een aanrijding leiden tot ernstig letsel, in sommige gevallen zelfs met dodelijke afloop.

Stoelverwarming

De voorstoelen en zitplaatsen op de tweede zitrij werken met 3 standen (1 = laagste stand, 3 = hoogste stand). Zie [Climate control bedienen op pagina 163](#) voor de bediening van de stoelverwarming.

⚠ ATTENTIE: Om verbranding bij langdurig gebruik te voorkomen, moeten mensen met aandoeningen aan het zenuwstelsel of een verminderde gevoeligheid voor pijn vanwege diabetes, leeftijd, neurologische problemen enz. extra voorzichtig zijn bij het gebruik van de climate control en de stoelverwarming.

Een hoofdsteen verwijderen/plaatsen

Alle hoofdsteenen op de tweede zitrij en derde zitrij (indien aanwezig) kunnen worden verwijderd. Een hoofdsteen verwijderen:

1. Zet de hoofdsteen volledig omhoog door deze omhoog te trekken.
2. Houd de knop aan de onderkant van één van de stangen ingedrukt.
3. Steek een kort, plat voorwerp (zoals een kleine schroevendraaier met platte kop) in de opening in de onderkant van de tegenoverliggende stang en trek de hoofdsteen omhoog.



Om de hoofdsteen weer terug te plaatsen:

1. Steek beide stangen in de overeenkomstige openingen van de rugleuning met de voorzijde van de hoofdsteen naar voren gericht.

Stoelhoezen

⚠ ATTENTIE: Gebruik geen stoelhoezen op een voorstoel. Deze kunnen bij een aanrijding de goede werking van de zijairbags in de stoelen verstoren. Als het voertuig is uitgerust met een systeem voor het detecteren van inzittenden dat wordt gebruikt om de status van de frontairbag aan passagierszijde te bepalen, kunnen stoelhoezen ook de werking van dit systeem verstoren.



Veiligheidsgordels dragen

Veiligheidsgordels en kinderzitjes zijn de beste middelen ter bescherming van de inzittenden bij een aanrijding. Het dragen van de veiligheidsgordels is in de meeste landen dan ook verplicht.

Alle stoelen zijn voorzien van driepuntsveiligheidsgordels met oprolautomaat. De oprolautomaat zorgt ervoor dat de inzittenden zich onder normale omstandigheden comfortabel kunnen bewegen. Om kinderzitjes veilig op hun plaats te houden zijn alle passagiersstoelen voorzien van een ALR (Automatic Locking Retractor: automatisch blokkerend oprolmechanisme). Wanneer de veiligheidsgordel volledig uitgetrokken wordt (verder dan nodig is voor een gemiddelde volwassen inzittende), zet dit mechanisme de gordel vast totdat deze weer wordt losgeklikt (zie [Kinderzitje met veiligheidsgordel installeren op pagina 46](#)).

De oprolautomaat spant of vergrendelt automatisch om de passagiers stevig in hun stoel te houden wanneer de Model Y snel accelereert, stevig remt of snel door een bocht rijdt, of bij een aanrijding.

Geluidsignalen van veiligheidsgordels



Het controlelampje op het touchscreen gaat branden als de bestuurder of één van de inzittenden vergeet zijn of haar gordel om te doen. Maak de gordels voor de zekerheid nog eens vast als het lampje blijft branden terwijl alle inzittenden de gordels hebben omgedaan. Leg geen zware voorwerpen (zoals een koffer) op een lege stoel. Als het herinneringslampje blijft branden, maak dan een serviceafspraak en gebruik de stoel niet totdat het probleem is opgelost.

U kunt het geluidssignaal van de veiligheidsgordel tijdelijk uitschakelen voor een zitplaats achterin. Dit is handig wanneer u een voorwerp op de achterbank legt dat de herinnering aan de veiligheidsgordel activeert. Als u het geluidssignaal wilt uitschakelen, raakt u de bijbehorende zitplaats aan in de pop-upmelding voor herinnering aan de veiligheidsgordel dat wordt weergegeven op het touchscreen wanneer een herinnering aan de veiligheidsgordel actief is. Wanneer een geluidssignaal wordt uitgeschakeld, wordt het pictogram van de veiligheidsgordelherinnering, alleen voor de huidige rit, vervangen door een stoelpictogram. Tik nogmaals op de zitplaats om het geluidssignaal weer in te schakelen.

⚠ ATTENTIE: Schakel een veiligheidsgordelsignaal niet uit als de zitplaats door een inzittende wordt ingenomen.

⚠ ATTENTIE: Veiligheidsgordels moeten door volwassenen inzittenden op alle zitplaatsen worden gedragen.

OPMERKING: In regio's waar veiligheidsgordelsignalen verplicht zijn voor zitplaatsen achterin, kunnen deze niet worden uitgeschakeld. Om de signalen uit te schakelen voor een niet-bezette stoel waarop een voorwerp is gedetecteerd, moet u de gordel vastmaken of het voorwerp verwijderen.

Gordel vastmaken

1. Controleer of de stoel in de juiste stand staat. Zie [Voorbeelden van juiste en onjuiste zithouding op pagina 54](#) voor meer informatie over de juiste positie van de bestuurdersstoel.
2. Trek de gordel rustig uit en zorg dat deze midden over uw schouder loopt en plat over borst en bekken ligt. Zorg ervoor dat de gordel goed wordt geleid en niet wordt verdraaid. Ga nooit op de veiligheidsgordel of onderdelen van de veiligheidsgordel zitten.



ATTENTIE: Een verdraaide of onjuist geleide veiligheidsgordel kan leiden tot schade en de werking van het veiligheidsgordelsysteem belemmeren.

3. Druk de gesp in de sluiting tot u een duidelijke 'klik' hoort, ten teken dat de gordel goed vastzit.

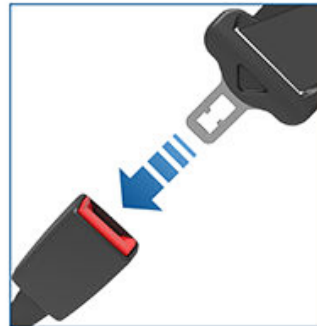

4. Trek even aan de gordel om te controleren of deze goed vastzit.
5. Trek het schoudergedeelte van de gordel aan tot dit vlak tegen de borst rust.

De hoogte van het schouderankerpunt verstellen

Model Y is voorzien van een verstelbaar schouderankerpunt voor elke voorstoel dat ervoor zorgt dat de veiligheidsgordel correct kan worden gepositioneerd. De veiligheidsgordel moet vlak langs het midden van uw sleutelbeen lopen terwijl u zich in de juiste rijpositie bevindt (zie [Correcte houding op pagina 35](#)). Verstel de hoogte van het schouderankerpunt als de veiligheidsgordel niet correct is gepositioneerd:

1. Houd de knop op het schouderankerpunt ingedrukt om het vergrendelingsmechanisme te ontgrendelen.
2. Houd de knop ingedrukt en beweeg het schouderankerpunt, indien nodig, omhoog of omlaag om de veiligheidsgordel correct te positioneren.



Veiligheidsgordels

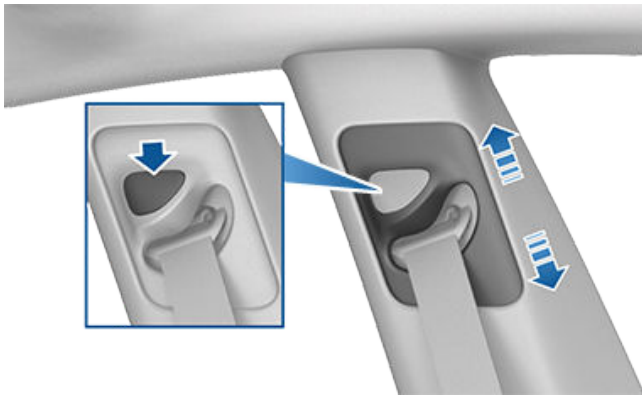

3. Laat de knop op het schouderankerpunt los om het te vergrendelen.
4. Trek aan de gordel zonder de knop in te drukken en probeer het schouderankerpunt omlaag te bewegen om te controleren of het goed vastzit.

⚠ ATTENTIE: Zorg er voordat u gaat rijden voor dat de veiligheidsgordel correct is gepositioneerd en dat het schouderankerpunt is vergrendeld. Rijden terwijl de veiligheidsgordel onjuist is gepositioneerd of wanneer het schouderankerpunt niet is vergrendeld kan de werking van de veiligheidsgordel bij een aanrijding verminderen.

Gordel losmaken

Houd de gordel vlak bij de sluiting vast om te voorkomen dat deze te snel losschiet en druk op de knop van de gordelsluiting. De gordel wordt dan automatisch ingetrokken. Zorg er voor dat er geen belemmering is die verhindert dat de gordel volledig kan worden ingetrokken. De gordel mag niet loshangen. Maak een serviceafpraak als een veiligheidsgordel niet helemaal oprolt.

Veiligheidsgordels dragen tijdens zwangerschap

Draag de gordel niet over de buik. Draag het heupgedeelte van de gordel onder de buik, zo laag mogelijk over het bekken. Draag het diagonale deel van de gordel over de borst boven de buik. Raadpleeg een arts voor meer specifieke advies.



⚠ ATTENTIE: Als de veiligheidsgordel niet comfortabel zit, verstel dan de stoel in plaats van dat u de veiligheidsgordel onjuist draagt.

⚠ ATTENTIE: Plaats niets tussen de riem en uw lichaam om de klap van een aanrijding op te vangen.

Gordelspanners

De veiligheidsgordels voorin zijn voorzien van gordelspanners die bij een aanrijding tegelijk met de airbags geactiveerd worden. De gordelspanner trekt het heup- en schoudergedeelte van de gordel automatisch strak tegen het lichaam zodat de inzittende niet naar voren schiet.





Als de gordelspanners en airbags bij een aanrijding niet geactiveerd werden, wil dat nog niet zeggen dat het systeem defect is. In de meeste gevallen betekent het dat de kracht of de aard van de aanrijding geen aanleiding gaf om deze systemen te activeren.

De buitenste zitplaatsen op de tweede rij zijn uitgerust met gordelspanners om de gordel naar binnen te trekken en voorwaartse beweging van de inzittende te beperken.

⚠ ATTENTIE: U mag een gordelspanner niet buigen, erop zitten of deze belemmeren. Ander kan schade ontstaan die de juiste werking van het veiligheidsgordelsysteem belemmert.

⚠ ATTENTIE: Een gordelspanner die eenmaal is geactiveerd, moet daarna vervangen worden. Laat na een aanrijding de airbags, de gordelspanners en alle bijbehorende onderdelen controleren en zo nodig vervangen.

Veiligheidsgordels testen

Controleer alle gordels op deze manier om na te gaan of de veiligheidsgordels correct werken:

1. Maak de gordel vast en geef ter hoogte van de sluiting een korte, krachtige ruk aan de riem. De gordel moet netjes vast blijven zitten.
2. Maak de gordel vast en geef ter hoogte van de sluiting aan de portierzijde een korte, krachtige ruk aan de riem. De permanente gordelssluiting moet stevig vergrendeld blijven. Probeer deze sluiting nooit te verwijderen.
3. Neem de losse gordel en trek de riem helemaal uit. Controleer of het afrollen soepel en zonder haperingen verloopt en controleer de riem op sporen van slijtage of schade. Laat de gordel oprollen, controleer of de riem soepel en zonder haperingen helemaal oprolt.
4. Rol de riem half uit en trek dan de gesp snel naar voren. De oprolautomaat moet de riem nu blokkeren.

Als een veiligheidsgordel niet werkt zoals hierboven is beschreven, laat de gordel dan onmiddellijk repareren. Laat inzittenden niet plaatsnemen op een zitplaats met een defecte veiligheidsgordel.

Zie [Veiligheidsgordels op pagina 215](#) voor informatie over het reinigen van veiligheidsgordels.

Waarschuwingen veiligheidsgordels

⚠ ATTENTIE: Alle inzittenden moeten op elk moment hun veiligheidsgordel dragen, zelfs bij een bijzonder korte afstand. Het negeren van deze aanwijzing kan bij een aanrijding leiden tot ernstig letsel, in sommige gevallen zelfs met dodelijke afloop.

⚠ ATTENTIE: Plaats kinderen in een geschikt kinderzitje zoals beschreven in de handleiding. Volg bij het plaatsen van een kinderzitje in de auto altijd de aanwijzingen van de fabrikant van het zitje.

⚠ ATTENTIE: Zorg ervoor dat de veiligheidsgordels op de juiste manier gedragen worden. Het negeren van deze aanwijzing kan bij een aanrijding leiden tot ernstig letsel, in sommige gevallen zelfs met dodelijke afloop.

⚠ ATTENTIE: Ga nooit op onderdelen van de veiligheidsgordel zitten. Anders kan de veiligheidsuitrusting worden beschadigd of de juiste werking ervan worden aangetast.

⚠ ATTENTIE: Leg de gordel niet over harde, kwetsbare of scherpe voorwerpen in uw kleding zoals pennen, sleutels, een bril enz. Deze kunnen verwondingen veroorzaken als de gordel gespannen wordt.

⚠ ATTENTIE: Zorg dat de riem op geen enkele plaats gedraaid is.

⚠ ATTENTIE: Elke veiligheidsgordel mag maar door één persoon tegelijk gedragen worden. Voer geen kinderen mee op schoot.

⚠ ATTENTIE: Veiligheidsgordels die bij een aanrijding gebruikt zijn, moeten door Tesla of een erkende reparateur gecontroleerd en zo nodig vervangen worden, ook al lijkt er in eerste instantie niets aan de hand.

⚠ ATTENTIE: Laat veiligheidsgordels die sporen van slijtage vertonen, die gescheurd zijn of op enige andere wijze beschadigd zijn, onmiddellijk vervangen.

⚠ ATTENTIE: Zorg dat er geen chemicaliën, vloeistoffen, grit en reinigingsmiddelen op de gordels terecht kunnen komen. Vervang een veiligheidsgordel onmiddellijk als deze niet goed oprolt of als de sluiting niet goed werkt. Maak een serviceafpraak met de mobiele app.

⚠ ATTENTIE: Voer geen wijzigingen of aanpassingen uit aan de veiligheidsgordels, hierdoor zou de werking van de oprolautomaat verstoord kunnen worden. Een onvoldoende gespannen veiligheidsgordel beschermt inzittenden aanzienlijk minder.

⚠ ATTENTIE: Voer geen wijzigingen of aanpassingen uit aan de veiligheidsgordels, hierdoor zou de goede werking van de veiligheidsgordels verstoord kunnen worden.

⚠ ATTENTIE: Gebruik geen producten die aan uw veiligheidsgordels moeten worden bevestigd voor extra comfort of gemak.

⚠ ATTENTIE: Als een gordel niet gebruikt wordt, moet deze helemaal opgerold zijn, de gordel mag niet (gedeeltelijk) loshangen. Maak een serviceafpraak als een veiligheidsgordel niet helemaal oprolt.

⚠ ATTENTIE: Het veiligheidsgordelsysteem heeft geen onderdelen die door de gebruiker kunnen worden onderhouden en kan pyrotechniek bevatten. Onderdelen niet uit elkaar halen, verwijderen of vervangen.



Richtlijnen voor kinderzitjes

De veiligheidsgordels van uw Model Y zijn bedoeld voor volwassenen en grote kinderen. U mag baby's en kleine kinderen alleen vastzetten op een zitplaats achterin in een kinderzitje dat geschikt is voor de leeftijd, het gewicht en de lengte van het kind.

- ATTENTIE:** Laat nooit een kind plaatsnemen op een tegen de rijrichting in geplaatst kinderzitje op een stoel met een ACTIEVE AIRBAG. Dit kan tot ERNSTIG of zelfs DODELIJK LETSEL leiden. Zie [Indicator van airbagstatus op pagina 52](#).
- ATTENTIE:** Controleer altijd of alle stoelen van de Model Y in hun stand zijn vergrendeld voordat u gaat rijden. Wanneer u dit niet doet, vergroot u de kans op letsel. Let op alle waarschuwingen die worden weergegeven op het touchscreen.
- ATTENTIE:** Koppel de instelling van **Makkelijk instappen** niet aan het bestuurdersprofiel wanneer een kind op de tweede zitrij zit. Anders kan de bestuurderstoel tegen het kind drukken, vooral wanneer het kind in een in de rijrichting geplaatst kinderzitje of op een zitverhooger is geplaatst. Vanwege de beperkte ruimte, kan het verplaatsen van de stoel de benen van een kind raken, letsel veroorzaken of het zitje loswrikken. Als u deze instelling gebruikt, mag u er niet op vertrouwen dat de Model Y automatisch een kind op de achterbank detecteert en daar rekening mee houdt (zoals beschreven in [Bestuurdersprofielen op pagina 96](#)).

Raadpleeg het volgende label op de zonnekleppen.

OPMERKING: De onderstaande afbeelding is alleen bedoeld ter illustratie en is mogelijk niet gelijk aan de sticker(s) in uw auto.



Model Y heeft een bezettingssensor in het voertuig die de status van de frontairbag aan passagierszijde regelt (zie [Airbags op pagina 51](#)).



Als een kinderzitje op de passagiersstoel voorin aanwezig is, controleer dan altijd voordat u gaat rijden of de frontairbag aan passagierszijde UIT is.



Controleer of de frontairbag aan passagierszijde ingeschakeld is, om een volwassene die nadien plaatsneemt op de passagiersstoel voorin te beschermen.

Een kinderzitje kiezen

Kinderen van 12 jaar en jonger moeten achterin plaatsnemen. Gebruik altijd een kinderzitje dat geschikt is voor de leeftijd en het gewicht van een jong kind. De onderstaande tabel is gebaseerd op aanbevelingen voor kinderzitjes vastgesteld door de National Highway Traffic Safety Administration (NHTSA) in de Verenigde Staten (ga voor meer informatie naar www.nhtsa.gov/ChildSafety/Guidance).

	Baby's	Peuters/kleuters	Jonge kinderen
Leeftijd	Pasgeboren tot 1 jaar*	Ouder dan 1 jaar*	4 jaar en ouder, lengte minder dan 145 cm
Gewicht	Tot ten minste 20 lbs (9 kg)**	Meer dan 20 lbs (9 kg) (minimum) en maximaal 40 lbs (18 kg)*	Meer dan 40 lbs (18 kg)
Type kinderzitje	Tegen de rijrichting in geplaatst (of omkeerbaar)	In de rijrichting geplaatst (of omkeerbaar)*	Met veiligheidsgordel vastzetbare zitverhoging
Positie van zitje	Alleen tegen de rijrichting in geplaatst*	In de rijrichting geplaatst*	In de rijrichting geplaatst
Aanbevolen bevestigingsmethode	Bij een totaalgewicht van kind en kinderzitje tot 65 lbs (29,5 kg) gebruikt u het LATCH-systeem** (alleen onderste verankeringspunt) of alleen de veiligheidsgordel voor bevestiging.*** Bij een totaalgewicht van kind en kinderzitje van meer dan 65 lbs (29,5 kg) gebruikt u alleen de veiligheidsgordel voor bevestiging.***	Bij een totaalgewicht van kind en kinderzitje tot 65 lbs (29,5 kg) gebruikt u het LATCH-systeem** (beide onderste verankeringspunten en het bovenste verankeringspunt) of de veiligheidsgordel en de bovenste bevestigingsriem voor bevestiging.*** Bij een totaalgewicht van kind en kinderzitje van meer dan 65 lbs (29,5 kg) gebruikt u de veiligheidsgordel en bovenste bevestigingsriem.***	Bevestig de zitverhoger met de onderste LATCH-verankeringspunten (indien aanwezig) en zet het kind vervolgens opnieuw vast met de veiligheidsgordel. Als de zitverhoger niet is voorzien van LATCH-verankeringspunten, zet de zitverhoger dan met het kind vast met behulp van de veiligheidsgordel. Als echter het totale gewicht van het kind en de zitverhoger hoger is dan 65 lbs (29 kg), zet de zitverhoger met het kind dan alleen met behulp van de veiligheidsgordel vast.****

* In veel kinderzitjes die momenteel op de markt zijn, zit het kind naar achteren gericht. Dit betekent dat de 5-puntsgordel van het kinderzitje zelf langer gebruikt zal worden OP BASIS VAN EEN SPECIFIEKE LENGTE EN SPECIFIEK GEWICHT. Vervoer uw kind zo lang mogelijk in een kinderzitje dat tegen de rijrichting in is geplaatst. **CONTROLEER DE AANWIJZINGEN VAN DE FABRIKANT VAN HET ZITJE EN VOLG ALLE INSTRUCTIES ZORGVULDIG OP.**

** **ISOFIX** is de internationale standaard voor bevestigingspunten voor kinderzitjes in personenauto's. Het systeem heeft in diverse landen een andere naam, zoals **LATCH** ("Lower Anchors and Tethers for Children") in de Verenigde Staten en **LUAS** ("Lower Universal Anchorage System") of **Canfix** in Canada. Het wordt ook "Universal Child Safety Seat System" of **UCSSS** genoemd.

*** **Onderworpen aan de instructies verstrekt door de fabrikant van het kinderzitje.**

******Op de middelste zitplaats kan de hoofdsteun worden versteld wanneer de zitverhoger niet is voorzien van een geïntegreerde hoofdsteun.**

 **ATTENTIE:** Wetten die bepalen hoe en waar kinderen in een auto moeten zitten, zijn aan verandering onderhevig. De bestuurder is verantwoordelijk voor het op de hoogte blijven en het naleven van alle regels in de regio(s) waar hij of zij met de Model Y rijdt. U kunt de wetgeving van de verschillende Amerikaanse staten betreffende het veilige vervoer van kinderen als inzittenden nalezen op: http://www.ghsa.org/html/stateinfo/laws/childsafety_laws.html.

 **ATTENTIE:** Gebruik geen LATCH/Isfix/i-Size verankeringspunten met kinderzitjes of zitverhogers die zijn voorzien van een integrale veiligheidsgordel als het totale gewicht van het kind en het kinderzitje hoger is dan 65 lbs (29,5 kg).



Grotere kinderen



Gebruik een geschikte zitverhoging als een kind te groot is voor een kinderzitje maar te klein is om veilig op de normale stoel te zitten. Volg de aanwijzingen van de fabrikant om de zitverhoging vast te zetten.

Het oprolmechanisme met automatische blokkering (ALR) wordt niet gebruikt bij zitverhogingen waarbij een groter kind rechtstreeks door de veiligheidsgordels van de auto wordt vastgehouden en daarom geen gebruikmaakt van het ingebouwde veiligheidssysteem van het kinderzitje.

Kinderzitjes installeren

Er zijn twee manieren om kinderzitjes te installeren:

- Met gordelbevestiging - deze zitjes worden bevestigd met de veiligheidsgordels in de auto.
- Met LATCH-bevestigingen - deze zitjes worden bevestigd aan verankeringspunten op de tweede zitrij.

Controleer de instructies van de fabrikant van het kinderzitje en de tabel in dit document om de installatiemethode te bepalen. Sommige kinderzitjes kunnen op beide manieren bevestigd worden. Volg bij het plaatsen van een kinderzitje altijd de aanwijzingen van de fabrikant van het zitje.

Kinderzitje met veiligheidsgordel installeren

Controleer eerst of het kinderzitje geschikt is voor het gewicht, de lengte en de leeftijd van het kind.

Trek kinderen niet al te dikke kleren aan en plaats geen voorwerpen tussen het lichaam en de riempjes.

Stel de riempjes elke rit op de juiste lengte af.

Om kinderzitjes veilig op hun plaats te houden zijn alle passagiersstoelen voorzien van ALR (Automatic Locking Retractor: automatisch blokkerend oprolmechanisme). Wanneer de veiligheidsgordel langer uitgetrokken wordt dan nodig is voor een gemiddelde volwassen inzittende, zet dit mechanisme de gordel vast totdat deze weer losgeklikt wordt en de riem weer helemaal is opgerold. Het ALR-mechanisme werkt als een pal die speling oprolt en voorkomt dat de gordel verder uitgetrokken kan worden totdat deze weer volledig is opgerold. Wanneer u een kinderzitje bevestigt, schakelt u het automatisch blokkerende oprolmechanisme (ALR) van de gordel in door de riem **helemaal** uit te trekken. Het ALR-systeem wordt alleen ingeschakeld wanneer de gordel volledig is uitgetrokken.

Het oprolmechanisme met automatische blokkering (ALR) wordt niet gebruikt bij zitverhogingen waarbij een groter kind rechtstreeks door de veiligheidsgordels van de auto wordt vastgehouden en daarom geen gebruikmaakt van het ingebouwde veiligheidssysteem van het kinderzitje.

OPMERKING: Een automatisch blokkerend oprolmechanisme (ALR) wordt alleen uitgeschakeld wanneer de gordel wordt losgemaakt en helemaal wordt opgerold. De veiligheidsgordel kan dan worden gebruikt als een normale gordel die vrijelijk op- en uitrolt, en alleen in een noodgeval stevig vastslaat. Is het mechanisme uitgeschakeld, dan moet de gordel volledig worden uitgetrokken om het mechanisme weer in te schakelen, telkens wanneer u een kinderzitje installeert.

Volg altijd de aanwijzingen van de fabrikant van het zitje. De algemene richtlijnen zijn als volgt:

1. Plaats het kinderzitje in de Model Y en trek de veiligheidsgordel helemaal uit. Volg de instructies van de fabrikant om de riem door het kinderzitje te voeren, en steek de gesp in de gordelsluiting.



2. Laat de gordel strak oprollen, zorg dat er geen speling overblijft door het kinderzitje bij het oprollen van de gordel stevig in de stoel van de Model Y te drukken.

- Trek, zodra de gordel is gespannen, krachtig aan de gordel om te controleren of het automatisch blokkerend oprolmechanisme (ALR) blokkeert.

OPMERKING: Het automatisch blokkerend oprolmechanisme (ALR) heft de blokkering alleen op nadat de gordel is losgemaakt uit de gesp en volledig is ingetrokken. Nadat de blokkering is opgeheven moet de gordel volledig worden uitgetrokken voordat het blokkeringsmechanisme weer wordt geactiveerd.

- Als het kinderzitje met veiligheidsgordelbevestiging een bevestiging aan de bovenzijde heeft, maak deze dan vast aan de rugleuning van de stoel (zie [Bovenste riemen bevestigen op pagina 48](#)).

LATCH (ISOFIX)-kinderzitjes installeren

Onderste LATCH verankeringspunten bevinden zich op de buitenste zitplaatsen op de tweede zitrij. De verankeringspunten bevinden zich tussen de rugleuning en zitting van de betreffende stoelen. De precieze plaats van elk verankeringspunt is aangegeven met een identificatieknop voor het zitje. De knop bevindt zich op de stoel, bij het bijbehorende verankeringspunt.



Plaats op de tweede zitrij LATCH-kinderzitjes alleen op de buitenste stoelen. Gebruik in het midden alleen een zitje dat met de veiligheidsgordel bevestigd moet worden.



Schuif een LATCH-kinderzitje met de sluitingen op de verankeringspunten tot ze vastklikken. Volg altijd de aanwijzingen van de fabrikant van het zitje.



OPMERKING: De onderste verankeringspunten voor LATCH mogen niet worden gebruikt met kinderzitjes of zitverhogingen die een ingebouwde veiligheidsgordel hebben, in situaties waarin het gecombineerde gewicht van het kind plus het kinderzitje meer dan 65 lbs (29,5 kg) bedraagt. Gebruik in deze situaties de veiligheidsgordel.

OPMERKING: Als de Model Y is uitgerust met zeven zitplaatsen, zijn de zitplaatsen op de derde zitrij niet uitgerust met LATCH verankerungen. Gebruik op de derde zitrij alleen een zitje dat met de veiligheidsgordel bevestigd moet worden.

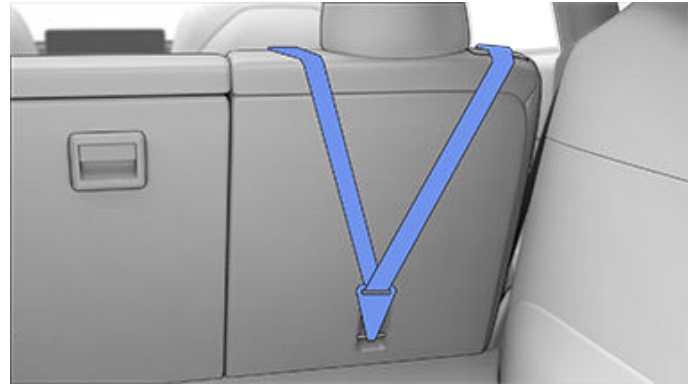

Bij dubbele bevestigingsriemen op de buitenste zitplaatsen dient er aan weerszijden van de hoofdsteun een riem te worden aangebracht.

Controleer na het plaatsen of het zitje goed vastzit voordat u er een kind in plaatst. Probeer het zitje heen en weer te draaien en van de bank af te trekken en controleer dan of de verankeringspunten stevig vast blijven zitten.

OPMERKING: Als u een kinderzitje installeert, moet u ook de veiligheidsgordel vastgespen om te voorkomen dat het waarschuwingsgeluid voor de veiligheidsgordels klinkt.

Bovenste riemen bevestigen

Als het zitje aan de bovenzijde een riem heeft, haak de riem dan vast aan het verankeringspunt achter de stoel.



Bij enkele bevestigingsriemen op de buitenste zitplaatsen brengt u de riem aan over de buitenste zijde van de hoofdsteun (dezelfde kant als het oprolmechanisme van de veiligheidsgordel).



OPMERKING: De locatie van verankeringspunten is mogelijk niet direct zichtbaar, maar de punten kunnen worden gevonden aan de hand van een markering in het materiaal van de stoel.

⚠ ATTENTIE: Zet de bovenste bevestigingsriemen vast volgens de aanwijzingen van de fabrikant van het kinderzitje.

⚠ ATTENTIE: GEBRUIK IN HET MIDDEN ALLEEN EEN ZITJE DAT MET DE VEILIGHEIDSGORDEL BEVESTIGD MOET WORDEN.



Als de riem niet over de buitenste rand van de hoofdsteun kan worden geleid (bijvoorbeeld doordat de riem te strak is), zet de hoofdsteun dan omhoog (zie [Hoofdsteunen op pagina 39](#)) en breng de riem onder de hoofdsteun aan.

Zorg ervoor dat de haak volledig is bevestigd op het verankeringspunt.

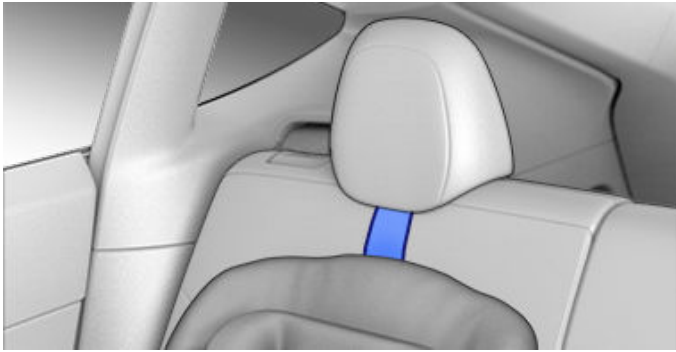

Bij dubbele bevestigingsriemen op de derde zitrij (indien aanwezig), brengt u beide riemen over de hoofdsteun aan.



⚠ ATTENTIE: Voordat u een riem OVER een hoofdsteun leidt, moet u de hoofdsteun VERLAGEN (zie [Hoofdsteunen op pagina 39](#)).

Bij een enkele bevestigingsriem op de derde zitrij (indien aanwezig), brengt u de riem over de hoofdsteun aan.



Een kinderzitje testen

Controleer altijd of een kinderzitje goed vastzit voordat u er een kind inzet:

1. Pak het zitje vast waar de riem door het zitje loopt, en probeer het zitje heen en weer en van voor naar achter te schuiven.
2. Als het zitje meer dan één inch (2,5 cm) speling heeft, zit het te los. Trek de gordel strakker of klik het LATCH-kinderzitje opnieuw vast.
3. Plaats het zitje op een andere zitplaats of gebruik een ander kinderzitje als het niet lukt om het zitje goed vast te zetten.

Waarschuwingen kinderzitjes

⚠ ATTENTIE: Uiterst gevaarlijk! Plaats een kind nooit op de voorste passagiersstoel, zelfs niet als u een kinderzitje gebruikt. Voor deze zitplaats zit een airbag. Hoewel de airbag wordt uitgeschakeld wanneer de Model Y een zeer lichte inzittende detecteert, mag u niet op deze technologie vertrouwen om uw kind te beschermen.

⚠ ATTENTIE: Kinderzitjes die met de veiligheidsgordel bevestigd moeten worden, zijn zo ontworpen dat in de auto moeten worden bevestigd met heupgordels of het heupgedeelte van een driepuntsgordel. Bij een botsing kunnen kinderen gevaar lopen als het kinderzitje niet goed is vastgezet.



Kinderzitjes

-  **ATTENTIE:** Volgens statistieken over aanrijdingen zijn kinderen veiliger af wanneer zij goed in een beschermingssysteem worden neergezet op de tweede zitrij dan in een zelfde systeem op de passagiersstoel voorin.
-  **ATTENTIE:** Gebruik geen in de rijrichting geplaatst kinderzitje totdat uw kind meer dan 20 lbs (9 kg) weegt en zelfstandig kan zitten. Tot de leeftijd van twee jaar zijn de ruggengraat en nek van kinderen niet voldoende ontwikkeld om letsel te vermijden bij een frontale botsing.
-  **ATTENTIE:** Laat baby's en kinderen nooit op schoot van een volwassene meerijden. Kinderen moeten altijd vervoerd worden in een goedgekeurd en geschikt kinderzitje.
-  **ATTENTIE:** Volg de aanwijzingen in deze handleiding en de aanwijzingen van de fabrikant van het kinderzitje om er zeker van te zijn dat kinderen veilig vervoerd worden.
-  **ATTENTIE:** Kinderen moeten zo lang mogelijk in een tegen de rijrichting in geplaatst kinderzitje vervoerd worden en stevig worden vastgezet met de 5-punts harnasgordel van het zitje.
-  **ATTENTIE:** Gebruik geen gordelverlengers voor een gordel die wordt gebruikt om een kinderzitje of zitverhoging te bevestigen.
-  **ATTENTIE:** Zorg er bij het vervoer van grotere kinderen voor dat het hoofd wordt ondersteund en dat de veiligheidsgordels goed zijn afgesteld en bevestigd. Het schoudergedeelte van de gordel mag niet tegen het gezicht of de nek komen en het heupgedeelte mag niet op de buik rusten.
-  **ATTENTIE:** Maak nooit twee zitjes vast aan één verankeringspunt. Eén verankeringspunt is mogelijk niet sterk genoeg om bij een zware aanrijding twee zitjes vast te houden.
-  **ATTENTIE:** Verankeringen van kinderzitjes zijn alleen bestand tegen krachten die correct geplaatste kinderzitjes er op kunnen uitoefenen. Ze mogen in geen geval worden gebruikt voor veiligheidsgordels van volwassenen of andere veiligheidsriemen, of voor het bevestigen van items of uitrusting aan de auto.
-  **ATTENTIE:** Controleer de gordels en de bevestigingsriemen altijd op slijtage en beschadiging.
-  **ATTENTIE:** Laat een kind nooit alleen achter, ook niet als het kind in het zitje vastzit.
-  **ATTENTIE:** Gebruik nooit een kinderzitje dat eerder aan een aanrijding is blootgesteld. Laat het zitje controleren of vervangen conform de aanwijzingen van de fabrikant van het zitje.

Plaats van airbags

De airbags bevinden zich op de locaties die hieronder globaal worden aangegeven. Op de zonneplep is een waarschuwing over de airbags aangegeven.

Model Y is uitgerust met een airbag en heup-/schoudergordel (ook wel veiligheidsgordel genoemd) op beide zitplaatsen voorin. Alle inzittenden van de auto, waaronder de bestuurder, moeten altijd hun veiligheidsgordels dragen ongeacht of ze aanvullend beschermd worden door een airbag op de plaats waar ze zitten. Dit om het risico op ernstige verwonding of overlijden te minimaliseren in geval van een botsing.

OPMERKING: Op voertuigen met rechtse besturing zijn de locatie van de passagiers- en bestuurdersairbags omgekeerd.

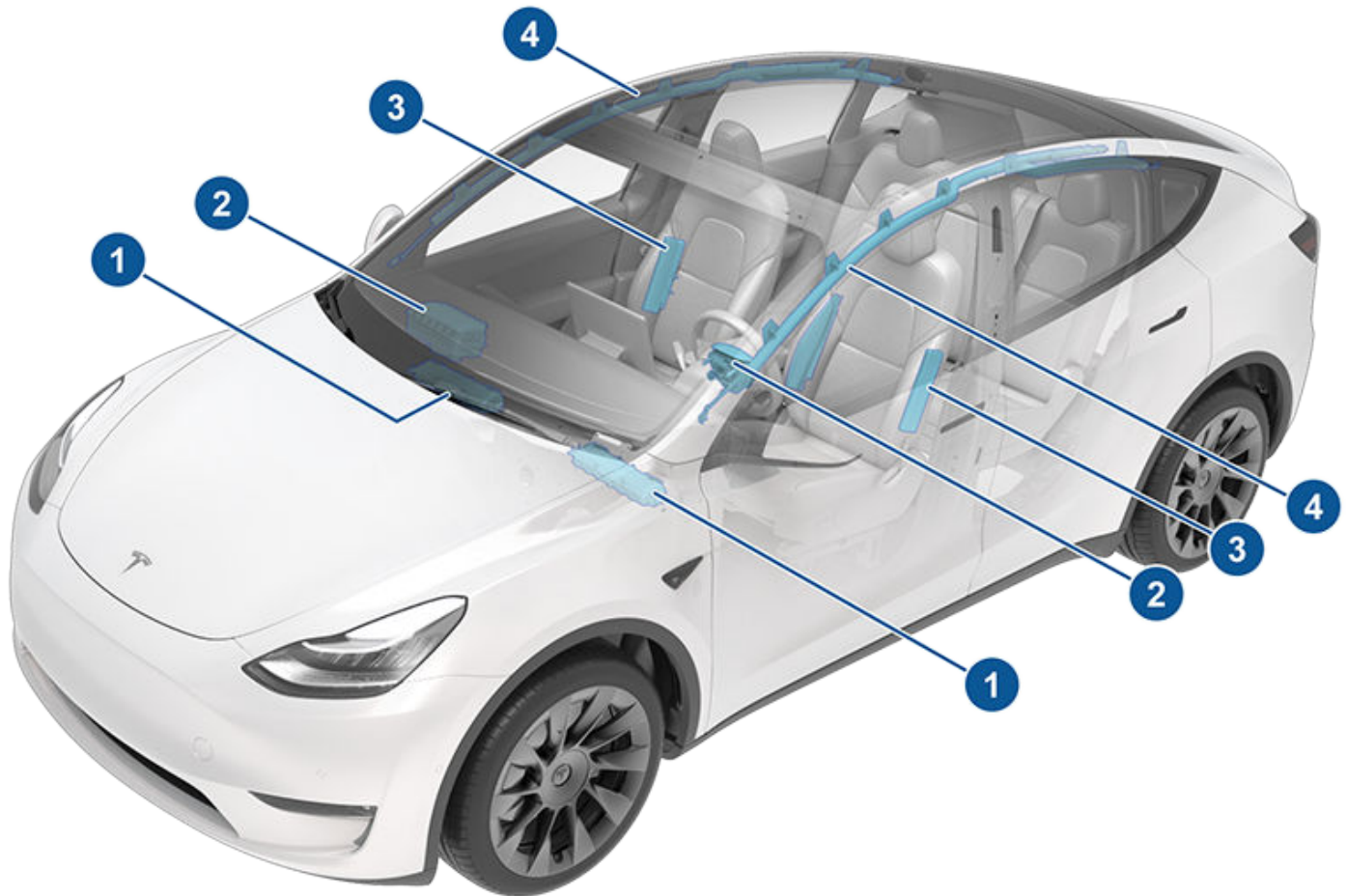

1. Knie-airbag
2. Frontairbags
3. Zijairbags in de stoelen

OPMERKING: Uw auto is (indien aanwezig, afhankelijk van productiedatum) tevens voorzien van een airbag in het binnenste deel van de bestuurdersstoel.

4. Gordijnairbags



Werking van airbags

Airbags worden opgeblazen wanneer sensoren een botsing detecteren die de drempels voor activering overschrijdt. Deze drempels bestaan om de ernst van een botsing op tijd te voorspellen zodat de airbags de inzittenden van de auto kunnen beschermen. Een airbag wordt met een luide knal in een fractie van een seconde opgeblazen. De airbag zorgt er samen met de veiligheidsgordel voor dat de inzittenden niet naar voren schieten en beperken zo de kans op ernstig letsel.

Frontairbags zijn zodanig ontworpen dat ze gewoonlijk niet afgaan bij aanrijdingen van achteren, bij het over de kop slaan van de auto, aanrijdingen van opzij en bij een noodstop, noch bij het rijden over drempels of gaten. Op dezelfde wijze worden frontairbags mogelijk niet altijd geactiveerd bij alle botsingen aan de voorzijde, aan de onderzijde, of lichte botsingen met smalle objecten (zoals palen). Het kan voorkomen dat de auto ernstig beschadigd raakt terwijl de airbags niet afgaan en omgekeerd, dat de schade relatief beperkt blijft maar de airbags wel geactiveerd worden. Daarom kan niet aan het uiterlijk van de auto aan de buitenkant worden vastgesteld of de frontairbags geactiveerd hadden moeten worden.

⚠ ATTENTIE: Voordat u uw auto aanpast aan een persoon met een handicap op een wijze die het airbagsysteem kan beïnvloeden, dient u een serviceafspraken te maken met de mobiele app.

Soorten airbags

Model Y heeft de volgende typen airbags:

- **Frontairbags:** De frontairbags zijn ontworpen om verwondingen bij grotere kinderen en volwassenen op de voorstoelen te beperken. Volg alle waarschuwingen en instructies op met betrekking tot het laten zitten van een kind op de voorste passagiersstoel (indien toegestaan in uw land).
- **Knie-airbags:** De knie-airbags en frontairbags werken in combinatie. Knie-airbags voorkomen dat de voorste inzittenden naar voren schieten door hun benen tegen te houden. Doordat de inzittenden beter rechtop blijven zitten, kunnen de frontairbags effectiever werken.
- **Zijairbags in de stoelen:** Een zijairbag in de voorstoelen draagt bij aan de bescherming van bekken en borstkas; de zijairbags aan de buitenzijde in het binnendeel van de bestuurdersstoel draagt bij aan de bescherming van hoofd en romp. De zijairbags in de stoelen aan zowel de kant van de botsing als de andere kant van de auto worden opgeblazen in het geval van een zware botsing van opzij en een frontale botsing uit het midden.

Detectie van passagier voorin

Model Y heeft een bezettingssensor in het voertuig die de status van de frontairbag aan passagierszijde regelt.

OPMERKING: Het Occupant Classification System (OCS) voldoet aan het voorschrift van FMVSS 208 en detecteert automatisch wanneer het opblazen van de frontairbag aan passagierszijde onnodig of zelfs gevaarlijk zou kunnen zijn.

- **Gordijnairbags:** Gordijnairbags dragen bij aan de bescherming van het hoofd. De gordijnairbags aan zowel de kant van de botsing als de andere kant van de auto worden alleen opgeblazen bij zware aanrijdingen van opzij en als de auto over de kop slaat.

Indicator van airbagstatus

De status van de frontairbag aan passagierszijde wordt in de bovenhoek van het touchscreen aangegeven:



Als een kind op de passagiersstoel voorin zit (indien wettelijk toegestaan in uw land), controleer dan altijd voordat u gaat rijden of de frontairbag aan passagierszijde **UIT** is. Als de frontairbag aan passagierszijde is uitgeschakeld, wordt deze niet geactiveerd bij een aanrijding. Deze indicator wordt ook weergegeven als de stoel niet bezet is.



Om een volwassene op de passagiersstoel voorin te beschermen, moet de frontairbag aan passagierszijde **AAN** zijn. Als de frontairbag aan passagierszijde is uitgeschakeld, wordt deze niet geactiveerd bij een aanrijding.



De airbagindicator wordt aan het begin van iedere rit gedurende enkele seconden weergegeven op het touchscreen bij de controle van de werking van het volgende, indien van toepassing:

- Airbags
- Veiligheidsgordels met gordelspanners en lastbegrenzers
- Botsingssensoren
- Bezettingssensoren
- Gordelsensoren
- Kabelboom van passieve veiligheidscomponenten
- RCM-boordcomponenten (bijv.: versnellingsmeter en andere passieve veiligheidscomponenten)

Na deze controle, gaat de airbagindicator uit. Als het airbagsysteem een storing in een van de bovengenoemde componenten detecteert, blijft de airbagindicator aan. Neem in dat geval onmiddellijk contact op met Tesla Service. Ga niet rijden voordat het airbagsysteem is gecontroleerd door Tesla.

⚠ ATTENTIE: Als u een kind in een tegen de rijrichting in geplaatst kinderzitje plaatst op een zitplaats met een werkende airbag kan dit leiden tot ernstig of zelfs dodelijk letsel.

Objectclassificatie	Status passagiersairbag OCS*	Status indicator	Opmerkingen
Leeg	UIT	AIRBAG PASSAGIER UIT	
Object	UIT* of AAN**	AIRBAG PASSAGIER UIT of AIRBAG PASSAGIER AAN	Afhankelijk van materiaal/ bestanddelen
Tegen de rijrichting in geplaatst kinderzitje bedoeld voor kinderen tot één jaar	UIT	AIRBAG PASSAGIER UIT	20 lbs (9 kg) of minder
In de rijrichting geplaatst kinderzitje	UIT	AIRBAG PASSAGIER UIT	35 lbs (16 kg) of minder
Kind op zitverhoger	UIT* of AAN**	AIRBAG PASSAGIER UIT of AIRBAG PASSAGIER AAN	20-100 lbs (9-45 kg)*
Groot kind	UIT* of AAN**	AIRBAG PASSAGIER UIT of AIRBAG PASSAGIER AAN	
Meisje in 5e percentiel of langer (op gewicht)	AAN	AIRBAG PASSAGIER AAN	Meer dan ongeveer 100 lbs (45 kg)

*Als de statusindicator van de passagiersairbag niet overeenkomt met de situatie, mag u de stoel niet gebruiken. De passagier moet op een andere stoel plaatsnemen. Maak een serviceafspraak met de mobiele app.

OPMERKING: Het duurt nadat u de Model Y hebt ingeschakeld ongeveer zes seconden het Occupant Classification System (OCS) de nauwkeurige status van de airbag van de voorpassagier rapporteert. Hierdoor wordt na het inschakelen van de Model Y, zelfs in situaties waarin deze uitgeschakeld dient te zijn omdat de stoel is bezet met een gewicht van minder dan 20 lbs (9 kg), na ongeveer zes seconden de status AIRBAG PASS UIT weergegeven op het touchscreen. Als dit niet het geval is, maak dan een serviceafspraak met de mobiele app en laat geen kind plaatsnemen op de voorpassagiersstoel.

Om er zeker van te zijn dat het detectiesysteem de bezettingsstatus correct kan bepalen, moet u controleren dat er geen sprake is van het volgende:

- objecten vastzitten onder de stoel.
- Zware objecten op de stoel (aktetas, grote handtas, etc.).
- objecten tussen de rugleuning en de zitting zijn geduwd.
- bagage tegen de zitting duwt.
- items zijn toegevoegd die bevestigd zijn aan, op of tussen de stoel en inzittende, zoals onder meer hoezen, matten, dekens, enz.

Dit alles kan de werking van de bezettingssensor beïnvloeden. Als u het bovenstaande hebt uitgesloten en de airbagstatus is nog steeds onjuist, vraag passagiers dan plaats te nemen op de achterbank en maak een serviceafspraak met de mobiele app om het airbagsysteem te laten controleren.

OPMERKING: De bezettingssensor voor de passagiersstoel voorin is alleen van invloed op de frontairbags aan passagierszijde. Deze heeft geen invloed op de zijairbags.

⚠ ATTENTIE: Als de frontairbag aan passagierszijde niet volgens verwachting wordt in- of uitgeschakeld op basis van de hiervoor beschreven gewichtsdrempels, maak dan onmiddellijk een serviceafspraak met de mobiele app.

⚠ ATTENTIE: Als het in uw land wettelijk is toegestaan om een kind op de passagiersstoel voorin te laten plaatsnemen, is het de verantwoordelijkheid van de bestuurder om ervoor te zorgen dat de frontairbag aan passagierszijde is uitgeschakeld. Laat een kind nooit plaatsnemen op een tegen de rijrichting in geplaatst kinderzitje op de passagiersstoel voorin wanneer de airbag actief is. Dit kan tot ERNSTIG of zelfs DODELIJK LETSEL leiden. De National Highway Traffic Safety Administration raadt aan alle inzittenden van 12 jaar en jonger achterin te laten plaatsnemen.

⚠ ATTENTIE: Gebruik geen stoelhoezen in de Model Y. Deze kunnen bij een aanrijding de goede werking van de zijairbags in de stoelen verstoren. Bovendien kunnen hoezen de werking van het Occupant Classification System verstoren, indien aanwezig.



Zorgen voor nauwkeurige detectie van inzittenden

Om ervoor te zorgen dat nauwkeurig de gewichtsklasse van een inzittende op de passagiersstoel voorin kan worden bepaald, moet deze passagier:

- De veiligheidsgordel dragen.
- Rechtop zitten in het midden van de zitting, met de schouders tegen de rugleuning en de benen comfortabel gestrekt met beide voeten op de vloer.
- Op de zitting blijven zitten en niet het gewicht van de stoel nemen (bijvoorbeeld door zich op te drukken met de voeten of met de armen op de middenconsole of armsteun).
- Geen dikke, natte of zware kleding dragen (zoals een skipak of kleding met dikke voeringen).

Naast de bovengenoemde zaken kunnen de volgende situaties de nauwkeurigheid van het Occupant Classification System verminderen:

- Een radiozender (bijvoorbeeld een jachtradio of walkietalkie) op de passagiersstoel voorin leggen.
- Een AC/DC-omvormer of een apparaat dat door deze omvormer wordt gevoed (bijvoorbeeld een mobiele telefoon, tablet of laptop) op de zitting van de passagiersstoel voorin leggen.
- Zaken als frisdrankflessen of broodtrommels op de autostoel leggen waarop het kinderzitje is geplaatst.
- En kinderzitje onjuist plaatsen, waarbij het onderste deel niet tegen de zitting is geplaatst.
- Voorwerpen onder de stoel of tussen de rugleuning en de zitting.
- Zware objecten op de stoel (aktetas, grote handtas).
- Bagage die tegen de stoel wordt gedrukt.
- Artikelen die zijn bevestigd of geplaatst tussen de stoel en de inzittende, zoals stoeelhoezen, matten, dekens etc.

Dit alles kan de werking van de bezettingssensor beïnvloeden. Als u het bovenstaande hebt uitgesloten en de airbagstatus is nog steeds onjuist, verzoek passagiers dan plaats te nemen op de achterbank en maak een serviceafspraak met de mobiele app om het airbagsysteem te laten controleren.

OPMERKING: Tesla volgt de aanbeveling van de NHTSA (National Highway Traffic Safety Administration) op om alle inzittenden van 12 jaar en jonger achterin te laten plaatsnemen.

OPMERKING: De bezettingssensor voor de passagiersstoel voorin is alleen van invloed op de frontairbags aan passagierszijde. Deze heeft geen invloed op de zijairbags.



ATTENTIE: Als de instructies niet worden opgevolgd kan het Occupant Classification System (OCS) nadelig worden beïnvloed, wat tot ernstig of zelfs dodelijk letsel kan leiden.



ATTENTIE: Als de frontairbag aan passagierszijde niet naar verwachting wordt in- of uitgeschakeld, mag de passagiersstoel voorin niet worden gebruikt door een passagier. Maak een serviceafspraak met de mobiele app.



ATTENTIE: Om verzekerd te zijn van een nauwkeurige werking van het Occupant Classification System (OCS), mag u geen wijzigingen aanbrengen in de voorpassagiersstoel.



ATTENTIE: Gebruik geen stoeelhoezen in de Model Y. Deze kunnen bij een aanrijding de goede werking van de zijairbags in de stoelen verstoren. Bovendien kunnen hoezen de werking van het systeem voor het detecteren van inzittenden verstoren.

Voorbeelden van juiste en onjuiste zithouding

Juiste zithouding:



Onjuiste zithouding - de voeten van de passagier moeten op de vloer rusten:

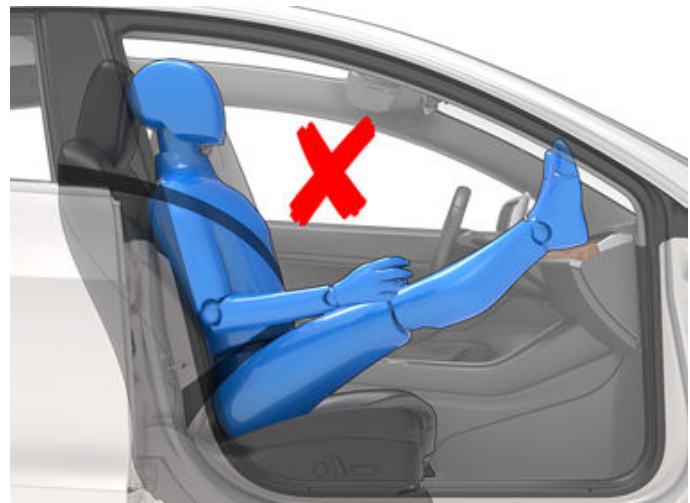



Juiste zithouding - de passagier mag niet naar voren schuiven op de zitting van de stoel:



Onjuiste zithouding - de passagier mag de rugleuning niet in de ligstand zetten tijdens het rijden:



Effecten van het opblazen

⚠ ATTENTIE: Bij het opblazen van de airbags komt een fijn poeder vrij. Dit poeder kan de huid irriteren en moet met veel water zorgvuldig uit ogen, schrammen en snijwonden gespoeld worden.

Na het opblazen lopen de airbags weer leeg om de inzittenden gelijkmatig op te kunnen vangen en de bestuurder vrij zicht te geven.

Als airbags zijn geactiveerd of wanneer uw auto betrokken is geweest bij een aanrijding, is onderhoud noodzakelijk voordat de auto kan worden gestart. Bovendien moeten de airbags, gordelspanners en alle gerelateerde componenten worden gecontroleerd en, indien nodig, worden vervangen. Maak onmiddellijk een serviceafspraak met de mobiele app.

Als bij een aanrijding de airbags afgaan:

- Alleen Verenigde Staten: Uw voertuig belt automatisch 911 als **Bediening > Veiligheid > Automatisch 911 bellen** is ingeschakeld. Op het touchscreen worden zowel instructies voor het annuleren als een timer weergegeven.
- Worden de portieren ontgrendeld.
- Worden de alarmknipperlichten ingeschakeld.
- Wordt de interieurverlichting ingeschakeld.
- Wordt het hoogspanningscircuit uitgeschakeld.
- Worden de ramen in de ventilatiestand gezet.
- Remt de auto tot stilstand.

OPMERKING: Afhankelijk van de aard van de botsing en de krachten die daarmee gepaard gaan, worden portieren mogelijk niet ontgrendeld bij een aanrijding en/of kunnen deze mogelijk door schade niet worden geopend. In dergelijke gevallen, moet het portier mogelijk worden geopend met de handmatige ontgrendeling in het interieur of moet de auto op andere manieren worden verlaten (bijvoorbeeld via een ander portier of door een raam te breken).

OPMERKING: Bij sommige aanrijdingen kan, zelfs wanneer geen airbags zijn geactiveerd, de hoogspanningsbatterij worden uitgeschakeld, waardoor u niet kunt starten en rijden. Maak onmiddellijk een serviceafspraak met de mobiele app.

Airbagwaarschuwingen

- ⚠ ATTENTIE:** Alle inzittenden van de auto, waaronder de bestuurder, moeten altijd hun veiligheidsgordels dragen ongeacht of ze aanvullend beschermd worden door een airbag op de plaats waar ze zitten. Dit om het risico op ernstige verwonding of overlijden te minimaliseren in geval van een botsing.
- ⚠ ATTENTIE:** Hang niet met de armen op het dashboard en leg ook de voeten niet op het dashboard, als de airbag afgaat kan dit ernstige verwondingen veroorzaken.
- ⚠ ATTENTIE:** Gebruik geen stoelhoezen in de Model Y. Deze kunnen bij een aanrijding de goede werking van de zijairbags in de stoelen verstoren. Bovendien kunnen hoezen de werking van het Occupant Classification System (OCS) verstoren, indien aanwezig.
- ⚠ ATTENTIE:** Airbags worden snel en met veel kracht opgeblazen en dit kan tot verwondingen leiden. Zet de voorstoelen op voldoende afstand van het dashboard, zorg dat iedereen netjes rechtop zit en de gordel op de juiste wijze draagt om de kans op verwonding door de airbags tot een minimum te beperken. In de regelgeving van de National Highway Traffic Safety Administration (NHTSA) wordt een minimumafstand van 10 inch (25 cm) geadviseerd tussen de borst van een inzittende en een airbag.



Airbags

-  **ATTENTIE:** Kinderen mogen niet op de voorpassagiersstoel plaatsnemen tenzij dit wettelijk is toegestaan in uw land. Volg alle regels in uw land voor het vervoer van kinderen op basis van gewicht, lengte en leeftijd. De veiligste plaats voor baby's en jonge kinderen is een zitplaats achterin. Als u een baby of kind in een tegen de rijrichting in geplaatst kinderzitje plaatst op een zitplaats met een werkende airbag kan dit leiden tot ernstig of zelfs dodelijk letsel.
-  **ATTENTIE:** Gebruik geen tegen de rijrichting in geplaatst kinderzitje op zitplaatsen waarvóór zich een werkende airbag bevindt. Dit kan ernstig letsel veroorzaken met de dood tot gevolg als de airbag opblaast.
-  **ATTENTIE:** Zorg altijd voor voldoende afstand tussen het lichaam en de zijkant van de Model Y, zodat de zijairbags hun werk goed kunnen doen.
-  **ATTENTIE:** Leun niet met het hoofd tegen een portier of raam. Dit kan ernstig letsel veroorzaken als een gordijnairbag afgaat.
-  **ATTENTIE:** Plaats nooit voeten, knieën of andere lichaamsdelen op of in de buurt van airbags.
-  **ATTENTIE:** Bevestig geen voorwerpen op of in de buurt van de frontairbags, op de zijkant van de voorstoelen, aan de zijkant tegen de hemel of op enige andere plaats waardoor het opblazen van de airbag belemmerd zou kunnen worden. Hiertoe behoren onder meer: stuurwielhoezen, stickers, stoelkussens, hoofdkussens, etc. Deze voorwerpen kunnen tot ernstig letsel leiden in het geval van een aanrijding waarbij de airbag wordt geactiveerd.
-  **ATTENTIE:** Na het opblazen kunnen sommige onderdelen van airbags erg heet zijn. Laat ze afkoelen voordat u ze aanraakt.



Met de mobiele app van Tesla kunt u communiceren met Model Y via uw iPhone® of Android™ telefoon.

OPMERKING: De onderstaande informatie bevat mogelijk niet alle functies die beschikbaar zijn in de mobiele app van Tesla. Download bijgewerkte versies van de mobiele app zodra deze beschikbaar zijn om te verzekeren dat u toegang hebt tot nieuwe en verbeterde functies.

De mobiele app gebruiken

De mobiele Tesla-app instellen voor communicatie met uw Model Y:

1. Download de mobiele app van Tesla op uw telefoon.
2. Meld u aan bij de mobiele Tesla-app door de inloggegevens van uw Tesla-account in te voeren.
3. Schakel mobiele toegang in op uw Model Y door te tikken op **Bediening > Veiligheid > Mobiele toegang toestaan**.
4. De Bluetooth-instelling van uw telefoon moet **AAN** zijn en u moet er ook voor zorgen dat Bluetooth is ingeschakeld in de algemene instellingen van uw telefoon voor de mobiele Tesla-app. Navigeer op uw telefoon bijvoorbeeld naar Instellingen, kies de mobiele Tesla-app en zorg ervoor dat de instelling Bluetooth is ingeschakeld.

Uw telefoon en auto moeten beide actief verbonden zijn met een mobiele service of wifi om de mobiele app met uw voertuig te laten communiceren. Tesla adviseert u altijd een werkende fysieke sleutel bij de hand te hebben, wanneer u parkeert in een omgeving met beperkte of zonder mobiele dekking, zoals in een parkeergarage.

OPMERKING: Wanneer u hulp van Tesla nodig hebt omdat u bent buitengesloten door een voorval dat niet onder garantie valt, zoals een beperkte mobiele dekking, en u geen tweede sleutel beschikbaar hebt, dan worden de kosten niet gedekt door de garantie van Hulp onderweg.

OPMERKING: Tesla ondersteunt geen toepassingen van derden als deze worden gebruikt om verbinding te maken met de Model Y.

Mobiele app voor Apple Watch

U kunt de mobiele app ook gebruiken op uw Apple Watch.

De mobiele Tesla-app voor Apple Watch vereist het volgende:

- Een Apple Watch Series 6, Apple Watch SE 2 of Apple Watch Ultra 1 of nieuwer met watchOS 11.0 of nieuwer.
- Versie 2024.44.25 of nieuwer van de firmware van het voertuig.
- Versie 4.39.5 of nieuwer van de mobiele Tesla-app.

Voordat u de mobiele Tesla-app op uw Apple Watch gebruikt, moet u ervoor zorgen dat uw iPhone en Apple Watch zijn geüpdatet naar de nieuwste beschikbare softwareversie. Gebruik de Watch-app op uw iPhone om de mobiele Tesla-app toe te voegen aan uw Apple Watch.

U kunt de Tesla Apple Watch-app gebruiken om de Model Y te vergrendelen en ontgrendelen, de achterbak te openen en sluiten en de voorbak te openen.

Ook kunt u uw Apple Watch op dezelfde wijze als uw telefoon als sleutel gebruiken. Zie [Sleutels op pagina 21](#) voor meer informatie.

Overzicht

Wanneer zowel uw telefoon als uw auto internetservice hebben, kunt u via het startscherm van de mobiele app van Tesla het volgende doen:

- Uw auto vergrendelen of ontgrendelen.
 - De verwarming of airco in- of uitschakelen en het interieurklimaat bekijken.
 - Oplaadinformatie over uw voertuig controleren. Oplaadgegevens worden ook weergegeven wanneer een laadkabel is aangesloten.
 - Het laadcontact openen of sluiten.
- OPMERKING:** Vervlochten rode lijnen naast het batterijpictogram geven aan dat de batterij actief wordt opgewarmd (ook tijdens het opladen of het voorbereiden van het opladen).
- De locatie van uw voertuig bekijken.
 - Het geschatte bereik van uw voertuig bekijken.
 - De voorbak openen.
 - De kilometerstand, het VIN en de actuele softwareversie van uw voertuig bekijken.

Er worden media-instellingen weergegeven in de mobiele app voor het pauzeren, afspelen, terugspelen, vooruitspoelen en volumeregeling van de media die op dat moment wordt afgespeeld in de auto. Mogelijk dient u de media-instellingen in te schakelen door te tikken op **Audio-instellingen > Opties > Mobiele bediening toestaan**.

Voor ondersteunde videobronnen, video's verzenden naar Tesla Theater voor de link te delen via de mobiele app. Navigeer naar de film, show of video die u wilt afspelen op uw telefoon en tik op de knop Delen. Deel de video met de Tesla-app, waarna deze wordt weergegeven op het touchscreen wanneer de Model Y in de stand P (Park) staat.

Profiel

Op het tabblad Profiel in de bovenhoek kunt u het volgende doen:



Mobiele app

- Naar een andere auto schakelen die is gekoppeld aan uw Tesla-account, wanneer u toegang hebt tot meer dan één auto.
- Navigeren in de Tesla Shop.
- Uw accountgegevens beheren en uw bestelhistorie bekijken.
- Meldingen bekijken en aanpassen die u ontvangt onder het tabblad Instellingen, zoals synchronisatie met de agenda, wanneer uw alarmsysteem is geactiveerd, berichten over opladen en nieuwe software-updates. U kunt updates op afstand starten en de voortgang bekijken.

Bediening

Op het tabblad Bediening kunt u het volgende doen:

- De voorbak of achterbak openen.
- De Model Y op afstand ontgrendelen of vergrendelen.
OPMERKING: Uw auto wordt niet automatisch opnieuw vergrendeld wanneer u deze ontgrendelt vanuit de mobiele app.
- Het laadcontact openen of sluiten.
- De lichten laten knipperen of de Model Y laten claxonneren om de auto op een parkeerplaats te vinden.
- Sleutelloos rijden inschakelen.
OPMERKING: U kunt sleutelloos rijden wanneer u de sleutel niet bij u draagt of om Pincode voor rijden te omzeilen wanneer u uw pincode bent vergeten of het touchscreen niet reageert (zie [Pincode voor rijden op pagina 154](#)).
- Uw garagedeur openen en sluiten wanneer een HomeLink-verbinding is geprogrammeerd voor uw auto, indien beschikbaar (zie [Slimme garage op pagina 66](#)).
- De ramen openen.

Climate control

U kunt vóór de rit de interieurtemperatuur controleren en de auto verwarmen of koelen (zelfs als deze in een garage staat), de stoelverwarming bedienen en de voorruit ontdooiden:

- Schakel **Auto ontdooiden** in of uit door vanaf de onderkant van het scherm omhoog te vegen. Deze functie zorgt dat sneeuw, ijs en vorst op de voorruit, andere ruiten en spiegels sneller smelt.
- Schakel **Dog-modus** of **Kampeermodus** in of uit.
- Schakel **Interieuroververhittingsbeveiliging** in om te voorkomen dat het interieur te warm wordt onder hete omgevingsomstandigheden. U kunt kiezen of de airco of alleen de ventilator wordt ingeschakeld wanneer de temperatuur in het interieur hoger wordt dan 105 °F (40

°C) of de geselecteerde temperatuur, indien beschikbaar. Zie [Climate control bedienen op pagina 163](#) voor meer informatie.

- Open de ruiten iets of sluit ze.
- Verwarm het interieur voor tot de gewenste temperatuur en schakel de stuurwiel en stoelverwarming (indien aanwezig) in of uit.

Als u de mobiele app gebruikt om de Model Y voor te verwarmen, wordt indien nodig ook de batterij verwarmd. De mobiele app zal u informeren zodra uw voertuig de gewenste voorverwarmingstemperatuur heeft bereikt.

OPMERKING: Op sommige voertuigen, afhankelijk van voertuigspecificaties en bouwdatum, wordt bij gebruik van de mobiele app om de Model Y te ontdooiden ook het ijs op de laadpoortvergrendeling ontdooid. Dit is handig bij extreem lage temperaturen of vorst waarbij de laadpoortvergrendeling kan vastvriezen waardoor u de laadkabel niet kunt verwijderen of aansluiten.

Locatie

De Model Y vinden met behulp van een routebeschrijving of zijn positie volgen op een kaart.

Summon

U kunt Model Y parkeren of laten voorrijden met .

Planning

Schakel gepland opladen of vertrek in en verwarm de auto voor. Zie [Gepland voorverwarmen en opladen op pagina 197](#) voor meer informatie. Gepland opladen of vertrek kan ook worden opgeslagen op basis van een voorkeurslocatie.

U kunt een lichtshow plannen voor toekomstige tijd. Zie [Theater, Arcade en Toybox op pagina 184](#) voor meer informatie over de lichtshow.

Beveiliging

Op het tabblad Beveiliging kunt u het volgende doen:

- Uw telefoon koppelen aan de auto (zie [Telefoonsleutel op pagina 21](#)).
- Bewakingsmodus in- of uitschakelen (zie [Gebruik van Bewakingsmodus \(met een USB-stick\) op pagina 158](#)).
- Valet Mode in- of uitschakelen (zie [Valet Mode op pagina 97](#)).
- De modus Snelheidslimiet in- of uitschakelen en meldingen ontvangen wanneer de auto de geselecteerde maximumsnelheid tot ongeveer 3 mph (5 km/h) nadert (zie [Snelheidslimietmodus op pagina 154](#)).
- Bekijk en deel Dashcam- en Bewakingsmodus-clips vanuit de mobiele app. Zie [Dashcam op pagina 156](#) voor meer informatie.

OPMERKING: Dit vereist Premium Connectivity en versie 4.39.5 of nieuwer van de mobiele app. Alleen beschikbaar in iOS.

Upgrades

De nieuwste upgrades voor uw auto bekijken en aanschaffen, zoals volledig automatische besturing.

Service

Zie [Serviceafspraak plannen op pagina 203](#) voor informatie voor het plannen van een service afspraak via de mobiele app.

Onderweg

Bekijk informatie over pechhulp en vraag pechhulp aan (indien van toepassing). Zie [Contact opnemen met Tesla pechhulp op pagina 251](#) voor meer informatie over de pechhulp.

Toegang verlenen aan een tweede bestuurder

Voeg toegangsrechten toe of verwijder deze voor een extra bestuurder vanuit de mobiele Tesla-app.

OPMERKING: Versie 4.3.1 of nieuwer van de mobiele Tesla-app is vereist. Extra bestuurders kunnen een eerder geregistreerde Tesla-account gebruiken of met behulp van de app een nieuwe Tesla-account aanmaken.

Om een extra bestuurder toe te voegen, gaat u vanuit het beginscherm van de mobiele Tesla-app naar **Beveiliging > Bestuurder toevoegen** en volgt u de instructies op het scherm.

OPMERKING: De extra bestuurder heeft toegang tot alle functies van de app, met uitzondering van de aankoop van upgrades.

Om de toegang te verwijderen, gebruikt u de mobiele app en gaat u naar **Beveiliging > Bestuurders beheren**, waarna u de instructies op het scherm volgt.

Wifi is beschikbaar als methode voor dataverbinding en is vaak sneller dan mobiele datanetwerken. Verbinding maken met wifi is vooral nuttig in zones met een beperkte of geen mobiele connectiviteit. Om software- en kaartupdates snel en betrouwbaar te ontvangen, raadt Tesla u aan Model Y aangesloten te laten op het wifi-netwerk wanneer dat mogelijk is (bijvoorbeeld wanneer de auto thuis is geparkeerd).

Verbinding maken met een wifi-netwerk:

1. Tik op **Bediening** > **Wifi**. Model Y begint met scannen en geeft gedetecteerde wifi-netwerken weer die binnen bereik zijn.

OPMERKING: Als een bekend wifi-netwerk niet wordt weergegeven in de lijst, plaatst u Model Y dichterbij het access point of kunt u een range extender gebruiken.

OPMERKING: Als u verbinding maakt met een 5GHz-netwerk (indien beschikbaar), controleer dan welke kanalen worden ondersteund in uw regio.

Ondersteunde kanalen 5GHz-netwerk

36-48	52-64	100-140	149-165
✓	✓	✓	✓

2. Zoek het gewenste wifi-netwerk en tik erop in **Zoeken naar wifi-netwerken** of voer het netwerk handmatig toe in **Wifi-netwerken toevoegen**, voer (indien nodig) het wachtwoord in en tik dan op **Bevestigen**. Wanneer verbinding is gemaakt met het wifi-netwerk, wordt het weergegeven in **Bekende wifi-netwerken** met een groen vinkje. Wanneer het netwerk binnen bereik is, maakt Model Y er automatisch verbinding mee.

OPMERKING: Model Y ondersteunt momenteel geen verbindingen met captive wifi-netwerken (bij captive wifi, dat meestal wordt gebruikt door openbare hotspots, moet u een speciale webportal openen en akkoord gaan met servicevoorwaarden voordat u kunt inloggen).

OPMERKING: Wanneer meerdere van de eerder gebruikte netwerken binnen het bereik liggen, maakt de Model Y verbinding met het recentst gebruikte netwerk.

OPMERKING: In Tesla Service Centers maakt de Model Y automatisch verbinding met het wifi-netwerk van Tesla Service.

Diagnose

Diagnose geeft meer informatie over uw wifi-verbinding en tips voor het verbeteren van de verbinding. Ga naar **Wifi** > **Diagnose** of open het onder de voortgangsbalk wanneer een software-update wordt gedownload of geïnstalleerd.

Hotspots

In plaats van een wifi-netwerk, kunt u ook een mobiele hotspot gebruiken (verbonden aan kosten en beperkingen door uw provider). Nadat u verbinding hebt gemaakt met uw hotspot, selecteert u **Verbonden blijven tijdens rijden** als u wilt dat de verbinding behouden blijft tijdens het rijden.

Tips voor probleemoplossing

Als de wifi-verbinding van uw voertuig langzaam is of niet tot stand kan worden gebracht, probeer dan deze tips.

- Controleer het aantal balkjes van het wifi-pictogram op het touchscreen (signaalsterkte). Als er weinig balkjes worden weergegeven, overweeg dan een wifi-toegangspunt dichterbij het voertuig toe te voegen om het signaal te verbeteren.
- Start het touchscreen opnieuw op (zie [Opnieuw starten van het touchscreen op pagina 8](#)).
- Verwijder de wifi-verbinding en maak opnieuw verbinding. Tik op **Bediening** > **Wifi**, selecteer uw netwerk en kies vervolgens **Netwerk vergeten**. Maak dan opnieuw verbinding door op uw netwerk te tikken bij **Bekende netwerken**.
- Probeer een ander wifi-netwerk.

Bluetooth®-compatibiliteit



U kunt diverse Bluetooth-apparaten gebruiken in de Model Y, zolang deze zijn gekoppeld en binnen bereik van de auto zijn. U kunt bijvoorbeeld uw telefoon koppelen via Bluetooth, zodat u deze handsfree kunt gebruiken. Naast telefoons kunt u andere Bluetooth-apparatuur koppelen aan de Model Y. Zo kun u bijvoorbeeld een iPod Touch, iPad, Android-tablet, etc. koppelen om muziek af te spelen.

Voordat u uw telefoon of andere Bluetooth-apparaat kunt gebruiken met de Model Y, moet u deze/het koppelen. Door koppeling wordt de Model Y ingesteld om met uw Bluetooth-apparaten te kunnen communiceren. U kunt maximaal tien Bluetooth-telefoons koppelen. Tenzij u een specifieke telefoon hebt opgegeven als **Voorrangsapparaat** of als de telefoon die is opgegeven als **Voorrangsapparaat** buiten bereik is, maakt de Model Y altijd verbinding met de laatstgebruikte telefoon (onder voorwaarde dat deze binnen bereik is). Zie [Schakelen tussen gekoppelde apparaten op pagina 62](#) voor het maken van een verbinding met een andere telefoon.

OPMERKING: Door uw telefoon te authenticeren als een sleutel (zie [Sleutels op pagina 21](#)) kunt u de telefoon handsfree gebruiken, media ervan afspelen, enz. U moet deze dan koppelen zoals hieronder beschreven.

OPMERKING: Bij veel telefoons wordt Bluetooth uitgeschakeld als de batterij leeg dreigt te raken.

OPMERKING: Hoewel Bluetooth-apparaten meestal een draadloos bereik van zo'n 30 feet (negen meter) hebben, kunnen de prestaties variëren afhankelijk van de telefoon die, of het andere apparaat dat, u gebruikt.

OPMERKING: Model Y kan maximaal twintig Bluetooth-apparaten tegelijk koppelen, maar staat slechts een verbinding van twee apparaten tegelijk toe (bijvoorbeeld één telefoon en één controller, of twee controllers) met elk touchscreen voorin en achterin (indien aanwezig).



LET OP! Laat uw gekoppelde telefoon niet achter in het voertuig (bijvoorbeeld wanneer u gaat wandelen of naar het strand gaat). Als u de telefoon toch in het voertuig moet achterlaten, schakel dan Bluetooth en/of de telefoon uit.

Een telefoon of Bluetooth-apparaat koppelen

Door uw Bluetooth-telefoon te koppelen, kunt u deze handsfree gebruiken om telefoongesprekken te voeren, toegang te krijgen tot uw contactenlijst, recente oproepen te bekijken, enz. U kunt ook mediabestanden van uw telefoon afspelen. Als een telefoon gekoppeld is, maakt de Model Y verbinding zodra de telefoon binnen bereik is.

1. Om een telefoon of Bluetooth-apparaat te koppelen, moet u zich in de Model Y bevinden en moet het touchscreen ingeschakeld zijn.

2. Ontgrendel uw telefoon en schakel Bluetooth in (meestal via Instellingen op uw telefoon).

OPMERKING: Op sommige telefoons dient u mogelijk naar Bluetooth-instellingen te gaan voor de rest van de procedure.

3. Tik op het touchscreen op **Bediening > Bluetooth** om Bluetooth automatisch te laten zoeken naar nieuwe apparaten.

4. Wacht tot uw telefoon wordt vermeld en tik dan op **Verbinden**.

5. Controleer of het getal op uw telefoon overeenkomt met het getal op het touchscreen. Bevestig vervolgens op de telefoon dat u wilt koppelen.

6. Als hier op uw telefoon om wordt gevraagd, geeft u aan of u de Model Y toegang tot persoonlijke gegevens, zoals uw agenda, uw contactpersonen en mediabestanden wilt toestaan (zie [Contactpersonen en recente oproepen importeren op pagina 61](#)). Als uw telefoon is gekoppeld, vermeldt de Model Y deze onder **Bediening > Bluetooth > Gekoppelde apparaten**.

Als u de instellingen van een gekoppeld apparaat wilt wijzigen, ga dan naar **Bediening > Bluetooth > Gekoppelde apparaten** en vouw de vervolgkeuzelijst naast de naam van het apparaat uit.

Als u problemen ondervindt met het importeren of het maken van verbinding met Bluetooth, raadpleeg dan [Problemen met Bluetooth oplossen op pagina 62](#) voor meer informatie.

U kunt **Aanjagersnelheid verlagen tijdens gespreken** inschakelen, zodat de aanjagersnelheid automatisch wordt verlaagd wanneer u een telefoongesprek voert. **Auto** moet ingeschakeld zijn in climate control (zie [Climate control bedienen op pagina 163](#)).

Contactpersonen en recente oproepen importeren

Ga, nadat een telefoon is gekoppeld naar **Bediening > Bluetooth > Gekoppelde apparaten** en vouw de vervolgkeuzelijst naast de naam van het apparaat uit om aan te geven of u toegang wilt verlenen tot contactpersonen, recente gesprekken en tekstberichten van uw telefoon. Als u toegang toestaat, kunt u de telefoon-app gebruiken om personen in uw contactenlijst en in uw lijst met recente oproepen te bellen en berichten te sturen (zie [Telefoon, agenda en webconferencing op pagina 64](#)). Voordat contacten geïmporteerd kunnen worden, moet u op de telefoon misschien instellen dat synchroniseren is toegestaan, of u moet reageren op een pop-up die vraagt of u contacten wilt synchroniseren. Dit is afhankelijk van het type telefoon. Raadpleeg de gebruiksaanwijzing van uw telefoon voor meer informatie.



Als u problemen ondervindt met het importeren van contacten of het koppelen met Bluetooth, raadpleeg dan [Problemen met Bluetooth oplossen op pagina 62](#) voor meer informatie.

De verbinding of koppeling met een Bluetooth-apparaat verbreken

Als u de verbinding met uw telefoon of Bluetooth-apparaat wilt verbreken, maar de koppeling wilt behouden, tik dan op **Verbinding verbreken** in de vervolgkeuzelijst met Bluetooth-instellingen voor uw telefoon op het touchscreen (**Bediening > Bluetooth > Gekoppelde apparaten > Uw telefoon**). Als u het apparaat niet langer met de Model Y wilt gebruiken, tik dan op **Apparaat vergeten** en volg de instructies. Als een telefoon eenmaal uit de lijst is verwijderd, moet deze eerst opnieuw gekoppeld worden om het apparaat weer in de Model Y te kunnen gebruiken (zie [Een telefoon of Bluetooth-apparaat koppelen op pagina 61](#)).

OPMERKING: Als u de Model Y verlaat, wordt de verbinding met de telefoon automatisch verbroken.

OPMERKING: Het ontkoppelen van de telefoon heeft geen invloed op het gebruik van de telefoon als sleutel. Zie [Sleutels beheren op pagina 23](#) om een geauthenticeerde telefoon te vergeten.

Schakelen tussen gekoppelde apparaten

Model Y maakt automatisch verbinding met een telefoon die u als **Prioriteitsapparaat** hebt ingesteld. Als u geen telefoon als voorrangapparaat hebt ingesteld, maakt de Model Y verbinding met de telefoon waar het laatst verbinding mee is gemaakt, onder voorwaarde dat deze binnen bereik is en Bluetooth op de telefoon is ingeschakeld. Wanneer de laatste telefoon zich buiten het bereik bevindt, probeert de auto verbinding te maken met de volgende telefoon waarmee gekoppeld is.

Om verbinding te maken met een andere telefoon, tikt u op **Bediening > Bluetooth > Gekoppelde apparaten**. Selecteer de telefoon waarmee u verbinding wilt maken en tik dan op **Verbinden**. Als de telefoon waarmee u verbinding wilt maken niet in de lijst staat, moet u de telefoon koppelen. Zie [Een telefoon of Bluetooth-apparaat koppelen op pagina 61](#).

Als er verbinding is gemaakt, geeft het scherm me Bluetooth-instellingen het Bluetooth-symbool naast de naam van de telefoon weer om aan te geven dat de Model Y is verbonden met deze telefoon.

Problemen met Bluetooth oplossen

Uw auto gebruikt Bluetooth en BLE (Bluetooth Low Energy) om uw smartphone naadloos te verbinden met de Model Y. Vanwege verschillende mogelijke factoren, kan de verbinding met Bluetooth of BLE soms worden verbroken of ondervindt u mogelijk problemen met het koppelingsproces. Door

verbinding te maken met Bluetooth kan uw auto telefoonfuncties gebruiken, zoals audio, telefoongesprekken, agenda's, tekstberichten, etc.

BLE wordt gebruikt voor passieve functies, zoals de telefoonsleutel.

OPMERKING: Ontkoppel uw auto niet van uw telefoon en verwijder uw telefoon niet als telefoonsleutel als u niet over een werkende sleutelkaart beschikt.

Probeer het volgende om problemen met Bluetooth op te lossen, beginnend met uw smartphone.

Problemen met smartphone oplossen

Bluetooth kan mogelijk geen verbinding maken vanwege instellingen en updates op uw smartphone:

- Schakel Bluetooth in op uw telefoon. Als het al is ingeschakeld, schakel Bluetooth dan uit en vervolgens weer in.
- Zorg ervoor dat de vliegtuigmodus is uitgeschakeld.
- Laad u telefoon op; als het batterijniveau van uw telefoon te laag is, ondersteunt deze mogelijk geen Bluetooth-functies.
- Koppel uw apparaat op de juiste manier. Als het al is gekoppeld, probeer het dan te ontkoppelen en vervolgens opnieuw te koppelen.
- Update uw telefoon met de nieuwste software die door de fabrikant wordt verstrekt.
- Controleer of het audiosysteem van uw auto is geselecteerd als de uitgangsbron voor audio.
- Zorg ervoor dat de instellingen van uw telefoon Bluetooth toestaan (bijv.: data is ingeschakeld of u bent verbonden met wifi).
- Schakel uw telefoon uit en vervolgens weer in.
- Zorg ervoor dat locatietoestemmingen voor de mobiele app zijn ingesteld op "Altijd aan".

Problemen oplossen met mobiele Tesla-app

Controleer de mobiele Tesla-app:

- Controleer of de software van de mobiele Tesla-app up to date is.
- Controleer of u bent aangemeld bij de mobiele Tesla-app bij gebruik van uw telefoonsleutel.
- Controleer of de Tesla-app op de achtergrond wordt uitgevoerd.
- Controleer nogmaals of u uw profiel volledig hebt ingesteld in de mobiele app en uw instellingen correct hebt geconfigureerd.

Problemen met het voertuig oplossen

De instellingen van uw auto kunnen de mogelijkheid om deze aan uw smartphone te koppelen verhinderen:

- Laad de Model Y op: Als het batterijniveau van het voertuig te laag is, werkt Bluetooth mogelijk niet.
- Update de voertuigsoftware en zorg ervoor dat deze altijd up to date is. Controleer of er nieuwe software-updates beschikbaar via **Bediening > Software**.
- Start het touchscreen opnieuw op. Zie [Touchscreen op pagina 5](#).
- Start het voertuig opnieuw op.

Als Bluetooth nog steeds niet werkt, ontkoppel dan uw auto EN smartphone. Probeer beide vervolgens opnieuw te koppelen.

Voor problemen met BLE-telefoonsleutels, gaat u, terwijl u in de auto zit, naar **Bediening > Vergrendelingen** en verwijderd u uw telefoon als "Telefoon als sleutel". Stel deze vervolgens opnieuw in als sleutel. Doe dit uitsluitend wanneer u in de auto zit en een betrouwbare reservesleutel bij u hebt (zoals een sleutelkaart).



De telefoon-app gebruiken



Wanneer uw telefoon via Bluetooth (zie [Bluetooth op pagina 61](#)) met de Model Y is verbonden en u toegang tot informatie op uw telefoon hebt toegestaan (zie [Contactpersonen en recente oproepen importeren op pagina 61](#)), kunt u de telefoon-app gebruiken om iedereen die in uw telefoon staat weer te geven en handsfree te bellen:

- **Oproepen:** Geeft recente oproepen in chronologische volgorde weer, waarbij de meest recente oproep eerst wordt vermeld.
- **Berichten:** Geeft berichten in chronologische volgorde weer, waarbij het meest recente bericht eerst wordt vermeld. U kunt SMS-berichten bekijken, verzenden en ontvangen. In plaats van het SMS-bericht te typen, tikt u op de microfoonknop rechts van het stuurwiel om een bericht in te spreken.
 - ⚠ **ATTENTIE:** Om afleiding tot een minimum te beperken de veiligheid van de inzittenden en andere weggebruikers te waarborgen, mag u geen sms-berichten bekijken en verzenden tijdens het rijden. Houd uw aandacht tijdens het rijden altijd bij de weg en het verkeer.
- **Contacten:** Contacten worden in alfabetische volgorde weergegeven en kunnen worden gesorteerd op voornaam of achternaam. U kunt ook een letter aan de rechterkant van de lijst kiezen om snel naar de namen te scrollen die met deze letter beginnen. Wanneer u een naam in uw contactenlijst aanraakt, wordt het nummer van de contactpersoon weergegeven in het rechterdeelvenster, samen met andere beschikbare informatie (zoals het adres). Tik op het nummer van de contactpersoon om hem of haar te bellen.
- **Favorieten:** Geeft de contactpersonen uit uw telefoon weer die u als Favorieten hebt aangemerkt.
- **Agenda:** Geeft agenda-items uit uw telefoon weer (zie [Agenda op pagina 64](#)). Als een item een telefoonnummer of adres bevat, kunt u het betreffende nummer bellen of naar de betreffende bestemming navigeren door op de overeenkomstige informatie in het agenda-item te tikken.

Bellen

U kunt een oproep tot stand brengen door:

- Een spraakopdracht te geven (zie [Spraakbediening op pagina 17](#)). Spraakbediening is een handige manier om handsfree te bellen met uw contactpersonen of sms-berichten te sturen.
- Op een telefoonnummer tikken in een lijst in de telefoon-app - Contactpersonen, Oproepen of Agenda.

- Het toetsenblok van de Model Y in de telefoon-app gebruiken.

OPMERKING: Indien wettelijk toegestaan en mits de omstandigheden het toelaten, kunt u ook een nummer bellen door het op het scherm van de telefoon in te voeren of te selecteren.

OPMERKING: U kunt ook een telefoongesprek voeren door een speld op de kaart aan te raken en het telefoonnummer (indien beschikbaar) in het pop-upscherf te kiezen.

Een gesprek aannemen

Als u gebeld wordt, verschijnt het nummer of de naam van de beller op het touchscreen (indien de beller in de contactenlijst van uw telefoon staat en de Model Y toegang heeft tot uw contacten).

Tik op een van de opties op het touchscreen om het gesprek aan te nemen met **Beantwoorden** of te weigeren met **Negeren**. Afhankelijk van de telefoon die u gebruikt en welke luidsprekers u hebt gebruikt voor uw meest recente oproep, vraagt uw telefoon mogelijk om te kiezen welke luidsprekers u wilt gebruiken voor de inkomende oproep.



ATTENTIE: Houd tijdens het rijden altijd uw aandacht bij de weg. Het gebruiken of programmeren van een telefoon tijdens het rijden, kan leiden tot ernstig of dodelijk letsel, zelfs als Bluetooth is ingeschakeld.



ATTENTIE: Houd u altijd aan de wettelijke regels ten aanzien van het gebruik van telefoons tijdens het rijden, waaronder de wettelijke regels die het lezen, schrijven en versturen van tekstberichten verbieden en die te allen tijde het gebruik van de handsfree-functie voorschrijven.

Opties tijdens gesprek

Tijdens een gesprek wordt het gesprek weergegeven op het touchscreen. Om het gespreksvolume te regelen, draait u tijdens het gesprek aan de linker scrolltoets. Kantel de linker scrolltoets naar links om het geluid te dempen/in te schakelen en naar rechts om het gesprek te beëindigen.

Agenda



De agenda toont geplande evenementen uit de agenda van uw telefoon (iPhone® of Android™) voor vandaag en morgen. De agenda is voor uw gemak in de smartphone-app geïntegreerd, zodat u direct vanuit een agenda-item kunt bellen. Deze is ook in het navigatiesysteem geïntegreerd, zodat u naar de locatie van het evenement kunt rijden.

1. Zorg ervoor dat uw telefoon is gekoppeld aan de Model Y.
2. Zorg ervoor dat u bent aangemeld bij de mobiele Tesla-app.



3. Tik in de mobiele Tesla-app op **Profiel > Instellingen > Agenda synch..**

OPMERKING: Voor toegang tot alle functies van de agenda hebt u de nieuwste versie van de mobiele app nodig.

4. Ga op uw telefoon naar **Instellingen** en geef toestemming voor openen/delen van uw agenda met de mobiele Tesla-app. De mobiele app kan vervolgens regelmatig (en automatisch) agendagegevens verzenden vanaf uw telefoon naar de Model Y.

Als het agenda-item een adres bevat, wordt een navigatiepijl weergegeven. Dit betekent dat u op het adres kunt tikken om naar de locatie te navigeren.

Als een item een uniek opgegeven adres heeft en binnen twee uur begint nadat u bent ingestapt om op weg te gaan, leidt de Model Y u automatisch naar het adres van het item (zie [Automatische navigatie op pagina 176](#)).

Tik op een informatiepictogram voor een item om alle bijbehorende notities weer te geven. Als de opmerkingen een of meer telefoonnummers bevatten, wordt bij het informatiepictogram een telefoonsymbool weergegeven en het eerste telefoonnummer dat wordt gevonden, wordt weergegeven in de agenda. Tik om een telefoongesprek te beginnen. U kunt ook een telefoongesprek starten door te tikken op een willekeurig nummer in het pop-upschermdisplay van een item (dit is met name handig bij conferentiegesprekken). Als notities een weblink bevatten, kunt u de link in de webbrowser openen door op de link te tikken.

Zoom



Neem probleemloos deel aan online vergaderingen en voer telefoongesprekken op het touchscreen van uw auto. Om dit in te stellen, tikt u op de Zoom-app en meldt u zich aan of voert u de ID van de vergadering in. U kunt zelf vergaderingen openen die in uw agenda of in tekstberichten staan door op de Zoom-link te tikken. U kunt de interieurcamera van uw auto alleen in gesprekken via Zoom gebruiken wanneer de Model Y is geparkeerd. Als de auto tijdens een Zoom-gesprek uit de parkeerstand wordt gezet, wordt de camera uitgeschakeld en schakelt u naar alleen audio. Gebruik het touchscreen om het videobeeld in/uit te schakelen, uw microfoon in/uit te schakelen en diverse voorkeuren voor uw vergadering in te stellen.

⚠ ATTENTIE: Gebruik de videofunctie niet wanneer de auto 'tijdelijk is geparkeerd' op een openbare weg (bijvoorbeeld langs een stoeprand of op een plaats die niet is bedoeld als parkeerplaats).

⚠ ATTENTIE: Blijf op uw omgeving letten en houd u altijd aan de wettelijke regels tijdens het rijden, waaronder de wettelijke regels die te allen tijde het gebruik van de handsfree-functie voorschrijven.



myQ



Indien aanwezig, kan Model Y intelligent verbinding maken met uw slimme myQ® garage.

myQ is een bedieningssysteem voor slimme garages dat naadloos met Model Y functioneert en waarmee u op afstand uw garagedeur kunt waarnemen en bedienen vanuit het touchscreen van het voertuig of met een gekoppelde telefoon. Dit is handig wanneer u bent vergeten uw garagedeur te sluiten, wanneer u de deur voor anderen wilt openen of wanneer u de deur op afstand wilt openen en sluiten (bijvoorbeeld om een pakket in ontvangst te nemen). Als myQ is gekoppeld aan Model Y, kan de garagedeur uw voertuig detecteren en wordt deze automatisch geopend of gesloten.

Volg deze stappen om myQ in te stellen op uw auto:

1. Uw garagedeur moet compatibel zijn met myQ. Gebruik de tool myQ Compatibility (<https://www.myq.com/app/myq-compatibility>) om dit te controleren.
2. Ga na of uw garagedeur compatibel is met wifi. myQ gebruikt wifi om te communiceren met uw smartphone en auto. Sommige garages hebben een wifi- of myQ-symbool in de hub. Uw garage moet een goede wifi-verbinding hebben voor controle en bediening van de garage via uw auto.
OPMERKING: Als uw garage niet compatibel is, dient u mogelijk een externe myQ-hub aan te schaffen om deze functie te kunnen gebruiken.
3. Download de myQ-app in de app store van uw smartphone. Gebruik de app om uw accountgegevens in te stellen en de garage aan uw telefoon te koppelen. Voor myQ is een betaald abonnement nodig, dat u in de app kunt aanschaffen.
4. Controleer of uw auto de nieuwste beschikbare softwareversie gebruikt en over wifi- of LTE-connectiviteit beschikt.
5. Tik op het garagepictogram boven in het touchscreen of navigeer naar **Bediening > Vergrendelingen > myQ-verbonden garage > Account koppelen** en volg de instructies om de garage te koppelen aan de Model Y. Na het koppelen zijn de functies voor controle en bediening van de garage beschikbaar op het touchscreen en kunt u myQ verder instellen.

Ga voor meer informatie, bij vragen, of voor hulp bij het oplossen van problemen naar www.myQ.com/Tesla.

HomeLink Universal Transceiver



Indien aanwezig kunt u de HomeLink® Universal Transceiver programmeren voor werking met maximaal drie radiogestuurde (RF) apparaten, waaronder garagedeuren, toegangspoorten, lampen en beveiligingssystemen.

OPMERKING: Afhankelijk van de bouwdatum, het land van bestemming en de gekozen opties bij de aankoop van de auto, is de auto mogelijk niet uitgerust met een HomeLink Universal Transceiver.



ATTENTIE: Gebruik de HomeLink Universal Transceiver niet met een apparaat zonder veiligheidsstop en beveiliging tegen inklemming. Het gebruik van een dergelijk apparaat vergroot de kans op (dodelijk) letsel.

Ondersteunde modi

HomeLink ondersteunt drie verschillende verzendmodi. Dit zijn de manieren waarop uw auto communiceert met het RF-systeem. De gekozen verzendmodus wordt bepaald door de compatibiliteit van uw RF-systeem:

- **Standaardmodus:** Gebruik de standaardmodus als uw RF-systeem is voorzien van een afstandsbediening die moet worden gebruikt om het systeem te bedienen (bijvoorbeeld een op afstand bediende garagedeur). Deze modus is de meestgebruikte verzendmodus voor HomeLink-apparatuur.
- **D-modus of UR-modus:** Gebruik de D-modus of de DR-modus als het RF-systeem niet is voorzien van een afstandsbediening en op de ontvanger een knop "Learn" (leren) aanwezig is (of een knop "Program" (programmeren) of "Smart"). D-modus en UR-modus werken op een vergelijkbare manier, waarbij de Model Y direct communiceert met de ontvanger van het apparaat in plaats van de afstandsbediening.

OPMERKING: De D-modus wordt hoofdzakelijk gebruikt in Noord-Amerika, terwijl de UR-modus populair is in Europa, het Midden-Oosten en Azië. Om te bepalen met welke modus het apparaat compatibel is, kunt u contact opnemen met HomeLink op www.homelink.com of [1-800-355-3515](tel:1-800-355-3515) bellen.

Elk systeem kan op een andere modus worden ingesteld. Zo kan uw garagedeur bijvoorbeeld worden ingesteld op Standaardmodus uw hek op D-modus enz. Om een verzendmodus te wijzigen, tikt u op het HomeLink-pictogram boven in het scherm **Bediening** en selecteert u het apparaat waarvan u de modus wilt wijzigen. Selecteer vervolgens **Programmeren** en kies de gewenste modus voor uw systeem. Bevestig uw keuze door op **Modus instellen** te tikken en volg de aanwijzingen op het scherm.



Als u bij oudere auto's de modus voor één systeem wijzigt, wordt de modus voor alle systemen gewijzigd. Wees daarom voorzichtig met het wijzigen van verzendmodi. Systemen die niet compatibel zijn met de door u geselecteerde modus werken mogelijk niet. Tik op het HomeLink-pictogram boven in het touchscreen en tik vervolgens op **Verzendmodus wijzigen**.

OPMERKING: Raadpleeg de productinformatie voor uw HomeLink-systeem om te bepalen welke modus compatibel is met uw systeem.

HomeLink programmeren

HomeLink programmeren®:

1. Parkeer de Model Y zo, dat de voorbumper zich voor het systeem bevindt dat u wilt programmeren.



LET OP! Tijdens het programmeren kunnen deuren en hekken openen of sluiten. Zorg er daarom vóór het programmeren voor dat er zich geen personen of objecten in de directe nabijheid van het systeem bevinden.

2. Controleer of de batterij van de afstandsbediening van het systeem in orde is. Tesla raadt u aan de batterij in de afstandsbediening van het systeem te vervangen voordat u HomeLink programmeert.
3. Tik op het HomeLink-pictogram boven in het scherm **Bediening**.
4. Tik op **HomeLink aanmaken**.
5. Voer in het scherm HomeLink een naam voor het apparaat in en tik vervolgens op **Enter** of **Nieuwe HomeLink toevoegen**.
6. Kies de modus die u wilt gebruiken (Standaard, D-modus of UR-modus) en tik vervolgens op **Modus instellen**.
7. Tik op **Start** en volg de aanwijzingen op het scherm.

OPMERKING: Als u tijdens het programmeren van het systeem het scherm "De ontvanger trainen" ziet, houd er dan rekening mee dat de tijd voor deze stap beperkt is. Nadat u op de knop Learn/Program/Smart op de afstandsbediening van het systeem hebt gedrukt, hebt u ongeveer 30 seconden de tijd om terug te gaan naar uw auto en op **Doorgaan** te drukken en vervolgens twee keer op de naam van het te trainen HomeLink-systeem te drukken. Overweeg de hulp van een tweede persoon zodat u deze stap binnen 30 seconden kunt uitvoeren.

8. Zodra het systeem is geprogrammeerd, tikt u op **Opslaan** om de programmering te voltooien.
9. Controleer of HomeLink naar behoren werkt. In sommige gevallen moet u het programmeerproces mogelijk enkele keren herhalen voordat het is geslaagd.

Nu kunt u het systeem bedienen door op het corresponderende HomeLink-pictogram op het touchscreen te tikken. HomeLink onthoudt de locatie van de opgeslagen systemen en apparaten. Zodra u in de buurt komt van een bekende locatie, verschijnt de HomeLink-bediening automatisch op het touchscreen. De bediening verdwijnt weer als u wegrijdt.

OPMERKING: Het HomeLink-pictogram wordt boven in het touchscreen weergegeven als de Model Y een geprogrammeerd HomeLink-systeem binnen bereik detecteert en wanneer het scherm of pop-upvenster HomeLink niet al wordt weergegeven op het touchscreen.

OPMERKING: Voor extra assistentie of vragen over compatibiliteit kunt u contact opnemen met HomeLink (www.homelink.com of 1-800-355-3515 bellen).

Automatisch openen en sluiten

Om een HomeLink systeem te bedienen zonder het touchscreen te gebruiken, kunt u het automatiseren, zodat het apparaat wordt geopend wanneer u het apparaat nadert of van het apparaat wegrijdt:

1. Tik op het HomeLink-pictogram boven in het scherm **Bediening**, tik op **HomeLink-instellingen** en kies vervolgens het apparaat dat u wilt automatiseren.
2. Wijzig indien nodig de HomeLink-instellingen van het apparaat:
 - Schakel het selectievakje **Auto-open bij aankomst** in als u wilt dat het systeem wordt gesloten als u wegrijdt.
 - Tik op de pijlen om de afstand in te stellen tussen de Model Y en het systeem waarbij het systeem wordt geopend.
 - Schakel het selectievakje **Auto-dicht bij vertrek** in als u wilt dat het apparaat wordt gesloten als u wegrijdt.
 - Schakel het selectievakje **Spiegels automatisch inklappen** in als u wilt dat de spiegels worden ingeklapt wanneer u aankomt bij de HomeLink-locatie. Dit is handig bij krappe garages.
 - Schakel het selectievakje **Geluidsignaal voor Auto-open en Auto-dicht** in als u wilt dat de Model Y een geluid laat horen wanneer een signaal is verzonden om het apparaat te openen of te sluiten.

HomeLink onthoudt de GPS-locatie van het voertuig op het moment van de koppeling en gebruikt deze locatie om de positie van het voertuig ten opzichte van het HomeLink-systeem te bepalen. HomeLink detecteert niet het openen en sluiten en maakt geen verschil tussen deze handelingen (bijv.: als automatisch openen is geactiveerd en de deur al is geopend, wordt de deur gesloten), maar bepaalt doorgaans of deur automatisch moet worden geopend of gesloten op basis van het volgende:



Automatisch openen: Detecteert de nadering van de Model Y van de garagedeur (of ander HomeLink-systeem) tot een bepaalde afstand. Automatisch openen wordt gestart zolang het naderende voertuig in de rijstand staat en HomeLink is ingeschakeld. HomeLink wordt niet geactiveerd wanneer het voertuig al in de ruimte aanwezig is.

Automatisch sluiten: HomeLink wordt geactiveerd wanneer de Model Y van de parkeerstand naar de achteruitversnelling schakelt en ten minste 23 feet (zeven meter) achteruitrijdt.

OPMERKING: Als binnen de gespecificeerde afstand meermaals wordt geschakeld, kan het automatisch sluiten worden verstoord.

Als u niet wilt dat het apparaat automatisch opent of sluit, tikt u tijdens het aftellen op **Auto-open overslaan** of **Auto-dicht overslaan**.

OPMERKING: Vertrouw niet alleen op HomeLink om er zeker van te zijn dat het systeem volledig wordt gesloten.

De locatie van het HomeLink-apparaat resetten

Als u in situaties terechtkomt waarbij u naar uw HomeLink-apparaat toerijdt en dit niet opengaat, of als het touchscreen geen melding weergeeft wanneer u het geprogrammeerde apparaat nadert, moet u mogelijk de locatie van het apparaat resetten. Om dit te doen parkeert u zo dicht mogelijk bij het HomeLink-apparaat (garagedeur, poort, enz.) en geeft u de pagina met instellingen voor HomeLink weer door te tikken op het HomeLink-pictogram boven in het scherm **Bediening**. Tik op de naam van het apparaat dat u opnieuw wilt instellen en tik vervolgens op **Locatie resetten**.

Een apparaat verwijderen

Om een HomeLink-apparaat te verwijderen, tikt u op het HomeLink-pictogram boven in het scherm **Bediening** en tikt u vervolgens op **HomeLink-instellingen**. Tik op de naam van het apparaat dat u wilt verwijderen en vervolgens op **Verwijderen**.

OPMERKING: U kunt het systeem ook resetten om al uw HomeLink-instellingen samen met alle andere persoonlijke gegevens (opgeslagen adressen, muziekfavorieten, geïmporteerde contactpersonen enz.) te wissen. Zie [Persoonlijke gegevens wissen met een fabrieksreset op pagina 9](#).

OPMERKING: Wis voor uw veiligheid uw HomeLink-systemen als u de Model Y verkoopt.

Problemen met HomeLink oplossen

Standaardmodus

In de Standaardmodus registreert de Model Y het RF-sigitaal van de afstandsbediening van uw HomeLink-apparaat. In de instructies op het touchscreen wordt u gevraagd voor de auto te gaan staan, de afstandsbediening van het apparaat op de bumper aan de voorzijde te richten en de knop ingedrukt te houden tot de koplampen knipperen. Wanneer de koplampen knipperen, heeft de Model Y de afstandsbediening geleerd en kunt u op **Doorgaan** op het touchscreen tikken. Als de koplampen niet knipperen:

- Controleer de batterijen in de afstandsbediening. Het is verstandig de batterijen te vervangen voordat u het programmeren start.
- Zorg ervoor dat u vóór de Model Y staat, met de afstandsbediening van het apparaat op twee inch (vijf cm) van het Tesla-embleem.
- Houd de knop op de afstandsbediening van het apparaat ingedrukt totdat de koplampen knipperen. In sommige gevallen moet u de knop van de afstandsbediening drie minuten ingedrukt houden.

OPMERKING: Bij bepaalde HomeLink-afstandsbedieningen moet u de knop meerdere keren kort indrukken (telkens ongeveer één seconde) in plaats van dat u de knop één keer lang ingedrukt houdt. Als meerder keren lang indrukken niet het gewenste resultaat heeft, probeer de knop dan herhaaldelijk één seconde in te drukken.

D-modus en UR-modus

In de D-modus en UR-modus leert de ontvanger van het systeem de Model Y kennen. Op het touchscreen verschijnt nu de instructie om de knop "Learn" (of "Program" (programmeren) of "Smart") op de ontvanger van het apparaat te drukken. Als dit niet werkt, volg dan de volgende aanwijzingen:

- Parkeer de Model Y met de bumper zo dicht mogelijk bij de garagedeur, het hek, etc. die/dat u wilt programmeren.
- Controleer of u de knop Learn/Program/Smart van de ontvanger indrukt. Raadpleeg de productinformatie die is geleverd bij het RF-systeem dat u probeert te programmeren voor instructies over hoe u de ontvanger in de aanleermodus zet.
- Als u tijdens het programmeren van het systeem het scherm "De ontvanger trainen" ziet, houd er dan rekening mee dat de tijd voor deze stap beperkt is. Nadat u op de knop Learn/Program/Smart op de afstandsbediening of ontvanger van het systeem hebt gedrukt, hebt u ongeveer 30 seconden de tijd om terug te gaan naar uw auto, op **Doorgaan** te drukken en vervolgens twee keer op de naam van het te trainen HomeLink-systeem te drukken. Overweeg de hulp van een tweede persoon bij deze stap.



- De meeste apparaten blijven maar drie tot vijf minuten in de aanleermodus. Volg direct nadat u op de knop Learn/Program/Smart op het apparaat hebt ingedrukt, de instructies op het touchscreen van de auto op.

Voor extra assistentie of vragen over compatibiliteit kunt u contact opnemen met HomeLink (www.homelink.com of 1-800-355-3515 bellen).



Starten

Wanneer u een portier opent om in de Model Y te stappen, gaat het touchscreen aan en kunt u alle bedieningen gebruiken. Rijden met de Model Y:

1. **Trap het rempedaal in** - de Model Y wordt ingeschakeld en is klaar om te rijden.
2. **Selecteer een rijmodus** - beweeg de versnellingshendel omlaag voor rijden of omhoog voor achteruit (zie [Schakelen op pagina 75](#)).

OPMERKING: Als de functie **Pincode voor rijden** is ingeschakeld (zie [Pincode voor rijden op pagina 154](#)), moet u ook een geldige pincode invoeren op het touchscreen voordat u kunt rijden met de Model Y.

Alles wat van belang is tijdens het rijden, wordt op het touchscreen van de Model Y weergegeven.

Rijversnelling uitgeschakeld - Verificatie vereist

Als de Model Y geen sleutel detecteert wanneer u het rempedaal intrapt (er is geen sleutel of telefoonsleutel gedetecteerd, of er zijn 2 minuten verstreken sinds u de sleutelkaart hebt gebruikt), geeft het touchscreen een melding weer dat om te gaan rijden een authenticatie vereist is.

Als u deze melding ziet, plaatst u de sleutelkaart achter de bekerhouders, waar de RFID-zender hem kan lezen. De periode van de twee-minutenauthenticatie gaat opnieuw in en u kunt de Model Y starten door het rempedaal in te trappen.

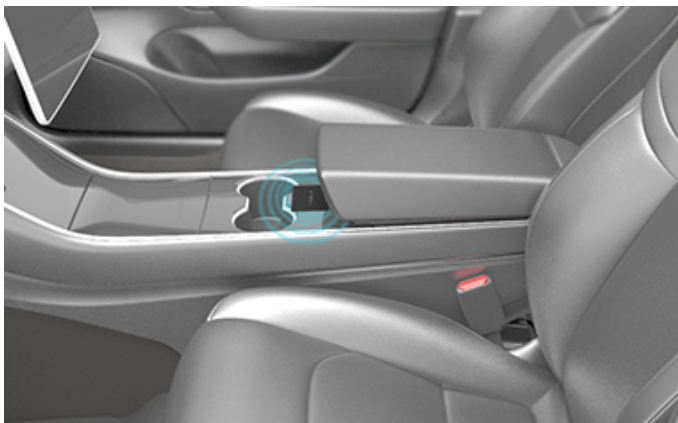

Er zijn verschillende factoren die bepalen of de Model Y een telefoonsleutel of sleutel kan detecteren (bijvoorbeeld een lege batterij van het apparaat, waardoor het niet langer kan communiceren via Bluetooth).

Houd altijd uw telefoonsleutel, sleutel of sleutelkaart bij u. Na het rijden is uw sleutel nodig om de Model Y na uitschakeling opnieuw te kunnen starten. Bij het verlaten van de Model Y moet u uw sleutel meenemen om de Model Y handmatig of automatisch te vergrendelen.

Uitschakelen

Zet de auto na het rijden in stand P (Parkeren) door de toets op het uiteinde van de rijhendel in te drukken. Als u met uw telefoonsleutel of sleutel de Model Y verlaat, zal de auto zichzelf automatisch uitschakelen en gaat het touchscreen uit.

Model Y schakelt zichzelf ook automatisch uit als de auto langer dan 30 minuten in de stand P (Parkeren) staat, ook als u nog achter het stuur zit.

Hoewel dit gewoonlijk niet nodig is, kunt u de Model Y uitschakelen terwijl u achter het stuur zit, op voorwaarde dat de auto stilstaat. Tik op **Bediening > Veiligheid > Uitschakelen**. Model Y schakelt zichzelf automatisch weer in als u het rempedaal intrapt of het touchscreen aanraakt.

OPMERKING: Model Y schakelt automatisch naar de parkeerstand wanneer de auto vaststelt dat u de auto verlaat (de veiligheidsgordel van de bestuurder wordt bijvoorbeeld losgemaakt en de auto staat bijna stil). Als u schakelt naar de neutraalstand, schakelt Model Y naar de parkeerstand wanneer u het portier opent om uit te stappen. Om de Model Y in N (Neutraal) te houden dient u Transportmodus te activeren (zie [Aanwijzingen voor sleepdiensten op pagina 247](#)).

De auto uit- en weer inschakelen

U kunt de Model Y uit- en weer inschakelen wanneer deze ongebruikelijk gedrag vertoont of een niet-omschreven waarschuwing weergeeft.

OPMERKING: Als het touchscreen niet reageert of ongebruikelijk gedrag vertoont, start het dan opnieuw op voordat u de auto uit- en weer inschakelt (zie [Opnieuw starten van het touchscreen op pagina 8](#)).

1. Zet de selectiehandel in stand P (Parkeren).
2. Tik op **Bediening > Veiligheid > Uitschakelen** op het touchscreen.
3. Wacht ten minste twee minuten zonder interactie met de auto. U mag niet de portieren openen, het rempedaal aanraken, het touchscreen aanraken, etc.
4. Trap na twee minuten het rempedaal in of open het portier om de auto te activeren.

De stand van het Stuurwiel instellen

Om het stuurwiel te verstellen, tikt u op **Bediening** en het **Stuur** pictogram.

Gebruik de linker scrolltoets op het stuurwiel om het stuurwiel naar de gewenste positie te bewegen:

- Draai de linker scrolltoets omhoog of omlaag om de hoek van het stuurwiel in te stellen.
- Druk de linker scrolltoets naar links of naar rechts om het stuurwiel naar u toe of van u af te bewegen.

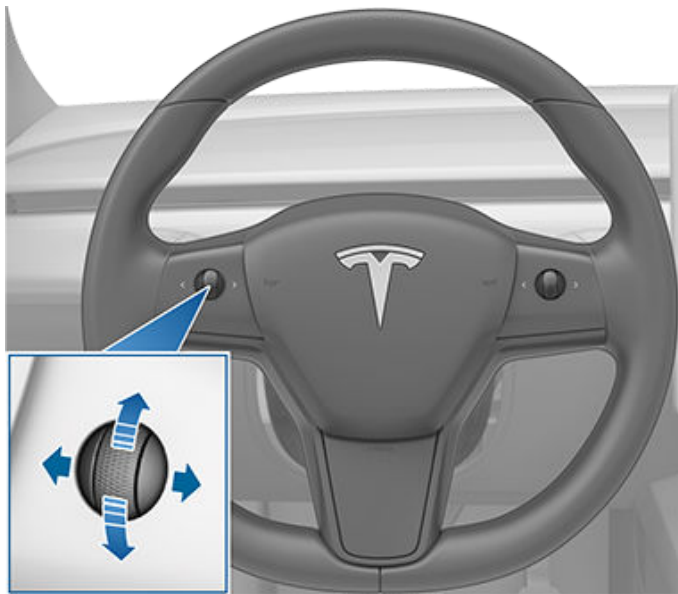

⚠ ATTENTIE: Verstel het stuurwiel niet onder het rijden.

Stuurbekrachtiging instellen

U kunt de assistentie door de stuurbekrachtiging naar eigen wens instellen:

1. Tik op het touchscreen op **Bediening > Dynamiek > Stuurbekrachtiging**.
2. Selecteer één van de stuuropties:
 - **Licht** - voor een lichtere bediening van het stuurwiel. De Model Y stuurt licht en is gemakkelijk te parkeren.
 - **Standard** - volgens Tesla de beste instelling voor een optimale besturing en een goede respons onder de meeste omstandigheden.
 - **Zwaar** - voor een zwaardere bediening van het stuurwiel. Bij hoge snelheden geeft de Model Y duidelijk meer respons.

Scrolltoetsen

Aan beide kanten van het stuurwiel bevindt zich een scrolltoets. Gebruik uw duim om deze toets naar rechts of links te drukken. U kunt ook op de toets drukken of deze omhoog of omlaag te rollen.

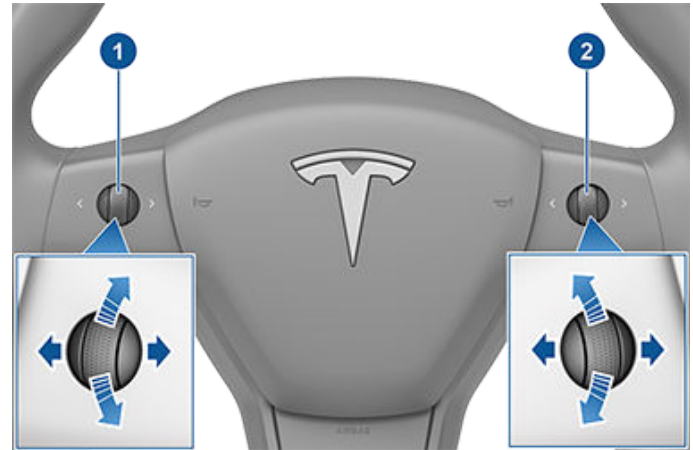

1. Gebruik de linker scrolltoets voor het volgende:

- Het volume regelen. Druk op de scrolltoets om het geluid in of uit te schakelen, draai de scrolltoets omhoog om het volume te verhogen of omlaag om het volume te verlagen.

OPMERKING: Met de scrolltoets regelt u het volume voor media, navigatieaanwijzingen of telefoongesprekken, afhankelijk van de functie die op dat moment in gebruik is. Als u het volume regelt, wordt het volume weergegeven op het touchscreen en wordt aangeven of de volumeregeling van toepassing is op media, navigatie of telefoongesprekken.

- Druk de scrolltoets naar rechts om naar het volgende nummer of naar de volgende zender of favoriet te gaan (afhankelijk van wat op dat moment wordt afgespeeld). Druk op de scrolltoets naar links om terug te gaan naar de vorige selectie.
- De stand van de buitenspiegels instellen (zie [Buitenspiegels verstellen op pagina 73](#)).
- De stand van het stuurwiel instellen (zie [De stand van het Stuurwiel instellen op pagina 71](#)).
- De koplamphoek verstellen (zie [Koplamphoogteverstelling op pagina 79](#)).

2. Gebruik de rechter scrolltoets voor het volgende:

- Een spraakopdracht te geven. Druk op de toets om de spraakbediening te starten (zie [Spraakbediening op pagina 17](#)).
- Als u Traffic-aware cruise control gebruikt, wijzig dan uw ingestelde snelheid en de afstand die u wilt aanhouden tot uw voorligger (zie [Traffic-aware cruise control op pagina 111](#)). Of wijzig, als Full Self-Driving (onder toezicht) actief is, het profiel van Full Self-



Stuurwiel

Driving (onder toezicht) tussen **Chill**, **Gemiddeld**, en **Assertief** (zie [Full Self-Driving \(onder toezicht\) op pagina 128](#)).

OPMERKING: De pijlen van de scrolltoetsen worden bij weinig omgevingslicht verlicht. Om deze verlichting in of uit te schakelen, tikt u op **Bediening > Verlichting > Stuurverlichting**.

Om het touchscreen opnieuw op te starten, houdt u beide scrolltoetsen ingedrukt nadat het touchscreen zwart wordt. Zie [Opnieuw starten van het touchscreen op pagina 8](#).

Linker scrolltoets aanpassen

U kunt ook aanpassen wat u wilt dat de linker scrolltoets bedient, zoals de status van de dashcam of de klimaatregeling. Om dit aan te passen houdt u de linker scrolltoets ingedrukt en bladert u door het menu op het touchscreen.

Stuurverwarming

Als u het stuur wilt verwarmen, tikt u op het ventilatorpictogram op het touchscreen om de bedieningselementen voor climate control (zie [De climate control-instellingen aanpassen op pagina 163](#)) weer te geven en tikt u vervolgens op stuurwielpictogram. Wanneer ingeschakeld, houdt stralingswarmte het stuur op een aangename temperatuur.

OPMERKING: Afhankelijk van de productiedatum is uw Model Y mogelijk niet uitgerust met stuurverwarming.

Claxon

Druk in het midden op het stuur om de claxon te bedienen.

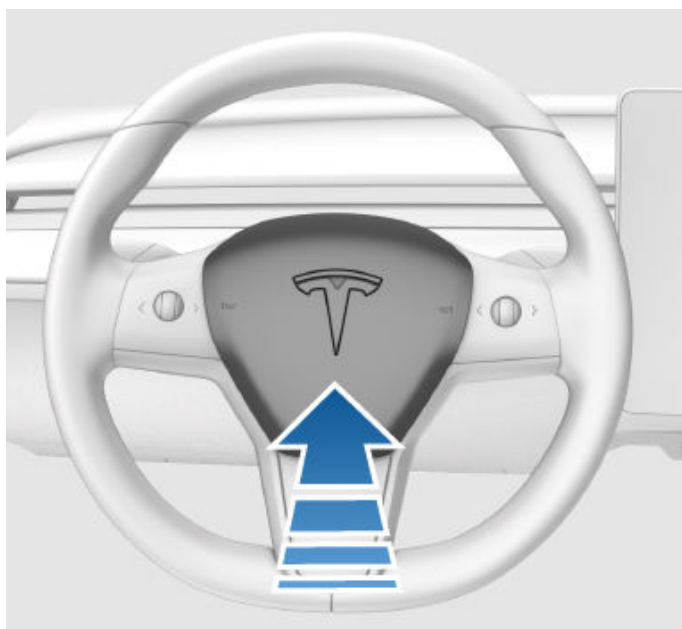

Buitenspiegels verstellen

Verstel de buitenspiegels door te tikken op **Bediening > Spiegels**. Druk op de linker scrolltoets op de stuurwiel om de spiegel **Links** of **Rechts** te verstellen. Gebruik vervolgens als volgt de linker scrolltoets om de geselecteerde spiegel in de gewenste stand te zetten:

- Draai de linker scrolltoets omhoog of omlaag om de spiegel hoger of lager te zetten.
- Druk de linker scrolltoets naar links of naar rechts om de spiegel naar binnen of naar buiten te bewegen.

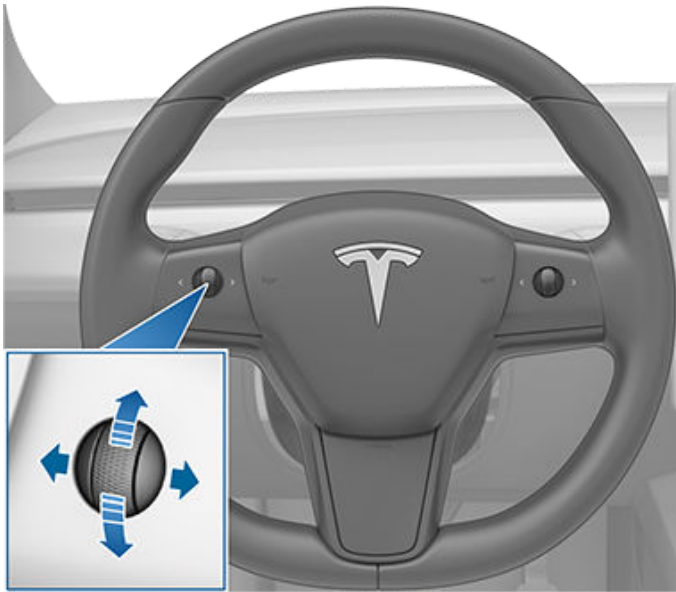

Beide buitenspiegels kunnen omlaag worden gekanteld als de auto in Achteruit is geschakeld. Tik op **Bediening > Spiegels > Spiegels automatisch kantelen** om deze functie in of uit te schakelen. Om de positie voor automatisch kantelen in te stellen, tikt u op **Kantelpositie instellen** en kiest u de gewenste spiegelinstellingen. Nadat u de kantelpositie hebt ingesteld en op **Opslaan** hebt getikt, worden de spiegels automatisch gekanteld naar de geconfigureerde positie wanneer u naar achteruit schakelt. Wanneer u van Achteruit naar een andere versnelling schakelt, zullen beide spiegels in de normale stand terugkeren (omhoog kantelen). **Spiegels automatisch kantelen** moet ingeschakeld zijn om de kantelpositie in te kunnen stellen.

Om spiegeling bij rijden in het donker te verminderen, worden de binnenspiegel en buitenspiegels automatisch gedimd. Om deze functie in of uit te schakelen, tikt u op **Bediening > Spiegels > Spiegels automatisch dimmen**.

De beschikbaarheid van **Spiegels automatisch dimmen** is afhankelijk van de configuratie, marktregio en productiedatum.

OPMERKING: Beide buitenspiegels zijn voorzien van spiegelverwarming die tegelijk met de achterrautverwarming wordt in- en uitgeschakeld.

Spiegels inklappen

Om buitenspiegels handmatig in en uit te klappen (bijvoorbeeld tijdens parkeren in een krappe garage of parkeerplaats), tikt u op **Bediening > Spiegels inklappen/uitklappen**. U kunt spiegels ook inklappen en uitklappen met behulp van de multifunctionele linker scrolltoets (zie [Linker scrolltoets aanpassen op pagina 72](#)).

Als u de spiegels handmatig inklapt, blijven ze ingeklapt totdat de rijsnelheid 31 mph (50 km/h) bereikt (of totdat u ze handmatig uitklapt door te tikken op **Bediening > Spiegels uitklappen**).

OPMERKING: Bij een rijsnelheid hoger dan 31 mph (50 km/h) kunt u de spiegels niet inklappen.

Om de spiegels automatisch te laten inklappen wanneer u uitstapt en de Model Y vergrendelt, tikt u op **Bediening > Spiegels > Spiegels automatisch inklappen**. De spiegels worden automatisch uitgeklaapt wanneer u de Model Y ontgrendelt.

U kunt de spiegels ook zo instellen, dat ze automatisch worden ingeklapt wanneer u op een specifieke locatie aankomt. Zo hoeft u ze niet telkens handmatig in te klappen wanneer u aankomt op een locatie die u regelmatig bezoekt. Om dit in te stellen, stopt u op de locatie die u wilt opslaan (of rijdt u hier langzamer dan 3 mph (6 km/h)), en klapt u de spiegels in. Tik op **Locatie opslaan** wanneer dit kort wordt weergegeven op het bedieningselement **Spiegels inklappen**.

Als u de spiegels niet langer automatisch wilt laten inklappen, tik dan op **Bediening > Spiegels uitklappen** terwijl ze worden ingeklapt op de opgeslagen locatie en tik vervolgens op **Locatie verwijderen**.

Als u de opgeslagen locatie verlaat, worden de spiegels uitgeklaapt wanneer de rijsnelheid 3 mph (6 km/h) bereikt of wanneer u op **Bediening > Spiegels uitklappen** tikt.

OPMERKING: Als u langzamer rijdt dan 31 mph (50 km/h) wanneer u een opgeslagen locatie nadert, worden de spiegels mogelijk automatisch ingeklapt

OPMERKING: U kunt het automatisch in-/uitklappen van spiegels op elk moment onderdrukken (Model Y heeft bijvoorbeeld geen stroom) door de spiegeleenheid van u af te duwen om uit te klappen of naar u toe te trekken om in te klappen.

OPMERKING: Als u ijsvorming verwacht wanneer de Model Y is geparkeerd, schakel dan **Spiegels automatisch inklappen** uit. Ijsvorming kan ervoor zorgen dat buitenspiegels niet kunnen worden ingeklapt of uitgeklaapt. Zie ['Best practices' bij koude weersomstandigheden op pagina 170](#) voor informatie over hoe u ervoor zorgt dat de spiegels ook bij lage temperaturen goed werken.

U kunt automatisch inklapbare spiegels integreren met HomeLink (zie [Slimme garage op pagina 66](#)). Om dit in te schakelen, gaat u naar **HomeLink > Spiegels automatisch inklappen bij naderen**.

Binnenspiegels

Binnenspiegel

De binnenspiegel automatisch versnellen. In de rijversnelling of de neutrale stand wordt de achteruitkijkspiegel automatisch gedimd bij weinig licht, op basis van de tijd van de dag (bijvoorbeeld bij 's nachts rijden).

Make-upspiegels

Om de make-upspiegel zichtbaar te maken en te verlichten, trekt u de zonneklep omlaag en gebruikt u vervolgens de lip om de afdekking van de spiegel omlaag te zetten. Na het sluiten van de afdekking van de spiegel, gaat de verlichting uit.

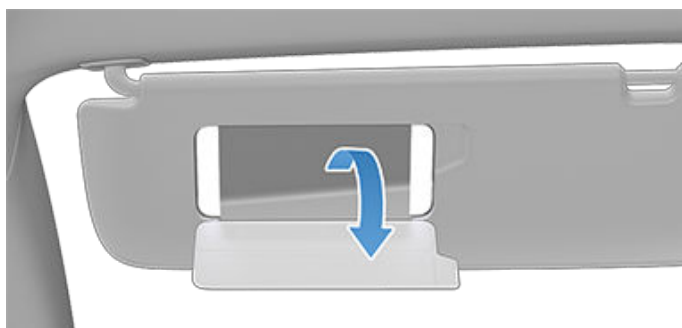

Schakelen

Als de Model Y in stand P (Parkeren) staat, moet u het rempedaal intrappen om te schakelen.

Beweeg de rijhendel omhoog of omlaag om naar verschillende rijmodi te schakelen. Er klinkt een geluid bij het schakelen.



Als u tijdens het rijden probeert te schakelen wanneer dat niet mogelijk is vanwege de snelheid waarmee u op dat moment rijdt, klinkt er een waarschuwingssignaal en wordt de desbetreffende rijmodus niet ingeschakeld.

Als u geluidssignalen bij schakelen wilt uitschakelen, tik dan op **Bediening > Veiligheid > Schakelgeluiden**.

Achteruit

Duw de rijhendel helemaal omhoog en laat deze dan los. Het inschakelen van stand R (Achteruit) is alleen mogelijk als de Model Y stilstaat of rijdt met een snelheid van minder dan 5 mph (8 km/h).

Neutraal

In de stand N (Neutraal) kan de Model Y vrij rollen wanneer u het rempedaal loslaat:

- Als de auto in de parkeerstand staat, schakelt u naar neutraal door de rijhendel kort omhoog of omlaag naar de eerste stand te bewegen.

- Als de auto in de rijstand staat, schakelt u naar neutraal door de rijhendel kort omhoog naar de eerste stand te bewegen. Als Automatisch sturen of Traffic-aware cruise control (indien aanwezig) actief is, moet u de rijhendel omhoog naar de eerste stand drukken en de hendel langer dan 1 seconde in die stand houden. Automatisch sturen of Traffic-aware Cruise Control wordt dan uitgeschakeld.
- Als de auto in de achteruitrijstand staat, schakelt u naar neutraal door de rijhendel kort omlaag naar de eerste stand te bewegen.

OPMERKING: U moet het rempedaal intrappen om uit N (Neutraal) te schakelen wanneer u langzamer rijdt dan ongeveer 5 mph (8 km/h).

Model Y schakelt automatisch naar P (Parkeren) wanneer u de bestuurdersstoel verlaat. Als u de auto in de stand N (Neutraal) wilt laten, gebruik dan het touchscreen om de Transportmodus (zie [Aanwijzingen voor sleepdiensten op pagina 247](#)) in te schakelen.

Rijden

Duw de rijhendel helemaal omlaag en laat deze dan los. Het inschakelen van stand D (Rijden) is alleen mogelijk als de Model Y stilstaat of achteruitrijdt met een snelheid van minder dan 5 mph (8 km/h).

OPMERKING: Druk de rijhendel in de stand D (Rijden) één keer helemaal omlaag om Traffic-aware cruise control in te schakelen of twee keer kort achter elkaar om Automatisch sturen in te schakelen. Als **Activering Autopilot** is ingesteld op **Eén keer trekken**, wordt Automatisch sturen (inclusief Traffic-aware cruise control) geactiveerd als u de rijhendel één keer omlaagtrekt. Tik op **Bediening > Autopilot > Activering Autopilot** en kies **Twee keer trekken** om Traffic-aware cruise control onafhankelijk van Automatisch sturen te gebruiken wanneer u de rijhendel één keer omlaagtrekt. Zie [Instellingen Autopilot op pagina 111](#) voor meer informatie.

Parkeren

Druk op het uiteinde van de rijhendel terwijl de Model Y stilstaat.



Model Y schakelt automatisch naar de parkeerstand om weggrollen bij rijden met lage snelheid te voorkomen. Dit gebeurt wanneer u een laadkabel aansluit, uw veiligheidsgordel losmaakt of het portier opent in de rij- of neutraalstand. Zorg ervoor dat de laadkabel is ontkoppeld, gesp uw veiligheidsgordel vast en sluit het portier voordat u uit de parkeerstand schakelt.



Schakelen

Als u de parkeerrem bij een rijsnelheid hoger dan 5 mph (8 km/h) probeert in te schakelen, leidt dit tot een noodstop (zie [Noodstop op pagina 83](#)).

Om ervoor te zorgen dat passagiers gemakkelijk kunnen instappen, kunt u ook op elk moment alle portieren ontgrendelen door naar de stand P (Parkeren) te schakelen en vervolgens een tweede keer op de knop P te drukken.

OPMERKING: U moet het rempedaal intrappen om uit P (Park) te schakelen.

OPMERKING: Bovenstaande voorwaarden zijn geen complete lijst met redenen waarom de Model Y wel of niet automatisch in stand P (Parkeren) wordt gezet en, in bepaalde gevallen wordt uw auto mogelijk in stand P (Parkeren) gezet als aan slechts één van bovenstaande voorwaarden is voldaan.

 **LET OP!** Model Y kan niet uit de stand P worden gezet, wanneer de bagageruimte voor niet goed is gesloten of als de laadpoort niet kan detecteren of een oplaadkabel is aangesloten. Controleer of de bagageruimte voor is gesloten en of de laadkabel is losgekoppeld en volg de instructies op het touchscreen om door te gaan.

 **LET OP!** Als de remmen niet goed werken in een noodgeval, houd dan de knop Park op de rijhendel ingedrukt om de Model Y tot stilstand te brengen. Gebruik deze methode uitsluitend wanneer deze absoluut noodzakelijk is om de auto te stoppen.

 **ATTENTIE:** Het is de verantwoordelijkheid van de bestuurder om ervoor te zorgen dat de auto vóór het uitstappen altijd in de stand P (Parkeren) staat. Vertrouw er nooit op dat de Model Y automatisch naar de stand P (Parkeren) schakelt; dit werkt mogelijk niet onder alle omstandigheden (bijvoorbeeld als de auto door Kruip of een helling sneller rijdt dan ongeveer 1,5 mph (2 km/h)).

Bediening verlichting



Tik op **Bediening > Verlichting** op het touchscreen om toegang te krijgen tot de bediening voor alle verlichting, zowel de interieurverlichting als de buitenverlichting.

U kunt ook de richtingaanwijzerhendel naar u toe trekken om een pop-upscherf te openen waarmee u snel de buitenverlichting kunt bedienen. Zo kunt u bijvoorbeeld de koplampen continu in of uitschakelen (waarbij de standaardinstelling Automatisch grootlicht wordt onderdrukt). Met het pop-upscherf voor verlichting kunt u alle instellingen van de buitenverlichting aanpassen, inclusief parkeerlichten, mistlampen (indien aanwezig) etc. De door u gekozen instelling wordt alleen gedurende de huidige rit bewaard.

OPMERKING: Als het volledige scherm Bediening voor de verlichting al op het touchscreen wordt weergegeven, wordt het pop-upscherf voor snelbediening niet weergegeven als u de richtingaanwijzerhendel naar u toetrekt.

Naast de verlichting die u via het touchscreen kunt bedienen, heeft de Model Y voor uw gemak verlichting die automatisch werkt op basis van wat u op dat moment doet. Zo gaan bij beperkt licht de binnenverlichting, contourverlichting, achterlichten en instapverlichting branden wanneer u de Model Y ontgrendelt, een portier opent en de selectiehandel in stand P (Parkeren) zet. Na ongeveer twee minuten gaat de verlichting weer uit of eerder als u schakelt of de Model Y vergrendelt. Gebruik deze instellingen om de buitenverlichting en interieurverlichting van uw auto te bedienen:

Koplampen

Telkens wanneer u Model Y start, wordt de buitenverlichting (koplampen, achterlichten, contourverlichting, parkeerlichten, en kentekenplaatverlichting) ingesteld op **Auto**. Indien ingesteld op **Auto**, wordt de buitenverlichting automatisch ingeschakeld tijdens het rijden bij onvoldoende daglicht of wanneer de ruitenwissers actief zijn. Ook al schakelt u een andere instelling in, de volgende keer dat u de auto start, wordt altijd de instelling **Auto** hersteld.

Tik op een van deze opties om de instelling van de buitenverlichting te wijzigen en te behouden totdat deze bij de volgende rit opnieuw wordt gewijzigd:

- **Uit:** De buitenverlichting wordt uitgeschakeld. Tijdens het rijden blijft de dagrijverlichting mogelijk ingeschakeld, afhankelijk van de regels in verschillende landen.
- **Parkeren:** Parkeerlichten, contourverlichting, achterlichten en kentekenplaatverlichting worden ingeschakeld.
- **Aan:** Dimlicht, contourverlichting, parkeerlichten, achterlichten en kentekenplaatverlichting worden ingeschakeld.

OPMERKING: Model Y is uitgerust een reeks LED-lampen langs de rand van de koplampen, ook wel "signatuurverlichting" genoemd. Deze lampen gaan automatisch aan wanneer de Model Y wordt ingeschakeld en naar een rijmodus (vooruit of achteruit) wordt geschakeld.



LET OP! Wanneer de dagrijverlichting is ingeschakeld, zijn de achterlichten uit. Zorg ervoor dat de achterlichten zijn ingeschakeld bij verminderd zicht (bijvoorbeeld bij donker, mist, sneeuw, natte wegen, enz.). Het negeren van deze aanwijzing vergroot de kans op schade of ernstig letsel.



ATTENTIE: Zorg ervoor dat de koplampen altijd aan zijn onder omstandigheden met beperkt zicht. Als u dit niet doet, kan dit tot botsingen leiden.

Mistlampen

De mistlampen (indien aanwezig) kunnen met een afzonderlijk bedieningselement worden ingeschakeld. Als de mistlampen aan zijn, werken ze altijd wanneer het dimlicht is ingeschakeld. Worden de koplampen uitgezet, dan gaan de mistlichten ook uit.

Leeslampen

Schakel de binnenverlichting (leeslampjes) in of uit. Indien ingesteld op **AUTO**, gaat de binnenverlichting automatisch aan bij het ontgrendelen van de Model Y, bij het openen van een portier om de auto te verlaten en als de selectiehandel in de stand P (Parkeren) wordt gezet.



U kunt de binnenverlichting ook handmatig in- en uitschakelen door op de lens te drukken. Als een binnenverlichting met de hand is ingeschakeld, gaat deze automatisch uit als de Model Y uitgeschakeld wordt. Als de Model Y al was uitgeschakeld toen u de binnenverlichting handmatig inschakelde, gaat deze uiteindelijk automatisch weer uit.

OPMERKING: Om de achtergrondverlichting van de knoppen op het stuur te bedienen, tikt u op **Bediening > Verlichting > Stuurverlichting**. Als deze instelling is geactiveerd, is deze verlichting ingeschakeld wanneer de koplampen zijn ingeschakeld.

Sfeerverlichting

Als deze optie is ingeschakeld, gaat de sfeerverlichting in het interieur (indien aanwezig) branden wanneer de koplampen zijn ingeschakeld.



Stuurwiel verlichting

Als u **Stuurverlichting** inschakelt, worden de pijlen die horen bij de scrolltoetsen bij weinig omgevingslicht verlicht.

Leeslampen

Bij de tweede zitrij bevinden zich twee leeslampen, boven het portier en naast de kledinghangers (zie [Kledinghangers op pagina 33](#)). U kunt een leeslamp afzonderlijk in- en uitschakelen door op de lens te drukken. De leeslamp gaat automatisch uit wanneer de Model Y wordt uitgeschakeld.

Grootlicht

U kunt het grootlicht tijdelijk inschakelen door de richtingaanwijzerhendel naar u toe te trekken. Als u de hendel loslaat, gaat het grootlicht uit.

Om een grootlichtsignaal te geven, trekt u de richtingaanwijzerhendel naar u toe en laat u deze onmiddellijk weer los.

Standaard is **Adaptieve koplampen** ingeschakeld zodat automatisch van grootlicht naar dimlicht wordt geschakeld wanneer licht vóór de Model Y wordt gedetecteerd (bijv. van een tegenligger).



OPMERKING: De gekozen instelling wordt bewaard tot u deze handmatig wijzigt.

De volgende controlelampjes zijn zichtbaar op het touchscreen om de status van de koplampen aan te geven:

Het dimlicht is ingeschakeld.



Het grootlicht is ingeschakeld en **Adaptieve koplampen** is uitgeschakeld of momenteel niet beschikbaar.



Adaptieve koplampen is ingeschakeld en het grootlicht is ingeschakeld. Model Y is klaar om het grootlicht uit te schakelen als er licht wordt gedetecteerd.



Adaptieve koplampen is ingeschakeld, maar het grootlicht is niet ingeschakeld omdat er licht vóór de Model Y wordt gedetecteerd. Wanneer er geen licht meer wordt gedetecteerd, wordt het grootlicht automatisch weer ingeschakeld.

Adaptieve koplampen

Als **Adaptieve koplampen** is ingeschakeld, schakelt de Model Y automatisch tussen grootlicht en dimlicht afhankelijk van of er wel of geen licht vóór de Model Y wordt gedetecteerd.

De koplampen worden ook aangepast aan naderende bochten om 's avonds het zicht te verbeteren.

Om deze functie te bedienen, tikt u op **Bediening > Verlichting > Adaptieve koplampen** of gebruikt u het pop-upscherm voor verlichting dat op het touchscreen wordt weergegeven wanneer u de richtingaanwijzerhendel naar u toetrekt.

OPMERKING: Adaptieve koplampen wordt automatisch ingeschakeld wanneer Automatisch sturen actief is. Om te schakelen naar dimlicht, duwt u de richtingaanwijzerhendel naar voren en laat u deze los. **Adaptieve koplampen** wordt telkens opnieuw ingeschakeld wanneer Automatisch sturen is geactiveerd.



ATTENTIE: Adaptieve koplampen is slechts een comfortfunctie en heeft een aantal beperkingen. Het is de verantwoordelijkheid van de bestuurder om ervoor te zorgen dat de koplampen altijd correct op de weers- en rijomstandigheden zijn afgestemd.

Koplampen na uitstappen

Als **Koplampen na uitstappen** is ingeschakeld, blijven de koplampen aan wanneer u stopt en de Model Y bij weinig licht parkeert. Ze gaan na één minuut of wanneer de Model Y wordt vergrendeld, automatisch uit. Als deze functie is uitgeschakeld, gaan de koplampen uit zodra u de stand P (Parkeren) kiest en een portier opent.

OPMERKING: Als u de Model Y vergrendelt met de mobiele Tesla-app of sleutelkaart, gaan de koplampen onmiddellijk uit. Als het voertuig echter wordt vergrendeld omdat Portiervergrendeling bij weglopen is ingeschakeld (zie [Wegloopvergrendeling op pagina 26](#)), gaan de koplampen automatisch na één minuut uit.

Tik op **Bediening > Verlichting > Koplampen na uitstappen** om deze functie in te schakelen.

Koplamphoogteverstelling

Om de hoek van de koplampen aan te passen, tikt u op **Bediening > Service > Koplampen verstellen**, en volgt u de instructies op het scherm. U kunt de koplamp selecteren die u wilt verstellen door deze te selecteren op het touchscreen.

OPMERKING: De koplampen hoeven niet te worden afgesteld wanneer u tijdelijk rijdt in een regio met tegengestelde rijrichting (bijvoorbeeld wanneer u rijdt in een regio met rechts verkeer en vervolgens in een regio met links verkeer).

⚠ ATTENTIE: Wees voorzichtig bij het afstellen van de koplampen. Tesla heeft de positie van de koplampen zorgvuldig gekalibreerd voor een optimale positie in de meeste rijscenario's. Tesla raadt aan de koplampen niet af te stellen, tenzij u bekend bent met de manier waarop de koplampen moeten worden afgesteld. Eenmaal aangepast, kunt u ze niet automatisch terugzetten naar hun oorspronkelijk gekalibreerde positie. Neem contact op met Tesla voor assistentie bij het afstellen van de koplampen.

Richtingaanwijzers

De richtingaanwijzers knipperen driemaal of continu, afhankelijk van hoe ver u de hendel omhoog of omlaag beweegt. Duw de richtingaanwijzerhendel lichtjes omhoog of omlaag voor een reeks van drie keer knipperen. Voor een continu signaal duwt u de hendel helemaal omhoog of omlaag.



De richtingaanwijzers worden uitgeschakeld door het stuurwiel, door de hendel in tegengestelde richting te zetten of door de hendel nogmaals licht in dezelfde richting te duwen.

Als **Bediening > Verlichting > Automatische richtingaanwijzers** is ingesteld op **Automatisch annuleren**, worden de richtingaanwijzers automatisch uitgeschakeld wanneer de Model Y detecteert dat een manoeuvre is voltooid, zoals invoegen, wisselen van rijstrook, en splitsingen van de

rijbaan. Als **Automatische richtingaanwijzers** is ingesteld op **Uit**, moet u de richtingaanwijzer handmatig annuleren met de richtingaanwijzerhendel.



Het controlelampje van de betreffende richtingaanwijzers op het touchscreen gaat knipperen als de richtingaanwijzers zijn ingeschakeld. Model Y maakt ook een klikkend geluid.

⚠ ATTENTIE: Als Traffic-aware cruise control actief wordt gebruikt, kan het inschakelen van een richtingaanwijzer in specifieke situaties leiden tot het accelereren van de Model Y (zie [Acceleratie bij inhalen op pagina 118](#)).

⚠ ATTENTIE: Als Automatisch sturen actief wordt gebruikt, kan de Model Y van rijstrook wisselen wanneer een richtingaanwijzer wordt ingeschakeld (zie [Automatisch sturen op pagina 112](#)).

Alarmknipperlichten

Druk op de knop boven de achteruitkijkspiegel om de alarmknipperlichten in te schakelen. Alle richtingaanwijzers knipperen. Druk nogmaals op de knop om de alarmknipperlichten uit te schakelen.



Als een ernstige botsing wordt gedetecteerd door uw auto, gaan de alarmknipperlichten automatisch snel knipperen om de zichtbaarheid te vergroten. Als u eenmaal op de knop voor de alarmknipperlichten drukt, wordt de normale knippersnelheid hervat. Als u een tweede keer op de knop drukt, worden de alarmknipperlichten uitgeschakeld.

OPMERKING: Alarmknipperlichten werken zelfs als de Model Y geen sleutel kan detecteren.

OPMERKING: De knop van de alarmknipperlichten wordt verlicht wanneer de Model Y wordt ingeschakeld.



Condensvorming in koplampen of achterlichten

Door weersveranderingen, luchtvochtigheid of recente blootstelling aan water (bijvoorbeeld in een wasstraat), kan condensvorming optreden in de koplampen of achterlichten van uw auto. Dit is normaal — naarmate het warmer wordt en de luchtvochtigheid afneemt, verdwijnt de condens meestal vanzelf. Als u merkt dat water zich ophoopt binnen in de buitenlenzen of wanneer condens het zicht van de buitenverlichting aantast, neem dan contact op met Tesla Service.



Ruitenwissers

U kunt naar de ruitenwisserinstellingen gaan door op de knop aan het uiteinde van de richtingaanwijzerhendel te drukken of te tikken op **Bediening > Ruitenwissers**. U kunt de ruitenwissers ook toevoegen aan de onderbalk (zie [Mijn apps aanpassen op pagina 6](#)).

De knop op het uiteinde van de richtingaanwijzerhendel heeft twee niveaus.

- *Gedeeltelijk indrukken* om de voorruit te wissen. Als de wisser al met een ingesteld interval werkt en niet is ingesteld op **Auto**, worden verschillende snelheden gekozen wanneer u herhaaldelijk op de knop drukt. De wissersnelheden zijn: I > II > III > IIII > III > II > I.
- *Volledig indrukken* om de voorruit te sproeien. Als u de knop loslaat, zullen de ruitenwissers nog twee keer wissen en dan, afhankelijk van het voertuig en de omgevingsomstandigheden, een derde keer enkele seconden later. U kunt ook de ruitenwisserknop indrukken en ingedrukt houden voor doorlopend ruitensproeiervloeistof spuiten—de ruitenwissers voeren de wisslagen uit nadat u loslaat.

Wanneer u op de ruitenwisserknop drukt, geeft het touchscreen het ruitenwissermenu weer, waarmee u de instellingen van de ruitenwisser kunt aanpassen. Rol de linker scrolltoets op het stuurwiel omhoog of omlaag om de gewenste instelling te kiezen. U kunt ook het touchscreen of spraakbediening gebruiken (zie [Spraakbediening op pagina 17](#)).

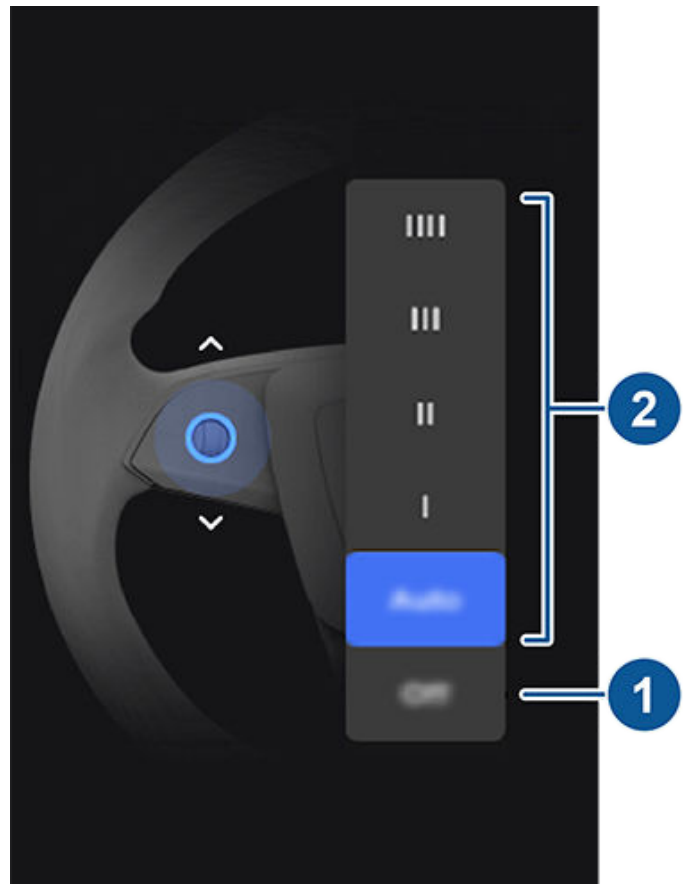

1. Schakel de ruitenwisser uit.
2. Kies hoe u de ruitenwissers wilt laten werken:
 - IIII - Continu, snel.
 - III - Continu, langzaam
 - II - Met interval, snel.
 - I - Met interval, langzaam.
 - **Auto** - Model Y detecteert de neerslag en stelt de snelheid en intensiteit van de ruitenwissers aan. Als u op de ruitenwisserknop drukt wanneer de ruitenwissers zijn ingesteld op **Auto**, wordt de gevoeligheid van de ruitenwissers tijdelijk verhoogd.



OPMERKING: Als u Automatisch sturen inschakelt, worden de ruitenwissers ingesteld op **Auto**. U kunt de instelling **Auto** van de ruitenwissers wijzigen tijdens het gebruik van Automatisch sturen, maar de ruitenwissers worden opnieuw standaard ingesteld op **Auto** wanneer u Automatisch sturen de volgende keer inschakelt.

OPMERKING: De instelling Auto is momenteel een BËTA-functie. Wanneer u onzeker bent over het gebruik van de instelling Auto in de BËTA-fase, raadt Tesla u aan de ruitenwissers waar nodig handmatig te bedienen.



Ruitenwissers en -sproeiers

Controleer en reinig de wisserbladen regelmatig. Als een ruitenwisserblad is beschadigd, moet het onmiddellijk worden vervangen. Zie [Ruitenwissers, ruitensproeiers en ruitensproeiervloeistof op pagina 217](#) voor details over het controleren en vervangen van wisserbladen.

-  **LET OP!** Controleer of de ruitenwissers zijn uitgeschakeld voordat u de Model Y wast, om te voorkomen dat de wisser worden beschadigd.
-  **LET OP!** Om schade aan de voorklep te voorkomen, moet deze volledig gesloten zijn voordat u de ruitenwissers gebruikt.
-  **LET OP!** Controleer bij extreme kou altijd of de ruitenwissers niet aan de voorruit vastgevroren zijn. Verwijder ijs van de voorruit voordat u de ruitenwissers gebruikt. Ijs heeft scherpe kanten waardoor het rubber van de wisserbladen beschadigd kan raken.

Ruitensproeiers voorruit

Druk de knop op het uiteinde van de richtingaanwijzerhendel in om de ruitensproeiers te bedienen. Deze knop heeft twee niveaus. Druk de knop gedeeltelijk in om één keer te wassen, zonder ruitensproeiervloeistof. Druk de knop volledig in om zowel te wassen als te sproeien. Bij het wassen van de voorruit worden de ruitenwissers ingeschakeld. Tijdens het sproeien van de ruit, worden de ruitenwissers ingeschakeld. Als u de knop loslaat, zullen de ruitenwissers nog twee keer wassen en dan, afhankelijk van het voertuig en de omgevingsomstandigheden, een derde keer enkele seconden later.



Vul de ruitensproeiervloeistof regelmatig bij (zie [Ruitensproeiervloeistof bijvullen op pagina 217](#)).



Remsystemen

⚠ ATTENTIE: Correct werkende remsystemen zijn essentieel om de veiligheid te kunnen garanderen. Als u een probleem ondervindt met het rempedaal, remklauwen of enig ander onderdeel van een Model Y remsysteem, neem dan onmiddellijk contact op met Tesla.

Model Y is uitgerust met ABS, een systeem dat voorkomt dat de wielen bij een eventuele noodstop blokkeren. Hierdoor blijft de auto in de meeste omstandigheden bestuurbaar.

Bij een noodstop controleert het ABS voortdurend de draaisnelheid van de wielen en regelt het systeem de remdruk naar elk wiel aan de hand van de grip.

Het aanpassen van de remdruk zorgt voor een pulserende beweging van het rempedaal. Dit is een normaal verschijnsel en geeft aan dat het ABS actief is. Houd het rempedaal stevig ingetrapt als u deze pulserende beweging voelt.

OPMERKING: Afhankelijk van de productielocatie, geven voertuigen in Mexico de tekst of pictogram van de rem, ABS, en controlelampjes voor de parkeerrem weer.

ABS

(VS) Het oranje ABS–controlelampje knippert op het touchscreen wanneer u de Model Y voor het eerst start. Als het lampje op enig ander moment gaat branden, is er een storing geconstateerd en werkt het ABS niet. Neem contact op met Tesla. Het remsysteem blijft normaal functioneren en wordt niet beïnvloed door het uitvallen van het ABS. De remweg kan echter langer worden. Rijd voorzichtig en voorkom stevig remmen.



(Canada) Het oranje ABS–controlelampje knippert op het touchscreen wanneer u de Model Y voor het eerst start. Als het lampje op enig ander moment gaat branden, is er een storing geconstateerd en werkt het ABS niet. Neem contact op met Tesla. Het remsysteem blijft normaal functioneren en wordt niet beïnvloed door het uitvallen van het ABS. De remweg kan echter langer worden. Rijd voorzichtig en voorkom stevig remmen.

BRAKE

(VS) Als op het touchscreen dit rode controlelampje voor de remmen lang wordt weergegeven wanneer u de Model Y voor het eerst start, is er een defect aan het remsysteem vastgesteld of is het remvloeistofniveau te laag. Neem onmiddellijk contact op met Tesla. Trap het rempedaal stevig in en houd het ingetrapt om de auto tot stilstand te brengen wanneer dat veilig is.



(Canada) Als op het touchscreen dit rode controlelampje voor de remmen lang wordt weergegeven wanneer u de Model Y voor het eerst start, is er een defect aan het remsysteem vastgesteld of is het remvloeistofniveau te laag. Neem onmiddellijk

contact op met Tesla. Trap het rempedaal stevig in en houd het ingetrapt om de auto tot stilstand te brengen wanneer dat veilig is.

BRAKE

(VS) Op het touchscreen wordt een oranje reminderindicator weergegeven, als een storing van de rembekrachtiging is gedetecteerd of wanneer regeneratief remmen niet beschikbaar is (zie [Regeneratief remmen op pagina 84](#)). Trap het rempedaal stevig in en houd het ingetrapt om de auto tot stilstand te brengen wanneer dat veilig is. Hydraulische bekrachtigingscompensatie is mogelijk actief (zie [Hydraulische bekrachtigingscompensatie op pagina 84](#)).



(Canada) Op het touchscreen wordt een oranje reminderindicator weergegeven, als een storing van de rembekrachtiging is gedetecteerd of wanneer regeneratief remmen niet beschikbaar is (zie [Regeneratief remmen op pagina 84](#)). Trap het rempedaal stevig in en houd het ingetrapt om de auto tot stilstand te brengen wanneer dat veilig is. Hydraulische bekrachtigingscompensatie is mogelijk actief (zie [Hydraulische bekrachtigingscompensatie op pagina 84](#)).

Noodstop

Trap bij een noodstop zo hard mogelijk op het rempedaal en houd het pedaal ingetrapt, zelfs op oppervlakken met weinig grip. Het ABS past de remdruk van elk wiel aan afhankelijk van de grip die het wiel heeft. Zo wordt voorkomen dat de wielen blokkeren en kunt u op een zo veilig mogelijke manier stoppen.

Als het voertuig op een alternatieve manier tot stilstand moet worden gebracht, houd dan de knop Parkeren op de rijkhendel ingedrukt om te remmen en rijkoppel te verlagen terwijl de knop is ingedrukt.



ATTENTIE: Nooit pomp remmen. Dit verstoort de goede werking van het ABS en verlengt de remweg.



ATTENTIE: Houd altijd voldoende afstand tot uw voorganger en wees bij gevaarlijke omstandigheden extra voorzichtig. Alhoewel het ABS de remweg kan verkorten, kan het de wetten van de natuur niet overtreden. Het voorkomt ook geen aquaplaning (een laagje water verhindert het contact tussen de band en het wegdek).



LET OP! Automatic Emergency Braking (zie [Collision Avoidance Assist op pagina 146](#)) kan ingrijpen om automatisch te remmen in situaties waarbij een botsing onvermijdelijk wordt geacht. Automatic Emergency Braking is niet ontwikkeld om een botsing te voorkomen. Het kan ten hoogste de gevolgen van een frontale botsing minimaliseren door te proberen uw rijnsnelheid te verlagen. Als u volledig vertrouwt op Automatic Emergency Braking om een botsing te voorkomen, kan dit tot ernstig letsel of de dood leiden.



Remmen en stoppen

⚠ LET OP! Als de remmen niet goed werken in een noodgeval, houd dan de knop Park op de rijhendel ingedrukt om de Model Y tot stilstand te brengen. Gebruik deze methode uitsluitend wanneer deze absoluut noodzakelijk is om de auto te stoppen.

⚠ ATTENTIE: Houd altijd voldoende afstand tot uw voorligger en wees bij gevaarlijke omstandigheden extra voorzichtig. Remdroogfunctie en hydraulische fadingcompensatie is geen vervanging van het adequaat bedienen van de remmen.

Dynamische remlichten (indien aanwezig)

Als u bij een rijsnelheid hoger dan 30 mph (50 km/h) krachtig remt (of als Automatic Emergency Braking wordt geactiveerd), gaan de remlichten nu snel knipperen om andere weggebruikers ervoor te waarschuwen dat de Model Y snel vertraagt. Als de Model Y volledig stilstaat, knipperen de alarmknipperlichten. Dit knipperen gaat door totdat u het gaspedaal intrapt of ze uitschakelt met de gevarenlichtknop (zie [Alarmknipperlichten op pagina 79](#)).

OPMERKING: De dynamische remlichten knipperen niet wanneer Track Mode is ingeschakeld (zie [Track Mode op pagina 93](#)).

OPMERKING: Als u een aanhanger trekt (indien van toepassing), zullen ook de remlichten van de aanhanger werken zoals hierboven beschreven, zelfs wanneer de aanhanger niet is voorzien van een afzonderlijk remsysteem.

⚠ ATTENTIE: Vergroot altijd uw volgafstand wanneer u een aanhanger trekt (indien van toepassing). Abrupt hard remmen kan slippen of scharen van de combinatie tot gevolg hebben, waardoor u de beheersing over de combinatie verliest.

Remdroogfunctie

Om te zorgen voor een goede remrespons bij koud en nat weer, is de Model Y uitgerust met de remdroogfunctie. Wanneer koud en nat weer wordt geconstateerd, oefent deze functie een niet-waarneembare remkracht uit om water van het oppervlak van de remschijven te verwijderen.

Hydraulische fadingcompensatie

Model Y is uitgerust met hydraulische fadingcompensatie. Deze functie bewaakt de remdruk van het remsysteem en de activiteit van het ABS-systeem op verminderde remprestaties. Als verminderde remprestaties worden gedetecteerd (bijvoorbeeld als gevolg remfading of koude of natte omstandigheden), hoort u mogelijk een geluid, voelt u dat het rempedaal onder uw voet omlaag wordt getrokken en merkt u dat de remkracht van de auto aanzienlijk toeneemt. Rem zoals u normaal gesproken zou doen en blijf het rempedaal intrappen zonder het pedaal op te laten komen of te "pompen" met het pedaal.

⚠ LET OP! Als de remmen niet goed werken in een noodgeval, houd dan de knop Park op de rijhendel ingedrukt om de Model Y tot stilstand te brengen. Gebruik deze methode uitsluitend wanneer deze absoluut noodzakelijk is om de auto te stoppen.

Hydraulische bekrachtigingscompensatie

Model Y is uitgerust met een rembekrachtiging dat de remmen activeert wanneer het rempedaal wordt ingetrapt. Hydraulische bekrachtigingscompensatie zorgt voor mechanische assistentie als de rembekrachtiging uitvalt. Als een storing van de rembekrachtiging wordt gedetecteerd, voelt het rempedaal stijver om in te trappen en hoort u mogelijk een geluid wanneer u het rempedaal intrapt. Rij voorzichtig en blijf op een veilige afstand van andere weggebruikers; de respons van het rempedaal en de remprestaties zijn mogelijk verslechterd. De remweg kan langer worden.

Regeneratief remmen

Elke keer dat u tijdens het rijden in de Model Y de voet van het gaspedaal neemt, verliest de auto door regeneratief remmen snelheid terwijl de daarbij opgewekte energie wordt gebruikt om de batterij op te laden. Door goed te anticiperen en tijdig gas terug te nemen, kunt u de voordelen van regeneratief remmen optimaal benutten en de actieradius vergroten.

De mate waarin de auto snelheid mindert bij regeneratief remmen kan afhankelijk van de actuele status van de batterij variëren. Regeneratief remmen kan bijvoorbeeld worden beperkt als de batterij koud is of al volledig is opgeladen.

Om in de dezelfde mate af te remmen wanneer u het gaspedaal loslaat, ongeacht de status van de batterij, kunt het normale remsysteem laten werken op momenten waarop regeneratief remmen beperkt is. Tik op **Bediening > Dynamiek > Remmen als regeneratief remmen beperkt is**.

⚠ ATTENTIE: Remmen als regeneratief remmen beperkt is werkt mogelijk niet als de remmen extreem heet zijn.

OPMERKING: Als **Remmen als regeneratief remmen beperkt is** actief is, kan het rempedaal bewegen tijdens het remmen en kan het pedaal stugger aanvoelen tijdens het intrappen. Dit is normaal en heeft geen effect op uw vermogen om de Model Y af te remmen.

De energiemeter (een dunne lijn in het statusgedeelte van het touchscreen) geeft in real-time het energieverbruik weer:

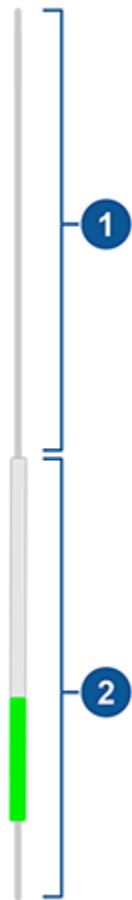

1. Geeft de energie aan die door de batterij wordt geleverd, bijvoorbeeld tijdens acceleratie. Als u het gaspedaal intrapt, wordt de bovenste helft van de energiemeter gevuld met zwart (of wit wanneer het scherm donker is).
2. Geeft de energie aan die wordt teruggewonnen door regeneratief remmen of afremmen. Energie die wordt teruggeleverd aan de batterij wordt groen weergegeven, terwijl energie die wordt gebruikt door het normale remsysteem grijs wordt weergegeven.

OPMERKING: Als winterbanden met een agressieve samenstelling en profiel zijn gemonteerd, kan het regeneratieve remvermogen tijdelijk afnemen. Uw auto is echter zo ontworpen, dat deze zichzelf continu opnieuw kalibreert en na een bandenwissel zal de auto steeds meer het regeneratieve remvermogen herstellen na enkele acceleraties in een rechte lijn. Voor de meeste bestuurders gebeurt dit na een korte tijd normaal rijden, maar bestuurders die normaliter licht optrekken, zullen iets sneller moeten accelereren wanneer de herkalibratie wordt uitgevoerd. Tik op **Service > Wielen en banden > Banden** om winterbanden te selecteren en dit proces te versnellen.

OPMERKING: Als de Model Y door het regeneratief remmen sterk afremt (bijvoorbeeld als uw voet volledig van het gaspedaal is genomen bij hoge snelheden), gaan de remlichten branden om het achteropkomende verkeer te waarschuwen.

OPMERKING: Omdat de Model Y gebruikmaakt van regeneratief remmen, worden de remblokken minder vaak gebruikt dan in conventionele remsystemen. Om te voorkomen dat roest en corrosie zich ophoopt, raadt Tesla aan regelmatig het rempedaal in te trappen om de mechanische remmen te activeren en de remblokken en -schijven te drogen.

⚠ ATTENTIE: Bij sneeuw of ijs ervaart de Model Y mogelijk verlies van grip tijdens regeneratief remmen., met name als de instelling **Standaard** actief is en/of geen winterbanden worden gebruikt. Tesla raadt aan bij sneeuw of ijs de instelling **Laag** te gebruiken voor behoud van de voertuigstabiliteit

Niveau voor regeneratief remmen instellen

U kunt het niveau voor regeneratief remmen via het touchscreen instellen:

1. Tik op **Bediening > Dynamiek > Regeneratief remmen**.
2. U kunt kiezen uit twee niveaus:
 - **Laag:** Beperkt regeneratief remmen. Als u het gaspedaal loslaat, zal de Model Y minder sterk afremmen en langer doorrollen dan wanneer "Standaard" is ingesteld.
 - **Standaard:** Biedt de maximumhoeveelheid regeneratief remmen. Als u het gas loslaat, zal de Model Y afremmen, zodat u de remmen minder hoeft te gebruiken.

Bij stoppen

OPMERKING: Stopmodi zijn niet beschikbaar voor voertuigen die na ongeveer januari 2024 zijn geproduceerd.

De Model Y worden afgeremd door regeneratief remmen wanneer u tijdens het rijden het gaspedaal loslaat. U kunt kiezen wat de Model Y moet doen zodra de rijsnelheid is afgenomen tot een zeer lage snelheid (bijna stilstand) en zowel het gaspedaal als het rijsnelheid zijn losgelaten. Tik, terwijl de auto is geparkeerd, op **Bediening > Dynamiek > Bij stoppen** en kies een van de volgende opties:

- **Kruip:** Wanneer de Model Y bijna of helemaal stilstaat, blijft de motor koppel overbrengen, waardoor de auto langzaam vooruit (in de stand D) of achteruit (in de stand R) rijdt, net als bij een conventioneel voertuig met automatische transmissie. In bepaalde situaties, zoals bij een steile helling of oprit, kan het zijn dat u het gaspedaal moet bedienen om te blijven rijden of te voorkomen dat de Model Y in de tegenovergestelde richting rolt.

⚠ ATTENTIE: Vertrouw nooit op **Kruip** voor voldoende koppel om te voorkomen dat uw auto een helling afdolt. Houd altijd het rempedaal ingetrapt om stil te blijven staan op een helling of bedien het gaspedaal om een helling op te rijden. Anders kan schade en/of een aanrijding het gevolg zijn.



Remmen en stoppen

- **Hold:** Zorgt voor maximaal bereik en vermindert remslijtage door regeneratief te remmen bij lagere snelheden dan bij de instellingen Kruip en Rol. Als de Model Y stopt, wordt de auto automatisch geremd zonder dat u uw voet op het rempedaal hoeft te houden. Ongeacht of de auto stilstaat op een vlakke ondergrond of helling, zorgt Vehicle Hold ervoor dat de auto geremd blijft wanneer u het gaspedaal en rempedaal niet bedient. Zie [Vehicle Hold op pagina 90](#).

ATTENTIE: Vertrouw nooit alleen op **Hold** om uw auto adequaat af te remmen of te stoppen. Er zijn veel factoren die de remweg kunnen vergroten, zoals afdalingen en verminderd of beperkt regeneratief remmen (zie [Regeneratief remmen op pagina 84](#)). Zorg ervoor dat u altijd klaar bent om het rempedaal te gebruiken om adequaat te remmen of te stoppen.

- **Rol:** Als de Model Y bijna of volledig stilstaat, kan de auto vrij rollen, net als een conventioneel voertuig in de neutraalstand. Wanneer de Model Y is gestopt op een helling, kan de auto naar beneden rollen. De rem wordt niet ingeschakeld en de motor brengt geen koppel over (totdat het gaspedaal wordt ingetrapt).

OPMERKING: Als u **Kruip** of **Rol** kiest, kunt u nog steeds Vehicle Hold gebruiken om te remmen. U moet dan echter kort het rempedaal bedienen wanneer de auto is gestopt. Zie [Vehicle Hold op pagina 90](#).

OPMERKING: Als de Model Y zich in Track Mode bevindt (zie [Track Mode op pagina 93](#)), wordt **Rol** automatisch ingeschakeld, ongeacht welke instelling u hebt gekozen. Zodra de Model Y zich niet langer in Track Mode bevindt, keert de auto terug naar de instelling die u hebt gekozen.

OPMERKING: Uw gewenste instelling voor de stopmodus wordt niet gesynchroniseerd met uw bestuurdersprofiel.

ATTENTIE: Trap het rempedaal in wanneer de Model Y gaat rijden wanneer dat niet veilig is. Het is uw verantwoordelijkheid om alert te blijven en de auto te allen tijde onder controle te hebben. Als u dit niet doet, kan dit ongevallen met ernstige schade, letsel of de dood tot gevolg hebben.

ATTENTIE: Vertrouw voor uw veiligheid en die van uw auto niet alleen op regeneratief remmen en de gekozen instelling van Bij stoppen. Het remgedrag en de remweg van de Model Y worden beïnvloed door verschillende factoren, zoals het rijden met zware last, op een steile helling of op een nat of bevroren wegdek. Blijf alert tijdens het rijden en zorg ervoor dat u het rempedaal kunt bedienen om te stoppen zoals de verkeerssituatie en wegomstandigheden dat vereisen.

ATTENTIE: Forward Collision Warning en Automatic Emergency Braking zijn niet actief bij zeer lage rijnsnelheden (zie [Collision Avoidance Assist op pagina 146](#)). Vertrouw er niet op dat deze functies u waarschuwen of een botsing voorkomen of de impact ervan verminderen.

Parkeerrem

Om de parkeerrem in te schakelen, tikt u op **Bediening** > **Veiligheid**, trapt u het rempedaal in en tikt u vervolgens op **Parkeerrem**.

PARK

(VS) Een rode parkeerremindicator gaat branden op het touchscreen wanneer de parkeerrem is ingeschakeld.

(P) PARK

(Canada) Een rode parkeerremindicator gaat branden op het touchscreen wanneer de parkeerrem is ingeschakeld.

De parkeerrem wordt uitgeschakeld wanneer naar een andere versnelling wordt geschakeld.

U kunt de parkeerrem ook inschakelen door de toets op het uiteinde van de rijhendel ingedrukt te houden terwijl de auto in de stand P (Parkeren) staat.



PARK

(VS) Als er een elektrisch probleem is met de parkeerrem, gaat het oranje controlelampje van de parkeerrem branden en verschijnt er op het touchscreen een foutmelding.

(P)

(Canada) Als er een elektrisch probleem is met de parkeerrem, gaat het oranje controlelampje van de parkeerrem branden en verschijnt er op het touchscreen een foutmelding.

OPMERKING: De parkeerrem werkt alleen op de achterwielen en is onafhankelijk van het remsysteem dat met het rempedaal wordt bediend.

LET OP! In het onwaarschijnlijke geval dat de Model Y geen elektrische voeding meer heeft, hebt u geen toegang tot het touchscreen en kunt u daardoor de parkeerrem niet uitschakelen zonder eerst te starten met startkabels (zie [Starten met startkabels op pagina 254](#)).

ATTENTIE: Bij sneeuw en ijs hebben de achterwielen mogelijk onvoldoende grip om te voorkomen dat de Model Y een helling afglijdt, vooral wanneer geen winterbanden worden gebruikt. Parkeer niet op hellingen bij sneeuw of ijs. U bent altijd zelf verantwoordelijk voor het veilig parkeren.



⚠ ATTENTIE: Uw Model Y geeft mogelijk een waarschuwing weer wanneer de weg te steil is om veilig te kunnen parkeren of wanneer de parkeerrem niet goed is ingeschakeld. Deze waarschuwingen dienen slechts als richtlijn en vervangen niet de beoordeling van veilige parkeeromstandigheden door de bestuurder, zoals specifieke verkeers- en weersomstandigheden. Vertrouw niet alleen op deze waarschuwingen om te bepalen of het veilig is om op een bepaalde plaats te parkeren. U bent altijd zelf verantwoordelijk voor het veilig parkeren.

Remblokslijtage

Model Y remblokken zijn voorzien van slijtage-indicatoren. Als het remblok is versleten, raakt een dunne metalen strip in het remblok de remschijf en gaat het daardoor hard piepen. Dit geluid geeft aan dat de remblokken versleten zijn en vervangen moeten worden. Neem contact op met Tesla Service om de remblokken te laten vervangen.

De remmen moeten regelmatig gecontroleerd worden waarbij de wielen gedemonteerd moeten worden. Kijk voor technische gegevens en de minimumdikte van remschijven en -blokken op [Subsystemen op pagina 237](#). Daarnaast raadt Tesla aan de remklauwen jaarlijks of telkens na 12.500 mijl (20,000 km) te reinigen in een omgeving waar in de wintermaanden wordt gestrooid.

⚠ ATTENTIE: Als u versleten remblokken niet op tijd laat vervangen, wordt het remsysteem beschadigd en bestaat de kans op gevaar tijdens het remmen.



Parkeerhulp

Model Y is ontworpen om de aanwezigheid van objecten te detecteren. Als u langzaam rijdt (bijvoorbeeld tijdens parkeren), waarschuwt het voertuig u voor eventuele objecten in de directe nabijheid van de Model Y. Het voertuig waarschuwt u wanneer objecten vóór de Model Y worden gedetecteerd als u vooruitrijdt en achter de Model Y wanneer u achteruitrijdt.

⚠ ATTENTIE: U wordt mogelijk niet gewaarschuwd wanneer de Model Y vrij in de tegengestelde richting rolt (Parkeerhulp geeft bijvoorbeeld geen waarschuwing weer als de Model Y achteruit van een helling rolt terwijl Drive (D) is gekozen).

OPMERKING: Parkeerhulp kan worden uitgeschakeld wanneer een fiets is gedetecteerd of de Aanhangermodus van de Model Y actief is.

⚠ ATTENTIE: Vertrouw nooit alleen op de informatie van de parkeerhulp maar overtuig u er zelf van dat er geen personen en/of obstakels in de buurt van de auto zijn. De goede werking van de parkeerhulp kan verstoord worden door een aantal externe factoren (zie [Beperkingen en valse waarschuwingen op pagina 89](#)). Als u alleen afgaat op de informatie van de parkeerhulp om de afstand van de Model Y tot een obstakel te bepalen, bestaat de kans op schade aan de auto en/of objecten en op ernstig letsel. Houd de directe omgeving van de auto altijd zelf goed in de gaten. Kijk bij het achteruitrijden over uw schouder en gebruik alle spiegels. Park Assist kan geen kinderen, voetgangers, fietsers, dieren en bewegende voorwerpen detecteren die zich te ver vóór, achter, boven of onder de camera's of zich te ver of te dichtbij van de camera's bevinden. De parkeerhulp helpt de bestuurder bij het parkeren en is niet bedoeld ter vervanging van de eigen waarnemingen van de bestuurder. De parkeerhulp is geen garantie voor veilig rijden.

Tesla Vision parkeerhulp

OPMERKING: *Afhankelijk van de marktregio, de voertuigconfiguratie, de aangeschafte opties en de softwareversie is uw auto mogelijk niet uitgerust met Tesla Vision parkeerhulp.*

Met behulp van de camera's aan de voorzijde, achterzijde en zijkanten van de Model Y stelt het voertuig een waarheidsgetrouwe reproductie samen van de objecten rondom de touchscreen.

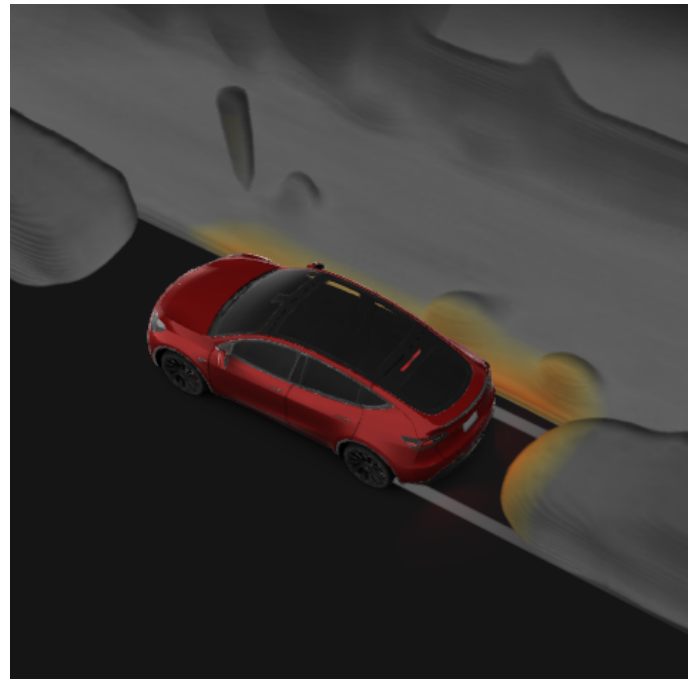

De kleuren in de visualisatie geven de afstand tussen de Model Y en het weergegeven object aan. Rood betekent dicht bij de Model Y en geel is verder van de Model Y.

Afhankelijk van productiedatum: U kunt Tesla Vision parkeerhulp (indien aanwezig) in- of uitschakelen door te tikken op **Bediening > Autopilot**, te scrollen naar **Parkeerhulp** en te schakelen tussen **Standaard** en **Tesla Vision**.

OPMERKING: Als Tesla Vision parkeerhulp is ingeschakeld, worden de visualisaties van Lane Assist uitgeschakeld. Zie [Lane Assist op pagina 143](#) voor meer informatie.

Visuele en hoorbare feedback

Wanneer u de achteruitversnelling inschakelt, wordt het beeld van de parkeerhulp aan de touchscreen weergegeven. Hierin ziet u objecten die zich dicht bij de voor- en achterkant van de Model Y bevinden. Dit beeld wordt gesloten wanneer u Drive inschakelt, tenzij een object dicht bij de voorkant van de Model Y worden gedetecteerd. In dat geval wordt het beeld van de parkeerhulp automatisch gesloten wanneer u de snelheid overschrijdt waarbij parkeerhulp actief. Bij het achteruitrijden verschijnt er ook visuele feedback op het touchscreen (zie [Achteruitrijcamera\('s\) op pagina 100](#)). U kunt het beeld van de parkeerhulp op het touchscreen automatisch sluiten door op de **X** te tikken.

Als u langzaam rijdt terwijl de Camera-app op het touchscreen wordt weergegeven, kunt u naar het beeld van de parkeerhulp schakelen door op de knop in de linkerbovenhoek van het scherm van de Camera-app te tikken. Dit is handig als u hulp nodig hebt bij fileparkeren.

Als het geluid is ingeschakeld (zie [Hoorbare feedback regelen op pagina 89](#)), hoort u een waarschuwingssignaal tijdens het manoeuvreren.



OPMERKING: Als Parkeerhulp geen signaal doorgeeft, verschijnt er een waarschuwing op het touchscreen.

 **LET OPI!** Houd camera's vrij van vuil, stof, sneeuw en ijs. Richt een hogedrukspuit niet rechtstreeks op de camera's en reinig een camera niet met een scherp of schurend voorwerp dat krassen veroorzaakt en het oppervlak kan beschadigen.

 **LET OPI!** Breng geen accessoires of stickers aan op of bij de camera's.

Hoorbare feedback regelen

U kunt de parkeerhulp met en zonder geluidssignaal gebruiken. Om het geluid in of uit te schakelen, tikt u op **Bediening > Veiligheid > Parkeerhulp Geluidsignalen**.

Beperkingen en valse waarschuwingen

In de volgende omstandigheden functioneert de parkeerhulp mogelijk niet naar behoren:

- Een of meer sensoren (indien aanwezig) of camera's zijn beschadigd, vuil of worden belemmerd (bijvoorbeeld door modder, ijs of sneeuw of door een autohoes, te veel lak of zelfklevende producten zoals folie, stickers, rubbercoating enz.).
- Het object is te laag, ongeveer 8 inches (20 cm) (bijvoorbeeld een trottoirband of een lage drempel).
 -  **LET OPI!** Kortere gedetecteerde objecten (zoals stoepranden of lage drempels) kunnen zich in de dode hoek bevinden. Model Y kan u niet waarschuwen voor een object dat zich in de dode hoek bevindt.
- Weersomstandigheden (zware regenval, sneeuw of mist).
- Het object is te dun (bijvoorbeeld een dun paaltje).
- Het obstakel is buiten het bereik van Parkeerhulp.
- Het object absorbeert geluid of is zacht (bijvoorbeeld poedersneeuw).
- Het object is afgeschuind (bijvoorbeeld een oprit).
- Model Y is geparkeerd of er is met de auto gereden bij extreem lage of hoge temperaturen.
- Het object bevindt zich te dicht bij de bumper.
- De bumper is beschadigd of hangt scheef.
- Er iets op de bumper van de Model Y is gemonteerd waardoor Parkeerhulp wordt belemmerd (bijvoorbeeld een fietsendrager of bumpersticker).
- Model Y vrij in de tegengestelde richting rolt (Parkeerhulp geeft bijvoorbeeld geen waarschuwing weer als de Model Y achteruit van een helling rolt terwijl Drive (D) is gekozen).

Andere parkeerhulpmiddelen

In aanvulling op de parkeerhulp is er ook het beeld van de achteruitrijcamera dat bij het inschakelen van de achteruitversnelling automatisch op het scherm van de Model Y verschijnt (zie [Achteruitrijcamera\('s\)](#) op pagina 100).



Vehicle Hold

Wanneer de Model Y is gestopt, kan Vehicle Hold de remmen ingeschakeld laten, zelfs nadat u uw voet van het rempedaal hebt gehaald.

Vehicle Hold wordt geactiveerd:

- **Hold:** Vehicle Hold wordt telkens ingeschakeld wanneer de auto volledig tot stilstand komt.
- **Kruip** of **Rol:** Vehicle Hold wordt telkens ingeschakeld wanneer de auto stilstaat en het rempedaal volledig is ingetrapt.



Telkens wanneer Vehicle Hold de Model Y actief afremt, gaat dit lampje branden op het touchscreen.

Als u Vehicle Hold wilt uitschakelen, kunt u het gaspedaal intrappen of het rempedaal intrappen en weer loslaten.

OPMERKING: Vehicle Hold kan ook worden uitgeschakeld door naar de stand N (Neutraal) te schakelen.

OPMERKING: Wanneer met de Model Y gedurende ongeveer tien minuten actief wordt geremd, schakelt de Model Y naar de stand P (Park) en wordt Vehicle Hold geannuleerd. Model Y schakelt ook over naar de stand P (Park) wanneer hij detecteert dat de bestuurder de auto heeft verlaten.



Wat het is

Tractie Controle is een systeem dat voortdurend de snelheid van de voor- en achterwielen controleert. Als de wielen van de Model Y hun grip verliezen, wordt het doorslippen van de wielen tegengegaan door de remmen te bedienen en het motorvermogen te beperken. Tractie Controle is standaard ingeschakeld. Onder normale omstandigheden moet dit ingeschakeld blijven om maximale veiligheid te garanderen.



Dit gele controlelampje op het touchscreen gaat knipperen telkens wanneer Tractie Controle actief de remdruk en het motorvermogen regelt om doorslippen te minimaliseren. Als het controlelampje continu blijft branden, is er een storing van Tractie Controle gedetecteerd. Neem contact op met Tesla Service.



ATTENTIE: Tractie Controle kan geen aanrijdingen door gevaarlijk rijgedrag of te hoge snelheden in bochten voorkomen.

Hoe het werkt

Tik op **Bediening > Dynamiek** om toegang te krijgen tot de instellingen van Tractie Controle.

- **Slip Start** is ontwikkeld om de Model Y gemakkelijker los te krijgen wanneer deze vast zit in modder, sneeuw, op ijs, enz. Door Slip Start in te schakelen wordt wielspin mogelijk, waardoor de Model Y vrij kan komen wanneer deze is blijven steken.
- **Offroad-assistentie (alleen voertuigen met All-wheel Drive)** is bedoeld voor algehele verbeteringen bij offroad rijden. Behalve het toestaan van wielspin, zorgt Offroad-assistentie voor een gebalanceerde verdeling van het koppel tussen de motoren voor en achter voor een optimale grip. Offroad-assistentie verbetert grip op ruwe en zachte ondergrond, waar de auto aan een kant grip verliest terwijl er aan de andere kant nog steeds grip is. Bij ingeschakelde Offroad-assistentie, zorgt het gaspedaal voor een geleidelijker koppel, voor kruipen bij lage snelheid (bijvoorbeeld over rotsachtige ondergrond). Wanneer ingeschakeld, wordt **Offroad** weergegeven op het touchscreen, boven de rijnsnelheid.

OPMERKING: Offroad-assistentie kan niet worden gebruikt als Snelheidslimietmodus al is ingeschakeld.

Nadat de omstandigheden waarvoor u **Slip Start** of **Offroad-assistentie** moest inschakelen, gepasseerd zijn wordt het sterk aangeraden de instelling uit te schakelen om Tractie Controle weer in te schakelen. Als u deze ingeschakeld laat, wordt Tractie Controle automatisch weer ingeschakeld bij uw volgende rit.



Wanneer u Offroad-assistentie inschakelt, toont het touchscreen een controlelampje om aan te geven dat de Tractie Controle wielspin niet langer voorkomt.

OPMERKING: Hoewel u **Slip Start** of **Offroad-assistentie** bij elke snelheid kunt gebruiken, zijn ze minder effectief bij hogere snelheden.

OPMERKING: **Slip Start** of **Offroad-assistentie** zijn niet beschikbaar wanneer u actief gebruikmaakt van Autopilot.

OPMERKING: Inschakeling van cruise control wanneer **Slip Start** of **Offroad-assistentie** is ingeschakeld, zorgt er voor dat de functie wordt uitgeschakeld en dat Tractie Controle weer wordt ingeschakeld.

OPMERKING: De functies **Automatic Emergency Braking** en **Rijstrook overschrijdingspreventie** werken niet wanneer **Offroad-assistentie** is ingeschakeld.



Acceleratiemodi

Tik op **Bediening > Dynamiek > Acceleratie** om de mate van acceleratie in te stellen die u ervaart tijdens het rijden met de Model Y:

- **Chill:** Beperkt de acceleratie voor ontspannen en comfortabel rijden.
OPMERKING: Als de modus **Chill** is geselecteerd, wordt **Chill** weergegeven op het touchscreen boven de rijsnelheid.
- **Standaard:** (*andere uitvoeringen dan Performance*) Zorgt voor normale acceleratie.
OPMERKING: Als de auto is uitgerust met het Acceleration Upgrade-pakket, zijn de acceleratiemodi **Chill** en **Sport**.
- **Sport:** (*Performance-modellen/Acceleration Upgrade-pakket*) Zorgt voor directe beschikbaarheid van maximale acceleratie.

U kunt de efficiëntie van de interieurverwarming verbeteren door een lagere acceleratiemodus te selecteren. Het warmtepompsysteem kan dan meer warmte aan de batterij onttrekken om efficiënt het interieur te verwarmen, in plaats van ervoor te zorgen dat de batterij de hoogste acceleratie kan blijven leveren. Dit draagt bij aan maximale efficiëntie bij het rijden bij lage temperaturen. Als u vervolgens een hogere acceleratiemodus selecteert, heeft de batterij tijd nodig om warm te worden voordat de hogere acceleratie beschikbaar is.

Track Mode is alleen beschikbaar op Model Y Performance-auto's. Deze modus is bedoeld om de stabiliteitscontrole, Tractie Controle, regeneratief remmen en koelsystemen aan te passen om de prestaties en handling te verbeteren wanneer op afgesloten circuits wordt gereden. Track Mode verbetert de wendbaarheid door slim gebruik te maken van de motoren, het regeneratief remmen en het normale bedrijfsremsysteem. Als deze modus is ingeschakeld, werkt het koelsysteem op een hogere capaciteit voordat en wanneer er sportief wordt gereden en daarna, zodat de voertuigsystemen beter bestand zijn tegen de extra warmteontwikkeling.

OPMERKING: Track Mode is ontworpen en gekalibreerd voor een Performance Model Y met Performance-remmen en -banden. Auto's zonder Performance-remmen en -banden hebben mogelijk een vergelijkbaar lager prestatie- en uithoudingsvermogen.

 **ATTENTIE:** Track Mode is uitsluitend bedoeld voor gebruik tijdens rijssessies op gesloten circuits. De bestuurder is ervoor verantwoordelijk veilig te rijden en ervoor te zorgen dat anderen niet in gevaar worden gebracht.

 **ATTENTIE:** Track Mode is ontworpen voor gebruik door ervaren coureurs die bekend zijn met het circuit. Gebruik deze modus niet op de openbare weg. De bestuurder is ervoor verantwoordelijk het voertuig altijd onder controle te hebben, ook op het circuit. Wees voorzichtig, want het gedrag van de auto (inclusief Tractie Controle en stabiliteitscontrole) is anders bij gebruik van Track Mode.

Gebruik van Track Mode

Track Mode is altijd uitgeschakeld als u de Model Y start. Als u Track Mode voor uw huidige rit wilt inschakelen, schakelt u naar P en volgt u de onderstaande stappen:

1. Tik op **Bediening > Dynamiek > Track Mode**.

Als de modus is ingeschakeld, wordt boven de rijnsnelheid op het touchscreen **CIRCUIT** weergegeven en verschijnt het pop-upvenster Track Mode op de kaart. In de statusweergave op het touchscreen verschijnt een afbeelding met kleurcodering van uw Model Y die u in één oogopslag belangrijke informatie geeft over de batterij, de motoren, de banden en de remmen. Zie [De status van de auto bewaken op pagina 94](#).

2. Naar wens kunt u de instellingen van Track Mode aanpassen door te tikken op **Instellingen Track Mode** in het pop-upvenster Track Mode (zie [Track Mode aanpassen op pagina 93](#)). U kunt de instellingen van Track Mode ook openen door te tikken op **Bediening > Dynamiek** en vervolgens op **Aanpassen** naast de betreffende instelling van Track Mode.

OPMERKING: Wacht bij een gele or rode markering totdat de batterij- en motortemperatuur afneemt, voor optimale prestaties.

3. Als u de rondetimer wilt gebruiken, volg dan de instructies op het scherm om een speld op de kaart te plaatsen die de start/finish van de ronde aangeeft. Vervolgens dient u op **START** op de rondetimer te drukken om uw rijssessie te starten. Na de start, begint de rondetimer te tellen wanneer u met de Model Y voorbij de start/finish rijdt die u hebt aangegeven met de speld op de kaart. Zie [Gebruik van de rondetimer op pagina 94](#).

4. Schakelen en **OP WEG!**

Als u de rondetimer hebt gestart, wordt de timer telkens wanneer u start/finish passeert teruggezet. Zie [Gebruik van de rondetimer op pagina 94](#).

U kunt ook een real-time acceleratiemeter (G-meter) laten weergeven door over het kaartgedeelte van het touchscreen te vegen. Zie [G-meter op pagina 95](#).

Wanneer Track Mode is ingeschakeld:

- Autopilot-functies zijn niet beschikbaar
- De instelling van Slip Start wordt genegeerd.
- Bij stoppen is ingesteld op de instelling Rol, waarin de Model Y vrij kan rollen bij zeer lage snelheden wanneer een vooruit- of achteruitversnelling is gekozen en zowel het gaspedaal als het rempedaal zijn losgelaten. Zie [Bij stoppen op pagina 85](#) voor meer details.
- Energieverbruik neemt toe.
- Entertainmentfuncties zijn niet beschikbaar

Gebruik de instelling op het touchscreen om Track Mode op ieder moment uit te schakelen. Als u de Model Y uitschakelt, wordt ook Track Mode uitgeschakeld (hoewel deze mogelijk nog op het touchscreen wordt weergegeven als koelen na rijden wordt uitgevoerd). Als Track Mode is uitgeschakeld, worden alle vorige instellingen en de normale werking van alle functies hersteld.

 **LET OPI:** Driver Assistance-functies worden automatisch uitgeschakeld wanneer Track Mode is ingeschakeld. Het is de verantwoordelijkheid van de bestuurder om veilig te rijden en te allen tijde de controle over de auto te behouden. Driver Assistance-functies worden automatisch opnieuw ingeschakeld wanneer Track Mode is uitgeschakeld.

Track Mode aanpassen

Als u Track Mode wilt aanpassen, tikt u op **Instellingen Track Mode** in het pop-upvenster Track Mode dat op de kaart wordt weergegeven wanneer u Track Mode inschakelt. U kunt de instellingen van Track Mode ook openen door te tikken op **Bediening > Dynamiek** en vervolgens op **Aanpassen** naast de betreffende instelling van Track Mode. Kies een bestaande instelling van Track Mode in de lijst van kant-en-klare profielen van Tesla. Of maak een nieuw profiel met instellingen door te tikken op **Nieuwe instellingen toevoegen**,



Track Mode

een naam voor het instellingenprofiel in te voeren en vervolgens deze instellingen aan uw voorkeuren of rijscenarió of voor een specifiek circuit aan te passen:

- **Wegliggingsbalans** - Versleep de schuifregelaar om de balans van de Model Y in een bocht aan te passen. Neigt de Model Y naar onderstuur, dan kunt u een onderstuurconfiguratie met nadruk op de voorwielen kiezen. Is het moeilijk op de auto door een bocht te sturen? Probeer dan een configuratie met nadruk op de achterwielen. U kunt elke waarde selecteren in stappen van 5%, tussen 100/0 (voor 100% nadruk op de voorwielen voor onderstuur) en 0/100 (voor 100% nadruk op de achterwielen voor overstuur).
- **Stabiliteitshulp** - Versleep de schuifregelaar om de mate te kiezen waarin de systemen voor stabiliteitsregeling helpen om de auto onder controle te houden. U kunt een niveau tussen -10 en +10 kiezen. Wanneer +10 wordt gekozen, worden alle stabiliteitshulpsystemen ingeschakeld voor beheersbaarheid van de auto waarbij de stabiliteitssystemen actief blijven. Met -10 worden alle stabiliteitssystemen uitgeschakeld en is de stabiliteit van de auto geheel een taak van de bestuurder. Bij de standaardinstelling 0 is er een balans waarbij de stabiliteit voor een deel automatisch wordt geregeld en voor een deel een taak van de bestuurder is.
- **Regeneratief remmen** - Versleep de schuifregelaar om te kiezen hoeveel regeneratief remmen beschikbaar is. U kunt een waarde kiezen tussen 0 en 100%, in stappen van 5%. Tesla raadt de instelling 100% aan, om oververhitting van de remmen te voorkomen.
- **Koeling na het rijden** - Schakel deze optie in wanneer u wilt dat de koelsystemen de componenten van de auto blijven koelen, ook nadat u bent uitgestapt. Het koelen stopt automatisch wanneer de componenten voldoende zijn afgekoeld of wanneer u de Model Y uitschakelt en vervolgens weer inschakelt. Koeling na het rijden is handig wanneer u de componenten snel wilt koelen tussen rijssessies. Als Koeling na het rijden is ingesteld op UIT, koelen de componenten uiteindelijk af, maar duurt dit langer.
- **Dashcamclips opslaan voor rondes** - Schakel deze optie in wanneer u videobeelden en gegevens wilt opslaan op een USB-stick bij het gebruik van de rondetimer. Er moet een USB-stick worden voorbereid en geplaatst, zoals beschreven (zie [Vereisten voor USB-stick voor opnemen van video's op pagina 161](#)). De USB-stick moet een map met de naam **TeslaTrackMode** bevatten. Als deze optie is ingeschakeld, slaat Track Mode een video en de bijbehorende gegevens op voor iedere ronde. Track Mode slaat ook de status van de auto en telemetriegegevens op met informatie over de positie, snelheid, acceleratie, gebruik van het gaspedaal van de auto etc. Vervolgens kunt u de video-opnamen bekijken en de gegevens, die worden opgeslagen als .CSV-bestand op de USB-stick, analyseren om te zien waar u tijd hebt gewonnen of verloren.

OPMERKING: Voor sommige auto's die na ongeveer 1 november 2021 zijn geproduceerd, ondersteunen de USB-poorten van de middenconsole mogelijk alleen het opladen van apparaten. Gebruik de USB-poort in het dashboardkastje voor alle andere functies.

Met Track Mode kunt u maximaal 20 instellingenprofielen opslaan. Als u een bepaald profiel wilt verwijderen, tikt u op **Verwijderen** onder in het instellingscherm.

OPMERKING: U kunt kant-en-klare profielen van Tesla niet wijzigen of verwijderen.

Gebruik van de rondetimer

Als u Track Mode inschakelt, wordt op de kaart een rondetimer weergegeven. Volg de instructies op het scherm om een speld op de kaart te plaatsen die de start/finish van de ronde aangeeft. Zodra de spelden zijn geplaatst, drukt u op **START** om de rijssessie (met rondes) te starten. Als u met de Model Y de start/finish-lijn passeert, begint de rondetimer automatisch met het bijhouden van de rondetijd, waarbij het real-time verschil tussen de huidige en de snelste ronde tot dusver wordt weergegeven. Het circuit wordt op de kaart gemarkeerd met de kleur blauw.

Na iedere ronde geeft de rondetimer de rondetijd weer. Daarnaast worden ook de tijden van vorige rondes en de beste rondetijden van de rijssessie weergegeven.

Als **Dashcamclips opslaan voor rondes** is ingeschakeld (zie [Track Mode aanpassen op pagina 93](#)) en een correct geformatteerde USB-stick is aangesloten op de USB-poort voorin, slaat Track Mode een video van de rijssessie (opgenomen door de camera's aan de voorzijde) op, samen met een .CSV-bestand met gedetailleerde informatie over de ronde.

OPMERKING: Om de timer aan het eind van uw rijssessie te stoppen, tikt u op **STOP** in het pop-upvenster Rondetimer.

De status van de auto bewaken

U kunt gemakkelijk de status van de Model Y bewaken in Track Mode, door de statusweergave op het touchscreen te bekijken. De kleuren geven de status van de verschillende componenten aan, zodat u op basis daarvan beslissingen kunt nemen. De componenten worden groen weergegeven als ze binnen het ideale temperatuurbereik werken. De kleuren veranderen als volgt:

- De batterij wordt blauw weergegeven als deze koud is en rood wanneer deze heet is.
- En rem wordt blauw weergegeven als deze koud is en rood wanneer deze heet is (een vroegtijdige waarschuwing voor oververhitting van de remmen).
- Een motor wordt blauw weergegeven als deze koud is en rood wanneer deze heet is.

- Dynamische bandenspanningswaarden worden weergegeven op het touchscreen. Een band wordt blauw weergegeven wanneer deze te weinig wordt gebruikt en rood wanneer de maximale grip wordt overschreden.

OPMERKING: Als een component rood wordt weergegeven, kan dit betekenen dat u moet stoppen met rijden en de component moet laten afkoelen.

 **LET OPI:** De bestuurder is aansprakelijk voor elke schade en ieder letsel door gebruik van Track Mode. Schade door overmatig gebruik van voertuigcomponenten wordt niet gedekt door de garantie van de auto. Ook racen, autocross of rijden in wedstrijdverband worden niet gedekt.

G-meter

In Track Mode wordt een real-time G-meter weergegeven op het touchscreen. De G-meter is een grafische weergave van piekwaarden van zijdelingse krachten, acceleratie en remkrachten in de vorm van een ronde meter. De historie van uw rit wordt aangeduid in het gearceerde gebied. De G-meter wordt na iedere rijssessie teruggezet.

OPMERKING: U kunt de G-meterkaart wegvegen om een andere kaart weer te geven. Wanneer u Track Mode inschakelt wordt echter de G-meter als standaardkaart weergegeven.



Bestuurdersprofielen

Na het instellen van de bestuurdersstoel, de positie van stuurwiel of de buitenspiegels vraagt het touchscreen of u een bestuurdersprofiel wilt aanmaken om deze aanpassingen op te slaan. In uw profiel worden ook de diverse voorkeuren opgeslagen die u selecteert wanneer u de Model Y aanpast.

Om uw profielinstellingen op te slaan in de cloud en zo in verschillende Tesla's toegang tot deze instellingen te hebben, dient u een Tesla-profiel in te stellen (zie [Gebruik van Tesla-profielen op pagina 96](#)).



Om een nieuw bestuurdersprofiel toe te voegen, tikt u op het bestuurdersprofielpictogram boven in het touchscreen. Tik vervolgens op **Instellingen bestuurdersprofielen > Nieuwe bestuurder toevoegen**, voer de naam van de bestuurder in en tik op **Profiel aanmaken**. Volg de aanwijzingen op het scherm om de spiegel- en het stuurpositie op te slaan in het bestuurdersprofiel.

Schakel het selectievakje **Makkelijk instappen gebruiken** in als u instellingen van **Makkelijk instappen** wilt opslaan (of bestaande instellingen wilt gebruiken) waarbij de bestuurdersstoel en het stuurwiel automatisch worden versteld om gemakkelijker in of uit de Model Y te kunnen stappen.

Als u na het opslaan of kiezen van een bestuurdersprofiel de stand van de bestuurderstoel, stuurwiel, of de buitenspiegels verandert, verschijnt een bericht waarin u wordt gevraagd de nieuwe instellingen **op te slaan** of de oude instellingen te **herstellen** (andere instellingen worden automatisch opgeslagen). Negeer dit bericht als u een instelling wilt wijzigen zonder deze op te slaan of te herstellen.

Om een bestuurdersprofiel te verwijderen, tikt u op het pictogram voor bestuurdersprofielen boven in het touchscreen, dan op **Instellingen bestuurdersprofielen** en selecteert u vervolgens het bestuurdersprofiel dat u wilt verwijderen. Verwijder het geselecteerde bestuurdersprofiel met **Verwijderen**.

OPMERKING: Valet Mode is een ingebouwd bestuurdersprofiel dat de snelheid en de toegang tot bepaalde functies van de Model Y beperkt (zie [Valet Mode op pagina 97](#)).

OPMERKING: Als u automatische instellingen op basis van een bestuurdersprofiel wilt stoppen, tikt u op **Stop** in het vervolgkeuzemenu Bestuurdersprofiel. Automatische instellingen worden ook gestopt als u een stoel, spiegel of het stuurwiel handmatig verstelt.

Bestuurdersprofielen selecteren



Als u de Model Y wilt aanpassen op basis van een bestuurdersprofiel, tikt u op het bestuurdersprofiel-pictogram boven in het **Bediening** scherm. Kies vervolgens de bestuurder en de Model Y wordt ingesteld op basis van de instellingen die zijn opgeslagen in

het gekozen bestuurdersprofiel. Zie [Gebruik van Tesla-profielen op pagina 96](#) om meer te weten te komen over het bewaren van profielinstellingen in de cloud voor eenvoudige toegang voor verschillende Tesla-voertuigen

OPMERKING: Uw gewenste instelling voor de stopmodus wordt niet gesynchroniseerd met uw bestuurdersprofiel. Zie [Remmen en stoppen op pagina 83](#) voor meer informatie.

Gebruik van Tesla-profielen

(indien aanwezig) Instellingen in bestuurdersprofielen, zoals stoelverstellingen, temperatuurvoorkeuren, recente en favoriete navigatiebestemmingen, media-instellingen en voorkeuren voor het delen van gegevens kunnen worden bewaard in een Tesla-profiel dat wordt gesynchroniseerd voor iedere ondersteunde auto die aan uw Tesla-account is gekoppeld. Zo hebt u in al uw ondersteunde Tesla's eenvoudig toegang tot uw profielinstellingen en voorkeuren.

Om uw Tesla-profiel in te stellen, navigeert u naar **Instellingen bestuurdersprofielen** en selecteert u de naam van uw Tesla-account. U kunt uw profiel als Nieuw profiel instellen of de instellingen kopiëren van een bestaand bestuurdersprofiel dat u eerder gebruikte.

Om een Tesla-profiel voor extra bestuurders in te stellen, deelt u uw auto met hen via de mobiele app en navigeert u naar **Veiligheid en bestuurders > Bestuurders beheren > Bestuurder toevoegen**. Nadat ze de uitnodiging van hun Tesla-account hebben geaccepteerd, wordt hun Tesla-profiel weergegeven in de instellingen van bestuurdersprofielen. Als u hun toegang tot het voertuig verwijdert, wordt ook hun Tesla-profiel verwijderd. Zie [Toegang verlenen aan een tweede bestuurder op pagina 59](#) voor meer informatie over het verlenen van toegang in de mobiele app. U kunt ook uw profielfoto wijzigen vanuit uw mobiele Tesla-app.

OPMERKING: Sommige voertuiginstellingen worden alleen gesynchroniseerd tussen voertuigen van hetzelfde model. Als de stoel-, stuur- en spiegelstanden niet op de verwachte manier worden hersteld, tik dan op **Bediening > Service > Kalibratie bestuurderstoel, stuur en spiegels** in de betreffende voertuigen. Als de instelling voor **Activering Autopilot** niet naar verwachting wordt hersteld, tik dan op **Bediening > Autopilot > Activering Autopilot** (zie [Instellingen Autopilot op pagina 111](#)).

OPMERKING: Tesla-profielen worden ondersteund op voertuigen met softwareversie 2022.24 of nieuwer.

Om uw Tesla-profiel te verwijderen van een voertuig, verwijdert u het betreffende voertuig uit uw Tesla-account:

1. Tik in de mobiele Tesla-app op het profielpictogram in de rechter bovenhoek.
2. Tik op **Producten toevoegen/verwijderen**.
3. Tik op **Verwijderen**.
4. Selecteer het voertuig dat u wilt verwijderen.



Opgeslagen instellingen

Een deel van de instellingen die u kiest om uw Model Y aan te passen, wordt automatisch bewaard in uw bestuurdersprofiel. Zodra deze zijn opgeslagen, wordt een groen vinkje weergegeven naast het pictogram van het bestuurdersprofiel op het touchscreen. Voorbeelden van instellingen die automatisch in het bestuurdersprofiel worden opgeslagen zijn:

- Instellingen van navigatie, temperatuur, lampen en display.
- Voorkeuren voor Autopilot en rijvoorkeuren.

Een bestuurdersprofiel koppelen aan een sleutel

U kunt een bestuurdersprofiel koppelen aan een specifieke sleutel (of sleutels). De Model Y selecteert dan automatisch het juiste bestuurdersprofiel wanneer de gekoppelde sleutel wordt gedetecteerd als de bestuurder de auto nadert en het bestuurdersportier opent. Als u een profiel aan een sleutel wilt koppelen, controleert u eerst of het gewenste bestuurdersprofiel in gebruik is en tikt u vervolgens op **Bediening > Vergrendelingen > Sleutels**. Met het bestuurdersprofiel kunt u een sleutel aan het gewenste bestuurdersprofiel koppelen of verwijderen. De naam van het bestuurdersprofiel verschijnt onder de sleutel om aan te geven dat deze is gekoppeld.

OPMERKING: Model Y ondersteunt maximaal 10 bestuurdersprofielen. U kunt verschillende sleutels koppelen aan een bestuurdersprofiel, maar niet verschillende bestuurdersprofielen koppelen aan één sleutel.

Makkelijk instappen

U kunt een Easy Entry-instelling definiëren waarmee het stuurwiel en de bestuurdersstoel worden versteld om gemakkelijker in of uit de Model Y te kunnen stappen. Elke bestuurder kan de Makkelijk instappen-instelling gebruiken door deze te koppelen aan zijn of haar bestuurdersprofiel. Als de Makkelijk instappen-instelling is gekoppeld aan een bestuurdersprofiel, worden het stuurwiel en de bestuurdersstoel automatisch versteld in de stand P (Parkeren) en wordt de veiligheidsgordel van de bestuurdersstoel losgemaakt, zodat het uitstappen uit (en daarna ook het instappen in) de Model Y wordt vergemakkelijkt. Als u terugkeert in de auto en het rempedaal intrapt, worden automatisch de instellingen hersteld die zijn gebruikt door het meest recente bestuurdersprofiel (of gebaseerd op de sleutel, als deze is gekoppeld aan een bestuurdersprofiel).

Om **Makkelijk instappen** te gebruiken met een bestuurdersprofiel, moet het selectievakje **Gebruik Makkelijk instappen** zijn ingeschakeld.



ATTENTIE: Gebruik Makkelijk instappen nooit om de bestuurdersstoel volledig naar achteren te verplaatsen, wanneer een kinderzitje is aangebracht op de zitplaats achterin achter de bestuurdersstoel. Vanwege de beperkte ruimte, kan het verplaatsen van de stoel de benen van een kind raken, letsel veroorzaken of het zitje loswrikken.

Valet Mode

Wanneer de Model Y in Valet Mode staat, gelden de volgende beperkingen:

- De sleutelkaart moet worden gebruikt om de Model Y te openen en ermee te rijden.
- Snelheid wordt beperkt tot 70 mph (113 km/h).
- Maximale acceleratie en maximaal vermogen worden beperkt.
- De bagageruimte voor en het dashboardkastje zijn vergrendeld.
- De thuis- en werklocaties zijn niet beschikbaar in het navigatiesysteem.
- Spraakbediening is uitgeschakeld.
- Tekstberichten worden niet weergegeven.
- Autopilot-comfortfuncties zijn uitgeschakeld.
- De instelling Mobiele toegang toestaan kan niet worden gewijzigd.
- HomeLink (indien beschikbaar in uw land) is niet toegankelijk.
- Bestuurdersprofielen zijn niet toegankelijk.
- Sommige apps, zoals Toybox en Theater, zijn niet toegankelijk.
- Op het touchscreen word de lijst van sleutels waarmee de Model Y kan worden geopend niet weergegeven (zie [Sleutels beheren op pagina 23](#)).
- Wifi en Bluetooth zijn uitgeschakeld. Wanneer de Model Y in Valet Mode staat, kunt u geen nieuwe Bluetooth-apparaten koppelen of bestaande gekoppelde apparaten bekijken of verwijderen. Als echter een aan Bluetooth gekoppeld apparaat of een bekend wifi-netwerk binnen bereik is, maakt de Model Y hier verbinding mee.

Valet Mode inschakelen

Tik, terwijl de Model Y in de parkeerstand staat, op **Bediening > Bediening > Veiligheid > Valet Mode** of tik op het pictogram van het bestuurdersprofiel boven in het **Bediening**-scherm en tik vervolgens op **Valet Mode**.

De eerste keer dat u Valet Mode activeert, vraagt het touchscreen u een pincode van vier cijfers op te geven, waarmee u Valet Mode kunt annuleren.

Wanneer Valet Mode actief is, toont het touchscreen het woord **Valet** en verandert het bestuurdersprofiel in **Valet Mode** op het touchscreen.



Bestuurdersprofielen

U kunt ook de mobiele app gebruiken om Valet Mode in en uit te schakelen (als de Model Y in de parkeerstand staat).

Wanneer u de mobiele app gebruikt, hoeft u geen pincode in te voeren omdat u al bij de app moet inloggen met uw Tesla-accountgegevens.

OPMERKING: Als **Pincode voor rijden** is ingeschakeld (zie [Pincode voor rijden op pagina 154](#)), moet u de pincode invoeren voordat u een Valet-pincode kunt definiëren of invoeren. Eenmaal in Valet Mode kan met de Model Y worden gereden zonder de pincode voor rijden in te voeren.

OPMERKING: De optie **PIN to Drive** is niet beschikbaar wanneer Valet Mode actief is.

Als u uw Valet-pincode vergeet, kunt u deze opnieuw instellen door in de Model Y plaats te nemen en uw Tesla-accountgegevens in te voeren (Valet Mode wordt dan ook uitgeschakeld). U kunt uw pincode ook opnieuw instellen via de mobiele app.



ATTENTIE: Gebruik Valet Mode niet bij het trekken van een aanhanger. De beperkingen van het motorkoppel in Valet Mode kunnen het voor de Model Y moeilijk maken om een aanhanger een helling op te trekken.

Valet Mode annuleren

Terwijl de Model Y in de stand P (Parkeren) staat, tikt u op het pictogram van het bestuurdersprofiel van **Valet Mode** boven in het **Bediening** scherm. Voer hier u 4-cijferige pincode in.

Wanneer u Valet Mode uitschakelt, worden alle instellingen van het meest recent gebruikte bestuurdersprofiel hersteld, evenals de climate control-instellingen. Ook zijn alle functies weer beschikbaar.

OPMERKING: U hoeft geen pincode in te voeren om Valet Mode vanuit de mobiele app uit te schakelen.



Weergave informatie dagteller

Ritinformatie wordt op het touchscreen weergegeven in het kaartgedeelte op de statusweergave, of wanneer u op **Bediening > Ritten** tikt. Voor de huidige rit kunt u de afstand, tijdsduur en het gemiddelde energieverbruik laten weergeven. U kunt ook de afstand en het totale en gemiddelde energieverbruik sinds uw laatste laadbeurt en voor extra ritten laten weergegeven.

Om een rit een naam te geven of de naam van een rit te wijzigen, voert u een nieuwe naam voor de rit in en drukt u vervolgens op **Opslaan**. Om een bepaalde ritteller terug te zetten op nul, tikt u op de desbetreffende **Reset**-toets.

Kilometerteller

U kunt op de volgende manieren de kilometerteller weergeven om de kilometerstand van het voertuig te zien:

- Tik op **Bediening > Software**.
- Tik op **Bediening > Ritten**.
- Open de mobiele app en scroll omlaag naar de onderkant van het hoofdscherm.



Achteruitrijcamera('s)

Plaats van camera

Model Y is uitgerust met een achteruitrijcamera die zich boven de kentekenplaat achter bevindt.



⚠ ATTENTIE: Bepaal nooit op basis van de camera's of de zone achter u vrij is van voorwerpen en/of mensen. Houd in gedachten dat obstakels die letsel of schade zouden kunnen veroorzaken, mogelijk buiten het bereik van de camera's vallen. Daarnaast kunnen verschillende externe factoren de prestaties van de camera's beïnvloeden, waaronder een verontreinigde of stoffige lens. Als u alleen afgaat op de informatie van de camera's, bestaat de kans op schade aan de Model Y en/of goederen en op ernstig letsel. Houd de directe omgeving van de auto altijd zelf goed in de gaten. Kijk bij het achteruitrijden over uw schouder en gebruik alle spiegels. Gebruik de camera's uitsluitend ter ondersteuning. Hij is niet bedoeld ter vervanging van uw eigen controles en vormt geen vervangingsmiddel voor voorzichtig rijden.

De lens van de camera moet schoon zijn en mag door niets worden geblokkeerd om een duidelijk beeld te garanderen. Zie [Reinigen op pagina 213](#).

Zodra de selectiehandel in stand R (Achteruit) wordt gezet, wordt het beeld van de camera op het touchscreen weergegeven. Lijnen laten uw traject zien op basis van de positie van het stuurwiel. Deze lijnen worden aangepast als u het stuurwiel beweegt.

Er wordt een verticale balk over het beeld van de achteruitrijcamera weergegeven wanneer de Model Y een object (bijvoorbeeld een ander voertuig of een voetganger) detecteert dat op het punt staat om de achterzijde van het voertuig te passeren. Zie [Rear Cross Traffic Alert op pagina 148](#) voor meer informatie.

Model Y geeft ook beelden van de zijcamera's (indien aanwezig) weer. Veeg omhoog of omlaag om de beelden van de zijcamera te verbergen of weer te geven.

OPMERKING: Ook wordt visuele feedback van Parkeerhulp weergegeven op het touchscreen (zie [Parkeerhulp op pagina 88](#)).



Om altijd de weergave van de achteruitrijcamera te tonen, opent u het startprogramma voor apps en tikt u op de camera-app.

Als na het schakelen naar de achteruitversnelling een zwart beeld op het touchscreen verschijnt in plaats van de beelden van de achteruitrijcamera, gebruik dan de achteruitkijkspiegels om de omgeving te controleren voordat u achteruitrijdt. Als de storing van de achteruitrijcamera aanhoudt, maak dan een serviceafspraak met de mobiele app.



(Indien aanwezig) Het voetgangerswaarschuwingssysteem zorgt ervoor dat de Model Y geluid maakt bij snelheden onder ongeveer 19 mph (32 km/h) of tijdens achteruitrijden. Elektrische auto's zijn stil en dit geluid waarschuwt voetgangers ervoor dat u nadert. Het geluid wordt geactiveerd wanneer de Model Y niet in de stand P (Parkeren) staat en wordt luider naarmate de snelheid toeneemt.

Voor voertuigen die vóór ongeveer november 2021 zijn geproduceerd: In situaties waar u het geluid moet uitschakelen (bijvoorbeeld bij filerijden op de snelweg), tikt u op **Bediening > Veiligheid > Voetgangerswaarschuwing > Pauze**. Het geluid wordt alleen uitgeschakeld voor de huidige rit. Bij uw volgende rit wordt het geluid automatisch weer ingeschakeld. De schakelaar is mogelijk niet beschikbaar voor voertuigen die na deze datum zijn geproduceerd.



Op het touchscreen wordt deze indicator weergegeven wanneer het voetgangerswaarschuwingssysteem is gepauzeerd en dus niet actief is.

OPMERKING: Het voetgangerswaarschuwingssysteem is wellicht niet beschikbaar in auto's die vóór ongeveer 1 september 2020 zijn gebouwd.

⚠ ATTENTIE: Als voetgangers geen geluid horen, merken zijn mogelijk niet dat u nadert, waardoor het gevaar van een aanrijding met ernstig of zelfs dodelijk letsel toeneemt. Ga er nooit vanuit dat het voetgangerswaarschuwingssysteem garandeert dat voetgangers altijd uw voertuig opmerken. Als het voetgangerswaarschuwingssysteem niet werkt, maak dan een serviceafspraak.



Aanhangers trekken en accessoires dragen

Het Towing-pakket bestaat uit een trekhaakbeugel van 2" x 2" (5 cm x 5 cm) die een accessoiredrager (voor fietsen, ski's, snowboards, etc.) kan dragen of een aanhanger kan trekken.

Installatie en gebruik van een drager

Bij gebruik van het Towing-pakket voor het dragen van accessoires, is de vierkante trekhaakbeugel van 2" x 2" (5 cm x 5 cm) bedoeld om verticale lasten te ondersteunen van maximaal 160 lbs (72 kg). Trekhaakkogels die compatibel zijn met de vierkante kokeropname, dienen afzonderlijk te worden aangeschaft.

Om een accessoiredrager te monteren en te gebruiken, dient u eerst de trekhaakkogel op de trekhaakbeugel te monteren (zie [De trekhaakkogel bevestigen en losnemen op pagina 106](#)). Volg daarna de instructies die bij uw accessoiredrager zijn geleverd. Houd u aan de wet- en regelgeving in uw land of regio die betrekking heeft op het dragen van accessoires.

Het Towing-pakket van de Model Y bevat de benodigde bedrading voor accessoiredragers met verlichting (zie [Elektrische aansluitingen op pagina 107](#)). Het pakket is tevens compatibel met de Aanhangermodus-software (zie [Aanhangermodus op pagina 104](#)).

OPMERKING: Ga naar <http://www.tesla.com> om accessoires aan te schaffen voor uw auto. Hoewel er producten van andere merken beschikbaar zijn, worden alleen door Tesla goedgekeurde producten door Tesla aanbevolen en ondersteund (zie [Onderdelen en accessoires op pagina 220](#)). De accessoireproducten die beschikbaar zijn voor uw auto kunnen verschillen per land. Controleer, voordat u een drager probeert te monteren die niet door Tesla is goedgekeurd, de productinformatie om te zien of deze compatibel is.

OPMERKING: Wanneer deze niet in gebruik is, dient de trekhaakkogel te worden verwijderd. Bewaar deze op een droge plaats om stof en corrosie te voorkomen. Breng de stofkap aan op het opnameprofiel van de trekhaakbeugel om te voorkomen dat er vuil en stof in komt (zie [De trekhaakkogel bevestigen en losnemen op pagina 106](#)).

OPMERKING: Tesla aanvaardt geen enkele aansprakelijkheid voor schade of letsel ten gevolge van het monteren of gebruik van een drager voor accessoires, voor ontbrekende informatie in de bij dragers voor accessoires gevoegde instructies en voor het niet opvolgen van de instructies door de gebruiker. Schade die is veroorzaakt door het gebruik van een drager voor accessoires, wordt niet door de garantie gedekt.

Accessoires dragen

De opnamekoker is ontworpen voor het ondersteunen van verticale lasten met een gewicht van maximaal 160 lbs (72 kg). Controleer bij het vervoeren van fietsen, ski's of andere voorwerpen op de afneembare trekhaakbeugel van de Model Y altijd of het maximumgewicht niet wordt overschreden. Bij het berekenen van het gewicht moet het gewicht van de accessoiredrager worden meegerekend. Als de drager

bijvoorbeeld 40 lbs (18 kg) weegt, dan is er voldoende draagvermogen voor twee fietsen van elk ongeveer 60 lbs (27 kg), of vier voorwerpen van elk ongeveer 30 lbs (14 kg).

OPMERKING: Raadpleeg de productgegevens van uw accessoiredrager voor meer informatie, zoals extra gewichts- of belastingslimieten. Schade die is veroorzaakt door het gebruik van een accessoiredrager die niet door Tesla is goedgekeurd, wordt niet door de garantie gedekt.



LET OP! Als het maximale gewicht van de Model Y trekhaak (zoals hiervóór beschreven) wordt overschreden, kan ernstige schade ontstaan.



LET OP! Probeer geen drager te bevestigen aan een Model Y die niet is uitgerust met het Towing-pakket. Het negeren van deze aanwijzing kan aanzienlijke schade veroorzaken.

Aanhangers trekken

Het maximale aanhangwagengewicht (inclusief alle lading en extra uitrusting) en de maximale kogeldruk zijn afhankelijk van het aantal inzittenden en het type banden van uw auto. Het maximale aanhangwagengewicht en de maximale kogeldruk mogen nooit de volgende waarden overschrijden:

Wiel-/velgmaat	Aantal passagiers	Maximaal trekgewicht	Maximale kogeldruk
19", 20" en 21"	maximaal 3	3.500 lbs (1.588 kg)	350 lbs (159 kg)
19" en 21"	4 - 5	3.500 lbs (1.588 kg)	350 lbs (159 kg)
20"	4 - 5	2.300 lbs (1.043 kg)**	230 lbs (104 kg)**
19"	6 - 7*	2000 lbs (907 kg)**	200 lbs (91 kg)**
20"	6 - 7*	Slepen niet toegestaan	-
21"	6 - 7*	1200 lbs (544 kg)**	120 lbs (54 kg)**

*Alleen van toepassing op voertuigen met zeven zitplaatsen.

** U dient zich te houden aan de snelheidsbeperking van uw aanhanger en banden en rijden met een snelheid die veilig is voor de lading, het weer, de weg- en verkeersomstandigheden en uw ervaring met het rijden met een aanhanger. Houd u altijd aan de door de bebording aangegeven of plaatselijk geldende snelheidsbeperkingen.

OPMERKING: In Canada is de maximumsnelheid met een aanhanger 55 mph (89 km/h).

Voor aanhangers met een gecombineerd gewicht van meer dan 1650 lbs (750 kg) raad Tesla het gebruik van een afzonderlijk remsysteem met een onafhankelijke regeling aan (zie [Geremde aanhanger op pagina 105](#)). Volg nauwgezet de instructies van de fabrikant van het



aanhangwagenremsysteem om te waarborgen dat de aanhangwagenremmen goed worden geïnstalleerd, afgesteld en onderhouden.

De kogeldruk is de neerwaartse kracht die de aanhangwagenkoppeling uitoefent op de trekhaakkogel. Mag niet meer bedragen dan 10% van het maximale aanhangergewicht. Door veel uitrusting, passagiers of lading in het trekkende voertuig mee te nemen, neemt het maximale trekgewicht af waardoor ook de toegestane kogeldruk wordt verlaagd. Het maximale trekgewicht wordt berekend ervan uitgaande dat de TMM (toegestane maximum massa) niet wordt overschreden (zie [Specificaties op pagina 231](#)).

OPMERKING: Als de informatie op het label van de trekhaakbeugel strijdig is met de informatie in deze handleiding, dat heeft de handleiding voorrang.

⚠ LET OP! U mag uitsluitend een aanhanger trekken met de Model Y wanneer u ervaring hebt met en weet hoe dit het voertuig beïnvloedt en het voertuig en de lading veilig kunt laden, vastzetten en besturen. De instructies van Tesla bevatten niet alle kennis en vaardigheden die nodig zijn om veilig een aanhanger te trekken. Schade die is veroorzaakt door het trekken van een aanhanger, wordt niet door de garantie gedekt.

⚠ ATTENTIE: Belaad de auto of de aanhanger niet te zwaar. Een te zwaar beladen auto of aanhanger kan leiden tot slechte prestaties, schade aan de auto en het verlies van de controle over de auto, wat kan leiden tot ernstig letsel.

⚠ ATTENTIE: Gebruik de trekhaak niet om de Model Y te slepen/transporteren (zie [Aanwijzingen voor sleepdiensten op pagina 247](#)).

Bandenspanning bij het trekken van een aanhanger

Wanneer er een aanhanger wordt getrokken, moet de bandenspanning worden verhoogd zodat deze is afgestemd op de extra belading. 19", 20", en 21" banden mogen worden gebruikt bij het trekken van aanhangers. Houd de banden op de hieronder weergegeven spanning (bij verschillen geldt de op de sticker met informatie over banden en belading vermelde bandenspanning niet (zie [Belading op pagina 232](#))).

Voorbanden	Achterbanden	Bandenspanning voor koude banden
255/45R19	255/45R19	42 psi (290 kPa)
255/40R20	255/40R20	42 psi (290 kPa)
255/35R21	275/35R21	42 psi (290 kPa)

⚠ LET OP! Gebruik de Model Y niet om een aanhanger te trekken wanneer andere banden zijn gemonteerd dan de hiervóór vermelde banden.

⚠ ATTENTIE: Controleer de bandenspanning met een bandenspanningsmeter als de banden koud zijn. Na één mijl/1,6 km rijden zijn de banden voldoende opgewarmd om de bandenspanning te beïnvloeden. Ook felle zon of extreem warm weer kan de bandenspanning beïnvloeden. Wees niet verbaasd over hogere waarden als u de bandenspanning meet wanneer de banden warm zijn. Laat geen lucht uit warme banden ontsnappen om de voorgeschreven waarden die gelden voor koude banden, te bereiken. Een warme band met een spanning gelijk aan of lager dan de voorgeschreven waarde voor koude banden kan een gevaarlijk lage bandenspanning hebben.

⚠ ATTENTIE: Probeer nooit een aanhanger te trekken wanneer een band van een Model Y beschadigd is of tijdelijk is gerepareerd (bijvoorbeeld met behulp van een bandenreparatieset). Een tijdelijk gerepareerde band is niet geschikt voor het dragen van de getrokken last. Het trekken van een aanhanger met een beschadigde of tijdelijk gerepareerde band onder de auto kan leiden tot een kapotte band of tot gevolg hebben dat de combinatie zijn stabiliteit verliest.

Alvorens een aanhanger te trekken

Alvorens een aanhanger te trekken, moet het volgende doen:

- Vul de banden tot de koude bandenspanning die wordt vermeld in [Bandenspanning bij het trekken van een aanhanger op pagina 103](#).
- Houd u aan de wet- en regelgeving die betrekking heeft op het trekken van een aanhanger. Niet naleven van wet- en regelgeving kan ertoe leiden dat uw veiligheid in gevaar komt.
- Stel de buitenspiegels zo in dat u een onbelemmerd zicht naar achter hebt met een zo klein mogelijke dode hoek.
- Schakel **Aanhangermodus** in (zie [Aanhangermodus op pagina 104](#)).

Controleer of:

- Model Y horizontaal op zijn wielen staat (niet doorzakt) wanneer de aanhanger is aangekoppeld. Als de auto doorzakt (en aan de voorkant dus omhoog komt): controleer of het in [Aanhangers trekken op pagina 102](#) genoemde maximale trekgewicht en de kogeldruk niet worden overschreden.
- De verlichting van de aanhanger goed werkt (remlichten, richtingaanwijzers en contourverlichting).
- De aanhanger goed is aangekoppeld, dat wil zeggen, de koppeling goed is bevestigd op de trekhaakkogel.
- Veiligheidskettingen correct zijn aangesloten tussen de aanhanger en het trekkende voertuig. Kruis de veiligheidskettingen onder de kogel van de aanhanger om te voorkomen dat de kogel de weg raakt wanneer deze loskomt van de trekhaak. Bevestig de ketting met genoeg ruimte om te voorkomen dat hij in bochten strak komt te staan, maar zorg er ook voor dat de ketting niet over de grond sleept.



Aanhangers trekken en accessoires dragen

- Alle onderdelen en toebehoren van de trekhaak, veiligheidsketting/breekkabel en de elektrische aansluiting in goede staat verkeren en goed zijn aangesloten. Ga niet met de aanhanger rijden als er problemen waarneembaar zijn.
- Alle lading is gezekerd.
- Er zijn wielblokken beschikbaar.
- De lading op de aanhanger gelijkmatig is verdeeld, zodat de kogeldruk ca. 4-10% van het totale aanhangergewicht bedraagt zonder dat de in [Aanhangers trekken op pagina 102](#) genoemde maximale kogeldruk wordt overschreden.

LET OPI: Als de lading in de aanhanger niet goed wordt over de wielen en de voor- en achterkant wordt verdeeld, kan de aanhanger gaan slingeren, waardoor de auto mogelijk onbeheersbaar wordt.

ATTENTIE: Zorg er altijd voor dat de lading in de aanhanger is gezekerd en niet kan gaan schuiven. Bewegende/schuivende lading kan ertoe leiden dat de auto onbeheersbaar wordt, wat ongevallen met ernstig letsel tot gevolg kan hebben.

Richtlijnen voor het trekken van aanhangers

Model Y is in eerste instantie bedoeld en ontworpen als auto voor het vervoer van personen. Het trekken van een aanhanger zorgt voor extra belasting van de motor(en), de aandrijving, de remmen, de banden en de vering en leidt tot een veel kleiner bereik. Als u besluit een aanhanger te gaan trekken, ga dan voorzichtig te werk en neem de volgende algemene richtlijnen in acht:

- Breng uw rijsnelheid omlaag en voorkom abrupte manoeuvres. Het sturen, de stabiliteit, de draaicirkel, de remweg en de remprestaties bij het trekken van een aanhanger zijn anders dan bij het rijden zonder aanhanger.
- Houd ten minste een twee keer zo grote afstand aan tot de auto voor u dan normaal. Zo kunt u situaties voorkomen waarin hard moet worden geremd. Abrupt hard remmen kan slippen of scharen van de combinatie tot gevolg hebben, waardoor u de beheersing over de combinatie verliest.
- Voorkom scherpe bochten. In te scherpe bochten kunnen de auto en de aanhanger elkaar raken, waardoor er schade ontstaat. Onthoud dat de wielen van de aanhanger een kortere bocht maken dan de wielen van de auto. Neem bochten bij het trekken van een aanhanger dan ook wijder dan normaal om te voorkomen dat de aanhanger de stoeprand, verkeersborden, bomen of andere objecten raakt.
- Controleer regelmatig de verlichting en richtingaanwijzers van de aanhanger op een goede werking. Bij een aangekoppelde aanhanger knipperen de indicatoren van de richtingaanwijzers op het touchscreen zoals altijd, ook al zijn er lampen van de richtingaanwijzers op de aanhanger defect.
- Controleer regelmatig of de lading goed vastzit.

- Controleer regelmatig of alle onderdelen die te maken hebben met het trekken van de aanhanger, nog goed vastzitten.

ATTENTIE: Bij het rijden met aanhanger dient u rekening te houden met een langere remweg. Houd bij het trekken van een aanhanger een grotere afstand aan tot de auto voor u en voorkom situaties waarin hard remmen nodig kan zijn. Als u dit niet doet, kan dit tot botsingen leiden.

ATTENTIE: Houd u aan de wet- en regelgeving in uw regio die specifiek betrekking heeft op het trekken van een aanhanger. Niet naleven van wet- en regelgeving kan ertoe leiden dat uw veiligheid in gevaar komt.

Aanhangermodus

Aanhangermodus (stand aanhangwagen trekken) moet bij het trekken van een aanhanger altijd zijn ingeschakeld. Als u de elektrische aansluiting van een aanhanger aansluit terwijl de auto in de stand P (Parkeren) staat, schakelt de Model Y automatisch Aanhangermodus in. Als u de elektrische aansluiting van de aanhanger loskoppelt, wordt Aanhangermodus niet automatisch uitgeschakeld. Tik op **Bediening > Dynamiek > Aanhangermodus** op het touchscreen om Aanhangermodus handmatig in of uit te schakelen. Een van de volgende indicatoren wordt weergegeven:

Aanhangermodus is actief.



Model Y detecteert een aansluiting voor aanhangerverlichting, maar Aanhangermodus is uitgeschakeld. Waarschijnlijk is een draagaccessoire aangesloten.



Model Y detecteert een defecte elektrische verbinding voor de aanhangerverlichting. De aanhangerverlichting werkt mogelijk gedeeltelijk of helemaal niet. Stop de auto zodra dit veilig kan en inspecteer de aanhangerverlichting op defecte kabels of aansluitingen. Als de problemen zijn verholpen maar het rode pictogram nog steeds wordt weergegeven, schakel dan Aanhangermodus nogmaals uit en vervolgens weer in.



Sommige functies van Autopilot en de functionaliteit van de parkeersensoren achter zijn mogelijk niet beschikbaar wanneer Aanhangermodus is ingeschakeld. Daarnaast verschilt de werking van de volgende functies:

- Traffic-aware Cruise Control vergroot de afstand tot uw voorligger.
- Side Collision Warning is actief, maar automatisch ingrijpen op de besturing is uitgeschakeld.



- De remkracht van Automatic Emergency Braking (zie [Collision Avoidance Assist op pagina 146](#)) wordt mogelijk begrensd. Daardoor kan de remweg langer worden.

- ⚠ ATTENTIE:** Vertrouw er niet op dat de Model Y de aanhanger detecteert en automatisch Aanhangermodus inschakelt. Controleer altijd of Aanhangermodus is ingeschakeld alvorens een aanhanger te trekken.
- ⚠ ATTENTIE:** Aanhangermodus mag tijdens het trekken van een aanhanger nooit worden uitgeschakeld. Dit kan tot ernstig letsel leiden.

Geremde aanhanger

Bij het trekken van een aanhanger die beladen meer weegt dan 1650 lbs (750 kg), adviseert Tesla gebruik te maken van een geremde aanhanger. Zorg ervoor dat er aan de plaatselijke regelgeving is voldaan. Een remcontroller moet afzonderlijk worden aangeschaft en de benodigde 4-pens pigtailstekker kan bij Tesla Service worden besteld.

Volg deze stappen om een remcontroller aan te sluiten:

1. Sluit de bedrading van de remcontroller aan op de juiste punten van de 4-pens pigtailstekker.

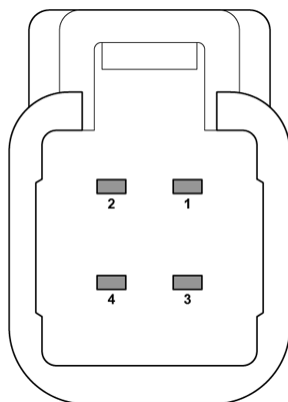

2. Verwijder de afdekking onder het dashboard in de voetenruimte aan bestuurderszijde.

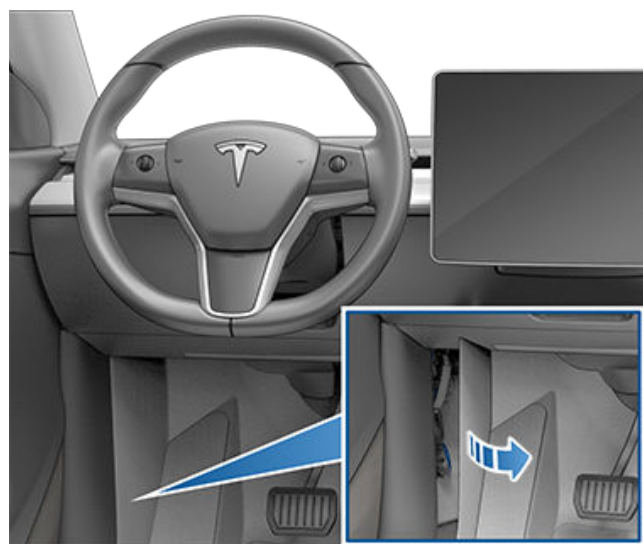

3. Klap de vloerbedekking terug om de 4-pens stekker aan de bedrading van de auto toegankelijk te maken.



4. Sluit de pigtailstekker aan op de stekker aan de bedrading van de auto.

- ⚠ ATTENTIE:** Trekken van een aanhanger resulteert in een langere remweg, ook al is de aanhanger geremd. Houd bij het trekken van een aanhanger een grotere afstand aan tot de auto voor u en voorkom situaties waarin hard remmen nodig kan zijn. Als u dit niet doet, kan dit tot botsingen leiden.

- ⚠ ATTENTIE:** Houd u aan de nationale en lokale wet- en regelgeving die specifiek betrekking heeft op het trekken van een aanhanger en op de eisen die aan remmen worden gesteld. In veel regio's is een losbreekreminrichting verplicht. Deze bevindt zich op de dissel en wordt verbonden met de trekhaak (hulpkoppeling). De losbreekreminrichting activeert de remmen van de aanhanger wanneer de aanhanger losraakt van de trekauto. Niet naleven van wet- en regelgeving kan ertoe leiden dat uw veiligheid in gevaar komt.



Aanhangers trekken en accessoires dragen

⚠ ATTENTIE: Volg de instructies van de fabrikant van het aanhangwagenremsysteem om te waarborgen dat de aanhangwagenremmen goed worden geïnstalleerd, afgesteld en onderhouden. Tesla is niet verantwoordelijk voor schade die wordt veroorzaakt door een onjuiste installatie van het remsysteem van een aanhanger.

Parkeren met een aanhanger

Probeer zo mogelijk niet op een helling te parkeren. Als parkeren op een helling echter absoluut noodzakelijk is, moeten er wielkeggen voor of achter de wielen van de aanhanger worden geplaatst. Overweeg de hulp van een tweede persoon bij deze stappen:

1. Eén persoon houdt het rempedaal ingetrapt.
2. De tweede persoon plaatst de wielblokken voor of achter de wielen van de auto, aan de kant waar de weg naar beneden loopt.
3. Wanneer de wielkeggen op hun plaats liggen, kunt u het rempedaal loslaten. Controleer of de keggen het gewicht van de auto en de aanhanger kunnen houden.

OPMERKING: Bij het controleren van wielkeggen, mag Vehicle Hold (zie [Vehicle Hold op pagina 90](#)) niet ingeschakeld zijn. Wanneer de Model Y wordt geremd door Vehicle Hold, brandt het bijbehorende controlelampje op het touchscreen. Trap het rempedaal in en laat het weer los om Vehicle Hold uit te schakelen.

4. Zet de auto in de stand P (Parkeren).

⚠ ATTENTIE: Als parkeren op een helling noodzakelijk is, dient u er altijd voor te zorgen dat alle wielen van de aanhanger zijn voorzien van een wielkeg. Als u dit niet doet, kan dit ongevallen met ernstige schade of letsel tot gevolg hebben.

Antislingsysteem

Wanneer wordt gedetecteerd dat de aanhanger begint te slingeren, probeert het elektronische stabiliteitssysteem de juiste hoeveelheid remkracht toe te passen om de slingerbeweging tot een minimum te beperken. Op het touchscreen licht het Tractie Controle-lampje kort op. Wanneer het systeem actief remt om de slingerbeweging van de aanhanger te dempen, heeft intrappen van het rempedaal niet tot gevolg dat dit automatische remmen wordt geannuleerd.

De trekhaakkogel bevestigen en losnemen

Het Towing-pakket van de Model Y bevat geen trekhaakkogel. U dient een kogelhouder aan te schaffen die geschikt is voor het type aanhanger dat u gaat trekken. De opnamekoker van de Model Y ondersteunt een trekhaakkogel met een lengte tot 8,5" (22 cm) en een verhoging van maximaal 0,75" (2 cm). Gebruik geen verlaagde kogel die niet aan deze eisen voldoet.

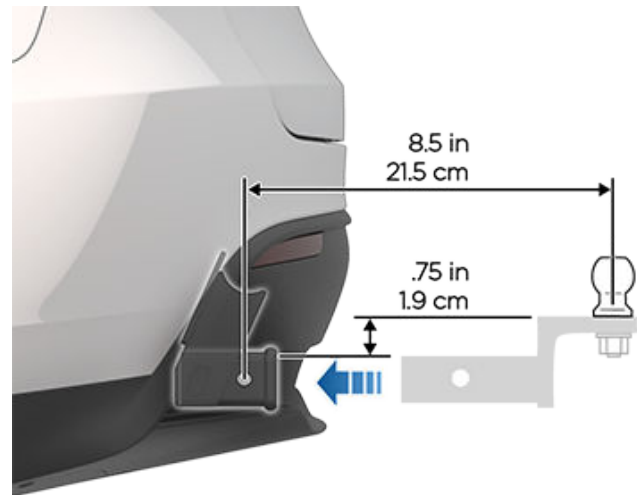

Een trekhaakkogel bevestigen:

1. Wrik met een dun voorwerp, zoals een botermes of platte schroevendraaier rondom de randen van de trekhaakkap en maak de 15 klemmen los waarmee de kap aan de achterzijde is bevestigd. Bewaar de stofkap op een veilige plaats.



2. Verwijder zo nodig de splitpen uit de borgpen en schuif de borgpen uit het trekhaakdeel.
3. Schuif de kogelhouder in het trekhaakdeel.



4. Breng de opening in de kogelhouder in lijn met de opening in het trekhaakdeel.
5. Steek de borgpen door de uitgelijnde openingen heen.
6. Breng de splitpen aan in het gat aan het uiteinde van de borgpen.

Een kogelhouder losnemen:

1. Verwijder de splitpen uit de borgpen en schuif de borgpen uit de uitgelijnde openingen van de kogelhouder en het trekhaakdeel.
2. Trek de kogelhouder uit het trekhaakdeel.
3. Breng de stofkap voor het opnameprofiel van de trekhaakbeugel weer aan en bewaar de trekhaakkogel op een veilige plaats.

Elektrische aansluitingen

Wet- en regelgeving vereist dat alle aanhangwagens zijn uitgerust met achterlichten, remlichten, contourverlichting en richtingaanwijzers. Om de aanhangerverlichting van stroom te voorzien is een ingebouwde 7-polige connector geleverd. Deze bevindt zich op de meeste aanhangers bij de bedradingstekkers van de trekstang. Bij het aansluiten van de bedrading van een aanhanger op de elektrische aansluiting van de Model Y wordt Aanhangermodus automatisch ingeschakeld (zie [Aanhangermodus op pagina 104](#)). Het is de verantwoordelijkheid van de bestuurder om ervoor te zorgen dat alle elektrische aansluitingen intact zijn en dat alle lichten van de aanhanger voorafgaand en tijdens het trekken van de aanhanger werken. U dient deze verlichting zelf te controleren.

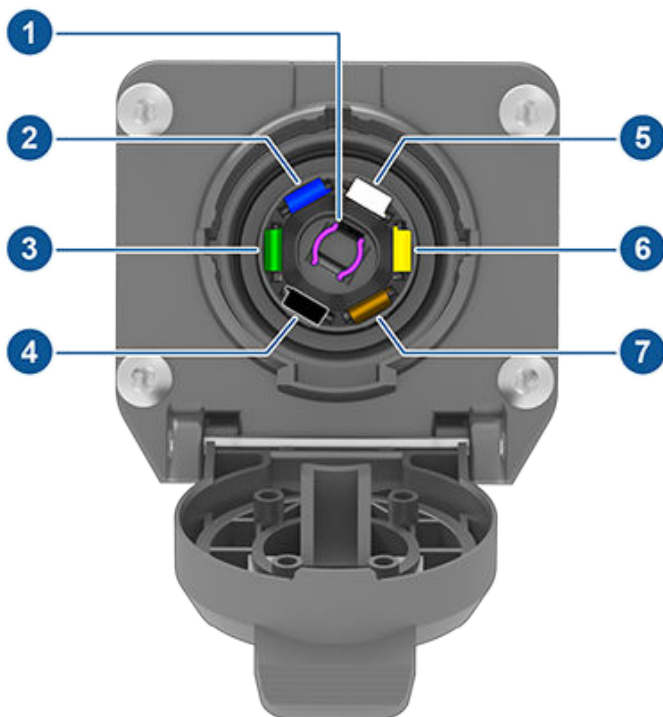

1. Achteruitrijlampen
2. Uitgang remcontroller
3. Rechter richtingaanwijzer en remlicht
4. Laagspanning Power (indien aanwezig)
5. Massa
6. Linker richtingaanwijzer en remlicht
7. Linker achterlichten

Niet-werkende aanhangerverlichting tijdens het rijden met een aanhanger kan het gevolg zijn van een storing in de bedrading van de aanhanger of een te hoog stroomverbruik van de lampen die zijn aangesloten op de uitgang(en) van de aanhanger. Als dit gebeurt, wordt een rood pictogram voor Aanhangermodus weergegeven op het touchscreen. Los eventuele problemen met de bedrading op en/of verminder het aantal lampen die zijn aangesloten op de uitgang(en) van de aanhanger en schakel vervolgens Aanhangermodus uit en weer in.

OPMERKING: Voertuigen met een laagspannings-loodzuurbatterij zijn voorzien van hulpvoeding. Voertuigen met lithium-ion-laagspanningsbatterijen zijn momenteel niet voorzien van hulpvoeding. U kunt zien met welke batterij uw voertuig is uitgerust door te tikken op **Bediening > Software > Aanvullende voertuiginformatie**.

⚠ LET OP! Zorg er altijd voor dat de voedingskabel van de aanhanger de grond niet raakt of over de grond sleept en dat de kabel voldoende ruimte heeft, zodat hij in bochten niet strak komt te staan.

⚠ ATTENTIE: Gebruik alleen de door Tesla ontworpen elektrische aansluitingen. Probeer de bedrading van een aanhanger niet te splitsen of via een andere methode aan te sluiten. Dit kan het elektrische systeem van de auto beschadigen en storingen veroorzaken.

Gevolgen voor het bereik

Het gewicht en de luchtweerstand van de auto nemen toe wanneer er een aanhanger wordt getrokken. Daardoor kan de actieradius aanzienlijk afnemen. Ondanks dat Reisplanner (indien beschikbaar in uw land) het geschatte verbruik probeert aan te passen op basis van Aanhangermodus, kan het werkelijke energieverbruik afwijken. Plan de lengte van uw ritten en de laadstops dienovereenkomstig.



Over Autopilot

Autopilot is een reeks geavanceerde rijhulpsystemen om het rijden veiliger en minder stressvol te maken. Deze functies maken Model Y niet volledig autonoom en zijn geen vervanging voor u als bestuurder. Autopilot-functies zijn standaard op alle nieuwe Tesla-voertuigen.

OPMERKING: *Afhankelijk van marktregio, voertuigconfiguratie, aangeschafte opties en softwareversie, zijn de volgende functies mogelijk niet aanwezig op uw auto of werkt een functie mogelijk niet exact op de manier die wordt beschreven.*

Autopilot omvat Traffic-aware cruise control en Automatisch sturen.

- **Traffic-aware cruise control:** Houdt uw snelheid en een instelbare volgafstand tot een eventuele voorligger gelijk (zie [Traffic-aware cruise control op pagina 111](#)).
- **Automatisch sturen:** Houdt uw snelheid en afstand tot een voorligger gelijk en houdt Model Y daarnaast intelligent op zijn rijstrook (zie [Automatisch sturen op pagina 112](#)).

⚠ ATTENTIE: Autopilot is een functie waarbij u uw handen moet gebruiken. Houd uw handen altijd aan het stuurwiel en let op de wegomstandigheden en andere weggebruikers om u heen (waaronder voetgangers en fietsers). Zorg ervoor dat u indien nodig onmiddellijk kunt ingrijpen. Als u deze instructies niet opvolgt, kan dat leiden schade en ernstig of zelfs dodelijk letsel.

Volledig zelfrijdende besturing bevat extra functies die zijn ontworpen om de werkdruk van de bestuurder verder te verminderen en veelgebruikte acties te vergemakkelijken, zoals van rijstrook wisselen of parkeren.

OPMERKING: Voor voertuigen die vóór ongeveer april 2024 zijn geproduceerd, zijn Auto Lane Change, Navigeren met Autopilot, Automatisch inparkeren, Dumb Summon en Actually Smart Summon onderdeel van het Enhanced Autopilot-pakket.

- **Auto Lane Change:** Verplaatst Model Y naar een aangrenzende rijstrook wanneer u de richtingaanwijzer inschakelt en Automatisch sturen actief is (zie [Auto Lane Change op pagina 113](#)).
- **Navigeren met Autopilot:** Leidt Model Y actief vanaf de oprit van een auto(snel)weg tot de afrit, waaronder het wisselen van rijstrook, aanhouden van de juiste weg bij knooppunten, het automatisch inschakelen van de richtingaanwijzer, en het nemen van de juiste afrit (zie [Navigeren met Autopilot op pagina 114](#)).
- **Full Self-Driving (onder toezicht):** Probeert naar uw bestemming te rijden door bochten in de weg te volgen, te stoppen bij kruispunten, stopborden en rotondes en deze veilig te passeren, links- en rechtsaf te slaan en het op en af rijden van auto(snel)wegen (zie [Full Self-Driving \(onder toezicht\) op pagina 128](#)).
- **Automatisch inparkeren:** Parkeert Model Y, al dan niet in file (zie [Automatisch inparkeren op pagina 132](#)).
- **Dumb Summon** Rijdt Model Y voor- of achteruit, ook als u zich buiten de auto bevindt. Dit is handig bij het parkeren in krappe parkeervakken (zie [Summon op pagina 134](#)).

- **Actually Smart Summon** Rijdt Model Y uit een parkeervak en door complexere omgevingen, waarbij obstakels en andere voertuigen worden vermeden, om u tegemoet te komen of om een vooraf bepaald doel te bereiken (zie [Summon op pagina 134](#)).
- **Verkeerslicht- en stopbordherkenning:** Houdt uw snelheid en een volgafstand gelijk, houdt Model Y op zijn rijstrook en remt en stopt voor verkeerslichten en stopborden (zie [Verkeerslicht- en stopbordherkenning op pagina 121](#)).

⚠ ATTENTIE: Bij gebruik van de functies van Volledig zelfrijdende besturing moet u uw handen aan het stuur houden. Houd uw handen altijd aan het stuur en let op de wegomstandigheden en andere weggebruikers om u heen (waaronder voetgangers en fietsers). Blijf altijd op de weg letten en zorg ervoor dat u altijd onmiddellijk kunt ingrijpen. Als u deze instructies niet opvolgt, kan dat leiden schade en ernstig of zelfs dodelijk letsel.

Hoe het werkt

Autopilot gebruikt de camera's op Model Y, die de omgeving bewaken en andere voertuigen, voetgangers, wegmarkeringen en obstakels zoals hekken en stoepranden detecteren. Er zijn camera's aangebracht aan de voorkant, achterkant en zijkanten van Model Y (zie [Camera's op pagina 19](#)).

Model Y is mogelijk ook uitgerust met een interieurcamera, aangebracht in de binnenspiegel, die de alertheid van de bestuurder bewaakt. Het is uw verantwoordelijkheid om uw handen aan het stuur te houden, op de weg te letten en op ieder moment klaar te zijn om onmiddellijk in te grijpen.

Wanneer Autopilot is ingeschakeld toont Model Y een reeks escalerende waarschuwingen om u eraan te herinneren uw handen aan het stuur te houden en op de weg te letten. Als u hier niet op reageert, wordt Autopilot uitgeschakeld en is het systeem niet meer beschikbaar voor de rest van de rit.

⚠ ATTENTIE: Autopilot is uitsluitend bedoeld om uw rijcomfort en gemak te vergroten en is geen waarschuwings- of vermijdingssysteem voor botsingen. Het is uw verantwoordelijkheid om alert te blijven, veilig te rijden en de auto te allen tijde onder controle te hebben. Vertrouw nooit alleen op Autopilot om de Model Y voldoende af te remmen. Blijf altijd op de weg voor u letten en zorg ervoor dat u klaar bent om in te grijpen. Als u dit niet doet, kan dit tot ernstig of zelfs dodelijk letsel leiden.

Het is uw verantwoordelijkheid om uzelf vertrouwd te maken met de beperkingen van Autopilot en op ieder moment klaar te zijn om onmiddellijk in te grijpen. Zie voor meer beperkingen, voorzorgen en waarschuwingen: [Beperkingen en waarschuwingen op pagina 138](#).



Voorwaarden voor Autopilot

Zorg elke keer voordat u wegrijdt en voordat u Autopilot-functies gebruikt dat alle camera's schoon en vrij van belemmeringen zijn (zie [Een camera reinigen op pagina 213](#)). Vuile camera's en sensoren (indien aanwezig) en omgevingsomstandigheden zoals regen en vervaagde rijstrookmarkeringen kunnen de prestaties van Autopilot nadelig beïnvloeden. Als een camera is geblokkeerd of afgeschermd geeft de Model Y een melding weer op het touchscreen en zijn Autopilot-functies mogelijk niet beschikbaar.

Voordat u Autopilot-functies kunt gebruiken, en na bepaalde servicebezoeken, moet u een korte afstand rijden om de camera's te kalibreren. Zie [Rijden om camera's te kalibreren op pagina 19](#) voor meer informatie.

Daarnaast werken deze functies mogelijk niet naar behoren onder de volgende omstandigheden:

- De weg bevat scherpe bochten of aanzienlijke hoogteverschillen.
- Verkeersborden en -signalering zijn onduidelijk, op verschillende manieren te interpreteren, of slecht onderhouden.
- Het zicht is slecht (door zware regenval, sneeuw, hagel, etc. of door slecht verlichte wegen in het donker)
- U rijdt in een tunnel of naast een geluidswal die het zicht van de camera('s) belemmert
- Fel licht (zoals van koplampen van tegenliggers of direct zonlicht) hindert het camerazicht.

De lijst met situaties die de goede werking van Autopilot-functies kunnen verstoren, is niet volledig. Zie [Beperkingen en waarschuwingen op pagina 138](#) voor meer informatie.

OPMERKING: *Afhankelijk van marktregio, voertuigconfiguratie, aangeschafte opties en softwareversie, zijn de volgende functies mogelijk niet aanwezig op uw auto of werkt een functie mogelijk niet exact op de manier die wordt beschreven.*

Autopilot-functie	Beschikbaar als
Traffic-aware cruise control	<ul style="list-style-type: none"> • U rijdt met een snelheid van 18 mph (30 km/h) t/m 85 mph (140 km/h) <p>OPMERKING: U kunt Traffic-aware cruise control activeren bij lagere snelheden als er op ten minste 5 feet (1,5 meter) afstand vóór Model Y een voertuig wordt gedetecteerd.</p>
Automatisch sturen	<ul style="list-style-type: none"> • U rijdt met een snelheid van 18 mph (30 km/h) t/m 85 mph (140 km/h) <p>OPMERKING: U kunt Automatisch sturen activeren bij lagere snelheden als er op ten minste 5 feet (1,5 meter) afstand vóór de Model Y een voertuig wordt gedetecteerd.</p> <p>OPMERKING: In een woonerf, een weg zonder middenstreep of een weg zonder toegangsbeperking is de maximaal toegestane kruissnelheid beperkt en wordt een melding weergegeven op het touchscreen. De begrensde snelheid is gelijk aan de maximumsnelheid voor de weg plus 5 mph (10 km/h).</p> <ul style="list-style-type: none"> • Koplampen worden ingesteld op Aan of Auto. Hoewel Autopilot zowel overdag als bij weinig licht (in het (schemer)donker) beschikbaar is, wordt Automatisch sturen uitgeschakeld en kan het niet worden ingeschakeld als de koplampen worden ingesteld op Uit. Wanneer Automatisch sturen wordt ingeschakeld, wordt Automatisch grootlicht automatisch ingeschakeld (zie Grootlicht op pagina 78) en worden de ruitenwissers ingesteld op Auto.
Navigeren met Autopilot	<ul style="list-style-type: none"> • U rijdt met een snelheid van 18 mph (30 km/h) t/m 85 mph (140 km/h). <p>OPMERKING: U kunt Navigeren met Autopilot activeren bij lagere snelheden als er op ten minste 5 feet (1,5 meter) afstand vóór Model Y een voertuig wordt gedetecteerd.</p> <ul style="list-style-type: none"> • En als u rijdt op een auto(snel)weg met toegangsbeperking. Wanneer u de weg met toegangsbeperking verlaat, gaat Navigeren met Autopilot weer over op Automatisch sturen.



Over Autopilot

Autopilot-functie	Beschikbaar als
Full Self-Driving (onder toezicht)	<ul style="list-style-type: none">• U rijdt met een snelheid lager dan 85 mph (150 km/h). <p>OPMERKING: U kunt Full Self-Driving (onder toezicht) inschakelen bij lagere snelheden, ook als Model Y stilstaat, ongeacht of er een voertuig vóór Model Y wordt gedetecteerd.</p> <ul style="list-style-type: none">• Koplampen worden ingesteld op Aan of Auto. Hoewel Full Self-Driving (onder toezicht) zowel overdag als bij weinig licht (in het (schemer)donker) beschikbaar is, wordt het uitgeschakeld en kan het niet worden ingeschakeld als de koplampen zijn ingesteld op Uit. Wanneer Full Self-Driving (onder toezicht) wordt ingeschakeld, wordt Automatisch grootlicht automatisch ingeschakeld (zie Grootlicht op pagina 78) en worden de ruitenwissers ingesteld op Auto.



In dit gedeelte wordt beschreven hoe u de volgende rijhulpfuncties in- en uitschakelt.

OPMERKING: *Afhankelijk van marktregio, voertuigconfiguratie, aangeschafte opties en softwareversie, zijn de volgende functies mogelijk niet aanwezig op uw auto of werkt een functie mogelijk niet exact op de manier die wordt beschreven.*

- **Traffic-aware cruise control:** Net als een traditionele cruisecontrol houdt Traffic-aware cruise control een ingestelde snelheid aan. Traffic-aware cruise control vergroot vertraagt en accelereert Model Y echter ook om de afstand tot uw voorligger gelijk te houden. Ook als Traffic-aware cruise control is ingeschakeld blijft u verantwoordelijk voor het sturen van Model Y (zie [Traffic-aware cruise control op pagina 111](#)).
- **Automatisch sturen:** Net als Traffic-aware cruise control houdt Automatisch sturen een ingestelde snelheid aan (als er geen voertuig vóór u rijdt) of een ingestelde volgafstand (als er wel een voertuig vóór u rijdt). Daarnaast detecteert Automatisch sturen de rijstrookmarkeringen en de aanwezigheid van andere voertuigen en objecten, om Model Y op intelligente wijze op zijn rijstrook te houden (zie [Automatisch sturen op pagina 112](#)).

OPMERKING: Automatisch sturen is een BËTA-functie.

- **Auto Lane Change:** Als u een richtingaanwijzer inschakelt terwijl Automatisch sturen actief is, stuurt Auto Lane Change de Model Y naar de naastgelegen rijstrook in de richting van de betreffende richtingaanwijzer (zie [Auto Lane Change op pagina 113](#)).
- **Navigeren met Autopilot:** Navigeren met Autopilot bouwt voort op de functies Traffic-aware cruise control en Automatisch sturen. Wanneer Automatisch sturen actief is, maakt Navigeren met Autopilot het mogelijk voor de Model Y om wisselingen van rijstrook voor te stellen of, indien geconfigureerd, automatisch van rijstrook te wisselen om andere voertuigen in te halen en de navigatieroute te volgen (zie [Navigeren met Autopilot op pagina 114](#)).

OPMERKING: Navigeren met Autopilot is een BËTA-functie.

Deze functie maken gebruik van informatie afkomstig van de camera's van Model Y om rijstrookmarkeringen, wegranden en andere voertuigen rondom de Model Y te detecteren.

-  **LET OP!** Zorg elke keer voordat u wegrijdt en voordat u Autopilot-functies gebruikt dat alle camera's schoon en vrij van belemmeringen zijn (zie [Een camera reinigen op pagina 213](#)). Vuile camera's en sensoren (indien aanwezig) en omgevingsomstandigheden zoals regen en vervaagde rijstrookmarkeringen kunnen de prestaties van Autopilot nadelig beïnvloeden. Als een camera is geblokkeerd of afgeschermd geeft de Model Y een melding weer op het touchscreen en zijn Autopilot-functies mogelijk niet beschikbaar.

-  **LET OP!** Het is uw verantwoordelijkheid om uzelf vertrouwd te maken met de beperkingen van Autopilot en de situaties waarin de bestuurder mogelijk moet ingrijpen. Zie [Beperkingen en waarschuwingen op pagina 138](#) voor meer informatie.

Instellingen Autopilot

Voordat u Autopilot-functies gebruikt, dient u aan te passen hoe ze werken, door **Bediening > Autopilot** aan te raken.

- **Snelheidsinstelling:** Kies of Autopilot wordt ingeschakeld met de momenteel gedetecteerde snelheidslimiet of met uw huidige rijnsnelheid. Tik op **Bediening > Autopilot > Snelheid instellen** en kies **Snelheidslimiet** of **Huidige snelheid**.
 - **Marge:** Als u **Snelheidslimiet** selecteert, kunt u een marge opgeven door **Snelheidsmarge instellen** aan te raken. U kunt kiezen uit **Vast** (de kruissnelheid wordt aangepast met een specifieke hoeveelheid op alle wegen) of **Percentage** (de kruissnelheid wordt afgesteld als percentage van de gedetecteerde snelheidslimiet voor de weg).
 - **Activering Autopilot:** Kies hoe u Automatisch sturen wilt activeren. Indien ingesteld op **Enkel trekken**, worden zowel Traffic-aware cruise control als Automatisch sturen ingeschakeld als de rijkhendel één keer omlaag trekt. Indien ingesteld op **Twee keer trekken**, moet u de rijkhendel twee keer snel achter elkaar omlaag trekken om Automatisch sturen in te schakelen.
- OPMERKING:** Activering Autopilot moet zijn ingesteld op **Twee keer trekken** als u Traffic-aware cruise control onafhankelijk van Automatisch sturen wilt gebruiken.
- **Geluidssignaal groen verkeerslicht:** In Canada en de Verenigde Staten: Als deze functie is ingeschakeld, klinkt er een geluidssignaal wanneer u wacht voor een rood verkeerslicht en dit op groen springt. Als u Traffic-aware cruise control niet actief gebruikt en wacht voor een rood stoplicht terwijl zich een auto vóór u bevindt, klinkt het geluidssignaal wanneer deze auto optrekt.

Traffic-aware cruise control

Traffic-aware cruise control is altijd ingeschakeld.

Traffic-aware cruise control gebruiken:

1. Trek de rijkhendel één keer omlaag en laat vervolgens het gaspedaal los om Traffic-aware cruise control in staat te stellen de kruissnelheid te handhaven. Er klinkt een geluidssignaal om aan te geven dat Traffic-aware cruise control nu actief is.

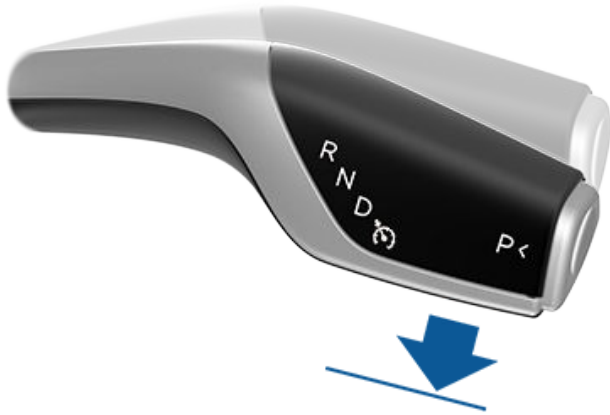

OPMERKING: Als **Activering Autopilot** is ingesteld op **Eén keer trekken**, wordt **Automatisch sturen** (inclusief Traffic-aware cruise control) ook geactiveerd als u de rijhendel één keer omlaagtrekt. Tik op **Bediening > Autopilot > Activering Autopilot** en kies **Twee keer trekken** om Traffic-aware cruise control onafhankelijk van **Automatisch sturen** te gebruiken wanneer u de rijhendel één keer omlaagtrekt.

2. Draai het rechter scrolwiel omhoog om de ingestelde snelheid te verhogen of omlaag om de ingestelde snelheid te verlagen. U kunt op ieder moment het gaspedaal bedienen om de ingestelde cruisesnelheid te overschrijden. Zie [Bij gebruik van Autopilot op pagina 116](#) voor meer informatie.
3. Om Traffic-aware cruise control te annuleren, beweegt u de rijhendel omhoog of trapt u het rempedaal in. Zie [Autopilot uitschakelen op pagina 115](#) voor meer informatie.

**40
MAX**

Als Traffic-aware cruise control beschikbaar is, maar niet actief is, geeft het touchscreen de cruisesnelheid grijs weer. Het weergegeven getal is de snelheid die wordt ingesteld wanneer u Traffic-aware cruise control inschakelt.

**40
MAX**

Als Traffic-aware cruise control actief is met een ingestelde kruissnelheid, wordt deze snelheid gemarkeerd met blauwe tekst.

⚠ ATTENTIE: Traffic-aware cruise control is uitsluitend bedoeld om uw rijcomfort en gemak te vergroten en is geen waarschuwings- of vermijdingssysteem voor botsingen. Het is uw verantwoordelijkheid om alert te blijven, veilig te rijden en de auto te allen tijde onder controle te hebben. Vertrouw nooit alleen op Traffic-aware cruise control om de Model Y voldoende af te remmen. Blijf altijd op de weg voor u letten en zorg ervoor dat u klaar bent om in te grijpen. Als u dit niet doet, kan dit tot ernstig of zelfs dodelijk letsel leiden. Zie [Beperkingen en waarschuwingen op pagina 138](#) voor meer informatie.

Automatisch sturen

OPMERKING: Afhankelijk van marktregio, voertuigconfiguratie, aangeschafte opties en softwareversie, is **Automatisch sturen** mogelijk niet aanwezig op uw auto of werkt deze functie mogelijk niet exact op de manier die wordt beschreven.

Schakel **Automatisch sturen** als volgt in:

1. Tik op **Bediening > Autopilot > Autopilot-functies > Automatisch sturen (bèta)**.
2. Lees het pop-upvenster aandachtig door, zorg dat u begrijpt wat u hebt gelezen en raak vervolgens **Ja** aan.

Automatisch sturen gebruiken:

1. Beweeg de rijhendel twee keer snel achter elkaar helemaal omlaag.

OPMERKING: Als **Activering Autopilot** is ingesteld op **Eén keer trekken**, wordt **Automatisch sturen** ingeschakeld wanneer u de hendel één keer omlaagtrekt (zie [Instellingen Autopilot op pagina 111](#)).



2. Draai het rechter scrolwiel omhoog om de ingestelde snelheid te verhogen of omlaag om de ingestelde snelheid te verlagen. Zie [Bij gebruik van Autopilot op pagina 116](#) voor meer informatie.



3. Om Automatisch sturen te annuleren, beweegt u de rijhendel omhoog of trapt u het rempedaal in. Zie [Autopilot uitschakelen op pagina 115](#) voor meer informatie.

Als u Automatisch sturen inschakelt, bevestigt Model Y de activering met een geluidssignaal en geeft kort een bericht weer op het touchscreen om u eraan te herinneren dat u op de weg moet letten en op elk moment de besturing moet kunnen overnemen.



In de bovenhoek van het touchscreen wordt naast de rijversnelling het grijze Automatisch sturen-pictogram weergegeven om aan te geven dat Automatisch sturen beschikbaar is (maar de Model Y niet actief stuurt). In situaties waarin Automatisch sturen tijdelijk niet beschikbaar is, wordt het pictogram van Automatisch sturen niet langer weergegeven. (Dit gebeurt bijvoorbeeld wanneer uw rijnsnelheid buiten het vereiste bereik voor Automatisch sturen valt.)



Om aan te geven dat Automatisch sturen actief is, geeft het touchscreen het pictogram voor Automatisch sturen blauw weer.

Als Automatisch sturen wegmarkeringen kan detecteren, geeft het de randen van rijstrook blauw weer op het touchscreen.



Wanneer Automatisch sturen actief is, is ook Traffic-aware cruise control actief.

In situaties waarin de snelheidslimiet niet kan worden gedetecteerd wanneer Automatisch sturen is ingeschakeld, verlaagt Automatisch sturen uw rijnsnelheid en begrenst het de ingestelde cruisesnelheid tot 45 mph (70 km/h). Hoewel u handmatig kunt accelereren om de beperkte snelheid te overschrijden, zal de Model Y niet remmen voor gedetecteerde obstakels zolang u het gaspedaal bedient. Automatisch sturen mindert vaart tot de snelheidslimiet wanneer u het gaspedaal loslaat. Zodra u de weg verlaat of Automatisch sturen uitschakelt met stuurwiel, kunt u desgewenst de ingestelde snelheid weer verhogen.



ATTENTIE: Automatisch sturen is een hulpfunctie waarbij u uw handen moet gebruiken. Houd uw handen altijd aan het stuurwiel, let op de wegomstandigheden en andere weggebruikers om u heen, en wees altijd erop voorbereid om onmiddellijk actie te ondernemen. Als u deze instructies niet opvolgt, kan dat leiden schade en ernstig of zelfs dodelijk letsel. Het is uw verantwoordelijkheid om uzelf vertrouwd te maken met de beperkingen van Automatisch sturen en de situaties waarin dit mogelijk niet werkt zoals verwacht. Zie [Beperkingen en waarschuwingen op pagina 138](#) voor meer informatie.

Auto Lane Change

OPMERKING: *Afhankelijk van marktregio, voertuigconfiguratie, aangeschafte opties en softwareversie, is Auto Lane Change mogelijk niet aanwezig op uw auto of werkt de functie mogelijk niet exact op de manier die wordt beschreven.*

Als u een richtingaanwijzer inschakelt terwijl Auto Lane Change actief is, zorgt Model Y voor verplaatsing naar de aangrenzende rijstrook in de richting van de ingeschakelde richtingaanwijzer, mits aan de volgende voorwaarden wordt voldaan:

- De richtingaanwijzer is ingeschakeld.
- Rijstrookmarkeringen duiden aan dat wisselen van rijstrook is toegestaan.
- Halverwege het wisselen van rijstrook moet de Model Y de buitenste wegmarkering van de beoogde rijstrook detecteren. Als deze wegmarkering niet wordt gedetecteerd, wordt het wisselen van rijstrook afgebroken en keert de Model Y terug naar de oorspronkelijke rijstrook.
- Het zicht van de camera('s) wordt niet geblokkeerd.
- Model Y detecteert geen voertuig in de dode hoek of een voertuig of obstakel tot het midden van de beoogde rijstrook. Als een voertuig of ander obstakel wordt gedetecteerd in de beoogde rijstrook, wordt dit rood weergegeven in de visualisatie op het touchscreen en wisselt de Model Y niet van rijstrook totdat dat veilig is.



Autopilot-functies

⚠ ATTENTIE: Hoewel Autopilot is ontworpen om voertuigen en obstakels te detecteren in aangrenzende rijstroken, bent u ervoor verantwoordelijk om altijd visueel te controleren of het veilig en gepast is om naar de doelrijstrook te bewegen. Als Autopilot niet van rijstrook kan wisselen vanwege ontoereikende gegevens, geeft het touchscreen een reeks waarschuwingen weer. Let daarom altijd op het touchscreen wanneer u Auto Lane Change gebruikt en wees paraat om de Model Y handmatig te besturen.

De minimumsnelheid waarbij Autopilot functioneert, kan variëren afhankelijk van regio, snelheden op naastgelegen rijstroken en andere factoren. Wees altijd klaar om handmatig te sturen en van rijstrook te veranderen als dat nodig is. Wanneer het automatisch wisselen van rijstrook wordt uitgevoerd, wordt Acceleratie bij inhalen geactiveerd waardoor de Model Y kan accelereren tot dichterbij een voorligger (zie [Acceleratie bij inhalen op pagina 118](#)).

Als u een richtingaanwijzer inschakelt, verplaatst Autopilot Model Y één rijstrook per keer. Als u nog een rijstrook wilt opschuiven, moet u opnieuw de richtingaanwijzer inschakelen nadat de eerste wisseling van rijstrook voltooid is.

Wanneer Model Y van rijstrook wisselt, is het belangrijk om de prestaties van het systeem in het oog te houden door op de weg vóór u en de omgeving te letten. Blijft paraat om de besturing onmiddellijk te kunnen overnemen. Als u over de middellijn naar de aangrenzende rijstrook rijdt, geeft het touchscreen de locatie op de rijstrook waar de Model Y naar toe beweegt weer.

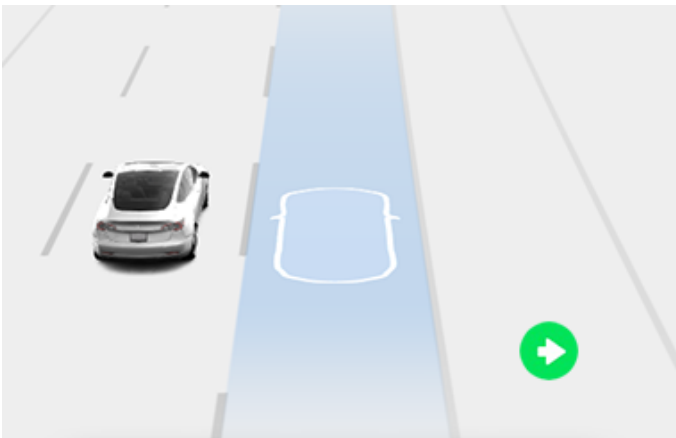

Navigeren met Autopilot

OPMERKING: *Afhankelijk van marktregio, voertuigconfiguratie, aangeschafte opties en softwareversie, is Navigeren met Autopilot mogelijk niet aanwezig op uw auto of werkt de functie mogelijk niet exact op de manier die wordt beschreven.*

Voor het inschakelen van Autopilot, tikt u op **Bediening > Autopilot > Navigeren met Autopilot (bèta)**. Om Navigeren met Autopilot vervolgens aan te passen, tikt u op **Navigeren met Autopilot aanpassen**:

- **Inschakelen bij aanvang van elke rit:** Kies of u Navigeren met Autopilot automatisch wilt laten inschakelen voor elke navigatieroute. Als deze optie is gekozen, is de knop van Navigeren met Autopilot in de lijst van navigatieaanwijzingen al ingedrukt aan het begin van iedere rit.
- **Wisselen van rijstrook op basis van snelheid:** Navigeren met Autopilot is ontworpen om op basis van route en op basis van snelheid van rijstrook te wisselen. Het wisselen van rijstrook op basis van snelheid is optioneel. Met deze instelling kunt u het wisselen van rijstrook op basis van snelheid uitschakelen of specificeren hoe assertief u Navigeren met Autopilot van rijstrook wilt laten wisselen om de ingestelde cruisesnelheid te bereiken (**Mild**, **Gemiddeld** of **Mad Max**).
- **Inhaalstrook verlaten:** Geef aan of u wilt dat Navigeren met Autopilot een inhaalstrook moet verlaten bij het navigeren naar een bestemming. Naast route- en snelheidsgebaseerde wisselingen van rijstrook, stelt Navigeren met Autopilot voor om een inhaalstrook te verlaten wanneer u geen andere voertuigen inhaalt. Kies **Nee** om dit uit te schakelen en Model Y op de inhaalstrook te laten rijden, behalve wanneer de navigatieroute moet worden gevolgd.
- **Bevestiging wisselen van rijstrook vereist:** (indien aanwezig) Navigeren met Autopilot vraagt standaard om uw bevestiging door de betreffende richtingaanwijzer in te schakelen voordat van rijstrook wordt gewisseld. Als u het wisselen van rijstrook niet binnen 3 seconden bevestigt, klinkt er een geluidssignaal om u eraan te herinneren dat voor Navigeren met Autopilot uw bevestiging nodig is om van rijstrook te wisselen.
- **Melding bij veranderen rijstrook:** U kunt aangeven of u een melding wilt ontvangen bij het wisselen van rijstrook (**Uit**, **Geluid**, **Trillen** of **Beide**).

Als **Inschakelen bij aanvang van elke rit** is ingeschakeld, wordt Navigeren met Autopilot automatisch ingeschakeld wanneer:

- Automatisch sturen actief is.
- U naar een bestemming navigeert.
- U rijdt op een auto(snel)weg met toegangsbeperking.

Na inschakeling verschijnt de knop Navigeren met Autopilot op de lijst met aanwijzingen van de kaart als een navigatieroute actief is en de route ten minste één autosnelweg bevat.

Als **Inschakelen bij aanvang van elke rit** is uitgeschakeld, raakt u de knop **Navigeren met Autopilot** boven de stapsgewijze instructies aan om de functie in te schakelen. Zodra Navigeren met Autopilot is geselecteerd wordt deze functie telkens ingeschakeld wanneer u Automatisch sturen inschakelt.



Het pictogram Navigeren met Autopilot wordt weergegeven in de lijst van navigatieaanwijzingen wanneer u naar een bestemming navigeert en Navigeren met Autopilot beschikbaar, maar niet actief is.



Als Navigeren met Autopilot actief is, is het pictogram blauw. Als **Inschakelen bij aanvang van elke rit** is ingeschakeld, wordt het pictogram Navigeren met Autopilot geactiveerd wanneer u de navigatie start. Tik op het pictogram om Navigeren met Autopilot te annuleren en terug te gaan naar Automatisch sturen.

Wanneer Navigeren met Autopilot actief is, is de knop Navigeren met Autopilot blauw en geeft het touchscreen de huidige rijstrook weer als een enkele blauwe lijn vóór de Model Y:

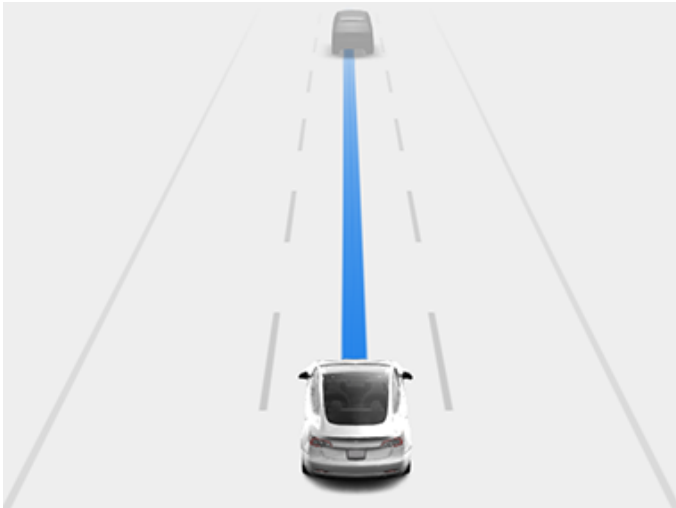

Vervolgens ziet u in de stapsgewijze aanwijzingen het pictogram Automatisch sturen naast de manoeuvres (zoals snelwegafritten) die door Navigeren met Autopilot worden geregeld.

Als Navigeren met Autopilot is ingeschakeld, wisselt Model Y automatisch van rijstrook op basis van snelheid en op basis van route.

- **Wisselen van rijstrook op basis van snelheid:** Navigeren met Autopilot wisselt van rijstrook om de rijtijd tot uw bestemming te verkorten. Als Model Y bijvoorbeeld achter een voertuig rijdt dat langzamer rijdt dan de ingestelde kruissnelheid, verplaatst Navigeren met Autopilot de auto naar de inhaalstrook om het voertuig in te halen. Het wisselen van rijstrook op basis van snelheid is optioneel.
- **Wisselen van rijstrook op basis van route:** Navigeren met Autopilot wisselt van rijstrook om u naar uw bestemming te begeleiden. Navigeren met Autopilot verplaatst de auto bijvoorbeeld naar de uitvoegstrook als Model Y de afrit nadert die staat vermeld in de navigatieroute.

As u een voorgestelde routeafhankelijke rijstrookwisseling negeert (bijvoorbeeld, u rijdt op de linker rijstrook, terwijl u een afrit nadert die zich aan de rechterkant van de snelweg bevindt), kan Navigeren met Autopilot niet naar de afrit sturen, en wordt de route naar uw bestemming als gevolg daarvan opnieuw berekend.

OPMERKING: Bij het bepalen van navigatieroutes en manoeuvres bij knooppunten, overweegt Navigeren met Autopilot of u HOV-rijstroken (High Occupancy Vehicle) wilt gebruiken. Zorg er daarom voor dat de instelling **HOV-rijstroken gebruiken** voor uw omstandigheden geschikt is (zie [Kaarten en navigatie op pagina 174](#)). Als de instelling uit staat, maakt Navigeren met Autopilot nooit gebruik van een HOV-rijstrook, ongeacht de tijd van de dag. Als de instelling is ingeschakeld, gebruikt Navigeren met Autopilot HOV-rijstroken wanneer dat van toepassing is.



LET OP! Mogelijk probeert Navigeren met Autopilot niet altijd een afrit op te rijden of van rijstrook te wisselen, ook niet wanneer de afrit of het wisselen van rijstrook door de navigatieroute is bepaald. Blijf altijd waakzaam en wees erop voorbereid om handmatig naar een afrit te sturen of van rijstrook te wisselen ter voorbereiding op een afrit of knooppunt.

Navigeren met Autopilot wordt geactiveerd en gedeactiveerd op basis van het soort weg waarop u rijdt. Als Navigeren met Autopilot actief is en u een afrit of knooppunt op uw navigatieroute nadert, wordt de betreffende richtingaanwijzer ingeschakeld en Automatisch sturen manoeuvreert Model Y richting afrit of knooppunt.

Als u een weg met toegangsbeperking verlaat, schakelt Navigeren met Autopilot weer over op Automatisch sturen. Er klinkt een uniek geluidssignaal en het touchscreen geeft de lijnen van de rijstrook blauw weer (in plaats van de enkele blauwe lijn vóór de Model Y). Als Navigeren met Autopilot wordt gedeactiveerd, blijft Automatisch sturen actief. Zorg ervoor dat u indien nodig kunt ingrijpen.

OPMERKING: Navigeren met Autopilot is een functie waarbij u uw handen moet gebruiken. Houd uw handen altijd aan het stuurwiel, let op de wegomstandigheden en andere weggebruikers om u heen, en wees altijd erop voorbereid om onmiddellijk actie te ondernemen. Als u deze instructies niet opvolgt, kan dat leiden schade en ernstig of zelfs dodelijk letsel. Het is uw verantwoordelijkheid om uzelf vertrouwd te maken met de beperkingen van Navigeren met Autopilot en de situaties waarin dit mogelijk niet werkt zoals verwacht. Zie [Beperkingen en waarschuwingen op pagina 138](#) voor meer informatie.

Autopilot uitschakelen

Traffic-aware cruise control wordt uitgeschakeld als:

- U de rijkhendel omhoog beweegt.
 - **VOORZICHTIG:** Als u de rijkhendel omhoog beweegt en langer dan één seconde vasthoudt, schakelt de Model Y naar N (Neutraal) nadat Automatisch sturen is geannuleerd.
- U het rempedaal intrapt.
- U sneller rijdt dan 85 mph (140 km/h).
- U de versnellingshendel in achteruit (R), parkeren (P) of neutraal (N) zet.
- Een portier wordt geopend.



Autopilot-functies

- Automatic Emergency Braking wordt ingeschakeld (zie [Collision Avoidance Assist op pagina 146](#)).
- De veiligheidsgordel aan bestuurderszijde wordt losgemaakt en/of de bestuurder de stoel verlaat.



Als Traffic-aware cruise control wordt uitgeschakeld, wordt het pictogram voor de cruisesnelheid op het touchscreen grijs om aan te geven dat Traffic-aware cruise control niet meer actief is.

Automatisch sturen wordt uitgeschakeld wanneer een van de bovenstaande acties wordt uitgevoerd. Daarnaast wordt automatisch sturen uitgeschakeld als:

- U harder rijdt dan 150 km/u.
- U de besturing overneemt.

⚠ ATTENTIE: Als **Activering Autopilot** sturen is ingesteld op **Twee keer trekken** en Automatisch sturen wordt geannuleerd omdat u handmatig begint te sturen, blijft Traffic-aware Cruise Control actief. Als **Activering van Autopilot** is ingesteld op **Eén keer trekken** en Automatisch sturen wordt geannuleerd omdat u handmatig begint te sturen, wordt ook Traffic-aware cruise control geannuleerd.

- U niet reageert op herhaalde herinneringen om uw handen aan het stuur te houden en opeenvolgende berichten op het touchscreen (zie [Alertheid van de bestuurder op pagina 119](#)).

Nadat Automatisch sturen wordt uitgeschakeld klinkt een geluidssignaal en wordt het pictogram voor Automatisch sturen grijs om aan te geven dat Automatisch sturen niet meer actief is, of verdwijnt het pictogram om aan te geven dat Automatisch sturen momenteel niet beschikbaar is.

Navigeren met Autopilot wordt uitgeschakeld wanneer Automatisch sturen wordt uitgeschakeld, zoals hierboven beschreven. Daarnaast wordt Navigeren met Autopilot uitgeschakeld als:

- U op de knop Navigeren met Autopilot tikt in de lijst met stapsgewijze instructies van de kaart. In dit geval blijft Automatisch sturen actief.

- U een auto(snel)weg met toegangsbeperking verlaat. Als dit gebeurt, blijft Automatisch sturen actief.

Als Navigeren met Autopilot wordt uitgeschakeld maar Automatisch sturen actief blijft, klinkt een geluidssignaal en verandert de visualisatie van een enkele blauwe lijn binnen de rijstrook in twee blauwe lijnen aan weerszijden van de rijstrook.

Als Traffic-aware cruise control of Automatisch sturen wordt uitgeschakeld, rolt de Model Y niet uit. In plaats daarvan remt Model Y via regeneratief remmen af, zoals wanneer de bestuurder de voet van het gaspedaal haalt tijdens het rijden zonder Traffic-aware cruise control (zie [Regeneratief remmen op pagina 84](#)).

Bij gebruik van Autopilot

Als Traffic-aware cruise control actief is en Autopilot een ingestelde snelheid aanhoudt, wordt deze snelheid gemarkeerd met blauwe tekst op het touchscreen.

Wanneer Automatisch sturen actief is, wordt het pictogram voor stuurwiel blauw en worden de rijstrookmarkeringen blauw weergegeven in de visualisatie.

Om meer details over de rijweg en de omgeving weer te geven, zoals wegmarkeringen, verkeerslichten en objecten (zoals afvalcontainers en paaltjes), tikt u op **Bediening > Autopilot > Volledig zelfrijdend visualisatievoorbeeld**.

Als Automatisch sturen geen wegmarkeringen kan detecteren, wordt de rijstrook mogelijk bepaald op basis van uw voorligger. In de meeste gevallen probeert Automatisch sturen de Model Y in het midden van de rijstrook te houden. Er kunnen echter situaties zijn waarin Automatisch sturen naar een andere positie dan het midden van de rijstrook stuurt (bijvoorbeeld bij detectie van vangrails).

De ingestelde snelheid handhaven

Wanneer Autopilot actief is, handhaaft Model Y de ingestelde kruissnelheid zolang er geen voorligger vóór wordt gedetecteerd. Wanneer u achter een voertuig rijdt, verhoogt of verlaagt Model Y de snelheid naar behoefte om een geselecteerde volgafstand te bewaren (zie [De volgafstand bewaren op pagina 117](#)), tot maximaal de ingestelde snelheid.

U kunt op elk moment handmatig accelereren met het gaspedaal, maar wanneer u het pedaal loslaat, gaat Model Y weer rijden met de ingestelde snelheid.

Model Y past de kruissnelheid ook aan bij het ingaan en verlaten van bochten.

Als Model Y actief de snelheid verlaagt om de gekozen afstand tot de voorligger te behouden, gaan de remlichten branden. Wellicht bemerkt u een lichte beweging van het rempedaal. Als Model Y accelereert, beweegt het gaspedaal echter niet.



De ingestelde snelheid wijzigen

Draai het rechter scrolwielletje omhoog om de ingestelde snelheid te verhogen en omlaag om de ingestelde snelheid te verlagen.

U kunt op de volgende manier de kruissnelheid wijzigen in de huidige snelheidslimiet (inclusief een eventueel ingestelde marge):

- Houd de rijhendel kort omlaag geduwd.
- Druk op het snelheidslimietbord op het touchscreen.



Het kan enkele seconden duren voordat de Model Y de nieuwe cruisesnelheid heeft bereikt.

De volgafstand aanpassen

Om de afstand aan te passen die u wilt handhaven tussen Model Y en een voorligger duwt u de rechter scrolltoets van het stuurwiel naar links of rechts.

OPMERKING: Als u de rechter scrolltoets op het stuurwiel naar links of rechts drukt terwijl Full Self-Driving (onder toezicht) actief is, wordt het profiel voor Full Self-Driving (onder toezicht) gewijzigd (zie [Full Self-Driving \(onder toezicht\)](#) op pagina 128).

De kortste volgafstand is 2.

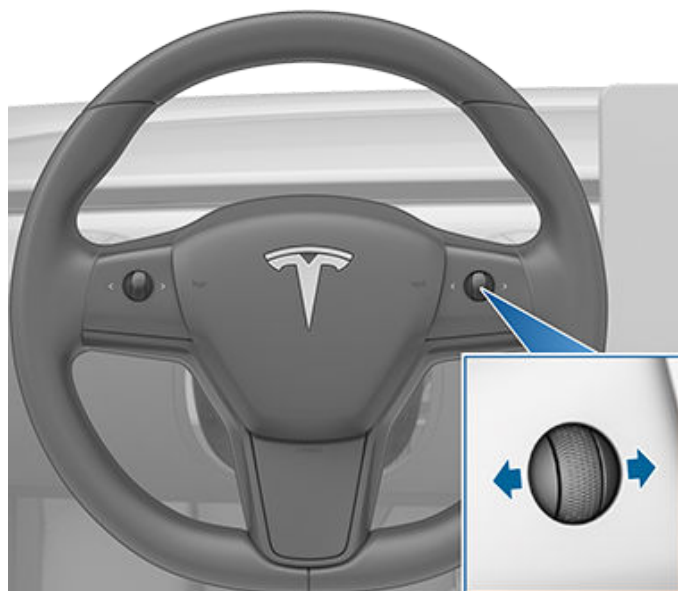

Elke instelling correspondeert met een tijdgerelateerde afstand die aangeeft hoelang het duurt voordat de Model Y, vanaf de huidige locatie, de locatie van de achterbumper van de voorligger heeft bereikt. Autopilot bewaart uw instelling tot u deze weer wijzigt.

Tijdens het instellen van de volgafstand, wordt de huidige instelling op het touchscreen weergegeven.



Stoppen en vertragen

Wanneer u aanzienlijk sneller rijdt dan voertuigen in naastgelegen rijstroken, verlaagt de Model Y automatisch de rijsnelheid. Dit is vooral handig in druk verkeer of wanneer voertuigen voortdurend invoegen in verschillende rijstroken. Wanneer de Model Y andere voertuigen detecteert die aanzienlijk langzamer rijden, geeft het touchscreen de naastgelegen rijstroken met pijlen en de gedetecteerde voertuigen grijs gemarkeerd weer en wordt de snelheid van de Model Y passend verlaagd. Trap het gaspedaal in om deze functie tijdelijk te onderdrukken.



Autopilot-functies



Wanneer u achter een voertuig rijdt, blijft Autopilot actief bij lage snelheden, zelfs als Model Y volledig tot stilstand komt. Zo blijft Autopilot bijvoorbeeld actief ook als Model Y de auto afremt tot deze helemaal of bijna helemaal stilstaat in druk verkeer dat stopt en weer optrekt op een auto(snel)weg. Wanneer het verkeer sneller begint te rijden, accelereert Autopilot weer tot maximaal de ingestelde snelheid.

Soms gaat Autopilot over op de HOLD-status als Model Y volledig is gestopt. Als dit gebeurt, trapt u kort het gaspedaal in om het kruisen te hervatten.



Wanneer de HOLD-status actief is, geeft het touchscreen het HOLD-pictogram weer en een bericht dat u de cruisecontrol moet hervatten.

Model Y gaat over op de HOLD-status terwijl Autopilot actief is, onder de volgende omstandigheden:

- Model Y staat 5 minuten stil.
- Model Y detecteert een voetganger (de HOLD-status wordt mogelijk gewist wanneer de voetganger niet meer wordt gedetecteerd).
- Model Y verliest plotseling het zicht op de voorligger.
- Er wordt een obstakel gedetecteerd vóór de Model Y.

Gebruik van cruise control bij of op afritten

Wanneer u cruisecontrol gebruikt bij een afrit van een snelweg met toegangsbeperking en u de richtingaanwijzer richting de afrit inschakelt, gaat Traffic-aware cruise control ervan uit dat u de auto(snel)weg gaat verlaten en begint deze Model Y af te remmen. Als u niet de afrit neemt, hervat Traffic-aware cruise control het rijden met de ingestelde snelheid.

In landen waar het verkeer rechts rijdt, gebeurt dit alleen wanneer u de rechter richtingaanwijzer inschakelt terwijl u op de meest rechtse rijstrook rijdt en de auto zich op maximaal 50 meter afstand van een afrit bevindt. In landen waar het verkeer links rijdt, gebeurt dit als de linker richtingaanwijzer wordt ingeschakeld terwijl u op de meest linkse rijstrook rijdt en de auto zich op maximaal 50 meter afstand van een afrit bevindt.

OPMERKING: Als Navigeren met Autopilot actief is, wisselt Model Y van rijstrook op basis van de route om de uitvoegstrook op te rijden en de afrit te nemen wanneer dit nodig is om de navigatieroute te volgen.

Wanneer Traffic-aware cruise control wordt ingeschakeld tijdens het rijden op een oprit naar de snelweg of een afrit van de snelweg, wordt de rijsnelheid mogelijk in stappen van 5 mph (5 km/h) verlaagd tot een minimum van 25 mph (40 km/h) – de snelheid wordt aangepast aan de gemelde snelheden van andere Tesla's op die specifieke locatie. Om dit te onderdrukken en te blijven rijden met de door u ingestelde kruissnelheid, trapt u kort het gaspedaal in. De nieuwe ingestelde snelheid wordt aangehouden op de volledige oprit of afrit (tenzij u deze negeert of Autopilot uitschakelt). Na de oprit of afrit wordt de snelheid hervat of gewijzigd op basis van de nieuwe locatie. Als u bijvoorbeeld een andere snelweg oprijdt, wordt de cruisesnelheid hervat die werd aangehouden voordat u van snelweg wisselde.



ATTENTIE: In sommige gevallen (bijvoorbeeld als onvoldoende gegevens beschikbaar zijn) verlaagt Traffic-aware cruise control niet automatisch de snelheid op een afrit van of oprit naar een snelweg. Vertrouw niet alleen op Traffic-aware cruise control om de juiste rijsnelheid te bepalen. Tesla raadt u aan te rijden met een veilige snelheid voor de betreffende verkeersomstandigheden en de maximumsnelheid niet te overschrijden.

Bij het rijden met cruisecontrol op een oprit naar een auto(snel)weg met toegangsbeperking wijzigt Traffic-aware cruise control de kruissnelheid automatisch in de snelheidslimiet voor de auto(snel)weg, plus een eventuele marge die u hebt opgegeven. Als Navigeren met Autopilot is ingeschakeld, wordt deze uitgeschakeld wanneer u de auto(snel)weg met toegangsbeperking verlaat (zie [Autopilot uitschakelen op pagina 115](#)). In dit geval blijft Automatisch sturen actief.

Acceleratie bij inhalen

Schakel de richtingaanwijzer kort in om Model Y te doen accelereren naar de voorligger. Als u de richtingaanwijzerhendel kort omhoog- of omlaag duwt, kunt u snel accelereren naar de ingestelde snelheid, zonder het gaspedaal in te hoeven trappen:

- Traffic-aware cruise control is ingeschakeld en detecteert een voorligger.
- Er zijn geen obstakels of voertuigen gedetecteerd in de beoogde rijstrook.
- Model Y rijdt langzamer dan de ingestelde snelheid, maar sneller dan 45 mph (72 km/h).



OPMERKING: Als Automatisch sturen actief is en u de richtingaanwijzer volledig inschakelt, wisselt Model Y automatisch van rijstrook (zie [Auto Lane Change op pagina 113](#)).

Model Y stopt met accelereren wanneer u de ingestelde kruissnelheid bereikt, als het wisselen van rijstrook te lang duurt, of als Model Y de voorligger te dicht nadert. Model Y stopt ook met accelereren als u de richtingaanwijzer uitschakelt.

Stoplichtwaarschuwing en Stopbordwaarschuwing

Wanneer Autopilot in gebruik is, geeft de Model Y een waarschuwing weer op het touchscreen en klinkt er een geluidssignaal wanneer u door het rode licht dreigt te rijden of een stopbord dreigt te negeren. Als dit gebeurt, **NEEM DAN ONMIDDELIJK CORRECTIEMAATREGELEN!**

De visuele en akoestische waarschuwingen worden na enkele seconden of wanneer u het rempedaal intrapt, uitgeschakeld, afhankelijk van wat het eerst plaatsvindt.

Stoplichtwaarschuwing en Stopbordwaarschuwing geeft alleen een waarschuwing. De functie remt of stopt de Model Y niet voor rode verkeerslichten, stopborden, wegmarkeringen etc. Als uw auto is uitgerust met Verkeerslicht- en stopbordherkenning, kunt u deze functie inschakelen om de Model Y automatisch te laten stoppen voor verkeerslichten en stopborden (zie [Verkeerslicht- en stopbordherkenning op pagina 121](#)).

Noodvoertuigen

Indien beschikbaar in uw marktregio Model Y verlaagt automatisch de snelheid als de lampen van een noodvoertuig worden gedetecteerd bij gebruik van Autopilot 's nachts op een weg met een hoge snelheidslimiet. Als dit gebeurt, geeft de touchscreen een melding weer om u te informeren over de snelheidsverlaging. U hoort tevens een geluidssignaal en krijgt een herinnering te zien dat u uw handen aan het stuurwiel moet houden. Als de lampen niet langer worden gedetecteerd, hervat Autopilot de cruise-snelheid. In plaats daarvan kunt u ook kort het gaspedaal bedienen om de cruise-snelheid te hervatten.

Vertrouw nooit alleen op de functies van Autopilot als het gaat om het bepalen van de aanwezigheid van nooddienstvoertuigen. Model Y detecteert mogelijk niet de lampen van nooddienstvoertuigen. Blijf op de weg letten en zorg ervoor dat u indien nodig onmiddellijk kunt ingrijpen.

Onmiddellijk overnemen

In situaties waarin Autopilot niet in staat is de Model Y te besturen, klinkt een waarschuwingssignaal en wordt op het touchscreen het volgende bericht weergegeven.



Onmiddellijk overnemen

Wanneer u dit bericht ziet, **moet u onmiddellijk de besturing overnemen.**

Alertheid van de bestuurder

Automatisch sturen bepaalt hoe Model Y het best kan worden gestuurd. Als Automatisch sturen actief is, moet u het stuur blijven vasthouden. Wanneer het systeem gedurende een bepaalde tijd niet uw handen aan het stuur detecteert, verschijnt een blauw knipperend lampje bovenaan het voertuigstatusgedeelte van het touchscreen en wordt het volgende bericht weergegeven:



Oefen lichte draaikracht uit op het stuur

Nadat uw handen zijn gedetecteerd, verdwijnt het bericht en werkt Automatisch sturen weer normaal. Automatisch sturen detecteert uw handen door een lichte weerstand te herkennen wanneer het stuurwiel draait of wanneer u zeer licht aan het stuurwiel draait (met onvoldoende kracht om de besturing over te nemen). Automatisch sturen detecteert ook uw handen wanneer u een richtingaanwijzer bedient of een knop of scrolwiel op het stuur gebruikt.

Automatisch sturen vereist dat u op uw omgeving blijft letten en altijd klaar bent om de besturing over te nemen. Als Automatisch sturen nog steeds niet uw handen aan het stuur detecteert, gaat het lampje op het voertuigstatusgedeelte van het touchscreen sneller knipperen en klinkt er een geluidssignaal.

Als u herhaaldelijk de verzoeken van Automatisch sturen om lichte kracht uit te oefenen op het stuur negeert, wordt Automatisch sturen uitgeschakeld voor de rest van de rit en geeft het systeem het volgende bericht weer waarin u wordt verzocht om de auto handmatig te besturen.



**Autopilot niet beschikbaar voor huidige rit
Strikeout Autopilot - Waarschuwingen voor onoplettendheid genegeerd.**

De rest van de rit moet u zelf sturen. Automatisch sturen is weer beschikbaar bij uw volgende rit (nadat u bent gestopt en de Model Y in de stand P (Park) hebt gezet).

Als u het handmatig sturen niet hervat, laat Automatisch sturen een continu geluidssignaal horen, schakelt het de alarmknipperlichten in en brengt het de auto volledig tot stilstand.



Opschorting Autopilot

Het gebruik van Autopilot wordt opgeschort wanneer oneigenlijk gebruik is gedetecteerd.

Het gebruik van Automatisch sturen en Full Self-Driving (onder toezicht) wordt een week opgeschort wanneer u of een andere bestuurder van uw voertuig vijf 'strikeouts' voor Autopilot hebt ontvangen. Een strikeout doet zich voor wanneer het Autopilot-systeem voor het resterende gedeelte van een rit wordt uitgeschakeld nadat de bestuurder meerdere audio- en visuele waarschuwingen voor onoplettendheid heeft ontvangen.

U kunt het aantal strikeouts zien waarna de toegang tot Autopilot wordt opgeschort door te tikken op **Bediening > Autopilot**.

Een strikeout wordt na 7 dagen opgeheven, onder voorwaarde dat u in die periode niet een nieuwe strikeout ontvangt.

OPMERKING: Als uw toegang tot Automatisch sturen en Full Self-Driving (onder toezicht) wordt opgeschort, kunt u Traffic-aware cruise control blijven gebruiken en alle actieve veiligheidsfuncties blijven beschikbaar.

Er kunnen gevallen zijn waarbij de bestuurder moet ingrijpen en u moet onmiddellijk de besturing kunnen overnemen om veilig te blijven rijden. Door de bestuurder geïnitieerde uitschakelingen worden niet als oneigenlijk gebruik beschouwd en worden van de bestuurder verwacht.



OPMERKING: Afhankelijk van marktregio, voertuigconfiguratie, aangeschafte opties en softwareversie, is Verkeerslicht- en stopbordherkenning mogelijk niet aanwezig op uw auto of werkt de functie mogelijk niet exact op de manier die wordt beschreven.

OPMERKING: Verkeerslicht- en stopbordherkenning is een bètafunctie en werkt het best op wegen waarop veel met Tesla's wordt gereden. Verkeerslicht- en stopbordherkenning probeert te stoppen bij alle verkeerslichten en kan ook stoppen als het licht groen is.

Verkeerslicht- en stopbordherkenning is bedoeld om verkeerslichten en stopborden te herkennen en erop te reageren door de Model Y te laten vertragen en stoppen wanneer Traffic-aware cruise control of Automatisch sturen is ingeschakeld. Deze functie maakt gebruik van de naar voren gerichte camera's van de auto in combinatie met GPS-gegevens en remt de auto af voor alle gedetecteerde verkeerslichten, waaronder groen, knipperend oranje en uitgeschakelde lichten, naast stopborden en sommige wegmarkeringen. Wanneer de Model Y een kruising nadert, geeft het touchscreen een melding weer om aan te geven dat de auto zal worden afgeremd. U moet bevestigen dat u wilt doorrijden; anders stopt de Model Y bij de rode lijn die wordt weergegeven in de rijweergave op het touchscreen.

 **ATTENTIE:** Doe **NOOIT** aannames en voorspellingen over wanneer en waar Verkeerslicht- en stopbordherkenning zal stoppen of doorrijden bij een kruising of wegmarkering. Vanuit het oogpunt van de bestuurder lijkt het gedrag van Verkeerslicht- en stopbordherkenning inconsistent. Let altijd op de weg en zorg ervoor dat u onmiddellijk kunt ingrijpen. De beslissing om te stoppen of door te rijden op een kruising is de verantwoordelijkheid van de bestuurder. Vertrouw nooit op Verkeerslicht- en stopbordherkenning om te bepalen of het veilig en/of geoorloofd is om te stoppen of door te rijden op een kruising.

Vóór gebruik

Voordat u Verkeerslicht- en stopbordherkenning gebruikt, moet u:

- Ervoor zorgen dat de naar voren gerichte camera's onbelemmerd zicht hebben (zie [Een camera reinigen op pagina 213](#)) en zijn gekalibreerd (zie [Rijden om camera's te kalibreren op pagina 19](#)). Verkeerslicht- en stopbordherkenning is afhankelijk van de mate waarin de camera's in staat zijn verkeerslichten, stopborden en wegmarkeringen te detecteren.
- Ervoor zorgen dat de nieuwste versie van de kaarten is gedownload naar de Model Y. Hoewel Verkeerslicht- en stopbordherkenning hoofdzakelijk visuele gegevens van de camera's van de auto gebruikt, is de nauwkeurigheid hoger wanneer de meest recente kaartgegevens worden gebruikt. Om te controleren welke versie van de kaarten momenteel is gedownload, tikt u op **Bediening > Software**. U moet verbinding maken met een wifi-netwerk om de kaartupdate te kunnen downloaden (zie [Kaart-updates op pagina 180](#)).

- De functie inschakelen. Tik, terwijl de auto in de stand P (Park), staat op **Bediening > Autopilot > Verkeerslicht- en stopbordherkenning**. Als Verkeerslicht- en stopbordherkenning is ingeschakeld, wordt het actief wanneer ook Traffic-aware cruise control of Automatisch sturen actief is.

Hoe het werkt

Als Verkeerslicht- en stopbordherkenning is ingeschakeld en u Automatisch sturen, Traffic-aware Cruise Control of Full Self-Driving (onder toezicht) gebruikt, geeft het touchscreen een pop-upbericht weer om u erop te wijzen dat een naderend verkeerslicht, stopbord of wegmarkering is gedetecteerd. Wanneer de Model Y de stoplocatie nadert, **zelfs bij een kruising waar het verkeerslicht groen is**, remt hij af en wordt met een rode lijn aangegeven waar de Model Y volledig tot stilstand zal komen. Om door te rijden op een kruising moet u het druk de rijkhendel omlaag of gaspedaal iets intrappen om het voertuig toestemming te geven om door te rijden (ook als het verkeerslicht groen is). Als u hebt bevestigd dat u wilt doorrijden, verandert de rode stoplijn in een grijze lijn en rijdt de Model Y door op de kruising waarbij de ingestelde snelheid van de cruise control wordt hervat.

OPMERKING: Als de Model Y een groen verkeerslicht nadert en detecteert dat uw voorligger doorrijdt op de kruising, rijdt de Model Y door op de kruising zonder dat uw bevestiging nodig is, onder voorwaarde dat u zich niet in een sorteerstrook bevindt en de auto uw handen aan het stuurwiel detecteert.

OPMERKING: Als het signaal van het verkeerslicht, nadat u druk de rijkhendel omlaag ofkort het gaspedaal hebt ingetrapt om aan te geven dat u door wilt rijden op de kruising, verandert voordat u de kruising oprijdt (bijvoorbeeld als het verkeerslicht van groen in oranje of van oranje in rood verandert), kan de Model Y bepalen dat het niet geoorloofd is om door te rijden. Daarom stopt de Model Y en moet u het gaspedaal intrappen om door te rijden. Het correct en veilig stoppen en optrekken blijft te allen tijde uw verantwoordelijkheid.

 **ATTENTIE:** Verkeerslicht- en stopbordherkenning zal de Model Y **GEEN** afslag laten nemen op een kruising, tenzij Full Self-Driving (onder toezicht) is ingeschakeld. In een sorteerstrook stopt de Model Y bij de rode stoplijn. Om door te rijden druk de rijkhendel omlaag oftrapt u kort het gaspedaal in — de Model Y rijdt *rechtdoor* op de kruising (ook als u zich op een sorteerstrook bevindt), dus u **MOET** de Model Y handmatig besturen op de kruising (waardoor Automatisch sturen wordt geannuleerd).

Verkeerslicht- en stopbordherkenning werkt alleen op de beschreven manier wanneer aan de volgende voorwaarden wordt voldaan:

- Automatisch sturen, Full Self-Driving (onder toezicht) of Traffic-aware Cruise Control is ingeschakeld.





Verkeerslicht- en stopbordherkenning

- De camera's kunnen een naderend verkeerslicht, stopbord of wegmarkering detecteren (d.w.z. de camera's hebben onbelemmerd zicht op het verkeerslicht, het stopbord of de wegmarkering).
- Het touchscreen van de Model Y geeft een naderend verkeerslicht met een 'vet' lettertype weer. Model Y herkent geen verkeerslichten die het touchscreen vaag weergeeft. Als een verkeerslicht zich niet direct vóór de camera bevindt (maar schuin ten opzichte van de camera of in een naastgelegen rijstrook) geeft het touchscreen het verkeerslicht vaag weer en remt of stopt de Model Y niet voor het verkeerslicht.

 **ATTENTIE:** Als het touchscreen geen rode stoplijn weergeeft bij een naderende kruising, remt of stopt de Model Y niet. Het is de verantwoordelijkheid van de bestuurder om op naderende kruisingen en het verkeer te letten en te bepalen wanneer en of de auto moet stoppen en vervolgens de noodzakelijke handelingen te verrichten.

 **ATTENTIE:** Vertrouw nooit op Verkeerslicht- en stopbordherkenning om te bepalen of u moet stoppen of doorrijden bij een kruising. Rijd aandachtig en let op de weg, naderende kruisingen, verkeersomstandigheden, oversteekplaatsen en andere weggebruikers. De beslissing om te stoppen of door te rijden is altijd de verantwoordelijkheid van de bestuurder. Zorg ervoor dat u onmiddellijk kunt ingrijpen. Als u dit niet doet, kan dit tot ernstig of zelfs dodelijk letsel leiden.

 **ATTENTIE:** In sommige situaties detecteert Verkeerslicht- en stopbordherkenning mogelijk onjuist een verkeerslicht of stopbord, waardoor de Model Y onverwachts afremt. Zorg ervoor dat u altijd onmiddellijk kunt ingrijpen.

 **ATTENTIE:** U moet druk de rijhendel omlaag ofkort het gaspedaal intrappen om te bevestigen dat u wilt doorrijden op een kruising, ongeacht de status van het verkeerslicht. Als u dit niet doet, stopt de Model Y bij de rode stoplijn die wordt weergegeven op het touchscreen, zelfs als stoppen op dat moment niet de juiste handeling is. Stoppen voor een groen verkeerslicht kan verwarrend zijn voor andere bestuurders en kan leiden tot een aanrijding en ernstig of zelfs dodelijk letsel. Let daarom altijd goed op naderende kruisingen en wees paraat om handmatig te remmen of op te trekken als reactie op de omgeving.

 **ATTENTIE:** Ga er nooit vanuit dat wanneer u een verkeerslicht, stopbord of wegmarkering kunt zien (vooral op complexe kruisingen of bijvoorbeeld een kruising met een verkeerslicht of stopbord dat gedeeltelijk is bedekt), de Model Y dit ook kan zien en er correct op reageert.

 **ATTENTIE:** Zelfs de meest recente kaartgegevens bevatten niet alle verkeerslichten en stopborden. Daarom is Verkeerslicht- en stopbordherkenning sterk afhankelijk van de mate waarin de camera's verkeerslichten, stopborden, wegmarkeringen etc. kunnen detecteren. Hierdoor kan de Model Y een kruising negeren die uit het zicht van de camera is (bijvoorbeeld doordat het zicht wordt belemmerd door een boom of groot voertuig of object of door een steile helling of scherpe bocht).







e

 **ATTENTIE:** Ook bij gebruik van Verkeerslicht- en stopbordherkenning moet de bestuurder aandachtig blijven rijden en zelf de verkeerssituatie beoordelen.



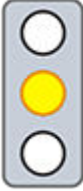

Verkeerslichten

Als Automatisch sturen of Traffic-aware cruise control en Verkeerslicht- en stopbordherkenning tijdens het rijden ingeschakeld, reageert de Model Y als volgt bij het naderen van kruisingen met verkeerslichten:

Soort verkeerslicht	Bedoelde reactie van voertuig
 	<p>Bij groen licht of uitgeschakeld licht remt de Model Y af.</p> <p>Als u uw voorligger volgt terwijl deze doorrijdt op de kruising, wordt een groene stoplijn weergegeven op het touchscreen en rijdt de Model Y ook door, onder voorwaarden dat uw handen aan het stuurwiel worden gedetecteerd.</p> <p>Als zich geen voertuig vóór u bevindt, geeft het touchscreen een rode stoplijn weer. U moet bevestigen dat u wilt doorrijden op de kruising door druk de rijhendel omlaag ofkort het gaspedaal in te trappen. Zonder uw bevestiging stopt de Model Y bij de rode stoplijn die wordt weergegeven op het touchscreen.</p> <p>OPMERKING: Model Y hervat de ingestelde snelheid van de cruise control bij doorrijden op de kruising, waarbij rekening wordt gehouden met de snelheid van een eventuele voorligger.</p>
 	<p>Model Y remt af en komt volledig tot stilstand bij de rode stoplijn die wordt weergegeven op het touchscreen. Als u wilt doorrijden op de kruising (bijvoorbeeld wanneer het verkeerslicht weer groen wordt of zodra de Model Y volledig tot stilstand is gekomen), moet u druk de rijhendel omlaag ofkort het gaspedaal intrappen.</p>
  	<p>Model Y remt af en komt volledig tot stilstand bij de rode stoplijn die wordt weergegeven op het touchscreen. Als u wilt doorrijden op de kruising (bijvoorbeeld wanneer het verkeerslicht weer groen wordt), moet u druk de rijhendel omlaag ofkort het gaspedaal intrappen.</p> <p>OPMERKING: Als het verkeerslicht verandert <i>nadat</i> u hebt aangegeven dat u wilt doorrijden (bijvoorbeeld van groen in oranje), stopt de Model Y mogelijk in plaats van dat hij doorrijdt, vooral wanneer de Model Y vaststelt dat hij veilig vóór de kruising kan stoppen.</p> <p>OPMERKING: Model Y is niet bedoeld om door te rijden op een kruising wanneer het verkeerslicht rood is of oranje terwijl er nog voldoende afstand is om veilig te stoppen voor de kruising.</p> <p>OPMERKING: U kunt de besturing op elk moment overnemen door handmatig te remmen of Automatisch sturen of Traffic-Aware Cruise Control te annuleren.</p>



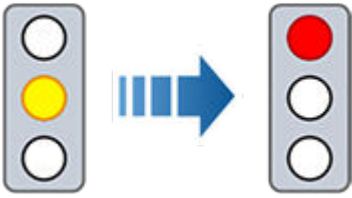
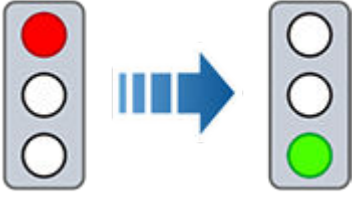

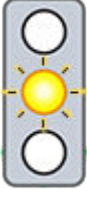
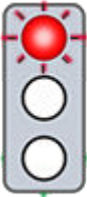

Verkeerslicht- en stopbordherkenning

Soort verkeerslicht	Bedoelde reactie van voertuig
 	
 	<p>Model Y remt af. Om door te rijden, moet u druk de rijhendel omlaag ofkort het gaspedaal intrappen. Als u dit niet doet, stopt de Model Y bij de rode stoplijn die wordt weergegeven op het touchscreen.</p> <p>OPMERKING: Om te voorkomen dat de Model Y stopt en om de mate van afremmen bij het naderen te minimaliseren, kunt u bevestigen dat u wilt doorrijden door op ieder moment druk de rijhendel omlaag ofkort het gaspedaal in te trappen nadat de touchscreen de rode stoplijn weergeeft. Model Y hervat de ingestelde snelheid van de cruise control onmiddellijk nadat u aangeeft dat u wilt doorrijden (waarbij rekening wordt gehouden met de snelheid van een eventuele voorligger).</p> <p>⚠ ATTENTIE: Let goed op bij het naderen van de kruising en wees paraat om het rempedaal in te trappen om af te remmen of te stoppen.</p>
	<p>Model Y remt af en komt volledig tot stilstand bij de rode stoplijn die wordt weergegeven op het touchscreen. Als u wilt doorrijden op de kruising (bijvoorbeeld wanneer dat volgens de verkeersregels veilig en toegestaan is), moet u druk de rijhendel omlaag ofkort het gaspedaal intrappen.</p>

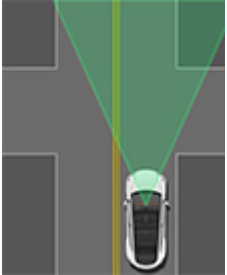

Stopborden en wegmarkeringen

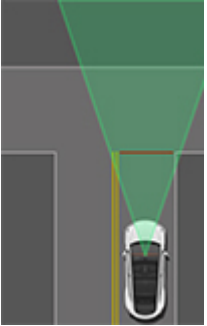
Als Automatisch sturen of Traffic-Aware cruise control en Verkeerslicht- en stopbordherkenning tijdens het rijden ingeschakeld, reageert de Model Y als volgt bij het naderen van kruisingen met verkeerslichten, stoplijnen of wegmarkeringen:

Soort kruising	Bedoelde reactie van voertuig
 <p data-bbox="175 722 428 751">Geen verkeersregeling</p>  <p data-bbox="191 1003 412 1033">Weg van T-splitsing</p>	<p data-bbox="467 420 1386 449">Model Y gaat uit van voorrang en rijdt rechtdoor zonder af te remmen of te stoppen.</p>
 <p data-bbox="191 1432 415 1461">Eind van T-splitsing</p>	<p data-bbox="467 1079 1516 1163">Als de Model Y een T-splitsing detecteert op basis van de kaartgegevens, remt de Model Y af en komt hij volledig tot stilstand bij de rode stoplijn die wordt weergegeven op het touchscreen.</p> <p data-bbox="467 1176 1516 1260">⚠ ATTENTIE: Model Y stopt mogelijk niet bij een T-splitsing zonder stopbord of stoplijn of wanneer de T-splitsing ontbreekt in de kaartgegevens. Blijf alert en paraat om te stoppen (indien noodzakelijk en/of correct).</p>
 <p data-bbox="250 1858 354 1887">Stopbord</p>	<p data-bbox="467 1505 1516 1589">Model Y remt af en komt volledig tot stilstand bij de rode stoplijn die wordt weergegeven op het touchscreen. Als u wilt doorrijden op de kruising, moet u druk de rijkhendel omlaag ofkort het gaspedaal intrappen.</p> <p data-bbox="467 1602 1516 1715">OPMERKING: Als u bevestigt dat u wilt doorrijden op een kruising met een stopbord door druk de rijkhendel omlaag ofkort het gaspedaal in te trappen voordat de Model Y is gestopt, wordt uw bevestiging genegeerd. Model Y is niet bedoeld om door te rijden bij een stopbord zonder eerst te stoppen.</p> <p data-bbox="467 1728 1516 1812">OPMERKING: Zelfs bij gebruik van Automatisch sturen en zelfs wanneer u een richtingaanwijzer hebt ingeschakeld, moet u zelf aan het stuurwiel draaien (waardoor Automatisch sturen wordt geannuleerd) om een afslag te nemen op een kruising.</p>



Verkeerslicht- en stopbordherkenning

Soort kruising	Bedoelde reactie van voertuig
 <p>Stopbord en wegmarkering</p>	
 <p>Wegmarkering</p>	

⚠ ATTENTIE: Model Y remt ook af en stopt bij een rotonde. U moet de besturing overnemen (waardoor Automatisch sturen wordt geannuleerd) en druk de rijhendel omlaag of kort het gaspedaal intrappen om te bevestigen dat u wilt doorrijden op de rotonde.

⚠ ATTENTIE: Bij oversteekplaatsen remt de Model Y af of stopt de auto, afhankelijk van of de oversteekplaats is voorzien van verkeerslichten en of de camera voetgangers, fietsers etc. detecteert op de oversteekplaats. Let bij oversteekplaatsen extra op en zorg ervoor dat u op ieder moment kunt ingrijpen. Als u dit niet doet, kan dit tot ernstig of zelfs dodelijk letsel leiden.

Beperkingen

Afhankelijk van veel verschillende omstandigheden en omgevingssituaties, stopt Verkeerslicht- en stopbordherkenning *wel of niet* bij:

- Spoorwegovergangen.
- Wegafzettingen.
- Tolpoorten.
- Voetgangersoversteekplaatsen.
- Voorrangsborden of tijdelijke verkeerslichten en stopborden (bijvoorbeeld bij wegwerkzaamheden).
- Diverse verkeerslichten voor U-bochten, fietsers- en voetgangersoversteekplaatsen, rijstroken, etc.

Boven zal Verkeerslicht- en stopbordherkenning hoogstwaarschijnlijk niet op de beoogde manier werken en kan het worden uitgeschakeld of niet werken wanneer sprake is van een of meer van de volgende omstandigheden:

- Rijden op kruisingen met verkeerslichten die kort na elkaar volgen.
- Het zicht is slecht (zwarte regenval, sneeuwval, mist enz.) of de weersomstandigheden hinderen de werking van de camera of sensor.



- Fel licht (zoals direct zonlicht) hindert het camerazicht.
- Een camera wordt belemmerd, bedekt of is beschadigd of niet correct gekalibreerd.
- Rijden op een helling of een weg met scherpe bochten waardoor de camera's de naderende verkeerslichten of stopborden niet kunnen zien.
- Het zicht op een verkeerslicht, stopbord of wegmarkering wordt ontnomen (bijvoorbeeld door een boom of groot voertuig).
- Model Y rijdt op zeer korte afstand van een voorligger, waardoor het zicht van een camera wordt belemmerd.



ATTENTIE: De hierboven vermelde beperkingen zijn niet alle redenen waarom de Model Y mogelijk niet naar verwachting werkt. Er zijn veel onvoorziene omstandigheden die een nadelige invloed hebben op de juiste werking van Verkeerslicht- en stopbordherkenning. Bij gebruik van de functie moet de bestuurder onverminderd aandachtig en verantwoord blijven rijden. U moet paraat zijn om op ieder moment onmiddellijk de noodzakelijke handelingen te kunnen verrichten.



Full Self-Driving (onder toezicht)

NOTE: Depending on market region, vehicle configuration, options purchased, and software version, your vehicle may not be equipped with Full Self-Driving (onder toezicht) (also referred to as Autosteer on City Streets), or the feature may not operate exactly as described.

When Full Self-Driving (onder toezicht) (also referred to as Autosteer on City Streets) is engaged, Model Y attempts to drive to your destination by following curves in the road, stopping at and negotiating intersections, making left and right turns, navigating roundabouts, and entering/exiting highways.

Unlike Traffic-Aware Cruise Control, Autosteer, and Navigate on Autopilot, which are intended for use on multi-lane roadways with clear lane markings, Full Self-Driving (onder toezicht) is meant to work in a variety of driving scenarios. You can use Full Self-Driving (onder toezicht) on any type of roadway, including residential and city streets.

WARNING: Driver intervention may be required in certain situations, such as on narrow roads with oncoming cars, in construction zones, or while going through complex intersections. For more examples of scenarios in which driver intervention might be required, see [Limitations and Warnings op pagina 138](#).

Full Self-Driving (onder toezicht) uses inputs from cameras mounted at the front, rear, left, and right of Model Y to build a model of the area surrounding Model Y (see [Camera's op pagina 19](#)). The Full Self-Driving computer installed in Model Y is designed to use this input, rapidly process neural networks, and make decisions to safely guide you to your destination.

NOTE: As Tesla's Full Self-Driving (onder toezicht) capabilities evolve, Model Y is upgraded through over-the-air software updates. Download updates as soon as they become available.

Like other Autopilot features, Full Self-Driving (onder toezicht) requires a fully attentive driver and will display a series of escalating warnings requiring driver response. **You must keep your hands on the stuurwiel while Full Self-Driving (onder toezicht) is engaged.** While Full Self-Driving (onder toezicht) is engaged, the cabin camera monitors driver attentiveness (see [Driver Attentiveness op pagina 130](#)).

WARNING: Full Self-Driving (onder toezicht) is a hands-on feature that requires you to pay attention to the road at all times. Keep your hands on the stuurwiel at all times, be mindful of road conditions and surrounding traffic, pay attention to pedestrians and cyclists, and always be prepared to take immediate action (especially around blind corners, crossing intersections, and in narrow driving situations). Failure to follow these instructions could cause damage, serious injury or death. It is your responsibility to familiarize yourself with the limitations of Full Self-Driving (onder toezicht) and the situations in which it may not work as expected. For more information, see [Beperkingen en waarschuwingen op pagina 138](#).

CAUTION: Use of Full Self-Driving (onder toezicht) will be suspended if improper usage is detected. For more information, see [Autopilot Suspension op pagina 131](#).

CAUTION: As Full Self-Driving (onder toezicht) deployment expands, Tesla will gradually make it available to eligible customers in select countries outside of the United States and Canada. Because every country contains unique infrastructure, driving behaviors, and traffic patterns that Full Self-Driving (onder toezicht) must adapt to over time, it is essential for drivers using Full Self-Driving (onder toezicht) in newly eligible countries to be extra attentive and overly cautious. You must be ready to take over safely at any time.

Before Using Full Self-Driving (onder toezicht)

1. Enable Full Self-Driving (onder toezicht). Touch **Bediening > Autopilot > Volledig automatische besturing (onder toezicht)** and then, after carefully reading and understanding the popup window, touch **Yes**.
2. Customize Full Self-Driving (onder toezicht) settings by touching **Controls > Autopilot**.

- **Full Self-Driving (onder toezicht) Profile:** If desired, change the default setting of **Standard** to **Chill** or **Assertive**. **Chill** provides a more relaxed driving style and **Assertive** drives with more urgency.
- **Minimal Lane Changes for the Current Drive:** When selected, Full Self-Driving (onder toezicht) makes fewer lane changes on the current drive. Model Y will still make lane changes as necessary to follow the navigation route.

NOTE: While Full Self-Driving (onder toezicht) is selected, tilting the right stuurwiel button to the right or left also allows you to change the Full Self-Driving (onder toezicht) profile and enable or disable **Minimal Lane Changes**.

- **Lane Change Notification:** Choose **Chime**, **Vibration**, or **Both** to be notified of an upcoming lane changes (in addition to the notification on the touchscreen).
- **Automatic Set Speed Offset:** When enabled, Model Y drives at the speed that Autopilot determines to be the most natural. This considers factors like road type, traffic flow, environmental conditions, the selected Full Self-Driving (onder toezicht) profile setting, and the detected speed limit.

WARNING: You are responsible for the speed of the vehicle at all times, whether Autopilot is engaged or not.

3. Ensure that the cameras on Model Y are unobstructed and calibrated (see [Camera's op pagina 19](#)). Full Self-Driving (onder toezicht) depends on the ability of the cameras to detect traffic lights, stop signs, and road markings.



4. Ensure that the latest version of maps has been downloaded to Model Y (see [Kaart-updates op pagina 180](#)). Although Full Self-Driving (onder toezicht) primarily uses visual data received from the vehicle's cameras, greater accuracy is achieved when using the most recent map data.

To Use Full Self-Driving (onder toezicht)

As long as Full Self-Driving (onder toezicht) is enabled and available, you can activate it at any speed less than 85 mph (150 km/h) (including when Model Y is at a standstill) by pulling the drive stalk down once fully.

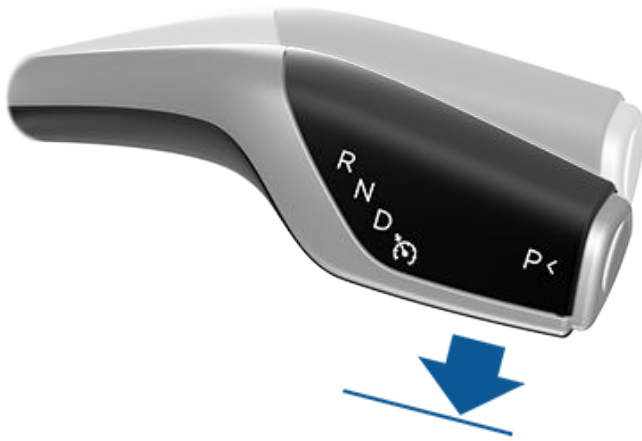

If you do not choose a destination, Model Y chooses the most probable driving path or suggests a destination based on your driving.



To indicate that Full Self-Driving (onder toezicht) is available but not engaged, the top corner of the touchscreen displays a gray stuurwiel icon next to the driving gear.



When Full Self-Driving (onder toezicht) is engaged, the stuurwiel icon is blue and a blue line represents your driving path.

The touchscreen displays the maximum speed in blue. When you engage Full Self-Driving (onder toezicht), the set cruising speed defaults to the speed limit, plus any offset you've specified. If Autopilot is unable to determine the speed limit, the cruising speed is your current speed, in addition to any specified offset.

When Full Self-Driving (onder toezicht) is engaged, the touchscreen displays a visualization of the environment surrounding Model Y, including the roadway and detected objects such as vehicles, pedestrians, curbs, bicyclists, and more. Objects that are highlighted on the visualization represent priorities that Full Self-Driving (onder toezicht) is actively controlling for at a given time.

NOTE: The Full Self-Driving (onder toezicht) visualization may not be a holistic representation of the objects, road markings, road signals, and other variables that Full Self-Driving (onder toezicht) takes into account as it attempts to drive to your destination. While Full Self-Driving (onder toezicht) is engaged, it uses data from the cameras on Model Y that may not be represented in the visualization (see [Camera's op pagina 19](#)).



The visualization will also inform you of the system's intended action by displaying a message on the touchscreen, such as when the vehicle is slowly creeping for visibility to take a turn at an intersection.

You can widen the visualization area to fullscreen. Enable the setting by touching **Controls > Autopilot > Full Self-Driving (Supervised) > Expanded Full Self-Driving Visualization**. Then on the touchscreen, swipe the visualization window handle to fill the entire screen.

NOTE: You can override Full Self-Driving (onder toezicht) at any time if you are uncomfortable or uncertain about the system's intended course of action. You are driving Model Y at all times.

Canceling Full Self-Driving (onder toezicht)

To disengage Full Self-Driving (onder toezicht), do any of the following:

- Press the brake pedal.
- Move the drive stalk upward.
 - **CAUTION:** If you move the drive stalk upward and hold it up for more than one second, Model Y shifts into Neutral after canceling Autosteer.
- Take over and steer manually.

When you disengage Full Self-Driving (onder toezicht) by steering manually, Traffic-Aware Cruise Control remains active.

In addition, Full Self-Driving (onder toezicht) will disengage if any of the following occurs:



Full Self-Driving (onder toezicht)

- You shift out of Drive.
- A door or trunk is opened.
- There is an Automatic Emergency Braking event (see [Collision Avoidance Assist op pagina 146](#)).
- The driver's seatbelt is released, and/or the driver gets out of their seat.
- You do not respond to repeated reminders to keep your hands on the wheel and subsequent messages on the touchscreen.
- Full Self-Driving (onder toezicht) becomes unavailable. This can happen for a number of reasons (for example, if a camera becomes obscured). If Full Self-Driving (onder toezicht) disengages, an alert will appear on the touchscreen to notify you and a chime will sound. If this happens, **take control of steering immediately**.

When driver intervention is required, it is best to safely disengage as soon as possible. It is recommended to practice disengaging from Full Self-Driving (onder toezicht) in safe environment without other road users so you may become familiar with the process.

While Using Full Self-Driving (onder toezicht)

Full Self-Driving (onder toezicht) changes lanes, makes left and right turns, follows on- and off-ramps, and takes forks in the road as necessary to reach the destination.

 **WARNING:** NEVER make assumptions and predict when and where Full Self-Driving (onder toezicht) will stop or continue through an intersection or road marking. From a driver's perspective, the behavior of Full Self-Driving (onder toezicht) may appear inconsistent. Always pay attention to the roadway and be prepared to take immediate action. It is the driver's responsibility to determine whether to stop or continue through an intersection. Never depend on Full Self-Driving (onder toezicht) to determine when it is safe and/or appropriate to stop or continue through an intersection.

Like Autosteer and Traffic-Aware Cruise Control, Full Self-Driving (onder toezicht) maintains your speed and following distance from the vehicle ahead of Model Y, if there is one. Full Self-Driving (onder toezicht) also slows down and stops at traffic lights and stop signs as necessary, and reacts to pedestrians, cyclists, and other vehicles on the road.

For example, if you are driving on a residential street and another vehicle backs out of a driveway ahead of Model Y, Full Self-Driving (onder toezicht) slows down or stops as appropriate. If the other vehicle stops backing out while partially blocking the driving lane, Full Self-Driving (onder toezicht) slows down and maneuvers around the other vehicle if the width of the lane allows it.

When the traffic in front of you is slowing down, Full Self-Driving (onder toezicht) shows blue arrows in the driving lane and slows down to maintain an appropriate following distance from the vehicle ahead of you. When you are driving on the highway, Full Self-Driving (onder toezicht) displays a message on the touchscreen to inform you when an action (such as a lane change) is being taken.

 **WARNING:** In rare cases, Full Self-Driving (onder toezicht) may not appropriately slow down, come to a stop, or resume control for a stop sign or traffic light. You may assist the system by lightly applying the accelerator, or can override Full Self-Driving (onder toezicht) at any time.

Changing Lanes

To tell Full Self-Driving (onder toezicht) to change lanes while on a multi-lane roadway, engage the right or left turn signal. On city or residential streets, engaging the right or left turn signal tells Full Self-Driving (onder toezicht) to make a right or left turn, respectively.

Unlike Navigate on Autopilot, Full Self-Driving (onder toezicht) does not require confirmation before a lane change. To cancel a lane change or turn, cancel the turn signal or intervene with the stuurwiel or other vehicle controls.

Changing the Set Speed

While Full Self-Driving (onder toezicht) is active, roll the right scroll wheel up to increase, or down to decrease, the set speed.

NOTE: In some cases, your speed is limited by the speed limit, the type of roadway, or the flow of traffic. If this is the case, Full Self-Driving (onder toezicht) displays a message at the top of the visualization.

Arriving at Your Destination

Once you reach your destination, Full Self-Driving (onder toezicht) stops Model Y and displays a message indicating that navigation is complete.

Driver Attentiveness

Like other Autopilot features, Full Self-Driving (onder toezicht) requires that the driver pay attention to the road, their surroundings, and other road users.

The cabin camera monitors continued driver attentiveness when Full Self-Driving (onder toezicht) is engaged. This system cannot be disabled. The cabin camera does not require full visibility of the driver's eyes in order to monitor attentiveness. The system is still active, for example, if the driver is wearing sunglasses.



If the cabin camera does not have clear visibility of the driver's hand and arm locations, Full Self-Driving (onder toezicht) periodically displays a message reminding the driver to apply slight force to the stuurwiel.



Please pay attention to the road

When the cabin camera is actively monitoring driver attentiveness, a green dot appears next to the stuurwiel icon on the touchscreen.

If the driver repeatedly looks away from the road, the touchscreen displays a warning. The warning is dismissed once the driver begins paying attention to the road again.

If the driver repeatedly ignore prompts to apply slight force to the steering wheel or to pay attention, Full Self-Driving (onder toezicht) displays a series of escalating warnings and, if those warnings are ignored, disables for the rest of the drive and displays the following message.



Autopilot niet beschikbaar voor huidige rit
Strikeout Autopilot - Waarschuwingen voor onoplettendheid genegeerd.

If the driver does not resume manual steering, Full Self-Driving (onder toezicht) sounds a continuous chime, turns on the warning flashers, and slows the vehicle to a complete stop.



WARNING: Do not use handheld devices while using Full Self-Driving (onder toezicht). If the cabin camera detects a handheld device while Full Self-Driving (onder toezicht) is engaged, the touchscreen displays a message reminding you to pay attention and keep your hands on the wheel.



WARNING: The use of devices designed to circumvent driver attentiveness is a violation of the terms of use for Full Self-Driving (onder toezicht) and may result in the feature being permanently disabled on your vehicle and a ban on future use of the feature.

Opschorting Autopilot

Het gebruik van Autopilot wordt opgeschort wanneer oneigenlijk gebruik is gedetecteerd.

Het gebruik van Automatisch sturen en Full Self-Driving (onder toezicht) wordt een week opgeschort wanneer u of een andere bestuurder van uw voertuig vijf 'strikeouts' voor Autopilot hebt ontvangen. Een strikeout doet zich voor wanneer het Autopilot-systeem voor het resterende gedeelte van een rit wordt uitgeschakeld nadat de bestuurder meerdere audio- en visuele waarschuwingen voor onoplettendheid heeft ontvangen.

U kunt het aantal strikeouts zien waarna de toegang tot Autopilot wordt opgeschort door te tikken op **Bediening > Autopilot**.

Een strikeout wordt na 7 dagen opgeheven, onder voorwaarde dat u in die periode niet een nieuwe strikeout ontvangt.

NOTE: Als uw toegang tot Automatisch sturen en Full Self-Driving (onder toezicht) wordt opgeschort, kunt u Traffic-aware cruise control blijven gebruiken en alle actieve veiligheidsfuncties blijven beschikbaar.

Er kunnen gevallen zijn waarbij de bestuurder moet ingrijpen en u moet onmiddellijk de besturing kunnen overnemen om veilig te blijven rijden. Door de bestuurder geïnitieerde uitschakelingen worden niet als oneigenlijk gebruik beschouwd en worden van de bestuurder verwacht.

Onmiddellijk overnemen

In situaties waarin Autopilot niet in staat is de Model Y te besturen, klinkt een waarschuwingssignaal en wordt op het touchscreen het volgende bericht weergegeven.



Onmiddellijk overnemen

Wanneer u dit bericht ziet, **moet u onmiddellijk de besturing overnemen**.



Automatisch inparkeren

OPMERKING: *Afhankelijk van marktregio, voertuigconfiguratie, aangeschafte opties en softwareversie, is Automatisch inparkeren mogelijk niet aanwezig op uw auto.*

Automatisch inparkeren maakt gebruik van gegevens om parkeren op openbare wegen door de Model Y te fileparkeren en haaks in te parkeren te vergemakkelijken.

OPMERKING: Automatisch inparkeren is niet beschikbaar wanneer Traffic-aware cruise control is ingeschakeld. Als u Automatisch inparkeren wilt gebruiken, schakelt u Automatisch sturen of Full Self-Driving (onder toezicht) in door te tikken op **Bediening > Autopilot**.

Als uw toegang tot Automatisch sturen en Full Self-Driving (onder toezicht) wordt opgeschort, verliest u ook de toegang tot Automatisch inparkeren. Zie [Opschorting Autopilot op pagina 120](#) voor meer informatie.

 **ATTENTIE:** Het is uw verantwoordelijkheid om uzelf vertrouwd te maken met de beperkingen van Automatisch inparkeren en de situaties waarin dit mogelijk niet werkt zoals verwacht. Zie [Beperkingen en waarschuwingen op pagina 138](#) voor meer informatie.

 **LET OP!** Gebruik Automatisch inparkeren niet wanneer een kogelhaak, fietsendrager, aanhanger en dergelijke aan de trekhaak is gekoppeld. Automatisch inparkeren stopt mogelijk niet voor trekhaken wanneer tussen of vóór andere voertuigen wordt geparkeerd.

 **LET OP!** De prestaties van Automatisch inparkeren zijn afhankelijk van hoe goed de camera's de afstand tussen de auto en stoepranden, voorwerpen en andere auto's kunnen bepalen. Zorg elke keer voordat u wegrijdt en voordat u Autopilot-functies gebruikt dat alle camera's schoon en vrij van belemmeringen zijn (zie [Een camera reinigen op pagina 213](#)). Vuile camera's en sensoren (indien aanwezig) en omgevingsomstandigheden zoals regen en vervaagde rijstrookmarkeringen kunnen de prestaties van Autopilot nadelig beïnvloeden. Als een camera is geblokkeerd of afgeschermd geeft de Model Y een melding weer op het touchscreen en zijn Autopilot-functies mogelijk niet beschikbaar.

Parameters

Automatisch inparkeren detecteert mogelijke parkeerplaatsen op basis van de volgende parameters:

Haaks inparkeren

- Uw rijsnelheid moet lager zijn dan 8 mph (13 km/h). Als u te snel rijdt, kan Automatisch inparkeren mogelijk niet nauwkeurig uw gewenste parkeerplaats detecteren.
- De parkeerplaats moet ten minste even breed zijn als uw voertuig.

- De parkeerplaats moet ten minste drie zichtbare lijnen hebben, zoals parkeervaklijnen, wegmarkeringen of onderscheidende stoepranden. Automatisch inparkeren werkt mogelijk niet in bijvoorbeeld een garage zonder drie zichtbare parkeervaklijnen.
- Automatisch inparkeren werkt mogelijk niet op wegdek met een grove structuur, zoals bijvoorbeeld stenen bestrating of kinderkoppen.

Fileparkeren

- Uw rijsnelheid moet lager zijn dan 8 mph (13 km/h). Als u te snel rijdt, kan Automatisch inparkeren mogelijk niet nauwkeurig uw gewenste parkeerplaats detecteren.
- Er moet zich een voertuig vóór of achter de parkeerplaats bevinden waar u wilt parkeren.

OPMERKING: Automatisch inparkeren werkt niet met schuine parkeerplekken.

Automatisch inparkeren gebruiken

Volg tijdens het rijden deze stappen om Automatisch inparkeren de Model Y in een parkeerplaats te doen manoeuvreren:

1. Rijd langzaam en kijk naar het touchscreen (als u zeker weet dat dit veilig is) om de mogelijke parkeerplaatsen te zien die door Autopilot worden gedetecteerd.

OPMERKING: De gedetecteerde parkeerplaatsen verschijnen alleen als de positie van het voertuig en/of de omgeving zodanig zijn dat Automatisch inparkeren een correct traject kan bepalen. Als Automatisch inparkeren geen correct traject kan bepalen (bijvoorbeeld bij het rijden in een smalle straat waarin de neus van de auto zich bij het inparkeren over de andere weghelft zou uitstrekken), kunt u het voertuig verplaatsen, een andere parkeerplek zoeken of proberen handmatig te parkeren.

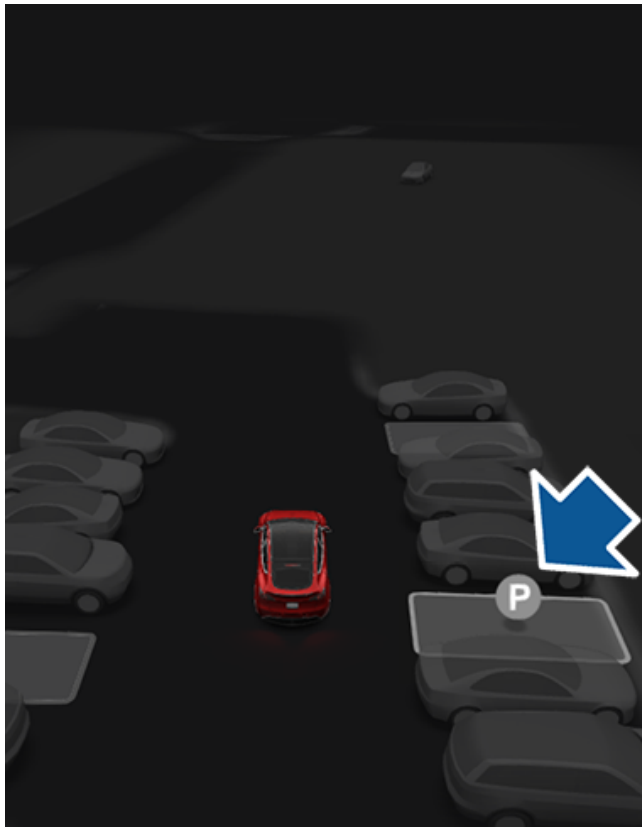

2. Kies een parkeerplaats en laat vervolgens het stuurwiel los en tik op **Start** op het touchscreen.
3. Automatisch inparkeren geeft een bericht weer wanneer het parkeren is voltooid.

Als u het rempedaal intrapt wanneer Automatisch inparkeren de Model Y actief parkeert, wordt het parkeerproces geannuleerd.

! **LET OPI!** Model Y remt niet wanneer u de huidige snelheid overschrijdt door het gaspedaal in te trappen terwijl Automatisch inparkeren actief is. Automatisch inparkeren wordt dan geannuleerd zodra de snelheid hoger is dan 6 mph (10 km/h).

! **ATTENTIE:** U mag er niet op vertrouwen dat Automatisch inparkeren een parkeerplek vindt die legaal, geschikt en veilig is. Automatisch inparkeren detecteert mogelijk niet altijd objecten die op de parkeerplek staan. Kijk altijd goed of een parkeerplaats geschikt en veilig is.

! **ATTENTIE:** Wanneer Automatisch inparkeren actief stuurt Model Y:

- Hinder de bewegingen van het stuurwiel niet. Als u dat doet, wordt Automatisch inparkeren geannuleerd.
- Controleer voortdurend uw omgeving. Wees paraat om te remmen om auto's, voetgangers of objecten te vermijden.
- Let goed op het touchscreen, om er zeker van te zijn dat u de instructies van Automatisch inparkeren ziet.

Het parkeren annuleren

Automatisch inparkeren annuleert de parkeersessie wanneer:

- U de stuurwiel handmatig verplaatst.
- U schakelt.
- U het rempedaal intrapt.
- U op de rechter scrolltoets drukt op het stuurwiel.
- De parkeerprocedure uit meer dan zeven bewegingen bestaat.

Onmiddellijk overnemen

In situaties waarin Automatisch inparkeren niet in staat is de Model Y te besturen, heeft Automatisch inparkeren een geluidssignaal weer en wordt het bericht **Onmiddellijk overnemen** weergegeven.

Dit gebeurt als:

- Model Y detecteert dat een portier wordt geopend of dat de bestuurder uitstapt.
- Een of meer camera's zijn beschadigd, vuil zijn, worden bedekt (door bijvoorbeeld modder, ijs, sneeuw of zelfklevende producten zoals wraps, stickers, etc.) of slecht zicht hebben (door zware regenval, sneeuw, hagel, etc. of onvoldoende licht).
- U snelheid hoger is dan 6 mph (10 km/h).
- Automatic Emergency Braking wordt ingeschakeld (zie [Collision Avoidance Assist op pagina 146](#)).

Wanneer u dit bericht ziet, **moet u onmiddellijk de besturing overnemen**.



OPMERKING: *Afhankelijk van marktregio, voertuigconfiguratie, aangeschafte opties en softwareversie, zijn Actually Smart Summon en Dumb Summon mogelijk niet aanwezig op uw auto of werken de functies mogelijk niet exact op de manier die wordt beschreven.*

Met Summon kunt u de Model Y van buiten de auto parkeren en laten voorrijden via de mobiele Tesla-app.

Summon bevat zowel Dumb Summon als Actually Smart Summon (ASS):

- **Dumb Summon** verplaatst de Model Y recht vooruit en achteruit in of uit een parkeerplaats.
- **Actually Smart Summon (ASS)** is bedoeld om de Model Y automatisch naar uw locatie (met de GPS van uw telefoon als bestemming) of een andere locatie naar keuze te laten rijden, waarbij de auto waar nodig om objecten manoeuvreert of voor objecten stopt.

U wordt aanbevolen direct zicht te houden op uw Model Y wanneer Summon actief is. Let altijd goed op het voertuig en de omgeving ervan en zorg dat u de [Beperkingen en waarschuwingen op pagina 136](#) kent.

Voordat u Summon gebruikt

1. Schakel Dumb Summon en Actually Smart Summon in door te tikken op **Bediening > Autopilot > ASS (Actually Smart Summon)**. Lees het pop-upvenster aandachtig door, zorg dat u begrijpt wat u hebt gelezen en tik vervolgens op **Ja**.
2. Wijzig (naar wens) de instellingen van Summon.
 - **Voltooiingsgeluid:** Selecteer een geluid dat buiten de auto wordt weergegeven wanneer de Model Y de bestemming bereikt. Vereist een voetgangerswaarschuwingssysteem (zie [Voetgangerswaarschuwingssysteem op pagina 101](#)).
 - **Emissies bij afbreken:** Als deze optie is ingeschakeld, voert de Model Y een emissiesysteemtest uit wanneer uw Summon-sessie wordt afgebroken. Vereist een voetgangerswaarschuwingssysteem (zie [Voetgangerswaarschuwingssysteem op pagina 101](#)).
 - **Bumperafstand** (alleen Dumb Summon): Stel in op welke afstand van een gedetecteerd object Dumb Summon moet stoppen. Deze afstand geldt alleen voor objecten die Dumb Summon direct vóór de Model Y detecteert bij vooruitrijden of direct achter de Model Y bij achteruitrijden.
 - **Ingedrukt houden vereist** (alleen Dumb Summon): Vereist dat u een knop in de mobiele app ingedrukt houdt om de Model Y te blijven verplaatsen. Model Y stopt wanneer de knop wordt losgelaten.

OPMERKING: **Ingedrukt houden vereist** is altijd ingeschakeld.

3. **Stand-bymodus** inschakelen (naar keuze): Op de Model Y gereed te houden voor Summon en de opstarttijd van het systeem te verkorten, kunt u de stand-bymodus inschakelen. Zolang de stand-bymodus actief is wordt er mogelijk meer batterijstroom verbruikt. Als de **stand-bymodus** is ingeschakeld, kunt u energie van de batterij besparen door deze modus uit te schakelen op de volgende locaties (zie [Thuis, Werk en Favoriete bestemmingen op pagina 177](#)):

- **Exclusief Thuis** – De stand-bymodus wordt uitgeschakeld op de locatie die u als Thuis hebt ingesteld in uw favorietenlijst.
- **Exclusief Werk** – De stand-bymodus wordt uitgeschakeld op de locatie die u als Werk hebt ingesteld in uw favorietenlijst.
- **Exclusief Favorieten** – De stand-bymodus wordt uitgeschakeld op elke locatie in uw favorietenlijst.

Om energie te besparen, verlaat Summon automatisch de stand-bymodus van middernacht tot 6:00 uur. Tijdens deze uren treedt een vertraging op zodra Summon opstart.

4. Download de nieuwste versie van de mobiele Tesla-app. *Summon vereist versie 4.38.0 of nieuwer van de mobiele Tesla-app.*
5. Zorg ervoor dat:
 - Uw telefoon is verbonden met de Model Y en dat u zich op een afstand binnen ongeveer 279 ft. (85 meter) bevindt (zie [Bereik op pagina 134](#)).
 - U zich op eigen terrein bevindt. Summon is uitsluitend bedoeld voor gebruik op parkeerplaatsen en opritten op eigen terrein, waar de omgeving vertrouwd en voorspelbaar is.
 - De camera's van de auto volledig zijn gekalibreerd (zie [Rijden om camera's te kalibreren op pagina 19](#)).
 - U vrij zicht hebt op de Model Y.
 - Model Y in de parkeerstand staat, niet wordt opgeladen en alle portieren en bagageruimtes zijn gesloten.
 - De bandenspanning van alle vier de banden 34 PSI of hoger is, zoals aangegeven door het bandenspanningsbewakingssysteem (TPMS). Zie [Onderhoud banden op pagina 206](#) voor meer informatie over het controleren en handhaven van de bandenspanning.

Bereik

Om Summon te kunnen gebruiken, moet uw telefoon zijn verbonden met de Model Y en zich binnen 279 ft. (85 meter) van het voertuig bevinden.

Als Summon de Model Y verder dan 279 ft. (85 meter) van de verbonden telefoon verplaatst terwijl Summon actief is, wordt de voertuigsnelheid beperkt tot 3 mph (5 km/h).

Als de Model Y zich verder dan 328 ft. (100 meter) van de verbonden telefoon bevindt, wordt Summon gepauzeerd, en als de Model Y zich op een afstand van meer dan 345 ft. (105 meter) van de telefoon bevindt, stopt Summon en is de sessie voltooid.

In elk van de bovenstaande gevallen heeft de mobiele Tesla-app haptische feedback en geeft deze een bericht weer dat de Model Y het bereik van de functie (bijna) heeft overschreden. Als het voertuig van u wegrijdt, moet u de auto mogelijk volgen om binnen de maximale afstand te blijven.

OPMERKING: Als Summon langer dan 7,5 minuut continu gebruikt, wordt Summon afgebroken en schakelt de Model Y naar de parkeerstand.

Gebruik van Summon

Volg deze stappen om uw Model Y te parkeren of te laten voorrijden met Summon. In de volgende stappen wordt beschreven hoe u Dumb Summon bedient, waarmee de Model Y direct in of uit een parkeerplaats wordt gereden, en Actually Smart Summon, waarmee de Model Y om obstakels kan manoeuvreren om naar u toe of naar een door u gekozen locatie te rijden.

1. (Alleen Dumb Summon) Lijn de Model Y uit met de parkeerplaats zodat de Model Y in een rechte lijn in of uit de parkeerplaats kan rijden in de stand D of R.
2. Open de mobiele Tesla-app en druk op **Summon**.
De mobiele app geeft live camerabeelden van Model Y weer om u te helpen bij het bepalen of de omgeving van het voertuig vrij is.
OPMERKING: Om live camerabeelden te kunnen weergeven, moet uw mobiele apparaat zijn ingesteld als telefoonsleutel voor de Model Y (zie [Sleutels op pagina 21](#)). Als u de camerabeelden in de mobiele Tesla-app bekijkt, knipperen de koplampen tijdelijk. Als uw voertuig is uitgerust met Premium Connectivity, geldt voor het live camerabeeld dezelfde limiet als voor de functie **Live camera weergeven** van Bewakingsmodus, namelijk 1 uur (of 15 minuten voor bepaalde regio's) totaal gebruik per dag (zie [Bewakingsmodus op pagina 158](#)). Als uw voertuig niet is uitgerust met Premium Connectivity, is de camerastream beperkt tot 2 minuten. Er geldt echter geen limiet voor de camerastream wanneer Summon actief de Model Y verplaatst, ongeacht of de Model Y is uitgerust met Premium Connectivity.
3. (Alleen Actually Smart Summon) **Kom naar mij:** Ga op een plaats binnen de blauwe cirkel staan waar u duidelijk zicht hebt op de Model Y.



Tik hierop om de modus **Kom naar mij** te selecteren. Het pictogram is blauw wanneer het is geselecteerd.

4. (Alleen Actually Smart Summon) **Ga naar doel:** Tik op het dradenkruis en versleep vervolgens de kaart om de speld op de gewenste bestemming te plaatsen. Om vervolgens de locatie te wijzigen, neemt u uw vinger van het scherm, verplaatst u de kaart en houdt u **Ga naar doel** nogmaals ingedrukt.



Tik hierop om de modus **Ga naar doel** te selecteren. Het pictogram is blauw wanneer het is geselecteerd.

5. Start Summon door de volgende optie ingedrukt te houden:
 - o **Vooruit of Achteruit** (Dumb Summon).
 - o **Kom naar mij** (Actually Smart Summon).
 - o **Ga naar doel** (Actually Smart Summon).
6. Model Y schakelt naar de stand D of R en rijdt vervolgens recht vooruit of achteruit (bij gebruik van Dumb Summon), naar u toe (**Kom naar mij**) of naar de gekozen locatie (**Ga naar doel**). Bovendien worden de koplampen (en de plafondverlichting en, indien aanwezig, mislampen) ingesteld op **Aan** en de ruitenwissers op **Auto**.

Als u **Kom naar mij** of **Ga naar doel** gebruikt, manoeuvreert de Model Y indien nodig om obstakels. Als u Dumb Summon gebruikt, probeert de Model Y obstakels te vermijden en toch zeer dicht het oorspronkelijke traject te volgen. Dumb Summon is niet ontworpen om om obstakels te sturen die het traject grotendeels blokkeren. Als de Model Y niet om een obstakel kan sturen, stopt Dumb Summon en wordt de sessie voltooid.

De mobiele app toont enkele camerabeelden van de Model Y voor een beter toezicht. Het wordt echter aanbevolen ook direct zicht op het voertuig te houden bij gebruik van Summon.

7. U kunt de Model Y op ieder moment stoppen door de knop **Vooruit**, **Achteruit**, **Kom naar mij** of **Ga naar doel** los te laten.

Om Dumb Summon te hervatten, houdt u opnieuw de knop **Vooruit** of **Achteruit** ingedrukt in de mobiele Tesla-app. Op dezelfde manier kunt u een Actually Smart Summon-sessie hervatten door opnieuw op de knop **Kom naar mij** of **Ga naar doel** te drukken.
8. (Alleen Dumb Summon) Wanneer de Model Y de gewenste positie heeft bereikt, laat dan de knop **Vooruit** of **Achteruit** los. Als u de knop loslaat, stopt de Model Y onmiddellijk en schakelt hij na enkele seconden naar de parkeerstand.
9. (Alleen Actually Smart Summon) Als de Model Y uw locatie heeft bereikt (in de modus **Kom naar mij**) of de gekozen locatie (in de modus **Ga naar doel**), knipperen de alarmknipperlichten enkele seconden, schakelt de Model Y naar de parkeerstand en geeft de mobiele app een bericht weer dat Summon gereed is.



ATTENTIE: Als u de knop loslaat om de Model Y te stoppen, wordt de auto met een kleine vertraging gestopt. Daarom is het essentieel dat u altijd goed op het rijtraject van de auto blijft letten en proactief anticipeert op obstakels die de auto mogelijk niet kan detecteren.

Summon wordt geannuleerd en moet opnieuw worden gestart als:

- Een portiergreep wordt bediend of een portier wordt geopend.
- U de stuurwiel, het rempedaal of het gaspedaal bedient, of schakelt.
- Het rijtraject wordt versperd.
- Model Y de maximale afstand van 1.558 ft. (475 meter) heeft gereden of langer dan 7,5 minuten sinds het begin van de Summon-sessie heeft gereden.

OPMERKING: Als Summon de Model Y 6 ft. (2 meter) vooruit en vervolgens 3 ft. (1 meter) achteruit rijdt, wordt dit beschouwd als een rijafstand van 9 ft. (3 meter).

- Uw telefoon naar de slaapstand schakelt of geen verbinding meer heeft met de Model Y.
- Model Y een veiligheidsrisico detecteert.

Beperkingen en waarschuwingen

Summon wordt uitgeschakeld wanneer:

- Model Y zich in Valet Mode bevindt (zie [Valet Mode op pagina 97](#)).
- Model Y zich in Dog-modus bevindt (zie [Climate control aanhouden, Dog en Kamperen op pagina 166](#)).
- Model Y zich in Track Mode of Drag Strip Mode bevindt (indien aanwezig) (zie [Track Mode op pagina 93](#)).

Actually Smart Summon wordt tevens uitgeschakeld op de openbare weg. Actually Smart Summon is uitsluitend bedoeld voor gebruik op parkeerplaatsen en opritten op eigen terrein, waar de omgeving vertrouwd en voorspelbaar is.



ATTENTIE: Dumb Summon kan nog steeds worden gebruikt op de openbare weg. Gebruik Dumb Summon alleen met de grootst mogelijke voorzichtigheid op de openbare weg. Gebruik Dumb Summon niet om de weg op te rijden.

De prestaties van Summon zijn afhankelijk van hoe goed de camera's de afstand tussen de auto en objecten, personen, dieren en andere voertuigen kunnen bepalen. Het risico dat Summon niet naar behoren functioneert en/of wordt afgebroken, is met name in de volgende situaties groot:

- Er is een accessoire, zoals een dakdrager, trekhaak, bodykit etc., gemonteerd op of bevestigd aan de Model Y. Wanneer Summon de Model Y bestuurt om gedetecteerde obstakels te vermijden, houdt het geen rekening met accessoires die uitsteken buiten de Model Y.
- Een hoge rand wordt gedetecteerd. Summon verplaatst de Model Y niet over steile randen.
- Weersomstandigheden (zware regen, sneeuw, mist of extreem hoge of lage temperaturen) de goede werking van de camera's belemmeren.
- Model Y bevindt zich in de aanhangermodus of er is een accessoire gemonteerd.
- GPS-gegevens zijn niet beschikbaar of er is een slechte netwerkdekking.
- De weg is onverhard.
- De rijweg heeft een helling hoger dan 20%. Summon is bedoeld voor vlakke of licht hellende wegen (tot een helling van 20%). Als Summon de Model Y verplaatst op een helling van meer dan 10%, wordt de voertuigsnelheid beperkt tot 3 mph (5 km/h). Bij slechte omstandigheden werkt Summon mogelijk niet op hellingen van meer dan 10%.







ATTENTIE: De bovenstaande lijst met situaties die de goede werking van Summon kunnen verstoren, is niet volledig. Het is de verantwoordelijkheid van de bestuurder om de Model Y te allen tijde onder controle te houden. Let goed op wanneer Summon de Model Y verplaatst en zorg ervoor dat u onmiddellijk kunt ingrijpen. Als u dit niet doet, kan dit leiden tot grote materiële schade en ernstig of zelfs dodelijk letsel.

OPMERKING: Zorg elke keer voordat u wegrijdt en voordat u Autopilot-functies gebruikt dat alle camera's schoon en vrij van belemmeringen zijn (zie [Een camera reinigen op pagina 213](#)). Vuile camera's en sensoren (indien aanwezig) en omgevingsomstandigheden zoals regen en vervaagde rijstrookmarkeringen kunnen de prestaties van Autopilot nadelig beïnvloeden. Als een camera is geblokkeerd of afgeschermd geeft de Model Y een melding weer op het touchscreen en zijn Autopilot-functies mogelijk niet beschikbaar.



ATTENTIE: Summon is een functie onder toezicht. U moet voortdurend op de auto en de omgeving blijven letten en altijd gereed zijn om onmiddellijk in te grijpen. De bestuurder is verantwoordelijk voor een veilig en verantwoord gebruik van Actually Smart Summon en Dumb Summon, in overeenstemming met het beoogde gebruiksdoel. Summon is uitsluitend bedoeld voor gebruik op parkeerplaatsen en opritten op eigen terrein, waar de omgeving vertrouwd en voorspelbaar is. Gebruik Actually Smart Summon niet op de openbare weg en gebruik Dumb Summon uitsluitend met de grootst mogelijke voorzichtigheid op de openbare weg. Het is uw verantwoordelijkheid om uzelf vertrouwd te maken met de beperkingen van Summon (zie [Beperkingen en waarschuwingen op pagina 136](#)).



-  **ATTENTIE:** Actually Smart Summon kan op elk moment worden afgebroken. Als Actually Smart Summon wordt afgebroken om een veiligheidsreden, kan de Model Y plotseling of zonder waarschuwing stoppen.
-  **ATTENTIE:** Houd er altijd rekening mee dat u de Model Y moet stoppen als dat noodzakelijk is. Afhankelijk van de kwaliteit van de verbinding tussen de telefoon en de Model Y, kan er enige vertraging zitten tussen het moment waarop u de knop loslaat en het stoppen van de auto.
-  **ATTENTIE:** Wees uiterst voorzichtig bij gebruik van Summon in omgevingen waar onvoorspelbare bewegingen van obstakels mogelijk zijn. Denk bijvoorbeeld aan omgevingen waar personen (onder wie kinderen) of dieren aanwezig zijn.
-  **ATTENTIE:** Actually Smart Summon stopt mogelijk niet voor alle objecten (met name zeer lage objecten zoals sommige stoepranden of zeer hoge objecten zoals een kast) en reageert mogelijk niet op al het tegemoetkomende of kruisende verkeer. Model Y kan geen obstakels detecteren die zich in de dode hoeken van de camera's bij de voorspatborden van het voertuig bevinden. Blijf opletten en zorg dat u de Model Y op elk moment kunt stoppen door de knop in de mobiele app los te laten.
-  **ATTENTIE:** Summon werkt mogelijk niet naar behoren wanneer een accessoire, zoals een dakdrager, trekhaak, bodykit etc., is gemonteerd op of bevestigd aan de Model Y. Wanneer Summon de Model Y bestuurt om gedetecteerde obstakels te vermijden, houdt het geen rekening met accessoires die uitsteken buiten de Model Y. Blijf opletten en zorg dat u de Model Y op elk moment kunt stoppen door de knop in de mobiele app los te laten.
-  **ATTENTIE:** Model Y kan geen obstakels detecteren die zich in de dode hoeken van de camera's bij de voorspatborden van het voertuig bevinden, erg smal zijn of aan een plafond hangen (bijvoorbeeld fietsen). Daarnaast kunnen uiteenlopende onvoorziene omstandigheden ertoe leiden dat Summon niet in staat is om naar behoren in en uit te parkeren, waardoor de functie de Model Y mogelijk niet juist verplaatst. Daarom moet u voortdurend letten op de beweging van de auto en de omgeving in de gaten houden, en op elk moment kunnen ingrijpen door de Model Y tot stilstand te brengen.



Beperkingen en waarschuwingen

Dit gedeelte omvat waarschuwingen, aandachtspunten en beperkingen die betrekking hebben op de volgende functies van Autopilot.

- [Traffic-aware cruise control op pagina 111](#)
- [Automatisch sturen op pagina 112](#)
- [Navigeren met Autopilot op pagina 140](#)
- [Full Self-Driving \(onder toezicht\) \(Automatisch sturen in steden\) op pagina 141](#)
- [Automatisch inparkeren op pagina 142](#)

OPMERKING: Afhankelijk van marktregio, voertuigconfiguratie, aangeschafte opties en softwareversie, zijn mogelijk niet alle bovenstaande functies aanwezig op uw auto of werkt een functie mogelijk niet op de manier die wordt beschreven.

⚠ ATTENTIE: Lees de volgende waarschuwingen en beperkingen aandachtig voordat u Autopilot gebruikt. Het niet opvolgen van alle waarschuwingen en instructies kan tot materiële schade en ernstig of zelfs dodelijk letsel leiden.

OPMERKING: Zorg elke keer voordat u wegrijdt en voordat u Autopilot-functies gebruikt dat alle camera's schoon en vrij van belemmeringen zijn (zie [Een camera reinigen op pagina 213](#)). Vuile camera's en sensoren (indien aanwezig) en omgevingsomstandigheden zoals regen en vervaagde rijstrookmarkeringen kunnen de prestaties van Autopilot nadelig beïnvloeden. Als een camera is geblokkeerd of afgeschermd geeft de Model Y een melding weer op het touchscreen en zijn Autopilot-functies mogelijk niet beschikbaar.

Traffic-aware cruise control

Tijdens gebruik van Traffic-aware cruise control **is het de verantwoordelijkheid van de bestuurder om alert te blijven, veilig te rijden en de auto te allen tijde onder controle te hebben**. Houd uw ogen altijd op de weg gericht terwijl u rijdt en wees erop voorbereid dat u mogelijk moet ingrijpen.

Daarnaast blijft de bestuurder te allen tijde verantwoordelijk voor het aanhouden van een veilige snelheid en volgafstand op basis van de rijomstandigheden en de geldende snelheidslimieten. Wees u bewust van de volgende beperkingen terwijl Traffic-aware cruise control actief is.

- Er zijn mogelijk situaties waarin de kruissnelheid niet verandert wanneer de snelheidslimiet verandert.
- Traffic-aware cruise control past de rijnsnelheid niet aan de toestand van de weg en andere omstandigheden aan. Gebruik Traffic-aware cruise control niet op slingerende wegen met scherpe bochten, op ijzige of gladde wegen, of als de weersomstandigheden (zoals zware regenval, sneeuw, mist, etc.) een constante snelheid niet toelaten.
- Vertrouw niet alleen op Traffic-aware cruise control om de juiste afstand tot voorliggers te bewaren.

- Traffic-aware cruise control is mogelijk niet in staat de snelheid voldoende te regelen door onvoldoende remvermogen of door hellingen. Het kan ook gebeuren dat het systeem de afstand tot een voorligger verkeerd inschat. Tijdens afdalingen kan de snelheid toenemen, waardoor de Model Y de ingestelde snelheid (en mogelijk de toegestane maximumsnelheid) overschrijdt.
- Traffic-Aware Cruise Control kan er in sommige gevallen toe leiden dat de Model Y onnodig of onverwachts afremt. Dit kan bijvoorbeeld gebeuren als een voorligger op korte afstand wordt gevolgd of wanneer voertuigen of objecten op naastgelegen rijstroken (met name in bochten) worden gedetecteerd.
- Vanwege inherente beperkingen van het boord-GPS (Global Positioning System), kunnen zich situaties voordoen waarin de Model Y afremt, met name bij afritten waar een bocht wordt gedetecteerd en/of wanneer u naar een bestemming navigeert en niet de route volgt.
- In sommige gevallen (bijvoorbeeld als onvoldoende gegevens beschikbaar zijn) verlaagt Traffic-aware cruise control niet automatisch de snelheid op een afrit van of oprit naar een snelweg.
- Traffic-aware cruise control kan mogelijk niet elk object detecteren. Daarom kan het, met name wanneer met een kruissnelheid hoger dan 80 km/h wordt gereden, gebeuren dat het systeem niet remt/vertraagt wanneer een voertuig of object zich slechts voor een deel op de rijstrook bevindt of wanneer uw voorligger uw traject verlaat en er zich vervolgens een stilstaand of langzaam rijdend voertuig of object vóór u bevindt.
- Traffic-aware cruise control reageren op voertuigen of objecten die niet bestaan of zich niet op uw rijstrook bevinden. Hierdoor kan het gebeuren dat Model Y onnodig of niet-passend afremt.

⚠ ATTENTIE: De kans dat Traffic-aware cruise control niet naar behoren functioneert is met name in de volgende situaties zeer groot:

- De weg bevat scherpe bochten of aanzienlijke hoogteverschillen.
- Verkeersborden en -signalering zijn onduidelijk, op verschillende manieren te interpreteren, of slecht onderhouden.
- Het zicht is slecht (door zware regenval, sneeuw, hagel, etc. of door slecht verlichte wegen in het donker)
- U rijdt in een tunnel of naast een geluidswal die het zicht van de camera('s) belemmert
- Fel licht (zoals van koplampen van tegenliggers of direct zonlicht) hindert het camerazicht.



⚠ ATTENTIE: De bovenstaande lijst met situaties die de goede werking van Traffic-aware cruise control kunnen verstoren, is niet volledig. Traffic-aware cruise control kan op elk willekeurig moment onverwachts uitschakelen als gevolg van onvoorziene omstandigheden. Het blijft noodzakelijk om op de weg voor u te letten en indien nodig in te grijpen. Het is de verantwoordelijkheid van de bestuurder om de Model Y te allen tijde onder controle te hebben.

⚠ ATTENTIE: Traffic-aware cruise control is uitsluitend bedoeld om uw rijcomfort en gemak te vergroten en is geen waarschuwings- of vermijdingssysteem voor botsingen. Vertrouw nooit alleen op Traffic-aware cruise control om de Model Y voldoende af te remmen. Blijf altijd op de weg voor u letten en zorg ervoor dat u klaar bent om in te grijpen. Als u dit niet doet, kan dit tot ernstig of zelfs dodelijk letsel leiden.

⚠ ATTENTIE: Ondanks dat Traffic-aware cruise control in staat is voetgangers en fietsers te detecteren, mag u er nooit op vertrouwen dat Traffic-aware cruise control de Model Y voldoende voor ze afremt. Als u dit niet doet, kan dit tot ernstig of zelfs dodelijk letsel leiden.

Automatisch sturen

⚠ ATTENTIE: Automatisch sturen is een functie waarbij u uw handen moet gebruiken. Houd uw handen altijd aan het stuur, let op de wegomstandigheden en andere weggebruikers om u heen, en wees altijd erop voorbereid om onmiddellijk actie te ondernemen. Als u deze instructies niet opvolgt, kan dat leiden schade en ernstig of zelfs dodelijk letsel.

⚠ ATTENTIE: Automatisch sturen is bedoeld voor gebruik op autosnelwegen door een volledig opmerkzame bestuurder. Gebruik Automatisch sturen niet op wegen waar wegwerkzaamheden plaatsvinden of op plaatsen waar u fietsers of voetgangers kunt tegenkomen.

⚠ ATTENTIE: Vertrouw nooit alleen op Automatisch sturen om een geschikt traject te bepalen.

⚠ LET OP! De kans dat Automatisch sturen en de gerelateerde functies hiervan niet naar behoren functioneren is met name in de volgende situaties zeer groot:

- Automatisch sturen kan de rijstrookmarkeringen niet goed waarnemen. Bijvoorbeeld, wanneer de wegmarkeringen sterk gesleten zijn, samen met oudere markeringen zichtbaar zijn, omgelegd zijn voor wegwerkzaamheden, snel veranderen (uitvoegstroken, oversteekplaatsen of invoegstroken), objecten of landschapselementen donkere schaduwen werpen op de wegmarkeringen of in het wegdek voegen of andere lijnen zitten die sterk afsteken.
- Het zicht is slecht (zware regenval, sneeuwval, mist enz.) of de weersomstandigheden hinderen de werking van de sensor.
- Camera('s) of sensor(en) wordt/worden gehinderd of afgedekt of is/zijn beschadigd.
- Rijden op hellingen.
- Naderen van een tolpoot.
- Rijden op een weg met zeer scherpe bochten of een zeer ruw wegdek.
- Fel licht (zoals direct zonlicht) hindert het camerazicht.
- De sensoren (indien aanwezig) worden gestoord door andere elektrische apparaten die ultrasone geluidsgolven produceren.
- Er wordt een voertuig in de dode hoek gedetecteerd wanneer u de richtingaanwijzer inschakelt.
- Model Y rijdt op zeer korte afstand van een voorligger, waardoor het zicht van de camera('s) wordt belemmerd.

⚠ ATTENTIE: Er zijn vele onvoorziene omstandigheden die de werking van Automatisch sturen kunnen belemmeren. Houd dit altijd in gedachten en bedenk dat Automatisch sturen daardoor Model Y mogelijk niet goed kan besturen. Let altijd goed op tijdens het rijden en zorg ervoor dat u indien nodig onmiddellijk kunt ingrijpen.

⚠ ATTENTIE: Automatisch sturen is niet bedoeld om Model Y om objecten te sturen die zich gedeeltelijk in een rijstrook bevinden en zal dit niet doen en in sommige gevallen zal het systeem niet stoppen voor objecten die de rijstrook volledig versperren. Houd altijd de weg voor u in de gaten en zorg ervoor dat u indien nodig onmiddellijk kunt ingrijpen. Het is de verantwoordelijkheid van de bestuurder om de Model Y te allen tijde onder controle te hebben.



Beperkingen en waarschuwingen

Auto Lane Change

 **LET OPI:** Bij het wisselen van rijstrook met Auto Lane Change is het de verantwoordelijkheid van de bestuurder om te bepalen of het wisselen van rijstrook veilig en gepast is. Voordat u begint van rijstrook te wisselen moet u daarom altijd de dode hoeken, de wegmarkeringen en de weg rondom u controleren om er zeker van te zijn dat het veilig en gepast is om naar de beoogde rijstrook te gaan.

 **LET OPI:** Wees u bewust van de volgende beperkingen bij gebruik van Auto Lane Change.

- Vertrouw nooit alleen op Auto Lane Change om een geschikt rijspoor te bepalen. Let altijd goed op door naar de weg en het verkeer vóór u te kijken, de omgeving in het oog te houden, en op waarschuwingen op het touchscreen te letten. Zorg ervoor dat u indien nodig onmiddellijk kunt ingrijpen.
- Gebruik Auto Lane Change niet op wegen waar de verkeersomstandigheden continu veranderen en waar u fietsers en voetgangers kunt tegenkomen.
- De prestaties van Auto Lane Change zijn afhankelijk van het vermogen van de camera('s) om wegmarkeringen te herkennen.
- Gebruik Auto Lane Change niet op slingerende wegen met scherpe bochten, ijzige of gladde wegen, of wanneer de weersomstandigheden (zoals zware regenval, sneeuw, mist enz.) het zicht van de camera('s) of sensoren (indien aanwezig) kunnen belemmeren.
- Acceleratie bij inhalen kan ook om veel andere onvoorziene redenen worden geannuleerd, naast de hiervóór vermelde oorzaken (bijvoorbeeld door het ontbreken van GPS-gegevens). Blijf alert en vertrouw nooit alleen op acceleratie bij inhalen om uw rijnsnelheid te verhogen.
- Acceleratie bij inhalen verhoogt uw rijnsnelheid wanneer de desbetreffende richtingaanwijzer wordt ingeschakeld en laat de Model Y accelereren in de richting van de voorligger. Ondanks dat Traffic-aware cruise control afstand blijft houden tot de voorligger, is het belangrijk dat u er rekening mee houdt dat uw geselecteerde volgafstand afneemt wanneer acceleratie bij inhalen actief is, vooral wanneer het niet uw bedoeling is uw voorligger in te halen.

Stoplichtwaarschuwing en Stopbordwaarschuwing

 **ATTENTIE:** Stoplichtwaarschuwing en Stopbordwaarschuwing zijn afhankelijk van boordkaarten om te weten of een bepaald stoplicht of stopbord op een locatie aanwezig is. In sommige gevallen zijn kaartgegevens onnauwkeurig of verouderd en mogelijk zijn niet alle stoplichten of verkeersborden inbegrepen. Stoplichtwaarschuwing en Stopbordwaarschuwing detecteren daarom mogelijk niet alle stoplichten en stopborden.

 **ATTENTIE:** De functie Stoplichtwaarschuwing en Stopbordwaarschuwing schakelt de remmen niet in of vertraagt Model Y niet en detecteert mogelijk niet alle stoplichten en stopborden. Stoplichtwaarschuwing en Stopbordwaarschuwing is alleen bedoeld ter ondersteuning. Veilig rijgedrag en een goed beoordelingsvermogen blijven essentieel. Blijf tijdens het rijden op de weg letten en vertrouw nooit volledig op Stoplichtwaarschuwing en Stopbordwaarschuwing om u te waarschuwen voor een stoplicht of stopbord.

 **ATTENTIE:** Stoplichtwaarschuwing en Stopbordwaarschuwing is alleen bedoeld om u te waarschuwen wanneer u een zichtbaar rood of oranje stoplicht nadert. Het systeem waarschuwt u mogelijk niet voor kruisingen met knipperende verkeerslichten en geeft geen waarschuwing voor voorrangsborden of tijdelijke stop- en voorrangsborden (bijvoorbeeld bij wegwerkzaamheden). Stoplichtwaarschuwing en Stopbordwaarschuwing waarschuwt u bovendien niet wanneer u een stoplicht of stopbord nadert terwijl u het gaspedaal of rempedaal bedient (waardoor Automatisch sturen wordt uitgeschakeld).

Navigeren met Autopilot

 **ATTENTIE:** Vertrouw nooit op Navigeren met Autopilot om de geschikte rijstrook te bepalen op een afrit. Blijf waakzaam en voer visuele controles uit om er zeker van te zijn dat het veilig en gepast is om naar de rijstrook te gaan.

 **ATTENTIE:** Als u **Bevestiging wisselen van rijstrook vereist** uitschakelt, wijst Navigeren met Autopilot u op naderende wisselingen van rijstrook en afritten, maar blijft u altijd zelf verantwoordelijk voor het letten op de omgeving en het besturen van de Model Y. Wisselingen van rijstrook kunnen snel en plotseling plaatsvinden. Houd altijd uw handen aan het stuur en blijf op de weg voor u letten.

 **ATTENTIE:** Navigeren met Autopilot zorgt er niet voor dat de auto zelf rijdt. U moet uw aandacht bij de weg houden, uw handen altijd aan het stuur houden en zelf op uw navigatieroute letten.

 **ATTENTIE:** Zoals het geval is met normaal rijden dient u extra voorzichtig te zijn bij blinde bochten, knooppunten en op- en afritten, omdat hindernissen snel en op elk moment kunnen opduiken.



⚠ ATTENTIE: Het is mogelijk dat Navigeren met Autopilot tegemoetkomende voertuigen, stilstaande obstakels en wegen zoals fietspaden, carpoolplaatsen en vluchtstroken niet herkent of detecteert. Blijf altijd alert, zodat u onmiddellijk kunt reageren. Als u dit niet doet, kan dit tot schade, letsel of de dood leiden.

⚠ ATTENTIE: Model Y kan snel en plotseling onverwachte manoeuvres of vergissingen maken die onmiddellijk ingrijpen van de bestuurder vereisen.

Full Self-Driving (onder toezicht) (Automatisch sturen in steden)

⚠ ATTENTIE: Onthoud altijd dat Full Self-Driving (onder toezicht) (ook Automatisch sturen in steden genoemd) de Model Y niet autonoom maakt en een volledig alerte bestuurder vereist die te allen tijde klaar is om onmiddellijk actie te ondernemen.

⚠ ATTENTIE: Full Self-Driving (onder toezicht) is een functie waarbij u uw handen moet gebruiken. Houd uw handen altijd aan het stuurwiel, let op de wegomstandigheden en andere weggebruikers om u heen, en wees altijd erop voorbereid om onmiddellijk actie te ondernemen. Als u deze instructies niet opvolgt, kan dat leiden schade en ernstig of zelfs dodelijk letsel. Het is uw verantwoordelijkheid om uzelf vertrouwd te maken met de beperkingen van Full Self-Driving (onder toezicht) en de situaties waarin dit mogelijk niet werkt zoals verwacht.

⚠ ATTENTIE: Het niet opvolgen van alle waarschuwingen en instructies kan tot materiële schade en ernstig of zelfs dodelijk letsel leiden.

⚠ LET OPI: Full Self-Driving (onder toezicht) en de bijbehorende functies werken mogelijk niet zoals bedoeld is en er zijn veel situaties waarin de bestuurder mogelijk moet ingrijpen. Voorbeelden zijn (onder meer):

- Interacties met voetgangers, fietsers en andere weggebruikers.
- Niet-beveiligde afslagen met snel kruisend verkeer.
- Afslagen met meerdere rijstroken.
- Simultane rijstrookwisselingen.
- Smalle wegen met tegenliggers of dubbelgeparkeerde voertuigen.
- Zeldzame objecten zoals aanhangwagens, oprijplatforms, vracht, geopende deuren, etc. die uitsteken uit voertuigen.
- Invoegen op drukke snelwegen.
- Voorwerpen op de weg.
- Zones met wegwerkzaamheden.
- Wegen met scherpe bochten, met name bij hoge rijsnelheden.

Goed zicht is essentieel voor de werking van Full Self-Driving (onder toezicht). Bij slecht zicht, bijvoorbeeld door weinig licht of slechte weersomstandigheden (regen, sneeuw, fel zonlicht, mist, etc.) kunnen de prestaties aanzienlijk afnemen.

De bovenstaande lijst is slechts een fractie van de mogelijke scenario's die ertoe kunnen leiden dat Full Self-Driving (onder toezicht) plotselinge manoeuvres uitvoert of zich anders gedraagt dan verwacht. In feite kan de Model Y zelfs wanneer de rijomstandigheden normaal en eenvoudig lijken, plotseling gaan slingeren. Blijf alert en let altijd op de weg, zodat u zo snel mogelijk kunt inschatten of u moet ingrijpen. Onthoud dat dit een Early Access-functie is die met extra voorzichtigheid moet worden gebruikt.

⚠ LET OPI: Naarmate Full Self-Driving (onder toezicht) wordt uitgebreid, zal Tesla dit systeem in fasen beschikbaar stellen aan klanten die daarvoor in aanmerking komen in bepaalde landen buiten de Verenigde Staten. Omdat de infrastructuur, verkeersregels en verkeersstromen in ieder land uniek en Full Self-Driving (onder toezicht) in de loop van de tijd hieraan moet worden aangepast, is het essentieel dat bestuurders die Full Self-Driving (onder toezicht) gebruiken in landen die onlangs voor dit systeem in aanmerking zijn gekomen, extra oplettend en voorzichtig zijn. U moet op elk moment klaar zijn om het stuur veilig over te nemen.



Automatisch inparkeren



LET OP! De prestaties van Automatisch inparkeren zijn afhankelijk van hoe goed de camera's en sensoren (indien aanwezig) de afstand tussen de auto en stoepranden, voorwerpen en andere auto's kunnen bepalen. Wees u bewust van de volgende waarschuwingen voor en tijdens het gebruik van Automatisch inparkeren:

- Gebruik Automatisch inparkeren niet wanneer een kogelhaak, fietsendrager, aanhanger en dergelijke aan de trekhaak is gekoppeld. Automatisch inparkeren stopt mogelijk niet voor trekhaken wanneer tussen of vóór andere voertuigen wordt geparkeerd.
- U mag er niet op vertrouwen dat Automatisch inparkeren een parkeerplek vindt die legaal, geschikt en veilig is. Automatisch inparkeren detecteert mogelijk niet altijd objecten die op de parkeerplek staan. Kijk altijd goed of een parkeerplaats geschikt en veilig is.
- Wanneer Automatisch inparkeren de Model Y actief bestuurt, draait het stuur overeenkomstig de aanwijzingen van Automatisch inparkeren. Hinder de bewegingen van het stuur niet. Als u dat doet, wordt Automatisch inparkeren geannuleerd.
- Gedurende de parkeerprocedure moet u voortdurend uw omgeving in de gaten houden. Wees paraat om te remmen om auto's, voetgangers of objecten te vermijden.
- Let goed op het touchscreen wanneer Automatisch inparkeren actief is, om er zeker van te zijn dat u de instructies van Automatisch inparkeren ziet.



LET OP:

De kans dat Automatisch inparkeren niet naar behoren functioneert, is met name in de volgende situaties zeer groot:

- De weg is hellend. Automatisch inparkeren werkt alleen op vlakke wegen.
- Zicht is slecht (bij zware regenval, sneeuw, mist enz.).
- De stoeprand is gemaakt van ander materiaal dan steen, of de stoeprand kan niet worden gedetecteerd.
- De beoogde parkeerplaats bevindt zich direct naast een wand of zuil (bijvoorbeeld de laatste parkeerplaats in de rij in een ondergrondse parkeergarage).
- Een of meer sensoren (indien aanwezig) of camera's zijn beschadigd, vuil of worden belemmerd (bijvoorbeeld door modder, ijs of sneeuw of door een autohoes, te veel lak of zelfklevende producten zoals folie, stickers, rubbercoating enz.).
- Weersomstandigheden (zware regen, sneeuw, mist of extreem hoge of lage temperaturen) de goede werking van de sensoren (indien aanwezig) belemmeren.
- De sensoren (indien aanwezig) worden gestoord door andere elektrische apparaten of elektrische interferentie.



ATTENTIE: Uiteenlopende onvoorziene omstandigheden kunnen de mogelijkheid van Automatisch inparkeren om de Model Y te parkeren, belemmeren. Houd dit altijd in gedachten en bedenk dat Automatisch inparkeren daardoor de Model Y mogelijk niet goed kan besturen. Let goed op bij het parkeren van de Model Y en blijft paraat om onmiddellijk te kunnen ingrijpen.



Model Y bewaakt de rijstrookmarkeringen op uw huidige rijstrook en de omgeving daarvan op aanwezigheid van voertuigen of andere objecten.

OPMERKING: Voer voertuigen die zijn geproduceerd vanaf ongeveer eind mei 2023, geeft Lane Assist geen visualisaties (gekleurde lijnen op het touchscreen die gedetecteerde objecten aangeven) weer als de Model Y rijdt of komen de visualisaties mogelijk niet exact overeen met de beschrijving.

Wanneer een object wordt gedetecteerd in uw dode hoek of naast de Model Y (zoals een voertuig, vangrail, enz.), verschijnen er gekleurde lijnen vanuit de afbeelding van uw auto op het touchscreen. De locatie van de lijnen komt overeen met de locatie van het gedetecteerde object. De kleur van de lijnen (wit, geel, oranje of rood) geeft de nabijheid van het object tot de Model Y aan, waarbij wit het verst weg is en rood het dichtstbij is en onmiddellijke actie vereist. Deze gekleurde lijnen worden alleen getoond wanneer er tussen ca. 7 en 85 mph (12 en 140 km/h) wordt gereden. Als Automatisch sturen actief is, worden deze gekleurde lijnen ook weergegeven wanneer de rijdsnelheid lager is dan 7 mph (12 km/h). De gekleurde lijnen worden echter niet weergegeven wanneer de Model Y stilstaat (bijv. in fileverkeer).



⚠ ATTENTIE: Zorg elke keer voordat u wegrijdt en voordat u Autopilot-functies gebruikt dat alle camera's schoon en vrij van belemmeringen zijn (zie [Een camera reinigen op pagina 213](#)). Vuile camera's en sensoren (indien aanwezig) en omgevingsomstandigheden zoals regen en vervaagde rijstrookmarkeringen kunnen de prestaties van Autopilot nadelig beïnvloeden. Als een camera is geblokkeerd of afgeschermd geeft de Model Y een melding weer op het touchscreen en zijn Autopilot-functies mogelijk niet beschikbaar.

⚠ ATTENTIE: Functies van Lane Assist zijn bedoeld als hulpmiddel en niet ter vervanging van uw eigen waarnemingen. Kijk voordat u van rijstrook wisselt altijd in de buitenspiegels en kijk over uw schouder om te zien of het veilig en verantwoord is om van rijstrook te wisselen.

⚠ ATTENTIE: Vertrouw nooit alleen op Lane Assist om u te waarschuwen als u onbedoeld buiten uw rijstrook komt, of om u te waarschuwen dat een voertuig naast u zich in uw dode hoek bevindt. Meerdere externe factoren kunnen de werking van de Lane Assist hinderen (zie [Beperkingen en onvolkomenheden op pagina 144](#)). Het is de verantwoordelijkheid van de bestuurder om alert te blijven en op de rijstrook en andere weggebruikers te letten. Als u dit niet doet, kan dit tot ernstig of zelfs dodelijk letsel leiden.

Stuuringrepen

Lane Assist grijpt in op de besturing als de Model Y de wegbelijning van een naastgelegen rijstrook overschrijdt (of nadert) waarin een object, bijvoorbeeld een voertuig, is gedetecteerd. In dergelijke situaties stuurt de Model Y automatisch naar een veiligere positie op de rijstrook. Deze stuurbeweging wordt alleen uitgevoerd wanneer de Model Y tussen 30 en 85 mph (48 en 140 km/h) rijdt op hoofdwegen met duidelijk zichtbare wegmarkeringen. Wanneer een stuurcorrectie wordt uitgevoerd, wordt op het touchscreen kort een waarschuwing weergegeven.

Rijstrook overschrijdingspreventie

Rijstrook overschrijdingspreventie is bedoeld om uw te waarschuwen wanneer de Model Y uw rijstrook verlaat of dreigt te verlaten.

Rijstrook overschrijdingspreventie werkt alleen bij snelheden tussen 40 en 90 mph (64 en 145 km/h) op wegen met duidelijk zichtbare wegmarkeringen. U kunt kiezen of en hoe de Rijstrook overschrijdingswaarschuwing werkt door te tikken op **Bediening > Autopilot > Rijstrook overschrijdingswaarschuwing** en een van deze opties te selecteren:

- **Uit:** U wordt niet gewaarschuwd voor rijstrookoverschrijding of mogelijke aanrijdingen met voertuigen in een naastgelegen rijstrook.
- **Waarschuwing:** Als een voorwiel een rijstrookmarkering overschrijdt, wordt een blauwe indicatorlijn weergegeven op het touchscreen en gaat het stuurwiel trillen. (Voor voertuigen met Full Self-Driving (onder toezicht): als een voorwiel een wegmarkering overschrijdt, gaat het stuurwiel trillen.)
- **Assistent:** Een blauwe indicatorlijn, die overeenkomt met de lijn die het voertuig overschrijdt, wordt weergegeven op het touchscreen. Er wordt tegenstuur toegepast om de Model Y in een veilige positie te houden wanneer de Model Y wegbelijning van een naastgelegen rijstrook overschrijdt of de wegrand nadert.

Als Rijstrook overschrijdingspreventie is ingeschakeld en Traffic-aware Cruise Control actief is en de Model Y de rijstrook verlaat terwijl de betreffende richtingaanwijzer is uitgeschakeld, controleert Lane Assist ook of u uw handen aan het stuurwiel heeft. Als er geen handen worden gedetecteerd, toont het touchscreen een reeks waarschuwingen, vergelijkbaar met die die worden gebruikt



tijdens het rijden met Automatisch sturen. Als handen herhaaldelijk niet gedetecteerd worden, vermindert de Model Y geleidelijk vaart tot (15 mph) onder de maximumsnelheid, of onder de ingestelde cruisesnelheid en gaan de waarschuwingslichten knipperen.

OPMERKING: Rijstrook overschrijdingspreventie waarschuwt u niet bij het verlaten van de rijstrook en voert geen stuurcorrecties uit wanneer de bijbehorende richtingaanwijzer is ingeschakeld, wat duidt op een bedoelde wisseling van rijstrook.

 **ATTENTIE:** Rijstrook overschrijdingspreventie is bedoeld voor uw veiligheid, maar werkt niet in elke situatie en u moet zelf blijven opletten en de controle over de auto houden.

 **ATTENTIE:** Houd altijd uw handen aan het stuurwiel en blijf altijd alert.

 **ATTENTIE:** Het ingrijpen op de besturing is minimaal en niet bedoeld om de Model Y uit zijn rijstrook te sturen. Vertrouw er niet op dat het ingrijpen op de besturing een zijdelingse botsing kan voorkomen.

Rijstrook overschrijdingspreventie in noodgevallen

Rijstrook overschrijdingspreventie in noodgevallen voert automatisch stuurcorrecties uit om een mogelijke aanrijding te voorkomen in situaties waarin:

- Model Y een rijstrook verlaat en mogelijk in botsing komt met een voertuig dat in dezelfde richting rijdt in een naastgelegen rijstrook (ongeacht de status van de richtingaanwijzer).
- Model Y een rijstrook verlaat naar een rijstrook voor tegemoetkomend verkeer, de richtingaanwijzer is uitgeschakeld en een tegenligger wordt gedetecteerd.
- Model Y de weg verlaat en de richtingaanwijzer is uitgeschakeld (bijvoorbeeld zeer dicht bij de wegrand een de kans op een aanrijding aanwezig is).

Om deze functie in of uit te schakelen, tikt u op **Bediening > Autopilot > Rijstrook overschrijdingspreventie in noodgevallen**.

Wanneer Rijstrook overschrijdingspreventie in noodgevallen de besturing activeert, klinkt er een geluidssignaal en geeft het touchscreen een waarschuwing weer en wordt de rijstrookmarkering rood gemarkeerd.

Rijstrook overschrijdingspreventie in noodgevallen werkt wanneer de Model Y rijdt met een snelheid tussen 30 en 90 mph (48 en 145 km/h) op een weg met duidelijk zichtbare wegmarkeringen, stoepanden, enz.

 **ATTENTIE:** Rijstrook overschrijdingspreventie in noodgevallen is geen vervanging voor alert rijden en gezond beoordelingsvermogen. Blijf tijdens het rijden op de weg letten en vertrouw nooit blindelings op Rijstrook overschrijdingspreventie in noodgevallen om een aanrijding te voorkomen. Diverse factoren kunnen de prestaties beperken of verslechteren. Als u volledig vertrouwt op Rijstrook overschrijdingspreventie in noodgevallen om een mogelijke botsing te voorkomen, kan dit tot ernstig of zelfs dodelijk letsel leiden.

Dodehoekassistentie

Automatische dodehoekcamera

U kunt deze in- of uitschakelen door te tikken op **Bediening > Autopilot > Automatische dodehoekcamera** op het touchscreen.

Als deze functie is ingeschakeld, wordt op het touchscreen het camerabeeld aan de betreffende zijde van de auto weergegeven wanneer de richtingaanwijzer wordt ingeschakeld. Als een voertuig in de dode hoek in een naastgelegen rijstrook wordt gedetecteerd, verschijnt er een rode verticale balk op het beeld om u te waarschuwen. Als bijvoorbeeld de linker richtingaanwijzer is ingeschakeld en een voertuig wordt gedetecteerd, wordt links op het beeld een rode verticale balk weergegeven. U kunt het beeld op het touchscreen verplaatsen. Dit doet door het beeld naar een andere locatie te verslepen (geldige locaties worden aangegeven door gearceerde gebieden die worden weergegeven als u het beeld ingedrukt houdt).

 **ATTENTIE:** Ondanks Automatische dodehoekcamera, moet u nog steeds zelf op de weg blijven letten en over uw schouders kijken wanneer u van rijstrook wisselt.

Dode hoek waarschuwingsgeluid

Als u wilt dat er een geluidssignaal klinkt wanneer een voertuig in uw dode hoek en een mogelijke botsing wordt gedetecteerd, tikt u op **Bediening > Veiligheid > Dode hoek waarschuwingsgeluid**.

 **ATTENTIE:** Ondanks Dodehoekcamera moet u nog steeds zelf op de weg blijven letten en over uw schouders te kijken wanneer u van rijstrook wisselt.

 **ATTENTIE:** Dode hoek waarschuwingsgeluid kan niet iedere botsing detecteren. Het is de verantwoordelijkheid van de bestuurder om opletten te blijven en over de schouders te kijken bij het wisselen van rijstrook.

Beperkingen en onvolkomenheden

Lane Assist kan wegmarkeringen niet altijd detecteren en u ervaart mogelijk onnodige of ongeldige waarschuwingen in de volgende situaties:



- Zicht is slecht en wegmarkeringen zijn niet goed te zien (bijvoorbeeld bij zware regenval, sneeuw, mist enz.).
- Fel licht (zoals van koplampen van tegenliggers of direct zonlicht) hindert het camerazicht.
- Het camerazicht wordt geblokkeerd door een voertuig vóór de Model Y.
- De voorruit belemmert het zicht van de camera('s) (beslagen, vervuild, afgedekt door een sticker enz.).
- De wegmarkeringen zijn sterk afgesleten, zijn samen met oudere markeringen zichtbaar, zijn omgelegd voor wegwerkzaamheden of veranderen snel (uitvoegstroken, oversteekplaatsen of invoegstroken).
- De weg is smal of heeft veel bochten.
- Objecten en landschapselementen langs de weg werpen een diepe schaduw op wegmarkeringen.

Lane Assist geeft mogelijk geen of onnodige waarschuwingen in de volgende situaties:

- Een of meer sensoren (indien aanwezig) of camera's zijn beschadigd, vuil zijn of worden belemmerd (door modder, ijs of sneeuw of door een autohoes, te veel lak of zelfklevende producten zoals folie, stickers, rubbercoatings enz.).
- Weersomstandigheden (zware regen, sneeuw, mist of extreem hoge of lage temperaturen) de goede werking van de sensoren belemmeren.
- De sensoren (indien aanwezig) worden gestoord door andere elektrische apparaten die ultrasone geluidsgolven produceren.
- Een voorwerp dat op de Model Y gemonteerd is, waardoor een sensor wordt afgedekt of het signaal ervan wordt gestoord (zoals een fietsenrek of een bumpersticker).

Daarnaast is het mogelijk dat Lane Assist de Model Y niet wegstuurt van een aangrenzend voertuig of ongewenste of verkeerde sturing biedt in de volgende situaties:

- U rijdt met de Model Y door scherpe bochten of met een relatief hoge snelheid door een bocht.
- Fel licht (zoals van koplampen van tegenliggers of direct zonlicht) hindert het camerazicht.
- U verlaat onbedoeld uw rijstrook maar er is geen object (zoals een voertuig) aanwezig.
- Een ander voertuig snijdt u of komt onbedoeld op uw rijstrook.
- Model Y rijdt niet binnen de snelheden waarvoor de functie Lane Assist is ontworpen.
- Een of meer sensoren (indien aanwezig) zijn beschadigd, vuil of worden belemmerd (bijvoorbeeld door modder, ijs of sneeuw of door een autohoes, te veel lak of zelfklevende producten zoals folie, stickers, rubbercoating enz.).
- Weersomstandigheden (zware regen, sneeuw, mist of extreem hoge of lage temperaturen) de goede werking van de sensoren belemmeren.

- De sensoren (indien aanwezig) worden gestoord door andere elektrische apparaten die ultrasone geluidsgolven produceren.
- Er is iets op de Model Y gemonteerd waardoor de sensor wordt afgedekt (bijvoorbeeld een fietsendrager of een bumpersticker).
- Zicht is slecht en wegmarkeringen zijn niet goed te zien (bijvoorbeeld bij zware regenval, sneeuw, mist enz.).
- De wegmarkeringen zijn sterk afgesleten, zijn samen met oudere markeringen zichtbaar, zijn omgelegd voor wegwerkzaamheden of veranderen snel (uitvoegstroken, oversteekplaatsen of invoegstroken).



LET OPI: Driver Assistance-functies worden automatisch uitgeschakeld wanneer Track Mode is ingeschakeld. Het is de verantwoordelijkheid van de bestuurder om veilig te rijden en te allen tijde de controle over de auto te behouden, ook op het circuit. Driver Assistance-functies worden automatisch opnieuw ingeschakeld wanneer Track Mode is uitgeschakeld.



ATTENTIE: De bovenstaande lijsten met situaties die de functies van Lane Assist kunnen verstoren, zijn niet volledig. Er kunnen talrijke redenen zijn waardoor Lane Assist niet werkt zoals bedoeld. Blijf alert en let altijd op de weg, zodat u zo snel mogelijk kunt inschatten of u moet ingrijpen om een aanrijding te voorkomen.



Collision Avoidance Assist

De volgende functies voor het vermijden van botsingen zijn bedoeld om de veiligheid van u en uw passagiers te vergroten:

- **Forward Collision Warning** - geeft zichtbare en hoorbare waarschuwingen in situaties wanneer de Model Y detecteert dat de kans op een frontale botsing zeer groot is (zie [Forward Collision Warning op pagina 146](#)).
- **Automatic Emergency Braking** - schakelt automatisch de remmen in om de impact van een botsing te verminderen (zie [Automatic Emergency Braking op pagina 147](#)).
- **Obstakelbewuste acceleratie** - verlaagt de acceleratie als Model Y een object in de rijrichting wordt gedetecteerd (zie [Obstacle-Aware Acceleration op pagina 148](#)).

⚠ LET OP! Zorg elke keer voordat u wegrijdt en voordat u Autopilot-functies gebruikt dat alle camera's schoon en vrij van belemmeringen zijn (zie [Een camera reinigen op pagina 213](#)). Vuile camera's en sensoren (indien aanwezig) en omgevingsomstandigheden zoals regen en vervaagde rijstrookmarkeringen kunnen de prestaties van Autopilot nadelig beïnvloeden. Als een camera is geblokkeerd of afgeschermd geeft de Model Y een melding weer op het touchscreen en zijn Autopilot-functies mogelijk niet beschikbaar.

⚠ ATTENTIE: De functie Voorwaartse botsingswaarschuwing is alleen bedoeld ter ondersteuning. Veilig rijgedrag en een goed beoordelingsvermogen blijven essentieel. Houd uw ogen op de weg gericht terwijl u rijdt en vertrouw nooit volledig op Forward Collision Warning om u te waarschuwen voor een mogelijke botsing. Een aantal factoren kunnen de prestaties verlagen of belemmeren, wat kan resulteren in onnodige, ongeldige, inaccurate of gemiste waarschuwingen. Als u volledig vertrouwt op Forward Collision Warning om u te waarschuwen voor een mogelijke botsing, kan dit tot ernstig letsel of de dood leiden.

⚠ ATTENTIE: Automatic Emergency Braking is niet ontwikkeld om alle botsingen te voorkomen. In bepaalde situaties kan het de gevolgen van een botsing minimaliseren door te proberen uw rijnsnelheid te verlagen. Als u volledig vertrouwt op Automatic Emergency Braking om een botsing te voorkomen, kan dit tot ernstig letsel of de dood leiden.

⚠ ATTENTIE: Obstacle-Aware Acceleration is niet bedoeld om een botsing te voorkomen. In bepaalde situaties kan het systeem de gevolgen van een botsing tot een minimum beperken. Als u volledig vertrouwt op Obstacle-Aware Acceleration om een botsing te voorkomen, kan dit tot ernstig letsel of de dood leiden.

Forward Collision Warning

Model Y bewaakt het gebied vóór de auto op de aanwezigheid van objecten zoals auto's, motorfietsen, fietsen of voetgangers. Als de kans op een botsing groot wordt geacht tenzij u onmiddellijk ingrijpt, laat Forward Collision Warning een signaal klinken en wordt het voertuig voor u

rood gemarkeerd weergegeven op het touchscreen. Als dit gebeurt, **NEEM DAN ONMIDDELIJK CORRECTIEMAATREGELEN!**

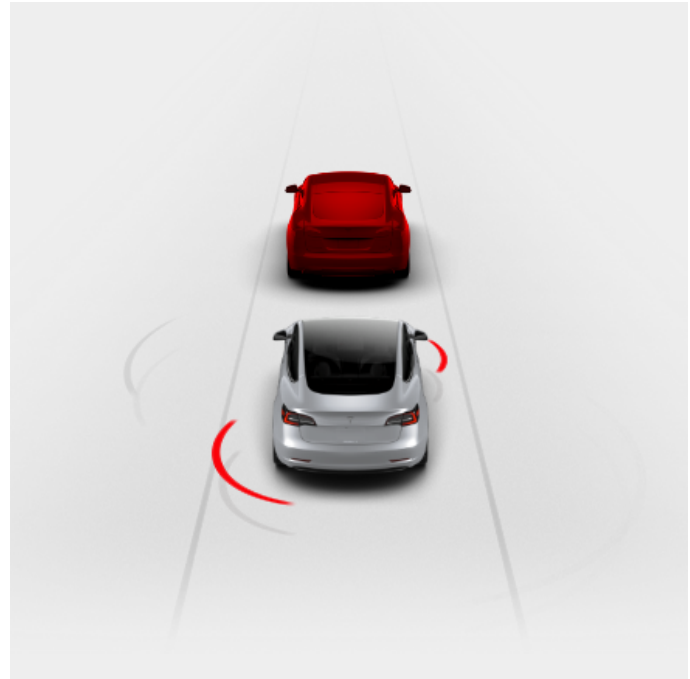

Visuele en hoorbare waarschuwingen worden automatisch uitgeschakeld wanneer de kans op een aanrijding is afgenomen (bijvoorbeeld als u de Model Y hebt afgeremd of tot stilstand hebt gebracht, of als een object voor u uit de weg is gegaan).

Als er niet onmiddellijk wordt ingegrepen wanneer de Model Y een Forward Collision Warning geeft, kan Automatic Emergency Braking (indien ingeschakeld) automatisch de remmen activeren wanneer een aanrijding als onvermijdelijk wordt beschouwd (zie [Automatic Emergency Braking op pagina 147](#)).

Forward Collision Warning is standaard ingeschakeld. Tik op **Bediening > Autopilot > Forward Collision Warning** om het systeem uit te schakelen of de gevoeligheid ervan aan te passen. U kunt het waarschuwingsniveau, dat standaard ingesteld is op **Normaal**, uitschakelen (**Uit**) of selecteren dat de waarschuwing laat (**Laat**) of vroeg (**Vroeg**) wordt gegeven.

OPMERKING: De gekozen instelling wordt bewaard tot u deze handmatig wijzigt.

⚠ ATTENTIE: De camera('s) en sensoren (indien aanwezig) die onderdeel uitmaken van Forward Collision Warning, controleren een gebied van ongeveer 525 feet (160 meter) binnen uw traject. De reikwijdte van Forward Collision Warning kan negatief worden beïnvloed door weg- en weersomstandigheden. Wees voorzichtig in het verkeer.

⚠ ATTENTIE: Forward Collision Warning geeft alleen zichtbare en hoorbare waarschuwingen. De Model Y zal niet (af)remmen. Als u een waarschuwing ziet en/of hoort is het de verantwoordelijkheid van de bestuurder om onmiddellijk corrigerend in te grijpen.



⚠ ATTENTIE: Het kan gebeuren dat Forward Collision Warning een waarschuwing geeft in situaties waarbij er geen kans is op een aanrijding. Blijf alert en let altijd op de weg voor de Model Y, zodat u kunt inschatten of u moet ingrijpen of niet.

Forward Collision Warning is alleen actief wanneer de auto tussen ongeveer 3 mph (5 km/h) en 124 mph (200 km/h) rijdt.

⚠ ATTENTIE: Forward Collision Warning geeft geen waarschuwing als de bestuurder het rempedaal al intrapt.

Automatic Emergency Braking

Model Y is ontworpen om de afstand tot gedetecteerde objecten te bepalen. Wanneer een botsing niet voorkomen kan worden, zorgt Automatic Emergency Braking ervoor dat de remmen worden geactiveerd om het voertuig af te remmen en de gevolgen van de botsing te verminderen. De mate waarin de snelheid wordt verlaagd, hangt af van vele factoren, waaronder de rijsnelheid en de omgeving.

Wanneer de remmen worden geactiveerd door Automatic Emergency Braking, wordt op het touchscreen een zichtbare waarschuwing getoond en hoort u een signaal. Wellicht bemerkt u ook een abrupte neerwaartse beweging van het rempedaal. De remlichten gaan branden om achteropkomend verkeer te waarschuwen.



Noodstop is actief

Automatic Emergency Braking is alleen actief wanneer de auto tussen ongeveer 3 mph (5 km/h) en 124 mph (200 km/h) rijdt.

Automatic Emergency Braking remt niet of stopt met remmen wanneer:

- u het stuurwiel scherp draait.
- u het rempedaal intrapt en laat opkomen wanneer Automatic Emergency Braking actief is;
- u snel accelereert terwijl Automatic Emergency Braking actief is;
- de auto, motorfiets, fiets of voetganger niet langer voor of achter uw voertuig wordt gedetecteerd.

Automatic Emergency Braking is altijd ingeschakeld wanneer u de Model Y start. Om deze functie voor uw huidige rit uit te schakelen, schakelt u naar de parkeerstand en tikt u op **Bediening > Autopilot > Automatic Emergency Braking**. Zelfs als u Automatic Emergency Braking uitschakelt, kan uw voertuig nog steeds remmen nadat een eerste botsing is gedetecteerd, om verdere botsingen te verminderen (zie

Remmen bij meerdere botsingen op pagina 147). Als deze functie is uitgeschakeld, wordt een visuele melding weergegeven op het touchscreen.



Automatic Emergency Braking is uitgeschakeld

⚠ ATTENTIE: Het is ten eerste aan te raden om Automatic Emergency Braking niet uit te schakelen. Als u dit systeem uitschakelt, activeert de Model Y niet automatisch de remmen in situaties waarin een aanrijding onvermijdelijk wordt geacht.

OPMERKING: Automatic Emergency Braking is bedoeld om de gevolgen van alleen frontale botsingen te verminderen.

OPMERKING: Automatic Emergency Braking is bedoeld om de impact van kop- en staartbotsingen te verminderen en de werking van het systeem is beperkt bij achteruitrijden.

Als Automatic Emergency Braking niet beschikbaar is, wordt een visuele waarschuwing weergegeven op het touchscreen.



Automatic Emergency Braking is niet beschikbaar

⚠ ATTENTIE: Automatic Emergency Braking is bedoeld om de gevolgen van een botsing te verminderen. Het is niet bedoeld om een botsing te voorkomen.

⚠ ATTENTIE: De prestaties van Automatic Emergency Braking kunnen worden beïnvloed door verschillende factoren waardoor het systeem mogelijk niet remt of ongepast of vroegtijdig remt, bijvoorbeeld wanneer een voertuig zich gedeeltelijk in baan van de auto bevindt of wanneer er vuil op de weg is. Het is de verantwoordelijkheid van de bestuurder om veilig te rijden en te allen tijde de controle over de auto te behouden. Vertrouw nooit uitsluitend op Automatic Emergency Braking om een aanrijding te voorkomen of de gevolgen ervan te beperken.

⚠ ATTENTIE: Automatic Emergency Braking mag nooit dienen als vervanging voor een veilige rijafstand tussen u en de auto voor u.

⚠ ATTENTIE: Bij automatisch remmen maakt het rempedaal een abrupte neerwaartse beweging. Zorg ervoor dat het rempedaal altijd vrij kan bewegen. Plaats geen materialen onder of boven op de vloermat aan bestuurderszijde (waaronder een extra mat) en zorg er altijd voor dat de vloermat aan de bestuurderszijde goed vastzit. Als u dit niet doet, kan dit de vrije beweging van het rempedaal verhinderen.

Remmen bij meerdere botsingen

Naast Automatic Emergency Braking, kan de Model Y ook remmen om volgende botsingen te voorkomen of de impact hiervan te verminderen wanneer de activering van een airbag is gedetecteerd. De auto kan remmen ongeacht de rijsnelheid.



Rear Cross Traffic Alert

Als de Model Y in de achteruitversnelling staat en het touchscreen het beeld van de achteruitrijcamera weergeeft, wordt een verticale balk weergegeven wanneer de Model Y een object (zoals een ander voertuig of een voetganger) dat op het punt staat om de Model Y aan de achterzijde te passeren.

Als u bijvoorbeeld achteruit uit een parkeerplaats rijdt en een andere voertuig u van links nadert, wordt links op het camerabeeld een rode balk weergegeven. Als objecten de Model Y van twee zijden naderen, wordt aan beide zijden van het camerabeeld een rode balk weergegeven.

Als de Model Y achteruitrijdt en passerend verkeer wordt gedetecteerd, activeert Automatic Emergency Braking of Obstacle-Aware Acceleration mogelijk de rem om een aanrijding te voorkomen. Vertrouw niet alleen op Automatic Emergency Braking of Obstacle-Aware Acceleration om een aanrijding te voorkomen. Zie [Automatic Emergency Braking op pagina 147](#) en [Obstacle-Aware Acceleration op pagina 148](#) voor meer informatie.

⚠ ATTENTIE: Vertrouw nooit alleen op Rear Cross Traffic Alert om te bepalen of de omgeving achter uw voertuig vrij is van voorwerpen en/of personen. De camera's kunnen mogelijk geen objecten of obstakels detecteren die schade of letsel kunnen veroorzaken, met name objecten die zich zeer laag op de grond bevinden. Daarnaast kunnen verschillende externe factoren de prestaties van de camera's beïnvloeden, waaronder een verontreinigde of stoffige lens. Houd de directe omgeving van de auto altijd zelf goed in de gaten. Kijk bij het achteruitrijden over uw schouder en gebruik alle spiegels. Gebruik de camera's alleen ter ondersteuning. Rear Cross Traffic Alert is niet bedoeld ter vervanging van uw eigen controles en vormt geen vervangingsmiddel voor voorzichtig rijden.

Obstacle-Aware Acceleration

Obstacle-Aware Acceleration is bedoeld om de gevolgen van een aanrijding te verminderen door het motorkoppel te verlagen en in sommige gevallen te remmen wanneer de Model Y een object in de rijrichting detecteert. Het touchscreen geeft een visuele waarschuwing weer en er klinkt een geluidssignaal wanneer automatisch wordt geremd. Als de Model Y bijvoorbeeld is geparkeerd voor een gesloten garagedeur terwijl de rijversnelling is ingeschakeld, detecteert hij dat u het gaspedaal diep hebt ingetrapt. Hoewel de Model Y nog steeds accelereert en de garagedeur raakt, wordt de schade mogelijk beperkt door het lagere koppel.

Obstacle-Aware Acceleration werkt alleen als tegelijkertijd aan alle volgende voorwaarden wordt voldaan:

- De vooruit- of achteruitversnelling is ingeschakeld.
- Model Y staat stil of rijdt langzamer dan 10 mph (16 km/h).
- Model Y detecteert een object in de rijrichting.

Om obstakelbewuste acceleratie uit te schakelen, tikt u op **Bediening > Autopilot > Obstacle-Aware Acceleration**.

⚠ ATTENTIE: Obstacle-Aware Acceleration is bedoeld om de ernst van een aanrijding te verminderen. Het is niet bedoeld om een botsing te voorkomen.

⚠ ATTENTIE: Obstacle-Aware Acceleration kan het koppel mogelijk niet in alle situaties beperken, bijvoorbeeld bij het maken van een scherpe bocht tijdens inparkeren. Er zijn diverse factoren die Obstacle-Aware Acceleration kunnen beperken, vertragen of hinderen, zoals omgevingsomstandigheden, de afstand tot een obstakel en de handelingen van de bestuurder.

⚠ ATTENTIE: Vertrouw niet uitsluitend op Obstacle-Aware Acceleration voor de regeling van de acceleratie of het vermijden of beperken van de ernst van een aanrijding, en probeer Obstacle-Aware Acceleration niet te testen. Als u dit doet, kan dit leiden tot grote materiële schade en ernstig of zelfs dodelijk letsel.

⚠ ATTENTIE: Er zijn diverse factoren die de werking van Obstacle-Aware Acceleration kunnen beïnvloeden, mogelijk met onjuiste of niet tijdige verlaging van het motorkoppel tot gevolg. Het is de verantwoordelijkheid van de bestuurder om veilig te rijden en de Model Y te allen tijde onder controle te houden.

Beperkingen en onvolkomenheden

De functies van Collision Avoidance kunnen niet altijd alle objecten, voertuigen, fietsers of voetgangers detecteren en om verschillende redenen kunnen er onnodige, ongeldige, onjuiste of gemiste waarschuwingen optreden, met name in de volgende situaties:

- De weg is zeer bochtig.
- Zicht is slecht (bij zware regenval, sneeuw, mist enz.).
- Fel licht (zoals van koplampen van tegenliggers of direct zonlicht) hindert het camerazicht.
- Een camera of sensor wordt belemmerd (vuil, bedekt, bewasemd, bedekt door een sticker, etc.).
- Een of meer sensoren (indien aanwezig) zijn beschadigd, vuil of worden belemmerd (bijvoorbeeld door modder, ijs of sneeuw of door een autohoes, te veel lak of zelfklevende producten zoals folie, stickers, rubbercoating enz.).
- Weersomstandigheden (zware regen, sneeuw, mist of extreem hoge of lage temperaturen) de goede werking van de sensoren belemmeren.
- De sensoren (indien aanwezig) worden gestoord door andere elektrische apparaten die ultrasone geluidsgolven produceren.

⚠ LET OPI: Als er een storing optreedt met de functie Collision Avoidance Assist, geeft de Model Y een waarschuwing weer. Neem contact op met Tesla Service.



 **LET OPI:** Driver Assistance-functies worden automatisch uitgeschakeld wanneer Track Mode is ingeschakeld. Het is de verantwoordelijkheid van de bestuurder om veilig te rijden en te allen tijde de controle over de auto te behouden, ook op het circuit. Driver Assistance-functies worden automatisch opnieuw ingeschakeld wanneer Track Mode is uitgeschakeld.

 **ATTENTIE:** De bovenstaande lijst met beperkingen die de goede werking van Collision Avoidance Assist kunnen verstoren, is niet volledig. Er kunnen vele andere redenen zijn waarom deze functies mogelijk niet naar behoren functioneren. De bestuurder is zelf verantwoordelijk voor het voorkomen van aanrijdingen door alert te blijven, op het verkeer te letten en zo vroeg mogelijk in te grijpen.



Hoe Speed Assist werkt

Model Y geeft een snelheidslimiet weer op het touchscreen en u kunt kiezen of en hoe u wordt gewaarschuwd wanneer u de snelheidslimiet overschrijdt. Mogelijk wordt tevens om het snelheidslimietpictogram een blauwe omtreklijn weergegeven om aan te geven dat u de snelheidslimiet overschrijdt.

U kunt de waarschuwingen laten baseren op een snelheidslimiet die u handmatig invoert in plaats van de gedetecteerde snelheidslimiet.

OPMERKING: Bij gebruik van Traffic-aware cruise control kunt u op dit snelheidsbord tikken om de ingestelde cruise-snelheid in te stellen op de gedetecteerde snelheidslimiet (inclusief eventuele marges die u hebt ingesteld).

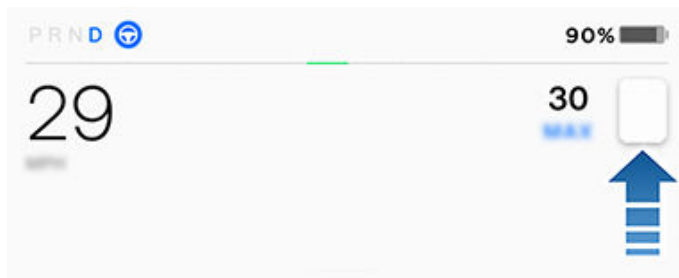

In gevallen waarin de Model Y geen snelheidslimiet kan bepalen of als Speed Assist niet met zekerheid kan vaststellen of de verkregen snelheidslimiet correct is, wordt op het touchscreen mogelijk geen symbool voor de snelheidslimiet weergegeven en geen waarschuwingen gegeven.

OPMERKING: Waarschuwingen over de maximumsnelheid verdwijnen na tien seconden of wanneer de Model Y langzamer gaat rijden dan de opgegeven maximumsnelheid.

⚠ ATTENTIE: Vertrouw niet alleen op Speed Assist om de toepasselijke maximumsnelheid of rijsnelheid te bepalen. Kies altijd een veilige snelheid voor de verkeers- en wegomstandigheden.

Speed Assist instellen

Om de snelheidslimietwaarschuwing in te stellen, tikt u op **Bediening > Autopilot > Waarschuwing snelheidslimiet** en kies u vervolgens een van de volgende opties:

- **Uit** - Er worden geen waarschuwingen over de maximumsnelheid en geluidsignalen weergegeven.
- **Scherf** - Er worden snelheidsborden weergegeven op het touchscreen en het bord wordt groter wanneer u de vastgestelde limiet overschrijdt.
- **Geluid** - Naast de visuele weergave klinkt er een geluidssignaal wanneer u de vastgestelde maximumsnelheid overschrijdt.

U kunt ook opgeven hoe de maximumsnelheid wordt bepaald:

- **Relatief** - Indien gewenst kunt u een marge voor de snelheidslimiet instellen (+ of -) als u alleen gewaarschuwd wilt worden wanneer u de maximumsnelheid met een ingestelde marge overschrijdt. U kunt de marge bijvoorbeeld verhogen naar +10 mph (10 km/h), als u alleen gewaarschuwd wilt worden wanneer u de maximumsnelheid met 10 mph (10 km/h) overschrijdt.
- **Absoluut** - Geef handmatig een maximumsnelheid op tussen 20 en 140 mph (30 en 240 km/h).

OPMERKING: Speed Assist is niet altijd accuraat. De weglocatie kan soms verkeerd worden berekend waardoor Speed Assist de maximumsnelheid voor een nabijgelegen weg weergeeft, die kan afwijken van de maximumsnelheid voor de weg waarop u zich bevindt. Speed Assist kan er bijvoorbeeld van uitgaan dat de Model Y op een autosnelweg rijdt terwijl u in werkelijkheid op een nabijgelegen provinciale weg rijdt, of andersom.

OPMERKING: De gekozen instelling wordt bewaard tot u deze handmatig wijzigt.

Beperkingen en onvolkomenheden

In de volgende situaties is het mogelijk dat Speed Assist niet volledig functioneel is of inaccurate informatie geeft:

- Zicht is slecht en borden voor de maximumsnelheid zijn niet goed te zien (bijvoorbeeld bij zware regenval, sneeuw, mist enz.).
- Fel licht (zoals van koplampen van tegenliggers of direct zonlicht) hindert het camerazicht.
- Model Y rijdt op zeer korte afstand van een voorligger, waardoor het zicht van de camera('s) wordt belemmerd.
- De voorruit belemmert het zicht van de camera('s) (beslagen, vervuild, afgedekt door een sticker enz.).
- Borden met de maximumsnelheid zijn verborgen door voorwerpen.
- De maximumsnelheden die in de kaartdatabase zijn opgeslagen, zijn onjuist of verouderd.
- Model Y in een omgeving rijdt waar GPS of kaartgegevens niet beschikbaar zijn of waar verkeersborden met de maximumsnelheid niet gedetecteerd kunnen worden.
- Verkeersborden die geen herkenbare standaardindeling hebben, zoals digitale of tijdelijke verkeersborden.
- De weg of maximumsnelheid is onlangs gewijzigd.

⚠ ATTENTIE: De bovenstaande lijst met situaties die de goede werking van Speed Assist kunnen verstoren, is niet volledig. Er zijn vele andere redenen die ervoor kunnen zorgen dat Speed Assist geen waarschuwing geeft.



Uw Model Y kan zijn uitgerust met een interieurcamera die zich boven de binnenspiegel bevindt.

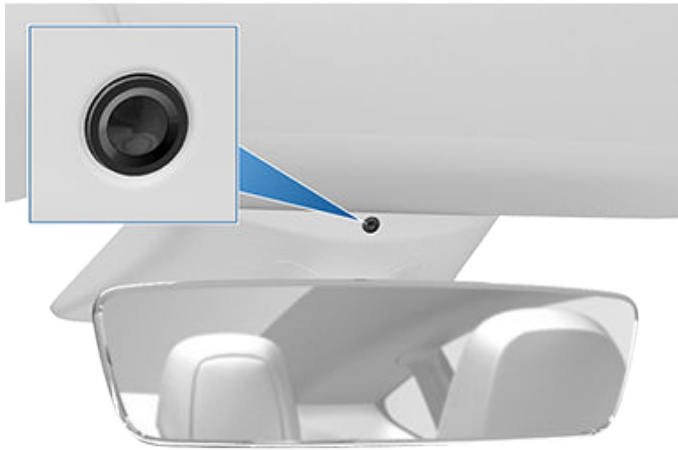

De interieurcamera kan een gebrek aan oplettendheid van de bestuurder vaststellen en waarschuwingsignalen laten horen om u eraan te herinneren dat u tijdens het gebruik van Autopilot op de weg moet blijven letten.

Standaard verlaten de camerabeelden de auto niet en worden ze naar niemand verzonden, ook niet naar Tesla, tenzij u het delen van gegevens inschakelt. Als u het delen van gegevens inschakelt en zich een kritisch veiligheidsincident voordoet (bijvoorbeeld een aanrijding), deelt de Model Y korte videoclips van de interieurcamera met Tesla om ons te helpen toekomstige veiligheidsverbeteringen te ontwikkelen en de intelligentie van de functies die afhankelijk zijn van de interieurcamera voortdurend te verbeteren. Gegevens kunnen ook worden gedeeld voor diagnose van de werking van de interieurcamera. De interieurcamera kan geen gezichtsherkenning of andere vormen van identiteitscontrole uitvoeren. Om uw privacy te beschermen, zijn de gegevens van de interieurcamera niet gekoppeld aan het id-nummer van uw auto.

Om uw voorkeuren voor het delen van gegevens te wijzigen, tikt u op **Bediening > Software > Gegevens delen > Analyse van interieurcamera toestaan**. U kunt de instellen voor het delen van gegevens op ieder moment wijzigen. Om de functies te zien die zijn ingeschakeld en de interieurcamera gebruiken, tikt u op **Bediening > Software > Interieurcamera**.

OPMERKING: Houd de lens van de camera schoon en vrij van obstakels. Veeg de lens van de camera regelmatig schoon met een schone doek.



LET OP! Gebruik geen chemische of schurende reinigingsmiddelen. Deze kunnen het oppervlak van de cameralens beschadigen.



OPMERKING: Afhankelijk van marktregio, leverjaar en softwareversie, zijn is de boordradar mogelijk niet aanwezig op uw auto of werken de functies mogelijk niet exact op de manier die wordt beschreven. Deze hardware is alleen beschikbaar voor de Model Y van 2022 en nieuwer, geproduceerd vanaf ongeveer begin november 2021.

Uw Model Y is uitgerust met een boordradar boven de leeslamp aan passagierszijde.



De boordradar kan detecteren of zich personen in het voertuig bevinden en door metingen de bezetting van zitplaatsen vaststellen. De boordradar ondersteunt bepaalde voertuig- en veiligheidsfuncties, zoals detectie van inzittenden voor de passagiersstoel voor.

⚠ ATTENTIE: U MAG HET APPARAAT NIET BLOKKEREN OF BELEMMEREN. Belemmeringen en achteraf aangebrachte accessoires zoals zonnebrilhouders kunnen leiden tot onjuiste metingen voor essentiële veiligheidsfuncties die worden gebruikt voor bezetting van passagiersstoel voor.

OPMERKING: De boordradar kan geen identiteit vaststellen en verzendt of bewaart daarom geen persoonsidentificerende informatie.



Over de alarminstallatie

Als de Model Y geen geauthenticeerde telefoon of sleutel detecteert en er wordt een portier of de achterbak geopend, klinkt een alarm. Ook knipperen dan de koplampen en de richtingaanwijzers. Druk op een willekeurige toets in de mobiele app of tik met uw sleutelkaart of sleutel tegen de kaartlezer die zich ongeveer op een derde van de hoogte van de portierstijl aan bestuurderszijde bevindt om het alarm uit te schakelen.

Tik op **Bediening > Veiligheid > Alarmsysteem** om het alarmsysteem handmatig in of uit te schakelen. Indien ingeschakeld, activeert de Model Y het alarm een minuut nadat u bent uitgestapt, de portieren zijn vergrendeld en geen geldige sleutel is gedetecteerd.

Een sirene met batterijen (indien aanwezig) gaat af wanneer een vergrendeld portier of een vergrendelde achterbak wordt geopend terwijl de Model Y geen sleutel in de buurt detecteert. Als u ook wilt dat deze sirene afgaat in situaties waarin de auto beweging in het interieur detecteert, schakel dan **Hellingshoek/Interieur detectie** in (zie [Hellingshoek/Interieur detectie \(indien aanwezig\) op pagina 153](#)).

OPMERKING: Als de Model Y zich in de Bewakingsmodus bevindt (zie [Gebruik van Bewakingsmodus \(met een USB-stick\) op pagina 158](#)), is de instelling **Alarmsysteem** niet beschikbaar.

Hellingshoek/Interieur detectie (indien aanwezig)

Afhankelijk van configuratie, marktregio en productiedatum, is uw auto mogelijk niet uitgerust met deze functie.

Het **Alarmsysteem** moet ingeschakeld zijn om **Hellingshoek / Interieur detectie** te kunnen inschakelen.

De **Hellingshoek/Interieur detectie** laat het alarm in uw auto afgaan als de Model Y beweging in het interieur of het verplaatsen of optillen van de auto detecteert (bijvoorbeeld met een takelwagen of krik). Om deze functie in te schakelen, tikt u op **Bediening > Veiligheid > Hellingshoek/Interieur detectie**.

De inbraaksensor wordt automatisch uitgeschakeld in situaties waarin de climate control in werking is wanneer uw auto verlaat. Als u dit wilt voorkomen, kunt u de hellingshoek-/inbraaksensor handmatig weer inschakelen nadat u Climate control aan houdt, Dog-modus of Kampeermodus hebt geselecteerd.

De hellingshoek-/inbraaksensor wordt automatisch ingeschakeld bij elke nieuwe rit.

OPMERKING: Het alarm **Hellingshoek/Interieur detectie** moet uitgeschakeld zijn om **Cabin Overheat Protection** te kunnen gebruiken (zie [Cabin Overheat Protection op pagina 167](#)).

OPMERKING: Vergeet niet **Hellingshoek/Interieur detectie** uit te schakelen als u iets wat beweegt in de auto achterlaat. Als deze instelling is ingeschakeld, dan wordt het inbraakalarm geactiveerd bij elke detectie van beweging in het interieur van de Model Y.

OPMERKING: Als de Model Y zich in de Bewakingsmodus bevindt (zie [Gebruik van Bewakingsmodus \(met een USB-stick\) op pagina 158](#)), is de instelling **Hellingshoek/Interieur detectie** niet beschikbaar.

Ouderlijk toezicht

Met Ouderlijk toezicht kunt u de functies van de Model Y beperken en ervoor zorgen dat de veiligheidsinstellingen zijn ingeschakeld en niet gewijzigd kunnen worden.

OPMERKING: U kunt Ouderlijk toezicht ook bedienen vanuit de mobiele Tesla-app (versie 4.34.5 of nieuwer vereist).

OPMERKING: U kunt Ouderlijk toezicht niet inschakelen wanneer **Snelheidslimietmodus** is ingeschakeld.

Als u **Veiligheidsfuncties vereisen** inschakelt, activeert of configureert de Model Y de volgende voertuiginstellingen:

OPMERKING: Afhankelijk van marktregio, de voertuigconfiguratie, de aangeschafte opties en de softwareversie is uw auto mogelijk niet uitgerust met de genoemde functies.

- **Automatic Emergency Braking**
- **Obstacle-Aware Acceleration**
- **Automatische dodehoekcamera**
- **Dode hoek waarschuwingsgeluid**
- **Automatisch bellen naar 911**
- **Mobiele toegang toestaan**
- **Parkeerhulp Geluidsignalen**
- **Rijstrook overschrijdingspreventie:** Ingesteld op **Assistentie**.
- **Waarschuwing snelheidslimiet:** Ingesteld op **Geluidssignaal**.
 - **Snelheidslimiet:** Ingesteld op **Relatief**.
 - **Marge:** Ingesteld op +5 mph (8 km/h).
- **Forward Collision Warning:** Ingesteld op **Vroeg**.

Als u Ouderlijk toezicht wilt inschakelen:

1. Tik, terwijl uw auto in de parkeerstand staat, op **Bediening > Veiligheid > Ouderlijk toezicht** op het touchscreen.
2. Activeer of configureer de functies voor Ouderlijk toezicht die u wilt gebruiken:
 - **Snelheid begrenzen:** Begrenst de rijsnelheid van de Model Y.
 - **Acceleratie reduceren:** Beperkt de **Acceleratie** van de auto tot **Chill**.



- **Actieve veiligheidsfuncties vereisen:** Schakelt diverse veiligheidsfuncties (indien aanwezig) in de auto in. Bestuurders kunnen deze instellingen niet wijzigen zolang Ouderlijk toezicht actief is.
- **Avondklokmeldingen verzenden:** Schakelt avondklokmeldingen in van 23.00 tot 04.00 uur. Als iemand naar de rijversnelling schakelt nadat de avondklok is ingegaan, wordt via de mobiele Tesla-app een melding verzonden naar alle telefoonsleutels die aan de auto zijn gekoppeld om gebruikers erop te wijzen dat de Model Y wordt gebruikt.

3. Tik op **Bevestigen**.

4. Voer een pincode in.

OPMERKING: Bestuurders moeten de pincode vanuit **Ouderlijk toezicht** opnieuw invoeren om de beperkingen op te heffen. Tik op **Bestuurdersprofiel > Ouderlijk toezicht** om de pincode opnieuw in te voeren.

OPMERKING: Als u uw pincode voor ouderlijk toezicht bent vergeten of wilt wijzigen, tik dan op de link **Inloggegevens van uw Tesla-account invoeren** en volg de instructies op het touchscreen.

Pincode voor rijden

Voor een extra beveiligingslaag, kunt u instellen dat er pas met de Model Y kan worden gereden nadat een 4-cijferige pincode (persoonlijk identificatienummer) is ingevoerd. Tik op **Bediening > Veiligheid > Pincode voor rijden** om deze instelling in te schakelen en volg de aanwijzingen op het scherm om een pincode voor rijden aan te maken.

Wanneer deze optie is ingeschakeld, moet u de 4-cijferige pincode niet alleen gebruiken om te kunnen rijden, maar ook om Valet Mode voor de eerste keer in te stellen en de 4-cijferige Valet-pincode te maken om Valet Mode te activeren en deactiveren. In Valet Mode kan met de Model Y worden gereden zonder de pincode voor rijden in te voeren. De instelling **Pincode voor rijden** wordt uitgeschakeld wanneer Valet Mode actief is.

Als u uw pincode voor rijden bent vergeten, tik dan op de link om uw Tesla inloggegevens in te voeren in het pop-upvenster **Pincode voor rijden** en volg dan de instructies op het touchscreen.

OPMERKING: In het onwaarschijnlijke geval dat uw touchscreen niet reageert, kunt u mogelijk de pincode niet invoeren. Probeer dan eerst het touchscreen opnieuw op te starten (zie [Opnieuw starten van het touchscreen op pagina 8](#)). Als het touchscreen nog steeds niet reageert, kunt u de pincode voor rijden omzeilen door sleutelloos rijden in te schakelen in de mobiele Tesla-app.

PIN dashboardkastje

Beveilig de inhoud van het dashboardkastje met een 4-cijferige pincode (niet gerelateerd aan pincode voor rijden). Om dit in te schakelen, tikt u op **Bediening > Veiligheid > PIN dashboardkastje** en volgt u de aanwijzingen op het touchscreen. Als deze instelling is ingeschakeld, dient u een pincode in te voeren om het dashboardkastje te openen. Selecteer de schakelaar om deze functie uit te schakelen en voer vervolgens de pincode in om deze extra beveiliging op te heffen.

Als u de pincode voor het dashboardkastje bent vergeten, kunt u deze resetten door uw Tesla-aanmeldgegevens in te voeren en vervolgens de aanwijzingen op het touchscreen te volgen.

OPMERKING: Met een **pincode voor dashboardkastje** kan het dashboardkastje zelfs worden geopend wanneer Valet Mode actief is voor de Model Y.

Snelheidslimietmodus

Met de modus Snelheidslimiet kunt u de acceleratie en maximumsnelheid begrenzen op een gekozen waarde tussen 50 en 120 mph (80 en 193 km/h). Wanneer u deze functie voor de eerste keer gebruikt, moet u een 4-cijferige pincode aanmaken, die u moet gebruiken om de snelheidslimietmodus in en uit te schakelen. Als de modus is ingeschakeld en de rijnsnelheid de maximumsnelheid tot ongeveer 3 mph (5 km/h) nadert, klinkt een geluidssignaal, wordt een melding weergegeven op het touchscreen en stuurt de Model Y een bericht naar de mobiele app. U kunt de modus ook inschakelen vanuit de mobiele Tesla-app, door op **Beveiliging > Snelheidslimietmodus** te tikken. Snelheidslimietmodus inschakelen:

1. Zorg ervoor dat de Model Y in de stand P (Park) staat.
2. Tik op **Bediening > Veiligheid > Snelheidslimietmodus** op het touchscreen.
3. Selecteer de maximale rijnsnelheid.
4. Sleep de schuifregelaar naar de stand **Aan**.
5. Voer uw 4-cijferige pincode in u wilt gebruiken om de Snelheidslimietmodus in en uit te schakelen.

OPMERKING: Als u de pincode bent vergeten, kunt u de Snelheidslimietmodus uitschakelen door de inloggegevens van uw Tesla-account in te voeren.

OPMERKING: Offroad-assistentie kan niet worden gebruikt als Snelheidslimietmodus al is ingeschakeld.

OPMERKING: Als Snelheidslimietmodus is ingeschakeld, wordt de acceleratie automatisch ingesteld op **Chill**.



ATTENTIE: Tijdens afdalingen kan de snelheid toenemen, waardoor de Model Y de door u geselecteerde maximumsnelheid overschrijdt.



⚠ ATTENTIE: De Snelheidslimietmodus is geen vervanging voor een goede beoordeling van de verkeerssituatie, rijvaardigheid en de noodzaak van het letten op maximumsnelheden en verkeersomstandigheden. Ongelukken kunnen bij iedere snelheid plaatsvinden en veilig rijden is uw verantwoordelijkheid.

Browsergegevens wissen

U kunt de browsergegevens van uw auto wissen (net als op een computer of smartphone) door te navigeren naar **Bediening > Service > Browsergegevens wissen**. Dit is handig voor veel situaties, bijvoorbeeld om instellingen of zoekacties van een andere bestuurder te wissen.

Schakel de selectievakjes op het pop-upschermbij het touchscreen in om favorieten en/of geschiedenis naar wens uit te sluiten.



OPMERKING: Afhankelijk van marktregio, voertuigconfiguratie, aangeschafte opties en softwareversie, is Dashcam mogelijk niet aanwezig op uw auto of werken de functies mogelijk niet exact op de manier die wordt beschreven. **U bent zelf volledig verantwoordelijk voor het raadplegen en naleven van alle lokale regels en eigendomsbeperkingen met betrekking tot het gebruik van camera's.**

Dashcam neemt videobeelden van de omgeving van uw op tijdens het rijden. Gebruik Dashcam om incidenten of opmerkelijke voorvallen tijdens het rijden op te nemen, op dezelfde manier waarop u een externe dashcam op andere auto's zou gebruiken.

Het pictogram Dashcam bevindt zich in de App Launcher. U kunt de Dashcam-app aan de onderbalk toevoegen voor snelle toegang (zie [Mijn apps aanpassen op pagina 6](#)). Als de Model Y in de parkeerstand staat, wordt de Viewer weergegeven als u op het Dashcam-pictogram tikt (zie [Video-opnamen bekijken op pagina 161](#)).



Ter bescherming van uw privacy, worden video-opnamen lokaal opgeslagen in het boordgeheugen van een geformatteerde USB-stick. Opnamen worden niet naar Tesla verzonden. Model Y maakt geen video-opnamen als Dashcam **Uit** is.

Gebruik van Dashcam

1. Formateer een USB-stick. Om Dashcam te gebruiken, moet u een correct geformatteerde USB-stick op de USB-poort van uw voertuig aansluiten zodat beelden kunnen worden opgeslagen en opgehaald. Auto's die vanaf ongeveer 2020 zijn geproduceerd zijn voorzien van een vooraf geformatteerde USB-stick in het dashboardkastje. De USB-stick kan, indien nodig, op twee manieren worden geformatteerd:
 - o Formateer de USB-stick met Model Y. Sluit de USB-stick aan op de USB-poort en navigeer naar **Bediening > Veiligheid > USB-stick formatteren**.
 - o Formateer de USB-stick op een computer. Zie [Vereisten voor USB-stick voor opnemen van video's op pagina 161](#) voor meer informatie.
2. Sluit de USB-stick aan op de USB-poort van uw auto, bij voorkeur op de poort in het dashboardkastje (indien aanwezig).

OPMERKING: Voor sommige auto's die na ongeveer 1 november 2021 zijn geproduceerd, ondersteunen de USB-poorten van de middenconsole mogelijk alleen het opladen van apparaten. Gebruik de USB-poort in het dashboardkastje voor alle andere functies.

3. Schakel Dashcam in door te tikken op **Bediening > Veiligheid > Dashcam**. U kunt bepalen hoe en wanneer Dashcam beelden opslaat. U kunt kiezen tussen:
 - o **Auto:** Dashcam slaat automatisch een opname op de USB-stick op wanneer de Model Y een veiligheidsincident detecteert, zoals een aanrijding of het activeren van airbags. Als **Auto** is geselecteerd, kan de detectie variëren en is deze afhankelijk van of uw auto is ingeschakeld of in de slaapstand staat en van de status van Autopilot.
 - o **OPMERKING:** Er zijn verschillende factoren die bepalen of Dashcam automatisch een opname van een veiligheidsincident opslaat (bijvoorbeeld de kracht van een botsing, activering van de airbags, etc.). Vertrouw er niet op dat Dashcam automatisch beelden van alle veiligheidsincidenten opslaat.
 - o **Handmatig:** U moet op het pictogram Dashcam tikken om een opname van de afgelopen tien minuten op te slaan.
 - o **Bij clax.:** Als u de claxon bedient, slaat Dashcam een opname van de afgelopen tien minuten op. U kunt dit tegelijk met **Auto** of **Handmatig** inschakelen.
4. Na inschakeling, geeft het pictogram Dashcam aan of beelden worden opgeslagen. U kunt de status van het Dashcam-pictogram ook zien in **Bediening**.



Het pictogram verandert om de status van Dashcam aan te geven:



OPNEMEN: Dashcam is bezig met opnemen. Tik op het pictogram om videobeelden op te slaan. Houd het pictogram ingedrukt om de opname te pauzeren.



BESCHIKBAAR: Dashcam is beschikbaar, maar neemt niet actief op. Tik op het dashcampictogram om de opname te starten.



GEPAUZEERD: Dashcam is gepauzeerd. Tik op het pictogram om de opname te hervatten. Om verlies van videobeelden te voorkomen, dient u Dashcam te pauzeren voordat u de USB-stick verwijdert.



BEZIG: Dashcam is bezig met het laden, opslaan of overschrijven van beelden. Wanneer Dashcam hiermee bezig is, worden geen beelden opgenomen.



OPGESLAGEN: Beelden zijn opgeslagen. U kunt beelden van Dashcam ook tijdens het rijden opslaan door op het Dashcam-pictogram in de App Launcher te tikken.



5. Wanneer de gewenste beelden zijn opgeslagen, kunt u de clips bekijken op het touchscreen of op een computer:
 - Touchscreen: Zorg dat de Model Y in de parkeerstand staat en tik op het pictogram Dashcam in de App Launcher. Video's worden gerangschikt op tijdstempel. Zie [Video-opnamen bekijken op pagina 161](#) voor meer informatie.
 - Computer: Sluit de USB-stick aan op een computer en navigeer naar de map TeslaCam. Video's worden gerangschikt op tijdstempel. Zie [Video-opnamen bekijken op pagina 161](#) voor meer informatie.
6. In plaats daarvan kunt u beelden vanuit de mobiele app bekijken en delen door te navigeren naar **Beveiliging > Dashcam Viewer (Live camera bekijken vanuit mobiele app** moet ingeschakeld zijn op het touchscreen).

OPMERKING: Dit vereist Premium Connectivity en versie 4.39.5 of nieuwer van de mobiele app. Alleen beschikbaar in iOS.
7. Om Dashcam uit te schakelen, navigeert u naar **Bediening > Veiligheid > Dashcam > Uit**. Als Dashcam is ingesteld op **Auto, Handmatig** of **Bij claxonneren**, wordt Dashcam bij iedere rit automatisch ingeschakeld (afhankelijk van uw voorkeuren, worden mogelijk echter niet actief beelden opgeslagen).



Bewakingsmodus

OPMERKING: Afhankelijk van de marktregio, de voertuigconfiguratie, de aangeschafte opties en de softwareversie is uw auto mogelijk niet uitgerust met Bewakingsmodus of de functies werken niet exact op de manier die wordt beschreven. **U bent zelf volledig verantwoordelijk voor het raadplegen en naleven van alle lokale regels en eigendomsbependingen met betrekking tot het gebruik van camera's.**

Als deze optie is ingeschakeld, blijven de camera's en sensoren (indien aanwezig) van uw auto ingeschakeld en zijn ze gereed om opnamen te maken van verdachte activiteiten rondom uw auto wanneer de Model Y is afgesloten en in de parkeerstand staat. Zie Bewakingsmodus als een intelligent beveiligingssysteem voor uw auto, dat u waarschuwt wanneer het mogelijke dreigingen in de omgeving detecteert.

Als een bedreiging is gedetecteerd of wanneer de voertuigsensoren veel schuddende bewegingen waarnemen alsof de auto wordt gesleept of heen en weer geschud, voert Bewakingsmodus de volgende handelingen uit:

- De koplampen laten pulseren.
- Het alarm laten klinken.
- Een bericht op het touchscreen weergeven dat aangeeft dat personen buiten de auto erop wijst dat camera's mogelijk opnamen maken.
- U waarschuwen voor het alarm in de mobiele app.
- Beelden van het voorval opslaan op een USB-stick (indien geplaatst).

Bewakingsmodus is standaard uitgeschakeld. U kunt Bewakingsmodus eenvoudig in- of uitschakelen met spraakbediening of de mobiele Tesla-app. Om Bewakingsmodus met behulp van spraakbediening in te schakelen, zegt u "Bewaak Tesla", "Bewaak mijn auto", "Bewaking aan", of "Bewaking inschakelen" (zie [Spraakbediening op pagina 17](#)).

OPMERKING: Voor sommige auto's die na ongeveer 1 november 2021 zijn geproduceerd, ondersteunen de USB-poorten van de middenconsole mogelijk alleen het opladen van apparaten. Gebruik de USB-poort in het dashboardkastje voor alle andere functies.

Voor Bewakingsmodus moet de batterij minstens voor 20% zijn opgeladen. Als het batterijniveau afneemt tot minder dan 20%, wordt Bewakingsmodus uitgeschakeld en stuurt de mobiele app u een bericht. Het stroomverbruik kan toenemen wanneer Bewakingsmodus actief is.

OPMERKING: Als Bewakingsmodus is ingeschakeld, zijn de instellingen van Alarmsysteem (**Bediening > Veiligheid > Alarmsysteem**) niet beschikbaar.



LET OP: Ga er niet vanuit dat Bewakingsmodus de Model Y tegen alle mogelijke veiligheidsdreigingen beschermt. Bewakingsmodus bepaalt aan de hand van veel factoren of het alarm moet worden geactiveerd. Mogelijk wordt niet iedere impact gedetecteerd en het alarm niet in alle situaties geactiveerd. De modus werkt mogelijk als afschrikmiddel tegen sommige dreigingen, maar geen enkel beveiligingssysteem kan iedere aanval voorkomen.

OPMERKING: Bewakingsmodus verzendt alleen meldingen naar de mobiele app wanneer het alarm wordt geactiveerd, als iemand een portier of de achterbak probeert te openen of wanneer het voertuig plotselinge schudbewegingen detecteert. Als Bewakingsmodus een voorval niet als een duidelijke bedreiging beschouwt, maakt de auto opnamen, maar wordt het alarm niet geactiveerd.

Gebruik van Bewakingsmodus (met een USB-stick)

1. Bewakingsmodus vereist een correct geformatteerde USB-stick in de USB-poort van uw voertuig. Auto's die vanaf ongeveer 2020 zijn geproduceerd zijn voorzien van een vooraf geformatteerde USB-stick in het dashboardkastje. De USB-stick kan op twee manieren worden geformatteerd:
 - Sluit de USB-stick aan op de USB-poort en navigeer naar **Bediening > USB-stick formatteren**. Uw auto formatteert automatisch de USB-stick voor u.
 - Formateer de USB-stick op een computer. Zie [Vereisten voor USB-stick voor opnamen van video's op pagina 161](#) voor meer informatie.
2. Sluit de USB-stick aan op de USB-poort van het voertuig, bij voorkeur op de poort in het dashboardkastje (indien aanwezig).
3. Schakel, terwijl uw voertuig in de parkeerstand staat, Dashcam in door te navigeren naar **Bediening > Veiligheid > Dashcam** (Bewakingsmodus werkt alleen als Dashcam is ingeschakeld).
4. Tik op **Bediening > Bewakingsmodus > Aan**. Zodra de modus is ingeschakeld verandert de kleur van het pictogram Bewakingsmodus in **Bediening** in rood.



OPMERKING: Opnamen van de achtercamera zijn alleen beschikbaar op voertuigen die na ongeveer februari 2018 zijn geproduceerd.

Als Bewakingsmodus is ingeschakeld, is de modus standby en gereed om het alarm te laten klinken en een opname op te slaan van het veiligheidsincident wanneer de modus wordt geactiveerd. Zie [Video-opnamen bekijken op pagina 161](#) voor meer informatie over het bekijken van materiaal.



5. Om het alarmsysteem en audiosysteem te dempen wanneer het alarm is geactiveerd, navigeert u naar **Bediening > Veiligheid > Bewakingsgeluiden uitschakelen**. Als deze optie is ingeschakeld, verzendt Bewakingsmodus nog steeds een melding via de mobiele app en wordt de laatste 10 minuten aan materiaal opgeslagen.
6. Om Bewakingsmodus handmatig in/uit te schakelen tot de volgende rit, tikt u op het pictogram Bewakingsmodus. Bewakingsmodus is uit wanneer het pictogram niet langer rood is.



Schakel Bewakingsmodus **Uit** in **Bediening > Veiligheid > Bewakingsmodus** om de modus voor meer dan één rijcyclus uit te schakelen.

Gebruik van Bewakingsmodus (zonder een USB-stick)

Als Bewakingsmodus is ingeschakeld en een veiligheidsincident wordt gedetecteerd zonder dat een USB-stick is aangesloten op een USB-poort, ontvangt u een waarschuwing van uw auto via de mobiele app en worden geen camerabeelden opgeslagen.

Instellingen Bewakingsmodus

• Specifieke locaties uitsluiten

In **Bediening > Veiligheid > Bewakingsmodus** kunt u bepalen dat Bewakingsmodus *niet* wordt ingeschakeld op bepaalde locaties (zie [Thuis, Werk en Favoriete bestemmingen op pagina 177](#) voor meer informatie):

- **Exclusief Thuis:** Bewakingsmodus wordt niet automatisch ingeschakeld op de locatie die als Thuis is ingesteld in uw favorietenlijst.
- **Exclusief Werk:** Bewakingsmodus wordt niet automatisch ingeschakeld op de locatie die als Werk is ingesteld in uw favorietenlijst.
- **Exclusief Favorieten:** Bewakingsmodus wordt niet automatisch ingeschakeld op locaties in uw favorietenlijst.

OPMERKING: Om een locatie te kunnen detecteren die is ingesteld als Thuis, Werk, of Favoriet, moet de Model Y binnen ongeveer 1.640 feet (500 meter) van de opgeslagen locatie zijn geparkeerd.

Om uw locatie voor Thuis of Werk in te stellen, tikt u op **Navigeren > Thuis instellen/Werk instellen**. Om een **Favoriet** in te stellen, tikt u op de ster wanneer een adres op de kaart wordt weergegeven. Als u Bewakingsmodus handmatig in- of uitschakelt met het touchscreen of de

mobiele app, worden uw voorkeuren voor het uitsluiten van Thuis, Werk of Favorieten genegeerd tot uw volgende rit.

• Cameradetectie instellen

Wanneer **Cameradetectie** is ingeschakeld, gebruikt Bewakingsmodus naast de voertuigsensoren ook de externe camera's van het voertuig om een veiligheidsincident te detecteren wanneer de auto is geparkeerd. Als deze optie is uitgeschakeld, slaat de auto alleen clips op de USB-stick op als een fysieke dreiging wordt gedetecteerd. Tik op **Bediening > Veiligheid > Bewakingsmodus > Cameradetectie** om dit in te stellen.

• Live camera bekijken

OPMERKING: **Live camera bekijken** vereist premium connectiviteit en dat versie 4.2.1 (of nieuwer) van de mobiele Tesla-app is geïnstalleerd op een telefoon die als sleutel is gekoppeld aan de Model Y.

Als Bewakingsmodus is ingeschakeld, kunt de mobiele app gebruiken om de omgeving van de Model Y via de buitencamera's op afstand te bekijken. Tik op **Bediening > Veiligheid > Bewakingsmodus > Live camera bekijken via mobiele app** op het touchscreen om te zien wat Bewakingsmodus in real-time opneemt. Er mogen zich geen personen in de auto bevinden en alle portieren moeten vergrendeld zijn. Navigeer in de mobiele app vervolgens naar **Veiligheid > Bewakingsmodus > Live camera weergeven**.

Wanneer **Live camera weergeven** actief wordt gebruikt, knipperen de lampen van de Model Y met tussenpozen en wordt een bericht op het touchscreen weergegeven om aan anderen te laten weten dat de omgeving van de auto via de camera's wordt bewaakt.

Live camera weergegeven is beperkt tot ongeveer één uur (of 15 minuten voor sommige regio's) totaal gebruik per dag.

Als de Model Y is uitgerust met een voetgangerswaarschuwingsspreker (zie [Voetgangerswaarschuwingssysteem op pagina 101](#)), kunt u de microfoonknop in de mobiele app ingedrukt houden en via deze luispreker spreken.

U kunt ook tegelijkertijd Dog-modus inschakelen en naar het live camerabeeld schakelen om het beeld van de interieurcamera in de mobiele app te bekijken. Zie [Climate control aanhouden, Dog en Kamperen op pagina 166](#) voor meer informatie. Deze functie wordt niet ondersteund in auto's met Autopilot-computer 2.0 of 2.5. Tik op **Bediening > Software > Autopilot-computer** om te zien welke computer aanwezig is in uw auto.

OPMERKING: Als Dog en Bewaking tegelijkertijd zijn ingeschakeld, schakelt Bewaking standaard naar **Bewakingsgeluiden uitschakelen** om uw huisdier te beschermen.



Bewakingsmodus

OPMERKING: De videokwaliteit kan variëren afhankelijk van de netwerkconnectiviteit. Er wordt geen geluid opgenomen.

OPMERKING: De live camerabeelden zijn volledig versleuteld en niet toegankelijk voor Tesla.

Zie [Video-opnamen bekijken op pagina 161](#) voor meer informatie over het bekijken van beelden van Bewakingsmodus.

OPMERKING: Wanneer de limiet van het interne opslaggeheugen is bereikt, worden oudere opnames overschreven door nieuwe opnames.



OPMERKING: Voor sommige auto's die na ongeveer 1 november 2021 zijn geproduceerd, ondersteunen de USB-poorten van de middenconsole mogelijk alleen het opladen van apparaten. Gebruik de USB-A-poort in het dashboardkastje om mediabestanden af te spelen of videobeelden weer te geven of te formatteren (zie [Elektronica in het interieur op pagina 10](#)).

OPMERKING: De mogelijkheid om videobeelden op USB-sticks te formatteren en op te slaan is mogelijk niet beschikbaar op uw voertuig, afhankelijk van de productiedatum en voertuigconfiguratie.

Sommige functies op vereisen het gebruik van een USB-stick (zoals Dashcam, Bewakingsmodus) die aan de volgende vereisten voldoet:

- Minimale opslagcapaciteit van 64 GB. Gebruik een USB-stick met een zo groot mogelijke opslagcapaciteit. Opslag van videomateriaal kan veel geheugen in beslag nemen.
- Een constante schrijfsnelheid van ten minste 4 MB/s. Let op: de constante schrijfsnelheid verschilt van de hoogst mogelijke schrijfsnelheid.
- Compatibel met USB 2.0. Als er een USB 3.0-stick wordt gebruikt, dan moet deze ook USB 2.0 ondersteunen.
- Correct geformatteerd (automatisch of [handmatig op pagina 161](#)).

OPMERKING: In sommige landen kunt u aanbevolen USB-sticks bestellen op <http://www.tesla.com>.

Automatisch een USB-stick formatteren

Sluit de USB-stick aan op een USB-poort voorin die het formatteren, opslaan en weergeven van videobeelden ondersteunt (zie [Elektronica in het interieur op pagina 10](#)). Tik vervolgens op **Bediening > Veiligheid > USB-stick formatteren**. De stick wordt dan automatisch geformatteerd als exFAT en er worden daarop mappen gemaakt met de naam TeslaCam. De USB-stick is nu gereed voor de opname en opslag van videobeelden.

USB-stick formatteren is alleen beschikbaar wanneer een USB-stick (met één of minder partities) is aangesloten op een USB-poort voorin. Als u **USB-stick formatteren** kiest, wordt alle bestaande inhoud op de USB-stick gewist. Breng alle inhoud die u wilt bewaren over naar een ander apparaat voordat u deze functie gebruikt.

Handmatig een USB-stick formatteren

Als de Model Y de USB-stick niet kan formatteren, formateer deze dan op een computer.

1. Formateer de USB-stick als exFAT, MS-DOS FAT (voor Mac), ext3, of ext4 (NTFS wordt momenteel niet ondersteund).

2. Maak een map op basisniveau met de naam **TeslaCam**. U kunt één USB-stick gebruiken voor Dashcam, Bewakingsmodus, en audiobestanden, maar u moet afzonderlijke partities of mappen maken op de USB-stick die als exFAT is geformatteerd.
3. Sluit de geformatteerde USB-stick aan op de USB-poort in het dashboardkastje (indien aanwezig). Gebruik anders een USB-poort voorin in de middenconsole. Gebruik niet de USB-poorten achterin, want deze zijn uitsluitend bedoeld voor het opladen van apparaten. Het kan enkele seconden duren voordat de Model Y de USB-stick herkent.
4. Zodra deze is herkend, controleer dan of pictogrammen voor Dashcam en Bewakingsmodus beschikbaar zijn wanneer u tikt op **Bediening**. Model Y is nu klaar voor het opnemen van videobeelden.

OPMERKING: Mogelijk dient u eerst Bewakingsmodus (indien aanwezig) in te schakelen door te tikken op **Bediening > Bewaking**.

Video-opnamen bekijken

Als beelden zijn opgeslagen, kunt u deze bekijken op het touchscreen of een computer.

Zodra er geen vrije opslagruimte meer beschikbaar is op de USB-stick, kunnen geen videobeelden meer worden opgeslagen. Kopieer opgeslagen video's regelmatig naar een ander apparaat en verwijder ze van de USB-stick, om te voorkomen dat de USB-stick vol raakt.

Indien ingeschakeld, maken Dashcam en Bewakingsmodus opnamen in cycli. De opnamen worden continu overschreven, tenzij u deze bewaart. U moet het gewenste materiaal opslaan om het te bekijken, anders wordt het materiaal gewist en overschreven. Zie [Bewakingsmodus op pagina 158](#) en [Dashcam op pagina 156](#) voor meer informatie over het opslaan van materiaal. Voor iedere opgeslagen clip worden vier video's opgenomen; één voor elke camera (voor, achter, links en rechts).

OPMERKING: Opnamen van de achtercamera zijn alleen beschikbaar op voertuigen die na ongeveer februari 2018 zijn geproduceerd.

Bekijken op het touchscreen

U kunt opgenomen videobeelden op het touchscreen bekijken wanneer de Model Y in de parkeerstand staat. Tik op het Dashcam-pictogram in de App Launcher. Op de tabbladen wordt een lijst van alle videoclips weergegeven, gesorteerd op locatie en tijd. U kunt videoclips pauzeren, terugspoelen, vooruitspoelen of verwijderen. Veeg naar rechts of houd ingedrukt om snel bepaalde clips te verwijderen.

Navigeer naar **Bediening > Veiligheid > Dashcamclips verwijderen** om alle beelden van Dashcam en Bewakingsmodus te verwijderen.



Vereisten voor USB-stick voor opnemen van video's

OPMERKING: De opname van Dashcam wordt gepauzeerd wanneer u de viewer start.

Bekijken op een computer

Sluit de USB-stick aan op een computer en navigeer naar de map TeslaCam .

De map TeslaCam bevat de volgende submappen:

- **RecentClips:** Bevat de maximaal 60 minuten aan opgenomen materiaal.
- **SavedClips:** Bevat alle opnamen uit de map RecentClips die zijn opgeslagen en waarvan de naam is gewijzigd.
- **SentryClips:** Bevat opnamen van alle veiligheidsincidenten die Bewakingsmodus heeft gedetecteerd. Als de opslagcapaciteit van de USB-stick beperkt is, worden de oudste opnamen in de map Sentry Clips verwijderd om ruimte te maken voor nieuwe opnamen. Zodra deze zijn verwijderd, kun u ze niet meer herstellen.



Overzicht Climate control

De bedieningselementen van de climate control worden weergegeven onderin het touchscreen. Standaard staat climate control altijd op **Auto**; dat zorgt voor een optimaal comfort onder alle normale omstandigheden. Als u de temperatuur in het interieur in de instelling **Auto** aanpast, past het systeem automatisch de verwarming, de airconditioning, de luchtverdeling en de aanjagersnelheid aan om de door u gekozen temperatuur in het interieur te handhaven.

Tik op de weergegeven temperatuur onder in het touchscreen om toegang te krijgen tot het hoofdscherm van de climate control, waarin u uw voorkeuren voor de climate control kunt wijzigen. U kunt op ieder moment terugkeren naar Auto door op **Auto** te tikken. Tik op de aan/uit-knop op het hoofdscherm van de climate control om deze functie in of uit te schakelen. Voor snelle toegang tot veel gebruikte bedieningselementen, tikt u op < > om het pop-upvenster voor climate control weer te geven.

Het ventilatortoerental kan afnemen wanneer het interieur wordt verwarmd of gekoeld. Op het touchscreen wordt **Verwarming** of **Koeling** weergegeven wanneer de climate control het interieur verwarmt of koelt tot de gewenste temperatuur.

OPMERKING: De climate control wordt gevoed door de hoogspanningsbatterij. Dat betekent dat langdurig gebruik van deze systemen de actieradius kan verminderen.

⚠ ATTENTIE: Om verbranding bij langdurig gebruik te voorkomen, moeten mensen met aandoeningen aan het zenuwstelsel of een verminderde gevoeligheid voor pijn vanwege diabetes, leeftijd, neurologische problemen enz. extra voorzichtig zijn bij het gebruik van de climate control en de stoelverwarming.

De climate control-instellingen aanpassen

OPMERKING: Stel eenvoudig handsfree uw voorkeuren voor climate control in met spraakbediening, zoals het inschakelen van de stoelverwarming of het wijzigen van de interieurtemperatuur (zie [Spraakbediening op pagina 17](#)).

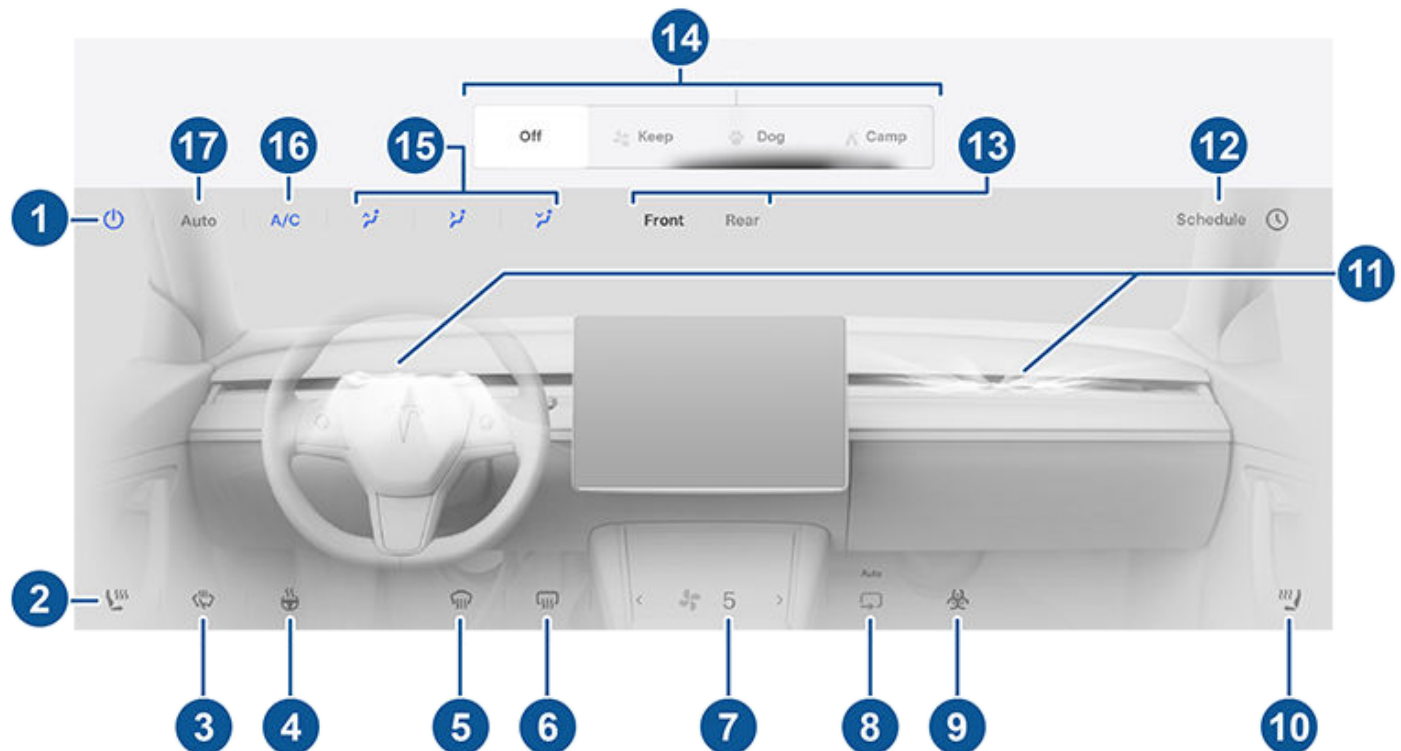

OPMERKING: Om met één tik toegang te krijgen tot stoelverwarming en ontwaseming, kunt u deze bedieningselementen toevoegen aan Mijn apps. Zie [Mijn apps aanpassen op pagina 6](#).

1. Tik hierop om de climate control in of uit te schakelen.



Climate control bedienen

2. Tik op het pictogram van de bestuurdersstoel om de stoelverwarming voor de bestuurder aan te passen. De stoel werkt op drie niveaus, van 3 (hoogste) tot 1 (laagste). Het stoelpictogram toont draaiende lijnen die rood (verwarming) worden om het ingestelde niveau aan te geven. **Auto**, dat weergeeft wanneer de climate control is ingesteld op **Auto**, verwarmt de voorstoelen gebaseerd op de temperatuur in het interieur. Om met één tik toegang te krijgen tot stoelverwarming, kunt u deze bedieningselementen toevoegen aan de onderste balk op het touchscreen (zie [Mijn apps aanpassen op pagina 6](#)).
3. Tik hierop om de ruitenwisherontdooiers in te schakelen (indien aanwezig). De ruitenwissers ontdooien gedurende 30 minuten en schakelen vervolgens automatisch uit.
4. Tik hierop om het verwarmbare stuurwiel te bedienen, indien aanwezig. De rode golflijnen van het pictogram geven het instelde niveau aan. Als **Auto** is gekozen, wordt het stuurwiel verwarmd wanneer dat nodig is op basis van de temperatuur in het interieur, wanneer de climate control is ingesteld op **Auto**. Om met één tik toegang te krijgen, kunt u dit bedieningselement toevoegen aan de onderste balk op het touchscreen (zie [Mijn apps aanpassen op pagina 6](#)).
5. De voorruitverwarming leidt een luchtstroom naar de voorruit. Tik één keer om de voorruit te *verwarmen* (de kleur van het pictogram verandert in blauw). Tik een tweede keer om de voorruit te *ontdooien*. Tik een derde keer om uit te schakelen en de luchtverdeling, verwarming en aanjager terug te zetten op de vorige instellingen.
6. Tik hier om de achtruitverwarming in te schakelen. Na 15 minuten wordt de achtruitverwarming automatisch uitgeschakeld. De buitenspiegels en laadpoort worden ook verwarmd wanneer de achtruitverwarming is ingeschakeld. Zie ['Best practices' bij koude weersomstandigheden op pagina 170](#) voor meer informatie over het voorbereiden op lage temperaturen.
7. Gebruik de schuifregelaar om de aanjagersnelheid aan te passen. In de stand **Auto** verandert de aanjagersnelheid in **Laag/ Normaal/ Hoog**.
OPMERKING: Als de aanjagersnelheid wordt gewijzigd, kan de instelling van de manier waarop lucht wordt aangezogen in de Model Y veranderen om de luchtstroom te verhogen of te verlagen.
8. Tik hierop om de luchtstroom in het interieur te regelen. Er kan verse buitenlucht in de Model Y worden gezogen of de lucht kan in het interieur worden gerecirculeerd.
9. Als uw Model Y is voorzien van een HEPA-filter (High Efficiency Particulate Air), zorgt dit filter voor de beste luchtkwaliteit in het interieur wanneer de climate control is ingeschakeld en buitenlucht het interieur binnenkomt (recirculeren uit). Het HEPA-filter verwijdert op een uiterst efficiënte manier deeltjes zoals verontreiniging, allergenen, bacteriën, pollen, schimmels en virussen. Zowel het HEPA-filter als het secundaire filtersysteem bevatten tevens actieve koolstof om allerlei geuren en gassen te verwijderen. Als u Bioweapon Defense Mode inschakelt, zorgt de overdruk in het interieur ervoor dat zo min mogelijk buitenlucht in de auto kan komen.
OPMERKING: Sommige gassen, zoals koolmonoxide, worden niet voldoende verwijderd door actieve koolstof.
10. Tik op het pictogram van de passagiersstoel om de stoelverwarming voor de voorpassagier aan te passen. De stoel werkt op drie niveaus, van 3 (hoogste) tot 1 (laagste). Het stoelpictogram toont draaiende lijnen die rood (verwarming) worden om het ingestelde niveau aan te geven. **Auto**, dat weergeeft wanneer de climate control is ingesteld op **Auto**, verwarmt de voorstoelen gebaseerd op de temperatuur in het interieur. Om met één tik toegang te krijgen tot stoelverwarming, kunt u deze bedieningselementen toevoegen aan de onderste balk op het touchscreen (zie [Mijn apps aanpassen op pagina 6](#)).
11. Tik hierop om de luchtstroom uit de ventilatieopeningen voorin te regelen. Zie [Ventilatie op pagina 169](#).
12. Tik met de Model Y in de stand P op **Plannen** om een dagelijkse herhaaltijd in te stellen wanneer de Model Y klaar moet zijn om weg te rijden door op te laden en de batterij en het interieur voor te bereiden tijdens daluren (zie [Gepland voorverwarmen en opladen op pagina 197](#)).
13. Tik hierop om de climate control in het interieur voorin of achterin in te stellen. Als **Auto** is ingeschakeld voor het interieur achterin en een passagier is gedetecteerd, worden de ingestelde temperatuur gehandhaafd voor achter in het interieur (zie [Ventilatie op pagina 169](#)).
14. In de stand P (Park) worden deze instellingen weergegeven zodat u de climate control ingeschakeld kunt laten zelfs wanneer u de Model Y verlaat (zie [Climate control aanhouden, Dog en Kamperen op pagina 166](#)).
OPMERKING: Het batterijniveau moet ten minste 20% bedragen om deze in te kunnen schakelen.
15. Regel de luchtstroom in het interieur voorin (voorruit, ventilatieroosters in het dashboard, ventilatieroosters in de voetenruimte). U kunt voor één of meerdere ventilatieroosters kiezen.
16. Tik hier om de airconditioning in of uit te schakelen. Als u de airconditioning uitschakelt, neemt het koelen af, maar bespaart u energie.
OPMERKING: Omdat de Model Y veel stiller is dan een auto met een gewone verbrandingsmotor, kan het zijn dat u de aircompressor hoort werken. Verlaag de aanjagersnelheid om het geluid te beperken.
17. Tik op **Auto** om de instelling Auto in of uit te schakelen.



OPMERKING: Als **Aanjagersnelheid verlagen tijdens gespreken** is ingeschakeld en **Auto** is geselecteerd, wordt de aanjagersnelheid automatisch verlaagd om het omgevingsgeluid te verminderen tijdens een telefoongesprek. Zie [Bluetooth op pagina 61](#) voor meer informatie.



Pop-upvenster climate control

Tik op de temperatuurpijlen onder in het touchscreen om een pop-upvenster te openen dat eenvoudig toegang geeft tot de meestgebruikte bedieningselementen voor climate control:

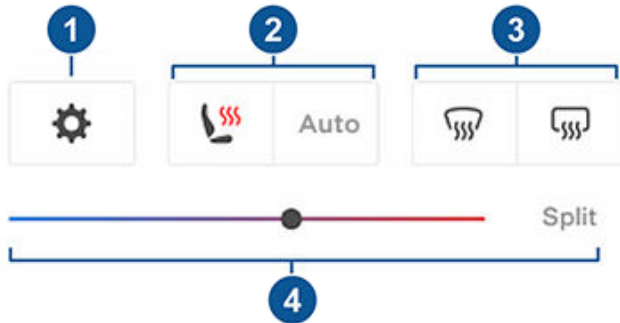

OPMERKING: Om met één tik toegang te krijgen tot stoelverwarming en ontwaseming, kunt u deze bedieningselementen toevoegen aan Mijn apps. Zie [Mijn apps aanpassen op pagina 6](#).

1. Tik hierop om het hoofdscherm voor climate control te openen.
2. Stoelverwarming in- of uitschakelen.
3. Voor- of achterrautverwarming in- of uitschakelen. Als de achterrautverwarming is ingeschakeld, worden ook de buitenspiegels verwarmd. De verwarming van de buitenspiegels wordt automatisch uitgeschakeld op basis van de omgevingstemperatuur.
4. De interieurtemperatuur regelen met de schuifregelaar. U kunt ook temperatuurverdeling inschakelen, zodat de bestuurder en voorpassagier hun eigen voorkeuren voor de climate control kunnen instellen. De voorpassagier kan op het temperatuurpictogram onder in het touchscreen tikken of het hoofdscherm van de climate control gebruiken om de instellingen te regelen. Tik nogmaals op **Split** om de verdeling van de climate control uit te schakelen.

Climate control aanhouden, Dog en Kamperen

Met de instellingen **Climate control aan houden**, **Dog** en **Kamperen** kunt u de climate control ingeschakeld houden wanneer de auto is geparkeerd, zelfs als u de Model Y verlaat of als u er voor kiest in de auto te blijven. Deze instellingen zijn handig wanneer het belangrijk is de temperatuur in het interieur te handhaven bij hete of koude weersomstandigheden. Als u bijvoorbeeld boodschappen achterlaat in de Model Y op een warme dag, kunt u Keep Climate On gebruiken om te voorkomen dat ze bederven.

Dog is bedoeld om een aangename temperatuur voor uw huisdier in de auto te handhaven terwijl u deze temperatuur actief en regelmatig controleert met de mobiele app (waarbij zowel uw telefoon als uw auto een mobiele netwerkverbinding moeten hebben). In Dog geeft het touchscreen de huidige interieurtemperatuur weer om passanten te laten weten dat uw huisdier veilig is. Deze

instelling is niet bedoeld voor mensen en mag alleen gedurende korte tijd worden gebruikt, terwijl u in de nabije omgeving van de auto moet blijven zodat u snel naar de auto kunt terugkeren wanneer de temperatuur niet langer kan worden gehandhaafd.

OPMERKING: Om te voorkomen dat onbedoeld de raamschakelaar wordt bediend (bijvoorbeeld doordat uw hond erop gaat staan), kunnen de ramen niet worden geopend wanneer Dog is ingeschakeld.

OPMERKING: Als Dog en Bewaking tegelijkertijd zijn ingeschakeld, schakelt Bewaking standaard naar **Bewakingsgeluiden uitschakelen** om uw huisdier te beschermen. Zie [Bewakingsmodus op pagina 158](#) voor meer informatie.

Live camerabeeld is nu beschikbaar als Bewakingsmodus of Dog-modus of beide zijn ingeschakeld. Als Bewakingsmodus is ingeschakeld, geven de camera's een live-beeld weer van de omgeving van de auto. Wanneer Dog-modus is ingeschakeld, laat de interieurcamera een beeld van het interieur van de auto zien zodat u op elk moment zicht hebt op uw huisdier. Als beide modi zijn ingeschakeld, kunt u tussen de camerabeelden schakelen door op de grijze cirkels of het interieurpictogram voor de verschillende camera's in de mobiele app te tikken. Zie [Bewakingsmodus op pagina 158](#) voor meer informatie.

OPMERKING: Voor het inschakelen van de interieurcamera voor Dog-modus of Bewakingsmodus is versie 4.15.0 of nieuwer van de app vereist. Deze functie wordt niet ondersteund in auto's met Autopilot-computer 2.0 of 2.5. Tik op **Bediening > Software > Autopilot-computer** om te zien welke computer aanwezig is in uw auto.

OPMERKING: **Live camera weergegeven** is beperkt tot ongeveer één uur (of 15 minuten voor sommige regio's) totaal gebruik per dag.

Met Kamperen kunt u uw elektronische apparatuur voeden via de USB-poorten en de laagspanning-aansluiting, naast het handhaven van de temperatuur in het interieur. Het touchscreen blijft ingeschakeld. U kunt dus uw muziek afspelen, op internet browsen, spellen spelen in de arcade, of shows in Tesla Theater bekijken. U kunt ook media en instellingen van de climate controle bedienen vanaf een gekoppelde telefoon. Kamperen is ideaal wanneer u in de auto blijft, zoals kamperen of bij een kind blijven. Als deze modus actief is, zijn Bewakingsmodus en het alarmsysteem van de auto uitgeschakeld. Portiervergrendeling bij weglopen is niet actief.

Climate control, Dog of Kamperen gebruiken:

1. Zorg ervoor dat het batterijniveau ten minste 20% is.
2. Zet de auto in de stand P (Parkeren). De instellingen **Climate control aan houden**, **Dog** en **Kamperen** zijn alleen beschikbaar wanneer de Model Y in de stand P (Parkeren) staat.
3. Stel de climate controle in, indien nodig.
4. Tik op het climate control-scherm op **Climate control aan houden**, **Dog** of **Kamperen**.



OPMERKING: U kunt **Dog** en **Kamperen** ook vanuit de mobiele app bedienen, door vanaf de grijze balk op het scherm voor climate control omhoog te vegen.





Het climate control-systeem probeert uw climate-instellingen te handhaven totdat u naar een andere stand dan P (Parkeren) schakelt of deze handmatig uitschakelt. Voorkom het gebruik van Climate control aan houden, Dog of Kamperen wanneer het batterijniveau laag is.

Dog kan niet worden ingeschakeld als de temperatuur in het interieur te hoog is of als de auto een probleem met de klimaatregeling detecteert. Zorg ervoor dat de interieurtemperatuur op een veilig en comfortabel niveau is voordat u Dog inschakelt.

Als **Climate control aan houden, Dog of Kamperen** ingeschakeld is, probeert de mobiele Tesla-app herhaaldelijk herinneringen te sturen om te controleren wat u in de Model Y hebt achtergelaten als:

- Het laadniveau van de batterij daalt tot onder 20%.
- De auto een probleem met de klimaatregeling detecteert.
- De temperatuur in het interieur aanzienlijk afwijkt van het niveau dat aanvankelijk is ingesteld voor Dog.

OPMERKING: Software-updates kunnen niet worden uitgevoerd wanneer Climate control aan houden, Dog of Kamperen actief is.

-  **ATTENTIE:** Laat nooit een kind zonder toezicht achter in uw auto.
-  **ATTENTIE:** Ga na of het achterlaten van huisdieren zonder toezicht wettelijk is toegestaan in uw land.
-  **ATTENTIE:** U bent verantwoordelijk voor de veiligheid van uw hond of ander huisdier. Laat ze nooit langdurig achter in de Model Y. Controleer voortdurend de interieurtemperatuur en het welzijn van uw huisdieren. Zorg ervoor dat uw telefoon is verbonden met het mobiele netwerk en dat u, indien nodig, op tijd kunt terugkeren naar de auto.
-  **ATTENTIE:** In het onwaarschijnlijke geval dat uw climate control-systeem onderhoud nodig heeft of niet naar behoren werkt, dient u Climate control aanhouden, Dog en Kamperen niet te gebruiken. Vertrouw er nooit op dat uw auto iets wat onvervangbaar is, beschermt.
-  **ATTENTIE:** U kunt de climate control ook op afstand instellen en bewaken met behulp van de mobiele app. Als u echter de climate control-systeem uitschakelt met de mobiele app, stopt de werking van Climate control aan houden, Dog en Kamperen.

Cabin Overheat Protection

Cabin Overheat Protection voorkomt dat het interieur te warm wordt onder hete omstandigheden. Hoewel u het systeem niet altijd hoeft in te schakelen wanneer u de Model Y verlaat, kan de climate control de temperatuur van het interieur van uw auto handhaven. Op deze manier kan worden voorkomen dat het interieur te heet wordt wanneer de auto in

de zon geparkeerd staat, zodat de temperatuur aangenamer is bij terugkomst. Het kan 15 minuten duren voordat Cabin Overheat Protection wordt ingeschakeld nadat u bent uitgestapt. Deze functie is bedoeld voor het comfort van inzittenden en heeft geen invloed op de betrouwbaarheid van de componenten van uw auto.

Om het systeem in te schakelen, tikt u op **Bediening > Veiligheid > Cabin Overheat Protection** en kiest u:

- **Aan:** De airconditioning is in werking wanneer de interieurtemperatuur hoger is dan 105 °F (40 °C) of de geselecteerde temperatuur indien beschikbaar, op het touchscreen of in de mobiele app. Om temperaturen aan te kunnen passen is mogelijk de meest recente versie van de mobiele app nodig.
- **Geen A/C:** Alleen de ventilator werkt om te voorkomen dat aanraakvlakken te heet worden.
- **Uit:** Cabin Overheat Protection uitschakelen.

U kunt Cabin Overheat Protection ook op afstand inschakelen via de mobiele app, door te tikken op **Climate control**. Veeg omhoog op het onderste menu en selecteer een instelling onder **Cabin Overheat Protection** (zie [Mobiele app op pagina 57](#)).

Cabin Overheat Protection werkt tot 12 uur nadat u de Model Y hebt verlaten, of totdat het batterijniveau is afgenomen tot onder 20%, afhankelijk van wat het eerst wordt bereikt. Het gebruik van Cabin Overheat Protection vereist energie uit de batterij, waardoor het bereik kan afnemen.

OPMERKING: Om **Cabin Overheat Protection** in te schakelen, moeten **Hellingshoek/Interieur detectie** uitgeschakeld zijn.

-  **ATTENTIE:** Door automatische uitschakeling, extreme buitentemperaturen of andere factoren waardoor de geselecteerde temperatuur niet kan worden gehandhaafd, kan het interieur van de auto gevaarlijk heet worden, zelfs wanneer Interieur oververhittingsbeveiliging is ingeschakeld. Als u herhaaldelijk hogere temperaturen dan de geselecteerde temperatuur ervaart, neem dan contact op met Tesla Service.
-  **ATTENTIE:** Laat geen kinderen of dieren zonder toezicht achter in de auto. Door automatische uitschakeling of extreme buitentemperaturen kan het interieur van de auto gevaarlijk heet worden, zelfs wanneer Cabin Overheat Protection is ingeschakeld.

Tips voor bediening van de climate control

- Als u de climate control met de mobiele app inschakelt, wordt deze automatisch uitgeschakeld wanneer het batterijniveau is afgenomen tot 20% of nadat twee uren zijn verstreken. Om het interieur langer te koelen of te verwarmen, moet u de auto opladen en de climate control vervolgens opnieuw inschakelen via de mobiele app.



Climate control bedienen

- U kunt de efficiëntie van de interieurverwarming verbeteren door een lagere acceleratiemodus te selecteren (zie [Acceleratiemodi op pagina 92](#)). Het warmtepompsysteem kan dan meer warmte aan de batterij onttrekken om efficiënt het interieur te verwarmen, in plaats van ervoor te zorgen dat de batterij de hoogste acceleratie kan blijven leveren. Dit draagt bij aan maximale efficiëntie bij het rijden bij lage temperaturen. Als u vervolgens een hogere acceleratiemodus selecteert, heeft de batterij tijd nodig om warm te worden voordat de hogere acceleratie beschikbaar is.
- Bij extreme vorst kan de laadpoortvergrendeling vastvriezen. In gevallen waarin u de laadkabel niet kunt aansluiten of verwijderen of superchargen niet werkt omdat de vergrendeling is vastgevroren, kunt u in de mobiele app de instelling **Auto ontdooien** inschakelen. Dit helpt om het ijs op de laadpoortvergrendeling te ontdooien, zodat de laadkabel kan worden verwijderd of aangesloten. Zie '[Best practices](#)' bij koude weersomstandigheden op pagina 170 voor meer informatie.
- Verlaag de aanjagersnelheid handmatig als de climate control meer lawaai maakt dan u lief is.
- De aircocompressor koelt niet alleen het interieur, maar ook de batterij. Daardoor kan het gebeuren dat de aircocompressor bij warm weer vanzelf inschakelt, zelfs wanneer u deze hebt uitgeschakeld. Dit is normaal omdat het koelen van de batterij de grootste prioriteit heeft. Door de batterij op de juiste temperatuur te houden, bent u zeker van optimale prestaties en een lange levensduur.
- Zelfs als de Model Y niet in gebruik is, hoort u mogelijk een gierend geluid of het geluid van stromend water. Deze geluiden zijn normaal en zijn hoorbaar wanneer de interne koelsystemen worden ingeschakeld om verschillende voertuigfuncties te ondersteunen, bijvoorbeeld het onderhouden van de laagspanning-batterij of het balanceren van de temperatuur van de hoogspanningsbatterij.
- Het climate control-systeem werkt het beste als u de ruiten dichthoudt en ervoor zorgt dat het rooster onder de voorruit vrij is van bladeren, sneeuw e.d.
- In een vochtige omgeving kan de voorruit bij het inschakelen van de airconditioning een beetje beslaan, dat is een normaal verschijnsel.
- Als u de Model Y parkeert, kan zich een klein plasje water onder de auto vormen. Dit is een normaal verschijnsel. Overtollig water afkomstig van het ontvochtigingsproces wordt aan de onderkant afgevoerd.
- Model Y is ontworpen om automatisch de efficiëntie te maximaliseren; hierdoor kan het zijn dat de aircocompressor en externe ventilator actief zijn en geluid maken, zelfs wanneer de buitentemperatuur laag is en uw auto wordt verwarmd of wordt opgeladen door superchargen.
- Om de temperatuur in het interieur te verlagen bij warme weersomstandigheden kan het zijn dat de aanjager blijft draaien om het interieur te ventileren wanneer de auto is geparkeerd. Dit gebeurt alleen wanneer het batterijniveau hoger is dan 20%.

Roosters aan de voorzijde verstellen

Model Y is voorzien van een uniek horizontaal ventilatierooster over de gehele breedte van het dashboard. Met behulp van het touchscreen kunt u precies aangeven waarop u de uit dit rooster stromende lucht wilt richten bij het verwarmen of koelen van het interieur voorin.

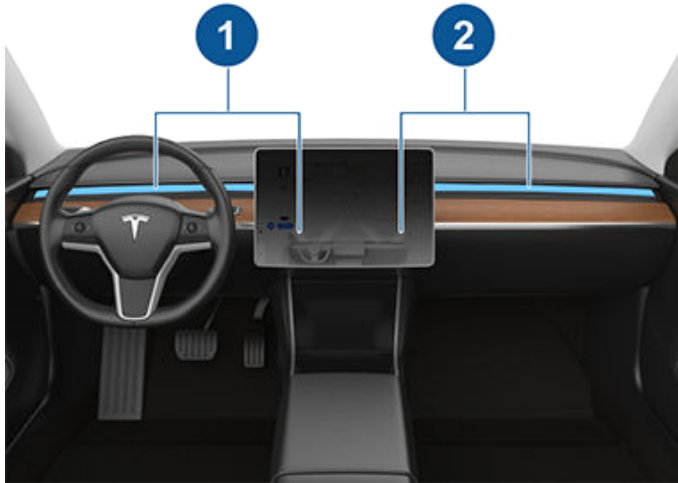

1. Rooster en bedieningselementen aan bestuurderszijde
2. Rooster en bedieningselementen aan passagierszijde

Wanneer de luchtstroom uit het rooster in het dashboard is ingeschakeld, kunt u de richting van de luchtstroom uit elk rooster verstellen. Om de richting van de luchtstroom te veranderen, tikt u eenvoudig op de luchtgolven uit het bijbehorende rooster op het touchscreen. De lucht stroomt in een enkele baan wanneer deze wordt gecentreerd of wordt verdeeld in gespiegelde luchtstromen wanneer lucht vanuit het midden van het rooster naar buiten of naar binnen wordt geleid.

Als de Model Y detecteert dat er geen passagier aanwezig is op de passagiersstoel, worden de ventilatie en bedieningselementen aan passagierszijde automatisch uitgeschakeld. Wijzig de instellingen van de climate control om de luchtstroom aan passagierszijde in te schakelen.

OPMERKING: De ventilatieroosters in het dashboard kunnen ook op de ruiten worden gericht om deze te ontdooien en ontwasemen.

OPMERKING: Wanneer een rooster in twee afzonderlijke luchtstromen wordt verdeeld, is de luchtstroom in elke richting niet zo sterk als wanneer alle lucht in één enkele richting stroomt.

OPMERKING: De buitenlucht wordt aangezogen in de Model Y via een rooster onder de voorruit. Houd dit rooster vrij van bladeren, sneeuw e.d.

Roosters aan de achterzijde verstellen

Model Y is voorzien van roosters aan de achterzijde van de middenconsole waar lucht begint te stromen vanaf het moment dat de instelling wordt ingeschakeld vanaf het touchscreen. Om de luchtstroom naar het interieur achterin te leiden, verstelt u de roosters aan de achterzijde van de middenconsole naar behoefte omhoog, omlaag of in zijwaartse richting.

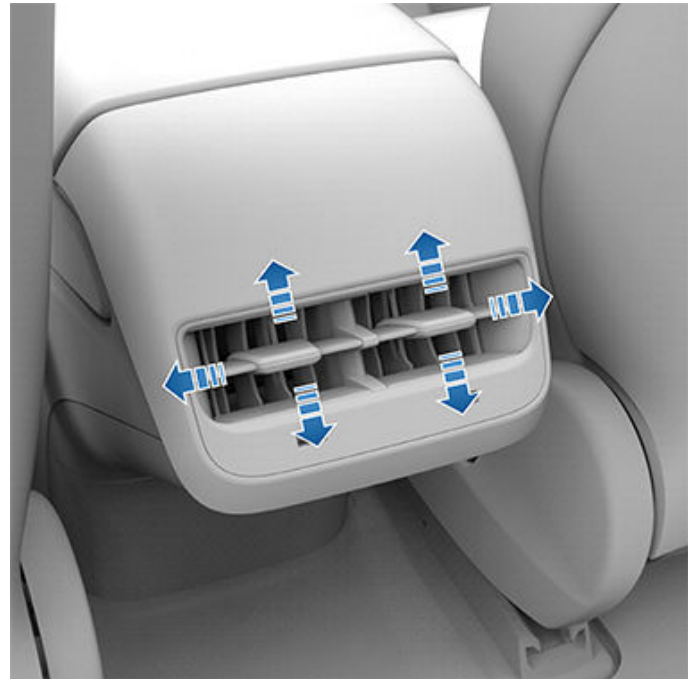

Interieurfilter(s)

Model Y heeft een of meer luchtfilters die stof, roet, pollen en andere deeltjes opvangen.

OPMERKING: Interieurfilter(s) moet/moeten regelmatig worden vervangen. Zie [Onderhoudsintervallen op pagina 203](#).



'Best practices' bij koude weersomstandigheden

Volg deze best practices om te zorgen voor een optimaal rijgedrag van uw Model Y tijdens zware, koude weersomstandigheden.

Vóór het rijden

Wanneer sneeuw en ijs zich ophopen op uw auto, is het mogelijk dat bewegende delen, zoals portiergrepen, ramen, spiegels en ruitenwissers vastvriezen. Het helpt wanneer u voordat u gaat rijden het interieur en de batterij verwarmt voor een maximaal bereik en optimale prestaties. Dit kunt u op verschillende manieren doen:

- Tik op **Bediening > Planning** (ook beschikbaar in de bedieningsschermen voor laden en de climate control) om een tijd in te stellen waarop uw auto gereed moet zijn om te rijden (zie [Gepland voorverwarmen en opladen op pagina 197](#)).
- Navigeer in de mobiele app naar **Climate control** om de gewenste temperatuur voor de interieurverwarming aan te passen. Hiermee wordt ook de hoogspanningsbatterij indien nodig opgewarmd.
- Ga in de mobiele app naar **Climate control > Auto ontdooien** om sneeuw en ijs op de voorruit, laadpoort, de ruiten aan bestuurders- en passagierszijde en spiegels te laten smelten. Hiermee wordt ook de hoogspanningsbatterij indien nodig opgewarmd.

OPMERKING: Tesla raadt aan de instellingen van de Climate control minimaal 30-45 minuten voor vertrek in te schakelen (zie [Climate control bedienen op pagina 163](#)). De tijd die nodig is voor voorverwarming hangt af van de omgevingstemperatuur en andere factoren. De mobiele app zal u informeren zodra uw voertuig de gewenste voorverwarmingstemperatuur heeft bereikt.

Laadpoort

Als de vergrendeling van de laadpoort vastvriest en een oplaadkabel vast komt te zitten in de laadpoort, tik dan op **Bediening > Service > Laadpoortverwarming**. Als dit na enkele minuten niet werkt, probeer de laadkabel dan handmatig los te maken. Zie [Laadkabel handmatig ontgrendelen op pagina 195](#).

Bij extreem lage temperaturen of vorst kan de laadpoortvergrendeling vastvriezen. Onder deze weersomstandigheden kunt u het ijs op de laadpoortvergrendeling ontdooien, zodat de laadkabel kan worden verwijderd of aangesloten. Schakel **Auto ontdooien** in met de mobiele app om dit te doen.

U ook kunt voorkomen dat klep van de laadpoort vastvriest met behulp van instellingen van **Planning** (zie [Gepland voorverwarmen en opladen op pagina 197](#)).

OPMERKING: Als de vergrendeling van de laadpoort is vastgevroren, kan dit ertoe leiden dat de oplaadkabel niet wordt vergrendeld als deze wordt aangesloten. Zelfs als de vergrendeling loszit, kan de auto echter nog steeds worden opgeladen met een lagere AC-snelheid.

Opladen

Door Reisplanner (indien beschikbaar) te gebruiken om naar een Tesla-laadpunt te navigeren, verwarmt de Model Y de hoogspanningsbatterij voor om ervoor te zorgen dat de temperatuur van de batterij optimaal is op het moment dat u aankomt bij het oplaadpunt. Hierdoor wordt de benodigde oplaadtijd verkort. Zie (zie [Reisplanner op pagina 179](#)).

OPMERKING: Tesla raadt aan de Reisplanner te gebruiken om gedurende ten minste 30-45 minuten voor aankomst naar een laadpunt te navigeren om een optimale batterijtemperatuur en laadtoestand te garanderen. Als de rit naar het laadpunt minder dan 30-45 minuten duurt, overweeg dan om de batterij voor te verwarmen voordat u gaat rijden (zie [Vóór het rijden op pagina 170](#)).

OPMERKING: Het thermische systeem kan onder bepaalde omstandigheden stoom produceren bij voertuigen die zijn uitgerust met een warmtepomp (om te controleren of uw auto een warmtepomp heeft, tikt u op **Bediening > Software > Aanvullende voertuiginformatie**). Er kan bijvoorbeeld geurloos stoom uit de voorkant van uw auto komen tijdens het opladen bij een Supercharger bij lage temperaturen. Dit is normaal en geen reden tot bezorgdheid.

Ruiten

Ga in de mobiele app naar **Climate control** en selecteer **Auto ontdooien** om sneeuw en ijs op de voorruit, ramen en buitenspiegels te ontdooien.

Bij lage temperaturen, past de Model Y automatisch de stand van de ruiten iets aan, zodat het openen van portieren wordt vergemakkelijkt.

OPMERKING: Sluit de auto altijd aan op een externe laagspanning voedingsbron voordat u een portier opent wanneer de auto geen voeding heeft, om te voorkomen dat een ruit moet worden ingeslagen.

Gebruik de mobiele app om een service-afspraken te maken om Tesla een waterafstotende laag te laten aanbrengen op de zij- en achterrauiten (niet op de voorruit) tegen een nominale vergoeding.

Portieren

Bij zware winterse omstandigheden kunnen de portiergrepen door ijsvorming mogelijk moeilijk worden geopend. In dat geval kunt u het bestuurdersportier openen met de mobiele app.

1. Houd een van de voer snelbedieningstoetsen in de mobiele app ingedrukt en volg de instructies om snelbediening in te stellen voor **Portier ontgrendelen**.
2. Tik, terwijl u naast uw auto staat, op **Portier ontgrendelen** om het bestuurdersportier te openen.



IJs van de portiergrepen verwijderen

In barre winterse omstandigheden kan afzetting van ijs in de portiergrepen ervoor zorgen dat de portieren niet kunnen worden geopend. De procedure voor het losmaken van een Model Y portiergreep verschilt enigszins van die voor het verwijderen van ijsafzetting.

OPMERKING: Het preventief aanbrengen van WD-40 op de scharnierpenen van de portiergrepen kan afzetting van ijs in de portiergrepen voorkomen.

! LET OP! Probeer niet met gereedschap of te veel kracht de portiergreep van ijsafzetting te ontdoen en los te maken.

Volg de volgende stappen om ijs van de portiergrepen te verwijderen:

1. Druk krachtig op het voorste gedeelte van de portiergreep. Het zal iets naar binnen kantelen om het ijs te helpen breken.

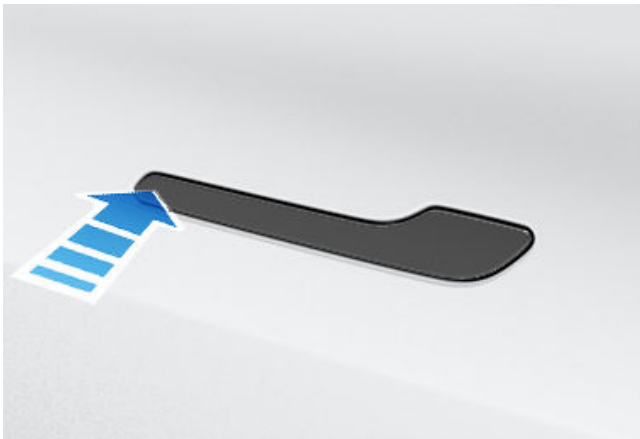

2. Druk op het achterste gedeelte van de portiergreep om deze te proberen te openen zoals u normaal zou doen.
3. Zodra de portiergreep kan bewegen, opent en sluit u deze een aantal malen om resterende ijsafzetting te verwijderen. Zorg ervoor dat de portiergreep volledig is ingeklapt (verzonken) voordat u instapt en controleer of het portier volledig is gesloten voordat u wegrijdt.

Spiegels

Als u ijsvorming verwacht tijdens het parkeren, schakelt u de functie **Spiegels automatisch inklappen** uit. Tik op **Bediening > Automatisch inklappen**. IJs kan ervoor zorgen dat buitenspiegels niet kunnen worden ingeklapt of uitgeklappt.

OPMERKING: Buitenspiegels worden zo nodig automatisch verwarmd tijdens het voorverwarmen van interieur en batterij, of wanneer de achterrautverwarming wordt ingeschakeld.

Ruitenwissers

Als u na parkeren ijsvorming verwacht, tik dan op **Bediening > Service > Ruitenwissers servicestand**. Hierdoor worden de ruitenwissers opgetild tegen de voorruit, zodat ze tegelijkertijd met de voorruit kunnen ontdooien (zie [Ruitenwissers en -sproeiers op pagina 81](#)). U kunt ook de ruitenwisserontdooiers inschakelen (indien aanwezig). Zie [Climate control bedienen op pagina 163](#).

Banden en sneeuwkettingen

Gebruik winterbanden om de tractie op sneeuw en ijs te verbeteren. U kunt winterbanden aanschaffen in de Tesla Shop (zie [Typen seizoensbanden op pagina 211](#)).

Sneeuwkettingen bieden extra grip als u over sneeuw of ijs rijdt. Raadpleeg lokale regelgeving om te bepalen of het gebruik van sneeuwkettingen wordt aanbevolen of verplicht is tijdens de wintermaanden. Zie [Gebruik van sneeuwkettingen op pagina 212](#) voor meer informatie.

De bandenspanning van uw voertuig neemt af bij lage omgevingstemperaturen. Als het lampje van het bandenspanningscontrolesysteem brandt, vul dat de banden met lucht voordat u gaat rijden. De bandenspanning neemt af met één PSI bij iedere daling met 10° F (6° C) van de buitentemperatuur (zie [Onderhoud banden op pagina 206](#)). De juiste bandenspanning zorgt voor bescherming van de banden tegen oneffenheden in de weg en verbetert het bereik.

Tijdens het rijden

Koude weersomstandigheden kunnen leiden tot een verhoogd energieverbruik, omdat er meer vermogen nodig is voor het rijden en verwarming van het interieur en de batterij. Neem deze aanbevelingen in acht om het energieverbruik te verlagen:

- Gebruik de stoelverwarming om warm te blijven. Stoelverwarming verbruikt minder energie dan de interieurverwarming. Als u de temperatuur van de interieurverwarming verlaagt en gebruikmaakt van de stoelverwarming, verlaagt u het energieverbruik (zie [Climate control bedienen op pagina 163](#)).
- Minder vaart en voorkom veelvuldig en snel accelereren.
- U kunt de efficiëntie van de interieurverwarming verbeteren door een lagere acceleratiemodus te selecteren (zie [Acceleratiemodi op pagina 92](#)). Het warmtepompsysteem kan dan meer warmte aan de batterij onttrekken om efficiënt het interieur te verwarmen, in plaats van ervoor te zorgen dat de batterij de hoogste acceleratie kan blijven leveren. Dit draagt bij aan maximale efficiëntie bij het rijden bij lage temperaturen. Als u vervolgens een hogere acceleratiemodus selecteert, heeft de batterij tijd nodig om warm te worden voordat de hogere acceleratie beschikbaar is.



'Best practices' bij koude weersomstandigheden

Regeneratief remmen

Regeneratief remmen wordt mogelijk beperkt als de batterij te koud is. Naargelang u verderrijdt, wordt de batterij opgewarmd en neemt het regeneratieve vermogen toe (zie [Regeneratief remmen op pagina 84](#)).

OPMERKING: Beperkt regeneratief remmen kan worden voorkomen als u uw auto voldoende tijd geeft om voor te verwarmen of door met behulp van **Planning** de Model Y vóór uw vertrektijd voor te verwarmen (zie [Gepland voorverwarmen en opladen op pagina 197](#)).

OPMERKING: Gemonteerde winterbanden kunnen het regeneratieve remvermogen tijdelijk verlagen, maar na enige tijd rijden corrigeert de Model Y dit met een herkalibratie. Tik op **Service > Wielen en banden > Banden** om winterbanden te selecteren en dit proces te versnellen.

Koude batterij



Er wordt een pictogram met een blauwe sneeuwvlok weergegeven op het touchscreen als een deel van de opgeslagen energie in de batterij niet beschikbaar is omdat de batterij koud is. Dit deel van de niet beschikbare energie wordt blauw weergegeven op de batterijmeter. Regeneratief remmen, acceleratie en oplaadsnelheden zijn wellicht beperkt. De sneeuwvlok verdwijnt wanneer de batterij voldoende warm is.

Na het rijden

Laat de Model Y aangesloten op een stroombron als u de auto niet gebruikt. Hierdoor wordt het oplaadsysteem gebruikt in plaats van de batterij zelf om de batterij te verwarmen (zie [Informatie hoogspanningsbatterij op pagina 189](#)).

Gepland voorverwarmen

Wanneer de auto geparkeerd is, gebruikt u de **Bediening > Planning**-instellingen, die beschikbaar zijn op de schermen voor opladen en klimaatregeling, om een tijd in te stellen waarop u de Model Y wilt voorverwarmen (zie [Gepland voorverwarmen en opladen op pagina 197](#)). U kunt **Planning** ook gebruiken om te voorkomen dat de laadpoortvergrendeling vastvriest. De auto bepaalt dan zelf het meest geschikte tijdstip om te beginnen met voorverwarmen, zodat het interieur en de batterij warm zijn op de geplande vertrektijd.

Tesla raadt aan dat u naast het voorverwarmen ook een oplaadsessie plant, om er zeker van te zijn dat uw auto voldoende energie heeft voor de rit. Als de Model Y niet op de oplader is aangesloten, werkt de voorverwarming, maar alleen wanneer het batterijniveau hoger is dan 20%.

Opslag

Als u de Model Y gedurende langere tijd parkeert, sluit de auto dan aan op een laadpunt om verlies van nominaal bereik te voorkomen en de batterij op een optimale temperatuur te houden. Het is veilig om de auto gedurende lange perioden te laten opladen.

Wanneer de Model Y niet wordt gebruikt, schakelt deze naar de slaapstand om energie te besparen. Controleer de status van uw auto minder vaak via de mobiele app. Dit zorgt er namelijk voor dat de auto automatisch uit de slaapstand wordt gehaald en het normale energieverbruik wordt hervat.



Volg deze best practices om te zorgen voor een optimaal rijgedrag van uw Model Y tijdens warme weersomstandigheden.

Vóór het rijden

Er zijn verschillende manieren om uw voertuig klaar te maken voor een rit, zonder dat u in een auto moet stappen die al warm is:

- Koel het interieur af door de luchtstroom van de ventilatieopeningen te verplaatsen en zet de stoelverwarming aan of uit. Navigeer in de mobiele app naar **Climate control** om de gewenste temperatuur voor de interieurkoeling aan te passen.
- Tik op **Planning** dat beschikbaar is op zowel het laadscherm als op het scherm voor de klimaatregeling als u een tijd wilt instellen waarop uw auto klaar moet zijn om weg te rijden (zie [Gepland voorverwarmen en opladen op pagina 197](#)).
- Schakel **Cabin Overheat Protection** in, dat voorkomt dat het interieur te warm worden bij hoge buitentemperaturen. U kunt kiezen of de airco of alleen de ventilator werkt wanneer de temperatuur in het interieur hoger is dan 105° F (40 °C) of de geselecteerde temperatuur (indien beschikbaar).
- Ga in de mobiele app naar **Bediening** om de ramen te ontluchten.

OPMERKING: Tesla raadt aan de instellingen van de Climate control minimaal 30–45 minuten voor vertrek in te schakelen (zie [Climate control bedienen op pagina 163](#)). De tijd die nodig is voor voorverwarming hangt af van de omgevingstemperatuur en andere factoren. De mobiele app zal u informeren zodra uw voertuig de gewenste voorverwarmingstemperatuur heeft bereikt.

Na het rijden

Laat Model Y aangesloten wanneer die niet in gebruik is, vooral bij gebruik van Preconditioning of Cabin Overheat Protection. Hierdoor wordt het oplaadsysteem gebruikt in plaats van de batterij zelf om een aangename temperatuur te behouden (zie [Informatie hoogspanningsbatterij op pagina 189](#)). Bovendien zijn er verschillende manieren om de warmte in het interieur te beperken:

- Gebruik de Dog-modus voor u de auto verlaat (bijvoorbeeld om boodschappen te doen) om het interieur koel te houden voor huisdieren en bederfelijke producten. Zie [Climate control aanhouden, Dog en Kamperen op pagina 166](#) voor meer informatie.
- Tesla raadt aan de airconditioning 30 seconden uit te zetten voor u op Park drukt, om vorming van waterplassen onder de auto te beperken.
- Parkeer in de schaduw om het stroomverbruik te beperken en het interieur koeler te houden.
- Gebruik een zonnenscherm (verkrijgbaar bij de Tesla Shop) als u de auto buiten in de zon moet parkeren.

- Wanneer hij geparkeerd is, sluit Model Y aan en **Plan** het opladen. Uw auto bepaalt het geschikte tijdstip om te beginnen laden zodat hij volledig geladen wordt tijdens de daluren. Het interieur en de batterij worden ook voorbereid voor de ingestelde vertrektijd. Zie [Gepland voorverwarmen en opladen op pagina 197](#) voor meer informatie.

Opladen

Wanneer u de Reisplanner gebruikt of naar een Supercharger laadstation navigeert, bereidt uw auto automatisch de meest efficiënte lading van de batterij voor. Bij extreme hitte is het mogelijk dat u de melding voor de preconditioning van de batterij niet ziet wanneer u naar een Supercharger navigeert, maar toch bereidt hij de batterij dan voor om op te laden.

OPMERKING: Tesla raadt aan de Reisplanner te gebruiken om gedurende ten minste 30–45 minuten voor aankomst naar een laadpunt te navigeren om een optimale batterijtemperatuur en laadtoestand te garanderen. Als de rit naar het laadpunt minder dan 30–45 minuten duurt, overweeg dan om de batterij voor te verwarmen voordat u gaat rijden (zie [Vóór het rijden op pagina 170](#)).

Wanneer het mogelijk is, laat uw auto dan aangesloten op een lader wanneer hij niet in gebruik is, zelfs als het warm is, vooral bij het gebruik van Preconditioning of Cabin Overheat Protection.

Opslag

Als u de Model Y gedurende langere tijd parkeert, sluit de auto dan aan op een laadpunt om verlies van nominaal bereik te voorkomen en de batterij op een optimale temperatuur te houden. Het is veilig om de auto gedurende lange perioden te laten opladen.

Wanneer de Model Y niet wordt gebruikt, schakelt deze naar de slaapstand om energie te besparen. Controleer de status van uw auto minder vaak via de mobiele app. Dit zorgt er namelijk voor dat de auto automatisch uit de slaapstand wordt gehaald en het normale energieverbruik wordt hervat.



Overzicht kaart

Het touchscreen toont altijd een kaart (behalve wanneer Model Y in Achteruit is geschakeld).

Gebruik uw vinger(s) om met de kaart te werken:

- Om de kaart in een bepaalde richting te bewegen versleekt u deze met één vinger.
- Om de kaart te draaien, draait u met twee vingers op de kaart.
- Om de kaart in of uit te zoomen, spreidt u respectievelijk uw vingers uit of knijpt u ze naar elkaar toe.

OPMERKING: Wanneer u de kaart roteert of verplaatst, wordt uw huidige locatie niet meer getraceerd. De melding "Tracking uitgeschakeld" wordt kort weergegeven naast het pictogram voor de oriëntatie van de kaart, waarna het pictogram grijs wordt. Om tracking weer in te schakelen, tikt u op het pictogram voor de oriëntatie van de kaart en kiest u Noord boven of Rijrichting boven.

OPMERKING: De kaart zoomt automatisch in en uit wanneer een navigatieroute actief is.

Om de richting van de kaart te wijzigen, kunt u tussen de volgende opties schakelen:



Noord boven: het noorden is altijd aan de bovenkant.



Rijrichting boven: de richting waarin u rijdt wordt altijd aan de bovenkant van het scherm weergegeven. De kaart draait mee als u van richting verandert. Dit pictogram heeft een geïntegreerd kompas dat de richting aangeeft waarin u rijdt.

OPMERKING: Door dit pictogram aan te raken terwijl u naar een bestemming navigeert, wordt het route-overzicht weergegeven.



Het route-overzicht is beschikbaar wanneer u naar een bestemming navigeert en wordt weergegeven wanneer u de lijst met routeaanwijzingen uitbreidt (door deze omlaag te vegen). Als u de lijst met routeaanwijzingen inklapt door die naar boven te vegen, wordt de kaart met uw eerder gekozen oriëntatie weergegeven.

Kaartweergave

Als de Model Y in de parkeerstand staat, worden de volgende pictogrammen weergegeven op de kaart waarmee u kunt aanpassen welke informatie de kaart laat zien. Om toegang te krijgen tot deze pictogrammen tijdens het rijden, tikt u op een willekeurige positie op de kaart (na enkele seconden verdwijnen ze weer).



Satellietbeelden (indien uitgerust met premiumconnectiviteit).



Verkeersinformatie (indien uitgerust met premiumconnectiviteit).



Kaartinformatie (zoals nuttige plaatsen).

Plaats een speld op een willekeurig punt op de kaart door uw vinger op een gewenste locatie te drukken en te houden. Wanneer u een speld op de kaart plaatst of op een bestaande speld tikt, wordt de gekozen locatie gecentreerd op de kaart en geeft een pop-upscherm informatie over de locatie. Vanuit dit pop-upscherm kunt u naar de locatie navigeren en de locatie toevoegen aan of verwijderen uit uw lijst van favoriete bestemmingen (zie [Thuis](#), [Werk](#) en [Favoriete bestemmingen op pagina 177](#)).



Laadpunten. Toont een pop-uplijst, waarin de plaats en afstand tot de betreffende stations op de kaart zijn opgenomen. In Laadpunten zijn Tesla Superchargers, bestemmingslaadstations, snelladers van derden en openbare laadpunten opgenomen die u eerder hebt gebruikt. Zie [Laadpunten op pagina 177](#). Raak de bliksemschichtpictogrammen in de pop-uplijst aan om te filteren op de typen opladers op basis van het maximale vermogen.

OPMERKING: In bepaalde regio's worden snelladers van derden ook opgenomen op de kaart als donkergrijze spelden wanneer u laadpunten weergeeft.



Weer-overlay (indien uitgerust met premiumconnectiviteit). Tik hierop om een overlay met weersomstandigheden en de beweging van neerslag zoals regen en sneeuw op de kaart weer te geven. Omvat een tijdsverloop met een voorspelling van de weersveranderingen in de komende 3 uur.



Navigatie-instellingen

OPMERKING: De beschikbare navigatie-instellingen kunnen variëren afhankelijk van regio en voertuigconfiguratie.



Het pictogram voor navigatie-instellingen wordt weergegeven wanneer u op ... tikt zodra u begint met navigeren naar een bestemming.

OPMERKING: U kunt de navigatie-instellingen ook openen door op **Bediening > Navigatie** te tikken.

Tik op het pictogram voor navigatie-instellingen om het navigatiesysteem aan te passen aan uw voorkeuren (de beschikbare instellingen kunnen variëren afhankelijk van uw marktregio en voertuigconfiguratie):

- **Navigatieaanwijzingen:** Tik op **Spraak** om gesproken navigatie-aanwijzingen in te schakelen.
- Tik op - of + om het volume van de gesproken navigatieaanwijzingen te verhogen of verlagen. Als het volume maximaal wordt verlaagd (naar links) of door het pictogram van de luidspreker aan te raken, worden de gesproken aanwijzingen uitgeschakeld. U kunt de gesproken aanwijzingen ook in-/uitschakelen door het pictogram van de luidspreker aan te raken. Deze volume-instelling geldt alleen voor de gesproken instructies van het navigatiesysteem. Het volume voor mediaspeler en telefoon verandert niet.
- **OPMERKING:** Het volume wordt mogelijk automatisch aangepast aan uw rijnsnelheid en instellingen van de climate control.
- **OPMERKING:** Het geluid van navigatieaanwijzingen is uitgeschakeld tijdens een gesprek met de gekoppelde telefoon.
- Schakel **Automatische navigatie** in wanneer u de Model Y automatisch een navigatiebestemming wilt laten activeren wanneer u instapt. Bestemmingen wordt voorspeld aan de hand van veel gereden routes, de actuele tijd en afspraken in de agenda (zie [Automatische navigatie op pagina 176](#)).
- Schakel **Reisplanner** in (indien beschikbaar in uw land) om zo nodig stops bij Superchargers toe te voegen. Supercharger-stops worden toegevoegd aan navigatieroutes om de rijtijd en oplaadtijd tot een minimum te beperken (zie [Reisplanner op pagina 179](#)).
- Schakel **Actuele verkeersinformatie** in om automatisch verkeersdrukke te vermijden en actuele verkeersinformatie te ontvangen voor navigatieroutes, indien beschikbaar in uw regio (zie [Actuele verkeersinformatie op pagina 179](#)).
- Tik op **Veerboten vermijden** om automatisch te worden omgeleid teneinde veerboten te vermijden.
- Tik op **Tolwegen vermijden** om, indien mogelijk, automatisch te worden omgeleid teneinde tolwegen te vermijden.

- Tik op **HOV-rijstroken gebruiken** om HOV-rijstroken (High Occupancy Vehicle) op te nemen in navigatieroutes. Dit is vooral handig bij gebruik van Navigeren met Autopilot (zie [Navigeren met Autopilot op pagina 114](#)).

Naar een bestemming navigeren

Om naar een locatie te navigeren, tikt u op de zoekbalk in de hoek van de kaart en voert u een bestemming in, verzendt u de bestemming vanuit uw telefoon of gebruikt u spraakbediening (zie [Spraakbediening op pagina 17](#)) voor een adres, bezienswaardigheid, bedrijf, etc. Als uw bestemming andere bestemmingen bevat (bijvoorbeeld terminals bij een luchthaven), kunt u ook een subbestemming kiezen.

Raak de zoekbalk aan voor verschillende opties:

- Vernieuw een zoekopdracht wanneer u inzoomt of naar een ander deel van de kaart sleept door te tikken op **Zoeken in dit gebied** als u hierom wordt gevraagd (indien beschikbaar in uw regio).
- Kies een opgeslagen **thuis-** of **werklocatie** (zie [Thuis, Werk en Favoriete bestemmingen op pagina 177](#)).
- Selecteer een bestemming voor **Opladen** (zie [Laadpunten op pagina 177](#)).
- Kies uit **Recente** bestemmingen (de meest recente bestemming staat bovenaan de lijst).
- Kies een bestemming die u als **Favoriet** hebt aangemerkt (zie [Thuis, Werk en Favoriete bestemmingen op pagina 177](#)).
- Een populair restaurant wanneer u **Trek** hebt of een populaire bestemming (zoals musea en pretparken) wanneer u op de **Bonnefooi** gaat (zie [Bonnefooi en Trek op pagina 177](#)).

OPMERKING: U kunt de navigatie op afstand starten vanuit uw iOS® of Android™ apparaat met behulp van de functionaliteit voor delen op uw apparaat na toegang te hebben verleend aan de mobiele Tesla-app.

Als u een locatie opgeeft, zoomt het touchscreen uit om een overzicht van de te rijden route weer te geven en laat het een lijst met route-aanwijzingen zien. Geschatte aankomsttijd, rijtijd, weersomstandigheden op bestemming, en afstand worden onderin de lijst met routeaanwijzingen weergegeven. Let op het volgende met betrekking tot de lijst met routeaanwijzingen:

- Het batterijpictogram in de lijst met routeaanwijzingen geeft visueel aan hoeveel energie naar schatting overblijft wanneer u op uw bestemming aankomt en hoeveel energie resteert als u naar de bestemming en vervolgens weer terugrijdt naar uw huidige locatie. Zie [Energieverbruik voorspellen op pagina 178](#).
- Selecteer **Aankomstpercentage instellen** (indien beschikbaar) en gebruik de schuifregelaar om de gewenste hoeveelheid energie bij aankomst te bepalen.



Kaarten en navigatie

- Als opladen nodig is om uw bestemming te bereiken en Reisplanner is ingeschakeld (en beschikbaar is in uw regio), omvat de navigatieroute automatisch Supercharger-stops (zie [Reisplanner op pagina 179](#)).
- Als u onvoldoende energie hebt om uw bestemming te bereiken en er geen Supercharger op de route ligt, verschijnt er een waarschuwing dat opladen nodig is om uw bestemming te bereiken.
- Elke afslag wordt voorafgegaan door de afstand tot de manoeuvre.
- Om de onderzijde van de lijst te kunnen bekijken, is het wellicht nodig om de lijst naar boven te slepen.
- Tik op de bovenzijde van de lijst om deze te minimaliseren.

Nadat u een bestemming hebt ingesteld, kunt u met de zoekbalk **Zoeken langs route** om stops toe te voegen (zie [Stops toevoegen aan een route op pagina 176](#)).

Tijdens de navigatie volgt de kaart uw locatie en geeft deze het huidige deel van uw rit weer. U kunt de volledige route op elk willekeurig moment weergegeven door naar beneden te vegen om de lijst met routeaanwijzingen te vergroten of door het pictogram van het route-overzicht aan te raken.

Onder de lijst met routeaanwijzingen laat een voortgangsbalk zien hoe dicht u bij uw bestemming of volgende stop bent. Als actuele verkeersinformatie is ingeschakeld, geeft de voortgangsbalk ook de actuele verkeersomstandigheden op uw route aan (zie [Actuele verkeersinformatie op pagina 179](#)).

Om de navigatie te beëindigen, tikt u op **Annuleren** in de benedenhoek van de lijst met routeaanwijzingen. Veeg de aanbevolen locatie naar rechts of houd de locatie ingedrukt om bepaalde recente navigatie-zoekopdrachten snel te verwijderen.

OPMERKING: Als er geen gegevensverbinding beschikbaar is, kunt u met ingeprogrammeerde kaarten naar elke bestemming navigeren, maar u moet dan wel het exacte en volledige adres invoeren.



Als **Navigeren met Autopilot** (indien beschikbaar in uw marktregio) is geactiveerd, kunt u het inschakelen voor de navigatieroute door te tikken op **Navigeren met Autopilot** in de lijst met routeaanwijzingen (als de functie actief is, is het pictogram blauw). **Navigeren met Autopilot** wisselt automatisch van rijstrook en bestuurt de Model Y op wegen met beperkte toegang (zoals snelwegen en autowegen), op een navigatieroute. Zie [Navigeren met Autopilot op pagina 114](#) voor meer details.

Een alternatieve route selecteren

Afhankelijk van de marktregio en voertuigconfiguratie, is deze functie mogelijk niet beschikbaar in uw auto. Uw auto moet zijn uitgerust met Premium Connectivity.

Nadat u een bestemming met één stop hebt ingevoerd, worden maximaal drie alternatieve routes weergegeven op de kaart. Zo kunt u eenvoudig de totale reistijd en verkeersinformatie voor elke route vergelijken. Als u niet binnen de tijdslimiet een voorkeursroute kiest, wordt automatisch de snelste route geselecteerd.

Stops toevoegen aan een route

Nadat u een bestemming hebt ingevoerd, kunt u uw route bewerken door stops toe te voegen, te verwijderen of opnieuw te rangschikken. Tik op de drie punten onder in de lijst met route-aanwijzingen om de opties voor het bewerken van uw route te zien.



Met **Stop toevoegen** kunt u een stop toevoegen door een locatie te zoeken of door een thuisadres, recente bestemming of favoriete bestemming te selecteren. Tijdens het zoeken worden locaties bij uw route weergegeven met de extra rijtijd die nodig is om ze te bereiken. U kunt ook een stop toevoegen door op een speld op de kaart te tikken en vervolgens **Toevoegen** in het pop-upvenster te selecteren.



Met **Stop bewerken** kunt u een complexe route samenstellen door stops op de route toe te voegen of te verwijderen. Versleep stops door op het is-gelijk-teken te tikken om uw route opnieuw te rangschikken.

U kunt uw route ook bewerken met de mobiele Tesla-app (indien beschikbaar in uw regio). Ga in de mobiele Tesla-app naar **Locaties > Navigatie** en voer een bestemming in, tik op **Rit bewerken > Stop toevoegen** om uw route te bewerken en tik vervolgens op **Verzenden naar auto** om de rit te delen met uw voertuig.

OPMERKING: Vereist versie 4.27.5 of nieuwer van de mobiele Tesla-app.

Automatische navigatie

OPMERKING: Automatische navigatie is mogelijk niet beschikbaar in allee regio's en op alle voertuigconfiguraties.

Automatische navigatie kan een bestemming voorspellen wanneer u instapt. Als de agenda van uw telefoon is gesynchroniseerd met de Model Y en de agenda een afspraak bevat die binnen twee uur plaatsvindt nadat u bent ingestapt, stelt Automatische navigatie de bestemming van de afspraak voor (wanneer een geldig adres aan de afspraak is gekoppeld).

Als u thuis bent en op werkdagen (maandag t/m vrijdag) tussen 5:00 en 11:00 uur rijdt, kan Automatische navigatie u automatisch naar de locatie leiden die is ingesteld als Werk (zie [Thuis, Werk en Favoriete bestemmingen op pagina 177](#)). En omgekeerd, als u bij uw werkplek bent op weekdays tussen 15:00 en 23:00 uur, kan Automatische navigatie u automatisch naar locatie leiden die is ingesteld als Thuis.



Tik op **Bediening > Navigatie > Automatische navigatie** om Automatische navigatie in te schakelen. De agenda van uw telefoon moet zijn gesynchroniseerd met de Model Y en voor het item moet een uniek en geldig adres zijn opgegeven (zie [Telefoon, agenda en webconferencing op pagina 64](#)).

OPMERKING: Navigatie-instructies die u handmatig invoert of naar de Model Y verzendt, vervangen routes die worden aanbevolen door Automatische navigatie.

Bonnefooi en Trek

OPMERKING: *Functies zijn mogelijk niet beschikbaar in alle regio's en op alle voertuigconfiguraties.*

Naast het navigeren naar een door u gekozen bestemming, kan de Model Y ook locaties bij u in de buurt aanbevelen wanneer u **Trek** hebt of op de **Bonnefooi** ergens naar toe wilt rijden. Tik in de navigatiezoekbalk op **Trek** of **Bonnefooi**. Met **Trek** wordt een lijst van populaire restaurants aanbevolen en met **Bonnefooi** wordt een lijst van populaire bestemmingen (zoals musea en pretparken) aanbevolen. Als u een interessante bestemming hebt ontdekt, tik dan op **Navigeren** om naar deze bestemming te navigeren.

Deze functie vereist de nieuwste navigatiekaarten. Als u deze wilt downloaden, verbindt u Model Y met wifi en tikt u op **Bediening > Software** om te controleren of een update beschikbaar is (zie [Kaart-updates op pagina 180](#)).

Thuis, Werk en Favoriete bestemmingen

Als u regelmatig naar dezelfde bestemming rijdt, kunt u deze als favoriet toevoegen, zodat u de naam of het adres van de locatie niet telkens opnieuw hoeft in te voeren. Wanneer u een bestemming als favoriet toevoegt, kunt u eenvoudig naar deze bestemming navigeren door op de zoekbalk van het navigatiesysteem te tikken en dan op **Favorieten**. Vervolgens kunt u de bestemming in uw lijst van favoriete bestemmingen selecteren.



Om een bestemming aan uw lijst met favorieten toe te voegen, tikt u eerst op de bijbehorende speld op de kaart en vervolgens op het stervormige pictogram in het pop-upscherf dat verschijnt. Voer een naam in (of verander niets om de standaardnaam te gebruiken), en tik vervolgens op **Toevoegen aan favorieten**. Het stervormige pictogram wordt gevuld en de bestemming wordt opgenomen in de lijst met favorieten.

Om een recente of favoriete bestemming te verwijderen, tikt u op de bestemming in de bestemmingslijst en houdt u deze kort omlaag tot de **X** wordt weergegeven. Tik vervolgens op **X** om de bestemming uit de lijst te verwijderen.

De locaties **Thuis** en **Werk** worden ook onder de zoekbalk van het navigatiesysteem weergegeven. Tik hier om een adres aan de bijbehorende locatie toe te voegen. Na het adres te hebben ingevoerd, tikt u op **Opslaan als thuis** of **Opslaan als werk**. Tik vervolgens eenvoudig op deze snelkoppelingen wanneer u naar huis of naar het werk wilt navigeren.

Om het betreffende adres te wijzigen of te verwijderen, houdt u het pictogram **Thuis** of **Werk** ingedrukt. In een pop-upvenster kunt u een nieuw adres invoeren en vervolgens **Opslaan als thuis** of **Opslaan als werk** kiezen. Nadat u een thuis- of werklocatie hebt opgeslagen, kan de Model Y u vragen om 's ochtend naar uw werklocatie te navigeren en 's avonds naar uw thuislocatie en een geschatte rijtijd geven gebaseerd op de actuele verkeerssituatie. Zie [Automatische navigatie op pagina 176](#). Tik op **Thuis wissen** of **Werk wissen** om de betreffende adressen direct te verwijderen. De Model Y vraagt u mogelijk, op basis van uw gebruikspatroon, om een locatie als thuis- of werklocatie op te slaan.

Als u de Model Y verkoopt, of het eigendom ervan overdraagt of anderen ermee laat rijden, wordt om veiligheidsredenen aanbevolen uw thuis- en werklocaties te wissen. U kunt deze individueel wissen of u kunt een fabrieksreset uitvoeren om alle persoonlijke gegevens te wissen (tik op **Bediening > Service > Instellingen wissen**).

Laadpunten

Om laadpunten op de kaart weer te geven, tikt u op de zoekbalk van de kaart. Tik vervolgens op **Opladen**. Laadpunten worden in een lijst getoond (het dichtstbijzijnde laadpunt staat bovenaan de lijst) en op de kaart met overeenkomstige spelden weergegeven. Raak een speld aan om meer informatie weer te geven, er naartoe te navigeren of als favoriete bestemming te markeren.

Tik op de pictogrammen met een bliksemschicht om de soorten oplaadlocaties te kiezen die u op de kaart wilt laten weergeven (standaard worden alleen Superchargers weergegeven op de kaart):



Tik hierop om laadpunten met een laag vermogen tot 70 kW toe te voegen, zoals bestemmingslaadstation.



Tik hierop om laadpunten met een hoog vermogen boven 70 kW toe te voegen.

OPMERKING: *In bepaalde regio's worden snelladers van derden ook opgenomen op de kaart als donkergrijze spelden wanneer u ervoor kiest om alle laadpunten weer te geven.*

Het uiterlijk van een speld van het laadpunt toont de voorspelde status van het laadpunt. Tik op de speld om details weer te geven.



Kaarten en navigatie



De Supercharger-locatie is operationeel en het getal op de speld geeft het voorspelde aantal beschikbare laadboxen van de Supercharger aan.

OPMERKING: Een Supercharger die zich op uw huidige navigatieroute bevindt is zwart gekleurd (of wit, als het touchscreen in de nachtmodus is).



Er is een groot aantal gebruikers voorspeld voor de Supercharger-locatie. Het kan zijn dat u moet wachten voordat u kunt opladen.



De Supercharger-locatie werkt mogelijk met een verminderde capaciteit.



De Supercharger-locatie is mogelijk gesloten.



Deze Supercharger-locatie zou operationeel moeten zijn maar er zijn geen gegevens voor beschikbaar.



De locatie is een bestemmingslaadstation, een snellaadstation van derden of een openbaar oplaadstation dat u eerder hebt gebruikt. Tik hier om meer informatie weer te geven, zoals gebruiksbeperkingen en beschikbare laadstroom.

OPMERKING: Als de kaart wordt uitgezoomd en er meer dan één bestemmingslaadstation in een gebied aanwezig is, is de speld rond en wordt het aantal stations weergegeven. Tik op de speld om in te zoomen. Daarna kunt u op een afzonderlijke speld tikken voor details over een specifiek laadpunt.

Tik op de speld van een laadpunt om een pop-upvenster te openen van waaruit u het volgende kunt doen:

- De exacte locatie van het laadpunt en de afstand tot uw huidige locatie bepalen.
- Controleer of een Supercharger-locatie geschikt is voor aanhangers. Een Supercharger-locatie die geschikt is voor aanhangers, heeft laadpunten waar u verder kunt doorrijden en laden wanneer een aanhanger aan uw voertuig is gekoppeld.

OPMERKING: Als de Model Y zich in Aanhangermodus (indien aanwezig) bevindt, worden Supercharger-locaties die geschikt zijn voor aanhangers bovenaan weergegeven in de lijst op de kaart.

- Voorzieningen weergeven die beschikbaar zijn bij het laadpunt, zoals toiletten, restaurants, accommodaties voor overnachting, winkels en wifi. Tik in een pop-upvenster van een Supercharger op een voorzieningenpictogram om in de omringende zone naar de bijbehorende voorziening te zoeken.

- Tik op het pijlpictogram om naar het laadpunt te navigeren.

OPMERKING: Wanneer u naar een Supercharger (of, in sommige regio's, een snellader van een derde partij) navigeert, verwarmt Model Y de batterij voor ter voorbereiding op opladen. Hierdoor komt u aan met een optimale batterijtemperatuur, zodat de oplaadtijd wordt verkort. Onder sommige omstandigheden (bijvoorbeeld bij koud weer), is het normaal dat de motor(en) en componenten daarvan geluid maken, omdat deze warmte genereren om de batterij te verwarmen (zie [Opladen op pagina 170](#)).

- Bekijk de gemiddelde drukte bij een Supercharger-locatie op verschillende tijden gedurende de dag en wat de laadtarieven en idle fees zijn (zie [Supercharger-tarieven op pagina 194](#)).

Energieverbruik voorspellen

Wanneer u naar een bestemming navigeert, helpt de Model Y uw oplaadbehoefte te anticiperen en de hoeveelheid energie te berekenen die resteert wanneer u uw bestemming hebt bereikt. Tijdens de navigatie toont de kaart deze berekening naast het batterijpictogram in de lijst met routeaanwijzingen (zie [Naar een bestemming navigeren op pagina 175](#)). Wanneer de lijst met routeaanwijzingen is gecomprimeerd, tikt u op de bovenkant van de lijst om deze uit te vouwen.

De berekening die voorspelt hoeveel energie u zult gebruiken, is een schatting die is gebaseerd op rijstijl (voorspelde snelheid etc.) en omgevingsfactoren (windsnelheid en -richting, actuele en voorspelde temperaturen, luchtdichtheid en -vochtigheid, etc.). Tijdens het rijden leert de Model Y voortdurend meer over het energieverbruik, waardoor de nauwkeurigheid in de loop van de tijd toeneemt. Model Y voorspelt energieverbruik op basis van de rijstijl van het individuele voertuig. Als u bijvoorbeeld een tijd lang sportief rijdt, wordt bij toekomstige voorspellingen van het bereik uitgegaan van een hoger verbruik. Sommige factoren die bijdragen aan het voorspelde energieverbruik (bijvoorbeeld voorspelde temperaturen en windsnelheden) zijn alleen beschikbaar als de Model Y is verbonden met internet.

OPMERKING: Als u een gebruikte Tesla hebt aangeschaft, wordt aanbevolen dat u de fabrieksinstellingen herstelt (**Bediening > Service > Instellingen wissen**) voor een zo nauwkeurig mogelijke voorspelling van het energieverbruik.

Tijdens uw route observeert de Model Y het energieverbruik en wordt de geschatte hoeveelheid energie geactualiseerd die overblijft aan het eind van uw rit. In de volgende situaties verschijnt een pop-opwaarschuwing op de lijst met routeaanwijzingen:



- Een gele waarschuwing verschijnt wanneer u nog zeer weinig energie hebt om uw bestemming te bereiken, waardoor u langzaam moet rijden om energie te besparen. Zie [De actieradius vergroten op pagina 199](#) voor tips om energie te besparen.
- Wanneer u moet opladen om uw bestemming te bereiken, verschijnt er een rode waarschuwing.

Om te bepalen of er voldoende energie is voor de heen- en terugreis, tikt u op het batterijpictogram in de lijst met routeaanwijzingen. Er wordt dan een berekening van het geschatte energieverbruik voor de heen- en terugreis weergegeven. U kunt ook, terwijl u naar een bestemming navigeert, de optie **Aankomstpercentage instellen** (indien beschikbaar) gebruiken om te bepalen hoeveel energie overblijft bij aankomst.

Actuele verkeersinformatie

Model Y detecteert verkeersomstandigheden in real time en past de geschatte reisduur en aankomsttijden automatisch aan. Als de verkeerssituatie uw geschatte aankomsttijd kan vertragen en er een alternatieve route beschikbaar is, kan het navigatiesysteem u omleiden naar uw bestemming. Om de alternatieve route te wijzigen, tikt u op de melding van de routewijziging op het touchscreen. U kunt ook het minimale aantal minuten instellen dat moet worden opgeslagen voordat u wordt omgeleid. Tik op **Bediening > Navigatie > Actuele verkeersinformatie** om deze functie in of uit te schakelen.

Als **Actuele verkeersinformatie** beschikbaar is in uw regio en is ingeschakeld, worden pictogrammen voor verkeerssituaties weergegeven op de navigatieroutes wanneer deze worden gedetecteerd (premiumconnectiviteit vereist).

OPMERKING: Ondersteunde verkeerspictogrammen variëren per regio.



Met uitzondering van Frankrijk: Wordt weergegeven wanneer een snelheidscamera is gedetecteerd. De Model Y kan ook een geluidssignaal weergeven wanneer u een snelheidscamera nadert. Om deze functie in te schakelen, tikt u op **Bediening > Navigatie > Geluidssignaal snelheidscamera**.



Alleen Frankrijk: Kan wel of niet een of meer snelheidscamera's bevatten of diverse andere gevaren. De Model Y kan ook een geluidssignaal weergeven wanneer u een snelheidscamera nadert. Om deze functie in te schakelen, tikt u op **Bediening > Navigatie > Geluidssignaal snelheidscamera**.



Geeft stopborden en verkeerslichten weer.



Waarschuwt u voor de verwachte wachttijd tot het verkeerslicht verandert.



Wordt weergegeven wanneer er werkzaamheden op uw route zijn.



Geeft aan dat een weg is afgesloten. Het touchscreen geeft aan of uw route is gewijzigd om wegafsluitingen te vermijden.

Reisplanner

Reisplanner (indien beschikbaar in uw regio) helpt u om met vrouwen grotere afstanden te rijden. Als de auto moet worden opgeladen om uw bestemming te kunnen bereiken, leidt Reisplanner u naar de juiste Supercharger-locaties. Reisplanner selecteert een route en komt met laadtijden om de rij- en laadtijd tot een minimum te beperken. Om Reisplanner in te schakelen, tikt u op het instellingenpictogram op de kaart (zie [Navigatie-instellingen op pagina 175](#)) en vervolgens op **Reisplanner**.

Als Reisplanner is ingeschakeld en laden noodzakelijk is om uw bestemming te bereiken, vermeldt de lijst met routeaanwijzingen Supercharger-stops, aanbevolen laadtijd bij elke Supercharger en een schatting van de hoeveelheid energie die beschikbaar is wanneer u bij de locatie van de Supercharger aankomt.

Om de Supercharger-stops te verwijderen en alleen aanwijzingen weer te geven, tikt u op **Alle oplaadstops verwijderen** onderaan de lijst met routeaanwijzingen. Als u oplaadstops verwijdert geeft de lijst met routeaanwijzingen mogelijk een waarschuwing weer die aangeeft dat opladen is vereist om uw bestemming te bereiken. Om Supercharger-stops weer aan de lijst met route-aanwijzingen toe te voegen, tikt u op **Oplaadstops toevoegen**.

Tijdens het opladen bij een Supercharger toont het oplaadscherm de resterende oplaadtijd die nodig is om naar de volgende Supercharger-stop of bestemming (als verder opladen niet nodig is) te rijden. Als u korter of langer laadt, wordt de laadtijd voor bij volgende Supercharger-stops



dienovereenkomstig bijgesteld. U kunt ook de mobiele app gebruiken om de vereiste resterende oplaadtijd in de gaten te houden.

OPMERKING: Wanneer u naar een Supercharger of, in sommige regio's, een snellader van een derde partij met gebruik van Reisplanner, kan Model Y energie toewijzen om de batterij voor te verwarmen om met een optimale batterijtemperatuur bij de Supercharger of de snellader van een derde partij te arriveren. Dit vermindert de oplaadtijd (zie [Opladen op pagina 170](#)).

Als Reisplanner inschat dat u niet voldoende energie voor de heen- en terugreis heeft en er geen Superchargers op uw route beschikbaar zijn, geeft Reisplanner boven aan de lijst met routeaanwijzingen de waarschuwing weer dat opladen nodig is om uw bestemming te bereiken.

OPMERKING: Als een supercharger op uw navigatieroute buiten werking is, geeft Reisplanner een melding weer en probeert u naar een andere supercharger-locatie te leiden.

Kaart-updates

Wanneer bijgewerkte kaarten beschikbaar zijn, worden deze automatisch via wifi naar de Model Y gestuurd. Verbind de Model Y regelmatig met een wifi-netwerk om er zeker van te zijn dat u de kaarten ontvangt (zie [Wifi op pagina 60](#)). Er wordt een bericht op het touchscreen weergegeven wanneer er nieuwe kaarten zijn geïnstalleerd.

Overzicht

OPMERKING: Media-apps verschillen afhankelijk van marktregio, voertuigconfiguratie, aangeschafte opties en softwareversie. Sommige beschreven apps zijn mogelijk niet beschikbaar in uw marktregio of kunnen door andere apps vervangen zijn.

Media Player wordt op het touchscreen weergegeven en wordt gebruikt om verschillende soorten media af te spelen. U kunt Media Player naar boven slepen om deze te vergroten (zodat u kunt bladeren) en naar beneden om deze te verkleinen zodat alleen de Miniplayer wordt weergegeven. De handige Miniplayer, die de minste ruimte inneemt op het touchscreen, geeft weer wat op dat moment wordt afgespeeld en biedt alleen de basisfuncties, die bedoeld zijn voor de afgespeelde muziek.

Als u audio afspeelt via de webbrowser en de browser minimaliseert, blijft de Model Y de browseraudio op de achtergrond weergeven. U kunt de browseraudio pauzeren of afspelen via Miniplayer. Als er al media werd afgespeeld voordat de browseraudio begon, wordt het afspelen van deze media hervat nadat u de browseraudio pauzeert of stopt.

Streamingdiensten zijn alleen beschikbaar als er een gegevensverbinding beschikbaar is (bijvoorbeeld Wifi of Premium connectiviteit). Voor sommige mediaservices, kunt u een standaard Tesla-account gebruiken. Voor andere moet u wellicht account-inloggegevens invoeren wanneer u ze de eerste keer gebruikt.

OPMERKING: In plaats van een andere media app te starten, kunt u vanuit het Media Player-scherm de bron veranderen door een bron uit de vervolgkeuzelijst te kiezen.



Radio: Kies uit een lijst met beschikbare radiostations of tik op het numerieke toetsenbord om de radio meteen op een specifieke frequentie af te stemmen. Tik op de pijl Volgende of Vorige om naar de volgende (of vorige) frequentie te gaan.



Bluetooth: Speel audiobestanden af via een Bluetooth-telefoon of USB-apparaat (zie [Media van apparaten afspelen op pagina 182](#)).

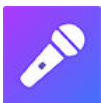

Caraoke (indien aanwezig): Zing mee met verschillende nummers (zie [Caraoke op pagina 182](#)).

OPMERKING: U kunt elke media-app/bron laten weergeven of verbergen. Zie [Media-instellingen op pagina 181](#).

Model Y ondersteunt de volgende media-apps, indien beschikbaar in uw regio:

- Amazon Music
- Apple Music
- Apple Podcasts
- Audible

- LiveOne
- Spotify
- Tidal
- TuneIn
- YouTube Music

Bij het luisteren naar internetradio of een muziekstreamingservice zijn de beschikbare opties in het Media Player-scherm mogelijk afhankelijk van de zender waarnaar u luistert: Tik op de pijl Volgende (of Vorige) om de volgende (en in sommige gevallen de vorige) beschikbare zender, episode of track. U kunt ook volgende/vorige afspelen door de linker scrolltoets op het stuurwiel te gebruiken.

OPMERKING: U kunt instellingen en voorkeuren voor media wijzigen met spraakbediening, zoals het regelen van het volume, het afspelen van bepaalde nummers of het kiezen van een andere mediabron (zie [Spraakbediening op pagina 17](#)).

Volumeregelingen

Het volume kan als volgt worden geregeld:

- Draai het scrollwiel links van het stuurwiel omhoog of omlaag om het volume respectievelijk te verhogen of te verlagen. Op deze manier wordt het volume geregeld voor media, spraakbediening en telefoongesprekken.
- Het volume kan worden aangepast aan uw rijsnelheid en instellingen van de climate control.
- Tik op de pijlen <> bij het luidsprekerpictogram in de benedenhoek van het touchscreen.
- Druk op de linker scrolltoets om het volume te dempen. Druk nogmaals om het dempen op te heffen.
- Als u tijdens een telefoongesprek op de linker scrolltoets drukt, worden zowel het geluid als uw microfoon gedempt.

Media-instellingen

OPMERKING: De beschikbare instellingen variëren afhankelijk van de marktregio. Het is ook mogelijk dat een instelling niet voor alle audiobronnen toepasselijk is.



Druk op het instellingenpictogram in de zoekbalk van Media Player om de audio-instellingen te openen.

U kunt de volgende instellingen wijzigen:



- **Toon:** Versleep de schuifregelaars om de subwoofer en een van de vijf frequentiebanden aan te passen (Bass, Bass/Mid, Mid, Mid/Treble, en Treble). Als uw auto is uitgerust met premium audio, kunt u het immersieniveau naar eigen voorkeur instellen om uw muziekbeleving te versterken, door de schuifregelaar voor immersief geluid te bedienen.
- **Balans:** Versleep de cirkel in het midden naar de locatie in Model Y waarop u het geluid wilt richten.
- **Opties:** Stel voorkeuren in voor optionele functies. U kunt bijvoorbeeld **DJ Commentaar**, **Expliciete content** en **Mobiele bediening toestaan** in- of uitschakelen.
- **Bronnen:** Alle beschikbare mediabronnen weergegeven en kiezen welke bronnen worden weergegeven en verborgen. Mogelijk wilt u mediabronnen die u nooit gebruikt verbergen. Zodra een mediabron is verborgen, is deze niet langer zichtbaar in de vervolgkeuzelijst in Media Player en niet in de lade met apps wanneer u op de App Launcher tikt. U kunt een verborgen mediabron op ieder moment weer zichtbaar maken door terug te gaan naar dit instellingscherm.

Audiocontent zoeken



Tik op het vergrootglas pictogram van Media Player om een specifiek nummer of album, of een specifieke artiest, podcast of zender te zoeken. U kunt ook spraakbediening gebruiken om handsfree te zoeken (zie [Spraakbediening op pagina 17](#)). Tik op **HD**, indien beschikbaar, om HD-versies van de geselecteerde frequentie af te spelen.

Caraoke

OPMERKING: *Afhankelijk van de voertuigconfiguratie en de marktregio, is Caraoke mogelijk niet beschikbaar op uw auto. Caraoke vereist Premium-connectiviteit.*

Navigeer naar Media Player en selecteer het vervolgkeuzemenu om Caraoke als mediabron te kiezen. U kunt ook Caraoke toevoegen als een app in de App Launcher. U kunt uit diverse nummers kiezen die u wilt zingen. Tik op het microfoonpictogram om de leadvocalen van het nummer in of uit te schakelen. Als u de leadvocalen uitschakelt met het microfoonpictogram, zijn alleen nog de instrumenten en achtergrondvocalen hoorbaar. Tik op het tekstpictogram (naast het microfoonpictogram) om de tekst van het nummer in of uit te schakelen.

Alleen Verenigde Staten: Voor een complete karaoke-studio, zijn microfoons online verkrijgbaar op <http://www.tesla.com>.



ATTENTIE: Lees nooit teksten van Caraoke tijdens het rijden. Houd uw aandacht altijd bij de weg en het verkeer. Tijdens het rijden zijn de teksten van Caraoke uitsluitend bedoeld voor passagiers.

Recent en Favorieten

Voor de meeste broncontent, worden Recent en Favorieten bovenaan weergegeven voor eenvoudige toegang.



Als u de zender, podcast of het audiobestand waarnaar u luistert, wilt toevoegen aan de lijst met favorieten, tikt u op het pictogram **Favorieten** op de Media Player.



Om een item uit de lijst met favorieten te verwijderen, tikt u op het gemarkeerde pictogram **Favorieten**. U kunt ook meerdere favorieten verwijderen door Media Player een niveau te vergroten om alle favorieten voor het betreffende type broncontent weer te geven. Houd de favorieten vervolgens ingedrukt. Er wordt een **X** bij alle favorieten weergegeven. U kunt dan op de **X** tikken van de favoriet die u uit uw lijst met favorieten wilt verwijderen.



De recent afgespeelde selecties worden voortdurend bijgewerkt, dus u hoeft deze niet te verwijderen.

OPMERKING: Door u beluisterde FM-radiozenders (indien aanwezig) worden niet in uw lijst van recente selecties weergegeven.

Media van apparaten afspelen

USB-sticks

Plaats een USB-stick in een USB-poort voorin (zie [USB-poorten op pagina 10](#)). Tik op **Media Player** > **USB** en tik vervolgens op de naam van de gewenste map. De Model Y herkent alleen USB-sticks om media af te spelen via een USB-poort. Om media van andere typen apparaten (bijvoorbeeld een iPod) af te spelen moet u het apparaat verbinden via Bluetooth (zie [Bluetooth-apparaten op pagina 183](#)).

OPMERKING: Media Player ondersteunt USB-sticks met exFAT-formaat (NTFS wordt momenteel niet ondersteund).

OPMERKING: Gebruik een USB-poort aan de voorzijde van de middenconsole. De USB-poorten aan de achterzijde van de middenconsole zijn alleen bestemd voor opladen.

OPMERKING: Voor sommige auto's die na ongeveer 1 november 2021 zijn geproduceerd, ondersteunen de USB-poorten van de middenconsole mogelijk alleen het opladen van apparaten. Gebruik de USB-poort in het dashboardkastje voor alle andere functies.

Bluetooth-apparaten

Koppel uw Bluetooth-apparaat aan de Model Y (zie [Bluetooth op pagina 61](#)) om opgeslagen audiobestanden af te spelen.

Kies de bron **Telefoon** in Media Player, tik op de naam van uw Bluetooth-apparaat en tik vervolgens op **VERBINDEN**.



Overzicht

OPMERKING: Entertainmentopties kunnen variëren afhankelijk van de marktregio, productiedatum en voertuigconfiguratie.



Theater: Speel diverse videostreamingservices af (zoals Netflix, YouTube, Hulu, enz.) terwijl u geparkeerd staat. Alleen beschikbaar als de Model Y is verbonden met wifi of is uitgerust met premium connectiviteit terwijl een mobiel signaal beschikbaar is.



Arcade: Zin om te gamen? U moet mogelijk de toetsen op het stuurwiel of een Bluetooth- of USB-controller gebruiken om te spelen. Zie [Game-controllers op pagina 186](#).

OPMERKING: Voor sommige auto's die na ongeveer 1 november 2021 zijn geproduceerd, kunnen de USB-poorten in de middenconsole alleen worden gebruikt voor het opladen van apparaten. In deze auto's moet u de USB-poort in het dashboardkastje gebruiken.



Toybox: Spelen in de Toybox terwijl de auto is geparkeerd.

⚠ ATTENTIE: Gebruik deze functies alleen wanneer de Model Y geparkeerd staat. Houd uw aandacht tijdens het rijden altijd bij de weg en het verkeer. Het gebruiken van deze functies tijdens het rijden is illegaal en zeer gevaarlijk.

OPMERKING: U kunt ook spraakbediening gebruiken om toegang te krijgen tot deze functies (zie [Spraakbediening op pagina 17](#)).

Toybox

Toybox in uw auto bevat grappige functies voor extra plezier. Hier volgen enkele voorbeelden van wat u in Toybox kunt aantreffen:

Selecteer dit...	En doe dit...
Boombox	Als de Model Y is uitgerust met een voetgangerswaarschuwingssysteem, verras voetgangers dan met verschillende geluiden uit de externe luidspreker van uw auto terwijl deze in de parkeerstand staat. Zie Boombox op pagina 185 voor meer informatie. OPMERKING: Controleer de lokale wetgeving vóór gebruik van Boombox in openbare ruimten.
Uitstoot	Een grap komt vaak als een verrassing. Selecteer uw favoriete scheetgeluid en de beoogde stoel. Gebruik de richtingaanwijzer of druk op het linkerscrollwiel wanneer u klaar bent om uw passagier te "verrassen". Of nog leuker: verander de stoelen in een scheetzak. Bij de auto's die zijn uitgerust met een voetgangerswaarschuwingssysteem kunt u kiezen om het buiten te laten horen wanneer uw auto is geparkeerd. Maar: er is meer! Gebruik de mobiele app voor een 'uitlaatstest' op afstand door een van de vier snelbedieningstoetsen ingedrukt te houden en de 'scheetknop' te selecteren.
Lichtshow	Parkeer buiten, zet het volume omhoog, doe de ruiten omlaag en geniet van de show. U kunt het nummer aanpassen om uw geliefden te verrassen en met het touchscreen of de mobiele app een lichtshow plannen. OPMERKING: Lichtshow mag niet worden gebruikt op of nabij de openbare weg. Anders kunnen andere weggebruikers worden afgeleid. De bestuurder moet vóór het inschakelen nagaan of het gebruik van de lichtshow wettelijk is toegestaan. OPMERKING: Lichtshow ondersteunt verschillende eigen shows van één USB-stick om samen met anderen van te genieten (volg de instructies op het scherm).
Mars	Op de kaart wordt uw Model Y nu weergegeven als marsrover op de planeet Mars en in het vak About Your Tesla ziet u het ruimteschip van SpaceX.
Regenboog-oplaadpoort	Als de Model Y is vergrendeld en wordt opgeladen, drukt u tien keer snel achter elkaar op de mobiele connector. Leuk, toch?



Regenboog Weg	Of het geluid van koebellen? Ga naar Regenboog Weg door vier keer snel achter elkaar de rijkhendel helemaal omlaag te duwen terwijl Automatisch sturen is ingeschakeld.
Romance	Open vuur in uw auto is niet verstandig, maar deze virtuele open haard biedt toch de nodige gezelligheid en romantiek. Nu nog een muziekje erbij en de romantische beleving is compleet!
Tekenblok	Ontdek de Picasso in uzelf. Geef uw creativiteit de vrije loop! Tik op Publiceren om uw kunstwerken ter beoordeling naar Tesla te sturen.
TRAX	Het is nooit te laat om uw droom een wereldberoemde DJ te worden te volgen. Met TRAX kunt u uw auto veranderen in uw eigen persoonlijke muziekstudio. Kies, terwijl de auto is geparkeerd, uit een scala aan instrumenten en unieke geluiden om de volgende tophit te creëren. Microfoon en headset zijn niet inbegrepen.
Het antwoord op de ultieme levensvraag, het heelal en al het andere	Wijzig de naam van uw auto in 42 (tik op Bediening > Software en tik op de naam van de auto). Bekijk de nieuwe naam.
Kleurenkiezer	Wijzig de kleur van uw Model Y op het touchscreen. Tik op het kleurenpalet naast de voertuignaam en wijzig de lakkleur, tint, en meer.

Boombox

OPMERKING: Boombox is alleen beschikbaar op voertuigen die zijn uitgerust met het voetgangerswaarschuwingssysteem.

OPMERKING: Controleer de lokale wetgeving vóór gebruik van Boombox op openbare plaatsen.

Met Boombox kunt u geluid buiten afspelen via de luidspreker van het voetgangerswaarschuwingssysteem wanneer de Model Y in de parkeerstand staat. Bijvoorbeeld:

- **Huidige media afspelen.**
- Gebruik **Megafoon** om een vervormde versie van uw stem te laten horen.
- Druk op de claxon om de eerste vijf seconden af te spelen van een geluid van een compatibel USB-apparaat.

OPMERKING: Als Camp-modus is ingeschakeld in de climate control kunt u uitstappen en het volume regelen met de Tesla-app.

Een USB-stick voorbereiden voor Boombox

Volg deze stappen om maximaal vijf aangepaste Boombox-geluiden toe te voegen:

1. Formateer de USB-stick op een computer naar exFAT, MS-DOS FAT (voor Mac), ext3, of ext4 (NTFS wordt momenteel niet ondersteund).
2. Maak op de USB-stick een map met de naam **Boombox**.
OPMERKING: De USB-stick kan slechts één map bevatten. Hij kan bijvoorbeeld niet worden gedeeld met Dashcam.
3. Voeg .wav en .mp3 audiobestanden toe aan de map. Hoewel u zoveel bestanden kunt toevoegen aan de map als de capaciteit toestaat, kunt u alleen uit de eerste vijf bestanden kiezen, in alfabetische volgorde. Bestandsnamen, van iedere lengte, kunnen kleine letters en hoofdletters (a-z/A-Z), de cijfers 0 t/m 9, punten(.), koppelttekens (-) en liggende streepjes (_) bevatten.
4. Sluit de USB-stick aan op een USB-poort voor in de auto.
OPMERKING: Voor sommige auto's die na ongeveer 1 november 2021 zijn geproduceerd, kunnen de USB-poorten in de middenconsole alleen worden gebruikt voor het opladen van apparaten. In deze auto's moet u de USB-poort in het dashboardkastje gebruiken.
5. Kies een geluid van de USB-stick door het in de vervolgkeuzelijst van **Boombox** te selecteren.



Games verwijderen

U kunt games verwijderen om ruimte op de interne schijf van uw auto vrij te maken. Als u een game wilt verwijderen, navigeer dan naar **Arcade**, selecteer de game die u wilt verwijderen en tik vervolgens op **Verwijderen**. Nadat u een game hebt verwijderd, moet u deze opnieuw downloaden als u de game weer wilt spelen.

Game-controllers

U kunt Bluetooth Classic game-controllers koppelen aan de Model Y door dezelfde stappen te volgen als bij het koppelen van uw telefoon (zie [Telefoon, agenda en webconferencing op pagina 64](#)). Na het koppelen, maakt de controller automatisch verbinding met de auto. Zodra de controller is verbonden, kunt u er bepaalde games mee spelen. Model Y ondersteunt maximaal twee Bluetooth-apparaten tegelijk (bijvoorbeeld twee controllers, of één telefoon en één controller).

Voor voertuigen die vóór ongeveer 1 november 2021 zijn geproduceerd, kunt u USB-compatibele gamecontrollers aansluiten op de USB-poorten aan de voorzijde in de middenconsole van het voertuig. Voor voertuigen die na ongeveer 1 november 2021 zijn geproduceerd, moet u de USB-poort van het dashboardkastje gebruiken.



Onderdelen hoogspanningscircuit

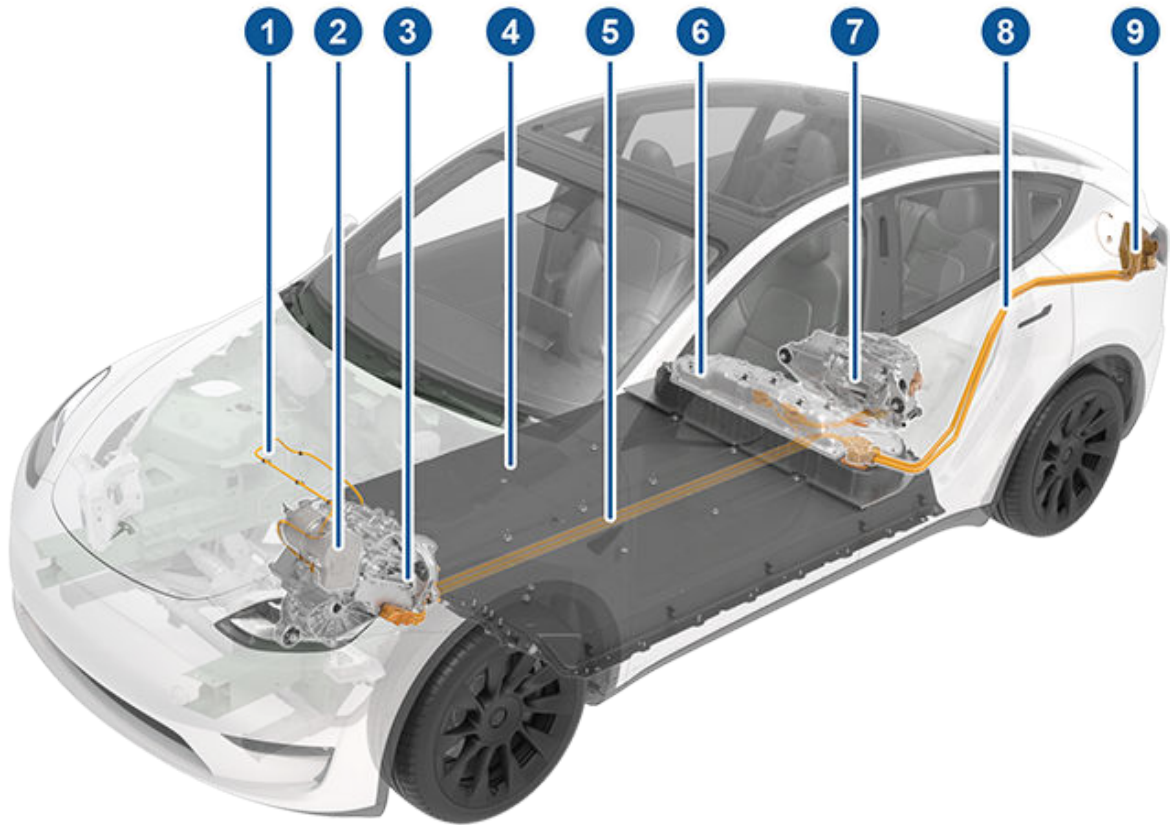

1. Hoogspanningskabels
2. Warmtepompeenheid
3. Motor vóór (alleen auto's met Dual Motor)
4. Hoogspanningsbatterij
5. Hoogspanningskabels
6. Servicetoegang voor hoogspanningscomponenten (secundair compartiment)
7. Motor achter
8. Hoogspanningsrails
9. Laadpoort

- ⚠ ATTENTIE:** Het hoogspanningssysteem bevat geen onderdelen die door de gebruiker onderhouden kunnen worden. Onderdelen, kabels en stekkers van het hoogspanningscircuit mogen niet gedemonteerd, verwijderd of vervangen worden. Hoogspanningskabels zijn normaal gesproken oranje gekleurd zodat ze gemakkelijk te herkennen zijn.
- ⚠ ATTENTIE:** Lees en volg alle instructies die worden gegeven op de stickers die zijn bevestigd op de Model Y. Deze stickers zijn voor uw veiligheid aangebracht.
- ⚠ ATTENTIE:** Als er onverhoopt brand zou uitbreken, neem dan direct contact op met de brandweer.

Laadapparatuur

Bij Tesla is laadapparatuur verkrijgbaar die specifiek is ontworpen voor uw Model Y.

Ga naar <http://shop.tesla.com> voor meer informatie over de laadapparatuur **die verkrijgbaar is voor uw regio**.

- Een Wall Connector is de snelste manier om uw auto thuis op te laden voor dagelijks gebruik en is bedoeld voor installatie op uw parkeerplaats.



Elektrische componenten

- Met de mobiele connector kunt u de meeste stopcontacten gebruiken. Als u de mobiele connector gebruikt, dient u de slimme adapter (indien nodig) op de mobiele connector aan te sluiten voordat u deze op het stopcontact aansluit en vervolgens uw auto aan te sluiten.
- Tesla biedt tevens adapters waarmee u de auto kunt aansluiten op de meest gebruikte openbare laadpunten in uw land. Sluit eerst de adapter op de aansluiting van de het openbare laadstation aan en sluit vervolgens uw auto aan.



Model Y heeft een van de meest geavanceerde batterijsystemen ter wereld. Belangrijk voor een lange levensduur van de hoogspanningsbatterij is: **LAAT DE AUTO AANGESLOTEN OP HET LAADSTATION** als u de auto niet gebruikt. Dit is vooral van belang als de Model Y een paar weken niet gebruikt zal worden.

OPMERKING: Wanneer het voertuig inactief en losgekoppeld van een voedingsbron is geparkeerd, gebruikt het voertuig af en toe stroom uit de batterij voor systeemtests en om de laagspanning batterij wanneer nodig op te laden.

Het heeft geen zin om met het opladen te wachten tot de batterij leeg is. Integendeel, de batterij presteert het beste als deze regelmatig wordt bijgeladen.

OPMERKING: Als u de batterij laat leeglopen tot 0%, kunnen andere componenten beschadigd raken of moeten deze mogelijk worden vervangen (bijvoorbeeld de laagspanning-batterij). In deze gevallen zijn de reparatie- en/of transportkosten voor uw eigen rekening. Kosten vanwege een lege batterij worden niet gedekt door de garantie het beleid van Hulp onderweg.

Het pieklaadniveau van de batterij kan iets afnemen na een groot aantal DC-snelaadsessies, bijvoorbeeld bij Superchargers. Voor een maximale actieradius en veiligheid van de batterij wordt het laadniveau van de batterij verlaagd wanneer de batterij te koud is, de batterij bijna vol is, en wanneer de staat van de batterij verandert door gebruik en veroudering. Deze veranderingen van de staat van de batterij worden bepaald door de fysische eigenschappen van de batterij en kunnen ertoe leiden dat de totale laadtijd bij de Supercharger in de loop van de tijd met enkele minuten toeneemt. U kunt de hoeveelheid laadtijd minimaliseren door Reisplanner (indien beschikbaar in uw land) te gebruiken om de batterij te verwarmen terwijl u naar een Supercharger rijdt. Zie [Reisplanner op pagina 179](#) voor meer informatie.

Onderhoud batterij

Laat de batterij nooit helemaal leegraken.

Ook als de Model Y niet gebruikt wordt, zal de batterij langzaam leegraken vanwege de voeding van de aanwezige elektronica. De batterij kan zich ontladen met een snelheid van circa 1% per dag, hoewel de ontladingsnelheid varieert afhankelijk van omgevingsfactoren (zoals koud weer), voertuigconfiguratie en de op het touchscreen geselecteerde instellingen. Er zijn ook situaties denkbaar waarbij het opladen van de Model Y gedurende langere tijd niet mogelijk is (bijvoorbeeld bij lang parkeren op een luchthaven). Denk in dat geval aan deze 1% ontlading per dag om te voorkomen dat de batterij te ver leegraakt. Bijvoorbeeld over een periode van 14 dagen zal de batterij ongeveer 14% van zijn capaciteit verliezen.

Het tot 0% ontladen van de batterij kan leiden tot beschadiging van voertuigcomponenten. Om dit te voorkomen, schakelt de Model Y automatisch over op een noodprogramma als de weergegeven capaciteit tot ongeveer 0% daalt. In dit programma stopt de batterij met het voeden van de ingebouwde elektronica en de laagspanning-batterij.

Wanneer dit noodprogramma is geactiveerd, sluit u de Model Y onmiddellijk aan om een hulpstart en vervanging van de laagspanning-batterij te voorkomen.

OPMERKING: Als Model Y niet reageert en niet ontgrendeld, geopend of opgeladen kan worden, is de laagspanning-batterij mogelijk ontladen. Probeer in deze situatie de laagspanning-batterij te starten met startkabels (zie [Starten met startkabels op pagina 254](#)). Als het voertuig nog steeds niet reageert, maak dan een serviceafspraak met de mobiele app.

Temperatuurbependingen

Stel de Model Y niet bloot aan omgevingstemperaturen boven 140° F (60° C) of onder -22° F (-30° C) gedurende meer dan 24 uur voor betere prestaties op de lange termijn.

Energiebesparingsfunctie

Model Y heeft een energiezuinige modus die de hoeveelheid door de displays verbruikte energie reduceert wanneer de Model Y niet wordt gebruikt. Op nieuwere modellen is deze functie geautomatiseerd voor optimale energiebesparing. Op oudere modellen kunt u het energieverbruik van de displays regelen door te tikken op **Bediening > Schermen > Energiebesparing**. Zie [De actieradius vergroten op pagina 199](#) voor meer informatie over het besparen van energie en optimaliseren van het bereik.

Onderdompeling van auto

Als uw Tesla is blootgesteld aan overstroming, extreme weersomstandigheden of op andere wijze is ondergedompeld in water (met name in zout water) moet u dit, zoals bij iedere auto, als een ongeval beschouwen. Zie [Adviezen voor voertuig dat onder water komt te staan op pagina 257](#) voor meer informatie.

OPMERKING: Schade als gevolg van water wordt niet gedekt door de garantie.

Aanwijzingen en waarschuwingen batterij

⚠ ATTENTIE: Servicewerkzaamheden aan het hoogspanningssysteem moeten **uitsluitend** door een speciaal opgeleide monteur worden uitgevoerd. Probeer de batterij **NOOIT** te openen of anderszins te bewerken. Onderdelen, kabels en stekkers van het hoogspanningscircuit mogen niet gedemonteerd, verwijderd of vervangen worden. Hoogspanningskabels zijn normaal gesproken oranje gekleurd zodat ze gemakkelijk te herkennen zijn.



Informatie hoogspanningsbatterij

! **LET OPI:** Als de batterij helemaal leeg raakt, moet u deze weer opladen. Als u de batterij gedurende langere tijd leeg laat, kan het zijn dat u de Model Y niet meer kunt opladen of gebruiken en u de auto met startkabels moet starten of de laagspanning-batterij moet vervangen. Als u de Model Y gedurende lange tijd niet oplaadt, kan dit tot onherstelbare schade aan de batterij leiden. Als het niet meer lukt om de Model Y op te laden nadat u geprobeerd hebt de laagspanning-batterij te starten met startkabels, maak dan een serviceafspraak.

! **LET OPI:** De batterij vereist geen onderhoud door de eigenaar. Verwijder de koelvloeistofdop nooit en vul nooit vloeistof bij. Als u op het touchscreen een waarschuwing ziet dat het vloeistofniveau te laag is, maak dan een serviceafspraak met de mobiele app.

! **LET OPI:** Gebruik de batterij niet als een stilstaande energiebron. Als u dit doet, vervalt de garantie.



Laadcontact openen

Het laadcontact bevindt zich links van de Model Y, achter een klepje in het achterlicht. Parkeer de Model Y zo, dat de laadkabel lang genoeg is om gemakkelijk bij het laadcontact te kunnen.

Druk, terwijl de Model Y in de parkeerstand staat, op de knop op de Tesla-laadkabel en laat deze los om het klepje van het laadcontact te openen.



U kunt het klepje van het laadcontact ook op een van de volgende manieren openen:

- Tik op het touchscreen op **Bediening** en op het laadpoortpictogram (bliksemschicht).
- Navigeer op het touchscreen naar **Bediening > Opladen > Laadpoort openen**.
- Druk op de onderkant van het klepje van het laadcontact wanneer is de Model Y ontgrendeld en zich een geauthenticeerde telefoon in de buurt bevindt.
- Houd op de accessoiresleutel (afzonderlijk verkocht) de toets voor de achterbak 1 tot 2 seconden ingedrukt.
- Druk op de knop op de laadkabel om de klep van het laadcontact te openen.
- Gebruik spraakbediening om de klep van het laadcontact te openen (zie [Spraakbediening op pagina 17](#)). U kunt ook spraakbediening gebruiken om de klep van het laadcontact te sluiten en om het opladen te starten of te stoppen.

OPMERKING: De onderstaande afbeelding is uitsluitend bedoeld ter verduidelijking. Afhankelijk van uw land en de productiedatum kan het laadcontact van uw auto enigszins verschillen.

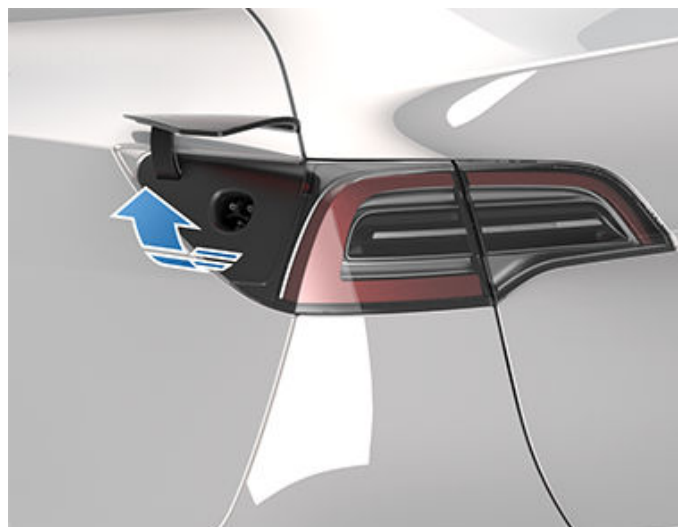

OPMERKING: De "T" van Tesla gaat branden zodra het klepje geopend wordt. Als er niet binnen enkele minuten nadat u het klepje van het laadcontact hebt geopend, een laadkabel op het laadcontact wordt aangesloten, wordt het klepje van het laadcontact gesloten. Open dan het klepje opnieuw via het touchscreen.

OPMERKING: Bij extreem lage temperaturen of vorst kan de laadpoortvergrendeling vastvriezen. Sommige auto's zijn uitgerust met een laadcontactverwarming die wordt ingeschakeld wanneer u de achterrauitverwarming inschakelt bij lage temperaturen. U kunt ijs op de laadcontactvergrendeling ook ontdooien door voorverwarmen in te schakelen met de mobiele app. Als u wilt voorkomen dat dit gebeurt, voert u in de **Planning**-instellingen (ook beschikbaar in de bedieningsschermen voor laden en de climate control) een tijd in waarop uw auto gereed moet zijn om te rijden (zie [Gepland voorverwarmen en opladen op pagina 197](#)).



LET OP! Probeer het klepje van het laadcontact nooit met kracht te openen.

Aansluiten

U kunt desgewenst het laadniveau en de laadstroom instellen via het touchscreen (zie [Oplaa-instellingen op pagina 194](#)).

Om de auto op te laden bij een openbaar laadstation, sluit u de juiste adapter aan op de laadpoort van de auto en sluit u vervolgens de laadconnector van het station aan op de adapter. De meest gangbare verloopstekker(s) voor het desbetreffende land van bestemming worden geleverd. Afhankelijk van de laadapparatuur die u gebruikt, kan het noodzakelijk zijn om het laden te starten en te stoppen met behulp van een bedieningsorgaan op de laadapparatuur.

Sluit de mobile connector altijd eerst aan op de voedingsbron en daarna pas op het laadcontact van de Model Y.

Houd de connector recht voor het laadcontact en steek deze dan in het contact. Als de connector op de juiste wijze is aangesloten, start het opladen van de Model Y automatisch nadat:



Instructies voor het laden

- De connector vergrendeld is;
- De auto in stand P (Parkeren) staat;
- De batterij verwarmd of gekoeld is, indien nodig. Als de batterij opgewarmd of afgekoeld moet worden, kan het even duren voordat het laden begint.

OPMERKING: Als de Model Y op een laadstation is aangesloten maar niet daadwerkelijk aan het laden is, gebruikt de auto energie van de laadapparatuur en niet van de batterij. Als u bijvoorbeeld het touchscreen gebruikt terwijl de Model Y is geparkeerd en wordt opgeladen, dan haalt de Model Y zijn energie uit de laadapparatuur en niet uit de batterij.

In sommige gevallen, wanneer de Model Y is aangesloten op de laadapparatuur maar zeer weinig energie verbruikt, kan de energie echter rechtstreeks van de batterij worden onttrokken. Als u de Model Y bijvoorbeeld enkele dagen aangesloten laat zitten zonder deze te gebruiken, kan deze geleidelijk een kleine hoeveelheid energie rechtstreeks uit de batterij trekken om voertuigsystemen te ondersteunen.

Zodra de batterij voldoende is ontladen, wordt deze weer opgeladen tot de limiet. Afhankelijk van wanneer u controleert, is de batterij mogelijk nog niet voldoende ontladen om een laadcyclus te activeren. Hierdoor kan deze iets onder de laadlimiet liggen, zelfs nadat het apparaat gedurende een lange periode is aangesloten. Dit is normaal en de Model Y begint opnieuw met opladen zodra deze voldoende is ontladen. U kunt desgewenst de Model Y ook loskoppelen en vervolgens weer aansluiten op de oplader om handmatig een nieuwe oplaadcyclus te starten.



LET OP! De connector van de laadkabel kan de lak beschadigen als deze tegen de Model Y stoot.

Verlichting laadcontact

Wacht enkele seconden nadat u de laadkabel hebt aangesloten op de Model Y en controleer of de laadpoortverlichting groen knippert en uw voertuig wordt opgeladen. Als de verlichting oranje of rood is, los het probleem dan op voordat u het voertuig verlaat, om zeker te zijn van een geslaagde oplaadsessie.

- **WIT (OF LICHTBLAUW):** Het klepje van het laadcontact is open. Model Y is gereed voor opladen en de connector is niet aangesloten, of het laadcontact is ontgrendeld en de connector kan worden verwijderd.
- **BLAUW:** De oplader is aangesloten, maar de Model Y wordt niet opgeladen (bijvoorbeeld wanneer gepland opladen actief is).
- **KNIPPEREND BLAUW:** Model Y communiceert met de oplader, maar is nog niet begonnen met opladen (bijvoorbeeld wanneer uw auto zich voorbereidt voor het opladen).
- **GROEN - KNIPPEREND:** bezig met laden. Het groene licht knippert langzamer naarmate de batterij van de Model Y verder opgeladen wordt.
- **GROEN - CONSTANT:** Laden voltooid.

- **ORANJE - CONSTANT:** De connector is niet goed aangesloten. Houd de stekker recht voor het contact en steek deze dan volledig in het laadcontact.
- **ORANJE - KNIPPEREND:** Model Y wordt opgeladen met een verlaagde stroomsterkte (alleen AC-laden).
- **ROOD:** Er is een storing geconstateerd en het opladen is gestopt. Kijk op het touchscreen of er een waarschuwing wordt weergegeven.

Status van het laden

Zodra het klepje van het laadcontact is geopend, verschijnt de laadstatus boven in het statusscherm.

1. **Tijd resterend:** De geschatte resterende tijd om tot uw ingestelde limiet op te laden (zie [Oplaa-instellingen op pagina 194](#)).
OPMERKING: Bij opladen naar 100%, kan het zijn dat de auto blijft opladen met laag vermogen nadat wordt weergegeven dat het opladen is voltooid. Dit is normaal. Omdat de toegevoegde energie voorbij dit punt laag is, is doorgaan met opladen met vol vermogen doorgaans niet voordelig.
2. **Laden:** Het nominale vermogen van de lader.
3. **Laadsnelheid:** De maximale stroom die beschikbaar is van de aangesloten laadkabel.
4. **Gewonnen bereik:** Geschatte toename in afstand die met de laadsessie is bereikt.
5. **Rijafstand:** Geeft de totale geschatte rijafstand die of energiepercentage dat (afhankelijk van uw weergave-instellingen) beschikbaar is weer.
OPMERKING: Om de weergave van eenheden van energie te veranderen, tikt u op **Bediening > Scherm > Energieweergave**.
6. **Status van het laden:** Berichten over de status van het laden (zoals het superchargen, laadschema) worden hier weergegeven (zie [Gepland voorverwarmen en opladen op pagina 197](#)).

Tijdens het laden

Tijdens het laden is een groen pulserend licht (het logo met de "T" van Tesla) zichtbaar in het laadcontact en wordt de actuele laadstatus weergegeven op het touchscreen. Het groene licht van het laadcontact knippert steeds langzamer naarmate de batterij verder opgeladen wordt. Als de batterij helemaal opgeladen is, brandt de verlichting constant.

OPMERKING: Als de Model Y afgesloten is, brandt de laadcontactverlichting niet.



Als er een storing wordt geconstateerd, gaat de rode verlichting van het laadcontact branden. Kijk op het touchscreen of er een waarschuwing over deze storing wordt weergegeven. Zo iets kan gebeuren bij bijvoorbeeld een stroomstoring. Als er sprake is van een stroomstoring, wordt het opladen automatisch hervat zodra de stroomvoorziening hersteld is.

OPMERKING: Het thermische systeem kan onder bepaalde omstandigheden stoom produceren bij voertuigen die zijn uitgerust met warmtepompen (om te controleren of uw auto een warmtepomp heeft, tikt u op **Bediening > Software > Aanvullende voertuiginformatie**). Er kan bijvoorbeeld geurloos stoom uit de voorkant van uw auto komen tijdens het opladen bij een Supercharger bij lage temperaturen. Dit is normaal en geen reden tot bezorgdheid.

OPMERKING: Het is normaal dat u geluid hoort tijdens het laden. Met name bij hoge stroomsterkten gaan de aircocompressor en ventilator werken om de batterij voldoende te koelen.

OPMERKING: De werking van de airconditioning wordt in het algemeen niet beïnvloed door het opladen. Onder sommige omstandigheden (bijvoorbeeld bij opladen met een hoge stroomsterkte op een zeer warme dag), kan de lucht die uit de ventilatieopeningen komt echter minder koel zijn dan verwacht en wordt er een bericht weergegeven op het touchscreen. Dit is normaal en zorgt ervoor dat de batterij tijdens het opladen op de juiste temperatuur wordt gehouden, zodat u zeker bent van optimale prestaties en een lange levensduur.

⚠ ATTENTIE: Spuit nooit vloeistof (bijv. met een hogedrukspuit) in de richting van het laadcontact tijdens het opladen. Dit kan leiden tot ernstig letsel of schade aan de auto, laadapparatuur of andere eigendommen.

Opladen stoppen

U kunt het opladen op elk willekeurig moment stoppen door de laadkabel los te maken of door **Opladen stoppen** op het touchscreen te kiezen.

OPMERKING: Om te voorkomen dat de laadkabel door onbevoegden wordt losgetrokken, blijft de laadkabel vergrendeld en moet de Model Y ontgrendeld zijn of moet uw sleutel in de buurt aanwezig zijn om de laadkabel los te kunnen maken.

De laadkabel losmaken:

1. Houd de knop van de connectorgreep ingedrukt om de vergrendeling vrij te geven.

OPMERKING: U kunt de vergrendeling ook ontgrendelen via het pictogram met een bliksemschicht in het statusoverzicht van de auto op het touchscreen of de mobiele app, of door de knop voor de achterbak op de sleutel ingedrukt te houden.

2. Trek de connector uit het laadcontact. Het klepje van het laadcontact sluit automatisch.

Als de laadkabel vastvriest wanneer deze is aangesloten tijdens vorst, tik dan op **Bediening > Service > Laadpoortverwarming**. De laadpoort wordt dan gedurende maximaal twee uur verwarmd om de laadkabel te ontdooien.

OPMERKING: U kunt het klepje van het laadcontact ook op een van de volgende manieren sluiten:

- Tik op het laadcontactpictogram (bliksemschicht) in het voertuigstatusoverzicht op het touchscreen.
- Navigeer op het touchscreen naar **Bediening > Opladen > Laadpoort sluiten**.
- Gebruik spraakbediening om de klep van het laadcontact te sluiten (zie [Spraakbediening op pagina 17](#)).

⚠ LET OP! Sluit het laadcontact nooit handmatig. Het negeren van deze aanwijzing kan schade veroorzaken.

De laadkabel loskoppelen bij gebruik van een adapter bij een openbaar laadstation:

1. Ontgrendel de Model Y.
2. Houd de oplaadgreep voor openbare laadstations vast in de ene hand en de adapter in de andere hand, houd de knop op de greep voor openbare laadstations ingedrukt en trek de greep en adapter naar buiten, waarbij u beide tegelijk verwijdert.

OPMERKING: Als de greep van het laadstation loskomt van de adapter en de adapter achterblijft in de Model Y, gebruik dan het touchscreen om het laadcontact te ontgrendelen.

3. Houd opnieuw de knop op de laadgreep ingedrukt om de adapter los te koppelen van de greep van het laadstation.

OPMERKING: Het klepje van het laadcontact wordt na ongeveer 10 seconden automatisch gesloten nadat de connector van het laadcontact is losgekoppeld.

OPMERKING: U kunt het klepje van het laadcontact ook op een van de volgende manieren sluiten:

- Tik op het laadcontactpictogram (bliksemschicht) in het voertuigstatusoverzicht op het touchscreen.
- Navigeer op het touchscreen naar **Bediening > Opladen > Laadpoort sluiten**.
- Gebruik spraakbediening om de klep van het laadcontact te sluiten (zie [Spraakbediening op pagina 17](#)).

⚠ LET OP! Sluit het laadcontact nooit handmatig. Het negeren van deze aanwijzing kan schade veroorzaken.

⚠ LET OP! Tesla adviseert met klem om de Model Y op het laadstation aangesloten te laten als de auto niet gebruikt wordt. Zo blijft de batterij in topconditie.

⚠ LET OP! Model Y gaat niet uit de stand P, wanneer de laadpoort niet kan detecteren of een oplaadkabel is aangesloten. Controleer of laadkabel is losgekoppeld en volg de instructies op het touchscreen om door te gaan (zie [Parkeren op pagina 75](#)).



Oplaa-instellingen

Krijg toegang tot de oplaadinstellingen door te tikken op **Bediening > Opladen** wanneer de Model Y in de stand P (parkeren) staat. U kunt ook op het batterijpictogram op het touchscreen tikken om de oplaadinstellingen te openen.

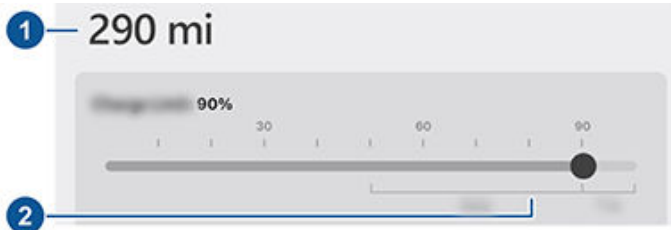

1. **Rijafstand:** Geeft de totale geschatte beschikbare rijafstand weer.
2. **Limiet instellen:** Zet de schuifregelaar voor opladen op het gewenste niveau. De gekozen instelling geldt voor de eerstvolgende laadsessie en toekomstige geplande laadsessies.

OPMERKING: Raadpleeg de informatie op het touchscreen van de auto (ga naar **Bediening > Opladen**) of de mobiele app (raak het pictogram **Opladen** aan) voor de aanbevolen dagelijkse laadlimieten en de laadlimieten voor de rit.

OPMERKING: Een deel van de batterij wordt mogelijk blauw weergegeven. Dat duidt erop dat een klein deel van de energie in de batterij niet beschikbaar is omdat de batterij koud is. Dat is normaal en geen reden tot bezorgdheid. Wanneer de batterij is opgewarmd, wordt het blauwe deel niet meer weergegeven.

Schuif de oplaadlimiet voorbij de aanbevolen limiet voor dagelijks opladen om een optie weer te geven waarmee u tijdelijk eenmalig kunt opladen boven deze aanbevolen limiet. Dit is handig voor lange ritten en na selectie wordt opnieuw de vorige oplaadlimiet ingesteld.

U kunt de oplaadinstellingen verder aanpassen:

- **Laadstroom op deze locatie:** Het laden gebeurt met de maximum stroomsterkte (afhankelijk van de laadkabel) behalve wanneer de laadstroom vooraf lager werd ingesteld. Tik op de toets - of + om de stroomsterkte te veranderen (bijvoorbeeld in gevallen waarbij het lichtnet waar ook andere apparatuur op is aangesloten, overbelast dreigt te raken). De laadstroom kan nooit hoger ingesteld worden dan het maximum van de aangesloten laadkabel. Als de laadstroom wordt aangepast, wordt dat in het geheugen van de Model Y opgeslagen. De volgende keer hoeft de laadstroom bij hetzelfde laadstation dan niet meer aangepast te worden.

Wanneer u de auto oplaadt met de Mobile Connector en huishoudelijke stopcontacten, selecteert de auto mogelijk automatisch een standaard oplaadstroom. U kunt deze standaard stroomsterkte vervangen door een hogere waarde door de instelling **Stroom op deze locatie** te wijzigen of via de mobiele app.

- **Laadpoort openen, laadpoort ontgrendelen en stoppen met opladen:** Als u de auto niet oplaadt, tikt u op **Laadpoort openen** of **Laadpoort ontgrendelen** om de klep van de laadpoort te openen of de oplaadkabel te ontgrendelen van de laadpoort. U kunt ook op het pictogram met de bliksemschicht bij het laadcontact tikken in het statusoverzicht van de auto. Gebruik **Opladen stoppen** wanneer u klaar bent met opladen.
- **Plannen:** Geeft het schema voor voorverwarming en opladen weer. U kunt een voorverwarmings- of oplaadschema maken voor uw opgeslagen thuis- en werklocatie of voor uw huidige locatie (zie [Gepland voorverwarmen en opladen op pagina 197](#)).
- **Opladen op zonne-energie op deze locatie:** Stel uw voertuig met de mobiele Tesla-app *indien beschikbaar in uw regio* in zodat uw Tesla Powerwall het voertuig oplaadt met overvloedige zonne-energie. Wanneer uw auto thuis is aangesloten op de voeding en **Opladen op zonne-energie** is ingeschakeld, laadt uw auto vanuit elke bron op tot de minimale laadlimiet en laadt hij vervolgens alleen verder op tot de maximale laadlimiet met het overschot aan opgewekte zonne-energie. Indien gepland opladen of voorverwarmen is geconfigureerd gebruikt uw auto een eventueel overschot van opgewekte zonne-energie en wacht het tot de opgegeven tijd alvorens vanuit elke bron op te laden tot de minimale laadlimiet. **Systeemvereisten:** *Voertuigsoftware 2023.26 of hoger, Powerwall-software 23.12.10 of hoger en mobiele Tesla-app 4.22.5 of hoger.* **Systeemvereisten buiten Noord-Amerika:** *Voertuigsoftware 2023.32 of hoger, Powerwall-software 23.12.10 of hoger en mobiele Tesla-app 4.30.5 of hoger.*
- **Supercharging:** Geeft de gebruikskosten van Supercharger, de locatie, de begintijd van het opladen en een schatting van de kosten van de sessie weer (zie [Supercharger-tarieven op pagina 194](#)).

OPMERKING: Om filevorming bij drukke Supercharger-locaties tegen te gaan, wordt het opladen van uw auto mogelijk beperkt tot 80% wanneer u Reisplanner niet gebruikt (indien beschikbaar in uw land). Zie [Reisplanner op pagina 179](#).

Supercharger-tarieven

Als u de auto oplaadt bij een Tesla Supercharger, wordt informatie over de laadsessie onder in het laadscherm weergegeven. Deze informatie bevat de locatie, de begintijd van het opladen en een schatting van de kosten van de sessie. Als u stopt met superchargen, worden de geschatte kosten van de sessie weergegeven totdat een nieuwe Supercharger-sessie begint.



OPMERKING: Geschatte kosten kunnen afwijken van de uiteindelijke werkelijke kosten van de Supercharger-sessie. U vindt de eindprijzen voor Supercharging-sessies in uw Tesla-account.

Er worden extra kosten gerekend nadat het opladen is voltooid of, bij een druk Supercharger-station, nadat de limiet voor oponthoud voor uw auto is verstreken. Superchargers zijn bedoeld voor snelladen en deze kosten moedigen bestuurders aan om hun auto te verplaatsen wanneer het opladen is voltooid. De kosten voor een locatie, inclusief of idle fees of kosten voor oponthoud van toepassing zijn, vindt u in het pop-upschermbij de locatie op het touchscreen (zie [Laadpunten op pagina 177](#)) of in de mobiele Tesla-app.

- **Idle fees** zijn van toepassing wanneer de helft of meer van de Superchargers op een locatie bezet zijn en lopen op zodra de auto zijn oplaadlimiet heeft bereikt. De mobiele Tesla app geeft een melding wanneer het opladen bijna is voltooid en opnieuw een melding wanneer het opladen is voltooid. Er worden extra meldingen verzonden wanneer 'idle fees' worden gerekend. 'Idle fees' komen te vervallen wanneer u uw auto binnen vijf minuten verplaatst of wanneer het opladen is voltooid.
- Alleen Verenigde Staten: **Kosten voor oponthoud** zijn van toepassing bij bepaalde Supercharger-locaties die vaak druk zijn. Kosten voor oponthoud lopen op wanneer het station de capaciteit heeft bereikt en het oplaadniveau van de batterij van de auto hoger is dan de limiet voor oponthoud. De kosten worden de eerste vijf minuten kwijtgescholden en vervolgens in rekening gebracht totdat de auto is verplaatst.

Meld u aan bij uw Tesla-account om tarieven en gegevens van Supercharger-sessies te bekijken, een betaalmethode in te stellen en betalingen te verrichten. Nadat een betaalwijze is opgeslagen, worden de bedragen in het vervolg automatisch afgeschreven.

Laadpunten van derden

Afhankelijk van marktregio, voertuigconfiguratie, etc., is iedere Tesla voorzien van een **North American Charging Standard (NACS)**-laadcontact. Dit is een oplaadsysteem dat is ontwikkeld door Tesla en in populariteit toeneemt bij oplaadstations van derden. Deze stations zijn voorzien van een NACS-aansluiting, waardoor geen afzonderlijke adapter nodig is.

Elke Tesla kan worden opgeladen met Tesla-stations (bijvoorbeeld een Supercharger, Wall Connector of Mobile Connector), maar uw voertuig is mogelijk niet uitgerust met de benodigde hardware voor het gebruik van sommige DC-snelladstations van derden met NACS-aansluiting. In die gevallen lijkt de aansluiting compatibel, maar wanneer u de Model Y aansluit, wordt uw voertuig niet opgeladen. Dit komt doordat de Model Y ook een CCS-communicatieprotocol moet ondersteunen (een veelgebruikt oplaadsysteem voor sommige laadstations van derden) om te kunnen opladen met DC-snelladers met NACS-aansluiting van derden.

OPMERKING: Om te kunnen opladen met laadstations van derden met een CCS-aansluiting, is een adapter nodig en moet mogelijk de hardware van uw voertuig achteraf worden aangepast om het CCS-communicatieprotocol te ondersteunen.

Als uw wilt zien of uw voertuig al kan communiceren met CCS, navigeer dan naar **Bediening > Software > Aanvullende voertuiginformatie > Ondersteuning CCS en NACS DC-snelladen bij derden**:

CCS-laadstation:



NACS-laadstation:



- **Ingeschakeld:** Model Y ondersteunt het CCS-communicatieprotocol en kan opladen bij elk CCS-laadstation (adapter nodig) NACS-laadstation van derden.
- **Niet ingeschakeld:** Uw voertuig biedt momenteel geen ondersteuning voor het CSS-communicatieprotocol voor NACS- en CSS-laadstations. Gebruik de mobiele app om te zien of u in aanmerking komt voor een serviceafspraken om dit mogelijk te maken door een aanpassing van hardware. Beschikbaarheid van deze aanpassing kan variëren.
- **Niet compatibel:** Model Y kan het CSS-communicatieprotocol niet ondersteunen en kan niet opladen met NACS- of CSS-laadstations van derden.

Laadkabel handmatig ontgrendelen

Als de normale methoden voor het ontgrendelen van een laadkabel van het laadcontact (met de ontgrendelknop van de connector, het touchscreen of de mobiele app) niet werken, probeer dan de toets voor de achterbak op de sleutelaccessoiresleutel (indien aanwezig) 1 tot 2 seconden ingedrukt te houden. Als de kabel nog steeds niet ontgrendelt, volg dan voorzichtig de volgende stappen:

1. Controleer op het laadscherm of touchscreen of de Model Y niet actief wordt opgeladen. Tik indien nodig op **Opladen stoppen**.
2. Open de achterbak.



Instructies voor het laden

3. Trek aan de ontgrendelkabel van het laadcontact om de laadkabel te ontgrendelen.

⚠ ATTENTIE: Trek niet aan de ontgrendelkabel terwijl u probeert de laadkabel uit het laadcontact te verwijderen. Trek altijd aan de ontgrendelkabel voordat u probeert de laadkabel te verwijderen. Het niet opvolgen van deze instructies kan leiden tot een elektrische schok en ernstig letsel.



OPMERKING: De ontgrendelkabel kan verzonken zijn in de opening van de bekleding.

4. Trek de laadkabel uit het laadcontact.

⚠ LET OP! Gebruik de ontgrendelkabel **uitsluitend** in situaties waarin u de laadkabel niet op de gebruikelijke manieren kunt ontgrendelen. Continu gebruik kan leiden tot schade aan de ontgrendelkabel of laadapparatuur.

⚠ ATTENTIE: Voer deze procedure niet uit wanneer uw voertuig wordt opgeladen of wanneer er oranje stroomleidingen blootliggen. Het niet opvolgen van deze instructies kan leiden tot een elektrische schok en ernstig letsel of beschadiging van het voertuig. Neem contact op met uw dichtstbijzijnde Service Center als u niet zeker weet hoe u deze procedure veilig kunt uitvoeren.

Aanbevelingen voor opladen

- Voorkom dat de batterij te ver leeg raakt (het batterijpictogram wordt geel wanneer de resterende capaciteit van de batterij daalt tot 20% of lager).
- Raadpleeg de informatie op het touchscreen van de auto (ga naar **Bediening** > **Opladen**) of de mobiele app (raak het pictogram **Opladen** aan) voor de aanbevolen dagelijkse laadlimieten en de laadlimieten voor de rit.
- Controleer, nadat u het voertuig hebt aangesloten en voordat u wegloopt, of de laadpoortverlichting groen knippert (wat betekent dat de Model Y wordt opgeladen). Als het opladen van de Model Y niet na enkele seconden begint, is de connector mogelijk niet volledig in de laadpoort gestoken of wordt het opladen mogelijk

verhinderd door een ander probleem. Kijk of op het touchscreen een waarschuwing met meer informatie wordt weergegeven.

OPMERKING: Als de laadpoortverlichting oranje knippert, wordt de Model Y opgeladen met een verlaagde stroomsterkte. Als de laadpoortverlichting continu blauw brandt, is de oplader aangesloten, maar wordt het voertuig niet opgeladen (bijvoorbeeld wanneer opladen is gepland). Zie [Verlichting laadcontact op pagina 192](#) voor meer informatie.

Tips voor snelladen:

- Zoek snelladers door te filteren op drie bliksemschichten in de zoekbalk van het navigatiesysteem.
 - Navigeer naar snelladers, zodat de hoogspanningsbatterij kan worden voorverwarmd. Door een optimale temperatuur van de batterij kan het opladen worden versneld.
 - Doorgaans verloopt het opladen sneller wanneer het batterijniveau laag is.
- OPMERKING:** U bent altijd zelf verantwoordelijk voor het controleren van het batterijniveau van uw voertuig. Wacht niet met opladen totdat de batterij leeg is. Zorg er altijd voor dat het batterijniveau meer dan voldoende is om veilig een laadstation te kunnen bereiken.
- Laat bij Superchargers wat ruimte tussen uw voertuig en andere voertuigen, omdat de stroom mogelijk door aangrenzende laadaansluitingen wordt gedeeld.



Voorverwarmen en opladen plannen voor de Model Y. U kunt voorverwarmen plannen zodat uw auto efficiënter wordt opgeladen of om de Model Y voor te bereiden voor vertrek.

OPMERKING: U kunt **Planning** ook openen vanuit het climate control-scherm, oplaadvenster en de mobiele Tesla-app (versie 4.34.5 of nieuwer vereist).

Model Y bewaart automatisch uw planning voor elke locatie waarop u een planning maakt. Als u **Huidige locatie** selecteert, kan de geconfigureerde planning alleen worden gebruikt wanneer u terugkeert op ongeveer dezelfde fysieke locatie.

OPMERKING: Gepland opladen kan niet worden gebruikt in combinatie met snelladers, inclusief Tesla Superchargers. Opladplanningen die u maakt, worden genegeerd wanneer u bij een snellader oplaadt.

Een planning maken

Maak een planning voor **Voorverwarmen** en **Opladen** om de tijd en dagen in te stellen waarop u de Model Y wilt voorverwarmen of opladen. Een planning maken:

1. Tik op **Bediening** > **Planning**.
2. Selecteer de locatie waarvoor u een planning wilt configureren.
 - **Huidige locatie:** De huidige locatie van uw auto, gebaseerd op uw GPS-coördinaten.
OPMERKING: De auto moet geparkeerd zijn om een planning voor uw huidige locatie te kunnen maken.
 - **Thuis/werk:** De opgeslagen locatie voor uw woonadres en werkadres. U kunt deze opties niet kiezen wanneer u geen thuis- of werklocatie hebt opgeslagen (zie [Thuis, Werk en Favoriete bestemmingen op pagina 177](#)).
3. Tik op **Voorverwarmen** om de tijd en frequentie voor het voorverwarmen van uw auto in te stellen.
4. Tik op **Opladen** om de begin- en eindtijd en de frequentie voor het opladen in te stellen.
5. Selecteer **Maken** om de planning te maken.

OPMERKING: Als **Wekelijks herhalen** is uitgeschakeld, voert de Model Y de planning eenmalig uit. Het voertuig schakelt de planning vervolgens uit, totdat u het handmatig opnieuw inschakelt.

Gepland opladen gebruiken

Wanneer u een oplaadplanning maakt of inschakelt, kunt u de auto aansluiten op de oplader. Als u voorverwarming of opladen voor later op de dag hebt gepland, wacht de Model Y tot dat tijdstip met voorverwarmen of opladen.

Als planningen elkaar overlappen, gebruikt het voertuig indien nodig de langste geplande oplaadsessie. Voorbeeld: U hebt gepland dat de Model Y begint met opladen om 2:00 uur en om 3:00 uur, en stopt met opladen om 2:30 uur en 5:00 uur. In dat geval combineert de auto de twee oplaadplanningen tot één tijdsblok van 2:00 uur tot 5:00 uur.

Als u een tijd opgeeft voor **Stoppen om**, maar niet voor **Beginnen om**, verbruikt de auto kort stroom wanneer deze wordt aangesloten voor gepland opladen (u hoort dan mogelijk een klikgeluid) om de noodzakelijke begintijd te berekenen voor het bereiken uw oplaadlimiet. Voorbeeld: U stelt 2:00 uur in als tijd voor **Stoppen om** en de auto heeft 2 uur nodig om op te laden tot de oplaadlimiet. Als u uw auto om 21:00 uur aansluit op de oplader, verbruikt de Model Y kort stroom om de begintijd te berekenen en begint deze met opladen om 00:00 uur.

Als u een tijd opgeeft voor **Beginnen om**, maar niet voor **Stoppen om**, begint de auto op de opgegeven tijd met opladen en gaat deze door met opladen totdat de oplaadlimiet is bereikt.

Er zijn scenario's waarin **Gepland opladen** onmiddellijk begint. Deze scenario's kunnen zich voordien wanneer de Model Y wordt aangesloten:

- Tijdens een geplande oplaadsessie.
- Tot 6 uur na het begin van een geplande oplaadsessie, als er geen tijd voor **Stoppen om** is opgegeven.
- Wanneer de volgende geplande oplaadsessie na meer dan 18 uur zal plaatsvinden en niet vandaag.
- Als u geen tijd voor **Beginnen om** hebt ingesteld en er onvoldoende tijd is om de oplaadlimiet te bereiken op de tijd voor **Stoppen om**.

OPMERKING: Model Y begint NIET automatisch met opladen wanneer u uw voertuig binnen 6 uur na de **Stoppen om**-tijd van een geplande oplaadsessie op de oplader aansluit, tenzij een andere geplande oplaadsessie aanwezig is.

Om energiekosten te besparen, kunt u het opladen zo plannen dat het opladen exact op een geplande vertrektijd stopt, zelfs in regio's waar geen daltarieven van toepassing zijn. Als het opladen bijvoorbeeld begint zodra u de stekker in het contact steekt, kan het opladen veel eerder zijn voltooid. Hierdoor koelt de batterij af tot de omgevingstemperatuur en is er naargelang uw vertrektijd energie nodig om de batterij weer op te warmen. Als er geen daltarieven van toepassing zijn, raadt Tesla daarom aan dat u de auto oplaadt tot de geplande vertrektijd om energie te besparen, door uw vertrektijd in te stellen als de geplande tijd voor **Stoppen om**.

Voorverwarmen

Gebruik **Voorverwarmen** om een tijd te plannen waarop de Model Y klaar moet zijn om weg te rijden. Model Y berekent automatische wanneer het voorverwarmen moet beginnen. Dit zorgt ervoor dat het interieurklimaat en de batterij zijn voorbereid op uw vertrektijd.



Gepland voorverwarmen en opladen

Voorverwarmen verwarmt de batterij voor betere prestaties en zorgt voor een comfortabel interieurklimaat op de door u ingestelde vertrektijd. Als u **Voorverwarmen** niet plant, verwarmt de Model Y alleen de batterij vóór het opladen wanneer de batterij te koud is voor het opladen en wordt het interieur niet voorverwarmd.

OPMERKING: Als de Model Y niet op de oplader is aangesloten, werkt de voorverwarming, maar alleen wanneer het batterijniveau hoger is dan 20%.

Voorverwarmen kan ook helpen om het bereik voor uw aanstaande rit te vergroten, omdat het interieur en de batterij wanneer u begint te rijden minder energie verbruiken wanneer deze zijn voorverwarmd. Voorverwarming kan het energieverbruik van auto's met warmtepompen tijdens het rijden verlagen, omdat de warmte in de batterij kan worden benut om het interieur te verwarmen tijdens het rijden.



Factoren die van invloed zijn op het energieverbruik

Tijdens het rijden:

- Verhoogde rijsnelheid.
- Omgevingsfactoren zoals koud of warm weer en wind.
- Gebruik van de klimaatregeling om het interieur te verwarmen of te koelen.
- Hellingen oprijden: Het oprijden van hellingen vergt meer energie, waardoor de actieradius sneller afneemt. Wanneer u echter een helling afrijdt, kan uw auto een deel van energie terugwinnen door middel van regeneratief remmen (zie [Regeneratief remmen op pagina 84](#)).
- Korte ritten of verkeer met veel stoppen en optrekken: Bij het starten van de auto kost het energie om het interieur en de batterij op een bepaalde temperatuur te brengen. Bij zeer korte ritten of bij druk verkeer neemt het gemiddelde energieverbruik mogelijk toe.
- Zware lading.
- Ruiten naar beneden.
- Wielen en banden niet onderhouden.
- Aangepaste instellingen of accessoires van derden (dakdragers of bagagerekken, wielen van derden).

Geparkeerd en niet aangesloten op een oplader:

- Voorverwarming van het interieur of gebruik van de climate control.
- Infotainment- en climate control-systeem van de auto.
- Bewakingsmodus.
- Mobiele app-aanvragen van Tesla of derden.

Tips om actieradius te vergroten

U kunt uw actieradius vergroten door op dezelfde manier zuinig te rijden als u deed om benzine te besparen. Doe het volgende voor een maximale actieradius:

- Minder vaart en voorkom veelvuldig en snel accelereren. Overweeg het gebruik van de modus Chill (tik op **Bediening > Dynamiek > Acceleratie**) en Speed Assist (zie [Speed Assist op pagina 150](#)) om u te helpen bij het beperken van uw acceleratie en snelheid.
- Als dit veilig is, kunt u geleidelijk vaart minderen door gas terug te nemen in plaats van het rempedaal te gebruiken. Elke keer dat u tijdens het rijden in de Model Y het gaspedaal niet intrapt, verliest de auto door regeneratief remmen snelheid, terwijl de daarbij opgewekte energie wordt gebruikt om de batterij op te laden (zie [Regeneratief remmen op pagina 84](#)).

- Beperk het gebruik van elektrische verbruikers zoals de verwarming en airconditioning. Het gebruik van de stuur- en stuurwiel-verwarming (indien aanwezig) om warm te blijven is efficiënter dan het gebruik van de climate control om het interieur te verwarmen.
- Als uw auto is aangesloten, gebruik dan de mobiele app om uw auto voor te verwarmen, zodat het interieur een aangename temperatuur heeft en de ruiten (indien nodig) zijn ontdooid voordat u gaat rijden. Dit doet u door te tikken op **Climate control > Aan** en uw voorkeuren in te stellen (zie [Mobiele app op pagina 57](#)).
- Tik op **Planning** (ook beschikbaar in de bedieningsschermen voor laden en de climate control) om een tijd in te stellen waarop uw auto gereed moet zijn om te rijden (zie [Gepland voorverwarmen en opladen op pagina 197](#)).
- Stel Bij stoppen in op **Hold** om te profiteren van regeneratief remmen bij lage rijsnelheden (zie [Bij stoppen op pagina 85](#)).
- Zorg ervoor dat de wielen volgens de specificaties zijn uitgelijnd en dat de banden op de aanbevolen spanning worden gehouden (zie [Onderhoud banden op pagina 206](#)), en worden gedraaid indien nodig (zie [Onderhoudsintervallen op pagina 203](#)).
- Installeer aero-doppen (indien aanwezig) om de luchtweerstand te verminderen (zie [Aero-doppen verwijderen en monteren op pagina 209](#)).
- Neem geen onnodige bagage mee.
- Open alle ramen volledig.
- Functies zoals Bewakingsmodus en Cabin Overheat Protection kunnen van invloed zijn op de actieradius. Schakel functies uit wanneer u ze niet gebruikt.
- Laat de auto wanneer deze niet wordt gebruikt aangesloten op de oplader om overmatig energieverbruik van de auto te voorkomen.

Het is normaal dat het geschatte bereik de eerste maanden iets afneemt voordat het is geëgaliseerd. In de loop van de tijd ziet u mogelijk een geleidelijke, maar natuurlijke, afname van het bereik bij een volle batterij. Dit is afhankelijk van factoren zoals de kilometerstand en leeftijd van de batterij. Uw Model Y zal u informeren in het onwaarschijnlijke geval dat een hardwareprobleem een buitensporige verslechtering van de batterij of het bereik veroorzaakt.

De vermogensmeter op het touchscreen geeft feedback over het energieverbruik.

Bereikgarantie

De actieradius die worden weergegeven in de Model Y en een schatting van de resterende energie in de batterij gebaseerd op nominaal EPA-verbruik. Er wordt geen rekening gehouden met uw persoonlijke rijgedrag of externe omstandigheden. Het weergegeven bereik op het touchscreen kan sneller afnemen dan de werkelijk afgelegde afstand. Als u het geschatte bereik op basis van uw recente energieverbruik wilt zien, open dan de Energie-app om de grafiek weer te geven.



De actieradius vergroten

OPMERKING: De nominale actieradius is gebaseerd op nominaal EPA-verbruik in de Verenigde Staten, dat afwijkt van tests die in andere regio's worden gepubliceerd en uitgevoerd.

Uw auto controleert continu het energieniveau en de afstand tot bekende laadlocaties.



Tik op **Opladers** in de navigatiezoekbalk om te wisselen tussen soorten opladers, inclusief Superchargers en laadpunten.

Wanneer het risico bestaat dat u buiten het bereik van bekende laadlocaties komt, verschijnt er een bericht op het touchscreen. U kunt nu een lijst laten weergeven met laadstations die binnen bereik zijn. Wanneer u een laadlocatie in de lijst kiest, biedt de Model Y navigatie-instructies en een lijst met route-aanwijzingen. Deze lijst toont ook de hoeveelheid energie die naar verwachting beschikbaar is wanneer u op de laadlocatie aankomt.

Reisplanner (indien beschikbaar in uw land) begeleidt u door Supercharger-locaties om de oplaad- en rijtijd tot een minimum te beperken. Om deze functie in te schakelen, tikt u op **Bediening > Navigatie > Reisplanner**.

Energie-app

De Energie-app geeft een beeld van het actuele en voorspelde energieverbruik van uw auto.



1. Zoek de Energie-app in de App Launcher (de drie punten) op de onderbalk.
2. Tik erop om de Energie-app te openen kies uit de diverse tabbladen. De gekleurde lijn van de energiegrafiek geeft het werkelijke energieverbruik tijdens het rijden aan, terwijl de grijze lijn het voorspelde verbruik weergeeft.

OPMERKING: U kunt de grafiekwaarden aanpassen door te tikken op **Bediening > Scherm > Energieweergave**.

- **Rijden:** Het energieverbruik tijdens rijden weergeven. U kunt het real-time energieverbruik verdeeld in diverse categorieën volgen, vergelijkingen maken met verschillende referentievoorspellingen en tips voor een optimaal bereik bekijken die speciaal zijn afgestemd op uw rit om te zien hoe u de energie-efficiëntie kunt verbeteren.
 1. Kies **Rit** wanneer u naar een bestemming navigeert, om het actuele verbruik te vergelijken met het voorspelde verbruik.

2. Kies **Rated** om het actuele energieverbruik of bereik te vergelijken met de het geschatte resterende bereik (of de geschatte resterende energie).
3. Kies **Huidige rit** om gegevens voor uw huidige rit te bekijken, of **Sinds opladen** om ook gegevens te zien sinds de auto het meest recent is opgeladen.
4. Bekijk **Tips voor bereik** om invloeden op het batterijverbruik te begrijpen en aanbevelingen voor een optimaal bereik en maximale efficiëntie te krijgen.

- **Parkeren:** Bewaakt de hoeveelheid verloren energie wanneer de Model Y is geparkeerd.

1. Kies tussen **Sinds laatste rit** en **Sinds opladen**.
2. Bekijk hoeveel energie is verbruikt terwijl uw auto is geparkeerd en krijg aanbevelingen om dit energieverlies te verlagen.

- **Verbruik** Vergelijk het werkelijke energieverbruik van uw voertuig met het nominale verbruik van de Model Y van de afgelopen 200 mijl (300 km). Het verbruik wordt gemeten in watturen per mijl (Wh/mi). Lagere waarden betekenen een groter bereik, hogere waarden een kleiner bereik.

- **Uw gemiddelde verbruik** is een gemiddelde van de hoeveelheid energie die uw voertuig gebruikt per mijl en varieert op basis van uw route, rijstijl en de omgeving.
- **Nominaal verbruik** is een constante waarde op basis van gestandaardiseerde rijomstandigheden die zijn bepaald door de EPA. Deze waarde wordt gebruikt om de resterende batterij-energie op het touchscreen weer te geven wanneer de weergave is ingesteld op afstand (**Bediening > Scherm > Energieweergave**).

Het voorspelde bereik wordt berekend aan de hand van de resterende batterij-energie en uw gemiddelde verbruik. Raadpleeg het tabblad Rijden voor meer informatie over manieren waarop het bereik kan worden vergroot.



Nieuwe software laden

Tesla update de software van uw auto 'over the air', zodat u altijd verzekerd bent van de nieuwste functies. Tesla raadt u aan software-updates zo spoedig mogelijk te installeren op uw auto. Voor een snelle en betrouwbare levering van software-updates adviseert Tesla om wanneer mogelijk wifi ingeschakeld te laten en de verbinding met het wifi-netwerk te behouden. In de meeste gevallen moet uw auto zijn verbonden met wifi om een update van de software te kunnen downloaden (zie [Wifi op pagina 60](#)).

Nieuwe software downloaden vs. installeren

Er zijn twee stappen om een nieuwe update te ontvangen: software downloaden (waarvoor wifi nodig is) en hem installeren. Voor uw gemak kunt u downloads en installaties starten met de mobiele Tesla-app.

Downloaden

Wanneer een software-update beschikbaar is, wordt die automatisch gedownload, waarbij u een groene pijl ziet bovenaan het scherm. Als de auto geen verbinding heeft met wifi, verschijnt er een geel download-pictogram. U kunt rijden tijdens het downloaden van de software-update, maar daarbij kan het downloaden worden onderbroken wanneer de wifi-verbinding van uw auto wordt verbroken. Als de software-update volledig is gedownload en gereed is voor installatie, wordt boven in het touchscreen een klok weergegeven.

OPMERKING: Om snel en betrouwbaar software-updates te downloaden, adviseert Tesla om wifi ingeschakeld te laten en de verbinding met het wifi-netwerk te behouden wanneer mogelijk (zie [Wifi op pagina 60](#)).

Installeren

U KAN NIET rijden terwijl de software wordt geïnstalleerd. Als uw auto is aangesloten op een oplader, stopt uw auto met laden totdat de installatie is voltooid. Om de installatie te starten, tikt u op de gele klok boven in het touchscreen. Tik op **Nu installeren** om de installatie onmiddellijk te starten of tik op **Instellen voor deze tijd** om een andere begintijd te kiezen. U kunt op ieder moment voordat de installatie van de update plaatsvindt op dit klokje tikken om de planning van de installatie te wijzigen. Als u rijdt met de Model Y op het moment dat er een update gepland is, wordt het installeren van de update geannuleerd en moet de update opnieuw worden gepland. U kan software-updates ook bekijken, downloaden en installeren door te navigeren naar **Bediening > Software**. Maak een verbinding met het wifi-netwerk als dat beschikbaar is om de update te downloaden.

Software-updates worden niet uitgevoerd wanneer bepaalde functies actief zijn, zoals Climate control aanhouden, Dog-modus of Kampeermodus.

OPMERKING: Software-updates worden niet geïnstalleerd als de modus Climate control aanhouden, Dog of Kamperen actief is (zie [Climate control aanhouden, Dog en Kamperen op pagina 166](#)).

OPMERKING: Naar behoefte verzendt Tesla ook software-updates via een mobiele verbinding.

OPMERKING: Sommige software-updates doen er ongeveer 30 minuten over (sommige langer). Model Y moet in de stand P (Parkeren) staan tijdens de software-update.

⚠ ATTENTIE: Probeer de auto niet te gebruiken terwijl de software wordt geïnstalleerd. Voertuigfuncties, inclusief enkele veiligheidssystemen en het openen en sluiten van portieren of ramen, kunnen beperkt of uitgeschakeld zijn terwijl de installatie wordt uitgevoerd en schade aan de auto kan het gevolg zijn.

Voorkeuren software-updates

Tesla bepaalt hoe, wanneer en waar updates naar voertuigen worden verzonden op basis van diverse factoren, die uniek zijn voor iedere release. In **Bediening > Software** kan u kiezen hoe snel u de beschikbare updates voor uw auto wilt ontvangen. Aanvaard ze snel door **Geavanceerd** te selecteren (met extra releases), of wacht tot anderen ze geïnstalleerd hebben (wat resulteert in minder releases) door **Standaard** te selecteren. Uw auto neemt niet deel aan het Early Access-programma van Tesla wanneer u **Geavanceerd** kiest.

Tesla update software niet op verzoek van klanten die de nieuwste functies en verbeteringen willen ontvangen. Het selecteren van de optie **Geavanceerd** en een continue wifi-verbinding (zie [Wifi op pagina 60](#)) is de beste manier om snel de nieuwste software-updates te ontvangen.

Als het touchscreen een melding weergeeft dat de software-update niet voltooid is, wacht dan op de volgende software-update voor uw auto.

OPMERKING: Het scherm voor software-updates verdwijnt pas wanneer de update installeert. Installeer software-updates zo spoedig mogelijk. Iedere schade die het gevolg is van het niet installeren van een software-update wordt niet gedekt door de garantie van de auto. Als de installatie van updates is mislukt of geweigerd, kunnen sommige voertuigfuncties mogelijk niet langer toegankelijk zijn of kan digitale media-apparatuur incompatibel worden.

OPMERKING: Tesla kan de software van uw auto updaten of opnieuw installeren als onderdeel van een normale diagnose, reparatie of onderhoudsproces in Tesla Service.

OPMERKING: Terugkeren naar een oudere softwareversie is niet mogelijk.

Opladen

Als de Model Y wordt opgeladen op het moment dat er een update begint, wordt het opladen gestopt. Het opladen wordt automatisch hervat nadat de software is bijgewerkt.



Release notes bekijken

Lees na het uitvoeren van een software-update de release notes op het touchscreen voor informatie over wijzigingen of nieuwe functies. Om op elk gewenst moment versie-informatie over de huidige versie van de software van uw voertuig weer te geven, tikt u op **Bediening > Software > Release Notes**.

Tesla raadt u met klem aan om alle release notes te lezen. Deze kunnen belangrijke veiligheidsinformatie of bedieningsinstructies voor uw Model Y bevatten.



Onderhoudsintervallen

Tesla raadt het volgende regelmatige onderhoud aan, indien van toepassing op uw auto, om de betrouwbaarheid en efficiëntie van uw Model Y te garanderen.

Zie [Probleemoplossing bij waarschuwingen op pagina 258](#) voor meer informatie over voertuigwaarschuwingen.

- Remvloeistof om de 4 jaar controleren (indien nodig verversen)*.
- Interieurfilter om de 2 jaar vervangen.
- HEPA-filter (x2) en koolstoffilter (x2) om de 3 jaar vervangen.
- Remklauwen jaarlijks of telkens na 12.500 mijl (20.000 km) reinigen en smeren in omgevingen waar 's winters wordt gestrooid.
- Banden om de 6.250 mijl (10.000 km) rouleren of wanneer het verschil in profieldiepte 2/32 inch (1,5 mm) of groter is, afhankelijk van wat het eerst wordt bereikt.

*Door zwaar gebruik van de rem door het trekken van een aanhanger, steile afdalingen of prestatiegericht rijden -- met name voor voertuigen in warme en vochtige omgevingen -- kunnen frequentere controles en verversingen van de remvloeistof noodzakelijk zijn.

OPMERKING: Schade tengevolge van het openen van het koelvloeistofreservoir van de batterij valt niet onder garantie.

OPMERKING: De bovenstaande intervallen zijn gebaseerd op kenmerkend rijgedrag en rijomstandigheden. Afhankelijk van verschillende omstandigheden zoals rijgedrag, gebruik, omgevingsomstandigheden, enz. moeten de bovenstaande werkzaamheden wellicht vaker of minder vaak worden uitgevoerd dan aangegeven. Bovendien is de bovenstaande lijst niet volledig en ontbreken verbruiksartikelen zoals ruitenwissers, remblokken, laagspanningsbatterij, vloeistoffen en koelmiddelen etc.

OPMERKING: Schades en defecten tengevolge van onderhoud of reparaties door niet-erkende Tesla-technici vallen niet onder garantie.

Zie <https://www.tesla.com/support/do-it-yourself-guides> voor meer doe-het-zelf-onderhoudsprocedures en informatie.

Serviceafspraak plannen

U kunt gemakkelijk een serviceafspraak maken via de mobiele app. Tik op **Service**, selecteer de benodigde service en volg de aanwijzingen in de mobiele app. Verstrek zoveel mogelijk details om het serviceteam te helpen om de oorzaak van het probleem vast te stellen, zoals:

- Foto's, geluidsopnamen of video's.
- Datum(s), tijd(en) en tijdzone waarop het probleem zich voordeed.
- Land en locatie van gebruik.

- De snelheid waarmee ongeveer werd gereden (indien van toepassing).
- Omgevingsomstandigheden (regen, sneeuw, kou, etc.).
- Straatnaam en soort weg (indien van toepassing).
- Kwaliteit van de wegmarkeringen (indien van toepassing).
- Voertuiginstellingen die van toepassing zijn.
- Herkenbare symptomen.

Ga naar <https://www.tesla.com/support/service-visits> voor meer informatie over het plannen van een serviceafspraak.

Dagelijkse controles

- Controleer het laadniveau van de batterij, aangegeven op het touchscreen of de mobiele app.
- Controleer de staat van de banden en de bandenspanning van elke band (zie [Onderhoud banden op pagina 206](#)).
- Controleer de werking van de verlichting, claxon, richtingaanwijzers, ruitenwissers en ruitensproeiers.
- Controleer op onverwachte controlelampjes of waarschuwingen op het touchscreen.
- Controleer de werking van de remmen en parkeerrem.

OPMERKING: Omdat de Model Y gebruikmaakt van regeneratief remmen (zie [Regeneratief remmen op pagina 84](#)), worden de remblokken minder vaak gebruikt dan in conventionele remsystemen. Om te voorkomen dat roest en corrosie zich ophoopt, raadt Tesla aan regelmatig het rempedaal in te trappen om de mechanische remmen te activeren, waardoor de remblokken en -schijven worden gedroogd.

- Controleer de werking van de veiligheidsgordels (zie [Veiligheidsgordels op pagina 41](#)).
- Controleer onder de Model Y of er sprake is van abnormale lekkage. Er kan er zich een klein plasje water onder de auto vormen (afkomstig van de airconditioning).
- Bekijk de buitenkant van de Model Y rondom en verwijder eventuele corrosieve substanties (zoals vogelpoep, boomhars, teer, dode insecten, industriële neerslag, etc.) onmiddellijk om schade aan het exterieur te voorkomen (zie [Reinigen op pagina 213](#)).

Wekelijkse controles

- In perioden van natte weersomstandigheden dient u de Autopilot-camera's wekelijks te reinigen (zie [Een camera reinigen op pagina 213](#)). In perioden van droge weersomstandigheden volstaat een maandelijks reiniging.



Maandelijkse controles

- Controleer het niveau van de ruitensproeiervloeistof en vul het reservoir zo nodig bij (zie [Ruitensproeiervloeistof bijvullen op pagina 217](#)).
- Controleer of de airconditioning correct werkt (zie [Climate control bedienen op pagina 163](#)).

OPMERKING: De aircocompressor koelt niet alleen het interieur, maar ook de batterij. Daardoor kan het gebeuren dat de aircocompressor bij warm weer vanzelf inschakelt, zelfs wanneer u deze hebt uitgeschakeld. Dit is normaal omdat het koelen van de batterij de grootste prioriteit heeft. Door de batterij op de juiste temperatuur te houden, bent u zeker van optimale prestaties en een lange levensduur. Daarnaast hoort u, zelfs als de Model Y niet in gebruik is, mogelijk een gierend geluid of het geluid van stromend water. Deze geluiden zijn normaal en zijn hoorbaar wanneer de interne koelsystemen worden ingeschakeld om verschillende voertuigfuncties te ondersteunen, bijvoorbeeld het onderhouden van de laagspanning-batterij of het balanceren van de temperatuur van de hoogspanningsbatterij.

Periodieke controles

Voer wanneer nodig de volgende controles uit:

- Na verloop van tijd kan de radiator van uw voertuig verstopt raken wanneer u in stoffige of vervuilde omstandigheden rijdt. Dit kan van invloed zijn op de luchtstroom en de verwarmings-/aircoprestaties. Raadpleeg om deze zelf te reinigen de [servicehandleiding](#). Gebruik in plaats daarvan de mobiele app om een serviceafspraak te maken.
- De binnenkant van de voorruit binnen de camerabehuizing (zie [Camera's op pagina 19](#)) moet regelmatig worden gereinigd om ervoor te zorgen dat de camera goed zicht houdt en optimaal blijft werken. In het onderhoudsoverzicht voor uw auto kunt u zien of deze reiniging nodig is, door te tikken op **Bediening > Service > Onderhoud**. Maak indien nodig een serviceafspraak in de mobiele app.

Onderhoudsoverzicht

U kunt de huidige status van onderhoudstaken bekijken door te navigeren naar **Bediening > Service > Onderhoud** op het touchscreen van uw voertuig.

Onderhoudsoverzicht houdt bij wanneer gepland onderhoud, zoals het vervangen van ruitenwissers en filters, voor het laatst is uitgevoerd en geeft aanbevelingen voor het volgende noodzakelijke onderhoud. U kunt dit [zelf uitvoeren](#) of laten doen door Tesla of een onafhankelijke garage. Zodra het onderhoud is uitgevoerd, kun u de onderhoudstaak resetten op het touchscreen van uw auto. Model Y legt een tijdstempel en betreffende informatie (zoals uw huidige kilometerstand) vast en reset de onderhoudstaak om u er de volgende keer aan te herinneren. De onderhoudshistorie blijft bewaard voor het voertuig, zodat u en toekomstige eigenaren

beschikken over een overzicht van de uitgevoerde onderhoudswerkzaamheden. De onderhoudshistorie verandert niet bij een fabrieksreset.

OPMERKING: Hoewel Tesla het onderhoudsoverzicht indien nodig bijwerkt tijdens een servicebezoek, is de juistheid van de informatie de verantwoordelijkheid van de eigenaar van het voertuig, met name wat betreft service- of onderhoudswerkzaamheden die door onafhankelijke garages of de eigenaar zelf zijn uitgevoerd.

Vervangingsintervallen vloeistoffen

Niveaus van de batterijkoelvloeistof en remvloeistof mogelijk uitsluitend worden gecontroleerd door Tesla of een professionele autowerkplaats. Specifieke service-informatie is beschikbaar in de servicehandleiding.

- **Koelvloeistof batterij:** In de meeste gevallen hoeft de batterijkoelvloeistof gedurende de hele levensduur van uw auto niet te worden verversd.

OPMERKING: Schade tengevolge van het openen van het koelvloeistofreservoir van de batterij valt niet onder garantie.

- **Remvloeistof:** Vul zelf geen remvloeistof bij.

Software

Het updaten van software is belangrijk voor de juiste werking en levensduur van de componenten van uw auto. U moet een software-update zo spoedig mogelijk installeren. Zie [Software-updates op pagina 201](#).

Tesla kan de software van uw auto updaten of opnieuw installeren als onderdeel van een normale diagnose, reparatie of onderhoudsproces in Service.

Veiligheid hoogspanningscircuit

Veiligheid staat bij de ontwikkeling en bouw van de Model Y voorop. Neem de onderstaande voorzorgsmaatregelen in acht om uzelf te beschermen tegen de risico's van hoogspanningssystemen:

- Lees en volg alle instructies die worden gegeven op de stickers die zijn bevestigd op de Model Y. Deze stickers zijn er voor uw veiligheid.
- Het hoogspanningssysteem bevat geen losse onderdelen die door de gebruiker onderhouden kunnen worden. Onderdelen, kabels en stekkers van het hoogspanningscircuit mogen niet gedemonteerd, verwijderd of vervangen worden. Hoogspanningskabels zijn oranje gekleurd zodat ze gemakkelijk te herkennen zijn.
- Raak na een aanrijding nooit de hoogspanningsbedrading en stekkers en onderdelen die hierop zijn aangesloten, aan.



- Als er onverhoopt brand zou uitbreken, neem dan direct contact op met de brandweer.

 **ATTENTIE:** Maak de oplaadkabel altijd los voordat er werkzaamheden onder de Model Y uitgevoerd worden, ook als de batterij op dat moment niet opgeladen wordt.

 **ATTENTIE:** Houd uw handen en kleding uit de buurt van koelventilatoren. Sommige ventilatoren werken ook als de Model Y uitgeschakeld is.

 **ATTENTIE:** Sommige vloeistoffen (accuzuur, koelvloeistof, remvloeistof, additieven in de ruitensproeiervloeistof enz.) die in auto's worden gebruikt, zijn giftig en mogen niet ingeademd ofingeslikt worden of in contact komen met de huid. Lees daarom voor uw veiligheid altijd eerst de gebruiksvorschriften op de verpakking.

De laagspanningsbatterij vervangen

Op sommige voertuigen kunt de laagspanningsbatterij zelf vervangen. Zie [De laagspanningsbatterij \(loodzuur\) vervangen op pagina](#) voor meer informatie en instructies voor de procedure.



Bandenspanning weergeven

De bandenspanning wordt op het touchscreen weergegeven in het kaartengebied of het statusdisplay van de auto of als u tikt op **Bediening > Service**. De spanning van ieder band wordt weergegeven in de visualisatie van uw Model Y, naast het tijdstip waarop de bandenspanning voor het laatst is gemeten. Op het touchscreen wordt tevens de aanbevolen bandenspanning voor koude banden weergegeven, zodat u gemakkelijk kunt zien tot welke spanning u de banden moet vullen met lucht. U kunt bepalen of de bandenspanning in Bar of PSI wordt weergegeven door te tikken op **Bediening > Scherm > Bandenspanning**.

U kunt de bandenspanning ook raadplegen in de mobiele Tesla-app.

OPMERKING: Mogelijk dient u een korte tijd te rijden voordat de visualisatie de bandenspanningswaarden weergeeft.

Bandenspanning

Zorg dat de banden altijd op de juiste spanning zijn, zoals aangegeven op de sticker voor banden en belading, zelfs als deze spanning afwijkt van de spanning die op de band zelf wordt vermeld. Deze sticker bevindt zich op de middenstijl en is zichtbaar wanneer het portier aan de bestuurderszijde geopend is.

Gebruik **bij het trekken van een aanhanger** niet de bandenspanning op de sticker met informatie over banden en belading. Raadpleeg in plaats daarvan de bandenspanningswaarden die zijn gepubliceerd in het gedeelte over het trekken van aanhangers (zie [Aanhangers trekken en accessoires dragen op pagina 102](#)).



Het controlelampje van de bandenspanning op het touchscreen waarschuwt u als de spanning in een of meerdere banden te laag is.

Het lampje gaat niet direct uit als de band op de juiste spanning is gebracht. Rijd gedurende een korte tijd met een snelheid van meer dan 15 mph (25 km/h) om het TPMS (Tire Pressure Monitoring System) een nieuwe meting te laten doen, waarna de waarschuwing verdwijnt.

Als het controlelampje elke keer bij het inschakelen van de Model Y gedurende één minuut knippert, is er een storing in het TPMS geconstateerd (zie [TPMS-storing op pagina 211](#)).

OPMERKING: De bandenspanning van uw voertuig neemt af bij lage omgevingstemperaturen. Als het lampje van het bandenspanningscontrolesysteem brandt, vul dat de banden met lucht voordat u gaat rijden. De bandenspanning neemt af met één PSI bij iedere daling met 10° F (6° C) van de buitentemperatuur. De juiste bandenspanning zorgt voor bescherming van de banden tegen oneffenheden in de weg en verbetert het bereik.



ATTENTIE: Een te lage bandenspanning is de meest voorkomende oorzaak van bandenproblemen en kan leiden tot oververhitting, waardoor scheuren kunnen optreden, koordlagen kunnen losraken en een klapband kan ontstaan. De bestuurder kan dan de controle over de auto verliezen en er is een grote kans op ernstige ongevallen. Een te lage bandenspanning zorgt ook voor een kleinere actieradius en verkort de levensduur van de banden.



ATTENTIE: Het controlelampje voor lage bandenspanning waarschuwt u alleen in situaties waarin de bandenspanning van een band onder de aanbevolen spanning ligt (zoals vermeld op de sticker voor banden en belading) onder normale rijomstandigheden. Het geeft geen waarschuwing wanneer de bandenspanning van een band te laag door de lading die u vervoert.



ATTENTIE: Controleer de bandenspanning met een bandenspanningsmeter als de banden koud zijn. De banden zijn na ongeveer één mijl (1,6 km) al zo ver opgewarmd dat de meting niet meer betrouwbaar is. Ook felle zon of extreem warm weer kan de bandenspanning beïnvloeden. Wees niet verbaasd over hogere waarden als u de bandenspanning meet wanneer de banden warm zijn. Laat geen lucht uit warme banden ontsnappen om de voorgeschreven waarden die gelden voor koude banden, te bereiken. Een warme band met een spanning gelijk aan of lager dan de voorgeschreven waarde voor koude banden heeft een gevaarlijk lage bandenspanning.

Bandenspanning controleren en aanpassen

Volg de onderstaande aanwijzingen als de banden koud zijn en de Model Y minstens 3 uur stil heeft gestaan:

1. Raadpleeg de sticker met informatie over banden en belading op de middenstijl aan bestuurderszijde voor de aanbevolen bandenspanning.
2. Verwijder het ventieldopje.
3. Druk een bandenspanningsmeter stevig op het ventiel om de druk te meten.



4. Breng de band zo nodig op de juiste spanning door lucht toe te voegen of te verwijderen.

OPMERKING: U kunt lucht laten ontsnappen door het metalen pennetje in het midden van het ventiel in te drukken.

5. Controleer opnieuw de bandenspanning met de nauwkeurige bandenspanningsmeter.
6. Herhaal, indien nodig, stap 3 en 4 totdat de bandenspanning correct is.
7. Brengt het dopje weer aan op het ventiel om het tegen vuil te beschermen. Controleer het ventiel regelmatig op schade en lekkage.

Controle en onderhoud van banden

Controleer de wangen en het loopvlak van de banden regelmatig op vervormingen (uitstulpingen), vreemde voorwerpen, scheuren en slijtage.

⚠ ATTENTIE: Rijd niet met de Model Y als een band beschadigd of versleten is, of een te hoge of te lage bandenspanning heeft. Controleer de banden regelmatig op slijtage en beschadigingen zoals scheuren, uitstulpingen, losse koordlagen. Let ook op slijtage van de binnenwang van de band.

Bandenslijtage

Een toereikende profieldiepte is belangrijk voor goede prestaties van de banden. Banden met een profieldiepte van minder dan 4/32" (3 mm) zorgen voor een verhoogd risico op aquaplaning in natte omstandigheden en mogen niet worden gebruikt. Banden met een profieldiepte van minder dan 5/32" (4 mm) presteren niet goed in sneeuw en sneeuwvrij, en mogen niet worden gebruikt in winterse omstandigheden.

Model Y is af-fabriek voorzien van banden met een slijtage-indicator in het loopvlak. Als het profiel tot op 4/32" (3 mm) is versleten, komen deze indicatoren aan het oppervlak, wat het effect geeft van een rubberen streep over de volle breedte van het loopvlak van de band. Voor optimale prestaties en veiligheid adviseert Tesla de banden te laten vervangen voordat de slijtage-indicators zichtbaar zijn.

Monteer de banden met het meeste profiel op de achterwielen, om de rijeigenschappen van de auto te verbeteren en aquaplaning tot een minimum te beperken.

Banden wisselen, wielen balanceren en uitlijnen

Tesla raadt aan de banden om de 6.250 mijl (10.000 km) te rouleren of wanneer het verschil in profieldiepte 2/32" (1,5 mm) of groter is, afhankelijk van wat het eerst wordt bereikt.

Het rouleren van banden is een essentieel onderdeel van bandenonderhoud. Het draagt bij aan een gelijkmatige slijtage van de bandenprofielen, waardoor slijtage en weggeluid van de banden wordt verminderd en de levensduur van de banden wordt gemaximaliseerd.

Banden van auto's met verschillende bandenmaten en niet-directionele banden kunnen van zijkant naar zijkant (van links naar rechts) maar niet van voor naar achteren worden gerouleerd, aangezien de bandenmaten van de voor- en achterbanden verschillen. Door banden van links naar rechts te rouleren kan het profiel langer meegaan door verandering van de draairichting voor elke band en gelijkmatige slijtage van de wangen.

Slecht uitgebalanceerde wielen (soms merkbaar als een trilling in het stuurwiel) hebben een negatieve invloed op de rijeigenschappen en verkorten de levensduur van de banden. Ook bij normaal gebruik van de auto kan er op elk moment een onbalans in de wielen optreden. Laat de wielen in dat geval opnieuw balanceren.

Laat de uitlijning van de wielen controleren als er sprake is van onregelmatige (scheef afgesleten band) of overmatige slijtage. Als er onderhoud aan de banden moet worden uitgevoerd, zoals rouleren of vervangen, reset u de bandenconfiguratie (zie [Bandenconfiguratie op pagina 210](#)) om uw rijervaring te verbeteren.

Lekke band

Controleer de bandenspanning regelmatig om te voorkomen dat u onderweg met een lekke band wordt geconfronteerd. Laat een lekke of beschadigde band zo snel mogelijk repareren of vervangen.

Tubeless banden kunnen niet zomaar lek raken, mits het object in de band blijft zitten. Als u onder het rijden plotseling een sterke trilling voelt of vermoedt dat er een band beschadigd is, verminder dan direct uw snelheid. Rijd langzaam, vermijd sterk remmen en sturen en stop op een veilige plaats. Laat uw Model Y naar een Tesla Service Center of een bandenspecialist in de buurt brengen.

OPMERKING: In sommige gevallen kunt u kleine gaatjes (minder dan 1/4" (6 mm)) repareren met een bandenreparatiesetje dat optioneel verkrijgbaar is bij Tesla. Vervolgens kunt u de Model Y met een aangepaste snelheid zelf naar een Tesla Service Center of een bandenspecialist in de buurt rijden.

⚠ ATTENTIE: Rijd niet door met een ongerepareerde lekke band, ook niet als de band niet helemaal is leeggelopen. Een lekke band kan opeens helemaal leegraken.



Vlakke kanten

Als de Model Y gedurende lange tijd heeft stilgestaan, kunnen er vlakke kanten op de banden ontstaan. Deze vlakke kanten zullen een trilling veroorzaken wanneer u weer gaat rijden met de Model Y. Deze trilling verdwijnt vanzelf naarmate de banden warm worden en hun oorspronkelijke vorm weer aannemen.

Levensduur banden verlengen

Houd de banden op de juiste spanning en houd u aan de snelheidslimieten voor een maximale levensduur van de banden. Vermijd:

- Hard wegrijden, snel accelereren.
- Bochten op hoge snelheid nemen, hard remmen.
- Door kuilen en over bulten in de weg rijden.
- Tegen stoepranden rijden.
- Dat er schadelijke vloeistoffen op het rubber komen.

Banden en wielen vervangen

Banden verouderen onder invloed van ultraviolet licht, extreme temperaturen, zware belastingen en milieuomstandigheden. Vervang de banden daarom eens per 6 jaar of eerder als nodig blijkt, zelfs als de profieldiepte groter is dan het minimum.

Als een bandenpaar is versleten, moeten alle banden tegelijk worden vervangen. Kies een door Tesla goedgekeurde band die speciaal is ontworpen voor uw auto. De meeste door Tesla goedgekeurde banden zijn te herkennen aan de T-specificatie op de wang van de band (bijvoorbeeld T0, T1, T2). Door Tesla goedgekeurde banden zijn ontworpen voor elektrische aandrijflijnen en staan garant voor optimale prestaties, veiligheid, betrouwbaarheid en duurzaamheid. Raadpleeg voor meer informatie over door Tesla goedgekeurde vervangende banden de [servicehandleiding](#).

OPMERKING: De T-markering geeft de voortgang van een specifieke band aan volgens de specificaties van Tesla. Een T1 Michelin Primacy is bijvoorbeeld nieuwer dan een T0 Michelin Primacy, maar is niet per definitie nieuwer dan andere modellen T0-banden.

Als banden vroegtijd moeten worden vervangen, bijvoorbeeld door een lekke band, raden we u aan de banden in paren te vervangen tenzij de profieldiepte van de andere banden niet meer dan 2/32 in (1,5 mm) verschilt van dat van de nieuwe band. Vervang banden door banden van hetzelfde merk en model. Breng altijd een paar nieuwe banden op de achterwielen aan wanneer alle vier de banden dezelfde bandenmaat hebben. Balanceer altijd het wiel en de band nadat een band is verwisseld. Raadpleeg een professionele bandenspecialist voor meer informatie. Als u uw banden vervangt of andere banden monteert, reset dan de bandenconfiguratie (zie [Bandenconfiguratie op pagina 210](#)). Hiermee worden de ingeleerde bandeninstellingen gereset en wordt de rijervaring met uw nieuwe banden verbeterd. Het

kan tot 24 uur duren na de bandenwissel of reparatie totdat het bandensmeermiddel volledig is gedroogd en de banden optimaal aan de velgen hechten. Voorkom snel accelereren gedurende deze periode om het slippen van banden op de velgen te voorkomen.

OPMERKING: Ongeacht het aantal banden dat wordt vervangen, wordt een complete set passende banden aanbevolen voor optimale prestaties.

Als u andere banden laat monteren, zorg dan dat ze minimaal dezelfde belastings- en snelheidsindex hebben (zie [Betekenis van markeringen op banden op pagina 241](#)) als de originele banden.

Zie [Wielen en banden op pagina 240](#) voor de technische gegevens van de originele banden en wielen van de Model Y.

Wanneer u een band vervangt, moet u de sensoren van het bandenspanningcontrolesysteem (TPMS) opnieuw instellen om zeker te zijn dat ze de juiste waarschuwingen geven wanneer de bandenspanning te laag is (zie [Automatisch opnieuw instellen van TPMS-sensoren op pagina 211](#)).

OPMERKING: Als winterbanden met een agressieve samenstelling en profiel zijn gemonteerd, kan het regeneratieve remvermogen tijdelijk afnemen. Uw auto is echter zo ontworpen, dat deze zichzelf continu opnieuw kalibreert en na een bandenwissel zal de auto steeds meer het regeneratieve remvermogen herstellen na enkele acceleraties met een gematigd koppel in een rechte lijn. Voor de meeste bestuurders gebeurt dit na een korte tijd normaal rijden, maar bestuurders die normaliter licht optrekken, zullen iets sneller moeten accelereren wanneer de herkalibratie wordt uitgevoerd. Ga naar **Service > Wielen en banden > Banden** om winterbanden te selecteren en dit proces te versnellen.



ATTENTIE: Gebruik in het belang van de veiligheid alleen banden en wielen die aan de originele technische specificaties voldoen. Het gebruik van banden die niet aan de oorspronkelijke specificaties voldoen, kan de goede werking van het TPMS verstoren.



ATTENTIE: Nooit de snelheidscategorie van uw voertuigbanden overschrijden. De snelheidscategorie staat op de wang van uw banden (zie [Betekenis van markeringen op banden op pagina 241](#)).

Asymmetrische banden

Sommige Model Y banden zijn asymmetrisch en moeten met de juiste wang aan de buitenzijde op de velg worden gemonteerd. Op de zijkant die naar buiten gericht moet worden, staat het woord **OUTSIDE**. Let erop dat de banden op de juiste manier op de velgen gemonteerd worden.



⚠ ATTENTIE: Als de banden verkeerd op de velgen gemonteerd worden, zal de wegligging duidelijk minder zijn.

Aero-doppen verwijderen en monteren

Als uw Model Y is voorzien van aero-doppen, moet u deze verwijderen om toegang te krijgen tot de wielmoeren.

Een aero-dop verwijderen:

1. Pak de aero-dop stevig vast met beide handen.
2. Trek de aero-dop naar u toe om de bevestigingsklemmen los te maken.



Een aero-dop monteren:

1. Lijn de aero-dop uit met het ventiel.
2. Druk het midden van de dop stevig aan om deze op zijn plaats te vergrendelen en werk van daaruit naar buiten toe om de buitenomtrek van elke spaak stevig aan te drukken. Mogelijk moet u de tegenoverstelde zijde van de dop vasthouden totdat alle spaaken zijn bevestigd.
3. Druk het midden van de dop stevig aan met uw handen (niet tegen de dop slaan) om ervoor te zorgen dat deze wordt vergrendeld.
4. Trek als laatste controle kort aan iedere spaak om te zien of ze op hun plaats zijn vergrendeld.



Bij Gemini velgen drukt u op de omtrek van de dop totdat deze op één lijn ligt met het velgoppervlak. Druk op de "T" van Tesla in het midden totdat de dop op zijn plaats vastklikt. Zie [Onderdelen en accessoires op pagina 220](#) voor meer informatie.

⚠ LET OP! Controleer of de aero-dop volledig is bevestigd voordat u gaat rijden, om te voorkomen dat u deze onderweg verliest.

Naafdoppen verwijderen en monteren

Als uw Model Y is voorzien van naafdoppen, moet u deze verwijderen om toegang te krijgen tot de wielmoeren.

Een naafdop verwijderen:

1. Breng het gebogen deel van het naafdopgereedschap (aanwezig in het dashboardkastje bij sommige auto's, of gebruik een kleine inbussleutel) aan in de verlaagde omtrek om het midden van de naafdop.

OPMERKING: Het naafdopgereedschap is ook verkrijgbaar bij automaterialenwinkels of online dealers.



2. Draai het naafdopgereedschap zo, dat het uiteinde van het gebogen deel van de "T" van Tesla af is gericht.



Onderhoud banden

3. Trek het naafdopgereedschap stevig van het wiel af totdat de naafdop is losgemaakt.



De naafdop monteren:

1. Lijn de naafdop uit.
2. Druk stevig op de naafdop totdat deze volledig vastklikt op zijn plaats.



LET OPI! Controleer of de naafdop volledig is bevestigd voordat u gaat rijden, om te voorkomen dat u deze onderweg verliest.

Wielconfiguratie

Als u nieuwe wielen monteert of uw wielen wisselt, wijzig dan de wielconfiguratie van uw auto door te tikken op **Bediening > Service > Wiel en band > Wielen**. De Model Y herkent dan de nieuwe wielen en kan de status van uw auto nauwkeuriger wijzigen. Selecteer een wiel in de vervolgkeuzelijst dat overeenkomt met de nieuwe velgen die u op de Model Y wilt monteren. Als u nieuwe wielen in de wielconfiguratie selecteert, worden ook de wielen in de avatar van uw auto op het touchscreen gewijzigd.

U dient na te gaan of uw auto is uitgerust met verschillende wielmaten, wat betekent dat de wielmaat van de voorwielen verschilt van de wielmaat van de achterwielen. Controleer de bandenmaatlabels op de wangen van de voor- en achterbanden om te zien of deze overeenkomen of verschillen. Als de wielmaten verschillen, dient u er extra op te letten dat de nieuw gemonteerde wielen dezelfde verschillende wielmaten hebben.

OPMERKING: Het wijzigen van de wielconfiguratie van uw auto kan invloed hebben op de geschatte actieradius, de waarschuwingsniveaus voor bandenspanning en de auto-visualisatie.



ATTENTIE: Gebruik uitsluitend door Tesla goedgekeurde wielen wanneer u wielen monteert of verwisselt. Het gebruik van wielen die niet zijn goedgekeurd door Tesla kan ernstige schade tot gevolg hebben. Tesla is niet aansprakelijk voor schade door het gebruik van wielen die niet zijn goedgekeurd door Tesla.

Bandenconfiguratie

Om de gereden kilometers sinds de laatste bandenroulatie of bandenwissel te zien, tikt u op **Bediening > Service** en kijkt u onder **Laatste bandenservice**. Nadat de banden op de Model Y zijn gerouleerd, vervangen of verwisseld, dient u de bandenconfiguratie van uw auto bij te werken door op **Reset** te tikken of door te tikken op **Wielen en banden > Banden** in hetzelfde scherm. Hiermee kan uw voertuig de ingeleerde bandeninstellingen resetten en wordt uw rijervaring verbeterd. Hierdoor wordt ook de bandenslijtagewaarschuwing voor de auto gewist en gereset totdat u 6.250 mijl (10.000 km) hebt gereden en opnieuw een laag profiel wordt gedetecteerd. Als het servicetype wordt gewijzigd, wordt een item aan het onderhoudsoverzicht van uw voertuig toegevoegd (zie [Onderhoudsoverzicht op pagina 204](#) voor meer informatie).

Controleer of uw voertuig is uitgerust met winterbanden. Winterbanden zijn te herkennen aan het symbool van een berg met sneeuwvlok op de wang. Zie [Winterbanden op pagina 212](#) voor meer informatie.

OPMERKING: Als u de bandenconfiguratie van uw voertuig wijzigt, kan dit tijdelijk van invloed zijn op acceleratie en regeneratief remmen. De configuratie mag alleen worden gewijzigd nadat banden zijn gerouleerd of vervangen.

Bandenspanningscontrole



De Model Y is uitgerust met een bandenspanningscontrolesysteem dat de bestuurder waarschuwt bij een te lage of te hoge bandenspanning met een bandenspanningscontrolelampje. Raadpleeg de sticker met informatie over banden en belading op de portierstijl aan bestuurderszijde voor meer informatie of lees [Bandenspanning op pagina 206](#).

Elke band, inclusief de reserveband (indien aanwezig) moet maandelijks in koude toestand worden gecontroleerd op de door de voertuigfabrikant aanbevolen bandenspanning die wordt vermeld op het typeplaatje of de bandenspanningssticker. (Als er banden met een afwijkende maat op de auto gemonteerd zijn, informeer dan bij de fabrikant naar de juiste bandenspanning.)

Uw auto is uitgerust met een bandenspanningscontrolesysteem (TPMS) dat een controlelampje voor een te lage spanning weergeeft als de spanning in een of meer banden te laag is. Als het controlelampje voor te lage bandenspanning brandt, moet u stoppen en zo spoedig mogelijk uw banden controleren en



lucht bijvullen tot de juiste spanning. Rijden met een zachte band leidt tot oververhitting waardoor de band beschadigd kan raken. Bovendien leidt het tot een hoger verbruik, extra slijtage, minder goede rijeigenschappen en een langere remweg.

Houd er rekening mee dat het TPMS geen vervanging is voor correct onderhoud van de banden en dat de bestuurder zelf verantwoordelijk is voor het handhaven van de juiste bandenspanning, zelfs als de spanning nog niet is afgenomen tot het niveau waarbij TMS het controlelampje voor te lage bandenspanning weergeeft.

TPMS-storing

Uw auto is tevens voorzien van een storingsindicator voor het TPMS-systeem dat een melding weergeeft wanneer het systeem niet naar behoren functioneert. Het storingsindicator van TPMS is gecombineerd met het controlelampje voor te lage bandenspanning. Als het systeem een storing detecteert, knippert het controlelampje gedurende ongeveer één minuut en blijft het vervolgens continu branden. Dit blijft zich herhalen zolang de storing blijft bestaan.

Als het controlelampje brandt, kan het zijn dat het systeem de te lage bandenspanning niet kan detecteren of melden. Storingen met betrekking tot bandenspanningscontrole kunnen allerlei oorzaken hebben, waaronder montage van of vervanging door andere banden of wielen, waardoor het systeem niet goed meer werkt. Controleer na het vervangen van een of meer banden en/of wielen aan de hand van het TPMS-storingslampje of het systeem nog steeds goed werkt met de andere banden of wielen.



Het TPMS-controlelampje heeft daarvoor een extra functie, naast het melden van de bandenspanning. Als de Model Y een storing in het TPMS constateert, knippert dit controlelampje telkens één minuut bij het starten van de Model Y.

OPMERKING: Als een band vervangen is of gerepareerd werd met een ander vulmiddel dan dat van Tesla en er wordt een waarschuwing voor een te lage bandenspanning gegeven, kan het zijn dat de bandensensor beschadigd is.

OPMERKING: Het monteren van niet-goedgekeurde accessoires kan de goede werking van het TPMS verstoren.



LET OP! Plaats geen ingeschakelde USB-apparaten bij de kaartlezer op de middenconsole (zie [#unique_529 op pagina](#)), aangezien deze apparaten het bandenspanningscontrolesysteem kunnen storen.

Automatisch opnieuw instellen van TPMS-sensoren

De TPMS-sensoren worden opnieuw ingeleerd nadat een of meer wielen zijn vervangen (maar niet na vervanging van een band) om ervoor te zorgen dat waarschuwingen over de bandenspanning correct zijn. TPMS-sensoren worden automatisch opnieuw ingesteld nadat er gedurende maximaal twee minuten sneller is gereden dan 15 mph (25 km/h).



ATTENTIE: Als uw Model Y is uitgerust met aftermarket-banden met een andere maat dan vermeld op de sticker met informatie over banden en belading, dan is de bestuurder verantwoordelijk voor het bepalen van de juiste bandenspanning. Rijd niet op de openbare weg als banden niet de juiste spanning hebben.



ATTENTIE: Vertrouw niet alleen op de TPMS-sensoren voor het bepalen van de bandenspanning en het geven van waarschuwingen. Het is de verantwoordelijkheid van de bestuurder om de juiste bandenspanning te handhaven (zie [Bandenspanning op pagina 206](#)). Een te hoge of te lage bandenspanning kan leiden tot verlies van controle over de auto of tot schade aan de banden, wat ernstig letsel tot gevolg kan hebben.

Een bandenspanningssensor vervangen

Als het controlelampje van de bandenspanning regelmatig verschijnt, maak dan een serviceafspraak met de mobiele app om te bepalen of de bandenspanningssensor vervangen moet worden. Als een ander bedrijf de band vervangt of repareert, zal de bandenspanningssensor mogelijk niet werken tot de set-upprocedure door Tesla is uitgevoerd.

Typen seizoensbanden

Uw bandentype

Het type banden waarmee uw auto bij levering is uitgerust is afhankelijk van het voertuigmodel en het land waarin het is verkocht. Het is belangrijk dat u de capaciteiten van de banden van uw auto kent en weet of deze geschikt zijn voor rijden in de zomer, alle seizoenen, of de winter. Raadpleeg de informatie op de wang van een band over de prestatiekenmerken van de band (zie [Betekenis van markeringen op banden op pagina 241](#)).

Zomer- en all-season-banden

Zomerbanden en all-season-banden zijn ontworpen voor optimale prestaties op droog en nat wegdek, maar niet voor goede prestaties onder winterse omstandigheden. All-season-banden zijn ontworpen om in de meeste omstandigheden, het hele jaar rond, voldoende grip te bieden. Het is echter mogelijk dat deze banden bij sneeuw en ijs minder grip bieden dan winterbanden. Vierseizoenenbanden zijn te herkennen aan 'ALL SEASON' en/of 'M+S' (modder en sneeuw) op de wang van de band.



Onderhoud banden

Voor het rijden bij lage temperaturen of op wegen met sneeuw of ijzel raadt Tesla winterbanden aan.

⚠ ATTENTIE: Zomer- en all-season-banden bieden onvoldoende grip bij lage temperaturen of op ijs en sneeuw. Het is belangrijk de juiste banden voor winterse omstandigheden te kiezen en te monteren om veiligheid en optimale prestaties van uw Model Y te garanderen.

Winterbanden

Gebruik winterbanden om de tractie op sneeuw en ijs te verbeteren. Bij het monteren van winterbanden altijd tegelijk een complete set van vier banden monteren. De vier winterbanden moeten van hetzelfde merk en type zijn en hetzelfde loopvlak en dezelfde diameter hebben.



Winterbanden zijn te herkennen aan het symbool van een berg/sneeuwvlokje op de wang.

Wanneer u met winterbanden rijdt, is het mogelijk dat u meer weggeluid hoort, dat de banden eerder verslijten en dat de grip verminderd is op droge wegen.

OPMERKING: Als winterbanden met een agressieve samenstelling en profiel zijn gemonteerd, kan het regeneratieve remvermogen tijdelijk afnemen. Uw auto zal echter zichzelf na een korte tijd bij normaal rijden echter opnieuw kalibreren om het regeneratieve remvermogen te herstellen.

OPMERKING: Als u winterbanden monteert of uw banden vervangt, reset de bandenconfiguratie dan via **Bediening > Service > Wiel- en bandconfiguratie > Banden** (zie [Bandenconfiguratie op pagina 210](#)). Hiermee worden de ingeleerde bandeninstellingen gereset en wordt de rijervaring met uw nieuwe banden verbeterd.

⚠ ATTENTIE: Nooit de snelheidscategorie van uw voertuigbanden overschrijden. De snelheidscategorie staat op de wang van uw banden (zie [Betekenis van markeringen op banden op pagina 241](#)).

Rijden bij lage temperaturen.

Banden presteren minder goed bij koude temperaturen. Dit betekent minder grip en een grotere kans op ongelukken. Performance-banden (zomerbanden) hebben minder grip bij omgevingstemperaturen lager dan 40° F (5° C) en worden afgeraden voor omstandigheden met sneeuw en ijs. Performance-banden kunnen tijdelijk stug worden als ze erg koud worden, daardoor kunnen ze de eerste mijlen (kilometers) tijdens het opwarmen rumoerig zijn.

Gebruik van sneeuwkettingen

Tesla heeft de volgende sneeuwkettingen getest en goedgekeurd voor betere grip bij sneeuw. Kettingen mogen alleen op de achterbanden worden gelegd. De goedgekeurde kettingen zijn verkrijgbaar bij Tesla.

Bandenmaat	Aanbevolen ketting
19"/20"	König XG-12 Pro size 252
21"	König K-Summit XXL K66

⚠ LET OP! Als uw Model Y is voorzien van aero-doppen, moet u deze verwijderen voordat u de kettingen monteert (zie [Aero-doppen verwijderen en monteren op pagina 209](#)). Anders kan dit tot schade leiden die niet onder de garantie valt.

⚠ LET OP! Monteer nooit kettingen op zomerbanden. Het negeren van deze aanwijzing kan schade veroorzaken.

Volg voor het monteren van de sneeuwkettingen de aanwijzingen en waarschuwingen van de fabrikant. Bren de kettingen gelijkmatig en zo strak mogelijk aan.

Als u sneeuwkettingen gebruikt:

- Inspecteer de sneeuwkettingen voor elk gebruik op losse en beschadigde schakels.
- Belast de Model Y niet te zwaar (door zware ladingen kan de vrije ruimte tussen banden en carrosserie afnemen).
- Rijd alleen wanneer de kettingen correct zijn gemonteerd.
- Rijd langzaam. Rijd niet sneller dan 30 mph (48 km/h).
- Verwijder sneeuwkettingen weer zodra de omstandigheden dat toelaten.

OPMERKING: In sommige landen is het gebruik van sneeuwkettingen niet toegestaan. Controleer de lokale wetgeving voordat u sneeuwkettingen monteert.

⚠ LET OP! Het gebruik van andere dan de goedgekeurde kettingen of het gebruik van kettingen op een andere maat banden kan leiden tot schade aan de ophanging, carrosserie, wielen en/of remleidingen. Schade ten gevolge van het gebruik van niet-goedgekeurde sneeuwkettingen of verkeerde montage van sneeuwkettingen valt niet onder de garantie.

⚠ LET OP! Monteer nooit sneeuwkettingen op de voorbanden.

⚠ LET OP! Laat nooit de banden leeglopen om de kettingen te monteren. Wanneer u de banden weer oppompt, zitten de kettingen mogelijk te strak en kunnen ze schade aan de banden veroorzaken.

⚠ LET OP! Zorg ervoor dat de kettingen geen onderdelen van de wielophanging of de remleidingen kunnen raken. Als u vreemde geluiden hoort, die erop lijken alsof de kettingen andere onderdelen van de Model Y raken, stop dan onmiddellijk en onderzoek wat er aan de hand is.



Exterieur reinigen

Verwijder agressieve stoffen (vet, olie, vogelpoep, hars, insecten, teer, zout, industriële neerslag, enz.) direct om schade aan de lak te voorkomen. Wacht daar niet mee tot de Model Y een volledige wasbeurt nodig heeft. Gebruik zo nodig gedenaturaliseerde alcohol om teervlekken en hardnekkige vetvlekken te verwijderen, was het oppervlak dan direct met water en milde zeep schoon om de alcohol te verwijderen.

Houd de buitencamera's vrij van vuil, condens en belemmeringen. Deze stoffen kunnen onduidelijke beelden veroorzaken of de werking van Autopilot- en veiligheidsfuncties verhinderen (zie [Een camera reinigen op pagina 213](#)).

Volg de onderstaande aanwijzingen bij het wassen van de Model Y:

1. Spoel de auto vóór het wassen grondig af met veel water. Spuit plaatsen waar vuil en modder zich kan verzamelen (zoal wielkuipen en carrosserienaden), goed schoon. Verwijder (in de wintermaanden) alle resten van pek en spuit ook de onderzijde van de auto, de wielkuipen en remmen schoon.
2. Was de Model Y met een schone zachte doek en koud of lauw water en een milde autoshampoo van hoge kwaliteit.

 **LET OP!** Sommige reinigingsmiddelen en autoshampoos bevatten chemicaliën die schade of verkleuring kunnen veroorzaken, met name aan kunststof bekledingsdelen, lampen of cameralenzen. Sommige autoreinigingsformules bevatten bijvoorbeeld hydroxide of andere zeer alkalische of bijtende bestanddelen die schade aan onderdelen aan de buitenkant kunnen veroorzaken. Gebruik evenmin zuurhoudende producten. Schade of verkleuring die is veroorzaakt door het gebruik van reinigingsproducten, wordt niet door de garantie gedekt.
3. Spoel de auto na het wassen met schoon water af om te voorkomen dat zeepresten opdrogen en vlekken achterlaten.
4. Grondig drogen met een schone zeem. Maak indien nodig de remmen droog door een korte afstand te rijden en meermaals te remmen.

Gebruik doekjes met isopropylalcohol (bijvoorbeeld brillenreinigings- of schermreinigingsdoekjes) om kleine vlekken te verwijderen.

Reinigen en behandelen van ruiten

Reinig de ruiten en spiegels met een ruitenreiniger. Kras niet en gebruik ook geen schurende middelen op de ruiten en spiegels. Volg de aanwijzingen in [Exterieur reinigen op pagina 213](#) voor de beste manier om de buitenkant van de ruiten te reinigen.

Als u de ruiten van uw auto van een hydrofobe coating wilt voorzien, breng de coating dan alleen aan op de zijruiten en de achterrauit en niet op de voorruit. Anders kan het zicht van de Autopilot-camera's worden belemmerd. Volg de instructies van de fabrikant van de hydrofobe coating voor het opbrengen.

OPMERKING: Tesla is niet aansprakelijk voor schade als gevolg van ruitbehandelingen op uw auto.

Wasstraatmodus

Als u met de Model Y een wasstraat binnenrijdt, sluit Wasstraatmodus alle ramen, vergrendelt het de laadpoort en schakelt het ruitenwissers, Bewakingsmodus, wegloopvergrendeling en parkeersensorgeluiden uit. Om deze modus in te schakelen tikt u op **Bediening > Service > Wasstraatmodus**. Uw auto moet stilstaan en niet actief worden opgeladen.

Als u een automatische wasstraat gebruikt, houdt **Rollen toestaan** uw auto in de neutraalstand en activeert vrij rollen voor de duur van de reiniging en voorkomt tegelijkertijd dat de Model Y de parkeerrem inschakelt wanneer u de bestuurdersstoel verlaat. Trap op het rempedaal en tik op **Rollen toestaan**; of schakel naar de neutraalstand om deze optie in te schakelen.

Wasstraatmodus wordt uitgeschakeld wanneer de rijsnelheid hoger is dan 9 mph (15 km/h) of wanneer op **Afsluiten** op het touchscreen wordt getikt.

 **LET OP!** Als u de Model Y niet in de wasstraatmodus zet, kan schade ontstaan (bijvoorbeeld aan de laadpoort of ruitenwissers). Schade veroorzaakt door wasstraten valt niet onder de garantie.

Een camera reinigen

De lens van de camera moet schoon zijn en mag door niets worden geblokkeerd om een duidelijk beeld te garanderen. Er zijn verschillende manieren om een camera te reinigen, afhankelijk van de productiedatum van uw auto.

Voer voertuigen die in Fremont en de Gigafactory Austin vóór ongeveer eind mei 2023 zijn geproduceerd: Verwijder vuil en restanten door water op de cameralens te spuiten met een spuitfles. Probeer geen vuil of stof met uw handen of een doek van een blootgestelde lens te verwijderen. Dit vuil kan het oppervlak van de lens beschadigen wanneer er door het afvegen over wordt gewreven.

Voor voertuigen die in Fremont en Gigafactory Austin vanaf ongeveer eind mei 2023 zijn geproduceerd: Verwijder vuil en restanten door water op de cameralens te spuiten en de lens vervolgens te drogen met een microvezeldoek. In perioden van natte weersomstandigheden (regen, sneeuw, hagel) dient u de cameralens wekelijks te reinigen en in perioden van droge weersomstandigheden maandelijks.



Reinigen

OPMERKING: De binnenkant van de voorruit binnen de behuizing van de frontcamera (zie [Camera's op pagina 19](#)) moet regelmatig worden gereinigd om ervoor te zorgen dat de camera goed zicht houdt en optimaal blijft werken. In het onderhoudsoverzicht voor uw auto kunt u zien of deze reiniging nodig is, door te tikken op **Bediening > Service > Onderhoud**. Maak indien nodig een serviceafspraak in de mobiele app.

 **LET OP!** Gebruik geen chemische of schurende reinigingsmiddelen. Deze kunnen het oppervlak van de lens beschadigen.

 **LET OP!** Reinig een ultrasone sensor (indien aanwezig) of cameralens niet met een scherp of schurend voorwerp dat krassen kan veroorzaken en het oppervlak kan beschadigen.

Aanwijzingen voor reinigen van exterieur

 **LET OP!** Was de auto niet in de felle zon.

 **LET OP!** Gebruik geen vloeibare behandelingsproducten voor de voorruit. Deze kunnen de veegbeweging van de ruitwischer verhinderen en een ratelgeluid veroorzaken.

 **LET OP!** Gebruik geen heet water, schoonmaalmiddelen, zeer alkalische of bijtende reinigingsmiddelen of oplosmiddelen, met name middelen die hydroxide bevatten. Vermijd blootstelling aan zeep en chemische middelen met een pH-waarde hoger dan 13. Als u niet zeker weet wat de pH-waarde is, raadpleeg dan het productetiket of het personeel van de wasstraat. Schade veroorzaakt door verkeerd wassen valt niet onder de garantie.

 **LET OP!** Houd de spuitmond van een hogedrukreiniger altijd op een afstand van minstens 12" (30 cm) van het oppervlak van de Model Y. Richt de waterspuit niet direct op de parkeersensoren (indien aanwezig). Blijf de spuitmond bewegen en spuit niet alleen op één bepaalde plek.

 **LET OP!** Richt een waterstraal niet rechtstreeks op ruit-, portier- en motorkaprubbers of op elektronische modules of blootliggende kabels.

 **LET OP!** Om corrosieschade te voorkomen die mogelijk niet onder de garantie valt, moet u eventuele resten van pekels aan de onderzijde van de auto, in de wielkuipen en op de remmen wegspoelen. Maak na het wassen van de auto de remmen droog door een korte afstand te rijden en meermaals te remmen.

 **LET OP!** Gebruik geen molton doeken of washandschoenen. Het wordt aanbevolen een microvezeldoek van hoge kwaliteit te gebruiken.

 **LET OP!** Was de auto bij voorkeur in een borstelloze wasstraat. Deze wasstraten hebben geen onderdelen, zoals borstels, die in aanraking komen met de oppervlakken van de Model Y.

 **LET OP!** Als u uw auto in een automatische wasstraat wast, zorg er dan voor dat de auto is vergrendeld. Vermijd bovendien het gebruik van bedieningselementen op het touchscreen die kunnen leiden tot het per ongeluk openen van portieren of bagageruimten tijdens het wassen. Alle schade die hieruit ontstaat, valt niet onder de garantie.

 **LET OP!** Controleer of de ruitenwissers zijn uitgeschakeld voordat u de Model Y wast, om te voorkomen dat de wissers worden beschadigd.

 **LET OP!** Gebruik geen velgenreinigers of voorwasproducten met een chemische samenstelling. Deze kunnen de toplaag van de velgen aantasten.

 **ATTENTIE:** Spuit nooit vloeistof (bijv. met een hogedrukspuit) in de richting van het laadcontact, wanneer de Model Y wordt opgeladen. Het niet volgen van deze instructies kan tot ernstig letsel of schade aan de auto, laadapparatuur of andere eigendommen leiden.

Het interieur reinigen

Controleer en reinig het interieur regelmatig, dan blijft het mooi en voorkomt u vroegtijdige slijtage. Verwijder vuil en vlekken altijd zo snel mogelijk. Gebruik een zachte doek (microvezel) gedrenkt in een mengsel van warm water en een milde zeep (vooraf testen op een minder zichtbaar onderdeel) om de verschillende onderdelen van het interieur te reinigen. Maak het oppervlak meteen droog met een niet-pluizende doek om vlekken te voorkomen.

Ruiten van het interieur

Kras niet en gebruik ook geen schurende middelen op de ruiten en spiegels. Hierdoor zou de toplaag van de spiegel of de bedrading van de achterrautverwarming beschadigd kunnen raken.

Airbags

Zorg dat er geen vuil op airbags terechtkomt. Dit zou de goede werking kunnen verstoren.

Dashboard en kunststof oppervlakken

Poets de bovenkant van het dashboard niet. Glanzende oppervlakken kunnen reflecteren en uw zicht ernstig belemmeren.

Binnenverlichting

OPMERKING: De Tesla-garantie dekt geen schade die het gevolg is van onjuist onderhoud, met inbegrip van het gebruik van reinigingsmiddelen of gereedschappen die niet worden aanbevolen in deze handleiding.



Gebruik geen zeep of chemische reinigingsmiddelen op binnenverlichting. Gewone reinigingsmiddelen en -stoffen kunnen de lenzen of onderdelen van de verlichting beschadigen, waardoor mettertijd scheuren en schade kan ontstaan. Als u de binnenverlichting wilt reinigen, raadt Tesla aan een zachte doek te gebruiken, bevochtigd met warm water om vuil of vlekken voorzichtig weg te vegen. De binnenverlichting bestaat uit, maar is niet beperkt tot, deze lampen (indien aanwezig):

- Voetenruimte
- Instapverlichting
- Projectie
- Leeslampen
- Sfeer

Als u het interieur wilt reinigen met zeep of een mild neutraal reinigingsmiddel, raadt Tesla u aan eerst alle verlichting af te dekken met beschermende middelen, zoals:

- Stof.
- Afplaktape.
- Plastic folie.
- Beschermhoezen voor auto-interieurs.

Stoelen

OPMERKING: De Tesla-garantie dekt geen schade die het gevolg is van onjuist onderhoud, met inbegrip van het gebruik van reinigingsmiddelen of gereedschappen die niet worden aanbevolen in deze handleiding.

De stoelen van uw auto zijn gemaakt van speciaal duurzaam veganistisch leder, dat zachter is dan normaal leder, maar veel langer meegaat en beter bestand is tegen vlekken. Tesla raadt u aan regelmatig het interieur van uw auto te reinigen en te stofzuigen om de eigenschappen te behouden en ervoor te zorgen dat het er als nieuw uit blijft zien. U kunt een universele reinigungsset aanschaffen in de [Tesla Shop](#).

Vermijd contact met agressieve chemicaliën, inclusief bepaalde cosmeticaproducten. Dergelijke stoffen kunnen in de loop van de tijd schade, verslechtering of verkleuring veroorzaken.

Verwijder bij normale gemorste vloeistoffen en vlekken de vloeistof en chemische resten in het interieur zo spoedig mogelijk met een doek. Bevochtig een zachte doek (bij voorkeur een microvezeldoek) met warm water en milde zeep en veeg de vlek voorzichtig weg met een cirkelvormige beweging. Maak de bekleding vervolgens droog met een zachte, niet-pluizende doek. Gebruik geen föhn. Alle andere middelen dan zeep kunnen te agressief zijn. Gebruik van andere reinigingsmiddelen, ontsmettingsmiddelen, conditioners, of beschermmiddelen wordt afgeraden.

Voor witte stoelen: Als laatste mogelijkheid kunt u een zachte doek (bijvoorbeeld een microvezeldoek) bevochtigen met warm water en isopropyl-alcohol en de vlek voorzichtig wegvegen met een cirkelvormige beweging (gebruik deze methode NIET bij zwarte stoelen). Verwijder eventuele resten van isopropyl-alcohol met een zachte, vochtige doek. Agressief of langdurig gebruik van isopropyl-alcohol zal de bovenlaag van het materiaal beschadigen waardoor vlekken eerder zichtbaar zijn en de garantie vervalt.



LET OP! Gebruik geen producten die alcohol, bleekmiddel (natriumhypochloriet), citrus, nafta of additieven op siliconenbasis bevatten. Spuit reinigingsmiddelen niet direct op de stoel met een spuitbus. Zorg dat er geen water in de oprolautomaat van de veiligheidsgordels terecht komt.

Sommige kleding, accessoires en cosmetica kunnen kleurstoffen of olie bevatten die in de loop van de tijd op de stoelen kunnen worden overgedragen. Deze vlekken zijn moeilijk te voorkomen en kunnen niet altijd veilig worden verwijderd.



LET OP! Gebruik geen in de handel verkrijgbare stoelhoezen die niet van het merk Tesla zijn. Stoelhoezen kunnen vlekken of schade aan stoelen veroorzaken en kunnen ervoor zorgen dat de gevoeligheid van stoelbezettingssensoren wordt beïnvloed of airbags niet worden geactiveerd.

Vloerbedekking

Maak vloerbedekking niet te nat. Gebruik voor hardnekkig vuil een geschikte bekledingreiniger.

Veiligheidsgordels

Trek de gordel helemaal uit om deze schoon te vegen. Gebruik nooit een oplosmiddel of een chemisch reinigingsmiddel. Laat de gordel in uitgetrokken toestand aan de lucht drogen, niet in de felle zon.

Portierrubbers

Veeg met een vochtige doek over de portierrubbers om vuil te verwijderen. Buitensporig vuil op de portierrubbers kan schade veroorzaken wanneer dit in aanraking komt met omliggende oppervlakken. Gebruik geen alcoholdoekjes of chemische producten die de coating op de portierrubbers kunnen beschadigen.

Touchscreen

Reinig het/de touchscreen(s) met een zachte, niet-pluizende doek die speciaal is bedoeld voor het reinigen van schermen en displays. Gebruik geen reinigingsmiddelen (zoals ruitenreinigers) of gelproducten op basis van alcohol (zoals handdesinfectans), geen vochtige doekjes en geen droge statisch geladen doek (zoals pas gewassen microvezeldoekjes). Om het touchscreen voorin schoon te



Reinigen

vegen zonder knoppen te activeren en instellingen te veranderen, kunt u de scherm-poetsmodus activeren. Tik op **Bediening > Scherm > Scherm-poetsmodus**. Het scherm wordt donker zodat u stof en verontreinigingen gemakkelijk kunt zien. Om de scherm-poetsmodus te verlaten, houdt u **HOUD INGEDRUKT OM AF TE SLUITEN** ingedrukt.

Verchromde en metalen oppervlakken

Poetsmiddelen, schurende reinigingsmiddelen, gelproducten op alcoholbasis (zoals handdesinfectans) en harde doeken kunnen de afwerking van verchromde en metalen oppervlakken beschadigen.

Waarschuwingen voor reiniging van het interieur

-  **LET OP!**: Het gebruik van oplosmiddelen (waaronder alcohol), gelproducten op alcoholbasis (zoals handdesinfectans), bleekmiddelen, citrus, wasbenzine en producten op siliconenbasis voor het reinigen van onderdelen in het interieur kan schade veroorzaken.
-  **LET OP!**: Statisch geladen materiaal kan schade veroorzaken aan het touchscreen.
-  **ATTENTIE:** Neem direct contact op met Tesla als u een beschadiging aan een veiligheidsgordel of airbag ziet.
-  **ATTENTIE:** Zorg dat er geen water, zeep of stukken poetsdoek in de oprolautomaat van de veiligheidsgordel kunnen komen.
-  **ATTENTIE:** Blootstelling aan chemische reinigers kan gevaarlijk zijn en de ogen en huis irriteren. Lees de aanwijzingen van de fabrikant van de chemische reiniger door en volg deze op.

Poetsen, bijtippen en schadeherstel

Zet de auto van tijd tot tijd in de was om de carrosserie gedurende lange tijd mooi te houden. Gebruik een goedgekeurde was met daarin:

- Een milde cleaner om oppervlakken te reinigen zonder de lak aan te tasten.
- Een vulmiddel dat kleine krasjes vult zodat ze minder zichtbaar zijn.
- Een was die zorgt voor een langdurige bescherming van de lak tegen de weersinvloeden van buitenaf.

Controleer de carrosserie regelmatig op lakschade. Tip kleine beschadigingen en krasjes bij met een lakstift (verkrijgbaar bij Tesla, afhankelijk van marktregio). Gebruik de lakstift na het wassen maar voordat u de auto poetst of in de was zet.

Tip steenslag en krasjes altijd zo snel mogelijk bij. Raadpleeg <https://www.tesla.com/support/body-shop-support> voor meer informatie over reparatielocaties en beschikbare services.

 **LET OP!**: Gebruik geen grove cleaner, kleurherstellende cleaners of andere middelen met een schurende werking. Deze kunnen krasen veroorzaken en de lak blijvend beschadigen.

 **LET OP!**: Gebruik geen chroompoets of andere schurende middelen.

Een stofhoes gebruiken

Om het uiterlijk van de carrosserie te beschermen als de Model Y niet wordt gebruikt, gebruikt u een originele Tesla-stofhoes. Stofhoezen zijn online verkrijgbaar bij de Tesla Shop.

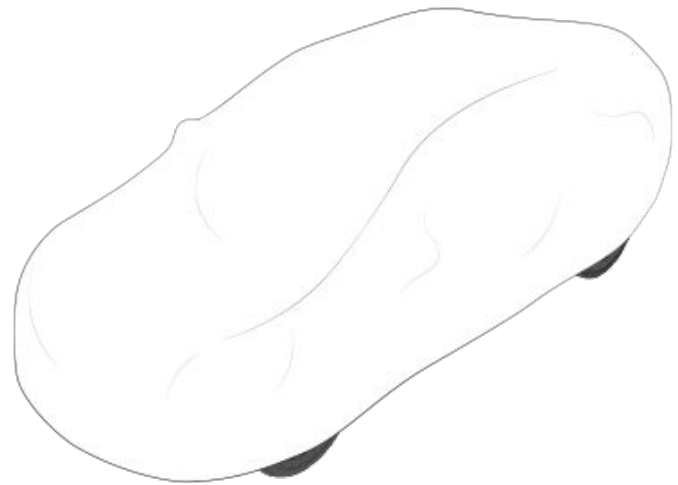

 **LET OP!**: Gebruik alleen door Tesla goedgekeurde stofhoezen als de Model Y op een laadstation is aangesloten. Bij gebruik van andere stofhoezen kan de batterij tijdens het laden niet voldoende worden gekoeld.

Matten

Gebruik originele vloermatten van Tesla om ervoor te zorgen dat de vloerbedekking er lange tijd nieuw blijft uitzien. Deze zijn online verkrijgbaar op <http://www.tesla.com>. Onderhoud vloermatten door ze regelmatig schoon te maken en te controleren of ze goed zijn bevestigd. Vervang vloermatten als ze versleten zijn.

 **ATTENTIE:** Om te voorkomen dat de vloermat en het gaspedaal elkaar in de weg zitten, is de mat aan bestuurderszijde stevig vastgezet. Leg nooit twee matten boven op elkaar. Vloermatten moeten altijd op tapijtbekleding van de auto liggen en niet op een andere vloermat of -bedekking.



Ruitensproeiervloeistof bijvullen

Het enige reservoir dat u kunt bijvullen, is het ruitensproeiereservoir, dat zich achter de voorbak bevindt. Als het niveau laag is, verschijnt er een waarschuwing op het touchscreen.

Ruitensproeiervloeistof bijvullen:

1. Open de voorklep.
2. Reinig de omgeving van de vuldop van het reservoir voordat u de dop verwijdert, om te voorkomen dat er vuil in het reservoir komt.
3. Open de vuldop.
4. Vul zonder te morsen het reservoir bij tot het vloeistofniveau net zichtbaar is in de nek van de vulpijp. Het reservoir heeft een inhoud van 4,5 liter.

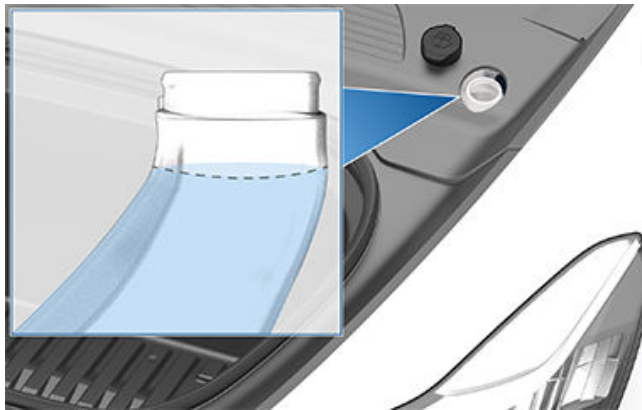

5. Veeg eventueel gemorste vloeistof direct af en was het bevuilde oppervlak met water.
6. Plaats de vuldop terug.

OPMERKING: In sommige landen gelden beperkingen ten aanzien van het gebruik van Volatile Organic Compounds (VOC's). VOC's worden doorgaans gebruikt als antivries in ruitensproeiervloeistof. Gebruik een ruitensproeiervloeistof met beperkte VOC-inhoud alleen als de vloeistof voldoende bescherming biedt in het klimaat waar u met de Model Y rijdt.

! **LET OPI!** Gebruik uitsluitend ruitensproeiervloeistof op ethanolbasis die is bedoeld voor voertuigen. Gebruik van andere substanties, zoals onbehandeld water, kan leiden tot bacteriegroei in het climate control-systeem, wat geuren of schade kan veroorzaken die niet worden gedekt door de garantie.

! **LET OPI!** Vul geen kant-en-klare vloeistoffen bij waar middelen tegen insecten of waterafstotende middelen aan zijn toegevoegd. Deze middelen kunnen een laagje op de ruit achterlaten waardoor het zicht belemmerd wordt of waardoor vervelende bijgeluiden kunnen optreden.

! **ATTENTIE:** Gebruik een sproeiervloeistof met antivries bij temperaturen onder 40° F (4° C). Het gebruik van sproeiervloeistof zonder antivries bij koud weer kan het zicht ernstig belemmeren.

! **ATTENTIE:** Ruitensproeiervloeistof kan de ogen en huid irriteren. Lees en houd u aan de instructies van de fabrikant van de ruitensproeiervloeistof.

Ruitenwisserbladen controleren en reinigen

Controleer de staat van de wisserbladen regelmatig en maak ze geregeld schoon. Vervang een beschadigd wisserblad direct om te voorkomen dat de voorruit beschadigd raakt en om het zicht te verbeteren.

Vuil op de ruit of op de wisserbladen zelf kan de goede werking van de ruitenwissers verstoren. Dat geldt ook voor ijs, vloeibare was van wasstraten, ruitensproeiervloeistof met middelen tegen insecten of waterafstotende middelen, vogelpoep, hars en andere organische stoffen.

Volg de onderstaande aanwijzingen:

- Maakt de voorruit en wisserbladen schoon met ruitensproeiervloeistof, isopropylalcohol (wrijven) of een niet-schurende glasreiniger die is goedgekeurd voor gebruik op autoruiten en rubber. Andere middelen kunnen schade veroorzaken of een film op de ruit achterlaten waardoor het zicht belemmerd wordt.
- Til de ruitenwisserarm een klein stukje van de voorruit op, zodat u net voldoende toegang tot het blad hebt. Til een ruitenwisserarm niet verder op dan bedoeld.

Vervang de wisserbladen als ze na het reinigen nog niet goed werken.

OPMERKING: Als ruitenwissers niet goed werken kan het zicht voor de voorruitcamera's worden beperkt, waardoor de camera's minder goed werken of Autopilot-functies mogelijk niet beschikbaar zijn. Zie [Camera's op pagina 19](#) en raadpleeg [Autopilot Beperkingen en waarschuwingen op pagina 138](#) voor meer informatie.

Ruitenwisserbladen vervangen

Vervang de ruitenwisserbladen ten minste eens per jaar. Vervangende ruitenwisserbladen moeten aan de volgende criteria voldoen:

- Het wisserblad aan bestuurderszijde moet 26 inch (650 mm) lang zijn en het wisserblad aan passagierszijde moet 20 inch (500 mm) lang zijn.
- Controleer of de aansluiting op het vervangende wisserblad hetzelfde is als op het originele wisserblad. Als de aansluiting op het vervangende wisserblad anders is, wordt het blad mogelijk niet goed bevestigd aan de wisserarm van de auto.

U kunt vervangende ruitenwisserbladen bestellen bij de [Tesla Shop](#).



Ruitenwissers, ruitensproeiers en ruitensproeiervloeistof

OPMERKING: Vervang de ruitenwischerbladen alleen door exemplaren die identiek zijn aan de originele wischerbladen. Bij gebruik van verkeerde wischerbladen kunnen het ruitenwissersysteem en de voorruit worden beschadigd.

Ruitenwischerbladen vervangen:

1. Schakel naar P (Park) en schakel de ruitenwissers uit.
2. Tik op **Bediening > Service > Ruitenwissers servicestand** om de wissers in de servicestand te zetten.
3. Til de ruitenwischerarm een klein stukje van de voorruit op, zodat u net voldoende toegang tot het blad hebt.

! **LET OP!** De ruitenwischerbladen blijven niet in een opgetilde positie staan. Til een ruitenwischerarm niet verder op dan bedoeld.

4. Breng een handdoek aan tussen de wischerarm en de voorruit, om krassen of barsten op de voorruit te voorkomen.
5. Houd de wischerarm vast en de vergrendellip in terwijl u het wischerblad omlaagschuift op de wischerarm.

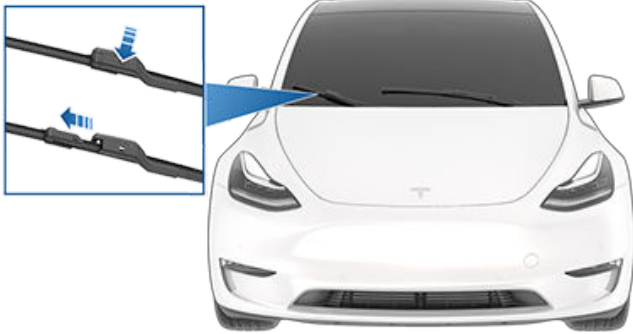

6. Breng het nieuwe ruitenwischerblad in lijn met de arm en schuif het blad naar het uiteinde van de ruitenwischerarm totdat het vastklikt.

! **LET OP!** Controleer of het nieuwe blad op zijn plaats vastzit en niet beweegt. Voer een duwtrektest uit om dit te bevestigen. Als het ruitenwischerblad niet op zijn plaats vastzit (u hoort en voelt een 'klik'), kan het tijdens gebruik losraken, wat kan leiden tot ernstige schade.

7. Schakel Ruitenwissers servicestand uit om de wissers weer in de normale stand te zetten.

Ruitensproeiers reinigen

Gebruik een dunne draad of een naald om verstopte ruitensproeiers weer te openen.

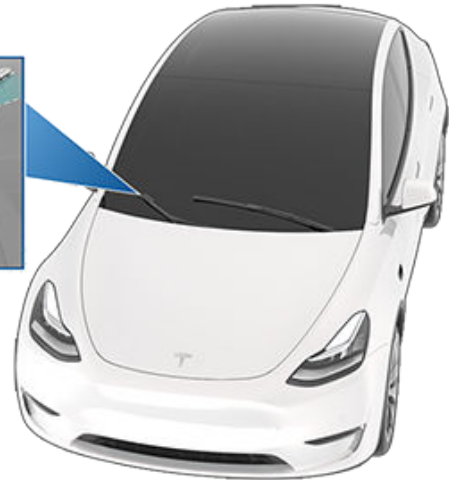
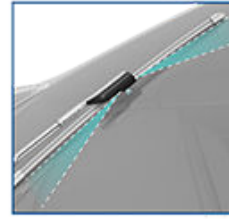

! **ATTENTIE:** Gebruik de ruitensproeiers niet bij het reinigen van de Model Y. Ruitensproeiervloeistof kan de ogen en huid irriteren. Lees de aanwijzingen van de fabrikant op de verpakking.



Volg de onderstaande aanwijzingen om de Model Y op te krikken. Zorg dat een reparateur die niet door Tesla is erkend, deze instructies inclusief krikpunten en waarschuwingen kent.

1. Plaats de Model Y in het midden tussen twee hefarmen.
2. Plaats de steunpunten van de hefarmen onder de daarvoor bestemde krikpunten op de weergegeven plaatsen.

⚠ ATTENTIE: Plaats de steunpunten van de hefarmen **NIET** onder de batterij of dorpels.

OPMERKING: De volgende afbeelding dient slechts ter verduidelijking. De exacte locatie van de krikpunten kan enigszins verschillen. Ga bij de auto zelf na waar de krikpunten zich exact bevinden.

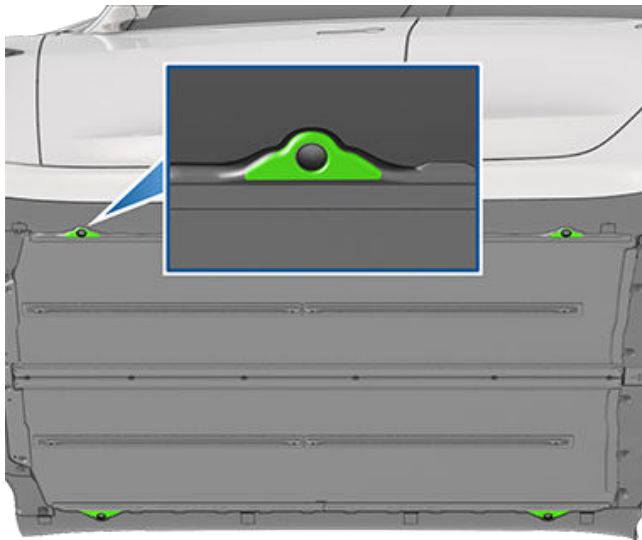

3. Stel de hefarmen op de juiste wijze af.
4. Breng de auto met assistentie omhoog tot de gewenste hoogte en let erop dat de hefarmen op de juiste plaats onder de auto blijven zitten.
5. Zet alle veiligheidsborgingen voor het heffen vast. Volg de instructies van de fabrikant van het hefgereedschap.

⚠ ATTENTIE: Breng de Model Y nooit omhoog als de laadkabel is aangesloten, ook niet als de batterij op dat moment niet wordt geladen.

⚠ ATTENTIE: Werk nooit aan een auto die niet goed ondersteund wordt. Dit kan leiden tot schade, lichamelijk letsel of de dood.

⚠ LET OP! Het is uw verantwoordelijkheid om op het voertuig en de omgeving daarvan te letten. Zorg ervoor dat de omgeving vrij is wanneer u de Model Y heft en laat zakken en dat de portieren, voorbak en het kofferdeksel zijn gesloten om schade te voorkomen.



LET OP! Plaats de hefarmen **NIET** onder de batterij of de dorpels. Plaats de steunpunten van de hefarmen alleen onder de speciaal daarvoor bestemde krikpunten. De afgebeelde locaties zijn de enige goedgekeurde krikpunten van de Model Y. Op enig ander punt heffen kan schade veroorzaken. Schade ten gevolge van onjuist heffen van de Model Y valt niet onder de garantie.



Onderdelen, accessoires en modificaties

Gebruik uitsluitend originele Tesla-onderdelen en accessoires. Tesla test onderdelen en accessoires zorgvuldig op geschiktheid, veiligheid en betrouwbaarheid. Schaf deze onderdelen aan bij Tesla, waar u kunt rekenen op deskundige montage en een betrouwbaar advies over aanpassingen aan uw Model Y. Accessoires zijn verkrijgbaar bij Tesla Stores, of online op www.tesla.com.

OPMERKING: Als u accessoires toevoegt, kan dit invloed hebben op het verwachte bereik, de voertuigafmetingen, etc.

OPMERKING: Sommige accessoires zijn mogelijk niet beschikbaar in uw regio.

Tesla heeft geen invloed op onderdelen van andere leveranciers en aanvaardt daarom geen enkele aansprakelijkheid voor de gevolgen van het gebruik van niet-originele onderdelen voor de Model Y.

⚠ ATTENTIE: Het monteren van niet-goedgekeurde onderdelen en accessoires of het aanbrengen van niet-toegestane wijzigingen kan negatieve gevolgen hebben voor de prestaties van de Model Y en de veiligheid van de inzittenden. Schade ten gevolge van dergelijk handelen valt niet onder de garantie.

⚠ ATTENTIE: Tesla aanvaardt geen enkele aansprakelijkheid voor overlijden, persoonlijk letsel of schade als gevolg van het monteren van niet-goedgekeurde accessoires of het aanbrengen van niet-toegestane wijzigingen.

Schadeherstel

Neem in geval van een aanrijding contact op met Tesla of met een door Tesla goedgekeurde carrosseriewerkplaats om er zeker van te zijn dat er bij de reparatie van de Model Y originele Tesla-onderdelen gebruikt worden. Tesla heeft een aantal carrosseriewerkplaatsen geselecteerd en goedgekeurd die voldoen aan strenge eisen ten aanzien van opleiding, uitrusting, kwaliteit en klanttevredenheid.

Sommige carrosseriebedrijven en verzekeringsmaatschappijen adviseren misschien om niet-originele of gebruikte onderdelen te gebruiken om op die manier geld te besparen. Deze onderdelen voldoen echter niet aan de hoge eisen die Tesla stelt aan kwaliteit, ontwerp en corrosiebestendigheid. Daarnaast vallen niet-originele en gebruikte onderdelen (en eventuele schade en defecten ten gevolge van het gebruik ervan) niet onder de garantie.

Interieurfilters vervangen

De Model Y heeft interieurfilters die stof, roet, pollen en andere deeltjes opvangen. Tesla raadt aan deze filters om de 2 jaar te vervangen (jaarlijks in China). Interieurfilters kunnen worden aangeschaft bij de [Tesla Shop](#).

De interieurfilters vervangen:

1. Schakel het climate control-systeem uit.
2. Zet de rechter voorstoel volledig naar achteren en verwijder de vloermat.
3. Gebruik een priemgereedschap om voorzichtig de drukklemmen los te maken waarmee de bekleding van de voetenruimte rechts is bevestigd aan het instrumentenpaneel. Koppel vervolgens, terwijl u de bekleding van de voetenruimte ondersteunt, de twee elektrische connectoren los en leg de bekleding van de voetenruimte opzij.
 - Voor de lamp: druk de nok voorzichtig in en maak tegelijkertijd de connector los.
 - Voor de luidspreker: houd de connector aan voertuigzijde voorzichtig schuin, zodat het nokje wordt losgemaakt van de opening in de connector aan de zijde van de bekleding van de voetenruimte en maak de connector los.



LET OP! Trek bij het loskoppelen van de connectoren niet aan de draden, om schade te voorkomen. Pak bij het lostrekken van de connectoren het kunststof vast op de connectoren zelf.

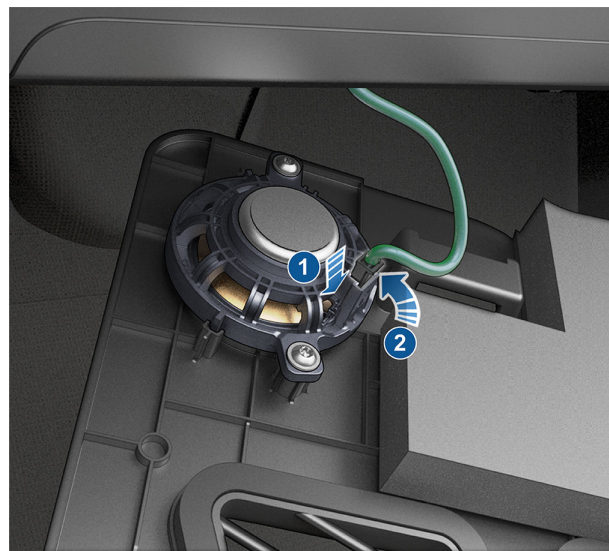



4. Werk van boven naar beneden met een bekledingsgereedschap om voorzichtig het rechterpaneel los te maken van de middenconsole.
5. Verwijder de 6-mm schroef waarmee het deksel van het interieurfilter is bevestigd aan de verwarmings-, ventilatie- en airco-module (HVAC). Maak het deksel van het interieurfilter vervolgens los en leg het opzij. Op sommige voertuigen zijn nokken aanwezig in plaats van de 6-mm schroef: knijp de twee nokken aan de onderkant van het deksel van het interieurfilter met uw wijsvinger en duim samen. Kantel het deksel naar buiten om het te verwijderen.



6. Vouw de nokken van het bovenste interieurfilter naar buiten.
7. Houd de nokken van het bovenste interieurfilter vast en trek het bovenste filter uit de HVAC-module.
8. Houd de bovenste nok van het onderste interieurfilter vast en trek het onderste filter omhoog en vervolgens uit de HVAC-module.
9. Zorg ervoor dat de pijlen op beide nieuwe filters naar de **achterkant** van de auto zijn gericht en breng het onderste interieurfilter aan in de HVAC-module. Beweeg het filter omlaag om het naar de juiste positie te brengen. Breng het bovenste interieurfilter vervolgens daarboven aan.
10. Vouw de nokken naar binnen zodat het deksel van het interieurfilter kan worden geplaatst.
11. Breng het deksel van het interieurfilter aan door de onderste nok van het deksel te bevestigen en vervolgens de 6-mm schroef aan te draaien. Haal de schroef aan met 1,2 Nm/0,89 ft-lbs. Op voertuigen met nokken in plaats van een 6-mm schroef: plaats de bovenste uitsparing van het interieurfilter op zijn positie en zet vervolgens de nokken aan de onderkant van de HVAC-module vast.
12. Sluit de twee elektrische connectoren weer aan op de componenten in de bekleding van de voetenruimte rechts voorin en bevestig de bekleding vervolgens met de drukklampen.
13. Lijn het zijpaneel uit met de bevestigingssleuven aan de voor- en achterzijde op de middenconsole, en druk het paneel vervolgens aan totdat alle klemmen volledig zijn bevestigd.
14. Breng de mat rechts voorin weer aan en zet de rechter voorstoel weer in de gebruikelijke stand.

De laagspanningsbatterij (loodzuur) vervangen

-  **LET OP!** U bent zelf verantwoordelijk voor het controleren van de staat van de batterij van de laagspanning. Schade aan de laagspanning batterij door verlies van bereik wordt niet gedekt door de garantie.
-  **LET OP!** U kunt het beste de laagspanningsbatterij (loodzuur) door een batterij van hetzelfde type vervangen om schade te voorkomen die niet onder de garantie valt. De laagspanningsbatterij (loodzuur) voor auto's in Noord-Amerika is **AtlasBX / Hankook 85B24LS 12V 45Ah**. U kunt bij uw lokale Service Center een nieuwe laagspanningsbatterij (loodzuur) aanschaffen die geschikt is voor uw auto.

U kunt een nieuwe laagspanningsbatterij aanschaffen of een oude batterij inleveren bij een Tesla Service Center.

Voor de volgende procedure uit om de laagspanningsbatterij (loodzuur) te vervangen. Draag bij het hanteren van de loodzuuraccu geschikte persoonlijke beschermingsmiddelen (zoals een veiligheidsbril, leren handschoenen enz.)

Verwijdering:

1. Tref voorbereidingen voor de auto wanneer u de laagspannings-/loodzuuraccu verwijdert:
 - a. Zorg ervoor dat de auto in de stand P (Parkeren) staat.
 - b. Open alle portierruiten.
 - c. Open de voorbak.
 - d. Laat een portier openstaan, zodat u weer in de auto kunt, indien nodig.
 - e. Koppel de laadkabel los van het laadcontact.
2. Verwijder in de voorbak de afdekplaat onder de kap door een klein, niet-beschadigend plat voorwerp of uw vingers onder de plaat te steken. Trek deze omhoog zodat de klemmen loslaten, en zet de plaat opzij.





Onderdelen en accessoires

3. Verwijder het HEPA-filter, indien aanwezig:
 - a. Verwijder met een dopsleutel van 10 mm de bout waarmee de hals van het ruitersproeiervloeistofreservoir aan de opbergruimte onder de kap is bevestigd.

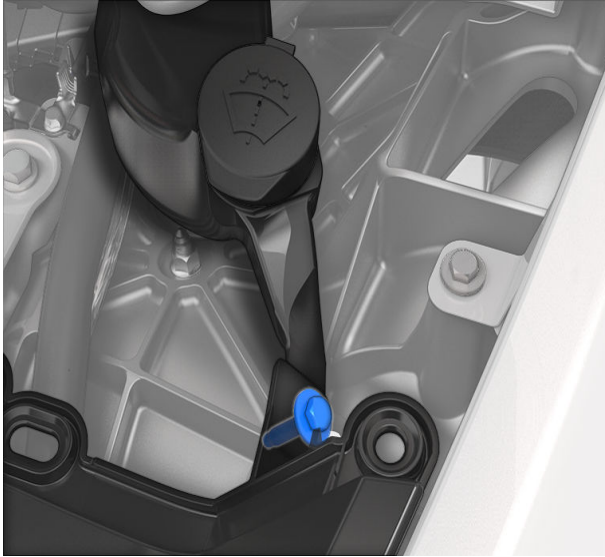

- b. Verwijder de hals van het ruitersproeiervloeistofreservoir uit de auto. Als het ruitersproeiervloeistofreservoir vol is, kan het zijn dat er iets ruitersproeiervloeistof uitlekt.

OPMERKING: U hoeft de slang niet van de hals te halen.

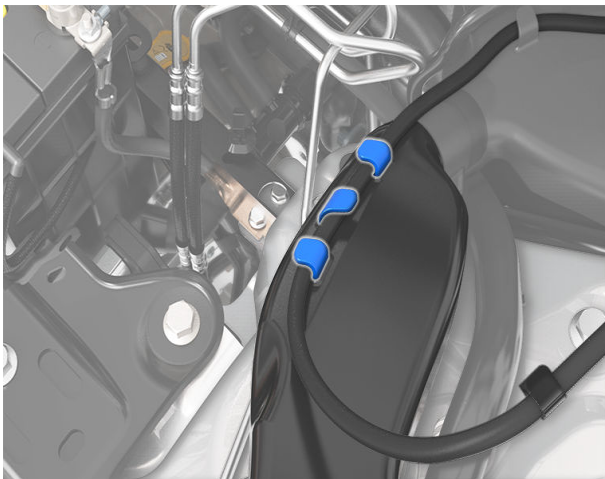

- c. Verwijder met een dopsleutel van 10 mm de bouten (x2) waarmee het HEPA-filter aan de auto is bevestigd.

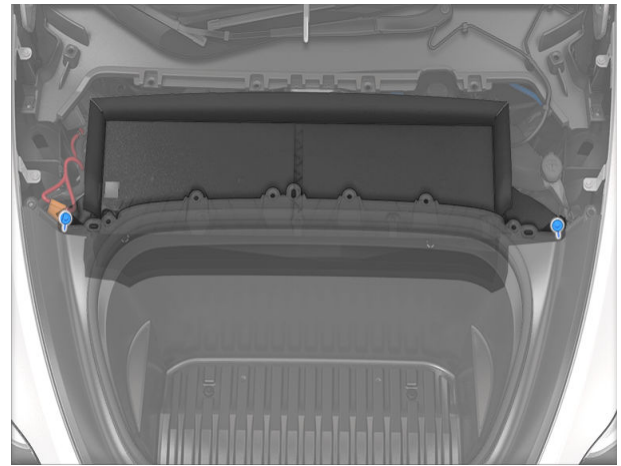

- d. Verwijder het HEPA-filter uit de auto door de achterrand omhoog te trekken langs het remvloeistofreservoir. Haal het filter uit de auto, maar pas op dat u niet tegen andere onderdelen stoot of deze beschadigt.

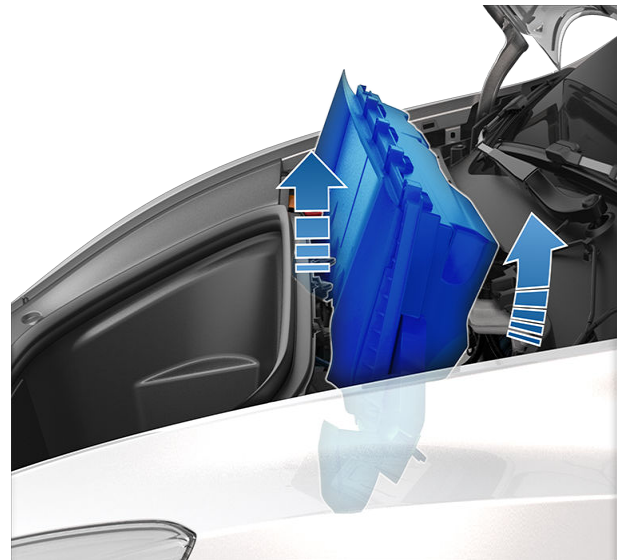

4. Schakel de auto uit door naar **Bediening > Veiligheid > Uitschakelen** op het touchscreen te gaan.
5. Draai met een dopsleutel van 10 mm de bout los waarmee de min-aansluitklem (-) aan de min-pool (-) op de loodzuuraccu vastzit. Ontkoppel de aansluitklem van de min-pool (-).

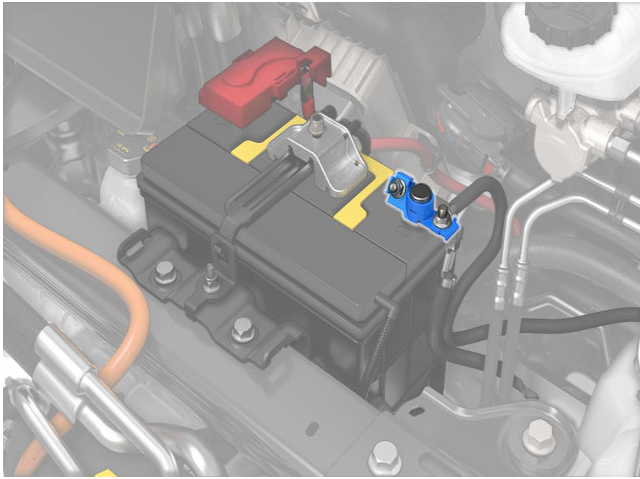

6. Ontkoppel de first responder-kring door het rode vergrendelingslipje naar u toe te schuiven en op het zwarte lipje te drukken.

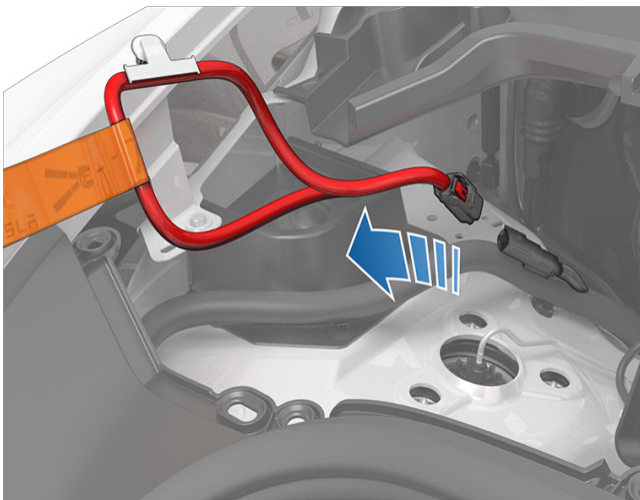

7. Maak met een dopsleutel van 10 mm de afdekplaat van de aansluitklemmen los en draai de moer los waarmee de plus-aansluitklem (+) aan de plus-pool (+) op de loodzuuraccu vastzit. Ontkoppel de aansluitklem van de plus-pool (+) en dek de aansluitklem af met een droge lap.

! **LET OP!** Laat de plus-aansluitklem (+) geen contact maken met de omringende onderdelen, zoals de klemband van de loodzuuraccu of de koelleidingen van de airconditioning.

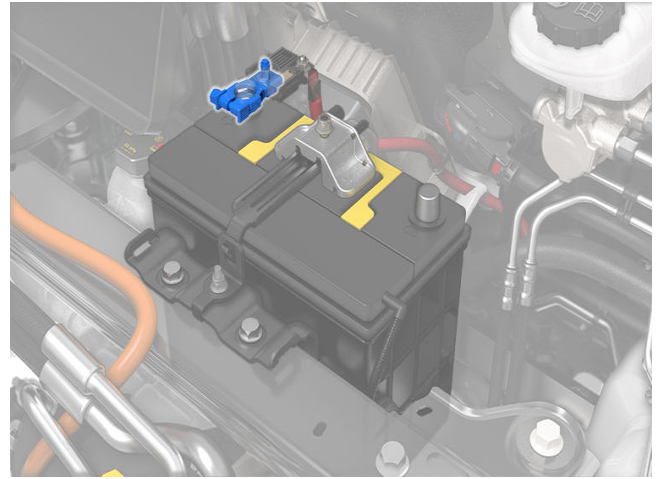

8. Ontkoppel de ontluiftingsslang aan de zijde van de min-pool (-) van de loodzuuraccu.

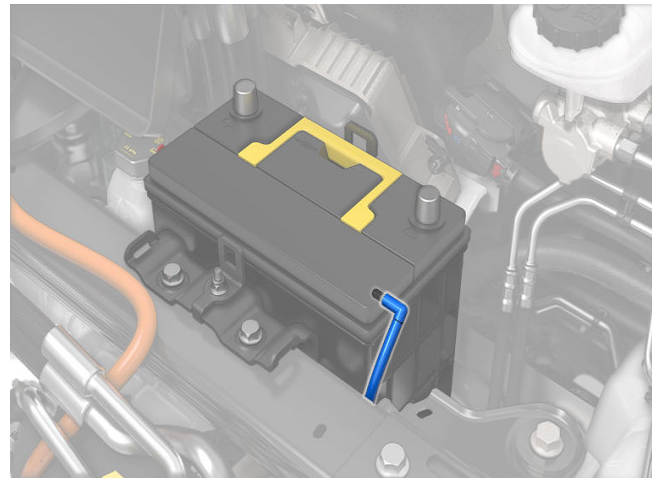

9. Draai de moer op de klemband boven op de loodzuuraccu los met een dopsleutel van 10 mm. Maak de klemband van de accu los door de band los te haken en terug te schuiven. Trek zo nodig de klemband van de accu naar achteren, zodat deze niet in de auto schuift.

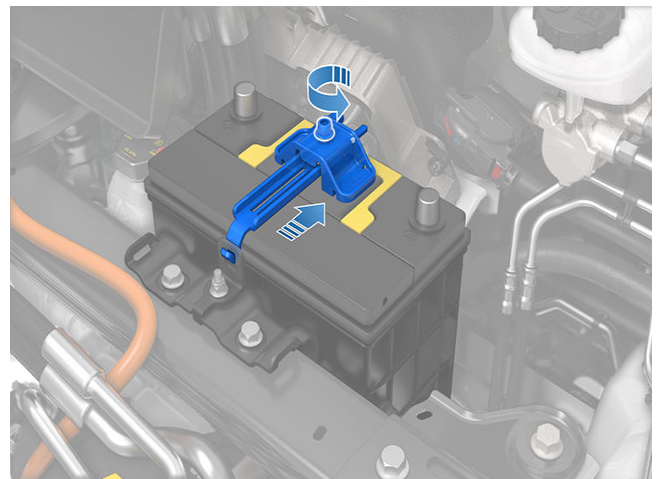

10. Haal voorzichtig de loodzuuraccu eruit aan het handvat, en zorg ervoor dat de onderdelen er omheen niet worden aangeraakt of beschadigd.



Onderdelen en accessoires

⚠ ATTENTIE: Ga vóór de auto staan wanneer u de loodzuuraccu eruit tilt, en gebruik daarvoor een geschikte techniek. De loodzuuraccu weegt ongeveer 12 kg. Het negeren van deze aanwijzing kan tot ernstig letsel leiden.



1. Manoeuvreer de nieuwe loodzuuraccu voorzichtig op zijn plaats, en pas daarbij op dat deze geen dichtbijzijnde onderdelen raakt of beschadigt.
2. Monteer de klemband van de loodzuuraccu en draai met een dopsleutel van 10 mm de moer vast waarmee de band aan de 12V-accu wordt bevestigd. Draai de moer aan tot een koppel van 6 Nm (4,4 ft-lb).

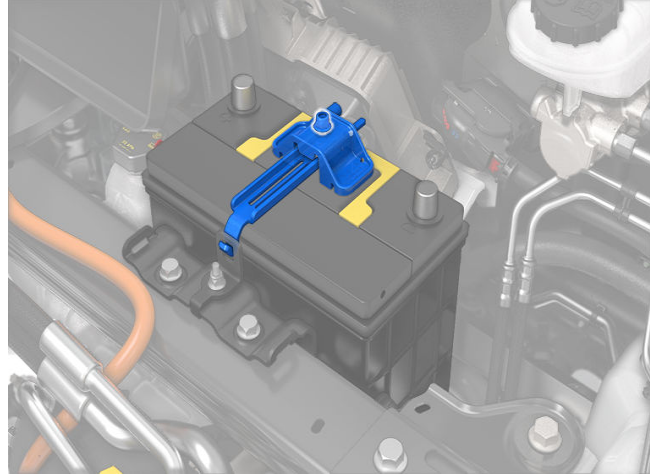

3. Sluit de eerste responder-kring weer aan.

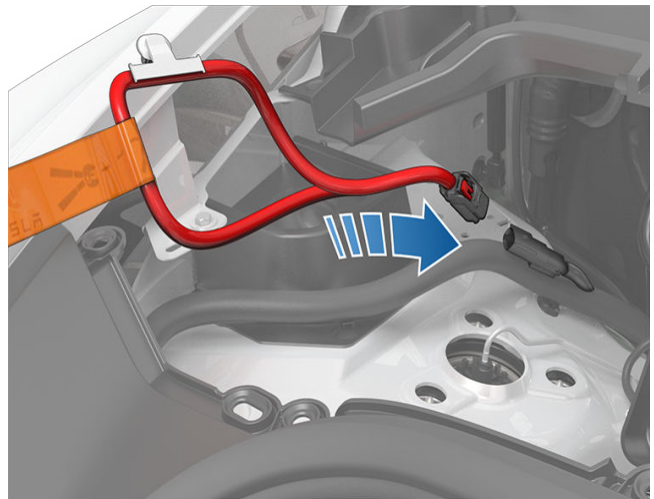

4. Verwijder de beschermkappen van de plus-pool (+) en min-pool (-) op de nieuwe laagspannings-/loodzuuraccu.
5. Sluit de plus-aansluitklem (+) aan door de klem boven op de plus-pool (+) te plaatsen. Draai met een dopsleutel van 10 mm de moer aan tot een koppel van 6 Nm (4,4 ft-lb).

11. Controleer de nieuwe loodzuuraccu om na te gaan of er zich een rode plug bevindt op de behuizing aan de zijde van de plus-pool (+). Plaats, als er geen rode plug niet aanwezig is op de nieuwe loodzuuraccu, de rode plug van de oude accu over op de nieuwe. Gebruik hiervoor een klein snijwerktuig.

⚠ LET OP! Lever de oude laagspanningsbatterij (loodzuur) in bij een Tesla Service Center of voer deze af volgens de lokale voorschriften (bijvoorbeeld door deze bij een recyclingcentrum voor batterijen in te leveren). Houd de laagspanningsbatterij rechtop en plaats deze op een handdoek of een stuk karton bij transport.



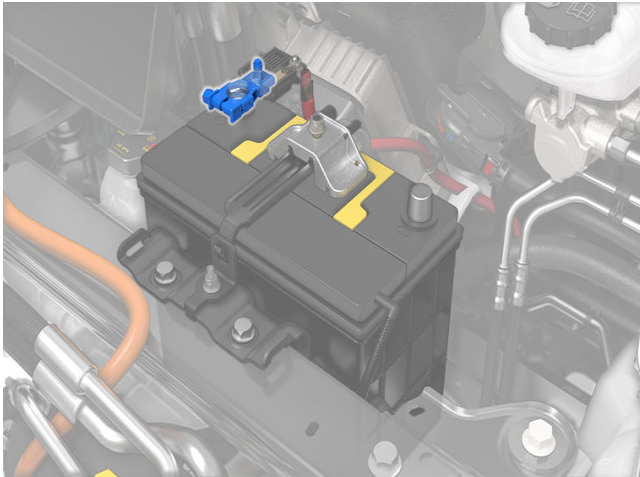

6. Monteer de afdekplaat van de plus-aansluitklem (+).
7. Sluit de min-aansluitklem (-) aan door de klem boven op de min-pool (-) te plaatsen. Draai met een dopsleutel van 10 mm de moer aan tot een koppel van 6 Nm (4,4 ft-lb).

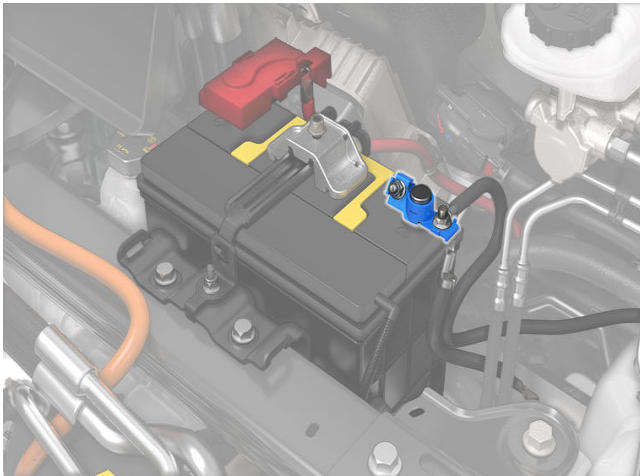

8. Sluit de ontluchtings slang aan de zijde van de min-pool (-) van de loodzuuraccu aan.

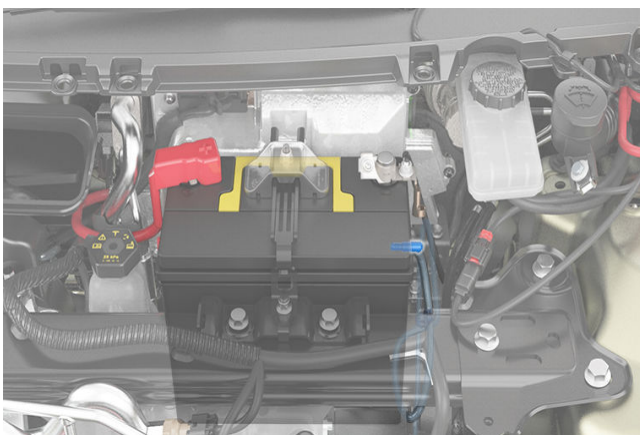

9. Open één van de autoportieren om na te gaan of er weer stroom is en het touchscreen wordt ingeschakeld (dit kan meerdere minuten duren).
10. Monteer het HEPA-filter, indien aanwezig:

- a. Manoeuvreer het HEPA-filter voorzichtig op zijn plaats, en pas daarbij op dat u geen andere onderdelen raakt of beschadigt.

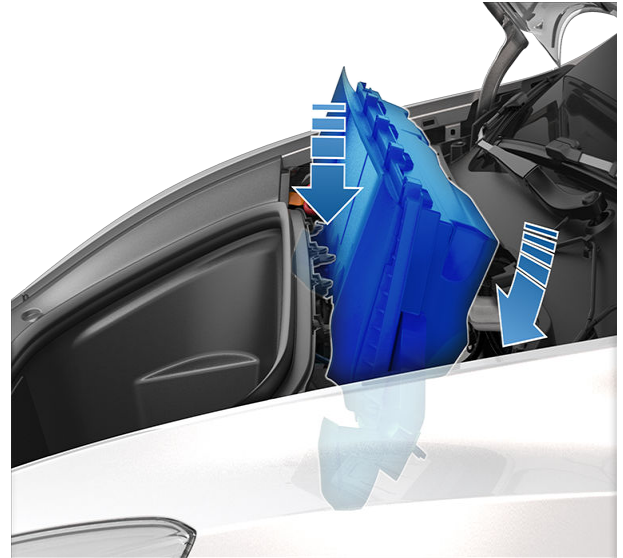

- b. Draai met een dopsleutel van 10 mm de bouten (x2) vast. Draai deze aan tot een koppel van 5 Nm (3,7 ft-lb).

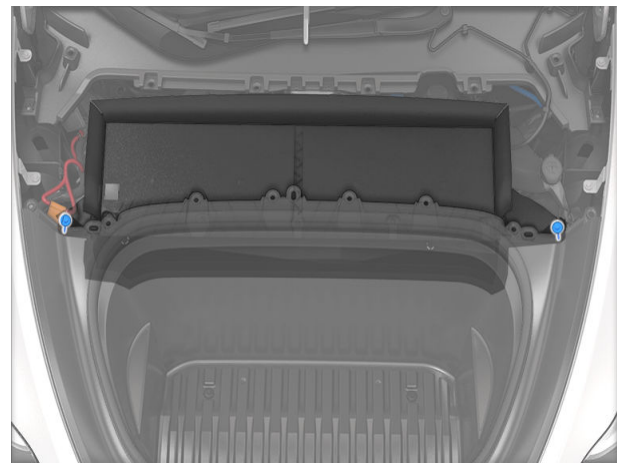

- c. Zorg ervoor dat de O-ring op het ruitensproeiervloeistofreservoir goed vlak ligt, en monteer daarna de hals van het ruitensproeiervloeistofreservoir door deze in het ruitensproeiervloeistofreservoir te plaatsen.



Onderdelen en accessoires

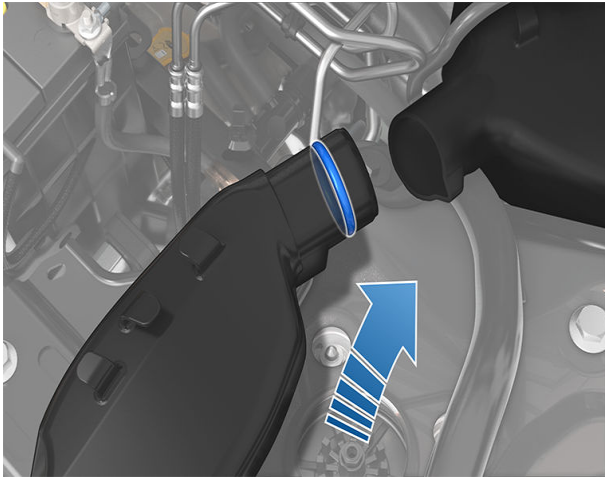

- d. Leg de slang zodanig dat deze door het lipje wordt vastgeklemd.

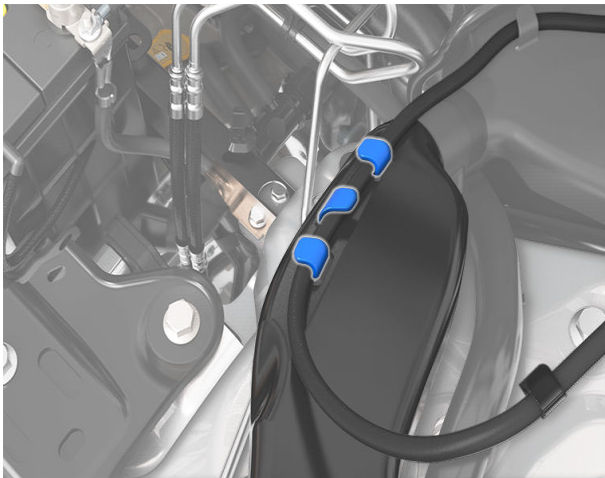

- e. Monteer met een dopsleutel van 10 mm de bout waarmee de hals van het ruitersproeiervloeistofreservoir onder de kap is bevestigd. Draai de bout aan tot een koppel van 5 Nm (3,7 ft-lb).

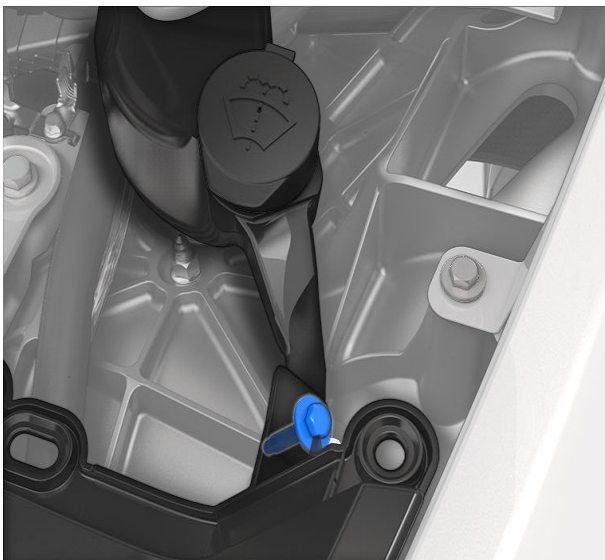

11. Plaats de afdekplaat weer terug onder de kap door de klemmen op één lijn te brengen met de bijbehorende openingen in de voorbak. Druk de plaat naar beneden om de klemmen vast te zetten op hun plaats. Wanneer u ze vastdrukt, maken de klemmen een duidelijk hoorbaar klikgeluid.



12. Open de voorbak. Controleer, als al eerder een waarschuwing op het touchscreen zichtbaar was om de laagspanningsaccu te vervangen, of de waarschuwing is verdwenen.

Gebruik van RFID-zenders

Als u een RFID-zender (gebruikt door veel geautomatiseerde tolheffingssystemen) in de Model Y monteert, plaats de zender dan naast de binnenspiegel. Dit garandeert de beste resultaten en belemmert uw zicht zo min mogelijk. Raadpleeg de instructies van de fabrikant van de RFID-zender voor de specifieke plaatsing.

OPMERKING: U kunt ook een weerbestendige zender op de kentekenplaat aan de voorzijde aanbrengen.

Kentekenplaatsteun vóór monteren

Voor landen waarin een kentekenplaat aan de voorzijde van de auto verplicht is, is uw Model Y uitgerust met een kentekenplaatsteun. Deze steun sluit aan op de vorm van de voorbumper van uw auto en wordt stevig aan de bumper gelijmd.

OPMERKING: Tesla raadt u aan deze procedure uit te voeren op een warme dag, wanneer de auto schoon en droog is. Bij koud en nat weer kan de werking van de lijm afnemen.

De kentekenplaat vóór monteren:

1. Schaf isopropylalcohol aan en test dit op een niet zichtbaar gelakt oppervlak van uw auto om er zeker van te zijn dat deze de lak niet wordt beschadigd of verwijderd.



2. Reinig het montagevlak met isopropylalcohol en laat het ten minste één minuut drogen.
3. Verwijder de beschermingstape volledig van de lijmlaag aan de bovenkant van de steun en verwijder de tape gedeeltelijk van de bovenkant van de lijmlaag aan beide zijden. Laat de onderste helft van de tap aan de zijkanten zitten en vouw de niet bevestigde tape naar buiten om deze eenvoudig te kunnen verwijderen de steun te kunnen uitlijnen met de bumper.

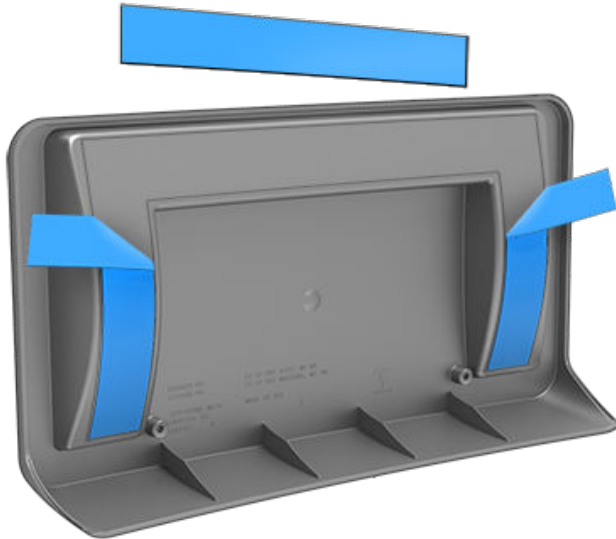

4. Terwijl u de bovenkant van de kentekenplaatsteun van de bumper af kantelt (om te voorkomen dat deze op de verkeerde plaats wordt vastgelijmd), lijnt u de onderkant van het midden van de kentekenplaatsteun uit met het midden van de grille, zoals afgebeeld.

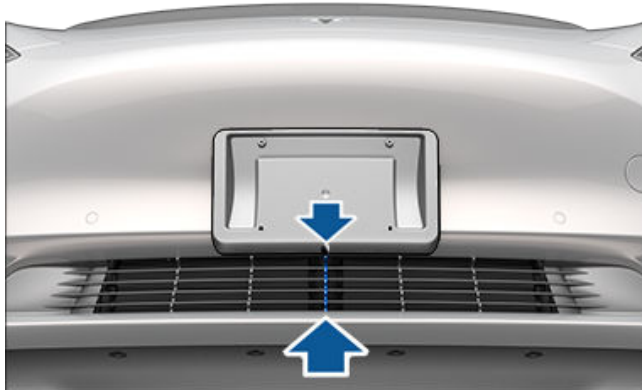

OPMERKING: Lijn de steun zo exact mogelijk uit, want u kunt de steun niet meer verplaatsen nadat deze eenmaal is vastgelijmd aan de bumper.

5. Plaats de bovenkant van de steun, terwijl deze correct is uitgelijnd, tegen de bumper en druk de steun iets aan zodat deze door de lijm op zijn plaats wordt gehouden.



6. Verwijder de resterende tape van de zijkanten van de steun en druk de hele steun dan stevig tegen de bumper, zodat de steun door alle lijmvlakken op zijn plaats wordt gehouden.
7. Nadat de steun volledig is bevestigd, gebruikt u de vier meegeleverde bouten om de kentekenplaat op de steun te monteren (aandraaien met 3 Nm).





Tijdelijke bandenreparatieset

U kunt een de tijdelijke bandenreparatieset aanschaffen in de [Tesla Shop](#).

ATTENTIE:

- Rijd niet door met een lekke band.
- Verwijder geen voorwerpen die u in de band aantreft.
- Laat de compressor niet langer dan 20 opeenvolgende minuten ingeschakeld.
- Rijd niet met hoge snelheden of gedurende lange perioden. De tijdelijke reparatie is bedoeld om uw voertuig onmiddellijk en veilig naar een bandenwerkplaats te brengen. Als u langdurig met tijdelijk gerepareerde banden rijdt, bestaat het gevaar van ernstige schade of letsel.

LET OP! Volg alle aanwijzingen en waarschuwingen op de bandenpompset.

Bandreparatie

Het bandenpompset is alleen bedoeld als tijdelijke oplossing. Laat een lekke band zo snel mogelijk repareren of vervangen. Neem contact op met Tesla Assistance bij gaatjes groter dan 1/4" (6 mm), bij schade aan het loopvlak of de zijwand en bij gescheurde banden of banden die van de velg zijn gekomen. Tijdelijk een band repareren:

1. Parkeer uw voertuig op een veilige, ruime plaats.
2. Controleer of de compressor is uitgeschakeld.
3. Verwijder de ventieldop van de lekke band en sluit de transparante vulmiddelslang aan op de ventielopening.



4. Sluit de stekker aan op een van de laagspanningsaansluitingen van het voertuig.

5. Draai de keuzeschakelaar naar het bandenpictogram en schakel compressor in. Wanneer het vulmiddel goed in de band is gestroomd, geeft de meter de huidige bandenspanning weer. De ideale spanning wordt vermeld op de portierstijl aan bestuurderszijde. Controleer na enkele minuten of de meter de ideale bandenspanning aangeeft, voordat u doorgaat.

OPMERKING: Als de meter na werking van 15 opeenvolgende minuten nog steeds een spanning lager dan 22 PSI (1,5 bar) aangeeft, koppel dan de vulmiddelslang los en draai de ventieldop weer op het ventiel. Rijd enkele feet (meters) om het vulmiddel binnen de band te verdelen. Parkeer de Model Y en probeer stap 2 t/m 5 opnieuw. Als dit nog steeds niet werkt, bel dan Tesla Assistance.

6. Schakel de set uit en koppel de slang los van de band. Draai de ventieldop weer op het ventiel.
7. Rijd binnen de aangegeven snelheidslimiet (vermeld op de sticker op de bandenreparatieset) zonder plotseling op te trekken of te remmen. Parkeer nadat u ongeveer 10 minuten hebt gereden, opnieuw op een veilige, ruime plaats. Ga verder met het oppompen van de band(en) nu het vulmiddel is verdeeld in de band.

ATTENTIE: Het vulmiddel is effectief bij temperaturen tussen -40°F (-40°C) en 122° F (50°C). Gebruik het vulmiddel niet als de houdbaarheidsdatum die wordt vermeld op het etiket is verstreken. Zie [Bus vervangen op pagina 229](#) voor meer informatie over het vervangen van een gebruikte of verouderde bus.

Banden oppompen

1. Controleer of de bandencompressor is uitgeschakeld.
2. Draai de schakelaar naar het pomppictogram.
3. Sluit de stekker aan op een van de laagspanningsaansluitingen van het voertuig.
4. Verwijder de ventieldop van de band en sluit de zwarte luchtslang aan op de ventielopening.



5. Schakel de compressor in totdat de ideale bandenspanning is bereikt die is vermeld op de portierstijl aan bestuurderszijde.
6. Verwijder de zwarte luchtslang en plaats de ventieldop terug.
7. Schakel de compressor uit en berg deze op een veilige, droge plaats op.

5. Voer de lege bus af volgens de lokale milieuvorschriften.

Bus vervangen

1. U kunt navullingen aanschaffen bij de fabrikant of online op <https://shop.tesla.com/>.
2. Verwijder de gebruikte bus door de transparante vulmiddelslang te verwijderen en weg te leggen.
3. Druk op de rode ontgrendelknop terwijl u de bus eruit tilt.
4. Plaats de nieuwe bus door deze stevig in de behuizing te drukken. Sluit de transparante vulmiddelslang weer aan. Let op de houdbaarheidsdatum van de nieuwe bus.



Onderhoud zelf uitvoeren

Leer hoe u zelf eenvoudige procedures uitvoert, zoals het vervangen van ruitenwischerbladen en interieurfilters of het aanbrengen van de lakbeschermingsfolie. Ga naar <https://www.tesla.com/support/do-it-yourself-guides> voor instructies, animaties, en video's voor deze procedures.

OPMERKING: Afhankelijk van marktregio of specifieke voertuigconfiguratie, zijn sommige onderdelen en procedures mogelijk niet beschikbaar voor uw auto. Ga naar <https://www.tesla.com/support/do-it-yourself-guides> en selecteer uw voertuig, regio en/of taal om een actuele lijst van onderdelen en accessoires te zien die beschikbaar zijn voor uw regio.

 **LET OPI:** Voer iedere procedure uit in een droge en goed verlichte omgeving. Volg een procedure voor uw eigen veiligheid alleen uit als u het vertrouwen hebt dat u de taak kunt uitvoeren en volg altijd de gegeven instructies.



Voertuigidentificatienummer

Het voertuigidentificatienummer is op de volgende plaatsen te vinden:

- Raak **Bediening** > **Software** aan op het touchscreen.
- Ingeslagen op een plaatje aan de bovenkant van het dashboard. Van buitenaf zichtbaar door de ruit.



- Gedrukt op de sticker voor voertuigcertificering op de middenstijl. Deze is zichtbaar als het portier aan bestuurderszijde open is.



Emissiesticker

De emissiesticker bevindt zich aan de openingszijde van de laadklep.

OPMERKING: Op modellen van modeljaar 2022 of nieuwer bevindt de emissiesticker zich nu aan de binnenkant van de voorklep en kan deze afwijken van de hier afgebeelde sticker.



- Auto's geproduceerd in Gigafactory Shanghai: Het VIN is in de bodem is ingeslagen en is zichtbaar wanneer de rechter voorstoel naar achteren wordt gezet en de vloermat wordt opgetild.



Voertuiglabele

Het is belangrijk dat u de maten en bandspanning van de originele banden van uw auto kent en de TMM (toegestane maximum massa) en TMA (toegestane maximum aslast). U vindt deze informatie op twee labels op de Model Y.

Beide labels zijn zichtbaar op de portierstijl als het voorportier open is.

OPMERKING: Als uw Model Y is uitgerust met accessoirevelgen of -banden van Tesla, kan uw Model Y een extra label bevatten waarop staat aangegeven dat waarden kunnen verschillen van hetgeen op het label staat.

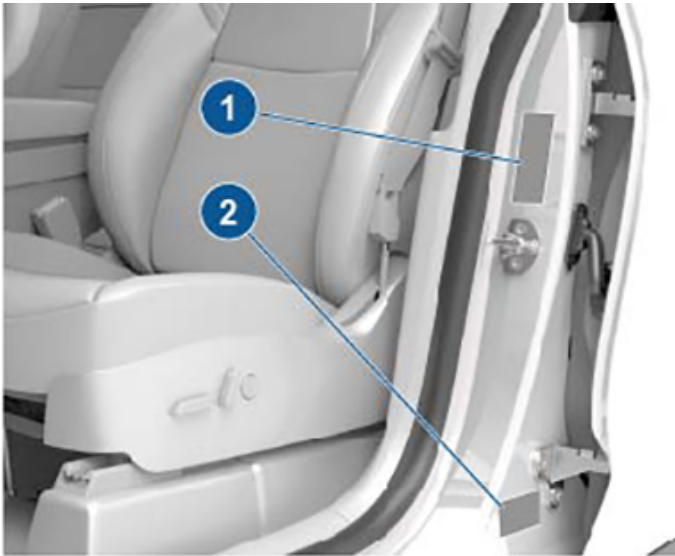

1. Sticker banden en laadvermogen
2. Sticker voertuigcertificering

⚠ ATTENTIE: Overbelasting heeft een nadelige invloed op de rijeigenschappen en het remvermogen van de Model Y, wat ten koste gaat van de veiligheid en de kans op schade vergroot.

⚠ LET OP! Neem nooit grote hoeveelheden vloeistof mee in de Model Y. Een lekkage kan storing in de elektrische onderdelen veroorzaken.

Sticker banden en laadvermogen

- Het maximum aantal zitplaatsen.
- Het maximum laadvermogen.
- De maat van de originele banden.
- De bandenspanning vóór en achter (koud) voor de originele banden. Houd u aan de voorgeschreven bandenspanning voor optimale rijeigenschappen onder alle omstandigheden.

Indeling sticker:

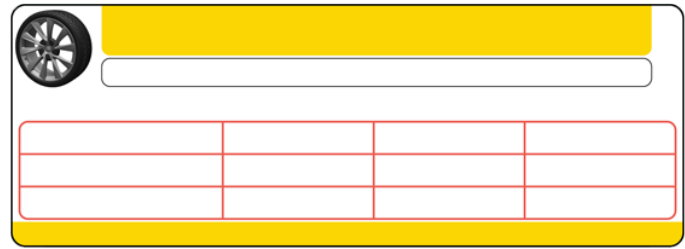

Breng geen wijzigingen aan op deze sticker, ook niet als er later andere banden gemonteerd worden.

OPMERKING: Als de Model Y tot het maximum beladen wordt, voer dan een extra controle van de bandenspanning uit om te zien of deze voor alle banden correct is.

⚠ ATTENTIE: De bandenspanning op de sticker banden en laadvermogen is NIET VAN TOEPASSING bij het trekken van een aanhanger. Bij het trekken van een aanhanger moet de bandenspanning worden verhoogd. Zie [Aanhangers trekken en accessoires dragen op pagina 102](#) voor informatie over de vereiste bandenspanning bij het trekken van een aanhanger.

Sticker voertuigcertificering

Op deze sticker is aangegeven:

- GVWR (TMM) - Gross Vehicle Weight Rating De maximaal toegestane totale massa van de Model Y. Deze wordt berekend als het gewicht van de Model Y uitgerust met de zwaarste af fabriek selecteerbare opties en aanwezigheid van het maximale aantal passagiers, vloeistoffen en bagage.
- GAWR (TMA) FRT en GAWR (TMA) RR - Gross Axle Weight Rating (Toegestane maximum aslast) voor de voor- en achteras. De GAWR (TMA) is het maximale gewicht dat de beide assen elk afzonderlijk kunnen dragen.

⚠ LET OP! Houd u aan de toegestane maximum massa en de toegestane afzonderlijke maximum aslasten van de Model Y om schade te voorkomen.

Dakdragers

Model Y ondersteunt het gebruik van door Tesla goedgekeurde dakdragers met behulp van een montageaccessoire van Tesla. Om dakdragers te installeren, moet u dit accessoire gebruiken en u mag alleen dakdragersystemen gebruiken die zijn goedgekeurd door Tesla (zie [Onderdelen en accessoires op pagina 220](#)). Het negeren van deze aanwijzing kan aanzienlijke schade veroorzaken.



Stappen voor het bepalen van de toegestane belading

1. Zoek de gegevens bij 'The combined weight of occupants and cargo should never exceed XXX kg or XXX lbs' op het typeplaatje van het voertuig.
2. Tel het gewicht van de bestuurder en alle inzittenden bij elkaar op.
3. Trek dit af van de XXX kg of XXX lbs die op het typeplaatje wordt vermeld.
4. Het resultaat is het gewicht van de eventuele bagage die nog meegenomen kan worden. Als er bijvoorbeeld 1400 lbs is aangegeven bij 'XXX' en er zitten vijf personen van 150 lb in de auto, dan bedraagt het resterende laadvermogen voor bagage 650 lbs. $(1400 - 750 (5 \times 150) = 650 \text{ lbs.})$
5. Bepaal het totale gewicht van de bagage die wordt meegenomen. Het gewicht van de bagage mag veiligheidshalve niet hoger zijn dan het bij stap 4 berekende laadvermogen.
6. Als het voertuig een aanhanger trekt, wordt last van de aanhanger overgebracht op het voertuig. Raadpleeg deze handleiding om te bepalen in welke mate dit het beschikbare laadvermogen voor bagage van het voertuig vermindert.



ATTENTIE: Voorwerpen dienen bij voorkeur in de bagageruimten te worden vervoerd. Neem liever geen losse voorwerpen mee in het interieur; deze zouden bij een aanrijding, noodstop en bij plotseling uitwijken letsel kunnen veroorzaken.



Afmetingen

Afmetingen exterieur

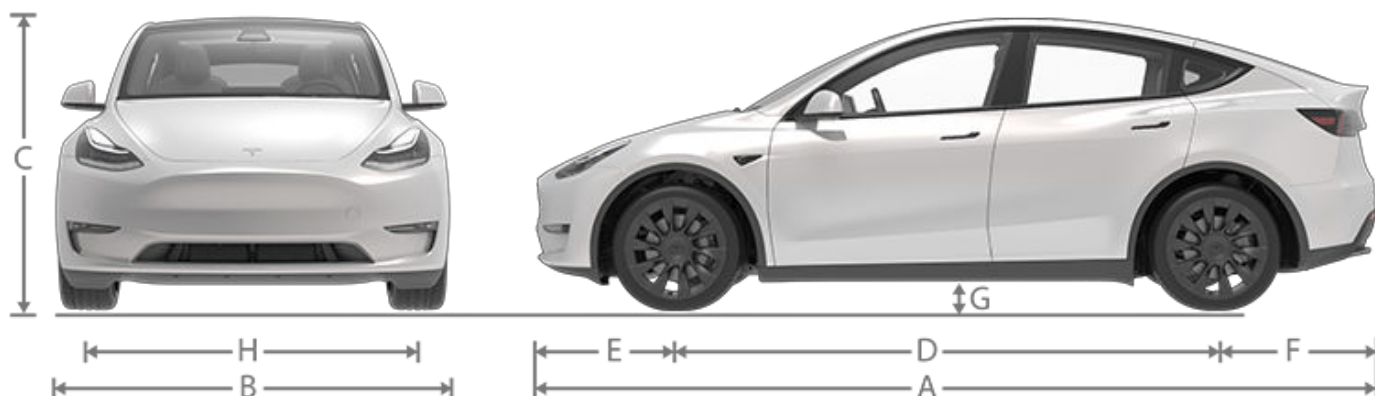

A	Totale lengte	187 in	4751 mm
B	Totale breedte (inclusief spiegels)	83,8 in	2129 mm
	Totale breedte (inclusief ingeklapte spiegels)	77,9 in	1978 mm
	Totale breedte (exclusief spiegels)	75,6 in	1921 mm
C	Totale hoogte	64 in	1624 mm
D	Wielbasis	113,8 in	2890 mm
E	Overhang - voor	34,4 in	875 mm
F	Overhang - achter	38,8 in	986 mm
G	Bodemvrijheid (bij 2 passagiers)	Performance 6,2 inch Niet-Performance 6,8 inch	Performance 157 mm Niet-Performance 172 mm
H	Spoorbreedte, ander velgen dan 21" - voor	64,4 in	1636 mm
	Spoorbreedte, ander velgen dan 21" - achter	64,4 in	1636 mm
	Spoorbreedte, 21" velgen - voor	64,8 in	1646 mm
	Spoorbreedte, 21" velgen - achter	64,2 in	1630 mm

*Geschatte waarden. Afmetingen kunnen variëren afhankelijk van de opties van het voertuig en diverse andere factoren.

**De spoorbreedte van het voertuig is gebaseerd op metingen vanuit het midden van de wielen.

⚠ LET OP! Afhankelijk van de configuratie (zoals wielkeuze), kan de achterklep van uw auto tot een hoogte van maximaal 7,5 feet (2,3 meter) worden geopend. Zie [Openingshoogte van de achterklep afstellen op pagina 29](#) voor het afstellen van de achterklephoogte en hoe u voorkomt dat deze in aanraking komt met lage plafonds en andere objecten.



Afmetingen interieur

Hoofdrimte in interieur	Voor Achter	41,0 in 39,4 in	1041 mm 1001 mm
Beenruimte	Voor Achter	41,8 in 40,5 in	1063 mm 1029 mm
Schouderruimte	Voor Achter	56,4 in 54 in	1432 mm 1373 mm
Heupruimte	Voor Achter	53,8 in 50,6 in	1367 mm 1286 mm

Model Y met 7 zitplaatsen:

Hoofdrimte in interieur	Voorin Tweede zitrij Derde zitrij	41,0 in 38,7 in 34,6 in	1041 mm 984 mm 880 mm
Beenruimte	Voorin Tweede zitrij Derde zitrij	41,8 in 41,6 in 26,5 in	1063 mm 1057 mm 673 mm
Schouderruimte	Voorin Tweede zitrij Derde zitrij	56,4 in 54 in 41 in	1432 mm 1372 mm 1041 mm
Heupruimte	Voorin Tweede zitrij Derde zitrij	53,8 in 50,8 in 36,5 in	1367 mm 1290 mm 928 mm

Laadvolume

Model Y met 5 zitplaatsen:

Voorbak	4,1 kub. vt (117 l)
Achter eerste rij, tweede rij neergeklapt	72,1 kub. vt (2041 l)
Achter tweede rij, stoelen niet neergeklapt	30,2 kub. vt (854 l)
Maximaal totaal laadvolume met bestuurder en voorpassagier	76,2 kub. vt (2158 l)
Maximaal totaal laadvolume 5 passagiers	34,3 kub. vt (971 l)

Model Y met 7 zitplaatsen:

Voorbak	4,1 kub. vt (117 l)
---------	---------------------



Afmetingen

Achter eerste rij, tweede en derde rij neergeklapt	67,9 kub. vt (1923 l)
Achter tweede rij, derde rij neergeklapt	26,6 kub. vt (753 l)
Achter derde rij	12,8 kub. vt (363 l)
Maximaal totaal laadvolume met bestuurder en voorpassagier	72 kub. vt (2040 l)
Maximaal totaal laadvolume 7 passagiers	17 kub. vt (480 l)

Motortype(n)

Motor achter: AC-synchroonmotor met permanente magneten, vloeistofgekoeld, met frequentieregelaar.

Motor voor (AWD-voertuigen): AC-inductiemotor, vloeistofgekoeld, met frequentieregelaar.

Aandrijving

Aandrijving	Specificaties
Type	Single-speed fixed gear versnellingsbak
Overbrengverhouding tandwieloverbrenging	9:1

Stuurinrichting

Stuurinrichting	Specificaties
Type	Tandheugel en rondsel met elektrische stuurbekrachtiging, snelheidsgevoelig
Aantal omwentelingen van aanslag tot aanslag	2,00
Draaicirkel (tussen trottoirs)	39,8 ft (12,1 m)

Remmen

Remmen	Specificaties
Type	4-wiel antiblokkeerremstelsysteem (ABS) met elektronische remkrachtverdeling, stabiliteitscontrole en elektronisch, door gaspedaal geactiveerd regeneratief remsysteem
Diameter remschijf (geventileerd)	Voor (niet-Performance): 14,0"/355 mm Voor (Performance): 14,0"/355 mm Achter (niet-Performance): 13,2"/335 mm Achter (Performance): 13,2"/335 mm
Dikte voorremschijven	Nieuw (niet-Performance): 0,98"/25 mm Nieuw (Performance): 0,98"/25 mm Servicelimiet (niet-Performance): 0,91"/23 mm Servicelimiet (Performance): 0,91"/23 mm
Dikte achterremschijven	Nieuw (niet-Performance): 0,79"/20 mm Nieuw (Performance - Mando-remklauwen): 0,79"/20 mm Nieuw (Performance - Brembo-remklauwen): 0,87"/22 mm Servicelimiet (niet-Performance): 0,71"/18 mm Servicelimiet (Performance - Mando-remklauwen): 0,71"/18 mm Servicelimiet (Performance - Brembo-remklauwen): 0,79"/20 mm



Subsystemen

Remmen	Specificaties
Zijdelingse uitloping	0,050 mm
Chordal runout	0,040 mm
Variatie van de schijfdikte	0,010 mm
Dikte remblokken vóór (excl. achterplaat)	Nieuw: 0,393"/10 mm Servicelimiet: 0,085"/2,15 mm
Dikte remblokken achter (excl. achterplaat)	Nieuw: 0,354"/9 mm Servicelimiet: 0,078"/2 mm
Dikte remblokken vóór (excl. achterplaat) Performance	Nieuw: 0,393"/10 mm Servicelimiet: 0,085"/2,15 mm
Dikte remblokken achter (excl. achterplaat) Performance	Nieuw: 0,354"/9 mm Servicelimiet: 0,071"/1,8 mm
Parkeerrem	Elektrisch bediende parkeerrem geïntegreerd in remklauw achter

Vering

Vering	Specificaties
Voor	Onafhankelijk, double wishbone, schroefveren/telescopische schokdempers, stabilisatorstang
Achter	Onafhankelijk, multi-link, schroefveren/telescopische schokdempers

Batterij - Laagspanning

Loodzuurbatterij - Laagspanning	Specificaties
Waarde	45 Ah
Spanning en polariteit	12V
Lithium-ionbatterij - Laagspanning	Specificaties
Waarde	6,9 Ah
Spanning	15,5V

Batterij - Hoogspanning

Batterij - Hoogspanning	Specificaties
Type	Vloeistofgekoelde lithium-ion (Li-ion)
Nominale spanning	345 V DC

Batterij - Hoogspanning	Specificaties
Temperatuurbereik	Stel de Model Y niet gedurende meer dan 24 uur bloot aan omgevingstemperaturen boven 140° F (60° C) of onder -22° F (-30° C).



Wiel specificaties (fabriek)

Soort wiel	Locatie	Maat	Marge (mm)
19"	Voor/Achter	19 x 9,5J	45
20"	Voor/Achter	20 x 9,5J	45
21"	Voor	21 x 9,5J	40
21"	Achter	21 x 10,5J	48

Aanhaalmoment wielmoer	129 lb. ft (175 Nm)
Sleutelwijdte wielmoer	21 mm

OPMERKING: Voor informatie over het opkrikken van de Model Y, zie [Opkrikken en heffen op pagina 219](#).

Bandenspecificaties (fabriek)

Bandenmaat	Locatie	Maat
19"	Voor/Achter	255/45R19 XL
20"	Voor/Achter	255/40R20 XL
21"	Voor	255/35R21 XL
21"	Achter	275/35R21 XL

De bandenspanning is afhankelijk van het type band dat is gemonteerd. Kijk voor de juiste bandenspanning op de sticker met informatie over banden en belading. Deze sticker bevindt zich op de middenstijl en is zichtbaar wanneer het portier van de bestuurder open is (zie [Bandenspanning op pagina 206](#)).

U kunt winterbanden aanschaffen bij een Tesla Service Center of op de website van Tesla.



Betekenis van markeringen op banden

Bandenfabrikanten zijn verplicht om bepaalde gegevens in standaardformaat op de wang van de band aan te geven. Dit betreft de belangrijkste kenmerken van de band. Bovendien is hier het Tire Identification Number (TIN) te vinden, dat wordt gebruikt voor het certificeren van de veiligheidseisen en in geval van een terugroepactie van banden door de fabrikant.



OPMERKING: U kunt een door Tesla goedgekeurde band herkennen aan de T-specificatie op de wang van de band (bijvoorbeeld T0, T1, T2). Banden die door Tesla zijn goedgekeurd, zijn geschikt voor uw voertuig en staan garant voor optimale prestaties, veiligheid, betrouwbaarheid en duurzaamheid. Raadpleeg voor meer informatie over door Tesla goedgekeurde vervangende banden de [servicehandleiding](#).

1. **Categorie:** P betekent bestemd voor personenauto's.
2. **Breedte:** Dit getal geeft de breedte van de band (in millimeter) van wang tot wang aan.
3. **Hoogte/breedteverhouding:** Een getal dat de verhouding tussen de hoogte van de band en de breedte van het loopvlak aangeeft. Als de band dus 205 mm breed is en deze verhouding is 50, betekent dit dat de hoogte van de wang 102 mm is.
4. **Constructie:** R staat voor radiaalband.
5. **Diameter:** De diameter van de velg in inches.
6. **Belastingsindex:** Een 2- of 3-cijferige code die het maximum draagvermogen van de band aangeeft. Dit nummer is niet altijd aangegeven.



Wielen en banden

7. **Snelheidscategorie:** Geeft de maximumsnelheid (in mph) aan waarmee met de band gedurende langere tijd gereden mag worden. Q=99 mph (160 km/h), R=106 mph (170 km/h), S=112 mph (180 km/h), T=118 mph (190 km/h), U=124 mph (200 km/h), H=130 mph (210 km/h), V=149 mph (240 km/h), W=168 mph (270 km/h), Y=186 mph (300 km/h), (Y)=de topsnelheid van het voertuig (overschrijdt de "Y"-classificatie).
8. **Belastingsbereik:** Het belastingsbereik wordt weergegeven als standaardbelasting (Standard Load (SL)) of extra belasting (Extra Load (XL)) en bepaalt hoeveel gewicht uw banden kunnen dragen bij een bepaalde bandenspanning. Vervang banden alleen door banden met hetzelfde belastingsbereik. Wanneer u op winterbanden met een aanhanger rijdt, zorg dan dat de banden van de aanhanger dezelfde belastingsindex hebben als de banden van uw auto.
9. **Samenstelling en materiaal:** Het aantal lagen waaruit de band is opgebouwd, geeft aan uit hoeveel lagen rubbermateriaal de band bestaat. Er is ook aangegeven welke materialen er gebruikt zijn bij de fabricage van de band.
10. **Maximum belasting:** De maximum belasting van de band.
11. **Maximum bandenspanning:** Deze spanning is niet geschikt voor het rijden onder normale omstandigheden.
12. **U.S. DOT Tire Identification Number (TIN):** Begint met de letters DOT en geeft aan dat de band aan alle overheidseisen voldoet. De volgende 2 cijfers/letters geven aan waar de band geproduceerd werd en de laatste 4 cijfers staan voor de week en het jaar waarin de band werd gemaakt. Voorbeeld: het getal 1712 staat voor de 17e week van 2012. De overige nummers zijn codes voor eigen gebruik door de fabrikant. Deze informatie wordt o.a. gebruikt om contact op te nemen met klanten bij eventuele terugroepacties.
13. **Slijtagecode:** Dit nummer geeft een indicatie voor de slijtage van de band. Hoe hoger het nummer, des te langer het duurt voor de band versleten is. Zo zal een band met code 400 twee keer zo lang mee gaan als een band met de code 200.
14. **Tractiecode:** Geeft een indicatie van de grip die een band heeft op een nat wegdek. Hoe hoger de code, des te meer grip en des te korter de remafstand. De grip wordt van veel tot weinig aangeduid met AA, A, B en C.
15. **Temperatuurbereik:** De mate waarin de band bestand is tegen hitte, wordt aangegeven met een A, B of C, waarbij code A staat voor de meeste weerstand. Deze codering geldt bij een correcte bandenspanning en bij gebruik binnen de geldende limieten voor snelheid en belasting.



Uniforme bandencodering

De volgende informatie heeft betrekking op het bandencoderingssysteem dat is ontwikkeld door de National Highway Traffic Safety Administration (NHTSA). Dit beoordeelt banden op slijtage-indicatoren, grip en prestaties bij verschillende temperaturen. Banden met een diep profiel, en winterbanden, zijn vrijgesteld van deze markeringsvereisten.

De kwaliteit staat, waar van toepassing, op de wang van de band tussen de profielrand en de maximum sectiebreedte. Bijvoorbeeld:

- TREADWEAR 180
- TRACTION AA
- TEMPERATUUR A

De verschillende kwaliteitscodes worden hieronder beschreven.

OPMERKING: Banden van personenauto's moeten naast de markeringsvereisten aan de Federal Safety Requirements voldoen.

Slijtage

De slijtagecode is een vergelijkende classificatie gebaseerd op de slijtagesnelheid van de band wanneer deze onder gecontroleerde omstandigheden wordt getest op een testbaan die door de overheid is bepaald.

Een band met code 150, bijvoorbeeld, verslijt anderhalf keer langzamer op een officiële testbaan dan een band met code 100. De relatieve prestaties van banden zijn echter afhankelijk van de werkelijke gebruiksomstandigheden, en kunnen aanzienlijk van de norm afwijken door variaties in rijstijl, onderhoud, wegkenmerken en klimaat.

Grip

De gripcodes zijn van hoog naar laag: AA, A, B en C. Deze codes geven het vermogen van de band aan om te stoppen op een nat wegdek, zoals gemeten onder gecontroleerde omstandigheden op testoppervlakken van asfalt en beton. De grip van een band met code C kan slecht zijn.



ATTENTIE: Banden met gebreken zijn gevaarlijk. Rijd niet met de auto als een band beschadigd of versleten is, of de verkeerde spanning heeft. Dit kan de veiligheid van de auto en de inzittenden in gevaar brengen. Controleer de banden regelmatig op slijtage en beschadigingen zoals scheuren, uitstulpingen of losse koordlagen.



ATTENTIE: De gripcode die de band krijgt, is gebaseerd op remtests op een rechte weg en houdt geen rekening met: acceleratie, rijden door bochten, aquaplaning of grip bij maximale belasting.

Temperatuur

De temperatuurcodes zijn A (hoogste), B en C. Deze geven aan hoe goed de band bestand is tegen warmteontwikkeling en hoe goed de band de warmte kan afvoeren wanneer getest onder gecontroleerde omstandigheden op een specifieke band voor laboratoriumtests. Langdurig hoge temperaturen kunnen de kwaliteit van de band aantasten en de levensduur ervan verkorten. Te hoge temperaturen kunnen tot onverwachte schade aan de band leiden.

De code C komt overeen met het minimum prestatieniveau waaraan alle banden voor personenauto's moeten voldoen volgens de Federal Motor Safety Standard No. 109. De codes B en A geven aan dat de prestaties van de band in laboratoriumtests de minimum vereisten hebben overschreden.



ATTENTIE: De temperatuurcode wordt bepaald voor een band met de juiste spanning, die niet overbelast is. Een te hoge snelheid, te lage bandenspanning of te hoge belasting kunnen afzonderlijk of in combinatie tot warmteopbouw leiden en onverwachte schade aan de band.



Woordenlijsten banden en laadvermogen

Algemene termen wielen en banden

Gewicht van accessoires	Het gecombineerde gewicht (hoger dan de vervangen items) van items die beschikbaar zijn als in de fabriek geïnstalleerde apparatuur.
Hiel	De binnenrand van een band die zo is gevormd dat deze aansluit op de velg en hiermee een luchtdichte afsluiting vormt. De band is gemaakt van staaldraden die worden omgeven, of verstevigd door, de koordlagen.
Bandenspanning voor koude banden	De luchtdruk in een band die al meer dan drie uur stilstaat of minder dan één mijl heeft gereden.
Rijklaar gewicht	Het gewicht van een standaardvoertuig, inclusief optioneel gemonteerde apparatuur, en met de juiste vloeistofniveaus.
Toegestane maximum massa	Het maximaal toegestane gewicht van een voertuig met bestuurder, passagiers, lading, bagage en apparatuur.
kPa (kilo pascal)	Een metrische eenheid die wordt gebruikt om druk te meten. Eén kilopascal is gelijk aan ongeveer 0,145 psi.
Maximum bandenspanning	De spanning tot welke de band maximaal mag worden opgepompt. Deze spanning staat in psi (lbf/in ²) op de wang van de band.  LET OPI: De spanning die op de band vermeld staat, is het maximum dat is toegestaan door de bandenfabrikant. Het is niet de spanning die Tesla aanbeveelt voor de Model Y.
Voertuiggewicht bij maximale belasting	Het totaal van rijklaar gewicht, accessoiregewicht, maximum laadvermogen en gewicht van productieopties.
Gewicht van productieopties	Het gecombineerde gewicht van opties die zijn geïnstalleerd en meer dan 3 lb (1,4 kg) meer wegen dan de standaarditems die ze vervangen, en die nog niet in het rijklare gewicht of accessoiregewicht zijn meegenomen.
PSI (lbf/in ²)	Pounds per Square Inch (de eenheid gebruikt om bandenspanning te meten).
Aanbevolen bandenspanning	De bandenspanning, zoals bepaald door Tesla, die is gebaseerd op het type banden dat in de fabriek op het voertuig wordt gelegd. Deze informatie is te vinden op de sticker voor banden en belading op de middenstijl.
Velg	De metalen ondersteuning van een band, of band en binnenband waarop de hiel van de band rusten.
Laadvermogen van de auto	Het aantal zitplaatsen vermenigvuldigd met 150 lbs (68 kg) plus de nominale hoeveelheid lading/bagage.

Definitie belastbaarheid

Normaal gewicht inzittende	68 kilogram (150 lbs) keer het aantal inzittenden dat in de tweede kolom van de tabel voor de berekening van laadvermogen staat (zie het onderwerp Voertuigbelading van deze handleiding).
Verdeling inzittenden	Verdeling van inzittenden in een auto.
Personenautoband	(P of Hard Metric) Een band die is bedoeld voor gebruik op personenauto's, multifunctionele voertuigen en vrachtwagens, met een Toegestane maximum massa (TMM) van 10.000 lbs (4.536 kg) of minder.
Band voor lichte vrachtwagens	(LT) Een band voor gebruik wanneer extra laadvermogen nodig is.
Velgdiameter	Nominale diameter van de hielzone
Aanduiding velgmaat	Velgdiameter en -breedte.



Aanduiding velgtype	De aanduiding van de productie-industrie voor een velg op stijl of code.
Velgbreedte	Nominale afstand tussen de flenzen van de velg.
Maximale belasting van de auto op de band	Belasting op een individuele band die wordt bepaald door over elke as het aandeel van het voertuiggewicht bij maximale belasting te verdelen en dit door twee te delen.
Normale belasting van de auto op de band	Belasting op een individuele band die wordt bepaald door over elke as het aandeel van het rijklaargewicht, accessoiregewicht en het normale gewicht van inzittenden te verdelen en dit door twee te delen.

Definities luchtradiaalbanden

Hielseparatie	Een uitsplitsing van de verbinding tussen componenten in de hiel.
Diagonaalband	Een luchtband waarin de koordlagen die zich tot de hielen uitstrekken, op minder dan 90 graden van de middellijn van het loopvlak liggen met afwisselende hoeken.
Karkas	De bandstructuur, met uitzondering van het loopvlak en het rubber van de wang, die indien opgepompt de belasting draagt.
Chunking	Het afbreken van stukjes van het loopvlak of de wang.
Koord	De strengen die de koordlagen in de band vormen.
Koordseparatie	De scheiding van koorden van naast elkaar liggende rubberverbindingen.
Cracking	Loslaten van materiaal van het loopvlak, de wang of de innerliner dat zich naar het koordmateriaal uitbreidt.
Extra Load tire	Een band die is bedoeld voor gebruik bij hogere belastingen en hogere bandenspanningen dan de overeenkomende standaardband.
Groef	De ruimte tussen twee naast elkaar liggende ribben van het loopvlak.
Innerliner	De laag/lagen die het binnenoppervlak vormt/vormen van een tubeless band, dat het vulmedium insluit in de band.
Scheiding innerliner	Het loslaten van de innerliner van het koordmateriaal in het karkas.
Draagvermogen	De maximale belasting waarvoor een band bij een bepaalde bandenspanning geschikt is.
Maximumdraagvermogen	Het draagvermogen van een band bij de maximaal toegestane bandenspanning voor die band.
Meetvelg	De velg waarop een band wordt gemonteerd voor eisen aan de fysieke afmetingen.
Open splice	Loslaten van materiaal op een verbindingspunt van loopvlak, wang of innerliner dat zich naar het koordmateriaal uitbreidt.
Buitendiameter	De totale diameter van een opgepompte nieuwe band.
Totale breedte	De lineaire afstand tussen de buitenkanten van de wangen van een opgepompte band, inclusief verhogingen die het gevolg zijn van opschriften, versieringen of stootbanden.
Ply	Een laag van evenwijdige koorden met rubbercoating.
Ply separation	Het loslaten van de rubberverbinding tussen naast elkaar gelegen plies.
Luchtband	Een mechanische voorziening van rubber, chemicaliën, textiel en staal of andere materialen die, wanneer hij op een autowiel wordt gemonteerd, de grip biedt en het gas of de vloeistof bevat die de last ondersteunt.
Radiaalband	Een luchtband waarin de koordlagen die zich tot de hielen uitstrekken, op 90 graden van de middellijn van het loopvlak liggen.
Reinforced tire	Een band die is bedoeld voor gebruik bij hogere belastingen en hogere bandenspanningen dan de overeenkomende standaardband.
Sectiebreedte	De lineaire afstand tussen de buitenkanten van de wangen van een opgepompte band, exclusief verhogingen die het gevolg zijn van opschriften, versieringen of stootbanden.



Wielen en banden

Wang	Het gedeelte van een band tussen het loopvlak en de hiel.
Wangseparatie	Het loslaten van de innerliner van het koordmateriaal in de wang.
Winterband	Een band die een gripindex heeft van 110 of hoger, vergeleken met de ASTM E1136-93 (opnieuw goedgekeurd in 2003, waarnaar wordt verwezen, zie §571.5) Standard Reference Test Tire in geval van de sneeuwgriptest zoals beschreven in ASTM F1805-00 (waarnaar wordt verwezen, zie §571.5) en die is gemarkeerd met een in S5.5(i) gespecificeerd alpensymbool op ten minste één wang.
Testvelg	De velg waarop een band wordt gemonteerd om te testen. Dit kan elke velg zijn die voor gebruik met die band geschikt is.
Loopvlak	Het gedeelte van een band dat in contact komt met de weg.
Loopvlakrib	Een loopvlaksectie die rond de omtrek van een band loopt.
Loopvlakseparatie	Het loslaten van het loopvlak van het karkas.
Slijtage-indicatoren (TWI)	De verhogingen in de hoofdgroeven die zijn ontworpen om een visuele indicatie te bieden van de mate van slijtage van het loopvlak.
Wielbevestiging	De bevestiging die wordt gebruikt om het wiel met de band tijdens het testen goed vast te houden.



NIET TRANSPORTEREN MET DE WIELEN OP DE GROND

De motoren in de Model Y genereren stroom wanneer de wielen draaien. Transporteer de Model Y altijd met alle vier de wielen van de grond. Zorg ervoor dat de wielen tijdens het transport niet kunnen draaien.

⚠ ATTENTIE: TRANSPORTEER DE AUTO NOOIT MET DE WIELEN IN EEN STAND WAARIN ZE KUNNEN DRAAIEN. DIT KAN TOT AANZIENLIJKE SCHADE EN OVERVERBITTING LEIDEN. IN ZELDZAME GEVALLEN KAN EXTREME OVERVERBITTING EROE LEIDEN DAT OMLIGGENDE COMPONENTEN ONTBRANDEN.



Transporteer de Model Y niet op andere manieren dan aangegeven door Tesla. Volg de instructies in de volgende hoofdstukken en neem alle waarschuwingen en aandachtspunten in acht. Schade ten gevolge van verkeerd transport van de auto valt niet onder de garantie.

OPMERKING: Tesla is niet verplicht of verantwoordelijk voor het vergoeden van diensten die niet door Tesla pechhulp zijn behandeld.

Goedgekeurde transportmethoden

Transport van de Model Y op een autoambulance of vergelijkbaar transportvoertuig is de aanbevolen transportmethode. Op een autoambulance mag de auto zowel in de rijrichting als tegen de rijrichting in worden geplaatst.



Als de Model Y zonder autoambulance moet worden getransporteerd, moeten wielliften en dolly's worden gebruikt om er voor te zorgen dat alle vier de wielen van de grond zijn. Deze methode mag uitsluitend over een afstand van maximaal 35 mijl (55 km) worden gebruikt en de

voorgeschreven rijsnelheid van de fabrikant van de dolly mag niet worden overschreden. Bij deze methode raadt Tesla aan de auto in de rijrichting te plaatsen, zodat de voorwielen zijn geheven en de achterwielen op de dolly's rusten.



⚠ LET OP! Schakel de transportmodus in (zie [Transportmodus activeren op pagina 247](#)) voordat u de Model Y op een autoambulance sleept (zie [Aan de voorkant op een autoambulance slepen op pagina 248](#) en [Aan de achterkant op een autoambulance slepen op pagina 249](#)). Als de transportmodus niet beschikbaar is of wanneer het touchscreen niet toegankelijk is, moeten zelfladende dolly's of wielblokken worden gebruikt om de auto in de goedgekeurde transportpositie te zetten. Tesla is niet verantwoordelijk voor schade als gevolg van of gedurende het transporteren van de Model Y, noch voor schade aan eigendommen of schade veroorzaakt door het gebruik van zelfladende dolly's of wielblokken.

OPMERKING: De transportmodus is alleen bedoeld om de Model Y op een autoambulance te slepen of om het voertuig vanaf een parkeerplaats te verplaatsen. In de transportmodus mogen de banden langzaam draaien (minder dan 3 mph of 5 km/h) en over een zeer korte afstand (minder dan 30 feet of 10 meter). Zie [Transportmodus activeren op pagina 247](#). Overschrijding van deze waarden kan leiden tot aanzienlijke schade en oververbitting die niet onder de garantie vallen.

⚠ ATTENTIE: Model Y is uitgerust met hoogspanningscomponenten die beschadigd kunnen zijn na een botsing (zie [Onderdelen hoogspanningscircuit op pagina 187](#)). Vóór het transporteren van de Model Y, moet ervan worden uitgegaan dat deze componenten onder elektrische spanning staan. Volg altijd de veiligheidsvoorschriften voor hoogspanning (dragen van persoonlijke beschermingsmiddelen e.d.) totdat de professionele noodhulpverleners de auto hebben geanalyseerd en met zekerheid kunnen bevestigen dat alle hoogspanningssystemen niet langer onder spanning staan. Als u dit niet doet, kan dit tot ernstig letsel leiden.

Transportmodus activeren

De transportmodus zorgt ervoor dat de parkeerrem uitgeschakeld blijft wanneer de Model Y op een autoambulance wordt gesleept. Als de transportmodus actief is, wordt een bericht weergegeven dat de auto vrij kan rollen. Transportmodus inschakelen:

- Laagspanning voeding is vereist. U kunt het touchscreen niet gebruiken om de transportmodus in te schakelen wanneer de Model Y geen voeding heeft.



Aanwijzingen voor sleepdiensten

- Model Y moet een sleutel detecteren. De transportmodus is alleen beschikbaar wanneer een sleutel is gedetecteerd.
- Controleer dat de auto niet is aangesloten op een lader. Transportmodus is niet beschikbaar wanneer de Model Y nog is aangesloten op de lader.

Transportmodus activeren:

1. Zorg ervoor dat de Model Y in de stand P (Park) staat.
2. Zet de wielen vast met wielblokken of controleer of de Model Y goed is geborgd.
3. Trap het rempedaal in en houd het ingetrapt en tik dan op het touchscreen op **Bediening > Service > Slepen**. Op het touchscreen wordt een bericht weergegeven dat aangeeft hoe u de Model Y correct transporteert.
4. Tik op **Transportmodus activeren**. De knop wordt blauw, om aan te geven dat de Model Y zich nu in de Transportmodus bevindt. Model Y kan nu vrij rollen en kan langzaam over korte afstanden worden gerold (niet sneller dan stapvoets) of met een lier worden gesleept (bijvoorbeeld op een auto-ambulance).

Om Transportmodus te annuleren, tikt u op **Transportmodus afsluiten** of zet u de Model Y in de parkeerstand. Als uw telefoonsleutel niet is gedetecteerd, wordt bij het annuleren van Transportmodus de Model Y uitgeschakeld. Mogelijk hebt u uw sleutelkaart nodig om de auto opnieuw te starten.

OPMERKING: Als uw auto is uitgerust met een loodzuurbatterij met laagspanning (zie [Starten met startkabels op pagina 254](#)): De transportmodus kan worden geannuleerd als de Model Y laagspanning spanning verliest nadat de transportmodus is ingeschakeld.

- ⚠ LET OP!** Als het elektrische systeem niet werkt en u daardoor het touchscreen niet kunt gebruiken om de transportmodus in te schakelen, gebruik dan zelfladende dolly's of wielblokken. Controleer vooraf altijd de specificaties van de fabrikant en de maximale belasting.

Aan de voorkant op een autoambulance slepen

OPMERKING: Als de Model Y geen laagspanning-voeding heeft, hebt u een externe laagspanning-voeding nodig om de kap te openen of het touchscreen te gebruiken.

- ⚠ LET OP!** Om schade te voorkomen, mag de auto alleen op een autoambulance worden gesleept met behulp van een correct gemonteerd sleepoog. Gebruik van onderdelen van de carrosserie, het frame of de wielophanging om de auto te slepen kan leiden tot schade.

1. Zoek het sleepoog. Het sleepoog bevindt zich in de bagageruimte voor.



2. Maak de afdekking van het sleepoog aan de voorkant los door stevig op de rechterbovenrand ervan te drukken totdat deze naar binnen kantelt en dan het verhoogde deel voorzichtig naar u toe te trekken.

OPMERKING: De afdekking van het sleepoog aan de voorkant is verbonden met de zwarte minklem (-) van de auto.



3. Steek het sleepoog volledig in de opening en draai het **linksom** tot het stevig is bevestigd.

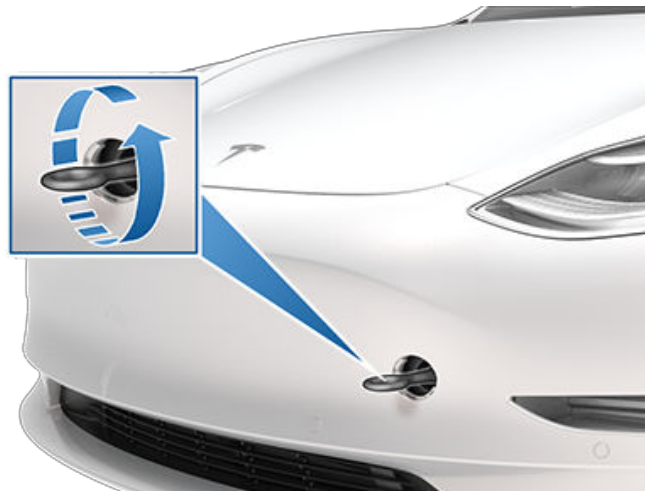

4. Bevestig de lierkabel aan het sleepoog.



⚠ LET OP! Controleer of het sleepoog goed vastzit voordat u aan de kabel trekt.

5. Transportmodus activeren.
6. Sleep de Model Y langzaam op de autoambulance.

Aan de achterkant op een autoambulance slepen

OPMERKING: Als de Model Y geen laagspanning-voeding heeft, hebt u een externe laagspanning-voeding nodig om de kap te openen of het touchscreen te gebruiken.

⚠ LET OP! Om schade te voorkomen, mag de auto alleen op een autoambulance worden gesleept met behulp van een correct gemonteerd sleepoog. Gebruik van onderdelen van de carrosserie, het frame of de wielophanging om de auto te slepen kan leiden tot schade.

1. Zoek het sleepoog. Het sleepoog bevindt zich in de bagageruimte voor.



2. Maak de afdekking van het sleepoog aan de achterkant los door stevig op de rechterbovenrand ervan te drukken totdat deze naar binnen kantelt en dan het verhoogde deel voorzichtig naar u toe te trekken.

OPMERKING: Auto's die zijn uitgerust met een trekhaakbeugel kunnen niet aan het sleepoog aan de achterkant worden gesleept. Gebruik de trekhaak of trekhaakbeugel uitsluitend om de auto naar een veilige plaats te slepen, bijvoorbeeld op een autoambulance. Transporteer de auto niet met wielen op de grond.

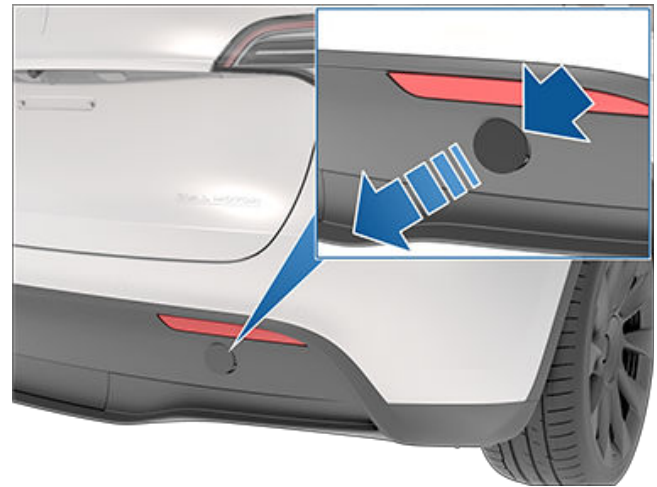

3. Steek het sleepoog volledig in de opening en draai het **linksom** tot het stevig is bevestigd.

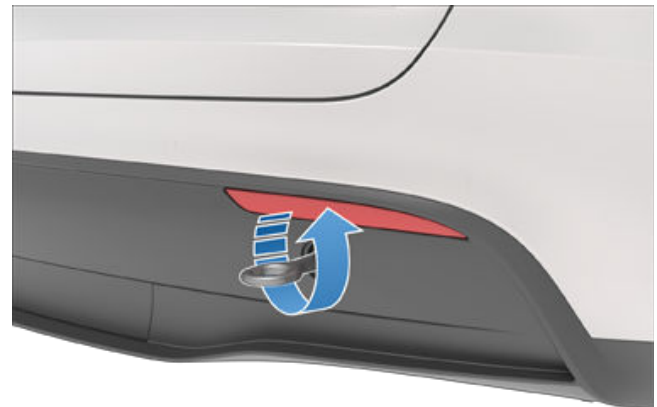

4. Bevestig de lierkabel aan het sleepoog.

⚠ LET OP! Controleer of het sleepoog goed vastzit voordat u aan de kabel trekt.

5. Transportmodus activeren.
6. Sleep de Model Y langzaam op de autoambulance.

De wielen vastzetten

De wielen van de auto moeten worden vastgezet op de autoambulance door middel van de achtpunts bevestigingsmethode:

- Zorg dat de metalen delen van de spanbanden de carrosserie en de velgen niet kunnen raken.
- Leg spanbanden niet over de carrosseriedelen en steek ze niet door de wielen.

⚠ LET OP! Het bevestigen van de spanbanden aan het chassis, de wielophanging of andere carrosseriedelen kan schade veroorzaken.



Als de auto geen voeding heeft

Als de Model Y geen laagspanning-voeding heeft, voer dan de volgende stappen uit om de kap te openen of de laagspanning-batterij te starten met startkabels.

1. Open de voorklep. Zie [De voorklep openen wanneer voeding ontbreekt op pagina 253](#) voor meer informatie over het openen van de voorklep wanneer de auto geen voeding heeft.
2. De laagspanning-batterij starten met startkabels (zie [Starten met startkabels op pagina 254](#)).

OPMERKING: Sleepbedrijven: Zie [Geen bereik op pagina 252](#) voor meer informatie over het transporteren van de auto naar een laadstation en de voorbereiding van de auto voor het opladen.

! **LET OP!** Omdat de ramen automatisch iets worden geopend wanneer u een portier opent of sluit, moet u de auto altijd aansluiten op een externe laagspanning voedingsbron voordat u een portier opent wanneer de auto geen voeding heeft, om te voorkomen dat een ruit moet worden ingeslagen (zie [Starten met startkabels op pagina 254](#)).



Tesla Assistance staat gedurende uw gehele garantieperiode 24 uur per dag, 365 dagen per jaar voor u klaar. Tesla pechhulp is tevens bereikbaar om met pechhulpmonteurs te spreken, vragen te beantwoorden, en de juiste procedure uit te leggen voor het transport van uw auto.

Als u contact opneemt met Tesla pechhulp, vermeld dan het volgende:

- Het voertuigidentificatienummer (VIN). Het VIN wordt weergegeven als u op **Bediening** > **Software** tikt. Het VIN is ook zichtbaar door de voorruit aan de bestuurderszijde.
- Uw exacte locatie.
- De aard van het probleem.

U kunt uw verzoek ook versnellen door de optie Pechhulp te selecteren in de mobiele Tesla-app, indien dit in uw regio beschikbaar is.

OPMERKING: Ga naar de ondersteuningspagina op de website van Tesla voor uw regio voor een gedetailleerde beschrijving van het beleid voor Hulp onderweg van Tesla.

Landelijk(e) telefoonnummer(s):

Canada: 1-877-79TESLA (1-877-798-3752)

Mexico: 800-228-8145

Verenigde Staten: 1-877-79TESLA (1-877-798-3752)

OPMERKING: Het telefoonnummer is ook beschikbaar door op **Bediening** > **Service** te tikken.



Geen bereik

⚠ LET OP! U bent zelf verantwoordelijk voor het controleren van de staat van de hoogspanningsbatterij het resterende bereik van uw voertuig. Ga er niet vanuit dat er nog bereik is wanneer op de touchscreen een bereik van 0 mijl (0 km) (of 0%) wordt weergegeven. Schade aan de laagspanning batterij door verlies van bereik wordt niet gedekt door de garantie.

OPMERKING: In het onwaarschijnlijke geval dat uw auto tijdens het rijden geen bereik meer heeft, stopt u wanneer dat veilig is en neemt u contact op met [Tesla Roadside Assistance op pagina 251](#) of de pechhulpverlener van uw voorkeur.

Als de Model Y geen bereik meer heeft, wordt de laagspanning batterij niet langer ondersteund – en wanneer laagspanning niet wordt ondersteund, kan de auto niet worden opgeladen. Daarom moet de laagspanning batterij worden ondersteund door een externe voeding zodat u de hoogspanningsbatterij kunt opladen. Zodra de auto begint met opladen, is de externe voeding niet langer nodig.

Als de auto geen bereik meer heeft en er geen oplader in de buurt is, dient het sleepbedrijf de Model Y naar het dichtstbijzijnde laadstation te transporteren en de auto uit te laden binnen het bereik van de oplaadkabel. Volg deze instructies zodra de auto naast een oplader is geplaatst:

OPMERKING: Als de auto naar een oplader is getransporteerd, vraag de medewerker van het sleepbedrijf dan te blijven totdat is vastgesteld dat de hoogspanningsbatterij van de auto wordt opgeladen.

1. De laagspanningssysteem starten met startkabels (zie [Starten met startkabels op pagina 254](#)). De laagspanningsbatterij moet worden gestart met startkabels om de hoogspanningsbatterij te ondersteunen.
2. Wacht enkele minuten. Zodra het touchscreen wordt ingeschakeld, sluit u de oplaadkabel aan op de Model Y om te beginnen met het opladen van de hoogspanningsbatterij.
3. Wanneer de Model Y begint met opladen, koppelt u de externe voeding los van de laagspanningbatterij.

Controleer, voordat u uw auto naar een laadstation van een andere provider dan Tesla laat transporteren, of uw auto is voorzien van een adapter voor dat specifieke laadstation. Zelfs bij een oplaadstation van een andere provider dan Tesla moet u het laagspanning systeem starten met startkabels voordat u kunt beginnen met laden.

⚠ LET OP! Zorg ervoor dat uw Model Y altijd voldoende bereik heeft voor uw rit of voor langdurige stalling. Vertrouw niet op de indicaties van het geschatte bereik op het touchscreen of in de mobiele app, aangezien het bereik sneller kan afnemen dan voorspeld, door omgevingstemperatuur, rijgedrag, wind, voertuiginstellingen (zoals Bewakingsmodus), etc.

OPMERKING: Het slepen van de auto vanwege geen bereik, valt niet onder de garantie.



De voorklep openen wanneer voeding ontbreekt

In het onwaarschijnlijke geval dat de Model Y geen laagspanning-stroom heeft, kunt u de bagageruimte vóór niet openen met het touchscreen, de sleutel of de mobiele app. U opent de voorbak in dat geval als volgt:

OPMERKING: Als de Model Y is vergrendeld en over laagspanning-voeding beschikt, wordt de voorklep niet volgens de volgende stappen geopend.

1. Zorg voor een externe laagspanning-voeding (bijvoorbeeld een draagbare accustarter).
2. Maak de afdekking van het sleepoog los door stevig op de rechterbovenrand van de afdekking te drukken totdat deze naar binnen kantelt en dan het verhoogde deel voorzichtig naar u toe te trekken.

OPMERKING: Afhankelijk van de productiedatum is ofwel de plusklem ofwel de minklem verbonden met de afdekking van het sleepoog.



3. Trek de twee draden uit de opening voor het sleepoog om beide aansluitklemmen bereikbaar te maken.



4. Sluit de rode pluskabel (+) van de laagspanning-voeding aan op de rode plusklem (+).

5. Sluit de zwarte minkabel (-) van de laagspanning-voeding aan op de zwarte minkabel (-).



OPMERKING: Als laagspanning-voeding op deze klemmen wordt gezet, wordt alleen de voorklep ontgrendeld. U kunt de laagspanning-batterij niet opladen met deze klemmen. Laat de laagspanning voedingskabels niet langer dan 30 seconden aangesloten op de klemmen – verwijder ze uit de klemmen zodra de voorklep wordt vergrendeld.

6. Zet de externe voeding aan (raadpleeg de instructies van de fabrikant). De voorklep wordt onmiddellijk ontgrendeld en u kunt nu de voorklep openen om toegang te krijgen tot de voorbak.
7. Koppel beide kabels los, beginnend met de zwarte minkabel (-).
8. Als de auto op een autoambulance wordt gesleept, mag u de afdekking van het sleepoog nog niet terugplaatsen. Breng indien nodig de afdekking van het sleepoog aan door de draden in de opening van het sleepoog aan te brengen en de afdekking van het sleepoog uit te lijnen en vast te klikken.

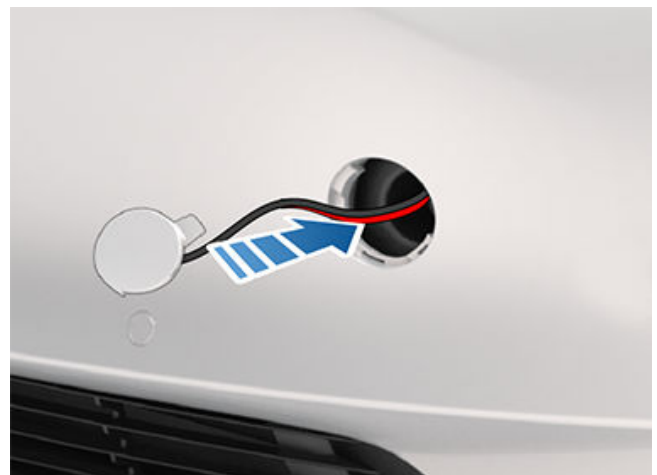



Starten met startkabels

De procedure voor starten met startkabels verschilt afhankelijk van of de laagspanningsbatterij een loodzuurbatterij of lithium-ionbatterij is. Om te bepalen welke batterij aanwezig is in uw auto, tikt u op **Bediening > Software > Aanvullende voertuiginformatie**. Beide procedures worden in het hoofdstuk beschreven.

In de volgende instructies wordt ervan uitgegaan dat u een externe laagspanning-voeding (bijvoorbeeld een draagbare jumpstarter) gebruikt. Als u de Model Y start met startkabels via een ander voertuig, raadpleeg dan de instructies van de fabrikant van het voertuig.

⚠ LET OP!: Model Y kan niet worden gebruikt om een ander voertuig te starten met startkabels. Dit kan schade veroorzaken.

⚠ LET OP!: Voorkom kortsluiting wanneer u de Model Y start met startkabels. Als kabels op de verkeerde klemmen worden aangesloten of wanneer draden met elkaar in contact komen, kan schade aan de Model Y ontstaan.

De laagspanningsbatterij (loodzuur) starten met startkabels

Voertuigen die zijn geproduceerd in Gigafactory Shanghai vóór ongeveer oktober 2021 en in de Fremont-fabriek vóór ongeveer december 2021, zijn uitgerust met een loodzuurbatterij met laagspanning.

Als u de Model Y start met startkabels via een ander voertuig, raadpleeg dan de instructies van de fabrikant van dat voertuig. In de volgende instructies wordt ervan uitgegaan dat u een externe laagspanning-voeding (bijvoorbeeld een draagbare jumpstarter) gebruikt.

1. Open de voorklep (zie [De voorklep openen wanneer voeding ontbreekt op pagina 253](#)).
2. Verwijder de afdekplaat van het onderhoudscompartiment door de plaat omhoog te trekken om de bekledingsclips los te maken waarmee de plaat is bevestigd.
3. Als een HEPA-filter aanwezig is, vouw dan voorzichtig de HEPA-filterpakking in de richting van de voorzijde van de auto om toegang te krijgen tot de laagspanning-batterij.

OPMERKING: De ruimte voor toegang tot de laagspanning-batterij is beperkt. Overweeg de drukklemmen te verwijderen uit de achterkap om de bereikbaarheid te vergroten.

4. Sluit de rode pluskabel (+) van de laagspanning-voeding aan op de rode plusklem (+) van de laagspanning-batterij.

⚠ LET OP!: Om beschadiging van de Model Y te voorkomen, mag u de pluskabel niet in contact laten komen met andere metalen componenten, zoals de bevestigingsbeugel van de batterij.

5. Sluit de zwarte minkabel (-) van de laagspanning-voeding aan op de zwarte minkabel (-) van de laagspanning-batterij.

6. Zet de externe voeding aan (raadpleeg de instructies van de fabrikant). Raak het touchscreen aan om het uit de slaapstand te halen.

OPMERKING: Het kan enkele minuten duren voordat de auto voldoende stroom ontvangt om het touchscreen uit de slaapstand te halen.

7. Als de externe laagspanning-voeding niet langer nodig is, koppel dan beide kabels los van de klemmen op de batterij, beginnend met de zwarte minkabel (-).
8. Breng het bekledingspaneel voor luchtinlaat naar het interieur weer op zijn plaats en druk het aan totdat het stevig vast zit.
9. Breng het onderhoudspaneel weer op zijn plaats en druk het aan totdat het stevig vast zit.
10. Sluit de voorklep.

De laagspanningsbatterij (lithium-ion) starten met startkabels

Voertuigen die zijn geproduceerd in Gigafactory Shanghai na ongeveer oktober 2021 en in de Fremont-fabriek na ongeveer december 2021, zijn uitgerust met een lithium-ion-laagspanningsbatterij.

1. Open de voorklep (zie [De voorklep openen wanneer voeding ontbreekt op pagina 253](#)).
2. Verwijder de afdekplaat van het onderhoudscompartiment door de plaat omhoog te trekken om de bekledingsclips los te maken waarmee de plaat is bevestigd.
3. Als een HEPA-filter aanwezig is, vouw dan voorzichtig de HEPA-filterpakking in de richting van de voorzijde van de auto om toegang te krijgen tot de klem voor starten met startkabels van de laagspanning.

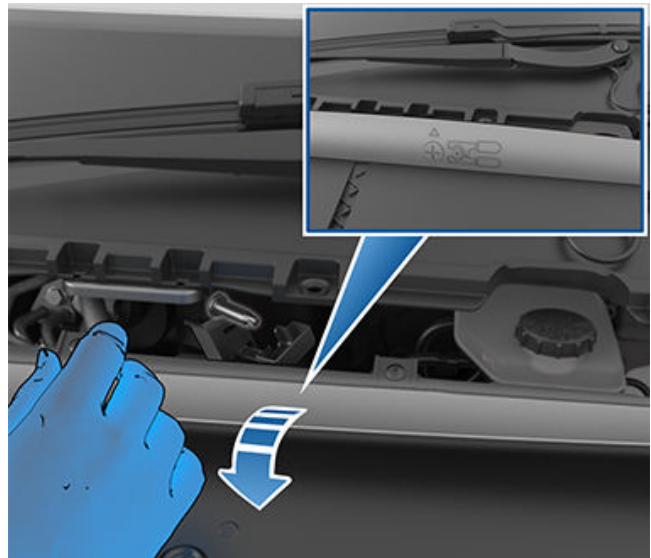



- Trek de zwarte afdichting naar achteren om de positieve klem voor starten met startkabels zichtbaar te maken. Verwijder de rode kap en sluit de rode pluskabel (+) van de externe laagspanningsvoeding aan op de rode positieve klem (+) voor starten met startkabels.

! **LET OP!** Om schade aan de auto te voorkomen, mag de positieve kabel niet in contact komen met andere metalen componenten.

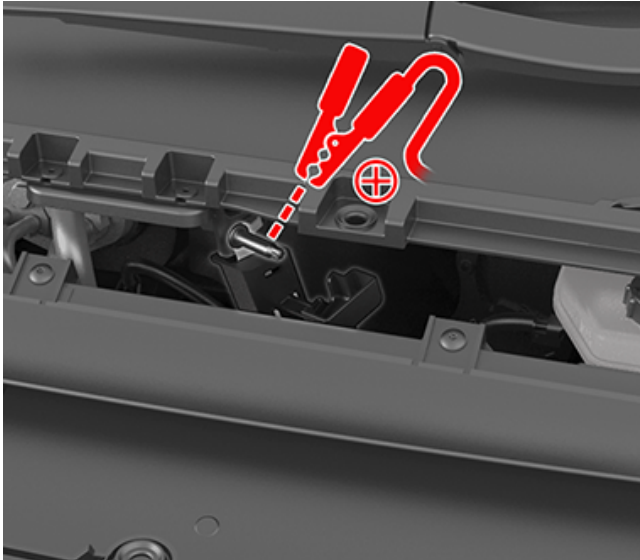

- De HEPA-filterbout (hieronder afgebeeld) dient als de negatieve (-) klem. Sluit de zwarte minkabel (-) van de laagspanningsvoeding aan op de zwarte negatieve HEPA-klem voor starten met startkabels.

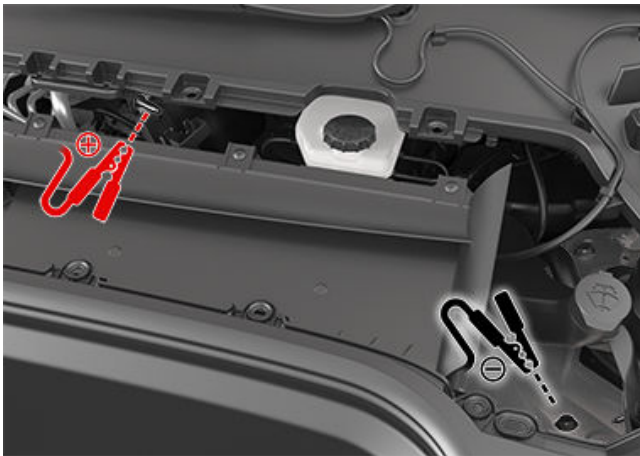

- Zet de externe voeding gedurende slechts 20 seconden aan (raadpleeg de instructies van de fabrikant) en schakel deze vervolgens uit of koppel de voeding los.

! **LET OP!** Als u de voeding langer dan 20 seconden ingeschakeld laat, kan de laagspanningsbatterij zichzelf mogelijk niet herstellen en kan de auto mogelijk niet naar D (Drive) schakelen. Als dit gebeurt nadat de voeding is losgekoppeld, koppel dan de laagspanningsbatterij los en sluit de laagspanningsbatterij vervolgens weer aan om opnieuw een poging tot zelfherstel van de batterij mogelijk te maken.

OPMERKING: Als u de transportmodus probeert te activeren (om de auto met een lier op een autoambulance te slepen), hoeft de laagspanningsbatterij zichzelf niet te herstellen. Laat de voeding continu aangesloten totdat de auto is vastgezet.

- Open het bestuurdersportier en wacht twee minuten.
- Controleer of de auto naar Drive kan schakelen.
- Breng het onderhoudspaneel weer op zijn plaats en druk het aan totdat het stevig vast zit.
- Sluit de voorklep.



Portieren openen zonder stroom

Een voorportier openen zonder stroom

Als u een portier wilt openen in het uitzonderlijke geval dat de Model Y geen stroom heeft, trekt u aan de handmatige portierontgrendeling vóór de schakelaars voor ruitbediening.

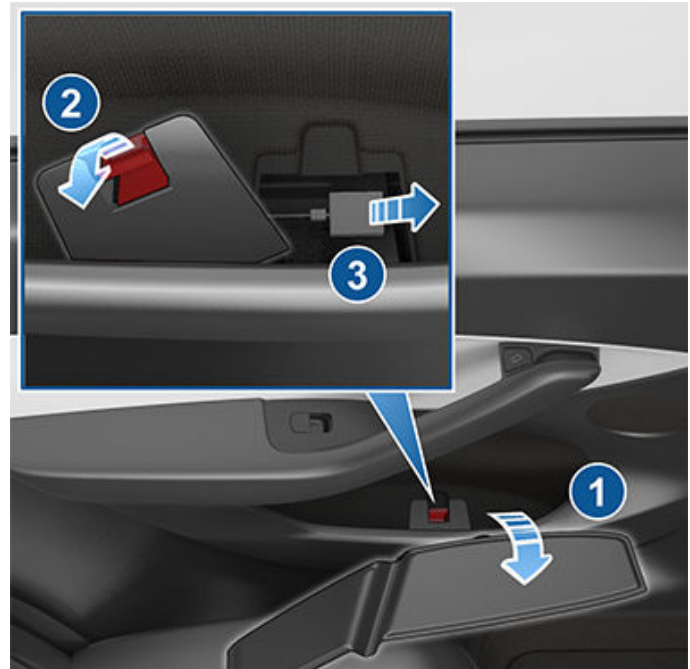

1. Verwijder de mat uit de onderkant van het portiervak in het achterportier.
2. Druk op de rode nok om de toegangsklep te verwijderen.
3. Trek de kabel voor mechanische ontgrendeling naar voren.

Een achterportier openen zonder stroom

U kunt een achterportier (indien aanwezig) handmatig openen in het onwaarschijnlijke geval waarin de Model Y geen stroom heeft:

OPMERKING: Niet elke Model Y is uitgerust met een handmatige ontgrendeling voor de achterportieren.

⚠ LET OP! De handmatige portierontgrendelingen zijn uitsluitend bedoeld voor het geval dat de Model Y geen stroom meer heeft. Als de Model Y stroom heeft, gebruikt u de knop aan de bovenzijde van de portiergreep in het interieur.



Een voertuig kan onder water komen te staan door een overstroming of andere extreme weersomstandigheden. Tesla wil ervoor zorgen dat u over de informatie beschikt die u nodig hebt als het risico bestaat dat uw voertuig onder water komt te staan.

Lees de volgende aanbevelingen door om u voor te bereiden op situaties waarbij uw voertuig onder water kan komen te staan, om te weten hoe u moet omgaan met een voertuig dat onder water staat en om beschikbare hulpmiddelen te vinden.

Aanbevelingen om uw voertuig voor te bereiden op mogelijke overstromingen

Als er een situatie wordt verwacht waarbij uw voertuig onder water kan komen te staan, raadt Tesla u aan te proberen uw Model Y te verplaatsen naar een veilige locatie of een hoger gelegen gebied. Houd er rekening mee dat de laadinfrastructuur schade kan oplopen. Tesla raadt u daarom aan de batterij van uw voertuig van tevoren tot 100% op te laden.

Als u uw voertuig echter niet naar een gebied kunt verplaatsen waar geen risico op overstroming bestaat, houd u dan aan de volgende aanbevelingen om schade zoveel mogelijk te voorkomen:

- Koppel de oplader los van uw voertuig.
- Verlaag het batterijniveau. Dit kunt u doen door van tevoren met het voertuig te rijden en vervolgens het voertuig niet meer op te laden, door de climate control in te schakelen of door **Climate control aan houden** te activeren via het touchscreen van uw voertuig of de mobiele Tesla-app (zie [Climate control bedienen op pagina 163](#)). Het doel is ervoor te zorgen dat het batterijniveau zo laag mogelijk is als het voertuig onder water komt te staan.
- Wijzig de instelling van de luchtvering (indien aanwezig) en zet het voertuig in de stand **Hoog** of **Zeer hoog** voordat u het voertuig verlaat.
- Breng het voertuig omhoog, met bijvoorbeeld assteunen, blokken of oprijdbruggen, zodat de hoogspanningsbatterij zich boven het mogelijke overstromingsniveau bevindt. Vergeet niet om de **Krik-stand** van de luchtvering (indien aanwezig) in te schakelen om schade door de automatische niveauregeling te voorkomen (zie [Opkrikken en heffen op pagina 219](#)).
- Breng een waterdichte autohoes aan of een vergelijkbaar product dat speciaal is ontworpen om voertuigen te beschermen tegen overstroming aan op de Model Y.

Omgaan met een voertuig dat onder water heeft gestaan

Weet wat u moet doen als uw voertuig, of het nu een elektrisch voertuig of een voertuig met verbrandingsmotor is, langdurig onder water heeft gestaan.



ATTENTIE: Als u merkt dat er vuur, rook of hitte van uw auto komt of als u knallen of sissen hoort, ga dan bij de auto vandaan en neem onmiddellijk contact op met de lokale hulpverleners.

Volg deze stappen zodra het voertuig niet langer onder water staat en u er veilig toegang toe hebt:

1. Behandel uw voertuig alsof het betrokken is geweest bij een ongeval en neem contact op met uw verzekeringsmaatschappij.
2. Gebruik het voertuig niet voordat een geautoriseerde garage het heeft geïnspecteerd. Als u eigenaar van een Tesla bent, kunt u een afspraak maken voor een inspectie door Tesla Service.
3. Sleep het voertuig op een veilige manier naar een locatie op ten minste 50 feet (15 meter) van constructies of andere brandbare materialen, zoals andere auto's en persoonlijke eigendommen.
 - Tesla-eigenaren kunnen bij Tesla wegsleepehulp aanvragen. Zie [Contact opnemen met Tesla pechhulp op pagina 251](#) voor meer informatie.
 - Raadpleeg [Aanwijzingen voor sleepdiensten op pagina 247](#) voor informatie over het veilig slepen of verplaatsen van uw voertuig.



APP_w009

Automatic Emergency Braking is niet beschikbaar Functie wordt mogelijk hersteld bij volgende rit

Betekenis van deze waarschuwing:

De functie Automatic Emergency Braking is niet beschikbaar tijdens de rest van uw huidige rit. Deze waarschuwing geeft niet specifiek aan dat andere remfuncties niet beschikbaar zijn.

Deze waarschuwing kan door verschillende oorzaken aanwezig zijn. Er kunnen andere waarschuwingen aanwezig zijn voor omstandigheden die er ook toe leiden dat Automatic Emergency Braking niet beschikbaar is.

Wat te doen:

Er is gewoonlijk geen actie noodzakelijk. Automatic Emergency Braking is gewoonlijk weer beschikbaar wanneer u begint aan uw volgende rit.

Als deze waarschuwing gedurende verschillende ritten of steeds vaker gedurende meerdere ritten worden weergegeven, wordt aanbevolen om een serviceafspraak te plannen bij uw eerste gelegenheid.

Zie [Collision Avoidance Assist op pagina 146](#) voor meer informatie.

APP_w048

Autopilot-functies tijdelijk niet beschikbaar Functies zijn mogelijk hersteld bij volgende rit

Betekenis van deze waarschuwing:

Autopilot-functies zijn momenteel niet beschikbaar op uw auto. Afhankelijk van de configuratie van uw auto, zijn mogelijk de volgende Autopilot-functies uitgeschakeld:

- Automatisch sturen
- Traffic-aware cruise control
- Automatic Emergency Braking
- Forward Collision Warning
- Rijstrook overschrijdingswaarschuwing

Wat te doen:

Deze waarschuwing kan verschillende redenen hebben. Controleer of er meer waarschuwingen zijn die de oorzaak van deze omstandigheid aangeven.

Meestal zijn de Autopilot-functies bij uw volgende rit hersteld. Als deze waarschuwing zich na verschillende ritten blijft voordoen, maak dan een serviceafspraak op een voor u geschikt moment.

Zie [Over Autopilot op pagina 108](#) voor meer informatie en de volledige lijst van Autopilot-functies.

APP_w207

Automatisch sturen tijdelijk niet beschikbaar

Betekenis van deze waarschuwing:

Automatisch sturen is tijdelijk niet beschikbaar Dit kan een tijdelijke toestand zijn die wordt veroorzaakt door een externe factor, zoals:

- Ontbrekende of vervaagde rijstrookmarkeringen.



- Smalle of slingerende wegen.
- Slecht zicht door regen, sneeuw, mist of andere weersomstandigheden.
- Extreem hoge of lage temperaturen.
- Fel licht door koplampen van tegenliggers, direct zonlicht of andere lichtbronnen.

Deze waarschuwing is ook aanwezig als u de maximale snelheid voor Automatisch sturen hebt overschreden wanneer Automatisch sturen actief is. In dat geval zal Automatisch sturen niet meer beschikbaar zijn gedurende de rest van uw huidige rit.

Wat te doen:

Rijd verder naar uw bestemming. Als Automatisch sturen niet beschikbaar is op het moment dat u uw bestemming bereikt en ook bij uw volgende geplande rit niet beschikbaar is, controleer dan op het volgende:

- Schade of obstakels door modder, ijs, sneeuw of andere omgevingsfactoren
- Obstakel door een object dat aan de auto is bevestigd, bijvoorbeeld een fietsendrager
- Obstakels veroorzaakt door het aanbrengen van lak of zelfklevende producten op de auto, zoals folie, stickers, rubbercoating
- Een beschadigde of scheve bumper

Als er geen duidelijke belemmeringen zijn of wanneer u schade aan het voertuig constateert, maakt dan een serviceafspraak op een voor u geschikt moment. U kunt tot die tijd met uw auto blijven rijden.

Zie [Autopilot-functies op pagina 111](#) voor meer informatie.

APP_w218

Snelheidslimiet Automatisch sturen overschreden Neem de besturing over

Betekenis van deze waarschuwing:

Automatisch sturen is niet beschikbaar omdat uw auto de maximale snelheid voor deze Driver Assistance-functie heeft overschreden.

Wat te doen:

Neem onmiddellijk de controle over het stuurwiel over en houd controle tot u uw bestemming hebt bereikt.

Doorgaans zal Automatisch sturen niet meer beschikbaar zijn gedurende de rest van uw huidige rit. Om dit te resetten moet u uw auto volledig tot stilstand brengen en de parkeerstand inschakelen. Wanneer u Drive inschakelt om naar uw volgende bestemming te rijden, zou Automatisch sturen weer beschikbaar moeten zijn.

OPMERKING: Als deze waarschuwing actief wordt terwijl u in Duitsland rijdt, moet Automatisch sturen weer beschikbaar zijn zodra de auto met een snelheid lager dan de snelheidslimiet voor Automatisch sturen rijdt.

Als automatisch sturen bij uw volgende rit niet beschikbaar is en niet-beschikbaar blijft tijdens volgende ritten, maak dan een serviceafspraak op een voor u geschikt moment. U kunt tot die tijd met uw auto blijven rijden.

Zie [Autopilot-functies op pagina 111](#) voor meer informatie.

APP_w222

Cruise control niet beschikbaar Beperkt zicht camera voorzijde

Betekenis van deze waarschuwing:

Traffic-aware cruise control en Automatisch sturen zijn niet beschikbaar omdat een of meer frontcamera's van uw auto worden belemmerd of verblind door invloeden van buitenaf.



Probleemoplossing bij waarschuwingen

Traffic-aware cruise control en Automatisch sturen blijven niet beschikbaar zolang een frontcamera onvoldoende zicht heeft. Het zicht van de camera's kan gedeeltelijk of volledig worden belemmerd door:

- Vuil op het camera-oppervlak.
- Omgevingsomstandigheden zoals regen, mist, sneeuw of dauw.
- Fel zonlicht of fel licht uit een andere lichtbron.
- Onvoldoende licht of verlichting, zoals onverlichte of slecht verlichte wegen in het donker.
- Condensatie (waterdruppels of mist) op het camera-oppervlak.
- Monotone omgevingskenmerken, zoals tunnelwanden of geluidswanden.

Wat te doen:

Rijd verder naar uw bestemming. U kunt met uw auto blijven rijden.

Dit is vaak een tijdelijk probleem dat vanzelf verdwijnt. Als de waarschuwing aan het eind van uw rit nog steeds aanwezig is:

- Inspecteer en reinig vóór uw volgende geplande rit de omgeving van de frontcamera boven in het midden van de voorruit.
- Controleer het cameraoppervlak op condensvorming, modder of andere verontreiniging en probeer eventuele belemmeringen te verwijderen.

Zie [Een camera reinigen op pagina 213](#) voor meer informatie over het verwijderen van vuil of stof uit dat gedeelte van de auto.

Hoewel condens aan de binnenkant van de frontcamerabehuizing niet kan worden weggeveegd, kunt u het aan de hand van deze stappen sneller laten verdwijnen:

1. Verwarm het interieur met een hoge temperatuur en inschakelde airco.
2. Schakel de voorruitverwarming in.

Als deze waarschuwing blijft aanhouden bij volgende ritten maar er geen belemmering te zien is op de frontcamera, maak dan een serviceafspraak op een voor u geschikt moment. U kunt tot die tijd met uw auto blijven rijden.

APP_w224

Cruise control niet beschikbaar

Ga door met rijden om camera's te kalibreren

Betekenis van deze waarschuwing:

Traffic-aware cruise control en Automatisch sturen zijn niet beschikbaar omdat de camera's op uw auto niet volledig gekalibreerd zijn.

Uw auto moet met grote nauwkeurigheid manoeuvreren wanneer functies zoals Traffic-aware cruise control en Automatisch sturen actief zijn. Voordat deze functies voor het eerst gebruikt kunnen worden, moeten de camera's een eerste zelfkalibratieproces uitvoeren. Af en toe kan de kalibratie van één of meer camera's verloren gaan.

Wat te doen:

Rijd verder naar uw bestemming. U kunt met uw auto blijven rijden.

Traffic-aware cruise control en Automatisch sturen blijven niet beschikbaar totdat de camerakalibratie is voltooid.

Wanneer de kalibratie is voltooid, horen Traffic-aware cruise control en Automatisch sturen beschikbaar te zijn.

Voor uw gemak verschijnt er een voortgangsindicatie voor de kalibratie op het touchscreen. De kalibratie is doorgaans voltooid na een rit van 20–25 miles (32–40 km), maar de afstand kan variëren afhankelijk van de weg- en omgevingsomstandigheden. Een rit over een rechte weg met duidelijk zichtbare rijstrookmarkeringen helpt bijvoorbeeld om de camera's sneller te kalibreren.



Als de waarschuwing aanhoudt en de camerakalibratie niet is voltooid na een rit van 100 miles (160 km) of meer, of wanneer Traffic-aware cruise control en Automatisch sturen niet-beschikbaar blijven ondanks voltooide camerakalibratie, maak dan een serviceafspraak op een voor u geschikt moment. U kunt tot die tijd met uw auto blijven rijden.

APP_w304

Camera geblokkeerd of verblind

Reinig camera of wacht tot het zicht is hersteld

Betekenis van deze waarschuwing:

Door externe omstandigheden hebben een of meer voertuigcamera's beperkt of geen zicht. Wanneer de camera's op uw auto geen nauwkeurige visuele informatie kunnen doorgeven, zijn sommige of alle Autopilot-functies mogelijk tijdelijk niet beschikbaar.

Het zicht van de camera's kan gedeeltelijk of volledig worden belemmerd door:

- Vuil op het camera-oppervlak.
- Omgevingsomstandigheden zoals regen, mist, sneeuw of dauw.
- Fel zonlicht of fel licht uit een andere lichtbron.
- Onvoldoende licht of verlichting, zoals onverlichte of slecht verlichte wegen in het donker.
- Condensatie (waterdruppels of mist) op het camera-oppervlak.
- Monotone omgevingskenmerken, zoals tunnelwanden of geluidswanden.

Wat te doen:

Rijd verder naar uw bestemming. U kunt met uw auto blijven rijden. Dit is vaak een tijdelijk probleem dat wordt opgelost wanneer de condens verdamt of een bepaalde omgevingsomstandigheid of kenmerk niet langer aanwezig is.

Als de waarschuwing niet is verdwenen wanneer u aankomt op uw bestemming, controleer dan de camera-oppervlakken op condensatie, vuil of andere verontreiniging. Zie [Camera's op pagina 19](#) voor de plaatsen van de camera's.

Reinig de camera's indien nodig voor uw volgende geplande rit. Zie [Een camera reinigen op pagina 213](#) voor aanbevolen reinigingsprocedures.

Als de waarschuwing na het reinigen van de camera's nog steeds wordt weergegeven, controleer dan de interne vlakken van de camerabehuizingen in de portierstijlen op condensatie. Hoewel condens aan de binnenkant van de camerabehuizingen niet kan worden weggeveegd, kunt u het aan de hand van deze stappen sneller laten verdwijnen:

1. Verwarm het interieur voor door de climate control in te schakelen, de temperatuur in te stellen op Hoog en ervoor te zorgen dat de airco is ingeschakeld.
2. Schakel de voorruitverwarming in.
3. Richt de ventilatieroosters op de camera's in de portierstijlen.

Zie [Een camera reinigen op pagina 213](#) voor meer informatie over het verwijderen van condens uit camerabehuizingen.

Als de waarschuwing niet verdwijnt tegen het einde van uw volgende geplande rit, ondanks het reinigen van de aangegeven camera('s) en het opvolgen van de aanbevolen stappen om condensatie te verwijderen, maak dan een serviceafspraak op een voor u geschikt moment. U kunt tot die tijd met uw auto blijven rijden.

BMS_a067

Prestaties hoogspanningsbatterij beperkt

Rijden OK - plan binnenkort serviceafspraak

Betekenis van deze waarschuwing:

Uw auto heeft een interne conditie in de hoogspanningsbatterij gedetecteerd die de prestaties van de batterij beperkt. Service is vereist voor herstel van de volledige prestaties.



Probleemoplossing bij waarschuwingen

Het maximale bereik van uw auto neemt mogelijk af en het opladen van uw auto kan langer duren dan voorheen. Maximale laadsnelheden variëren, zoals altijd, afhankelijk van locatie, stroombron en laadapparatuur.

Wat te doen:

U kunt met uw auto blijven rijden.

Het wordt aanbevolen om een serviceafspraak te plannen bij uw eerste gelegenheid. Zonder service kunnen het maximale bereik en de oplaadprestaties van uw auto verder afnemen en beginnen mogelijk ook het vermogen en de acceleratie tijdens het rijden af te nemen.

Zolang deze waarschuwing aanwezig is, dient u het oplaadniveau van uw auto op 30% of hoger te houden om afwijkingen tussen het geschatte bereik dat wordt weergegeven op het touchscreen van uw auto en het werkelijke niveau van de hoogspanningsbatterij te voorkomen.

Zie [Informatie hoogspanningsbatterij op pagina 189](#) voor meer informatie over het hoogspanningsbatterijsysteem.

BMS_a068

Hoogspanningsbatterij vereist service Acceleratie en oplaadprestaties verminderd

Betekenis van deze waarschuwing:

Uw auto heeft een interne conditie in de hoogspanningsbatterij gedetecteerd die de prestaties van de batterij beperkt.

U merkt mogelijk dat de topsnelheid van uw auto is afgenomen en dat de auto langzamer dan normaal op acceleratieverzoeken reageert.

Het maximale bereik van uw auto neemt mogelijk af en het opladen van uw auto kan langer duren dan voorheen. Maximale laadsnelheden variëren, zoals altijd, afhankelijk van locatie, stroombron en laadapparatuur.

Service is vereist voor herstel van de volledige prestaties.

Wat te doen:

U kunt met uw auto blijven rijden.

Het wordt aanbevolen om een serviceafspraak te plannen bij uw eerste gelegenheid. Zonder service kunnen het vermogen, de acceleratie, het bereik en de oplaadprestaties van auto verminderd blijven.

Zolang deze waarschuwing aanwezig is, dient u het oplaadniveau van uw auto op 30% of hoger te houden om afwijkingen tussen het geschatte bereik dat wordt weergegeven op het touchscreen van uw auto en het werkelijke niveau van de hoogspanningsbatterij te voorkomen.

Zie [Informatie hoogspanningsbatterij op pagina 189](#) voor meer informatie over het hoogspanningsbatterijsysteem.

BMS_a069

Batterijniveau laag Nu opladen

Betekenis van deze waarschuwing:

Uw auto heeft gedetecteerd dat de hoogspanningsbatterij onvoldoende resterende energie bevat om het rijden te ondersteunen. Deze waarschuwing is normaal gesproken aanwezig omdat het laadniveau van de hoogspanningsbatterij van uw auto is afgenomen tijdens normaal gebruik.

Uw auto kan niet rijden of blijven rijden totdat deze is opgeladen.

Als deze waarschuwing aanwezig is terwijl u aan het rijden bent, moet uw auto worden uitgeschakeld. Er moet een afzonderlijke voertuigwaarschuwing aanwezig zijn om deze toestand aan te geven. Het is ook mogelijk dat uw auto onverwacht wordt uitgeschakeld.



Als deze waarschuwing aanwezig is wanneer uw auto is geparkeerd, kunt u mogelijk niet rijden.

Wat te doen:

Laad uw auto onmiddellijk op. Nadat u de auto hebt opgeladen, moet u weer kunnen rijden.

Als deze waarschuwing tijdens opeenvolgende ritten verschijnt, ondanks dat een batterijniveau van 5% of hoger wordt weergegeven, dient u een serviceafspraak te maken bij uw eerste gelegenheid.

Zie [Informatie hoogspanningsbatterij op pagina 189](#) voor meer informatie over het hoogspanningsbatterijsysteem.

Zie [Instructies voor het laden op pagina 191](#) voor meer informatie over opladen. BMS_a074

BMS_a074

Maximaal batterijniveau afgenomen Rijden OK - Service plannen

Betekenis van deze waarschuwing:

Uw auto heeft een interne conditie in de hoogspanningsbatterij gedetecteerd die de prestaties van de batterij beperkt. Hierdoor nemen het maximale laadniveau en het bereik af. Service is vereist voor herstel van de volledige prestaties.

Wat te doen:

- U kunt met uw auto blijven rijden. U auto kan worden opgeladen wanneer het laadniveau lager is dan 50%. Het opladen wordt niet gestart wanneer het laadniveau al hoger is dan 50%.
- Als deze waarschuwing zich blijft voordoen, maak dan een serviceafspraak op een voor u geschikt moment. Zonder service merkt u mogelijk dat het maximale laadniveau en bereik van uw auto afneemt.
- Voor meer informatie over het hoogspanningsbatterijsysteem, zie

BMS_a079

Opladen niet mogelijk - Maximaal laadniveau bereikt Maximaal batterijniveau afgenomen - Service plannen

Betekenis van deze waarschuwing:

Uw auto heeft een interne conditie in de hoogspanningsbatterij gedetecteerd die het opladen van de batterij beperkt tot een laadniveau van 50%.

Wat te doen:

- U kunt met uw auto blijven rijden. U auto kan worden opgeladen wanneer het laadniveau lager is dan 50%. Het opladen wordt niet gestart wanneer het laadniveau al hoger is dan 50%.
- Als deze waarschuwing zich blijft voordoen, maak dan een serviceafspraak op een voor u geschikt moment. Zonder service merkt u mogelijk dat het maximale laadniveau en bereik van uw auto afneemt.
- Voor meer informatie over het hoogspanningsbatterijsysteem, zie

CC_a001

Kan niet opladen: onvoldoende aarding De juiste bedrading of aarding van het stopcontact moet worden geverifieerd

Betekenis van deze waarschuwing:

Geen aardaansluiting gedetecteerd in de Wall Connector.

Wat te doen:



Probleemoplossing bij waarschuwingen

Laat de Wall Connector controleren door een elektricien om er zeker van te zijn dat deze goed geaard is. Uw elektricien moet controleren of de juiste aarding op uw stroomonderbreker of stroomverdeelkast en de juiste aansluiting op de Wall Connector aanwezig is.

Zie voor meer informatie de [installatiehandleiding](#) voor uw Wall Connector.

CC_a002

Kan niet opladen: onvoldoende aarding Ontkoppel/probeer opn. of gebr. andere app.

Betekenis van deze waarschuwing:

Massaprobleem. Er lekt stroom via een onveilig traject. Mogelijke fout tussen lijn en aarde of nulgeleider en aarde.

Wat te doen:

Probeer opnieuw op te laden door de Wall Connector los te koppelen van het voertuig en vervolgens opnieuw aan te sluiten. Als het probleem aanhoudt, schakel dan de stroomonderbreker naar de Wall Connector UIT en wacht 10 seconden. Schakel de stroomonderbreker vervolgens weer AAN en probeer de Wall Connector opnieuw op het voertuig aan te sluiten. Als het probleem aanhoudt, raadpleeg dan uw elektricien of neem contact op met Tesla.

Zie voor meer informatie de [installatiehandleiding](#) voor uw Wall Connector.

CC_a003

Kan niet opladen: Wall Connector ALS actief Ontkoppel/probeer opn. of gebr. andere app.

Betekenis van deze waarschuwing:

Massaprobleem. Er lekt stroom via een onveilig traject. Mogelijke fout tussen lijn en aarde of nulgeleider en aarde.

Wat te doen:

Probeer opnieuw op te laden door de Wall Connector los te koppelen van het voertuig en vervolgens opnieuw aan te sluiten. Als het probleem aanhoudt, schakel dan de stroomonderbreker naar de Wall Connector UIT en wacht 10 seconden. Schakel de stroomonderbreker vervolgens weer AAN en probeer de Wall Connector opnieuw op het voertuig aan te sluiten. Als het probleem aanhoudt, raadpleeg dan uw elektricien of neem contact op met Tesla.

Zie voor meer informatie de [installatiehandleiding](#) voor uw Wall Connector.

CC_a004

Kan niet opladen: probleem met Wall Connector Onderhoud Wall Connector noodzakelijk

Betekenis van deze waarschuwing:

Hardwareprobleem van Wall Connector. Mogelijke problemen zijn:

1. Schakelaar werkt niet
2. Zelftest van intern aardlekbeveiligingscircuit is mislukt
3. Thermische sensor is losgekoppeld
4. Problemen met andere hardwarecomponenten

Wat te doen:

Er is een intern probleem gedetecteerd door de Wall Connector.



1. Probeer opnieuw op te laden door de Wall Connector los te koppelen van het voertuig en vervolgens opnieuw aan te sluiten.
2. Als het probleem aanhoudt, schakel dan de stroomonderbreker voor de Wall Connector UIT, wacht 10 seconden, en schakel de stroomonderbreker weer IN. Probeer de Wall Connector vervolgens opnieuw op het voertuig aan te sluiten.
3. Neem als het probleem aanhoudt contact op met een elektricien om te laten controleren of alle draden correct zijn aangesloten en bevestigd volgens de instructies in de installatiehandleiding van de Wall Connector.
4. Zodra uw elektricien alle werkzaamheden heeft voltooid en de stroom naar de Wall Connector heeft hersteld, kunt u opnieuw proberen op te laden door de Wall Connector opnieuw aan te sluiten op het voertuig.
5. Als het probleem aanhoudt, zijn onderhoudswerkzaamheden aan de Wall Connector noodzakelijk.

Zie voor meer informatie de [installatiehandleiding](#) voor uw Wall Connector.

CC_a005

Kan niet opladen: Wall Connector ALS actief Ontkoppel/probeer opn. of gebr. andere app.

Betekenis van deze waarschuwing:

Massaprobleem. Er lekt stroom via een onveilig traject. Mogelijke fout tussen lijn en aarde of nulgeleider en aarde.

Wat te doen:

Probeer opnieuw op te laden door de Wall Connector los te koppelen van het voertuig en vervolgens opnieuw aan te sluiten. Als het probleem aanhoudt, schakel dan de stroomonderbreker naar de Wall Connector UIT en wacht 10 seconden. Schakel de stroomonderbreker vervolgens weer AAN en probeer de Wall Connector opnieuw op het voertuig aan te sluiten. Als het probleem aanhoudt, raadpleeg dan uw elektricien of neem contact op met Tesla.

Zie voor meer informatie de [installatiehandleiding](#) voor uw Wall Connector.

CC_a006

Kan niet opladen: overstroom Wall Connector Ontkoppel/probeer opn. of gebr. andere app.

Betekenis van deze waarschuwing:

Overstroombeveiliging

Wat te doen:

Verlaag de ingestelde laadstroom van het voertuig Als het probleem aanhoudt, is onderhoud nodig.

Zie voor meer informatie de [installatiehandleiding](#) voor uw Wall Connector.

CC_a007

Kan niet opladen: ingangsspanning te hoog Spanning moet binnen sterkte WallConn zijn

Betekenis van deze waarschuwing:

Over- en onderspanningsbeveiliging

Wat te doen:

Raadpleeg uw elektricien voor de juiste spanning op de stroomonderbreker voor de Wall Connector.

Zie voor meer informatie de [installatiehandleiding](#) voor uw Wall Connector.



CC_a008

Kan niet opladen: ingangsspanning te laag Spanning moet binnen sterkte WallConn zijn

Betekenis van deze waarschuwing:

Over- en onderspanningsbeveiliging

Wat te doen:

Raadpleeg uw elektricien voor de juiste spanning op de stroomonderbreker voor de Wall Connector.

Zie voor meer informatie de [installatiehandleiding](#) voor uw Wall Connector.

CC_a009

Kan niet opladen: ingang onjuist bedraad Ingangsbedrading naar Wall Connector moet worden gecorrigeerd

Betekenis van deze waarschuwing:

Bedradingsfout ingang: lijn en nulgeleider zijn mogelijk verwisseld.

Wat te doen:

De bedrading tussen het wandcontact en de Wall Connector is onjuist. Raadpleeg uw elektrotechnicus.

Zie voor meer informatie de [installatiehandleiding](#) voor uw Wall Connector.

CC_a010

Kan niet opladen: probleem met Wall Connector Onderhoud Wall Connector noodzakelijk

Betekenis van deze waarschuwing:

Hardwareprobleem van Wall Connector. Mogelijke problemen zijn:

1. Schakelaar werkt niet
2. Zelftest van intern aardlekbewakingscircuit is mislukt
3. Thermische sensor is losgekoppeld
4. Problemen met andere hardwarecomponenten

Wat te doen:

Er is een intern probleem gedetecteerd door de Wall Connector.

1. Probeer opnieuw op te laden door de Wall Connector los te koppelen van het voertuig en vervolgens opnieuw aan te sluiten.
2. Als het probleem aanhoudt, schakel dan de stroomonderbreker voor de Wall Connector UIT, wacht 10 seconden, en schakel de stroomonderbreker weer IN. Probeer de Wall Connector vervolgens opnieuw op het voertuig aan te sluiten.
3. Neem als het probleem aanhoudt contact op met een elektricien om te laten controleren of alle draden correct zijn aangesloten en bevestigd volgens de instructies in de installatiehandleiding van de Wall Connector.
4. Zodra uw elektricien alle werkzaamheden heeft voltooid en de stroom naar de Wall Connector heeft hersteld, kunt u opnieuw proberen op te laden door de Wall Connector opnieuw aan te sluiten op het voertuig.
5. Als het probleem aanhoudt, zijn onderhoudswerkzaamheden aan de Wall Connector noodzakelijk.

Zie voor meer informatie de [installatiehandleiding](#) voor uw Wall Connector.



CC_a011

Kan niet opladen: Wall Connector te warm Laat Wall Connector afkoelen/probeer opnieuw

Betekenis van deze waarschuwing:

Beveiliging tegen te hoge temperatuur (uitschakelcontact).

Wat te doen:

Zorg ervoor dat de Wall Connector niet door iets wordt bedekt en er geen warmtebron nabij is. Als het probleem aanhoudt bij normale omgevingstemperaturen (lager dan 100 °F of 38 °C), is onderhoud nodig.

Zie voor meer informatie de [installatiehandleiding](#) voor uw Wall Connector.

CC_a012

Kan niet opladen: Wall Connector te warm Stopcontact of bedrading Wall Connector moet worden gecontroleerd

Waarschuwingen dat de Wall Connector een hoge temperatuur detecteert, geven aan dat de gebouwaansluiting naar de Wall Connector te warm wordt en het opladen is gestopt om de bedrading en de Wall Connector te beschermen.

Dit is meestal geen probleem met uw auto of Wall Connector, maar met de bedrading van het gebouw. Dit kan worden veroorzaakt door een losse draadverbinding van het gebouw met de Wall Connectors en kan snel worden opgelost door een elektricien.

Probeer het volgende om de normale oplaadwerking te hervatten.

Als de Wall Connector is aangesloten op een stopcontact, controleer dan of:

- De stekker volledig in het stopcontact is gestoken
- De omgeving van de stekker/het stopcontact niet door iets wordt geblokkeerd of bedekt
- Er zich geen warmtebron in de buurt bevindt

Als het probleem aanhoudt of de Wall Connector vast is bekabeld, laat de draadaansluiting van het gebouw met de Wall Connector dan controleren door een elektricien. De elektricien moet controleren of alle draden correct zijn aangesloten en vastgezet volgens de installatiehandleiding van de Wall Connectors.

Zie voor meer informatie de [installatiehandleiding](#) voor uw Wall Connector.

CC_a013

Kan niet opladen: laadgreep te warm Controleer laadgreep of laadpoort op vuil

Betekenis van deze waarschuwing:

Beveiliging tegen te hoge temperatuur (uitschakelcontact).

Wat te doen:

Zorg ervoor dat de connector volledig in de oplaadingang van de laadaansluiting van de auto is gestoken, niet door iets wordt afgedekt en er geen warmtebron nabij is. Als het probleem aanhoudt bij normale omgevingstemperaturen (lager dan 100 °F of 38 °C), is onderhoud nodig.

Zie voor meer informatie de [installatiehandleiding](#) voor uw Wall Connector.



CC_a014

Kan niet opladen: probleem met Wall Connector Onderhoud Wall Connector noodzakelijk

Betekenis van deze waarschuwing:

Hardwareprobleem van Wall Connector. Mogelijke problemen zijn:

1. Schakelaar werkt niet
2. Zelftest van intern aardlekbewakingscircuit is mislukt
3. Thermische sensor is losgekoppeld
4. Problemen met andere hardwarecomponenten

Wat te doen:

Er is een intern probleem gedetecteerd door de Wall Connector.

1. Probeer opnieuw op te laden door de Wall Connector los te koppelen van het voertuig en vervolgens opnieuw aan te sluiten.
2. Als het probleem aanhoudt, schakel dan de stroomonderbreker voor de Wall Connector UIT, wacht 10 seconden, en schakel de stroomonderbreker weer IN. Probeer de Wall Connector vervolgens opnieuw op het voertuig aan te sluiten.
3. Neem als het probleem aanhoudt contact op met een elektricien om te laten controleren of alle draden correct zijn aangesloten en bevestigd volgens de instructies in de installatiehandleiding van de Wall Connector.
4. Zodra uw elektricien alle werkzaamheden heeft voltooid en de stroom naar de Wall Connector heeft hersteld, kunt u opnieuw proberen op te laden door de Wall Connector opnieuw aan te sluiten op het voertuig.
5. Als het probleem aanhoudt, zijn onderhoudswerkzaamheden aan de Wall Connector noodzakelijk.

Zie voor meer informatie de [installatiehandleiding](#) voor uw Wall Connector.

CC_a015

Kan niet opladen: probleem met autoverbinding Steek laadgreep volledig in laadpoort

Betekenis van deze waarschuwing:

Er is een communicatiefout opgetreden tussen de Wall Connector en het voertuig.

Wat te doen:

Probeer opnieuw op te laden door de Wall Connector los te koppelen van het voertuig en vervolgens opnieuw aan te sluiten.

1. Als het probleem aanhoudt, schakel dan de stroomonderbreker naar de Wall Connector UIT en wacht 10 seconden. Schakel de stroomonderbreker vervolgens weer AAN en probeer de Wall Connector opnieuw op het voertuig aan te sluiten.
2. Als het probleem aanhoudt en er andere laadapparatuur beschikbaar is, sluit het voertuig dan aan op een andere Wall Connector of een mobile connector om te bepalen of het voertuig kan communiceren met andere laadapparatuur.
3. Als het probleem aanhoudt, is onderhoud nodig.

Zie voor meer informatie de [installatiehandleiding](#) voor uw Wall Connector.

CC_a016

Kan niet opladen: probleem met autoverbinding Steek laadgreep volledig in laadpoort

Betekenis van deze waarschuwing:



Er is een communicatiefout opgetreden tussen de Wall Connector en het voertuig.

Wat te doen:

Probeer opnieuw op te laden door de Wall Connector los te koppelen van het voertuig en vervolgens opnieuw aan te sluiten.

1. Als het probleem aanhoudt, schakel dan de stroomonderbreker naar de Wall Connector UIT en wacht 10 seconden. Schakel de stroomonderbreker vervolgens weer AAN en probeer de Wall Connector opnieuw op het voertuig aan te sluiten.
2. Als het probleem aanhoudt en er andere laadapparatuur beschikbaar is, sluit het voertuig dan aan op een andere Wall Connector of een mobile connector om te bepalen of het voertuig kan communiceren met andere laadapparatuur.
3. Als het probleem aanhoudt, is onderhoud nodig.

Zie voor meer informatie de [installatiehandleiding](#) voor uw Wall Connector.

CC_a017

Kan niet opladen: probleem met autoverbinding Steek laadgreep volledig in laadpoort

Betekenis van deze waarschuwing:

Er is een communicatiefout opgetreden tussen de Wall Connector en het voertuig.

Wat te doen:

Probeer opnieuw op te laden door de Wall Connector los te koppelen van het voertuig en vervolgens opnieuw aan te sluiten.

1. Als het probleem aanhoudt, schakel dan de stroomonderbreker naar de Wall Connector UIT en wacht 10 seconden. Schakel de stroomonderbreker vervolgens weer AAN en probeer de Wall Connector opnieuw op het voertuig aan te sluiten.
2. Als het probleem aanhoudt en er andere laadapparatuur beschikbaar is, sluit het voertuig dan aan op een andere Wall Connector of een mobile connector om te bepalen of het voertuig kan communiceren met andere laadapparatuur.
3. Als het probleem aanhoudt, is onderhoud nodig.

Zie voor meer informatie de [installatiehandleiding](#) voor uw Wall Connector.

CC_a018

Kan niet opladen: probleem met autoverbinding Steek laadgreep volledig in laadpoort

Betekenis van deze waarschuwing:

Er is een communicatiefout opgetreden tussen de Wall Connector en het voertuig.

Wat te doen:

Probeer opnieuw op te laden door de Wall Connector los te koppelen van het voertuig en vervolgens opnieuw aan te sluiten.

1. Als het probleem aanhoudt, schakel dan de stroomonderbreker naar de Wall Connector UIT en wacht 10 seconden. Schakel de stroomonderbreker vervolgens weer AAN en probeer de Wall Connector opnieuw op het voertuig aan te sluiten.
2. Als het probleem aanhoudt en er andere laadapparatuur beschikbaar is, sluit het voertuig dan aan op een andere Wall Connector of een mobile connector om te bepalen of het voertuig kan communiceren met andere laadapparatuur.
3. Als het probleem aanhoudt, is onderhoud nodig.

Zie voor meer informatie de [installatiehandleiding](#) voor uw Wall Connector.



CC_a019

Kan niet opladen: probleem met autoverbinding Steek laadgreep volledig in laadpoort

Betekenis van deze waarschuwing:

Er is een communicatiefout opgetreden tussen de Wall Connector en het voertuig.

Wat te doen:

Probeer opnieuw op te laden door de Wall Connector los te koppelen van het voertuig en vervolgens opnieuw aan te sluiten.

1. Als het probleem aanhoudt, schakel dan de stroomonderbreker naar de Wall Connector UIT en wacht 10 seconden. Schakel de stroomonderbreker vervolgens weer AAN en probeer de Wall Connector opnieuw op het voertuig aan te sluiten.
2. Als het probleem aanhoudt en er andere laadapparatuur beschikbaar is, sluit het voertuig dan aan op een andere Wall Connector of een mobile connector om te bepalen of het voertuig kan communiceren met andere laadapparatuur.
3. Als het probleem aanhoudt, is onderhoud nodig.

Zie voor meer informatie de [installatiehandleiding](#) voor uw Wall Connector.

CC_a020

Kan niet opladen: probleem met Wall Connector Onderhoud Wall Connector noodzakelijk

Betekenis van deze waarschuwing:

Hardwareprobleem van Wall Connector. Mogelijke problemen zijn:

1. Schakelaar werkt niet
2. Zelftest van intern aardlekbeveiligingscircuit is mislukt
3. Thermische sensor is losgekoppeld
4. Problemen met andere hardwarecomponenten

Wat te doen:

Er is een intern probleem gedetecteerd door de Wall Connector.

1. Probeer opnieuw op te laden door de Wall Connector los te koppelen van het voertuig en vervolgens opnieuw aan te sluiten.
2. Als het probleem aanhoudt, schakel dan de stroomonderbreker voor de Wall Connector UIT, wacht 10 seconden, en schakel de stroomonderbreker weer IN. Probeer de Wall Connector vervolgens opnieuw op het voertuig aan te sluiten.
3. Neem als het probleem aanhoudt contact op met een elektricien om te laten controleren of alle draden correct zijn aangesloten en bevestigd volgens de instructies in de installatiehandleiding van de Wall Connector.
4. Zodra uw elektricien alle werkzaamheden heeft voltooid en de stroom naar de Wall Connector heeft hersteld, kunt u opnieuw proberen op te laden door de Wall Connector opnieuw aan te sluiten op het voertuig.
5. Als het probleem aanhoudt, zijn onderhoudswerkzaamheden aan de Wall Connector noodzakelijk.

Zie voor meer informatie de [installatiehandleiding](#) voor uw Wall Connector.

CC_a021

Kan niet opladen: geen Master Wall Connector Controleer of primaire unit ingeschakeld en beschikbaar is

Betekenis van deze waarschuwing:



Netwerk waarin de belasting wordt gedeeld (lastverschuiving): Slechts één (dus niet meer dan één) Wall Connector moet worden ingesteld als primair.

Wat te doen:

Slechts één Wall Connector kan worden ingesteld op een primaire configuratie. Laat uw elektricien bevestigen dat:

1. Slechts één van de Wall Connectors is ingesteld als primair.
2. Alle andere Wall Connectors die aan de primaire unit zijn gekoppeld, zijn ingesteld op de gekoppelde positie (positie F).

Zie voor meer informatie de [installatiehandleiding](#) voor uw Wall Connector.

CC_a022

Kan niet opladen: meer dan 1 primaire unit

Zorg dat maar 1 WallConn Master als primair is ingesteld

Betekenis van deze waarschuwing:

Netwerk waarin de belasting wordt gedeeld (lastverschuiving): Slechts één (dus niet meer dan één) Wall Connector moet worden ingesteld als primair.

Wat te doen:

Slechts één Wall Connector kan worden ingesteld op een primaire configuratie. Laat uw elektricien bevestigen dat:

1. Slechts één van de Wall Connectors is ingesteld als primair.
2. Alle andere Wall Connectors die aan de primaire unit zijn gekoppeld, zijn ingesteld op de gekoppelde positie (positie F).

Zie voor meer informatie de [installatiehandleiding](#) voor uw Wall Connector.

CC_a023

Kan niet opladen: te veel Wall Connectors

Niet > 3 units mogen zijn gekoppeld aan primaire unit.

Betekenis van deze waarschuwing:

Netwerk waarin de belasting wordt gedeeld (lastverschuiving): Er zijn meer dan drie Wall Connectors gekoppeld aan dezelfde primaire unit.

Wat te doen:

Neem contact op met uw elektricien om een of meer gekoppelde Wall Connectors naar een ander circuit te verplaatsen en los te koppelen (ongepaard) van dit Netwerk waarin de belasting wordt gedeeld (lastverschuiving).

Zie voor meer informatie de [installatiehandleiding](#) voor uw Wall Connector.

CC_a024

Kan niet opladen: lage stroom Wall Connector

Stroominstelling primaire unit moet worden verhoogd

Betekenis van deze waarschuwing:

Onjuiste instelling van draaischakelaar.

Wat te doen:



Probleemoplossing bij waarschuwingen

Laat uw elektricien de interne draaischakelaar van de Wall Connector instellen op een geschikte bedrijfsstroom. Hij moet controleren of de stroomtoevoer naar de Wall Connector is afgesloten. Het verband tussen de instelling van de schakelaar en de stroom moet aan de binnenkant van de Wall Connector vermeld staan. Uw elektricien kan ook het hoofdstuk De bedrijfsstroom instellen raadplegen in de installatiehandleiding van de Wall Connector.

Als de Wall Connector is ingesteld voor belastingsverdeling (lastverschuiving) en gekoppeld aan andere Wall Connectors, moet de draaischakelaar van de primaire unit worden ingesteld op een instelling van de bedrijfsstroom die ervoor zorgt dat elke gekoppelde Wall Connector ten minste 6 A laadstroom ontvangt.

Voorbeeld: Er zijn drie Wall Connectors gekoppeld voor belastingsverdeling. De primaire unit moet worden ingesteld op een stroom van ten minste $3 * 6 A = 18 A$ of hoger.

Zie voor meer informatie de [installatiehandleiding](#) voor uw Wall Connector.

CC_a025

Kan niet opladen: probleem met Wall Connector Onderhoud Wall Connector noodzakelijk

Betekenis van deze waarschuwing:

Hardwareprobleem van Wall Connector. Mogelijke problemen zijn:

1. Schakelaar werkt niet
2. Zelftest van intern aardlekbewakingscircuit is mislukt
3. Thermische sensor is losgekoppeld
4. Problemen met andere hardwarecomponenten

Wat te doen:

Er is een intern probleem gedetecteerd door de Wall Connector.

1. Probeer opnieuw op te laden door de Wall Connector los te koppelen van het voertuig en vervolgens opnieuw aan te sluiten.
2. Als het probleem aanhoudt, schakel dan de stroomonderbreker voor de Wall Connector UIT, wacht 10 seconden, en schakel de stroomonderbreker weer IN. Probeer de Wall Connector vervolgens opnieuw op het voertuig aan te sluiten.
3. Neem als het probleem aanhoudt contact op met een elektricien om te laten controleren of alle draden correct zijn aangesloten en bevestigd volgens de instructies in de installatiehandleiding van de Wall Connector.
4. Zodra uw elektricien alle werkzaamheden heeft voltooid en de stroom naar de Wall Connector heeft hersteld, kunt u opnieuw proberen op te laden door de Wall Connector opnieuw aan te sluiten op het voertuig.
5. Als het probleem aanhoudt, zijn onderhoudswerkzaamheden aan de Wall Connector noodzakelijk.

Zie voor meer informatie de [installatiehandleiding](#) voor uw Wall Connector.

CC_a026

Kan niet opladen: probleem met Wall Connector Onderhoud Wall Connector noodzakelijk

Betekenis van deze waarschuwing:

Hardwareprobleem van Wall Connector. Mogelijke problemen zijn:

1. Schakelaar werkt niet
2. Zelftest van intern aardlekbewakingscircuit is mislukt
3. Thermische sensor is losgekoppeld
4. Problemen met andere hardwarecomponenten



Wat te doen:

Er is een intern probleem gedetecteerd door de Wall Connector.

1. Probeer opnieuw op te laden door de Wall Connector los te koppelen van het voertuig en vervolgens opnieuw aan te sluiten.
2. Als het probleem aanhoudt, schakel dan de stroomonderbreker voor de Wall Connector UIT, wacht 10 seconden, en schakel de stroomonderbreker weer IN. Probeer de Wall Connector vervolgens opnieuw op het voertuig aan te sluiten.
3. Neem als het probleem aanhoudt contact op met een elektricien om te laten controleren of alle draden correct zijn aangesloten en bevestigd volgens de instructies in de installatiehandleiding van de Wall Connector.
4. Zodra uw elektricien alle werkzaamheden heeft voltooid en de stroom naar de Wall Connector heeft hersteld, kunt u opnieuw proberen op te laden door de Wall Connector opnieuw aan te sluiten op het voertuig.
5. Als het probleem aanhoudt, zijn onderhoudswerkzaamheden aan de Wall Connector noodzakelijk.

Zie voor meer informatie de [installatiehandleiding](#) voor uw Wall Connector.

CC_a027

Kan niet opladen: probleem met Wall Connector Onderhoud Wall Connector noodzakelijk

Betekenis van deze waarschuwing:

Hardwareprobleem van Wall Connector. Mogelijke problemen zijn:

1. Schakelaar werkt niet
2. Zelftest van intern aardlekbewakingscircuit is mislukt
3. Thermische sensor is losgekoppeld
4. Problemen met andere hardwarecomponenten

Wat te doen:

Er is een intern probleem gedetecteerd door de Wall Connector.

1. Probeer opnieuw op te laden door de Wall Connector los te koppelen van het voertuig en vervolgens opnieuw aan te sluiten.
2. Als het probleem aanhoudt, schakel dan de stroomonderbreker voor de Wall Connector UIT, wacht 10 seconden, en schakel de stroomonderbreker weer IN. Probeer de Wall Connector vervolgens opnieuw op het voertuig aan te sluiten.
3. Neem als het probleem aanhoudt contact op met een elektricien om te laten controleren of alle draden correct zijn aangesloten en bevestigd volgens de instructies in de installatiehandleiding van de Wall Connector.
4. Zodra uw elektricien alle werkzaamheden heeft voltooid en de stroom naar de Wall Connector heeft hersteld, kunt u opnieuw proberen op te laden door de Wall Connector opnieuw aan te sluiten op het voertuig.
5. Als het probleem aanhoudt, zijn onderhoudswerkzaamheden aan de Wall Connector noodzakelijk.

Zie voor meer informatie de [installatiehandleiding](#) voor uw Wall Connector.

CC_a028

Kan niet opladen: Instell. schakelaar fout Draaischakelaar Wall Connector moet worden afgesteld

Betekenis van deze waarschuwing:

Onjuiste instelling van draaischakelaar.

Wat te doen:



Probleemoplossing bij waarschuwingen

Laat uw elektricien de interne draaischakelaar van de Wall Connector instellen op een geschikte bedrijfsstroom. Hij moet controleren of de stroomtoevoer naar de Wall Connector is afgesloten. Het verband tussen de instelling van de schakelaar en de stroom moet aan de binnenkant van de Wall Connector vermeld staan. Uw elektricien kan ook het hoofdstuk De bedrijfsstroom instellen raadplegen in de installatiehandleiding van de Wall Connector.

Als de Wall Connector is ingesteld voor belastingsverdeling (lastverschuiving) en gekoppeld aan andere Wall Connectors, moet de draaischakelaar van de primaire unit worden ingesteld op een instelling van de bedrijfsstroom die ervoor zorgt dat elke gekoppelde Wall Connector ten minste 6 A laadstroom ontvangt.

Voorbeeld: Er zijn drie Wall Connectors gekoppeld voor belastingsverdeling. De primaire unit moet worden ingesteld op een stroom van ten minste $3 * 6 A = 18 A$ of hoger.

Zie voor meer informatie de [installatiehandleiding](#) voor uw Wall Connector.

CC_a029

Kan niet opladen: probleem autoverbinding Steek laadgreep volledig in laadpoort

Betekenis van deze waarschuwing:

Er is een communicatiefout opgetreden tussen de Wall Connector en het voertuig.

Wat te doen:

Probeer opnieuw op te laden door de Wall Connector los te koppelen van het voertuig en vervolgens opnieuw aan te sluiten.

1. Als het probleem aanhoudt, schakel dan de stroomonderbreker naar de Wall Connector UIT en wacht 10 seconden. Schakel de stroomonderbreker vervolgens weer AAN en probeer de Wall Connector opnieuw op het voertuig aan te sluiten.
2. Als het probleem aanhoudt en er andere laadapparatuur beschikbaar is, sluit het voertuig dan aan op een andere Wall Connector of een mobile connector om te bepalen of het voertuig kan communiceren met andere laadapparatuur.
3. Als het probleem aanhoudt, is onderhoud nodig.

Zie voor meer informatie de [installatiehandleiding](#) voor uw Wall Connector.

CC_a030

Kan niet opladen : Primaire / gekoppelde unit niet compatibel Stroomwaarden Wall Connector moeten overeenkomen

Betekenis van deze waarschuwing:

Netwerk waarin de belasting wordt gedeeld (lastverschuiving): De gekoppelde Wall Connectors hebben verschillende maximale stroomcapaciteiten.

Wat te doen:

Alleen Wall Connectors met dezelfde maximale stroomcapaciteiten kunnen worden gekoppeld in een (lastverschuivings)netwerk waarin de belasting wordt gedeeld. Laat uw elektricien de typelabels op de Wall Connectors controleren om te kijken of de stroomcapaciteiten overeenkomen. Verder wordt aanbevolen alleen Wall Connectors met hetzelfde onderdeelnummer te koppelen, om er zeker van te zijn dat alle gekoppelde units compatibel zijn.

Zie voor meer informatie de [installatiehandleiding](#) voor uw Wall Connector.

CC_a041

Oplaadsnelh. verlaagd: - wandaansluiting heet Contr. bedrading stopcont. of Wall Connector

Betekenis van deze waarschuwing:



Waarschuwingen dat de Wall Connector een hoge temperatuur detecteert, geven aan dat de gebouwaansluiting naar de Wall Connector te warm wordt en het opladen is vertraagd om de bedrading en de Wall Connector te beschermen.

Dit is meestal geen probleem met uw auto of Wall Connector, maar met de bedrading van het gebouw. Dit kan worden veroorzaakt door een losse draadverbinding van het gebouw met de Wall Connectors en kan snel worden opgelost door een elektricien.

Wat te doen:

Laat de draadaansluiting van het gebouw met de Wall Connector controleren door een elektricien. De elektricien moet controleren of alle draden correct zijn aangesloten en vastgezet volgens de installatiehandleiding van de Wall Connectors.

Zie voor meer informatie de [installatiehandleiding](#) voor uw Wall Connector.

CC_a043

Configuratie van de Wall Connector moet worden voltooid Raadpleeg de installatiehandleiding om opladen mogelijk te maken

Betekenis van deze waarschuwing:

Configuratie van Wall Connector is onvolledig.

Wat te doen:

De Wall Connector moet in bedrijf worden gesteld om de grootte van de stroomonderbreker en het type veiligheidsaardverbinding correct te configureren.

Raadpleeg voor meer informatie de procedure voor inbedrijfstelling in de installatiehandleiding van de Wall Connector. Laat de draadaansluiting van het gebouw met de Wall Connector controleren door een elektricien als het probleem zich blijft voordoen. Deze moet ervoor zorgen dat de voedingsuitgang en aardingsaansluitingen correct zijn geconfigureerd volgens de installatiehandleiding voor de Wall Connector.

Zie voor meer informatie de [installatiehandleiding](#) voor uw Wall Connector.

CP_a004

Laadapparatuur niet herkend Probeer opnieuw of probeer andere apparatuur

Betekenis van deze waarschuwing:

De laadpoort kan niet detecteren of een oplaadkabel is aangesloten, of welk type oplaadkabel is aangesloten.

Deze waarschuwing is meestal specifiek voor externe laadapparatuur en stroombronnen en wijst meestal niet op een probleem met uw auto dat kan worden opgelost door een serviceafspraak te maken.

Wat te doen:

Als deze waarschuwingsmelding verschijnt terwijl er een oplaadkabel **is** aangesloten, bepaal dan of het probleem wordt veroorzaakt door de oplaadapparatuur of door de auto. Probeer de auto op te laden met behulp van andere externe laadapparatuur (zoals laadkabel, laadstation, laadbox, enz.).

- Als de auto wordt opgeladen, werd het probleem waarschijnlijk veroorzaakt door de apparatuur.
- Als de auto nog steeds niet wordt opgeladen, wordt het probleem waarschijnlijk veroorzaakt door de auto.

Als deze waarschuwing wordt weergegeven terwijl een laadkabel **niet** is aangesloten of wanneer het waarschijnlijk een probleem met het voertuig betreft, inspecteer de laadpoort en de laadkabelconnector op belemmeringen zoals vuil, vocht en/of vreemde voorwerpen. Zorg ervoor dat belemmeringen in de laadpoort zijn verwijderd en dat vocht is opgedroogd en probeer de kabel vervolgens opnieuw aan te sluiten op het laadcontact.

U kunt ook proberen uw auto op te laden met een Tesla Supercharger of Destination Charging-oplaadpunt, dat u kunt vinden via de kaart op het touchscreen van uw auto. Zie [Kaarten en navigatie op pagina 174](#) voor meer informatie.



Probleemoplossing bij waarschuwingen

Raadpleeg het hoofdstuk [Handleidingen oplaad- en adapterproducten](#) in de handleiding van het product voor meer informatie over het oplossen van problemen met de mobile connector of de controlelampjes van de Wall Connector.

Zie [Instructies voor het laden op pagina 191](#) voor meer informatie over opladen.

CP_a010

Communicatiefout laadapparatuur

Probeer opnieuw of probeer andere apparatuur

Betekenis van deze waarschuwing:

Voertuig kan niet worden opgeladen omdat het niet effectief kan communiceren met de externe laadapparatuur. Het kan geen geldig stuursignaal detecteren dat van de laadapparatuur komt.

Deze waarschuwing is meestal specifiek voor externe laadapparatuur en stroombronnen en wijst meestal niet op een probleem met uw auto dat kan worden opgelost door een serviceafpraak te maken.

Wat te doen:

Controleer eerst of het gebrek aan effectieve communicatie wordt veroorzaakt door de externe laadapparatuur en niet door een probleem met uw voertuig. Dit is meestal het geval.

Probeer de auto op te laden met behulp van andere externe laadapparatuur (zoals laadkabel, laadstation, laadbox, enz.).

- Als de auto wordt opgeladen, werd het probleem waarschijnlijk veroorzaakt door de apparatuur.
- Als de auto nog steeds niet wordt opgeladen, wordt het probleem waarschijnlijk veroorzaakt door de auto.

Als het waarschijnlijk een probleem met het voertuig betreft, inspecteer de laadpoort en de laadkabelconnector op belemmeringen zoals vuil, vocht en/of vreemde voorwerpen. Zorg ervoor dat belemmeringen in de laadpoort zijn verwijderd en dat vocht is opgedroogd en probeer de kabel vervolgens opnieuw aan te sluiten op het laadcontact.

U kunt ook proberen uw auto op te laden met een Tesla Supercharger of Destination Charging-oplaadpunt, dat u kunt vinden via de kaart op het touchscreen van uw auto. Zie [Kaarten en navigatie op pagina 174](#) voor meer informatie.

Raadpleeg het hoofdstuk [Handleidingen oplaad- en adapterproducten](#) in de handleiding van het product voor meer informatie over het oplossen van problemen met de mobile connector of de controlelampjes van de Wall Connector.

Zie [Instructies voor het laden op pagina 191](#) voor meer informatie over opladen.

CP_a043

Storing klepsensor laadcontact

Laadcontact werkt mogelijk niet volgens verwachting

Betekenis van deze waarschuwing:

Een van de klepsensoren van het laadcontact werkt niet naar behoren. Wanneer dit gebeurt, is het mogelijk dat het laadcontact de positie van de klep van het laadcontact niet nauwkeurig kan detecteren en het laadcontact werkt mogelijk niet volgens verwachting.

- De laadcontactvergrendeling kan met tussenpozen ingeschakeld blijven wanneer de klep van het laadcontact wordt geopend.
- De laadcontactverlichting kan met tussenpozen gaan branden wanneer de klep van het laadcontact wordt geopend.

Wat te doen:

Probeer de klep van het laadcontact te sluiten en vervolgens weer te openen.

Zie [Laadcontact openen op pagina 191](#) voor meer informatie.

Zie [Instructies voor het laden op pagina 191](#) voor meer informatie over opladen.



CP_a046

Geen communicatie met laadapparatuur Controleer stroombron en laadapparatuur

Betekenis van deze waarschuwing:

Het opladen is gestopt omdat communicatie tussen de auto en de externe laadapparatuur is onderbroken.

Deze waarschuwing is meestal specifiek voor externe laadapparatuur en stroombronnen en wijst meestal niet op een probleem met uw auto dat kan worden opgelost door een serviceafspraak te maken.

Wat te doen:

Controleer of de externe laadapparatuur van voeding wordt voorzien. Controleer controlelampjes, displays en andere indicatoren op de apparatuur.

Als de apparatuur **niet** van voeding wordt voorzien, probeer dan de voedingsbron van de externe laadapparatuur te herstellen.

- Als u de auto bij een openbaar oplaadpunt probeert op te laden en de voeding niet kan worden hersteld, neem dan contact op met de beheerder van het oplaadpunt.
- Als u de auto bij een particulier oplaadpunt probeert op te laden (bijvoorbeeld thuis) en de voeding niet kan worden hersteld, neem dan contact op met een elektricien.

Als de apparatuur van voeding wordt voorzien, probeer dan de auto op te laden met andere externe oplaadapparatuur.

- Als de auto wordt opgeladen, werd het probleem waarschijnlijk veroorzaakt door de apparatuur.
- Als de auto nog steeds niet wordt opgeladen, wordt het probleem waarschijnlijk veroorzaakt door de auto.

U kunt ook proberen uw auto op te laden met een Tesla Supercharger of Destination Charging-oplaadpunt, dat u kunt vinden via de kaart op het touchscreen van uw auto. Zie [Kaarten en navigatie op pagina 174](#) voor meer informatie.

Raadpleeg het hoofdstuk [Handleidingen oplaad- en adapterproducten](#) in de handleiding van het product voor meer informatie over het oplossen van problemen met de mobile connector of de controlelampjes van de Wall Connector.

CP_a051

Laadcontact gaat mogelijk niet open bij indrukken Open het laadcontact op een andere manier

Betekenis van deze waarschuwing:

Een van de klepsensoren van het laadcontact communiceert niet naar behoren. Het laadcontact herkent mogelijk het verzoek om te openen niet wanneer de klep van het laadcontact wordt ingedrukt.

Wat te doen:

U kunt andere methoden gebruiken om de klep van het laadcontact te openen:

- Gebruik het touchscreen van het voertuig.
- Gebruik de mobiele Tesla-app.
- Terwijl uw auto ontgrendeld is, drukt u op de knop van de laadgreep op een Tesla-laadkabel, bijvoorbeeld een Wall Connector, mobile connector of Supercharger.
- Houd de knop voor de achterbak op de sleutel ingedrukt.

Zie [Laadcontact openen op pagina 191](#) voor meer informatie.



CP_a053

Opladen niet mogelijk – station geen stroom Controleer stroombron/probeer ander station

Betekenis van deze waarschuwing:

Het opladen kan niet beginnen, omdat de laadapparatuur niet gereed is. Er is een oplaadgreep gedetecteerd, maar het laadstation communiceert niet met het voertuig. Dit probleem kan de volgende oorzaken hebben:

- Het laadstation wordt niet van stroom voorzien.
- Het stuursignaal tussen het laadstation en het voertuig wordt onderbroken.

Deze waarschuwing is meestal specifiek voor externe laadapparatuur en stroombronnen en wijst meestal niet op een probleem met uw auto dat kan worden opgelost door een serviceafpraak te maken.

Wat te doen:

Probeer de auto op te laden met behulp van andere laadapparatuur of bij een ander laadstation.

- Als de auto wordt opgeladen, werd het probleem waarschijnlijk veroorzaakt door de apparatuur.
- Als de auto nog steeds niet wordt opgeladen, wordt het probleem waarschijnlijk veroorzaakt door de auto.

Wanneer u een mobile connector of Wall Connector gebruikt, controleer dan eerst de statuslampjes op de voorkant. Als geen statuslampjes branden, controleer dan de stroombron en neemt contact op met een elektricien om de bedrading naar het wandcontact of de Wall Connector van het gebouw te laten controleren om er zeker van te zijn dat alle draden correct zijn aangesloten en bevestigd.

Als u andere externe laadapparatuur gebruikt, raadpleeg dan de handleiding van het product voor informatie over de manier waarop u kunt controleren of het station van stroom wordt voorzien. Neem contact op met een elektricien om de bedrading van het gebouw en de laadapparatuur indien nodig te laten controleren.

Raadpleeg het hoofdstuk [Handleidingen oplaad- en adapterproducten](#) in de handleiding van het product voor meer informatie over het oplossen van problemen met de mobile connector of de controlelampjes van de Wall Connector.

U kunt ook proberen uw auto op te laden met een Tesla Supercharger of Destination Charging-oplaadpunt, dat u kunt vinden via de kaart op het touchscreen van uw auto. Zie [Kaarten en navigatie op pagina 174](#) voor meer informatie.

CP_a054

Laadcontactvergrendeling los Laadkabel volledig aansluiten of controleren op belemmering

Betekenis van deze waarschuwing:

De laadpoortvergrendeling kan de oplaadkabel niet vergrendelen in de laadpoort. Als de laadpoortvergrendeling loszit, wordt AC-opladen (bijvoorbeeld opladen met een mobile connector of Wall Connector) beperkt tot 16 A en is DC-snelladen/superchargen niet beschikbaar.

Het lampje van de laadpoort knippert oranje als deze waarschuwing melding verschijnt tijdens AC-laden en brandt continu oranje als deze waarschuwing melding verschijnt wanneer een poging wordt ondernomen tot DC-snelladen/superchargen.

Deze waarschuwing is meestal specifiek voor externe laadapparatuur en stroombronnen en wijst meestal niet op een probleem met uw auto dat kan worden opgelost door een serviceafpraak te maken.

Wat te doen:

Probeer de oplaadkabel opnieuw helemaal in de laadpoort te steken.

Als uw auto begint met opladen en het laadcontact een groen pulserend licht weergeeft, is de laadkabel mogelijk eerder niet volledig aangesloten. AC-laden zou niet langer beperkt mogen zijn en DC-snelladen/Supercharging moet beschikbaar zijn.



Als het laden nog steeds wordt beperkt of het voertuig niet kan worden opgeladen, inspecteer de laadpoort en de laadkabelconnector op belemmeringen zoals vuil, vocht en/of vreemde voorwerpen. Zorg ervoor dat belemmeringen in de laadpoort zijn verwijderd en dat vocht is opgedroogd en probeer de kabel vervolgens opnieuw aan te sluiten op het laadcontact.

Als het opladen nog steeds is beperkt of opladen van de auto niet mogelijk is, controleer dan of aan de kabel voor handmatige ontgrendeling van de laadpoortvergrendeling (links in de achterbak) is getrokken. Zorg ervoor dat de handgreep (meestal ringvormig of een riem) voor de kabel voor handmatig ontgrendelen vrij is van belemmeringen en dat er niets aan is bevestigd (zoals een bagagenet of paraplu). Zie [Laadkabel handmatig ontgrendelen op pagina 195](#) voor meer informatie over het gebruik van de handmatige ontgrendeling van het laadcontact.

U kunt ook proberen uw auto op te laden met een Tesla Supercharger of Destination Charging-oplaadpunt, dat u kunt vinden via de kaart op het touchscreen van uw auto. Zie [Kaarten en navigatie op pagina 174](#) voor meer informatie.

Raadpleeg het hoofdstuk [Handleidingen oplaad- en adapterproducten](#) in de handleiding van het product voor meer informatie over het oplossen van problemen met de mobile connector of de controlelampjes van de Wall Connector.

Zie [Instructies voor het laden op pagina 191](#) voor meer informatie over opladen.

CP_a055

Geen communicatie met laadapparatuur

Controleer stroombron en laadapparatuur

Betekenis van deze waarschuwing:

Het opladen is gestopt omdat communicatie tussen de auto en de externe laadapparatuur is onderbroken.

Deze waarschuwing is meestal specifiek voor externe laadapparatuur en stroombronnen en wijst meestal niet op een probleem met uw auto dat kan worden opgelost door een serviceafspraak te maken.

Wat te doen:

Controleer of de externe laadapparatuur van voeding wordt voorzien. Controleer controlelampjes, displays en andere indicatoren op de apparatuur. Raadpleeg het hoofdstuk [Handleidingen oplaad- en adapterproducten](#) in de handleiding van het product voor meer informatie over het oplossen van problemen met de mobile connector of de controlelampjes van de Wall Connector.

Als de apparatuur **niet** van voeding wordt voorzien, probeer dan de voedingsbron van de externe laadapparatuur te herstellen.

- Als u de auto bij een openbaar oplaadpunt probeert op te laden en de voeding niet kan worden hersteld, neem dan contact op met de beheerder van het oplaadpunt.
- Als u de auto bij een particulier oplaadpunt probeert op te laden (bijvoorbeeld thuis) en de voeding niet kan worden hersteld, neem dan contact op met een elektricien.

Als de apparatuur van voeding wordt voorzien, probeer dan de auto op te laden met andere externe oplaadapparatuur.

- Als de auto wordt opgeladen, werd het probleem waarschijnlijk veroorzaakt door de apparatuur.
- Als de auto nog steeds niet wordt opgeladen, wordt het probleem waarschijnlijk veroorzaakt door de auto.

U kunt ook proberen uw auto op te laden met een Tesla Supercharger of Destination Charging-oplaadpunt, dat u kunt vinden via de kaart op het touchscreen van uw auto. Zie [Kaarten en navigatie op pagina 174](#) voor meer informatie.

CP_a056

Laden gestopt - laadkabel losgekoppeld

Sluit laadpoort - trap rempedaal in en probeer opnieuw

Betekenis van deze waarschuwing:

Het laden is gestopt omdat uw auto heeft gedetecteerd dat de verbinding tussen het laadcontact en de laadkabel onverwacht is verbroken.



Wat te doen:

Voordat u een laadkabel loskoppelt, moet u eerst stoppen met laden.

Bij sommige externe laadapparatuur kan het laden worden gestopt door op de knop op de laadgreep te drukken.

U kunt het laden ook stoppen vanaf het touchscreen van uw auto, uw mobiele Tesla-app of het laadstation.

Zie [Opladen stoppen op pagina 193](#) voor meer informatie.

CP_a058

Kan niet AC-laden - Systeem probeert het binnenkort opnieuw Ontkoppel/probeer opn. of gebr. andere app.

Betekenis van deze waarschuwing:

Opladen is niet mogelijk voor uw voertuig omdat het voertuig een van de volgende condities heeft gedetecteerd en te vaak zonder succes heeft geprobeerd op te laden:

- Het laadcontact kan niet detecteren of een oplaadkabel is aangesloten, of welk type oplaadkabel is aangesloten.
- Uw auto kan geen geldig stuursignaal detecteren dat van het laadstation komt, dus het kan niet effectief communiceren met de externe laadapparatuur.
- De communicatie tussen uw auto en de externe laadapparatuur is onderbroken.
- De externe laadapparatuur heeft een fout gemeld waardoor uw auto niet kan worden opgeladen.

Wat te doen:

Wanneer deze waarschuwing aanwezig is, probeert het voertuig na enige tijd opnieuw te laden. Als de bovengenoemde problemen zijn opgelost, vervolgt het voertuig het opladen. Als u het opladen sneller opnieuw wilt proberen, koppel dan de laadkabel los van de laadpoort en sluit deze vervolgens opnieuw aan.

Voor meer informatie en suggesties voor het oplossen van problemen, controleert u het touchscreen van uw auto onder **Bediening > Service > Meldingen** op andere recente waarschuwingen met betrekking tot opladen.

CP_a066

Laadapparatuur niet gereed Zie apparatuurinstructies om laden te starten

Betekenis van deze waarschuwing:

Het opladen kan niet beginnen omdat het laadstation aan uw auto doorgeeft dat ofwel de externe laadapparatuur niet gereed is, ofwel het opladen niet is toegestaan. Het stuursignaal dat de communicatie vormt tussen het laadstation en uw auto geeft aan dat uw auto niet mag beginnen met opladen.

Dit kan gebeuren omdat:

- Het laadstation het opladen actief vertraagt. Dit kan bijvoorbeeld gebeuren omdat op het station een functie voor gepland opladen is geactiveerd.
- Het laadstation moet verder worden geactiveerd voordat de laadsessie kan beginnen. Mogelijk is extra authenticatie nodig voordat het station begint met het opladen van uw auto, bijvoorbeeld door middel van een laadpas, mobiele app of een creditcard.

Deze waarschuwing is meestal specifiek voor externe laadapparatuur en stroombronnen en wijst meestal niet op een probleem met uw auto dat kan worden opgelost door een serviceafspraak te maken.

Wat te doen:



Controleer het laadstation op instructies die de stappen uitleggen die nodig zijn om opladen mogelijk te maken. Zoek bijvoorbeeld naar een terminal met touchscreen, led-statusindicatoren, gedrukte instructies of een betalingsinterface die als leidraad kunnen dienen. Als het laden op het huidige laadstation niet mogelijk is, probeer dan de auto op te laden met andere laadapparatuur of bij een ander laadstation.

- Als de auto wordt opgeladen, werd het probleem waarschijnlijk veroorzaakt door de apparatuur.
- Als de auto nog steeds niet wordt opgeladen, wordt het probleem waarschijnlijk veroorzaakt door de auto.

U kunt ook proberen uw auto op te laden met een Tesla Supercharger of Destination Charging-oplaadpunt, dat u kunt vinden via de kaart op het touchscreen van uw auto. Zie [Kaarten en navigatie op pagina 174](#) voor meer informatie.

Raadpleeg het hoofdstuk [Handleidingen oplaad- en adapterproducten](#) in de handleiding van het product voor meer informatie over het oplossen van problemen met de mobile connector of de controlelampjes van de Wall Connector.

Zie [Instructies voor het laden op pagina 191](#) voor meer informatie over opladen.

CP_a078

Kabel gebl.: vergr. laadpoort mog. bevroren

Gebruik de knop Auto ontdooien in de mobiele app

Betekenis van deze waarschuwing:

De laadpoortvergrendeling kan de laadkabel niet losmaken en er is een koude omgevingstemperatuur gedetecteerd.

Wat te doen:

Om eventuele spanning op de kabel te verwijderen, steekt u de oplaadkabel weer volledig in de oplaadpoort. Probeer opnieuw om de laadkabel te ontgrendelen.

Als de laadkabel nog steeds niet kan worden verwijderd, is de laadpoortvergrendeling mogelijk bevroren.

Om ijs op de vergrendeling van het laadcontact te laten smelten, drukt u op de knop **Auto ontdooien** in uw mobiele Tesla-app om uw voertuig gedurende ongeveer 30 tot 45 minuten te ontdooien.

OPMERKING: Zorg ervoor dat u **Auto ontdooien** in uw mobiele app gebruikt om uw voertuig te ontdooien. Het aanpassen van de instellingen van de climate control op het touchscreen van het voertuig is minder effectief.

Het is ook mogelijk het ijs op de vergrendeling van het laadcontact te smelten door de achterrautiverwarming in te schakelen via het touchscreen van uw voertuig. Sommige voertuigen zijn uitgerust met een laadcontactverwarming die wordt ingeschakeld wanneer u de achterrautiverwarming inschakelt bij lage temperaturen.

Zie ['Best practices' bij koude weersomstandigheden op pagina 170](#) voor meer informatie over laden bij lage temperaturen.

Als de laadkabel nog steeds niet kan worden verwijderd, probeer dan de handmatige ontgrendelingskabel in de achterbak van uw auto.

1. Zorg ervoor dat uw voertuig niet actief aan het opladen is.
 - Open het laadscherm op het touchscreen van het voertuig.
 - Druk indien nodig op Opladen stoppen.
2. Open de achterbak.
3. Trek aan de ontgrendelkabel van het laadcontact om de laadkabel te ontgrendelen.
 - **OPMERKING:** De ontgrendelingskabel bevindt zich aan de linkerkant van de achterklep. Deze kan zijn verzonken in een kleine opening van de binnenbekleding van de kofferbak.
4. Trek de laadkabel uit het laadcontact.

Zie [Laadkabel handmatig ontgrendelen op pagina 195](#) voor meer informatie over het gebruik van de handmatige ontgrendeling van het laadcontact.

Zie [Instructies voor het laden op pagina 191](#) voor meer informatie over opladen.



CP_a079

Oplaadvermogen verminderd - laadpoort mogelijk bevroren Gebruik de knop Auto ontdooien in de mobiele app

Betekenis van deze waarschuwing:

De laadpoortvergrendeling kan de laadkabel niet vergrendelen in de laadpoort en er is een koude omgevingstemperatuur gedetecteerd. Als de vergrendeling niet wordt ingeschakeld wordt AC-opladen (bijvoorbeeld opladen met een mobiele connector of Wall Connector) beperkt tot 16 A en is DC-snelladen/superchargen niet beschikbaar.

Het lampje van de laadpoort knippert oranje als deze waarschuwing melding verschijnt tijdens AC-laden en brandt continu oranje als deze waarschuwing melding verschijnt wanneer een poging wordt ondernomen tot DC-snelladen/superchargen.

Deze waarschuwing is meestal specifiek voor externe laadapparatuur en stroombronnen en wijst meestal niet op een probleem met uw auto dat kan worden opgelost door een serviceafspraak te maken.

Wat te doen:

Probeer de oplaadkabel opnieuw helemaal in de laadpoort te steken. Als uw auto begint met opladen en het laadcontact een groen pulserend licht weergeeft, is de laadkabel mogelijk eerder niet volledig aangesloten. AC-laden zou niet langer beperkt mogen zijn en DC-snelladen/Supercharging moet beschikbaar zijn.

Als het opladen nog steeds is beperkt of opladen van de auto niet mogelijk is, controleer dan of aan de kabel voor handmatige ontgrendeling van de laadpoortvergrendeling (links in de achterbak) is getrokken. Zorg ervoor dat de handgreep (meestal ringvormig of een riem) voor de kabel voor handmatig ontgrendelen vrij is van belemmeringen en dat er niets aan is bevestigd (zoals een bagagenet of paraplu). Zie [Laadkabel handmatig ontgrendelen op pagina 195](#) voor meer informatie over het gebruik van de handmatige ontgrendeling van het laadcontact.

Als het laden nog steeds wordt beperkt of het voertuig niet kan worden opgeladen, inspecteer de laadpoort en de laadkabelconnector op belemmeringen zoals vuil, vocht en/of vreemde voorwerpen. Zorg ervoor dat belemmeringen in de laadpoort zijn verwijderd en dat vocht is opgedroogd en probeer de kabel vervolgens opnieuw aan te sluiten op het laadcontact.

Als u hebt gecontroleerd op vuil of vreemde voorwerpen en deze hebt verwijderd, maar het opladen is nog steeds beperkt of als uw auto helemaal niet oplaadt, kan de laadpoortvergrendeling bevroren zijn. Om ijs op de vergrendeling van het laadcontact te laten smelten, drukt u op de knop **Auto ontdooien** in uw mobiele Tesla-app om uw voertuig gedurende ongeveer 30 tot 45 minuten te ontdooien.

OPMERKING: Zorg ervoor dat u **Auto ontdooien** in uw mobiele app gebruikt om uw voertuig te ontdooien. Het aanpassen van de instellingen van de climate control op het touchscreen van het voertuig is minder effectief.

Het is ook mogelijk het ijs op de vergrendeling van het laadcontact te smelten door de achterrautiverwarming in te schakelen via het touchscreen van uw voertuig. Sommige voertuigen zijn uitgerust met een laadcontactverwarming die wordt ingeschakeld wanneer u de achterrautiverwarming inschakelt bij lage temperaturen.

Zie ['Best practices' bij koude weersomstandigheden op pagina 170](#) voor meer informatie over laden bij lage temperaturen.

Als de waarschuwing blijft bestaan, moet er nog steeds beperkt kunnen worden opgeladen met wisselstroom.

Zie [Instructies voor het laden op pagina 191](#) voor meer informatie over opladen.

CP_a101

Oplaadsnelh. verlaagd: - wandaansluiting heet Contr. bedrading stopcont. of Wall Connector

Betekenis van deze waarschuwing:

Waarschuwingen dat de Wall Connector een hoge temperatuur detecteert, geven aan dat de gebouwaansluiting naar de Wall Connector te warm wordt en het opladen is vertraagd om de bedrading en de Wall Connector te beschermen.



Dit is meestal geen probleem met uw auto of Wall Connector, maar met de bedrading van het gebouw. Dit kan worden veroorzaakt door een losse draadverbinding van het gebouw met de Wall Connectors en kan snel worden opgelost door een elektricien.

Wat te doen:

Laat de draadaansluiting van het gebouw met de Wall Connector controleren door een elektricien. De elektricien moet controleren of alle draden correct zijn aangesloten en vastgezet volgens de installatiehandleiding van de Wall Connectors.

Installatiehandleidingen voor de Wall Connector vindt u [hier](#).

CP_a102

Opladen niet mogelijk - wandaansluiting te heet Controle bedrading stopcontact of Wall Connector noodzakelijk

Betekenis van deze waarschuwing:

Waarschuwingen dat de Wall Connector een hoge temperatuur detecteert, geven aan dat de gebouwaansluiting naar de Wall Connector te warm wordt en het opladen is vertraagd om de bedrading en de Wall Connector te beschermen.

Dit is meestal geen probleem met uw auto of Wall Connector, maar met de bedrading van het gebouw. Dit kan worden veroorzaakt door een losse draadverbinding van het gebouw met de Wall Connectors en kan snel worden opgelost door een elektricien.

Wat te doen:

Laat de draadaansluiting van het gebouw met de Wall Connector controleren door een elektricien. De elektricien moet controleren of alle draden correct zijn aangesloten en vastgezet volgens de installatiehandleiding van de Wall Connectors.

Zie voor meer informatie de [installatiehandleiding](#) voor uw Wall Connector.

CP_a143

De laadadapter kan een elektrische vlamboog veroorzaken Gebruik andere laadapparatuur

Betekenis van deze waarschuwing:

Opladen is niet beschikbaar omdat uw auto een gevaar van een elektrische vlamboog heeft gedetecteerd in een laadadapter van derden die wordt gebruikt om een CCS-laadgreep (Combined Charging System) aan te sluiten op de laadpoort van uw auto.

Een elektrische vlamboog kan ontstaan als u probeert los te koppelen **terwijl actief wordt opgeladen met een laadadapter van derden**. Een elektrische vlamboog kan ernstig lichamelijk letsel en/of schade aan eigendommen veroorzaken.

Wat te doen:

Volg de onderstaande stappen om dit risico te beperken:

- Zorg ervoor dat het opladen volledig is gestopt.
 1. Gebruik het touchscreen van uw auto om te bevestigen dat het opladen is gestopt of om het opladen zo nodig te stoppen.
 2. Gebruik het display en de bediening van het laadstation om te bevestigen dat het opladen is gestopt of om een actieve laadsessie te beëindigen.
- Controleer of er geen groen of blauw knipperend lampje (led) zichtbaar is op de laadpoort van uw auto.
- Koppel de laadadapter los van de laadpoort van uw auto.
- Controleer nogmaals of het laadstation aangeeft dat er geen actieve laadsessie is.
- Koppel de laadadapter los van de laadgreep.



Probleemoplossing bij waarschuwingen

Gebruik andere laadapparatuur om uw auto op te laden. Zie [Instructies voor het laden op pagina 191](#) voor meer informatie over opladen.

U kunt ook proberen uw auto op te laden met een Tesla Supercharger of Destination Charging-oplaadpunt, dat u kunt vinden via de kaart op het touchscreen van uw auto. Zie [Kaarten en navigatie op pagina 174](#) voor meer informatie.

CP_a151

Fout met laadcontact gedetecteerd - Onderhoud is nodig AC-laden werkt mogelijk niet / Superchargen OK

Betekenis van deze waarschuwing:

Het laadcontact van uw auto vereist service. Het laadcontact kan geen geldig stuursignaal verzenden en niet effectief communiceren met sommige AC-laadapparatuur en -stroombronnen.

Zolang deze waarschuwing aanwezig is, is AC-laden en DC-snelladen bij laadstations van andere providers dan Tesla niet of slechts beperkt mogelijk.

Wat te doen:

Het wordt aanbevolen dat u bij uw eerste gelegenheid een serviceafspraak maakt om het laadcontact van uw auto te laten inspecteren.

In de tussentijd moet Supercharging beschikbaar blijven. Supercharging-locaties kunnen worden weergegeven op de kaart op het touchscreen van uw auto. Zie [Kaarten en navigatie op pagina 174](#) voor meer informatie.

AC-laden is mogelijk ook beschikbaar wanneer u een Gen 2 Mobile Connector of Gen 3 Wall Connector gebruikt. Het wordt echter aanbevolen dat u ervoor zorgt dat het laadcontact van uw auto kan communiceren met uw oplaadproduct van Tesla. Probeer op te laden met uw Gen 2 Mobile Connector of Gen 3 Wall Connector, en controleer of uw auto correct wordt opgeladen, voordat u hierop vertrouwd.

Raadpleeg het hoofdstuk [Handleidingen oplaad- en adapterproducten](#) in de handleiding van het product voor meer informatie over het oplossen van problemen met de mobile connector of de controlelampjes van de Wall Connector.

Zie [Instructies voor het laden op pagina 191](#) voor meer informatie over opladen.

CP_a164

Opladgreep nog steeds gedetecteerd na ontgrendelverzoek Gebruik indien nodig de kabel voor handmatig ontgrendelen van het laadcontact

Betekenis van deze waarschuwing:

Het laadcontact van uw voertuig detecteert een laadkabel/oplaadhandgreep die nog steeds is aangesloten na meerdere ontgrendelverzoeken voor de laadkabel zodat die kan worden losgekoppeld.

Deze waarschuwing kan erop wijzen dat het laadcontact de oplaadkabel niet zoals verwacht ontgrendelt.

Wat te doen:

Als de laadkabel niet kan worden verwijderd van het laadcontact na meerdere pogingen, probeer dan de kabel voor handmatige ontgrendeling in de achterbak van uw voertuig.

1. Zorg ervoor dat uw voertuig niet actief aan het opladen is.
 - Open het laadscherm op het touchscreen van het voertuig.
 - Druk indien nodig op Opladen stoppen.
2. Open de achterbak.
3. Trek aan de ontgrendelkabel van het laadcontact om de laadkabel te ontgrendelen.



- **OPMERKING:** De ontgrendelingskabel bevindt zich aan de linkerkant van de achterklep. Deze kan zijn verzonken in een kleine opening van de binnenbekleding van de kofferbak.

4. Trek de laadkabel uit het laadcontact.

Zie [Laadkabel handmatig ontgrendelen op pagina 195](#) voor meer informatie over het gebruik van de handmatige ontgrendeling van het laadcontact.

Als de laadkabel nog steeds niet kan worden verwijderd, is de laadpoortvergrendeling mogelijk bevroren.

Om ijs op de vergrendeling van het laadcontact te laten smelten, drukt u op de knop **Auto ontdooien** in uw mobiele Tesla-app om uw voertuig gedurende ongeveer 30 tot 45 minuten te ontdooien.

OPMERKING: Zorg ervoor dat u **Auto ontdooien** in uw mobiele app gebruikt om uw voertuig te ontdooien. Het aanpassen van de instellingen van de climate control op het touchscreen van het voertuig is minder effectief.

Het is ook mogelijk het ijs op de vergrendeling van het laadcontact te smelten door de achtruitverwarming in te schakelen via het touchscreen van uw voertuig. Sommige voertuigen zijn uitgerust met een laadcontactverwarming die wordt ingeschakeld wanneer u de achtruitverwarming inschakelt bij lage temperaturen.

Zie ['Best practices' bij koude weersomstandigheden op pagina 170](#) voor meer informatie over laden bij lage temperaturen.

Als deze waarschuwing zich herhaaldelijk voordoet, tijdens meerdere ritten en ontgrendelverzoeken, wordt aanbevolen dat u bij uw eerste gelegenheid een serviceafspraak maakt om het laadcontact van uw voertuig te laten inspecteren.

Raadpleeg het hoofdstuk [Handleidingen oplaad- en adapterproducten](#) in de handleiding van het product voor meer informatie over het oplossen van problemen met de mobile connector of de controlelampjes van de Wall Connector.

Als u andere externe laadapparatuur gebruikt, raadpleeg dan de door de fabrikant verstrekte documentatie voor advies voor het oplossen van problemen.

Zie [Instructies voor het laden op pagina 191](#) voor meer informatie over opladen.

DI_a138

Frontmotor uitgeschakeld - rijden OK Vermogen kan beperkt zijn

Betekenis van deze waarschuwing:

De frontmotor van uw auto is niet beschikbaar. Vermogen, snelheid en acceleratie zijn mogelijk beperkt wanneer uw voertuig op de achtermotor(en) doorrijdt.

Wat te doen:

Rijd verder naar uw bestemming. U kunt met uw auto blijven rijden.

De waarschuwing kan worden veroorzaakt door een tijdelijke omstandigheid die automatisch worden opgelost. Als deze waarschuwing tijdens de rit verdwijnt, of wanneer u het voertuig de volgende keer start, is deze waarschijnlijk veroorzaakt door een tijdelijke omstandigheid. Er is geen actie noodzakelijk.

Deze waarschuwing kan ook op een omstandigheid wijzen die inspectie en service van de frontmotor vereist. Als deze waarschuwing aanhoudt tijdens opeenvolgende ritten, wordt u aangeraden een serviceafspraak te maken. U kunt tot die tijd met uw auto blijven rijden.

DI_a166

Voertuig automatisch geparkeerd om wegrollen te voorkomen Draag veiligheidsgordel en sluit portier om in rijversnelling te blijven

Betekenis van deze waarschuwing:



Probleemoplossing bij waarschuwingen

Uw voertuig heeft automatisch naar de parkeerstand (P) geschakeld, omdat het heeft gedetecteerd dat de bestuurder de auto verlaat of niet langer aanwezig is. Dit is normaal gedrag van het voertuig onder diverse omstandigheden.

Uw auto schakelt automatisch naar de parkeerstand als aan **al** deze voorwaarden wordt voldaan:

- Automatisch inparkeren is niet actief
- Uw voertuig rijdt langzamer dan 1,4 mph (2,25 km/h) in de vooruit- of achteruitversnelling
- De laatste bestuurdersactiviteit is langer dan 2 seconden geleden gedetecteerd. Bestuurdersactiviteiten zijn:
 - Het rem- en/of gaspedaal intrappen
 - Het voertuig handmatig besturen

En als aan ten minste **twee** van deze voorwaarden is voldaan:

1. Er is gedetecteerd dat de veiligheidsgordel van de bestuurder is losgemaakt.
2. Er is geen aanwezige bestuurder gedetecteerd.
3. Er is gedetecteerd het bestuurdersportier open is.

OPMERKING: Uw voertuig schakelt ook automatisch naar de parkeerstand wanneer een laadkabel is aangesloten op het laadcontact.

Wat te doen:

Zie [Schakelen op pagina 75](#) voor meer informatie over het automatisch schakelen naar de parkeerstand.

DI_a175

Cruise control niet beschikbaar

Betekenis van deze waarschuwing:

Cruise control, inclusief Traffic-aware cruise control, is momenteel niet beschikbaar.

Cruise control is mogelijk niet beschikbaar vanwege het volgende:

- De bestuurder heeft het verzoek geannuleerd.
- De bestuurder heeft zijn/haar veiligheidsgordel losgemaakt.
- De voorbak, achterbak of een portier is open.
- De auto rijdt langzamer dan de minimale snelheid van 18 mph (30 km/h) voor de cruise control.
- Er is sprake van een bepaalde omgevingsomstandigheid, zoals beperkt zicht.
- Valet Mode is actief.

Wat te doen:

Neem de controle over en bestuur de auto handmatig.

Als er geen omstandigheden meer zijn waardoor de cruise control niet kan worden geactiveerd, moet de cruise control beschikbaar zijn. Als deze waarschuwing zich bij volgende ritten blijft voordoen, maak dan een serviceafspraak op een voor u geschikt moment. U kunt tot die tijd met uw auto blijven rijden.

Zie [Traffic-aware cruise control op pagina 111](#) voor meer informatie.

DI_a184

Automatisch inparkeren geannuleerd

Neem besturing over

Betekenis van deze waarschuwing:



Automatisch inparkeren is geannuleerd.

Automatisch inparkeren is mogelijk geannuleerd om de volgende redenen:

- De bestuurder heeft op de knop Annuleren op het touchscreen gedrukt.
- De bestuurder heeft de schakelhendel gebruikt of de stuurwiel verplaatst.
- De bestuurder heeft het gaspedaal ingetrapt, het rempedaal ingetrapt of een portier geopend.
- Er is sprake van een steile helling.
- Er is sprake van een weersomstandigheid die het zicht belemmert.
- De stoeprand kan niet worden gedetecteerd.
- Er is een aanhanger aan het voertuig gekoppeld.

Wat te doen:

Parkeer uw auto handmatig of voltooi de parkeermanoeuvre handmatig. Bedien na het parkeren de rem en schakel naar de parkeerstand. Anders kan het voertuig rollen.

Automatisch inparkeren moet weer beschikbaar zijn bij de volgende rit.

Zie [#unique_683 op pagina](#) en [Beperkingen en waarschuwingen op pagina 138](#) voor meer informatie.

DI_a185

Automatisch inparkeren afgebroken

Betekenis van deze waarschuwing:

Automatisch inparkeren is afgebroken en de elektronische parkeerrem is ingeschakeld.

Automatisch inparkeren is mogelijk geannuleerd om de volgende redenen:

- De bestuurder heeft op de knop Annuleren op het touchscreen gedrukt.
- De bestuurder heeft de schakelhendel gebruikt of de stuurwiel verplaatst.
- De bestuurder heeft het gaspedaal ingetrapt, het rempedaal ingetrapt of een portier geopend.
- Er is sprake van een steile helling.
- Er is sprake van een weersomstandigheid die het zicht belemmert.
- De stoeprand kan niet worden gedetecteerd.
- Er is een aanhanger aan het voertuig gekoppeld.

Wat te doen:

Parkeer uw auto handmatig of voltooi de parkeermanoeuvre handmatig.

Automatisch inparkeren moet weer beschikbaar zijn bij de volgende rit.

Zie [#unique_683 op pagina](#) en [Beperkingen en waarschuwingen op pagina 138](#) voor meer informatie.

DI_a190

Ondiep profiel achterbanden - Serviceafspraak plannen Banden inspecteren voor wisselen/vervangen

Betekenis van deze waarschuwing:

OPMERKING: Deze waarschuwing geeft NIET aan dat er een sprake is van een lekke band.

Uw auto heeft gedetecteerd dat de achterbanden in de loop van de tijd meer zijn versleten dan de voorbanden en dat het aanbevolen slijtageverschil is overschreden.



Wat te doen:

Het wordt aanbevolen de profieldiepte van alle banden te controleren. Bij normaal rijden slijten de achterbanden doorgaans sneller dan de voorbanden.

Rouleren van de banden is belangrijk voor een evenwichtige slijtage van alle banden. Als banden met verschillende bandenmaten voor en achter zijn gemonteerd, zorgt regelmatig rouleren van de voor- en achterbanden tussen de linker- en rechterkant van uw auto voor een meer gelijkmatige bandenslijtage en een langere levensduur van de banden.

Als de banden niet volgens de aanbeveling worden gerouleerd, ontstaat het risico van aquaplaning en verlies van de controle over de auto op nat wegdek. Als de banden niet worden gerouleerd, neemt ook de levensduur van uw banden af, waardoor deze voortijdig moeten worden vervangen.

Het wordt aanbevolen een serviceafspraak te plannen met uw mobiele Tesla app of met een onafhankelijke bandenspecialist om de banden te laten rouleren wanneer sprake is van het volgende:

- Het verschil in profieldiepte tussen de voor- en achterband is groter dan 1,5 mm
- Er is meer dan 10.000 km (6.250 mijl) gereden sinds de laatste roulatie

Banden moeten mogelijk worden vervangen wanneer wordt vastgesteld dat het profiel niet meer voldoet aan de veiligheidseisen en een van de volgende omstandigheden van toepassing is:

- Rouleren van de banden is niet langer voldoende
- Doordat banden met verschillende bandenmaten voor en achter zijn gemonteerd, is rouleren tussen voor- en achterbanden niet mogelijk

Werk de bandenconfiguratie van uw auto bij na inspectie van de banden en eventueel onderhoud zodat de voertuiginstellingen optimaal worden afgesteld op uw banden en de waarschuwing voor ten minste de komende 10.000 km wordt gewist. Zie [Onderhoud banden op pagina 206](#) voor meer informatie.

Het wordt afgeraden dat u alleen op deze waarschuwing vertrouwt in plaats van regelmatig de profieldiepte te controleren. De waarschuwing zou alleen moeten verschijnen als uw voertuig berekent dat het aanbevolen onderhoudsinterval voor de banden ruimschoots is overschreden.

Deze waarschuwing is afgestemd op Tesla-banden en werkt naar verwachting niet voor banden van andere typen of afmetingen, waaronder combinaties van verschillende bandenmerken of -modellen. Bij banden die niet worden aanbevolen door Tesla, wordt de waarschuwing mogelijk niet of te vroeg weergegeven. Zie [Wielen en banden op pagina 240](#) voor meer informatie over aanbevolen banden.

DI_a245

Vehicle Hold niet beschikbaar

Houd rempedaal ingedrukt bij stilstand

Betekenis van deze waarschuwing:

Vehicle Hold is momenteel niet beschikbaar vanwege systeembependingen. Druk tijdens het stoppen het rempedaal in om uw voertuig volledig tot stilstand te brengen en uw voertuig in stilstand te houden.

Wat te doen:

Rijd verder naar uw bestemming. U kunt met uw auto blijven rijden.

Als deze waarschuwing zich bij volgende ritten blijft voordoen, maak dan een serviceafspraak op een voor u geschikt moment. U kunt tot die tijd met uw auto blijven rijden.

Voor meer informatie, zie [Vehicle Hold op pagina 90](#).



DIF_a251 / DIR_a251

Service transmissievloeistof vereist Serviceafspraak plannen

Betekenis van deze waarschuwing:

Uw auto heeft een omstandigheid gedetecteerd die controle van de transmissievloeistof vereist.

Wat te doen:

Het wordt aanbevolen om een serviceafspraak te plannen.

U kunt met uw auto blijven rijden als deze waarschuwing aanwezig is. Als u echter langdurig blijft doorrijden terwijl deze waarschuwing aanwezig is, kan de transmissie/aandrijflijn blijvend worden beschadigd.

EPBL_a195 / EPBR_a195

Voertuig automatisch geparkeerd om weggrollen te voorkomen Draag veiligheidsgordel en sluit portier om in rijversnelling te blijven

Betekenis van deze waarschuwing:

Uw voertuig heeft automatisch naar de parkeerstand (P) geschakeld, omdat het heeft gedetecteerd dat de bestuurder de auto verlaat of niet langer aanwezig is. Dit is normaal gedrag van het voertuig onder diverse omstandigheden.

Uw auto schakelt automatisch naar de parkeerstand als aan **al** deze voorwaarden wordt voldaan:

- Automatisch inparkeren is niet actief
- Uw voertuig rijdt langzamer dan 1,4 mph (2,25 km/h) in de vooruit- of achteruitversnelling
- De laatste bestuurdersactiviteit is langer dan 2 seconden geleden gedetecteerd. Bestuurdersactiviteiten zijn:
 - Het rem- en/of gaspedaal intrappen
 - Het voertuig handmatig besturen

En als aan ten minste **twee** van deze voorwaarden is voldaan:

1. Er is gedetecteerd dat de veiligheidsgordel van de bestuurder is losgemaakt.
2. Er is geen aanwezige bestuurder gedetecteerd.
3. Er is gedetecteerd het bestuurdersportier open is.

OPMERKING: Uw voertuig schakelt ook automatisch naar de parkeerstand wanneer een laadkabel is aangesloten op het laadcontact.

Wat te doen:

Zie [Schakelen op pagina 75](#) voor meer informatie over het automatisch schakelen naar de parkeerstand.

ESP_a118

Hulp bij lage remprestaties geactiveerd Houd rempedaal stevig ingedrukt om te stoppen

Betekenis van deze waarschuwing:

Hydraulische fadingcompensatie is actief. Deze functie voor remassistentie wordt tijdelijk geactiveerd om te zorgen voor volledig remvermogen in situaties waarin een verminderd remvermogen wordt gedetecteerd door uw auto.



Probleemoplossing bij waarschuwingen

Wanneer deze assistentiefunctie wordt geactiveerd, merkt u mogelijk dat het rempedaal wordt ingetrokken onder uw voet en ervaart u een sterke toename van de remkracht. Mogelijk hoort u ook een pompgeluid uit de hydraulische remeenheid aan de voorkant van de auto. Dit duurt doorgaans enkele seconden, afhankelijk van het wegdek en de rijsnelheid. Dit is volledig normaal en wijst niet op een probleem met uw auto.

Wat te doen:

Houd het rempedaal ingetrapt zoals u normaal zou doen en ga niet 'pompen' (herhaaldelijk intrappen en laten opkomen van het pedaal), omdat de functie anders wordt onderbroken.

Deze waarschuwing verdwijnt wanneer de auto volledig tot stilstand komt of wanneer u niet langer het rempedaal intrapt. Deze wordt mogelijk nog 5 seconden daarna weergegeven.

Verminderd remvermogen is meestal tijdelijk en kan zich om verschillende redenen voordoen, zoals bijvoorbeeld hoge temperaturen van de remmen na stevig remmen of rijden onder extreem koude of natte omstandigheden. Het kan er ook op wijzen dat de remblokken of -rotors zijn versleten tot het punt waarop normale vervanging noodzakelijk is.

Wanneer u een verminderd remvermogen blijft ervaren en dit niet in de loop van de tijd wordt verbeterd, neem dan contact op met Tesla Service om de remmen te laten inspecteren.

Zie [Hydraulische fadingcompensatie op pagina 84](#) voor meer informatie.

PCS_a016

Kan niet opladen - mogelijk lage kwal. net Probeer opn./ander oplaadpunt of Superch.

Betekenis van deze waarschuwing:

Het opladen is gestopt vanwege een omstandigheid die verhindert dat de auto kan worden opgeladen met wisselstroom. DC-snelladen / Supercharging moet nog op de correcte manier werken.

Dit kan optreden door storingen van de voeding die worden veroorzaakt door de externe laadapparatuur of het elektriciteitsnet. In sommige gevallen kan deze omstandigheid zelfs het gevolg zijn van het gebruik van elektrische apparaten in de directe omgeving die veel stroom trekken.

Als deze mogelijke oorzaken kunnen worden uitgesloten, dan kan een probleem met de auto zelf van invloed zijn op het opladen met wisselstroom.

Wat te doen:

Als deze waarschuwing gepaard gaat met een andere waarschuwing over de omstandigheid die van invloed is op het opladen met wisselstroom, onderzoek dan eerst deze andere waarschuwing.

Meer tips voor het oplossen van storingen op basis van type apparatuur:

- Als u een mobile connector gebruikt, probeer de auto dan op te laden met een ander stopcontact.
 - Als het opladen van de auto wordt begonnen, werd het probleem waarschijnlijk veroorzaakt door het oorspronkelijke wandcontact.
 - Als de auto nog steeds niet wordt opgeladen, wordt het probleem waarschijnlijk veroorzaakt door de mobile connector.
- Als u een Wall Connector gebruikt, probeer de auto dan op te laden met andere laadapparatuur, zoals een mobile connector die door een afzonderlijk stopcontact van stroom wordt voorzien.
 - Als het opladen van de auto wordt begonnen, werd het probleem waarschijnlijk veroorzaakt door de Wall Connector.

Als het probleem zich voordoet met het originele wandcontact of de Wall Connector, neem dan contact op met een elektricien om de bedrading te laten controleren.

U kunt ook proberen uw auto op te laden met een Tesla Supercharger of Destination Charging-oplaadpunt, dat u kunt vinden via de kaart op het touchscreen van uw auto. Zie [Kaarten en navigatie op pagina 174](#) voor meer informatie.

Als deze waarschuwing niet verdwijnt nadat u hebt geprobeerd de auto op te laden bij verschillende laadpunten en met verschillende laadapparatuur, wordt aanbevolen dat u een serviceafspraak maakt.



Raadpleeg het hoofdstuk [Handleidingen oplaad- en adapterproducten](#) in de handleiding van het product voor meer informatie over het oplossen van problemen met de mobile connector of de controlelampjes van de Wall Connector.

PCS_a017

Opladen gestopt - Stroom uitgevallen tijdens het laden Controleer energiebron en oplaadapparatuur

Betekenis van deze waarschuwing:

Stroom is uitgevallen tijdens opladen. Dit kan zijn veroorzaakt doordat de stroom van de stroombron (bijvoorbeeld een stopcontact) naar de laadapparatuur is uitgevallen of door een probleem met de laadapparatuur.

Wat te doen:

Deze waarschuwing gaat vaak gepaard met andere waarschuwingen die u kunnen helpen bij het vaststellen en oplossen van het probleem. Onderzoek eerst eventuele andere waarschuwingen met betrekking tot oplaadproblemen die worden weergegeven.

In plaats daarvan kunt u de statuslampjes van de mobile connector of Wall Connector controleren om te zien of het apparaat van stroom wordt voorzien en ook de handleiding van het product raadplegen voor informatie over het oplossen van storingen die worden aangeduid door knippercodes. Als u andere externe laadapparatuur (van een ander merk dan Tesla) gebruikt, controleer dan een display of andere gebruikersinterface met informatie over het oplossen van storingen.

Als duidelijk is dat de laadapparatuur niet van stroom wordt voorzien, controleer dan of de aardlekschakelaar voor het stopcontact / de Wall Connector is geactiveerd.

Meer tips voor het oplossen van storingen op basis van type apparatuur:

- Als u een mobile connector gebruikt, probeer de auto dan op te laden met een ander stopcontact.
 - Als het opladen van de auto wordt begonnen, werd het probleem waarschijnlijk veroorzaakt door het oorspronkelijke wandcontact.
 - Als de auto nog steeds niet wordt opgeladen, wordt het probleem waarschijnlijk veroorzaakt door de mobile connector.
- Als u een Wall Connector gebruikt, probeer de auto dan op te laden met andere laadapparatuur, zoals een mobile connector die door een afzonderlijk stopcontact van stroom wordt voorzien.
 - Als het opladen van de auto wordt begonnen, werd het probleem waarschijnlijk veroorzaakt door de Wall Connector.

Als het probleem zich voordoet met het originele wandcontact of de Wall Connector, neem dan contact op met een elektricien om de bedrading te laten controleren.

Deze waarschuwing is meestal specifiek voor externe laadapparatuur en stroombronnen en wijst meestal niet op een probleem met uw auto dat kan worden opgelost door een serviceafspraak te maken.

U kunt ook proberen uw auto op te laden met een Tesla Supercharger of Destination Charging-oplaadpunt, dat u kunt vinden via de kaart op het touchscreen van uw auto. Zie [Kaarten en navigatie op pagina 174](#) voor meer informatie.

Raadpleeg het hoofdstuk [Handleidingen oplaad- en adapterproducten](#) in de handleiding van het product voor meer informatie over het oplossen van problemen met de mobile connector of de controlelampjes van de Wall Connector.

PCS_a019

Probleem met stroomnet of auto beperkt AC-laden Koppel los en probeer opnieuw / Probeer ander oplaadpunt

Betekenis van deze waarschuwing:

De oplaadsnelheid is verlaagd vanwege een omstandigheid die het opladen van uw auto met wisselstroom verhindert. DC-snelladen / Supercharging moet nog op de correcte manier werken.



Probleemoplossing bij waarschuwingen

Dit kan optreden door storingen van de voeding die worden veroorzaakt door de externe laadapparatuur of het elektriciteitsnet. In sommige gevallen kan deze omstandigheid zelfs het gevolg zijn van het gebruik van elektrische apparaten in de directe omgeving die veel stroom trekken.

Als deze mogelijke oorzaken kunnen worden uitgesloten, dan kan een probleem met de auto zelf van invloed zijn op het opladen met wisselstroom.

Wat te doen:

Als deze waarschuwing gepaard gaat met een andere waarschuwing over de omstandigheid die van invloed is op het opladen met wisselstroom, onderzoek dan eerst deze andere waarschuwing.

Meer tips voor het oplossen van storingen op basis van type apparatuur:

- Als u een mobile connector gebruikt, probeer de auto dan op te laden met een ander stopcontact.
 - Als het opladen van de auto wordt begonnen, werd het probleem waarschijnlijk veroorzaakt door het oorspronkelijke wandcontact.
 - Als de auto nog steeds niet wordt opgeladen, wordt het probleem waarschijnlijk veroorzaakt door de mobile connector.
- Als u een Wall Connector gebruikt, probeer de auto dan op te laden met andere laadapparatuur, zoals een mobile connector die door een afzonderlijk stopcontact van stroom wordt voorzien.
 - Als het opladen van de auto wordt begonnen, werd het probleem waarschijnlijk veroorzaakt door de Wall Connector.

Als het probleem zich voordoet met het originele wandcontact of de Wall Connector, neem dan contact op met een elektricien om de bedrading te laten controleren.

U kunt ook proberen uw auto op te laden met een Tesla Supercharger of Destination Charging-oplaadpunt, dat u kunt vinden via de kaart op het touchscreen van uw auto. Zie [Kaarten en navigatie op pagina 174](#) voor meer informatie.

Als deze waarschuwing niet verdwijnt nadat u hebt geprobeerd de auto op te laden bij verschillende laadpunten en met verschillende laadapparatuur, wordt aanbevolen dat u een serviceafspraak maakt.

Raadpleeg het hoofdstuk [Handleidingen oplaad- en adapterproducten](#) in de handleiding van het product voor meer informatie over het oplossen van problemen met de mobile connector of de controlelampjes van de Wall Connector.

PCS_a032

Slechte kwal. elektriciteitsnet gedetecteerd

Probeer andere laadapparatuur of oplaadpunt

Betekenis van deze waarschuwing:

De oplaadsnelheid is verlaagd of het opladen wordt onderbroken vanwege een omstandigheid die het opladen van uw auto met wisselstroom verhindert. DC-snelladen / Supercharging moet nog op de correcte manier werken.

De boordlader in uw auto heeft voedingsstoringen in het elektriciteitsnet gedetecteerd. Deze storingen verstoren het oplaadproces van uw auto.

Voorbeelden van veel voorkomende oorzaken van deze voedingsstoringen zijn:

- Problemen met de bedrading van het gebouw en/of het wandcontact.
- Problemen met de externe oplaadapparatuur.
- Andere grote elektrische apparaten, zoals wasmachines of airconditioners, die tijdelijk veel stroom trekken of het elektriciteitsnet op een andere manier verstoren.
- Externe omstandigheden beïnvloeden het elektriciteitsnet.

Wat te doen:

Aangezien deze waarschuwing meestal specifiek is voor externe laadapparatuur en stroombronnen en meestal niet wijst op een probleem met uw auto dat kan worden opgelost door een serviceafspraak te maken, wordt aanbevolen dat u:



- De auto probeert op te laden met andere wandcontacten.
- Probeer opnieuw op te laden (loskoppelen en opnieuw aansluiten) wanneer er geen stroom wordt getrokken door andere grote elektrische apparaten.
- Probeer de auto op te laden met verschillende laadapparatuur van een ander type op andere locaties.

U kunt ook proberen uw auto op te laden met een Tesla Supercharger of Destination Charging-oplaadpunt, dat u kunt vinden via de kaart op het touchscreen van uw auto. Zie [Kaarten en navigatie op pagina 174](#) voor meer informatie.

Raadpleeg het hoofdstuk [Handleidingen oplaad- en adapterproducten](#) in de handleiding van het product voor meer informatie over het oplossen van problemen met de mobile connector of de controlelampjes van de Wall Connector.

PCS_a052

Externe oplaadapparatuur levert geen stroom Contr. stroombron of prob. andere apparatuur

Betekenis van deze waarschuwing:

Het opladen kan niet beginnen vanwege een omstandigheid die verhindert dat de auto kan worden opgeladen met wisselstroom. DC-snelladen / Supercharging moet nog op de correcte manier werken.

Uw auto heeft wisselstroom gevraagd van de externe laadapparatuur, maar de boordlader detecteert geen voedingsspanning uit deze apparatuur.

Dit kan soms worden veroorzaakt door een specifiek hardwareprobleem van de externe oplaadapparatuur, dat verhindert dat de oplaadapparatuur de stroom naar de auto op verzoek kan in- of uitschakelen. Het kan ook worden veroorzaakt door een andere omstandigheid die effect heeft op de externe oplaadapparatuur, de stroombron waarop deze is aangesloten, of de auto zelf.

Wat te doen:

Deze waarschuwing is meestal specifiek voor externe laadapparatuur en stroombronnen en wijst meestal niet op een probleem met uw auto dat kan worden opgelost door een serviceafspraak te maken.

Probeer de auto op te laden met verschillende laadapparatuur van een ander type.

U kunt ook proberen uw auto op te laden met een Tesla Supercharger of Destination Charging-oplaadpunt, dat u kunt vinden via de kaart op het touchscreen van uw auto. Zie [Kaarten en navigatie op pagina 174](#) voor meer informatie.

Raadpleeg het hoofdstuk [Handleidingen oplaad- en adapterproducten](#) in de handleiding van het product voor meer informatie over het oplossen van problemen met de mobile connector of de controlelampjes van de Wall Connector.

PCS_a053

Oplaadsnelheid verlaagd - Onverwachte spanningsdaling Verwijder verlengsnoeren / Laat de bedrading controleren

Betekenis van deze waarschuwing:

De oplaadsnelheid is verlaagd omdat de boordlader in uw auto tijdens het opladen een sterke spanningsdaling heeft gedetecteerd.

Waarschijnlijke oorzaken van dit probleem zijn:

- Problemen met de bedrading van het gebouw en/of het wandcontact.
- Een verlengsnoer of andere bedrading die de gevraagde laadstroom niet kan ondersteunen.

Dit probleem kan ook worden veroorzaakt door het inschakelen van elektrische apparaten die veel stroom trekken in dezelfde groep waarin de auto wordt opgeladen.

Wat te doen:



Probleemoplossing bij waarschuwingen

Als het probleem meermaals is opgetreden bij uw gebruikelijke oplaadlocatie, neem dan contact op met een elektricien om de elektrische installatie te laten controleren. Deze dient het volgende te controleren:

- Eventuele geïnstalleerde laadapparatuur en de aansluiting hiervan de op de bedrading van het gebouw.
- De bedrading van het gebouw, inclusief elk wandcontact dat worden gebruikt met een mobile connector.
- De elektrische aansluiting op het punt waar de netstroom het gebouw binnenkomt.

Bespreek met de elektricien of de laadstroom op de auto moet worden verlaagd of dat een upgrade van de installatie noodzakelijk is om een hogere laadstroom te ondersteunen.

Deze waarschuwing is meestal specifiek voor externe laadapparatuur en stroombronnen en wijst meestal niet op een probleem met uw auto dat kan worden opgelost door een serviceafpraak te maken.

U kunt ook proberen uw auto op te laden met een Tesla Supercharger of Destination Charging-oplaadpunt, dat u kunt vinden via de kaart op het touchscreen van uw auto. Zie [Kaarten en navigatie op pagina 174](#) voor meer informatie.

Raadpleeg het hoofdstuk [Handleidingen oplaad- en adapterproducten](#) in de handleiding van het product voor meer informatie over het oplossen van problemen met de mobile connector of de controlelampjes van de Wall Connector.

PCS_a054

Opladen gestopt door grote spanningsdaling

Verwijder verlengsnoeren / Laat de bedrading controleren

Betekenis van deze waarschuwing:

Het opladen is onderbroken omdat de boordlader in uw auto een ongebruikelijk sterke spanningsdaling heeft gedetecteerd.

Waarschijnlijke oorzaken van dit probleem zijn:

- Problemen met de bedrading van het gebouw en/of het wandcontact.
- Een verlengsnoer of andere bedrading die de gevraagde laadstroom niet kan ondersteunen.

Dit probleem kan ook worden veroorzaakt door het inschakelen van elektrische apparaten die veel stroom trekken in dezelfde groep waarin de auto wordt opgeladen.

Wat te doen:

Als het probleem meermaals is opgetreden bij uw gebruikelijke oplaadlocatie, neem dan contact op met een elektricien om de elektrische installatie te laten controleren. Deze dient het volgende te controleren:

- Eventuele geïnstalleerde laadapparatuur en de aansluiting hiervan de op de bedrading van het gebouw.
- De bedrading van het gebouw, inclusief elk wandcontact dat worden gebruikt met een mobile connector.
- De elektrische aansluiting op het punt waar de netstroom het gebouw binnenkomt.

Bespreek met de elektricien of de laadstroom op de auto moet worden verlaagd of dat een upgrade van de installatie noodzakelijk is om een hogere laadstroom te ondersteunen.

Deze waarschuwing is meestal specifiek voor externe laadapparatuur en stroombronnen en wijst meestal niet op een probleem met uw auto dat kan worden opgelost door een serviceafpraak te maken.

U kunt ook proberen uw auto op te laden met een Tesla Supercharger of Destination Charging-oplaadpunt, dat u kunt vinden via de kaart op het touchscreen van uw auto. Zie [Kaarten en navigatie op pagina 174](#) voor meer informatie.

Raadpleeg het hoofdstuk [Handleidingen oplaad- en adapterproducten](#) in de handleiding van het product voor meer informatie over het oplossen van problemen met de mobile connector of de controlelampjes van de Wall Connector.



PCS_a073

Fout externe oplaadapparatuur gedetecteerd Probeer andere oplaadapparatuur

Betekenis van deze waarschuwing:

Het AC-opladen kan niet beginnen vanwege een omstandigheid die verhindert dat de auto kan worden opgeladen met wisselstroom. DC-snelladen / Supercharging moet nog op de correcte manier werken.

De boordlader van uw auto detecteert ingangsspanning op het laadcontact wanneer geen stroom is gevraagd door de externe oplaadapparatuur. Dit wijst erop dat de externe oplaadapparatuur niet naar behoren functioneert.

Dit kan soms worden veroorzaakt door een specifiek hardwareprobleem van de externe oplaadapparatuur, dat verhindert dat de oplaadapparatuur de stroom naar de auto op verzoek kan in- of uitschakelen. Het kan ook worden veroorzaakt door een andere omstandigheid die effect heeft op de externe oplaadapparatuur of door een omstandigheid die effect heeft op de auto zelf.

Wat te doen:

Deze waarschuwing is meestal specifiek voor externe laadapparatuur en stroombronnen en wijst meestal niet op een probleem met uw auto dat kan worden opgelost door een serviceafspraak te maken.

Probeer de auto op te laden met verschillende laadapparatuur van een ander type.

U kunt ook proberen uw auto op te laden met een Tesla Supercharger of Destination Charging-oplaadpunt, dat u kunt vinden via de kaart op het touchscreen van uw auto. Zie [Kaarten en navigatie op pagina 174](#) voor meer informatie.

Raadpleeg het hoofdstuk [Handleidingen oplaad- en adapterproducten](#) in de handleiding van het product voor meer informatie over het oplossen van problemen met de mobile connector of de controlelampjes van de Wall Connector.

PCS_a090

Laden trager - geen stroom van bep. AC-fasen Controleer energiebron en oplaadapparatuur

Betekenis van deze waarschuwing:

De oplaadsnelheid is verlaagd vanwege een omstandigheid die het opladen van uw auto met wisselstroom verhindert. DC-snelladen / Supercharging moet nog op de correcte manier werken.

De boordlader van uw auto heeft gedetecteerd dat een of meer spanningsomvormers niet de benodigde wisselspanning ontvangt. Bijvoorbeeld: tijdens driefasenladen ontbreekt mogelijk één fase in de wisselstroomspanning die door de externe bron wordt geleverd. Dit kan worden veroorzaakt door een omstandigheid die effect heeft op de externe oplaadapparatuur, de stroombron waarop deze is aangesloten, of de auto zelf.

Wat te doen:

Deze waarschuwing is meestal specifiek voor externe laadapparatuur en stroombronnen en wijst meestal niet op een probleem met uw auto dat kan worden opgelost door een serviceafspraak te maken.

Probeer de auto op te laden met verschillende laadapparatuur van een ander type.

U kunt ook proberen uw auto op te laden met een Tesla Supercharger of Destination Charging-oplaadpunt, dat u kunt vinden via de kaart op het touchscreen van uw auto. Zie [Kaarten en navigatie op pagina 174](#) voor meer informatie.

Raadpleeg het hoofdstuk [Handleidingen oplaad- en adapterproducten](#) in de handleiding van het product voor meer informatie over het oplossen van problemen met de mobile connector of de controlelampjes van de Wall Connector.



PM_a092 / PMF_a092 / PMR_a092

Probleem met de aandrijflijn gedetecteerd - Maak een serviceafspraak Zelfs als de functionaliteit is hersteld kan het probleem blijven bestaan

Betekenis van deze waarschuwing:

De aandrijflijn van uw auto vereist service. Mogelijk zijn het vermogen, de snelheid en de acceleratie beperkt en moet uw auto worden uitgeschakeld tijdens de rit.

Deze waarschuwing duidt een blijvende status aan waarvoor inspectie van en service aan de aandrijflijn vereist is.

Ook wanneer deze waarschuwing verdwijnt na de huidige rit en niet terugkeert tijdens volgende ritten, is service nodig om het probleem met de aandrijflijn dat uw voertuig heeft vastgesteld, op te lossen.

Wat te doen:

Het wordt aanbevolen dat u bij uw eerste gelegenheid een serviceafspraak maakt om de aandrijflijn van uw auto te laten controleren.

Zonder service blijft uw auto mogelijk minder vermogen, snelheid en acceleratie leveren en kunnen er omstandigheden optreden waardoor deze tijdens het rijden moet worden uitgeschakeld of zelfs niet meer kan rijden.

UI_a004

Voorbak open Voorzichtig rijden

Betekenis van deze waarschuwing:

Er is gedetecteerd dat de voorbak (voorklep) van uw auto open is tijdens het rijden.

Deze waarschuwing geeft aan dat niet kan worden vastgesteld dat ten minste één van de twee klepvergrendelingen, de primaire en/of secundaire vergrendeling van de voorbak, is gesloten (volledig is bevestigd) terwijl uw auto in een andere versnelling dan de parkeerstand is geschakeld.

Wat te doen:

Aangezien hierdoor de voorbak kan worden geopend tijdens het rijden, wordt aanbevolen dat u voorzichtig rijdt, totdat u de auto veilig tot stilstand kunt brengen en naar de parkeerstand kunt schakelen.

Controleer, zodra de auto is geparkeerd, of de voorbak (voorklep) volledig is gesloten (beide vergrendelingen zijn volledig vergrendeld). Zie voor meer informatie Instructies voor sluiten van de [Voorbak op pagina 31](#).

De waarschuwing moet verdwijnen zodra uw auto in de parkeerstand is gezet. Deze kan echter terugkeren wanneer u gaat rijden als u niet eerst de voorklep hebt gecontroleerd en volledig vergrendeld.

Als deze waarschuwing gedurende verschillende ritten of steeds vaker gedurende meerdere ritten worden weergegeven, wordt aanbevolen om een serviceafspraak te plannen bij uw eerste gelegenheid.

Zie [Voorbak op pagina 31](#) voor meer informatie over de voorbak.

UI_a006

Onderhoud is nodig Plan nu onderhoud in

Betekenis van deze waarschuwing:

Deze waarschuwing wordt op afstand ingesteld door Tesla als een omstandigheid op uw auto wordt gedetecteerd die service vereist.



Deze waarschuwing worden ingesteld vanwege verschillende omstandigheden. Als u een serviceafspraak plant, moet er meer informatie beschikbaar zijn.

Deze waarschuwing kan alleen worden gewist door een servicemonteur nadat de service is verricht.

Wat te doen:

Aangezien deze waarschuwing door diverse omstandigheden kan worden veroorzaakt, wordt aanbevolen dat u zo spoedig mogelijk een serviceafspraak plant.

UI_a137

Actieve serviceverbinding met voertuig Service met diagnose op afstand

Betekenis van deze waarschuwing:

Een onderhoudsmonteur wordt op afstand bij uw voertuig aangemeld voor diagnose of reparatie. U kunt merken dat de infotainmentfunctie enigszins uitvalt terwijl de verbinding blijft bestaan, maar deze waarschuwing wijst niet op een probleem met uw voertuig.

U kunt met uw auto blijven rijden.

Wat te doen:

Deze waarschuwing zou automatisch moeten verdwijnen nadat de technicus de diagnose of reparatie van het voertuig heeft voltooid. Mogelijk moet u het touchscreen opnieuw opstarten om de infotainmentfunctie weer volledig te kunnen gebruiken nadat de waarschuwing is verdwenen. Zie voor meer informatie Het touchscreen opnieuw opstarten in de [Do It Yourself Guide](#) van uw auto.

Als deze waarschuwing niet na 24 uur verdwijnt, wordt u aanbevolen een serviceafspraak te maken via uw mobiele Tesla-app of met een onafhankelijk servicebedrijf. Houd er rekening mee dat de opties van onafhankelijke serviceproviders kunnen variëren, afhankelijk van uw voertuigconfiguratie en uw locatie.

UMC_a001

Kan niet opladen met mobile connector Onjuiste aarding - Probeer een ander stopcontact

Betekenis van deze waarschuwing:

De mobile connector heeft vastgesteld dat het stopcontact onvoldoende is geaard, waarschijnlijk als gevolg van een onjuiste of ontbrekende aardingsaansluiting.

Dit duidt niet op een probleem met uw mobile connector of voertuig, maar op een probleem met het stopcontact / de elektrische installatie waarop de mobile connector is aangesloten.

Wat te doen:

Laat de elektrische installatie controleren door een elektricien. Uw elektricien moet controleren of er sprake is van een juiste aarding bij uw stroomonderbreker of verdeelkast en ook of het stopcontact naar behoren is aangesloten voordat u opnieuw probeert om de mobile connector aan te sluiten.

Als u ondertussen moet opladen, probeer dan de auto op te laden op een ander stopcontact, op een andere locatie of bij een ander type laadstation.

U kunt ook proberen uw auto op te laden met een Tesla Supercharger of Destination Charging-oplaadpunt, dat u kunt vinden via de kaart op het touchscreen van uw auto. Zie [Kaarten en navigatie op pagina 174](#) voor meer informatie.

Raadpleeg de [handleiding van het product](#) voor meer informatie over het oplossen van problemen met de mobile connector en controlelampjes.



UMC_a002

Kan niet opladen - mob. connector ALS act. Koppel greep los van laadpoort en prob. opn.

Betekenis van deze waarschuwing:

De auto kan niet worden opgeladen, omdat de aardlekschakelaar (GFCI) in de mobile connector is geactiveerd.

Net als de GFCI in een schakelkast, is deze functie bedoeld om de stroom te onderbreken in het geval van een probleem. Hij heeft het opladen onderbroken om uw auto en de laadapparatuur te beschermen.

Hier kunnen allerlei redenen voor zijn. Het probleem kan zich voordoen in de oplaadkabel, de oplaadgreep, de oplaadpoort of zelfs in een boordcomponent van de auto.

Wat te doen:

Controleer de laadpoort en de oplaadgreep op waterplassen of ongebruikelijke hoeveelheden vocht. Als u buitensporig veel vocht aantreft, wacht dan en laat zowel de binnenkant van de laadpoort en het blootgestelde deel van de oplaadgreep voldoende drogen voordat u het opnieuw probeert.

Controleer de laadapparatuur op schade.

- Als de kabel is beschadigd of versleten, gebruik deze dan **niet**. Probeer in plaats daarvan andere laadapparatuur
- Als de kabel in goede staat is, probeer het opladen dan opnieuw met dezelfde mobile connector.

Wanneer het probleem aanhoudt en het opladen verhindert, probeer dan de auto met andere laadapparatuur op te laden.

Deze waarschuwing is meestal specifiek voor externe laadapparatuur en stroombronnen en wijst meestal niet op een probleem met uw auto dat kan worden opgelost door een serviceafspraken te maken.

U kunt ook proberen uw auto op te laden met een Tesla Supercharger of Destination Charging-oplaadpunt, dat u kunt vinden via de kaart op het touchscreen van uw auto. Zie [Kaarten en navigatie op pagina 174](#) voor meer informatie.

Raadpleeg de [handleiding van het product](#) voor meer informatie over het oplossen van problemen met de mobile connector en controlelampjes.

UMC_a004

Kan niet opladen met mobile connector Spanning te hoog / Probeer ander stopcontact

Betekenis van deze waarschuwing:

De auto kan niet worden opgeladen of het opladen wordt onderbroken, omdat de mobile connector **ofwel**:

- Een te hoge spanning van het wandcontact detecteert **of**
- Een onverwachtse spanningsverhoging van het wandcontact detecteert.

Wat te doen:

Probeer de auto op te laden met een ander stopcontact. Als het opladen van de auto wordt begonnen, werd het probleem waarschijnlijk veroorzaakt door het oorspronkelijke wandcontact. Laat de draadaansluiting van het gebouw met dat stopcontact controleren door een elektricien.

Al de auto nog steeds niet wordt opgeladen bij gebruik van een ander wandcontact, probeer dan de auto op een andere locatie op te laden.

U kunt ook proberen uw auto op te laden met een Tesla Supercharger of Destination Charging-oplaadpunt, dat u kunt vinden via de kaart op het touchscreen van uw auto. Zie [Kaarten en navigatie op pagina 174](#) voor meer informatie.



Raadpleeg de [handleiding van het product](#) voor meer informatie over het oplossen van problemen met de mobile connector en controlelampjes.

UMC_a005

Kan niet opladen met mobile connector Spanning te laag / Probeer ander stopcontact

Betekenis van deze waarschuwing:

De auto kan niet worden opgeladen of het opladen wordt onderbroken, omdat de mobile connector **ofwel**:

- Onvoldoende voedingsspanning van het wandcontact detecteert **of**
- Een onverwachtse spanningsdaling van het wandcontact detecteert.

Wat te doen:

Probeer de auto op te laden met een ander stopcontact. Als het opladen van de auto wordt begonnen, werd het probleem waarschijnlijk veroorzaakt door het oorspronkelijke wandcontact. Laat de draadaansluiting van het gebouw met dat stopcontact controleren door een elektricien.

Al de auto nog steeds niet wordt opgeladen bij gebruik van een ander wandcontact, probeer dan de auto op een andere locatie op te laden.

Deze waarschuwing is meestal specifiek voor externe laadapparatuur en stroombronnen en wijst meestal niet op een probleem met uw auto dat kan worden opgelost door een serviceafspraak te maken.

U kunt ook proberen uw auto op te laden met een Tesla Supercharger of Destination Charging-oplaadpunt, dat u kunt vinden via de kaart op het touchscreen van uw auto. Zie [Kaarten en navigatie op pagina 174](#) voor meer informatie.

Raadpleeg de [handleiding van het product](#) voor meer informatie over het oplossen van problemen met de mobile connector en controlelampjes.

UMC_a007

Temperatuur regelkast mobile connector te hoog Laat de mobile connector afkoelen voordat u doorgaat met opladen

Betekenis van deze waarschuwing:

Het opladen is onderbroken omdat de mobile connector een te hoge temperatuur heeft vastgesteld in de behuizing van de regelkast.

Wat te doen:

Zorg ervoor dat de mobile connector niet door iets wordt bedekt en er geen warmtebron nabij is. Als het probleem aanhoudt bij normale omgevingstemperaturen (lager dan 100 °F of 38 °C), is onderhoud nodig.

U kunt ook proberen uw auto op te laden met een Tesla Supercharger of Destination Charging-oplaadpunt, dat u kunt vinden via de kaart op het touchscreen van uw auto. Zie [Kaarten en navigatie op pagina 174](#) voor meer informatie.

Raadpleeg de [handleiding van het product](#) voor meer informatie over het oplossen van problemen met de mobile connector en controlelampjes.

UMC_a008

Kan niet opladen: temp. wandstekker hoog Controle wandcontact en bedrading aanbevolen

Betekenis van deze waarschuwing:



Probleemoplossing bij waarschuwingen

Waarschuwingen dat de mobile connector een hoge temperatuur detecteert, geven aan dat het stopcontact dat wordt gebruikt voor het opladen te warm wordt en het opladen is gestopt om het stopcontact beschermen.

Dit duidt niet op een probleem met uw mobile connector of voertuig, maar op een probleem met het stopcontact / de elektrische installatie waarop de mobile connector is aangesloten.

Een warm stopcontact kan worden veroorzaakt door een niet volledig aangesloten stekker, een losse draadverbinding van het gebouw met het stopcontact of slijtage van het stopcontact.

Wat te doen:

Zorg ervoor dat de adapter volledig is aangesloten in het stopcontact. Als de normale oplaadsnelheid niet wordt hersteld, laat het stopcontact en de draadverbindingen van het gebouw met het stopcontact dan controleren en indien nodig repareren door een elektricien.

Als het stopcontact is versleten, moet het worden vervangen door een stopcontact van hoge kwaliteit. Overweeg en upgrade naar een Tesla Wall Connector voor meer gemak en de hoogste oplaadsnelheid.

UMC_a009

Kan niet opladen: temperatuur laadgreep te hoog Controleer laadgreep of laadpoort op vuil

Betekenis van deze waarschuwing:

Het opladen is onderbroken omdat de mobile connector een hoge temperatuur heeft vastgesteld in de laadgreep die is aangesloten op de laadpoort van de auto.

Wat te doen:

Controleer of de mobile connector volledig in de laadpoort van de auto is ingestoken.

Controleer de laadpoort en de handgreep van de Mobile Connector op belemmeringen of vocht. Zorg ervoor dat belemmeringen in de laadpoort of de handgreep van de Mobile Connector zijn verwijderd en dat vocht is opgedroogd en probeer de handgreep van de Mobile Connector opnieuw aan te sluiten op het laadcontact.

Controleer ook of de handgreep van de mobile connector niet door iets wordt bedekt en er geen warmtebron nabij is.

Als de waarschuwing aanhoudt bij normale omgevingstemperaturen (lager dan 100 °F of 38 °C) en zich voordoet bij meerdere oplaadpogingen, kan dit duiden op een storing in de Mobile Connector of de auto. Het wordt aanbevolen om een serviceafspraak te plannen op een voor u geschikt moment.

U kunt ook proberen uw auto op te laden met een Tesla Supercharger of Destination Charging-oplaadpunt, dat u kunt vinden via de kaart op het touchscreen van uw auto. Zie [Kaarten en navigatie op pagina 174](#) voor meer informatie.

Raadpleeg de [handleiding van het product](#) voor meer informatie over het oplossen van problemen met de mobile connector en controlelampjes.

UMC_a010

Aansluiting tussen mobile connector en adapter heet Laat afkoelen - Steek de adapter helemaal in de mobile connector

Betekenis van deze waarschuwing:

Het opladen is onderbroken omdat de mobile connector een hoge temperatuur heeft vastgesteld bij de aansluiting tussen de adapter van het stopcontact en de regelkast.

Wat te doen:

Controleer of de adapter van het stopcontact volledig is aangesloten op de regelkast van de mobile connector.

Zorg er ook voor dat de adapter van het stopcontact niet door iets wordt bedekt en er geen warmtebron nabij is.



Controleer, nadat u de adapter uit het stopcontact haalt, de aansluiting van de adapter en de regelkast van de Mobile Connector op belemmeringen of vocht. Zorg ervoor dat belemmeringen zijn verwijderd en dat vocht is opgedroogd en probeer de wandadapter vervolgens opnieuw aan te sluiten op de Mobile Connector en vervolgens op de stroombron (stopcontact).

Wanneer de temperatuur van de regelkast van de mobile connector is gedaald en eventuele belemmeringen zijn verwijderd, zou de waarschuwing moeten verdwijnen en zou u weer verder moeten kunnen met opladen.

U kunt ook proberen uw auto op te laden met een Tesla Supercharger of Destination Charging-oplaadpunt, dat u kunt vinden via de kaart op het touchscreen van uw auto. Zie [Kaarten en navigatie op pagina 174](#) voor meer informatie.

Raadpleeg de [handleiding van het product](#) voor meer informatie over het oplossen van problemen met de mobile connector en controlelampjes.

UMC_a011

Communicatiefout laadapparatuur

Probeer opnieuw of probeer andere apparatuur

Betekenis van deze waarschuwing:

Uw auto kan niet worden opgeladen omdat het niet effectief kan communiceren met de mobile connector. De mobile connector kan niet bevestigen via nabijheidsdetectie dat de handgreep volledig is aangesloten op de auto.

Wat te doen:

Controleer eerst of het gebrek aan effectieve communicatie wordt veroorzaakt door de mobile connector en niet door een probleem met uw auto. Dit is meestal het geval.

Probeer de auto op te laden met andere externe oplaadapparatuur om dit te bevestigen.

- Als de auto wordt opgeladen, werd het probleem waarschijnlijk veroorzaakt door de mobile connector.
- Als de auto nog steeds niet wordt opgeladen, wordt het probleem waarschijnlijk veroorzaakt door de auto.

Controleer de laadpoort en de handgreep van de Mobile Connector op belemmeringen (gebruik indien nodig een zaklamp). Zorg ervoor dat belemmeringen zijn verwijderd en dat vocht is opgedroogd en probeer de handgreep van de Mobile Connector opnieuw aan te sluiten op het laadcontact.

Deze waarschuwing is meestal specifiek voor externe laadapparatuur en stroombronnen en wijst meestal niet op een probleem met uw auto dat kan worden opgelost door een serviceafspraken te maken.

U kunt ook proberen uw auto op te laden met een Tesla Supercharger of Destination Charging-oplaadpunt, dat u kunt vinden via de kaart op het touchscreen van uw auto. Zie [Kaarten en navigatie op pagina 174](#) voor meer informatie.

Raadpleeg de [handleiding van het product](#) voor meer informatie over het oplossen van problemen met de mobile connector en controlelampjes.

Zie [Instructies voor het laden op pagina 191](#) voor meer informatie over opladen.

UMC_a012

Communicatiefout laadapparatuur

Probeer opnieuw of probeer andere apparatuur

Betekenis van deze waarschuwing:

Uw auto kan niet worden opgeladen omdat het niet effectief kan communiceren met de mobile connector. De mobile connector heeft gedetecteerd dat deze geen geldig stuursignaal kan genereren of handhaven.

Wat te doen:

Controleer eerst of het gebrek aan effectieve communicatie wordt veroorzaakt door de mobile connector en niet door een probleem met uw auto. Dit is meestal het geval.



Probleemoplossing bij waarschuwingen

Probeer de auto op te laden met andere externe oplaadapparatuur om dit te bevestigen.

- Als de auto wordt opgeladen, werd het probleem waarschijnlijk veroorzaakt door de mobile connector.
- Als de auto nog steeds niet wordt opgeladen, wordt het probleem waarschijnlijk veroorzaakt door de auto.

Controleer de laadpoort en de handgreep van de Mobile Connector op belemmeringen (gebruik indien nodig een zaklamp). Zorg ervoor dat belemmeringen zijn verwijderd en dat vocht is opgedroogd en probeer de handgreep van de Mobile Connector opnieuw aan te sluiten op het laadcontact.

Deze waarschuwing is meestal specifiek voor externe laadapparatuur en stroombronnen en wijst meestal niet op een probleem met uw auto dat kan worden opgelost door een serviceafpraak te maken.

U kunt ook proberen uw auto op te laden met een Tesla Supercharger of Destination Charging-oplaadpunt, dat u kunt vinden via de kaart op het touchscreen van uw auto. Zie [Kaarten en navigatie op pagina 174](#) voor meer informatie.

Raadpleeg de [handleiding van het product](#) voor meer informatie over het oplossen van problemen met de mobile connector en controlelampjes.

Zie [Instructies voor het laden op pagina 191](#) voor meer informatie over opladen.

UMC_a013

Fout in adapter van wandstekker - Oplaadsnelheid verlaagd

Steek de adapter volledig in de mobile connector en probeer het opnieuw

Betekenis van deze waarschuwing:

Uw mobile connector kan niet communiceren met de wandstekkeradapter. Omdat uw mobile connector de temperatuur van de stekkeradapter niet kan controleren, wordt de laadstroom automatisch verlaagd tot 8A.

Wat te doen:

1. Haal de mobile connector, inclusief de wandstekkeradapter, volledig uit het stopcontact.
2. Controleer of de verbinding tussen de stekkeradapter en de hoofdbehuizing van uw mobile connector goed is.
 - a. Koppel de stekkeradapter volledig los van de hoofdbehuizing van uw mobile connector.
 - b. Steek de wandstekkeradapter weer volledig in de hoofdbehuizing van uw mobile connector door deze in de aansluiting te duwen totdat deze op zijn plaats klikt.
3. Probeer opnieuw op te laden door de mobile connector, inclusief wandstekkeradapter, volledig in het stopcontact te steken.
4. Als de waarschuwing aanhoudt, probeer dan een andere wandstekkeradapter te gebruiken (zie bovenstaande stappen om ervoor te zorgen dat de adapter volledig en correct is aangesloten op uw mobile connector).
 - a. Als de waarschuwing niet meer aanwezig is, ligt het probleem waarschijnlijk bij de stekkeradapter die u eerder gebruikte.
 - b. Als de waarschuwing aanhoudt, ligt het probleem waarschijnlijk bij uw mobile connector.

Schaf, indien nodig, een nieuwe adapter of Mobile Connector aan.

In de tussentijd kunt u blijven opladen met dezelfde apparatuur. De laadsnelheid wordt verlaagd, omdat de laadstroom wordt beperkt tot 8A zolang deze toestand aanhoudt.

U kunt ook proberen uw auto op te laden met een Tesla Supercharger of Destination Charging-oplaadpunt, dat u kunt vinden via de kaart op het touchscreen van uw auto. Zie [Kaarten en navigatie op pagina 174](#) voor meer informatie.

Raadpleeg de [handleiding van het product](#) voor meer informatie over het oplossen van problemen met de mobile connector en controlelampjes.



UMC_a014

Fout in adapter van wandstekker - Oplaadsnelheid verlaagd

Steek de adapter volledig in de mobile connector en probeer het opnieuw

Betekenis van deze waarschuwing:

Uw mobile connector kan niet communiceren met de wandstekkeradapter. Omdat uw mobile connector niet kan identificeren op welk type stopcontact de stekkeradapter is aangesloten, wordt de laadstroom automatisch teruggebracht tot 8A.

Wat te doen:

1. Haal de mobile connector, inclusief de wandstekkeradapter, volledig uit het stopcontact.
2. Controleer of de verbinding tussen de stekkeradapter en de hoofdbehuizing van uw mobile connector goed is.
 - a. Koppel de stekkeradapter volledig los van de hoofdbehuizing van uw mobile connector.
 - b. Steek de wandstekkeradapter weer volledig in de hoofdbehuizing van uw mobile connector door deze in de aansluiting te duwen totdat deze op zijn plaats klikt.
3. Probeer opnieuw op te laden door de mobile connector, inclusief wandstekkeradapter, volledig in het stopcontact te steken.
4. Als de waarschuwing aanhoudt, probeer dan een andere wandstekkeradapter te gebruiken (zie bovenstaande stappen om ervoor te zorgen dat de adapter volledig en correct is aangesloten op uw mobile connector).
 - a. Als de waarschuwing niet meer aanwezig is, ligt het probleem waarschijnlijk bij de stekkeradapter die u eerder gebruikte.
 - b. Als de waarschuwing aanhoudt, ligt het probleem waarschijnlijk bij uw mobile connector.

Schaf, indien nodig, een nieuwe adapter of Mobile Connector aan. In de tussentijd kunt u blijven opladen met dezelfde apparatuur. De laadsnelheid wordt verlaagd, omdat de laadstroom wordt beperkt tot 8A zolang deze toestand aanhoudt.

U kunt ook proberen uw auto op te laden met een Tesla Supercharger of Destination Charging-oplaadpunt, dat u kunt vinden via de kaart op het touchscreen van uw auto. Zie [Kaarten en navigatie op pagina 174](#) voor meer informatie.

Raadpleeg de [handleiding van het product](#) voor meer informatie over het oplossen van problemen met de mobile connector en controlelampjes.

UMC_a015

Fout in adapter van wandstekker - Oplaadsnelheid verlaagd

Steek de adapter volledig in de mobile connector en probeer het opnieuw

Betekenis van deze waarschuwing:

Uw mobile connector kan niet communiceren met de wandstekkeradapter. Omdat uw mobile connector niet kan identificeren op welk type stopcontact de stekkeradapter is aangesloten, wordt de laadstroom automatisch teruggebracht tot 8A.

Wat te doen:

1. Haal de mobile connector, inclusief de wandstekkeradapter, volledig uit het stopcontact.
2. Controleer of de verbinding tussen de stekkeradapter en de hoofdbehuizing van uw mobile connector goed is.
 - a. Koppel de stekkeradapter volledig los van de hoofdbehuizing van uw mobile connector.
 - b. Steek de wandstekkeradapter weer volledig in de hoofdbehuizing van uw mobile connector door deze in de aansluiting te duwen totdat deze op zijn plaats klikt.
3. Probeer opnieuw op te laden door de mobile connector, inclusief wandstekkeradapter, volledig in het stopcontact te steken.
4. Als de waarschuwing aanhoudt, probeer dan een andere wandstekkeradapter te gebruiken (zie bovenstaande stappen om ervoor te zorgen dat de adapter volledig en correct is aangesloten op uw mobile connector).
 - a. Als de waarschuwing niet meer aanwezig is, ligt het probleem waarschijnlijk bij de stekkeradapter die u eerder gebruikte.



b. Als de waarschuwing aanhoudt, ligt het probleem waarschijnlijk bij uw mobile connector.

Schaf, indien nodig, een nieuwe adapter of Mobile Connector aan. In de tussentijd kunt u blijven opladen met dezelfde apparatuur. De laadsnelheid wordt verlaagd, omdat de laadstroom wordt beperkt tot 8A zolang deze toestand aanhoudt.

U kunt ook proberen uw auto op te laden met een Tesla Supercharger of Destination Charging-oplaadpunt, dat u kunt vinden via de kaart op het touchscreen van uw auto. Zie [Kaarten en navigatie op pagina 174](#) voor meer informatie.

Raadpleeg de [handleiding van het product](#) voor meer informatie over het oplossen van problemen met de mobile connector en controlelampjes.

UMC_a016

Temperatuur regelkast mobile connector hoog Maximale oplaadsnelheid verlaagd

Betekenis van deze waarschuwing:

De laadstroom is tijdelijk verlaagd omdat de mobile connector een hogere temperatuur heeft vastgesteld in de behuizing van de regelkast.

Wat te doen:

Zorg ervoor dat de mobile connector niet door iets wordt bedekt en er geen warmtebron nabij is. Als het probleem aanhoudt bij normale omgevingstemperaturen (lager dan 100 °F of 38 °C), is onderhoud nodig.

U kunt ook proberen uw auto op te laden met een Tesla Supercharger of Destination Charging-oplaadpunt, dat u kunt vinden via de kaart op het touchscreen van uw auto. Zie [Kaarten en navigatie op pagina 174](#) voor meer informatie.

Raadpleeg de [handleiding van het product](#) voor meer informatie over het oplossen van problemen met de mobile connector en controlelampjes.

UMC_a017

Oplaadsnelh. verlaagd: temp. wandstekker hoog Controle wandcontact en bedrading aanbevolen

Betekenis van deze waarschuwing:

Waarschuwingen dat de mobile connector een hoge temperatuur detecteert, geven aan dat het stopcontact dat wordt gebruikt voor het opladen te warm wordt en het opladen is vertraagd om het stopcontact beschermen.

Dit is meestal geen probleem met uw auto of mobile connector, maar met het stopcontact. Een warm stopcontact kan worden veroorzaakt door een niet volledig aangesloten stekker, een losse draadverbinding van het gebouw met het stopcontact of slijtage van het stopcontact.

Wat te doen:

Zorg ervoor dat de adapter volledig is aangesloten in het stopcontact. Als de normale oplaadsnelheid niet wordt hersteld, laat het stopcontact en de draadverbindingen van het gebouw met het stopcontact dan controleren en indien nodig repareren door een elektricien.

Als het stopcontact is versleten, moet het worden vervangen door een stopcontact van hoge kwaliteit. Overweeg en upgrade naar een Tesla Wall Connector voor meer gemak en de hoogste oplaadsnelheid.

UMC_a018

Oplaadsnelheid verlaagd - Temperatuur handgreep hoog Controleer laadgreep of laadpoort op vuil

Betekenis van deze waarschuwing:



De laadstroom is tijdelijk verlaagd omdat de mobile connector een hogere temperatuur heeft vastgesteld in de laadgreep die is aangesloten op de laadpoort van uw auto.

Wat te doen:

Controleer of de mobile connector volledig in de laadpoort van de auto is ingestoken.

Controleer de laadpoort en de handgreep van de Mobile Connector op belemmeringen of vocht. Zorg ervoor dat belemmeringen in de laadpoort of de handgreep van de Mobile Connector zijn verwijderd en dat vocht is opgedroogd en probeer de handgreep van de Mobile Connector opnieuw aan te sluiten op het laadcontact.

Controleer ook of de handgreep van de mobile connector niet door iets wordt bedekt en er geen warmtebron nabij is.

Als de waarschuwing aanhoudt bij normale omgevingstemperaturen (lager dan 100 °F of 38 °C) en zich voordoet bij meerdere oplaadpogingen, kan dit duiden op een storing in de Mobile Connector of de auto. Het wordt aanbevolen om een serviceafspraak te plannen op een voor u geschikt moment.

U kunt ook proberen uw auto op te laden met een Tesla Supercharger of Destination Charging-oplaadpunt, dat u kunt vinden via de kaart op het touchscreen van uw auto. Zie [Kaarten en navigatie op pagina 174](#) voor meer informatie.

Raadpleeg de [handleiding van het product](#) voor meer informatie over het oplossen van problemen met de mobile connector en controlelampjes.

UMC_a019

Aansluiting tussen mobile connector en adapter heet Maximale oplaadsnelheid verlaagd

Betekenis van deze waarschuwing:

De laadstroom is tijdelijk verlaagd omdat de mobile connector een hoge temperatuur heeft vastgesteld bij de aansluiting tussen de adapter van het stopcontact en de regelkast.

Wat te doen:

Controleer of de adapter van het stopcontact volledig is aangesloten op de regelkast van de mobile connector.

Controleer, nadat u de adapter uit het stopcontact haalt, de aansluiting van de adapter en de regelkast van de Mobile Connector op belemmeringen of vocht.

Het wordt aanbevolen om vuil / vreemde voorwerpen te verwijderen. Zorg ervoor dat belemmeringen zijn verwijderd en dat vocht is opgedroogd en probeer de wandadapter vervolgens opnieuw aan te sluiten op de Mobile Connector en vervolgens op de stroombron (stopcontact).

Zorg er ook voor dat de adapter van het stopcontact niet door iets wordt bedekt en er geen warmtebron nabij is. Als de waarschuwing aanhoudt bij normale omgevingstemperaturen (lager dan 100 °F of 38 °C) en zich voordoet bij meerdere oplaadpogingen, kan dit duiden op een storing in de Mobile Connector of de auto. Het wordt aanbevolen om een serviceafspraak te plannen op een voor u geschikt moment.

U kunt ook proberen uw auto op te laden met een Tesla Supercharger of Destination Charging-oplaadpunt, dat u kunt vinden via de kaart op het touchscreen van uw auto. Zie [Kaarten en navigatie op pagina 174](#) voor meer informatie.

Raadpleeg de [handleiding van het product](#) voor meer informatie over het oplossen van problemen met de mobile connector en controlelampjes.

VCFRONT_a180

Vermogen elektrisch systeem is verminderd Voertuig kan onverwacht uitschakelen

Betekenis van deze waarschuwing:

Het elektrisch systeem kan de nodige spanning voor alle voertuigfuncties niet onderhouden.



Probleemoplossing bij waarschuwingen

Als deze waarschuwing aanwezig is terwijl u aan het rijden bent, is het mogelijk dat uw voertuig onverwachts wordt uitgeschakeld.

Als deze waarschuwing aanwezig is wanneer uw voertuig in de stand Park staat of voor het eerst uit de slaapstand komt, is het mogelijk dat uw voertuig niet voldoende elektrisch vermogen heeft om te gaan rijden. Er kan een afzonderlijke voertuigwaarschuwing aanwezig zijn om die toestand aan te geven.

Wat te doen:

Het wordt aanbevolen om het gebruik van niet-essentiële functies te stoppen of te verminderen. Dit kan uw voertuig helpen om voldoende elektrisch vermogen te behouden voor essentiële functies.

Als deze waarschuwing actief blijft, plan dan onmiddellijk onderhoud in. Zonder onderhoud kan uw voertuig onverwachts worden uitgeschakeld of start niet opnieuw op.

VCFRONT_a182

Onderhoud plannen om laagspanningsbatterij te vervangen Software wordt niet geüpdatet tot de batterij vervangen is

Betekenis van deze waarschuwing:

De laagspanningsbatterij vertoont verminderde prestaties en moet worden vervangen. Updates van de voertuigsoftware worden niet voltooid totdat de laagspanningsbatterij is vervangen.

Wat te doen:

Het wordt aanbevolen om de laagspanningsbatterij zo snel mogelijk te laten vervangen.

U kunt onderhoud plannen via de mobiele Tesla-app, of bij een onafhankelijke serviceprovider die vervanging van de laagspanningsbatterij voor uw voertuig aanbiedt. Houd er rekening mee dat de opties van onafhankelijke serviceproviders kunnen variëren, afhankelijk van uw voertuigconfiguratie en uw locatie.

Is de spanning van de laagspanningsbatterij te laag om de auto in te schakelen of de portieren te openen, volg dan de instructies in [Starten met startkabels op pagina 254](#).

Zie [Informatie hoogspanningsbatterij op pagina 189](#) voor meer informatie over het batterijsysteem.

VCFRONT_a191

Vermogen elektrisch systeem verminderd Auto wordt uitgeschakeld

Betekenis van deze waarschuwing:

De laagspanningsbatterij kan niet de elektrische ondersteuning bieden die nodig is om te rijden of te blijven rijden. Uw voertuig wordt uitgeschakeld om energie te besparen voor andere essentiële functies dan rijden.

Uw voertuig kan niet worden bestuurd of verder rijden terwijl deze toestand aanhoudt.

Wat te doen:

Als deze waarschuwing aanwezig is terwijl u aan het rijden bent, moet uw voertuig onmiddellijk tot stilstand komen. Het wordt aanbevolen dat u:

- Onmiddellijk veilig aan de kant gaat staan.
- Uw mobiele app gebruikt om onmiddellijk contact op te nemen met Tesla pechhulp, of indien gewenst andere pechhulp in te roepen

Als u niet binnen korte tijd veilig stopt, kan uw voertuig onverwacht uitvallen. Het is ook mogelijk dat uw auto na het parkeren niet herstart.



Als deze waarschuwing aanwezig is, kan het elektrische systeem de nodige spanning voor alle voertuigfuncties niet onderhouden. Veel voertuigfuncties werken mogelijk niet meer.

Het is mogelijk dat uw voertuig al het elektrische vermogen verliest. Als dit gebeurt, kunt u indien nodig nog wel de handmatige portierontgrendeling gebruiken om de auto te verlaten. Zie [Portieren van binnenuit openen op pagina 26](#) voor meer informatie.

Deze waarschuwing kan aanwezig zijn vanwege verschillende voertuigomstandigheden. Controleer voor meer informatie en verdere aanbevolen acties op andere actieve voertuigwaarschuwingen.

Als deze waarschuwing aanwezig blijft, is het raadzaam om onmiddellijk onderhoud in te plannen. Zonder onderhoud rijdt uw voertuig mogelijk niet, wordt onverwachts uitgeschakeld of start niet opnieuw op.

VCFRONT_a192

Elektrisch systeem kan niet alle functies ondersteunen Functies worden uitgeschakeld om energie te besparen

Betekenis van deze waarschuwing:

Het elektrische systeem kan niet alle functies van het voertuig ondersteunen. Uw voertuig schakelt niet-essentiële functies uit om energie te sparen voor essentiële functies.

Als deze waarschuwing aanwezig is terwijl u aan het rijden bent, is het mogelijk dat uw voertuig onverwachts wordt uitgeschakeld. Het is ook mogelijk dat uw auto na het parkeren niet herstart.

Niet-essentiële functies zijn mogelijk niet beschikbaar, zoals stoelverwarming, interieurklimaatregeling en entertainment in het voertuig. Dit gedrag is te verwachten en is bedoeld om uw voertuig te helpen om voldoende elektrisch vermogen te behouden voor essentiële functies, zoals de mogelijkheid de koplampen, ruiten en portieren, alarmknipperlichten en de voorbak te bedienen.

Het is mogelijk dat uw voertuig al het elektrische vermogen verliest. Als dit gebeurt, kunt u indien nodig nog wel de handmatige portierontgrendeling gebruiken om de auto te verlaten. Zie [Portieren van binnenuit openen op pagina 26](#) voor meer informatie.

Wat te doen:

Deze waarschuwing kan aanwezig zijn vanwege verschillende voertuigomstandigheden. Controleer voor meer informatie en verdere aanbevolen acties op andere actieve voertuigwaarschuwingen.

VCFRONT_a216

Voertuig start mogelijk niet - service is vereist Probleem met elektrisch systeem gedetecteerd

Betekenis van deze waarschuwing:

Door een abnormaal hoge gevraagde stroom tijdens het rijden of Supercharging/DC-snelladen kan het elektrische systeem van uw auto niet alle uitrusting en functies ondersteunen.

Uw auto zal niet starten totdat service aan het elektrische systeem is uitgevoerd.

Climate control in het interieur, positionering van luchtroosters, elektrisch bediende achterklep en stuurverstelling zijn mogelijk beperkt of niet beschikbaar.

Mogelijk zijn ook andere uitrusting en functies niet beschikbaar of zijn de prestaties ervan beperkt. Hiertoe behoren:

- Elektrisch bediende portieren
- Elektrisch bediende ramen
- Voorstoel (verstellen en verwarming)
- Stoelverwarming achter



- Bewegen van buitenspiegels

Wat te doen:

Het wordt aanbevolen om een serviceafspraken te plannen bij uw eerste gelegenheid. Zonder service, kan uw auto niet starten, en kan het elektrische systeem niet alle uitrusting en functies ondersteunen.

Sommige of alle elektrisch bediende portieren en ramen in uw auto worden mogelijk niet langer van stroom voorzien. Als dit gebeurt, kunt u indien nodig nog wel de handmatige portierontgrendeling gebruiken om de auto te verlaten. Zie [Portieren van binnenuit openen op pagina 26](#) voor meer informatie.

VCFRONT_a220

Elektrisch systeem kan niet alle functies ondersteunen

Onderhoud inplannen

Betekenis van deze waarschuwing:

De laagspanningsbatterij is niet beschikbaar en kan niet alle voertuigfuncties elektrisch ondersteunen.

Het is ook mogelijk dat uw voertuig onverwacht wordt uitgeschakeld. Het is ook mogelijk dat uw voertuig niet herstart na de huidige rit.

Mogelijk merkt u dat sommige niet-essentiële functies niet beschikbaar zijn. Dit is te verwachten omdat uw voertuig energie bewaart voor essentiële functies.

Wat te doen:

Het wordt aanbevolen om het gebruik van niet-essentiële functies te stoppen of te verminderen. Dit kan uw voertuig helpen om voldoende elektrisch vermogen te behouden voor essentiële andere functies dan rijden, totdat onderhoud kan plaatsvinden.

Als deze waarschuwing aanwezig blijft, is het raadzaam om onmiddellijk onderhoud in te plannen. Zonder onderhoud rijdt uw voertuig mogelijk niet, wordt onverwachts uitgeschakeld of start niet opnieuw op.

VCFRONT_a402

Noodstroom elektrisch systeem niet beschikbaar

Voertuig verbruikt meer energie bij stilstand

Betekenis van deze waarschuwing:

De noodstroombron voor het elektrische systeem, de laagspanningsbatterij, is niet beschikbaar of kan niet de spanning leveren die nodig is om alle voertuigfuncties te ondersteunen.

De hoofdbron van elektrische energie, het hoogspanningsbatterijsysteem, blijft voertuigfuncties ondersteunen, zelfs wanneer uw voertuig stilstaat. Zie [Informatie hoogspanningsbatterij op pagina 189](#) voor meer informatie over het hoogspanningsbatterijsysteem.

Mogelijk merkt u dat sommige niet-essentiële functies niet beschikbaar zijn. Dit is te verwachten omdat uw voertuig energie bewaart voor essentiële functies.

U zult mogelijk ook merken dat uw voertuig meer energie verbruikt dan normaal wanneer u er niet in rijdt, of dat uw voertuig na het opladen een lagere geschatte actieradius laat zien dan u normaal verwacht. Dit is normaal gedrag van het voertuig wanneer deze waarschuwing aanwezig is en zal aanhouden tot de noodstroombron is hersteld.

Er is een kans dat een probleem met de hoofdstroombron ertoe kan leiden dat uw voertuig onverwachts wordt uitgeschakeld.

Wat te doen:

Het wordt aanbevolen om het gebruik van niet-essentiële functies te beperken of te vermijden. Dit kan uw voertuig helpen om voldoende elektrisch vermogen te behouden voor essentiële functies.



Het wordt aanbevolen dat u zo snel mogelijk onderhoud plant, zodat de noodstroombron voor het elektrische systeem kan worden hersteld.

VCFRONT_a496

Voertuig is bezig met voorbereiden op uitschakelen VERLAAT VEILIG DE WEG

Betekenis van deze waarschuwing:

Het elektrische systeem kan onvoldoende ondersteuning bieden om te rijden of verder te rijden. Uw voertuig IS bezig met voorbereiden op uitschakelen om energie te besparen voor andere essentiële functies dan rijden.

Uw voertuig kan niet worden bestuurd of verder rijden terwijl deze toestand aanhoudt.

Wat te doen:

Als deze waarschuwing aanwezig is terwijl u aan het rijden bent, moet uw voertuig zo spoedig mogelijk tot stilstand komen. Het wordt aanbevolen dat u:

- Verlaat veilig de weg bij de eerste gelegenheid
- Uw mobiele app gebruikt om onmiddellijk contact op te nemen met Tesla pechhulp, of indien gewenst andere pechhulp in te roepen

Als u niet binnen korte tijd veilig stopt, kan uw voertuig onverwacht uitvallen. Het is ook mogelijk dat uw auto na het parkeren niet herstart.

Het is mogelijk dat uw voertuig al het elektrische vermogen verliest. Als dit gebeurt, kunt u indien nodig nog wel de handmatige portierontgrendeling gebruiken om de auto te verlaten. Zie [Portieren van binnenuit openen op pagina 26](#) voor meer informatie.

Deze waarschuwing kan aanwezig zijn vanwege verschillende voertuigomstandigheden. Controleer voor meer informatie en verdere aanbevolen acties op andere actieve voertuigwaarschuwingen.

VCFRONT_a592

Rijden niet mogelijk - service is vereist Probleem met elektrisch systeem gedetecteerd

Betekenis van deze waarschuwing:

Door een abnormaal hoge gevraagde stroom kan het elektrische systeem van uw auto niet alle uitrusting en functies ondersteunen.

Zolang deze waarschuwing aanwezig is, kunt u niet rijden met uw auto en kunt u de auto niet opnieuw starten.

Climate control in het interieur, elektrisch bediende achterklep en stuurverstelling zijn mogelijk beperkt of niet beschikbaar. Veel uitrusting en functies aan de linker zijde van uw auto zijn mogelijk niet beschikbaar of de prestaties ervan zijn beperkt. Hiertoe behoren:

- Elektrisch bediende portieren
- Elektrisch bediende ramen
- Voorstoel (verstellen en verwarming)
- Stoelverwarming achter
- Bewegen van buitenspiegels

Wat te doen:

Zonder service, kan uw auto niet rijden, en kan het elektrische systeem niet alle uitrusting en functies ondersteunen.



Sommige of alle elektrisch bediende portieren en ramen in uw auto worden mogelijk niet langer van stroom voorzien. Als dit gebeurt, kunt u indien nodig nog wel de handmatige portierontgrendeling gebruiken om de auto te verlaten. Zie [Portieren van binnenuit openen op pagina 26](#) voor meer informatie.

VCFRONT_a593

Rijden niet mogelijk - service is vereist Probleem met elektrisch systeem gedetecteerd

Betekenis van deze waarschuwing:

Door een abnormaal hoge gevraagde stroom kan het elektrische systeem van uw auto niet alle uitrusting en functies ondersteunen.

Zolang deze waarschuwing aanwezig is, kunt u niet rijden met uw auto en kunt u de auto niet opnieuw starten.

Climate control in het interieur, elektrisch bediende achterklep en stuurverstelling zijn mogelijk beperkt of niet beschikbaar. Veel uitrusting en functies aan de linker zijde van uw auto zijn mogelijk niet beschikbaar of de prestaties ervan zijn beperkt. Hiertoe behoren:

- Elektrisch bediende portieren
- Elektrisch bediende ramen
- Voorstoel (verstellen en verwarming)
- Stoelverwarming achter
- Bewegen van buitenspiegels

Wat te doen:

Zonder service, kan uw auto niet rijden, en kan het elektrische systeem niet alle uitrusting en functies ondersteunen.

Sommige of alle elektrisch bediende portieren en ramen in uw auto worden mogelijk niet langer van stroom voorzien. Als dit gebeurt, kunt u indien nodig nog wel de handmatige portierontgrendeling gebruiken om de auto te verlaten. Zie [Portieren van binnenuit openen op pagina 26](#) voor meer informatie.

VCFRONT_a596

Rijden niet mogelijk - service is vereist Probleem met elektrisch systeem gedetecteerd

Betekenis van deze waarschuwing:

Door een abnormaal hoge gevraagde stroom kan het elektrische systeem van uw auto niet alle uitrusting en functies ondersteunen.

Zolang deze waarschuwing aanwezig is, kunt u niet rijden met uw auto en kunt u de auto niet opnieuw starten.

Positionering van luchtroosters, is mogelijk beperkt of niet beschikbaar. Veel uitrusting en functies aan de rechter zijde van uw auto zijn mogelijk niet beschikbaar of de prestaties ervan zijn beperkt. Hiertoe behoren:

- Elektrisch bediende portieren
- Elektrisch bediende ramen
- Voorstoel (verstellen en verwarming)
- Stoelverwarming achter
- Bewegen van buitenspiegels

Wat te doen:

Het wordt aanbevolen om een serviceafspraak te plannen bij uw eerste gelegenheid. Zonder service, kan uw auto niet rijden, en kan het elektrische systeem niet alle uitrusting en functies ondersteunen.



Sommige of alle elektrisch bediende portieren en ramen in uw auto worden mogelijk niet langer van stroom voorzien. Als dit gebeurt, kunt u indien nodig nog wel de handmatige portierontgrendeling gebruiken om de auto te verlaten. Zie [Portieren van binnenuit openen op pagina 26](#) voor meer informatie.

VCFRONT_a597

Rijden niet mogelijk - service is vereist Probleem met elektrisch systeem gedetecteerd

Betekenis van deze waarschuwing:

Door een abnormaal hoge gevraagde stroom kan het elektrische systeem van uw auto niet alle uitrusting en functies ondersteunen.

Zolang deze waarschuwing aanwezig is, kunt u niet rijden met uw auto en kunt u de auto niet opnieuw starten.

Positionering van luchtroosters, is mogelijk beperkt of niet beschikbaar. Veel uitrusting en functies aan de rechter zijde van uw auto zijn mogelijk niet beschikbaar of de prestaties ervan zijn beperkt. Hiertoe behoren:

- Elektrisch bediende portieren
- Elektrisch bediende ramen
- Voorstoel (verstellen en verwarming)
- Stoelverwarmingen achter
- Bewegen van buitenspiegels

Wat te doen:

Het wordt aanbevolen om een serviceafspraak te plannen bij uw eerste gelegenheid. Zonder service, kan uw auto niet rijden, en kan het elektrische systeem niet alle uitrusting en functies ondersteunen.

Sommige of alle elektrisch bediende portieren en ramen in uw auto worden mogelijk niet langer van stroom voorzien. Als dit gebeurt, kunt u indien nodig nog wel de handmatige portierontgrendeling gebruiken om de auto te verlaten. Zie [Portieren van binnenuit openen op pagina 26](#) voor meer informatie.

VCSEC_a221

Bandenspanning lager dan aanbevolen waarde Controleer spanning en vul zo nodig bij

Betekenis van deze waarschuwing:

Deze waarschuwing geeft NIET aan dat er een sprake is van een platte band.

Het bandenspanningcontrolesysteem (TPMS) heeft bemerkt dat de bandenspanning in een of meer van uw banden minstens 20% lager is dan de aanbevolen spanning bij koude banden.

Zie [Bandenspanning onderhouden op pagina 206](#) voor gedetailleerde informatie over waar u de aanbevolen koude bandenspanning (RCP) voor de banden van uw auto kunt vinden, hoe u de bandenspanning controleert en hoe u de banden op de juiste bandenspanning houdt.

Deze waarschuwing kan verschijnen bij koud weer omdat de lucht in uw banden van nature samentrekt als het koud wordt, waardoor de bandenspanning afneemt.

Wat te doen:

Vul lucht bij om de banden op de aanbevolen koude bandenspanning te houden. Hoewel er vanuit wordt gegaan dat de bandenspanning bij lage temperaturen afneemt, moet de aanbevolen koude bandenspanning te allen tijde worden aangehouden.

De waarschuwing kan tijdens het rijden verdwijnen. Dit komt doordat de banden warmer worden en de bandenspanning toeneemt. Zelfs wanneer de waarschuwing verdwijnt, dienen de banden te worden bijgevuld met lucht nadat ze zijn afgekoeld.



Probleemoplossing bij waarschuwingen

De waarschuwing zal verdwijnen zodra het bandenspanningscontrolesysteem detecteert dat al uw banden zijn opgepompt tot de aanbevolen koude druk.

- Het waarschuwingslampje en het indicatielampje bandenspanning kunnen nog steeds aanwezig zijn onmiddellijk nadat u uw banden tot de aanbevolen koude druk hebt gevuld, maar beide moeten verdwijnen als u een korte afstand hebt gereden.
- Mogelijk moet u gedurende ten minste 10 minuten meer dan 15 mph (25 km/u) rijden voordat het bandenspanningscontrolesysteem uw bijgewerkte bandenspanning kan meten en rapporteren.

Verschijnt deze melding herhaaldelijk voor dezelfde band, laat de band dan controleren op een klein lek. U kunt een plaatselijke bandenwinkel bezoeken of service plannen met uw mobiele Tesla-app.

Zie [Onderhoud banden op pagina 206](#) voor meer informatie over bandenspanning en het vullen van banden met lucht.

VCSEC_a228

Bandenspanning zeer laag

STOP ONMIDDELIJK MET RIJDEN - Controleer op lekke band

Betekenis van deze waarschuwing:

Deze waarschuwing wijst erop dat een of meer banden van uw auto een extreem lage bandenspanning hebben of lek zijn.

Het bandenspanningcontrolesysteem (TPMS) heeft gedetecteerd dat de bandenspanning in een of meer van uw banden aanzienlijk lager is dan de aanbevolen spanning bij koude banden.

Wat te doen:

U moet zo spoedig mogelijk en voorzichtig stoppen met rijden. Controleer op een veilige plaats of de auto een lekke band heeft.

U kunt naar wens opties van Tesla pechhulp aanvragen (mobiele band, leenwiel, slepen). Zie [Contact opnemen met Tesla pechhulp op pagina 251](#) voor meer informatie.

In een niet-noodsituatie is het raadzaam om een plaatselijke bandenwinkel te bezoeken voor assistentie of om onderhoud te plannen met uw mobiele Tesla-app.

Zie [Bandenspanning onderhouden op pagina 206](#) voor gedetailleerde informatie over waar u de aanbevolen koude bandenspanning (RCP) voor de banden van uw auto kunt vinden, hoe u de bandenspanning controleert en hoe u de banden op de juiste bandenspanning houdt.

Deze waarschuwing zou moeten verdwijnen zodra het bandenspanningscontrolesysteem een consistente bandenspanning van alle banden van ten minste 30 psi meet.

- Het waarschuwingslampje en het indicatielampje bandenspanning kunnen nog steeds aanwezig zijn onmiddellijk nadat u uw banden tot de aanbevolen koude druk hebt gevuld, maar beide moeten verdwijnen als u een korte afstand hebt gereden.
- Mogelijk moet u gedurende ten minste 10 minuten meer dan 15 mph (25 km/u) rijden voordat het bandenspanningscontrolesysteem uw bijgewerkte bandenspanning kan meten en rapporteren.

Zie [Onderhoud banden op pagina 206](#) voor meer informatie over bandenspanning en het vullen van banden met lucht.



Toepasselijkheid van het document

Voor de nieuwste en beste informatie die is afgestemd op uw voertuig, raadpleegt u de gebruikershandleiding op het touchscreen van uw voertuig door te tikken op **Bediening > Service > Gebruikershandleiding**. De informatie is specifiek voor uw voertuig, afhankelijk van de functies die u hebt aangeschaft, de voertuigconfiguratie, de marktregio en de softwareversie. Informatie voor eigenaren die elders door Tesla wordt verstrekt, wordt daarentegen indien nodig bijgewerkt en bevat mogelijk geen informatie die uniek is voor uw voertuig.

Informatie over nieuwe functies wordt na een software-update op het touchscreen weergegeven en kan op elk gewenst moment worden bekeken door te tikken op **Bediening > Software > Release Notes**. Als de inhoud van de gebruikershandleiding over het gebruik van uw voertuig in strijd is met de informatie in de Release notes, hebben de Release notes voorrang.

Afbeeldingen

De afbeeldingen in dit document zijn uitsluitend bedoeld ter verduidelijking. Afhankelijk van de voertuigopties, de softwareversie en de marktregio kan de informatie die op het touchscreen in uw auto wordt weergegeven, enigszins afwijken.

Beschikbaarheid van functies

Sommige functies zijn alleen beschikbaar op sommige voertuigconfiguraties en/of in bepaalde marktregio's. Als opties en functies worden genoemd in de handleiding, betekent dit niet per definitie dat deze beschikbaar zijn op uw specifieke auto. Zie [Verklaring beschikbaarheid van functies op pagina 315](#) voor meer informatie.

Fouten of onvolkomenheden

Alle technische gegevens en beschrijvingen zijn correct op het moment van de publicatie. Gezien de doelstelling om producten voortdurend te ontwikkelen en te verbeteren, behoudt Tesla zich het recht voor om op willekeurige momenten wijzigingen door te voeren. U kunt een e-mail sturen om onvolkomenheden of tekortkomingen te melden of om algemene feedback of suggesties te geven in verband met de kwaliteit van deze handleiding: ownersmanualfeedback@tesla.com.

Plaats van componenten

In de informatie voor de eigenaar kan de locatie van een component aangegeven worden als zijnde aan de linker- of rechterzijde van de auto. Zoals wordt weergegeven, moet u er voor de interpretatie van links (1) en rechts (2) van uitgaan dat u in de auto zit.



Copyrights en handelsmerken

© 2012–2024 Tesla, Inc. Alle informatie in dit document en alle voertuigsoftware valt onder het copyright en andere intellectuele eigendomsrechten van Tesla, Inc. en haar licentieverleners. Wijziging, reproductie of kopiëren, geheel of gedeeltelijk in welke vorm dan ook, is niet toegestaan zonder uitdrukkelijke, schriftelijke toestemming vooraf van Tesla, Inc. en haar licentieverleners. Aanvullende informatie is op aanvraag verkrijgbaar. Tesla gebruikt software die wordt gemaakt door de Open Source-gemeenschap. Bezoek de Tesla-website voor open source-software op www.tesla.com/opensource. HD Radio is een geregistreerd handelsmerk van iBiquity Digital Corporation. De volgende namen zijn (geregistreerde) handelsmerken van Tesla, Inc. in de Verenigde Staten en in andere landen:

TESLA

TESLA MOTORS

TESLA ROADSTER

MODEL S

MODEL X

MODEL 3

MODEL Y

CYBERTRUCK

T E S L A





Over deze informatie voor de eigenaar

Alle andere handelsmerken in dit document zijn eigendom van hun respectievelijke eigenaren en het gebruik van deze handelsmerken impliceert niet dat er sprake is van sponsoring of promotie van deze producten en/of diensten. Het ongeoorloofd gebruik van elk van de handelsmerken in dit document of op de auto is niet toegestaan.



Uw Tesla verandert voortdurend, doordat met iedere software-update nieuwe functies worden toegevoegd of bestaande functies worden verbeterd. Afhankelijk van de firmwareversie van uw auto, is uw auto echter mogelijk niet uitgerust met alle functies of werken de functies niet exact op de manier die in deze handleiding wordt beschreven. Welke functies aanwezig zijn op uw auto, hangt af van marktregio, voertuigconfiguratie, aangeschafte opties, software-updates en andere factoren.

Als opties en functies worden genoemd in deze handleiding, betekent dit niet per definitie dat deze beschikbaar zijn op uw specifieke auto. De beste manier om te garanderen dat u over de nieuwste en beste functies beschikt, is de software van uw auto updaten zodra u een melding voor een update ontvangt. U kunt ook uw voorkeuren instellen op **Bediening > Software > Softwarevoorkeuren > Geavanceerd**. Zie [Software-updates op pagina 201](#) voor meer informatie. Houd u wat de beschikbare functies op uw auto betreft altijd aan de lokale regels en beperkingen om de veiligheid van uzelf, uw passagiers en mensen in uw omgeving te waarborgen.



Event Data Recorder (EDR)

Model Y is uitgerust met een Event Data Recorder (EDR). Het hoofddoel van een EDR is het registreren van bepaalde gegevens bij botsingen of op botsingen lijkende situaties, zoals gegevens over het activeren van airbags of het raken van een obstakel op de weg, om inzicht te krijgen in de werking van de systemen van het voertuig. De EDR is bedoeld om gedurende korte tijd, meestal 30 seconden of korter, gegevens te registreren met betrekking tot de dynamica- en veiligheidssystemen van voertuigen. De EDR in de Model Y is bedoeld om onder meer de volgende gegevens te registreren:

- Hoe diverse systemen in uw auto functioneerden;
- Of de veiligheidsgordels van de bestuurder en passagiers zijn gedragen en vastgegespt;
- Of en zo ja hoe ver de bestuurder het gaspedaal en/of rempedaal intrapte; en
- Hoe snel de auto reed.

Aan de hand van de gegevens kan een beter inzicht worden verkregen in de omstandigheden waaronder botsingen en letsel plaatsvinden.

OPMERKING: EDR-gegevens worden alleen door uw auto geregistreerd als er duidelijk sprake is van een ongevalsituatie; onder normale rijomstandigheden worden er geen gegevens geregistreerd door de EDR en worden er geen persoonlijke gegevens (zoals naam, geslacht, leeftijd en locatie van het ongeval) geregistreerd. Andere partijen, zoals bijvoorbeeld de politie, kunnen echter de EDR-gegevens combineren met persoonsgegevens die ze routinematig verkrijgen tijdens het onderzoek van een ongeval.

Om gegevens te lezen die zijn geregistreerd door een EDR is speciale apparatuur en toegang tot de auto of de EDR nodig. Naast de fabrikant van de auto kunnen andere partijen, zoals de politie, die over speciale apparatuur beschikken, deze informatie lezen wanneer ze toegang hebben tot de auto of de EDR. Bij sommige ongevalomstandigheden kan Tesla de EDR ook op afstand lezen.

Voertuigtelematica

Model Y is uitgerust met elektronische modules die de informatie van diverse systemen in de auto, zoals de motor, Autopilot-componenten, batterij, remmen en elektrische systemen bewaken en opslaan. De elektronische modules verzamelen informatie over de status van de auto en de verschillende rij-omstandigheden, zoals remmen, accelereren, dagtellers en alle andere relevante autogegevens. Deze modules slaan ook gegevens op over de functies van de auto, zoals het opladen en de status van de batterij, het in- en uitschakelen van systemen, het registreren van storingscodes, het VIN, de rijsnelheid, de richting en de locatie.

Deze gegevens die door de auto opgeslagen zijn, kunnen bij een bezoek aan de werkplaats worden uitgelezen en gebruikt door Tesla-servicetechnici, maar kunnen ook draadloos via het datacommunicatiesysteem van de auto naar Tesla gestuurd worden. Deze gegevens kunnen door Tesla voor verschillende doeleinden worden gebruikt, waaronder, maar niet beperkt tot, het leveren van Tesla-datacommunicatiediensten; probleemopsporing; evaluatie van de kwaliteit, functionaliteit en prestaties van uw auto; analyse en research door Tesla en haar partners, met als doel de kwaliteit en het design van onze producten verder te ontwikkelen en te verbeteren, Tesla te verdedigen en anderszins waar wettelijk vereist. Tijdens onderhoudswerkzaamheden kan Tesla eventuele problemen op afstand oplossen gewoon door het logboek van de auto uit te lezen.

Het datacommunicatiesysteem van Tesla stuurt de autodata regelmatig via een draadloze verbinding naar Tesla. Deze gegevens worden gebruikt zoals hiervóór is aangegeven en helpen bij het juiste onderhoud van uw auto. De Model Y heeft nog een aantal andere systemen en functies die gebruikmaken van het datacommunicatiesysteem en de beschikbare informatie, waaronder de laadherinnering, software-updates, toegang en bediening op afstand van diverse systemen in de auto.

Tesla stelt de gegevens niet ter beschikking van derden, behalve:

- Bij overeenkomst of toestemming van de eigenaar (of de leasemaatschappij).
- Bij een officieel verzoek door politie of andere autoriteiten.
- Bij gebruik ter verdediging van Tesla.
- Bij opdracht door een rechtbank.
- Voor researchdoeleinden zonder dat er gegevens over de auto of persoonlijke gegevens van de eigenaar ter beschikking worden gesteld.
- Bij ter beschikking stelling aan een partner van Tesla, inclusief haar opvolgers of dochterondernemingen, of onze informatiesystemen en onze datamanagementproviders.

Raadpleeg voor meer informatie over de wijze waarop Tesla de verzamelde gegevens van uw voertuig verwerkt het privacybeleid van Tesla op <http://www.tesla.com/about/legal>.

Gegevens delen

Ten behoeve van kwaliteitsgarantie en ondersteuning van de voortdurende verbetering van geavanceerde functies zoals Autopilot, verzamelt uw Model Y mogelijk gegevens voor analyse en over wegsegmenten, diagnose en voertuiggebruik, die naar Tesla worden verzonden voor verdere analyse. Deze analyse helpt Tesla bij het verbeteren van producten en diensten door te leren van de miljarden kilometers die Tesla's hebben gereden. Hoewel Tesla deze gegevens deelt met partners die soortgelijke gegevens leveren, kunt u aan de hand van de verzamelde informatie niet worden geïdentificeerd en kunnen deze gegevens alleen naar



Tesla worden verzonden na uw uitdrukkelijke toestemming. Ter bescherming van uw privacy wordt persoonlijke informatie niet geregistreerd, is deze het onderwerp van technieken voor privacybehoud, of wordt deze verwijderd uit rapporten voordat deze worden verzonden naar Tesla. U bepaalt welke gegevens u deelt, door te tikken op **Bediening > Software > Gegevens delen**.

Raadpleeg voor meer informatie over de wijze waarop Tesla de verzamelde gegevens van uw voertuig verwerkt het privacybeleid van Tesla op <http://www.tesla.com/about/legal>.

OPMERKING: Hoewel de Model Y gebruikmaakt van GPS in samenhang met rijgedrag en bediening, registreert of bewaart Tesla geen voertuigspecifieke GPS-informatie, zoals beschreven in dit document, met uitzondering van de locatie waar het ongeval heeft plaatsgevonden. Daarom is Tesla niet in staat om historische informatie over de locatie van een voertuig te verstrekken (Tesla kan bijvoorbeeld niet zien waar de Model Y op een bepaalde datum/op een bepaald tijdstip was geparkeerd of reed).

Kwaliteitscontrole

Mogelijk merkt u dat bij aflevering reeds enkele mijlen/km op de kilometerteller van uw Model Y staan. Dit is het gevolg van een uitgebreide testprocedure die de kwaliteit van uw Model Y garandeert.

Als onderdeel van deze tests wordt de auto tijdens en na de productie uitgebreid geïnspecteerd. De eindinspectie vindt plaats bij Tesla en daarbij wordt ook een proefrit gemaakt door een technicus.

Geluidenbibliotheek

"Free Sounds Library" (indien aanwezig).

Website met gratis geluidseffecten.

Licentie: Attribution 4.0 International (CC BY 4.0). U mag gratis en zonder betaling van royalty's gebruikmaken geluidseffecten in uw multimediateleprojecten voor commerciële en niet-commerciële doeleinden.

<http://www.freesoundslibrary.com>

Proposition 65 (Californië)

ATTENTIE: Door gebruik, service en onderhoud van een personenvoertuig of ander motorvoertuig kunt u worden blootgesteld aan chemicaliën, waaronder ftalaten en lood, waarvan bij de Staat Californië bekend is dat deze kanker en aangeboren afwijkingen veroorzaken of schadelijk zijn voor het voortplantingssysteem. Draag bij onderhoudswerkzaamheden aan het voertuig handschoenen of was regelmatig uw handen om de blootstelling tot het minimum te beperken. Ga voor meer informatie naar: www.P65Warnings.ca.gov/passenger-vehicle.



ATTENTIE: Bepaalde componenten van dit voertuig zoals airbagmodules en gordelspanners kunnen perchloraatmateriaal bevatten. Het is mogelijk dat een speciale procedure moet worden gevolgd voor service van het voertuig of voor verwijdering aan het einde van de levensduur. Zie www.dtsc.ca.gov/hazardouswaste/perchlorate.



ATTENTIE: Laadstations, aansluitpunten en verwante accessoires bevatten lood en loodverbindingen. Handen wassen na gebruik.



Contact opnemen met Tesla

Ga voor meer informatie over uw Model Y naar <http://www.tesla.com>, en meld u aan bij uw Tesla-account of vraag een account aan.

Als uw vragen of opmerkingen hebt over uw Model Y, bel dan, in de Verenigde Staten, Canada of Puerto Rico, 1-877-79TESLA (1-877-798-3752), en in Mexico, 1-800-228-8145.

OPMERKING: U kunt Tesla ook via spraakbediening feedback geven. Zeg "Melden", "Feedback" of "Bugrapport" gevolgd door korte opmerkingen. Model Y maakt een momentopname van de systemen, waaronder uw huidige locatie, gegevens voor voertuigdiagnose en schermafbeeldingen van het touchscreen. Tesla bekijkt deze opmerkingen periodiek en gebruikt ze om de Model Y voortdurend te verbeteren.

Veiligheidsproblemen melden - VS

Als u van mening bent dat uw Model Y een defect vertoont dat een ongeluk en daarmee (dodelijk) letsel zou kunnen veroorzaken, moet u de National Highway Traffic Safety Administration (NHTSA) hiervan onmiddellijk op de hoogte stellen, evenals Tesla.

Als de NHTSA gelijksoortige klachten ontvangt, kan deze een onderzoek starten. Als de NHTSA ontdekt dat een groep voertuigen een veiligheidsprobleem heeft, kan een terugroep- en herstelactie verordonneerd worden. De NHTSA mengt zich echter niet in individuele problemen tussen u, uw dealer en Tesla.

U kunt contact opnemen met NHTSA via de gratis hotline voor voertuigveiligheid op 1-888-327-4236 (TTY: 1-800-424-9153); de website www.safercar.gov; of door te schrijven naar: Administrator, National Highway Traffic Safety, 1200 New Jersey Avenue SE., Washington, DC 20590. U kunt ook andere informatie verkrijgen over de veiligheid van motorvoertuigen van www.safercar.gov.

Veiligheidsproblemen melden - Canada

Als u van mening bent dat uw Model Y een defect vertoont dat een ongeluk en daarmee (dodelijk) letsel zou kunnen veroorzaken, moet u Transport Canada hiervan onmiddellijk op de hoogte stellen, evenals Tesla Motors. U kunt contact opnemen met Transport Canada via het volgende gratis nummer: 1-800-333-0510.



FCC- en ISED-certificering

Component	Fabrikant	Model	Bedrijfsfrequentie (MHz)	FCC ID	IC-ID
Eindpunt van B-stijl	Tesla	1783148Y	13,56 2400-2483,5	2AEIM-1783148Y	20098-1783148Y
Middenconsole	Tesla	1089774	13,56 2400-2483,5	2AEIM-1089774	20098-1089774
Eindpunt achter	Tesla	1509516	2400-2483,5	2AEIM-1509516	20098-1509516
Afstandsbediening	Tesla	1133148	2400-2483,5	2AEIM-1133148	20098-1133148
TPMS	Tesla	1472547G	2400-2483,5	2AEIM-1472547G	20098-1472547G
Boordradar* (indien aanwezig)	Tesla	1616631	60000-64000	2AEIM-1616631	20098-1616631
Homelink (indien aanwezig)	Gentex	ADHL5C	286-440MHz	NZLADHL5C	4112A-ADHL5C
PC auto	Tesla	1960400		XMR2020AG525RGL XMR202201AF51Y	10224A-2020AG525R 10224A-202201AF51Y
Draadloze oplader	Tesla	WC3	127,72KHz	2AEIM-WC3	20098-WC3

*Boordradar mag uitsluitend door de fabriek worden gemonteerd.

Dit hierboven vermelde apparaat voldoet aan Deel 15 van de FCC-voorschriften en de RSS-norm(en) voor ontheffing van Industry Canada en EU-richtlijn 2014/53/EU.

Werking ervan is onderhevig aan de volgende twee voorwaarden:

1. Dit apparaat mag geen schadelijke interferentie veroorzaken; en
2. Dit apparaat moet alle ontvangen interferentie aanvaarden, inclusief interferentie die een ongewenste werking kan veroorzaken.

Bij veranderingen of wijzigingen die niet uitdrukkelijk door Tesla zijn goedgekeurd, kan uw recht om dit apparaat te gebruiken vervallen.

Informatie over radiofrequentie

Deze apparatuur is getest en voldoet aan de normen voor een Klasse B digitaal apparaat, volgens deel 15 van de FCC-voorschriften. Deze beperkingen zijn opgesteld om een redelijke bescherming te bieden tegen schadelijke interferentie in een residentiële omgeving. Deze apparatuur genereert, gebruikt en verspreidt radiofrequentie-energie en kan bij verkeerde installatie en gebruik niet volgens de instructies, schadelijke interferentie bij radiocommunicatie veroorzaken. Er is echter geen garantie dat er geen interferentie in een huisinstallatie zal optreden. Als dit apparaat schadelijke interferentie bij radio- of televisieontvangst veroorzaakt, wat vast te stellen is door het apparaat in en uit te schakelen, ga dan als volgt te werk:

- Plaats de ontvangstantenne in een andere richting of op een andere locatie.
- Vergroot de afstand tussen het apparaat en de ontvanger.



Certificeringsconformiteit

- Sluit het apparaat aan op een andere uitgang dan die van het circuit waarop de ontvanger is aangesloten.
- Raadpleeg een Tesla Store of een ervaren radio-/tv-technicus voor hulp.

⚠ LET OP! Deze apparatuur en de bijbehorende antennes mogen niet bij een andere antenne of zender worden geplaatst of gebruikt.

Verklaring blootstelling aan straling

De producten voldoen aan de FCC/ISED-normen voor blootstelling aan radiofrequenties voor draadloos opladen van gebruikers met laag vermogen. Limieten voor blootstelling aan radiofrequenties zijn bepaald voor een ongecontroleerde omgeving en zijn veilig voor de beoogde werking zoals beschreven in deze handleiding. Bij blootstelling aan radiofrequenties werd naleving aangetoond bij een afstand van 20 cm of verder van het lichaam van de gebruiker; verlaag het uitgangsvermogen van het apparaat wanneer deze functie beschikbaar is.

Canada

CAN ICES-003(B)/NMB-003(B)

Le présent appareil est conforme aux CNR d'Industrie Canada applicables aux appareils radioexempts de licence. L'exploitation est autorisée aux deux conditions suivantes : (1) l'appareil ne doit pas produire de brouillage, et (2) l'utilisateur de l'appareil doit accepter tout brouillage radioélectrique subi, même si le brouillage est susceptible d'en compromettre le fonctionnement.

Cet équipement est conforme aux limites d'exposition aux rayonnements ISED établies pour un environnement non contrôlé.

Déclaration d'exposition aux radiations

Le produit est conforme à l'exposition RF ISED pour le transfert de puissance sans fil de consommateurs de faible puissance. La limite d'exposition RF fixée pour un environnement non contrôlé est sans danger pour le fonctionnement prévu tel que décrit dans ce manuel. L'exposition RF supplémentaire que la conformité a été démontrée à 20cm et plus de séparation du corps de l'utilisateur ou de mettre l'appareil à la puissance de sortie inférieure si une telle fonction est disponible.

Mexico

IFT-008-SCFI-2015 / NOM-208-SCFI-2016

TPMS, model: 1472547G, IFT#: RCPTE1421-4384

La operación de este equipo está sujeta a las siguientes dos condiciones:

1. Es posible que este equipo o dispositivo no cause interferencia perjudicial.
2. Este equipo debe aceptar cualquier interferencia, incluyendo la que pueda causar su operación no deseada.

**A**

aanhanger trekken: [102](#)
aantal zitplaatsen: [232](#)
ABS (antiblokkeersysteem): [83](#)
absolute maximumsnelheid: [150](#)
acceleratie bij inhalen: [111](#)
acceleratie, chill: [92](#)
acceleratie, sport: [92](#)
acceleratie, standard: [92](#)
accessoires: [11](#)
 aansluiting op stopcontact: [11](#)
accessoires, trekken: [102](#)
achterbak: [29](#)
achterklep: [29](#)
 openen: [29](#)
 opening afstellen: [29](#)
achteruitrijcamera: [100](#)
actieradius: [199](#)
 rijtips om actieradius te vergroten: [199](#)
actieradiusgarantie: [199](#)
Actuele verkeersinformatie: [179](#)
aero-doppen: [209](#)
afmetingen exterieur: [234](#)
afmetingen, bovenhands: [234](#)
afmetingen, interieur: [235](#)
afmetingen, specificaties: [234](#)
Agenda: [64](#)
Agenda weergeven bij instappen: [64](#)
airbags, plaats: [51](#)
airconditioning: [163](#)
alarm: [153](#), [158](#)
alarmknipperlichten: [79](#)
Altijd geschat energieverbruik van rit tonen: [178](#)
antiblokkeersysteem (ABS): [83](#)
apparaten: [182](#)
 Bluetooth, audiobestanden afspelen: [182](#)
apps: [5](#)
Arcade: [184](#)
audio: [71](#), [181](#), [184](#)
 bestanden afspelen: [181](#), [184](#)
 instellingen: [181](#)
 scrolltoets op het stuur: [71](#)
 volumeregeling: [181](#)
Auto Lane Change: [111](#)
automatic emergency braking: [147](#)
automatisch inklappen: [73](#)
Automatisch inparkeren: [132](#)
automatisch kantelen: [73](#)
Automatisch sturen: [111](#)

automatische navigatie: [174](#)
 navigeren: [174](#)
Automatische ruitenwissers: [81](#)
autopilot: [143](#)
 side collision warning: [143](#)
Autopilot: [108](#), [111](#), [132](#), [146](#), [150](#)
 acceleratie bij inhalen: [111](#)
 automatic emergency braking: [146](#)
 Automatisch inparkeren: [132](#)
 Automatisch sturen: [111](#)
 Collision Avoidance Assist: [146](#)
 forward collision warning: [146](#)
 maximumsnelheid in acht nemen: [150](#)
 overzicht: [108](#)
 Speed Assist: [150](#)
 Traffic-aware cruise control: [111](#)
 waarschuwing snelheidslimiet: [150](#)
Autopilot-componenten: [108](#)

B

bagageruimte: [30](#)
bagageruimte, voor: [31](#)
banden: [206](#), [207](#), [208](#), [211](#), [212](#), [240](#), [241](#), [243](#)
 balanceren: [207](#)
 bandenspanningssensor vervangen: [211](#)
 codering: [243](#)
 controle en onderhoud: [207](#)
 gripcode: [243](#)
 kettingen: [212](#)
 markeringen op banden: [241](#)
 rotatie: [207](#)
 slijtagecode: [243](#)
 spanning, controleren: [206](#)
 spanning, weergeven: [206](#)
 specificatie: [240](#)
 temperatuurcodes: [243](#)
 vervangen: [208](#)
 vierseizoenen: [211](#)
 wielconfiguratie: [206](#)
 winter: [212](#)
 zomer: [211](#)
bandenspanning, controleren: [206](#)
bandenspanning, weergeven: [206](#)
Batterij (hoogspanning): [189](#), [238](#)
 technische gegevens: [238](#)
 temperatuurbepkeringen: [189](#)
batterij (lage spanning): [189](#), [238](#)
 technische gegevens: [238](#)
 volledig ontladen: [189](#)
batterij (sleutel), vervangen: [24](#)



belading: [232](#)
bereik: [84](#)
 regeneratief remmen: [84](#)
beschikbaarheid van functies: [315](#)
best practices bij koude weersomstandigheden: [170](#)
best practices bij warme weersomstandigheden: [173](#)
bestuurder: [96](#)
 profielen: [96](#)
Bewakingsmodus: [158](#)
bezettingsensor, voorpassagier: [52](#)
binnenverlichting (leeslampjes): [77](#)
Bluetooth: [61](#), [64](#), [182](#)
 algemene informatie: [61](#), [64](#)
 apparaten, audiobestanden afspelen: [182](#)
 telefoon, koppelen en gebruiken: [61](#)
bodenvrijheid voertuig: [234](#), [235](#)
Bonnetfooi, Trek: [174](#)
Boombbox: [184](#), [185](#)
boordradar: [152](#)

C

camera, achteruitrij-: [100](#)
Caraoke): [182](#)
carrosserie bijtippen: [216](#)
CCS (Combo): [187](#)
certificeringen (FCC, ISED, CE, NCC): [319](#)
CHAdEMO: [187](#)
claxon: [72](#)
climate control: [163](#)
Climate control aan houden: [166](#)
Collision Avoidance Assist: [146](#)
console: [10](#), [11](#), [33](#)
 achter: [33](#)
 Laagspanningsstopcontact: [11](#)
 openen: [33](#)
 USB-poorten: [10](#)
contactgegevens: [252](#), [319](#)
 Tesla: [319](#)
 Tesla Assistance: [252](#)
copyrights: [313](#)
cruise control: [111](#)

D

dakdragers: [232](#)
dashboard: [5](#)
dashboardkastje: [33](#)
Dashcam: [156](#)
datacommunicatie: [316](#)
dataregistratie: [316](#)
display instellingen: [5](#)

Dode hoek waarschuwing: [143](#)
Dode hoek waarschuwingsgeluid: [143](#)
Dodehoekcamera: [143](#)
Dog: [166](#)
draadloze telefoonlader: [11](#)
driver assistance: [108](#)

E

EDR (event data recorder): [316](#)
eigendom overdragen: [9](#)
elektrische parkeerrem: [86](#)
elektrische ruitbediening: [28](#), [230](#)
emissiesticker: [231](#)
energie: [13](#), [84](#)
 actieradius, informatie: [13](#)
 opbrengst van regeneratief remmen: [84](#)
Energie-app: [200](#)
Energieverbruik op heen- en terugreis (navigatie): [178](#)
Entertainment: [184](#)
event data recording: [316](#)
eventdataregistratie: [316](#)
exterieur: [3](#), [77](#), [213](#), [216](#)
 overzicht: [3](#)
 poetsen, bijtippen en schadeherstel: [216](#)
 reinigen: [213](#)
 stofhoes: [216](#)
 verlichting: [77](#)

F

fabrieksinstellingen herstellen: [9](#)
favorieten (Media Player): [182](#)
Favorieten (navigatie): [174](#)
FCC- en ISED-certificeringen: [319](#)
firmware-updates (software): [201](#)
forward collision warning: [146](#)
frontairbag, passagierszijde: [52](#)
full self-driving: [128](#)

G

game-controllers: [184](#)
garagedeuren, openen: [66](#)
GAWR (TMA): [232](#)
geen bereik: [252](#), [254](#)
gegevens delen: [316](#)
gemiddelde bereik: [200](#)
gepland opladen: [197](#)
gepland vertrek: [197](#)
 gebruiken: [197](#)
gevaren: [79](#)
gewichtsklasse: [54](#)



grootlicht: [78](#)
Gross Axle Weight Rating: [232](#)
Gross Vehicle Weight Rating: [232](#)
GVWR (TMM): [232](#)

H

handelsmerken: [313](#)
hekken, openen: [66](#)
Herinstallatie software: [201](#)
heuvels, stoppen op: [90](#)
hoedenplank: [30](#)
HomeLink: [66](#)
 programmeren en gebruiken: [66](#)
hoofdsteunen: [39](#)
hoogspanning: [187](#), [204](#), [238](#)
 onderdelen: [187](#)
 Technische gegevens batterij: [238](#)
 veiligheid: [204](#)
huidig bereik: [200](#)

I

identificatiestickers: [231](#)
in- en uitschakelen: [70](#)
inbraakbeveiliging: [153](#)
inductieve telefoonlader: [11](#)
informatie over RF-regels: [319](#)
Informatie voor de eigenaar, over: [313](#)
installeren, LATCH-kinderzitjes: [47](#)
instellingen alarminstallatie: [153](#)
instellingen wissen: [9](#)
instellingen, acceleratie: [92](#)
instellingen, wissen: [9](#)
interieur: [5](#), [77](#), [163](#), [214](#)
 overzicht: [5](#)
 reinigen: [214](#)
 temperatuurregeling: [163](#)
 verlichting: [77](#)
interieurcamera: [151](#)
interieurfilter: [169](#)

J

J1772: [187](#)

K

kaart: [21](#)
kaart-updates: [180](#)
kabel ontgrendelen laadcontact: [195](#)
Kampeer: [166](#)
kautosteer on city streets: [128](#)
kenmerken, nieuwe downloaden: [201](#)

kettingen: [212](#)
kilometerstand aflevering: [317](#)
kilometerstand bij aflevering: [317](#)
kilometerteller: [99](#)
kinderbeveiliging: [28](#)
 ruitschakelaars achter uitschakelen: [28](#)
kinderzitjes, installatie en gebruik: [44](#)
kledinghangers: [33](#)
klep: [31](#), [253](#)
 openen zonder stroom: [253](#)
Kleurstof: [184](#)
koplampen: [77](#), [78](#)
 bediening: [77](#)
 grootlicht: [78](#)
 na uitstappen: [78](#)
koppel, technische gegevens: [237](#)
koud weer: [170](#)

L

laadcontact: [191](#)
laadcontact handmatig ontgrendelen: [195](#)
laadpunten, zoeken: [177](#)
laadstations, worden op de kaart weergegeven: [174](#)
laadvermogen: [232](#)
laadvolumespecificaties: [235](#)
Lane Assist: [143](#)
leeslamp: [33](#)
leeslampen: [77](#)
lendensteun verstellen: [35](#)
Live camera bekijken: [158](#)
locatietracking: [174](#)
luchtfilter: [169](#)

M

makkelijk instappen, bestuurdersprofiel: [96](#)
matten: [216](#)
media: [181](#), [184](#)
 bronnen, weergeven en verbergen: [181](#)
 instellingen: [181](#)
melden, veiligheidsproblemen: [319](#)
Mijn apps: [6](#)
mistlampen: [77](#)
mobiele app: [57](#)
Mobile connector: [187](#), [191](#)
 gebruiken: [191](#)
 omschrijving: [187](#)
modificaties: [220](#)
motor, technische gegevens: [237](#)
myQ: [66](#)
 programmeren en gebruiken: [66](#)



N

naafdoppen: [209](#)
naam wijzigen van uw auto: [9](#)
Navigeren met Autopilot: [111](#)
NHTSA, contact opnemen: [319](#)
noodstop: [146](#)

O

Obstacle-Aware Acceleration: [146](#)
offroad-assistentie: [91](#)
Omleiding: [179](#)
onderdelen vervangen: [220](#)
onderhoud: [203](#), [204](#), [206](#), [213](#), [217](#), [218](#)
 banden: [206](#)
 dagelijkse controles: [203](#)
 maandelijkse controles: [204](#)
 onderhoudsintervallen: [203](#)
 periodieke controles: [204](#)
 reinigen: [213](#)
 ruitensproeiers, reinigen: [218](#)
 ruitensproeierbladen vervangen: [217](#)
 sproeiervloeistof, bijvullen: [217](#)
 vervangingsintervallen vloeistoffen: [204](#)
onderhoudsintervallen: [203](#)
ontgrendelen: [26](#)
Ontgrendelen bij parkeren: [27](#)
openbare laadstations: [187](#)
opkrikken: [219](#)
opladen: [187](#), [191](#), [192](#), [194](#)
 componenten en apparatuur: [187](#)
 instructies: [191](#)
 openbare laadstations: [187](#)
 oplaadinstellingen: [192](#), [194](#)
 schema: [192](#), [194](#)
 status van het laden: [192](#), [194](#)
Opladen tijdens daluren: [197](#)
opnemen: [156](#), [158](#)
opnieuw starten van het touchscreen: [70](#)
oriëntatie van de kaart: [174](#)

P

Parkeerhulp: [88](#)
parkeerrem: [86](#)
parkeren, gebruik van Automatisch inparkeren: [132](#)
passagiersdetectie: [52](#)
passagiersdetectie, voor: [52](#)
persoonlijke gegevens, wissen: [9](#)
PIN dashboardkastje: [154](#)
Pincode: [97](#)

Pincode voor rijden: [154](#)
Planning: [197](#)
portieren: [26](#), [27](#), [256](#)
 kinderslot: [27](#)
 ontgrendelen: [26](#)
 Ontgrendelen bij parkeren: [27](#)
 openen zonder stroom: [256](#)
 portiergrepen aan buitenzijde: [26](#)
 van binnenuit openen: [26](#), [256](#)
 van buitenaf openen: [26](#)
 vergrendelen: [26](#)
 vergrendelen en ontgrendelen van binnenuit: [26](#)
Portierfunctie: [26](#)
 Wegloopvergrendeling: [26](#)
portiergrepen: [26](#)
portierrubbers: [215](#)
 reinigen: [215](#)
Proposition 65: [317](#)
Proposition 65 (Californië): [317](#)

R

radar in cabine: [152](#)
radio: [181](#), [184](#)
ramen kalibreren: [28](#)
ramen, kalibreren: [28](#)
recent (Media Player): [182](#)
Recente bestemmingen (navigatie): [174](#)
regeneratief remmen: [84](#)
reinigen: [213](#)
Reisplanner: [179](#)
relatieve maximumsnelheid: [150](#)
release notes: [202](#)
remmen: [83](#), [147](#), [237](#)
 automatisch in noodgevallen: [147](#)
 overzicht van: [83](#)
 technische gegevens: [237](#)
RFID-zenders: [220](#)
richtingaanwijzers: [79](#)
rijden: [35](#), [70](#), [199](#)
 stand stoel: [35](#)
 starten: [70](#)
 tips om actieradius te vergroten: [199](#)
rijmodi, schakelen: [75](#)
rijmodus, Achteruit: [75](#)
rijmodus, Neutraal: [75](#)
rijmodus, Parkeren: [75](#)
rijmodus, Rijden: [75](#)
Rijstrook overschrijdingspreventie: [143](#)
Rijstrook overschrijdingspreventie in noodgevallen: [143](#)
ritgrafiek: [200](#)



ritteller: [99](#)
roosters, verstellen: [169](#)
roteren van banden: [207](#)
ruitensproeiers, reinigen: [218](#)
ruitensproeiervloeistof, bijvullen: [217](#)
ruitenwisserbladen, vervangen: [217](#)
ruitenwissers, gebruik: [81](#)
ruitschakelaars achter, uitschakelen: [28](#)

S

schadeherstel: [220](#)
schakelen tussen rijmodi: [75](#)
serviceafspraak plannen: [57](#)
servicedataregistratie: [316](#)
sfeerverlichting: [77](#)
side collision warning: [143](#)
slepen: [252](#), [254](#)
slepen, instructies: [247](#)
sleutel: [24](#)
 batterij vervangen: [24](#)
sleutelkaart: [21](#)
sleutels: [21](#), [23](#)
 overzicht: [21](#)
 sleutelkaarten en telefoonsleutels toevoegen: [23](#)
 sleutelkaarten en telefoonsleutels verwijderen: [23](#)
 weergeven van een lijst van: [23](#)
smartphone: [21](#)
 authenticeren als een sleutel: [21](#)
snelheid naastgelegen rijstrook: [111](#)
snelheidsmarge: [150](#)
snelkoppelingen: [6](#), [8](#)
 opnieuw starten van het touchscreen: [8](#)
 toevoegen aan Mijn apps: [6](#)
software opnieuw instellen: [9](#)
software-updates: [201](#)
spanbanden: [249](#)
specificaties, exterieur: [234](#)
specificaties, interieur: [235](#)
Speed Assist: [150](#)
spiegels: [73](#)
spraakbediening: [17](#)
sproeiers gebruiken: [81](#), [82](#)
sproeiervloeistof, bijvullen: [217](#)
stabiliteitscontrole: [91](#)
stand-by: [158](#)
starten: [70](#)
starten met startkabels: [252](#), [254](#)
sticker: [232](#)
 Informatie banden en laadvermogen: [232](#)
 voertuigcertificering: [232](#)

Sticker banden en laadvermogen: [232](#)
sticker voertuigcertificering: [232](#)
stickers portieren: [232](#)
stoelen: [35](#), [163](#)
 verwarming: [163](#)
stoelen op derde zitrij, neerklappen en opklappen: [39](#)
stoelhoezen: [40](#)
stoelverwarming: [163](#)
stofhoes: [216](#)
stopcontact: [11](#)
sturen, automatisch: [111](#)
stuur: [77](#)
 verlichting, bediening: [77](#)
Superchargers, worden op de kaart weergegeven: [174](#)
Supercharging: [194](#)
 idle fees: [194](#)
 kosten voor oponthoud: [194](#)
 omschreven: [194](#)
 tarieven per gebruik: [194](#)

T

takelen/heffen: [219](#)
technische gegevens: [237](#), [238](#), [240](#)
 banden: [240](#)
 Hoogspanningsbatterij: [238](#)
 laagspanningsbatterij: [238](#)
 motor: [237](#)
 remmen: [237](#)
 stuurinrichting: [237](#)
 subsystemen: [237](#)
 transmissie: [237](#)
 vering: [238](#)
 wielen: [240](#)
technische gegevens aandrijving: [237](#)
technische gegevens stuurinrichting: [237](#)
technische gegevens vering: [238](#)
telefoon: [21](#), [61](#), [64](#)
 aansluiting: [61](#)
 app: [64](#)
 authenticeren als een sleutel: [21](#)
 bellen: [64](#)
 contacten importeren: [61](#)
 koppelen: [61](#)
 opnemen: [64](#)
 opties tijdens gesprek: [64](#)
 recente gesprekken: [61](#)
telefoon-app: [64](#)
telefoonsleutel: [21](#), [23](#)
 toevoegen als sleutel: [23](#)
 verwijderen als sleutel: [23](#)



temperatuur: [13](#), [72](#), [163](#), [189](#), [243](#)

banden: [243](#)

Batterij (hoogspanning), beperkingen: [189](#)

buiten: [13](#)

interieur, bediening: [163](#)

stuurverwarming: [72](#)

temperatuurregeling interieur: [163](#)

Tesla Assistance: [252](#)

tesla-profielen: [96](#)

Teslacam: [156](#), [158](#)

Thuis: [5](#)

knop: [5](#)

scherm: [5](#)

Thuislaadstation: [187](#)

Thuislocatie: [177](#)

Tire Pressure Monitoring System
(Bandenspanningcontrolesysteem): [210](#)

overzicht van: [210](#)

toegang tot mobiele app: [57](#)

touchscreen: [5](#), [6](#), [8](#), [71](#), [201](#), [215](#)

achter: [5](#)

display instellingen: [5](#)

hoofd: [5](#)

Mijn apps aanpassen: [6](#)

opnieuw opstarten: [8](#)

opnieuw starten: [71](#)

overzicht: [5](#)

reageert niet: [8](#)

reinigen: [215](#)

snelkoppelingen toevoegen: [6](#)

software-updates: [201](#)

vastgelopen: [8](#)

Toybox: [184](#)

TPMS: [210](#)

overzicht van: [210](#)

Tracking uitgeschakeld: [174](#)

tractie controle: [91](#)

Traffic-aware cruise control: [111](#)

Transport Canada, contact opnemen: [319](#)

transporteren: [247](#)

Transportmodus: [247](#)

trekken, aanhanger: [102](#)

U

uniforme bandencodering: [243](#)

USB-apparaten: [10](#)

aansluiting: [10](#)

USB-poorten: [10](#)

USB-stick: [153](#), [156](#), [158](#)

uw auto een naam geven: [9](#)

V

Valet Mode: [97](#)

Vehicle Hold: [90](#)

veiligheidsgordels: [41](#), [42](#), [215](#)

bij een aanrijding: [42](#)

gordelspanners: [42](#)

overzicht van: [41](#)

reinigen: [215](#)

veiligheidsgordels en zwangerschap: [42](#)

veiligheidsinformatie: [43](#)

veiligheidsgordels: [43](#)

veiligheidsinformatie over airbags: [55](#)

veiligheidsinformatie, kinderzitjes: [49](#)

ventilatie: [169](#)

verbinding maken met wifi: [60](#)

verbruiksgrafiek: [200](#)

vergrendelen: [26](#)

Verkeerslicht- en stopbordherkenning: [121](#)

verlichting: [77](#), [78](#), [79](#)

alarmknipperlichten: [79](#)

koplampen na uitstappen: [78](#)

richtingaanwijzers: [79](#)

verlichting laadcontact: [192](#)

verwarming: [163](#)

videobellen: [65](#)

videoclips: [156](#)

vierseizoenenbanden: [211](#)

VIN (Voertuigidentificatienummer): [231](#)

vloeistoffen: [204](#)

vervangingsintervallen: [204](#)

vloerbedekking, reinigen: [215](#)

voeding: [84](#)

opbrengst van regeneratief remmen: [84](#)

voertuig dat onder water komt te staan: [257](#)

voertuigafmetingen: [234](#)

Voertuigidentificatienummer (VIN): [231](#)

voetgangerswaarschuwing: [101](#)

volumeregeling: [5](#)

volumeregeling (media): [181](#)

voor- en achterstoelen: [35](#)

voorbak: [31](#), [253](#)

openen zonder stroom: [253](#)

voorkeuren software-updates: [201](#)

voorspellingen over energieverbruik (navigatie): [178](#)

Voorverwarming-verkoeling: [197](#)

W

waarschuwing snelheidslimiet: [150](#)

wasstraatmodus: [213](#)



wasstraten: [214](#)
wat doet mijn auto?: [184](#)
webconferencing: [65](#)
weggeluid: [212](#)
Wegloopvergrendeling: [26](#)
wegrijvergrendeling: [27](#)
Werklocatie: [177](#)
wieldoppen: [209](#)
wielen: [207](#), [208](#), [209](#), [240](#)
 aero-doppen, verwijderen en monteren: [209](#)
 koppel: [240](#)
 naafdoppen, verwijderen en monteren: [209](#)
 technische gegevens: [240](#)
 uitlijnen: [207](#)
 vervangen: [208](#)
Wifi, verbinding maken met: [60](#)
wiggen: [249](#)
winterbanden: [212](#)
Wissen en reset: [9](#)

Z

zenders voor tolsystemen, koppelen: [220](#)
zenders, koppelen: [220](#)
zijcamera('s): [100](#)
zitplaatsen achterin, verstellen en neerklappen: [36](#)
zitplaatsen op derde zitrij, toegang: [38](#)
zitplaatsen op tweede zitrij, verstellen en neerklappen: [36](#)
zomerbanden: [211](#)
Zoom: [65](#)

TESLA

Publicatiedatum: 2024/12/13