



MODEL Y

ספר הרכב



גרסת תוכנה: 2024.44.25.3

Israel

ספר הרכב

כדי לקבל את המידע העדכני והמועיל ביותר שמוותאם לכלי הרכב שלכם, הציגו את המדריך למשתמש במסך המגע של רכבכם על-ידי נגיעה במפעיל האפליקציות ולאחר מכן בחירה באפליקציה Manual. המידע הספציפי לרכב שלכם תלוי בתכונות שרכשתם, בתצורת הרכב, באזור השיווק ובגרסת התוכנה. לעומת זאת, המדריכים למשתמש המסופקים על-ידי Tesla במיקומים אחרים מתעדכנים לפי הצורך וייתכן שלא יכילו מידע ייחודי לרכב הספציפי שלכם.

הודעות הפצת גרסה

מידע אודות תכונות חדשות מוצג במסך המגע לאחר עדכון תוכנה, וניתן להציג אותו בכל עת באמצעות בחירה בכרטיסיית הודעות הפצת גרסהבאפליקציית Manual, או בנגיעה ב-פקדים < תוכנה < הודעות הפצת גרסה. אם התוכן בספר הרכב לגבי אופן השימוש ברכב שלכם מתנגש עם המידע בהודעות הפצת הגרסה, תינתן עדיפות להודעות הפצת הגרסה.

אילוסטרציות ומפרט מוצר

האיוורים המצורפים למסמך זה משמשים למטרות המחשה בלבד. המידע המופיע על מסך המגע של רכבך עשוי להשתנות בהתאם לאפשרויות הרכב, גרסת התוכנה והשוק המקומי שלך.

כל תוכן המפרטים והתיאורים המצוינים במסמך זה אומת ונמצא מדויק נכון לזמן הדפסתו. אולם, מכיוון ש Tesla שואפת להשתפר כל הזמן, אנו שומרים את הזכות לבצע שינויים במוצר בכל עת. הודעות על אי דיוקים או השמטות במסמך זה, ניתן לשלוח בדוא"ל בכתובת: ownersmanualfeedback@tesla.com

מידע בנושא בטיחות

מידע בנושא בטיחות זמין בספר הרכב של Model Y המוצג במסך המגע.

לקבלת מידע מפורט על ה-Model Y שלכם, בקרו באתר Tesla המתאים לאזור שלכם, והתחברו לחשבונכם ב-Tesla, או הירשמו לפתיחת חשבון.

אם יש לכם שאלות או חששות לגבי ה-Model Y שלכם, התקשרו אל Tesla. כדי למצוא את המספר עבור אזורכם, בקרו באתר www.tesla.com, בחרו את האזור בתחתית הדף, ולאחר מכן עיינו בפרטי ההתקשרות.

© TESLA, INC 2012-2025

כל המידע במסמך זה וכל רכיבי תוכנת הרכב כפופים לזכויות יוצרים ולזכויות קניין רוחני אחרות של Tesla, Inc. ושל גורמיה המורשים. אין לשנות, לשכפל או להעתיק מידע זה, בשלמותו או בחלקו, ללא אישור מראש ובכתב מ-Tesla, Inc. וגורמיה המורשים. ניתן לקבל מידע נוסף על פי בקשה. הסימנים או הסימנים המסחריים המוצגים כאן שייכים לחברת Tesla Inc. בארה"ב ובארצות נוספות:

MODEL 3

MODEL S

TESLA

TESLA ROADSTER



MODEL Y

MODEL X

TESLA MOTORS

T E S L A





Autopilot.....תכונות 95

Autopark.....103

105.....מגבלות והתראות.

108 תכונות בטיחות אקטיביות.....

Lane Assist108

111.....סיוע במניעת תאונה.

114.....עוזר מהירות חכם.

115.....מצלמה בתא הנוסעים.

116.....אזהרת ישנוניות נהג.

Security Mode ...117-ו Sentry Mode ,Dashcam

117.....הגדרות בטיחות ואבטחה.

119.....מצלמת הדרך.

Sentry Mode.....121

123.....דרישות מכונן USB עבור סרטוני וידאו והקלטה.

124 אקלים.....

124.....תפעול פקדי בקרת אקלים.

128.....אווור.

129.....דרכי פעולה מומלצות להתמודדות עם מזג אוויר קר.

132.....דרכי פעולה מומלצות להתמודדות עם מזג אוויר חם.

133 ניווט ובידור.....

133.....מפות וניווט.

138.....מדיה.

140.....תיאטרון, מכונת משחק וארגז משחקים.

142 טעינה וצריכת אנרגיה.....

142.....רכיבים חשמליים בכלי הרכב.

143.....מידע על סוללת מתח גבוה.

144.....הוראות טעינה.

149.....חימום מוקדם וטעינה מתוזמנים.

150.....השגת טווח מרבי.

152 תחזוקה.....

152.....עדכוני תוכנה.

153.....תדירויות טיפול תחזוקה.

155.....טיפול בצמיגים ותחזוקתם.

161.....ניקוי.

165.....להבי מגבים, מתזים ונוזל של שמשה קדמית.

167.....הרמה והגבהה באמצעות מגבה.

168.....חלפים ואביזרים.

175.....עשו זאת בעצמכם - תחזוקה.

176 מפרטים.....

176.....תוויות זיהוי.

177.....העמסת כלי הרכב.

178.....מידות.

180.....מערכות משנה.

182.....גלגלים וצמיגים.

185 הוראות עבור מובילים.....

3 סקירה כללית.....

3.....חיצוני.

4.....פנימי.

5.....מסך מגע.

9.....אלקטרוניקה פנימית.

11.....סטטוס המכונת.

14.....פקודות קוליות.

16.....מצלמות.

17 פתיחה וסגירה.....

17.....מפתחות.

21.....דלתות.

23.....חלונות.

24 אזורי אחסון.....

24.....תא מטען אחורי.

26.....תא מטען קדמי.

28.....אחסון פנימי.

30 מושבים והתקני ריסון.....

30.....מושבים קדמיים ואחוריים.

34.....חגורות בטיחות.

37.....כסאות בטיחות לילדים.

48.....כריות אוויר.

51 קישוריות.....

51.....אפליקציה לנייד.

Wi-Fi.....53

Bluetooth.....54

56.....טלפון, לוח שנה ושיחות ועידה באינטרנט.

Smart Garage.....58

60 נהיגה.....

60.....הפעלה וכיבוי.

61.....הגה.

63.....מראות.

65.....העברת הילוכים.

67.....אורות.

70.....מגבים ומתזים.

71.....בלימה ועצירה.

75.....עוזר החניה.

Vehicle Hold77

78.....בקרת אחיזה.

79.....מצבי האצה.

Track Mode.....80

82.....פרופיל נהג.

84.....נתוני נסיעה.

85.....מצלמה/מצלמות אחוריות.

86.....מערכת התרעה להולכי רגל.

87.....גרירה ואביזרים.

Autopilot.....93

Autopilot93 על אודות



185.....הוראות עבור מובילים.....

188.....במקרה חירום.....

Tesla.....188 של דרך עם שירותי דרך של

189שיחת חירום.....

190יציאה מחוץ לטווח.....

191.....פתיחת מכסה תא המטען הקדמי אם אין חשמל.....

192התנעה בדחיפה.....

194פתיחת דלתות אם אין חשמל.....

195.....מדריך לרכב מוצף.....

196פתרון בעיות.....

196.....פתרון בעיות של התראות.....

247.....מידע לצרכן.....

247אודות ספר הרכב.....

248הצהרת זמינות תכונות.....

249כתבי ויתור.....

250דיווח על פגמי בטיחות.....

251.....אישור התאמה.....

253.....אינדקס.....



חיצוני

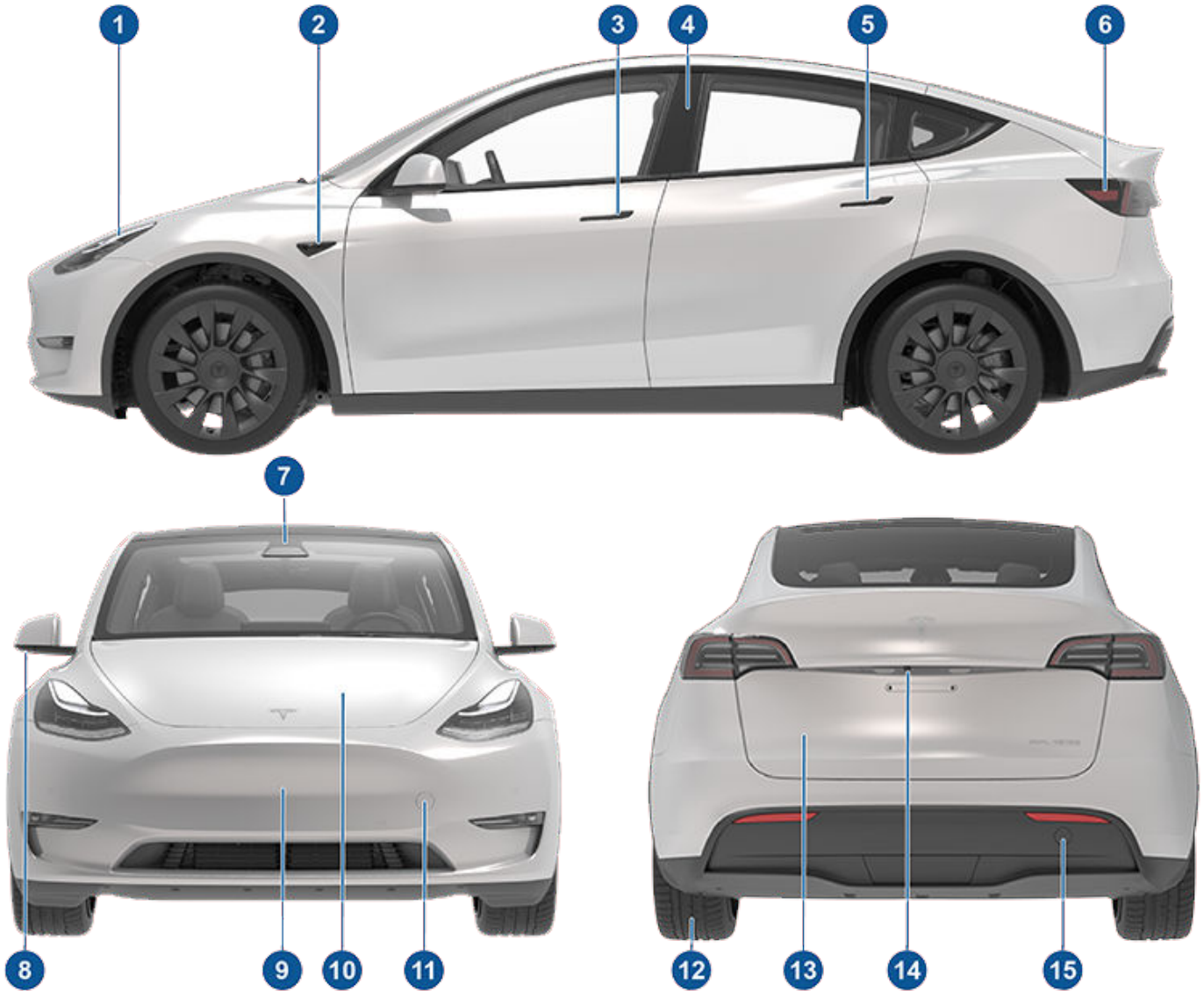

1. אורות חיצוניים (אורות בעמוד 67)
2. מצלמת Autopilot (מצלמות בעמוד 16)
3. ידית דלת קדמית (שימוש בידיות דלת חיצוניות בעמוד 21)
4. חיישן כרטיס מפתח (מפתחות בעמוד 17), מצלמת Autopilot (מצלמות בעמוד 16)
5. ידית דלת אחורית (שימוש בידיות דלת חיצוניות בעמוד 21)
6. שקע טעינה (הוראות טעינה בעמוד 144)
7. מצלמות Autopilot (מצלמות בעמוד 16)
8. מראות חיצוניות (מראות בעמוד 63)
9. חיישן הרדאר, אם מותקן (מוסתר מראייה)
10. מכסה מנוע/תא מטען קדמי (תא מטען קדמי בעמוד 26)
11. מכסה לולאת גרירה קדמית (הוראות עבור מובילים בעמוד 185)
12. גלגלים וצמיגים (גלגלים וצמיגים בעמוד 182)
13. תא מטען אחורי (תא מטען אחורי בעמוד 24)
14. מצלמה אחורית (מצלמה/מצלמות אחוריות בעמוד 85)
15. מכסה לולאת גרירה אחורית (הוראות עבור מובילים בעמוד 185)

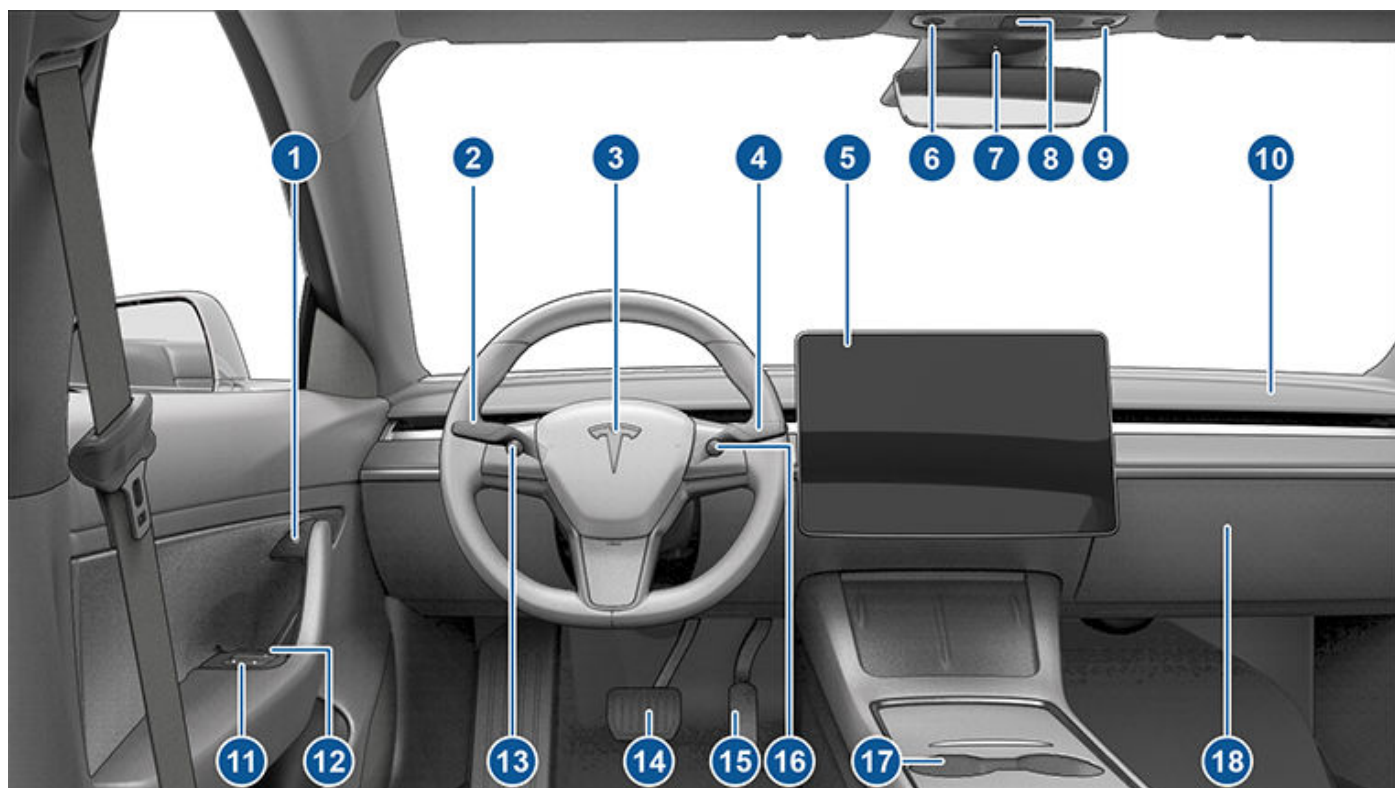

1. כפתור הדלת פתוחה (פתיחת דלתות מבפנים בעמוד 21)
2. ידית איתות (פנסי חזית - אור דרך בעמוד 68), איתות לפנייה בעמוד 68 ו-מגבים ומתזים בעמוד 70
3. צופר (צופר בעמוד 62)
4. ידית הילוכים (כיצד להעביר הילוכים בעמוד 65, תכונות Autopilot בעמוד 95)
5. מסך מגע (מסך מגע בעמוד 5)
6. תאורה עילית לנהג (אורות בעמוד 67)
7. מצלמה בתא הנוסעים (מצלמה בתא הנוסעים בעמוד 115)
8. מהבהבי חירום (מהבהבי חירום בעמוד 69)
9. תאורה עילית לנוסע (אורות בעמוד 67)
10. פתח בקרת אקלים (ראו תפעול פקדי בקרת אקלים בעמוד 124)
11. מתגי חלונות חשמליים (חלונות בעמוד 23)
12. שחרור דלת באופן ידני (פתיחת דלתות מבפנים בעמוד 21)
13. כפתור גלילה שמאלי (כפתורי גלילה בעמוד 61)
14. דוושת בלם (בלימה ועצירה בעמוד 71)
15. דוושת תאוצה (בלימה רגנרטיבית בעמוד 72)
16. כפתור גלילה ימני (כפתורי גלילה בעמוד 61)
17. קונסולה מרכזית (אלקטרוניקה פנימית בעמוד 9)
18. תא כפפות (תא כפפות בעמוד 28)



⚠ אזהרה: בעת הנהיגה, שימו לב תמיד לתנאי הדרך ולתנועה. כדי לצמצם את הסחת דעת הנהג וכדי להבטיח את בטיחות היושבים ברכב המשתמשים בדרך, יש להימנע משימוש במסך המגע כדי לשנות הגדרות כאשר הרכב נמצא בתנועה.

השתמשו במסך המגע לשליטה בתכונות רבות אשר בכלי רכב מסורתיים נשלטו באמצעות כפתורים פיזיים (למשל, כוונן החימום ומיזוג האוויר בתא הנוסעים, פנסי החזית ועוד). מסך המגע משמש גם לשליטה במדיה, לניווט, לשימוש בתכונות בידור ולהתאמה אישית של ה-Model Y בהתאם להעדפותיכם. לקבלת גישה ללא מגע לפקדים שונים בצג המגע, השתמשו בפקודות קוליות (ראו פקודות קוליות בעמוד 14).

אם מסך המגע אינו מגיב או מתנהג באופן לא רגיל, ניתן לאתחל אותו (ראו הפעלה מחדש של מסך המגע בעמוד 7).

⚠ זהירות: אין להדביק מגן מסך על מסך המגע. פעולה זו עלולה להוביל להזנות קלט בלתי מכוונת במסך המגע ('הזנות רפאים'), לתגובה מאוחרת או לאי-תגובה לנגיעות, למטען אלקטרוסטטי שעלול להסב נזק למסך המגע וכדומה. נזקים הנגרמים בעקבות התקנת מגן מסך אינן מכוסות במסגרת האחריות.

הערה: האוויר מוספקים למטרות המחשה בלבד. הפרטים המוצגים במסך ישתנו בהתאם לאפשרויות המותקנות בכלי הרכב, לגרסת התוכנה, לאזור השוק ולהגדרות השפה.

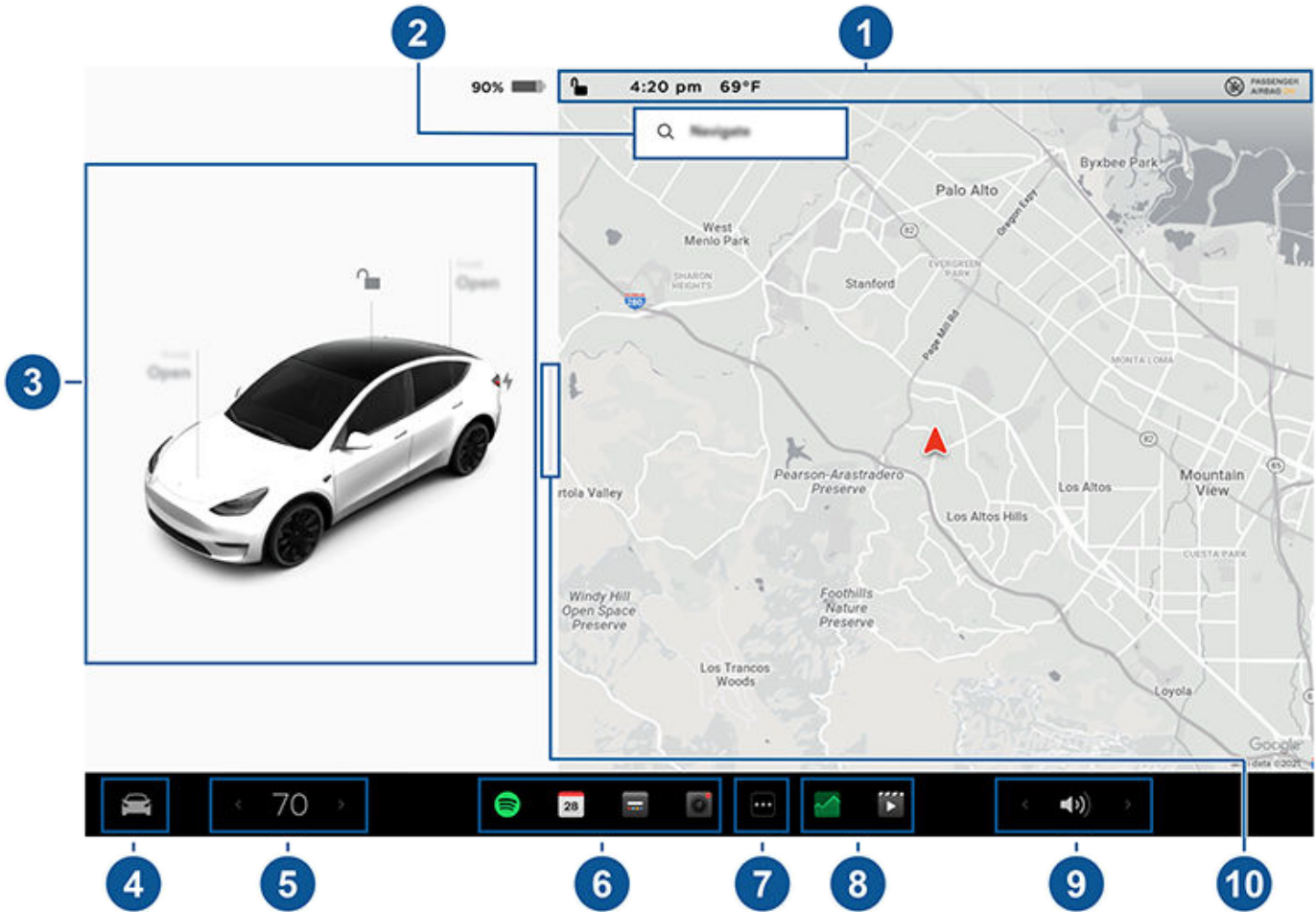

1. **תפריט מצב:** מצאו את פקדי ומצב הרכב בסרגל העליון (ראו סמלי שורת מצב עליונה בעמוד 6).
 2. **ניווט:** שנו את כיוון התצוגה של המפה, חפשו או נווטו אל יעד ושנו את הגדרות הניווט (ראו מפות וניווט בעמוד 133).
 3. **סטטוס הרכב:** אזור זה מציג באופן דינמי את הסטטוס הנוכחי של ה-Model Y בזמן נסיעה, חניה, פתיחת הדלתות, הדלקת אורות וכו'. יש לעקוב אחר אזור זה בזמן הנסיעה שכן הוא מציג מידע חשוב כגון מהירות הנסיעה והודעות אזהרה (ראה סטטוס המכונית בעמוד 11). כאשר הרכב במצב 'חניה', תוכלו לפתוח את תאי המטען או את דלת שקע הטעינה. אזור זה מכיל גם 'כרטיסי' קיצורי דרך למדיה, לחץ אוויר בצמיגים ומידע על הנסיעה.
 4. **פקדים:** שלטו במגוון תכונות והתאימו ה-Model Y לצורכיכם האישיים. מסך הפקדים יופיע מעל המפה. יש לגעת באפשרות במסך 'פקדים' (Controls), כדי להציג את ההגדרות והאפשרויות השונות המשויות לאפשרות שנבחרה.
- כדי לחפש הגדרה מסוימת, יש לגעת בחיפוש בחלק העליון של המסך 'פקדים' (Controls). ניתן לערוך שינויים ישירות מתוך התוצאה, או ללחוץ על הקישור כדי לעבור אל אותה אפשרות ב'פקדים'.



כאשר מוצג סמל מידע לצד הגדרה מסוימת, געו בו כדי להציג חלון קופץ ובו פרטים לעזרה בהגדרה המשויכת.



הערה: ניתן לכוונן פקדים, הגדרות והעדפות רבים ברכב (כגון בקרת אקלים, מדיה וניווט) באמצעות פקודות קוליות (ראו פקודות קוליות בעמוד 14).

הערה: ניתן לשלוח משוב בנושא מסך המגע ל-Tesla באמצעות לחיצה ארוכה על סמל זה.

- בקורות אקלים (נהג):** השתמשו בחיצים השמאלי והימני כדי להוריד/להעלות את הטמפרטורה בתא הנוסעים. געו באפשרות פיצול בחלון הקופץ כדי להציג ולבחור טמפרטורות שונות עבור הנהג והנוסע. געו בסמל הטמפרטורה כדי להתאים אישית את הגדרות בקרת האקלים (ראו תפועול פקדי בקרת אקלים בעמוד 124). בקורות האקלים של הנוסע מוצגות כאשר בקורות הטמפרטורה פוצלו באמצעות נגיעה בפיצול כדי לאפשר שינוי בנפרד של הגדרות הטמפרטורה עבור הנהג והנוסע.
- האפליקציות שלי:** לגישה במגע אחד לאפליקציות ופקדים אשר בשימוש תדיר, באפשרותכם לבחור מה יוצג כאן. ראו התאמה אישית של האפליקציות שלי בעמוד 6.
- מפעיל האפליקציות:** געו במפעיל האפליקציות כדי לפתוח את מגש האפליקציות. לאחר מכן, געו בכל אפליקציה שהיא כדי לפתוח אותה. האפליקציה שתבחרו תוצג על גבי המפה. כדי לסגור אפליקציה, גררו אותה מטה.
- יישומים אחרונים:** מציג את האפליקציות שהיו בשימוש לאחרונה. מספר היישומים האחרונים שיוצגו כאן תלוי בכמה יישומים נוספו לאפליקציות שלי. אם תוסיפו את המספר המרבי של אפליקציות אל אפליקציות שלי, רק האפליקציה האחרונה ביותר תוצג.
- שליטה בעוצמת הקול:** מסך זה שולו בעוצמת הקול של נגן המדיה ושיחות הטלפון (ראו פקדי עוצמת הקול בעמוד 138). עוצמת הקול של הוראות הניווט נשלטת בנפרד (ראו מפות וניווט בעמוד 133).
- מסך מלא של תצוגת חניה:** (אם ישנו) החליקו לעבר הנוסע למסך מלא של תצוגת החניה עם פקדי המדיה והניווט.

התאמה אישית של האפליקציות שלי

לגישה במגע אחד ליישומים ופקדים בשימוש נפוץ, באפשרותכם להתאים אישית את מה שיוצג באזור האפליקציות שלי על גבי הסרגל התחתון של מסך המגע:

- היכנסו למצב התאמה אישית על ידי נגיעה ממושכת על כל אפליקציה או פקד באזור האפליקציות שלי. אם אזור זה ריק, געו במפעיל האפליקציות.
 - פשוט גררו כל אפליקציה או פקד ממגש האפליקציות אל אזור My Apps בסרגל התחתון.
- הערה:** מחממי מושבים שנבחרו מתוך מגש אפליקציה מופיעים לצד הטמפרטורה, במקום באזור My Apps.

הערה: לאחר הוספת המספר המרבי של אפליקציות לאפליקציות שלי, הוספת אפליקציה נוספת מסירה את האפליקציה הימנית ביותר.

הערה: הסירו כל אפליקציה או פקד מאזור האפליקציות שלי על ידי נגיעה ממושכת, ואז געו ב-"X" המשויך לה.

סמלי שורת מצב עליונה

לחצו כדי לנעול/לבטל את הנעילה של כל הדלתות ותאי המטען.



מציג את תנאי מזג האוויר המקומי או ביעד. געו כדי להציג מידע מפורט יותר על מזג האוויר ואיכות האוויר, כולל סיכוי לגשם, לחות ומדד UV. נדרשת קישוריות פרימיום.



מציג את הטמפרטורה הנוכחית. אם הרכב שלכם מצויד בקישוריות פרימיום, תוכלו לגעת גם כדי להציג מידע מפורט יותר על מזג האוויר ואיכות האוויר, כולל סיכוי לגשם, לחות ומדד UV.

72°F

AQI 64

16:20



מוצג על שורת המצב במסך המגע רק כאשר Model Y מזהה שמדד איכות האוויר המקומי (AQI) גרוע מאוד. AQI גרוע ייחשב למספרים בצבעי צהוב, כתום, אדום, סגול או אדום כהה. געו כדי להציג מידע מפורט יותר על מזג האוויר ואיכות האוויר, כולל סיכוי לגשם, לחות ומדד UV. נדרשת קישוריות פרימיום.

הרכב שלכם יעדכן את השעה באופן אוטומטי. אם השעון אינו נכון, ודאו שלרכב שלכם יש חיבור לאינטרנט ול-GPS עם התוכנה העדכנית ביותר.

מוצג בתפריט המצב של מסך המגע רק כאשר Model Y מזהה התקן HomeLink מתוכנת הנמצא בטווח, ומסך המגע אינו מציג כבר את המסך או את החלון הקופץ של HomeLink. ראו Smart Garage בעמוד 58.

מוצג על סרגל המצב של מסך המגע רק כאשר Model Y חונה. הוסיפו, הגדירו תצורה (לרבות מצב 'נהג מחנה' וגם שימוש בכניסה קלה), או החליפו במהירות בין פרופילי נהג. ניתן גם לגשת אל פרופילי נהג מהחלק העליון של כל מסך פקדים. ראו פרופיל נהג בעמוד 82.

זמין כאשר Model Y חונה, געו כדי להפעיל או להשבית באופן ידני את מצב Sentry Mode עבור מחזור הנהיגה הנוכחי. להפעלה (או כיבוי) אוטומטית של 'מצב שמירה' בכל פעם שבה אתם יוצאים מהרכב, הפעילו הגדרה זו מאפשרות פקדים < בטיחות > מצב שמירה. למידע נוסף ראו Sentry Mode בעמוד 121.



אם מופיעה התראה על מסך המגע של הרכב, יש לנגוע ב-למדו עוד כדי ללמוד עוד על ההתראה ועל דרך הפתרון שלה. אפשר להציג רשימת התראות והודעות הקשורות לרכב על ידי נגיעה בסמל הפעמון בחלק העליון של Controls.

הערה: לא כל ההתראות מספקות מידע נוסף בשלב זה.

הפעלה מחדש של מסך המגע

תוכלו להפעיל מחדש את מסך המגע אם אינו מגיב או לא פועל כראוי.

אזהרה: הפעילו מחדש את מסך המגע רק כאשר כלי הרכב עצר ונמצא במצב 'חניה'. במהלך ההפעלה מחדש לא ניתן לראות את תצוגת סטטוס כלי הרכב, התראות בטיחות, מצלמת נסיעה לאחור וכו'.

1. העבירו למצב 'חניה'.

2. לחצו והחזיקו את שני כפתורי הגלילה שבהגה עד שמסך המגע יהפוך לשחור. לחיצה על דוושית הבלם בעת החזקת כפתורי הגלילה לא משפיעה ואינה נחוצה.

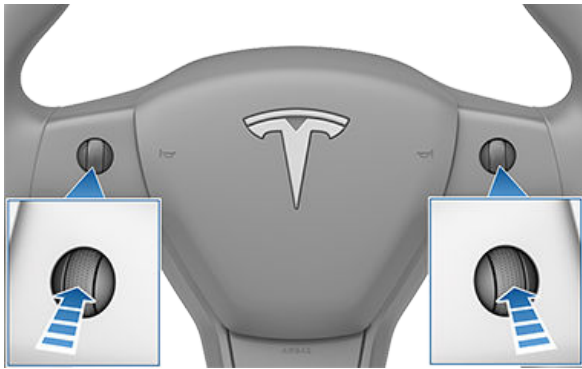

3. הסמל של Tesla יופיע לאחר מספר שניות. המתינו כ-30 שניות עד להפעלת מסך המגע מחדש. אם מסך המגע עדיין לא מגיב או שהוא עדיין לא פועל כראוי לאחר מספר דקות, נסו לכבות ולהפעיל את כלי הרכב (אם הדבר אפשרי). ראו כיבו והפעלה של כלי הרכב בעמוד 60.

הערה: לחיצה על כפתורי הגלילה רק מפעילה מחדש את מסך המגע. היא אינה מבצעת אתחול מחדש של רכיבים אחרים ברכב ואינה מכבה או מפעילה את Model Y.

התאמה אישית של הגדרות תצוגה וקול

געו בפקדים < תצוגה כדי להתאים את הגדרות התצוגה לצרכים שלכם:

- מראה: התאימו אישית את התצוגה כך שתהיה כהה או בהירה. כאשר האפשרות מוגדרת למצב Auto, הבהירות משתנה באופן אוטומטי בהתאם לתנאי תאורת הסביבה.
- הפחת אור כחול כאשר תכונה זו מופעלת, הצג מתכוונן באופן אוטומטי להצגת צבעים בגוונים חמים יותר בלילה.
- בהירות: גררו את המחונן כדי לשלוט על הבהירות של מסך המגע באופן ידני. אם Display Mode מוגדר למצב Auto, מסך המגע יותאם לפי תנאי תאורת הסביבה והעדפות הבהירות שלכם. Model Y זוכר את העדפת הבהירות שבחרתם ומכוון את מסך המגע בהתאם.

הערה: אם ברצונכם להפעיל או לכבות את מצב Sentry Mode: מתוך פקדים < Sentry Mode, קיצורי הדרך על גבי מסך המגע ברכב והאפליקציה לנייד יפעלו רק עבור מחזור הנסיעה הנוכחי.

הערה: ברכבים מסוימים שיוצרו לאחר 1 בנובמבר 2021 לערך, ייתכן ששקעי ה-USB בקונסולה המרכזית יתמכו רק בטעינה של התקנים. השתמשו בשקעי ה-USB שבתוך תא הכפפות עבור כל יתר הפונקציות.

מוצג כאשר Model Y מחובר לרשת Wi-Fi.



מוצג כאשר Model Y מחובר לרשת הסלולר. געו בסמל זה כדי לגשת במהירות להגדרות ה-Wi-Fi.



מוצג כאשר הקישוריות הסלולרית של Model Y לא זמינה. געו בסמל זה כדי לגשת במהירות להגדרות ה-Wi-Fi.



סטטוס כרית האוויר של הנוסע הקדמי (ראו כריות אוויר בעמוד 48).



געו (אם ישנו) כדי ליצור קשר עם שירותי חירום ולקבל מידע בנושא בטיחות ציבורית במקרה של תאונה חמורה או פציעה (ראו שיחת חירום בעמוד 189).



מופיע כאשר מתבצעת גישה פעילה למיקום ה-GPS של הרכב באפליקציית Tesla למכשיר נייד על ידי הבעלים, מנהל התקן שנוסף או אפליקציית צד שלישי שאתם משתמשים בה. לפרטים הקישו על הסמל. כדי להשבית, נווטו אל Safety > Allow Mobile Access במסך המגע.



חלונות קופצים והודעות הקשורות לרכב

הודעות מוקפצות מוצגות בחלק התחתון של מסך המגע. לדוגמה, תזכורות לחגירת חגורות הבטיחות יופיעו אם אחד הנוסעים לא הידק את חגורת הבטיחות שלו, מוצגת התראה כדי ליידע אתכם לגבי שיחת טלפון נכנסת, הודעות טקסט מופיעות (אם ישנן) הן מתקבלות וכן מופיעות פקודות לזיהוי קולי. אם ישנן אפשרויות מגע רלוונטיות להודעות קופצות אלה (לדוגמה, קבלה/דחייה של שיחת טלפון, בחירת אפשרות מתוך תפריט התאורה ועוד). כדי לבטל הודעה קופצת, החליקו אותה מטה.

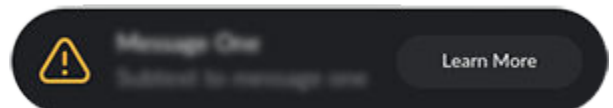

מחיקת נתונים אישיים באמצעות איפוס להגדרות היצרן

בעת העברת בעלות על ה-Model Y, בצעו איפוס להגדרות היצרן מטעמי אבטחה לפני הסרת הרכב שלכם מהחשבון על-ידי נגיעה באפשרות פקדים < שירות > איפוס להגדרות יצרן. לפני מחיקת נתונים, ה-Model Y תאמת את פרטי ההזדהות שלכם באמצעות בקשה שתזינו את השם והסיסמה עבור חשבונכם ב-Tesla.

הערה: ביצוע איפוס להגדרות היצרן אפשרי רק כאשר הרכב נמצא בחשבון שלכם. לאחר הסרת הרכב מהחשבון שלכם, לא תהיה לכם עוד גישה לביצוע איפוס של הגדרות מותאמות אישית להגדרות היצרן ולמחיקת נתונים אישיים.

- **Screen Clean Mode:** כאשר מופעל, מסך המגע שלך מתכהה ומשבית באופן זמני כדי להקל על הניקוי. פעלו בהתאם להוראות שעל-גבי המסך כדי לצאת מ-Screen Clean Mode.
- **Touchscreen Language:** בחרו את השפה שתוצג במסך המגע.
- **הערה:** ה-Model Y חייב להיות ב-Park כדי לשנות את השפה. לאחר שינוי השפה תהיה השהיה קלה בזמן ש-Model Y ייכבה ויאתחל מחדש את מסך המגע.
- שפת זיהוי קולי: בחרו את השפה עבור פקודות קוליות.
- **Voice Navigation Language:** בחרו בשפה שבה מערכת הניווט תשתמש להוראות מדוברות.
- **הערה:** עבור שפות הדורשות הורדה, בחרו את השפה ברשימה הנפתחת כדי להתחיל את ההורדה (דרוש חיבור Wi-Fi).
- גודל טקסט: בחרו בין רגיל ו- גדול כדי להתאים אישית את גודל הטקסט במסך המגע של הרכב שלכם.
- שעה: בחרו כדי להציג את השעה בפורמט של 12 או 24 שעות.
- תצוגת אנרגיה: בחרו להציג את האנרגיה שנותרה ואת יחידות הטעינה כאחוזים מקיבולת האנרגיה של המצבר או כאומדן המרחק אותו תוכלו לנסוע.
- **הערה:** כשאתם מעריכים מתי עליכם להטעין את המצבר, השתמשו באומדן האנרגיה כהנחיה כללית בלבד. לגורמים רבים יש השפעה על צריכת האנרגיה. ראו [גורמים המשפיעים על צריכת האנרגיה בעמוד 150](#).
- מרחק: בחרו אם להציג יחידות מידה מטריות (קילומטרים, סנטימטרים וכו') או אימפריאליות (מיילים, אינץ' וכו').
- טמפרטורה: בחרו אם להציג את הטמפרטורה במעלות פרנהייט או צלזיוס.
- לחץ אוויר בצמיגים: בחרו אם להציג את הלחצים ב-BAR או ב-PSI.

נוסף להתאמה אישית של התצוגה, באפשרותכם להפעיל את Joe Mode כדי להפחית את עוצמת הקול של כל הצלצולים שאינם קשורים לבעיות בטיחות קריטיות. יש לנגוע ב-Joe Mode > Safety > Controls כדי לאפשר.

מתן שם לרכב שלכם

כדי להתאים אישית את הרכב שלכם, תוכלו לקרוא לו בשם. גע ב-Name Your Vehicle > Software > Controls הממוקמת בצד הימני של מסך המגע מתחת לתמונת ה-Model Y. אם כבר יש שם לרכב שלך, פשוט גע בשם הקיים כדי לשנות אותו. הזינו את השם החדש בחלון הקופץ, ולאחר מכן געו באפשרות שמור. השם של ה-Model Y שלכם מופיע גם באפליקציה לנייד של Tesla.



אלקטרוניקה פנימית

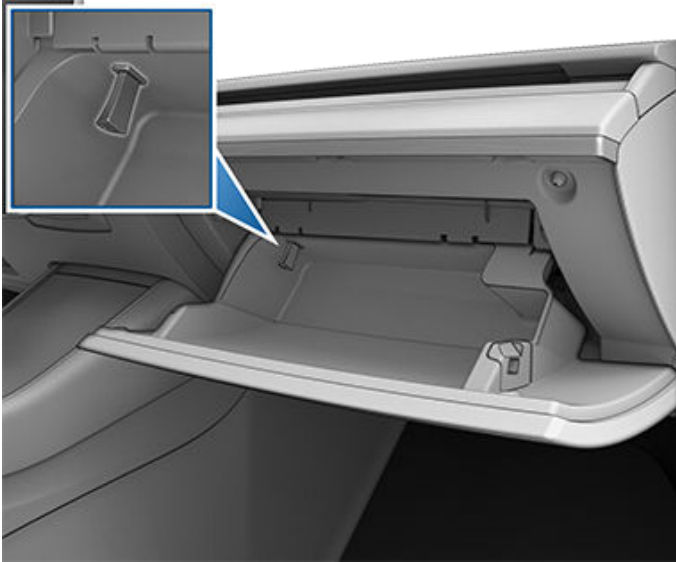

שני שקעי ה-USB הנוספים ממוקמים בגב הקונסולה המרכזית (בכלי רכב שיוצרו מאז יוני 2020 לערך, שקעים אלה הם USB-C). שקעים אלה טוענים התקנים המחוברים ל-USB, אבל אינם מתקשרים עם הרכב.



הערה: מתח זמין כאשר הרכב בשימוש או מזהה שמשתמש נוכח. משתמש נחשב לנוכח כשאדם מתיישב במושב הנהג או מתקשר עם מסך המגע. המתח זמין גם במהלך מצב מחנאות. השארת אביזר מחובר אינה גורמת לצריכת זרם מסוללת מתח נמוך.

הערה: השתמשו בכבלים תואמים ל-USB 3.0 כדי לחבר התקנים לשקעי USB. שימוש בכבלים בלתי מתאימים עלול לגרום לטעינה איטית יותר, לבעיות חיבור אפשרויות או לפגיעה בביצועים.

הערה: אין לחבר מספר התקנים באמצעות שימוש ברכות USB. הדבר עלול למנוע טעינה של ההתקנים המחוברים או למנוע את זיהויים על-ידי נגן המדיה, Sentry Mode, מצלמת דרך וכו'.

מטען אלחוטי לטלפון

מטען אלחוטי לטלפון (אם קיים) משולב בקונסולה הקדמית כדי לספק עד 15 וואט של חשמל לטעינת טלפון התומך ב-Qi. פשוט הניחו את הטלפון שלכם במטען. ייתכן שההתקן שלכם יתחמם במהלך הטעינה, אבל זו השפעה רגילה של טעינה אלחוטית.

בנוסף לתאי האחסון ומחזיקי הכוסות (ראו **אחסון פנימי בעמוד 28**), Model Y תומך במגוון אמצעים אלקטרוניים כגון משדר RFID אשר קורא את השלט ומפתח הרכב (ראו **מפתחות בעמוד 17**), יציאות USB, מטען אלחוטי לטלפון ושקע חשמל של מתח נמוך.

שקעי USB

Model Y כוללת שני שקעי USB הנמצאים בתא הקדמי בקונסולה המרכזית. ניתן להשתמש בשקעים אלו עבור:

- חיבור וטעינה של התקני USB.
- הפעלת קובצי שמע המאוחסנים בטלפון או בהתקן USB (ראו **הפעלת מדיה ממכשירים בעמוד 139**).
- שמירת סרטונים בעת שימוש בתכונות כגון Sentry Mode או Dashcam (ראו **מצלמת הדרך בעמוד 119** וכן **Sentry Mode בעמוד 121**).

הערה: המיקום המועדף לשמירת סרטונים עבור מצב שמירה או למצלמת הדרך הוא באמצעות שקעי USB הממוקמים בתא הכפפות. השימוש בשקעים אלו יגביר את רמת האבטחה ויפחית את צריכת החשמל למינימום.

שקעי USB יכולים להפיק הספק של עד כ-15W (שעשוי להשתנות בהתאם לתאריך ייצור הרכב).

הערה: ברכבים מסוימים שיוצרו לאחר 1 בנובמבר 2021 לערך, ייתכן ששקעי ה-USB בקונסולה המרכזית יתמכו רק בטעינה של התקנים. השתמשו בשקעי ה-USB שבתוך תא הכפפות עבור כל יתר הפונקציות.

שני השקעים תואמי USB-C.

ראו **דרישות מכונן USB עבור סרטוני וידאו והקלטה בעמוד 123** לקבלת מידע על פרמטרים של כונני הבזק מסוג USB.

פתחו את התא הקדמי של הקונסולה המרכזית. שקעי ה-USB הקדמיים ממוקמים בדופן האחורית של התא.

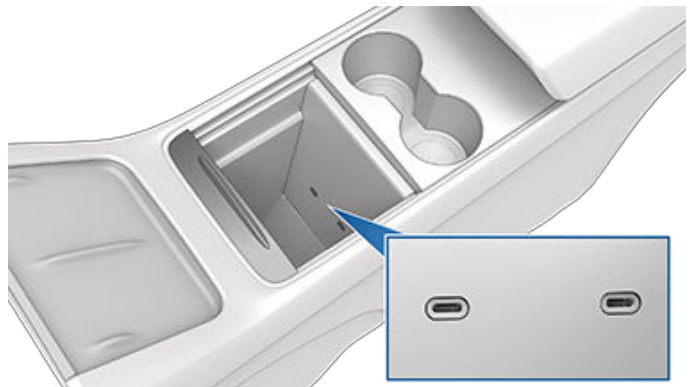

חלק מהרכבים, בהתאם לתאריך הייצור, עשויים לכלול שקע USB בתוך תא הכפפות. שקע USB-A זה מצויד בכונן הבזק שפורמט מראש, המוכן לשמירת סרטונים בעת שימוש בתכונות כגון Dashcam ו-Sentry Mode. למרות שזו אינו המטרה הראשית שלו, שקע זה יכול גם לתקשר עם הרכב ויכול לשמש לטעינת התקן המחובר ל-USB.



אלקטרוניקה פנימית

הערה: מתח זמין כאשר הרכב בשימוש או מזהה שמשמש נוכח. משתמש נחשב לנוכח כשאדם מתיישב במושב הנהג או מתקשר עם מסך המגע. המתח זמין גם במהלך מצב מחנאות. השארת אביזר מחובר אינה גורמת לצריכת זרם מסוללת מתח נמוך.

אזהרה: שקע החשמל והמחבר של האביזר עלולים להתחמם. ⚠️

אזהרה: כדי למנוע הפרעה חריגה לרכיבי האלקטרוניקה ברכב, Tesla ממליצה לא לחבר אביזרים שאינם מתוצרת Tesla, ובכלל זה מהפכי זרם, לשקע החשמל מתח נמוך. אולם, אם אתם משתמשים באביזר שאינו מתוצרת Tesla ושמתם לב לתקלות או להתנהגות בלתי צפויה כלשהי, כגון נוריות חיווי, התראות או חום חריג מהאביזר, נתקו מיד את האביזר משקע החשמל מתח נמוך.

זהירות: אל תנסו להתניע את Model Y באמצעות שימוש בשקע החשמל מתח נמוך. אם תעשו כן, עלול להיגרם נזק. ⚠️

כאשר הטלפון מונח במטען האלחוטי, הוא נטען כאשר הרכב מופעל (מסך המגע מופעל ואתם נמצאים ברכב). הטלפון לא יטען לאחר שתצאו מהרכב אלא אם מופעלת תכונה (כגון Sentry mode) אשר מספקת חשמל לשקעי ה-Model Y USB. לא תבוצע הטענה של הטלפון אם מצבר הרכב פרוק.

הערה: הטלפון חייב להיות במגע ישיר עם המטען האלחוטי. ייתכן שהמטען האלחוטי לטלפון לא יפעל אם כיסוי הטלפון שלכם גדול מדי או אם הוא עשוי מתכת. נסו להסיר את הטלפון מהכיסוי שלו לפני הנחתו במטען.

זהירות: לפני הטעינה, יש להסיר כל חפץ (מטבעות, מפתחות, חפצים מתכתיים וכדומה) בין הטלפון והמטען, וכן כל כרטיס NFC (למשל כרטיס מפתח הרכב, כרטיסי אשראי או מפתחות של חדר מלון) שנמצאים על או ליד הטלפון (כגון בנרתיק טלפון משולב). עלול להיגרם נזק לכרטיסי NFC בעת טעינת טלפון ללא הסרה של הכרטיס תחילה. ⚠️

מתח נמוך שקע חשמל

ב-Model Y יש שקע חשמל במרכז התא האחורי בקונסולה המרכזית.

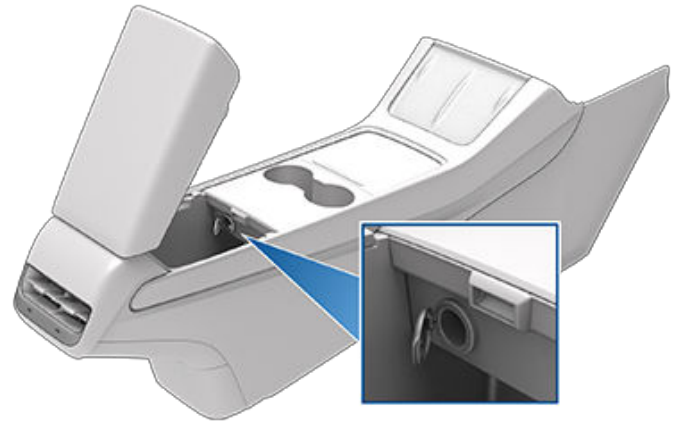

שקע החשמל מתאים לאביזרים שדורשים זרם חשמל רציף של עד 12 אמפר (16 אמפר בשיא).

הערה: בכלי רכב שיוצרו לאחר נובמבר 2021, מהפכי זרם שמחברים לשקע החשמל מתח נמוך חייבים לתמוך ביציאת 16V DC כדי לפעול.

שקע חשמל מתח נמוך נוסף נמצא בצד השמאלי של תא המטען האחורי.





סקירה כללית

נוריות חיווי

נוריות החיווי הבאות נדלקות כדי להודיע או להתריע בפניכם על סטטוס או מצב ספציפי.

אם מוצגת במסך המגע נורת חיווי אדומה זו בכל עת, פרט לזמן קצר בעת הפעלת ה-Model Y לראשונה, קיימת תקלה במערכת הבלימה, או שרמת נוזל הבלמים נמוכה. צרו קשר מיד עם Tesla. הפעילו לחץ קבוע ולחצו חזק מספיק על דוושת הבלם כדי להביא את כלי הרכב לעצירה כאשר הדבר בטוח.



מסך המגע מציג חיווי בלם כתום זה אם זוהתה תקלה במגבר הבלימה. הפעילו לחץ קבוע ולחצו חזק מספיק על דוושת הבלם כדי להביא את כלי הרכב לעצירה כאשר הדבר בטוח. מערכת הפיזיו על דעיכת הלחץ ההידראולי תופעל (ראו בלימה ועצירה בעמוד 71).



נורת החיווי של מערכת ה-ABS תהבהב לזמן קצר בצבע כתום במסך המגע בעת הפעלת ה-Model Y לראשונה. אם נורת חיווי זו נדלקת בכל זמן אחר, פירוש הדבר שקיימת תקלה במערכת ה-ABS והיא אינה פועלת. צרו קשר עם Tesla. מערכת הבלימה ממשיכה לפעול באופן מלא ואינה מושפעת מכשל במערכת ה-ABS. אולם ייתכן כי מרחקי הבלימה יתארכו. סעו בהירות והימנעו מבלימה חזקה.



כאשר אתם מפעילים את בלם החניה באופן ידני באמצעות מסך המגע, נורת החיווי של בלם החניה בצבע אדום תידלק במסך המגע.



אם קיימת בעיה חשמלית בבלם החניה, תוצג נורת חיווי בצבע כתום ותוצג הודעת תקלה במסך המגע.



התראת לחץ אוויר בצמיגים. לחץ האוויר בצמיג נמצא מחוץ לטווח. אם התגלתה תקלה במערכת ניטור לחץ האוויר בצמיגים (TPMS), נורת החיווי תהבהב. במקרה של תקלה במערכת ניטור לחץ אוויר בצמיגים, צרו קשר עם Tesla. ראו טיפול בצמיגים ותחזוקתם בעמוד 155.



חגורת בטיחות אינה חגורה במושב שבו יושב נוסע. ראו חגורות בטיחות בעמוד 34.



בטיחות כריות אוויר. אם נורת חיווי זו אינה מהבהבת לזמן קצר כאשר ה-Model Y מתכוננת לנסיעה, או אם היא נשארת דולקת, צרו קשר מיד עם Tesla. ראו אזהרות כרית אוויר בעמוד 50.



פנסי הערפל הקדמיים מופעלים, אם מותקנים. ראו אורות בעמוד 67.



מסך המגע מציג את הסטטוס של ה-Model Y בכל עת. מה שתראו תלוי במצב בו נמצא הרכב:

- בחניה (מוצג למטה).
- בנסיעה (ראו סטטוס נסיעה בעמוד 12).
- בטעינה (ראו סטטוס טעינה בעמוד 145).

כאשר ה-Model Y במצב חניה, אזור סטטוס הרכב מציג את מצב הנהיגה, אומדן הטווח וכן תמונה של הרכב מלמעלה עם לחצנים שתוכלו לגעת בהם כדי לפתוח את תאי המטען ואת דלת שקע הטעינה. כאשר תלחצו על דוושת הבלם, ה-Model Y תופעל ונורות החיווי יתבהבו לזמן קצר. אלא אם כן נורת חיווי קשורה למצב הנוכחי (לדוגמה, חגורת בטיחות שאינה חגורה), הנורת תיכבה. אם נורת חיווי לא נדלקת או לא כובה, צרו קשר עם Tesla.

הערה: התמונה הבאה מוצגת לצורכי הדגמה בלבד. בהתאם לאופציות ברכב, לגרסת התוכנה ולאזור, המידע המוצג עשוי להיות שונה במקצת.

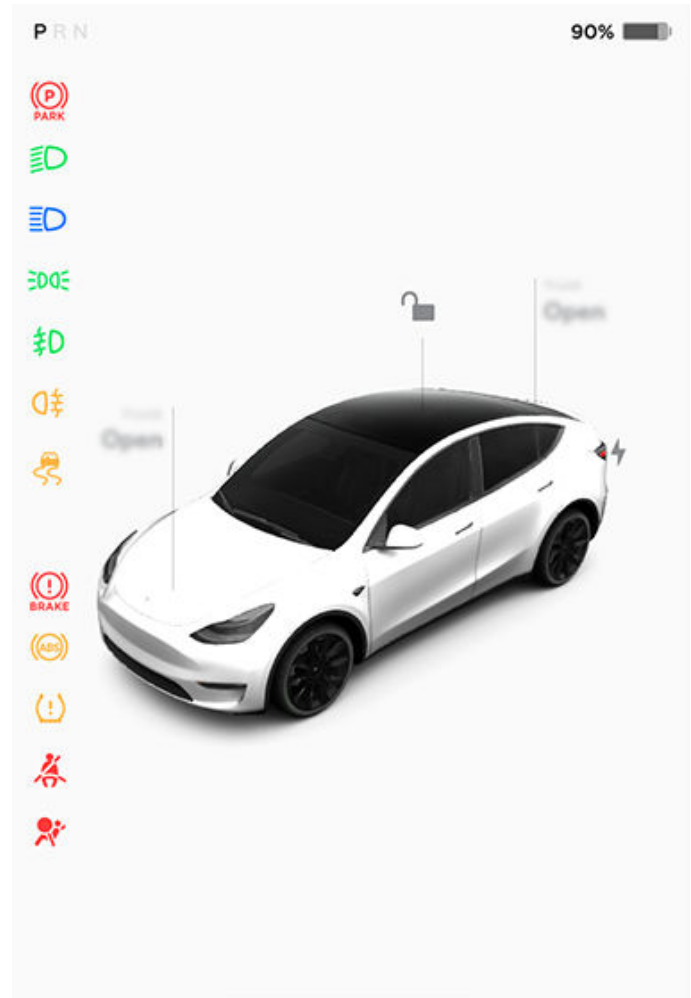

כרטיסים

תחתית סטטוס כלי הרכב מציג גם קיצור דרך ל"כרטיסים" לגישה מהירה למדיה, נתוני לחץ אוויר בצמיגים, מידע על אודות הנסיעה ועוד. החליקו את הכרטיסים שמאלה או ימינה להתאמה אישית של קיצורי הדרך לכרטיסים.



סטטוס המכונית



אורות חניה מופעלים (אורות סימון צדדיים, אורות אחוריים ותאורת לוחיות הרישוי). ראו אורות בעמוד 67.

מופיע כאשר בלימה רגנרטיבית מוגבלת. למידע נוסף ראו בלימה רגנרטיבית בעמוד 72.



אורות מעבר מופעלים.



עוצמת כלי הרכב מוגבלת באופן זמני, מכיוון שרמת הטעינה של המצבר נמוכה, מערכות כלי הרכב בתהליך חימום או קירור, או שזוהתה שגיאה על-ידי ממיר ההינע.



אורות גבוהים מופעלים ו-הוא מושבת או אינו זמין כרגע.



החלפת נתיב אוטומטית לצד שמאל זמינה. מופיעה רק בזמן ש-Autosteer פעילה. ראו החלפת נתיב אוטומטית בעמוד 97.



הינו מופעל ואורות גבוהים מופעלים. Model Y מוכן לכיבוי אור דרך אם יתגלה אור. ראו פנסי חזית - אור דרך בעמוד 68.



החלפת נתיב אוטומטית לצד ימין זמינה. מופיעה רק בזמן ש-Autosteer פעילה. ראו החלפת נתיב אוטומטית בעמוד 97.



במצב מופעל אבל אורות גבוהים לא מכיוון שמזוהה אור בחזית של Model Y. כאשר האור לא נראה יותר, אורות הדרך יופעלו שוב באופן אוטומטי. ראו פנסי חזית - אור דרך בעמוד 68.



החלפת נתיב אוטומטית זמינה לשני הכיוונים. מופיעה רק בזמן ש-Autosteer פעילה. ראו החלפת נתיב אוטומטית בעמוד 97.



החלפת נתיב אוטומטית אינה זמינה. מופיעה רק כאשר Autosteer פעילה. ראו החלפת נתיב אוטומטית בעמוד 97.



נורית חיווי זו תהבהב בכתום כאשר מערכות בקרת יציבות אלקטרוניות מפחיתות באופן פעיל את סיבוב הגלגלים, באמצעות שליטה בלחץ הבלימה ובעוצמת המנוע. ראו בקרת אחיזה בעמוד 78. אם נורית חיווי זו נשארת דולקת, התגלתה תקלה ויש ליצור קשר מיד עם Tesla.



מערכת בקרת יציבות אלקטרונית כבר אינה מפחיתה את סיבוב הגלגלים. בכלי רכב עם הנעה אחורית, מערכת Traction Control כובתה, או בכלי רכב עם הנעה כפולה, האפשרות Slip Start הופעלה. ראו בקרת אחיזה בעמוד 78.



חלונות קופצים והודעות הקשורות לרכב בעמוד 7 מספק מידע נוסף על חלונות התראה קופצים במסך המגע של הרכב.

סטטוס נסיעה

כאשר ה-Model Y בנסיעה (או מוכנה לנסיעה), מסך המגע מציג את סטטוס הנסיעה הנוכחי לצד תצוגה בזמן אמת של הדרך, כפי שנראית על-ידי רכיבי Autopilot (ראו מצלמות בעמוד 16). תצוגה זו מוגדלת או מוקטנת לפי הצורך באופן אוטומטי כדי לנצל באופן טוב יותר את שטח מסך המגע ולהודיע לכם כאשר מתגלה כלי רכב בשטח המת שלכם.

הערה: האיור הבא מוצג לצורכי המחשה בלבד. בהתאם לאופציות ברכב, לגרסת התוכנה ולאזור, המידע המוצג עשוי להיות שונה במקצת.

הבלמים מופעלים על-ידי Vehicle Hold. ראו Vehicle Hold בעמוד 77.



דלת או תא מטען פתוחים. ראו דלתות בעמוד 21, תא מטען אחורי בעמוד 24 או תא מטען קדמי בעמוד 26.



פתית שלג כחול מופיע כאשר חלק מהאנרגיה האצורה במצבר עשויה לא להיות זמינה עקב מזג אוויר קר. בתנאי מזג אוויר קר אלה, גם שיעורי הטעינה עשויים להיות מוגבלים. אם ה-Model Y מחוברת לחשמל, ניתן לחמם את המצבר באמצעות הפעלת בקרת האקלים דרך האפליקציה לנייד. פתית השלג ייעלם כאשר המצבר חם די הצורך.





סטטוס המכונית

8. הגבלת מהירות מזוהה כעת על-ידי עוזר המהירות (ראו עוזר מהירות חכם בעמוד 114).

הערה: קו מתאר כחול עשוי להופיע סביב סמל הגבלת המהירות כדי ליידע אתכם שאתם נוהגים במהירות גבוהה מהגבלת המהירות.

הערה: הסמל המשויך להגבלת המהירות שזוהתה משקף את הסגנון של תמרורי הגבלת המהירות המשמשים באזור שלך.

9. אומדן מרחק נסיעה כולל (או אנרגיה) זמינים. געו בערך המוצג כדי לשנות את אופן הצגת האנרגיה הזמינה. באפשרותכם לשנות את הערך המוצג למרחק הנסיעה או לאחוז האנרגיה שנותרה. באפשרותכם לשנות גם את אופן הצגת האנרגיה על-ידי נגיעה ב- פקדים < תצוגה < תצוגת אנרגיה.

הערה: כשאתם מעריכים מתי עליכם להטעין את המצבר, השתמשו באומדן הטווח כהנחיה כללית בלבד.

10. מהירות השיוט שנקבעה. כאשר בקרת השיוט האדפטיבית זמינה אך לא מוגדרת מהירות שיוט, המספר מוצג באפור (ראו בקרת שיוט אדפטיבית בעמוד 95).

אזהרה: שימו לב לחשיבות הודעות ההתראה אשר מוצגות בתחתית אזור סטטוס כלי הרכב על גבי מסך המגע. התעלמות מהודעות אלה עלולה לגרום לפגיעה חמורה או למוות.

אזהרה: למרות שמסך המגע מציג את התנועה שסביבכם, ייתכן שחלק מכלי הרכב אינם מוצגים. לעולם אין להסתמך על מסך המגע כדי לקבוע אם יש כלי רכב (לדוגמה, בשטח המת שלכם). השתמשו תמיד במראות שלכם ובדקו במבט מעבר לכתף.

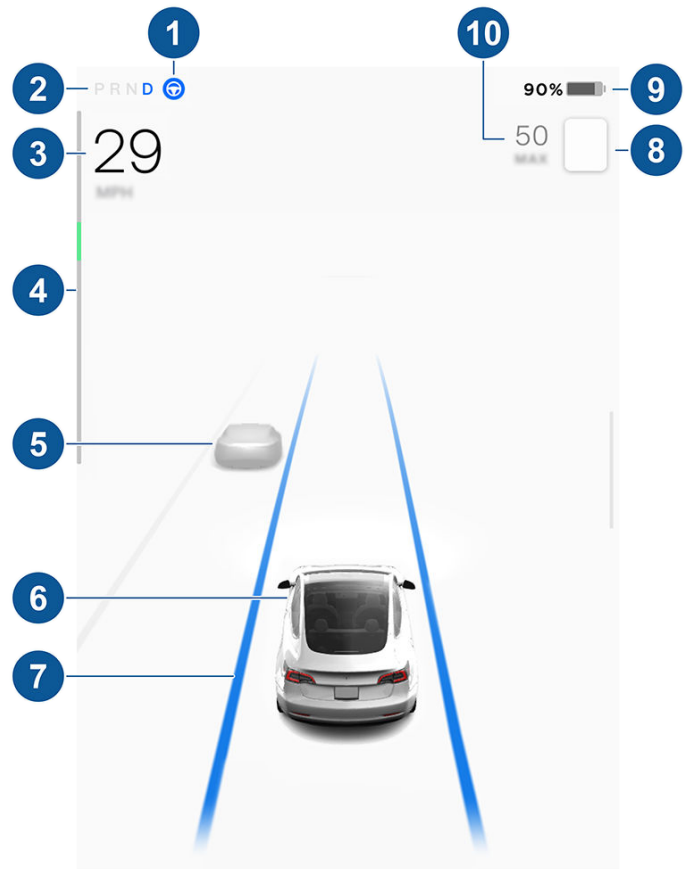

הערה: כדי להציג פרטים נוספים אודות הדרך והסביבה, כגון תמרורים, רמזורים, אובייקטים (כגון פחי אשפה ועמודים) וכו', לחצו על פקדים < Autopilot < תצוגה מקדימה מלאה של הדמיית נהיגה עצמית (אם מותקן).

1. כאשר Autosteer זמינת אבל לא הפעלתם אותה, הסמל מוצג באפור. כאשר Autosteer מפעיל את היגוי ה-Model Y, הסמל מוצג בכחול (ראו Autosteer בעמוד 96).
 2. מצב הנהיגה שנבחר כרגע: חניה, נסיעה לאחור, סרק או נסיעה לפנים.
 3. מהירות נסיעה.
 4. מד האנרגיה מציג שימוש באנרגיה בזמן אמת (ראו בלימה רגנרטיבית בעמוד 72 למידע נוסף). מד האנרגיה עשוי להציג אנכית בראש מסך סטטוס הנסיעה אך הפונקציה היא זהה.
 5. רכבים אחרים שזוהו על הכביש (אם קיימים).
 6. ה-Model Y שלכם. קווים צבעוניים מתפשטים מתמונת ה-Model Y כאשר מתגלים עצמים (כלי רכב אחרים, מחסומי הפרדה וכו'). מיקום הקווים מתאים למיקום העצם שהתגלה. צבע הקווים (לבן, צהוב, כתום או אדום) מייצג את קרבת העצם ל-Model Y, כאשר לבן הוא הרחוק ביותר ואדום הוא קרוב מאוד ומחייב את תשומת לבכם המיידית. ראו Lane Assist בעמוד 108.
 7. כאשר Autosteer מופעל ומגלה את נתיב הנסיעה, הנתיב מודגש בכחול (ראו Autosteer בעמוד 96).
- הערה:** כאשר ניווט עם Autopilot מופעל, נתיב הנסיעה מוצג כקו כחול בודד לפני Model Y (ראו ניווט עם Autopilot בעמוד 98).

- "Increase/decrease the fan speed" •
- "Turn on/off rear defroster" •
- "...Set the temperature/fan" •
- "Turn on recirculate" •

מגבים לשמשה קדמית

התאימו את מהירות המגב ואת תדירות הניגוב בהתאם לשינויים בתנאי הכביש ובתנאי מזג האוויר:

- "Speed up the wipers" •
- "...Increase/decrease windshield wiper speed by" •
- "Turn on/off the wipers" •

פקדי רכב

שינוי פקדים שונים ברכב שלכם:

- "Sentry Mode on/off" •
- "Keep my car safe" •
- "Lock/unlock the doors" •
- "Turn on Dog Mode" •
- "Fold/unfold the mirrors" •
- "Open/close charge port" •
- "Start/stop charging" •
- "Open service settings" •
- "Open the glovebox" •

ניווט

כדי לחפש מיקום או לנווט אליו:

- "[Where is [location]" •
- "[Drive to [location]" •
- "[Navigate to [location]" •
- "Show nearby Superchargers" •
- "I'm feeling hungry/lucky" (ראו [מפות וניווט בעמוד 133](#)).
- "Stop navigation" •
- "Mute voice guidance" •

אם הגדרתם כתובת לניווט עבור הבית או העבודה שלכם, תוכלו להשתמש בפקודה קולית כדי לנווט לשם, פשוט אמרו "Navigate home" או "Take me to work".

אנשי קשר

כדי להתקשר או לשלוח הודעה לאיש קשר בטלפון שמשויך באמצעות Bluetooth (ראו [טלפון, לוח שנה ושיחות ועידה באינטרנט בעמוד 56](#)), עליכם לומר:

הערה: לנוחיותכם, Tesla מאפשרת לכם לבחור ממגוון שפות לשימוש בפקודות הקוליות. לבחירת שפה שונה, געו ב-פקדים < תצוגה > שפת זיהוי קולי.

השתמשו בפקודות קוליות כדי להתאים בקלות את ההגדרות וההעדפות שלכם מבלי להשתמש במסך המגע. הפקודות הקוליות תוכננו להבין בקשה בשפה טבעית. להלן רשימה לא ממצה של פעולות שניתן לבצע עם פקודות קוליות:

- לכוון העדפות אקלים
- לכוון את מהירות המגב ואת תדירות הניגוב
- לשלוט בהיבטים שונים ברכב
- לנווט ליעד
- להתקשר לאיש קשר
- לקיים אינטראקציה עם אפליקציות והגדרות

כדי להפעיל פקודות קוליות, לחצו ושחררו את לחצן גלגל הגלילה הימני על גביהגה. כששמע צלצול, אמרו מה בקשתכם.



דוגמאות לפקודות קוליות

לפניכם דוגמאות לפקודות קוליות. זו אינה הרשימה המלאה. Tesla פועלת כל הזמן כדי לשפר את הפקודות הקוליות.

הערה: הרכב שלכם מוכרח להיות במצב חניה כדי להפעיל פקודות קוליות מסוימות (כגון Sentry Mode, מצב כלב וכדומה).

פקדי בקרת אקלים

לכוון העדפות אקלים:

- "Make it cooler" •
- "Make it warmer" •
- "Turn on/off the driver's seat heater" •
- "Cool down the passenger" •
- "Direct airflow to my face" •
- "Sync climate" •



"[Call [contact name/phone number" •

"[Text [contact name/phone number" •

מדיה

הקשיבו למדיה ושנו את העדפות רשימת ההשמעה שלכם:

"[Listen to [song name" •

"Lower/raise the volume" •

"Skip to next" •

"Pause/play song" •

"[Change the source to [media source" •

כדי לשפר את רמת הדיוק של זיהוי הקול, ציינו מספר אפשרויות בפקודה שלכם, כגון שם האומן ושם השיר.

אפליקציות והגדרות

נווטו בקלות בין האפליקציות וההגדרות:

"[Open [Toybox/browser/theater/phone" •

"...Search for" •

"The screen is too bright" •

"Show me the Owner's Manual" •

תוכלו גם לדווח על באג. אמרו "Feedback", "Report", או "Bug report".

למידע נוסף על פקודות קוליות, עברו ל- <https://www.tesla.com/support/voice-commands>.

הערה: כדי לתמוך במאמצי השיפור המתמשכים שלנו, Tesla מקליטה ומעבדת תמלולי פקודות קוליות (כגון "הגדר טמפרטורה..."). הקלטות קוליות אינן נאספות, ותמלולים אינם משויכים לחשבון ה-Tesla שלכם או למספר הזיהוי של הרכב שלכם. כדי להמשיך להגן על הפרטיות שלכם, פקודות קוליות המכילות פרטים אישיים אינן נקלטות (כגון "נווט אל...") או "התקשרו אל...").

נסיעה לשם כיול המצלמות

ה-Model Y שלכם כולל את הרכיבים הבאים המנטרים באופן פעיל את סביבת הדרך:

Model Y יש לתמרן באופן מדויק ביותר במהלך השימוש בתכונות של Autopilot. לכן, לפני שמשמשים לראשונה בתכונות מסוימות כגון בקרת מהירות חכמה לישנוניות נהג, הימנעות מסטייה מנתיב ובל"מת חירום אוטומטית, או לאחר סוגים מסוימים של תיקוני שירות, יש לכייל מחדש את המצלמות. לנוחיותכם, של לוח המחוונים מציג מחוון התקדמות.

לאחר שהכיול מושלם, תכונות Autopilot, כמו גם תכונות בטיחות פעילות, הופכות זמינות לשימוש. הכיול מושלם בדרך כלל אחרי נהיגה לאורך 32-40 ק"מ, אולם המרחק משתנה בהתאם לתנאי הדרך והסביבה. לדוגמה, הכיול יושלם מהר יותר במהלך נהיגה על כביש ישר עם מספר נתיבים (כגון כביש מהיר עם גישה מבוקרת) עם סימוני נתיבים גלויים היטב (בנתיב הנסיעה ובנתיבים הסמוכים כאחד). פנו אל Tesla רק אם ה-Model Y שלכם לא השלים את הכיול לאחר נסיעה של 160 ק"מ בתנאים שתוארו.

אם מצלמה זזה מן המצב המכויל שלה (לדוגמה, המצלמה או השמשה הקדמית הוחלפו), יש לאפס את הכיול. כדי לעשות זאת, געו ב-פקדים < שירות < כיול מצלמה < איפוס כיול. לאחר איפוס הכיול Model Y יש לבצע את הכיול פעם נוספת. למרות שהאפשרות איפוס כיול מסייעת בכיול מחדש של המצלמות במקרים רבים, אין ערובה לכך שהיא תצליח לפתור את כל הבעיות במצלמות ובחיישנים.

הערה: כדי לבצע את הכיול, המצלמות זקוקות לסימוני נתיב גלויים היטב בנתיב הנסיעה ובנתיבים הסמוכים כאחד (לפחות שני נתיבים מכל צד של הרכב). לתוצאות מיטביות, סעו בנתיב האמצעי בכביש בין-עירוני או בכביש מהיר עם מספר נתיבים (רצוי עם חמישה נתיבים לפחות) הכוללים קווי הפרדה ברורים ומינימום תנועה.

הערה: אם תנסו להשתמש בתכונה שאינה זמינה לפני השלמת תהליך הכיול, התכונה תושבת והודעה מתאימה תוצג על של לוח המחוונים.

הערה: Model Y יש לחזור על תהליך הכיול אם המצלמות טופלו על-ידי Tesla, ובמקרים מסוימים אחרי עדכון תוכנה.

יש להקפיד שהמצלמות ללא הפרעות

ודאו שכל המצלמות נקיות וללא הפרעות לפני כל נסיעה ולפני שימוש בתכונות Autopilot (ראו **ניקוי המצלמה בעמוד 161**). מצלמות וחיישנים (אם מותקנים) מלוכלכים, וכן תנאי סביבה כגון גשם וסימוני נתיבים אשר הצבע שלהם דהה, עשויים להשפיע על ביצועי Autopilot. אם קיימת הפרעה במצלמה או שהיא מוסתרת, Model Y יציג הודעה ב-מסך מגע וייתכן שתכונות Autopilot לא יהיו זמינות.

הצטברות של טיפות מים יכולה להיווצר בתוך המצלמה עצמה, במיוחד אם מחנים את הרכב בחוץ כשמזג האוויר קר או רטוב. יתכן שמסך המגע יציג התראה שמציינת שהמצלמה חסומה ושחלק או שכל התכונות של ה-Autopilot אינן פועלות באופן זמני, עד אשר ראות המצלמה תהיה ברורה. כדי להפשיר את האדים באופן יזום, יש להכין מראש את תא הנוסעים באמצעות הדלקת המזג על טמפרטורה גבוהה, הפעלת מפשיר האדים של השמשה הקדמית וכיוון פתחי האוויר הקדמיים לכיוון קורות הדלת (ראו **אפליקציה לנייד בעמוד 51**).

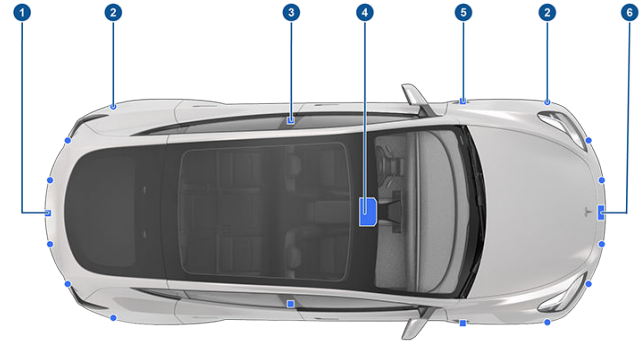

1. מצלמה מותקנת מעל לוחית הרישוי האחורית.
2. חיישנים על-קוליים (אם מותקנים) נמצאים בפגוש הקדמי והאחורי.
3. מצלמה מורכבת בכל קורת דלת.
4. שלוש מצלמות מורכבות על השמשה הקדמית מעל למראה הפנימית.
5. מצלמה מורכבת בכל פגוש קדמי.
6. רדאר (אם מותקן) מותקן מאחורי הפגוש הקדמי.

Model Y מצויד בנוסף במערכות בלימה והיגוי מדויקות ביותר עם סיוע אלקטרוני.

מצלמה בתא הנוסעים

ייתכן כי Model Y שלכם מצוידת במצלמה אחורית הממוקמת מעל לוחית הרישוי האחורית. למידע נוסף, ראו **מצלמה בתא הנוסעים בעמוד 115**.





כדי להשתמש בכרטיס מפתח לנעילה או לביטול נעילה של ה-Model Y, מקומו את הכרטיס כפי שמוצג והצמידו אותו לקורא הכרטיסים הממוקם ממש מתחת למצלמת ה-Autopilot בקורת הדלת בצד הנהג. כשה-Model Y יזהה את כרטיס המפתח, האורות החיצוניים יבהבו, המראות יישלפו או יקופלו (אם מצב 'קיפול מראות' מופעל), הצופר יצפצף (אם האפשרות 'צליל אישור נעילה' מופעלת) והדלתות יינעלו או שתבוטל נעילתן.

הערה: ייתכן שיהיה עליכם לגעת בקונסולה המרכזית או בקורת הדלת בצד הנהג באמצעות כרטיס המפתח, וייתכן שיהיה עליכם להחזיק אותו על הקורא במשך שנייה או שתיים.



לאחר הכנסת המפתח, הניעו את Model Y באמצעות לחיצה על דוושת הבלם בתוך שתי דקות לאחר סריקת כרטיס המפתח (ראו [unique_97#](#) בעמוד 18). אם תחכו יותר משתי דקות, יהיה עליכם לאמת מחדש באמצעות הנחת כרטיס המפתח בקרבת קורא הכרטיסים שנמצא מאחורי מחזיק הכוסות בראש קונסולה המרכזית. לאחר גילוי כרטיס המפתח שלכם, תתחיל שוב ספירת שתי הדקות של האימות.



הערה: אם אפשרות Walk-Away Door Lock מופעלת (ראו מצב 'נעילת דלתות בהתרחקות' בעמוד 21), היא תפעל רק כאשר אתם מתרחקים מן הרכב עם מפתח טלפון או שלט. כאשר אתם מתרחקים מן הרכב ונושאים עמכם כרטיס המפתח שלכם, Model Y לא ייפתח/יינעל באופן אוטומטי.

סוגי מפתחות

Model Y תומך בסוגי המפתחות הבאים:

- מפתח טלפון – באפשרותכם להגדיר את הטלפון האישי שלכם כ'מפתח טלפון' המתקשר עם ה-Model Y באמצעות Bluetooth. מפתח טלפון תומך בנעילה אוטומטית ובביטול נעילה אוטומטי.
- כרטיס מפתח – Tesla מספקת שני כרטיסי מפתח לתקשורת עם ה-Model Y באמצעות אותות RFID. בניגוד למפתח טלפון כמפתח ומפתח השלט, כרטיס המפתח אינו תומך בנעילה אוטומטית ובביטול נעילה אוטומטי. אם מפתח הטלפון שלכם המשמש כמפתח נגמרה הסוללה, או שהטלפון אבד או נגנב, השתמשו בכרטיס המפתח שלכם כדי לבטל נעילה, לנהוג ולנעול את ה-Model Y.
- שלט – השלט (אם יש) מאפשר ללחוץ על לחצנים כדי לפתוח את תא המטען הקדמי והאחורי וכדי לבטל נעילה, לנהוג ולנעול את ה-Model Y. השלט תומך גם בנעילה אוטומטית ובביטול נעילה אוטומטי, אם זמינים באזורים (ראו מצב 'נעילת דלתות בהתרחקות' בעמוד 21) והוא יכול לשמש כגיבוי לטלפון שלכם המשמש כמפתח.

Model Y תומך ב-19 מפתחות לכל היותר, כולל מפתחות טלפון, כרטיסי מפתח ועד ארבעה שלטים (ראו [ניהול מפתחות בעמוד 18](#)).

⚠️ זהירות: זכרו להביא אתכם מפתח כאשר אתם נוהגים. למרות שניתן לנהוג ב-Model Y גם ללא המפתח, לא תוכלו להפעילה שוב לאחר כיבוי.

מפתח טלפון

⚠️ זהירות: אל תשאירו את הטלפון המקושר ברכב (למשל, אם אתם יוצאים לטייל או אם אתם בחוף הים). אם אתם חייבים להשאיר את הטלפון ברכב, השביתו את Bluetooth ו/או כבו את הטלפון.

קל ונוח להשתמש בטלפון כמפתח לצורך גישה ל-Model Y. כאשר תתקרו, הדלת תגלה את Bluetooth מהטלפון ותבטל את נעילת הדלתות כאשר תמשכו את ידית הדלת. באופן דומה, כשתצאו ותתרחקו עם מפתח הטלפון, הדלתות ינעלו אוטומטית (בתנאי שהאפשרות Walk-Away Door Lock מופעלת; ראו מצב 'נעילת דלתות בהתרחקות' בעמוד 21).

לאחר שהטלפון אומת, הוא כבר לא חייב להיות מחובר לאינטרנט כדי לשמש כמפתח עבור ה-Model Y. עם זאת, כדי להשתמש בטלפון עם דיבורית, לגשת לאנשי הקשר בטלפון, לנגן מדיה מהטלפון וכו' עליכם גם לקשר ולחבר אותו כהתקן Bluetooth (ראו Bluetooth בעמוד 54).

הערה: תוכלו גם להגדיר שימוש ב-Apple Watch כמפתח.

טלפונים חכמים מסוימים עם יכולות NFC יכולים לנעול/לבטל נעילה של הרכב שלכם, ממש כמו שימוש בכרטיס מפתח. ודאו שהאפליקציה של Tesla לנייד מצומדת כראוי לרכב והפעילו את פונקציית NFC בטלפון שלכם. לאחר ההפעלה, פשוט החזיקו את הטלפון ליד קורת דלת הנהג כדי לנעול או לבטל את נעילת הדלת. מידע ספציפי על איך לעשות זאת תוכלו למצוא בהוראות הטלפון החכם שלכם.

כרטיס מפתח

Tesla מספקת לכם שני כרטיסי מפתח של Model Y שניתן להכניס לארנק.



הוראות להחלפת הסוללה בשלט נמצאות מופיעות ב-החלפת סוללה בשלט בעמוד 20.

זהירות! שאו אתכם תמיד את כרטיס המפתח שלכם בארנק כדי להשתמש בו כגיבוי אם בטלפון המאומת שלכם נגמרה הסוללה, או שהטלפון אבד או נגנב.

שלט

אם רכשתם שלט, תוכלו להכיר במהירות את השלט אם תחשבו עליו כעל גרסה מוקטנת של Model Y, כאשר סמל Tesla מייצג את החזית. יש בו שלושה לחצנים שפני השטח שלהם רכים.

הערה: תוכלו להשתמש באותו שלט עבור מספר כלי רכב מסוג Model Y אם תאמתו אותם (ראו **ניהול מפתחות בעמוד 18**). אולם השלט פועל רק עם Model Y אחת בכל עת. לכן, כדי להשתמש בשלט עבור Model Y אחרת, געו באמצעות צידו השטוח בקורא הכרטיסים בקורת הדלת בצד הנהג.

זהירות! שמרו על השלט מפני מכה, טמפרטורות גבוהות או נזק שנגרם מנוזלים. הימנעו ממגע עם חומרים ממסים, שעווה או חומרי ניקוי שוחקים.

נעילה וביטול נעילה פסיביים

נעלו ובטלו את נעילת ה-Model Y עם השלט שלכם בצורה נוחה ללא שימוש בידים. למרות שעליכם לשאת אתכם שלט מקושר, אין צורך להשתמש בו. Model Y יש חיישנים סביב הרכב שיכולים לזהות נוכחות שלט בטווח של שני מטרים. לכן תוכלו להשאיר את השלט בכיס או בארנק, ולמשוך בידית הדלת כדי לבטל את הנעילה. כשאתם נושאים את השלט איתכם, תוכלו גם לפתוח את תא המטען האחורי בלי להשתמש במפתח, באמצעות לחיצה על ידית הדלת החיצונית של דלת תא מטען חשמלית. אם אפשרות נעילה ביהתרחקות מהרכב מופעלת, Model Y תינעל באופן אוטומטי כשתצאו מהרכב והשלט כבר לא יימצא בטווח (ראו **מצב 'נעילת דלתות בהתרחקות' בעמוד 21**). אפשרויות הנעילה וביטול הנעילה הפסיביים תופעלנה באופן אוטומטי כאשר תקשרו את השלט ל-Model Y.

הערה: לצורך אבטחה מוגברת, הנעילה וביטול הנעילה הפסיביים מושבתות לאחר שאתם עומדים ללא תנועה במשך חמש דקות בטווח הרכב כאשר הוא אינו בשימוש (לדוגמה, אתם עומדים מחוץ לרכב). במצב זה, עליכם לנער או ללחוץ על כפתור בשלט כדי לחדש את פעולת הנעילה וביטול הנעילה הפסיביים.

ניהול מפתחות

להגנת רשימת כל המפתחות שיכולים לגשת ל-Model Y, געו ב-פקדים < מנעולים. ליד כל מפתח מוצג סמל שמראה אם זהו מפתח טלפון, כרטיס מפתח או שלט. השתמשו ברשימה זו לניהול המפתחות המאפשרים גישה ל-Model Y שלכם.

Model Y תומכת ב-19 מפתחות לכל היותר בכל פעם. ארבעה מהמפתחות האלה יכולים להיות שלטים. כאשר תגיעו למגבלה זו, יהיה עליכם למחוק מפתח לפני הוספת מפתח חדש.

תוכלו לבצע צימוד של כרטיס מפתח או שלט למספר רכבי Tesla. כך נמנע הצורך לשאת מספר מפתחות בעת מעבר בין כלי רכב. ניתן לבצע צימוד של כרטיסי מפתח ושליטים ולהשתמש בהם עם כלי רכב רבים בכל פעם. צימוד לרכב מאפשר לכם לגשת לרכב ולאפשר נהיגה.

הערה: כאשר אתם מבצעים צימוד של שלט מפתח לרכב, תוכלו להשתמש בשלט לכניסה פסיבית כמו גם לביטול נעילה מרחוק של הדלתות ולפתחה מרחוק של תאי מטען ושל תאי מטען קדמיים. אם אתם מבצעים צימוד של שלט למספר רכבי Tesla, תוכלו להשתמש בו רק לכניסה פסיבית ולביטול נעילה מרחוק של הדלתות ולפתחה מרחוק של תאי המטען ברכב אחד בכל פעם. בחרו את הרכב שאליו ברצונכם להיכנס באופן פסיבי או שאת נעילת הדלתות שלו ברצונכם לבטל מרחוק ואת תאי המטען שלו ברצונכם לפתוח מרחוק, על-ידי נגיעה בצד השטוח של השלט בקורא הכרטיסים בקורת דלת הנהג.

הערה: אם שיניתם את השם של כרטיס מפתח או שלט מצומדים ברכב אחד (באמצעות נגיעה בסמל העיפרון), כל רכב אחר שלו כרטיס המפתח או השלט אומת יציג את השם שהשתנה.



1. תא מטען קדמי – לחצו פעמיים כדי לשחרר את נעילת תא המטען הקדמי.
2. נעילה/ביטול נעילה כללי - לחצו פעם אחת כדי לנעול את הדלתות ואת תאי המטען (כל הדלתות ותאי המטען חייבים להיות סגורים). לחצו פעמיים כדי לבטל את נעילת הדלתות ותאי המטען.
3. תא מטען אחורי - לחצו פעמיים כדי לשחרר את נעילת תא המטען האחורי. החזיקו לחוץ למשך שנייה או שתיים כדי לפתוח את דלת פתח ההטענה.

לאחר שנכנסתם, הפעילו את ה-Model Y באמצעות לחיצה על דוושת הבלם בתוך שתי דקות לאחר הלחיצה על לחצן ביטול הנעילה בשלט (ראו **הפעלה וכיבוי בעמוד 60**). אם תחכו יותר משתי דקות, יהיה עליכם ללחוץ שוב על לחצן ביטול הנעילה, או להניח את השלט בקרבת קורא הכרטיסים שנמצא ליד קורא הכרטיסים שנמצא מאחורי מחזיק הכוסות בקונסולה המרכזית. לאחר גילוי השלט, תתחיל שוב ספירת שתי דקות של האימות.

כשתתקרובו אל ה-Model Y או תתרחקו ממנה תוך נשיאת השלט, לא תצטרכו להפנות את השלט אל ה-Model Y בעת הלחיצה על כפתור, אבל עליכם להיות בטווח הפעולה.

ציוד רדיו בתדר דומה עלול להשפיע על פעולת השלט. במקרה כזה, הרחיקו את המפתח לפחות למרחק של 30 ס"מ מהתקנים אלקטרוניים אחרים (טלפונים, מחשבים ניידים וכו').

במקרה שסוללת השלט מתרוקנת, עדיין אפשר להשתמש בו לנסיעה ברכב על ידי סריקת השלט בקורא הכרטיסים שנמצא בקורת הדלת של צד הנהג (כמו כרטיס המפתח).



2. סרקו את כרטיס המפתח או את השלט החדשים באמצעות קורא הכרטיסים שנמצא מאחורי מחזיק הכוסות בראש קונסולה המרכזית. לאחר זיהוי כרטיס המפתח או השלט החדשים, הסירו אותו מקורא הכרטיסים.

הערה: בעת הוספת שלט, ודאו שהוא נמצא בטמפרטורת החדר. קישור שלט קר מאוד עשוי להיכשל.

3. סרקו כרטיס מפתח או שלט שכבר הותאם לרכב על מנת לאשר התאמת מפתח חדש.

4. כשתסיימו, רשימת המפתחות תכלול את המפתח החדש. לחצו על סמל העיפרון הקשור כדי לבחור שם למפתח.

הוספת מפתחות מהאפליקציה לנייד

אם אתם הבעלים של הרכב, תוכלו לבצע צימוד של מפתח חדש באמצעות האפליקציה של Tesla לנייד. הוספת מפתח חדש באמצעות האפליקציה של Tesla לנייד יכולה להיות שימושית במקרה שבו אין לכם כרטיס מפתח עובד או שלט.

הערה: צימוד מפתח עם האפליקציה לנייד נתמכת עם גרסה 4.29.0 של אפליקציית Tesla למכשיר נייד בכלי רכב עם גרסאות תוכנה 2022.40 ואילך.

1. כשאתם בתוך או ליד הרכב, פתחו את האפליקציה לנייד של Tesla על גבי הטלפון החכם שלכם.

2. באפליקציה למכשיר נייד, געו באפשרות אבטחה והתקנים, ולאחר מכן געו באפשרות הוסף כרטיס מפתח.

3. סרקו את כרטיס המפתח או את השלט החדשים באמצעות קורא הכרטיסים שנמצא מאחורי מחזיק הכוסות בראש קונסולה המרכזית.

הערה: בעת הוספת שלט, ודאו שהוא נמצא בטמפרטורת החדר. קישור שלט קר מאוד עשוי להיכשל.

4. כאשר המפתח יצומד בהצלחה, האפליקציה לנייד תציג הודעת אישור. געו באפשרות סיום באפליקציה לנייד והסירו את כרטיס המפתח או השלט מקורא הכרטיסים.

לאחר השלמת הפעולה, רשימת המפתחות במסך המגע ברכב תכלול את המפתח החדש. לחצו על סמל העיפרון הקשור כדי לבחור שם למפתח.

הסרת מפתחות

אם אינכם מעוניינים עוד שלמפתח מסוים תהיה גישה ל-Model Y (לדוגמה, מכיוון שאיבדתם את הטלפון או את כרטיס המפתח וכו'), תוכלו להסיר אותו באמצעות ביצוע הפעולות הבאות.

1. במסך המגע, געו באפשרות פקדים < נעילה.

2. ברשימת המפתחות, אתרו את המפתח שברצונכם למחוק וגעו בסמל פח האשפה.

3. כאשר תתבקשו, סרקו כרטיס מפתח מאומת בקורא הכרטיסים כדי לאשר את המחיקה. לאחר השלמת הפעולה, המפתח שנמחק כבר אינו מופיע ברשימת המפתחות.

הערה: Model Y נדרש לפחות כרטיס מפתח מאומת אחד או שלט אחד בכל עת. אם נותר כרטיס מפתח אחד בלבד ברשימת המפתחות, לא ניתן למחוק אותו.

הערה: אם הרכב הוא בליסינג, צור קשר עם חברת הליסינג על מנת להוסיף או להסיר מפתחות.

הוספת מפתח טלפון

תוכלו להשתמש בטלפון לצורך גישה ל-Model Y לאחר שתוסיפו טלפון כמפתח טלפון. לפני שתתחילו בצימוד מפתח הטלפון, ודאו כי:

- שהגדרות ה-Bluetooth הכלליות בטלפון שלכם מופעלות.

- שה-Bluetooth מופעל בהגדרות הטלפון הנייד שלכם לטובת האפליקציה לנייד של Tesla. לדוגמה, בטלפון שלכם, נווטו אל 'הגדרות', בחרו את האפליקציה לנייד של Tesla וודאו שהגדרות Bluetooth מופעלות.

- גישה למיקום הטלפון שלכם מופעלת. פתחו את האפליקציה לנייד של Tesla בהגדרות הטלפון שלכם ובחרו באפשרות מיקום < תמיד. כדי ליהנות מחוויית שימוש מיטבית, השאירו את האפליקציה לנייד פועלת ברקע.

- יש לוודא שהאפשרות גישה לנייד מופעלת במסך המגע של הרכב שלכם (פקדים < בטיחות < אפשר גישה לנייד).

הערה: Model Y מתקשרת עם הטלפון באמצעות Bluetooth. טלפונים רבים משביתים את פעולת Bluetooth כאשר הסוללה כמעט ריקה. יש לוודא שרמת טעינת הסוללה בטלפון מספיקה לפעולת Bluetooth לפני הגדרת מפתח הטלפון.

כדי להוסיף מפתח טלפון:

1. הורידו לטלפון את האפליקציה של Tesla לנייד והתקינו אותה.

2. התחברו לאפליקציה של Tesla לנייד באמצעות שם המשתמש והסיסמה לחשבונכם ב-Tesla.

הערה: עליכם להישאר מחוברים לחשבונכם ב-Tesla כדי להשתמש בטלפון לצורך גישה ל-Model Y.

3. כאשר אתם בתוך הרכב או לידו, פתחו את אפליקציה לנייד של Tesla וגעו באפשרות הגדרת כרטיס מפתח על גבי המסך הראשי, או נווטו אל אבטחה < הגדרת כרטיס מפתח.

תוכלו גם להשתמש ב-Apple Watch כמפתח. כשאתם בתוך רכב או בקרבתו, פתחו את אפליקציית Tesla לנייד ב-Apple Watch וגעו ב-הגדרת שעות מפתח (ראו [אפליקציה לנייד עבור Apple Watch](#) בעמוד 51).

4. עקבו אחר ההנחיות על גבי האפליקציה לנייד ומסך המגע של הרכב כדי להגדיר את מפתח הטלפון.

Model Y יכולה להתחבר בו-זמנית לשלושה מפתחות טלפון. לכן, אם המערכת מגלה יותר משלושה מפתחות טלפון ואתם רוצים לאמת או לשייך טלפון אחר, הרחיקו את הטלפונים האחרים מחוץ לטווח או כבו את הגדרת Bluetooth בהם.

הוספת מפתחות ממסך המגע

אם יש לכם כרטיסי מפתח או שלט אשר כבר עבר צימוד עם הרכב שלכם, באפשרותכם לצמד מפתח חדש באמצעות מסך המגע.

1. במסך המגע, געו בפקדים < מנעולים < מפתחות < הוספת מפתח.



5. בדקו שהשלט פועל באמצעות נעילה וביטול הנעילה של ה-Model Y.

אזהרה: אין לבלוע את סוללות השלט, הן עלולות לגרום לכוויה כימית. השלט מכיל סוללת מטבע. בליעה של סוללת המטבע עלולה לגרום לכוויות פנימיות חמורות תוך שעותיים ולמוות. יש להרחיק סוללות חדשות ומשומשות מילדים. אם תא הסוללה אינו נסגר במלואו, יש להפסיק את השימוש במוצר ולהרחיק אותו מהישג ידם של ילדים. אם אתם סבורים כי ייתכן שסוללות נבלעו או חדרו לאחד מאברי הגוף, פנו מיד לקבלת טיפול רפואי.

החלפת כרטיסי מפתח ושלטים

אם איבדתם כרטיס מפתח או שלט, תוכלו לרכוש כרטיס מפתח או שלט חלופיים ב-Tesla Shop. כאשר אתם מוכנים לצמוד, פשוט עקבו אחר השלבים ב- **ניהול מפתחות בעמוד 18**. זכרו להסיר את השלטים הישנים מ- בקרות < מנעולים > מפתחות למטרות אבטחה.

החלפת סוללה בשלט

בשימוש רגיל, יש בשלט סוללה שמשך חייה עד שנה אחת, בהתאם לגרסת השלט ולהגדרות הרכב שנבחרו. כאשר הסוללה עומדת להיגמר, תוצג הודעה במסך המגע.

כדי להחליף סוללה בשלט:

1. הניחו את השלט כשהצד עם הלחצנים כלפי מטה על משטח רך ושחררו את המכסה התחתון באמצעות כלי בעל להב קטן ושטוח.



2. כדי להסיר את הסוללה, הרימו והרחיקו אותה מהתפסים שמחזיקים אותה.



3. הימנעו מלגעת בחלקים השטוחים של הסוללה והכניסו סוללה חדשה (מסוג CR2032) כאשר הצד עם הסימן '+' כלפי מעלה.

הערה: נגבו את הסוללה לפני הכנסתה והימנעו מלגעת במשטחי הסוללה. סימני אצבעות על משטחי הסוללה עלולים לקצר את משך חיי הסוללה.

הערה: סוללת CR2032 ניתנת לרכישה בכל חנות שמוכרת סוללות.

4. החזיקו את המכסה התחתון בזווית, התאימו את הבליטות על המכסה מול החריצים המתאימים בשלט, ולאחר מכן לחצו על המכסה היטב עד שהוא יתפס במקומו.

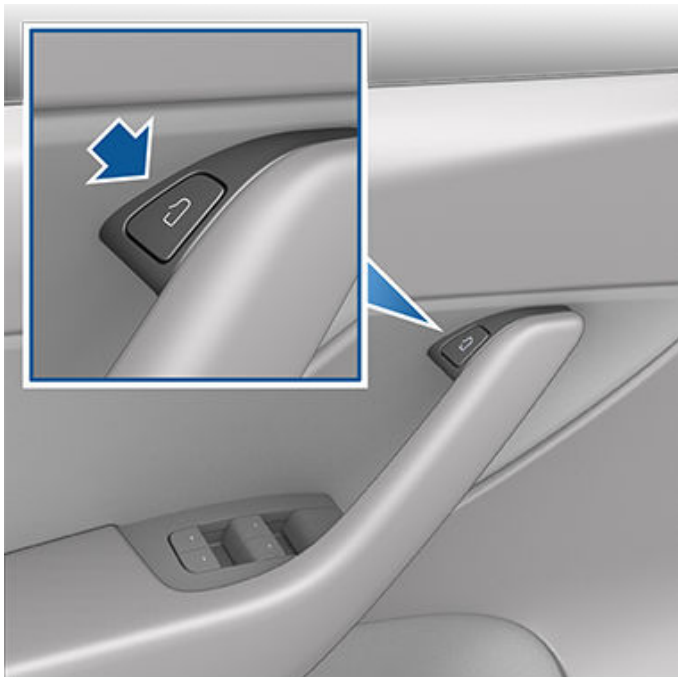

שימוש בידיות דלת חיצוניות

באמצעות האגודל, לחצו על החלק הרחב של ידית הדלת. הידית נעה על צירה לעברכם ומאפשרת לכם לפתוח את הדלת באמצעות משיכת הידית או משיכת שולי הדלת.



הידית תחזור למקומה באופן אוטומטי.

הערה: כדי למנוע מילדים לפתוח את הדלתות האחוריות, הפעילו את מנעולי הילדים (ראו מנעולי ילדים בעמוד 22).

הערה: במקרה הלא סביר אשר בו ל- Model Y יהיה מתח נמוך עצמה, לא יהיה אפשרי לפתוח את הדלתות עם הכפתור בראש ידית הדלת. למידע נוסף ראו פתיחת דלתות אם אין חשמל בעמוד 194.

כאשר דלת או תא מטען פתוחים, במסך המגע מוצגת נורית חיווי 'דלת פתוחה'.



נעילה וביטול נעילה מבפנים

כשאתם יושבים ב- Model Y, תוכלו לנעול ולבטל נעילה של כל הדלתות ותאי המטען באמצעות נגיעה בסמל 'נעילה' במסך המגע.

הסמל ישתנה כדי לציין אילו דלתות אתם נועלים או מבטלים את נעילתן.



הערה: ראו דרכי פעולה מומלצות להתמודדות עם מזג אוויר קר בעמוד 129 כדי להבטיח כי ידיות הדלת של הרכב מתפקדות כראוי במזג אוויר קר.

אזהרה: בעת השימוש בידית הדלת, יש לוודא שאצבעות, תכשיטים, ציפורניים אקריליות וכדומה לא נתפסים בדלת או במנגנון ידית הדלת. אם לא תעשו זאת אתם עלולים לגרום נזק או פגיעה.

תוכלו גם לבטל את נעילת הדלתות באמצעות לחיצה שנייה על הכפתור 'חניה' בקצה בורר ההילוכים. לחיצה אחת על כפתור זה מפעילה את מצב 'חניה' ולחיצה נוספת מבטלת את נעילת הדלתות.

פתיחת דלתות מבפנים

מצב 'נעילת דלתות בהתרחקות'

ניתן לנעול באופן אוטומטי את הדלתות ותאי המטען כשאתם מתרחקים מהרכב כאשר אתם נושאים את מפתח הטלפון או השלט המקושר שלכם. כדי להפעיל או להשבית מצב זה, געו בפקדים < מנגנוני נעילה > נעילת דלתות בהתרחקות מהרכב.

הערה: אם אימתתם את ה- Apple Watch שלכם כך שימשם כמפתח, הוא פועל גם עם 'נעילה בהתרחקות'.

לאחר נעילת הדלתות, האורות החיצוניים מהבהבים פעם אחת והמראות מתקפלות (אם מצב Fold Mirrors מופעל). כדי לשמוע צליל אישור בכל פעם עם נעילת ה- Model Y, געו באפשרות פקדים < Lock Confirmation Sound >.

הערה: געו באפשרות Lock Sound > Boombox > Toybox כדי להתאים אישית אל נעילת השמע כאשר הרכב נעול מבחוץ (נדרשת מערכת התראת הולכי רגל).

Model Y הדלתות מופעלות בצורה חשמלית. כדי לפתוח דלת מבפנים, לחצו על הלחצן בחלק העליון של ידית הדלת הפנימית תוך דחיפה את הדלת.

Model Y לא יינעל באופן אוטומטי אם:

- סימנתם את תיבת Model Y-Exclude Home חונה במקום שהגדרתם כבית. לפרטים על הגדרת מיקום כבית, ראו **יעדי בית, עבודה או יעדים מועדפים בעמוד 135**.
- אותר מפתח טלפון או שלט מקושר בתוך Model Y.
- דלת או תא מטען אינם סגורים כהלכה.
- ה-Bluetooth של מפתח הטלפון כבוי.
- אם Model Y מזהה מפתח מאומת במהלך מספר דקות לאחר שיצאתם מן הרכב וסגרתם את כל הדלתות, Walk-Away Lock תושבת והדלתות לא תינעלנה כאשר תתרחקו מן הרכב. במקרה זה עליכם לנעול את הרכב באופן ידני עד לאחר הנסיעה הבאה.
- הנהג לא משתמש בדלת הנהג כדי לצאת מהרכב.

הערה: בסופו של דבר זוהי אחריותכם לוודא כי הרכב שלכם נעול, אפילו כאשר מצב Walk-Away Door Lock מופעל.

Drive Away Locking

Model Y נועל באופן אוטומטי את כל הדלתות (ותאי המטען) כאשר מהירות הנסיעה עולה על 8 קמ"ש.

מצב שחרור נעילה של דלת נהג

הפעלת בקרים < Driver Door Unlock Mode > Locks פותח רק את דלת הנהג לאחר נעילה ראשונה Model Y. נעילת דלת הנהג מבוטלת רק אם מפתח נוכח בצד הנהג של הרכב ולא בצד הנוסע. לביטול נעילת יתר הדלתות, לחצו ממושכות על הכפתור הממוקם בחלק העליון של ידית הנהג הפנימית, היעזרו במסך המגע, באפליקציה לנייד או לחצו על השלט בשנית.

התראות כשהרכב נשאר פתוח

לקבלת התראות כשדלת, תא מטען ו/או חלון נשארים פתוחים או אם Model Y נותר לא נעול מסיבה לא צפויה, געו ב-פקדים < נעילה > התראות רכב נותר פתוח.

מנעולי ילדים

Model Y מותקנים מנעולי ילדים בדלתות האחוריות, כדי למנוע את פתיחתן באמצעות כפתורי הפתיחה הפנימיים. במסך המגע, לחצו על פקדים < מנעולים > נעילת ילדים. באפשרותכם לבחור בשניהם כדי להפעיל את מנעול הילדים בשתי הדלתות האחוריות, או באפשרותכם לבחור בדלת שמאל או ימין כדי להפעילו בדלת מסוימת בלבד.

אזהרה: מומלץ להפעיל את מנעולי הילדים כאשר ילדים יושבים במושבים האחוריים. 

Unlock on Park

בעת עצירת ה-Model Y ושילוב מצב חניה, אפשר לבחור לבטל את נעילת כל הדלתות. כדי להפעיל או להשבית אפשרות זו, געו ב פקדים < Locks > Unlock on Park.

הערה: אם אפשרות זו מוגדרת OFF, אפשר לבטל את נעילת כל הדלתות על ידי לחיצה שנייה על כפתור 'חניה' לאחר העברה למצב חניה.



נעילת חלונות אחוריים

כדי למנוע מנוסעים להשתמש במתגי החלונות האחוריים, געו באפשרות פקדים < נעילה > נעילת חלונות. כדי לבטל את נעילת החלונות האחוריים, געו שוב באפשרות נעילת חלונות.

⚠ אזהרה: למען בטיחותכם, מומלץ לנעול את מתג החלונות האחוריים בכל עת שילדים יושבים במושב האחוריים.

⚠ אזהרה: לעולם אין להשאיר ילדים לבד ב-Model Y.

כיול חלונות

במקרה הנדיר שבו חלון מתנהג באופן בלתי צפוי (נוגע במסגרת הבהירה, לא נפתח או לא נסגר כראוי, יורד מתחת לגובה הרגיל בעת פתיחת הדלת וכו'), תוכלו לכייל את החלון בניסיון לתקן את הבעיה.

כדי לכייל חלון:

1. סגרו את הדלת בה נמצא החלון הרלוונטי.
2. שבו במושב הנהג וסגרו את דלת הנהג.
3. באמצעות מתג החלון על דלת הנהג, ניתן להעלות את החלון הקשור עד שהוא ייעצר.
4. באמצעות מתג החלון על דלת הנהג, ניתן להוריד את החלון הקשור עד שהוא ייעצר.
5. יש לחזור על שלב 3 ולהעלות את החלון הקשור עד שהוא ייעצר.

כעת החלון מכייל. אם הבעיה ממשיכה לאחר שניסיתם לכייל מספר פעמים, פנו אל Tesla.

דירוג מדד UV

הגג, השמשות הקדמיות והחלונות ב-Model Y מספקים הגנה מצוינת מפני קרני UV (אולטרא-סגול). רכיבי הזכוכית הם בעלי ציון הנמוך מ-2 בסולם מדד UV. בדקו את מפרטי מדד UV של האזור שלכם לקבלת מידע נוסף. זו עדיין אחריותכם הבלעדית לנקוט את אמצעי הזהירות הדרושים לצורך הגנה מפני השמש.

פתיחה וסגירה

הערה: באחריותכם לוודא שהחלונות סגורים לאחר נעילת הרכב.

לחצו על המתג כדי להוריד את החלון המתאים. מתגי החלונות פועלים בשני שלבים:

- כדי להוריד את החלון עד הסוף, לחצו על המתג עד הסוף ושחררו אותו מייד.
- כדי להוריד את החלון באופן חלקי, לחצו על המתג בעדינות ושחררו אותו כשהחלון הגיע למיקום הרצוי.

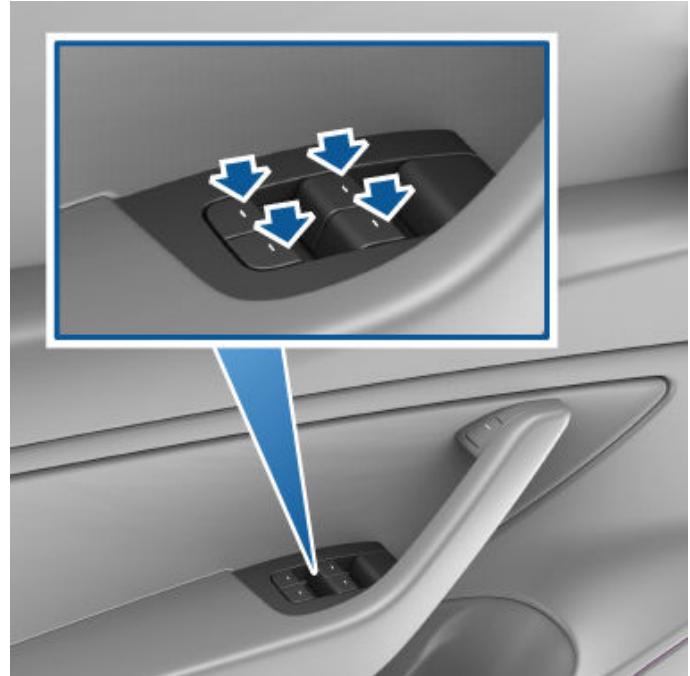

באופן דומה, משכו את המתג כדי להעלות את החלון המתאים.

- כדי להעלות את החלון עד הסוף, משכו את המתג עד הסוף ושחררו אותו מייד.
- כדי להעלות את החלון באופן חלקי, משכו את המתג בעדינות ושחררו אותו כשהחלון הגיע למיקום הרצוי.

אם חלון נשאר פתוח בשוגג, Model Y מסוגל לשלוח התראה לאפליקציה לנייד (געו באפשרות פקדים < נעילה > הודעה כאשר הרכב נשאר פתוח, ולאחר מכן בחרו באפשרות דלתות וחלונות).

תוכלו גם להפעיל את סגירת חלונות בנעילה על-ידי נגיעה ב-פקדים < נעילה > סגירת חלונות בנעילה. כאשר האפשרות מופעלת, הרכב שלכם סוגר אוטומטית את החלונות כאשר Model Y ננעל.

הערה: ראו דרכי פעולה מומלצות להתמודדות עם מזג אוויר קר בעמוד 129 למידע נוסף לגבי הכנת החלונות למזג אוויר קר.

⚠ זהירות: על מנת למנוע מזק, החלונות מורדים במעט כאשר דלת תפתח או תיסגר. אם החלון יועלה מעלה באופן ידני כאשר הדלת נפתחת, יש לוודא כי הוא מורד במעט לפני סגירת הדלת.

⚠ אזהרה: לפני סגירת החלון, הנהג אחראי לוודא שכל היושבים בכלי הרכב, במיוחד ילדים, לא מוציאים איברי גוף כלשהם מבעד לחלון הפתוח. אם לא תעשו כך, הדבר עלול לגרום לפציעה חמורה.

פתיחה

כדי לפתוח את תא המטען האחורי, ודאו כי Model Y נמצא במצב חניה, ולאחר מכן בצעו אחת מהפעולות הבאות:

- געו בלחצן פתיחה המתאים במסך המגע.
- לחצו לחיצה כפולה על כפתור תא המטען האחורי בשלט.
- געו בלחצן תא המטען האחורי באפליקציה לנייד.
- לחצו על המתג הממוקם מתחת לידית החיצונית של דלת תא מטען חשמלית (מפתח תקף חייב להיות מזוהה).

⚠️ זהירות: לפני פתיחת דלת תא מטען חשמלית באזור סגור (כגון חניה מקורה), יש לוודא כי גובה הפתיחה של דלת תא מטען חשמלית הולם כדי להימנע מתקררות נמוכות או אובייקטים (ראה כוונן גובה פתיחת דלת תא המטען האחורי בעמוד 24).

Model Y חייב להיות פתוח או לזהות מפתח לפני שניתן להשתמש במתג כדי לפתוח את דלת תא מטען חשמלית.

⚠️ אזהרה: לפני הפתיחה או הסגירה של דלת תא מטען חשמלית, בדקו את האזור שמסביב (לאיתור אנשים וחפצים). עליכם לעקוב היטב אחר דלת תא המטען האחורי ולוודא שלא תפגע בכל אדם או חפץ. אם לא תעשו זאת אתם עלולים לגרום נזק או פציעה.

שקע חשמל מתח נמוך נמצא בצד השמאלי של תא המטען האחורי.



כוונן גובה פתיחת דלת תא המטען האחורי

תוכלו לכוונן את גובה הפתיחה של דלת תא מטען חשמלית כדי להקל עליכם להגיע לדברים או להימנע מתקררה נמוכה או עצמים אחרים (לדוגמה: דלת חניון או גוף תאורה):

1. פתחו את תא המטען, ולאחר מכן הגביהו או הנמיכו את דלת תא מטען חשמלית באופן ידני לגובה הפתיחה הרצוי.
2. לחצו והחזיקו את הכפתור בצד התחתון של דלת תא מטען חשמלית למשך שלוש שניות, עד שנשמע צליל אישור.



3. ודאו שהגדרתם את גובה הפתיחה הרצוי באמצעות סגירה, ולאחר מכן פתיחה מחדש של דלת תא מטען חשמלית.

⚠️ זהירות: בהתאם להגדרת התצורה (כגון גובה המתלים או בחירת הגלגלים), מתקן ההרמה של הרכב שלכם יכול להיפתח עד לגובה של בערך 2.3 מטרים. יש לכוונן את גובה מתקן ההרמה כדי למנוע מגע עם תקרות נמוכות או אובייקטים אחרים.

סגירה

כדי לסגור את דלת תא מטען חשמלית, בצעו אחד מאלה:



כאשר דלת או תא מטען פתוחים, במסך המגע מוצגת נורית חיווי 'דלת פתוחה'. התמונה של ה-Model Y שלכם במסך המגע תציג גם את תא המטען האחורי פתוח.



כדי לעצור דלת תא מטען חשמלית באמצע התנועה, יש ללחוץ על כפתור תא המטען האחורי בשלט. לאחר מכן, לחיצה כפולה על כפתור תא המטען האחורי תחדש את התנועה, אך בכיוון ההפוך (אם לא הייתה כמעט פתוחה או סגורה לחלוטין כאשר עצרתם אותה). לדוגמה, אם תלחצו לעצירת דלת תא מטען חשמלית בעת פתיחתה, לחיצה כפולה תביא לסגירתה.

הערה: במצבי חירום, באפשרותכם לעקוף פקודת פתיחה או סגירה על-ידי אחיזה בדלת תא מטען חשמלית כדי לעצור אותה במקומה.



תא מטען אחורי

אזהרה: בעת העמסת מטען, תמיד קחו בחשבון את ה-מסה מרבית מותרת מבחינה טכנית (TPMLM) של הרכב (ראו **מפרטים בעמוד 176**). TPMLM הוא המסה הכוללת המרבית המותרת של הרכב כולל כל הנוסעים, הנוזלים והמטען.

- געו בלחצן סגור המתאים במסך המגע.
- לחצו לחיצה כפולה על כפתור תא המטען האחורי בשלט.
- לחצו על המתג שנמצא מתחת לדלת תא מטען חשמלית

אם דלת תא מטען חשמלית מזהה הפרעה בעת סגירתה, היא מפסיקה לזוז ומשמיעה שני צלצולים. יש לסלק את ההפרעה ולנסות לסגור אותה שוב.

מדף תא מטען (אם ישנו)

הכיסוי הנשלף מכסה את תא המטען האחורי והוא שימושי להסתרת פריטים יקרי ערך, להגנה על מצרכי מכולת מפני קרני השמש או להפחתת רעשים מחפצים הנעים בחופשיות בתא המטען האחורי. לקיפול הכיסוי הנשלף, החזיקו את הלוח המעגלי והחליקו את הכיסוי בחזרה לכיוון המושב האחורי. קפלו את הלוח המעגלי על גבי הכיסוי הנשלף המקופל. לפתיחה, הפכו את הלוח המעגלי והחליקו את הכיסוי הנשלף לכיוונכם עד שהוא יתיישר.

כדי להסיר את הכיסוי הנשלף, קפלו את הלוח האחורי והרימו את הכיסוי הנשלף כלפי מעלה תוך החזקת חלקו התחתון, כדי לנתק את הלשוניות והמגנטים שבפינות הקדמיות. לאחר מכן החליקו החוצה את הכיסוי הנשלף.

זהירות: אין להניח חפצים כבדים על גבי הכיסוי הנשלף.

גישה לאזור המטען

כדי לגשת לאזור המטען בתא המטען האחורי, משכו את הרצועה בחלק האחורי של כיסוי המטען. לאחר מכן תוכלו לקפל את כיסוי המטען קדימה או לסלקו מה-Model Y.

יש לאבטח את כל המטען לפני הנסיעה ב-Model Y, ולהניח מטען כבד בתא התחתון של תא המטען האחורי.



מגבלות עומס בתא מטען אחורי

יש לחלק את משקל המטען באופן כמה שיותר שווה בין תא המטען הקדמי והאחורי.

זהירות: אין להעמיס יותר מ-40 ק"ג בתא התחתון של תא המטען האחורי או יותר מ-130 ק"ג בתא העליון (מעל כיסוי התא התחתון). אם תעשו כך, עלול להיגרם נזק.



פתיחה

כדי לפתוח את תא המטען הקדמי, ודאו ש-Model Y נמצא במצב חניה ולאחר מכן בצעו אחת מהפעולות להלן לפני משיכת מכסה תא המטען האחורי כדי לפתוח אותו:

- געו בסמל פתיחה המתאים במסך המגע.
- לחצו לחיצה כפולה על כפתור תא המטען הקדמי בשלט.
- געו בכפתור תא המטען הקדמי באפליקציה לנייד.



⚠️ זהירות: לעולם אין להשאיר את הטלפון המאומת שלכם בתא המטען הקדמי.

⚠️ זהירות: כדי למנוע נזק:

- יש ללחוץ רק באזורים המסומנים בצבע ירוק. לחץ באזורים המסומנים בצבע אדום עלול לגרום נזק.
- אין לסגור את מכסה תא המטען הקדמי ביד אחת. אם תעשו כך, הכוח מרוכז באזור אחד ועלול לגרום לגומה או לקמט.
- אין ללחוץ על הקצה הקדמי של מכסה תא המטען הקדמי. אם תעשו כך, הדבר עלול לגרום לקמט.
- אין לטרוק ואין להפיל את מכסה תא המטען הקדמי.
- כדי להימנע משריטות, אל תחזיקו פריטים כלשהם בידיכם (מפתחות). תכשיטים עלולים אף הם לגרום לשריטות.

⚠️ אזהרה: לפני נסיעה, עליכם לוודא שמכסה תא המטען הקדמי נעול היטב וסגור לחלוטין, על-ידי ניסיון להרים את הקצה הקדמי של מכסה תא המטען הקדמי ותוודאו שאין כל תנועה. באחריות הנהג לוודא שתא המטען הקדמי סגור כהלכה לפני תחילת הנסיעה.

אם תא המטען הקדמי נשארת פתוחה כשאתם מוציאים את הרכב מהילוך חניה, מופיעה במסך המגע הודעה הדורשת מכם לאשר את כוונתכם לנסוע. אם תבחרו להשאיר את תא המטען הקדמי פתוח במהלך נסיעה, מהירות הרכב תוגבל.

תא המטען הקדמי ננעל כאשר:

- אתם נועלים את Model Y באמצעות מסך המגע, מפתח או אפליקציה לנייד.
- אתם יוצאים מ-Model Y כשאתם מחזיקים את המפתח (אם מצב 'נעילת דלתות בהתרחקות' בעמוד 21 מופעל).
- מצב Valet פעיל (ראו מצב 'נהג מחנה' בעמוד 83).

כאשר דלת או מכסה/דלת תא המטען האחורי פתוחים, במסך המגע תוצג נורית חיווי 'דלת פתוחה'. התמונה של ה-Model Y שלכם במסך המגע מציגה גם את תא המטען הקדמי פתוח.



⚠️ אזהרה: לפני שתפתחו או תסגרו את מכסה תא המטען, חשוב לבדוק שאין מכשול בסביבת מכסה תא המטען (אנשים או עצמים). אם לא תעשו זאת אתם עלולים לגרום נזק או פציעה חמורה.

סגירה

מכסה תא המטען הקדמי של ה-Model Y אינו כבד די הצורך כדי שיינעל בגלל משקלו ולחיצה על הקצה הקדמי או על מרכז מכסה תא המטען עלולה לגרום נזק.

כדי לסגור כראוי את מכסה תא המטען הקדמי:

1. הורידו את מכסה תא המטען עד שהבריחים נוגעים במנגנון הנעילה.
2. הניחו שתי ידיים על החלק הקדמי של מכסה תא המטען הקדמי באזורים שמוצגים (בצבע ירוק), ולאחר מכן לחצו היטב כלפי מטה כדי לנעול את הבריחים.
3. נסו בהירות להרים את הקצה הקדמי של מכסה תא המטען הקדמי, כדי לוודא שהוא סגור היטב.



מגבלות עומס בתא מטען קדמי

יש לחלק את משקל המטען באופן כמה שיותר שווה בין תא המטען הקדמי והאחורי.

⚠️ זהירות: אין להעמיס יותר מ-50 ק"ג בתא המטען הקדמי. אם תעשו כן, עלול להיגרם נזק.

⚠️ אזהרה: בעת העמסת מטען, תמיד קחו בחשבון את ה-מסה מרבית מותרת מבחינה טכנית (TPMLM) של הרכב (ראו **מפרטים בעמוד 176**). TPMLM הוא המסה הכוללת המרבית המותרת של הרכב כולל כל הנוסעים, הנוזלים והמטען.

כפתור שחרור פנימי למקרה חירום

כפתור שחרור פנימי מואר בתוך תא המטען הקדמי מאפשר לאדם שננעל בתוכו לצאת ממנו.



לחצו על כפתור השחרור הפנימי כדי לפתוח את תא המטען הקדמי, ולאחר מכן דחפו את המכסה כלפי מעלה.

⚠️ הערה: כפתור השחרור הפנימי זוהר לאחר חשיפה קצרה לתאורת הסביבה.

⚠️ אזהרה: אסור לאנשים לטפס לתוך תא המטען הקדמי. אל תסגרו את תא המטען הקדמי כשאדם נמצא בתוכו.

⚠️ אזהרה: הקפידו לוודא שחפצים בתא המטען הקדמי לא ייחבטו בכפתור השחרור ויגרמו למכסה תא המטען להיפתח בטעות.



קונסולה מרכזית

בנוסף למשדר ה-RFID המאפשר קריאת כרטיסי מפתחות ושלטי מפתחות (ראו [מפתחות בעמוד 17](#)), הקונסולה המרכזית כוללת מחזיקי כוסות, שני תאי אחסון ומטען אלחוטי לטלפון (ראו [אלקטרוניקה פנימית בעמוד 9](#)).

כדי לפתוח את תא האחסון המרכזי, משכו את המכסה שלו כלפי מעלה. פתחו את תא האחסון הקדמי על-ידי החלקת הכיסוי שלו לפנים.

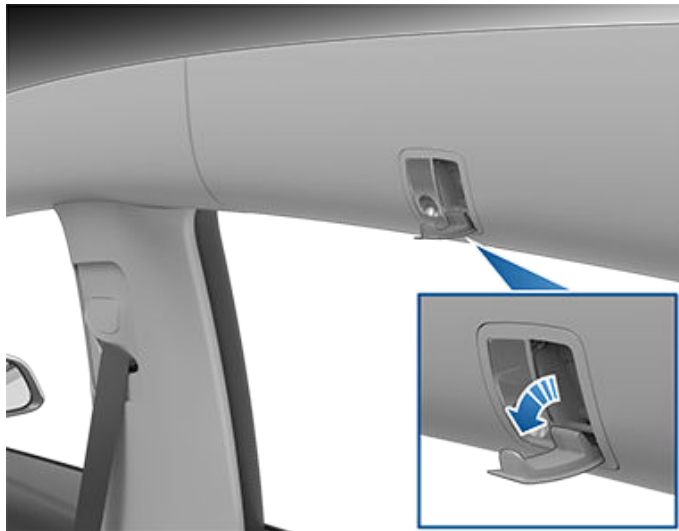

תא כפפות

כדי לפתוח את תא הכפפות, געו באפשרות [Controls > Glovebox](#). תא הכפפות ייפתח באופן אוטומטי והתאורה בו תופעל.



כדי לסגור את תא הכפפות, דחפו אותו כלפי מעלה עד להישמע נקישה.

עבור אבטחה נוספת של תא הכפפות, געו בפקדים [Safety > Glovebox PIN](#) להגדרת קוד סודי בן 4 ספרות (ראו [PIN של תא כפפות בעמוד 118](#)).

הערה: אם תשאירו את תא הכפפות פתוח, התאורה בו תכבה לאחר זמן מה.

קונסולה אחורית

ב-Model Y מותקנת קונסולה אחורית המשולבת במרכז שורת המושבים השנייה. משכו את הקונסולה כלפי מטה כדי לגשת למחזיקי כוסות אחוריים, או כדי להשתמש בה כמשענת לזרוע.

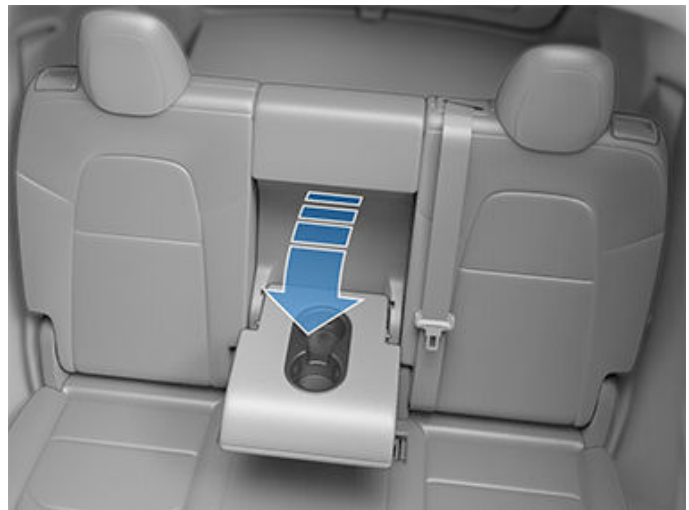

קולבים

ב-Model Y שלכם כוללת קולבים בכל אחד מצדי הרכב בשורת המושבים השנייה לצד תאורת הקריאה. דחפו את הקולב כדי לשחררו. דחפו אותו שוב כדי להחזירו למקומו.



הערה: תא הכפפות ננעל עם נעילת Model Y באמצעות האפליקציה לנייד, כרטיס מפתח, כאשר אתם עוזבים את ה-Model Y כשאתם נושאים את הטלפון שלכם המשמש כמפתח (אם האפשרות Walk-Away Door Lock מופעלת) או כאשר מצב Valet מופעל (ראו מצב 'נהג מחנה' בעמוד 83). הוא לא ננעל עם נעילת Model Y באמצעות לחיצה על סמל המנעול במסך המגע.

אזהרה:  בעת נסיעה, השאירו את תא הכפפות סגור כדי למנוע פגיעת הנוסע במקרה של תאונה או עצירה פתאומית.



כוונון מושבים קדמיים

אזהרה: לפני שתכוונו מושב קדמי, בדקו שאין מכשולים בסביבתו (אנשים או עצמים).

אזהרה: אין לכוונון מושב תוך כדי נסיעה. אם תעשו זאת, הסיכון לתאונה יגדל.

אזהרה: נסיעה ברכב נוסע כאשר גב המושב מוטה לאחור עלולה לגרום לפגיעה חמורה במקרה של תאונה, מכיוון שאתם עלולים להחליק מתחת לחגורת הבטיחות או להיזרק לעברה. ודאו שגב המושב אינו נוטה בזווית שעולה על 30 מעלות כשהרכב נוסע.

כיוול מושבים

ניתן לכייל את מושב הנהג. אפשרות זו שימושית אם טווח המושבים מוגבל בעיניכם או שפרופיל הנהג שלכם לא מתאים לכם באופן אוטומטי את המושבים. נווטו אל פקדים < שירות > כיוול מושב נהג, הגה ומראות ועקבו אחר ההוראות על גבי מסך המגע.

אזהרה: ודאו שאין דבר מאחורי או מתחת למושב הנהג בזמן הכיוול. אם לא תעשו כך, הדבר עלול לגרום לפגיעה חמורה.

תנוחת נהיגה נכונה

המושב, משענת הראש, חגורת הבטיחות וכריות האוויר פועלים יחד כדי להגביר את הבטיחות. שימוש נכון בכל אלה יבטיח הגנה טובה יותר.



מקמו את המושב כך שתוכלו לחגור את חגורת הבטיחות כראוי, ועדיין להיות רחוקים ככל האפשר מכרית האוויר הקדמית:

1. שבו זקוף עם שתי הרגליים על הרצפה כאשר גב המושב בתנוחה זקופה.
2. ודאו שאתם יכולים להגיע בקלות לדוושות, וכי הזרועות שלכם מכופפות מעט בעת אחיזת ההגה. על החזה שלכם להיות מרוחק לפחות 25 ס"מ ממרכז המכסה של כרית האוויר.
3. מקמו את חלק הכתף של חגורת הבטיחות באמצע בין הצוואר לבין הכתף. הדקו היטב את חלק המותניים של חגורת הבטיחות על גבי הירכיים ולא על הבטן.

Model Y מושבים כוללים משענות ראש משולבות בחזית שאינן ניתנות לכוונון או להסרה.

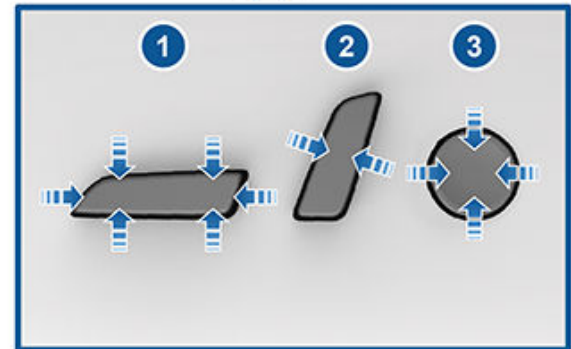

1. הזזת המושב קדימה/אחורה וכוונון גובה המושב וזווית ההטיה.
2. כווןון גב המושב.
3. כווןון את תמיכת המותניים.

כדי לכוון את מושב הנוסע הקדמי באמצעות מסך המגע, געו ב-פקדים < מושבים > והשתמשו בחצים לצד הדמייית המושב של הנוסע הקדמי כדי להזיז את המושב קדימה או אחורה.

זהירות: אין להזיז את גב המושב הקדמי קדימה במלואו כאשר גם המושב מוזז קדימה במלואו. פעולה זו יכולה לגרום לחלק העליון של המושב להתנגש, ובכך גם לפגוע, במגן השמש.



מושבים קדמיים ואחוריים

הערה: נסיעה כאשר שורת המושבים השנייה מקופלת קדימה עלולה לגרום לעלייה בעוצמת הרעש ו/או לרעידה שמקורה בחלק האחורי של הרכב (תא מטען, מתלים וכו').

כדי לאפשר לכם לשאת פריטים ארוכים (כגון מגלשי סקי) בחלק האחורי של ה-Model Y, ניתן לקפל בנפרד קדימה גם את גב המושב האמצעי. משכו את הידית בחלק האחורי של גב המושב כדי לפתוח אותו, ולאחר מכן משכו קדימה.

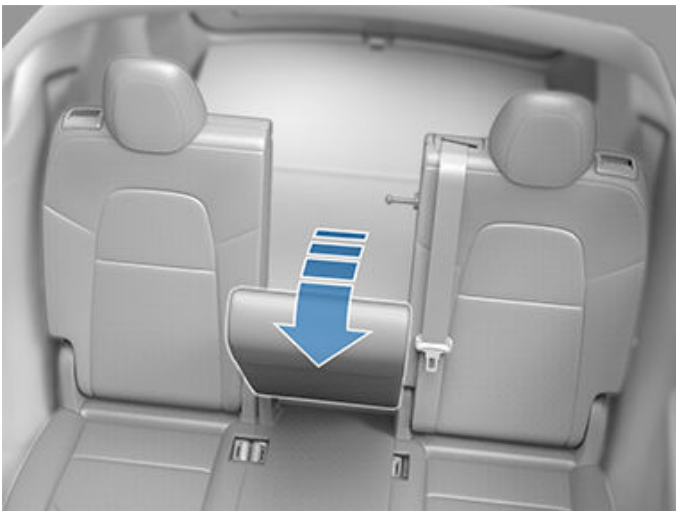

באפשרותכם לקפל קדימה גם את גב המושבים בשורה השנייה על-ידי לחיצה על המתג המתאים שנמצא בצד השמאלי של תא המטען האחורי. לחיצה על המתג תגרום לגב המושב לנוע קדימה. לאחר מכן תוכלו לדחוף אותו כלפי מטה, כך שיהיה שטוח.

כוונון גב המושב בשורה השנייה

Model Y מספקת מקומות ישיבה לעד שלושה נוסעים בשורה השנייה. גב המושב מחולק ביחס של 60/40 כך שכוונון גב המושב השמאלי מזיז את גב המושב הן עבור מיקום הישיבה השמאלי והן עבור מיקום הישיבה האמצעי, בעוד שכוונון גב המושב הימני מזיז רק את גב המושב הימני ביותר.

השתמשו בידיות הכוונון שנמצאות בפינה החיצונית של כל גב מושב ימני ושמאלי בשורת המושבים השנייה כדי לכוונון את הגב של אותו מושב. תוך כדי משיכת הידית והחזקתה, הזיזו את גב המושב למצב הרצוי ולאחר מכן שחררו את הידית. ודאו שגב המושב ננעל היטב במקומו על-ידי דחיפתו קדימה ואחורה.

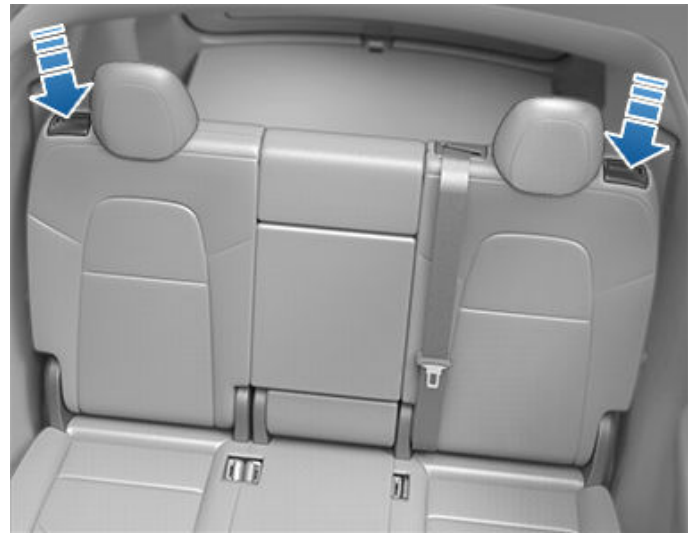

קיפול גב המושב בשורה השנייה

לנשיאת נפח מטען מרבי, ניתן לקפל את גב המושבים בשורה השנייה קדימה עד הסוף, כך שיהיו שטוחים. תוך כדי משיכה ואחיזה בידית, דחפו את מושב הגב הרצוי קדימה עד הסוף.

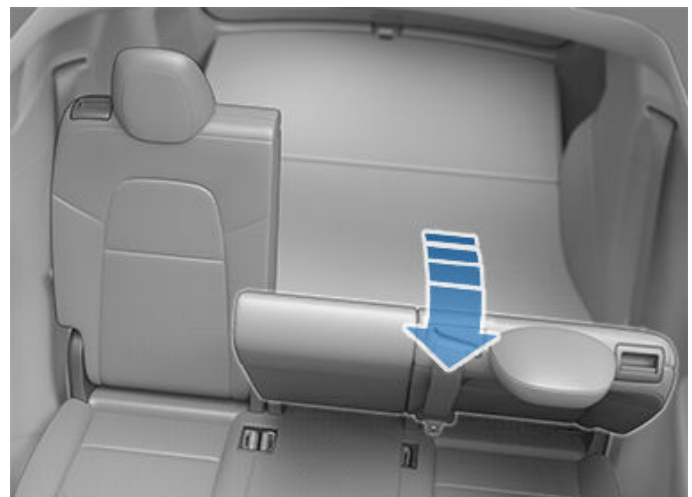

הערה: לפני קיפול המושב קדימה עד הסוף, הסירו פריטים כלשהם מהמושבים ומאזור הנחת הרגליים מאחור. כדי לאפשר קיפול מלא של גב המושבים, ייתכן שיהיה צורך להזיז את המושבים הקדמיים קדימה.



מושבים קדמיים ואחוריים

המושבים הימני או השמאלי בשורה השנייה כוללים משענת ראש שאותה באפשרותכם להגביה, להנמיך או להסיר. כאשר במושבים אלה יושבים נוסעים שאינו ילד במושב בטיחות, יש לכוונן את משענת הראש המתאימה (יש להתאים את מרכז משענת הראש למרכז ראש הנוסע) ולנעול אותה במקומה. כדי להגביה את משענת הראש במושבים הימני או השמאלי בשורה השנייה, שלפו אותה כלפי מעלה למיקום הרצוי. כדי להנמיך אותה, לחצו והחזיקו את הכפתור בבסיס העמוד תוך לחיצתה כלפי מטה.

הערה: בהתאם לאזור השוק ולארץ הייצור, ייתכן שהרכב שלכם לא יהיה מצויד במשענות ראש הניתנות לכונון או להסרה.

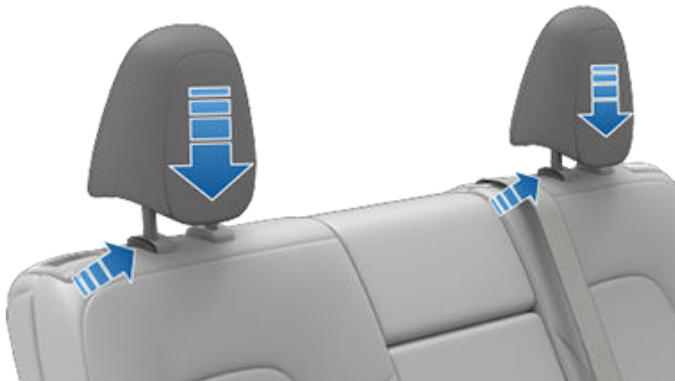

המושב האמצעי בשורה השנייה מצויד באפשרות להגבהת משענת הראש. באפשרותכם לגשת אל משענת הראש, המאוחסנת תחילה בתוך משענת הגב של המושב, על-ידי משיכתה כלפי מעלה. יש להגביה תמיד את משענת הראש ולנעול אותה במקומה (כך שמרכז המשענת יהיה בקו ישר עם מרכז ראש הנוסע) כאשר במושב יושב נוסע שאינו ישוב במושב בטיחות.

אזהרה: בעת התקנת מושב בטיחות לילד במושב בשורה השנייה, יש להנמיך את משענת הראש.

כדי לאחסן את משענת הראש במקומה במושב האמצעי בשורה השנייה, לחצו והחזיקו את הכפתור בבסיס העמוד תוך לחיצת משענת הראש כלפי מטה עד הסוף.



אזהרה: כדי לצמצם את הסיכון לפציעה חמורה או מוות במקרה של התנגשות, ודאו שמשענות הראש ממוקמות כהלכה לפני תחילת הנסיעה.



אזהרה: לפני לחיצה על המתג לקיפול המושב האחורי, עליכם להרחיק את חלקי הגוף שלכם (ידיים, אצבעות וכו') וחפצים מקצוות המושבים האחוריים. המושב יכול לזוז קדימה בעוצמה רצינית ולגרום לפציעה או נזק.



כדי להחזיר את גב המושב למצב הישר, משכו אותו כלפי מעלה עד שיינעל במקומו. כדי לוודא שגב המושב נעול במצב ישר, נסו למשוך אותו קדימה.

הערה: לפני הרמת גב מושב בשורה שנייה, ודאו שחגורות הבטיחות לא נלכדו מאחורי גב המושב.

זהירות: לפני קיפול הכיסאות מטה עד הסוף, יש לוודא שחגורת הבטיחות אינה חגורה ואין חפצים שנותרו על המושב.

אזהרה: יש תמיד לוודא שגב המושבים נעול במצב ישר לפני תחילת הנסיעה על-ידי דחיפתו קדימה או אחורה. אחרת הסיכון לפציעה עלול להיות רב יותר.

משענות ראש

המושבים הקדמיים כוללים משענות ראש משולבות שלא ניתן לכוונן.



הסרה/התקנה של משענת ראש

ניתן להסיר את כל משענות הראש במושבים בשורה השנייה. כדי להסיר משענת ראש:

1. הרימו את משענת הראש עד הסוף על-ידי משיכתה כלפי מעלה.
2. לחצו והחזיקו את הכפתור הממוקם בבסיס אחד העמודים.
3. החדירו עצם קטן ושטוח (כגון מברג שטוח קטן) לפתח שבבסיס העמוד הנגדי ומשכו את משענת הראש כלפי מעלה.



כדי להתקין מחדש את משענת הראש:

1. כאשר החלק הקדמי של משענת הראש פונה קדימה, הכניסו את שני העמודים לחורים המתאימים בגב המושב.
2. לחצו על משענת הראש כלפי מטה עד שתישמע נקישתה כאשר היא ננעלה במקומה.
3. משכו את משענת הראש כלפי מעלה כדי לוודא נעילה.

⚠ אזהרה: ודאו שמשענת הראש מותקנת כראוי לפני הושבת נוסע. אחרת הסיכון לפציעה או למוות עלול להיות רב יותר במקרה של תאונה.

מחממי מושבים

המושבים הקדמיים והמושבים בשורה השנייה פועלים בשלוש רמות, מ-3 (הגבוהה ביותר) עד 1 (הנמוכה ביותר). כדי להפעיל את מחממי המושבים, ראו תפעול פקדי בקרת אקלים בעמוד 124.

⚠ אזהרה: כדי למנוע כוויות עקב שימוש ממושך, הסובלים מנוירופתיה פריפרית, או מי שיכולתו לעמוד בכאב מוגבלת בגלל סוכרת, גיל, פגיעה נוירולוגית או מצב רפואי אחר, חייבים לנהוג במשנה זהירות בעת שימוש במערכת בקרת האקלים ובמחממי המושבים.

כיסויי מושבים

⚠ אזהרה: אין להשתמש בכיסוי עבור מושב קדמי. דבר זה עלול להגביל את הפעלת כריות האוויר הצדדיות במקרה של תאונה. כמו כן, אם הרכב מצויד במערכת חיישן משקל שמשפיעה על פעולת כרית האוויר של הנוסע הקדמי, כיסויי מושב עלולים להפריע לפעולת מערכת זו.

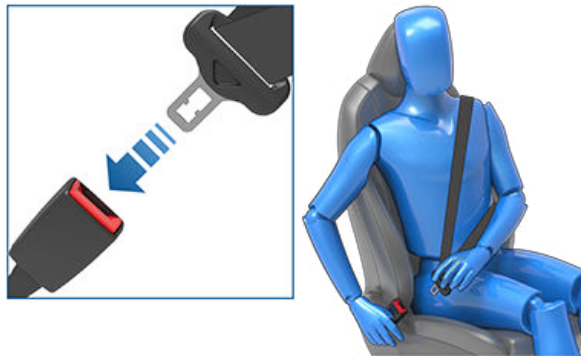

חגירת חגורות בטיחות

שימוש בחגורות בטיחות ובמושבי בטיחות הוא הדרך האפקטיבית ביותר להגן על היושבים בכלי רכב במקרה של תאונה. לכן ברוב המקומות חובה לחגור חגורת בטיחות על פי החוק.

כל המושבים מצוידים עם חגורות בטיחות ננעלות עם שלוש נקודות עיגון. חגורות בטיחות ננעלות נמתחות באופן אוטומטי כדי לאפשר לנוסעים לנוע בחופשיות בתנאי נסיעה רגילים.

רצועת חגורת הבטיחות מתהדקת או ננעלת באופן אוטומטי כדי למנוע תזוזה של מי שחגור אם על Model Y מופעל לחץ שקשור לתאוצה, בלימה, פנייה חדה או תוצאה של התנגשות.

תזכורות עבור חגורות בטיחות

התזכורת עבור חגורות בטיחות במסך המגע מתריעה בפניכם אם לא נחגרה חגורת בטיחות על-ידי היושב במושב הנהג או במושב הנוסע. אם כל היושבים בכלי הרכב חגורים והתזכורת נותרה פועלת, חגרו שוב את חגורות הבטיחות כדי לוודא שהן נעולות כראוי. כמו כן הסירו עצמים כבדים (כגון תיק מסמכים) ממושב שאין בו נוסע. אם נורית התזכורת ממשיכה לפעול, קבעו פגישת שירות והימנעו משימוש במושב לפני פתרון הבעיה.



אזהרה: כל הנוסעים המבוגרים בכל המושבים חייבים לחגור חגורת בטיחות.

הערה: באזורים שבהם רגולציות דרושות תזכורות עבור חגורות בטיחות במושבים האחוריים, לא ניתן לבטל תזכורות אלה. על מנת לבטל את התזכורת במושב ריק שמזהה חפץ כלשהו, יש להסיר את החפץ או לחגור את חגורת הבטיחות.

חגירת חגורת בטיחות

1. ודאו שמיקום המושב נכון. ראו #unique_153 בעמוד למידע נוסף על מיקום נכון של מושב הנהג.

2. משכו את חגורת הבטיחות בתנועה חלקה, ודאו שחגורת הבטיחות מונחת בצורה ישרה על האגן, החזה ונקודת האמצע של עצם הבריח, בין הצוואר והכתף. ודאו כי חגורת הבטיחות ממוקמת כראוי ואינה מסובבת. לעולם אין לשבת על גבי חגורת הבטיחות או על כל רכיב של חגורת הבטיחות.

אזהרה: סיבוב או מיקום לא נכון של חגורת הבטיחות עלול לגרום לנזק ולהפריה עם תפקודה של מערכת חגורות הבטיחות.

3. הכניסו את לשון הבריח לתוך האבזם ולחצו עד להישמע נקישה, אשר מציינת שהחגורה נעולה היטב.

4. משכו את חגורת הבטיחות כדי לבדוק שהיא מהודקת היטב.
5. משכו את החלק האלכסוני של חגורת הבטיחות לעבר המנגנון לסילוק החלק הרפוי.

כוונון גובה עוגן הכתף

Model Y מצוידת בעוגן כתף הניתן לכוונון עבור כל מושב קדמי, כדי להבטיח שניתן למקם כראוי את חגורת הבטיחות. חגורת הבטיחות צריכה להיות מונחת בצורה ישרה על נקודת האמצע של עצם הבריח בתנוחת הנסיעה הנכונה (ראו **תנוחת נהיגה נכונה בעמוד 30**). כווננו את גובה עוגן הכתף אם חגורת הבטיחות אינה ממוקמת כראוי:

1. לחצו והחזיקו את הכפתור שעל עוגן הכתף כדי לשחרר את מנגנון הנעילה.
2. תוך כדי לחיצה על הכפתור, הזיזו את עוגן הכתף למעלה או למטה, לפי הצורך, כדי למקם נכון את חגורת הבטיחות.

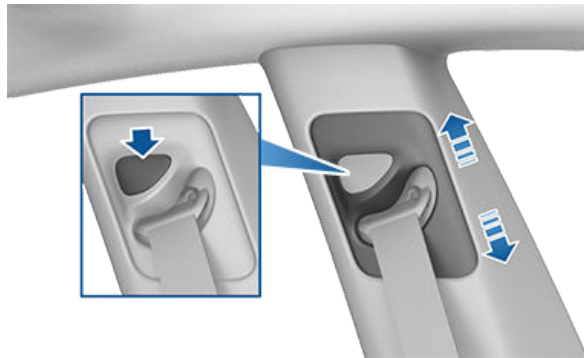

3. שחררו את כפתור עוגן הכתף כדי לנעול אותו במקומו.
4. בלי לחיצה על הכפתור, משכו את הרצועה של חגורות הבטיחות ונסו להזיז את עוגן הכתף כלפי מטה, כדי לבדוק כי הוא נעול היטב במקומו.

אזהרה: לפני הנסיעה, יש לוודא שחגורת הבטיחות ממוקמת כראוי, וכי עוגן הכתף נעול במקומו. נסיעה בכלי רכב כאשר חגורת הבטיחות אינה ממוקמת כראוי, או כאשר עוגן הכתף אינו נעול במקומו, עלולה לפגוע באפקטיביות של חגורת הבטיחות במקרה של תאונה.



שחרור חגורת בטיחות

החזיקו את חגורת הבטיחות ליד האבזם, כדי למנוע מחגורת הבטיחות לחזור למקומה במהירות רבה מדי, ולאחר מכן לחצו על כפתור האבזם. חגורת הבטיחות חוזרת למקומה באופן אוטומטי. יש לוודא כי אין כל הפרעה שמונעת מחגורת הבטיחות לחזור למקומה באופן מלא. חגורת הבטיחות לא אמורה להיות תלויה ורפויה. אם חגורת בטיחות אינה חוזרת למקומה באופן מלא, קבעו פגישת שירות.

שימוש בחגורת בטיחות במהלך הריגון

אין להניח את חלק המותניים או הכתף של חגורת הבטיחות על הבטן. יש לחגור את חלק המותניים של חגורת הבטיחות נמוך ככל שניתן על גבי הירכיים ולא המותניים. יש למקם את חלק הכתף של חגורת הבטיחות בין השדיים ולצד הבטן. לקבלת הנחיות ספציפיות יש לפנות לרופא שלכם.



אם המותחנים וכריות האוויר לא הופעלו במקרה של תאונה, אין פירוש הדבר כי אירעה תקלה. בדרך כלל, פירוש הדבר שלא זוהתה עוצמת או סוג הכוח שנדרשים להפעלתם.

המושב הימני או השמאלי בשורה השנייה מצוידים במותחני כתף למשיכה לאחור של רצועת חגורת הבטיחות, כדי להגביל את תנועת היושב בכלי הרכב קדימה.

⚠ אזהרה: אין לעקם, לשבת על, או להפריע למכלול קדם המותחנים. אם תעשו כך, עלול להיגרם נזק אשר יפריע עם התפקוד ההולם של מערכת חגורות בטיחות.

⚠ אזהרה: לאחר הפעלה של מותחני חגורות בטיחות, יש להחליף אותם. לאחר כל תאונה, יש לבדוק ולהחליף, אם נדרש, את כריות האוויר, מותחני חגורות בטיחות ורכיבים הקשורים אליהם.



⚠ אזהרה: אם חגורות בטיחות אינה נוחה, יש לכוון את מיקום המושב במקום לחגור את חגורת הבטיחות בצורה לא נכונה.

⚠ אזהרה: לעולם אין להניח דבר בין הגוף לבין חגורת הבטיחות, כדי לרכך את המכה במקרה של תאונה.

בדיקת חגורות בטיחות

כדי לוודא שחגורות הבטיחות פועלות כראוי, בצעו בדיקות אלה עבור כל חגורת בטיחות:

1. כאשר חגורת הבטיחות חגורה, משכו במהירות ובעוצמה את הרצועה בקרבת האבזם. האבזם צריך להישאר נעול היטב.
2. כאשר חגורת הבטיחות חגורה, משכו במהירות ובעוצמה את הרצועה הקרובה ביותר אל הדלת. על מחבר חגורת הבטיחות הקבוע להיות נעול באופן מאובטח. לעולם אין להסיר את המחבר.
3. כאשר חגורת הבטיחות אינה חגורה, שחררו את הרצועה עד סופה. בדקו שניתן לשחרר את הרצועה ללא הפרעות, ובדקו את הרצועה בעין לאיתור סימני בלאי או נזק. אפשרו לרצועה לחזור למקומה, ובדקו שהחזרה למקומה בצורה חלקה ומלאה.
4. כאשר הרצועה משוחררת עד חציה, אחזו בלשונית ומשכו מהר קדימה. המנגנון אמור להינעל באופן אוטומטי ולמנוע שחרור נוסף של הרצועה.

מותחני חגורות בטיחות

חגורות הבטיחות הקדמיות מצוידות במותחנים, שפועלים יחד עם כריות האוויר במקרה של תאונה. המותחנים מושכים לאחור באופן אוטומטי את העוגן התחתון ואת רצועת הכתפיים העליונה של חגורות הבטיחות, לסילוק החלק הרפוי בשני חלקי חגורות הבטיחות (חלק המותניים והחלק האלכסוני), דבר שמגביל את התנועה לפנים של היושב בכלי הרכב.

אם חגורת הבטיחות כשלה באחת הבדיקות האלה, תקנו אותה מייד. אל תרשו לנוסעים לשבת במושב שבו חגורת בטיחות שכשלה בבדיקות.

למידע אודות ניקוי חגורות בטיחות, ראו [חגורות בטיחות בעמוד 163](#).

התראות עבור חגורות בטיחות

- ⚠ אזהרה:** כל היושבים בכלי רכב חייבים לחגור חגורות בטיחות בכל עת, גם בנסיעה קצרה ביותר. אחרת הסיכון לפציעה או למוות עלול להיות רב יותר במקרה של תאונה.
- ⚠ אזהרה:** יש להושיב ילדים קטנים במושב בטיחות מתאים כפי שמתואר במדריך למשתמש. יש תמיד לפעול בהתאם להוראות של יצרן מושב הבטיחות בעת ההתקנה.
- ⚠ אזהרה:** יש לוודא שכל חגורות הבטיחות חגורות כראוי. חגורת בטיחות שאינה חגורה כראוי עלולה להגדיל את הסיכון לפציעה או למוות במקרה של תאונה.
- ⚠ אזהרה:** לעולם אין לשבת מעל אף רכיב של חגורת הבטיחות. אם תעשו כן, עלול להיגרם נזק או הפעלה לא תקינה של ציוד הבטיחות.
- ⚠ אזהרה:** אין לחגור חגורות בטיחות מעל פריטים קשיחים, שבירים או חדים בבגדים, כגון עטים, מפתחות, משקפיים וכו'. הלחץ מחגורת הבטיחות על פריטים כאלה עלול לגרום לפציעה.
- ⚠ אזהרה:** אין לחגור חגורות בטיחות כאשר חלק כלשהו של הרצועה מפותל.
- ⚠ אזהרה:** יש להשתמש בכל חגורת בטיחות עבור נוסע אחד בלבד. מסוכן להניח חגורת בטיחות על ילד שיושב בחיק הנוסע.
- ⚠ אזהרה:** חגורות בטיחות שהיו בשימוש בתאונה צריכות להיבדק או להיות מוחלפות על-ידי Tesla או על-ידי מרכז תיקונים מורשה, גם אם לא נראה כל נזק למכלל.
- ⚠ אזהרה:** חגורות בטיחות שמראות סימני בלאי או שנחטכו או ניזוקו בדרך כלשהי, חייבות להיות מוחלפות מייד.
- ⚠ אזהרה:** יש להימנע מזיהום רכיבי חגורת הבטיחות בכימיקלים, נוזלים, חול, לכלוך או תכשירי ניקוי כלשהם. אם חגורת בטיחות לא חוזרת למקומה או לא ננעלת באבזם, יש להחליפה מייד. השתמשו באפליקציה לנייד כדי לקבוע פגישת שירות.
- ⚠ אזהרה:** אין לבצע כל שינוי או תוספת שעלולים למנוע ממנגנון חגורת הבטיחות למשוך לאחור את החלק הרפוי, או שעלולים למנוע כוונן חגורת הבטיחות לסילוק החלק הרפוי. חגורות בטיחות רפויה מגינה הרבה פחות על היושב בכלי הרכב.
- ⚠ אזהרה:** אין לבצע שינויים שעלולים להפריע לפעולת חגורת הבטיחות, או שעלולים לגרום לחוסר פעולה של חגורת הבטיחות.
- ⚠ אזהרה:** אין להשתמש במוצרי נוחות הקיימים בשוק חלקי החילוף אשר מתחברים לחגורות הבטיחות.
- ⚠ אזהרה:** כשחגורות הבטיחות אינן בשימוש, הן צריכות להימשך לאחור באופן מלא ולא להיות רפויות. אם חגורת בטיחות אינה חוזרת למקומה באופן מלא, קבעו פגישת שירות.
- ⚠ אזהרה:** מערכת חגורות הבטיחות אינה כוללת חלקים הניתנים לתיקון על ידי המשתמש ועשויה להכיל פירוטכניקה. אין לפרק, להסיר או להחליף רכיבים.



כרית האוויר הקדמית של הנוסע חייבת להיות כבויה

אזהרה: אם מותר באזורים להושיב ילד במושב הנוסע הקדמי, לעולם אין להושיב ילד במושב הנוסע הקדמי כאשר כרית האוויר של מושב הנוסע הקדמי פעילה. יש לוודא תמיד שכרית אוויר זו מושבתת (ראו סטטוס כרית אוויר בעמוד 49).

יש לעיין בתוויות הבאה שמוצמדת למגיני השמש:



כאשר פעוט או ילד יושבים במושב הנוסע הקדמי (אפילו אם הילד יושב בהתקן ריסון או בבוסטר מתאים), חובה להשבית את כרית האוויר הקדמית של הנוסע. במקרה של תאונה, התנפחות כרית האוויר עלולה לגרום לפציעה חמורה או למוות, במיוחד בעת שימוש בהתקן ריסון שפונה אחורה.

כדי להשבית את כרית האוויר הקדמית של הנוסע, ודאו תחילה שהרכב נמצא במצב 'חניה'. געו באפשרויות פקדים < בטיחות < כרית אוויר קדמית של הנוסע (ראו שליטה בכרית האוויר הקדמית של הנוסע בעמוד 49).

אזהרה: כשאתם משביתים את כרית האוויר הקדמית של הנוסע, זכרו להפעילה לאחר מכן כאשר מבוגר יושב במושב הנוסע הקדמי.

סטטוס כרית האוויר הקדמית של הנוסע מוצג בפינה העליונה של מסך המגע. תוכלו גם לגעת בסמל סטטוס זה כדי להפעיל או להשבית את כרית האוויר הקדמית של הנוסע:

לפני נסיעה עם מושב בטיחות במושב הנוסע הקדמי, הקפידו תמיד לבדוק את סטטוס כרית האוויר הקדמית של הנוסע כדי לוודא שהיא כבויה.



כדי להגן על מבוגר שיושב לאחר מכן במושב הנוסע הקדמי, זכרו להפעיל שוב את כרית האוויר הקדמית של הנוסע.



אזהרה: הנהג אחראי לוודא שכרית האוויר הקדמית של הנוסע כבויה בעת הושבתת ילד במושב הנוסע הקדמי.

אזהרה: אם כרית האוויר הקדמית של הנוסע פועלת, גם אם השבתתם אותה (או להפך), השתמשו באפליקציה לנייד כדי לתזמן פגישת שירות מידית.

התאמה והתקנה של התקני ריסון

כל חגורות הבטיחות ב-Model Y מתוכננות עבור מבוגרים. בעת הושבתת פעוטות וילדים, עליכם:

- להשתמש בהתקן ריסון שמתאים לגיל, משקל או גודל הילד (ראו המלצות על התקני ריסון בעמוד 38).
- יש להשתמש בהתקן ריסון לילדים שמתאים למצב הישיבה ב-Model Y. כל מושב נוסע תומך במגוון אפשרויות רחב. לפרטים לגבי סוג התקן הריסון שמתאים לשימוש בכל מושב לנוסע, ראו מושב נוסע קדמי בעמוד 39, המושב הימני או השמאלי בשורה השנייה בעמוד 41 והמושב האמצעי בשורה השנייה בעמוד 42.
- יש להתקין כראוי את התקן הריסון לילדים, בהתאם להוראות היצרן (להנחיות כלליות, ראו התקנת התקני ריסון מבוססי חגורה בעמוד 43 ו-התקנת התקן ריסון מסוג ISOFIX/i-Size בעמוד 43).

הערה: בעת התקנת התקן ריסון, יש להדק גם את חגורת הבטיחות כדי להשתיק את צליל האזהרה לאי-חגירת חגורות בטיחות.



המלצות על התקני ריסון

בטבלה הבאה, Tesla מציינת התקני ריסון מומלצים לפי קבוצת המשקל של הילד (כפי שמוגדר בתקן ECE R44 Uniform Provisions Concerning Restraining Devices for Child Occupants). למרות שניתן להושיב את כל קבוצות המשקל בכל מושב לנוסע ב-Model Y, סוג התקן הריסון שנעשה בו שימוש בכל מושב עשוי להיות שונה. לדוגמה, ניתן להשתמש רק בהתקני ריסון מבוססי-חגורה (כפי שמוגדר ב-שתי שיטות התקנה בעמוד 39) במושב האמצעי בשורה השנייה.

המלצת Tesla	משקל הילד	קבוצת משקל / גודל
Familyfix 3 / Cabriofix i-Size Base-1 Maxi-Cosi CabrioFix i-Size	עד 13 ק"ג (12-18 חודשים)	קבוצה 0+
Familyfix 360 עם Maxi-Cosi Pearl 360		45-105 ס"מ
Britax Romer KIDFIX i-Size (ראה הוראות להלן)		100-150 ס"מ
Peg Perego Viaggio 2-3 Shuttle base		בוסטר

Britax Romer KIDFIX i-Size

כאשר משתמשים במערכת ריסון לילדים Britax Romer KIDFIX i-Size כפי שמומלץ על ידי Tesla עבור ילדים בגבהים של 100-150 ס"מ, יש גם להשתמש ב-Britax SecureGuard. כאשר משתמשים ב-Britax SecureGuard, יש לשמור על חגורת המותניים שטוחה מעל מותני הילד. אין למקם את אבנט החגורה מתחת ל-SecureGuard. לפרטים נוספים, יש לעיין בהוראות שסופקו על ידי Britax.

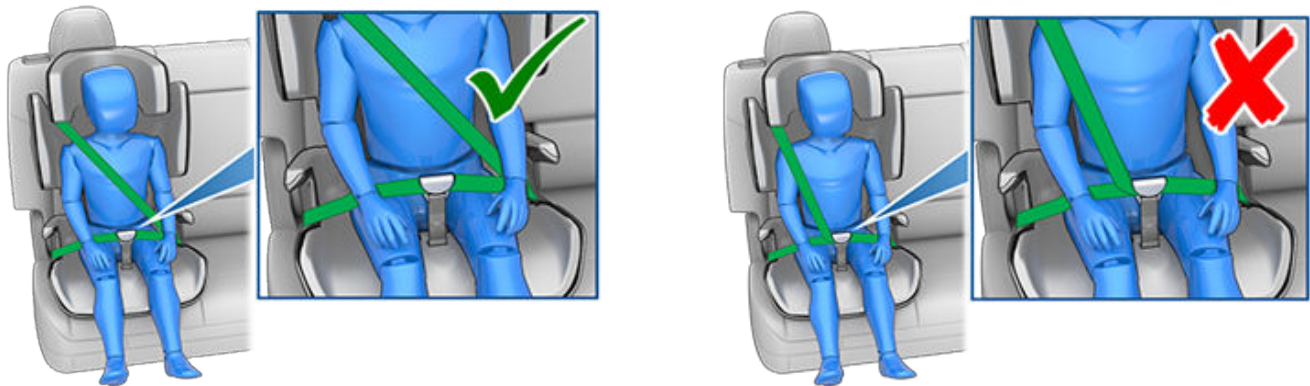



הושבת ילדים גדולים



אם הילד גדול מכדי להושיבו בהתקן ריסון, אבל קטן מכדי להושיבו בצורה בטוחה באמצעות חגורות הבטיחות ברכב, יש להשתמש במושב בוסטר המתאים לגיל הילד ולגודלו. עבור ילדים שזקוקים למושב בוסטר, Tesla ממליצה על שימוש בבסיס של Peg Perego Viaggio 2-3 Shuttle. בעת שימוש במושב בוסטר והתקנתו, יש לפעול בקפידה בהתאם להוראות היצרן.

שתי שיטות התקנה

הערה: יש להתקין תמיד התקן ריסון בהתאם להוראות של יצרן התקן הריסון.

בין היתר, ישנם שני סוגים עיקריים של התקני ריסון, בהתאם לאופן שבו הם מעוגנים למושב:

- מבוססי חגורה - מעוגנים באמצעות חגורות הבטיחות של הרכב (ראו **התקנת התקני ריסון מבוססי חגורה בעמוד 43**).
- ISOFIX/i-Size - מעוגנים למוט עוגן שמונח במושב כלי הרכב (ראו **התקנת התקן ריסון מסוג ISOFIX/i-Size בעמוד 43**).

יש התקני ריסון שניתן להתקין בכל אחת מהשיטות. יש לעיין בהוראות היצרן של התקן הריסון כדי לקבוע את שיטת ההתקנה בה יש להשתמש ולקבלת הוראות התקנה מפורטות.

ב-Model Y, ניתן להתקין מתקני ריסון מבוססי-חגורה בכל מושב נוסע, וכן ניתן להתקין מערכות ISOFIX/i-Size במושב הימני או השמאלי בשורה השנייה. למטה תמצאו פרטים ספציפיים לגבי סוג התקן הריסון שמתאים לכל מושב בכלי רכב.

הערה: ISOFIX וכן i-Size הם תקנים בינלאומיים עבור עוגנים משולבים המשמשים לעיגון מושבי בטיחות לילדים בכלי רכב לנוסעים.

⚠ אזהרה: אין להשתמש בעוגני ISOFIX/i-Size עבור התקני ריסון או מושבי בוסטר בעלי חגורת בטיחות אינטגרלית, כאשר המשקל הכולל של הילד והתקן הריסון עולה על 33 ק"ג.

מושב נוסע קדמי

⚠ אזהרה: אין להושיב ילד במושב הנוסע הקדמי כאשר כרית האוויר הקדמית של הנוסע פעילה. פעולה כזו עלולה להוביל לפציעה חמורה או למוות. ראו **כריות אוויר בעמוד 48**.

⚠ אזהרה: כדי לאפשר שימוש בהתקן ריסון מבוסס-חגורה במושב הקדמי, עליכם להגביה את המושב למצב הגובה האמצעי (ב-3 ס"מ לערך).



כאשר כרית האוויר הקדמית של הנוסע מושבתת ותחתית המושב מוגבהת עד אמצע הדרך, ניתן להושיב פעוט או ילד במושב הנוסע הקדמי תוך שימוש באחד מהתקני הריסון מבוססי-חגורה הבאים:

- פונה קדימה, אוניברסלי.
- פונה אחורה, אוניברסלי.

הערה: מושב הנוסע הקדמי אינו מצויד במוטות עיגון לתמיכה בהתקנת התקן ריסון מסוג i-Size/SOFIX.

Passenger Front Airbag OFF	Passenger Front Airbag ON	משקל הילד	קבוצת משקל
מותר	אסור	עד 10 ק"ג	קבוצה 0
מותר	אסור	עד 13 ק"ג	קבוצה 0+



כסאות בטיחות לילדים

Passenger Front Airbag OFF	Passenger Front Airbag ON	משקל הילד	קבוצת משקל
מותר	אסור	9 עד 18 ק"ג	קבוצה I
מותר	אסור	15 עד 25 ק"ג	קבוצה II
מותר	אסור	22 עד 36 ק"ג	קבוצה III

המושב הימני או השמאלי בשורה השנייה

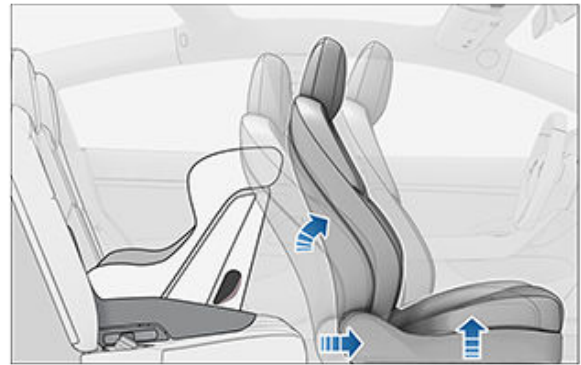
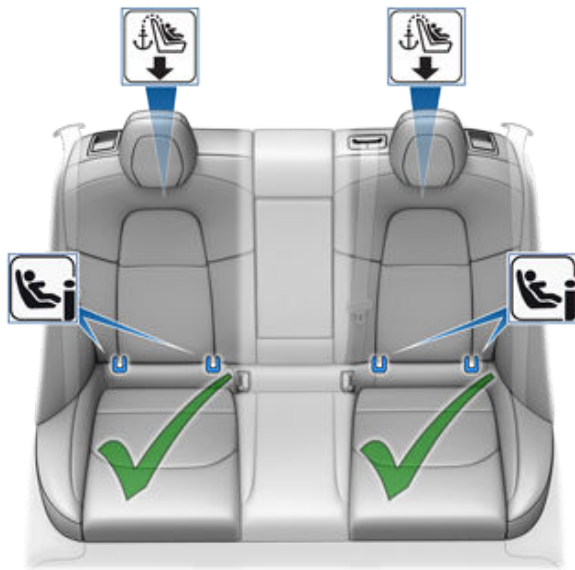

ניתן להושיב פעוטות וילדים במושב הימני או השמאלי בשורה השנייה באמצעות התקן ריסון מבוסס-חגורה, או התקן ריסון מסוג ISOFIX (i-U), או i-Size (i-U).

כמו כן ניתן להושיב ילדים גדולים יותר במושב הימני או השמאלי בשורה השנייה באמצעות שימוש במושב בוסטר, אשר מחובר למוטות עיגון או באמצעות חגורה, כפי שמתואר בהוראות של יצרן התקן הריסון.

המושב הימני והשמאלי בשורה השנייה מאפשרים שימוש בהתקני ISOFIX/i-Size בגדלים הבאים:

- קבוצת גודל A, B ו-B1 שפונה קדימה.
- קבוצת גודל C, D ו-E שפונה אחורה.



הערה: כל המושבים האחוריים מאפשרים שימוש ברצועות עיגון עליונות (ראו חיבור רצועות עיגון עליונות בעמוד 44).

הערה: לפני התקנת התקן ריסון, ודאו שמשענת הגב המתאימה של המושב נמצאת במצב הישר ביותר.

הערה: כדי להשתמש בהתקני ריסון מסוג ISOFIX/i-Size שפונים אחורה (קבוצת גודל C), ייתכן שיהיה עליכם להזיז את המושב הקדמי המתאים למצב האמצעי (עד 13 ס"מ קדימה מהמצב האחורי ביותר), להגביה את המושב (עד 2 ס"מ מהמצב הנמוך ביותר), ולהטות את המושב לאחור לפי הצורך.

הערה: אם משענת הראש של הרכב מונעת מהתקן הריסון לגעת בגב המושב או בכריות התמיכה הצדדיות, הסירו זמנית את משענת הראש כדי לספק התאמה טובה יותר. התקינו מחדש את משענת הראש כאשר התקן הריסון אינו בשימוש כבר.

אזהרה: אין להשתמש באפשרות כניסה קלה (Model X בלבד) (ראו פרופיל נהג בעמוד 82) כדי להזיז באופן אוטומטי את מושב הנהג למצב האחורי ביותר, אם מותקן מושב בטיחות במושב האחורי הממוקם מאחורי מושב הנהג. בעקבות המרווח המצומצם, תזוזת המושב עלולה לפגוע ברגלי הילד, לגרום לפגיעה או להסיט את מושב הבטיחות ממקומו.

המושב האמצעי בשורה השנייה

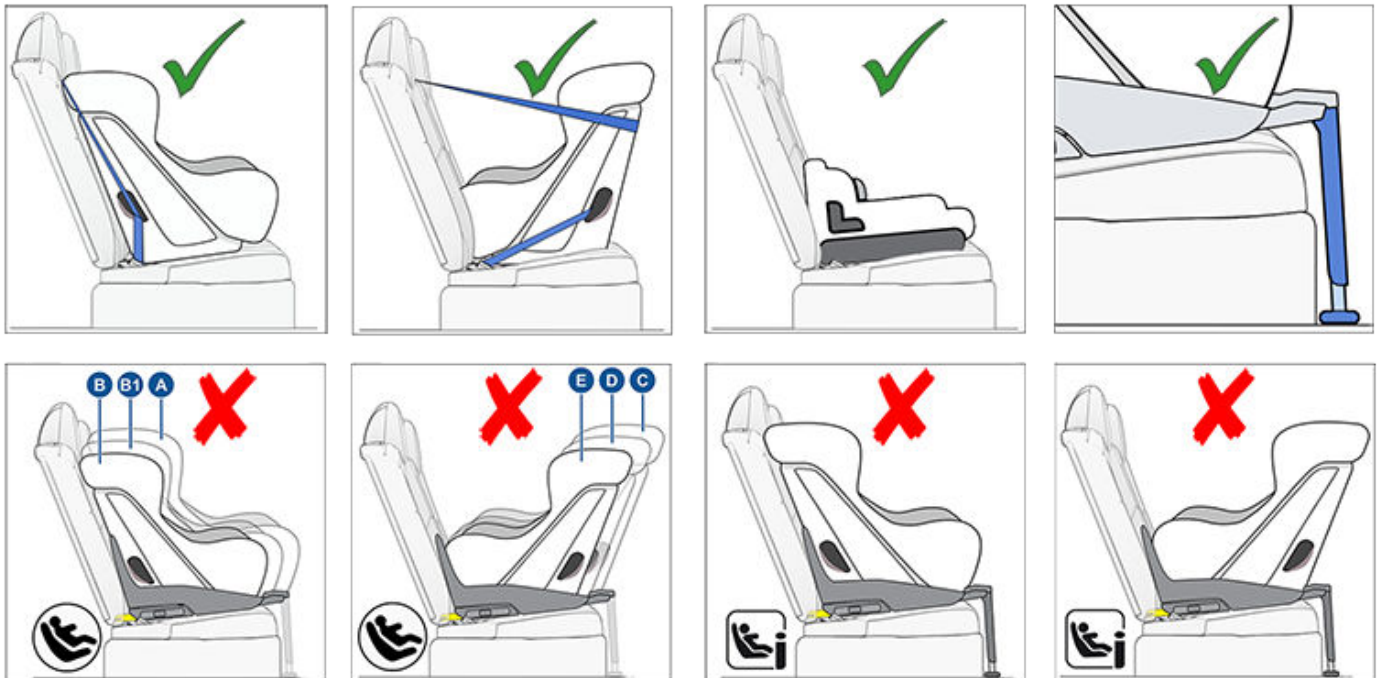
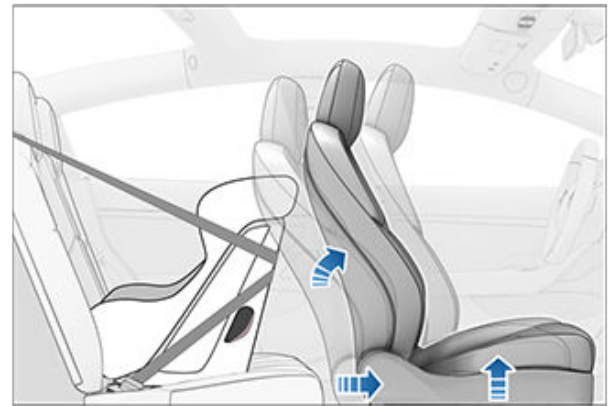
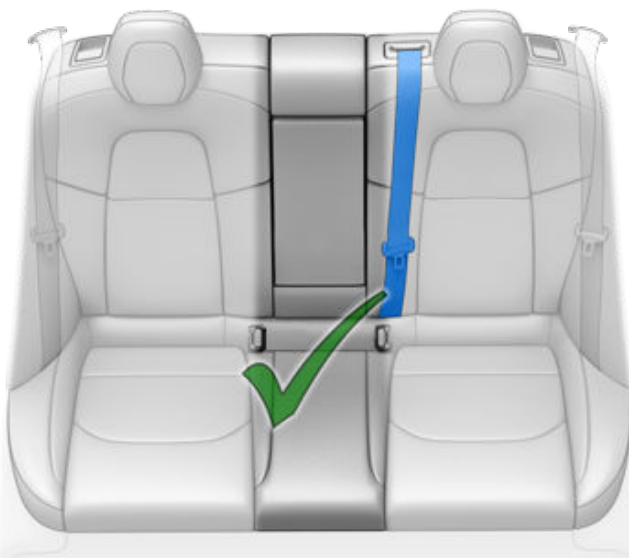



כסאות בטיחות לילדים

ניתן להושיב פעוטות במושב האמצעי בשורה השנייה באמצעות שימוש בהתקן ריסון מבוסס-חגורה שפונה אחורה. ניתן להושיב ילדים במושב האמצעי בשורה השנייה באמצעות שימוש בהתקן ריסון מבוסס-חגורה שפונה אחורה או קדימה.

הערה: המושב האמצעי בשורה השנייה אינו מצויד במוט עיגון לשם התקנת התקן ריסון מסוג ISOFIX/i-Size.

הערה: לפני התקנת התקן ריסון, ודאו שמשענת הגב המתאימה של המושב נמצאת במצב הישר ביותר. כדי לוודא התאמה טובה במושב האמצעי, ייתכן שמשענות הגב של המושבים הן במיקום הישיבה הימני והן במיקום הישיבה השמאלי יצטרכו להיות באותו מצב.

ניתן להושיב ילדים גדולים יותר גם במושב האמצעי בשורה השנייה, באמצעות שימוש במושב בוסטר שמתקן בהתאם להוראות של יצרן התקן הריסון.

התקנת התקני ריסון מבוססי חגורה

יש לפעול תמיד בהתאם להוראות של יצרן התקן הריסון. יש לפעול בהתאם להנחיות הכלליות הבאות עבור התקני ריסון מבוססי חגורה:

- יש לוודא שהתקן הריסון מתאים למשקל, לגובה ולגיל הילד.
- יש להימנע מלהליבש את הילד בלבוש מגושם.
- אין להניח דבר בין הילד לבין התקן הריסון.
- יש להתאים את הרתמות של התקן הריסון עבור כל ילד, בכל נסיעה.

1. יש למקם את התקן הריסון במושב המתאים ולמתוח את חגורת הבטיחות למלוא אורכה. יש להעביר את החגורה ולחגור אותה בהתאם להוראות של יצרן התקן הריסון.



2. יש לאפשר לחגורה להימשך לאחור ולסלק את כל החלק הרפוי בחגורת הבטיחות תוך כדי דחיפת התקן הריסון כלפי מושב הרכב.

3. יש לחבר את חגורות העיגון העליונות, כפי שנדרש על-ידי יצרן התקן הריסון (ראו חיבור רצועות עיגון עליונות בעמוד 44).

התקנת התקן ריסון מסוג ISOFIX/i-Size

המושב הימני והשמאלי בשורה השנייה מצוידים במוטות עיגון ISOFIX/i-Size. מוטות עיגון אלה נמצאים בין כרית המושב לבין גב המושב. המיקום המדויק של כל מוט עיגון מזהה על-ידי סימון בגב המושב, מעל למוט העיגון הרלוונטי.



במושבים בשורה השנייה, יש להתקין מושבי בטיחות מסוג ISOFIX/i-Size אך ורק במושב הימני או השמאלי. במושב האמצעי יש להשתמש רק במושב בטיחות שמעוגן באמצעות חגורת בטיחות.



כדי להתקין התקן ריסון מסוג ISOFIX/i-Size, יש לקרוא בקפידה את ההוראות של יצרן התקן הריסון ולפעול בהתאם. הוראות אלה מתארות איך לחבר את התקן הריסון אל מוטות העיגון במושב כלי הרכב, עד שתישמע נקישת כשהחיבור הושלם בהצלחה. ייתכן שיהיה עליכם לדחוף את התקן הריסון אל גב המושב, כדי לוודא שהוא מותקן היטב במקומו.



כסאות בטיחות לילדים

אזהרה: יש להדק את רצועות העיגון העליונות בהתאם להוראות של יצרן מושב הבטיחות.

אזהרה: יש להשתמש רק במושב בטיחות שמעוגן באמצעות חגורת בטיחות במושב האמצעי.



ודאו שהוון מונח במלואו על נקודת העיגון.



עבור זוג רצועות עיגון בשורה השנייה, יש למקם רצועה מכל צד של משענת הראש.



אזהרה: לפני שמעבירים את רצועת העיגון מעל משענת ראש, יש להוריד את משענת הראש (ראו משענת ראש בעמוד 32).

עבור רצועת עיגון בודדת במושב הימני או השמאלי בשורה השנייה, יש להעביר את הרצועה מעל לצד החיצוני של משענת הראש (מאותו צד של משענת הראש שם נמצא מנגנון המתיחה של חגורת הבטיחות).



לפני הושבת הילד, יש לוודא שהתקן הריסון מותקן בצורה מאובטחת. יש לאחוז בחלק הקדמי של התקן הריסון ביד אחת מכל צד ולנסות:

- לסובב את התקן הריסון מצד לצד.
- למשוך את התקן הריסון מהמושב.

אם ניתן להרחיק את התקן הריסון מהמושב או לסובב אותו, שני הסגרים לא נתפסו כראוי במוטות העיגון של המושב. יש לחזור על ההתקנה ולבדוק שוב. הכרחי ששני הסגרים של התקן הריסון ייתפסו כראוי.

אזהרה: אין להשתמש בעוגני ISOFIX/i-Size עבור התקני ריסון או מושבי בוסטר בעלי חגורת בטיחות אינטגרלית, כאשר המשקל הכולל של הילד והתקן הריסון עולה על 33 ק"ג.

רגלית בטיחות

כל מושבי הנוסעים ב-Model Y מאפשרים שימוש בהתקן ריסון שכולל רגלית בטיחות. אם התקן הריסון כולל רגלית, האריכו את הרגלית כפי שמתואר בהוראות של יצרן התקן הריסון.

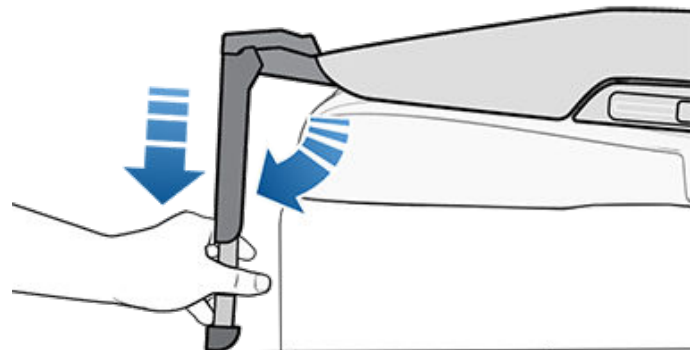

חיבור רצועות עיגון עליונות

אם קיימת רצועת עיגון עליונה, יש לחבר את הוון של הרצועה לנקודת העיגון שנמצאת מאחורי המושב האחורי.

הערה: ייתכן שלא ניתן לראות בקלות את המיקום של נקודות העיגון, אבל ניתן למצוא אותן על-ידי זיהוי חתך בריפוד המושב.



אם זה לא אפשרי להעביר את הרצועה מעל משענת הראש הפונה כלפי חוץ (למשל, הרצועה לא ארוכה מספיק), הרימו את משענת הראש (ראו משענות ראש בעמוד 32) ומשכו את הרצועה מתחת למשענת הראש.



נתונים טכניים

ECE 16-08 תוספת 17, נספח 3, טבלה 1

מספר מצב המושב (ראו למטה)							
9 (אם מצויד)	7 (אם מצויד)	6	5	4	3-1 כרית אוויר לנוסע פועלת	3-1 כרית אוויר לנוסע כבוי	
0, +0, I, II, III	0, +0, I, II, III	0, +0, I, II, III	0, +0, I, II, III	0, +0, I, II, III	לא רלוונטי	0, +0, I, II, III	קבוצות משקל מותרות
כן***	כן***	כן	כן	כן	לא	כן*	מתאים לחיבור חגורה אוניברסלי?
לא	לא	כן	לא	כן	לא	לא	מתאים ל-Size-i?
לא	לא	לא	לא	לא	לא	לא	מתאים לרוחבי L1/L2?
לא	לא	**R3	לא	*R3	לא	לא	הגדול ביותר המתאים למושב ISOFIX/i-Size שפונה אחורה (R1/R2X/R2/R3).
לא	לא	F3	לא	F3	לא	לא	הגדול ביותר המתאים למושב ISOFIX/i-Size שפונה קדימה (F1/F2X/F2/F3).
לא	לא	B3	לא	B3	לא	*B2	הגדול ביותר שמתאים לבוסטר (B2/B3).
לא	לא	כן	כן	כן	לא	כן	מתאים לרגליות בטיחות

אבזמים של חגורות בטיחות למבוגרים אינם ממוקמים לרוחב בין מוטות העיגון בתקן ISOFIX/i-Size באף אחד מן המושבים.
* על מנת להשתמש בהתקן ריסון מבוסס-חגורה (CRS) במושב הקדמי, יש להגביה את המושב למצב הגובה האמצעי (3 ס"מ לערך) ולהזיז אותו אחורה כדי להשאיר מרווח בין התקן הריסון לבין לוח המחוונים.

כדי להשתמש בהתקני ריסון מסוג ISOFIX/i-Size (קבוצת גודל C), ייתכן שיהיה עליכם להזיז את המושב הקדמי המתאים למצב האמצעי (עד 13 ס"מ קדימה מהמצב האחורי ביותר), להגביה את המושב (עד 3 ס"מ מהמצב הנמוך ביותר), ולהטות את המושב לאחור בזווית של 15 מעלות (או 10 מעלות לאחור מהמצב הקדמי ביותר).

*** כאשר התקן ריסון אוניברסלי מבוסס-חגורה מותקן בשורה השלישית, לא ניתן להשתמש במושבים הימני, השמאלי והאמצעי בשורה השנייה.

סיכום מספרי מצב המושב

מיקום בכלי הרכב	מצב המושב
קדמי שמאלי (לכלי רכב עם הגה ימני בלבד)	1
קדמי ימני (לכלי רכב עם הגה שמאלי בלבד)	3
שמאלי בשורה שנייה	4
אמצעי בשורה שנייה	5
ימני בשורה שנייה	6
שורה שלישית שמאל	7



מיקום בכלי הרכב	מצב המושב
שורה שלישית ימין	9

אזהרות מערכת עבור התקן ריסון

- אזהרה:** אין להושיב ילד בהתקן ריסון או בוסטר במושב הנוסע הקדמי כאשר כרית האוויר הקדמית של הנוסע פעילה. פעולה כזו עלולה להוביל לפציעה חמורה או למוות.
- אזהרה:** אין להשתמש בהתקן ריסון הפונה קדימה במושב שמוגן על-ידי כרית אוויר פעילה. פעולה כזו עלולה להוביל לפציעה חמורה או למוות. יש לעיין בתווית האזהרה שמוצמדת למגן השמש.
- אזהרה:** התקני ריסון מסוימים תוכננו לעיגון במושב הרכב באמצעות חגורות מותניים או באמצעות חלק המותניים של חגורות בטיחות מסוג 'חגורת שלוש נקודות'. ילדים עלולים להיות בסכנה במקרה של תאונה אם מערכות הריסון שלהם לא מעוגנות כראוי בכלי הרכב.
- אזהרה:** אין להשתמש בהתקן ריסון הפונה קדימה עד שמשקל הילד עולה על 9 ק"ג והוא יכול לשבת באופן עצמאי. עד גיל שנתיים, עמוד השדרה והצוואר של הילד טרם התפתחו די הצורך למניעת פגיעה בעת תאונה חזיתית.
- אזהרה:** אין להושיב תינוק או פעוט בחיקו של נוסע בוגר. בכל עת יש לרסן את כל הילדים בהתקני ריסון מתאים.
- אזהרה:** כדי לוודא שהילדים יושבים בצורה בטוחה, יש לפעול בהתאם להוראות שסופקו במסמך זה ובהתאם להוראות של יצרן התקן הריסון.
- אזהרה:** התזכורת עבור חגורת בטיחות במסך המגע אינה מהווה תחליף לבדיקה אם מושב הבטיחות של נוסע קטן או ילד מאובטח כראוי. ייתכן וחיישני התפוסה לא יזהו נוסעים קטנים או מושבי בטיחות לילדים.
- אזהרה:** כל עוד אפשר, יש להושיב ילדים בהתקן ריסון שפונה אחורה תוך שימוש ברתמה מסוג 5 נקודות המשולבת בהתקן הריסון, עד שהם חורגים מהמשקל או מהגובה המרבי שמוותרים עבור התקן הריסון שפונה אחורה.
- אזהרה:** בעת הושבת ילדים גדולים יותר, יש לוודא כי ראש הילד נתמך וכי חגורת הבטיחות של הילד מכווננת וקשורה כראוי. יש להרחיק את רצועת הכתף של חגורת הבטיחות מהפנים ומהצוואר, ואין למקם את רצועת המותניים על הבטן.
- אזהרה:** לעולם אין לחבר שני התקני ריסון לנקודת עיגון אחת. במקרה של תאונה, ייתכן שנקודת עיגון אחת לא תוכל להחזיק את שני התקני הריסון.
- אזהרה:** מוטות עיגון להתקני ריסון תוכננו לשאת רק את העומס של התקן ריסון המותקן כראוי. בשום מקרה אין להשתמש בהם עבור חגורות בטיחות למבוגרים, עבור רתמות או לשם חיבור כל פריט או ציוד אחר לרכב.
- אזהרה:** יש לבדוק תמיד את הרתמות ואת רצועות העיגון לאיתור נזק ובלאי.
- אזהרה:** אין להשאיר ילד ללא השגחה, אפילו אם הילד יושב במערכת ריסון.
- אזהרה:** אין להשתמש במערכת ריסון שהייתה מעורבת בתאונה. יש להשליך את המושב ולהחליף אותו בהתאם להוראות של יצרן התקן הריסון.



מיקום כריות האוויר

כריות האוויר נמצאות פחות או יותר באזורים שמוצגים למטה. מידע ואזהרות לגבי כריות אוויר מודפסים על מגני השמש.

Model Y מצויד בכרית אוויר וחגורת בטיחות מסוג 'חגורת שלוש נקודות' (נקרא גם מכלול חגורת הבטיחות) בשני המושבים הקדמיים. כל היושבים ברכב, כולל הנהג, חייבים לחגור תמיד את חגורת הבטיחות בין אם יש או אין כרית אוויר עבור המושב שלהם, על-מנת למזער את הסכנה לפגיעה חמורה או מוות במקרה של תאונה.

הערה: בכלי רכב עם הגה בצד ימין, המיקומים של כריות האוויר של הנהג והנוסע - הפוכים.

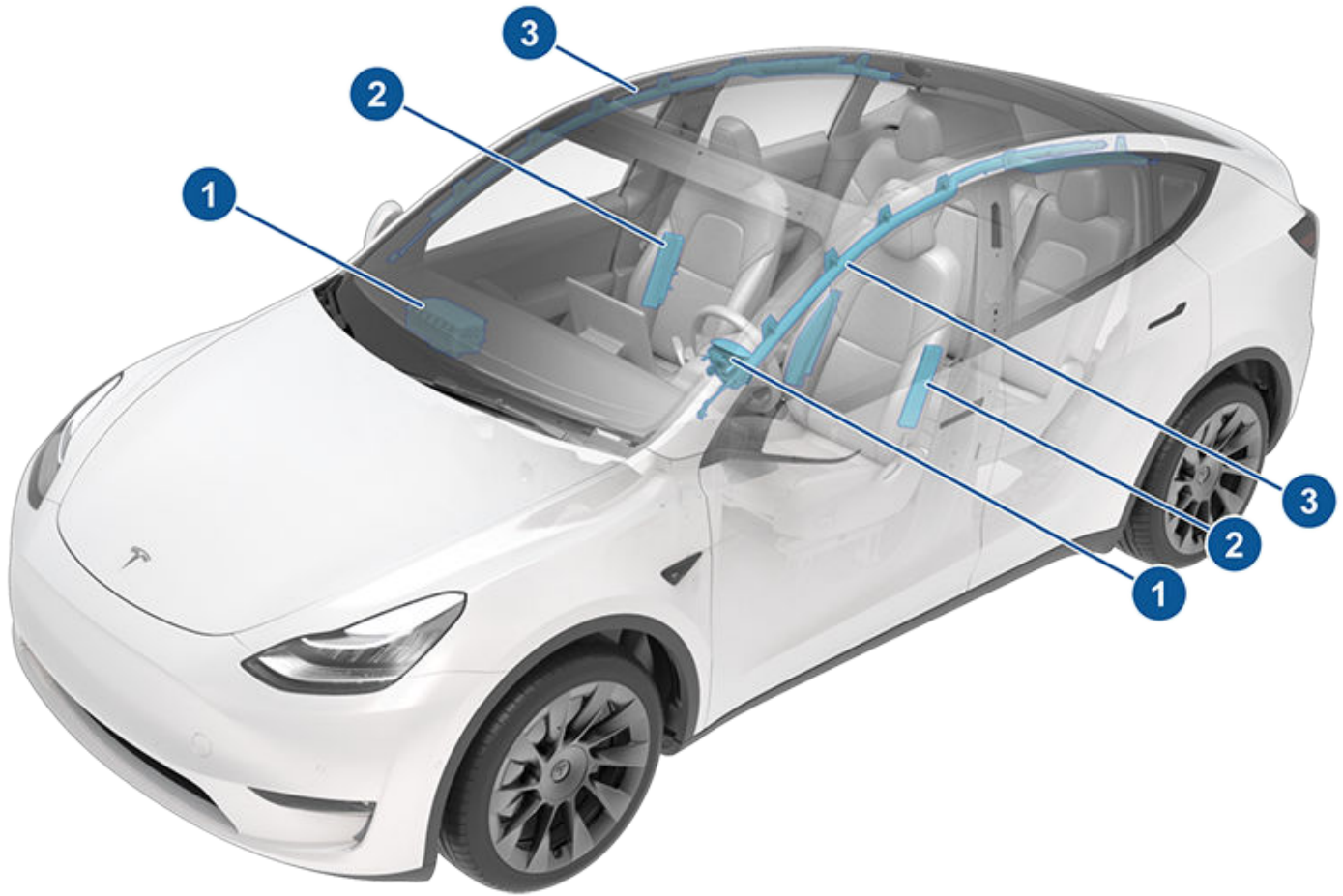

1. כריות אוויר קדמיות

2. כריות אוויר צדדיות המותקנות במושב

הערה: כלי הרכב שלכם (אם צויד בכך, בהתאם לתאריך הייצור) כולל גם כרית אוויר המותקנת בחלק הפנימי של מושב הנהג.

3. כריות אוויר מסוג וילון



כיצד כריות אוויר פועלות

אזהרה: אם מותר על פי החוק באזורים להושיב ילד במושב הנוסע הקדמי, הנהג אחראי לוודא שכרית האוויר הקדמית של הנוסע כבויה. הזינו את מתג כרית האוויר למצב כבוי לפני הנחת מושב בטיחות לילדים במושב הנוסע הקדמי. אין להושיב ילד במושב הנוסע מלפנים כשכרית האוויר פעילה, אפילו אם נעשה שימוש במושב בטיחות או בבוסטר. פעולה כזו עלולה להוביל לפציעה חמורה או למוות.

שליטה בכרית האוויר הקדמית של הנוסע

כאשר ילד יושב במושב הנוסע הקדמי (גם אם הילד יושב במושב בטיחות או בבוסטר), **עליכם להשבית את כרית האוויר הקדמית של הנוסע** כדי למנוע פציעה של הילד במקרה של תאונה. יש לוודא תחילה שכלי הרכב נמצא במצב 'חניה'. לאחר מכן לחצו על האפשרות פקדים < בטיחות < כרית אוויר קדמית של הנוסע, ולפני תחילת הנהיגה, ודאו שהחיווי של כרית האוויר של הנוסע בחלק העליון של מסך המגע מראה שהיא כבויה (ראו חיווי סטטוס כרית אוויר בעמוד 49).

הערה: Model Y כולל מסך מגע קיבולי, וייתכן שלא יגיב למגע אם אתם לובשים כפפות רגילות. אם מסך המגע אינו מגיב, הסירו את הכפפות או השתמשו בכפפות מוליכות בקצות האצבעות המאפשרות שימוש במסך מגע רגיש.

אזהרה: אם מותר על פי חוק באזורים להושיב ילד במושב הנוסע הקדמי, אין להושיב ילד במערכת הריסון או בבוסטר במושב הנוסע הקדמי כאשר כרית האוויר פעילה. פעולה כזו עלולה להוביל לפציעה חמורה או למוות.

אזהרה: אם נראה שכרית האוויר הקדמית של הנוסע אינה פועלת כראוי (לדוגמה, אם כרית האוויר פועלת גם אם השבתת אותה, או להפך), אין להושיב נוסע במושב הקדמי. השתמשו באפליקצייה לנייד כדי לתזמן פגישת שירות מיידי.

תוצאות הניפוח

אזהרה: בעת ניפוח כריות אוויר, תפוזר אבקה דקה. אבקה זו עלולה לגרום גירוי לעור, ויש לשטוף היטב את העיניים וכל חתך או שפשוף.

לאחר ההתנפחות, כריות האוויר יתרוקנו מאוויר כדי לתמוך בהדרגה בנוסעים וכדי להבטיח שלא יסתירו לנהג את המבט קדימה.

אם כריות אוויר התנפחו, או אם הרכב היה מעורב בתאונה, יש לטפל ברכב לפני שניתן יהיה להפעילו. כמו כן יש לבדוק את כריות האוויר, מותחני חגורות הבטיחות ורכיבים הקשורים אליהם, ולהחליף אותם אם יש צורך. השתמשו באפליקצייה לנייד כדי לתזמן פגישת שירות מיידי.

במקרה של תאונה, בנוסף להתנפחות כריות האוויר:

- תבוטל נעילת הדלתות.
- מהבהב החירום יופעל.
- התאורה הפנימית תופעל.
- מתח גבוה אינו פעיל.
- החלונות עוברים למצב אורור.
- כלי הרכב יישם את הבלמים כדי להגיע לכדי עצירה.

הערה: בהתחשב באופי ההתנגשות ובכוח הנגרם, דלתות עשויות שלא להיפתח בהתנגשות ו/או הנזק עלול למנוע מהן להיפתח. במקרים אלה, ייתכן שתילצו לפתוח את הדלת עם ידי השחרור הידנית הפנימית, או בדרכי חילוץ אחרות (למשל, יציאה דרך דלת אחרת, שביירת חלון וכדומה).

כריות אוויר מתנפחות כאשר חיישנים חשים במכה שעוצמתה עולה על ערך הסף להפעלת כריות האוויר. ערכי סף אלה נועדו לחזות את חומרת התאונה מבעוד מועד, כדי שכריות האוויר יסייעו להגן על היושבים ברכב. כריות אוויר מתנפחות מיידי בעוצמה רבה וברעש חזק. כרית האוויר המנופחת, יחד עם חגורות הבטיחות, מגבילה את תנועת היושבים ברכב כדי לצמצם את הסיכון לפציעתם.

כריות אוויר קדמיות לא תוכננו בדרך כלל להתנפח במקרה של תאונה מאחור, תאונה צדית או בעת בלימה חזקה או נסיעה על-גבי מהמורות ובורות בכביש. באופן דומה, ייתכן שכריות אוויר קדמיות לא יתנפחו במקרה של תאונה חזיתית, כגון במקרה של תאונה חזיתית קלה, החלקה מתחת לרכב גבוה יותר או פגיעה קלה בעצמים צרים (כגון עמודי מתכת או עץ). ייתכן שייגרם לרכב נזק שטחי משמעותי מבלי שכריות האוויר יתנפחו ולהפך, ייתכן שניזק מבני קטן יגרום להתנפחות כריות האוויר. לכן, המראה החיצוני של הרכב אחרי תאונה אינו מהווה מענה לשאלה האם כריות האוויר הקדמיות היו צריכות להתנפח או לא.

אזהרה: לפני שתבצעו שינויים ברכב שלכם עבור אדם עם מוגבלויות באופן שעלול להשפיע על מערכת כריות האוויר, השתמשו באפליקצייה לנייד כדי לתזמן פגישת שירות.

סוגי כריות אוויר

Model Y כולל כריות אוויר מסוגים אלה:

- כריות אוויר קדמיות: כריות אוויר קדמיות נועדו לצמצם את הפציעות אם ילד גדול או מבוגר יושב במושב קדמי. חשוב לפעול בהתאם לכל האזהרות וההוראות לגבי הושבת ילדים במושב הנוסע הקדמי (אם מותר באזורים).
- כריות אוויר צדדיות מותקנות במושב: כרית אוויר צדדית המותקנת במושבים הקדמיים עוזרת להגן על האגן ואזור בית החזה של הגוף; כרית האוויר הצדדית הרחוקה המותקנת בחלק הפנימי של מושב הנהג עוזרת להגן על הראש ועל הגוף. כריות האוויר הצדדיות שמותקנות במושב, בצד של הרכב שהיה מעורב בתאונה ובצד הנגדי, יתנפחו במקרה של תאונה צדית חמורה או תאונה חזיתית חמורה בהיסט.
- כריות אוויר מסוג וילון: כריות אוויר מסוג וילון עוזרות להגן על הראש. כריות אוויר מסוג וילון יתנפחו בשני צידי הרכב, רק במקרה של תאונה צדית חמורה, או במקרה שהרכב מתהפך.

חיווי סטטוס כרית אוויר

סטטוס כרית האוויר הקדמית של הנוסע מופיע בפינה העליונה של מסך המגע:

לפני נסיעה עם מושב בטיחות במושב הנוסע הקדמי (אם מותר על פי חוק באזורים), הקפידו תמיד לבדוק את סטטוס כרית האוויר הקדמית של הנוסע כדי לוודא שהיא כבויה. כאשר כרית האוויר הקדמית של הנוסע כבויה, היא לא תתנפח במקרה של תאונה. חיווי זה מוצג גם כאשר אף אחד לא יושב במושב.



כדי להגן על מבוגר שיושב במושב הנוסע הקדמי, יש לוודא שכרית האוויר הקדמית של הנוסע פועלת. כאשר כרית האוויר הקדמית של הנוסע פועלת, היא עשויה להתנפח במקרה של תאונה.





אזהרה: לאחר ההתנפחות, חלק מהרכיבים של כרית האוויר יהיו חמים. אין לגעת בהם לפני שיתקררו.

הערה: בתאונות מסוימות, גם אם כריות האוויר לא התנפחו, ייתכן שהמתח הגבוה יושבת ולא ניתן יהיה להפעיל את הרכב ולנהוג בו. השתמשו באפליקצייה לנייד כדי לתזמן פגישת שירות מייד.

חיווי אזהרת כרית אוויר

חיווי כרית האוויר במסך המגע נותר דולק אם יש תקלה במערכת כרית האוויר. המקרה היחיד שבו חיווי זה אמור להיות דולק לזמן קצר הוא בעת הפעלת Model Y לראשונה, ולאחר מכן הוא יכבה תוך מספר שניות. אם היא נותרת דלוקה, השתמשו באפליקצייה לנייד כדי לתזמן פגישת שירות מייד ואל תסעו ברכב.



אזהרות כרית אוויר

- אזהרה:** כל היושבים ברכב, כולל הנהג, חייבים לחגור תמיד את חגורת הבטיחות בין אם יש או אין כרית אוויר עבור המושב שלהם, על-מנת למזער את הסכנה לפציעה חמורה או מוות במקרה של תאונה.
- אזהרה:** אסור לנוסעים במושב הקדמי להניח את זרועותיהם על מערכת כרית האוויר, מאחר שכרית אוויר שמתנפחת עלולה לגרום לשברים או לפציעות אחרות.
- אזהרה:** אין להשתמש בכיסוי עבור מושבי ה-Model Y. דבר זה עלול להגביל את הפעלת כריות האוויר הצדדיות במקרה של תאונה. זה גם עלול להקטין את הדיוק של מערכת חיישן המשקל (OCS), אם מותקנת.
- אזהרה:** כריות אוויר מתנפחות במהירות ובעוצמה רבה, והדבר עלול לגרום לפציעה. כדי להגביל את הפציעות, ודאו שהיושבים ברכב חגורים בחגורות בטיחות ויושבים כראוי, כשהמושב הוזז אחורה עד כמה שניתן.
- אזהרה:** אין להושיב ילדים במושב הנוסע הקדמי, אלא אם כן הדבר מותר על פי החוק באזורכם. פעלו בהתאם לכל החוקים באזורכם לגבי הושיבת ילדים בהתאם למשקל, לגודל ולגיל הילד. המקום הבטוח ביותר להושיבת פעוטות וילדים קטנים הוא במושב אחורי. הושיבת פעוט או ילד בהתקן ריסון הפונה אחורה, במושב שעבורו מותקנת כרית אוויר פעילה, עלולה לגרום לפציעה חמורה או למוות.
- אזהרה:** אין להשתמש במערכת ריסון לילדים הפונה לאחור במושב שיש לפניו כרית אוויר פעילה. אם תעשו זאת, התנפחות כרית האוויר עלולה לגרום לפציעה או למוות.
- אזהרה:** כדי לוודא שכריות האוויר הצדדיות יתנפחו כראוי, יש להשאיר מרווח פנוי בין בית החזה של הנוסע לבין צד ה-Model Y.
- אזהרה:** אסור לנוסעים להשעין את הראש על הדלת או על החלונות. אם יעשו כך, עלולה להיגרם פציעה עקב התנפחות כרית אוויר מסוג וילון.
- אזהרה:** אין לאפשר לנוסעים להפריע לפעולת כרית אוויר בכך שיניחו רגליים, ברכיים או חלק גוף אחר על כרית אוויר או בקרבתה.
- אזהרה:** אין לחבר או להניח עצמים על כריות אוויר קדמיות או בקרבתן, בצד המושבים הקדמיים, בריפוד הגג בצד הרכב, או בכל כיסוי אחר של כרית אוויר, שעלולים להפריע להתנפחות כרית אוויר. אלו כוללים אך אינם מוגבלים ל: כיסויי גלגל ההגה, מדבקות, כריות מושב, כריות, וכו'. עצמים עלולים לגרום לפציעה חמורה אם הרכב יהיה מעורב בתאונה חמורה שתגרם להתנפחות כריות האוויר.



סקירה כללית

כאשר יש שירות אינטרנט הן לטלפון והן לכלי הרכב, מסך הבית של האפליקציה לנייד של Tesla מאפשר לכם:

- לנעול או לבטל את נעילת הרכב.
 - הפעלה או כיבוי של החימום או מיזוג אוויר וניטור אקלים תא הנוסעים.
 - בדקו את פרטי הטעינה של הרכב שלכם. פרטי הטעינה מופיעים גם כאשר כבל הטעינה מחובר.
 - לפתוח או לסגור את שקע הטעינה.
- הערה:** סיבוב של הקווים האדומים שליד סמל הסוללה מצביע על כך שהסוללה מתחממת (כולל בעת טעינה או בעת ביצוע הכנות לקראת טעינה).
- ראו היכן הרכב שלכם ממוקם.
 - להציג את הטווח המשוער של הרכב.
 - לפתוח את תא המטען הקדמי.
 - להציג את מד הקילומטרים, מספר השלדה וגרסת התוכנה העדכנית של הרכב.

הגדרות מדיה מופיעות באפליקציה לנייד על מנת להשהות, להפעיל, להריץ לאחור, להריץ לפנים ולכוון את עוצמת הקול של המדיה שמתנגנת באותו זמן ברכב. ייתכן שתצטרכו להפעיל הגדרות מדיה על ידי לחיצה על הגדרות שמע < אפשרויות < אפשר שליטה מהנייד.

עבור מקורות וידאו נתמכים, לשלוח סרטונים להצגה ב'קולנוע Tesla' באמצעות שיתוף הקישור דרך האפליקציה לנייד. נווטו אל הסרט, המופע או הסרטון שברצונכם להפעיל בטלפון שלכם וגעו בלחצן השיתוף. שתפו את הסרטון עם אפליקציית Tesla והוא יופיע במסך המגע של הרכב שלכם אם Model Y במצב Park.

פרופיל

בלשונית הפרופיל הממוקמת בפינה העליונה, תוכלו:

- לעבור לכלי רכב אחר המשויך לחשבון Tesla שלכם, אם יש לכם גישה ליותר מכלי רכב אחד.
- לעבור אל חנות Tesla.
- לנהל את פרטי החשבון ולהציג את היסטוריית ההזמנות שלכם.
- להציג ולהתאים אישית את ההתראות שמתקבלות בכרטיסייה Settings (הגדרות), כגון סנכרון לוח שנה, הפעלה של האזעקה, עדכונים בנוגע לטעינה ועדכוני תוכנה חדשים. תוכלו להפעיל עדכונים מרחוק ולבדוק את ההתקדמות שלהם.

פקדים

הכרטיסייה Controls (פקדים) מאפשרת לבצע את הפעולות הבאות:

- לפתוח את תא המטען הקדמי או האחורי.
 - לנעול את ה-Model Y או לבטל את הנעילה מרחוק.
- הערה:** הרכב שלך אינו ננעל מחדש אוטומטית אם שחררת נעילה מהאפליקציה לנייד.

האפליקציה לנייד של Tesla מאפשרת לכם לתקשר עם ה-Model Y מרחוק באמצעות טלפון iPhone® או Android™.

הערה: המידע להלן אינו בהכרח רשימה מלאה של הפונקציות הזמינות באפליקציה לנייד של Tesla. כדי להבטיח גישה לתכונות חדשות ומשופרות, הורידו גרסאות עדכניות של האפליקציה לנייד כאשר הן זמינות.

כדי להשתמש באפליקציה לנייד

כדי להגדיר את האפליקציה לנייד של Tesla לתקשורת עם Model Y:

1. הורידו לטלפון את האפליקציה של Tesla לנייד והתקינו אותה.
2. התחברו לאפליקציה לנייד של Tesla באמצעות הזנת פרטי ההזדהות עבור חשבונכם Tesla.
3. כדי לאפשר גישה מהנייד ל-Model Y געו באפשרות פקדים < בטיחות < אפשרור גישה לנייד.
4. עליכם להפעיל את הגדרת Bluetooth בטלפון שלכם ולוודא ש-Bluetooth מופעל בהגדרות הגלובליות של הטלפון עבור האפליקציה לנייד של Tesla. לדוגמה, בטלפון שלכם, נווטו אל 'הגדרות', בחרו את האפליקציה לנייד של Tesla וודאו שהגדרת Bluetooth מופעלת.

על הטלפון וכלי הרכב להיות מחוברים לרשת סלולרית או Wi-Fi על מנת לאפשר לאפליקציה לנייד לתקשר עם כלי הרכב. Tesla ממליצה לשאת תמיד מפתח פיזי תקין בהישג יד אם אתם חונים באזור שבו כיסוי סלולרי מוגבל או חסר, כגון בחניון סגור.

הערה: אם אתם זקוקים לעזרת Tesla מכיוון שנעלתם מחוץ לכלי רכב בגלל בעיה שלא במסגרת האחריות, למשל עקב כיסוי סלולרי מוגבל כשאין לכם מפתח נוסף בהישג יד, ההוצאות שלכם לא יכוסו במסגרת המדיניות של 'חילוץ בדרכים'.

הערה: Tesla לא תומכת בשימוש ביישומי צד שלישי לתקשר עם Model Y.

אפליקציה לנייד עבור Apple Watch

תוכלו גם להשתמש באפליקציה לנייד ב-Apple Watch שלכם.

אפליקציית Tesla לנייד עבור Apple Watch דורשת:

- דגם Apple Watch SE 2, Apple Watch Series 6 או Apple Watch Ultra 1 ואילך עם watchOS 11.0 ואילך.
- גרסת קושחה 2024.44.25 ואילך של הרכב.
- גרסת אפליקציית Tesla לנייד 4.39.5 ואילך.

לפני השימוש באפליקציית Tesla לנייד ב-Apple Watch, ודאו שה-Apple Watch וה-iPhone שלכם מעודכנים לגרסת התוכנה הזמינה החדשה ביותר. כדי להוסיף את אפליקציית Tesla לנייד ל-Apple Watch שלכם, השתמשו באפליקציה 'שעון' ב-iPhone.

תוכלו להשתמש באפליקציה Tesla Apple Watch כדי לנעול ולבטל את הנעילה של Model Y, לפתוח ולסגור את תא המטען ולפתוח את תא המטען הקדמי.

בנוסף, תוכלו להשתמש ב-Apple Watch שלכם כמפתח כפי שהייתם משתמשים בטלפון כמפתח. למידע נוסף, ראו **מפתחות בעמוד 17**.



ותוכלו גם לתזמן מופע אורות למועד עתידי. למידע נוסף על מופע אורות, ראו **תיאטרון, מכונת משחק וארגז משחקים בעמוד 140**.

אבטחה

הכרטיסייה Security (אבטחה) מאפשרת לבצע את הפעולות הבאות:

- להתאים את הטלפון לרכב (ראו **מפתח טלפון בעמוד 171**).
- להפעיל או להשבית Sentry Mode (ראו **איצד להשתמש ב-Sentry Mode (עם כונן נשלף USB) בעמוד 121**).
- להפעיל או להשבית Valet Mode (ראו **מצב 'נהג מחנה' בעמוד 83**).
- הפעלה או השבתה של Speed Limit Mode (מצב הגבלת מהירות) וקבלת התראות כאשר מהירות נסיעת הרכב נמצאת בערך בטווח של 5 קמ"ש מהמהירות המרבית שבחרתם (ראו **מצב הגבלת מהירות בעמוד 118**).
- צפייה בקטעים ממצלמת הדרך ו-Sentry Mode ושיתוף שלהם דרך האפליקציה לנייד. למידע נוסף ראה **מצלמת הדרך בעמוד 119**.
- הערה:** נדרשת 'קישוריות פרימיום' ואפליקציה לנייד בגרסת 4.39.5 ואילך. זמין רק ב-iOS.

שדרוגים

הציגו ורכשו את השדרוגים העדכניים ביותר הזמינים עבור הרכב שלכם, כגון full self-driving.

טיפול

למידע על קביעת טיפול באמצעות האפליקציה לנייד, ראו **קביעת טיפול בעמוד 153**.

שירות סיוע בדרכים

הצגת משאבים לשירות סיוע בדרכים ובקשה לשירות סיוע בדרכים (כאשר רלוונטי). למידע נוסף לגבי שירות סיוע בדרכים, ראו **יצירת קשר עם שירותי דרך של Tesla בעמוד 188**.

הענקת גישה לנהג שני

ניתן להוסיף ולהסיר הרשאות גישה לנהג נוסף מהאפליקציה לנייד של Tesla.

הערה: נדרשת גרסה 4.3.1 ואילך של האפליקציה לנייד של Tesla. נהגים נוספים יכולים להשתמש בחשבון Tesla קיים או ליצור חשבון Tesla חדש בעזרת האפליקציה.

כדי להוסיף נהג, יש לגשת, במסך הבית של הרכב באפליקציה לנייד של Tesla, אל בטיחות > הוספת נהג ולפעול לפי ההנחיות שעל המסך.

הערה: לנהג הנוסף יש גישה לכל תכונות האפליקציה למעט רכישת שדרוגים.

כדי לבטל את הגישה, יש לגשת באפליקציה לנייד אל בטיחות > ניהול נהגים ולפעול לפי ההנחיות שעל המסך.

- לפתוח או לסגור את שקע הטעינה.
- להבהב באורות או לצפור בצופר כדי למצוא את מיקום החניה של Model Y.
- להפעיל מצב 'נהיגה ללא מפתח'.
- הערה:** ניתן להשתמש במצב 'נהיגה ללא מפתח' כאשר אין לכם מפתח או כדי לעקוף את 'קוד סודי לנהיגה' במקרה ששכחתם את הקוד הסודי שלכם, או אם מסך המגע אינו מגיב (ראו **PIN to Drive בעמוד 118**).
- לפתוח ולסגור את דלת החניה הפרטית שלכם, אם יש ברכב חיבור HomeLink מתוכנת, אם קיים (ראו **Smart Garage בעמוד 58**).
- לאוורר את החלונות.

אקלים

באפשרותכם לבדוק את הטמפרטורה הפנימית ולחמם או לקרר את תא הנוסעים לפני הנסיעה (גם אם הרכב בחניון), לשלוט במחממי המושבים ולהפשיר את השמשה הקדמית:

- הפעילו או השביתו את האפשרות הפשר רכב שעוזרת בהמסת קרח, שלג וכפור על השמשה הקדמית, החלונות והמראות, על-ידי החלקה מעלה מחלקו התחתון של מסך המגע.
- אפשרו או בטלו את האפשרות מצב כלב או מצב קמפינג.
- אפשרו את האפשרות הגנה מפני התחממות יתר של תא הנוסעים המונעת התחממות יתר של תא הנוסעים בתנאי סביבה חמים. ניתן לבחור אם אתם רוצים שהמזגן או רק המאוורר יפעלו כאשר הטמפרטורה בתא הנוסעים עולה על 40 מעלות צלזיוס או לפי טמפרטורה שנבחרה (אם זמינה). למידע נוסף ראו **תפעול פקדי בקרת אקלים בעמוד 124**.
- לפתוח או לסגור את החלונות.
- הכינו מראש את תא הנוסעים על פי הטמפרטורה המבוקשת והדליקו או כבו את הגה ואת מחממי המושבים (אם המערכת מותקנת).

שימוש באפליקציה לנייד כדי לבצע חימום מוקדם Model Y גם מחמם את המצבר בהתאם לצורך. האפליקציה לנייד תודיע לכם כאשר הרכב יגיע לטמפרטורת החימום המוקדם הרצויה.

הערה: בכלי רכב מסוימים, בהתאם למפרטי הרכב ולתאריך הייצור, שימוש באפליקציה לנייד כדי להפשיר את Model Y גם מפשיר קרח על תפס שקע הטעינה. דבר זה שימושי בתנאי מזג אוויר של קור קיצוני או קרח שבהם תפס שקע הטעינה עשוי לקפוא במקומו ולמנוע מכם את הסרת כבל הטעינה או הכנסתו.

מיקום

למצוא את ה-Model Y עם הנחיות, או לעקב אחר תנועתו במפה.

תזמן

אפשרו טעינה מתוזמנת או יציאה מתוזמנת, והכנה מוקדמת של הרכב. למידע נוסף ראו **חימום מוקדם וטעינה מתוזמנים בעמוד 149**. טעינה מתוזמנת או יציאה לדרך ניתנים לשמירה בהתבסס על המיקום המועדף.



- במסך המגע, בדקו את מספר הקווים בסמל ה-Wi-Fi (עוצמת אות). אם מספר הקווים נמוך, שקלו להוסיף נקודת גישה ל-Wi-Fi במיקום קרוב יותר כדי לשפר את האות.
- הפעל מחדש את מסך המגע (ראה הפעלה מחדש של מסך המגע בעמוד 7).
- הסירו וחברו מחדש את חיבור ה-Wi-Fi. געו ב-פקדים < Wi-Fi, בחרו את הרשת שלכם ולחצו על שכח רשת ואז התחברו מחדש באמצעות נגיעה ב-רשתות מוכרות.
- נסו רשת Wi-Fi אחרת.

רשת Wi-Fi זמינה כשיטה לחיבור נתונים שעשויה להיות מהירה יותר מרשת נתונים סלולרית. חיבור ל-Wi-Fi שימושי במיוחד באזורים בהם הקליטה הסלולרית מוגבלת או לא קיימת. כדי להבטיח הורדה מהירה ואמינה של עדכוני תוכנה ומפות, Tesla ממליצה להשאיר את Model Y מחובר לרשת Wi-Fi בכל עת שניתן (לדוגמה, אם כלי הרכב חונה בחניה פרטית בלילה בבית).

כדי להתחבר לרשת Wi-Fi:

1. געו באפשרות פקדים < Wi-Fi. Model Y יתחיל לסרוק ולהציג רשתות Wi-Fi שזוהו בטווח.

הערה: אם רשת Wi-Fi מוכרת אינה מופיעה ברשימת רשתות ה-Wi-Fi שזוהו, קרבו את Model Y אל נקודת הגישה או שקלו להשתמש במגביר טווח.

הערה: בעת חיבור לרשת 5GHz (אם זמינה), יש לבדוק אילו ערוצים נתמכים באזור שלכם.

ערוצי רשת 5GHz נתמכים

149-165	100-140	52-64	36-48
			✓

2. מצאו והקישו על רשת Wi-Fi שבה ברצונכם להשתמש תחת האפשרות מחפש רשתות Wi-Fi או הוסיפו אותה ידנית דרך הוסף רשתות Wi-Fi, היזנו את הסיסמה (במידת הצורך) וגעו באפשרות אשר. לאחר שהתחברתם בהצלחה, רשת ה-Wi-Fi מוצגת תחת רשתות Wi-Fi מוכרות ביחד עם סימן ביקורת ירוק. כאשר הרשת בטווח, Model Y מתחבר אליה אוטומטית.

הערה: Model Y לא תומך כעת בחיבורים לרשתות Wi-Fi נשלטות (רשת Wi-Fi נשלטת, המשמשת בדרך כלל בנקודות חמות ציבוריות, דורשת מכם לגשת לפורטל אינטרנט מותאם אישית ולהסכים לתנאי השירות לפני שהיא מאפשרת לכם להתחבר).

הערה: אם יש מספר רשתות זמינות שאליהן התחברתם בעבר, Model Y תתחבר לרשת האחרונה שבה השתמשתם.

הערה: במרכזי שירות של Tesla, Model Y תתחבר באופן אוטומטי לרשת Wi-Fi של שירות Tesla.

אבחון

אבחון מציע מידע נוסף על חיבור ה-Wi-Fi שלכם, כמו גם טיפים לשיפור החיבוריות. כדי לגשת לכך, יש לנווט אל Wi-Fi > Diagnostics או מצאו זאת מתחת לסרגל ההתקדמות בזמן שעדכון תוכנה יורד או מתקין.

נקודות חמות

במקום רשת Wi-Fi, באפשרותכם גם להשתמש בנקודה חמה אלחוטית (בכפוף לעמלות ומגבלות הספק הסלולרי). לאחר ההתחברות לנקודה החמה, בחרו הישאר מחובר במצב נסיעה, אם ברצונכם לשמור על החיבור פעיל בזמן הנסיעה.

טיפים לפתרון בעיות

אם חיבור ה-Wi-Fi ברכב איטי או לא פועל, נסו את הפעולות הבאות.

תאימות Bluetooth®



באפשרותכם להשתמש במגוון מכשירי Bluetooth ב-Model Y להינתן שהם מצומדים ובטווח התפעול. לדוגמה, באפשרותכם לצמד טלפון עם יכולות Bluetooth כך שתוכלו להשתמש בו ללא מגע. נוסף על טלפונים, תוכלו לצמד גם התקנים תומכי Bluetooth Model Y עם. לדוגמה, באפשרותכם לצמד iPod Touch, iPad, וטאבלט Android, וכו' אשר מהם תוכלו לנגן מוזיקה.

לפני השימוש בטלפון או מכשיר Bluetooth אחר עם Model Y, עליכם לצמד אותו. צימוד מתקין Model Y כדי לתקשר עם מכשירים נתמכים בעלי יכולות Bluetooth. ניתן לקשר עד עשרה טלפונים תומכי Bluetooth. אלא אם כן ציינתם טלפון מסוים כ-התקן מתועדף או אם הטלפון צוין כ-התקן מתועדף אינו בתוך הטווח, Model Y תמיד קשור לטלפון האחרון אשר היה בשימוש (בהינתן שהוא בתוך הטווח). כדי לחבר טלפון אחר, ראו מעבר בין מכשירים מצומדים בעמוד 54.

הערה: אימות הטלפון לשימוש כמפתח (ראו מפתחות בעמוד 17) אינו מאפשר לכם להשתמש בו עם דיבורית, להשמיע ממנו מוזיקה וכו'. עליכם גם לקשר אותו כמתואר להלן.

הערה: בטלפונים רבים, Bluetooth מושבת אם הסוללה בטלפון חלשה.

הערה: למרות ש-Bluetooth תומך בדרך כלל בתקשורת אלחוטית למרחק של עד 9 מטרים, הביצועים עשויים להשתנות בהתאם לטלפון, או המכשיר, בו אתם משתמשים.

הערה: Model Y ניתן לצימוד של עד עשרים התקני Bluetooth בו-זמנית אך מאפשר רק שני מכשירים מחוברים בו-זמנית (כגון טלפון אחד ופקד אחד או שני פקדים) לכל מסך מגע קדמי ואחורי (אם רלוונטי).

⚠️ זהירות: אל תשאירו את הטלפון המקושר ברכב (למשל, אם אתם יוצאים לטייל או אם אתם בחוף הים). אם אתם חייבים להשאיר את הטלפון ברכב, השביתו את Bluetooth ו/או כבו את הטלפון.

צימוד טלפון או מכשיר Bluetooth

קישור מאפשר לכם להשתמש עם דיבורית בטלפון תומך-Bluetooth כדי לבצע ולקבל שיחות טלפון, לגשת לרשימת אנשי הקשר שלכם, לשיחות אחרונות וכו'. הוא גם מאפשר לכם להשמיע ממנו מוזיקה. לאחר קישור הטלפון, Model Y תוכל להתחבר אליו בכל פעם שהטלפון נמצא בטווח.

1. כדי לצמד טלפון או מכשיר Bluetooth, שבו בתוך Model Y וודאו שמסך המגע פועל.

2. בטלו את נעילת הטלפון ואפשרו Bluetooth (לרוב בהגדרות בטלפון שלכם).

הערה: בטלפונים מסוימים, ייתכן שיהיה עליכם לעבור אל הגדרות Bluetooth לביצוע שאר הפעולה.

3. במסך המגע, געו באפשרות פקדים < Bluetooth כדי להפעיל באופן אוטומטי סריקת Bluetooth על מנת לאתר מכשירים חדשים.

4. המתינו עד להופעת הטלפון ברשימה וגעו באפשרות התחבר.

5. ודאו שהמספר שמוצג בטלפון זהה למספר במסך המגע. לאחר מכן, בטלפון, אשרו שאתם רוצים לקשר.

6. אם תתבקשו לעשות כך בטלפון, הגדירו אם ברצונכם להרשות ל-Model Y לגשת אל המידע הפרטי שלכם, כגון הלוח שנה, אנשי הקשר וקובצי המדיה (ראו **יבוא אנשי קשר ושיחות אחרונות בעמוד 54**). כאשר הם מצומדים, Model Y יציג את הטלפון שלכם תחת פקדים < Bluetooth > התקנים מצומדים.

כדי לשנות את ההגדרות של המכשיר המצומד, עברו אל פקדים < Bluetooth > התקנים מצומדים והרחיבו את התפריט הנפתח לצד שם המכשיר.

אם אתם חווים בעיות ייבוא או חיבור אל Bluetooth, ראו **פתרון בעיות Bluetooth בעמוד 55** למידע נוסף.

תוכלו להחליף בין האפשרויות של הפחתת מהירות המאוורר במהלך שיחות כך שמהירות המאוורר תונמך באופן אוטומטי בזמן שאתם בשיחה. על מצב Auto להיות מופעל בפקדי בקרת האקלים (ראו **תפעול פקדי בקרת אקלים בעמוד 124**).

ייבוא אנשי קשר ושיחות אחרונות

ברגע שהטלפון מצומד, עברו אל פקדים < Bluetooth > התקנים מצומדים והרחיבו את התפריט הנפתח לצד שם המכשיר כדי לציין אם תרצו לאפשר גישה לאנשי הקשר, שיחות אחרונות והודעות טקסט של הטלפון. אם ניתנה גישה, תוכלו להשתמש באפליקציה 'טלפון' כדי לבצע שיחות ולשלוח הודעות אל אנשים ברשימת אנשי הקשר שלכם וברשימת השיחות האחרונות (ראו **טלפון, לוח שנה ושיחות ועידה באינטרנט בעמוד 56**). לפני שניתן לייבא אנשי קשר, ייתכן שיהיה עליכם להגדיר את הטלפון לאפשר סנכרון, או לענות על חלון קופץ בטלפון ולאשר שאתם רוצים לסנכרן אנשי קשר. אפשרות זו תלויה בסוג הטלפון בו אתם משתמשים. לקבלת פרטים נוספים, עיינו בתיעוד שהגיע עם הטלפון שלכם.

אם אתם נתקלים בבעיות בייבוא אנשי קשר או צימוד עם Bluetooth, ראו **פתרון בעיות Bluetooth בעמוד 55** למידע נוסף.

ניתוק או ביטול צימוד מכשיר Bluetooth

אם ברצונכם לנתק את הטלפון או מכשיר ה-Bluetooth שלכם, אך לשמור עליו מצומד, געו באפשרות ניתוק בתפריט הנפתח במסך המגע בהגדרות ה-Bluetooth של הטלפון שלכם (פקדים < Bluetooth > התקנים מצומדים < הטלפון שלכם). אם אינכם רוצים עוד להשתמש במכשיר עם Model Y, געו באפשרות שכח התקן ופעלו בהתאם להוראות. לאחר שההתקן נשכח, יהיה עליכם לצמד אותו שוב אם תרצו להשתמש בו עם ה-Model Y (ראו **צימוד טלפון או מכשיר Bluetooth בעמוד 54**).

הערה: הטלפון שלכם יתנתק באופן אוטומטי בכל פעם שתעזבו את ה-Model Y.

הערה: ביטול קישור הטלפון לא משפיע על השימוש בטלפון כמפתח. כדי לשכוח טלפון שאומת, ראו **ניהול מפתחות בעמוד 18**.

מעבר בין מכשירים מצומדים

Model Y מתחבר אוטומטית לטלפון שהקציתם כ-התקן מתועדף. אם לא הגדרתם טלפון כטלפון מועדף, Model Y מתחבר לטלפון האחרון שאליו היה מחובר, בתנאי שהוא נמצא בטווח ההפעלה ובעל Bluetooth מופעל. אם הטלפון האחרון לא נמצא בטווח, היא תנסה להתחבר לטלפון הבא שמקושר אליה.



פתרון בעיות רכב

ייתכן והגדרות הרכב שלכם ישפיעו על יכולתו לצימוד עם הטלפון החכם שלכם:

- טעינת Model Y: אם סוללת הרכב שלכם נמוכה מדי, ייתכן ותאבדו את פונקציית Bluetooth.
- עדכנו את תוכנת הרכב שלכם וודאו כי היא תמיד מעודכנת. בדקו עדכוני תוכנה חדשים זמינים על ידי ניווט אל פקדים < תוכנה.
- הפעילו מחדש את מסך המגע. ראו **מסך מגע בעמוד 5**.
- יש לאתחל את הרכב.

אם ה-Bluetooth עדיין לא עובד, בטלו את הצימוד מהרכב שלכם והטלפון החכם שלכם. ואז בצעו צימוד בשנית בשניהם.

עבור בעיות מפתח טלפון BLE, כאשר אתם בתוך הרכב, נווטו אל פקדים < מנעולים והסירו את הטלפון שלכם כ"פתיחה עם טלפון". לאחר מכן, הגדירו אותו מחדש. אך יש לעשות זאת רק כאשר אתם בתוך הרכב ועם מפתח גיבוי זמין (כגון כרטיס מפתח).

כדי להתחבר לטלפון אחר, געו באפשרות פקדים < Bluetooth > התקנים מצומדים. בחרו את הטלפון אליו תרצו להתחבר, ולאחר מכן געו בהתחבר. אם הטלפון הרצוי לא מופיע ברשימה, עליכם לקשר אותו. ראו **צימוד טלפון או מכשיר Bluetooth בעמוד 54**.

כאשר הוא מחובר, מסך הגדרות ה-Bluetooth יציג את סמל ה-Bluetooth לצד שם הטלפון כדי להציג כי Model Y מחובר לטלפון.

פתרון בעיות Bluetooth

הרכב שלכם משתמש ב-Bluetooth וב-Bluetooth Low Energy (BLE) כדי להתחבר באופן חלק את הטלפון החכם שלכם אל Model Y. בשל מספר גורמים אפשריים, ייתכן שלעיתים ה-Bluetooth או ה-BLE יתנתקו או יחוו תקלות בתהליך הצימוד. חיבור אל Bluetooth מאפשר לרכב שלכם להשתמש בפונקציות טלפון כגון שמע, שיחות טלפון, יומנים, מסרונים, וכו'.

BLE משמש לפונקציות פאסיביות כגון מפתח טלפון.

הערה: אין לצמד את הרכב שלכם אל הטלפון שלכם או להסירו ממפתח טלפון ללא מפתח פעיל בקרבת מקום.

נסו את פתרון הבעיות Bluetooth הבאות, החל מהטלפון החכם שלכם.

פתרון בעיות טלפון חכם

ייתכן ש-Bluetooth לא יתחבר בשל הגדרות ועדכונים בטלפון החכם שלכם:

- הפעילו Bluetooth בטלפון שלכם. אם הוא כבר מופעל, השביתו והפעילו מחדש את ה-Bluetooth.
- ודאו כי מצב טיסה כבוי.
- הטעינו את הטלפון שלכם; אם סוללת הטלפון שלכם יותר מדי נמוכה, ייתכן והוא לא יתמוך בפונקציות Bluetooth.
- צמדו את המכשיר שלכם כראוי. אם הוא כבר מצומד, נסו לבטל את הצימוד ולצמד אותו מחדש.
- עדכון את הטלפון שלכם לעדכון התוכנה העדכני שסופק על ידי היצרן.
- בדקו כי מערכת השמע של הרכב שלכם נבחרה כמקור פלט שמע.
- ודאו שהגדרות הטלפון שלכם מאפשרות Bluetooth (למשל, שהנתונים מופעלים או שאתם מחוברים ל-Wi-Fi).
- כבו והדליקו מחדש את הטלפון שלכם.
- ודאו כי הרשאות מקום מוגדרות ל"תמיד מופעל" באפליקציה לנייד.

פתרון בעיות אפליקציית Tesla למכשיר נייד

בדקו את אפליקציית Tesla למכשירים ניידים:

- אשרו כי אפליקציית Tesla למכשיר נייד מעודכנת.
- אמתו שאתם מחוברים אל אפליקציית Tesla למכשיר נייד כאשר אתם משתמשים במפתח טלפון.
- ודאו שאפליקציית Tesla פועלת ברקע.
- בדקו בשנית כי הגדרתם באופן מלא את הפרופיל שלכם באפליקציה לנייד והגדרתם כראוי את ההגדרות שלכם.



קבלת שיחת טלפון

כאשר מגיעה שיחה נכנסת לטלפון שלכם, מוצגים במסך המגע המספר או השם של המתקשר (אם הוא נמצא ברשימת אנשי הקשר בטלפון שלכם ול-Model Y יש גישה לאנשי הקשר שלכם).

גנו באחת מהאפשרויות במסך המגע כדי לענות (Answer) או לדחות (Ignore) את השיחה. בהתאם לטלפון בו אתם משתמשים והרמקולים בהם השתמשתם בשיחה האחרונה שלכם, ייתכן שהטלפון שלכם יבקש מכם לבחור באיזה רמקולים להשתמש עבור השיחה הנכנסת.

אזהרה: עליכם להתמקד כל הזמן בכביש בעת הנהיגה. שימוש בטלפון או תכנות הטלפון בעת נהיגה, גם אם Bluetooth מופעל, עלולים לגרום לפגיעה חמורה או למוות.

אזהרה: פעלו בהתאם לכל החוקים הישימים לגבי השימוש בטלפון בזמן הנהיגה, כולל בין היתר חוקים שאוסרים על שליחת מסרונים ומחייבים שימוש בדיבורית בכל עת.

אפשרויות במהלך שיחה

במהלך שיחה, תפריט השיחה יוצג על גבי מסך המגע. כדי לכוונן את עוצמת השמע בשיחה, גללו את כפתור הגלילה השמאלי במהלך שיחה. גללו את כפתור הגלילה השמאלי כדי להשתיק/לבטל השתקה, וגללו אותו ימינה כדי לסיים שיחה.

לוח שנה

לוח השנה מאפשר לכם לראות אירועים שתוזמנו בלוח השנה בטלפון שלכם (iPhone® או Android™) להיום ולמחר. לוח השנה משולב בצורה נוחה עם אפליקציית הטלפון כדי שתוכלו להתקשר לפגישה שלכם דרך הזנת לוח שנה. הוא משולב גם עם מערכת הניווט כדי שתוכלו לנווט אל מיקום האירוע.



- יש לוודא שהטלפון מוצמד אל Model Y.
- יש לוודא כי הנכם מחוברים אל אפליקציית Tesla לנייד.
- באפליקציית Tesla לנייד, יש לגעת באפשרות פרופיל < הגדרות < סינכרון לוח שנה.

הערה: כדי לוודא שיש לכם גישה לכל התכונות של לוח השנה, מומלץ להשתמש בגרסה העדכנית ביותר של האפליקצייה לנייד.

- על גבי הטלפון שלכם, יש לעבור אל הגדרות ולאפשר גישה/לתת הרשאה לשיתוף לוח השנה שלכם עם אפליקציית Tesla לנייד. במקרה כזה, האפליקצייה לנייד יכולה לשלוח מעת לעת, באופן אוטומטי, את נתוני לוח השנה מהטלפון שלכם ל-Model Y.

אם אירוע בלוח השנה כולל כתובת, יוצג חץ ניווט שמאפשר לכם לגעת בכתובת כדי לנווט למיקום האירוע. כאשר אירוע בלוח השנה שלכם מתחיל בשעה הקרובה וכולל כתובת מוגדרת, מסך המגע יודיע לכם אם יש נתיב טוב יותר בהתאם לתנועה, גם אם אינכם משתמשים בניווט באותו הזמן.

אם אירוע כולל כתובת מוגדרת ומתחיל בשעתיים הקרובות לאחר שנכנסתם לכלי הרכב והתכונתם לנסיעה, Model Y ינווט אתכם באופן אוטומטי לכתובת האירוע (ראו Automatic Navigation בעמוד 135).

שימוש באפליקצייה טלפון



כאשר הטלפון שלכם מחובר ל-Model Y באמצעות Bluetooth (ראו Bluetooth בעמוד 54), ואפשרתם גישה לנתונים בטלפון שלכם (ראו ייבוא אנשי קשר ושיחות אחרונות בעמוד 54), תוכלו להשתמש באפליקצייה טלפון כדי להציג את ולבצע שיחות באמצעות דיבורית לכל מי שרשום בטלפון שלכם.

- שיחות: מציג שיחות אחרונות לפי סדר כרונולוגי, כאשר השיחה האחרונה מופיעה בראש הרשימה.
- הודעות: מציג הודעות לפי סדר כרונולוגי, כאשר ההודעה האחרונה מופיעה בראש הרשימה. באפשרותכם להציג, לשלוח ולקבל הודעות טקסט. במקום להקליד הודעת טקסט, גנו בלחצן המיקרופון בצד הימני של הגה כדי להכניס טקסט באמצעות הקול.

אזהרה: כדי לצמצם את הסחות הדעת וכדי להבטיח את בטיחות הנוסעים והמשתמשים בדרך, אין לקרוא או לשלוח הודעות טקסט כאשר הרכב נמצא בתנועה. שימו לב תמיד לתנאי הדרך ולתנועה בעת הנהיגה.

- אנשי קשר: אנשי קשר מוצגים לפי סדר אלפביתי וניתן למיין אותם לפי שם פרטי או לפי שם משפחה. תוכלו גם לבחור את בצד ימין של הרשימה כדי לגלול במהירות לשמות שמתחילים באותה אות. כאשר תגנו בשם מרשימת אנשי הקשר שלכם, המספרים הזמניים של אותו איש קשר יוצגו בחלונית הימנית, יחד עם מידע נוסף (כגון כתובת). גנו במספר הטלפון של איש הקשר כדי להתקשר אליו.
- מועדפים: מציג את אנשי הקשר מהטלפון שלך שהגדרת כמועדפים.
- לוח שנה: מציג את הזנות לוח השנה מהטלפון שלכם (ראו לוח שנה בעמוד 56). אם הזנה כוללת מספר טלפון או כתובת, באפשרותכם לבצע שיחת טלפון, או לנווט ליעד על ידי נגיעה בנתונים התואמים בהזנת לוח השנה.

הוצאת שיחת טלפון

כדי להוציא שיחת טלפון, תוכלו:

- להשמיע פקודה קולית (ראו פקודות קוליות בעמוד 14).
- פקודות קוליות הן דרך נוחה לביצוע שיחות עם אנשי קשר או לשליחת הודעות טקסט אליהם.
- נגיעה במספר הטלפון המוצג ברשימה באפליקצייה טלפון - אנשי קשר, שיחות או לוח שנה.
- להשתמש בחייגן שעל גבי המסך ב-Model Y באפליקצייה 'טלפון'.

הערה: אם זה חוקי ובטוח, תוכלו גם להוציא שיחה באמצעות חיוג המספר או בחירת איש הקשר ישירות מהטלפון שלכם.

הערה: תוכלו גם לבצע שיחה באמצעות נגיעה בסיכה על המפה ובחירת מספר הטלפון (אם קיים) במסך הקופץ.



טלפון, לוח שנה ושיחות ועידה באינטרנט

געו בסמל המידע לגבי האירוע כדי להציג את כל ההערות הקשורות לאירוע. אם ההערות כוללות מספר טלפון אחד או יותר, סמל המידע מציג סמל טלפון והיומן מציג את מספר הטלפון הראשון שנמצא. געו בו כדי לבצע שיחת טלפון. תוכלו גם לבצע שיחת טלפון באמצעות נגיעה באחד המספרים במסך הקופץ ובו הערות לאירוע (אפשרות זו שימושית במיוחד עבור שיחות ועידה). אם ההערות כוללות קישור לכתובת אינטרנט, תוכלו לגעת בקישור כדי לפתוח זאת בדפדפן.

Zoom

ערכו פגישות ושיחות בצורה חלקה דרך מסך המגע של הרכב. כדי להגדיר, געו באפליקציה Zoom והתחברו או הזינו את מזהה הפגישה. תוכלו אפילו לגשת לפגישות המוצגות בלוח השנה שלכם או בהודעות טקסט על ידי נגיעה בקישור של Zoom. המצלמה בתא הנוסעים של הרכב שלכם יכולה לשמש בשיחות דרך Zoom בלבד כאשר Model Y במצב חניה. כאשר הרכב יוצא ממצב חניה באמצע שיחת Zoom, מצלמת תא הנוסעים תכבה והפגישה עוברת למצב שמע בלבד. השתמשו במסך המגע כדי להפעיל/לכבות את הווידאו, להשתיק/לבטל את ההשתקה של עצמכם ולהתאים אישית העדפות שונות עבור הפגישה שלכם.



אזהרה: אין להשתמש בפונקציית הווידאו כאשר הרכב "חונה זמנית" בדרך ציבורית (למשל כאשר הרכב חונה בשול הדרך או בנקודה אשר אינה מיועדת לחניה).

אזהרה: שימו לב לסביבתכם ופעלו בהתאם לכל החוקים הישימים בעת הנהיגה, לרבות, אך מבלי להגביל, חוקים שאוסרים על שליחת מסרונים ומחייבים שימוש בדיבורית בכל עת.

מקלט אוניברסלי HomeLink



אם בכלי רכב שלכם מותקן מקלט אוניברסלי HomeLink®, תוכלו להפעיל עד שלושה התקני תדר רדיו (RF), כולל דלתות חנייה, שערים, תאורה או מערכות אבטחה.

הערה: בהתאם לתאריך הייצור, לאזור ולאופציות שנבחרו בעת הרכישה, חלק מכלי הרכב אינם מצוידים במקלט אוניברסלי HomeLink.

אזהרה: אין להשתמש במקלט אוניברסלי HomeLink עם התקן שאינו כולל אפשרות לעצירה והיפוך כיוון לשם בטיחות. שימוש בהתקן ללא תכונות בטיחות אלה מגדיל את הסיכון לפגיעה או למוות.

מצבים נתמכים

HomeLink תומך בשלושה מצבי שידור שונים כדי לאפשר לכלי הרכב שלכם לתקשר עם התקן ה-RF. בחירת מצב השידור נקבעת לפי התאימות של התקן ה-RF:

- Standard Mode:** השתמשו ב-Standard Mode אם התקן ה-RF מצויד בשלט-רחוק ויש להשתמש בשלט-רחוק להפעלת ההתקן (לדוגמה, דלת חנייה בשליטה מרחוק). מצב זה הוא מצב ההעברה הנפוץ ביותר עבור התקני HomeLink.
 - UR-Mode או D-Mode:** השתמשו ב-D-Mode או ב-UR-Mode אם התקן ה-RF אינו כולל שלט-רחוק, והמקלט כולל לחצן "Learn" (הוא עשוי להיקרא גם "Program" או "D-"). UR-Mode ו-Mode מתקשר ישירות עם מקלט ההתקן בניגוד לשלט הרחוק.
- הערה:** D-Mode נמצא בשימוש בעיקר בצפון אמריקה ואילו UR-Mode פופולרי באירופה, במזרח התיכון ובאסיה. כדי לקבוע את האופן בו המכשיר שלכם תואם עם, יש ליצור קשר עם HomeLink דרך הכתובת www.homelink.com.

ניתן להגדיר כל אחד מההתקנים למצב שונה. לדוגמה, ניתן להגדיר את דלת החניה הסגורה שלכם למצב סטנדרטי, ניתן להגדיר את השער הקדמי שלכם למצב D-Mode וכו'. כדי לשנות מצב ההעברה, געו בסמל HomeLink בחלק העליון של מסך פקדים ובחרו את ההתקן שברצונכם לשנות. לאחר מכן בחרו תוכנית ובחרו את המצב הרצוי עבור ההתקן שלכם. אשרו בנגיעה ב-הגדרת מצב ופעלו בהתאם להוראות שעל-גבי המסך.

בכלי רכב ישנים יותר, שינוי המצב עבור התקן אחד ישנה את המצב עבור שאר ההתקנים, לכן שימו לב בעת שינוי מצבי השידור. ייתכן שהתקנים שאינם תואמים למצב שבחרתם לא יפעלו. געו בסמל HomeLink בחלק העליון של מסך המגע ולאחר מכן געו באפשרות שינוי מצב העברה.

הערה: בדקו את פרטי המוצר של התקן ה-HomeLink כדי לקבוע איזה מצב תואם להתקן שלכם.

תכנות HomeLink

כדי לתכנת את HomeLink®:

1. החנו את ה-Model Y כך שהפגוש הקדמי נמצא לפני ההתקן שתרכו לתכנת.

זהירות: תיתכן פתיחה או סגירה של ההתקן במהלך התכנות. לכן, לפני התכנות, ודאו שההתקן לא יכול לפגוע באנשים או בעצמים אחרים.

2. בדקו כי השלט הרחוק של ההתקן עם סוללה מתפקדת. Tesla ממליצה להחליף את הסוללה בשלט-רחוק של ההתקן לפני תכנות HomeLink.
3. געו בסמל HomeLink בחלק העליון של מסך פקדים.
4. געו באפשרות יצירת HomeLink.
5. במסך HomeLink, הזינו את שם המכשיר ואז געו ב-כניסה או ב-הוספת HomeLink חדש.
6. בחרו במצב שבו תרצו להשתמש (Standard, D-Mode, או UR-Mode) וגעו ב-הגדרת מצב.
7. געו ב-התחל, ולאחר מכן פעלו בהתאם להוראות המופיעות על המסך.

הערה: אם תראו מסך בשם Train the receiver בעת תכנות ההתקן, זכרו כי שלב זה מוגבל בזמן. לאחר לחיצה על הלחצן Learn/Program/Smart בשלט-רחוק של ההתקן, יש לכם 30 שניות בערך כדי לחזור לכלי הרכב, ללחוץ על המשך, ולאחר מכן ללחוץ פעמיים על השם של התקן HomeLink. שיקלו להיעזר במישהו כדי לוודא שאתם משלימים צעד זה תוך 30 שניות.

8. לאחר שהשלמתם את תכנות ההתקן שלכם, געו באפשרות שמור כדי להשלים את פעולת התכנות.
9. ודאו כי HomeLink פועל כצפוי. בחלק מהמקרים, ייתכן שתצטרכו לחזור על תהליך התכנות מספר פעמים לפני שתצליחו.

לאחר התכנות, תוכלו להפעיל את ההתקן באמצעות נגיעה בסמל HomeLink המתאים במסך המגע. HomeLink זוכר את המיקום של ההתקנים שהגדרתם. כאשר אתם מתקרבים למיקום ידוע, פקד HomeLink במסך המגע יופיע באופן אוטומטי. כאשר אתם מתרחקים מהמקום, הוא ייעלם.

הערה: סמל HomeLink מוצג בחלק העליון של מסך המגע כאשר Model Y מזהה התקן HomeLink מתוכנת הנמצא בטווח, ומסך המגע אינו מציג כבר את המסך או החלון הקופץ של HomeLink.

הערה: לקבלת עזרה נוספת או במקרה של שאלות לגבי תאימות, פנו אל HomeLink (www.homelink.com) או התקשרו לטלפון 1-800-355-3515.

פתיחה וסגירה באופן אוטומטי

כדי להפעיל התקן HomeLink ללא שימוש במסך המגע, תוכלו להגדיר שההתקן ייפתח באופן אוטומטי כאשר אתם מתקרבים, וייסגר באופן אוטומטי כשאתם מתרחקים:

1. געו בסמל HomeLink בחלק העליון של מסך פקדים, געו ב-הגדרות HomeLink, ולאחר מכן בחרו בהתקן שאותו ברצונכם להפוך לאוטומטי.
2. התאימו את הגדרות HomeLink של המכשיר לפי הצורך:
 - סמנו את תיבת הסימון פתיחה אוטומטית בהגעה אם תרצו שההתקן ייפתח כאשר אתם מתקרבים.
 - געו בחיצים כדי להגדיר את המרחק שתרכו כי Model Y יהיה מההתקן בעת הפתיחה.



פתרון בעיות HomeLink

Standard Mode

ב-Model Y Standard Mode, תעדו את אות ה-RF מהשלט הרחוק של התקן ה-HomeLink שלכם. מסך המגע מנחה אתכם לעמוד לפני כלי הרכב, להפנות את השלט לעבר הפגוש הקדמי, ולאחר מכן ללחוץ ולהחזיק את הכפתור עד שפנסי החזית מבהבים. כאשר פנסי החזית מבהבים, ה-Model Y למדה את השלט-רחוק ואתם יכולים לגעת באפשרות המשך במסך המגע. אם פנסי החזית אינם מבהבים:

- בדקו את הסוללות בשלט-רחוק. מומלץ להחליף את הסוללות לפני תחילת התכנות.
- ודאו כי אתם עומדים לפני ה-Model Y עם השלט רחוק של ההתקן מוכוון במרחק חמישה סנטימטרים מסמל Tesla.
- לחצו והחזיקו את הלחצן על השלט הרחוק של ההתקן עד שפנסי החזית יבהבו. במקרים מסוימים יהיה עליכם להחזיק את הלחצן בשלט-רחוק למשך עד שלוש דקות.
- הערה:** דגמים מסוימים של שלט-רחוק עבור HomeLink עשויים להצריך מספר לחיצות קצרות (כל לחיצה למשך שנייה אחת לערך), במקום לחיצה ארוכה אחת. אם אינכם מצליחים לאחר מספר ניסיונות של לחיצות ארוכות, נסו מספר לחיצות בנות שנייה אחת.

UR-Mode-I D-Mode

ב-UR-Mode וב-D-Mode, מקלט ההתקן לומד את ה-Model Y. מסך המגע ינחה אתכם ללחוץ על הכפתור "Learn" (הוא עשוי להיקרא גם "Smart" או "Program") במקלט ההתקן. אם זה לא עובד, עיינו בהנחיות הבאות:

- החנו את ה-Model Y כאשר הפגוש הקדמי קרוב ככל האפשר לדלת החנייה או לשער וכולי שאתם מנסים לתכנת.
- ודאו שאתם לוחצים על כפתור Learn/Program/Smart של ההתקן. לקבלת הוראות לגבי אופן העברת המקלט למצב למידה, עיינו בפרטי המוצר שנלוו אל התקן ה-RF שאתם מנסים לתכנת.
- אם תראו מסך בשם "Train the receiver" בעת תכנות ההתקן, זכרו כי שלב זה מוגבל בזמן. לאחר לחיצה על הלחצן Learn/Program/Smart בשלט-רחוק של ההתקן או המקלט, יש לכם 30 שניות בערך כדי לחזור לכלי הרכב, ללחוץ על המשך ולאחר מכן ללחוץ פעמיים על השם של התקן ה-HomeLink. שקלו לבקש ממישהו עזרה בביצוע שלב זה.
- מרבית ההתקנים נשארים במצב למידה למשך שלוש עד חמש דקות בלבד. מייד לאחר הלחיצה על כפתור Learn/Program/Smart של ההתקן, פעלו בהתאם להנחיות שמוצגות במסך המגע בכלי הרכב.

לקבלת עזרה נוספת או במקרה של שאלות לגבי תאימות, פנו אל HomeLink (www.homelink.com) או התקשרו לטלפון (1-800-355-3515).

- סמנו את תיבת הסימון סגירה אוטומטית בעזיבה אם תרצו שההתקן ייסגר כאשר אתם מתרחקים.
- בחרו בתיבת הבחירה קיפול אוטומטי של מראות אם ברצונכם שהמראות יתקפלו כשאתם מגיעים למיקום ה-HomeLink. אפשרות זאת שימושית עבור חניות צרות.
- בחרו בתיבת הבחירה צליל פתיחה אוטומטית וסגירה אוטומטית אם אתם רוצים Model Y שישמע צליל כאשר נשלח אות לפתיחה או סגירה של המכשיר.

מערכת HomeLink זוכרת את מיקום ה-GPS של הרכב בזמן הקישור והיא משתמשת במידע זה כדי לקבוע את מיקומו של הרכב ביחס להתקן ה-HomeLink. מערכת HomeLink לא מזהה פתיחה וסגירה ולא מבדילה ביניהן (לדוגמה: אם פתיחה אוטומטית מופעלת והדלת כבר פתוחה, הדלת תיסגר) אך היא קובעת בדרך כלל אם נדרשת פתיחה אוטומטית או סגירה אוטומטית בהתאם לתנאים הבאים:

פתיחה אוטומטית: מזהה כאשר ה-Model Y מתקרבת לדלת החניה (או להתקן HomeLink אחר) בטווח שצוין. הפתיחה האוטומטית מופעלת כל עוד הרכב שמתקרב נמצא במצב נסיעה לפניו ומערכת HomeLink מופעלת. מערכת HomeLink אינה מופעלת כאשר הרכב כבר נמצא באזור.

סגירה אוטומטית: מערכת HomeLink מופעלת כאשר מעבירים את ה-Model Y ממצב חניה למצב נסיעה לאחר ונוהגים בה שבעה מטרים לפחות לאחור.

הערה: החלפת הילוכים מספר פעמים בטווח שצוין עשויה להפריע לפעולת הסגירה האוטומטית.

אם אינכם מעוניינים שההתקן ייפתח/ייסגר באופן אוטומטי, געו ב-דלג על פתיחה אוטומטית או ב-דלג על סגירה אוטומטית בכל עת במהלך הספירה לאחור בהודעה.

הערה: אין להסתמך על HomeLink כדי להבטיח סגירה מלאה של ההתקן.

איפוס המיקום של התקן HomeLink

אם נתקלתם במצבים שבהם אתם מתקרבים להתקן ה-HomeLink והוא לא נפתח, או שמסך המגע לא מציג הודעה כשאתם מתקרבים להתקן מתוכנת, ייתכן שהיה עליכם לאפס את מיקום ההתקן. לשם כך, חנו קרוב ככל האפשר להתקן ה-HomeLink (דלת חנייה, שער וכו') והציגו את דף הגדרות ה-HomeLink באמצעות נגיעה בסמל ה-HomeLink בחלק העליון של מסך פקדים. געו בשם ההתקן שתוצרו לאפס, ולאחר מכן געו באפשרות איפוס מיקום.

מחיקת התקן

כדי למחוק התקן ה-HomeLink, געו בסמל ה-HomeLink בחלק העליון של מסך פקדים ואז ב- הגדרות ה-HomeLink. געו בשם ההתקן שתוצרו למחוק, ולאחר מכן געו ב-מחק.

הערה: תוכלו גם לבצע איפוס להגדרות היצרן כדי למחוק את הגדרות ה-HomeLink, יחד עם כל המידע האישי האחר (כתובות שנשמרו, מוזיקה מועדפת, אנשי קשר שיובאו וכו') ראו מחיקת נתונים אישיים באמצעות איפוס להגדרות היצרן בעמוד 8.

הערה: לשם הבטיחות, מחקו את התקני ה-HomeLink שלכם אם אתם מוכרים את ה-Model Y.



הפעלה

Model Y גם כבה באופן אוטומטי לאחר 30 דקות במצב 'חניה', גם אם אתם יושבים במושב הנהג.

אם כי בדרך כלל זה לא נדרש, תוכלו לכבות את ה-Model Y בעת שאתם יושבים במושב הנהג, אם הרכב לא נמצא בתנועה. געו באפשרות פקדים < בטיחות < כיבוי. Model Y תופעל שוב באופן אוטומטי אם תלחצו על דוושת הבלם. או תגעו במסך המגע.

הערה: Model Y יעבור באופן אוטומטי למצב 'חניה' בכל פעם שהוא מזהה שאתם יוצאים מהרכב (לדוגמה, הנהג אינו חגור בחגורת בטיחות והרכב נמצא בעצירה מוחלטת כמעט). אם עברתם להילוך סרק, Model Y יעבור למצב 'חניה' כאשר תפתחו את הדלת ליציאה ממנו. כדי להשאיר את ה-Model Y בהילוך סרק, יהיה עליכם להפעיל את Transport Mode (ראו הוראות עבור מובילים בעמוד 185).

כיבוי והפעלה של כלי הרכב

תוכלו לבצע כיבוי והפעלה של Model Y אם הוא לא פועל כראוי או מציג התראה לא מוגדרת.

הערה: אם מסך המגע אינו מגיב או מפגין התנהגות חריגה, הפעילו אותו מחדש לפני השימוש ב-power cycle (ראו הפעלה מחדש של מסך המגע בעמוד 7).

1. העבירו למצב 'חניה'.
2. במסך המגע, געו באפשרות פקדים < בטיחות < כיבוי.
3. המתינו שתי דקות לפחות מבלי לבצע פעולות כלשהן בכלי הרכב. אין לפתוח את הדלתות, לגעת בדוושת הבלם, לגעת במסך המגע וכו'.
4. לאחר שתי דקות, לחצו על דוושת הבלם או פתחו את הדלת כדי להעיר את הרכב.

בעת פתיחת דלת לצורך כניסה לרכב Model Y, מסך המגע יופעל ותוכלו להפעיל את כל הפקדים. כדי לנהוג ב-Model Y:

1. לחצו על דוושת הבלם - Model Y מופעל ומוכן לנסיעה.
2. בחרו מצב נהיגה - הזיזו את ידית ההילוכים מטה לנסיעה לפניכם או מעלה לנסיעה לאחור (ראו העברת הילוכים בעמוד 65).

הערה: אם התכונה PIN to Drive מופעלת (ראו PIN to Drive בעמוד 118), עליכם להזיז קוד סודי חוקי במסך המגע לפני שתוכלו לנהוג ב-Model Y.

כל מה שעליכם לדעת במהלך הנהיגה ב-Model Y מוצג במסך המגע.

נהיגה מושבתת - נדרש אימות

אם ה-Model Y לא מזהה מפתח כאשר אתם לוחצים על דוושת הבלם (לא זוהה שלט או מפתח טלפון או שעברו שתי דקות מאז שהשתמשתם בכרטיס מפתח), תוצג הודעה במסך המגע שאומרת כי הנהיגה דורשת אימות.

אם תראו הודעה זו, הניחו את כרטיס המפתח מאחורי מחזיק הכוסות כדי לאפשר למשדר ה-RFID לקרוא אותו. ספירת זמן האימות בן שתי הדקות תתחיל שוב ותוכלו להפעיל את ה-Model Y באמצעות לחיצה על דוושת הבלם.

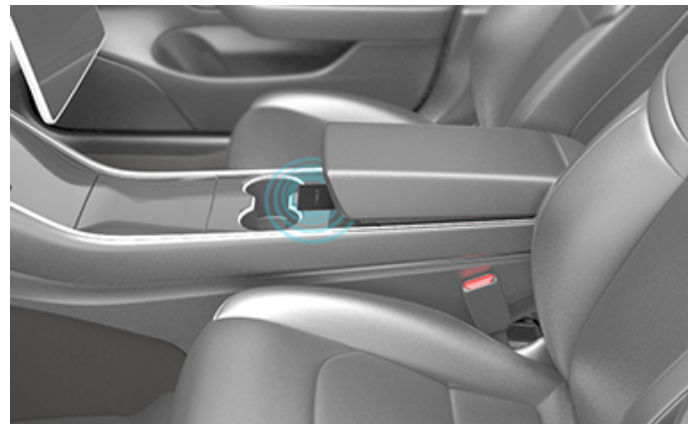

מספר גורמים עלולים להשפיע אם ה-Model Y מצליחה לזהות מפתח טלפון או שלט (לדוגמה, הסוללה במכשיר הנייד חלשה או ריקה והמכשיר כבר לא יכול להשתמש ב-Bluetooth).

שמרו תמיד את מפתח הטלפון, את השלט או כרטיס המפתח שלכם אתכם. לאחר הנהיגה יש צורך במפתח שלכם כדי להפעיל מחדש את ה-Model Y לאחר כיבוי. כשתעזבו את ה-Model Y, עליכם לקחת את המפתח שלכם אתכם כדי לנעול את ה-Model Y באופן ידני או אוטומטי.

כיבוי

לאחר שסיימתם את הנסיעה, העבירו למצב 'חניה' על-ידי לחיצה על הכפתור בקצה בורר ההילוכים. כשתעזבו את Model Y עם מפתח הטלפון והשלט, היא תכבה באופן אוטומטי, ותכבה את מסך המגע.

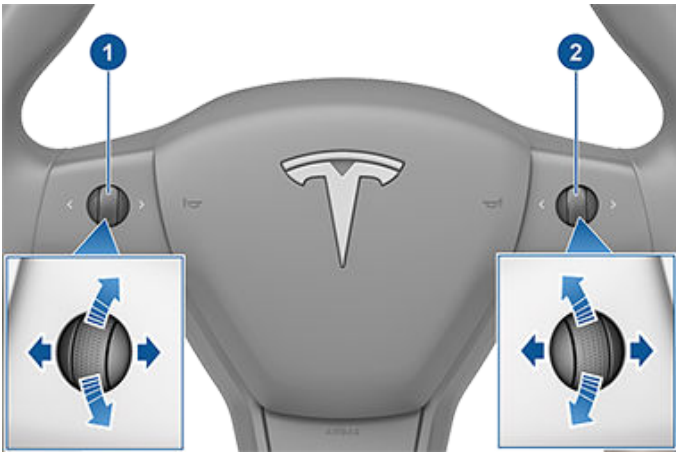

1. השתמשו בכפתור הגלילה השמאלי כדי:

- לשלוט בעוצמת הקול. לחצו על כפתור הגלילה כדי להשתיק / לבטל את ההשתקה, גללו אותו מעלה כדי להגביר את עוצמת הקול, או מטה כדי להנמיך את עוצמת הקול.

הערה: כפתור הגלילה משנה את עוצמת הקול עבור מדיה, הוראות ניווט או שיחות טלפון. בהתאם למה שנמצא כעת בשימוש. כאשר תשנו את עוצמת הקול, במסך המגע תוצג עוצמת הקול והאם אתם משנים אותה עבור מדיה, הוראות ניווט או שיחות טלפון.

- לחצו על כפתור הגלילה ימינה כדי לעבור לשיר הבא, לתחנה הבאה או למועדף הבא (בהתאם למה שמושמע כעת). לחצו על כפתור הגלילה שמאלה כדי לחזור לבחירה הקודמת.

- הזיזו את המראות החיצוניות (ראו [כוונן מראות חיצוניות בעמוד 63](#)).

- כווננו את מיקום ההגה (ראו [כוונן מיקום ה-הגה בעמוד 61](#)).

- כווננו את הזווית של פנסי החזית (ראו [Headlight Adjustments בעמוד 68](#)).

2. השתמשו בכפתור הגלילה הימני כדי:

- להשמיע פקודה קולית. לחצו על הכפתור כדי להפעיל פקודה קולית (ראו [פקודות קוליות בעמוד 14](#)).

- כאשר משתמשים ב-Traffic-Aware Cruise Control (בקרת שיוט אדפטיבית), שנו את המהירות הקבועה ואת המרחק שתרצו לשמור מהרכב שלפניכם (ראו [בקרת שיוט אדפטיבית בעמוד 95](#)).

הערה: החיצים עבור כפתורי הגלילה מוארים מאחור בתנאי תאורה סביבתית נמוכה. כדי להפעיל או להשבית תאורה אחורית זו, געו באפשרות בקרות < פנסים > תאורת הגה.

כדי להפעיל מחדש את מסך המגע, לחצו והחזיקו את שני כפתורי הגלילה עד שמסך המגע יהפוך לשחור. ראו [הפעלה מחדש של מסך המגע בעמוד 7](#).

כוונן מיקום ה-הגה

כדי לכוונן את ה-הגה, לחצו על פקדים ולחצו על סמל הגה.

השתמשו בכפתור הגלילה השמאלי בהגה כדי להזיז את ההגה למיקום הרצוי:

- כדי לשנות את הגובה / זווית ההטיה של ההגה, גללו את כפתור הגלילה השמאלי מעלה או מטה.
- כדי לקרב את ההגה אליכם, או להרחיקו מכם, לחצו על כפתור הגלילה השמאלי שמאלה או ימינה.

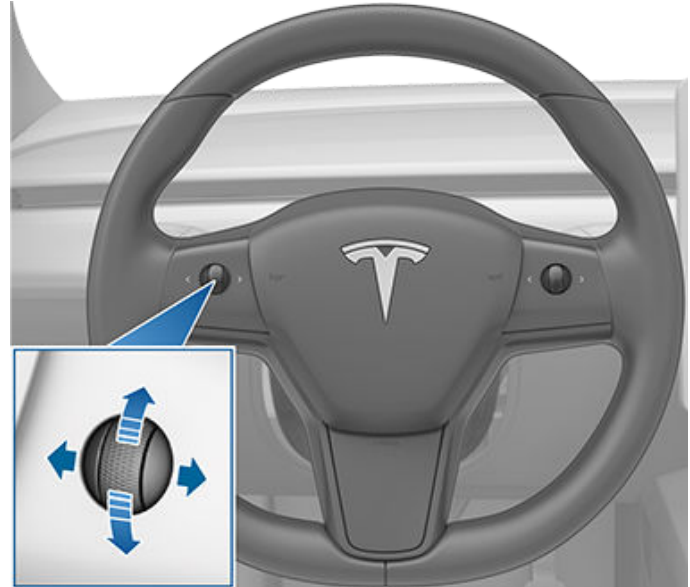

⚠ אזהרה: אין לבצע שינויים בהגה תוך כדי נסיעה.

המשקל הנדרש לסיבוב ההגה

תוכלו לשנות את התחושה והרגישות של מערכת ההיגוי על פי העדפתכם האישית:

1. במסך המגע, געו באפשרות פקדים < דינמיקה > משקל הגה.
2. בחרו אפשרות היגוי:
 - קל – להפחתת המאמץ שנדרש כדי לסובב את ההגה. בעיר, Model Y מרגיש קל יותר לנהיגה ולחניה.
 - סטנדרטי - Tesla מאמינה כי הגדרה זו מאפשרת את הניהוג והתגובה הטובים ביותר במרבית המצבים.
 - כבד – להגברת המאמץ שנדרש כדי לסובב את ההגה. בעת נסיעה במהירויות גבוהות, Model Y מגיב טוב יותר.

כפתורי גלילה

בכל צד של ההגה יש כפתור גלילה. השתמשו באגודל כדי ללחוץ על כפתור זה ימינה או שמאלה. תוכלו גם ללחוץ על הכפתור או לגלול אותו מעלה או מטה.

התאמה אישית של לחצן גלילה שמאלי

תוכלו גם להתאים אישית את המידע שיוצג בלחיצה כפתור הגלילה השמאלי, כגון סטטוס בקרת האקלים או מצלמת הדרך. כדי להתאים אישית את המידע שיוצג, לחצו לחיצה ארוכה על כפתור הגלילה השמאלי ונווטו בתפריט המוצג במסך המגע.

הגה עם חימום

כדי לחמם את ההגה, געו בסמל המאוורר במסך המגע כדי להציג את פקדי בקרת האקלים (ראו **כונן הגדרות בקרת אקלים בעמוד 124**), ולאחר מכן געו בסמל ההגה. כאשר האפשרות מופעלת, מוקרן חום ששומר על טמפרטורה נעימה בהגה.

הערה: בהתאם לתאריך הייצור, ייתכן ש-Model Y שברשותכם אינו מצויד בהגה מחומם.

צופר

כדי להשתמש בצופר, לחצו והחזיקו את המשטח במרכז ההגה.

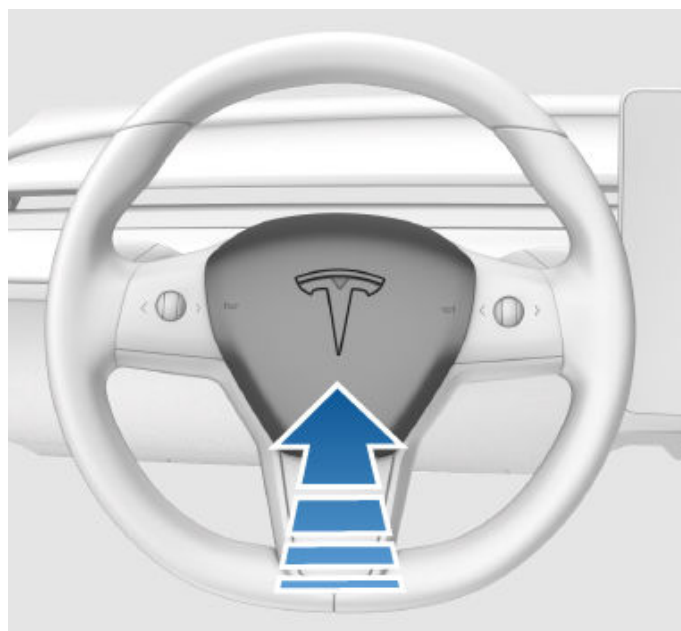

כשאתם מקפלים ידנית את המראות, הן נשארות מקופלות עד שמהירות הנסיעה מגיעה ל-50 קמ"ש (או עד שתפתחו אותן ידנית על ידי נגיעה בפקדים < פתיחת מראות).

הערה: לא ניתן לקפל מראה בעת נסיעה במהירות שעולה על 50 קמ"ש.

כדי להגדיר קיפול אוטומטי של המראות כאשר אתם יוצאים מ-Model Y ונועלים אותה, געו בפקדים < מראות > קיפול אוטומטי של מראות. המראות ישלפו באופן אוטומטי בעת ביטול נעילת Model Y.

תוכלו גם להגדיר קיפול אוטומטי של מראות כאשר תגיעו למיקום ספציפי, מה שמונע את הצורך לקפל אותן ידנית בכל פעם שאתם מגיעים למקום שאליו אתם מגיעים לעתים קרובות. כדי להגדיר זאת, עצרו במקום שברצונכם לשמור (או סעו במהירות הנמוכה מ-6 קמ"ש), וקפלו את המראות. געו באפשרות שמירת מיקום כאשר היא מופיעה לזמן קצר על פקד קיפול מראות.

אם אינכם מעוניינים עוד בקיפול מראות אוטומטי, געו באפשרות פקדים < בטל קיפול מראות כשהן מתקפלות במיקום השמור ואז געו בהסרת מיקום.

כשאתם עוזבים את המיקום שנשמר, המראות נפתחות כאשר מהירות הנסיעה מעל 6 קמ"ש, או כשתיגעו שוב בפקדים < בטל קיפול מראות.

הערה: ייתכן כי המראות לא יקופלו או ישלפו באופן אוטומטי כאשר תחזרו למיקום שנשמר אם אתם נוסעים במהירות מתחת ל-50 קמ"ש.

הערה: ניתן לעקוף את הקיפול/הפתיחה האוטומטיים של המראות בכל עת (לדוגמה, ל-Model Y אין חשמל) על-ידי דחיפת מכלול המראה הרחוק מכם כדי לפתוח, או משיכתו לעברכם כדי לקפל.

הערה: אם אתם מצפים שקרח יצטבר כאשר Model Y חונה, כבו את Mirror Auto Fold. קרח מצטבר עלול למנוע את הקיפול או הפתיחה של מראות הצד החיצוניות. ראו **דרכי פעולה מומלצות להתמודדות עם מזג אוויר קר בעמוד 129** למידע נוסף לגבי וידוא כי המראות של הרכב מתפקדות כראוי במזג אוויר קר.

תוכלו לשלב קיפול אוטומטי של המראות עם HomeLink (ראו Smart Garage בעמוד 58). כדי להפעיל אפשרות זו, עברו אל HomeLink < קיפול אוטומטי של מראות בהתקרבות.

מראות פנימיות

מראה אחורית

כווננו את המראה האחורית באופן ידני. כאשר הרכב במצב נסיעה לפניכם או סרק, המראה הפנימית תתעמעם באופן אוטומטי בתנאי תאורה חלשה בהתאם לשעה ביום (לדוגמה, בעת נסיעה בלילה).

מראות איפור

כדי לחשוף את מראות האיפור ולהפעיל את התאורה בהן, קפלו את מגן השמש מטה, ולאחר מכן השתמשו בלשונית כדי להוריד את מסכה המראה. לאחר סגירת מסכה המראה, האור יכבה.

כוונון מראות חיצוניות

כוונו את המראות החיצוניות על ידי נגיעה ב-פקדים < מראות. לחצו על לחצן הגלילה השמאלי על גבי ה-הגה כדי לבחור האם ברצונכם לכוונו את מראה שמאל או ימין. לאחר מכן, השתמשו בכפתור הגלילה השמאלי כדי לכוונו את המראה למצב הרצוי:

- כדי להזיז את המראה מעלה או מטה, גללו את כפתור הגלילה השמאלי מעלה או מטה.
- כדי להזיז את המראה פנימה או החוצה, לחצו על כפתור הגלילה השמאלי שמאלה או ימינה.

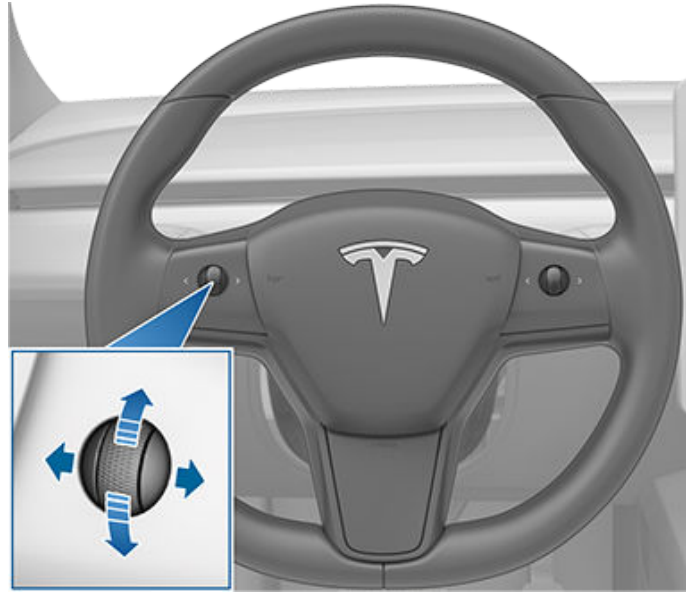

ניתן להטות את שתי המראות החיצוניות כלפי מטה כאשר הרכב עובר להילוך נסיעה לאחור. כדי להפעיל או להשבית תכונה זו, געו בפקדים < Mirrors > Mirror Auto Tilt. כדי לכוונו את מצב ההטיה האוטומטית, יש לגעת באפשרות Adjust Tilted Position ולבצע כונוני מראה כנדרש. לאחר כונון ההטיה ונגיעה באפשרות Save, המראות יעברו הטיה אוטומטית למצב המוגדר בכל פעם בו תעבירו להילוך נסיעה לאחור. כאשר תצאו מהילוך נסיעה לאחור, הטיית המראות תחזור למצב הרגיל (כלפי מעלה). האפשרות Mirror Auto Tilt חייבת להיות מופעלת כדי לכוונו מצב הטיה.

כדי להפחית סינוור בעת נהיגה לילה, המראה האחורית ומראות הצד מתעמעמות באופן אוטומטי. כדי להפעיל או להשבית תכונה זו, יש לגעת Controls > Mirrors > Mirror Auto Dim.

הזמינות של תכונת עמעום מראות אוטומטי תלויה בתצורה, באזור ובתאריך ייצור הרכב.

הערה: בשתי המראות החיצוניות מותקנים גופי חימום שמופעלים ומושבתים יחד עם המנגנון להפשרת החלון האחורי.

קיפול מראות

כדי לקפל ולפתוח ידנית מראות חיצוניות (לדוגמה, חניה בחניון צר, מקום חניה צר וכדומה), געו בפקדים < קיפול/שליפה של מראות. באפשרותכם גם לקפל ולבטל קיפול מראות באמצעות היכולות הרב-פונקציונליות בגלגל הגלילה השמאלי (ראו התאמה אישית של לחצן גלילה שמאלי בעמוד 62).

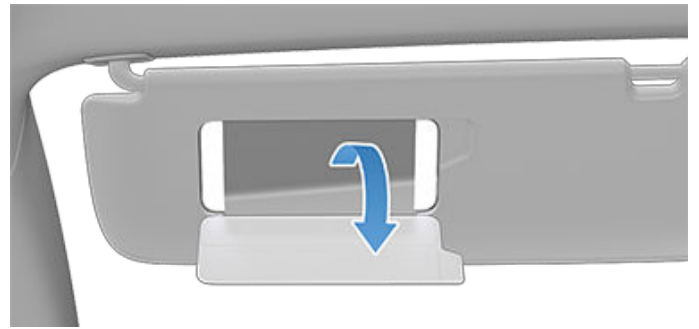



כיצד להעביר הילוכים

Model Y מחליפה באופן אוטומטי למצב 'חניה' כשאתם עוזבים את מושב הנהג. כדי להישאר בהילוך סרק, השתמשו במסך המגע כדי להפעיל את Transport Mode (ראו הוראות עבור מובילים בעמוד 185).

כאשר Model Y נמצא ב-Park, יש ללחוץ על דוושת הבלם כדי להעביר הילוך.

Drive

העבירו את ידידת ההילוכים מעלה או מטה, כדי לעבור למצבי נהיגה שונים. נשמע צליל בעת העברת הילוך.

דחפו את בורר ההילוכים כלפי מטה עד הסוף ושחררו. ניתן להחליף להילוך נסיעה לפני רק כש-Model Y נעצר, או נע במהירות נמוכה מ-8 קמ"ש בנסיעה לאחור.



הערה: כאשר במצב נהיגה, דחפו את ידידת ההילוכים כל הדרך מטה בבת-אחת כדי לעבור אל בקרת שיט מודעת לתנועה, או פעמיים ברצף מהיר כדי לעבור אל Autosteer. אם הפעלת Autopilot מוגדר למצב משיכה בודדת, משיכה בודדת של ידידת ההילוכים כלפי מטה תפעיל את Autosteer (הכוללת את בקרת השיט האדפטיבית). געו ב-פקדים < Autopilot < הפעלת Autopilot ולחצו על משיכה כפולה כדי להשתמש בבקרת השיט האדפטיבית באופן בלתי תלוי ב-Autosteer כאשר אתם מושכים פעם אחת את ידידת ההילוכים כלפי מטה. למידע נוסף, ראו הגדרות Autopilot בעמוד 95.

Park

לחצו על קצה בורר ההילוכים כאשר Model Y במצב עצירה.



אם תנסה להעביר הילוך כשמהירות הנסיעה הנוכחית אוסרת העברת הילוך, יישמע צליל ומצב הנסיעה לא ישתנה.

אם ברצונך להשבית את הצליל Controls > Safety > Gear Chimes.

Model Y מעביר אוטומטית למצב חניה כדי למנוע התדרדרות בעת נהיגה במהירויות נמוכות. זה מתרחש בכל פעם בו תחברו כבל טעינה, תשחררו את חגורת הבטיחות שלכם, או תפתחו את הדלת בזמן מצב נהיגה או ניטרלי. ודאו כי כבל הטעינה הוסר, חגרו את חגורת הבטיחות וסגרו את הדלת לפני העברת הילוך ממצב חניה.

Reverse

דחפו את בורר ההילוכים כלפי מעלה עד הסוף ושחררו. ניתן להחליף להילוך אחורי רק כשה-Model Y נעצר, או נע במהירות נמוכה מ-8 קמ"ש.

Neutral

Neutral מאפשר ל-Model Y יכול לשייט בחופשיות כאשר אינכם לוחצים על דוושת הבלם:

- במצב Park, עברו להילוך Neutral על ידי דחיפה קלה של ידידת ההילוכים כלפי מעלה או מטה למצב הראשון.
- במצב Drive, עברו להילוך Neutral על ידי דחיפה קלה של ידידת ההילוכים למצב הראשון. אם Autosteer או בקרת השיט האדפטיבית פעילים (אם הם מותקנים), עליכם לדחוף את ידידת ההילוכים כלפי מעלה למצב הראשון ולהחזיק אותו שם למשך יותר משינייה אחת. כך תוכלו להשבית את Autosteer או את בקרת השיט האדפטיבית.
- במצב Reverse, עברו להילוך Neutral על ידי דחיפה קלה של ידידת ההילוכים כלפי מטה למצב הראשון.

ניסיון לשלב את בלם החניה במהירות מעל 8 קמ"ש יגרום לבלימת חירום (ראה בלימת חירום בעמוד 71).

כדי להקל על איסוף נוסעים, תוכלו גם לבטל את נעילת כל הדלתות בכל עת, באמצעות העברה למצב 'חניה' ולחיצה נוספת על כפתור מצב 'חניה'.

הערה: כדי לצאת ממצב Park יש ללחוץ על דוושת הבלם.

הערה: התנאים למעלה אינם רשימה מלאה של הסיבות מדוע Model Y עשויה לעבור או לא לעבור באופן אוטומטי למצב Park, ובמקרים מסוימים ייתכן שכלי הרכב יעבור למצב 'חניה' כאשר רק אחד התנאים האלו מתקיים.

⚠️ זהירות: Model Y לא יעבור ממצב Park אם תא המטען הקדמי אינו סגור היטב או אם שקע הטעינה לא הצליח לקבוע אם כבל טעינה מחובר לשקע חשמל. ודאו שתא המטען הקדמי סגור ואם כבלי הטעינה מנותקים ופעלו בהתאם להוראות שבמסך המגע כדי להמשיך.

⚠️ זהירות: במצבי חירום, אם הבלמים אינם פועלים כראוי, לחצו לחיצה ארוכה על לחצן Park בידית ההילוכים כדי להביא Model Y לעצירה. אין להשתמש בשיטה זו כדי לעצור את הרכב, אלא אם אין כל ברירה אחרת.

הערה: עליכם ללחוץ על דוושת הבלם כדי לצאת מהילוך סרק אם אתם נוסעים במהירות האיטית מ-8 קמ"ש.



אזהרה: הנהג אחראי לוודא תמיד שכלי הרכב נמצא במצב 'חניה' לפני עזיבת כלי הרכב. אל תסתמכו על Model Y שיעבור באופן אוטומטי למצב Park עבורכם; ייתכן שהדבר לא יצליח בכל המקרים (למשל, אם מצב Creep או שיפוע גורם לכלי הרכב לנסוע במהירות שעולה על 2 קמ"ש).



זהירות: הפנסים האחוריים כבויים כאשר האורות לנסיעה ביום מופעלים. ודאו שהפנסים האחוריים מופעלים במהלך תנאי ראות אחורית נמוכה (לדוגמה, בזמן חשיכה, ערפל, תנאי שלג או כאשר הכביש רטוב וכו'). אם לא תעשו כך, הדבר עלול לגרום לנזק או לפגיעה חמורה.

אזהרה: יש לוודא תמיד שפנסי החזית פועלים בתנאי תאורה חלשה. אחרת עלולה להתרחש תאונה.

אורות ערפל

קיים פקד נפרד להפעלת אורות ערפל (אם מותקן). אם הוא מופעל, אורות ערפל פועלים בכל עת שאורות המעבר פועלים בפנסי החזית. כאשר פנסי החזית כבויים, גם אורות הערפל כבויים.

תאורת תקרה

הפעילו או כבו את אורות הקריאה (אור מפה). במצב AUTO, אורות הקריאה הפנימיים מופעלים כאשר תבטלו את נעילת Model Y, תפתחו דלת ליציאה או תעבירו למצב חניה.



תוכלו גם להפעיל או לכבות אור קריאה מסוים באמצעות לחיצה על מכסה הנורה. אם תפעילו אור קריאה, הוא כבה עם כיווי Model Y. אם Model Y היה כבר כבוי בעת הדלקת האור באופן ידני, האור יכבה בסופו של דבר.

הערה: כדי לשלוט בתאורה האחורית של הכפתורים בהגה, געו בפקדים < Steering Wheel Lights > Lights. אם הם מופעלים, הם מופעלים כאשר פנסי החזית פועלים.

תאורת אווירה

כאשר האפשרות מופעלת, האורות הפנימיים (אם קיים) יופעלו כאשר פנסי החזית פועלים.

Steering Wheel Lights

אם תפעילו את Steering Wheel Lights, החיצים עבור כפתורי הגלילה מוארים מאחור בתנאי תאורה סביבתית נמוכה.

מנורות קריאה

יש שתי מנורות קריאה באזור שורת המושבים השנייה, מעל לדלת ובסמוך לקולבים (ראו **קולבים בעמוד 28**). הפעילו או כבו אור קריאה מסוים באמצעות לחיצה על מכסה הנורה. נורת הקריאה תכבה באופן אוטומטי כאשר תכבו את Model Y.

אורות שליטה

געו בבקרות < Lights במסך המגע כדי לגשת לכל בקרות התאורה, הן הפנימיות והן החיצוניות.



אתם יכולים גם לסובב את ידית האיתות לעברכם כדי להציג חלון מוקפץ המספק גישה מהירה לאורות החיצוניים. לדוגמה, אתם יכולים להפעיל ולכבות את פנסי החזית באופן רציף (תוך כדי עקיפת הגדרת ברירת המחדל של האורות הגבוהים האוטומטיים). החלון המוקפץ של התאורה מאפשר לכם לכוונן את כל הגדרות התאורה החיצונית, כולל אורות החניה, אורות הערפל (אם מותקנים) וכדומה. ההגדרה שאתם בוחרים נשמרת עבור הנסיעה הנוכחית בלבד.

הערה: אם מסך המגע כבר מציג את מסך הבקרות המלאות עבור תאורה, משיכת ידית האיתות אינה מציגה את החלון המוקפץ של הגישה המהירה.

נוסף על האורות שניתנים לשליטה ממסך המגע, יש ב-Model Y אורות נוחות אשר מופעלים באופן אוטומטי בהתאם לפעולות שלכם. למשל, בתנאי תאורה סביבתית חלשה, אורות הפנים, אורות הסימון, הפנסים האחוריים והאורות בחלק התחתון של הרכב מופעלים כשאתם מבטלים את נעילת Model Y, פותחים דלת או מעבירים למצב חניה. הם כבים אחרי דקה או שתיים, בעת העברה או נעילה של Model Y. השתמשו בהגדרות אלו לשליטה בתאורה הפנימית והחיצונית של הרכב שלכם:

פנסים ראשיים

אורות חיצוניים (פנסי חזית, פנסים אחוריים, אורות מיקום ותאורת לוחיות הרישוי) הם במצב Auto בכל פעם שאתם מתניעים את Model Y. במצב AUTO, אורות חיצוניים מופעלים באופן אוטומטי בעת נסיעה בתנאי תאורה חלשה. אם תעבירו למצב אחר, האורות יחזרו תמיד למצב AUTO בנסיעה הבאה.

געו באחת מאפשרויות אלה כדי לשנות את הגדרות האורות החיצוניים ולהשאירן עד שתשנו אותן שוב או בפעם הבאה שתנהגו:

OFF אורות חיצוניים כבויים. בזמן נהיגה, תאורה לשעות היום עשויה להישאר דלוקה, תלוי ברגולציות בשוק האזורי.

אורות חניה, אורות מיקום חיצוניים, פנסים אחוריים ותאורת לוחיות הרישוי מופעלים.



אורות מעבר, אורות סימון צדדיים, אורות חניה, פנסים אחוריים ותאורת לוחיות הרישוי מופעלים.



הערה: Model Y יש סדרת נורות LED לאורך שפת פנסי החזית, הידועים גם בכינוי 'חתימת תאורה' (או Signature lights). אורות אלה מופעלים באופן אוטומטי עם כל התנעה של Model Y ושילוב למצב נהיגה (נסיעה לפני או לאחר).

פנסי חזית - אור דרך

באפשרותכם להפעיל את האורות הגבוהים באופן זמני באמצעות משיכה בידית האיתות לכיוונכם. כשאתם משחררים, האורות הגבוהים כבים.

כדי להבהב באור הגבוה לזמן קצר, משכו את ידית האיתות לעברכם ושחררו באופן מיידי.

כברירת מחדל, תאורה אדפטיבית מופעל כדי לאפשר לפנסי החזית להתכוון באופן אוטומטי בהתאם לזווית של Model Y של רכב מתקרב מהכיוון הנגדי.



הערה: ההגדרה שבחרתם נשמרת עד שתשנו אותה באופן ידני.

נוריות החיווי הבאות מוצגות במסך המגע ומראות את מצב פנסי החזית:

אור מעבר בפנסי החזית מופעל.



אור דרך מופעל ו-תאורה אדפטיבית מושבת או שאינו זמין כעת.



תאורה אדפטיבית מופעל ואורות גבוהים מופעלים. Model Y מוכן לכיבוי אור דרך אם יתגלה אור.



תאורה אדפטיבית מופעל אבל אור דרך אינו מופעל כי התגלה אור בקדמת ה-Model Y. כאשר האור לא נראה יותר, אורות הדרך יופעלו שוב באופן אוטומטי.



תאורה אדפטיבית

כאשר תאורה אדפטיבית מופעל, התאורה בפנסי החזית מתכוונת באופן אוטומטי כדי לשפר את הראות בזמן הנהיגה. לדוגמה, כאשר מתקרבת תנועה ל-Model Y ואור דרך בפנסי החזית מופעל, חלק מהפיקסלים באור הדרך בפנסי החזית מתעמעמים כדי להפחית סינוור.

באופן דומה, כאשר אור מעבר בפנסי החזית מופעל ואתם נוהגים בכביש מהיר, פנסי החזית מתכווננים כדי להאיר חלק רחב יותר של הכביש.

פנסי החזית מתכווננים גם בהתאם לעקומות בהמשך הכביש כדי לשפר את הראות בזמן הנהיגה בלילה.

כדי לשלוט בתכונה זו, געו באפשרות פקדים < פנסים > תאורה אדפטיבית, או השתמשו בחלון המוקפץ של התאורה שמוצג במסך המגע כאשר אתם מושכים את ידית האיתות לעברכם.

הערה: תאורה אדפטיבית נהיה זמין באופן אוטומטי כשה-Autosteer מופעל. כדי לעבור לאורות מעבר, דחפו את ידית האיתות לפנים ושחררו. תאורה אדפטיבית נהיה זמין מחדש בכל פעם ש-Autosteer מופעל.

אזהרה: תאורה אדפטיבית תכונה לצרכי נוחות בלבד וכפופה למגבלות. הנהג אחראי לוודא כי פנסי החזית מכווננים כראוי בהתאם לתנאי מזג האוויר ואופי הנהיגה.

Headlights After Exit

כאשר Headlights after Exit מופעל, האורות החיצוניים ממשיכים לפעול לאחר סיום הנסיעה והחניית Model Y בתנאי תאורה חלשה. הם כבים באופן אוטומטי לאחר דקה אחת או עם נעילת Model Y. כאשר הם כבויים, פנסי החזית כבים לאחר העברה למצב 'חניה' ופתיחת דלת.

הערה: אם נעלתם את Model Y באפליקציית Tesla למכשיר נייד או בכרטיס המפתח, פנסי החזית יכבו מיידי. עם זאת, אם הרכב ננעל כי Walk-Away Door Lock מופעל, (ראו מצב 'נעילת דלתות בהתרחקות' בעמוד 21), פנסי החזית יכבו אוטומטית לאחר דקה.

כדי להפעיל או להשבית אפשרות זו, געו ב-פקדים < Lights > Headlights after Exit.

Headlight Adjustments

כדי לכוון את זווית פנסי החזית, געו בפקדים < Adjust > Service Headlights, ולאחר מכן פעלו בהתאם להוראות במסך המגע. כדי לבחור איזה פנס חזית תרצו לכוון, בחרו אותו במסך המגע.

הערה: פנסי החזית אינם דורשים כווננים כאשר נוהגים זמנים אל אזור שבו כיוון התנועה שונה (לדוגמה, נהיגה באזור של תנועה בצד ימין, ולאחר מכן נהיגה אל אזור עם תנועה בצד שמאל).

אזהרה: בעת כוונן פנסי החזית, פעלו בזהירות. Tesla כיילה בקפידה את מיקום פנסי החזית, כדי שיהיו במיקום מיטבי עבור רוב מצבי הנהיגה. Tesla ממליצה שלא תכווננו את פנסי החזית, אלא אם כן אתם מתמצאים בכך. לאחר הכוונן, לא תוכלו להחזיר אותם באופן אוטומטי למצבם המכיל המקורי. לשם כוונן פנסי חזית, פנו אל Tesla לקבלת עזרה.

איתות לפנייה

אורות האיתות מהבהבים שלוש פעמים או ברציפות, בהתאם למצב אליו העברתם את הידית. לרצף של שלושה הבהובים, דחפו קלות את ידית האיתות מעלה או מטה. לאיתות רציף, היזזו את ידית האיתות למעלה או למטה.



הערה: כפתור מהבהבי החירום מואר עם כל הפעלה של Model Y.

הצטברות טיפות מים בפנסי החזית או בפנסים האחוריים

עקב שינוי במזג האוויר, דרגות לחות או חשיפה למים לאחרונה (כמו שטיפת רכב), טיפות מים עשויות להצטבר בפנסי החזית או בפנסים האחוריים של הרכב שלכם. זהו דבר נורמלי— ככל שמזג האוויר מתחמם והלחות פוחתת, טיפות המים לרוב נעלמות מעצמן. אם אתם מבחינים בהצטברות טיפות מים בתוך העדשות החיצוניות, או אם הטיפות משפיעות על הנראות של האורות החיצוניים, פנו לשירות Tesla.



אורות האיתות מפסיקים לפעול לאחר ביטולם באמצעות ההגה, הזת הידית בכיוון המנוגד או דחיפת הידית קלות באותו הכיוון פעם נוספת.

אם פקדים < Automatic Turn Signals > Lights מוגדרת למצב Auto Cancel, האיתות מתבטל אוטומטית כאשר Model Y מזהה השלמה של תמרון, כגון השתלבות, החלפת נתיב ומזלג בדרך. אם איתותי פנייה אוטומטיים מוגדר למצב כבוי, עליכם לבטל את איתות הפנייה באופן ידני באמצעות ידית הפנייה.

נורית החיווי המתאימה לאיתות מופעלת במסך המגע כאשר האיתות לפנייה פועל. Model Y משמיעה גם צלילי נקישה ('קליק').



אזהרה: בעת שימוש ב-Traffic-Aware Cruise Control, הפעלת איתות לפנייה עשויה לגרום ל-Model Y להאיץ במצבים מסוימים (ראו האצה לצורך עקיפה בעמוד 101).

אזהרה: בעת שימוש פעיל ב-Autosteer, הפעלת איתות לפנייה יכול לגרום ל-Model Y לשנות נתיב (ראו Autosteer בעמוד 96).

מהבהבי חירום

כדי להפעיל מהבהבי חירום, לחצו על הכפתור שמעל המראה האחורית. כל אורות האיתות יהבהבו. לחצו שוב על הכפתור כדי להפסיק את פעולת מהבהבי החירום.



1 - לסירוגין, איטי.

○ אוטומטי - Model Y מזהה משקעים ומתאים את המהירות והעוצמה של הניגוב. לחיצה על לחצן המגבים בזמן שהמגבים מוגדרים למצב אוטומטי מגבירה זמנית את רגישות המגבים.

הערה: כשאתם מפעילים את Autosteer המגבים מוגדרים ל-אוטומטי. למרות שאתם יכולים לשנות את הגדרת המגבים מ-אוטומטי תוך שימוש ב-Autosteer, המגבים שוב יחזרו לברירת מחדל אל אוטומטי בפעם הבאה שתפעילו את Autosteer.

הערה: מצב 'אוטומטי' נמצא כעת בשלב בטא. אם אינכם בטוחים בשימוש במצב 'אוטומטי' בשלב בטא, Tesla ממליצה להפעיל את המגבים באופן ידני לפי הצורך.

יש לבדוק מעת לעת את השוליים של להבי המגבים ולנקות אותם. אם להב ניזוק, יש להחליפו מייד. לפרטים לגבי בדיקת להבי המגבים והחלפתם, ראו להבי מגבים, מתזים ונוזל של שמשה קדמית בעמוד 165.

⚠️ זהירות: יש לוודא שהמגבים נמצאים במצב 'כבוי' לפני רחיצת ה-Model Y, כדי למנוע נזק אפשרי למגבים.

⚠️ זהירות: כדי למנוע נזק למכסה תא המטען הקדמי, יש לוודא כי הוא סגור היטב לפני הפעלת מגבי השמשה הקדמית.

⚠️ זהירות: בתנאי אקלים קשים, יש לוודא כי להבי המגבים לא קפאו או נדבקו לשמשה הקדמית. יש להסיר קרח מהשמשה הקדמית לפני הפעלת המגבים. לקרח יש שוליים חדים שעלולים לגרום נזק לגומי בלהבים.

מתזים בשמשה קדמית

לחצו על הכפתור בקצה ידית האיתות כדי להתיז נוזל מהמתזים על השמשה הקדמית. לכפתור זה יש שתי רמות. לחצו באופן חלקי לניגוב יחיד, ללא ריסוס נוזל מהמתזים. לחצו באופן מלא לניגוב ושטיפה. בעת שטיפת השמשה הקדמית, המגבים מופעלים. בעת ריסוס השמשה הקדמית, המגבים מופעלים. לאחר שחרור הכפתור, המגבים יבצעו עוד שני ניגובים ואז, בהתאם לרכב ולתנאים הסביבתיים, ניגוב שלישי לאחר כמה שניות.



מלאו את נוזל המתזים מעת לעת (ראו מילוי נוזל מתזים לשמשה הקדמית בעמוד 165).

תוכלו לגשת להגדרות המגב על ידי לחיצה על הכפתור בקצה מוט האיתות או נגיעה בפקדים < מגבים. לאחר מכן תוכלו גם להוסיף מגבים לעמודה התחתונה (ראו התאמה אישית של האפליקציות שלי בעמוד 6).

לכפתור בקצה ידית האיתות יש שתי רמות.

• לחצו לחיצה חלקית כדי לנגב את השמשה הקדמית. אם המגב כבר פועל בהגדרת מגב ולא מוגדר לאוטומטי, לחיצה על הכפתור מפעילה את המהירויות השונות במחזורים. מחזור מהירויות מגב: I > II > III > IIII > IIII > IIII > I.

• לחצו לחיצה מלאה כדי לרסס נוזל שמשה על השמשה הקדמית. לאחר שחרור הכפתור, המגבים יבצעו עוד שני ניגובים ואז, בהתאם לרכב ולתנאים הסביבתיים, ניגוב שלישי לאחר כמה שניות. באפשרותכם ללחוץ ולהחזיק את כפתור המגבים כדי לאפשר התזה רציפה של נוזל ניקוי שמשות – המגבים יבצעו את הניגוב לאחר שתפרפו מהלחיצה.

בכל לחיצה על כפתור המגבים, תפריט המגבים יוצג במסך המגע ויאפשר לכם לכוון את הגדרות המגבים. גללו מעלה או מטה את כפתור הגלילה השמאלי בהגה כדי לבחור בהגדרה הרצויה. תוכלו גם להשתמש במסך המגע או בפקודות קוליות (ראו פקודות קוליות בעמוד 14).

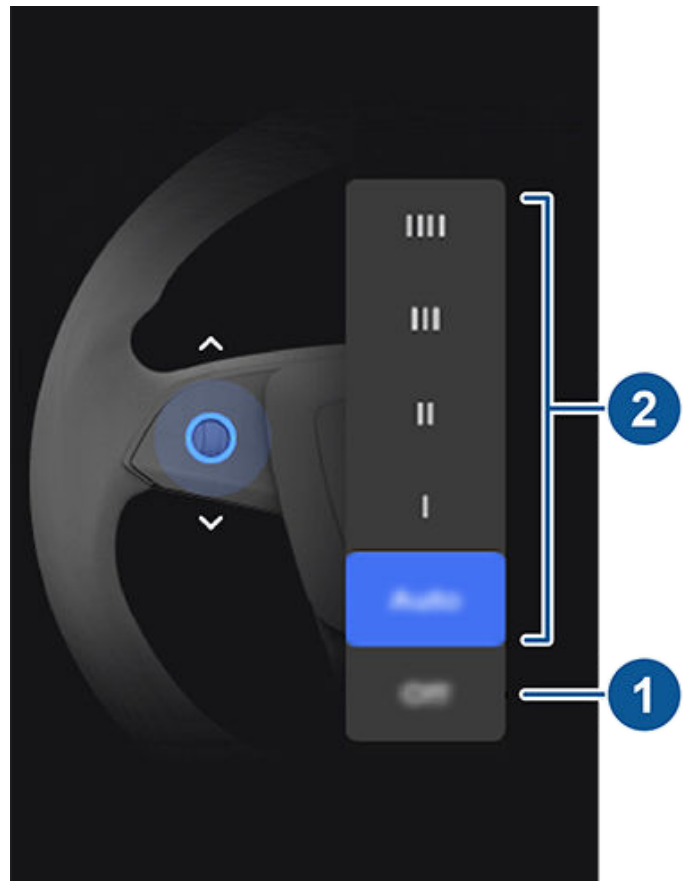

1. השביתו את המגב.
2. בחרו את אופן פעולת המגבים:
 - IIII – רציף, מהיר.
 - III – רציף, איטי.
 - II – לסירוגין, מהיר.



מערכות בלימה

אזהרה: יש תמיד לשמור על מרחק בטוח מכלי הרכב שלפניכם והיו מודעים לתנאי נסיעה מסוכנים. אם כי מערכת ה-ABS עשויה לשפר את מרחק הבלימה, אין באפשרותה להתגבר על חוקי הפיזיקה. היא גם לא מונעת את הסכנה של החלקה על כביש רטוב (כאשר שכבת מים מונעת מגע ישיר בין הצמיגים לבין הכביש).

זהירות: בלימת חירום אוטומטית (ראו סיוע במניעת תאונה בעמוד 111) עשויה להתערב כדי לבלום באופן אוטומטי כאשר ישנה סכנה לתאונה מיידית. בלימת חירום אוטומטית לא נועדה למנוע תאונה. במקרה הטוב ביותר, היא עשויה למזער את עוצמת התאונה החזיתית, באמצעות ניסיון להאט את מהירות הנסיעה. הסתמכות על בלימת חירום אוטומטית למניעת תאונה עלולה לגרום לפגיעה חמורה או למוות.

זהירות: במצבי חירום, אם הבלמים אינם פועלים כראוי, לחצו לחיצה ארוכה על לחצן Park בידית ההילוכים כדי להביא Model Y לעצירה. אין להשתמש בשיטה זו כדי לעצור את הרכב, אלא אם אין כל ברירה אחרת.

אורות בלימה דינמיים (אם מצויד)

אם אתם נוסעים במהירות שעולה על 50 קמ"ש, ולאחר מכן בולמים בעוצמה (או אם מופעלת בלימת חירום אוטומטית), אורות הבלימה מהבהבים במהירות כדי להזהיר נהגים אחרים ש-Model Y מאטה במהירות. אם ה-Model Y נעצרת לחלוטין, מהבהבי החירום יבהבו. ההבהוב נמשך עד שתלחצו על דוושת התאוצה או שתלחצו באופן ידני על הכפתור לכבות אותו (ראו מהבהבי חירום בעמוד 69).

הערה: אורות בלימה דינמיים לא יבהבו כאשר Track Mode מופעל (ראו Track Mode בעמוד 80).

הערה: בעת גרירת נגרר (אם רלוונטי), פועלים גם אורות הבלימה בנגרר כפי שמתואר למעלה, גם אם הנגרר אינו מצויד במערכת בלימה נפרדת.

אזהרה: בעת גרירת נגרר (אם רלוונטי), יש להגדיל תמיד את המרחק שנשמר מכלי הרכב שלפניכם. בלימה פתאומית עלולה לגרום להחלקה, להתקפלות ולאובדן שליטה.

ניגוב דיסקיות בלמים

כדי לוודא שהבלמים ממשיכים להגיב במזג אוויר קר ורטוב, Model Y מצויד בניגוב דיסקיות בלמים. כאשר מזוזה מזג אוויר קר ורטוב, תכונה זו מפעילה באופן חוזר ונשנה עוצמת בלימה בלתי מורגשת כדי לפנות מים מפני דיסקיות הבלמים.

פיצוי על דעיכת לחץ הידראולי

Model Y מצויד בפיצוי על דעיכת לחץ הידראולי. תכונה זו עוזרת לנטר את הלחץ במערכת הבלימה ואת פעילות מערכת ה-ABS לזיהוי מקרים של ירידה בביצועי הבלימה. אם הבחנתם בירידה בביצועי הבלמים (לדוגמה, כתוצאה מדעיכת בלמים או מתנאי מזג אוויר רטוב), ייתכן שתשמעו רעש מסוים, תחושו שמיקום דוושת הבלם נמוך יותר ותשימו לב לגידול משמעותי במרחק הבלימה של כלי הרכב. בלמו כרגיל והמשיכו ללחוץ על דוושת הבלם מבלי להרפות או "לפמפם" את הבלמים.

זהירות: במצבי חירום, אם הבלמים אינם פועלים כראוי, לחצו לחיצה ארוכה על לחצן Park בידית ההילוכים כדי להביא Model Y לעצירה. אין להשתמש בשיטה זו כדי לעצור את הרכב, אלא אם אין כל ברירה אחרת.

אזהרה: מערכות בלימה שפועלות כראוי הן חיוניות כדי להבטיח את ביטחונכם. אם הבחנתם בבעיה כלשהי בדוושת הבלם, בקליפרים של הבלמים או ברכיב כלשהו של מערכת הבלימה של Model Y, צרו קשר מיד עם Tesla.

Model Y מצוידת במערכת בלימה למניעת נעילת גלגלים (ABS) שמונעת את נעילת הגלגלים בעת הפעלת לחץ מרבי על הבלמים. היא משפרת את השליטה בהיגוי במהלך בלימה כבדה ברוב תנאי הדרך.

בתנאי בלימת חירום, מערכת ה-ABS מנטרת באופן רציף את המהירות של כל גלגל, ומשנה את עוצמת הבלימה בהתאם לאחיזת הכביש האפשרית.

ניתן לחוש בשינויי עוצמת הבלימה כתחושה של פעימות דרך דוושת הבלם. תחושה זו מראה שמערכת ה-ABS פועלת ואינה מהווה סיבה לדאגה. המשיכו ללחוץ בחוזקה וביציבות על דוושת הבלם כאשר אתם חשים בפעימות אלה.

נורית החיווי של מערכת ה-ABS תהבהב לזמן קצר בצבע כתום במסך המגע בעת הפעלת ה-Model Y לראשונה. אם נורית חיווי זו נדלקת בכל זמן אחר, פירוש הדבר שקיימת תקלה במערכת ה-ABS והיא אינה פועלת. צרו קשר עם Tesla. מערכת הבלימה ממשיכה לפעול באופן מלא ואינה מושפעת מכשל במערכת ה-ABS. אולם ייתכן כי מרחקי הבלימה יתארכו. סעו בזהירות והימנעו מבלימה חזקה.



אם מוצגת במסך המגע נורית חיווי אדומה זו בכל עת, פרט לזמן קצר בעת הפעלת ה-Model Y לראשונה, קיימת תקלה במערכת הבלימה, או שרמת נוזל הבלמים נמוכה. צרו קשר מיד עם Tesla. הפעילו לחץ יציב ושמרו על הבלמים יציבים כדי להביא את כלי הרכב לעצירה כאשר הדבר בטוח.



צג המגע מציג חיווי בלם כתום זה אם זוהתה תקלה במגבר הבלימה או אם הבלימה הרגנרטיבית אינה זמינה (ראו בלימה רגנרטיבית בעמוד 72). הפעילו לחץ קבוע וחזק מספיק כדי לעצור באופן בטוח. ייתכן שמערכת הפיצוי על דעיכת הלחץ ההידראולי תופעל (ראו פיצוי על דעיכת לחץ הידראולי בעמוד 72).



בלימת חירום

במקרה חירום, לחצו עד הסוף על דוושת הבלם והמשיכו ללחוץ בחוזקה, גם על משטח בעל יכולת אחיזה נמוכה. מערכת ה-ABS משנה את עוצמת הבלימה בכל גלגל, בהתאם ליכולת האחיזה הקיימת. הדבר מונע את נעילת הגלגלים ומבטיח שתבלמו בצורה הבטוחה ביותר האפשרית.

אם נדרשת שיטה חלופית כדי להביא את הרכב לעצירה, לחץ והחזק את לחצן חניה ידית ההילוכים כדי להפעיל את הבלמים ולהפסיק את כוח ההנעה כאשר הלחצן לחוץ.

אזהרה: אין לפמפם את דוושת הבלם. אם תעשו כן, תפריעו לפעולת מערכת ה-ABS ואתם עלולים להאריך את מרחק הבלימה.



אזהרה: שמרו תמיד על מרחק נסיעה בטוח מכלי הרכב שלפניכם והקפידו על זהירות בתנאי נסיעה מסוכנים. ניגוב דיסקיות הבלמים ופיצוי על דעיכת לחץ הידראולי אינם מהווים תחליף להפעלה מספקת של הבלמים.

פיצוי על דעיכת לחץ הידראולי

Model Y מערכת זו כוללת מגבר בלימה המפעיל את הבלמים באופן אקטיבי בעת לחיצה על דוושת הבלם. פיצוי על דעיכת לחץ הידראולי מספק סיוע מכני במקרה של תקלה במגבר הבלימה. אם זוהתה תקלה במגבר הבלימה, יהיה קשה יותר ללחוץ על דוושת הבלם וייתכן שתשמעו צליל בעת הלחיצה עליה. סעו בזהירות ושמרו על מרחק בטוח משאר משתמשי הדרך. ייתכן שתהיה ירידה בתגובת הבלמים ובביצועי הבלימה. ייתכן כי מרחקי הבלימה יתארכו.

בלימה רגנרטיבית

כאשר ה-Model Y נמצאת בתנועה ואינכם לוחצים על דוושת התאוצה, בלימה רגנרטיבית תאט את הרכב ותעביר את עודפי החשמל חזרה למצבר. באמצעות חיזוי העצירות שלכם והפחתת או הסרת הלחץ מדוושת התאוצה כדי להאט, תוכלו לנצל את הבלימה הרגנרטיבית כדי להגדיל את טווח הנסיעה.

האטת הרכב עקב בלימה רגנרטיבית עשויה להשתנות בהתאם למצב המצבר הנוכחי. לדוגמה, ייתכן שבלימה רגנרטיבית תוגבל אם המצבר קר או כבר טעון במלואו.

מד האנרגיה (קו דק באזור צג המגע של סטטוס הרכב) מציג את צריכת האנרגיה בזמן אמת:

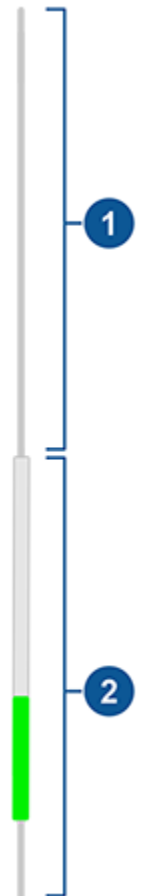

1. מייצגת הזנת אנרגיה על ידי הסוללה, כגון הזנה המשמשת להאצת הרכב. בעת לחיצה על דוושת התאוצה, החצי העליון של מד האנרגיה מתמלא בשחור (או לבן, אם התצוגה כהה).
2. מייצג אנרגיה שנוצרת כתוצאה מבלימה רגנרטיבית, או אנרגיה הנקלטת מהאטת הרכב. אנרגיה המוזנת בחזרה למצבר מוצגת בירוק, בעוד שאנרגיה המשמשת את מערכת הבלימה הרגילה מוצגת באפור.

הערה: התקנת צמיגי חורף עם תרכובות ועיצוב סוליה אגרסיביים עלולה להביא להפחתה זמנית בעוצמת הבלימה הרגנרטיבית. אולם הרכב שלכם תוכנן לכייל את עצמו מחדש באופן רציף ולאחר החלפת הצמיגים הוא יחזיר בהדרגה את עוצמת הבלימה הרגנרטיבית לאחר מספר האצות בקו ישר. עבור מרבית הנהגים הדבר מתרחש לאחר פרק זמן קצר של נהיגה רגילה, אך נהגים אשר נוהגים בדרך כלל להאיץ במידה קלה עשויים להידרש להשתמש בהאצות חזקות מעט יותר בזמן שהכיול מחדש מתבצע. געו ב-שירות < גלגלים וצמיגים > צמיגים לבחירת צמיגי חורף ולהאצת התהליך.

הערה: אם הבלימה הרגנרטיבית מאטה את ה-Model Y באופן אגרסיבי (כגון, כשהרגל שלכם לא נוגעת כלל בדוושת התאוצה במהירות נסיעה של כביש מהיר), אורות הבלימה יופעלו כדי להתריע למשתמשים אחרים בדרך כי אתם מאטים.

הערה: מאחר ה-Model Y משתמש בבלימה רגנרטיבית, רפידות הבלם לרוב בשימוש פחות תכופ מאשר אלו במערכות בלימה מסורתיות. כדי להימנע מהצטברות חלודה וקורוזיה, Tesla ממליצה ללחוץ לעיתים תכופות על דוושת הבלם כדי להפעיל את הבלמים המכניים ולייבש את רפידות הבלם והרוטורים.

אזהרה: בנהיגה בשלג או בקרח Model Y אתם עשויים לחוות אובדן אחיזה בעת בלימה רגנרטיבית, בפרט כאשר הרכב מוגדר ל-סטנדרטי ו/או אינו משתמש בצמיגי חורף. Tesla ממליצה על שימוש בהגדרה נמוך בעת נהיגה בשלג או בקרח, על מנת לסייע בשמירה על יציבות הרכב.

קביעת רמת הבלימה הרגנרטיבית

ניתן להשתמש במסך המגע לשינוי רמת הבלימה הרגנרטיבית:

1. געו באפשרות פקדים < דינמיקה > בלימה רגנרטיבית.
2. בחרו מבין שתי רמות:
 - נמוך: להגבלת הבלימה הרגנרטיבית. כאשר תשחררו את דוושת התאוצה, ה-Model Y תאט לאורך זמן רב יותר ותשייט למרחק גדול יותר בהשוואה לרמה הרגילה "Standard".
 - סטנדרטי: לקבלת בלימה רגנרטיבית מרבית. כאשר תשחררו את דוושת התאוצה, ה-Model Y תאט ותפחית את הצורך להשתמש בבלמים.

Stopping Mode

הערה: מצבי העצירה זמינים ברכבים שיוצרו החל מינואר 2024 לערך.

בלימה רגנרטיבית מאטה את ה-Model Y בכל פעם שאתם מסירים את הרגל מדוושת התאוצה בעת נסיעה. תוכלו לבחור מה תרצו שה-Model Y תעשה לאחר האטת מהירות הנסיעה למהירות נמוכה ביותר (כמעט עצירה) וללא לחיצה על דוושת התאוצה או על דוושת הבלם. כשכלי הרכב במצב 'חניה', געו באפשרות פקדים < דינמיקה > מצב עצירה ובחרו מבין האפשרויות הבאות:



אזהרה: אזהרת התנגשות קדמית ובלימת חירום אוטומטית אינן פועלות בעת נסיעה במהירות איטית מאוד (ראו **סיוע במניעת תאונה בעמוד 111**). אין להסתמך על תכונות אלה שזיהירו אתכם, שימנעו תאונה או שיפחיתו את עוצמתה.

בלם חניה

כדי להפעיל את בלם החנייה יש לגעת ב-Controls > Safety, ללחוץ על דוושת הבלם ואז לגעת ב-Park Brake.

אורות מחוון אדומים של בלם החנייה אשר ב-שבמסך המגע כאשר בלם החנייה מופעל.



בלם החניה משוחרר כאשר מועבר הילוך בכלי הרכב.

תוכלו להפעיל את בלם החניה גם על-ידי לחיצה ממושכת על הכפתור בקצה ידית ההילוכים בזמן שאתם בהילוך 'חניה'.



אם קיימת בעיה חשמלית בבלם החניה, תוצג נורית חיווי בצבע כתום ותוצג הודעת תקלה על גבי של מסך המגע.



הערה: בלם החניה מופעל על הגלגלים האחוריים בלבד, ואינו תלוי במערכת הבלימה באמצעות דוושת הבלם.

זהירות: במקרה הנדיר שבו אין כלל חשמל ב-Model Y, לא ניתן לגשת למסך המגע ולכן אין אפשרות לשחרר את בלם החניה מבלי שתתניעו בדחיפה (ראו **התנעה בדחיפה בעמוד 192**).

אזהרה: בתנאי שלג או קרח, ייתכן שלגלגלים האחוריים אין די אחיזה כדי למנוע מה-Model Y להחליק במורד שיפוע, במיוחד אם אינכם משתמשים בצמיגי חורף. יש להימנע מחניה על גבעה בתנאי שלג או קרח. אתם אחראים תמיד להחנות בצורה בטוחה.

אזהרה: ייתכן שה-Model Y תציג התראה אם הכביש משופע מדי לחניה בטוחה עליו, או אם בלם החניה לא הופעל כראוי. התראות אלה נועדו לשם הנחיה בלבד, ואינן מהוות תחליף לשיקול הדעת של הנהג לגבי תנאי חניה בטוחים, כולל תנאים ספציפיים של הדרך או של מזג האוויר. אין להסתמך על התראות אלה כדי לקבוע האם ניתן לחנות בצורה בטוחה במיקום כלשהו. אתם אחראים תמיד להחנות בצורה בטוחה.

שחיקת בלמים

Model Y רפידות הבלמים מצוידות במציני שחיקה. מצוין שחיקה הוא פס מתכת דק שמחובר לרפידת הבלם, אשר חורק כשהוא משתפשף ברטור כאשר הרפידה שחוקה. צליל חריקה זה מצוין שהרפידות הגיעו לסוף דרכן ויש להחליף אותן. כדי להחליף את רפידות הבלם, פנו אל השירות של Tesla.

זחילה: כשכלי הרכב מגיע לעצירה מוחלטת, או כמעט לעצירה מוחלטת, המנוע ממשיך להפעיל מומנט ומניע את ה-Model Y באיטיות קדימה (בהילוך נסיעה לפניים) או אחורה (בהילוך נסיעה לאחור), בדומה לרכב רגיל עם תיבת הילוכים אוטומטית. במצבים מסוימים, כגון בגבעה או בשביל גישה תלולים, ייתכן שיהיה עליכם ללחוץ על דוושת התאוצה כדי להמשיך בתנועה, או כדי למנוע מה-Model Y לנוע בכיוון ההפוך.

אזהרה: אין להסתמך על מצב זחילה כדי להפעיל מספיק מומנט למניעת התנגלות הרכב במורד גבעה. לחצו תמיד על דוושת הבלם כדי להישאר במצב עצירה, או על דוושת התאוצה כדי להתקדם במעלה הגבעה. אם לא תעשו כך, עלול להיגרם נזק לרכוש ו/או תאונה.

החזק: מביא לטווח מרבי ומקטין את שחיקת הבלמים, באמצעות המשך הפעלת בלימה רגנרטיבית במהירויות נמוכות יותר מאשר במצב Creep או Roll. כאשר ה-Model Y נעצר, הבלמים מופעלים מייד מבלי שתצטרכו ללחוץ על דוושת הבלם. בין אם נעצרתם במקום שטוח או על גבעה, Vehicle Hold ממשיך להפעיל את הבלמים כל עוד הרגל שלכם אינה לוחצת על דוושת התאוצה או על דוושת הבלם. ראו Vehicle Hold בעמוד 77.

אזהרה: אין להסתמך על מצב החזק כדי להאט כראוי או לעצור לחלוטין את כלי הרכב שלכם. ישנם גורמים רבים העלולים להאריך את מרחק הבלימה, הרבות שיפועים, ובלימה רגנרטיבית מופחתת או מוגבלת (ראו **בלימה רגנרטיבית בעמוד 72**). היו מוכנים תמיד להשתמש בדוושת הבלם כדי להאט או לעצור כראוי.

גלגול: כאשר ה-Model Y עצרה עצירה מוחלטת או קרוב לכך, היא תמשיך לשייט בחופשיות, בדומה לכלי רכב רגיל בהילוך סרק. לכן, אם ה-Model Y נעצרה בשיפוע, היא תתגלגל כלפי מטה. הבלמים לא מופעלים והמנוע אינו מפעיל מומנט (עד לחיצה על דוושת התאוצה).

הערה: אם בחרתם במצב זחילה או גלגול, תוכלו עדיין להשתמש ב-'החזקת רכב' להפעלת הבלמים. אבל יהיה עליכם ללחוץ לחיצה קצרה על דוושת הבלם כאשר כלי הרכב נעצר. ראו Vehicle Hold בעמוד 77.

הערה: כאשר ה-Model Y נמצאת במצב מירוצים (ראו Track Mode בעמוד 80), אזי מצב גלגול מופעל באופן אוטומטי, ללא קשר להגדרה שבחרתם. לאחר היציאה מ-Track Mode, ה-Model Y תחזור להגדרה שבחרתם.

הערה: Stopping Mode המועדף עליכם לא מסתכרן עם פרופיל הנהג שלכם.

אזהרה: לחצו על דוושת הבלם אם ה-Model Y נעה כאשר זה לא בטוח לעשות כך. אתם אחראים להישאר ערניים, לנהוג בצורה בטוחה ולהיות בשליטה על כלי הרכב בכל עת. אם לא תעשו כך, הדבר עלול לגרום לנזק רב, לפציעה או למוות.

אזהרה: אין להסתמך על בלימה רגנרטיבית ועל Stopping Mode שבחרתם לשמירה על בטיחותכם ועל בטיחות כלי הרכב. גורמים שונים, כגון נסיעה בכלי רכב עמוס, על גבעה תלולה או בכביש רטוב או מכוסה קרח, משפיעים על קצב ההאטה ועל מרחק העצירה של ה-Model Y. נהגו בזהירות והיו מוכנים תמיד להשתמש בדוושת הבלם כדי לעצור לפי הצורך, בהתאם לתנועה ולתנאי הדרך.



יש לבדוק את הבלמים מעת לעת, באמצעות הסרת הצמיג והגלגל. למפרט מלא ומגבלות טיפול עבור רוטורים ורפידות בלם, ראו **מערכות משנה בעמוד 180**. כמו כן, Tesla ממליצה על ניקוי ושימון קליפרים של הבלמים אחת לשנה או 20,000 ק"מ אם אתם נוסעים באזור שבו מפזרים מלח על הכבישים בחורף.

אזהרה: אם לא תחליפו רפידות בלמים שנשחקו, הדבר יגרום נזק למערכת הבלימה ועלול להוות סכנה בשעת בלימה. 



הצבעים בהדמיה מתאימים למרחק שבין Model Y לבין העצם המוצג. אדום מייצג מרחק קטן יותר Model Y, וצהוב מייצג מרחק גדול יותר Model Y.

תלוי בתאריך הייצור: אפשר להפעיל או להשבית את מערכת העוזר לחניה של Tesla Vision (אם יש), על ידי נגיעה ב-פקדים < Autopilot, גלילה אל Park Assist, ומעבר בין Standard לבין Tesla Vision.

הערה: הפעלת מערכת העוזר לחניה של Tesla Vision משביתה את ההמחשות החזותיות של הסיוע לשמירת נתיב. למידע נוסף, ראו Lane Assist בעמוד 108.

משוב חזותי וקולי

כאשר אתם משלבים לנסיעה לאחור, התצוגה 'עוזר החניה' מוצגת במסך המגע, ומציגה עצמים בקרבת החלק הקדמי והאחורי של ה-Model Y. תצוגה זו תיסגר לאחר ששילבת להילוך נסיעה לפנים (Drive), אלא אם כן התגלה עצם קרוב לחלק הקדמי של ה-Model Y, שאז תצוגת 'עוזר החניה' (Park Assist) תיסגר באופן אוטומטי כאשר מהירות הנסיעה תעלה על המהירות שבה, 'עוזר החניה' (Park Assist) פועל. בעת נסיעה לאחור, משוב חזותי מופיע גם במסך המגע (ראו מצלמה/מצלמות אחוריות בעמוד 85). ניתן לסגור באופן ידני את תצוגת park assist view במסך המגע באמצעות נגיעה ב-X.

בעת נהיגה במהירויות נמוכות כשאפליקציית המצלמה מוצגת במסך המגע, ביכולתך להחליף לתצוגת 'עוזר החניה' (Park Assist) באמצעות נגיעה בכפתור שממוקם בפינה השמאלית העליונה של מסך אפליקציית המצלמה. אפשרות זו שימושית אם אתם זקוקים לסיוע בחניה במקביל למדרכה.

אם צלילי אזהרה מופעלים (ראו שליטה במשוב קולי בעמוד 75), יישמע צפצוף כשאתם מתקרבים לעצם כלשהו.

הערה: אם 'עוזר החניה' אינו מסוגל לספק משוב, תוצג התראה במסך המגע.

זהירות: שמרו על ניקיון המצלמות מלכלוך, פסולת, שלג וקרח. אין להתזיז במכשיר שטיפה במים בלחץ גבוה על המצלמות, ואין לנקות מצלמות באמצעות עצם חד או שורט, שעלול לשרוט את המשטחים שלהם.

זהירות: אין להתקין אביזרים או מדבקות על המצלמות ולא בקרבתם.

שליטה במשוב קולי

תוכלו להשתמש ב'עוזר החניה' עם או בלי משוב קולי. כדי להפעיל או להשבית את צלילי ההתראה, געו ב-פקדים < בטיחות < צלילי התראה לסיוע בחנייה.

מגבלות והתראות שווא

ייתכן כי 'עוזר החניה' לא יפעל כראוי במקרים אלה:

- חיישן אחד או יותר (אם מותקנים) או מצלמות ניזוקו, מולכלכים או מוסתרים (כגון בבוץ, קרח או שלג, או כיסוי קדמי לרכב, צבע עבה מדי או מוצרים דביקים כגון עטיפה, מדבקות, ציפוי גומי וכו').
- העצם נמצא מתחת לגובה של 20 ס"מ (כגון שפת המדרכה או מחסום נמוך).

ייתכן שתכונה זו תהיה מוגבלת באופן זמני או לא פעילה עד שהיא תופעל עם עדכון תוכנה עתידי עבור רכבים שיוצרו החל מאמצע פברואר 2024 לערך.

Model Y נועדו לגלות נוכחות של עצמים. בעת נסיעה איטית בהילוך נסיעה לפנים או נסיעה לאחור (לדוגמה, בעת החניית כלי הרכב), כלי הרכב יתריע אם יתגלה עצם בקרבת ה-Model Y שלך. כלי הרכב יתריע בפניך כאשר עצמים יזוהו לפני ה-Model Y כאשר אתה בהילוך נסיעה (Drive) ומאחור Model Y כאשר אתה בהילוך אחורי (Reverse).

אזהרה: ייתכן שלא תקבלו התרעה אם ה-Model Y נע בחופשיות בכיוון המנוגד (לדוגמה, Park Assist לא יוצג אם Model Y יחליק לאחור במורד גבעה כאשר משולב הילוך נסיעה לפנים).

אזהרה: לעולם אל תסתמכו על 'עוזר החניה' שיוודיע לכם אם השטח אליו אתם מתקרבים פנוי מכל אדם ו/או חפץ. מספר גורמים חיצוניים עלולים לפגוע בביצועי 'עוזר החניה' ולגרום לאי-גילוי או לקריאות שגויות (ראו מגבלות והתראות שווא בעמוד 75). לכן, הסתמכות על 'עוזר החניה' כדי לקבוע אם ה-Model Y מתקרבת למפגע כלשהו עלולה לגרום נזק לכלי רכב ו/או לעצמים ועלולה לגרום לפגיעה חמורה. בדקו תמיד את האזור באמצעות העיניים שלכם. בעת נסיעה לאחור, בדקו מעבר לכתף והשתמשו בכל המראות. 'עוזר החניה' אינו מגלה ילדים, הולכי רגל, רוכבי אופניים, חיות או עצמים אשר נעים, בולטים, נמצאים רחוק מדי מעל או מתחת המצלמות, או קרוב מדי או רחוק מדי מהמצלמות. 'עוזר החניה' נועד להנחיה כללית בלבד ואינו מיועד להחליף בדיקות חזותיות ישירה שלכם. הוא אינו תחליף לנהיגה זהירה.

מערכת עזר לחניה של Tesla Vision

הערה: בהתאם לאזור השוק, לתצורת הרכב, לאפשרויות שנרכשו ולגרסת התוכנה, ייתכן שברכב שלכם לא מותקנות כל התכונות של Tesla Vision Park Assist.

הרכב עושה שימוש במצלמות המורכבות בחזית, מאחור ובצדי Model Y כדי ליצור העתק חזותי מדויק מאוד של העצמים שמסביב על מסך מגע.



⚠️ זהירות: עצמים נמוכים יותר אשר מזהים (כגון שפת המדרכה או מחסום נמוך) עשויים להיכנס לשטח מת. Model Y לא יכולה להתריע אודות עצם שנמצא בשטח מת.

- תנאי מזג אוויר (גשם כבד, שלג או ערפל).
- העצם הוא דק (כמו שלט, למשל).
- חריגה מטווח הפעולה של 'עוזר החניה'.
- העצם סופג קול או רך (כגון, שלג קל).
- העצם משופע (כגון מצבר משופע).
- Model Y הוחנתה או נסעה בטמפרטורות קיצוניות של חום או קור.
- העצם נמצא קרוב מדי לפגוש.
- הפגוש אינו מיושר או שנגרם לו נזק.
- עצם שמורכב על ה-Model Y מפריע ו/או מסתיר ל'עוזר החניה' (כגון מתקן לנשיאת אופניים או מדבקה על הפגוש).
- Model Y נע בחופשיות בכיוון המנוגד לזה שבחרתם (לדוגמה, Park Assist לא יציג התרעה אם ה-Model Y מחליק לאחור במורד גבעה כאשר משולב הילוך נסיעה לפנים).

עזרי חניה נוספים

נוסף על 'עוזר החניה', כאשר אתם משלבים להילוך נסיעה לאחור, מצלמת ההילוך האחורי מציגה את השטח מאחורי ה-Model Y (ראו מצלמה/מצלמות אחוריות בעמוד 85).



Vehicle Hold

כאשר Model Y בעצירה, Vehicle Hold עשויה להמשיך בהפעלת הבלמים לאחר שהסרתם את הרגל מדוושת הבלם.

Vehicle Hold תופעל:

- החזק: Vehicle Hold תופעל אוטומטית בכל עת כאשר הרכב מגיע לעצירה מלאה.
- Creep או Roll: Vehicle Hold מופעלת אוטומטית בכל זמן בו הרכב במצב עצירה מוחלט והבלם לחוץ.

נורית החיווי תמשיך להיות מוצגת בלוח המחוונים מסך המגע כאשר המערכת למניעת הידרדרות מפעילה בולמת את Model Y באופן פעיל.



כדי לבטל את Vehicle Hold, לחצו על דוושת התאוצה, או לחצו ושחררו את דוושת הבלם.

הערה: גם העברה להילוך סרק מבטלת את Vehicle Hold.

הערה: לאחר בלימה אקטיבית של Model Y במשך 10 דקות לערך, Model Y יעבור למצב חניה ו-Vehicle Hold ייבוטל. Model Y גם תעבור למצב חניה אם גילה שהנהג עזב את כלי הרכב.

הערה: בלימת חירום אוטומטית ומניעת סטייה מנתיב אינן פועלות כאשר Off-Road Assist מופעל.

מערכת בקרת האחיזה מנטרת באופן רציף את מהירות הגלגלים הקדמיים והאחוריים. אם ה-Model Y מאבדת אחיזה, המערכת תפחית את סיבוב הגלגלים באמצעות ריסון לחץ הבלימה ועוצמת המנוע. כברירת מחדל, מערכת בקרת האחיזה מופעלת. בתנאים רגילים, יש להשאיר אותה מופעלת בכדי להבטיח בטיחות מירבית.

נורית חיווי צהובה זו מהבהבת במסך המגע כאשר מערכת בקרת האחיזה מרסנת באופן פעיל את לחץ הבלימה ועוצמת המנוע על מנת להפחית את סיבוב הגלגלים. אם נורית החיווי נשארת דולקת, אזי התגלתה תקלה במערכת בקרת האחיזה. פנו אל השירות של Tesla.



אזהרה: בקרת אחיזה אינה יכולה למנוע תאונה הנגרמת עקב נהיגה מסוכנת או פניה חדה במהירות גבוהה.

איך זה פועל

געו באפשרויות פקדים < דינמיקה כדי לגשת להגדרות בקרות אחיזה.

- סיבוב גלגלים נועד להקל על החילוץ של Model Y כאשר הרכב תקוע בבוץ, שלג, קרח וכו'. הפעלת 'סיבוב גלגלים' מאפשרת לגלגלים להסתובב, והדבר מאפשר לנענע את Model Y על מנת לצאת ממצב בו הגלגלים תקועים.
 - **Off-Road Assist (זמין בכלי רכב בעלי הנהגה לכל הגלגלים בלבד)** נועד לספק שיפורים כוללים בעת הנהיגה בשטח בנוסף לכך שהוא מאפשר לגלגלים להסתובב, Road AssistOff - מאזן את המומנט בין המנוע הקדמי והמנוע האחורי בכדי לאפשר אחיזה אופטימלית. Road AssistOff - משפר את האחיזה על גבי משטחים משובשים ורכים כאשר צד אחד של הרכב עלול לאבד אחיזה בעוד שהצד השני שומר על האחיזה. כאשר Road AssistOff - פועל, דושת התאוצה מאפשרת מומנט הדרגתי יותר, המסייע להתקדמות בזחילה במהירויות נמוכות (למשל במשטחים סלעיים). כאשר מצב זה מופעל, מוצג Off-Road Assist במסך המגע מעל למהירות הנסיעה.
- הערה:** לא ניתן להשתמש ב-Off-Road Assist אם מופעל כבר מצב הגבלת מהירות.

כאשר הנסיבות שבגללן הפעלתם את 'מניעת החלקה' או את Off-Road Assist חלפו, מומלץ בחום לבטל את ההגדרות הללו כדי להפעיל מחדש את בקרת האחיזה. אם תשאירו אותן פעילות, מצב בקרת אחיזה יופעל מחדש באופן אוטומטי בניסיעה הבאה שלכם.

בעת הפעלת Off-Road Assist, מסך המגע יציג נורית חיווי כדי לציין שמערכת בקרת האחיזה אינה פועלת עוד למניעת החלקה של הגלגלים.



הערה: למרות שניתן להשתמש ב'מניעת החלקה' או ב-Off-Road Assist בכל מהירות, אפשרויות אלו פחות יעילות במהירויות גבוהות יותר.

הערה: 'מניעת החלקה' או Off-Road Assist אינן זמינות במהלך השימוש ב-Autopilot.

הערה: הפעלת מצב בקרת שיוט כאשר 'מניעת החלקה' או Off-Road Assist מופעלות גורמת לביטול תכונות אלו ולהפעלה מחדש של בקרת האחיזה.



געו באפשרות פקדים < דינמיקה > האצה כדי להתאים את מידת ההאצה הנחווית בעת הנסיעה ב-Model Y:

- Chill: מגביל את ההאצה ומאפשר נסיעה חלקה ועדינה יותר.
הערה: במצב Chill, יוצג Chill במסך המגע, מעל למהירות הנסיעה.
- סטנדרטי: (בדגמים שאינם Performance) מספק רמת האצה רגילה.
הערה: אם הרכב שלכם מצויד בחבילת Acceleration Upgrade, מצבי ההאצה הם Chill ו-Sport.
- ספורט: (רכבים מדגמי Performance/חבילת Acceleration Upgrade) מספק את רמת ההאצה המרבית הזמינה באופן מיידי.

ניתן לשפר את יעילות חימום תא הנוסעים על ידי הפחתת מצב האצה הנבחר. זה מאפשר למערכת משאבת החום לקחת יותר חום מהמצבר ולחמם ביעילות את תא הנוסעים, במקום לשמור על יכולת המצבר לספק ביצועי האצת שיא. זה עוזר למקסם את יעילות הנסיעה במזג אוויר קר. שימו לב שבמצב האצה מוגבר, נדרש זמן למצבר להתחמם לפני שהמצב המוגבר של ההאצה הופך זמין.

כאשר Track Mode מופעל:

- תכונות Autopilot אינן זמינות.
- ההגדרה של Slip Start מבוטלת.
- האפשרות Stopping Mode מוגדרת להגדרת Roll שבה Model Y מתגלגל בחופשיות במהירויות נמוכות מאוד בכל מצב של נסיעה לפני או לאחר וכאשר דוושות התאוצה והבלם משוחררות.
- לפרטים נוספים, ראו [Stopping Mode בעמוד 72](#).
- השימוש באנרגיה עולה.
- תכונות בידור אינן זמינות.

השתמשו בהגדרה שבמסך המגע כדי לכבות או להפעיל את Track Mode בכל עת. כיובי Model Y יכבה גם את Track Mode (למרות שיתכן כי הוא עדיין יופיע במסך המגע אם Post-Drive cooling עדיין מתבצע). כאשר Track Mode כבוי, כל ההגדרות יחזרו למצבן הקודם וכל התכונות יחזרו למצב ההפעלה הרגיל שלהן.

זהירות! תכונות הסיוע לנהג מושבתות אוטומטית כאשר Track Mode מופעל. באחריות הנהג לנהוג בצורה בטוחה ולהיות בשליטה על הרכב בכל עת. תכונות 'סיוע לנהג' מופעלות מחדש באופן אוטומטי כש-Track Mode כבוי.

התאמה אישית של Track Mode

כדי להתאים אישית את 'מצב מירוצים', לחצו על הגדרות מצב מירוצים בחלון הקופץ 'מצב מירוצים' שמופיע במפה בעת הפעלת 'מצב מירוצים'. באפשרותכם לגשת להגדרות של Track Mode גם על ידי נגיעה באפשרות פקדים < דינמיקה ונגיעה באפשרות התאמה אישית של Track Mode. בחרו הגדרת Track Mode קיימת מרשימת הפרופילים שהוגדרו מראש על-ידי Tesla. לחלופין, צרו פרופיל הגדרות חדש על-ידי נגיעה ב-Add New Settings, הזנת שם לפרופיל ההגדרות והתאמת הגדרות אלה בהתאם להעדפותיכם או לתרחיש הנהיגה, או התאמה אישית למסלול ספציפי:

- **Handling Balance** - גררו את המחווון כדי להתאים אישית את האיזון של Model Y בפנייה. אם Model Y מחליק מדי, באפשרותכם לבחור בעדיפות להיגוי קדמי בהגדרת תת-ההיגוי מתקשים לשלוט ברכב בפנייה? נסו להגדיר עדיפות להיגוי אחורי כדי להגדיל את הסיבוב. באפשרותכם לבחור כל ערך, במרווחים של 5%, בין 0/100 (לעדיפות מלאה להיגוי קדמי עבור תת-ההיגוי) ל-100/0 (לעדיפות מלאה להיגוי אחורי עבור היגוי-יתר).
- **Stability Assist** - גררו את המחווון כדי לבחור את הרמה שבה מערכות בקרת היציבות יסייעו בשליטה ברכב. באפשרותכם לבחור כל רמה בין 10- ל-10+. בחירה ב 10+ תפעיל את כל מערכות העזר לנהיגה מבוקרת שבה מערכות היציבות יישארו פעילות, בעוד שבחירה ב 10- תנטרל את כל מערכות היציבות והיציבות במהלך הנהיגה תהיה תלויה בנהג בלבד. הגדרת ברירת המחדל של 0 מציינת איזון שמספק יציבות מסוימת המבוקרת באופן אוטומטי ומתן מידה מסוימת של שליטה לנהג.
- בלימה רגנרטיבית - גררו את המחווון כדי לבחור את מידת הבלימה הרגנרטיבית הזמינה. באפשרותכם לבחור כל ערך, במרווחים של 5%, בין 0 ל-100%. Tesla ממליצה על ההגדרה של 100% כדי להימנע מהתחממות-יתר של הבלמים.

Track Mode, אשר זמין רק ברכבי Model Y מדגם Performance, נועד לשנות את בקרת היציבות, את בקרת האחיזה, הבלימה הרגנרטיבית ומערכות הקירור של הרכב כדי לשפר את הביצועים והתנהגות הכביש בעת נהיגה במסלול סגור. Track Mode משפר את הביצועים בפניות, באמצעות שימוש חכם במנועים, בבלימה רגנרטיבית ובבלימה רגילה. אם מצב זה מופעל, מערכת הקירור תפעל בעוצמה גבוהה לפני, במהלך נהיגה אגרסיבית ולאחריה, כדי לאפשר למערכות הרכב לעמוד בפני עודף החום.

הערה: Track Mode תוכנן וכייל למען רכבי Model Y מדגם Performance המצוידים בבלמים ובצמיגים של Performance. כלי רכב ללא בלמים וצמיגים של Performance הם בעלי ביצועים ועמידות נמוכים יותר.

אזהרה! Track Mode נועד לשימוש במסלול סגור בלבד. הנהג אחראי לנהוג בצורה בטוחה ולוודא שאינו מסכן אחרים.

אזהרה! Track Mode נועד לשימוש של נהגי מסלול מנוסים אשר מכירים את המסלול. לא להשתמש בכבישים ציבוריים. הנהג אחראי לשלוט ברכב בכל עת, גם במסלול המירוצים. מאחר שהתנהגות הרכב (כולל בקרת האחיזה והיציבות) משתנה בעת שימוש ב-Track Mode, נהגו תמיד במשנה זהירות.

שימוש ב-Track Mode

Track Mode מושבת תמיד בעת הפעלת ה-Model Y. כדי להפעיל את Track Mode עבור הנסיעה הנוכחית, עברו למצב 'חניה' ופעלו בהתאם לשלבים הבאים:

1. געו באפשרות פקדים < דינמיקה < Track Mode.

כאשר מצב זה מופעל, החיווי מצב מירוצים יוצג במסך המגע מעל למהירות הנסיעה וחלון מוקפץ של 'מצב מירוצים' יופיע על גבי המפה. תמונה עם מקרא צבעים של ה-Model Y תוצג באזור הסטטוס של הרכב במסך המגע. תמונה זו תספק לכם פרטי סטטוס חשובים במבט חטוף אודות המצב, המנועים, הצמיגים והבלמים. ראו [ניטור תקינות הרכב בעמוד 81](#).

2. אם תרצו בכך, התאימו אישית את ההגדרות של 'מצב מירוצים' על-ידי לחיצה על ההגדרות מצב מירוצים בחלון המוקפץ של Track Mode (ראו [התאמה אישית של Track Mode בעמוד 80](#)). באפשרותכם לגשת להגדרות של Track Mode גם על ידי נגיעה באפשרות פקדים < דינמיקה ונגיעה באפשרות התאמה אישית של הגדרת Track Mode.

הערה: לביצועים מיטביים, יש להמתין עד שטמפרטורת המצבר והמנוע ירדו אם מודגש בצהוב או באדום.

3. אם ברצונכם להשתמש ב-Lap Timer, פעלו בהתאם להוראות שעל-גבי המסך כדי לסמן בסיכה במפה את נקודת ההתחלה/סיום של ההקפה. יהיה עליכם ללחוץ על התחלה ב-טיימר מרוץ כדי להתחיל בנהיגה. לאחר הפעלת ה-Lap Timer, הוא יתחיל בספירה כאשר תחלפו עם ה-Model Y מעבר לנקודת ההתחלה/סיום של ההקפה שאותה סימנתם בסיכה במפה. ראו [שימוש ב-Lap Timer בעמוד 81](#).

4. העבירו הילוך וסעו!

אם הפעלתם את ה-Lap Timer, קוצב הזמן יתאפס לקראת ההקפה הבאה בכל פעם שתחלפו על פני נקודת ההתחלה/סיום. ראו [שימוש ב-Lap Timer בעמוד 81](#).

באפשרותכם להציג גם מד תאוצה (G-meter) בזמן אמת על-ידי החלקה על האזור Cards במסך המגע. ראו [G-Meter בעמוד 81](#).



ניטור תקינות הרכב

באפשרותכם לנטר בקלות את התקינות של ה-Model Y בעת שימוש ב-Track Mode באמצעות מבט חטוף באזור סטטוס הרכב במסך המגע. הצבעים מציינים את הסטטוס של הרכיבים השונים, ומאפשרים לכם לסקור את מצב הפעולה הנוכחי ולקבל החלטות בהתאם. הרכיבים מוצגים בירוק במהלך פעולתם, ביחד עם טווח הטמפרטורות האידיאלי שלהם. הצבעים משתנים באופן הבא:

- המצבר מוצג בכחול כאשר הוא קר ובאדום כאשר הוא לוהט.
- בלם מוצג בכחול כאשר הוא קר ובאדום כאשר הוא לוהט (אזהרה מוקדמת להתחממות-יתר של הבלמים).
- מנוע מוצג בכחול כאשר הוא קר ובאדום כאשר הוא לוהט.
- קריאות דינמיות של לחצי האוויר בצמיג מוצגות על מסך המגע. צמיג מוצג בכחול כאשר הוא בת-שימוש ובאדום כאשר יש חריגה מהאחיזה האופטימלית.

הערה: ייתכן שרכיב המוצג באדום מצוין צורך לעצור את הנסיעה ולאפשר לרכיב להתקרר.

⚠️ זהירות: הנהג אחראי לנזקים לרכב או לפגיעות בעקבות שימוש ב-Track Mode. אחריות הרכב אינה מכסה נזק הנגרם בעקבות שימוש יתר חריג ברכיבי הרכב. היא אינה מכסה גם מירוצים, מירוצי אוטו קרוס (ג'ימקאנה) או נהיגה תחרותית.

G-Meter

מד תאוצה מוצג בזמן אמת ב'מצב מירוצים' במסך המגע. ה-G-meter מציג באופן גרפי ערכי כוח רוחבי, האצה והאטה מרביים בצורת מד מעגלי. היסטוריית הנהיגה מיוצגת באזור המוצלל. ה-G-Meter יתאפס בתחילת כל סבב נהיגה.

הערה: באפשרותכם להחליק את כרטיסיית ה-G-Meter כדי להציג כרטיסיה אחרת. עם זאת, ה-G-Meter יוצג ככרטיסיית ברירת המחדל בכל פעם שתפעילו את Track Mode.

• **Post-Drive Cooling** - הפעילו אם ברצונכם שמערכות הקירור ימשיכו לקרר את רכיבי הרכב גם לאחר עזיבתכם אותו. פעולת הקירור תיפסק באופן אוטומטי כאשר הרכיבים יהיו קרים מספיק, או כאשר תכבו ותפעילו שוב את ה-Model Y. האפשרות Post-Drive Cooling שימושית כאשר ברצונכם לקרר במהירות את רכיבי הרכב בין סבבי נהיגה. אם האפשרות Post-Drive Cooling מוגדרת לערך OFF, הרכיבים יתקררו בסופו של דבר, אך התהליך ימשך זמן ממושך יותר.

• **Save Dashcam for Laps** - הפעילו אם ברצונכם לשמור סרטון ומידע על כונן נשלף USB כאשר משתמשים באפשרות Lap Timer. יש לפרמט כונן USB ולהכניס אותו כמתואר (ראו דרישות מכונן USB עבור סרטוני וידאו והקלטה בעמוד 123). כונן ה-USB הנשלף חייב להכיל תיקיה בשם TeslaTrackMode. כאשר מופעל, Track Mode מאחסן סרטון ונתונים קשורים עבור כל הקפה. 'מצב מרוצים' מאחסן גם את סטטוס כלי הרכב ונתוני הטלמטריה עם פרטים אודות מיקום הרכב, מהירותו, ההאצה, השימוש בדוושת התאוצה וכו'. באפשרותכם לראות את הקלטות הווידאו ולנתח נתונים אלה, המאוחסנים כקובץ CSV. בכונן ה-USB, כדי לקבוע היכן זמני ההקפה מתקצרים או מתארכים.

הערה: ברכבים מסוימים שיוצרו לאחר 1 בנובמבר 2021 לערך, ייתכן ששקעי ה-USB בקונסולה המרכזית יתמכו רק בטעינה של התקנים. השתמשו בשקעי ה-USB שבתוך תא הכפפות עבור כל יתר הפונקציות.

Track Mode מאפשר לכם לשמור עד 20 הגדרות פרופילים. כדי למחוק פרופיל שנבחר, געו ב-Delete בחלק התחתון של חלון ההגדרות.

הערה: לא ניתן לשנות או למחוק פרופילים מוגדרים מראש של Tesla.

שימוש ב-Lap Timer

כאשר Track Mode מופעל, המפה תציג Lap Timer. פעלו בהתאם להוראות שעל-גבי המסך כדי לסמן בסיכה במפה נקודת התחלה/סיום. לאחר הסימון בסיכות, לחצו על התחלה כדי להתחיל בנהיגה (הקפה). כאשר אתם נוהגים ב-Model Y דרך מיקום ההתחלה/סוף, ה-Lap Timer יתחיל לתזמן באופן אוטומטי את משך הזמן של ההקפה, וקוצב הזמן יתאפס באופן אוטומטי לקראת ההקפה הבאה בכל פעם שתחלפו על-פני נקודת ההתחלה/סיום, ויציג את הדלתה בזמן אמת בין ההקפה הנוכחית וההקפה המהירה ביותר עד כה בסשן הנוכחי. המסלול יודגש בכחול במפה.

בהשלמת כל הקפה, ה-Lap Timer יציג את משך הזמן שלה. הוא יציג גם את משכי הזמן של ההקפות הקודמות ואת ההקפות הטובות ביותר בסבב הנהיגה.

אם האפשרות שמירה Dashcam for Laps מופעלת (ראו התאמה אישית של Track Mode בעמוד 80), וכונן USB שפורמט כראוי מוכנס לשקע USB קדמי, 'מצב מירוצים' ישמור סרטון של סבב הנהיגה (כפי שהוקלט באמצעות המצלמות הקדמיות), ביחד עם קובץ CSV. שמספק מידע מפורט אודות ההקפה.

הערה: כדי לעצור את קוצב הזמן בסיום הנהיגה, געו ב-עצירה בחלון הקופץ 'טיימר מרוצים'.



כדי להגדיר את פרופיל Tesla שלכם, יש לנווט אל הגדרות פרופיל נהג ולבחור את שם חשבון ה-Tesla שלכם. באפשרותכם לבחור להגדירו כפרופיל חדש או להעתיק את ההגדרות מפרופיל הנהג הקיים אשר השתמשתם בו בעבר.

כדי להגדיר פרופיל Tesla לנהגים נוספים, יש לשתף את הרכב שלכם עמם באמצעות האפליקציה לנייד ולנווט אל אבטחה ונהגים > ניהול נהגים > הוספת נהג. הפרופיל Tesla שלהם יופיע בהגדרות פרופיל נהג לאחר אישור ההזמנה מחשבון ה-Tesla שלהם. עם ביטול הגישה לכלי הרכב, מבטל גם 'פרופיל Tesla'. לפרטים נוספים אודות הענקת גישה לאפליקציה לנייד, ראו **הענקת גישה לנהג שני בעמוד 52**. בנוסף, ניתן לשנות את תמונת הפרופיל מאפליקציית Tesla.

הערה: חלק מהגדרות הרכב מסוכרות רק עם דגמי רכב דומים. אם מיקום המושב, ההיגוי או המראה אינו מאוחרז בהתאם לצפייה, יש לגעת פקדים > שירות > כוונן מושב נהג, היגוי ומראות על גבי הרכבים בהם מדובר. אם ההגדרה עבור הפעלת Autopilot לא משוחררת כצפוי, געו ב-פקדים > Autopilot > הפעלת Autopilot (ראו **הגדרות Autopilot בעמוד 95**).

הערה: פרופילי Tesla נתמכים ברכבים עם גרסת תוכנה: 2022.24 ומעלה.

להסרת 'פרופיל Tesla' מכלי הרכב, יש להסיר את כלי הרכב הזה מחשבון Tesla שלך:

1. באפליקציית Tesla mobile, יש לגעת בסמל הפרופיל בפינה הימנית העליונה.
2. יש לגעת בהוספה/הסרה של מוצרים (Add/Remove Products).
3. יש לגעת בהסרה (Remove).
4. יש לבחור בכלי הרכב שבכוונתך להסיר.

הגדרות שמורות

קבוצת משנה של ההגדרות שאתם בוחרים להתאמה אישית של ה-Model Y נשמרת אוטומטית גם בפרופיל הנהג שלכם. לאחר השמירה, סימן ביקורת ירוק מופיע לצד סמל פרופיל הנהג על מסך המגע. להלן דוגמאות להגדרות של פרופיל נהג שנשמרו אוטומטית:

- הגדרות ניווט, טמפרטורה, אורות ותצוגה.
- העדפות Autopilot ונהיגה.

קישור פרופיל נהג למפתח

ניתן לקשר פרופיל נהג למפתח מסוים (או למפתחות מסוימים), כדי לאפשר ל-Model Y לבחור באופן אוטומטי את פרופיל הנהג המתאים כאשר המפתח המקושר מזוהה כשאתם מתקרבים לכלי רכב ופותרים את דלת הנהג. כדי לקשר פרופיל נהג למפתח, ראשית ודאו שאתם משתמשים בפרופיל הנהג הרצוי, וגעו בפקדים > מנעולים > מפתחות. תוכלו להחליף את סמל הנהג כדי לקשר את המפתח לפרופיל הנהג הרצוי או למחוק אותו. שם פרופיל הנהג מופיע מתחת למפתח כדי להראות שהוא מקושר.

הערה: Model Y תומכת ב-10 פרופילי נהג לכל היותר. ניתן לקשר מספר מפתחות לפרופיל נהג אחד, אך לא ניתן לקשר מספר פרופילי נהג למפתח אחד.

כיוון הראשון של מושב הנהג, מיקום ההגה או המראות החיצוניות, במסך המגע מוצגת בקשה ליצור פרופיל נהג כדי לשמור כווננים אלה. הפרופיל שלכם שומר גם העדפות שונות המוגדרות על ידכם במהלך ההתאמה האישית Model Y.

כדי לשמור על הגדרות הפרופיל שלך בענן וכדי לאפשר גישה אליהן מכלי רכב שונים של Tesla, יש להגדיר 'פרופיל Tesla' (יש לראות **שימוש בפרופיל Tesla בעמוד 82**).



כדי להוסיף פרופיל חדש של נהג, געו בסמל פרופיל הנהג בחלק העליון של מסך המגע. לאחר מכן געו בהגדרת פרופיל נהג > הוספת נהג חדש, הקישו את שם הנהג, ולאחר מכן געו באפשרות יצירת פרופיל. יש לפעול בהתאם להוראות שעל המסך כדי לשמור את מצב המראה וההגה תחת פרופיל הנהג.

סמנו את תיבת הסימון שימוש בכניסה קלה אם תרצו לשמור (או להשתמש בהגדרה קיימת) של כניסה קלה, כך שמושב הנהג וההגה יכווננו באופן אוטומטי כדי להקל על הכניסה או היציאה מה-Model Y.

אם תשנו את מיקום מושב הנהג, ההגה, או המראות החיצוניות אחרי ששמרתם או בחרתם פרופיל נהג, במסך המגע תוצג הודעה ששואלת אם לשמור את המצב החדש או לשחזר את המצב הקודם שנשמר (הגדרות אחרות נשמרות אוטומטית). כדי לשנות הגדרה מבלי לשמור או לשחזר, התעלמו מהבקשה.

כדי למחוק פרופיל נהג, יש לגעת בסמל פרופיל הנהג בחלק העליון של מסך המגע, לגעת באפשרות הגדרות פרופיל נהג ואז לבחור את פרופיל הנהג שברצונכם להסיר. ברגע שנבחר, יש למחוק את הפרופיל נהג.

הערה: מצב 'נהג מחנה' הוא פרופיל נהג מוגדר מראש, אשר משמש בהגבלת המהירות והגישה לחלק מהתכונות של Model Y (ראו **מצב 'נהג מחנה' בעמוד 83**).

הערה: כדי לעצור כווננים אוטומטיים אשר מבוצעים בהתאם לפרופיל הנהג, געו באפשרות עצירה בתפריט הנפתח 'פרופיל נהג'. הכוונן האוטומטי יעצר גם אם תכווננו באופן ידני את מצב המושב, המראה או ההגה.

החלפה בין פרופילי נהג

כדי לכוונן את ה-Model Y בהתאם לפרופיל נהג, געו בסמל פרופיל הנהג פקדים מסך. לאחר מכן בחרו את הנהג וה-Model Y יתכוונן בהתאם להגדרות שנשמרו בפרופיל הנהג שבחרתם. ראו **שימוש בפרופילי Tesla בעמוד 82** כדי לקבל מידע נוסף אודות שמירת הגדרות פרופיל בענן לגישה נוחה בין רכבי Tesla מרובים.



הערה: Stopping Mode המועדף עליכם לא מסתנכרן עם פרופיל הנהג שלכם. למידע נוסף, ראו **בלימה ועצירה בעמוד 71**.

שימוש בפרופילי Tesla

(אם רלוונטי) ניתן לשמור הגדרות פרופיל נהג, כגון כוונן מושב, העדפות טמפרטורה, ניווטים אחרונים ומועדפים, הגדרות מדיה והעדפות שיתוף נתונים בפרופיל Tesla אשר מסתנכרן עם כל רכב נתמך במסגרת חשבון Tesla. זה מספק גישה נוחה להגדרות הפרופיל וההעדפות שלכם בכל רכבי Tesla הנתמכים.



בפעם הראשונה שבה תפעילו את מצב 'נהג מחנה', תתבקשו ליצור במסך המגע קוד סודי בן 4 ספרות שבו תשתמשו לביטול מצב 'נהג מחנה'.

כאשר מצב נהג מחנה פעיל, מוצגת במסך המגע המילה Valet ופרופיל הנהג משתנה ל-מצב נהג מחנה על מסך המגע.

ניתן גם להשתמש באפליקציה כדי להפעיל ולסיים מצב נהג מחנה (אם Model Y במצב חניה). בעת השימוש באפליקציה לנייד, אינכם חייבים להזין קוד סודי, מכיוון שכבר נדרשתם להתחבר לאפליקציה באמצעות פרטי ההזדהות עבור חשבונכם Tesla.

הערה: אם ההגדרה PIN to Drive מופעלת (ראו **PIN to Drive בעמוד 118**), עליכם להזין את הקוד הסודי לנהיגה, לפני שתוכלו להגדיר או להזין קוד סודי עבור מצב 'נהג מחנה'. כאשר ה-Model Y במצב 'נהג מחנה', ניתן לנהוג בה מבלי להזין את הקוד הסודי לנהיגה.

הערה: ההגדרה קוד סודי למצב נהיגה אינה זמינה כאשר מצב 'נהג מחנה' פעיל.

אם שכחתם את הקוד הסודי שלכם, אפסו אותו מתוך ה-Model Y באמצעות הזנת פרטי ההזדהות עבור חשבונכם Tesla (פעולה שגם מבטלת את מצב 'נהג מחנה'). ניתן גם לאפס את הקוד הסודי שלכם באמצעות האפליקציה לנייד.

אזהרה: אין להשתמש במצב 'נהג מחנה' בעת גרירת נגרר. מגבלות המומנט של מצב 'נהג מחנה' יכולות להקשות על ה-Model Y למשוך נגרר במעלה גבעה.

ביטול מצב 'נהג מחנה'

כאשר ה-Model Y נמצא במצב 'חניה', געו ב-נהג מחנה סמל פרופיל הנהג בחלק העליון של מסך פקדים, והזינו את הקוד הסודי בן 4 ספרות.

כאשר תבטלו את מצב 'נהג מחנה', ישוחררו כל ההגדרות הקשורות לפרופיל הנהג האחרון שנעשה בו שימוש והגדרות בקרת אקלים, וכל האפשרויות יהיו זמינות.

הערה: אינכם חייבים להזין קוד סודי לביטול מצב 'נהג מחנה' מתוך האפליקציה לנייד.

Easy Entry

תוכלו לקבוע הגדרת Easy Entry אשר מזיזה את ההגה ואת מושב הנהג כדי להקל על הכניסה או היציאה מה-Model Y. כל נהג יכול להשתמש בהגדרת Easy Entry באמצעות קישור הגדרה זו לפרופיל הנהג שלו. כאשר ההגדרה Easy Entry משויכת לפרופיל נהג, ה-הגה ומושב הנהג מתכוונים אוטומטית בעת שילוב למצב חניה והתרת חגורת הבטיחות, מה שמאפשר לצאת בקלות מ- (ולאחר מכן להיכנס אל) Model Y. בעת החזרה לרכב ועם הדריכה על דוושת הבלם, ההגדרות יחזרו באופן אוטומטי להגדרות ששימשו את פרופיל הנהג לאחרונה (או בהתאם לשיך המפתח לפרופיל נהג מסוים).

כדי להשתמש ב-כניסה קלה עם פרופיל נהג, ודאו שתיבת הסימון שימוש בכניסה קלה מסומנת.

אזהרה: אין להשתמש ב-Easy Entry כדי להזיז באופן אוטומטי את מושב הנהג למצב האחורי ביותר, אם מותקן מושב בטיחות במושב האחורי שמאחורי מושב הנהג. בעקבות המרווח המצומצם, תזוזת המושב עלולה לפגוע ברגלי הילד, לגרום לפציעה או להסיט את מושב הבטיחות ממקומו.

מצב 'נהג מחנה'

כשה-Model Y נמצאת במצב 'נהג מחנה', חלות המגבלות הבאות:

- יש להשתמש בכרטיס המפתח על מנת להיכנס ולנסוע ב-Model Y.
- המהירות מוגבלת ל-113 קמ"ש.
- התאוצה המרבית וכוח המנוע המרבי מוגבלים.
- תא המטען הקדמי ותא הכפפות נעולים.
- המיקומים 'בית' וכן 'עבודה' אינם זמינים במערכת הניווט.
- פקודות קוליות מושבתות.
- הודעות טקסט לא מוצגות.
- תכונות הנוחות של Autopilot מושבתות.
- ההגדרה Allow Mobile Access לא ניתנת לשינוי.
- HomeLink (אם זמין באזרוכם) אינו נגיש.
- פרופילי נהג אינם נגשים.
- חלק מהאפליקציות, כגון 'ארגז משחקים' ו'תיאטרון', אינן נגישות.
- מסך המגע אינו מציג את רשימת המפתחות שרשאים לגשת ל-Model Y (ראו **ניהול מפתחות בעמוד 18**).
- Wi-Fi ו-Bluetooth מושבתים. כאשר ה-Model Y נמצאת במצב 'נהג מחנה', לא ניתן לקשר התקני Bluetooth חדשים, להציג התקנים מקושרים קיימים או למחוק אותם. עם זאת, אם התקן המחובר ל-Bluetooth או רשת Wi-Fi מוכרת נמצאים בטווח, Model Y מתחבר אליהם.

הפעלת מצב 'נהג מחנה'

כאשר ה-Model Y נמצא במצב 'חניה', געו ב-Controls > Controls > Safety > Valet Mode, או געו בסמל פרופיל הנהג בחלק העליון של מסך פקדים, ולאחר מכן געו ב-Valet Mode.

הצגת נתוני נסיעה

נתוני נסיעה מוצגים על גבי מסך המגע באזור הכרטיסים בתצוגת סטטוס כלי הרכב, או כאשר אתם נוגעים ב-פקדים < נסיעות. עבור הנסיעה הנוכחית תוכלו להציג את המרחק, משך הנסיעה וצריכת האנרגיה הממוצעת. כמו כן תוכלו להציג את המרחק וצריכת האנרגיה הממוצעת מאז הטעינה האחרונה או עבור נסיעות אחרות.

כדי לקבוע שם חדש לנסיעה, געו בשם הנסיעה, הזינו שם חדש עבור הנסיעה ולחצו על שמירה. כדי לאפס מד נסיעה מסוים, געו בלחצן איפוס שקשור אליו.

מד קילומטרים

כדי להציג את מד הקילומטרים ואת קילומטראז' הרכב, בצעו אחת מהפעולות הבאות:

- געו באפשרות פקדים < מתלים.
- לחצו על פקדים < נסיעות.
- יש לפתוח את האפליקציה ולגלול מטה לסוף המסך הראשי.



מיקום המצלמה

Model Y מצויד במצלמה אחורית, שנמצאת מעל לוחית הרישוי האחורית.



אזהרה: לעולם אין להסתמך על המצלמות כדי לדעת האם האזור מאחוריכם חופשי מעצמים ו/או אנשים. ייתכן שהמצלמות לא יזהו עצמים או מחסומים העלולים לגרום נזק או פציעה. ישנם מספר גורמים נוספים העשויים לפגום בביצועי המצלמות, ביניהם עדשה מלוכלכת או חסומה. לכן, הסתמכות על המצלמות כדי לקבוע האם Model Y מתקרב למכשול העלול לגרום נזק לרכב ו/או לעצמים ולפגיעה חמורה. בדקו תמיד את האזור באמצעות העיניים שלכם. בעת נסיעה לאחור, בדקו מעבר לכתף והשתמשו בכל המראות. השתמשו במצלמות לצורך הנחיה בלבד. היא לא נועדה להחליף בדיקות חזותיות ישירות שלכם, ואינה תחליף לנהיגה זהירה.

כדי להבטיח תמונה ברורה, הקפידו כי עדשת המצלמה תהיה נקייה ולא חסומה. ראו [ניקוי בעמוד 161](#).

בכל פעם שתשלבו להילוך נסיעה לאחור, במסך המגע תוצג התמונה מהמצלמה. קווים מראים את נתיב הנסיעה בהתאם למיקום ההגה. קווים אלה ישתנו כאשר תסובבו את ההגה.

קו אדום אנכי מופיע מעל הזנת המצלמה האחורית אם Model Y מזהה שעצם (כגון רכב או הולך רגל אחר) עומד לחצות מאחורי הרכב. למידע נוסף, ראו [התראת תנועה חוצה מאחור בעמוד 112](#).

Model Y מצויד גם תמונות ממצלמות הצד (אם מותקנות). פשוט החליקו למעלה או למטה כדי להסתיר או להציג את תצוגת מצלמת הצד.

הערה: יופיע גם משוב חזותי מ-'עוזר החניה' על שללוח המחוונים (ראו [עוזר החניה בעמוד 75](#)).

כדי להציג בכל עת את התמונה המתקבלת מהמצלמות האחוריות, פתחו את מפעיל היישומים וגעו באפליקציה Camera.



אם מסך שחור מופיע על מסך המגע במקום פיד המצלמה האחורית בנסיעה לאחור, השתמשו במראות האחוריות כדי לוודא שהסביבה בטוחה לפני שממשיכים לנסיעה לאחור. אם חוסר הפעולה של המצלמה האחורית נמשך, השתמשו באפליקציה לנייד כדי לקבוע פגישת שירות.



מערכת התרעה להולכי רגל

(אם קיימת) מערכת התרעה להולכי רגל גורמת ל-Model Y להשמיע צליל בעת נסיעה במהירות נמוכה מכ-33 קמ"ש או בעת נסיעה לאחור. כלי רכב חשמליים פועלים בשקט, וצליל זה עוזר להתריע בפני הולכי רגל שכלי הרכב מתקרב. הצליל מופעל כאשר Model Y אינו במצב חניה, ועוצמתו מתגברת ככל שהמהירות עולה.

עבור רכבים שיוצרו לפני נובמבר 2021 לערך: אם עליכם לכבות את הצליל (למשל, בעת נסיעה בפקק), געו באפשרות פקדים < Safety > Pedestrian Warning > Pause. השהיית הצליל חלה עבור הנסיעה הנוכחית בלבד. פעולת הצליל תחודש באופן אוטומטי בנסיעה הבאה. ייתכן שהמתג לא יהיה זמין ברכבים שיוצרו לאחר תאריך זה.

נורית חיווי זו מוצגת בלוח המחוונים כאשר מערכת ההתרעה להולכי רגל הופסקה ולפיכך אינה מופעלת.



הערה: ייתכן שמערכת ההתרעה להולכי רגל אינה זמינה ברכבים שיוצרו לפני יום חמישי 01 יולי 2021 לערך.

אזהרה: אם לא יישמע צליל, הולכי רגל עלולים שלא לשים לב לרכב המתקרב והדבר עלול להגדיל את הסיכוי לתאונה שתגרום לפגיעה חמורה או למוות. לעולם אין להסתמך על מערכת התרעה להולכי רגל כדי לוודא שהולכי רגל מודעים לרכב שלכם. אם מערכת התרעה להולכי רגל אינה פועלת, יש לקבוע טיפול.



קיבולת נשיאה - אביזרים

חבילת הגרירה מאפשרת לכם לגרור נגרר או לשאת אביזר נשיאה (לאופניים, מגלשי סקי או סנובורד וכו') באמצעות ה-Model Y שלכם.

אביזר נשיאה - התקנה ושימוש

כדי להתקין אביזר נשיאה ולהשתמש בו, יש לחבר את ה-Model Y לגרירה (ראו **חיבור ה-Model Y לגרירה בעמוד 90**). לאחר מכן יש לפעול בהתאם להוראות של יצרן אביזר הנשיאה. יש להקפיד על כל התקנות ועל דרישות החוק במדינה או באזור שלכם אשר חלות על אביזרי נשיאה.

חבילת הגרירה של ה-Model Y כוללת את החיווט הנדרש לשימוש באביזר נשיאה המצויד בנורות (**חיבורי חשמל בעמוד 91**). החבילה כוללת גם תוכנה תואמת למצב קרוואן (ראו **מצב קרוואן בעמוד 89**).

כשאתם מחברים את רתמת החיווט של אביזר נשיאה, ה-Model Y תזהה חיבור עבור תאורת נגרר ונורית חיווי זו תידלק במסך המגע כדי להראות ש-Trailer Mode מבוטל.



הערה: בקרו באתר <http://www.tesla.com> לרכישת אביזרים עבור הרכב שלכם. למרות שקיימים מוצרי צד שלישי, Tesla ממליצה ותומכת רק במוצרים שאושרו על-ידי Tesla (ראו **חלפים ואביזרים בעמוד 168**). מוצרים ואביזרים אשר זמינים עבור הרכב שלכם משתנים מאזור לאזור. לפני שתנסו להתקין אביזר נשיאה שאינו מומלץ על-ידי Tesla, בדקו את פרטי המוצר כדי לוודא תאימות.

הערה: כאשר אינו בשימוש, יש להסיר את ה-Model Y ולשמור אותו במקום יבש למניעת אבק ושיתוך. יש להשאיר את הכיסוי למניעת אבק על מכלול ה-Model Y כדי למנוע חדירת לכלוך ופסולת (ראו **ניתוק ה-Model Y בעמוד 91**).

⚠️ זהירות: ייתכן כי אביזר נשיאה יסתיר למראה הפנימית, למצלמה האחורית או למצלמות האחוריות ו/או לחיישנים העל-קוליים האחוריים. כמו כן, תכונות מסוימות של Autopilot עשויות שלא לפעול כצפוי.

הערה: Tesla לא תישא באחריות לנזק או לפגיעה שנגרמו כתוצאה מהתקנה ושימוש באביזר נשיאה, מהשמטה כלשהי בהוראות שנלוות לאביזר נשיאה, או מכך שלא פעלתם בהתאם להוראות. נזק שנגרם עקב שימוש באביזר נשיאה אינו מכוסה במסגרת האחריות.

קיבולת נשיאה - גרירת נגרר

המלצות בלם נגרר

קיבולת גרירה	בלמי נגרר
750 ק"ג	לא נדרש
1600 ק"ג	נדרש

המלצות לחץ אוויר בצמיגים

בעת גרירת נגרר, ייתכן ויידרש לכוונן לחץ אוויר בצמיגים במזג אוויר קר כדי לכוונן להתאמת העומס הנוסף ומספר הנוסעים. יש לוודא כי הצמיגים מנופחים ללחצי האוויר שרשומים למטה (אם הם שונים, לחצי אוויר אלה גוברים על אלה שצוינו בתווית המידע אודות צמיגים והעמסה):

צמיגים קדמיים	צמיגים אחוריים	לחץ ניפוח צמיג קר
255/45R19 XL	255/45R19 XL	42 psi (290 kPa)

חבילת הגרירה כוללת ה-Model Y גרירה לנשיאת משקל עם מחבר כדורי בגודל 50 מ"מ שיכול לשאת אביזר נשיאה. בעת נשיאת אביזרים, המחבר הכדורי מתוכנן לשאת עומס אנכי של עד 72 ק"ג. בעת נשיאת אופניים או פריטים אחרים על ה-Model Y, יש תמיד לוודא שלא חרגתם מהמשקל המרבי. מגבלת המשקל המקסימלית ל-Model Y היא 72 ק"ג.

בעת חישוב המשקל, זכרו לכלול את משקל אביזר הנשיאה.

הערה: המשקל שצוין למעלה הוא עבור אביזרי נשיאה מומלצים על-ידי Tesla. הוא מבוסס על מדידת מרחק אנכי ואופקי בין מרכז הכובד של אביזר הנשיאה לבין הכדור של ה-Model Y (ראו תמונה לדוגמה ב-**אביזרי נשיאה שלא אושרו על-ידי Tesla בעמוד 87**).

⚠️ זהירות: חריגה מהמשקל המרבי שווה הגרירה של ה-Model Y נועד לשאת (כפי שמתואר למעלה) עלולה לגרום נזק משמעותי.

⚠️ זהירות: אל תנסו להתקין אביזר נשיאה על ה-Model Y שאינה מצוידת בחבילת גרירה. פעולה כזו עלולה לגרום לנזק משמעותי.

אביזרי נשיאה שלא אושרו על-ידי Tesla

נוסף על חישוב המשקל, חשוב גם לוודא שהעומס הכולל של האביזר אינו חורג מהמשקל המוגדר ומהמרחק מהכדור של ה-Model Y. מרחק זה מחושב לפי מרכז הכובד של אביזר הנשיאה והפריטים שעליו. עבור אביזרי נשיאה שלא אושרו על-ידי Tesla, מדדו את המרחק האנכי והאופקי מהכדור של ה-Model Y למרכז הכובד של אביזר הנשיאה.

הערה: עיינו בפרטי המוצר של אביזר הנשיאה שלכם לקבלת מידע נוסף, כגון מגבלות נוספות על משקל או כל עומס. נזק שנגרם עקב שימוש באביזר שלא אושר על-ידי Tesla אינו מכוסה במסגרת האחריות.

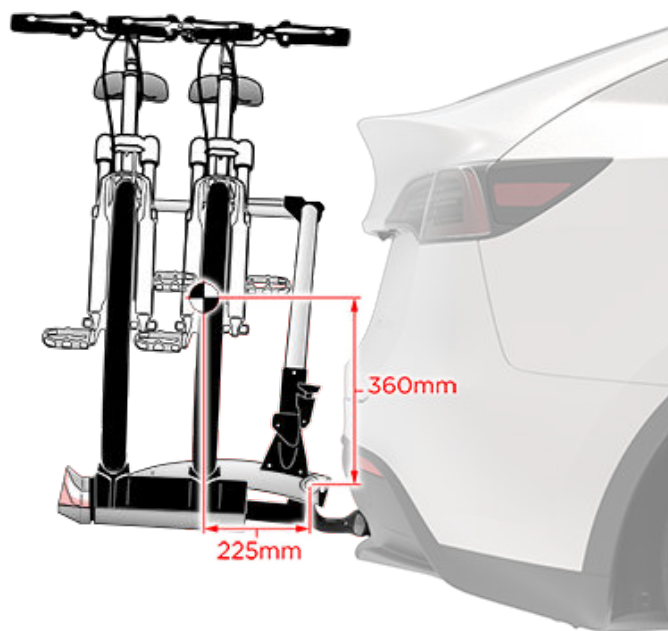

אזהרה: אין לנסות לגרור נגרר כאשר צמיג של ה-Model Y פגום או תוקן באופן זמני (לדוגמה, באמצעות ערכה לתיקון צמיגים). צמיג שתוקן באופן זמני לא נועד לשאת את עומס הגרירה. גרירה באמצעות צמיג פגום או צמיג שתוקן באופן זמני עלולה לגרום לכשל בצמיג ולאובדן יציבות הרכב.

לחץ ניפוח צמיג קר	צמיגים אחוריים	צמיגים קדמיים
42 psi (290 kPa)	255/40R20 XL	255/40R20 XL
42 psi (290 kPa)	275/35R21 XL	255/35R21 XL

הערה: בעת גרירת נגרר, אין לחרוג מהמשקל המרבי המותר מבחינה טכנית על הסרן האחורי בלמעלה מ-15%, וכן אין לחרוג מהמשקל הכולל המותר מבחינה טכנית עבור הרכב כולו בלמעלה מ-100 ק"ג. במקרים אלה, מהירות הרכב לא תעלה על 100 קמ"ש, ואילו לחץ האוויר בצמיגים האחוריים יהיה גבוה לפחות ב-20 kPa מלחץ האוויר המומלץ לשימוש רגיל.

זהירות: אין להשתמש ב-Model Y לגרירה אם היא מצוידת בצמיגי חורף שאינם מופיעים ברשימה למעלה.

עיינו בלוחית על פי חוק(ראו **העמסת כלי הרכב בעמוד 177**) או בתווית של זו הגרירה כדי למצוא את המשקל הכולל של הנגרר - כולל כל המטען והציוד הנוסף - ואת משקל לשון הנגרר אותו Model Y יכולה לשאת בבטחה. נוסף על המשקל הכולל של הנגרר ומשקל לשון הנגרר המרביים, פעלו בהתאם להנחיות הבאות:

- עבור נגרר במשקל שעולה על 750 ק"ג, יש להשתמש במערכת בלימה נפרדת לנגרר עם בקר נפרד. המשקל המרבי לגרירה בזמן שימוש בבלמי נגרר הוא 1,600 ק"ג. פעלו בקפידה בהתאם להוראות של יצרן בלמי הנגרר, כדי לוודא התקנה, כוונן ותחזוקה מתאימים של בלמי הנגרר.
- משקל הלשון הוא הכוח שמופעל כלפי מטה על זו הגרירה על-ידי משקל הנגרר. הוא חייב להיות לפחות 4% מהעומס הכולל של הנגרר. משקל הלשון המרבי (או המסה המותרת מבחינה טכנית בנקודת החיבור) הוא 100 ק"ג. נשיאת ציוד, נוסעים או מטען רב ברכב הגורר עשויה להקטין את משקל הלשון שהוא יכול לשאת, מה שמקטין גם את קיבולת הגרירה המרבית. קיבולת הגרירה המרבית מחושבת בהנחה שאין חריגה מה-TPMLM (מסה מרבית מותרת מבחינה טכנית) (ראו **העמסת כלי הרכב בעמוד 177**).

אם המידע ב בתווית זו הגרירה או בלוחית על פי חוק סותר את המידע שניתן בספר הרכב הזה, המסמכים הקודמים גוברים.

הערה: לקבלת מידע לגבי גרירה עם צמיגי חורף, פנו אל השירות של Tesla.

זהירות: השתמשו ב-Model Y לגרירה אך ורק אם יש לכם ניסיון וידע לגבי האופן שבו גרירה משפיעה על הרכב ואם אתם יכולים להעמיס, לאבטח ולתמרן בבטחה את הרכב והמטען. ההוראות של Tesla לא מקיפות את כל הידע והכישורים שנדרשים לשם גרירה בטוחה. נזק שנגרם עקב גרירת נגרר אינו מכוסה במסגרת האחריות.

אזהרה: אין להעמיס את הרכב או את הנגרר מעל המותר. אם תעשו כן, הדבר עלול לגרום לפגיעה בביצועים, נזק לרכב ואובדן השליטה בכלי רכב, מה שעלול לגרום לפגיעה חמורה.

אזהרה: אין להשתמש בוו גרירה לשם הובלה של ה-Model Y (ראו **הוראות עבור מובילים בעמוד 185**).

אזהרה: יש לבדוק את לחץ האוויר באמצעות מד לחץ אוויר מדויק, כשהצמיגים קרים. נסיעה למרחק של 1.6 ק"מ מחממת די הצורך את הצמיגים, ומשפיעה על לחץ האוויר בצמיגים. אם הרכב חונה באור שמש ישיר או במזג אוויר חם, הדבר עלול להשפיע גם על לחץ האוויר בצמיגים. אם נאלצתם לבדוק צמיגים חמים, עליכם לצפות ללחץ אוויר גבוה יותר. אין להוציא אוויר מצמיג חם בניסיון להגיע ללחץ האוויר המומלץ עבור צמיג קר. צמיג חם שבו לחץ האוויר שווה ללחץ האוויר המומלץ עבור צמיג קר או נמוך ממנו עלול להיות בלחץ אוויר נמוך מדי במידה מסוכנת.



לפני גרירת נגרר

לפני גרירת נגרר, יש לבצע את הפעולות הבאות:

- יש לנפח את הצמיגים לפי לחצו ניפוח צמיג קר כפי שמצוין ב טיפול בצמיגים ותחזוקתם בעמוד 155.
- יש להקפיד על כל התקנות ועל דרישות החוק אשר חלות על גרירת נגרר. אם לא תפעלו בהתאם לתקנות, הדבר עלול לפגוע בבטיחותכם.
- יש לכוונן את מראות הצד כך שיאפשרו מבט ברור אחורה ללא שטח מת משמעותי.
- הפעילו את מצב נגרר (ראו מצב קרוואן בעמוד 89).

ודאו כי:

- Model Y מאוזנת כאשר הנגרר מחובר אליה. אם הרכב נוטה כלפי מעלה בחלקו הקדמי, וכלפי מטה בחלקו האחורי, ודאו שלא חרגתם מקיבולת הגרירה וממשקל הלשון המרביים כפי שמצוין תחת קיבולת נשיאה - גרירת נגרר בעמוד 87.
- כל החלקים של הו הגרירה והאביזרים שמחוברים אליו, שרשראות בטיחות, וחיבורי חשמל (כולל אורות נסיעה לאחור ואורות ערפל, אם מצויד) הם במצב תקין ומחוברים כראוי. אם זיהיתם בעיה כלשהי, אין לגרור את הנגרר.
- אורות הנגרר (אורות בלימה, איתות לפנייה ואורות סימון) פועלים כראוי.

הערה: אם Model Y נמצא במצב Trailer או זיהה חיבור עבור אורות נגרר, Model Y-ו מזהה תקלה חשמלית במערכת האיתות של הנגרר, אורות האיתות עבור הצד(דים) המושפע(ים) יהבהבו מהר מן הרגיל. (ראו מצב קרוואן בעמוד 89).

- לשון הנגרר מחוברת היטב למחבר הגרירה הכדורי.
- שרשראות הבטיחות מחוברות כראוי בין הנגרר לבין הרכב הגורר. יש להעביר את שרשראות הבטיחות מתחת ללשון של הנגרר, כדי למנוע מהלשון לגעת בכביש במקרה של הפרדה מו הגרירה. השאירו חלק רפוי מספיק בשרשראות הבטיחות, כדי לאפשר סיבוב ולהבטיח שהשרשראות לא יגררו על פני הקרקע.

כל המטען מוצמד למקומו.

מעצורי טרזיז לגלגל זמינים.

- עומס הנגרר מחולק באופן אחיד, כך שמשקל לשון הנגרר הוא בערך 4% עד 10% מהמשקל הכולל של הנגרר, מבלי לחרוג ממשקל הלשון המרבי כפי שמצוין תחת קיבולת נשיאה - גרירת נגרר בעמוד 87.

זהירות! עומסים אשר מאוזנים על פני הגלגלים, או כבדים יותר מאחור, עלולים לגרום לנגרר להתנדנד ולהביא לאובדן השליטה ברכב.

אזהרה! יש תמיד לוודא שהמטען מוצמד היטב בנגרר ולא יזוז ממקומו. תנודות עומס דינמיות עלולות להביא לאובדן השליטה ברכב, ולגרום לפגיעה חמורה.

הנחיות גרירה

Model Y נועדה בעיקר להיות כלי רכב להסעת נוסעים. גרירת נגרר מעמיסה עומס יותר על המנועים, מערכת התמסורת, הבלמים, הצמיגים והמתלים ומקטינה באופן משמעותי את טווח הנסיעה. אם החלטתם לגרור נגרר, פעלו בזהירות ובהתאם להנחיות הכלליות הבאות:

• האטו את מהירות נסיעתכם והימנעו מתמרונים פתאומיים. זכרו שבעת גרירת נגרר, ההיגוי, היציבות, רדיוס הסיבוב, מרחק העצירה וביצועי הבלמים שונים בהשוואה לנהיגה ללא נגרר.

• הגדילו את המרחק שאתם שומרים מהרכב שלפניכם לפחות פי שתיים. הדבר יעזור למנוע מצבים שמחייבים בלימה קשה. בלימה פתאומית עלולה לגרום להחלקה, להתקפלות ולאובדן שליטה.

• הימנעו מפניות חדות. פניות חדות עלולות להביא למגע בין הנגרר לבין הרכב שיגרום לנזק. זכרו שגלגלי הנגרר קרובים יותר לצד הפנימי של הפנייה מאשר גלגלי הרכב. לכן, בצעו פניות רחבות יותר כדי למנוע מהנגרר לפגוע בשולי המדרכה, בתמרורים, בעצים או בעצמים אחרים.

• בדקו מעת לעת את האורות והאיתות לפנייה של הנגרר, כדי לוודא שהנורות עדיין פועלות.

• ודאו מעת לעת שהמטען מוצמד היטב.

• אין לחנות בשיפוע (ראו חניה עם נגרר בעמוד 90).

• ודאו באופן שוטף שכל רכיבי הגרירה מהודקים היטב.

אזהרה! בעת גרירה יש להגדיל את מרחק העצירה. בעת גרירה, הגדילו את המרחק שאתם שומרים והימנעו ממצבים שעלולים לחייב בלימה קשה. אם לא תעשו כך, הדבר עלול לגרום לתאונה.

אזהרה! יש להקפיד על כל התקנות ועל דרישות החוק בתחום השיפוט שחלות על גרירת נגרר. אם לא תפעלו בהתאם לתקנות, הדבר עלול לפגוע בבטיחותכם.

אזהרה! אין לנסות לחבר את בלמי הנגרר למערכת הבלימה של הרכב. אם תעשו כך, הדבר עלול לגרום נזק לרכב ולנגרר וכן עלול לגרום לתקלה במערכת הבלימה שתגרום לפגיעה חמורה.

מצב קרוואן

מצב קרוואן חייב תמיד להיות פעיל בעת גרירת נגרר. כשתחברו את חיבור החשמל של נגרר בזמן שהרכב במצב 'חניה', ה-Model Y תעבור באופן אוטומטי למצב קרוואן. כשתנתקו את חיבור החשמל של הנגרר, מצב קרוואן לא יבוטל באופן אוטומטי. כדי להפעיל את מצב נגרר או לצאת ממנו באופן ידני, געו באפשרות פקדים < דינמיקה > מצב נגרר במסך המגע. אחת מנוריות החיווי הבאות תוצג במסך המגע:

'מצב קרוואן' פעיל.



Model Y מזהה חיבור עבור אורות נגרר, אבל מצב קרוואן אינו פועל. ייתכן שחובר אביזר נשיאה.





חיבור וו הגריירה

חבילת הגריירה של ה-Model Y כוללת וו גריירה לנשיאת משקל עם מחבר כדורי בקוטר 50 מ"מ. כאשר הוא אינו בשימוש, יש להסיר את וו הגריירה ולשמור אותו במקום יבש למניעת חלודה ושיתוך. השאירו את הכיסוי למניעת אבק על מכלול וו הגריירה כדי למנוע חדירת לכלוך ופסולת.



Model Y מזהה חיבור חשמלי תקול עבור אורות הנגר. ייתכן שאורות הנגר, כולם או חלקם, אינם פועלים. עצרו בהקדם האפשרי בצורה בטוחה ובדקו את אורות הנגר לאיתור כבלים או חיבורים פגומים. אם הבעיה נפתרה אך הסמל האדום ממשיך להופיע, בטלו את מצב קרוואן והפעילו אותו שוב. אם סיימתם את הגריירה וניתקתם את המחבר החשמלי של הנגר, יש לבטל את מצב Trailer באופן ידני כדי לכבות את האייקון האדום.

אם Model Y נמצא במצב Trailer או זיהה חיבור עבור אורות נגר, והרכב מזהה תקלה חשמלית באורות האיתות של הנגר, אורות הנגר של הצדדים המושפעים יבהבו מהר מן הרגיל. אם סיימתם את הגריירה וניתקתם את המחבר החשמלי של הנגר, אורות האיתות יבהבו מהר מן הרגיל ומחונן הנגר האדום יופיע על מסך המגע עד לכיבוי הידני של מצב Trailer.

ייתכן כי תכונות מסוימות של Autopilot וכן הפונקציונליות של חיישני החניה האחוריים, לא יהיו זמינים כאשר מצב קרוואן מופעל. כמו כן, התכונות הבאות פועלות בצורה שונה:

- בקרת השיוט האדפטיבית מגדילה את המרחק שנשמר מהרכב שלפניכם.
- התרעות על תאונה צדית פעילות, אבל התערבות אוטומטית בהיגוי מושבתת.
- ייתכן שכוח הבלימה שמופעל על-ידי בלימת החירום האוטומטית (ראו [סיוע במניעת תאונה בעמוד 111](#)) יוגבל.

אזהרה: אין להסתמך על ה-Model Y לזיהוי הנגר והפעלת מצב קרוואן באופן אוטומטי. בדקו וודאו תמיד כי מצב קרוואן מופעל לפני גרירת נגר.

אזהרה: בשום מקרה אין לבטל את מצב קרוואן כשאתם עדיין גוררים נגר. פעולה כזו עלולה להוביל לפציעה חמורה.

חניה עם נגר

הימנעו ככל האפשר מחניה בשיפוע. אולם אם יש הכרח לחנות בשיפוע, הניחו מעצורי טריז מתחת לגלגלי הנגר. שקלו לבקש ממישהו עזרה בביצוע שלבים אלה:

- אדם אחד לוחץ ומחזיק את דוושת הבלם.
- אדם אחר מניח את מעצורי הטרז מתחת לגלגלים בצד השיפוע היורד של צמיגי הרכב.
- כאשר מעצורי הטרז הונחו במקומם, שחררו את דוושת הבלם וודאו שהם מחזיקים את משקל הרכב והנגר.

הערה: בעת ניסוי מעצורי הטרז, ודאו ש-Vehicle Hold (ראו [Vehicle Hold בעמוד 77](#)) אינו מופעל. אם Vehicle Hold בולם את ה-Model Y, נורית החיווי Vehicle Hold תוצג במסך המגע. כדי לבטל את Vehicle Hold, לחצו על דוושת הבלם ושחררו אותה.

• העבירו את הרכב למצב 'חניה'.

אזהרה: אם יש הכרח לחנות בשיפוע, ודאו תמיד שהונחו מעצורי טריז מתחת לכל גלגלי הנגר. אם לא תעשו כך, הדבר עלול לגרום לנזק חמור או לפציעה.



הערה: אורך תא המטען המרבי לנקודת החיבור הוא 1,064 מ"מ.

הערה: הקפידו לחבר תמיד שרשראות בטיחות בעת גריירה. העבירו את שרשראות הבטיחות מתחת ללשון של הנגר, וחברו אותן ללולאות הנגר כדי לוודא את בטיחות העומס של הנגר.

אזהרה: עליכם להשתמש בווי הגריירה של ה-Model Y בעת גרירת נגר. אין לנסות לחבר וו גריירה מסוג אחר.

כדי להתקין את וו הגריירה:

1. השתמשו בחפץ דק, כגון סכין חמאה או מברג שטוח, כדי לפתוח מסביב לקצוות מכסה וו גריירה ולשחרר את 15 הקליפים אשר מאבטחים את המכסה לרצועה האחורית. אחסנו את הכיסוי למניעת אבק במקום בטוח.



2. הכניסו את המפתח לפתח המנעול בווי הגריירה, וסובבו את המנעול כך שהחלק העליון של המפתח מותאם למצב "פתוח".

3. משכו את המנעול אל מחוץ למתאם כדי 0.5 ס"מ, וסובבו אותו נגד כיוון תנועת מחוגי השעון עד שהסמל 'פתיחה' יהיה בחלק העליון של המנעול.



גרירה ואביזרים

1. הכניסו את המפתח וסובבו כך שהחלק העליון של המפתח יהיה מיושר עם הסמל "פתיחה".
2. אחזו היטב בוו הגרירה מלמטה (כדי למנוע ממנו ליפול אל הקרקע) ומשכו את המנעול החוצה כדי 0.5 ס"מ, וסובבו אותו נגד כיוון תנועת מחוגי השעון עד שהסמל "סגירה" יהיה בחלק העליון. בנקודה זו, המנעול אינו נעול ונמצא במצב "פתוח" ווו הגרירה ייפול מחוץ למכלול.
- אזהרה:** היזהרו בעת סיבוב המנעול. אם הוא לא ננעל במצב "פתוח", הוא יחזור באופן אוטומטי למצב "סגור" המקורי ועלול לצבט את אצבעותיכם.
3. החזירו את הכיסוי למניעת אבק למקומו במכלול וו הגרירה, כדי למנוע הצטברות לכלוך בתוך המכלול, באמצעות סגירת לשוניות הדחיפה.
4. סגרו את הכיסוי למניעת אבק על המנעול של וו הגרירה ושמרו את וו הגרירה במקום בטוח.
- הערה:** לצורך תחזוקה של וו הגרירה, יש לגרז מעת לעת את המשטח שלו בגריז ללא שרף.



⚠️ זהירות: היזהרו בעת סיבוב המנעול. אם הוא לא ננעל במצב "פתוח", הוא יחזור באופן אוטומטי למצב "סגור" המקורי ועלול לצבט את אצבעותיכם.

חיבורי חשמל

התקנות מחייבות שכל נגרר יהיה מצויד בפנסים אחוריים, אורות בלימה, אורות סימון צדדיים ואיתות לפנייה. כדי לספק חשמל לתאורת הנגרר, מחבר מובנה מחווט עם 13 פינים נמצא לצד וו הגרירה. למחבר זה ניתן לחבר את רוב תקעי החיווט של נגררים. הנהג אחראי לוודא שכל חיבורי החשמל פועלים, וכי אורות הנגרר פועלים לפני ובמהלך הגרירה. עליכם לבדוק זאת באופן ידני.



1. איתות לפנייה שמאלה
2. Rear Fog
3. הארקה עבור פינים 1-8
4. איתות לפנייה ימינה
5. פנס אחורי ימני

4. אחזו היטב בוו הגרירה מלמטה, וישרו אותו עם הפתחים המתאימים במכלול וו הגרירה.
- הערה:** אל תאחזו במנעול, כי עליו להסתובב בחופשיות.
5. דחפו את וו הגרירה לתוך מכלול וו הגרירה, עד שהמנעול יסתובב במהירות נגד כיוון תנועת מחוגי השעון ויינעל באופן אוטומטי במצב "סגור".
6. ודאו שוו הגרירה הוכנס במלואו לתוך המכלול באמצעות משיכת וו הגרירה.
- הערה:** אם וו הגרירה לא ננעל בתוך המכלול, הוא ייפול החוצה כשאתם מושכים אותו כלפי מטה.
7. סובבו את המפתח כך שהחיצים מיושרים עם הסמל "נעילה" שעל המנעול.
8. הוציאו את המפתח ושמרו אותו במקום בטוח (רצוי בתוך הרכב).
- הערה:** ניתן להוציא את המפתח רק אם וו הגרירה נעול. הדבר מעיד שהחיבור תקין. אין להשתמש בוו הגרירה ללא הוצאת המפתח.
- הערה:** Tesla ממליצה לרשום את הקוד. תזדקקו לקוד זה אם תאבדו את המפתחות ותרצו להזמין מפתחות חלופיים.



9. **הערה:** וו הגרירה מחובר לגוף הרכב עם 6 ברגים.

ניתוק וו הגרירה

לאחר הגרירה, הסירו את וו הגרירה:



6. פנסי בלימה
7. פנס אחורי שמאלי
8. פנסי נסיעה לאחור

בכל הפינים יש חשמל מתח נמוך. אובדן אורות הנגרר בעת גרירה עלול לנבוע מתקלה בחייוט הנגרר או מחריגה בצריכת החשמל של האורות המחוברים ליציאה/יציאות של הנגרר. במקרה זה, סמל אדום של מצב קרוואן יופיע במסך המגע. תקנו בעיות הקשורות לחייוט ו/או הקטינו את מספר האורות המחוברים ליציאה/יציאות של הנגרר ולאחר מכן הפסיקו את 'מצב קרוואן' והפעילו אותו שוב.

הערה: ייתכן שפינים 9-13 (אם מותקנים) אינם נתמכים כיום.

הערה: כלי רכב בעלי סוללת מתח נמוך עופרת חומצה הם בעלי מתח עזר. כלי רכב בעלי סוללות מתח נמוך ליתיום יון אינם כוללים כעת מתח עזר. ניתן לקבוע איזו סוללה מותקנת ברכב על ידי נגיעה בפקדים < תוכנה < מידע נוסף על הרכב.

הערה: אם זוהו אורות ערפל של הנגרר, ה-Model Y תשבית את פעולת אורות הערפל האחוריים (אם מצויד).

זהירות: יש תמיד לוודא שכבל החשמל של הנגרר אינו נוגע בקרקע ואינו נגרר על פני הקרקע, וכי יש חלק רפוי מספיק בכבל כדי לאפשר פניות.

אזהרה: השתמשו רק בחיבורי החשמל שסופקו על-ידי Tesla. אין לנסות לחבר באופן ישיר ואין לנסות לחבר את חייוט החשמל של הנגרר בכל שיטה אחרת. אם תעשו כך, הדבר עלול לגרום נזק למערכת החשמל של הרכב וכן לגרום לתקלות.

השפעה על הטווח

גרירת נגרר מגדילה את משקל הרכב ואת מקדם הגרר שלו. כתוצאה מכך, טווח הנסיעה עשוי להיות קטן יותר באופן משמעותי. אם כי Trip Planner (אם זמין בשוק שלכם) מנסה להתאים את האומדנים בהתאם למצב קרוואן, צריכת האנרגיה בפועל עשויה להיות שונה. יש לתכנן את אורך הנסיעה ואת תחנות הטעינה בהתאם לכך.



על אודות Autopilot

בעת הפעלת Autopilot, Model Y מציג סדרה של אזהרות שהולכות ומסלימות כדי להזכיר לכם להשאיר את הידיים על ההגה ולשים לב לתנאי הדרך. אם לא תגיבו לאזהרות, מערכת Autopilot תתנתק ולא תהיה זמינה למשך שאר הנסיעה.

אזהרה! Autopilot נועדה עבור נוחות הנסיעה ואינה מערכת להתרעה או למניעת תאונות. אתם אחראים להישאר ערניים, לנהוג בצורה בטוחה ולשלוט ברכב בכל עת. אין להסתמך על Autopilot לשם האטת ה-Model Y די הצורך. עקבו תמיד אחר הדרך שלפניכם והיו מוכנים לנקוט פעולה מתקנת בכל עת. אם לא תעשו כך, הדבר עלול לגרום לפגיעה חמורה או למוות.

אתם אחראים להכיר את המגבלות של Autopilot ולהיות מוכנים לקחת שליטה בכל עת. למגבלות, התראות ואזהרות נוספות, ראו **מגבלות ואזהרות בעמוד 105**.

Autopilot היא חבילה של תכונות מתקדמות לסיוע לנהג שנועדו להפוך את חוויית הנהיגה לבטוחה יותר ולמלחיצה פחות. אף אחת מהתכונות הללו אינה הופכת את ה-Model Y לאוטונומי לחלוטין או מחליפה אתכם כנהגים. תכונות Autopilot מגיעות כסטנדרט עם כל כלי הרכב החדשים של Tesla.

הערה: בהתאם לאזור השוק, לתצורת הרכב, לאפשרויות שנרכשו ולגרסת התוכנה, ייתכן שברכב שלכם לא הותקן Autosteer, או שיייתכן שהתכונה לא תפעל בדיוק כמו שמתואר.

חבילת Autopilot כוללת את התכונות 'בקרת שיוט מודעת לתנועה' Autosteer-i.

• **בקרת שיוט אדפטיבית:** שומרת על מהירות הנסיעה ועל מרחק ניתן לכוונון מהרכב שנוסע לפניכם, אם יש כזה (ראו **בקרת שיוט אדפטיבית בעמוד 95**).

• **Autosteer:** שומרת על מהירות הנסיעה והמרחק מהרכב שלפניכם תוך שמירה חכמה על ה-Model Y בנתיב הנסיעה (ראו **Autosteer בעמוד 96**).

אזהרה! Autopilot מחייבת שימוש בידיים. עליכם לאחוז ב-הגה בכל עת ולהיות מודעים לתנאי הדרך, לתנועה שבסביבתכם ולמשתמשים אחרים בדרך (כגון הולכי רגל ורוכבי אופניים). היו מוכנים תמיד לנקוט פעולה מיידית. אם לא תפעלו בהתאם להוראות אלה, הדבר עלול לגרום לנזק, לפגיעה חמורה או למוות.

Enhanced Autopilot כוללת תכונות נוספות. התכונות של Enhanced Autopilot נועדו להפחית עוד יותר את העומס על הנהג ולהפוך את הביצוע של פעולות נפוצות, כגון מעבר נתיב או חניה, לקל יותר.

• **החלפת נתיב אוטומטית:** מעבירה את ה-Model Y לנתיב סמוך בעת הפעלת איתות לפנייה כאשר Autosteer פעילה (ראו **החלפת נתיב אוטומטית בעמוד 97**).

• **ניווט עם Autopilot:** מדריך באופן פעיל את ה-Model Y מכניסה לכביש מהיר אל היציאה ממנו, כולל מעבר בין נתיבים, בחירת מחלפים, הפעלה אוטומטית של איתות פנייה ובחירת היציאה המתאימה (ראו **ניווט עם Autopilot בעמוד 98**).

• **Autopark:** מחנה את ה-Model Y במקביל או בניצב (ראו **Autopark בעמוד 103**).

אזהרה! Enhanced Autopilot מחייבת שימוש בידיים. עליכם לאחוז בהגה בכל עת ולהיות מודעים לתנאי הדרך, לתנועה שבסביבתכם ולמשתמשים אחרים בדרך (כגון הולכי רגל ורוכבי אופניים). היו מוכנים תמיד לנקוט פעולה מיידית. אם לא תפעלו בהתאם להוראות אלה, הדבר עלול לגרום לנזק, לפגיעה חמורה או למוות.

איך זה פועל

Autopilot משתמשת במצלמות שב-Model Y, אשר מנטרות את סביבת הרכב כדי לזהות כלי רכב אחרים, הולכי רגל, תמרורים ומכשולים כגון מחסומים ושפות מדרכה. המצלמות מורכבות בצד הקדמי, בצד האחורי, בצד השמאלי ובצד הימני של ה-Model Y (ראו **מצלמות בעמוד 16**).

Model Y ייתכן ומצויד גם במצלמה בתא הנוסעים, המורכבת במראה הפנימית, כדי לנטר את ערנות הנהג. אתם אחראים להשאיר את הידיים על ההגה, לשים לב אל הדרך ולהיות מוכנים לבצע פעולה מיידית בכל עת.

תנאים לשימוש ב-Autopilot

ודאו שכל המצלמות נקיות וללא הפרעות לפני כל נסיעה ולפני שימוש בתכונות Autopilot (ראו [ניקוי המצלמה בעמוד 161](#)). מצלמות וחיישנים (אם מותקנים) מלוכלכים, וכן תנאי סביבה כגון גשם וסימוני נתיבים אשר הצבע שלהם דהה, עשויים להשפיע על ביצועי Autopilot. אם קיימת הפרעה במצלמה או שהיא מוסתרת, Model Y יציג הודעה ב-מסך מגע וייתכן שתכונות Autopilot לא יהיו זמינות.

לפני שניתן להשתמש בתכונות Autopilot ולאחר טיפולי שירות מסוימים, יש לנסוע מרחק קצר כדי לכייל את המצלמות. למידע נוסף, ראו [נסיעה לשם כיול המצלמות בעמוד 16](#).

כמו כן, ייתכן שתכונות אלה לא יפעלו כמתוכנן כאשר:

- יש פיתולים חדים או שינויים מהותיים בעליות/מורדות בדרך.
- תמרורים ושלטים לא ברורים, עמומים או לא מתוחזקים כראוי.
- הראות גרועה (בשל גשם כבד, שלג, ברד, וכו' או דרכים עם תאורה גרועה בלילה)
- אתם נוהגים במנהגה או לצד גדר הפרדה בכביש מהיר אשר מפריעה לראות המצלמות
- אור בהיר (כגון פנסי חזית של כלי רכב שבא ממול או אור שמש ישיר) מפריע לראיית המצלמה או המצלמות.

הרשימה לעיל אינה רשימה ממצה של כל המצבים שעלולים להפריע לפעולה תקינה של תכונות Autopilot. למידע נוסף, ראו [מגבלות ואזהרות בעמוד 105](#).

הערה: בהתאם לאזור השוק, לתצורת הרכב, לאפשרויות שנרכשו ולגרסת התוכנה, ייתכן שברכב שלכם לא הותקן Autosteer, או שיייתכן שהתכונה לא תפעל בדיוק כמו שמתואר.

זמינה כאשר	תכונת Autopilot
	בקרת שיוט אדפטיבית
<ul style="list-style-type: none"> בעת נסיעה במהירות בין 30 קמ"ש לבין 140 קמ"ש <p>הערה: אפשר להפעיל את בקרת השיוט האדפטיבית במהירויות נמוכות יותר אם זוהה רכב במרחק של 1.5 מ' לפחות לפני ה-Model Y.</p>	
	Autosteer
<ul style="list-style-type: none"> בעת נסיעה במהירות בין 30 קמ"ש לבין 140 קמ"ש <p>הערה: אפשר להפעיל את Autosteer במהירויות נמוכות יותר אם זוהה רכב במרחק של 1.5 מ' לפחות לפני ה-Model Y.</p> <p>הערה: בכביש באזור בנוי, בכביש ללא הפרדה בין מסלולים, או בכביש שאינו כביש מהיר, מהירות השיוט המרבית המותרת תוגבל ותוצג במסך המגע הודעה המציינת כי המהירות מוגבלת. המהירות המוגבלת תהיה המהירות המותרת בכביש בתוספת 10 קמ"ש.</p> <ul style="list-style-type: none"> פנסי החזית מכוונים למצב On (פועל) או למצב Auto (אוטומטי). למרות ש-Autopilot זמינה בשעות היום ובתנאי תאורה חלשה (דמדומים או חושך), Autosteer מושבתת או אינה זמינה אם פנסי החזית מכוונים למצב Off (כבוי). בעת הפעלת Autosteer, אור גבוה אוטומטי מופעל באופן אוטומטי (ראו פנסי חזית - אור דרך בעמוד 68) וכן המגבים מכוונים למצב Auto (אוטומטי). 	
	ניווט עם Autopilot
<ul style="list-style-type: none"> בעת נסיעה במהירות בין 30 קמ"ש לבין 140 קמ"ש. <p>הערה: אפשר להפעיל ניווט עם Autopilot במהירויות נמוכות יותר אם זוהה רכב במרחק של 1.5 מ' לפחות לפני ה-Model Y.</p> <ul style="list-style-type: none"> אתם בנסיעה בכביש מהיר. ניווט עם Autopilot יחזור למצב Autosteer בעת יציאה מכביש מהיר. 	



תכונות Autopilot

• **Offset:** אם תבחרו להגדיר הגבלת מהירות, תוכלו להגדיר קיזוז על-ידי נגיעה ב-הגדרת קיזוז מהירות. תוכלו לבחור קיזוז קבוע (מהירות השיוט תותאם בהפרש ספציפי בכל הכבישים) או קיזוז באחוזים (מהירות השיוט משתנה בהתאם למהירות המותרת על הכביש הספציפי כפי שזוהתה).

• הפעלת Autopilot: בחרו כיצד להפעיל את Autosteer. אם בקרת השיוט האדפטיבית ו-Autosteer הוגדרו למצב משיכה בודדת, הן יופעלו כאשר תמשכו פעם אחת בידית ההילוכים כלפי מטה. אם הוגדרו למצב משיכה כפולה, נדרש למשוך את ידית ההילוכים כלפי מטה פעמיים במהירות זו אחר זו כדי להפעיל את Autosteer.

הערה: הפעלת Autopilot יש להגדיר למצב משיכה כפולה אם ברצונכם להשתמש בבקרת השיוט האדפטיבית ללא תלות ב-Autosteer.

בקרת שיט אדפטיבית

בקרת שיט אדפטיבית מופעלת תמיד.

לשימוש בבקרת שיט אדפטיבית:

1. משכו את ידית ההילוכים פעם אחת כלפי מטה ושחררו את דוושת התאוצה כדי לאפשר לבקרת השיט האדפטיבית לשמור על מהירות השיוט. יישמע צליל כדי לציין שבקרת שיט מודעת לתנועה פעילה כעת.

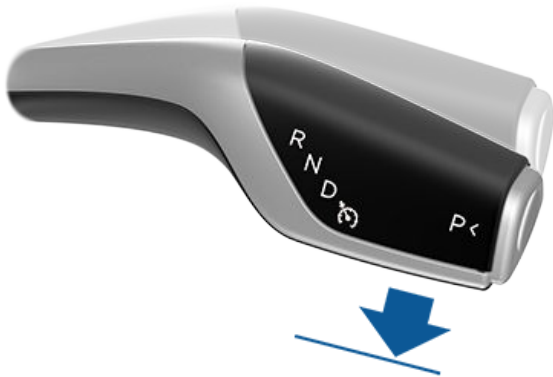

הערה: אם הפעלת Autopilot מוגדר למצב משיכה בודדת, משיכה בודדת של ידית ההילוכים כלפי מטה תפעיל גם את Autosteer (הכוללת את בקרת השיוט האדפטיבית). געו ב-פקדים < Autopilot > הפעלת Autopilot ולחצו על משיכה כפולה כדי להשתמש בבקרת השיוט האדפטיבית באופן בלתי תלוי ב-Autosteer כאשר אתם מושכים פעם אחת את ידית ההילוכים כלפי מטה.

2. כדי לשנות את המהירות המוגדרת, יש לגלול אל גלגל הגלילה הימני כלפי מעלה כדי להגביר או כלפי מטה כדי להפחית. תוכלו ליישם את ההאצה בכל עת כך שתעקוף באופן זמני את מהירות השיוט שנקבעה. למידע נוסף, ראו **בעת שימוש ב-Autopilot בעמוד 99**.
3. כדי לבטל את בקרת שיט אדפטיבית, הזיזו את ידית ההילוכים מעלה. או לחצו על דוושת הבלם. למידע נוסף, ראו **ביטול ב-Autopilot בעמוד 99**.

נושא זה מתאר כיצד להפעיל את התכונות הבאות לסיוע לנהג וכיצד להשתמש בהן.

הערה: בהתאם לאזור השוק, לתצורת הרכב, לאפשרויות שנרכשו ולגרסת התוכנה, ייתכן שברכב שלכם לא הותקן Autosteer, או שייתכן שהתכונה לא תפעל בדיוק כמו שמתואר.

• בקרת שיט אדפטיבית: בדומה למערכת בקרת שיט רגילה, בקרת שיט אדפטיבית תשמור על מהירות השיוט שנקבעה. עם זאת, בקרת השיוט האדפטיבית גם מאיטה או מאיצה לפי הצורך את ה-Model Y כדי לשמור על המרחק מהרכב שנוסע לפניכם. בעת השימוש בבקרת שיט אדפטיבית, אתם עדיין אחראים לשליטה בהיגוי של ה-Model Y (ראו **בקרת שיט אדפטיבית בעמוד 95**).

• Autosteer: בדומה לבקרת שיט אדפטיבית, Autosteer שומרת על מהירות מוגדרת (אם אין רכב שנוסע לפניכם) או קובעת שמירת מרחק (אם יש רכב שנוסע לפניכם). כמו כן, Autosteer מזהה סימוני נתיבים, קצוות דרך ואת נוכחותם של רכבים ואובייקטים כדי לאפשר שמירה חכמה על ה-Model Y בנתיב הנסיעה (ראו **Autosteer בעמוד 96**).

הערה: Autosteer היא תכונה בשלב בטא.

• החלפת נתיב אוטומטית: כאשר אתם מפעילים את האיתות בזמן ש-Autosteer פעילה, החלפת נתיב אוטומטית מניעה את ה-Model Y אל תוך הנתיב הצמוד בכיוון המצוין על ידי האיתות (ראו **החלפת נתיב אוטומטית בעמוד 97**).

• ניווט עם Autopilot: ניווט עם Autopilot משתמש ביכולות של בקרת השיט האדפטיבית ו-Autosteer. בעת הפעלת Autosteer, ניווט עם Autopilot מאפשר ל-Model Y להציע, ואם הוגדר כך לעבור באופן אוטומטי בין נתיבים כדי לעקוף כלי רכב אחרים ולהמשיך בנסיעה בהתאם למסלול הניווט (ראו **ניווט עם Autopilot בעמוד 98**).

הערה: ניווט עם Autopilot היא תכונה בשלב בטא.

בקרת השיט האדפטיבית ו-Autosteer משתמשות במידע המתקבל מהמצלמות המורכבות ב-Model Y כדי לזהות סימני נתיב, קצוות דרך וכלי רכב ומשתמש דרך אחרים מסביב ל-Model Y.

⚠️ זהירות: ודאו שכל המצלמות נקיות וללא הפרעות לפני כל נסיעה ולפני שימוש בתכונות Autopilot (ראו **ניקוי המצלמה בעמוד 161**). מצלמות וחיישנים (אם מותקנים) מלוכלכים, וכן תנאי סביבה כגון גשם וסימוני נתיבים אשר הצבע שלהם דהה, עשויים להשפיע על ביצועי Autopilot. אם קיימת הפרעה במצלמה או שהיא מוסתרת, יציג הודעה ב-מסך מגע וייתכן שתכונות Autopilot לא יהיו זמינות.

⚠️ זהירות: אתם אחראים להכיר את המגבלות של Autopilot ואת המצבים שבהם עשויה להידרש התערבות של הנהג. למידע נוסף, ראו **מגבלות והתראות בעמוד 105**.

הגדרות Autopilot

לפני השימוש בתכונות Autopilot, התאימו אישית את אופן פעולתן על-ידי נגיעה ב-פקדים < Autopilot >.

• קביעת מהירות: בחרו אם Autopilot תופעל במגבלת המהירות שזוהתה כעת או במהירות הנסיעה הנוכחית. לחצו על פקדים < Autopilot > הגדרת מהירות ובחרו ב-מגבלת מהירות או ב-מהירות נוכחית.



כאשר בקרת שיוט אדפטיבית זמינה אך לא מופעלת, מסך מגע מציג את מהירות השיוט באפור. המספר המוצג מייצג את המהירות שתיקבע בעת הפעלת בקרת השיוט האדפטיבית.

40
MAX
40
MAX

כאשר בקרת השיוט האדפטיבית משייטת באופן פעיל במהירות שנקבעה, המהירות מסומנת בטקסט כחול.

אזהרה: בקרת שיוט אדפטיבית נועדה עבור נוחות הנסיעה ואינה מערכת להתרעה או למניעת תאונות. אתם אחראים להישאר ערניים, לנהוג בצורה בטוחה ולשלוט ברכב בכל עת. אין להסתמך על בקרת שיוט אדפטיבית לשם האטת ה-Model Y די הצורך. עקבו תמיד אחר הדרך שלפניכם והיו מוכנים לנקוט פעולה מתקנת בכל עת. אם לא תעשו כך, הדבר עלול לגרום לפגיעה חמורה או למוות. למידע נוסף, ראו **מגבלות והתראות בעמוד 105**.

Autosteer

הערה: בהתאם לאזור השוק, לתצורת הרכב, לאפשרויות שנרכשו ולגרסת התוכנה, ייתכן שברכב שלכם לא הותקן Autosteer, או שיייתכן שהתכונה לא תפעל בדיוק כמו שמתואר.

כדי להפעיל את Autosteer:

1. געו באפשרותפקדים < Autopilot < תכונות Autopilot < Autosteer (Beta).
2. לאחר קריאה בעיון של החלון הקופץ והבנת האמור בו, געו באפשרות כן.

כדי להשתמש ב-Autosteer:

1. היזו את ידית ההילוכים במלואה מטה פעמיים במהירות. **הערה:** אם ההגדרה של הפעלת Autopilot הוגדרה למצב משיכה בודדת, משיכה בידיית ההילוכים מטה פעם אחת תפעיל את Autosteer (ראו הגדרות Autopilot בעמוד 95).



2. כדי לשנות את המהירות המוגדרת, יש לגלול אל גלגל הגלילה הימני כלפי מעלה כדי להגביר או כלפי מטה כדי להפחית. למידע נוסף, ראו **בעת שימוש ב-Autopilot בעמוד 99**.
3. כדי לבטל את Autosteer, היזו את ידית ההילוכים מעלה. או לחצו על דוושת הבלם. למידע נוסף, ראו **ביטול Autopilot בעמוד 99**.

כאשר מעבירים אל Autosteer, Model Y מאשר הפעלה על ידי צליל שמע ומציג לזמן קצר הודעה ב- מסך מגע שמזכירה לכם לשים לב לדרך ולאחוז בהגה.

כדי לציין ש-Autosteer זמין (אבל לא מבצע היגוי באופן פעיל ב-Model Y), מוצג בבפינה העליונה של מסך המגע סמל Autosteer בצבע אפור לצד הילוך הנסיעה. במצבים שבהם Autosteer לא זמינה זמנית, הסמל של Autosteer כבוי. (לדוגמה, אם מהירות הנסיעה אינה בטווח המהירות הדרוש כדי לאפשר את פעולת Autosteer).



כדי לציין ש-Autosteer פעילה, מסך מגע מציג את סמל Autosteer בצבע כחול.



כאשר Autosteer אינה מצליחה לזהות את סימון הנתיבים, קצוות נתיב הנסיעה יוצגו בצבע כחול על גבי מסך מגע.



תכונות Autopilot

- באמצע מעבר הנתיב, Model Y חייבת לזהות את סימוני הנתיב החיצוניים של הנתיב המבוקש. אם לא מזוהים סימוני הנתיב האלה, מעבר הנתיב יופסק וה-Model Y תחזור לנתיב נסיעתה המקורי.
- אין הפרעה לראיית המצלמה או המצלמות.
- Model Y לא מאתר כלי רכב בנקודה המתנה שלו, או כלי רכב או מכשול נמצאים במרכז נתיב המטרה. אם כלי רכב או מכשול אחר מזוהה בנתיב המטרה, הוא יוצג באדום בהדמיה על גבי מסך מגע ה-Model Y לא ישלים את החלפת הנתיב עד שיהיה בטוח לעשות כן.



בכל עת ש-Autosteer פעילה, בקרת השיוט האדפטיבית פעילה אף היא.

כדי לציין שהחלפת נתיב אוטומטית זמינה בכיוון מסוים (שמאל, ימין או שניהם), תוצג התראה על לוח ה-מסך מגע. מופיעה רק בזמן ש-Autosteer פעילה.



מציינת שהחלפת נתיב אוטומטית אינה זמינה בשום כיוון. מופיעה רק בזמן ש-Autosteer פעילה.



הערה: פעולת החלפת נתיב אוטומטית תבטל אם אל ניתן להשלים את מעבר הנתיב תוך 5 שניות.

אזהרה: למרות שמערכת Autopilot נועדה לזהות כלי רכב ומכשולים בנתיבים סמוכים, אתם אחראים לבצע תמיד בדיקה חזותית כדי לוודא שניתן לעבור לנתיב המבוקש באופן בטוח והולם. אם Autopilot אינה מסוגלת לבצע החלפת נתיב עקב היעדר נתונים מספיקים, תוצג סדרה של אזהרות ב-מסך מגע. לכן, בעת השימוש בהחלפת נתיב אוטומטית, שימו לב תמיד לנעשה ב- מסך מגע והיו מוכנים לבצע היגוי של ה-Model Y באופן ידני.

מהירות החלפת הנתיב באמצעות Autopilot עשויה להשתנות בהתאם לאזור, למהירויות בנתיבים הסמוכים ולגורמים אחרים. התכוננו תמיד לנהוג ידנית ולהחליף נתיבים בהתאם לצורך. כששינוי נתיב אוטומטי מתבצע, הופעלה האצה לצורך עקיפה, אשר מאפשרת ל-Model Y להאיץ ולהתקרב יותר אל הרכב שלפניכם (ראו האצה לצורך עקיפה בעמוד 101).

בעת הפעלת איתות לפנייה, Autopilot מעבירה את Model Y נתיב אחד בכל פעם. כדי לעבור לנתיב נוסף, עליכם להפעיל את האיתות פנייה פעם נוספת לאחר השלמת מעבר הנתיב הראשון.

כאשר Model Y מחליף נתיבים, חשוב לעקוב אחר ביצועיו ולהיבט בנתיב הנסיעה שלפניכם וסביבתכם. היו מוכנים בכל רגע לקחת את ההיגוי לידיכם. כאשר אתם עוברים לנתיב הסמוך, ב- מסך מגע יוצג המיקום בנתיב שלתוכו Model Y נכנס.

במצבים שבהם לא ניתן לזהות את מגבלת המהירות כאשר ההיגוי האוטומטי מופעל, ההיגוי האוטומטי יאט את מהירות הנסיעה ויגביל את המהירות שנקבעה עד 70 קמ"ש. למרות שבאפשרותכם להאיץ ידנית כדי להעבור את מגבלת המהירות, Model Y לא יבלום למכשולים מזוהים בזמן שאתם לוחצים על דוושת תאוצה. Autosteer תאט עד למהירות המוגבלת כאשר תשחררו את דוושת התאוצה. כאשר תעזבו את הכביש או תבטלו את פעולת Autosteer באמצעות שימוש בהגה, תוכלו שוב להגביר את המהירות שנקבעה, לפי רצונכם.

אזהרה: כאשר Autosteer מופעלת, יכולת ההיגוי מוגבלת. לכן ייתכן שה-Model Y לא תוכל להתמודד עם פניות חדות. היו מוכנים לקחת את השליטה ברכב בכל עת.

אזהרה: Autosteer היא תכונה המחייבת שימוש בידיים. עליכם לאחוז בהגה בכל עת, להיות מודעים לתנאי הדרך ולתנועה שבסביבתכם, ולהיות מוכנים תמיד לנקוט פעולה מיידית. אם לא תפעלו בהתאם להוראות אלה, הדבר עלול לגרום לנזק, לפגיעה חמורה או למוות. אתם אחראים להכיר את המגבלות של Autosteer ואת המצבים שבהם היא עשויה שלא לפעול כצפוי. למידע נוסף, ראו **מגבלות והתראות בעמוד 105**.

החלפת נתיב אוטומטית

הערה: בהתאם לאזור השוק, לתצורת הרכב, לאפשרויות שנרכשו ולגרסת התוכנה, ייתכן שברכב שלכם לא מותקנת החלפת נתיב אוטומטית, או שיתכן שהתכונה לא תפעל בדיוק כמו שמתואר.

אם אתם מפעילים איתות לפנייה כאשר Autosteer פעילה, Model Y עובר לנתיב הסמוך בכיוון המתאים לאיתות לפנייה, אם התקיימו התנאים הבאים:

- האיתות לפנייה מופעל.
- סימוני הנתיב מראים שמעבר נתיב מותר.
- החלפת נתיב אוטומטית זיהתה את הידיים שלכם על ההגה.

אם ניווט עם Autopilot פעיל, הסמל יוצג בצבע כחול. אם אפשר בהתחלת כל נסיעה מופעל, סמל הניווט עם Autopilot ייבחר בכל פעם שתתחילו בניווט. יש לגעת בסמל כדי לבטל ניווט עם Autopilot ולחזור למצב Autosteer.



כאשר ניווט עם Autopilot פעיל, הלחצן 'ניווט עם Autopilot' מופיע בצבע כחול ונתיב הנסיעה יוצג ב- מסך מגע כקו כחול בודד לפני ה-Model Y:

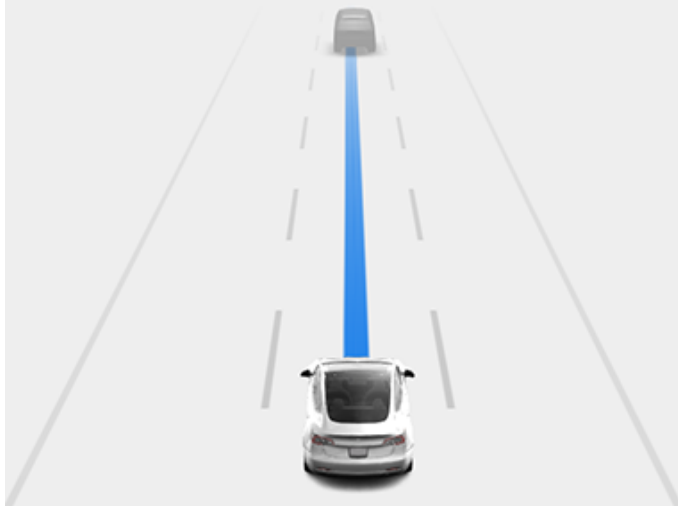

רשימת ההוראות המפורטת מציגה את סמל Autosteer ליד הפניות (כגון יציאות) שיבוצעו על-ידי ניווט עם Autopilot.

כאשר ניווט עם Autopilot מופעל, Model Y מבצעת באופן מעברי נתיב בהתאם למהירות ובהתאם למסלול הניווט לאחר אישור הנהג.

- החלפות נתיב לפי מהירות: ניווט עם Autopilot יעבור בין נתיבים כדי לקצר את זמן הנסיעה ליעדכם. לדוגמה, אם Model Y נוסע מאחורי רכב שמהירותו נמוכה ממהירות השיוט שנקבעה, ניווט עם Autopilot יעבור לנתיב העקיפה כדי לעקוף אותו. מעבר נתיב בהתאם למהירות הוא אופציונלי.
- מעבר נתיב בהתאם למסלול הניווט: ניווט עם Autopilot יעבור בין נתיבים כדי להביא אתכם ליעדכם. לדוגמה, ניווט עם Autopilot יעבור לנתיב היציאה כאשר Model Y יתקרב לנתיב היציאה שצוין על-ידי מסלול הניווט.

כאשר מסך מגע מציג הודעה שמבקשת מכם לאשר החלפת נתיב, הפעילו את מחוון האיתות המתאים. אם לא תאשרו את מעבר הנתיב תוך 3 שניות, יישמע צליל שיזכיר לכם כי ניווט עם Autopilot דורש את אישורכם לביצוע מעבר נתיב. פעולת החלפת נתיב אוטומטית תבוטל אם אל ניתן להשלים את מעבר הנתיב תוך 5 שניות.

אם תתעלמו מהצעה למעבר נתיב בהתאם למסלול הניווט (לדוגמה, כאשר אתם נוסעים בנתיב השמאלי ומתקרבים לנתיב יציאה שנמצא בצד ימין של הכביש המהיר), ניווט עם Autopilot לא יוכל לתמרן אל נתיב היציאה וכתוצאה מכך, מערכת הניווט תחשב מסלול מחדש אל יעדכם.

זהירות! ניווט עם Autopilot עשוי שלא לנסות תמיד לצאת בנתיב יציאה או לעבור נתיב, גם כאשר היציאה או הנתיב הוגדרו במסלול הניווט. שמרו תמיד על ערנות והיו מוכנים לבצע היגוי באופן ידני אל נתיב היציאה, או לעבור נתיב לקראת נתיב יציאה או מחלף או לצאת בנתיב יציאה או מחלף.

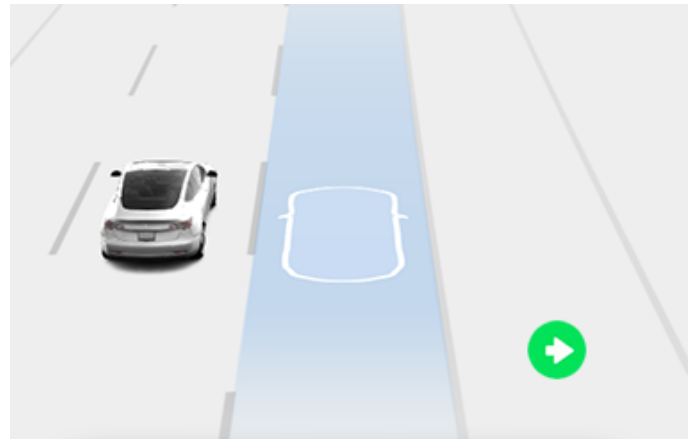

ניווט עם Autopilot

הערה: בהתאם לאזור השוק, לתצורת הרכב, לאפשרויות שנרכשו ולגרסת התוכנה, ייתכן שברכב שלכם לא מותקן ניווט עם Autopilot, או שיתכן שהתכונה לא תפעל בדיוק כמו שמתואר.

כדי להפעיל את ניווט עם Autopilot, געו באפשרויות בקרות < Autopilot < (ניווט עם Autopilot Beta). כדי להתאים אישית את אופן הפעולה של ניווט עם Autopilot, געו באפשרויות התאמה אישית של ניווט עם Autopilot:

- אפשר בהתחלת כל נסיעה: בחרו אם תרצו להפעיל באופן אוטומטי את ניווט עם Autopilot עבור כל מסלול ניווט. כאשר התכונה מופעלת, הלחצן 'ניווט עם Autopilot' ברשימת ההוראות המפורטת יופעל בתחילת כל נסיעה.
- מעבר נתיב על פי מהירות: ניווט עם Autopilot נועד לבצע מעבר נתיב בהתאם למסלול הניווט ובהתאם למהירות. מעבר נתיב בהתאם למהירות הוא אופציונלי. תוכלו להשתמש בהגדרה זו כדי לבטל מעברי נתיב בהתאם למהירות, או להגדיר את מידת האסרטיביות הרצויה של ניווט עם Autopilot במעבר נתיב כדי לשמור על מהירות השיוט שנקבעה (מתון, ממוצע אומקס הזועם).

אם האפשרות אפשר בהתחלת כל נסיעה מופעלת, ניווט עם Autopilot יופעל באופן אוטומטי:

- כאשר Autosteer פעילה.
- בעת ניווט ליעד.
- בעת נסיעה בכביש מהיר.

לאחר הפעלת התכונה, יופיע לחצן 'ניווט עם Autopilot' ברשימת ההוראות המפורטת במפה בכל עת שיש מסלול ניווט פעיל אשר כולל לפחות נסיעה בכביש מהיר אחד.

אם האפשרות אפשר בהתחלת כל נסיעה כבויה, עליכם לגעת בלחצן ניווט עם Autopilot מעל לרשימת ההוראות המפורטת כדי לאפשר אותה. לאחר בחירה בניווט עם Autopilot, הוא יופעל בכל פעם שתפעילו את Autosteer.

סמל הניווט עם Autopilot מוצג ברשימת הוראות פניה-אחר-פניה כאשר אתם מנווטים ליעד וניווט עם Autopilot זמין אך אינו פועל.





תכונות Autopilot

• אתם מפעילים כוח כדי לסובב את ההגה (אפילו במידה מעטה).

⚠ אזהרה: אם הפעלת Autopilot מוגדר למשיכה כפולה ופעולת Autosteer מבטלת מאחר החלתם כוח סיבובי על הגה, בקרת שיוט אדפטיבית עדיין תפעל. אם האפשרות הפעלת Autopilot מוגדרת למצב משיכה בודדת ופעולת Autosteer בוטלה מאחר החלתם כוח סיבובי על הגה, בקרת שיוט אדפטיבית גם היא תבוטל.

• אינכם מגיבים לתזכורות חוזרות כדי להקפיד על ידיכם על ההגה והודעות נלוות על גבי ה-מסך מגע (ראו [ערנות נהג](#) בעמוד 101).

לאחר ביטול פעולת Autosteer, יישמע צליל וסמל Autosteer יהפוך לאפור כדי לציין ש-Autosteer אינה פעילה עוד, או ייעלם כדי לציין שהיא אינה זמינה כרגע.

פעולת ניווט עם Autopilot מתבטלת לאחר ביטול פעולת Autosteer, כמתואר לעיל. כמו כן, פעולת ניווט עם Autopilot מתבטלת כאשר:

- נוגעים בלחצן 'ניווט עם Autopilot' ברשימת ההוראות המפורטת במפה. במקרה זה, Autosteer ממשיכה להישאר פעילה.
- יוצאים מכביש מהיר. כשזה קורה, Autosteer ממשיכה להישאר פעילה.

כאשר ניווט עם Autopilot מבטל אך Autosteer נשארת פעילה, יישמע צליל וההמחשה החזותית תעבור מקו כחול יחיד בנתיב הנסיעה לשני קווים כחולים משני צדי הנתיב.

לאחר שבקרת השיוט האדפטיבית או ה-Autosteer, מתבטלת, ה-Model Y לא ימשיך לשייט. במקום זאת, בלימה רגנרטיבית תאט את ה-Model Y בדיוק כמו כשאתם מסירים את הרגל מדוושת התאוצה בעת נהיגה ללא בקרת שיוט אדפטיבית (ראו [בלימה רגנרטיבית בעמוד 72](#)).

בעת שימוש ב-Autopilot

כאשר בקרת שיוט אדפטיבית פעילה ו-Autopilot שומרת על המהירות שהוגדרה, המהירות מסומנת בטקסט כחול ב- מסך מגע.

כאשר Autosteer פעילה, הסמל הגה מוצג בכחול וסימוני הנתיב מודגשים בכחול בהמחשה החזותית.

כדי להציג פרטים נוספים אודות הדרך והסביבה, כגון תמרורים, רמזורים ואובייקטים (כגון פחי אשפה ועמודים) וכו', געו באפשרות פקדים < Autopilot > תצוגה מקדימה של המחשה חזותית של Full Self-Driving.

אם Autosteer אינה מצליחה לזהות את סימון הנתיבים, היא קובעת את נתיב הנסיעה בהתאם לרכב שאחריו אתם נוסעים. לרוב, Autosteer תנסה לשמור את ה-Model Y במרכז נתיב הנסיעה. לעומת זאת, עשויים להיות מצבים שבהם Autosteer תשמור את בנתיב נסיעה הסוטה ממרכז הנתיב (לדוגמה, אם זוהו מחסומי הפרדה).

שמירת המהירות שנקבעה

כאשר Autopilot פעילה, Model Y שומר על המהירות השיוט שקבעתם כאשר לא זוהה כלי רכב לפניו. בעת שיוט מאחורי רכב, Model Y מאיץ ומאט לפי הצורך כדי לשמור על המרחק שנבחר מרכב שנוסע מלפנים (ראו [כוונן שמירת מרחק בעמוד 100](#)), עד למהירות שנקבעה.

ניווט עם Autopilot מופעל ומבוטל בהתאם לסוג הכביש בו אתם נוסעים. כאשר ניווט עם Autopilot פעיל ואתם מתקרבים לנתיב יציאה או למחלף בכביש מהיר כחלק ממסלול הניווט שלכם, Autosteer ינווט את ה-Model Y אל נתיב היציאה או המחלף.

כאשר אתם יוצאים מכביש מהיר, ניווט עם Autopilot יחזור למצב Autosteer - יישמע צליל ו-מסך מגע יציג את סימוני הנתיב בצבע כחול (במקום קו כחול יחיד לפני ה-Model Y). כאשר ניווט עם Autopilot מבטל, Autosteer נותר פעיל. היו מוכנים תמיד לנקוט פעולה מיידית.

הערה: ניווט עם Autopilot היא תכונה המחייבת שימוש בידיים. עליכם לאחוז בהגה בכל עת, להיות מודעים לתנאי הדרך ולתנועה שבסביבתכם, ולהיות מוכנים תמיד לנקוט פעולה מיידית. אם לא תפעלו בהתאם להוראות אלה, הדבר עלול לגרום לנזק, לפגיעה חמורה או למוות. אתם אחראים להכיר את המגבלות של ניווט עם Autopilot ואת המצבים שבהם הוא עשוי שלא לפעול כצפוי. למידע נוסף, ראו [מגבלות והתראות בעמוד 105](#).

ביטול Autopilot

פעולת בקרת השיוט האדפטיבית מתבטלת כאשר:

- מזיזים את ידית ההילוכים מעלה.
 - **זהירות:** אם תזיזו את ידית ההילוכים כלפי מעלה ותחזיקו אותה במשך יותר משנייה אחת, Model Y יעבור להילוך סרק לאחר ביטול Autosteer.
- לוחצים על דוושת הבלם.
- נוסעים במהירות שעולה על 140 קמ"ש.
- מעבירים להילוך נסיעה לאחור, חניה או ניוטרל.
- דלת נפתחת.
- מתרחש אירוע 'בלימת חירום אוטומטית' (ראו [סיוע במניעת תאונה בעמוד 111](#)).
- חגורת הנהג משוחררת, ו/או הנהג יוצא ממושבו.



לאחר ביטול בקרת השיוט האדפטיבית, סמל מד המהירות ב מסך מגע יהפוך לאפור כדי לציין שבקרת השיוט האדפטיבית אינה פעילה עוד.

פעולת Autosteer תתבטל עם ביצוע אחת מהפעולות המפורטות לעיל. כמו כן, פעולת Autosteer מתבטלת כאשר:

- נוסעים במהירות שעולה על 140 קמ"ש.

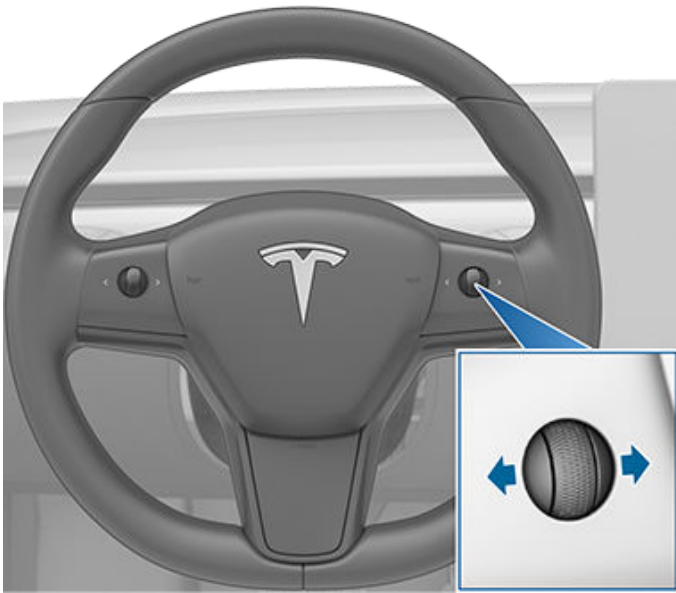

כל מצב שקול למרחק מבוסס-זמן אשר מייצג את משך הזמן שיידרש ל-Model Y, ממיקומה הנוכחי, להגיע למיקום הפגוש האחורי של הרכב שלפניכם. Autopilot שומר על ההגדרה עד שתשנו אותה שוב.

כאשר תכווננו את שמירת המרחק, המצב הנוכחי יוצג במסך המגע.

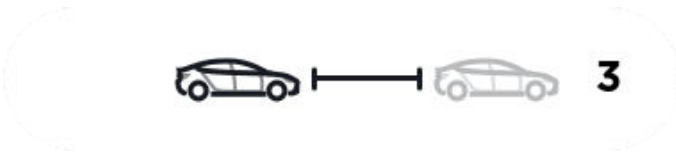

עצירה והאטות

כאשר רכבכם מתקדם מהר יותר באופן משמעותי מכלי רכב בנתיבים סמוכים, Model Y מפחית באופן אוטומטי את מהירות הנסיעה שלכם. תכונה זו מועילה במיוחד בפקקי תנועה או כאשר כלי רכב מתמזגים ללא הרף לנתיבים שונים. כאשר Model Y מזהה שכלי רכב אחרים נוסעים לאט יותר באופן משמעותי, ה- מסך מגע מסמן את הנתיבים הסמוכים עם חצים וכלי רכב מזהים באפור, ו-Model Y מאט את מהירות הנסיעה בהתאם לצורך. כדי לעקוף תכונה זו באופן זמני, לחצו על דושת התאוצה.

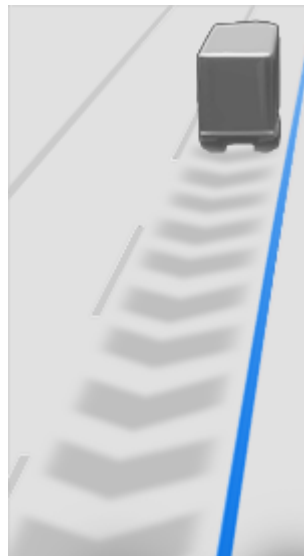

תוכלו להאיץ באופן ידני בכל עת באמצעות לחיצה על דושת התאוצה, אבל עם שחרור דושת התאוצה, Model Y יחזור לשייט במהירות שנקבעה.

Model Y גם משנה את מהירות השיוט בעת כניסה לעיקול או יציאה ממנו.

כאשר ה-Model Y מאט בפועל כדי לשמור על המרחק שנקבע מהרכב שלפניכם, אורות הבלימה מופעלים. ייתכן כי תרגישו גם בתנועה קלה של דושת הבלם. אולם, כאשר ה-Model Y מאיץ, דושת התאוצה לא נעה.

שינוי המהירות שנקבעה

יש לגלול אל גלגל הגלילה הימני כלפי מעלה כדי להגביר או כלפי מטה כדי להפחית את המהירות הקבועה.

כדי לשנות את מהירות השיוט למגבלת המהירות הנוכחית (כולל כל הפרש שציינתם), או:

- לחצו על ידית ההילוכים כלפי מטה והחזקה לזמן קצר.
- בצעו לחיצה ארוכה על סמל הגבלת מהירות על גבי מסך המגע.

הערה: לחיצה קצרה על סמל הגבלת המהירות משתיקה את צליל המהירות לשארית הנסיעה (ראו עוזר מהירות חכם בעמוד 114).

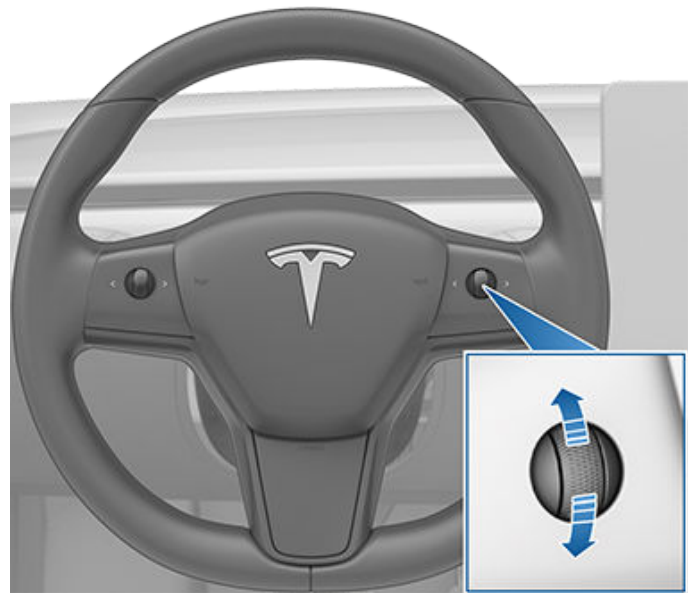

ייתכן שיידרשו מספר שניות עד שה-Model Y יגיע למהירות השיוט החדשה.

כוונון שמירת מרחק

כדי לכוונון את המרחק שתמצו לשמור בין Model Y לרכב שנוסע לפניכם, לחצו על כפתור הגלילה הימני בהגה שמאלה או ימינה.

מרחק העקיבה הקרוב ביותר הוא 2.



תכונות Autopilot

בעת השיט אל נתיב כניסה לכביש מהיר עם בקרת גישה, Autopilot מתאימה אוטומטית את מהירות השיט שנקבעה למגבלת המהירות של הכביש המהיר, בתוספת הפרש אשר ציינתם. אם ניווט עם Autopilot מופעל, פעולתו תסתיים כאשר תצאו מהכביש המהיר עם בקרת גישה (ראו **ביטול Autopilot בעמוד 99**). במקרה זה, Autosteer נשאר פעילה.

האצה לצורך עקיפה

הפעילו לרגע את האיתות לפנייה כדי להאיץ את Model Y לכיוון הרכב שלפניו. אם תחזיקו את ידית האיתות מעלה או מטה לרגע, תוכלו להאיץ במהירות עד למהירות שנקבעה ללא צורך ללחוץ על דוושת התאוצה כל עוד:

- בקרת שיט אדפטיבית פעילה ומזהה כלי רכב לפניכם.
- לא זוהו מכשולים או כלי רכב בנתיב אליו תרצו לעבור.
- Model Y נוסע במהירות נמוכה מהמהירות שנקבעה, אך לפחות 72 קמ"ש.

הערה: אם Autosteer פעיל ואתם מפעילים במלואו את האיתות לפנייה, Model Y יחליף נתיבים באופן אוטומטי (ראו **החלפת נתיב אוטומטית בעמוד 97**).

Model Y מפסיק להאיץ כשאתם מגיעים למהירות השיט שקבעתם, אם החלפת נתיבים אורכת זמן רב מדי, או אם Model Y מתקרב יותר על המידה לרכב שמלפנים. Model Y מפסיק גם להאיץ אם הפסקתם את האיתות לפנייה.

קחו את ההגה לידיכם מייד

במצבים אשר בהם Autopilot אינו יכול לנווט את Model Y, ישמעו צלילי התראה ו-מסך מגע יציג את ההודעה הבאה.

Autosteer מפסיקה לפעול



כאשר תראו הודעה זו, קחו את ההגה לידיכם מייד.

ערנות נהג

Autosteer קובעת את היגוי Model Y באופן מיטבי. כאשר Autosteer פעילה, אתם נדרשים לאחוז בהגה. אם המערכת לא מזהה את הידיים שלכם על ההגה למשך פרק זמן מסוים, יופיע אור כחול מהבהב בחלק העליון של אזור סטטוס הרכב ב- מסך מגע ותוצג ההודעה הבאה:

סובבו קלות את ההגה



כשאתם נוסעים אחרי כלי רכב אחר, Autopilot ממשיכה לפעול במהירויות נמוכות, אפילו כאשר ה-Model Y עוצר לחלוטין. לדוגמה, Autopilot נשארת פעילה גם אם Model Y מאט עד עצירה מלאה או כמעט מלאה בעת נסיעה בפקק תנועה כבד בכביש מהיר. כאשר התנועה מתחילה לנוע במהירות רבה יותר, Autopilot מאיצה שוב עד למהירות שנקבעה.

לפעמים כאשר Model Y בעצירה מלאה, Autopilot נכנסת למצב HOLD. במקרה כזה, לחצו לחיצה קצרה על דוושת התאוצה כדי לחדש את השיט.

כאשר מצב HOLD פעיל, ה- מסך מגע מוצגים הסמל HOLD והודעה שאומרת שעליכם להחזיר את בקרת השיט לפעולה.



Model Y נכנסת למצב HOLD כאשר Autopilot פעילה בניסיונות הבאות:

- Model Y עמד ללא תנועה במשך 5 דקות.
- Model Y מזהה הולך רגל (מצב HOLD עשוי להתבטל כאשר הולך הרגל לא מזהה עוד).
- Model Y מפסיקה באופן פתאומי לראות את הרכב שלפניכם.
- זוהו מכשול לפני Model Y.

שיט ביציאות או בקרבתן

בעת שיט בקרבת יציאה מכביש מהיר עם בקרת גישה והפעלת איתות לפנייה לכיוון היציאה, Autopilot מניחה שאתם יוצאים מהכביש המהיר ומתחילה להאט את Model Y. אם לא תיסעו אל היציאה, Autopilot תמשיך בשיט במהירות שנקבעה.

בארץ בה נוהגים בצד ימין, הדבר מתרחש רק אם תפעילו את האיתות לפנייה ימינה בעת נסיעה בנתיב הימני ביותר במרחק של עד 50 מטר מיציאה. באופן דומה, בארץ בה נוהגים בצד שמאל, הדבר מתרחש רק אם תפעילו את האיתות לפנייה שמאלה בעת נסיעה בנתיב השמאלי ביותר במרחק של עד 50 מטר מיציאה.

הערה: אם ניווט עם Autopilot פעיל, Model Y יבצע החלפת נתיב מבוססת-מסלול כדי להיכנס לנתיב היציאה ולקחת את נתיב היציאה לפי הצורך כדי לעקוב אחר מסלול הניווט.

כאשר בקרת שיט אדפטיבית מופעלת במחלף או בנתיב יציאה מכביש מהיר, היא עשויה להקטין את המהירות שנקבעה בקפיצות של 5 קמ"ש עד למהירות של 40 קמ"ש - כדי להתאים באופן טוב יותר למהירות המדווחת של כלי רכב אחרים אשר נסעו באותו מיקום. כדי לעקוף זאת ולהמשיך לשיט במהירות שקבעתם, הקישו על דוושת התאוצה. המהירות החדשה שנקבעה תישמר למשך הנסיעה במחלף או בנתיב היציאה (אלא אם כן תעקפו אותה או תבטלו את Autopilot). לאחר המחלף או נתיב היציאה, ייתכן שהמהירות שנקבעה תחזור או תשתנה לפי הצורך בהתאם למיקום החדש. למשל, אם השתלבתם לכביש מהיר אחר, מהירות השיט שנקבעה תחזור למה שהיא הייתה בשימוש לפני הנסיעה במחלף.

אזהרה: במקרים מסוימים (כגון, נתונים לא מספיקים), בקרת שיט אדפטיבית עשויה שלא להקטין באופן אוטומטי את המהירות שנקבעה בעת נסיעה במחלף או בנתיב יציאה מכביש מהיר. אין להסתמך על בקרת שיט אדפטיבית כדי לקבוע את מהירות הנסיעה המדויקת או המתאימה. Tesla ממליצה לנסוע במהירות בטוחה בהתאם לתנאי הדרך ומגבלות המהירות לפי השילוט.



כאשר המערכת תזהה את הידיים שלכם, ההודעה תיעלם ו-Autosteer תחזור לפעולה רגילה. Autosteer מזהה את כפות הידיים שלכם באופן אוטומטי על-ידי זיהוי של התנגדות קלילה בעת סיבוב ההגה, או באופן ידני בעקבות ביצוע היגוי במידה מעטה מאוד מצדכם (ללא מספיק כוח להשתלטות על ההיגוי). Autosteer מזהה את כפות הידיים שלכם גם כאשר אתם מפעילים איתות לפנייה או משתמשים בלחצן או גלגל הגלילה שעל ההגה.

Autosteer מחייבת אתכם לשים לב לסביבתכם ולהיות מוכנים לקחת שליטה בכל עת. אם Autosteer עדיין לא מזהה את הידיים שלכם על ההגה, האור המהבהב באזור סטטוס הרכב של ה- מסך מגע יבהב בתדירות גדולה יותר וישמע צליל.

אם תמשיך להתעלם מהדרישה של Autosteer להפעלת מעט כוח על ההגה, אזי Autosteer תושבת למשך הנסיעה הנוכחית ותוצג ההודעה הבאה שתבקש ממך לנהוג ידנית.

Autopilot אינו זמין לנסיעה הנוכחית. פסילת Autopilot - התעלמות מהתראת אזהרה.



בהמשך הנסיעה הנוכחית עליכם לבצע היגוי באופן ידני. Autosteer תהיה שוב זמינה בנסיעה הבאה שלכם (אחרי שעצרתם והעברתם את ה- Model Y למצב 'חניה').

אם לא תחזרו לבצע היגוי באופן ידני, Autosteer תשמיע צליל רצוף, תפעיל את מהבהבי החירום ותאט את הרכב עד לעצירה מוחלטת.

השהיית Autopilot

ייתכן שהשימוש בתכונות Autopilot יושעה אם יזוהה שימוש לא הולם.

השימוש ב-Autosteer מושעה לשבוע כשאתם או נהג אחר ברכב מקבלים חמש "פסילות" Autopilot. פסילה הוא מצב שבו מערכת Autopilot מתנתקת למשך שאר הנסיעה לאחר שהנהג קיבל מספר אזהרות קוליות וחזותיות על חוסר תשומת לב.

באפשרותכם לראות כמה פסילות נותרו לפני שהגישה ל-Autopilot תושעה על ידי נגיעה באפשרות פקדים < Autopilot.

הפסילה מתבטלת לאחר 7 ימים, כל עוד לא מתקבלת פסילה נוספת במהלך זמן זה.

הערה: אם הכניסה שלכם ל-Autosteer מושעת, עדיין תוכלו להשתמש בבקרת שיוט מודעת לתנועה, וכל תכונות הבטיחות הפעילות עדיין יפעלו.

ייתכנו פעמים בהן נדרשת מעורבות של הנהג ויש לקחת פיקוד באופן מיידי כדי לשמור על נהיגה בטוחה. ניתוקים ביוזמת הנהג לא נחשבים לשימוש לא נאות והם התנהגות נהג מצופה.



השימוש ב-Autopark

בעת נסיעה, בצעו את השלבים הבאים כדי לאפשר ל-Autopark לתמרן את ה-Model Y לתוך חניה:

1. בזמן נסיעה איטית, עקבו אחר ה-מסך מגע (לאחר שוויידיאתם שבטוח לעשות זאת) כדי לראות מקומות חניה פוטנציאליים שה-Autopilot מזהה.

הערה: סמל החניה הפנויה מופיע רק אם מיקום הרכב ו/או נסיבות השטח סביבו מאפשרים ל-Autopark לקבוע את נתיב הנסיעה המתאים. אם Autopark לא יכולה לקבוע נתיב מתאים (לדוגמה, בעת נסיעה בכביש צר כאשר הכניסה למקום החניה תגרום לחלק הקדמי של הרכב לבלוט לתוך הנתיב הסמוך), תוכלו למקם מחדש את הרכב, למצוא מקום חניה אחר או לחנות באופן ידני.



2. בחרו מקום, ואז שחררו את הגה וגעו באפשרות התחלה במסך המגע.

3. Autopark מציגה הודעה לאחר שהחניה הושלמה.

אם אתם לוחצים על דוושת הבלם כש-Autopark מחנה באופן פעיל את Model Y, תהליך החניה יתבטל.

⚠️ זהירות: Model Y לא עוצר אם אתם בוחרים לעבור את המהירות הנוכחית על ידי לחיצה על דוושת התאוצה כש-Autopark פעילה. במקרה זה, Autopark מבוטלת אם מהירותכם גדולה מ-קמ"ש.

⚠️ אזהרה: אל תסתמכו על Autopark למציאת מקום חניה שהוא חוקי, מתאים ובטוח. ייתכן כי Autopark לא תאתר תמיד עצמים במקום החניה. יש תמיד לבצע בדיקה חזותית כדי לוודא שמקום החניה מתאים ובטוח.

הערה: בהתאם לאזור השוק, לתצורת הרכב, לאפשרויות שנרכשו ולגרסת התוכנה, ייתכן שברכב שלכם לא הותקן Autopark.

Autopark משתמשת בנתונים כדי לפשט את החניה בכבישים ציבוריים באמצעות תמרן Model Y לתוך חניות במקביל או בניצב לשולי הכביש.

הערה: Autopark אינה זמינה בזמן שבקרת שיוט מודעת לתנועה מופעלת. כדי להשתמש ב-Autopark, הפעילו את על ידי נגיעה באפשרויות פקדים < Autopilot.

אם הכניסה שלכם ל- מושעית, אתם תאבדו גם את הגישה ל-Autopark. למידע נוסף, עיין בפרק **מתלי אוויר בעמוד 102**.

⚠️ אזהרה: אתם אחראים להכיר את המגבלות של Autopark ואת המצבים שבהם היא עשויה שלא לפעול כצפוי. למידע נוסף, ראו **מגבלות והתראות בעמוד 105**.

⚠️ זהירות: אין להשתמש ב-Autopark כאשר עצם כלשהו, כמו תפוח גרירה, מתקן לאופניים, או גרור, מחוברים להתקן הגרירה. Autopark עשוי שלא לעצור להתקני גרירה בחניה בין או לפני כלי רכב אחרים.

⚠️ זהירות: ביצועי Autopark תלויים ביכולת של המצלמות לחשב את מרחק הרכב משפת המדרכה, מעצמים ומכלי רכב אחרים. ודאו שכל המצלמות נקיות וללא הפרעות לפני כל נסיעה ולפני שימוש בתכונות Autopilot (ראו **ניקוי המצלמה בעמוד 161**). מצלמות וחיישנים (אם מותקנים) מלוכלכים, וכן תנאי סביבה כגון גשם וסימוני נתיבים אשר הצבע שלהם דהה, עשויים להשפיע על ביצועי Autopilot. אם קיימת הפרעה במצלמה או שהיא מוסתרת, Model Y יציג הודעה ב-מסך מגע וייתכן שתכונות Autopilot לא יהיו זמינות.

פרמטרים

Autopark מזהה מקומות חניה פוטנציאליים בהתבסס על הפרמטרים הבאים:

חניה בניצב

- מהירות הנסיעה שלכם מוכרחה להיות מתחת ל-13 קמ"ש. אם אתם נוסעים מהר מדי, ייתכן ש-Autopark לא תוכל לזהות במדויק את מקום החניה הרצוי שלכם.
- מתחם החנייה אמור להיות רחב לפחות כרוחב כלי הרכב שלך.
- למקום החניה מוכרחים להיות לפחות שלושה קווים גלויים שהרכב יכול לחנות בתוכם, כגון קווי חניה, סימוני כביש או מדרכות בולטות. ייתכן ש-Autopark לא תפעל בחניה, לדוגמה, ללא שלושה קווי חניה גלויים.

חניה במקביל

- מהירות הנסיעה שלכם מוכרחה להיות מתחת ל-13 קמ"ש. אם אתם נוסעים מהר מדי, ייתכן ש-Autopark לא תוכל לזהות במדויק את מקום החניה הרצוי שלכם.
- חייב להיות כלי רכב לפני או אחרי המקום שבו אתה רוצה לחנות.

הערה: Autopark אינה פועלת במקומות חניה שהם בזווית לשולי הדרך.



אזהרה: כאשר Autopark מפעילה באופן אקטיבי את ההיגוי של ה-Model Y 

- אין להפריע לתנועת ההגה. כל הפרעה תגרום לביטול Autopark.
- בדקו ברציפות את סביבתכם. יש להיות מוכנים ללחוץ על דוושת הבלם כדי למנוע פגיעה בכלי רכב, הולכי רגל או עצמים כלשהם.
- הביטו במסך המגע כדי לוודא שאתם מודעים להנחיות של Autopark.

כדי לבטל תמרון חניה

Autopark מבטלת את רצף החניה כאשר:

- אתם מזיזים באופן ידני את הגה.
- אתם מעבירים הילוך.
- לוחצים על דוושת הבלם.
- אתם לוחצים על דוושת התאוצה.
- לוחצים על כפתור הגלילה הימני על גבי הגה.
- אורך תמרון החניה עולה על שבעה מהלכים.

קחו את ההגה לידיכם מייד

במצבים בהם Autopark לא יכולה לבצע היגוי של ה-Model Y, Autopark תשמיע צליל אזהרה ותציג את ההודעה קחו את ההגה לידיכם מייד.

זה קורה כאשר:

- Model Y מזהה דלת פתוחה או שהנהג יוצא מהרכב.
- מצלמה אחת או יותר ניזוקה, מלוכלכת, חסומה (למשל על ידי בוך, קרח או שלג, או על ידי כל מוצר דבק כמו עטיפה, מדבקות וכו'), או בעלת נראות נמוכה (עקב גשם כבד, שלג, ברד וכו', או תאורה חלשה).
- מהירותכם גדולה מ-10 קמ"ש
- מתרחש אירוע 'בלימת חירום אוטומטית' (ראו [סיוע במניעת תאונה בעמוד 111](#)).

כאשר תראו הודעה זו, קחו את ההגה לידיכם מייד.



מגבלות והתראות

- במקרים מסוימים (כגון, נתונים לא מספיקים), בקרת שיוט אדפטיבית עשויה שלא להקטין באופן אוטומטי את המהירות שנקבעה בעת נסיעה במחלף או בנתיב יציאה מכביש מהיר.
- ייתכן שבקרת שיוט אדפטיבית לא תזהה את כל העצמים, במיוחד בעת שיוט במהירות שעולה על 80 קמ"ש, עלולה שלא לבלום/להאט כאשר כלי רכב או עצם נוסע בחלקו בנתיב הנסיעה שלכם, או כאשר כלי רכב שאתם נוסעים אחריו יוצר מנתיב הנסיעה שלכם וכלי רכב שעומד או שנע לאט או עצם כלשהו נמצא לפניכם.
- בקרת שיוט אדפטיבית עלולה להגיב לכלי רכב או לעצמים שלא קיימים או שאינם נמצאים בנתיב הנסיעה שלכם, ולגרום ל-Model Y להאט ללא צורך או באופן שאינו הולם.

⚠ אזהרה: בקרת שיוט אדפטיבית עשויה שלא לפעול כצפוי במיוחד במצבים כגון אלה:

- יש פיתולים חדים או שינויים מהותיים בעליות/מורדות בדרך.
- תמרורים ושלטים לא ברורים, עמומים או לא מתוחזקים כראוי.
- הראות גרועה (בשל גשם, כבד, שלג, ברד, וכו' או דרכים עם תאורה גרועה בלילה)
- אתם נוהגים במנהגה או לצד גדר הפרדה בכביש מהיר אשר מפריעה לראות המצלמות
- אור בהיר (כגון פנסי חזית של כלי רכב שבא ממול או אור שמש ישיר) מפריע לראיית המצלמה או המצלמות.

⚠ אזהרה: הרשימה למעלה אינה רשימה כוללת של כל המצבים שעלולים להפריע לפעולה תקינה של בקרת שיוט אדפטיבית. בקרת שיוט אדפטיבית עשויה להתבטל באופן בלתי צפוי בכל עת בגלל סיבות בלתי-צפויות. יש תמיד לעקוב אחר הדרך שלפניכם ולהיות מוכנים לנקוט פעולה הולמת. באחריות הנהג לשלול Y-Model בכל עת.

⚠ אזהרה: בקרת שיוט אדפטיבית נועדה עבור נוחות הנסיעה ואינה מערכת להתרעה או למניעת תאונות. אין להסתמך על בקרת שיוט אדפטיבית לשם האטת ה-Model Y די הצורך. עקבו תמיד אחר הדרך שלפניכם והיו מוכנים לנקוט פעולה מתקנת בכל עת. אם לא תעשו כך, הדבר עלול לגרום לפגיעה חמורה או למוות.

⚠ אזהרה: קמרות שבקרת שיוט אדפטיבית יכולה לגלות הולכי רגל ורוכבי אופניים, אין להסתמך על בקרת שיוט אדפטיבית לשם האטת ה-Model Y די הצורך עבורם. אם לא תעשו כך, הדבר עלול לגרום לפגיעה חמורה או למוות.

Autosteer

⚠ אזהרה: Autosteer מחייבת שימוש בידיים. עליכם לאחוז בהגה בכל עת, להיות מודעים לתנאי הדרך ולתנועה שבסביבתכם, ולהיות מוכנים תמיד לנקוט פעולה מיידית. אם לא תפעלו בהתאם להוראות אלה, הדבר עלול לגרום לנזק, לפגיעה חמורה או למוות.

⚠ אזהרה: Autosteer נועדה לשימוש בכבישים מהירים עם בקרת גישה כשהנהג שם לב לנעשה באופן מלא. אין להשתמש ב-Autosteer באזורי עבודות בכביש או באזורים בהם עשויים להימצא רוכבי אופניים או הולכי רגל.

נושא זה כולל אזהרות, התראות ומגבלות הנוגעות לתכונות הבאות של Full Self-Driving (Beta) (Autopilot).

- בקרת שיוט אדפטיבית בעמוד 95
- Autosteer בעמוד 96
- ניווט עם Autopilot בעמוד 106
- Autopark בעמוד 107

הערה: בהתאם לאזור השוק, לתצורת הרכב, לאפשרויות שנרכשו ולגרסת התוכנה, ייתכן שברכב שלכם לא מותקנות כל התכונות המפורטות לעיל, או שיתכן שתכונה לא תפעל כפי שתואר.

⚠ אזהרה: קראו בעיון את האזהרות והמגבלות הבאות לפני השימוש ב-Autopilot. אם לא תפעלו בהתאם לכל ההוראות והאזהרות, הדבר עלול לגרום לנזק לרכוש, לפגיעה חמורה או למוות.

הערה: ודאו שכל המצלמות נקיות וללא הפרעות לפני כל נסיעה ולפני שימוש בתכונות Autopilot (ראו **ניקוי המצלמה בעמוד 161**). מצלמות וחיישנים (אם מותקנים) מלוכלכים, וכן תנאי סביבה כגון גשם וסימוני נתיבים אשר הצבע שלהם דהה, עשויים להשפיע על ביצועי Autopilot. אם קיימת הפרעה במצלמה או שהיא מוסתרת, Model Y יציג הודעה ב-מסך מגע וייתכן שתכונות Autopilot לא יהיו זמינות.

בקרת שיוט אדפטיבית

בעת שימוש בבקרת שיוט אדפטיבית, באחריות הנהג להישאר ערני, לנהוג בצורה בטוחה ולהיות בשליטה על הרכב בכל עת. הביטו תמיד בכביש בעת הנסיעה והיו מוכנים לנקוט פעולה מתקנת לפי הצורך.

כמו כן, הנהג אחראי לשיוט במהירות בטוחה ולשמור על מרחק בטוח מהרכב הנוסע מלפנים, בהתאם לתנאי הדרך ולמגבלת המהירות החוקית. שימו לב למגבלות הבאות בזמן שבקרת השיוט האדפטיבית פעילה.

• ייתכן שיהיו מצבים שבהם מהירות השיוט לא תשתנה בעת שמגבלת המהירות משתנה.

• בקרת שיוט אדפטיבית לא משנה את מהירות הנסיעה בהתאם לתנאי הדרך והנסיעה. אין להשתמש בבקרת שיוט אדפטיבית בכבישים מפותלים עם עיקולים חדים, בכביש מכוסה קרח או חלקלק, או בתנאי מזג אוויר (כגון גשם כבד, שלג, ערפל וכו') אשר אינם מאפשרים נסיעה במהירות קבועה.

• אין להסתמך על בקרת שיוט אדפטיבית לשמירת מרחק מדויקת או מתאימה.

• בקרת שיוט אדפטיבית עלולה שלא להצליח לשלוט במהירות כנדרש עקב יכולת בלימה מוגבלת או בעת נסיעה באזור גבעות. היא גם עלולה לטעות באומדן המרחק מהרכב שלפניכם. נסיעה במורד גבעה עלולה להכביר את מהירות הנסיעה, ולגרום ל-Model Y לחרוג מהמהירות שקבעתם (וייתכן שאף ממגבלת המהירות עבור כביש זה).

• ייתכן כי בקרת שיוט אדפטיבית תגרום לעתים ל-Model Y לבלום כאשר הדבר אינו נדרש או כאשר אינכם מצפים לכך. הדבר עשוי להתרחש עקב נסיעה קרוב מדי לרכב שלפניכם, עקב זיהוי כלי רכב או עצמים בנתיב סמוך (במיוחד בעיקולים) ועוד.

• בשל מגבלות מובנות במערכת ה-GPS (מערכת מיקום גלובלית), ייתכנו מצבים בהם Model Y מאטה את הרכב, במיוחד בקרבת יציאות מכביש מהיר כאשר זוהה עיקול ו/או אתם מנווטים ליעד ואינכם נוסעים במסלול שנקבע.



⚠️ זהירות: שימו לב למגבלות הבאות בזמן שימוש בהחלפת נתיב אוטומטית.

- לעולם אל תסתמכו על החלפת נתיב אוטומטית כדי לקבוע את נתיב הנסיעה המתאים. נהגו בתשומת לב והיבטו בכביש ובתנועה שלפניכם, בדקו את סביבתכם ועקבו אחר אזהרות במסך המגע. היו מוכנים תמיד לנקוט פעולה מיידית.
- אין להשתמש ב-Auto Lane Change בכבישים בהם דפוסית התנועה משתנים כל הזמן או כאשר אופניים והולכי רגל נמצאים בסביבה.
- הביצועים של החלפת נתיב אוטומטית תלויים ביכולת של המצלמה/המצלמות לזהות את סימוני הנתיבים.
- אין להשתמש ב-החלפת נתיב אוטומטית בכבישים מפותלים עם עיקולים חדים, בכביש מכוסה קרח או חלקלק, או בתנאי מזג אוויר (כגון גשם כבד, שלג, ערפל וכו') אשר עלולים להסתיר למצלמה/למצלמות או חיישנים (אם מותקנים).
- האצה לצורך עקיפה עשויה להתבטל בגלל סיבות בלתי-צפויות רבות, נוסף על אלה שצוינו למעלה (לדוגמה, היעדר נתוני GPS). יש להיות ערניים ואין להסתמך על האצה לצורך עקיפה לשם הגברת מהירות נסיעתכם.
- האצה לצורך עקיפה תגביר את מהירות נסיעתכם בכל הפעלה של איתות לפנייה מתאים, ותאיץ את ה-Model Y קרוב יותר לרכב שלפניכם. למרות שבקרת שיט אדפטיבית תמשיך לשמור על מרחק מהרכב שלפניכם, חשוב שתהיו מודעים לכך שהמרחק שבחרתם לשמור יופחת כאשר האצה לצורך עקיפה פעילה, במיוחד במקרה שאולי לא התכוונתם לעקוף את הרכב שלפניכם.

ניווט עם Autopilot

- ⚠️ אזהרה:** אין להסתמך על ניווט עם Autopilot לקביעת הנתיב המתאים בנתיב יציאה. יש לשמור על ערנות ולבצע בדיקות חזרתיות כדי לוודא שנתיב הנסיעה הוא בטוח והולם.
- ⚠️ אזהרה:** אם תכבו את בקשת אישור למעבר נתיב, אזי ניווט עם Autopilot יודיע לכם על מעבר נתיב או נתיב יציאה צפויים, אבל אתם עדיין תהיו אחראים לעקוב אחר הסביבה ולשלוט ב-Model Y בכל עת. מעבר נתיב עשוי להתבצע במהירות ובפתאומיות. השאירו תמיד את הידיים על ההגה ואת העיניים על נתיב הנסיעה שלפניכם.
- ⚠️ אזהרה:** Navigate on Autopilot לא מאפשרת נהיגה אוטונומית. עליכם לשים לב לכביש, להשאיר את הידיים על ההגה כל הזמן ולהיות מודעים תמיד למסלול הניווט שלכם.
- ⚠️ אזהרה:** כמו בנהיגה רגילה, שימו לב במיוחד בפניה מוסתרת, במחלפים וביציאות ובכניסות של כבישים מהירים - מכשולים עלולים להופיע במהירות בכל רגע שהוא.
- ⚠️ אזהרה:** ניווט עם Autopilot עשוי שלא לזהות או לאתר כלי רכב מתקרבים, עצמים נייחים ונתיבים לשימוש מיוחד כגון אלה המשמשים אך ורק לאופניים, לנסיעות שיתופיות, לרכבי חירום וכו'. הישארו ערניים בכל עת והיו מוכנים לנקוט בפעולה מיידית. אם לא תעשו כן, הדבר עלול לגרום לנזק, לפציעה או למוות.

⚠️ אזהרה: לעולם אל תסתמכו על Autosteer כדי לקבוע את נתיב הנסיעה המתאים.

⚠️ זהירות: Autosteer והפונקציות הקשורות אליה צפויות במיוחד שלא לפעול כמצופה כאשר:

- Autosteer לא מצליחה לזהות במדויק את סימוני הנתיב. לדוגמה, סימוני הנתיב שחוקים מדי, מכילים סימונים קודמים שנראים לעין, השתנו בעקבות עבודות בכביש, או משתנים במהירות (למשל, נתיבים מתפצלים, חוצים או משתלבים), עצמים או מאפייני נוף מטילים צל כבד על סימוני הנתיב, או שפני הכביש מכילים סדקים או קווים אחרים בעלי ניגודיות גבוהה.
- הראות לקויה (גשם כבד, שלג, ערפל וכו') או שתנאי מזג האוויר מפריעים לפעולת החיישן.
- מצלמה/מצלמות או חיישן/חיישנים מוסתרים, מכוסים או ניזוקים.
- בעת נסיעה באזור גבעות.
- בעת התקרבות לעמדת תשלום אגרה.
- בעת נסיעה בכביש עם פיתולים חדים או בכביש משופשף.
- אור בהיר (כגון אור שמש ישיר) מפריע לראיית המצלמה או המצלמות.
- החיישנים (אם מותקנים) מושפעים מצידוד אלקטרוני אחר, או מהתקנים שמפיקים גלים על-קוליים.
- זוהה כלי רכב בשטח מת כאשר הפעלתם איתות לפנייה.
- Model Y נוסע קרוב מאוד לרכב שלפניו, אשר חוסם את ראיית המצלמה או המצלמות.

⚠️ אזהרה: נסיבות בלתי צפויות רבות עלולות לפגום בפעולה של Autosteer. זכרו תמיד שכתוצאה מכך, ייתכן כי Autosteer לא תבצע היגוי Model Y כראוי. נהגו תמיד בזהירות והיו מוכנים תמיד לנקוט פעולה מיידית.

⚠️ אזהרה: Autosteer אינה מיועדת לבצע וגם לא תבצע היגוי Model Y כדי לעקוף עצמים שנמצאים בחלקם בנתיב הנסיעה, ובמקרים מסוימים עלולה לא לעצור את הרכב למרות עצמים שחוסמים לחלוטין את נתיב הנסיעה. יש תמיד לעקוב אחר הדרך שלפניכם והיו מוכנים לנקוט פעולה מיד. באחריות הנהג לשלוט ב-Model Y בכל עת.

החלפת נתיב אוטומטית

⚠️ זהירות: בעת מעבר נתיב באמצעות החלפת נתיב אוטומטית, הנהג אחראי לקבוע אם מעבר נתיב הוא בטוח והולם. לכן, לפני תחילת מעבר נתיב, בדקו תמיד את השטחים המתים, סימוני הנתיבים והדרך סביבכם, כדי לוודא שניתן לעבור לנתיב המבוקש באופן בטוח והולם.



Autopark

⚠️ זהירות: ביצועי Autopark תלויים ביכולת של המצלמות והחיישנים (אם מותקנים) לחשב את מרחק הרכב משפת המדרכה, מעצמים ומכלי רכב אחרים. שימו לב לאזהרות הבאות לפני ובזמן שימוש ב-Autopark:

- אין להשתמש ב-Autopark כאשר עצם כלשהו, כמו תפוח גרירה, מתקן לאופניים, או גרור, מחוברים להתקן הגרירה. Autopark עשוי שלא לעצור להתקני גרירה בחניה בין או לפני כלי רכב אחרים.
- אל תסתמכו על Autopark למציאת מקום חניה שהוא חוקי, מתאים ובטוח. ייתכן כי Autopark לא תאתר תמיד עצמים במקום החניה. יש תמיד לבצע בדיקה חזותית כדי לוודא שמקום החניה מתאים ובטוח.
- כאשר Autopark מבצעת היגוי פעיל של ה-Model Y, ההגה מסתובב לפי ההוראות של Autopark. אין להפריע לתנועת ההגה. כל הפרעה תגרום לביטול Autopark.
- במהלך תמרון החניה, בדקו ברציפות את סביבתכם. יש להיות מוכנים ללחוץ על דוושת הבלם כדי למנוע פגיעה בכלי רכב, הולכי רגל או עצמים כלשהם.
- כאשר Autopark פעילה, הביטו במסך המגע כדי לוודא שאתם מודעים להנחיות של Autopark.

⚠️ זהירות:

Autopark עלולה שלא לפעול כצפוי במקרים אלה:

- הכביש משופע. Autopark נועדה לפעול בכבישים שטוחים בלבד.
- הראות מוגבלת (בגלל גשם כבד, שלג, ערפל ועוד).
- שפת המדרכה עשויה מחומר שאינו אבן, או שלא ניתן לזהות את שפת המדרכה.
- מקום החניה המיועד נמצא בסמוך לקיר או לעמוד (לדוגמה, מקום החניה האחרון בשורה במבנה חניה תת-קרקעי).
- חיישן אחד או מספר חיישנים (אם מותקנים) או מצלמות ניזוקו, מלוכלכים או מוסתרים (כגון בבוי, קרח או שלג, או כיסוי קדמי לרכב, צבע עבה מדי או מוצרים דביקים כגון עטיפה, מדבקות, ציפוי גומי וכו').
- תנאי מזג האוויר (גשם כבד, שלג, ערפל או טמפרטורות קיצוניות של חום או קור) מפריעים לפעולת החיישנים (אם מותקנים).
- החיישנים (אם מותקנים) מושפעים מצידוד אלקטרוני אחר או מהפרעות חשמליות.

⚠️ אזהרה: יש נסיבות רבות שלא ניתן לצפות אותן, אשר עלולות לפגוע ביכולת של Autopark להחנות את ה-Model Y. זכרו זאת וזכרו שכתוצאה מכך, ייתכן ש-Autopark לא תבצע היגוי מתאים של ה-Model Y. שימו לב בזמן החנייה של ה-Model Y והיו דרוכים לקחת שליטה מייד.

Steering Interventions

'סיוע בנתיבים' תתערב בהיגוי אם ה-Model Y סוטה (או מתקרבת) לנתיב סמוך שבו זוהה עצם, כגון כלי רכב. במקרים כאלה, ה-Model Y תבצע היגוי אוטומטי למיקום בטוח יותר בנתיב הנסיעה. היגוי זה יופעל רק כשה-Model Y נוסעת במהירות שבין 48 לבין 140 קמ"ש בכביש ראשי עם סימוני נתיב ברורים. כאשר מופעלת התערבות בהיגוי, של לוח המחווני מציג הודעת אזהרה לזמן קצר.

מניעת סטייה מנתיב

התכונה Lane Departure Avoidance מיועדת להזהיר אותכם אם ה-Model Y סוטה מהנתיב הנסיעה או מתקרבת לשפת הנתיב.

התכונה Lane Departure Avoidance מופעלת בעת הנסיעה במהירות שבין 64 ל-145 קמ"ש בכבישים עם סימוני נתיבים ברורים. תוכלו לבחור אם וכיצד תרצו ש'אזהרת סטייה מנתיב' תפעל על-ידי נגיעה ב-פקדים < Autopilot > מניעת סטייה מנתיב ובחירה בין האפשרויות הבאות:

- אזהרה: אם הגלגל הקדמי חוצה את סימון הנתיב, ההגה חוטט.
- סיוע: היגוי מתקן מופעל כדי לשמור את ה-Model Y במיקום בטוח עם הכביש אם ה-Model Y סוטה אל נתיב הנסיעה הסמוך או מתקרבת לשפת כביש הנסיעה.

כאשר האפשרות 'מניעת סטייה מנתיב' מופעלת ו-Traffic-Aware Cruise Control פעילה, אם ה-Model Y גולש אל מעבר לנתיב הנסיעה כאשר איתות לפנייה אינו פועל, Lane Assist יבדוק אם ידיכם נמצאות על-ההגה. אם לא מזהות ידיים, לוח המחווני מציג סדרת התראות, הדומות להתראות שנעשה בהן שימוש בעת הנסיעה עם Autosteer. אם ידיים אינן מזהות באופן חוזר ונשנה ה-Model Y מאט בהדרגה ל-25 קמ"ש מתחת למגבלת המהירות שזוהתה, או מתחת למהירות השיוט שנקבעה, ואורות החירום מתחילים להבהב.

הערה: מניעת סטייה מנתיב אינו מזהיר אתכם על סטיות מנתיב, או מספק התערבות בהיגוי אם האיתות לפנייה המתאים מופעל, מה שמעיד על מעבר נתיב מכוון.

אזהרה: מניעת סטייה מנתיב נועדה לעזור בשמירה על ביטחונכם, אך היא אינה פועלת בכל מצב ואינה מחליפה את הצורך שתישארו ערניים ובשליטה.

אזהרה: יש להשאיר את הידיים על ההגה ולנהוג בתשומת לב כל הזמן.

אזהרה: ההתערבות בהיגוי היא מזערית ולא נועדה להסיט את ה-Model Y מנתיב נסיעתה. אין להסתמך על התערבות בהיגוי למניעת תאונה צדית.

מניעת חירום של סטייה מנתיב

התכונה 'מניעת חירום של סטייה מנתיב' מפעילה באופן אוטומטי היגוי כדי למנוע תאונה אפשרית במצבים שבהם:

- ה-Model Y מתבצעת סטייה מנתיב הנסיעה ועלולה להתרחש התנגשות עם רכב הנוסע באותו כיוון בנתיב הסמוך (ללא קשר למצב האיתות).
- ה-Model Y מתבצעת סטייה מנתיב הנסיעה אל תוך נתיב נסיעה נגדי ללא הפעלת איתות ומזוהה רכב בנתיב הנסיעה הנגדי.

Model Y מנטרת את סימוני נתיב הנסיעה וכן את האזורים הסמוכים לזיהוי נוכחות כלי רכב או עצמים אחרים.

הערה: לרכבים שיוצרו החל בערך מאמצע פברואר 2024, Lane Assist אינה מציגה הדמיות (קווים צבועים על גבי מסך מגע התואמים את האובייקטים המזוהים) כאשר ה-Model Y בתנועה, או שיתכן שההדמיות לא אינן נראות בדיוק כפי שמתואר.

כאשר מזוהה עצם בשטח המת או סמוך לצד ה-Model Y (כגון כלי רכב, גדר בטיחות וכדומה), מסך מגע מציג קווים צבועניים המתפשטים מתמונת הרכב שלכם. מיקום הקווים מתאים למיקום העצם שהתגלה. צבע הקווים (לבן, צהוב, כתום או אדום) מייצג את קרבת העצם ל-Model Y, כאשר לבן הוא הרחוק ביותר ואדום הוא הקרוב ביותר ומחייב את תשומת לבכם המיידית. קווים צבועניים אלה מוצגים בעת נסיעה במהירות שבין 12 קמ"ש לבין 140 קמ"ש. כש-Autosteer מופעלת, הקווים הצבועניים מוצגים גם בעת נסיעה במהירות נמוכה מ-12 קמ"ש. אבל הקווים הצבועניים אינם מוצגים אם ה-Model Y אינה זזה (למשל בפקק תנועה).

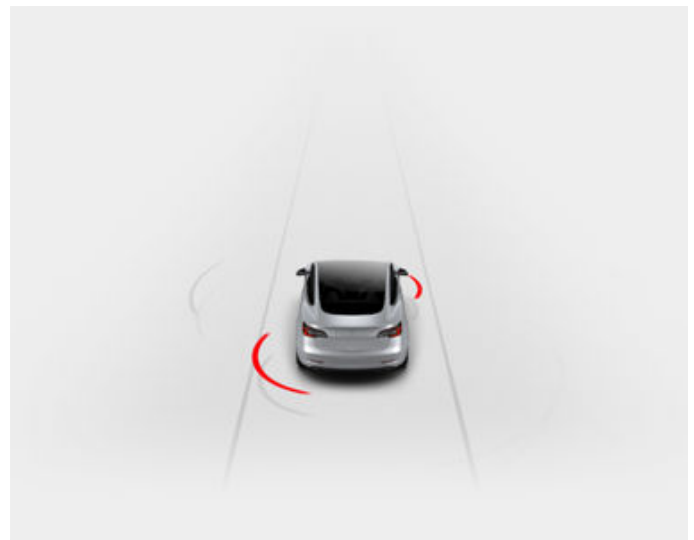

אזהרה: ודאו שכל המצלמות נקיות וללא הפרעות לפני כל נסיעה ולפני שימוש בתכונות Autopilot (ראו [ניקוי המצלמה בעמוד 161](#)). מצלמות וחיישנים (אם מותקנים) מלוכלכים, וכן תנאי סביבה כגון גשם וסימוני נתיבים אשר הצבע שלהם דהה, עשויים להשפיע על ביצועי Autopilot. אם קיימת הפרעה במצלמה או שהיא מוסתרת, ה-Model Y יציג הודעה ב-מסך מגע וייתכן שתכונות Autopilot לא יהיו זמינות.

אזהרה: Lane Assist נועדה להנחיה כללית בלבד ואינה מיועדת להחליף בדיקות חזותיות ישירות שלכם. לפני מעבר נתיב, השתמשו תמיד במראות הצד ובצעו את הבדיקות המתאימות מעבר לכתף כדי לקבוע באופן חזותי אם מעבר הנתיב הוא בטוח ומתאים.

אזהרה: אין להסתמך על 'סיוע בנתיבים' כדי ליידע אתכם אם אתם נוסעים שלא בכוונה מחוץ לנתיב, או כדי ליידע אתכם שקיים כלי רכב לצדכם או בשטח מת. מספר גורמים חיצוניים עשויים לפגוע בביצועי 'סיוע בנתיבים' (ראו [מגבלות ואי-דיוקים בעמוד 109](#)). הנהג אחראי להיות ערני ולשים לב לנתיב הנסיעה ולמשתמשים האחרים בדרך. אם לא תעשו כך, הדבר עלול לגרום לפגיעה חמורה או למוות.



Model Y מתבצעת סטייה מהכביש (לדוגמה, קרוב מאוד לשפת הכביש ועלולה להתרחש תאונה).

- אור בהיר (כגון פנסי חזית של כלי רכב שבא ממול או אור שמש ישיר) מפריע לראיית המצלמה או המצלמות.
 - כלי רכב לפני ה-Model Y חוסם את הראות של המצלמה או המצלמות.
 - השמשה הקדמית מפריעה לראיית המצלמה או המצלמות (בגלל אדים, לכלוך, מדבקה שמכסה אותן וכו').
 - סימוני הנתבי שחוקים מדי, מכילים סימונים קודמים שנראים לעין, השתנו בעקבות עבודות בכביש, או משתנים במהירות (למשל, נתיבים מתפצלים, חוצים או משתלבים).
 - הכביש צר או מתפתל.
 - עצמים או רכיבי נוף מטילים צללים חזקים על סימוני הנתבי.
- ייתכן כי Lane Assist לא תציג התראות, או תציג התראות שגויות כאשר:

- חיישן אחד או חיישנים (אם מותקנים) או מצלמות ניזוקו, מלוכלכים או מוסתרים (בבוץ, קרח או שלג, או כיסוי קדמי לרכב, צבע עבה מדי או מוצרים דביקים כגון עטיפה, מדבקות, ציפוי גומי וכו').
- תנאי מזג האוויר (גשם כבד, שלג, ערפל או טמפרטורות קיצוניות של חום או קור) מפריעים לפעולת החיישנים.
- החיישנים (אם מותקנים) מושפעים מציוד אלקטרוני אחר, או מהתקנים שמפיקים גלים על-קוליים.
- עצם שמורכב על ה-Model Y מפריע ו/או מסתיר לחיישן (כגון מתקן לנשיאת אופניים או מדבקה על הפגוש).

כמו כן, ייתכן כי 'סיוע בנתיבים' לא תבצע היגוי של ה-Model Y להרחיקה מכלי רכב סמוך, או תפעיל היגוי שלא לצורך או תפעיל היגוי שגוי, במצבים אלה:

- אתם נוהגים ב-Model Y בסיבובים חדים או בעיקול במהירות גבוהה יחסית.
- אור בהיר (כגון פנסי חזית של כלי רכב שבא ממול או אור שמש ישיר) מפריע לראיית המצלמה או המצלמות.
- אתם סוטים לנתיב אחר שלא זוהה בו עצם (כגון כלי רכב).
- כלי רכב בנתיב אחר חותך אתכם או סוטה לתוך נתיב הנסיעה שלכם.
- Model Y לא נוסע במסגרת המגבלות שבהן תכונת 'סיוע בנתיבים' נועדה לפעול.
- חיישן אחד או יותר (אם מותקנים) ניזוקו, מלוכלכים או מוסתרים (כגון בבוץ, קרח או שלג, או כיסוי קדמי לרכב, צבע עבה מדי או מוצרים דביקים כגון עטיפה, מדבקות, ציפוי גומי וכו').
- תנאי מזג האוויר (גשם כבד, שלג, ערפל או טמפרטורות קיצוניות של חום או קור) מפריעים לפעולת החיישנים.
- החיישנים (אם מותקנים) מושפעים מציוד אלקטרוני אחר, או מהתקנים שמפיקים גלים על-קוליים.
- עצם שהורכב על ה-Model Y (כגון מנשא אופניים או מדבקה פגוש) מפריע או מסתיר לחיישן.
- ראות לקויה כאשר סימוני הנתבי אינם נראים בבירור (בגלל גשם כבד, שלג, ערפל וכו').
- סימוני הנתבי שחוקים מדי, מכילים סימונים קודמים שנראים לעין, השתנו בעקבות עבודות בכביש, או משתנים במהירות (למשל, נתיבים מתפצלים, חוצים או משתלבים).

כאשר התכונה 'מניעת חירום של סטייה מנתיב' מפעילה היגוי, נשמע צליל ושל לוח המחווים מציג אזהרה ומסמן את סימון הנתבי באדום.

התכונה 'מניעת חירום של סטייה מנתיב' פועלת כאשר Model Y נוסע במהירות של 48 עד 145 קמ"ש בכביש עם סימוני נתיב ברורים, מדרכות וכדומה.

אזהרה: מניעת חירום של סטייה מנתיב אינו מהווה תחליף לנהיגה בתשומת לב ושיקול דעת נכון. הביטו תמיד בכביש בזמן הנהיגה ואל תסתמכו אף פעם על 'מניעת חירום של סטייה מנתיב' כדי למנוע תאונה. מספר גורמים עשויים לפגוע בביצועים. הסתמכות על 'מניעת חירום של סטייה מנתיב' כדי למנוע תאונה אפשרית עלולה לגרום לפציעה חמורה או למוות.

סיוע בשטח מת

מצלמת שטח מת אוטומטית

באפשרותכם להדליק/לכבות אותו על ידי נגיעה באפשרות פקדים < Autopilot > מצלמת שטח מת אוטומטית במסך המגע.

ברגע שהופעל, כאשר איתות לפנייה מופעל, מסך המגע יציג את התמונה מצלמות פנסי צד התואמת. כאשר מזוהה רכב בשטח המת שלכם בנתיב מקביל, קו אדום אנכי מופיע על התמונה כדי להתריע בפניכם. לדוגמה, כאשר איתות לפנייה שמאלה מופעל ורכב מזוהה, יופיע קו אדום אנכי בצד שמאל של התמונה. באפשרותכם להזיז את התמונה למיקום אחר על גבי מסך המגע. כדי לעשות זאת, יש לגעת ולגרור את התמונה למיקום החדש (מיקומים תקפים מסומנים על ידי אזורים מוצללים המוצגים בעת נגיעה ממושכת בתמונה).

אזהרה: מצלמת שטח מת אוטומטית אינה מבטלת את הצורך לנהוג עם תשומת לב ולבצע באופן ידני בדיקות מעבר לכתף כאשר משנים נתיב.

צליל התראת התנגשות שטח מת

אם תרצו להשמיע צליל כאשר יש כלי רכב בשטח המת שלכם וזוהתה תאונה אפשרית, געו ב-בקרות < בטיחות > צליל התראת התנגשות בשטח עיוור.

אזהרה: מצלמת שטח מת אינה מבטלת את הצורך לנהוג עם תשומת לב ולבצע באופן ידני בדיקות מעבר לכתף כאשר משנים נתיב.

אזהרה: התכונה 'צליל התראת התנגשות שטח מת' לא יכולה לזהות כל מקרה של תאונה. זוהי אחריותו של הנהג להישאר עירני ולבצע את הבדיקות מעבר לכתף הנדרשות כאשר משנים נתיב.

מגבלות ואי-דיוקים

תכונות סיוע בנתיבים לא יכולות תמיד לזהות סימוני נתיב, וייתכן שתקבלו אזהרות שלא לצורך או אזהרות שגויות כאשר:

- ראות לקויה כאשר סימוני הנתבי אינם נראים בבירור (בגלל גשם כבד, שלג, ערפל וכו').



⚠️ זהירות: תכונת 'סיוע לנהג' מושבתות באופן אוטומטי כש-Track Mode מופעל. באחריות הנהג לנהוג בצורה בטוחה ולהיות בשליטה על הרכב בכל עת, כולל על המסלול. תכונת 'סיוע לנהג' מופעלות מחדש באופן אוטומטי כש-Track Mode כבוי.

⚠️ אזהרה: הרשימות למעלה אינן כוללות את כל המצבים האפשריים שעלולים להפריע לתכונת של 'סיוע בנתיבים'. קיימות סיבות רבות לכך שייתכן ש- 'סיוע בנתיבים' לא תפעל כפי שנועדה. כדי למנוע תאונה, יש לשמור על ערנות ולשים לב תמיד לדרך, כדי שתוכלו לצפות את הצורך לנקוט פעולה מתקנת בהקדם האפשרי.

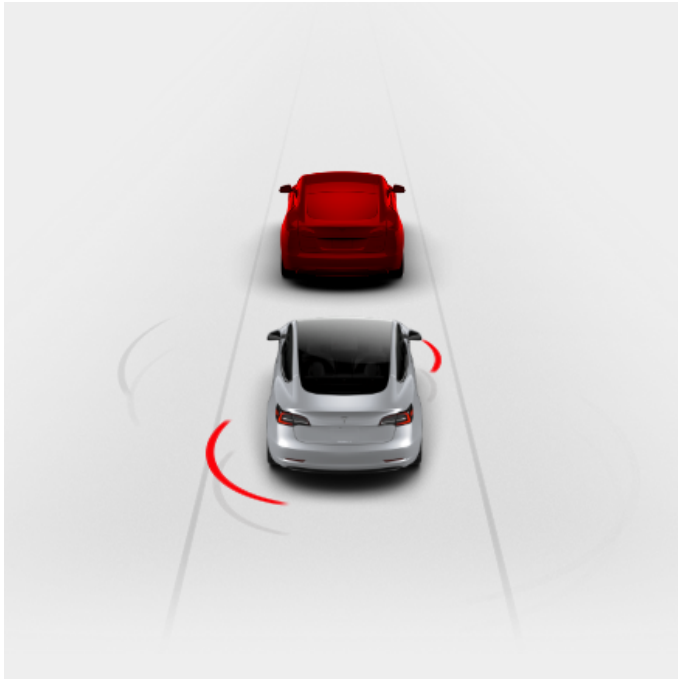

התכונות הבאות למניעת תאונה נועדו להגביר את הבטיחות שלכם ושל הנוסעים:

- התראת התנגשות חזיתית - מפעילה התראות חזותיות וקוליות במצבים שבהם Model Y מזהה סכנה גבוהה לתאונה חזיתית (ראו התראת התנגשות חזיתית בעמוד 111).
- בלימת חירום אוטומטית - מפעילה באופן אוטומטי את הבלמים כדי להפחית את העוצמה של תאונה (ראו בלימת חירום אוטומטית בעמוד 112).
- Obstacle-Aware Acceleration - מפחיתה את התאוצה אם ה-Model Y מזהה עצם כלשהו בנתיב הנסיעה המיידית שלו (ראו Obstacle-Aware Acceleration בעמוד 113).

⚠️ זהירות: ודאו שכל המצלמות נקיות וללא הפרעות לפני כל נסיעה ולפני שימוש בתכונות Autopilot (ראו ניקוי המצלמה בעמוד 161). מצלמות וחיישנים (אם מותקנים) מלוכלכים, וכן תנאי סביבה כגון גשם וסימוני נתיבים אשר הצבע שלהם דהה, עשויים להשפיע על ביצועי Autopilot. אם קיימת הפרעה במצלמה או שהיא מוסתרת, Model Y יציג הודעה ב-מסך מגע וייתכן שתכונות Autopilot לא יהיו זמינות.

⚠️ אזהרה: Forward Collision Warning נועדה רק לשם הנחיה ואינה תחליף לנהיגה בתשומת לב ושיקול דעת נבון. הביטו בעיניכם בכביש בעת הנהיגה ולעולם אל תסתמכו על התראת ההתנגשות החזיתית שתזהיר אתכם מפני תאונה אפשרית. מספר גורמים עלולים לפגוע בביצועים או להפחיתם, ולגרום להתרעות שווא, התרעות לא-תקינות, לא-מדויקות או חסרות. הסתמכות על התראת ההתנגשות החזיתית שתזהיר אתכם מפני תאונה אפשרית עלולה לגרום לפגיעה חמורה או למוות.

⚠️ אזהרה: בלימת החירום האוטומטית לא נועדה למנוע את כל ההתנגשויות. במצבים מסוימים, היא עשויה למזער את עוצמת התאונה, באמצעות ניסיון להאט את מהירות הנסיעה. הסתמכות על בלימת החירום האוטומטית למניעת תאונה עלולה לגרום לפגיעה חמורה או למוות.

⚠️ אזהרה: התכונה Obstacle-Aware Acceleration לא נועדה למנוע תאונה. במצבים מסוימים, היא עשויה למזער את עוצמת התאונה. הסתמכות על Obstacle-Aware Acceleration למניעת תאונה עלולה לגרום לפגיעה חמורה או למוות.

התראות חזותיות וקוליות יבטלו באופן אוטומטי כאשר סכנת התאונה פחתה (למשל, אם האטתם או עצרתם את Model Y, או אם העצם שלפני הרכב שלכם יצא מחוץ לנתיב הנסיעה שלכם).

אם לא תנקטו פעולה מיד כאשר ה-Model Y משמיעה אזהרת התנגשות קדמית, בלימת החירום האוטומטית (אם מופעלת) עשויה להפעיל באופן אוטומטי את הבלמים אם נראה שהתאונה צפויה (ראו בלימת חירום אוטומטית בעמוד 112).

כברירת מחדל, 'התראת התנגשות חזיתית' מופעלת. כדי לכוון רגישות, געו ב-פקדים < Autopilot > התראת התנגשות חזיתית. במקום רמת ההתרעה ברירת מחדל של בינוני, באפשרותכם לבחור לקבל התרעה מאוחר או מוקדם.

הערה: התנגשות חזיתית תתאפס אוטומטית על מצב בינוני בתחילת כל נסיעה אם תשנו אותה ידנית.

⚠️ אזהרה: המצלמה (או המצלמות) והחיישנים (אם מותקנים) המשויכים ל-'התראת התנגשות חזיתית' נועדו לנטר שטח של עד 160 מטר בנתיב הנסיעה שלכם. השטח שמנוטר על-ידי 'התראת התנגשות חזיתית' עלול להיות מושפע לרעה מתנאי הדרך וממזג האוויר. היו זהירים בעת הנהיגה כפי שנדרש.

⚠️ אזהרה: 'התראת התנגשות חזיתית' נועדה רק לספק התרעה חזותית וקולית. היא לא מנסה להפעיל את הבלמים או להאט את ה-Model Y. כשהנהג רואה ו/או שומע התרעה, הוא אחראי לנקוט בפעולה מתקנת מיידית.

⚠️ אזהרה: 'התראת התנגשות חזיתית' עשויה להציג התרעה במצבים שבהם אין היתכנות לתאונה. שמרו על ערנות ושימו לב תמיד לשטח שלפני ה-Model Y כדי שתוכלו לצפות אם נדרשת פעולה כלשהי.

התכונה 'התראת התנגשות חזיתית' פועלת רק בעת נסיעה במהירות בין 5 קמ"ש לבין 200 קמ"ש לערך.

⚠️ אזהרה: 'התראת התנגשות חזיתית' לא מתריעה כאשר הנהג כבר לוחץ על דוושת הבלם.

התראת התנגשות חזיתית

Model Y מנטר את האזור לפניו אחר נוכחות אובייקט כגון רכב, אופנוע, אופניים או הולך רכב. אם נראה שהתאונה צפויה אלא אם תנקטו צעדים מתקנים מיד, התראת ההתנגשות החזיתית נועדה להשמיע צליל ולהדגיש באדום את הרכב שלפניכם במסך המגע. במקרה כזה, עליכם לנקוט מייד צעדים מתקנים!



בלימת חירום אוטומטית

Model Y מעוצב כדי לקבוע את המרחק מאובייקטים שזוהו. כאשר המסקנה היא שתאונה היא בלתי-נמנעת, בלימת החירום האוטומטית נועדה להפעיל את הבלמים כדי להאט את מהירות הרכב ובכך להקטין את חומרת התאונה. מידת האטת המהירות תלויה בגורמים רבים, כולל מהירות הנסיעה וסביבה.

כאשר בלימת החירום האוטומטית מפעילה את הבלמים, במסך המגע תוצג אזהרה חזותית וישמע צליל. ייתכן כי תרגישו גם בתנועה חדה כלפי מטה של דוושת הבלם. אורות הבלימה יופעלו כדי להתריע למשתמשים אחרים בדרך כי אתם מאטים.

בלימת חירום מתבצעת



התכונה Automatic Emergency Braking פועלת רק בעת נסיעה במהירות בין 5 קמ"ש לבין 200 קמ"ש לערך.

בלימת החירום האוטומטית לא מפעילה את הבלמים, או מפסיקה להפעיל את הבלמים, כאשר:

- אתם מסובבים את ההגה בחדות.
- תלחצו על דוושת הבלם ותשחררו אותה כאשר בלימת החירום האוטומטית מפעילה את הבלמים.
- תאיצו בחוזקה כאשר בלימת החירום האוטומטית מפעילה את הבלמים.
- הרכב, האופנוע, האופניים או הולך הרגל אינם מזוהים עוד בחלק הקדמי או בחלק האחורי של הרכב.

בלימת החירום האוטומטית מופעלת תמיד עם הפעלת ה-Model Y. כדי להשביח עבור הנסיעה הנוכחית, העבירו למצב 'חניה' וגעו ב-פקדים < Autopilot < בלימת חירום אוטומטית. גם אם תשביתו את 'בלימה אוטומטית בעת חירום', ייתכן שהרכב שלכם יפעיל את הבלמים לאחר זיהוי פגיעה ראשונית כדי לצמצם פגיעה נוספת (ראו **Multi-Collision Braking** בעמוד 112). כאשר הוא מושבת, מסך המגע מציג הודעה חזותית.

בלימת חירום אוטומטית מושבת



אזהרה: מומלץ שלא להשבית את בלימת החירום האוטומטית. אם תשביתו אותה, ה-Model Y לא תפעיל באופן אוטומטי את הבלמים במצבים בהם קיימת סבירות לתאונה.

הערה: בלימת חירום אוטומטית נועדה להפחית עוצמת תאונה חזיתית בלבד.

הערה: בלימת חירום אוטומטית תוכננה להפחית את הפגיעה החזיתית וההתנגשויות בנסיעה לאחור עם פונקציונליות מוגבלת בעת נסיעה לאחור.

במקרה שבו בלימת חירום אוטומטית אינה זמינה, מסך המגע יציג התראה ויזואלית.

בלימת חירום אוטומטית לא זמינה



אזהרה: בלימת חירום אוטומטית נועדה להפחית את עוצמת התאונה. היא לא נועדה למנוע תאונה.

אזהרה: מספר גורמים עלולים להשפיע על ביצועי בלימת החירום האוטומטית, ולגרום לכך שלא תהיה בלימה, או לבלימה לא הולמת או לא בזמן, כגון כאשר כלי רכב נמצא באופן חלקי בנתיב הנסיעה, או אם יש פסולת על הכביש. באחריות הנהג לנהוג בצורה בטוחה ולהיות בשליטה על הרכב בכל עת. לעולם אל תסתמכו על בלימת החירום האוטומטית למניעת תאונה או להקטנת עוצמת התאונה.

אזהרה: בלימת החירום האוטומטית אינה תחליף לשמירת מרחק נסיעה בטוח ביניכם לבין הרכב שלפניכם.

אזהרה: דוושת הבלם נעה מטה באופן חד בעת בלימה אוטומטית. ודוא תמיד שדוושת הבלם יכולה לנוע ללא הפרעה. אין להניח דבר מתחת או מעל לשטיחוני הרצפה בצד הנהג (גם לא שטיחון נוסף) ויש לוודא תמיד ששטיחון הרצפה בצד הנהג מחובר כראוי. אחרת הדבר עלול להפריע לתנועה תקינה של דוושת הבלם.

Multi-Collision Braking

בנוסף לבלימה החירום האוטומטית, Model Y עשוי להפעיל את הבלמים כדי למנוע או למתן פגיעה לאחר התנגשות ראשונית אם תזוהה הפעלת כרית אוויר. ניתן להפעיל את הבלמים ללא קשר למהירות הנסיעה.

התראת תנועה חוצה מאחור

כאשר Model Y נמצאת בהילוך אחורי ומסך המגע מציג את הזנת המצלמה האחורית, מופיע קו אדום אנכי כאשר Model Y מזהה שעצם (כגון רכב או הולך רגל אחרים) עומד לחצות מאחורי Model Y.

לדוגמה, אם אתם נוסעים לאחור מתוך מקום חניה ורכב אחר מתקרב משמאלכם, מופיע קו אדום בצד שמאל של תצוגת המצלמה. אם עצמים מתקרבים משני צדי Model Y, מופיעים קווים אדומים בשני צדי תצוגת המצלמה.

כאשר Model Y נוסעת לאחור ותנועה חוצה מזוהה, בלימת חירום אוטומטית או תאוצה מודעת למכשולים עשויות להפעיל את הבלמים כדי לנסות למנוע התנגשות. אל תסתמכו על בלימת חירום אוטומטית או על תאוצה מודעת למכשולים כדי למנוע התנגשות. לקבלת מידע נוסף, ראו **בלימת חירום אוטומטית בעמוד 112** וגם **Obstacle-Aware Acceleration** בעמוד 113.

אזהרה: לעולם אין להסתמך על 'התראת תנועה חוצה מאחור' כדי לדעת אם האזור מסביבכם חופשי מעצמים ו/או אנשים. ייתכן שהמצלמות לא יזהו עצמים או מכשולים שעלולים לגרום נזק או פגיעה, בפרט עצמים נמוכים מאוד. כמו כן, גורמים חיצוניים מסוימים עלולים לפגוע בביצועי המצלמות, ובכלל זה עדשה מלוכלכת או מוסתרת. בדקו תמיד את האזור באמצעות העיניים שלכם. בעת נסיעה לאחור, בדקו מעבר לכתף והשתמשו בכל המראות. השתמשו במצלמות להנחיה כללית בלבד. 'התראת תנועה חוצה מאחור' לא נועדה להחליף בדיקות חזותיות ישירות שלכם, ואינה תחליף לנהיגה זהירה.



זהירות: אם אירעה תקלה בתכונה של 'סיוע במניעת תאונה', ה-Model Y תציג התראה. פנו אל השירות של Tesla.

זהירות: תכונות 'סיוע לנהג' מושבתות באופן אוטומטי כש-Track Mode מופעל. באחריות הנהג לנהוג בצורה בטוחה ולהיות בשליטה על הרכב בכל עת, כולל על המסלול. תכונות 'סיוע לנהג' מופעלות מחדש באופן אוטומטי כש-Track Mode כבוי.

אזהרה: הרשימה למעלה אינה רשימה כוללת של כל המצבים שעלולים להפריע לפעולה תקינה של התכונות 'סיוע במניעת תאונה'. ייתכן כי תכונות אלה לא יפעלו כמצופה מסיבות רבות אחרות. הנהג אחראי להימנע מתאונה באמצעות שמירה על הערנות, תשומת הלב ונקיטת פעולות מתקנות בהקדם האפשרי.

Obstacle-Aware Acceleration

מערכת Obstacle-Aware Acceleration מיועדת להפחית את עוצמת ההתנגשות באמצעות הפחתת המומנט של המנוע ובמקרים מסוימים הפעלת הבלמים, אם ה-Model Y מזהה עצם בנתיב הנסיעה. מסך המגע מציג אזהרה חזותית ומשמיע צלצל כאשר הבלמים מופעלים באופן אוטומטי. לדוגמה, בעת חניה לפני דלת חניון סגורה כאשר הילוך הנסיעה קדימה משולב, ה-Model Y מזהה שלחצתם בחוזקה על דוושת התאוצה. אם כי ה-Model Y עדיין מאיצה ומתנגשת בדלת החניון, הפחתת המומנט עשויה להביא לכך שייגרם נזק מועט יותר.

מערכת Obstacle-Aware Acceleration נועדה לפעול רק אם כל התנאים הבאים מתקיימים:

- הילוך נסיעה לפני או לאחור משולב.
- Model Y נעצרה או נוסעת במהירות נמוכה מ-16 קמ"ש.
- Model Y מזהה עצם בנתיב הנסיעה המידי שלה.

כדי להשבית את התכונה תאוצה מודעת למכשולים, געו ב-פקדים < Autopilot > תאוצה מודעת למכשולים.

אזהרה: Obstacle-Aware Acceleration נועדה להפחית את עוצמת התאונה. היא לא נועדה למנוע תאונה.

אזהרה: ייתכן והתכונה Obstacle-Aware Acceleration לא תגביל את המומנט בכל המצבים, כגון בעת ביצוע פניה חדה אל תוך שטח חניה. מספר גורמים, ביניהם תנאים סביבתיים, מרחק מהמכשול ופעולות הנהג, עלולות להגביל, לעכב או למנוע את הפעולה של Obstacle-Aware Acceleration.

אזהרה: אין להסתמך על Obstacle-Aware Acceleration לשליטה בתאוצה או למניעה, או הגבלת החומרה של תאונה, ואין לנסות לבחון את Obstacle-Aware Acceleration. אם תעשו כן, הדבר עלול לגרום לנזק רב לרכוש, לפציעה או למוות.

אזהרה: מספר גורמים עשויים להשפיע על הביצועים של Obstacle-Aware Acceleration, לגרום להפחתת מומנט המנוע שאינה הולמת או אינה בזמן. באחריות הנהג לנהוג בצורה בטוחה ולהיות בשליטה על ה-Model Y בכל עת.

מגבלות ואי-דיוקים

תכונות 'מניעת תאונה' לא יכולות תמיד לזהות את כל העצמים, הרכב, האופניים או הולכי הרגל, וייתכן כי תקבלו התרעות לא-נחוצות, לא-מדויקות, לא-תקינות או חסרות מסיבות רבות, בפרט אם:

- בכביש יש פיתולים חדים.
- הראות מוגבלת (בגלל גשם כבד, שלג, ערפל ועוד).
- אור בהיר (כגון פנסי חזית של כלי רכב שבא ממול או אור שמש ישיר) מפריע לראיית המצלמה או המצלמות.
- המצלמה או חיישן הרדאר מוסתרים (מלוכלכים, מכוסים, מעורפלים, מוסתרים על ידי מדבקה וכו').
- חיישן אחד או יותר (אם מותקנים) ניזוקו, מלוכלכים או מוסתרים (כגון בבזק, קרח או שלג, או כיסוי קדמי לרכב, צבע עבה מדי או מוצרים דביקים כגון עטיפה, מדבקות, ציפוי גומי וכו').
- תנאי מזג האוויר (גשם כבד, שלג, ערפל או טמפרטורות קיצוניות של חום או קור) מפריעים לפעולת החיישנים.
- החיישנים (אם מותקנים) מושפעים מציוד אלקטרוני אחר, או מהתקנים שמפיקים גלים על-קוליים.



איך פועל עוזר המהירות החכם

Model Y מציג את הגבלת המהירות על גבי מסך המגע ומזוהר אתכם אם הרכב עובר את המהירות המותרת. ניתן להשתיק התראות מגבלת המהירות קוליות בכל מחזור נסיעה, אך לא לבטלן.

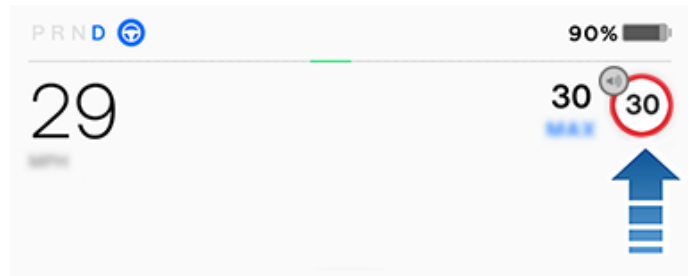

להוציא בריטניה, צפון אירלנד, איסלנד, טורקיה, ישראל: צליל המושמע כאשר אתם חורגים ממגבלת המהירות שהוגדרה ואות הגבלת מהירות יהבהב. בכל התרחשות, צליל המהירות ייעלם



• לאחר מספר שניות.

• כאשר Model Y מאט מתחת למגבלת המהירות המסוימת באמצעות דוושת הבלם.

כדי להשתיק את צליל המהירות ולהציג לשארית הנסיעה, לחצו במהירות על סמל הגבלת מהירות על גבי מסך המגע. התראות המהירות יופעלו מחדש באופן אוטומטי בתחילת כל מחזור נסיעה (כל פעם שהרכב במצב חניה ואתם מתרחקים ממנו).



רק בבריטניה, צפון אירלנד, איסלנד, טורקיה, ישראל: מופיע כשאתם חורגים ממגבלת המהירות שהוגדרה ואות הגבלת מהירות מהבהב.



מציין את מגבלת המהירות המשוערת.



אם נמשך, עוזר המהירות החכם אינו זמין.



אזהרה: אל תסמכו על עוזר המהירות החכם לקביעת מגבלת המהירות או מהירות הנסיעה הרלוונטיות. יש לנסוע תמיד במהירות בטוחה בהתאם לתנועה ולתנאי הדרך.

הערה: כלי הרכב שלכם משתדרג באופן מתמשך באמצעות עדכוני תוכנה מקוונים. יש להוריד עדכוני תוכנה מייד לאחר שהם הופכים לזמינים (ראו עדכוני תוכנה בעמוד 152 ו-עדכוני מפה בעמוד 137).

מגבלות ואי-דיוקים

ייתכן שעוזר המהירות החכם לא יפעל כראוי או יספק מידע לא מדויק במצבים אלה:

- ראות לקויה כאשר שלטי מגבלת המהירות אינם נראים בבירור (בגלל גשם כבד, שלג, ערפל וכו').
- אור בהיר (כגון פנסי חזית של כלי רכב שבא ממול או אור שמש ישיר) מפריע לראיית המצלמה או המצלמות.
- Model Y נוסע קרוב מאוד לכלי הרכב שלפניו, אשר חוסם את ראיית המצלמה או המצלמות.
- השמשה הקדמית מפריעה לראיית המצלמה או המצלמות (בגלל אדים, לכלוך, מדבקה שמכסה אותן וכו').
- שלטי מגבלת המהירות מוסתרים על-ידי עצמים כלשהם.
- מגבלות המהירות שנשמרו בבסיס הנתונים של המפה אינם מדויקים או אינם עדכניים.
- שלטי תעבורה שאינם מצייתים לתבניות סטנדרטיות שניתנות לזיהוי, כגון שלטי מהירות דיגיטליים או זמניים.
- כביש או מגבלת מהירות שעברו שינוי לאחרונה.

אזהרה: הרשימה למעלה אינה רשימה כוללת של כל המצבים שעלולים להפריע לפעולה תקינה של עוזר המהירות החכם. ייתכן שעוזר המהירות החכם לא יציג התראות בגלל סיבות אחרות רבות.



מצלמה בתא הנוסעים

הערה: שמרו על עדשת המצלמה נקייה וללא הפרעה כלשהי. כדי להסיר לכלוך או אבק שהצטבר, נגבו את עדשת המצלמה מעת לעת באמצעות מטלית נקייה

⚠️ זהירות: אין להשתמש בחומרי ניקוי כימיים או שורטים. אם תעשו זאת אתם עלולים לפגוע במשטח של עדשת המצלמה.

ייתכן כי Model Y שלכם מצוידת במצלמה אחורית הממוקמת מעל לוחית הרישוי האחורית.

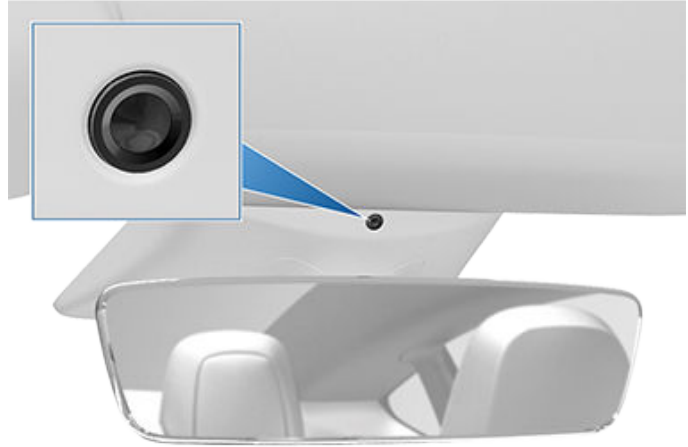

מצלמה בתא הנוסעים יכולה לאתר חוסר ערנות של הנהג ולספק לכם התראות קוליות כדי להזכיר לכם להשאיר את העיניים על הכביש בזמן ש-Autopilot מופעלת.

כברירת מחדל, התמונות וסרטוני הווידאו מהמצלמה לא יוצאים מכלי הרכב עצמו ולא משודרים לאף אחד, כולל ל-Tesla, אלא אם כן תפעיל את אפשרות שיתוף הנתונים. אם תאפשרו את שיתוף הנתונים ואירוע קריטי של בטיחות יתרחש (כגון תאונה), סרטוני וידאו קצרים ממצלמת תא הנוסעים ישותפו על ידי Model Y עם Tesla כדי לעזור לנו לפתח את שיפורי הבטיחות העתידיים ולהמשיך בשיפור האינטליגנציה של המאפיינים המסתמכים על המצלמה בתא הנוסעים. יתכן שגם ישותפו נתונים אם יש צורך באבחון של פונקציונליות המצלמה בתא הנוסעים. מצלמת תא הנוסעים לא מבצעת זיהוי פנים או משתמשת באף שיטת זיהוי אחרת. כדי להגן על פרטיותך, נתוני מצלמת תא הנוסעים לא ישויכו עם מספר הזיהוי של כלי הרכב שלך.

כדי לכוון את העדפות שיתוף הנתונים, געו באפשרות פקדים < תוכנה > שיתוף נתונים < אפשר אנליטיקה של מצלמה בתא הנוסעים. באפשרותכם לשנות את הגדרות שיתוף הנתונים בכל עת. כדי להציג תכונות שמופעלות כעת ואשר משתמשות במצלמה בתא הנוסעים, יש לגעת באפשרות פקדים < תוכנה > מצלמה בתא הנוסעים.





אזהרת ישנוניות נהג

- סימוני הנתיב שחוקים מדי, מכילים סימונים קודמים שנראים לעין, השתנו בעקבות עבודות בכביש, או משתנים במהירות (למשל, נתיבים מתפצלים, חוצים או משתלבים).
- בעיה עם אחת או יותר ממערכות הרכב מונעת מאזהרת ישנוניות נהג לפעול כראוי.

אזהרה: הרשימות לעיל אינן מכסות את כל המצבים האפשריים שעשויים להפריע לפעולת אזהרת ישנוניות נהג וישנן סיבות רבות מדוע היא עשויה לא לפעול כפי שנועדה. כדי למנוע תאונה, יש לשמור על ערנות ולשים לב תמיד לדרך, כדי שתוכלו לצפות את הצורך לנקוט פעולה מתקנת בהקדם האפשרי.

אזהרת ישנוניות נהג מתוכננת להתריע נהגים שנראים ישנוניים. אזהרת ישנוניות נהג מנטרת את ערנות הנהג, כמו גם התנהגות הנהיגה כדי לקבוע אם הדפוסים מצביעים על ישנוניות. כאשר ישנוניות נהג מאותרת, תופיע הודעת אזהרה על מסך המגע במקטע הכרטיסים וישמע צליל התראה.

מערכת אזהרת ישנוניות נהג תופעל במהירות מעל 65 קמ"ש ל-10 דקות לכל הפחות ו-Autopilot יושבת.

זוהתה עייפות נהג
צא להפסקה



אם אתם רואים את ההתראה הזאת, מומלץ שתעצרו למנוחה לפני שתמשיכו בנסיעתכם. ההתראה תיפסק כאשר דפוס הישנוניות ייעלמו.

הערה: כשההתראה נשלחת והמהירות יורדת מתחת ל-60 קמ"ש, המערכת אינה פעילה.

ניתן לכבות או להפעיל הודעות אזהרה על ישנוניות נהג באמצעות נגיעה ב-פקדים < בטיחות > אזהרת ישנוניות נהג למשך מחזור הנסיעה הנוכחי (בכל פעם שהרכב במצב חניה ואתם מתרחקים ממנו). אזהרת ישנוניות נהג מופעלת מחדש באופן אוטומטי בתחילת כל מחזור נסיעה.

במקרה שאזהרת ישנוניות נהג לא זמינה, מסך המגע מציג אזהרה ויזואלית.

אזהרת עייפות נהג לא זמינה



הערה: תכונת בטיחות פעילה רותמת את מצלמת תא הנוסעים לניטור ערנות הנהג. מצלמת תא הנוסעים לא מבצעת זיהוי פנים או משתמשת באף שיטת זיהוי אחרת. כברירת מחדל, התמונות וסרטוני הווידאו מהמצלמה לא יוצאים מכלי הרכב עצמו ולא משודרים לאף אחד, כולל ל-Tesla, אלא אם כן תפעיל את אפשרות שיתוף הנתונים. כדי לכוון את העדפות שיתוף הנתונים, געו באפשרות פקדים < תוכנה > שיתוף נתונים < אפשר אנליטיקה של מצלמה בתא הנוסעים. באפשרותכם לשנות את הגדרות שיתוף הנתונים בכל עת.

אזהרה: אתם אחראים להישאר ערניים, לנהוג בצורה בטוחה ולשלוט ברכב בכל עת. אין להסתמך לעולם על אזהרת ישנוניות נהג כדי לשמור על בטיחות הרכב. עקבו תמיד אחר הדרך שלפניכם והיו מוכנים לנקוט פעולה מתקנת בכל עת. אם לא תעשו כן, הדבר עלול לגרום לפגיעה חמורה או למוות.

מגבלות ואי-דיוקים

אזהרת ישנוניות נהג עשויה לא לספק אזהרות כאשר:

- אחת או יותר מהמצלמות ניזוקה, מלוכלכת או מוסתרת (על-ידי בוך, קרח או שלג, או כיסוי קדמי לכלי רכב, צבע עבה מדי או מוצרים דביקים כגון עטיפה, מדבקות, ציפויי גומי וכו').
- תנאי מזג אוויר (גשם כבד, שלג או ערפל) מפריעים לפעולת מערכות הרכב.
- עצם שמורכב על ה-Model Y מפריע ו/או מסתיר למצלמה (כגון מתקן לנשיאת אופניים או מדבקה על הפגוש).
- ראות לקויה כאשר סימוני הנתיב אינם נראים בבירור (בגלל גשם כבד, שלג, ערפל וכו').



הערה: אתם יכולים גם לגשת לבקרת הורים דרך אפליקציית Tesla למכשיר נייד (נדרשת גרסה 4.34.5 ואילך).

הערה: אין באפשרותכם לאפשר בקרת הורים אם מצב הגבלת מהירות מופעל.

כשאתם מפעילים את תכונות בטיחות נדרשות, Model Y מפעיל או קובע את תצורת הגדרות הרכב הבאות:

הערה: בהתאם לאזור השוק, לתצורת הרכב, לאפשרויות שנרכשו ולגרסת התוכנה, ייתכן שברכב שלכם לא מותקנות כל התכונות להלן.

- בלימת חירום אוטומטית
- Obstacle-Aware Acceleration
- מצלמת שטח מת אוטומטית
- צליל התראת התנגשות שטח מת
- שיחת חירום
- אפשר גישה מהנייד
- צלילי סיוע חנייה
- Lane Departure Avoidance: מוגדר לסיוע.
- Speed Limit Warning: מוגדר לצליל.
 - הגבלת מהירות: מוגדר ליחסי.
 - הפרש: מוגדר ל-8+ קמ"ש.
- Forward Collision Warning: מוגדר למוקדם.

אם אתם רוצים להפעיל בקרות הורים:

1. בזמן שהרכב במצב חניה, געו באפשרויות פקדים < בטיחות < בקרות הורים במסך המגע.
2. הפעילו או קבעו את תצורת בקרות ההורים שתוצולשתמש בהן:
 - מגבלת מהירות: קובעת את המהירות שבה Model Y יוכל לנסוע.
 - האצה מופחתת: מגבילה את האצת הרכב לChill.
 - תכונות בטיחות נדרשות: מפעילה תכונות בטיחות שונות ברכב (אם מותקנות). נהגים לא יכולים לשנות את ההגדרות האלה כל עוד בקרות ההורים פעילות.
 - שליחת הודעות עוצר: מפעילה הודעות עוצר מ-23:00 עד 04:00. כשמישהו מעביר את הרכב למצב נהיגה לאחר תחילת העוצר, התראה תישלח מאפליקציית Tesla למכשיר נייד לכל מפתחות הטלפון המקושרים לרכב, ותודיע למשתמשים ש-Model Y נמצא בשימוש.
3. געו ב-אישור.
4. הזינו קוד אישי.

הערה: על הנהגים להזין בשנית את הקוד האישי מ-בקרות הורים כדי להשבית את המגבלות. געו באפשרויות פרופילי נהג < בקרת הורים כדי להזין בשנית את הקוד האישי.

הערה: אם שכחתם את קוד בקרת ההורים או אתם רוצים לשנות אותו, יש לגעת בקישור הזינו את פרטי חשבון Tesla שלכם, ואז לעקוב אחר ההוראות על גבי מסך המגע.

אודות מערכת האבטחה

הערה: בהתאם לאזור השוק, ייתכן שהרכב לא יהיה מאובזר באזעקה קולית לתכונות אבטחה או שהתכונות לא יפעלו בדיוק כמתואר.

אם Model Y לא מזהה טלפון מאומת או כרטיס מפתח בעת פתיחת דלת או תא מטען נעולים, תישמע אזעקה. האורות ואורות האיתות יהבהבו גם הם. כדי לנטרל את האזעקה, לחצו על כפתור כלשהו באפליקציה לנייד או הצמידו את כרטיס המפתח או את השלט לקורא הכרטיסים הממוקם בשליש העליון של קורת הדלת שבצד הנהג.

כדי להפעיל או להשבית באופן ידני את מערכת האזעקה, געו ב-פקדים < בטיחות < התראת בטיחות (אם מותקנת). כאשר האפשרות מופעלת, ה-Model Y דורך את האזעקה דקה אחת לאחר שיצאתם מהרכב, נעלתם את הדלתות וכבר לא מזהה אף מפתח.

יישמע צליל אזעקה (אם מותקנת) בגיבוי המצבר כאשר דלת או תא מטען נעולים נפתחים וה-Model Y אינו מזהה מפתח בקרבת מקום. אם אתם רוצים שאזעקה זו תישמע גם במצבים שבהם הרכב מזהה תנועה בתוך תא הנוסעים, הפעילו את הטייה/פריצה (ראו Tilt/Intrusion (אם מותקן) בעמוד 117).

הערה: אם Model Y במצב שמירה (ראו כיצד להשתמש ב-Sentry Mode (עם כונן נשלף USB) בעמוד 121), הגדרת מערכת אזעקה אינה זמינה.

Tilt/Intrusion (אם מותקן)

בהתאם לתצורה, לאזור ולתאריך הייצור ייתכן שתכונה זו לא מותקנת ברכב שלכם.

יש להפעיל את אזעקה כדי להפעיל את תזוזה/הטייה.

ההגדרה תזוזה/הטייה משמיעה את צליל האזעקה ברכב שלכם אם Model Y מזהה תנועה בתא הנוסעים, או בעת הזזה או הטייה של כלי הרכב (לדוגמה, באמצעות גרר או מגבה). כדי להפעיל, געו באפשרות פקדים < בטיחות < הטייה/פריצה.

חיישן הפריצה יושבת באופן אוטומטי אם מערכת בקרת האקלים פועלת כאשר עזבתם את הרכב שלכם. כדי לעקוף זאת, תוכלו להפעיל שוב באופן ידני את חיישן הטייה/פריצה אחרי שבחרתם Keep Climate On, מצב כלב או מצב מחנאות.

חיישן הטייה/פריצה מופעל מחדש באופן אוטומטי בתחילת כל מחזור נסיעה.

הערה: האזעקה הטייה / פריצה חייבת להיות מכובת כדי להשתמש באפשרות הגנה מפני התחממות יתר של תא הנוסעים (ראו הגנה מפני התחממות יתר של תא הנוסעים בעמוד 127).

הערה: אם אתם מתכוונים להשאיר משהו שזז בתוך הרכב הנעול, זכרו לבטל את תזוזה/הטייה. אם הגדרה זו מופעלת, כל תנועה שמזוזה בתוך Model Y מפעילה את אזעקת הפריצה.

הערה: אם Model Y במצב שמירה (ראו כיצד להשתמש ב-Sentry Mode (עם כונן נשלף USB) בעמוד 121), ההגדרה הטייה / פריצה אינה זמינה.

בקרת הורים

בקרות הורים מאפשרות לכם להגביל את יכולות Model Y, ולוודא שהגדרות הבטיחות פועלות ולא ניתן לשנותן.



PIN to Drive

הערה: אם שכחתם את הקוד הסודי, תוכלו להשבית את Speed Limit Mode באמצעות הזנת פרטי ההזדהות עבור חשבונכם ב-Tesla.

הערה: לא ניתן להשתמש ב-Off-Road Assist אם מופעל כבר מצב הגבלת מהירות.

הערה: כאשר מצב מגבלת מהירות מופעל, הגדרת ההאצה תוגדר אוטומטית ל-Chill.

אזהרה: נהיגה במורד עשויה להגדיל את מהירות הנסיעה ולגרור ל-Model Y לחרוג מהמהירות המרבית שבחרתם.

אזהרה: Speed Limit Mode אינו תחליף לשיקול דעת, להכשרת הנהג ולצורך לעקוב בקפידה אחר הגבלות המהירות ותנאי הנסיעה. תאונות יתרחשו בכל מהירות שהיא וזו אחריותכם לנהוג בבטחה.

ניקוי נתוני הדפדפן

באפשרותכם לנקות את נתוני הדפדפן של הרכב שלכם (ממש כמו במחשב או טלפון חכם) על ידי ניווט אל בקרים < שירות < ניקוי נתוני הדפדפן. זה שימושי למצבים, כגון מחיקת הגדרות או חיפוש של נהג אחר.

סמנו את התיבות במסך הנפתח על גבי מסך המגע כדי להחריג סימניות ו/או היסטוריה לנוחותכם.

לשכבה נוספת של אבטחה, תוכלו למנוע נהיגה ב-Model Y לפני הזנת קוד סודי בן 4 ספרות. כדי להפעיל הגדרה זו, געו ב-פקדים < בטיחות < קוד לנהיגה ועקבו אחר ההנחיות במסך ליצירת קוד סודי לנהיגה.

כאשר אפשרות זו מופעלת, נוסף על הצורך להזין קוד סודי בן 4 ספרות כדי לנהוג, עליכם להשתמש בו גם כדי לעבור בפעם הראשונה למצב 'נהג מחנה' וכדי ליצור קוד סודי בן 4 ספרות עבור נהג מחנה, כדי להפעיל מצב 'נהג מחנה' ולצאת ממצב זה. כאשר ה-Model Y במצב 'נהג מחנה', ניתן לנהוג בו מבלי להזין את הקוד הסודי עבור נהג מחנה ומבלי להזין את הקוד הסודי לנהיגה. ההגדרה קוד סודי למצב נהיגה תושבת בכל פעם שמצב 'נהג מחנה' מופעל.

אם שכחתם את קוד הנהיגה שלכם, געו בקישור כדי להכניס את פרטי ההתחברות של Tesla שלכם בחלון הקופץ 'קוד לנהיגה' ואז פעלו בהתאם להנחיות על גבי מסך המגע.

הערה: במקרה הנדיר שבו מסך המגע לא מגיב, ייתכן שלא תוכלו להזין קוד סודי. במקרה כזה, נסו תחילה להפעיל מחדש את מסך המגע (ראו הפעלה מחדש של מסך המגע בעמוד 7). אם מסך המגע עדיין לא מגיב, תוכלו עדיין לעקוף את PIN to Drive אם תפעילו את Keyless Driving באפליקציה לנייד של Tesla.

PIN של תא כפפות

הגנו אל התוכן של תא הכפפות עם קוד בן 4 ספרות (לא קשור לקוד לנסיעה). כדי להפעיל, געו באפשרות פקדים < בטיחות < קוד לתא הכפפות ועקבו אחר ההוראות על מסך המגע. כאשר אפשרות זו מופעלת, אתם מתבקשים להזין את ה-PIN כדי לפתוח את תא הכפפות. בחרו את הגלילה כדי להשבית ואז הזינו את הקוד כדי להסיר את הגנת אבטחה נוספת זו.

אם תשכחו את ה-PIN של תא הכפפות, אפסו אותו על ידי הזנת פרטי ההזדהות עבור חשבונכם ב-Tesla ולאחר מכן עקבו אחר ההנחיות במסך המגע.

הערה: שימוש בקוד סודי לתא כפפות: מאפשר פתיחה של תא הכפפות Model Y גם במצב 'נהג מחנה'.

מצב הגבלת מהירות

Speed Limit Mode מאפשר לכם להגביל את ההאצה ואת מהירות הנסיעה המרבית לערך שנבחר בין 80 לבין 193 קמ"ש. כאשר תשתמשו בתכונה זו לראשונה, יהיה עליכם ליצור קוד סודי בן 4 ספרות לצורך הפעלה והשביתה של Speed Limit Mode. כאשר אפשרות זו מופעלת ומהירות הנסיעה מגיעה 5 קמ"ש מהמהירות המרבית, נשמע צליל, על מסך המגע מציג הודעה ו-Model Y שולח הודעה לאפליקציה בנייד. ניתן גם לגעת ב- בטיחות < Speed Limit Mode כדי לאפשר אותם מאפליקציית Tesla בנייד. כדי להפעיל את Speed Limit Mode:

1. ודאו ש-Model Y נמצא בהילוך חניה.
2. געו ב- פקדים < בטיחות < Speed Limit Mode על מסך המגע.
3. בחרו את מהירות הנסיעה המרבית.
4. גררו את המחווין למצב On.
5. הזינו את הקוד הסודי בן 4 ספרות שבו תרצו להשתמש כדי להפעיל או להשבית את 'מצב הגבלת מהירות'.



מצלמת הדרך

הערה: מספר גורמים קובעים אם Dashcam שומרת אוטומטית הקלטה של אירועים שהבטיחות קריטית בהם (למשל, כמות הכוח, אם הופעלה כרית אוויר וכולי). אין להסתמך על Dashcam להקלטה אוטומטית של כל אירועים שהבטיחות קריטית בהם.

ידני: עליכם לגעת ידנית בסמל Dashcam כדי לשמור הקלטה של עשר הדקות האחרונות של הסרטונים.

בצפירה: כאשר תלחצו על הצופר, Dashcam תשמור הקלטה של עשר הדקות האחרונות של הסרטונים. ניתן להפעיל זאת בעזרת האפשרות אוטומטי או ידני בו זמנית.

4. לאחר ההפעלה, סמל ה-Dashcam מציין כאשר סרטונים נשמרים. תוכלו גם להציג את מצב סמל ה-Dashcam תחתיים.



הסמל משתנה כדי להציג את מצב Dashcam:

הקלטה: Dashcam מקליטה. כדי לשמור הקלטת וידאו, געו בסמל. כדי להשהות הקלטה, לחצו והחזיקו את הסמל.



זמינה: Dashcam זמינה אך לא מצלמת בפועל. יש לגעת בסמל Dashcam כדי להתחיל לצלם סרטון.



עצירה: Dashcam מושהית. כדי לחדש את ההקלטה, געו בסמל. כדי להימנע מאובדן הקלטות וידאו, השהו את Dashcam לפני ניתוק הכונן הנשלף.



עסוק: Dashcam במצב עיבוד טעינה, שמירה או החלפת סרטון. בזמן ש-Dashcam עסוק, לא ניתן לצלם או לתעד סרטון.



SAVED: סרטונים נשמרים. תוכלו לשמור את הסרטונים שצולמו ב-Dashcam בחלק העליון של מפעיל האפליקציות.



5. כאשר שמירת הסרטונים הרצויים, צפו בסרטונים במסך המגע או במחשב:

מסך מגע: ודאו כי Model Y בהילוך חניה וגעו בסמל ה-Dashcam במפעיל האפליקציות. סרטונים מאורגנים לפי חותמת זמן. למידע נוסף ראו צפייה בהקלטות הוידאו בעמוד 123.

מחשב: הכניסו את כונן ההבזק מסוג USB למחשב ונווטו אל תיקיית TeslaCam. סרטונים מאורגנים לפי חותמת זמן. למידע נוסף ראו צפייה בהקלטות הוידאו בעמוד 123.

הערה: בהתאם לאזור השוק, לתצורת הרכב, לאפשרויות שנרכשו ולגרסת התוכנה, ייתכן שברכב שלכם לא מותקנת Dashcam, או שיתכן שהתכונות לא יפעלו בדיוק כמו שמתואר. זוהי אחריותכם הבלעדית לפעול ולציית לכל התקנות המקומיות וההגבלות הקנייניות בנוגע לשימוש במצלמות.

מצלמת ה-Dashcam מצלמת סרטוני וידאו של סביבות הרכב שלכם בעת נהיגה. השתמשו ב-Dashcam כדי להקליט תקריות בזמן הנהיגה או אירועים ראויים לציון אחרים, כפי שהייתם עושים עבור Dashcam חיצונית בכלי רכב אחרים.

סמל Dashcam מופיע במפעיל האפליקציות. תוכלו להוסיף את אפליקציית Dashcam לסרגל התחתון לצורך גישה קלה (ראו התאמה אישית של האפליקציות שלי בעמוד 6). כאשר Model Y במצב 'חניה', נגיעה בסמל Dashcam תעלה את ה-Viewer (ראו צפייה בהקלטות הוידאו בעמוד 123).



כדי להגן על פרטיותכם, הקלטות הסרטונים נשמרות באופן מקומי בזיכרון המובנה של כונן הבזק USB מפורמט. ההקלטות אינן נשלחות ל-Tesla Model Y. לא מקליט סרטונים כאשר ה-Dashcam במצב Off.

כיצד להשתמש ב-Dashcam

1. פרמטו כונן הבזק Dashcam. USB דורשת כונן USB מפורמט כהלכה מוכנס בשקע USB של הרכב שלכם כדי לאחסן ולאחזר סרטוני וידאו. כלי רכב שיוצרו החל מ-2020 מצוידים בכונן הבזק USB שפורמט מראש בתא הכפפות. קיימות שתי דרכים לפרמט את כונן ההבזק אם נדרש:

- פרמטו את כונן ההבזק באמצעות Model Y. הכניסו את כונן ההבזק לשקע ה-USB ועברו אל האפשרות פקדים < בטיחות > אתחל התקן USB.
- פרמטו את כונן ההבזק במחשב. למידע נוסף ראו דרישות מכונן USB עבור סרטוני וידאו והקלטה בעמוד 123.

2. הכניסו כונן הבזק USB לשקע ה-USB של הרכב, עדיף לזה אשר בתא הכפפות (אם רלוונטי).

הערה: ברכבים מסוימים שיוצרו לאחר 1 בנובמבר 2021 לערך, ייתכן ששקעי ה-USB בקונסולה המרכזית יתמכו רק בטעינה של התקנים. השתמשו בשקעי ה-USB שבתוך תא הכפפות עבור כל יתר הפונקציות.

3. הפעילו את Dashcam על ידי נגיעה באפשרות פקדים < בטיחות > Dashcam. Dashcam מאפשרת לכם לבחור כיצד ומתי הסרטונים נשמרים. באפשרותכם לבחור בין האפשרויות:

- אוטומטי: Dashcam שומרת באופן אוטומטי הקלטה בכונן ה-USB במצבים שבהם Model Y מאתר אירוע בטיחותי, כגון התנגשות או הפעלת כרית אוויר. בעת בחירה באפשרות אוטומטי, האיתור עשוי להשתנות והוא כפוף להספק הרכב, למצב השינה ולמצב תכונת Autopilot.



6. לחלופין, באפשרותכם להציג ולשתף סרטונים מהאפליקציה לנייד על ידי ניווט אל אבטחה < מציג מצלמת דרך (האפשרות צפה במצלמה בשידור חי באפליקציה לנייד מוכרחה להיות מופעלת במסך המגע).

הערה: נדרשת 'קישוריות פרימיום' ואפליקציה לנייד בגרסת 4.39.5 ואילך. זמין רק ב-iOS.

7. כדי לכבות את Dashcam, עברו אל פקדים < בטיחות < Dashcam > Off. אם מוגדר אוטומטי, ידני או בצפירה, Dashcam תופעל אוטומטית (אך ייתכן וזה לא שומר בפועל סרטון, תלוי בהעדפות שלכם) בכל פעם שאתם נוהגים.



Sentry Mode

- הכניסו את כונן ה-USB לשקע ה-USB ועברו אל האפשרות Controls > Format USB Drive. הרכב שלכם מפרמט אוטומטית את כונן ה-USB עבורכם.
- פרמטו את כונן ה-USB במחשב. למידע נוסף ראו דרישות מכונן USB עבור סרטוני וידאו והקלטה בעמוד 123.

2. הכניסו את כונן ה-USB לשקע ה-USB של הרכב, עדיף אל זה אשר בתוך תא הכפפות (אם רלוונטי).
3. כאשר הרכב נמצא בהילוך חניה, הפעילו את ה-Dashcam על ידי מעבר אל Controls > Safety > Dashcam (Dashcam). חייבת להיות מופעלת כדי ש-Sentry Mode יעבוד.
4. געו באפשרות Controls > Sentry Mode > On. לאחר ההפעלה, סמל Sentry Mode ב-פקדים הופך לאדום.



הערה: ההקלטות מהמצלמה האחורית זמינות רק בכלי רכב שיוצרו לאחר פברואר 2018 לערך.

כשזמין, Sentry Mode נמצא במצב סרק, מוכן להשמיע אזעקה ולשמור צילומי אבטחה למקרה שמשוהו יפעיל אותו. ראו **צפייה בהקלטות הוידאו בעמוד 123** למידע נוסף על צפייה בסרטונים.

5. כדי להפעיל/להשבית ידנית את Sentry Mode עד הנסיעה הבאה, יש לגעת בסמל Sentry Mode. Sentry Mode כבוי כאשר הסמל אינו אדום עוד.



העבירו את Sentry Mode למצב Off תחת Controls > Sentry Mode > Safety כדי להשבית למשך יותר ממחזור נסיעה אחד.

כיצד להשתמש ב-Sentry Mode (ללא כונן נשלף USB)

כש-Sentry mode מופעל ומבחין באירוע אבטחה, אך אין כונן USB מחובר לשקע USB, הרכב שלכם תישלח לכם התראה דרך האפליקציה לנייד ללא צילומים מוקלטים.

הגדרות Sentry Mode

- מלבד מיקומים ספציפיים

תחת פקדים < בטיחות < Sentry Mode, תוכלו לקבוע אם תרצו ש-Sentry Mode לא יופעל במיקומים מסוימים (ראו יעדי בית, עבודה או יעדים מועדפים בעמוד 135 לקבלת מידע נוסף):

- **מלבד בית:** Sentry Mode לא מופעל אוטומטית במיקום המוגדר כ-Home ברשימת המועדפים שלכם.

הערה: בהתאם לאזור השוק, לתצורת הרכב, לאפשרויות שנרכשו ולגרסת התוכנה, ייתכן שהרכב לא מצויד ב-Sentry Mode. ייתכן שהרכב גם לא מצויד באזעקה קולית פעילה עבור Sentry Mode או שהתכונות אינן פועלות בדיוק כמתואר. זוהי **אחריותכם הבלעדית לפעול ולציית לכל התקנות המקומיות וההגבלות הקנייניות בנוגע לשימוש במצלמות.**

כשאפשרות זו מופעלת, המצלמות והחיישנים (אם מותקנים) ממשיכים לפעול והם מוכנים להקליט פעילות חשודה כאשר Model Y נעול ובמצב 'חניה'. חשוב על Sentry Mode כעל מערכת אבטחה חכמה של הרכב שמציגה לכם התראות כאשר היא מזהה איומים אפשריים בסביבה.

אם מזהה איום או שחיישני כלי הרכב קובעים שיש תנועות קופצניות רבות כגון במצב גרירה או זעזוע של הרכב, Sentry Mode:

- מהבהב באורות הפנסים.
- מפעיל את האזעקה.
- מציג הודעה במסך המגע שמצביעה על כך שיתכן שהמצלמות מקליטות כדי ליידע אנשים מחוץ לכלי הרכב.
- מתריע בפניך על האזעקה באפליקציה לנייד.
- שומר סרטונים של האירוע להחסן נייד (USB drive), אם קיים.

Sentry Mode מושבת כברירת מחדל. תוכלו להשתמש בפקודות קוליות או באפליקציית Tesla לנייד כדי להפעיל או להשבית בקלות את Sentry Mode. כדי להפוך את Sentry Mode לזמין באמצעות פקודות קוליות, יש להגיד "Keep my car safe", "Keep Tesla safe", "Sentry on" או "Enable Sentry" (ראו **פקודות קוליות בעמוד 14**).

הערה: ברכבים מסוימים שיוצרו לאחר 1 בנובמבר 2021 לערך, ייתכן ששקעי ה-USB בקונסולה המרכזית יתמכו רק בטעינה של התקנים. השתמשו בשקעי ה-USB שבתוך תא הכפפות עבור כל יתר הפונקציות.

Sentry Mode דורש טעינה של 20% לפחות של המצבר. אם רמת הטעינה של המצבר יורדת מתחת ל-20%, Sentry Mode יבוטל והאפליקציה לנייד תשלח לכם התראה. צריכת האנרגיה בעת ש-Sentry Mode פעיל עשויה להיות גבוהה יותר.

הערה: כאשר מצב שמירה מופעל, הגדרות אזעקת אבטחה (בקרים < אבטחה < אזעקת אבטחה) אינן זמינות.

⚠️ זהירות: אין להסתמך על Sentry Mode להגנה על Model Y מפני כל האיומים האפשריים. מצב שמירה משתמש בגורמים רבים כדי לקבוע האם להפעיל את אזעקת האבטחה. ייתכן ולא יזוהו כל הפגיעות והאזעקה לא תופעל בכל המצבים. אם כי מצב זה עשוי לעזור בהרתעה עבור איומים מסוימים, אף מערכת אבטחה לא יכולה למנוע את כל ההתקפות.

הערה: Sentry Mode שולח הודעות לאפליקציה לנייד רק כאשר האזעקה מופעלת, כאשר מישוהו מנסה לפתוח דלת או תא מטען, או כשהרכב מזהה תנועות קופצניות פתאומיות. אם Sentry Mode לא מזהה אירוע כאיום חד משמעי, כלי הרכב מקליט את הסרטון אבל לא מפעיל את מערכת ההתראה.

כיצד להשתמש ב-Sentry Mode (עם כונן נשלף USB)

1. Sentry Mode דורש כונן USB מפורמט כראוי אשר מוכנס אל יציאת ה-USB. כלי רכב שיוצרו החל מ-2020 מצוידים בכונן הבזק USB שפורמט מראש בתא הכפפות. קיימות שתי דרכים לפרמט את כונן USB:



הערה: פיד המצלמה בשידור חי מוצפן מקצה-לקצה ול-Tesla אין גישה אליה.

ראו **צפייה בהקלטות הוידאו בעמוד 123** למידע נוסף על צפייה בסרטוני Sentry Mode.

הערה: כאשר הזיכרון הפנימי מתמלא, הקלטות חדשות יחליפו את ההקלטות הקודמות.

• **מלבד עבודה:** Sentry Mode לא מופעל אוטומטית במיקום המוגדר כ-Work ברשימת המועדפים שלכם.

• **מלבד מועדפים:** Sentry Mode לא מופעל אוטומטית במיקום כלשהו ברשימת המועדפים שלכם.

הערה: כדי לזהות מיקום שנרשם כ-Home, Work או Favorite, יש להחנות את Model Y במרחק שאינו עולה על 500 מטר מהמיקום שנשמר.

להגדרת מיקום בית או עבודה, געו ב-ניווט < הגדר בית/הגדר עבודה. להגדרת מועדף, געו בכוכב בעת צפייה בכתובת במפה. הפעלה או ביטול באופן ידני של Sentry Mode באמצעות מסך המגע או האפליקציה לנייד יעקפו את העדפות ההחגרה של המיקומים Home, Work או Favorite עד לנסיעה הבאה שלכם.

• הגדרת זיהוי מבוסס מצלמה

כאשר זיהוי מבוסס מצלמה פועל, Sentry Mode ישתמש במצלמות החיצוניות של הרכב בנוסף לחיישני הרכב כדי לזהות אירוע בטיחות במצב חניה. אם אפשרות זו מושבתת, הרכב ישמור סרטונים בכונן ה-USB רק אם זוהה איום פיזי. כדי לשנות, הקש על 'פקדים' < 'בטיחות' < Sentry Mode < זיהוי מבוסס מצלמה'.

• צפייה ב-Live Camera (שידור חי)

הערה: View Live Camera דורשת שגרסה 4.2.1 (או חדשה יותר) של אפליקציית Tesla לנייד תותקן בטלפון שקושר כמפתח אל Model Y.

כאשר Sentry Mode מופעל, השתמשו באפליקציה לנייד כדי לצפות מרחוק באזור שמסביב ל-Model Y כפי שניתן לראות דרך המצלמות החיצוניות. להפעלה, געו באפשרות פקדים < בטיחות < Sentry Mode < View Live Camera via Mobile App במסך המגע כדי לראות מה Sentry Mode מקליט בזמן אמת. ודאו שאין נוסעים בכלי הרכב ושכל הדלתות נעולות. לאחר מכן, באפליקציה לנייד, עברו אל בטיחות < Sentry < Mode < View Live Camera באפליקציה לנייד.

כאשר View Live Camera נמצא בשימוש פעיל, Model Y הוא מהבהב מעת לעת בפנסים החיצוניים ולהציג הודעה על מסך המגע כדי להודיע לאחרים שהאזור סביב הרכב נצפה דרך המצלמות.

View Live Camera מוגבלת לכ-15 דקות של שימוש כולל ליום.

ניתן להפעיל במקביל גם את Dog Mode ולהעביר את תצוגת מצלמה בשידור חי כדי לצפות במצלמה הפנימית באפליקציה לנייד. למידע נוסף ראו Keep Climate On, כלב-Camp בעמוד 126. תכונה זו לא נתמכת ברכבים בעלי מחשב Autopilot 2.0 או 2.5. געו ב-פקדים < תוכנה < מחשב Autopilot כדי לגלות איזה מחשב קיים ברכבכם.

הערה: אם מצבי Dog ו-Sentry מופעלים בו זמנית, Sentry יפעיל כברירת מחדל את השבתת קולות Sentry כדי להגן על חייית המחמד שלכם.

הערה: איכות הוידאו עשויה להשתנות בהתאם לקישוריות הרשת. שמע אינו מוקלט.



צפייה בהקלטות הוידאו

אם סרטונים נשמרים, ניתן לצפות בהם דרך מסך המגע או במחשב.

כאשר שטח האחסון של כונן ה-USB מתמלא, לא ניתן עוד לשמור סרטונים. כדי למנוע מכונן ה-USB להתמלא, העבירו באופן קבוע סרטונים שנשמרו אל התקן אחר, ומחקו אותם מכונן ה-USB.

כאשר Sentry Mode-i Dashcam מופעלים, הם מקליטים סרטונים במחזוריים. הצילומים נדרסים באופן שוטף אלא אם שומרים אותם. עליכם לשמור את הצילום הרצוי על מנת לצפות בו, אחרת הוא יימחק ויוחלף. ראה [Sentry Mode בעמוד 121](#) ו-[מצלמת הדרך בעמוד 119](#) למידע נוסף על שמירת סרטונים. מוקלטים ארבעה סרטונים לכל קליפ שמור, סרטון אחד מכל מצלמה (קדמית, אחורית, שמאלית וימנית).

הערה: ההקלטות מהמצלמה האחורית זמינות רק בכלי רכב שיוצרו לאחר פברואר 2018 לערך.

צפייה במסך המגע

באפשרותכם לצפות בסרטוני וידאו שצולמו במסך המגע כאשר Model Y ב-Park. געו בסמל מצלמת הדרך הנמצאת במפעיל היישומים. הכרטיסייה מציגה רשימה של כל סרטוני הוידאו, מאורגנים לפי מיקום וחותרת זמן. השהו, העבירו אחורה, העבירו קדימה ומחקו סרטונים בהתאם לצורך. החליקו ימינה או לחצו לחיצה ממושכת כדי למחוק במהירות סרטונים מסוימים.

נווט אל **Controls > Safety > Delete Dashcam Clips** כדי למחוק את כל סרטוני Dashcam-i Sentry Mode.

הערה: ההקלטה באמצעות Dashcam מושהית במהלך צפייה בסרטונים בנגן.

צפייה במחשב

הכניסו את כונן ה-USB למחשב ונווטו אל התיקייה .

התיקייה TeslaCam כוללת את תיקיות משנה הבאות:

- RecentClips: מכילה תוכן שהוקלט במהלך 60 הדקות האחרונות.
- SavedClips: מכילה את כל ההקלטות מהתיקייה RecentClips שנשמרו וששמותיהן השתנו.
- SentryClips: כוללת הקלטות מכל אירוע האבטחה של Sentry Mode. אם אין שטח אחסון מספיק בכונן ה-USB הנשלף, סרטוני ה-Sentry הישנים ביותר יימחקו כדי לפנות שטח אחסון לסרטונים חדשים. לא ניתן לאחזר אותם לאחר מחיקתם.

הערה: ברכבים מסוימים שיוצרו לאחר 1 בנובמבר 2021 לערך, ייתכן ששקעי ה-USB בקונסולה המרכזית יתמכו רק בטעינה של התקנים. כדי להפעיל קובצי מדיה או לפרמט קטעי וידאו ולהציגם, השתמשו ביציאת ה-USB-A בתא הכפפות (ראו [אלקטרוניקה פנימית בעמוד 9](#)).

הערה: ייתכן שהיכולת לפרמט ולאחסן קטעי וידאו בכונן נשלף מסוג USB לא תהיה זמינה ברכב שלכם, תלוי בתאריך הייצור ובתצורת הרכב.

תכונות מסוימות דורשות שימוש בכונן USB (לדוגמה, Sentry Dashcam, Mode) שעומד בדרישות הבאות:

- נפח אחסון של 64 GB לפחות. השתמשו בכונן USB עם אחסון זמין רב ככל שניתן. סרטונים עשויים להשתמש בשטח רב.
- מהירות כתיבה יציבה של 4 MB לשנייה לפחות. לתשומת לבכם, מהירות כתיבה יציבה שונה ממהירות כתיבה מרבית.
- תמיכה ב-USB 2.0. אם אתם משתמשים בכונן USB 3.0, עליו לתמוך גם ב-USB 2.0.
- מפורמט כראוי (באופן אוטומטי או ידני [בעמוד 123](#)).

הערה: בשווקים מסוימים, ניתן לרכוש כונני USB מומלצים באתר <http://www.tesla.com>.

פרמוט אוטומטי של כונן USB

הכניסו את כונן ה-USB ליציאת USB קדמית התומכת ביכולת לפרמט, לשמור ולהציג קטעי וידאו (ראו [אלקטרוניקה פנימית בעמוד 9](#)). לאחר מכן, געו באפשרויות פקדים < בטיחות > אתחל כונן USB. פעולה זו מפרמטת באופן אוטומטי את כונן ה-USB כ-**exFAT** ויוצרת תיקיות עבור TeslaCam. כונן ה-USB מוכן כעת להקליט ולשמור סרטוני וידאו.

האפשרות אתחול כונן USB זמינה רק כאשר כונן USB (עם מחיצה אחת או יותר) מחובר לשקע USB קדמי. בחירה באפשרות **Format Drive** מוחקת כל תוכן שנמצא בכונן ה-USB. לפני השימוש בתכונה זו, העבירו כל תוכן שתמצאו לשמור להתקן אחר.

פרמוט ידני של כונן USB

אם Model Y אינו מסוגל לפרמט את כונן ה-USB, פרמטו אותו בעזרת מחשב:

- פרמטו את כונן ה-USB כ-**exFAT**, **MS-DOS FAT** (עבור ext3, Mac, או NTFS) או **ext4** אינו נתמך כעת).
 - צרו תיקייה ברמת בסיס הנקראת **TeslaCam**. תוכלו להשתמש בכונן USB אחד עבור **Sentry Mode**, **Dashcam**, וקובצי שמע, אך עליכם ליצור מחיצות או תיקיות נפרדות בכונן **exFAT** USB.
 - לאחר הפרמוט, הכניסו כונן USB אל שקע ה-USB בתא הכפפות (אם קיים), אחרת השתמשו בשקע USB הקדמי בקונסולה המרכזית. אין להשתמש בשקעי USB אחורי, מכיוון שהם משמשים אך ורק לטעינת התקנים. ייתכן שיידרשו מספר שניות עד ש-**Model Y** יזהה את כונן ה-USB.
 - לאחר הזיהוי, ודאו שסמלים של **Sentry Mode-i Dashcam** זמינים כאשר אתם נוגעים ב-**Model Y Controls** מוכן להקלטת סרטונים.
- הערה:** ייתכן שיהיה עליכם להפעיל תחילה את **Sentry Mode** (אם קיים) בניגוע באפשרות **Controls > Sentry**.



סקירה כללית של פקדי בקרת אקלים

פקדי בקרת האקלים זמינים בחלק התחתון של מסך המגע. כבירת מחדל, בקרת האקלים נמצאת בהגדרה Auto, ששומרת על נוחות מיטבית בכל תנאי מזג האוויר שאינם קיצוניים. כאשר תכווננו את הטמפרטורה בתא הנוסעים כשהגדרה היא Auto, המערכת תכוון באופן אוטומטי את החימום, מיזוג האוויר, חלוקת האוויר ומהירות המאוורר כדי לשמור על הטמפרטורה שבחרתם בתא הנוסעים.

געו בטמפרטורה המוצגת בתחתית מסך המגע כדי לגשת למסך הראשי של פקדי בקרת האקלים, שם תוכלו לכוון את העדפות האקלים. ניתן לחזור למצב אוטומטי בכל עת באמצעות לחיצה על אוטומטי. געו בלחצן ההפעלה במסך הראשי של פקדי בקרת האקלים כדי להחליף בין מצב מופעל למצב כבוי. עבור גישה מהירה לפקדים הנפוצים, געו באפשרות < או > כדי להציג את החלון המוקפץ של האקלים.

בזמן שתא הנוסעים מתחמם או מתקרר, ייתכן שמהירות המאוורר תופחת. מסך המגע מציג Warming Up או Cooling Down בזמן שהוא מנסה להגיע לטמפרטורה המועדפת עליכם.

הערה: מערכת בקרת האקלים מופעלת באמצעות המצבר במתח גבוה. לכן שימוש לאורך זמן מקטין את טווח הנסיעה.

אזהרה: כדי למנוע כוויות עקב שימוש ממושך, הסובלים מניורופתיה פרפרית, או מי שיכולתו לעמוד בכאב מוגבלת בגלל סוכרת, גיל, פגיעה נייורולוגית או מצב רפואי אחר, חייבים לנהוג במשנה זהירות בעת שימוש במערכת בקרת האקלים ובמחממי המושבים.

כוונון הגדרות בקרת אקלים

הערה: כווננו בקלות את העדפות האקלים, כגון הפעלת חימום המושב או שינוי הטמפרטורה בתא הנוסעים, באמצעות שימוש בפקודות קוליות (ראו פקודות קוליות בעמוד 14).

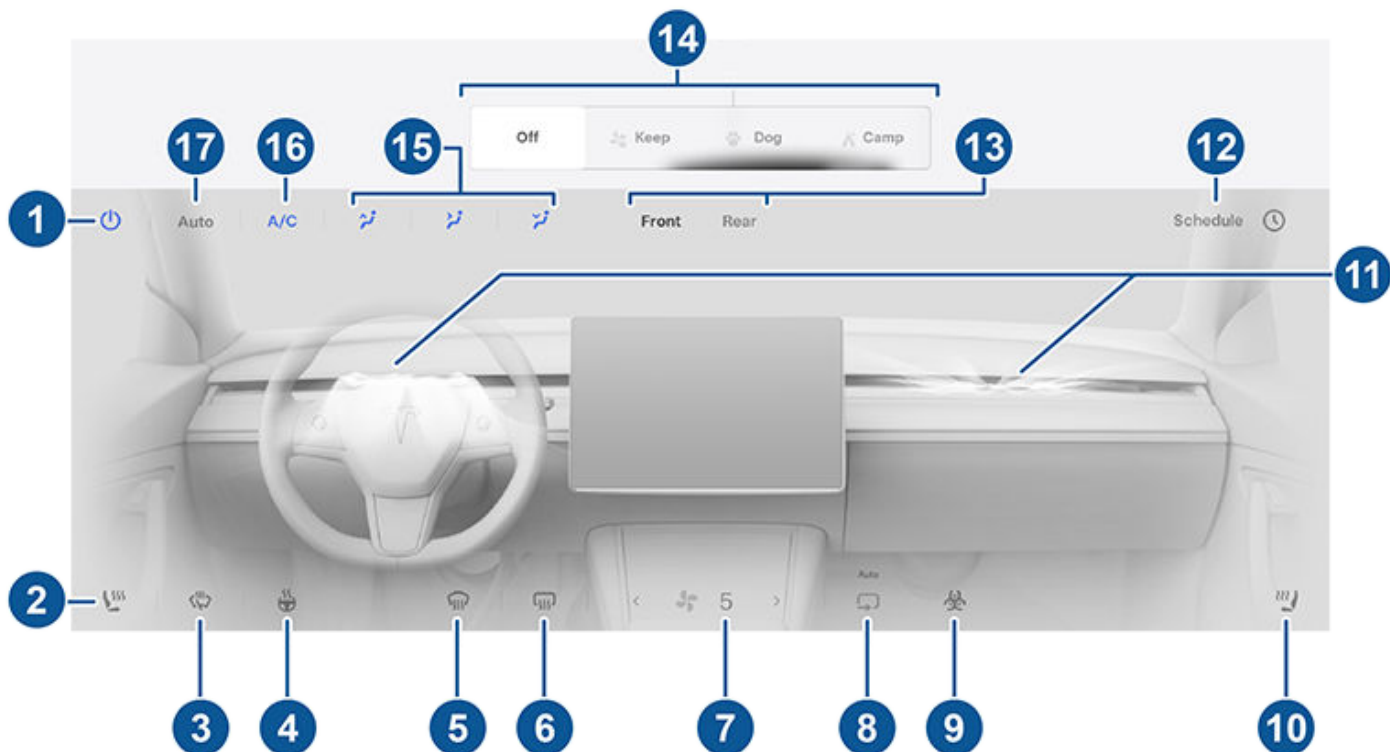

הערה: לגישה במגע אחד אל מחממי המושבים ומפשירי האדים, ניתן להוסיף בקרים אלו אל 'אפליקציות שלי' ראו התאמה אישית של האפליקציות שלי בעמוד 6.

1. געו כדי להפעיל או לכבות את מערכת בקרת האקלים.

2. געו בסמל המושב בצד הנהג כדי לכוון את מחממי המושבים עבור הנהג. המושב פועל בשלוש רמות, מ-3 (הגבוהה ביותר) עד 1 (הנמוכה ביותר). סמל המושב מציג קווים מפותלים שהופכים לאדום (חימום) או בהתאם לרמה שהוגדרה. Auto, שמוצג כאשר מערכת בקרת האקלים מוגדרת להגדרה Auto, מחמם את המושבים הקדמיים בהתבסס על טמפרטורת תא הנוסעים. לגישה בנגיעה אחת למחממי המושבים, עליכם להוסיף אותם לסרגל התחתון של מסך המגע (ראו התאמה אישית של האפליקציות שלי בעמוד 6).

3. געו כדי להפעיל את מפשירי המגבים (אם קיימים). המגבים מפשירים במשך 30 דקות ולאחר מכן ייכבו באופן אוטומטי.



תפעול פקדי בקרת אקלים

4. געו כדי לשלוט בחימום הגה, אם קיים. הסמל מציג קווים אדומים מפותלים המתאימים לרמת ההגדרה. אם מוגדר למצב Auto, ההגה מחומם לפי הצורך, בהתבסס על הטמפרטורה בתא הנוסעים, כאשר מערכת בקרת האקלים מוגדרת למצב Auto. לגישה בנגיעה אחת, עליכם להוסיף אותם לסרגל התחתון של מסך המגע (ראו התאמה אישית של האפליקציות שלי בעמוד 6).
5. מפשרי האדים בשמשה מעביר את זרימת האוויר אל השמשה. געו פעם אחת כדי להפשיט את השמשה הקדמית (הסמל הופך לענבר). געו פעם שנייה כדי להפשיט את השמשה הקדמית. געו פעם שלישית כדי לכבות ולהחזיר את חלוקת האוויר, החימום והמאוורר להגדרותיהם הקודמות.
6. געו כדי לחמם את השמשה הקדמית. לאחר 15 דקות, מפשרי האדים בחלון האחורי יפסיק באופן אוטומטי את פעולתו. מראות הצד החיצוניות ושקע הטעינה מתחממים גם הם כאשר מפשרי האדים של החלון האחורי פועל. ראו דרכי פעולה מומלצות להתמודדות עם מזג אוויר קר בעמוד 129 למידע נוסף לגבי הכנת הרכב למזג אוויר קר.
7. השתמשו במחונן כדי לכוון את מהירות המאוורר. במצב אוטומטי, מהירות המאוורר משתנה ל- נמוכה/ בינונית/ גבוהה.

הערה: כוונן מהירות המאוורר עשויה לשנות את ההגדרה שבחרתם עבור אופן הזרמת האוויר ל-Model Y על-מנת לצמצם או להגביר את זרימת האוויר.
8. יש ללחוץ כאן כדי לשלוט בזרימת האוויר בתא הנהג. ניתן לשאוב את האוויר אל הרכב מבחוץ Model Y או על ידי סירקולציית האוויר בפנים הרכב.
9. אם ה-Model Y שלכם מצוידת במסנן HEPA (High Efficiency Particulate Air), היא מבטיחה את איכות האוויר הטובה ביותר בתא הנוסעים כל אימת שמערכת בקרת האקלים מופעלת ואוויר חיצוני נכנס לתא הנוסעים (הסירקולציה החוזרת כבויה). מסנן HEPA יעיל ביותר לשם הסרת חלקיקים וביניהם: זיהום אוויר, אלרגנים, בקטריות, אבקנים, נבגי עובש וכן וירוסים. גם מסנן HEPA וגם מערכת הסינון הנוסף מכילים פחם פעיל להסרת מגוון רחב של ריחות וגזים. כאשר אתם מפעילים את מצב Bioweapon Defense, הלחץ החיובי בתוך תא הנוסעים מפחית את כמות האוויר החיצוני היכול להיכנס לתא הנוסעים למינימום.

הערה: גזים מסוימים, כגון חד-תחמוצת הפחמן, לא ניתנים להסרה אפקטיבית על-ידי פחם פעיל.
10. געו בסמל המושב בצד הנוסע כדי לכוון את מחממי המושבים עבור הנוסע הקדמי. המושב פועל בשלוש רמות, מ-3 (הגבוהה ביותר) עד 1 (הנמוכה ביותר). סמל המושב מציג קווים מפותלים שהופכים לאדום (חימום) בהתאם לרמה שהוגדרה. Auto, שמוצג כאשר מערכת בקרת האקלים מוגדרת להגדרה אוטומטי, מחמם את המושבים הקדמיים בהתבסס על טמפרטורת תא הנוסעים. לגישה בנגיעה אחת למחממי המושבים, עליכם להוסיף אותם לסרגל התחתון של מסך המגע (ראו התאמה אישית של האפליקציות שלי בעמוד 6).
11. געו כדי לכוון את אופן זרימת האוויר מפתחי האוורור הקדמיים. ראו אוורור בעמוד 128.
12. כאשר Model Y במצב חניה, געו באפשרות תזמון כדי להגדיר מועד יומי קבוע בו ברצונכם ש-Model Y יהיה מוכן לנהיגה על-ידי חימום מוקדם של הסוללה ותא הנוסעים/או טעינה שלא בשעות השיא (ראו חימום מוקדם וטעינה מתוזמנים בעמוד 149).
13. געו כדי להתאים את הגדרות האקלים בחלק האחורי או הקדמי של תא הנוסעים. אם Auto מופעל עבור החלק האחורי של תא הנוסעים והתבצע גילוי נוסע, הטמפרטורה המוגדרת תישמר בחלק האחורי של תא הנוסעים (ראו אוורור בעמוד 128).
14. במצב חניה, ההגדרות האלה יופיעו בתצוגה על מנת לאפשר לכם לשמור את מערכת בקרת האקלים מופעלת גם לאחר עזיבת Model Y (ראו Keep Climate On, כלבו-Camp בעמוד 126).

הערה: כדי להפעיל אותם, רמת הטעינה של המצבר צריכה להיות לפחות 20%.

15. בחרו את זרימת האוויר לתוך החלק הקדמי של תא הנוסעים (שמשה קדמית, פתחי אוורור בגובה הפנים או בגובה הרגליים). תוכלו לבחור פתח אוורור אחד או יותר.
16. געו כדי להפעיל/לכבות את מערכת מיזוג האוויר. כיבוי יקטין את הקירור אך יחסוך אנרגיה.

הערה: בגלל שה-Model Y פועלת בצורה שקטה בהרבה מכלי רכב אשר מונעים בדלק, ייתכן שתבחינו בקול של מדחס מיזוג האוויר כאשר הוא פועל. כדי למזער את הרעש, הנמיכו את מהירות המאוורר.
17. געו באפשרות Auto כדי להפעיל/לבטל את ההגדרה אוטומטי.

הערה: כאשר האפשרות הפחתת מהירות המאוורר במהלך שיחות מופעל ומצב Auto נבחר, מהירות המאוורר תונמך באופן אוטומטי כדי להפחית את קולות רעש הסביבה בזמן שיחה. למידע נוסף, ראו Bluetooth בעמוד 54.



חלון קופץ של בקרת אקלים

געו בחצי הטמפרטורה בתחתית מסך המגע כדי להציג חלון קופץ לגישה קלה לחלק מהפקדים הנפוצים ביותר של בקרת אקלים:

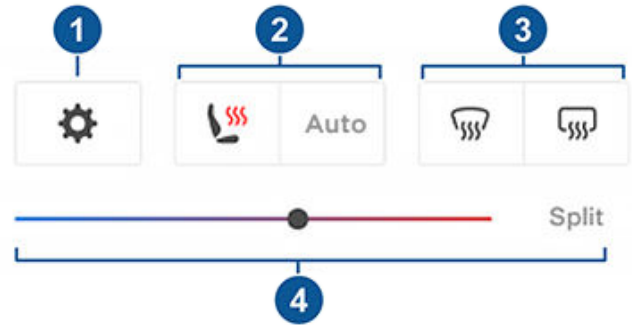

הערה: לגישה במגע אחד אל מחממי המושבים ומפשירי האדים, ניתן להוסיף בקרים אלו אל 'אפליקציות שלי' ראו התאמה אישית של האפליקציות שלי בעמוד 6.

- געו כדי לגשת למסך הראשי של פקדי בקרת אקלים.
- הפעילו או בטלו את חימום המושבים.

3. הפעילו או בטלו את מפשירי האדים של השמשה הקדמית או האחורית. כאשר מפשיר אדים אחורי מופעל, גם מראות צד חיצוניות יתחממו. חימום מראות צד חיצוניות יכבה אוטומטית בהתבסס על טמפרטורת הסביבה.

4. התאימו את טמפרטורת התא על ידי הזזה של המחווך. באפשרותכם גם לאפשר פיצול טמפרטורה אשר מאפשר לנהג ולנוסע הקדמי התאמה אישית של העדפות האקלים שלהם. הנוסע הקדמי יכול לגעת בסמל הטמפרטורה בתחתית מסך המגע או פקדי בקרת אקלים כדי לכוונן. געו באפשרות פיצול בשנית כדי לבטל את פיצול האקלים.

Keep Climate On, כלבו-Camp

ההגדרות Keep Climate On, Camp-IDog מאפשרות לכם להשאיר את מערכת בקרת האקלים פועלת כאשר הרכב במצב 'חניה', גם אחרי שיצאתם מ-Model Y או אם בחרתם להישאר ברכב. הגדרות אלה מועילות כאשר חשוב לשמור על טמפרטורת תא הנוסעים בתנאי מזג אוויר חמים או קרים. לדוגמה, כשאתם משאירים ב-Model Y מצרכים בימים חמים, מומלץ להשתמש ב-Keep Climate On כדי שלא יתקלקלו.

Dog נועד לשמור על טמפרטורה נוחה בתא הנוסעים עבור חיית המחמד, בזמן שאתם מנטרים בצורה פעילה ותכופה טמפרטורה זו באמצעות האפליקציה לנייד (שמחייבת שלטלפון ולרכב יהיה חיבור סלולרי). במצב Dog, הטמפרטורה בתא הנוסעים מוצגת במסך המגע כדי לדווח לעוברי אורח שחיית המחמד בטוחה. הגדרה זו אינה מיועדת לבני אדם ויש להשתמש בה רק לפרקי זמן קצרים כאשר אתם נמצאים בקרבת מקום, למקרה שיהיה צורך לחזור לרכב במצבים שבהם אי אפשר לשלוט עוד בטמפרטורה.

הערה: כדי להימנע מלחיצה בטעות על מתג החלון (למשל, אם כלבכם דורך עליו), לא ניתן לפתוח את החלונות בזמן מצב Dog.

הערה: אם מצב Dog ו-Sentry מופעלים בו זמנית, Sentry יפעיל כברירת מחדל את השבתת קולות Sentry כדי להגן על חיית המחמד שלכם. למידע נוסף ראו Sentry Mode בעמוד 121.

תצוגת Live Camera זמינה כעת גם ב-Sentry Mode או Dog Mode, או שניהם, מופעלים. כאשר Sentry Mode מופעל, המצלמה מציגה תצפית בשידור חי של סביבת הרכב. כאשר Dog Mode מופעל, מצלמת תא הנוסעים מציגה את פנים הרכב כך שתוכלו לראות את חיית המחמד שלכם מתי שתרכבו. אם שני המצבים מופעלים, החליפו בין תצוגות מצלמות בנגיעה בסמל האפור או בסמל פנים הרכב המתכתב עם המצלמות השונות באפליקציה לנייד. למידע נוסף ראו Sentry Mode בעמוד 121.

הערה: הפעלת מצלמת תא הנוסעים הפנימי עבור Dog mode או Sentry דורשת גרסה 4.15.0 ומעלה של האפליקציה לנייד. תכונה זו לא נתמכת ברכבים בעלי מחשב Autopilot 2.0 או 2.5. געו ב-פקדים < נתמכת > מחשב Autopilot כדי לגלות איזה מחשב קיים ברכבכם.

הערה: View Live Camera מוגבלת לכ-15 דקות של שימוש כולל ליום.

Camp מאפשר לכם לספק חשמל למוצרים אלקטרוניים באמצעות שקעי ה-USB ושקע מתח נמוך בנוסף לשמירה על טמפרטורת תא הנוסעים. מסך המגע ממשיך לפעול כדי לאפשר לכם להאזין למוסיקה, לגלוש באינטרנט, לשחק משחקים במכונת המשחק או לצפות בסרטונים ב'קולנוע Tesla'. באפשרותכם גם לשלוט בהגדרות המדיה והאקלים מטלפון מקושר. Camp מתאים במיוחד לשהייה ברכב, כגון בעת טיול מחנאות או שהייה עם ילד. כאשר אפשרות זו פעילה, Sentry Mode ומערכת האזעקה של הרכב מושבתים. נעילת דלתות Walk-Away מושבתת.

כדי להפעיל את מצב Keep Climate On, מצב כלב או מצב Camp:

- יש לוודא שרמת הטעינה של הסוללה היא 20% לפחות.
- שלב מצב חנייה. ההגדרות של Keep Climate On, Camp-IDog זמינות רק כש-Model Y במצב חניה.
- אם יש צורך, כווננו את הגדרות בקרת האקלים.
- במסך בקרת האקלים, בחרו Keep Climate On, ב-כלבאו ב-קמפינג.

הערה: באפשרותכם לשלוט במצב Dog וגם Camp מהאפליקציה לנייד, על ידי החלקה מעלה מהסרגל האפור על גבי מסך בקרת האקלים.

מערכת בקרת האקלים מנסה לשמור על הגדרות האקלים שבחרתם עד שתעבירו את הרכב ממצב חניה או שתכבו אותה ידנית. הימנעו משימוש במצב Dog, Keep Climate On, או Camp כשרמת הטעינה במצבר נמוכה.

לא ניתן להפעיל את 'מצב כלב' אם הטמפרטורה בתא הנוסעים גבוהה מדי, או אם הרכב מזהה בעיה במערכת בקרת האקלים. לפני הפעלת 'מצב כלב', ודאו שהטמפרטורה בתא הנוסעים ברמה בטוחה ונוחה.

אם השארת מצב אקלים פועל, מצב כלב, או מצב מחנאות פועלים, האפליקציה לנייד של Tesla תנסה לשלוח התראות באופן רציף שיזכירו לכם לבדוק את המצב של מה שהשארתם ב-Model Y אם:

- רמת הסוללה יורדת מתחת ל-20%.
- הרכב מזהה בעיה במערכת בקרת האקלים.
- הטמפרטורה בתא הנוסעים משתנה באופן משמעותי מהרמה ההתחלתית שנקבעה עבור 'מצב כלב'.

הערה: לא ניתן לבצע עדכוני תוכנה כאשר מצב Keep Climate On, Dog או Camp פעילים.

אזהרה: לעולם אין להשאיר ילד ללא השגחה ברכב.



תפעול פקדי בקרת אקלים

⚠ אזהרה: אין להשאיר ילדים או חיות מחמד ברכב ללא השגחה. בגלל כיבוי אוטומטי או תנאים חיצוניים, פנים הרכב עלול להפוך חם בצורה מסוכנת, גם כאשר מופעלת הגנה מפני התחממות יתר של תא הנוסעים.

עצות להפעלת בקרת אקלים

- כאשר משתמשים באפליקציה לנייד כדי להפעיל את מערכת בקרת האקלים, היא נכבית אוטומטית כאשר רמת הטעינה יורדת ל-20%, או אם חלפו שעותיים. כדי לקרר או לחמם את תא הנוסעים למשך פרק זמן ארוך יותר, טענו את הרכב והפעילו מחדש את העדפת בקרת האקלים דרך האפליקציה לנייד.
- ניתן לשפר את יעילות חימום תא הנוסעים על ידי הפחתת מצב האצה הנבחר (ראו **מצבי האצה בעמוד 79**). זה מאפשר למערכת משאבת החום לקחת יותר חום מהמצבר ולחמם ביעילות את תא הנוסעים, במקום לשמור על יכולת המצבר לספק ביצועי האצת שיא. זה עוזר למקסם את יעילות הנסיעה במזג אוויר קר. שימו לב שבמצב האצה מוגבר, נדרש זמן למצבר להתחמם לפני שהמצב המוגבר של ההאצה הופך זמין.
- אם מערכת בקרת האקלים רועשת מדי לטעמכם, הנמיכו באופן ידני את מהירות המאוורר.
- נוסף על קירור פנים הרכב, המדחס של מיזוג האוויר מקרר גם את המצבר. לכן, במזג אוויר חם, ייתכן שמדחס מיזוג האוויר יופעל למרות שכבייתם אותו. זהו מצב נורמלי, מכיוון שהעדפות במערכת היא לקרר את המצבר על-מנת להבטיח שיישאר בטווח הטמפרטורה המיטבי לשם הבטחת אריכות חיים וביצועים מיטביים.
- גם אם מצב זה אינו בשימוש, ייתכן כי ה-Model Y תפיק צלילים של זרם אוויר או מים. צלילים אלה הם צלילים נורמליים והם מופקים כאשר מערכות הקירור הפנימיות מופעלות כדי לתמוך בפונקציות שונות של הרכב, כגון תחזוקה של מצבר מתח נמוך ואיזון הטמפרטורה של מצבר המתח הגבוה.
- על מנת להבטיח כי מערכת בקרת האקלים תפעל ביעילות, סגרו את כל החלונות וודאו כי הגריל החיצוני שלפני השמשה הקדמית חופשי מקרח, משלג, מעלים וסוגי פסולת אחרים.
- בתנאי לחות גבוהה, תיתכן הצטברות אדים קלה על השמשה הקדמית כאשר תפעילו לראשונה את מיזוג האוויר.
- הצטברות מים קטנה מתחת ל-Model Y בעת חניה היא נורמלית. עודפי מים כתוצאה מתהליך הייבוש מתנקזים מתחת לרכב.
- Model Y מיועד למקסם את היעילות באופן אוטומטי; לפיכך, מדחס מיזוג האוויר והמאוורר החיצוני עלולים לפעול ולהרעיש גם כאשר הטמפרטורה החיצונית קרה והרכב שלכם מתחמם או נטען בתחנת Supercharger.
- כדי להנמיך את הטמפרטורה בתא הנוסעים בתנאי מזג אוויר חם, ייתכן שהמאוורר יופעל כדי לאוורר את תא הנוסעים בעת חניית הרכב. זה יקרר רק אם רמת הטעינה של הסוללה היא לפחות 20%.

⚠ אזהרה: בדקו אם החוקים המקומיים כוללים מגבלות כלשהן על השארת חיות מחמד ללא השגחה בכלי רכב.

⚠ אזהרה: אתם אחראים לבטיחות הכלב או חייבת המחמד שלכם. אסור להשאיר אותם ב-Model Y לפרקי זמן ארוכים. יש לעקוב ללא הרף אחר טמפרטורת הרכב ורווחתם. יש לוודא שיש מספיק כיסוי סלולרי בטלפון וזמן לחזור לרכב במקרה הצורך.

⚠ אזהרה: במקרה הלא סביר שמערכת בקרת האקלים זקוקה לטיפול או שאינה פועלת כצפוי, יש להימנע משימוש במצב Keep Climate On, במצב כלב או מצב מחנאות. אין לסמוך על כך שהרכב יגן על משהו שיש לו תחליף.

⚠ אזהרה: ניתן לכווין ולנטר את מערכת בקרת האקלים מרחוק באמצעות האפליקציה לנייד. אולם, אם תשתמשו באפליקציה לנייד לכיבוי מערכת בקרת האקלים, מצב Keep Climate On Camp-i Dog יפסיקו לפעול.

הגנה מפני התחממות יתר של תא הנוסעים

ה-Cabin Overheat Protection מגן על תא הנוסעים מפני התחממות יתר בתנאי סביבה לוחטת. בעוד שאין זה הכרחי להפעיל בעת היציאה מ-Model Y, מערכת בקרת האקלים יכולה להוריד את הטמפרטורה של תא הנוסעים ברכב ולשמור עליה. כך ניתן יכול למנוע מתא הנוסעים להתחמם יתר על המידה אחרי שהרכב נותר בחניה בשמש ביום חם, ולהפוך אותו לנעים יותר כאשר אתם שבים אליו. ייתכן שיידרשו ל-Cabin Overheat Protection עד 15 דקות כדי להתחיל לפעול בעת היציאה מהרכב. תכונה זו נועדה לנוחות הנוסעים ואין לה השפעה על אמינות רכיבי הרכב שלכם.

כדי להפעיל, געו ב-פקדים < Cabin Overheat Protection > Safety ובחרו:

- On: מיזוג האוויר פועל כשטמפרטורת תא הנוסעים היא מעל 40°C, או הטמפרטורה הנבחרת אם זמינה, על מסך המגע או באפליקציה לנייד. התאמה אישית של טמפרטורות עשויה לדרוש את הגרסה העדכנית ביותר של האפליקציה לנייד.
- No A/C: רק המאוורר פועל כדי למנוע ממשטחי המגע להתחמם יתר על המידה.
- Off: השבתה של Cabin Overheat Protection.

ותכולו גם להפעיל אל Cabin Overheat Protection מרחוק דרך האפליקציה לנייד על ידי נגיעה באקלים. החליקו כלפי מעלה בתפריט התחתון ובחרו הגדרה תחת Cabin Overheat Protection (ראו **אפליקציה לנייד בעמוד 51**).

Cabin Overheat Protection פועל עד שחולפות 12 שעות מעזיבת הרכב Model Y או עד שכמות האנרגיה במצבר יורדת מתחת ל-20%, הראשון מביניהם. שימוש ב-Cabin Overheat Protection דורש אנרגיה מהמצבר וזה עשוי להקטין את הטווח.

הערה: כדי לאפשר הגנה מפני התחממות יתר של תא הנוסעים, הטירה / פריצה חייב להיות מושבת.

⚠ אזהרה: בגלל כיבוי אוטומטי, תנאים חיצוניים קיצוניים או חוסר יכולת פוטנציאלית אחרת לשמור על הטמפרטורה שנבחרה, פנים הרכב עלול להפוך חם בצורה מסוכנת, גם כאשר מופעלת הגנה מפני התחממות יתר של תא הנוסעים. אם אתם חווים טמפרטורה הגבוהה מהטמפרטורה הנבחרת באופן חוזר ונשנה, פנו אל השירות של Tesla.

כוונן פתחי אורור קדמיים

Model Y כולל פתח אורור אופקי ייחודי בגובה הפנים, שמשתרע לרוחב כל לוח המחווניים. באמצעות מסך המגע, תוכלו לסמן בדיוק להיכן תרצו לכוון את זרימת האוויר מפתח אורור זה בעת חימום או קירור החלק הקדמי של תא הנוסעים.

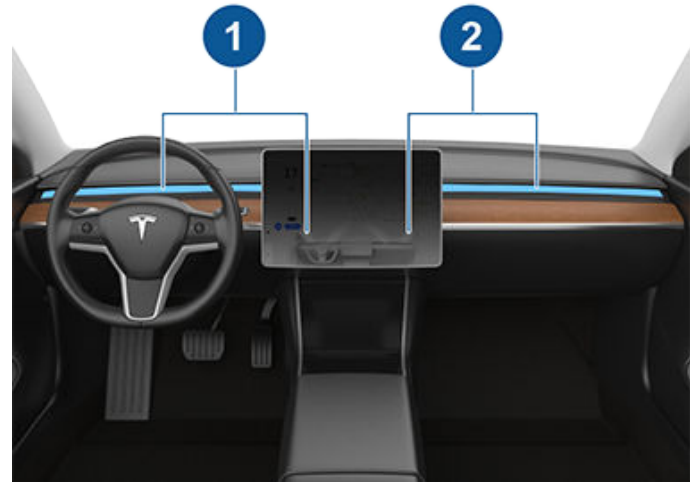
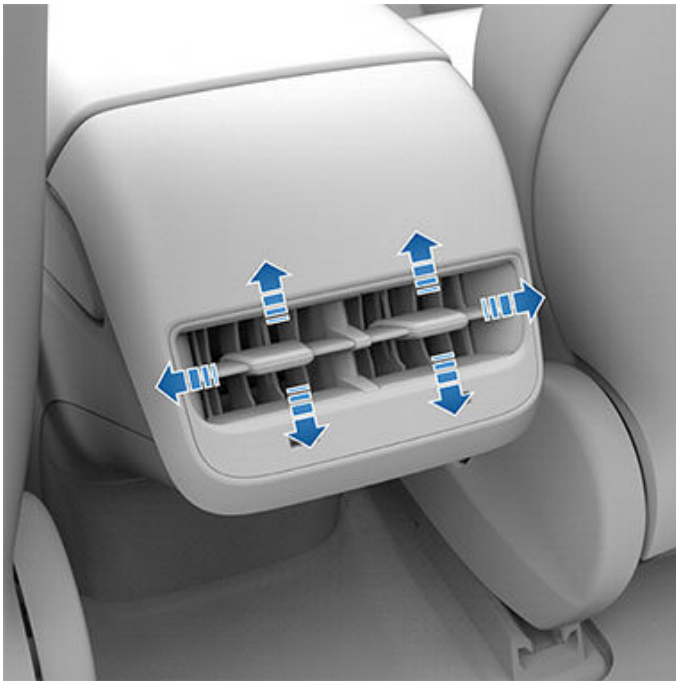

מסנני אוויר בתא הנוסעים

Model Y כולל מסנן אוויר אחד או יותר למניעת חדירת אבקת צמחים, נשורת תעשייתית, אבק דרכים וחלקיקים אחרים מבעד לפתחי האורור.

הערה: יש להחליף את מסנני האוויר באופן תקופתי. ראו [מרווחי טיפול בעמוד 153](#).

1. פתח אורור ופקדים בצד הנהג

2. פתח אורור ופקדים בצד הנוסע

כאשר פתח האורור בגובה הפנים פעיל, תוכלו לכוון את כיוון זרימת האוויר מכל פתח אורור. כדי לכוון את כיוון זרימת האוויר, געו בגלי האוויר שיוצאים מפתח האורור המתאים במסך המגע. האוויר זורם בזרם יחיד כאשר הוא זורם במרכז, או מתחלק לזרמי אוויר נגדיים כאשר האוויר מופנה החוצה או פנימה מהחלק המרכזי של פתח האורור.

כאשר Model Y מזהה כי לא יושב נוסע במושב הנוסע, פתח האורור והפקדים בצד הנוסע יפסיקו באופן אוטומטי את פעולתם. כווננו את הגדרות בקרת האקלים כדי לאפשר את זרימת האוויר בצד הנוסע.

הערה: תוכלו לכוון את פתחי האורור בגובה הפנים לעבר החלונות כדי לעזור בהפשרת אדים או במניעת הצטברות אדים עליהם.

הערה: כשאתם מחלקים את פתח האוויר לשני זרמי אוויר נפרדים, זרימת האוויר בכל כיוון הוא חלש יותר מאשר כשכל זרם האוויר זורם בכיוון אחד.

הערה: אוויר מבחוץ מוזרם לתוך ה-Model Y באמצעות השבכה שלפני השמשה הקדמית. הקפידו שהשבכה תהיה פנויה מכל הפרעה, כגון עלים או שלג.

כוונן פתחי אורור אחוריים

Model Y כולל פתחי אורור בחלק האחורי של הקונסולה המרכזית, והאוויר זורם מפתחים אלה כאשר ההגדרה מופעלת ממסך המגע. כדי להפנות את זרימת האוויר בחלק האחורי של תא הנוסעים, כווננו את פתחי האורור בחלק האחורי של הקונסולה המרכזית כלפי מעלה, מטה או מצד לצד לפי הצורך.



דרכי פעולה מומלצות להתמודדות עם מזג אוויר קר

הערה: Tesla ממליצה להשתמש ב-Trip Planner כדי לנווט אל מיקום טעינה במשך 30-45 דקות לפחות לפני ההגעה על מנת להבטיח טמפרטורות מצבר ותנאי טעינה מיטביים. אם משך הנסיעה למיקום הטעינה קצר מ-30-45 דקות, שקלו לחמם מראש את המצבר לפני הנסיעה (ראו לפני הנסיעה בעמוד 129).

הערה: בתנאים מסוימים, המערכת התרמית עלולה להפיק אדים ברכבים המאובזרים במשאבת חום (כדי לקבוע אם הרכב שלכם מגיע עם משאבת חום, יש לגעת באפשרות פקדים < תוכנה > מידע נוסף על הרכב). לדוגמה, אדים ללא ריח יכולים לבוע מהחלק הקדמי של הרכב בעת טעינה ב-Supercharger בטמפרטורה קרה. זה נורמלי ואינו מהווה סיבה לדאגה.

חלונות

באפליקציה לנייד, נווטו אל אקלים ובחרו ב- הפשרת רכב, שעוזרת להמס שלג, קרח וכפור שהצטברו על השמשות, חלונות הנהג והמראות.

בטמפרטורות קרות, Model Y מבצע באופן אוטומטי כוונן קל למיקום החלונות כדי להקל על פתיחת הדלתות.

הערה: תמיד התחברו למקור חימום עבור מקור כוח ל-מתח נמוך לפני פתיחת דלת כשאתם רוכבים או חשמל על מנת להימנע משבירת חלון.

השתמשו באפליקציה לנייד כדי לקבוע פגישת שירות שבה Tesla תוכל לספק ציפוי דוחה מים לחלונות הצדדיים והאחוריים של הרכב שלכם (לא השמשה הקדמית) תמורת תשלום סמלי.

דלתות

בתנאי חורף קיצוניים, הצטברות קרח עשויה להקשות על פתיחת הדלתות. במצב כזה, ניתן להשתמש באפליקציה לנייד לפתוח את דלת הנהג.

1. באפליקציה לנייד, געו והחזיקו כל אחד מארבעת לחצני quick control ועקבו אחר ההוראות להתאמה אישית של פקדים מהירים עם שחרור נעילת דלת.
2. כשאתם ליד הדלת, געו באפשרות שחרור נעילת דלת לפתיחת דלת הנהג.

הסרת קרח מידיה הדלת

בתנאי חורף קשים, הצטברות קרח בתוך ידיה הדלת יכולה למנוע את פתיחתה. Model Y הליך שחרור ידיה הדלת שונה במקצת מאחרים כדי להסיר הצטברות של קרח.

הערה: התזה מוקדמת של WD-40 על פני הציירים של ידיה הדלת יכולה לסייע במניעת הצטברות קרח בתוכן.

זהירות! אל תנסו להשתמש בכלים או בכוח מיותר כדי לשחרר את ידיה הדלת מהצטברות קרח.

בצעו את הפעולות הבאות כדי להסיר קרח מידיה הדלת:

1. לחצו בכוח על החלק הקדמי ביותר של ידיה הדלת. הוא יתנדנד קצת פנימה כדי לעזור לשבור את הקרח.

כדי לוודא ש-Model Y מספק לכם את חוויית הבעלות הטובה ביותר שניתן בתנאי מזג אוויר קר קשים, פעלו בהתאם לדרכי הפעולה המומלצות הבאות.

לפני הנסיעה

כאשר שלג וקרח מצטברים על הרכב שלכם, חלקים נעים, כגון ידיות הדלת, החלונות, המראות והמגבים עשויים לקפוא במקומם. כדי להשיג טווח וביצועים מקסימליים, חשוב לחמם את תא הנוסעים ואת המצבר לפני הנסיעה. קיימות מספר דרכים לעשות זאת:

- געו באפשרות פקדים < תזמון (הזמינה גם במסכי הטעינה ובקרת האקלים) כדי להגדיר את המועד בו ברצונכם שהרכב יהיה מוכן לנהיגה (ראו חימום מוקדם וטעינה מתוזמנים בעמוד 149).
- באפליקציה לנייד, נווטו אל אקלים כדי להתאים אישית את הטמפרטורה שאליה אתם רוצים לחמם את תא הנוסעים. פעולה זו גם מחממת את המצבר במתח הגבוה בהתאם לצורך.
- באפליקציה לנייד, נווטו אל אקלים < הפשרת רכב כדי להמס שלג, קרח וכפור שהצטברו על השמשות, שקע הטעינה, חלונות ומראות. פעולה זו גם מחממת את המצבר במתח הגבוה בהתאם לצורך.

הערה: Tesla ממליצה להפעיל את הגדרות האקלים 30-45 דקות לפחות לפני תחילת הנסיעה (ראו תפעול פקדי בקרת אקלים בעמוד 124). זמני החימום המוקדם תלויים בטמפרטורה החיצונית ובגורמים אחרים. האפליקציה לנייד תודיע לכם כאשר הרכב יגיע לטמפרטורת החימום המוקדם הרצויה.

שקע טעינה

אם הבריש של שקע הטעינה קפא במקומו וכבל הטעינה נתקע בשקע הטעינה, געו באפשרות פקדים < שירות > חימום שקע הטעינה. אם זה לא פועל לאחר מספר דקות, נסו לשחרר ידנית את כבל הטעינה. ראו שחרור ידני של כבל הטעינה בעמוד 147.

בתנאי מזג אוויר של קור קיצוני או קרח, תפס שקע הטעינה שלכם עשוי לקפוא במקומו. בתנאי מזג אוויר אלה, תוכלו להפשיר את הקרח על תפס שקע הטעינה כדי שניתן יהיה להוציא ולהכניס את כבל הטעינה. לשם כך, הפעילו את הפשרת רכב באמצעות האפליקציה לנייד.

תוכלו למנוע גם את הקיפאון של פתח שקע הטעינה באמצעות הגדרות תזמון (ראו חימום מוקדם וטעינה מתוזמנים בעמוד 149).

הערה: אם בריח שקע הטעינה קפא במקומו, ייתכן שהוא לא ינעל את כבל הטעינה במקומו בעת הכסתו, אך הוא עדיין יהיה מסוגל לטעון בדרם חילופין בקצב איטי, גם אם הבריש אינו מופעל.

טעינה

על-ידי שימוש ב-Trip Planner (אם זמין) כדי לנווט אל מיקום טעינה של Tesla, Model Y מחמם מראש את המצבר במתח גבוה כדי לוודא שכאשר תגיעו למטען, טמפרטורת המצבר תהיה מיטבית ומוכנה לטעינה. הדבר מפחית את משך הזמן שנדרש כדי לבצע טעינה. ראו (ראו תכנון נסיעות בעמוד 137).



דרכי פעולה מומלצות להתמודדות עם מזג אוויר קר

בזמן הנסיעה

מזג אוויר קר יכול להגדיל את צריכת האנרגיה מכיוון שנדרש יותר כוח להנעה ולחימום תא הנוסעים והמצבר. פעלו בהתאם להצעות הבאות כדי להפחית את צריכת האנרגיה:

- השתמשו במחממי מושבים כדי לשמור על החום. מחממי מושבים משתמשים בפחות אנרגיה מאשר מחמם תא הנוסעים. הורדת הטמפרטורה בתא הנוסעים ושימוש במחממי המושבים מפחיתה את צריכת האנרגיה (ראו **תפעול פקדי בקרת אקלים בעמוד 124**).
- האטו את הנהיגה והימנעו מהאצה מהירה ותכופה.
- ניתן לשפר את יעילות חימום תא הנוסעים על ידי הפחתת מצב האצה הנבחר (ראו **מצבי האצה בעמוד 79**). זה מאפשר למערכת משאבת החום לקחת יותר חום מהמצבר ולחמם ביעילות את תא הנוסעים, במקום לשמור על יכולת המצבר לספק ביצועי האצת שיא. זה עוזר למקסם את יעילות הנסיעה במזג אוויר קר. שימו לב שבמצב האצה מוגבר, נדרש זמן למצבר להתחמם לפני שהמצב המוגבר של ההאצה הופך זמין.

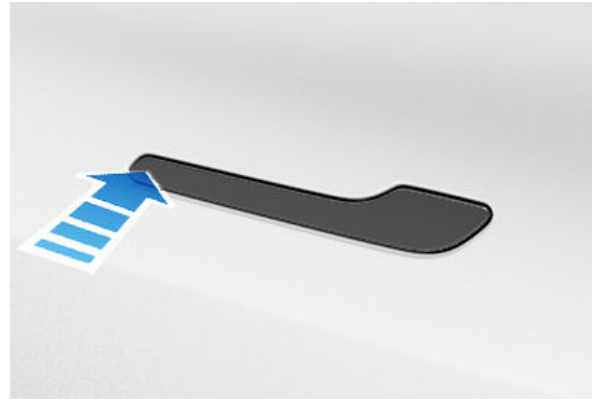

2. לחצו על החלק האחורי ביותר של ידית הדלת כמו שהייתם מנסים לפתוח בדרך הרגילה.
3. ברגע שידית הדלת מסוגלת לנוע, פתחו וסגרו אותה כמה פעמים נוספות כדי לשחרר את כל שאריות הקרח. ודאו כי ידית הדלת נלחצת במלואה (נסוגה) לפני הכניסה לרכב, ובדקו שהדלת סגורה לחלוטין לפני הנסיעה.

מראות

אם צפויה הצטברות קרח בעת חנייה, כבו את האפשרות מראות מתקפלות אוטומטית. געו באפשרויות פקדים < קיפול אוטומטי. קרח עלול למנוע את הקיפול או הפתיחה של מראות הצד החיצוניות.

הערה: מראות הצד מתחממות באופן אוטומטי לפי הצורך במהלך החימום המוקדם או בעת הפעלת מפשיר האדים בשמשה האחורית.

מגבים

אם צפויה הצטברות של שלג או קרח במהלך חנייה, געו באפשרות פקדים < שירות < מצב טיפול במגב. פעולה זו תגביה את המגבים כנגד השמשה הקדמית וניתן יהיה להפשיר אותם בזמן הפשרת השמשה הקדמית (ראו **מגבים ומתזים בעמוד 70**). באפשרותכם גם להפעיל מפשירי מגבים (אם מותקנים). ראו **תפעול פקדי בקרת אקלים בעמוד 124**.

צמיגים ושרשראות לצמיגים

יש להשתמש בצמיגי חורף להגברת האחיזה בתנאי שלג או קרח. ניתן לרכוש צמיגי חורף ב-Tesla Shop (ראו **סוגי צמיגים עונתיים בעמוד 159**).

השרשראות לצמיגים מספקות משיכה נוספת בעת נסיעה בתנאים שלג או קרח. עיינו בתקנות המקומיות באזורכם כדי לבדוק אם שרשראות לצמיגים מומלצות או נדרשות בחודשי החורף. למידע נוסף ראו **שימוש בשרשראות לצמיגים בעמוד 160**.

כאשר טמפרטורת הסביבה נמוכה, לחץ האוויר בצמיגי הרכב ירד. אם נורית החיווי של ניטור לחץ האוויר בצמיגים (TPMS) נדלקת, יש לנפח את הצמיגים לפני הנסיעה. הצמיגים מאבדים PSI אחד עבור כל ירידה של 6°C בטמפרטורה החיצונית (ראה **טיפול בצמיגים ותחזוקתם בעמוד 155**). הקפדה על לחץ אוויר נכון בצמיגים עוזרת להתחמק מבורות ומשפרת את הטווח כאשר הצמיגים מנופחים כהלכה.

בלימה רגנרטיבית

ייתכן כי הבלימה הרגנרטיבית תוגבל אם המצבר קר מדי. כאשר תמשיכו בנסיעה, המצבר יתחמם והאנרגיה הרגנרטיבית תגדל (ראו **בלימה רגנרטיבית בעמוד 72**).

הערה: תוכלו להימנע מבלימה רגנרטיבית מוגבלת אם תאפשרו מספיק זמן לחימום מוקדם של הרכב שלכם או אם תשתמשו באפשרות תזמון לחימום מוקדם של ה-Model Y לפני זמן היציאה (ראו **חימום מוקדם וטעינה מתוזמנים בעמוד 149**).

הערה: התקנת צמיגי חורף יכולה לגרום לעוצמת בלימה רגנרטיבית מופחתת זמנית, אבל לאחר פרק זמן קצר של נסיעה, ה-Model Y מבצע כיוול מחדש כדי לתקן זאת. געו ב-שירות < גלגלים וצמיגים < צמיגים לבחירת צמיגי חורף ולהאצת התהליך.

מצבר קר

סמל פתית שלג כחול מופיע במסך המגע כאשר חלק מהאנרגיה במצבר אינה זמינה משום שהמצבר קר. חלק זה של אנרגיה בלתי זמינה מוצג בצבע כחול במד המצבר. ייתכן ששיעורי הבלימה הרגנרטיבית, ההאצה והטעינה יהיו מוגבלים. סמל פתית השלג לא יוצג עוד כאשר המצבר יהיה חם די הצורך.



אחרי הנסיעה

השאירו את ה-Model Y מחוברת לחשמל כאשר היא אינה בשימוש. הרכב שלכם ישתמש במערכת הטעינה, ולא במצבר עצמו, כדי לשמור על חום המצבר (ראו **מידע על סוללת מתח גבוה בעמוד 143**).



חימום מוקדם מתוזמן

כאשר הרכב חונה, השתמשו בהגדרות פקדים < תזמון, הזמינות במסכי הטעינה ובקרת האקלים, כדי להגדיר את המועד בו ברצונכם שיתבצע חימום מוקדם של הרכב Model Y (ראו **חימום מוקדם וטעינה מתוזמנים בעמוד 149**). אתם גם יכולים לתזמן זאת כדי למנוע מתפס שקע הטעינה לקפוא במקומו. הרכב שלכם יקבע את השעה המתאימה להתחלת החימום המוקדם כדי שהיא תושלם ותא הנוסעים והמצבר יהיו חמים לפני שעת היציאה שנקבעה.

Tesla ממליצה גם לתזמן טעינה בשילוב עם החימום המוקדם כדי להבטיח שלרכב שלכם תהיה מספיק אנרגיה לנסיעה. כאשר Model Y אינו מחובר, החימום המוקדם יפעל אך רק כאשר רמת טעינת הסוללה הינה מעל 20%.

אחסון

אם אתם מחנים את ה-Model Y לזמן ממושך, חברו את הרכב למטען כדי למנוע איבוד טווח תקין ולשמור על המצבר בטמפרטורה אופטימלית. הרכב שלכם יכול להישאר מחובר לחשמל בבטחה למשך כל פרק זמן.

כאשר ה-Model Y אינה בשימוש, היא עוברת למצב שינה כדי לחסוך באנרגיה. הפחיתו את מספר הפעמים שאתם בודקים את סטטוס הרכב שלכם באפליקציה לנייד, מכיוון שהדבר מעיר את הרכב שלכם באופן אוטומטי ומתחיל צריכת אנרגיה רגילה.



דרכי פעולה מומלצות להתמודדות עם מזג אוויר חם

טעינה

בעת שימוש באפשרות 'תכנון נסיעות' או בעת ניווט אל תחנת Supercharger, כלי הרכב שלכם מכין אוטומטית את הסוללה לטעינה היעילה ביותר. בתנאי חום קיצוניים, ייתכן שלא תראו את ההודעה שכלי הרכב מכין מראש את הסוללה תוך ניווט אל Supercharger, אך הוא עדיין מכין את הסוללה לטעינה.

הערה: Tesla ממליצה להשתמש ב-Trip Planner כדי לנווט אל מיקום טעינה במשך 30-45 דקות לפחות לפני ההגעה על מנת להבטיח טמפרטורת מצבר ותנאי טעינה מיטביים. אם משך הנסיעה למיקום הטעינה קצר מ-30-45 דקות, שקלו לחמם מראש את המצבר לפני הנסיעה (ראו לפני הנסיעה בעמוד 129).

אם ניתן, השאירו את כלי הרכב מחובר אל המטען בכל פעם שאינו בשימוש, אפילו במזג אוויר חם, במיוחד אם נעשה שימוש בהכנת הרכב מראש או בהגנה מהתחממות יתר של תא נהג.

אחסון

אם אתם מחנים את ה-Model Y לזמן ממושך, חברו את הרכב למטען כדי למנוע איבוד טווח תקין ולשמור על המצבר בטמפרטורה אופטימלית. הרכב שלכם יכול להישאר מחובר לחשמל בבטחה למשך כל פרק זמן.

כאשר ה-Model Y אינה בשימוש, היא עוברת למצב שינה כדי לחסוך באנרגיה. הפחיתו את מספר הפעמים שאתם בודקים את סטטוס הרכב שלכם באפליקציה לנייד, מכיוון שהדבר מעיר את הרכב שלכם באופן אוטומטי ומתחיל צריכת אנרגיה רגילה.

כדי לוודא ש-Model Y מספק לכם את חוויית הבעלות הטובה ביותר שניתן בתנאי מזג אוויר חמים, פעלו בהתאם לדרכי הפעולה המומלצות הבאות.

לפני הנסיעה

ישנן מספר דרכים להכין את הרכב לנסיעה, מבלי להיכנס לרכב אשר כבר חם:

- הכינו מראש את תא הנוסעים על ידי הזזת כיוון זרימת האוויר מהמאווררים והפעלה או כיבוי של מחממי המושבים. באפליקציה לנייד, נווטו אל אקלים כדי להתאים אישית את הטמפרטורה שאליה אתם רוצים לקרר את תא הנוסעים.
- לחצו על התכונה תיאום, הזמינה במסכי הטעינה ובקרת האקלים, כדי להגדיר את המועד שבו ברצונכם שהרכב יהיה מוכן לנהיגה (ראו חימום מוקדם וטעינה מתוזמנים בעמוד 149).
- אפשרו את האפשרות הגנה מהתחממות יתר של תא נהג המונעת התחממות יתר של תא הנוסעים בתנאי סביבה חמים. ניתן לבחור אם אתם רוצים שהמזגן או רק המאוורר יפעלו כאשר הטמפרטורה בתא הנוסעים עולה על 105 מעלות פרנהייט (40 מעלות צלזיוס), או לפי טמפרטורה שנבחרה אם זמינה.
- באפליקציה לנייד, נווטו אל פקדים כדי לאוורר את החלונות.

הערה: Tesla ממליצה להפעיל את הגדרות האקלים 30-45 דקות לפחות לפני תחילת הנסיעה (ראו תפעול פקדי בקרת אקלים בעמוד 124). זמני החימום המוקדם תלויים בטמפרטורה החיצונית ובגורמים אחרים. האפליקציה לנייד תודיע לכם כאשר הרכב יגיע לטמפרטורת החימום המוקדם הרצויה.

אחרי הנסיעה

השאירו את ה-Model Y מחוברת לחשמל כאשר היא אינה בשימוש, במיוחד אם מתבצעת הכנה מראש או הגנה מפני התחממות יתר של תא הנוסעים. הרכב שלכם ישתמש במערכת הטעינה, ולא במצבר עצמו, כדי לשמור על טמפרטורה נוחה (ראו מידע על סוללת מתח גבוה בעמוד 143). בנוסף, יש מספר דרכים לצמצם את חום תא הנוסעים:

- לפני יציאה מהרכב (לביצוע מטלות בית, למשל), השתמשו ב-Dog Mode כדי לשמור על תא הנוסעים קריר לחיות מחמד או טובין מתכלה. למידע נוסף ראו Keep Climate On, לכו-ב-Camp בעמוד 126.
- Tesla ממליצה לכבות את מיזוג האוויר בערך 30 שניות לפני לחיצה על 'חניה' כדי להפחית את הצטברות הנוזלים מתחת לרכב.
- יש לחנות בצל כדי לסייע להפחית את צריכת הכוח ולשמור על טמפרטורות תא נוסעים קרירות.
- השתמשו במגן שמש (זמין דרך Tesla Shop) אם עליכם לחנות בחוץ בשמש.
- בעת החניה, חברו את ה-Model Y ובצעו תיאום לטעינה שלכם. כלי הרכב שלכם קובע את הזמן המתאים להתחיל בטעינה כדי להשלימה במהלך שעות צריכה נמוכה. תא הנוסעים והסוללה מוכנים גם הם על ידי הגדרת זמן יציאה. למידע נוסף, ראו חימום מוקדם וטעינה מתוזמנים בעמוד 149.



מפה – סקירה כללית

פרטי מפה (כגון נקודות עניין).



מפה מוצגת במסך המגע כל הזמן (למעט כאשר Model Y בהילוך נסיעה לאחור).

השתמשו באצבעות שלכם כדי להשתמש במפה:

- כדי להזיז את המפה לכל כיוון שהוא, החזיקו וגררו אצבע.
- כדי להזיז את המפה לכל כיוון שהוא, החזיקו וסובבו שתי אצבעות.
- כדי להגדיל או להקטין את המפה, הרחיקו או הצמידו שתי אצבעות, בהתאמה.

הציבו סיכה בכל מיקום שהוא במפה על-ידי לחיצה והחזקה של אצבע על מיקום רצוי. לאחר הנחת סיכה, או נגיעה בסיכה קיימת, המפה תמרכז סביב המיקום שנבחר ומידע על המיקום יופיע במסך קופץ. מהמסך הנפתח הזה, ניתן לנווט אל המיקום להוספה או הסרה של המיקום מרשימת היעדים המועדפים שלכם (ראו יעדי בית, עבודה או יעדים מועדפים בעמוד 135).

תחנות טעינה. מציג רשימה קופצת ובה העיר והמרחק לתחנה המתאימה במפה. תחנות הטעינה כוללות את Tesla Superchargers, אתרי טעינה ביעדים, מטענים מהירים צד שלישי, ומטענים ציבוריים שהשתמשתם בהם בעבר. ראו תחנות טעינה בעמוד 135. געו בסמלי הברק ברשימה הקופצת כדי לסנן לפי סוגי המטענים על בסיס ההספק המרבי.



הערה: באזורי שוק מסוימים, מטענים מהירים של צד שלישי נכללים גם במפה כסיכות אפורות כהות כאשר אתם מציגים מטענים.

שכבת על של מזג אוויר (אם מותקן שירות קישוריות פרימיום). געו בתנאי מזג האוויר בשכבת העל במפה והציגו את תנועת המשקעים כגון גשם ושלג. כולל הילוך מהיר שמציג את שינויי מזג האוויר במהלך 3 השעות הבאות.



הגדרות ניווט

הערה: ההגדרות הזמינות במערכת הניווט משתנות בהתאם לאזור השוק ולתצורת הרכב שלכם.

סמל הגדרות ניווט יוצג כאשר תגעו בכפתור ... ברגע שהתחלתם לנווט אל היעד.
הערה: תוכלו גם לגשת להגדרות הניווט בנגיעה בפקדים < Navigation.



געו בהגדרות הניווט כדי להתאים אישית את האופן שבו מערכת הניווט פועלת (ההגדרות הזמינות משתנות בהתאם לאזור השוק ולתצורת הרכב שלכם):

- הנחיית ניווט: געו באפשרות קול כדי לאפשר קריאה קולית של הוראות הניווט.
- געו בכפתור (-) או (+) כדי להגביר או להחליש את עוצמת הדיבור של הוראות הניווט. החלשת עוצמת הדיבור שמאלה עד הסוף, או נגיעה בסמל הרמקול, ישתיקו את ההוראות. ניתן גם להשתיק/לבטל את ההשתקה של הוראות הניווט על-ידי נגיעה בסמל הרמקול. הגדרת עוצמת קול זו חלה רק על הוראות שמשמיעה מערכת הניווט. עוצמת הקול עבור גן המדיה והטלפון אינה משתנה.
- הערה:** ניתן לכוון אוטומטית את עוצמת השמע בהתבסס על מהירות הנסיעה והגדרות האקלים.
- הערה:** הוראות הניווט מושתקות כאשר מתבצעת שיחה בטלפון המשויך.

הערה: כאשר תסובבו או תזיזו את המפה, היא תפסיק לעקוב אחר המיקום הנוכחי שלכם. ההודעה Tracking Disabled מוצגת לזמן קצר לצד סמל כיוון המפה, והסמל הופך לאפור. כדי להפעיל מחדש את המעקב, געו בסמל כיוון המפה ובחרו North Up או Heading Up.

הערה: גודל התצוגה של המפה ישתנה באופן אוטומטי כאשר קיים מסלול ניווט פעיל.

כדי לשנות את כיוון המפה, יש להחליף בין האפשרויות האה:

צפון למעלה: צפון נמצא תמיד בחלק העליון של המסך.



כיוון הנסיעה: כיוון הנסיעה נמצא תמיד בחלק העליון של המסך. המפה תסתובב כאשר תשנו את כיוון הנסיעה. סמל זה כולל מצפן משולב שמראה את כיוון הנסיעה.



הערה: נגיעה בסמל זה במהלך ניווט ליעד תציג סקירה כללית של המסלול.

תצוגה כללית של מסלול זמינה בעת ניווט ליעד והיא מוצגת כאשר מרחיבים את רשימת ההוראות שלב אחר שלב (על ידי החלקה כלפי מטה). המפה תציג את הכיוון שבחרתם קודם כאשר תכווצו את רשימת ההוראות המפורטות על-ידי החלקתה מעלה.



הצגת מפה

כאשר Model Y במצב חניה, הסמלים הבאים יוצגו על המפה כדי לאפשר לכם להתאים אישית את סוג המידע המופיע על המפה. כדי להיכנס לסמלים האלה בזמן נסיעה, געו בכל מקום על המפה (הם ייעלמו לאחר כמה שניות).

תמונת לוויין (אם מותקן שירות קישוריות פרימיום).



עומס תנועה (אם מצויד בקישוריות פרימיום).



- אם אין לכם די אנרגיה להגיע ליעד ואין אף Supercharger בדרך, תוצג התרעה שאומרת שנדרשת טעינה כדי להגיע ליעד.
- לפני כל פנייה מופיע המרחק עד אליה.
- כדי להציג את תחתית הרשימה, ייתכן שיהיה עליכם לגרור את הרשימה כלפי מעלה.
- געו בחלק העליון של הרשימה כדי למזער אותה.

לאחר הגדרת יעד, סרגל החיפוש מספק לכם את האפשרות לחפש לאורך המסלול כדי להוסיף עצירות (ראו [הוספת עצירות לנתיב בעמוד 134](#)).

בעת הניווט, המפה תעקוב אחר המיקום שלכם ותציג את הקטע הנוכחי במסלול. ניתן להציג את המסלול המלא בכל עת על-ידי החלקה מטה להרחבת רשימת ההוראות המפורטת או נגיעה בסמל הסקירה הכללית של המסלול.

מתחת לרשימת שלב-אחר-שלב, סרגל התקדמות מציג כמה אתם קרובים ליעד או לעצירה הבאה שלכם. אם [online routing](#) מופעל, סרגל ההתקדמות יציג גם את תנאי התנועה בזמן אמת בנתיב שלכם (ראו [Online Routing בעמוד 137](#)).

להפסקת הניווט, געו ב-ביטול, שנמצא בפינה התחתונה של רשימת הוראות ההגעה המפורטת. החליקו ימינה על המיקום המוצע או לחצו לחיצה ממושכת על המיקום כדי למחוק במהירות חיפוש ניווט אחרונים.

הערה: אם חיבור להעברת נתונים אינו זמין, המפות שברכב מאפשרות לכם לניווט לכל יעד, אבל יהיה עליכם להזין את הכתובת המלאה והמדויקת.

אם מופעל ניווט עם Autopilot (אם זמין באזורכם), תוכלו להפעיל אותו עבור מסלול הניווט באמצעות נגיעה ב-ניווט עם Autopilot ברשימת ההוראות המפורטת (כשהתכונה מופעלת, הסמל יהיה כחול).
Navigate on Autopilot משנה אוטומטית נתיבים ושולטת ב-Model Y בכבישי גישה מבוקרת (כמו כבישים מהירים ואוטוסטרדות), לאורך נתיב ניווט. לפרטים נוספים, ראו [ניווט עם Autopilot בעמוד 98](#).



בחירת נתיב חלופי

בהתאם לאזור ולתצורת הרכב, ייתכן כי תכונה זו לא תהיה זמינה ברכב שלכם. הרכב שלכם חייב להיות מצויד בשירות קישוריות פרימיום.

לאחר שהזנתם יעד עם עצירה אחת, המפה מציגה עד שלושה מסלולים חלופיים. זה יאפשר לכם להשוות בקלות זמני נסיעות עם מידע על התנועה בכל נתיב. אם לא תבחרו נתיב מועדף בפרק זמן מוגדר, הנתיב המהיר ביותר ייבחר אוטומטית.

הוספת עצירות לנתיב

לאחר הזנת יעד, יש לערוך את המסלול על ידי הוספה, מחיקה או שינוי סדר העצירות. געו בשלוש הנקודות בתחתית הרשימה של הוראות ההגעה המפורטות כדי לצפות באפשרויות לעריכת הנתיב.

• הפעילו את ניווט אוטומטי אם אתם רוצים ש-Model Y תיזום אוטומטית יעד ניווט כשאתם נכנסים לרכב. היעדים מנובאים בהתבסס על נתיבים שבהם נסעתם פעמים רבות, השעה ביום ורישומים ביומן (ראו [Automatic Navigation בעמוד 135](#)).

• הפעילו את Trip Planner (אם זמין בשוק האזורי שלכם) כדי להוסיף עצירות טעינה מהירה במידת הצורך. עצירות טעינה מהירות נוספות לנתיבי ניווט במטרה למזער את משך הזמן שאתם מבלים בנהיגה וטעינה (ראו [תכנון נסיעות בעמוד 137](#)).

• הפעילו ניווט מקוון כדי לנווט אוטומטית על מנת להימנע מפקקים וכדי לקבל תנעי דרך בזמן אמת לצד מסלולי ניווט, אם ישנם באזור שלכם (ראו [Online Routing בעמוד 137](#)).

• געו ב-Avoid Tolls כדי שהניווט אוטומטית יימנע מכבישי אגרה אם ניתן.

ניווט ליעד

כדי לנווט למיקום, געו בסרגל החיפוש בפינה של המפה והזינו יעד, שלחו את היעד מהטלפון שלכם, או השתמשו בהוראות קוליות (ראו [פקודות קוליות בעמוד 14](#)) לכתובת, נקודת ציון, עסק, וכו'. אם היעד שבחרתם כולל בתוכו יעדים אחרים (כגון טרמינלים בשדה תעופה), תוכלו לבחור גם יעד משנה.

לאפשרויות שונות געו בסרגל החיפוש:

- רעננו את החיפוש כאשר אתם מגדילים או גוררים אל אזור אחר של המפה על ידי הקשה על חיפוש באזור זה כאשר תקפוץ הודעה (אם זמין באזורכם).
- בחרו מיקום Home או Work שמור (ראו [יעדי בית, עבודה או יעדים מועדפים בעמוד 135](#)).
- בחרו יעד Charging (ראו [תחנות טעינה בעמוד 135](#)).
- בחרו מבין היעדים שהם Recent (היעד האחרון שאליו ניווטתם יוצג בראש הרשימה).
- בחרו יעד שאותו סימנתם כ-Favorite (ראו [יעדי בית, עבודה או יעדים מועדפים בעמוד 135](#)).
- מסעדה פופולרית כאשר אתם מרגישים רעבים או יעד פופולרי (כגון מוזיאונים ופארקי שעשועים) כאשר אתם מרגישים ברי מזל (ראו [Lucky and Hungry בעמוד 135](#)).

הערה: ניתן התחיל ניווט מרחוק ממכשיר ה-iOS או ה-Android שלכם באמצעות הפונקציה "שיתוף" במכשיר לאחר מתן גישה לאפליקציה של Tesla לנייד.

כשאתם מפרטים מיקום, מסך המגע מרחיק את התצוגה כדי לספק סקירה של הנתיב בו עליכם לנסוע ומציג רשימת הנחיות פניה אחר פניה. זמן הגעה משוער, זמן נהיגה, תנאי מזג אוויר ביעד, וקילומטר' מוצגים בתחתית רשימת הנחיות. שימו לב לאלה לגבי רשימת הוראות ההגעה המפורטות:

- סמל הסוללה ברשימת הפניות מספק ייצוג חזותי המדגים הערכה של כמה אנרגיה תישאר לאחר שתגיעו ליעד שלכם, וכמה תישאר אם תעשו נסיעה הלוך ושוב מהמיקום הנוכחי שלכם. ראו [חיזוי צריכת אנרגיה בעמוד 136](#).
- אם נדרשת טעינה כדי להגיע ליעד ואם תכנון מסלול מופעל (וזמין באזור שלכם), מסלול הנסיעה כולל באופן אוטומטי עצירות ב-Supercharger (ראו [תכנון נסיעות בעמוד 137](#)).



אפשרות זו מחייבת שימוש בגרסה העדכנית ביותר של מפות Navigation. כדי להורידה, חברו את ה-Model Y לרשת Wi-Fi וגעו בפקדים < Software כדי לבדוק אם יש עדכון זמין (ראו **עדכוני מפה בעמוד 137**).

יעדי בית, עבודה או יעדים מועדפים

אם אתם נוסעים ליעד מסוים לעתים קרובות, הוסיפו אותו כמועדף על-מנת שלא יהיה צורך להזין את שם היעד או כתובתו בכל פעם. כאשר אתם מוסיפים יעד כ'מועדף', תוכלו לנווט אליו בקלות באמצעות נגיעה בתפריט חיפוש הניווט ואז ב-מועדפים, ולאחר מכן בחירת היעד מתוך רשימת המועדפים.

כדי להוסיף יעד לרשימת המועדפים שלכם, געו בסיכה שלו במפה, ולאחר מכן געו בסמל הכוכב במסך הקופץ שמופיע. הזינו שם (או השאירו את השם שמופיע כברירת מחדל), ולאחר מכן געו ב-הוספה למועדפים. סמל הכוכב יהפוך למלא והיעד ייכלל ברשימת המועדפים שלכם.



כדי למחוק יעד אחרון או מועדף, געו בו ברשימת היעדים והחזיקו אותו לזמן קצר עד להצגת הסימן X. אז געו בסימן X כדי למחוק אותו מהרשימה.

מיקומי בית ועבודה מוצגים גם מתחת לסרגל החיפוש בניווט. געו כדי להגדיר כתובת עבור המיקום המתאים. לאחר הזנת הכתובת, געו ב-Save as Home או Save as Work. לאחר מכן תוכלו לגעת בקיצורי דרך אלה כשתרצו לנווט הביתה או לעבודה.

כדי לשנות או למחוק את הכתובת המתאימה, לחצו לחיצה ממושכת על סמל בית או עבודה. חלון קופץ יאפשר לכם להזין כתובת חדשה ו-שמור בתור בית או שמור בתור עבודה. לאחר שמרתם את מיקום הבית או העבודה, ה-Model Y יהיה עשוי להציע לכם לנווט למיקום העבודה שלכם בבוקר ולמיקום הבית שלכם בערב תוך ציון זמן ההגעה המשוער בהתאם לעומס התנועה כעת. ראו **Automatic Navigation בעמוד 135**. געו ב-נקה בית או נקה עבודה כדי להסיר לגמרי כתובות קשורות. בהתאם לדפוסי השימוש שלכם, ה-Model Y יהיה עשוי להציע לכם לשמור מיקום מסוים כמיקום הבית או העבודה.

משיקולי ביטחון, אם תמכרו, תעבירו בעלות או תאפשרו לאחרים לנהוג ב-Model Y, מומלץ למחוק את מיקומי הבית והעבודה שלכם. תוכלו למחוק אותם בנפרד או לבצע איפוס להגדרות היצרן כדי למחוק את כל הנתונים האישיים (געו באפשרות פקדים < Service > Factory Reset).

תחנות טעינה

כדי להציג תחנות טעינה במפה, געו בסרגל החיפוש במפה ולאחר מכן געו ב-Charging. תחנות הטעינה מוצגות ברשימה (כאשר תחנת הטעינה הקרובה ביותר מוצגת בראשה) ומיוצגות באמצעות סיכות מתאימות במפה. געו בסיכה כדי להציג מידע נוסף, לנווט ליעד או לסמן אותו כיעד מועדף.

געו בסמלי הברק להצגת סוגי מיקומי הטעינה שאתם רוצים שהמפה תכלול (כברירת מחדל המפה מציגה רק נקודות של מתקני Supercharger):

געו כדי לכלול בתחנות חשמל עד 70 קילוואט, כגון מיקומי תחנות טעינה.



הוסף עצירה מאפשר לכם להוסיף עצירה על ידי חיפוש מיקום או הוספת יעדי בית, אחרונים או מועדפים. כאשר אתם מבצעים חיפוש, מיקומים בקרבת המסלול שלכם מוצגים לאורכם עם זמן המעקף להגעה אליהם. ניתן גם להוסיף עצירה על-ידי נגיעה בסיכה כלשהי במפה ובחירה הוסף מהמידע בחלון הצף.



Edit Stop מאפשר לכם להגדיר נסיעה מורכבת על ידי הוספה או מחיקה של עצירות בנתיב שלכם. גרוו וזרקו עצירות על ידי נגיעה בסמל שווה כדי לסדר מחדש את הנסיעה שלכם.



באפשרותכם גם להשתמש באפליקציה לנייד של Telsa כדי לערוך את המסלול שלכם (אם היא זמינה במיקום שלכם). באפליקציה לנייד של Tesla, עברו אל מיקומים < ניווט והזינו יעד, געו באפשרות עריכת נסיעה < הוספת עצירה כדי לערוך את המסלול שלכם, ואז געו באפשרות שליחה לרכב כדי לשתף את הנסיעה עם הרכב שלכם.

הערה: נדרשת גרסת אפליקציה לנייד של Tesla 4.27.5 או עדכנית יותר.

Automatic Navigation

הערה: ניווט אוטומטי לא יהיה זמין בכל אזורי השוק ובכל תצורות הרכב.

Automatic Navigation יכול לחזות יעד כשאתם נכנסים לרכב שלכם. כאשר לוח השנה של הטלפון שלכם מסונכרן עם ה-Model Y, ולוח השנה כולל אירוע שמתרחש תוך שעתיים מרגע הכניסה שלכם לרכב לקראת נסיעה, Automatic Navigation יציע את מיקום האירוע (בהנחה שמשויכת כתובת תקינה לאירוע).

בנוסף, אם אתם במיקום Home ונוסעים בימי חול (שני עד שישי) בין השעות 05:00 ל-11:00, Automatic Navigation יוכל לנתב אתכם באופן אוטומטי למיקום שציינתם עבור Work (ראו **יעדי בית, עבודה או יעדים מועדפים בעמוד 135**). באופן דומה, אם אתם בעבודה ונכנסים לרכב שלכם בימי חול בין השעות 15:00 ל-23:00, Automatic Navigation יוכל לנתב אתכם באופן אוטומטי למיקום שציינתם עבור בית.

כדי להפעיל את ה-, געו בפקדים < Navigation > Automatic < Navigation. עליכם לסנכרן כראוי את היום שלכם עם ה-Model Y ולצייין עבור כל אירוע כתובת תקינה ומוגדרת היטב (ראו **טלפון, לוח שנה ושיחות ועידה באינטרנט בעמוד 56**).

הערה: הוראות ניווט שתזינו באופן ידני, או שתשלחו אל ה-Model Y, יעקפו מסלולים המוצעים על-ידי Automatic Navigation.

Lucky and Hungry

הערה: ייתכן ולא כל התכונות יהיו זמינות בכל אזורי השוק ובכל תצורות הרכב.

בנוסף לניווט ליעד שבחרתם, ה-Model Y יכול גם להציע מיקומים קרובים על סמך תחושת רעב או יש לי מזל שלכם. בסרגל החיפוש של מסך הניווט, געו ב-Hungry או ב-Lucky. Hungry מציע רשימה של מסעדות פופולריות, ואילו Lucky מציע רשימה של יעדים פופולריים (כגון מוזיאונים ופארקי שעשועים). לאחר שמצאתם יעד מעניין, געו ב-נווט כדי להמשיך בנסיעה ליעד זה.

געו כדי לכלול מטענים גבוהים 70 קילוואט ומעלה.



הערה: המפה מציגה CCS Superchargers רק אם הרכב שלכם מצויד ביכולת הטענה מסוג CCS. כשאתם נוגעים בסיכה של ה-Supercharger, החלון הקופץ מיידיע אתכם אם יש צורך במתאם מסוג CSS כדי להטעין את הרכב שלכם.

הערה: באזורי שוק מסוימים, מטענים מהירים של צד שלישי נכללים גם כסיכות אפורות כהות כאשר אתם בוחרים להציג את כל תחנות הטעינה.

הופעת סיכת מיקום לעמדת טעינה חושפת את המצב הצפוי על המיקום. געו בסיכה כדי להציג את הפרטים.

מיקום תחנת ה-Supercharger הוא פעיל והמספר המוצג על הסיכה מייצג את מספר עמדות ה-Supercharger הזמינות הצפוי בעת ההגעה.



הערה: תחנת Supercharger הממוקמת במסלול הניווט הנוכחי שלכם תיבצע בשחור (או בלבן, אם מסך המגע במצב לילה).

מיקום ה-Supercharger צופה עומס גבוה של משתמשים. ייתכן ותצטרכו להמתין לפני הטעינה.



ייתכן שמיקום תחנת ה-Supercharger פועל בקיבולת מופחתת.



ייתכן שמיקום תחנת ה-Supercharger סגור.



אין נתונים זמינים עבור מיקום תחנת ה-Supercharger, אך הוא אמור להיות פעיל.



המיקום הוא אתר טעינה ביעדים, מטען מהיר של צד שלישי או תחנות טעינה ציבוריות שבהם השתמשתם בעבר. געו כדי להציג מידע נוסף, כגון מגבלות שימוש וזרם טעינה זמין.



הערה: כאשר תצוגת המפה מוקטנת ויש מספר אתרי טעינה ביעדים זמינים באזור, הסיכה עגולה ומספר העמדות מוצג בה. געו בסיכה כדי להגדיל את התצוגה. לאחר מכן תוכלו לגעת בסיכות בודדות כדי לקבל פרטים לגבי מיקום ספציפי.

געו בסיכה של תחנת הטעינה כדי להציג חלון צץ ממנו ניתן:

- לקבוע את המיקום המדויק של תחנת הטעינה ואת המרחק המשוער מהמיקום הנוכחי שלכם.

- לבדוק אם המיקום של Supercharger ידידותי לנגררים. מיקום Supercharger ידידותי לנגררים כולל עמדות Supercharger המאפשרות גישה ישירה ללא תמרון לצורך טעינה בזמן שנגרר מחובר לרכב שלכם.

הערה: גם ה-Model Y נמצא ב'מצב ניגור' (אם רלוונטי), המפה תציג מיקומי Supercharger ידידותיים לנגררים בראש הרשימה.

- כמו כן מוצגים השירותים הזמינים בתחנת הטעינה, כולל חדרי שירותים, מסעדות, מקומות לינה, קניות ורשת Wi-Fi. בחלון הקופץ של תחנות ה-Supercharger, געו בסמל שירותים כדי לאתר את השירות הרלוונטי באזור שסביבה.

- געו בסמל הניווט כדי לקבל הוראות נסיעה אל תחנת הטעינה.

הערה: בעת ניווט אל Supercharger (או מטען מהיר של צד שלישי באזורים מסוימים), Model Y מבצע חימום מקדים של הסוללה כדי להכין אותו לטעינה. דבר זה יבטיח שתגיעו לטמפרטורת סוללה אופטימלית, וכך תקצרו את משך הזמן הנדרש לטעינה. במקרים מסוימים (כגון מזג אוויר קר), ייתכן שהמנוע או מנועים הקדמי והאחורי ורכיבים מסוימים ישמיעו רעש מכיוון שהם יוצרים חום לחימום הסוללה (ראו [טעינה בעמוד 129](#)). מדובר בתופעה נורמלית.

- ראו עד כמה מיקום Supercharger עמוס בדרך כלל בשעות שונות של היום ומהן עמלות טעינה ודמי אי-שימוש (ראו [עמלות Supercharger בעמוד 147](#)).

חיזוי צריכת אנרגיה

בעת ניווט ליעד, ה-Model Y עוזרת לחזות את צרכי הטעינה שלכם, באמצעות חישוב האנרגיה שתישאר בעת ההגעה ליעד. בעת ניווט, המפה תציג חישוב זה לצד סמל הסוללה ברשימת ההוראות המפורטת (ראו [ניווט ליעד בעמוד 134](#)). כאשר רשימת הוראות ההגעה מכווצת, געו בראש הרשימה כדי להרחיבה.

החישוב שחווה בכמה אנרגיה תשתמשו הוא אומדן המבוסס על סגנון הנהיגה (מהירות חזויה וכדומה) וגורמים סביבתיים (מהירות הרוח וכיוון הרוח, טמפרטורות הסביבה וטמפרטורות חזויות, צפיפות האוויר ולחות וכדומה). כאשר אתם נוהגים, Model Y לומד באופן רציף בכמה אנרגיה הוא משתמש, ומשפר את הדיוק לאורך זמן. Model Y מנבא ניצול אנרגיה בהתבסס על סגנון הנהיגה של הרכב המסוים. לדוגמה, אם אתם נוהגים באופן אגרסיבי למשך פרק זמן מסוים, חיזוי הטווח העתידי ייקחו בחשבון צריכה גבוהה יותר. גורמים מסוימים שתורמים לאנרגיה חזויה (כגון טמפרטורות ומהירות הרוח החזויות) זמינים רק כאשר ל-Model Y יש קישוריות אינטרנט.

הערה: אם אתם רוכשים רכב Tesla משומש, מומלץ לבצע איפוס להגדרות היצרן (פקדים < שירות < איפוס להגדרות היצרן); כדי לוודא שהאנרגיה החזויה מדויקת ככל שניתן.

לאורך הנהיגה שלכם, Model Y מנטר את השימוש באנרגיה ומעדכן את האנרגיה המוערכת שנותרה בסוף הנסיעה. התראה קופצת תוצג ברשימת הוראות ההגעה המפורטת במקרים אלה:

- התראה צהובה תוצג כאשר נותרה מעט אנרגיה להגעה ליעד, מה שידרוש מכם לנהוג לאט כדי לחסוך באנרגיה. לקבלת טיפים על חיסכון באנרגיה, ראו [השגת טווח מרבי בעמוד 150](#).
- התראה אדומה תוצג כאשר עליכם להטעין כדי להגיע ליעד.



תכנון נסיעות

Trip Planner (אם זמין באזור שלכם) מסייע לכם לבצע נסיעות ארוכות יותר בבטחה. אם נדרשת טעינה כדי להגיע ליעדכם, Supercharger Trip Planner יחשב עבורכם מסלול שעובר בתחנות טעינה Supercharger לפי הנדרש. Trip Planner בוחר מסלול ומחשב זמני טעינה, על-מנת למזער את משך הנסיעה הכולל (נסיעה וטעינה). כדי להפעיל את Trip Planner, געו בסמל ההגדרות במפה (ראו [הגדרות ניווט בעמוד 133](#)), ולאחר מכן געו ב-תכנון מסלול.

כאשר Trip Planner מופעל ונדרשת טעינה כדי להגיע ליעדכם, רשימת הוראות ההגעה המפורטת כוללת עצירות בתחנות Supercharger, זמני הטעינה המומלצים בכל תחנת Supercharger, וכן את אומדן רמת האנרגיה הזמינה בעת ההגעה לכל תחנת Supercharger.

כדי להסיר את העצירות בתחנות Supercharger ולהציג הוראות בלבד, געו באפשרות הסרת כל עצירות הטעינה בחלק התחתון של רשימת ההוראות המפורטת. אם תסירו עצירות בתחנות טעינה, רשימת ההוראות המפורטת תהיה עשויה להציג התראה שמציינת שנדרשת טעינה לצורך הגעה ליעד. כדי להוסיף עצירות בתחנת Supercharger להוראות ההגעה המפורטות, געו בהוסף תחנות טעינה.

בעת טעינה בתחנת Supercharger, מסך הטעינה מציג את זמן הטעינה שנותר כדי להגיע לתחנת Supercharger הבאה, או ליעדכם (אם לא נדרשת עוד טעינה). אם תטעינו במשך זמן קצר או ארוך יותר, זמן הטעינה עבור תחנות Supercharger הבאות יעודכן בהתאמה. ניתן להשתמש באפליקציה לנייד כדי לנטר את הזמן הנותר לסיום הטעינה.

הערה: בעת ניווט לתחנת Supercharger או, באזורים מסוימים, מטען מהיר של צד שלישי באמצעות Model Y Trip Planner, יהיה עשוי להקצות אנרגיה לחימום מקדים של הסוללה לצורך הגעה לתחנת ה-Supercharger או למטען מהיר של צד שלישי בטמפרטורת סוללה אופטימלית. תכונה זו מקצרת את משך הטעינה (ראו [טעינה בעמוד 129](#)).

אם Trip Planner מעריך שלא תהיה לכם אנרגיה מספיקה עבור נסיעה הלוך וחזור, ואין תחנות Supercharger זמינות במסלול נסיעתכם, אזי Trip Planner יציג התרעה בחלק העליון של רשימת הוראות ההגעה המפורטת שאומרת כי נדרשת טעינה כדי להגיע ליעדכם.

הערה: אם יש תקלה בתחנת Supercharger במסלול הנסיעה שלכם, אזי Trip Planner יציג הודעה וינסה לחשב מסלול מחדש לתחנת Supercharger אחרת.

עדכוני מפה

כאשר עדכוני מפה יהיו זמינים, הם ישלחו באופן אוטומטי אל ה-Model Y באמצעות רשת Wi-Fi. כדי לוודא שתקבלו אותם, חברו מעת לעת את ה-Model Y לרשת Wi-Fi (ראו [Wi-Fi בעמוד 53](#)). במסך המגע תוצג הודעה כאשר מפות חדשות הותקנו.

כדי לקבוע אם נותרה מספיק אנרגיה לנסיעה חזרה, געו בסמל הסוללה ברשימת ההוראות המפורטת כדי להציג אומדן משוער של צריכת האנרגיה לנסיעה חזרה.

Online Routing

Model Y מזהה את עומס התנועה בזמן אמת ומתאים באופן אוטומטי את אומדן זמן הנסיעה ושעת ההגעה. כאשר עומס התנועה יעכב את מועד ההגעה המשוער שלכם ואם קיים מסלול חלופי, מערכת הניווט יכולה לחשב מחדש את המסלול ליעדכם. כדי לדחות מסלולים חלופיים, הקישו על התראת חישוב מסלול מחדש על מסך המגע. אתם יכולים גם לציין את מספר הדקות המינימלי שיש לחסוך לפני עדכון המסלול. כדי להפעיל או להשבית תכונה זו, געו ב-פקדים < ניווט < Online Routing.

כאשר Online Routing מופעל, יוצגו סמלי תנאי התעבורה בזמן אמת לאורך מסלולי הניווט כאשר הם יזוהו, אם תכונה זו זמינה באזור שלכם (נדרשת קישוריות פרימיום).

הערה: סמלי תעבורה נתמכים הינם שונים באזורים שונים.

מלבד צרפת: מופיע כאשר מצלמת מהירות מזהה. כשאתם מתקרבים למצלמת מהירות, Model Y יכול גם להשמיע צליל. כדי להפעיל תכונה זו, געו ב-פקדים < ניווט < צליל מצלמת מהירות.



צרפת בלבד: עשוי להכיל או לא להכיל מצלמת מהירות אחת או יותר או מגוון מפגעי נהיגה אחרים. כשאתם מתקרבים למצלמת מהירות, Model Y יכול גם להשמיע צליל. כדי להפעיל תכונה זו, געו ב-פקדים < ניווט < צליל מצלמת מהירות.



מציג תמרורי עצור ורמזורים.



מראה את זמן ההמתנה הצפוי עד להתחלפות הרמזור.



מופיע כאשר יש עבודות בנייה במסלול שלכם.



מעיד על כך שכביש הינו סגור. מסך המגע מיידע אותך אם המסלול שנבחר שונה כדי להימנע מכבישים חסומים.



סקירה כללית

הערה: אפליקציות המדיה תלויות באזור השוק, בהגדרת תצורת כלי הרכב, האפשרויות שנרכשו וגרסת התוכנה. ייתכן שאפליקציות מסוימות שתוארו לא יהיו זמינות באזור השוק שלכם, או שהן יוחלפו באפליקציות שונות.

נגן המדיה מוצג על מסך המגע ומשמש להפעלת סוגים שונים של מדיה. ניתן לגרור את נגן המדיה כלפי מעלה כדי להרחיב אותו (ולאפשר לכם לעיין) ולמטה כדי למזער אותו כך שרק ה-Miniplayer יופיע. ה-Miniplayer הנוח, אשר תופס שטח מזערי במסך המגע, מציג את מה שמנוגן כעת ומספק רק פונקציות בסיסיות, שקשורות למה שמנוגן כעת.

כאשר אתם מפעילים שמע דרך דפדפן האינטרנט ולאחר מכן ממזערים את הדפדפן, Model Y ממשיכה את שמע הדפדפן ברקע. באפשרותכם להשהות או להפעיל את שמע הדפדפן באמצעות ה-Miniplayer של המדיה. אם הופעלה מדיה לפני שמע הדפדפן התחיל, המדיה ממשיכה לאחר שהיה או סיום של שמע הדפדפן.

שירותי הזרמה זמינים רק כאשר קיים חיבור נתונים זמין (למשל: Wi-Fi או Premium Connectivity). באפשרותכם להשתמש בחשבון ברירת מחדל של Tesla עבור שירותי מדיה מסוימים. עבור שירותי מדיה אחרים, ייתכן שתתבקשו להזין את פרטי הכניסה לחשבון בעת השימוש הראשון בשירות.

הערה: במקום להפעיל אפליקציית מדיה אחרת, ניתן לשנות את המקור מתוך מסך נגן המדיה על-ידי בחירת מקור מהרשימה הנפתחת.

רדיו: בחרו מתוך רשימה של תחנות רדיו זמינות או געו במקלדת הנומרית כדי לכוונן את הרדיו ישירות לתדר מסוים. געו בחיצים 'הבא' או 'הקודם' כדי לעבור מתדר אחד לבא (או לקודם).



Bluetooth: הפעלת שמע מטלפון תומך Bluetooth או מהתקן USB מחובר (ראו הפעלת מדיה ממכשירים בעמוד 139).



קריוקי (אם קיים): שירו בליווי שירים שונים (ראו קריוקי בעמוד 139).

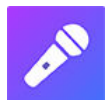

הערה: באפשרותכם להציג או להסתיר כל אפליקציה/מקור מדיה. ראו הגדרות מדיה בעמוד 138.

Model Y תומך ביישומי המדיה הבאים, אם הם זמינים באזורכם:

- Amazon Music
- Apple Music
- Apple Podcasts
- Audible
- LiveOne
- Spotify
- Tidal
- TuneIn
- YouTube Music

בעת האזנה לרדיו אינטרנטי או לשירות הזרמת מוזיקה, האפשרויות שזמינות במסך נגן המדיה עשויות להשתנות בהתאם למה שאתם מאזינים לו. געו בחיצים 'הבא' (או 'הקודם') כדי להפעיל את התחנה, הפרק או השיר הבא (או במקרים מסוימים, הקודם). ניתן להשתמש לשם כך גם בכפתור הגלילה השמאלי ב-הגה.

הערה: ניתן להשתמש בפקודות קוליות כדי לבצע התאמות של הגדרות והעדפות מדיה, כגון הגברה או הנמכה של עוצמת הקול, ניגון שירים מסוימים או מעבר למקור מדיה כלשהו (ראו פקודות קוליות בעמוד 14).

פקדי עוצמת הקול

עוצמת השמע ניתנת לשליטה על ידי:

- גלילה של כפתור גלילה בצד שמאל של הגה מעלה או מטה כדי להגביר או להפחית את עוצמת השמע בהתאמה. זה מכוונן את עוצמת השמע של המדיה, פקודות קוליות ושיחות טלפון.
- ניתן לכוונן את עוצמת השמע בהתבסס על מהירות הנסיעה והגדרות האקלים שלכם.
- יש לגעת בחצים <> המקושרים עם סמל הרמקול בפינה התחתונה של מסך המגע.
- כדי להשתיק את הקול, לחצו על כפתור הגלילה השמאלי. לחצו שוב כדי לבטל את ההשתקה.
- לחיצה על כפתור הגלילה השמאלי במהלך שיחת טלפון משתיקה את הקול ואת המיקרופון גם יחד.

הגדרות מדיה

הערה: ההגדרות הזמינות משתנות בהתאם לאזור השוק. בנוסף, ייתכן שהגדרה לא תהיה רלוונטית לכל מקורות השמע.

לחצו על סמל ההגדרות הממוקם בסרגל החיפוש של נגן מדיה, כדי לגשת להגדרות שמע.



באפשרותכם להתאים את ההגדרות הללו:

- צליל: גררו את המחווים כדי לכוונן את הסאבופר ואת כל אחד מחמשת פסי התדר (Mid/Treble, Mid, Bass/Mid, Bass) ו-Treble). אם מותקן ציוד אודיו ברמת פרימיום, תוכלו להתאים את רמת הצליל ההיקפי כדי להפוך את חוויית המוזיקה שלכם לעוצמתית יותר על-ידי גרירת מחוון הצליל ההיקפי בהתאם להעדפות שלכם.
- איזון: גררו את העיגול המרכזי למיקום ב-Model Y שבו תרצו למקד את הצליל.
- אפשרויות: הגדרו העדפות עבור תכונות אופציונליות. לדוגמה, באפשרות להפעיל או להשבית את הערות DJ, תוכן מפורש, ו- אפשר בקרה מהנייד.
- מקורות: אפשרות זו מציגה את כל מקורות המדיה הזמינים ומאפשרת לכם לבחור אם ברצונכם להציג או להסתיר כל מקור. בנוסף, היא מאפשרת לכם להסתיר מקורות מדיה שבהם אינכם משתמשים. לאחר הסתרתו, מקור המדיה לא יופיע ברשימה הנפתחת בנגן המדיה ולא יופיע במגש



כונני USB

חברו כונן הבזק לשקע USB קדמי (ראו שקעי USB בעמוד 9). יש לגעת באפשרות נגן מדיה < USB, ולאחר מכן לגעת בשם התיקיה הרצויה. כדי להפעיל מדיה מחיבור USB, ה-Model Y מזהה כונני USB בלבד. כדי להפעיל מדיה מהתקנים אחרים (כגון iPod), יש לחבר את ההתקן באמצעות Bluetooth (ראו התקנים בחיבור Bluetooth בעמוד 139).

הערה: נגן המדיה תומך בכונני USB בפורמט NTFS (exFAT לא נתמך בלבד).

הערה: השתמשו בשקע USB שנמצא בחלק הקדמי של הקונסולה המרכזית. חיבורי ה-USB בחלק האחורי של הקונסולה נועדו לטעינה בלבד.

הערה: ברכבים מסוימים שיוצרו לאחר 1 בנובמבר 2021 לערך, ייתכן ששקעי ה-USB בקונסולה המרכזית יתמכו רק בטעינה של התקנים. השתמשו בשקעי ה-USB שבתוך תא הכפפות עבור כל יתר הפונקציות.

התקנים בחיבור Bluetooth

יש לצמד את מכשיר עם יכולות Bluetooth אל Model Y (ראו Bluetooth בעמוד 54) כדי לנגן קבצי שמע מאוחסנים. בנגן המדיה, בחרו במקור טלפון, געו בשם ההתקן בחיבור Bluetooth ולאחר מכן געו ב-מחובר.

האפליקציות בעת נגיעה ב'מפעיל האפליקציות'. באפשרותכם להציג מחדש בכל עת מקור מדיה מוסתר על-ידי חזרה למסך הגדרות זה.

חיפוש תוכן מדיה

געו בסמל זכוכית המגדלת של נגן המדיה כדי לחפש שיר, אלבום, אמן, פודקאסט או תחנה מסוימים. ניתן להשתמש גם בפקודות קוליות לחיפוש ללא שימוש בידיים (ראו פקודות קוליות בעמוד 14).



קריוקי

הערה: בהתאם לתצורת הרכב ולאזור, יתכן שקריוקי לא יהיה זמין ברכב שלכם. קריוקי דורש קישוריות פרימיום.

נווטו אל נגן המדיה ובחרו את התפריט הנגלל בו ניתן לשנות את מקור השמע ל'קריוקי'. או להוסיף 'קריוקי' כיישום במפעיל היישומים. תוכלו לעיין בשירים שונים ולבחור את השיר שאותו תרצו לשיר. געו בסמל המיקרופון כדי להפעיל או להשבית את השמעת הקולות הראשיים של השיר. השבתת המיקרופון תשאיר רק את הקטעים האינסטרומנטליים של השיר ואת קולות הרקע. געו בסמל המילים (ממוקם ליד סמל המיקרופון) כדי להפעיל או להשבית את הצגת המילים של השיר.

אזהרה: לעולם אל תקראו מילות קריוקי בזמן הנסיעה. עליכם לשים תמיד לב לתנאי הדרך ולתנועה. בעת נהיגה, מילות הקריוקי מיועדות רק לשימוש של נוסע.



אחרונים ומועדפים

רוב תוכן המקור, הפריטים האחרונים והמועדפים מוצגים בחלק העליון לגישה נוחה.

כדי להוסיף לרשימת המועדפים תחנה, פודקאסט או קובץ שמע שמנגנים כעת, געו בסמל מועדפים בנגן המדיה.



כדי להסיר פריט מהמועדפים, געו בסמל המודגש מועדפים. ניתן גם להסיר מספר פריטים מועדפים באמצעות הרחבת נגן המדיה ברמה אחת כדי להציג את כל המועדפים עבור הסוג הרלוונטי של מקור התוכן. לאחר מכן לחצו והחזיקו את אחד המועדפים. סימן X מופיע עבור כל המועדפים, ולאחר מכן תוכלו לגעת בסימן X כדי להסיר אותם מרשימת המועדפים.



הבחירות שאותן ניגנתם לאחרונה מעודכנות ברציפות כך שאין צורך להסיר אותן.



הערה: הבחירות שניגנתם ברדיו FM (אם מותקן) לא מוצגות ברשימת Recents שלכם.

הפעלת מדיה ממכשירים



סקירה כללית

הערה: ביצועי מערכת המולטימדיה תלויים באזור השוק, בתאריך הייצור ובתצורת הרכב.

תיאטרון: צפו בשירותי הזרמת וידיאו מגוונים (כגון Netflix, YouTube, Hulu ועוד) כאשר הרכב חונה. זמין רק אם Model Y מחובר ל-WiFi, או מצויד בקישוריות פרימיום וקליטה סלולרית זמינה.



משחקי וידאו: רוצים לשחק? ייתכן שיהיה עליכם להשתמש בכפתורים ב-Bluetooth או בבקר USB כדי לשחק. ראו בקרי משחק וגם בעמוד 141.



הערה: ברכבים מסוימים שיוצרו לאחר 1 בנובמבר 2021 לערך, ששקעי ה-USB בקונסולה המרכזית ניתנים לשימוש רק לטעינה של התקנים. ברכבים אלו, עליכם להשתמש ביציאת USB בתוך תא הכפפות.

קופסת צעצועים: משחק ב-Toybox בזמן חניה.



אזהרה: השתמשו בתכונות אלו רק כאשר ה-Model Y חונה. בעת הנהיגה, שימו לב תמיד לתנאי הדרך ולתנועה. שימוש בתכונות אלה במהלך הנהיגה מנוגד לחוק ומסוכן מאוד.

הערה: ניתן להשתמש גם בפקודות קוליות כדי לגשת לתכונות אלו (ראו פקודות קוליות בעמוד 14).

ארגז משחקים

ארגז המשחקים של הרכב שלכם כולל תכונות אשר יכולות להיות כיפיות לשימוש. להלן דוגמה לסוגי תכונות אשר תוכלו למצוא בארגז המשחקים:

בחרו...	על מנת...
Boombox	אם Model Y מצוידת במערכת אזהרה להולכי רגל, תוכלו לשעשע את הולכי הרגל במגוון צלילים מהרמקול החיצוני ברכב שלכם במצב חנייה. לפרטים נוספים, ראו Boombox בעמוד 141. הערה: בדקו את החוקים המקומיים לפני שימוש ב-Bookbox באזורים ציבוריים.
פליטות	הנאה מגיעה בדרכים מפתיעות. בחרו את סגנון הנפיחה המועדף עליכם ואת מושב היעד. השתמשו במחוון האיתות או לחצו על כפתור הגלילה השמאלי כאשר אתם מוכנים "לשחרר" את התעלול שלכם. טוב מזה, תוכלו להפוך את המושבים לכריות פלוצים. ברכבים בני המזל המצוידים במערכת אזהרה להולכי רגל, תוכלו לבחור לשדר החוצה כשהרכב במצב חניה. אבל רגע - זה עוד לא הכול! השתמשו באפליקציה למכשירים ניידים כדי לבצע בדיקת פליטות מרחוק על ידי נגיעה ממושכת בכל אחד מארבעת לחצני הבקרה המהירה ובחירת לחצן שחרור הנפיחה.
מופע אורות	החנו באוויר הפתוח, הגבירו את עוצמת הקול, פתחו את החלונות ותיהנו מהמופע. תוכלו להתאים אישית את השיר כדי להפתיע את יקיריכם ובאמצעות מסך המגע של הרכב או האפליקציה לנייד, לתזמן את מופע האורות למועד עתידי. הערה: אין להשתמש במופע אורות בזמן חניה או ליד כבישים ציבוריים. פעולה זאת עלולה להפריע למשתמשי הכביש האחרים. לפני הפעלה, מוטלת על הנהג האחריות לוודא שהשימוש במופע אורות מציינת לחוקים והתקנות המקומיים. הערה: מופע אורות תומך במופעים מרובים בהתאמה אישית מכונן USB אחד כדי ליהנות ולשתף אחרים (עקבו אחר ההוראות על גבי המסך).
מאדים	המפה מראה את ה-Model Y שלכם ככלי רכב סויר בנוף מאדים, והתיבה אודות ה-Tesla שלכם מציגה את ספינת החלל של SpaceX.
שקע טעינה בצבעי הקשת	כשה-Model Y נעולה ובטעינה, לחצו על הלחצן במחבר הנייד עשר פעמים ברצף מהיר. יפה, לא?
Rainbow Road	זקוקים לפעמון פרה? כנסו ל-Rainbow Roa באמצעות הזזת בורר ההילוכים עד הסוף כלפי מטה ארבע פעמים ברצף מהיר כאשר Autosteer מופעל.
רומנטיקה	לא ניתן לקלות ערמונים על אש פתוחה בכלי הרכב שלכם, אבל עדיין תוכלו להתכרבל עם שאהבה נפשכם ליד האח הבוהר הווירטואלי. הפעילו את המוזיקה ועברו למצב רומנטי!



תיאטרון, מכונת משחק וארגז משחקים

פנקס איורים	הפיגנו את הפיקסו הפנימי שלכם. הראו לנו למה אתם מסוגלים! געו ב-Publish כדי לשלוח את יצירות האמנות שלכם אל Tesla לקבלת ביקורת.
TRAX	לעולם לא מאוחר לרדוף אחר החלום שלכם להפוך לדי ג'יי מפורסם. באמצעות TRAX, תוכלו להפוך את כלי הרכב שלכם לאולפן מוסיקה אישי משלכם. כאשר כלי הרכב נמצא במצב 'חניה', בחרו מתוך מגוון של כלי נגינה וצלילים ייחודיים כדי ליצור את להיט המועדונים הבא. מיקרופון ואזניות אינם כלולים.
התשובה לחיים, היקום וכל השאר	שנו את שם הרכב שלכם ל-42 (געו באפשרות פקדים < תוכנה וגעו בשם הרכב). שימו לבל לשם החדש.
Car Colorizer	שנו את צבע ה- Model Y שלכם במשחק המגע. געו בפלטת הצבעים שלצד שם הרכב והתאימו אישית את הצבע החיצוני, הגוון ועוד.

Boombox

הערה: Boombox זמין רק ברכבים המצוידים במערכת אזהרה להולכי רגל (PWS).

הערה: בדקו את החוקים המקומיים לפני שימוש ב-Bookbox במקומות ציבוריים.

באמצעות Boombox, תוכלו להפעיל שמע חיצונית באמצעות רמקול מערכת אזהרת הולכי הרגל (PWS) כאשר Model Y במצב חניה. לדוגמה:

- Play current media (הפעל מדיה נוכחית).
- השתמשו באפשרות Megaphone (מגהפון) כדי להקרין גרסה שהותאמה לקולכם.
- לחצו על הצופר כדי לנגן את חמש השניות הראשונות של כל צליל מהתקן USB תואם.

הערה: אם 'מצב מחנאות' בפקדי בקרת האקלים מופעל, תוכלו לצאת מן הרכב ולהשתמש באפליקציית Tesla כדי לשלוט על עוצמת השמע.

הכינו את כונן USB ל-Boombox

בצעו את השלבים הבאים כדי להוסיף עד חמישה צלילי Boombox מותאמים אישית:

1. במחשב, פרמטו את כונן ה-USB כ-MS-DOS FAT, exFAT, (עבור ext3, Mac, או NTFS) ext4 אינו נתמך כעת).
2. תרו תיקיה על גבי כונן USB המכונה Boombox.

הערה: כונן ה-USB יכול להכיל רק תיקיה אחת. לדוגמה, הוא אינו ניתן לשיתוף עם מצלמת קדמית.

3. הוסיפו קבצי שמע wav ו-mp3 לתיקיה. למרות שבאפשרותכם להוסיף מספר קבצים בהתאם לקיבולת כונן ה-USB, תוכלו לבחור רק מבין החמישה הראשונים, שמופיעים בסדר אלפביתי. שמות הקבצים, בכל אורך שהוא, יכולים לכלול אותיות גדולות וקטנות (a-z/A-Z), מספרים בין 0-9, נקודות (.), מקפים (-) ומקפים תחתיים (_).
4. חברו את כונן ה-USB ליציאת ה-USB הקדמית.

הערה: ברכבים מסוימים שיוצרו לאחר 1 בנובמבר 2021 לערך, ששקעי ה-USB בקונסולה המרכזית ניתנים לשימוש רק לטעינה של התקנים. ברכבים אלו, עליכם להשתמש ביציאת USB בתוך תא הכפפות.

5. בחרו צליל מכונן ה-USB באמצעות התפריטים הנגללים של Boombox.

הסרת התקנת משחקים

הסרת התקנת משחקים משמשת כאשר אתם רוצים לפנות מקום באחסון הרכב שלכם. כדי להסיר התקנת משחק נווטו אל Arcade, בחרו במשחק שברצונכם להסיר ואז געו ב-Uninstall. ברגע שהסרת המשחק תסתיים, עליכם להורידו לפני שניתן יהיה לשחק במשחק בשנית.

בקרי משחק וגם

תוכלו לצמד בקרי משחק של Bluetooth Classic אל Model Y על ידי אותם השלבים של צימוד הטלפון שלכם (ראו **טלפון, לוח שנה ושיחות ועידה באינטרנט בעמוד 56**). לאחר הצימוד, הבקר יתחבר אוטומטית אל הרכב. ברגע שיחובר, תוכלו לשחק באמצעות הבקר במשחקים נבחרים. Model Y תומך בעד שני התקני Bluetooth בלבד בכל פעם (כגון, שני בקרים או טלפון אחד ובקר אחד).

ברכבים שתאריך ייצורם הוא לפני 1 בנובמבר 2021 לערך, ניתן לחבר בקרי משחק תואמי USB ליציאות ה-USB הקדמיות בקונסולה המרכזית של הרכב. ברכבים שתאריך ייצורם הוא אחרי 1 בנובמבר 2021 לערך, עליכם להשתמש ביציאת USB שבתא הכפפות.



רכיבי מתח גבוה

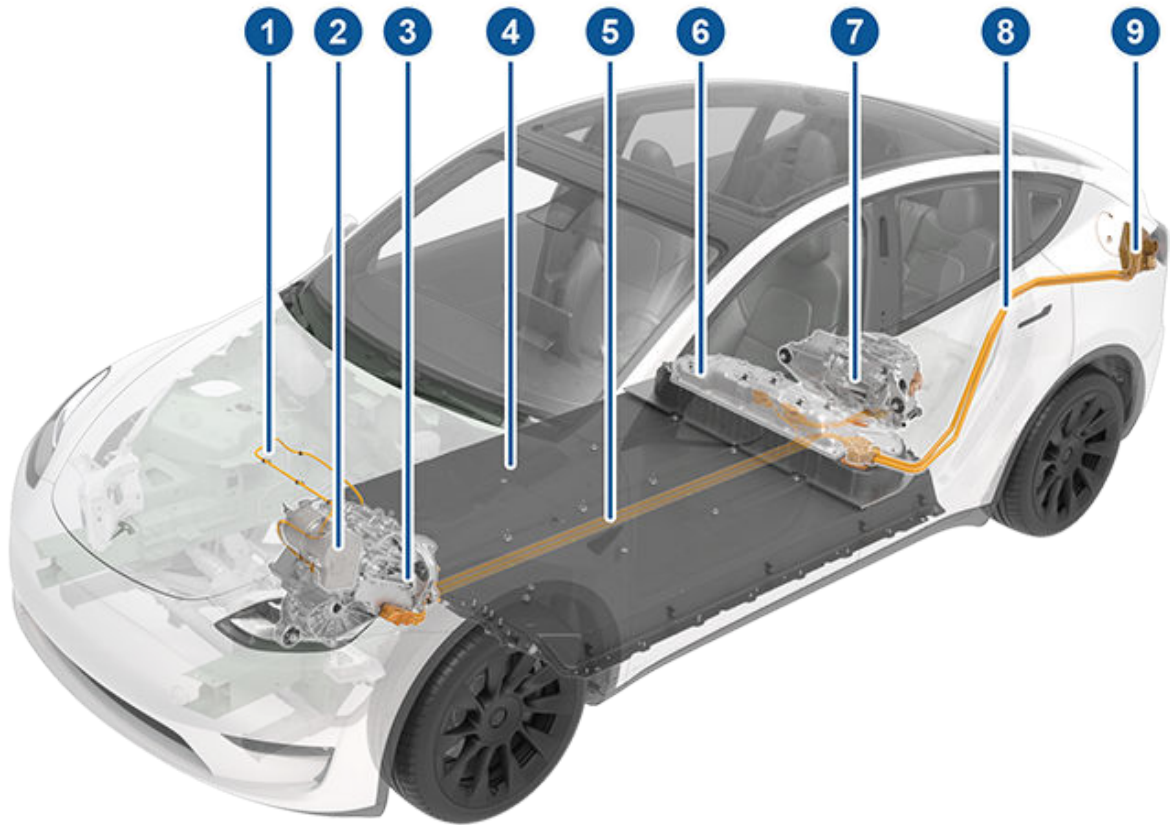

1. כבלי מתח גבוה
2. מכלול משאבת חימום
3. מנוע קדמי (כלי רכב בעל שני מנועים בלבד)
4. מצבר במתח גבוה
5. כבלים במתח גבוה
6. לוח גישה לשירות עבור רכיבי מתח גבוה (Ancillary Bay)
7. מנוע אחורי
8. מבדדי מתח גבוה
9. שקע טעינה

אזהרה: במערכת המתח הגבוה אין כל חלקים המיועדים לתחזוקה על-ידי המשתמש. אין לפרק, להסיר או להחליף רכיבים, כבלים או מחברים של מתח גבוה. כבלי מתח גבוה הם בדרך כלל בצבע כתום כדי להקל על זיהויים.

אזהרה: יש לקרוא ולפעול בהתאם לכל ההנחיות בתוויות שעל ה-Model Y. תוויות אלה נועדו לבטיחותכם.

אזהרה: במקרה הנדיר של שריפה, יש לפנות מיד אל מכבי האש.

• Wall Connector, אשר ניתן להתקין בחניה הפרטית שלכם, הוא הדרך המהירה ביותר לטעינת הרכב שלכם עבור שימוש יומיומי.

• מחבר נייד שמאפשרים לכם להתחבר לשקעי החשמל הנפוצים ביותר. בעת שימוש במחבר נייד, יש להצמיד את המתאם החכם (אם נדרש) למחבר הנייד לפני חיבורו לשקע החשמל, ואז לחבר את הרכב שלכם.

ציוד טעינה

Tesla תמצאו ציוד הטעינה שנועד במיוחד לטעינת ה-Model Y שלכם.

מידע נוסף על ציוד טעינה הזמין באזור שלכם ניתן למצוא באתר <http://shop.tesla.com>



מגבלות טמפרטורה

כדי לשמור על ביצועים טובים לאורך זמן, יש להימנע מחשיפת Model Y לטמפרטורת סביבה שעולה על 60° צלזיוס או נמוכה מ-30° צלזיוס למשך יותר מ-24 שעות ברציפות.

תכונת חיסקון באנרגיה

Model Y כולל תכונת חיסקון באנרגיה, שמקטינה את צריכת האנרגיה על-ידי התצוגות כאשר Model Y לא נמצאת בשימוש. ברכבים חדשים יותר, תכונה זו מספקת באופן אוטומטי רמה מיטבית של חיסקון באנרגיה. אולם ברכבים ישנים יותר, תוכלו לשלוט בצריכת האנרגיה על-ידי התצוגות, באמצעות נגיעה ב-פקדים < תצוגה > חסכון באנרגיה. למידע נוסף אודות השגת טווח מרבי וחיסקון באנרגיה, ראו [השגת טווח מרבי בעמוד 150](#).

רכב מוצף

כמו בכל כלי רכב, אם ה-Tesla שלכם נחשפה להצפות, אירועי מזג אוויר קיצוניים או הוצפה במים מכל סיבה אחרת (במיוחד במי מלח), פעלו כאילו הרכב עבר תאונה. למידע נוסף ראו [מדריך לרכב מוצף בעמוד 195](#).

הערה: נזק כתוצאה ממים אינו נכלל באחריות.

התראות ואזהרות סוללה

אזהרה: מערכת המתח גבוה חייבת להיות מטופלת רק על ידי טכנאי שהוכשר לכך. בשום פנים ואופן אין לפתוח את הסוללה או לחבל בה. אין לפרק, להסיר או להחליף רכיבים, כבלים או מחברים של מתח גבוה. כבלי מתח גבוה הם בדרך כלל בצבע כתום כדי להקל על זיהויים.

זהירות: אם רמת הטעינה של הסוללה יורדת ל-0%, עליכם לחבר את הרכב לחשמל. אם תשאירו אותו לא מחובר לחשמל לפרק זמן ארוך, ייתכן שלא ניתן יהיה להטעין את Model Y או להשתמש בו ללא התנעה ממקור חיצוני או החלפת סוללה מתח נמוך. להשאיר Model Y כשאינו מחובר לשקע חשמל למשך זמן ארוך עלולה גם לגרום נזק תמידי לסוללה. אם אינכם מצליחים לטעון את Model Y לאחר ניסיון להתניע את סוללת מתח נמוך, יש לתאם טיפול.

זהירות: אין כל צורך בתחזוקת הסוללה על-ידי בעל הרכב. אין להסיר את מכסה מילוי נוזל הקירור, ואין להוסיף נוזל. אם מסך המגע מתריע כי רמת הנוזל נמוכה, יש להשתמש באפליקציה לנייד כדי לקבוע טיפול.

זהירות: אין להשתמש בסוללה כמקור חשמל נייד. אם תעשו כך, האחריות תבוטל.

Model Y כולל מערכת סוללות מהמתחכמות ביותר בעולם. השיטה החשובה ביותר לשמור על הסוללת מתח גבוה היא להשאיר את הרכב מחובר לשקע חשמל כאשר אינו בשימוש. זה חשוב במיוחד אם אתם לא מתכננים לנסוע ב-Model Y במשך מספר שבועות.

הערה: כשמשאירים את הרכב ללא שימוש ולא מחובר לשקע חשמל, הרכב משתמש מעט לעת באנרגיה מהסוללה עבור בדיקות מערכת ועבור הטענת סוללה במתח נמוך בעת הצורך.

אין כל יתרון בהמתנה עד שרמת האנרגיה בסוללה תהיה נמוכה לפני הטענתה. למעשה, ביצועי הסוללה הם הטובים ביותר כאשר מטעינים אותו באופן תדיר.

הערה: אם תאפשרו לסוללה להתרוקן עד 0%, ייתכן שייגרם נזק לרכיבים אחרים או שיהיה צורך להחליפם (למשל, סוללה מתח נמוך). במקרה כזה, אתם תישאו באחריות לעלות התיקון ו/או ההובלה. הוצאות שקשורות לפריקת אנרגיה אינן מכוסות במסגרת האחריות או לפי מדיניות הסיוע בדרכים.

קיבולת הטעינה המרבית של הסוללה עשויה לפחות מעט לאחר מספר רב של טעינות מהירות בזרם ישיר (DC Fast Charging), כגון טעינות ב-Supercharger. כדי להבטיח טווח נסיעה מרבי וכן את בטיחות הסוללה, קצב הטענת הסוללה מואט כאשר הסוללה קרה מדי, כאשר היא כמעט מלאה, וכאשר מצב הסוללה משתנה עקב השימוש בה והגיל שלה. שינויים אלה במצב הסוללה נובעים מהפיזיקה של הסוללה והם עשויים להאריך את משך הטעינת Supercharging הכולל בכמה דקות לאורך זמן. באפשרותכם לקצר את זמן הטעינה בעזרת Trip Planner (אם זמין בשוק שלכם) כדי לחמם את הסוללה במהלך נסיעה לעמדת Supercharger. למידע נוסף ראו [תכנון נסיעות בעמוד 137](#).

טיפול בסוללה

לעולם אל תאפשרו פריקה מלאה של הסוללה.

גם כאשר Model Y לא בשימוש, מתקיימת פריקה איטית של הסוללה כדי להעביר חשמל לרכיבים אלקטרוניים ברכב. פריקת הסוללה עשויה להיות בשיעור של 1% ליום, אם כי שיעור הפריקה עשוי להשתנות בהתאם לתנאי הסביבה (כגון: מזג אוויר קר), תצורת כלי הרכב וההגדרות שבחרתם באמצעות מסך המגע. ייתכנו מקרים שבהם עליכם להשאיר את Model Y מנותק מהחשמל למשך פרק זמן ארוך (למשל: בשדה תעופה במהלך חופשה). במקרים כאלה, זכרו את השיעור של 1% כדי לוודא שהשארית של הסוללה עם רמת אנרגיה מספיקה. למשל, בתקופה בת שבועיים (14 ימים), פריקת הסוללה עשויה להגיע עד 14% לערך.

פריקת הסוללה עד לרמה של 0% עלולה לגרום נזק לרכיבים בכלי רכב. כדי להגן מפני פריקה מלאה, Model Y נכנס למצב צריכת אנרגיה נמוכה כאשר רמת האנרגיה המוצגת מגיעה עד 0% לערך. במצב זה, הסוללה מפסיקה לתמוך ברכיבים אלקטרוניים ברכב ובמצבר מתח נמוך. כאשר מצב צריכת אנרגיה נמוכה זה פעיל, חברו מיד את Model Y כדי למנוע את הצורך בהתנעה ממקור חיצוני ובהחלפת מצבר מתח נמוך.

הערה: אם Model Y לא מגיב ולא ניתן לבטל את נעילתו, לפתוח או להטעין אותו, ייתכן שהמצבר מתח נמוך הגיע לפריקה מלאה. במצב זה, נסו להתניע את סוללת מתח נמוך (ראו [התנעה בדחיפה בעמוד 192](#)). אם הרכב עדיין אינו מגיב, השתמשו באפליקציה לנייד כדי לקבוע פגישת שירות.

פתיחת שקע הטעינה



שקע הטעינה נמצא בחלק השמאלי של ה-Model Y, מאחורי דלת שהיא חלק ממכלול הפנס האחורי. יש להחנות את ה-Model Y ולוודא שכבל הטעינה מגיע בקלות לשקע הטעינה.

כש-Model Y במצב חניה, לחצו ושחררו את הכפתור בכבל הטעינה של Tesla על מנת לפתוח את דלת כניסת הטעינה.



הערה: סמל T של Tesla מואר עם פתיחת דלת שקע הטעינה. אם לא תחברו כבל טעינה לשקע הטעינה תוך מספר דקות לאחר פתיחת דלת פתח הטעינה, דלת פתח הטעינה תיסגר. במקרה כזה, יש להשתמש במסך המגע כדי לפתוח שוב את דלת פתח הטעינה.

הערה: בתנאי מזג אוויר של קור קיצוני או קרח, תפס שקע הטעינה שלכם עשוי לקפוא במקומו. כלי רכב מסוימים מצוידים בגוף חימום לפתח שקע הטעינה המופעל בעת הפעלת מפשיר האדים בשמשה האחורית במזג אוויר קר. תוכלו גם להפשיר את הקרח על תפס שקע הטעינה על-ידי הפעלת החימום המוקדם דרך האפליקציה לנייד. כדי למנוע זאת, השתמשו בהגדרות תזמון (הזמינות גם במסכי הטעינה ובקרת האקלים), כדי להגדיר את המועד בו ברצונכם שהרכב יהיה מוכן לנהיגה (ראו **חימום מוקדם וטעינה מתוזמנים בעמוד 149**).

⚠️ זהירות: אין לנסות לפתוח בכוח את דלת פתח הטעינה.

חיבור

אם תרצו, ניתן להשתמש במסך המגע לשינוי מגבלת הטעינה וזרם הטעינה (ראו **הגדרות טעינה בעמוד 146**).

לטעינה בתחנת טעינה ציבורית, חברו את המתאם המתאים לשקע הטעינה של הרכב ולאחר מכן חברו את מחבר הטעינה של התחנה למתאם. המתאמים הנפוצים ביותר בכל אזור נמסרו לכם. בהתאם לציווד הטעינה בו אתם משתמשים, ייתכן שיהיה עליכם להתחיל ולהפסיק את הטעינה באמצעות פקד בעמדת הטעינה.

אם אתם משתמשים במחבר הנייד, חברו אותו לשקע החשמל לפני שתחברו אותו ל-Model Y.

יישרו את המחבר מול שקע הטעינה והכניסו אותו עד הסוף. כאשר המחבר הוכנס כראוי, הטעינה תתחיל באופן אוטומטי לאחר שה-Model Y:

- תנעל בריח שמחזיק את המחבר במקומו;
- העבירו למצב 'חניה' (אם הרכב היה במצב נהיגה אחר);
- תחמם או יתקרר את המצבר, לפי הצורך. אם נדרש חימום או קירור של המצבר, ייתכן שיהיה עיכוב לפני שהטעינה תתחיל.

תוכלו גם לפתוח את דלת פתח הטעינה באמצעות כל אחת מהשיטות הבאות:

- במסך המגע, געו באפשרות פקדים וואזגנו בסמל 'שקע טעינה' (ברק).
- במסך המגע, נווטו אל פקדים < טעינה < פתח שקע טעינה.
- לחץ על תחתית דלת פתח הטעינה כשה-Model Y אינו נעול, או כאשר מפתח מזוהה נמצא בקרבת מקום.
- בשלט המפתח (נמכר בנפרד), לחץ והחזק את כפתור תא המטען האחורי למשך 1-2 שניות.
- לחצו על הכפתור בכבל הטעינה על מנת לפתוח את דלת כניסת הטעינה.
- ניתן להשתמש בפקודות קוליות כדי לפתוח את דלתית שקע הטעינה (ראו **פקודות קוליות בעמוד 14**). ניתן גם להשתמש בפקודות קוליות כדי לסגור את דלתית שקע הטעינה ולהתחיל או להפסיק תהליך טעינה.

הערה: התמונה הבאה מוצגת לצורכי הדגמה בלבד. בהתאם לאזור ולתאריך הייצור, ייתכן ששקע הטעינה שלכם יהיה מעט שונה.



הערה: כשכלי הרכב טעון ב-100%, ייתכן שכלי הרכב ימשיך להיטען באנרגיה נמוכה כשמוצג שהטעינה הושלמה. זוהי פעולה צפויה. מכיוון שהאנרגיה הנוספת מעבר לנקודה זו היא נמוכה, בדרך כלל לא מועיל להמשיך לטעון.

2. **טעינה:** העוצמה הנוכחית של המטען.
3. **קצב הטעינה:** הזרם המרבי הזמין מכלל הטעינה המצורף.
4. **הטווח שנצבר:** אומדן הגדלת טווח הנסיעה שהושגה באמצעות הטעינה הנוכחית.
5. **מרחק הנסיעה:** מציג את אומדן טווח הנסיעה הכולל או אחוז הטעינה הזמין (בהתאם להגדרות התצוגה שלכם).
- הערה:** כדי לשנות את אופן הצגת יחידות האנרגיה, געו ב-פקדים < תצוגה > תצוגת מצב אנרגיה.
6. **סטטוס הטעינה:** הודעות סטטוס טעינה (כגון: טעינה במטען מהיר, טעינה מתוזמנת) מוצגות כאן (ראה **חימום מוקדם וטעינה מתוזמנים בעמוד 149**).

במהלך הטעינה

במהלך הטעינה, תאורת שקע הטעינה (סמל T של Tesla) מהבהבת בצבע ירוק, ואילו מסך המגע מציג את סטטוס הטעינה בזמן אמת. תדירות ההבהוב הירוק של תאורת שקע הטעינה תהפוך איטית יותר ככל שרמת הטעינה תתקרב להיות מלאה. לאחר השלמת הטעינה, הנורית תפסיק להבהב ותאיר בירוק.

הערה: אם ה-Model Y נעולה, תאורת שקע הטעינה לא מופעלת.

אם תאורת שקע הטעינה הופכת לאדומה במהלך הטעינה, פירוש הדבר שהתגלתה תקלה. בדקו את מסך המגע וחפשו התראה שמתארת את התקלה. תקלה עשויה להתרחש בגלל דבר נפוץ, כגון הפסקת חשמל. במקרה של הפסקת חשמל, הטעינה תתחדש באופן אוטומטי עם חידוש זרם החשמל.

הערה: בתנאים מסוימים, המערכת התרמית עלולה להפיק אדים ברכבים המאובזרים עם משאבת חום (כדי לקבוע אם הרכב שלכם מגיע עם משאבת חום, יש לגעת באפשרות פקדים < תוכנה > מידע נוסף על הרכב). לדוגמה, אדים ללא ריח יכולים לנבוע מהחלק הקדמי של הרכב בעת טעינה ב-Supercharger בטמפרטורה קרה. זה נורמלי ואינו מהווה סיבה לדאגה.

הערה: קולות שנשמעים במהלך הטעינה הם נורמליים. בפרט עם זרם גבוה, מדחס הקירור יפעל בהתאם לצורך כדי לשמור את המצבר בטמפרטורה קרירה.

הערה: בדרך כלל, ביצועי מיזוג האוויר אינם מושפעים על-ידי הטעינה. אולם בנסיבות מסוימות (לדוגמה, אם אתם מטעינים בזרם גבוה ביום חם במיוחד), ייתכן שהאוויר שיוצא מפתחי האוורור לא יהיה קר כצפוי, והודעה תוצג במסך המגע. זו התנהגות נורמלית אשר מבטיחה שהמצבר יישאר בטווח הטמפרטורה המיטבי בעת הטעינה, לתמיכה באריכות חיים וביצועים מיטביים של המצבר.

אזהרה: לעולם אל תרססו נוזל במהירות גבוהה (לדוגמה, בעת שימוש בצינור שטיפה בלחץ) לעבר שקע הטעינה בעת הטעינה. הדבר עלול לגרום לפציעה חמורה או לנזק לרכב, לציוד הטעינה או לרכוש.

הפסקת הטעינה

כדי להפסיק את הטעינה בכל עת, נתקו את כבל הטעינה או געו ב-הפסקת טעינה במסך המגע.

הערה: כאשר ה-Model Y מחוברת אך לא מתבצעת טעינה, היא משתמשת באנרגיה מצידו הטעינה במקום להשתמש באנרגיה ששמורה בסוללה. למשל, אם אתם יושבים ב-Model Y ומשתמשים במסך המגע כשהרכב חונה ומחובר לשקע חשמל, ה-Model Y תצרוך אנרגיה מצידו הטעינה במקום מהסוללה.

במקרים מסוימים, כאשר Model Y מחובר אך צורך מעט מאוד אנרגיה, הוא עשוי לשאוב אותה עם זאת ישירות מהסוללה. לדוגמה, אם תשאירו את Model Y מחובר לכמה ימים ללא שימוש, הוא עשוי בהדרגה לשאוב כמות קטנה של אנרגיה ישירות מהסוללה כדי לתמוך במערכות הרכב.

ברגע שרמת הטעינה של הסוללה יורדת לרמה נמוכה מספיק, היא מתחילה להיטען כדי להגיע מחדש לגבול הטעינה. תלוי מתי אתם בודקים, ייתכן שהסוללה עדיין לא התרוקנה מספיק כדי להפעיל מחזור טעינה. כתוצאה מכך, הוא עשוי להיות מעט מתחת לסף הטעינה, גם לאחר שהיה מחובר זמן רב. דבר זה תקין, Model Y יתחיל להיטען שוב ברגע שרמת הטעינה ירדה לסף נמוך מספיק. לחלופין, כדי להתחיל מחזור טעינה חדש באופן ידני, יש לנתק מהחשמל ואז לחבר שוב את Model Y.

⚠️ אזהרות: קצה המחבר של כבל הטעינה עשוי לפגוע בצבע אם תפילו אותו על Model Y.

תאורת שקע טעינה

לאחר שאתם מכניסים כבל טעינה לתוך Model Y, המתין מספר שניות וודאו שנורית יציאת הטעינה מתחילה להבהב בירוק ושהרכב מבצע טעינה. אם הנורית בצבע כתום או אדום, פתרו את הבעיה לפני שאתם יוצאים מהרכב כדי לוודא הפעלת טעינה מוצלחת.

- לבן (או כחול בהיר): דלת פתח הטעינה פתוחה. Model Y מוכנה לטעינה והמחבר לא הוכנס, או שבריש שקע הטעינה לא נעול והמחבר מוכן להסרה.
- כחול: המטען מחובר, אבל Model Y לא נטען (למשל, כשטעינה קבועה פועלת).
- כחול מהבהב: Model Y מתקשר עם המטען, אבל הטעינה עדיין לא התחילה (למשל, כשהרכב שלכם מתכוון לטעינה).
- ירוק מהבהב: מתבצעת טעינה. ככול שה-Model Y מתקרבת לטעינה מלאה, תדירות ההבהוב איטית יותר.
- ירוק: הטעינה הושלמה.
- כתום: המחבר אינו מחובר במלואו. יישרו מחדש את המחבר מול שקע הטעינה והכניסו אותו עד הסוף.
- כתום מהבהב: Model Y הטעינה מתבצעת בזרם נמוך יותר (טעינה בזרם חילופין בלבד).
- אדום: התגלתה תקלה והטעינה הופסקה. בדקו את מסך המגע כדי לקבל התראה.

סטטוס טעינה

מצב הטעינה יוצג בחלק העליון של מסך המצב של כלי הרכב כשדלת שקע הטעינה פתוחה.

1. **הזמן שנותר:** הזמן המשוער שנותר לטעינה עד לגבול שהגדרתם (ראו **הגדרות טעינה בעמוד 146**).



זהירות! Tesla ממליצה בחום להשאיר את ה-Model Y מחוברת לחשמל כאשר היא אינה בשימוש. הדבר שומר על רמת טעינה מיטבית במצבר.

זהירות! Model Y לא תעבור ממצב 'חניה' אם שקע הטעינה לא הצליח לקבוע האם כבל הטעינה מחובר לשקע חשמל. ודאו שכבלי הטעינה מנותקים ופעלו בהתאם להוראות שבמסך המגע כדי להמשיך (ראו Park בעמוד 65).

הגדרות טעינה

גשו להגדרות הטעינה על ידי נגיעה ב-פקדים < טעינה כאשר Model Y במצב חניה. באפשרותכם גם לגעת בסמל הסוללה בצג המגע כדי לקבל גישה להגדרות הטעינה.

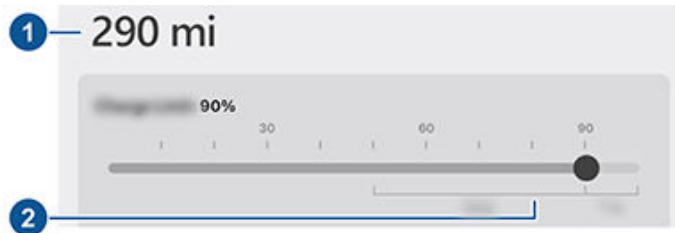

1. מרחק הנסיעה: מציג את האומדן הכולל של המרחק הזמין.
2. הגדר גבול: יש להתאים את מחוון הטעינה לרמת הטעינה הרצויה. ההגדרה שתבחרו תחול על טעינה מידית ועל טעינה מתוזמנת.

הערה: עיינו במידע על גבי מסך המגע (נווטו אל פקדים < טעינה) או באפליקציה בנייד (געו בסמל טעינה) להמלצות על מגבלת טעינה יומיומית ולנסיעות.

הערה: ייתכן שחלק מתמונת המצבר יופיע בצבע כחול. זה מראה על כך שחלק קטן מהאנרגיה שבמצבר אינה זמינה בגלל שהמצבר קר. זה נורמלי ואינו מהווה סיבה לדאגה. כאשר המצבר יתחמם, החלק הכחול לא יוצג עוד.

החליקו את מגבלת הטעינה מעבר למגבלת הטעינה המומלצת היומית כך שתופיע אפשרות מוקפצת לטעון מעל המגבלה המומלצת היומית באופן חד-פעמי בלבד. זה מועיל עבור נסיעות ארוכות, ואם אפשרות זו נבחרה, היא מתאפסת בחזרה למגבלת הטעינה הקודמת.

תוכלו להתאים עוד יותר את הגדרות הטעינה:

- זרם הטעינה במיקום זה: הזרם נקבע באופן אוטומטי לזרם המרבי אשר זמין מכבל הטעינה המחובר, אלא אם כן הופחת קודם לכן לרמה נמוכה יותר. אם יש צורך, געו בסמל - או + כדי לשנות את הזרם (לדוגמה, ייתכן שתמצאו להפחית את הזרם אם אתם חוששים מעומס יתר במעגל חשמלי ביתי אשר משותף גם לציוד אחר). לא ניתן לקבוע את זרם הטעינה לרמה שעולה על הזרם המרבי אשר זמין מכבל הטעינה המחובר. כשאתם משנים את הזרם, ה-Model Y תזכור את המיקום. אם תטענו באותו המיקום, לא יהיה עליכם לשנותו שוב.

הערה: כדי למנוע ניתוק בלתי-מורשה של כבל הטעינה, הבריח שנועל את כבל הטעינה נותר נעול ויש לבטל את נעילת ה-Model Y או שהוא צריך לזהות את המפתח שלכם לפני שניתן לנתק את כבל הטעינה.

כדי לנתק את כבל הטעינה:

1. לחצו והחזיקו את הכפתור שעל ידיית המחבר כדי לשחרר את הבריח.

הערה: ניתן גם לשחרר את התפס באמצעות סמל הברק על סקירת מצב הרכב על מסך המגע או האפליקציה לנייד, או על-ידי לחיצה ממושכת על כפתור תא המטען בשלט.

2. משכו את המחבר החוצה משקע הטעינה. דלת שקע הטעינה פתוחה.

אם כבל הטעינה קפא במקומו במהלך חיבורו עקב טמפרטורות קפואה, געו באפשרות פקדים < שירות < חימום שקע הטעינה. פעולה זו תחמם את שקע הטעינה לפרק זמן של עד שעתיים כדי להפשיר את כבל הטעינה.

הערה: תוכלו גם לסגור את דלת פתח הטעינה באמצעות כל אחת מהשיטות הבאות:

- על גבי מסך המגע, געו בסמל שקע הטעינה (ברק) בסקירה כללית של מצב הרכב.
- במסך המגע, נווטו אל פקדים < טעינה < סגירת שקע טעינה.
- ניתן להשתמש בפקודות קוליות כדי לסגור את דלתית שקע הטעינה (ראו פקודות קוליות בעמוד 14).

זהירות! לעולם אין לסגור את דלתית שקע הטעינה ידנית. אם תעשו כך, עלול להיגרם נזק.

כדי לנתק את כבל הטעינה באמצעות מתאם בתחנת טעינה ציבורית:

1. בטל נעילת Model Y.
2. החזיקו את ידיית תחנת הטעינה הציבורית ביד אחת ואת המתאם ביד השנייה, לחצו והחזיקו את הכפתור שבידיית הטעינה ומשכו את הידיית המתאם כלפי חוץ, תוך ניתוקם בו-זמנית.
- הערה:** אם ידיית תחנת הטעינה נפרדת מהמתאים, תוך השארת המתאם בתוך Model Y, השתמשו במסך המגע לפתיחת נעילת שקע הטעינה.
3. לחצו והחזיקו שוב את הכפתור שבידיית הטעינה כדי לנתק את המתאם מידית הטעינה הציבורית.

הערה: דלת פתח הטעינה נסגרת תוך כ-10 שניות לאחר הסרת המחבר משקע הטעינה.

הערה: תוכלו גם לסגור את דלת פתח הטעינה באמצעות כל אחת מהשיטות הבאות:

- על גבי מסך המגע, געו בסמל שקע הטעינה (ברק) בסקירה כללית של מצב הרכב.
- במסך המגע, נווטו אל פקדים < טעינה < סגירת שקע טעינה.
- ניתן להשתמש בפקודות קוליות כדי לסגור את דלתית שקע הטעינה (ראו פקודות קוליות בעמוד 14).

זהירות! לעולם אין לסגור את דלתית שקע הטעינה ידנית. אם תעשו כך, עלול להיגרם נזק.



התחברו לחשבונכם ב-Tesla כדי לצפות בדמי השימוש ובפרטים לגבי טעינות בתחנות Supercharger, להגדרת אמצעי תשלום ולביצוע תשלומים. לאחר שמירת אמצעי תשלום, דמי השימוש יחויבו באופן אוטומטי בחשבונכם.

שחרור ידני של כבל הטעינה

אם השיטות הרגילות לשחרור כבל הטעינה משקע הטעינה (באמצעות לחצן השחרור על ידי הטעינה, מסך המגע או האפליקציה לנייד) אינן עובדות, יש לנסות ללחוץ ולהחזיק לחוץ את לחצן תא המטען האחורי על גבי אביזר כרטיס המפתח (אם קיים) למשך 1-2 שניות. אם עדיין לא ניתן לשחרר, יש לעקוב בשימת לב אחר הצעדים הבאים:

1. ודאי שלא מתבצעת טעינה פעילה של ה-Model Y באמצעות הצגת מסך הטעינה במסך המגע. אם יש צורך, געו ב-הפסקת טעינה.
2. פתחו את תא המטען האחורי.
3. משכו את כבל שחרור שקע הטעינה כלפי מטה לפתיחת הבריה שנועל את כבל הטעינה.

⚠ אזהרה: אין למשוך את כבל השחרור ולנסות לנתק את כבל הטעינה משקע הטעינה בזמנית. משכו תמיד את כבל השחרור לפני שתנסו לנתק את כבל הטעינה משקע הטעינה. אי-קיום הוראות אלה עלול לגרום להתחשמלות ולפציעה חמורה.



הערה: ייתכן שכבל השחרור טמון בתוך פתח הכיסוי.

4. משכו את כבל הטעינה החוצה משקע הטעינה.

⚠ זהירות: השתמשו בכבל השחרור רק במצבים בהם אינכם יכולים לשחרר את כבל הטעינה בשיטות הרגילות. שימוש רצוף עלול לגרום נזק לכבל השחרור או לציוד הטעינה.

⚠ אזהרה: אין לבצע פעולה זו בעת טעינת הרכב, או אם יש מוליכי מתח גבוה כתומים חשופים. אם לא תפעלו בהתאם להוראות אלה, הדבר עלול לגרום להתחשמלות ולפציעה חמורה או לנזק לרכב. אם אינכם בטוחים כיצד לבצע פעולה זו באופן בטוח, פנו אל מרכז השירות הקרוב אליכם.

שיטות מומלצות לטעינה

- הימנעו מלאפשר לסוללה להיות עם רמה נמוכה מדי (סמל הסוללה הופך לצהוב כאשר רמת הטעינה בסוללה יורדת מתחת ל-20% או יותר).
- עיינו במידע על גבי מסך המגע (נווטו אל פקדים < טעינה) או באפליקציה בנייד (געו בסמל טעינה) להמלצות על מגבלת טעינה יומיומית ולנסיעות.

בזמן טעינה במחבר הנייד עם שקעים ביתיים, הרכב שלכם עשוי לבחור אוטומטית זרם טעינה כברירת מחדל. עקפו את בחירת ברירת המחדל של הזרם להגדרה גבוהה יותר באמצעות התאמה אישית של זרם הטעינה במיקום זה או דרך האפליקציה לנייד.

- פתיחת שקע הטעינה, ביטול נעילת שקע הטעינה ועצירת הטעינה: כאשר לא מתבצעת טעינה, געו באפשרות פתיחת שקע הטעינה או ביטול נעילת שקע הטעינה כדי לפתוח את דלת שקע הטעינה או כדי לבטל את נעילת כבל הטעינה בשקע הטעינה. ניתן גם לגעת בסמל הברק ליד שקע הטעינה בסקירת מצב הרכב. השתמשו באפשרות עצירת טעינה כאשר סיימתם להטעין.

- תזמון: מציג את לוח הזמנים לחימום מוקדם ולטעינה. תוכלו ליצור לוח זמנים לחימום מוקדם או לטעינה עבור מיקומי הבית והעבודה השמורים או המיקום הנוכחי שלכם (ראו חימום מוקדם וטעינה מתוזמנים בעמוד 149).

- טענו באנרגיה סולרית במיקום זה: **אם האפשרות זמינה באזורכם**, הגדירו את הרכב לטעינה באמצעות אנרגיה סולרית שנאגרה ב-Tesla Powerwall, באמצעות האפליקציה למכשיר נייד של Tesla. כאשר אתם מחברים את הרכב לטעינה בחניה הביתית והאפשרות טען באנרגיה סולרית מופעלת, הרכב שלכם ייטען עד לגבול הטעינה התחתון באמצעות מקור טעינה רגיל ולאחר מכן ימשיך בטעינה רק באמצעות אנרגיה סולרית שנאגרה, עד לגבול הטעינה העליון. אם הגדרתם טעינה או חימום מוקדם מתוזמנים, הרכב שלכם ישתמש באנרגיה סולרית שנאגרה וימתין עד לשעה היעודה כדי לבצע טעינה באמצעות מקור טעינה רגיל עד לגבול הטעינה התחתון. **דרישות המערכת מחוץ לצפון אמריקה:** תוכנת רכב גרסה 2023.32 ואילך, תוכנת Powerwall גרסה 23.12.10 ואילך או אפליקציית Tesla למכשיר נייד גרסה 4.30.5 ואילך.

- טעינה מהירה: הצגת דמי השימוש עבור Supercharger, המיקום, שעת תחילת הטעינה והעלות המשוערת (ראו עמלות Supercharger בעמוד 147).

הערה: כדי להפחית את העומס בתחנות טעינה Supercharger עם שימוש גבוה, ייתכן שתוגבלו לטעינה מרבית של 80% כאשר אינכם משתמשים ב-Trip Planner (אם זמין בשוק האזורי שלכם). ראו **תכנון נסיעות** בעמוד 137.

עמלות Supercharger

בעת טעינה בתחנת Supercharger של Tesla, מידע אודות הטעינה יוצג בחלק התחתון של מסך הטעינה. מידע זה כולל את המיקום, שעת תחילת הטעינה והעלות המשוערת של הטעינה. עם סיום הטעינה, יוצג אומדן עלות הטעינה הנוכחית, עד לתחילת פרק זמן חדש של טעינה מהירה.

הערה: עלות משוערת עלולה שלא לשקף את העלות הסופית של הטעינה המהירה. ניתן למצוא את המחיר הסופי עבור טעינה מהירה בחשבונך ב-Tesla.

בעת טעינה בתחנת Supercharger של Tesla, ייתכן שתחויבו בדמי אי-שימוש. דמי אי-שימוש נועדו לעודד נהגים להוציא את הרכב מתחנת Supercharger לאחר השלמת הטעינה. דמי אי-שימוש חלים רק כאשר מחצית או יותר מעמדות הטעינה Supercharger תפוסות. האפליקציה לנייד של Tesla תודיע לכם לקראת השלמת הטעינה וכן לאחר השלמת הטעינה. הודעות נוספות יישלחו אם תחויבו בדמי אי-שימוש. לא תחויבו בדמי אי-שימוש אם תזיזו את הרכב שלכם תוך חמש דקות לאחר השלמת הטעינה.



- לאחר שאתם מחברים את הרכב, ודאו שנורית יציאת הטעינה מתחילה להבהב ברוק (מציינת שרכב Model Y נטען) לפני שאתם מתרחקים מהרכב. אם Model Y לא מתחיל בטעינה לאחר מספר שניות, ייתכן שהמחבר לא הוכנס במלואו לתוך יציאת הטעינה, או שיתכן שקיימת בעיה שמונעת טעינה. בדקו את מסך המגע כדי לחפש התראה עם מידע נוסף.
- **הערה:** אם נורית יציאת הטעינה מתחילה להבהב בכתום, Model Y נטען בזרם מופחת. אם נורית יציאת הטעינה דולקת בכחול קבוע, המטען מחובר, אבל הרכב אינו נטען (כגון כאשר מתוזמנת טעינה). למידע נוסף, ראו [תאורת שקע טעינה בעמוד 145](#).

טיפים לטעינה מהירה:

- מצאו מטענים מהירים על ידי סינון שלושה ברקים בסרגל החיפוש של הניווט.
- נווטו למטענים מהירים כדי לאפשר חימום מוקדם של מצבר מתח גבוה. טמפרטורת מצבר אופטימלית יכולה לסייע להאיץ את הטעינה.
- לרוב, מצב נמוך יותר של טעינה מוביל לטעינה מהירה יותר.
- **הערה:** זוהי אחריותכם לנטר את טעינת הרכב שלכם בכל עת. אין לחכות עד שהרכב יהיה ללא טעינה כדי לחברו. תמיד יש לוודא כי יש לכם מספיק טעינה כדי להגיע אל מטען בבטחה.
- ב-Superchargers, יש להשאיר מעט מרווח מרכבים אחרים, מאחר והמתח החשמלי עשוי להתפצל בין עמדות סמוכות.



חימום מוקדם וטעינה מתוזמנים

לעמוד בגבול הטעינה. אם תחברו את הרכב שלכם ב-21:00, Model Y ימשוך הספק לזמן קצר כדי לחשב את זמן ההתחלה והוא יתחיל בטעינה בשעה 12:00.

אם תציינו מועד להתחלת טעינה אך לא תציינו מועד להפסקת טעינה, הרכב יתחיל בטעינה בשעה שצוינה וימשיך בטעינה עד שגבול הטעינה שהגדרתם יושג.

ישנם תרחישים שבהם טעינה מתוזמנת תתחיל מייד. תרחישים אלה יכולים להתרחש כאשר Model Y מחובר לחשמל:

- במהלך טעינה מתוזמנת.
- עד 6 שעות לאחר תחילת הטעינה המתוזמנת, אם לא צוין מועד להפסקת טעינה.
- כאשר הטעינה המתוזמנת הבאה אמורה להתבצע במועד מאוחר יותר מ-18 שעות ולא באותו יום.
- כאשר לא הגדרתם מועד להתחלת טעינה ואין מספיק זמן להגיע לגבול הטעינה עד למועד הפסקת הטעינה.

הערה: Model Y לא מתחיל לטעון באופן אוטומטי אם אתם מחברים את הרכב לחשמל תוך 6 שעות לאחר מועד הפסקת טעינה של טעינה מתוזמנת, אלא אם כן יש טעינה מתוזמנת אחרת.

תוכלו לתזמן את הפסקת הטעינה מייד במועד הנסיעה המתוכנן כדי לצמצם את עלויות צריכת החשמל בשווקים שבהם לא קיים תעריף מוזל שלא בשעות השיא. לדוגמה, אם הטעינה תתחיל מייד עם החיבור, היא תוכל להסתיים הרבה יותר מוקדם. כך יתאפשר למצבר להתקרר לטמפרטורות הסביבה ויידרש חשמל לצורך חימומו לקראת מועד נסיעתכם. לכן, גם אם באזורכם לא קיים תעריף מוזל שלא בשעות השיא, Tesla ממליצה לבצע טעינה עד למועד הנסיעה המתוכנן כדי לחסוך בצריכת החשמל על ידי ציון מועד הנסיעה כמועד הפסקת הטעינה המתוכנן.

חימום מוקדם

השתמשו בחימום מוקדם כדי לתזמן מועד קבוע שבו ברצונכם ש-Model Y יהיה מוכן לנהיגה. Model Y מחשב באופן אוטומטי מתי עליו להתחיל בחימום מוקדם. הדבר מבטיח שיבוצע חימום מוקדם בתא הנוסעים והסוללה בהתאם למועד היציאה שלכם.

חימום מוקדם מחמם את הסוללה לשיפור הביצועים ומבטיח טמפרטורה נוחה בתא הנוסעים במועד הנסיעה שהוגדר. אם לא תתזמנו חימום מוקדם, Model Y יחמם את הסוללה לפני ביצוע טעינה רק אם הסוללה קרה מדי לטעינה, ולא יתאים את הטמפרטורה בתא הנוסעים.

הערה: כאשר Model Y אינו מחובר, החימום המוקדם יפעל אך רק כאשר רמת טעינת הסוללה הינה מעל 20%.

חימום מוקדם יכול לעזור גם בהגדלת הטווח בנסיעה הבאה שלכם מכיוון שתא הנוסעים והסוללה צורכים פחות אנרגיה בתחילת הנסיעה. חימום מוקדם יכול להפחית את צריכת האנרגיה בשעת נסיעה בכלי רכב המצוידים במשאבות חום, מכיוון שניתן להשתמש בחום האגור בסוללה כדי לחמם את תא הנוסעים בזמן נסיעה.

תזמנו חימום מוקדם וטעינה עבור Model Y. תוכלו לתזמן חימום מוקדם כדי לעזור בטעינה יעילה יותר של הרכב שלכם או כדי להכין את Model Y לנסיעה.

הערה: תוכלו גם לגשת לאפשרות תזמון ממסך בקרת האקלים, מחלון הטעינה ומהאפליקציה לנייד של Tesla (נדרשת גרסה 4.34.5 ואילך).

Model Y שומר באופן אוטומטי את לוח הזמנים עבור כל מיקום שבו יצרתם לוח זמנים. כאשר אתם בוחרים באפשרות מיקום נוכחי, תוכלו להשתמש בלוח הזמנים המוגדר רק כאשר תחזרו לאותו מיקום פיזי משוער.

הערה: לא ניתן להשתמש בטעינה מתוזמנת עם מטענים מהירים, כולל Tesla Superchargers. המערכת תתעלם מלוחות הזמנים לטעינה שיצרתם בעת טעינה במטען מהיר.

יצירת לוח זמנים

צרו לוח זמנים לחימום מוקדם ולטעינה כדי לציין את המועד והימים הרצויים לביצוע חימום מוקדם או לטעינה של Model Y. כדי ליצור לוח זמנים:

1. געו באפשרות פקדים < תזמון.
2. בחרו את המיקום שעבורו ברצונכם להגדיר לוח זמנים.
 - מיקום נוכחי: המיקום הנוכחי של המכונית שלכם, על סמך קואורדינטות ה-GPS שלכם.
 - **הערה:** עליכם להעביר את הרכב למצב חניה כדי ליצור לוח זמנים עבור מיקומכם הנוכחי.
 - בית/עבודה: המיקום השמור עבור הבית ומקום העבודה שלכם. לא תוכלו לבחור באפשרויות אלה אם לא שמרתם מיקומים עבור בית או עבודה (ראו יעדי בית, עבודה או יעדים מועדפים בעמוד 135).
3. געו באפשרות חימום מוקדם כדי להגדיר את המועד והתדירות בהם ברצונכם לבצע חימום מוקדם של הרכב.
4. געו באפשרות טעינה כדי להגדיר את המועד בו ברצונכם להתחיל ולהפסיק את הטעינה ואת תדירותה.
5. לחצו על צור כדי ליצור את לוח הזמנים.

הערה: אם האפשרות לחזור מדי שבוע לא נבחרה, Model Y יבצע את לוח הזמנים פעם אחת. הרכב יפסיק את לוח הזמנים עד שתפעילו מחדש את לוח הזמנים באופן ידני.

שימוש בטעינה מתוזמנת

כאשר אתם יוצרים או מפעילים טעינה מתוזמנת, תוכלו לחבר את הרכב שלכם לצורך טעינתו. אם תזמנתם חימום מוקדם או טעינה למועד מאוחר יותר באותו היום, Model Y ימתין עד לאותו מועד לצורך ביצוע חימום מוקדם או טעינה.

כאשר לוחות הזמנים חופפים, הרכב ישתמש במשבצת הזמן הגדולה ביותר לטעינה, במידת הצורך. דוגמה: תזמנתם את התחלת הטעינה של Model Y לשעות 02:00 ו-03:00 ואת הפסקת הטעינה לשעות 02:30 ו-05:00, הרכב יעלה את שני לוחות הזמנים לטעינה לכדי משבצת אחת בין השעות 02:00 ל-05:00.

כאשר מציינים מועד להפסקת טעינה, אך לא מציינים מועד להתחלת טעינה, הרכב ימשוך הספק למשך זמן קצר בעת חיבורו לצורך טעינה מתוזמנת (ייתכן שתשמעו צליל הקלקה) כדי לחשב את זמן התחלת הטעינה הנדרש כדי לעמוד בגבול הטעינה שהגדרתם. דוגמה: הגדרתם הפסקת טעינה לשעה 02:00 והרכב זקוק לזמן טעינה של שתיים כדי



גורמים המשפיעים על צריכת האנרגיה

בנסיעה:

- מהירות נסיעה מוגברת.
- תנאים סביבתיים כדוגמת מזג אוויר קר או חם ורוח.
- שימוש בפקדי בקרת האקלים לחימום או לקירור תא הנוסעים.
- נסיעה בעליות: נסיעה בעליות דורשת אנרגיה רבה יותר ומצמצמת את הטווח בקצב מהיר יותר. עם זאת, נסיעה במורד מאפשרת לרכב שלכם להחזיר לעצמו חלק מהאנרגיה שהוציא באמצעות בלימה מתחדשת (ראו בלימה רגנרטיבית בעמוד 72).
- נסיעות קצרות או עומסי תנועה: נדרשת אנרגיה כדי לחמם את תא הנהג ואת המצבר לטמפרטורה שצוינה בעת התנעת הרכב. אתם עשויים לראות צריכה ממוצעת גבוהה יותר כאשר הרכב משמש לנסיעות קצרות או בעת נסיעה בעומסי תנועה.
- עומס מטען כבד.
- חלונות פתוחים.
- גלגלים וצמיגים לא מתוחזקים.
- הגדרות מותאמות אישית או אביזרי צד שלישי (מסילות גג או תא מטען, גלגלי צד שלישי).

בזמן חנייה ללא חיבור למטען:

- מיזוג מראש של תא הנוסעים או שימוש בפקדי האקלים.
- מערכת המידע והבידור ופקדי בקרת האקלים.
- Sentry mode.
- דרישות מאפליקציה לנייד של Tesla או של צד שלישי.

טיפים להשגת טווח מרבי

תוכלו להשיג טווח נסיעה מרבי באמצעות אותם הרגלי הנהיגה שמשמשים אתכם לחסוך בדלק בכלי רכב המונע בדלק. כדי להשיג טווח מרבי:

- האטו את הנהיגה והימנעו מהאצה מהירה ותכופה. שקלו להשתמש במצב Chill (גנו ב-פקדים < דינמיקה < האצה).
- אם ניתן לעשות זאת באופן בטוח, השתמשו בדוושת התאוצה במקום בדוושת הבלם בעת האטה הדרגתית. כאשר ה-Model Y נמצאת בתנועה ואינכם לוחצים על דוושת התאוצה, בלימה רגנרטיבית מאטה את הרכב ומעבירה את עודפי האנרגיה חזרה למצבר (ראו בלימה רגנרטיבית בעמוד 72).
- הגבילו את השימוש במשאבים כגון חימום ומיזוג אוויר. שימוש במחממי הגה ומושבאים לשמירה על החום יעיל יותר מחימום תא הנוסעים באמצעות בקרות אקלים.
- כאשר הרכב שלכם מחובר לעמדת טעינה, השתמשו באפליקציה הסלולרית לצורך ביצוע חימום מוקדם שלו כדי להבטיח שתא הנוסעים יהיה בטמפרטורה נוחה והחלונות מופשרים (אם נדרש) לפני היציאה לדרך, לשם כך געו באפשרות בקרת אקלים < הפעל ובצעו התאמה אישית של ההעדפות שלכם (ראו אפליקציה לנייד בעמוד 51).

• געו באפשרות תזמון (הזמינה במסכי הטעינה ובקרת האקלים) כדי להגדיר את המועד שבו ברצונכם שהרכב יהיה מוכן לנהיגה (ראו חימום מוקדם וטעינה מתוזמנים בעמוד 149).

• הגדירו את מצב עצירה ל-החזקה כדי להפיק תועלת מבלימה רגנרטיבית במהירויות נסיעה נמוכות (ראו Stopping Mode בעמוד 72).

• ודאו כי הגלגלים הם בהתאם למפרט וכי לחץ האוויר בצמיגים הוא בהתאם ללחצי הניפוח המומלצים (ראו טיפול בצמיגים ותחזוקתם בעמוד 155) ומוצלבים בעת הצורך (ראו תדירויות טיפול תחזוקה בעמוד 153).

• התקינו כיסויים מסוג Aero Covers (אם מותקן) כדי להקטין את ההתנגדות לרוח (ראו הסרה והתקנה של כיסויים מסוג Aero Covers בעמוד 157).

• הקלו על העומס באמצעות סילוק מטען שאינו נחוץ.

• הרימו את כל החלונות עד הסוף.

• תכונות כגון Sentry Mode והגנה מהתחממות יתר של תא הנוסעים עשויות להשפיע על הטווח. השביתו מאפיינים שאינם דרושים.

• כדי למנוע צריכת אנרגיה מוגזמת בזמן שהרכב אינו פעיל, השאירו את הרכב מחובר כשאינו בשימוש.

אין חריג בכך שהטווח המשוער יפחת מעט במהלך החודשים הראשונים לפני שיתאזן. עם הזמן אתם עשויים לראות ירידה הדרגתית אך טבעית בטווח במצב של טעינה מלאה - הדבר תלוי בגורמים כגון נסועה וגיל הסוללה. ה-Model Y שלכם יעדכן אתכם במקרה הבלתי סביר בו בעיית חומרה תגרום לירידה חריגה בקיבולת הסוללה או בטווח.

מד האנרגיה במסך המגע מספק משוב על השימוש באנרגיה.

הבטחת טווח

טווח הנסיעה המוצג Model Y הוא אומדן של אנרגיית הסוללה שנותרה, מבוסס על צריכה מדורגת EPA. ייתכן שהוא אינו לוקח בחשבון את דפוסי הנהיגה האישיים שלכם או תנאים חיצוניים. הטווח המוצג במסך המגע עשוי לקטון מהר יותר ממרחק הנסיעה בפועל. כדי להציג טווח משוער המבוסס על צריכת האנרגיה האחרונה, פתחו את האפליקציה Energy (אנרגיה) כדי להציג את הגרף.

הערה: טווח נסיעה מדורג מבוסס על צריכה מדורגת EPA בארצות הברית, החורגת מבדיקות שפורסמו ובוצעו בתחומי שיפוט אחרים.

הרכב שלכם מנטר ברציפות את רמת האנרגיה ואת המרחק לעמדות טעינה ידועות.

געו באפשרות תחנות טעינה בסרגל החיפוש במסך הניווט כדי לעבור בין סוגי עמדות הטעינה, לרבות עמדות Supercharger ואתרי טעינה ביעדים.



כאשר אתם בסכנה של נסיעה מעבר לטווח של עמדות הטעינה הידועות, במסך המגע תוצג הודעה שמאפשרת לכם להציג רשימת עמדות טעינה שנמצאות בטווח שלכם. כאשר תבחרו עמדת טעינה מתוך הרשימה, ה-Model Y תציג הוראות ניווט, כולל הוראות מפורטות, וכן את רמת האנרגיה החזויה להיוותר כשתגיעו לעמדת הטעינה.



◦ **צריכה מדורגת** היא ערך קבוע המבוסס על תנאי נהיגה מתוקננים שנקבעו על ידי EPA. ערך זה משמש כדי לקבוע את אנרגיית הסוללה שנותרה במסך המגע אם התצוגה מוגדרת למרחק (פקדים) < תצוגה > תצוגת אנרגיה).

הטווח הצפוי מחושב באמצעות אנרגיית הסוללה שנותרה והצריכה הממוצעת שלכם. השתמשו בלשונית 'נהיגה' כדי לקבל מידע נוסף על האופן שבו ניתן להגדיל את הטווח.

Trip Planner (אם זמין בשוק שלכם) מנתב אתכם דרך מיקומי Supercharger כדי לצמצם את משך הזמן שאתם מקדישים לטעינה ולנהיגה. כדי להפעיל, געו ב- פקדים < ניווט > מתכנן נסיעה.

האפליקציה 'אנרגיה'

האפליקציה 'אנרגיה' מספקת ייצוג חזותי של השימוש באנרגיה בזמן אמת והצפוי של הרכב שלכם.



1. אתרו את האפליקציה 'אנרגיה' במפעיל האפליקציות (שלוש הנקודות) בסרגל התחתון.

2. געו כדי לפתוח את האפליקציה 'אנרגיה' ובחרו מבין הכרטיסיות השונות. הקו הצבעוני של תרשים האנרגיה מייצג את צריכת אנרגיית הנסיעה שלכם בפועל בעוד שהקו הירוק מייצג שימוש חזוי.

הערה: תוכלו להתאים אישית את ערכי התרשים על ידי נגיעה באפשרויות פקדים < תצוגה > תצוגת אנרגיה.

• נהיגה: נטרו את כמות האנרגיה המשמשת בזמן הנהיגה. תוכלו לעקוב אחר צריכת האנרגיה בזמן אמת כשהיא מחולקת לקטגוריות, להשוות לתחזיות בסיס שונות ולהציג עצות לטווח המותאמות לנהיגה שלכם כדי להבין כיצד לשפר את החיסכון באנרגיה.

1. בחרו נסיעה במהלך הניווט אל יעד כדי להשוות את השימוש בפועל לתחזית המשוערת.

2. בחרו מדורג כדי להשוות את האנרגיה בפועל או את השימוש בטווח בפועל למרחק הנסיעה המשוער (או האנרגיה) הזמין.

3. בחרו בין האפשרויות הנסיעה הנוכחית כדי להציג נתונים מהנסיעה הנוכחית שלכם לבין מאז הטעינה האחרונה כדי לכלול נתונים מאז שהרכב נטען לאחרונה.

4. הציגו עצות לטווח כדי להבין השפעה על צריכת הסוללה והצעות להגדלת הטווח והיעילות.

• חניה: ניטור כמות האנרגיה שאבדה בזמן החניה של Model Y.

1. בחרו בין מאז הנסיעה האחרונה או מאז הטעינה האחרונה.

2. ראו כמה אנרגיית סרק נצרכה בזמן חניית הרכב והצעות להפחתת אובדן האנרגיה.

• צריכה: השוו את צריכת האנרגיה בפועל של הרכב לצריכה המדורגת של Model Y על פני 300 הק"מ) האחרונים. הצריכה נמדדת בשעות ואט למייל (Wh/mi). ערכים נמוכים יותר מגדילים את הטווח, ערכים גבוהים יותר מקטינים אותו.

◦ **הצריכה הממוצעת שלכם** היא ממוצע של כמות האנרגיה שבה הרכב משתמש לכל מייל ומשתנה בהתאם לנתיב הנהיגה, להרגלי הנהיגה ולסביבת הנהיגה שלכם.



טעינת תוכנה חדשה

Tesla מעדכנת את תוכנת הרכב באופן מקוון, ומספקת כל הזמן תכונות חדשות. ה-Tesla ממליצה להתקין עדכוני תוכנה ברכב שלכם בהקדם האפשרי. כדי להבטיח הורדת עדכוני תוכנה מהירה ואמינה ביותר, השאירו את ה-Wi-Fi מופעל ומחובר בכל עת שניתן. במרבית המקרים, על כלי הרכב שלכם להיות מחובר לרשת Wi-Fi כדי להוריד את עדכון התוכנה (ראו [Wi-Fi בעמוד 53](#)).

הורדה לעומת התקנה של תוכנה חדשה

ישנם שני שלבים לקבלת עדכון חדש: הורדת התוכנה (אשר דורשת חיבור Wi-Fi), והתקנתה. לנוחותכם, ניתן להתחיל הורדות והתקנות באמצעות אפליקציית Tesla למכשיר נייד.

הורדה

כאשר עדכון תוכנה זמין להורדה, ההורדה מתרחשת אוטומטית, יוצג חיץ ירוק בראש מסך המגע. אם כלי הרכב אינו מחובר אל Wi-Fi, סמל הורדה צהוב יופיע. למרות שניתן לנהוג ברכב בעת שמתרחשת הורדת עדכון תוכנה, נהיגה עלולה להפריע להורדה אם הרכב יאבד את חיבור ה-Wi-Fi. ברגע שעדכון התוכנה ירד במלואו והוא מוכן להתקנה, יוצג סמל שעון בחלק העליון של מסך המגע.

הערה: כדי להבטיח הורדת עדכוני תוכנה מהירה ואמינה ביותר, יש להשאיר את ה-Wi-Fi מופעל ומחובר בכל עת שניתן (ראו [Wi-Fi בעמוד 53](#)).

התקנה

לא ניתן לנהוג בעת התקנת תוכנה. כאשר הרכב מחובר, הרכב יעצור את הטעינה עד שההתקנה תושלם. כדי להתחיל בהתקנה, יש לגעת בסמל השעון הצהוב בחלק העליון של מסך המגע. יש לגעת באפשרות התקנה כעת כדי להתחיל בהתקנה מיידי או לגעת באפשרות הגדרת זמן כדי לבחור זמן התחלה אחר. בכל עת לפני תחילת העדכון, באפשרותכם לגעת בסמל שעון זה כדי לתזמן מחדש את העדכון. אם אתם נוסעים ב-Model Y בזמן שנקבע לעדכון תוכנה, העדכון יבוטל ויהיה עליכם לתזמן אותו מחדש. באפשרותכם גם להציג, להוריד ולהתקין עדכוני תוכנה על ידי ניווט אל Controls > Software. אם ניתן, יש לחבר אל ה-Wi-Fi כדי להוריד את העדכון.

עדכוני תוכנה אינם מתבצעים כאשר תכונות מסוימות פעילות, כגון 'השאר את מצב אקלים פועל', 'מצב כלי' ו-'מצב מחנאות'.

הערה: עדכוני תוכנה לא יתקינו את מצב Keep, Dog או Camp יופעלו (ראו [Keep Climate On, כלבו-Camp בעמוד 126](#)).

הערה: לפי הצורך, Tesla שולחת גם עדכוני תוכנה באמצעות חיבור סלולרי.

הערה: חלק מעדכוני התכנה לוקחים בערך 30 דקות להשלמה (חלק עלולים לקחת יותר זמן). Model Y חייב להיות במצב 'חניה' בעת עדכון התוכנה החדשה.

אזהרה: אל תנסו להשתמש בכלי רכב במהלך התקנת התוכנה. פעולת כלי הרכב, ובכלל זה מערכות בטיחות מסוימות ופתיחת או סגירת דלתות או חלונות, עלולה להיות מוגבלת או מושבתת במהלך התקנה, ואתה עלול לגרום נזק לכלי הרכב.

העדפות עדכוני תוכנה

Tesla קובעת איך, מתי ולהיכן לשלוח עדכונים לכלי רכב, לפי מגוון גורמים ייחודיים לכל גרסה. ב-Controls > Software, תוכלו לבחור כמה מהר תרצו לקבל את העדכונים אשר מוכנים עבור כלי הרכב. באפשרותכם להיות בין הראשונים שמאמצים עדכונים על ידי בחירה באפשרות Advanced (על מנת לקבל עדכונים נוספים), או להמתין עד שאחרים הותקנו (דבר שיוביל לפחות עדכונים) על ידי לחיצה על Standard. בחירה באפשרות Advanced לא מצרפת את כלי הרכב שלכם לתוכנית הגישה המוקדמת של Tesla.

Tesla אינה מעדכנת את התוכנה שלכם לפי בקשה ממי שמעוניין לקבל את העדכונים והשיפורים העדכניים ביותר. בחירה באפשרות מתקדם וחיבור קבוע לרשת Wi-Fi (ראו [Wi-Fi בעמוד 53](#)) היא הדרך הטובה ביותר לקבל את עדכוני התוכנה העדכניים ביותר במהירות.

אם מסך המגע מציג הודעה המציינת כי עדכון התוכנה לא הושלם. בהצלחה, יש להמתין לעדכון התוכנה הבא כדי לעדכן את הרכב שלכם.

הערה: מסך עדכון התוכנה יוצג עד להתקנת העדכון. יש להתקין עדכון תוכנה בהקדם האפשרי. כל נזק הנובע מאי התקנת עדכון תוכנה אינו מכוסה באחריות הרכב. אי התקנה או סירוב להתקין את עדכוני התוכנה עלול להוביל לאי יכולת גישה לתכונות מסוימות או ייתכן שתגרום להתקני מדיה מסוימים להפוך לבלתי תואמים.

הערה: Tesla עשויה לעדכן או לבצע התקנה מחדש של התוכנה ברכב כחלק ותהליך אבחון, תיקון ותחזוקה רגילים במהלך שירות Tesla.

הערה: לא ניתן לחזור לגרסת תוכנה קודמת.

טעינה

אם ה-Model Y נמצאת בטעינה כאשר עדכון התוכנה מתחיל, הטעינה תיפסק. הטעינה מתחדשת באופן אוטומטי לאחר השלמת עדכון התוכנה.

הצגת הודעות הפצת גרסה

עם סיום עדכון התוכנה, קראו את הודעות הפצת הגרסה המוצגות במסך המגע כדי לקבל מידע נוסף לגבי שינויים או תכונות חדשות. כדי להציג ההערות של הפצת הגרסה הנוכחית של תוכנת הרכב שלכם בכל עת, געו באפשרות Controls > Software > Release Notes.

Tesla ממליצה בחום לקרוא את הודעות הפצת הגרסה במלואן. הן עשויות להכיל מידע חשוב בנושא בטיחות או הוראות הפעלה עבור ה-Model Y שלכם.



מרווחי טיפול

בדיקות יומיות

- בדקו את רמת הטעינה של המצבר, אשר מוצגת במסך המגע או באפליקציה לנייד.
 - בדקו את מצב הצמיגים ואת לחץ האוויר בכל צמיג (ראו **טיפול בצמיגים ותחזוקתם בעמוד 155**).
 - בדקו שכל האורות החיצוניים, הצופר, נורות האיתות, המגבים והמתזים פועלים.
 - בדקו נוריות חיווי בלתי צפויות או התראות של כלי הרכב במסך המגע או ב.
 - בדקו את פעולת הבלמים, כולל בלם החניה.
- הערה:** מאחר ה-Model Y משתמש בבלימה רגרטטיבית (ראו **בלימה רגרטטיבית בעמוד 72**), רפידות הבלם לרוב בשימוש פחות תכופ מאשר אלו במערכות בלימה מסורתיות. כדי להימנע מהצטברות חלודה וקורוזיה, Tesla ממליצה ללחוץ לעיתים תכופות על דוושת הבלם כדי להפעיל את הבלמים המכניים וכדי לייבש את רפידות הבלם והרוטורים.

- בדקו את פעולת חגורות הבטיחות (ראו **חגורות בטיחות בעמוד 34**).
- חפשו נזילות חריגות של נוזלים מתחת ל-Model Y שעלולות להצביע על דליפה. הצטברות מים בכמות קטנה היא נורמלית (בגלל תהליך הייבוש במערכת מיזוג האוויר).
- בדקו סביב ה-Model Y והסירו מיד חומרים גורמי שיתוך (כגון הפרשות של ציפורים, שרף עצים, כתמי זפת, חרקים מתים, פסולת תעשייתית ועוד) כדי למנוע נזק לחלק החיצוני (ראו **ניקוי בעמוד 161**).

בדיקות שבועיות

- במזג אוויר רטוב, יש לנקות את מצלמות Autopilot מדי שבוע (יש לראות **ניקוי המצלמה בעמוד 161**). אחרת, נקו אותן מדי חודש במזג אוויר יבש.

בדיקות חודשיות

- בדקו את רמת נוזל המתזים עבור השמשה הקדמית ומלאו בהתאם לצורך (ראו **מילוי נוזל מתזים לשמשה הקדמית בעמוד 165**).
- בדקו שמערכת מיזוג האוויר פועלת כראוי (ראו **תפעול פקדי בקרת אקלים בעמוד 124**).

הערה: נוסף על קירור פנים הרכב, המדחס של מיזוג האוויר מקרר גם את המצבר. לכן, במזג אוויר חם, ייתכן שמדחס מיזוג האוויר יופעל למרות שכיבייתם אותו. זהו מצב נורמלי, מכיוון שהעדיפות במערכת היא לקרר את המצבר על-מנת להבטיח שישאר בטווח הטמפרטורה המיטבי לשם הבטחת אריכות חיים וביצועים מיטביים. אפילו כאשר מצב זה אינו בשימוש, ייתכן כי ה-Model Y תפיק צלילים של זרם אוויר או מים. צלילים אלה הם צלילים נורמליים והם מופקים כאשר מערכת הקירור הפנימית מופעלת כדי לתמוך בפונקציות שונות של הרכב, כגון תחזוקה של מצבר המתח נמוך ואיזון הטמפרטורה של מצבר המתח הגבוה.

בדיקות תקופתיות

בצעו את הבדיקות הבאות בעת הצורך:

Tesla ממליצה על הטיפולים ותדירות הטיפולים הבאים, בהתאם לכלי הרכב, כדי להבטיח אמינות ויעילות ממושכת של ה-Model Y שלכם.

לקבלת מידע נוסף על התראות הרכב, ראו **פתרון בעיות של התראות בעמוד 196**.

- יש לבדוק את נוזל הבלמים אחת ל-4 שנים (ולהחליפו בהתאם לצורך)*.
- החלפת מסנן אוויר בתא הנוסעים אחת לשנתיים.
- החלפת מסנן HEPA (x2) ומסנן פחמן (x2) אחת ל-3 שנים.
- יש לנקות ולשמן הקליפרים של הבלמים אחת לשנה או 20,000 ק"מ אם אתם נוסעים באזור שבו מפזרים מלח על הכבישים בחורף.
- החליפו בין הצמיגים כל 10,000 ק"מ או אם ההפרש בעומק החריצים הוא 1.5 מ"מ או יותר, הקודם מבין השניים.

*שימוש רב בבלמים בשל גריה, ירידות מהרים, או ביצועי נהיגה -- במיוחד עבור רכבים בסביבות חמות ולחות -- עלולה לגרום לכך שיידרשו יותר בדיקות והחלפות נוזל בלמים ולעיתים תכופות יותר.

הערה: כל נזק שנגרם עקב פתיחת מאגר נוזל קירור המצבר אינו נכלל במסגרת האחריות.

הערה: המרווחים הנ"ל מבוססים על תנאי נסיעה ודפוסי נהיגה אופייניים. בהתאם לנסיבות שונות כגון התנהגות נהיגה, שימוש ברכב, תנאי הסביבה וכדומה. פריטי התחזוקה לעיל עשויים לדרוש בדיקה תכופה יותר או פחות מאשר מרווח הזמן שצויין. כמו כן, אין לראות ברשימה הנ"ל רשימה מקיפה והיא אינה כוללת חלפים מתכלים, כגון מגבים, רפידות בלמים, סוללה במתח נמוך נוזלים ומערכות קירור וכו'.

הערה: נזק או כשל כתוצאה מתחזוקה או תיקונים שבוצעו על-ידי מי שאינם טכנאים מוסמכים על-ידי Tesla לא מכוסים במסגרת האחריות.

לקבלת הליכי תחזוקה נוספים לביצוע עצמי ולקבלת מידע נוסף, ראו <https://www.tesla.com/support/do-it-yourself-guides>

קביעת טיפול

קביעת ביקור טיפול דרך האפליקציה לנייד היא פשוטה. לאחר נגיחה באפשרות טיפול, בחרו את סוג הטיפול הדרוש ופעלו בהתאם להנחיות באפליקציה לנייד. ספקו כמה שיותר פרטים כדי לעזור לצוות השירות לזהות את הסיבה לדאגה, כגון:

- תמונות, הקלטות קול או סרטונים.
- תאריכים, שעות ואזור זמן בעת הופעת הבעיה.
- מדינת השימוש ומיקום.
- מהירות משוערת שבה נסע הרכב (אם רלוונטי).
- תנאי סביבה (גשם, שלג, קור וכו').
- שם הכביש וסוג הכביש (אם רלוונטי).
- איכות סימוני הנתיבים (אם רלוונטי).
- הגדרות רכב רלוונטיות.
- תסמינים ניתנים לזיהוי.

למידע נוסף על קביעת טיפולים, בקרו ב- <https://www.tesla.com/support/service-visits>



תדירויות טיפול תחזוקה

- יש לקרוא ולפעול בהתאם לכל ההנחיות בתוויות שעל ה-Model Y. תוויות אלה נועדו לבריאותכם.
- במערכת המתח הגבוה אין חלקים המיועדים לתחזוקה על-ידי המשתמש. אין לפרק, להסיר או להחליף רכיבים, כבלים או מחברים של מתח גבוה. כבלי מתח גבוה הם בצבע כתום כדי להקל על זיהויים.
- במקרה של תאונה, אין לגעת בכבלים, מחברים או רכיבים של מתח גבוה אשר מחוברים לחייוט.
- במקרה הנדיר של שריפה, יש לפנות מיד אל מכבי האש.

אזהרה: יש תמיד לנתק את כבל הטעינה לפני עבודה מתחת ל-Model Y, גם אם לא מתבצעת טעינה.

אזהרה: יש להרחיק ידדים ובגדים מהמאוררים. חלק ממאוררים שפועלים גם כשה-Model Y כבוי.

אזהרה: נוזלים מסוימים (חומצה במצבר, נוזל קירור המצבר, נוזל בלמים, תוספים לנוזל במתזים עבור השמשה הקדמית) אשר נמצאים בכלי רכב הם רעילים ואין לשאוף אותם, לבלוע אותם או לאפשר להם לבוא במגע עם פצעים פתוחים. למען בטיחותכם, יש תמיד לקרוא ולפעול בהתאם להוראות שמודפסות על מכלי נוזלים.

- לאורך זמן, בעת נסיעה בתנאי אבק או זיהום, הרדיאטור ברכב שלכם עשוי להיסתם. זה יכול להשפיע על זרימת האוויר וביצועי החימום/מיזוג האוויר. לניקוי, תוכלו לעשות זאת בעצמכם באמצעות ניווט למדריך השירות. לחלופין, השתמשו באפליקציה לנייד כדי לתזמן פגישת שירות.
- החלק הפנימי של השמשה הקדמית במתקן המצלמה (ראו מצלמות בעמוד 16) חייב לעבור ניקוי תקופתי כדי לשמור על ראות ברורה ותפקוד מצלמה אופטימלי. כדי לבדוק אם יש צורך בניקוי, יש לקרוא את סיכום תחזוקת הרכב שלכם על ידי נגיעה באפשרות פקדים < שירות < תחזוקה. כאשר יש צורך בכך, יש להשתמש באפליקציה לנייד כדי לתזמן פגישת טיפול.

סיכום תחזוקה

תוכלו להציג מצב נוכחי של פריטי תחזוקה על ידי ניווט אל פקדים < שירות < תחזוקה במסך המגע של הרכב שלכם.

'סיכום תחזוקה' עוקב אחר ביצוע של פריטי תחזוקה רגילים, כגון להבי מגבי שמשה קדמי ומסננים, בפעם האחרונה, ומספק הצעות לגבי המועד שבו יש לבצע שוב. תוכלו לבצע אותם בעצמכם או להיעזר ב-Tesla או במתקן עצמאי. לאחר השלמתו, תוכלו לאפס את פריט התחזוקה במסך המגע של הרכב. Model Y מתעד חותמת זמן ומידע רלוונטי (כגון קריאת המד מרחק העדכנית שלכם) ומאפס את פריט התחזוקה כדי להזכיר לכם בפעם הבאה. רשומות היסטוריית השירות של הרכב ממשיות עם הרכב, ומספקות לכם ולבעלים העתידיים תיעוד של שירותים שבוצעו בעבר. רשומת היסטוריית השירות אינה מושפעת מאיפוס להגדרות היצרן.

הערה: למרות ש-Tesla מעדכנת את סיכום התחזוקה במהלך טיפול שירות בהתאם לצורך, באחריות הבעלים של הרכב להבטיח את דיוק המידע, בפרט עבור שירות או תחזוקה המבוצעים על ידי מתקנים עצמאיים או באמצעות שיטות של 'עשה זאת בעצמך'.

מרווחי החלפת נוזלים

יש לבדוק את רמת נוזל קירור הסוללה ונוזל הבלמים רק על ידי Tesla או מוסך רכב מקצועי. פריטי שירות מסוימים זמינים בספר הרכב.

- נוזל קירור סוללה:** בנסיבות רגילות אין צורך להחליף את נוזל קירור המצבר במשך כל חיי כלי הרכב.

הערה: כל מזק שנגרם עקב פתיחת מאגר נוזל קירור המצבר אינו נכלל במסגרת האחריות.

- נוזל בלמים:** אין למלא נוזל בלמים.

תוכנה

עדכון התוכנה חשוב להבטחת הפעלה נאותה והארכת מחזור החיים של רכיבי הרכב. עליכם להתקין את עדכון התוכנה בהקדם האפשרי. ראו עדכוני תוכנה בעמוד 152.

Tesla עשויה לעדכן או לבצע התקנה מחדש של התוכנה ברכב כחלק ותהליך אבחון, תיקון ותחזוקה רגילים במהלך הביקור במוסך.

בטיחות מתח גבוה

ה-Model Y שלכם תוכננה ונבנתה תוך דגש על בטיחות. אך יש לשים לב לאמצעי הזהירות הבאים, כדי להגן על עצמכם מפני סכנת פגיעה ממערכות מתח גבוה:



טיפול בצמיגים ותחזוקתם

מציג לחץ אוויר בצמיגים

אם נורית החיווי המבהבת במשך דקה בכל פעם שאתם מפעילים את ה-Model Y, פירוש הדבר שהתגלתה תקלה במערכת ניטור לחץ אוויר בצמיגים (TPMS) (ראו **תקלה במערכת ניטור לחץ אוויר בצמיגים בעמוד 159**).

הערה: כאשר טמפרטורת הסיביבה נמוכה, לחץ האוויר בצמיגי הרכב ירד. אם נורית החיווי של ניטור לחץ האוויר בצמיגים (TPMS) נדלקת, יש לנפח את הצמיגים לפני הנסיעה. הצמיגים מאבדים PSI אחד עבור כל ירידה של 6°C בטמפרטורה החיצונית. הקפדה על לחץ אוויר נכון בצמיגים עוזרת להתחמק מבורות ומשפרת את הטווח כאשר הצמיגים מנופחים כהלכה.

אזהרה: לחץ אוויר נמוך מדי הוא הסיבה הנפוצה ביותר לכשל בצמיג, ועלול להביא להתחממות-יתר של הצמיג ולגרום לסדקים חמורים בצמיג, להיפרדות הסוליה או לפיצוץ, אשר יגרמו לאובדן שליטה ברכב באופן בלתי צפוי ולהגדלת הסכנה לפגיעה. לחץ אוויר נמוך מדי מקטין גם את טווח הנסיעה של הרכב ואת אורך חיי סולית הצמיג.

אזהרה: נוריות החיווי ללחץ אוויר נמוך בצמיגים מתריעה רק במצבים שבהם הצמיג מתחת לסף המומלץ (כפי שמצוין בתווית המידע אודות צמיגים והעמסה) בתנאי נסיעה נורמליים. היא לא מתריעה כאשר הצמיג אינו מנופח דיו בהתבסס על העומס שאתם נושאים.

אזהרה: יש לבדוק את לחץ האוויר באמצעות מד לחץ אוויר מדויק, כשהצמיגים קרים. נדרשת נסיעה למרחק של 1.6 ק"מ כדי לחמם את הצמיגים די הצורך על-מנת להשפיע על לחץ האוויר בצמיגים. אם הרכב חונה באור שמש ישיר או במזג אוויר חם, הדבר עלול להשפיע גם על לחץ האוויר בצמיגים. אם נאלצתם לבדוק צמיגים חמים, עליכם לצפות ללחץ אוויר גבוה יותר. אין להוציא אוויר מצמיג חם בניסיון להגיע ללחץ האוויר המומלץ עבור צמיג קר. צמיג חם שבו לחץ האוויר שווה ללחץ האוויר המומלץ עבור צמיג קר או נמוך ממנו נמצא בלחץ אוויר נמוך מדי במידה מסוכנת.

בדיקת לחץ אוויר בצמיגים וכוונן

בצעו את השלבים הבאים כשהצמיגים קרים וה-Model Y עמדה למשך שלוש שעות לפחות:

1. עיינו בתווית 'מידע לגבי צמיגים שנמצאת בקורת הדלת המרכזית ואתרו את לחץ האוויר הרצוי בצמיג.
 2. הסירו את מכסה השסתום.
 3. לחצו היטב מד לחץ אוויר בצמיגים מדויק אל השסתום כדי למדוד את לחץ האוויר.
 4. אם יש צורך, הוסיפו או הוציאו אוויר כדי להגיע ללחץ האוויר המומלץ.
- הערה:** ניתן להוציא אוויר באמצעות לחיצה על לשונית המתכת שבמרכז השסתום.
5. בדקו שוב את לחץ האוויר באמצעות מד לחץ אוויר מדויק.
 6. חזרו על שלבים 3-4 לפי הצורך, עד שלחץ האוויר בצמיג יהיה כנדרש.
 7. סגרו את מכסה השסתום כדי למנוע חדירת לכלוך. בדקו מעת לעת את השסתום לאיתור נזק או דליפה.

בדיקת צמיגים ותחזוקה

בדקו באופן שוטף את הסוליה ואת הדפנות של הצמיג לאיתור סימני עיוות (בליטות), עצמים זרים, חתכים או בליאי.

לחץ אוויר בצמיגים, תצוגה במסך המגע במקטע הכרטיסים בתצוגת סטטוס כלי הרכב, או באמצעות נגיעה ב-פקדים < שירות. הלחץ בכל אחד מהצמיגים מוצג באופן מומחש על גבי Model Y בנוסף לזמן בו נמדד לחץ הצמיג בפעם האחרונה. מסך המגע גם מציג את לחצי הצמיג במצב קר המומלצים כדי שתוכלו לקבוע בקלות כמה לנפח את הצמיגים. כדי לבחור אם להציג את לחץ האוויר בצמיגים ביחידות BAR או PSI, לחצו על פקדים < תצוגה < לחץ אוויר בצמיגים.

באפשרותכם גם להציג את הלחץ אוויר בצמיגים באפליקציית Tesla למכשיר נייד.

הערה: ייתכן שתצטרכו לנסוע מעט לפני שהתצוגה תראה את ערכי לחץ האוויר בצמיגים.

שמירה על לחץ אוויר בצמיגים

יש לשמור על לחץ האוויר בצמיגים כפי שמוצג בתווית 'מידע לגבי צמיגים גם אם הוא שונה מלחץ האוויר שמוטבע על הצמיג עצמו. תווית המידע אודות צמיגים והעמסה נמצאת בקורת הדלת המרכזית והיא נראית כאשר דלת הנהג פתוחה.

אם אתם גוררים נגרר, אין להשתמש בלחץ אוויר בצמיגים המודפס על התווית 'מידע לגבי צמיגים'. במקום זאת, עיינו במידע לגבי לחץ אוויר בצמיגים שנכלל בפרק 'גרירה' (ראו **גרירה ואבזרים בעמוד 87**).



נורית החיווי לחץ אוויר בצמיגים במסך המגע מתריעה אם באחד או יותר מהצמיגים יש לחץ אוויר נמוך.



נורית החיווי לחץ אוויר בצמיגים לא תיכבה מייד לאחר שינוי לחץ האוויר בצמיג. לאחר ניפוח הצמיג ללחץ האוויר המומלץ, עליכם לנסוע במהירות של לפחות 25 קמ"ש במשך זמן קצר כדי להפעיל את מערכת ניטור לחץ אוויר בצמיגים (TPMS), אשר מכבה את נורית החיווי לחץ אוויר בצמיגים.



אזהרה: אין לנהוג ב-Model Y אם יש צמיג פגום, שחוק במידה חריגה או מנופח בלחץ אוויר שגוי. בדקו את הצמיגים מעת לעת לגילוי סימני שחיקה וכדי להבטיח כי אין כל חתכים, בליטות או חשיפה של מבנה השכבות/מיתרים. בנוסף, יש לשים לב לסימני שחיקה בכתף הפנימית של הצמיג

הערה: במקרים מסוימים, ניתן לבצע תיקון זמני בתקר קטן בצמיג (עד 6 מ"מ) באמצעות ערכת תיקון צמיגים אופציונלית אשר ניתן לרכוש ב-Tesla. כך יתאפשר לכם לנסוע באיטיות ב-Model Y עד למרכז שירות של Tesla או למרכז תיקון צמיגים קרוב.



אזהרה: אין לנסוע עם צמיג שיש בו תקר שלא תוקן, גם אם התקר לא גרם לדליפת אוויר מהצמיג. צמיג עם תקר עלול לאבד את לחץ האוויר באופן פתאומי בכל עת.

בלאי בצמיגים

עומק הולם של סוליית הצמיג חשוב עבור ביצועי הצמיג. צמיגים עם עומק סוליה קטן מ-3 מ"מ צפויים יותר להחלקה על כביש רטוב ואין להשתמש בהם. צמיגים עם עומק סוליה קטן מ-4 מ"מ לא פועלים היטב בשלג או במי הפשרת שלגים, ואין להשתמש בהם בעת נסיעה בתנאי חורף.

Model Y מותקנים במקור צמיגים בעלי חיווי בלאי אשר מוטבע בסוליית הצמיג. כאשר סוליית הצמיג נשחקה עד לעומק של 3 מ"מ, החיוויים מתחילים להיעלם בפני השטח של סוליית הצמיג, ומופיע אפקט של רצועת גומי רצופה לכל רוחב הצמיג. כדי להשיג ביצועים ובטיחות מרביים, Tesla ממליצה להחליף צמיגים לפני שהחיוויים נראים לעין.

על מנת לשפר את מאפייני הטיפול ברכב ולצמצם למינימום את ההידרופולנינג בתנאים רטובים, התקינו צמיגים עם סוליה עמוקה יותר בחלק האחורי של המכונית.

הצרכת צמיגים, איזון ויישור גלגלים

Tesla ממליצה להחליף בין הצמיגים לאחר כל 10,000 ק"מ או אם ההפרש בעומק החריצים הוא 1.5 מ"מ או יותר, הראשון מבין השניים.

הצרכת צמיגים הוא חלק חיוני מתחזוקת הצמיגים. היא עוזרת לשמור על דפוס שחיקת סוליה שווה שמשפר את איכות הבלאי הכוללת של הצמיג, מפחית את רעשי הנסיעה ומאריך את חיי הצמיג.

ניתן להצליב בין הצמיג הימני והשמאלי של כלי רכב המצוידים בגלגלים ללא כיוון מסוים בגודל שונה מלפנים ומאחור, אך לא בין הצמיגים הקדמיים לאחוריים, מאחר שגודל הצמיגים שונה. סיבוב משמאל לימין יכול להגדיל את חיי הסוליה על ידי שינוי כיוון הסיבוב של כל צמיג ואיזון בלאי הכתפיים.

גלגלים שאינם מאוזנים (ניתן להבחין בכך לעתים כרעידה בהגה) משפיעים על התנהגות הרכב ועל אורך חיי הצמיג. גם בשימוש רגיל, גלגלים עלולים לצאת מאיזון. לכן יש לאזן את הגלגלים לפי הצורך.

אם הבלאי בצמיגים אינו אחיד (בצד אחד בלבד של הצמיג), או שהופך לבלאי חריג, יש לבדוק את יישור הגלגלים. אם הצמיגים זקוקים לטיפול, כגון סיבוב או החלפה, אפסו את תצורת הצמיגים (ראו **תצורת צמיגים בעמוד 158**) כדי לשפר את חוויית הנהיגה שלכם.

צמיג עם תקר

תקר יגרום עם הזמן לאובדן לחץ אוויר בצמיג, ולכן חשוב לבדוק את לחץ האוויר בצמיגים לעתים קרובות. יש לתקן תיקון קבוע או להחליף בהקדם האפשרי צמיגים עם תקר או צמיגים פגומים.

ייתכן שצמיגים ללא פנימית לא ידלפו אוויר בעת חירור, אם העצם נשאר בתוך הצמיג. אבל אם תרגישו ברעידה פתאומית או בהפרעה לנסיעה, או אם אתם חושדים שצמיג ניזוק, הפחיתו מייד את מהירות הנסיעה. סעו באיטיות, הימנעו מבלימה חזקה או מהיגוי חד, ועצרו את הרכב כאשר ניתן לעשות זאת בבטחה. דאגו להוביל את ה-Model Y למרכז שירות קרוב Tesla, או למרכז תיקון צמיגים קרוב.

מקטעים שטוחים

אם ה-Model Y חונה למשך זמן ארוך, עלולים להיווצר מקטעים שטוחים בצמיגים. בעת נסיעה ב-Model Y המקטעים השטוחים האלה יגרמו לרעידות שנעלמות בהדרגה ככל שהצמיגים יתחממו ויחזרו לצורתם המקורית.

שיפור טווח הנסיעה של הצמיגים

כדי לשפר את טווח הנסיעה של הצמיגים שלכם, שמרו על לחץ האוויר המומלץ בצמיגים, הקפידו על נסיעה במהירות המותרת/המומלצת והימנעו הפעולות הבאות:

- תחילת נסיעה במהירות או האצה חזקה.
- פניות מהירות ובלימה קשה.
- מהמורות וחפצים בכביש.
- פגיעה במדרכה בעת חניה.
- זיהום צמיגים בנוזלים שעלולים לגרום להם נזק.

החלפת צמיגים וגלגלים

לאורך זמן הצמיגים נפגמים בגלל השפעת אור אולטרה-סגול, טמפרטורות קיצוניות, עומס רב ותנאים סביבתיים. מומלץ להחליף צמיגים כל שש שנים, או מוקדם יותר במידת הצורך, גם אם עומק החריצים הוא מעל המינימום.

אם יש צורך בהחלפה מוקדמת של צמיגים, לדוגמה, עקב תקר, מומלץ להחליף את הצמיגים בזוגות, אלא אם כן ההפרש בין עומק החריצים של הצמיגים האחרים לבין זה של הצמיג החדש לא עולה על 1.5 מ"מ. בעת החלפת צמיגים, חשוב להתאים למוטג ולדגם של הצמיגים הישנים. הרכיבו תמיד זוג צמיגים חדשים מאחור אם כל ארבעת הצמיגים הם באותה מידה. לאחר החלפת צמיג יש תמיד לאזן את הגלגל והצמיג התייעצו עם צמיגי מורשה לקבלת הנחיות נוספות. אם אתם מחליפים את הצמיגים או מתקינים צמיגים שונים, אפסו את תצורת הצמיגים (ראו **תצורת צמיגים בעמוד 158**). פעולה זו מאפסת את הגדרות הצמיגים ומשפרת את חוויית הנהיגה בצמיגים החדשים. עשויות לחלוף עד 24 שעות לאחר החלפת הצמיג או תיקון עד שחומר הסיכה של הצמיג יתייבש לחלוטין, והצמיגים יידבקו באופן מקסימלי לחישוקים. הימנעו מהאצות חזקות בתקופה זו כדי להימנע מהחלקת הצמיג מהחישוק

הערה: ללא קשר למספר הצמיגים שמחליפים, מומלץ להשתמש בערכה שלמה של צמיגים תואמים כדי ליהנות מביצועים מיטביים.

אם נעשה שימוש בצמיגים שונים מאלה שבמפרט, ודאו שדירוג העומס והמהירות שמוטבע על הצמיג (ראו **הבנת הסימונים על הצמיגים בעמוד 183**) שווה לפחות לזה שבמפרט המקורי.

ניתן לראות את המפרט של הגלגלים והצמיגים המקוריים שהותקנו ב-Model Y ב-**גלגלים וצמיגים בעמוד 182**.



טיפול בצמיגים ותחזוקתם



כדי להתקין aero cover:

1. ישרו את ה-aero cover בהתאם לצילינדר השסתום.
2. לחצו היטב על מרכז הכיסוי כדי להצמיד אותו למקומו ולאחר מכן לחצו היטב את שפת הכיסוי כדי להצמיד כל חיבור למקומו. ייתכן שיהיה עליכם ללחוץ על הצד הנגדי של הכיסוי עד שכל החיבורים יהיו מאובטחים למקומם.
3. לחצו היטב באמצעות שתי הידיים על מרכז הכיסוי (אין לחבוט בכיסוי באמצעות הידיים) כדי לוודא שהוא מוצמד למקומו.
4. לבסוף, נסו לשלוף בעדינות את החיבורים כדי לוודא שהם מוצמדים למקומם.



⚠️ זהירות: כדי למנוע את נפילת כיסוי ה-aero, ודאו שהם מהודקים היטב לפני תחילת הנסיעה.

הסרה והתקנה של כיסויי אומים

אם ה-Model Y שלכם מצוידת בכיסויי אומים, יש להסירם כדי להגיע אל האומים.

כדי להסיר כיסוי אום:

אם תחליפו צמיג, יש לאפס את חיישני מערכת ניטור לחץ האוויר בצמיגים (TPMS) כדי לוודא שהם יתריעו כראוי על לחץ אוויר נמוך בצמיגים (ראו איפוס אוטומטי של חיישני מערכת ניטור לחץ אוויר בצמיגים בעמוד 159).

הערה: התקנת צמיגי חורף עם תרכובות ועיצוב סוליה אגרסיביים עלולה להביא להפחתה זמנית בעוצמת הבלימה הרגנרטיבית. אולם הרכב שלכם תוכנן לכייל את עצמו מחדש באופן רציף ולאחר החלפת הצמיגים הוא יחזיר בהדרגה את עוצמת הבלימה הרגנרטיבית לאחר מספר האצות במומנט מתון בקו ישר. עבור מרבית הנהגים הדבר מתרחש לאחר פרק זמן קצר של נהיגה רגילה, אך נהגים אשר נוהגים בדרך כלל להאיץ במידה קלה עשויים להידרש להשתמש בהאצות חזקות מעט יותר בזמן שהכיוול מחדש מתבצע. עבור אל שירות < גלגלים וצמיגים > צמיגים לבחירת צמיגי חורף ולהאצת התהליך.

⚠️ אזהרה: למען בטיחותכם, השתמשו רק בגלגלים ובצמיגים שתואמים למפרט המקורי. צמיגים שאינם תואמים למפרט המקורי עלולים להשפיע על פעולת מערכת ניטור לחץ האוויר בצמיגים.

⚠️ אזהרה: אין לחרוג מדירוג המהירות של הצמיגים שמוותקנים ברכב שלכם. דירוג המהירות מוצג על דופן הצמיג (ראו הבנת הסימונים על הצמיגים בעמוד 183).

צמיגים לא-סימטריים

חלק מהצמיגים Model Y הם לא-סימטריים ויש להתקנם בגלגל כאשר הדופן הנכונה כלפי חוץ. דופן הצמיג מסומנת במילה **OUTSIDE**. בעת התקנת צמיגים חדשים, יש לוודא שהם מותקנים על הגלגלים בצורה נכונה.



⚠️ אזהרה: אחיזת הכביש תיפגע קשות אם הצמיגים יותקנו על הגלגלים באופן שגוי.

הסרה והתקנה של כיסויי מסוג Aero Covers

אם ה-Model Y שלכם מצוידת ב-Aero Covers, יש להסירם כדי להגיע אל האומים.

כדי להסיר aero cover:

1. אחזו היטב את ה-aero cover בשתי ידיים.
2. משכו את ה-aero cover לעברכם כדי לשחרר את התפסים.



טיפול בצמיגים ותחזוקתם

1. הכניסו את החלק המעוקל של כלי הסרת מכסה האום (נמצא בתא הכפפות בכלי רכב מסוימים, או שניתן להשתמש במפתח אלן קטן) לשוליים המונמכים סביב מרכז מכסה האום.

הערה: ניתן לרכוש את כלי הסרת מכסה האום גם בחנויות לאביזרי רכב או באמצעות משווקים באינטרנט.



2. סובבו את כלי הסרת מכסה האום כך שקצה החלק המעוקל יפנה הרחק מסמל ה-"T" של Tesla.

3. משכו בחוזקה את כלי הסרת מכסה האום מהגלגל והלאה, עד לשחרור מכסה האום.



כדי להתקין כיסוי אום:

1. התאימו את מכסה האום למקומו.

2. דחפו היטב את מכסה האום עד שייכנס באופן מלא למקומו.

⚠️ זהירות: ודאו שמכסה האום מותקן היטב במקומו לפני הנסיעה כדי למנוע את נפילתו.

תצורת גלגלים

אם אתם מתקינים גלגלים חדשים או מחליפים אותם בגלגלים שונים, עדכנו את תצורת הגלגלים של הרכב שלכם באמצעות נגיעה ב-פקדים < שירות > גלגלים וצמיגים < גלגלים. זה מאפשר ל-Model Y ללמוד את הגלגלים החדשים ולהציג עדכוני סטטוס מדויקים יותר לגבי הרכב שלכם. בחרו גלגל מהתפריט הנגלל אשר מתאים לגלגלים החדשים שבכוונתכם להתקין ב-Model Y. בחירת גלגלים חדשים עבור תצורת גלגלים משנה גם את תצורת הגלגלים בייצוג הרכב שלכם במסך המגע.

ודאו שאתם יודעים אם הרכב שלכם מצויד בגלגלים בגודל שונה מלפנים ומאחור. בדקו את גודל הצמיגים מלפנים ומאחור, אשר מסומן על דופן הצמיג, כדי לראות אם הגדלים זהים או שונים. אם הגלגלים הם בגודל שונה, יש להיזהר במיוחד ולוודא שהגלגלים החדשים שאתם מתקינים הם בעלי גודל שונה כמו הגלגלים הקודמים.

הערה: שינוי תצורת הגלגלים ברכב עשוי להשפיע על אומדן הטווח, רמות ההתראה על לחץ אוויר במציגים ועל חזות הרכב.

⚠️ אזהרה: בעת התקנת גלגלים או החלפתם, השתמשו רק בגלגלים שאושרו על-ידי Tesla. שימוש בגלגלים שלא אושרו על-ידי Tesla עלול לגרום נזק חמור. Tesla תישא באחריות לנזק שנגרם עקב שימוש בגלגלים שלא אושרו על-ידיה.

תצורת צמיגים

כדי לראות את הקילומטרד'שכלי הרכב עבר מאז ההחלפה או הרוטציה האחרונה של הצמיג, יש לגעת בפקדים < שירות ולעיין תחת 'שירות הצמיגים האחרון'. לאחר שהצמיגים ב-Model Y מוחלפים ביניהם או באחרים או שעוברים רוטציה, יש לעדכן את התצורה של צמיגי הרכב באמצעות נגיעה באיפוס, או באמצעות נגיעה בגלגלים וצמיגים < צמיגים באותו המסך. זה מאפשר לרכב שלכם לאפס את הגדרות הצמיגים שנלמדו ולשפר את חוויית הנהיגה. זה גם מנקה ומאפס את התראת בלאי הסוליה עבור הרכב עד שייסע 10,000 ק"מ ועומק סוליה נמוך יאותר שוב. עדכון סוג השירות יוסיף ערך לסיכום תחזוקת הרכב (ראו סיכום תחזוקה בעמוד 154 לקבלת מידע נוסף).

ודאו שאתם יודעים אם הרכב שלכם מצויד בצמיגי חורף. ניתן לזהות צמיגי חורף לפי סמל של הרים ופתית שלג על דופן הצמיגים. למידע נוסף ראו **צמיגי חורף בעמוד 159**.

הערה: שינוי תצורת הצמיגים של הרכב יכול להשפיע זמנית על רמות ההאצה והבלימה הרגנרטיבית וצריך להתבצע רק לאחר שהצמיגים סובבו או הוחלפו.

ניטור לחץ אוויר בצמיגים

ה-Model Y מצויד במערכת לניטור לחץ בצמיגים שמזהירה את הנהג מפני רמת לחץ נמוכה מדי או גבוהה מדי בצמיגים באמצעות הצגה של מחוון אור לחץ צמיגים. עיין בתווית 'מידע לגבי צמיגים שנמצאת בקורת הדלת המרכזית בצד הנהג לפרטים נוספים או ראה שמירה על לחץ אוויר בצמיגים בעמוד 155.



כל צמיג, לרבות הצמיג הרזרבי (אם סופק), צריך להיבדק על בסיס חודשי כשהינו קר ומנופח ברמת הלחץ המומלצת על ידי יצרן כלי הרכב בתווית או במדריך הרכב לגבי רמת לחץ הניפוח הנדרש. (אם ברכב שלכם מותקנים צמיגים בגודל שונה מזה שמצוין בלוחית הרכב או בתווית לחץ האוויר לניפוח הצמיגים, יש לוודא מהו לחץ האוויר המתאים לניפוח צמיגים אלה).

כתוספת של תכונות בטיחות, כלי הרכב שלך צויד במערכת לניטור לחץ אוויר בצמיגים (TPMS) שמציגה התראת לחץ אוויר נמוך בצמיגים כאשר באחד או יותר מהצמיגים שלך יש לחץ נמוך. בהתאם לכך, כאשר מופיעה התראת לחץ אוויר נמוך בצמיגים, עליך לעצור ולבדוק את הצמיגים שלך מוקדם ככל האפשר ולנפח אותם לרמת לחץ ראויה. נסיעה עם צמיגים בלחץ אוויר נמוך משמעותית גורמת להתחממות-יתר של הצמיגים ועלולה להביא לכשל בצמיג. לחץ אוויר נמוך מדי מקטין גם את טווח הנסיעה של הרכב ואת אורך חיי סולית הצמיג, ועלול להשפיע על התנהגות הרכב ועל יכולת הבלימה שלו.



טיפול בצמיגים ותחזוקתם

אזהרה: אין להסתמך על חיישני מערכת ניטור לחץ האוויר בצמיגים שימדדו במדויק את לחץ האוויר ויציגו התרעות. הנהג אחראי לשמור על לחץ אוויר נכון בצמיגים (ראו שמירה על לחץ אוויר בצמיגים בעמוד 155). צמיגים בהם לחץ האוויר נמוך או גבוה מדי עלולים לגרום לאובדן שליטה או לנזק לצמיגים, ועלולים לגרום לפגיעה חמורה.

החלפת חיישן בצמיג

אם חיישני ההתרעה Tire Pressure מוצג לעתים קרובות, השתמשו באפליקציה לנייד כדי לתזמן פגישת שירות על מנת לבדוק אם יש צורך בהחלפה של חיישן באחד הצמיגים. אם מרכז שירות שאינו של Tesla מתקן או מחליף צמיג, ייתכן שהחיישן בצמיג לא יפעל עד לביצוע תהליך ההגדרה על-ידי Tesla.

סוגי צמיגים עונתיים

הבינו את סוג הצמיגים שלכם

סוג הצמיגים שכלי הרכב שלכם צויד בו במקור תלוי בדגם כלי הרכב ובאזור השוק. חשוב להבין את היכולות של הצמיגים של כלי הרכב שלכם ואם הם מתאימים לנהיגה בקיץ, בכל העונות או בחורף. בדקו את המידע בצד הצמיג לכל המידע על מאפייני הביצועים שלו (ראו הבנת הסימונים על הצמיגים בעמוד 183).

צמיגים קיץ ורב-עונתיים

צמיגי קיץ וצמיגים רב-עונתיים נועדו לביצועים מרביים בכביש יבש אך לא נועדו לביצועים טובים בתנאי חורף. צמיגים רב-עונתיים נועדו לספק אחיזה הולמת ברוב המצבים לאורך השנה כולה, אך ייתכן שלא יספקו אחיזה ברמה של צמיגי חורף בעת נסיעה בתנאי שלג או קרח. ניתן לזהות צמיגים רב-עונתיים באמצעות הסימון ALL SEASON M+S (בוץ ושלג) על דופן הצמיג.

אם אתם נוהגים בטמפרטורות קרות בכבישים שייטכנו בהם קרח או שלג, Tesla ממליצה להשתמש בצמיגי חורף.

אזהרה: בטמפרטורות נמוכות או בנסיעה על שלג או קרח, צמיגי קיץ ורב-עונתיים אינם מספקים אחיזה הולמת. חשוב לבחור ולהתקין צמיגים מתאימים לתנאי חורף, על-מנת להבטיח את הבטיחות והביצועים המיטביים של ה-Model Y.

צמיגי חורף

יש להשתמש בצמיגי חורף להגברת האחיזה בתנאי שלג או קרח. בעת התקנת צמיגי חורף, יש תמיד להתקין ארבעה צמיגים בו-זמנית. צמיגי חורף חייבים להיות באותו קוטר, מותג, ייצור ותבנית סוליה עבור כל ארבעת הגלגלים.

ניתן לזהות צמיגי חורף לפי סמל של הרים/פתית שלג על דופן הצמיג.



בעת נסיעה עם צמיגי חורף, ייתכן שתבחינו ברעש כביש מוגבר, באורך חיים קצר יותר של סולייית הצמיג, ובאחיזה פחותה בכבישים יבשים.

כאשר הרכב מצויד בצמיגי חורף, עיינו בתווית האזהרה לגבי הצמיגים שעל קורת הדלת.

לתשומת ליבך מערכת הניטור (TPMS) אינה תחליף לתחזוקת צמיגה תקינה וזוהי אחריות הנהג לשמור על לחץ צמיגים ראוי, גם אם הלחץ הנמוך לא הגיע לרמת שהפעילה את התרעת הלחץ האוויר הנמוך של מערכת הניטור (TPMS).

תקלה במערכת ניטור לחץ אוויר בצמיגים

כלי הרכב שלך צויד גם בנורית חיווי על תקלה במערכת ניטור לחץ האוויר בצמיגים (TPMS), אשר מציינ כי המערכת אינה פועלת כראוי. נורית החיווי על תקלה במערכת ניטור לחץ האוויר בצמיגים (TPMS) משולבת עם נורית חיווי לחץ האוויר בצמיגים. כאשר המערכת מזהה תקלה, נורית החיווי תהבהב במשך דקה ולאחר מכן תישאר דולקת ברציפות. רצף זה חוזר כל פעם עם הפעלת הרכב, כל עוד התקלה קיימת.

כאשר נורית החיווי של תקלה במערכת ניטור לחץ האוויר בצמיגים (TPMS) דולקת, ייתכן שהמערכת לא תצליח לזהות או להתריע כראוי על לחץ אוויר נמוך או גבוה מדי בצמיגים. תקלה במערכת ניטור לחץ אוויר בצמיגים (TPMS) עלולה להתרחש בשל סיבות שונות, ובכלל זה התקנת צמיגים או גלגלים חלופיים אשר מונעים פעולה תקינה של מערכת ניטור לחץ אוויר בצמיגים (TPMS). בדוק תמיד את נורית חיווי התקלה במערכת ניטור לחץ אוויר בצמיגים (TPMS) לאחר החלפת צמיג/גלגל אחד או יותר ברכב שלכם, על-מנת לוודא שהצמיגים או הגלגלים החדשים מאפשרים פעולה תקינה של מערכת ניטור לחץ האוויר בצמיגים (TPMS).

נורית החיווי על תקלה במערכת ניטור לחץ האוויר בצמיגים (TPMS) משולבת עם נורית חיווי לחץ האוויר בצמיגים. אם ה-Model Y מגלה תקלה במערכת ניטור לחץ האוויר בצמיגים (TPMS), נורית חיווי זו תהבהב במשך דקה אחת בכל פעם שתפעילו את ה-Model Y.



הערה: אם צמיג הוחלף או תוקן באמצעות חומר לאיטום צמיגים שהינו שונה מהחומר אשר זמין ב-Tesla, ואם זוהי לחץ אוויר נמוך בצמיג, ייתכן שנגרם נזק לחיישן בצמיג.

הערה: התקנת אביזרים שאינם מאושרים על-ידי Tesla עלולה להפריע לפעולת מערכת ניטור לחץ האוויר בצמיגים (TPMS).

זהירות: הימנעו מהנחת התקני USB בטעינה ליד קורא הכרטיסים בקונסולה המרכזית (ראו unique_503# בעמוד), מכיוון שיתכן שהתקני USB בהטענה יפריעו למערכת הניטור של לחץ הצמיגים.

איפוס אוטומטי של חיישני מערכת ניטור לחץ אוויר בצמיגים

לאחר החלפת גלגל אחד או יותר (אך לא לאחר החלפת צמיג), חיישני מערכת ניטור לחץ האוויר בצמיגים יילמדו מחדש על-מנת להבטיח שהתרעות לחץ האוויר בצמיגים יהיו מדויקות. חיישני מערכת ניטור לחץ האוויר בצמיגים (TPMS) מתאפסים באופן אוטומטי תוך שתי דקות נסיעה במהירות שעולה על 25 קמ"ש.

אזהרה: אם ה-Model Y שלכם מצויד בצמיגים שהותקנו לאחר רכישת הרכב שהם בעלי גודל שונה מזה שמופדס על גבי תווית המידע לגבי צמיגים, הנהג אחראי לקבוע את לחץ האוויר הנכון בצמיגים. אין לנסוע בכבישים ציבוריים כשהצמיגים אינם מנופחים ללחץ האוויר המתאים.



טיפול בצמיגים ותחזוקתם

הערה: שרשראות לצמיגים אסורות באזורים מסוימים. בדקו את החוקים המקומיים לפני התקנת השרשראות.

זהירות: שימוש בשרשראות לצמיגים שאינן מומלצות, או התקנת שרשראות לצמיגים על צמיגים בגודל שונה עלולים לגרום נזק למתלים, למרכב, לגלגלים ו/או לצינורות מערכת הבלימה. נזק שנגרם עקב שימוש בשרשראות לצמיגים שאינן מומלצות, או עקב התקנה שגויה של שרשראות לצמיגים, אינו מכוסה במסגרת האחריות.

זהירות: אין להשתמש בשרשראות לשלג על הצמיגים הקדמיים.

זהירות: אין להוציא אוויר מהצמיגים כדי להתקין שרשראות לצמיגים. כשתנפחו שוב את הצמיגים, השרשראות עלולות להיות הדוקות מדי ולגרום נזק לצמיגים.

זהירות: יש לוודא שהשרשראות לצמיגים לא נוגעות ברכיבי המתלים או בצינורות מערכת הבלימה. אם אתם שומעים רעשים חריגים מהשרשראות, שמראים על מגע עם ה-Model Y, עצרו מייד ובדקו את המצב.

הערה: התקנת צמיגי חורף עם תרכובות ועיצוב סוליה אגרסיביים עלולה להביא להפחתה זמנית בעוצמת הבלימה הרגנרטיבית. אולם הרכב שלכם תוכנן לכייל את עצמו מחדש כדי להחזיר את עוצמת הבלימה הרגנרטיבית לאחר פרק זמן של נסיעה רגילה.

הערה: אם אתם מתקין צמיגי חורף או מחליף צמיגים, אפס את תצורת הצמיגים על ידי ניווט אל פקדים < שירות > תצורת צמיגים וגלגלים < צמיגים (ראה [תצורת צמיגים בעמוד 158](#)). פעולה זו מאפסת את הגדרות הצמיגים ומשפרת את חוויית הנהיגה בצמיגים החדשים.

אזהרה: אין לחרוג מדירוג המהירות של הצמיגים שמוקנים ברכב שלכם. דירוג המהירות מוצג על דופן הצמיג (ראו [הבנת הסימונים על הצמיגים בעמוד 183](#)).

נסיעה בטמפרטורות נמוכות

ביצועי הצמיגים פחותים בטמפרטורות סביבה נמוכה, והדבר מביא לאחידה פחותה ולנטייה רבה יותר לנזק שנגרם כתוצאה מפגיעה. צמיגים עתירי ביצועים (לשימוש בקיץ) הם בעלי יכולת אחיזה נמוכה יותר בטמפרטורות סביבה נמוכות מ-5°C, ולא מומלץ להשתמש בהם בתנאי שלג/קרח. צמיגים עתירי ביצועים עשויים להתקשות באופן זמני כשהם קרים, מה שיגרום להשמעת רעש עקב סיבוב הצמיגים במשך כמה קילומטרים ראשונים בנסיעה, עד שהצמיגים יתחממו.

שימוש בשרשראות לצמיגים

Tesla בדקה וממליצה על שרשראות צמיגים (נקראות גם 'שרשראות שלג') מהדגמים הבאים להגברת האחיזה בתנאים מושלגים. יש להתקין שרשראות אלה רק על הצמיגים האחוריים. ניתן לרכוש מ-Tesla שרשראות צמיגים מאושרות.

גודל צמיג	שרשרת מומלצת
"19"/"20"	König XG-12 Pro גודל 252
21 אינץ'	König K-Summit XXL K66

זהירות: אם ה-Model Y שלכם מצוידת בכיסויי Aero Covers, יש להסירם לפני התקנת שרשראות על הצמיגים (ראו [הסרה והתקנה של כיסויים מסוג Aero Covers בעמוד 157](#)). אם לא תעשו כן, הדבר עלול לגרום לנזק שאינו מכוסה במסגרת האחריות.

זהירות: אין להתקין שרשראות צמיגים על צמיגי קיץ. אם תעשו כן, עלול להיגרם נזק.

בעת התקנת שרשראות על הצמיגים, יש לפעול בהתאם להוראות והאזהרות של יצרן השרשראות לצמיגים. הרכיבו אותן באופן אחיד והדוק ככל האפשר.

בעת שימוש בשרשראות לצמיגים:

- יש לבדוק את השרשראות לצמיגים לאיתור חיבורים רופפים וקישורים פגומים לפני כל שימוש.
- הימנעו מהעמסת מטען כבד ב-Model Y (מטען כבד עלול להקטין את המרווח בין הצמיגים לבין המרכב).
- אין לנסוע בכלי רכב ללא שרשראות שהותקנו כראוי.
- סעו לאט. אין לנסוע במהירות שעולה על 48 קמ"ש.
- הסירו את שרשראות הצמיגים ברגע שהתנאים מאפשרים זאת.



מצב שטיפת רכב

כאשר לוקחים את Model Y לשטיפה, 'מצב שטיפת רכב' סוגר את כל החלונות, נועל את פתח שקע הטעינה ומשבית את מגבי החלונות, Sentry Mode, נעילת דלתות בהתרחקות וצלילי חיישן חניה. כדי להפעיל, געו ב-פקדים < שירות > מצב שטיפת רכב. הרכב שלכם חייב להיות נייח ולא להימצא בטעינה פעילה.

אם אתם משתמשים בשטיפת רכב אוטומטית, האפשרות אפשר גלגול חופשי שומרת את הרכב ומפעילה תנועה חופשית לכל משך השטיפה ובמקביל מונעת מ- Model Y להפעיל את בלם החניה כאשר אתם עוזבים את מושב הנהג. כדי להפעיל, לחצו על דוושת הבלם וגעו באפשרות אפשר גלגול חופשי; או עברו להילוך סרק.

מצב שטיפת רכב מושבת כאשר מהירות הרכב גבוהה מ- 15 קמ"ש או בנגיעה ב-יציאה במסך המגע.

⚠️ זהירות: אם לא תעבירו את Model Y למצב שטיפת רכב עלול להיגרם נזק לרכב (למשל, ליציאת הטעינה או למגבי השמשה הקדמית). האחריות אינה מכסה נזק כתוצאה משטיפת הרכב.

ניקוי המצלמה

כדי להבטיח תמונה ברורה, הקפידו כי עדשת המצלמה תהיה נקייה ולא חסומה. יש שיטות שונות לניקוי מצלמה, תלוי מתי יוצר רכבכם.

עבור כלי רכב שנבנו מ-Gigafactory שאנחאי לפני אמצע פברואר 2024 לערך: הסירו הצטברות של לכלוך או פסולת על-ידי ריסוס מים על עדשת המצלמה באמצעות בקבוק ריסוס. אין לנסות להסיר לכלוך או פסולת על-ידי ניגוב עדשה חשופה בידיים או במטלית. פסולת זו עלולה לפגוע בפני השטח של העדשה כאשר משפשפים אותה במהלך הניגוב.

עבור כלי רכב שנבנו מ-Gigafactory בשאנגחאי נכון ל- אמצע פברואר 2024 לערך: הסירו הצטברות של לכלוך או פסולת על-ידי ריסוס מים על עדשת המצלמה ויבשו אותה במטלית מיקרופיבר. נקו את עדשת המצלמה מדי שבוע במזג אוויר רטוב (שלג, גשם, ברד) ומדי חודש במזג אוויר יבש.

הערה: החלק הפנימי של השמשה הקדמית במתקן המצלמה הקדמית (ראו **מצלמות בעמוד 16**) חייב לעבור ניקוי תקופתי כדי לשמור על ראות ברורה ותפקוד מצלמה אופטימלי. כדי לבדוק אם יש צורך בניקוי, יש לקרוא את סיכום תחזוקת הרכב שלכם על ידי נגיעה באפשרות פקדים < שירות > תחזוקה. כאשר יש צורך בכך, יש להשתמש באפליקציה לנייד כדי לתזמן פגישת טיפול.

⚠️ זהירות: אין להשתמש בחומרי ניקוי כימיים או כאלה העלולים לגרום לשריטות. אם תעשו זאת אתם עלולים לפגוע במשטח של עדשת המצלמה.

⚠️ זהירות: אין לנקות חיישנים על-קוליים (אם מותקנים) או עדשות מצלמה באמצעות עצם חד או כזה שעלול לשחוק או לשרוט את פני השטח של רכיבים אלה.

אזהרות עבור רחיצה חיצונית

⚠️ זהירות: אין לרחוץ באור שמש ישיר.

⚠️ זהירות: אין להשתמש בנוזלים עבור השמשה הקדמית. אם תעשו כך, הדבר עלול להפריע לחיכוך המגבים ולגרום לרעשים.

כדי למנוע נזק לצבע החיצוני, יש לסלק מייד חומרים העלולים לגרום לקורוזיה (גריז, שמן, הפרשות של ציפורים, שרף עצים, כתמי זפת, חרקים מתים, פסולת תעשייתית ועוד). אין להמתין עד לרחיצה כללית של ה- Model Y. במידת הצורך, השתמשו באלכוהול מפוגל (denatured) להסרת כתמי זפת ושומן עיקשים, ולאחר מכן שטפו מייד את המקום במים וסבון עדין לסילוק האלכוהול.

יש לוודא שהמצלמות החיצוניות נקיות מלכלוך, מהצטברות טיפות מים או מהפרעות כלשהן. חומרים אלו עלולים לגרום לתמונות לא ברורות להשבתה של ה- Autopilot ותכונות הבטיחות (ראו **ניקוי המצלמה בעמוד 161**).

בצעו שלבים אלה לרחיצה חיצונית של ה- Model Y:

1. לפני הרחיצה, יש לסלק לכלוך כבד מכלי הרכב באמצעות צינור מים. שטפו בוץ שהצטבר באזורים המועדים לכך (כגון בבית הגלגל או בחיבורים בין חלקים). אם פוזר מלח על הכביש (כגון בחודשי החורף), שטפו היטב את כל שאריות המלח מתחתית המרכב, בתי הגלגל והבלמים.

2. רחצו את ה- Model Y ברחיצה ידנית באמצעות מטלית רכה ונקייה במים קרים או פושרים. ושמפו רכב עדין באיכות גבוהה.

⚠️ זהירות: חומרי ניקוי מסוימים ותכשירי שמפו לרכב מכילים כימיקלים אשר עלולים לגרום לנזק או פגיעה בצבע, במיוחד לחלקי פלסטיק, למנורות או לעדשות מצלמה. למשל, חלק מנוסחאות הניקוי כוללות הידרוקסיד, או רמה גבוהה של מרכיבים אלקליים או קאוסטיים שעלולים לגרום נזק לרכיבים חיצוניים. גם אין להשתמש במוצרים חומצתיים. נזק או אובדן צבע שמקורו במוצרי ניקוי לא מכוסה על ידי האחריות.

3. לאחר הרחיצה, שטפו במים נקיים למניעת התייבשות הסבון על משטחי כלי הרכב.

4. יבשו ביסודיות עם מטלית chamois. אם יש צורך, ייבשו את הבלמים באמצעות נסיעה קצרה ולחיצה על הבלמים מספר פעמים.

השתמשו במטליות אלכוהול איזופרופיל (כגון אלו המשמשות לניקוי זכוכיות או מסכים) כדי לנקות כתמים קטנים.

ניקוי החלון וטיפול בו

יש לנקות את החלונות והמראות באמצעות נוזל לניקוי שמשות של כלי רכב. אין לגרד או להשתמש בנוזל ניקוי שורט עבור משטחי זכוכית ומראות. פעלו בהתאם להנחיות ב-**ניקוי חיצוני בעמוד 161** לקבלת השיטות המומלצות לניקוי חיצוני של הזכוכית.

כדי להוסיף ציפוי הידרופובי לחלונות הרכב, מרחו את הציפוי רק על החלונות הצדדיים והאחוריים, ולא על השמשה הקדמית - דבר עלול להשפיע על הראות של מצלמות Autopilot. פעלו בהתאם להוראות של יצרן הציפוי ההידרופובי עבור פרטי המריחה.

הערה: Tesla אינה אחראית לכל נזק הקשור למריחת חומר טיפול לחלון ברכב.



כריות אוויר

אין לאפשר חדירת חומר כלשהו מבעד למכסה כרית אוויר. הדבר עלול להשפיע על פעולתו המיועדת.

לוח המחוונים ומשטחי פלסטיק

אין להבריק את המשטחים בחלק העליון של לוח המחוונים. משטחים שהוברקו מאפשרים השתקפות ועלולים להפריע לראיה בעת הנהיגה.

תאורה פנימית

הערה: האחריות של Tesla אינה מכסה נזק שנגרם על ידי תחזוקה לא הולמת, כולל השימוש במוצרי ניקוי או כלי ניקוי אשר אינם מומלצים במדריך למשתמש זה.

אין להשתמש באף סבון או חומרי ניקוי כימיים על התאורה הפנימית. מוצרי וחומרי ניקוי נפוצים יכולים לפגום בעדשות או הרכיבים של התאורה, לגרום לסדקים ונזקים לאורך זמן. כאשר אתם רוצים לנקות את התאורה הפנימית, Tesla ממליצה להשתמש בברך ולח עם מים חמים כדי לנגב בעדינות אזורים מלוכלכים או כתמים. תאורה פנימית כוללת, אך לא מוגבלת, לאורות הבאים (אם מצוידים):

- אזור הנחת הרגליים
- החלק התחתון של הרכב
- הקרנה
- תקרה
- תאורת אוויר

כאשר ברצונכם לנקות את הפנים עם סבון או חומר ניקוי קל, Tesla ממליצה שתחילה תכסו את כל התאורות עם אמצעי הגנה כלשהו כגון:

- בד.
- מאסקינג טייפ.
- סרט פלסטיק.
- כיסוי מגן לפנים הרכב.

מושבים

הערה: האחריות של Tesla אינה מכסה נזק שנגרם על ידי תחזוקה לא הולמת, כולל השימוש במוצרי ניקוי או כלי ניקוי אשר אינם מומלצים במדריך למשתמש זה.

מושבי המכונית שלך עשויים מעור טבעוני מותאם בר קיימא שהינו רך יותר מעור אבל עמיד יותר ודוחה כתמים. Tesla ממליצה שתנקה ותשאב את החלק הפנימי של כלי הרכב שלך כדי לשמור על ביצועים גבוהים ועל מראה חדיש. ביכולתכם לרכוש ערכת ניקיון לכל מטרה ב-[חנות Tesla](#).

הימנע ממגע עם כימיקלים חזקים, כולל מוצרי קוסמטיקה מסוימים. חומרים כאלה עלולים לגרום נזק, בלאי או ירידת צבע לאורך זמן.

זהירות: אין להשתמש במים חמים, בדטרגנטים או במוצרי ניקוי עם רמה גבוהה של חומרים אלקליים או קאוסטיים, במיוחד כאלה המכילים הידקרוסיד. הימנעו מחשיפה לסבונים וכימיקלים בעלי רמת חומציות הגבוהה מ-13 pH. אם יש לכם ספק, בדקו את תויות המוצר או שאלו את צוות המתקן לרחיצת מכוניות. האחריות אינה מכסה נזק כתוצאה מרחיצה שגויה.

זהירות: אם משתמשים בצינור שטיפה בלחץ, יש לשמור על מרחק של לפחות 30 ס"מ בין פיית הצינור לבין המשטח של ה-Model Y. הימנעו מכיוון סילון המים ישירות אל מחווני החניה (אם מותקן). יש להקפיד על הנעה של פיית הצינור ואין לרכז את זרם המים באזור אחד.

זהירות: אין לכוון צינורות מים ישירות על החלונות, על הדלת, או על אטמי כיסויים או על מודולים אלקטרוניים או על כבלים חשופים.

זהירות: כדי למנוע נזקי קורוזיה שאינם מכוסים במסגרת האחריות, יש לשטוף היטב שאריות מלח שפוזר על הכביש מתחתית המרכב, בתי הגלגל והבלמים. לאחר רחיצת כלי הרכב, יש לייבש את הבלמים באמצעות נסיעה קצרה ולחיצה על הבלמים מספר פעמים.

זהירות: יש להימנע משימוש במטלית גסה, כגון כפפת רחיצה. מומלץ להשתמש במטלית מיקרופיבר באיכות טובה.

זהירות: בעת רחיצה במתקן אוטומטי לרחיצת מכוניות, יש להשתמש אך ורק במתקני רחיצת מכוניות ללא מגע. במתקנים אלה אין כל חלקים, כגון מברשות, שנוגעים במשטחי ה-Model Y.

זהירות: בעת שטיפת הרכב במתקני שטיפה אוטומטיים, ודאו שהרכב נעול. בנוסף, הימנעו משימוש בבקורות במסך המגע העלולות לגרום לפתיחה בשוגג של הדלתות או של תאי מטען בזמן שטיפת הרכב. כל נזק שייגרם אינו מכוסה באחריות.

זהירות: יש לוודא שהמגבים נמצאים במצב 'כבוי' לפני רחיצת ה-Model Y, כדי למנוע נזק אפשרי למגבים.

זהירות: אין להשתמש בחומרי ניקוי כימיים לגלגלים או במוצרים של טרום ניקוי. הם עלולים לגרום נזק לגימור של הגלגלים.

אזהרה: לעולם אל תרססו נוזל במהירות גבוהה (לדוגמה, בעת שימוש בצינור שטיפה בלחץ) לעבר שקע הטעינה בעת הטענת ה-Model Y. אם לא תפעלו בהתאם להוראות אלה, הדבר עלול לגרום לפגיעה חמורה או לנזק לכלי הרכב, לציוד הטעינה או לרכוש.

ניקוי פנימי

יש לבדוק לעתים קרובות את פנים כלי הרכב ולנקות אותן, כדי לשמור על מראה כלי הרכב ולמנוע בלאי מוגבר. אם ניתן, יש לנגב מייד כל נוזל שנשפך ולסלק את הסימנים. לניקוי כללי, יש לנגב משטחים בפנים כלי הרכב באמצעות מטלית רכה (כגון מטלית מיקרופיבר) ולחה עם תערובת של מים פושרים ונוזל ניקוי עדין שאינו דטרגנט (יש לבדוק כל חומר ניקוי במיקום נסתר לפני השימוש בו). כדי למנוע פסים, יש לייבש מייד באמצעות מטלית רכה נטולת מוך.

זכוכית פנימית

אין לגרד או להשתמש בנוזל ניקוי שורט עבור משטחי זכוכית ומראות. הדבר עלול לגרום נזק למשטחי ההשתקפות במראה ולגופי החימום בחלון האחורי.

משטחי כרום ומתכת

חומרי הברקה, חומרי ניקוי שוחקים, תכשירי ג'ל על בסיס אלכוהול (כגון אלכוהול לחיטוי ידיים) ומטליות גסות עלולים להסב נזק לגימור של משטחי כרום ומתכת.

אזהרות עבור ניקוי פנימי

⚠️ זהירות: שימוש בחומרים ממיסים (כולל אלכוהול), או בתכשירי ג'ל על בסיס אלכוהול (כגון אלכוהול לחיטוי ידיים), חומר מלבין, נוזל הדריים, נפטא, מוצרים או תוספים מבוססי-סיליקון על רכיבים פנימיים עלול לגרום נזק.

⚠️ זהירות: חומרים בעלי מטען חשמל סטטי עלולים לגרום נזק למסך המגע.

⚠️ אזהרה: אם הבחנתם בנזק כלשהו לכרית אוויר או לחגורת בטיחות, יש לפנות מייד אל Tesla.

⚠️ אזהרה: אין לאפשר למים, חומרי ניקוי או בד לחדור לתוך המנגנון של חגורת הבטיחות.

⚠️ אזהרה: חשיפה לחומרי ניקוי כימיים עשויה להיות מסוכנת ולגרום לגירוי בעיניים ובעור. יש לקרוא את ההוראות של יצרן חומר הניקוי הכימי ולפעול בהתאם.

פוליש, תיקוני צבע ותיקוני מרכב

כדי לשמור על המראה של המרכב, ניתן מעת לעת להבריק משטחי צבע באמצעות פוליש מתאים, הכולל:

- חומר שורט עדין ביותר להסרת לכלוך מפני השטח מבלי להסיר את הצבע או לפגוע בו.
- תרכובות למילוי שריטות כדי שיבלטו פחות.
- שעווה (וקס) ליצירת שכבת הגנה בין הצבע לבין השפעות הסביבה.

יש לבדוק באופן שוטף את הצבע החיצוני כדי לאתר נזקים. יש לטפל בשריטות ופגמים קלים באמצעות עט לתיקוני צבע (אותו ניתן לרכוש מ Tesla, בהתאם לשוק האזורי). יש להשתמש בעט לתיקוני צבע אחרי הרחיצה אך לפני השימוש בפוליש או בווקס.

יש לתקן פגמים שנגרמו על-ידי חצץ, סדקים או שריטות. עיינו ב <https://www.tesla.com/support/body-shop-support> למידע נוסף על מוסכים ושירותים זמינים.

⚠️ זהירות: אין להשתמש במשחות חיתוך, תרכובות לשחזור צבע או פוליש אשר מכיל חומרים שורטים קשים. הם עלולים לקרצף את המשטח ולפגוע פגיעה תמידית בצבע.

⚠️ זהירות: אין להשתמש בפוליש מסוג כרום או בחומרי ניקוי שורטים אחרים.

שימוש בכיסוי לרכב

כדי לשמור את המראה של המרכב כאשר ה-Model Y לא בשימוש, יש להשתמש בכיסוי לרכב מקורי של Tesla. ניתן לרכוש כיסוי לרכב באופן מקוון מ-Tesla Shop.

לניקוי כללי של כתמים וחומר שנשפך, יש לנגב את מה שנשפך ואת השאריות הכימיות מהמשטחים הפנימיים מוקדם ככל האפשר. הרטב מטלית רכה (עדיף מיקרופיבר) באמצעות מים חמים וסבון רך ונגב בעדינות את הכתם בתנועות מעגליות. לאחר מכן יש לייבש היטב באמצעות מטלית רכה נטולת מוך. אל תייבש באמצעות נשיפת אוויר. כל חומר חזק יותר מסבון עלול לגרום נזק. שימוש בחומרי ניקוי אחרים, מחטאים, קונדישנר או חומרי מגן אינם מומלצים.

עבור מושבים לבנים: כפתרון אחרון, יש להרטיב מטלית רכה (כגון מיקרופיבר) עם מים חמים ואלכוהול איסופרופיל ובעדינות לנגד את הכתם בתנועות מעגליות (אין להשתמש בשיטה זו על מושבים בצבע שחור!). נקה את שאריות האלכוהול האיסופרופילי בעזרת מטלית רכה רטובה. שימוש אגרסיבי או קבוע באלכוהול איסופרופילי יגרום נזק לכיסוי החיצוני של החומר וזה יאפשר לכתמים להופיע באופן תכוף יותר והאחריות לא תחול.

⚠️ זהירות: אין להשתמש במוצרים שמכילים אלכוהול, מלבין (סודיום היפוקלוריד או אקונומיקה), הדריים, נפטא, או תוספים מבוססי סיליקון. אין לרסס את המושב ישירות עם אף ספריי. יש להיזהר שלא ייכנסו מים למנגנון חגורת הבטיחות.

מגוון של בגדים, אביזרים ומוצרי קוסמטיקה יכולים להכיל מוצרי צבע או שמנים שעלולים להיות מעבררים למושבים לאורך זמן. קשה למנוע כתמים אלה ולא תמיד ניתן לנקות אותם.

⚠️ זהירות: אין להשתמש בכיסוי מושב מסחריים שאינם של Tesla. כיסוי מושבים עלולים לגרום לכתמים או נזק למושבים וייתכן שיכילו את הרגישות של חיישני תפוסה או עם פריסה מוגבלת של כריות אוויר.

שטיחים

יש להימנע מהרטבת השטיחים יתר על המידה. עבור אזורים מלוכלכים ביותר, יש להשתמש בנוזל ניקוי ריפודים מדולל.

חגורות בטיחות

יש להאריך את חגורות הבטיחות לצורך הניגוב. אין להשתמש בדטרנגנטים מכל סוג שהוא או בחומרי ניקוי כימיים. יש לאפשר לחגורות הבטיחות להתייבש באופן טבעי כשהן מתוחות למלוא אורכן, רצוי לא בשמש ישירה.

אטמי הדלתות

נגבו את אטמי הדלתות עם מטלית לחה כדי להסיר את הלכלוך שעליהן. כמויות לכלוך חריגות על אטמי הדלתות עלולות לגרום נזק בעת מגע עם המשטחים הסמוכים. הימנעו משימוש באלכוהול או במוצרים כימיים העלולים לפגוע באיכות הציפוי של אטמי הדלתות.

מסך מגע

יש לנקות את מסך/מסכי המגע באמצעות מטלית רכה נטולת מוך שנועדה לניקוי מסכים וצגים. אין להשתמש בחומרי ניקוי (כגון חומר לניקוי זכוכית) או בתכשירי ג'ל על בסיס אלכוהול (כגון אלכוהול לחיטוי ידיים) ואין להשתמש במגבון לח או במטלית יבשה ובה חשמל סטטי (כגון מטלית מיקרופיבר שנשטפה זה עתה). כדי לנגב את מסך המגע הקדמי מבלי להפעיל לחצנים ולשנות הגדרות, יש להפעיל את Screen Clean Mode. לחצו על פקדים < תצוגה < מצב ניקוי מסך. הצג יהפוך כהה יותר כדי להקל עליכם לראות אבק וסימנים. כדי לצאת מ-מצב ניקוי מסך, לחצו והחזיקו את החזקה ליציאה.

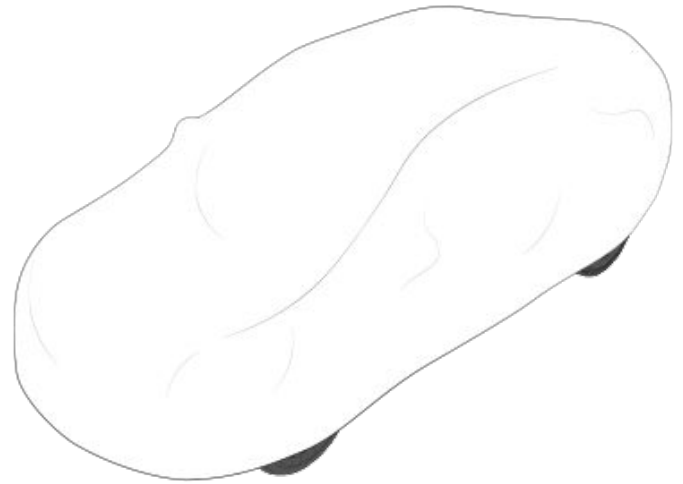

זהירות: השתמשו רק בכיסוי לרכב שאושר על-ידי Tesla כאשר ה-Model Y מחוברת לשקע חשמל. שימוש בכיסוי לרכב שאינו כיסוי מקורי של Tesla עלול לפגוע בצינור התקין של המצבר במהלך הטעינה. 

שטיחוני רצפה

כדי להאריך את משך חיי השטיחים וכדי להקל על ניקוי השטיחים, יש להשתמש בשטיחוני רצפה מקוריים של Tesla זמינים דרך האינטרנט בכתובת <http://www.tesla.com>. יש לשמור על שטיחוני הרצפה באמצעות ניקויים מעת לעת ובדיקה כי הם מחוברים כראוי. יש להחליף את שטיחוני הרצפה אם הם התבלו יותר מדי.

אזהרה:  כדי למנוע הפרעה אפשרית לדוושות, יש לוודא כי שטיחון הרצפה של הנהג מחובר היטב ואין להניח שטיחון רצפה נוסף מעליו. שטיחוני רצפה חייבים להיות מונחים תמיד על משטח השטיח של כלי הרכב ולא על שטיחון או על כיסוי אחר.



בדיקה וניקוי של להבי המגבים

מעט לעת, יש לנקות את שולי להבי המגבים ולוודא שאין סדקים, חתכים ושטחים מחוספסים בגומי. אם נגרם נזק יש להחליף את הלהב מייד כדי למנוע נזק לשמשה ולשפר את הנראות.

חומרים מזהמים על השמשה הקדמית או על להבי המגבים עלולים לפגוע באפקטיביות של המגבים. חומרים מזהמים כוללים שלג, נתזי וקס ממתקני שטיפת מכונות, נוזל מתזים עם חומר דוחה חרקים או דוחה מים, הפרשות של ציפורים, שרף עצים וחומרים אורגניים אחרים.

כדי לנקות, יש לפעול בהתאם להנחיות הבאות:

- יש לנקות את השמשה הקדמית ואת להבי המגבים באמצעות נוזל מתזים, אלכוהול או חומר ניקוי לחלונות שאינו שורט אשר אושר לשימוש עבור זכוכית לרכב וגומי. מוצרים שאינם מתאימים עלולים לגרום לנזק או לכתמים ועלולים ליצור בוחק בחלון הקדמי.

- יש להרים מעט את זרוע המגב מהשמשה הקדמית, כדי לאפשר גישה ללהב המגב. אין להרים את זרוע המגב מעבר למצב המיועד שלה.

אם המגבים נשארים לא יעילים לאחר הניקוי, יש להחליף את להבי המגבים.

הערה: מגבים לא יעילים עלולים להוביל לראות מופחתת במצלמות השמשה הקדמית, דבר אשר עלול להוביל להפחתת ביצועים או אי-זמינות תכונות Autopilot. למידע נוסף, ראו **מצלמות בעמוד 16** וראו גם Autopilot **מגבלות והתראות בעמוד 105**.

החלפת להבי מגבים

כדי להבטיח ביצועים מיטביים, יש להחליף את להבי המגבים לפחות אחת לשנה. על הלהבים החלופיים לעמוד בקריטריונים הבאים:

- על הלהב הצד הנהג להיות באורך 650 מ"מ וכן 500 מ"מ long עבור הלהב בצד הנוסע.
- יש לוודא שהמחבר של הלהב החלופי זהה לזה של הלהב המקורי. מחברים שונים עלולים למנוע חיבור של הלהב החלופי לזרוע המגב.

ניתן לרכוש להבי מגבים חלופיים ב-[Tesla Shop](#).

הערה: יש להתקין רק להבים חלופיים זהים ללהבים המקוריים. שימוש בלהבים לא מתאימים עלול לגרום נזק למערכת המגבים ולשמשה הקדמית.

כדי להחליף את להבי המגבים:

- העבירו למצב 'חניה' והפסיקו את פעולת המגבים.
- געו באפשרות פקדים < שירות > מצב שירות מגבים כדי להעביר את המגבים למצב טיפול.
- יש להרים מעט את זרוע המגב מהשמשה הקדמית, כדי לאפשר גישה ללהב המגב.

⚠️ זהירות: להבי המגבים לא ננעלים במצב מורם. אין להרים את זרוע המגב מעבר למצב המיועד שלה.

- הניחו מגבת בין זרוע המגב לשמשה הקדמית, כדי למנוע שריטות או סדק לשמשה הקדמית.

מילוי נוזל מתזים לשמשה הקדמית

המאגר היחיד שבו תוכלו להוסיף נוזל הוא מאגר נוזל המתזים לשמשה הקדמית, שנמצא מאחורי תא המטען הקדמי. כאשר המצבר עומד להיגמר, תוצג הודעה במסך המגע.

כדי למלא נוזל מתזים:

- פתחו את מכסה תא המנוע.
- נקו סביב מכסה המילוי לפני פתיחתו, כדי למנוע חדירת לכלוך למאגר.
- פתחו את מכסה המילוי.
- תוך שאתם נמנעים ממזילה, מלאו את המאגר עד שמפלס הנוזל מגיע בדיוק מתחת לצוואר המילוי. המאגר בעל נפח של 4.5 ליטר.

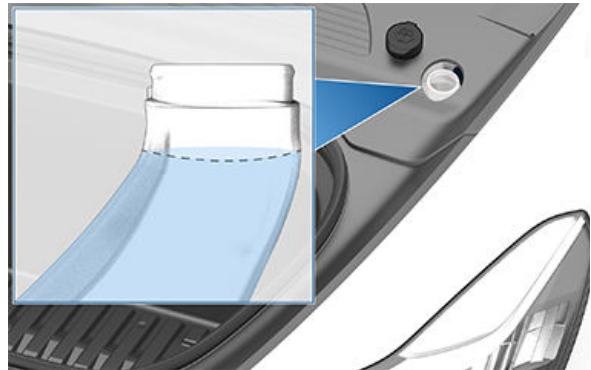

- יש לנגב כל מזילה מיד ולשטוף את אזור הנזילה במים.
- התקינו מחדש את מכסה המילוי.

הערה: תקנות מסוימות, ברמת המדינה או ברמה המקומית, מגבילות את השימוש בתרכובות אורגניות נדיפות (VOC). תרכובות אורגניות נדיפות משמשות לעתים קרובות כחומר מונע קפיאה בנוזל מתזים. יש להשתמש בנוזל מתזים שמכיל תרכובות אורגניות נדיפות בכמות מוגבלת, רק אם הוא עמיד די הצורך בפני קפיאה בכל אקלים שבו אתם נהגים ב-Model Y.

הערה: תקנות מקומיות אוסרות על שימוש בנוזל מתזים מבוסס-מתנול במקום זאת, יש להשתמש בנוזל מתזים מבוסס-אתנול.

⚠️ זהירות: השתמשו אך ורק בנוזל שטיפה מבוסס אתנול של שמשה קדמית שמיועד לכלי רכב ממונעים. שימוש בחומרים אחרים, כגון מים לא מטופלים, עלול לגרום לצמיחת חיידקים במערכת בקרת האקלים וכתוצאה מכך לריחות או נזק אפשרי שהאחריות אינה מכסה.

⚠️ זהירות: אין להוסיף נוזל מתזים מיוחד אשר מכיל חומר דוחה מים או נוזל לניקוי חרקים. נוזלים אלה עשויים לגרום לפסים, למריחה וכן לצלילי חריקה ואחרים.

⚠️ אזהרה: בטמפרטורות נמוכות מ-4°C צלזיוס, יש להשתמש בנוזל מתזים שמכיל חומר נגד קפיאה. באקלים קר, שימוש בנוזל מתזים ללא חומר נגד קפיאה עלול לפגוע בראות דרך השמשה הקדמית.

⚠️ אזהרה: נוזל מתזים עלול לגרום לגירוי בעיניים ובעור. יש לקרוא את ההוראות של יצרן נוזל המתזים ופעלו על פיהן.



להבי מגבים, מתזים ונוזל של שמשה קדמית

5. החזיקו את זרוע המגב ולחצו על לשונית הנעילה, תוך כדי החלקת הלהב במורד הזרוע.

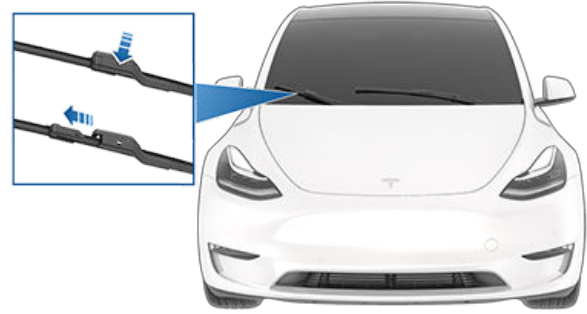

6. התאימו את להב המגב החדש על זרוע המגב, והחליקו אותו לעבר הקצה של זרוע המגב עד לנעילתו במקום.

⚠️ זהירות: ודאו שהלהב החדש נעול במקום ואינו זז. בצעו בדיקת דחיפה משיכה כדי לאמת. אם הוא אינו נעול במקומו (תוכלו לשמוע ולהרגיש "קליק"), להב המגב עלול ליפול במהלך שימוש, דבר שיוביל לנזק חמור.

7. השבת את מצב טיפול במגבים כדי להחזיר את המגבים למצבם הרגיל.

ניקוי מתזים

אם מתז של השמשה הקדמית חסום, יש להשתמש בחוט דק כדי להסיר את החסימה מהנחירים.

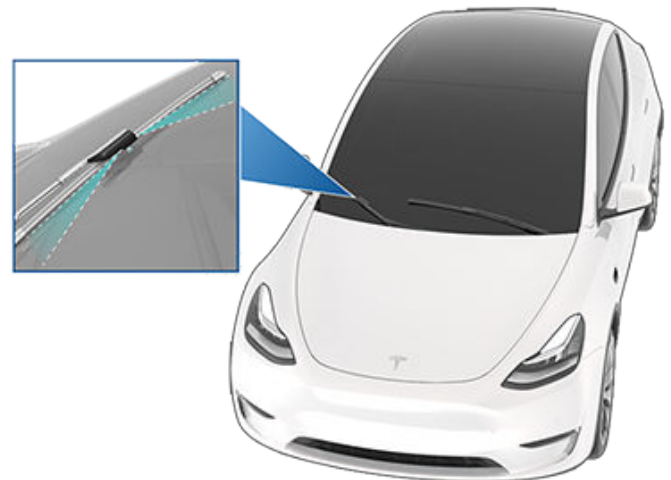

⚠️ אזהרה: אין להפעיל את המתזים בעת ניקוי ה-Model Y. נוזל מתזים עלול לגרום לגירוי בעיניים ובעור. יש לקרוא את ההוראות של יצרן נוזל המתזים ולהקפיד עליהן.



הרמה והגבהה באמצעות מגבה

יש לבצע את השלבים הבאים כדי להרים את ה-Model Y. ודאו שמוסך שאינו של Tesla מודע להוראות אלו, כולל נקודות ההגבהה וההתראות.

1. מקמו את ה-Model Y במרכז בין עמודי ההרמה.
 2. מקמו את הרפידות של זרועות ההרמה מתחת לנקודות ההגבהה שבכלי הרכב במיקומים אשר מוצגים.
- ⚠ אזהרה:** אין למקם את הרפידות של זרועות ההרמה מתחת למצבר או לקורות הצד.

הערה: האיור הבא מסופק למטרת המחשה. המיקום המדויק של נקודות ההרמה עשוי להיות שונה מעט. בדקו את הרכב עצמו לקביעת המיקום המדויק של נקודות ההגבהה.

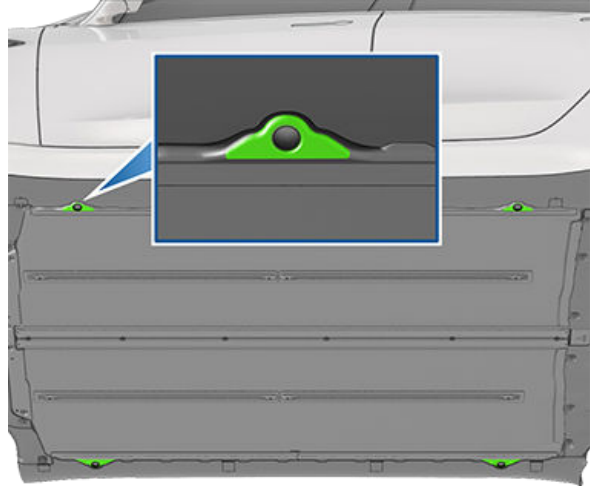

3. התאימו את גובה ומיקום הרפידות של זרועות ההרמה כדי לוודא שהן ממוקמות כראוי.
 4. עם עזרה, הרימו את מנגנון ההרמה לגובה הרצוי וודאו שהרפידות של זרועות ההרמה נותרו במיקומן הנכון.
 5. הפעילו מנעולי ביטחון כלשהם במנגנון ההרמה. פעלו בהתאם להוראות של יצרן מנגנון ההרמה.
- ⚠ אזהרה:** אין להגביה את ה-Model Y כאשר כבל הטעינה מחובר, גם אם לא מתבצעת טעינה.
- ⚠ אזהרה:** אין לעבוד על כלי רכב שאינו נתמך כראוי. אם תעשו זאת, אתם עלולים לגרום לנזק חמור, לפציעה או למוות.
- ⚠ זהירות:** זוהי אחריותכם לשים לב לרכב והסביבה. ודאו שהאזור פנוי בעת הרמה והורדה של Model Y וכי הדלתות, תא מטען קדמי וכן תא מטען אחורי סגורים כנדרש כדי למנוע נזק.
- ⚠ זהירות:** אין להרים מתחת למצבר או לקורות הצד. יש למקם את הרפידות של זרועות ההרמה אך ורק מתחת לנקודות ההגבהה שבכלי הרכב. הנקודות שמוצגות הן נקודות ההרמה היחידות שמאושרות עבור Model Y. הרמה בכל נקודה אחרת עלולה לגרום לנזק. נזק שנגרם עקב הרמה שגויה של ה-Model Y אינו מכוסה במסגרת האחריות.



חלפים, אביזרים ושינויים

עבור הדיבורית, הטו בזהירות את המחבר בצד הרכב כך שהלשונית הקטנה תשתחרר מהחור במחבר בצד כיסוי תא הרגליים תוך שחרור המחבר.

זהירות! למניעת נזקים, אין למשוך את הכבלים בעת ניתוק המחברים. בעת ניתוק המחברים, ודאו שאתם מושכים את חלק הפלסטיק על המחברים עצמם.

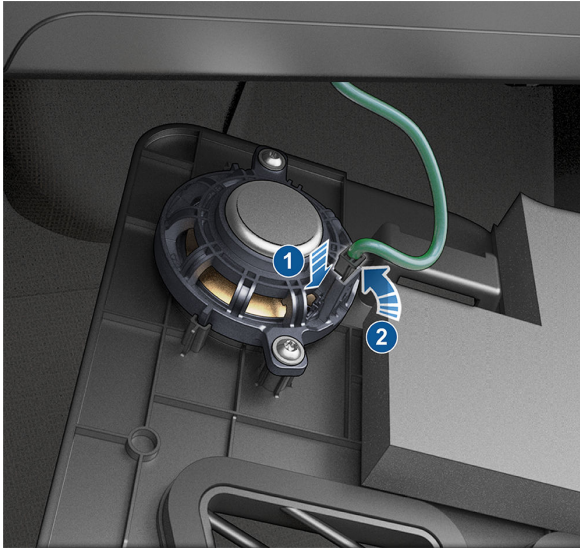

4. כשאתם מתקדמים מלמעלה למטה, השתמשו בכלי הסרה כדי לשחרר בזהירות את הלוח הימני מהקונסולה המרכזית.
5. הסירו את הבורג של 6 מ"מ שמהדק את כיסוי המסנן בתא הנוסעים למודול החימום, האורור ומיזוג האוויר (HVAC) ולאחר מכן שחררו את כיסוי המסנן בתא הנוסעים והזיזו אותו. בחלק מכלי הרכב, לשוניות מחליפות את הבורג של 6 מ"מ: השתמשו באצבע המורה ובאגודל כדי ללחוץ את שתי הלשוניות בתחתית כיסוי המסנן בתא הנוסעים. הטו את הכיסוי החוצה כדי להסיר.



6. קפלו את לשוניות המסנן העליון בתא הנוסעים כלפי חוץ.
7. תוך כדי החזקת הלשונית במסנן העליון בתא הנוסעים, משכו את המסנן העליון ממודול ה-HVAC.

יש להשתמש רק בחלפים ואביזרים מקוריים של Tesla. Tesla מבצעת בדיקות קפדניות על החלפים כדי להבטיח את התאמתם, בטיחותם ואמינותם. מומלץ לרכוש חלפים אלה מ-Tesla, שם הם יותקנו באופן מקצועי ותוכלו לקבל ייעוץ ממומחים לגבי שינויים ב-Model Y. ניתן לרכוש אביזרים מחנויות Tesla או באינטרנט בכתובת www.tesla.com.

הערה: הוספת אביזרים לרכב שלכם עשויה להשפיע על הטווח הצפוי, ממדי הרכב וכו'.

הערה: ייתכן שאביזרים מסוימים לא יהיו זמינים באזור שלכם.

Tesla אינה יכולה להעריך חלפים שיוצרו על-ידי אחרים, ולכן לא תישא באחריות אם תשתמשו בחלפים שאינם מקוריים של Tesla ב-Model Y.

אזהרה! התקנת חלפים ואביזרים שאינם מאושרים, או ביצוע שינויים שאינם מאושרים, עלולים להשפיע על הביצועים של Model Y ועל בטיחות הנוסעים. כל נזק שייגרם כתוצאה משימוש או התקנה של חלפים שאינם מאושרים, או מביצוע שינויים שאינם מאושרים, אינו מכוסה במסגרת האחריות.

אזהרה! Tesla לא תישא באחריות לכל מקרה מוות, פציעה או נזק אשר יתרחש כתוצאה משימוש או התקנה של אביזרים שאינם מאושרים, או כתוצאה מביצוע שינויים שאינם מאושרים.

תיקוני מרכב

אם ה-Model Y שלכם הייתה מעורבת בתאונה, יש לפנות אל Tesla או מוסך לתיקוני מרכב שאושר על-ידי Tesla כדי לוודא שהיא תתוקן עם חלפים מקוריים של Tesla. Tesla בחרה ואישרה מוסכים לתיקוני מרכב אשר עונים על דרישות קפדניות לגבי הדרכה, ציוד, איכות ושביעות רצון לקוחות.

מוסכים לתיקוני מרכב וחברות ביטוח עשויים להציע שימוש בציוד שאינו מקורי, או בחלפים מפירווק, כדי לחסוך כסף. אולם חלפים אלה אינם עומדים בסטנדרטים הגבוהים של Tesla לגבי איכות, התאמה ועמידות בפני שיתוך. כמו כן, ציוד שאינו מקורי וחלפים מפירווק (וכן כל נזק או כשל שאלה עלולים לגרום) אינם מכוסים במסגרת האחריות.

החלפת המסננים בתא הנוסעים

Model Y כולל מסנני אוויר שמונעים חדירת אבקת צמחים, נשורת תעשייתית, אבק דרכים וחלקיקים אחרים לתא הנוסעים מבעד לפתחי האורור. Tesla ממליצה להחליף מסננים אלה כל שנתיים (כל שנה בסיון). ניתן לרכוש את המסננים בתא הנוסעים דרך חנות Tesla.

כדי להחליף את המסננים בתא הנוסעים:

1. כבו את מערכת בקרת האקלים.
2. הזיזו את המושב הקדמי ימני עד הסוף לאחור והסירו את שטיחון הרצפה.
3. השתמשו בכלי לשחרור תפסים כדי לשחרר בזהירות את התפסים שמהדקים את הכיסוי של אזור הרגליים הקדמי ימני ללוח המחוונים. לאחר מכן, כשאתם תומכים בכיסוי של אזור הרגליים, נתקו את שני המחברים החשמליים והזיזו את הכיסוי של אזור הרגליים.

עבור התאורה, לחצו בזהירות על הלשונית בעת שחרור המחבר.



3. אם ישנו, יש להסיר את מסנן ה-HEPA:

a. באמצעות שקע 10 מ"מ, הסירו את הבורג אשר מחבר את צוואר מאגר נוזל השטיפה אך יחידת האחסון מתחת למכסה המנוע.

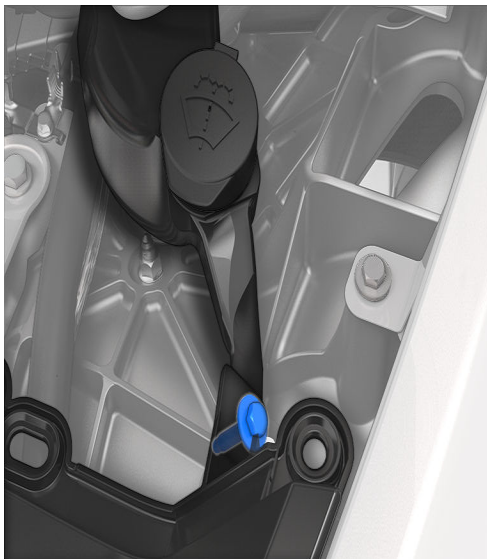

b. הסירו את צוואר מיכל השטיפה מהרכב. אם מאגר שוטף השמשה מלא, ייתכן וקצת נוזל שטיפה ידלוף.

הערה: אין צורך להסיר את הצינור מהצוואר.

8. תוך כדי החזקת הלשונית העליונה במסנן התחתון בתא הנוסעים, משכו את המסנן התחתון כלפי מעלה ומתוך מודול ה-HVAC.
9. כשאתם מוודאים שהחצים בשני המסננים פונים לעבר החלק האחורי של הרכב, הכניסו את המסנן התחתון בתא הנוסעים לתוך מודול ה-HVAC והורידו אותו למקומו. לאחר מכן, הכניסו את המסנן העליון בתא הנוסעים מעליו.
10. קפלו את הלשוניות כלפי פנים כך שתוכלו להתקין את כיסוי המסנן בתא הנוסעים.
11. התקינו את כיסוי המסנן בתא הנוסעים על ידי שילוב לשונית הכיסוי התחתון והידוק בורג 6 מ"מ. הדקו את הבורג לערך של 1.2 ניוטון-מטר/0.89 גל-ליברה. בכלי רכב עם לשוניות במקום בורג 6 מ"מ: הזיזו את החרוץ העליון של כיסוי המסנן בתא הנוסעים למקומו, והדקו את הלשונית בתחתית מודול ה-HVAC.
12. חברו מחדש את המחברים החשמליים לרכיבים בכיסוי אזור הרגליים הקדמי ימני, והדקו מחדש את הכיסוי בעזרת התפסים.
13. ישרו את הלוח הימני בהתאם לחריצים הקדמיים והאחוריים בקונסולה המרכזית, והפעילו לחץ עד שכל התפסים יהיו מהודקים באופן מלא.
14. התקינו מחדש את שטיוחן הרצפה הקדמי ימני והחזירו את המושב הקדמי ימני למקומו.

החלפת מצבר מתח נמוך (עופרת חומצה)

⚠️ זהירות: זוהי אחריותכם לנטר את כושר הסוללה מתח נמוך. נזק למצבר מתח נמוך בשל יציאה מחוץ לטווח אינו מכוסה על ידי האחריות.

⚠️ זהירות: על מנת למנוע נזק אשר אינו מכוסה על ידי האחריות, יש להחליף את המצבר מתח נמוך מעופרת חומצה עם אותו סוג מצבר. המצבר מתח נמוך מעופרת חומצה עבור כלי רכב בצפון אמריקה הוא **AtlasBX / Hankook 85B24LS 12V 45Ah**. באפשרותכם לרכוש מצבר מתח נמוך מעופרת חומצה אשר תואם את הרכב שלכם ממרכז השירות המקומי שלכם.

ביכולתך לרכוש סוללת מתח נמוך חדשה, או להיפטר מסוללה ישנה במרכז שירות של Tesla.

בצעו את התהליך הבא כדי להחליף מצבר מתח נמוך מעופרת חומצה. יש ללבוש ציוד מגן אישי הולם (כגון משקי מגן, כפפות עור, וכו' כאשר מטפלים במצבר מתח נמוך מעופרת חומצה).

הסרה:

1. הכינו את כלי הרכב להסרת מצבר מתח נמוך מעופרת חומצה:
 - a. יש לוודא שרכב נמצא במצב 'חניה'.
 - b. פתחו את כל החלונות.
 - c. לפתחו את תא המטען הקדמי.
 - d. השאירו דלת פתוחה כדי שתוכלו לחזור אל כלי הרכב אם תצטרכו.
 - e. נתקו את כבל הטעינה משקע הטעינה.

2. בתא המטען הקדמי, הסירו את הסינר תחת מכסה המנוע של כלי הרכב על ידי הכנסת כלי שטוח עדין או באמצעות אצבעותיכם מתחת ללוח. הרימו כדי לשחרר את המהדקים ולהסיר את הסינר תחת מכסה המנוע ולהניחו בצד.



4. כבו את הרכב על ידי ניווט אל פקדים (Controls) < בטיחות (Safety) < כיבוי (Power Off) על גבי מסך המגע.
5. עם שקע 10 מ"מ, שחררו את האום אשר מאבטח את מצמד המסוף השלילי (-) אל החיבור השלילי (-) על גבי מצבר עופרת חומצה. שחררו את מלחץ המסוף מהחיבור השלילי (-).

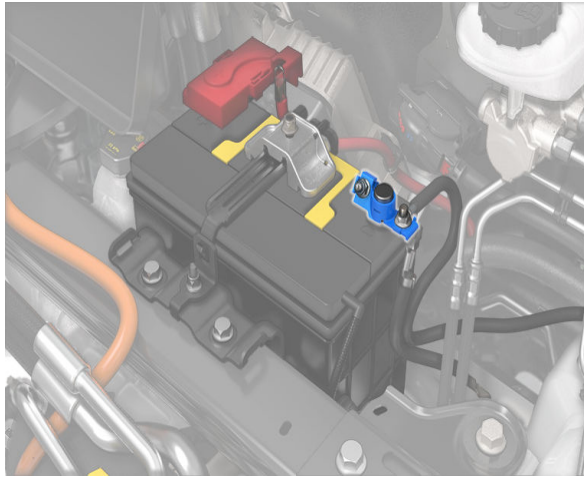

6. נתקו את לולאת המשיב הראשונה על ידי החלקת לשונית הנעילה האדומה לכיוונכם ולחיצת הלשונית השחורה.

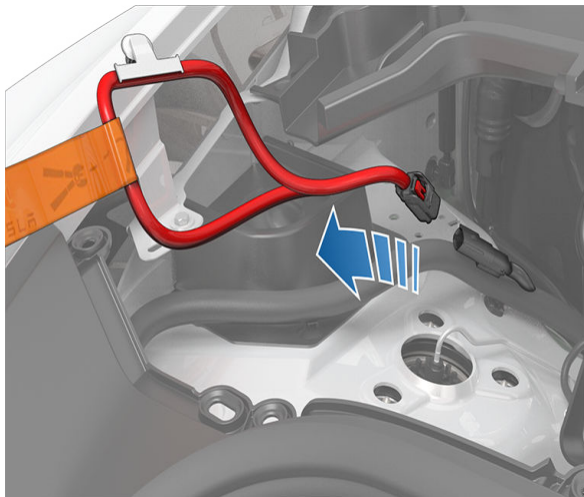

7. עם שקע 10 מ"מ, שחררו את מכסה המסוף והדקו את האום המאבטח את מהדק המסוף החיובי (+) אל המחבר החיובי (+) על גבי המצבר עופרת חומצה. שחררו את מלחץ המסוף מהחיבור החיובי (+) וכסו את מלחץ המסוף עם בד יבש.

⚠️ זהירות: אל תאפשרו למצמד המסוף החיובי (+) להיות במגע עם רכיבים סביב כגון סוגר מצמד המצבר מתח נמוך מעופרת חומצה או צינורות הקירור של מיזוג האוויר.

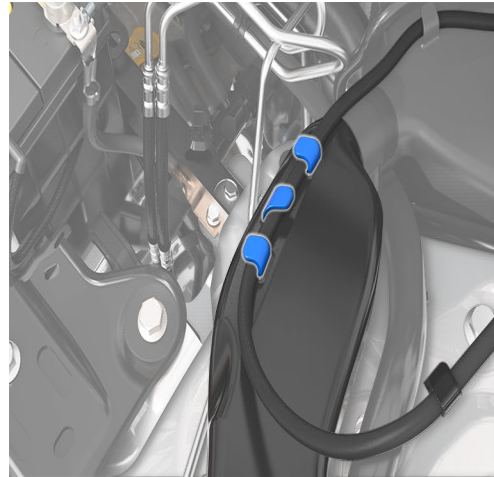

- c. עם שקע 10 מ"מ, הסירו את הברגים (x2) אשר מחברים את מכלול מסנן ה-HEPA אל הרכב.

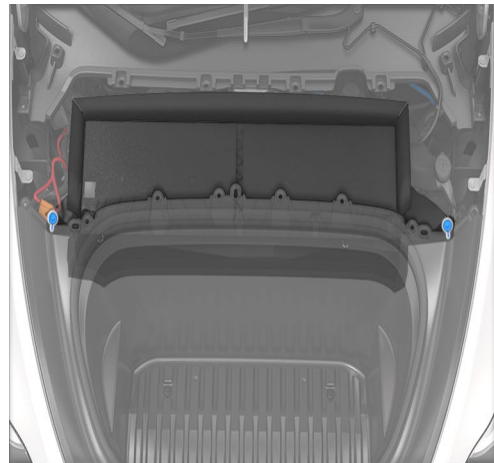

- d. הסירו את מכלול מסנן ה-HEPA מהרכב על ידי הטיית הקצה האחורי של מכלול המסנן עד מעבר למאגר נוזל הבלמים. הרימו את מכלול המסנן אל מחוץ לרכב, הזהרו לא לפגוע או לפגוע ברכיבים אחרים.





חלפים ואביזרים

⚠️ אזהרה: כאשר מרימים את מצבר העופרת חומצה, יש לעמוד לפני החלק הקדמי של הרכב ולהשתמש בטכניקות הרבה הולמות. מצבר מתח נמוך שוקל בערך 12 ק"ג. אם לא תעשו כך, הדבר עלול לגרום לפציעה חמורה.



11. בחנו את מצבר מתח נמוך מעופרת חומצה החדש כדי לוודא שיש לו פלאג אדום בכיסוי צד המסוף החיובי (+). אם המצבר מתח נמוך מעופרת חומצה אינו כולל פלאג אדום, השתמשו בכלי הסרת קישוטים קטן כדי להעביר את הפלאג האדום מהמצבר הישן אל החדש.

⚠️ זהירות: יש להיפטר ממצבר המתח הנמוך מעופרת חומצה על פי החוקים המקומיים, (כגון מסירתו למתקן מחזור מצברים). יש להקפיד כי מצבר המתח הנמוך עומד ישר ולמקם אותו על מגבת או חתיכת קרטון כעת העברתו.



התקנה:

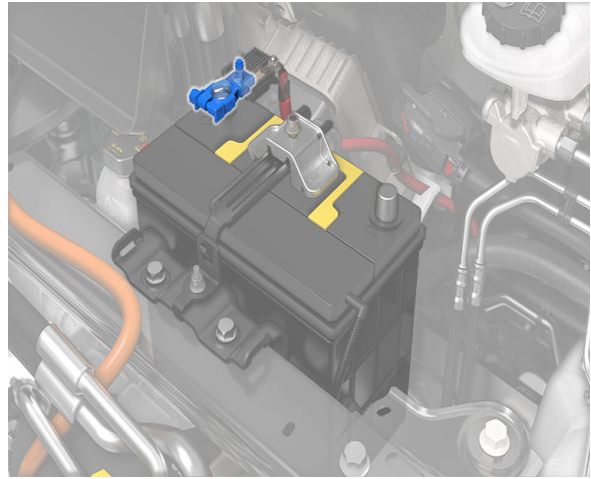

8. נתקו את צינור האוורור מצד המסוף השלילי (-) של מצבר העופרת חומצה.

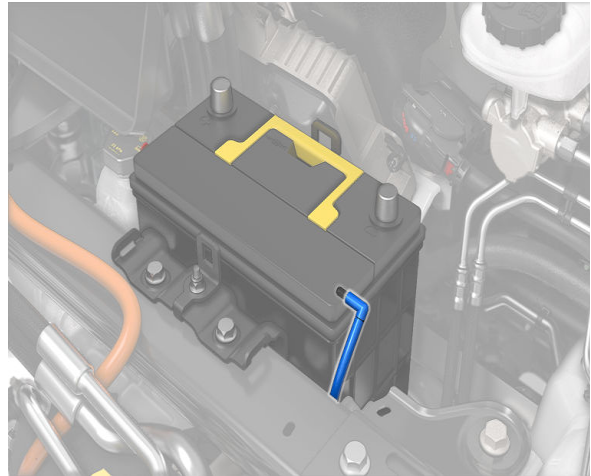

9. שחררו את האום על מצמד המצבר על החלק העליון של מצבר עופרת החומצה עם שקע 10 מ"מ. כדי לשחרר את מצמד המצבר, התירו אותו והחליקו את הרצועה חזרה. בעת הצורך, הטו את מהדק המצבר אחורה כך שלא יחליק אל תוך הרכב.

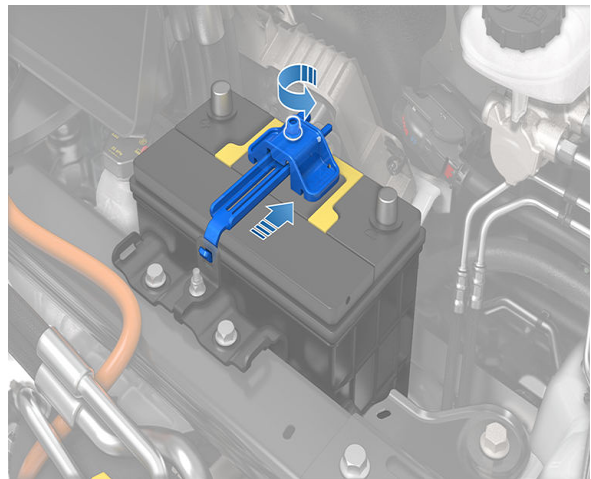

10. באמצעות ידית המצבר, הסירו בזהירות את מצבר עופרת חומצה, והיזהרו שלא לגעת או לפגוע ברכיבים סביב.

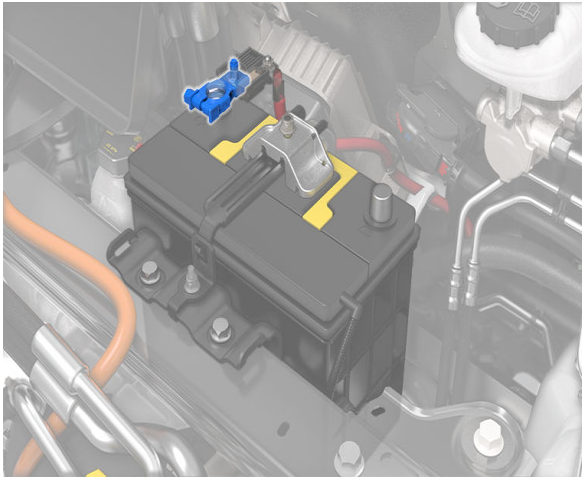

1. בזehירות מקמו את מצבר המתח הנמוך החדש מעופרת חומצה במקומו, תוך שימת לב לא לגעת או לפגום ברכיבים סביב.

2. התקינו את מצמד המצבר מעופרת חומצה והשתמשו בשקע 10 מ"מ כדי להדק את האום אשר מאבטח אותו למצבר 12 וולט. הדקו את האום ל-6 ניוטון מטר.

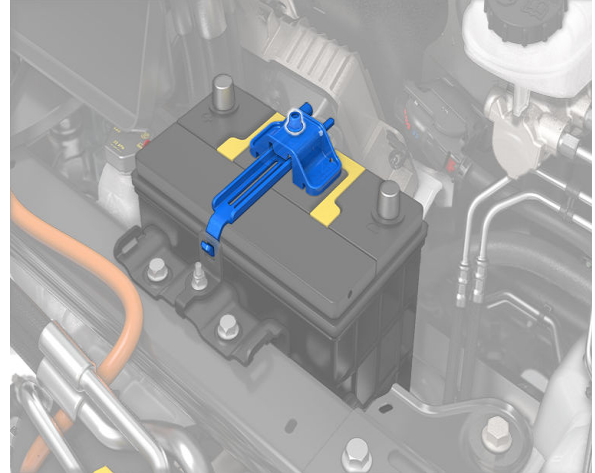

6. התקינו את כיסוי המסוף החיובי (+).

7. חברו את המסוף השלילי (-) על ידי מיקום המלחץ מעל החיבור השלילי (-). השתמשו בשקע 10 מ"מ, הדקו את האום ל-6 ניוטון מטר.

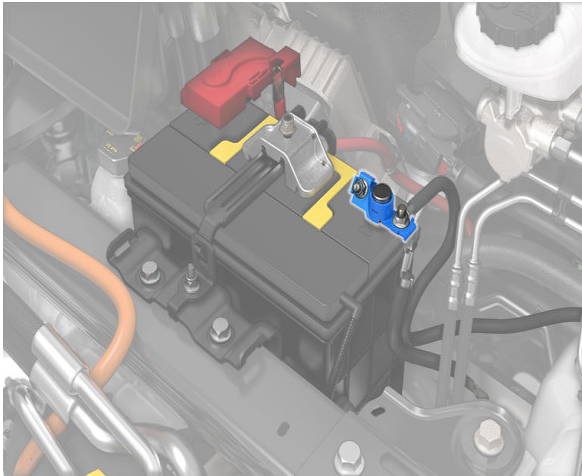

3. חברו מחדש את לולאת המשיב.

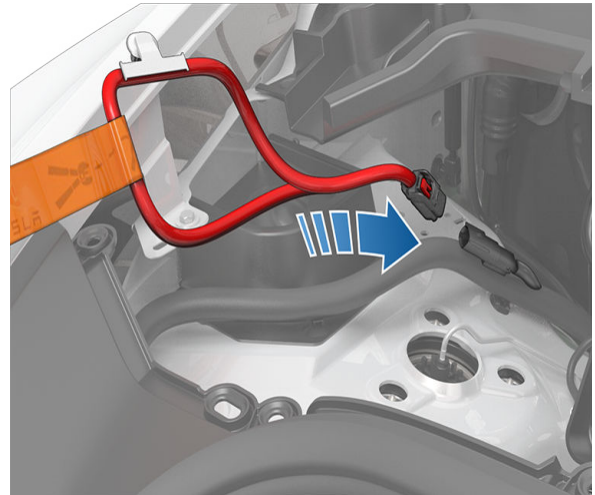

8. חברו את צינור האוורור אל צד המסוף השלילי (-) של המצבר מעופרת חומצה.

4. הסירו את הכיסויים המגנים מעל המסופים החיובי (+) והשלילי (-) על גבי מצבר מתח נמוך מעופרת חומצה החדש.

5. חברו את המסוף החיובי (+) על ידי מיקום המצמד מעל החיבור החיובי (+). השתמשו בשקע 10 מ"מ, הדקו את האום ל-6 ניוטון מטר.

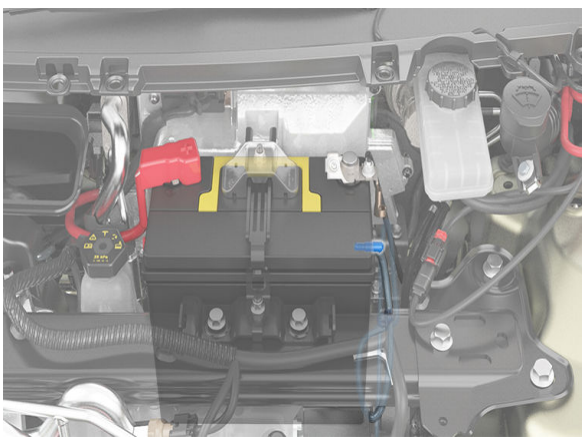

9. פתחו את אחת מדלתות הרכב כדי לוודא שההספק אוחזר כהלכה ומסך המגע נדלק (זה יכול לקחת מספר דקות).

10. אם ישנו, התקינו את מסנן ה-HEPA:

a. בזehירות מקמו את מכלול מסנן ה-HEPA במקומו, תוך שימת לב לא לגעת או לפגום ברכיבים סביב.



חלפים ואביזרים

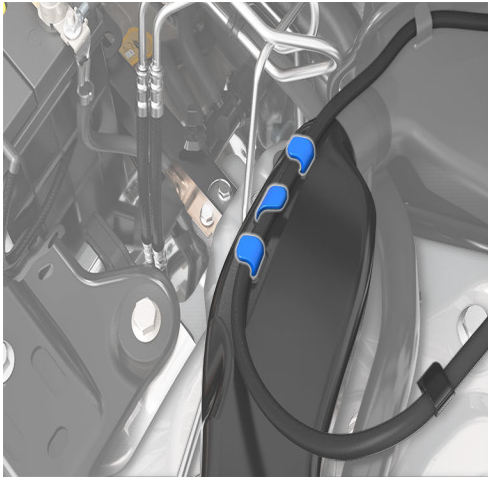

e. השתמשו בשקע 10 מ"מ כדי להתקין את הבורג אשר מהדק את צוואר מאגר נוזל השטיפה אל יחידת האחסון מתחת למכסה. הדקו את הבורג ל-5 ניוטון מטר.

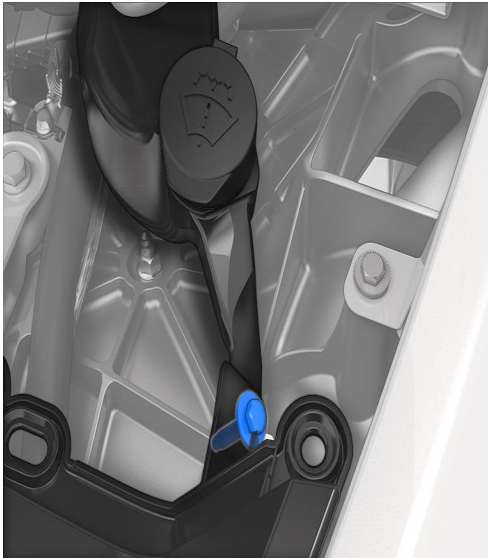

11. החליפו את סינר תחת מכסה המנוע על ידי התאמת המהדקים אל פתחיהם בתא המטען הקדמי. לחצו מטה כדי לנעול אותם במקומם. המהדקים ישמיעו צליל הקלקה כאשר הם מאובטחים.



b. עם שקע 10 מ"מ, הדקו את הברגים (x2) והדקו אותם ל-5 ניוטון מטר.

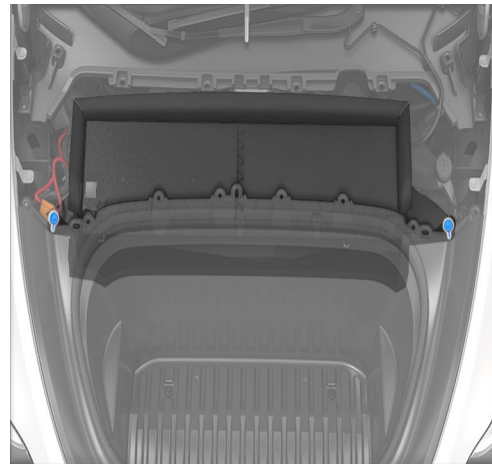

c. ודאו כי הטבעת O על גבי צוואר מיכל השטיפה יושבת היטב במלואה, ואז התקינו את צוואר מיכל השטיפה על ידי הכנסתו אל תוך מיכל השטיפה.

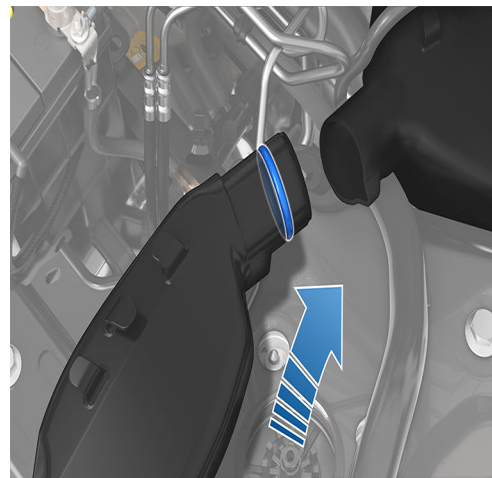

d. חווטו את הצינור כך שהוא יהיה מאובטח על ידי הלשונית.



12. סגרו את תא המטען הקדמי. אם הוצגה בעבר התראה להחלפת מצבר מתח נמוך על מסך המגע, יש לוודא כי ההתראה לא מופיעה יותר.

שימוש במקלט/משדר RFID

בעת חיבור מקלט/משדר RFID (אשר משמש בכבישי אגרה רבים) בתוך ה-Model Y, יש להניח את המקלט/משדר ליד המראה האחורית. כך תבטיחו את התוצאות הטובות ביותר ותצמצמו את ההפרעה לשדה הראייה בעת הנהיגה. עיינו בהוראות היצרן של ה-RFID למיקום מדויק.

הערה: כמו כן תוכלו לחבר מקלט/משדר עמיד בפגעי מזג האוויר ללוחית הרישוי הקדמית.



עשו זאת בעצמכם - תחזוקה

למדו איך לבצע בעצמכם הליכים פשוטים, כמו החלפת להבי מגבים ומסנני אוויר בתא הנוסעים, או התקנת ערכת סרט הגנה לצבע. עברו אל <https://www.tesla.com/support/do-it-yourself-guides> להוראות, הנפשות וסרטונים המדגימים הליכים אלה.

הערה: בהתאם לאזור או לתצורת הרכב, ייתכן שחלפים והליכים מסוימים לא יהיו זמינים עבור הרכב שלכם. בעת ניווט אל <https://www.tesla.com/support/do-it-yourself-guides>, בחרו את הרכב, האזור ו/או השפה כדי לצפות ברשימת חלפים ואביזרים מעודכנת הזמינים באזורכם.

זהירות! בצעו כל הליך זה בסביבה יבשה ומוארת. למען בטיחותכם, בצעו את ההליך רק אם אתם חשים בנוח לבצע אותו, ותמיד עקבו אחר ההוראות המצורפות. 



מספר זיהוי כלי הרכב

תוכלו למצוא את ה-VIN במקומות הבאים:

- געו ב-פקדים < תוכנה במסך המגע.
- מוטבע על לוחית שנמצאת בחלק העליון של לוח המחוונים. ניתן לראותה דרך החלון הקדמי.



- מודפס על לוחית על פי חוק, שנמצאת על מסגרת הדלת. ניתן לראותה כאשר הדלת הקדמית פתוחה.



- כלי רכב שיוצרו במפעל בפרמונט: ה-VIN מוטבע בצד ימין למעלה בקורת הדלת וניתן לראותו לאחר הסרת הכיסוי הפנימי.



- כלי רכב שיוצרו ב-Gigafactory ברלין: ה-VIN ממוקם על גבי תווית המוטבעת על אדן דלת הנוסע האחורית אשר ניתן לראות בעת הסרת הכיסוי הפנימי.

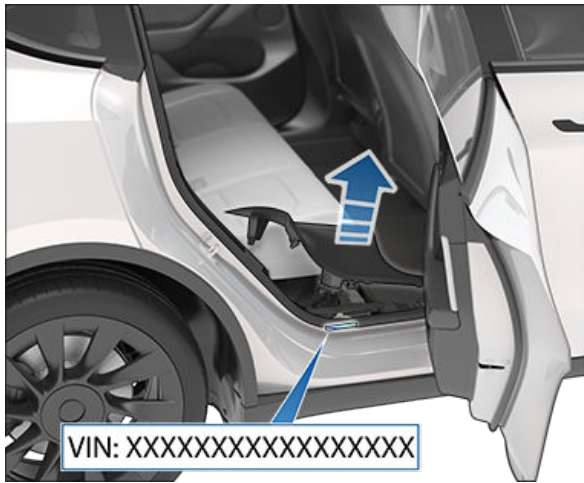

VIN: XXXXXXXXXXXXXXXXX

- כלי רכב שיוצרו ב-Gigafactory שנגחאי: ה-VIN מוטבע על הרצפה וניתן לראות אותו על-ידי הזזת מושב הנוסע הקדמי לאחור והרמת השטיח.





העמסת כלי הרכב

לעולם אין לשנות תוויות זו, גם אם בעתיד תשתמשו בצמיגים שונים.

הערה: אם ה-Model Y הועמסה עד לקיבולת המרבית, בדקו שוב את כל הצמיגים כדי לוודא שהם נופחו בלחץ האוויר המומלץ עבורם.

אזהרה: לחץ אוויר בצמיגים שמודפס בתוויות המידע על הצמיגים אינו רלוונטי בעת גרירה. בעת גרירה יש להגדיל את לחץ האוויר בצמיגים. למידע אודות לחץ האוויר הנדרש בעת גרירה, ראו גרירה ואביזרים בעמוד 87.

לוחית על פי חוק

נוסף על מספר הזיהוי של כלי הרכב (VIN), הלוחית על פי חוק מציינת את:

- TPMLM - המסה המרבית המותרת מבחינה טכנית. המסה הכוללת המרבית המותרת של Model Y. משקל זה מחושב לפי המשקל של ה-Model Y, כל היושבים בכלי הרכב, נוזלים ומטען.
- TPMAM המסה המרבית המותרת מבחינה טכנית על הסרן, לסרן קדמי ואחורי. ה-TPMAM הוא המשקל המבזור המרבי שכל סרן יכול לשאת.

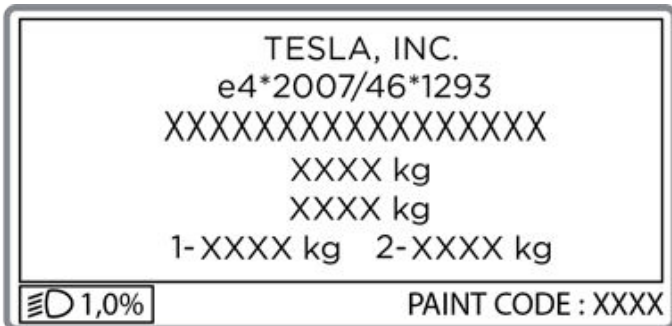

זהירות: כדי למנוע נזק, לעולם אל תעמיסו את ה-Model Y כך שתהיה כבדה יותר מהמשקל הכולל המותר (TPMLM) או תחרוג מהמשקל הכולל המותר לכל סרן (TPMAM).

גגונים

Model Y תומך בשימוש בגגון שאושר על-ידי Tesla באמצעות אביזר התקנה של Tesla. כדי להתקין את הגגון, עליכם להשתמש באביזר זה וכן עליכם להשתמש רק במערכת גגון שאושרה על-ידי Tesla (ראו חלפים ואביזרים בעמוד 168). אם לא תעשו כך, הדבר עלול לגרום לנזק משמעותי.

תיוג כלי הרכב

חשוב לדעת מהו גודל הצמיגים המקוריים של הרכב שלכם ולחץ האוויר המתאים להם, ו-TPMLM ו-TPMAM (מסה מרבית מותרת מבחינה טכנית של הסרן). ניתן למצוא את המידע הזה על גבי שתי תוויות המוצמדות אל Model Y.

שתי התוויות נראות על קורת הדלת כאשר הדלת הקדמית פתוחה.

הערה: אם ב-Model Y מותקנים גלגלים או צמיגים שהם אביזרי Tesla, ייתכן שה-Model Y תכיל תוויות נוספת שמציינת שקיבולת הנשיאה עשויה להיות שונה מזו שמצוינת בתוויות.

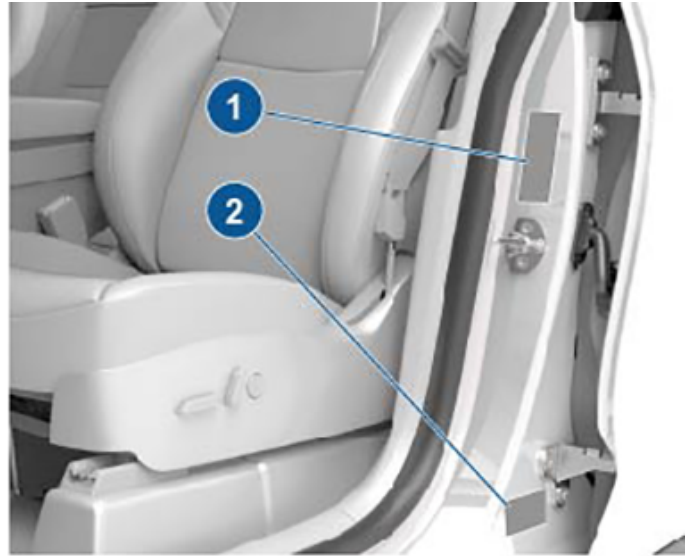

1. תוויות עם מידע לגבי הצמיג
2. לוחית על פי חוק

אזהרה: עומס יתר על ה-Model Y עלול להשפיע לרעה על יכולת הבלימה והניהוג, שעלול לפגוע בבטיחותכם או לגרום נזק. **זהירות:** לעולם אין לאחסן נוזלים בנפח רב ב-Model Y. דליפה משמעותית עלולה לגרום לתקלה ברכיבים חשמליים.

תוויות עם מידע לגבי הצמיג

התוויות עם המידע לגבי המציג מספקת את הפרטים הבאים:

- המספר המרבי של מושבים עבור היושבים בכלי הרכב.
- מידות הצמיגים המקוריים.
- לחץ ניפוח צמיג קר עבור הצמיגים המקוריים הקדמיים והאחוריים. לחצים אלה מומלצים לשם מיטוב נוחות הנסיעה ומאפייני הניהוג.

תבנית התוויות

מידות חיצוניות

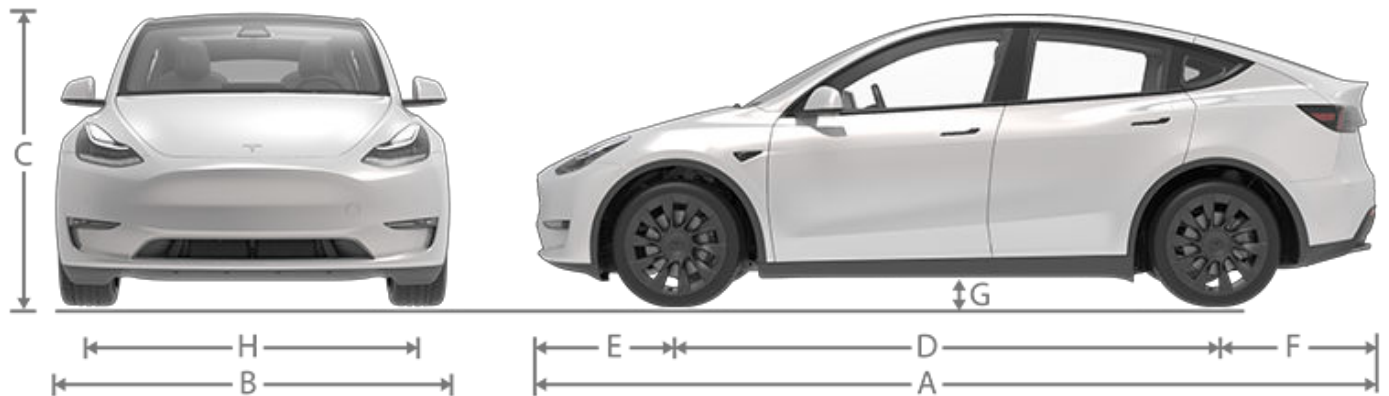

4751 מ"מ	187 אינץ'	אורך כולל	A
2129 מ"מ 1978 מ"מ 1921 מ"מ	83.8 אינץ' 77.9 אינץ' 75.6 אינץ'	רוחב כולל (כולל מראות) רוחב כולל (כולל מראות מקופלות) רוחב כולל (ללא מראות)	B
1624 מ"מ	64 אינץ'	גובה כולל	C
2,890 מ"מ	113.8 אינץ'	רוחק סרנים	D
875 מ"מ	34.4 אינץ'	שלוחה - קדמית	E
986 מ"מ	38.8 אינץ'	שלוחה - אחורית	F
157 מ"מ Performance למעט 172 מ"מ Performance	6.2 אינץ' Performance למעט 6.8 אינץ' Performance	מרווח גחון (עם שני נוסעים)	G
1,636 מ"מ 1,636 מ"מ 1,646 מ"מ 1,630 מ"מ	64.4 אינץ' 64.4 אינץ' 64.8 אינץ' 64.2 אינץ'	מסילה, לגלגלים לא בגודל 21" - קדמית מסילה, לגלגלים לא בגודל 21" - אחורית מסילה, לגלגלים בגודל 21" - קדמית מסילה, לגלגלים בגודל 21" - אחורית	H

*הערכים הם בקירוב. המידות עשויות להשתנות בהתאם לאופציות ברכב וגורמים נוספים.
**מסלול הרכב מבוסס על מדידות במרכז הגלגל.

זהירות! בהתאם לתצורת ההגדרה (כגון בחירת גלגלים), מתקן ההרמה של הרכב יכול להיפתח עד גובה של בערך 2.3 מטרים. ראו **כוונן גובה פתיחת דלת תא המטען האחורי בעמוד 24** כדי לכוונן את גובה מתקן ההרמה האחורי ולמנוע ממנו מגע עם תקרות נמוכות או אובייקטים אחרים.



מידות פנימיות

מ"מ 1,041 מ"מ 1,001	אינץ' 41.0 אינץ' 39.4	קדמי אחורי	מרווח מעל הראש
מ"מ 1,063 מ"מ 1029	אינץ' 41.8 אינץ' 40.5	קדמי אחורי	מרווח לרגליים
מ"מ 1,432 מ"מ 1,373	אינץ' 56.4 אינץ' 54	קדמי אחורי	מרווח לכתפיים
מ"מ 1,367 מ"מ 1,286	אינץ' 53.8 אינץ' 50.6	קדמי אחורי	מרווח למותניים

נפח מטען

Model Y עם 5 מושבים:

117 ליטר	תא מטען קדמי
2,041 ליטר	מאחורי שורת המושבים הראשונה, שורת המושבים השנייה מקופלת
854 ליטר	מאחורי שורת המושבים השנייה, שורת המושבים אינה מקופלת
2,158 ליטר	נפח מטען כולל מרבי עם הנהג והנוסע הקדמי
971 ליטר	נפח מטען כולל מרבי עם 5 נוסעים

סוגי מנועים

מנוע אחורי: מנוע AC סינכרוני עם מגנט קבוע, קירור מים, עם הינע בתדירות משתנה.
 מנוע קדמי (כלי רכב בעלי הנעה כפולה): מנוע AC אינדוקציה, קירור מים, עם הינע בתדירות משתנה.

תמסורת

מפרטים	תמסורת
הנעה ישירה	סוג
9:1	יחס העברה

היגוי

מפרטים	היגוי
גלגל ופס שיניים, עם הגה כוח חשמלי, רגיש למהירות	סוג
2.00	מספר סיבובים מנעילה לנעילה
12.13 מ'	קוטר סיבוב (ממדרכה למדרכה)

בלמים

מפרטים	בלמים
מערכת למניעת נעילת בלמים ל-4 גלגלים (ABS) עם חלוקה אלקטרונית של כוח הבלימה, בקרת יציבות מתקדמת משולבת, ומערכת בלימה רגנרטיבית אלקטרונית שמופעלת על-ידי דוושת התאוצה	סוג
קדמי (למעט Performance): 355 מ"מ קדמי (Performance): 355 מ"מ אחורי (למעט Performance): 335 מ"מ אחורי (Performance): 335 מ"מ	קוטר רוטור (מאורך)
חדש (למעט Performance): 25 מ"מ חדש (Performance): "0.98) 25 מ"מ גבול טיפול (Performance): "0.91) 23 מ"מ גבול טיפול (Performance): "0.91) 23 מ"מ	עובי רוטור קדמי
חדש (למעט Performance): "0.79) 20 מ"מ חדש (performance) - קליפרים מסוג "0.79) 20/Mando מ"מ חדש (performance) - קליפרים מסוג "0.87) 22/Brembo מ"מ גבול טיפול (Performance): "0.71) 18/non-performance מ"מ גבול טיפול (Performance) - קליפרים מסוג "0.71) 18/Mando מ"מ גבול טיפול (Performance) - קליפרים מסוג "0.79) 20/Brembo מ"מ	עובי רוטור אחורי
	הגבהה רוחבית
	0.050 מ"מ



מפרטים	בלמים
	הגבהה מיתרית
0.040 מ"מ	
	שינוי עובי דיסק (DTV)
0.010 מ"מ	
חדש: 10 מ"מ גבול טיפול: 2.15 מ"מ	עובי רפידת בלם קדמי (לא כולל צלחת אחורית)
חדש: 9 מ"מ מגבלת טיפול: 2 מ"מ	עובי רפידת בלם אחורי (לא כולל צלחת אחורית)
חדש: 10 מ"מ גבול טיפול: 2.15 מ"מ	עובי רפידת בלם קדמי דגם Performance (לא כולל צלחת אחורית)
חדש: 9 מ"מ גבול טיפול: 1.8 מ"מ	עובי רפידת בלם אחורי דגם Performance (לא כולל צלחת אחורית)
בלם חניה עם הפעלה אלקטרונית, משולב בקליפר אחורי	בלם חניה

מתלים

מפרטים	מתלים
	קדמיים
	עצמאיים, עצמות עצה כפולות, קפיץ סלילי/משכך טלסקופי, מוט מייצב
	אחורי
	עצמאיים, מולטי-לינק, קפיץ סלילי/משכך טלסקופי

מצבר - מתח נמוך

מפרטים	מצבר ליתיום מתח נמוך
45 אמפר-שעה	דירוג
12V	מתח וקוטביות
מפרטים	מצבר ליתיום יון מתח נמוך
6.9 אמפר-שעה	דירוג
15.5V	מתח

מצבר - מתח גבוה

מפרטים	מצבר - מתח גבוה
	סוג
	ליתיום-יון עם קירור מים (Li-ion)
	מתח נומינלי
	345 וולט זרם ישר
	טווח טמפרטורה
	אין לחשוף את Model Y לטמפרטורת סביבה שעולה על 60°C ומטה 30°C- למשך יותר מ-24 שעות ברציפות.

מפרטי גלגלים (מקוריים)

היסט (מ"מ)	גודל	מיקום	סוג גלגל
45	19 x 9.5J	קדמי/אחורי	19 אינץ'
45	20 x 9.5J	קדמי/אחורי	20"
40	21 x 9.5J	חזית	21 אינץ'
48	21 x 10.5J	אחורי	21 אינץ'
175 ניוטון-מטר		מומנט סגירת אום	
21 מ"מ		גודל מפתח עבור אום	

הערה: להוראות כיצד להרים את ה-Model Y, ראו הרמה והגבהה באמצעות מגבה בעמוד 167.

מפרטי צמיגים (מקוריים)

גודל	מיקום	גודל הצמיג
255/45R19 XL	קדמי/אחורי	19 אינץ'
255/40R20 XL	קדמי/אחורי	20 אינץ'
255/35R21 XL	חזית	21 אינץ'
275/35R21 XL	אחורי	21 אינץ'
<p>לחץ האוויר בצמיגים משתנה בהתאם לסוג הצמיגים שמוקנים. יש לעיין בלחץ האוויר בצמיגים המודפס על התווית 'מידע לגבי צמיגים'. תווית זו נמצאת בקורת דלת הנהג והיא נראית כאשר הדלת של הנהג פתוחה (ראו שמירה על לחץ אוויר בצמיגים בעמוד 155).</p> <p>ניתן לרכוש צמיגי חורף ממרכז שירות של Tesla או שיתכן שהם יהיו זמינים לרכישה דרך אתר האינטרנט של Tesla.</p>		



הבנת הסימונים על הצמיגים

החוק מחייב את היצרן לסמן מידע סטנדרטי על הדופן של כל הצמיגים. מידע זה מזהה ומתאר את המאפיינים הבסיסיים של הצמיג.



1. קטגוריית צמיג: P מציינ כי זהו צמיג עבור רכב נוסעים.
2. רוחב צמיג: מספר זה בן שלוש ספרות הוא הרוחב (במ"מ) של הצמיג מקצה דופן אחת לקצה הדופן הנגדית.
3. יחס גובה/רוחב: מספר זה בן שתי ספרות הוא גובה הדופן כאחוז מרוחב הסוליה. לפיכך, אם רוחב הסוליה הוא 205 מ"מ, יחס גובה/רוחב הוא 50, אז גובה הדופן הוא 102 מ"מ.
4. מבנה צמיג: R מציינ כי זהו צמיג רדיאלי.
5. קוטר גלגל: מספר זה בן 2 ספרות הוא הקוטר של חישוק הגלגל באינץ'.
6. מקדם עומס: מספר זה, בן 2 או 3 ספרות, הוא המשקל שכל צמיג יכול לשאת. מספר זה לא תמיד מוצג.
7. דירוג מהירות: אם מופיע, מציינ את המהירות המרבית (במייל לשעה) שבה ניתן להשתמש בצמיג למשך זמן ממושך. Q=99 מייל לשעה (160 קמ"ש), R=106 מייל לשעה (170 קמ"ש), S=112 מייל לשעה (180 קמ"ש), T=118 מייל לשעה (190 קמ"ש), U=124 מייל לשעה (200 קמ"ש), H=130 מייל לשעה (210 קמ"ש), V=149 מייל לשעה (240 קמ"ש), W=168 מייל לשעה (270 קמ"ש), Y=186 מייל לשעה (300 קמ"ש), (Y)=המהירות המרבית של כלי הרכב (חורגת מהדירוג "Y").
8. טווח עומסים: טווח העומסים, המוצג כ-SL) Standard Load) או כ-XL) Extra Load), קובע את המשקל שבו צמיגי הרכב יכולים לתמוך בלחץ צמיג מוגדר. בעת החלפת צמיגים, השתמשו בצמיגים באותו טווח עומסים בלבד. בעת גרירה באמצעות צמיגי שלג, ודאו שמדובר באותו טווח עומסים כמו בצמיגים שבהם כלי הרכב שלכם מצויד.



9. הרכב וחומרי הצמיג: מספר השכבות באזור הסוליה ובאזור הדופן מציין מכמה שכבות של חומר מצופה גומי מורכב בצמיג. כמו כן מסופק מידע לגבי סוג החומרים בהם נעשה שימוש.
10. עומס צמיג מרבי: העומס המרבי שהצמיג יכול לשאת.
11. לחץ ניפוח מרבי מותר: אין להשתמש בלחץ אוויר זה בנסיעה רגילה.
12. מספר זיהוי הצמיג של משרד התחבורה של ארה"ב (TIN): מתחיל באותיות DOT ומציין שהצמיג עומד בכל התקנים הפדרליים בארה"ב. שני התווים הבאים מייצגים את קוד המפעיל בו הצמיג יוצר, וארבע הספרות האחרונות מייצגות את השבוע והשנה בו יוצר. למשל, המספר 1712 מייצג את השבוע ה-17 בשנת 2012. המספרים האחרים הם קודים שיווקיים לפי שיקול דעת היצרן. ניתן להשתמש במידע זה כדי לפנות אל צרכנים אם מתגלה פגם בצמיג שמחייב קריאת שירות Recall.
13. דירוג שחיקת סוליה: מספר זה מציין את דירוג השחיקה של סולייית הצמיג. ככל שדירוג השחיקה גבוה יותר, כך יידרש יותר זמן לשחיקת הסוליה. לדוגמה, צמיג בדירוג 400, יחזיק מעמד זמן כפול מצמיג בדירוג 200.
14. דירוג אחיזה: מציין את יכולת הצמיג לעצור בכביש רטוב. צמיג בעל דירוג גבוה יותר יאפשר לבלימה של כלי הרכב בתוך מרחק קצר יותר מאשר צמיג בעל דירוג נמוך יותר. דירוג אחיזה נע מהגבוה אל הנמוך: AA, A, B ו-C.
15. דירוג טמפרטורה: עמידות הצמיג בחום מדורגת A, B או C, כאשר A מייצג את העמידות הרבה ביותר. דירוג זה הוא עבור צמיג מנופח כראוי, בשימוש בטווחי המהירות וההעמסה המותרים עבורו.



אין להוביל עם גלגלים על הקרקע



או המנועים של Model Y או מייצרים חשמל כאשר הגלגלים מסתובבים. יש להוביל את ה-Model Y תמיד כאשר ארבעת הגלגלים אינם נוגעים בקרקע. יש לוודא שהגלגלים אינם יכולים להסתובב בכל עת במשך ההובלה.

⚠️ זהירות: הפעילו את 'מצב הובלה' (ראו הפעלת Transport Mode בעמוד 185) לפני גרירת ה-Model Y לשם העלאתה למשאית עם מרכב שטוח, (ראו משיכה לשם העלאתה למשאית עם מרכב שטוח מלפנים בעמוד 186 וכן משיכה לשם העלאתה למשאית עם מרכב שטוח מאחור בעמוד 186). אם Transport Mode אינו זמין או שמסך המגע אינו זמין, חובה להשתמש בעגלת גרירה או במחליקיים לצמיגים כדי להעמיס את כלי הרכב למצב ההובלה המאושר. Tesla לא תישא באחריות לנזק כלשהו שנגרם במהלך הובלת ה-Model Y, ובכלל זה נזק לרכוש אישי או נזק שנגרם עקב שימוש בעגלת גרירה או במחליקיים לצמיגים.

הערה: Transport Mode נועד לאפשר אך ורק גרירה Model Y על משאית עם מרכב שטוח או מיקום מחדש של הרכב מחוץ לשטח חניה. ב-Transport Mode, הצמיגים יכולים להסתובב לאט (פחות מ-5 קמ"ש) ולמרחק קצר מאוד (פחות מ-10 מטר). ראו הפעלת Transport Mode בעמוד 185. חריגה ממגבלות אלה עלולה לגרום לנזק משמעותי ולהתחממות יתר, שאינם מכוסים במסגרת האחריות.

⚠️ אזהרה: Model Y כולל רכיבי מתח גבוה שעלולים להיפגע במקרה של תאונה (ראו רכיבי מתח גבוה בעמוד 142). לפני הובלת ה-Model Y, חשוב להניח שבכל הרכיבים אלה עובר מתח. יש תמיד לפעול בהתאם להוראות הבטיחות עבור מתח גבוה (שימוש בציוד מגן אישי וכו') עד שכוחות החירום יבדקו את כלי הרכב ויאשרו שבכל מערכות המתח הגבוה כבר לא עובר מתח. אם לא תעשו כך, הדבר עלול לגרום לפגיעה חמורה.

⚠️ אזהרה: אין לנסות להוביל את כלי הרכב כאשר הגלגלים במצב שמאפשר להם להסתובב. אם תעשו כך, עלול להיגרם נזק משמעותי והתחממות יתר. במקרים נדירים, התחממות יתר קיצונית עלולה לגרום להבערת הרכיבים הסמוכים.



אין להוביל את ה-Model Y בכל שיטת הובלה אחרת, פרט לזו שהוגדרה על-ידי Tesla. יש לפעול בהתאם להוראות בסעיפים הבאים, והקפידו לפעול בהתאם לכל ההתראות והאזהרות שניתנו. נזק שנגרם עקב גרירת כלי הרכב שלכם שלא כראוי אינו מכוסה במסגרת האחריות.

הערה: Tesla אינה אחראית להחזיר כספי תמורת שירותים שלא הוזמנו דרך מוקד שירותי דרך של Tesla.

הפעלת Transport Mode

שיטות הובלה מאושרות

Transport Mode מונע את ניתוק בלם החנייה בעת גרירת ה-Model Y לשם העלאתה למשאית עם מרכב שטוח. כאשר Transport Mode פעיל, מוצגת הודעה לפיה כלי הרכב יכול לנוע בחופשיות. כדי להפעיל את 'מצב הובלה':

לצורך הובלת ה-Model Y, מומלץ להשתמש במשאית עם מרכב שטוח או במוביל דומה. כלי הרכב יכול לפנות קדימה או אחורה בעת שימוש במשאית עם מרכב שטוח.

- מתח נמוך נדרש חשמל. לא ניתן להשתמש במסך המגע כדי להפעיל את Transport Mode אם אין חשמל ב-Model Y.
- Model Y חייבת לזהות מפתח. Transport Mode זמין רק כאשר זוהה מפתח.
- ודאו שהרכב אינו מחובר למטען. מצב הובלה אינו זמין אם Model Y מחובר.



כדי להפעיל את Transport Mode:

אם נדרש להוביל ה-Model Y ללא שאית עם מרכב שטוח, אזי יש להשתמש בגרר עם הגבהת גלגלים כדי לוודא שכל ארבעת הגלגלים לא נוגעים בקרקע. ניתן להשתמש בשיטה זו למרחק מרבי של 55 ק"מ, ואין לחרוג מהמהירות שצוין יצרן מתקן ההגבהה. בשיטה זו, Tesla ממליצה להפנות את כלי הרכב קדימה, כך שהגלגלים הקדמיים מוגבהים והגלגלים האחוריים נמצאים על מתקן הגבהה.

1. ודאו ש-Model Y נמצא בהילוך חניה.
2. הניחו טריז לפני הגלגלים או ודאו ש-Model Y מאובטחת.
3. לחצו והחזיקו את דוושת הבלם, ולאחר מכן במסך המגע, געו ב-פקדים < שירות > גרירה. במסך המגע תוצג הודעה שמזכירה לכם איך להוביל את ה-Model Y כראוי.
4. בחרו בכניסה למצב הובלה. הוא יידלק בכחול כדי להציג שכעת Model Y במצב הובלה. Model Y כעת יכולה לנוע בחופשיות וניתן לגלגל או לגרור אותה באיטיות (עד קצב הליכה) למרחקים קצרים או להרים בעזרת כננת (למשל, על גבי משטח משאית).



3. הכניסו את עין הגרירה במלואה לתוך הפתח, ולאחר מכן סובבו אותה נגד כיוון תנועת מחוגי השעון עד להידוק מלא.

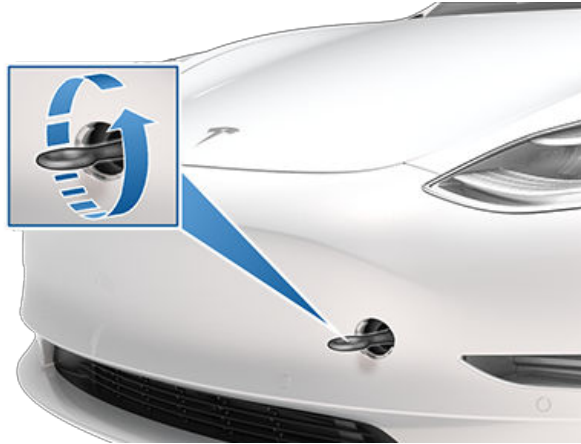

4. חברו את כבל הגרר לעין הגרירה.

זהירות! לפני המשיכה, ודאו שעין הגרירה מהודקת היטב.

5. הפעילו את Transport Mode.

6. משכו את ה-Model Y באיטיות על-גבי משאית עם מרכב שטוח.

משיכה לשם העלאה למשאית עם מרכב שטוח מאחור

הערה: אם ב-Model Y אין חשמל מתח נמוך, יהיה עליכם לחבר מקור חשמל מתח נמוך חיצוני כדי לפתוח את מכסה תא המטען הקדמי או כדי להשתמש במסך המגע.

זהירות! כדי למנוע נזק, יש להעלות את כלי הרכב למשאית עם מרכב שטוח רק באמצעות עין גרירה שמותקנת כראוי. גרירת הרכב באמצעות השלדה, המרכב או רכיבי המתלים עלולה לגרום לנזק.

1. אתרו את עין הגרירה. עין הגרירה נמצאת בתא המטען הקדמי.



2. שחררו את מכסה עין הגרירה האחורי באמצעות לחיצה חזקה על החלק הימני העליון של היקף המכסה עד שהוא מסתובב פנימה, ולאחר מכן משיכת החלק שהתרומם לעברכם.

כדי לבטל את Transport Mode, יש לגעת ב-Exit Transport Mode או להזיז את Model Y למצב 'חניה'. אם הטלפון שלכם לא זוהה, ביטול Transport Mode מכבה את Model Y. ייתכן שיהיה צורך בכרטיס המפתח שלך כדי להתניע מחדש את כלי הרכב.

הערה: אם הרכב שלכם מצויד בסוללת עופרת-חמצן במתח נמוך (ראו **התנעה בדחיפה בעמוד 192**): מצב הובלה עשוי להתבטל אם Model Y מאבד מתח של מתח נמוך לאחר שמצב הובלה הופעל.

זהירות! אם מערכת החשמל אינה פועלת, ולכן אינכם יכולים להשתמש במסך המגע להפעלת Transport Mode, השתמשו בעגלת גרירה או במחליקים לצמיגים. לפני שתעשו זאת, בדקו תמיד את מפרט היצרן ואת העומס המומלץ.

משיכה לשם העלאה למשאית עם מרכב שטוח מלפנים

הערה: אם ב-Model Y אין חשמל מתח נמוך, יהיה עליכם לחבר מקור חשמל מתח נמוך חיצוני כדי לפתוח את מכסה תא המטען הקדמי או כדי להשתמש במסך המגע.

זהירות! כדי למנוע נזק, יש להעלות את כלי הרכב למשאית עם מרכב שטוח רק באמצעות עין גרירה שמותקנת כראוי. גרירת הרכב באמצעות השלדה, המרכב או רכיבי המתלים עלולה לגרום לנזק.

1. אתרו את עין הגרירה. עין הגרירה נמצאת בתא המטען הקדמי.



2. שחררו את מכסה עין הגרירה הקדמי באמצעות לחיצה חזקה על החלק הימני העליון של היקף המכסה עד שהוא מסתובב פנימה, ולאחר מכן משיכת החלק שהתרומם לעברכם.

הערה: מכסה עין הגרירה הקדמי מחובר להדק המינוס (-) של כלי הרכב.





הוראות עבור מובילים



אם אין חשמל בכלי הרכב

אם ב-Model Y אין חשמל מתח נמוך, בצעו את השלבים הבאים כדי לפתוח את תא המטען הקדמי או להתניע את המצבר מתח נמוך.

1. פתחו את מכסה תא המנוע. ראו **פתיחת מכסה תא המטען הקדמי אם אין חשמל בעמוד 191** למידע נוסף על פתיחת מכסה תא המנוע אם לרכב אין חשמל.

2. התניעו את סוללת מתח נמוך (ראו **התנעה בדחיפה בעמוד 192**).

הערה: ספקי גרירה: ראו **יציאה מחוץ לטווח בעמוד 190** למידע נוסף על העברת הרכב לעמדת טעינה והכנת הרכב לטעינה.

⚠️ זהירות: מכיוון שהחלונות מונמכים מעט אוטומטית בעת פתיחה או סגירת דלת, תמיד הקפידו לחבר את מתח נמוך למקור כוח חיצוני לפני פתיחת דלת אם לרכב אין חשמל על מנת להימנע משבירת חלון (ראו **התנעה בדחיפה בעמוד 192**).

הערה: לא ניתן לגרור כלי רכב המצוידים בו גרירה באמצעות עין גרירה אחורית. השתמשו במוט הגרירה או בו גרירה רק כדי לגרור את כלי הרכב למקום בטוח, כגון על גבי משאית עם מרכב שטוח. אין להוביל את כלי הרכב עם גלגלים על הקרקע.

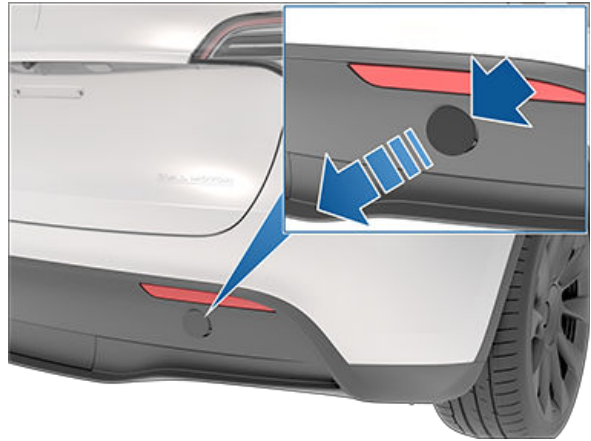

3. הכניסו את עין הגרירה במלואה לתוך הפתח, ולאחר מכן סובבו אותה נגד כיוון תנועת מחוגי השעון עד להידוק מלא.

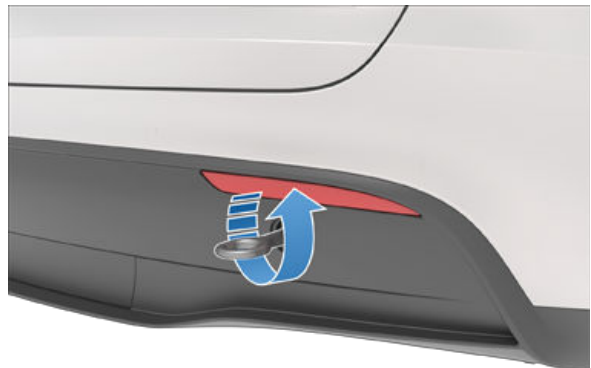

4. חברו את כבל הגרר לעין הגרירה.

⚠️ זהירות: לפני המשכה, ודאו שעין הגרירה מהודקת היטב.

5. הפעילו את Transport Mode.

6. משכו את ה-Model Y באיטיות על-גבי משאית עם מרכב שטוח.

אבטחת הצמיגים

יש לאבטח את צמיגי כלי הרכב למשאית באמצעות קשירת שמונה נקודות:

- יש לוודא שחלקי מתכת כלשהם ברצועות הקשירה לא באים במגע עם משטחים צבועים או עם פני הגלגלים.
- אין להניח רצועות קשירה על-גבי חלקי המרכב או להעבירן דרך הגלגלים.

⚠️ זהירות: חיבור רצועות קשירה לשלדה, למתלים או לחלקים אחרים של גוף כלי הרכב, עלול לגרום לנזק.



שירותי הדרך של Tesla זמינים 24 שעות ביממה, 365 ימים בשנה, במשך תקופת האחריות. גם מקצועני שירותי הדרך של Tesla זמינים עבורכם כדי לענות על כל שאלה ולהסביר איך נכון להוביל את הרכב שלכם.

בעת הפנייה אל שירותי דרך של Tesla, ציינו את:

- מספר זיהוי כלי הרכב (VIN). מספר זיהוי הרכב מוצג כאשר אתם נוגעים ב-פקדים < תוכנה. ניתן לראות את ה-VIN במבט דרך החלון הקדמי בצד הנהג.
- המיקום המדויק שלכם.
- מהות הבעיה.

אם האפשרות זמינה באזורכם, תוכלו גם לזרז את בקשתכם על-ידי בחירת האפשרות 'שירותי דרך' באפליקציה לנייד של Tesla. **הערה:** לתיאור מפורט של מדיניות שירות סיוע בדרכים של Tesla, בקרו בדף התמיכה באתר האינטרנט של Tesla עבור אזורכם.

מספרי טלפון לפי אזורים

ישראל: +972-3-375-1760

הערה: מספר הטלפון זמין גם באמצעות נגיעה באפשרות פקדים < שירות.



אם Model Y כולל מנגנון לשיחת חירום (eCall), מערכת לשיחות חירום המתקשרת באופן אוטומטי לשירותי החירום ומעבירה נתונים למוקד חירום ציבורי (PSAP) במקרה של תאונה קשה או במקרה חירום.

הערה: בהתאם לתאריך הייצור ואזור המכירה, ייתכן וה- Model Y שלכם לא יהיה מצויד עם מערכת לשיחת חירום.

הערה: המידע שמועבר אל PSAP כולל: סוג כלי רכב, מספר הנוסעים בכלי רכב, מיקום לפי מערכת GPS ומזהה כלי הרכב (VIN).

הערה: שיחות חירום פועלות רק ברשת סלולרית כאשר האות הסלולרי בעוצמה מספקת.

⚠️ זהירות: יש להשתמש בשיחת חירום רק במצב חירום. אין להפעיל eCall כדי לבדוק את המערכת או לדווח על בעיות שאינן מהוות מקרה חירום ברכב. ביצוע שיחות שלא במקרה חירום עלולות להוביל לעונשים בהתאם לקבוע בחוק המקומי.

שימוש בשיחת חירום

שיחת חירום, אם רלוונטי, תופעל באופן אוטומטי אם כרית אוויר מופעלת, או אם זוהתה תאונה קשה.

בסרגל המצב העליון במסך המגע, געו בסמל זה כדי להפעיל באופן ידני את שיחת החירום במקרה של תאונה או פציעה חמורים. סמל ה-SOS יהפוך לכתום אם מערכת השיחות אינה זמינה באופן זמני או לא פועלת כצפוי. לחצו על הסמל לקבלת מידע נוסף.



הערה: הפעלה ידנית שימושית כדי לדווח על תאונה חמורה, או כדי לקרוא לעזרה אם הנוסע ב- Model Y נזקק לעזרה מיידי (כגון במקרה של התקף לב).

הערה: Tesla אינה קשורה לשירותי שיחת חירום. אין להשתמש בשיחת חירום כדי לפנות אל Tesla (למשל, לבקשת שירותי דרך) שכן השיחה מועברת ישירות לגופי חירום מצד שלישי. Tesla אינה אחראית מבחינה פיננסית לכל עלות הקשורה לשירותים שהופעלו באמצעות שיחת חירום.

ביטול שיחת חירום

ניתן לבטל שיחת חירום רק אם היא הופעלה באופן ידני. כדי לבטל שיחת חירום, לחצו על ביטול שיחה במסך המגע. היכולת לבטל זמינה רק במהלך הספירה לאחור שמופיעה במסך המגע. לאחר הספירה לאחור, רק הגורם שענה לשיחה יכול לבטלה.



⚠️ זהירות: זו אחריותכם לנטר את מצב מצבר מתח גבוה וטווח הנסיעה שנותר ברכב שלכם. אין להניח כי יש מספיק טווח נסיעה כאשר טווח הנסיעה המוצג על גבי מסך מגע הוא 0 ק"מ (או 0%). נזק למצבר מתח נמוך בשל יציאה מחוץ לטווח אינו מכוסה על ידי האחריות.

הערה: במקרה הלא סביר שבו הרכב נמצא מחוץ לטווח במהלך הנסיעה, עצרו בצד כאשר בטוח לעשות זאת וצרו קשר עם שירותי הדרך של Tesla בעמוד 188 או עם ספק שירותי גרירה מועדף אחר.

אם ה-Model Y יוצא מחוץ לטווח, אין יותר תמיכה במצבר ה-מתח נמוך ולא ניתן לטעון את הרכב כאשר אין תמיכה ב-מתח נמוך. לפיכך, מצבר ה-מתח נמוך נתמך באמצעות ספק כוח חיצוני כדי לאפשר לכם להטעין את מצבר המתח הגבוה (HV). לאחר שטעינת הרכב תתחיל, ניתן יהיה לנתק את ספק הכוח החיצוני.

במקרה של יציאה מהטווח הרחק ממוטען, על ספק שירותי הגרירה להוביל את ה-Model Y אל עמדת הטעינה הקרובה ולפרוק את הרכב במרחק שיאפשר את טעינתו באמצעות עמדת הטעינה. לאחר הצבת הרכב בקרבת מטען, פעלו בהתאם להוראות אלה:

הערה: במקרה של הובלת הרכב למטען, ודאו שספק שירותי הגרירה אינו עוזב את המקום לפני שווידאתם שמצבר המתח הגבוה נטען כראוי.

1. התניעו בדחיפה את מערכת המתח הנמוך (ראו [התנעה בדחיפה בעמוד 192](#)). מצבר המתח הנמוך חייב להיות מוטען בדחיפה כדי לתמוך במצבר המתח הגבוה.

2. המתינו מספר דקות. לאחר הפעלת מסך המגע, חברו את כבל הטעינה אל ה-Model Y כדי להתחיל בטעינת מצבר המתח הגבוה.

3. כאשר טעינת ה-Model Y מתחילה, נתקו את ספק הכוח החיצוני מתח נמוך ממצבר בעזרת כבלים.

לפני הובלת מצבר שאינו של Tesla, יש לוודא כי הרכב שלכם מצויד במתאם אשר מותאם לסוג המסוים של תחנת הטעינה אשר תשתמשו בה. אפילו במטען שאינו של Tesla, יהיה עליכם להתניע בדחיפה את המערכת מתח נמוך לפני שתוכלו להתחיל בטעינה.

⚠️ זהירות: ודאו תמיד שהטווח של ה-Model Y מספיק לנסיעה או לאחסונו לפרק זמן ממושך. אל תסתמכו על אומדני הטווח המוצגים במסך המגע או באפליקציה לנייד מכיוון שהטווח עשוי לרדת מהר יותר מהצפוי בתלות בטמפרטורת הסביבה, בסגנון הנהיגה, בתנאי הרוח, בהגדרות הרכב (כגון Sentry Mode) ועוד.

הערה: האחריות אינה מכסה גרירה של הרכב כתוצאה מסיומו של טווח הנסיעה.



פתיחת מכסה תא המטען הקדמי אם אין חשמל



הערה: חיבור מתח מתח נמוך להדקים אלה רק משחרר את הבריחים של מכסה תא המטען הקדמי. לא ניתן להטעין מצבר מתח נמוך באמצעות הדקים אלה. אין להשאיר את מתח נמוך כבלי החשמל המחוברים למסופים למשך יותר מ-30 שניות – יש לנתק אותם ממסופי הרכב ברגע שמכסה המנוע ננעל.

6. הפעילו את מקור החשמל החיצוני (עיינו בהוראות היצרן). הבריחים של מכסה תא המטען הקדמי משתחררים מייד וכעת תוכלו לפתוח את מכסה תא המטען הקדמי כדי לגשת אליו.

7. נתקו את שני הכבלים, תחילה את הכבל השחור (-).

8. אם אתם מושכים את ההרכב על משאית גרר, אין להחזיר עדיין את כיסוי לולאת הגרירה. אם צריך, החזירו את כיסוי לולאת הגרירה למקומו באמצעות הכנסת החוטים לפתח בלולאת הגרירה, יישור כיסוי לולאת הגרירה למקום וסיבוב הכיסוי עד לסגירתו.

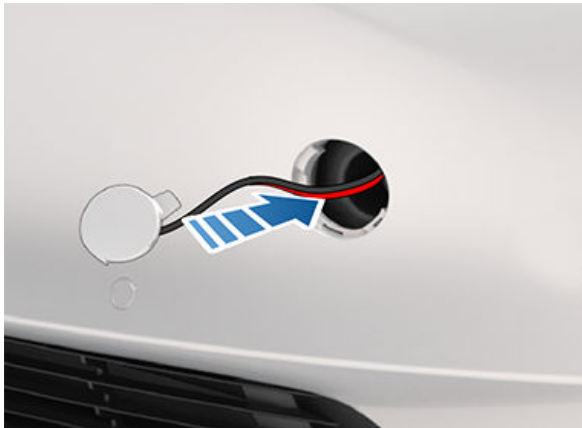

פתיחת מכסה תא המטען הקדמי אם אין חשמל

במקרה הלא סביר שב-Model Y אין חשמל מתח נמוך, לא תוכלו לפתוח את תא המטען הקדמי באמצעות מסך המגע, השלט, או האפליקציה לנייד. כדי לפתוח את תא המטען הקדמי במצב זה:

הערה: הפעולות הבאות לא יצליחו לפתוח את תא המטען הקדמי אם ה-Model Y נעול ויש בו חשמל מתח נמוך.

1. אתרו מקור מתח מתח נמוך חיצוני (כגון מצבר נייד להתנעת רכב).

2. שחררו את כיסוי לולאת הגרירה באמצעות לחיצה חזקה על החלק הימני העליון של היקף הכיסוי עד שהוא מסתובב פנימה, ולאחר מכן משיכת החלק שהתרומם לעברכם.



3. משכו את שני החוטים מלולאת הגרירה כדי לחשוף את שני ההדקים.

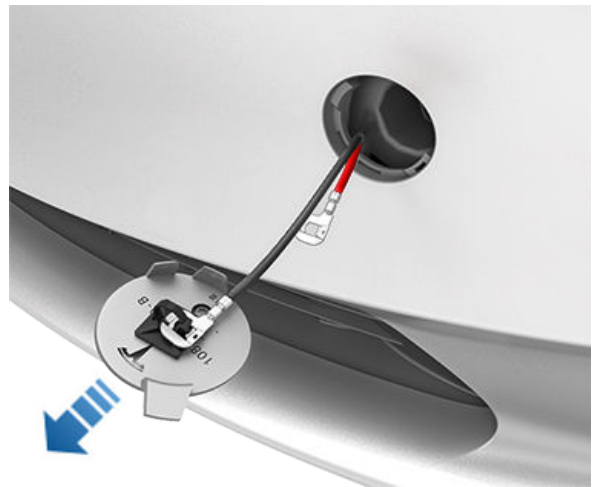

4. חברו את הכבל האדום (+) של ספק הכוח מתח נמוך להדק החיובי האדום (+).

5. חברו את הכבל השחור (-) של ספק הכוח מתח נמוך להדק השלילי השחור (-).

התנעת מצבר מתח נמוך (ליתיום-יון)

כלי רכב אשר יוצרו ב-Gigafactory שנגחאי לאחר אוקטובר 2021 לערך, ובמפעל בפרמונט לאחר דצמבר 2021 לערך, מצוידים בסוללת מתח נמוך ליתיום-יון.

1. פתחו את מכסה תא המטען הקדמי (ראו פתיחת מכסה תא המטען הקדמי אם אין חשמל בעמוד 191).
2. כדי להסיר את לוח התחזוקה, משכו אותו כלפי מעלה לשחרור התפסים שמחזיקים אותו במקומו.
3. אם הרכב מאובזר במסנן HEPA, קפלו את אטם מסנן ה-HEPA לכיוון קדמת הרכב כדי לקבל גישה לקוטב ההתנעה של מתח נמוך.

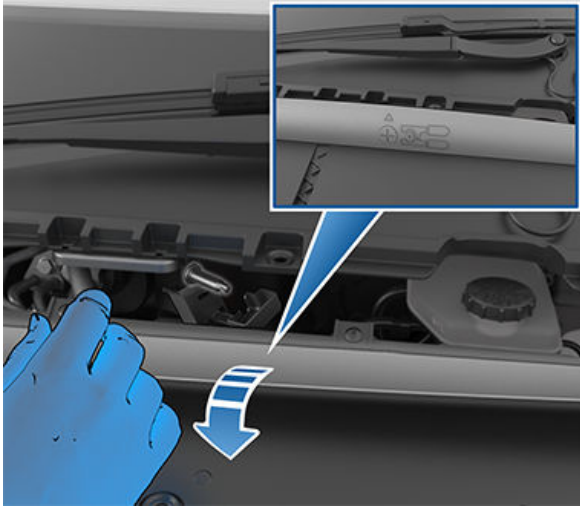

4. משכו לאחור את האטם השחור כדי לחשוף לחלוטין את קוטב ההתנעה החיובי. הסירו את המכסה האדום וחברו את כבל הקוטב החיובי (+) האדום של ספק המתח הנמוך החיצוני אל הקוטב החיובי (+) האדום של קוטב ההתנעה. **זהירות!** כדי להימנע מגרימת נזק לרכב, אל תאפשרו לכבל החיובי לבוא במגע עם רכיבי מתכת אחרים.

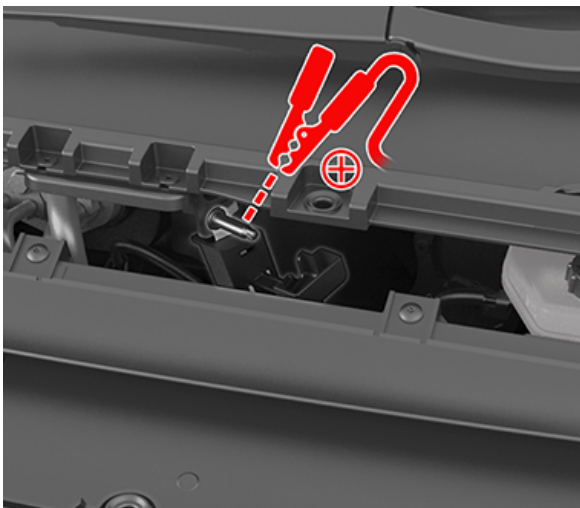

5. בורג מסנני ה-HEPA (מוצג להלן) משמש כקוטב ההתנעה השלילי (-). חברו את הכבל השלילי (-) השחור של ספק המתח הנמוך לקוטב ההתנעה ה-HEPA השלילי (-) השחור.

תהליך ההתנעה בדחיפה משתנה בהתאם להאם הסוללת מתח נמוך היא עופרת חומצה או ליתיום יון. כדי לקבוע באיזו סוללה משתמש הרכב שלכם, יש לגעת באפשרות פקדים < תוכנה > מידע נוסף על הרכב. שני התהליכים מצוינים במקטע זה.

ההוראות הבאות מניחות שאתם עושים שימוש במקור חשמל מתח נמוך חיצוני (כגון מצבר נייד להתנעה). אם אתם מתניעים את ה-Model Y באמצעות כלי רכב אחר, עיינו בהוראות היצרן של כלי הרכב האחר.

זהירות! לא יכלה להתניע כלי רכב אחר. אם תעשו כך, עלול להיגרם נזק.

זהירות! הימנעו מקצר חשמלי בעת התנעה בדחיפה של ה-Model Y. חיבור הכבלים לעמדת ההתנעה הלא נכונה, נגיעה של כבל אחד בשני וכו' עלולים לגרום נזק ל-Model Y.

התנעת מצבר מתח נמוך (עופרת חומצה)

כלי רכב אשר יוצרו ב-Gigafactory שנגחאי לפני אוקטובר 2021 לערך, ובמפעל בפרמונט לפני דצמבר 2021 לערך, מצוידים בסוללת מתח נמוך עופרת חומצה.

אם אתם מתניעים את ה-Model Y באמצעות כלי רכב אחר, עיינו בהוראות היצרן של כלי הרכב האחר. ההוראות הבאות מניחות שאתם עושים שימוש במקור חשמל מתח נמוך חיצוני (כגון מצבר נייד להתנעה).

1. פתחו את מכסה תא המטען הקדמי (ראו פתיחת מכסה תא המטען הקדמי אם אין חשמל בעמוד 191).

2. כדי להסיר את לוח התחזוקה, משכו אותו כלפי מעלה לשחרור התפסים שמחזיקים אותו במקומו.

3. אם הרכב מאובזר במסנן HEPA, קפלו בזהירות את אטם מסנן ה-HEPA לכיוון קדמת הרכב כדי לקבל גישה למצבר ה-מתח נמוך.

הערה: חלל הגישה לסוללת ה-מתח נמוך מוגבל. תוכלו לשקול את הסרת התפסים מהכיסוי האחורי כדי לשפר את הגישה.

4. חברו את הכבל האדום (+) של מצבר מתח נמוך להדק הפלוס האדום (+) במצבר מתח נמוך.

זהירות! כדי למנוע נזק ל-Model Y, אל תאפשרו לכבל החיובי לגעת ברכיבי מתכת אחרים, כגון מתקן עיגון המצבר.

5. חברו את הכבל השחור (-) של מצבר מתח נמוך להדק הפלוס השחור (-) במצבר מתח נמוך.

6. הפעילו את מקור החשמל החיצוני (עיינו בהוראות היצרן). געו במסך המגע כדי להפעילו.

הערה: ייתכן שיידרשו מספר דקות עד שהחשמל יספיק כדי להפעיל את מסך המגע.

7. כאשר אין עוד צורך בחשמל מתח נמוך, נתקו את שני הכבלים מחיבורי המצבר, נתקו תחילה את הכבל השחור השלילי (-).

8. התקינו את לוח הכיסוי של פתח הכניסה לתא הנוסעים למקומו ולחצו עליו כלפי מטה עד שיהיה מונח היטב במקומו.

9. החזירו את לוח התחזוקה למקומו ולחצו עליו כלפי מטה עד שיהיה מונח היטב במקומו.

10. סגרו את מכסה תא המטען הקדמי.

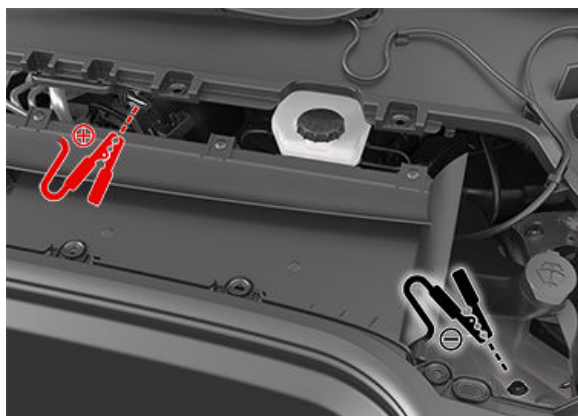

6. הפעילו את מקור החשמל החיצוני (עיינו בהוראות היצרן) למשך 20 שניות בלבד, ואז כבו או נתקו את מקור החשמל.

⚠️ זהירות: אם משאירים את מקור החשמל פועל למשך יותר מ-20 שניות, ייתכן שהמצבר במתח נמוך לא יבצע שחזור עצמי והרכב לא יוכל לעבור להילוך נסיעה. אם זה מתרחש, לאחר ניתוק מקור החשמל, נתקו את המצבר במתח נמוך, ולאחר מכן חברו מחדש את המצבר במתח נמוך כדי לאפשר למצבר אחר לנסות ולתקן עצמו.

הערה: אם אתם מנסים להפעיל Transport Mode (לחבר את הרכב למשאית עם מרכב שטוח), אין צורך במצבר במתח נמוך עבור שחזור עצמי. השאירו את מקור החשמל מחובר באופן רצוף עד להידוק הרכב.

7. פתחו את דלת הנהג וחכו שתי דקות.

8. ודאו כי הרכב יכול לעבור להילוך נסיעה.

9. החזירו את לוח התחזוקה למקומו ולחצו עליו כלפי מטה עד שיהיה מונח היטב במקומו.

10. סגרו את מכסה תא המטען הקדמי.



פתיחת דלתות אם אין חשמל

1. הסירו את השטיחון מכיס הדלת האחורית.
2. לחצו על הלשונית האדומה כדי להסיר את דלת הגישה.
3. משכו את כבל השחרור המכני קדימה.

זהירות! ידיות שחרור הדלת הידניות נועדו לשימוש רק במקרה שאין חשמל ב- Model Y. כאשר יש חשמל ב- Model Y, השתמשו בלחצן שבחלק העליון של ידית הדלת הפנימית.

פתיחת דלת קדמית אם אין חשמל

כדי לפתוח דלת קדמית במקרה הלא סביר שבו אין חשמל ב- Model Y, משכו כלפי מעלה את ידית שחרור הדלת הידנית, שנמצאת לפני מתגי החלונות.



פתיחת דלת אחורית אם אין חשמל

במקרה הנדיר שבו אוזל החשמל ב- Model Y, ניתן לפתוח ידנית את הדלת האחורית (אם קיימת):

הערה: לא כל רכבי Model Y מצוידים בפתיחה ידנית לדלתות האחוריות.

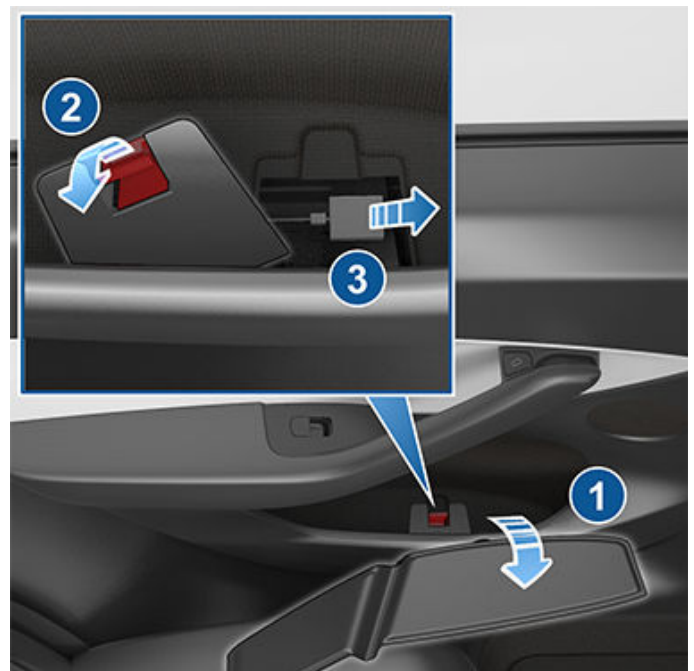



מדריך לרכב מוצף

- בעלים של Tesla יכולים לבקש עזרה בגרירה מ-Tesla. למידע נוסף ראה יצירת קשר עם שירותי דרך של Tesla בעמוד 188.
- יש לעיין ב-הוראות עבור מובילים בעמוד 185 למידע לגבי איך אפשר לגרור או להזיז את כלי הרכב שלך באופן מאובטח.

הצפה של כלי רכב יכולה להגרם על ידי שטפון או תנאי מזג אוויר קיצוניים אחרים. Tesla רוצה לוודא שיש לך את המשאבים במקרה של סיכון הצפה או אם כלי הרכב שלך שקע במים.

יש לעיין בהמלצות אלה כדי להתכונן היטב לאפשרות של הצפה של כלי רכב ולדעת איך להתמודד במידה שכלי הרכב הוצף וכן למצוא משאבים זמינים.

דרכי פעולה מומלצות להתכונן להצפה אפשרית

אם צפוי שטפון בתחזית ואם זה בטוח להזיז את כלי הרכב מראש, Tesla ממליצה להעביר את Model Y למיקום שאינו מסוכן או לחלוקת קרקע גבוהה יותר. יש לזכור שמערכת הטעינה עלולה להיפגע, אז Tesla ממליצה לטעון טעינה מלאה מראש.

עם זאת, אם אין לך אפשרות להזיז את כלי הרכב לאזור שאינו בסיכון של הצפה, יש מספר דרכי פעולה מומלצות למניעת נזק:

- יש לנתק את המטען מכלי הרכב.
- יש להוריד את רמת הטעינה. ניתן לעשות זאת באמצעות נהיגת כלי הרכב לפני כן והשארתו במצב שאינו מוטען, או על ידי הפעלת בקרת אקלים או על ידי הפעלת Keep Climate On תוך שימוש במסך המגע של כלי הרכב או האפליקציה לנייד של Tesla (ראה תפועול פקדי בקרת אקלים בעמוד 124). המטרה היא שרמת הטעינה תהיה נמוכה ככל האפשר אם כלי הרכב מוצף.
- יש לשנות את מתלי האוויר (אם קיימים) ולהגביה את כלי הרכב למצב High או Very High לפני עזיבת כלי הרכב.
- יש להרים את כלי הרכב כך שסוללת המתח הגבוהה היא מעל קו ההצפה, על ידי הרמה שלו על מכשירי הרמה (ג'ק), בלוקים גליליים, כבש הרמה וכד'. יש לזכור להפעיל את מצב מגבה עם מתלי אוויר (אם קיימים) כדי למנוע נזק מהרמה אישית (ראה הרמה והגבהה באמצעות מגבה בעמוד 167).
- השאר את Model Y בכיסוי עמיד למים מהודק היטב או מוצר דומה שנועד להגן על כלי רכב מהצפה.

טיפול בכלי רכב שהוצף

דע מה לעשות כשכלי הרכב שלך - בין אם כלי רכב חשמלי או כלי רכב עם מנוע בעירה - נחשף להצפה ממושכת.

⚠ אזהרה: אם הבחנת באש, עשן רעש של יציאת אוויר או חום שיוצא מהמכונית, שמור מרחק ממנה וצור קשר במהירות עם גורמי החירום המקומיים הרלוונטיים.

עקוב אחר השלבים הללו ברגע שכלי הרכב אינו מוצף יותר והינו בטוח לגישה:

1. טפל בכלי הרכב שלך כאילו היה בתאונה והתקשר לחברת הביטוח שלך.
2. אל תנסה להפעיל את כלי הרכב עד שמוסך מורשה בדק אותו. אם הינך הבעלים של כלי רכב של Tesla, ביכולתך לקבוע פגישה לבדיקה עם שירותי Tesla.
3. גרור את הרכב באופן מאובטח לפחות 15 (חמישים רגל) ממבנים או חומרים דליקים אחרים כגון מכוניות אחרות ורכוש אישי.



APP_w009

בלימת חירום אוטומטית אינה זמינה ייתכן שהתכונה תשוחזר בנסיעה הבאה

מה הפירוש של התראה זו:

התכונה 'בלימת חירום אוטומטית' אינה זמינה למשך שאר הנסיעה הנוכחית שלכם. התראה זו אינה מציינת באופן מפורשת שפונקציות או שתכונות בלימה אחרות אינן זמינות.

ייתכן שהתראה זו תוצג עקב מספר סיבות. ייתכן שיוצגו התראות נוספות עקב מצבים שגם בניגוד לבלימת החירום האוטומטית אינה זמינה. מה לעשות:

בדרך כלל לא נדרשת כל פעולה. בלימת חירום אוטומטית תחזור בדרך כלל להיות זמינה בנסיעה הבאה שלכם. אם התראה זו נמשכת לאורך כמה נסיעות, או מתרחשת בתדירות הולכת וגוברת לאורך מספר נסיעות, מומלץ לקבוע טיפול בהקדם. למידע נוסף, ראו [סיוע במניעת תאונה בעמוד 111](#).

APP_w048

לא זמינות באופן זמני התכונות עשויות לשוב בנסיעה הבאה

מה הפירוש של התראה זו:

תכונות Autopilot לא זמינות באופן זמני ברכב שלכם. בהתאם לתצורות הרכב שלכם, תכונות Autopilot המושבתות עשויות לכלול:

- Autosteer
- בקרת שיוט אדפטיבית
- בלימת חירום אוטומטית
- התראת התנגשות חזיתית
- אזהרת סטייה מנתיב

מה לעשות:

ניתן להגדיר התראה זו מכמה סיבות. בדקו התראות נוספות שמצביעות על הסיבה למצב זה. בדרך כלל, תכונות Autopilot יחודשו בנסיעה הבאה. אם התראה זו חוזרת במספר נסיעות, קבעו טיפול בהקדם האפשרי. למידע נוסף ורשימה מלאה של תכונות Autopilot, ראו [על אודות Autopilot בעמוד 93](#).

APP_w207

Autosteer לא זמין זמנית

מה הפירוש של התראה זו:

Autosteer לא זמין זמנית. זה עשוי להיות מצב זמני הנגרם על ידי גורם חיצוני, כגון:

- סימוני נתיב חסרים או דהויים.
- כבישים צרים או מפותלים.
- תנאי ראות ירודים כתוצאה מגשם, שלג, ערפל או תנאי מזג אוויר אחרים.
- טמפרטורות קיצוניות (חום או קור).
- אור בהיר כתוצאה מפנסי חזית של כלי רכב אחרים, אור שמש ישיר או מקורות אור אחרים.



התראה זו תופיע גם אם חרגתם ממגבלת המהירות המרבית עבור Autosteer כאשר Autosteer פעיל. במקרה זה, Autosteer לא יהיה זמין למשך שאר הנסיעה הנוכחית שלכם.

מה לעשות:

המשיכו ליעדכם. אם Autosteer אינו זמין כאשר אתם מגיעים ליעדכם, ונשאר לא זמין במהלך הנסיעה המתוכננת הבאה, בדקו את הדברים הבאים:

- נזק או חסימה הנגרמים על-ידי בוך, קרח, שלג או גורמים סביבתיים אחרים
- חסימה הנגרמת על-ידי עצם התלוי ברכב, כגון מתלה לאופניים
- חסימות הנגרמות על-ידי הוספת צבע או מוצרים נדבקים כגון עטיפה, מדבקות או ציפויי גומי לרכב
- פגוש שניזוק או התעקם

אם אין חסימות נראות לעין, או אם אתם מגלים שנגרם נזק לרכב, יש לקבוע טיפול במועד הנוח לכם. ניתן בינתיים לנסוע ברכב.

למידע נוסף, ראו [תכונות Autopilot בעמוד 95](#).

APP_w218 חריגה ממגבלת המהירות של Autosteer קחו שליטה על ההגה

מה הפירוש של התראה זו:

Autosteer לא זמין משום שהרכב שלכם חרג ממגבלת המהירות המרבית עבור תכונה זו של סיוע לנהג.

מה לעשות:

קבלו שליטה מיד על ההגה ושמרו על השליטה עד שתגיעו ליעדכם.

ברוב המקרים, Autosteer לא יהיה זמין למשך שאר הנסיעה הנוכחית שלכם. כדי לאפס אותו, עצרו את הרכב באופן מוחלט והעבירו למצב 'חניה'. כשאתם משלבים למצב נהיגה לפנים כדי לנסוע ליעד הבא שלכם, Autosteer אמור להיות זמין שוב.

הערה: אם התראה זו מופעלת בעת נהיגה בגרמניה, Autosteer אמור להיות זמין שוב לאחר שמהירות הרכב תרד אל מתחת למגבלת המהירות של Autosteer.

אם Autosteer אינה זמינה במהלך הנסיעה הבאה שלכם, ונשארת לא זמינה למשך הנסיעות הבאות, קבעו טיפול במועד הנוח לכם. ניתן בינתיים לנסוע ברכב.

למידע נוסף, ראו [תכונות Autopilot בעמוד 95](#).

APP_w222 בקרת שיוט לא זמינה ירידה בראות המצלמה הקדמית

מה הפירוש של התראה זו:

בקרת שיוט אדפטיבית ו-Autosteer אינן זמינות משום שאחת או יותר מהמצלמות הקדמיות ברכב שלכם חסומות או מסוננורות כתוצאה מתנאים חיצוניים.

בקרת שיוט אדפטיבית ו-Autosteer יישארו לא זמינות כל עוד למצלמה קדמית אין ראות מתאימה. ייתכן ויש למצלמות ראות מוגבלת או שאין ראות בשל:

- לכלוך על פני השטח של המצלמה.
- תנאים סביבתיים כגון גשם, ערפל, שלג או טל.
- אור שמש בהיר או בוחק ממקור אור אחר.
- תנאי תאורה נמוכים או מוגבלים, כולל דרכים לא מוארות או עם תאורה גרועה בלילה.
- עיבוי (טיפות מים או אדים) על פני שטח המצלמה.
- תכונות סביבתיות חדגוניות, כולל דפנות מנהרה או מפרידי כביש מהיר.



מה לעשות:

המשיכו ליעדכם. ניתן לנסוע ברכב.

זו בדרך כלל בעיה זמנית שנפתרת מעצמה. אם ההתראה לא נעלמת עד סוף הנסיעה:

- בדקו ונקו את אזור המצלמה הקדמית בחלק המרכזי העליון של השמשה הקדמית לפני הנסיעה המתוכננת הבאה שלכם.
- בדקו את פני המצלמה לאיתור עיבוי, לכלוך או פסולת אחרת ונסו לפנות כל חסימה.

ראו **ניקוי המצלמה בעמוד 161** עבור מידע נוסף על ניקוי אבק או לכלוך מאזור זה ברכב.

למרות שעיבוי בצד הפנימי של מתקן המצלמה הקדמית אינו ניתן לניגוב, תוכלו בדרך כלל להעלים אותו מהיר יותר על-ידי ביצוע השלבים הבאים:

1. חממו מראש את תא הנהג כאשר הטמפרטורה מוגדרת לגבוהה ומיזוג האוויר מופעל.
2. הפעילו את מפשר האדים בשמשה הקדמית.

אם ההתראה זו חוזרת על עצמה במהלך הנסיעות הבאות, אבל אין חסימת מצלמה הנראית לעין, קבעו טיפול בהקדם האפשרי. ניתן בינתיים לנסוע ברכב.

APP_w224

בקרת שיוט לא זמינה

המשיכו בנהיגה כדי לאפשר כיול של המצלמות

מה הפירוש של התראה זו:

בקרת שיוט אדפטיבית ו-Autosteer אינן זמינות משום שהמצלמות ברכב שלכם אינן מכילות באופן מלא.

הרכב מוכרח לתמרן בדיוק רב כאשר תכונות כגון בקרת שיוט אדפטיבית ו-Autosteer פעילות. לפני שתוכלו להשתמש בתכונות אלה בפעם הראשונה, המצלמות מוכרחות להשלים כיול עצמי ראשוני. מעת לעת, מצלמה אחת או יותר עשויות להפוך לבלתי מכילות.

מה לעשות:

המשיכו ליעדכם. ניתן לנסוע ברכב.

בקרת שיוט אדפטיבית ו-Autosteer יישארו לא זמינות עד להשלמת כיול המצלמה.

לאחר השלמת הכיול, בקרת שיוט אדפטיבית ו-Autosteer אמורות להיות זמינות.

לנוחיותכם, מד התקדמות כיול מוצג במסך המגע. הכיול מושלם בדרך כלל אחרי נהיגה לאורך 32-40 ק"מ (20-25 מיילים), אולם המרחק משתנה בהתאם לתנאי הדרך והסביבה. לדוגמה, נסיעה בכביש ישר עם סימוני נתיב ברורים מאוד עוזרת למצלמות לבצע כיול מהיר יותר.

אם ההתראה חוזרת על עצמה וכיול המצלמה לא הושלם לאחר שהרכב שלכם נסע 160 ק"מ ומעלה, או שבקרת שיוט אדפטיבית ו-Autosteer נשארות לא זמינות למרות כיול מצלמה שבוצע בהצלחה, קבעו טיפול בהקדם האפשרי. ניתן בינתיים לנסוע ברכב.

APP_w304

מצלמה חסומה או מסנוורת

נקו את המצלמה או המתינו שתנאי הראות יחזרו

מה הפירוש של התראה זו:

אחת או יותר ממצלמות הרכב בעלת ראות מוגבלת, או ללא ראות בכלל, כתוצאה מתנאים חיצוניים. כאשר המצלמות המותקנות ברכב אינן יכולות לספק מידע חזותי מדויק, ייתכן שחלק מתכונות Autopilot או כולן לא יהיו זמינות.

ייתכן ויש למצלמות ראות מוגבלת או שאין ראות בשל:

- לכלוך על פני השטח של המצלמה.
- תנאים סביבתיים כגון גשם, ערפל, שלג או טל.
- אור שמש בהיר או בוהק ממקור אור אחר.



- תנאי תאורה נמוכים או מוגבלים, כולל דרכים לא מוארות או עם תאורה גרועה בלילה.
- עיבוי (טיפות מים או אדים) על פני שטח המצלמה.
- תכונות סביבתיות חדגוניות, כולל דפנות מנהרה או מפרידי כביש מהיר.

מה לעשות:

המשיכו ליעדכם. ניתן לנסוע ברכב. זוהי בדרך כלל בעיה זמנית שתיפתר כאשר העיבוי יתאדה או כשתנאי סביבתי או תכונה מסוימים לא מתקיימים עוד.

אם ההתראה לא נעלמת עד שאתם מגיעים ליעדכם, בדקו את פני שטח המצלמה לאיתור עיבוי או לכלוך. עבור מיקומי מצלמה, ראו [מצלמות בעמוד 16](#).

נקו את המצלמות במידת הצורך לפני שתמשיכו בנסיעה המתוכננת הבאה שלכם. להליכי ניקוי מומלצים, ראו [ניקוי המצלמה בעמוד 161](#).

אם אתם ממשיכים לראות התראה זו לאחר ניקוי המצלמות, בדקו את המשטחים הפנימיים של מתקני המצלמה בקורת הדלת לאיתור עיבוי. למרות שעיבוי בצד הפנימי של מתקני המצלמות אינו ניתן לניגוב, תוכלו בדרך כלל להעלים אותו מהיר יותר על-ידי ביצוע השלבים הבאים:

1. חימום מראש של תא הנוסעים על ידי הפעלת בקרת האקלים, הגדרת טמפרטורה לגבוהה, ווידאו שמיזוג האוויר מופעל.
2. הפעיל את מפשיר האדים בשמשה הקדמית.
3. כווננו את פתחי האוורור לעבר המצלמות בקורת הדלת.

למידע נוסף על ניקוי עיבוי ממתקני המצלמות, ראו [ניקוי המצלמה בעמוד 161](#).

אם ההתראה לא נעלמת בסיום הנסיעה המתוכננת הבאה, למרות ניקוי המצלמות שצוינו וביצוע השלבים המומלצים לניקוי העיבוי, קבעו טיפול במועד הנוח לכם. ניתן בינתיים לנסוע ברכב.

BMS_a067

ביצועי הסוללה במתח גבוה מוגבלים אפשר לנהוג - תאמו טיפול בקרוב

מה הפירוש של התראה זו:

הרכב זיהה מצב פנימי בסוללת המתח הגבוה המגביל את ביצועי הסוללה. נדרש טיפול כדי לשחזר פונקציונליות מלאה.

הרכב עשוי להפחית את הטווח המרבי שלו, וייתכן שזמן הטעינה יהיה ארוך יותר מבעבר. קצב הטעינה המרבי עשוי להשתנות, כמו תמיד, בהתחשב במיקום, מקור אנרגיה וצידוד טעינה.

מה לעשות:

ניתן לנסוע ברכב.

מומלץ לקבוע טיפול בהקדם. ללא טיפול, הרכב עשוי להמשיך להפחית את יכולות הטווח המרבי והטעינה שלו, וייתכן גם שיתחיל להפגין ביצועי כוח והאצה נמוכים יותר בנסיעה.

כל עוד התרעה זו דלוקה, שמרו על הרכב טעון עד רמה של 30% ומעלה כדי להימנע מסתירה בין הטווח המשוער המוצג על מסך המגע שלכם לבין רמת הטעינה של סוללת מתח גבוה.

לקבלת מידע נוסף על סוללת מתח גבוה, ראו [מידע על סוללת מתח גבוה בעמוד 143](#).

BMS_a068

סוללת מתח גבוה דורשת טיפול ביצועי האצה וטעינה מופחתים

מה הפירוש של התראה זו:

הרכב זיהה מצב פנימי בסוללת המתח הגבוה המגביל את ביצועי הסוללה.

ייתכן שתבחינו שהמהירות המרבית של הרכב הופחתה והוא מגיב בצורה אטית יותר מבעבר לבקשות האצה.



הרכב עשוי להפחית את הטווח המרבי שלו, וייתכן שזמן הטעינה יהיה ארוך יותר מבעבר. קצב הטעינה: המרבי עשוי להשתנות, כמו תמיד, בהתחשב במיקום, מקור אנרגיה וציוד טעינה.

נדרש טיפול כדי לשחזר פונקציונליות מלאה.

מה לעשות:

ניתן לנסוע ברכב.

מומלץ לקבוע טיפול בהזדמנות הראשונה. ללא טיפול, הרכב עשוי לחוות ירידה בכוח, בהאצה, בטווח ובטעינה.

כל עוד התרעה זו דלוקה, שמרו על הרכב טעון עד רמה של 30% ומעלה כדי להימנע מסתירה בין הטווח המשוער המוצג על מסך המגע שלכם לבין רמת הטעינה של סוללת מתח גבוה.

לקבלת מידע נוסף על סוללת מתח גבוה, ראו [מידע על סוללת מתח גבוה בעמוד 143](#).

BMS_a069

רמת טעינת הסוללה נמוכה יש לטעון מיד

מה הפירוש של התראה זו:

הרכב זיהה שלסוללת המתח הגבוה אין מספיק אנרגיה כדי לתמוך בנהיגה. התראה זו מופיעה לרוב כשרמת הטעינה בסוללת המתח הגבוה ברכב הופחתה באמצעות שימוש רגיל.

הרכב לא יוכל לנסוע או להמשיך בנסיעה עד שיוטען.

אם התראה זו מוצגת במהלך נסיעה, עליכם לכבות את הרכב. התראה נוספת אמורה להיות מוצגת כדי לציין מצב זה. ייתכן גם שהרכב יכבה באופן בלתי צפוי.

אם התראה זו מופיעה כשהרכב חונה, ייתכן שלא תוכלו לנהוג.

מה לעשות:

טענו מיד את הרכב שלכם. טעינת הרכב אמורה להשיב את יכולת הנסיעה.

אם התראה זו מופיעה במהלך נסיעות עוקבות, למרות רמת טעינת הסוללה המוצגת של 5% ומעלה, הזמינו שירות בהקדם האפשרי.

לקבלת מידע נוסף על סוללת מתח גבוה, ראו [מידע על סוללת מתח גבוה בעמוד 143](#).

למידע נוסף לגבי טעינה, ראו [הוראות טעינה בעמוד 144](#). BMS_a074

BMS_a074

רמת טעינת הסוללה המרבית מופחתת ניתן לנסוע ברכב - קבע טיפול

מה הפירוש של התראה זו:

הרכב זיהה מצב פנימי בסוללת המתח הגבוה המגביל את ביצועי הסוללה. כתוצאה מכך, רמת הטעינה והטווח המרביים מופחתים. נדרש טיפול כדי לשחזר פונקציונליות מלאה.

מה לעשות:

- ניתן לנסוע ברכב. המכונית שלך יכולה לטעון כשרמת הטעינה היא מתחת ל-50 אחוז. הטעינה לא תתחיל אם רמת הטעינה היא מעל 50 אחוז.
- אם התראה זו נמשכת, יש לקבוע טיפול בהקדם האפשרי. ללא טיפול, ייתכן שתבחינו בהפחתות נוספות ברמת הטעינה המקסימלית וטווח הטעינה של הרכב.
- לקבלת מידע נוסף על מערכת מצבר המתח הגבוה, ראו



BMS_a079

לא ניתן לטעון - קיימת כבר רמת טעינה מירבית רמת הטעינה המירבית מופחתת - תאם שירות

מה הפירוש של התראה זו:

הרכב זיהה מצב פנימי בסוללת המתח הגבוה המגביל את יכולת הסוללה לטעון 50 אחוז מרמת הטעינה.

מה לעשות:

- ניתן לנסוע ברכב. המכונית שלך יכולה לטעון כשרמת הטעינה היא מתחת ל-50 אחוז. הטעינה לא תתחיל אם רמת הטעינה היא מעל 50 אחוז.
- אם התראה זו נמשכת, יש לקבוע טיפול בהקדם האפשרי. ללא טיפול, ייתכן שתבחינו בהפחתות נוספות ברמת הטעינה המקסימלית וטווח הטעינה של הרכב.
- לקבלת מידע נוסף על מערכת מצבר המתח הגבוה, ראה

CC_a001

לא ניתן להטעין – הארקה לא מספיקה יש לוודא את תקינות החיווט או הארקה השקע

מה הפירוש של התראה זו:

לא זוהתה הארקה ב-Wall Connector.

מה לעשות:

- פנו לחשמלאי לצורך בדיקה של מחבר הקיר כדי לוודא שההארקה שלו תקינה. החשמלאי שלכם צריך להבטיח שההארקה של ממסר הפחת או קופסת הנתיכים שלכם תקינה וכן כי מחבר הקיר מחובר כהלכה.
- לקבלת מידע נוסף, עיינו במדריך ההתקנה של ה-Wall Connector שלכם.

CC_a002

לא ניתן להטעין – הארקה לא מספיקה נתקו ונסו שוב או השתמשו בצידוד שונה

מה הפירוש של התראה זו:

תקלת הארקה. דליפת זרם דרך נתיב בלתי בטוח. תקלה אפשרית בחיבור "קו לקרקע" או "ניטרלי לקרקע".

מה לעשות:

נסו לבצע את הטעינה שוב באמצעות ניתוק מחבר הקיר מן הרכב וחיבורו מחדש. אם הבעיה נמשכת, כבו את ממסר הפחת המחובר למחבר הקיר, המתין 10 שניות, הפעילו שוב את ממסר הפחת ונסו לחבר מחדש את מחבר הקיר לרכב. אם הבעיה נמשכת, התייעצו עם החשמלאי שלכם או צרו קשר עם Tesla.

לקבלת מידע נוסף, עיינו במדריך ההתקנה של ה-Wall Connector שלכם.

CC_a003

לא ניתן להטעין - כשל ב-GFCI של ה-Wall Connector נתקו ונסו שוב או השתמשו בצידוד שונה

מה הפירוש של התראה זו:

תקלת הארקה. דליפת זרם דרך נתיב בלתי בטוח. תקלה אפשרית בחיבור "קו לקרקע" או "ניטרלי לקרקע".

מה לעשות:



נסו לבצע את הטעינה שוב באמצעות ניתוק מחבר הקיר מן הרכב וחיבורו מחדש. אם הבעיה נמשכת, כבו את ממסר הפחת המחובר למחבר הקיר, המתניו 10 שניות, הפעילו שוב את ממסר הפחת ונסו לחבר מחדש את מחבר הקיר לרכב. אם הבעיה נמשכת, התייעצו עם החשמלאי שלכם או צרו קשר עם Tesla.

לקבלת מידע נוסף, עיינו במדריך ההתקנה של ה-Wall Connector שלכם.

CC_a004

לא ניתן להטעין – בעיה ב-Wall Connector נדרש טיפול ב-Wall Connector

מה הפירוש של התראה זו:

תקלת חומרה ב-Wall Connector. הבעיות האפשריות כוללות:

1. המחבר אינו פועל
2. כשל במעגל בקרת התקלות של הבדיקה העצמית של ההארקה הפנימית
3. חיישן החום מנותק
4. תקלות ברכיבי חומרה אחרים

מה לעשות:

זוהתה תקלה פנימית ב-Wall Connector.

1. נסו לבצע את הטעינה שוב באמצעות ניתוק ה-Wall Connector מן הרכב וחיבורו מחדש.
2. אם הבעיה נמשכת, כבו את ממסר הפחת המחובר ל-Wall Connector, המתניו 10 שניות והדליקו שוב את ממסר הפחת. לאחר מכן נסו לחבר שוב את ה-Wall Connector לרכב.
3. אם הבעיה נמשכת, פנו לחשמלאי על מנת לוודא כי כל החוטים מחוברים ומסובבים כהלכה לפי ההוראות המופיעות במדריך למשתמש של מחבר הקיר.
4. לאחר שהחשמלאי השלים את כל העבודה והחזיר את המתח למחבר הקיר, נסו לטעון שוב על-ידי חיבור מחדש של מחבר הקיר לרכב.
5. אם הבעיה נמשכת, נדרש תיקון של מחבר הקיר.

לקבלת מידע נוסף, עיינו במדריך ההתקנה של ה-Wall Connector שלכם.

CC_a005

לא ניתן להטעין - כשל ב-GFCI של ה-Wall Connector נתקו ונסו שוב או השתמשו בציוד שונה

מה הפירוש של התראה זו:

תקלת הארקה. דליפת זרם דרך נתיב בלתי בטוח. תקלה אפשרית בחיבור "קו לקרקע" או "ניטרלי לקרקע".

מה לעשות:

נסו לבצע את הטעינה שוב באמצעות ניתוק מחבר הקיר מן הרכב וחיבורו מחדש. אם הבעיה נמשכת, כבו את ממסר הפחת המחובר למחבר הקיר, המתניו 10 שניות, הפעילו שוב את ממסר הפחת ונסו לחבר מחדש את מחבר הקיר לרכב. אם הבעיה נמשכת, התייעצו עם החשמלאי שלכם או צרו קשר עם Tesla.

לקבלת מידע נוסף, עיינו במדריך ההתקנה של ה-Wall Connector שלכם.

CC_a006

לא ניתן להטעין – זרם יתר ב-Wall Connector נתקו ונסו שוב או השתמשו בציוד שונה

מה הפירוש של התראה זו:

הגנה מפני מתח יתר.



מה לעשות:

הפחיתו את זרם הטעינה המוגדר של הרכב. אם הבעיה נמשכת, דרוש טיפול.
לקבלת מידע נוסף, עיינו במדריך ההתקנה של ה-Wall Connector שלכם.

CC_a007

לא ניתן להטעין – מתח הקלט גבוה מדי על המתח להתאים לדירוג של ה-Wall Connector

מה הפירוש של התראה זו:

הגנה מפני מתח יתר או תת-מתח.

מה לעשות:

התייעצו עם החשמלאי שלכם על מנת לוודא כי המתח במספר הפחת המחובר ל-Wall Connector מתאים.
לקבלת מידע נוסף, עיינו במדריך ההתקנה של ה-Wall Connector שלכם.

CC_a008

לא ניתן להטעין – מתח הקלט נמוך מדי על המתח להתאים לדירוג של ה-Wall Connector

מה הפירוש של התראה זו:

הגנה מפני מתח יתר או תת-מתח.

מה לעשות:

התייעצו עם החשמלאי שלכם על מנת לוודא כי המתח במספר הפחת המחובר ל-Wall Connector מתאים.
לקבלת מידע נוסף, עיינו במדריך ההתקנה של ה-Wall Connector שלכם.

CC_a009

לא ניתן להטעין – חיווט שגוי של קלט נדרש תיקון בחיווט הקלט של ה-Wall Connector

מה הפירוש של התראה זו:

חיווט כניסה שגוי: ייתכן כי "קו" ו"ניטרלי" הוחלפו.

מה לעשות:

החיווט בין רשת החשמל לבין מחבר הקיר הותקן באופן שגוי. התייעצו עם החשמלאי שלכם.
לקבלת מידע נוסף, עיינו במדריך ההתקנה של ה-Wall Connector שלכם.

CC_a010

לא ניתן להטעין – בעיה ב-Wall Connector נדרש טיפול ב-Wall Connector

מה הפירוש של התראה זו:

תקלת חומרה ב-Wall Connector. הבעיות האפשריות כוללות:

1. המחבר אינו פועל

2. כשל במעגל בקרת התקלות של הבדיקה העצמית של ההארקה הפנימית



3. חיישן החום מנותק
4. תקלות ברכיבי חומרה אחרים

מה לעשות:

זוהתה תקלה פנימית ב-Wall Connector.

1. נסו לבצע את הטעינה שוב באמצעות ניתוק ה-Wall Connector מן הרכב וחיבורו מחדש.
2. אם הבעיה נמשכת, כבו את ממסר הפחת המחובר ל-Wall Connector, המתניו 10 שניות והדליקו שוב את ממסר הפחת. לאחר מכן נסו לחבר שוב את ה-Wall Connector לרכב.
3. אם הבעיה נמשכת, פנו לחשמלאי על מנת לוודא כי כל החוטים מחוברים ומסובבים כהלכה לפי ההוראות המופיעות במדריך למשתמש של מחבר הקיר.
4. לאחר שהחשמלאי השלים את כל העבודה והחזיר את המתח למחבר הקיר, נסו לטעון שוב על-ידי חיבור מחדש של מחבר הקיר לרכב.
5. אם הבעיה נמשכת, נדרש תיקון של מחבר הקיר.

לקבלת מידע נוסף, עיינו במדריך ההתקנה של ה-Wall Connector שלכם.

CC_a011

לא ניתן להטעין – ה-Wall Connector חם מדי הניחו ל-Wall Connector להתקרר ונסו שוב

מה הפירוש של התראה זו:

הגנה מפני טמפרטורת יתר (latchoff).

מה לעשות:

ודאו כי מחבר הקיר אינו מכוסה או שאין מקור חום קרוב. אם התקלה נמשכת בטמפרטורות סביבה רגילות (מתחת ל-38°C), נדרש טיפול. לקבלת מידע נוסף, עיינו במדריך ההתקנה של ה-Wall Connector שלכם.

CC_a012

לא ניתן להטעין – החיבור לקיר חם מדי יש לבדוק את חיווט השקע או ה-Wall Connector

טמפרטורה גבוהה זוהתה על-ידי התראות מחבר הקיר המציינות שחיבור הבניין למחבר הקיר מתחמם מדי, ולכן הטעינה הופסקה כדי להגן על החיווט ועל מחבר הקיר.

זו בדרך כלל לא בעיה ברכב או במחבר הקיר, אלא בעיה בחיווט הבניין. הגורם לכך עשוי להיות חיבור חיווט בניין רופף למחבר הקיר וחשמלאי יכול לפתור זאת בקלות.

כדי להשיג שוב פעולת טעינה תקינה, נסו את השלבים הבאים.

אם מחבר הקיר מחובר לשקע קיר, ודאו את הדברים הבאים:

- התקע הוכנס במלואו לתוך השקע
- התקע / אזור השקע אינו חסום או מכוסה בשום דבר
- אין מקור חום בקרבת מקום

אם הבעיה חוזרת על עצמה או שמחבר הקיר מחובר באופן קבוע, צור קשר עם חשמלאי כדי לבדוק את חיבור החיווט של הבניין למחבר הקיר. עליו לוודא שכל הכבלים מחוברים ומסובבים כהלכה בהתאם למדריך ההתקנה עבור מחבר הקיר.

לקבלת מידע נוסף, עיינו במדריך ההתקנה של ה-Wall Connector שלכם.



CC_a013

לא ניתן להטעין – ידית הטעינה חמה מדי בדקו שאין לכלוך בידית הטעינה או שקע הטעינה

מה הפירוש של התראה זו:

הגנה מפני טמפרטורת יתר (latchoff).

מה לעשות:

ודאו כי המחבר מוכנס במלואו לתוך כניסת הטעינה בשקע הטעינה של הרכב, אינו מכוסה ואין מקור חום קרוב. אם התקלה נמשכת בטמפרטורות סביבה רגילות (מתחת ל-38°C), נדרש טיפול.

לקבלת מידע נוסף, עיינו במדריך ההתקנה של ה-Wall Connector שלכם.

CC_a014

לא ניתן להטעין – בעיה ב-Wall Connector נדרש טיפול ב-Wall Connector

מה הפירוש של התראה זו:

תקלת חומרה ב-Wall Connector. הבעיות האפשריות כוללות:

1. המחבר אינו פועל
2. כשל במעגל בקרת התקלות של הבדיקה העצמית של ההארקה הפנימית
3. חיישן החום מנותק
4. תקלות ברכיבי חומרה אחרים

מה לעשות:

זוהתה תקלה פנימית ב-Wall Connector.

1. נסו לבצע את הטעינה שוב באמצעות ניתוק ה-Wall Connector מן הרכב וחיבורו מחדש.
2. אם הבעיה נמשכת, כבו את ממסר הפחת המחובר ל-Wall Connector, המתין 10 שניות והדליקו שוב את ממסר הפחת. לאחר מכן נסו לחבר שוב את ה-Wall Connector לרכב.
3. אם הבעיה נמשכת, פנו לחשמלאי על מנת לוודא כי כל החוטים מחוברים ומסובבים כהלכה לפי ההוראות המופיעות במדריך למשתמש של מחבר הקיר.
4. לאחר שהחשמלאי השלים את כל העבודה והחזיר את המתח למחבר הקיר, נסו לטעון שוב על-ידי חיבור מחדש של מחבר הקיר לרכב.
5. אם הבעיה נמשכת, נדרש תיקון של מחבר הקיר.

לקבלת מידע נוסף, עיינו במדריך ההתקנה של ה-Wall Connector שלכם.

CC_a015

לא ניתן להטעין – בעיית חיבור לרכב הכניסו את ידית הטעינה במלואה לשקע הטעינה

מה הפירוש של התראה זו:

התרחשה תקלת תקשורת בין ה-Wall Connector לבין הרכב.

מה לעשות:

נסו לבצע את הטעינה שוב באמצעות ניתוק מחבר הקיר מן הרכב וחיבורו מחדש.



1. אם הבעיה נמשכת, כבו את ממסר הפחת המחובר למחבר הקיר, המתינו 10 שניות, הפעילו שוב את ממסר הפחת ונסו לחבר מחדש את מחבר הקיר לרכב.
2. אם הבעיה נמשכת וציוד טעינה אחר זמין, חברו את הרכב ל-Wall Connector אחר או ל-Mobile Connector ככדי לקבוע האם הרכב מסוגל לתקשר עם ציוד טעינה אחר.
3. אם הבעיה נמשכת, דרוש טיפול.

לקבלת מידע נוסף, עיינו במדריך ההתקנה של ה-Wall Connector שלכם.

CC_a016

לא ניתן להטעין – בעיית חיבור לרכב הכניסו את ידית הטעינה במלואה לשקע הטעינה

מה הפירוש של התראה זו:

התרחשה תקלת תקשורת בין ה-Wall Connector לבין הרכב.

מה לעשות:

נסו לבצע את הטעינה שוב באמצעות ניתוק מחבר הקיר מן הרכב וחיבורו מחדש.

1. אם הבעיה נמשכת, כבו את ממסר הפחת המחובר למחבר הקיר, המתינו 10 שניות, הפעילו שוב את ממסר הפחת ונסו לחבר מחדש את מחבר הקיר לרכב.
2. אם הבעיה נמשכת וציוד טעינה אחר זמין, חברו את הרכב ל-Wall Connector אחר או ל-Mobile Connector ככדי לקבוע האם הרכב מסוגל לתקשר עם ציוד טעינה אחר.
3. אם הבעיה נמשכת, דרוש טיפול.

לקבלת מידע נוסף, עיינו במדריך ההתקנה של ה-Wall Connector שלכם.

CC_a017

לא ניתן להטעין – בעיית חיבור לרכב הכניסו את ידית הטעינה במלואה לשקע הטעינה

מה הפירוש של התראה זו:

התרחשה תקלת תקשורת בין ה-Wall Connector לבין הרכב.

מה לעשות:

נסו לבצע את הטעינה שוב באמצעות ניתוק מחבר הקיר מן הרכב וחיבורו מחדש.

1. אם הבעיה נמשכת, כבו את ממסר הפחת המחובר למחבר הקיר, המתינו 10 שניות, הפעילו שוב את ממסר הפחת ונסו לחבר מחדש את מחבר הקיר לרכב.
2. אם הבעיה נמשכת וציוד טעינה אחר זמין, חברו את הרכב ל-Wall Connector אחר או ל-Mobile Connector ככדי לקבוע האם הרכב מסוגל לתקשר עם ציוד טעינה אחר.
3. אם הבעיה נמשכת, דרוש טיפול.

לקבלת מידע נוסף, עיינו במדריך ההתקנה של ה-Wall Connector שלכם.

CC_a018

לא ניתן להטעין – בעיה ב-Wall Connector הכניסו את ידית הטעינה במלואה לשקע הטעינה

מה הפירוש של התראה זו:

התרחשה תקלת תקשורת בין ה-Wall Connector לבין הרכב.



מה לעשות:

נסו לבצע את הטעינה שוב באמצעות ניתוק מחבר הקיר מן הרכב וחיבורו מחדש.

1. אם הבעיה נמשכת, כבו את ממסר הפחת המחובר למחבר הקיר, המתינו 10 שניות, הפעילו שוב את ממסר הפחת ונסו לחבר מחדש את מחבר הקיר לרכב.
2. אם הבעיה נמשכת וציוד טעינה אחר זמין, חברו את הרכב ל-Wall Connector אחר או ל-Mobile Connector ככדי לקבוע האם הרכב מסוגל לתקשר עם ציוד טעינה אחר.
3. אם הבעיה נמשכת, דרוש טיפול.

לקבלת מידע נוסף, עיינו במדריך ההתקנה של ה-Wall Connector שלכם.

CC_a019

לא ניתן להטעין – בעיית חיבור לרכב הכניסו את ידית הטעינה במלואה לשקע הטעינה

מה הפירוש של התראה זו:

התרחשה תקלת תקשורת בין ה-Wall Connector לבין הרכב.

מה לעשות:

נסו לבצע את הטעינה שוב באמצעות ניתוק מחבר הקיר מן הרכב וחיבורו מחדש.

1. אם הבעיה נמשכת, כבו את ממסר הפחת המחובר למחבר הקיר, המתינו 10 שניות, הפעילו שוב את ממסר הפחת ונסו לחבר מחדש את מחבר הקיר לרכב.
2. אם הבעיה נמשכת וציוד טעינה אחר זמין, חברו את הרכב ל-Wall Connector אחר או ל-Mobile Connector ככדי לקבוע האם הרכב מסוגל לתקשר עם ציוד טעינה אחר.
3. אם הבעיה נמשכת, דרוש טיפול.

לקבלת מידע נוסף, עיינו במדריך ההתקנה של ה-Wall Connector שלכם.

CC_a020

לא ניתן להטעין – בעיה ב-Wall Connector נדרש טיפול ב-Wall Connector

מה הפירוש של התראה זו:

תקלת חומרה ב-Wall Connector. הבעיות האפשריות כוללות:

1. המחבר אינו פועל
2. כשל במעגל בקרת התקלות של הבדיקה העצמית של ההארקה הפנימית
3. חיישן החום מנותק
4. תקלות ברכיבי חומרה אחרים

מה לעשות:

זוהתה תקלה פנימית ב-Wall Connector.

1. נסו לבצע את הטעינה שוב באמצעות ניתוק ה-Wall Connector מן הרכב וחיבורו מחדש.
2. אם הבעיה נמשכת, כבו את ממסר הפחת המחובר ל-Wall Connector, המתינו 10 שניות והדליקו שוב את ממסר הפחת. לאחר מכן נסו לחבר שוב את ה-Wall Connector לרכב.
3. אם הבעיה נמשכת, פנו לחשמלאי על מנת לוודא כי כל החוטים מחוברים ומסובבים כהלכה לפי ההוראות המופיעות במדריך למשתמש של מחבר הקיר.
4. לאחר שהחשמלאי השלים את כל העבודה והחזיר את המתח למחבר הקיר, נסו לטעון שוב על-ידי חיבור מחדש של מחבר הקיר לרכב.



5. אם הבעיה נמשכת, נדרש תיקון של מחבר הקיר.

לקבלת מידע נוסף, עיינו במדריך ההתקנה של ה-Wall Connector שלכם.

CC_a021

לא ניתן להטעין – אין Wall Connector ראשי בדקו שהיחידה הראשית מופעלת וזמינה

מה הפירוש של התראה זו:

רשת חלוקת עומס (שיתוף ממסר פחת) יש להגדיר Wall Connector אחד (ואחד בלבד) כראשי.

מה לעשות:

ניתן להגדיר Wall Connector אחד בלבד לתצורה ראשית. בקשו מהחשמלאי שלכם לאשר:

1. שרק אחד ממחברי הקיר מוגדר כראשי.

2. שכל מחברי הקיר האחרים המחוברים ליחידה הראשית מוגדרים למצב המקושר (מצב F).

לקבלת מידע נוסף, עיינו במדריך ההתקנה של ה-Wall Connector שלכם.

CC_a022

לא ניתן להטעין – יותר מיחידה ראשית אחת ודאו ש-Wall Connector אחד בלבד מוגדר כראשי

מה הפירוש של התראה זו:

רשת חלוקת עומס (שיתוף ממסר פחת) יש להגדיר Wall Connector אחד (ואחד בלבד) כראשי.

מה לעשות:

ניתן להגדיר Wall Connector אחד בלבד לתצורה ראשית. בקשו מהחשמלאי שלכם לאשר:

1. שרק אחד ממחברי הקיר מוגדר כראשי.

2. שכל מחברי הקיר האחרים המחוברים ליחידה הראשית מוגדרים למצב המקושר (מצב F).

לקבלת מידע נוסף, עיינו במדריך ההתקנה של ה-Wall Connector שלכם.

CC_a023

לא ניתן להטעין – יותר מדי Wall Connectors ודאו כי לא מצומדות יותר מ-3 יחידות ליחידה הראשית

מה הפירוש של התראה זו:

רשת חלוקת עומס (שיתוף ממסר פחת) בוצע צימוד של יותר משלושה מחברי קיר לאותה יחידה ראשית.

מה לעשות:

התייעצו עם החשמלאי שלכם כדי להעביר Wall Connector מצומד אחד או יותר אל מעגל אחר ולנתק אותם (לבטל את הצימוד) מרשת חלוקת עומס (שיתוף ממסר פחת) זו.

לקבלת מידע נוסף, עיינו במדריך ההתקנה של ה-Wall Connector שלכם.



CC_a024

לא ניתן להטעין – זרם 'Wall Connector' חלש יש להגדיל את ערך הגדרת הזרם ביחידה הראשית

מה הפירוש של התראה זו:

הגדרה שגויה של הבורר הסיבובי.

מה לעשות:

בקשו מהחשמלאי שלכם להתאים את המתג הסיבובי הפנימי של מחבר הקיר להגדרת זרם הפעלה תקינה. עליהם לוודא תחילה שאין אספקת זרם למחבר הקיר. הקורלציה בין ההגדרה של הבורר ובין הזרם צריכה להיות מודפסת על חלקו הפנימי של מחבר הקיר. החשמלאי שלכם צריך גם לעיין בסעיף "הגדרת זרם העבודה" במדריך למשתמש של מחבר הקיר.

אם מחבר הקיר מוגדר לחלוקת עומס (שיתוף ממסר פחת) ומצומד עם מחברי קיר אחרים, יש לכוון את הבורר הסיבובי של היחידה הראשית לזרם עבודה המאפשר לכל אחד ממחברי הקיר לקבל זרם טעינה של 6A לפחות.

דוגמה: שלושה Wall Connectors מצומדים לחלוקת עומס. יש להגדיר את היחידה הראשית לזרם של $3 * 6A = 18A$ או יותר.

לקבלת מידע נוסף, עיינו במדריך ההתקנה של ה-Wall Connector שלכם.

CC_a025

לא ניתן להטעין – בעיה ב-Wall Connector נדרש טיפול ב-Wall Connector

מה הפירוש של התראה זו:

תקלת חומרה ב-Wall Connector. הבעיות האפשריות כוללות:

1. המחבר אינו פועל
2. כשל במעגל בקרת התקלות של הבדיקה העצמית של ההארקה הפנימית
3. חיישן החום מנותק
4. תקלות ברכיבי חומרה אחרים

מה לעשות:

זוהתה תקלה פנימית ב-Wall Connector.

1. נסו לבצע את הטעינה שוב באמצעות ניתוק ה-Wall Connector מן הרכב וחיבורו מחדש.
2. אם הבעיה נמשכת, כבו את ממסר הפחת המחובר ל-Wall Connector, המתוון 10 שניות והדליקו שוב את ממסר הפחת. לאחר מכן נסו לחבר שוב את ה-Wall Connector לרכב.
3. אם הבעיה נמשכת, פנו לחשמלאי על מנת לוודא כי כל החוטים מחוברים ומסובבים כהלכה לפי ההוראות המופיעות במדריך למשתמש של מחבר הקיר.
4. לאחר שהחשמלאי השלים את כל העבודה והחזיר את המתח למחבר הקיר, נסו לטעון שוב על-ידי חיבור מחדש של מחבר הקיר לרכב.
5. אם הבעיה נמשכת, נדרש תיקון של מחבר הקיר.

לקבלת מידע נוסף, עיינו במדריך ההתקנה של ה-Wall Connector שלכם.

CC_a026

לא ניתן להטעין – בעיה ב-Wall Connector נדרש טיפול ב-Wall Connector

מה הפירוש של התראה זו:

תקלת חומרה ב-Wall Connector. הבעיות האפשריות כוללות:



1. המחבר אינו פועל
2. כשל במעגל בקרת התקלות של הבדיקה העצמית של ההארקה הפנימית
3. חיישן החום מנותק
4. תקלות ברכיבי חומרה אחרים

מה לעשות:

זוהתה תקלה פנימית ב-Wall Connector.

1. נסו לבצע את הטעינה שוב באמצעות ניתוק ה-Wall Connector מן הרכב וחיבורו מחדש.
2. אם הבעיה נמשכת, כבו את ממסר הפחת המחובר ל-Wall Connector, המתונו 10 שניות והדליקו שוב את ממסר הפחת. לאחר מכן נסו לחבר שוב את ה-Wall Connector לרכב.
3. אם הבעיה נמשכת, פנו לחשמלאי על מנת לוודא כי כל החוטים מחוברים ומסובבים כהלכה לפי ההוראות המופיעות במדריך למשתמש של מחבר הקיר.
4. לאחר שהחשמלאי השלים את כל העבודה והחזיר את המתח למחבר הקיר, נסו לטעון שוב על-ידי חיבור מחדש של מחבר הקיר לרכב.
5. אם הבעיה נמשכת, נדרש תיקון של מחבר הקיר.

לקבלת מידע נוסף, עיינו במדריך ההתקנה של ה-Wall Connector שלכם.

CC_a027

לא ניתן להטעין – בעיה ב-Wall Connector נדרש טיפול ב-Wall Connector

מה הפירוש של התראה זו:

תקלת חומרה ב-Wall Connector. הבעיות האפשריות כוללות:

1. המחבר אינו פועל
2. כשל במעגל בקרת התקלות של הבדיקה העצמית של ההארקה הפנימית
3. חיישן החום מנותק
4. תקלות ברכיבי חומרה אחרים

מה לעשות:

זוהתה תקלה פנימית ב-Wall Connector.

1. נסו לבצע את הטעינה שוב באמצעות ניתוק ה-Wall Connector מן הרכב וחיבורו מחדש.
2. אם הבעיה נמשכת, כבו את ממסר הפחת המחובר ל-Wall Connector, המתונו 10 שניות והדליקו שוב את ממסר הפחת. לאחר מכן נסו לחבר שוב את ה-Wall Connector לרכב.
3. אם הבעיה נמשכת, פנו לחשמלאי על מנת לוודא כי כל החוטים מחוברים ומסובבים כהלכה לפי ההוראות המופיעות במדריך למשתמש של מחבר הקיר.
4. לאחר שהחשמלאי השלים את כל העבודה והחזיר את המתח למחבר הקיר, נסו לטעון שוב על-ידי חיבור מחדש של מחבר הקיר לרכב.
5. אם הבעיה נמשכת, נדרש תיקון של מחבר הקיר.

לקבלת מידע נוסף, עיינו במדריך ההתקנה של ה-Wall Connector שלכם.

CC_a028

לא ניתן להטעין – הגדרת מתג שגויה יש לכוון את המתג הסיבובי ב-Wall Connector

מה הפירוש של התראה זו:

הגדרה שגויה של הבורר הסיבובי.



מה לעשות:

בקשו מהחשמלאי שלכם להתאים את המתג הסיבובי הפנימי של מחבר הקיר להגדרת זרם הפעלה תקינה. עליהם לוודא תחילה שאין אספקת זרם למחבר הקיר. הקורלציה בין ההגדרה של הבורר ובין הזרם צריכה להיות מודפסת על חלקו הפנימי של מחבר הקיר. החשמלאי שלכם צריך גם לעיין בסעיף "הגדרת זרם העבודה" במדריך למשתמש של מחבר הקיר.

אם מחבר הקיר מוגדר לחלוקת עומס (שיתוף ממסר פחת) ומצומד עם מחברי קיר אחרים, יש לכוון את הבורר הסיבובי של היחידה הראשית לזרם עבודה המאפשר לכל אחד ממחברי הקיר לקבל זרם טעינה של 6A לפחות.

דוגמה: שלושה Wall Connectors מצומדים לחלוקת עומס. יש להגדיר את היחידה הראשית לזרם של $3 * 6A = 18A$ או יותר.

לקבלת מידע נוסף, עיינו במדריך ההתקנה של ה-Wall Connector שלכם.

CC_a029

לא ניתן להטעין – בעיית חיבור לרכב הכניסו את ידית הטעינה במלואה לשקע הטעינה

מה הפירוש של התראה זו:

התרחשה תקלת תקשורת בין ה-Wall Connector לבין הרכב.

מה לעשות:

נסו לבצע את הטעינה שוב באמצעות ניתוק מחבר הקיר מן הרכב וחיבורו מחדש.

1. אם הבעיה נמשכת, כבו את ממסר הפחת המחובר למחבר הקיר, המתוון 10 שניות, הפעילו שוב את ממסר הפחת ונסו לחבר מחדש את מחבר הקיר לרכב.

2. אם הבעיה נמשכת וציוד טעינה אחר זמין, חברו את הרכב ל-Wall Connector אחר או ל-Mobile Connector ככדי לקבוע האם הרכב מסוגל לתקשר עם ציוד טעינה אחר.

3. אם הבעיה נמשכת, דרוש טיפול.

לקבלת מידע נוסף, עיינו במדריך ההתקנה של ה-Wall Connector שלכם.

CC_a030

לא ניתן להטעין – אי-התאמה יחידה ראשית / מצומדת על המתחים הנקובים של ה-Wall Connector להתאים

מה הפירוש של התראה זו:

רשת חלוקת עומס (שיתוף ממסר פחת) למחברי הקיר המצומדים יש יכולות זרם מרביות שונות.

מה לעשות:

ברשת חלוקת עומס (שיתוף ממסר פחת) ניתן לצמד רק מחברי קיר בעלי אותן יכולות זרם מרבי. בקשו מהחשמלאי שלכם לבדוק את תוויית הסוג על מחברי הקיר ולוודא כי יכולות הזרם תואמות. בנוסף מומלץ שהחשמלאי יבצע צימוד של מחברי קיר בעלי מספר חלק זהה בלבד, כדרך פשוטה לוודא כי היחידות המצומדות תואמות.

לקבלת מידע נוסף, עיינו במדריך ההתקנה של ה-Wall Connector שלכם.

CC_a041

קצב הטעינה הופחת - החיבור לקיר חם חיווט השקע או ה-Wall Connector חייבים להיבדק

מה הפירוש של התראה זו:

טמפרטורה גבוהה זוהתה על-ידי התראות מחבר הקיר המציינות שחיבור הבניין למחבר הקיר מתחמם מדי, ולכן חלה האטה של הטעינה כדי להגן על החיווט ועל מחבר הקיר.



זו בדרך כלל לא בעיה ברכב או במחבר הקיר, אלא בעיה בחייווט הבניין. הגורם לכך עשוי להיות חיבור חיווט בניין רופף למחבר הקיר וחשמלאי יכול לפתור זאת בקלות.

מה לעשות:

פנו לחשמלאי כדי לבדוק את חיבור החיווט של הבניין למחבר הקיר. עליו לוודא שכל הכבלים מחוברים ומסובבים כהלכה בהתאם למדריך ההתקנה עבור מחבר הקיר.

לקבלת מידע נוסף, עיינו במדריך ההתקנה של ה-Wall Connector שלכם.

CC_a043

יש להשלים את הגדרת התצורה של ה-Wall Connector עיינו במדריך ההתקנה כדי לאפשר את הטעינה

מה הפירוש של התראה זו:

הגדרת התצורה של מחבר הקיר לא הושלמה.

מה לעשות:

יש להגדיר כהלכה את התצורה של מחבר הקיר בהתאם לדירוג ממסר הפחת וסוג חיבור ההארקה.

לקבלת מידע נוסף, עיינו בפרק 'הליך הגדרת תצורה' במדריך ההתקנה של מחבר הקיר. אם הבעיה נמשכת, פנו לחשמלאי כדי לבדוק את חיבור החיווט של הבניין למחבר הקיר. עליו לוודא שהתצורה של הספק המוצא וחיבורי ההארקה הוגדרה כהלכה בהתאם למדריך ההתקנה של מחבר הקיר.

לקבלת מידע נוסף, עיינו במדריך ההתקנה של ה-Wall Connector שלכם.

CP_a004

ציוד הטעינה לא זוהה נסו שוב או השתמשו בציוד אחר

מה הפירוש של התראה זו:

לשקע הטעינה אין אפשרות לזהות האם הוכנס כבל טעינה או את סוג כבל הטעינה המחובר.

התראה זו היא בדרך כלל ספציפית לציוד טעינה חיצוני ומקורות חשמל, ואינה מציינת בדרך כלל בעיה ברכב שלכם הניתנת לפתרון באמצעות קביעת טיפול.

מה לעשות:

אם התרעה זו מופיעה כאשר כבל טעינה מחובר, קבעו אם הבעיה נגרמת על-ידי ציוד הטעינה או הרכב. נסו לטעון את הרכב באמצעות ציוד טעינה חיצוני שונה (לרבות כבל טעינה, תחנת טעינה או דוכן טעינה).

- אם טעינת הרכב מתחילה, ככל הנראה מקור הבעיה היה בציוד.
- אם הרכב עדיין לא נטען, הבעיה עשויה להיות ברכב.

אם התראה זו מופיעה כאשר כבל טעינה אינו מחובר או אם קיים חשד שהבעיה היא ברכב, בדקו את פתח שקע הטעינה ואת מחבר כבל הטעינה לאיתור חסימות כלשהן, כגון לכלוך, לחות ו/או עצמים זרים. ודאו כי כל החסימות בכניסה של שקע הטעינה סולקו ושכל הלחות התייבשה, ולאחר מכן נסו להכניס מחדש את הכבל לתוך שקע הטעינה.

באפשרותכם לנסות גם לטעון את הרכב שלכם באתר Tesla Supercharger או באתר Destination Charging, הניתנים כולם לאיתור על המפה שעל מסך המגע של הרכב שלכם. לפרטים נוספים, ראו מפות וניווט בעמוד 133.

למידע נוסף על פתרון תקלות הקשורות בחיבור הנייד או נוריות החיווי של מחבר הקיר, עיינו במדריך למשתמש של המוצר במדריכים למוצרי טעינה ומתאמים.

למידע נוסף לגבי טעינה, ראו הוראות טעינה בעמוד 144.



CP_a010

שגיאת תקשורת ציוד טעינה נסו שוב או השתמשו בציוד אחר

מה הפירוש של התראה זו:

לא ניתן לטעון את הרכב מאחר שהוא אינו מתקשר באופן יעיל עם ציוד הטעינה החיצוני. הוא אינו מסוגל לזהות אות נתב בקרה תקין המגיע מציוד הטעינה.

התראה זו היא בדרך כלל ספציפית לציוד טעינה חיצוני ומקורות חשמל, ואינה מציינת בדרך כלל בעיה ברכב שלכם הניתנת לפתרון באמצעות קביעת טיפול.

מה לעשות:

ראשית, ודא שהיעדר התקשורת היעילה מקורו בציוד הטעינה החיצוני ולא בבעיה ברכב. זהו בדרך כלל המקרה.

נסו לטעון את הרכב באמצעות ציוד טעינה חיצוני שונה (לרבות כבל טעינה, תחנת טעינה או דוכן טעינה).

- אם טעינת הרכב מתחילה, ככל הנראה מקור הבעיה היה בציוד.
- אם הרכב עדיין לא נטען, הבעיה עשויה להיות ברכב.

אם קיים חשד שהבעיה היא ברכב, בדקו את פתח שקע הטעינה ואת מחבר כבל הטעינה לאיתור חסימות כלשהן, כגון לכלוך, לחות ו/או עצמים זרים. ודאו כי כל החסימות בכניסה של שקע הטעינה סולקו ושכל הלחות התייבשה, ולאחר מכן נסו להכניס מחדש את הכבל לתוך שקע הטעינה.

באפשרותכם לנסות גם לטעון את הרכב שלכם באתר Tesla Supercharger או באתר Destination Charging, הניתנים כולם לאיתור על המפה שעל מסך המגע של הרכב שלכם. לפרטים נוספים, ראו [מפות וניווט בעמוד 133](#).

למידע נוסף על פתרון תקלות הקשורות בחיבור הנייד או נוריות החיווי של מחבר הקיר, עיינו במדריך למשתמש של המוצר במדריכים למוצרי טעינה ומתאמים.

למידע נוסף לגבי טעינה, ראו [הוראות טעינה בעמוד 144](#).

CP_a043

תקלה בחיישן דלת שקע הטעינה ייתכן ששקע הטעינה לא יפעל כצפוי

מה הפירוש של התראה זו:

אחד מחיישני דלת שקע הטעינה אינו פועל כהלכה. במקרה כזה, ייתכן ששקע הטעינה לא יוכל לזהות באופן מדויק את מיקום דלת שקע הטעינה וייתכן ששקע הטעינה לא יפעל כצפוי.

- ייתכן שתפס שקע הטעינה ממשיך להיות משולב לסירוגין כאשר דלת שקע הטעינה פתוחה.
- ייתכן שתאורת שקע הטעינה תמשיך להאיר לסירוגין בלבד כאשר דלת שקע הטעינה פתוחה.

מה לעשות:

נסו לסגור את דלת שקע הטעינה ולאחר מכן לפתוח אותה שוב.

למידע נוסף, ראו [פתיחת שקע הטעינה בעמוד 144](#).

למידע נוסף לגבי טעינה, ראו [הוראות טעינה בעמוד 144](#).

CP_a046

אירעה הפסקה בתקשורת עם ציוד הטעינה בדקו את מקור המתח וציוד הטעינה

מה הפירוש של התראה זו:



פתרון בעיות של התראות

הטעינה הופסקה עקב הפסקה בתקשורת בין הרכב לציוד הטעינה החיצוני.

התראה זו היא בדרך כלל ספציפית לציוד טעינה חיצוני ומקורות חשמל, ואינה מציינת בדרך כלל בעיה ברכב שלכם הניתנת לפתרון באמצעות קביעת טיפול.

מה לעשות:

ודאו שציוד הטעינה החיצוני מופעל על-ידי חיפוש אחר נוריות חיווי, צגים או מחוונים אחרים בציוד.

אם הציוד אינו מופעל, נסו לנתק את ציוד הטעינה החיצוני מהחשמל ולחבר אותו מחדש.

- אם לא ניתן לבצע טעינה בתחנה ציבורית ואין אפשרות לחדש את אספקת החשמל לציוד הטעינה, פנו אל מפעיל התחנה.
- אם לא ניתן לבצע טעינה בתחנה פרטית (לדוגמה: טעינה בבית) ואין אפשרות לחדש את אספקת החשמל, פנו לחשמלאי.

אם הציוד מופעל, נסו לטעון את הרכב באמצעות ציוד טעינה חיצוני שונה.

- אם טעינת הרכב מתחילה, ככל הנראה מקור הבעיה היה בציוד.
- אם הרכב עדיין לא נטען, הבעיה עשויה להיות ברכב.

באפשרותכם לנסות גם לטעון את הרכב שלכם באתר Tesla Supercharger או באתר Destination Charging, הניתנים כולם לאיתור על המפה שעל מסך המגע של הרכב שלכם. לפרטים נוספים, ראו [מפות וניווט בעמוד 133](#).

למידע נוסף על פתרון תקלות הקשורות בחיבור הנייד או נוריות החיווי של מחבר הקיר, עיינו במדריך למשתמש של המוצר [במדריכים למוצרי טעינה ומתאמים](#).

CP_a051

ייתכן ששקע הטעינה לא נפתח בעת לחיצה עליו השתמשו בשיטה אחרת לפתיחת שקע הטעינה

מה הפירוש של התראה זו:

אחד מחיישני דלת שקע הטעינה אינו מתקשר כהלכה. ייתכן ששקע הטעינה לא יזהה את בקשת הפתיחה בעת לחיצה על דלת שקע הטעינה.

מה לעשות:

באפשרותכם להמשיך ולהשתמש בשיטות רגילות אחרות לפתיחת דלת שקע הטעינה:

- השתמשו במסך המבא של הרכב.
- השתמשו באפליקציית Tesla למכשירים ניידים.
- כאשר נעילת הרכב מבוטלת, לחצו על כפתור ידית הטעינה בכל כבל טעינה שהוא של Tesla, כולל מחבר קיר, מחבר נייד או עמדת Supercharger.
- לחצו והחזיקו את כפתור תא המטען בשלט.

למידע נוסף, ראו [פתיחת שקע הטעינה בעמוד 144](#).

CP_a053

לא ניתן להטעין - תחנת הטעינה אינה מופעלת בדקו את מקור החשמל או נסו תחנת טעינה אחרת

מה הפירוש של התראה זו:

לא ניתן להתחיל בטעינה משום שציוד הטעינה אינו מוכן. זוהתה ידית טעינה, אך תחנת הטעינה אינה מתקשרת עם הרכב. תקלה זו עלולה להתרחש מן הסיבות הבאות:

- תחנת הטעינה אינה מופעלת.
- האות של נתב הבקרה בין תחנת הטעינה לבין הרכב נקטע.



פתרון בעיות של התראות

התראה זו היא בדרך כלל ספציפית לציוד טעינה חיצוני ומקורות חשמל, ואינה מציינת בדרך כלל בעיה ברכב שלכם הניתנת לפתרון באמצעות קביעת טיפול.

מה לעשות:

נסו לטעון את הרכב עם ציוד טעינה אחר או בתחנת טעינה אחרת.

- אם טעינת הרכב מתחילה, ככל הנראה מקור הבעיה היה בציוד.
- אם הרכב עדיין לא נטען, הבעיה עשויה להיות ברכב.

אם אתם משתמשים ב-Mobile Connector או ב-Wall Connector, בדקו תחילה את נוריות החיווי הקדמיות. אם אינכם רואים נוריות חיווי, בדקו את מקור החשמל ופנו לחשמלאי כדי לבדוק את חיבור החיווט של הבניין לשקע הקיר או למחבר הקיר, כדי לאשר שכל החוטים מחוברים ומסובבים כהלכה.

אם אתם משתמשים בציוד טעינה חיצוני אחר, עיינו במדריך למשתמש של המוצר כדי ללמוד כיצד לאשר כי התחנה מופעלת. פנו לחשמלאי כדי לבדוק את החיווט של הבניין וציוד הטעינה כנדרש.

למידע נוסף על פתרון תקלות הקשורות בחיבור הנייד או נוריות החיווי של מחבר הקיר, עיינו במדריך למשתמש של המוצר במדריכים למוצרי טעינה ומתאמים.

באפשרותכם לנסות גם לטעון את הרכב שלכם באתר Tesla Supercharger או באתר Destination Charging, הניתנים כולם לאיתור על המפה שעל מסך המגע של הרכב שלכם. לפרטים נוספים, ראו [מפות וניווט בעמוד 133](#).

CP_a054

בריש שקע הטעינה אינו מופעל הכניסו את כבל הטעינה במלואו או חפשו אחר חסימות

מה הפירוש של התראה זו:

לבריש שקע הטעינה אין אפשרות לנעול את כבל הטעינה בפתח שקע הטעינה. אם התפס אינו משולב, טעינה בזרם חילופין (לדוגמה, טעינה באמצעות Mobile Connector או Wall Connector) תוגבל ל-16 אמפר וטעינת DC מהירה / Supercharging לא יהיו זמינים.

תאורת שקע הטעינה תהבהב בכתום אם התראה זו מופיעה במהלך טעינה בזרם חילופין ותאיר באופן קבוע בכתום אם התראה זו מופיעה בעת ניסיון לטעינת DC מהירה / Supercharge.

התראה זו היא בדרך כלל ספציפית לציוד טעינה חיצוני ומקורות חשמל, ואינה מציינת בדרך כלל בעיה ברכב שלכם הניתנת לפתרון באמצעות קביעת טיפול.

מה לעשות:

נסו להכניס מחדש את כבל הטעינה במלואו לפתח שקע הטעינה.

אם טעינת הרכב מתחילה ושקע הטעינה מהבהב בירוק, ייתכן שכבל הטעינה לא הוכנס במלואו קודם כן. וטעינה מהירה בזרם חילופין/טעינה בתחנת Supercharger אמורה להיות זמינה.

אם הטעינה עדיין מוגבלת או שרכב לא נטען כלל, בדקו את פתח שקע הטעינה ואת מחבר כבל הטעינה לאיתור חסימות כלשהן, כגון לכלוך, לחות ו/או עצמים זרים. ודאו כי כל החסימות בכניסה של שקע הטעינה סולקו ושכל הלחות התייבשה, ולאחר מכן נסו להכניס מחדש את הכבל לתוך שקע הטעינה.

אם הטעינה עדיין מוגבלת או שהרכב כלל לא נטען, ודאו שכבל השחרור הידני של תפס יציאת הטעינה (הממוקם בצד שמאל בתא המטען) לא נמשך. ודאו שהידיית (לרוב בצורת טבעת או רצועה) לכבל השחרור הידני לא חסומה וששום דבר לא מחובר אליה (כמו רשת מטען או מטרייה). לקבלת מידע נוסף על שימוש בשחרור הידני של יציאת הטעינה, ראו [שחרור ידני של כבל הטעינה בעמוד 147](#).

באפשרותכם לנסות גם לטעון את הרכב שלכם באתר Tesla Supercharger או באתר Destination Charging, הניתנים כולם לאיתור על המפה שעל מסך המגע של הרכב שלכם. לפרטים נוספים, ראו [מפות וניווט בעמוד 133](#).

למידע נוסף על פתרון תקלות הקשורות בחיבור הנייד או נוריות החיווי של מחבר הקיר, עיינו במדריך למשתמש של המוצר במדריכים למוצרי טעינה ומתאמים.

למידע נוסף לגבי טעינה, ראו [הוראות טעינה בעמוד 144](#).



CP_a055

אירעה הפסקה בתקשורת עם ציוד הטעינה בדקו את מקור המתח וציוד הטעינה

מה הפירוש של התראה זו:

הטעינה הופסקה עקב הפסקה בתקשורת בין הרכב לציוד הטעינה החיצוני.

התראה זו היא בדרך כלל ספציפית לציוד טעינה חיצוני ומקורות חשמל, ואינה מציינת בדרך כלל בעיה ברכב שלכם הניתנת לפתרון באמצעות קביעת טיפול.

מה לעשות:

ודאו שציוד הטעינה החיצוני מופעל על-ידי חיפוש אחר נוריות חיווי, צגים או מחוונים אחרים בציוד. למידע נוסף על פתרון תקלות הקשורות בחיבור הנייד או נוריות החיווי של מחבר הקיר, עיינו במדריך למשתמש של המוצר במדריכים למוצרי טעינה ומתאמים.

אם הציוד אינו מופעל, נסו לנתק את ציוד הטעינה החיצוני מהחשמל ולחבר אותו מחדש.

- אם לא ניתן לבצע טעינה בתחנה ציבורית ואין אפשרות לחדש את אספקת החשמל לציוד הטעינה, פנו אל מפעיל התחנה.
- אם לא ניתן לבצע טעינה בתחנה פרטית (לדוגמה: טעינה בבית) ואין אפשרות לחדש את אספקת החשמל, פנו לחשמלאי.

אם הציוד מופעל, נסו לטעון את הרכב באמצעות ציוד טעינה חיצוני שונה.

- אם טעינת הרכב מתחילה, ככל הנראה מקור הבעיה היה בציוד.
- אם הרכב עדיין לא נטען, הבעיה עשויה להיות ברכב.

באפשרותכם לנסות גם לטעון את הרכב שלכם באתר Tesla Supercharger או באתר Destination Charging, הניתנים כולם לאיתור על המפה שעל מסך המגע של הרכב שלכם. לפרטים נוספים, ראו [מפות וניווט בעמוד 133](#).

CP_a056

הטעינה הופסקה – כבל הטעינה נותק סגרו את שקע הטעינה – לחצו על דוושית הבלם ונסו שוב

מה הפירוש של התראה זו:

הטעינה הופסקה מאחר שהרכב שלכם זיהה שהחיבור בין שקע הטעינה לכבל הטעינה הופסקה באופן בלתי צפוי.

מה לעשות:

לפני ניתוק כבל טעינה, הקפידו להפסיק תחילה את הטעינה.

בעת שימוש בציוד טעינה חיצוני מסוים, ייתכן שניתן יהיה להפסיק את הטעינה על-ידי לחיצה על הכפתור שבידית הטעינה.

באפשרותכם להפסיק את הטעינה גם מתוך מסך המגע ברכב, האפליקציה לנייד של Tesla או תחנת הטעינה.

למידע נוסף, ראו [הפסקת הטעינה בעמוד 145](#).

CP_a058

לא ניתן לטעון מתח AC – המערכת תנסה שוב בעוד זמן קצר נתקו ונסו שוב או השתמשו בציוד שונה

מה הפירוש של התראה זו:

הרכב שלכם אינו מסוגל לטעון מאחר שהוא זיהה אחד מהמצבים הבאים וניסה לבצע טעינה פעמים רבות מדי ללא הצלחה:

- לשקע הטעינה אין אפשרות לזהות האם הוכנס כבל טעינה או לזהות את סוג כבל הטעינה המחובר.



- הרכב שלכם אינו מסוגל לזהות אות נתב בקרה תקין המגיע מתחנת הטעינה, ולפיכך אינו יכול לתקשר באופן יעיל עם ציוד הטעינה החיצוני.
- התקשורת בין הרכב לציוד הטעינה החיצוני הופסקה.
- ציוד הטעינה דיווח שגיאה שמונעת את טעינת הרכב.

מה לעשות:

כאשר התראה זו מוצגת, הרכב ינסה לטעון מחדש לאחר זמן מה. אם הבעיות שהוזכרו לעיל נפתרו, הרכב יחדש את הטעינה. אם ברצונכם לנסות לטעון שוב מוקדם יותר, נתקו את כבל הטעינה משקע הטעינה וחברו אותו מחדש.

לקבלת מידע נוסף והצעות לפתרון בעיות, בדקו את מסך המגע של הרכב תחת **Controls > Service > Notifications** לחיפוש התראות אחרונות המתייחסות לטעינה.

CP_a066

ציוד הטעינה אינו מוכן סקרו את הוראות הציוד להתחלה בטעינה

מה הפירוש של התראה זו:

לא ניתן להתחיל בטעינה מכיוון שתחנת הטעינה מדווחת לרכב שלכם שציוד הטעינה החיצוני או מוכן או שהטעינה אינה מורשית. אות נתב הבקרה שמתווך בין תחנת הטעינה לרכב שלכם מציין שהרכב שלכם אינו מורשה להתחיל בטעינה.

מצב זה עשוי להתרחש מהסיבות הבאות:

- תחנת הטעינה מעכבת באופן פעיל את הטעינה. לדוגמה, מצב זה עשוי להתרחש מכיוון שהתכונה של טעינה מתוזמנת מופעלת בתחנת הטעינה.
- תחנת הטעינה מחייבת הפעלה נוספת לפני שניתן יהיה להתחיל בטעינה. ייתכן שיהיה צורך באימות נוסף לפני שהתחנה תתחיל בטעינת הרכב, כגון כרטיס טעינה, אפליקציה לנייד או כרטיס אשראי.

התראה זו היא בדרך כלל ספציפית לציוד טעינה חיצוני ומקורות חשמל, ואינה מציינת בדרך כלל בעיה ברכב שלכם הניתנת לפתרון באמצעות קביעת טיפול.

מה לעשות:

חפשו אחר הוראות נוספות בתחנת הטעינה שמסבירות את הצעדים הנדרשים להפעלת הטעינה. לדוגמה, חפשו מסוף עם מסך מגע, נוריות חיווי סטטוס, הוראות מודפסות או ממשק תשלום שעשויים לספק הנחיות. אם באפשרותכם להפעיל טעינה בתחנת הטעינה הנוכחית, נסו לטעון את הרכב עם ציוד טעינה אחר או בתחנת טעינה אחרת.

- אם טעינת הרכב מתחילה, ככל הנראה מקור הבעיה היה בציוד.
- אם הרכב עדיין לא נטען, הבעיה עשויה להיות ברכב.

באפשרותכם לנסות גם לטעון את הרכב שלכם באתר **Tesla Supercharger** או באתר **Destination Charging**, הניתנים כולם לאיתור על המפה שעל מסך המגע של הרכב שלכם. לפרטים נוספים, ראו [מפות וניווט בעמוד 133](#).

למידע נוסף על פתרון תקלות הקשורות בחיבור הנייד או נוריות החיווי של מחבר הקיר, עיינו במדריך למשתמש של המוצר [במדריכים למוצרי טעינה ומתאמים](#).

למידע נוסף לגבי טעינה, ראו [הוראות טעינה בעמוד 144](#).

CP_a078

כבל חסום - ייתכן שתפס שקע הטעינה קפוא נסו להשתמש בלחצן 'הפשרת הרכב' באפליקציה לנייד

מה הפירוש של התראה זו:

לתפס שקע הטעינה אין אפשרות לנעול את כבל הטעינה וזוהתה טמפרטורת סביבה קרה.

מה לעשות:



כדי לשחרר עומס המופעל על הכבל, הכניסו שוב את כבל הטעינה במלואו לתוך פתח שקע הטעינה. נסו לשחרר שוב את נעילת כבל הטעינה.

אם עדיין לא ניתן לשלוף את כבל הטעינה, ייתכן שתפס שקע הטעינה קפוא.

כדי לסייע בהפשרת קרח מתפס יציאת הטעינה, לחצו על הלחצן הפשרת הרכב באפליקציית Tesla לנייד כדי להפשר את הרכב למשך כ-30 עד 45 דקות.

הערה: הקפידו להשתמש באפשרות הפשרת הרכב באפליקציה לנייד כדי להפשר את הרכב. כוונן הגדרות בקרת האקלים במסך המגע של הרכב יעיל הרבה פחות.

ייתכן וניתן להפשר כרך שמשפיע על תפס יציאת ההטענה על ידי הפעלת הפשרה אחורית באמצעות מסך המגע של הרכב. כלי רכב מסוימים מצוידים בגוף חימום לפתח שקע הטעינה המופעל בעת הפעלת מפשיר האדים בשמשה האחורית במזג אוויר קר.

למידע נוסף על טעינה בתנאי מזג אוויר קר, ראו [דרכי פעולה מומלצות להתמודדות עם מזג אוויר קר בעמוד 129](#).

אם עדיין לא ניתן לשלוף את כבל הטעינה, נסו להשתמש בכבל השחרור הידני של יציאת הטעינה בתא המטען.

1. ודאו שהרכב אינו נטען באופן פעיל.

- במסך המגע של הרכב, גשו למסך הטעינה.

- אם יש צורך, לחצו על Stop Charging.

2. פתחו את תא המטען האחורי.

3. משכו את כבל שחרור שקע הטעינה כלפי מטה לפתיחת התפס שנועל את כבל הטעינה.

- **הערה:** כבל השחרור ממוקם בצד השמאלי של תא המטען האחורי. ייתכן שהוא יהיה שקוע בתוך פתח קטן בכיסוי תא המטען.

4. משכו את כבל הטעינה החוצה משקע הטעינה.

לקבלת מידע נוסף על שימוש בשחרור הידני של יציאת הטעינה, ראו [שחרור ידני של כבל הטעינה בעמוד 147](#).

למידע נוסף לגבי טעינה, ראו [הוראות טעינה בעמוד 144](#).

CP_a079

קצב הטעינה הופחת - ייתכן ששקע הטעינה קפוא נסו להשתמש בלחצן 'הפשרת הרכב' באפליקציה לנייד

מה הפירוש של התראה זו:

לתפס שקע הטעינה אין אפשרות לאבטח את כבל הטעינה בפתח שקע הטעינה וזוהתה טמפרטורת סביבה נמוכה. אם התפס לא ננעל, טעינה בזרם חילופין (לדוגמה, טעינה באמצעות Mobile Connector או Wall Connector) תוגבל ל-16 אמפר ו טעינת DC מהירה / Supercharging לא יהיו זמינים.

תאורת שקע הטעינה תהבהב בכתום אם התראה זו מופיעה במהלך טעינה בזרם חילופין ותאיר באופן קבוע בכתום אם התראה זו מופיעה בעת ניסיון לטעינת DC מהירה / Supercharge.

התראה זו היא בדרך כלל ספציפית לציוד טעינה חיצוני ומקורות חשמל, ואינה מציינת בדרך כלל בעיה ברכב שלכם הניתנת לפתרון באמצעות קביעת טיפול.

מה לעשות:

נסו להכניס מחדש את כבל הטעינה במלואו לפתח שקע הטעינה. אם טעינת הרכב מתחילה ושקע הטעינה מהבהב בירוק, ייתכן שכבל הטעינה לא הוכנס במלואו קודם כן. וטעינה מהירה בזרם חילופין/טעינה בתחנת Supercharger אמורה להיות זמינה.

אם הטעינה עדיין מוגבלת או שהרכב כלל לא נטען, ודאו שכבל השחרור הידני של תפס יציאת הטעינה (הממוקם בצד שמאל בתא המטען) לא נמשך. ודאו שהידיית (לרוב בצורת טבעת או רצועה) לכבל השחרור הידני לא חסומה וששום דבר לא מחובר אליה (כמו רשת מטען או מטרייה). לקבלת מידע נוסף על שימוש בשחרור הידני של יציאת הטעינה, ראו [שחרור ידני של כבל הטעינה בעמוד 147](#).

אם הטעינה עדיין מוגבלת או שרכב לא נטען כלל, בדקו את פתח שקע הטעינה ואת מחבר כבל הטעינה לאיתור חסימות כלשהן, כגון לכלוך, לחות ו/או עצמים זרים. ודאו כי כל החסימות בכניסה של שקע הטעינה סולקו ושכל הלחות התייבשה, ולאחר מכן נסו להכניס מחדש את הכבל לתוך שקע הטעינה.



פתרון בעיות של התראות

אם בדקתם הימצאות לכלוך ועצמים זרים והסרתם אותם, אך הטעינה עדיין מוגבלת או שהרכב אינו נטען כלל, ייתכן שתפס שקע הטעינה קפוא. כדי לסייע בהפשרת קרח מתפס יציאת הטעינה, לחצו על הלחצן הפשרת הרכב באפליקציית Tesla לנייד כדי להפשיר את הרכב למשך כ-30 עד 45 דקות.

הערה: הקפידו להשתמש באפשרות הפשרת הרכב באפליקציה לנייד כדי להפשיר את הרכב. כוונון הגדרות בקרת האקלים במסך המגע של הרכב יעיל הרבה פחות.

ייתכן וניתן להפשיר כרך שמשפיע על תפס יציאת ההטענה על ידי הפעלת הפשרה אחורית באמצעות מסך המגע של הרכב. כלי רכב מסוימים מצוידים בגוף חימום לפתח שקע הטעינה המופעל בעת הפעלת מפשיר האדים בשמשה האחורית במזג אוויר קר.

למידע נוסף על טעינה בתנאי מזג אוויר קר, ראו [דרכי פעולה מומלצות להתמודדות עם מזג אוויר קר בעמוד 129](#).

אם ההתראה עדיין מוצגת, טעינת AC מוגבלת אמורה עדיין להיות זמינה.

למידע נוסף לגבי טעינה, ראו [הוראות טעינה בעמוד 144](#).

CP_a101

קצב הטעינה הופחת - החיבור לקיר חם חיווט השקע או ה-Wall Connector חייבים להיבדק

מה הפירוש של התראה זו:

טמפרטורה גבוהה זוהתה על-ידי התראות מחבר הקיר המציינות שחיבור הבניין למחבר הקיר מתחמם מדי, ולכן חלה האטה של הטעינה כדי להגן על החיווט ועל מחבר הקיר.

זו בדרך כלל לא בעיה ברכב או במחבר הקיר, אלא בעיה בחיווט הבניין. הגורם לכך עשוי להיות חיבור חיווט בניין רופף למחבר הקיר וחשמלאי יכול לפתור זאת בקלות.

מה לעשות:

פנו לחשמלאי כדי לבדוק את חיבור החיווט של הבניין למחבר הקיר. עליו לוודא שכל הכבלים מחוברים ומסובבים כהלכה בהתאם למדריך ההתקנה עבור מחבר הקיר.

ניתן למצוא את מדריכי ההתקנה של ה-Wall Connector [כאן](#).

CP_a102

לא ניתן לטעון - החיבור לקיר חם מדי יש לבדוק את חיווט השקע או ה-Wall Connector

מה הפירוש של התראה זו:

טמפרטורה גבוהה זוהתה על-ידי התראות מחבר הקיר המציינות שחיבור הבניין למחבר הקיר מתחמם מדי, ולכן חלה האטה של הטעינה כדי להגן על החיווט ועל מחבר הקיר.

זו בדרך כלל לא בעיה ברכב או במחבר הקיר, אלא בעיה בחיווט הבניין. הגורם לכך עשוי להיות חיבור חיווט בניין רופף למחבר הקיר וחשמלאי יכול לפתור זאת בקלות.

מה לעשות:

פנו לחשמלאי כדי לבדוק את חיבור החיווט של הבניין למחבר הקיר. עליו לוודא שכל הכבלים מחוברים ומסובבים כהלכה בהתאם למדריך ההתקנה עבור מחבר הקיר.

לקבלת מידע נוסף, עיינו במדריך ההתקנה של ה-Wall Connector שלכם.

CP_a143

סכנה להבזק של קשת חשמלית במתאם הטעינה השתמשו בצידוד טעינה שונה

מה הפירוש של התראה זו:



פתרון בעיות של התראות

הטעינה אינה זמינה מאחר שהרכב שלכם זיהה סכנה להבזק של קשת חשמלית במתאם הטעינה של צד שלישי המשמש לחיבור ידית של מערכת טעינה משולבת (CCS) לשקע הטעינה שלו.

הבזק של קשת חשמלית עלול להתרחש אם תנסו לנתק את מתאם הטעינה במהלך טעינה פעילה באמצעות מתאם טעינה של צד שלישי. הבזק של קשת חשמלית עלול לגרום פגיעה חמורה ו/או נזק לרכוש.

מה לעשות:

בצעו את הפעולות להלן לצמצום סיכון זה:

- ודאו שהטעינה הופסקה לחלוטין.
- 1. השתמשו במסך המגע ברכב שלכם כדי לוודא שהטעינה הופסקה, או כדי להפסיק אותה במידת הצורך.
- 2. השתמשו בצג ובפקדים שבעמדת הטעינה כדי לוודא שהטעינה הופסקה, או כדי לסיים טעינה פעילה.
- ודאו שנורית החיווי בשקע הטעינה של הרכב שלכם אינה מהבהבת בירוק או בכחול.
- נתקו את מתאם הטעינה משקע הטעינה של הרכב שלכם.
- ודאו שנית שעמדת הטעינה מציינת שאין טעינה פעילה.
- נתקו את מתאם הטעינה מידידת הטעינה.

השתמשו בציוד טעינה שונה כדי לטעון את הרכב שלכם. למידע נוסף לגבי טעינה, ראו [הוראות טעינה בעמוד 144](#).

באפשרותכם לנסות גם לטעון את הרכב שלכם באתר Tesla Supercharger או באתר Destination Charging, הניתנים כולם לאיתור על המפה שעל מסך המגע של הרכב שלכם. לפרטים נוספים, ראו [מפות וניווט בעמוד 133](#).

CP_a151

זוהתה שגיאה בשקע הטעינה - נדרש שירות טעינת AC עלולה לא לתפקד / ניתן לבצע Supercharge

מה הפירוש של התראה זו:

נדרש שירות לשקע הטעינה של הרכב. שקע הטעינה אינו מסוגל לייצר אות ל-control pilot חוקי ולתקשר ביעילות עם חלק מציוד טעינת AC ומקורות האנרגיה.

בזמן שהתרעה זו דלוקה, טעינת AC וטעינת DC מהירה בתחנות טעינה שאינן של Tesla עשויות להיות מוגבלות או לא זמינות.

מה לעשות:

מומלץ להזמין שירות לבדיקת שקע הטעינה של הרכב שלכם בהקדם האפשרי.

בינתיים, Supercharging צריך להישאר זמין. ניתן לצפות במיקומי Supercharging על המפה בלוח המגע ברכב שלכם. לפרטים נוספים, ראו [מפות וניווט בעמוד 133](#).

טעינת AC עשויה להיות זמינה למשתמשים ב-Mobile Connector מדור שני או ב-Wall Connector מדור שלישי. עם זאת, מומלץ לוודא ששקע הטעינה של הרכב שלכם יכול לתקשר עם מוצר הטעינה של Tesla שלכם. נסו להטעין בעזרת Mobile Connector מדור שני או Wall Connector מדור שלישי, ואשרו שהרכב נטען כצפוי, לפני שאתם מסתמכים עליו.

למידע נוסף על פתרון תקלות הקשורות בחיבור הנייד או נוריות החיווי של מחבר הקיר, עיינו במדריך למשתמש של המוצר במדריכים למוצרי טעינה ומתאמים.

למידע נוסף לגבי טעינה, ראו [הוראות טעינה בעמוד 144](#).

CP_a164

עדיין מזוהה ידית טעינה לאחר בקשת שחרור יש להשתמש בכבל שחרור ידני של שקע הטעינה אם נדרש

מה הפירוש של התראה זו:

שקע הטעינה של הרכב שלכם מזוהה כבל טעינה / ידית טעינה אשר עדיין מחוברים לאחר שהתקבלו מספר בקשות לשחרר את כבל הטעינה, כך שניתן לנתק אותם.



ייתכן והתראה זו מציינת שתפס שקע הטעינה אינו משחרר את כבל הטעינה כצפוי.

מה לעשות:

אם כבל הטעינה לא ניתן להסרה משקע הטעינה לאחר מספר ניסיונות לשחרר אותו, יש לנסות שחרור ידני של הכבל בתא המטען של הרכב שלכם.

1. ודאו שהרכב אינו נטען באופן פעיל.
 - במסך המגע של הרכב, גשו למסך הטעינה.
 - אם יש צורך, לחצו על Stop Charging.
2. פתחו את תא המטען האחורי.
3. משכו את כבל שחרור שקע הטעינה כלפי מטה לפתיחת התפס שנועל את כבל הטעינה.
 - **הערה:** כבל השחרור ממוקם בצד השמאלי של תא המטען האחורי. ייתכן שהוא יהיה שקוע בתוך פתח קטן בכיסוי תא המטען.
4. משכו את כבל הטעינה החוצה משקע הטעינה.

לקבלת מידע נוסף על שימוש בשחרור הידני של יציאת הטעינה, ראו [שחרור ידני של כבל הטעינה בעמוד 147](#).

אם עדיין לא ניתן לשלוף את כבל הטעינה, ייתכן שתפס שקע הטעינה קפוא.

כדי לסייע בהפשרת קרח מתפס יציאת הטעינה, לחצו על הלחצן הפשרת הרכב באפליקציית Tesla לנייד כדי להפשר את הרכב למשך כ-30 עד 45 דקות.

הערה: הקפידו להשתמש באפשרות הפשרת הרכב באפליקציה לנייד כדי להפשר את הרכב. כוונן הגדרות בקרת האקלים במסך המגע של הרכב יעיל הרבה פחות.

ייתכן וניתן להפשר כרך שמשפיע על תפס יציאת ההטענה על ידי הפעלת הפשרה אחורית באמצעות מסך המגע של הרכב. כלי רכב מסוימים מצוידים בגוף חימום לפתח שקע הטעינה המופעל בעת הפעלת מפשר האדים בשמשה האחורית במזג אוויר קר.

למידע נוסף על טעינה בתנאי מזג אוויר קר, ראו [דרכי פעולה מומלצות להתמודדות עם מזג אוויר קר בעמוד 129](#).

אם התראה זו מתרחשת באופן חוזר לאורך מספר נסיעות וניסיונות הטענה, מומלץ לקבוע טיפול כדי לבחון את שקע הטעינה של הרכב שלכם בהקדם האפשרי.

למידע נוסף על פתרון תקלות הקשורות בחיבור הנייד או נוריות החיווי של מחבר הקיר, עיינו במדריך למשתמש של המוצר [במדריכים למוצרי טעינה ומתאמים](#).

אם אתם משתמשים בציוד טעינה חיצוני אחר, עיינו בתיעוד המצורף של היצרן לקבלת עצות לפתרון בעיות.

למידע נוסף לגבי טעינה, ראו [הוראות טעינה בעמוד 144](#).

DI_a138

מנוע קדמי מושבת - ניתן לנסוע ייתכן שאנרגיית הרכב תהיה מוגבל

מה הפירוש של התראה זו:

המנוע הקדמי של הרכב לא זמין. ייתכן שהאנרגיה, המהירות וההאצה יהיו מופחתים משום שהרכב משתמש במנועים האחוריים כדי להמשיך בנסיעה.

מה לעשות:

המשיכו ליעדכם. ניתן לנסוע ברכב.

התראה זו עשויה להיגרם על ידי מצב זמני שייפתר אוטומטית. אם התראה זו נעלמת במהלך הנסיעה הבאה שלכם, או אם אינה מופיעה עוד כשאתם מתחילים בנסיעה הבאה, היא נגרמה ככל הנראה על ידי מצב זמני. לא נדרשת כל פעולה.

התראה זו עשויה גם לציין מצב הדורש בדיקה של המנוע הקדמי וטיפול בו. אם התראה זו חוזרת על עצמה במהלך הנסיעות הבאות, מומלץ לקבוע טיפול לרכב. ניתן בינתיים לנסוע ברכב.

DI_a166

הרכב עבר אוטומטית למצב חניה כדי למנוע התגלגלות יש לחגור את חגורות הבטיחות ולסגור את הדלת כדי להישאר בהילוך

מה הפירוש של התראה זו:

הרכב שלכם עבר אוטומטית להילוך חניה (P) משום שזיהה שהנהג יצא או לא נמצא עוד ברכב. זהו אופן פעולה צפוי של הרכב בנסיבות שונות.

הרכב שלכם יעבור אוטומטית להילוך חניה אם כל התנאים הבאים מתקיימים:

- חניה אוטומטית אינה פעילה
- הרכב נוסע במהירות הנמוכה מ-2.25 קמ"ש (1.4 מ"ש) בהילוך נסיעה או נסיעה לאחור
- פעילות הנהג האחרונה זוהתה לפני יותר מ-2 שניות. פעילות הנהג כוללת:
 - לחיצה על הבלם ו/או על דוושת הגז
 - היגוי ידני של הרכב

ולפחות שניים מהתנאים הבאים מתקיימים:

1. חגורת הבטיחות של הנהג מזוהה כלא חגורה.
2. נוכחות הנהג ברכב לא מזוהה.
3. דלת הנהג מזוהה כפתוחה.

הערה: הרכב שלכם יעבור אוטומטית להילוך חניה גם כאשר כבל טעינה יתחבר לשקע הטעינה.

מה לעשות:

לקבלת מידע נוסף על מעבר אוטומטי להילוך חניה, ראו העברת הילוכים בעמוד 65.

DI_a175

בקרת שיוט לא זמינה

מה הפירוש של התראה זו:

בקרת שיוט, לרבות בקרת שיוט אדפטיבית, לא זמינה כעת.

ייתכן שבקרת שיוט אינה זמינה מהסיבות הבאות:

- הנהג ביטל את הבקשה.
- הנהג פתח את חגורת הבטיחות שלו.
- תא המטען הקדמי, תא המטען או דלת פתוחים.
- הרכב נוסע מתחת למהירות המינימלית של בקרת השיוט שהיא 30 קמ"ש.
- קיים תנאי סביבתי, כגון ראות מוגבלת.
- Valet Mode פעיל.

מה לעשות:

קחו שליטה ונהגו ברכב באופן ידני.

כאשר כל התנאים המונעים את הפעלת בקרת השיוט כבר אינם מתקיימים, בקרת השיוט אמורה לחזור להיות זמינה. אם התראה זו חוזרת בנסיבות הבאות, קבעו טיפול בהקדם האפשרי. ניתן בינתיים לנסוע ברכב.

למידע נוסף, ראו בקרת שיוט אדפטיבית בעמוד 95.



DI_a184 Autopark בוטלה יש לקחת שליטה

מה הפירוש של התראה זו:

חניה אוטומטית בוטלה.

ייתכן ש-Autopark בוטלה מהסיבות הבאות:

- הנהג לחץ על הלחצן Cancel במסך המגע.
- הנהג השתמש במוט ההילוכים או הזיז את הגה.
- הנהג לחץ על דוושת הגז, לחץ על דוושת הבלם או פתח דלת.
- קיים שיפוע תלול.
- קיים תנאי מזג אוויר המשפיע על הראות.
- לא ניתן לזהות את שפת המדרכה.
- נגרר מחובר לרכב

מה לעשות:

העבירו למצב 'חניה', או סיימו את חניית הרכב באופן ידני. לאחר שסיימתם את חניית הרכב, הפעילו את הבלמים ועברו למצב 'חניה'. אחרת הרכב שלכם ימשיך לשייט בחופשיות.

חניה אוטומטית אמורה לחזור להיות זמינה שוב במהלך הנסיעה הבאה שלכם.

לקבלת מידע נוסף, ראו [unique_644# בעמוד](#) וגם [מגבלות והתראות בעמוד 105](#).

DI_a185 Autopark בוטלה

מה הפירוש של התראה זו:

חניה אוטומטית הופסקה ובלם החניה האלקטרוני הופעל.

ייתכן ש-Autopark בוטלה מהסיבות הבאות:

- הנהג לחץ על הלחצן Cancel במסך המגע.
- הנהג השתמש במוט ההילוכים או הזיז את הגה.
- הנהג לחץ על דוושת הגז, לחץ על דוושת הבלם או פתח דלת.
- קיים שיפוע תלול.
- קיים תנאי מזג אוויר המשפיע על הראות.
- לא ניתן לזהות את שפת המדרכה.
- נגרר מחובר לרכב

מה לעשות:

העבירו למצב 'חניה', או סיימו את חניית הרכב באופן ידני.

חניה אוטומטית אמורה לחזור להיות זמינה שוב במהלך הנסיעה הבאה שלכם.

לקבלת מידע נוסף, ראו [unique_644# בעמוד](#) וגם [מגבלות והתראות בעמוד 105](#).

DI_a190

עומק סוליית הצמיג האחורי נמוך - קביעת טיפול בדיקת צמיגים לוודא סיבוב/צורך בהחלפה

מה הפירוש של התראה זו:

הערה: התראה זו אינה מציינת שיש תקר.

הרכב זיהה שרמת הבלאי בצמיגים האחוריים גבוהה מזו של הצמיגים הקדמיים והפרש ביניהם חורג מהרצה המומלצת.

מה לעשות:

מומלץ לבדוק את עומק הסוליה בכל הצמיגים. הצמיגים עוברים תהליך רגיל של בלאי במהלך הנסיעה, אך הצמיגים האחוריים מתבלים מהר יותר מהצמיגים הקדמיים.

הצרכת צמיגים הוא פעולה חשובה שמסייעת לאזן את הבלאי באופן אחיד בכל הצמיגים. כשצמיגים מדורגים (צמיגים אחוריים וקדמיים בגדלים שונים) מותקנים, רוטציה קבועה של הצמיגים הקדמיים והאחוריים בין הצד השמאלי והימני של הרכב עדיין תגרום לצמיגים להתבלות בצורה שווה יותר ולהאריך את חייהם.

אי הקפדה על הצרכת צמיגים לפי ההמלצות מגדילה את הסיכון להחלקה על כביש רטוב ולאובדן שליטה על הרכב בכבישים רטובים. אי הצרכת צמיגים גם מקצרת את חיי הצמיגים ומצריך את החלפתם בטרם עת.

מומלץ לקבוע טיפול באמצעות האפליקציה Tesla Mobile או מול ספק שירות עצמאי כדי להצריח את הצמיגים כאשר:

- הפרש עומק סוליית הצמיג בין צמיג קדמי כלשהו לבין צמיג אחורי כלשהו עולה על 1.5 מ"מ
- הרכב עבר יותר מ-10,000 ק"מ (6,250 מיל) מאז ההצרכה האחרונה.

ייתכן שיהיה צורך בהחלפת הצמיגים אם עומק סוליית הצמיג האחורי נקבע כבעל רמה לא בטוחה ואחד מהתנאים הבאים קיים:

- רוטציית צמיגים אינה תקינה עוד
- צמיגים מדורגים (צמיגים אחוריים וקדמיים בגדלים שונים) המותקנים ברכב משביתים רוטציית צמיגים קדמיים/אחוריים

עם השלמת בדיקת הצמיגים וכל טיפול דרוש בצמיגים, עדכנו את תצורת הצמיגים של הרכב כדי למטב את הגדרות הרכב עבור הצמיגים וכדי לנקות את ההתראה עבור 6,250 מייל לפחות. למידע נוסף, ראו [טיפול בצמיגים ותחזוקתם בעמוד 155](#).

לא מומלץ לסמוך על התראה זו במקום בדיקות שוטפות של עומק סוליית הצמיג. התראה זו צריכה להיות מוצגת רק כאשר הרכב מעריך שהצמיגים חרגו במידה ניכרת ממרווח הטיפול המומלץ.

התראה זו מכיילת עבור צמיגים של Tesla בלבד, ואינה מתאימה לצמיגים מסוגים או מגדלים אחרים, כולל שילובים של מותגים או דגמים שונים של צמיגים. היא עלולה לא להיות מוצגת או להיות מוצגת טרם זמנה בכלי רכב המשתמשים בצמיגים שאינם באישור Tesla. למידע נוסף על צמיגים מומלצים, ראו [גלגלים וצמיגים בעמוד 182](#).

DI_a245

תכונת Vehicle Hold לא זמינה השאירו את דוושת הבלם לחוצה במהלך העצירה

מה הפירוש של התראה זו:

Vehicle Hold אינה זמינה כעת בשל אילוצי המערכת. בעת העצירה, השתמשו בדוושת הבלם כדי לעצור את הרכב באופן מוחלט ולשמור עליו נייח.

מה לעשות:

המשיכו ליעדכם. ניתן לנסוע ברכב.

אם התראה זו חוזרת בנסיעות הבאות, קבעו טיפול בהקדם האפשרי. ניתן בינתיים לנסוע ברכב.

למידע נוסף, ראו [Vehicle Hold בעמוד 77](#)



DIF_a251 / DIR_a251

מומלץ לבצע טיפול לנוזל תיבת התמסורת קביעת טיפול

מה הפירוש של התראה זו:

כלי הרכב שלכם זיהה מצב הדורש בדיקת נוזל תיבת התמסורת.

מה לעשות:

מומלץ לקבוע טיפול.

ניתן לנסוע ברכב כאשר התראה זו מוצגת. עם זאת, המשיך בנהיגה במהלך משך זמן ממושך עם התראה זו דולקת עלול להוביל לנזק בלתי הפיך לתיבת התמסורת / מערכת ההנעה (powertrain).

EPBL_a195 / EPBR_a195

הרכב עבר אוטומטית למצב חניה כדי למנוע התגלגלות יש לחגור את חגורות הבטיחות ולסגור את הדלת כדי להישאר בהילוך

מה הפירוש של התראה זו:

הרכב שלכם עבר אוטומטית להילוך חניה (P) משום שזיהה שהנהג יצא או לא נמצא עוד ברכב. זהו אופן פעולה צפוי של הרכב בנסיבות שונות.

הרכב שלכם יעבור אוטומטית להילוך חניה אם כל התנאים הבאים מתקיימים:

- חניה אוטומטית אינה פעילה
- הרכב נוסע במהירות הנמוכה מ-2.25 קמ"ש (1.4 מ"ש) בהילוך נסיעה או נסיעה לאחור
- פעילות הנהג האחרונה זוהתה לפני יותר מ-2 שניות. פעילות הנהג כוללת:
 - לחיצה על הבלם ו/או על דוושת הגז
 - היגוי ידני של הרכב

ולפחות שניים מהתנאים הבאים מתקיימים:

1. חגורת הבטיחות של הנהג מזוהה כלא חגורה.
2. נוכחות הנהג ברכב לא מזוהה.
3. דלת הנהג מזוהה כפתוחה.

הערה: הרכב שלכם יעבור אוטומטית להילוך חניה גם כאשר כבל טעינה יתחבר לשקע הטעינה.

מה לעשות:

לקבלת מידע נוסף על מעבר אוטומטי להילוך חניה, ראו [העברת הילוכים בעמוד 65](#).

ESP_a118

סיוע במקרה של ירידה בביצועי הבלימה הופעל כדי לבלום, לחצו על דוושת הבלם בחוזקה

מה הפירוש של התראה זו:

מערכת הפיצוי על דעיכת לחץ הידראולי הופעלה. פונקציה זו לסיוע בבלימה מופעלת באופן זמני על מנת לוודא כי תהיה לכם יכולת בלימה מלאה בתנאים בהם הרכב שלכם זיהה ירידה בביצועי הבלימה.

כאשר פונקציית סיוע זו מופעלת, אתם עשויים להרגיש שדוושת הבלם מתרחקת מכף הרגל שלכם ולהבחין בעלייה חזקה בלחץ הבלימה. ייתכן כי תשמעו גם צליל שאיבה המגיע מן היחידה ההידראולית של הבלמים שבקדמת הרכב. הוא יישמע בדרך כלל למשך מספר שניות, בהתאם לפני הכביש ולמהירות הרכב. זו תופעה נורמלית לחלוטין ואינה מצביעה על תקלה ברכב.



מה לעשות:

המשיכו ללחוץ על דוושת הבלם כרגיל, והימנעו מ"פמפום" (לחיצה ושחרור חוזרים ונשנים) על הדוושה, משום שפעולה זו תגרום להפסקת הפונקציה.

התראה זו תיעלם כאשר הרכב ייעצר או כאשר תפסיקו ללחוץ על דוושת הבלם. היא עדיין תופיע למשך 5 שניות לאחר מכן.

הירידה בביצועי הבלימה היא זמנית בדרך כלל ועשויה להתרחש ממספר סיבות, ביניהן טמפרטורות בלימה גבוהות לאחר שימוש רב בבלם, או נהיגה במזג אוויר קר או רטוב. היא עשויה גם להצביע על כך שרפידות הבלם או הרוטורים התבלו ויש להחליפם באופן רגיל.

אם אתם ממשיכים לחוות ירידה בביצועי הבלימה אשר אינה משתפרת עם הזמן, נא פנו לשירות של Tesla במועד הנוח לכם לצורך בדיקת בלמים.

למידע נוסף, ראו [פיצוי על דעיכת לחץ הידראולי בעמוד 71](#).

PCS_a016

לא ניתן להטעין - ייתכן שאיכות מתח הרשת גרועה יש לנסות שוב / יש לנסות מיקום טעינה אחר או Supercharging

מה הפירוש של התראה זו:

הטעינה הופסקה עקב בעיה שמונעת טעינה של הרכב ממקור של זרם חילופין. טעינת DC מהירה / Supercharging עדיין אמורה להמשיך לפעול כצפוי.

ייתכן שזה קורה עקב הפרעות בהספקת החשמל עקב ציוד טעינה חיצוני או רשת החשמל. במקרים מסוימים, הסיבה למצב זה עשויה להיות אפילו הפעלת מכשירי חשמל בסביבה שצורכים הספק גבוה.

אם ניתן לשלול את הסיבות האפשריות הללו, ייתכן שהסיבה לשיבוש הטעינה בזרם חילופין קשורה לרכב עצמו.

מה לעשות:

אם התראה זו מלווה בהתראה נוספת המציינת את המצב המשפיע על טעינת זרם החילופין, התחילו בבדיקת התראה זו.

טיפים נוספים לפתרון תקלות לפי סוג הציוד:

- אם אתם משתמשים ב-Mobile Connector, נסו לטעון את הרכב בעזרת שקע אחר בקיר.
 - אם טעינת הרכב מתחילה, ככל הנראה מקור הבעיה היה בשקע המקורי.
 - אם הרכב עדיין אינו נטען, ייתכן כי התקלה היא ב-Mobile Connector.
- אם אתם משתמשים ב-Wall Connector, נסו לטעון את הרכב עם ציוד טעינה שונה כגון Mobile Connector המחובר לשקע קיר שונה.
 - אם טעינת הרכב מתחילה, סביר להניח כי התקלה היתה בשקע המקורי.

אם הבעיה היא בשקע הקיר המקורי או ב-Wall Connector, צרו קשר עם חשמלאי שיבדוק את חיווט הכבלים.

באפשרותכם לנסות גם לטעון את הרכב שלכם באתר Tesla Supercharger או באתר Destination Charging, הניתנים כולם לאיתור על המפה שעל מסך המגע של הרכב שלכם. לפרטים נוספים, ראו [מפות וניווט בעמוד 133](#).

אם ההתראה נותרת גם בעת ניסיון לבצע טעינה בנקודות טעינה שונות ובאמצעות ציוד טעינה שונה, אנו ממליצים לתאם ביקור במוסך.

למידע נוסף על פתרון תקלות הקשורות בחיבור הנייד או נוריות החיווי של מחבר הקיר, עיינו במדריך למשתמש של המוצר [במדריכים למוצרי טעינה ומתאמים](#).

PCS_a017

הטעינה הופסקה – אובדן אספקת חשמל במהלך הטעינה בדקו את מקור המתח וציוד הטעינה

מה הפירוש של התראה זו:

אספקת החשמל נקטעה במהלך הטעינה. הדבר עלול לנבוע מאובדן אספקת החשמל מן המקור (לדוגמה שקע בקיר) לציוד הטעינה או מתקלה בציוד הטעינה.



מה לעשות:

התראה זו מלווה לעיתים קרובות בהתראות נוספות היכולות לעזור לכם לזהות ולפתור את התקלה. בבדקו תחילה את כל ההתראות האחרות הקשורות לתקלות טעינה.

לחילופין, באפשרותכם לבדוק את נוריות החיווי של ה-Mobile Connector או מחבר הקיר כדי לאשר כי קיימת אספקת חשמל למכשיר, וכן לעיין במדריך למשתמש של המוצר כדי לקבל מידע אודות פתרון תקלות לפי קודי הבהוב. אם אתם משתמשים בצידוד טעינה חיצוני (שאינו מיוצר ע"י Tesla), בדקו את הצג או ממשק משתמש אחר המעניק עזרה בפתרון תקלות.

אם ברור כי אין אספקת חשמל לצידוד הטעינה, בדקו את ממסר הפחת של השקע בקיר / מחבר הקיר על מנת לוודא שהוא לא כשל.

טיפים נוספים לפתרון תקלות לפי סוג הצידוד:

- אם אתם משתמשים ב-Mobile Connector, נסו לטעון את הרכב בעזרת שקע אחר בקיר.
 - אם טעינת הרכב מתחילה, ככל הנראה מקור הבעיה היה בשקע המקורי.
 - אם הרכב עדיין אינו נטען, ייתכן כי התקלה היא ב-Mobile Connector.
- אם אתם משתמשים ב-Wall Connector, נסו לטעון את הרכב עם צידוד טעינה שונה כגון Mobile Connector המחובר לשקע קיר שונה.
 - אם טעינת הרכב מתחילה, סביר להניח כי התקלה היתה בשקע המקורי.

אם הבעיה היא בשקע הקיר המקורי או ב-Wall Connector, צרו קשר עם חשמלאי שיבדוק את חיווט הכבלים.

התראה זו היא בדרך כלל ספציפית לצידוד טעינה חיצוני ומקורות חשמל, ואינה מציינת בדרך כלל בעיה ברכב שלכם הניתנת לפתרון באמצעות קביעת טיפול.

באפשרותכם לנסות גם לטעון את הרכב שלכם באתר Tesla Supercharger או באתר Destination Charging, הניתנים כולם לאיתור על המפה שעל מסך המגע של הרכב שלכם. לפרטים נוספים, ראו [מפות וניווט בעמוד 133](#).

למידע נוסף על פתרון תקלות הקשורות בחיבור הנייד או נוריות החיווי של מחבר הקיר, עיינו במדריך למשתמש של המוצר [במדריכים למוצרי טעינה ומתאמים](#).

PCS_a019

רשת החשמל או בעיית רכב המגבילה טעינת זרם החילופין ניתוק וחיבור מחדש / ניסיון לבצע טעינה בנקודת טעינה אחרת

מה הפירוש של התראה זו:

מהירות הטעינה הופחתה בשל מצב שמשפיע על האפשרות לטעון את הרכב באמצעות זרם חילופין. טעינת DC מהירה / Supercharging עדיין אמורה להמשיך לפעול כצפוי.

ייתכן שזה קורה עקב הפרעות בהספקת החשמל עקב צידוד טעינה חיצוני או רשת החשמל. במקרים מסוימים, הסיבה למצב זה עשויה להיות אפילו הפעלת מכשירי חשמל בסביבה שצורכים הספק גבוה.

אם ניתן לשלול את הסיבות האפשריות הללו, ייתכן שהסיבה לשיבוש הטעינה בזרם חילופין קשורה לרכב עצמו.

מה לעשות:

אם התראה זו מלווה בהתראה נוספת המציינת את המצב המשפיע על טעינת זרם החילופין, התחילו בבדיקת התראה זו.

טיפים נוספים לפתרון תקלות לפי סוג הצידוד:

- אם אתם משתמשים ב-Mobile Connector, נסו לטעון את הרכב בעזרת שקע אחר בקיר.
 - אם טעינת הרכב מתחילה, ככל הנראה מקור הבעיה היה בשקע המקורי.
 - אם הרכב עדיין אינו נטען, ייתכן כי התקלה היא ב-Mobile Connector.
- אם אתם משתמשים ב-Wall Connector, נסו לטעון את הרכב עם צידוד טעינה שונה כגון Mobile Connector המחובר לשקע קיר שונה.
 - אם טעינת הרכב מתחילה, סביר להניח כי התקלה היתה בשקע המקורי.

אם הבעיה היא בשקע הקיר המקורי או ב-Wall Connector, צרו קשר עם חשמלאי שיבדוק את חיווט הכבלים.



באפשרותכם לנסות גם לטעון את הרכב שלכם באתר Tesla Supercharger או באתר Destination Charging, הניתנים כולם לאיתור על המפה שעל מסך המגע של הרכב שלכם. לפרטים נוספים, ראו [מפות וניווט בעמוד 133](#).

אם ההתראה נותרת גם בעת ניסיון לבצע טעינה בנקודות טעינה שונות ובאמצעות ציוד טעינה שונה, אנו ממליצים לתאם ביקור במוסך.

למידע נוסף על פתרון תקלות הקשורות בחיבור הנייד או נוריות החיווי של מחבר הקיר, עיינו במדריך למשתמש של המוצר במדריכים [למוצרי טעינה ומתאמים](#).

PCS_a032

זוהתה איכות ירודה של רשת החשמל נסו תחנת טעינה או מיקום שונים.

מה הפירוש של התראה זו:

מהירות הטעינה הופחתה, או שהטעינה הופרעה, עקב בעיה שמשפיעה על יכולת הרכב שלכם להיטען ממקור של זרם חילופין. טעינת DC מהירה / טעינה מהירה עדיין אמורה להמשיך לפעול כצפוי.

המטען בתוך הרכב שלכם זיהה הפרעות באספקת המתח מרשת החשמל. הפרעות אלו פוגעות בתהליך הטעינה של הרכב.

סיבות טיפוסיות להפרעות כאלו באספקת המתח יכולות לכלול:

- בעיות בחיווט של הבניין ו/או שקע החשמל בקיר.
- בעיות בצידוד הטעינה החיצוני.
- מכשירי חשמל גדולים אחרים, כגון מכונות כביסה או יחידות מיזוג אוויר, הצורכים באופן זמני כמות גדולה של חשמל או משבשים את פעולת רשת החשמל.
- בעיות חיצוניות המשפיעות על רשת החשמל.

מה לעשות:

מכיוון שהתראה זו היא בדרך כלל ספציפית לציוד טעינה חיצוני ומקורות חשמל, ואינה מציינת בדרך כלל בעיה ברכב שלכם הניתנת לפתרון באמצעות קביעת טיפול, מומלץ:

- נסו לבצע טעינה עם שקעים אחרים בקיר.
- נסו לבצע את הטעינה פעם נוספת (נתקו וחברו כדי לנסות שוב) כאשר מכשירי חשמל אחרים אינם צורכים חשמל.
- נסו לבצע טעינה עם מספר סוגים שונים של ציוד טעינה במקומות שונים.

באפשרותכם לנסות גם לטעון את הרכב שלכם באתר Tesla Supercharger או באתר Destination Charging, הניתנים כולם לאיתור על המפה שעל מסך המגע של הרכב שלכם. לפרטים נוספים, ראו [מפות וניווט בעמוד 133](#).

למידע נוסף על פתרון תקלות הקשורות בחיבור הנייד או נוריות החיווי של מחבר הקיר, עיינו במדריך למשתמש של המוצר במדריכים [למוצרי טעינה ומתאמים](#).

PCS_a052

ציוד הטעינה החיצוני לא מספק מתח חשמלי בדקו את מקור המתח או נסו ציוד אחר

מה הפירוש של התראה זו:

לא ניתן להתחיל את הטעינה עקב בעיה שמונעת טעינה של הרכב ממקור של זרם חילופין. טעינת DC מהירה / טעינה מהירה עדיין אמורה להמשיך לפעול כצפוי.

הרכב שלכם דרש לקבל זרם חילופין מציוד הטעינה החיצוני, אך המטען שבתוך הרכב אינו מזהה שום אספקת מתח שמגיעה מהציוד הזה.

דבר זה עלול לפעמים להיגרם על ידי בעיית חומרה ספציפית לציוד הטעינה החיצוני, בעיה שמונעת מציוד הטעינה להדליק או לכבות את זרימת החשמל לרכב על פי דרישה. הדבר עלול גם להיגרם עקב בעיה אחרת המשפיעה על ציוד הטעינה החיצוני, מקור המתח שאליו הוא מחובר, או הרכב שלכם עצמו.

מה לעשות:



התראה זו היא בדרך כלל ספציפית לציוד טעינה חיצוני ומקורות חשמל, ואינה מציינת בדרך כלל בעיה ברכב שלכם הניתנת לפתרון באמצעות קביעת טיפול.

נסו טעינה עם מספר סוגים שונים של ציוד טעינה.

באפשרותכם לנסות גם לטעון את הרכב שלכם באתר Tesla Supercharger או באתר Destination Charging, הניתנים כולם לאיתור על המפה שעל מסך המגע של הרכב שלכם. לפרטים נוספים, ראו [מפות וניווט בעמוד 133](#).

למידע נוסף על פתרון תקלות הקשורות בחיבור הנייד או נוריות החיווי של מחבר הקיר, עיינו במדריך למשתמש של המוצר במדריכים למוצרי טעינה ומתאמים.

PCS_a053

קצב הטעינה הופחת – נפילת מתח בלתי צפויה נתקו כבלים מאריכים / דאגו לבדיקת החיווט

מה הפירוש של התראה זו:

מהירות הטעינה ירדה מכיוון שהמטען המותקן ברכב שלכם זיהה נפילת מתח גדולה במהלך הטעינה.

בין הסיבות האפשריות לתקלה זו:

- בעיות בחיווט של הבניין ו/או בשקע החשמל בקיר.
- כבל מאריך או חיווט אחר אשר אינו מסוגל לתמוך בזרם הטעינה המבוקש.

תקלה זו עשויה לנבוע גם מהפעלת מכשירי חשמל הצורכים חשמל רב מאותו מעגל נפרד בעת טעינת הרכב.

מה לעשות:

אם תקלה זו התרחשה מספר פעמים באתר הטעינה הרגיל שלכם, פנו לחשמלאי כדי לבדוק את ההתקן החשמלי. על החשמלאי לבדוק את הסוגיות הבאות:

- כל ציוד הטעינה המותקן והחיבור שלו לחיווט של הבניין.
- החיווט של הבניין, כולל כל שקעי הקיר בהם נעשה שימוש עם Mobile Connector.
- חיבור החשמל במקום בו הקו של חברת החשמל נכנס לבניין.

התייעצו עם החשמלאי האם יש צורך בהפחתה של מתח הטעינה של הרכב או בשדרוג של ההתקנה כדי לתמוך במתח טעינה גבוה יותר.

התראה זו היא בדרך כלל ספציפית לציוד טעינה חיצוני ומקורות חשמל, ואינה מציינת בדרך כלל בעיה ברכב שלכם הניתנת לפתרון באמצעות קביעת טיפול.

באפשרותכם לנסות גם לטעון את הרכב שלכם באתר Tesla Supercharger או באתר Destination Charging, הניתנים כולם לאיתור על המפה שעל מסך המגע של הרכב שלכם. לפרטים נוספים, ראו [מפות וניווט בעמוד 133](#).

למידע נוסף על פתרון תקלות הקשורות בחיבור הנייד או נוריות החיווי של מחבר הקיר, עיינו במדריך למשתמש של המוצר במדריכים למוצרי טעינה ומתאמים.

PCS_a054

הטעינה הופסקה עקב נפילת מתח בלתי צפויה נתקו כבלים מאריכים / דאגו לבדיקת החיווט

מה הפירוש של התראה זו:

הטעינה הופסקה מכיוון שהמטען המותקן ברכב שלכם זיהה נפילת מתח גדולה חריגה.

בין הסיבות האפשריות לתקלה זו:

- בעיות בחיווט של הבניין ו/או בשקע החשמל בקיר.
- כבל מאריך או חיווט אחר אשר אינו מסוגל לתמוך בזרם הטעינה המבוקש.



תקלה זו עשויה לנבוע גם מהפעלת מכשירי חשמל הצורכים חשמל רב מאותו מעגל נפרד בעת טעינת הרכב.

מה לעשות:

אם תקלה זו התרחשה מספר פעמים באתר הטעינה הרגיל שלכם, פנו לחשמלאי כדי לבדוק את ההתקן החשמלי. על החשמלאי לבדוק את הסוגיות הבאות:

- כל ציוד הטעינה המותקן והחיבור שלו לחיווט של הבניין.
- החיווט של הבניין, כולל כל שקעי הקיר בהם נעשה שימוש עם Mobile Connector.
- חיבור החשמל במקום בו הקו של חברת החשמל נכנס לבניין.

התייעצו עם החשמלאי האם יש צורך בהפחתה של מתח הטעינה של הרכב או בשדרוג של ההתקנה כדי לתמוך במתח טעינה גבוה יותר.

התראה זו היא בדרך כלל ספציפית לציוד טעינה חיצוני ומקורות חשמל, ואינה מציינת בדרך כלל בעיה ברכב שלכם הניתנת לפתרון באמצעות קביעת טיפול.

באפשרותכם לנסות גם לטעון את הרכב שלכם באתר Tesla Supercharger או באתר Destination Charging, הניתנים כולם לאיתור על המפה שעל מסך המגע של הרכב שלכם. לפרטים נוספים, ראו [מפות וניווט בעמוד 133](#).

למידע נוסף על פתרון תקלות הקשורות בחיבור הנייד או נוריות החיווי של מחבר הקיר, עיינו במדריך למשתמש של המוצר במדריכים למוצרי טעינה ומתאמים.

PCS_a073

זוהתה שגיאה בציוד טעינה חיצוני נסו ציוד טעינה אחר

מה הפירוש של התראה זו:

לא ניתן להתחיל בטעינת AC עקב בעיה המונעת טעינה של הרכב ממקור של זרם חילופין. טעינת DC מהירה / Supercharging עדיין אמורה להמשיך לפעול כצפוי.

המטען המותקן ברכב מזהה מתח כניסה בשקע טעינה כאשר אין דרישת חשמל מציוד הטעינה החיצוני; משמעות הדבר היא שציוד הטעינה אינו מתפקד כמצופה.

סיבה אפשרית לכך היא בעיית חומרה ספציפית לציוד הטעינה החיצוני שמונעת ממנו להעביר או להפסיק להעביר חשמל לרכב כאשר יש צורך בכך. הדבר עלול לקרות גם עקב מצב אחר שמשפיע על ציוד הטעינה החיצוני או מצב שמשפיע על הרכב עצמו.

מה לעשות:

התראה זו היא בדרך כלל ספציפית לציוד טעינה חיצוני ומקורות חשמל, ואינה מציינת בדרך כלל בעיה ברכב שלכם הניתנת לפתרון באמצעות קביעת טיפול.

נסו טעינה עם מספר סוגים שונים של ציוד טעינה.

באפשרותכם לנסות גם לטעון את הרכב שלכם באתר Tesla Supercharger או באתר Destination Charging, הניתנים כולם לאיתור על המפה שעל מסך המגע של הרכב שלכם. לפרטים נוספים, ראו [מפות וניווט בעמוד 133](#).

למידע נוסף על פתרון תקלות הקשורות בחיבור הנייד או נוריות החיווי של מחבר הקיר, עיינו במדריך למשתמש של המוצר במדריכים למוצרי טעינה ומתאמים.

PCS_a090

הטעינה הואטה - אין מתח בחלק מפאזות AC בדקו את מקור המתח ואת ציוד הטעינה

מה הפירוש של התראה זו:

מהירות הטעינה הופחתה בשל מצב שמשפיע על האפשרות לטעון את הרכב באמצעות זרם חילופין. טעינת DC מהירה / טעינה מהירה עדיין אמורה להמשיך לפעול כצפוי.



המטען בתוך הרכב זיהה שאחד או יותר מממירי המתח אינו מקבל את מתח הכניסה הדרוש בזרם חילופין. לדוגמה: במהלך טעינה של שלוש פאזות, ייתכן שפאזה אחת חסרה במקור הכניסה של זרם חילופין שאותו מספק מקור המתח החיצוני. הדבר עלול להיגרם עקב בעיה המשפיעה על ציוד הטעינה החיצוני, מקור המתח שאליו הוא מחובר, או הרכב שלכם עצמו.

מה לעשות:

התראה זו היא בדרך כלל ספציפית לציוד טעינה חיצוני ומקורות חשמל, ואינה מציינת בדרך כלל בעיה ברכב שלכם הניתנת לפתרון באמצעות קביעת טיפול.

נסו טעינה עם מספר סוגים שונים של ציוד טעינה.

באפשרותכם לנסות גם לטעון את הרכב שלכם באתר Tesla Supercharger או באתר Destination Charging, הניתנים כולם לאיתור על המפה שעל מסך המגע של הרכב שלכם. לפרטים נוספים, ראו [מפות וניווט בעמוד 133](#).

למידע נוסף על פתרון תקלות הקשורות בחיבור הנייד או נוריות החיווי של מחבר הקיר, עיינו במדריך למשתמש של המוצר במדריכים למוצרי טעינה ומתאמים.

PM_a092 / PMF_a092 / PMR_a092

זוהתה תקלה במנוע - קבעו טיפול

הבעיה עשויה להימשך גם לאחר חידוש הפונקציונליות

מה הפירוש של התראה זו:

נדרש שירות למנוע הרכב. הכוח, המהירות וההאצה עשויים להיחלש, וייתכן שהרכב שלכם יצטרך לכבות את עצמו במהלך הנסיעה.

התראה זו מסמנת מצב מתמשך שדורש בדיקה וטיפול במנוע.

גם אם ההתראה תיפסק לאחר הנסיעה הנוכחית ולא תחזור בנסיעות אחרות, נדרשת בדיקת שירות כדי לפתור את הבעיה במנוע שהתגלתה ברכבכם.

מה לעשות:

מומלץ להזמין שירות לבדיקת המנוע של הרכב שלכם בהקדם האפשרי.

ללא שירות, הרכב שלכם עלול להמשיך להציג ביצועים מופחתים בכוח, במהירות ובהאצה, להיתקל בתנאים המחייבים את כיבוי בזמן נסיעה, או להיות בלתי כשיר לנהיגה.

UI_a004

תא מטען קדמי פתוח

התקדם בזהירות

מה הפירוש של התראה זו:

תא המטען הקדמי של הרכב (תא מטען) זוהה כפתוח במהלך הנסיעה.

התראה זו מציינת שלא ניתן לאשר שלפחות אחד משני הבריחים המאבטחים את תא המטען, הבריח הראשי ו/או המשני של תא המטען הקדמי סגורים (מאושרים כמאובטחים היטב) כאשר אתם מעבירים את הרכב למצב שאינו מצב 'חניה'.

מה לעשות:

מכיוון שמצב זה עלול להוביל לפתיחת תא המטען הקדמי בזמן נסיעה, מומלץ לנהוג בזהירות עד שניתן יהיה לעצור את הרכב באופן בטוח ולהעביר אותו למצב 'חניה'.

לאחר העברת הרכב למצב 'חניה', ודאו שתא המטען הקדמי (תא מטען) סגור היטב (שני הבריחים נעולים במלואם). למידע נוסף, ראו 'הוראות סגירה' עבור ה-תא מטען קדמי בעמוד 26.

ההתראה אמורה להתבטל לאחר העברת הרכב למצב 'חניה'. עם זאת, היא תהיה עשויה לחזור עם תחילת הנסיעה אם לא תבדקו תחילה את תא המטען ותסגרו אותו היטב.

אם התראה זו נמשכת לאורך כמה נסיעות, או מתרחשת בתדירות הולכת וגוברת לאורך מספר נסיעות, מומלץ לקבוע טיפול בהקדם.

לקבלת מידע נוסף על תא המטען הקדמי, ראו [תא מטען קדמי בעמוד 26](#).

UI_a006 נדרש טיפול קבעו טיפול כעת

מה הפירוש של התראה זו:

התראה זו מופעלת מרחוק ע"י Tesla כאשר מזהה בעיה הדורשת טיפול ברכב שלכם.

התראה זו עשויה להיות מופעלת גם עקב מצבים שונים ברכב. תוכלו לקבל מידע נוסף בעת קביעת טיפול.

התראה זו ניתנת לטיפול ע"י טכנאי שירות בלבד לאחר סיום הטיפול ברכבכם.

מה לעשות:

מכיוון שהתראה זו עשויה להופיע מסיבות שונות, מומלץ לקבוע טיפול במועד המוקדם ביותר האפשרי.

UI_a137 חיבור שירות פעיל לרכב שירות מבצע אבחון מרחוק

מה הפירוש של התראה זו:

טכנאי שירות מחובר מרחוק לרכב שלכם לצורך ביצוע אבחון או תיקון. ייתכן שתבחינו באובדן מסוים של פונקציונליות מערכת המידע והבידור בזמן שהחיבור נשמר, אבל התראה זו אינה מעידה על בעיה ברכב.

ניתן לנסוע ברכב.

מה לעשות:

התראה זו אמורה להיעלם באופן אוטומטי לאחר שהטכנאי מסיים את אבחון הרכב או את התיקון שלו. ייתכן שיהיה עליכם להפעיל מחדש את מסך המגע כדי לשחזר פונקציונליות מלאה של מערכת המידע והבידור לאחר שההתראה נעלמה. למידע נוסף, ראו 'הפעלה מחדש של מסך המגע' במדריך 'עשה זאת בעצמך' של הרכב.

אם התראה זו אינה נעלמת לאחר 24 שעות, מומלץ לקבוע טיפול דרך האפליקציה לנייד של Tesla או דרך ספק שירות עצמאי. לתשומת לבכם, האפשרויות המוצעות על-ידי ספקי שירות עצמאיים עשויות להשתנות, בהתאם לתצורת הרכב ולמיקומכם.

UMC_a001 לא ניתן לטעון עם מחבר נייד הארקת שקע לא מספיקה - נסו שקע אחר

מה הפירוש של התראה זו:

ה-Mobile Connector זיהה שלשקע החשמל יש הארקה שאינה מספיקה, מה שנגרם ככל הנראה מחיבור הארקה בלתי מספיק או חסר.

דבר זה אינו מעיד על בעיה ב-Mobile Connector או ברכב, אלא מצביע על בעיה בשקע החשמל בקיר / בהתקן החשמלי שאליו מחובר ה-Mobile Connector.

מה לעשות:

פנו לחשמלאי כדי לבדוק את ההתקן החשמלי. החשמלאי צריך לוודא שקיימת הארקה מתאימה במסר הפחת או בקופסת הנתיכים, וגם לוודא שבוצעו חיבורים מתאימים לשקע, לפני שתנסו לחבר שוב את ה-Mobile Connector.

אם עליכם לטעון בינתיים, נסו לטעון באמצעות שקע אחר, במיקום אחר, או עם תחנת טעינה מסוג אחר.

באפשרותכם לנסות גם לטעון את הרכב שלכם באתר Tesla Supercharger או באתר Destination Charging, הניתנים כולם לאיתור על המפה שעל מסך המגע של הרכב שלכם. לפרטים נוספים, ראו [מפות וניווט בעמוד 133](#).

למידע נוסף על פתרון בעיות בנויות מצב ובעיות טעינה של Mobile Connector, עיינו [במדריך למשתמש של המוצר](#).



UMC_a002

לא ניתן להטעין – כשל ב-GFCI של המחבר הנייד נתקו את ידית הטעינה משקע הטעינה ונסו שוב

מה הפירוש של התראה זו:

לא ניתן לטעון את הרכב משום שאירע כשל בממסר הפחת (GFCI) ב-Mobile Connector.

בדומה ל-GFCI בשקע הקיר, תכונה זו נועדה לעצור את זרם החשמל כאשר יש בעיה. היא הפסיקה את הטעינה כדי להגן על הרכב ועל ציוד הטעינה.

זה עשוי לקרות בשל סיבות רבות. הבעיה עשויה להיות בכבל הטעינה, בידית הטעינה, ביציאת הטעינה או אפילו ברכיב טעינה ברכב. מה לעשות:

בדקו אם יש סימני מים או לחות בשקע הטעינה או בידית הטעינה. אם אתם מגלים לחות חריגה, המתינו והניחו לאזור הפנימי ולחלק החשוף של ידית הטעינה להתייבש לחלוטין לפני שתנסו שוב.

בדקו אם קיים נזק בציוד הטעינה.

- אם הכבל פגום או לא תקין, אין להשתמש בו. נסו במקום זאת ציוד טעינה אחר.
- אם הכבל במצב טוב, נסו שוב לטעון עם אותו Mobile Connector.

אם הבעיה חוזרת על עצמה ומונעת את הטעינה, נסו לטעון בעזרת ציוד טעינה אחר.

התראה זו היא בדרך כלל ספציפית לציוד טעינה חיצוני ומקורות חשמל, ואינה מציינת בדרך כלל בעיה ברכב שלכם הניתנת לפתרון באמצעות קביעת טיפול.

באפשרותכם לנסות גם לטעון את הרכב שלכם באתר Tesla Supercharger או באתר Destination Charging, הניתנים כולם לאיתור על המפה שעל מסך המגע של הרכב שלכם. לפרטים נוספים, ראו [מפות וניווט בעמוד 133](#).

למידע נוסף על פתרון בעיות בנויות מצב ובעיות טעינה של Mobile Connector, עיינו [במדריך למשתמש של המוצר](#).

UMC_a004

לא ניתן לבצע טעינה עם מחבר נייד המתח גבוה מדי / נסו שקע קיר אחר

מה הפירוש של התראה זו:

הרכב אינו יכול להיטען, או שהטעינה נקטעת, כי או Mobile Connector:

- מזהה שהמתח בשקע בקיר גבוה מדי, או
- מזהה עלייה בלתי צפויה במתח האספקה מהשקע בקיר.

מה לעשות:

נסו לטעון את הרכב בעזרת שקע אחר בקיר. אם טעינת הרכב מתחילה, ככל הנראה מקור הבעיה היה בשקע המקורי. פנו לחשמלאי כדי לבדוק את חיבור החיווט של הבניין לשקע הזה.

אם הרכב עדיין אינו נטען כאשר אתם מנסים שקע אחר, נסו לטעון במיקום אחר.

באפשרותכם לנסות גם לטעון את הרכב שלכם באתר Tesla Supercharger או באתר Destination Charging, הניתנים כולם לאיתור על המפה שעל מסך המגע של הרכב שלכם. לפרטים נוספים, ראו [מפות וניווט בעמוד 133](#).

למידע נוסף על פתרון בעיות בנויות מצב ובעיות טעינה של Mobile Connector, עיינו [במדריך למשתמש של המוצר](#).

UMC_a005

לא ניתן להטעין עם מחבר נייד המתח נמוך מדי / נסו שקע שונה

מה הפירוש של התראה זו:

הרכב אינו יכול להיטען, או שהטעינה נקטעת, כי או Mobile Connector:

- אינו מזהה מספיק מתח אספקה מהשקע בקיר, או
- מזהה ירידה לא צפויה במתח האספקה מהשקע בקיר.

מה לעשות:

נסו לטעון את הרכב בעזרת שקע אחר בקיר. אם טעינת הרכב מתחילה, ככל הנראה מקור הבעיה היה בשקע המקורי. פנו לחשמלאי כדי לבדוק את חיבור החיווט של הבניין לשקע הזה.

אם הרכב עדיין אינו נטען כאשר אתם מנסים שקע אחר, נסו לטעון במיקום אחר.

התראה זו היא בדרך כלל ספציפית לציוד טעינה חיצוני ומקורות חשמל, ואינה מציינת בדרך כלל בעיה ברכב שלכם הניתנת לפתרון באמצעות קביעת טיפול.

באפשרותכם לנסות גם לטעון את הרכב שלכם באתר Tesla Supercharger או באתר Destination Charging, הניתנים כולם לאיתור על המפה שעל מסך המגע של הרכב שלכם. לפרטים נוספים, ראו [מפות וניווט בעמוד 133](#).

למידע נוסף על פתרון בעיות בנוריות מצב ובעיות טעינה של Mobile Connector, עיינו [במדריך למשתמש של המוצר](#).

UMC_a007

טמפרטורת קופסת הבקרה של המחבר הנייד גבוהה הניחו למחבר הנייד להתקרר כדי להמשיך בטעינה

מה הפירוש של התראה זו:

הטעינה הופסקה משום שה-Mobile Connector זיהה טמפרטורה גבוהה בתוך מכלול קופסת הבקרה שלו.

מה לעשות:

ודאו כי ה-Mobile Connector אינו מכוסה או שאין מקור חום קרוב. אם התקלה נמשכת בטמפרטורות סביבה רגילות (מתחת ל-38°C), נדרש טיפול.

באפשרותכם לנסות גם לטעון את הרכב שלכם באתר Tesla Supercharger או באתר Destination Charging, הניתנים כולם לאיתור על המפה שעל מסך המגע של הרכב שלכם. לפרטים נוספים, ראו [מפות וניווט בעמוד 133](#).

למידע נוסף על פתרון בעיות בנוריות מצב ובעיות טעינה של Mobile Connector, עיינו [במדריך למשתמש של המוצר](#).

UMC_a008

לא ניתן להטעין – טמפרטורת התקע בקיר גבוהה מומלץ לבדוק את שקע הקיר והחיווט

מה הפירוש של התראה זו:

התראות טמפרטורה גבוהה שזוהתה על-ידי Mobile Connector מציינות שהשקע המשמש לטעינה מתחמם יתר על המידה, ולכן הטעינה הופסקה כדי להגן על השקע.

דבר זה אינו מעיד על בעיה ב-Mobile Connector או ברכב, אלא מצביע על בעיה בשקע החשמל בקיר / בהתקן החשמלי שאליו מחובר ה-Mobile Connector.

שקע חם עשוי להיגרם על-ידי תקע שלא הוכנס במלואו, חיבור חיווט בניין רופף לשקע או שקע שמתחיל בו בלאי.

מה לעשות:



ודאו שהמתאם מחובר במלואו לשקע. אם מהירות הטעינה אינה חוזרת למהירות תקינה, צרו קשר עם חשמלאי כדי לבדוק את השקע ואת חיבורי חיווט הבניין לשקע ובצעו את כל התיקונים הדרושים.

אם השקע בלוי, יש להחליף אותו בשקע באיכות גבוהה. שקלו שדרוג ל-Wall Connector של Tesla לצורך נוחות גדולה יותר ומהירות הטעינה המהירה ביותר.

UMC_a009

לא ניתן להטעין – ידית הטעינה חמה מדי בדקו שאין לכלוך בידיית הטעינה או שקע הטעינה

מה הפירוש של התראה זו:

הטעינה הופסקה משום שה-Mobile Connector זיהה טמפרטורה גבוהה בידיית הטעינה שמתחברת לשקע הטעינה של הרכב שלכם.

מה לעשות:

ודאו שה-Mobile Connector הוכנס במלואו לפתח שקע הטעינה של הרכב.

בדקו את פתח שקע הטעינה ואת ידית ה-Mobile Connector לאיתור חסימות כלשהן או לחות. ודאו כי כל חסימה הקיימת בשקע הטעינה או בידיית ה-Mobile Connector סולקה ושכל הלחות התייבשה, ולאחר מכן נסו להכניס מחדש את ידית ה-Mobile Connector לשקע הטעינה.

ודאו גם כי ידית הטעינה של ה-Mobile Connector אינה מכוסה או שאין מקור חום קרוב.

אם ההתראה נותרת גם בטמפרטורות סביבה רגילות (מתחת ל-38°C), ומופיעה במהלך ניסיונות טעינה מרובים, זה עשוי להעיד על מצב המשפיע על ה-Mobile Connector או על הרכב שלכם. מומלץ לקבוע טיפול במועד הנוח לכם.

באפשרותכם לנסות גם לטעון את הרכב שלכם באתר Tesla Supercharger או באתר Destination Charging, הניתנים כולם לאיתור על המפה שעל מסך המגע של הרכב שלכם. לפרטים נוספים, ראו [מפות וניווט בעמוד 133](#).

למידע נוסף על פתרון בעיות בנויות מצב ובעיות טעינה של Mobile Connector, עיינו [במדריך למשתמש של המוצר](#).

UMC_a010

חיבור בין המחבר הנייד למתאם חם הניחו לו להתקרר - חברו את המתאם במלואו למחבר הנייד

מה הפירוש של התראה זו:

הטעינה הופסקה משום שה-Mobile Connector זיהה טמפרטורה גבוהה בחיבור בין המתאם לשקע בקיר לבין קופסת הבקרה.

מה לעשות:

ודאו שהמתאם לשקע בקיר מחובר במלואו לקופסת הבקרה של ה-Mobile Connector.

ודאו גם כי המתאם לשקע בקיר אינו מכוסה או שאין מקור חום קרוב.

לאחר הניתוק ממקור המתח (שקע חשמל בקיר), בדקו את חיבור המתאם לשקע בקיר ואת חיבור קופסת הבקרה של ה-Mobile Connector לאיתור חסימות או לחות. ודאו שכל חסימה הוסרה ושכל הלחות התייבשה, ולאחר מכן נסו להכניס מחדש את המתאם לשקע בקיר לתוך ה-Mobile Connector ולאחר מכן חברו למקור המתח (שקע בקיר).

לאחר שהטמפרטורה של קופסת הבקרה של ה-Mobile Connector ירדה וכל החסימות הוסרו, ההתראה אמורה להיעלם והטעינה מתאפשרת.

באפשרותכם לנסות גם לטעון את הרכב שלכם באתר Tesla Supercharger או באתר Destination Charging, הניתנים כולם לאיתור על המפה שעל מסך המגע של הרכב שלכם. לפרטים נוספים, ראו [מפות וניווט בעמוד 133](#).

למידע נוסף על פתרון בעיות בנויות מצב ובעיות טעינה של Mobile Connector, עיינו [במדריך למשתמש של המוצר](#).

UMC_a011

שגיאת תקשורת ציוד טעינה נסו שוב או השתמשו בציוד אחר

מה הפירוש של התראה זו:

לא ניתן לטעון את הרכב מאחר שהוא אינו מתקשר באופן יעיל עם ה-Mobile Connector. ה-Mobile Connector לא יכול לאשר דרך זיהוי קרבה שידית הטעינה מחוברת במלואה לרכב שלכם.

מה לעשות:

ראשית, ודאו שהיעדר התקשורת היעילה מקורו ב-Mobile Connector ולא בבעיה ברכב. זהו בדרך כלל המקרה.

כדי לאשר זאת, נסו לטעון את הרכב באמצעות ציוד טעינה חיצוני שונה.

- אם טעינת הרכב מתחילה, ככל הנראה מקור הבעיה היה ה-Mobile Connector.
- אם הרכב עדיין לא נטען, הבעיה עשויה להיות ברכב.

בדקו את פתח שקע הטעינה ואת ידית ה-Mobile Connector לאיתור חסימות כלשהן (השתמשו בפנס במידת הצורך). ודאו כי כל חסימה סולקה ושכל הלחות התייבשה, ולאחר מכן נסו להכניס מחדש את ידית ה-Mobile Connector לשקע הטעינה.

התראה זו היא בדרך כלל ספציפית לציוד טעינה חיצוני ומקורות חשמל, ואינה מציינת בדרך כלל בעיה ברכב שלכם הניתנת לפתרון באמצעות קביעת טיפול.

באפשרותכם לנסות גם לטעון את הרכב שלכם באתר Tesla Supercharger או באתר Destination Charging, הניתנים כולם לאיתור על המפה שעל מסך המגע של הרכב שלכם. לפרטים נוספים, ראו [מפות וניווט בעמוד 133](#).

למידע נוסף על פתרון בעיות בנוריות מצב ובעיות טעינה של Mobile Connector, עיינו [במדריך למשתמש של המוצר](#).

למידע נוסף לגבי טעינה, ראו [הוראות טעינה בעמוד 144](#).

UMC_a012

שגיאת תקשורת ציוד טעינה נסו שוב או השתמשו בציוד אחר

מה הפירוש של התראה זו:

לא ניתן לטעון את הרכב מאחר שהוא אינו מתקשר באופן יעיל עם ה-Mobile Connector. ה-Mobile Connector מזהה שאינו יכול ליצור או לשמור על אות נתב בקרה תקין.

מה לעשות:

ראשית, ודאו שהיעדר התקשורת היעילה מקורו ב-Mobile Connector ולא בבעיה ברכב. זהו בדרך כלל המקרה.

כדי לאשר זאת, נסו לטעון את הרכב באמצעות ציוד טעינה חיצוני שונה.

- אם טעינת הרכב מתחילה, ככל הנראה מקור הבעיה היה ה-Mobile Connector.
- אם הרכב עדיין לא נטען, הבעיה עשויה להיות ברכב.

בדקו את פתח שקע הטעינה ואת ידית ה-Mobile Connector לאיתור חסימות כלשהן (השתמשו בפנס במידת הצורך). ודאו כי כל חסימה סולקה ושכל הלחות התייבשה, ולאחר מכן נסו להכניס מחדש את ידית ה-Mobile Connector לשקע הטעינה.

התראה זו היא בדרך כלל ספציפית לציוד טעינה חיצוני ומקורות חשמל, ואינה מציינת בדרך כלל בעיה ברכב שלכם הניתנת לפתרון באמצעות קביעת טיפול.

באפשרותכם לנסות גם לטעון את הרכב שלכם באתר Tesla Supercharger או באתר Destination Charging, הניתנים כולם לאיתור על המפה שעל מסך המגע של הרכב שלכם. לפרטים נוספים, ראו [מפות וניווט בעמוד 133](#).

למידע נוסף על פתרון בעיות בנוריות מצב ובעיות טעינה של Mobile Connector, עיינו [במדריך למשתמש של המוצר](#).



UMC_a013

שגיאת מתאם לשקע בקיר - קצב הטעינה מופחת חברו את המטען באופן מלאי למחבר הנייד ונסו שוב

מה הפירוש של התראה זו:

ה-Mobile Connector שלכם לא מצליח לתקשר עם המתאם לשקע בקיר. משום שהמטען לא יכול לנטר את טמפרטורת המתאם לשקע בקיר, זרם הטעינה מופחת אוטומטית ל-8A.

מה לעשות:

1. נתקו לגמרי את ה-Mobile Connector, כולל המתאם לשקע בקיר, מהשקע בקיר.
2. ודאו שהחיבור בין המתאם לשקע בקיר לבין הגוף הראשי של ה-Mobile Connector מאובטח.
 - a. נתקו את המתאם לשקע בקיר באופן מלא מהגוף הראשי של ה-Mobile Connector שלכם.
 - b. הכניסו את המתאם לשקע בקיר במלואו לתוך הגוף הראשי של ה-Mobile Connector על-ידי דחיפתו לתוך התושבת עד שיינעל במקומו.
3. נסו לטעון שוב על-ידי חיבור מלא של ה-Mobile Connector, כולל המתאם לשקע בקיר, לשקע בקיר.
4. אם ההתראה חוזרת על עצמה, נסו להשתמש במתאם אחר לשקע בקיר (ראו שלבים לעיל כדי לוודא שהמתאם מחובר באופן מלא ל-Mobile Connector שלכם).
 - a. אם ההתראה לא מופיעה עוד, סביר להניח שהבעיה היא במתאם לשקע בקיר שבו השתמשתם קודם לכן.
 - b. אם ההתראה חוזרת על עצמה, סביר להניח שהבעיה היא ב-Mobile Connector.

במידת הצורך, השיגו מתאם אחר לשקע בקיר או Mobile Connector אחר.

לעת עתה, תוכלו להמשיך לטעון עם אותו ציוד. קצב הטעינה יופחת, משום שזרם הטעינה יוגבל ל-8A כל עוד מצב זה נמשך.

באפשרותכם לנסות גם לטעון את הרכב שלכם באתר Tesla Supercharger או באתר Destination Charging, הניתנים כולם לאיתור על המפה שעל מסך המגע של הרכב שלכם. לפרטים נוספים, ראו [מפות וניווט בעמוד 133](#).

למידע נוסף על פתרון בעיות בנויות מצב ובעיות טעינה של Mobile Connector, עיינו [במדריך למשתמש של המוצר](#).

UMC_a014

שגיאת מתאם לשקע בקיר - קצב הטעינה מופחת חברו את המטען באופן מלא למחבר הנייד ונסו שוב

מה הפירוש של התראה זו:

ה-Mobile Connector שלכם לא מצליח לתקשר עם המתאם לשקע בקיר. משום שה-Mobile Connector שלכם אינו יכול לזהות את סוג שקע הקיר שאליו מחובר המתאם לשקע בקיר, זרם הטעינה יופחת אוטומטית ל-8A.

מה לעשות:

1. נתקו לגמרי את ה-Mobile Connector, כולל המתאם לשקע בקיר, מהשקע בקיר.
2. ודאו שהחיבור בין המתאם לשקע בקיר לבין הגוף הראשי של ה-Mobile Connector מאובטח.
 - a. נתקו את המתאם לשקע בקיר באופן מלא מהגוף הראשי של ה-Mobile Connector שלכם.
 - b. הכניסו את המתאם לשקע בקיר במלואו לתוך הגוף הראשי של ה-Mobile Connector על-ידי דחיפתו לתוך התושבת עד שיינעל במקומו.
3. נסו לטעון שוב על-ידי חיבור מלא של ה-Mobile Connector, כולל המתאם לשקע בקיר, לשקע בקיר.
4. אם ההתראה חוזרת על עצמה, נסו להשתמש במתאם אחר לשקע בקיר (ראו שלבים לעיל כדי לוודא שהמתאם מחובר באופן מלא ל-Mobile Connector שלכם).
 - a. אם ההתראה לא מופיעה עוד, סביר להניח שהבעיה היא במתאם לשקע בקיר שבו השתמשתם קודם לכן.
 - b. אם ההתראה חוזרת על עצמה, סביר להניח שהבעיה היא ב-Mobile Connector.

במידת הצורך, השיגו מתאם אחר לשקע בקיר או Mobile Connector אחר. לעת עתה, תוכלו להמשיך לטעון עם אותו ציוד. קצב הטעינה יופחת, משום שזרם הטעינה יוגבל ל-8A כל עוד מצב זה נמשך.

באפשרותכם לנסות גם לטעון את הרכב שלכם באתר Tesla Supercharger או באתר Destination Charging, הניתנים כולם לאיתור על המפה שעל מסך המגע של הרכב שלכם. לפרטים נוספים, ראו [מפות וניווט בעמוד 133](#).

למידע נוסף על פתרון בעיות בנוריות מצב ובעיות טעינה של Mobile Connector, עיינו [במדריך למשתמש של המוצר](#).

UMC_a015

שגיאת מתאם לשקע בקיר - קצב הטעינה מופחת חברו את המטען באופן מלאי למחבר הנייד ונסו שוב

מה הפירוש של התראה זו:

ה-Mobile Connector שלכם לא מצליח לתקשר עם המתאם לשקע בקיר. משום שה-Mobile Connector שלכם אינו יכול לזהות את סוג שקע הקיר שאליו מחובר המתאם לשקע בקיר, זרם הטעינה יופחת אוטומטית ל-8A.

מה לעשות:

1. נתקו לגמרי את ה-Mobile Connector, כולל המתאם לשקע בקיר, מהשקע בקיר.
2. ודאו שהחיבור בין המתאם לשקע בקיר לבין הגוף הראשי של ה-Mobile Connector מאובטח.
 - a. נתקו את המתאם לשקע בקיר באופן מלא מהגוף הראשי של ה-Mobile Connector שלכם.
 - b. הכניסו את המתאם לשקע בקיר במלואו לתוך הגוף הראשי של ה-Mobile Connector על-ידי דחיפתו לתוך התושבת עד שיינעל במקומו.
3. נסו לטעון שוב על-ידי חיבור מלא של ה-Mobile Connector, כולל המתאם לשקע בקיר, לשקע בקיר.
4. אם ההתראה חוזרת על עצמה, נסו להשתמש במתאם אחר לשקע בקיר (ראו שלבים לעיל כדי לוודא שהמתאם מחובר באופן מלא ל-Mobile Connector שלכם).
 - a. אם ההתראה לא מופיעה עוד, סביר להניח שהבעיה היא במתאם לשקע בקיר שבו השתמשתם קודם לכן.
 - b. אם ההתראה חוזרת על עצמה, סביר להניח שהבעיה היא ב-Mobile Connector.

במידת הצורך, השיגו מתאם אחר לשקע בקיר או Mobile Connector אחר. לעת עתה, תוכלו להמשיך לטעון עם אותו ציוד. קצב הטעינה יופחת, משום שזרם הטעינה יוגבל ל-8A כל עוד מצב זה נמשך.

באפשרותכם לנסות גם לטעון את הרכב שלכם באתר Tesla Supercharger או באתר Destination Charging, הניתנים כולם לאיתור על המפה שעל מסך המגע של הרכב שלכם. לפרטים נוספים, ראו [מפות וניווט בעמוד 133](#).

למידע נוסף על פתרון בעיות בנוריות מצב ובעיות טעינה של Mobile Connector, עיינו [במדריך למשתמש של המוצר](#).

UMC_a016

טמפרטורה גבוהה של קופסת בקרה של מחבר נייד קצב טעינה מרבי ירד

מה הפירוש של התראה זו:

זרם הטעינה ירד זמנית משום שה-Mobile Connector זיהה טמפרטורה גבוהה יתר על המידה בתוך מכלול קופסת הבקרה שלו.

מה לעשות:

ודאו כי ה-Mobile Connector אינו מכוסה או שאין מקור חום קרוב. אם התקלה נמשכת בטמפרטורות סביבה רגילות (מתחת ל-38°C), נדרש טיפול.

באפשרותכם לנסות גם לטעון את הרכב שלכם באתר Tesla Supercharger או באתר Destination Charging, הניתנים כולם לאיתור על המפה שעל מסך המגע של הרכב שלכם. לפרטים נוספים, ראו [מפות וניווט בעמוד 133](#).

למידע נוסף על פתרון בעיות בנוריות מצב ובעיות טעינה של Mobile Connector, עיינו [במדריך למשתמש של המוצר](#).



UMC_a017

קצב טעינה הופחת – טמפרטורת התקע בקיר גבוהה מומלץ לבדוק את שקע הקיר והחיווט

מה הפירוש של התראה זו:

התראות טמפרטורה גבוהה שזוהתה על-ידי Mobile Connector מציינות שהשקע המשמש לטעינה מתחמם יתר על המידה, ולכן חלה האטה של הטעינה כדי להגן על השקע.

זו בדרך כלל לא בעיה ברכב או ב-Mobile Connector, אלא בעיה בשקע. שקע חם עשוי להיגרם על-ידי תקע שלא הוכנס במלואו, חיבור חיווט בניין רופף לשקע או שקע שמתחיל בו בלאי.

מה לעשות:

ודאו שהמתאם מחובר במלואו לשקע. אם מהירות הטעינה אינה חוזרת למהירות תקינה, צרו קשר עם חשמלאי כדי לבדוק את השקע ואת חיבורי חיווט הבניין לשקע ובצעו את כל התיקונים הדרושים.

אם השקע בלוי, יש להחליף אותו בשקע באיכות גבוהה. שקלו שדרוג ל-Wall Connector של Tesla לצורך נוחות גדולה יותר ומהירות הטעינה המהירה ביותר.

UMC_a018

קצב טעינה הופחת – טמפרטורת הידית גבוהה בדקו שאין לכלוך בידיית הטעינה או בשקע הטעינה

מה הפירוש של התראה זו:

זרם הטעינה ירד זמנית משום שה-Mobile Connector זיהה טמפרטורה גבוהה יתר על המידה בידיית הטעינה שמתחברת לשקע הטעינה של הרכב שלכם.

מה לעשות:

ודאו שה-Mobile Connector הוכנס במלואו לפתח שקע הטעינה של הרכב.

בדקו את פתח שקע הטעינה ואת ידיית ה-Mobile Connector לאיתור חסימות כלשהן או לחות. ודאו כי כל חסימה הקיימת בשקע הטעינה או בידיית ה-Mobile Connector סולקה ושכל הלחות התייבשה, ולאחר מכן נסו להכניס מחדש את ידיית ה-Mobile Connector לשקע הטעינה.

ודאו גם כי ידיית הטעינה של ה-Mobile Connector אינה מכוסה או שאין מקור חום קרוב.

אם ההתראה נותרת גם בטמפרטורות סביבה רגילות (מתחת ל-38°C), ומופיעה במהלך ניסיונות טעינה מרובים, זה עשוי להעיד על מצב המשפיע על ה-Mobile Connector או על הרכב שלכם. מומלץ לקבוע טיפול במועד הנוח לכם.

באפשרותכם לנסות גם לטעון את הרכב שלכם באתר Tesla Supercharger או באתר Destination Charging, הניתנים כולם לאיתור על המפה שעל מסך המגע של הרכב שלכם. לפרטים נוספים, ראו [מפות וניווט בעמוד 133](#).

למידע נוסף על פתרון בעיות בנוריות מצב ובעיות טעינה של Mobile Connector, עיינו [במדריך למשתמש של המוצר](#).

UMC_a019

חיבור חם בין המחבר הנייד למתאם קצב טעינה מרבי ירד

מה הפירוש של התראה זו:

זרם הטעינה הופחת משום שה-Mobile Connector זיהה טמפרטורה גבוהה בחיבור בין המתאם לשקע בקיר לבין קופסת הבקרה.

מה לעשות:

ודאו שהמתאם לשקע בקיר מחובר במלואו לקופסת הבקרה של ה-Mobile Connector.

לאחר הניתוק ממקור המתח (שקע חשמל בקיר), בדקו את חיבור המתאם לשקע בקיר ואת חיבור קופסת הבקרה של ה-Mobile Connector לאיתור חסימות או לחות.



מומלץ להסיר לכלוך / עצמים זרים. ודאו שכל חסימה הוסרה ושכל הלחות התייבשה, ולאחר מכן נסו להכניס מחדש את המתאם לשקע בקיר לתוך ה-Mobile Connector ולאחר מכן חברו למקור המתח (שקע בקיר).

ודאו גם כי המתאם לשקע בקיר אינו מכוסה או שאין מקור חום קרוב. אם ההתראה נותרת גם בטמפרטורות סביבה רגילות (מתחת ל-38°C), ומופיעה במהלך ניסיונות טעינה מרובים, זה עשוי להעיד על מצב המשפיע על ה-Mobile Connector או על הרכב שלכם. מומלץ לקבוע טיפול במועד הנוח לכם.

באפשרותכם לנסות גם לטעון את הרכב שלכם באתר Tesla Supercharger או באתר Destination Charging, הניתנים כולם לאיתור על המפה שעל מסך המגע של הרכב שלכם. לפרטים נוספים, ראו [מפות וניווט בעמוד 133](#).

למידע נוסף על פתרון בעיות בנויות מצב ובעיות טעינה של Mobile Connector, עיינו [במדריך למשתמש של המוצר](#).

VCFRONT_a180

מתח מערכת חשמלית הופחת ייתכן שיתרחש כיבוי לא צפוי של הרכב

מה הפירוש של התראה זו:

מערכת החשמל לא יכולה לשמור על המתח הדרוש לתמיכה בכל תכונות הרכב.

אם התראה זו מוצגת במהלך נסיעה, ייתכן שיתרחש כיבוי לא צפוי של הרכב.

אם התראה זו מוצגת כאשר הרכב במצב 'חניה' או בעת הפעלתו לאחר שהיה כבוי, ייתכן שעוצמת מערכת החשמל ברכב אינה מספיקה להתחלת נסיעה. ייתכן שתוצג התראה נוספת כדי לציין מצב זה.

מה לעשות:

מומלץ להפסיק או להפחית את השימוש בתכונות שאינן חיוניות. כך תוכלו לסייע לרכבכם בשמירה על עוצמה מספיקה של מערכת החשמל להפעלת פונקציות חיוניות.

אם התראה זו ממשיכה להיות פעילה, קבעו טיפול ללא דיחוי. ללא טיפול, ייתכן שיתרחש כיבוי לא צפוי של הרכב או שהוא לא יופעל מחדש.

VCFRONT_a182

קבעו טיפול להחלפת מצבר מתח נמוך התוכנה לא תבצע עדכון עד להחלפת המצבר

מה הפירוש של התראה זו:

חלה ירידה בביצועי מצבר המתח הנמוך ויש להחליף אותו. עד להחלפת מצבר המתח הנמוך, עדכוני תוכנת הרכב לא יושלמו.

מה לעשות:

מומלץ לדאוג להחלפת מצבר המתח הנמוך בהקדם האפשרי.

באפשרותכם לקבוע שירות באמצעות האפליקציה לנייד של Tesla, או עם ספק שירות עצמאי שמציע מצבר מתח נמוך תחליפי לרכבכם. לתשומת לבכם, האפשרויות המוצעות על-ידי ספקי שירות עצמאיים עשויות להשתנות, בהתאם לתצורת הרכב ולמיקומכם.

אם למצבר המתח הנמוך אין עוצמה חשמלית מספיקה כדי להפעיל את הרכב או לפתוח את הדלתות, בצעו את ההוראות ב-[התנעה בדחיפה](#) בעמוד 192.

לקבלת מידע נוסף על מערכת המצבר, ראו [מידע על סוללת מתח גבוה בעמוד 143](#).

VCFRONT_a191

הפחתה בעוצמת מערכת החשמל עשוי להתרחש כיבוי לא צפוי של הרכב

מה הפירוש של התראה זו:

מצבר המתח הנמוך אינו מסוגל לספק את התמיכה החשמלית הדרושה לנסיעה ברכב או להמשך הנסיעה. הרכב ייכבה כדי לשמר אנרגיה עבור פונקציות חיוניות מלבד נהיגה.



לא ניתן לנסוע ברכב או להמשיך בנסיעה כאשר מצב זה ממשיך להתקיים.

מה לעשות:

אם התראה זו מוצגת במהלך נסיעה, עליכם לעצור את הרכב ללא דיחוי. מומלץ:

• לעצור ללא דיחוי בצד באופן בטוח

• להשתמש באפליקציה לנייד כדי ליצור ללא דיחוי קשר עם שירותי הדרך של Tesla או ליצור קשר עם שירותי דרך מועדפים אחרים

אם לא תעצרו בצד באופן בטוח תוך פרק זמן קצר, ייתכן שיתרחש כיבוי לא צפוי של הרכב. ייתכן גם שהרכב לא יופעל מחדש לאחר העברתו למצב 'חניה'.

כאשר התראה זו מוצגת, מערכת החשמל לא יכולה לשמור על המתח הדרוש לתמיכה בכל תכונות הרכב. ייתכן שפונקציות רבות של הרכב יפסיקו לפעול.

ייתכן שאספקת החשמל למערכות הרכב תיפסק. במקרה כזה, באפשרותכם עדיין להשתמש במנגנוני שחרור הדלת באופן ידני כדי לצאת מהרכב במקרה הצורך. לקבלת מידע נוסף, ראו [פתיחת דלתות מבפנים בעמוד 21](#).

ייתכן שהתראה זו תוצג עקב תנאים שונים ברכב. למידע נוסף ולפעולות מומלצות נוספות, סקרו התראות פעילות אחרות ברכב.

אם התראה זו ממשיכה להיות מוצגת, מומלץ לקבוע טיפול ללא דיחוי. ללא טיפול, ייתכן שהרכב לא ינוע, שיתרחש כיבוי לא צפוי שלו או שהוא לא יותנע.

VCFRONT_a192

המערכת החשמלית לא יכולה לתמוך בכל המאפיינים מכבה מאפיינים כדי לחסוך באנרגיה

מה הפירוש של התראה זו:

מערכת החשמל אינה מסוגלת לתמוך בכל התכונות. הרכב מבצע כיבוי של התכונות שאינן חיוניות כדי לשמר אנרגיה עבור פונקציות חיוניות.

אם אתם נוהגים כשהתראה זו פעילה, ייתכן שיתרחש כיבוי לא צפוי של הרכב. ייתכן גם שהרכב לא יופעל מחדש לאחר העברתו למצב 'חניה'.

ייתכן שתכונות שאינן חיוניות לא יהיו זמינות, לרבות מחממי מושבים, בקרת אקלים בתא הנוסעים ומערכת מולטימדיה. זוהי תופעה צפויה שנועדה לסייע לרכב שלכם בשמירה על מתח מערכת חשמלית מספיק להפעלת פונקציות חיוניות, לרבות היכולת להפעיל את פנסי החזית, החלונות והדלתות, מהבהבי אזהרה ותא המטען הקדמי.

ייתכן שאספקת החשמל למערכות הרכב תיפסק. במקרה כזה, באפשרותכם עדיין להשתמש במנגנוני שחרור הדלת באופן ידני כדי לצאת מהרכב במקרה הצורך. לקבלת מידע נוסף, ראו [פתיחת דלתות מבפנים בעמוד 21](#).

מה לעשות:

ייתכן שהתראה זו תוצג עקב תנאים שונים ברכב. למידע נוסף ולפעולות מומלצות נוספות, סקרו התראות פעילות אחרות ברכב.

VCFRONT_a216

ייתכן שהרכב לא יופעל מחדש - נדרש שירות זוהתה בעיה במערכת החשמל

מה הפירוש של התראה זו:

זרם חשמל גבוה באופן חריג יוציב בזמן הנהיגה או הטעינה ב-Supercharger / טעינת ה-DC המהירה מונע ממערכת החשמל של הרכב שלכם לתמוך בכל התכונות והפונקציות.

הרכב שלכם לא יופעל מחדש עד לטיפול במערכת החשמל.

ייתכן שהכווננים של בקרת האקלים בתא הנוסעים ומיקום פתחי האוורור, הדלת החשמלית של תא המטען וההגה יהיו מוגבלים או לא זמינים.

ייתכן שגם תכונות ופונקציות אחרות לא יהיו זמינות, או שהביצועים שלהן יושפכו. הן כוללות בין השאר:

• דלתות חשמליות



- חלונות חשמליים
- מושב קדמי (תזוזה וחימום)
- מחממי מושבים אחוריים
- תזוזת מראה צדדית

מה לעשות:

מומלץ לקבוע טיפול בהזדמנות הראשונה. ללא טיפול, ייתכן שלא תוכלו להפעיל מחדש את הרכב, ומערכת החשמל לא תוכל לתמוך בכל התכונות הפונקציות.

ייתכן שחלק מהדלתות והחלונות החשמליים ברכב יאבדו את המתח החשמלי שלהם. במקרה כזה, באפשרותכם עדיין להשתמש במנגנוני שחרור הדלת באופן ידני כדי לצאת מהרכב במקרה הצורך. למידע נוסף, ראו **פתיחת דלתות מבפנים בעמוד 21**.

VCFRONT_a220

המערכת החשמלית לא יכולה לתמוך בכל המאפיינים קבעו טיפול

מה הפירוש של התראה זו:

סוללת המתח הנמוך לא זמינה ולא יכולה לספק תמיכה חשמלית למאפייני הרכב.

ייתכן שהרכב ייכבה באופן בלתי צפוי. ייתכן גם שהרכב לא יופעל מחדש לאחר הנסיעה הנוכחית.

ייתכן שתבחינו שתכונות מסוימות שאינן חיוניות אינן זמינות. זוהי תופעה צפויה מאחר שהרכב שלכם שומר אנרגיה עבור פונקציות חיוניות.

מה לעשות:

מומלץ להפסיק או להפחית את השימוש בתכונות שאינן חיוניות. כך תוכלו לסייע לרכבכם בשמירה על עוצמה מספיקה של מערכת החשמל להפעלת פונקציות חיוניות מלבד נהיגה, עד שניתן יהיה לטפל בו.

אם התראה זו ממשיכה להיות מוצגת, מומלץ לקבוע טיפול ללא דיחוי. ללא טיפול, ייתכן שהרכב לא ינוע, שיתרחש כיבוי לא צפוי שלו או שהוא לא יותנע.

VCFRONT_a402

עוצמת גיבוי מערכת חשמל אינה זמינה הרכב יצרוך יותר אנרגיה בזמן שאינו פעיל

מה הפירוש של התראה זו:

מקור המתח לגיבוי מערכת החשמל, מצבר המתח הנמוך, אינו זמין שאינו מסוגל לספק את המתח הנדרש לתמיכה בכל תכונות הרכב.

המקור העיקרי לאספקת מתח למערכת החשמל, מערכת מצבר המתח הגבוה, תמשיך לתמוך בפונקציות הרכב, גם כאשר הרכב אינו פעיל. לקבלת מידע נוסף על מערכת מצבר המתח הגבוה, ראו **מידע על סוללת מתח גבוה בעמוד 143**.

ייתכן שתבחינו שתכונות מסוימות שאינן חיוניות אינן זמינות. זוהי תופעה צפויה מאחר שהרכב שלכם שומר אנרגיה עבור פונקציות חיוניות.

ייתכן שגם תבחינו שהרכב שלכם צורך יותר אנרגיה מהרגיל כאשר אינכם נוסעים בו, או שהרכב שלכם מציג טווח נסיעה משוער קצר יותר מהצפוי לאחר טעינה. זוהי תופעה רגילה ברכב כאשר התראה זו מוצגת, והיא תמשיך להיות מוצגת עד לחידוש אספקת המתח לגיבוי מערכת החשמל.

ישנו סיכוי שבעיה שמשפיעה על מקור המתח הראשי עשויה לגרום לכיבוי לא צפוי של הרכב.

מה לעשות:

מומלץ להגביל או להימנע משימוש בתכונות שאינן חיוניות. כך תוכלו לסייע לרכבכם בשמירה על עוצמה מספיקה של מערכת החשמל להפעלת פונקציות חיוניות.

מומלץ לקבוע טיפול בהקדם האפשרי, כך שניתן יהיה לחדש את אספקת המתח לגיבוי מערכת החשמל.



VCFRONT_a496 הרכב מתכונן לכיבוי עצרו בצד באופן בטוח

מה הפירוש של התראה זו:

מערכת החשמל אינה מסוגלת לספק תמיכה מספיקה לנסיעה או להמשך נסיעה. הרכב מתכונן לכיבוי לשמר אנרגיה עבור פונקציות חיוניות מלבד נהיגה.

לא ניתן לנסוע ברכב או להמשיך בנסיעה כאשר מצב זה ממשיך להתקיים.

מה לעשות:

אם התראה זו מוצגת במהלך נסיעה, עליכם לעצור את הרכב מוקדם ככל האפשר. מומלץ:

- לעצור בצד באופן בטוח בהזדמנות הקרובה ביותר
- להשתמש באפליקציה לנייד כדי ליצור ללא דיחוי קשר עם שירותי הדרך של Tesla או ליצור קשר עם שירותי דרך מועדפים אחרים

אם לא תעצרו בצד באופן בטוח תוך פרק זמן קצר, ייתכן שיתרחש כיבוי לא צפוי של הרכב. ייתכן גם שהרכב לא יופעל מחדש לאחר העברתו למצב 'חניה'.

ייתכן שאספקת החשמל למערכות הרכב תיפסק. במקרה כזה, באפשרותכם עדיין להשתמש במנגנוני שחרור הדלת באופן ידני כדי לצאת מהרכב במקרה הצורך. למידע נוסף, ראו [פתיחת דלתות מבפנים בעמוד 21](#).

ייתכן שהתראה זו תוצג עקב תנאים שונים ברכב. למידע נוסף ולפעולות מומלצות נוספות, סקרו התראות פעילות אחרות ברכב.

VCFRONT_a592 לא ניתן לנהוג - נדרש שירות זוהתה בעיה במערכת החשמל

מה הפירוש של התראה זו:

זרם חשמל גבוה באופן חריג ויציב מונע ממערכת החשמל של הרכב שלכם לתמוך בכל התכונות והפונקציות.

בזמן שהתראה זו מופיעה, לא ניתן לנהוג ברכב והוא לא יופעל מחדש.

ייתכן שהכוונונים של בקרת האקלים בתא הנוסעים ומיקום פתחי האוורור, הדלת החשמלית של תא המטען וההגה יהיו מוגבלים או לא זמינים. ייתכן שתכונות ופונקציות רבות בצד שמאל של הרכב לא יהיו זמינות, או שהביצועים שלהן יושפכו. הן כוללות בין השאר:

- דלתות חשמליות
- חלונות חשמליים
- מושב קדמי (תזוזה וחימום)
- מחממי מושבים אחוריים
- תזוזת מראה צדדית

מה לעשות:

ללא טיפול, ייתכן שלא תוכלו לנהוג בו, ומערכת החשמל לא תוכל לתמוך בכל התכונות והפונקציות.

ייתכן שחלק מהדלתות והחלונות החשמליים ברכב יאבדו את המתח החשמלי שלהם. במקרה כזה, באפשרותכם עדיין להשתמש במנגנוני שחרור הדלת באופן ידני כדי לצאת מהרכב במקרה הצורך. למידע נוסף, ראו [פתיחת דלתות מבפנים בעמוד 21](#).

VCFRONT_a593 לא ניתן לנהוג - נדרש שירות זוהתה בעיה במערכת החשמל

מה הפירוש של התראה זו:



זרם חשמל גבוה באופן חריג ויציב מונע ממערכת החשמל של הרכב שלכם לתמוך בכל התכונות והפונקציות.

בזמן שהתראה זו מופיעה, לא ניתן לנהוג ברכב והוא לא יופעל מחדש.

ייתכן שהכוונונים של בקרת האקלים בתא הנוסעים ומיקום פתחי האוורור, הדלת החשמלית של תא המטען וההגה יהיו מוגבלים או לא זמינים. ייתכן שתכונות ופונקציות רבות בצד שמאל של הרכב לא יהיו זמינות, או שהביצועים שלהן יושפעו. הן כוללות בין השאר:

- דלתות חשמליות
- חלונות חשמליים
- מושב קדמי (תזוזה וחימום)
- מחממי מושבים אחוריים
- תזוזת מראה צדדית

מה לעשות:

ללא טיפול, ייתכן שלא תוכלו לנהוג בו, ומערכת החשמל לא תוכל לתמוך בכל התכונות והפונקציות.

ייתכן שחלק מהדלתות והחלונות החשמליים ברכב יאבדו את המתח החשמלי שלהם. במקרה כזה, באפשרותכם עדיין להשתמש במנגנוני שחרור הדלת באופן ידני כדי לצאת מהרכב במקרה הצורך. למידע נוסף, ראו [פתיחת דלתות מבפנים בעמוד 21](#).

VCFRONT_a596

לא ניתן לנהוג - נדרש שירות זוהתה בעיה במערכת החשמל

מה הפירוש של התראה זו:

זרם חשמל גבוה באופן חריג ויציב מונע ממערכת החשמל של הרכב שלכם לתמוך בכל התכונות והפונקציות.

בזמן שהתראה זו מופיעה, לא ניתן לנהוג ברכב והוא לא יופעל מחדש.

ייתכן שמיקום פתחי האוורור יהיה מוגבל או לא זמין. ייתכן שתכונות ופונקציות רבות בצד ימין של הרכב לא יהיו זמינות, או שהביצועים שלהן יושפעו. הן כוללות בין השאר:

- דלתות חשמליות
- חלונות חשמליים
- מושב קדמי (תזוזה וחימום)
- מחממי מושבים אחוריים
- תזוזת מראה צדדית

מה לעשות:

מומלץ לקבוע טיפול בהזדמנות הראשונה. ללא טיפול, ייתכן שלא תוכלו לנהוג בו, ומערכת החשמל לא תוכל לתמוך בכל התכונות והפונקציות.

ייתכן שחלק מהדלתות והחלונות החשמליים ברכב יאבדו את המתח החשמלי שלהם. במקרה כזה, באפשרותכם עדיין להשתמש במנגנוני שחרור הדלת באופן ידני כדי לצאת מהרכב במקרה הצורך. למידע נוסף, ראו [פתיחת דלתות מבפנים בעמוד 21](#).

VCFRONT_a597

לא ניתן לנהוג - נדרש שירות זוהתה בעיה במערכת החשמל

מה הפירוש של התראה זו:

זרם חשמל גבוה באופן חריג ויציב מונע ממערכת החשמל של הרכב שלכם לתמוך בכל התכונות והפונקציות.

בזמן שהתראה זו מופיעה, לא ניתן לנהוג ברכב והוא לא יופעל מחדש.



ייתכן שמיקום פתחי האוורור יהיה מוגבל או לא זמין. ייתכן שתכונות ופונקציות רבות בצד ימין של הרכב לא יהיו זמינות, או שהביצועים שלהן יושפעו. הן כוללות בין השאר:

- דלתות חשמליות
- חלונות חשמליים
- מושב קדמי (תזוזה וחימום)
- מחממי מושבים אחוריים
- תזוזת מראה צדדית

מה לעשות:

מומלץ לקבוע טיפול בהזדמנות הראשונה. ללא טיפול, ייתכן שלא תוכלו לנהוג בו, ומערכת החשמל לא תוכל לתמוך בכל התכונות והפונקציות. ייתכן שחלק מהדלתות והחלונות החשמליים ברכב יאבדו את המתח החשמלי שלהם. במקרה כזה, באפשרותכם עדיין להשתמש במנגנוני שחרור הדלת באופן ידני כדי לצאת מהרכב במקרה הצורך. למידע נוסף, ראו **פתיחת דלתות מבפנים בעמוד 21**.

VCSEC_a221

לחץ אוויר מתחת להמלצה עבור צמיגים בדקו את הלחץ ומלאו מחדש אוויר בהתאם לצורך

מה הפירוש של התראה זו:

התראה זו אינה מציינת שיש תקר.

מערכת ניטור לחץ האוויר בצמיגים (TPMS) זיהתה שלחץ האוויר באחד מהצמיגים שלכם או יותר נמוך ב-20% לפחות מלחץ האוויר המומלץ של צמיג קר.

ראו **שמירה על לחץ אוויר בצמיגים בעמוד 155** לקבלת מידע נוסף על איך למצוא מהו לחץ האוויר הקר המומלץ (RCP) לצמיגי הרכב, כיצד לבדוק את לחץ האוויר בצמיגים, וכיצד להבטיח שלחץ האוויר בצמיגים תמיד יהיה תקין.

ייתכן שהתראה זו תופיע במזג אוויר קר מכיוון שהאוויר בצמיגים מתכווץ באופן טבעי כאשר הוא מתקרר, ולכן לחץ האוויר בצמיגים יורד.

מה לעשות:

הוסיפו אוויר לשמירה על לחץ אוויר בצמיג קר. על אף שצניחה בלחץ האוויר בצמיג היא צפויה במזג אוויר קר, יש לשמור על לחץ האוויר המומלץ בצמיג קר בכל עת.

ההתראה עשויה להיעלם כאשר הנהיגה ברכב מתחדשת. הסיבה לכך היא שהצמיגים מתחממים ולחץ האוויר בצמיגים עולה. גם אם ההתראה נעלמת, עדיין יש למלא מחדש את האוויר בצמיגים לאחר שהם מתקררים.

ההתראה תיעלם לאחר שמערכת ניטור לחץ האוויר בצמיגים תזהה שכל אחד מהצמיגים מנופח ללחץ האוויר המומלץ של צמיג קר.

- ייתכן שההתראה ונורת הביקורת על לחץ אוויר בצמיגים עדיין ימשיכו להיות מוצגות לאחר מילוי הצמיגים בהתאם ללחץ האוויר המומלץ של צמיג קר, אך הן יהיו אמורות לכבות לאחר נסיעה קצרה.
- ייתכן שיהיה עליכם לנסוע במהירות גבוהה מ-25 קמ"ש במשך 10 דקות לפחות על מנת לאפשר למערכת ניטור לחץ האוויר בצמיגים למדוד את לחצי האוויר המעודכנים בצמיגים ולהציג אותם.

אם התראה זו חוזרת עבור אותו צמיג, בדקו אם קיימת דליפה איטית בצמיג. באפשרותכם להגיע לצמיגיה או לקבוע שירות באמצעות האפליקציה לנייד של Tesla.

לקבלת מידע נוסף על לחץ אוויר בצמיגים וניפוח, ראו **טיפול בצמיגים ותחזוקתם בעמוד 155**.

VCSEC_a228

לחץ האוויר בצמיגים נמוך מאד עצרו בצד בבטחה - בדקו אם יש תקר בצמיג

מה הפירוש של התראה זו:



התראה זו מצביעה על לחץ אוויר נמוך או תקר באחד או יותר מן הצמיגים ברכב שלכם.

מערכת ניטור לחץ האוויר בצמיגים (TPMS) זיהתה שלחץ האוויר באחד מהצמיגים שלכם או יותר נמוך במידה משמעותית מלחץ האוויר המומלץ של צמיג קר.

מה לעשות:

עצרו בצד במהירות בהקדם האפשרי. כאשר אתם במקום בטוח, בדקו האם יש לכם תקר בצמיג.

באפשרותכם לבקש את אחד משירותי הדרך של Tesla (צמיג נייד, צמיג בהשאלה, גרירה). למידע נוסף ראו [יצירת קשר עם שירותי דרך של Tesla בעמוד 188](#).

במקרה שאינו מקרה חירום, מומלץ להגיע לצמיגיה קרובה לקבלת סיוע או לקבוע שירות באמצעות האפליקציה לנייד של Tesla.

ראו [שמירה על לחץ אוויר בצמיגים בעמוד 155](#) לקבלת מידע נוסף על איך למצוא מהו לחץ האוויר הקר המומלץ (RCP) לצמיגי הרכב, כיצד לבדוק את לחץ האוויר בצמיגים, וכיצד להבטיח שלחץ האוויר בצמיגים תמיד יהיה תקין.

התראה זו אמורה להיעלם אחרי שמערכת ניטור לחץ האוויר בצמיגים תזהה באופן עקבי לחץ אוויר של 30 psi לפחות בכל אחד מן הצמיגים.

- ייתכן שההתראה ונורת הביקורת על לחץ אוויר בצמיגים עדיין ימשיכו להיות מוצגות לאחר מילוי הצמיגים בהתאם ללחץ האוויר המומלץ של צמיג קר, אך הן יהיו אמורות לכבות לאחר נסיעה קצרה.
- ייתכן שיהיה עליכם לנסוע במהירות גבוהה מ-25 קמ"ש במשך 10 דקות לפחות על מנת לאפשר למערכת ניטור לחץ האוויר בצמיגים למדוד את לחצי האוויר המעודכנים בצמיגים ולהציג אותם.

לקבלת מידע נוסף על לחץ אוויר בצמיגים וניפוח, ראו [טיפול בצמיגים ותחזוקתם בעמוד 155](#).



זכויות יוצרים וסימנים מסחריים

© 2012-2024 כל הזכויות שמורות לחברת Tesla, Inc. כל המידע במסמך זה וכל התוכנה בכלי הרכב כפופים לזכויות יוצרים ולזכויות קניין רוחני אחרות של חברת Tesla, Inc. ושל מעניקי הרישיונות לחברה. אין לשנות, לשכפל או להעתיק חומר זה, כולו או חלקו, ללא אישור מראש בכתב מחברת Tesla, Inc. וממעניקי הרישיונות לחברה. ניתן לקבל מידע נוסף על פי בקשה. Tesla משתמשת בתוכנה שפותחה על-ידי קהילת קוד מקור פתוח. בקרו באתר תוכנת קוד מקור פתוח של Tesla בכתובת www.tesla.com/opensource. HD Radio הוא סימן מסחרי רשום של Biquity Digital Corporation. הסימנים המסחריים או הסימנים המסחריים הבאים שייכים לחברת Tesla Inc. בארה"ב ובארצות נוספות:

TESLA

TESLA MOTORS

TESLA ROADSTER

MODEL S

MODEL X

MODEL 3

MODEL Y

CYBERTRUCK

TESLA



כל הסימנים המסחריים האחרים שנכללים במסמך זה שייכים בהתאמה לבעליהם, והשימוש בהם במסמך זה אינו מרמז על מתן חסות או תמיכה במוצרים או השירותים שלהם. שימוש בלתי-מורשה בכל סימן מסחרי שמוצג במסמך זה או על גבי כלי הרכב אסור בהחלט.

תחולת המסמך

כדי לקבל את המידע העדכני והמועיל ביותר שמותאם לכלי הרכב שלכם, הציגו את המדריך למשתמש במסך המגע של רכבכם על-ידי נגיעה באפשרות פקדים < שירות > מדריך למשתמש. המידע הספציפי לרכב שלכם תלוי בתכונות שרכשתם, בתצורת הרכב, באזור השיווק ובגרסת התוכנה. לעומת זאת, המדריכים למשתמש המסופקים על-ידי Tesla במיקומים אחרים מתעדכנים לפי הצורך וייתכן שלא יכלו מידע ייחודי לרכב הספציפי שלכם.

מידע אודות תכונות חדשות מוצג במסך המגע לאחר עדכון תוכנה, וניתן להציג אותו בכל עת על-ידי נגיעה באפשרות < Controls > Software > Release Notes. אם התוכן בספר הרכב לגבי אופן השימוש ברכב שלכם מתנגש עם המידע בהודעות הפצת הגרסה, תינתן עדיפות להודעות הפצת הגרסה.

איורים

האיורים המוצגים למסמך זה משמשים למטרות המחשה בלבד. המידע המופיע על מסך המגע של רכבך עשוי להשתנות בהתאם לאפשרויות הרכב, גרסת התוכנה והשוק המקומי שלך.

זמינות של תכונות

חלק מהתכונות זמינות רק בתצורות רכב מסוימות ו/או רק באזורי שוק ספציפיים. ייתכן שהאפשרויות והתכונות המוזכרות בספר הרכב לא תהיינה זמינות בכלי הרכב הספציפי שלך. למידע נוסף ראו **הצהרת זמינות תכונות בעמוד 248**.

שגיאות ואי-דיוקים

כל המפרטים והתיאורים נכונים ומדויקים במועד פרסומם. מכיוון ש Tesla שואפת להשתפר כל הזמן, אנו שומרים את הזכות לבצע שינויים במוצר בכל עת. כדי לדווח על אי-דיוקים או השמטות, או כדי להעביר משוב כללי או הצעות לגבי האיכות של ספר רכב זה, שלחו הודעת דוא"ל לכתובת ownersmanualfeedback@tesla.com.

מיקום רכיבים

ספר הרכב עשוי לכלול הגדרה של מיקום רכיב מסוים בצד שמאל או ימין של כלי הרכב. כפי שמוצג, שמאל (1) וימין (2) פירושים צד כלי הרכב כשאתם יושבים בתוכו.





הצהרת זמינות תכונות

ה-Tesla שלכם משתנה כל הזמן, עם תכונות חדשות שנוספות ושיפורים המתווספים עם כל עדכון תוכנה. עם זאת, תלוי בגרסת הקושחה הפועלת ברכב שלכם, ייתכן והרכב שלכם אינו מצויד בכל התכונות או ייתכן ואינו פועל בדיוק כפי שמתואר בספר הרכב. התכונות שברכב שלכם משתנות בהתאם לאזור השוק, הגדרות תצורת הרכב, אפשרויות שנבחרו בעת הרכישה, עדכוני תוכנה, ועוד.

לא מובטח כי האפשרויות והתכונות המוזכרות בספר הרכב תהיינה זמינות בכלי הרכב המסוים שלכם. הדרך הטובה ביותר לוודא שאתם מקבלים את התכונות העדכניות והטובות ביותר היא לעדכן את תוכנת הרכב שלכם ברגע שאתם מקבלים הודעה לעשות זאת. באפשרותכם גם להגדיר את ההעדפות שלכם דרך **בקרים < תוכנה < העדפות תוכנה < מתקדם**. למידע נוסף ראו **עדכוני תוכנה בעמוד 152**. לתכונות הזמינות ברכב שלכם, תמיד יש להיות בהלימה עם החוקים והמגבלות החלים כדי לוודא את ביטחונכם, בטחון הנוסעים ואלו אשר סביבכם.



למידע נוסף על האופן בו Tesla מטפלת בפרטים הנאספים מן הרכב שלכם, נא עיינו בהודעת הפרטיות של Tesla בכתובת <http://www.tesla.com/about/legal>.

טלמטיקה בכלי הרכב

הערה: אומנם ה-Model Y משתמשת ב-GPS בקשר לנסיעה ולתפעול, כפי שמתואר במסמך זה, Tesla אינה מקליטה ואינה שומרת נתוני GPS ספציפיים לכלי הרכב, למעט מיקום התרחשות התאונה. לפיכך, Tesla אינה יכולה למסור מידע היסטורי לגבי מיקום כלי הרכב (לדוגמה, Tesla אינה יכולה לומר לכם היכן ה-Model Y חנתה/נסעה בתאריך/שעה מסוימים).

Model Y מצוידת ברכיבים אלקטרוניים אשר מנטרים ומקליטים נתונים ממערכות שונות בכלי הרכב, כולל המנוע, רכיבי Autopilot, מצבר, מערכות בלימה ומערכות חשמליות. הרכיבים האלקטרוניים מקליטים מידע לגבי תנאי הנסיעה וכלי הרכב, כולל: בלימה, תאוצה, פרטי נסיעה ופרטים אחרים לגבי כלי הרכב שלכם. רכיבים אלה גם מקליטים מידע לגבי תכונות של כלי הרכב, כגון אירועי וסטטוס טעינה, הפעלה/השבתה של מערכות שונות, קודי שגיאה דיאגנוסטיים, מספר זהויו כלי הרכב (VIN), מהירות, כיוון ומיקום.

בקרת איכות

ייתכן שתראו מספר קילומטרים במד הקילומטרים במועד המסירה של ה-Model Y שלכם. הדבר נובע מתהליך בדיקה מקיף שנועד להבטיח את איכות ה-Model Y שלכם.

תהליך הבדיקה כולל בחינות נרחבות במהלך הייצור ולאחריו. הבחינה הסופית נערכת ב-Tesla וכוללת נסיעת מבחן על כביש שמבצע טכנאי.

ספריית צלילים

"ספריית צלילים בחינם" (אם רלוונטי)

אתר אפקטים צליליים בחינם.

רישוי: Attribution 4.0 International (CC BY 4.0). מותר לכם להשתמש באפקטי צליליים בחינם וללא זכויות יוצרים בפרויקטים של מולטימדיה שלכם למטרות מסחריות ולא מסחריות.

<http://www.freesoundslibrary.com>

הנתונים נשמרים על-ידי כלי הרכב, וטכנאי שירות של Tesla עשויים לגשת אליהם, להשתמש בהם ולשמור אותם במהלך טיפול בכלי רכב באמצעות שידור תקופתי אל Tesla באופן אלחוטי, באמצעות מערכת הטלמטיקה בכלי הרכב. נתונים אלה עשויים לשמש את Tesla למטרות שונות, ביניהן: לספק לכם ול-Tesla שירותי טלמטיקה, פתרון בעיות, הערכת האיכות, הפונקציונליות והביצועים של כלי הרכב שלכם; ניתוח ומחקר על-ידי Tesla ושותפיה לשם שיפור התכנון של כלי הרכב והמערכות שלנו; לשם הגנה על Tesla; וכן באופן אחר אשר עשוי להידרש על-פי חוק. בעת טיפול בכלי הרכב שלכם, Tesla עשויה לפתור בעיות מרחוק על-ידי בדיקת יומן הנתונים בכלי הרכב שלכם.

מערכת הטלמטיקה של Tesla משדרת באופן אלחוטי מידע לגבי כלי הרכב אל Tesla מעת לעת. הנתונים משמשים כפי שמתואר לעיל ומסייעים להבטיח תחזוקה מתאימה של כלי הרכב שלכם. תכונות נוספות של ה-Model Y עשויות להשתמש במערכת הטלמטיקה בכלי הרכב שלכם, והמידע שנמסר כולל תכונות כגון תזכורות טעינה, עדכוני תוכנה וגישה מרחוק או שליטה במערכות שונות בכלי הרכב שלכם.

Tesla לא תמסור נתונים שהוקלטו בכלי הרכב שלכם לצד שלישי כלשהו, למעט כאשר:

- התקבלה הסכמה מבעל הרכב (או מחברת הליסינג עבור רכב ליסינג).
- התבקשה באופן רשמי על-ידי המשטרה או על-ידי רשויות אחרות.
- שימוש כהגנה ל-Tesla.
- התקבל צו בית משפט.
- הם משמשים למטרות מחקר, מבלי לגלות פרטים של בעל כלי הרכב או פרטים מזהים.
- הם נמסרים לחברה קשורה של Tesla, ליורשיה או למוטביה, או לספקי מערכות המידע וניהול הנתונים שלנו.

למידע נוסף על האופן בו Tesla מטפלת בפרטים הנאספים מן הרכב שלכם, נא עיינו בהודעת הפרטיות של Tesla בכתובת <http://www.tesla.com/about/legal>.

שיתוף נתונים

ה-Model Y שלכם עשוי לאסוף נתונים אנליטיים, נתונים על מקטעי כביש, נתונים אבחוניים ונתוני שימוש ברכב ולשלוח אותם ל-Tesla למטרות הבטחת איכות ושיפור מתמיד של תכונות מתקדמות, כגון Autopilot. ניתוח זה מסייע ל-Tesla לשפר מוצרים ושירותים באמצעות לימוד המבוסס על ניסיון של מיליארדי מיילים שרכבי Tesla עברו. אף על פי ש-Tesla משתפת נתונים אלה עם שותפים התורמים נתונים דומים, המידע הנאסף אינו מזהה אתם באופן אישי וישלח ל-Tesla בהסמכתם המפורשת בלבד. על מנת להגן על פרטיותכם, הפרטים האישיים לא יישמרו, בכפוף לשימוש בטכניקות לשמירה על הפרטיות, או יוסרו מכל הדוחות טרם שליחתם ל-Tesla. באפשרותכם לשלוט על הנתונים אותם אתם משתפים באמצעות הקשה על פקדים < תוכנה < שיתוף מידע.



יצירת קשר עם טסלה

לקבלת מידע מפורט על ה-Model Y שלכם, בקרו באתר <http://www.tesla.com> והתחברו לחשבונכם ב-Tesla או הירשמו כדי לפתוח חשבון.

אם יש לכם שאלות או חששות לגבי ה-Model Y שלכם, התקשרו אל Tesla. כדי למצוא את המספר של האזור שלכם, עברו אל <http://www.tesla.com> ואז הציגו את פרטי ההתקשרות.

הערה: תוכלו גם להשתמש בפקודות קוליות כדי להעביר משוב ל-Tesla. אמרו "Feedback", "Report", או "Bug report" ולאחר מכן תגובות קצרות. Model Y רושמת תמונת מצב של המערכות, כולל מיקומכם הנוכחי, נתוני דיאגנוסטיקה של כלי הרכב וצילומי מסך של מסך המגע. טסלה בוחנת מעת לעת את ההערות האלה ומשתמשת בהן כדי להמשיך ולשפר את ה-Model Y



אישור FCC ו-ISED

מזהה IC	מזהה FCC	תדר פעולה (מגה-הרץ)	דגם	יצרן	רכיב
20098-1783148Y	2AEIM-1783148Y	13.56 2400-2483.5	1783148Y	Tesla	קצה קורה B
20098-1089774	2AEIM-1089774	13.56 2400-2483.5	1089774	Tesla	קונסולה מרכזית
20098-1509516	2AEIM-1509516	2400-2483.5	1509516	Tesla	Rear Endpoint
20098-1133148	2AEIM-1133148	2400-2483.5	1133148	Tesla	שלט
20098-1472547G	2AEIM-1472547G	2400-2483.5	1472547G	Tesla	TPMS
20098-1616631	2AEIM-1616631	60000-64000	1616631	Tesla	רדאר בתוך תא הנוסעים* (אם מותקן)
4112A-ADHL5C	NZLADHL5C	286-440 מגה-הרץ	ADHL5C	Gentex	Homelink (אם יש)
10224A-2020AG525R 10224A-202201AF51Y	XMR2020AG525RGL XMR202201AF51Y		1960400	Tesla	מחשב רכב
WC3-20098	2AEIM-WC3	127.72 קילו-הרץ	WC3	Tesla	מטען אלחוטי

*הרדאר בתא הנוסעים מוגבל להתקנה על ידי היצרן.

ההתקנים הרשומים למעלה תואמים לפרק 15 של כללי FCC, לתקני RSS לפטור מרישוי של Industry Canada ולהנחיה 2014/53/EU של ה-EU. ההפעלה כפופה לשני התנאים הבאים:

1. התקן זה לא יכול לגרום להפרעות מזיקות, וכן
 2. התקן זה חייב לקבל כל הפרעה שהגיעה, כולל הפרעה שעלולה לגרום לפעולה לא רצויה.
- שינויים שלא אושרו באופן מפורש על-ידי Tesla עלולים לבטל את סמכותכם להפעיל את הציוד.

פרטים על תדרי רדיו

ציוד זה נבדק ונמצא תואם למגבלות עבור התקן דיגיטלי מסוג Class B, על פי פרק 15 של כללי FCC. מגבלות אלה נועדו לספק הגנה סבירה מפני הפרעות מזיקות בהתקנה במקום מגורים. ציוד זה מייצר, משתמש ועשוי לשרד אנרגיה בתדרי רדיו ואם אינו מותקן כראוי או בהתאם להוראות, עלול לגרום להפרעה מזיקה לתקשורת רדיו. אולם אין כל הבטחה שלא תיווצר הפרעה בהתקנה מסוימת כלשהי. אם ציוד זה גורם להפרעה מזיקה לקליטת רדיו או טלוויזיה, כפי שנקבע על-ידי כיבוי והפעלת הציוד, נסו לתקן את ההפרעה באמצעות אחד מאלה:

- שינוי כיוון או מיקום האנטנה הקולטת.
- הגדלת המרחק בין הציוד לבין המקלט.
- חיבור הציוד לשקע במעגל נפרד מזה של המקלט.
- פנייה למפיץ או לטכנאי רדיו/טלוויזיה מנוסה לקבלת עזרה.

זהירות: אין למקם או להפעיל ציוד זה ואת האנטנות שלו יחד עם אנטנה או משדר אחר. 

הצהרת חשיפה לקרינה

המוצרים תואמים לתקני FCC/ISED בנושא חשיפה לתדרי רדיו (RF) בעת שימוש בטעינה אלחוטית בהספק נמוך. גבולות החשיפה לתדרי רדיו נקבעו עבור סביבה בלתי מבוקרת והנם בטוחים לצורך ביצוע הפעילויות המיועדות, כפי שמתואר במדריך זה. התאימות למרחק המינימלי שהודגמה על-ידי צייתת הייתה במרחק של 20 ס"מ ומעלה בין גוף האדם להתקן. לחלופין, ניתן להחליש את הספק המוצא של ההתקן אם פונקציה כזו זמינה.



<p>J</p> <p>142 :J1772</p> <p>K</p> <p>126 :Keep Climate On</p> <p>O</p> <p>111 :Obstacle-Aware Acceleration</p> <p>78 :Off-Road Assist</p> <p>137 :Online Routing</p> <p>P</p> <p>118 :PIN של תא כפפות:</p> <p>118 :PIN to Drive</p> <p>R</p> <p>133 :(Recents (navigation</p> <p>136 :Round Trip Energy (ניווט):</p> <p>S</p> <p>121 :Sentry Mode</p> <p>T</p> <p>121 ,119 :Teslacam</p> <p>87 :Tow Mode</p> <p>178 :TPMAM</p> <p>178 :TPMLM</p> <p>158 :TPMS</p> <p>158 :סקירה כללית של:</p> <p>185 :Transport Mode</p> <p>U</p> <p>22 :Unlock on Park</p> <p>V</p> <p>77 :Vehicle Hold</p> <p>176 :VIN (מספר זיהוי כלי הרכב):</p> <p>W</p> <p>21 :Walk-Away Door Lock</p> <p>53 :Wi-Fi, חיבור:</p> <p>Z</p> <p>57 :Zoom</p> <p>א</p> <p>10 :אביזרים:</p> <p>10 :חיבור לשקע חשמל:</p> <p>87 :אביזרים, גרירה:</p>	<p>A</p> <p>71 :ABS (מערכת בלימה למניעת נעילת גלגלים):</p> <p>95 :Adjacent Lane Speed</p> <p>157 :aero covers</p> <p>136 :Always Show Estimated Round Trip Energy</p> <p>103 :Autopark</p> <p>114 ,111 ,108 ,103 ,95 ,95 ,93 :Autopilot</p> <p>108 :אזהרת תאונה צדית:</p> <p>111 :בלימת חירום אוטומטית:</p> <p>95 :בקרת שיוט אדפטיבית:</p> <p>95 :האצה לצורך עקיפה:</p> <p>111 :התראת התנגשות חזיתית:</p> <p>114 :התראת מגבלת מהירות:</p> <p>111 :סיוע במניעת תאונה:</p> <p>93 :סקירה כללית:</p> <p>114 :עוזר המהירות:</p> <p>114 :שמירה על הגבלות מהירות:</p> <p>103 :Autopark</p> <p>95 :Autosteer</p> <p>95 :Autosteer</p> <p>B</p> <p>140 ,56 ,54 ,54 :Bluetooth</p> <p>140 :התקנים, הפעלת קובצי שמע מתוך:</p> <p>54 :טלפון, קישור ושימוש:</p> <p>56 ,54 :מידע כללי:</p> <p>141 ,140 :Boombox</p> <p>C</p> <p>142 :CCS (משולב):</p> <p>142 :CHAdeMO</p> <p>140 :Colorizer</p> <p>D</p> <p>22 :drive away locking</p> <p>E</p> <p>189 :ecall</p> <p>F</p> <p>133 :(Favorites (navigation</p> <p>H</p> <p>58 ,58 :HomeLink</p> <p>58 :תכנות ושימוש:</p> <p>I</p> <p>37 :i-Size</p> <p>37 :ISOFIX</p>
---	--

- אוורור: 128
 אורות: 69, 68, 68, 67
 איתות לפנייה: 68
 מהבהבי חירום: 69
 פנסי חזית אחרי יציאה: 68
 אורות ערפל: 67
 אורות קריאה (אור מפה): 67
 אזהרת תאונה בשטח מת: 108
 אזהרת תאונה צדית: 108
 אזור המטען: 25
 אזעקה: 121, 117
 אחרונים (נגן מדיה): 140
 אטמי הדלתות: 163
 ניקוי: 163
 איפוס להגדרות היצרן: 8
 איפוס תוכנה: 8
 אישורי FCC & ISSED: 251
 איתות לפנייה: 68
 אנרגיה: 72, 11
 נתוני טווח: 11
 רווח מבלימה רגנרטיבית: 72
 אפליקציה לנייד: 51
 אפליקציות: 5
 אפליקציית טלפון: 56
 ארגז משחקים: 140, 140
- ב**
- בידור: 140
 ביטול נעילה: 21
 ביצוע הכנה מוקדמת: 149
 בלימה רגנרטיבית: 72
 בלימת חירום: 111
 בלימת חירום אוטומטית: 112
 בלם חניה: 73
 בלם חניה חשמלי: 73
 בלמים: 180, 112, 71
 אוטומטית במקרה חירום: 112
 מפרטים: 180
 סקירה כללית של: 71
 בקרי משחק: 140
 בקרת אחיזה: 78
 בקרת יציבות: 78
 בקרת שיוט: 95
 בקרת שיוט אדפטיבית: 95
- ג**
- גבעות, עצירה: 77
 גגונים: 178
 גילוי נוסע, חזית: 49
 גילוי פריצה: 117
- גישה לאפליקציה לנייד: 51
 גלגלים: 182, 157, 157, 156, 156
 החלפה: 156
 יישור: 156
 כיסויי אומים, הסרה והתקנה: 157
 מומנט: 182
 מפרטים: 182
 aero covers, הסרה והתקנה: 157
 גרירה: 192, 190
 גרירה ואבזרים: 87
 גרירת נגרר: 87
 גרף נסיעה: 151
 גרף צריכה: 151
- ד**
- דלתות: 21, 21, 21, 21, 21, 21, 22, 22, 194
 ביטול נעילה: 21
 ידיות דלת חיצוניות: 21
 נעילה: 21
 נעילה וביטול נעילה מבפנים: 21
 פתיחה אם אין חשמל: 194
 פתיחה מבחוץ: 21
 פתיחה מבפנים: 21, 194
 Child Lock: 22
 Unlock on Park: 22
 דלתות חנייה, פתיחה: 58
 דף הבית: 5
 כפתור: 5
 מסך: 5
 דרכי פעולה מומלצות להתמודדות עם מזג אוויר חם: 132
 דרכי פעולה מומלצות להתמודדות עם מזג אוויר קר: 129
- ה**
- האפליקציה 'אנרגיה': 151
 האפליקציות שלי: 6
 האצה לצורך עקיפה: 95
 האצה, ספורט (sport): 79
 האצה, רגיל (standard): 79
 האצה, רגיעה (chill): 79
 הבטחת טווח: 150
 הגדרות אבטחה: 117
 הגדרות היצרן, שחזור: 8
 הגדרות תצוגה: 5
 הגדרות, האצה: 79
 הגדרות, מחיקה: 8
 הגה: 67
 אורות, שליטה: 67
 הגנה על ילדים: 23
 השבתת מתגי החלונות האחוריים: 23
 הובלה: 185



- אורות: 67
 כיסוי לרכב: 163
 ניקוי: 161
 פוליש, תיקוני צבע ותיקונים: 163
 חישוב מסלול מחדש: 137
 חלונות חשמליים: 175, 23
 חלונות, כיוול: 23
 חניה, שימוש ב-Autopark: 103
 חשמל: 72
 רווח מבלימה רגנרטיבית: 72
- ט**
- טווח: 150, 72
 בלימה רגנרטיבית: 72
 טיפים לנהיגה לשם השגת המרב: 150
 טווח מייד: 151
 טווח ממוצע: 151
 טלמטיקה: 249, 249
 טלפון: 17, 54, 54, 54, 54, 56, 56, 56
 אימות כמפתח: 17
 אפליקציה: 56
 אפשרויות במהלך שיחה: 56
 ביצוע שיחה: 56
 חיבור: 54
 מייבא אנשי קשר: 54
 צימוד: 54
 קבלת שיחה: 56
 שיחות אחרונות: 54
 טלפון חכם: 17
 אימות כמפתח: 17
 טמפרטורה: 11, 62, 124, 143
 הגה עם חימום: 62
 חיצונית: 11
 סוללה (מתח גבוה), מגבלות: 143
 תא הנוסעים, פקדים עבור: 124
 טעינה: 142, 142, 144, 145, 146
 הגדרות טעינה: 145, 146
 הוראות: 144
 סטטוס טעינה: 145, 146
 רכיבים וציוד: 142
 תזמון: 145, 146
 תחנות טעינה ציבוריות: 142
 טעינה בשעות צריכה נמוכה: 149
 טעינה מהירה: 147
 דמי אי-שימוש: 147
 דמי שימוש: 147
 מתואר: 147
 עמלות עומס: 147
 טעינה מתוזמנת: 149
 טריזים לגלגלים: 187
- הודעות הפצת גרסה: 152
 הוראות גרירה: 185
 החלפת חלקים: 168
 החלפת נתיב אוטומטית: 95
 הטיה אוטומטית: 63
 היגוי, אוטומטי: 95
 היסט ממגבלת המהירות: 114
 המתנה: 121
 הסמכות (FCC, ISED, CE, NCC): 251
 העברת מצב נהיגה: 65
 העדפות עדכוני תוכנה: 152
 העמסת כלי הרכב: 178
 הפעלה: 60
 הפעלה וכיבוי: 60
 הפעלה מחדש של מסך המגע: 60
 הצג לוח שנה בעת הכניסה: 56
 הצרחת צמיגים: 156
 הקלטת נתוני אירוע: 249
 הקלטת נתוני שירות: 249, 249
 הקלטת נתונים: 249, 249
 הרמה: 167
 הרמה באמצעות מגבה: 167
 התנעה בדחיפה: 190, 192
 התקנה מחדש של תוכנה: 152
 התקני USB: 9
 חיבור: 9
 התקנים: 140
 Bluetooth, הפעלת קובצי שמע: 140
 התראת אזהרה: 116
 התראת התנגשות חזיתית: 111
 התראת מגבלת מהירות: 114
 התרעה להולכי רגל: 86
- ז**
- זכויות יוצרים: 247
 זמינות תכונות: 248
- ח**
- חגורות בטיחות: 34, 35, 35, 163
 בתאונה: 35
 מותחנים: 35
 ניקוי: 163
 סקירה כללית של: 34
 שימוש במהלך הריון: 35
 חוץ: 3
 סקירה כללית: 3
 חיבור ל-Wi-Fi: 53
 חיזוי צריכת אנרגיה (ניווט): 136
 חימום: 124
 חיצוני: 67, 161, 163, 163

י

מהבהבי חירום: 69, 69, 69
 מהבהבים, התרעה: 69
 מועדפים (נגן מדיה): 140
 מושבי בוסטר: 37
 מושבי בטיחות לילדים: 49
 השבתת כרית אוויר של הנוסע הקדמי: 49
 מושבים: 30, 30, 124
 מחממים: 124
 מושבים אחוריים, כוונן וקיפול: 31
 מושבים קדמיים ואחוריים: 30
 מזג אוויר קר: 129
 מחבר נייד: 142, 144
 שימוש: 144
 תיאור: 142
 מחבר קיר: 142
 מחיקה ואיפוס: 8
 מחממי מושבים: 124
 מידות חיצוניות: 178
 מידות, חוץ: 180
 מידות, מעל הכתף: 178
 מידות, מפרט: 178
 מידות, פנים: 180
 מידע בנושא בטיחות: 36
 חגורות בטיחות: 36
 מידע בנושא בטיחות כרית אוויר: 50
 מיזוג אוויר: 124
 מיקום 'בית': 135
 מיקום 'עבודה': 135
 מכונת משחק: 140
 מכסה תא מטען אחורי: 24, 24
 כוונן גובה הפתיחה: 24
 פתיחה: 24
 מכסה תא מטען קדמי: 26, 191
 פתיחה אם אין חשמל: 191
 ממדי הרכב: 178
 מנורות קריאה: 67
 מניעת חירום של סטייה מנתיב: 108, 108
 מניעת סטייה מנתיב: 108
 מסה מרבית מותרת מבחינה טכנית: 178
 מסה מרבית מותרת מבחינה טכנית על הסרן: 178
 מסך מגע: 5, 6, 7, 61, 152, 163
 אחורי: 5
 אתחול: 7
 הגדרות תצוגה: 5
 הפעלה מחדש: 61
 התאמה אישית של האפליקציות שלי: 6
 ללא תגובה: 7
 מוסיף קיצורי דרך: 6
 ניקוי: 163
 סקירה כללית: 5

ידיות דלת: 21
 יציאה מחוץ לטווח: 190, 192
 יציאה מתוזמנת: 149
 שימוש: 149
 יש לי מזל, רעב: 133
 ישנוניות נהג: 116

כ

כבל שחרור שקע הטעינה: 147
 כוונן מותניים: 30
 כונן נשלף: 119, 121
 כונן USB: 117, 119, 121
 כיבוי והפעלה: 60
 כיוון המפה: 133
 כיול חלונות: 23
 כיסוי לרכב: 163
 כיסוי נשלף: 25
 כיסויי אומים: 157
 כיסויי מושבים: 33
 כלב: 126
 כניסה קלה, פרופיל נהג: 82
 כסאות בטיחות לילדים: 37
 כרטיס: 17
 כרטיס מפתח: 17
 כריות אוויר, מיקום: 48
 כרית אוויר נוסע קדמי השבתה: 49

ל

להבי מגבים, החלפה: 165
 לוח שנה: 56
 לוחית על פי חוק: 178
 לחץ אוויר בצמיגים, בדיקה: 155
 לחץ אוויר בצמיגים, בעת גרירה: 87
 לחץ אוויר בצמיגים, תצוגה: 155

מ

מאווררים, כוונן: 128
 מגבים אוטומטיים: 70
 מגבים, שימוש: 70, 70
 מגבלות עומס: 178
 מגבלת מהירות יחסית: 114
 מגבלת מהירות מוחלטת: 114
 מד מרחק נסיעה: 84
 מד קילומטרים: 84
 מדיה: 138, 138, 140
 הגדרות: 138
 מקורות, הצגה והסתרה: 138
 מה עושה המכונית שלי?: 140



מפרטים: 182	עדכוני תוכנה: 152
פריקה מלאה: 143	קפוא: 7
מצלמה אחורית: 85	ראשי: 5
מצלמה בתא הנוסעים: 115, 115	מסנן אוויר: 128
מצלמה, אחורית: 85	מסנן אוויר תא נוסעים: 128
מצלמות צד: 85	מספר זיהוי כלי הרכב (VIN): 176
מצלמת הדרך: 119	מעקב מבוטל: 133
מצלמת נסיעה לאחור: 85	מעקב מיקום: 133
מצלמת שטח מת: 108	מערכות ריסון לילדים: 37
מקלט/משדר עבור כבישי אגרה, חיבור: 168	מערכת בלימה למניעת נעילת גלגלים (ABS): 71
מקלט/משדר RFID: 168	מערכת ניטור לחץ אוויר בצמיגים: 158
מקלט/משדר, חיבור: 168	סקירה כללית של: 158
מקליט: 121, 119	מפרט נפח מטען: 180
מראות: 63	מפרט, חיצוני: 178
מרווח גחון של הרכב: 180, 178	מפרטי היגוי: 180
מרווחי טיפול: 153	מפרטי מומנט: 180
משענות ראש: 32	מפרטי מנוע: 180
מתגי חלונות אחוריים, השבתה: 23	מפרטי מתלים: 182
מתזים, ניקוי: 166	מפרטי תמסורת: 180
מתזים, שימוש: 70, 70	מפרטים: 180, 180, 180, 182, 182, 182, 182
מתח גבוה: 142, 154, 182	בלמים: 180
בטיחות: 154	גלגלים: 182
מפרט מצבר: 182	היגוי: 180
רכיבים: 142	מנוע: 180
מתן שם חדש לרכב שלכם: 8	מערכות משנה: 180
מתן שם לרכב שלכם: 8	מצבר במתח נמוך: 182
מתקני רחיצת מכוניות: 161	מצבר מתח גבוה: 182
	מתלים: 182
נ	צמיגים: 182
	תמסורת: 180
נגרר, גרירה: 87	מפתח: 20
נהג: 82	החלפת סוללה: 20
פרופילים: 82	מפתח טלפון: 17, 17, 18
נהיגה: 30, 60, 150	הוספת מפתח: 18
הפעלה: 60	הסרת מפתח: 18
טיפים עבור טווח מרבי: 150	מפתחות: 17, 18
תנוחת ישיבה: 30	הוספת כרטיסי מפתח ומפתחות טלפון: 18
נוזל מתזים לשמשה הקדמית, מילוי: 165	הוספת כרטיסי מפתח ומפתחות טלפון: 18
נוזל מתזים, מילוי: 165	הצגת רשימה של: 18
נוזלים: 154	סקירה כללית: 17
מרווחי החלפה: 154	מצב 'נהג מחנה': 83
נורות חירום: 69	מצב נהיגה, חניה: 65
ניווט אוטומטי: 133	מצב נהיגה, ניטרלי: 65
ניווט: 133	מצב נהיגה, נסיעה: 65
ניווט עם Autopilot: 95	מצב נהיגה, נסיעה לאחור: 65
ניקוי: 161	מצב שטיפת רכב: 161
נעילה: 21	מצבי נהיגה, העברה: 65
נתונים אישיים, מחיקה: 8	מצבר (מתח גבוה): 182
	מפרטים: 182
ס	מצבר (מתח נמוך): 143, 182
סוללה (מפתח), החלפה: 20	

החלפת חיישן בצמיג: 159
 הצרחה: 156
 חורף: 159
 לחץ אוויר, אופן הבדיקה: 155
 לחצים, תצוגה: 155
 מפרט: 182
 סימוני צמיגים: 183
 קיץ: 159
 רב-עונתי: 159
 שרשראות: 160
 תצורת גלגלים: 155
 צמיגים רב-עונתיים: 159
 צפייה ב-Live Camera (שידור חי): 121

ק

קביעת טיפול: 51
 קוד סודי: 83
 קולבים: 28
 קונסולה: 9, 10, 28, 28
 אחורי: 28
 פתיחה: 28
 שקע חשמל במתח נמוך: 10
 שקעי USB: 9
 קיבולת גרירה: 87
 קיבולת ישיבה: 178
 קילומטרים במועד המסירה: 249, 249
 קיפול אוטומטי: 63
 קיצורי דרך: 6, 7
 הפעלה מחדש של מסך המגע: 7
 מוסיף ל'האפליקציות שלי': 6
 קמפינג: 126
 קריוקי: 140

ר

רדיו: 138, 140
 רכב מוצף: 195
 רכיבי Autopilot: 93
 רעש צמיגים: 160
 רצועות קשירה: 187

ש

שורת מושבים שנייה, כוונן וקיפול: 31
 שחרור ידני של שקע הטעינה: 147
 שטיחוני רצפה: 164
 שטיחונים: 164
 שטיחים, ניקוי: 163
 שיחות וידאו: 57
 שיחות ועידה באינטרנט: 57
 שיחת חירום: 189
 שיחת חירום SOS: 189

סוללה (מתח גבוה): 143
 מגבלות טמפרטורה: 143
 סיוע במניעת תאונה: 111
 סיוע נהיגה: 93
 סימנים מסחריים: 247
 סכנות: 69
 ספר הרכב, אודות: 247
 סקירה כללית - לוח מחוונים: 5
 סרטונים: 119

ע

עדכוני מפה: 137
 עדכוני קושחה (תוכנה): 152
 עדכוני תוכנה: 152
 עוזר החניה: 75
 עוזר המהירות: 114
 עמדות טעינה, הצגה במפה: 133
 עמדות Supercharger, מוצג על המפה: 133

פ

פנים: 5, 67, 124
 אורות: 67
 בקרת טמפרטורה: 124
 סקירה כללית: 5
 פנים הרכב: 162
 ניקוי: 162
 פנסי חזית: 67, 68, 68
 אורות גבוהים: 68
 אחרי יציאה: 68
 שליטה: 67
 פנסי חזית - אור דרך: 68
 פקד טמפרטורה בתא הנוסעים: 124
 פקדי בקרת אקלים: 124
 פקודות קוליות: 14
 פרופילי Tesla: 82
 פרטי החוק בנוגע לרדיו: 251
 פרטי התקשרות: 189
 שירותי דרך: 189

צ

צופר: 62
 צלחות: 157
 צליל התראת התנגשות שטח מת: 108
 צמיגי חורף: 159
 צמיגי קיץ: 159
 צמיגים: 155, 155, 155, 155, 156, 156, 156, 159, 159, 159, 160, 182, 183
 איזון: 156
 בדיקה ותחזוקה: 155
 החלפה: 156



תפקוד הדלתות: 21
Walk-Away Door Lock: 21

שינוי בעלות: 8
שינויים: 168
שירותי דרך: 189
שיתוף נתונים: 249
שליטה בעוצמת הקול: 5
שליטה בעוצמת הקול (מדיה): 138
שמע: 61, 138, 138, 140
הגדרות: 138
הפעלת קבצים: 138, 140
כפתור גלילה בהגה: 61
שליטה בעוצמת הקול: 138
שערים, פתיחה: 58
שקע חשמל: 10
שקע טעינה: 144
שקעי USB: 9
שרשראות: 160

ת

תא כפפות: 28
תא מטען קדמי: 26, 191
פתיחה אם אין חשמל: 191
תא מטען, אחורי: 24
תא מטען, קדמי: 26
תאורת אווירה: 67
תאורת קריאה: 28
תאורת שקע טעינה: 145
תוויות בדלתות: 178
תוויות זיהוי: 176
תוויות: 178, 178
לוחית על פי חוק: 178
מידע לגבי הצמיג: 178
תוויות עם מידע לגבי הצמיג: 178
תזמון: 149
תחזוקה: 153, 153, 153, 154, 155, 161, 165, 165, 166
בדיקות חודשיות: 153
בדיקות יומיות: 153
בדיקות תקופתיות: 153
החלפת להבי מגבים: 165
מרווחי החלפת נוזלים: 154
מרווחי טיפול: 153
מתזים, ניקוי: 166
נוזל מתזים, מילוי: 165
ניקוי: 161
צמיגים: 155
תחנות טעינה ציבוריות: 142
תחנות טעינה, למצוא: 135
תיקוני מרכב: 168
תיקוני צבע במרכב: 163, 163
תכונות חדשות, הורדה: 152
תכנון נסיעות: 137

TESLA

תאריך הוצאה לאור: 2024/12/13