



MODEL Y

دليل المالك



إصدار البرنامج: 2024.44.25.3
Israel

دليل المالك الخاص بك

للحصول على أحدث المعلومات المخصصة وأفضلها لسيارتك، اعرض دليل المالك على شاشة اللمس في السيارة من خلال لمس مشغل التطبيق ومن ثم قم بتحديد تطبيق الدليل. تكون المعلومات مخصصة لسيارتك وفقاً للميزات المشتراة وتهيئة السيارة ومنطقة السوق وإصدار البرنامج. في حين يتم تحديث معلومات المالك المقدمة من Tesla في مكان آخر حسب الضرورة وقد لا تحتوي على معلومات خاصة بسيارتك تحديداً.

ملاحظات الإصدار

يتم عرض المعلومات المتعلقة بالميزات الجديدة على شاشة اللمس بعد تحديث البرنامج ويمكن عرضها في أي وقت من خلال اختيار علامة التبويب ملاحظات الإصدار في تطبيق الدليل، أو من خلال لمس عناصر التحكم < البرنامج > ملاحظات الإصدار. إذا كان المحتوى الموجود في دليل المالك المتعلق بكيفية استخدام سيارتك يتعارض مع المعلومات الواردة في ملاحظات الإصدار، فستكون الأولوية لملاحظات الإصدار.

الرسوم التوضيحية ومواصفات المنتج

تستخدم الرسوم التوضيحية الواردة في هذا المستند للأغراض التوضيحية فقط. وفقاً لخيارات السيارة، قد يظهر إصدار البرنامج ومنطقة السوق والمعلومات المعروضة على شاشة اللمس في السيارة بشكل مختلف قليلاً. تم التحقق من دقة جميع المواصفات والأوصاف الواردة في هذا المستند عند الطباعة. لكن تحتفظ Tesla بالحق في إدخال تعديلات على المنتج في أي وقت؛ فالتحسين المستمر أحد أهدافها. للإبلاغ عن أي أخطاء ناتجة عن عدم الدقة أو حالات حذف في هذه الوثيقة، يُرجى إرسال رسالة بريد إلكتروني إلى ownersmanualfeedback@tesla.com.

معلومات السلامة

يمكنك العثور على معلومات السلامة في دليل مالك Model Y على شاشة اللمس. للاطلاع على معلومات تفصيلية حول Model Y، تفضل بزيارة موقع Tesla الخاص بمنطقتك وسجلّ الدخول إلى حساب Tesla الخاص بك أو قم بالتسجيل للحصول على حساب. إذا كانت لديك أي استفسارات أو مخاوف حول Model Y، فاتصل بشركة Tesla. لإيجاد الرقم الخاص بمنطقتك، انتقل إلى www.tesla.com وحدد منطقتك أسفل الصفحة، ثم اعرض معلومات الاتصال.

حقوق الطبع والنشر © لعام 2012-2025 محفوظة لصالح شركة TESLA, INC.

تخضع جميع المعلومات الواردة في هذه الوثيقة وجميع برامج السيارة لحقوق الطبع والنشر وغيرها من حقوق الملكية الفكرية لشركة تسلا إنك وجهااتها المرخصة. لا يجوز تعديل هذه المادة أو استنساخها أو نسخها كلها أو أي جزء منها من دون إذن خطي مسبق من شركة تسلا إنك وجهااتها المرخصة. يتوفر المزيد من المعلومات عند الطلب. تظهر هنا العلامات التجارية أو العلامات التجارية المسجلة لشركة Tesla في الولايات المتحدة والبلدان الأخرى:

MODEL 3

MODEL S

TESLA

TESLA ROADSTER



MODEL Y

MODEL X

TESLA MOTORS

T E S L A





96.....	مميزات نظام الملاحة الآلي.....	3.....	نظرة عامة.....
Autopark.....104		3.....	الجزء الخارجي.....
106.....	القيود والتحذيرات.....	4.....	الجزء الداخلي.....
109.....	مميزات الأمان النشطة.....	5.....	شاشة للمس.....
109.....	مساعد حارة السير.....	9.....	الأجهزة الإلكترونية الداخلية.....
112.....	مساعد تقادي الاصطدام.....	11.....	حالة السيارة.....
115.....	مساعد السرعة الذكي.....	14.....	الأوامر الصوتية.....
116.....	كاميرا المقصورة.....	16.....	الكاميرات.....
117.....	تحذير نعاس السائق.....	17.....	الفتح والإغلاق.....
118.....	Dashcam ووضع الحراسة والأمان.....	17.....	المفاتيح.....
118.....	إعدادات السلامة والأمان.....	21.....	الأبواب.....
Dashcam.....120		23.....	النوافذ.....
Sentry Mode.....122		24.....	مناطق التخزين.....
124.....	متطلبات محرك USB لتسجيل مقاطع الفيديو.....	24.....	صندوق السيارة الخلفي.....
125.....	المناخ.....	26.....	صندوق السيارة الأمامي.....
125.....	تشغيل عناصر التحكم في المناخ.....	28.....	التخزين الداخلي.....
129.....	التهوية.....	30.....	المقاعد ومثبتات الأمان.....
130.....	أفضل الممارسات في الطقس البارد.....	30.....	المقاعد الأمامية والخلفية.....
133.....	أفضل الممارسات في الطقس الحار.....	34.....	أحزمة الأمان.....
134.....	الملاحة والترفيه.....	37.....	مقاعد السلامة للأطفال.....
134.....	الخرائط والملاحة.....	48.....	الوسائد الهوائية.....
139.....	الوسائط.....	51.....	الاتصال.....
141.....	المسرح والأركيد وصندوق الألعاب.....	51.....	تطبيق الهاتف المحمول.....
144.....	الشحن واستهلاك الطاقة.....	54.....	Wi-Fi.....
144.....	مكونات السيارة الكهربائية.....	55.....	Bluetooth.....
145.....	معلومات البطارية عالية الجهد.....	57.....	الهاتف والتقويم ومؤتمرات الويب.....
146.....	تعليمات الشحن.....	59.....	المرآب الذكي.....
151.....	التكييف المسبق والشحن المجدول.....	61.....	القيادة.....
152.....	الوصول إلى النطاق الأقصى.....	61.....	التشغيل وإيقاف التشغيل.....
154.....	الصيانة.....	62.....	عجلة القيادة.....
154.....	تحديثات البرنامج.....	64.....	المرايا.....
155.....	فترات خدمة الصيانة.....	66.....	التعديل.....
157.....	العناية بالإطارات وصيانتها.....	68.....	الأضواء.....
163.....	التنظيف.....	71.....	المساحات ومرشحات الغسيل.....
167.....	شفرات مساحات الزجاج الأمامي، المرشحات والسائل.....	72.....	الكبح وإيقاف التشغيل.....
169.....	الرافعة ورفع السيارة.....	76.....	مساعد الركن.....
170.....	قطع الغيار والملحقات.....	78.....	تثبيت السيارة.....
177.....	الصيانة التي يمكنك فعلها بنفسك.....	79.....	التحكم في السحب.....
178.....	المواصفات.....	80.....	أوضاع التسارع.....
178.....	ملصقات التعريف.....	81.....	وضع Track.....
179.....	تحميل السيارة.....	83.....	ملفات تعريف السائق.....
180.....	الأبعاد.....	85.....	معلومات الرحلة.....
182.....	الأنظمة الفرعية.....	86.....	الكاميرا (الكاميرات) المواجهة للخلف.....
184.....	العجلات والإطارات.....	87.....	نظام Pedestrian Warning.....
187.....	تعليمات لعاملي النقل.....	88.....	السحب والملحقات.....
		94.....	نظام الملاحة الآلي.....
		94.....	نبذة عن نظام الملاحة الآلي.....



187	تعليمات للناقلات.....
190	في حالة الطوارئ.....
Tesla	اتصل بخدمة المساعدة على الطريق من 190.....
191	مكالمة الطوارئ.....
192	نفاذ النطاق.....
193	فتح الغطاء عند عدم وجود طاقة.....
194	بدء التشغيل باستخدام بطارية مساعدة.....
196	فتح الأبواب عند عدم وجود طاقة.....
197	دليل السيارة المغمورة في الماء.....
198	استكشاف الأعطال وإصلاحها.....
198	تنبيهات استكشاف الأخطاء وإصلاحها.....
249	معلومات المستخدم.....
249	معلومات عن المالك.....
250	بيان توافر الميزة.....
251	إخلاء المسؤولية.....
252	الإبلاغ عن العيوب المتعلقة بالسلامة.....
253	شهادة المطابقة.....
255	الفهرس.....



الجزء الخارجي

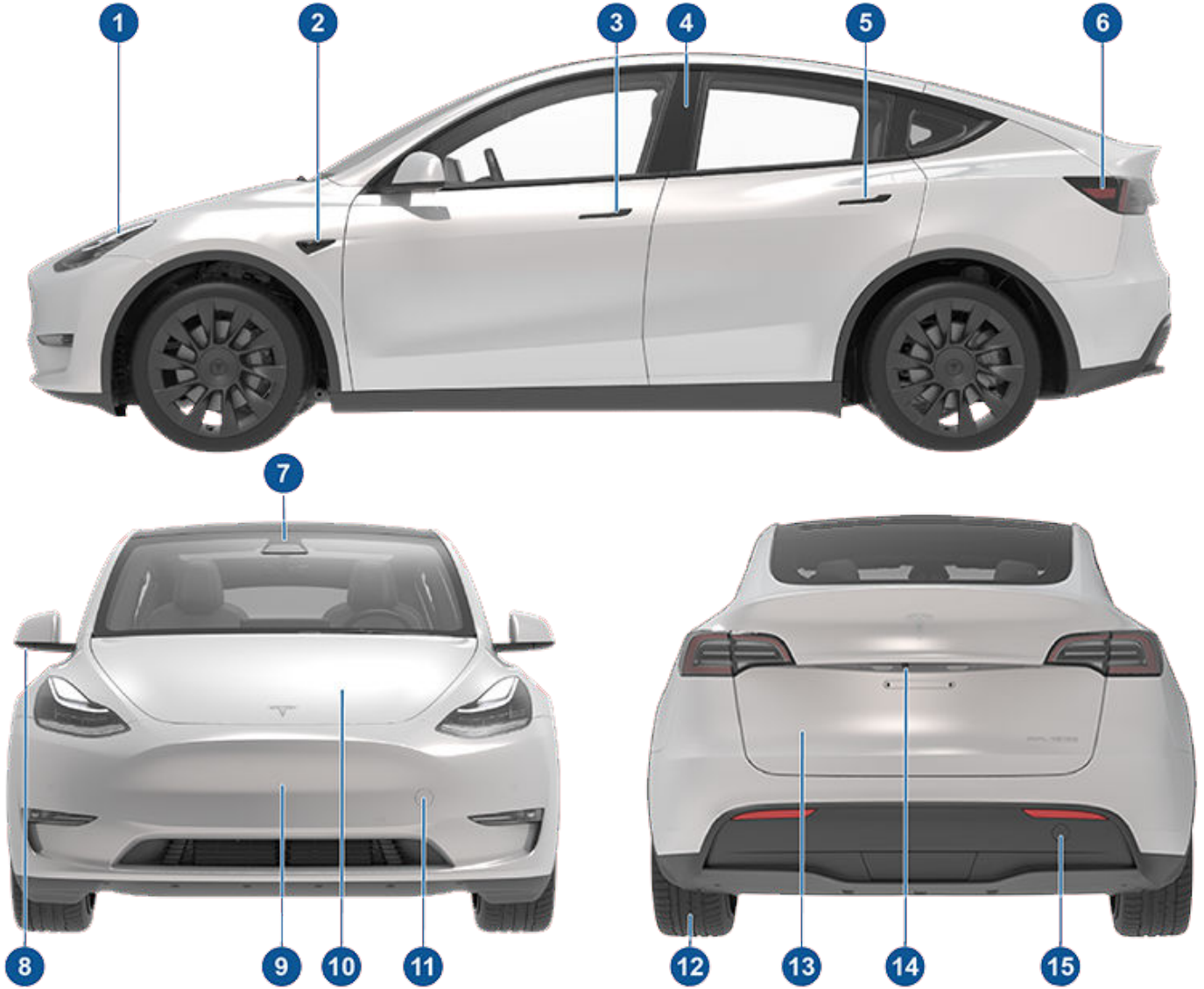

1. المصابيح الخارجية (الأضواء في الصفحة 68)
2. كاميرا Autopilot (الكاميرات في الصفحة 16)
3. مقبض الباب الأمامي (استخدام مقابض الأبواب الخارجية في الصفحة 21)
4. مستشعر بطاقة المفاتيح (المفاتيح في الصفحة 17)، كاميرا Autopilot (الكاميرات في الصفحة 16)
5. مقبض الباب الخلفي (استخدام مقابض الأبواب الخارجية في الصفحة 21)
6. منفذ الشحن (تعليمات الشحن في الصفحة 146)
7. كاميرات Autopilot (الكاميرات في الصفحة 16)
8. المرايا الخارجية (المرايا في الصفحة 64)
9. مستشعر الرادار، إذا كانت السيارة مزودة به (مخفي من العرض)
10. الغطاء/الحقيبة الأمامية (صندوق السيارة الأمامي في الصفحة 26)
11. غطاء عين السحب الأمامية (تعليمات للناقلات في الصفحة 187)
12. العجلات والإطارات (العجلات والإطارات في الصفحة 184)
13. الحقيبة الخلفية (صندوق السيارة الخلفي في الصفحة 24)
14. كاميرا الرؤية الخلفية (الكاميرا (الكاميرات) المواجهة للخلف في الصفحة 86)
15. غطاء عين السحب الخلفية (تعليمات للناقلات في الصفحة 187)

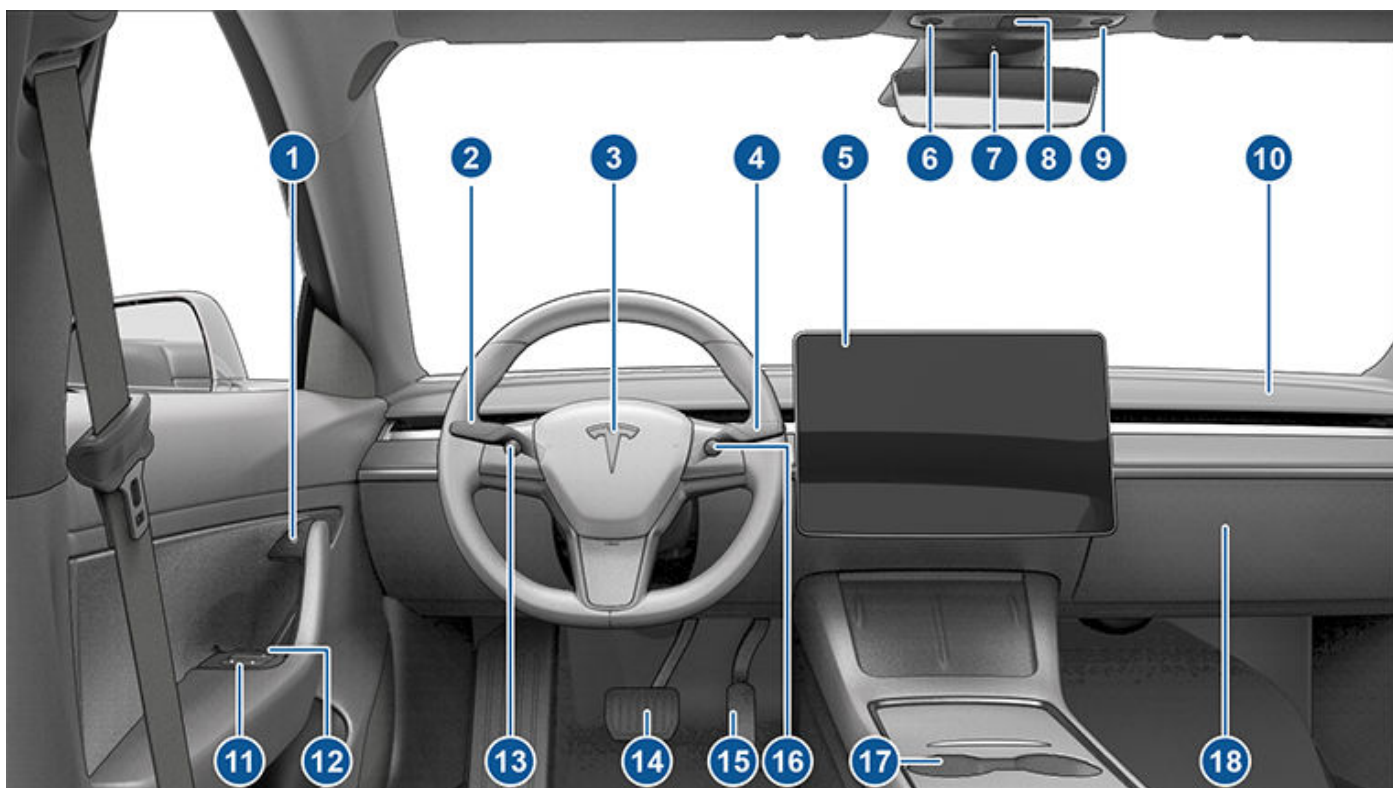

1. زر فتح الباب (فتح الأبواب من الداخل في الصفحة 21)
2. ذراع إشارة الانعطاف (الأضواء الأمامية العالية في الصفحة 69 وإشارات الانعطاف في الصفحة 70 والمساحات ومرشات الغسيل في الصفحة 71)
3. آلة التنبيه (البوق في الصفحة 63)
4. ذراع القيادة (كيفية التبديل في الصفحة 66، ميزات نظام الملاحة الآلي في الصفحة 96)
5. شاشة اللمس (شاشة اللمس في الصفحة 5)
6. ضوء السقف الخاص بالسائق (الأضواء في الصفحة 68)
7. كاميرا المقصورة (كاميرا المقصورة في الصفحة 116)
8. وامضات التحذير من المخاطر (وامضات التحذير من المخاطر في الصفحة 70)
9. ضوء السقف الخاص بالراكب (الأضواء في الصفحة 68)
10. فتحة تهوية التحكم في المناخ (راجع تشغيل عناصر التحكم في المناخ في الصفحة 125)
11. مفاتيح النافذة الكهربائية (النافذ في الصفحة 23)
12. تحرير الباب يدوياً (فتح الأبواب من الداخل في الصفحة 21)
13. زر التمرير الأيسر (أزرار التمرير في الصفحة 62)
14. دواسة المكابح (الكبح وإيقاف التشغيل في الصفحة 72)
15. دواسة التسارع (الكبح المتجدد في الصفحة 73)
16. زر التمرير الأيمن (أزرار التمرير في الصفحة 62)
17. الكونسول المركزي (الأجهزة الإلكترونية الداخلية في الصفحة 9)
18. صندوق القفازات (صندوق القفازات في الصفحة 28)



شاشة اللمس

تحذير: يجب الانتباه دوماً لظروف الطريق والمرور أثناء القيادة. للحد من تشتيت السائق وضمان حماية الركاب داخل السيارة ومستخدمي الطريق الآخرين، تجنب استخدام شاشة اللمس لضبط الإعدادات أثناء تحرك السيارة.

تُستخدم شاشة اللمس للتحكم في العديد من الميزات التي يتم التحكم فيها باستخدام أزرار فعلية في السيارات التقليدية (على سبيل المثال، ضبط تدفئة المقصورة وتكييف الهواء والمصابيح الأمامية وما إلى ذلك). يمكنك أيضاً استخدام شاشة اللمس للتحكم في الوسائط والملاحة واستخدام ميزات الترفيه وتخصيص Model Y لتلائم تفضيلاتك. للوصول إلى عناصر التحكم شائعة الاستخدام في شاشة اللمس من دون استخدام اليدين، استخدم الأوامر الصوتية (راجع الأوامر الصوتية في الصفحة 14).

في حال عدم استجابة شاشة اللمس أو إظهارها سلوكاً غير طبيعي، يمكنك إعادة تشغيلها (راجع إعادة تشغيل شاشة اللمس في الصفحة 7).

تحذير: لا تستخدم واقي شاشة على شاشة اللمس. قد يتسبب ذلك في وجود مدخلات غير مرغوب فيها إلى الشاشة (المدخلات الوهمية) أو تأخر الاستجابة أو عدم الاستجابة للمس أو التفريغ الكهربائي الذي يمكن أن يتلف شاشة اللمس وما إلى ذلك. لن يغطي الضمان أي تلف ناتج عن تثبيت واقي الشاشة.

ملاحظة: يتم توفير الرسومات التوضيحية لتحسين المفهوم النظري فقط. وفقاً لخيارات السيارة وإصدار البرنامج ومنطقة السوق وإعدادات اللغة والمنطقة، ستختلف التفاصيل التي يتم عرضها على الشاشة.

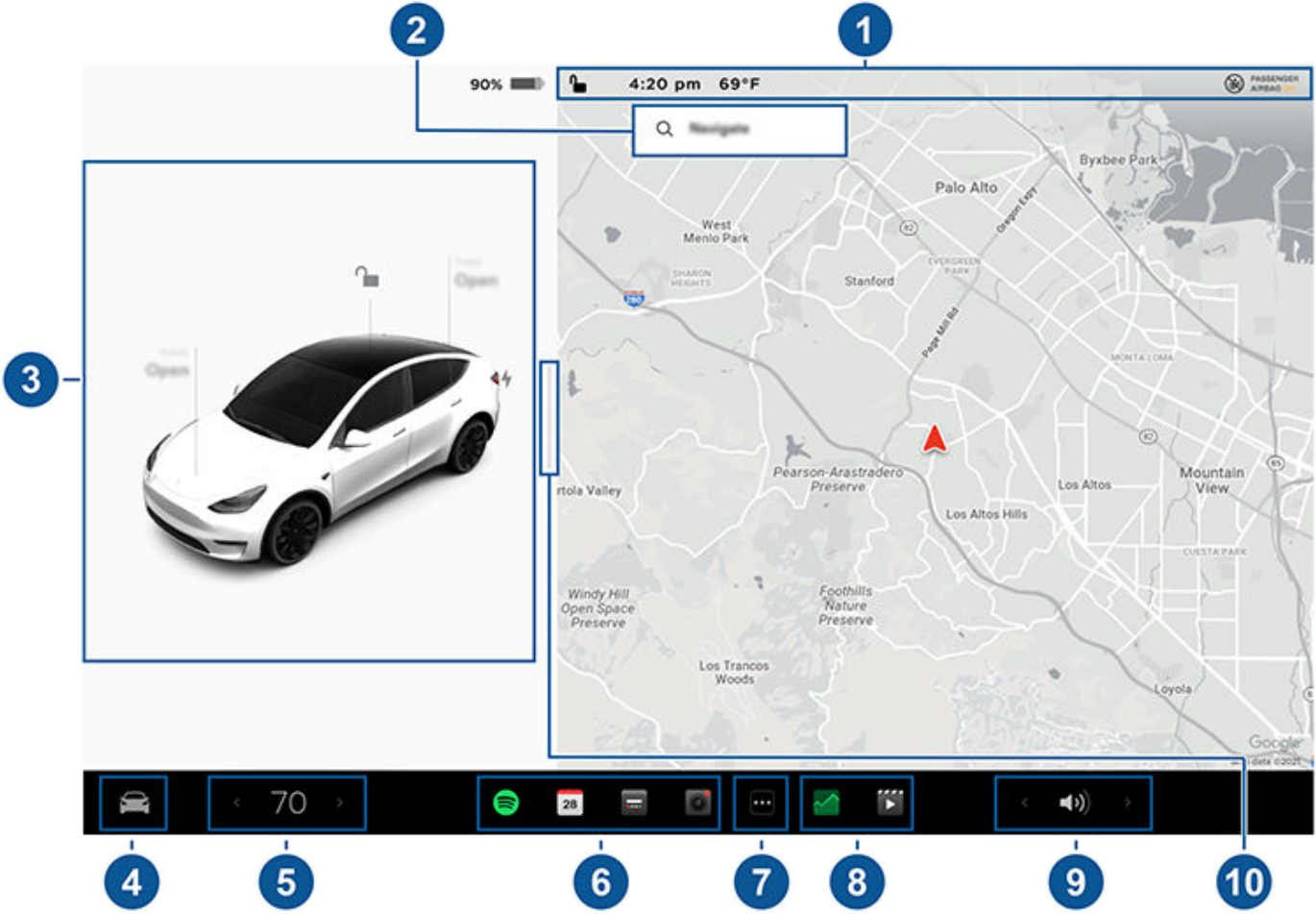

1. شريط الحالة: يمكنك العثور على عناصر التحكم في السيارة وحالتها في الشريط العلوي (راجع أيقونات شريط الحالة العلوي في الصفحة 6).
 2. الملاحة: تغيير اتجاه الخريطة والعثور على الوجهة أو الانتقال إليها وتغيير إعدادات الملاحة (راجع الخرائط والملاحة في الصفحة 134).
 3. حالة السيارة: تعرض هذه المنطقة ديناميكياً حالة Model Y في الوقت الحالي أثناء القيادة، والإيقاف، وعند فتح الأبواب، وتشغيل المصابيح، وما إلى ذلك. راقب هذه المنطقة أثناء القيادة لأنها تعرض معلومات مهمة مثل سرعة القيادة ورسائل التحذير (راجع حالة السيارة في الصفحة 11). عندما تكون السيارة في وضع الركن، يمكنك فتح صندوق السيارة أو باب منفذ الشحن. تضم هذه المنطقة أيضاً "بطاقات" اختصارات للوسائط وقيم ضغط الإطارات ومعلومات الرحلة.
 4. عناصر التحكم: تحكم في العديد من الميزات وقم بتخصيص Model Y لتلائم تفضيلاتك. تظهر شاشة عناصر التحكم على الخريطة. المس أحد الخيارات على شاشة التحكم لعرض الإعدادات والتفضيلات المتعددة المرتبطة بالخيار المحدد.
- للبحث عن إعداد محدد، المس البحث في أعلى شاشة عناصر التحكم. أجر التغييرات مباشرة من النتائج أو المس الرابط للانتقال إلى هذا الخيار في عناصر التحكم.

في حال عرض أيقونة المعلومات بجوار إعداد بعينه، المسها لعرض نافذة منبثقة لتزويدك ببيانات مفيدة بخصوص الإعداد المرتبط.



ملاحظة: يمكن ضبط عناصر التحكم في العديد من السيارات وإعداداتها وتفضيلاتها (مثل المناخ والوسائط والملاحة) من دون استخدام اليدين بواسطة الأوامر الصوتية (راجع الأوامر الصوتية في الصفحة 14).

ملاحظة: يمكنك إرسال ملاحظات شاشة اللمس إلى Tesla عبر الضغط المطول على هذه الأيقونة.

- عناصر التحكم في المناخ (السائق):** استخدم الأسهم اليمنى واليسرى لخفض/زيادة درجة حرارة المقصورة. المس فصل في النافذة المنبثقة لعرض عناصر التحكم المنفصلة التي تخص السائق والراكب. المس أيقونة درجة الحرارة لتخصيص إعدادات التحكم في المناخ (راجع تشغيل عناصر التحكم في المناخ في الصفحة 125). تظهر عناصر التحكم في المناخ للراكب عند فصل عناصر التحكم في درجة الحرارة لعرض عناصر التحكم المنفصلة التي تخص السائق والراكب.
- تطبيقاتي:** للوصول بلمسة واحدة إلى عناصر التحكم والتطبيقات المستخدمة بشكل متكرر، يمكنك اختيار ما سيتم عرضه هنا. راجع تخصيص تطبيقاتي في الصفحة 6.
- مشغل التطبيق:** المس مشغل التطبيق لفتح درج التطبيق. ثم المس أي تطبيق لفتحه. يتم عرض التطبيق الذي تختاره أعلى الخريطة. لإغلاق التطبيق، اسحبه إلى أسفل.
- التطبيق (التطبيقات) الأخير:** يعرض آخر تطبيق (تطبيقات) مستخدم. يتم عرض عدد التطبيقات الأخيرة هنا بناءً على عدد التطبيقات التي تمت إضافتها إلى تطبيقاتي. إذا أضفت العدد الأقصى للتطبيقات إلى تطبيقاتي، فلن يتم عرض سوى التطبيق الأحدث.
- عنصر التحكم في مستوى الصوت:** التحكم في مستوى صوت مشغل الوسائط والمكالمات الهاتفية (راجع عناصر التحكم في مستوى الصوت في الصفحة 139). يتم التحكم في مستوى صوت الملاحة بصورة منفصلة (راجع الخرائط والملاحة في الصفحة 134).
- رؤية الركن بشاشة كاملة:** (إذا كانت السيارة مزودة بذلك) فقم بالتمرير تجاه الراكب للحصول على رؤية الركن بشاشة كاملة مع عناصر التحكم في الوسائط والملاحة.

تخصيص تطبيقاتي

تعرض ظروف الطقس المحلية أو في الوجهة. المس لعرض معلومات أكثر تفصيلاً عن الطقس وجودة الهواء، بما في ذلك احتمالية المطر والرطوبة ومؤشر الأشعة فوق البنفسجية. تتطلب اتصالاً ممتازاً.



بالنسبة إلى الوصول بلمسة واحدة إلى التطبيقات الأكثر استخداماً، يمكنك تخصيص ما سيتم عرضه في منطقة تطبيقاتي على الشريط السفلي لشاشة اللمس:

تعرض درجة الحرارة الحالية. إذا كانت سيارتك مزودة باتصال ممتاز، فيمكنك أيضاً اللمس لعرض معلومات أكثر تفصيلاً عن الطقس وجودة الهواء، بما في ذلك احتمالية المطر والرطوبة ومؤشر الأشعة فوق البنفسجية.

72°F

1. أدخل وضع التخصيص من خلال لمس أي تطبيق أو عنصر تحكم في منطقة تطبيقاتي والضغط مطولاً عليه. إذا كانت المنطقة فارغة، فاللمس مشغل التطبيق.

2. قم بسحب أي تطبيق أو عنصر تحكم من درج التطبيقات إلى منطقة تطبيقاتي في الشريط السفلي.

ملاحظة: تظهر أنظمة تدفئة المقاعد المحددة من درج التطبيقات بجوار درجة الحرارة بدلاً من منطقة تطبيقاتي.

لا تعرض على شاشة اللمس شريط الحالة إلا عندما تكتشف Model Y أن قيمة مؤشر جودة الهواء المحلي (AQI) سيئة. سيتم تمثيل مؤشر جودة الهواء السيئة بأرقام باللون الأصفر أو البرتقالي أو الأحمر أو الأرجواني أو الكستنائي. المس لعرض معلومات أكثر تفصيلاً عن الطقس وجودة الهواء، بما في ذلك احتمالية المطر والرطوبة ومؤشر الأشعة فوق البنفسجية. تتطلب اتصالاً ممتازاً.

AQI 64

ملاحظة: عند وصولك إلى أقصى عدد للتطبيقات أو عناصر التحكم المضافة إلى تطبيقاتي، تؤدي إضافة تطبيق آخر إلى حذف التطبيق الموجود في أقصى اليمين.

ملاحظة: قم بإزالة تطبيق أو عنصر تحكم من منطقة تطبيقاتي من خلال لمسه والضغط مطولاً عليه ثم لمس حرف "X" المصاحب له.

تقوم سيارتك بتحديث الوقت أوتوماتيكياً. إذا كان الوقت غير صحيح، فتأكد من اتصال سيارتك بالإنترنت واتصالها بنظام تحديد المواقع العالمي (GPS) مع وجود أحدث إصدار من البرنامج.

4:20 مساءً

أيقونات شريط الحالة العلوي

لا يتم عرضه على شريط حالة شاشة اللمس إلا عندما تكتشف Model Y جهاز HomeLink مبرمجاً ضمن النطاق وشاشة اللمس لا تعرض بالفعل شاشة HomeLink أو النافذة المنبثقة الخاصة به. راجع المرآب الذكي في الصفحة 59.



المس لقفل كل الأبواب وصندوق السيارة وإلغاء قفلها.





شاشة اللمس

الرسائل المنبثقة وتنبهات السيارة

تظهر رسائل منبثقة في الجزء السفلي من شاشة اللمس. على سبيل المثال، يظهر تذكير حزام الأمان في حال فك حزام الأمان في مقعد مشغول، ويظهر تنبيه لإعلامك بمكالمة هاتفية واردة وتظهر الرسالة النصية (حسب الاقتضاء) كما تظهر الأوامر الصوتية عند استخدامها. إذا كان ذلك متوفراً، فالمس الخيارات من هذه الرسائل المنبثقة (على سبيل المثال، قبول/رفض المكالمة الهاتفية وتحديد خيار من قائمة المصابيح الأمامية وما إلى ذلك). لتجاهل الرسالة المنبثقة، اسحبها إلى أسفل.

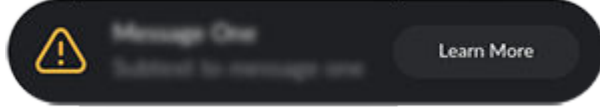

إذا ظهر تنبيه على شاشة اللمس في سيارتك، فالمس معرفة المزيد للحصول على مزيد من التفاصيل بشأن التنبيه وكيفية حله. يمكنك عرض قائمة تنبيهات السيارة وإشعاراتها من خلال لمس أيقونة الجرس في أعلى عناصر التحكم.

ملاحظة: لا توفر كل التنبيهات معلومات إضافية في هذا الوقت.

إعادة تشغيل شاشة اللمس

يمكنك إعادة تشغيل شاشة اللمس إذا كانت لا تستجيب أو تظهر سلوكاً غير عادي.

تحذير: لا تعد تشغيل شاشة اللمس إلا عندما تكون السيارة متوقفة وفي وضع Park. لن تكون شاشة عرض حالة السيارة وتحذيرات السلامة والكاميرا الاحتياطية، وما إلى ذلك، مرئية أثناء إعادة التشغيل.

1. قم بالتبديل إلى وضع Park.

2. اضغط باستمرار على زر التمرير على عجلة القيادة حتى تتحول شاشة اللمس إلى اللون الأسود. اضغط على دواسة الكبح مع الضغط المطول على أزرار التمرير ليس له أي تأثير وهو إجراء غير ضروري.

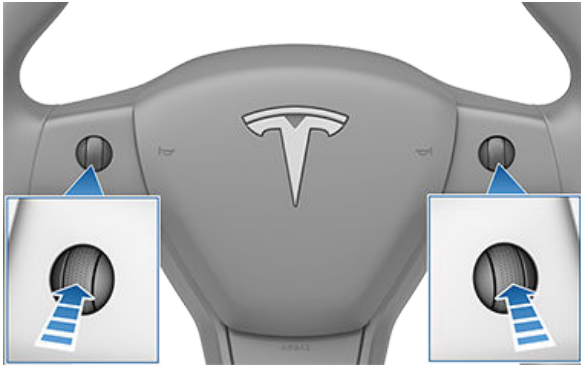

3. بعد بضع ثوانٍ، يظهر شعار Tesla. انتظر 30 ثانية تقريباً لإعادة تشغيل شاشة اللمس. إذا ظلت شاشة اللمس لا تستجيب أو أظهرت سلوكاً غير طبيعي بعد بضع دقائق، فحاول فصل الطاقة عن السيارة وإعادة توصيلها (إذا أمكن ذلك). راجع فصل الطاقة عن السيارة وإعادة توصيلها في الصفحة 61.

ملاحظة: يؤدي الضغط على أزرار التمرير إلى إعادة تشغيل شاشة اللمس فقط. لا يعيد تشغيل أي مكونات أخرى في السيارة ولا يوقف تشغيل Model Y وبشغلها.

تعرض شريط الحالة فقط على شاشة اللمس عند توقف Model Y. قم بإضافة ملفات تعريف السائق (بما في ذلك وضع الخادم واستخدام الدخول السهل) أو تهيئتها أو تحويلها سريعاً. يمكن الوصول أيضاً إلى ملفات تعريف السائق من أعلى شاشة أي عناصر تحكم. راجع ملفات تعريف السائق في الصفحة 83.

متوفر عند ركن Model Y، المس لتمكين وضع الحراسة أو تعطيله يدوياً لدورة القيادة الحالية. لتشغيل وضع الحراسة (أو إيقاف تشغيله) أوتوماتيكياً في كل مرة تغادر فيها السيارة، قم بتمكين الإعداد من عناصر التحكم < السلامة > وضع الحراسة. راجع Sentry Mode في الصفحة 122 للاطلاع على مزيد من المعلومات.

ملاحظة: إذا قمت بتشغيل وضع الحراسة أو إيقاف تشغيله من عناصر التحكم < وضع الحراسة، فلن تعمل الاختصاصات الموجودة على شاشة اللمس بالسيارة وتطبيق الجوال إلا لدورة القيادة الحالية فقط.

ملاحظة: وبالنسبة إلى بعض السيارات المصنّعة بعد 1 نوفمبر 2021 تقريباً، فإن منافذ USB بالكونسول المركزي يمكنها دعم شحن الأجهزة فقط. استخدم منفذ USB داخل صندوق القفازات لجميع الوظائف الأخرى.

يتم عرضها عند اتصال Model Y بشبكة Wi-Fi.

يتم عرضها عند اتصال Model Y بشبكة خلوية. المس هذه الأيقونة للوصول بسرعة إلى إعدادات Wi-Fi.

يتم عرضها عندما يكون اتصال Model Y الخلوي غير متاح. المس هذه الأيقونة للوصول بسرعة إلى إعدادات Wi-Fi.

حالة الوسادة الهوائية للراكب الأمامي (راجع الوسائد الهوائية في الصفحة 48).

المس (إذا كانت السيارة مزودة بذلك) للاتصال بمستجيب الطوارئ وتلقي معلومات السلامة العامة في حال وقوع حادث أو إصابة خطيرة (راجع مكالمة الطوارئ في الصفحة 191).

تظهر عندما يتم الوصول النشط إلى موقع GPS في السيارة عبر تطبيق Tesla للجوال من قبل المالك أو سائق مضاف أو عبر تطبيق من جهة خارجية تستخدمه. انقر فوق الأيقونة للحصول على التفاصيل. للتعطيل، انتقل إلى السلامة < السماح بوصول الجوال على شاشة اللمس.





تخصيص إعدادات الصوت والعرض

المس عناصر التحكم < العرض لضبط إعدادات شاشة العرض لتلائم تفضيلاتك:

- المظهر: خصص العرض ليكون داكناً أو فاتحاً عند التعيين على أوتوماتيكي، يتغير السطوع أوتوماتيكياً وفقاً لظروف الإضاءة المحيطة.
- تخفيف الضوء الأزرق: عند تمكينه، تقوم الشاشة بالضبط لتشغيل الألوان الدافئة في المساء تلقائياً.
- Brightness: اسحب شريط التمرير للتحكم في مستوى السطوع يدوياً. إذا تم تعيين وضع العرض إلى أوتوماتيكي، فسيتم ضبط شاشة اللمس مجدداً وفقاً لكل من ظروف الإضاءة المحيطة وتفضيلات السطوع لديك. Model Y تذكر تفضيلات السطوع المحددة لديك وضبط شاشة اللمس وفقاً لذلك.
- وضع تنظيف الشاشة: عند تمكينه، تظلم شاشة اللمس ويتم تعطيها بصورة مؤقتة لتسهيل التنظيف. اتبع التعليمات الظاهرة على الشاشة للخروج من وضع تنظيف الشاشة.
- لغة شاشة اللمس: حدد اللغة التي تعرضها شاشة اللمس.
- ملاحظة:** Model Y يجب أن تكون في وضع التوقف لتغيير اللغة. فعندما تغير اللغة، تقوم Model Y بإيقاف تشغيل شاشة اللمس وإعادة تشغيلها.
- Voice Recognition Language: اختر اللغة المستخدمة للأوامر الصوتية.
- لغة التنقل بالصوت: اختر اللغة التي يستخدمها نظام الملاحة لعرض التعليمات المنطوقة.
- ملاحظة:** بالنسبة إلى اللغات التي تتطلب تنزيلاً، حدد اللغة في القائمة المنسدلة لبدء التنزيل (يلزم وجود اتصال من خلال تقنية (Wi-Fi).
- حجم النص: اختر بين قياسي وكبير لتخصيص حجم النص على شاشة اللمس بالسيارة.
- الوقت: اختر طريقة عرض الوقت إما بتنسيق 12 ساعة أو 24 ساعة.
- عرض الطاقة: اختر عرض الطاقة المتبقية ووحدات الشحن إما بالنسبة المئوية لطاقة البطارية المتبقية أو بتقدير المسافة التي يمكنك قيادتها.
- ملاحظة:** عند تقدير توقيت الحاجة إلى الشحن، لا تستخدم تقدير الطاقة إلا للاسترشاد العام. تؤثر العديد من العوامل في استهلاك الطاقة. راجع عوامل تؤثر في استهلاك الطاقة في الصفحة 152.
- المسافة: قم باختبارها لعرض القياسات بوحدات النظام المتر (الكيلومتر والسنتيمتر وما إلى ذلك) أو النظام البريطاني (الأميال والبوصات وما إلى ذلك).
- درجة الحرارة: اختر لعرض درجة الحرارة باستخدام درجة فهرنهايت أو الدرجة المئوية.
- ضغط الإطار: اختر لعرض قيم ضغط الإطارات باستخدام وحدة بار أو وحدة رطل/بوصة مربعة.

بالإضافة إلى تخصيص العرض، يمكنك تمكين وضع Joe لخفض مستوى صوت كل الأجراس غير المرتبطة بمشكلات الأمان بالغة الأهمية. المس عناصر التحكم < الأمان > وضع Joe للتمكين.

تسمية السيارة

لتخصيص السيارة بشكل إضافي، يمكنك تسميتها. المس عناصر التحكم < البرنامج > تسمية السيارة الموجود على الجانب الأيمن من شاشة اللمس أسفل صورة Model Y. إذا كانت سيارتك لديها اسم بالفعل، فالمس الاسم الموجود لتغييره. أدخل الاسم الجديد في النافذة المنبثقة والمس حفظ. سيظهر اسم Model Y كذلك على تطبيق Tesla للجوال.

مسح البيانات الشخصية من خلال إعادة ضبط المصنع

عند نقل ملكية Model Y، قم بإجراء إعادة ضبط المصنع لأغراض أمنية قبل إزالة السيارة من حسابك، وذلك من خلال لمس عناصر التحكم < الخدمة > إعادة ضبط المصنع. قبل مسح البيانات، فإن Model Y تحقق من بيانات الاعتماد الخاصة بك من خلال مطالبتك بإدخال اسم المستخدم وكلمة المرور الخاصة بحسابك في Tesla.

ملاحظة: لا يمكن إجراء إعادة ضبط المصنع إلا عندما تكون السيارة موجودة في حسابك. بعد إزالة السيارة من الحساب، لن يكون بإمكانك الوصول لإعادة تعيين الإعدادات المخصصة إلى إعدادات المصنع الافتراضية ومسح كل البيانات الشخصية.



الأجهزة الإلكترونية الداخلية

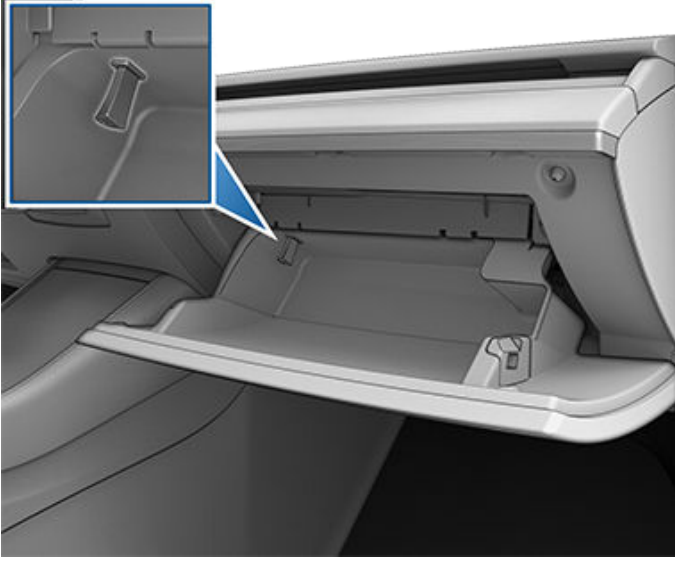

يوجد منفذ USB إضافيان في الجزء الخلفي من الكونسول المركزي (أما في السيارات المصنّعة منذ يونيو، 2020 تقريباً، يكون هذان المنفذان من نوع USB-C). يقوم هذان المنفذان بشحن أجهزة USB المتصلة ولكن لا يتصلان بالسيارة.



ملاحظة: تتوفر الطاقة عندما تكون السيارة قيد الاستخدام أو عندما تكتشف السيارة وجود مستخدم. يُعد المستخدم موجوداً إذا كان الشخص في مقعد السائق أو كان يستخدم شاشة التمس. وتتوفر الطاقة أيضاً في أثناء وضع المخيم. لا يؤدي ترك ملحق ما متصلاً بمأخذ الطاقة إلى استنفاد بطارية الجهد المنخفض.

ملاحظة: استخدم الكابلات المتوافقة مع USB 3.0 لتوصيل جهاز بمنفذ USB. يمكن أن يؤدي استخدام كابلات غير متوافقة إلى إبطاء الشحن أو مشكلات محتملة في الاتصال أو تدهور الأداء.

ملاحظة: لا توصل عدة أجهزة باستخدام موزع USB. فقد يحول هذا دون شحن الأجهزة المتصلة أو التعرف عليها بواسطة Sentry Mode و Media Player و Dashcam، وغيرها.

شاحن هاتف لاسلكي

يتم دمج شاحن هاتف لاسلكي (إذا كانت السيارة مزودة بذلك) في الكونسول الأمامي لتوفير طاقة بقدرة تصل إلى 15 وات لشحن الهاتف الذي يدعم تقنية Qi. ما عليك سوى وضع هاتفك على الشاحن. قد يسخن هاتفك أثناء الشحن، إلا أن هذا يعد تأثيراً طبيعياً للشحن الحثي.

بالإضافة إلى أماكن التخزين وحاملات الأكواب (راجع التخزين الداخلي في الصفحة 28)، يدعم الجزء الداخلي في Model Y أجهزة إلكترونية متنوعة مثل منافذ USB وجهاز الإرسال للتعرف على التردد اللاسلكي (RFID) الذي يمكنه قراءة سلاسل المفاتيح وبطاقات المفاتيح (راجع المفاتيح في الصفحة 17) وشاحن هاتف لاسلكي ومقبس طاقة الجهد المنخفض.

منافذ USB

Model Y تتضمن منفذ USB في مكان التخزين الأمامي بالكونسول المركزي. يمكن استخدام هذه المنافذ للأغراض التالية:

- توصيل أجهزة USB وشحنها.
- تشغيل الملفات الصوتية المخزنة على الهاتف أو جهاز USB (راجع تشغيل الوسائط من الأجهزة في الصفحة 140).
- حفظ مقاطع الفيديو عند استخدام ميزات مثل وضع الحراسة أو Dashcam (راجع Dashcam في الصفحة 120 و Sentry Mode في الصفحة 122).

ملاحظة: يستخدم الموقع المفضل لحفظ مقاطع الفيديو الخاصة بميزتي Sentry Mode أو Dashcam منفذ USB الموجود في صندوق القفازات. يؤدي استخدام هذا المنفذ إلى زيادة الأمان وتقليل استهلاك الطاقة إلى أدنى حد.

يمكن لمنافذ USB إخراج طاقة تصل إلى 15 وات تقريباً (والتي قد تختلف وفقاً لتاريخ تصنيع السيارة).

ملاحظة: وبالنسبة إلى بعض السيارات المصنّعة بعد 1 نوفمبر 2021 تقريباً، فإن منافذ USB بالكونسول المركزي يمكنها دعم شحن الأجهزة فقط. استخدم منفذ USB داخل صندوق القفازات لجميع الوظائف الأخرى.

يكون كلا المنفذين متوافقين مع USB-C.

راجع متطلبات محرك USB لتسجيل مقاطع الفيديو في الصفحة 124 للحصول على معلومات حول تسييق محركات الأقراص المحمولة USB.

افتح مكان التخزين الأمامي للكونسول المركزي. توجد منافذ USB الأمامية في الجدار الخلفي لمكان التخزين.

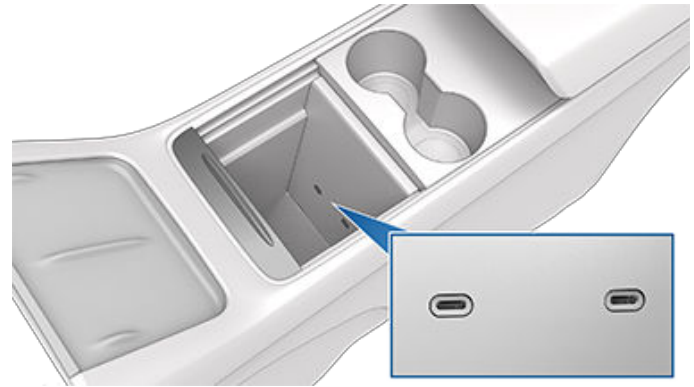

تتضمن بعض السيارات منفذ USB موجوداً داخل صندوق القفازات، وذلك وفقاً لتاريخ التصنيع. يتم تزويد منفذ USB-A هذا بمحرك أقراص محمول تمت تهيئته مسبقاً، ويكون جاهزاً لحفظ مقاطع الفيديو عند استخدام ميزات مثل Sentry Mode و Dashcam. على الرغم من أنه ليس مخصصاً لهذا الغرض في المقام الأول، يمكن استخدام هذا المنفذ أيضاً للاتصال بالسيارة ويمكن استخدامه لشحن جهاز USB متصل.



ملاحظة: تتوفر الطاقة عندما تكون السيارة قيد الاستخدام أو عندما تكتشف السيارة وجود مستخدم. يُعد المستخدم موجوداً إذا كان الشخص في مقعد السائق أو كان يستخدم شاشة اللمس. وتتوفر الطاقة أيضاً في أثناء وضع المخيم. لا يؤدي ترك ملحق ما متصلاً بمأخذ الطاقة إلى استنفاد بطارية الجهد المنخفض.

تحذير: يمكن أن ترتفع حرارة مقبس الطاقة وموصل الملحقات.

تحذير: لمنع التداخل المفرط مع الأجهزة الإلكترونية الموجودة بالسيارة، توصي Tesla بعدم توصيل أي ملحقات بخلاف تلك التي توفرها Tesla، بما في ذلك محولات الطاقة، بمقبس الطاقة الجهد المنخفض. ومع ذلك إذا استخدمت ملحقات أخرى بخلاف ملحقات Tesla ولاحظت أي أعطال، أو سلوكاً غير متوقع، مثل أضواء المؤشر، أو رسائل التحذير، أو السخونة المفرطة من الملحق، فافصل الملحق عن مقبس الطاقة الجهد المنخفض على الفور.

تحذير: لا تحاول توصيل Model Y ببطارية مساعدة باستخدام مقبس الطاقة الجهد المنخفض. قد يؤدي ذلك إلى وقوع أضرار.

عند وضع الهاتف على الشاحن اللاسلكي، يتم شحنه كلما تم تشغيل السيارة (عندما تكون شاشة اللمس قيد التشغيل وتكون موجوداً داخل السيارة). لن يتم شحن هاتفك بعد الخروج من السيارة إلا إذا تم تمكين إحدى الميزات (مثل وضع الحراسة)، وتوفير الطاقة إلى منافذ USB. Model Y لن يتم شحن الهاتف أيضاً إذا كانت بطارية السيارة غير مشحونة.

ملاحظة: يجب أن يكون الهاتف ملامساً للشاحن اللاسلكي مباشرة. قد لا يعمل شاحن الهاتف اللاسلكي إذا كان غطاء هاتفك كبيراً للغاية أو مصنوعاً من المعدن. حاول إزالة الهاتف من غطاءه قبل وضعه في الشاحن.

تحذير: قبل الشحن، قم بإزالة أي جسم (عملات، مفاتيح، أجسام معدنية وغيرها) بين الهاتف والشاحن، وكذلك بطاقات حقل الاتصال القريب (NFC) (على سبيل المثال بطاقة الهاتف الخاصة بالمركبة أو بطاقات الائتمان أو مفتاح غرفة الفندق) الموجودة فوق الهاتف أو خلفه (مثل أغطية الهواتف المدمجة). قد تتلف بطاقات حقل الاتصال القريب (NFC) إذا شحنت الهاتف من دون إزالتها أولاً.

الجهد المنخفض مقبس الطاقة

تشتمل Model Y على مقبس طاقة موجود في مكان التخزين الخلفي بالكونسول المركزي.

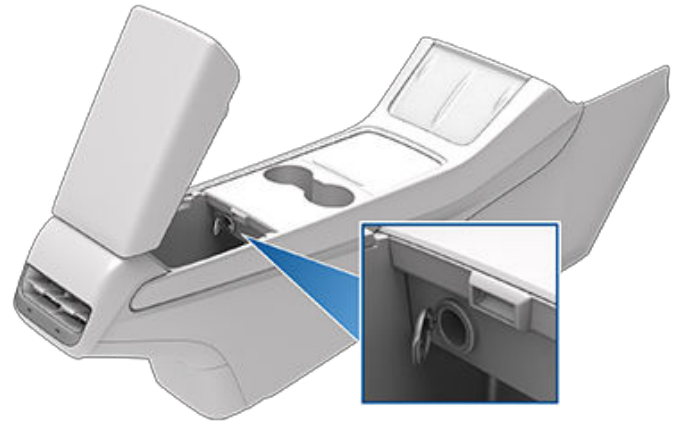

يُعد مقبس الطاقة مناسباً للملحقات التي تتطلب تدفقاً مستمراً يصل إلى 12 أمبير (16 أمبير عند الذروة).

ملاحظة: بالنسبة إلى السيارات المصنّعة بعد نوفمبر 2021 تقريباً، يجب أن تدعم محولات الطاقة المتصلة بمقبس الطاقة في الجهد المنخفض دخل تيار مستمر بجهد 16 فولت لكي تعمل.

يوجد مقبس طاقة الجهد المنخفض إضافي في الجانب الأيسر من صندوق السيارة الخلفي.



حالة السيارة

أضواء المؤشر

تضيء أضواء المؤشر التالية لتوجيهك أو تحذيرك من حالة أو وضع معين.

إذا عرضت شاشة اللمس مؤشر الفرامل هذا بلون أحمر في أي وقت بخلاف الوقت الذي تم عرضه فيه لفترة وجيزة عند تشغيل Model Y لأول مرة، فيعني هذا اكتشاف خطأ في نظام الفرامل أو انخفاض مستوى سائل الفرامل. اتصل بشركة Tesla على الفور. اضغط بصورة ثابتة وحافظ وواصل الضغط على دواسرة الفرامل بقوة لإيقاف السيارة عندما يكون ذلك آمناً.



تعرض شاشة اللمس مؤشر الفرامل ذا اللون الكهرماني هذا إذا تم اكتشاف خطأ في معزز الفرامل. اضغط بصورة ثابتة وحافظ وواصل الضغط على دواسرة الفرامل بقوة لإيقاف السيارة عندما يكون ذلك آمناً. ستكون ميزة تعويض فشل تعزيز المكابح الهيدروليكية نشطة (راجع الكبح وإيقاف التشغيل في الصفحة 72).



يومض مؤشر نظام منع انغلاق المكابح (ABS) بلون كهرماني لفترة وجيزة على شاشة اللمس عند تشغيل Model Y لأول مرة. إذا أضاء هذا المؤشر في أي وقت آخر، فيعني هذا حدوث خطأ في ABS وأنه لا يعمل. اتصل بشركة Tesla. يعمل نظام المكابح بكامل طاقته ولا يتأثر بعتل ABS. ومع ذلك قد تزيد مسافات التوقف. قد السيارة بحرص وتجنب الكبح القوي.



عند تعشيق فرامل الانتظار يدوياً باستخدام شاشة اللمس، يضيء مؤشر فرامل الانتظار باللون الأحمر على شاشة اللمس.



إذا حدثت مشكلة كهربائية في فرامل الانتظار، فسيضيء مؤشر فرامل الانتظار باللون الكهرماني وسيتم عرض رسالة خطأ على شاشة اللمس.



تحذير ضغط الإطار. ضغط الإطار خارج النطاق. إذا اكتشفت خطأ في نظام مراقبة ضغط الإطار (TPMS)، فإن المؤشر يومض. عند حدوث خطأ في نظام مراقبة الإطار، اتصل بشركة Tesla. راجع العناية بالإطارات وصيانتها في الصفحة 157.



حزام الأمان في أحد المقاعد المشغولة غير مثبت. راجع أحزمة الأمان في الصفحة 34.



أمان الوسادة الهوائية. إذا لم يومض هذا المؤشر لفترة وجيزة عندما تستعد Model Y للقيادة أو إذا ظل مضاءً، فاتصل بشركة Tesla على الفور. راجع تحذيرات حول الوسائد الهوائية في الصفحة 50.



أضواء الضباب الأمامية مضاءة، إذا كانت السيارة مزودة بذلك. راجع الأضواء في الصفحة 68.



نظرة عامة

تعرض شاشة اللمس حالة Model Y في جميع الأوقات. يعتمد ما تراه على إذا ما كانت السيارة في وضع:

- التوقف (موضح بالأعلى).
- القيادة (راجع حالة القيادة في الصفحة 12).
- الشحن (راجع حالة الشحن في الصفحة 147).

عندما تكون Model Y في وضع الركن، تُظهر منطقة الحالة وضع القيادة والمدى المقدر ومنظراً علوياً للسيارة مع أزرار يمكنك لمسها لفتح صندوق السيارة وباب منفذ الشحن. عند الضغط على دواسرة المكابح، يتم تشغيل Model Y وتومض أضواء المؤشر لفترة وجيزة. ينبغي أن ينطفئ ضوء المؤشر، ما لم يكن مستعملاً في الوضع الحالي (على سبيل المثال، عدم ربط حزام أمان). إذا لم يضيء ضوء المؤشر أو ينطفئ، فاتصل بشركة Tesla.

ملاحظة: تتوفر الصورة التالية لأغراض الإيضاح فقط. قد تختلف المعلومات المعروضة قليلاً، تبعاً لخيارات السيارة وإصدار البرنامج ومنطقة السوق.

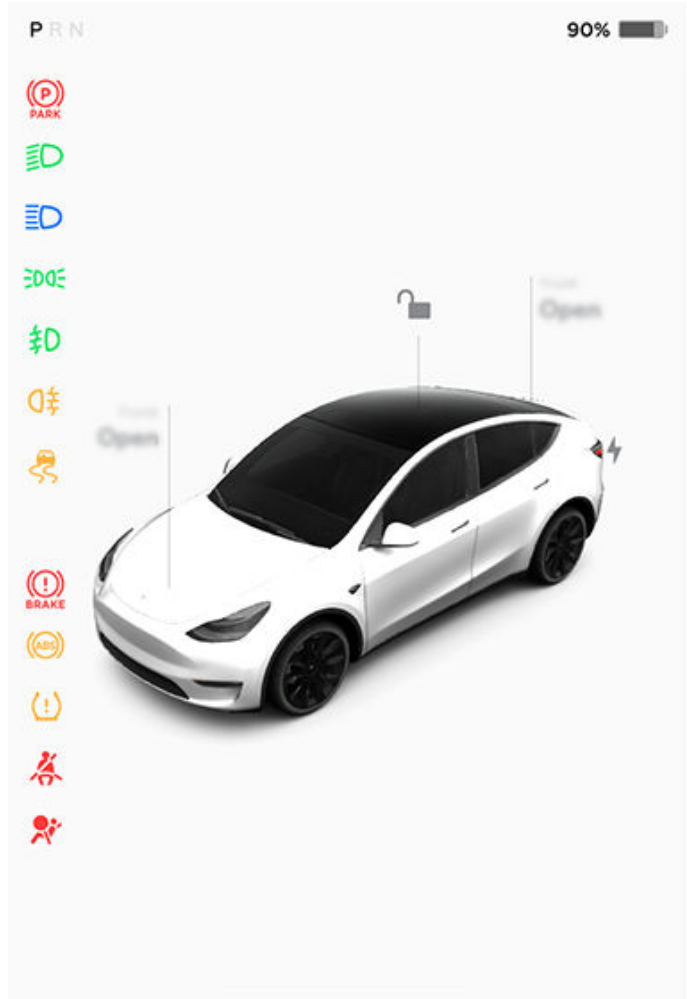

البطاقات

يُظهر الجزء السفلي من شاشة عرض حالة السيارة أيضاً "بطاقات" مختصرة للوصول السريع إلى الوسائط وبيانات ضغط الإطار ومعلومات الرحلة وغير ذلك الكثير. مرر البطاقات إلى اليسار أو اليمين لتخصيص اختصارات البطاقات.



تظهر عند تقييد الكبح المتجدد. راجع الكبح المتجدد في الصفحة 73 للاطلاع على مزيد من المعلومات.



أضواء التوقف مضاءة (مصابيح الإشارات الجانبية وأضواء المؤخرة وأضواء لوحة الترخيص). راجع الأضواء في الصفحة 68.

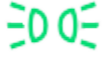

يتم تقييد طاقة السيارة حالياً نظراً إلى انخفاض الطاقة المتبقية في البطارية أو نظراً إلى تدفئة أنظمة السيارة أو تبريدها أو اكتشاف خطأ بواسطة عاكس التشغيل.



المصابيح الأمامية ذات الضوء المنخفض مضاءة.



التغيير الأوتوماتيكي لحارة السير اليسرى متوفر. يظهر فقط عندما يكون التوجيه الذاتي نشطاً. راجع التغيير الأوتوماتيكي لحارة السير في الصفحة 98.



المصابيح الأمامية العالية مضاءة و معطل أو غير متوفر حالياً.



التغيير الأوتوماتيكي لحارة السير اليمنى متوفر. يظهر فقط عندما يكون التوجيه الذاتي نشطاً. راجع التغيير الأوتوماتيكي لحارة السير في الصفحة 98.



مُكّنٌ والأضواء العالية مضاءة. Model Y جاهزة لإيقاف تشغيل الأضواء العالية عند اكتشاف ضوء. راجع الأضواء الأمامية العالية في الصفحة 69.



التغيير الأوتوماتيكي لحارة السير متوفر لكلا الاتجاهين. يظهر فقط عندما يكون التوجيه الذاتي نشطاً. راجع التغيير الأوتوماتيكي لحارة السير في الصفحة 98.



تم تمكين ولكن الأضواء العالية غير مضاءة؛ بسبب اكتشاف ضوء أمام Model Y. عند عدم اكتشاف ضوء، يُعاد تشغيل الأضواء العالية أوتوماتيكيًا. راجع الأضواء الأمامية العالية في الصفحة 69.



التغيير الأوتوماتيكي لحارة السير غير متوفر. يظهر فقط عندما يكون التوجيه الذاتي نشطاً. راجع التغيير الأوتوماتيكي لحارة السير في الصفحة 98.



يؤمض هذا المؤشر باللون الكهرماني عندما تقلل أنظمة التحكم في الاستقرار الإلكتروني دوران العجلات بفاعلية من خلال التحكم في ضغط المكابح وقوة المحرك. راجع التحكم في السحب في الصفحة 79. إذا ظل المؤشر مضاء، فسيتم اكتشاف خطأ ويجب الاتصال بشركة Tesla على الفور.



راجع الرسائل المنبثقة وتنبهات السيارة في الصفحة 7 للحصول على مزيد من المعلومات عن التنبيهات المنبثقة على شاشة اللمس في سيارتك.

حالة القيادة

أثناء قيادة Model Y (أو عندما تكون جاهزة للقيادة)، تعرض شاشة اللمس حالة القيادة الحالية ورسمًا مرئيًا في الوقت الفعلي للطريق كما تكتشفه مكونات Autopilot (راجع الكاميرات في الصفحة 16). يقوم الرسم المرئي بتكبير الصورة وتصغيرها تلقائيًا لتحقيق استفادة أفضل من مساحة شاشة اللمس وبتبليغك بتوقيت اكتشاف سيارة في النقطة الخفية لديك.

ملاحظة: يتوفر الرسم التوضيحي التالي لأغراض الإيضاح فقط. قد تختلف المعلومات المعروضة قليلاً، تبعاً لخيارات السيارة وإصدار البرنامج ومنطقة السوق.

لم تعد أنظمة التحكم في الاستقرار الإلكتروني تقلل دوران العجلات. تم إيقاف تشغيل نظام التحكم في السحب في السيارات ذات الدفع بالعجلات الخلفية، أو تم تعطيل Slip Start في السيارات ذات الدفع بكل العجلات. راجع التحكم في السحب في الصفحة 79.



يقوم Vehicle Hold بتعشيق المكابح بفاعلية. راجع تثبيت السيارة في الصفحة 78.



تم فتح أحد الأبواب أو إحدى الحقائب. راجع الأبواب في الصفحة 21 أو صندوق السيارة الخلفي في الصفحة 24 أو صندوق السيارة الأمامي في الصفحة 26.



تظهر ندفة ثلج باللون الأزرق عند احتمالية عدم توفر بعض الطاقة المخزنة في البطارية نتيجة لظروف الطقس البارد. خلال هذه الظروف الجوية الباردة، قد تكون معدلات الشحن محدودة أيضاً. في حالة توصيل Model Y، يمكنك تدفئة البطارية من خلال تشغيل التحكم في المناخ باستخدام تطبيق الجوال. تخفي أيقونة ندفة الثلج عندما تكون البطارية دافئة بدرجة كافية.





حالة السيارة

8. حد السرعة الذي يكتشفه مساعد السرعة حالياً (راجع مساعد السرعة الذكي في الصفحة 115).

ملاحظة: قد يظهر مخطط باللون الأزرق حول أيقونة حد السرعة لإعلامك بأنك قد تجاوزت حد السرعة.

ملاحظة: تتماشى الأيقونة المرتبطة بحد السرعة الذي تم اكتشافه مع نمط لافتات حد السرعة المستخدمة في منطقة السوق لديك.

9. إجمالي مسافة القيادة (أو الطاقة) المقدرتها المتاحة. المس القيمة المعروضة لتغيير كيفية عرض الطاقة المتاحة. يمكنك التبديل بين مسافة القيادة والنسبة المئوية لطاقة البطارية المتبقية. يمكنك أيضاً تغيير كيفية عرض الطاقة من خلال لمس عناصر التحكم < العرض < عرض الطاقة.

ملاحظة: عند تقدير توقيت الحاجة إلى الشحن، لا تستخدم تقديرات النطاق إلا للاسترشاد العام.

10. سرعة السير المضبوطة. عندما يكون التحكم في السرعة مع مراعاة حركة المرور متاحاً ولكنك لم تحدد سرعة السير، يظهر الرقم باللون الرمادي (راجع التحكم في السرعة مع مراعاة حركة المرور في الصفحة 96).

تحذير: انتبه لرسائل التنبيه المهمة التي تظهر أسفل منطقة حالة السيارة على شاشة اللمس. يمكن أن يؤدي تجاهل هذه الرسائل إلى حدوث إصابة خطيرة أو الوفاة.

تحذير: بالرغم من إظهار شاشة اللمس لحركة المرور المحيطة، قد لا تظهر بعض السيارات. لا تعتمد على شاشة اللمس أبداً في تحديد وجود سيارة من عدمه (على سبيل المثال، في النقطة الخفية). استخدم المرايا دائماً وتحقق من المناطق العمياء.

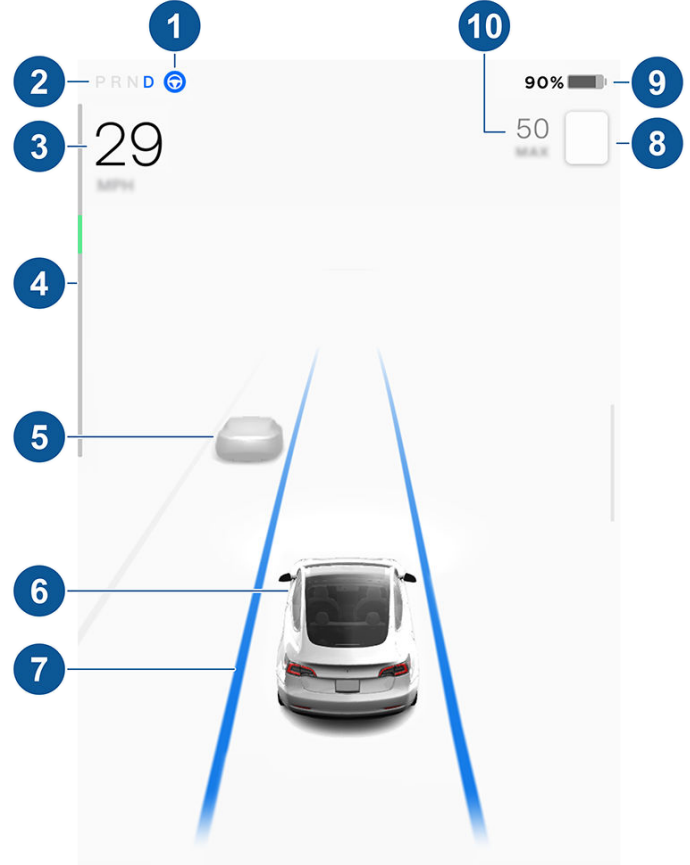

ملاحظة: لعرض مزيد من التفاصيل بشأن الطريق وما يحيط به، مثل علامات الطريق وإشارات التوقف والأجسام (مثل صناديق القمامة والأعمدة) وما إلى ذلك، المس عناصر التحكم < نظام الملاحة الآلي < معاينة تصور القيادة الذاتية الكاملة (إذا كانت السيارة مزودة بذلك).

1. عندما يكون التوجيه الذاتي متاحاً، لكن لم يتم تنشيطه، تكون الأيقونة رمادية. عندما يوجه التوجيه الذاتي Model Y بفعالية، تكون الأيقونة زرقاء (راجع التوجيه الذاتي في الصفحة 97).
2. وضع القيادة المحدد حالياً: الركن أو الرجوع إلى الخلف أو المحايد أو القيادة.
3. سرعة القيادة.
4. يعرض عداد الطاقة استخدام الطاقة في الوقت الفعلي (راجع الكبح المتجدد في الصفحة 73 للاطلاع على مزيد من المعلومات). قد يتم عرض عداد الطاقة عمودياً في الجزء العلوي من شاشة حالة القيادة ولكن الوظيفة هي نفسها.
5. السيارات الأخرى المكتشفة على الطريق (حسبما ينطبق).
6. Model Y الخاصة بك. تظهر خطوط ملونة من صورة Model Y عند اكتشاف أجسام (سائقين آخرين، أو حواجز واقية، أو ما إلى ذلك). يتناسب موقع الخطوط مع موقع الجسم المكتشف. يمثل لون الخطوط (أبيض أو أصفر أو برتقالي أو أحمر) قرب الجسم من Model Y، بحيث يرمز اللون الأبيض إلى الأبعد واللون الأحمر إلى القريب جداً الذي يتطلب انتباهاً فورياً. راجع مساعد حارة السير في الصفحة 109.
7. عند تنشيط التوجيه الذاتي واكتشاف حارة القيادة، يتم تمييز هذه الحارة باللون الأزرق (راجع التوجيه الذاتي في الصفحة 97).

ملاحظة: إذا تم تنشيط التنقل على نظام الملاحة الآلي، فسيتم عرض حارة السير على شكل خط أزرق واحد أمام Model Y (راجع التنقل على نظام الملاحة الآلي في الصفحة 99).



ملاحظة: لضمان راحتك، تتيح لك Tesla الاختيار من بين مجموعة متنوعة من اللغات لاستخدامها في الأوامر الصوتية. لاختيار لغة مختلفة، المس عناصر التحكم < العرض > لغة التعرف على الصوت.

استخدم الأوامر الصوتية للتحكم في الإعدادات والتفضيلات بسهولة من دون استخدام شاشة اللمس. تم تصميم الأوامر الصوتية لفهم الطلبات العادية. في ما يلي قائمة غير شاملة بالإجراءات التي يمكنك تنفيذها باستخدام الأوامر الصوتية:

- "ارفع/اخفض سرعة المروحة"
- "شغلّ/أوقف تشغيل مزيل الصقيع الخلفي"
- "اضبط درجة الحرارة/المروحة..."
- "شغلّ إعادة التدوير"

ماسحة (ماسحات) الزجاج الأمامي

قم بتحديث سرعة ماسحة الزجاج الأمامي وتواترها بناءً على تغير ظروف الطريق والطقس:

- "ارفع سرعة الماسحات"
- "ارفع/اخفض سرعة ماسحة الزجاج الأمامي بمقدار..."
- "شغلّ/أوقف تشغيل الماسحات"

عناصر التحكم في السيارة

قم بتعديل عناصر التحكم في السيارة:

- "قم بتشغيل/إيقاف تشغيل وضع الحراسة"
- "حافظ على أمان سيارتي"
- "اقفل/أغلق قفل الأبواب"
- "شغلّ وضع الحيوانات الأليفة"
- "قم بطي/إلغاء طي المرايا"
- "افتح/أغلق منفذ الشحن"
- "ابدأ/أوقف الشحن"
- "افتح إعدادات الخدمة"
- "افتح صندوق القفازات"

الملاحة

ابحث عن موقع أو انتقل إليه:

- "أين [الموقع]؟"
- "قم بالقيادة إلى [الموقع]"
- "انتقل إلى [الموقع]"
- "أظهر محطات الشحن الفائت القريبة"
- "أشعر بأنني جائع/محظوظ" (راجع الخرائط والملاحة في الصفحة 134).
- "أوقف الملاحة"
- "دليل كتم الصوت"

إذا قمت بتحديد عنوان الملاحة الخاص بموقع منزلك أو عملك، يمكنك استخدام الأمر الصوتي للانتقال إليه عندما تقول "انتقل إلى المنزل" أو "اصحبي إلى العمل".

جهات الاتصال

للاتصال بجهة اتصال في هاتفك المتصل بـ Bluetooth أو إرسال رسالة نصية إليها (راجع الهاتف والتقويم ومؤتمرات الويب في الصفحة 57)، قل:

- ضبط تفضيلات المناخ
- تعديل سرعة ماسحة الزجاج الأمامي وتواترها
- التحكم في جوانب مختلفة في السيارة
- الانتقال إلى موقع ما
- إجراء اتصال هاتفي بجهة اتصال
- التفاعل مع التطبيقات والإعدادات

لبدء أمر صوتي، اضغط على زر عجلة التمرير اليمنى في عجلة القيادة وحرره. عند صدور صوت جرس، قدم الطلب.



أمثلة على الأوامر الصوتية

إليك قائمة بالأمثلة على الأوامر الصوتية. هذه ليست قائمة شاملة. تعمل Tesla باستمرار على تحسين الأوامر الصوتية.

ملاحظة: يجب أن تكون السيارة في وضع الانتظار لتمكين بعض الأوامر الصوتية (مثل وضع الحراسة ووضع الحيوانات الأليفة وما إلى ذلك).

عناصر التحكم في المناخ

اضبط تفضيلات المناخ:

- "اجعل الهواء أكثر برودة"
- "اجعل الهواء أكثر دفئاً"
- "شغلّ/أوقف تشغيل نظام تدفئة مقعد السائق"
- "قم بتبريد مقعد الراكب"
- "وجه تدفق الهواء إلى وجهي"
- "قم بمزامنة درجة الحرارة"



- "اتصل بـ [اسم جهة الاتصال/رقم هاتف]"
- "أرسل رسالة نصية إلى [اسم جهات الاتصال/رقم الهاتف]"

الوسائط

استمع إلى الموسيقى واضبط تفضيلات التشغيل:

- "أريد الاستماع إلى [اسم الأغنية]"
- "اخفض/ارفع مستوى الصوت"
- "تخط إلى التالي"
- "شغل/أوقف الأغنية مؤقتاً"
- "قم بتغيير المصدر إلى [مصدر الوسائط]"

لتحسين دقة التعرف على الأمر الصوتي، أدخل إشارات متعددة ضمن الأمر الذي تقوله، مثل اسم الفنان والأغنية.

التطبيقات والإعدادات

تنقل بسهولة عبر التطبيقات والإعدادات:

- "افتح [صندوق الألعاب/المستعرض/المسرح/الهاتف]"
- "ابحث عن..."
- "الشاشة ساطعة للغاية"
- "اعرض لي دليل المالك"

يمكنك أيضاً تقديم تقرير بالعيب من خلال قول "تقرير" أو "ملاحظات" أو "تقرير الخطأ".

لمزيد من المعلومات عن الأوامر الصوتية، انتقل إلى <https://www.tesla.com/support/voice-commands>.

ملاحظة: لدعم تحسينات الجودة المستمرة، تسجل Tesla نسخ الأوامر الصوتية وتعالجها (مثل "قومي بتعيين درجة الحرارة..."). لا يتم جمع التسجيلات الصوتية ولا يتم ربط النسخ بحساب Tesla الخاص بك أو برقم تعريف السيارة. لمزيد من حماية الخصوصية، لا يتم تسجيل الأوامر الصوتية التي تحتوي على بيانات شخصية (مثل "تنقلي إلى...") أو "قومي بإجراء اتصال هاتفي ب...").

القيادة لمعايرة الكاميرات

تتضمن Model Y المكونات التالية التي تراقب المنطقة المحيطة بفعالية:

Model Y تجب مناورتها بدقة عند استخدام ميزات نظام الملاحة الآلي. لذلك، قبل أن تتمكن من استخدام بعض الميزات مثل تحذير نعاس السائق ومساعد السرعة الذكي و Lane Departure Avoidance و Automatic Emergency Braking لأول مرة أو بعد بعض أنواع إصلاحات الخدمة، يجب أن تكمل الكاميرات عملية معايرة ذاتية. من أجل راحتك، تعرض شاشة اللمس مؤشر التقدم.

عند اكتمال المعايرة، تتوفر ميزات نظام الملاحة الآلي بالإضافة إلى ميزات الأمان الفعالة لاستخدامها. تكتمل المعايرة عادة بعد القيادة مسافة 32-40 كم، إلا أن المسافة تختلف حسب الطريق والظروف البيئية. على سبيل المثال، تكتمل المعايرة بصورة أسرع عند القيادة على طريق مستقيم يتضمن حارات متعددة (مثل الطريق السريع مقيد الوصول) مع وجود علامات حارة واضحة للغاية (في حارة القيادة بالإضافة إلى الحارات المجاورة). اتصل بشركة Tesla إذا لم تكمل Model Y عملية المعايرة بعد القيادة مسافة 160 كم في الظروف الموضحة.

إذا انتقلت الكاميرا من موضع معايرتها (على سبيل المثال، تم استبدال الكاميرا أو الزجاج الأمامي)، فيجب عليك مسح المعايرة. للقيام بذلك، المس عناصر التحكم < الخدمة < معايرة الكاميرا < مسح المعايرة. عند مسح المعايرة، تكرر Model Y إجراء عملية المعايرة. على الرغم من أن هذا يساعد على إعادة معايرة الكاميرات في كثير من الأحيان، فلا يمكن أن يحل مسح المعايرة كل مشكلات الكاميرا والمستشعر.

ملاحظة: للمعايرة، تتطلب الكاميرات علامات حارة واضحة للغاية في كل من حارة القيادة والحارات المجاورة (على الأقل حارتان في كل جانب من جوانب السيارة). للحصول على أفضل النتائج، قم بالقيادة في الحارة الوسطى من طريق سريع متعدد الحارات (يتضمن خمس حارات على الأقل، بصورة مثالية) به علامات حارة واضحة وحركة مرور أقل.

ملاحظة: إذا حاولت استخدام ميزة غير متوفرة حتى اكتمال عملية المعايرة، فسيتم تعطيل الميزة، وستعرض شاشة اللمس رسالة.

ملاحظة: Model Y يجب أن تكرر عملية المعايرة في حال صيانة الكاميرات من قبل Tesla، وفي بعض الحالات، بعد تحديث البرنامج.

الحفاظ على خلو الكاميرات من العوائق

تأكد من نظافة كل الكاميرات وخلوها من العوائق قبل كل رحلة وقبل استخدام ميزات نظام الملاحة الآلي (راجع تنظيف الكاميرا في الصفحة 163). يمكن أن تؤثر الكاميرات والمستشعرات المتسخة (إذا كانت السيارة مزودة بذلك)، وكذلك الظروف البيئية مثل الأمطار وعلامات حارة السير الباهتة، في أداء نظام الملاحة الآلي. إذا كانت إحدى الكاميرات محجوبة أو مغطاة، فستعرض Model Y رسالة على شاشة اللمس وقد لا تتوفر ميزات نظام الملاحة الآلي.

يمكن أن يتكون التكاثر داخل حاوية الكاميرا، خاصة إذا أوقفت السيارة في الخارج في ظروف باردة أو رطبة. يمكن أن تعرض شاشة اللمس تحذيراً يفيد بأن الكاميرا محجوبة وأن بعض ميزات Autopilot قد تكون مقيدة مؤقتاً حتى يتم تنظيف رؤية الكاميرا. لاتخاذ إجراء احترازي لتجفيف التكاثر، قم بضبط التكييف المسبق للمقصورة على درجة حرارة دافئة وتشغيل مزيل الصقيع من الزجاج الأمامي وتوجيه فتحات الهواء الأمامية في اتجاه قوائم الباب (راجع تطبيق الهاتف المحمول في الصفحة 51).

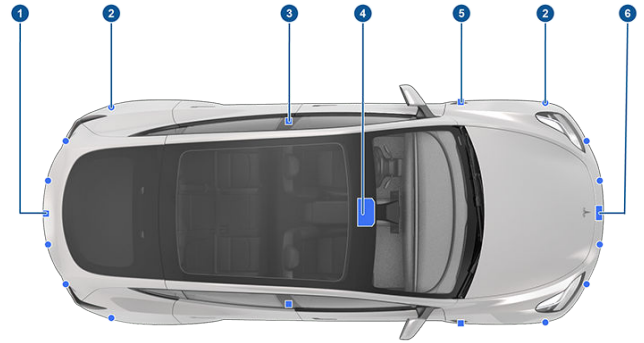

1. ثمة كاميرا مثبتة فوق لوحة أرقام السيارة الخلفية.
2. توجد المستشعرات فوق الصوتية (إذا كانت السيارة مزودة بذلك) في واقى الصدمات الأمامي والخلفي.
3. تثبت كاميرا في كل قائم للباب.
4. تثبت ثلاث كاميرات في الزجاج الأمامي فوق مرآة الرؤية الخلفية.
5. تثبت كاميرا في كل رفرف أمامي.
6. يتم تثبيت الرادار (إذا كانت السيارة مزودة بذلك) خلف المصد الأمامي.

Model Y تأتي مزودة أيضاً بأنظمة توجيه وكبح عالية الدقة ومعززة إلكترونياً.

كاميرا المقصورة

Model Y مزودة بكاميرا مقصورة موجودة فوق مرآة الرؤية الخلفية. للاطلاع على مزيد من المعلومات، راجع كاميرا المقصورة في الصفحة 116.





أنواع المفاتيح

Model Y تدعم الأنواع التالية من المفاتيح:

• مفتاح الهاتف - يمكنك تعيين هاتفك الشخصي "كمفتاح هاتف" ليقوم بالاتصال بـ Model Y من خلال خاصية Bluetooth. يدعم مفتاح الهاتف القفل وإلغاء القفل الأوتوماتيكي.

• بطاقة المفاتيح - توفر Tesla بطاقتي مفتاح متصلتين بـ Model Y باستخدام إشارات تحديد الهوية بموجات الراديو (RFID) قصيرة المدى. على عكس مفتاح الهاتف وسلسلة المفاتيح، لا تدعم بطاقة المفاتيح القفل وإلغاء القفل الأوتوماتيكي. في الحالات التي تكون فيها بطارية مفتاح الهاتف فارغة أو إذا فقد المفتاح أو سرق، فاستخدم بطاقة المفاتيح لإلغاء قفل Model Y وقيادتها وقفلها.

• سلسلة المفاتيح - تتيح لك سلسلة المفاتيح (إذا كانت السيارة مزودة بذلك) الضغط على الأزرار لفتح صندوق السيارة الأمامي والخلفي، وإلغاء قفل Model Y وقفلها وقيادتها. كما تدعم سلسلة المفاتيح القفل وإلغاء القفل الأوتوماتيكي، إذا كان متوفراً في منطقتك (راجع قفل باب الإخلاء في الصفحة 21) ويمكن استخدامها كبديل احتياطي لمفتاح الهاتف.

Model Y تدعم إجمالي 19 مفتاحاً، يمكن أن تتضمن مفاتيح الهاتف وبطاقات المفاتيح وما يصل إلى أربع سلاسل مفاتيح (راجع إدارة المفاتيح في الصفحة 18).

⚠ تحذير: تذكر اصطحاب المفتاح معك عند القيادة. على الرغم من أنه يمكنك قيادة Model Y بعيداً عن المفتاح، فإنك لن تكون قادراً على تشغيلها مرة أخرى بعد إيقاف تشغيلها.

مفتاح الهاتف

⚠ تحذير: لا تترك هاتفك المقترن في السيارة (على سبيل المثال، إذا كنت تتنزه أو على الشاطئ). إذا توجّب عليك ترك هاتفك في السيارة، فقم بتعطيل Bluetooth و/أو أوقف تشغيل الهاتف.

يعد استخدام الهاتف بمثابة مفتاح طريقة مناسبة للوصول إلى Model Y. عند الاقتراب، يتم اكتشاف إشارة Bluetooth الخاصة بالهاتف وإلغاء قفل الأبواب عند سحب مقبض الباب. وبالمثل، عند الخروج والابتعاد حاملاً مفتاح الهاتف، تقفل الأبواب أوتوماتيكياً (بشرط تشغيل ميزة قفل باب الإخلاء؛ راجع قفل باب الإخلاء في الصفحة 21).

بمجرد اعتماد الهاتف، فإنه لا يتطلب اتصالاً بالإنترنت من أجل استخدامه كمفتاح هاتف في Model Y. على الرغم من ذلك، للتمكن من استخدام الهاتف من دون استخدام اليدين والوصول إلى جهات الاتصال على هاتفك وتشغيل الوسائط منه وما إلى ذلك، يجب أن تقوم أيضاً بإقرانه وتوصيله بجهاز Bluetooth (راجع Bluetooth في الصفحة 55).

ملاحظة: يمكنك أيضاً إعداد ساعة Apple Watch لاستخدامها كمفتاح.

يمكن استخدام بعض الهواتف الذكية مع قدرة حقل الاتصال القريب (NFC) لقفل/إلغاء قفل السيارة، مثل استخدام بطاقة المفاتيح تماماً. تأكد من أن تطبيق الجوال من Tesla مقترن على نحو صحيح بالسيارة وقم بتمكين وظيفة حقل الاتصال القريب (NFC) على هاتفك. بمجرد التمكين، ما عليك سوى وضع الهاتف على قائم الباب الجانبي للسائق لقفل الباب أو إلغاء قفله. راجع تعليمات الهاتف الذكي للحصول على معلومات محددة بشأن كيفية القيام بذلك.

توفر لك Tesla بطاقتي مفاتيح لـ Model Y، مصممتين بحيث يمكن وضعهما في محفظتك.

لاستخدام بطاقة المفاتيح لإلغاء قفل Model Y أو قفلها، ضع البطاقة كما هو موضح، واضغط بها على قارئ البطاقات الموجود أسفل كاميرا نظام الملاحظة الآلي على قائم الباب في جانب السائق. عندما تكتشف Model Y بطاقة المفاتيح، تومض المصابيح الخارجية، ويتم طي المرايا أو إلغاء طيها (إذا كان وضع طي المرايا قيد التشغيل)، ويصدر صوت البوق (إذا كان صوت تأكيد القفل قيد التشغيل) ويتم إلغاء قفل الأبواب أو قفلها.

ملاحظة: قد تحتاج إلى لمس الكونسول المركزي أو قائم الباب في جانب السائق فعلياً باستخدام بطاقة المفاتيح، وقد تحتاج إلى تثبيتها على جهاز الإرسال لمدة ثانية أو ثانيتين.



بمجرد وجودك في الداخل، قم بتشغيل Model Y من خلال الضغط على دواسة الفرامل خلال دقيقتين بعد مسح بطاقة المفاتيح ضوئياً (راجع unique_97# في الصفحة 18). وفي حال الانتظار لأكثر من دقيقتين، يجب إعادة الاعتماد عن طريق وضع بطاقة المفاتيح بالقرب من قارئ البطاقة الموجود خلف حاملات الأكواب على الكونسول المركزي. وعند اكتشاف بطاقة المفاتيح، تبدأ من جديد فترة الاعتماد التي تستغرق دقيقتين.





إذا كانت بطارية سلسلة المفاتيح فارغة، فما زال بإمكانك استخدامها لقيادة السيارة من خلال مسح سلسلة المفاتيح على قارئ البطاقة الموجود على قائم الباب الجانبي للسائق (مثل بطاقة المفاتيح).

تتوفر تعليمات تغيير البطارية في استبدال بطارية سلسلة المفاتيح في الصفحة 20.

ملاحظة: يمكنك استخدام سلسلة المفاتيح ذاتها مع ثلاث سيارات Model Y بشرط اعتمادها أولاً (راجع إدارة المفاتيح في الصفحة 18). ورغم ذلك، لا تعمل سلسلة المفاتيح إلا مع Model Y واحدة في كل مرة. ومن ثم، لا تستخدم سلسلة المفاتيح مع Model Y أخرى، لامس الجانب المسطح منها بقارئ البطاقات على قائم الباب في جانب السائق.

تحذير: قم بحماية المفتاح من الصدمات وارتفاع درجات الحرارة والأضرار الناجمة عن السوائل. تجنب ملامسة المذيبات والشمع والمنظفات الكاشطة.

ملاحظة: إذا تم تمكينه، فلن يعمل قفل باب الإخلاء (راجع قفل باب الإخلاء في الصفحة 21) إلا عندما تتعد استخدام مفتاح الهاتف أو سلسلة المفاتيح. عندما تتعد حاملاً بطاقة المفتاح، فلن يتم إلغاء قفل/ قفل Model Y أوتوماتيكياً.

تحذير: احمل بطاقة المفتاح معك دائماً في حقيبتك أو محفظتك لاستخدامها كأداة احتياطية إذا كانت بطارية هاتفك المعتمد ضعيفة أو في حال فقدانه أو سرقة.

سلسلة المفاتيح

إذا قمت بشراء سلسلة مفاتيح كملحقات، يمكنك التعرف على استخدامها سريعاً من خلال التفكير فيها كنموذج مصغر من Model Y، حيث يمثل شعار Tesla المقدمة. يتضمن المفتاح ثلاثة أزرار ذات ملمس ناعم على السطح.



القفل وإلغاء القفل السلبي

يتم قفل Model Y وإلغاء قفلها بسهولة باستخدام سلسلة المفاتيح الخاصة بك من دون استخدام اليدين. على الرغم من ضرورة حمل سلسلة مفاتيح مقترنة، فإنه لا يلزم استخدامه. Model Y تحتوي على مستشعرات حول السيارة يمكنها التعرف على وجود سلسلة المفاتيح في نطاق مترين تقريباً. ومن ثم، يمكنك الاحتفاظ بسلسلة مفاتيحك في جيبك أو محفظتك وجذب مقبض الباب لإلغاء قفل السيارة. عند حمل سلسلة المفاتيح، يمكنك أيضاً فتح صندوق السيارة من دون الحاجة إلى استخدام المفتاح من خلال الضغط على مقبض الباب الخارجي لـ الباب الخلفي. إذا تم تمكين قفل باب الإخلاء، فسيتم قفل Model Y أوتوماتيكياً عند الخروج ولم تعد سلسلة المفاتيح في النطاق (راجع قفل باب الإخلاء في الصفحة 21). يتم تفعيل القفل وإلغاء القفل السلبي تلقائياً عند إقران سلسلة المفاتيح بـ Model Y.

ملاحظة: لتوفير مزيد من الأمان، يتم تعطيل القفل وإلغاء القفل السلبي بعد توقف السيارة لمدة خمس دقائق عندما تكون في نطاق السيارة مع عدم استخدامها (على سبيل المثال، عندما تقف خارج سيارتك). في هذه الحالة، يجب أن تهز سلسلة المفاتيح أو تضغط على زر فيها لإعادة تفعيل القفل وإلغاء القفل السلبي.

إدارة المفاتيح

لعرض قائمة بجميع المفاتيح التي يمكنها الوصول إلى Model Y، المس عناصر التحكم < الأقفال. يتم عرض أيقونة بجانب كل مفتاح لتوضيح ما إذا كان المفتاح عبارة عن مفتاح هاتف أم بطاقة مفتاح أم سلسلة مفاتيح. استخدم هذه القائمة لإدارة المفاتيح التي يمكنها الوصول إلى Model Y.

Model Y تدعم ما يصل إلى 19 مفتاحاً في الوقت نفسه. أربعة من هذه المفاتيح يمكن أن تكون سلسلة مفاتيح. عند الوصول إلى هذا الحد، يجب حذف مفتاح قبل إضافة مفتاح جديد.

يمكن إقران بطاقة مفاتيح أو سلسلة مفاتيح واحدة لعدة سيارات Tesla. يمكنك هذا استخدام مفاتيح متعددة عند تبديل سيارتك. يمكن إقران بطاقات الهاتف وسلاسل المفاتيح واستخدامها مع عدة سيارات في الوقت نفسه. يمكنك الإقران مع السيارة من الوصول إلى السيارة وتمكين وضع القيادة.

ملاحظة: عندما تقرن سلسلة مفاتيح مع سيارة، يمكنك استخدام سلسلة المفاتيح للدخول من دون مفتاح وأيضاً إلغاء قفل الأبواب وفتح صناديق السيارة الأمامية والخلفية عن بُعد. إذا أقرنت سلسلة مفاتيح مع عدة سيارات من Tesla، حينها يمكنك استخدامها مع سيارة واحدة في الوقت نفسه من أجل الدخول من دون مفتاح وإلغاء القفل والفتح عن بُعد فحسب. اختر السيارة التي تود الدخول إليها من دون مفتاح أو إلغاء قفلها أو فتحها عن طريق لمس الجانب المسطح من سلسلة المفاتيح مقابل قارئ البطاقة على قائم الباب الجانبي للسائق.

1. الصندوق الأمامي - انقر نقرًا مزدوجاً لفتح مزلاج صندوق السيارة الأمامي.

2. قفل/إلغاء قفل الكل - انقر نقرة واحدة لقفل الأبواب وحقيبتي السيارة (يجب أن يتم إغلاق كل الأبواب وحقيبتي السيارة). انقر نقرًا مزدوجاً لإلغاء قفل الأبواب وحقيبتي السيارة.

3. صندوق السيارة الخلفي - انقر نقرًا مزدوجاً لفتح مزلاج صندوق السيارة الخلفي. اضغط مطولاً لمدة ثانية واحدة أو ثانيتين لفتح باب منفذ الشحن.

بمجرد دخولك، قم بتشغيل Model Y عن طريق الضغط على دواسة الفرامل خلال دقيقتين من الضغط على زر إلغاء القفل في سلسلة المفاتيح (راجع التشغيل وإيقاف التشغيل في الصفحة 61). وفي حال الانتظار لأكثر من دقيقتين، يجب الضغط على زر إلغاء القفل مرة أخرى أو وضع سلسلة المفاتيح بالقرب من قارئ البطاقة الموجود خلف حاملات الأكواد في الكونسول المركزي. وعند اكتشاف سلسلة المفاتيح، تبدأ من جديد فترة الاعتماد التي تستغرق دقيقتين.

عند الاقتراب من Model Y أو الابتعاد عنها حاملاً لسلسلة المفاتيح، لا تحتاج إلى توجيه سلسلة المفاتيح نحو Model Y عند الضغط على الزر، ولكن يجب أن تكون ضمن نطاق التشغيل.

يمكن أن يؤثر أي جهاز لاسلكي يعمل على تردد مماثل في المفتاح. في حالة حدوث ذلك، حرّك المفتاح بمقدار 30 سم على الأقل بعيداً عن الأجهزة الإلكترونية الأخرى (الهواتف، أجهزة الكمبيوتر المحمول، وما إلى ذلك).



إضافة المفاتيح من شاشة اللمس

إذا كانت لديك بطاقة مفتاح أو سلسلة مفاتيح أو سلسلة مفاتيح مقترنة بالفعل بالسيارة، فيمكنك إقران مفتاح جديد باستخدام شاشة اللمس.

1. على شاشة اللمس، المس عناصر التحكم < الأفعال > المفاتيح < إضافة مفتاح.
2. امسح بطاقة المفتاح أو سلسلة المفاتيح الجديدة على قارئ المفاتيح الموجود خلف حاملات الأكواب أعلى وحدة الكونسول المركزي. بعد التعرف على بطاقة المفتاح أو سلسلة المفاتيح الجديدة، ارفعها من على قارئ البطاقة.
- ملاحظة:** عند إضافة سلسلة مفاتيح، تأكد من أنها في درجة حرارة الغرفة. قد لا ينجح إقران سلسلة مفاتيح شديد البرودة.
3. امسح بطاقة المفتاح أو سلسلة المفاتيح التي تم إقرانها بالفعل بالسيارة لتأكيد إقران المفتاح الجديد.
4. عند الاكتمال، ستضمن قائمة المفاتيح المفتاح الجديد. المس أيقونة القلم ذات الصلة لتخصيص اسم المفتاح.

إضافة المفاتيح من تطبيق الجوال

إذا كنت مالك السيارة، فيمكنك إقران مفتاح جديد باستخدام تطبيق الهاتف المحمول من Tesla. إن إضافة مفاتيح من تطبيق الهاتف المحمول من Tesla يمكن أن يصبح مفيداً عندما لا يكون معك بطاقة مفاتيح أو سلسلة مفاتيح تعمل.

ملاحظة: يكون إقران مفتاح بتطبيق الجوال مدعوماً بالإصدار 4.29.0 من تطبيق Tesla للجوال في السيارات ذات إصدارات البرنامج 2022.40 أو أعلى.

1. في أثناء وجودك داخل السيارة أو بالقرب منها، افتح تطبيق Tesla للجوال على هاتفك الذكي.
 2. من تطبيق الجوال، المس الأمان والسائق، ثم المس إضافة بطاقة مفاتيح.
 3. امسح بطاقة المفتاح أو سلسلة المفاتيح الجديدة على قارئ البطاقة الموجود خلف حاملات الأكواب أعلى الكونسول المركزي.
 - ملاحظة:** عند إضافة سلسلة مفاتيح، تأكد من أنها في درجة حرارة الغرفة. قد لا ينجح إقران سلسلة مفاتيح شديد البرودة.
 4. عند إقران المفتاح بنجاح، يعرض تطبيق الجوال رسالة تأكيد. المس تم في تطبيق الجوال وقم بإزالة بطاقة المفاتيح أو سلسلة المفاتيح من قارئ البطاقة.
- عند الاكتمال، تتضمن قائمة المفاتيح على شاشة اللمس في السيارة المفتاح الجديد. المس أيقونة القلم ذات الصلة لتخصيص اسم المفتاح.

إزالة المفاتيح

اتبع هذه الخطوات لإزالة المفتاح، عندما لا تعد بحاجة إلى وصول المفتاح إلى Model Y (على سبيل المثال، إذا فقدت هاتفك أو بطاقة المفتاح، وما إلى ذلك).

1. على شاشة اللمس، المس Controls > Locks.
2. في قائمة المفاتيح، ابحث عن المفتاح الذي ترغب في حذفه والمس أيقونة سلة المهملات المرتبطة به.

ملاحظة: إذا خصصت اسم بطاقة مفاتيح أو سلسلة مفاتيح مقترنة بسيارة واحدة (عن طريق لمس أيقونة القلم الرصاص)، فستعرض أي سيارة أخرى، تم اعتماد بطاقة المفاتيح أو سلسلة المفاتيح فيها، الاسم الذي قمت بتغييره أيضاً.

ملاحظة: في حال استئجار السيارة، اتصل بشركة التأجير لإضافة المفاتيح أو إزالتها.

إضافة مفتاح هاتف

يمكنك استخدام الهاتف للوصول إلى Model Y بعد إضافة هاتفك بوصفه مفتاح هاتف. قبل بدء إقران مفتاح هاتفك، تأكد مما يلي:

- تمكين إعدادات Bluetooth العامة على هاتفك.
- تمكين تقنية Bluetooth في إعدادات هاتفك المحمول لتطبيق الهاتف المحمول من Tesla. على سبيل المثال، انتقل إلى الإعدادات على هاتفك واختر تطبيق الهاتف من Tesla وتأكد من تشغيل إعداد Bluetooth.
- تمكين الوصول إلى موقعك. افتح تطبيق الهاتف المحمول من Tesla في إعدادات الهاتف المحمول وحدد الموقع < دائماً > للحصول على أفضل تجربة، احرص على تشغيل تطبيق الجوال في الخلفية.
- تمكين السماح بوصول الهاتف المحمول على شاشة اللمس بالسيارة (عناصر التحكم < الأمان > السماح بوصول الهاتف المحمول).

ملاحظة: Model Y تتصل بهاتفك باستخدام Bluetooth. يعطّل كثير من الهواتف خاصية Bluetooth عندما ينخفض مستوى البطارية. تأكد من أن مستوى بطارية الهاتف كافٍ لتشغيل Bluetooth قبل تعيين مفتاح الهاتف.

لإضافة مفتاح هاتف:

1. قم بتنزيل تطبيق الهاتف المحمول من Tesla على هاتفك.
2. قم بتسجيل الدخول إلى تطبيق الهاتف المحمول من Tesla باستخدام اسم المستخدم وكلمة المرور الخاصين بحساب Tesla.

ملاحظة: يجب أن تظل مسجلاً في حساب Tesla الخاص بك لتتمكن من استخدام هاتفك للوصول إلى Model Y.

3. أثناء وجودك داخل السيارة أو بالقرب منها، افتح تطبيق Tesla للهاتف المحمول والمس إعداد مفتاح الهاتف على الشاشة الرئيسية أو انتقل إلى الأمان < إعداد مفتاح الهاتف.

يمكنك أيضاً استخدام ساعة Apple Watch كمفتاح. أثناء وجودك داخل السيارة أو بالقرب منها، افتح تطبيق الهاتف المحمول من Tesla على ساعة Apple Watch والمس تعيين مفتاح الساعة (راجع تطبيق الهاتف المحمول على ساعة Apple Watch في الصفحة 51).

4. اتبع المطالبات على تطبيق الهاتف المحمول وشاشة اللمس بالسيارة لإعداد مفتاح الهاتف الخاص بك.

Model Y تستطيع الاتصال بثلاثة مفاتيح هاتف في الوقت نفسه. ومن ثم، إذا تم اكتشاف أكثر من ثلاثة مفاتيح للهاتف وأردت اعتماد هاتف مختلف أو إقرانه، فانقل مفتاح (مفاتيح) الهاتف المتصل الآخر خارج النطاق أو قم بإيقاف تشغيل إعداد Bluetooth الخاص به.

ملاحظة: يمكن شراء بطاريات CR2032 من أي بائع تجزئة يبيع بطاريات.

4. أمسك الغطاء السفلي بزاوية، ثم قم بمحاذاة الألسنة في الغطاء مع الفتحات المقابلة لها في سلسلة المفاتيح ثم ادفع الغطاء بإحكام على سلسلة المفاتيح حتى يثبت في مكانه.
5. اختبر ما إذا كانت سلسلة المفاتيح تعمل أم لا عن طريق قفل Model Y وإلغاء قفلها.

تحذير: تشتمل بطاريات سلسلة المفاتيح على خطر الحرق الكيميائي ويجب عدم ابتلاعها. تحتوي سلسلة المفاتيح على بطارية خلووية على شكل عملة معدنية. إذا تم ابتلاع البطارية الخلووية المعدنية، فقد تسبب حرقاً داخلية شديدة وقد تؤدي إلى الوفاة في غضون ساعتين. احتفظ بالبطاريات الجديدة والمستعملة بعيداً عن متناول الأطفال. إذا لم يتم إغلاق مقصورة البطارية بإحكام، فتوقف عن استخدام المنتج واحتفظ به بعيداً عن متناول الأطفال. إذا كنت تعتقد أن البطاريات قد تم ابتلاعها أو موجودة داخل أي جزء من الجسم، فاطلب العناية الطبية على الفور.

استبدال بطاقة المفاتيح وسلاسل المفاتيح

إذا فقدت بطاقة المفاتيح أو سلسلة المفاتيح، فيمكنك شراء بديل من متجر Tesla. عند الجاهزية للاقتران، ما عليك سوى اتباع الخطوات الموجودة في إدارة المفاتيح في الصفحة 18. لا تنس إزالة بطاقات المفاتيح القديمة من عناصر التحكم < الأقفال > المفاتيح لأغراض الأمان.

3. عند المطالبة، امسح أحد المفاتيح المعتمدة صوتياً على قارئ البطاقة لتأكيد الحذف. بعد الانتهاء، لن تشتمل قائمة المفاتيح على المفتاح المحذوف.

ملاحظة: Model Y يلزم دائماً وجود بطاقة مفتاح أو سلسلة مفاتيح واحدة معتمدة على الأقل. إذا بقيت بطاقة مفتاح واحدة على قائمة المفاتيح، فلن يمكنك حذفها.

استبدال بطارية سلسلة المفاتيح

في ظل الاستخدام العادي، تتضمن سلسلة المفاتيح الملحقة بطارية تدوم عاماً واحداً، وفقاً لإصدار سلسلة المفاتيح وإعدادات السيارة المحددة. عندما تكون البطارية منخفضة، تظهر رسالة على شاشة اللمس.

لاستبدال بطارية سلسلة المفاتيح:

1. ضع سلسلة المفاتيح بحيث يكون الجانب المحتوي على الأزرار مواجهاً لأسفل على سطح ناعم، ثم حرر الغطاء السفلي، باستخدام أداة صغيرة ذات شفرة مسطحة.



2. قم بإزالة البطارية عن طريق رفعها بعيداً عن مشابك الاحتجاز.



3. تجنب لمس الأسطح العريضة من البطارية، وأدخل البطارية الجديدة (من النوع CR2032) مع اتجاه الجانب الذي يحمل العلامة "+" إلى أعلى.

ملاحظة: امسح البطارية لتنظيفها قبل التركيب وتجنب لمس أسطح البطارية المستوية. يمكن أن تقلل علامات الأصابع على الأسطح المستوية للبطارية من عمر البطارية.



استخدام مقابض الأبواب الخارجية

استخدم إبهامك لدفع الجزء العريض من مقبض الباب. يدور المقبض محورياً في اتجاهك، ويمكنك فتح الباب من خلال سحب المقبض أو سحب حافة الباب.

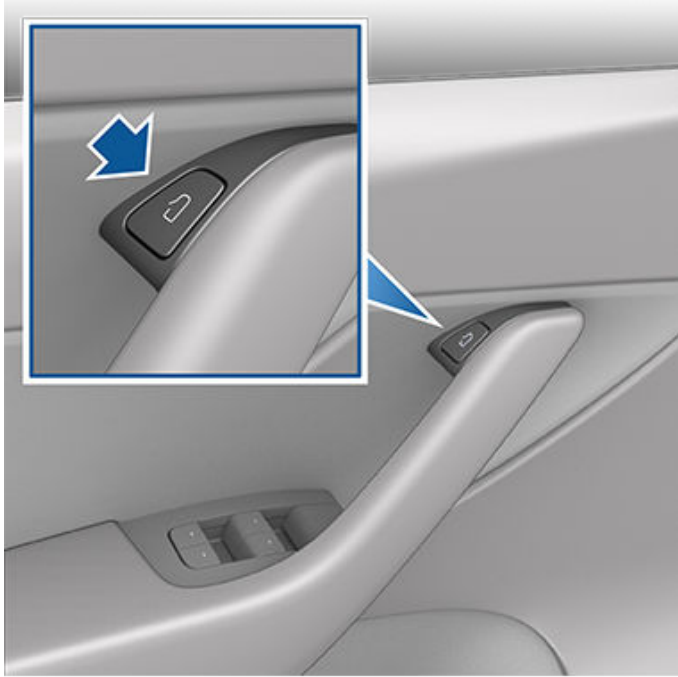

ملاحظة: لمنع الأطفال من فتح الأبواب الخلفية، قم بتشغيل أقفال الأطفال (راجع أقفال الأطفال في الصفحة 22).

ملاحظة: في الحالات المستبعدة عندما لا تكون Model Y مزودة بطاقة الجهد المنخفض، لن تتمكن من فتح الأبواب باستخدام الزر الموجود أعلى مقبض الباب. راجع فتح الأبواب عند عدم وجود طاقة في الصفحة 196 للاطلاع على مزيد من المعلومات.

يتم طي المقبض أوتوماتيكياً.

عند فتح الباب أو صندوق السيارة، تعرض شاشة اللمس ضوء مؤشر الباب مفتوح.



القفل وإلغاء القفل من الداخل

أثناء الجلوس داخل Model Y، يمكنك قفل كل الأبواب وصندوق السيارة وإلغاء قفلها من خلال لمس أيقونة القفل على شاشة اللمس.

تتغير الأيقونة بحيث تشير إلى ما إذا كانت الأبواب مقفلة أو مفتوحة.



ملاحظة: راجع أفضل الممارسات في الطقس البارد في الصفحة 130 لضمان عمل مقابض الأبواب بصورة سليمة في الطقس البارد.

تحذير: أثناء استخدام مقبض الباب، احرص على تجنب السماح بقرص الأصابع والمجوهرات والأظافر الأكريليك وما إلى ذلك بواسطة الباب أو آلية مقبض الباب. قد يؤدي الفشل في القيام بهذا إلى حدوث أضرار أو إصابة.

فتح الأبواب من الداخل

Model Y تعمل الأبواب بالكهرباء. لفتح الباب في أثناء وجودك في الداخل، اضغط على الزر الموجود أعلى مقبض الباب الداخلي في أثناء دفع الباب لفتحه.

يمكنك أيضاً إلغاء قفل الأبواب عن طريق الضغط مرة ثانية على الزر Park في نهاية ذراع القيادة. يؤدي الضغط مرة واحدة على هذا الزر إلى تشغيل وضع الركن، ويؤدي الضغط عليه مرة أخرى إلى إلغاء قفل الأبواب.

قفل باب الإخلاء

يمكن قفل الأبواب وصندوق السيارة أوتوماتيكياً عندما تبتعد حاملاً مفتاح الهاتف أو سلسلة المفاتيح المقتربة. لتشغيل هذه الميزة أو إيقاف تشغيلها، المس عناصر التحكم < الأقفال > قفل باب الإخلاء.

ملاحظة: إذا قمت باعتماد ساعة Apple Watch لاستخدامها كمفتاح، فستعمل أيضاً مع قفل الإخلاء.

عند قفل الأبواب، تومض المصابيح الخارجية مرة واحدة وتطوي المرايا (إذا كان طي المرايا قيد التشغيل). لسماع صوت تأكيد أيضاً عند قفل Model Y، المس عناصر التحكم < الأقفال > صوت تأكيد القفل.

ملاحظة: المس صندوق الألعاب < الصندوق الصوتي > صوت القفل لتخصيص صوت القفل عند قفل السيارة من الخارج (يلزم وجود نظام تحذير المشاة).

ملاحظة: في حال التعيين على إيقاف، يمكنك إلغاء قفل جميع الأبواب عن طريق الضغط على زر الركن مرة ثانية بعد تشغيل وضع الركن.

Model Y لا تقفل أوتوماتيكياً في حال:

- التحقق من مربع الاختيار Exclude Home وكانت Model Y متوقفة في الموقع الذي تم تعيينه على Home. للحصول على تفاصيل حول كيفية تعيين أحد المواقع على Home، راجع وجهات المنزل والعمل والمفضلة في الصفحة 136.
- تم اكتشاف مفتاح هاتف أو سلسلة مفاتيح مقترنة داخل Model Y.
- لم يتم إغلاق الباب أو صندوق السيارة بالكامل.
- تم إيقاف تشغيل إعداد Bluetooth الخاص بمفتاح الهاتف.
- إذا اكتشفت Model Y مفتاحاً معتمداً لعدة دقائق بعد خروجك من السيارة وإغلاق جميع الأبواب، فسيتم تعطيل قفل الإخلاء ولن يتم قفل الأبواب عند الابتعاد عن السيارة. في هذه الحالة، يجب قفل السيارة يدوياً حتى القيادة التالية.
- لا يستخدم السائق باب السائق للخروج من السيارة.

ملاحظة: تقع على عاتقك مسؤولية التأكد من قفل سيارتك، حتى عند تمكين ميزة قفل باب الإخلاء.

القفل عند القيادة

Model Y تُقفل كل الأبواب (بما في ذلك صندوق السيارة) أوتوماتيكياً عندما تقود بسرعة تتجاوز 8 كم/ساعة.

وضع إلغاء قفل باب السائق

لا يؤدي تمكين عناصر التحكم < الأقفال > وضع إلغاء قفل باب السائق إلا إلى إلغاء قفل باب السائق عند إلغاء قفل Model Y أولاً. لا يتم إلغاء قفل باب السائق إلا إذا كان هناك مفتاح موجود على جانب السائق من السيارة وليس على جانب الراكب. لإلغاء قفل الأبواب المتبقية، اضغط مطولاً على الزر الموجود في أعلى مقبض باب السائق الداخلي، أو استخدم شاشة اللمس أو تطبيق الجوال أو اضغط على سلسلة المفاتيح مرة أخرى.

إشعارات ترك السيارة مفتوحة

لاستقبال إشعار على الجوال في حال ترك أحد الأبواب، صندوق السيارة و/أو إحدى النوافذ مفتوحة أو إذا تركت Model Y في وضع إلغاء القفل بشكل غير متوقع، المس عناصر التحكم < الأقفال > إشعارات ترك السيارة مفتوحة.

أقفال الأطفال

Model Y تحتوي على أقفال الأطفال على الأبواب الخلفية لمنع فتحها باستخدام أزرار التحرير الداخلية. في شاشة اللمس، المس عناصر التحكم < الأقفال > قفل الأطفال. يمكنك اختيار كلاهما لتشغيل قفل حماية الأطفال في كلا البابين الخلفيين، أو يمكنك اختيار الأيسر أو الأيمن لتشغيله في باب واحد محدد فقط.

تحذير:  يوصى بتشغيل أقفال حماية الأطفال عندما يجلس الأطفال في المقاعد الخلفية.

Unlock on Park

عندما تقوم بإيقاف Model Y وتشغيل وضع الركن، يمكنك اختيار إلغاء قفل جميع الأبواب. لتشغيل هذه الميزة أو إيقاف تشغيلها، المس عناصر التحكم < الأقفال > إلغاء القفل عند الركن.



قفل النوافذ الخلفية

لمنع الركاب من استخدام مفاتيح النوافذ الخلفية، المس عناصر التحكم < عناصر التحكم السريعة > قفل النافذة. لإلغاء قفل النوافذ الخلفية، المس قفل النافذة مجدداً.

⚠ تحذير: لضمان السلامة، يوصى بقفل مفاتيح النوافذ الخلفية في حالة جلوس الأطفال في المقاعد الخلفية.

⚠ تحذير: لا تترك الأطفال مطلقاً دون رقابة في Model Y.

معايرة النوافذ

في الحالة التي من غير المحتمل أن تتحرك فيها نافذة بشكل غير متوقع (تلامس الحلية اللامعة، أو لا تفتح أو لا تغلق بشكل صحيح، أو تنخفض أكثر من المعتاد عند فتح الباب، وغير ذلك)، يمكنك معايرتها لإصلاح المشكلة المحتملة.

لمعايرة نافذة:

1. أغلق الباب الموجودة به النافذة المتأثرة.
2. اجلس في مقعد السائق وأغلق باب السائق.
3. استخدام مفتاح النافذة في باب السائق، ارفع النافذة المتأثرة حتى تتوقف.
4. استخدام مفتاح النافذة في باب السائق، اخفض النافذة المتأثرة حتى تتوقف.
5. كرر الخطوة 3 وارفع النافذة المتأثرة حتى تتوقف.

ينبغي أن تكون قد تمت معايرة النافذة الآن. إذا استمرت المشكلة بعد محاولة إجراء المعايرة مرتين، فاتصل بشركة Tesla.

تقدير مؤشر الأشعة فوق البنفسجية

السقف والزجاج الأمامي والنوافذ في Model Y مثالية لحمايةك من الأشعة فوق البنفسجية. تسجل مكونات الزجاج أقل من 2 على مقياس مؤشر الأشعة فوق البنفسجية. استعرض مواصفات مؤشر الأشعة فوق البنفسجية الخاصة بمنطقتك للحصول على مزيد من المعلومات. تظل أنت مسؤولاً عن اتخاذ الاحتياطات الضرورية للحماية من الشمس.

الفتح والإغلاق

ملاحظة: تتحمل أنت مسؤولية التأكد من إغلاق النوافذ بعد قفل السيارة. اضغط على المفتاح لخفض النافذة المرتبطة به. تعمل مفاتيح النوافذ على مستويين:

- لخفض نافذة بالكامل، اضغط على المفتاح حتى النهاية ثم حرره فوراً.
- لخفض النافذة جزئياً، اضغط على المفتاح برفق وحرره عندما تكون النافذة في الموضع المطلوب.

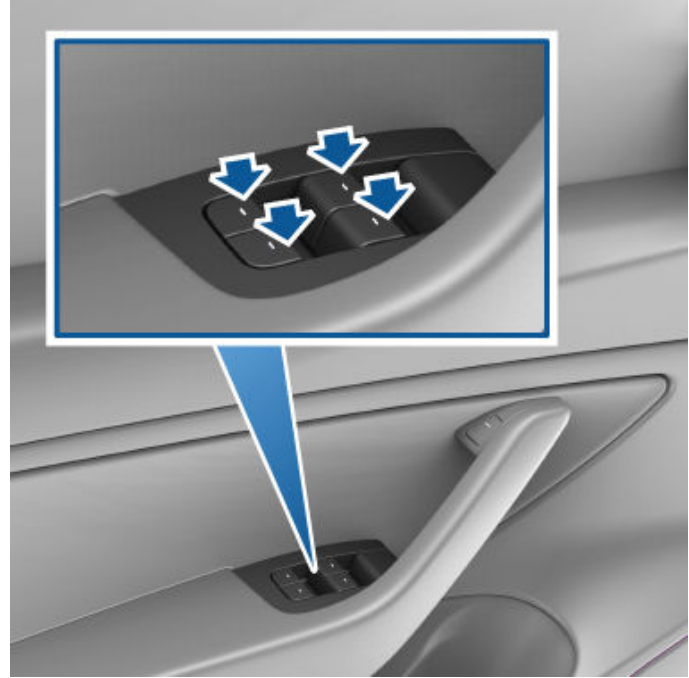

بالمثل، اسحب المفتاح لرفع النافذة التابعة له:

- لرفع نافذة بالكامل، اسحب المفتاح إلى أعلى حتى النهاية وحرره على الفور.
- لرفع النافذة جزئياً، اسحب المفتاح برفق وحرره عندما تكون النافذة في الموضع المطلوب.

إذا تركت إحدى النوافذ مفتوحة بشكل غير مقصود، فيمكن أن ترسل Model Y إشعاراً إلى تطبيق الجوال (المس عناصر التحكم < الأقفال > إشعار ترك السيارة مفتوحة، ثم اختر الأبواب والنوافذ).

يمكنك أيضاً تمكين إغلاق النوافذ في وضع الإغلاق من خلال لمس عناصر التحكم < الأقفال > أغلق النوافذ في وضع الإغلاق. عند التمكين، تغلق السيارة النوافذ أوتوماتيكياً عندما يتم قفل Model Y.

ملاحظة: راجع أفضل الممارسات في الطقس البارد في الصفحة 130 للحصول على معلومات حول إعداد النوافذ للطقس البارد.

⚠ تحذير: لتجنب التلف، تنخفض النوافذ أوتوماتيكياً قليلاً عند فتح أحد الأبواب أو إغلاقه. إذا كنت ترفع نافذة يدوياً عندما يكون الباب مفتوحاً، فتأكد من خفضها قليلاً قبل إغلاق الباب.

⚠ تحذير: تقع على السائق مسؤولية التأكد من عدم مد أي من الركاب، خاصة الأطفال، لأي جزء من جسمهم عبر فتحة النافذة؛ قبل إغلاق أي من النوافذ. إذ قد يؤدي عدم اتباع ذلك إلى إصابة خطيرة.

⚠ تحذير: قبل فتح الباب الخلفي أو إغلاقه، تحقق من المنطقة المحيطة (بالنسبة إلى الأشخاص والأشياء). يجب عليك مراقبة باب الخلفية على نحو استباقي لضمان عدم ملامسته لأشخاص أو أشياء. قد يؤدي الفشل في القيام بهذا إلى حدوث أضرار أو إصابة.

يوجد مقبس طاقة الجهد المنخفض في الجانب الأيسر من صندوق السيارة الخلفي.



لفتح صندوق السيارة الخلفي، تأكد من أن Model Y في وضع الركن، ثم قم بأي مما يلي:

- المس زر فتح ذا الصلة على شاشة اللمس.
- انقر نقرًا مزدوجًا على زر صندوق السيارة الخلفي في سلسلة المفاتيح.
- المس زر صندوق السيارة الخلفي في تطبيق الجوال.
- اضغط على المفتاح الموجود أسفل المقبض الخارجي لـ الباب الخلفي (يجب اكتشاف مفتاح صالح).

⚠ تحذير: قبل فتح الباب الخلفي في منطقة مغلقة (مثل المرأب)، تأكد من ضبط ارتفاع فتحة الباب الخلفي بصورة صحيحة لتجنب الأسقف أو الأجسام المنخفضة (راجع ضبط ارتفاع فتح الباب الخلفي في الصفحة 24).

Model Y يجب أن يتم إلغاء قفلها أو أن تكتشف مفتاحًا قبل أن تتمكن من استخدام المفتاح لفتح الباب الخلفي.

ضبط ارتفاع فتح الباب الخلفي

يمكنك ضبط ارتفاع فتح الباب الخلفي لتسهيل الوصول إليها أو لتجنب الأسقف أو الأجسام المنخفضة (على سبيل المثال، باب المرأب أو المصباح الخاص به):

1. افتح صندوق السيارة، ثم اخفض الباب الخلفي أو ارفعه يدويًا حتى ارتفاع الفتح المرغوب.
2. اضغط مع الاستمرار على الزر في الجانب السفلي من الباب الخلفي لمدة ثلاث ثوانٍ حتى تسمع صافرة التأكيد.



3. تأكد من ضبطه على الارتفاع المرغوب من خلال إغلاق الباب الخلفي ثم إعادة فتحه.

⚠ تحذير: بناءً على التهيئة (مثل ارتفاع التعليق أو تحديد العجلة)، يمكن فتح الباب الخلفي للسيارة بارتفاع يصل إلى 2.3 متر تقريبًا. قم بضبط ارتفاع الباب الخلفي لمنع تلامسه مع الأسقف أو الأجسام الأخرى المنخفضة.

الإغلاق

لإغلاق الباب الخلفي، قم بأحد الإجراءات التالية:



عند فتح الباب أو حقيبة السيارة، تعرض شاشة اللمس ضوء مؤشر الباب المفتوح. يتم عرض صورة Model Y على شاشة اللمس أيضًا حقيبة السيارة المفتوحة.



لإيقاف الباب الخلفي أثناء حركته، انقر نقرة واحدة على زر صندوق السيارة الخلفي في سلسلة المفاتيح. بعد ذلك، عندما تنقر نقرة مزدوجة على زر صندوق السيارة الخلفي، يتحرك مرة ثانية، إلا أنه يتحرك في الاتجاه المعاكس (شريطة ألا يكون مفتوحًا بالكامل أو يكون مغلقًا بالكامل تقريبًا وقت إيقافه). على سبيل المثال، إذا نقرت نقرة واحدة لإيقاف الباب الخلفي أثناء الفتح، فسيتم إغلاقه عندما تنقر نقرة مزدوجة.

ملاحظة: في حالات الطوارئ، يمكنك إلغاء أمر الفتح أو الإغلاق من خلال تثبيت الباب الخلفي بإحكام لتثبيته في مكانه.



صندوق السيارة الخلفي

تحذير: عند تحميل الحمولة، ضع في الحسبان كتلة الحمولة القصوى المسموح بها فنياً (TPMLM) للسيارة (راجع المواصفات في الصفحة 178). يمثل TPMLM الحد الأقصى المسموح به للكتلة الإجمالية للسيارة بما في ذلك جميع الركاب والسوائل والحمولة.

- المس زر إغلاق ذا الصلة على شاشة اللمس.
- انقر نقرًا مزدوجًا على زر صندوق السيارة الخلفي في سلسلة المفاتيح.
- اضغط على المفتاح الموجود في الجانب السفلي من الباب الخلفي

إذا استشعر الباب الخلفي أي عوائق عند الإغلاق، فإنه يتوقف عن الحركة ويطلق صافرة لمرتين. قم بإزالة العائق وحاول إغلاقه مرة أخرى.

رف التخزين الخلفي (إذا كانت السيارة مزودة بذلك)

يغطي رف التخزين الخلفي منطقة الحمولة الخلفية وهو مفيد عند رغبتك في إخفاء العناصر القيمة، والحفاظ على مشتريات البقالة بعيداً عن أشعة الشمس أو تقليل الضوضاء الناتجة عن وجود الأجسام. لطى الرف إلى الداخل، أمسك اللوحة الدائرية واسحب الرف ناحية المقعد الخلفي. قم بطي اللوحة الدائرية فوق رف التخزين الخلفي المطوي. لإلغاء الطي، اقلب اللوحة الدائرية واسحب الرف باتجاهك حتى يصبح في وضع مستوي.

لإزالته، قم بطي اللوحة الخلفية وارفع رف التخزين الخلفي لأعلى مع وضع يدك أسفل الرف لفك الألسنة والمغناطيسات في الزوايا الأمامية. ثم اسحب رف التخزين الخلفي للخارج.

تحذير: لا تضع أجساماً ثقيلة على رف التخزين الخلفي.

الوصول إلى منطقة الحمولة

للوصول إلى منطقة الحمولة داخل الحقيبة الخلفية للسيارة، اسحب الشريط في خلفية غطاء الحمولة لأعلى. يمكنك بعد ذلك طي غطاء الحمولة للأمام أو إزالته من Model Y.

ثبت كل الحمولة قبل تحريك Model Y، وضع الحمولة الثقيلة في مقصورة صندوق السيارة السفلية.



حدود تحميل صندوق السيارة الخلفي

قم بتوزيع وزن الحمولة بالتساوي بين صندوق السيارة الأمامي والخلفي قدر المستطاع.

تحذير: لا تقم أبداً بتحميل ما يزيد على 40 كجم في المقصورة السفلية لصندوق السيارة الخلفي أو ما يزيد على 130 كجم على المقصورة العلوية (فوق غطاء المقصورة السفلية). قد يتسبب القيام بهذا في حدوث أضرار.

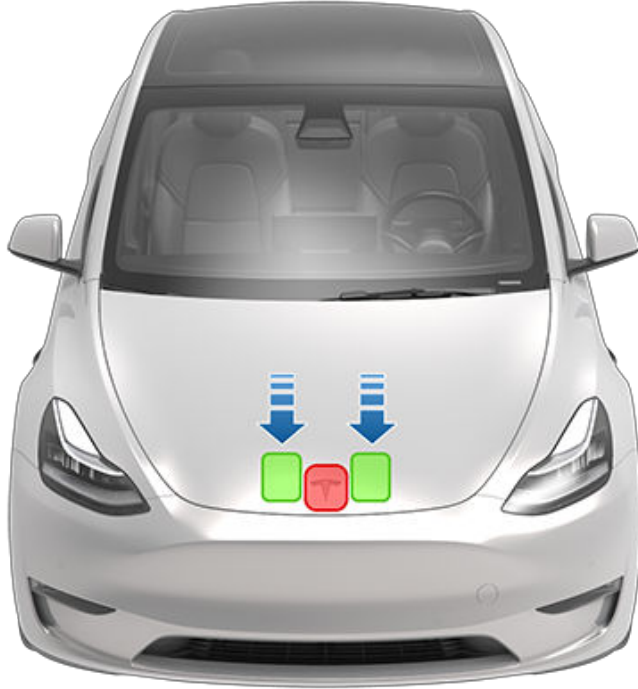

لفتح صندوق السيارة الأمامي، تأكد من أن Model Y في وضع الركن، ثم قم بأحد الإجراءات الآتية قبل سحب الغطاء لفتحه:

- المس أيقونة فتح ذات الصلة على شاشة اللمس.
- انقر نقرًا مزدوجًا على زر صندوق السيارة الأمامي في سلسلة المفاتيح.
- المس زر صندوق السيارة الأمامي في تطبيق الجوال.



تحذير: لا تترك الهاتف الذكي المعتمد في صندوق السيارة مطلقاً. ⚠️

تحذير: لتفادي حدوث أضرار: ⚠️

- اضغط فقط على المناطق الخضراء الموضحة. قد يؤدي الضغط على المناطق الحمراء إلى حدوث أضرار.
- لا تغلق الغطاء باستخدام يد واحدة فقط. يؤدي القيام بهذا إلى الضغط بشكل مركز على منطقة واحدة مما قد يؤدي إلى حدوث انبعاج أو انثناء.
- لا تضغط على حافة الغطاء الأمامية. يمكن أن يؤدي ذلك إلى زيادة الحافة.
- لا تغلق الغطاء بعنف أو تسقطه.
- لتجنب حدوث خدوش، لا تضع أي شيء في يديك (مفاتيح). يمكن أن تسبب المجوهرات أيضاً خدوشاً.

تحذير: قبل القيادة، يجب عليك التأكد من إحكام غلق الغطاء في وضع الغلق الكامل بمحاولة رفع حافة الغطاء الأمامية لأعلى بحرص ثم التأكد من عدم وجود أي حركة. تقع على عاتق السائق مسؤولية التأكد من إغلاق صندوق السيارة الأمامي بشكل صحيح قبل القيادة.

إذا ترك صندوق السيارة الأمامي مفتوحاً عند محاولتك التبديل من وضع الركن، فسيظهر إشعار على شاشة اللمس يطلب منك تأكيد نيتك في القيادة. إذا اخترت إبقاء صندوق السيارة الأمامي مفتوحاً أثناء القيادة، فستكون سرعة السيارة مقيدة.

يتم قفل صندوق السيارة الأمامي عندما:

- تقوم بقفل Model Y باستخدام شاشة اللمس أو المفتاح أو تطبيق الهاتف المحمول.
- تغادر Model Y حاملاً المفتاح (إذا كان يتم تشغيل قفل باب الإخلاء في الصفحة 21).
- يكون وضع الخادم نشطاً (راجع Valet mode في الصفحة 84).

عند فتح الباب أو حقيبة السيارة/الباب الخلفي، تعرض شاشة اللمس ضوء مؤشر الباب مفتوح. تعرض صورة Model Y على شاشة اللمس أيضاً حقيبة السيارة الأمامية المفتوحة.



تحذير: قبل فتح الغطاء أو إغلاقه، من المهم التأكد من خلو المنطقة المحيطة بالغطاء من العوائق (أشخاص وأجسام). قد يؤدي فشل القيام بهذا إلى حدوث أضرار أو إصابة بالغة. ⚠️

الإغلاق

لا يكون غطاء Model Y ثقيلًا بدرجة كافية لإغلاق المزلاج بسبب وزنه فقط وقد يؤدي الضغط على الحافة الأمامية أو مركز الغطاء إلى حدوث أضرار.

لإغلاق الغطاء بشكل صحيح:

1. اخفض الغطاء حتى يلامس الجزء الطارق المزاليج.
2. ضع كلتا يديك على مقدمة الغطاء في المناطق الموضحة (باللون الأخضر)، ثم اضغط بإحكام لقفل المزاليج.
3. حاول رفع الحافة الأمامية من الغطاء بعناية للتأكد من أنه مغلق تماماً.



حدود تحميل صندوق السيارة الأمامي

قم بتوزيع وزن الحمولة بالتساوي بين صندوقي السيارة الأمامي والخلفي قدر المستطاع.

تحذير! لا تحمل أكثر من 50 كجم في صندوق السيارة الأمامي. قد يتسبب القيام بهذا في حدوث أضرار.

تحذير! عند تحميل الحمولة، ضع في الحسبان كتلة الحمولة القصوى المسموح بها فنياً (TPMLM) للسيارة (راجع المواصفات في الصفحة 178). يمثل TPMLM الحد الأقصى المسموح به للكتلة الإجمالية للسيارة بما في ذلك جميع الركاب والسوائل والحمولة.

فتح داخلي في الطوارئ

يتيح زر الفتح الداخلي المضيء الموجود داخل حقيبة السيارة الأمامية خروج الشخص المحتجز بالداخل.



اضغط على زر التحرير الداخلي لفتح صندوق السيارة الأمامي، ثم اضغط لأعلى على الغطاء.

ملاحظة: يتوهج زر التحرير من الداخل بعد التعرض للإضاءة المحيطة لفترة قصيرة.

تحذير! يجب ألا يقوم الأشخاص مطلقاً بالدخول إلى حقيبة السيارة الأمامية. لا تقم مطلقاً بإغلاق حقيبة السيارة الأمامية أثناء وجود شخص بالداخل.

تحذير! ينبغي توخي الحذر للتأكد من عدم ارتطام الأجسام داخل صندوق السيارة الأمامي بزر التحرير، الأمر الذي يتسبب في فتح غطاء السيارة عن طريق الخطأ.



الكونسول المركزي

بالإضافة إلى احتواء الكونسول على جهاز إرسال للتعرف على التردد اللاسلكي (RFID) الذي يمكنه قراءة سلاسل المفاتيح وبطاقات المفاتيح (راجع المفاتيح في الصفحة 17)، يتضمن الكونسول المركزي كذلك حاملات الأكواب ومكانين للتخزين وشاحن هاتف لاسلكي (راجع الأجهزة الإلكترونية الداخلية في الصفحة 9).

لفتح مكان التخزين الرئيسي، اسحب غطاءه لأعلى. افتح مكان التخزين الأمامي عن طريق تحريك غطاءه إلى الأمام.

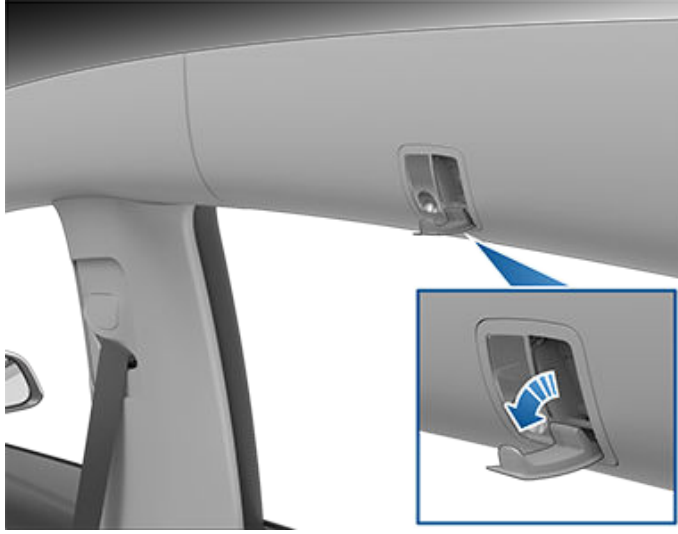
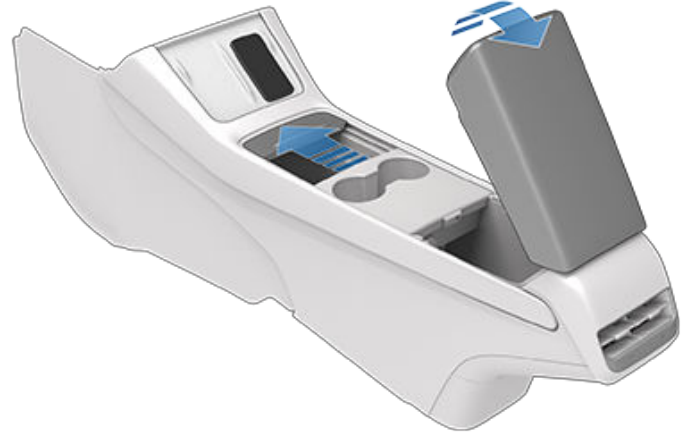

صندوق القفازات

لفتح صندوق القفازات، المس عناصر التحكم < صندوق القفازات. سيتم فتح صندوق القفازات أوتوماتيكياً، وسيتم تشغيل المصباح الخاص به.



لإغلاق صندوق القفازات، ادفعه إلى أعلى حتى يستقر في موضع الإغلاق الخاص به وتسمع صوت طقطقة.

لمزيد من حماية صندوق القفازات، المس عناصر التحكم < الأمان > رمز PIN لصندوق القفازات لتعيين رمز PIN مكون من 4 أرقام (راجع رقم التعريف الشخصي لصندوق القفازات في الصفحة 119).

ملاحظة: إذا تركت صندوق القفازات مفتوحاً، فسينطفئ ضوءه في النهاية.

الكونسول الخلفي

تشتمل Model Y على كونسول خلفي مدمج في وسط ظهر مقعد الصف الثاني. اسحب الكونسول إلى أسفل للوصول إلى حاملات الأكواب الخلفية أو استخدمه كمسند للذراع.

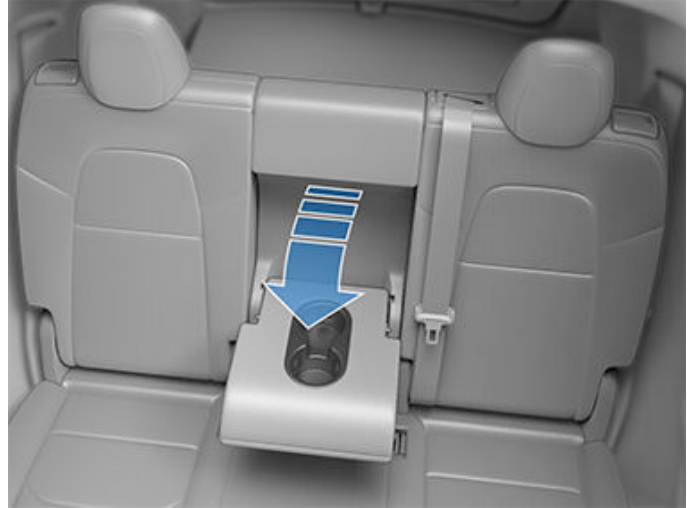

شماعات المعطف

تشتمل Model Y على شماعة معطف في جانبي السيارة في الصف الثاني، بجوار مصباح القراءة. ادفع شماعة المعطف لتحريرها. ادفعها مرة أخرى لإرجاعها.



ملاحظة: يتم قفل صندوق القفازات عند إغلاقه وقيامك بقفل Model Y باستخدام تطبيق الهاتف المحمول أو بطاقة المفّتاح، أو عندما تغادر Model Y حاملاً مَعك هاتفك المفّتاح (إذا كان قفل باب الإخلاء قيد التشغيل) أو عندما يكون وضع الخادم نشطاً (راجع [Valet mode](#) في الصفحة 84). لا يتم قفله عند قفل Model Y عن طريق لمس أيقونة القفل على شاشة اللمس.

⚠ تحذير: أثناء القيادة، أبق صندوق القفازات مغلقاً لتجنب إصابة الراكب الامامي في حال حدوث تصادم أو توقف مفاجئ.

ضبط المقاعد الأمامية

تحذير: قبل ضبط المقعد الأمامي، تحقق من خلو المنطقة حول المقعد من العوائق (الأشخاص والأشياء).

تحذير: لا تقم بضبط المقاعد أثناء القيادة. قد يؤدي القيام بذلك إلى زيادة خطر الاصطدام.

تحذير: قد تؤدي قيادة السيارة أثناء إمالة ظهر المقعد إلى حدوث إصابات خطيرة في حالة الاصطدام، حيث قد تنزلق أسفل حزام الفخذ أو تندفع في اتجاه حزام المقعد. تأكد من عدم إمالة ظهر مقعدك أكثر من 30 درجة أثناء قيادة السيارة.

معايرة المقاعد

يمكنك معايرة مقعد السائق. يعد ذلك مفيداً إذا وجدت أن نطاق المقعد محدود أو أن ملف تعريف السائق الخاص بك لا يضبط أوتوماتيكياً المقعد من أجلك. انتقل إلى عناصر التحكم < الخدمة > معايرة مقعد السائق والقيادة والمرايا واتبع التعليمات الظاهرة على شاشة اللمس.

تحذير: تأكد من عدم وجود أي شيء خلف مقعد السائق أو أسفله أثناء المعايرة. قد يؤدي عدم اتباع ذلك إلى حدوث إصابة بالغة.

الوضع الصحيح للقيادة

يعمل كل من المقعد ودعامة الرأس وحزام الأمان والوسائد الهوائية معاً لزيادة سلامتك. يضمن لك استخدامها بشكل صحيح قدرة أكبر من الحماية.

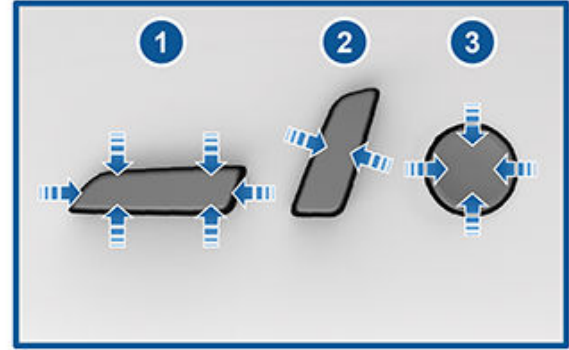

عين موضع المقعد بحيث تتمكن من ربط حزام المقعد بشكل صحيح، بينما تكون بعيداً بقدر الإمكان عن الوسادة الهوائية الأمامية:

1. اجلس في وضع مستقيم وكلتا قدميك على الأرض وإمالة ظهر المقعد في وضع مستقيم.
2. تأكد من إمكانية وصولك إلى الدواسات بسهولة ومن أن ذراعيك مثنيتان قليلاً عند الإمساك بعجلة القيادة. يجب أن يكون صدرك بعيداً بمقدار 25 cm عن مركز غطاء الوسادة الهوائية.
3. اربط حزام المقعد بحيث يكون جزء الكتف من الحزام في منتصف المسافة بين رقبتيك وكتفك. يجب أن يكون الجزء السفلي من الحزام محكم الربط على فخذيك لا على معدتك.

Model Y تشتمل المقاعد على دعامة رأس مدمجة في الأمام لا يمكن ضبطها أو إزالتها.

1. قم بتحريك المقعد للأمام/الخلف واضبط ارتفاع المقعد وزاوية الإمالة لأعلى/أسفل.
2. ضبط ظهر المقعد.
3. ضبط الدعامة القطنية.

لضبط مقعد الراكب الأمامي باستخدام شاشة اللمس، المس عناصر التحكم < المقاعد > واستخدم الأسهم بجانب الرسم المرئي لمقعد الراكب الأمامي لتحريك المقعد إلى الأمام أو الخلف.

تحذير: لا تحرك ظهر المقعد الأمامي إلى الأمام بالكامل إذا كان المقعد أيضاً في الموضع الأمامي بالكامل. فقد يؤدي القيام بذلك إلى التسبب في اصطدام الجزء العلوي من المقعد بحاجب الشمس ويحتمل أن يتسبب في إتلافه.



المقاعد الأمامية والخلفية

يُتيح لك حمل العناصر الطويلة (مثل الزلاجات) في الجزء الخلفي من Model Y، ويمكن طي ظهر المقعد الأوسط أيضاً إلى الأمام بصورة مستقلة. اسحب المقبض على الجزء الخلفي من ظهر المقعد لرفع المزلاج، ثم اسحبه إلى الأمام.

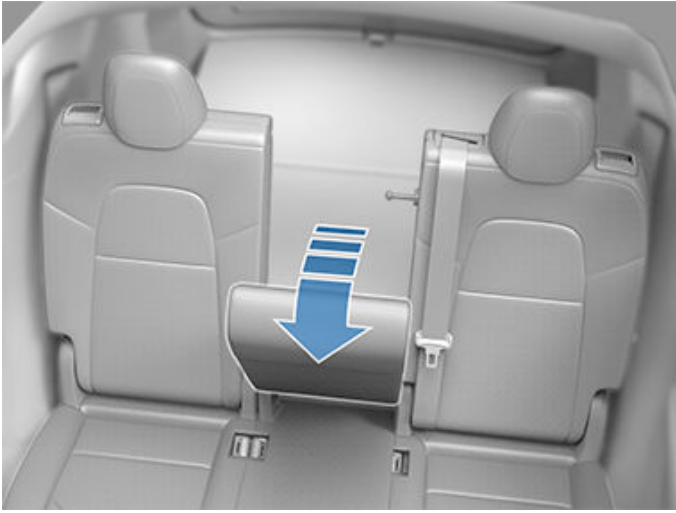

يمكنك أيضاً طي ظهور مقاعد الصف الثاني بالكامل إلى الأمام من خلال الضغط على المفتاح المقابل الموجود في الجانب الأيسر من حقيبة السيارة الخلفية. يؤدي الضغط على المفتاح إلى عودة المقعد إلى الأمام. يمكنك بعد ذلك دفعه إلى أسفل بحيث يكون مسطحاً بالكامل.



ضبط ظهور مقاعد الصف الثاني

Model Y توفر مقاعد لما يصل إلى ثلاثة ركاب في الصف الثاني. ينقسم ظهر المقعد بنسبة 60/40، ومن ثم يؤدي ضبط ظهر المقعد الأيسر إلى تحريك ظهور المقعدين الأيسر والأوسط، في حين يؤدي ضبط ظهر المقعد الأيمن إلى تحريك ظهر المقعد الموجود في أقصى اليمين فقط.

استخدم مقابض الضبط في الزاوية الخارجية لكل ظهر مقعد جانبي في الصف الثاني لضبط ظهر المقعد المقابل. أثناء سحب المقبض باستمرار، حرك ظهر المقعد إلى الموضع المطلوب، ثم حرر المقبض. تأكد من استقرار ظهر المقعد بإحكام في موضعه من خلال دفعه إلى الأمام والخلف.

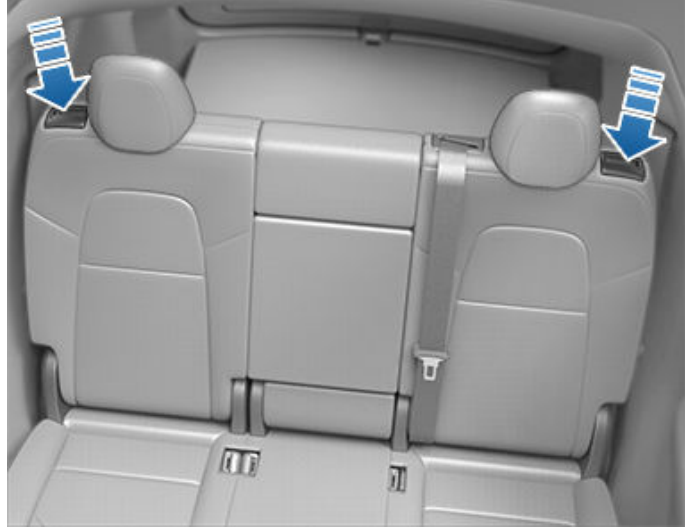

طي ظهور مقاعد الصف الثاني

لزيادة مساحة الحمولة، يمكن طي كل ظهر مقعد من مقاعد الصف الثاني بالكامل إلى الأمام لتصبح مسطحة. أثناء سحب المقبض باستمرار، ادفع ظهر المقعد المقابل إلى الأمام بالكامل.

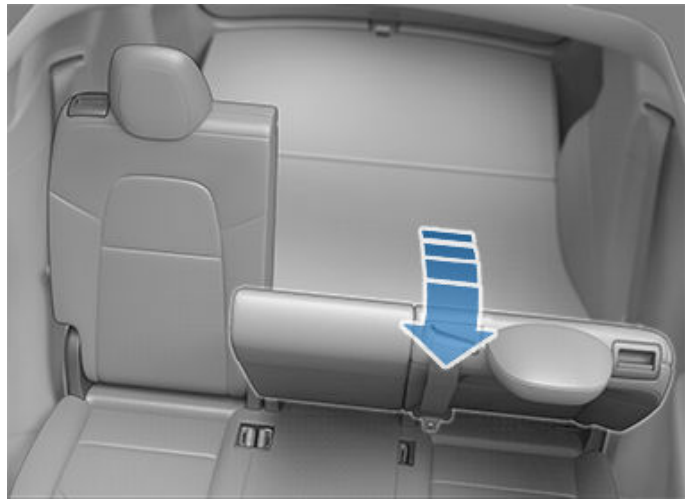

ملاحظة: قبل طي المقاعد بالكامل إلى الأمام، قم بإزالة أي متعلقات موجودة على المقاعد وفي منطقة الأقدام الخلفية. لإتاحة طي ظهر المقاعد بالكامل بشكل مسطح، قد تحتاج إلى تحريك المقاعد الأمامية إلى الأمام.

ملاحظة: قد تؤدي القيادة مع طي مقاعد الصف الثاني إلى الأمام إلى زيادة الضوضاء و/أو الاهتزاز المحسوس والصادر من الجزء الخلفي للسيارة (صندوق السيارة، التعليق، وما إلى ذلك).

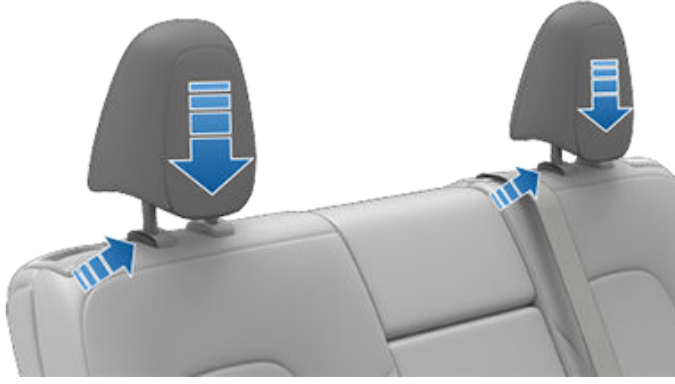

يأتي المقعد الأوسط في الصف الثاني مزوداً بخيار لرفع دعامة الرأس. يمكنك الوصول إلى دعامة الرأس من خلال سحبها إلى أعلى، حيث تكون مخفية في مسند ظهر المقعد في البداية. عندما يشغلها راكب غير جالس في مقعد السلامة للأطفال، يجب دائماً رفع دعامة الرأس وتثبيتها في موضعها (بحيث يكون المركز محاذياً لمنتصف رأس الراكب).

تحذير: عند تثبيت مقعد سلامة الأطفال في موضع الجلوس في الصف الثاني، فيجب عليك خفض دعامة الرأس.

لإخفاء دعامة الرأس في المقعد الأوسط في الصف الثاني، اضغط مطولاً على الزر الموجود على قاعدة القائم أثناء دفع دعامة الرأس بالكامل إلى أسفل.



تحذير: لتقليل خطر الإصابات الحرجة أو الوفاة في حالة التصادم، تأكد من ضبط وضع دعامات الرأس بصورة صحيحة قبل القيادة.

إزالة/تثبيت دعامة الرأس

يمكن إزالة كل دعامات الرأس في مواضع الجلوس في الصف الثاني. إزالة دعامة الرأس:

1. ارفع دعامة الرأس بالكامل من خلال سحبها إلى أعلى.
2. اضغط مطولاً على الزر الموجود على قاعدة أحد القوائم.
3. أدخل شيئاً قصيراً ومسطحاً (مثل مفك صغير برأس مسطح) في الفتحة الموجودة في قاعدة القائم المقابل واسحب دعامة الرأس إلى أعلى.

تحذير: قبل الضغط على مفتاح طي ظهر المقعد، يجب عليك إبقاء أجزاء الجسم (اليدين والأصابع وما إلى ذلك) والأشياء بعيداً عن حواف المقاعد الخلفية. يمكن أن يتحرك المقعد إلى الأمام بقوة كبيرة ويسبب إصابة أو ضرراً.



لإعادة ظهور المقاعد إلى الوضع المستقيم، اسحبها إلى أعلى حتى يتم تثبيتها في مكانها. لتأكيد قفل ظهر المقعد في الوضع المستقيم، حاول سحبه إلى الأمام.

ملاحظة: قبل رفع ظهر أحد مقاعد الصف الثاني، تأكد من عدم انحشار أحزمة الأمان خلف مسند الظهر.

تحذير: قبل طي المقاعد بالكامل إلى أسفل، تأكد من فك حزام الأمان ومن عدم وجود أي أغراض متبقية على المقعد.

تحذير: تأكد دائماً من قفل ظهور المقاعد في الوضع المستقيم من خلال دفعها إلى الأمام أو إلى الخلف. يؤدي عدم القيام بذلك إلى زيادة خطر حدوث إصابة.

دعامات الرأس

تتضمن المقاعد الأمامية دعامات رأس مدمجة لا يمكنك ضبطها.

تشتمل المقاعد الجانبية في الصف الثاني على دعامة رأس قابلة للضبط ويمكنك رفعها أو خفضها أو إزالتها. عند شغل أي من هذه المقاعد بواسطة راكب بينما لا يكون مثبتاً في أحد مقاعد سلامة الأطفال، فإنه يجب ضبط دعامة الرأس ذات الصلة (محاذية لمنتصف دعامة الرأس مع منتصف رأس الراكب) وتثبيتها في موضعها. لرفع دعامة الرأس في أحد المقاعد الطرفية في الصف الثاني، اسحبها إلى أعلى إلى الموضع المطلوب. لخفضها، اضغط مطولاً على الزر الموجود في قاعدة القائم في أثناء دفعها إلى أسفل.

ملاحظة: استناداً إلى منطقة السوق وبلد التصنيع، قد لا تكون سيارتك مزودة بدعامات الرأس التي يمكن ضبطها أو إزالتها.



كيفية إعادة تثبيت دعامة الرأس:

1. أثناء مواجهة الجزء الأمامي لدعامة الرأس للأمام، أدخل كلا القائمين في الفتحات المخصصة لهما في ظهر المقعد.
2. اضغط إلى أسفل على دعامة الرأس حتى تستقر في مكانها.
3. اسحب دعامة الرأس إلى أعلى للتأكد من إحكام تثبيتها.

تحذير: تأكد من تثبيت دعامة الرأس بشكل صحيح قبل ركوب أحد الركاب. حيث إن عدم الالتزام بذلك يزيد من مخاطر الإصابة أو الوفاة في حال وقوع تصادم.

أنظمة تدفئة المقاعد

يتم تشغيل المقاعد الأمامية ومقاعد الصف الثاني على ثلاثة مستويات من 3 (الأعلى) إلى 1 (الأقل). لتشغيل أنظمة تدفئة المقاعد، راجع تشغيل عناصر التحكم في المناخ في الصفحة 125.

تحذير: لتجنب الحروق الناتجة عن الاستخدام لفترة طويلة، ينبغي للأفراد الذين يعانون من اعتلال أعصاب الجهاز العصبي المحيطي، أو الذين لديهم قدرة محدودة على الشعور بالألم بسبب مرض السكري أو السن أو الإصابة العصبية أو بعض الظروف الأخرى، توخي الحذر عند استخدام نظام التحكم في درجة الحرارة وأنظمة تدفئة المقاعد.

أغطية المقاعد

تحذير: لا تستخدم أغطية المقاعد على مقعد أمامي. قد يؤدي ذلك إلى تقييد انتفاخ الوسائد الهوائية الجانبية المثبتة في المقاعد عند وقوع تصادم. إضافة إلى ذلك، إذا كانت السيارة مزودة بنظام اكتشاف الراكب المستخدم لتحديد حالة الوسادة الهوائية للراكب الأمامي، فقد تتداخل أغطية المقاعد مع هذا النظام.

ربط أحزمة الأمان

يعد استخدام أحزمة الأمان ومقاعد أمان الأطفال من أكثر الطرق فعالية لحماية راكبي السيارة في حال حدوث تصادم. ومن ثم، يجب ربط حزام الأمان بموجب القانون في معظم الولايات القضائية.

تأتي جميع المقاعد مزودة بأحزمة أمان بيكرة قصور ذاتي ذات ثلاث نقاط. تُشَدُّ الأحزمة المزودة بيكرة قصور ذاتي أوتوماتيكياً لتسمح للركاب بالحركة المريحة في ظل ظروف القيادة العادية.

يتم إحكام ربط بيكرة حزام الأمان أو تقفل تلقائياً لمنع حركة الركاب في حال بذل قوة على Model Y مع التسارع الشديد أو الكبح أو الانعطاف أو التصادم عند التعرض لحادث.

تذكيرات أحزمة الأمان

يُحذرك التذكير بحزام الأمان الموجود في شاشة اللمس في حال فك حزام الأمان للسائق أو أحد الركاب. إذا ربط جميع الركاب الأحزمة وظل التذكير يعمل، فأعد ربطها للتأكد من إحكامها. قم أيضاً بإزالة أي أجسام ثقيلة (مثل حقيبة الأوراق) من فوق المقعد الذي لا يشغله أحد. إذا ظل مصباح التذكير مضاءً، فقم بجدولة موعد الخدمة وامتنع عن استخدام المقعد حتى يتم حل المشكلة.



تحذير: يجب أن يرتدي الركاب البالغون أحزمة الأمان في كل المقاعد.

ملاحظة: في المناطق التي تتطلب فيها اللوائح تذكيرات أحزمة الأمان في مواضع الجلوس الخلفية، لا يمكن تعطيل هذه التذكيرات. لإلغاء التذكير في مقعد شاغر عند اكتشاف جسم ما، يجب عليك إما ربط حزام الأمان أو إزالة هذا الجسم.

لربط حزام الأمان

1. تأكد من أن المقعد في الموضع الصحيح. راجع [unique_153#](#) في الصفحة للاطلاع على مزيد من المعلومات حول الموضع الصحيح لمقعد السائق.

2. اسحب حزام الأمان برفق مع التأكد من أن حزام الأمان مستو فوق منطقة الحوض والصدر وعند نقطة المنتصف من عظمة الترقوة، بين الرقبة والكتف. تأكد من اتجاه حزام الأمان بشكل صحيح وعدم التواءه. احذر الجلوس على حزام الأمان أو أي من مكوناته مطلقاً.

تحذير: قد يسبب حزام الأمان الملتوي أو المشدود في اتجاه غير صحيح تلفاً ويتداخل مع عمل نظام حزام الأمان.

3. أدخل لسان التثبيت في القفل واضغط عليهما معاً إلى أن تسمع صوت نقرة تشير إلى قفله.

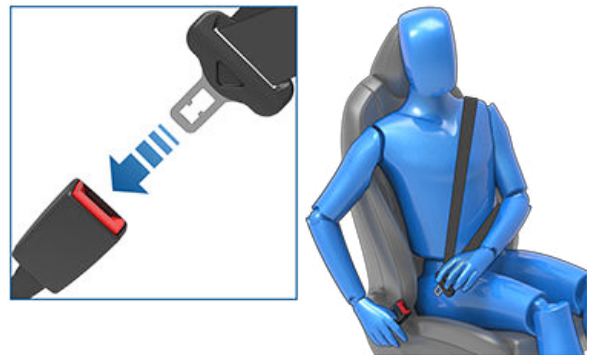

4. شد حزام الأمان للتحقق من أنه مثبت بشكل آمن.
5. اسحب الجزء المائل من حزام الأمان نحو البيكرة لإزالة الجزء المرخي الزائد.

لضبط ارتفاع مثبت الكتف

Model Y مجهّزة بـ مثبت للكتف قابل للتعديل لكل مقعد أمامي لضمان وضع حزام الأمان بشكل صحيح. يجب أن يكون حزام الأمان ممدوداً عبر وسط عظمة الترقوة في وضع القيادة الصحيح (راجع [الموضع الصحيح للقيادة في الصفحة 30](#)). اضغط ارتفاع مثبت الكتف إذا لم يكن حزام الأمان في الموضع الصحيح:

1. اضغط باستمرار على الزر الموجود على مثبت الكتف لتحرير آلية القفل.
2. أثناء الضغط على الزر، قم بتحريك مثبت الكتف لأعلى أو لأسفل عند اللزوم لتصحيح وضع حزام الأمان.

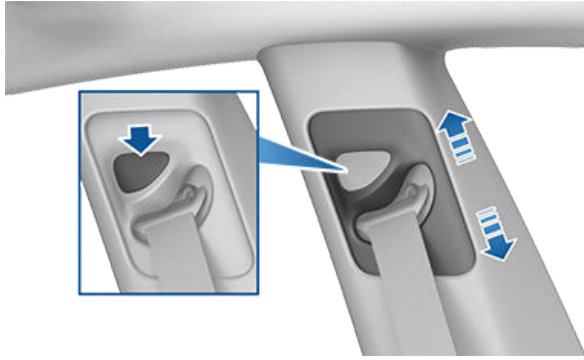

3. حرّر الزر الموجود على مثبت الكتف حتى يقفل في موضعه.
4. ومن دون الضغط على الزر، اسحب شريط حزام الأمان وحاول تحريك مثبت الكتف لأسفل للتحقق من أنه يقفل في موضعه.

تحذير: تأكد من أن حزام الأمان في موضعه الصحيح وأن مثبت الكتف مقفل في موضعه قبل القيادة. ركوب سيارة متحركة مع وجود حزام الأمان في موضع غير صحيح أو عدم قفل مثبت الكتف في موضعه يمكن أن يقلل فعالية حزام الأمان عند حدوث تصادم.

لتحرير حزام الأمان

أمسك حزام الأمان بالقرب من القفل لمنع سحبه بسرعة كبيرة، ثم اضغط على الزر الموجود على الإبزيم، وسيتم سحب حزام الأمان أوتوماتيكياً. تأكد من عدم وجود عوائق من شأنها أن تمنع سحب حزام الأمان بالكامل. يجب ألا يكون حزام الأمان متدلياً. إذا لم يتم سحب الحزام بالكامل، فقم بجدولة موعد الخدمة.

ربط حزام الأمان بالنسبة إلى المرأة الحامل

تجنبني وضع جزء الخصر أو جزء الكتف من حزام الأمان فوق منطقة البطن. ارتدي الجزء المخصص للخصر من حزام الأمان عند أدنى مستوى ممكن على الفخذين، لا الخصر. ضعي الجزء المخصص للكتف من حزام الأمان فوق منتصف الصدر وإلى جانب البطن. استشير طبيبك لمزيد من الإرشادات المتخصصة.



أحزمة الأمان

تم تزويد المقاعد الجانبية في الصف الثاني بشدادات كتف لتسحب شريط حزام الأمان لتقليل حركة الراكب إلى الأمام.

تحذير: لا تقم بثني مجموعة آليات الشد المسبق أو الجلوس عليها أو إعاقه تشغيلها. قد يتسبب هذا في حدوث أضرار تتداخل مع العمل بشكل صحيح في نظام حزام الأمان.

تحذير: بمجرد تفعيل آليات الشد المسبق لحزام الأمان، يجب استبدالها. بعد كل تصادم، يجب التحقق من الوسائد الهوائية وآليات الشد المسبق وكل المكونات ذات الصلة واستبدالها، إن لزم الأمر.

اختبار أحزمة الأمان

للتأكد من أن أحزمة الأمان تعمل بشكل صحيح، قم بإجراء هذه الاختبارات على كل حزام من أحزمة الأمان:

1. اسحب سريعاً وبقوة الشريط القريب من القفل عندما يكون حزام الأمان مثبتاً. يجب أن يظل القفل مقفلاً بإحكام.
2. اسحب سريعاً وبقوة الشريط القريب من الباب عندما يكون حزام الأمان مثبتاً. يجب أن تظل ملحقات حزام الأمان الدائمة مقفلة بإحكام. تجنب محاولة إزالة الملحقات.
3. اسحب الشريط من البكرة إلى أقصى حد مع عدم ربط حزام الأمان. تحقق من أن سحب الشريط من البكرة خالٍ من أي عوائق، وتحقق بصرياً من عدم اهتراء الشريط أو تلفه. دع الشريط ينسحب للتأكد من سلاسة السحب واكتماله.
4. أمسك اللسان المعدني واسحبه بسرعة إلى الأمام عندما يكون الشريط مسحوباً من البكرة حتى المنتصف. من المفترض أن تقفل الآلية أوتوماتيكياً وتمنع سحب الشريط من البكرة بشكل إضافي.

إذا أخفق حزام الأمان في أي من هذه الاختبارات، فيرجى إصلاحه على الفور. لا تسمح بجلوس الركاب على مقعد بحزام أمان لا يعمل.

لمزيد من المعلومات حول تنظيف أحزمة الأمان، يرجى مراجعة أحزمة الأمان في الصفحة 165.

التحذيرات الخاصة بحزام الأمان

تحذير: يجب على جميع الركاب ربط أحزمة الأمان في كل الأوقات، حتى وإن كانوا سيقطعون مسافة قصيرة جداً بالسيارة. حيث إن عدم الالتزام بذلك يزيد من مخاطر الإصابة أو الوفاة في حال وقوع تصادم.

تحذير: قم بتثبيت الأطفال الصغار في مقعد السلامة للأطفال المناسب على النحو الموضح في دليل المالك. اتبع دائماً تعليمات الشركة المصنعة لمقعد أمان الأطفال عند التركيب.

تحذير: تأكد من ربط كل أحزمة الأمان بشكل صحيح. حيث إن ربط حزام الأمان على نحو غير سليم يزيد من مخاطر الإصابة أو الوفاة في حال وقوع تصادم.

تحذير: احذر الجلوس على الجزء العلوي من أي من مكونات حزام الأمان. فقد يتسبب ذلك في إحداث ضرر أو توزيع غير مناسب لمعدات الأمان.

تحذير: تجنب ربط أحزمة الأمان على العناصر الصلبة أو القابلة للكسر أو الحادة في الملابس، مثل الأقلام والمفاتيح والنظارات وما إلى ذلك، حيث إن ضغط حزام الأمان على هذه العناصر قد يؤدي إلى الإصابة.

تحذير: يجب عدم ربط أحزمة الأمان في حال وجود التواء في أي جزء من الشريط.



تحذير: إذا كان حزام الأمان غير مريح، فقم بضبط وضعية الجلوس بدلاً من ارتداء حزام الأمان بشكل غير صحيح.

تحذير: تجنب وضع أي شيء بينك وبين حزام الأمان مطلقاً لتخفيف أثر الصدمة في حال وقوع تصادم.

آليات الشد المسبق لحزام الأمان

تزود أحزمة الأمان الأمامية بآليات الشد المسبق التي تعمل بالاقتران مع الوسائد الهوائية عند الاصطدام. تشد آليات الشد المسبق كلا من مثبت حزام الأمان السفلي وشريط الكتف العلوي أوتوماتيكياً، للحد من ارتداء جزء الخصر والأجزاء القطرية من أحزمة الأمان، ما يؤدي إلى الحد من حركة الراكب نحو الجهة الأمامية.



في حال عدم تفعيل آليات الشد المسبق والوسائد الهوائية في الاصطدام، فإن هذا لا يعني أنها معطلة، لكنه يعني في العادة أن نوع القوة أو شدتها اللازمة لتفعيلها لم تكن متوفرة.



- تحذير:** يجب أن تستخدم كل مجموعة حزام أمان راكب واحد فقط. من الخطر ربط حزام الأمان حول الطفل المحمول في حجر الراكب.
- تحذير:** يجب أن تفحص Tesla أو منشأة الإصلاح المعتمدة أحزمة الأمان المستخدمة وقت التصادم أو استبدالها، حتى وإن لم يكن التلف الذي حدث في المجموعة واضحاً.
- تحذير:** يجب استبدال أحزمة الأمان التي ظهرت عليها علامات الاهتراء، أو المقطوعة أو التالفة على الفور.
- تحذير:** تجنب تلويث مكونات حزام الأمان بأي من مواد كيميائية أو سوائل أو حبيبات كاشطة أو منتجات تنظيف. في حال فشل شد حزام الأمان أو تثبيته في القفل، يجب استبداله على الفور. استخدم تطبيق الجوال لجدولة موعد صيانة.
- تحذير:** تجنب إجراء التعديلات أو الإضافات التي قد تعيق آلية حزام الأمان من سحب الجزء المرخي، أو تمنع إمكانية ضبط حزام الأمان لإزالة الجزء المرخي. حيث يضعف حزام الأمان المرخي حماية الركاب بدرجة كبيرة.
- تحذير:** تجنب إجراء التعديلات التي يمكن أن تتداخل مع عمل حزام الأمان، أو التي قد ينتج عنها تعطل حزام الأمان.
- تحذير:** لا تستخدم منتجات نظام الراحة والملاءمة المتوفرة في الأسواق المحلية المثبتة بأحزمة الأمان.
- تحذير:** في حال عدم استخدام أحزمة الأمان، يجب سحبها تماماً وعدم تركها متدلّية. إذا لم يتم سحب الحزام بالكامل، فقم بجدولة موعد الخدمة.
- تحذير:** لا يتضمن نظام حزام الأمان قطع غيار قابلة للصيانة وقد يشتمل على شداآت الناريات. لا تقم بفصل المكونات أو إزالتها أو استبدالها.



يجب أن تكون الوسادة الهوائية للراكب الأمامي في وضع إيقاف التشغيل

تحذير: في حال كان جلوس الطفل في مقعد الراكب الأمامي مسموحاً به في منطقة السوق الخاصة بك، يحظر جلوس الطفل مطلقاً في مقعد الراكب الأمامي عندما تكون الوسادة الهوائية الأمامية للراكب نشطة. تأكد دائماً من أن هذه الوسادة الهوائية في وضع OFF (راجع مؤشر حالة الوسادة الهوائية في الصفحة 49).

راجع الملصق التالي المثبت على حاجبات الشمس:



عند جلوس رضيع أو طفل في مقعد الراكب الأمامي (حتى في حال جلوس الطفل في نظام تقييد الأطفال المناسب أو مقعد معزز)، يجب تعطيل الوسادة الهوائية الأمامية للراكب. في حال حدوث تصادم، يمكن أن يتسبب انتفاخ الوسادة الهوائية في حدوث إصابة أو حالة وفاة، خاصة عند استخدام نظام تقييد الأطفال المواجه للخلف.

لتعطيل الوسادة الهوائية للراكب الأمامي، تأكد أولاً من أن السيارة في وضع الركن. ثم المس عناصر التحكم < الأمان > الوسادة الهوائية للراكب الأمامي (راجع التحكم في الوسادة الهوائية الأمامية للراكب في الصفحة 49).

تحذير: عند تعطيل الوسادة الهوائية الأمامية للراكب، تذكر تمكينها لاحقاً عند جلوس راكب بالغ في مقعد الراكب الأمامي.

يتم عرض حالة الوسادة الهوائية الأمامية للراكب في الزاوية العلوية من شاشة اللمس. يمكنك أيضاً لمس أيقونة الحالة هذه لتعطيل الوسادة الهوائية الأمامية للراكب وتمكينها:

قبل القيادة أثناء جلوس طفل في مقعد الراكب الأمامي، تحقق دائماً مرتين من حالة الوسادة الهوائية الأمامية للراكب للتأكد من أنها في وضع إيقاف التشغيل.



لحماية راكب بالغ عند جلوسه على المقعد الأمامي لاحقاً، تذكر إعادة الوسادة الهوائية الأمامية للراكب إلى الوضع ON.



تحذير: تقع على عاتق السائق مسؤولية التأكد من أن الوسادة الهوائية الأمامية للراكب في وضع OFF عند جلوس طفل في مقعد الراكب الأمامي.

تحذير: إذا ظلت الوسادة الهوائية الأمامية للراكب في وضع التشغيل، حتى في حال قيامك بتحويلها إلى وضع إيقاف (أو العكس)، فاتصل بشركة Tesla على الفور.

مناسبة أنظمة تقييد الأطفال وتركيبها

تم تصميم جميع أحزمة الأمان في Model Y للبالغين. عند وضع الرضع والأطفال في المقاعد، يجب:

- استخدام نظام تقييد الأطفال المناسب لعمر الطفل أو وزنه أو حجمه (راجع أنظمة تقييد الأطفال الموصى بها في الصفحة 38).
- استخدم نظام تقييد الأطفال المناسب لوضع الجلوس المحدد في الوضع Model Y. يدعم كل مقعد راكب مجموعة واسعة من الخيارات. للاطلاع على التفاصيل بشأن نوع نظام تقييد الأطفال الذي يمكن استخدامه في كل مقعد من مقاعد الراكب، راجع مقعد الراكب الأمامي في الصفحة 39 والمقاعد الجانبية في الصف الثاني في الصفحة 41 والمقعد الأوسط في الصف الثاني في الصفحة 42.
- قم بتثبيت نظام تقييد الأطفال على نحو صحيح باتباع تعليمات الجهة المصنعة (راجع تثبيت أنظمة تقييد الأطفال القائمة على الأحزمة في الصفحة 43 وتثبيت أنظمة تقييد الأطفال ISOFIX/i-Size في الصفحة 43 للاطلاع على الإرشادات العامة).

ملاحظة: عند تركيب نظام تقييد الأطفال، يجب أيضاً أن تربط حزام الأمان لإيقاف الجرس التحذيري لحزام الأمان.

أنظمة تقييد الأطفال الموصى بها

في الجدول أدناه، تقدم أنظمة تقييد الأطفال الموصى بها استناداً إلى مجموعة وزن الطفل (حسب التعريف الوارد في معيار ECE R44 "الأحكام الموحدة المتعلقة بأجهزة تقييد الركاب من الأطفال"). على الرغم من أن جميع مجموعات الأوزان يمكن أن تجلس في أي مقعد للراكب في Model Y، فقد يختلف نظام تقييد الأطفال الذي يمكن استخدامه في كل مقعد. على سبيل المثال، يمكن استخدام أنظمة تقييد الأطفال القائمة على الأحزمة (كما هو معرف في طريقتنا التثبيت في الصفحة 39) في مقعد الراكب الأوسط في الصف الثاني.

توصي به Tesla	وزن الطفل	مجموعة الوزن/الحجم
مقعد Maxi-Cosi CabrioFix i-Size وقاعدة Familyfix 3/Cabriofix i-Size	ما يصل إلى 13 كجم (بعمر من 12 إلى 18 شهراً)	المجموعة +0
مقعد Maxi-Cosi Pearl 360 مع قاعدة Familyfix 360		من 45 إلى 105 سم
مقعد Britax Romer KIDFIX i-Size (يرجى مراجعة التعليمات أدناه)		من 100 إلى 150 سم
قاعدة Peg Perego Viaggio 2-3 Shuttle		معزز

مقعد KIDFIX i-Size من Britax Romer

عند استخدام نظام تثبيت الأطفال Britax Romer KIDFIX i-Size، طبقاً لما توصي به Tesla، للأطفال بطول يبدأ من 100 إلى 150 سم، يجب عليك أيضاً استخدام Britax SecureGuard. عند استخدام Britax SecureGuard، أبقِ حزام الفخذ مسطحاً على فخذي الطفل. لا تضع حزام الخصر أسفل SecureGuard. لمزيد من التفاصيل، يرجى الرجوع إلى التعليمات المتوفرة من قبل Britax.

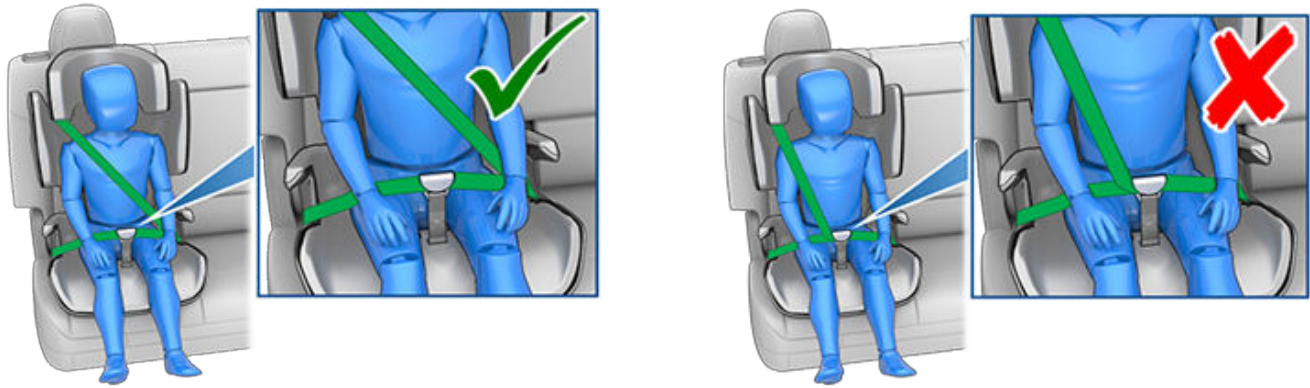



مقاعد الأطفال الأكبر حجماً



إذا كان الطفل كبيراً جداً بشكل لا يستوعبه نظام تقييد الأطفال، إلا أنه صغير جداً بحيث لا يمكن تقييده باستخدام أحزمة الأمان في السيارة، فاستخدم مقعداً معزلاً مناسباً لعمر الطفل وحجمه، بالنسبة إلى الأطفال الذين يحتاجون إلى مقعد معزز، توصي Tesla باستخدام قاعدة Peg Perego Viaggio 2-3 Shuttle. عند استخدام المقعد المعزز وتثبيته، اتبع التعليمات المقدمة من الجهة المصنعة بعناية.

طريقتا التثبيت

ملاحظة: قم دائماً بتثبيت أنظمة تقييد الأطفال عن طريق اتباع التعليمات المقدمة من الجهة المصنعة لنظام تقييد الأطفال.

من بين العديد من النماذج المختلفة، يوجد نوعان عامان من أنظمة تقييد الأطفال مصنَّان بناءً على كيفية تثبيتهما في المقعد:

- النظام القائم على الأحزمة - يُثبت باستخدام أحزمة الأمان في السيارة (راجع تثبيت أنظمة تقييد الأطفال القائمة على الأحزمة في الصفحة 43).
- ISOFIX/i-Size - يُثبت في قضبان التثبيت المدمجة في مقاعد السيارة (راجع تثبيت أنظمة تقييد الأطفال ISOFIX/i-Size في الصفحة 43).

يمكن تركيب بعض أنظمة تقييد الأطفال بأي من الطريقتين. راجع التعليمات المقدمة من الجهة المصنعة لنظام تقييد الأطفال لتحديد استخدام أي الطريقتين للتركيب وللحصول على تعليمات التركيب بالتفصيل.

في Model Y، يمكن تثبيت أنظمة تقييد الأطفال القائمة على الأحزمة في أي مقعد راكب ويمكن تثبيت أنظمة ISOFIX/i-Size في أي من المقاعد الجانبية في الصف الثاني. تتوفر تفاصيل محددة حول نوع نظام تقييد الأطفال الذي يمكن استخدامه في كل مقعد فيما يلي.

ملاحظة: ISOFIX و i-Size هما معياران دوليان للمثبتات المدمجة المستخدمة في سيارات الركاب لتثبيت مقاعد السلامة للأطفال.

⚠ تحذير: لا تستخدم مثبتات ISOFIX/i-Size مع نظام تقييد الأطفال أو المقاعد المعززة المزودة بحزام أمان مدمج حينما يزيد إجمالي وزن الطفل ونظام تقييد الأطفال على 33 كجم.

مقعد الراكب الأمامي

⚠ تحذير: يحظر جلوس الأطفال في مقعد الراكب الأمامي عندما تكون الوسادة الهوائية الأمامية للراكب قيد التشغيل. يمكن أن يؤدي القيام بذلك إلى وقوع إصابة خطيرة أو حالة وفاة. راجع الوسائد الهوائية في الصفحة 48.

⚠ تحذير: لوضع نظام تقييد الأطفال القائم على الأحزمة في المقعد الأمامي، يجب رفع المقعد إلى أعلى حتى موضع الارتفاع المتوسط (3 سم تقريباً).



عند تعطيل الوسادة الهوائية الأمامية للراكب ورفع قاعدة المقعد حتى نصف الارتفاع الأقصى، يمكن جلوس الرضع والأطفال في مقعد الراكب الأمامي باستخدام أنظمة تقييد الأطفال التالية القائمة على الأحزمة:

- نظام تقييد الأطفال العام المواجه للأمام.
- نظام تقييد الأطفال العام المواجه للخلف.

ملاحظة: إن مقعد الراكب الأمامي غير مزود بقضبان التثبيت السفلية لدعم تثبيت أنظمة تقييد الأطفال ISOFIX/i-Size.

مجموعة الوزن	وزن الطفل	الوسادة الهوائية الأمامية للراكب في وضع ON	الوسادة الهوائية الأمامية للراكب في وضع OFF
المجموعة 0	ما يصل إلى 10 كجم	ممنوع	مسموح
المجموعة +0	ما يصل إلى 13 كجم	ممنوع	مسموح



مقاعد السلامة للأطفال

مجموعة الوزن	وزن الطفل	الوسادة الهوائية الأمامية للراكب في وضع ON	الوسادة الهوائية الأمامية للراكب في وضع OFF
المجموعة 1	من 9 إلى 18 كجم	ممنوع	مسموح
المجموعة 2	من 15 إلى 25 كجم	ممنوع	مسموح
المجموعة 3	من 22 إلى 36 كجم	ممنوع	مسموح

المقاعد الجانبية في الصف الثاني

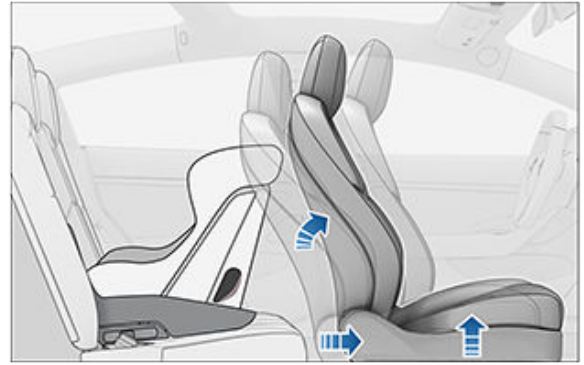
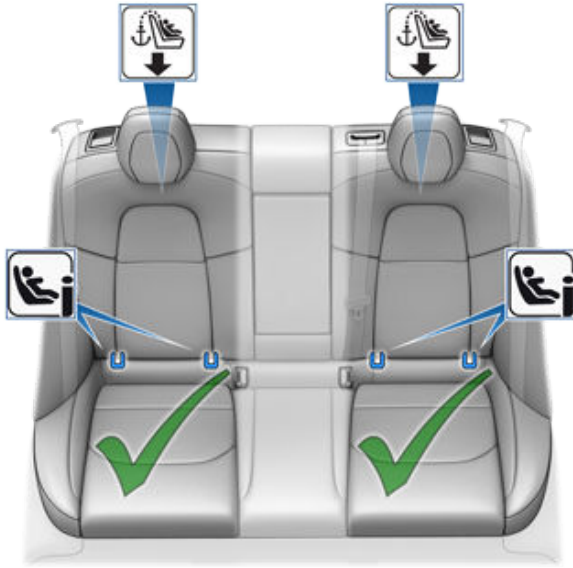

يمكن أن يجلس الرضع والأطفال في المقعد الجانبي في الصف الثاني باستخدام إما نظام تقييد الأطفال القائم على الأحزمة أو نظام تقييد الأطفال (ISOFIX (IU)/i-Size (i-U).

كما يمكن أن يجلس الأطفال الأكبر حجماً في مقعد جانبي في الصف الثاني باستخدام المقعد المعزز، إما بتثبيته بقضبان التثبيت السفلية أو ربطه بها كما هو موضح في التعليمات المقدمة من الجهة المصنعة لنظام تقييد الأطفال.

تدعم المقاعد الجانبية في الصف الثاني استخدام فئات الحجم التالية لنظام ISOFIX/i-Size:

- فئة الحجم A و B و B1 للنظام المواجه للأمام.
- فئة الحجم C و D و E للنظام المواجه للخلف.



ملاحظة: تدعم جميع المقاعد الخلفية استخدام أشرطة التطويل العلوية (راجع تثبيت أشرطة التطويل العلوية في الصفحة 44).

ملاحظة: قبل تثبيت نظام تقييد الأطفال، تأكد من ضبط مسند ظهر المقعد المعني إلى الموضع الأكثر استقامة.

ملاحظة: لإعداد أنظمة تقييد الأطفال ISOFIX/i-Size الكبيرة المواجهة للخلف (من فئة الحجم C)، قد تحتاج إلى تحريك المقعد الأمامي المقصود إلى الأمام حتى منتصف الموضع (ما يصل إلى 13 سم إلى الأمام من الموضع الخلفي الأقصى) ورفع المقعد إلى أعلى (بمقدار 2 سم من موضعه الأدنى) وإمالة المقعد إلى الخلف حسب الحاجة.

ملاحظة: إذا كان مسند رأس السيارة يمنع نظام تقييد الأطفال من ملامسة ظهر المقعد أو المساند الجانبية، فقم بإزالة مسند الرأس مؤقتاً للحصول على ملامسة أفضل. أعد تركيب مسند الرأس بمجرد عدم استخدام نظام تقييد الأطفال.

تحذير: لا تستخدم الدخول السهل (راجع ملفات تعريف السائق في الصفحة 83) لتحريك مقعد السائق إلى الموضع الخلفي بالكامل أو توماتيكياً إذا كان مقعد السلامة للأطفال مثبتاً على المقعد في الصف الثاني الموجود خلف مقعد السائق. إذا كان الخلوص قليلاً، ربما تؤثر حركة المقعد في ساقى الطفل وتؤدي إلى الإصابة أو إزاحة المقعد.

المقعد الأوسط في الصف الثاني

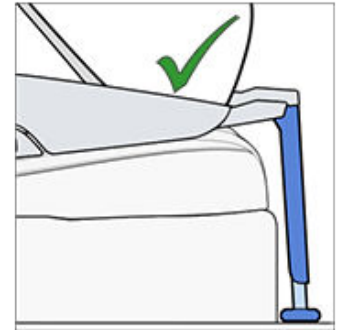
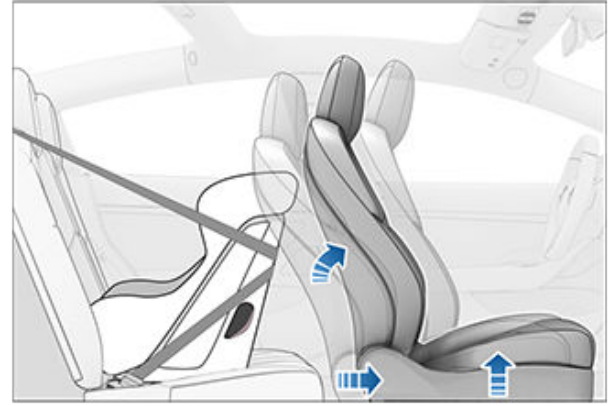
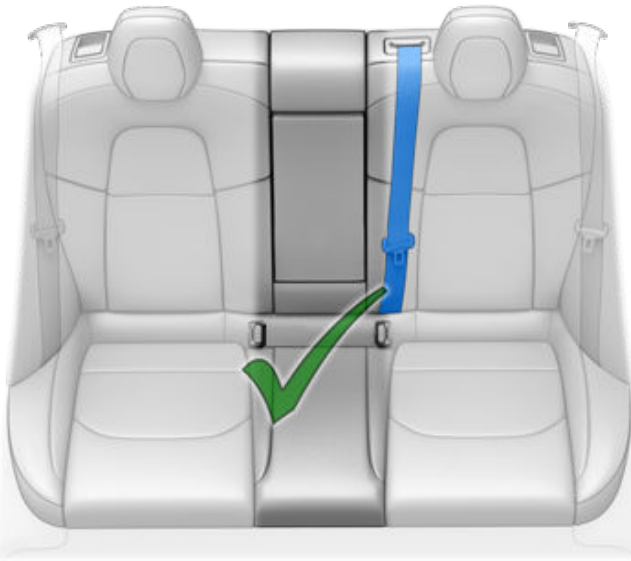



مقاعد السلامة للأطفال

يمكن أن يشغل الرضع المقعد الأوسط في الصف الثاني باستخدام أنظمة تقييد الأطفال المواجهة للخلف والقائمة على الأحزمة. يمكن أن يشغل الأطفال المقعد الأوسط في الصف الثاني باستخدام إما أنظمة تقييد الأطفال المواجهة للخلف أو المواجهة للأمام والقائمة على الأحزمة.

ملاحظة: لم يتم تزويد المقعد الأوسط في الصف الثاني بقضبان التثبيت السفلية لدعم تثبيت أنظمة تقييد الأطفال ISOFIX/i-Size.

ملاحظة: قبل تثبيت نظام تقييد الأطفال، تأكد من ضبط مسند ظهر المقعد المعني إلى الموضع الأكثر استقامة. لضمان إحكام جيد في المقعد الأوسط، قد يحتاج ظهر المقاعد في مواضع الجلوس الجانبية اليسرى واليمنى إلى أن تكون في الموضع نفسه.

كما يمكن أن يجلس الأطفال الكبار في المقعد الأوسط في الصف الثاني باستخدام المقعد المعزز، بتثبيته كما هو موضح في التعليمات المقدمة من الجهة المصنعة لنظام تقييد الأطفال.

تثبيت أنظمة تقييد الأطفال القائمة على الأحزمة

اتبع دائماً التعليمات المفصلة المقدمة من الجهة المصنعة لنظام تقييد الأطفال. اتبع هذه الإرشادات العامة مع أنظمة تقييد الأطفال القائمة على الأحزمة:

- تأكد من أن نظام تقييد الأطفال مناسب لوزن الطفل وطوله وسنه.
- تجنب ارتداء الطفل ملابس كبيرة الحجم.
- لا تضع أي مواد بين الطفل ونظام تقييد الأطفال.
- اضبط أحزمة تثبيت نظام تقييد الأطفال لكل طفل في كل رحلة.

1. ضع نظام تقييد الأطفال في المقعد المناسب وقم بتمديد حزام الأمان بالكامل. مرر حزام الأمان وثبته بالإبزيم وفقاً للتعليمات المقدمة من الجهة المصنعة لنظام تقييد الأطفال.



2. اترك حزام الأمان حتى يتم سحب الجزء المرخي منه بالكامل مع دفع نظام تقييد الأطفال بقوة داخل مقعد السيارة.

3. اربط شريط (أشرطة) التطويل العلوي، كما تستلزمه الجهة المصنعة لنظام تقييد الأطفال (راجع تثبيت أشرطة التطويل العلوية في الصفحة 44).

تثبيت أنظمة تقييد الأطفال ISOFIX/i-Size

تم تزويد مواضع الجلوس الجانبية في الصف الثاني بقضبان تثبيت نظام ISOFIX/i-Size. توجد قضبان التثبيت هذه بين مسند الظهر ووسادة المقعد. يتم التعرف على الموقع الدقيق لكل قضيب تثبيت عن طريق علامة موجودة في ظهر المقعد فوق قضبان التثبيت ذات الصلة مباشرة.



في الصف الثاني، قم بتركيب مقاعد السلامة للأطفال ISOFIX/i-Size في مواضع الجلوس الجانبية فقط. استخدم فقط مقعداً مقيداً بحزام الأمان في الموضع الأوسط.



لتثبيت نظامي تقييد الأطفال ISOFIX/i-Size، اقرأ التعليمات المقدمة من الجهة المصنعة لنظام تقييد الأطفال واتبعها بعناية. توضح هذه التعليمات كيفية تركيب نظام تقييد الأطفال في قضبان التثبيت الموجودة في المقعد حتى تسمع صوت "طققة" وتثبت في مكانها. يمكن أن تحتاج إلى دفع نظام تقييد الأطفال بقوة في اتجاه ظهر المقعد للتأكد من تثبيته بإحكام.



ملاحظة: قد لا يكون مكان نقاط المثبت مرئياً بسهولة، لكن يمكن العثور عليه عن طريق تمييز قطع ما في المادة المصنوع منها المقعد.

تحذير: اربط الأشرطة المطولة العلوية وفقاً للتعليمات المقدمة من الجهة المصنعة لمقاعد السلامة للأطفال.

تحذير: استخدم فقط مقاعد السلامة للأطفال المقيدة بحزام الأمان الموجود في موضع المقعد الأوسط.



تأكد من تثبيت الخطاف بالكامل على نقطة التثبيت.



في حال توافر شريطي تطويل في الصف الثاني، ضع شريطاً على كل جانب من جانبي دعامة الرأس.



تحذير: يجب خفض دعامة الرأس قبل توجيه شريط التطويل فوقها (راجع دعامة الرأس في الصفحة 32).

بالنسبة إلى أشرطة التطويل الفردية عند مواضع الجلوس الجانبية في مقاعد الصف الثالث، مرر الشريط فوق الجانب المواجه للخارج من دعامة الرأس (جانب دعامة الرأس نفسه الموجودة به آلية سحب حزام الأمان).



قبل جلوس الطفل، تأكد من تثبيت نظام تقييد الأطفال بإحكام. أمسك الجزء الأمامي من نظام تقييد الأطفال بيد واحدة من كل جانب ثم حاول القيام بما يلي:

- لف نظام تقييد الأطفال من جانب إلى آخر.
- سحب نظام تقييد الأطفال بعيداً عن المقعد.

إذا كان نظام تقييد الأطفال يدور أو يتحرك بعيداً عن المقعد، فإن غُلا المزلاجين غير مثبتين بالكامل في قضبيي التثبيت في المقعد. تجب إعادة تثبيته والمحاولة مجدداً. من المهم تعشيق كلا المزلاجين في نظام تقييد الأطفال بالكامل.

تحذير: لا تستخدم مثبتات ISOFIX/i-Size مع نظام تقييد الأطفال أو المقاعد المعززة المزودة بحزام أمان مدمج حينما يزيد إجمالي وزن الطفل ونظام تقييد الأطفال على 33 كجم.

ساق السلامة

تدعم جميع مقاعد الراكب في Model Y استخدام نظام تقييد الأطفال المزود بساق السلامة. إذا كان نظام تقييد الأطفال مزوداً بساق، فقم بتمديد الساق كما هو موضح في التعليمات المقدمة من الجهة المصنعة لنظام تقييد الأطفال.

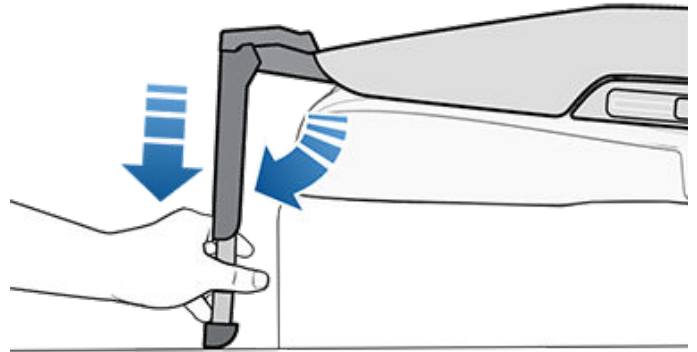

تثبيت أشرطة التطويل العلوية

إذا كان شريط التطويل العلوي متوفرًا، فقم بتثبيت خطافه بنقطة التثبيت الموجودة خلف المقعد الخلفي.

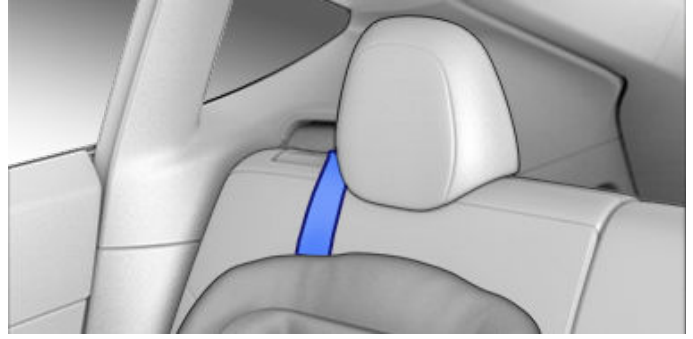

إذا كان لا يمكن توجيه الشريط فوق الجانب المواجه للخارج من دعامة الرأس (كأن لا يكون الشريط مرخي بما فيه الكفاية)، فارفع دعامة الرأس (راجع دعامة الرأس في الصفحة 32) ووجه الشريط أسفل دعامة الرأس.

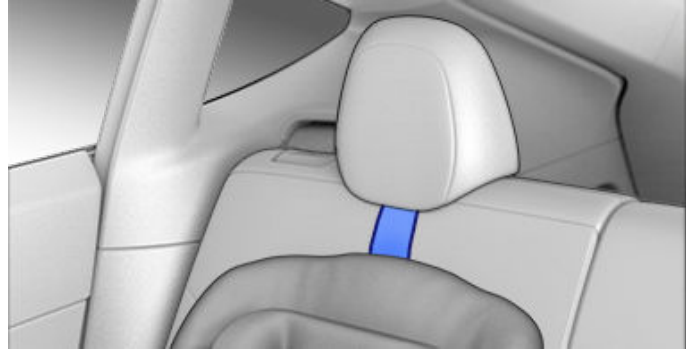

معلومات فنية

المعيار ECE 16-08 المرفق 17، الملحق 3، الجدول 1

رقم موضع المقعد (راجع ما يلي)							
9 (إذا كانت السيارة مزودة بذلك)	7 (إذا كانت السيارة مزودة بذلك)	6	5	4	1 و3 تمرير الوسادة الهوائية إلى وضع ON	1 و3 تمرير الوسادة الهوائية إلى وضع OFF	
0 و+0 وا وII وIII	0 و+0 وا وII وIII	0 و+0 وا وII وIII	0 و+0 وا وII وIII	0 و+0 وا وII وIII	غير متوفر	0 و+0 وا وII وIII	مجموعات الأوزان المسموح بها
أجل ***	أجل ***	نعم	نعم	نعم	لا	نعم*	هل هذا مناسب للتثبيت الشامل بالأحزمة؟
لا	لا	نعم	لا	نعم	لا	لا	هل موضع الجلوس مناسب لنظام i-Size؟
لا	لا	لا	لا	لا	لا	لا	هل هذا مناسب للتثبيت الجانبي (L1/L2)؟
لا	لا	**R3	لا	*R3	لا	لا	الأكبر حجمًا المناسبة لأنظمة ISOFIX/i-Size المتجهة للخلف (R1/R2X/R2/R3).
لا	لا	F3	لا	F3	لا	لا	أنظمة ISOFIX/i-Size ((F1/F2X/F2/F3) الأكبر حجمًا المناسبة للتثبيت المواجه للأمام.
لا	لا	B3	لا	B3	لا	*B2	المقعد المعزز الأكبر المناسب للتثبيت (B2/B3).
لا	لا	نعم	نعم	نعم	لا	نعم	مناسبة لساق السلامة

لا توجد أباريزم حزام الأمان للبالغين بشكل جانبي بين قضبان تثبيت نظام ISOFIX/i-Size في أي مقعد. *لكي يستوعب المقعد الأمامي نظام تقييد الأطفال (CRS) القائم على الأحزمة، عليك رفع المقعد لأعلى حتى الوضع متوسط الارتفاع (نحو 3 سم) وللخلف لتوفير مساحة بين نظام تقييد الأطفال ولوحة عدادات السيارة.

** لإعداد أنظمة تقييد الأطفال الكبيرة ISOFIX/i-Size (من فئة الحجم C)، قد تحتاج إلى تحريك المقعد الأمامي المقصود إلى الأمام حتى منتصف الموضع (ما يصل إلى 13 سم إلى الأمام من الموضع الخلفي الأقصى) ورفع المقعد إلى أعلى (بمقدار 3 سم من موضعه الأدنى) وإمالة المقعد إلى الخلف بزاوية 15 درجة (أو 10 درجات إلى الخلف من موضعه الأمامي الأقصى).

*** في حال تثبيت نظام تقييد الأطفال الشامل القائم على الأحزمة في الصف الثالث، لا يمكن استخدام المقاعد الجانبية والمقعد الأوسط في الصف الثاني.

ملخص لأرقام موضع المقعد

الموقع في السيارة	موضع المقعد
أمامي أيسر (السيارات التي تكون فيها عجلة القيادة جهة اليمين فقط)	1
الأمامي الأيمن (السيارات التي تكون فيها عجلة القيادة جهة اليسار فقط)	3



مقاعد السلامة للأطفال

الموقع في السيارة	موضع المقعد
المقعد الأيسر في الصف الثاني	4
المقعد الأوسط في الصف الثاني	5
المقعد الأيمن في الصف الثاني	6
يسار الصف الثالث	7
يمين الصف الثالث	9

تحذير: لا تستخدم مطلقاً نظام تقييد الأطفال الذي كان مثبتاً وقت وقوع تصادم ما. تخلصي من المقعد أو استبدله كما هو موضح في تعليمات الجهة المصنعة لنظام تقييد الأطفال.

التحذيرات المتعلقة بنظام تقييد الأطفال

- تحذير:** يحظر تماماً جلوس الطفل في نظام تقييد الأطفال أو في المقعد المعزز في مقعد الراكب الأمامي في حالة تنشيط الوسادة الهوائية الأمامية للراكب. يمكن أن يؤدي القيام بذلك إلى وقوع إصابة خطيرة أو حالة وفاة.
- تحذير:** لا تستخدم مطلقاً نظام تقييد الأطفال المواجه للخلف على مقعد محمي بالوسادة الهوائية الأمامية للراكب النشطة. يمكن أن يؤدي القيام بذلك إلى إحداث إصابة خطيرة أو الوفاة. ارجع إلى ملصق التحذير الموجود على حاجب الشمس.
- تحذير:** تم تصميم بعض أنظمة تقييد الأطفال لتثبيتها في مقاعد السيارة عن طريق أحزمة الفخذ أو جزء من حزام الفخذ الخاص بحزام الفخذ والكتف. يمكن أن يتعرض الأطفال للخطر إذا لم يتم تثبيت أنظمة التقييد الخاصة بهم في السيارة على نحو صحيح.
- تحذير:** لا تستخدم نظام تقييد الأطفال المواجه للأمام حتى يزيد وزن طفلك عن 9 كجم ويتمكن من الجلوس بمفرده. حتى سن الثانية، لا يكون العمود الفقري للطفل ورقبته مكتملي النمو بصورة كافية لتفادي الإصابة في حال التصادم الأمامي.
- تحذير:** لا تسمح بحمل طفل أو رضيع على حجر شخص بالغ. يجب تثبيت جميع الأطفال في نظام تقييد الأطفال المناسب دائماً.
- تحذير:** لضمان جلوس الأطفال بأمان، اتبع جميع التعليمات الواردة في هذه الوثيقة وتعليمات الجهة المصنعة لنظام تقييد الأطفال.
- تحذير:** لا يغني التذكير الخاص بحزام الأمان الموجود على شاشة اللمس عن التحقق مما إذا كان الطفل جالساً بشكل صحيح أو مقعد السلامة للأطفال مثبتاً بإحكام. حيث إن مستشعرات شغل المقاعد قد لا تكتشف وجود أطفال أو مقاعد الأطفال.
- تحذير:** ينبغي أن يجلس الأطفال في نظام تقييد الأطفال المواجه للخلف مع استخدام حزام تثبيت مدمج بالمقعد ومزود بخمس نقاط لإطالته إلى أقصى نقطة ممكنة؛ حتى يصلوا إلى الحجم الأقصى أو الوزن الأقصى الخاص بنظام تقييد الأطفال المواجه للخلف.
- تحذير:** في حالة جلوس طفل أكبر حجماً، تأكد من إسناد رأس الطفل ومن ضبط حزام أمان الطفل وتثبيته على نحو صحيح. يجب أن يكون جزء حزام الكتف بعيداً عن الوجه والرقبة، ويجب ألا يكون جزء حزام الفخذ فوق البطن.
- تحذير:** تجنب مطلقاً تثبيت نظامي تقييد أطفال في نقطة تثبيت واحدة. قد لا تتمكن نقطة التثبيت الواحدة من تثبيت كلا المقعدين في حالة الاصطدام.
- تحذير:** تم تصميم قضبان تثبيت نظام تقييد الأطفال لتقاوم الأحمال التي تفرضها قيود الطفل المثبتة بصورة صحيحة فقط. لا تستخدم هذه القيود، تحت أي ظرف من الظروف، كأحزمة أمان للبالغين أو كأحزمة التثبيت أو لتثبيت عناصر أو معدات أخرى بالسيارة.
- تحذير:** تحقق دائماً من أحزمة التثبيت وأشرطة التطويل بحثاً عن التلف والاهتراء.
- تحذير:** لا تترك الطفل من دون مراقبة أبداً، حتى إذا كان مثبتاً في نظام تقييد الأطفال.

موقع الوسائد الهوائية

تقع الوسائد الهوائية في المناطق التقريبية المبينة هنا. طُبعت معلومات التحذير الخاصة بالوسائد الهوائية على حاجبات الشمس.

Model Y مزودة بوسادة هوائية وحزام الفخذ/الكتف (يسمى أيضاً مجموعة حزام الأمان) في كلا موضعي الجلوس الأماميين. ينبغي دائماً أن يرتدي جميع الركاب، بما في ذلك السائق، أحزمة الأمان، سواء أكانت هناك وسادة هوائية أيضاً مزودة في موضع المقعد أم لا، للحد من خطر الإصابة الشديدة أو الوفاة في حالة حدوث ارتطام.

ملاحظة: في السيارات التي تكون فيها عجلة القيادة جهة اليمين، تُعكس مواقع الوسائد الهوائية في مقعدي الراكب والسائق.

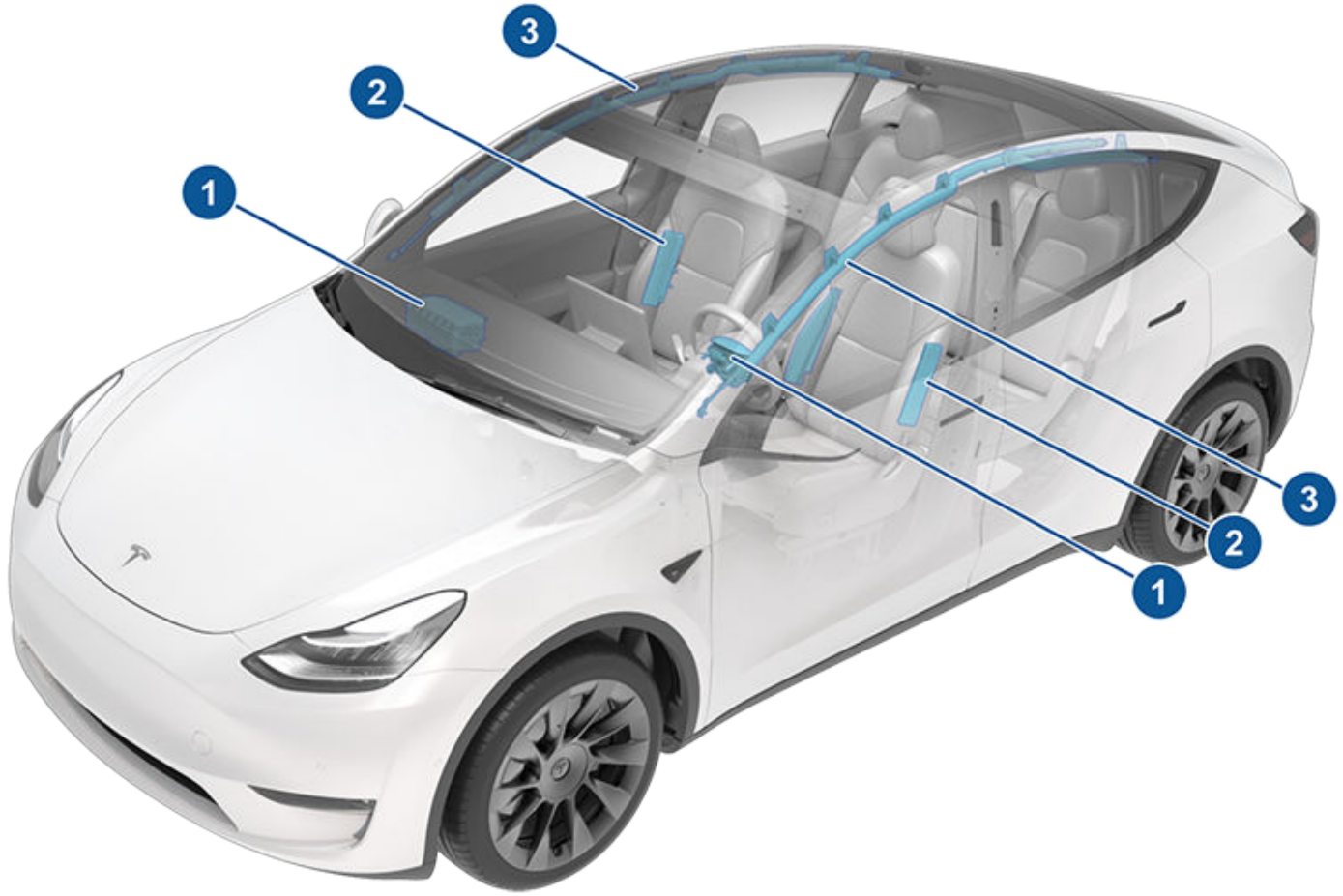

1. وسائد هوائية أمامية

2. وسائد هوائية جانبية مثبتة في المقاعد

ملاحظة: سيارتك (إذا كانت مزودة بذلك، اعتماداً على تاريخ التصنيع) مزودة أيضاً بوسادة هوائية مثبتة في المقعد على الجزء الداخلي من مقعد السائق.

3. وسائد هوائية ستائرية



الوسائد الهوائية

لحماية الركاب البالغ الجالس في مقعد الركاب الأمامي، تأكد من أن الوسادة الهوائية الأمامية للركاب في وضع ON. إذا كانت الوسادة الهوائية الأمامية للركاب في وضع ON، فقد تنتفخ عند حدوث تصادم.



آلية عمل الوسادات الهوائية

تنتفخ الوسائد الهوائية عندما تكتشف المستشعرات تأثيراً يتجاوز القيم المحددة للانتفاخ. تم تصميم هذه القيم المحددة للتنبؤ بدرجة شدة الارتطام في الوقت المناسب مما يساعد الوسائد الهوائية على حماية ركاب السيارة. تنتفخ الوسائد الهوائية على الفور بقوة كبيرة يصحبها صوت عالٍ. تحد الوسادة المنفوخة، بالإضافة إلى أحزمة الأمان، من حركة الركاب لتقليل خطر الإصابة.

تحذير: إذا كان يُسمح قانوناً بجلوس الطفل في مقعد الركاب الأمامي في منطقة السوق لديك، فيجب على السائق التأكد من أن الوسادة الهوائية للركاب الأمامي في وضع الإيقاف. قم بإيقاف تشغيل الوسادة الهوائية قبل وضع مقعد الأطفال في مقعد الركاب الأمامي. يحظر جلوس الطفل في مقعد الركاب الأمامي المزود بالوسادة الهوائية النشطة حتى في حالة استخدام نظام تقييد الأطفال أو المقعد المعزز. يمكن أن يؤدي ذلك إلى وفاة الطفل أو تعرضه لإصابة خطيرة.

التحكم في الوسادة الهوائية الأمامية للركاب

عند جلوس طفل في مقعد الركاب الأمامي (حتى حينما يجلس الطفل في نظام تقييد الأطفال أو المقعد المعزز)، يجب تعطيل الوسادة الهوائية الأمامية للركاب لمنعها من إصابة الطفل عند حدوث تصادم. تأكد أولاً من أن السيارة في وضع الركن. ثم المس عناصر التحكم < الأمان > الوسادة الهوائية للركاب الأمامي، وقبل القيادة، تأكد من أن حالة الوسادة الهوائية للركاب في الجزء العلوي من شاشة اللمس تشير إلى أن الوسادة الهوائية قيد إيقاف التشغيل (راجع مؤشر حالة الوسادة الهوائية في الصفحة 49).

ملاحظة: Model Y يحتوي على شاشة لمس تكاثفية وقد لا يستجيب لللمس إذا كنت ترتدي قفازاً عادياً. إذا لم تستجب شاشة اللمس، فأخلع القفازات أو ارتد قفازات بها أطراف أصابع مصنوعة من مادة موصلة للتيار لاستخدامها مع شاشات اللمس التكاثفية.

تحذير: إذا كان جلوس الطفل في مقعد الركاب الأمامي مسموحاً به قانوناً في منطقة السوق لديك، فلا تسمح مطلقاً بجلوس طفل في نظام تقييد الأطفال أو مقعد معزز في مقعد الركاب الأمامي في حال تنشيط الوسادة الهوائية. يمكن أن يؤدي القيام بذلك إلى وقوع إصابة خطيرة أو حالة وفاة.

تحذير: إذا كانت الوسادة الهوائية الأمامية للركاب تبدو معطلة (على سبيل المثال، إذا كانت الوسادة الهوائية قيد التشغيل، على الرغم من إيقاف تشغيلها، أو العكس)، فتجنب جلوس الركاب في المقعد الأمامي. استخدم تطبيق الجوال لجدولة موعد صيانة على الفور.

آثار الانتفاخ

تحذير: عند انتفاخ الوسائد الهوائية، يتم إطلاق مسحوق ناعم. يمكن أن يهيج هذا المسحوق الجلد وينبغي تطهيره تماماً في حال دخول العينين وأي قطوع أو جروح.

بعد الانتفاخ، تُفرغ الوسائد الهوائية من الهواء لإحداث التأثير التدريجي لامتناس الصدمة للركاب وضمان وضوح الرؤية الأمامية للسائق.

إذا انتفخت الوسائد الهوائية، أو إذا كانت سيارتك في حالة تصادم، فإن السيارة ستحتاج إلى صيانة قبل تشغيلها. بالإضافة إلى ذلك، يجب فحص الوسائد الهوائية والبيات الشد المسبق لحزام الأمان وأي مكونات مرتبطة بها، ثم استبدالها إن لزم الأمر. استخدم تطبيق الجوال لجدولة موعد صيانة على الفور.

في حالة الاصطدام أثناء انتفاخ الوسائد الهوائية، يحدث ما يلي:

- إلغاء قفل الأبواب.
- تعمل أضواء التحذير من الأخطار.
- تعمل الأضواء الداخلية.

لم تُصمم الوسائد الهوائية الأمامية أساساً للانتفاخ في التصادمات الخلفية أو الانقلابات أو التصادمات الجانبية أو عند الكبح الشديد أو القيادة فوق المطبات والحفر. وكذلك قد لا تنتفخ الوسائد الأمامية في كل التصادمات الأمامية، مثل التصادمات الخفيفة والتصادمات التي تنزلق فيها السيارة تحت سيارة مرتفعة أو التصادمات الخفيفة بالأجسام غير العريضة (مثل الأعمدة أو الأشجار). يمكن أن يحدث تلف سطحي كبير في السيارة دون انتفاخ الوسائد الهوائية، أو على العكس يمكن أن يتسبب مقدار صغير نسبياً من التلف الهيكلي في انتفاخ الوسائد الهوائية. ومن ثم لا يدل المظهر الخارجي للسيارة بعد التصادم على وجوب انتفاخ الوسائد الهوائية أو عدمه.

تحذير: قبل إجراء تعديلات لسيارتك لتكون مهيئة لاستيعاب شخص من ذوي الإعاقة بطريقة قد تؤثر في نظام الوسادة الهوائية، استخدم تطبيق الجوال لجدولة موعد صيانة.

أنواع الوسائد الهوائية

Model Y يحتوي على الأنواع التالية من الوسائد الهوائية:

- الوسائد الهوائية الأمامية: صممت الوسائد الهوائية الأمامية لتقليل الإصابات إذا ركب الأطفال الكبار أو البالغون في المقاعد الأمامية. اتبع جميع التحذيرات والتعليمات المتعلقة بجلوس الطفل في مقعد الركاب الأمامي (إذا كان مسموحاً في منطقة السوق لديك).
- الوسائد الهوائية الجانبية المثبتة في المقاعد: تساعد الوسادة الهوائية الجانبية المثبتة في المقاعد الأمامية على حماية الحوض ومنطقة الصدر من الجذع؛ تساعد الوسادة الهوائية الجانبية البعيدة المثبتة في المقعد في الجزء الداخلي من مقعد السائق على حماية الرأس والجذع. ستنتفخ الوسائد الهوائية الجانبية المركبة في المقعد في كلا جانبي السيارة؛ المتصادم وغير المتصادم، في حالة التصادم الجانبي الشديد أو التصادم الأمامي الانحرافي الشديد.
- الوسائد الهوائية الستائرية: تساعد الوسائد الهوائية الستائرية على حماية الرأس. لا تنتفخ الوسائد الهوائية الستائرية في كلا جانبي السيارة؛ المتصادم وغير المتصادم، إلا في حالة وقوع تصادم جانبي شديد أو انقلاب السيارة.

مؤشر حالة الوسادة الهوائية

يتم عرض الوسادة الهوائية الأمامية للركاب في الزاوية العلوية من شاشة اللمس:

قبل القيادة أثناء جلوس طفل في مقعد الركاب الأمامي (إذا كان مسموحاً به قانوناً في منطقة السوق لديك)، تحقق مرة أخرى دائماً من حالة الوسادة الهوائية الأمامية للركاب للتأكد من أنها في وضع الإيقاف. إذا كانت الوسادة الهوائية الأمامية للركاب في وضع OFF، فلن تنتفخ عند حدوث تصادم. يتم عرض هذا المؤشر أيضاً عندما لا يكون المقعد مشغولاً.





تحذير: لا تسمح للركاب بإعاقة عمل الوسادة الهوائية عن طريق وضع القدمين أو الركبتين أو أي جزء آخر من الجسم على الوسادة الهوائية أو بالقرب منها.

تحذير: لا تثبت عناصر في الوسائد الهوائية الأمامية أو جانب المقاعد الأمامية أو بطانة السقف في جانب السيارة أو أي غطاء وسادة هوائية آخر يمكن أن يعيق انتفاخ الوسادة الهوائية أو تضعها على أي من ذلك أو بالقرب منها. وتتضمن على سبيل المثال وليس الحصر: عجلة القيادة والأغطية والملصقات ووسائد المقاعد الصغيرة والوسائد الكبيرة وما إلى ذلك. فقد تتسبب هذه الأشياء في حدوث إصابة خطيرة إذا كانت السيارة في حالة تصادم عنيف بقدر كاف لجعل الوسادة الهوائية تنتفخ.

تحذير: عقب الانتفاخ، تصبح بعض مكونات الوسادة الهوائية ساخنة. لا تلمسها حتى تبرد.

- تُعطل الفولطية العالية.
- تنتقل النوافذ إلى وضع التهوية.
- يتم تشغيل مكابح السيارة للتوقف.

ملاحظة: وفقاً لطبيعة التصادم ومقدار القوى التي تضمنها، قد لا يتم إلغاء قفل الأبواب في حال التصادم و/أو قد يمنعها التلف من الفتح. في مثل هذه الحالات، قد يحتاج الباب إلى فتحه باستخدام التحرير اليدوي من الداخل أو وسائل التحرير الأخرى (على سبيل المثال، الخروج من باب آخر أو كسر زجاج النافذة وما إلى ذلك).

ملاحظة: في بعض حالات التصادم، حتى إذا لم تنتفخ الوسائد الهوائية، قد يتم تعطيل الجهد العالي بالسيارة ولن تكون قادراً على تشغيل السيارة وقيادتها. استخدام تطبيق الجوال لجدولة موعد صيانة على الفور.

مؤشر التحذير للوسادة الهوائية

يظل مؤشر الوسادة الهوائية على شاشة اللمس مضاءً إذا تعطل نظام الوسادة الهوائية. ينبغي أن يُضيء هذا المؤشر مرة واحدة لفترة قصيرة حينما تشغل Model Y لأول مرة، ويتوقف في هذه الحالة في غضون ثوانٍ قليلة. إذا ظل مضاءً، فاستخدم تطبيق الجوال لجدولة موعد صيانة على الفور وتجنب القيادة.



تحذيرات حول الوسائد الهوائية

تحذير: ينبغي دائماً أن يرتدي جميع الركاب، بما في ذلك السائق، أحزمة الأمان، سواء أكانت هناك وسادة هوائية أيضاً مزودة في موضع المقعد أم لا، للحد من خطر الإصابة الشديدة أو الوفاة في حالة حدوث الاصطدام.

تحذير: يجب عدم وضع راكبي المقعد الأمامي أذرعهم فوق وحدة الوسادة الهوائية، لأن الوسادة الهوائية المنتفخة يمكن أن تتسبب في حدوث كسور أو إصابات أخرى.

تحذير: لا تستخدم أغطية المقاعد في Model Y. قد يؤدي ذلك إلى تقييد انتفاخ الوسائد الهوائية الجانبية المثبتة في المقاعد عند وقوع تصادم. يمكن أن يؤدي ذلك أيضاً إلى تقليل دقة نظام تصنيف الراكب، إذا كانت السيارة مزودة به.

تحذير: تنتفخ الوسائد الهوائية بسرعة وقوة كبيرة يمكن أن تؤدي إلى حدوث إصابة. للحد من الإصابات، تأكد من ارتداء الركاب أحزمة الأمان وجلووسهم بشكل صحيح مع ضبط المقعد إلى الخلف إلى أقصى درجة ممكنة.

تحذير: يحظر جلوس الأطفال على مقعد الراكب الأمامي ما لم تسمح به اللوائح في منطقة السوق لديك. اتبع كل اللوائح في منطقتك لمعرفة الطريقة المناسبة لجلوس الطفل بناءً على وزن الطفل وحجمه وعمره. يعد موضع الجلوس الخلفي الموضع الأكثر أماناً لجلوس الرضع والأطفال الصغار. يمكن أن يسبب جلوس الرضيع أو الطفل في نظام تقييد الأطفال المواجه للخلف في المقعد المزود بوسادة هوائية نشطة إلى وقوع إصابة خطيرة أو حالة وفاة.

تحذير: لا تستخدم نظام تقييد الأطفال المواجه للخلف على مقعد مزود بوسادة هوائية نشطة أمامه. يمكن أن يؤدي القيام بذلك إلى الإصابة أو الوفاة في حال انتفاخ الوسادة الهوائية.

تحذير: لضمان الانتفاخ الصحيح للوسائد الهوائية الجانبية، حافظ على عدم انسداد الفجوة بين جذع الراكب وجانب Model Y.

تحذير: ينبغي ألا يسند الركاب رؤوسهم إلى الأبواب أو النوافذ. يمكن أن يؤدي القيام بذلك إلى الإصابة في حال انتفاخ الوسادة الهوائية الستائرية.



تطبيق الهاتف المحمول

نظرة عامة

عندما يحتوي الهاتف الجوال والسيارة على خدمة إنترنت، ستسمح لك الصفحة الرئيسية في تطبيق Tesla للجوال عمل التالي:

- قفل سيارتك وإلغاء قفلها.
 - تمكين التدفئة أو تكييف الهواء أو تعطيله ومراقبة مناخ المقصورة.
 - افحص معلومات الشحن الخاصة بالسيارة. تظهر تفاصيل الشحن كذلك عند توصيل كابل الشحن.
 - فتح منفذ الشحن أو إغلاقه.
- ملاحظة:** تشير الخطوط الحمراء الملتفة الموجودة بجانب أيقونة البطارية إلى أن البطارية تسخن بشكل نشط (بما في ذلك أثناء الشحن أو الاستعداد للشحن).
- ابحث عن موقع السيارة.
 - عرض المدى المقدر لسيارتك.
 - افتح صندوق السيارة الأمامي.
 - اعرض عداد المسافات في السيارة ورقم تعريف السيارة وإصدار البرنامج الحالي.

تظهر إعدادات الوسائط على تطبيق الهاتف المحمول من أجل إيقاف المؤقت للوسائط، التي يتم تشغيلها حالياً في السيارة، وتشغيلها وترجييعها وتسريعها إلى الأمام وضبط مستوى الصوت الخاص بها. قد تحتاج إلى تمكين إعدادات الوسائط عن طريق لمس إعدادات الصوت < الخيارات > السماح بالتحكم في الجوال.

بالنسبة إلى مصادر الفيديو المدعومة، أرسل مقاطع الفيديو إلى مسرح Tesla من خلال مشاركة الرابط عبر تطبيق الهاتف المحمول. انتقل إلى الفيلم أو العرض أو الفيديو الذي تريد تشغيله على الهاتف والمس زر المشاركة. شارك الفيديو على تطبيق Tesla وسوف يظهر على شاشة اللمس إذا كانت Model Y في وضع التوقف.

ملف التعريف

من علامة تبويب ملف التعريف الموجودة في الجزء العلوي، يمكنك القيام بالتالي:

- التحويل إلى سيارة مختلفة مرتبطة بحساب Tesla الخاص بك، إذا كنت تمتلك أكثر من واحدة.
- الانتقال إلى متجر Tesla.
- إدارة معلومات حسابك وعرض سجل الطلب الخاص بك.
- عرض وتخصيص الإشعارات التي تتلقاها ضمن علامة تبويب "الإعدادات"، مثل مزامنة التقويم وعندما يتم تشغيل إنذار الأمان وتحديثات الشحن وتحديثات البرامج الجديدة. يمكنك بدء التحديثات من بعيد والتحقق من تنفيذها.

عناصر التحكم

تمتلك علامة تبويب "عناصر التحكم" من القيام بما يلي:

- فتح الحقبة الأمامية أو الخلفية.
 - قفل Model Y أو إلغاء قفلها من بعيد.
- ملاحظة:** لا تعيد السيارة القفل أوتوماتيكياً في حال عدم قفلها من تطبيق الجوال.

يتيح لك تطبيق الهاتف المحمول من Tesla التواصل مع Model Y عن بُعد باستخدام هاتف iPhone® أو Android™.

ملاحظة: قد لا تمثل المعلومات أدناه قائمة شاملة للوظائف المتوفرة في تطبيق الهاتف المحمول من Tesla. لضمان الوصول إلى الميزات الجديدة والمتطورة، يُرجى تنزيل أحدث إصدارات تطبيق الهاتف المحمول كلما توفرت.

لاستخدام تطبيق الهاتف المحمول

لضبط تطبيق الهاتف المحمول من Tesla للاتصال بـ Model Y الخاصة بك:

1. قم بتنزيل تطبيق الهاتف المحمول من Tesla على هاتفك.
2. تسجيل الدخول إلى تطبيق الهاتف المحمول من Tesla عن طريق إدخال بيانات اعتماد حساب Tesla الخاصة بك.
3. قم بتمكين وصول الجوال إلى Model Y عن طريق لمس عناصر التحكم < الأمان > السماح بوصول الجوال.
4. قم بتعديل إعدادات Bluetooth الخاص بالهاتف إلى تشغيل وتأكد من تشغيل Bluetooth من خلال إعدادات الهاتف العالمية لتطبيق الهاتف المحمول من Tesla. على سبيل المثال، انتقل إلى الإعدادات على هاتفك واختر تطبيق الهاتف من Tesla وتأكد من تمكين إعدادات Bluetooth.

يجب اتصال كل من الهاتف والسيارة بخدمة الهاتف الخلوي أو شبكة Wi-Fi بغاية للسماح لتطبيق الهاتف الجوال بالاتصال بالسيارة. توصي Tesla بأن يكون بحوزتك دائماً مفتاح مادي فعال بحيث يكون متاحاً بسهولة في حال التوقف في منطقة ذات خدمة خلوية محدودة أو غير متوفرة مثل المرآب الداخلي.

ملاحظة: في حالة حاجتك إلى مساعدة الإغلاق من Tesla نتيجة لمشكلة لا يغطيها الضمان، مثل وجود اتصال خلوي محدود وعدم توفر مفتاح ثانوي، لن يتم تغطية التكاليف بموجب سياسة المساعدة على جانب الطريق.

ملاحظة: لا تدعم Tesla استخدام تطبيقات من جهة خارجية للاتصال بـ Model Y.

تطبيق الهاتف المحمول على ساعة Apple Watch

يمكنك استخدام تطبيق الهاتف المحمول على ساعة Apple Watch أيضاً.

يتطلب تطبيق الهاتف المحمول من Tesla على ساعة Apple Watch:

- ساعة Apple Watch Series 6 أو ساعة Apple Watch SE 2 أو ساعة Apple Watch Ultra 1 أو ساعة watchOS 11.0 أو أحدث.
- برنامج ثابت للسيارة بإصدار 2024.44.25 أو أحدث.
- تطبيق الهاتف المحمول من Tesla الإصدار 4.39.5 أو أحدث.

قبل استخدام تطبيق الهاتف المحمول من Tesla على ساعة Apple Watch، تأكد من تحديث هاتف iPhone وساعة Apple Watch على أحدث إصدار للبرنامج. لإضافة تطبيق الهاتف المحمول من Tesla على ساعة Apple Watch، استخدم تطبيق الساعة على هاتف iPhone.

يمكنك استخدام تطبيق ساعة Apple Watch من Tesla لقفل Model Y وإلغاء قفلها، افتح صندوق السيارة، وافتح صندوق السيارة الأمامي وأغلقه.

إضافة إلى ذلك، يمكنك استخدام ساعة Apple Watch كمفتاح مثلما تستخدم الهاتف كمفتاح. للاطلاع على مزيد من المعلومات، راجع [المفاتيح](#) في الصفحة 17.



يمكنك أيضاً جدول العرض الاحتفالي لوقت لاحق. للحصول على مزيد من المعلومات حول العرض الاحتفالي، راجع المسرح والأركيد وصندوق الألعاب في الصفحة 141.

- فتح منفذ الشحن أو إغلاقه.
- إنارة الأضواء أو إطلاق البوق لمعرفة مكان إيقاف Model Y.
- تمكين Keyless Driving.

الأمان

ملاحظة: يمكن استخدام Keyless Driving عندما لا يكون مفتاحك بحوزتك أو لتجاوز ميزة PIN to Drive في حالات نسيان رقم PIN أو عندما لا تستجيب شاشة اللمس (راجع PIN to Drive: في الصفحة 119).

تتيح لك علامة تبويب "الأمان" القيام بما يلي:

- إقران هاتفك بالسيارة (راجع مفتاح الهاتف في الصفحة 17).
- تمكين وضع الحراسة أو تعطيله (راجع كيفية استخدام وضع الحراسة) باستخدام محرك أقراص USB المحمول) في الصفحة 122.

- فتح باب المرآب وإغلاقه إذا كانت السيارة مزودة باتصال جهاز Homelink مبرمج، إذا كان متوفراً (راجع المرآب الذكي في الصفحة 59).

- تمكين وضع الخادم أو تعطيله (راجع Valet mode في الصفحة 84).

- فتح النوافذ.

- تمكين أو تعطيل وضع حد السرعة واستلام إشعارات عندما تكون سرعة قيادة السيارة ضمن حدود 5 كم/ساعة تقريباً من السرعة القصوى المحددة (راجع وضع حد السرعة في الصفحة 119).

- شاهد مقاطع Dashcam ووضع الحراسة وشاركها من تطبيق الهاتف المحمول. راجع Dashcam في الصفحة 120 للاطلاع على مزيد من المعلومات.

ملاحظة: يتطلب اتصالاً ممتازاً وتطبيق الهاتف المحمول بإصدار 4.39.5 أو أحدث، متوفر على IOS فقط.

Upgrades

قم بعرض وشراء أحدث الترقية المتاحة لسيارتك، مثل full self-driving.

الخدمة

راجع [Schedule Service](#) في الصفحة 155 للحصول على معلومات حول كيفية جدولة الخدمة من خلال تطبيق الهاتف المحمول.

على جانب الطريق

قم بعرض الموارد على جانب الطريق وطلب المساعدة على جانب الطريق (أيضاً يكون ذلك مطبقاً). لمزيد من المعلومات حول المساعدة على جانب الطريق، راجع اتصل بخدمة المساعدة على الطريق من Tesla في الصفحة 190.

منح حق الوصول إلى سائق ثانٍ

يمكنك إضافة إذن الوصول الممنوح لسائق ثانٍ أو حذفه من تطبيق الهاتف المحمول من Tesla.

ملاحظة: يلزم وجود تطبيق الهاتف المحمول من Tesla بإصدار 4.3.1 أو أعلى. يمكن أن يستخدم السائقون الإضافيون حساب Tesla مسجلاً سابقاً أو يستخدموا التطبيق لإنشاء حساب Tesla جديد.

إضافة سائق إضافي، انتقل إلى الأمان > إضافة سائق في تطبيق الهاتف المحمول من Tesla واتبع التعليمات الموجودة على الشاشة.

ملاحظة: يكون للسائق الإضافي حق الوصول إلى جميع ميزات التطبيق ما عدا شراء الترقية.

يمكنك التحقق من درجة الحرارة الداخلية وتدفئة المقصورة أو تبريدها قبل القيادة (حتى لو كانت في مرآب) والتحكم في أنظمة تدفئة المقاعد وإزالة الجليد عن الزجاج الأمامي:

- قم بتمكين إزالة الصقيع من السيارة، الذي يساعد على إزالة الجليد والثلج والصقيع من على الزجاج الأمامي والنوافذ والمرايا، عن طريق التمرير إلى أعلى من أسفل الشاشة.

- قم بتمكين أو تعطيل وضع الحيوانات الأليفة أو وضع المخيم.

- قم بتمكين الحماية من الحرارة الزائدة في المقصورة التي تمنع ارتفاع درجة حرارة المقصورة بدرجة كبيرة في حالات الطقس شديد الحرارة. يمكنك اختيار ما إذا كنت تريد تشغيل تكييف الهواء أو المروحة فقط حين تتجاوز درجة الحرارة في المقصورة 40 درجة مئوية، أو درجة الحرارة المحددة (إذا كان ذلك متوفراً). راجع تشغيل عناصر التحكم في المناخ في الصفحة 125 للاطلاع على مزيد من المعلومات.

- افتح النوافذ أو أغلقها.

- قم بتهيئة المقصورة مسبقاً إلى درجة الحرارة المطلوبة وقم بتشغيل أو إيقاف عجلة القيادة وأنظمة تدفئة المقاعد (إذا كانت مزودة بذلك).

يعمل استخدام تطبيق الهاتف المحمول لتكييف Model Y مسبقاً على تسخين البطارية أيضاً حسب الحاجة. سيرسل إليك تطبيق الهاتف المحمول إشعاراً بمجرد وصول سيارتك إلى درجة حرارة التكييف المسبق المطلوبة.

ملاحظة: في بعض السيارات، وفقاً لمواصفات السيارة وتاريخ تصنيعها، يتم استخدام تطبيق الهاتف المحمول في إزالة الثلج وتقوم Model Y بإذابة الجليد الموجود على مزلاج منفذ الشحن. وتتسنى الاستفادة من هذا في الطقس شديد البرودة أو الظروف الثلجية التي يمكن أن يتجمد خلالها مزلاج منفذ الشحن في مكانه، ما يمنع إزالة كابل الشحن أو إدخاله.

الموقع

تحديد موقع Model Y من خلال الاتجاهات، أو تتبع حركتها عبر الخريطة.

جدولة

قم بتمكين الشحن أو المغادرة المجدولة وتهيئة المسبقة للسيارة. راجع التكييف المسبق والشحن المجدول في الصفحة 151 للاطلاع على مزيد من المعلومات. ويمكن كذلك حفظ الشحن المجدول أو المغادرة المجدولة بناءً على الموقع المفضل.



تطبيق الهاتف المحمول

لحذف حق الوصول، استخدم تطبيق الهاتف المحمول وانتقل إلى الأمان < إدارة السائقين في تطبيق الهاتف المحمول من Tesla واتبع التعليمات الموجودة على الشاشة.

- تحقق من عدد أشرطة أيقونة شبكة Wi-Fi (قوة الإشارة) في شاشة اللمس. إذا كانت الأشرطة منخفضة، ففكر في إضافة نقطة وصول إلى شبكة Wi-Fi تكون أقرب للسيارة لتحسين الإشارة.
- أعد تشغيل شاشة اللمس (راجع إعادة تشغيل شاشة اللمس في الصفحة 7).
- قم بإزالة الاتصال بشبكة Wi-Fi وأعد الاتصال. المس عناصر التحكم < Wi-Fi، وحدد الشبكة ونسيان الشبكة ثم أعد الاتصال عن طريق لمس الشبكة في الشبكات المعروفة.
- جرّب شبكة Wi-Fi مختلفة.

تتوفر Wi-Fi كطريقة للاتصال بالبيانات وغالباً ما تكون أسرع من شبكات البيانات الخلوية. يُعد الاتصال بـ Wi-Fi مفيداً بشكل خاص في المناطق ذات الاتصال الخلوي المحدود أو المناطق التي لا يوجد بها اتصال خلوي. لضمان سرعة تلقي تحديثات البرامج والخرائط وموثوقيتها، توصي Tesla بترك Model Y متصلة بشبكة Wi-Fi كلما كان ذلك ممكناً (على سبيل المثال، إذا كانت متوقفة في مرآب السيارات في المنزل).

للإتصال بشبكة Wi-Fi:

1. المس عناصر التحكم < Wi-Fi. Model Y تبدأ في المسح ويتم عرض شبكات Wi-Fi المكتشفة التي توجد ضمن النطاق.

ملاحظة: في حال عدم ظهور شبكة Wi-Fi معروفة في القائمة، حرك Model Y لتكون أقرب إلى نقطة الوصول أو فكر في استخدام موسع نطاق.

ملاحظة: عند الاتصال بشبكة 5GHz (إذا كان ذلك متوفراً)، تحقق من القنوات المدعومة في منطقتك.

قنوات شبكة 5GHz المدعومة

من 36 إلى 48	من 52 إلى 64	من 100 إلى 140	من 149 إلى 165
✓			

2. ابحث عن شبكة Wi-Fi التي ترغب في استخدامها من البحث عن شبكات Wi-Fi واضغط عليها، أو قم بإضافتها يدوياً من إضافة شبكات Wi-Fi وأدخل كلمة المرور (إذا كانت ضرورية) ثم المس تأكيد. عند اتصال شبكة Wi-Fi بنجاح، تظهر شبكة Wi-Fi في شبكات Wi-Fi المعروفة إلى جانب علامة صواب خضراء. عندما تكون الشبكة ضمن النطاق، تتصل Model Y بها أوتوماتيكياً.

ملاحظة: Model Y لا يدعم حالياً الاتصال بشبكات Wi-Fi مسجلة (تتطلب منك شبكة Wi-Fi المسجلة والتي يشيع استخدامها من قبل نقاط الاتصال العامة أن تصل إلى بوابة ويب مخصصة وتوافق على شروط الخدمة قبل السماح لك بتسجيل الدخول).

ملاحظة: في حال وجود أكثر من شبكة متصلة سابقاً ضمن النطاق، تتصل Model Y بالشبكة التي تم استخدامها مؤخراً.

ملاحظة: في مراكز خدمات Tesla، تتصل Model Y أوتوماتيكياً بشبكة Wi-Fi الخاصة بخدمات Tesla.

التشخيصات

تقدم التشخيصات مزيداً من المعلومات حول الاتصال بشبكة Wi-Fi، إضافة إلى نصائح لتحسين الاتصال. للوصول إلى التشخيصات، انتقل إلى < Wi-Fi التشخيصات أو يمكنك العثور عليها أسفل شريط التقدم في أثناء تنزيل تحديث البرنامج أو تثبيته.

نقاط الاتصال

يمكنك كذلك استخدام نقطة اتصال محمولة بدلاً من شبكة Wi-Fi (تخضع لرسوم وقيود مفروضة من شركة الجوال). بعد الاتصال بنقطة الاتصال، حدد استمرار الاتصال في وضع القيادة، إذا كنت ترغب في استمرار تنشيط الاتصال في أثناء القيادة.

نصائح استكشاف الأعطال وإصلاحها

إذا كان الاتصال بشبكة Wi-Fi في السيارة بطيئاً أو تعذر الاتصال، فجرّب هذه النصائح.



5. تحقق من مطابقة الرقم المعروض على هاتفك مع الرقم المعروض على شاشة اللمس. ثم، أكد رغبتك في مواصلة الإقران على هاتفك.

6. إذا تمت المطالبة بذلك على الهاتف، فحدد ما إذا كنت تريد السماح لـ Model Y بالوصول إلى معلوماتك الشخصية. مثل التقويم وجهات الاتصال وملفات الوسائط (راجع استيراد جهات الاتصال والمكالمات الأخيرة في الصفحة 55). عند الإقران، تدرج Model Y الهاتف ضمن عناصر التحكم < Bluetooth > الأجهزة المقترنة.

لتغيير إعدادات الجهاز المقترن، انتقل إلى عناصر التحكم < Bluetooth > الأجهزة المقترنة وقم بتوسيع القائمة المنسدلة بجوار اسم الجهاز.

إذا كنت تواجه مشكلات في الاتصال بتقنية Bluetooth أو الاستيراد عبرها، يُرجى مراجعة استكشاف أخطاء تقنية Bluetooth وإصلاحها في الصفحة 56 للاطلاع على مزيد من المعلومات.

يمكنك التبديل بين تقليل سرعة المروحة خلال المكالمات لكي تخفض سرعة المروحة أوتوماتيكياً عند إجراء المكالمات. يجب تمكين أوتوماتيكي في عناصر التحكم في المناخ (راجع تشغيل عناصر التحكم في المناخ في الصفحة 125).

استيراد جهات الاتصال والمكالمات الأخيرة

بمجرد إقران الهاتف، عناصر التحكم < Bluetooth > الأجهزة المقترنة وقم بتوسيع القائمة المنسدلة بجوار اسم الجهاز لتحديد ما إذا كنت ترغب في السماح بالوصول إلى جهات الاتصال في هاتفك والمكالمات الأخيرة والرسائل أم لا. إذا كنت تسمح بالوصول، يمكنك استخدام تطبيق الهاتف لإجراء المكالمات وإرسال الرسائل إلى الأشخاص الموجودين في قائمة جهات الاتصال الخاصة بك وقائمة المكالمات الأخيرة (راجع الهاتف والتقويم ومؤتمرات الويب في الصفحة 57). قبل التمكن من استيراد جهات الاتصال، قد تحتاج إلى تعيين هاتفك للسماح بالزامنة، أو الاستجابة لرسالة منبثقة على هاتفك لتأكيد رغبتك في مزامنة جهات الاتصال. تختلف هذه الخطوة حسب نوع الهاتف الذي تستخدمه. لمزيد من التفاصيل، يُرجى مراجعة الوثائق المقدمة مع هاتفك.

إذا كنت تواجه مشكلة في استيراد جهات الاتصال أو الاقتران بتقنية Bluetooth، فراجع استكشاف أخطاء تقنية Bluetooth وإصلاحها في الصفحة 56 للاطلاع على مزيد من المعلومات.

قطع الاتصال أو إلغاء إقران جهاز Bluetooth

إذا كنت ترغب في قطع اتصال الهاتف أو جهاز Bluetooth، مع الحفاظ على اقترانه، فالمس قطع الاتصال في القائمة المنسدلة لإعدادات Bluetooth بالهاتف على شاشة اللمس (عناصر التحكم < Bluetooth > الأجهزة المقترنة < هاتفك >). إذا لم تعد ترغب في استخدام الجهاز مع Model Y، فالمس نسيان الجهاز واتبع التعليمات. بمجرد اختيار نسيان هذا الجهاز، يجب عليك إقرانه مرة أخرى إذا كنت ترغب في استخدامه مع Model Y (راجع إقران هاتف أو جهاز Bluetooth في الصفحة 55).

ملاحظة: ينقطع اتصال هاتفك أوتوماتيكياً عندما تغادر Model Y.

ملاحظة: لا يؤثر إلغاء الإقران بالهاتف على استخدام الهاتف كمفتاح. لتجاهل هاتف معتمد، راجع إدارة المفاتيح في الصفحة 18.

التبديل بين الأجهزة المقترنة

Model Y تقوم بالاتصال تلقائياً بهاتف قمت بتعيينه بوصفه جهاز أولوية. إذا لم يتم تعيين هاتف كأولوية، فستقوم Model Y بالاتصال بأخر هاتف تم الاتصال به، شريطة أن يكون ضمن نطاق التشغيل وأن يكون البلوتوث قيد التشغيل. إن لم يكن الهاتف المستخدم مؤخراً في النطاق، فإنها تحاول الاتصال بالهاتف التالي الذي أقرن بها قبله.

يمكنك استخدام أجهزة متنوعة متصلة بتقنية Bluetooth في Model Y عند توفر شرط اقترانها ووجودها داخل نطاق التشغيل. على سبيل المثال، يمكنك إقران هاتف مزود بتقنية Bluetooth حتى تتمكن من استخدامه من دون استخدام اليدين. بالإضافة إلى الهواتف، يمكنك إقران الأجهزة الأخرى المزودة بتقنية Bluetooth مع Model Y. على جهاز iPad وجهاز كمبيوتر محمول يعمل بنظام Android، وما إلى ذلك؛ حيث يمكنك تشغيل الموسيقى.



قبل استخدام الهاتف أو الأجهزة الأخرى المزودة بتقنية Bluetooth مع Model Y، يجب عليك إقرانها. يُعد الإقران Model Y للاتصال بالأجهزة المزودة بتقنية Bluetooth. يمكنك إقران ما يصل إلى عشرة هواتف مزودة بتقنية Bluetooth. إذا لم تحدد هاتفاً معيناً بوصفه جهاز أولوية أو إذا كان هاتفك المحدد بوصفه جهاز أولوية غير متاح ضمن النطاق، تتصل Model Y دائماً بأخر هاتف تم استخدامه (شريطة أن يكون ضمن النطاق). للاتصال بهاتف مختلف، راجع التبديل بين الأجهزة المقترنة في الصفحة 55.

ملاحظة: إن اعتماد هاتفك للاستخدام كمفتاح (راجع المفاتيح في الصفحة 17) لا يسمح لك باستخدام الهاتف من دون استخدام اليدين، وتشغيل الوسائط منه، وما إلى ذلك. ويجب أيضاً أن تقوم بإقرانه كما هو موضح أدناه.

ملاحظة: في العديد من الهواتف، يتم إيقاف تشغيل تقنية Bluetooth في حال انخفاض بطارية الهاتف.

ملاحظة: على الرغم من أن اتصال Bluetooth يدعم عادة الاتصال اللاسلكي عبر مسافات تصل إلى تسعة أمتار تقريباً، قد يتفاوت الأداء حسب الهاتف أو الجهاز الآخر الذي تستخدمه.

ملاحظة: Model Y يمكنها إقران ما يصل إلى عشرين جهاز Bluetooth في المرة الواحدة، ولكنها تسمح لجهازين فقط بالاتصال في آن واحد (مثل هاتف واحد ووحدة تحكم واحدة أو وحدتي تحكم اثنتين) بكل شاشة لمس أمامية وخلفية (إذا كانت السيارة مزودة بذلك).

تحذير: لا تترك هاتفك المقترن في السيارة (على سبيل المثال، إذا كنت تتركه أو على الشاطئ). إذا توجّب عليك ترك هاتفك في السيارة، فقم بتعطيل Bluetooth وأوقف تشغيل الهاتف.

إقران هاتف أو جهاز Bluetooth

يتيح لك الإقران استخدام الهاتف المزود بتقنية Bluetooth لإجراء مكالمات هاتفية واستقبالها، والوصول إلى قائمة جهات الاتصال، والمكالمات الأخيرة، وما إلى ذلك. كما يتيح لك تشغيل ملفات الوسائط من هاتفك. بمجرد إقران الهاتف، تتمكن Model Y من الاتصال به عندما يكون الهاتف ضمن النطاق.

1. لإقران هاتف أو جهاز Bluetooth، اجلس داخل Model Y وتأكد من تشغيل شاشة اللمس.
2. قم بإلغاء قفل الهاتف وتمكين Bluetooth (عادةً من الإعدادات في الهاتف).

ملاحظة: في بعض الهواتف، قد يتطلب هذا الانتقال إلى إعدادات Bluetooth لمعرفة باقي الإجراءات.

3. على شاشة اللمس، المس عناصر التحكم < Bluetooth > لبدء البحث عن أجهزة جديدة عبر Bluetooth أوتوماتيكياً.
4. انتظر حتى يكون هاتفك مدرجاً ضمن الأجهزة ثم المس اتصال.

- تأكد من أن تطبيق Tesla يعمل في الخلفية.
- تحقق مرة أخرى من ضبط ملف التعريف بالكامل على تطبيق الهاتف المحمول وتهيئة الإعدادات بشكل صحيح.

استكشاف أخطاء السيارة وإصلاحها

قد تؤثر إعدادات السيارة في قدرتها على الاقتران بهاتفك المحمول:

- اشحن Model Y: إذا كانت البطارية منخفضة للغاية، فقد تفقد وظيفة Bluetooth.
- قم بتحديث برنامج السيارة وتأكد من تحديثه دائماً إلى آخر إصدار. تحقق مما إذا كانت تتوفر تحديثات برنامج جديدة عن طريق الانتقال إلى عناصر التحكم < البرنامج.
- أعد تشغيل شاشة اللمس. راجع شاشة اللمس في الصفحة 5.
- إعادة تشغيل السيارة.

إذا كانت تقنية Bluetooth لا تزال لا تعمل، فقم بإلغاء الاقتران من السيارة والهاتف الذكي. ثم حاول إعادة الاقتران مرة أخرى.

بالنسبة إلى مشكلات مفتاح الهاتف الذي يستخدم BLE، عندما تكون في السيارة انتقل إلى عناصر التحكم < الأقفال ثم قم بإزالة هاتفك بوصفه "الهاتف المستخدم كمفتاح". ثم قم بضبطه مرة أخرى. ولكن لا تفعل هذا إلا عند وجودك في السيارة ومعك مفتاح إضافي يمكنك الاعتماد عليه (مثل بطاقة مفتاح).

للاتصال بهاتف مختلف، المس عناصر التحكم < Bluetooth < الأجهزة المقترنة. حدد الهاتف الذي تود الاتصال به، ثم المس اتصال. إذا لم يكن الهاتف الذي ترغب في الاتصال به مدرجاً، فاتبع التعليمات الواردة في راجع إقران هاتف أو جهاز Bluetooth في الصفحة 55.

عند الاتصال، تعرض شاشة إعدادات Bluetooth رمز Bluetooth بجوار اسم الهاتف لإظهار أن Model Y متصلة بالهاتف.

استكشاف أخطاء تقنية Bluetooth وإصلاحها

تستخدم سيارتك Bluetooth وBluetooth منخفض الطاقة (BLE) من أجل توصيل الهاتف الذكي بـ Model Y من دون انقطاع. قد ينقطع الاتصال بتقنية Bluetooth أو BLE أو يواجه مشكلات أثناء عملية الإقران في بعض الأحيان بسبب العديد من العوامل المحتملة. يسمح الاتصال بتقنية Bluetooth لسيارتك باستخدام وظائف الهاتف مثل الصوت ومكالمات الهاتف والتقويمات والرسائل النصية، وما إلى ذلك.

تستخدم تقنية BLE من أجل الوظائف السلبية مثل مفتاح الهاتف.

ملاحظة: احذر عدم إقران سيارتك بالهاتف أو إزالته كمفتاح الهاتف من دون وجود بطاقة مفتاح صالحة قريبة.

جرّب الآتي من أجل استكشاف أخطاء Bluetooth وإصلاحها، مع البدء بالهاتف الذكي.

استكشاف أخطاء الهاتف الذكي وإصلاحها

قد لا يتصل Bluetooth بسبب الإعدادات والتحديثات على هاتفك الذكي:

- قم بتمكين Bluetooth على الهاتف الذكي. إذا كانت التقنية ممكنة بالفعل، فجرّب تعطيل Bluetooth وإعادة تمكينه مرة أخرى.
- تأكد من أن وضع الطيران قيد إيقاف التشغيل.
- اشحن هاتفك، إذا كان مستوى بطارية الهاتف منخفضاً للغاية، فقد لا يدعم وظائف Bluetooth.
- أقرن جهازك بشكل صحيح. إذا كان جهازك مقترناً بالفعل، فجرّب إلغاء الإقران ثم أعد إقرانه مرة أخرى.
- قم بتحديث هاتفك المحمول إلى أحدث برنامج توفره الجهة المصنعة.
- تحقق من أن النظام الصوتي في السيارة تم تحديده على أنه مصدر خرج الصوت.
- تأكد من أن إعدادات هاتفك تسمح بتقنية Bluetooth (مثال: بيانات الهاتف مشغلة أو أنك متصل بشبكة Wi-Fi).
- أوقف تشغيل هاتفك المحمول ثم شغله مرة أخرى.
- تأكد من تعيين أذونات الموقع على "في وضع التشغيل دائماً" في تطبيق الجوال.

استكشاف الأخطاء في تطبيق Tesla للهاتف المحمول وإصلاحها

افحص تطبيق Tesla للهاتف المحمول:

- تأكد من أن تطبيق Tesla للهاتف المحمول محدث لآخر إصدار.
- تأكد من تسجيل الدخول إلى تطبيق Tesla للهاتف المحمول أثناء استخدام مفتاح الهاتف.



استقبال مكالمات هاتفية

عندما يستقبل هاتفك مكالماتاً واردة، تعرض كل من شاشة اللمس رقم المتصل أو اسمه (إذا كان المتصل مدرجاً في قائمة جهات الاتصال الخاصة بالهاتف وكان لدى Model Y إمكانية الوصول إلى جهات الاتصال).

المس أحد الخيارات الموجودة على شاشة اللمس للرد أو تجاهل المكالمات. بناءً على الهاتف الذي تستخدمه ومكبرات الصوت المستخدمة لمعظم المكالمات الأخيرة، قد يطلب منك الهاتف اختيار السماعات التي ترغب في استخدامها للمكالمة الواردة.

تحذير: احرص على البقاء منتبهاً للطريق طوال الوقت أثناء القيادة. قد يؤدي استخدام الهاتف أو برمجته أثناء القيادة، حتى مع تمكين Bluetooth، إلى وقوع إصابات خطيرة أو الوفاة.

تحذير: التزم باتباع كل القوانين السارية ذات الصلة باستخدام الهواتف أثناء القيادة، بما في ذلك، على سبيل المثال لا الحصر، القوانين التي تحظر كتابة الرسائل النصية وتتطلب عدم استخدام اليد طوال الوقت.

خيارات أثناء المكالمات

عندما تكون المكالمات قيد التقدم، يُعرض الاتصال على شاشة اللمس. لضبط مستوى صوت المكالمات، أدر زر التمرير الأيسر أثناء المكالمات. قم بإمالة زر التمرير الأيسر إلى اليسار لكتفم/إلغاء كتفم الصوت وإلى اليمين لإنهاء المكالمات.

التقويم

يعرض التقويم الأحداث المجدولة من تقويم الهاتف (iPhone أو Android™) لليوم الحالي واليوم التالي. يعد التقويم مدمجاً بشكل ملائم مع تطبيق الهاتف المحمول؛ حتى تتمكن من الاتصال باجتماعك من إدخال التقويم. ويعد مدمجاً كذلك مع نظام الملاحة حتى تتمكن من الانتقال إلى موقع الحدث.



1. تأكد من أن هاتفك مقترن بـ Model Y.
 2. تأكد من أنك قمت بتسجيل الدخول إلى تطبيق الجوال من Tesla.
 3. في تطبيق الجوال من Tesla، المس ملف التعريف < الإعدادات < مزامنة التقويم.
- ملاحظة:** لضمان الوصول إلى كل ميزات التقويم، يوصى باستخدام أحدث إصدار من تطبيق الجوال.
4. من هاتفك، انتقل إلى الإعدادات وقم بإتاحة الوصول/منح الإذن لمشاركة التقويم الخاص بك مع تطبيق الجوال من Tesla. يمكن أن يرسل تطبيق الجوال بعد ذلك بيانات التقويم من هاتفك إلى Model Y بصفة دورية (وأوتوماتيكياً).

إذا تضمن حدث التقويم عنواناً، فسيظهر سهم التنقل لبيان إمكانية لمس العنوان للانتقال إلى موقع الحدث. وعندما يقع حدث، مدرج في التقويم، في غضون الساعة المقبلة ويتضمن عنواناً محدداً بشكل فريد، فإن شاشة اللمس ستخبرك بما إذا كان يوجد مسار أفضل بسبب حركة المرور، حتى إن لم تكن تستخدم نظام الملاحة بصورة نشطة.

في حال وجود حدث في عنوان محدد بشكل فريد ويحدث خلال ساعتين من دخولك السيارة واستعدادك للقيادة، تقوم Model Y بتوجيهك أوتوماتيكياً إلى عنوان الحدث (راجع Automatic Navigation في الصفحة 136).

استخدام تطبيق الهاتف المحمول

عند اتصال الهاتف بـ Model Y باستخدام Bluetooth، (راجع Bluetooth في الصفحة 55) وقد سمحت بالوصول إلى المعلومات الموجودة على هاتفك (راجع استيراد جهات الاتصال والمكالمات الأخيرة في الصفحة 55)، يمكنك استخدام تطبيق الهاتف لعرض أي شخص مدرج في جهات الاتصال بهاتفك وإجراء مكالمات مع من دون استخدام اليد.



- المكالمات: عرض المكالمات بترتيب زمني؛ حيث تظهر المكالمات الأخيرة في بداية القائمة.
- الرسائل: عرض الرسائل بترتيب زمني؛ حيث تظهر الرسالة الأخيرة في بداية القائمة. يمكنك عرض الرسائل النصية وإرسالها واستقبالها. بدلاً من كتابة رسالة نصية، المس زر الميكروفون على الجانب الأيمن من عجلة القيادة لإدخال نص باستخدام صوتك.

تحذير: للحد من التشييت وضمان سلامة الركاب بالإضافة إلى مستخدمي الطريق الآخرين، تجنب عرض الرسائل النصية أو إرسالها أثناء تحرك السيارة. انتبه دائماً إلى ظروف الطريق وحركة المرور عند القيادة.

- Contacts: يتم إدراج جهات الاتصال بترتيب أبجدي ويمكن فرزها حسب الاسم الأول أو اسم العائلة. ويمكنك أيضاً أن تختار حرفاً على الجانب الأيمن من القائمة للتمرير سريعاً إلى الأسماء التي تبدأ بالحرف المحدد. وعند لمس اسم في قائمة جهات الاتصال، يتم عرض الرقم (الأرقام) المتوفرة لجهة الاتصال في الجزء الأيمن، بجانب المعلومات الأخرى المتوفرة (مثل العنوان). المس رقم جهة الاتصال لإجراء مكالمات.
- التفضيلات: عرض جهات الاتصال من هاتفك التي حددتها كمفضلة.
- التقويم: عرض إدخالات التقويم من هاتفك (راجع التقويم في الصفحة 57). إذا تضمن الإدخال رقم هاتف أو عنواناً، فيمكنك إجراء مكالمات هاتفية أو النقل إلى وجهة عن طريق لمس المعلومات ذات الصلة في إدخال التقويم.

إجراء مكالمات هاتفية

يمكنك إجراء مكالمات هاتفية من خلال:

- نطق أمر صوتي (باللغة الإنجليزية) (راجع الأوامر الصوتية في الصفحة 14). تمثل الأوامر الصوتية طريقة مريحة للاتصال أو إرسال رسائل نصية إلى جهات الاتصال الخاصة بك من دون استخدام اليدين.
- لمس رقم الهاتف الذي يظهر في قائمة تطبيق الهاتف - جهات الاتصال أو المكالمات أو التقويم.
- استخدام خاصية الطالب التي تظهر على شاشة Model Y في تطبيق الهاتف المحمول.

ملاحظة: إذا كان الاتصال آمناً ومشروعاً، فيمكنك بدء مكالمات من خلال الاتصال بالرقم أو تحديد جهة الاتصال من الهاتف مباشرة.

ملاحظة: كما يمكنك إجراء مكالمات هاتفية عن طريق لمس دبوس على الخريطة واختيار رقم الهاتف (حال توفره) في الشاشة المنبثقة.



المس أيقونة معلومات أحد الأحداث لعرض كل الملاحظات المرتبطة بالحدث. وإذا كانت الملاحظات تتضمن رقم هاتف واحداً أو أكثر، فستعرض أيقونة المعلومات أيقونة هاتف وسيعرض التقويم أول رقم هاتف يتم العثور عليه. المس لبدء مكالمة هاتفية. يمكنك أيضاً بدء مكالمة هاتفية عن طريق لمس أي رقم في شاشة الملاحظات المنبثقة الخاصة بالحدث (يُعد هذا مفيداً بصفة خاصة للمكالمات الجماعية). إذا تضمنت الملاحظات رابط الويب، يمكنك لمس الرابط لفتحه في مستعرض الويب.

Zoom

قم بإجراء الاجتماعات والمكالمات بسلاسة من خلال شاشة اللمس الموجودة في سيارتك. للتعيين، المس تطبيق Zoom وقم بتسجيل الدخول أو إدخال معرف الاجتماع. يمكنك حتى الوصول إلى الاجتماعات المعروضة في التقويم الخاص بك أو في الرسائل النصية عن طريق لمس رابط Zoom. لا يمكن استخدام كاميرا مقصورة سيارتك في المكالمات عبر Zoom إلا عندما تكون Model Y في وضع الركن. عندما يتم نقل السيارة من وضع الركن في منتصف مكالمة Zoom، تتوقف كاميرا المقصورة وتتحول المكالمة إلى مكالمة صوتية فقط. استخدم شاشة اللمس لتشغيل/إيقاف تشغيل الفيديو وكتم/إلغاء كتّم الصوت وتخصيص تفضيلات متنوعة للاجتماع.



تحذير: لا تستخدم وظيفة تسجيل الفيديو عندما تكون السيارة في وضع "التوقف المؤقت" في طريق عام (أي عند توقف السيارة بمحاذاة الرصيف أو في منطقة ليست مخصصة للركن)..

تحذير: احرص على البقاء منتبهاً والتركيز على الأشياء المحيطة واتبع كل القوانين السارية في أثناء القيادة، بما في ذلك، على سبيل المثال لا الحصر، القوانين التي تتطلب عدم استخدام اليد طوال الوقت.



المرآب الذكي

تحذير: قد يفتح جهازك أو يغلِق أثناء البرمجة. لذا، قبل البرمجة، تأكد من أن الجهاز بعيداً عن أي أشخاص أو أشياء.

2. تأكد من أن وحدة التحكم عن بُعد الخاصة بالجهاز مزودة ببطارية سليمة. توصي Tesla باستبدال وحدة التحكم الخاصة بالجهاز قبل برمجة HomeLink.
3. المس أيقونة HomeLink في أعلى شاشة عناصر التحكم.
4. المس إنشاء HomeLink.
5. على شاشة HomeLink، أدخل اسم الجهاز، ثم المس إدخال أو إضافة HomeLink جديد.
6. اختر الوضع الذي ترغب في استخدامه (الوضع القياسي أو وضع D أو وضع UR)، ثم المس تعيين الوضع.
7. المس بدء التشغيل واتبع التعليمات الظاهرة على الشاشة.

ملاحظة: إذا رأيت شاشة تسمى "تدريب جهاز الاستقبال" أثناء برمجة الجهاز، فتذكر أن هذا يمثل خطوة حساسة من حيث التوقيت. بعد الضغط على زر التعلم/البرنامج/الذكي في وحدة التحكم عن بُعد الخاصة بالجهاز، سيكون لديك 30 ثانية فقط تقريباً للعودة إلى سيارتك واضغط على المتابعة، ثم اضغط على اسم جهاز HomeLink المدبّر مرتين. فكر في أن يكون لديك مساعد للتأكد من أنه يمكنك إكمال هذه الخطوة في غضون 30 ثانية.

8. بمجرد برمجة جهازك، المس حفظ لإكمال البرمجة.
9. تأكد من عمل HomeLink كما هو متوقع. في بعض الحالات، قد تحتاج إلى تكرار عملية البرمجة عدة مرات قبل إتمامها بنجاح.

بمجرد انتهاء البرمجة، يمكنك تشغيل الجهاز من خلال لمس أيقونة HomeLink المقابلة له على شاشة اللمس. يحفظ HomeLink موقع الأجهزة المبرمجة الخاصة بك. عندما تصل إلى موقع معروف، يظهر عنصر تحكم HomeLink الموجود على شاشة اللمس أوتوماتيكياً. ويختفي عندما تقود السيارة بعيداً.

ملاحظة: يتم عرض أيقونة HomeLink أعلى شاشة اللمس عندما تكتشف Model Y جهاز HomeLink مبرمجاً ضمن النطاق وشاشة اللمس لا تعرض بالفعل شاشة HomeLink أو النافذة المنبثقة الخاصة به،

ملاحظة: للحصول على مزيد من المساعدة أو الاستفسار عن التوافق، تواصل مع HomeLink (www.homelink.com) أو اتصل على الرقم (1-800-355-3515).

الفتح والإغلاق الأوتوماتيكي

لتشغيل جهاز HomeLink من دون استخدام شاشة اللمس، يمكنك ضبط تشغيل الجهاز أوتوماتيكياً ليتم فتحه عند الاقتراب منه وإغلاقه عند القيادة بعيداً عنه:

1. المس أيقونة HomeLink في أعلى شاشة عناصر التحكم، بعد ذلك المس إعدادات HomeLink، ثم اختر الجهاز الذي تريد تشغيله أوتوماتيكياً.
2. اضبط إعدادات HomeLink في الجهاز حسب الحاجة:
 - حدد مربع الاختيار فتح تلقائي عند الوصول إذا كنت تريد أن يفتح الجهاز عند اقترابك.
 - المس الأسهم لتحديد المسافة التي تريد أن تكون Model Y عندها بالنسبة إلى الجهاز قبل فتحه.
 - حدد مربع الاختيار إغلاق تلقائي عند المغادرة إذا كنت تريد أن يغلِق الجهاز عندما تقود بعيداً عنه.

جهاز الإرسال والاستقبال العام HomeLink

إذا كانت سيارتك مجهزة بجهاز الإرسال والاستقبال العام HomeLink®، فيمكنك تشغيل ما يصل إلى ثلاثة أجهزة تردد لاسلكي (RF)، بما في ذلك أبواب المرآب، والبوابات، والمصابيح، وأنظمة الأمان.



ملاحظة: بناء على تاريخ التصنيع ومنطقة السوق والخيارات المحددة عند الشراء، تكون بعض السيارات غير مزودة بجهاز الإرسال والاستقبال العام HomeLink.

تحذير: لا تستخدم جهاز الإرسال والاستقبال العام HomeLink مع جهاز لا يتضمن ميزات الأمان للإيقاف والرجوع. استخدام جهاز من دون ميزات الأمان هذه يزيد من خطر الإصابة أو الوفاة.

الأوضاع المدعومة

يدعم HomeLink ثلاثة أوضاع مختلفة للبيث، التي تتواصل من خلالها سيارتك مع جهاز التردد اللاسلكي (RF). يعتمد اختيار وضع البيث على توافق جهاز التردد اللاسلكي مع ما يلي:

• **Standard Mode:** استخدم الوضع القياسي إذا كان جهاز التردد اللاسلكي مزوداً بوحدة تحكم عن بُعد، والتي يجب استخدامها لتشغيل الجهاز (على سبيل المثال، باب المرآب المتحكم فيه عن بُعد). هذا الوضع هو وضع الإرسال الأكثر استخداماً لأجهزة HomeLink.

• **وضع D أو وضع UR:** استخدم وضع D أو وضع UR إذا لم يكن جهاز التردد اللاسلكي مزوداً بوحدة تحكم عن بُعد، وكان جهاز الاستقبال مزوداً بزر "التعلم" (قد يكون أيضاً باسم "البرنامج" أو "الذكي"). يعمل وضع D ووضع UR على نحو متماثل، حيث تتصل Model Y مباشرة بمستقبل الجهاز بدلاً من وحدة التحكم عن بُعد.

ملاحظة: يُستخدم وضع D بشكل أساسي في أمريكا الشمالية، بينما يشيع استخدام وضع UR في أوروبا والشرق الأوسط وآسيا. لتحديد الوضع الذي تتوافق معه السيارة، اتصل بـ HomeLink عن طريق الانتقال إلى www.homelink.com.

يمكن تعيين كل جهاز من أجهزتك على وضع مختلف. على سبيل المثال، يمكن تعيين باب المرآب على الوضع القياسي، يمكن تعيين البوابة الأمامية على الوضع D، وما إلى ذلك. لتغيير وضع الإرسال، المس أيقونة HomeLink في أعلى شاشة عناصر التحكم وقم بتحديد الجهاز الذي ترغب في تغييره. بعد ذلك، حدد Program واختر الوضع المطلوب لجهازك. قم بالتأكيد من خلال لمس Set Mode واتبع التعليمات الظاهرة على الشاشة.

فيما يخص السيارات الأقدم، يؤدي تغيير الوضع لأحد الأجهزة إلى تغيير الوضع لكل الأجهزة، ومن ثم توحي الحذر عند تغيير أوضاع البيث. قد لا تعمل الأجهزة غير المتوافقة مع الوضع المحدد. المس أيقونة HomeLink أعلى شاشة اللمس، ثم المس قم بتغيير وضع الإرسال.

ملاحظة: تحقق من معلومات المنتج الخاصة بجهاز HomeLink لتحديد الوضع المتوافق مع جهازك.

برمجة HomeLink

لبرمجة HomeLink®:

1. أوقف Model Y بحيث يكون المصد الأمامي أمام الجهاز الذي تريد برمجته.

استكشاف أخطاء HomeLink وإصلاحها

Standard Mode

في الوضع القياسي، تسجل Model Y إشارة التردد اللاسلكي الواردة من وحدة التحكم عن بُعد في جهاز HomeLink. توجهك شاشة اللمس إلى الوقوف أمام السيارة، وتوجيه وحدة التحكم عن بُعد الخاصة بالجهاز إلى المصد الأمامي والضغط مطولاً على الزر حتى تومض المصابيح الأمامية. عندما تومض المصابيح الأمامية، فإن Model Y تكون قد تعرفت على عمل وحدة التحكم عن بُعد ويمكنك لمس المتابعة على شاشة اللمس. إذا لم تومض المصابيح الأمامية:

- فتحقق من البطاريات داخل وحدة التحكم عن بُعد. يُفضل استبدال البطاريات قبل بدء البرمجة.
- تأكد من وقوفك أمام Model Y مع تمركز وحدة التحكم عن بُعد الخاصة بالجهاز في نطاق خمسة سنتيمترات من شعار Tesla.
- اضغط مطولاً على زر وحدة التحكم عن بُعد الخاصة بالجهاز حتى تومض المصابيح الأمامية. في بعض الحالات يجب عليك الضغط مطولاً على زر وحدة التحكم عن بُعد لمدة تصل إلى ثلاث دقائق.

ملاحظة: قد تتطلب بعض وحدات التحكم عن بُعد في HomeLink عدة ضغطات قصيرة (ثانية واحدة تقريباً لكل ضغطة) بدلاً من ضغطة واحدة لفترة طويلة. إذا لم تنجح بعد عدة محاولات من استخدام الضغطة لفترة طويلة، فحاول الضغطة المتكررة لمدة ثانية واحدة لكل ضغطة.

وضع D ووضع UR

في الوضع D والوضع UR، يتعرف جهاز الاستقبال في الجهاز على Model Y. توجهك شاشة اللمس إلى الضغط على زر "Learn" (قد يكون أيضاً باسم "Program" أو "Smart") على جهاز الاستقبال في جهازك. إذا لم يعمل هذا الإجراء، فراجع المبادئ التوجيهية التالية:

- أوقف Model Y بحيث يكون مصدها قريباً قدر الإمكان من باب المراب والبوابة، وغير ذلك من الأشياء التي تحاول برمجتها.
- تأكد من الضغط على زر Learn/Program/Smart في جهاز الاستقبال. للحصول على تعليمات حول كيفية وضع جهاز الاستقبال في وضع التعلم، راجع تفاصيل المنتج المرفقة مع جهاز التردد اللاسلكي الذي تحاول برمجته.
- إذا رأيت شاشة تسمى "تدريب جهاز الاستقبال" أثناء برمجة الجهاز، فتذكر أن هذا يمثل خطوة حساسة من حيث التوقيت. بعد الضغط على زر التعلم/البرنامج/الذكي في وحدة التحكم عن بُعد أو وحدة الاستقبال الخاصة بالجهاز، سيكون لديك 30 ثانية فقط تقريباً للعودة إلى سيارتك، اضغط على المتابعة، ثم اضغط على اسم جهاز HomeLink المدرب مرتين. اطلب المساعدة عند تنفيذ هذه الخطوة.
- تظل معظم الأجهزة في وضع التعلم لمدة تتراوح بين ثلاث وخمس دقائق فقط. بعد الضغط على زر Learn/Program/Smart مباشرة، اتبع التعليمات الظاهرة على شاشة اللمس الخاصة بالسيارة.

للحصول على مزيد من المساعدة أو الاستفسار عن التوافق، تواصل مع HomeLink (www.homelink.com) أو اتصل على الرقم 1-800-355-3515.

• حدد مربع الاختيار طي المراب تلقائياً إذا كنت تريد طي المراب عند الوصول إلى موقع HomeLink. يعد هذا مفيداً للمرائب الضيقة.

• حدد مربع الاختيار الرنين للفتح التلقائي والإغلاق التلقائي إذا كنت تريد أن يصدر Model Y صوت جرس عند إرسال إشارة لفتح الجهاز أو إغلاقه.

يتذكر HomeLink موقع نظام تحديد المواقع العالمي (GPS) الخاص بالسيارة في وقت الاقتران ويستخدم هذا لتحديد مكان وجود السيارة بالنسبة إلى جهاز HomeLink. لا يكتشف HomeLink الفتح والإغلاق ولا يميز بينهما (على سبيل المثال، إذا تم تشغيل الفتح الأوتوماتيكي وكان الباب مفتوحاً بالفعل، فسيتم إغلاق الباب) ولكنه يحدد عادة ما إذا كان سيتم الفتح أو الإغلاق أوتوماتيكياً بناءً على ما يلي:

الفتح الأوتوماتيكي: يكتشف وقت اقتراب Model Y من باب المراب (أو أي جهاز HomeLink آخر) ضمن مسافة محددة. يبدأ تشغيل ميزة الفتح الأوتوماتيكي طالما أن السيارة المقترية موجودة في وضع القيادة وتم تمكين HomeLink. لا يتم تشغيل HomeLink عندما تكون السيارة موجودة في المنطقة بالفعل.

الإغلاق الأوتوماتيكي: يتم تشغيل HomeLink عندما تنتقل Model Y من وضع الركن إلى وضع الرجوع إلى الخلف وتتحرك مسافة سبعة أمتار على الأقل في وضع الرجوع إلى الخلف.

ملاحظة: قد يؤدي تغيير التروس عدة مرات في أثناء وجود السيارة ضمن المسافة المحددة إلى التداخل مع ميزة الإغلاق الأوتوماتيكي.

في حال عدم رغبتك في فتح الجهاز أو إغلاقه أوتوماتيكياً، المس تخطي الفتح الأوتوماتيكي أو تخطي الإغلاق الأوتوماتيكي في أي وقت أثناء عرض رسالة العد التنازلي.

ملاحظة: لا تعتمد على HomeLink لضمان إغلاق الجهاز بالكامل.

إعادة تعيين موقع جهاز HomeLink

إذا صادفت مواقف لا يفتح فيها جهاز HomeLink عندما تقود مقرباً منه، أو لا تعرض شاشة اللمس إشعاراً عندما تقترب من جهاز مبرمج، فقد تحتاج إلى إعادة تعيين موقع الجهاز. لإجراء ذلك، أوقف السيارة بالقرب من جهاز HomeLink (باب المراب، البوابة، وما إلى ذلك) قدر الإمكان، واعرض صفحة إعدادات HomeLink من خلال لمس أيقونة HomeLink الموجودة أعلى شاشة عناصر التحكم. المس اسم الجهاز الذي ترغب في إعادة تعيينه، ثم المس إعادة تعيين الموقع.

حذف جهاز

لحذف جهاز HomeLink، المس أيقونة HomeLink الموجودة أعلى شاشة عناصر التحكم، ثم المس إعدادات HomeLink. المس اسم الجهاز الذي تحتاج إلى حذفه، ثم المس Delete.

ملاحظة: يمكنك أيضاً إجراء إعادة ضبط المصنع لمسح كل إعدادات HomeLink الخاصة بك، إلى جانب كل البيانات الشخصية الأخرى (العناوين المحفوظة، والتفضيلات الموسيقية، وجهات الاتصال المستوردة، وغيره). راجع مسح البيانات الشخصية من خلال إعادة ضبط المصنع في الصفحة 8.

ملاحظة: لأسباب أمنية، احذف أجهزة HomeLink الخاصة بك في حالة بيع Model Y.



التشغيل وإيقاف التشغيل

التشغيل

Model Y كما تتوقف عن التشغيل أوتوماتيكياً بعد التبديل إلى وضع التوقف لمدة 30 دقيقة حتى وإن كنت تجلس في مقعد السائق.

بالرغم من عدم الحاجة إلى ذلك في المعتاد، يمكنك إيقاف تشغيل Model Y بينما لا تزال جالساً في مقعد السائق، شريطة ألا تكون السيارة متحركة. المس عناصر التحكم < السلامة > إيقاف التشغيل. Model Y تعمل أوتوماتيكياً مرة أخرى إذا ضغطت على دواسة الفرامل أو لمست شاشة اللمس.

ملاحظة: Model Y تقوم بالتبديل أوتوماتيكياً إلى وضع الركن عندما تقرر الخروج من السيارة (على سبيل المثال، عندما يكون حزام أمان السائق مفكوكاً والسيارة في وضع التوقف تقريباً). إذا قمت بالتبديل إلى الوضع المحايد، فستنتقل Model Y إلى وضع الركن عندما تفتح الباب للخروج. لإبقاء Model Y في وضع محايد، ستحتاج إلى تنشيط وضع النقل (راجع تعليمات للناقلات في الصفحة 187).

فصل الطاقة عن السيارة وإعادة توصيلها

يمكنك فصل الطاقة عن Model Y وإعادة توصيلها إذا أظهرت سلوكاً غير عادي أو عرضت تنبيهاً غير وصفي.

ملاحظة: إذا لم تستجب شاشة اللمس أو إذا كانت تعرض سلوكاً غير معتاد، فأعد تشغيلها قبل فصل الطاقة عن السيارة (راجع إعادة تشغيل شاشة اللمس في الصفحة 7).

1. قم بالتبديل إلى وضع الركن.
2. على شاشة اللمس، المس عناصر التحكم < السلامة > إيقاف التشغيل.
3. انتظر دقيقتين على الأقل من دون التفاعل مع السيارة. لا تفتح الأبواب ولا تلمس دواسة المكابح ولا تلمس شاشة اللمس، وما إلى ذلك.
4. بعد مرور دقيقتين، اضغط على دواسة المكابح أو افتح الباب لتنشيط السيارة.

عندما تفتح أحد الأبواب للدخول إلى Model Y، يتم تشغيل شاشة اللمس ويمكنك حينئذٍ تشغيل كل عناصر التحكم. للقيادة Model Y:

1. الضغط على دواسة الفرامل - يؤدي إلى تشغيل Model Y والاستعداد للقيادة.
2. حدد وضع القيادة - حرك ذراع القيادة إلى أسفل لوضع القيادة أو لأعلى لوضع الرجوع إلى الخلف (راجع التبديل في الصفحة 66).

ملاحظة: في حال تمكين ميزة رمز PIN للقيادة (راجع PIN to Drive: في الصفحة 119)، يجب أن تقوم أيضاً بإدخال رمز PIN صالح على شاشة اللمس قبل أن تتمكن من قيادة Model Y.

يُعرض كل ما تحتاج إلى معرفته أثناء قيادة Model Y على شاشة اللمس.

تعطيل القيادة - يلزم المصادقة

إذا لم تتمكن Model Y من اكتشاف المفتاح عند الضغط على المكابح (لم يتم اكتشاف سلسلة مفاتيح أو مفتاح هاتف، أو مرور دقيقتين بعد استخدام بطاقة المفتاح)، فستعرض شاشة اللمس رسالة تخبرك أن القيادة تحتاج إلى اعتماد.

إذا كانت هذه الرسالة معروضة، فضع بطاقة المفتاح خلف حاملات الأكواب حيث يتمكن جهاز المرسل المستجيب RFID من قراءتها. تتم إعادة تشغيل فترة المصادقة التي تبلغ مدتها دقيقتين ويمكنك تشغيل Model Y من خلال الضغط على دواسة المكابح.

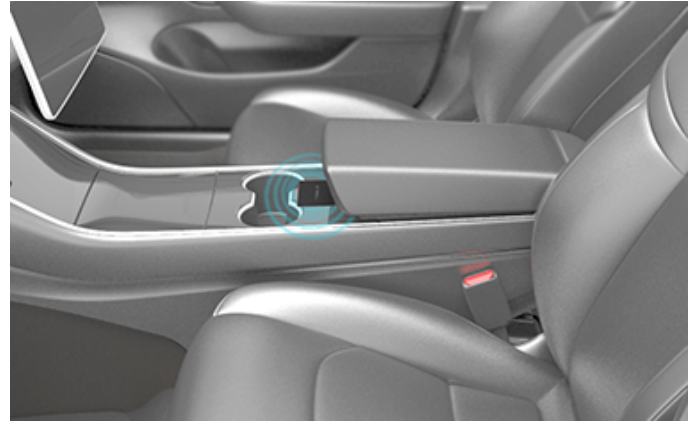

قد تؤثر مجموعة من العوامل في قدرة Model Y على اكتشاف مفتاح هاتف أو سلسلة مفاتيح (على سبيل المثال، إذا كانت بطارية الهاتف منخفضة أو فارغة، ويتعذر الاتصال باستخدام Bluetooth).

احتفظ دائماً بمفتاح الهاتف أو سلسلة المفاتيح أو بطاقة مفتاح معك. بعد القيادة، ستحتاج إلى المفتاح لإعادة تشغيل Model Y بعد إيقاف تشغيلها. وعندما تغادر Model Y، يجب أن تجلب المفتاح معك لقفل Model Y، يدوياً أو أوتوماتيكياً.

إيقاف التشغيل

بعد الانتهاء من القيادة، قم بالتبديل إلى وضع Park من خلال الضغط على الزر في نهاية ذراع القيادة. عند مغادرة Model Y حاملاً مفتاح الهاتف وسلسلة المفاتيح، يتم إيقاف تشغيلها أوتوماتيكياً، وإيقاف تشغيل شاشة اللمس.



تعديل موضع عجلة القيادة

لضبط عجلة القيادة، المس عناصر التحكم والمس أيقونة القيادة.

استخدم زر التمرير الأيسر في عجلة القيادة لتحريك عجلة القيادة إلى الموضع المطلوب:

- لضبط ارتفاع/زاوية إمالة عجلة القيادة، حرك زر التمرير الأيسر إلى أعلى أو أسفل.
- لتقريب عجلة القيادة منك أو لإبعادها عنك، اضغط على زر التمرير الأيسر نحو اليمين أو اليسار.

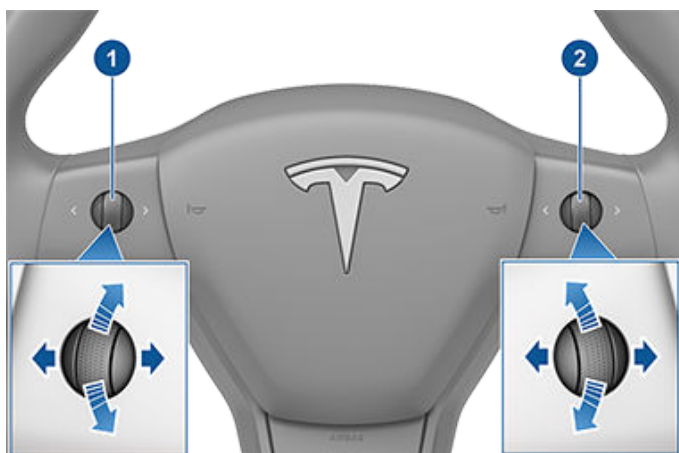

1. استخدم زر التمرير الأيسر:

- للتحكم في الصوت، اضغط على زر التمرير لكتف/ لإلغاء كتف الصوت أو أدر زر التمرير إلى أعلى لزيادة مستوى الصوت أو إلى أسفل لخفض مستوى الصوت.

ملاحظة: يُعدّل زر التمرير مستوى صوت الوسائط وتعليمات الملاحة أو مكالمات الهاتف حسب المستخدم منها حالياً. عند ضبط مستوى الصوت، تعرض شاشة اللمس مستوى الصوت وما إذا كنت تضبط مستوى صوت الوسائط أم الملاحة أم مكالمات الهاتف.

- ادفع زر التمرير إلى اليمين للذهاب إلى الأغنية أو المحطة أو المفضلة التالية (بناءً على ما تقوم بتشغيله). وادفع زر التمرير إلى اليسار للعودة إلى التحديد السابق.

- اضبط وضع المرايا الخارجية (راجع ضبط المرايا الخارجية في الصفحة 64).

- اضبط موضع عجلة القيادة (راجع تعديل موضع عجلة القيادة في الصفحة 62).

- اضبط زاوية المصابيح الأمامية (راجع تعديلات الأضواء الأمامية في الصفحة 69).

2. استخدم زر التمرير الأيمن للقيام بما يلي:

- قل أمراً صوتياً. ثم اضغط على الزر لبدء الأمر الصوتي (راجع الأوامر الصوتية في الصفحة 14).

- عند استخدام التحكم في السرعة مع مراعاة حركة المرور، اضبط السرعة المصبوطة والمسافة التي تريد الحفاظ عليها بينك وبين السيارة التي تسير أمامك (راجع التحكم في السرعة مع مراعاة حركة المرور في الصفحة 96).

ملاحظة: تضيء الأسهم المرتبطة بأزرار التمرير من الخلف في ظروف الإضاءة المحيطة المنخفضة. لتشغيل هذه الإضاءة الخلفية أو إيقاف تشغيلها، المس **Controls > Lights > Steering Wheel Lights**.

لإعادة تشغيل شاشة اللمس، اضغط مع الاستمرار على زر التمرير حتى تتحول شاشة اللمس إلى اللون الأسود. راجع إعادة تشغيل شاشة اللمس في الصفحة 7.

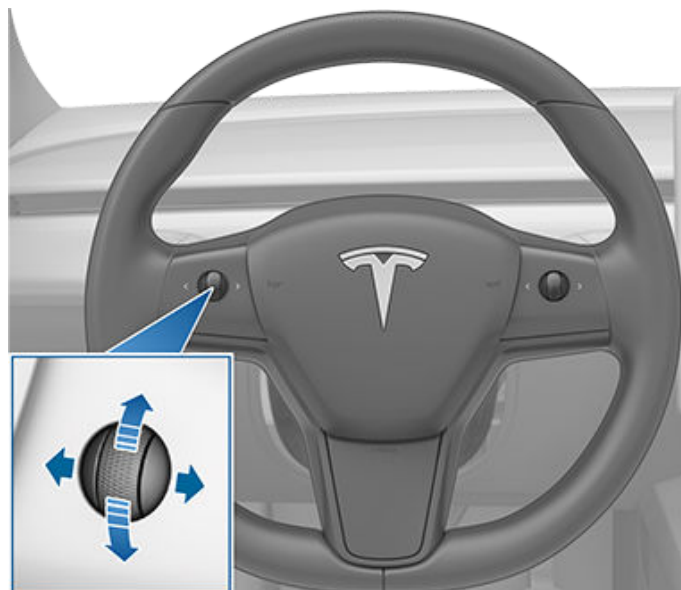

تحذير: تجنب إجراء أي عمليات ضبط على عجلة القيادة أثناء القيادة.

ضبط وزن نظام التوجيه

يمكنك ضبط حساسية نظام التوجيه وآلية عمله ليتناسب مع ما تفضله شخصياً:

1. على شاشة اللمس، المس عناصر التحكم < الديناميكيات > وزن التوجيه.

2. اختر أحد خيارات التوجيه:

- خفيف - يقلل المجهود اللازم لتدوير عجلة القيادة. في المدن، يكون من السهل قيادة Model Y وركنهما.
- قياسي - تعتقد Tesla أن هذا الإعداد يوفر أفضل معالجة واستجابة في معظم الأحوال.
- ثقيل - يزيد المجهود اللازم لتدوير عجلة القيادة. عند القيادة بسرعات أعلى، تكون Model Y أكثر استجابة.

أزرار التمرير

زر تمرير موجود على جانبي عجلة القيادة. استخدم الإبهام للضغط على هذا الزر إلى اليمين أو اليسار. ويمكنك أيضاً الضغط على الزر أو تدويره إلى أعلى أو إلى أسفل.



تخصيص زر التمرير الأيسر

يمكنك أيضاً تخصيص ما تريد أن يتحكم فيه زر التمرير الأيسر مثل حالة المناخ وDashcam. للتخصيص، اضغط مطولاً على زر التمرير الأيسر وانتقل إلى القائمة على شاشة اللمس.

عجلة القيادة المسخنة

لتدفئة عجلة القيادة، المس أيقونة المروحة على شاشة اللمس لعرض مفاتيح التحكم في المناخ (راجع ضبط إعدادات التحكم في درجة الحرارة في الصفحة 125)، ثم المس أيقونة عجلة القيادة. عند تشغيلها، تحافظ الحرارة الإشعاعية على درجة حرارة مناسبة في عجلة القيادة.

ملاحظة: استناداً إلى تاريخ التصنيع، قد لا تكون Model Y مزودة بعجلة قيادة مدفأة.

البوق

لإطلاق صوت البوق، اضغط مع الاستمرار على اللوحة المركزية في عجلة القيادة.

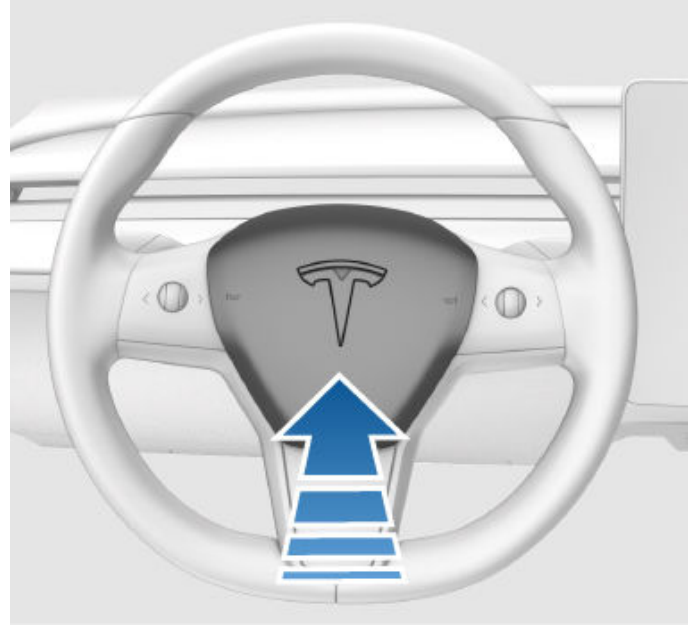

ضبط المرايا الخارجية

اضبط المرايا الخارجية من خلال لمس عناصر التحكم < المرايا. اضغط على زر التمرير الأيسر على عجلة القيادة لاختيار ما إذا كنت تقوم بضبط المرآة اليمنى أو اليسرى. ثم استخدم زر التمرير الأيسر كما يلي لضبط المرآة المحددة للموضع المطلوب:

- لتحريك المرآة إلى أعلى أو إلى أسفل، قم بتدوير زر التمرير الأيسر إلى أعلى أو إلى أسفل.
- لتحريك المرآة نحو الداخل أو الخارج، اضغط على زر التمرير الأيسر تجاه اليمين أو اليسار.

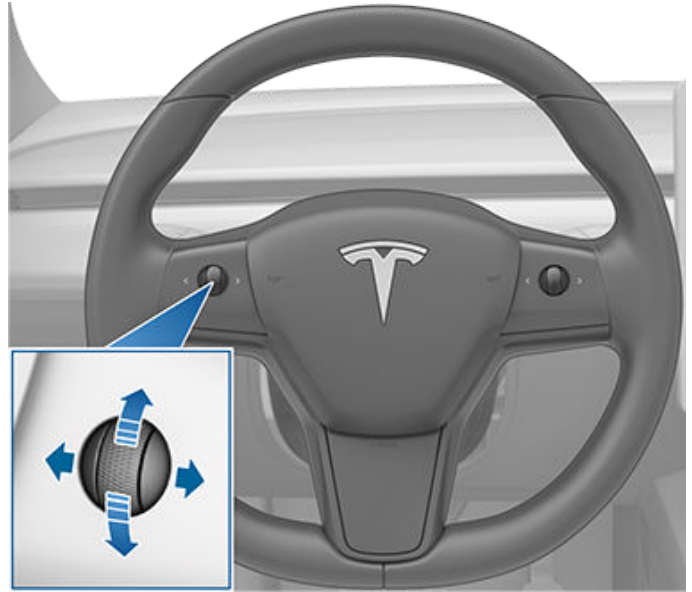

يمكن إمالة المرآتين الخارجيتين إلى أسفل عند تبديل السيارة إلى وضع الرجوع إلى الخلف. لتشغيل هذه الميزة أو إيقاف تشغيلها، المس عناصر التحكم < المرايا > الإمالة التلقائية للمرآة. لضبط وضعية الإمالة التلقائية، المس ضبط وضعية الإمالة وقم بتعديل المرآة حسب الحاجة. بعد ضبط وضعية الإمالة ولمس حفظ، ستتم إمالة المرايا أوتوماتيكياً إلى الوضعية التي تمت تهيئتها عند الانتقال إلى وضع الرجوع إلى الخلف. عند الانتقال من وضع الرجوع إلى الخلف، تتم إمالة المرايا مرة أخرى إلى وضعها الطبيعي (لأعلى). يجب تمكين الإمالة التلقائية للمرآة لضبط وضعية الإمالة.

لتقليل الإبهار بالضوء عند القيادة ليلاً، يتم تعميم مرايا الرؤية الخلفية والمرايا الجانبية الخارجية تلقائياً. لتمكين هذه الميزة أو تعطيلها، المس عناصر التحكم < المرايا > التعميم التلقائي للمرآة.

يعتمد توفر ميزة التعميم التلقائي للمرآة على التهيئة ومنطقة السوق وتاريخ التصنيع.

ملاحظة: كما أن المرآتين الخارجيتين مجهزتان بأنظمة تدفئة يتم تشغيلها وإيقاف تشغيلها مع مزيل صقيع النافذة الخلفية.

طي المرايا

لطي المرايا الخارجية وإلغاء طيها يدوياً (على سبيل المثال، عند التوقف في مرآب ضيق أو مكان ضيق أو ما إلى ذلك)، المس عناصر التحكم < طي/إلغاء طي المرايا. يمكنك أيضاً طي المرايا أو إلغاء طيها باستخدام القدرات متعددة الوظائف في عجلة التمرير اليسرى (راجع تخصيص زر التمرير الأيسر في الصفحة 63).

عند طي المرايا يدوياً، تظل مطوية حتى تصل سرعة القيادة إلى 50 كم/الساعة (أو حتى تقوم بإلغاء طيها يدوياً من خلال لمس عناصر التحكم < إلغاء طي المرايا).

ملاحظة: لا يمكنك طي مرآة عند القيادة بسرعة 50 كم/ساعة.

لتعيين طي المرايا تلقائياً كلما خرجت من Model Y وقفلتها، المس عناصر التحكم < المرايا > الطي التلقائي للمرآة. يتم إلغاء طي المرايا تلقائياً عندما تلغي قفل Model Y.

يمكنك أيضاً تعيين طي المرايا تلقائياً كلما وصلت إلى موقع معين، ما يغنيك عن الحاجة إلى طيها يدوياً في كل مرة تصل فيها إلى مكان تتردد عليه. للتعيين، توقف عند الموقع الذي ترغب في حفظه (أو قد بسرعة أقل من 6 كم/الساعة)، وقم بطي المرايا. المس حفظ الموقع عندما يظهر لفترة وجيزة على عنصر التحكم في طي المرايا.

إذا لم تعد ترغب في طي المرايا تلقائياً، فالمس عناصر التحكم < إلغاء طي المرايا عند طيها في الموقع المحفوظ، ثم المس إزالة الموقع.

عندما تغادر الموقع المحفوظ، يتم إلغاء طي المرايا عندما تصل سرعة القيادة إلى 6 كم/الساعة، أو عندما تلمس عناصر التحكم < إلغاء طي المرايا.

ملاحظة: يمكن طي المرايا أوتوماتيكياً إذا عدت إلى أحد المواقع المحفوظة أثناء القيادة بسرعة أقل من 50 كم/ساعة.

ملاحظة: يمكنك تجاوز طي/إلغاء طي المرايا تلقائياً في أي وقت (على سبيل المثال، عند عدم وجود طاقة في Model Y) عن طريق دفع مجموعة المرايا بعيداً عنك لإلغاء طيها أو سحبها نحوك لطيها.

ملاحظة: إذا كنت تتوقع تراكم الجليد عندما تكون Model Y في وضع الركن، فقم بإيقاف تشغيل الطي التلقائي للمرآة. يمكن أن يمنع تراكم الجليد المرايا الجانبية الخارجية من الطي أو الفرد. راجع أفضل الممارسات في الطقس البارد في الصفحة 130 للحصول على مزيد من المعلومات حول كيفية ضمان عمل وظيفة المرايا بشكل صحيح في الطقس البارد.

يمكنك دمج طي المرايا تلقائياً مع HomeLink (راجع المرآب الذكي في الصفحة 59). للتمكين، انتقل إلى HomeLink < طي المرايا تلقائياً عند الوجود في مكان قريب.

المرايا الداخلية

مرآة الرؤية الخلفية

اضبط مرآة الرؤية الخلفية يدوياً. عندما تكون في وضع القيادة أو المحايد، ستخفت مرآة الرؤية الخلفية أوتوماتيكياً في ظروف الإضاءة المنخفضة بناءً على الوقت من اليوم (على سبيل المثال، عند القيادة ليلاً).

مرايا الزينة

لكشف مرآة الزينة وإضاءتها، قم بطي حاجب الشمس إلى أسفل في اتجاهك، ثم استخدم اللسان لإنزال غطاء المرآة. بعد إغلاق غطاء المرآة، ينطفئ الضوء.

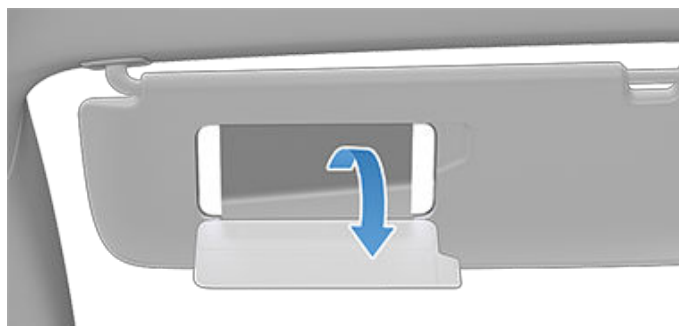

كيفية التبديل

عندما تكون Model Y في وضع الركن، يجب أن تضغط على دواسة الفرامل للتبديل.

حرك ذراع القيادة لأعلى أو أسفل للتبديل إلى أوضاع قيادة مختلفة. يتم إصدار صوت جرس عند تبديل التروس.



إذا حاولت التبديل وكان هذا ممنوعاً من خلال سرعة القيادة الحالية، فسيصدر صوت جرس ولن يتغير وضع القيادة.

إذا كنت تريد تعطيل إصدار صوت الجرس عند تبديل التروس، فالمس عناصر التحكم < الأمان > أجراس التروس.

الرجوع إلى الخلف

ادفع ذراع القيادة إلى أعلى بالكامل، ثم حررها. يمكنك التبديل إلى الرجوع إلى الخلف فقط عند توقف Model Y أو حركتها بسرعة أقل من 8 كم/ساعة.

المحايد

يتيح وضع المحايد تحرك Model Y بحرية عندما لا تضغط على دواسة الكبح:

- عند تمكين وضع التوقف، قم بالتبديل إلى الوضع المحايد من خلال دفع ذراع القيادة لفترة وجيزة لأعلى أو لأسفل إلى الوضع الأول.
- عند تمكين وضع القيادة، قم بالتبديل إلى الوضع المحايد من خلال دفع ذراع القيادة لفترة وجيزة لأعلى إلى الوضع الأول. إذا كانت ميزة التوجيه الذاتي أو التحكم في السرعة مع مراعاة حركة المرور (إذا كانت السيارة مزودة بذلك) نشطة، فيجب دفع ذراع القيادة لأعلى إلى الموضع الأول وتثبيتها في مكانها لمدة أكثر من ثانية واحدة. وحينها، سيتم تعطيل التوجيه الذاتي أو نظام التحكم في السرعة.
- عند تمكين وضع الرجوع إلى الخلف، قم بالتبديل إلى الوضع المحايد من خلال دفع ذراع القيادة لفترة وجيزة لأسفل إلى الوضع الأول.

ملاحظة: يجب الضغط على دواسة الفرامل للتبديل من وضع المحايد إذا كنت تسير بسرعة أقل من 8 كم/ساعة تقريباً.

Model Y تقوم بالتبديل أوتوماتيكياً إلى وضع Park عندما تغادر مقعد السائق. للبقاء في الوضع Neutral، استخدم شاشة اللمس لتعشيق Transport Mode (راجع تعليمات للناقلات في الصفحة 187).

القيادة

ادفع ذراع القيادة إلى أسفل بالكامل، ثم حررها. يمكنك التبديل إلى Drive عند توقف Model Y أو حركتها بسرعة أقل من 8 كم/ساعة.

ملاحظة: في وضع القيادة، ادفع ذراع القيادة إلى أسفل بالكامل مرة واحدة لتشغيل "التحكم في السرعة مع مراعاة حركة المرور"، أو مرتين في متتابع سريع لتشغيل "التوجيه الذاتي". في حال تعيين تنشيط نظام الملاحة الآلي على السحب المفرد، سيؤدي سحب ذراع القيادة إلى الأسفل مرة واحدة إلى تنشيط التوجيه الذاتي (وهو ما يتضمن التحكم في السرعة مع مراعاة حركة المرور). المس عناصر التحكم < نظام الملاحة الآلي > تنشيط نظام الملاحة الآلي واختار السحب المزدوج لاستخدام نظام التحكم في السرعة مع مراعاة حركة المرور بصورة مستقلة عن التوجيه الذاتي عند سحب ذراع القيادة إلى أسفل مرة واحدة. للاطلاع على مزيد من المعلومات، راجع إعدادات نظام الملاحة الآلي في الصفحة 96.

الركن

اضغط على طرف ذراع القيادة عندما تكون Model Y متوقفة.



Model Y ينتقل تلقائياً إلى وضع الركن لمنع انفلات السيارة عند السير بسرعات بطيئة. يحدث ذلك عند توصيل كابل الشحن أو فك حزام الأمان أو فتح باب السيارة عند تمكين وضع القيادة أو الوضع المحايد. تأكد من فصل كابل الشحن وتثبيت حزام الأمان وإغلاق الباب قبل الانتقال من وضع الركن.

ستؤدي محاولة تعشيق فرامل الانتظار على سرعة أعلى من 8 كم/الساعة إلى تفعيل الكبح في حالات الطوارئ (راجع المكابح في حالات الطوارئ في الصفحة 72).

ليصبح من المناسب اصطحاب الركاب، يمكنك أيضاً إلغاء قفل كل الأبواب في أي وقت بالتبديل إلى وضع الركن ثم الضغط على زر الركن مرة ثانية.

ملاحظة: يجب الضغط على دواسة المكابح للخروج من وضع Park.

ملاحظة: لا تمثل الحالات السابقة قائمة شاملة بأسباب قيام Model Y أو عدم قيامها بالتبديل إلى وضع Park أوتوماتيكياً، وفي بعض الظروف، يمكن أن تقوم السيارة بالتبديل إلى وضع Park عند تحقق حالة واحدة من الحالات المذكورة أعلاه.

تحذير: Model Y لن تخرج السيارة من وضع Park إذا لم تكن حقيبة السيارة الأمامية مغلقة بإحكام أو إذا كان منفذ الشحن غير قادر على تحديد ما إذا كان كابل الشحن متصلاً. تأكد من إغلاق حقيبة السيارة الأمامية وعدم اتصال أي كابلات شحن، واتبع التوجيهات على شاشة اللمس للاستمرار.



تحذير: في حالات الطوارئ، إذا لم تعمل الفرامل بشكل صحيح، فاضغط مطولاً على زر الركن على ذراع القيادة لإيقاف Model Y. لا تستخدم هذه الطريقة لإيقاف السيارة ما لم يكن ذلك ضرورياً للغاية.

تحذير: يتحمل السائق مسؤولية التأكد دائماً من أن السيارة في وضع Park قبل المغادرة. لا تعتمد أبداً على Model Y للتبديل أوتوماتيكياً إلى وضع Park؛ فقد لا تعمل في كل الأحوال (على سبيل المثال، إذا أدت القيادة من دون الضغط على دواسة التسارع أو القيادة على منحدر إلى قيادة السيارة بسرعة أكبر من 2 كم/ساعة).

المس عناصر التحكم < الأضواء على شاشة اللمس للوصول إلى جميع عناصر التحكم في الأضواء، في الداخل والخارج.



تحذير: يتم إطفاء الأضواء الخلفية عند إضاءة المصابيح النهارية. تأكد من إضاءة المصابيح الخلفية في ظروف الرؤية المنخفضة (على سبيل المثال، عندما يكون الجو مظلماً أو ضبابياً أو مثلجاً أو يكون الطريق مبتلاً وما إلى ذلك). قد يؤدي عدم القيام بذلك إلى حدوث تلف أو إصابة خطيرة.

تحذير: تأكد دائماً من تشغيل المصابيح الأمامية في ظروف الرؤية المنخفضة. قد يؤدي عدم فعل ذلك إلى حدوث تصادم.

أضواء الضباب

يتوفر عنصر تحكم منفصل لتشغيل مصابيح الضباب (إذا كانت متوفرة). وفي حال تشغيلها، تعمل مصابيح الضباب عند إنارة المصابيح الأمامية المنخفضة. عندما تنطفئ الأضواء الأمامية، تنطفئ مصابيح الضباب أيضاً.

أضواء السقف

قم بتشغيل مصابيح السقف (الخريطة) الداخلية أو إيقاف تشغيلها. عند ضبط مصابيح السقف الداخلية على الوضع أوتوماتيكي، فإنها تضيء عند إلغاء قفل Model Y، أو فتح أحد الأبواب عند الخروج، أو التبديل إلى وضع الركن.



يمكنك أيضاً تشغيل مصباح سقف فردي يدوياً أو إيقاف تشغيله بالضغط على عدسته. إذا أضأت أحد مصابيح السقف يدوياً، فإنه ينطفئ عند إيقاف تشغيل Model Y. إذا كانت Model Y قيد إيقاف التشغيل بالفعل عند إضاءة المصباح يدوياً، فإنها تنطفئ في النهاية.

ملاحظة: للتحكم في الإضاءة الخلفية الموجودة في أزرار عجلة القيادة، المس عناصر التحكم < الأضواء < أضواء عجلة القيادة. إذا لم تقم بذلك، فستضيء عندما تضيء المصابيح الأمامية.

الأضواء المحيطة

عند التمكين، يتم تشغيل الأضواء الداخلية المحيطة (إذا كانت السيارة مزودة بذلك) عند إضاءة المصابيح الأمامية.

أضواء عجلة القيادة

إذا قمت بتشغيل أضواء عجلة القيادة، فإن الأسهم المرتبطة بأزرار التمرير تضيء من الخلف في ظروف الإضاءة المحيطة المنخفضة.

مصابيح القراءة

يوجد مصباحان للقراءة في منطقة مقاعد الصف الثاني، يوجد كل منهما فوق الباب بجانب شماعات المعاطف (راجع شماعات المعطف في الصفحة 28). قم بإضاءة مصباح قراءة فردي أو إطفائه من خلال الضغط على عدسته. سينطفئ مصباح القراءة أوتوماتيكيًا عند إيقاف تشغيل Model Y.

كما يمكنك سحب ذراع إشارات الانعطاف في اتجاهك لعرض نافذة منبثقة تمنحك وصولاً سريعاً إلى المصابيح الخارجية. على سبيل المثال، يمكنك تشغيل المصابيح الأمامية أو إطفائها بشكل مستمر (من خلال إلغاء إعداد الضوء العالي التلقائي الافتراضي). تتيح لك نافذة الأضواء المنبثقة ضبط جميع إعدادات المصابيح الخارجية، بما في ذلك أضواء التوقف وأضواء الضباب (إذا كانت السيارة مزودة بذلك) وما إلى ذلك. يتم الاحتفاظ بالإعداد الذي تختاره لقيادتك الحالية فقط.

ملاحظة: إذا كانت شاشة اللمس تقوم بالفعل بعرض شاشة عناصر التحكم الكاملة الخاصة بالأضواء، فلن يؤدي سحب ذراع إشارات الانعطاف إلى عرض النافذة المنبثقة الخاصة بالوصول السريع.

بالإضافة إلى الأضواء التي يمكنك التحكم فيها من شاشة اللمس، تتميز Model Y بأضواء مريحة تعمل أوتوماتيكيًا تبعاً لما تفعله. على سبيل المثال، في ظروف الإضاءة المحيطة المنخفضة، تضيء الأضواء الداخلية وأضواء الإشارات الجانبية والأضواء الخلفية وأضواء الطرق الموحلة عند إلغاء قفل Model Y، وعند فتح أحد الأبواب، وعند التبديل إلى وضع الركن. وتنطفئ بعد دقيقة أو دقيقتين، أو عند التبديل أو عند قفل Model Y. استخدم هذه الإعدادات للتحكم في المصابيح الخارجية والداخلية لسيارتك:

المصابيح الأمامية

يتم ضبط المصابيح الخارجية (المصابيح الأمامية والأضواء الخلفية وأضواء المؤخرة وأضواء لوحة الترخيص) على أوتوماتيكي في كل مرة تبدأ فيها استخدام Model Y. عند ضبط المصابيح الخارجية على الإعداد أوتوماتيكي، فإنها تعمل أوتوماتيكيًا عند القيادة في ظروف الإضاءة المنخفضة. إذا انتقلت إلى إعداد مختلف، فسترجع المصابيح دائماً إلى الإعداد أوتوماتيكي عند القيادة التالية.

المس أحد هذه الخيارات لتغيير إعدادات المصابيح الخارجية والاحتفاظ بها، حتى يتم ضبطها مرة أخرى أو حتى تقوم برحلة القيادة التالية:

إيقاف المصابيح الخارجية مطفأة. أثناء القيادة، قد تظل المصابيح النهارية مضاءة بناءً على اللوائح المعمول بها في مختلف مناطق السوق.

مصابيح التوقف ومصابيح الإشارات الجانبية والأضواء الخلفية ومصابيح لوحة الترخيص مضاءة.



المصابيح الأمامية ذات الضوء المنخفض ومصابيح الإشارات الجانبية ومصابيح التوقف والأضواء الخلفية ومصابيح لوحة الترخيص مضاءة.



ملاحظة: Model Y تشتمل على مجموعة من أضواء LED على طول حافة المصابيح الأمامية، ويشار إليها أيضاً بالأضواء "المميزة". تعمل هذه الأضواء أوتوماتيكيًا كلما تم تشغيل Model Y وتشغيل وضع قيادة القيادة أو الرجوع إلى الخلف).



المصابيح الأمامية التكييفية

عند تمكين المصابيح الأمامية التكييفية، يتم ضبط ضوء المصابيح الأمامية أوتوماتيكياً لتحسين الرؤية في أثناء القيادة. على سبيل المثال، عند اقتراب سيارات من Model Y وكانت المصابيح الأمامية ذات الضوء العالي مضاءة، يتم تعتيم وحدات البكسل الفردية للمصابيح الأمامية ذات الضوء العالي من أجل تقليل الوهج.

وبالمثل، عندما تكون المصابيح الأمامية ذات الضوء المنخفض مضاءة في أثناء قيادتك للسيارة على الطريق السريع، يتم ضبط المصابيح الأمامية لإضاءة جزء أكبر من الطريق.

تتكيف المصابيح الأمامية أيضاً مع منحنيات الطريق التي تكون أمامك لتوفير رؤية أكبر في الليل.

للتحكم في هذه الميزة، المس عناصر التحكم < الأضواء > المصابيح الأمامية التكييفية أو من خلال استخدام نافذة الأضواء المنبثقة التي يتم عرضها على شاشة اللمس عند سحب ذراع إشارات الانعطاف في اتجاهك.

ملاحظة: المصابيح الأمامية التكييفية يتم تمكينه تلقائياً عند تشغيل التوجيه الذاتي. لتبديل المصابيح الأمامية المنخفضة، ادفع ذراع إشارة الانعطاف إلى الأمام وحررها. المصابيح الأمامية التكييفية تتم إعادة تمكينه في كل مرة يتم فيها تنشيط التوجيه الذاتي.

تحذير: المصابيح الأمامية التكييفية تُعد مجرد ميزة مريحة وتخضع للقيود. تقع المسؤولية على السائق في التأكد من تعديل الأضواء الأمامية دائماً بما يتناسب مع حالات الطقس وظروف القيادة.

الأضواء الأمامية بعد الخروج

عندما تكون Headlights after Exit قيد التشغيل، فإن الأضواء الأمامية الخارجية تظل مضاءة عند التوقف عن القيادة وإيقاف Model Y في ظروف إضاءة منخفضة. وتنطفئ الأضواء أوتوماتيكياً بعد مرور دقيقة واحدة أو عند قفل Model Y. وعندما تكون قيد إيقاف التشغيل، تنطفئ الأضواء الأمامية عند تشغيل وضع الركن وفتح أحد الأبواب.

ملاحظة: إذا قمت بالقفل بالقفلة باستخدام تطبيق الهاتف المحمول من Tesla أو بطاقة المفاتيح، تنطفئ الأضواء الأمامية على الفور. ومع ذلك، إذا تم قفل السيارة بسبب تمكين قفل باب الإخلاء (راجع قفل باب الإخلاء في الصفحة 21)، تنطفئ الأضواء الأمامية أوتوماتيكياً بعد مرور دقيقة واحدة.

لتشغيل هذه الميزة أو إيقاف تشغيلها، المس > Lights > Controls > Headlights after Exit.

تعديلات الأضواء الأمامية

لتعديل زاوية الأضواء الأمامية، المس > Service > Adjust > Headlights. ثم اتبع التعليمات المعروضة على الشاشة. يمكنك اختيار الضوء الأمامي الذي تريد تعديله من خلال تحديده على شاشة اللمس.

ملاحظة: لا تتطلب الأضواء الأمامية عمليات ضبط عند القيادة بصورة مؤقتة في منطقة تختلف فيها اتجاهات المرور (مثل، القيادة في منطقة مرور على الجانب الأيمن، ثم القيادة في منطقة مرور على الجانب الأيسر).

تحذير: ابدأ بحرص عند تعديل الأضواء الأمامية. عايرت Tesla وضع الأضواء الأمامية بعناية لتكون في الوضع الأمثل لمعظم سيناريوهات القيادة. وتوصي Tesla بعدم تعديل الأضواء الأمامية إلا في حال توفر الدراية الكافية للقيام بذلك. فبمجرد تعديلها، لن تتمكن من استعادتها أوتوماتيكياً إلى الوضع الذي تمت معايرتها عليه في الأساس. يُرجى الاتصال بـ Tesla لطلب المساعدة عند تعديل الأضواء الأمامية.

الأضواء الأمامية العالية

يمكنك تشغيل الأضواء العالية مؤقتاً عن طريق سحب ذراع إشارات الانعطاف باتجاهك. عند التحريك، يتم إيقاف تشغيل المصابيح الأمامية ذات الضوء العالي.

لتشغيل المصابيح الأمامية ذات الضوء العالي بحيث تومض لفترة قصيرة، اسحب ذراع إشارات الانعطاف باتجاهك، ثم حررها فوراً.

افتراضياً، يتم تمكين المصابيح الأمامية التكييفية للسماح بضبط المصابيح الأمامية ذات الضوء العالي أوتوماتيكياً بناءً على ما إذا كانت Model Y تكتشف سيارة تقترب منها قادمة من الاتجاه المعاكس أم لا.



ملاحظة: يتم حفظ الإعداد الذي اخترته لحين تغييره يدوياً.

تكون أضواء المؤشرات التالية مرئية على شاشة اللمس لعرض حالة الأضواء الأمامية:

الأضواء الأمامية المنخفضة تعمل.



الأضواء الأمامية العالية تعمل وقد تم إيقاف المصابيح الأمامية التكييفية أو أنه غير متاح.



المصابيح الأمامية التكييفية مُمكَّن والأضواء العالية تعمل. Model Y جاهزة لإيقاف تشغيل الأضواء العالية عند اكتشاف ضوء.



المصابيح الأمامية التكييفية مُمكَّن، لكن الأضواء العالية لا تعمل؛ بسبب اكتشاف ضوء أمام Model Y. عند عدم اكتشاف ضوء، يُعاد تشغيل الأضواء العالية أوتوماتيكياً.





إشارات الانعطاف

تومض إشارات الانعطاف ثلاث مرات أو تومض باستمرار، بناءً على مدى تحريك الذراع إلى أعلى أو إلى أسفل. ادفع ذراع إشارة الانعطاف إلى أعلى أو إلى أسفل قليلاً للحصول على تسلسل الوميض ثلاث مرات. وللحصول على إشارة مستمرة، ادفع الذراع بالكامل إلى أعلى أو إلى أسفل.



ملاحظة: تتم إضاءة زر ضوء التحذير من المخاطر كلما تم تشغيل Model Y.

التكاثف في المصابيح الأمامية أو الخلفية

بسبب تغيرات الطقس أو مستويات الرطوبة أو التعرض للماء مؤخراً (مثل غسيل السيارات)، قد يتراكم التكاثف أحياناً في المصابيح الأمامية أو الخلفية في السيارة. هذا أمر طبيعي، فمع ارتفاع درجة حرارة الطقس وانخفاض الرطوبة، غالباً ما يختفي التكاثف من تلقاء نفسه. إذا لاحظت تراكم الماء داخل العدسات الخارجية أو إذا كان التكاثف يؤثر في رؤية المصابيح الخارجية، فاتصل بخدمة Tesla.



يتوقف تشغيل إشارات الانعطاف عند إلغاءه بواسطة عجلة القيادة وبواسطة تحريك الذراع في الاتجاه المعاكس أو دفع الذراع قليلاً في الاتجاه نفسه مرة أخرى.

إذا تم ضبط عناصر التحكم < الأضواء > إشارات الانعطاف الأوتوماتيكية على الإلغاء الأوتوماتيكي، فسيتم إلغاء إشارات الانعطاف أوتوماتيكياً عندما تكتشف Model Y اكتمال المناورات مثل الدخول إلى طريق أو تغيير حارة السير أو عند مفترق الطرق. إذا تم تعيين إشارات الانعطاف الأوتوماتيكية على إيقاف، فيجب عليك إلغاء إشارة الانعطاف يدوياً باستخدام ذراع الانعطاف.

يضئ مؤشر إشارة الانعطاف المناظر على شاشة اللمس عند تشغيل إشارة الانعطاف. Model Y ويصدر أيضاً صوت نقر.



تحذير: عند استخدام التحكم في السرعة مع مراعاة حركة المرور بشكل نشط، يمكن أن يتسبب تشغيل إحدى إشارات الانعطاف في تسارع Model Y في حالات معينة (راجع التسارع عند التجاوز في الصفحة 102).

تحذير: عند استخدام نظام التوجيه الذاتي بشكل نشط، يمكن أن يتسبب تشغيل إحدى إشارات الانعطاف في تغيير حارات سير Model Y في حالات معينة (راجع التوجيه الذاتي في الصفحة 97).

وامضات التحذير من المخاطر

لتشغيل وامضات التحذير من المخاطر، اضغط على الزر الموجود أعلى مرآة الرؤية الخلفية. تومض كل إشارات الانعطاف. اضغط على الزر مرة أخرى لإيقاف تشغيل وامضات التحذير من المخاطر.



المساحات ومرشات الغسيل

المساحات

- III - مستمر، بطيء.
- II - متقطع، سريع.
- I - متقطع، بطيء.

○ يكتشف الوضع الأوتوماتيكي - Model Y التسريع ويقوم بضبط سرعة المسح وشدته. يؤدي الضغط على زر المساحة أثناء ضبط المساحات على تلقائي إلى زيادة حساسية المساحات بشكل مؤقت.

ملاحظة: عند تشغيل التوجيه الذاتي، يتم تعيين المساحات إلى أوتوماتيكي. على الرغم من أنه يمكنك تغيير إعداد المساحات من أوتوماتيكي في أثناء استخدام التوجيه الذاتي، تنتقل المساحات افتراضياً مرة أخرى إلى أوتوماتيكي في المرة المقبلة التي تقوم فيها بتشغيل التوجيه الذاتي.

ملاحظة: الإعداد Auto في المرحلة التجريبية حالياً. إذا ساورك أي شك تجاه استخدام الوضع Auto في المرحلة التجريبية، فإن Tesla توصي بتشغيل المساحات يدوياً حسب الضرورة.

افحص حافة شفرات المساحات ونظفها بشكل دوري. إذا كانت إحدى الشفرات تالفة، فاستبدلها على الفور. للحصول على تفاصيل حول فحص شفرات المساحات واستبدالها، راجع شفرات مساحات الزجاج الأمامي، المرشات والسائل في الصفحة 167.

تحذير: تأكد من إيقاف تشغيل المساحات قبل غسل Model Y لتجنب خطر إتلاف المساحات.

تحذير: لتجنب إتلاف الغطاء، تأكد من أن الغطاء مغلق تماماً قبل استخدام مساحات الزجاج الأمامي.

تحذير: في الظروف المناخية القاسية، تأكد من أن شفرات المساحات لم تتجمد أو غير ملتصقة بالزجاج الأمامي. قم بإزالة الجليد من الزجاج الأمامي قبل استخدام المساحات. حيث تكون الجليد أطراف حادة يمكنها إتلاف المطاط الذي يغطي الريشات.

غاسلات الزجاج الأمامي

اضغط على الزر الموجود على طرف ذراع إشارات الانعطاف لرش سائل الغسل على الزجاج الأمامي. يحتوي هذا الزر على مستويين. اضغط بشكل جزئي لإجراء مسحة واحدة من دون أي سائل غسيل. اضغط بشكل كامل للمسح والغسل معاً. عند غسل الزجاج الأمامي، ستعمل المساحات. أثناء رش الزجاج الأمامي، ستعمل المساحات. بعد تحرير الزر، تجري المساحات مسحتين إضافيتين ثم تجري مسحة ثالثة بعدهما ببضع ثوانٍ حسب السيارة والظروف البيئية.



املاً سائل الغاسلة إلى أعلى مستوى بشكل دوري (راجع تعبئة سائل الغاسلة في الصفحة 167).

يمكنك الوصول إلى إعدادات المساحة عن طريق الضغط على الزر الموجود في نهاية ذراع إشارة الانعطاف أو لمس عناصر التحكم < المساحات. يمكنك كذلك إضافة مساحات إلى الشريط السفلي (راجع تخصيص تطبيقاتي في الصفحة 6).

يحتوي الزر الموجود في نهاية ذراع إشارة الانعطاف على مستويين.

• **اضغط بشكل جزئي** لمسح الزجاج الأمامي. إذا كانت المساحة تعمل بالفعل عند إعداد المساحة ولم يتم تعيينها على أوتوماتيكي، فسيؤدي الضغط على الزر إلى التدوير عبر السرعات. يتم تدوير سرعات المساحة على النحو التالي: > II > I > III > III > III.

• **اضغط بشكل كامل** لرش سائل مرش الغسيل على الزجاج الأمامي. بعد تحرير الزر، تجري المساحات مسحتين إضافيتين ثم تجري مسحة ثالثة بعدهما ببضع ثوانٍ حسب السيارة والظروف البيئية. يمكنك أيضاً الضغط مع الاستمرار على زر المساحة لرش سائل الغسيل باستمرار، تقوم المساحات بالمسح بعد تحريره.

عندما تضغط على زر المساحة، تعرض شاشة اللمس قائمة المساحات؛ ما يسمح لك بضبط إعدادات المساحات. قم بإدارة زر التمرير الأيسر في عجلة القيادة إلى أعلى أو أسفل لاختيار الإعداد المرغوب. يمكنك كذلك استخدام شاشة اللمس أو استخدام الأوامر الصوتية (راجع الأوامر الصوتية في الصفحة 14).

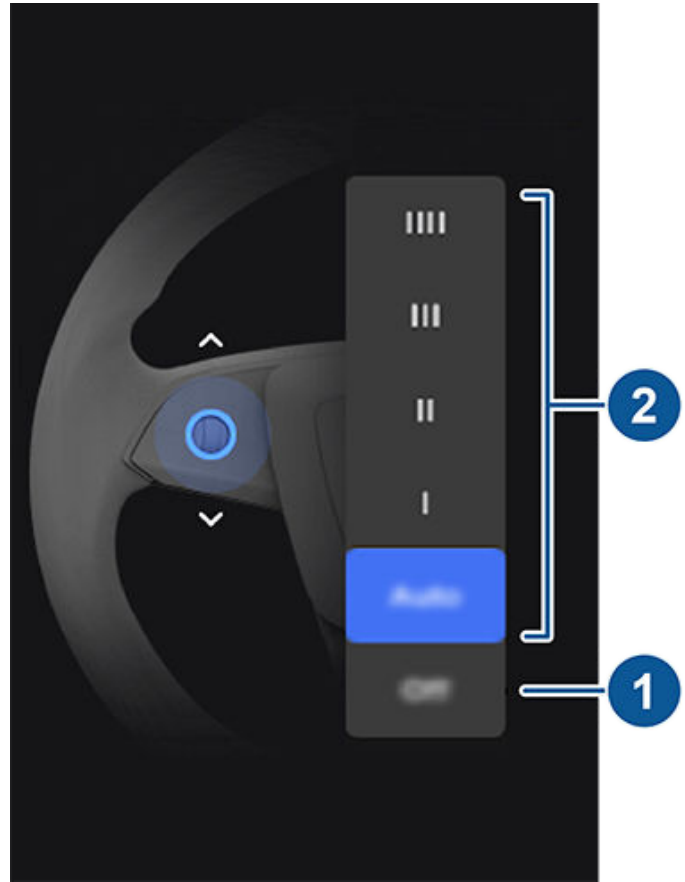

1. قم بإيقاف تشغيل المساحة.
2. اختر طريقة تشغيل المساحات التي تريدها:
 - IIII - مستمر، سريع.

أنظمة المكابح

تحذير: إن أنظمة الكبح التي تعمل بشكل سليم أمر أساسي لضمان السلامة. إذا واجهت مشكلة في دواسة الفرامل أو الآليات الفكية للمكابح أو أي من مكونات نظام الكبح في Model Y، فاتصل بشركة Tesla على الفور.

Model Y يزود بنظام منع انغلاق المكابح الذي يمنع انغلاق العجلات عندما تطبق أقصى ضغط للمكابح. يحسن هذا إمكانية من التحكم في القيادة أثناء الكبح القوي في معظم ظروف الطريق.

خلال ظروف الكبح في حالات الطوارئ، يراقب ABS باستمرار سرعة كل عجلة يتغير ضغط المكابح وفقاً لمدى تشبث الإطار بالطريق.

يمكن إدراك تغيير ضغط المكابح من خلال دواسة المكابح كالإحساس بنبضة. يوضح هذا أن ABS يعمل ولا يسبب قلقاً. واصل الضغط بصورة ثابتة على دواسة الكبح أثناء الإحساس بالنبض.

بومض مؤشر نظام منع انغلاق المكابح (ABS) بلون كهربائي لفترة وجيزة على شاشة اللمس عند تشغيل Model Y لأول مرة. إذا أضاء هذا المؤشر في أي وقت آخر، فيعني هذا حدوث خطأ في ABS وأنه لا يعمل. اتصل بشركة Tesla. يعمل نظام المكابح بكامل طاقته ولا يتأثر بعتل ABS. ومع ذلك قد تزيد مسافات التوقف. قد السيارة بحرص وتجنب الكبح القوي.



إذا عرضت شاشة اللمس مؤشر المكابح هذا بلون أحمر في أي وقت بخلاف الوقت الذي تم عرضه فيه لفترة وجيزة عند تشغيل Model Y لأول مرة، فيعني هذا اكتشاف عطل في نظام المكابح أو انخفاض مستوى زيت المكابح. اتصل بشركة Tesla على الفور. اضغط بصورة ثابتة وواصل الضغط على المكابح بقوة لإيقاف السيارة عندما يكون ذلك آمناً.



تعرض شاشة اللمس مؤشر المكابح ذا اللون الكهربائي هذا إذا اكتشفت عطل في معزز المكابح أو كان الكبح المتجدد غير متوفر. (راجع الكبح المتجدد في الصفحة 73). اضغط بصورة ثابتة وواصل الضغط على المكابح بقوة لإيقاف السيارة عندما يكون ذلك آمناً. قد تكون ميزة تعويض فشل تعزيز المكابح الهيدروليكية نشطة (راجع تعويض فشل تعزيز المكابح الهيدروليكية في الصفحة 73).



المكابح في حالات الطوارئ

في حالة الطوارئ، اضغط على دواسة المكابح تماماً واستمر في الضغط حتى عند القيادة على أسطح منخفضة الجر. بنوع ABS ضغط المكابح لكل عجلة وفقاً لمقدار الجر. يمنع هذا إغلاق العجلات ويضمن لك التوقف بأقصى قدر ممكن من الأمان.

إذا احتجت إلى طريقة بديلة لإيقاف السيارة، فاضغط مطولاً على زر الركن الموجود في شريط القيادة لتعشيق الفرامل وإزالة عزم القيادة في أثناء الضغط على الزر.

تحذير: لا تضغط على دواسة المكابح بصورة متكررة. يؤدي ذلك إلى انقطاع تشغيل ABS ويمكن أن يزيد مسافة التوقف.

تحذير: أبق دائماً مسافة آمنة بينك وبين السيارة التي أمامك وكن على دراية بظروف القيادة الخطرة. على الرغم من أن ABS يحسن مسافة التوقف، لا يستطيع التغلب على قوانين الفيزياء. كما أنه لا يمنع خطر الانزلاق المائي (حيث تمنع طبقة الماء الاحتكاك المباشر بين الإطارات والطريق).

تحذير: قد تتدخل ميزة الكبح الأوتوماتيكي في حالات الطوارئ (راجع مساعد تفادي الاصطدام في الصفحة 112) للتوقف الكامل تلقائياً في الحالات التي يعد فيها الاصطدام وشيكاً. لم تصمم Automatic Emergency Braking لمنع الاصطدام. في أفضل الأحوال، يمكن أن يقلل من تأثير الاصطدام الأمامي من خلال محاولة تقليل سرعة القيادة. يمكن أن تحدث إصابة خطيرة أو حتى الوفاة حسب Automatic Emergency Braking المستخدمة لتجنب الاصطدام.

تحذير: في حالات الطوارئ، إذا لم تعمل الفرامل بشكل صحيح، فاضغط مطولاً على زر الركن على ذراع القيادة لإيقاف Model Y. لا تستخدم هذه الطريقة لإيقاف السيارة ما لم يكن ذلك ضرورياً للغاية.

مصايح الفرامل الديناميكية (إذا كانت السيارة مزودة بذلك)

إذا كنت تقود بسرعة تزيد على 50 كم/ساعة وضغطت على المكابح بقوة (أو إذا تم تشغيل ميزة Automatic Emergency Braking)، فستومض مصايح المكابح بسرعة لتحذير السائقين الآخرين من إبطاء Model Y لسرعتها بدرجة كبيرة. إذا توقفت Model Y بالكامل، فستومض مصايح التحذير من المخاطر. سيستمر الوميض حتى تضغط على دواسة التسارع أو تضغط يدوياً على زر أضواء التحذير من المخاطر لإيقاف تشغيل المصايح (راجع وأمضات التحذير من المخاطر في الصفحة 70).

ملاحظة: لن تومض أضواء الفرامل الديناميكية في حال تمكين وضع المسار (راجع وضع Track في الصفحة 81).

ملاحظة: عند سحب مقطورة (إذا كان ذلك متوفراً)، يتم تشغيل أضواء الفرامل في المقطورة أيضاً كما هو موضح أعلاه، حتى إذا كانت المقطورة غير مزودة بنظام كبح منفصل.

تحذير: عند سحب مقطورة (إذا كان متوفراً)، قم دائماً بزيادة مسافة التتبع. فقد يؤدي الكبح المفاجئ إلى الانزلاق والالتواء، وفقدان السيطرة.

Brake Disc Wiping

لضمان استجابة المكابح في الطقس البارد والممطر، تأتي Model Y مزودة بميزة مسح قرص المكابح. عند اكتشاف طقس بارد وممطر، تستخدم هذه الميزة كمية ضئيلة من قوة المكابح بصورة متكررة لإزالة المياه من سطح أقراص المكابح.

تعويض تلاشي قوة المكابح الهيدروليكية

Model Y مزودة بوظيفة تعويض تلاشي قوة المكابح الهيدروليكية. يساعد هذا على مراقبة ضغط نظام المكابح ونشاط نظام منع انغلاق المكابح (ABS) في حالات انخفاض أداء المكابح. إذا تم اكتشاف انخفاض أداء المكابح (نتيجة تلاشي المكابح أو ظروف الطقس البارد أو الممطر مثلاً) فقد تسمع صوتاً وتشعر بانسحاب دواسة المكابح أسفل قدمك وتلاحظ زيادة شديدة في الكبح. اضغط على المكابح كما تفعل عادة وواصل الضغط على دواسة المكابح من دون تحريرها أو اضغط على المكابح وحررها بصورة متكررة.

تحذير: في حالات الطوارئ، إذا لم تعمل الفرامل بشكل صحيح، فاضغط مطولاً على زر الركن على ذراع القيادة لإيقاف Model Y. لا تستخدم هذه الطريقة لإيقاف السيارة ما لم يكن ذلك ضرورياً للغاية.

تحذير: حافظ دائماً على مسافة قيادة آمنة بينك وبين السيارة التي أمامك وانتبه عندما تكون ظروف القيادة خطيرة. لا يمثل مسح قرص المكابح وتعويض تلاشي قوة المكابح الهيدروليكية بديلاً عن الضغط بصورة مناسبة على المكابح.



الكبح وإيقاف التشغيل

2. يمثل مقدار الطاقة المتولدة من الكبح المتجدد أو الطاقة التي يتم التقاطها من إبطاء السيارة. تظهر الطاقة الراجعة إلى البطارية باللون الأخضر بينما تظهر الطاقة المستخدمة بواسطة نظام الكبح العادي باللون الرمادي.

ملاحظة: قد يؤدي تثبيت إطارات الشتاء المزودة بمركب وتصميم مداس لهما خواص قوية إلى انخفاض مؤقت في قدرة الكبح المتجدد. على الرغم من ذلك، صممت السيارة لإعادة المعايرة ذاتياً وبعد تغيير الإطارات، ستستعيد طاقة الكبح المتجدد بشكل كبير بعد إجراء عمليات تسارع بنسبة ثابتة. بالنسبة إلى معظم السائقين، يحدث هذا بعد فترة قصيرة من القيادة العادية، ولكن قد يحتاج السائقون الذين يزيدون السرعة بشكل بسيط إلى إجراء عمليات تسارع أقوى قليلاً عندما تكون عملية إعادة المعايرة قيد التنفيذ. المس الخدمة < العجلة والإطار < الإطارات لتحديد إطارات الشتاء وتسريع هذه العملية.

ملاحظة: إذا كان الكبح المتجدد يعمل على إبطاء Model Y بشدة (على سبيل المثال، عندما تبعد قدمك تماماً عن دواسة التسارع أثناء القيادة بسرعات عالية)، فستضيء مصابيح المكابح لتنبيه الآخرين إلى تباطؤ سرعتك.

ملاحظة: نظراً إلى أن Model Y تستخدم الكبح المتجدد، عادة ما تُستخدم وسادات الكبح بصورة أقل تكراراً من تلك الموجودة في أنظمة الكبح التقليدية. لتجنب منع تراكم الصدأ والتآكل، توصي Tesla بالضغط المتكرر على دواسة الكبح لتعشيق الدواسات الميكانيكية وتجفيف وسادات الكبح والأجزاء الدوارة.

تحذير: في الظروف الجليدية أو الثلجية، قد تواجه Model Y فقدان الجر أثناء الكبح المتجدد، خاصة عند تشغيل إعداد قياسي و/أو عدم استخدام إطارات الشتاء. توصي Tesla باستخدام الإعداد منخفض في الظروف الجليدية أو الثلجية للمساعدة على الحفاظ على ثبات السيارة

لضبط مستوى الكبح المتجدد

يمكنك استخدام شاشة اللمس لتغيير مستوى الكبح المتجدد:

1. المس عناصر التحكم < التحركات < الكبح المتجدد.
2. اختر من المستويين:
 - Low: يحد من الكبح المتجدد. عندما تحرر دواسة التسارع، تستغرق Model Y وقتاً أطول لإبطاء سرعتها وتتحرك مسافة أبعد مما إذا كانت مضبوطة على الوضع "Standard".
 - Standard: يوفر أقصى مقدار من الكبح المتجدد. عندما تحرر التسارع، يبطئ Model Y، الأمر الذي يقلل الحاجة إلى استخدام المكابح.

وضع Stopping (الإيقاف)

ملاحظة: أوضاع الإيقاف غير متوفرة في السيارات التي تم تصنيعها بدءاً من يناير 2024 تقريباً.

يعمل الكبح المتجدد على خفض سرعة Model Y عند تحرير دواسة التسارع أثناء القيادة. يمكنك تحديد الأمور التي تريد من Model Y تنفيذها بمجرد خفض سرعة القيادة إلى سرعة منخفضة للغاية (توقف السيارة تقريباً) ويتم تحرير كل من دواسة التسارع ودواسة المكابح. أثناء تشغيل وضع الركن، المس عناصر التحكم < القيادة < وضع الإيقاف واختر من بين الخيارات التالية:

تعويض فشل تعزيز المكابح الهيدروليكية

Model Y مزودة بمعزز المكابح الذي ينشط المكابح عند الضغط على دواسة المكابح. توفر ميزة تعويض فشل تعزيز المكابح الهيدروليكية المساعدة الميكانيكية إذا تعطل معزز المكابح. إذا تم اكتشاف عطل في معزز الفرامل، فقد يصعب الضغط على دواسة الفرامل وقد تسمع صوتاً عند الضغط عليها. قم بقيادة السيارة بحرص وحافظ على وجود مسافة آمنة من مستخدمي الطريق الآخرين. قد يتدهور أداء الكبح واستجابة دواسة المكابح. ومع ذلك قد تزداد مسافات التوقف.

الكبح المتجدد

عندما تتحرك Model Y وتكون قدمك مرفوعة عن التسارع، يبطئ الكبح المتجدد السيارة ويعيد أي طاقة فائضة إلى البطارية. يمكنك الاستفادة من الكبح المتجدد لزيادة نطاق القيادة من خلال توقع نقاط توقفك وتقليل الضغط أو تفريغه من دواسة التسارع للإبطاء.

قد يختلف خفض سرعة السيارة بسبب الكبح المتجدد باختلاف الحالة الحالية للبطارية. على سبيل المثال، قد يكون الكبح المتجدد محدوداً إذا كانت البطارية باردة أو مشحونة بالكامل بالفعل.

يعرض عداد الطاقة (وهو خط رفيع في منطقة حالة السيارة على شاشة اللمس) استخدام الطاقة في الوقت الفعلي:

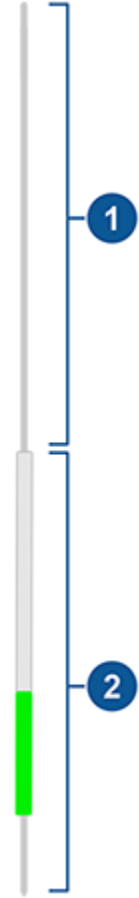

1. يمثل مقدار الطاقة التي تخرجها البطارية، مثل تلك المستخدمة في تسارع السيارة. عند الضغط على دواسة التسارع، يمتلئ النصف الأعلى من عداد الطاقة باللون الأسود (أو الأبيض إذا كانت الشاشة في الوضع الداكن).

تحذير: لا يتم تشغيل ميزة Forward Collision Warning وميزة Automatic Emergency Braking عند القيادة بسرعات منخفضة للغاية (راجع مساعد تفادي الاصطدام في الصفحة 112). لا تعتمد على هاتين الميزتين لتحذيرك، أو لمنع الاصطدام أو لتقليل تأثيره.

مكبح التوقف

لتعشيق فرامل الانتظار، المس عناصر التحكم < الأمان، واضغط على دواسة الفرامل ثم المس فرامل الانتظار.

يضئ مؤشر فرامل الانتظار ذو اللون الأحمر على شاشة للمس عند تشغيل فرامل الانتظار.



يتم تحرير فرامل الانتظار عند تبديل السيارة إلى ترس آخر.

يمكنك أيضاً تعشيق فرامل الانتظار عن طريق الضغط مطولاً على الزر في نهاية عصا القيادة عندما تكون في وضع الركن.



إذا حدثت مشكلة كهربائية في مكابح التوقف، فسيضيء مؤشر مكابح التوقف باللون الكهرماني وسيتم عرض رسالة خطأ على شاشة للمس.



ملاحظة: تعمل فرامل الانتظار في العجلات الخلفية فقط، وتكون مستقلة عن نظام الكبح الذي يعمل بالدواسة.

تحذير: في الحال المستبعدة عندما تفقد Model Y الطاقة الكهربائية، لن تتمكن من الوصول إلى شاشة للمس ومن ثمّ سيتعذر تحرير فرامل الانتظار من دون التوصيل ببطارية مساعدة أولاً (راجع بدء التشغيل باستخدام بطارية مساعدة في الصفحة 194).

تحذير: في الظروف الثلجية أو الجليدية، قد لا توفر العجلات الخلفية قدرًا كافيًا من السحب لمنع انزلاق Model Y على منحدر، لا سيما في حال عدم استخدام إطارات الشتاء. تجنّب التوقف على المنحدرات في الظروف الثلجية أو الجليدية. تقع على عاتقك مسؤولية الركن بأمان دائماً.

تحذير: قد تعرض Model Y تنبيهاً إذا كان الطريق مائلاً جداً بحيث لا يمكن الركن عليه بأمان أو إذا لم يتم تعشيق مكابح التوقف بشكل صحيح. صُممت هذه التنبيهات لأغراض إرشادية فقط ولا تحل مكان تقدير السائق لظروف الركن الآمنة، بما في ذلك ظروف الطريق أو الطقس الخاصة. لا تعتمد على هذه التنبيهات لتحديد إذا كان الركن آمناً أم لا في أي موقع. تقع على عاتقك مسؤولية الركن بأمان دائماً.

• الزحف: عندما تكون على وشك إيقاف السيارة أو في حال إيقافها بشكل تام، يواصل المحرك تطبيق العزم، ما يؤدي إلى تحريك Model Y ببطء إلى الأمام (في وضع Drive) أو إلى الخلف (في وضع Reverse)، كما هو الحال بالنسبة إلى السيارات التقليدية المزودة بناقل حركة أوتوماتيكي. في بعض الحالات، عند القيادة على منحدر مائل أو طريق خاص على سبيل المثال، قد تحتاج إلى الضغط على دواسة التسارع لمواصلة السير أو لمنع Model Y من السير في الاتجاه المعاكس.

تحذير: لا تعتمد على ميزة الزحف مطلقاً في تطبيق العزم الكافي لمنع سيارتك من الانحدار من فوق مرتفع. اضغط على دواسة المكابح دائماً لتظل متوقفاً أو اضغط على دواسة التسارع للعودة على المنحدر. حيث يمكن أن يؤدي عدم اتباع ذلك إلى تلف الممتلكات أو التصادم.

• التوقف: يزيد النطاق ويقلل تآكل المكابح من خلال توفير الكبح المتجدد عند سرعات أقل باستخدام إعدادات Creep وإعدادات Roll. عند إيقاف Model Y، يتم تعشيق المكابح أوتوماتيكياً من دون الحاجة إلى وضع قدمك على دواسة المكابح. تحافظ ميزة Vehicle Hold على تعشيق المكابح عند التوقف على سطح مستو أو على منحدر، بشرط رفع قدمك عن دواسة التسارع ودواسة المكابح. راجع تثبيت السيارة في الصفحة 78.

تحذير: لا تعتمد على ميزة التوقف مطلقاً لخفض سرعة سيارتك أو إيقافها تماماً بشكل مناسب. يمكن أن تساهم العديد من العوامل في مسافة توقف أطول، بما في ذلك المنحدرات المنخفضة والكبح المتجدد المنخفض أو المحدود (راجع الكبح المتجدد في الصفحة 73). كن مستعداً دائماً لاستخدام دواسة الفرامل لخفض السرعة أو التوقف بشكل مناسب.

• السير: عندما تكون على وشك إيقاف السيارة أو في حال إيقافها تماماً، تصبح Model Y حرة الحركة كما هو الحال عندما تكون السيارة في الوضع Neutral. ومن ثم، إذا توقفت السيارة على أحد المنحدرات، فستتحرك Model Y إلى أسفل. لا يتم تعشيق المكابح، ولا يطبق الموتور أي عزم (حتى يتم الضغط على دواسة التسارع).

ملاحظة: إذا اخترت الزحف أو السير، فسيظل بإمكانك استخدام ميزة توقف السيارة لتعشيق الفرامل. على الرغم من ذلك، ستحتاج إلى الضغط لفترة وجيزة على دواسة المكابح عند توقف السيارة. راجع تثبيت السيارة في الصفحة 78.

ملاحظة: عندما تكون Model Y في وضع المسار (راجع وضع Track في الصفحة 81)، يتم تمكين السير أوتوماتيكياً، مهما كان الإعداد الذي تم اختياره. عند الانتقال من وضع المسار، تعود Model Y مرة أخرى إلى الإعداد الذي تم اختياره.

ملاحظة: لا يمكن مزامنة إعداد وضع Stopping (الإيقاف) المفضل لديك مع ملف تعريف السائق.

تحذير: اضغط على دواسة المكابح إذا كانت Model Y تتحرك في حال كان القيام بذلك غير آمن. تتحمل وحدك مسؤولية الانتباه والتحكم في السيارة دائماً. يمكن أن يؤدي الإخفاق في القيام بذلك إلى وقوع تلف شديد أو إصابة أو حالة وفاة.

تحذير: لا تعتمد أبداً على الكبح المتجدد ووضع Stopping الذي اخترته للحفاظ على سلامتك أنت وسيارتك. تؤثر عدة عوامل مثل القيادة بسيارة ذات حمل ثقيل، أو عند القيادة على منحدر مائل، أو عند القيادة على طرق رطبة أو ثلجية في معدل خفض السرعة والمسافة التي ستوقف عندها Model Y. قم بقيادة السيارة بانتباه واستعد دائماً لاستخدام دواسة المكابح للتوقف بشكل مناسب بناءً على حالة المرور والطريق.



تآكل المكابح

Model Y تزود وسادات المكابح بمؤشرات التآكل. يكون مؤشر التآكل عبارة عن شريط معدني رقيق مثبت بوسادة المكابح ويصدر صفيراً عند احتكاكه بالدوار عندما تتآكل الوسادة. يشير صوت الصفيير هذا إلى أن وسادات المكابح وصلت إلى نهاية عمرها الافتراضي ويلزم استبدالها. لاستبدال وسادات المكابح، اتصل بخدمة Tesla.

يجب فحص المكابح بصرياً بصورة دورية عن طريق إزالة الإطارات والعجلات. بالنسبة إلى المواصفات التفصيلية وحدود الخدمة للأجزاء الدوارة ووسادات المكابح، راجع الأنظمة الفرعية في الصفحة 182. إضافة إلى ذلك، توصي Tesla بتنظيف الآليات الفكية للمكابح وتشحيمها كل عام أو عند قطع 20000 كم إذا كنت في منطقة يضاف فيها الملح على الطرق خلال أشهر الشتاء.

تحذير: يؤدي الإهمال في استبدال وسادات المكابح المتآكلة إلى تلف نظام المكابح ويمكن أن ينتج عنه مخاطر في الكبح.

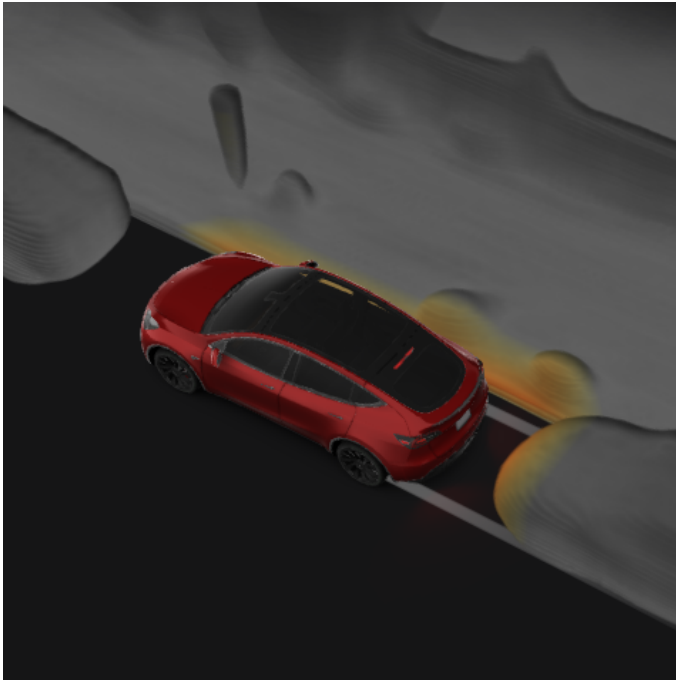

قد تكون هذه الميزة محدودة أو غير نشطة مؤقتاً حتى يتم تمكينها في تحديث البرنامج المستقبلي في السيارات المصنعة بدءاً من منتصف فبراير 2024.

Model Y مصممة لاكتشاف وجود الأجسام. عند القيادة ببطء (على سبيل المثال، أثناء التوقف)، تنبهك السيارة إذا تم اكتشاف جسم بالقرب من Model Y. تنبهك السيارة إذا تم اكتشاف أجسام أمام Model Y عندما تكون في وضع القيادة، وخلف Model Y عندما تكون في وضع الرجوع إلى الخلف.

تحذير: قد لا يتم تنبيهك بالفعل إذا كانت Model Y تتحرك بحرية في الاتجاه المعاكس (على سبيل المثال، لا يعرض مساعد الركن تنبيهاً إذا كانت Model Y تتحرك إلى الخلف من أعلى منحدر في وضع القيادة).

تحذير: لا تعتمد أبداً على مساعد التوقف في إعلامك بما إذا كانت المنطقة التي تقترب منها خالية من الأجسام و/أو الأشخاص أم لا. قد تؤثر العديد من العوامل الخارجية سلباً في أداء مساعد التوقف، مما ينتج عنه انعدام القراءة أو القراءة الخاطئة (راجع القيود والتحذيرات الخاطئة في الصفحة 77). ومن ثم، فإن الاعتماد على مساعد التوقف في تحديد ما إذا Model Y كانت تقترب من عائق أم لا، قد ينتج عنه تلف في السيارة و/أو الأجسام التي تقترب منها، وربما يؤدي إلى إصابة خطيرة. تفحص المنطقة دائماً بعينيك. عند الرجوع إلى الخلف، راجع إلى النقاط الخفية واستخدم كل المرايا. لا يكتشف مساعد الركن وجود الأطفال أو المشاة أو راكبي الدراجات أو الحيوانات أو الأجسام المتحركة أو البروز الموجود في مستوى أعلى من الكاميرات، أو أدنى منها بكثير، أو تلك شديدة القرب أو البعد عن الكاميرات. صمّم مساعد التوقف لأغراض تتعلق بالإرشاد فحسب وليس الهدف منه أن يحل محل التحقق البصري المباشر الذي تقوم به بنفسك. فهو ليس بديلاً عن القيادة بانتباه.

تتوافق الألوان الموجودة في الرسم المرئي مع المسافة بين Model Y والجسم المعروض. اللون الأحمر أقرب إلى Model Y واللون الأصفر أبعد من Model Y.

بناءً على تاريخ التصنيع: يمكنك تمكين أو تعطيل مساعد الركن Vision من Tesla (إذا كانت السيارة مزودة بذلك)، من خلال لمس عناصر التحكم < نظام الملاحة الآلي والتمرير إلى مساعد الركن، والتبديل بين قياسي وTesla Vision.

ملاحظة: إن تمكين مساعد الركن Vision من Tesla يعطل الرسومات المرئية لمساعد حارة السير. للاطلاع على مزيد من المعلومات، راجع مساعد حارة السير في الصفحة 109.

مساعد الركن Vision من Tesla

ملاحظة: اعتماداً على منطقة السوق وتكوين السيارة والخيارات المشتراة وإصدار البرنامج، قد لا تكون سيارتك مزودة بمساعد الركن Vision من Tesla.

تستخدم سيارتك الكاميرات المثبتة على الجانب الأمامي والخلفي وعلى جانبي Model Y لتوفير صورة عالية الدقة للأجسام المحيطة على شاشة اللمس.

الملاحظات المرئية والصوتية

عند التبديل إلى وضع الرجوع إلى الخلف، يظهر عرض مساعد الركن على شاشة اللمس مع إظهار الأجسام القريبة من مقدمة Model Y أو من خلفها. يُغلق هذا العرض عند التبديل إلى وضع القيادة ما لم يكتشف أحد الأجسام بالقرب من مقدمة Model Y، حيث يتم إغلاق عرض مساعد الركن أوتوماتيكياً عندما تبدأ بالقيادة بشكل أسرع من السرعة المطلوبة لتشغيل مساعد الركن. عند الرجوع إلى الخلف، يتم عرض الملاحظات المرئية على شاشة اللمس (راجع الكاميرا (الكاميرات) المواجهة للخلف في الصفحة 86). يمكنك إغلاق عرض مساعد الركن على شاشة اللمس يدوياً من خلال لمس X.

عند القيادة بسرعات منخفضة أثناء تشغيل تطبيق الكاميرا على شاشة اللمس، يمكنك التبديل إلى عرض مساعد التوقف من خلال لمس الزر الموجود في الزاوية العلوية اليسرى في شاشة تطبيق الكاميرا. يفيد هذا عند الحاجة إلى المساعدة في التوقف بشكل موازٍ.

إذا كانت الصافرات مشغلة (راجع التحكم في الملاحظات الصوتية في الصفحة 77)، فستصدر إشارات صوتية أثناء الاقتراب من الجسم.

ملاحظة: إذا تعذر على مساعد الركن تقديم الملاحظات، فستعرض شاشة اللمس رسالة تحذيرية.

تحذير: حافظ على نظافة والكاميرات من الأوساخ والحطام والثلج والجليد. تجنب استخدام غاسلة كهربائية عالية الضغط على والكاميرات ولا تنظف أيّاً من الكاميرات باستخدام أداة حادة أو كاشطة، حيث يمكن أن تخدش سطحها أو تتلفها.



⚠ تحذير: لا تثبّت الإكسسوارات أو الملصقات على الكاميرات، أو بالقرب منها.

التحكم في الملاحظات الصوتية

يمكنك استخدام مساعد التوقف مع الملاحظات السمعية أو بدونها. لتشغيل أصوات الصافرات أو إيقاف تشغيلها، المس عناصر التحكم < السلامة < صافرات مساعد الركن.

القيود والتحذيرات الخاطئة

قد لا يعمل مساعد الركن على نحو صحيح في المواقف التالية:

- تلف واحد أو أكثر من المستشعرات (إذا كانت السيارة مزودة بذلك) أو الكاميرات أو اتساخها أو حجبها (على سبيل المثال، بسبب الطين أو الجليد أو الثلج أو غطاء مقدمة السيارة أو الدهان الزائد أو منتجات لاصقة مثل الأغلفة والملصقات والطلاء المطاطي، وما إلى ذلك).
- يقع الجسم على ارتفاع أقل من 20 سم تقريباً (مثل حافة رصيف أو حاجز منخفض).
- **⚠ تحذير:** يمكن أن تدخل الأجسام القصيرة المكتشفة (مثل عربات الأطفال أو الحواجز المنخفضة) في النطاق المحجوب. Model Y لا تستطيع تنبيهك بجسم ما موجود في نطاق محجوب.

- ظروف الطقس (المطر الغزير أو الجليد أو الضباب).
- جسم نحيل (مثل عمود اللافتة).
- تم تجاوز نطاق تشغيل مساعد الركن.
- الجسم ماص للصوت أو ناعم (مثل الجليد الناعم).
- الجسم منحدر (مثل الجسر المنحدر).
- Model Y تم إيقافها أو قيادتها في درجة حرارة شديدة الارتفاع أو الانخفاض.
- الجسم قريب جداً من المصدر.
- عدم محاذاة المصدر بشكل صحيح أو تلفه.
- جسم مثبت في Model Y يعترض و/أو يعوق مساعد الركن (مثل حامل دراجة أو ملصق على المصدر).
- Model Y تتحرك بحرية في الاتجاه المعاكس للاتجاه الذي حددته (على سبيل المثال، لن يعرض مساعد الركن تنبيهاً إذا كانت Model Y تتحرك إلى الخلف من أعلى منحدر في وضع القيادة).

وسائل أخرى للمساعدة على التوقف

بالإضافة إلى مساعد الركن، عند التبديل إلى وضع الرجوع إلى الخلف، تعرض كاميرا الرجوع إلى الخلف صورة المكان خلف Model Y (راجع الكاميرا (الكاميرات) المواجهة للخلف في الصفحة 86).



عند إيقاف Model Y، قد تستمر خاصية توقف السيارة في تشغيل الفرامل حتى بعد رفع قدمك عن دواسة الفرامل.

سيتم تنشيط خاصية توقف السيارة:

- التوقف: يتم تمكين خاصية توقف السيارة أوتوماتيكياً في أي وقت تتوقف فيه السيارة تماماً.
- الزحف أو السير: يتم تمكين خاصية توقف السيارة أوتوماتيكياً في أي وقت تتوقف فيه السيارة تماماً ويتم الضغط على الفرامل حتى الأسفل.

يظهر هذا المؤشر على شاشة اللمس عند استخدام خاصية تثبيت السيارة لمكابح Model Y بشكل نشط.



لإيقاف خاصية تثبيت السيارة، اضغط على دواسة التسارع أو اضغط على دواسة المكابح ثم حررها.

ملاحظة: يؤدي النقل إلى الوضع المحايد إلى إيقاف خاصية تثبيت السيارة أيضاً.

ملاحظة: بعد كبح Model Y بشكل نشط لمدة عشر دقائق تقريباً، تنتقل Model Y إلى وضع الانتظار ويتم إلغاء تثبيت السيارة. Model Y تنتقل أيضاً إلى وضع Park إذا اكتشفت أن السائق ترك السيارة.



التحكم في السحب

ماهيته

ملاحظة: يؤدي تشغيل ميزة التحكم في سرعة السير، عندما يكون بدء القيادة على الطرق المنزلة أو مساعد الطرق الوعرة مفعلاً، إلى إيقاف تشغيل الميزة وإعادة تمكين نظام التحكم في السحب.

ملاحظة: لا يمكن تشغيل الكبح الأوتوماتيكي في حالات الطوارئ وتجنب مغادرة حارة السير عند تشغيل مساعد الطرق الوعرة.

يراقب نظام traction control دائماً سرعة العجلات الأمامية والخلفية. إذا تعرضت Model Y لفقدان الجر، فسيقلل النظام دوران العجلات عن طريق التحكم في ضغط المكابح وطاقه المحرك. يكون نظام traction control في وضع التشغيل بشكل افتراضي. وفي الظروف العادية، يجب أن يبقى في وضع التشغيل لضمان السلامة القصوى.

يومض هذا المؤشر باللون الأصفر في شاشة اللمس عندما يتحكم نظام traction control بفاعلية في ضغط المكابح وطاقه المحرك لتقليل دوران العجلات. إذا بقي المؤشر قيد التشغيل، فسيكون ثمة عطل مكتشف في نظام traction control. اتصل بخدمة Tesla.



تحذير: لا يستطيع traction control أن يمنع التصادمات الناجمة عن القيادة الخطرة أو الانعطاف بشكل حاد جداً وبسرعات عالية.

آلية العمل

المس عناصر التحكم < التحركات للوصول إلى إعدادات التحكم في السحب.

• تم تصميم بدء القيادة على الطرق المنزلة لتسهيل إخراج Model Y عندما تعلق في الطين، والثلج، والجليد، وما إلى ذلك، حيث يسمح تشغيل بدء القيادة على الطرق المنزلة بدوران العجلات، ما يجعل من الممكن تخلص Model Y وخروجها من الوضع الذي تكون فيه العجلات عالقة.

• تم تصميم مساعد الطرق الوعرة (للسيارات ذات الدفع بكل العجلات فقط) لتوفير تحسينات شاملة عند القيادة على الطرق الوعرة. بالإضافة إلى السماح للعجلات بالدوران، يعمل Off-Road Assist على توازن عزم الدوران بين المحرك الأمامي والخلفي لتحسين الجر. يعمل Off-Road Assist على تحسين الجر على الأسطح الوعرة والناعمة التي قد يفقد فيها جانب واحد من السيارة الجر بينما يظل الجانب الآخر مزوداً بالجر. عند تشغيل Off-Road Assist، توفر دواسة المسرع مزيداً من عزم الدوران التدريجي، وهو أمر مفيد للتحرك بسرعة منخفضة (على سبيل المثال، على الأسطح الصخرية). عند تمكينه، تظهر الطرق الوعرة على شاشة اللمس فوق سرعة القيادة.

ملاحظة: لا يمكن استخدام مساعد الطرق الوعرة إذا كان وضع حد السرعة ممكناً بالفعل.

بعد مرور الظروف التي تتطلب منك تشغيل بدء القيادة على الطرق المنزلة أو مساعد الطرق الوعرة، يوصى بشدة بإيقاف تشغيل الإعداد لإعادة تمكين التحكم في السحب. إذا تركت هذا الإعداد مفعلاً، فستتم إعادة تمكين التحكم في السحب أوتوماتيكياً في رحلتك التالية.

عند تشغيل مساعد الطرق الوعرة، تعرض شاشة اللمس ضوء مؤشر يشير إلى أن نظام التحكم في السحب لم يعد يمنع انزلاق العجلات.



ملاحظة: على الرغم من أنه يمكنك استخدام بدء القيادة على الطرق المنزلة أو مساعد الطرق الوعرة مع أي سرعة، فإنهما أقل فعالية مع السرعات العالية.

ملاحظة: لا تتوفر ميزة بدء القيادة على الطرق المنزلة أو مساعد الطرق الوعرة عندما تستخدم نظام الملاحة الآلي فعلياً.



اللمس عناصر التحكم < التحركات > التسارع لضبط مقدار التسارع الذي تواجهه أثناء قيادة Model Y:

- هادئ: يحد من التسارع لتوفير قيادة سلسة ولطيفة.
- **ملاحظة:** في حال تحديد هادئ، يتم عرض هادئ على شاشة اللمس فوق سرعة القيادة.
- قياسي: تقدم (السيارات بخلاف سيارات Performance) المستوى العادي من التسارع.
- **ملاحظة:** إذا كانت السيارة مزودة بحزمة ترقية التسارع، تكون أوضاع التسارع هي الهادئ والرياضي.
- رياضي: تقدم (سيارات Performance/حزمة ترقية التسارع) أقصى مستوى تسارع متاح على الفور.

يمكنك تحسين كفاءة تدفئة المقصورة من خلال خفض وضع التسارع المحدد. يعمل هذا على السماح لنظام المضخة الحرارية باستهلاك مزيد من الحرارة من البطارية لتدفئة المقصورة بكفاءة، بدلاً من الحفاظ على قدرة البطارية على توفير أقصى أداء تسارع. يساعد هذا على زيادة كفاءة القيادة إلى أقصى حد في الطقس الأبرد. لاحظ أنه عند زيادة وضع التسارع في وقت لاحق، فإن البطارية تحتاج إلى وقت للتدفئة قبل أن يكون مستوى التسارع المتزايد متاحاً.



وضع Track

في حال كان Track Mode قيد التشغيل:

- ميزات نظام الملاحه الآلي غير متوفرة.
- تم إلغاء إعداد بدء القيادة على الطرق المنزلة.
- يتم تعيين وضع التوقف على إعداد الحركة حيث تكون Model Y حرة الحركة عند السرعات البطيئة جداً كلما تم تشغيل وضع القيادة أو الرجوع إلى الخلف وتحريك كل من دواسة التسارع ودواسة الفرامل معاً. لمعرفة التفاصيل، راجع وضع **Stopping (الإيقاف)** في الصفحة 73.
- يزيد استخدام الطاقة.
- ميزات الترفيه غير متوفرة.

استخدم إعدادات شاشة اللمس لإطفاء Track Mode في أي وقت. يؤدي إيقاف تشغيل Model Y أيضاً إلى إطفاء Track Mode (على الرغم من أنه قد لا يزال ظاهراً على شاشة اللمس إذا كان Post-Drive cooling قيد التقدم). في حال إطفاء Track Mode، ترجع كل الإعدادات إلى حالتها السابقة وترجع كل الميزات إلى حالة التشغيل العادي.

تحذير: يتم تعطيل ميزات مساعدة السائق أوتوماتيكياً عند تشغيل وضع المسار. تقع على عاتق السائق مسؤولية القيادة بأمان والتحكم في السيارة في كل الأوقات. تتم إعادة تمكين ميزات مساعدة السائق أوتوماتيكياً عند إيقاف تشغيل وضع المسار.

تخصيص Track Mode

لتخصيص Track Mode، المس Track Mode Settings نافذة Track Mode المنبثقة التي تظهر على الخريطة عند تمكين Track Mode. يمكنك كذلك الوصول إلى إعدادات وضع المسار عن طريق لمس عناصر التحكم < التحركات، ثم لمس تخصيص بجانب إعدادات وضع المسار. اختر أحد إعدادات Track Mode الموجودة من قائمة الملفات المحددة سابقاً التي توفرها Tesla. أو أنشئ ملف إعدادات جديد عن طريق لمس Add New Settings، وإدخال اسم لملف الإعدادات، ثم ضبط هذه الإعدادات بحيث تتناسب مع تفضيلاتك أو سيناريو القيادة أو تخصيصه لمضمار بعينه:

• معالجة التوازن - اسحب شريط التمرير لتخصيص توازن Model Y عند المنعطف. إذا كانت Model Y مرتخية للغاية، يمكنك اختيار إعداد التوجيه السفلي من خلال الانحياز الأمامي. هل يصعب الخروج بالسيارة من المنعطف؟ جرّب إعداد الانحياز الخلفي لزيادة معدل الدوران. يمكنك تحديد أي قيمة، بزيادة بنسبة 5% بين 0/100 (للانحياز للأمام المستخدم للتوجيه السفلي بنسبة 100%) و0/100 (للانحياز للخلف المستخدم للتوجيه العلوي بنسبة 100%).

• مساعد الثبات اسحب شريط التمرير لاختيار مستوى المساعدة الذي تقدمه أنظمة التحكم في الثبات للتحكم في ثبات السيارة. يمكنك اختيار أي مستوى بداية من 10- وحتى 10+. يؤدي اختيار 10+ إلى تشغيل كل أنظمة stability assist من أجل قيادة متحكم فيها حيث تظل أنظمة الثبات قيد التشغيل، في حين يعطل اختيار المستوى 10- كل أنظمة الثبات حيث يعتمد ثبات قيادة السيارة على السائق وحده. يمثل الإعداد الافتراضي للمستوى 0 اتزاناً حيث يوفر بعض أنظمة الثبات التي يتم التحكم فيها أوتوماتيكياً تاركاً جزءاً من التحكم في السيارة تحت تصرف السائق.

• الكبح المتجدد اسحب شريط التمرير لاختيار مقدار الكبح المتجدد الذي يتم توفيره. يمكنك اختيار أي قيمة، بزيادة بنسبة 5% بين 0 و100%. توصي Tesla بإعداد 100% لتفادي زيادة حرارة المكابح.

يتوفر Track Mode في سيارات Model Y من طراز Performance فقط، حيث تم تصميمه لتعديل نظام التحكم في ثبات السيارة، ونظام التحكم في السحب والكبح المتجدد، ونظام التبريد لزيادة الأداء والتحكم في السيارة عند القيادة على المضمار في حلبة مغلقة. يحسّن وضع المسار قدرة الانعطاف من خلال استخدام المحركات وأنظمة الكبح المتجدد والكبح التقليدي بذكاء. عند تمكين هذا الخيار، يعمل نظام التبريد بمستوى أعلى قبل جلسات القيادة العنيفة وفي أثنائها وبعدها للسماح لأنظمة السيارة بتحمل الحرارة الزائدة.

ملاحظة: تم تصميم Track Mode ومعايرته للحصول على أداء Model Y معزز بمكابح وإطارات الأداء. قد تعاني السيارات التي لا تحتوي على مكابح الأداء وإطارات الأداء من انخفاض أداء والقدرة على التحمل.

تحذير: صُمم Track Mode للاستخدام على مضمار القيادة في حلبة مغلقة فقط. وتقع المسؤولية على السائق في القيادة بأمان وضمان عدم تعريض الآخرين للخطر.

تحذير: تم تصميم Track Mode للاستخدام من قبل سائقي المضمار الذين يتمتعون بالخبرة والمعرفة بالحلبة. لا تستخدمه على الطرق العامة. تقع مسؤولية التحكم في السيارة على السائق في جميع الأوقات، وكذلك على المضمار. ونظراً لاختلاف إجراء السيارة (بما في ذلك، التحكم في السحب والثبات) عند استخدام Track Mode، احرص دائماً على توخي الحذر.

استخدام Track Mode

يتم تعطيل Track Mode دائماً عند بدء تشغيل Model Y. لتمكين Track Mode في تجربة القيادة الحالية، قم بالتبديل إلى وضع Park ثم أتع الخطوات الآتية:

1. المس عناصر التحكم < التحركات < وضع المسار.

بمجرد تمكينه، يتم عرض TRACK على شاشة اللمس أعلى سرعة القيادة، وتظهر نافذة Track Mode المنبثقة على الخريطة. تعرض منطقة حالة السيارة صورة مميزة بالألوان ل Model Y الخاص بك حيث تزودك بمعلومات الحالة المهمة عن كل من البطارية والمحركات والإطارات والمكابح في لحظة سريعة. راجع مراقبة سلامة السيارة في الصفحة 82.

2. إذا رغبت في ذلك، يمكنك تخصيص إعدادات Track Mode من خلال لمس Track Mode Settings في نافذة Track Mode المنبثقة (راجع تخصيص Track Mode في الصفحة 81). يمكنك كذلك الوصول إلى إعدادات وضع المسار عن طريق لمس عناصر التحكم < التحركات، ثم لمس تخصيص بجانب إعدادات وضع المسار.

ملاحظة: للحصول على أداء مثالي، انتظر حتى تنخفض درجة حرارة البطارية والمحرك عند التمييز باللون الأصفر أو الأحمر.

3. إذا كنت ترغب في استخدام Lap Timer، فاتبع التعليمات الظاهرة على الشاشة لإسقاط دبوس على الخريطة لتحديد موقع بدء/انتهاء الدورة. عندئذٍ يجب عليك الضغط على زر START في Lap Timer لبدء جلسة القيادة. بمجرد البدء، يبدأ Lap Timer العد عند القيادة Model Y وتجاوز موقع بدء/انتهاء الدورة حيث أسقطت الدبوس. راجع استخدام Lap Timer في الصفحة 82.

4. قم بالتبديل وانطلق!

إذا قمت بتشغيل Lap Timer، يتم إعادة ضبط المؤقت لبدء الدورة التالية حينما تتجاوز موقع بدء/انتهاء الدورة في كل مرة. راجع استخدام Lap Timer في الصفحة 82.

يمكنك أيضاً عرض مقياس التسارع الحقيقي من خلال تمرير منطقة البطاقات على شاشة اللمس. راجع مقياس التسارع في الصفحة 82.

مراقبة سلامة السيارة

يمكنك مراقبة سلامة Model Y بسهولة أثناء استخدام Track Mode من خلال النظر سريعاً إلى منطقة حالة السيارة على شاشة اللمس. توضح الألوان حالة العديد من المكونات، ما يمكنك من تحديد حالة التشغيل الحالية واتخاذ القرارات بناءً عليها. يتم عرض المكونات باللون الأخضر عند تشغيلها في إطار معدل درجة الحرارة المثالي. تتغير الألوان على النحو التالي:

- يتم عرض البطارية بلون أزرق حينما تكون باردة وبلون أحمر حينما تكون ساخنة.
- يتم عرض المكابح بلون أزرق حينما تكون باردة وبلون أحمر حينما تكون ساخنة (تحذير مبكر من زيادة حرارة المكابح).
- يتم عرض المحرك بلون أزرق حينما يكون بارداً أو أحمر حينما يكون ساخناً.
- يتم عرض القراءات الديناميكية لضغط الإطارات على شاشة اللمس. يتم عرض الإطار باللون الأزرق عندما يكون مستخدماً ضمن الحد المسموح به أو باللون الأحمر عند تخطي أقصى ثبات.

ملاحظة: قد يشير أحد المكونات المعروضة باللون الأحمر إلى الحاجة إلى التوقف عن القيادة والسماح للمكون بالتبريد.

تحذير: يتحمل السائق وحده مسؤولية أي تلف يحدث في السيارة أو إصابات ناتجة عن استخدام Track Mode. لا يغطي ضمان السيارة التلف الناتج عن الاستخدام المفرط لمكونات السيارة. كما أنه لا يغطي المشاركة في السباقات أو السباق على الطرق الوعرة أو مسابقات القيادة.

مقياس التسارع

في وضع المسار، يتم عرض مقياس تسارع في الوقت الفعلي على شاشة اللمس. يعرض G-Meter بيانياً القيم الجانبية القصوى والتسارع وخفض السرعة في صورة عداد دائري. يتم تمثيل سجل القيادة في المنطقة المظلمة. يتم إعادة ضبط G-Meter عند بدء كل جلسة قيادة.

ملاحظة: يمكنك تمرير بطاقة G-Meter لعرض بطاقة مختلفة. ومع ذلك، يتم عرض G-Meter في صورة بطاقة افتراضية كلما قمت بتشغيل Track Mode.

• التبريد بعد القيادة قم بتمكينه إذا كنت ترغب في استمرار أنظمة التبريد في تبريد مكونات السيارة حتى بعد مغادرة السيارة. يتوقف التبريد أوتوماتيكياً حينما يتم تبريد المكونات بدرجة كافية، أو عند إيقاف تشغيل Model Y وإعادة تشغيلها مرة أخرى. يعد Post-Drive Cooling مفيداً إذا كنت ترغب في تبريد مكونات السيارة سريعاً بين جلسات القيادة. إذا تم تعيين Post-Drive Cooling على الوضع OFF، فإنه يتم تبريد المكونات في النهاية إلا أنها تستغرق وقتاً أطول.

• Save Dashcam for Laps قم بتمكين هذا الخيار إذا كنت ترغب في حفظ مقطع فيديو وبيانات على محرك الأقراص المحمول USB عند استخدام Lap Timer. يجب إعداد محرك أقراص USB المحمول وإدخاله على النحو الموضح (راجع متطلبات محرك USB لتسجيل مقاطع الفيديو في الصفحة 124). يجب أن يحتوي محرك أقراص USB المحمول على مجلد يسمى TeslaTrackMode. عند التمكين، يخزن وضع المسار مقطع فيديو والبيانات المرتبطة به في كل دورة. يخزن وضع المسار أيضاً حالة السيارة وبيانات القياس عن بُعد بالإضافة إلى تفاصيل عن موضع السيارة والسرعة والتسارع واستخدام التسارع، وما إلى ذلك. يمكنك بعد ذلك عرض تسجيلات الفيديو وتحليل هذه البيانات التي تم حفظها في ملف بتنسيق CSV. على محرك أقراص USB المحمول، لتحديد مواطن إهدار الوقت أو اكتسابه.

ملاحظة: وبالنسبة إلى بعض السيارات المصنعة بعد 1 نوفمبر 2021 تقريباً، فإن منافذ USB بالكونسول المركزي يمكنها دعم شحن الأجهزة فقط. استخدم منفذ USB داخل صندوق القفازات لجميع الوظائف الأخرى.

يتيح لك وضع المسار حفظ ما يصل إلى 20 ملفاً تعريفياً للإعدادات. لحذف أحد الملفات التعريفية المحددة، المس حذف في الجزء السفلي من شاشة الإعدادات.

ملاحظة: لا يمكنك تغيير أي ملف من الملفات التعريفية التي توفرها Tesla أو حذفه.

استخدام Lap Timer

حينما تمكن Track Mode، تعرض الخريطة Lap Timer. اتبع التعليمات الظاهرة على الشاشة لاستبدال دبوس البدء/الانتهاء على الخريطة. بمجرد تحديد موضع الدبابيس، اضغط على START لبدء جلسة القيادة (حساب عدد الدورات). عند قيادة Model Y من خلال موقع البدء/الانتهاء، يبدأ Lap Timer تلقائياً في توقيت مدة الدورة ويعيد ضبط المؤقت كلما تجاوزت موقع البدء/الانتهاء، ويعرض التغير في الوقت الحقيقي بين الدورة الحالية وأسرع دورة تم إنجازها في جلسة القيادة. تميز الخريطة المضمار باللون الأزرق.

باكتمال كل دورة، يعرض Lap Timer مدة الدورة. كما يعرض أيضاً الفترات الزمنية المرتبطة بأفضل الدورات السابقة أثناء جلسة القيادة.

إذا كان Save Dashcam for Laps قيد التشغيل (راجع تخصيص Track Mode في الصفحة 81)، وتم إدخال محرك أقراص USB محمول تمت تهيئته بشكل صحيح في منفذ USB الأمامي، فيحفظ Track Mode مقطع الفيديو الخاص بجلسة القيادة (كما تم تسجيله بواسطة الكاميرات الأمامية)، بجانب ملف بتنسيق CSV الذي يوفر معلومات تفصيلية عن الدورة.

ملاحظة: لإيقاف المؤقت في نهاية جلسة القيادة، المس STOP في نافذة Lap Timer المنبثقة.



ملفات تعريف السائق

لضبط ملف تعريف Tesla، انتقل إلى إعدادات ملف تعريف السائق وحدد اسم حساب Tesla الخاص بك. يمكنك اختيار تعيينه كملف تعريف جديد أو نسخ الإعدادات من ملف تعريف سائق موجود كنت تستخدمه سابقاً.

لتعيين ملف تعريف Tesla لسائقين إضافيين، شارك سيارتك معهم من تطبيق الجوال وانتقل إلى الأمان والسائق < إدارة السائقين > إضافة سائق. سيظهر ملف تعريف Tesla الخاص بهم في إعدادات ملف تعريف السائق بعد قبول الدعوة من حساب Tesla الخاص بهم. إذا قمت بإزالة وصولهم إلى السيارة، فسيؤدي ذلك أيضاً إلى إزالة ملف تعريف Tesla الخاص بهم. لمزيد من المعلومات حول منح إذن الوصول إلى تطبيق الجوال، راجع [حق الوصول إلى سائق ثانٍ في الصفحة 52](#). بالإضافة إلى ذلك، يمكنك تغيير صورة ملف التعريف من تطبيق الجوال من Tesla.

ملاحظة: لا تتم مزامنة بعض إعدادات السيارة إلا بين طرُز السيارة المتشابهة. إذا لم تتم استعادة أوضاع ضبط المقعد والقيادة والمرآة كما هو متوقع، فالمس عناصر التحكم < الخدمة > معايرة مقعد السائق والقيادة والمرآة في السيارات المتأثرة. إذا لم تتم استعادة إعداد تنشيط نظام الملاحة الآلي كما هو متوقع، فالمس عناصر التحكم < نظام الملاحة الآلي > تنشيط نظام الملاحة الآلي (راجع إعدادات نظام الملاحة الآلي في [الصفحة 96](#)).

ملاحظة: تكون ملفات تعريف Tesla مدعومة في السيارات التي تتضمن برنامجاً بإصدار 2022.24 أو أعلى.

إزالة ملف تعريف Tesla الخاص بك من سيارة ما، قم بإزالة تلك السيارة من حسابك Tesla الخاص بك:

1. في تطبيق Tesla للهاتف، المس رمز ملف التعريف في الزاوية العلوية اليمنى.
2. المس إضافة/إزالة المنتجات.
3. المس إزالة.
4. حدد السيارة التي ترغب في إزالتها.

الإعدادات المحفوظة

توجد مجموعة فرعية من الإعدادات التي تختارها لتخصيص Model Y محفوظة أوتوماتيكياً على ملف تعريف السائق الخاص بك. بمجرد حفظها، تظهر علامة صواب خضراء بجوار أيقونة ملف تعريف السائق على شاشة اللمس. في ما يلي أمثلة لإعدادات ملف تعريف السائق المحفوظة أوتوماتيكياً:

- الملاحة ودرجة الحرارة والأضواء وإعدادات الشاشة.
- تفضيلات نظام الملاحة الآلي والقيادة.

ربط ملف تعريف السائق بمفتاح

يمكنك ربط ملف تعريف السائق بمفتاح (أو مفاتيح) لتتيح لـ Model Y تحديد ملف التعريف الصحيح للسائق أوتوماتيكياً عند اكتشاف المفتاح المرتبط أثناء الاقتراب من السيارة وفتح باب السائق. لربط ملف تعريف السائق بمفتاح، تأكد أولاً من استخدام ملف تعريف السائق المطلوب، ثم المس عناصر التحكم < الأقفال > المفاتيح. يمكنك تبديل أيقونة السائق لربط مفتاح أو حذفه من ملف تعريف السائق المطلوب. يظهر اسم ملف تعريف السائق أسفل المفتاح لتوضيح أنه تم ارتباطه.

ملاحظة: Model Y تدعم ما يصل إلى 10 ملفات من ملفات تعريف السائق. يمكنك ربط العديد من المفاتيح بملف تعريف السائق، ولكن لا يمكنك ربط العديد من ملفات تعريف السائق بمفتاح واحد.

عندما تقوم بضبط موضع مقعد السائق أو عجلة القيادة، أو المرايا الجانبية الخارجية لأول مرة، تطالبك شاشة اللمس بإنشاء ملف تعريف للسائق لحفظ عمليات الضبط هذه. يحفظ ملف تعريفك أيضاً تفضيلاتك المختلفة التي قمت بتحديدتها أثناء تخصيص Model Y.

لحفظ إعدادات ملف التعريف الخاص بك على السحابة والوصول إليها عبر مختلف سيارات Tesla، قم بإعداد ملف تعريف Tesla (راجع [باستخدام ملفات تعريف Tesla في الصفحة 83](#)).



إضافة ملف تعريف سائق جديد، المس أيقونة ملف تعريف السائق أعلى شاشة اللمس. ثم المس إعدادات ملف تعريف السائق < إضافة سائق جديد، ثم اكتب اسم السائق والمس إنشاء ملف تعريف. اتبع الإرشادات الموجودة على الشاشة لحفظ أوضاع المرآة وعجلة القيادة في ملف تعريف السائق.

قم بتحديد مربع الاختيار استخدام الدخول السهل إذا كنت تريد حفظ إعدادات الدخول السهل (أو استخدام الإعدادات الحالية) التي يتم فيها ضبط مقعد السائق وعجلة القيادة أوتوماتيكياً لتسهيل الدخول إلى Model Y والخروج منها.

إذا قمت بتغيير موضع عجلة القيادة أو مقعد السائق أو المرايا الجانبية الخارجية بعد حفظ ملف تعريف السائق أو اختياره، فإن شاشة اللمس تطالبك بحفظ الموضع الجديد أو استعادة الموضع المحفوظ سابقاً (يتم حفظ الإعدادات الأخرى أوتوماتيكياً). ولتغيير أحد الإعدادات من دون الحفظ أو الاستعادة، ما عليك سوى تجاهل المطالبة.

لحذف ملف تعريف السائق، المس أيقونة ملف تعريف السائق أعلى شاشة اللمس والمس إعدادات ملف تعريف السائق وحدد ملف تعريف السائق الذي تود إزالته. بمجرد التحديد، احذف ملف تعريف السائق.

ملاحظة: وضع الخادم عبارة عن ملف تعريف مدمج للسائق يحد من السرعة ويقيد الوصول إلى بعض ميزات Model Y (راجع [Valet mode في الصفحة 84](#)).

ملاحظة: لإيقاف عمليات الضبط الأوتوماتيكية التي تجرى بناء على ملف تعريف السائق، المس إيقاف في القائمة المنسدلة لملف تعريف السائق. تتوقف عمليات الضبط الأوتوماتيكية أيضاً في حال ضبط المقعد أو المرآة أو عجلة القيادة يدوياً.

التحديد من بين ملفات تعريف السائق

لضبط ملف تعريف Model Y بناء على ملف تعريف السائق، المس أيقونة ملف تعريف السائق أعلى شاشة عناصر التحكم. ثم اختر السائق، وسيتم ضبط Model Y بناء على الإعدادات التي تم حفظها في ملف تعريف السائق المختار. راجع باستخدام ملفات تعريف Tesla في [الصفحة 83](#) لمعرفة المزيد عن حفظ إعدادات ملف التعريف في السحابة لسهولة الوصول إليها من خلال عدة سيارات Tesla.



ملاحظة: لا يمكن مزامنة إعداد وضع الإيقاف المفضل لديك مع ملف تعريف السائق. للاطلاع على مزيد من المعلومات، راجع [الكبح وإيقاف التشغيل في الصفحة 72](#).

باستخدام ملفات تعريف Tesla

(إذا كانت السيارة مزودة بذلك) يمكن حفظ إعدادات ملف تعريف السائق، مثل عمليات ضبط المقعد وتفضيلات درجة الحرارة والملاحة الأخيرة والمفضلات وإعدادات الوسائط وتفضيلات مشاركة البيانات في ملف تعريف Tesla الذي تتم مزامنته مع كل سيارة مدعومة ضمن حساب Tesla الخاص بك. ويوفر هذا سهولة الوصول إلى إعدادات ملف التعريف والتفضيلات عبر كل سيارات Tesla المدعومة لديك.



الدخول السهل

في المرة الأولى التي تقوم فيها بتشغيل وضع الخادم، ستطالبك شاشة اللمس بإنشاء رمز PIN مكون من 4 أرقام ستستخدمه لإلغاء وضع الخادم.

عندما يتم تنشيط وضع الخادم، تعرض شاشة اللمس كلمة الخادم بينما يتغير ملف تعريف السائق إلى وضع الخادم على شاشة اللمس.

كما يمكنك استخدام تطبيق الهاتف المحمول لبدء تشغيل وضع الخادم وإلغاءه (إذا كانت Model Y في وضع الركن). عند استخدام تطبيق الهاتف المحمول، لا حاجة إلى إدخال رقم تعريف شخصي لأنك تكون مطالباً بالفعل بتسجيل الدخول إلى التطبيق باستخدام بيانات اعتماد حساب Tesla الخاصة بك.

ملاحظة: إذا تم تمكين رمز PIN للقيادة (انظر PIN to Drive: في الصفحة 119)، فيجب أن تدخل رمز التعريف الشخصي الخاص بالقيادة قبل أن تتمكن من تعريف رمز الخادم أو إدخاله. بمجرد تنشيط Valet mode، يمكن قيادة Model Y من دون أن يحتاج الخادم إلى إدخال رقم التعريف الشخصي الخاص بالقيادة.

ملاحظة: لا يتوفر PIN to Drive في حالة تنشيط Valet mode.

إذا نسيت رقم التعريف الشخصي الخاص بالخادم، فأعد تعيينه من داخل Model Y عن طريق إدخال بيانات اعتماد Tesla Account الخاصة بك (والتي تعمل أيضاً على إلغاء Valet mode). كما يمكنك إعادة تعيينه باستخدام تطبيق الهاتف المحمول.

تحذير: لا تستخدم Valet Mode عند سحب مقطورة. يمكن أن تجعل حدود عزم الدوران الخاصة بـ Valet mode من الصعب على Model Y سحب مقطورة إلى أعلى تل.

إلغاء وضع الخادم

عندما تكون Model Y في وضع الركن، المس أيقونة ملف تعريف السائق في وضع الخادم أعلى شاشة عناصر التحكم، وأدخل رمز PIN من 4 أرقام.

عند إلغاء Valet Mode، ستتم استعادة جميع الإعدادات المرتبطة بآخر ملف تعريف للسائق تم استخدامه وإعدادات التحكم في المناخ، وتكون جميع المزايا متوفرة.

ملاحظة: لست بحاجة إلى إدخال رقم تعريف شخصي لإلغاء Valet Mode من تطبيق الهاتف المحمول.

يمكنك تحديد إعداد وضع JACK الذي يحرك عجلة القيادة ومقعد السائق لتسهيل الدخول إلى Model Y والخروج منها. يتمكن أي سائق من استخدام إعداد وضع JACK من خلال ربطه بملف تعريف السائق الخاص به. عندما يكون إعداد وضع الدخول السهل مرتبطاً بملف تعريف السائق، يتم ضبط عجلة القيادة ومقعد السائق أوتوماتيكياً عندما تكون السيارة في وضع الركن وحزام أمان السائق مفكوكاً؛ لإتاحة الخروج بسهولة من Model Y (وركوبها في المرة المقبلة). عند العودة إلى السيارة والضغط على دواسة المكابح، يتم ضبط الإعدادات مرة أخرى أوتوماتيكياً على الإعدادات التي استخدمها آخر ملف تعريف للسائق (أو بناءً على المفتاح إذا كان مرتبطاً بملف تعريف سائق).

لاستخدام Easy Entry مع ملف تعريف السائق، تأكد من تحديد مربع الاختيار Use Easy Entry.

تحذير: لا تستخدم مطلقاً Easy Entry لتحريك مقعد السائق إلى الموضع الخلفي بالكامل أوتوماتيكياً إذا كان مقعد السلامة للأطفال مثبتاً على المقعد الخلفي الموجود خلف مقعد السائق. إذا كان الخلوص قليلاً، فربما تؤثر حركة المقعد في ساقى الطفل وتؤدي إلى إصابة أو إزاحة المقعد.

Valet mode

عندما تكون Model Y في Valet Mode، يتم تطبيق القيود التالية:

- يجب استخدام بطاقة المفتاح للوصول إلى Model Y وقيادتها.
- يتم تحديد السرعة بمقدار 113 كم/ساعة.
- يكون الحد الأقصى للتسارع والطاقة محدوداً.
- يتم قفل حقيبة السيارة الأمامية وصندوق القفازات.
- موقعا المنزل والعمل غير متوفرين في نظام الملاحه.
- يتم تعطيل الأوامر الصوتية.
- لم يتم عرض الرسائل النصية.
- يتم تعطيل ميزات الراحة في Autopilot.
- يتعذر تغيير إعداد السماح بوصول الجوال.
- يتعذر الوصول إلى HomeLink (إن كان متوفراً في منطقة السوق لديك).
- يتعذر الوصول إلى ملفات تعريف السائق.
- لا يمكن الوصول إلى بعض التطبيقات، مثل Toybox و Theater.
- لا تعرض شاشة اللمس قائمة المفاتيح التي يمكنها الوصول إلى Model Y (راجع إدارة المفاتيح في الصفحة 18).
- يتم تعطيل Wi-Fi و Bluetooth. عندما تكون Model Y في Valet Mode، لا يمكنك إقران أجهزة Bluetooth جديدة أو عرض الأجهزة المقترنة الموجودة أو حذفها. على الرغم من ذلك، إذا كان هناك جهاز مقترن بتقنية Bluetooth أو شبكة Wi-Fi معروفة ضمن النطاق، ستقوم Model Y بالاتصال بأي منهما.

بدء تشغيل وضع الخادم

عندما تكون Model Y في وضع الركن، المس عناصر التحكم < عناصر التحكم > الأمان < وضع الخادم أو المس أيقونة ملف تعريف السائق أعلى شاشة عناصر التحكم، ثم المس وضع الخادم.



عرض معلومات الرحلة

تظهر معلومات الرحلة على شاشة اللمس في منطقة البطاقات على شاشة حالة السيارة أو عند لمس عناصر التحكم < الرحلات. بالنسبة إلى الرحلة، يمكنك عرض المسافة والمدة ومتوسط استخدام الطاقة. يمكنك أيضاً عرض المسافة والإجمالي ومتوسط الطاقة المستخدمة منذ آخر شحن وللرحلات الإضافية.

لتسمية الرحلة أو إعادة تسميتها، المس trip's name، وأدخل اسماً جديداً للرحلة، ثم اضغط على Save. لإعادة ضبط عداد رحلة معين، المس زر Reset المقترن به.

عداد المسافات

لإظهار عداد المسافات وعرض المسافة المقطوعة بالسيارة، قم بأحد الإجراءات التالية:

- المس عناصر التحكم < البرنامج.
- المس عناصر التحكم < الرحلات.
- افتح تطبيق الجوال وقم بالتمرير لأسفل للوصول إلى أسفل الشاشة الرئيسية.



الكاميرا (الكاميرات) المواجهة للخلف

موضع الكاميرا

Model Y مزودة بكاميرا الرؤية الخلفية الموجودة فوق لوحة الترخيص الخلفية.



تحذير: لا تعتمد مطلقاً على الكاميرات في إعلامك بما إذا كانت المنطقة التي خلفك خالية من الأجسام و/أو الأشخاص أم لا. قد لا تتمكن الكاميرات من اكتشاف الأجسام أو الحواجز التي قد تسبب تلفاً أو إصابات، علاوة على ذلك، قد يؤثر العديد من العوامل الخارجية تأثيراً سلبياً في أداء الكاميرات، بما في ذلك وجود الأتربة أو العوائق على العدسة. ومن ثم، فإن الاعتماد على الكاميرات في تحديد ما إذا كانت Model Y تقترب من عائق أم لا قد ينتج عنه تلف في السيارة و/أو الأجسام التي تقترب منها، ومن المحتمل أن يسفر عن إصابة خطيرة. تفحص المنطقة دائماً بعينيك. عند الرجوع إلى الخلف، راجع إلى النقاط الخفية واستخدم كل المرايا. استخدم الكاميرات بغرض الاسترشاد فقط. ليس الهدف منها أن تحل محل التحقق البصري المباشر بنفسك، كما أنها لا تعد بديلاً عن القيادة بانتباه.

لضمان الحصول على صورة واضحة، يجب أن تكون عدسة الكاميرا نظيفة وخالية من العوائق. راجع التنظيف في الصفحة 163.

عند التبديل إلى وضع الرجوع إلى الخلف، تعرض شاشة اللمس المنظر من الكاميرا. توضح الخطوط مسار القيادة حسب وضع عجلة القيادة. يتم ضبط هذه الخطوط كلما حركت عجلة القيادة.

يظهر شريط أحمر عمودي فوق موجز كاميرا الرؤية الخلفية إذا اكتشفت Model Y جسمًا (مثل سيارة أخرى أو أحد المشاة) على وشك العبور خلف السيارة. للاطلاع على مزيد من المعلومات، راجع نظام تنبيه حركة المرور الخلفية في الصفحة 113.

Model Y وتعرض كذلك صوراً من الكاميرات الجانبية (إذا كانت السيارة مزودة بذلك). ما عليك سوى التمرير إلى أعلى أو أسفل لإخفاء مشاهد الكاميرا الجانبية أو إظهارها.

ملاحظة: يتم أيضاً عرض الملاحظات المرئية الواردة من مساعد الركن على شاشة اللمس (راجع مساعد الركن في الصفحة 76).

لعرض المنظر من كاميرات الرؤية الخلفية في أي وقت، افتح مشغل التطبيق والمس تطبيق الكاميرا.



إذا ظهرت شاشة سوداء على شاشة اللمس بدلاً من موجز كاميرا الرؤية الخلفية عندما تكون في وضع الرجوع إلى الخلف، فاستخدم مرايا الرؤية الخلفية وتأكد من أن محيطك آمن قبل الاستمرار في الرجوع إلى الخلف. إذا استمرت مشكلة عدم تشغيل كاميرا الرؤية الخلفية، فاستخدم تطبيق الجوال لجدولة موعد صيانة.



نظام Pedestrian Warning

(إذا كانت السيارة مزودة بذلك) يتسبب نظام تحذير المشاة في إصدار Model Y صوت عند القيادة بسرعة أقل من 33 كم/ساعة (21 ميلاً/س) تقريباً أو في أثناء القيادة في وضع الرجوع إلى الخلف. تعمل السيارات الكهربائية من دون صوت ويساعد هذا الصوت على تحذير المشاة من سيارتك المقبلة. يرتفع الصوت، الذي ينشط عند Model Y والانتقال من وضع الركن، كلما زادت السرعة.

بالنسبة إلى السيارات المصنّعة قبل نوفمبر 2021 تقريباً، في الحالات التي تحتاج فيها إلى إيقاف تشغيل الصوت (كما في حال التوقف والمرور على الطريق السريع)، المس عناصر التحكم < الأمان > تحذير المشاة < إيقاف المؤقت. يتم إيقاف الصوت للقيادة الحالية فقط. في رحلة قيادتك التالية، سيعمل الصوت مرة أخرى أوتوماتيكياً. قد يكون المفتاح غير متوفر للسيارات المصنّعة بعد هذا التاريخ.

تعرض شاشة اللمس هذا المؤشر عندما يكون نظام تحذير المشاة متوقفاً مؤقتاً ولذلك يكون غير نشط.



ملاحظة: قد لا يتوفر نظام تحذير المشاة في السيارات المصنوعة قبل 1 يوليو 2021 تقريباً.

تحذير: إذا تعذر سماع الصوت، فقد لا يدرك المشاة اقتراب سيارتك، ما قد يزيد احتمالية التصادم الذي ينتج عنه إصابة خطيرة أو حالة وفاة. لا تعتمد أبداً على نظام تحذير المشاة للتأكد من انتباه المشاة لسيارتك. إذا لم يكن نظام تحذير المشاة يعمل، فقم بجدولة موعد للخدمة.

القدرة على التحمل - الملحقات

تتيح مجموعة السحب بسحب مقطورة أو حمل إحدى الملحقات (الدراجات، الزلاجات، ألواح التزلج) باستخدام Model Y الخاصة بك.

تثبيت الحامل واستخدامه

لتثبيت حامل الملحقات واستخدامه، يجب توصيل حلقة السحب (راجع **التوصيل بحلقة السحب في الصفحة 91**). بعد ذلك، اتبع التعليمات المرفقة مع حامل الملحقات. تعرف على كل اللوائح والمتطلبات القانونية المطبقة على حمل الملحقات في بلدك أو منطقتك.

تتضمن مجموعة السحب في Model Y الأسلاك اللازمة لاستخدام حامل ملحقات مزود بمصابيح (راجع **التوصيلات الكهربائية في الصفحة 92**). كما تتضمن المجموعة أيضاً توافق برنامج Trailer Mode (راجع **Trailer Mode في الصفحة 90**).

عند توصيل صغيرة أسلاك حامل الملحقات، تكتشف Model Y توصيل أضواء المقطورة ويضيء هذا المؤشر على شاشة اللمس للإشارة إلى تعطيل وضع المقطورة.



ملاحظة: انتقل إلى <http://www.tesla.com> لشراء الملحقات الخاصة بسيارتك. على الرغم من توفر المنتجات من جهة خارجية، لا توصي Tesla إلا باستخدام المنتجات المعتمدة من جهتها بالإضافة إلى دعمها (راجع **قطع الغيار والملحقات في الصفحة 170**). تتوفر لسيارتك بناءً على منطقة السوق. قبل محاولة تثبيت حامل غير الموصي به من Tesla، راجع معلومات المنتج للتأكد من التوافق.

ملاحظة: في حالة عدم استخدام حلقة السحب، يجب فكها وتخزينها في مكان جاف لمنع تراكم الغبار عليها وتآكلها. احرص على بقاء غطاء الوقاية من الغبار على مبيت حلقة السحب لمنع دخول الأتربة والغبار (راجع **فصل حلقة السحب في الصفحة 92**).

تحذير: قد يعيق الحامل الرؤية من ناحية مرآة الرؤية الخلفية والكاميرا (الكاميرات) الخلفية و/أو المستشعرات فوق الصوتية. بالإضافة إلى ذلك، قد لا تؤدي بعض ميزات Autopilot وظائفها كما هو متوقع.

ملاحظة: لا تتحمل Tesla أي مسؤولية عن الضرر أو الإصابات الناتجة عن تثبيت حامل الملحقات واستخدامه أو عن أي حذف في التعليمات المصاحبة لحامل الملحقات أو عن عدم اتباعك للتعليمات. لن يغطي الضمان التلف الناتج عن استخدام حامل الملحقات.

قدرة الحمل - سحب المقطورة

توصيات فرامل المقطورة

قدرة السحب	مكايح المقطورة
750 كجم	غير ضروري
1600 كجم	ضروري

توصيات وضغط الإطار

عند سحب مقطورة، قد يلزم تعديل قيم ضغط النفخ البارد للإطارات لاستيعاب الحمل الإضافي وعدد الركاب. حافظ على نفخ الإطارات إلى معدلات الضغط الموضحة أدناه (إذا كانت مختلفة، تلغي معدلات الضغط هذه معدلات الضغط الأخرى الموضحة على لوحة معلومات الإطار والتحميل):

تتضمن مجموعة السحب على حلقة سحب حاملة للأوزان مزودة بوصلة كروية مقاس 50 مم والتي يمكن أن تدعم حامل الملحقات. تم تصميم الوصلة الكروية لدعم الأحمال العمودية بوزن يصل إلى 72 كجم عند حمل الملحقات. تأكد دائماً من عدم تجاوز الحد الأقصى للوزن عند حمل الدراجات أو العناصر الأخرى على حلقة السحب في Model Y. تبلغ سعة الوزن القصوى لوصلة السحب 72 كجم.

عند حساب الوزن، تذكر تضمين وزن حامل الملحقات.

ملاحظة: الأوزان المعروضة سابقاً عبارة عن حوامل الملحقات التي توصي بها من Tesla. تعتمد على قياس المسافات العمودية والأفقية بين مركز جاذبية حامل الملحقات والوصلة الكروية للحلقة (راجع صورة المثال في **حوامل الملحقات غير المعتمدة من Tesla في الصفحة 88** للحصول على مرجع).

تحذير: يمكن أن يؤدي تجاوز الوزن الأقصى الذي صُممت حلقة السحب في Model Y لدعمه (كما ورد سابقاً) إلى حدوث ضرر جسيم.

تحذير: لا تحاول تركيب حامل الملحقات غير المزود بمجموعة السحب في Model Y. قد يتسبب ذلك في ضرر بالغ.

حوامل الملحقات غير المعتمدة من Tesla

بالإضافة إلى حساب الوزن، من المهم التأكد من عدم تجاوز حمولة الملحقات الكلية الوزن والمسافة المحددين من الوصلة الكروية على الحلقة. يتم حساب هذه المسافة وفقاً لمركز جاذبية حامل الملحقات والعناصر المثبتة عليه. بالنسبة إلى الحوامل غير المعتمدة من Tesla، قم بقياس المسافات العمودية والأفقية بين الوصلة الكروية على حلقة السحب ومركز جاذبية الملحقات.

ملاحظة: راجع تفاصيل المنتج الخاص بحامل الملحقات للحصول على مزيد من المعلومات مثل الوزن الإضافي أو حدود الحمل. لا يغطي الضمان الأضرار الناتجة عن استخدام الملحقات غير المعتمدة من Tesla.

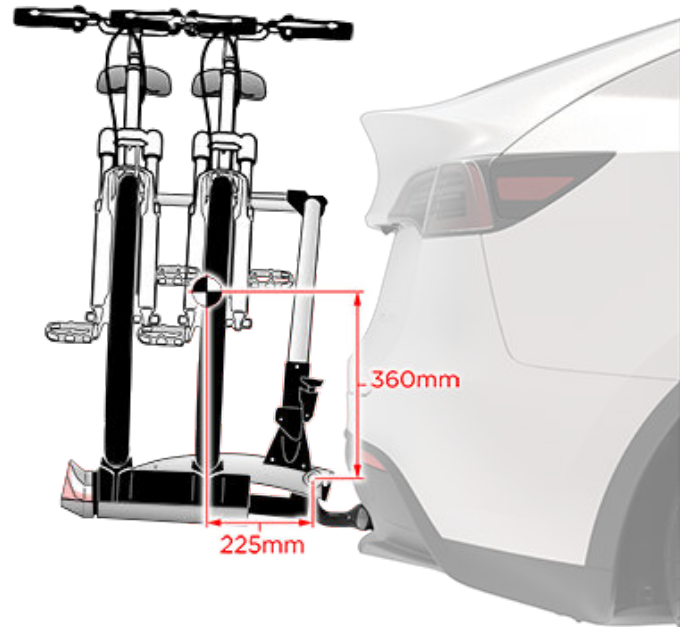



السحب والملحقات

تحذير: تحقق من ضغط الإطارات باستخدام مقياس ضغط دقيق عندما تكون الإطارات باردة. تؤدي القيادة لمسافة 1.6 كم إلى تسخين الإطارات بما يكفي للتأثير في ضغطها. ويمكن أيضاً أن يؤثر ركن السيارة في ضوء شمس مباشر أو في مناخ حار في ضغط الإطارات. إذا وجب عليك فحص إطارات ساخنة، فتوقع زيادة في الضغط. لا تسمح للهواء بالخروج من الإطارات الساخنة في محاولة لمطابقة ضغط الإطار البارد الموصى به. عندما يكون ضغط الإطار الساخن مساوياً لضغط نفخ الإطار البارد الموصى به أو أقل منه، فقد يكون ذلك الضغط ناقصاً بشكل خطير.

تحذير: لا تحاول سحب مقطورة مطلقاً عندما يكون أحد الإطارات في Model Y معيباً أو تم إصلاحه بشكل مؤقت (على سبيل المثال، باستخدام عدة إصلاح الإطارات). حيث إن الإطار الذي جرى تصليحه بشكل مؤقت غير مصمم ليدعم حمل السحب. يمكن أن يتسبب السحب باستخدام إطار معيب أو جرى تصليحه بشكل مؤقت في تلف الإطار وفقدان ثبات السيارة.

الإطارات الأمامية	الإطارات الخلفية	ضغط نفخ الإطار البارد
255/45R19 XL	255/45R19 XL	42 رطلاً/بوصة مربعة (290 كيلوباسكال)
255/40R20 XL	255/40R20 XL	42 رطلاً/بوصة مربعة (290 كيلوباسكال)
255/35R21 XL	275/35R21 XL	42 رطلاً/بوصة مربعة (290 كيلوباسكال)

ملاحظة: عند سحب مقطورة، لا يُسمح بتجاوز أقصى كتلة مسموح بها فنياً على المحور الخلفي بنسبة 15% ولا يُسمح بتجاوز الكتلة المسموح بها فنياً للسيارة بمقدار 100 كجم. في هذه الحالات، لا يمكن أن تتجاوز سرعة السيارة 100 كم/ساعة ويجب أن تكون قيم ضغط الإطارات الخلفية أعلى بقيمة 20 كيلوباسكال على الأقل من ضغط الإطارات الموصى به في حالة الاستخدام العادي.

تحذير: لا تستخدم Model Y للسحب إذا كانت مزودة بإطارات غير المدرجة أعلاه.

راجع أو اللوحة القانونية (راجع تحميل السيارة في الصفحة 179) أو ملصق حلقة السحب لمعرفة إجمالي وزن المقطورة -بما في ذلك، كل الشحنات والمعدات الإضافية- ووزن لسان المقطورة الذي تستطيع Model Y أن تحمله بأمان. بالإضافة إلى معرفة إجمالي الوزن الأقصى للمقطورة ووزن لسان السحب، اتبع التعليمات التالية:

- بالنسبة إلى المقطورات التي تزن أكثر من 750 كجم، يجب استخدام نظام مكابح مقطورة منفصل مزود بوحدة تحكم مستقلة. حد السحب عند استخدام مكابح المقطورة هو 1600 كجم. اتبع التعليمات المقدمة من الجهة المصنعة لمكابح المقطورة بحرص للتأكد من أن مكابح المقطورة مثبتة ومضبوطة ومحفوظة بشكل سليم.
- يمثل اللسان القوة الهابطة التي يبذلها وزن المقطورة على حلقة السحب. يجب أن يبلغ 4% من الحمولة الكلية على الأقل. يبلغ الحد الأقصى لوزن اللسان (أو الكتلة المسموح بها تقنياً عند نقطة التوصيل) 100 كجم. يمكن أن يؤدي حمل وزن ثقيل من المعدات أو الركاب أو الشحنة في سيارة السحب إلى تقليل وزن اللسان الذي يمكنها تحمله، ما يقلل أيضاً قدرة السحب القصوى. تحسب قدرة السحب القصوى بافتراض عدم تجاوز أقصى كتلة محمولة مسموح بها فنياً (TPMLM) (راجع تحميل السيارة في الصفحة 179).

إذا تعارضت المعلومات الواردة في أو الموضحة على ملصق حلقة السحب أو اللوحة القانونية مع المعلومات الموجودة في دليل المالك هذا، فستكون الأولوية للوثائق السابقة.

ملاحظة: للحصول على معلومات حول السحب بإطارات الشتاء، اتصل بخدمة Tesla.

تحذير: يجب ألا تستخدم Model Y للسحب إلا عندما تكون لديك الخبرة والمعرفة حول كيفية تأثير السحب على السيارة، وأن تكون قادراً على تحميل السيارة والشحنة وتأمينهما ومناورتهما بأمان. لا تُعد تعليمات Tesla شاملة لكل المعرفة والمهارات الضرورية للسحب الآمن. لن يغطي الضمان الضرر الناتج عن سحب مقطورة.

تحذير: لا تُفرط في تحميل السيارة أو المقطورة. فيمكن أن يسبب ذلك ضعف الأداء، وتلف السيارة وفقدان التحكم فيها، ما يؤدي إلى وقوع إصابات خطيرة.

تحذير: لا تستخدم حلقة المقطورة لنقل Model Y (راجع تعليمات للناقلات في الصفحة 187).

قبل سحب المقطورة

قبل سحب المقطورة، يجب القيام بما يلي:

- انفخ الإطارات إلى ضغط نفخ الإطار البارد الموضح في العناية بالإطارات وصيانتها في الصفحة 157.
- تعرف على كل اللوائح والمتطلبات القانونية المطبقة على سحب المقطورة. حيث يمكن أن يعرض عدم الالتزام بالقوانين سلامتك للخطر.
- اضبط المرايا الجانبية لتمنحك رؤية خلفية واضحة من دون نطاق محجوب كبير.
- قم بتشغيل Trailer Mode (راجع Trailer Mode في الصفحة 90).

تأكد مما يلي:

- Model Y استقرارها أفقياً عند توصيل المقطورة. إذا كانت السيارة مائلة إلى الأعلى عند المقدمة وإلى الأسفل عند المؤخرة، فتأكد من أنك لا تتجاوز قدرة السحب القصوى وحمولة اللسان المذكورة في قدرة الحمل - سحب المقطورة في الصفحة 88.
- جميع أجزاء حلقة المقطورة وملحقاتها، وسلاسل الأمان، والموصلات الكهربائية (بما في ذلك مصابيح الرجوع إلى الخلف والضباب، إذا كانت السيارة مزودة بذلك) في حالة جيدة ومتصلة بشكل سليم. لا تعتمد إلى سحب المقطورة إذا ظهرت أي مشكلات.
- عمل مصابيح المقطورة (مصابيح الكبح، ومصابيح إشارات الانعطاف، ومصابيح التحديد) بشكل سليم.

ملاحظة: إذا كانت Model Y في وضع Trailer Mode أو اكتشفت اتصال أضواء المقطورة، واكتشفت Model Y عطلاً كهربائياً في إشارات انعطاف المقطورة، فستومض إشارات الانعطاف للجانب (الجوانب) المتأثر أسرع من المعتاد. (راجع Trailer Mode في الصفحة 90).

- اتصال لسان المقطورة بإحكام بكرة حلقة الجر.
- اتصال سلاسل الأمان على نحو صحيح بين المقطورة وسيارة السحب. تتصالب سلاسل الأمان أسفل لسان المقطورة للمساعدة على منع اللسان من لمس الطريق إذا انفصل عن حلقة السحب. اترك ارتخاء كافياً في سلاسل الأمان لتسمح بالانعطاف، وتأكد من أن السلاسل لا يمكن أن تجر على الأرض.
- تثبيت جميع الشحنات بإحكام.
- حواجز العجلات متوفرة.

• التوزيع المتساوي لحمولة المقطورة بحيث يكون وزن لسان المقطورة 4-10% تقريباً من الوزن الإجمالي للمقطورة من دون تجاوز الأوزان القصوى للسان المذكورة في قدرة الحمل - سحب المقطورة في الصفحة 88.

تحذير: يمكن أن تؤدي الحمولات المتزنة على العجلات أو التي تكون أثقل في الخلف إلى تمايل المقطورة، مما يسبب فقدان التحكم في السيارة.

تحذير: تأكد دائماً من تأمين الشحنة في المقطورة ومن أنها لن تتحرك. يمكن أن تسبب الحركات الديناميكية للحمولة فقدان التحكم في السيارة، ما يؤدي إلى وقوع إصابات خطيرة.

إرشادات السحب

Model Y مصممة بشكل أساسي لتكون سيارة حمل أفراد. يضع سحب المقطورة حملاً إضافياً على المحرك (المحركات) ومجموعة نقل الحركة والمكابح والإطارات والتعليق ويقلل المدى بشكل كبير. فإذا قررت أن تسحب مقطورة، فابدأ بحرص واتبع هذه الإرشادات العامة:

- قلل من سرعة قيادتك وتجنب المناورات المفاجئة. انتبه إلى أنه عند سحب مقطورة، يكون كل من القيادة، والثبات، ونصف قطر الانعطاف، ومسافة التوقف، وأداء الكبح مختلفاً عند مقارنته بالقيادة بدون مقطورة.
- قم بزيادة مسافة التتبع بالحفاظ على ضعف المسافة على الأقل بينك وبين السيارة التي أمامك. حيث يساعد ذلك في تجنب المواقف التي تتطلب الكبح بقوة. فقد يؤدي الكبح المفاجئ إلى الانزلاق أو الألتواء، وفقدان السيطرة.

• تجنب الانعطافات الحادة. إذ يمكن أن تسبب الانعطافات الحادة التلامس بين المقطورة والسيارة وتسبب الضرر. انتبه إلى أن عجلات المقطورة تكون أقرب إلى داخل المنعطف من عجلات السيارة. ولهذا قم بانعطافات واسعة لمنع المقطورة من الاصطدام بالحواجز، أو لافتات الطريق، أو الأشجار أو الأجسام الأخرى.

- افحص مصابيح المقطورة وإشارات الانعطاف بصفة دورية للتأكد من أن المصابيح لا تزال تعمل.
- تأكد على نحو دوري من إحكام الشحنة.
- تجنب الوقوف على منحدر (راجع الوقوف مع وجود مقطورة في الصفحة 91).
- تأكد بانتظام من أن كل مكونات السحب مربوطة بإحكام.

تحذير: يستلزم السحب زيادة مسافة التوقف. عند السحب، قم بزيادة مسافة التتبع وتجنب المواقف التي من المحتمل أن تسبب الكبح بقوة. قد يؤدي عدم مراعاة ذلك إلى حدوث تصادم.

تحذير: التزم بكل اللوائح والمتطلبات القانونية السارية في نطاق السلطة القضائية التي تتبعها والتي تنطبق بصفة خاصة على سحب المقطورة. حيث يمكن أن يعرض عدم الالتزام بالقوانين سلامتك للخطر.

تحذير: لا تحاول توصيل مكابح المقطورة مطلقاً بنظام كبح السيارة. حيث يمكن أن يؤدي ذلك إلى إحداث ضرر في السيارة والمقطورة، كما يمكن أن يسبب تعطل نظام الكبح، ما يؤدي إلى وقوع إصابات خطيرة.

Trailer Mode

يجب أن يكون Trailer Mode نشطاً دائماً عند سحب مقطورة. عند توصيل الوصلة الكهربائية للمقطورة أثناء وجود السيارة في وضع Park، تعمل Model Y على تشغيل Trailer Mode أوتوماتيكياً. وعند فصل الوصلة الكهربائية للمقطورة، لا يتم إيقاف تشغيل Trailer Mode أوتوماتيكياً. لتشغيل وضع المقطورة أو إيقاف تشغيله يدوياً، المس عناصر التحكم < التبركات > وضع المقطورة على شاشة اللمس. يتم عرض أحد المؤشرات التالية على شاشة اللمس:

وضع المقطورة نشط.





السحب والملحقات

• اترك السيارة في وضع Park.

تحذير: إذا كان الوقوف على منحدر ضرورياً، فتأكد دائماً من وضع الحواجز بإحكام أمام كل عجلات المقطورة وخلفها. يمكن أن يؤدي عدم اتباع ذلك إلى وقوع أضرار أو إصابات خطيرة.

التوصيل بحلقة السحب

تحتوي مجموعة السحب في Model Y على حلقة سحب حاملة للأوزان مع وصلة كروية مقاس 50 مم. في حالة عدم استخدام حلقة السحب، يجب فكها وتخزينها في مكان جاف لتجنب الصدأ والتآكل. أبقِ غطاء الغبار على مبيت حلقة السحب لمنع الأوساخ والحطام من الدخول.



ملاحظة: يبلغ أقصى بروز خلفي مسموح به لنقطة التوصيل 1064 مم.

ملاحظة: احرص على تركيب سلاسل الأمان دائماً عند السحب. ركب السلاسل بشكل متقاطع أسفل اللسان وركبها في عروات المقطورة لضمان أمان حمولة المقطورة.

تحذير: يجب استخدام حلقة المقطورة في Model Y عند سحب مقطورة. لا تحاول أبداً تركيب حلقة مقطورة مختلفة.

لتثبيت حلقة سحب المقطورة:

1. استخدم جسماً رقيقاً، مثل سكين الزبدة أو مفك براغي ذي شفرة مسطحة، للبحث حول حواف غطاء وصلة السحب وتحريك الـ 15 مشبكاً التي تثبت الغطاء بالواجهة الخلفية. قم بتخزين غطاء الغبار في مكان آمن.



Model Y تكتشف وصلة خاصة بمصابيح المقطورة ولكن يظل Trailer Mode معطلاً. من المحتمل أن يكون تم توصيل ملحق حمل.



Model Y تكتشف وصلة كهربائية معيبة خاصة بمصابيح المقطورة. وقد لا تعمل بعض مصابيح المقطورة أو كلها. قف بجانب الطريق بمجرد أن تسمح السلامة بذلك وافحص مصابيح المقطورة للعثور على كابلات أو وصلات معيبة. إذا تم حل المشاكل ولم يتغير اللون الأحمر للأيقونة، فقم بإيقاف تشغيل Trailer Mode ثم تشغيله مرة أخرى. إذا انتهت من السحب وقمت بفصل الموصل الكهربائي للمقطورة، فقم بإلغاء Trailer Mode لمسح الأيقونة الحمراء.



إذا كانت Model Y في وضع Trailer Mode أو اكتشفت اتصال أخطاء المقطورة، واكتشفت السيارة عطلاً كهربائياً في إشارات انعطاف المقطورة، فستومض إشارات الانعطاف للجانب (الجوانب) المتأثر أسرع من المعتاد. إذا انتهت من السحب وقمت بفصل الموصل الكهربائي للمقطورة، فستومض إشارات الانعطاف أسرع من المعتاد وسيتم عرض مؤشر المقطورة الأحمر على شاشة اللمس حتى يتم إيقاف تشغيل Trailer Mode يدوياً.

قد لا تتوفر بعض ميزات Autopilot، بالإضافة إلى وظيفة مستشعر التوقف الخلفي عند تمكين Trailer Mode. بالإضافة إلى ذلك، تعمل هذه الميزات بشكل مختلف:

- تزيد Traffic-Aware Cruise Control مسافة التتبع التي تفصلك عن السيارة التي أمامك.
- تكون تحذيرات الاصطدام الجانبي نشطة لكن تدخلات القيادة الآلية تكون معطلة.
- قد تكون قوة الكبح التي تسببها Automatic Emergency Braking (راجع مساعد تفادي الاصطدام في الصفحة 112) محدودة.

تحذير: لا تعتمد على Model Y لاكتشاف المقطورة وتشغيل Trailer Mode أوتوماتيكياً. تحقق دائماً للتأكد من تشغيل Trailer Mode قبل سحب المقطورة.

تحذير: يجب عدم الخروج من Trailer Mode بأي حال من الأحوال أثناء سحب مقطورة. يمكن أن يؤدي القيام بذلك إلى وقوع إصابات خطيرة.

الوقوف مع وجود مقطورة

تجنب الوقوف على منحدر متى أمكن. ولكن إذا كان الوقوف على منحدر أمراً ضرورياً للغاية، فضع حواجز العجلات أسفل عجلات المقطورة. اطلب المساعدة عند تنفيذ الخطوات التالية:

- يضغط شخص واحد مطولاً على دواسة الكبح.
- يضع شخص آخر حواجز العجلات تحت العجلات على الجانب السفلي لإطارات السيارة.
- عند وضع الحواجز في أماكنها، حرر دواسة الكبح وتأكد من أن الحواجز تتحمل وزن السيارة والمقطورة.

ملاحظة: عند فحص الحواجز، تأكد من عدم تشغيل Vehicle Hold (راجع تثبيت السيارة في الصفحة 78). إذا كان Vehicle Hold يقوم بكبح Model Y، فسيتم عرض ضوء مؤشر Vehicle Hold على شاشة اللمس. لإيقاف Vehicle Hold، اضغط على دواسة الكبح وحررها.



9. **ملاحظة:** حلقة المقطورة متصلة بهيكل السيارة بواسطة 6 مسامير.

فصل حلقة السحب

بعد السحب، فك حلقة السحب:

1. أدخل المفتاح وأدره ليحاذي الجزء العلوي من المفتاح أيقونة إلغاء القفل.
 2. أثناء الإمساك بحلقة السحب بإحكام من الأسفل (لمنعها من السقوط على الأرض)، اسحب أسطوانة القفل إلى الخارج بمقدار 0.5 سم تقريباً، وأدرها في اتجاه عقارب الساعة حتى يتم نقل أيقونة القفل إلى الأعلى. في هذه المرحلة، لن تثبت أسطوانة القفل في وضع "الفتح" وستسقط حلقة السحب من المبيت.
 - ⚠ **تحذير:** كن حريصاً عند تدوير أسطوانة القفل. إذا لم يتم تثبيتها في وضع "الفتح"، فستراجع أوتوماتيكياً إلى وضع "الإغلاق" الأصلي ويمكن أن تضغط على أصابعك.
 3. أعد تركيب غطاء الغبار على مبيت حلقة السحب لمنع الأوساخ من التراكم داخل المبيت عن طريق تثبيته بمشابك التثبيت.
 4. أغلق غطاء الغبار على أسطوانة قفل حلقة السحب واحتفظ بحلقة السحب في مكان آمن.
- ملاحظة:** لصيانة حلقة السحب، قم بتشحيم سطحها بانتظام باستخدام شحم غير راتنجي.

التوصيلات الكهربائية

تقتضي اللوائح أن تكون كل المقطورات مجهزة بأضواء خلفية، وأضواء مكابح، وأضواء تحديد جانبيه، ومؤشرات انعطاف. لتوفير الطاقة لأضواء المقطورة، توجد وصلة سلكية مدمجة ذات 13 مسماراً بالقرب من مقابس توصيل دعم الحلقة لمعظم أنواع المقطورات. يتحمل السائق مسؤولية التحقق من عمل كل الوصلات الكهربائية ومن تشغيل كل أضواء المقطورة قبل السحب وخلالها. يجب عليك إجراء عمليات الفحص اليدوي



2. أدخل المفتاح في أسطوانة القفل الموجودة على حلقة السحب، وأدر الأسطوانة حتى يكون الجزء العلوي من المفتاح محاذياً لوضع "الفتح".
3. قم سحب أسطوانة القفل خارج المحول بمقدار 0.5 سم تقريباً، ثم أدرها باتجاه عقارب الساعة حتى يتم تثبيت أيقونة إلغاء القفل في أعلى أسطوانة القفل.



- ⚠ **تحذير:** كن حريصاً عند تدوير أسطوانة القفل. إذا لم يتم تثبيتها في وضع "الفتح"، فستراجع أوتوماتيكياً إلى وضع "الإغلاق" الأصلي ويمكن أن تضغط على أصابعك.
4. أمسك حلقة السحب بإحكام من الأسفل وقم بمحاذاتها مع الفتحات المقابلة لها في مبيت حلقة السحب.
- ملاحظة:** لا تمسك أسطوانة القفل لأنها تحتاج إلى الدوران بشكل حر.
5. ادفع حلقة السحب إلى داخل مبيتها حتى تدور أسطوانة القفل بسرعة في عكس اتجاه عقارب الساعة وتثبت أوتوماتيكياً في وضع "الإغلاق".
6. افحص للتأكد من إدخال الحلقة بالكامل في المبيت عن طريق سحبها.
- ملاحظة:** إذا لم تثبت حلقة السحب في المبيت، فستسقط عندما تضغط عليها لأسفل.
7. أدر المفتاح بحيث تحاذي الأسهم أيقونة القفل على أسطوانة القفل.
8. قم بإزالة المفتاح واحتفظ به في مكان آمن (يُفضل داخل السيارة).
- ملاحظة:** يمكن إزالة المفتاح فقط إذا كانت حلقة السحب مقفلة. وبشير هذا إلى أن التوصيل سليم. لا تستخدم حلقة السحب إذا لم يتم إزالة المفتاح.
- ملاحظة:** توصي Tesla بتسجيل رمز المفتاح. ستحتاج إلى رمز المفتاح هذا إذا فقدت المفاتيح وتحتاج إلى طلب بديل.

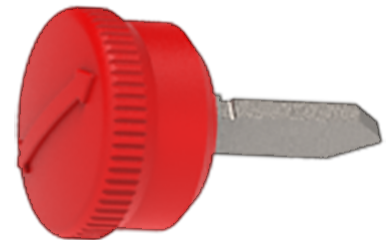



1. إشارة الانعطاف إلى اليسار
2. الضباب الخلفي
3. الأرضي للدبابيس 8-1
4. إشارة الانعطاف إلى اليمين
5. الإشارة الخلفية اليمنى
6. مصابيح التوقف
7. المصباح الخلفي الأيسر
8. مصابيح الرجوع للخلف

تحمل كل الدبابيس طاقة الجهد المنخفض. قد ينتج فقدان أضواء المقطورة أثناء السحب عن عطل في أسلاك المقطورة أو الاستهلاك الزائد للطاقة بواسطة الأضواء المتصلة بمخرج (مخارج) المقطورة. عند حدوث هذا، تظهر أيقونة وضع المقطورة باللون الأحمر على شاشة اللمس. قم بإصلاح أي مشكلات في الأسلاك و/أو قلل عدد المصابيح المتصلة بمخرج (مخارج) المقطورة، ثم قم بإيقاف تشغيل وضع المقطورة وتشغيله مجدداً.

ملاحظة: قد لا تكون الدبابيس من 9 إلى 13 (إذا كانت السيارة مزودة بذلك) مدعومة في الوقت الحالي.

ملاحظة: تحتوي السيارات المزودة ببطارية الرصاص الحمضية منخفضة الجهد على طاقة إضافية. لا تحتوي السيارات المزودة ببطاريات الليثيوم أيون منخفضة الجهد على طاقة إضافية في الوقت الحالي. يمكنك تحديد نوع البطارية التي تكون سيارتك مزودة بها عن طريق لمس عناصر التحكم < البرنامج > معلومات السيارة الإضافية.

ملاحظة: إذا اكتشفت مصابيح ضباب في المقطورة، فستقوم Model Y بتعطيل مصابيح الضباب الخلفية الخاصة بها (إذا كانت السيارة مزودة بذلك).

تحذير:  تأكد دائماً من أن الكابل الكهربائي الخاص بالمقطورة لا يلامس الأرض أو يجر عليها وأنه يوجد ارتخاء كافٍ في الكابل ليسمح بالانعطافات.

تحذير:  استخدم الوصلات الكهربائية المصممة من قبل Tesla فقط. لا تحاول الربط المباشر لأسلاك المقطورة الكهربائية أو توصيلها باستخدام أي وسيلة أخرى. حيث يمكن أن يؤدي ذلك إلى إتلاف النظام الكهربائي للسيارة وحدوث أعطال.

التأثير في المدى

يعمل سحب المقطورة على زيادة وزن السيارة واحتكاكها. ونتيجة لذلك، يمكن تقليل نطاق القيادة بدرجة كبيرة. رغم محاولات مخطط الرحلة (إذا كان متوفرًا في منطقة السوق لديك) لتعديل التقديرات بناءً على وضع المقطورة، قد يختلف استهلاك الطاقة الفعلي. خطط لطول الرحلة ووجهات الشحن وفقاً لذلك.



عند تشغيل نظام الملاحة الآلي، تعرض Model Y سلسلة من التحذيرات المتزايدة لتذكيرك بإبقاء يديك على عجلة القيادة والانتباه إلى الطريق. إذا لم تكن ثمة استجابة، فسيتم إيقاف نظام الملاحة الآلي ولن يكون متاحاً لبقية رحلة القيادة.

تحذير: تم تصميم نظام الملاحة الآلي ليوفر لك الراحة والسلاسة أثناء القيادة، ولكنه ليس بمثابة نظام للتحذير من التصادم أو للتفادي. فأنت من يتحمل مسؤولية الانتباه والقيادة بأمان والتحكم في السيارة في جميع الأوقات. لا تعتمد على نظام الملاحة الآلي أبداً لإبطاء سرعة Model Y بشكل مناسب. احرص دوماً على مراقبة الطريق أمامك وكن مستعداً لاتخاذ إجراء تصحيحي في جميع الأوقات. يمكن أن يؤدي عدم اتباع ذلك إلى حدوث إصابة خطيرة أو الوفاة.

تقع على عاتقك مسؤولية التعرف على حدود نظام الملاحة الآلي والاستعداد للتحكم في جميع الأوقات. لمعرفة القيود والتنبيهات والتحذيرات، راجع القيود والتحذيرات في الصفحة 106.

نظام الملاحة الآلي هو حزمة من ميزات مساعدة السائق المتقدمة مصممة لتوفير قيادة أكثر سهولة وأقل إجهاداً. لا يمكن لأي ميزة من هذه الميزات أن تجعل Model Y ذاتية القيادة أو تقود السيارة بدلاً منك. تأتي ميزات نظام الملاحة الآلي قياسية مع كل سيارات Tesla الجديدة.

ملاحظة: استناداً إلى منطقة السوق وتهيئة السيارة والخيارات المشتراة وإصدار البرنامج، قد لا تكون سيارتك مزودة بالميزات التالية، أو قد لا تعمل إحدى الميزات على النحو الموضح تماماً.

يتضمن نظام الملاحة الآلي نظام التحكم في السرعة مع مراعاة حركة المرور والتوجيه الذاتي.

- **نظام التحكم في السرعة مع مراعاة حركة المرور:** يحافظ على سرعة السير ومسافة متباعدة قابلة للتعديل من السيارة التي أمامك، إن وجدت (راجع التحكم في السرعة مع مراعاة حركة المرور في الصفحة 96).
- **التوجيه الذاتي:** يحافظ على سرعتك والمسافة من السيارة التي أمامك مع إبقاء Model Y بذكاء في حارة السير الخاصة بها (راجع التوجيه الذاتي في الصفحة 97).

تحذير: يُعد التوجيه الذاتي ميزة عملية. أبق يديك على عجلة القيادة في جميع الأوقات وكن متنبهاً لظروف الطريق وحركة المرور المحيطة ومستخدمي الطريق الآخرين (مثل المشاة وراكبي الدراجات). استعد دائماً لاتخاذ إجراء فوري. قد يؤدي الإخفاق في اتباع هذه التعليمات إلى حدوث أضرار أو إصابات بالغة أو الوفاة.

يتضمن نظام الملاحة الآلي المحسّن ميزات إضافية. تم تصميم ميزات نظام الملاحة الآلي المحسّن لتقليل الحمل على السائق بشكل أكبر وتسهيل اتخاذ الإجراءات العادية مثل تغيير حارات السير أو التوقف.

- **التغيير الأوتوماتيكي لحارة السير:** ينقل Model Y إلى حارة السير المجاورة عند تشغيل إشارة الانعطاف وعندما يكون التوجيه الذاتي نشطاً (راجع التغيير الأوتوماتيكي لحارة السير في الصفحة 98).
- **التنقل على نظام الملاحة الآلي:** يوجه Model Y بفاعلية بداية من مداخل الطرق السريعة إلى الطرق الفرعية، ويشمل ذلك إجراء تغييرات حارة السير والتنقل عند تقاطعات الطرق وتشغيل إشارة الانعطاف أوتوماتيكياً والتوجه نحو المخرج الصحيح (راجع التنقل على نظام الملاحة الآلي في الصفحة 99).
- **الركن الآلي:** يقوم بركن Model Y، سواء أكان ذلك في أماكن الوقوف الموازية أو العمودية (راجع Autopark في الصفحة 104).

تحذير: يُعد نظام الملاحة الآلي المحسّن ميزة عملية. أبق يديك على عجلة القيادة في جميع الأوقات وكن متنبهاً لظروف الطريق وحركة المرور المحيطة ومستخدمي الطريق الآخرين (مثل المشاة وراكبي الدراجات). استعد دائماً لاتخاذ إجراء فوري. قد يؤدي الإخفاق في اتباع هذه التعليمات إلى حدوث أضرار أو إصابات بالغة أو الوفاة.

آلية العمل

يستخدم نظام الملاحة الآلي الكاميرات في Model Y، التي تراقب المنطقة المحيطة وتكتشف السيارات الأخرى والمشاة وعلامات الطريق والعقبات مثل الحواجز وحواف الرصيف. توجد كاميرات مثبتة على الجوانب الأمامية والخلفية واليسرى واليمنى من Model Y (راجع الكاميرات في الصفحة 16).

Model Y قد تأتي أيضاً مزودة بكاميرا المقصورة مثبتة في مرآة الرؤية الخلفية التي تراقب مدى انتباه السائق. تقع على عاتقك مسؤولية إبقاء اليدين على عجلة القيادة والانتباه للطريق والاستعداد لاتخاذ إجراءات فورية في أي وقت.



نبذة عن نظام الملاحة الآلي

شروط استخدام نظام الملاحة الآلي

تأكد من نظافة كل الكاميرات وخلوها من العوائق قبل كل رحلة وقبل استخدام ميزات نظام الملاحة الآلي (راجع تنظيف الكاميرا في الصفحة 163). يمكن أن تؤثر الكاميرات والمستشعرات المتسخة (إذا كانت السيارة مزودة بذلك)، وكذلك الظروف البيئية مثل الأمطار وعلامات حارة السير الباهتة، في أداء نظام الملاحة الآلي. إذا كانت إحدى الكاميرات محجوبة أو مغطاة، فستعرض Model Y رسالة على شاشة اللمس وقد لا تتوفر ميزات نظام الملاحة الآلي.

قبل استخدام ميزات نظام الملاحة الآلي، وبعد القيام ببعض الزيارات لمركز الخدمة، يجب أن تقود السيارة لمسافة قصيرة لمعايرة الكاميرات. للاطلاع على مزيد من المعلومات، راجع القيادة لمعايرة الكاميرات في الصفحة 16.

بالإضافة إلى ذلك، قد لا تعمل هذه الميزات على النحو المنشود عند:

- وجود منعطفات حادة على الطريق أو تغييرات كبيرة في الارتفاع.
- عدم وضوح علامات الطريق وإشارات أو غموضها أو عدم صيانتها جيداً.
- عدم وضوح الرؤية (بسبب الأمطار الغزيرة والجليد والبرَد وما إلى ذلك، أو الطرق ضعيفة الإضاءة ليلاً).
- تقود في نفق أو بجوار حاجز طرق سريع يتعارض مع رؤية الكاميرا (الكاميرات)
- يتعارض الضوء الساطع (كالصادر من الأضواء الأمامية للسيارات المقابلة أو ضوء الشمس المباشر) مع رؤية الكاميرا (الكاميرات).

لا تمثل القائمة أعلاه قائمة شاملة للحالات التي قد تتداخل مع التشغيل الصحيح لميزات نظام الملاحة الآلي. لمزيد من المعلومات، راجع القيود والتحذيرات في الصفحة 106.

ملاحظة: استناداً إلى منطقة السوق وتهيئة السيارة والخيارات المشتراة وإصدار البرنامج، قد لا تكون سيارتك مزودة بالميزات التالية، أو قد لا تعمل إحدى الميزات على النحو الموضح تماماً.

متاحة عند	ميزة نظام الملاحة الآلي
	التحكم في السرعة مع مراعاة حركة المرور
<ul style="list-style-type: none"> • القيادة بسرعة تتراوح بين 30 كم/س و140 كم/س <p>ملاحظة: يمكنك تنشيط التحكم في السرعة مع مراعاة حركة المرور عند سرعات بطيئة إذا تم اكتشاف سيارة على بُعد 1,5 متر أمام Model Y.</p>	
	التوجيه الذاتي
<ul style="list-style-type: none"> • القيادة بسرعة تتراوح بين 30 كم/س و140 كم/س <p>ملاحظة: يمكنك تنشيط نظام التوجيه الذاتي عند سرعات بطيئة إذا تم اكتشاف سيارة على بُعد 1,5 متر أمام Model Y.</p> <p>ملاحظة: على الطرق السكنية أو الطرق التي لا تتضمن حاجزاً في المنتصف أو الطرق التي لا يكون الوصول محدوداً فيها، يتم تقييد سرعة السير القصوى المسموح بها وتعرض شاشة اللمس رسالة. ستكون السرعة المحدودة عبارة عن حد السرعة للطريق بالإضافة إلى 10 كم/ساعة.</p> <ul style="list-style-type: none"> • يتم ضبط المصابيح الأمامية على تشغيل أو أوتوماتيكي. على الرغم من توفر نظام الملاحة الآلي أثناء النهار وفي حالات الإضاءة المنخفضة (المعتمة أو المظلمة)، فإنه يتم إيقاف نظام الملاحة الآلي أو لا يكون متوفراً إذا كانت المصابيح الأمامية مضبوطة على إيقاف. عند تشغيل التوجيه الذاتي، يتم تمكين الضوء العالي التلقائي في أوتوماتيكي (راجع الأضواء الأمامية العالية في الصفحة 69) ويتم تعيين المساحات إلى أوتوماتيكي. 	
	التنقل على نظام الملاحة الآلي
<ul style="list-style-type: none"> • القيادة بسرعة تتراوح بين 30 كم/ساعة و140 كم/س. <p>ملاحظة: يمكنك تنشيط نظام التنقل على نظام الملاحة الآلي عند سرعات بطيئة إذا تم اكتشاف سيارة على بُعد 1,5 متر أمام Model Y.</p> <ul style="list-style-type: none"> • القيادة على طريق سريع ذي وصول محدود. عند مغادرة طريق سريع ذي وصول محدود، تنتقل ميزة التنقل على نظام الملاحة الآلي إلى التوجيه الذاتي. 	



مميزات نظام الملاحة الآلي

يوضح هذا الموضوع كيفية تمكين ميزات مساعدة السائق التالية واستخدامها.

ملاحظة: استناداً إلى منطقة السوق وهيئة السيارة والخيارات المشتراة وإصدار البرنامج، قد لا تكون سيارتك مزودة بالمميزات التالية، أو قد لا تعمل إحدى الميزات على النحو الموضح تماماً.

- تعيين سرعة: يمكنك اختيار ما إذا كان نظام الملاحة الآلي يتضمن حد السرعة المكتشف حالياً أو سرعة القيادة الحالية. المس عناصر التحكم < نظام الملاحة الآلي > تعيين السرعة واختار إما حد السرعة أو السرعة الحالية.
 - الإزاحة: في حال اختيار حد السرعة، يمكنك تحديد الإزاحة عن طريق لمس تحديد إزاحة السرعة. يمكنك اختيار ثابتة (يتم ضبط سرعة السير بحيث تصبح بقيمة معينة في كل الطرق) أو نسبة مئوية (يتم ضبط سرعة السير كنسبة مئوية لحد السرعة المكتشف للطريق).
 - تنشيط نظام الملاحة الآلي: اختر كيفية تنشيط التوجيه الذاتي. في حال التعيين على السحب المفرد، يتم تشييق كل من نظام التحكم في السرعة مع مراعاة حركة المرور والتوجيه الذاتي عند سحب ذراع القيادة لأسفل مرة واحدة. في حال التعيين على السحب المزدوج، يجب سحب ذراع القيادة لأسفل مرتين في تتابع سريع لتشيق التوجيه الذاتي.
- ملاحظة:** تنشيط نظام الملاحة الآلي يجب تعيينه على السحب المزدوج إذا كنت ترغب في استخدام نظام التحكم في السرعة مع مراعاة حركة المرور بصورة مستقلة عن التوجيه الذاتي.

التحكم في السرعة مع مراعاة حركة المرور

يتم تمكين نظام التحكم في السرعة مع مراعاة حركة المرور دائماً.

لاستخدام نظام التحكم في السرعة مع مراعاة حركة المرور:

1. اسحب ذراع القيادة إلى الأسفل مرة واحدة ثم حرر دواسة التسارع للسماح لنظام التحكم في السرعة مع مراعاة حركة المرور بالحفاظ على سرعة السير. يصدر صوت جرس للإشارة إلى أن ميزة التحكم في السرعة مع مراعاة حركة المرور نشطة الآن.

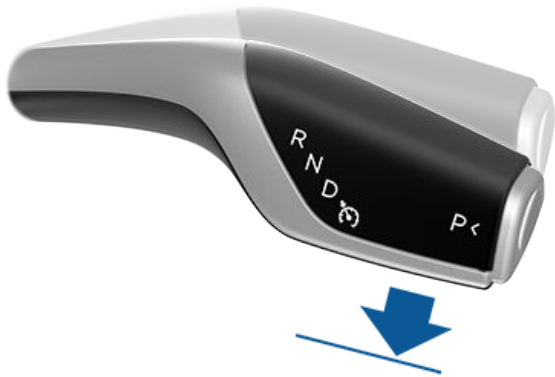

ملاحظة: إذا تم تعيين تنشيط نظام الملاحة الآلي على السحب المفرد، فسيؤدي سحب ذراع القيادة إلى الأسفل مرة واحدة كذلك إلى تنشيط التوجيه الذاتي (وهو ما يتضمن التحكم في السرعة مع مراعاة حركة المرور). المس عناصر التحكم < نظام الملاحة الآلي > تنشيط نظام الملاحة الآلي واختار السحب المزدوج لاستخدام نظام التحكم في السرعة مع مراعاة حركة المرور بصورة مستقلة عن التوجيه الذاتي عند سحب ذراع القيادة إلى أسفل مرة واحدة.

2. لتغيير السرعة المضبوطة، قم بتدوير عجلة التمرير اليمنى إلى أعلى لزيادة السرعة المضبوطة أو إلى أسفل لخفضها. يمكنك استخدام دواسة التسارع في أي وقت لتجاوز سرعة السير المحددة مؤقتاً. للاطلاع على مزيد من المعلومات، راجع أثناء استخدام نظام الملاحة الآلي في الصفحة 101.

- التحكم في السرعة مع مراعاة حركة المرور: يحافظ نظام التحكم في السرعة مع مراعاة حركة المرور على تحديد سرعة القيادة؛ تماماً مثل ميزة التحكم في السرعة التقليدية. ولكن تعمل ميزة التحكم في السرعة مع مراعاة حركة المرور كذلك على إبطاء سرعة Model Y أو زيادة سرعتها حسب الحاجة للحفاظ على مسافة المتابعة من السيارة الموجودة أمامك. وعلى الرغم من تفعيل نظام التحكم في السرعة مع مراعاة حركة المرور، فأنت لا تزال مسؤولاً عن قيادة Model Y (راجع التحكم في السرعة مع مراعاة حركة المرور في الصفحة 96).

- التوجيه الذاتي: يحافظ التوجيه الذاتي على تحديد السرعة (في حال عدم وجود سارة أمامك) أو تحديد مسافة المتابعة (في حال وجود سيارة أمامك)؛ مثلما يفعل نظام التحكم في السرعة مع مراعاة حركة المرور. بالإضافة إلى ذلك، يكتشف التوجيه الذاتي علامات حارة السير وجواف الطريق ووجود سيارات وأجسام من حولك بحيث يحافظ على إبقاء Model Y في حارة السير الخاصة بها بذلك (راجع التوجيه الذاتي في الصفحة 97).

ملاحظة: يُعد التوجيه الذاتي إحدى ميزات BETA.

- التغيير الأوتوماتيكي لحارة السير: عند تشغيل إشارة الانعطاف أثناء تنشيط التوجيه الذاتي، يقوم التغيير الأوتوماتيكي لحارة السير بنقل Model Y إلى حارة السير المجاورة في الاتجاه الموضح بواسطة إشارة الانعطاف (راجع التغيير الأوتوماتيكي لحارة السير في الصفحة 98).

- التنقل على نظام الملاحة الآلي: يعتمد التنقل على نظام الملاحة الآلي على ميزات نظام التحكم في السرعة مع مراعاة حركة المرور والتوجيه الذاتي. أثناء تنشيط التوجيه الذاتي، يسمح التنقل على نظام الملاحة الآلي لـ Model Y باقتراح، في حال التهيئة، وتغيير حارات السير أوتوماتيكياً لتجاوز السيارات الأخرى واتباع طريق الملاحة (راجع التنقل على نظام الملاحة الآلي في الصفحة 99).

ملاحظة: يأتي التنقل على نظام الملاحة الآلي ضمن الميزات التجريبية.

تستخدم هذه الميزات المعلومات من الكاميرات في Model Y لاكتشاف علامات حارة السير والسيارات الأخرى ومستخدمي الطريق حول Model Y.

- ⚠ **تحذير:** تأكد من نظافة كل الكاميرات وخلوها من العوائق قبل كل رحلة وقبل استخدام ميزات نظام الملاحة الآلي (راجع تنظيف الكاميرا في الصفحة 163). يمكن أن تؤثر الكاميرات والمستشعرات المتسخة (إذا كانت السيارة مزودة بذلك)، وكذلك الظروف البيئية مثل الأمطار وعلامات حارة السير الباهتة، في أداء نظام الملاحة الآلي. إذا كانت إحدى الكاميرات محجوبة أو مغطاة، فستعرض Model Y رسالة على شاشة اللمس وقد لا تتوفر ميزات نظام الملاحة الآلي.

- ⚠ **تحذير:** تقع على عاتقك مسؤولية التعود على حدود نظام الملاحة الآلي والمواقف التي قد يلزم فيها تدخل السائق. للاطلاع على مزيد من المعلومات، راجع القيود والتحذيرات في الصفحة 106.

إعدادات نظام الملاحة الآلي

قبل استخدام ميزات نظام الملاحة الآلي، قم بتخصيص كيفية تشغيله من خلال لمس عناصر التحكم < نظام الملاحة الآلي.



مميزات نظام الملاحة الآلي

3. لإلغاء نظام التحكم في السرعة مع مراعاة حركة المرور، حرّك ذراع القيادة إلى أعلى أو اضغط على دواسرة الفرامل. للاطلاع على مزيد من المعلومات، راجع إلغاء نظام الملاحة الآلي في الصفحة 100.



عندما يكون نظام التحكم في السرعة مع مراعاة حركة المرور متوفراً مع عدم تشغيله، تعرض شاشة اللمس أيقونة سرعة السير بلون رمادي. يمثل الرقم المعروض سرعة السير التي سيتم ضبطها عند تشغيل نظام التحكم في السرعة مع مراعاة حركة المرور.

**40
MAX**
**40
MAX**

عندما يؤدي نظام التحكم في السرعة مع مراعاة حركة المرور إلى سير السيارة بفعالية على سرعة السير المضبوطة، يتم تمييز سرعة السير بنص باللون الأزرق.

2. لتغيير السرعة المضبوطة، قم بتدوير عجلة التمرير اليمنى إلى أعلى لزيادة السرعة المضبوطة أو إلى أسفل لخفضها. للاطلاع على مزيد من المعلومات، راجع أثناء استخدام نظام الملاحة الآلي في الصفحة 101.

3. لإلغاء التوجيه الذاتي، حرّك ذراع القيادة إلى أعلى أو اضغط على دواسرة الفرامل. للاطلاع على مزيد من المعلومات، راجع إلغاء نظام الملاحة الآلي في الصفحة 100.

عند تشغيل التوجيه الذاتي، يؤكد Model Y على التنشيط من خلال جرس صوتي وإظهار رسالة على شاشة اللمس لفترة قصيرة لتذكيرك بالانتباه للطريق ووضع يديك على عجلة القيادة.

⚠ تحذير: تم تصميم ميزة التحكم في السرعة مع مراعاة المرور لتوفر لك الراحة والسلاسة أثناء القيادة، ولكنها ليست بمثابة نظام للتحذير من التصادم أو للتفادي. فأنت من يتحمل مسؤولية الانتباه والقيادة بأمان والتحكم في السيارة في جميع الأوقات. لا تعتمد مطلقاً على التحكم في السرعة مع مراعاة المرور في إبطاء Model Y بصورة كافية. احرص دوماً على مراقبة الطريق أمامك وكن مستعداً لاتخاذ إجراء تصحيحي في جميع الأوقات. يمكن أن يؤدي عدم اتباع ذلك إلى حدوث إصابة خطيرة أو الوفاة. للاطلاع على مزيد من المعلومات، راجع القيود والتحذيرات في الصفحة 106.

التوجيه الذاتي

ملاحظة: استناداً إلى منطقة السوق وتهيئة السيارة والخيارات المشتركة وإصدار البرنامج، قد لا تكون سيارتك مزودة بالتوجيه الذاتي، أو قد لا تعمل الميزة على النحو الموضح تماماً.

لتمكين التوجيه الذاتي:

1. المس عناصر التحكم < نظام الملاحة الآلي > ميزات نظام الملاحة الآلي < التوجيه الذاتي (تجريبي).
2. بعد قراءة النافذة المنبثقة وفهمها جيداً، المس نعم.

لاستخدام التوجيه الذاتي:

1. حرّك ذراع القيادة إلى أسفل بالكامل مرتين في تتابع سريع.
- ملاحظة:** إذا تم تعيين إعداد تنشيط نظام الملاحة الآلي على السحب المفرد، فسيؤدي سحب ذراع القيادة إلى أسفل مرة واحدة إلى تعشيق التوجيه الذاتي (راجع إعدادات نظام الملاحة الآلي في الصفحة 96).

ليبان أن التوجيه الذاتي متوفر (لكنه لا يعمل على توجيه Model Y بفعالية)، تعرض الزاوية العلوية من شاشة اللمس أيقونة التوجيه الذاتي باللون الرمادي بجانب ترس القيادة. في الحالات التي يكون فيها التوجيه الذاتي غير متاح مؤقتاً، تختفي أيقونة التوجيه الذاتي. (على سبيل المثال، إذا كانت سرعة القيادة ليست في نطاق السرعة المطلوبة لتشغيل التوجيه الذاتي.)



ليبان أن التوجيه الذاتي نشط، تعرض شاشة اللمس أيقونة التوجيه الذاتي باللون الأزرق.



عندما يتمكن التوجيه الذاتي من اكتشاف علامات حارة السير، فإنه يعرض حواف حارة القيادة باللون الأزرق على شاشة اللمس.





- يجب أن تكتشف Model Y علامة حارة السير الخارجية لحارة السير المستهدفة عند منتصف عملية تغيير حارة السير. في حال لم يتم اكتشاف علامة حارة السير هذه، سيتم إيقاف وظيفة تغيير حارة السير وستعود Model Y إلى حارة القيادة الأصلية.
- لا تتم إعاقة رؤية الكاميرا (الكاميرات).
- Model Y لا تكتشف سيارة في نقطتها العمياء أو سيارة أو عائقاً يصل إلى مركز حارة السير المستهدفة. إذا تم اكتشاف سيارة أو أي عائق آخر في حارة السير المستهدفة، فإنه يُعرض باللون الأحمر في الرسم المرئي على شاشة اللمس و Model Y ألا تكمل تغيير حارة السير حتى تصبح هذه العملية آمنة.

للإشارة إلى أن التغيير الأوتوماتيكي لحارة السير متوفر في اتجاه معين (اليسار، اليمين، أو في كلا الاتجاهين)، يظهر مؤشر على لوحة شاشة اللمس. يظهر فقط عندما يكون التوجيه الذاتي نشطاً.



يشير إلى أن التغيير الأوتوماتيكي لحارة السير غير متوفر في كلا الاتجاهين. يظهر فقط عندما يكون التوجيه الذاتي نشطاً.



ملاحظة: يتم إلغاء التغيير الأوتوماتيكي لحارة السير إذا كان لا يمكن إكمال تغيير حارة السير في غضون 5 ثوانٍ.

تحذير: على الرغم من أن نظام الملاحة الآلي تم تصميمه لاكتشاف السيارات والعوائق في الحارات المجاورة، تقع على عاتقك مسؤولية إجراء تحقق بصري للتأكد من أمان حارة السير ومن أنها مناسبة للانتقال إليها. إذا لم يتمكن نظام الملاحة الآلي من تغيير حارات السير نظراً إلى عدم كفاية البيانات، تعرض شاشة اللمس سلسلة من التحذيرات. لذلك، عند استخدام التغيير الأوتوماتيكي لحارة السير، انتبه دائماً إلى شاشة اللمس واستعد لتوجيه Model Y يدوياً.

قد يتغير الحد الأدنى للسرعة التي يعمل عندها نظام الملاحة الآلي بناءً على المنطقة وسرعات الحارة المجاورة وعوامل أخرى. كن دائماً جاهزاً للتوجيه يدوياً وتغيير حارات السير حسب الضرورة. عندما يكون التغيير الأوتوماتيكي لحارة السير قيد التقدم، يتم تنشيط تجاوز التسارع، ما يتيح ل Model Y الأقتراب من السيارة التي أمامها (راجع التسارع عند التجاوز في الصفحة 102).

عند تشغيل إشارة الانعطاف، يعمل نظام الملاحة الآلي على نقل Model Y إلى حارة سير في المرة الواحدة. يستلزم الانتقال إلى حارة سير أخرى تشغيل إشارة الانعطاف مرة ثانية بعد اكتمال تغيير الحارة الأولى.

عند تغيير Model Y لحارات السير، من المهم مراقبة أدائها من خلال مشاهدة مسار القيادة أمامك وفي المنطقة المحيطة بك. استعد لتولي القيادة في أي وقت. وعند العبور إلى حارة السير المجاورة، تعرض شاشة اللمس الموقع الذي تتحرك إليه Model Y في حارة السير.



عند تشغيل التوجيه الذاتي، يتم تشغيل نظام التحكم في السرعة مع مراعاة حركة المرور أيضاً.

في الحالات التي لا يمكن فيها اكتشاف حد السرعة أثناء تشغيل التوجيه الذاتي، يقلل التوجيه الذاتي سرعة القيادة ويخفض سرعة السير المضبوطة إلى 70 كم/ساعة. على الرغم من أنه يمكنك زيادة السرعة يدوياً لتجاوز السرعة المحددة، فإنه لن يتم إيقاف Model Y عند اكتشاف عوائق ما دمت تضغط على دواسة التسارع. سوف يبطئ التوجيه الذاتي السيارة إلى السرعة المحددة عند تحرير دواسة التسارع. عند مغادرة الطريق أو إيقاف تشغيل التوجيه الذاتي باستخدام عجلة القيادة، يمكنك زيادة السرعة المضبوطة مجدداً إذا رغبت في ذلك.

تحذير: يتم تقييد التوجيه عند تمكين Autosteer. ومن ثم، قد لا تتمكن Model Y من التوجيه عبر المنعطفات الضيقة. كن مستعداً لتولي السيطرة على السيارة في جميع الأوقات.

تحذير: يُعد التوجيه الذاتي ميزة مساعدة عملية. أبق يدك على عجلة القيادة في جميع الأوقات وكن منبهاً لظروف الطريق وحركة المرور المحيطة واستعد دائماً لاتخاذ إجراء فوري. قد يؤدي الإخفاق في اتباع هذه التعليمات إلى حدوث أضرار أو إصابات بالغة أو الوفاة. تقع على عاتقك مسؤولية التعود على حدود التوجيه الذاتي والمواقف التي قد لا يعمل فيها على النحو المتوقع. للاطلاع على مزيد من المعلومات، راجع القيود والتحذيرات في الصفحة 106.

التغيير الأوتوماتيكي لحارة السير

ملاحظة: استناداً إلى منطقة السوق وتهيئة السيارة والخيارات المشتراة وإصدار البرنامج، قد لا تكون سيارتك مزودة بميزة التغيير الأوتوماتيكي لحارة السير أو قد لا تعمل الميزة على النحو الموضح تماماً.

إذا قمت بتشغيل إشارة الانعطاف مع تشغيل التوجيه الذاتي، ستنتقل Model Y إلى الحارة المجاورة الموجودة في الاتجاه الذي تشير إليه إشارة الانعطاف بشرط حدوث الحالات التالية:

- تم تشغيل إشارة الانعطاف.
- تشير علامات حارة السير إلى السماح بتغيير حارة السير.
- اكتشف التغيير الأوتوماتيكي لحارة السير كلتا يديك على عجلة القيادة.



مميزات نظام الملاحة الآلي

تظهر أيقونة التنقل على نظام الملاحة الآلي في قائمة التوجيهات عند كل منعطف عند التنقل إلى وجهة ما أثناء توفر نظام التنقل على نظام الملاحة الآلي مع عدم تنشيطه.



إذا كان التنقل على نظام الملاحة الآلي نشطاً، فستظهر الأيقونة بلون أزرق. إذا تم تشغيل التمكين في بداية كل رحلة، فسيتم تحديد أيقونة التنقل على نظام الملاحة الآلي عند بدء تشغيل الملاحة. المس الأيقونة لإلغاء التنقل على نظام الملاحة الآلي والرجوع إلى التوجيه الذاتي.



وكلما كان التنقل على نظام الملاحة الآلي نشطاً، يظهر زر التنقل على نظام الملاحة الآلي باللون الأزرق وتعرض شاشة اللمس حارة السير على هيئة خط واحد أزرق اللون أمام Model Y.



التنقل على نظام الملاحة الآلي

ملاحظة: استناداً إلى منطقة السوق وتهيئة السيارة والخيارات المشتراة وإصدار البرنامج، قد لا تكون سيارتك مزودة بميزة التنقل على نظام الملاحة الآلي أو قد لا تعمل الميزة على النحو الموضح تماماً.

لتمكن التنقل على نظام الملاحة الآلي، المس عناصر التحكم < نظام الملاحة الآلي > التنقل على نظام الملاحة الآلي (تجريبي). بعد ذلك، لتخصيص طريقة عمل التنقل على نظام الملاحة الآلي، المس تخصيص التنقل على نظام الملاحة الآلي:

- التمكين في بداية كل رحلة: اختر ما إذا كنت تريد تمكين التنقل على نظام الملاحة الآلي تلقائياً لكل مسار ملاحة أم لا. عند تمكينه، يكون الزر **Navigate on Autopilot** الموجود في قائمة التوجيهات عند كل منعطف ممكناً في بداية كل رحلة.
- تغييرات حارة السير القائمة على السرعة: تم تصميم **Navigate on Autopilot** لإجراء كل من تغييرات الحارة القائمة على المسار وتغييرات الحارة القائمة على السرعة. تكون تغييرات حارة السير القائمة على السرعة اختيارية. يمكنك استخدام هذا الإعداد لتعطيل تغييرات حارة السير القائمة على السرعة أو تحديد مدى قوة تغيير حارات السير التي يستخدمها التنقل على نظام الملاحة الآلي لتحقيق سرعة السير المضبوطة (خفيفة أو متوسطة أو ماد ماكس).

في حال تشغيل التمكين في بداية كل رحلة، سيعمل التنقل على نظام الملاحة الآلي أوتوماتيكياً في الحالات التالية:

- تنشيط التوجيه الذاتي.
- إذا كنت تنتقل إلى وجهة ما.
- إذا كنت في طريق سريع مقيّد الوصول.

بمجرد تمكينه، يظهر زر التنقل على نظام الملاحة الآلي في قائمة التوجيهات عند كل منعطف على الخريطة كلما ظهر مسار ملاحة نشط ويتضمن على الأقل طريقاً سريعاً واحداً مقيّد الوصول.

في حال إيقاف تشغيل التمكين في بداية كل رحلة، المس زر التنقل على نظام الملاحة الآلي الموجود أعلى قائمة التوجيهات عند كل منعطف لتمكينه. بمجرد تحديد التنقل على نظام الملاحة الآلي، سيعمل كلما قمت بتشغيل التوجيه الذاتي.

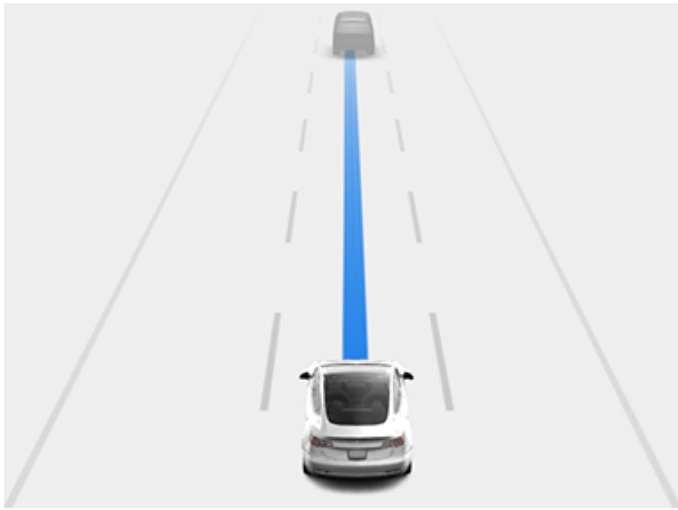

تعرض الاتجاهات عند كل منعطف أيقونة التوجيه الذاتي بجانب المناورات (مثل الطرق الفرعية) والتي سيُجريها التنقل على نظام الملاحة الآلي.

عند تشغيل التنقل على نظام الملاحة الآلي، تقوم Model Y بتشغيل كل من تغييرات حارة السير القائمة على السرعة وتغييرات حارة السير القائمة على المسار بعد تأكيد السائق.

- تغييرات حارة السير القائمة على السرعة: يغيّر التنقل على نظام الملاحة الآلي حارة السير لتقليل وقت القيادة إلى وجهتك. على سبيل المثال، إذا كانت Model Y خلف سيارة تسير بسرعة أقل من سرعة السير المضبوطة، فسينتقل التنقل على نظام الملاحة الآلي إلى حارة يتجاوز ليتجاوز هذه السيارة. تكون تغييرات حارة السير القائمة على السرعة اختيارية.
- تغييرات حارة السير القائمة على المسار: يغيّر التنقل على نظام الملاحة الآلي حارات السير لتوجيهك إلى وجهتك. على سبيل المثال، سينتقل التنقل على نظام الملاحة الآلي إلى حارة الخروج عندما تقترب Model Y من طريق فرعي يحدده مسار الملاحة.

حين تعرض شاشة اللمس رسالة تطلب تأكيد تغيير حارة السير، قم بتشغيل إشارة الانعطاف الملائمة. إذا لم تقم بتأكيد تغيير حارة السير في غضون 3 ثوانٍ، فسيصدر صوت الجرس لتنبيهك بأن التنقل على نظام الملاحة الآلي يَطلب تأكيدك لتغيير الحارات. يتم إلغاء التغيير الأوتوماتيكي لحارة السير إذا كان لا يمكن إكمال تغيير حارة السير في غضون 5 ثوانٍ.



إذا تجاهلت اقتراح تغيير حارة السير القائم على المسار (على سبيل المثال، إذا كنت تقود السيارة في حارة السير اليسرى مع الاقتراب من أحد المخارج على الجانب الأيمن من الطريق السريع)، فلن تتمكن ميزة التنقل على نظام الملاحة الآلي من المناورة عبر المخرج، ما يؤدي إلى إعادة توجيهك إلى وجهتك.



تحذير: قد لا تحاول Navigate on Autopilot دائماً الخروج عند المخرج أو تغييرات حارة السير، حتى عند تحديد المخرج أو تغيير الحارة في مسار الملاحة. كن منتبهاً دائماً ومستعداً للتوجيه يدوياً عند المخرج، أو إجراء تغيير الحارة للاستعداد للمخرج أو التقاطع أو الخروج عندهما.

تنشط ميزة التنقل على نظام الملاحة الآلي ويلغى تنشيطها استناداً إلى نوع الطريق الذي تقود عليه. في حال تنشيط التنقل على نظام الملاحة الآلي واقترابك من طريق فرعي أو تقاطع طريق على طول مسار الملاحة، يتم تشغيل إشارة الانعطاف المناسبة ويجري التوجيه الذاتي مناورات لـ Model Y في الطريق الفرعي أو التقاطع.

عند مغادرة طريق سريع مقيّد الوصول، تعود ميزة التنقل على نظام الملاحة الآلي إلى التوجيه-يصدر صوت الجرس وتعرض شاشة اللمس خطوط حارة السير باللون الأزرق (بدلاً من الخط الأزرق الواحد أمام Model Y). عند إلغاء تنشيط التنقل على نظام الملاحة الآلي، تظل ميزة التوجيه الذاتي نشطة. استعد دائماً لاتخاذ إجراء مناسب.

ملاحظة: يُعد التنقل على نظام الملاحة الآلي ضمن ميزة عملية. أبق يديك على عجلة القيادة في جميع الأوقات وكن منتبهاً لظروف الطريق وحركة المرور المحيطة واستعد دائماً لاتخاذ إجراء فوري. قد يؤدي الإخفاق في اتباع هذه التعليمات إلى حدوث أضرار أو إصابات بالغة أو الوفاة. تقع على عاتقك مسؤولية التعود على حدود التنقل على نظام الملاحة الآلي والمواقف التي قد لا يعمل فيها على النحو المتوقع. للاطلاع على مزيد من المعلومات، راجع القيود والتحذيرات في الصفحة 106.

إلغاء نظام الملاحة الآلي

يتم إلغاء التحكم في السرعة مع مراعاة حركة المرور في الحالات التالية:

- تحريك ذراع القيادة إلى الأعلى.
- تحذير: إذا قمت بنقل ذراع القيادة إلى أعلى لمدة تزيد على ثانية واحدة، فستنتقل Model Y إلى الوضع المحايد بعد إلغاء التوجيه الذاتي.

- الضغط على دواسة المكابح.
- لقد تجاوزت سرعة 140 كم/الساعة.
- إذا انتقلت إلى وضع الرجوع إلى الخلف أو وضع الانتظار أو الوضع المحايد.
- فتح الباب.

- وقوع حدث الكبح الأوتوماتيكي في حالات الطوارئ (راجع مساعد تفادي الاصطدام في الصفحة 112).
- تم تحرير حزام أمان السائق و/أو غادر السائق مقعده.

عند إلغاء التحكم في السرعة مع مراعاة حركة المرور، تتحول أيقونة سرعة السير في شاشة اللمس إلى اللون الرمادي للإشارة إلى أن نظام التحكم في السرعة مع مراعاة حركة المرور لم يعد نشطاً.

يتم إلغاء التوجيه الذاتي عند حدوث أي من الإجراءات المذكورة أعلاه. بالإضافة إلى ذلك، يتم إلغاء التوجيه الذاتي في الحالات التالية:

- إذا تجاوزت السرعة 140 كم/الساعة.
- تطبيق قوة دورانية على عجلة القيادة (حتى ولو بمقدار ضئيل).

تحذير: إذا تم تعيين تنشيط نظام الملاحة الآلي على السحب المزدوج وتم إلغاء التوجيه الذاتي نظراً إلى تطبيق قوة دوران على عجلة القيادة، فسيظل نظام التحكم في السرعة مع مراعاة حركة المرور نشطاً. إذا تم تعيين تنشيط نظام الملاحة الآلي على السحب المفرد وتم إلغاء التوجيه الذاتي نظراً إلى تطبيق قوة دوران على عجلة القيادة، فسيتم كذلك إلغاء نظام التحكم في السرعة مع مراعاة حركة المرور.

- عدم استجابتك للتذكيرات المتكررة لإبقاء يديك على عجلة القيادة والرسائل المتتالية على شاشة اللمس (راجع انتباه السائق في الصفحة 103).

عند إلغاء التوجيه الذاتي، يصدر صوت الجرس وإما أن تصبح أيقونة التوجيه الذاتي رمادية اللون لبيان أن التوجيه الذاتي لم يعد نشطاً أو تختفي لبيان أن التوجيه الذاتي غير جاهز للاستخدام حالياً.

يتم إلغاء التنقل على نظام الملاحة الآلي عند إلغاء التوجيه الذاتي على النحو الموضح أعلاه. بالإضافة إلى ذلك، يتم إلغاء التنقل على نظام الملاحة الآلي في الحالات التالية:

- عند لمس زر التنقل على نظام الملاحة الآلي في قائمة توجيهات عند كل منعطف بالخريطة. في هذه الحالة، يظل التوجيه الذاتي نشطاً.
- عند مغادرة طريق سريع مقيّد الوصول. عند حدوث ذلك، يظل التوجيه الذاتي نشطاً.

عند إلغاء التنقل على نظام الملاحة الآلي مع استمرار تشغيل التوجيه الذاتي، يصدر صوت الجرس ويتحول الرسم المرئي من خط واحد باللون الأزرق في حارة السير إلى خطين باللون الأزرق على أحد جانبي حارة السير.

عند إلغاء التحكم في السرعة مع مراعاة حركة المرور أو التوجيه الذاتي، لن تسيّر Model Y بسرعة ثابتة. بدلاً من ذلك، يُبطئ الكبح المتجدد Model Y بنفس الطريقة التي تبطئ بها عند رفع قدمك عن دواسة التسارع أثناء القيادة من دون ميزة التحكم في السرعة مع مراعاة حركة المرور (راجع الكبح المتجدد في الصفحة 73).



مميزات نظام الملاحة الآلي

أثناء استخدام نظام الملاحة الآلي

عند تشغيل نظام التحكم في السرعة مع مراعاة حركة المرور وحفاظ نظام الملاحة الآلي على سرعة محددة، يتم تمييز السرعة بنص أزرق اللون يظهر على شاشة اللمس.

عند تشغيل التوجيه الذاتي، تظهر أيقونة عجلة القيادة باللون الأزرق ويتم تمييز علامات حارة السير باللون الأزرق في الرسم المرئي.

لعرض مزيد من التفاصيل بشأن الطريق وما يحيط به؛ مثل علامات الطريق وإشارات التوقف والأجسام (مثل صناديق القمامة والأعمدة)، المس عناصر التحكم < نظام الملاحة الآلي > معاينة تصور القيادة الذاتية الكاملة.

إذا لم يتمكن التوجيه الذاتي من اكتشاف علامات حارة السير، فيمكنه تحديد حارة السير وفقاً للسيارة التي تتبعها. في معظم الحالات، يحاول التوجيه الذاتي جعل Model Y في منتصف حارة السير. ولكن، ثمة حالات قد يتبع فيها التوجيه الذاتي على مسار قيادة منحرف عن منتصف الحارة (على سبيل المثال: عند اكتشاف حواجز واقية).

الحفاظ على السرعة المضبوطة

عند تشغيل نظام الملاحة الآلي، تحافظ Model Y على سرعة السير المضبوطة طالما لم يتم اكتشاف سيارة أمامها. عند السير خلف سيارة، تزيد Model Y سرعتها أو تخفصها حسب الحاجة للحفاظ على مسافة المتابعة المحددة (راجع ضبط مسافة المتابعة في الصفحة 101)، حتى تصل إلى السرعة المضبوطة.

يمكنك زيادة السرعة يدوياً في أي وقت من خلال الضغط على دواسة التسارع، ولكن عند تحرير الدواسة، تواصل Model Y سيرها على السرعة المضبوطة.

Model Y كما تضبط سرعة السير عند الدخول إلى منعطفات والخروج منها.

عندما تُبطئ Model Y سرعتها بفعالية للحفاظ على المسافة المحددة بالنسبة إلى السيارة الموجودة أمامها، تعمل أضواء الفرامل. يمكنك ملاحظة حركة طفيفة لدواسة الفرامل. ومع ذلك، عندما تزيد Model Y سرعتها، لا تتحرك دواسة التسارع.

تغيير السرعة المضبوطة

قم بتدوير عجلة التدوير اليمنى إلى أعلى لزيادة السرعة المضبوطة أو إلى أسفل لخفضها.

لتغيير سرعة السير إلى حد السرعة الحالية (بما في ذلك أي إزاحة قمت بتجديدها)، يمكنك القيام بإحدى الطريقتين التاليتين:

- دفع ذراع القيادة إلى أسفل والاستمرار لفترة وجيزة.
- الضغط مطولاً على علامة حد السرعة الموجودة على شاشة اللمس.

ملاحظة: يؤدي الضغط لفترة وجيزة على علامة حد السرعة إلى كتم صوت جرس تجاوز حدود السرعة لبقية الرحلة (راجع مساعد السرعة الذكي في الصفحة 115).

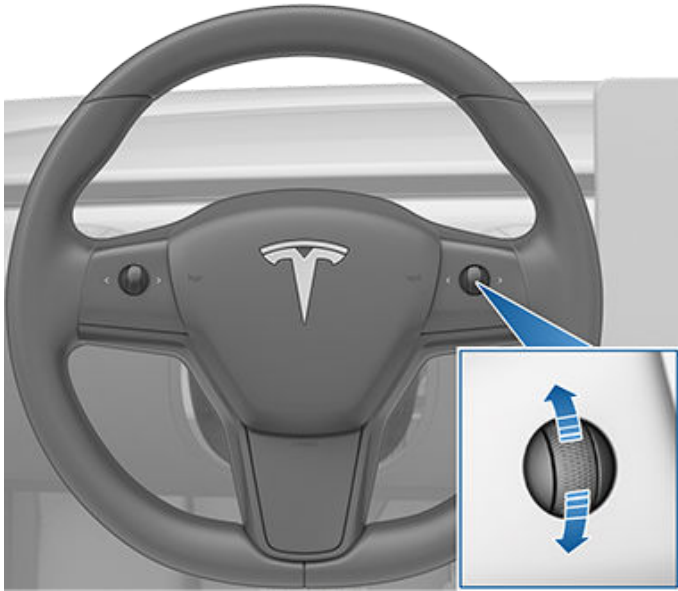

قد تستغرق Model Y بضع ثوانٍ للوصول إلى سرعة السير الجديدة.

ضبط مسافة المتابعة

لضبط مسافة المتابعة التي تريد الحفاظ عليها بين Model Y والسيارة التي تسير أمامك، أدر زر التمرير الأيمن لعجلة القيادة إلى اليسار أو اليمين.

أقرب مسافة متابعة هي 2.

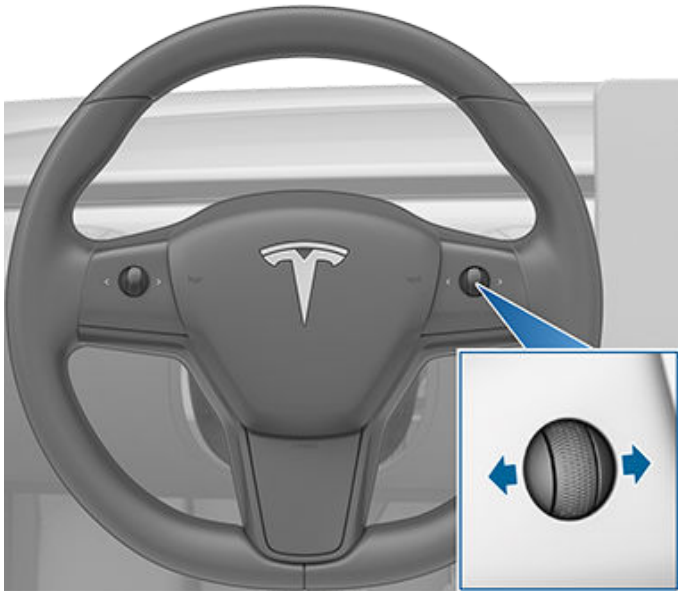

يتوافق كل إعداد مع مسافة محددة بزمن تمثل المدة التي تستغرقها Model Y، من موقعها الحالي، لتصل إلى موقع وافي الصدمات الخلفي للسيارة التي تسير أمامك. يستعيد نظام الملاحة الآلي الإعداد حتى تقوم بتغييره مرة أخرى.

أثناء ضبط مسافة التتبع، تعرض شاشة اللمس الإعداد التالي.



- Model Y تفقد رؤية السيارة الموجودة أمامك فجأة.
- تم اكتشاف عائق أمام Model Y



السير بالقرب من مخارج الطرق أو عندها

عندما تسير بالقرب من أحد المخارج على طريق سريع مقيّد الوصول وتقوم بتشغيل إشارة الانعطاف ناحية الطريق الفرعي، سيفترض نظام الملاحة الآلي أنك تخرج من الطريق وستبدأ في إبطاء سرعة Model Y. وإذا لم تقدّ خلال الطريق الفرعي، فسيستأنف نظام الملاحة الآلي السير بالسرعة المضبوطة.

في المنطقة التي يوجد بها مرور على الجانب الأيمن، يحدث هذا فقط عند بدء تشغيل إشارة الانعطاف ناحية اليمين عند القيادة في حارة السير الموجودة أقصى اليمين على مسافة 50 متراً من المخرج. وكذلك الحال في المناطق التي بها مرور على الجانب الأيسر، يحدث ذلك عند تشغيل إشارة الانعطاف ناحية اليسار عند القيادة في حارة السير الموجودة أقصى اليسار على مسافة 50 متراً من المخرج.

ملاحظة: في حال تشغيل التنقل على نظام الملاحة الآلي، ستجري Model Y تغييراً لحارة السير قائماً على المسار للدخول إلى حارة المخرج واختيار الطريق الفرعي كوسيلة ضرورية لاتباع مسار الملاحة.

عند تمكين نظام التحكم في السرعة مع مراعاة حركة المرور أثناء السير في مفترق طرق سريعة أو في طرق فرعية، فإنه قد يقلل من السرعة المضبوطة بمعدل 5 كم/ساعة - للنزول إلى سرعة 40 كم/ساعة - لمطابقة أفضل مع السرعات التي تم الإبلاغ عنها من سيارات Tesla الأخرى التي سارت في هذا الموقع بعينه. لتجاوز هذا الإجراء ومواصلة السير وفقاً للسرعة المضبوطة، اضغط على دواسرة التسارع. سيتم الحفاظ على السرعة المضبوطة الجديدة للمدة التي يستغرقها مفترق الطرق أو الطريق الفرعي (ما لم تقم بإلغائها أو إلغاء نظام الملاحة الآلي). بعد انتهاء مفترق الطرق أو الطريق الفرعي، قد تعود السرعة المضبوطة أو تتغير حسب الضرورة استناداً إلى الموقع الجديد. على سبيل المثال، إذا دخلت في طريق سريع آخر، فستعود السرعة المحددة إلى السرعة المحددة قبل القيادة على مفترق الطرق.

تحذير: في بعض الحالات (مثل عدم توفر بيانات كافية)، قد لا تقلل ميزة التحكم في السرعة مع مراعاة المرور السرعة المضبوطة على مفترق الطرق السريعة أو الطرق الفرعية. لا تعتمد على ميزة التحكم في السرعة مع مراعاة المرور في تحديد سرعة القيادة الملائمة. توصي Tesla بالقيادة على سرعة آمنة حسب ظروف الطريق وضمن حدود السرعة المعلنة.

عند السير إلى مدخل طريق وصولاً إلى طريق سريع مقيّد الوصول، يقوم نظام الملاحة الآلي بضبط سرعة السير المضبوطة تلقائياً إلى حد سرعة الطريق السريع، بالإضافة إلى أي إزاحة قمت بتحديدوها. في حال تشغيل نظام الملاحة الآلي، فإنه يتوقف عندما تغادر الطريق السريع مقيّد الوصول (راجع إلغاء نظام الملاحة الآلي في الصفحة 100). في هذه الحالة، يظل التوجيه الذاتي نشطاً.

التسارع عند التجاوز

قم بتشغيل إشارة الانعطاف للحظة لزيادة سرعة Model Y تجاه السيارة التي تسير أمامها. من خلال الاستمرار في الضغط للحظة على ذراع إشارة الانعطاف إلى الأعلى أو الأسفل، يمكنك زيادة التسارع سريعاً لتصل إلى سرعتك المضبوطة دون الحاجة إلى الضغط على دواسرة التسارع طالما أن:

- ميزة التحكم في السرعة مع مراعاة المرور قيد التشغيل وتكتشف سيارة تسير أمامك.
- لم يتم اكتشاف أي عوائق أو سيارات في المسارب المستهدفة.
- Model Y السيارة تسير بسرعة أقل من السرعة المضبوطة، ولكن أكثر من 72 كم/الساعة.

حالات الوقوف وإبطاء السرعة

عند التحرك بسرعة أكبر بكثير من السيارات في حارات السير المجاورة، تقلل Model Y من سرعة القيادة أوتوماتيكياً. يُعد هذا الإعداد مقيّداً للغاية خاصة في حالات حركة المرور المزدحمة أو عند اندماج السيارات باستمرار في الحارات المختلفة. عندما تكتشف Model Y سيارات أخرى تسير بسرعة أقل منها بكثير، تحدد شاشة اللمس حارات السير المجاورة بأسهم والسيارات التي تم اكتشافها باللون الرمادي، وتبطئ Model Y سرعة القيادة بصورة مناسبة. لإلغاء هذه الميزة لفترة مؤقتة، اضغط على دواسرة التسارع.

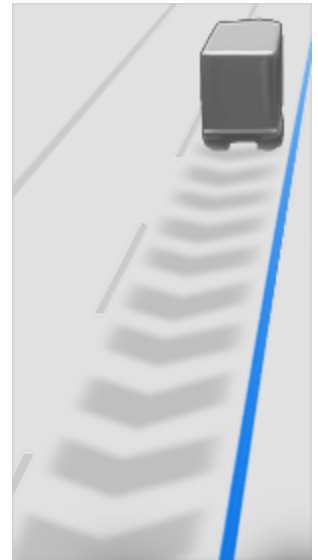

عند متابعة سيارة ما، يبقى نظام الملاحة الآلي نشطاً عند سرعات منخفضة؛ حتى عندما تتوقف Model Y تماماً. على سبيل المثال، يظل نظام الملاحة الآلي نشطاً حتى إذا انخفضت سرعة Model Y حتى تتوقف تماماً أو توشك على التوقف تماماً في حالات المرور المزدحمة التي تتطلب توقفاً كثيراً على الطريق السريع. عندما تبدأ حركة المرور في التحرك بسرعة أكبر، يعمل نظام الملاحة الآلي على زيادة سرعة السيارة لتصل إلى السرعة المضبوطة.

في بعض الأحيان، عندما تتوقف Model Y تماماً، ينتقل نظام الملاحة الآلي إلى وضع التوقف. في حال حدوث ذلك، اضغط على دواسرة التسارع لفترة وجيزة لاستئناف السير.

عندما تكون حالة التوقف نشطة، تعرض شاشة اللمس أيقونة حالة التوقف ورسالة تشير إلى ضرورة استئناف التحكم في سرعة السير.



Model Y تنتقل السيارة إلى وضع التوقف مع تشغيل نظام الملاحة الآلي في الحالات التالية:

- Model Y إذا كانت السيارة في حالة ثبات لمدة 5 دقائق.
- Model Y إذا تم اكتشاف مشاة (قد يختفي وضع التوقف عند عدم وجود مشاة).



مميزات نظام الملاحة الآلي

إذا لم تستأنف التوجيه اليدوي، فسيصدر التوجيه الذاتي صوتاً مستمراً وتشغل وامضات التحذير وتبطئ السيارة إلى أن تتوقف تماماً.

تعليق نظام الملاحة الآلي

سيتم تعليق استخدام ميزات التوجيه الذاتي إذا تم اكتشاف استخدام غير صحيح.

سيتم تعليق استخدام التوجيه الذاتي لمدة أسبوع إذا تلقيت أنت أو أي سائق آخر لسيارتك خمس "حالات فشل" في نظام الملاحة الآلي. تحدث حالة الفشل عندما يتم إيقاف تشغيل نظام الملاحة الآلي لباقي الرحلة بعد تلقي السائق عدة تحذيرات صوتية ومرئية بسبب عدم انتباهه.

يمكنك معرفة عدد حالات الفشل المتبقية قبل تعليق الوصول إلى نظام الملاحة الآلي من خلال لمس عناصر التحكم < نظام الملاحة الآلي.

سيتم صرف النظر عن حالة فشل بعد 7 أيام طالما لم تحصل على حالة فشل أخرى في ذلك الوقت.

ملاحظة: إذا تم تعليق الوصول إلى التوجيه الذاتي، لا يزال بإمكانك استخدام التحكم في السرعة مع مراعاة حركة المرور ولا تزال كل ميزات الأمان النشط في وضع التمكن.

ثمة حالات يجب عندها تدخل السائق ويجب عليك تولي القيادة في الحال للحفاظ على قيادة آمنة. لا تُعد حالات إيقاف التشغيل من فعل السائق استخداماً غير سليم؛ فهو إجراء متوقع من السائق.

ملاحظة: إذا كان التوجيه الذاتي نشطاً وقمت بتشغيل إشارة الانعطاف تماماً، ستُغير Model Y حارات السير تلقائياً (راجع التغيير الأوتوماتيكي لحارة السير في الصفحة 98).

Model Y السيارة توقفت عن التسارع عند الوصول إلى سرعة السير المضبوطة، إذا استغرق تغيير حارات السير وقتاً طويلاً للغاية أو اقتربت Model Y للغاية من السيارة التي تسير أمامها. Model Y وكذلك عندما تتوقف السيارة عن التسارع إذا قمت بإيقاف تشغيل إشارة الانعطاف.

تول التحكم على الفور

في الحالات التي يتعذر على نظام الملاحة الآلي توجيه Model Y، ينطلق تحذير صوتي وتعرض شاشة اللمس الرسالة التالية.

يتم إلغاء التوجيه الذاتي



عند رؤية هذه الرسالة، تحكم في التوجيه على الفور.

انتباه السائق

يحدد التوجيه الذاتي أفضل طريقة لتوجيه Model Y. عند تنشيط التوجيه الذاتي، فإنه يطلب منك الإمساك بعجلة القيادة. إذا لم يكتشف التوجيه الذاتي يديك على عجلة القيادة لفترة زمنية، فسيظهر ضوء أزرق وامض في أعلى قسم حالة السيارة في شاشة اللمس وتظهر الرسالة التالية:

استخدم قوة انعطاف طفيفة على عجلة القيادة



عندما يتم اكتشاف يديك، تختفي الرسالة ويستأنف التوجيه الذاتي التشغيل العادي. يكتشف التوجيه الذاتي يديك بالتعرف على المقاومة الخفيفة عند تدوير عجلة القيادة أو من خلال تدوير عجلة القيادة يدوياً بدرجة خفيفة جداً (من دون القوة الكافية لاستعادة التحكم). سيحدد التوجيه الذاتي أنه تم اكتشاف يديك إذا قمت بتشغيل إشارة الانعطاف أو استخدمت زرّاً أو عجلة التمرير على عجلة القيادة.

يتطلب التوجيه الذاتي منك الانتباه إلى ما حولك والبقاء على استعداد للتحكم في عجلة القيادة في أي وقت. إذا كان التوجيه الذاتي لا يزال لا يكتشف يديك على عجلة القيادة، فإن الضوء الومض في قسم حالة السيارة في شاشة اللمس يزداد تردده ويصدر صوت جرس.

إذا تجاهلت بصورة متكررة مطالبات التوجيه الذاتي لتطبيق قوة طفيفة على عجلة القيادة، فسيتم تعطيل التوجيه الذاتي لبقية الرحلة وستعرض الرسالة الآتية التي تطلب منك القيادة يدوياً.

نظام الملاحة الآلي غير متوفر للقيادة الحالية. فشل نظام الملاحة الآلي - تجاهل التنبيهات التحذيرية.



يجب التوجيه يدوياً لبقية الرحلة. تتوفر Autosteer مرة أخرى في رحلتك التالية (بعد توقفك وتبديل Model Y إلى وضع Park).

1. عند القيادة ببطء، راقب شاشة اللمس (بعد التأكد من أن ذلك آمناً) لرؤية مساحات الركن المحتملة التي اكتشفها نظام الملاحة الآلي.

ملاحظة: لا تظهر أماكن الوقوف المكتشفة إلا إذا كان موضع السيارة وظروف المنطقة المحيطة أو كلاهما مثل الموضع أو الظروف التي تمكن Autopark من تحديد مسار القيادة الملائم. إذا لم يتمكن الركن الآلي من تحديد مسار ملائم (على سبيل المثال، عند القيادة في شارع ضيق حيث يتسبب التحرك إلى مكان الوقوف في امتداد مقدمة السيارة إلى الحارة المجاورة)، فيمكنك إما إعادة وضع السيارة أو إيجاد مكان وقوف مختلف أو الوقوف يدوياً.



2. اختر نقطة، ثم حرر عجلة القيادة واللمس بدء التشغيل على شاشة اللمس.
3. يعرض الركن الآلي رسالة عند الانتهاء من الركن.

إذا ضغطت على دواسة الفرامل في أثناء قيام الركن الآلي بركن Model Y بفاعلية، فسيتم إلغاء عملية الركن.

تحذير: Model Y لن تنشط المكابح إذا اخترت تجاوز السرعة الحالية بالضغط على دواسة التسارع عندما يكون الركن الآلي نشطاً. في هذه الحالة، يتم إلغاء الركن الآلي إذا تجاوزت 10 كم/الساعة.

تحذير: لا تعتمد على Autopark للعثور على مكان وقوف قانوني ومناسب وآمن. قد لا تكتشف Autopark الأجسام دائماً في مكان الوقوف. أجر فحوصات مرئية دائماً للتأكد من أن مكان الوقوف مناسب وآمن.

ملاحظة: استناداً إلى منطقة السوق وتهيئة السيارة والخيارات المشتراة وإصدار البرنامج، قد لا تكون سيارتك مزودة بالركن الآلي.

يستخدم الركن الآلي البيانات لتسهيل الركن في الطرق العامة من خلال نقل Model Y إلى أماكن ركن موازية وعمودية.

ملاحظة: عندما يكون نظام التحكم في السرعة مع مراعاة حركة المرور ممكناً، لا تكون ميزة الركن الآلي متوفرة. لاستخدام الركن الآلي، قم بتمكين التوجيه الذاتي عبر لمس عناصر التحكم < نظام الملاحة الآلي.

إذا تم تعليق الوصول إلى التوجيه الذاتي، فستفقد أيضاً إمكانية الوصول إلى ميزة الركن الآلي. لمزيد من المعلومات، راجع تعليق نظام الملاحة الآلي في الصفحة 103.

تحذير: تقع على عاتقك مسؤولية التعود على حدود الركن الآلي والمواقف التي قد لا يعمل فيها على النحو المتوقع. للاطلاع على مزيد من المعلومات، راجع القيود والتحذيرات في الصفحة 106.

تحذير: لا تستخدم ميزة الركن الآلي إذا كان أي شيء، مثل حلقة كرة الجر أو حامل الدراجة أو المقطورة، متصلاً بحلقة السحب. قد لا تتوقف ميزة الركن الآلي عن السحب بالحلقة عند التوقف بين السيارات الأخرى أو أمامها.

تحذير: يعتمد أداء الركن الآلي على قدرة الكاميرات على تحديد قرب السيارة من حواف الرصيف والأجسام والسيارات الأخرى. تأكد من نظافة كل الكاميرات وخلوها من العوائق قبل كل رحلة وقبل استخدام ميزات نظام الملاحة الآلي (راجع تنظيف الكاميرا في الصفحة 163). يمكن أن تؤثر الكاميرات والمستشعرات المتسخة (إذا كانت السيارة مزودة بذلك)، وكذلك الظروف البيئية مثل الأمطار وعلامات حارة السير الباهتة، في أداء نظام الملاحة الآلي. إذا كانت إحدى الكاميرات محجوبة أو مغطاة، فستعرض Model Y رسالة على شاشة اللمس وقد لا تتوفر ميزات نظام الملاحة الآلي.

المعلومات

يكتشف الركن الآلي أماكن الوقوف المحتملة وفقاً للمعلومات الآتية:

الوقوف العمودي

- يجب أن تكون سرعة القيادة أقل من 13 كم/الساعة. وإذا كنت تقود بسرعة عالية، فقد لا يتمكن الركن الآلي من اكتشاف مكان الوقوف المطلوب بدقة.
- يجب أن يكون مكان الوقوف بنفس عرض سيارتك على الأقل.
- يلزم وجود ثلاثة خطوط واضحة على الأقل في مكان الركن لتتمكن السيارة من الوقوف فيها، مثل خطوط الركن أو علامات الطريق أو الحواجز المميزة. قد لا يعمل الركن الآلي في المرأب، على سبيل المثال من دون وجود ثلاثة خطوط توقف ظاهرة.

الركن الموازي

- يجب أن تكون سرعة القيادة أقل من 13 كم/الساعة. وإذا كنت تقود بسرعة عالية، فقد لا يتمكن الركن الآلي من اكتشاف مكان الوقوف المطلوب بدقة.
- يجب وجود سيارة أمام المكان الذي تريد الوقوف فيه أو خلفه.

ملاحظة: لا يعمل الركن الآلي في أماكن الوقوف المتضمنة زاوية.

لاستخدام الركن الآلي

أثناء القيادة، اتبع هذه الخطوات للسماح لميزة الركن الآلي بمناورة Model Y إلى مكان وقوف:



⚠️ تحذير: عند توجيه الركن الآلي بفعالية Model Y

- لا لـ خدتي في فكرة قلعء ءنايقلآ . ي ءؤير هايقلآ لك لذبر لى إ عاغلآ ن كرلا ي لآلا .
- ققّءر رارمءسا بنم ملسجلآ قءطيملا لك بر بعءءسا مابءءءسلا ح بل كملا ي نالفتل تارايءسلا وأ قاشملا وأ ملسجلآ .
- ببقار ءشاشء سملاا ءكأءلآ ن م بلاعيتسا تاممبلءلآ يءءلا لهمءقن كرلا ي لآلا .

الإلغاء الركن

يقوم الركن الآلي بإلغاء تسلسل الركن عند:

- تحريك عجلة القيادة يدوياً.
- النقل.
- الضغط على دواسة الفرامل.
- الضغط على دواسة التسارع.
- الضغط على زر التمرير الأيمن في عجلة القيادة.
- تجاوز تسلسل الركن سبع حركات.

تحكم على الفور

في الحالات التي لا يتمكن فيها الركن الآلي من توجيه Model Y، فإنه يصدر صوتاً تحذيرياً ويعرض رسالة تحكم على الفور.

هذا يحدث عند:

- Model Y اكتشاف باب مفتوح أو خروج السائق من السيارة.
- تلف كاميرا واحدة أو أكثر من الكاميرات أو اتساخها أو حجبها (بسبب الوحل أو الثلج أو الجليد أو المنتجات اللاصقة مثل الأغشية والملصقات وما إلى ذلك) أو ضعف الرؤية فيها (نتيجة المطر الغزير أو الجليد أو البرد أو ضعف الإضاءة).
- تجاوز سرعتك 10 كم/الساعة.
- وقوع حدث الكبش الأوتوماتيكي في حالات الطوارئ (راجع مساعد تفادي الاصطدام في الصفحة 112).

عند رؤية هذه الرسالة، تحكم في السيارة على الفور.



هذا الموضوع يتناول التحذيرات والتنبيهات والقيود المتعلقة بالميزات التالية لنظام الملاحة الآلي.

- التحكم في السرعة مع مراعاة حركة المرور في الصفحة 96
- التوجيه الذاتي في الصفحة 97
- التنقل على نظام الملاحة الآلي في الصفحة 107
- الركن الآلي في الصفحة 108

ملاحظة: استناداً إلى منطقة السوق وهيئة السيارة والخيارات المشتراة وإصدار البرنامج، قد لا تكون سيارتك مزودة بكل الميزات المدرجة أعلاه، أو قد لا تعمل إحدى الميزات على النحو الموضح.

تحذير: اقرأ التحذيرات والقيود التالية بإمعان قبل استخدام نظام الملاحة الآلي. يمكن أن يؤدي عدم اتباع كل التحذيرات والتعليمات إلى تلف الممتلكات أو حدوث إصابة خطيرة أو الوفاة.

ملاحظة: تأكد من نظافة كل الكاميرات وخلوها من العوائق قبل كل رحلة وقبل استخدام ميزات نظام الملاحة الآلي (راجع تنظيف الكاميرا في الصفحة 163). يمكن أن تؤثر الكاميرات والمستشعرات المتسخة (إذا كانت السيارة مزودة بذلك)، وكذلك الظروف البيئية مثل الأمطار وعلامات حارة السير الباهتة، في أداء نظام الملاحة الآلي. إذا كانت إحدى الكاميرات محجوبة أو مغطاة، فستعرض Model Y رسالة على شاشة اللمس وقد لا تتوفر ميزات نظام الملاحة الآلي.

التحكم في السرعة مع مراعاة حركة المرور

أثناء استخدام نظام التحكم في السرعة مع مراعاة حركة المرور، تقع على عاتق السائق مسؤولية التيقظ والقيادة بأمان والتحكم في السيارة دائماً. احرص دائماً على مراقبة الطريق أثناء القيادة وكن مستعداً لاتخاذ إجراء تصحيحي إذا لزم الأمر.

بالإضافة إلى ذلك، يتحمل السائق مسؤولية السير عند سرعة آمنة والحفاظ على مسافة تتبع آمنة بناءً على ظروف الطريق وحدود السرعة المطبقة. كن على دراية بالقيود التالية عندما يكون نظام التحكم في السرعة مع مراعاة حركة المرور نشطاً.

• قد تكون ثمة مواقف لا تتغير فيها سرعة السير عند تغيير حد السرعة.

• لا تقوم ميزة التحكم في السرعة مع مراعاة المرور بتكييف سرعة القيادة حسب الطريق وظروف القيادة. لا تستخدم التحكم في السرعة مع مراعاة المرور على الطرق الملتوية ذات المنعطفات الحادة، أو على أسطح الطرق الجليدية أو المنزلفة، أو حينما تتسبب ظروف الطقس (مثل المطر الغزير أو الجليد أو الضباب وما إلى ذلك) في عدم مناسبة القيادة بسرعة ثابتة.

• لا تعتمد على ميزة التحكم في السرعة مع مراعاة المرور في المحافظة على مسافة تتبع دقيقة وملائمة.

• قد تكون ميزة التحكم في السرعة مع مراعاة المرور غير قادرة على توفير تحكم كافٍ في السرعة بسبب قدرة الكبح المحدودة والمرتفعات. كذلك يمكن أن تخطئ في الحكم على المسافة التي تفصلك عن السيارة في الأمام. يمكن أن تزيد القيادة على المنحدرات من سرعة القيادة، ما يتسبب في تجاوز Model Y السرعة المضبوطة (وحد سرعة الطريق على الأرجح).

• قد تتسبب ميزة التحكم في السرعة مع مراعاة المرور في استعمال Model Y للمكابح في بعض الأحيان من دون داعٍ أو بصورة غير متوقعة. يمكن أن يحدث هذا بسبب تتبع سيارة متقدمة عن قرب، أو اكتشاف وجود سيارات أو أجسام في المسارب المجاورة (ولا سيما عند المنعطفات)، وما إلى ذلك.

• بسبب القيود الراسخة في نظام تحديد المواقع العالمي (GPS) المدمج، قد تصادف مواقف تبطن فيها Model Y من سرعتها، لا سيما بالقرب من مخارج الطرق أو الطرق الفرعية عند اكتشاف منعطف و/أو إذا كنت تقود إلى وجهة ولا تتبع المسار.

• في بعض الحالات (مثل عدم توفر بيانات كافية)، قد لا تقلل ميزة التحكم في السرعة مع مراعاة المرور المضبوطة على مفترق الطرق السريعة أو الطرق الفرعية.

• علاوة على ذلك، قد لا يكتشف نظام التحكم في السرعة مع مراعاة حركة المرور كل الأجسام، وقد لا يكبح/يقلل سرعة السيارة إذا كانت ثمة سيارة أو جسم في حارة السير بشكل جزئي فقط أو عندما تتحرك السيارة التي تتبعها خارج مسار القيادة وتظهر سيارة أو جسم ثابت أو متحرك بطء أمامك، خصوصاً عند السير بسرعة أعلى من 80 كم/ساعة.

• قد يستجيب نظام التحكم في السرعة مع مراعاة حركة المرور لسيارات أو أجسام قد تكون غير موجودة أو ليست في حارة السير، فيتسبب حينئذٍ في إبطاء Model Y من دون داعٍ أو بصورة غير ملائمة.

تحذير: قد لا تعمل ميزة التحكم في السرعة مع مراعاة المرور بصفة خاصة على النحو المرغوب في أنواع الحالات الآتية:

• وجود منعطفات حادة على الطريق أو تغييرات كبيرة في الارتفاع.

• عدم وضوح علامات الطريق وإشاراته أو غموضها أو عدم صيانتها جيداً.

• عدم وضوح الرؤية (بسبب الأمطار الغزيرة والجليد والبرَد وما إلى ذلك، أو الطرق ضعيفة الإضاءة ليلاً)

• تقود في نفق أو بجوار حاجز طرق سريع يتعارض مع رؤية الكاميرا (الكاميرات)

• يتعارض الضوء الساطع (كالصادر من الأضواء الأمامية للسيارات المقبلة أو ضوء الشمس المباشر) مع رؤية الكاميرا (الكاميرات).

تحذير: لا تمثل القائمة أعلاه قائمة شاملة للحالات التي قد تعوق التشغيل الصحيح لنظام التحكم في السرعة مع مراعاة حركة المرور. يمكن أن تتوقف ميزة التحكم في السرعة مع مراعاة المرور بشكل غير متوقع في أي وقت لأسباب لا يمكن توقعها. احرص دوماً على مراقبة الطريق أمامك وكن مستعداً لاتخاذ إجراء مناسب. يتحمل السائق مسؤولية التحكم في Model Y دائماً.

تحذير: تم تصميم ميزة التحكم في السرعة مع مراعاة حركة المرور لتوفر لك الراحة والسلاسة في أثناء القيادة، ولكنها ليست بمنزلة نظام للتحذير من التصادم أو تفاديه. لا تعتمد مطلقاً على التحكم في السرعة مع مراعاة المرور في إبطاء Model Y بصورة كافية. احرص دوماً على مراقبة الطريق أمامك وكن مستعداً لاتخاذ إجراء تصحيحي في جميع الأوقات. يمكن أن يؤدي عدم اتباع ذلك إلى حدوث إصابة خطيرة أو الوفاة.

تحذير: بالرغم من أن ميزة التحكم في السرعة مع مراعاة المرور قادرة على اكتشاف المشاة والدراجين، لا تعتمد أبداً على التحكم في السرعة مع مراعاة المرور في إبطاء Model Y بصورة كافية من أجلهم. يمكن أن يؤدي عدم اتباع ذلك إلى حدوث إصابة خطيرة أو حالة وفاة.

التوجيه الذاتي

تحذير: يعد التوجيه الذاتي ميزة عملية. أبق يدك على عجلة القيادة في جميع الأوقات وكن منتبهاً لظروف الطريق وحركة المرور المحيطة واستعد دائماً لاتخاذ إجراء فوري. قد يؤدي الإخفاق في اتباع هذه التعليمات إلى حدوث أضرار أو إصابات بالغة أو الوفاة.



القيود والتحذيرات

تحذير: كن على دراية بالقيود التالية عند استخدام التغيير الأوتوماتيكي لحارة السير.

- لا تعتمد قط على التغيير الأوتوماتيكي لحارة السير لتحديد مسار القيادة الملائم. قد بانتباه عن طريق مراقبة الطريق وحركة المرور أمامك والتحقق من المنطقة المحيطة ومراقبة شاشة اللمس لمتابعة التحذيرات. استعد دائماً لاتخاذ إجراء فوري.
- لا تستخدم التغيير الأوتوماتيكي لحارة السير على الطرق التي تتغير فيها ظروف حركة المرور باستمرار وحيث توجد الدراجات والمشاة.
- يعتمد أداء التغيير الأوتوماتيكي لحارة السير على قدرة الكاميرا (الكاميرات) على التعرف على علامات حارة السير.
- لا تستخدم التغيير الأوتوماتيكي لحارة السير على الطرق الملتوية ذات المنعطفات الحادة أو الطرق الجليدية أو المنزلقة أو حينما تعوق ظروف الطقس (مثل المطر الغزير أو الجليد أو الضباب أو ما إلى ذلك) الرؤية من الكاميرا (الكاميرات) أو المستشعرات (إذا كانت السيارة مزودة بذلك).
- يمكن إلغاء Overtake Acceleration للعديد من الأسباب غير المتوقعة، علاوة على تلك المذكورة أعلاه (على سبيل المثال، نقص بيانات GPS). انتبه دائماً ولا تعتمد أبداً على Overtake Acceleration لزيادة سرعة القيادة الخاصة بك.
- يزيد Overtake Acceleration من سرعة قيادتك عند تشغيل إشارة الانعطاف، ويزيد من سرعة Model Y لتقترب من السيارة الأمامية. بالرغم من أن ميزة التحكم في السرعة مع مراعاة المرور تستمر في المحافظة على المسافة بينك وبين السيارة التي أمامك، إلا أنه من المهم إدراك أن مسافة التتبع المحددة تقل عند تنشيط Overtake Acceleration، ولا سيما إذا لم تكن تعتزم تجاوز السيارة التي تتبعها.

التنقل على نظام الملاحة الآلي

تحذير: لا تعتمد على Navigate on Autopilot مطلقاً في تحديد الحارة المناسبة في مخرج الطريق. ابق منتبهاً وتحقق بصرياً لضمان أن حارة القيادة آمنة ومناسبة.

تحذير: إذا قمت بإيقاف تشغيل Require Lane Change Confirmation، فستعتمد ميزة Navigate on Autopilot بتغييرات الحارة القادمة ومخارج الطرق، ولكنك تتحمل دائماً مسؤولية مراقبة البيئة المحيطة والتحكم في Model Y. يمكن أن تحدث تغييرات الحارة بسرعة وبصورة مفاجئة. ضع يدك دائماً على عجلة القيادة وراقب مسار القيادة أمامك.

تحذير: إن ميزة Navigate on Autopilot لا تنفذ القيادة الذاتية. لذا يجب أن تتوخى الحذر على الطريق، وتبقى يدك على عجلة القيادة طوال الوقت، وتظل منتبهاً لمتابعة مسار الملاحة.

تحذير: كما هو الحال في القيادة العادية، توخ مزيداً من الحذر عند الزوايا غير المرئية والتقاطعات والمنحدرات والمخارج حيث قد تظهر العوائق سريعاً في أي وقت.

تحذير: قد لا تتعرف ميزة Navigate on Autopilot على السيارات القادمة، والأجسام الساكنة، والحارات المخصصة لاستخدامات معينة مثل تلك المخصصة للدراجات أو حافلات النقل الجماعي أو سيارات الطوارئ وغيرها، أو تكتشفها. لذا يجب الانتباه طوال الوقت والاستعداد لاتخاذ الإجراء المناسب على الفور. يمكن أن يؤدي الإخفاق في القيام بذلك إلى وقوع تلف، أو إصابة، أو وفاة.

تحذير: تم تصميم التوجيه الذاتي للاستخدام على الطرق السريعة مقيدة الوصول التي يوليها السائق انتباهاً تاماً. تجنب استخدام التوجيه الذاتي في مناطق الإنشاء أو في المناطق التي قد يوجد فيها راكبو دراجات أو مشاة.

تحذير: لا تعتمد قط على التوجيه الذاتي لتحديد مسار القيادة الملائم.

تحذير: قد لا يعمل Autosteer والوظائف المرتبطة به تحديداً على النحو المعد من أجله في الحالات التالية:

- لا يمكن Autosteer من تحديد علامات مسرب السير بدقة. على سبيل المثال، التآكل المفرط لعلامات المسرب أو وجود علامات مرئية سابقة أو تعديليها بسبب أعمال التشييد على الطريق أو تغييرها بسرعة (تفريع المسارب أو تقاطعها أو دمجها) أو إلقاء العناصر أو المعالم الطبيعية ظللاً قوية على علامات المسرب أو وجود حواف الرصيف أو خطوط أخرى عالية التباين على سطح الطريق.
- عدم وضوح الرؤية (بسبب المطر الغزير أو الجليد أو الضباب أو ما إلى ذلك) أو إعاقة ظروف الطقس لتشغيل المستشعر.
- حجب الكاميرا (الكاميرات) أو المستشعر (المستشعرات) أو تغطيتها أو تلفها.
- القيادة على المرتفعات.
- عند الاقتراب من كشك دفع الرسوم.
- القيادة على طريق به منعطفات حادة أو وعر بدرجة بالغة.
- يعيق الضوء الساطع (مثل ضوء الشمس المباشر) رؤية الكاميرا (الكاميرات).
- تأثر المستشعرات (إذا كانت السيارة مزودة بذلك) بالمعدات أو الأجهزة الكهربائية الأخرى التي تولد أمواجاً فوق صوتية.
- تم اكتشاف سيارة في النقطة الخفية عندما قمت بتشغيل إشارة الانعطاف.
- Model Y قيادة بالقرب من سيارة أمامه، مما يعيق رؤية الكاميرا (الكاميرات).

تحذير: يمكن أن تعيق عدة ظروف غير متوقعة تشغيل Autosteer. ضع هذا في اعتبارك دائماً وتذكر أنه نتيجة لذلك، قد لا توجه ميزة التوجيه الذاتي Model Y بشكل ملائم. قد دائماً بانتباه واستعد لاتخاذ إجراء فوري.

تحذير: نظام التوجيه الذاتي ليس مصمماً لتوجيه Model Y حول الأشياء الموجودة جزئياً في حارة السير ولن يقوم بذلك. وقد لا يتوقف بسبب الأجسام التي تسد حارة السير بالكامل. احرص دوماً على مراقبة الطريق أمامك وكن مستعداً لاتخاذ إجراء فوري. يتحمل السائق مسؤولية التحكم في Model Y دائماً.

التغيير الأوتوماتيكي لحارة السير

تحذير: عند تغيير حارات السير باستخدام ميزة التغيير الأوتوماتيكي لحارة السير، تقع على عاتق مسؤولية تحديد ما إذا كان تغيير حارة السير آمناً وملائماً أم لا. لذلك، قبل بدء تغيير حارة السير، تحقق دائماً من النطاقات المحجوبة وعلامات حارات السير والطريق وما يحيط به للتأكد من أنها آمنة وملائمة للانتقال إلى حارة السير المستهدفة.



الركن الآلي

تحذير: يعتمد أداء الركن الآلي على قدرة الكاميرات والمستشعرات (إذا كانت السيارة مزودة بذلك) على تحديد قرب السيارة من حواف الرصيف والأجسام والسيارات الأخرى. كن على دراية بالتحذيرات التالية قبل استخدام الركن الآلي وخلالها:

- لا تستخدم ميزة الركن الآلي إذا كان أي شيء، مثل حلقة كرة الجر أو حامل الدراجة أو المقطورة، متصلًا بحلقة السحب. قد لا تتوقف ميزة الركن الآلي عن السحب بالحلقة عند التوقف بين السيارات الأخرى أو أمامها.
- لا تعتمد على Autopark للعثور على مكان وقوف قانوني ومناسب وآمن. قد لا تكتشف Autopark الأجسام دائماً في مكان الوقوف. أجر فحوصات مرئية دائماً للتأكد من أن مكان الوقوف مناسب وآمن.
- عندما توجه Autopark Model Y بفاعلية، تتحرك عجلة القيادة حسب ضبط Autopark. لا تعيق حركة عجلة القيادة. يؤدي القيام بذلك إلى إلغاء Autopark.
- أثناء تسلسل التوقف، افحص المناطق المحيطة باستمرار. استعد لاستخدام المكابح لتفادي السيارات أو المشاة أو الأجسام.
- عند تنشيط الركن الآلي، راقب شاشة اللمس للتأكد من استيعاب التعليمات التي تقدمها ميزة الركن الآلي.

تحذير!

قد لا يعمل Autopark بصفة خاصة على النحو المرغوب فيه في الحالات التالية:

- انحدار الطريق. تصمم Autopark للعمل على الطرق المستوية فحسب.
- عدم وضوح الرؤية (بسبب المطر الغزير أو الجليد أو الضباب أو ما إلى ذلك).
- تشييد حافة الرصيف من مادة غير حجرية أو لا يمكن اكتشاف حافة الرصيف.
- يكون مكان الوقوف المستهدف متاخماً مباشرة لحائط أو عمود (على سبيل المثال، آخر مكان وقوف في صف داخل مبنى وقوف تحت الأرض).
- تلف واحد أو أكثر من المستشعرات (إذا كانت السيارة مزودة بذلك) أو الكاميرات، أو اتساخها أو حجبها (على سبيل المثال، بسبب الطين أو الجليد أو الثلج أو غطاء مقدمة السيارة أو الدهان الزائد أو منتجات لاصقة مثل الأغلفة والملصقات والطلاء المطاطي، وما إلى ذلك).
- تعوق ظروف الطقس (المطر الغزير أو الجليد أو الضباب أو درجات الحرارة المرتفعة أو المنخفضة للغاية) تشغيل المستشعر (إذا كانت السيارة مزودة بذلك).
- تتأثر المستشعرات (إذا كانت السيارة مزودة بذلك) بالمعدات الكهربائية الأخرى أو التداخل الكهربائي.

تحذير: يمكن أن تعيق عدة ظروف غير متوقعة قدرة Autopark على إيقاف Model Y. ضع هذا في اعتبارك وتذكر أنه نتيجة لذلك، قد لا توجه Autopark Model Y بشكل ملائم. انتبه عند إيقاف Model Y وابق مستعداً للتحكم على الفور.



تدخلات التوجيه

يوفر Lane Assist تدخلات التوجيه في حالة انحراف Model Y إلى (أو اقترابها من) حارة مجاورة يتم اكتشاف جسم فيها، كسيارة مثلاً. في هذه الحالات، تتجه Model Y أوتوماتيكياً إلى موقع أكثر أماناً في حارة القيادة. لا يُستعمل هذا التوجيه إلا عندما تتحرك Model Y بسرعة تتراوح بين 48 و140 كم/س على الطرق الرئيسية مع رؤية علامات حارة السير بوضوح. عند استخدام تدخل التوجيه، تعرض شاشة اللمس رسالة تحذير لفترة وجيزة.

تجنب مغادرة حارة السير

تم تصميم ميزة تجنب مغادرة حارة السير لتحذيرك مما إذا كانت Model Y تنحرف خارج حارة القيادة، أو تسير بالقرب من حافتها.

تعمل ميزة تجنب مغادرة حارة السير عند القيادة بسرعة تتراوح بين 64 و145 كم/ساعة على الطرق التي تتضمن علامات حارة سير مرئية بوضوح. يمكنك اختيار كيفية تشغيل ميزة تحذير مغادرة حارة السير من خلال لمس عناصر التحكم < نظام الملاحة الآلي > تجنب مغادرة حارة السير والتحديد من بين هذه الخيارات:

- تحذير: إذا مرت عجلة أمامية فوق علامة الحارة، فإن عجلة القيادة تهتز.

- مساعد: يتم استخدام التوجيه التصحيحي لإبقاء Model Y في موضع آمن إذا كانت Model Y تنحرف إلى حارة مجاورة أو تسير بالقرب من حافة الطريق.

عند تمكين تجنب مغادرة حارة السير وتنشيط التحكم في السرعة مع مراعاة حركة المرور، إذا انحرفت Model Y خارج حارة السير عند إيقاف إشارة الانعطاف المرتبطة، يتحقق مساعد حارة السير أيضاً لمعرفة ما إذا كانت يدك على عجلة القيادة. إذا لم يتم اكتشاف اليدين، تعرض شاشة اللمس سلسلة من التنبيهات، مماثلة لتلك التي يتم استخدامها عند القيادة باستخدام التوجيه الذاتي. إذا لم يتم اكتشاف اليدين بصورة متكررة، فإن Model Y تبطئ من سرعتها تدريجياً إلى أن تصبح أقل من حد السرعة المكتشف أو أقل من سرعة السير المضبوطة بمقدار 25 كم/ساعة، وتبدأ الأضواء التحذيرية في الوميض.

ملاحظة: لا تحذرك ميزة Lane Departure Avoidance من مغادرة حارة السير أو توفر تدخلات التوجيه إذا تم تشغيل إشارة الانعطاف ذات الصلة التي تشير إلى تغيير حارة السير عن قصد.

تحذير: إن Lane Departure Avoidance مصممة للمساعدة على الحفاظ على سلامتك، ولكنها لا تعمل في كل الحالات ولا تغني عن ضرورة الانتباه والتحكم في السيارة.

تحذير: عليك أن تضع يديك على عجلة القيادة والقيادة بانتباه دائماً.

تحذير: تكون تدخلات التوجيه بالحد الأدنى وغير مصممة لخروج Model Y عن حارة السير. لا تعتمد على تدخلات التوجيه لتجنب التصادمات الجانبية.

Emergency Lane Departure Avoidance

تستخدم ميزة Emergency Lane Departure Avoidance التوجيه تلقائياً لتجنب حدوث تصادم محتمل في الحالات التالية:

- Model Y تغادر فيها حارة السير وقد تصطم بسيارة تسير في نفس الاتجاه في حارة السير المجاورة (بغض النظر عن حالة إشارة الانعطاف).

- Model Y تغادر فيها حارة السير إلى حارة قادمة ويتم إيقاف تشغيل إشارة الانعطاف ويتم اكتشاف سيارة قادمة.

Model Y تراقب العلامات على الحارة التي تسير فيها بالإضافة إلى المناطق المحيطة لاكتشاف وجود سيارات أو أجسام أخرى.

ملاحظة: بالنسبة إلى السيارات المصنّعة بدءاً من منتصف فبراير 2024 تقريباً، لا يعرض مساعد حارة السير رسومات مرئية (خطوطاً ملونة على شاشة اللمس مقابلة للأجسام التي تم اكتشافها) في أثناء حركة Model Y أو قد لا تبدو الرسومات المرئية كما هي موضحة بالضبط.

عند اكتشاف جسم في النقاط العمياء أو بالقرب من جانب Model Y (مثل سيارة، حواجز وقاية، ما إلى ذلك)، فستعرض شاشة اللمس خطوطاً ملونة تنبئ من صورة سيارتك. يتناسب موقع الخطوط مع موقع الجسم الذي تم اكتشافه. يمثل لون الخطوط (أبيض أو أصفر أو برتقالي أو أحمر) قرب الجسم من Model Y، بحيث يرمز اللون الأبيض إلى الأبعد واللون الأحمر إلى الأقرب الذي يتطلب انتباهاً فورياً. تظهر هذه الخطوط الملونة عند القيادة بين حوالي 12 كم/ساعة و140 كم/ساعة فقط. عند تنشيط Autosteer، تظهر هذه الخطوط الملونة أيضاً في الحالة القيادة بسرعة أبطأ من 12 كم/ساعة. ومع ذلك، لا تظهر الخطوط الملونة عند توقف Model Y عن الحركة (على سبيل المثال، في الكثافة المرورية العالية).



تحذير: تأكد من نظافة كل الكاميرات وخلوها من العوائق قبل كل رحلة وقبل استخدام ميزات نظام الملاحة الآلي (راجع تنظيف الكاميرا في الصفحة 163). يمكن أن تؤثر الكاميرات والمستشعرات المتسخة (إذا كانت السيارة مزودة بذلك)، وكذلك الظروف البيئية مثل الأمطار وعلامات حارة السير الباهتة، في أداء نظام الملاحة الآلي. إذا كانت إحدى الكاميرات محجوبة أو مغطاة، فستعرض Model Y رسالة على شاشة اللمس وقد لا تتوفر ميزات نظام الملاحة الآلي.

تحذير: صممت ميزات Lane Assist لأغراض إرشادية فقط ولا يقصد بها أن تحل محل التحقق البصري المباشر. قبل تغيير حارة السير، استخدم دائماً المرايا الجانبية وتحقق من المناطق العمياء للتحديد بصرياً ما إذا كان تغيير حارة السير آمناً ومناسباً.

تحذير: لا تعتمد مطلقاً على Lane Assist لإبلاغك إذا كنت تقود خارج حارة القيادة من دون قصد، أو لإبلاغك بوجود سيارة بجانبك أو في النقاط الخفية لديك. يمكن أن تقلل عدة عوامل خارجية من أداء Lane Assist (راجع القيود وعدم الدقة في الصفحة 110).

يتحمل السائق مسؤولية أن يظل متيقظاً وأن ينتبه إلى حارة القيادة ومستخدمي الطريق الآخرين. يمكن أن يؤدي عدم اتباع ذلك إلى حدوث إصابة خطيرة أو حالة وفاة.

تحذير: لا تعتمد مطلقاً على Lane Assist لإبلاغك إذا كنت تقود خارج حارة القيادة من دون قصد، أو لإبلاغك بوجود سيارة بجانبك أو في النقاط الخفية لديك. يمكن أن تقلل عدة عوامل خارجية من أداء Lane Assist (راجع القيود وعدم الدقة في الصفحة 110).

يتحمل السائق مسؤولية أن يظل متيقظاً وأن ينتبه إلى حارة القيادة ومستخدمي الطريق الآخرين. يمكن أن يؤدي عدم اتباع ذلك إلى حدوث إصابة خطيرة أو حالة وفاة.

تحذير: لا تعتمد مطلقاً على Lane Assist لإبلاغك إذا كنت تقود خارج حارة القيادة من دون قصد، أو لإبلاغك بوجود سيارة بجانبك أو في النقاط الخفية لديك. يمكن أن تقلل عدة عوامل خارجية من أداء Lane Assist (راجع القيود وعدم الدقة في الصفحة 110).

يتحمل السائق مسؤولية أن يظل متيقظاً وأن ينتبه إلى حارة القيادة ومستخدمي الطريق الآخرين. يمكن أن يؤدي عدم اتباع ذلك إلى حدوث إصابة خطيرة أو حالة وفاة.

تحذير: لا تعتمد مطلقاً على Lane Assist لإبلاغك إذا كنت تقود خارج حارة القيادة من دون قصد، أو لإبلاغك بوجود سيارة بجانبك أو في النقاط الخفية لديك. يمكن أن تقلل عدة عوامل خارجية من أداء Lane Assist (راجع القيود وعدم الدقة في الصفحة 110).

يتحمل السائق مسؤولية أن يظل متيقظاً وأن ينتبه إلى حارة القيادة ومستخدمي الطريق الآخرين. يمكن أن يؤدي عدم اتباع ذلك إلى حدوث إصابة خطيرة أو حالة وفاة.

تحذير: لا تعتمد مطلقاً على Lane Assist لإبلاغك إذا كنت تقود خارج حارة القيادة من دون قصد، أو لإبلاغك بوجود سيارة بجانبك أو في النقاط الخفية لديك. يمكن أن تقلل عدة عوامل خارجية من أداء Lane Assist (راجع القيود وعدم الدقة في الصفحة 110).

يتحمل السائق مسؤولية أن يظل متيقظاً وأن ينتبه إلى حارة القيادة ومستخدمي الطريق الآخرين. يمكن أن يؤدي عدم اتباع ذلك إلى حدوث إصابة خطيرة أو حالة وفاة.



• Model Y تغادر الطريق مع إيقاف تشغيل إشارة الانعطاف (على سبيل المثال، تكون قريبة للغاية من حافة الطريق وقد يحدث تصادم).

عند استخدام ميزة تجنب مغادرة حارة السير في حالات الطوارئ للتوجيه، يُصدر صوت جرس وتعرض شاشة اللمس تحذيراً وتحدد علامة حارة السير باللون الأحمر.

تعمل ميزة تجنب مغادرة حارة السير في حالات الطوارئ عندما تسير Model Y بسرعة تتراوح بين 48 و145 كم/ساعة على الطريق مع وضوح علامات حارة السير والأرصفة وما إلى ذلك.

تحذير: لا تمثل ميزة Emergency Lane Departure Avoidance بديلاً عن القيادة بانتباه واتخاذ القرار السليم. حافظ على إبقاء عينيك على الطريق عند القيادة ولا تعتمد مطلقاً على ميزة Emergency Lane Departure Avoidance لمنع حدوث تصادم. يمكن أن تقلل عدة عوامل من الأداء أو تعيقه. يمكن أن يؤدي الاعتماد على ميزة Emergency Lane Departure Avoidance لمنع حدوث تصادم محتمل إلى الإصابة الخطيرة أو الوفاة.

مساعد النقاط العمياء

كاميرا النقاط العمياء التلقائية

يمكنك تشغيلها أو إيقافها بلمس عناصر التحكم < نظام الملاحة الآلي > كاميرا النقاط العمياء التلقائية على شاشة اللمس.

بمجرد تمكينها، مع تشغيل إشارة الانعطاف، تعرض شاشة اللمس الصورة من الكاميرا المتكررة الجانبية. عند اكتشاف أي سيارة في منطقة النقاط العمياء في حارة مجاورة، يظهر خط عمودي باللون الأحمر على الصورة لتنبهك. على سبيل المثال، عند تشغيل إشارة الانعطاف إلى اليسار واكتشاف سيارة، يظهر خط عمودي باللون الأحمر على جانب الصورة الأيسر. تستطيع تحريك الصورة إلى موقع آخر على شاشة اللمس. لعمل ذلك، المس الصورة وإسحبها إلى الموقع الجديد (تم الإشارة إلى المواقع الصالحة بمناطق مظلة يتم عرضها عندما تلمس الصورة مطولاً).

تحذير: لا تغني كاميرا النقاط العمياء الأوتوماتيكية عن الحاجة إلى القيادة بانتباه والتحقق من النقاط العمياء بنفسك من خلال النظر إلى الخلف عند تغيير الحارات.

جرس التحذير من تصادم النقطة العمياء

إذا كنت تريد صدور صوت عند وجود سيارة في النقاط الخفية واكتشاف تصادم محتمل، فالمس عناصر التحكم < الأمان > جرس التحذير من تصادم النقطة العمياء.

تحذير: لا تغني كاميرا النقاط العمياء عن الحاجة إلى القيادة بانتباه والتحقق من النقاط العمياء بنفسك بالنظر إلى الخلف عند تغيير الحارات.

تحذير: لا يمكن أن يكتشف جرس التحذير من تصادم النقطة العمياء كل التصادمات. فمن مسؤولية القائد أن يظل متنبهاً وأن يتحقق من النقاط الخفية بشكل صحيح عند تغيير الحارات.

القيود وعدم الدقة

لا تستطيع ميزات مساعد حارة السير اكتشاف علامات حارة السير دائماً وقد تتعرض لتحذيرات غير مهمة أو غير صحيحة في هذه المواقع:

• الرؤية سيئة وعلامات الحارة غير مرئية بوضوح (بفعل الأمطار الغزيرة، الثلج، الضباب، أو ما إلى ذلك).

• إعاقة الضوء الساطع (كالصادر من الأضواء الأمامية المقابلة أو ضوء الشمس المباشر) لرؤية الكاميرا (الكاميرات).

• حجب سيارة أمام Model Y لرؤية الكاميرا (الكاميرات).

• إعاقة الزجاج الأمامي لرؤية الكاميرا (الكاميرات) (ضباب، اتساخ، تغطيته بملصق، وما إلى ذلك).

• علامات المسرب بالية بدرجة مفرطة أو لديها علامات مرئية سابقاً أو مُعدّلة بسبب إنشاء طريق أو متغيّرة بسرعة (على سبيل المثال، المسارب المتفرعة أو المتداخلة أو المندمجة).

• الطريق ضيق أو كثير الانحناءات.

• تلقي الأجسام أو أجزاء المناظر الطبيعية ظلالاً قوية على علامات المسرب.

قد لا يوفر مساعد حارة السير تحذيرات أو قد يطبق تحذيرات غير مناسبة في الحالات التالية:

• تلف واحد أو أكثر من المستشعرات (إذا كانت السيارة مزودة بذلك) أو الكاميرات، أو اتساخها أو حجبها (بسبب الطين أو الجليد أو الثلج أو غطاء مقدمة السيارة أو الدهان الزائد أو المنتجات اللاصقة مثل الأغلفة والملصقات وطبقات الطلاء المطاطي، وما إلى ذلك).

• تعيق ظروف الطقس (المطر الغزير أو الجليد أو الضباب أو درجات الحرارة المرتفعة أو المنخفضة للغاية) تشغيل المستشعر.

• تأثر المستشعرات (إذا كانت السيارة مزودة بذلك) بالمعدات أو الأجهزة الكهربائية الأخرى التي تولد أمواجاً فوق صوتية.

• جسم مثبت في Model Y يعترض و/أو يعيق مستشعراً (مثل حامل دراجة أو ملصق على المصد).

بالإضافة إلى ذلك، قد لا يوجه Lane Assist Model Y بعيداً عن سيارة مجاورة، أو قد يستعمل توجيهاً غير ضروري أو غير مناسب، في الحالات التالية:

• قيادة Model Y على منعطفات شديدة أو على منحني بسرعة عالية نسبياً.

• إعاقة الضوء الساطع (كالصادر من الأضواء الأمامية المقابلة أو ضوء الشمس المباشر) لرؤية الكاميرا (الكاميرات).

• تنحرف نحو مسرب أخرى مع عدم وجود جسم آخر (سيارة مثلاً).

• تقطع سيارة من حارة أخرى الطريق أمامك أو تنحرف إلى المسرب التي تسير فيها.

• Model Y لا تسير ضمن السرعات التي تكون فيها ميزة Lane Assist مصممة للعمل.

• تلف واحد أو أكثر من المستشعرات (إذا كانت السيارة مزودة بذلك) أو اتساخها أو حجبها (على سبيل المثال، بسبب الطين أو الجليد أو الثلج أو غطاء مقدمة السيارة أو الدهان الزائد أو منتجات لاصقة مثل الأغلفة والملصقات والطلاء المطاطي، وما إلى ذلك).

• تعيق ظروف الطقس (المطر الغزير أو الجليد أو الضباب أو درجات الحرارة المرتفعة أو المنخفضة للغاية) تشغيل المستشعر.

• تأثر المستشعرات (إذا كانت السيارة مزودة بذلك) بالمعدات أو الأجهزة الكهربائية الأخرى التي تولد أمواجاً فوق صوتية.

• جسم مثبت على Model Y (مثلاً، حامل دراجة أو ملصق على المصد) يعترض و/أو يعوق مستشعراً.

• الرؤية سيئة وعلامات الحارة غير مرئية بوضوح (بفعل الأمطار الغزيرة، الثلج، الضباب، أو ما إلى ذلك).



• علامات المسرب بالية بدرجة مفرطة أو لديها علامات مرئية سابقاً أو مُعدّلة بسبب إنشاء طريق أو متغيّرة بسرعة (على سبيل المثال، المسارب المتفرعة أو المتداخلة أو المندمجة).

تحذير: يتم تعطيل ميزات مساعدة السائق أوتوماتيكياً عند تشغيل "وضع المسار". تقع على عاتق السائق مسؤولية القيادة بأمان والتحكم في السيارة في كل الأوقات، بما في ذلك أثناء تشغيل وضع المسار. تتم إعادة تمكين ميزات مساعدة السائق أوتوماتيكياً عند إيقاف تشغيل وضع المسار.

تحذير: لا تمثل القوائم أعلاه كل المواقف المحتملة التي قد تتداخل مع ميزات Lane Assist. توجد العديد من الأسباب التي قد لا تؤدي إلى عمل Lane Assist على النحو المطلوب. لتجنب حدوث تصادم، كن حذراً وانتبه دائماً إلى الطريق حتى يمكنك توقع الحاجة إلى اتخاذ إجراء تصحيحي بأسرع ما يمكن.



تم تصميم ميزات تجنب الاصطدام التالية لتعزيز سلامتك وسلامة الركاب:

- التحذير من التصادم الأمامي - يوفر تحذيرات مرجعية مرئية ومسموعة في المواقف التي تكتشف فيها Model Y أن ثمة خطراً عالياً للاصطدام الأمامي (راجع **Forward Collision Warning** في الصفحة 112).
- الكبح الأوتوماتيكي في حالات الطوارئ - تستخدم المكابح أوتوماتيكياً للتقليل من تأثير التصادم (راجع الكبح الأوتوماتيكي في حالات الطوارئ في الصفحة 113).
- **Obstacle-Aware Acceleration** - تقلل التسارع إذا اكتشفت Model Y جسمًا في مسار القيادة المباشر (انظر التسارع مع مراعاة العوائق في الصفحة 114).

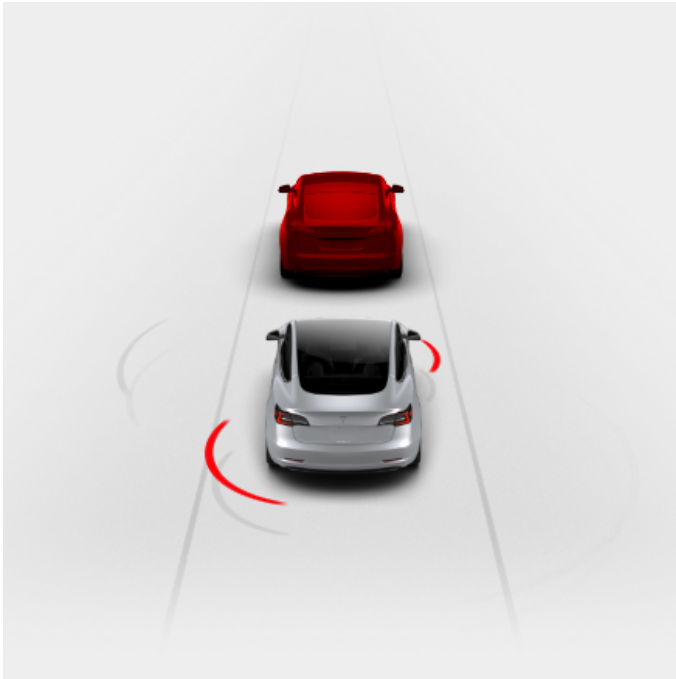

تتوقف التحذيرات المرجعية المرئية والمسموعة أوتوماتيكياً عندما يقل خطر الاصطدام (على سبيل المثال، عندما تبطئ سرعة Model Y أو توقفها أو عندما يتحرك الجسم الذي أمام السيارة خارج مسار القيادة).

إذا لم يتم اتخاذ إجراء فوري عندما تُصدر Model Y التحذير من التصادم الأمامي، يقوم الكبح الأوتوماتيكي في حالات الطوارئ (إذا كان ممكناً) بتفعيل المكابح أوتوماتيكياً إذا كان الاصطدام وشيكاً (راجع الكبح الأوتوماتيكي في حالات الطوارئ في الصفحة 113).

يعمل التحذير من التصادم الأمامي بشكل افتراضي. لضبط حساسية الاستشعار، المس عناصر التحكم < نظام الملاحة الآلي > التحذير من التصادم الأمامي. بدلاً من مستوى التحذير الافتراضي متوسط، يمكنك اختيار تحذير متأخر أو مبكر.

ملاحظة: يعمل التحذير من التصادم الأمامي على إعادة الضبط تلقائياً على متوسط في بداية كل رحلة قيادة إذا قمت بتغييره يدوياً.

تحذير: تعد الكاميرا (الكاميرات) والمستشعرات (إذا كانت السيارة مزودة بذلك) المرتبطة بالتحذير من التصادم الأمامي مصممة لرصد مساحة تقريبية تصل إلى 160 متراً في مسار القيادة الذي توجد فيه. يمكن أن تتأثر المساحة التي يرصدها **Forward Collision Warning** سلباً بأحوال الطريق والأحوال الجوية. استخدم التحذير المناسب عند القيادة.

تحذير: تُصمم **Forward Collision Warning** فحسب لتقديم تنبيهات مرئية ومسموعة. لا يعمل على تشغيل المكابح أو إبطاء سرعة Model Y. عند رؤية تحذير و/أو سماعه، يصبح السائق مسؤولاً عن اتخاذ إجراء تصحيحي على الفور.

تحذير: قد تقدم **Forward Collision Warning** تحذيراً في المواقف التي لا يَحتمل وقوع اصطدام فيها. كن حذراً ومنتبهاً دائماً إلى المساحة التي توجد أمام Model Y بحيث يمكنك توقع ما إذا كان من الضروري اتخاذ أي إجراء.

لا يعمل التحذير من التصادم الأمامي إلا في حال القيادة في نطاق يتراوح بين 5 كم/ساعة و200 كم/ساعة تقريباً.

تحذير: لا تقدم **Forward Collision Warning** تحذيراً عندما يستخدم السائق المكابح في ذلك الحين.

تحذير: تأكد من نظافة كل الكاميرات وخلوها من العوائق قبل كل رحلة وقبل استخدام ميزات نظام الملاحة الآلي (راجع تنظيف الكاميرا في الصفحة 163). يمكن أن تؤثر الكاميرات والمستشعرات المتسخة (إذا كانت السيارة مزودة بذلك)، وكذلك الظروف البيئية مثل الأمطار وعلامات حارة السير الباهتة، في أداء نظام الملاحة الآلي. إذا كانت إحدى الكاميرات محجوبة أو مغطاة، فستعرض Model Y رسالة على شاشة اللمس وقد لا تتوفر ميزات نظام الملاحة الآلي.

تحذير: تُستخدم **Forward Collision Warning** لأغراض التوجيه فحسب ولا يعني عن القيادة بانتباه واتخاذ القرار السليم. انتبه إلى الطريق أثناء القيادة ولا تعتمد أبداً على **Forward Collision Warning** لتحذيرك من اصطدام محتمل. يمكن أن تتسبب عدة عوامل في تقليل الأداء أو ضعفه، مما يؤدي إلى تحذيرات غير ضرورية أو غير صحيحة أو غير دقيقة أو مفقودة. يمكن أن يؤدي الاعتماد على **Forward Collision Warning** لتحذيرك من الاصطدام المحتمل إلى إصابة خطيرة أو الوفاة.

تحذير: لم يتم تصميم **Automatic Emergency Braking** لمنع كل التصادمات. في مواقف معينة، يمكن أن يقلل من تأثير التصادم من خلال محاولة تقليل سرعة القيادة. يمكن أن يؤدي الاعتماد على الكبح الأوتوماتيكي في حالات الطوارئ في تجنب الاصطدام إلى وقوع إصابة بالغة أو وفاة.

تحذير: لم يتم تصميم **Obstacle-Aware Acceleration** لمنع الاصطدام. في مواقف معينة، يمكن أن يقلل تأثير الاصطدام. يمكن أن يؤدي الاعتماد على **Obstacle-Aware Acceleration** في تفادي الاصطدام إلى وقوع إصابة بالغة أو الوفاة.

Forward Collision Warning

Model Y تراقب المنطقة التي أمامها للتحقق من وجود جسم مثل سيارة أو دراجة نارية أو دراجة أو مشاة. في الحالة التي يعد فيها وقوع الاصطدام محتملاً إذا لم يتم اتخاذ إجراء تصحيحي فوري، تم تصميم التحذير من التصادم الأمامي لإصدار صوت وتمييز السيارة التي أمامك باللون الأحمر على شاشة اللمس. في حال حدوث ذلك، اتخذ إجراءً تصحيحياً على الفوراً



مساعد تفاعلي الاصطدام

تحذير: تصمم Automatic Emergency Braking للحد من شدة التأثير. لم يصمم لتفادي الاصطدام.

تحذير: يمكن لعدة عوامل التأثير في أداء Automatic Emergency Braking. ما يؤدي إلى عدم الكبح أو الكبح بشكل غير ملائم أو الكبح في وقت غير مناسب، مثل وجود سيارة بشكل جزئي في مسار السير أو وجود حطام على الطريق. تقع على عاتق السائق مسؤولية القيادة بأمان والحفاظ على التحكم في السيارة في جميع الأوقات. لا تعتمد أبداً على Automatic Emergency Braking لتفادي الاصطدام أو تقليل تأثيره.

تحذير: لا تغني Automatic Emergency Braking عن إبقاء مسافة سير آمنة بينك وبين السيارة التي أمامك.

تحذير: تتحرك دواسة الكبح إلى أسفل فجأة أثناء أحداث الكبح الأوتوماتيكي. تأكد دائماً من إمكانية تحريك دواسة الكبح بحرية. لا تضع أي مادة تحت فرش أرضية السائق أو فوقه (بما في ذلك الفرش الإضافي) وتأكد دائماً من تثبيت فرش أرضية السائق بشكل صحيح. يؤدي عدم القيام بذلك إلى إعاقة قدرة دواسة الكبح على الحركة بحرية.

الكبح عند الاصطدامات المتعددة

بالإضافة إلى الكبح الأوتوماتيكي في حالات الطوارئ، قد تستخدم Model Y الفرامل لمنع تصادم لاحق يحدث بعد تصادم أولي أو تخفيفه، إذا تم اكتشاف انتفاخ الوسادة الهوائية. قد يتم تشغيل الفرامل بصرف النظر عن سرعة القيادة.

نظام تنبيه حركة المرور الخلفية

عندما تكون Model Y في وضع الرجوع إلى الخلف وكانت شاشة للمس تعرض موجز كاميرا الرؤية الخلفية، يظهر شريط أحمر رأسي عندما تكتشف Model Y وجود جسم (مثل سيارة أخرى أو المشاة) على وشك العبور خلف Model Y.

على سبيل المثال، إذا كنت ترجع للخروج من مساحة الركن واقتربت منك سيارة أخرى من اليسار، فسيظهر شريط أحمر على الجانب الأيسر من رؤية الكاميرا. في حال اقتراب أجسام من كلا جانبي Model Y، ستظهر أشرطة حمراء على جانبي رؤية الكاميرا.

عندما تعود Model Y ويتم اكتشاف حركة مرور متقاطعة، قد يقوم الكبح الأوتوماتيكي في حالات الطوارئ أو التسارع مع مراعاة العوائق بتفعيل الفرامل لمحاولة تجنب التصادم. لا تعتمد على الكبح الأوتوماتيكي في حالات الطوارئ أو التسارع مع مراعاة العوائق لتفادي التصادم. للاطلاع على مزيد من المعلومات، راجع الكبح الأوتوماتيكي في حالات الطوارئ في الصفحة 113 والتسارع مع مراعاة العوائق في الصفحة 114.

تحذير: لا تعتمد مطلقاً على نظام تنبيه حركة المرور الخلفية في إعلامك بما إذا كانت المنطقة الخلفية خالية من الأجسام و/أو الأشخاص أم لا. قد لا تتمكن الكاميرات من اكتشاف الأجسام الحواجز التي يمكن أن تسبب تلفاً أو إصابات، وخاصة الأجسام شديدة الاقتراب من الأرض. علاوة على ذلك، قد يؤثر العديد من العوامل الخارجية في أداء الكاميرات، بما في ذلك وجود الأتربة أو العوائق على العدسة. تفحص المنطقة دائماً بعينيك. عند الرجوع إلى الخلف، راجع إلى النقاط الخفية واستخدم كل المرايا. استخدم الكاميرات لأغراض الاسترشاد فقط. إن نظام تنبيه حركة المرور الخلفية غير مصمم ليحل محل الفحص البصري المباشر الذي تجريه بنفسك، كما أنه لا يُعد بديلاً عن القيادة بآنتباه.

الكبح الأوتوماتيكي في حالات الطوارئ

Model Y مصمم لتحديد المسافة بين الأجسام التي تم اكتشافها. في المواقف التي لا يمكن فيها تفادي التصادم، يكون الكبح الأوتوماتيكي في حالات الطوارئ مصمماً لتفعيل المكابح لخفض سرعة السيارة، ومن ثم الحد من شدة التأثير. يعتمد مقدار السرعة الذي يتم خفضه على عوامل عديدة، بما في ذلك سرعة القيادة والبيئة.

عندما يعمل الكبح الأوتوماتيكي في حالات الطوارئ على تعشيق المكابح، تعرض شاشة للمس تحذيراً مرئياً وستسمع جرساً. قد تلاحظ أيضاً انخفاض دواسة الكبح فجأة. تضيء أضواء المكابح لتنبيه مستخدمي الطرق الآخرين إلى أنك تبطئ السرعة.

الكبح في حالة الطوارئ قيد التقدم



لا يعمل الكبح الأوتوماتيكي في حالات الطوارئ إلا في حال القيادة في نطاق يتراوح بين 5 كم/ساعة و200 كم/ساعة تقريباً.

لا يعمل الكبح الأوتوماتيكي في حالات الطوارئ على استخدام المكابح أو يتوقف عن تفعيلها، عندما:

- قمت بتدوير عجلة القيادة بسرعة.
- تضغط على دواسة الكبح وتحركها أثناء تفعيل الكبح الأوتوماتيكي في حالات الطوارئ للمكابح.
- تضغط على دواسة التسارع بقوة أثناء تفعيل Automatic Emergency Braking للمكابح.
- لم يتم اكتشاف سيارة أو دراجة نارية أو دراجة أو مشاة أمام السيارة أو خلفها.

يتم تمكين الكبح الأوتوماتيكي في حالات الطوارئ دائماً عند تشغيل Model Y. للتعطيل في تجربة القيادة الحالية، قم بالتبديل إلى وضع الركن والمس عناصر التحكم < نظام الملاحاة الآلي > الكبح الأوتوماتيكي في حالات الطوارئ. حتى عند تعطيل الكبح الأوتوماتيكي في حالات الطوارئ، قد تستمر السيارة في تعشيق الفرامل بعد اكتشاف اصطدام أولي لتخفيف الاصطدام بعد ذلك (راجع الكبح عند الاصطدامات المتعددة في الصفحة 113). عند التعطيل، تعرض شاشة للمس رسالة مرئية.

الكبح الأوتوماتيكي في حالات الطوارئ معطل



تحذير: بوضي بشدة بعدم تعطيل Automatic Emergency Braking. إذا قمت بتعطيله، فلن يستخدم Model Y المكابح الأوتوماتيكي في المواقف التي يحتمل وقوع اصطدام فيها.

ملاحظة: الكبح الأوتوماتيكي في حالات الطوارئ مصمم لتقليل آثار التصادمات الأمامية فقط.

ملاحظة: تم تصميم الكبح الأوتوماتيكي في حالات الطوارئ للحد من تأثير الاصطدامات الأمامية والخلفية، مع التشغيل المحدود أثناء تمكين وضع الرجوع إلى الخلف.

إذا لم يكن الكبح الأوتوماتيكي في حالات الطوارئ متوفراً، فستعرض شاشة للمس تحذيراً مرئياً.

الكبح الأوتوماتيكي في حالات الطوارئ غير متوفر





التسارع مع مراعاة العوائق

- تعيق ظروف الطقس (المطر الغزير أو الجليد أو الضباب أو درجات الحرارة المرتفعة أو المنخفضة للغاية) تشغيل المستشعر.
- تأثر المستشعرات (إذا كانت السيارة مزودة بذلك) بالمعدات أو الأجهزة الكهربائية الأخرى التي تولد أمواجاً فوق صوتية.

تحذير: في حالة حدوث خطأ في ميزة مساعد تفادي الاصطدام، يعرض Model Y تنبيهاً. اتصل بخدمة Tesla.

تحذير: يتم تعطيل ميزات مساعدة السائق أوتوماتيكياً عند تشغيل "وضع المسار". تقع على عاتق السائق مسؤولية القيادة بأمان والتحكم في السيارة في كل الأوقات، بما في ذلك أثناء تشغيل وضع المسار. تتم إعادة تمكين ميزات مساعدة السائق أوتوماتيكياً عند إيقاف تشغيل وضع المسار.

تحذير: لا تمثل القيود الموضحة فيما سبق قائمة شاملة بالحالات التي قد تعيق التشغيل الصحيح لميزات مساعد تفادي الاصطدام. قد تخفق هذه الميزات في القيام بوظيفتها المقصودة لعدة أسباب أخرى. تقع المسؤولية على السائق في تجنب التصادمات من خلال البقاء متيقظاً والانتباه إلى الطريق واتخاذ الإجراء التصحيحي بأسرع ما يمكن.

تم تصميم Obstacle-Aware Acceleration لتقليل تأثير الاصطدام من خلال تقليل عزم دوران المحرك وفي بعض الحالات، من خلال استخدام المكابح، إذا اكتشفت Model Y وجود جسم في مسار القيادة. تعرض شاشة اللمس تحذيراً مرئياً وتصدر صوتاً عند استخدام المكابح أوتوماتيكياً. على سبيل المثال، إذا اكتشفت Model Y، أثناء وقوفها أمام باب مرآب مغلق مع تشغيل وضع القيادة، أنك ضغطت بقوة على دواسة التسارع. على الرغم من أن Model Y ستسارع وتصدد بباب المرآب، قد يعمل عزم الدوران المخفّف على تقليل الضرر.

تم تصميم Obstacle-Aware Acceleration لتعمل فقط عند حدوث كل هذه الحالات معاً:

- يتم تشغيل وضع القيادة أو الرجوع إلى الخلف.
- Model Y متوقفة أو تتحرك بسرعة أقل من 16 كم/ساعة.
- Model Y تكتشف جسماً في مسار القيادة المباشر.

لتعطيل Obstacle-Aware Acceleration، المس Autopilot > Controls > Obstacle-Aware Acceleration >.

تحذير: تم تصميم Obstacle-Aware Acceleration لتقليل من شدة الاصطدام. ولم يتم تصميمها لتفادي الاصطدام.

تحذير: قد لا يحدّ التسارع مع مراعاة العوائق من عزم الدوران في كل الحالات، كما يحدث عند الانعطاف الحاد في ساحة الانتظار. يمكن لعدة عوامل، تشمل الظروف البيئية والمسافة الفاصلة عن العائق وتصرفات السائق، أن تحد من التسارع مع مراعاة العوائق أو تؤخره أو تمنعه.

تحذير: لا تعتمد على Obstacle-Aware Acceleration للتحكم في التسارع أو تفادي شدة الاصطدام أو الحد منها ولا تحاول اختبار Obstacle-Aware Acceleration. فقد يؤدي القيام بذلك إلى تلف بالغ للممتلكات أو حدوث إصابة أو حالة وفاة.

تحذير: يمكن أن يؤثر العديد من العوامل في أداء Obstacle-Aware Acceleration، ما يؤدي إلى تقليل عزم دوران المحرك بشكل غير ملائم أو في وقت غير مناسب. تقع على عاتق السائق مسؤولية القيادة بأمان والحفاظ على التحكم في Model Y في كل الأوقات.

القيود وعدم الدقة

لا يمكن لميزات تفادي الاصطدام دائماً اكتشاف كل الأجسام، أو السيارات أو الدراجات أو المشاة، وقد تواجه تحذيرات غير ضرورية أو غير دقيقة أو غير صحيحة أو مفقودة لأسباب عديدة، خاصة إذا:

- وجود منعطفات حادة على الطريق.
- عدم وضوح الرؤية (بسبب المطر الغزير أو الجليد أو الضباب أو ما إلى ذلك).
- إعاقة الضوء الساطع (كالصادر من الأضواء الأمامية المقبلة أو ضوء الشمس المباشر) لرؤية الكاميرا (الكاميرات).
- تتم إعاقة الكاميرا أو المستشعر (بالطين أو بالتغطية أو بوجود الضباب فوقهما أو بتغطيتهما بملصق أو ما إلى ذلك).
- تلف واحد أو أكثر من المستشعرات (إذا كانت السيارة مزودة بذلك) أو اتساخها أو حجبها (على سبيل المثال، بسبب الطين أو الجليد أو الثلج أو غطاء مقدمة السيارة أو الدهان الزائد أو منتجات لاصقة مثل الأغلفة والملصقات والطلاء المطاطي، وما إلى ذلك).



مساعد السرعة الذكي

القيود وعدم الدقة

قد لا يعمل مساعد السرعة الذكي بكفاءة كاملة أو قد يوفر معلومات غير دقيقة في هذه الحالات:

- الرؤية سيئة وإشارات حد السرعة غير مرئية بوضوح (نتيجة الأمطار الغزيرة، الجليد، الضباب، أو غيرها).
 - إعاقة الضوء الساطع (كالصادر من الأضواء الأمامية المقبلة أو ضوء الشمس المباشر) لرؤية الكاميرا (الكاميرات).
 - Model Y تتم قيادتها بالقرب من سيارة أمامها، مما يعيق رؤية الكاميرا (الكاميرات).
 - إعاقة الزجاج الأمامي لرؤية الكاميرا (الكاميرات) (ضباب، انساخ، تغطيته بملصق، وما إلى ذلك).
 - حجب الأجسام لإشارات حد السرعة.
 - حدود السرعة المخزنة في قاعدة بيانات الخريطة غير صحيحة أو غير محدثة.
 - إشارات المرور غير المتوافقة مع التنسيقات القياسية التي يمكن التعرف عليها، مثل إشارات السرعة الرقمية أو المؤقتة.
 - تغيير طريق أو حد سرعة مؤخرًا.
- تحذير:** لا تمثل القائمة أعلاه قائمة شاملة للحالات التي قد تتداخل مع التشغيل الصحيح لمساعد السرعة الذكي. قد يفقد مساعد السرعة الذكي في إصدار التحذيرات للعديد من الأسباب الأخرى.

آلية عمل مساعد السرعة الذكي

Model Y يعرض حد السرعة على شاشة اللمس ويحذرك عند تجاوز السيارة حد السرعة. يمكن كتم صوت إنذارات حد السرعة الصوتية في كل دورة قيادة ولكن لا يمكن تعطيلها.

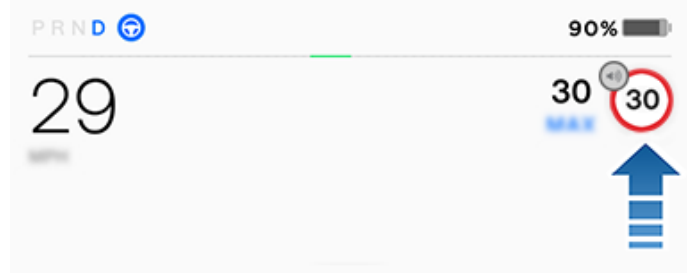

باستثناء المملكة المتحدة وإيرلندا الشمالية وأيسلندا وتركيا وإسرائيل: يصدر صوت جرس عندما تتجاوز حد السرعة المحدد وتومض علامة حد السرعة. وعند كل حادث، يختفي جرس تجاوز حد السرعة



- بعد بضع ثوانٍ.
- عندما تبطئ Model Y عن حد السرعة المحدد باستخدام دواسة الفرامل.

لكنم صوت جرس تجاوز حد السرعة وعرضه لبقية الرحلة. اضغط لفترة وجيزة على علامة حد السرعة الموجودة على شاشة اللمس. تتم إعادة تمكين التحذيرات المتعلقة بتجاوز حدود السرعة في بداية كل دورة قيادة أوتوماتيكياً (في كل مرة تكون فيها السيارة في وضع الركن وتبتعد عنها).



متوفر فقط في المملكة المتحدة وإيرلندا الشمالية وأيسلندا وتركيا وإسرائيل: يظهر عندما تتجاوز حد السرعة المحدد وتومض علامة حد السرعة.



يشير إلى حد السرعة المفترض.



عند استمرار تشغيله، يكون مساعد السرعة الذكي غير متوفر.



تحذير: لا تعتمد على مساعد السرعة الذكي في تحديد حد السرعة المناسب أو سرعة القيادة. التزم دائماً بالقيادة بسرعة آمنة وفقاً لحركة المرور وظروف الطريق.

ملاحظة: تتم ترقية السيارة باستمرار من خلال تحديثات البرنامج عبر الأثير. قم بتنزيل التحديثات بمجرد توفرها (راجع تحديثات البرنامج في الصفحة 154 وتحديثات الخريطة في الصفحة 138).

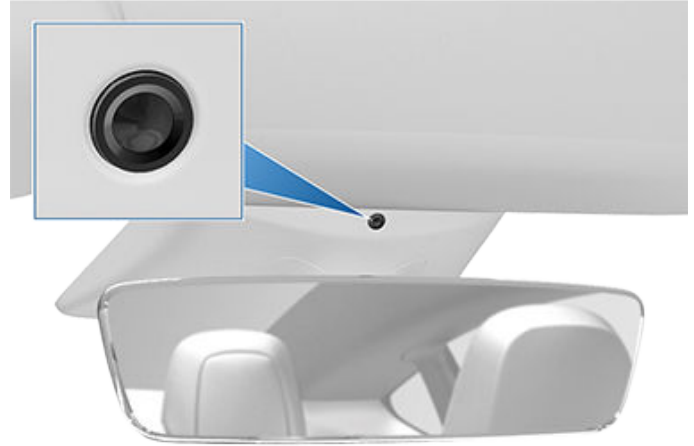

تستطيع كاميرا المقصورة تحديد انتباه السائق وتزويدك بتنبيهات صوتية، لتذكيرك بإبقاء عينيك على الطريق أثناء تشغيل نظام الملاححة الآلي.

بصورة افتراضية، الصور ومقاطع الفيديو الواردة من الكاميرا لا تغادر السيارة ذاتها ولا يتم نقلها إلى أي شخص، حتى شركة Tesla. ما لم تتم بتكمن مشاركة البيانات، إذا قمت بتكمن مشاركة البيانات ووقع حدث خطير يتعلق بالسلامة (مثل الاصطدام)، فستقوم Model Y بمشاركة مقاطع الفيديو القصيرة من المقصورة مع Tesla لمساعدتنا على تطوير المزيد من ميزات الأمان المستقبلية وتحسين ذكاء الميزات التي تعتمد على كاميرا المقصورة بشكل مستمر. وقد تتم مشاركة البيانات أيضاً في حال طلب التشخيصات بشأن عمل كاميرا المقصورة. لا تنفذ كاميرا المقصورة التعرف على الوجه أو أي طريقة أخرى للتحقق من الهوية. لحماية خصوصيتك، لا يتم إرفاق بيانات كاميرا المقصورة مع رقم تعريف السيارة.

لضبط تفضيلات مشاركة البيانات، المس عناصر التحكم < البرنامج > مشاركة البيانات < السماح بتحليلات كاميرا المقصورة. يمكنك تغيير إعدادات مشاركة البيانات في أي وقت. لعرض الميزات التي تم تمكينها حالياً وتستخدم كاميرا المقصورة، المس عناصر التحكم < البرنامج > كاميرا المقصورة.



ملاحظة: حافظ على نظافة عدسة الكاميرا وخلوها من العوائق. قم بإزالة أي تراكمات من الأتربة أو الغبار عن طريق مسح عدسة الكاميرا من حين إلى آخر بقطعة قماش نظيفة.

تحذير: تجنب استخدام منظفات كيميائية أو كاشطة. حيث قد يتسبب هذا في تلف السطح الخارجي لعدسة الكاميرا.



تحذير نعاس السائق

- الرؤية سيئة وعلامات الحارة غير مرئية بوضوح (بفعل الأمطار الغزيرة، الثلج، الضباب، أو ما إلى ذلك).
- علامات المسرب بالية بدرجة مفرطة أو لديها علامات مرئية سابقاً أو معدلة بسبب إنشاء طريق أو متغيّرة بسرعة (على سبيل المثال، المسارب المتفرعة أو المتداخلة أو المندمجة).
- مشكلة في نظام واحد أو أكثر من أنظمة السيارة تمنع بدورها نظام تحذير نعاس السائق من العمل بشكل صحيح.

تحذير: لا تمثل القوائم أعلاه كل المواقف المحتملة التي قد تتداخل مع نظام تحذير نعاس السائق، وثمة أسباب كثيرة قد تؤدي إلى عدم تشغيله على النحو المطلوب. لتجنب حدوث تصادم، كن حذراً وانتبه دائماً إلى الطريق حتى يمكنك توقع الحاجة إلى اتخاذ إجراء تصحيحي بأسرع ما يمكن.

نظام تحذير نعاس السائق مصمم لتنبية السائقين الذين يبدو عليهم النعاس. يقوم نظام تحذير نعاس السائق بمراقبة انتباهه وسلوكه لتحديد الأنماط التي تشير إلى حالة النعاس. عند اكتشاف نعاس السائق، يتم عرض تنبيه على شاشة اللمس في منطقة البطاقات ويتم إصدار صوت تنبيه.

يتم تنشيط تحذير نعاس السائق بعد تجاوز سرعة 65 كم/ساعة عند القيادة لمدة لا تقل عن 10 دقائق مع عدم تشغيل نظام الملاحه الآلي.

تم اكتشاف نعاس السائق



خذ قسطاً من الراحة

إذا رأيت هذا التنبيه، فينبغي لك التفكير في التوقف والحصول على قسط من الراحة قبل مواصلة القيادة. ويختفي التنبيه بمجرد إزالة أنماط النعاس.

ملاحظة: عندما يصدر التنبيه وتنخفض السرعة إلى أقل من 60 كم/ساعة، فإن النظام لا يكون نشطاً.

يمكنك تعطيل أو تمكين أنظمة تحذير نعاس السائق من خلال لمس عناصر التحكم < الأمان > تحذير نعاس السائق لدورة القيادة الحالية (في كل مرة يتم فيها ركن السيارة والابتعاد عنها). تتم إعادة تمكين نظام تحذير نعاس السائق أوتوماتيكياً في بداية كل دورة قيادة.

في حال عدم توفر نظام تحذير نعاس السائق، تعرض شاشة اللمس تحذيراً مرئياً.

نظام تحذير نعاس السائق غير متوفر



ملاحظة: تستخدم ميزة الأمان النشط كاميرا المقصورة لمراقبة انتباه السائق. لا تنفذ كاميرا المقصورة التعرف على الوجه أو أي طريقة أخرى للتحقق من الهوية. بصورة افتراضية، الصور ومقاطع الفيديو الواردة من الكاميرا لا تغادر السيارة ذاتها ولا يتم نقلها إلى أي شخص، حتى شركة Tesla، ما لم تقم بتمكين مشاركة البيانات. لضبط تفضيلات مشاركة البيانات، المس عناصر التحكم < البرنامج > مشاركة البيانات < السماح بتحليلات كاميرا المقصورة. يمكنك تغيير إعدادات مشاركة البيانات في أي وقت.

تحذير: فأنت من يتحمل مسؤولية الانتباه والقيادة بأمان والتحكم في السيارة في جميع الأوقات. لا تعتمد أبداً على تحذير نعاس السائق للحفاظ على التحكم الآمن في سيارتك. احرص دوماً على مراقبة الطريق أمامك وكن مستعداً لاتخاذ إجراء تصحيحي في جميع الأوقات. يمكن أن يؤدي عدم اتباع ذلك إلى حدوث إصابة خطيرة أو الوفاة.

القيود وعدم الدقة

قد لا يوفر نظام تحذير نعاس السائق تحذيرات في الحالات الآتية:

- تلف واحد أو أكثر من الكاميرات أو اتساخها أو إعاقتها (بسبب الطين أو الثلج أو الجليد أو غطاء مقدمة السيارة أو الدهان الزائد أو المنتجات اللاصقة مثل الأغلفة والملصقات والطلاءات المطاطية، وما إلى ذلك).
- تداخل أحوال الطقس (الأمطار الغزيرة أو الجليد أو الضباب) مع أنظمة السيارة.
- جسم مثبت في Model Y يعترض و/ أو يعيق إحدى الكاميرات (مثل حامل دراجة أو ملصق على المصد).

نبذة عن نظام الأمان

ملاحظة: وفقاً لمنطقة السوق، قد لا تكون سيارتك مزودة بإنذار صوتي لميزات الأمان أو قد لا تعمل الميزات كما هو موضح على وجه الدقة.

إذا لم تكتشف Model Y هاتفاً معتمداً أو مفتاحاً وتم فتح باب مقفول أو صندوق سيارة مقفول، فسينطلق صوت إنذار. كما تومض المصابيح الأمامية وإشارات الانعطاف. لإلغاء تنشيط الإنذار، اضغط على أي زر في تطبيق الجوال أو انقر ببطاقة المفتاح أو سلسلة المفاتيح على قارئ البطاقة الموجود عند ثلث المسافة تقريباً من ارتفاع قائم الباب في جانب السائق.

لتمكن نظام الإنذار أو تعطيله يدوياً، المس عناصر التحكم < السلامة > إنذار الأمان (إذا كانت السيارة مزودة بذلك). عند التمكين، تقوم Model Y بتنشيط إنذارها مدة دقيقة واحدة بعد خروجك، ويتم قفل الأبواب، ولا يتم بعدها اكتشاف مفتاح تم التعرف عليه.

تصدر صافرة الإنذار المدعومة ببطارية صوتاً (إذا كانت السيارة مزودة بذلك) في حالات فتح الباب أو صندوق السيارة المقفلين مع عدم اكتشاف Model Y مفتاحاً بالقرب منها. إذا كنت ترغب أيضاً في أن تصدر هذه الصافرة صوتاً في الحالات التي تكتشف فيها السيارة حركة داخل المقصورة، فقم بتمكين الإمالة/التطفل (راجع الإمالة/التطفل (إذا كانت السيارة مزودة بذلك) في الصفحة 118).

ملاحظة: إذا كانت Model Y في وضع الحراسة (راجع كيفية استخدام وضع الحراسة (باستخدام محرك أقراص USB المحمول) في الصفحة 122)، فلن يتوفر إعداد إنذار الأمان.

الإمالة/التطفل (إذا كانت السيارة مزودة بذلك)

بناءً على التهيئة ومنطقة السوق وتاريخ التصنيع، قد لا تكون سيارتك مجهزة ببعض الميزات.

يجب أن يكون إنذار الأمان قيد التشغيل لتمكين الإمالة/التطفل.

تصدر ميزة الإمالة/التطفل صوت صافرة الإنذار في سيارتك إذا اكتشفت Model Y حركة داخل المقصورة أو تم تحريكها أو إمالتها (على سبيل المثال، باستخدام جرار سحب أو رافعة). للتمكين، المس عناصر التحكم < السلامة > الإمالة/التطفل.

يتم تعطيل مستشعر التسلل تلقائياً في حالات استمرار تشغيل نظام التحكم في درجة الحرارة عند مغادرتك السيارة. لإلغائه، يمكنك تشغيل مستشعر الإمالة/التطفل يدوياً مرة أخرى بعد اختيار تشغيل الحفاظ على درجة الحرارة أو وضع الحيوانات الأليفة أو وضع المخيم.

تتم إعادة تمكين مستشعر التطفل/الإمالة في بداية كل دورة قيادة.

ملاحظة: يجب إيقاف تشغيل إنذار الإمالة/التطفل لاستخدام الحماية من الحرارة الزائدة في المقصورة (راجع الحماية من الحرارة الزائدة في المقصورة في الصفحة 128).

ملاحظة: إذا كنت تنوي ترك شيء يتحرك داخل سيارتك المقفلة، فتذكر إيقاف تشغيل إعداد الإمالة/التطفل. في حال تشغيل هذا الإعداد، ستؤدي أي حركة يتم اكتشافها داخل Model Y إلى تنشيط إنذار التطفل.

ملاحظة: إذا كانت Model Y في وضع الحراسة (راجع كيفية استخدام وضع الحراسة (باستخدام محرك أقراص USB المحمول) في الصفحة 122)، فلن يتوفر إعداد الإمالة/التطفل.

عناصر التحكم الأبوي

تمكنك عناصر التحكم الأبوي من الحد من إمكانيات Model Y والتأكد من تمكين إعدادات الأمان وعدم إمكانية تغييرها.

ملاحظة: يمكنك كذلك الوصول إلى عناصر التحكم الأبوي من تطبيق Tesla على الهاتف الجوال (يلزم إصدار 4.34.5 أو أعلى).

ملاحظة: لا يمكنك تمكين عناصر التحكم الأبوي في حال تمكين وضع حد السرعة.

عند تمكين "مميزات الأمان المطلوبة"، تمكن Model Y إعدادات السيارة هذه أو تقوم بتكوينها:

ملاحظة: استناداً إلى منطقة السوق وتهيئة السيارة والخيارات المشتراة وإصدار البرنامج، قد لا تكون سيارتك مزودة بكل الميزات المدرجة.

- الكبح الأوتوماتيكي في حالات الطوارئ
- التسارع مع مراعاة العوائق
- كاميرا النقاط العمياء التلقائية
- جرس التحذير من تصادم النقطة العمياء
- مكاملة الطوارئ
- السماح بوصول الجوال
- زنين مساعد الركن
- تجنب مغادرة حارة السير: تعيين إلى مساعد.
- إنذار حد السرعة: تعيين إلى زنين.
 - حد السرعة: تعيين إلى نسبي.
 - الإزاحة: تعيين إلى 8+ كم/ساعة.
- التحذير من التصادم الأمامي: تعيين إلى مبكر.

إذا كنت تريد تمكين عناصر التحكم الأبوي:

1. في أثناء تمكين وضع الركن في السيارة، المس عناصر التحكم < الأمان > عناصر التحكم الأبوي على شاشة للمس.
2. قم بتمكين أو تكوين عناصر التحكم الأبوي التي ترغب في استخدامها:
 - حد السرعة: يحدد السرعة القصوى التي يمكن قيادة Model Y بها.
 - تقليل التسارع: يحد من تسارع السيارة وتعيينه إلى هادئ.
 - ميزات الأمان المطلوبة: تمكن ميزات الأمان المختلفة في السيارة (إذا كانت السيارة مزودة بذلك). لا يمكن للسائقين تغيير هذه الإعدادات بينما تكون عناصر التحكم الأبوي نشطة.
 - إرسال إشعارات حظر التجول: يؤدي إلى تشغيل إشعارات حظر التجول من الساعة 11 مساءً إلى 4 صباحاً؛ عندما ينقل شخص ما السيارة إلى وضع القيادة بعد بدء حظر التجول، يتم إرسال إشعار عبر تطبيق الجوال من Tesla إلى كل مفاتيح الهاتف المقترنة بالسيارة؛ لإعلام المستخدمين بأن Model Y قيد الاستخدام.
3. المس تأكيد.
4. أدخل رمز PIN.

ملاحظة: يجب على السائقين إعادة إدخال رمز PIN من عناصر التحكم الأبوي لتعطيل القيود. المس ملف تعريف السائق < عناصر التحكم الأبوي لإعادة إدخال رقم التعريف الشخصي.

ملاحظة: إذا نسيت رقم التعريف الشخصي لعناصر التحكم الأبوي أو ترغب في تغييره، فالمس رابط إدخال بيانات الاعتماد الخاصة بحسابك في Tesla ثم اتبع التعليمات الموجودة على شاشة للمس.



إعدادات السلامة والأمان

:PIN to Drive

ملاحظة: إذا نسيت رمز PIN، يمكنك تعطيل وضع حد السرعة من خلال إدخال بيانات اعتماد تسجيل الدخول الخاصة بحساب Tesla الخاص بك.

ملاحظة: لا يمكن استخدام مساعد الطرق الوعرة إذا كان وضع حد السرعة ممكناً بالفعل.

ملاحظة: أثناء تمكين وضع حد السرعة، يتم تعيين إعداد التسارع أوتوماتيكياً على هادئ.

تحذير: يمكن أن تزيد القيادة على المنحدرات من سرعة القيادة وتتسبب في تجاوز Model Y للسرعة القصوى المحددة.

تحذير: ليست ميزة وضع حد السرعة بديلاً عن التقدير الجيد والتدريب على القيادة والحاجة إلى مراقبة حدود السرعة وظروف القيادة عن كثب. قد تقع حوادث عند القيادة بأي سرعة وتقع على عاتقك مسؤولية القيادة بأمان.

مسح بيانات المتصفح

يمكنك مسح بيانات المتصفح في السيارة (كما تفعل على الحاسوب أو الهاتف الذكي) بالانتقال إلى عناصر التحكم < مسح بيانات المتصفح. يكون هذا مفيداً في العديد من الحالات، مثل مسح الإعدادات أو عمليات البحث من قبل سائق آخر.

حدد مربعات الاختيار على النافذة المنبثقة في شاشة اللمس لاستبعاد العلامات المرجعية و/أو السجل من أجل راحتك.

لمزيد من الأمان، يمكنك منع قيادة Model Y إلا عند إدخال رقم تعريف شخصي (PIN) مكون من 4 أرقام. لتمكين هذا الإعداد، المس عناصر التحكم < السلامة < رقم PIN للقيادة واتبع المطالبات المعروضة على الشاشة لإنشاء رقم PIN خاص بالقيادة.

عند تمكينه، بالإضافة إلى إدخال رقم PIN مكون من 4 أرقام للقيادة، يجب أيضاً أن تستخدمه للدخول إلى وضع الخادم لأول مرة وإنشاء رقم PIN المكون من 4 أرقام للخادم للدخول إلى وضع الخادم والخروج منه. عند الوجود في وضع الخادم، يمكن قيادة Model Y دون اضطرار الخادم إلى إدخال رقم PIN خاص بالقيادة. بالإضافة إلى ذلك، يتم تمكين الإعداد رقم PIN للقيادة عندما يكون وضع الخادم نشطاً.

إذا نسيت رقم التعريف الشخصي للقيادة الخاص بك، فالمس الرابط لإدخال بيانات اعتماد تسجيل الدخول إلى Tesla على النافذة المنبثقة الخاصة برمز PIN للقيادة، ثم اتبع التعليمات المعروضة على شاشة اللمس.

ملاحظة: وفي الحالة غير مرجحة الحدوث التي تتوقف فيها شاشة اللمس عن الاستجابة، قد يتعذر عليك إدخال رقم PIN. في هذه الحالة، عليك أن تحاول أولاً إعادة تشغيل شاشة اللمس (راجع إعادة تشغيل شاشة اللمس في الصفحة 7). إذا استمر عدم استجابة شاشة اللمس، يمكنك تجاوز خيار رمز PIN للقيادة عن طريق تشغيل القيادة من دون استخدام المفتاح في تطبيق الهاتف المحمول من Tesla.

رقم التعريف الشخصي لصندوق القفازات

يمكنك حماية المحتويات الموجودة في صندوق القفازات باستخدام رقم PIN مكون من 4 أرقام (غير مرتبط برمز PIN للقيادة). للتمكين، المس عناصر التحكم < الأمان < رمز PIN لصندوق القفازات واتبع التوجيهات على شاشة اللمس. عند تمكينه، ستكون مطالباً بإدخال رمز PIN لفتح صندوق القفازات. حدد التبديل للتعطيل ثم أدخل رمز PIN لإزالة إجراء حماية السلامة الإضافية.

إذا نسيت رمز PIN لصندوق القفازات، فقم بإعادة تعيينه من خلال إدخال بيانات اعتماد تسجيل الدخول من Tesla، ثم اتبع التوجيهات المعروضة على شاشة اللمس.

ملاحظة: يؤدي استخدام رمز PIN لصندوق القفازات إلى السماح بفتح صندوق القفازات حتى عندما تكون Model Y في وضع الخادم.

وضع حد السرعة

يتيح لك وضع حد السرعة الحد من التسارع وسرعة القيادة القصوى وفقاً للقيمة المختارة بين 80 و193 كم/ساعة. عند استخدام هذه الميزة للمرة الأولى، يجب إنشاء رمز PIN مكون من 4 أرقام ويجب استخدامه لتمكين وضع حد السرعة وتعطيله. عند التمكين ووصول سرعة القيادة إلى السرعة القصوى خلال 5 كم/ساعة تقريباً، وتعرض شاشة اللمس رسالة، وترسل Model Y إشعاراً إلى تطبيق الجوال. يمكنك أيضاً لمس الأمان < وضع حد السرعة لتمكينه من تطبيق الهاتف المحمول من Tesla. لتمكين وضع حد السرعة:

1. تأكد من وجود Model Y في وضع الركن.
2. المس عناصر التحكم < الأمان < وضع حد السرعة على شاشة اللمس.
3. حدد سرعة القيادة القصوى.
4. اسحب شريط التمرير إلى وضع التشغيل.
5. أدخل رمز PIN المكون من 4 أرقام الذي تريد استخدامه لتمكين وضع حد السرعة أو تعطيله.

○ أوتوماتيكي: تحفظ Dashcam أحد التسجيلات أوتوماتيكيًا على محرك أقراص USB المحمول عندما تكتشف Model Y حدثًا متعلقًا بالسلامة، مثل الاصطدام أو انتفاخ الوسادة الهوائية. عند تحديد أوتوماتيكي، يمكن أن يتغير الاكتشاف ويخضع لطاقة السيارة وحالة السكون وحالة نظام الملاحة الآلي.

ملاحظة: ثمة عدة عناصر تحدد ما إذا كانت Dashcam تحتفظ أوتوماتيكيًا بتسجيل حدث مهم متعلق بالسلامة (على سبيل المثال، مقدار القوة وما إذا كانت الوسادات الهوائية منتفخة أم لا، وما إلى ذلك). لا تعتمد على Dashcam لتسجيل كل الأحداث المهمة المتعلقة بالسلامة أوتوماتيكيًا.

○ يدوي: يجب لمس أيقونة Dashcam يدويًا لحفظ تسجيل آخر عشر دقائق من اللقطات.

○ الضغط على البوق: عند الضغط على البوق، تحفظ Dashcam تسجيل آخر عشر دقائق من اللقطات. يمكنك تمكين ذلك مع التشغيل الأوتوماتيكي أو اليدوي في الوقت نفسه.

4. بمجرد التمكين، تشير أيقونة Dashcam إلى وقت حفظ اللقطات. يمكنك كذلك عرض حالة أيقونة Dashcam الموجودة في عناصر التحكم.



تغيير الأيقونة لعرض حالة Dashcam:

التسجيل: Dashcam تقوم بالتسجيل. لحفظ لقطة الفيديو، المس الأيقونة. لإيقاف التسجيل مؤقتًا، اضغط مطولاً على الأيقونة.



متوفرة: Dashcam متوفرة ولكنها لا تسجل بنشاط. المس أيقونة Dashcam لبدء تسجيل لقطات الفيديو.



متوقفة مؤقتًا: تم إيقاف Dashcam مؤقتًا. لاستئناف التسجيل، المس الأيقونة. لتجنب فقدان لقطات الفيديو، أوقف Dashcam مؤقتًا قبل إزالة محرك الأقراص المحمول.



مشغولة: Dashcam بصدد عملية تحميل لقطات الفيديو أو حفظها أو حذفها. عندما تكون Dashcam مشغولة، لا يتم التقاط لقطات فيديو وتسجيلها.



تم الحفظ: تم حفظ اللقطات. يمكنك أيضاً حفظ مقاطع فيديو Dashcam من خلال لمس أيقونة Dashcam في مشغل التطبيق أثناء القيادة.



5. بمجرد حفظ اللقطات المرغوبة، يمكنك عرض المقاطع على شاشة اللمس أو جهاز كمبيوتر:

ملاحظة: استناداً إلى منطقة السوق وتكوين السيارة والخيارات المشتراة وإصدار البرنامج، قد لا تكون سيارتك مزودة بكاميرا Dashcam أو قد لا تعمل الميزات على النحو الموضح تماماً. **تقع على عاتقك وحك مسؤولي الرجوع إلى اللوائح المحلية وقيود الملكية والامتثال لها فيما يخص استخدام الكاميرات.**

تُسلجّل Dashcam لقطات فيديو للبيئة المحيطة بالسيارة في أثناء القيادة. استخدم Dashcam لتسجيل حوادث القيادة أو أحداث أخرى مهمة؛ مثلما تقوم بتسجيل هذه الأحداث باستخدام Dashcam خارجية على السيارات الأخرى.

توجد أيقونة Dashcam في مشغل التطبيقات. يمكنك إضافة تطبيق Dashcam إلى الشريط السفلي لسهولة الوصول إليه (راجع تخصيص تطبيقاتي في الصفحة 6). عندما تكون Model Y في وضع الركن، يؤدي لمس أيقونة Dashcam إلى تشغيل العارض (راجع عرض تسجيلات الفيديو في الصفحة 124).



لحماية خصوصيتك، يتم حفظ تسجيلات الفيديو بشكل محلي في ذاكرة محرك أقراص USB المحمول مضمنة تم تنسيقها. ولا يتم إرسال التسجيلات إلى Tesla Model Y. لا تسجل السيارة مقاطع فيديو عند إيقاف Dashcam.

كيفية استخدام Dashcam

1. قم بتهيئة محرك أقراص USB المحمول. يتطلب تشغيل Dashcam محرك أقراص USB مسبق التهيئة بطريقة مناسبة وإدخاله في منفذ USB بالسيارة لتخزين لقطات الفيديو واستردادها. تم تزويد السيارات المصنوعة بداية من عام 2020 تقريباً بمحرك أقراص USB المحمول مسبق التهيئة في صندوق القفازات. ثمة طريقتان لتهيئة محرك الأقراص المحمول عند الضرورة:

○ تهيئة محرك الأقراص المحمول باستخدام Model Y. أدخل محرك الأقراص المحمول في منفذ USB وانتقل إلى عناصر التحكم < الأمان > تنسيق محرك أقراص USB.

○ قم بتهيئة محرك الأقراص المحمول على جهاز كمبيوتر. راجع متطلبات محرك USB لتسجيل مقاطع الفيديو في الصفحة 124 للاطلاع على مزيد من المعلومات.

2. أدخل محرك أقراص USB المحمول في منفذ USB بالسيارة، ويفضل أن يكون المنفذ الموجود في صندوق القفازات (إذا كانت السيارة مزودة بذلك).

ملاحظة: وبالنسبة إلى بعض السيارات المصنعة بعد 1 نوفمبر 2021 تقريباً، فإن منافذ USB بالكونسول المركزي يمكنها دعم شحن الأجهزة فقط. استخدم منفذ USB داخل صندوق القفازات لجميع الوظائف الأخرى.

3. قم بتمكين Dashcam عن طريق لمس عناصر التحكم < الأمان > Dashcam. تتيح Dashcam لك اختيار كيفية حفظ لقطات الفيديو ووقت حفظها. يمكنك الاختيار بين ما يلي:



◦ شاشة اللمس: تأكد من أن Model Y في وضع الركن والمس أيقونة Dashcam الموجودة في مشغل التطبيق. يتم تنظيم مقاطع الفيديو تبعاً للطابع الزمني. راجع عرض تسجيلات الفيديو في الصفحة 124 للاطلاع على مزيد من المعلومات.

◦ جهاز الكمبيوتر: أدخل محرك الأقراص المحمول USB في جهاز كمبيوتر وانتقل إلى ملف TeslaCam. يتم تنظيم مقاطع الفيديو تبعاً للطابع الزمني. راجع عرض تسجيلات الفيديو في الصفحة 124 للاطلاع على مزيد من المعلومات.

6. وعضواً عن ذلك، يمكنك عرض لقطات الفيديو من تطبيق الهاتف المحمول ومشاركتها عن طريق الانتقال إلى الأمان < عارض Dashcam (يجب تمكين عرض الكاميرا المباشرة من تطبيق الهاتف المحمول على شاشة اللمس).

ملاحظة: يتطلب اتصالاً ممتازاً وتطبيق الهاتف المحمول بإصدار 4.39.5 أو أحدث. متوفر على iOS فقط.

7. لإيقاف Dashcam، انتقل إلى عناصر التحكم < الأمان < Dashcam < إيقاف. في حال تعيين Dashcam على الوضع الأوتوماتيكي أو اليدوي أو الضغط على البوق، يتم تمكين Dashcam تلقائياً (ولكن قد لا تحفظ لقطات الفيديو بنشاط، وفقاً لتفضيلاتك) في كل مرة تقود فيها السيارة.

كيفية استخدام وضع الحراسة (باستخدام محرك أقراص USB المحمول)

1. يتطلب وضع الحراسة محرك أقراص USB تمت تهيئته بصورة مناسبة وإدخاله في منفذ USB بالسيارة. تم تزويد السيارات المصنوعة بداية من عام 2020 تقريباً بمحرك أقراص USB المحمول مسبق التهيئة في صندوق القفازات. ثمة طريقتان لتنسيق محرك أقراص USB:
 - أدخل محرك أقراص USB في منفذ USB وانتقل إلى عناصر التحكم < تنسيق محرك أقراص USB. تقوم السيارة بتنسيق محرك أقراص USB أوتوماتيكياً.
 - قم بتنسيق محرك أقراص USB على جهاز كمبيوتر. راجع متطلبات محرك USB لتسجيل مقاطع الفيديو في الصفحة 124 للاطلاع على مزيد من المعلومات.
2. أدخل محرك أقراص USB المحمول في منفذ USB بالسيارة، ويفضل أن يكون المنفذ الموجود في صندوق القفازات (إذا كانت السيارة مزودة بذلك).
3. عندما تكون السيارة في وضع الركن، قم بتمكين Dashcam عن طريق الانتقال إلى عناصر التحكم < الأمان < Dashcam (يجب تمكين Dashcam من أجل تشغيل وضع الحراسة).
4. المس عناصر التحكم < وضع الحراسة < تشغيل. بمجرد تمكينه، تتحول أيقونة وضع الحراسة الموجودة في عناصر التحكم إلى اللون الأحمر.



ملاحظة: لا تتوفر تسجيلات الكاميرا الخلفية إلا في السيارات المصنعة بعد فبراير 2018 تقريباً.

عند تمكينه، يكون وضع الحراسة في حالة التباطؤ، مستعداً لإصدار الإنذار وحفظ لقطات للحدث المتعلق بالأمان إذا تم تشغيله. راجع عرض تسجيلات الفيديو في الصفحة 124 للحصول على مزيد من المعلومات حول عرض اللقطات.

5. لتمكين/تعطيل وضع الحراسة يدوياً حتى الرحلة القادمة، المس أيقونة وضع الحراسة. يتم إيقاف وضع الحراسة عندما لا تكون الأيقونة باللون الأحمر.



يمكنك إيقاف وضع الحراسة من خلال عناصر التحكم < الأمان < وضع الحراسة للتعطيل في أكثر من دورة قيادة واحدة.

كيفية استخدام وضع الحراسة (من دون استخدام محرك أقراص USB المحمول)

عند تمكين وضع الحراسة واكتشاف حدث متعلق بالأمان ولكن بدون توصيل محرك أقراص USB بمنفذ USB، تنبهك سيارتك من خلال تطبيق الهاتف، بدون أي تسجيلات من الكاميرا.

ملاحظة: استناداً إلى منطقة السوق وتكوين السيارة والخيارات المشتراة وإصدار البرنامج، قد لا تكون سيارتك مزودة بوضع الحراسة. قد لا تكون سيارتك أيضاً مزودة بإنذار صوتي نشط لوضع الحراسة أو قد لا تعمل الميزات على النحو الموضح تماماً. **تقع على عاتقك وحدك مسؤولية الرجوع إلى اللوائح المحلية وقبوض الملكية والامتثال لها فيما يخص استخدام الكاميرات.**

عند تمكين الكاميرات والمستشعرات (إذا كانت السيارة مزودة بذلك) في سيارتك، فإنها تظل قيد التشغيل وتكون جاهزة لتسجيل أي نشاط مشبوه حول السيارة عندما تكون Model Y مغلقة وفي وضع الركن. فكر في وضع الحراسة بوصفه نظام أمان ذكياً للسيارة ينبهك عندما يكتشف تهديدات قريبة محتملة.

إذا تم اكتشاف تهديد أو حددت مستشعرات السيارة وجود حركة شديدة غير منتظمة مثل ما يحدث عند سحب السيارة أو اهتزازها، فإن وضع الحراسة يقوم بما يلي:

- إضاءة المصابيح الأمامية بشكل وامض.
- تشغيل الإنذار.
- عرض رسالة على شاشة اللمس من أجل إبلاغ الأشخاص خارج السيارة بأن الكاميرات قد تقوم بالتسجيل.
- إرسال التنبيهات إليك بشأن الإنذار على تطبيق الجوال.
- حفظ لقطات الحدث على محرك أقراص USB (إذا كان متركباً في السيارة).

تم تعطيل وضع الحراسة بشكل افتراضي. يمكنك استخدام الأوامر الصوتية أو تطبيق الجوال من Tesla لتمكين وضع الحراسة أو تعطيله بسهولة. لتمكين وضع الحراسة باستخدام الأوامر الصوتية، قل "حافظ على Tesla بأمان" أو "حافظ على سيارتي بأمان" أو "شغل وضع الحراسة" أو "قم بتمكين وضع الحراسة" (راجع الأوامر الصوتية في الصفحة 14).

ملاحظة: وبالنسبة إلى بعض السيارات المصنعة بعد 1 نوفمبر 2021 تقريباً، فإن منافذ USB بالكونسول المركزي يمكنها دعم شحن الأجهزة فقط. استخدم منفذ USB داخل صندوق القفازات لجميع الوظائف الأخرى.

يتطلب وضع الحراسة أن تكون البطارية مشحونة بنسبة 20% على الأقل. إذا انخفض مستوى شحن البطارية إلى أقل من 20%، فسيتم إيقاف Sentry Mode ويرسل تطبيق الهاتف المحمول إشعاراً إليك. قد يزيد استهلاك الطاقة عند تنشيط Sentry Mode.

ملاحظة: عند تمكين وضع الحراسة، لن تكون إعدادات إنذار الأمان (عناصر التحكم < السلامة < إنذار الأمان) متوفرة.

تحذير! لا تعتمد على وضع الحراسة لحماية Model Y من كل التهديدات الأمنية المحتملة. يستخدم وضع الحراسة العديد من العوامل لتحديد ما إذا كان سيتم تنشيط إنذار الأمان. قد لا يتم اكتشاف كل التأثيرات وقد لا ينشط الإنذار في كل المواقف. في حين يساعد هذا النظام على الحماية من بعض التهديدات، فإنه لا يمكن لأي نظام أمان منع التعرض لجميع الهجمات.

ملاحظة: لا يرسل وضع الحراسة الإشعارات إلى تطبيق الجوال إلا عند تشغيل الإنذار، أو عندما يحاول شخص ما فتح الباب أو صندوق السيارة، أو عند اكتشاف حركات غير منتظمة مفاجئة بواسطة السيارة. إذا لم يحدد وضع الحراسة الحدث على أنه تهديد واضح، فإن السيارة تسجل اللقطات ولكن لا تصدر إنذاراً.



إعدادات وضع الحراسة

• استثناء مواقع معينة

في عناصر التحكم < الأمان > وضع الحراسة، يمكنك تحديد ما إذا كنت ترغب في عدم تمكين وضع الحراسة في مواقع معينة (راجع [وجهات المنزل والعمل والمفضلة في الصفحة 136](#) لمزيد من المعلومات):

◦ **استبعاد المنزل:** لا يتم تمكين وضع الحراسة أوتوماتيكياً في الموقع الذي تم تعيينه كالمنزل في قائمة التفضيلات الخاصة بك.

◦ **استبعاد العمل:** لن يتم تمكين وضع الحراسة أوتوماتيكياً في الموقع الذي تم تعيينه كالعمل في قائمة التفضيلات الخاصة بك.

◦ **استبعاد المفضلات:** لن يتم تمكين وضع الحراسة أوتوماتيكياً في أي موقع موجود في قائمة التفضيلات الخاصة بك.

ملاحظة: للتعرف على موقع تم إدراجه بوصفه موقع منزل أو عمل أو مكاناً مفضلاً، يجب ركن Model Y ضمن مسافة 500 متر تقريباً من الموقع المحفوظ.

لتعيين موقع المنزل أو العمل، المس تنقل < تعيين المنزل / تعيين العمل. لتعيين مكان مفضل، المس النجمة عند عرض العنوان على الخريطة. يؤدي تشغيل وضع الحراسة أو إيقاف تشغيله يدوياً باستخدام شاشة اللمس أو تطبيق الجوال إلى إلغاء تفضيلات استبعاد "المنزل" أو "العمل" أو "المفضلات" حتى تقوم بالرحلة التالية.

• تعيين الاكتشاف المستند إلى الكاميرا

عند تمكين الاكتشاف المستند إلى الكاميرا، يستخدم وضع الحراسة الكاميرات الخارجية للسيارة بالإضافة إلى مستشعراتها لاكتشاف حدث متعلق بالأمان أثناء ركن السيارة. إذا تم تعطيله، فإن سيارتك ستحفظ المقاطع على محرك أقراص USB فقط إذا تم اكتشاف تهديد مادي. للضبط، المس عناصر التحكم < الأمان > وضع الحراسة < الاكتشاف المستند إلى الكاميرا.

• عرض الكاميرا المباشرة

ملاحظة: يتطلب عرض الكاميرا المباشرة اتصالاً ممتازاً وتثبيت تطبيق Tesla للجوال بإصدار 4.2.1 (أو الإصدار الأحدث) على هاتف جوال تم اقتراحه بوصفه مفتاحاً يُستخدم في Model Y.

عند تمكين وضع الحراسة، استخدم تطبيق الجوال لعرض المنطقة المحيطة بـ Model Y عن بُعد كما هي موضحة من خلال الكاميرات الخارجية. للتمكين، المس عناصر التحكم < الأمان > وضع الحراسة < عرض الكاميرا المباشرة عبر تطبيق الجوال على شاشة اللمس لرؤية ما يسجله وضع الحراسة في الوقت الفعلي. تأكد من عدم وجود ركاب في السيارة ومن قفل كل الأبواب. أنتقل بعد ذلك، على تطبيق الجوال، إلى الأمان < وضع الحراسة < عرض الكاميرا المباشرة.

عندما يتم استخدام عرض الكاميرا المباشرة بشكل نشط، تومض مصابيح Model Y الخارجية بصفة دورية وتعرض رسالة على شاشة اللمس لإخطار الآخرين بعرض المنطقة المحيطة بالسيارة من خلال الكاميرات.

يتم تحديد وقت لميزة عرض الكاميرا المباشرة يبلغ 15 دقيقة من الاستخدام التراكمي في اليوم.

يمكنك أيضاً تمكين وضع الحيوانات الأليفة في الوقت نفسه والتبديل بين مشاهد الكاميرا المباشرة لرؤية الكاميرا الداخلية على تطبيق الجوال. راجع [وضع الحفاظ على المناخ، ووضع الحيوانات الأليفة، ووضع المخيم في الصفحة 127](#) للاطلاع على مزيد من المعلومات. هذه الميزة غير مدعومة في السيارات المزودة بكمبيوتر نظام الملاحة الآلي 2.0 أو 2.5. المس عناصر التحكم < البرنامج > كمبيوتر نظام الملاحة الآلي لمعرفة نوع جهاز الكمبيوتر الموجود في سيارتك.

ملاحظة: إذا تم تمكين وضعي الحيوانات الأليفة والحراسة في الوقت ذاته، فسيتم تعيين وضع الحراسة بشكل افتراضي على **تعطيل أصوات الحراسة** لحماية حيوانك الأليف.

ملاحظة: قد تختلف جودة مقطع الفيديو اعتماداً على الاتصال بالشبكة. لم يتم تسجيل الصوت.

ملاحظة: إن موجز الكاميرا المباشرة مشفر بالكامل ولا يمكن لشركة Tesla الوصول إليه.

راجع [عرض تسجيلات الفيديو في الصفحة 124](#) للحصول على مزيد من المعلومات حول عرض لقطات وضع الحراسة.

ملاحظة: عندما تصل وحدة التخزين الداخلية إلى سعتها الكاملة، ستحل التسجيلات الجديدة محل التسجيلات القديمة.



متطلبات محرك USB لتسجيل مقاطع الفيديو

4. بمجرد التعرف على محرك أقراص USB، تأكد من توفر أيقونتي Dashcam ووضع الحراسة عند لمس عناصر التحكم. Model Y السيارة جاهزة الآن لتسجيل مقاطع الفيديو.

ملاحظة: قد تحتاج إلى تمكين وضع الحراسة أولاً (إذا كانت السيارة مزودة بذلك) من خلال لمس عناصر التحكم < الحراسة.

عرض تسجيلات الفيديو

إذا تم حفظ لقطات، فيمكنك عرض المقاطع على شاشة اللمس أو جهاز كمبيوتر.

عند امتلاء مساحة محرك أقراص USB، لن يمكن حفظ لقطات الفيديو. لمنع امتلاء مساحة محرك أقراص USB، يجب عليك نقل مقاطع الفيديو المحفوظة إلى جهاز آخر بانتظام وحذفها من محرك أقراص USB.

عند التمكين، تسجل Dashcam ووضع الحراسة اللقطات في دورات زمنية. ويتم مسح اللقطات بتسجيل غيرها بشكل مستمر ما لم تقم بحفظها. يجب أن تحفظ اللقطات المطلوبة بهدف عرضها، وإلا فسيتم حذف اللقطات وحذفها بتسجيل غيرها. راجع **Sentry Mode** في الصفحة 122 و **Dashcam** في الصفحة 120 للحصول على مزيد من المعلومات حول حفظ اللقطات. يتم تسجيل أربعة مقاطع فيديو لكل مقطع محفوظ، بواقع واحد لكل كاميرا (الأمامية والخلفية واليسرى واليمنى).

ملاحظة: لا تتوفر تسجيلات الكاميرا الخلفية إلا في السيارات المصنّعة بعد فبراير 2018 تقريباً.

العرض على شاشة اللمس

يمكنك عرض مقاطع الفيديو المسجلة على شاشة اللمس عندما تكون Model Y في وضع الركن. المس أيقونة Dashcam الموجودة في مشغل التطبيق. تعرض علامات التبويب قائمة بكل مقاطع الفيديو، مرتبة بناءً على الموقع والطابع الزمني. يمكنك إيقاف مقاطع الفيديو مؤقتاً أو إرجاعها أو تسريعها للأمام أو حذفها حسب الحاجة. قم بالتمرير إلى اليمين أو اضغط مطولاً لحذف مقاطع معينة.

انتقل إلى عناصر التحكم < الأمان > حذف مقاطع Dashcam لحذف كل لقطات Dashcam ووضع الحراسة.

ملاحظة: يتم إيقاف تسجيل Dashcam مؤقتاً عند بدء تشغيل العارض.

العرض على جهاز كمبيوتر

أدخل محرك أقراص USB في جهاز كمبيوتر وانتقل إلى مجلد TeslaCam. يحتوي المجلد TeslaCam على المجلدات الفرعية التالية:

- RecentClips: يحتوي على ما يصل إلى 60 دقيقة من المحتوى المسجل.
- SavedClips: يحتوي على كل التسجيلات المحفوظة والمغاد تسميتها من مجلد RecentClips.
- SentryClips: تحتوي على تسجيلات من كل الأحداث المتعلقة بالأمان في وضع الحراسة. إذا أصبحت مساحة التخزين على محرك أقراص USB محدودة، فسيتم حذف مقاطع الحراسة الأقدم لتوفير مساحة للمقاطع الجديدة. بمجرد حذفها، لن يمكنك استردادها.

ملاحظة: بالنسبة إلى بعض السيارات المصنّعة بعد 1 نوفمبر 2021 تقريباً، فإن منافذ USB بالكونسول المركزي يمكنها دعم شحن الأجهزة فقط. لتشغيل ملفات الوسائط أو تنسيق لقطات الفيديو وعرضها، استخدم منفذ USB-A الموجود في صندوق القفازات (راجع الأجهزة الإلكترونية الداخلية في الصفحة 9).

ملاحظة: قد لا تتوفر إمكانية تنسيق لقطات الفيديو وتخزينها على محركات أقراص USB في سيارتك اعتماداً على تاريخ التصنيع وتكوين السيارة.

تتطلب بعض الميزات استخدام مشغل أقراص USB (على سبيل المثال: Dashcam ووضع الحراسة) يستوفي الشروط التالية:

- سعة تخزين لا تقل عن 64 جيجابايت. استخدم محرك أقراص USB بسعة تخزين خالية كبيرة قدر الإمكان. يمكن لمشاهد الفيديو أن تشغل مساحة كبيرة.
- سرعة كتابة ثابتة تبلغ 4 ميجابايت/ثانية على الأقل. لاحظ أن سرعة الكتابة الثابتة تختلف عن سرعة الكتابة القصوى.
- متوافق مع منفذ USB 2.0. في حال استخدام محرك أقراص USB 3.0، يجب أن يدعم أيضاً منفذ USB 2.0.
- تم التنسيق بطريقة صحيحة (إما أوتوماتيكياً أو يدوياً في الصفحة 124).

ملاحظة: في بعض مناطق السوق يمكنك شراء محركات أقراص USB الموصى بها على <http://www.tesla.com>.

التنسيق الأوتوماتيكي لمحرك أقراص USB

أدخل محرك أقراص USB في منفذ USB أمامي يدعم إمكانية تنسيق لقطات الفيديو وحفظها وعرضها (راجع الأجهزة الإلكترونية الداخلية في الصفحة 9). ثم المس عناصر التحكم < الأمان > تنسيق محرك أقراص USB. يؤدي هذا إلى تنسيق محرك أقراص USB هذا أوتوماتيكياً بوصفه exFAT وإنشاء المجلدين TeslaCam. محرك أقراص USB جاهز الآن لتسجيل لقطات الفيديو وحفظها.

لا تتوفر تنسيق محرك أقراص USB إلا عند إدخال محرك أقراص USB (يتضمن قسماً واحداً أو أقل) في أحد منافذ USB الأمامية. سيؤدي اختيار تنسيق محرك أقراص USB إلى محو أي محتوى موجود على محرك أقراص USB. قبل استخدام هذه الميزة، انقل أي محتوى تريد الاحتفاظ به إلى جهاز آخر.

التنسيق اليدوي لمحرك أقراص USB

إذا تعذر على Model Y تنسيق محرك أقراص USB، فقم بتنسيقه باستخدام جهاز كمبيوتر:

1. قم بتنسيق محرك أقراص USB بوصفه exFAT أو MS-DOS FAT (بالنسبة إلى أجهزة Mac) أو ext3 أو ext4 (نظام NTFS غير مدعوم حالياً).
2. قم بإنشاء مجلد أساسي بعنوان TeslaCam. يمكنك استخدام محرك أقراص USB واحد من أجل Dashcam ووضع الحراسة والملفات الصوتية لكن يجب إنشاء أقسام أو مجلدات منفصلة على محرك أقراص USB بتنسيق exFAT.
3. بمجرد التنسيق، قم بإدخال محرك أقراص USB في صندوق القفازات (إذا كانت السيارة مزودة بذلك)، أو استخدم منفذ USB أمامياً في الكونسول المركزي. لا تستخدم منفذ USB خلفياً؛ لأنه مخصص لشحن الأجهزة فقط. قد تستغرق Model Y بضع ثوانٍ للتعرف على محرك أقراص USB.



تشغيل عناصر التحكم في المناخ

نظرة عامة على مفاتيح التحكم في درجة الحرارة

تتوفر مفاتيح التحكم في درجة الحرارة في الجزء السفلي من شاشة اللمس. يتم ضبط التحكم في درجة الحرارة بصورة افتراضية على الإعداد التلقائي الذي يحقق الراحة المثلى في كل الظروف المناخية باستثناء الظروف المناخية الأكثر قسوة. عند ضبط درجة حرارة المقصورة عندما تكون في الإعداد التلقائي، يضبط النظام كلا من التدفئة وتكييف الهواء وتوزيع الهواء وسرعة المروحة أوتوماتيكياً للحفاظ على درجة حرارة المقصورة المحددة.

المس درجة الحرارة المعروضة في أسفل شاشة اللمس للوصول إلى الشاشة الرئيسية لعناصر التحكم في درجة الحرارة، حيث يمكنك ضبط تفضيلات درجة الحرارة الخاصة بك. يمكنك العودة إلى الإعداد الأوتوماتيكي في أي وقت من خلال لمس أوتوماتيكي. المس زر الطاقة على الشاشة الرئيسية لعناصر التحكم في درجة الحرارة للتبديل بين التشغيل والإيقاف. للوصول السريع إلى عناصر التحكم الشائعة، المس > أو < لعرض نافذة درجة الحرارة المنبثقة.

قد تنخفض سرعة المروحة أثناء تدفئة المقصورة أو تبريدها. تعرض شاشة اللمس جارية التدفئة أو جارية التبريد في أثناء الوصول إلى درجة الحرارة المفضلة لديك.

ملاحظة: يعمل نظام التحكم في درجة الحرارة بالبطارية عالية الجهد. لذا، يقل نطاق القيادة نتيجة الاستخدام لفترات طويلة.

تحذير: لتجنب الحروق الناتجة عن الاستخدام لفترة طويلة، يجب توخي الحذر من قبل الأفراد الذين يعانون من اعتلال الجهاز العصبي المحيطي، أو الذين لديهم قدرة محدودة على الشعور بالألم بسبب مرض السكري أو السن أو الإصابة العصبية أو بعض الظروف الأخرى، وذلك عند استخدام نظام التحكم في درجة الحرارة وأنظمة تدفئة المقاعد.

ضبط إعدادات التحكم في درجة الحرارة

ملاحظة: قم بضبط تفضيلات درجة الحرارة، مثل تشغيل نظام تدفئة المقاعد أو تغيير درجة حرارة المقصورة، من دون استخدام اليمين بسهولة بواسطة الأوامر الصوتية (راجع الأوامر الصوتية في الصفحة 14).

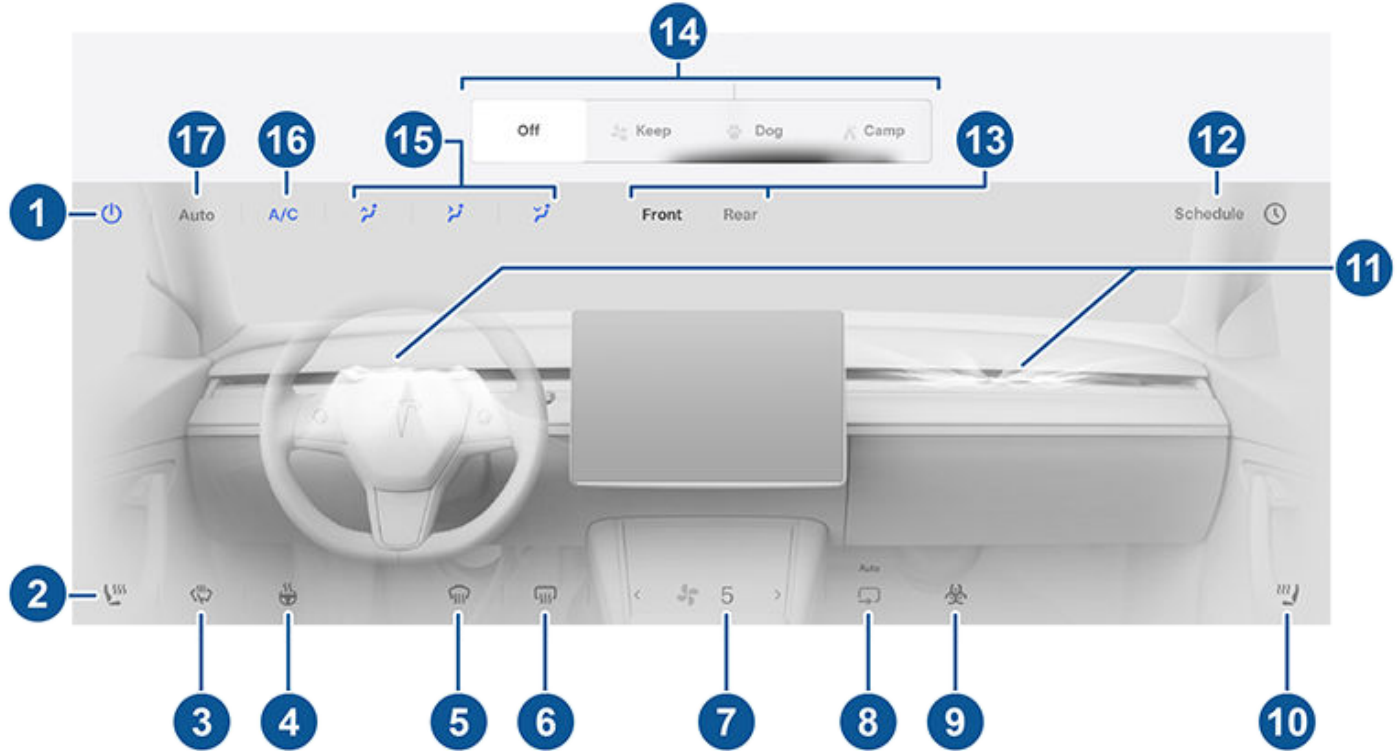

ملاحظة: للوصول بلمسة واحدة إلى أنظمة تدفئة المقاعد ومزيلات الصقيع، يمكنك إضافة عناصر التحكم هذه إلى "تطبيقاتي". راجع تخصيص تطبيقاتي في الصفحة 6.

1. المس لتشغيل نظام التحكم في المناخ أو إيقاف تشغيله.

2. المس أيقونة المقعد في جانب السائق لضبط أنظمة تدفئة المقاعد للسائق. يعمل المقعد على ثلاثة مستويات من 3 (الأعلى) إلى 1 (الأدنى). تعرض أيقونة المقعد خطوطاً متعرجة تتحول إلى اللون الأحمر (التدفئة) حسب المستوى المحدد. يعمل الإعداد أوتوماتيكي، الذي يتم عرضه عند تعيين نظام التحكم في المناخ على أوتوماتيكي، على تدفئة المقاعد الأمامية وفقاً لدرجة حرارة المقصورة. للوصول بلمسة واحدة إلى أنظمة تدفئة المقاعد، يمكنك إضافتها إلى الشريط في أسفل شاشة اللمس (راجع تخصيص تطبيقاتي في الصفحة 6).



تشغيل عناصر التحكم في المناخ

3. المس لتشغيل مزيلات الصقيع في الماسحات (إذا كانت السيارة مزودة بذلك). يتم تشغيل ميزة إزالة الصقيع عن الماسحات لمدة 30 دقيقة ثم يتم إيقاف تشغيلها أوتوماتيكياً.
4. المس للتحكم في تدفئة عجلة القيادة، إذا كانت السيارة مزودة بذلك. تعرض الأيقونة خطوطاً حمراء متعرجة تتوافق مع المستوى المحدد. إذا تم تعيين على أوتوماتيكي، يتم تدفئة عجلة القيادة حسب الحاجة، حسب درجة حرارة المقصورة، حين يتم تعيين نظام التحكم في المناخ على أوتوماتيكي. للوصول بلمسة واحدة، يمكنك إضافة عنصر التحكم هذا إلى الشريط في أسفل شاشة للمس (راجع تخصيص تطبيقاتي في الصفحة 6).
5. يوزع مزيل صقيع الزجاج الأمامي تدفق الهواء على الزجاج الأمامي. المس مرة واحدة لإزالة الضباب من الزجاج الأمامي (تتحول الأيقونة إلى اللون الكهرماني). المس مرة ثانية لإزالة الضباب من الزجاج الأمامي. المس مرة ثالثة لإيقاف التشغيل واستعادة الإعدادات السابقة لكل من توزيع الهواء والتدفئة والمروحة.
6. المس لتدفئة الزجاج الخلفي. بعد 15 دقيقة، يتوقف مزيل الصقيع من النافذة الخلفية عن التشغيل تلقائياً. تتم تدفئة المرايا الجانبية ومنفذ الشحن كذلك عند تشغيل مزيل الصقيع عن النافذة الخلفية. راجع أفضل الممارسات في الطقس البارد في الصفحة 130 للحصول على مزيد من المعلومات حول الاستعداد للطقس البارد.
7. استخدم شريط التمرير لضبط سرعة المروحة. عند تشغيل الإعداد التلقائي، تتغير مستويات سرعة المروحة إلى منخفض/متوسط/عالٍ. **ملاحظة:** قد يؤدي ضبط سرعة المروحة إلى تغيير الإعداد المحدد لكيفية سحب الهواء إلى Model Y من أجل زيادة تدفق الهواء أو خفضه.
8. المس للتحكم في تدفق الهواء داخل المقصورة. يمكن سحب الهواء داخل Model Y من الخارج أو يمكن إعادة تدوير الهواء داخل المقصورة.
9. إذا كانت Model Y مزودة بمرشح HEPA (مرشح جزيئات هواء عالي الكفاءة) من الدرجة الطبية، فسيضمن هذا المرشح أفضل جودة للهواء داخل المقصورة عندما يكون نظام التحكم في درجة الحرارة قيد التشغيل ويدخل الهواء الخارجي إلى المقصورة (تم إيقاف إعادة التدوير). يتسم مرشح HEPA بفاعليته الكبيرة في إزالة الجسيمات، بما في ذلك التلوث والمواد المسببة للحساسية والبكتيريا وغبار الطلع وأبواب العفن والفيروسات. يحتوي كل من مرشح HEPA ونظام الترشيح الثانوي أيضاً على الكربون المنشط لإزالة مجموعة كبيرة من الروائح والغازات. عندما تقوم بتشغيل Bioweapon Defense Mode، فسيقلل الضغط الإيجابي داخل المقصورة من كمية الهواء الخارجي الذي يمكن أن يدخل السيارة. **ملاحظة:** لا يزيل الكربون النشط بعض الغازات، مثل أول أكسيد الكربون، على نحو فعال.
10. المس أيقونة المقعد في جانب الراكب لضبط أنظمة تدفئة المقاعد للراكب الأمامي. يعمل المقعد على ثلاثة مستويات من 3 (الأعلى) إلى 1 (الأدنى). تعرض أيقونة المقعد خطوطاً متعرجة تتحول إلى اللون الأحمر (التدفئة) حسب المستوى المحدد. يعمل الإعداد أوتوماتيكي، الذي يتم عرضه عند تعيين نظام التحكم في المناخ على أوتوماتيكي، على تدفئة المقاعد الأمامية وفقاً لدرجة حرارة المقصورة. للوصول بلمسة واحدة إلى أنظمة تدفئة المقاعد، يمكنك إضافتها إلى الشريط في أسفل شاشة للمس (راجع تخصيص تطبيقاتي في الصفحة 6).
11. المس لضبط كيفية تدفق الهواء من فتحات التهوية الأمامية. راجع التهوية في الصفحة 129.
12. عندما تكون Model Y في وضع الركن، المس جدولاً لتعيين وقت متكرر يومياً عند الرغبة في تجهيز Model Y للقيادة من خلال التكييف المسبق للبطارية ودرجة حرارة المقصورة و/أو الشحن خارج ساعات الذروة (راجع التكييف المسبق والشحن الجدول في الصفحة 151).
13. المس لضبط إعدادات المناخ في المقصورة الأمامية أو الخلفية. إذا تم تمكين الإعداد الأوتوماتيكي بالنسبة إلى المقصورة الخلفية وتم اكتشاف الراكب، فسيتم الحفاظ على درجة الحرارة المضبوطة للمقصورة الخلفية (راجع التهوية في الصفحة 129).
14. عندما تكون السيارة في وضع الركن، تظهر هذه الإعدادات للسماح لك بالحفاظ على تشغيل نظام التحكم في المناخ حتى إذا غادرت Model Y (راجع وضع الحفاظ على المناخ، ووضع الحيوانات الأليفة، ووضع المخيم في الصفحة 127).
15. **ملاحظة:** لتشغيل هذه الإعدادات، يجب أن يكون مستوى شحن البطارية عند 20% على الأقل.
16. اختر المكان الذي يتدفق إليه الهواء في المقصورة الأمامية (فتحات تهوية الزجاج الأمامي أو في مستوى الوجه أو في مستوى الأقدام). يمكنك اختيار فتحة تنفيس واحدة أو أكثر.
17. المس لتشغيل نظام تكييف الهواء أو إيقاف تشغيله. يقلل إيقاف تشغيله من التبريد، لكنه يوفر الطاقة. **ملاحظة:** لأن Model Y تدور بصوت أهدأ من السيارة التي تعمل بالبنزين، قد تسمع صوت ضاغط تكييف الهواء عند التشغيل. لتقليل الضوضاء، قلل سرعة المروحة.
18. المس أوتوماتيكي لتشغيل الإعداد الأوتوماتيكي أو إيقاف تشغيله.
19. **ملاحظة:** عند تمكين تقليل سرعة المروحة خلال المكالمات وتحديد أوتوماتيكي، فإن سرعة المروحة تنخفض أوتوماتيكياً لتقليل الصوت المحيط عند إجراء المكالمات. للاطلاع على مزيد من المعلومات، راجع Bluetooth في الصفحة 55.



تشغيل عناصر التحكم في المناخ

ملاحظة: إذا تم تمكين وضعي الحيوانات الأليفة والحراسة في الوقت ذاته، فسيتم تعيين وضع الحراسة بشكل افتراضي على تعطيل أصوات الحراسة لحماية حيوانك الأليف. راجع **Sentry Mode** في الصفحة 122 للاطلاع على مزيد من المعلومات.

يتوفر عرض الكاميرا المباشرة الآن إذا تم تمكين وضع الحراسة أو وضع الحيوانات الأليفة أو كليهما. عند تمكين وضع الحراسة، تعرض الكاميرات عرضاً مباشراً للمناطق المحيطة بالسيارة. عند تمكين وضع الحيوانات الأليفة، تعرض كاميرا المقصورة الداخلية الجزء الداخلي للسيارة حتى تتمكن من مراقبة حيوانك الأليف في أي وقت. إذا تم تمكين كليهما، فقم بالتبديل بين مشاهد عرض الكاميرا عن طريق لمس الدوائر الرمادية أو الأيقونة الداخلية التي تتوافق مع الكاميرات المختلفة في تطبيق الجوال. راجع **Sentry Mode** في الصفحة 122 للاطلاع على مزيد من المعلومات.

ملاحظة: يتطلب تمكين كاميرا المقصورة الداخلية لوضع الحيوانات الأليفة أو وضع الحراسة إصدار تطبيق الجوال 4.15.0 أو أعلى. هذه الميزة غير مدعومة في السيارات المزودة بكمبيوتر نظام الملاحة الإلبي 2.0 أو 2.5. المس عناصر التحكم < البرنامج > كمبيوتر نظام الملاحة الإلبي لمعرفة نوع جهاز الكمبيوتر الموجود في سيارتك.

ملاحظة: يتم تحديد وقت لميزة عرض الكاميرا المباشرة يبلغ 15 دقيقة من الاستخدام التراكمي في اليوم.

يتيح لك وضع المخيم إمداد الأجهزة الكهربائية بالطاقة من خلال منافذ USB ومخرج الجهد المنخفض بالإضافة إلى الحفاظ على درجة حرارة المقصورة. تبقى شاشة اللمس مضاءة حتى يمكنك تشغيل الموسيقى أو تصفح الإنترنت أو الاستمتاع بالألعاب في arcade أو مشاهدة العروض التلفزيونية على Tesla Theater. يمكنك أيضاً التحكم في إعدادات درجة الحرارة والوسائط من هاتف مقترن. يعد وضع المخيم مثاليًا للبقاء داخل السيارة عند التخيم أو الانتظار مع طفل مثلاً. أثناء تنشيطه، يتم تعطيل وضع الحراسة ونظام إنذار السيارة. قفل باب الإخلاء غير نشط.

لتشغيل وضع الحفاظ على المناخ أو وضع الحيوانات الأليفة أو وضع المخيم:

1. تأكد أن مستوى شحن البطارية 20% على الأقل.
2. قم بتشغيل وضع الركن. تتوفر إعدادات Keep Climate On و Dog و Camp عندما تكون في وضع Park فقط.
3. عند الضرورة، اضبط إعدادات المناخ.
4. على شاشة عناصر التحكم في المناخ، المس وضع الحفاظ على المناخ أو الحيوانات الأليفة أو التخيم.

ملاحظة: كما يمكنك أيضاً التحكم في وضع الحيوانات الأليفة والمخيم من تطبيق الهاتف المحمول، عن طريق التمرير إلى أعلى من الشريط الرمادي على شاشة درجة الحرارة.

يحاول نظام التحكم في المناخ الحفاظ على إعدادات المناخ لديك حتى تخرج من وضع الركن أو توقف تشغيله يدوياً. تجنب استخدام وضع الحفاظ على المناخ أو وضع الحيوانات الأليفة أو وضع المخيم عندما يكون مستوى شحن البطارية منخفضاً.

لا يمكن تمكين وضع الحيوانات الأليفة إذا كانت درجة حرارة المقصورة مرتفعة للغاية أو إذا اكتشفت السيارة مشكلة في نظام التحكم في المناخ. تأكد من وجود درجة حرارة المقصورة عند مستوى آمن ومريح قبل تمكين وضع الحيوانات الأليفة.

إذا تم تمكين وضع الحفاظ على المناخ أو الحيوانات الأليفة أو المخيم، فسيحاول تطبيق الهاتف الجوال من Tesla إرسال إشعارات إليك بشكل متكرر لتذكيرك بالتحقق من عدم ترك أي شيء في Model Y إذا:

- انخفض مستوى شحن البطارية إلى أقل من 20%.
- اكتشفت السيارة مشكلة في نظام التحكم في المناخ.

نافذة درجة الحرارة المنبثقة

المس أسهم درجة الحرارة الموجودة أسفل شاشة اللمس لعرض نافذة منبثقة لسهولة الوصول إلى بعض عناصر التحكم في درجة الحرارة الأكثر شيوعاً وهي:

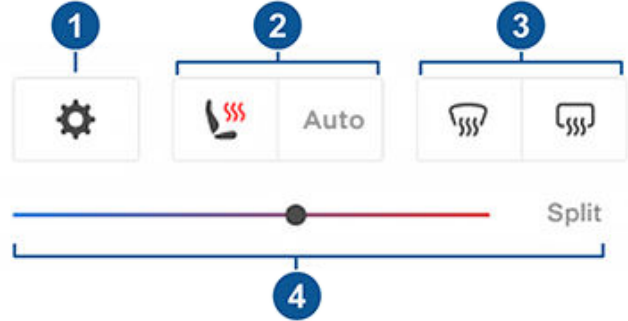

ملاحظة: للوصول بلمسة واحدة إلى أنظمة تدفئة المقاعد ومزيلات الصقيع، يمكنك إضافة عناصر التحكم هذه إلى "تطبيقاتي". راجع تخصيص تطبيقاتي في الصفحة 6.

1. المس للوصول إلى الشاشة الرئيسية لعناصر التحكم في المناخ.
2. تمكين تدفئة المقاعد أو تعطيلها.
3. تمكين مزيلات الصقيع عن الزجاج الأمامي أو الخلفي أو تعطيلها. عند تمكين إزالة الصقيع الخلفي، ستتم تدفئة المرايا الجانبية الخارجية أيضاً. سيتم إيقاف تشغيل تدفئة المرايا الجانبية الخارجية أوتوماتيكياً وفقاً لدرجة الحرارة المحيطة.
4. تعديل درجة حرارة المقصورة عن طريق سحب شريط التمرير. ويمكنك كذلك تمكين فصل التحكم في درجة الحرارة والذي يسمح للسائق والراكب الأمامي بتخصيص تفضيلات درجة الحرارة الخاصة بكل منهما على حدة. يمكن للراكب الأمامي لمس أيقونة درجة الحرارة أسفل شاشة اللمس أو شاشة عناصر التحكم الرئيسية في درجة الحرارة للتعديل. المس فصل مرة أخرى لتعطيل فصل التحكم في درجة الحرارة.

وضع الحفاظ على المناخ، ووضع الحيوانات الأليفة، ووضع المخيم

تتيح إعدادات Keep Climate On و Dog و Camp الإبقاء على تشغيل نظام التحكم في درجة الحرارة عندما تكون في وضع Park، حتى بعد مغادرة Model Y أو اختيار البقاء داخل السيارة. تكون هذه الإعدادات مفيدة عندما يكون من المهم الحفاظ على درجة حرارة المقصورة في ظروف الطقس البارد أو الحار. على سبيل المثال، عند ترك مشتريات البقالة داخل Model Y في الأيام الحارة، ربما تريد استخدام Keep Climate On لمنع تلفها.

تم تصميم وضع الحيوانات الأليفة للحفاظ على درجة حرارة مريحة في المقصورة من أجل حيوانك الأليف بينما يمكنك مراقبة درجة الحرارة هذه بصورة نشطة ومتكررة باستخدام تطبيق الهاتف المحمول (ويطلب ذلك وجود اتصال خلوي في الهاتف والسيارة). عندما تكون السيارة في وضع الحيوانات الأليفة، تعرض شاشة اللمس درجة حرارة المقصورة الحالية لإعلام المارة بأن حيوانك الأليف في وضع آمن. هذا الاستخدام غير مصمم للأشخاص ولا يجب استخدامه إلا في فترات زمنية قصيرة تكون أنت موجوداً خلالها بالقرب في حال كانت ثمة حاجة إلى العودة إلى السيارة في الظروف التي يتعدى فيها الحفاظ على درجة الحرارة لفترات أطول.

ملاحظة: لتجنب الضغط من دون قصد على مفتاح النافذة (عند ضغط الكلب عليها مثلاً)، لا يمكن خفض النوافذ عند تمكين إعداد الحيوانات الأليفة.



• تتغير درجة حرارة المقصورة بدرجة كبيرة عن المستوى المحدد لوضع الحيوانات الأليفة في البداية.

ملاحظة: لا يمكن إجراء تحديثات البرنامج في حال تنشيط وضع الحفاظ على المناخ أو وضع الحيوانات الأليفة أو وضع المخيم.

تحذير: لا تترك طفلاً في السيارة دون مراقبة مطلقاً.

تحذير: راجع القوانين المحلية للتعرف على أي قيود بشأن ترك الحيوانات الأليفة داخل السيارة دون مراقبة.

تحذير: أنت مسؤول عن سلامة كلبك أو حيوانك الأليف. لا تتركها أبداً في Model Y لفترات زمنية طويلة. راقب باستمرار درجة حرارة السيارة وسلامة الحيوانات. تأكد من وجود تغطية خلوية كافية على هاتفك ووقت كافٍ للعودة إلى السيارة إذا لزم الأمر.

تحذير: في الحالة غير المحتملة التي يحتاج فيها نظام التحكم في درجة الحرارة إلى الصيانة أو لا يعمل بالشكل المتوقع، تجنب استخدام وضع الحفاظ على درجة الحرارة ووضع الحيوانات الأليفة ووضع المخيم. ولا تعتمد مطلقاً على السيارة عندما يتعلق الأمر بحماية ما لا يعوض.

تحذير: يمكنك ضبط نظام التحكم في درجة الحرارة ومراقبته عن بُعد باستخدام تطبيق الهاتف المحمول. ومع ذلك، إذا استخدمت تطبيق الهاتف المحمول لإيقاف تشغيل نظام التحكم في المناخ، فسيتم إيقاف تشغيل وضع الحفاظ على المناخ ووضع الحيوانات الأليفة ووضع المخيم.

الحماية من الحرارة الزائدة في المقصورة

تمنع الحماية من الحرارة الزائدة في المقصورة ارتفاع درجة حرارة المقصورة بدرجة كبيرة في حالات الطقس شديد الحرارة. على الرغم من عدم ضرورة تنشيط نظام التحكم في المناخ في أي وقت تفادى فيه Model Y، فإن نظام التحكم في المناخ بإمكانه خفض درجة حرارة المقصورة والحفاظ عليها. قد يحول هذا دون ارتفاع درجة حرارة المقصورة بدرجة كبيرة بعد تركها متوقفة في الشمس، ما يجعل السيارة مريحة عند عودتك إليها. قد تستغرق ميزة الحماية من الحرارة الزائدة في المقصورة ما يصل إلى 15 دقيقة للتمكين بمجرد الخروج من السيارة. تم تصميم هذه الميزة لتوفير الراحة للراكب وليست لها أي تأثير في موثوقية مكونات سيارتك.

للتشغيل، المس عناصر التحكم < الأمان > الحماية من الحرارة الزائدة في المقصورة واختر ما يلي:

• تشغيل: يعمل تكييف الهواء عندما تتجاوز درجة حرارة المقصورة 40 درجة مئوية، أو درجة الحرارة المحددة إذا كان ذلك متوفراً. على شاشة اللمس أو تطبيق الجوال. قد يتطلب تخصيص درجة الحرارة أحدث إصدار من تطبيق الجوال.

• لا يوجد تكييف هواء: تعمل المروحة فقط لتحول دون ارتفاع درجة حرارة أسطح اللمس بدرجة كبيرة.

• إيقاف: تعطل الحماية من الحرارة الزائدة في المقصورة.

يمكنك كذلك تمكين الحماية من الحرارة الزائدة في المقصورة عن بُعد بواسطة تطبيق الجوال عن طريق لمس المناخ. مررّ إلى أعلى على القائمة السفلية واختر إعداداً يندرج تحت الحماية من الحرارة الزائدة في المقصورة (راجع تطبيق الهاتف المحمول في الصفحة 51).

تعمل الحماية من الحرارة الزائدة في المقصورة حتى مضي 12 ساعة بمجرد الخروج من Model Y أو حتى تنخفض طاقة البطارية إلى أقل من 20%، أيهما يحدث أولاً. يُتطلب استخدام الحماية من الحرارة الزائدة في المقصورة استهلاك طاقة من البطارية، ما قد يؤدي إلى خفض النطاق.

ملاحظة: لتمكين الحماية من الحرارة الزائدة في المقصورة، يجب إيقاف تشغيل ميزة الإمالة/التطفل.

تحذير: يمكن أن يصبح الجو داخل السيارة ساخناً بدرجة خطيرة حتى في حال تمكين الحماية من الحرارة الزائدة في المقصورة وذلك نتيجة التوقف الأوتوماتيكي أو الظروف الخارجية القاسية أو احتمالية أخرى لعدم القدرة على الحفاظ على درجة الحرارة المحددة. في حال تعرضت لتجاوز درجات الحرارة بدرجة الحرارة المحددة بشكل متكرر، فاتصل بخدمة Tesla.

تحذير: لا تترك الأطفال أو الحيوانات الأليفة في السيارة دون مراقبة مطلقاً. يمكن أن يصبح الجو داخل السيارة ساخناً بدرجة خطيرة حتى في حال تمكين Cabin Overheat Protection بسبب التوقف الأوتوماتيكي أو الظروف الخارجية القاسية.

نصائح لتشغيل التحكم في درجة الحرارة

• عند استخدام تطبيق الجوال لتشغيل نظام التحكم في المناخ، فإنه يتوقف أوتوماتيكياً عندما تنخفض طاقة البطارية إلى 20% أو في حال مرور ساعتين. لتبريد المقصورة أو تدفئتها لفترة أطول من الوقت، قم بشحن السيارة وإعادة تمكين تفضيل التحكم في المناخ من خلال تطبيق الجوال.

• يمكنك تحسين كفاءة تدفئة المقصورة من خلال خفض وضع التسارع المحدد (راجع **أوضاع التسارع في الصفحة 80**). يعمل هذا على السماح لنظام المضخة الحرارية باستهلاك مزيد من الحرارة من البطارية لتدفئة المقصورة بكفاءة، بدلاً من الحفاظ على قدرة البطارية على توفير أقصى أداء تسارع. يساعد هذا على زيادة كفاءة القيادة إلى أقصى حد في الطقس البارد. لاحظ أنه عند زيادة وضع التسارع في وقت لاحق، فإن البطارية تحتاج إلى وقت للتدفئة قبل أن يكون مستوى التسارع المتزايد متاحاً.

• إذا كان صوت نظام التحكم في درجة الحرارة أعلى مما تفضل، فقلل سرعة المروحة يدوياً.

• بالإضافة إلى تبريد داخل السيارة، يقوم ضاغط تكييف الهواء بتبريد البطارية. لذلك، يمكن أن يعمل ضاغط تكييف الهواء في الطقس الحار حتى إذا قمت بإيقاف تشغيله. هذا أمر طبيعي لأن تبريد البطارية من أولويات النظام لضمان بقائها ضمن النطاق الأمثل لدرجة الحرارة بهدف الحفاظ على طول عمرها وأدائها المثالي.

• حتى عند عدم استخدامها، يمكنك أن تصدر Model Y صوت طنين أو صوت تدوير الماء. تعد هذه الأصوات طبيعية وتحدث عند تشغيل أنظمة التبريد الداخلية لدعم وظائف السيارة المختلفة، مثل الحفاظ على بطارية الجهد المنخفض وتوازن درجة حرارة البطارية عالية الجهد.

• لضمان تشغيل نظام التحكم في درجة الحرارة بكفاءة، أغلق كل النوافذ وتأكد من أن الشبكة الخارجية المواجهة للزجاج الأمامي خالية من الثلج والجليد وأوراق الشجر والشوائب الأخرى.

• في ظروف الرطوبة الشديدة، من الطبيعي تكوّن القليل من الضباب على الزجاج الأمامي عند تشغيل تكييف الهواء لأول مرة.

• من الطبيعي تكوّن نقاط صغيرة من المياه تحت Model Y عند إيقافه. يتم تصريف المياه الإضافية التي تنتج عن عملية إزالة الرطوبة في الأسفل.

• Model Y مصممة خصيصاً لزيادة الكفاءة إلى أقصى حد أوتوماتيكياً. يمكن أن يعمل ضاغط تكييف الهواء والمروحة الخارجية ويصدر ضوءاً حتى عندما تكون درجة الحرارة الخارجية باردة وتتم تدفئة السيارة أو شحنها شحناً فائقاً.

• لتقليل درجة حرارة المقصورة في ظروف الطقس الحار، قد يتم تشغيل المروحة لتهوية المقصورة عند وقوف السيارة. يحدث هذا إذا كان مستوى شحن البطارية أعلى من 20%.

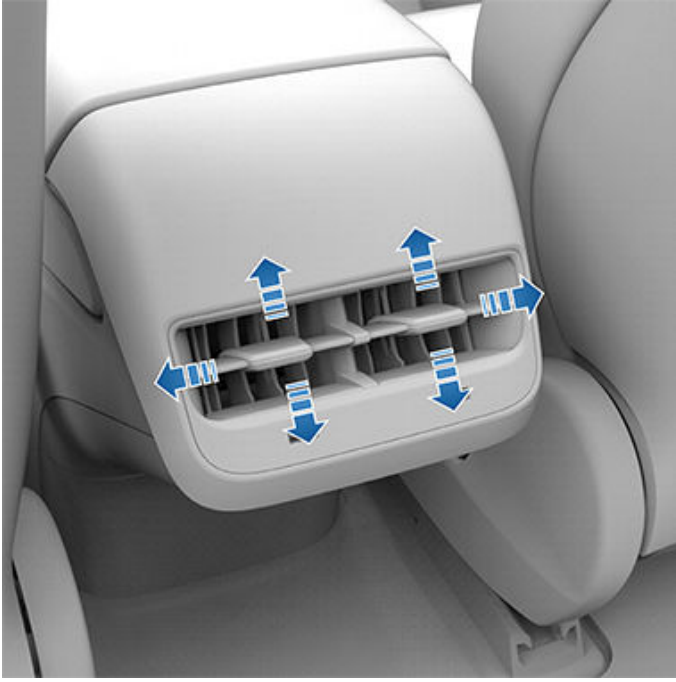

ضبط فتحات التهوية الأمامية

Model Y بها فتحة تهوية أفقية في مستوى الوجه فريدة من نوعها تمتد بعرض لوحة أجهزة القياس. باستخدام شاشة اللمس، يمكنك تحديد الموضع الذي تريد توجيه الهواء المتدفق من هذه الفتحة إليه أثناء تدفئة منطقة المقصورة الأمامية أو تبريدها.

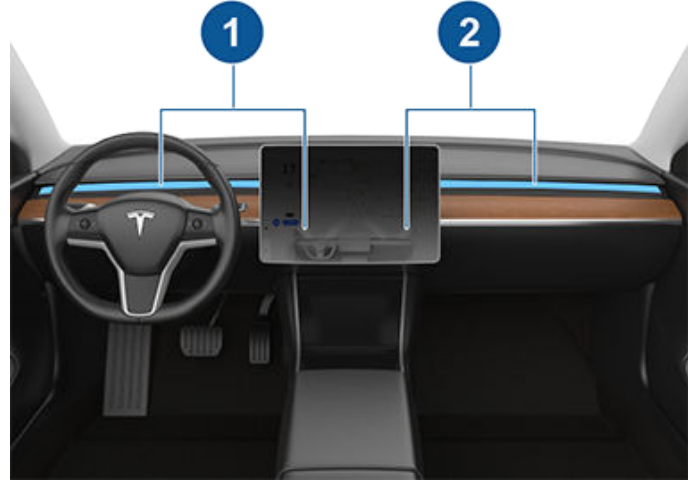

مرشح (مرشحات) هواء المقصورة

Model Y مزودة بمرشح هواء واحد أو أكثر يمنع دخول غبار الطلع والغبار النووي وغبار الطريق والجسيمات الأخرى عبر الفتحات.

ملاحظة: يتطلب مرشح (مرشحات) هواء المقصورة استبدالاً دورياً. راجع فترات الصيانة في الصفحة 155.

1. فتحة التهوية ومفاتيح التحكم الخاصة بالسائق

2. فتحة التهوية ومفاتيح التحكم الخاصة بالراكب

في حال تشغيل فتحة التهوية في مستوى الوجه، يمكنك ضبط اتجاه تدفق الهواء من جميع فتحات التهوية. لضبط اتجاه تدفق الهواء، المس الموجات الهوائية المنبعثة من فتحة التهوية ذات الصلة في شاشة اللمس. يتدفق الهواء في صورة تيار أحادي في حال تركيزه أو ينقسم إلى تيارين هوائيين منعكسين في حال توجيه الهواء نحو الخارج أو الداخل من مركز فتحة التهوية.

عندما تكتشف Model Y عدم وجود ركاب يجلس في مقعد الراكب، يتم إيقاف تشغيل مفاتيح التحكم وفتحة التهوية الخاصة بالراكب. اضبط إعدادات التحكم في درجة الحرارة لتمكين تدفق هواء الراكب.

ملاحظة: يمكنك توجيه فتحات التهوية في مستوى الوجه إلى النوافذ للمساعدة على إزالة الصقيع أو الضباب منها.

ملاحظة: عندما تقسم فتحة التهوية إلى تيارين منفصلين من الهواء، لا يتدفق الهواء في كل اتجاه بمقدار قوة تدفقه كله في اتجاه واحد.

ملاحظة: يتم سحب الهواء الخارجي إلى Model Y من خلال الشبكة التي توجد أمام الزجاج الأمامي. حافظ على الشبكة خالية من العوائق، مثل أوراق الشجر والتلوج.

ضبط فتحات التهوية الخلفية

Model Y توجد فيها فتحات تهوية في الجزء الخلفي من الكونسول المركزي حيث يتدفق منها الهواء عند تشغيل الإعداد من شاشة اللمس. لتوجيه تدفق الهواء إلى منطقة المقصورة الخلفية، اضبط فتحات التهوية في الجزء الخلفي من الكونسول المركزي إلى أعلى أو إلى أسفل أو من جانب إلى آخر، حسب الحاجة.



أفضل الممارسات في الطقس البارد

لضمان أن توفر لك Model Y أفضل تجربة ملكية ممكنة في ظروف الطقس البارد الصعبة، اتبع هذه الممارسات الأفضل.

قبل القيادة

عند تراكم الثلج والجليد على السيارة، يمكن أن تتجمد الأجزاء المتحركة، مثل مقابض الأبواب والنوافذ والمرابيا والماسحات في مكانها. لتحقيق أقصى نطاق وأداء، سيكون من المفيد تدفئة المقصورة والبطارية قبل القيادة. يوجد العديد من الطرق للقيام بذلك:

• المس عناصر التحكم < جدولة > متاح كذلك في كل من شاشة الشحن وشاشة التحكم في المناخ لضبط الوقت الذي تريد أن تكون فيه السيارة جاهزة للقيادة (راجع التكييف المسبق والشحن المجدول في الصفحة 151).

• على تطبيق الهاتف المحمول، انتقل إلى المناخ لتخصيص درجة الحرارة التي ترغب في استخدامها لتدفئة المقصورة. يعمل هذا أيضاً على تدفئة البطارية عالية الجهد حسب الحاجة.

• على تطبيق الهاتف المحمول، انتقل إلى المناخ < إزالة الصقيع في السيارة لإزالة الثلج والجليد والصقيع الموجود على الزجاج الأمامي ومنفذ الشحن والنوافذ والمرابيا. يعمل هذا أيضاً على تدفئة البطارية عالية الجهد حسب الحاجة.

ملاحظة: توصي Tesla بتنشيط إعدادات التحكم في درجة الحرارة قبل المغادرة بمدة تتراوح بين 30 و45 دقيقة على الأقل (راجع تشغيل عناصر التحكم في المناخ في الصفحة 125). تعتمد أوقات التكييف المسبق على درجة الحرارة الخارجية وعوامل أخرى. سيرسل إليك تطبيق الهاتف المحمول إشعاراً بمجرد وصول سيارتك إلى درجة حرارة التكييف المسبق المطلوبة.

منفذ الشحن

إذا تجمد مزلاج منفذ الشحن في مكانه وأصبح كابل الشحن عالقاً في منفذ الشحن، فالمس عناصر التحكم < الخدمة > تدفئة منفذ الشحن. إذا لم تُحل المشكلة بعد مرور بضع دقائق، فحاول تحرير كابل الشحن يدوياً. راجع تحرير كابل الشحن يدوياً في الصفحة 149.

في الطقس شديد البرودة أو الظروف الثلجية، قد يتجمد مزلاج منفذ الشحن في مكانه. في ظروف الطقس هذه، يمكنك إذابة الجليد الموجود على مزلاج منفذ الشحن حتى يمكن إزالة كابل الشحن وإدخاله. للقيام بذلك، قم بتمكين إزالة الصقيع في السيارة باستخدام تطبيق الهاتف المحمول.

يمكنك أيضاً منع تجمد مزلاج منفذ الشحن في مكانه باستخدام إعدادات الجدولة (راجع التكييف المسبق والشحن المجدول في الصفحة 151).

ملاحظة: في حال تجمد مزلاج منفذ الشحن في مكانه، قد لا يقوم بتثبيت كابل الشحن في مكانه عند إدخاله، ولكن لا يزال بالإمكان الشحن عند معدل التيار المتردد البطيء حتى إذا كان المزلاج غير معشوق.

الشحن

باستخدام مخطط الرحلة (إذا كان متوفراً) للانتقال إلى موقع شحن تابع لشركة Tesla، تقوم Model Y بتسخين البطارية عالية الجهد مسبقاً لضمان أن تكون درجة حرارة البطارية مثالية وجاهزة للشحن عند الوصول إلى محطة الشحن. يقلل هذا من مقدار الوقت المستغرق في الشحن. (راجع Trip Planner في الصفحة 138).

ملاحظة: توصي Tesla باستخدام مخطط الرحلة للانتقال إلى موقع شحن قبل الوصول بفترة تتراوح بين 30 و45 دقيقة على الأقل لضمان أفضل درجة حرارة للبطارية وأفضل ظروف شحن. إذا استغرقت القيادة إلى موقع الشحن أقل من 30 إلى 45 دقيقة، فضع في حسبانك تهيئة البطارية مسبقاً قبل القيادة (راجع قبل القيادة في الصفحة 130).

ملاحظة: قد ينتج النظام الحراري بخاراً في ظل ظروف معينة بالنسبة إلى السيارات المزودة بمضخة حرارية (لتحديد ما إذا كانت سيارتك مزودة بمضخة حرارية، المس عناصر التحكم < البرنامج > معلومات السيارة الإضافية). على سبيل المثال، يمكن أن يأتي البخار عديم الرائحة من مقدمة سيارتك أثناء الشحن بالشاحن الفائق في درجة حرارة باردة. هذا أمر طبيعي وليس سبباً للقلق.

النوافذ

في تطبيق الجوال، انتقل إلى المناخ، وحدد إزالة الصقيع من السيارة، التي تساعد على إذابة الثلج والجليد والصقيع الموجود على الزجاج الأمامي والنوافذ والمرابيا.

في درجات الحرارة المنخفضة، تقوم Model Y بضبط مواضع النوافذ بدرجة طفيفة أوتوماتيكياً لجعل عملية فتح الأبواب أسهل.

ملاحظة: احرص دائماً على توصيل مصدر الطاقة في الجهد المنخفض بمصدر طاقة خارجي قبل فتح أحد الأبواب عندما لا توجد طاقة في السيارة لتجنب كسر إحدى النوافذ.

استخدم تطبيق الجوال لجدولة موعد صيانة حتى يمكن لشركة Tesla توفير طيقة طارئة للماء على النوافذ الجانبية والخلفية (وليس الزجاج الأمامي) بمقابل رمزي.

الأبواب

في ظروف الشتاء القارسة، يمكن أن يؤدي تراكم الثلج إلى زيادة صعوبة فتح مقابض الأبواب. يمكنك استخدام تطبيق الجوال لفتح باب السائق في هذه الحالة.

1. في تطبيق الجوال، المس مع الاستمرار أي أربعة أزرار تحكم سريعة واتباع التعليمات لتخصيص عناصر التحكم السريعة من خلال فتح مزلاج الباب.
2. عندما تكون بجوار سيارتك، المس فتح مزلاج الباب لفتح باب السائق.

إزالة الجليد من مقبض الباب

في ظروف الشتاء القاسية، يمكن أن يؤدي تراكم الجليد على مقبض الباب إلى منعه من الفتح. عملية تحرير مقبض باب Model Y مختلفة قليلاً عن العمليات الأخرى الخاصة بإزالة تراكبات الجليد.

ملاحظة: يمكن أن يساعد استخدام بخاخ WD-40 بشكل استباقي على مسامير محور مقبض الباب على منع تراكم الجليد داخل مقبض الباب.

تحذير: لا تحاول استخدام أي أدوات أو قوة مفرطة لتحرير مقبض الباب من تراكبات الجليد. ⚠️

قم بتنفيذ ما يلي لإزالة الجليد من مقبض الباب:

1. اضغط بقوة على الجزء الأمامي من مقبض الباب وسيهتز نحو الداخل بشكل طفيف لمساعدتك على كسر الجليد.



أفضل الممارسات في الطقس البارد

أثناء القيادة

يمكن للطقس البارد زيادة استهلاك الطاقة نظراً إلى الحاجة إلى مزيد من الطاقة للقيادة وتسخين البطارية وتدفئة المقصورة. اتبع هذه الاقتراحات لتقليل استهلاك الطاقة:

- استخدم أنظمة تدفئة المقاعد في التدفئة. تستخدم أنظمة تدفئة المقاعد طاقة أقل من نظام تدفئة المقصورة. يقلل خفض درجة حرارة المقصورة واستخدام أنظمة تدفئة المقاعد استهلاك الطاقة (راجع تشغيل عناصر التحكم في المناخ في الصفحة 125).
- اخفض سرعة القيادة وتجنب التسارع المتكرر والسريع.
- يمكنك تحسين كفاءة تدفئة المقصورة من خلال خفض وضع التسارع المحدد (راجع أوضاع التسارع في الصفحة 80). يعمل هذا على السماح لنظام المضخة الحرارية باستهلاك مزيد من الحرارة من البطارية لتدفئة المقصورة بكفاءة، بدلاً من الحفاظ على قدرة البطارية على توفير أقصى أداء تسارع. يساعد هذا على زيادة كفاءة القيادة إلى أقصى حد في الطقس الأبرد. لاحظ أنه عند زيادة وضع التسارع في وقت لاحق، فإن البطارية تحتاج إلى وقت للتدفئة قبل أن يكون مستوى التسارع المتزايد متاحاً.

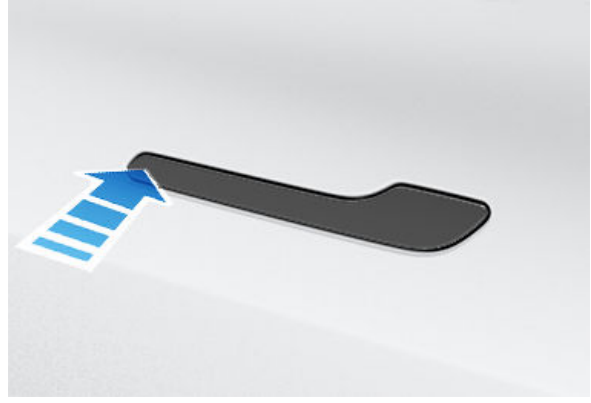

2. اضغط على الجزء الخلفي من مقبض الباب لمحاولة فتحه كما تفعل عادة.
3. بمجرد أن يصبح مقبض الباب قابلاً للحركة، افتحه وأغلقه عدة مرات أخرى لتحرير أي تراكم متبق للجليد. تأكد من أن مقبض الباب مضغوط للدخول (مسحوب) بالكامل قبل الدخول إلى السيارة، وتحقق من إغلاق الباب بالكامل قبل القيادة والابتعاد بالسيارة.

الكبح المتجدد

يمكن أن يكون الكبح المتجدد محدوداً إذا كانت البطارية باردة للغاية. أثناء مواصلة القيادة، يتم تسخين البطارية وزيادة الطاقة المتجددة (راجع الكبح المتجدد في الصفحة 73).

ملاحظة: يمكن تجنب الكبح المُجدد المحدود في حال توفير وقت كافٍ لتهيئة السيارة مسبقاً أو في حال استخدام الجدولة لتهيئة Model Y مسبقاً قبل وقت المغادرة (راجع التكييف المسبق والشحن المجدول في الصفحة 151).

ملاحظة: يؤدي تركيب إطارات الشتاء إلى قوة كبح متجدد منخفضة ولكن بعد فترة قصيرة من القيادة، تقوم Model Y بإعادة المعايرة لتصبح ذلك. المس الخدمة < العجلة والإطار > الإطارات لتحديد إطارات الشتاء وتسريع هذه العملية.

البطارية الباردة

تظهر أيقونة ندفة الثلج الزرقاء على شاشة اللمس عند عدم توفر بعض الطاقة المخزنة في البطارية نتيجة لدرجة حرارة البطارية الباردة. يظهر هذا الجزء غير المتوفر باللون الأزرق على مقياس البطارية. قد يكون الكبح المتجدد والتسارع ومعدلات الشحن محدودة. لا تظهر أيقونة ندفة الثلج مجدداً عندما تكون البطارية ساخنة بدرجة كافية.

بعد القيادة

اترك Model Y متصلة في حال عدم استخدامها. يستخدم هذا نظام الشحن، بدلاً من البطارية ذاتها، لإبقاء البطارية ساخنة (راجع معلومات البطارية عالية الجهد في الصفحة 145).

المرايا

إذا كان تراكم الجليد متوقعاً عند الركن، فقم بإيقاف طي المرايا تلقائياً. المس عناصر التحكم < الطي التلقائي >. يمكن أن يمنع إجماع طي المرايا الجانبية الخارجية أو فردها.

ملاحظة: يتم تسخين المرايا الجانبية أوتوماتيكياً حسب الحاجة أثناء التكييف المسبق أو في حال تنشيط مزبل الصقيع الخلفي.

المساحات

في حال توقع تراكم الجليد أو الثلج عند التوقف، المس عناصر التحكم < الصيانة > وضع صيانة المساحة. يرفع ذلك المساحات عن الزجاج الأمامي بحيث يمكن إزالة الصقيع منها عند إزالة الصقيع من الزجاج الأمامي (راجع المساحات ومرشحات الغسيل في الصفحة 71). كما يمكنك تشغيل مزبلات الصقيع عن المساحات (إذا كانت السيارة مزودة بذلك). راجع تشغيل عناصر التحكم في المناخ في الصفحة 125.

الإطارات وسلاسلها

استخدم إطارات الشتاء لزيادة السحب في الظروف الثلجية أو الجليدية. يمكنك شراء إطارات الشتاء من متجر Tesla (راجع أنواع الإطارات الموسمية في الصفحة 161).

توفر سلاسل الإطارات سحباً إضافياً عن القيادة في الظروف الجليدية أو الثلجية. تحقق من اللوائح المحلية لديك لتحديد ما إذا كانت سلاسل الإطارات موصى بها أو مطلوبة أثناء شهور الشتاء. راجع استخدام سلاسل الإطارات في الصفحة 162 للاطلاع على مزيد من المعلومات.

سينخفض ضغط الإطارات في درجة الحرارة المحيطة الباردة. إذا ظهر ضوء مؤشر نظام مراقبة ضغط الإطارات، فقم بنفخ الإطارات قبل القيادة. ستفقد الإطارات ضغطاً بمقدار 1 رطل/بوصة مربعة لكل انخفاض بمقدار 6 درجات مئوية في درجة الحرارة الخارجية (راجع العناية بالإطارات وصيانتها في الصفحة 157). حيث يساعد ضغط الإطارات المناسب على حماية الإطارات من الحفر وتحسين النطاق عند نفخها كما يجب.



التكييف المسبق المجدول

عند التوقف، استخدم إعدادات عناصر التحكم < جدول المتوفرة على كل من شاشة الشحن وشاشة التحكم في المناخ؛ لتحديد الوقت الذي تريد فيه تكييف Model Y مسبقاً (راجع التكييف المسبق والشحن المجدول في الصفحة 151). يمكنك أيضاً استخدام الجدولة لمنع تجمد مزلاج منفذ الشحن في مكانه. تحدد السيارة الوقت المناسب لبدء التكييف المسبق بحيث تتم تدفئة المقصورة والبطارية في وقت المغادرة المخطط له.

توصي Tesla كذلك بجدولة الشحن مع التكييف المسبق للتأكد من احتواء السيارة على قدر كافٍ من الطاقة اللازمة للرحلة. عند عدم توصيل Model Y بالكهرباء، يعمل التكييف المسبق فقط عندما يكون مستوى شحن البطارية فوق 20%.

التخزين

إذا تركت Model Y في وضع التوقف لفترة طويلة، فقم بتوصيلها بالشاحن لمنع فقدان النطاق العادي والمحافظة على البطارية في درجة الحرارة المثلى. يمكن توصيل السيارة بأمان لأي فترة زمنية.

عند عدم الاستخدام، تدخل Model Y في وضع السكون لحفظ الطاقة. قلل عدد المرات التي تتحقق فيها من حالة السيارة على تطبيق الهاتف المحمول، حيث يعمل ذلك على تنشيط السيارة أوتوماتيكياً وتبدأ في الاستهلاك الطبيعي للطاقة.



أفضل الممارسات في الطقس الحار

الشحن

عند استخدام Trip Planner أو الانتقال إلى محطات الشحن الفائت، تجهز سيارتك البطارية تلقائياً من أجل شحن أكثر فعالية. في الطقس الحار القاسي، قد لا ترى رسالة تفيد بأن السيارة تقوم بتهيئة البطارية أثناء الانتقال إلى محطة شحن فائق، لكنها لا تزال تجهز البطارية من أجل الشحن.

ملاحظة: توصي Tesla باستخدام مخطط الرحلة للانتقال إلى موقع شحن قبل الوصول بفترة تتراوح بين 30 و45 دقيقة على الأقل لضمان أفضل درجة حرارة للبطارية وأفضل ظروف شحن. إذا استغرقت القيادة إلى موقع الشحن أقل من 30 إلى 45 دقيقة، فضع في حسابك تهيئة البطارية مسبقاً قبل القيادة (راجع قبل القيادة في الصفحة 130).

إذا أمكن، فاترك سيارتك متصلة بالشاحن عند عدم الاستخدام، حتى في الطقس الدافئ، خاصةً عند استخدام التكييف أو الحماية من درجات الحرارة الزائدة.

التخزين

إذا تركت Model Y في وضع التوقف لفترة طويلة، فقم بتوصيلها بالشاحن لمنع فقدان النطاق العادي والمحافظة على البطارية في درجة الحرارة المثلى. يمكن توصيل السيارة بأمان لأي فترة زمنية.

عند عدم الاستخدام، تدخل Model Y في وضع السكون لحفظ الطاقة. قلل عدد المرات التي تتحقق فيها من حالة السيارة على تطبيق الهاتف المحمول، حيث يعمل ذلك على تنشيط السيارة أوتوماتيكياً وتبدأ في الاستهلاك الطبيعي للطاقة.

لضمان أن توفر لك Model Y أفضل تجربة ملكية ممكنة في ظروف الطقس شديد الحرارة، اتبع هذه الممارسات الأفضل.

قبل القيادة

ثمة العديد من الطرق لتجهيز سيارتك من أجل القيادة دون الحاجة إلى ركوب السيارة وهي ساخنة بالفعل:

- قم بتهيئة المقصورة بتحريك اتجاه تدفق الهواء من فتحات التهوية، وتشغيل أنظمة تدفئة المقاعد أو إغلاقها. على تطبيق الجوال، انتقل إلى المناخ لتخصيص درجة الحرارة التي ترغب في استخدامها لتبريد المقصورة.
- المس الجدولة على كل من شاشة الشحن وشاشة التحكم في المناخ؛ لضبط الوقت الذي تريد أن تكون فيه سيارتك جاهزة للقيادة (راجع التكييف المسبق والشحن المجدول في الصفحة 151).

- قم بتمكين الحماية من الحرارة الزائدة في المقصورة، لتمنع الزيادة الكبيرة في درجة حرارة المقصورة عند وجودها في أجواء حارة. يمكنك اختيار ما إذا كنت تريد تشغيل تكييف الهواء أو المروحة فقط حين تتجاوز درجة الحرارة في المقصورة 105 درجات فهرنهايت (40 درجة مئوية)، أو درجة الحرارة المحددة (إذا كان هذا الخيار متوفراً).

- باستخدام تطبيق الجوال، انتقل إلى عناصر التحكم لفتح النوافذ.

ملاحظة: توصي Tesla بتنشيط إعدادات التحكم في درجة الحرارة قبل المغادرة بمدة تتراوح بين 30 و45 دقيقة على الأقل (راجع تشغيل عناصر التحكم في المناخ في الصفحة 125). تعتمد أوقات التكييف المسبق على درجة الحرارة الخارجية وعوامل أخرى. سيرسل إليك تطبيق الهاتف المحمول إشعاراً بمجرد وصول سيارتك إلى درجة حرارة التكييف المسبق المطلوبة.

بعد القيادة

اترك Model Y متصلة في حال عدم استخدامها، خاصة إذا كنت تستخدم التكييف أو الحماية من الحرارة الزائدة في المقصورة. يستخدم هذا نظام الشحن، بدلاً من البطارية ذاتها، للحفاظ على درجة حرارة مريحة (راجع معلومات البطارية عالية الجهد في الصفحة 145). إضافة إلى ذلك، ثمة طرق أخرى لتقليل درجة الحرارة في المقصورة الساخنة:

- قبل أن تغادر السيارة (الأداء المهام مثلاً)، قم بتشغيل وضع الحيوانات الأليفة لإبقاء المقصورة باردة من أجل الحيوانات الأليفة أو المنتجات سريعة التلف. راجع وضع الحفاظ على المناخ، ووضع الحيوانات الأليفة، ووضع المخيم في الصفحة 127 للاطلاع على مزيد من المعلومات.
- توصي Tesla بإطفاء مكيف الهواء قبل الضغط على وضعية الركن بنحو 30 ثانية من أجل تقليل الحمل أسفل السيارة.
- اركن في الظل من أجل الحد من استهلاك الطاقة والحفاظ على درجات حرارة أكثر بروداً في المقصورة.
- استخدم حاجباً للشمس (متوفر في متجر Tesla) إذا كنت مضطراً إلى الركن في الشمس.
- عند الركن، قم بتوصيل Model Y وجدولة الشحن. تقوم سيارتك بتحديد الوقت المناسب لبدء الشحن من أجل أن يكتمل في غير ساعات الذروة. يتم تجهيز المقصورة والبطارية أيضاً وفق وقت المغادرة المحدد. للاطلاع على مزيد من المعلومات، راجع التكييف المسبق والشحن المجدول في الصفحة 151.

نظرة عامة على الخريطة

تعرض شاشة اللمس خريطة في جميع الأوقات (باستثناء عندما يتم نقل Model Y إلى وضع الرجوع إلى الخلف).

استخدم إصبعك (أصابعك) للتفاعل مع الخريطة:

- لتحريك الخريطة في أي اتجاه، اضغط باستمرار بأصبع واسحب.
- لتدوير الخريطة في أي اتجاه، اضغط باستمرار بأصبعين وأدرهما.
- لتكبير الخريطة أو تصغيرها، قم بتوسيع إصبعين أو اضغط بأصابعك على التوالي.

ملاحظة: عندما تقوم بتدوير الخريطة أو تحريكها، لن يعود موقعك الحالي قيد التعقب. تظهر رسالة "Tracking Disabled" لفترة وجيزة بجوار أيقونة اتجاه الخريطة، وتتحول الأيقونة إلى اللون الرمادي. لإعادة تمكين التعقب، المس أيقونة اتجاه الخريطة لاختيار الشمال الأعلى أو التوجه لأعلى.

ملاحظة: يتم تكبير الخريطة وتصغيرها أوتوماتيكياً عندما يكون مسار الملاحة نشطاً.

لتغيير اتجاه الخريطة، قم بالتبديل بين هذه الخيارات:

اتجاه الشمال أعلى: يقع اتجاه الشمال دائماً أعلى الشاشة.

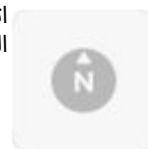

التوجه لأعلى: يقع اتجاه السير دائماً أعلى الشاشة. وتدور الخريطة عند تغيير الاتجاه. تتضمن هذه الأيقونة وصلة مضمنة تشير إلى اتجاه القيادة.



ملاحظة: يؤدي لمس هذه الأيقونة أثناء الانتقال إلى الوجهة إلى عرض نظرة عامة على المسار.



تتوفر نظرة عامة على المسار عندما تنتقل إلى وجهة ما ويتم عرضها عندما تقوم بتوسيع قائمة التوجيهات عند كل منعطف (عن طريق سحبها لأسفل). عند طي قائمة التوجيهات عند كل منعطف من خلال تمريرها إلى أعلى، تعرض الخريطة الاتجاه الذي اخترته سابقاً.

عرض الخريطة

عندما تكون Model Y في وضع الركن، تظهر الأيقونات التالية على الخريطة للسماح لك بتخصيص نوع المعلومات التي تعرضها الخريطة. للوصول إلى هذه الأيقونات عند القيادة، المس أي مكان على الخريطة (تختفي بعد بضع ثوانٍ).

صور القمر الصناعي (إذا كانت السيارة مزودة باتصال ممتاز).



أحوال المرور (إذا كانت السيارة مزودة باتصال ممتاز).



تفاصيل الخريطة (مثل نقاط الاهتمام).



أسقط دبوساً في أي مكان على الخريطة من خلال الضغط مطولاً بإصبعك على الموقع المطلوب. عندما تسقط دبوساً أو تلمس دبوساً موجوداً، يتوسط الموقع المختار الخريطة وتظهر شاشة منبثقة لتوفر معلومات عن الموقع. من هذه الشاشة المنبثقة، يمكنك الانتقال إلى الموقع وإضافة الموقع من قائمة الوجهات المفضلة لديك أو حذفه (راجع [وجهات المنزل والعمل والمفضلة في الصفحة 136](#)).



مواقع الشحن. تعرض قائمة منبثقة تشمل المدينة والقرب من المحطات ذات الصلة على الخريطة. تتضمن مواقع الشحن محطات الشحن الفائت من Tesla ومحطات الشحن عند الوجهة ومحطات الشحن السريع التابعة لجهة خارجية ومحطات الشحن العامة التي استخدمتها سابقاً. راجع [مواقع الشحن في الصفحة 136](#). المس أيقونات علامة البرق في القائمة المنبثقة للتصفية حسب أنواع الشواحن بناءً على الطاقة القصوى.

ملاحظة: في بعض مناطق السوق، عندما تعرض محطات الشحن يتم تضمين محطات الشحن السريع التابعة لجهة خارجية أيضاً على الخريطة ممثلة بدبابيس بلون رمادي داكن.

تراكب الطقس (إذا كانت السيارة مزودة باتصال ممتاز). المس لعرض تراكب ظروف الطقس على الخريطة وإظهار حركة هطول الأمطار مثل الأمطار والثلوج. يتضمن تسلسلاً زمنياً يعرض التغيرات في الطقس على مدار الساعات الثلاث القادمة.



إعدادات الملاحة

ملاحظة: يمكن أن تختلف إعدادات الملاحة المتاحة اعتماداً على المنطقة وتهيئة السيارة.

تظهر أيقونة إعدادات الملاحة عند لمس ... بمجرد بدء الانتقال إلى الوجهة.



ملاحظة: يمكنك أيضاً الوصول إلى إعدادات الملاحة من خلال لمس عناصر التحكم < الملاحة.

المس أيقونة إعدادات الملاحة لتخصيص نظام الملاحة ليلائم تفضيلاتك (تختلف الإعدادات المتاحة وفقاً لمنطقة السوق لديك وتكوين السيارة):

- دليل الملاحة: المس الصوت لتمكين القراءة المسموعة لتعليمات الملاحة.
- المس - أو + لزيادة مستوى صوت تعليمات الملاحة المنطوقة أو خفضه. يؤدي تقليل كل المسافة إلى اليسار أو لمس أيقونة مكبر الصوت إلى كتم صوت التعليمات. يمكنك أيضاً كتم صوت/إلغاء كتم صوت تعليمات الملاحة من خلال لمس أيقونة مكبر الصوت. لا ينطبق إعداد مستوى الصوت هذا إلا على التعليمات المنطوقة في نظام الملاحة. لم يتغير مستوى صوت مشغل الوسائط والهاتف.
- ملاحظة:** يمكن تعديل مستوى الصوت أوتوماتيكياً بما يناسب سرعة القيادة وإعدادات المناخ.



الخرائط والملاحة

- إذا كان يلزم الشحن للوصول إلى الوجهة، وتم تمكين مخطط الرحلة (وكان متوفراً في منطقة السوق الخاصة بك)، فسيشمل مسار الملاحة أوتوماتيكياً نقاط التوقف عند الشاحن الفائق (راجع [Trip Planner في الصفحة 138](#)).
- إذا لم يكن لديك ما يكفي من الطاقة للوصول إلى وجهتك، وليست هناك محطة شحن فائق على المسار، فسيخبرك تنبيه بأنك بحاجة إلى الشحن للوصول إلى وجهتك.
- تسبق كل منعطف المسافة إلى نقطة الانعطاف.
- لرؤية الجزء السفلي من القائمة، قد تحتاج إلى سحب القائمة إلى أعلى.
- المس الجزء العلوي من القائمة لتصغيرها.

بعد تعيين الوجهة، يوفر لك شريط البحث خيار البحث على طول الطريق لإضافة نقطة توقف (راجع [إضافة نقاط توقف إلى المسار في الصفحة 135](#)).

أثناء الملاحة، تتبع الخريطة موقعك وتعرض المرحلة الحالية من رحلتك. يمكنك عرض المسار بالكامل في أي وقت من خلال التمرير لأسفل لتوسيع قائمة التوجيهات عند كل منعطف أو لمس أيقونة النظرة العامة على المسار.

أسفل قائمة "عند كل منعطف"، يعرض شريط التقدم مدى قربك من وجهتك أو المحطة التالية. إذا تم تمكين التوجيه عبر الإنترنت، فيعرض شريط التقدم أيضاً حالات حركة المرور مباشرة على المسار (راجع [التوجيه عبر الإنترنت في الصفحة 138](#)).

لإيقاف الملاحة، المس إلغاء، في الزاوية السفلية من قائمة التوجيهات عند كل منعطف. اسحب لليمين على الموقع المقترح أو اضغط باستمرار على الموقع لحذف بعض عمليات البحث الأخيرة المتعلقة بالملاحة بسرعة.

ملاحظة: إذا لم يتوفر اتصال بيانات، فستتيح لك الخرائط المضمنة الملاحة إلى أي وجهة، ولكن يجب عليك إدخال العنوان بالكامل وبدقة.

إذا تم تمكين التنقل على نظام الملاحة الآلي (إذا كان ذلك متوفراً في منطقة السوق لديك)، فيمكنك تشغيله لمسار الملاحة عن طريق لمس التنقل على نظام الملاحة الآلي في قائمة التوجيهات عند كل منعطف (عندما تكون الميزة نشطة، يصبح لون الأيقونة أزرق). يقوم نظام التنقل على نظام الملاحة الآلي أوتوماتيكياً بتغيير حارات السير وتوجيه Model Y على الطرق مقيدة الوصول (مثل الطرق السريعة والطرق الحرة)، على طول مسار الملاحة لمعرفة التفاصيل، راجع التنقل على نظام الملاحة الآلي في [الصفحة 99](#).



تحديد مسار بديل

قد لا تتوفر هذه الميزة في سيارتك، وفقاً لمنطقة السوق وهيئة السيارة. يجب أن تكون سيارتك مزودة باتصال ممتاز.

بعد دخولك وجهة ذات نقطة توقف واحدة، ستعرض الخريطة ما يصل إلى ثلاثة مسارات بديلة. وهذا يتيح لك مقارنة وقت السفر الكلي بمعلومات المرور لكل مسار بصورة سهلة. إذا لم تحدد مساراً مفضلاً خلال فترة المهلة، فسيتم تحديد المسار الأسرع أوتوماتيكياً.

إضافة نقاط توقف إلى المسار

بعد دخول وجهة ما، حرر مسارك من خلال إضافة نقاط توقف أو حذفها أو إعادة ترتيبها. المس النقاط الثلاث في أسفل قائمة التوجيهات عند كل منعطف لعرض الخيارات لتحرير مسارك.

ملاحظة: يتم كتم صوت تعليمات الملاحة عندما يتلقى الهاتف المقترن مكالمة هاتفية جارية.

- قم بتمكين الملاحة الأوتوماتيكية إذا كنت ترغب في بدء Model Y وجهة الملاحة أوتوماتيكياً عند الدخول إلى السيارة. يتم توقع الوجهات بناءً على إدخال المسارات الشائعة والوقت من اليوم والتقويم (راجع [Automatic Navigation في الصفحة 136](#)).
- قم بتمكين مخطط الرحلة (إذا كان متوفراً في منطقة السوق لديك) لإضافة نقاط التوقف عند الشاحن الفائق عند الحاجة. تتم إضافة نقاط التوقف عند محطات الشحن الفائق إلى مسارات الملاحة بهدف تقليل مقدار الوقت المستغرق في القيادة والشحن (راجع [Trip Planner في الصفحة 138](#)).
- قم بتمكين التوجيه عبر الإنترنت للتوجيه الأوتوماتيكي من أجل تجنب الازدحام الشديد والحصول على حالات المرور في الوقت الفعلي، إضافة إلى طرق الملاحة إذا كان ذلك متوفراً في منطقتك (راجع [التوجيه عبر الإنترنت في الصفحة 138](#)).
- المس تجنب محطات الرسوم ليتم توجيهك أوتوماتيكياً لتجنب الرسوم، إن أمكن.

الانتقال إلى الوجهة

للانتقال إلى أحد المواقع، المس شريط البحث الموجود في زاوية الخريطة وأدخل الوجهة، وأرسل الوجهة من هاتفك، أو استخدم الأوامر الصوتية (راجع [الأوامر الصوتية في الصفحة 14](#)) لإدخال عنوان أو معلم رئيسي أو شركة أو ما إلى ذلك. إذا كانت لدى الوجهة التي اخترتها وجهات أخرى داخلها (مثل الصالات في المطار)، فيمكنك أيضاً اختيار وجهة فرعية.

المس شريط البحث لمعرفة الخيارات المختلفة:

- قم بتحديث حقل البحث عند تغييره أو سحبه إلى منطقة خريطة مختلفة من خلال الضغط على البحث في هذه المنطقة عند المطالبة بذلك (إذا كان متوفراً في منطقتك).
- اختر موقع المنزل أو العمل المحفوظ (راجع [وجهات المنزل والعمل والمفضلة في الصفحة 136](#)).
- حدد وجهة الشحن (راجع [مواقع الشحن في الصفحة 136](#)).
- حدد من الوجهة الأخيرة (يتم إدراج الوجهة الأحدث في الأعلى).
- اختر الوجهة التي قمت بتمييزها على أنها مفضلة (راجع [وجهات المنزل والعمل والمفضلة في الصفحة 136](#)).
- مطعم شهير عندما تشعر بأنك جائع أو وجهة معروفة (مثل المتاحف والمتنزهات الترفيهية) عندما تشعر بأنك محظوظ (راجع [محظوظ وجائع في الصفحة 136](#)).

ملاحظة: يمكنك بدء تشغيل الملاحة عن بعد من جهاز iOS® أو Android™، باستخدام وظيفة "المشاركة" على جهازك بعد السماح بالوصول إلى تطبيق الهاتف المحمول من Tesla.

عند تحديد موقع، يتم تصغير شاشة اللمس لتوفير نظرة عامة على المسار الذي تريد السفر من خلاله وتعرض قائمة التوجيهات عند كل منعطف. يتم عرض الوقت المقدر للوصول، ووقت القيادة، وظروف الطقس في الوجهة، والمسافة المقطوعة في أسفل قائمة الاتجاهات. لاحظ ما يأتي حول قائمة التوجيهات عند كل منعطف:

- توفر أيقونة البطارية الموجودة في قائمة الانعطاف توضيحاً مرئياً لعرض تقدير لمقدار الطاقة المتبقي عند الوصول إلى الوجهة ومقدار الطاقة المتبقية إذا قمت برحلة ذهاباً وإياباً وعدت إلى موقعك الحالي. راجع [توقع استخدام الطاقة في الصفحة 137](#).



وجهات المنزل والعمل والمفضلة

إذا كنت تقود عادةً إلى وجهة معينة، فأضفها إلى القائمة بوصفها مفضلة حتى تتجنب إدخال اسم الموقع أو العنوان في كل مرة. عند إضافة وجهة بوصفها وجهة مفضلة، يمكنك الانتقال بسهولة إليها من خلال لمس شريط البحث في الملاحة، ثم لمس التفضيلات واختيارها من قائمة الوجهات المفضلة.

إضافة وجهة إلى قائمة التفضيلات لديك، المس الدبوس الخاص بها على الخريطة، ثم المس أيقونة النجمة على الشاشة المنبثقة التي تظهر. أدخل اسماً (أو أترك الاسم الموجود كما هو لقبول الاسم الافتراضي)، ثم المس إضافة إلى التفضيلات. يصبح لون النجمة ثابتاً ويتم إدراج الوجهة في قائمة التفضيلات.



لحذف الوجهة الأخيرة أو المفضلة، المسها في قائمة الوجهة واستمر في الضغط عليها لفترة وجيزة حتى تظهر علامة X. ثم المس X لحذفها من القائمة.

تظهر مواقع المنزل والعمل أيضاً أسفل شريط البحث على الملاحة. المس لتعيين عنوان للموقع ذي الصلة. بعد إدخال العنوان، المس حفظ باسم المنزل أو حفظ باسم العمل. ثم المس هذه الاختصارات ببساطة عندما تريد الانتقال إلى المنزل أو العمل.

لتغيير العنوان المقابل أو حذفه، اضغط مطولاً على أيقونة المنزل أو العمل. يتيح لك النافذة المنبثقة إدخال عنوان جديد وتحديد حفظ باسم المنزل أو حفظ باسم العمل. بعد حفظ الموقع باسم المنزل أو العمل، قد تطالبك Model Y بالانتقال إلى موقع العمل في أوقات الصباح وإلى موقع المنزل في أوقات المساء، وتخبرك بوقت القيادة المقدر بناءً على حالة المرور الحالية. راجع [Automatic Navigation في الصفحة 136](#). المس مسح المنزل أو مسح العمل لمسح العناوين المرتبطة بالكامل. بناءً على أنماط استخدامك، قد تتمكنك Model Y من حفظ الموقع باسم المنزل أو العمل.

لأسباب أمنية، في حال بيع Model Y أو نقل ملكيتها أو السماح للآخرين بقيادةها، يُوصى بحذف موقعي Home وWork. يمكنك حذف هذين الموقعين بشكل فردي أو يمكنك إجراء إعادة ضبط المصنع لمسح كل البيانات الشخصية (المس عناصر التحكم < الخدمة > إعادة ضبط المصنع).

مواقع الشحن

لعرض مواقع الشحن على الخريطة، المس شريط البحث على الخريطة، ثم المس الشحن. يتم عرض مواقع الشحن في قائمة (مع وجود أقرب موقع شحن في أعلى القائمة) ويتم تمثيلها بدبابيس ذات صلة على الخريطة. المس الدبوس لعرض مزيد من المعلومات أو الانتقال إليها أو تمييزها بوصفها أحد التفضيلات.

المس أيقونات علامة البرق لتحديد أنواع مواقع الشحن التي تريد أن تتضمنها الخريطة (تعرض الخريطة افتراضياً الشواحن الفائقة فقط):

المس لتضمين محطات الطاقة المنخفضة لغاية 70 كيلواط مثل مواقع الشحن عند الوجهة.



المس لتضمين الشواحن عالية الطاقة التي تزيد على 70 كيلواط.



تتيح لك إضافة نقطة توقف إضافة نقطة توقف من خلال البحث عن موقع أو إضافة المنزل أو وجهة حديثة أو مفضلة. عند البحث، يتم عرض المواقع القريبة من مسارك مع وقت الالتفاف اللازم للوصول إليها. يمكنك أيضاً إضافة نقطة توقف من خلال لمس أي دبوس على الخريطة وتحديد إضافة من القائمة المنبثقة.



يتيح لك تحرير نقطة التوقف إعداد رحلة معقدة من خلال إضافة نقاط توقف إلى مسارك أو حذفها. قم بسحب نقاط الوقوف وإفلاتها عن طريق لمس علامة يساوي لإعادة ترتيب الرحلة.



كما يمكنك استخدام تطبيق Tesla للجوال لتعديل مسارك (إذا كان متوفراً في منطقتك). في تطبيق Tesla للجوال، انتقل إلى المواقع < الملاحة وأدخل وجهة ما، والمس تحرير الرحلة < إضافة نقطة توقف لتحرير طريقك، ثم المس إرسال إلى السيارة لمشاركة الرحلة مع سيارتك.

ملاحظة: يتطلب تطبيق Tesla للجوال إصدار 4.27.5 أو أحدث.

Automatic Navigation

ملاحظة: قد لا تتوفر الملاحة الأوتوماتيكية في كل مناطق السوق وفي كل عمليات تهيئة السيارة.

يمكن أن تقوم Automatic Navigation بتوقع الوجهة عندما تدخل سيارتك. عندما تتم مزامنة تقويم هاتفك مع Model Y، ويشمل التقويم حدثاً سيحدث في غضون ساعتين من ركوبك السيارة وقيادتها، تقترح Automatic Navigation موقع الحدث (بافتراض وجود عنوان صالح مرتبط بالحدث).

بالإضافة إلى ذلك، إذا كنت في المنزل وتقود في أيام العمل من الأسبوع من الساعة 5:00 صباحاً إلى الساعة 11:00 صباحاً، فيمكن أن تقوم الملاحة الأوتوماتيكية بتوجيهك أوتوماتيكياً إلى موقع عملك المحدد (راجع [وجهات المنزل والعمل والمفضلة في الصفحة 136](#)). وبالمثل، إذا كنت في العمل في أيام الأسبوع من الساعة 3:00 مساءً إلى الساعة 11:00 مساءً، فيمكن أن تعمل Automatic Navigation على توجيهك أوتوماتيكياً إلى موقع منزلك المحدد.

لتمكنك Automatic Navigation، المس [المس > Navigation > Controls](#). يجب أن يتزامن تقويم هاتفك مع Model Y ويجب أن يتضمن الحدث عنواناً محدداً بصورة مميزة وصالحاً (راجع [الهاتف والتقويم ومؤتمرات الويب في الصفحة 57](#)).

ملاحظة: تلغي تعليمات الملاحة التي تدخلها يدوياً، أو ترسلها إلى Model Y، المسارات المقترحة بواسطة الملاحة الأوتوماتيكية.

محظوظ وجائع

ملاحظة: قد لا تتوفر الميزات في كل مناطق السوق وفي كل عمليات تكوين السيارة.

بالإضافة إلى الانتقال إلى الوجهة التي تختارها، يمكن أن تقترح Model Y مواقع قريبة بناءً على ما إذا كنت تشعر بأنك جائع أو محظوظ. في شريط البحث، المس Hungry أو Lucky. يقترح جائع قائمة بالمطاعم الشائعة في حين يقترح محظوظ قائمة بالوجهات المألوفة (مثل المتاحف والمتنزهات الترفيهية). بمجرد العثور على الوجهة التي ترغب في الذهاب إليها، المس الملاحة للمتابعة إلى الوجهة.

تتطلب هذه الميزة أحدث إصدار من خرائط الملاحة. للتنزيل، قم بتوصيل Model Y بشبكة Wi-Fi والمس عناصر التحكم < البرنامج للتحقق من توفر أحد التحديثات من عدمه (راجع تحديثات الخريطة في [الصفحة 138](#)).



الخرائط والملاحة

ملاحظة: إذا كانت Model Y في وضع المقطورة (إذا كانت السيارة مزودة بقدر الشحن CCS. عندما تلمس دبوس محطات الشحن الفائق، تبغك النافذة المنبثقة في حال الحاجة إلى محول CCS لشحن سيارتك.

- عرض المرافق المتاحة في موقع الشحن، بما في ذلك دورات المياه والمطاعم وأماكن الإقامة وأماكن التسوق وشبكة Wi-Fi. من النافذة المنبثقة الخاصة بالشواحن الفائقة، المس إحدى أيقونات المرافق للبحث في المنطقة المحيطة عن المرافق ذات الصلة.
- المس أيقونة السهم للانتقال إلى موقع الشحن.

ملاحظة: عند الانتقال إلى محطة الشحن الفائق (أو الشحن السريع لجهة خارجية في بعض المناطق)، تشترط Model Y تهيئة البطارية مسبقاً للاستعداد للشحن. يضمن هذا الوصول مع توفر درجة الحرارة الأفضل للبطارية، ما يقلل مقدار الوقت الذي تستغرقه للشحن. في بعض الظروف (مثل الطقس البارد)، من الطبيعي أن يصدر المحرك (المحركات) والمكونات صوتاً؛ لأنه يولد حرارة لتسخين البطارية (راجع الشحن في الصفحة 130).

- استعرض مدى انشغال موقع الشاحن الفائق، عادة، أثناء أوقات مختلفة من اليوم، إضافة إلى رسوم الشحن ورسوم الانتظار ذات الصلة (راجع رسوم الشاحن الفائق في الصفحة 149).

توقع استخدام الطاقة

عند الانتقال إلى وجهة، تساعدك Model Y على تقدير احتياجاتك من الشحن من خلال حساب كمية الطاقة المتبقية عندما تصل إلى وجهتك. عند الانتقال، تعرض الخريطة هذا الحساب بجانب أيقونة البطارية في قائمة التوجيهات عند كل منعطف (راجع الانتقال إلى الوجهة في الصفحة 135). عند تصغير قائمة التوجيهات عند كل منعطف، المس أعلى القائمة لتوسيعها.

بعد الحساب الذي يتوقع كمية الطاقة التي ستستخدمها تقديراً يعتمد على أسلوب القيادة (السرعة المتوقعة وما إلى ذلك) والعوامل البيئية (سرعة الرياح واتجاهها ودرجات الحرارة المحيطة والمتوقعة وكثافة الهواء والرطوبة وما إلى ذلك). أثناء القيادة، تعرف Model Y باستمرار على مقدار الطاقة التي تستخدمها، ما يؤدي إلى تحسين الدقة بمرور الوقت. Model Y تتوقع استخدام الطاقة بناءً على أسلوب قيادة السيارة الفردي. على سبيل المثال، إذا كنت تقود بقوة لفترة من الوقت، فإن توقعات النطاق المستقبلية ستفترض استهلاكاً أعلى. لا تتوفر بعض العوامل التي تؤثر في الطاقة المتوقعة (مثل درجات الحرارة المتوقعة وسرعة الرياح) إلا عندما يكون لدى Model Y اتصال بالإنترنت.

ملاحظة: في حال شراء سيارة Tesla مستخدمة، يوصى بإجراء إعادة ضبط المصنع (عناصر التحكم < الخدمة < إعادة ضبط المصنع) لضمان دقة الطاقة المتوقعة قدر الإمكان.

طوال مسارك، تراقب Model Y استخدام الطاقة وتقوم بتحديث تقدير الطاقة المتبقية في نهاية رحلتك. يظهر تحذير منبثق في قائمة التوجيهات عند كل منعطف في الحالات الآتية:

- يظهر تحذير أصفر عندما تبقى لديك كمية صغيرة جداً من الطاقة للوصول إلى وجهتك، ما يتطلب منك القيادة ببطء لحفظ الطاقة. للنصائح حول توفير الطاقة، راجع الوصول إلى النطاق الأقصى في الصفحة 152.

- يظهر تحذير أحمر عندما يتعين عليك الشحن للوصول إلى وجهتك.

لتحديد ما إذا كانت لديك طاقة كافية للقيام برحلة ذهاباً وإياباً، المس أيقونة البطارية في قائمة التوجيهات عند كل منعطف لعرض الحساب المقدر لاستخدام الطاقة في الرحلة ذهاباً وإياباً.

ملاحظة: تعرض الخريطة محطات الشحن الفائق CCS فقط إذا كانت السيارة مزودة بقدر الشحن CCS. عندما تلمس دبوس محطات الشحن الفائق، تبغك النافذة المنبثقة في حال الحاجة إلى محول CCS لشحن سيارتك.

ملاحظة: في بعض مناطق السوق، عندما تختار عرض كل محطات الشحن، يتم تضمين الشواحن السريعة التابعة لجهة خارجية أيضاً ممثلة بدبابيس رمادية داكنة.

يشير ظهور دبوس موقع الشحن إلى حالة موقع الشحن المتوقعة. المس الدبوس لعرض التفاصيل.

موقع الشاحن الفائق قيد التشغيل ويمثل الرقم المعروض على الدبوس العدد المتوقع لمحطات الشاحن الفائق المتاحة عند الوصول.

ملاحظة: يكون الشاحن الفائق الموجود في مسار ملاحظتك الحالي باللون الأسود (أو الأبيض إذا كانت شاشة اللمس في الوضع الليلي).

يتوقع موقع الشاحن الفائق عدداً كبيراً من المستخدمين. قد تحتاج إلى الانتظار قبل الشحن.

قد يتم تشغيل موقع الشاحن الفائق بسعة منخفضة.

قد يكون موقع الشاحن الفائق مغلقاً.

لا تتوفر بيانات لموقع الشاحن الفائق لكنه يجب أن يكون قيد التشغيل.

يكون الموقع إما موقع شحن عند الوجهة أو محطة شحن سريع تابعة لجهة خارجية أو محطة شحن عامة قد استخدمتها سابقاً. المس لعرض مزيد من المعلومات مثل قيود الاستخدام وتيار الشحن المتوفر.

ملاحظة: عند تصغير الخريطة ووجود أكثر من محطة شحن واحدة عند الوجهة في منطقة ما، يكون الدبوس مستديراً ويعرض عدد المحطات. المس الدبوس لتكبير الخريطة. وبممكنك بعد ذلك لمس دبوس فردي لمعرفة التفاصيل عن موقع شحن محدد.

المس دبوس موقع الشحن لعرض نافذة منبثقة يمكنك من خلالها القيام بما يأتي:

- قم بتحديد الموقع الدقيق والمسافة التقريبية التي تبعد عن موقعك الحالي.
- حدد ما إذا كان موقع الشاحن الفائق مناسباً للمقطورة. يتضمن موقع الشاحن الفائق المناسب للمقطورة محطات الشاحن الفائق التي تسمح لك بالدخول والشحن عندما تكون المقطورة متصلة بسيارتك.





Trip Planner

التوجيه عبر الإنترنت

يساعدك مخطط الرحلة (إذا كان متوفراً في منطقتك) على القيادة بثقة في رحلات أطول. إذا كان الوصول إلى وجهتك يتطلب شحناً، فسيوجهك Trip Planner إلى مواقع محطات الشحن الفائق المناسبة. يحدد Trip Planner مساراً ويوفر أوقات الشحن لتقليل مقدار الوقت الذي تقضيه في القيادة والشحن. لتمكين Trip Planner، المس أيقونة الإعدادات في الخريطة (راجع إعدادات الملاحة في الصفحة 134)، ثم المس Trip Planner.

عندما تُمكن مخطط الرحلة، ويلزم الشحن للوصول إلى وجهتك، تشمل قائمة التوجيهات عند كل منعطف نقاط التوقف عند الشاحن الفائق، ووقت الشحن الموصى به عند كل شاحن فائق، وتقديراً لكمية الطاقة التي ستوفر عند وصولك إلى موقع الشاحن الفائق.

إزالة نقاط التوقف عند الشاحن الفائق وعرض الاتجاهات فقط، المس إزالة كل نقاط الشحن في أسفل قائمة التوجيهات عند كل منعطف. إذا قمت بإزالة نقاط الشحن، فقد تعرض قائمة التوجيهات عند كل منعطف تنبيهاً يشير إلى أنه يلزم الشحن للوصول إلى الوجهة. لإعادة إضافة نقاط توقف عند الشاحن الفائق إلى قائمة التوجيهات عند كل منعطف، المس إضافة نقاط شحن.

أثناء الشحن عند الشاحن الفائق، تعرض شاشة الشحن وقت الشحن المتبقي اللازم للقيادة إلى نقطة محطة الشحن الفائق التالية، أو الوجهة التالية (إذا لم تكن ثمة حاجة إلى مزيد من الشحن). إذا شحنت لفترة أقصر أو أطول، فسيتم تعديل وقت الشحن في نقاط التوقف التالية عند الشاحن الفائق. يمكنك أيضاً استخدام تطبيق الجوال لمراقبة وقت الشحن المتبقي المطلوب.

ملاحظة: عند الانتقال إلى الشاحن الفائق أو الشاحن السريع التابع لجهة خارجية باستخدام مخطط الرحلة، في بعض المناطق، قد تخصص Model Y بعض الطاقة لتدفئة البطارية مسبقاً للوصول إلى الشاحن الفائق أو الشاحن السريع التابع لجهة خارجية مع توفر درجة الحرارة الأفضل للبطارية. يقلل هذا من وقت الشحن (راجع الشحن في الصفحة 130).

إذا قدر مخطط الرحلة أنه لن يكون لديك ما يكفي من الطاقة لرحلتك ذهاباً وإياباً، ولا توجد شواحن فائقة متوفرة في مسارك، فسيعرض مخطط الرحلة تنبيهاً أعلى قائمة التوجيهات عند كل منعطف؛ لإعلامك بأنه يلزم الشحن للوصول إلى وجهتك.

ملاحظة: إذا انقطعت الخدمة في الشاحن الفائق الموجود في مسار ملاحتك، يعرض مخطط الرحلة إشعاراً ويحاول توجيهك إلى موقع شاحن فائق مختلف.

تحديثات الخريطة

عندما تتوفر الخرائط المحدثة، تُرسل أوتوماتيكياً إلى Model Y عبر Wi-Fi. لضمان الحصول على الخرائط المحدثة، قم بتوصيل Model Y بشبكة Wi-Fi على نحو دوري (راجع Wi-Fi في الصفحة 54). تعرض شاشة اللمس رسالة تخبرك بعدما ينتهي تثبيت الخرائط الجديدة.

Model Y تكتشف حالات المرور في الوقت الفعلي وتعدل وقت القيادة والوصول المقدرين أوتوماتيكياً. في الحالات التي قد تؤخر فيها الظروف المرورية وقت الوصول المقدر ويتوفر مسار بديل، يمكن أن يعيد نظام الملاحة توجيهك إلى وجهتك. لرفض المسار البديل، انقر فوق إشعار إعادة التوجيه على شاشة اللمس. يمكنك أيضاً تحديد الحد الأدنى لعدد الدقائق التي يجب حفظها قبل تعديل مسارك. لتشغيل هذه الميزة أو إيقاف تشغيلها، المس عناصر التحكم < الملاحة > التوجيه عبر الإنترنت.

إذا كان ذلك متوفراً في منطقتك وتم تمكين التوجيه عبر الإنترنت، فإن أيقونات حالة المرور ستعرض في الوقت الفعلي إضافة إلى طرق الملاحة عند اكتشافها (يلزم وجود اتصال ممتاز).

ملاحظة: تختلف أيقونات المرور المدعومة حسب المنطقة.

باستثناء فرنسا: تظهر عند اكتشاف كاميرا السرعة. عندما تقترب من كاميرا السرعة، قد يُصدر Model Y كذلك رنيناً. لتمكين هذه الميزة، انقر فوق عناصر التحكم < الملاحة > لرنين كاميرا السرعة.



فرنسا فقط: قد تحتوي على كاميرا واحدة أو أكثر من كاميرات السرعة أو مجموعة من مخاطر القيادة الأخرى أو لا تحتوي عليها. عندما تقترب من كاميرا السرعة، قد يُصدر Model Y كذلك رنيناً. لتمكين هذه الميزة، انقر فوق عناصر التحكم < الملاحة > لرنين كاميرا السرعة.



تعرض إشارات التوقف وأصواء إشارة المرور.



تنبهك بوقت الانتظار المتوقع حتى يتغير ضوء إشارة المرور.



تظهر عند وجود بناء على طول الطريق.



تشير إلى أن الطريق مغلق. ستعلمك شاشة اللمس إذا تم تغيير المسار لتجنب الطرق المغلقة.





نظرة عامة

عند الاستماع إلى خدمة راديو الإنترنت أو دفق الموسيقى، تختلف الخيارات المتاحة على نافذة مشغل الوسائط وفقاً لما تسمع إليه. المس سهم الانتقال إلى التالي (أو السابق) لتشغيل المحطة أو الحلقة أو المسار المتاح التالي (وفي بعض الحالات السابق). يمكنك أيضاً تشغيل التالي/ السابق باستخدام زر التمرير الأيسر في عجلة القيادة.

ملاحظة: يمكنك استخدام الأوامر الصوتية لضبط إعدادات الوسائط وتفضيلاتها، مثل التحكم في مستوى الصوت أو تشغيل أغانٍ معينة أو تبديل مصدر الوسائط (راجع الأوامر الصوتية في الصفحة 14).

عناصر التحكم في مستوى الصوت

يمكن التحكم في مستوى الصوت عن طريق:

- أدر زر التمرير على الجانب الأيسر من عجلة القيادة إلى أعلى أو أسفل لرفع مستوى الصوت أو خفضه على التوالي. يقوم هذا بتعديل مستوى الصوت للوسائط والأوامر الصوتية والمكالمات الهاتفية.
- يمكن تعديل مستوى الصوت بما يناسب سرعة قيادتك وإعدادات المناخ.
- المس أسهم < المرتبطة بأيقونة مكبر الصوت في الزاوية السفلية من شاشة اللمس.
- لكتم الصوت، اضغط على زر التمرير الأيسر. اضغط مرة أخرى لإلغاء كتّم الصوت.
- يؤدي الضغط على زر التمرير الأيسر أثناء مكالمات هاتفية إلى كتّم كل من الصوت والميكروفون.

إعدادات الوسائط

ملاحظة: تختلف الإعدادات المتاحة وفقاً لمنطقة السوق. أيضاً، قد لا ينطبق الإعداد على كل المصادر الصوتية.

اضغط على أيقونة الإعدادات الموجودة بشريط البحث في مشغل الوسائط للوصول إلى إعدادات الصوت.



يمكنك ضبط هذه الإعدادات:

- النغمة: اسحب أشرطة التمرير لضبط مضخم الصوت وأي من نطاقات التردد الخمسة (المنخفض، والمنخفض/المتوسط، والمتوسط، والمتوسط/الحاد، والحاد). إذا كانت السيارة مزودة بميزة الصوت الممتاز، فيمكنك تعديل مستوى الصوت الغامر لتجعل تجربة الاستماع إلى الموسيقى أكثر إمتاعاً من خلال سحب شريط الصوت الغامر وفقاً لتفضيلاتك.
- التوازن: اسحب الدائرة المركزية إلى المكان الذي تريد تركيز الصوت فيه داخل Model Y.
- الخيارات: قم بتعيين التفضيلات الخاصة بالميزات الاختيارية. على سبيل المثال، يمكنك تشغيل DJ Commentary والمحتوى الصريح والسماح بالتحكم في الجوال أو إيقاف تشغيله.
- المصادر: تعرض كل مصادر الوسائط المتاحة وتسمح لك باختيار ما إذا كنت تريد إظهار كل مصدر أو إخفائه. قد تريد إخفاء مصادر الوسائط التي لا تستخدمها أبداً. بمجرد إخفائها، لا يظهر مصدر الوسائط على القائمة المنسدلة في مشغل الوسائط ولن يظهر في درج التطبيقات عند لمس مشغل التطبيق. يمكنك إعادة عرض مصدر الوسائط المخفي في أي وقت من خلال العودة إلى شاشة الإعدادات هذه.

ملاحظة: قد تختلف تطبيقات الوسائط وفق منطقة السوق وتهيئة السيارة والخيارات المشتراة وإصدار البرنامج. قد لا تتوفر بعض التطبيقات الموضحة في منطقة السوق أو قد يتم استبدالها وتوفير تطبيقات مختلفة.

يظهر مشغل الوسائط على شاشة اللمس ويستخدم لتشغيل أنواع مختلفة من الوسائط. يمكنك سحب مشغل الوسائط إلى أعلى لتوسيعه (ما يتيح لك الاستعراض) وإلى أسفل لتصغيره بحيث يتم عرض المشغل بحجم صغير فقط. يعرض المشغل الصغير المريح، الذي يشغل أقل مساحة على شاشة اللمس، ما يتم تشغيله حالياً ولا يوفر إلا الوظائف الأساسية التي ترتبط في الغالب بما يتم تشغيله.

عند تشغيل ملف صوتي من خلال متصفح الويب ثم تصغير المتصفح، تستمر Model Y في تشغيل الملف الصوتي للمتصفح في الخلفية. يمكنك إيقاف الملف الصوتي للمتصفح مؤقتاً أو تشغيله من خلال مشغل الوسائط المصغر. إذا كانت هناك وسائط قيد التشغيل قبل بدء الملف الصوتي للمتصفح، فسيتم استئناف تشغيل الوسائط بعد إيقاف الملف الصوتي للمتصفح مؤقتاً أو إنهاؤه.

لا تكون خدمات البث متاحة إلا عندما يكون اتصال البيانات متاحاً (عند الاتصال بشبكة Wi-Fi أو من خلال اتصال ممتاز). بالنسبة إلى بعض خدمات الوسائط، يمكنك استخدام حساب TESLA الافتراضي. بالنسبة إلى الخدمات الأخرى، قد تحتاج إلى إدخال بيانات اعتماد الحساب في المرة الأولى التي تستخدمها فيه.

ملاحظة: بدلاً من إطلاق تطبيق وسائط مختلف، يمكنك تغيير المصدر من داخل شاشة مشغل الوسائط من خلال اختيار مصدر من القائمة المنسدلة.

الراديو: اختر من قائمة محطات الراديو المتاحة أو المس لوحة المفاتيح الرقمية لضبط الراديو على تردد معين مباشرة. المس سهم الانتقال إلى التالي أو السابق للانتقال من تردد إلى التردد التالي (أو السابق).



Bluetooth: قم بتشغيل الملفات الصوتية من الهاتف المتصل بخاصية Bluetooth أو جهاز USB (راجع تشغيل الوسائط من الأجهزة في الصفحة 140).



كاراوكي (إذا كانت السيارة مزودة بذلك): يمكنك الغناء أثناء تشغيل العديد من الأغاني (راجع كاراوكي في الصفحة 140).



ملاحظة: يمكنك إظهار أي تطبيق/مصدر وسائط أو إخفائه. راجع إعدادات الوسائط في الصفحة 139.

Model Y يدعم تطبيقات الوسائط هذه، إذا كانت متوفرة في منطقتك:

- Amazon Music
- Apple Music
- Apple Podcasts
- Audible
- LiveOne
- Spotify
- Tidal
- TuneIn
- YouTube Music

البحث عن المحتوى الصوتي



المس أيقونة العدسة المكبرة الموجودة في مشغل الوسائط للبحث عن أغنية معينة أو ألبوم أو فنان أو بث صوتي أو محطة. استخدم الأوامر الصوتية أيضاً للبحث من دون استخدام اليبدين (راجع الأوامر الصوتية في الصفحة 14).

كاراوكي

ملاحظة: وفقاً لتهيئة السيارة ومنطقة السوق، قد لا يتوفر Caraoke في سيارتك، يتطلب Caraoke اتصالاً مُميّزاً.

انتقل إلى مشغل الوسائط وحدد القائمة المنسدلة لتغيير مصدر الوسائط في كاراوكي. أو أضف كاراوكي بوصفه تطبيقاً في مشغل التطبيقات. يمكنك التصفح عبر مجموعة من الأغاني المختلفة واختيار الأغنية التي تريد سماعها. المس أيقونة الميكروفون لتمكين صوت الأغنية الرئيسي أو تعطيله. يؤدي تعطيل الميكروفون إلى بقاء صوت الآلات الموسيقية وأصوات الخلفية فقط. المس أيقونة lyrics (الموجودة بجانب أيقونة الميكروفون) لتمكين كلمات الأغنية أو تعطيلها.

تحذير: تجنب مطلقاً قراءة كلمات الأغاني من Caraoke أثناء القيادة. يجب عليك دائماً الانتباه إلى ظروف الطريق وحركة المرور. عند القيادة، يكون استخدام كلمات الأغاني من Caraoke خاص بالراكب فقط.

العناصر الأخيرة والتفضيلات

بالنسبة إلى معظم محتوى المصادر، يتم عرض التفضيلات والعناصر الأخيرة في الأعلى لتوفير سهولة الوصول إليها.

إضافة محطة راديو جار تشغيلها حالياً أو محطات البث الرقمي أو ملف صوتي إلى قائمة التفضيلات، المس أيقونة التفضيلات في مشغل الوسائط.



لإزالة أي عنصر محدد كمفضل، المس أيقونة التفضيلات المميزة. يمكنك أيضاً إزالة العديد من التفضيلات عن طريق توسيع مشغل الوسائط لعرض كل التفضيلات للنوع القابل للتطبيق من محتوى المصدر. ثم الضغط مع الاستمرار على أي مفضلة. تظهر علامة X على كل التفضيلات، ويمكنك بعد ذلك لمس علامة X؛ لإزالتها من قائمة التفضيلات.



يتم تحديث المختارات التي تم تشغيلها مؤخراً باستمرار، ومن ثم لا تحتاج إلى إزالتها.



ملاحظة: لا تظهر المختارات التي تقوم بتشغيلها على راديو FM (إذا كانت السيارة مزودة بذلك) في قائمة العناصر الأخيرة لديك.

تشغيل الوسائط من الأجهزة

محركات أقراص USB المحمولة

أدخل محرك الأقراص المحمول في منفذ USB أمامي (راجع منافذ USB في الصفحة 9). المس مشغل الوسائط < USB، ثم المس اسم المجلد المراد. لتشغيل الوسائط من وصلة USB، تعرف Model Y على محركات الأقراص المحمولة فقط. لتشغيل وسائط من أنواع أخرى من الأجهزة (مثل iPod)، يجب توصيل الجهاز باستخدام تقنية Bluetooth (راجع أجهزة متصلة بتقنية Bluetooth في الصفحة 140).

ملاحظة: يدعم مشغل الوسائط محركات أقراص USB المحمولة بتنسيق exFAT (لا يدعم نظام NTFS حالياً).

ملاحظة: استخدم منفذ USB الموجود في الجزء الأمامي من الكونسول المركزي. وصلات USB الموجودة في الجزء الخلفي من الكونسول مخصصة لغرض الشحن فقط.

ملاحظة: وبالنسبة إلى بعض السيارات المصنّعة بعد 1 نوفمبر 2021 تقريباً، فإن منافذ USB بالكونسول المركزي يمكنها دعم شحن الأجهزة فقط. استخدم منفذ USB داخل صندوق القفازات لجميع الوظائف الأخرى.

أجهزة متصلة بتقنية Bluetooth

أقرن جهازك المزود بتقنية Bluetooth مع Model Y (راجع Bluetooth في الصفحة 55) لتشغيل الملفات الصوتية المخزنة. اختر مصدر الهاتف في مشغل الوسائط والمس اسم جهازك المتصل بتقنية Bluetooth، ثم المس اتصال.



المسرح والأركيد وصندوق الألعاب

نظرة عامة

ملاحظة: قد تختلف خيارات الترفيه اعتماداً على منطقة السوق وتاريخ التصنيع وتكوين السيارة.

Theater: تشغيل خدمات بث مقاطع الفيديو المتعددة (مثل Netflix وYouTube وHulu، وما إلى ذلك) أثناء الركن. لا يكون متاحاً إلا إذا كانت Model Y متصلة بشبكة WiFi أو مزودة باتصال ممتاز وتتوفر إشارة خلوية.



Arcade: هل تريد اللعب؟ قد تحتاج إلى استخدام أزرار عجلة القيادة أو تقنية Bluetooth أو جهاز تحكم USB للعب. راجع أجهزة التحكم في الألعاب في الصفحة 142.



ملاحظة: بالنسبة إلى بعض السيارات المصنعة بعد 1 نوفمبر 2021 تقريباً، يمكن استخدام منافذ USB بالكونسول المركزي لشحن الأجهزة فقط. في هذه الأجهزة، يجب استخدام منفذ USB داخل صندوق القفازات.

صندوق الألعاب: اللعب في صندوق الألعاب أثناء وضع التوقف.



تحذير: استخدم هذه الميزات فقط عند ركن Model Y. يجب الانتباه دوماً إلى ظروف الطريق والمرور أثناء القيادة. ويعد استخدام هذه الميزات أثناء القيادة غير قانوني وخطيراً للغاية.

ملاحظة: يمكنك استخدام الأوامر الصوتية كذلك للوصول إلى هذه الميزات (راجع الأوامر الصوتية في الصفحة 14).

صندوق الألعاب

يتضمن صندوق ألعاب السيارة ميزات رائعة أثناء الاستخدام. إليك بعض الأمثلة على أنواع الميزات التي يمكنك العثور عليها في صندوق الألعاب:

جارٍ تحديد هذا...	جارٍ تنفيذ هذا...
الصندوق الصوتي	إذا كانت Model Y مزودة بنظام تحذير المشاة، فقم بإسعاد المشاة بتشغيل مجموعة متنوعة من الأصوات من خلال مكبر الصوت الخارجي للسيارة عند وضع الركن. راجع الصندوق الصوتي في الصفحة 142 لمعرفة مزيد من التفاصيل. ملاحظة: راجع القوانين المحلية قبل استخدام الصندوق الصوتي في المناطق العامة.
الانبعاثات	يمكنك الاستمتاع بطرق مذهلة. حدد الخدعة المفضلة لديك واستهدف المقعد المراد. استخدم إشارة الانعطاف أو اضغط على عجلة التمرير اليسرى عندما تكون مستعداً "لتنفيذ" الخدعة. والأفضل من ذلك، حوّل المقاعد إلى وسائد هوائية. بالنسبة إلى تلك السيارات المحظوظة المزودة بنظام تحذير المشاة، يمكنك اختيار البث الخارجي عندما تكون السيارة في وضع الركن. لكن انتظر - لا تقتصر المتعة على ذلك فقط! استخدم تطبيق الجوال لإجراء اختبار الانبعاثات عن بُعد عن طريق لمس أي من أزرار التحكم السريع الأربعة مع الاستمرار واختيار زر إطلاق الغازات.
العرض الاحتفالي	أوقف السيارة وارفع الصوت واخفض النوافذ واستمتع بالعرض. يمكنك تخصيص الأغنية لمفاجأة أحبائك، وباستخدام شاشة اللمس في السيارة أو تطبيق الهاتف الجوال، يمكنك جدولة العرض الاحتفالي لوقت لاحق. ملاحظة: يجب ألا يُستخدم العرض الاحتفالي عند توقف السيارة أو بالقرب من الطرق العامة. فقد يتسبب القيام بذلك في تشتيت مستخدمي الطريق الآخرين. يسطع السائق بمسؤولية التأكد من أن استخدام العرض الاحتفالي يمثل للقوانين والتشريعات المحلية وذلك قبل الشروع في تنشيطه. ملاحظة: يدعم العرض الاحتفالي عرض العروض المخصصة من محرك الأقراص USB للاستمتاع بمشاهدتها ومشاركتها مع الآخرين (اتبع التعليمات الموضحة على الشاشة).
Mars	تعرض الخريطة Model Y كشخص يتجول على تضاريس مريخية، ويعرض مربع نبذة عن سيارة Tesla سفينة فضائية عابرة للكواكب من SpaceX.
منفذ شحن Rainbow	عندما تكون Model Y مغلقة وجارٍ شحنها، اضغط على الزر الموجود بموصل الهاتف الجوال عشر مرات بتتابع سريع. هذا جيد، أليس كذلك؟
Rainbow Road	هل تحتاج إلى المزيد من الأصوات؟ انتقل إلى Rainbow Road من خلال تحريك ذراع القيادة إلى أسفل بالكامل أربع مرات بتتابع سريع مع تمكين التوجيه الذاتي.
الوضع الرومانسي	لا يمكنك شواء الكستناء باستخدام لهب مفتوح داخل سيارتك، لكن يمكنك الاستمتاع بالدفع مع من تحبهم مع هذا الموقد الافتراضي. قم بإعداد قائمة بالموسيقى واستمتع بالأجواء الرومانسية!

لوحة الرسم	أطلق العنان لموهبة الرسم لديك. أرنا ما حصلت عليه! المس Publish لإرسال مؤلفاتك الفنية إلى Tesla لنقدها.
TRAX	لم يفت الأوان بعد على تحقيق حلمك لتصبح منسق موسيقى مشهوراً على مستوى العالم. مع TRAX، يمكنك تحويل سيارتك إلى أستوديو الموسيقى الخاص بك. عندما تكون في وضع Park، اختر من بين مجموعة من الآلات والأصوات الفريدة لإنشاء الأغنية الناجحة التالية. الميكروفون وسماعة الرأس غير مضمنين.
الإجابة عن السؤال الجوهري المرتبط بالحياة والكون وكل شيء	أعد تسمية السيارة باسم 42 (المس عناصر التحكم < البرنامج والمس اسم السيارة). لاحظ الاسم الجديد.
ملوّن السيارة	قم بتغيير لون Model Y من شاشة اللمس. المس لوحة الألوان بجوار اسم السيارة وقم بتخصيص لون الجزء الخارجي ودرجته وغير ذلك.

الصندوق الصوتي

ملاحظة: لا يتوفر الصندوق الصوتي إلا في السيارات المزودة بنظام تحذير المشاة (PWS).

ملاحظة: راجع القوانين المحلية قبل استخدام الصندوق الصوتي في الأماكن العامة.

باستخدام الصندوق الصوتي، يمكنك تشغيل المقاطع الصوتية خارجياً من خلال مكبر الصوت الخاص بنظام تحذير المشاة (PWS) عندما تكون Model Y في وضع الركن. على سبيل المثال:

- تشغيل الوسائط الحالية.
- استخدم مكبر الصوت لعرض نسخة معدلة من صوتك.
- اضغط على البوق لتشغيل أول خمس ثوانٍ من أي مقطع صوتي من خلال محرك أقراص USB متوافق.

ملاحظة: إذا تم تمكين وضع المخيم في عناصر التحكم في المناخ، يمكنك الخروج من السيارة واستخدام تطبيق Tesla للتحكم في مستوى الصوت.

قم بإعداد محرك أقراص USB للصندوق الصوتي

اتبع هذه الخطوات لإضافة ما يصل إلى خمسة أصوات مخصصة في الصندوق الصوتي:

1. على جهاز كمبيوتر، قم بتنسيق محرك أقراص USB إلى exFAT أو MS-DOS FAT (بالنسبة إلى أجهزة Mac) أو ext3 أو ext4 (نظام NTFS غير مدعوم حالياً).
2. قم بإنشاء مجلد على محرك أقراص USB باسم Boombox.
3. أضف ملفات صوت بتنسيق wav وmp3 إلى المجلد. على الرغم من أنه يمكنك إضافة العديد من الملفات بالقدر الذي تسمح به سعة تحميل محرك أقراص USB، ولكن لن يمكنك سوى الاختيار من الملفات الخمس الأولى، حسب ترتيبها أبجدياً. يمكن أن تتضمن أسماء الملفات، بأي طول، حروفاً أبجدية كبيرة أو صغيرة (a-z/A-Z) وأرقاماً من 0 إلى 9 ونقاطاً (.) وشرطات (-) وشرطات سفلية (_).
4. قم بتوصيل محرك أقراص USB بمنفذ USB الأمامي.

ملاحظة: بالنسبة إلى بعض السيارات المصنّعة بعد 1 نوفمبر 2021 تقريباً، يمكن استخدام منافذ USB بالكونسول المركزي لشحن الأجهزة فقط. في هذه الأجهزة، يجب استخدام منفذ USB داخل صندوق القفازات.

5. اختر مقطعاً صوتياً من محرك أقراص USB من خلال الاختيار من قائمة الصندوق الصوتي المنسدلة.

إزالة تثبيت الألعاب

تفيد إزالة تثبيت الألعاب إذا كنت بحاجة إلى تفرغ مساحة من ذاكرة التخزين المضمنة بالسيارة. لإزالة تثبيت لعبة ما، انتقل إلى أركيد وحدد اللعبة التي ترغب في إزالتها ثم المس إزالة التثبيت. بمجرد إزالة التثبيت، يجب تنزيلها لتتمكن من اللعب مرة أخرى.

أجهزة التحكم في الألعاب

يمكنك إقران أجهزة التحكم في الألعاب الكلاسيكية بتقنية Bluetooth إلى Model Y باتباع الخطوات نفسها الخاصة بإقران الهاتف (راجع الهاتف والتقويم ومؤتمرات الويب في الصفحة 57). بعد الاقتران، يتصل جهاز التحكم أوتوماتيكياً بالسيارة. بمجرد اتصال جهاز التحكم، يمكنك استخدام جهاز التحكم لتشغيل اختيار الألعاب. Model Y يدعم ما يصل إلى جهازين يدعمان تقنية Bluetooth في آن واحد (مثل جهازي تحكم أو هاتف واحد وجهاز تحكم واحد).



المسرح والأركيد وصندوق الألعاب

بالنسبة إلى السيارات المصنّعة قبل 1 نوفمبر 2021 تقريباً، يمكنك توصيل أجهزة التحكم في الألعاب المتوافقة مع USB بمنافذ USB الأمامية في الكونسول المركزي في السيارة. بالنسبة إلى السيارات المصنّعة بعد 1 نوفمبر 2021 تقريباً، يجب عليك استخدام منفذ USB الموجود في صندوق القفازات.

مكونات عالية الجهد

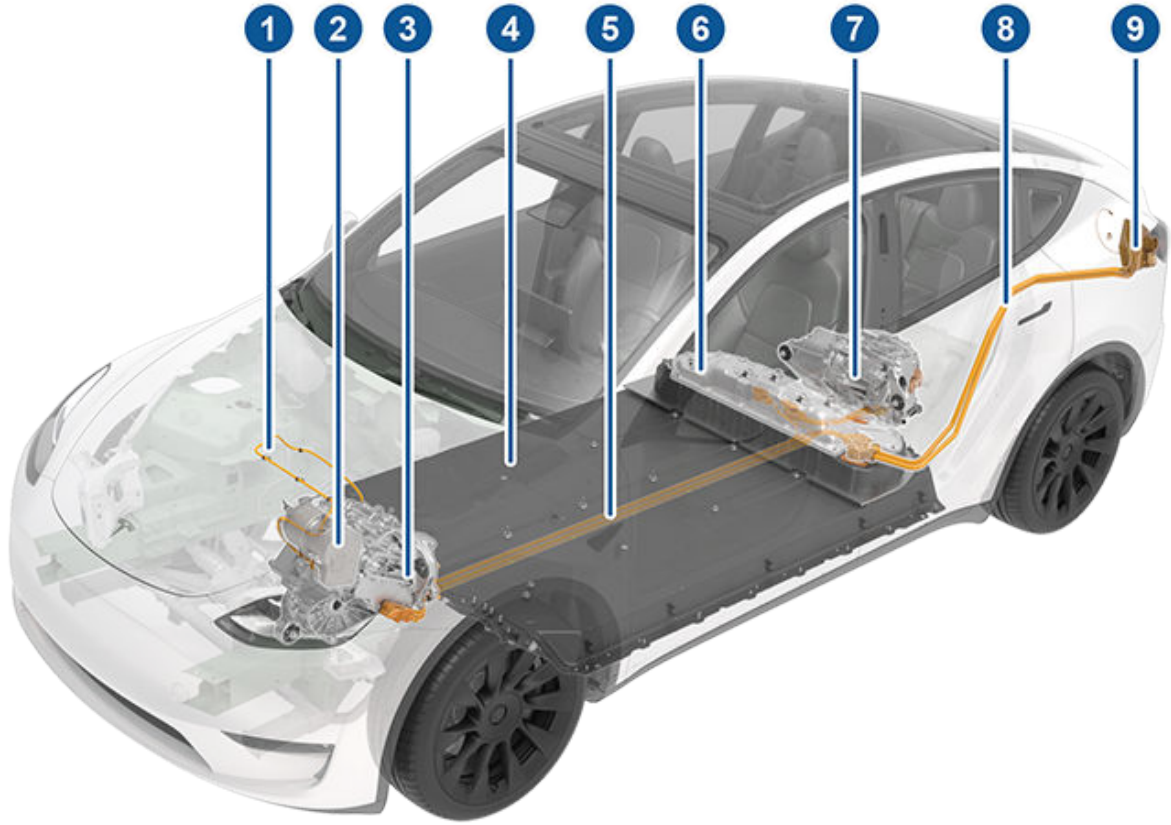

1. كابلات عالية الجهد
2. مجموعة المضخة الحرارية
3. المحرك الأمامي (السيارات ثنائية المحرك فقط)
4. البطارية عالية الجهد
5. كابلات عالية الجهد
6. لوحة الوصول إلى الصيانة للمكونات عالية الجهد (حجرة الملحقات)
7. المحرك الخلفي
8. الموصلات العمومية عالية الجهد
9. منفذ الشحن

تحذير! لا يحتوي النظام على الجهد على أجزاء قابلة للصيانة بواسطة المستخدم. فتجنب فصل المكونات أو الكابلات أو الموصلات عالية الجهد أو إزالتها أو استبدالها. وتكون الكابلات عالية الجهد مميزة غالباً باللون البرتقالي لضمان التعرف عليها بسهولة.

تحذير! اقرأ جميع التعليمات المتوفرة على الملصقات المرفقة بـ Model Y واتبعها. فهذه الملصقات موجودة لضمان سلامتك.

تحذير! وفي حالة حدوث حريق، وهذا احتمال ضعيف، اتصل فوراً بموظفي الاستجابة لطوارئ الحرائق المحلية.

معدات الشحن

- يمثل الموصل الجداري، الذي يتم تركيبه في مكان التوقف، أسرع طريقة لشحن سيارتك للاستخدام اليومي.
- تتيح لك الوصلة المتنقلة التوصيل بمآخذ الطاقة الأكثر استخداماً. عند استخدام الوصلة المتنقلة، قم بتوصيل المحول الذكي (إذا لزم الأمر) بالوصلة المتنقلة قبل توصيله بمآخذ الطاقة، ثم قم بتوصيل سيارتك.

توفر Tesla معدات شحن مصممة خصيصاً لشحن Model Y.

للحصول على معلومات عن معدات الشحن المتوفرة في منطقتك، انتقل إلى <http://shop.tesla.com>



معلومات البطارية عالية الجهد

ميزة توفير الطاقة

Model Y مزودة بميزة توفير الطاقة التي تقلل مقدار الطاقة المستهلكة في حالة عدم استخدام Model Y. يتم تشغيل هذه الميزة أوتوماتيكياً في السيارات الأحدث لتقديم مستوى مثالي من توفير الطاقة. ومع ذلك، يمكنك التحكم في مقدار الطاقة التي تستهلكها الشاشات في السيارات القديمة من خلال لمس Controls > Display > Energy Saving. لمزيد من المعلومات حول زيادة المدى وتوفير الطاقة، راجع الوصول إلى النطاق الأقصى في الصفحة 152.

السيارة المغمورة في الماء

إذا تعرضت سيارة Tesla لفيضانات أو أحداث جوية قاسية، كما هو الحال مع أي سيارة، أو تم غمرها في الماء (ولا سيما في المياه المالحة)، فتعامل معها كأنها تعرضت لحادث. راجع دليل السيارة المغمورة في الماء في الصفحة 197 للاطلاع على مزيد من المعلومات.

ملاحظة: لن تتم تغطية الأضرار الناجمة عن الماء بموجب الضمان.

تحذيرات البطارية وتنبهاتها

تحذير: لا يُسمح إلا لفني متدرب فقط بصيانة نظام الجهد العالي. لا ينبغي بأي حال من الأحوال فتح البطارية أو العبث بها. فتجنب فصل المكونات أو الكابلات أو الموصلات عالية الجهد أو إزالتها أو استبدالها. وتكون الكابلات عالية الجهد مميزة غالباً باللون البرتقالي لضمان التعرف عليها بسهولة.

تحذير: إذا انخفض مستوى شحن البطارية إلى 0%، فيجب توصيلها بالطاقة. وفي حال تركها غير متصلة بالطاقة فترة طويلة، قد لا يمكن شحن Model Y أو استخدامها من دون توصيل البطارية ببطارية مساعدة أو استبدال بطارية الجهد المنخفض. يمكن أن يؤدي ترك Model Y فترة طويلة من دون توصيلها بالطاقة إلى التلف الدائم للبطارية أيضاً. إذا تعذر شحن Model Y بعد محاولة توصيل بطارية الجهد المنخفض ببطارية مساعدة، فقم بجدولة موعد صيانة.

تحذير: لا تتطلب البطارية صيانة المالك. تجنب إزالة غطاء فتحة تعبئة سائل التبريد وإضافة سائل. إذا حذرتك شاشة اللمس من أن مستوى السائل منخفض، فاستخدم تطبيق الجوال لجدولة موعد صيانة.

تحذير: تجنب استخدام البطارية كمصدر طاقة ثابت. يؤدي القيام بذلك إلى بطلان الضمان.

Model Y يحتوي على أحد أكثر أنظمة البطاريات تطوراً في العالم. تتمثل إحدى الطرق الأكثر أهمية للمحافظة على البطارية عالية الجهد في ترك سيارتك متصلة بالطاقة في حال عدم استخدامها. ويعد هذا الأمر ذا أهمية خاصة إذا كنت لا تخطط لقيادة Model Y لعدة أسابيع.

ملاحظة: وعند ترك السيارة في وضع التباطؤ ومن دون التوصيل بالطاقة، فإنها تستخدم الطاقة الناتجة عن البطارية من حين إلى آخر من أجل اختبارات النظام وإعادة شحن بطارية الجهد المنخفض إذا لزم الأمر.

لا فائدة من الانتظار لحين انخفاض مستوى البطارية قبل الشحن. في الواقع، تعمل البطارية بشكل أفضل عند شحنها بانتظام.

ملاحظة: إذا سمحت بتفريغ البطارية حتى 0%، فقد تتلف المكونات الأخرى أو يلزم استبدالها (على سبيل المثال، بطارية الجهد المنخفض). في هذه الحالات، أنت المسؤول عن تحمل تكاليف الإصلاح و/أو النقل. لا يغطي الضمان التكاليف المتعلقة بالتفريغ أو تخضع لسياسة المساعدة على جانب الطريق.

قد تنخفض ذروة معدل شحن البطارية قليلاً بعد عدد كبير من جلسات الشحن السريع بتيار مستمر، مثل الشحن في محطات الشحن الفائق. لضمان المدى الأقصى للقيادة وسلامة البطارية، يتم خفض معدل شحن البطارية عندما تكون البطارية باردة جداً وعندما يكون مستوى الشحن قريباً من الاكتمال وعندما تتغير حالة البطارية بسبب الاستعمال والعمر. ظهرت هذه التغييرات في حالة البطارية بسبب خصائص فيزيائية للبطارية وقد تؤدي إلى زيادة إجمالي مدة الشحن الفائق بمقدار بضع دقائق مع مرور الوقت. يمكنك تقليل مقدار وقت الشحن باستخدام مخطط الرحلة (إذا كان متوفراً في منطقة السوق لديك) لتسخين البطارية أثناء القيادة إلى الشاحن الفائق. راجع Trip Planner في الصفحة 138 للاطلاع على مزيد من المعلومات.

العناية بالبطارية

لا تسمح بالتفريغ الكامل للبطارية قط.

حتى في حال عدم قيادة Model Y، فإن بطاريته تفرغ ببطء شديد لإمداد الإلكترونيات المتصلة باللوحة بالطاقة. يمكن أن يتم تفريغ البطارية بمعدل 1% تقريباً لكل يوم، وبرتغ ذلك يمكن أن يتفاوت معدل تفريغ البطارية وفقاً لعوامل بيئية (مثل الطقس البارد)، وتهيئة السيارة وإعداداتك المحددة في شاشة اللمس. يمكن أن تنشأ حالات يجب فيها ترك Model Y غير موصل بالطاقة لفترة طويلة (على سبيل المثال، في المطار عند السفر). في هذه الحالات، ضع في اعتبارك نسبة 1% لتتأكد من ترك البطارية بمستوى شحن كافٍ، على سبيل المثال، قد يتم تفريغ البطارية بنسبة 14% تقريباً على مدار أسبوعين (14 يوماً).

قد يؤدي تفريغ البطارية إلى نسبة 0% إلى تلف مكونات السيارة. للحماية من التفريغ التام، تدخل Model Y وضع استهلاك الطاقة المنخفض عند انخفاض مستوى الشحن المعروض إلى 0% تقريباً. في هذا الوضع، تتوقف البطارية عن دعم الأجهزة الإلكترونية المضمنة في السيارة وكذلك بطارية الجهد المنخفض الاحتياطية. بمجرد تنشيط وضع الاستهلاك منخفض الطاقة، قم بتوصيل Model Y فوراً لتجنب الحاجة إلى التوصيل ببطارية مساعدة واستبدال بطارية الجهد المنخفض.

ملاحظة: إذا كانت Model Y لا تستجيب لإلغاء القفل أو الفتح أو الشحن، فقد تكون بطارية الجهد المنخفض فارغة. في هذه الحالة، حاول تشغيل بطارية الجهد المنخفض باستخدام بطارية مساعدة (راجع بدء التشغيل باستخدام بطارية مساعدة في الصفحة 194). إذا استمرت مشكلة عدم استجابة السيارة، فاستخدم تطبيق الجوال لجدولة الصيانة.

حدود درجة الحرارة

لتحسين الأداء على المدى الطويل، تجنب تعريض Model Y لدرجات الحرارة المحيطة التي تزيد عن 60 درجة مئوية أو تقل عن -30 درجة مئوية لأكثر من 24 ساعة في المرة الواحدة.

فتح منفذ الشحن

يقع منفذ الشحن في الجانب الأيسر لـ Model Y، خلف باب يُعد جزءاً من مجموعة المصابيح الخلفية. أوقف Model Y بحيث تضمن وصول كابل الشحن بسهولة إلى منفذ الشحن.

عندما تكون سيارة Model Y في وضع الركن، اضغط على الزر الموجود على كابل شحن Tesla وحرره لفتح باب منفذ الشحن.



يمكنك أيضاً فتح باب منفذ الشحن باستخدام أي من الطرق التالية:

- على شاشة اللمس، المس عناصر التحكم والمس أيقونة منفذ الشحن (علامة البرق).
- على شاشة اللمس، انتقل إلى عناصر التحكم < الشحن > فتح منفذ الشحن.
- اضغط على الجزء السفلي في باب منفذ الشحن في حال إلغاء قفل Model Y وعندما يوجد هاتف معتمد بالجوار.
- اضغط باستمرار على زر صندوق السيارة الخلفي في سلسلة المفاتيح (تباع منفصلة) لمدة تتراوح بين ثانية واحدة وثانيتين.
- اضغط على الزر الموجود على كبل الشحن لفتح باب منفذ الشحن.
- استخدم الأوامر الصوتية لفتح باب منفذ الشحن (راجع الأوامر الصوتية في الصفحة 14). يمكنك أيضاً استخدام الأوامر الصوتية لإغلاق باب منفذ الشحن وبدء الشحن أو إيقافه.

ملاحظة: تتوفر الصورة التالية لأغراض التوضيح فقط. قد يبدو منفذ الشحن مختلفاً قليلاً بناءً على منطقة السوق وتاريخ التصنيع.



ملاحظة: يضيء "T" Tesla عند فتح باب منفذ الشحن. إذا لم تضع كابل الشحن في منفذ الشحن خلال بضع دقائق بعد فتح باب منفذ الشحن، فسيغلق باب منفذ الشحن. إذا حدث هذا، فاستخدم شاشة اللمس لفتح باب منفذ الشحن مرة أخرى.

ملاحظة: في الطقس شديد البرودة أو الظروف الثلجية، قد يتجمد مزلاج منفذ الشحن في مكانه. بعض السيارات مزودة بنظام تدفئة لمدخل منفذ الشحن يعمل عند تشغيل مزيل الصقيع الخلفي في ظروف الطقس البارد. يمكنك أيضاً إذابة الجليد الموجود على مزلاج منفذ الشحن من خلال تمكين التكييف المسبق باستخدام تطبيق الجوال. لمنع حدوث ذلك استخدم إعدادات الجدولة (المتوفرة أيضاً على كل من شاشة الشحن وشاشة التحكم في المناخ)؛ لضبط الوقت الذي تريد أن تكون فيه سيارتك جاهزة للقيادة (راجع التكييف المسبق والشحن المجدول في الصفحة 151).

تحذير: لا تحاول فتح منفذ باب الشحن بالقوة. ⚠️

التوصيل

إذا رغبت في ذلك، فاستخدم شاشة اللمس لتغيير حد الشحن وتيار الشحن (راجع إعدادات الشحن في الصفحة 148).

لشحن السيارة في محطة شحن عامة، وصل المحوّل المناسب بمنفذ شحن السيارة، ثم وصل موصل شحن المحطة بالمحوّل. يتوفر المحوّل (المحولات) الأكثر استخداماً في كل منطقة سوق. قد تحتاج إلى بدء الشحن أو إيقافه باستخدام مفتاح تحكم على أجهزة الشحن وذلك اعتماداً على أجهزة الشحن التي تستخدمها.

إذا كنت تستخدم الوصلة المتنقلة، فقم بتوصيلها بمأخذ الطاقة قبل التوصيل بـ Model Y.

حاذ الوصلة مع منفذ الشحن وأدخلها بالكامل. عند إدخال الوصلة بشكل صحيح، يبدأ الشحن تلقائياً بعد Model Y:

- تعشيق المزلاج الذي يثبت الوصلة في مكانها؛
- بالتبديل إلى وضع الركن (إذا كانت في أي وضع قيادة آخر)؛
- تسخين البطارية أو تبريدها، إذا لزم الأمر. إذا كانت البطارية بحاجة إلى التسخين أو التبريد، فقد تلاحظ تأخرًا قبل بدء الشحن.

ملاحظة: عند توصيل Model Y ولكنها لا تشحن بشكل فعال، فإنها تقوم حينئذٍ بسحب الطاقة من معدة الشحن بدلاً من استخدام الطاقة المخزنة في البطارية. على سبيل المثال، إذا جلست في Model Y واستخدمت شاشة اللمس أثناء التوقف مع توصيل الطاقة، فإن Model Y تسحب الطاقة من معدة الشحن بدلاً من البطارية.

في بعض الحالات، تكون Model Y متصلة بالكهرباء وتستهلك القليل جداً من الطاقة، إلا أنها قد تقوم بسحبها من البطارية مباشرة. على سبيل المثال، إذا تركت Model Y متصلة بالطاقة لعدة أيام من دون استخدامها، فقد تقوم تدريجياً بسحب كمية قليلة من الطاقة مباشرة من البطارية لدعم أنظمة السيارة.

بمجرد تفريغ البطارية بشكل كافٍ، تبدأ الشحن لتصل إلى الحد مرة أخرى. اعتماداً على الوقت الذي تقوم فيه بالفحص، قد لا يكون قد حدث تفريغ كامل للبطارية بشكل كافٍ يسمح ببدء دورة شحن. ونتيجة لذلك، قد تكون أقل قليلاً من حد الشحن حتى بعد توصيلها بالطاقة لفترة طويلة. هذا أمر طبيعي، وستبدأ Model Y الشحن مرة أخرى بمجرد أن تقوم بالتفريغ الكافي. أو، بدلاً من ذلك، لبدء دورة شحن جديدة يدوياً، افصل Model Y ثم وصلها.

تحذير: يمكن أن يتلف طرف الوصلة في كابل الشحن الدهان إذا سقط على Model Y. ⚠️



أثناء الشحن

أثناء الشحن، ينبض ضوء منفذ الشحن (شعار "T" Tesla) باللون الأخضر، وتعرض شاشة اللمس حالة الشحن في الوقت الفعلي. يتباطأ التردد الذي ينبض به ضوء منفذ الشحن الأخضر مع اقتراب مستوى الشحن من الاكتمال. عند اكتمال الشحن، يتوقف المصباح عن النبض ويضيء باللون الأخضر الثابت.

ملاحظة: إذا كانت Model Y مقفلة، فلن يضيء مصباح منفذ الشحن.

إذا أضاء مصباح منفذ الشحن باللون الأحمر أثناء الشحن، فقد تم اكتشاف خلل. تحقق من شاشة اللمس بحثاً عن تنبيه يصف الخطأ. يمكن أن يحدث الخلل بسبب شيء شائع مثل انقطاع الكهرباء. إذا حدث انقطاع الكهرباء، يُستأنف الشحن أوتوماتيكياً عند عودة الكهرباء.

ملاحظة: قد ينتج النظام الحراري بخاراً في ظل ظروف معينة بالنسبة إلى السيارات المزودة بمضخات حرارية (لتحديد ما إذا كانت سيارتك مزودة بمضخة حرارية، المس عناصر التحكم < البرنامج < معلومات السيارة الإضافية). على سبيل المثال، يمكن أن يأتي البخار عديم الرائحة من مقدمة سيارتك أثناء الشحن بالشاحن الفائق في درجة حرارة باردة. هذا أمر طبيعي وليس سبباً للقلق.

ملاحظة: من الطبيعي أن تسمع أصواتاً أثناء الشحن. لا سيما في التيارات العالية، يعمل ضاغط سائل التبريد والمروحة عند الحاجة إلى الحفاظ على برودة البطارية.

ملاحظة: لا يتأثر أداء تكييف الهواء بشكل عام بسبب الشحن. ومع ذلك، في ظل ظروف معينة (على سبيل المثال، عند الشحن بتيارات عالية أثناء يوم حار على وجه التحديد)، فإن الهواء القادم من الفتحات قد لا يكون بارداً على النحو المتوقع وتظهر رسالة على شاشة اللمس. يُعد هذا طبيعياً ويضمن أن تبقى البطارية في نطاق درجة حرارة مثالي أثناء الشحن بما يدعم طول عمر البطارية وتحقيق أفضل أداء لها.

تحذير: لا ترش سائلاً بسرعة عالية مطلقاً (على سبيل المثال، استخدام غاسلة تعمل بالضغط) تجاه منفذ الشحن أثناء الشحن. يمكن أن يؤدي ذلك إلى الإصابة أو حدوث تلف جسيم في السيارة أو معدات الشحن أو الممتلكات.

إيقاف الشحن

أوقف الشحن في أي وقت من خلال فصل كابل الشحن أو بلمس Stop Charging على شاشة اللمس.

ملاحظة: لمنع الفصل غير المصرح به لكابل الشحن، يظل مزلاج كابل الشحن مقفلاً ويجب إلغاء قفل Model Y أو أن تتمكن من التعرف على مفتاحك قبل أن تتمكن من فصل كابل الشحن.

لفصل كابل الشحن:

1. اضغط مطولاً على الزر الموجود على مقبض الوصلة لتحرير المزلاج.

ملاحظة: يمكنك أيضاً تحرير المزلاج باستخدام أيقونة البرق في نظرة عامة على حالة السيارة على شاشة اللمس أو تطبيق الجوال أو من خلال الضغط مطولاً على زر صندوق السيارة الخلفي في سلسلة المفاتيح.

2. اسحب الوصلة من منفذ الشحن. باب منفذ الشحن يغلاق أوتوماتيكياً.

إذا تجمد كابل الشحن وتعذر إخرجه في أثناء توصيله بسبب درجات الحرارة المنخفضة، فالمس عناصر التحكم < الخدمة < تدفئة منفذ الشحن. يدفع ذلك منفذ الشحن لمدة تصل إلى ساعتين من أجل فك تجميد كابل الشحن.

ضوء منفذ الشحن

بعد إدخال كابل الشحن في Model Y، انتظر لبضع ثوان وتأكد من بدء وميض مصباح منفذ الشحن باللون الأخضر ومن شحن السيارة. إذا كان الضوء كهرمانياً أو أحمر، فقم باستكشاف العطل وإصلاحه قبل المغادرة لضمان جلسة شحن ناجحة.

- لون أبيض (أو أزرق فاتح): باب منفذ الشحن مفتوح. Model Y جاهزة للشحن ولم يتم إدخال الوصلة، أو تم إلغاء قفل مزلاج منفذ الشحن والوصلة جاهزة للإزالة.
- أزرق: الشاحن متصل ولكن Model Y لا تشحن (مثل الحالات التي يتم فيها تنشيط الشحن المجدول).
- أزرق وامض: Model Y متصل مع الشاحن ولكن لم يبدأ الشحن بعد (مثل الحالات التي تستعد السيارة فيها للشحن).
- أخضر وامض: جار الشحن. عند اقتراب Model Y من اكتمال الشحن، يصبح تردد الوميض أبطأ.
- أخضر ثابت: اكتمل الشحن.
- كهرماني ثابت: الوصلة غير متصلة بشكل تام، أعد محاذاة الوصلة مع منفذ الشحن وأدخلها تماماً.
- كهرماني وامض: Model Y تشحن بتيار منخفض (الشحن بتيار متردد فقط).
- أحمر: تم اكتشاف خلل وتوقف الشحن. تحقق من شاشة اللمس بحثاً عن تنبيه.

حالة الشحن

يتم عرض حالة الشحن أعلى شاشة عرض حالة السيارة عندما يكون باب منفذ الشحن مفتوحاً.

1. **الوقت المتبقي:** الوقت المتبقي المقدر للشحن حسب الحد المعين (راجع إعدادات الشحن في الصفحة 148).

ملاحظة: عند الشحن بنسبة 100%، قد توصل السيارة الشحن بطاقة منخفضة عندما يتم عرض الشحن على أنه مكتمل. هذا إجراء متوقع. ونظراً إلى أن الطاقة الإضافية التي تتجاوز هذه النسبة منخفضة، تكون مواصلة الشحن غير مفيدة أحياناً.

2. **الشحن:** طاقة تيار الشاحن.

3. **معدل الشحن:** الحد الأقصى من التيار المتاح من كابل الشحن المتصل.

4. **النطاق المكتسب:** الزيادة المقدرة في مسافة القيادة المحققة في جلسة الشحن.

5. **مسافة القيادة:** تعرض إجمالي مسافة القيادة المقدرة أو النسبة المئوية للطاقة المتوفرة (حسب إعداد الشاشة لديك).

ملاحظة: لتغيير كيفية عرض وحدات الطاقة، المس عناصر التحكم < العرض < عرض الطاقة.

6. **حالة الشحن:** تظهر هنا رسائل حالة الشحن (مثل، الشحن الفائق والشحن المجدول) (راجع التكييف المسبق والشحن المجدول في الصفحة 151).



1 — 290 mi



2

1. مسافة القيادة: تعرض مسافة القيادة الكلية المقدرة المتاحة.
2. تعيين الحد: اضبط شريط الشحن على مستوى الشحن الذي تريده. ينطبق الإعداد الذي تختاره على جلسات الشحن الفورية والمجدولة.

ملاحظة: راجع المعلومات الموجودة على شاشة اللمس بالسيارة (انتقل إلى عناصر التحكم < الشحن) أو تطبيق الهاتف المحمول (المس رمز الشحن) لمعرفة حدود الشحن اليومية وحدود شحن الرحلة الموصى بها.

ملاحظة: قد يظهر جزء من صورة البطارية باللون الأزرق. يشير هذا إلى عدم توفر جزء صغير من الطاقة المخزنة في البطارية بسبب برودة البطارية. هذا أمر طبيعي ولا داعي للقلق. عند تسخين البطارية، لن يظهر الجزء الأزرق مجدداً.

قم بسحب حد الشحن لأكبر من حد الشحن الموصى به يومياً للحصول على خيار منبثق للشحن مؤقتاً لما يتجاوز حد الشحن اليومي الموصى به لمرة واحدة فقط. يُعد ذلك مفيداً في الرحلات الطويلة ويعود مرة أخرى، في حال اختياره، إلى تعيين حد الشحن السابق.

يمكنك ضبط إعدادات الشحن بصورة إضافية من خلال ما يأتي:

- تيار الشحن في هذا الموقع: يتم تعيين التيار أوتوماتيكياً إلى أقصى تيار متاح من كابل الشحن المثبت ما لم يُخفَض مسبقاً إلى مستوى أقل. عند الحاجة، المس - أو + لتغيير التيار (على سبيل المثال، قد تريد خفض التيار إذا كنت قلقاً بشأن تجاوز حمل دائرة التوصيلات المنزلية المشتركة مع الأجهزة الأخرى). لا يمكن تعيين تيار الشحن إلى مستوى يتجاوز الحد الأقصى المتاح من كابل الشحن المثبت. عند تغيير التيار، فإن Model Y تتذكر الموقع. إذا شحنت في الموقع نفسه، فلن تحتاج إلى تغييره مجدداً.

عند الشحن باستخدام وصلة الهاتف من مخارج الكهرباء المنزلية، فقد تحدد سيارتك أوتوماتيكياً تيار شحن افتراضياً. قم بإلغاء هذا التيار الافتراضي وانتقل إلى إعداد أعلى من خلال تخصيص تيار الشحن في هذا الموقع أو من خلال تطبيق الجوال.

- فتح منفذ الشحن وإلغاء قفله وإيقاف الشحن: في حال عدم الشحن، المس فتح منفذ الشحن أو إلغاء قفل منفذ الشحن لفتح باب منفذ الشحن أو لإلغاء قفل كابل الشحن من منفذ الشحن. يمكنك أيضاً لمس أيقونة البرق المجاورة لمنفذ الشحن في نظرة عامة على حالة السيارة. استخدم إيقاف الشحن عند الانتهاء من الشحن.

- جدولة: يعرض جدول التكييف المسبق والشحن. يمكنك إنشاء جدول التكييف المسبق أو الشحن لموقعي المنزل والعمل المحفوظين، أو موقعك الحالي (راجع التكييف المسبق والشحن المجدول في الصفحة 151).

ملاحظة: يمكنك أيضاً إغلاق باب منفذ الشحن باستخدام أي من الطرق التالية:

- على شاشة اللمس، المس أيقونة منفذ الشحن (علامة البرق) في نظرة عامة على حالة السيارة.
- على شاشة اللمس، انتقل إلى عناصر التحكم < الشحن < إغلاق منفذ الشحن.
- استخدم الأوامر الصوتية لإغلاق باب منفذ الشحن (راجع الأوامر الصوتية في الصفحة 14).

تحذير: لا تغلق باب منفذ الشحن يدوياً مطلقاً. قد يتسبب القيام بهذا في حدوث أضرار.

لفصل كابل الشحن عند استخدام محول في محطة شحن عامة:

1. إلغاء قفل Model Y.
2. أثناء إمساك مقبض الشحن العام بيد والمحول باليد الأخرى، اضغط مطولاً على الزر الموجود على مقبض الشحن العام واسحبهما نحو الخارج لفك المقبض والمحول في الوقت نفسه.
- ملاحظة:** إذا انفصل مقبض محطة الشحن عن المحول، تاركاً المحول في Model Y، فاستخدم شاشة اللمس لإلغاء قفل منفذ الشحن.
3. اضغط مطولاً على الزر الموجود في مقبض الشحن مرة أخرى لتحرير المحول من مقبض الشحن العام.

ملاحظة: يتم إغلاق باب منفذ الشحن أوتوماتيكياً في غضون 10 ثوانٍ تقريباً من إزالة الوصلة من منفذ الشحن.

ملاحظة: يمكنك أيضاً إغلاق باب منفذ الشحن باستخدام أي من الطرق التالية:

- على شاشة اللمس، المس أيقونة منفذ الشحن (علامة البرق) في نظرة عامة على حالة السيارة.
- على شاشة اللمس، انتقل إلى عناصر التحكم < الشحن < إغلاق منفذ الشحن.
- استخدم الأوامر الصوتية لإغلاق باب منفذ الشحن (راجع الأوامر الصوتية في الصفحة 14).

تحذير: لا تغلق باب منفذ الشحن يدوياً مطلقاً. قد يتسبب القيام بهذا في حدوث أضرار.

تحذير: توصي Tesla بشدة بترك Model Y متصلة عند عدم استخدامها. يحافظ هذا على البطارية بأفضل مستوى شحن.

تحذير: Model Y لا تخرج من وضع الركن إذا كان منفذ الشحن غير قادر على تحديد ما إذا كان كابل الشحن متصلاً من عدمه. تأكد من أن كابل الشحن مفصول واتبع التعليمات على شاشة اللمس للاستمرار (راجع الركن في الصفحة 66).

إعدادات الشحن

الوصول إلى إعدادات الشحن عن طريق لمس عناصر التحكم < الشحن عندما تكون Model Y في وضع الركن. يمكنك أيضاً لمس أيقونة البطارية على شاشة اللمس للوصول إلى إعدادات الشحن.



تعليمات الشحن

3. اسحب كابل تحرير منفذ الشحن إلى أسفل لتحرير كابل الشحن من المزلاج.

تحذير: تجنب سحب كابل التحرير عند محاولة إزالة كابل الشحن من منفذ الشحن في الوقت نفسه. اسحب كابل التحرير دائماً قبل محاولة إزالة كابل الشحن. يمكن أن يتسبب عدم اتباع هذه التعليمات في التعرض لصدمة كهربائية وإصابة بالغة.



ملاحظة: يمكن أن يدخل كابل التحرير في فتحة الكسوة.

4. اسحب كابل الشحن من منفذ الشحن.

تحذير: استخدم كابل التحرير فقط في الحالات التي لا يمكنك تحرير كابل الشحن فيها باستخدام الأساليب المعتادة. قد يؤدي الاستخدام المتواصل إلى تلف كابل التحرير أو معدات الشحن.

تحذير: لا تنفذ هذا الإجراء حينما تكون السيارة قيد الشحن أو في حال كان أي من الموصلات العالية الجهد البرتقالية مكشوفاً. يمكن أن يتسبب عدم اتباع هذه التعليمات في التعرض لصدمة كهربائية وإصابة بالغة أو تلف السيارة. إذا لم تكن متأكدًا من كيفية تنفيذ هذا الإجراء بأمان، فاتصل بأقرب مركز خدمة.

أفضل ممارسات الشحن

• تجنب ترك البطارية لتصل إلى مستوى منخفض للغاية (يتحول لون رمز البطارية إلى الأصفر عند انخفاض السعة المتبقية في البطارية إلى 20% أو أقل).

• راجع المعلومات الموجودة على شاشة اللمس بالسيارة (انتقل إلى عناصر التحكم < الشحن) أو تطبيق الهاتف المحمول (المس رمز الشحن) لمعرفة حدود الشحن اليومية وحدود شحن الرحلة الموصى بها.

• بعد توصيل الطاقة بالسيارة، تأكد من بدء وميض مصباح منفذ الشحن باللون الأخضر (يشير إلى شحن Model Y قبل الابتعاد. إذا لم تبدأ Model Y الشحن بعد بضع ثوانٍ، فربما لم يتم إدخال الموصل بالكامل في منفذ الشحن، أو قد توجد مشكلة تعيق الشحن. تحقق من شاشة اللمس بحثاً عن تنبيه يحتوي على مزيد من المعلومات.

ملاحظة: إذا بدأ مصباح منفذ الشحن في الوميض باللون الكهرماني، فإن ذلك يعني أن Model Y قيد الشحن بتيار منخفض. إذا كان لون إضاءة منفذ الشحن أزرق ثابتاً، فإن ذلك يشير إلى اتصال الشاحن مع عدم شحن السيارة (مثل الحالات التي يتم فيها جدولة الشحن). للاطلاع على مزيد من المعلومات، راجع ضوء منفذ الشحن في الصفحة 147.

خطوات الشحن السريع:

• الشحن بالطاقة الشمسية في هذا الموقع: قم بإعداد سيارتك مع بطارية Powerwall من Tesla/إذا كانت متوفرة في منطقتك للشحن من الإنتاج الزائد للطاقة الشمسية باستخدام تطبيق Tesla للجوال. عند توصيل الطاقة بالسيارة في المنزل وتمكين الشحن بالطاقة الشمسية، ستشحن السيارة حتى تصل إلى حد الشحن الأدنى من أي مصدر طاقة، ثم توصل الشحن على الطاقة الشمسية الزائدة فقط حتى تصل إلى حد الشحن الأقصى. في حال تهيئة الشحن المجدول أو التكييف المسبق المجدول، تستخدم السيارة أي طاقة شمسية زائدة وتنتظر حتى يحين الوقت المخصص للشحن من أي مصدر طاقة حتى تصل إلى حد الشحن الأدنى. **متطلبات النظام خارج أمريكا الشمالية:** برنامج السيارة بإصدار 2023.32 أو أعلى، برنامج بطارية Powerwall بإصدار 23.12.10 أو أعلى وتطبيق Tesla للجوال بإصدار 4.30.5 أو أعلى.

• الشحن الفائق: يعرض رسوم استخدام الشاحن الفائق والموقع ووقت بداية الشحن وتقدير التكلفة للجلسة (راجع رسوم الشاحن الفائق في الصفحة 149).

ملاحظة: لتقليل الزحام في مواقع محطات الشاحن الفائق عالية الاستخدام، قد يقتصر أقصى نسبة شحن على 80% أثناء عدم استخدام مخطط الرحلة (إذا كان متوفراً في منطقة السوق لديك). (راجع Trip Planner في الصفحة 138).

رسوم الشاحن الفائق

عند الشحن باستخدام محطة الشحن الفائق من Tesla، يتم عرض معلومات عن جلسة الشحن في الجزء السفلي من شاشة الشحن. يتضمن هذا الموقع ووقت بداية الشحن والتكلفة المقدرة للجلسة. عند إيقاف الشحن الفائق، يتم عرض التكلفة المقدرة للجلسة لحين بدء جلسة شحن فائق جديدة.

ملاحظة: قد لا تشير التكلفة المقدرة إلى التكلفة النهائية لجلسة الشحن الفائق. يمكن العثور على السعر النهائي لجلسات الشحن الفائق في حساب Tesla الخاص بك.

عند الشحن باستخدام محطة Tesla للشحن الفائق، فإنك تخضع لرسوم الانتظار من دون شحن. تهدف رسوم الانتظار من دون شحن إلى تشجيع السائقين على تحريك سياراتهم من محطة الشحن الفائق عند اكتمال الشحن. تُعرض رسوم الانتظار من دون شحن عندما تكون نصف محطات الشحن الفائق في الموقع أو أكثر مشغولة. يعلمك تطبيق الجوال من Tesla عند اقتراب اكتمال الشحن ومرة أخرى عند اكتمال الشحن. يتم إرسال إشعارات إضافية إذا كانت توجد رسوم متكبدة مقابل الانتظار من دون شحن. يتم التنازل عن رسوم الانتظار من دون شحن إذا حركت سيارتك في غضون خمس دقائق من اكتمال الشحن.

سجلّ الدخول إلى حساب Tesla لعرض الرسوم والتفاصيل حول جلسات محطة الشحن الفائق وإعداد طريقة الدفع وتسديد الدفوعات. بعد حفظ طريقة دفع، يتم دفع الرسوم تلقائياً من حسابك.

تحرير كابل الشحن يدوياً

إذا لم تعمل الطرق المعتادة لتحرير كابل الشحن من منفذ الشحن (باستخدام زر تحرير مقبض الشحن أو شاشة اللمس أو تطبيق الجوال)، فجرّب الضغط مطولاً على زر صندوق السيارة الخلفي الموجود في ملحقات سلسلة المفاتيح (إذا كانت السيارة مزودة بذلك) لمدة تتراوح بين ثانية وثانيتين. إذا استمر عدم تحريره، فاتبع هذه الخطوات بعناية:

1. تأكد من أن Model Y ليست قيد الشحن من خلال عرض شاشة الشحن على شاشة اللمس. عند الضرورة، المس Stop Charging.

2. افتح حقيبة السيارة الخلفية.



- ابحث عن محطات الشحن السريع عن طريق التصفية للبحث عن ثلاث علامات برق في شريط البحث في الملاحظة.
 - انتقل إلى محطات الشحن السريع للسماح بالتهيئة المسبقة للبطارية عالية الجهد. يمكن أن تساعد درجة الحرارة المثالية للبطارية على تسريع عملية الشحن.
 - وعادة ما تؤدي حالة الشحن المنخفضة إلى شحن أسرع.
- ملاحظة:** تقع على عاتقك مسؤولية مراقبة مستوى شحن السيارة في كل الأوقات. لا تنتظر حتى ينفد شحن بطارية السيارة لتوصيلها بالشاحن. تأكد دائماً من وجود كمية شحن أكبر بالقدر الكافي للوصول إلى شاحن بأمان.
- في الشواحن الفائقة، اترك مسافة بين سيارتك والسيارات الأخرى، حيث يمكن أن تتشارك محطات الشحن المتجاورة في الطاقة.



التكييف المسبق والشحن المجدول

إذا قمت بتحديد وقت البدء وعدم تحديد وقت الإنهاء، فسيبدأ شحن السيارة في الوقت المحدد وستواصل الشحن حتى تصل السيارة إلى حد الشحن.

ثمة حالات يبدأ فيها الشحن المجدول على الفور. يمكن أن تحدث هذه الحالات عند توصيل Model Y:

- في أثناء الشحن المجدول.
- في حال عدم وجود وقت إنهاء محدد بعد بدء الشحن المجدول بما يصل إلى 6 ساعات.
- عندما يكون موعد الشحن المجدول القادم بعد أكثر من 18 ساعة وليس في اليوم الحالي.
- عند عدم تهيئة وقت البدء وعدم وجود وقت كافٍ للوصول إلى حد الشحن بحلول وقت الإنهاء.

ملاحظة: Model Y لا تبدأ السيارة الشحن تلقائياً إذا قمت بتوصيلها خلال 6 ساعات بعد وقت الإنهاء الخاص بالشحن المجدول، ما لم يوجد موعد شحن مجدول آخر.

يمكنك جدولة الشحن لانتهاه في وقت المغادرة المخطط له مباشرة لتقليل تكاليف الطاقة، حتى في مناطق السوق التي لا تنطبق فيها معدلات الاستخدام خارج ساعات الذروة. على سبيل المثال، إذا بدأ الشحن بمجرد التوصيل، فقد يكتمل الشحن في وقت أقرب بكثير. ويؤدي ذلك إلى تبريد البطارية لتصل إلى درجات الحرارة المحيطة وتتطلب طاقة لتسخينها احتياطياً بحلول وقت المغادرة. ولذلك، توصي Tesla بشحن السيارة حتى تصل إلى موعد المغادرة المخطط له لترشيد استهلاك الطاقة عن طريق تحديد وقت المغادرة على أنه وقت الإنهاء المجدول، حتى إذا لم تنطبق معدلات الاستخدام خارج ساعات الذروة.

التكييف المسبق

استخدم التكييف المسبق لجدولة الوقت الذي تريد أن تكون Model Y جاهزة للقيادة فيه. Model Y تقوم السيارة تلقائياً بحساب الوقت التي تحتاج فيه إلى بدء التكييف المسبق. يضمن هذا الأمر أن درجة حرارة المقصورة والبطارية قد تم تكييفها مسبقاً بحلول وقت المغادرة.

تعمل ميزة التكييف المسبق على تدفئة البطارية لتحسين الأداء وضمان مناخ مريح في المقصورة عند وقت المغادرة المحدد. إذا لم تقم بجدولة التكييف المسبق، فستقوم Model Y بتدفئة البطارية قبل الشحن إذا كانت البطارية باردة للغاية للشحن، ولن تقوم بتجهيز مناخ المقصورة.

ملاحظة: عند عدم توصيل Model Y بالكهرباء، يعمل التكييف المسبق فقط عندما يكون مستوى شحن البطارية فوق 20%.

يمكن أن يساعد التكييف المسبق كذلك على زيادة النطاق في الرحلة القادمة لأن المقصورة والبطارية اللتان تم تكييفهما مسبقاً تستهلكان قدرًا أقل من الطاقة عند بدء القيادة. يمكن أن يساعد التكييف المسبق على تقليل استهلاك الطاقة في أثناء القيادة في السيارات التي تحتوي على مضخات حرارية؛ حيث يمكن استخدام الحرارة في البطارية لتدفئة المقصورة في أثناء القيادة.

يمكنك جدولة التكييف المسبق والشحن الخاص بـ Model Y. يمكنك جدولة التكييف المسبق للمساعدة على شحن السيارة بطريقة أكثر كفاءة، أو لتحضير Model Y للمغادرة.

ملاحظة: يمكنك كذلك الوصول إلى جدولة من شاشة عناصر التحكم في المناخ وناظرة الشحن وتطبيق Tesla على الهاتف الجوال (يلزم إصدار v4.34.5 أو أعلى).

Model Y تحفظ الجدول الخاص بكل موقع تقوم بإنشاء جدول فيه أوتوماتيكياً. عند تحديد الموقع الحالي، لا يمكن استخدام الجدول الذي تمت تهيئته إلا عند الرجوع إلى الموقع الفعلي القريب نفسه.

ملاحظة: لا يمكن استخدام الشحن المجدول مع الشواحن السريعة، بما فيها الشواحن الفائقة من Tesla. يتم تجاهل جداول الشحن التي تقوم بإنشائها عند الشحن على شاحن سريع.

إنشاء جدول

قم بجدولة التكييف المسبق والشحن لتحديد الوقت والأيام التي تريد في تكييف Model Y مسبقاً أو شحنها. لإنشاء جدول:

1. المس عناصر التحكم < جدول.
2. حدد الموقع الذي تريد تهيئة جدول له.
 - الموقع الحالي: هو الموقع الحالي للسيارة بناءً على إحداثيات GPS.

ملاحظة: يجب إيقاف السيارة لإنشاء جدول للموقع الحالي.

- المنزل/العمل: الموقع المحفوظ للمنزل ومكان العمل. لا يمكنك اختيار هذه الخيارات إذا لم يوجد لديك موقع محفوظ للمنزل أو العمل (راجع **وجهات المنزل والعمل والمفضلة في الصفحة 136**).

3. المس التكييف المسبق لتهيئة الوقت والتردد اللذين ترغب في تهيئة السيارة مسبقاً من خلالهما.
4. المس شحن لتهيئة وقت البدء ووقت التوقف والتردد الذي ترغب في الشحن به.
5. حدد إنشاء لإنشاء الجدول.

ملاحظة: في حال عدم تبديل التكرار أسبوعياً، ستقوم Model Y بتنفيذ الجدول مرة واحدة. ستقوم السيارة بعد ذلك بتعطيل الجدول حتى تقوم بإعادة تمكين الجدول يدوياً.

باستخدام الشحن المجدول

عند إنشاء شحن مجدول أو تمكينه، يمكنك توصيل السيارة لشحنها. إذا قمت بجدولة التكييف المسبق أو الشحن لاحقاً في اليوم، فستنتظر Model Y حتى يحين وقت التكييف المسبق أو الشحن.

عندما تتداخل الجداول، تستخدم السيارة أكبر فترة زمنية للشحن إذا لزم الأمر. مثال: قمت بجدولة Model Y لبدء الشحن في الساعة 2 صباحاً والساعة 3 صباحاً، ولكن مع إيقاف الشحن في الساعة 2:30 صباحاً و5 صباحاً، ستدمج السيارة بين جدولي الشحن في فترة واحدة من 2 صباحاً إلى 5 صباحاً.

عند تحديد وقت الإنهاء وعدم تحديد وقت البدء، تسحب السيارة الطاقة عند التوصيل من أجل الشحن المجدول (قد تسمع صوت طقطقة) لحساب وقت البدء الضروري للالتزام بحد الشحن. مثال: قمت بتهيئة وقت الإنهاء في الساعة 2 صباحاً وتحتاج السيارة إلى ساعتين للشحن بحيث تصل إلى حد الشحن. إذا قمت بتوصيل السيارة في الساعة 9 صباحاً، تسحب Model Y الطاقة بسرعة لحساب وقت البدء وتبدأ الشحن في الساعة 12 صباحاً.

عوامل تؤثر في استهلاك الطاقة

أثناء القيادة:

- مع توصيل سيارتك بالكهرباء، استخدم تطبيق الجوال لهيئة السيارة مسبقاً من خلال لمس المناخ < تشغيل المناخ لضمان أن درجة حرارة المقصورة مريحة وإزالة الصقيع من النوافذ (إذا لزم الأمر) قبل القيادة وتخصيص تفضيلاتك (راجع تطبيق الهاتف المحمول في الصفحة 51).
- المس الجدولة، (المتوفرة أيضاً على كل من شاشة الشحن وشاشة التحكم في المناخ) لضبط الوقت الذي تريد أن تكون فيه سيارتك جاهزة للقيادة (راجع التكييف المسبق والشحن الجدول في الصفحة 151).
- قم بتعيين وضع الإيقاف إلى التوقف للاستفادة من الكبح المتجدد عند سرعات القيادة المنخفضة (راجع وضع Stopping الإيقاف) في الصفحة 73).
- تأكد من مطابقة العجلات للمواصفات، والاحتفاظ بالإطارات عند ضغط النفخ الموصى به (راجع العناية بالإطارات وصيانتها في الصفحة 157)، وتدويرها عند الحاجة (راجع فترات خدمة الصيانة في الصفحة 155).
- قم بتركيب الأغشية الخارجية (إذا كانت السيارة مزودة بذلك) لتقليل مقاومة الرياح (راجع إزالة الأغشية الخارجية وتركيبها في الصفحة 159).
- خفف وزن الحمولة بإزالة أي حمولة غير ضرورية.
- ارفع النوافذ كلها بالكامل.
- يمكن أن تؤثر ميزات، مثل وضع الحراسة والحماية من الحرارة الزائدة في المقصورة، في النطاق. قم بتعطيل الميزات عند عدم الحاجة إليها.
- لمنع الإفراط في استهلاك الطاقة أثناء توقف السيارة في وضع الانتظار، حافظ على السيارة متصلة بالشحن عند عدم استخدامها.

من الطبيعي أن ينخفض النطاق المقدر قليلاً خلال الأشهر القليلة الأولى قبل بلوغ المستوى الثابت. بمرور الوقت، قد تلاحظ انخفاضاً تدريجياً، لكنه طبيعي، في النطاق عند الشحن بالكامل - يعتمد هذا على عوامل مثل المسافة المقطوعة وعمر البطارية. ستبلغك Model Y، في الحالة غير محتملة الحدوث، بوجود مشكلة في الجهاز تتسبب في حدوث تدهور مفرط في البطارية أو النطاق.

يوفر مقياس الطاقة الموجود على شاشة اللمس ملاحظات حول استخدام الطاقة.

Range Assurance

نطاق القيادة المعروض في Model Y يعد تقديراً لطاقة البطارية المتبقية مستنداً إلى الاستهلاك وفقاً لتصنيف EPA. وقد لا يأخذ هذا في الحسبان أنماط القيادة الشخصية أو الظروف الخارجية. قد ينخفض النطاق المعروض على شاشة اللمس بصورة أسرع من المسافة الفعلية المقطوعة. لعرض النطاق المقدر بناءً على الاستهلاك الحالي للطاقة، افتح تطبيق الطاقة لعرض الرسم البياني.

ملاحظة: نطاق القيادة المصنف يستند إلى الاستهلاك وفقاً لتصنيف EPA في الولايات المتحدة، وهذا ما يختلف عن الاختبارات التي يتم الترويج لها وإجرائها في دول أخرى.

تراقب السيارة باستمرار مستوى الطاقة بها والقرب من مواقع الشحن المعروفة.

- سرعة القيادة المرتفعة.
- الظروف البيئية، مثل: الطقس البارد أو الحار والرياح.
- استخدام عناصر التحكم في المناخ لتدفئة المقصورة أو تبريدها.
- القيادة صعوداً على المرتفعات: تتطلب القيادة صعوداً على المرتفعات طاقة أكبر وتستنفد المدى بمعدل أسرع. ومع ذلك، تتيح القيادة على المنحدرات للسيارة استعادة جزء من طاقتها المستهلكة من خلال الكبح المتجدد (راجع الكبح المتجدد في الصفحة 73).
- الرحلات القصيرة أو حركة المرور المتقطعة: يتطلب الأمر استهلاك الطاقة للوصول المقصورة والبطارية إلى درجة حرارة محددة عند بدء تشغيل السيارة. قد ترى معدل استهلاك أعلى من المتوسط عند استخدام السيارة في الرحلات القصيرة جداً أو خلال الازدحام المروري.
- حمولة البضائع الثقيلة.
- خفض النوافذ.
- عدم صيانة العجلات والإطارات.
- الإعدادات المخصصة أو الملحقات التابعة لجهة خارجية (حمالات السقف أو صندوق السيارة والعجلات التابعة لجهة خارجية).

في أثناء الركن وعدم التوصيل بشاحن:

- تهيئة المقصورة مسبقاً أو استخدام عناصر التحكم في درجة الحرارة.
- نظام المعلومات والترفيه للسيارة وعناصر التحكم في درجة الحرارة.
- وضع الحراسة.
- طلبات تطبيق الهاتف المحمول من Tesla أو من جهة خارجية.

نصائح للوصول إلى النطاق الأقصى

يمكنك تحقيق المدى الأقصى للقيادة باستخدام عادات القيادة نفسها التي تستخدمها لتوفير الوقود في السيارة التي تعمل بالبنزين. لتحقيق المدى الأقصى:

- اخفض سرعة القيادة وتجنب التسارع المتكرر والسريع. ضع في الحسبان استخدام الوضع الهادئ (المس عناصر التحكم < الديناميكيات < التسارع).
- إذا كان إجراء ذلك آمناً، فعدّل دواسرة التسارع بدلاً من استخدام دواسرة الفرامل عند الإبطاء تدريجياً. كلما تحركت Model Y مع عدم الضغط على دواسرة التسارع، يبطئ الكبح المتجدد السيارة ويبعد الطاقة الفائضة إلى البطارية (راجع الكبح المتجدد في الصفحة 73).
- قلل من استخدام الموارد مثل التدفئة وتكييف الهواء. يعد استخدام أنظمة تدفئة المقاعد وعجلة القيادة (إذا كانت السيارة مزودة بذلك) للتدفئة أكثر فعالية من تدفئة المقصورة باستخدام التحكم في المناخ.



الوصول إلى النطاق الأقصى

• الاستهلاك: قارن الاستهلاك الفعلي للطاقة في Model Y بالاستهلاك المقدر لها على مدى 300 كم الماضية. يتم قياس الاستهلاك بالواط/ساعة لكل ميل (واط ساعة/ميل). تؤدي القيم المنخفضة إلى زيادة النطاق، وتؤدي القيم المرتفعة إلى انخفاضه.

◦ **متوسط الاستهلاك** هو متوسط مقدار الطاقة الذي تستخدمه السيارة لكل ميل، ويختلف استناداً إلى مسار القيادة والعادات والبيئة.

◦ **الاستهلاك المقدر** هو قيمة ثابتة استناداً إلى ظروف القيادة الموحدة التي يحددها تصنيف EPA. يتم استخدام هذه القيمة لتحديد طاقة البطارية المتبقية على شاشة اللمس في حال تعيين العرض على المسافة (عناصر التحكم < العرض < عرض الطاقة).

يتم حساب النطاق المعروض باستخدام طاقة البطارية المتبقية ومتوسط استهلاكك. استخدم علامة تبويب القيادة لمعرفة المزيد حول كيفية زيادة النطاق.

المس الشواحن في شريط البحث للملاحة للتبديل بين أنواع الشواحن، بما في ذلك محطات الشحن الفائقة ومحطات الشحن عند الوجهة.



عندما تتعرض لخطر القيادة خارج مدى مواقع الشحن المعروفة، تعرض شاشة اللمس رسالة تتيح لك الفرصة لعرض قائمة مواقع الشحن التي تقع داخل المدى. عند تحديد أحد مواقع الشحن من القائمة، توفر Model Y تعليمات الملاحة وتُظهر قائمة التوجيهات عند كل منعطف كمية الطاقة المتوقع تبقيها عند وصولك إلى وجهة الشحن.

يوجهك مخطط الرحلة (إذا كان متوفراً في منطقة السوق لديك) إلى مواقع الشحن الفائقة لتقليل مقدار الوقت الذي تقضيه في الشحن والقيادة. للتمكين، المس عناصر التحكم < الملاحة < مخطط الرحلة.

تطبيق Energy

يوفر تطبيق Energy تمثيلاً مرئياً لاستخدام السيارة للطاقة في الوقت الفعلي والاستخدام المخطط له.



1. حدد تطبيق Energy في مشغل التطبيقات (النقاط الثلاث) الموجود في الشريط السفلي.
2. المس تطبيق Energy لفتحه واختر من بين علامات التبويب المختلفة. يمثل الخط الملون الخاص بمخطط الطاقة استهلاك الطاقة الفعلي أثناء القيادة في حين يمثل الخط الرمادي الاستخدام المتوقع.

ملاحظة: يمكنك تخصيص قيم المخطط من خلال لمس عناصر التحكم < العرض < عرض الطاقة.

• القيادة: راقب كمية الطاقة المستهلكة أثناء القيادة. يمكنك تتبع استهلاك الطاقة في الوقت الفعلي مقسماً حسب الفئات، ثم مقارنته بالتوقعات الأساسية المختلفة وعرض نصائح النطاق المخصصة لنظام قيادتك من أجل فهم كيفية تحسين كفاءة الطاقة.

1. اختر الرحلة أثناء الانتقال إلى وجهة ما لمقارنة الاستخدام الفعلي بالتوقع المقدر.
2. اختر مصنفة لمقارنة الاستخدام الفعلي للطاقة أو النطاق بمسافة القيادة المقدر (أو الطاقة) المتاحة.
3. اختر بين القيادة الحالية لعرض البيانات الواردة من رحلة القيادة الحالية أو منذ آخر عملية شحن وذلك لتضمين البيانات الموجودة منذ آخر عملية شحن.
4. قم بعرض نصائح النطاق لفهم التأثيرات الحاصلة في استهلاك البطارية والاقتراحات من أجل زيادة النطاق والكفاءة إلى أقصى حد.

• وضع الركن: يراقب كمية الطاقة المفقودة أثناء ركن Model Y.

1. اختر بين منذ آخر رحلة قيادة أو منذ آخر عملية شحن.
2. قم بعرض مقدار طاقة التباطؤ التي تم استهلاكها أثناء ركن السيارة والاقتراحات من أجل خفض فقدان الطاقة.



تحميل البرنامج الجديد

تفضيلات تحديث البرنامج

تحدد Tesla كيفية إرسال التحديثات إلى السيارات ووقتها ومكانها بناءً على عوامل مختلفة يتميز بها كل إصدار. في عناصر التحكم < البرنامج، يمكنك اختيار وقت استلام التحديثات للجهاز للسيارة. يمكنك استلام التحديثات مبكراً عن طريق تحديد متقدم (سيحتوي على إصدارات إضافية)، أو يمكنك الانتظار بعد تثبيت الآخرين للتحديثات (سينتج عنه إصدارات أقل) عن طريق تحديد قياسي. لا يؤدي اختيار متقدم إلى تسجيل سيارتك في برنامج الوصول المبكر الخاص بشركة Tesla.

لا تحدت Tesla البرنامج الخاص بك عند طلب العملاء الراغبين بتلقي أحدث الميزات والتحسينات. يُعد تحديد متقدم والاتصال المستمر بشبكة Wi-Fi (راجع Wi-Fi في الصفحة 54) أفضل طريقة لتلقي آخر تحديثات البرنامج بسرعة.

إذا كانت شاشة اللمس تعرض رسالة تشير إلى عدم اكتمال تحديث البرنامج بنجاح، فانتظر تحديث البرنامج القادم ليتم تنزيله إلى السيارة.

ملاحظة: تظل شاشة تحديث البرنامج موجودة حتى يتم تثبيت التحديث. قم بتثبيت تحديث البرنامج في أقرب وقت ممكن. لا يغطي ضمان السيارة أي ضرر يحدث ناتج عن عدم تثبيت تحديث البرنامج. يمكن أن يؤدي عدم تثبيت التحديثات أو رفضها إلى تعذر الوصول إلى بعض ميزات السيارة أو عدم توافق أجهزة الوسائط الرقمية.

ملاحظة: قد تقوم Tesla بتحديث برنامج سيارتك أو إعادة تثبيته بوصفه جزءاً من عملية التشخيص والإصلاح والصيانة العادية داخل نطاق مركز خدمة Tesla.

ملاحظة: كما أنه لا يمكن العودة إلى إصدار البرنامج السابق.

الشحن

إذا كانت Model Y قيد الشحن عند بدء تحديث البرنامج، فسيتم إيقاف الشحن. يُستأنف الشحن أوتوماتيكياً بمجرد اكتمال تحديث البرنامج.

عرض Release Notes

عند اكتمال تحديث البرنامج، اقرأ Release Notes المعروضة على شاشة اللمس للتعرف على التغييرات والميزات الجديدة. لعرض ملحوظات الإصدار بشأن إصدار برنامج سيارتك في أي وقت، المس < Controls > Software > Release Notes.

تنصح Tesla بشدة بقراءة Release Notes كاملة. قد تحتوي على معلومات مهمة تتعلق بالسلامة أو تعليمات تشغيل Model Y.

تعمل Tesla على تحديث برنامج السيارة عبر الأثير، لتوفير الميزات الجديدة باستمرار. توصيك Tesla بتثبيت تحديثات البرنامج في سيارتك في أقرب فرصة. لضمان تنزيل تحديثات البرنامج على نحو أسرع وأكثر موثوقية، اترك Wi-Fi قيد التشغيل ومتصلاً كلما أمكن ذلك. في معظم الأحوال، يلزم توصيل سيارتك بشبكة Wi-Fi لبدء تنزيل تحديث البرنامج (راجع Wi-Fi في الصفحة 54).

تنزيل برنامج جديد وتثبيته

ثمة خطوتان لاستلام تحديث جديد: تنزيل البرنامج (والذي يتطلب Wi-Fi)، وتثبيته. من أجل راحتك، يمكنك بدء عمليات التنزيل والتثبيت باستخدام تطبيق Tesla للهاتف المحمول هذا.

تنزيل

عندما يكون تحديث البرنامج متاحاً للتنزيل، يتم التنزيل أوتوماتيكياً، ما يؤدي إلى إظهار سهم أخضر في أعلى شاشة اللمس. إذا لم تكن السيارة متصلة بـ Wi-Fi، فستظهر أيقونة تنزيل صفراء. على الرغم من أنه يمكنك القيادة أثناء تنزيل تحديث البرنامج، فإن القيام بذلك من شأنه قطع التنزيل إذا فقدت سيارتك اتصال Wi-Fi. عندما يتم تنزيل تحديث البرنامج بالكامل ويكون جاهزاً للتثبيت، تظهر أيقونة ساعة أعلى شاشة اللمس.

ملاحظة: لضمان تنزيل أسرع وأكثر موثوقية لتحديثات البرنامج، اترك Wi-Fi قيد التشغيل ومتصلاً كلما أمكن ذلك (راجع Wi-Fi في الصفحة 54).

تثبيت

لا يمكنك القيادة أثناء تثبيت البرنامج. في حال توصيل السيارة بالكهرباء، ستوقف سيارتك عن الشحن حتى اكتمال التثبيت. لبدء التثبيت، المس أيقونة الساعة الصفراء أعلى شاشة اللمس. المس تثبيت الآن لبدء التثبيت على الفور أو المس التعيين على هذا الوقت لاختيار وقت بداية مختلف. يمكنك لمس أيقونة الساعة هذه في أي وقت قبل تثبيت التحديث لإعادة الجدولة. إذا كنت تقود Model Y في وقت التثبيت المجدول، يتم إلغاء التحديث ويجب عليك إعادة جدولته. يمكنك أيضاً عرض وتنزيل وتثبيت التحديثات بالانتقال إلى عناصر التحكم < البرنامج. إذا أمكن، فقم بالاتصال بـ Wi-Fi لتنزيل التحديث.

لا يتم إجراء تحديثات البرنامج عندما تكون ميزات معينة نشطة، مثل الحفاظ على تشغيل المناخ أو وضع الحيوانات الأليفة أو وضع المخيم.

ملاحظة: لن يتم تثبيت تحديثات البرنامج إذا تم تمكين وضع الحفاظ أو الحيوانات الأليفة أو المخيم (راجع وضع الحفاظ على المناخ، ووضع الحيوانات الأليفة، ووضع المخيم في الصفحة 127).

ملاحظة: كما ترسل Tesla أيضاً تحديثات البرنامج باستخدام الاتصال الخلوي إذا لزم الأمر.

ملاحظة: تستغرق بعض تحديثات البرنامج نحو 30 دقيقة لتكتمل (قد يستغرق بعضها وقتاً أطول). Model Y يجب أن تكون في وضع Park أثناء تحديث البرنامج.

تحذير: لا تحاول استخدام السيارة أثناء تثبيت البرنامج. قد تكون وظائف السيارة، بما في ذلك بعض أنظمة السلامة ووظائف فتح الأبواب أو النوافذ أو إغلاقها، محدودة أو معطلة عندما يكون التثبيت قيد التقدم وقد يؤدي ذلك إلى تلف السيارة.



• الأعراض القابلة للتحديد.

يرجى زيارة <https://www.tesla.com/support/service-visits> لمزيد من المعلومات حول جدولة موعد الخدمة.

عمليات الفحص اليومية

- افحص مستوى شحن البطارية المعروض على شاشة اللمس أو تطبيق الهاتف المحمول.
 - تحقق من حالة كل إطار وضغطه (راجع العناية بالإطارات وصيانتها في الصفحة 157).
 - تحقق من عمل كل المصابيح الخارجية وبوق السيارة وإشارات الانعطاف والماسحات ومرشحات الغسيل بكفاءة.
 - تحقق من أي إضاءة للمؤشر أو تنبيهات السيارة غير المتوقعة على شاشة اللمس.
 - تحقق من تشغيل الفرامل، بما في ذلك فرامل الانتظار.
- ملاحظة:** نظراً إلى أن Model Y تستخدم الكبح المتجدد (راجع الكبح المتجدد في الصفحة 73)، عادة ما تستخدم وسادات الكبح بصورة أقل تكراراً من تلك الموجودة في أنظمة الكبح التقليدية. لتجنب تراكم الصدأ والتآكل، توصي Tesla بالضغط المتكرر على دواسة الفرامل لتعشيق الفرامل الميكانيكية التي تجفف وسادات الكبح والأجزاء الدوارة.

- تحقق من عمل أحزمة الأمان (راجع أحزمة الأمان في الصفحة 34).

- ابحث عن سائل مترسب غير طبيعي أسفل Model Y مما قد يشير إلى وجود تسرب. من الطبيعي تكون كمية ماء صغيرة (ناجمة عن عملية إزالة الرطوبة لنظام تكييف الهواء).
- انظر حول الجزء الخارجي لـ Model Y وقم بإزالة أي مواد مسببة للتآكل (مثل روث الطيور والمادة الصمغية المتساقطة من الأشجار وبقع القطران والحشرات الميتة والغبار الصناعي وما إلى ذلك) لمنع إتلاف الجزء الخارجي (راجع التنظيف في الصفحة 163).

عمليات الفحص الأسبوعية

- أثناء الطقس الرطب، قم بتنظيف كاميرات نظام الملاحة الآلي أسبوعياً (راجع تنظيف الكاميرا في الصفحة 163). خلاف ذلك، قم بتنظيفها شهرياً أثناء الطقس الجاف.

عمليات التحقق الشهرية

- تحقق من مستوى سائل غاسلة الزجاج الأمامي وقم بتزويده عند الحاجة (راجع تعبئة سائل الغاسلة في الصفحة 167).
- تحقق من أن نظام تكييف الهواء يعمل بشكل صحيح (راجع تشغيل عناصر التحكم في المناخ في الصفحة 125).

ملاحظة: بالإضافة إلى تبريد داخل السيارة، يقوم ضاغط تكييف الهواء بتبريد البطارية. لذلك، يمكن أن يعمل ضاغط تكييف الهواء في الطقس الحار حتى إذا قمت بإيقاف تشغيله. هذا أمر طبيعي لأن تبريد البطارية من أولويات النظام لضمان بقائها ضمن النطاق الأمثل لدرجة الحرارة بهدف الحفاظ على طول عمرها وأدائها المثالي. أيضاً، حتى عندما لا تكون قيد الاستخدام، قد تسمع صوت هدير أو صوت دوران الماء يصدر من Model Y. تعد هذه الأصوات طبيعية وتحدث عند تشغيل أنظمة التبريد الداخلية لدعم وظائف السيارة المختلفة، مثل الحفاظ على بطارية الجهد المنخفض وتوازن درجة حرارة البطارية عالية الجهد.

فترات الصيانة

توصي Tesla بعناصر الصيانة وفواصلها الزمنية التالية، وفقاً لما ينطبق على السيارة، لضمان استمرار موثوقية Model Y وكفاءتها.

لاطلاع على معلومات إضافية بشأن تنبيهات السيارة، راجع تنبيهات استكشاف الأخطاء وإصلاحها في الصفحة 198.

- التحقق من سلامة سائل الفرامل كل 4 أعوام (استبدله إذا لزم الأمر)*.
- استبدال مرشح هواء المقصورة كل عامين.
- استبدال مرشحي HEPA ومرشحي الكربون كل 3 أعوام.
- قم بتنظيف الآليات الفكية للفرامل وتشحيمها كل عام أو عند قطع 12500 ميل (20000 كم) إذا كنت في منطقة تكون فيها الطرق مالحة خلال فصل الشتاء.
- بدلاً مواضع الإطارات كل 10000 كم أو إذا كان اختلاف عمق المداس يبلغ 1,5 مم أو أكثر، أيهما يأتي أولاً.

*قد يتطلب الاستخدام المكثف للفرامل بسبب السحب أو النزول من المرتفعات أو القيادة عالية الأداء -- ولا سيما للسيارات في البيئات الحارة والرطبة -- مزيداً من الفحوصات وعمليات الاستبدال المتكررة لسائل الفرامل.

ملاحظة: يُستبعد من الضمان أي تلف ينتج عن فتح خزان سائل تبريد البطارية.

ملاحظة: الفترات أعلاه قائمة على سلوكيات وسيناريوهات القيادة العادية وبناءً على الظروف المختلفة مثل سلوك القيادة والاستخدام والظروف البيئية وما إلى ذلك، قد تحتاج عناصر الصيانة المذكورة أعلاه إلى الصيانة على نحو أكثر أو أقل تكراراً مما هو محدد. إضافة إلى ذلك، لا يجب أن تُعامل القائمة المذكورة أعلاه باعتبارها شاملة ولا تتضمن أجزاء قابلة للاستهلاك مثل ماسحات الزجاج الأمامي، ووسادات المكابح، والبطارية منخفضة الجهد، والسوائل وسوائل التبريد، وما إلى ذلك.

ملاحظة: لا يغطي الضمان الأضرار أو الأعطال الناجمة عن الصيانة أو الإصلاحات التي يجريها فنيون غير معتمدين من Tesla.

لمزيد من الإجراءات والمعلومات حول الصيانة التي يمكنك القيام بها بنفسك، راجع <https://www.tesla.com/support/do-it-yourself> (guides).

Schedule Service

تعد جدولة زيارة صيانة من خلال تطبيق الهاتف المحمول أمراً سهلاً. بعد لمس الخدمة، حدد نوع الصيانة المطلوبة واتبع التوجيهات الموجودة في تطبيق الهاتف المحمول. قدم أكبر قدر ممكن من التفاصيل لمساعدة فريق الخدمة بشكل أفضل على تحديد سبب القلق، مثل ما يلي:

- الصور أو تسجيلات الصوت أو مقاطع الفيديو.
- التاريخ (التواريخ) و الوقت (الأوقات) والمنطقة الزمنية في حال حدوث مشكلة.
- البلد المستخدمة والموقع.
- السرعة التقريبية التي كانت تسير بها السيارة (إن أمكن).
- الظروف البيئية (المطر والثلج والبرد وما إلى ذلك).
- اسم الطريق ونوعه (إن أمكن).
- نوعية علامات الحارة (إن أمكن).
- إعدادات السيارة المطبقة.



الفحوصات الدورية

قم بتنفيذ الفحوصات التالية عند الحاجة:

- بمرور الوقت، عند القيادة في حالات الطقس الممطرة أو الملوثة، قد يصبح رادياتير السيارة مسدوداً. وهذا يمكن أن يؤثر في تدفق الهواء وأداء التدفئة/مكيف الهواء. لتنظيفه بنفسك، انتقل إلى دليل الخدمة. وبدلاً من ذلك، استخدم تطبيق الجوال لجدولة موعد خدمة.
- يجب تنظيف الجزء الداخلي للزجاج الخلفي داخل الغلاف الخارجي للكاميرا (راجع الكاميرات في الصفحة 16) بصفة دورية للحفاظ وضوح الرؤية وأفضل وظيفة للكاميرا. للتحقق من الحاجة إلى التنظيف بهذه الطريقة، راجع ملخص صيانة سيارتك عن طريق لمس عناصر التحكم < الخدمة > الصيانة. استخدم تطبيق الجوال لجدولة موعد صيانة عند الحاجة.

ملخص الصيانة

يمكنك عرض الحالة الحالية لعناصر الصيانة من خلال الانتقال إلى عناصر التحكم < الخدمة > الصيانة على شاشة اللمس الموجودة بسيارتك.

يحتفظ ملخص الصيانة بتفاصيل حول آخر مرة تم فيها إجراء عناصر الصيانة الدورية، مثل شفرات مساحات الزجاج الأمامي والمرشحات، ويقدم اقتراحات حول الموعد الذي ينبغي إجراء الصيانة فيه مرة أخرى. يمكنك القيام بها بنفسك أو الاستعانة بشركة TESLA أو فني صيانة مستقل. بمجرد الانتهاء، يمكنك إعادة ضبط عنصر الصيانة على شاشة اللمس الموجودة في سيارتك. Model Y يسجل التوقيت ويجمع معلومات ذات صلة (مثل المسافة الحالية التي قطعتها) ويعيد تعيين عنصر الصيانة لتذكيرك في المرة القادمة. تظل سجلات تاريخ الخدمة الخاصة بالسيارة محفوظة بها، ما يوفر لك وللمالكين المستقبليين سجلاً بالخدمات التي تم إجراؤها سابقاً. لا يتأثر سجل تاريخ الخدمة بإعادة ضبط المصنع.

ملاحظة: على الرغم من أن Tesla تقوم بتحديث ملخص الصيانة خلال زيارة الخدمة حسب الحاجة، تقع مسؤولية التأكد من صحة المعلومات على عاتق مالك السيارة، خاصة في ما يتعلق بالخدمات أو الصيانة التي يتم إجراؤها من قبل فنيي الصيانة المستقلين أو في حال إجراؤها بنفسك.

فترات استبدال السائل

يجب ألا يتم التحقق من مستويات سائل تبريد البطارية وسائل الفرامل إلا بواسطة Tesla أو متجر تصليح سيارات احترافي. تتوفر معلومات الخدمة الخاصة في دليل الخدمة.

- **سائل تبريد البطارية:** لا يلزم استبدال سائل تبريد البطارية طوال فترة خدمة السيارة في معظم الظروف.

ملاحظة: يُستبعد من الضمان أي تلف ينتج عن فتح خزان سائل تبريد البطارية.

- **سائل الفرامل:** لا تقم بتعبئة سائل الفرامل.

البرنامج

يُعد تحديث البرنامج أمراً مهماً لضمان التشغيل الصحيح لمكونات السيارة وطول مدة استخدامها. يجب عليك تثبيت تحديث البرنامج في أقرب فرصة. راجع تحديثات البرنامج في الصفحة 154.

قد تقوم Tesla بتحديث برنامج سيارتك أو إعادة تثبيته كجزء من عملية التشخيص والإصلاح والصيانة العادية داخل نطاق الخدمة.

السلامة المتعلقة بالجهد العالي

صُممت Model Y وصُنعت مع وضع السلامة كأولوية. ومع ذلك، تعرّف على هذه الاحتياطات لحماية نفسك من خطر الإصابة المصاحب لكل أنظمة الجهد العالي:

- اقرأ جميع التعليمات المتوفرة على الملصقات المرفقة بـ Model Y واتبعها. فهذه الملصقات موجودة لضمان سلامتك.
- لا تحتوي أنظمة الجهد العالي على أجزاء يستطيع المستخدم صيانتها. فتجنب فصل المكونات أو الكابلات أو الموصلات عالية الجهد أو إزالتها أو استبدالها. وتكون الكابلات عالية الجهد مميزة باللون البرتقالي لضمان التعرف عليها بسهولة.
- إذا وقع تصادم، فلا تلمس أي توصيلات أو موصلات أو مكونات ذات جهد عالٍ متصلة بالأسلاك.
- في حال حدوث حريق، وهذا احتمال ضعيف، اتصل فوراً بموظفي الاستجابة لطوارئ الحرائق المحلية.

تحذير: افصل دائماً كابل الشحن قبل العمل أسفل Model Y. حتى لو لم يكن الشحن جارياً.

تحذير: أبق يدك وملايسك بعيدة عن مراوح التبريد. تعمل بعض المراوح حتى عند إيقاف تشغيل Model Y.

تحذير: تكون بعض السوائل (حمض البطارية، سائل تبريد البطارية، سائل المكابح، إضافات سائل غاسلة الزجاج الأمامي، وما إلى ذلك) المستخدمة في السيارات سامة وينبغي عدم استنشاقها أو ابتلاعها أو ملامستها للجروح المفتوحة. لسلامتك، اقرأ دائماً التعليمات المطبوعة على عبوات السوائل واتبعها.



العناية بالإطارات وصيانتها

عرض قيم ضغط الإطارات

تظهر قيم ضغط الإطارات على شاشة اللمس في منطقة البطاقات على شاشة عرض حالة السيارة أو من خلال لمس عناصر التحكم < الخدمة. يتم عرض ضغط كل إطار في الرسم المرئي في Model Y، بالإضافة إلى المرة الأخيرة التي تم قياس ضغط الإطارات فيها. تعرض شاشة اللمس أيضاً قيم ضغط الإطار البارد الموصى بها للسيارة حتى يمكنك تحديد مقدار نفخ الإطارات بسهولة. يمكنك اختيار ما إذا كنت تريد عرض قيم ضغط الإطارات باستخدام وحدة بار أو رطل/بوصة مربعة من خلال لمس عناصر التحكم < العرض < ضغط الإطارات.

يمكنك أيضاً عرض ضغط الإطار في تطبيق Tesla للجوال.

ملاحظة: قد تحتاج إلى القيادة لفترة وجيزة قبل أن يعرض الرسم المرئي قيم ضغط الإطارات.

الحفاظ على ضغط الإطارات

حافظ على نفخ الإطارات حتى قيم الضغط الموضحة على ملصق معلومات الإطار حتى إذا كانت تختلف عن قيم الضغط المطبوعة على الإطار نفسه. يوجد ملصق معلومات الإطار والتحميل على قائم الباب الأوسط، ويكون مرئياً عندما يكون باب السائق مفتوحاً.

إذا كنت تسحب مقطورة، فلا تستخدم قيم ضغط الإطار المطبوعة على ملصق معلومات الإطار. وبدلاً من ذلك، راجع قيم ضغط الإطار المنشورة في قسم السحب (راجع السحب والملحقات في الصفحة 88).



ينبهك ضوء مؤشر ضغط الإطار الموجود على شاشة اللمس إذا كان ضغط نفخ إطار واحد أو أكثر أقل من اللازم.



ولن ينطفئ ضوء مؤشر ضغط الإطار على الفور عندما تضبط ضغط الإطار. بعد نفخ الإطار إلى الضغط الموصى به، تجب عليك القيادة بسرعة تتجاوز 25 كم/ساعة لمدة قصيرة لتنشيط نظام مراقبة ضغط الإطارات (TPMS) الذي يعمل على إيقاف تشغيل ضوء مؤشر ضغط الإطارات.

إذا ومض ضوء المؤشر لمدة دقيقة واحدة عندما تقوم بتشغيل Model Y، فإن ذلك يدل على وجود عطل في نظام مراقبة ضغط الإطارات (راجع عطل نظام مراقبة ضغط الإطارات (TPMS) في الصفحة 161).

ملاحظة: سينخفض ضغط الإطارات في درجة الحرارة المحيطة الباردة. إذا ظهر ضوء مؤشر نظام مراقبة ضغط الإطارات، فقم بنفخ الإطارات قبل القيادة. ستفقد الإطارات ضغطاً بمقدار 1 رطل/بوصة مربعة لكل انخفاض بمقدار 6 درجات مئوية في درجة الحرارة الخارجية. حيث يساعد ضغط الإطارات المناسب على حماية الإطارات من الحفر وتحسين النطاق عند نفخها كما يجب.

تحذير: يُعد انخفاض ضغط نفخ الإطار أكثر الأسباب شيوعاً لحدوث عطل في الإطار، وكذلك يتسبب في زيادة درجة حرارة الإطار بصورة مفرطة، ما يؤدي إلى حدوث تشققات شديدة في الإطار، أو انفصال المداس، أو الانفجار، وهذا بدوره يؤدي إلى فقد التحكم في السيارة بصورة غير متوقعة وزيادة خطورة الإصابة. كذلك يقلل نقص ضغط نفخ الإطار من مدى السيارة وعمر فرزات الإطار.

تحذير: لا ينبه ضوء مؤشر ضغط الإطار المنخفض إلا في الحالات التي يكون فيها ضغط الإطار أقل من الحد الموصى به (كما هو موضح في ملصق معلومات الإطار والتحميل) تحت ظروف القيادة الطبيعية. لا ينبهك ضوء المؤشر عندما يكون الإطار منخفض الضغط استناداً إلى الحمل الذي تحمله السيارة.

تحذير: تحقق من ضغط الإطارات باستخدام مقياس ضغط دقيق عندما تكون الإطارات باردة. يستغرق تسخين الإطارات بشكل كافٍ القيادة لمسافة حوالي 1.6 كم للتأثير في ضغط الإطارات. ويمكن أيضاً أن يؤثر ركن السيارة في ضوء شمس مباشر أو في مناخ حار في ضغط الإطارات. إذا وجب عليك فحص إطارات ساخنة، فتوقع زيادة في الضغط. لا تسمح للهواء بالخروج من الإطارات الساخنة في محاولة لمطابقة ضغط الإطار البارد الموصى به. عندما يكون ضغط الإطار الساخن عند ضغط نفخ الإطار البارد الموصى به أو أقل منه، يكون ذلك الضغط ناقصاً بشكل خطير.

التحقق من ضغط الإطار وضبطه

اتبع هذه الخطوات عندما تكون الإطارات باردة، وتكون Model Y متوقفة لمدة تزيد عن ثلاث ساعات:

1. ارجع إلى ملصق معلومات الإطار الموجود على قائم باب السائق الأوسط لمعرفة ضغط الإطار المستهدف.
 2. قم بإزالة غطاء الصمام.
 3. أدخل مقياساً دقيقاً لضغط الإطار بقوة داخل الصمام لقياس الضغط.
 4. إذا تطلب الأمر، فأضف أو حرر بعض الهواء للوصول إلى الضغط الموصى به.
- ملاحظة:** يمكنك تحرير الهواء عن طريق الضغط على الساق المعدنية الموجودة في وسط الصمام.
5. أعد التحقق من الضغط باستخدام جهاز قياس ضغط الإطارات الدقيق.
 6. كرر الخطوات 3 و4 عند الضرورة حتى يصبح الضغط مناسباً.
 7. أعد تركيب غطاء الصمام في مكانه مرة أخرى لتفادي دخول الأوساخ. تحقق من عدم وجود أضرار أو تسربات في الصمام بشكل دوري.

فحص الإطارات وصيانتها

تحقق بشكل منتظم من وجود أي علامات تشويه أو (بروز) أو قطوع أو أي اهتراء في جوانب الإطارات وعالجها.



العناية بالإطارات وصيانتها



تحذير: لا تعتمد إلى قيادة Model Y إذا كان الإطار تالفاً، أو متآكلاً بشكل مفرط، أو منفوخاً إلى ضغط غير صحيح. تحقق بشكل مستمر من عدم وجود تآكل في الإطارات، وتأكد من عدم وجود قطوع أو بروز أو أن تركيب الطية/السلك مكشوف. إضافة إلى ذلك، انتبه إلى التآكل في الكتف الداخلي للإطار.

ملاحظة: في بعض الحالات، يمكنك إصلاح ثقب الإطارات الصغيرة بشكل مؤقت (أقل من 6 مم) باستخدام طقم إصلاح الإطارات الاختياري المتوفر من Tesla. وهذا يتيح لك قيادة Model Y ببطء إلى مركز خدمة Tesla أو منشأة إصلاح إطارات قريبة.

تحذير: لا تعتمد إلى القيادة بإطار مثقوب لم يتم إصلاحه، حتى إذا لم يتسبب الثقب في تفريغ الإطار. حيث يمكن أن ينكمش الإطار المثقوب بشكل مفاجئ في أي وقت.

تآكل الإطار

يُعد عمق الفززات المناسب ضرورياً لضمان أداء سليم للإطار. ومن المرجح أن تنزلق الإطارات ذات الفززات الذي يقل عمقه عن 3 مم في حالات التبلل، لذا يجب عدم استخدامها. ولا تؤدي الإطارات ذات الفززات الذي يقل عمقه عن 4 مم بصورة جيدة في الثلج والوحل، ويجب عدم استخدامها عند القيادة في أجواء الشتاء.

Model Y مجهزة في الأصل بإطارات مزودة بمؤشرات تآكل مدمجة في هيكل الفززات. عندما تتآكل الفززات لتصل إلى 3 مم، تبدأ المؤشرات في الظهور فوق سطح هيكل الفززات، مما يسبب تأثير تطويق مستمر من المطاط حول عرض الإطار. توصي Tesla باستبدال الإطارات قبل ظهور مؤشرات التآكل لأداء وأمان مثاليين.

لتحسين خصائص قيادة السيارة وتقليل الانزلاق المائي في ظروف الطقس الممطر، ضع الإطارات ذات الفززات الأعلى في الجزء الخلفي من السيارة.

تبديل الإطارات وتوازنها ومحاذاة العجلات

توصي Tesla بتبديل مواضع الإطارات كل 10000 كم أو إذا كان اختلاف عمق المداس يبلغ 1,5 مم أو أكثر، أيهما يأتي أولاً.

يعد دوران الإطارات جزءاً أساسياً من صيانة الإطارات. حيث يساعد على الحفاظ على نمط تآكل المداس المتساوي الذي يعزز جودة التآكل الإجمالية للإطار ويقلل من ضوضاء الطريق ويزيد من عمر الإطار.

يمكن تدوير السيارات المزودة بعجلات غير متماثلة وإطارات غير اتجاهية من جانب إلى آخر (من اليسار إلى اليمين)، ولكن ليس من الأمام إلى الخلف، حيث إن حجم الإطارات الأمامية يختلف عن الإطارات الخلفية. يمكن أن يزيد التدوير من اليسار إلى اليمين من عمر المداس من خلال تغيير اتجاه الدوران لكل إطار وتوازن تآكل.

تؤثر العجلات غير المتوازنة (يمكن أحياناً ملاحظتها في صورة اهتزاز في عجلة القيادة) على قيادة السيارة وعمر الإطار. فيمكن أن تفقد العجلات توازنها حتى عند الاستخدام العادي. لذا، يجب أن تكون متوازنة حسب الحاجة.

إذا كان تآكل الإطار غير متساو (على جانب واحد من الإطار فقط) أو أصبح زائداً بشكل غير طبيعي، فتتحقق من محاذاة العجلات. إذا احتاجت الإطارات إلى صيانة، مثل تدويرها أو استبدالها، فأعد تعيين تكوين الإطار (راجع تكوين الإطارات في الصفحة 160) لتحسين تجربة القيادة.

الإطارات المثقوبة

يتسبب الثقب في النهاية في فقدان الإطار للضغط، ولهذا من المهم فحص ضغط الإطارات بشكل متكرر. أصلح دائماً الإطارات المثقوبة أو التالفة أو استبدالها في أسرع وقت ممكن.

قد لا تسرب إطاراتك التي لا تحتوي على أنبوب داخلي عندما تُثقب، شريطة أن يظل الجسم في الإطار. ولكن إذا شعرت باهتزاز مفاجئ أو اضطراب أثناء القيادة، أو أشتبهت في تلف الإطار، فخفض من سرعتك على الفور. احرص على القيادة ببطء، وتجنب الضغط على المكابح بقوة أو التوجيه الحاد، وأوقف السيارة عندما يكون ذلك آمناً. رتب الأمر بحيث تنقل Model Y إلى مركز خدمة Tesla، أو مركز إصلاح إطارات قريب.

المناطق المسطحة

إذا كانت Model Y متوقفة لمدة طويلة، فقد تظهر مناطق مسطحة على الإطارات. عند قيادة Model Y، ستسبب هذه المناطق المسطحة في اهتزاز يختفي تدريجياً بينما تسخن الإطارات وتستعيد شكلها الأصلي.

تحسين المسافة التي تقطعها الإطارات

لتحسين المسافة التي تقطعها الإطارات، حافظ على بقاء الإطارات عند مستويات ضغط الإطارات الموصى بها، والتزم بحدود السرعة والسرعات المقترحة، وتجنب:

- الانطلاق بسرعة، أو التسريع بقوة.
- الانعطافات السريعة والكبح بقوة.
- الحفر والأجسام الموجودة على الطريق.
- الاصطدام بالأرصعة عند الركن.
- تلوين الإطارات بسوائل يمكن أن تسبب إتلافها.

استبدال الإطارات والعجلات

تبلى الإطارات مع مرور الوقت بسبب تأثيرات الأشعة فوق البنفسجية، ودرجات الحرارة الشديدة، والحمولات الثقيلة، والظروف البيئية. يوصى باستبدال الإطارات كل ستة أعوام، أو أقل إذا كان ذلك ضرورياً، حتى إذا كان عمق المداس أعلى من الحد الأدنى.

إذا لزم استبدال الإطارات مبكراً، على سبيل المثال بسبب ثقب في الإطار، نوصي باستبدال الإطارات في أزواج ما لم تكن الإطارات الأخرى ضمن 1,5 مم من عمق مداس الإطار الجديد. عند استبدال الإطارات، من المهم مطابقة العلامة التجارية للإطارات القديمة وطرازها. ضع دائماً زوج الإطارات الجديدة في الخلف إذا كانت كل الإطارات الأربعة بالحجم ذاته. احرص دائماً على ضبط اتزان العجلة والإطار بعد استبدال أحد الإطارات. ارجع إلى تاجر تجزئة خبير في الإطارات وعامل تركيبات للحصول على مزيد من التوجيهات. إذا استبدلت الإطارات أو قمت بتركيب إطارات مختلفة، فأعد تعيين تكوين الإطارات (راجع تكوين الإطارات في الصفحة 160). يؤدي ذلك إلى إعادة تعيين إعدادات الإطارات التي تم التعرف عليها وتحسين تجربة القيادة بالإطارات الجديدة. قد يستغرق الأمر ما يصل إلى 24 ساعة بعد استبدال إطار أو إصلاحه قبل أن يجف زيت تشحيم الإطارات تماماً وتحقق الإطارات أقصى قدر من الالتصاق بالحقافات. تجنب التسارع الشديد خلال هذه الفترة لتجنب انزلاق الإطارات على الحافة.

ملاحظة: بغض النظر عن عدد الإطارات التي تم استبدالها، يُوصى باستخدام مجموعة كاملة من الإطارات المتوافقة للحصول على الأداء الأمثل.

إذا استخدمت إطارات بخلاف تلك المحددة، فتأكد من أن تصنيفات التحميل والسرعة المحددة على الإطار (راجع فهم العلامات الموضحة على الإطارات في الصفحة 185) مساوية أو زائدة عن تلك الواردة في المواصفات الأصلية.



العناية بالإطارات وصيانتها

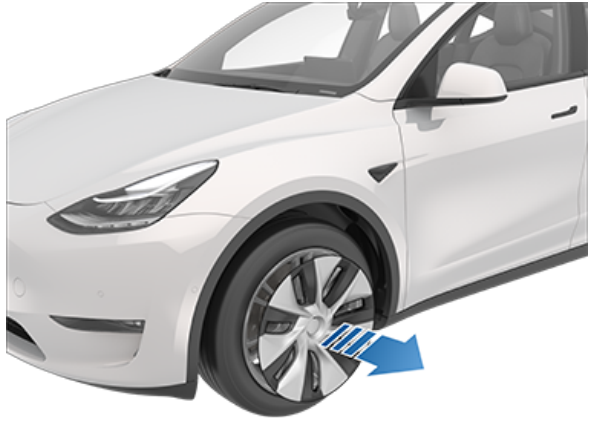

لتثبيت الغطاء الخارجي:

1. قم بمحاذاة الأغطية الخارجية مع ساق الصمام.
2. اضغط بقوة على منتصف الغطاء لتثبيته في مكانه، ثم انتقل إلى الضغط بقوة على المحيط الخارجي لكل قضيب شعاعي. قد تحتاج إلى الاستناد إلى الجانب الآخر للغطاء حتى يتم تثبيت كل القضبان الشعاعية.
3. اضغط بقوة على منتصف الغطاء بيدك (لا تضرب الغطاء بيدك) للتأكد من تثبيته.
4. كإجراء فحص نهائي، اسحب كل قضيب شعاعي بسرعة للتأكد من تثبيته في مكانه.



تحذير: لمنع سقوط الغطاء الخارجي، تأكد من تثبيته بإحكام قبل القيادة.

إزالة أغطية صامولة العروة وتركيبها

إذا كانت Model Y مزودة بأغطية صامولة العروة، فسيلازم إزالتها للوصول إلى صواميل العروة.

لإزالة غطاء صامولة العروة:

1. ضع الجزء المقوس من أداة غطاء صامولة العروة (الموجودة في صندوق القفازات في بعض السيارات أو يمكنك استخدام مفتاح ألن صغير) في المحيط السفلي حول منتصف غطاء صامولة العروة.

للتعرف على مواصفات العجلات والإطارات الأصلية المركبة في Model Y، راجع العجلات والإطارات في الصفحة 184.

إذا قمت باستبدال إحدى العجلات، فتجب إعادة تعيين مستشعرات نظام مراقبة ضغط الإطارات (TPMS) للتأكد من تقديمها تحذيرات دقيقة في حال انخفاض ضغط نفخ الإطارات (راجع الضبط الأوتوماتيكي لمستشعرات نظام مراقبة ضغط الإطارات (TPMS) في الصفحة 161).

ملاحظة: قد يؤدي تثبيت إطارات الشتاء المزودة بمركب وتصميم مداس لهما خواص قوية إلى انخفاض مؤقت في قدرة الكبح المتجدد. على الرغم من ذلك، صممت السيارة لإعادة المعايرة ذاتياً، وبعد تغيير الإطارات، ستستعيد قدرة الكبح المتجدد بشكل كبير بعد إجراء عمليات تسارع بنسبة ثابتة بعزم دوران متوسط. بالنسبة إلى معظم السائقين، يحدث هذا بعد فترة قصيرة من القيادة العادية، ولكن قد يحتاج السائقون الذين يزيدون السرعة بشكل بسيط إلى إجراء عمليات تسارع أقوى قليلاً عندما تكون عملية إعادة المعايرة قيد التنفيذ. انتقل إلى الخدمة < العجلة والإطار < الإطارات لتحديد إطارات الشتاء وتسريع هذه العملية.

تحذير: استخدم الإطارات والعجلات التي تطابق المواصفات الأصلية فقط لضمان سلامتك. قد تؤثر الإطارات التي لا تطابق المواصفات الأصلية في تشغيل نظام مراقبة ضغط الإطارات (TPMS).

تحذير: لا تتجاوز أبداً معدلات السرعة الخاصة بإطارات سيارتك. يظهر معدل السرعة على الجدار الجانبي لإطاراتك (راجع فهم العلامات الموضحة على الإطارات في الصفحة 185).

الإطارات غير المتماثلة

بعض الإطارات في Model Y تكون إطارات غير متماثلة ويجب أن تكون مثبتة على العجلة في الجدار الجانبي الصحيح المواجه للخارج. يكون جدار الإطار الجانبي مميزاً بكلمة **OUTSIDE**. تأكد من أن الإطارات مثبتة بشكل صحيح على العجلات عند تركيب إطارات جديدة.



تحذير: إذا كانت الإطارات مثبتة بشكل غير صحيح على العجلات، فسيقلل ذلك الثبات على الطريق بشكل خطير.

إزالة الأغطية الخارجية وتركيبها

إذا كانت Model Y مزودة بأغطية خارجية، فسيلازم إزالتها للوصول إلى صواميل العروة.

لإزالة الغطاء الخارجي:

1. أمسك الغطاء الخارجي بإحكام بكلتا يديك.
2. اسحب الغطاء الخارجي باتجاهك لتحرير مشابك التثبيت.



العناية بالإطارات وصيانتها

ملاحظة: يمكن شراء أداة غطاء صامولة العروة أيضاً من متجر قطع غيار السيارات أو من خلال تجار التجزئة عبر الإنترنت.



2. لف أداة صامولة العروة بحيث يكون طرف الجزء المقوس بعيداً عن حرف "T" الذي يرمز لكلمة Tesla.

3. اجذب أداة صامولة العروة بعيداً عن العجلة حتى يتم تحرير غطاء صامولة العروة.



لتثبيت غطاء صامولة العروة:

1. قم بمحاذاة غطاء صامولة العروة في مكانها.
2. ادفع بقوة على غطاء صامولة العروة حتى يستقر في مكانه بالكامل.

تحذير: تأكد من تثبيت غطاء صامولة العروة بإحكام قبل القيادة لمنع سقوطه.

تهيئة العجلة

في حال تركيب عجلات جديدة أو تركيب عجلات مختلفة بدلاً منها، قم بتحديث تهيئة عجلات سيارتك من خلال لمس عناصر التحكم < الخدمة > العجلة والإطار < العجلات. يسمح هذا بتعرف Model Y على العجلات الجديدة وتقديم تحديثات أكثر دقة للحالة على سيارتك. حدد عجلة من القائمة المنسدلة التي تتطابق مع العجلات الجديدة التي تنوي تركيبها في Model Y. يؤدي تحديد العجلات الجديدة أثناء تهيئة العجلة إلى تغيير العجلات التي تظهر في مجسم سيارتك على شاشة اللمس.

تأكد من معرفة ما إذا كانت سيارتك مزودة بعجلات غير متماثلة، ما يعني أن العجلات ذات مقاسات مختلفة في الأمام والخلف. تحقق من مقاسات الإطارات الأمامية والخلفية الموجودة على جدار الإطار الجانبي لمعرفة ما إذا كانت متماثلة أو ذات مقاسات مختلفة. إذا كانت العجلات غير متماثلة، فاتخذ مزيداً من الاحتياطات للتأكد من عدم تماثل العجلات الجديدة التي تم تركيبها بالطريقة نفسها مثل العجلات السابقة.

ملاحظة: يمكن أن يؤثر تغيير تهيئة عجلات السيارة في تقديرات النطاق ومستويات تحذير ضغط الإطارات وعرض السيارة.

تحذير: لا تستخدم إلا العجلات المعتمدة من Tesla عند تركيب العجلات أو تبديلها. يمكن أن يؤدي استخدام عجلات غير معتمدة من Tesla إلى حدوث أضرار خطيرة. لا تتحمل Tesla مسؤولية الأضرار التي حدثت بسبب العجلات غير المعتمدة من Tesla.

تكوين الإطارات

لرؤية عدد الأميال التي تمت قيادتها منذ دوران الإطارات الأخير أو تبديلها، المس عناصر التحكم < الخدمة وانظر تحت خدمة الإطارات الأخيرة. بعد إدارة الإطارات على Model Y أو تبديلها أو تغييرها، قم بتحديث تهيئة إطارات سيارتك عبر لمس إعادة الضبط، أو عبر لمس العجلة والإطار < الإطارات من الشاشة عليها. يتيح هذا للسيارة إعادة تعيين إعدادات الإطارات التي تم التعرف عليها وتحسين تجربة القيادة. يؤدي هذا أيضاً إلى مسح تنبيه تآكل المداس وإعادة تعيينه للسيارة حتى تقطع مسافة (10000 كم) واكتشاف عمق مداس منخفض مرة أخرى. سيؤدي تحديث نوع الخدمة إلى إضافة إدخال إلى ملخص الصيانة بسيارتك (راجع ملخص الصيانة في الصفحة 156 لمزيد من المعلومات).

تأكد من معرفة ما إذا كانت السيارة مزودة بإطارات الشتاء. يمكن تحديد إطارات الشتاء بواسطة أيقونة الجبل وندفة الثلج الموجودة على الجدار الجانبي للإطار. راجع إطارات الشتاء في الصفحة 161 للاطلاع على مزيد من المعلومات.

ملاحظة: يمكن أن يؤدي تغيير تكوين إطارات السيارة إلى التأثير مؤقتاً في مستويات الكبح المتجدد والتسارع ويجب ألا يتم ذلك إلا بعد تدوير الإطارات أو استبدالها.

مراقبة ضغط الإطارات

Model Y مزودة بنظام مراقبة ضغط الإطارات لتنبيه السائق عند وجود انخفاض كبير أو زيادة كبيرة في ضغط نفخ الإطارات عن طريق عرض ضوء مؤشر ضغط الإطار. تحقق من ملصق معلومات الإطار الموجود على قائم باب السائق لمعرفة المزيد من التفاصيل، أو راجع الحفاظ على ضغط الإطارات في الصفحة 157.



يجب فحص كل إطار، بما في ذلك الإطارات الاحتياطية (إذا كانت موجودة)، شهرياً عندما يكون بارداً ونفخه إلى ضغط النفخ الموصى به من قبل الشركة المصنعة للسيارة الموجود على لافتة السيارة أو ملصق ضغط نفخ الإطارات. (إذا كانت سيارتك تشتمل على إطارات بأحجام مختلفة عما هو مشار إليه على لافتة السيارة أو ملصق ضغط نفخ الإطارات، فيجب عليك تحديد ضغط نفخ الإطارات المناسب لتلك الإطارات.)

كميزة أمان إضافية، تم تزويد سيارتك بنظام مراقبة ضغط الإطارات (TPMS) الذي يقوم بإضاءة مؤشر انخفاض ضغط الإطارات (تحذير ضغط الإطارات) على لوحة العدادات عند انخفاض ضغط نفخ أحد الإطارات بشكل ملحوظ، وعليه، عند إضاءة مؤشر انخفاض ضغط الإطار، يجب عليك التوقف وفحص الإطارات في أسرع وقت ممكن ونفخها إلى الضغط المناسب. قد تتسبب القيادة بإطار منخفض الضغط بشكل ملحوظ في زيادة درجة حرارته بشكل مفرط ويمكن أن يؤدي إلى تلف الإطار. كما قد يؤدي نقص النفخ إلى الحد من كفاءة الوقود وعمر مداس الإطارات، مما قد يؤثر في القدرة على قيادة السيارة وإيقافها.



العناية بالإطارات وصيانتها

استبدال مستشعر الإطار

إذا ظهر مؤشر تحذير ضغط الإطار بشكل متكرر، فاستخدم تطبيق الجوال لجدولة موعد صيانة من أجل تحديد احتياج مستشعر الإطار إلى الاستبدال من عدمه. إذا قام مركز خدمة غير تابع لشركة Tesla بإصلاح الإطار أو استبداله، فقد لا يعمل مستشعر الإطار حتى تؤدي Tesla إجراءات الإعداد.

أنواع الإطارات الموسمية

افهم نوع إطارك

أنواع الإطارات المزودة بشكل أصلي في السيارة تعتمد على طراز السيارة ومنطقة السوق. ومن المهم أن تفهم قدرات إطارات السيارة وما إن كانت مناسبة للقيادة في الصيف أو كل المواسم أو الشتاء. تحقق من المعلومات الموجودة على الجدار الجانبي للإطار للحصول على معلومات حول خصائص أداء الإطار (راجع فهم العلامات الموضحة على الإطارات على الصفحة 185).

إطارات الصيف وكل المواسم

صُممت إطارات الصيف وإطارات كل المواسم لتقدم أفضل أداء على الطرق الجافة والمبللة، ولكنها غير مصممة لتقدم أداءً جيداً في الظروف الشتوية. صُممت إطارات كل المواسم لتوفر جرّاً مناسباً في معظم الظروف طوال العام، ولكن قد لا توفر المستوى نفسه من الجرّ كإطارات الشتاء في الظروف الثلجية والجليدية. يمكن تحديد إطارات كل المواسم بمصطلح "ALL SEASON" و/أو "M+S" (الطين والثلج) المكتوب على الجدار الجانبي للإطار.

عند القيادة في درجات الحرارة الباردة أو على الطرق التي قد تكون مغطاة بالثلج أو الجليد، توصي Tesla باستخدام إطارات الشتاء.

تحذير: لا توفر إطارات الصيف أو إطارات كل المواسم جرّاً مناسباً في درجات الحرارة الباردة أو في ظروف الثلج أو الجليد. يُعد اختيار الإطارات المناسبة للظروف الشتوية وتركيبها ضرورياً لضمان الأمان والأداء الأمثل لـ Model Y الخاصة بك.

إطارات الشتاء

استخدم إطارات الشتاء لتزيد من الجرّ في الظروف الثلجية أو الجليدية. احرص دائماً على تركيب مجموعة كاملة من أربعة إطارات في الوقت نفسه عند تركيب إطارات الشتاء. يجب أن تكون إطارات الشتاء متماثلة في القطر والطراز والتركيب وهيكل الفرزات في العجلات الأربعة كلها.

يمكن تحديد إطارات الشتاء بواسطة رمز جبل/ندفة ثلج على الجدار الجانبي للإطار.



قد تختبر المزيد من ضوضاء الطريق أو عمر أقصر للمداس وجرّ أقل على الطرق الجافة، عند قيادتك بإطارات الشتاء.

عندما تكون مجهزة بإطارات الشتاء، راجع ملصق تحذيرات الإطار على قائم الباب.

ملاحظة: قد يؤدي تثبيت إطارات الشتاء المزوّدة بمركب وتصميم مداس لهما خواص قوية إلى انخفاض مؤقت في قدرة الكبح المتجدد وبرنامج ذلك، فإن السيارة مصممة لإعادة معايرة نفسها لاستعادة قدرة الكبح المتجدد بعد فترة قصيرة من القيادة العادية.

يرجى ملاحظة أن نظام مراقبة ضغط الإطارات ليس بديلاً عن الصيانة المناسبة للإطارات، ويُعد الحفاظ على ضغط الإطار المناسب من مسؤولية السائق حتى إذا لم ينخفض ضغط الإطار إلى المستوى الذي يؤدي إلى إضاءة نظام مراقبة ضغط الإطارات (TPMS) لمؤشر انخفاض ضغط الإطار.

عطل نظام مراقبة ضغط الإطارات (TPMS)

تم تزويد السيارة بمؤشر لأعطال نظام مراقبة ضغط الإطارات (TPMS) ليحدد متى لا يعمل النظام بشكل صحيح. يتحد مؤشر أعطال نظام مراقبة ضغط الإطارات (TPMS) مع ضوء مؤشر انخفاض ضغط الإطار. عندما يكتشف النظام عطلاً، سيومض المؤشر لمدة دقيقة تقريباً، ثم يظل مضاءً بشكل مستمر. سيستمر هذا التسلسل في عمليات التشغيل اللاحقة للسيارة طالما يوجد عطل.

عندما تتم إضاءة مؤشر الأعطال، فقد لا يقدر النظام على الكشف عن انخفاض ضغط نفخ الإطار أو الإشارة إليه على النحو المقصود. قد تحدث أعطال نظام مراقبة ضغط الإطارات (TPMS) لأسباب متنوعة، بما في ذلك تركيب إطارات أو عجلات بديلة أو احتياطية تمنع نظام مراقبة ضغط الإطارات (TPMS) من العمل بشكل صحيح. تحقق دائماً من مؤشر أعطال نظام مراقبة ضغط الإطارات (TPMS) بعد استبدال أحد الإطارات أو العجلات أو أكثر في سيارتك للتأكد من أن الإطارات والعجلات البديلة أو الاحتياطية تسمح لنظام مراقبة ضغط الإطارات (TPMS) بالاستمرار في أداء وظيفته كما ينبغي.

يتحد مؤشر أعطال نظام مراقبة ضغط الإطارات (TPMS) مع ضوء مؤشر ضغط الإطار. إذا اكتشفت Model Y عطلاً في نظام مراقبة ضغط الإطارات (TPMS) فسيومض هذا المؤشر لمدة دقيقة واحدة عند تشغيل Model Y.



ملاحظة: إذا استبدل إطاراً أو أصلح باستخدام مانع تسرب للإطار بخلاف الذي توفره Tesla، وكشف بعدها عن انخفاض في ضغط الإطار، فيمكن أن يكون مستشعر الإطار قد تعرض للتلف.

ملاحظة: قد يتداخل تركيب ملحقات غير معتمدة من Tesla مع أداء نظام مراقبة ضغط الإطارات (TPMS).

تحذير: تجنب تركيب أجهزة مزودة بالطاقة بواسطة منفذ USB قرب قارئ البطاقة على الكونسول المركزي (راجع unique_503# في الصفحة) حيث يمكن أن تتداخل الأجهزة المزودة بالطاقة بواسطة منفذ USB مع نظام مراقبة ضغط الإطارات.

الضبط الأوتوماتيكي لمستشعرات نظام مراقبة ضغط الإطارات (TPMS)

بعد استبدال عجلة واحدة أو أكثر (لكن ليس بعد استبدال أحد الإطارات)، تتم إعادة ضبط مستشعرات نظام مراقبة ضغط الإطارات (TPMS) للتأكد من دقة تحذيرات ضغط الإطار. تتم إعادة ضبط مستشعرات نظام مراقبة ضغط الإطارات (TPMS) أوتوماتيكياً خلال دقيقتين من القيادة بسرعة تزيد على 25 كم/ساعة.

تحذير: إذا كانت Model Y مزودة بإطارات متوفرة في السوق يختلف حجمها عن حجم الإطارات المطبوعة على ملصق معلومات الإطار، فسيحتمل السائق مسؤولية تحديد ضغط الإطار الصحيح. لا يُنصح بقيادة السيارة على الطرق العامة عندما تكون الإطارات غير منفوخة وفقاً للضغط الصحيح.

تحذير: لا تعتمد على مستشعرات نظام مراقبة ضغط الإطارات (TPMS) لتحديد قيم الضغوط وتنشيط التنبيهات بدقة. يتحمل السائق مسؤولية الحفاظ على قيم ضغط الإطار الصحيحة (راجع الحفاظ على ضغط الإطارات في الصفحة 157). يمكن أن تؤدي الإطارات مرتفعة أو منخفضة الضغط للغاية إلى فقدان التحكم أو تلف الإطار، ما يؤدي إلى وقوع إصابة خطيرة.



العناية بالإطارات وصيانتها

تحذير: يمكن أن يتسبب استخدام سلاسل إطارات غير موصى بها أو استخدام سلاسل إطارات على إطارات ذات حجم مختلف في تلف نظام التعليق أو هيكل السيارة أو العجلات أو خطوط المكابح أو كل ذلك. لن يغطي الضمان التلف الناتج عن استخدام سلاسل الإطارات غير الموصى بها أو التركيب غير الصحيح لسلاسل الإطارات.

تحذير: لا تستخدم سلاسل الجليد على الإطارات الأمامية.

تحذير: لا تقم بتفريغ الإطارات لوضع سلاسل الإطارات مطلقاً. عند إعادة نفخ الإطارات، يمكن أن تكون السلاسل محكمة أكثر مما ينبغي، مما يؤدي إلى تلف الإطار.

تحذير: تأكد من أن سلاسل الإطارات لا يمكن أن تلمس مكونات نظام التعليق أو خطوط المكابح. إذا سمعت ضوضاء غريبة صادرة عن السلاسل، فسيشير هذا إلى وجود تلامس مع Model Y. فقف على الفور وتحقق.

ملاحظة: إذا قمت بتركيب إطارات الشتاء أو استبدال الإطارات، فقم بإعادة تعيين تهيئة الإطارات من خلال الانتقال إلى عناصر التحكم < الخدمة > تهيئة العجلات والإطارات < الإطارات > (راجع تكوين الإطارات في الصفحة 160). يؤدي ذلك إلى إعادة تعيين إعدادات الإطارات التي تم التعرف عليها وتحسين تجربة القيادة بالإطارات الجديدة.

تحذير: لا تتجاوز أبداً معدلات السرعة الخاصة بإطارات سيارتك. يظهر معدل السرعة على الجدار الجانبي لإطاراتك (راجع فهم العلامات الموضحة على الإطارات في الصفحة 185).

القيادة في درجات حرارة منخفضة

يقبل أداء الإطار عند انخفاض درجات الحرارة المحيطة، مما يؤدي إلى انخفاض الثبات على الأرض وزيادة التعرض للتلف بسبب الاصطدامات. تتميز إطارات الأداء (للاستخدامات الصيفية) بجر منخفض في درجات الحرارة المحيطة أقل من 5° درجات مئوية، ولا يوصى بها في ظروف الثلج/الجليد. يمكن أن تتصلب إطارات الأداء بشكل مؤقت في الجو البارد، مما يتسبب في سماعك ضوضاء الدوران في الكيلومترات القليلة الأولى حتى تسخن الإطارات.

استخدام سلاسل الإطارات

اختبرت Tesla واعتمدت سلاسل الإطارات التالية (تسمى أيضاً سلاسل الجليد) لزيادة الجر في الظروف الثلجية. يجب تركيب سلاسل الإطارات على الإطارات الخلفية فقط. يمكن شراء سلاسل الإطارات المعتمدة من Tesla.

حجم الإطار	السلسلة الموصى بها
19 بوصة/ 20 بوصة	König XG-12 Pro مقاس 252
21 بوصة	König K-Summit XXL K66

تحذير: إذا كانت Model Y مزودة بأغطية خارجية، فتجب إزالتها قبل تركيب سلاسل الإطارات (راجع إزالة الأغطية الخارجية وتركيبها في الصفحة 159). قد ينتج عن الإخفاق في القيام بذلك تلف لا يغطيه الضمان.

تحذير: لا تستخدم سلاسل الإطارات في إطارات الصيف. قد يتسبب القيام بهذا في حدوث أضرار.

اتبع الإرشادات والتحذيرات المقدمة من الجهة المصنعة لسلاسل الإطارات عند تركيبها. قم بتركيبها بشكل متساوٍ وبأكبر قدر ممكن من الإحكام.

عند استخدام سلاسل الإطارات:

- افحص سلاسل الإطارات بحثاً عن التركيبات المرتخية بها والوصلات التالفة قبل كل استخدام.
- تجنب وضع أحمال ثقيلة في Model Y (يمكن أن تقلل الأحمال الثقيلة الخلوص بين الإطارات وهيكل السيارة).
- لا يُنصح بقيادة السيارة إذا كانت السلاسل غير مركبة بشكل صحيح.
- احرص على القيادة ببطء. تجنب زيادة السرعة عن 48 كم/ساعة.
- قم بإزالة سلاسل الإطارات بمجرد أن تسمح الظروف.

ملاحظة: تحظر بعض الدول استخدام سلاسل الإطارات. لذا تحقق من القوانين المحلية قبل تركيب سلاسل الإطارات.



وضع غسيل السيارة

عند أخذ Model Y إلى محطة غسيل السيارات، يعمل وضع غسيل السيارة على إغلاق جميع النوافذ، وقفل منفذ الشحن، وتعطيل مساحات الزجاج الأمامي، ووضع الحراسة، وقفل أبواب الإخلاء، ورنين مستشعر الانتظار. للتمكين، المس عناصر التحكم < الخدمة > وضع غسيل السيارة. يجب أن تكون سيارتك ثابتة وليست قيد الشحن بصورة نشطة.

في حال استخدام محطة غسيل سيارات أوتوماتيكية، يحافظ تمكين السير الحر على سيارتك في الوضع المحايد وينشط السير الحر خلال مدة الغسيل، وبمعنى Model Y من استخدام فرامل الانتظار إذا غادرت مقعد السائق. للتمكين، اضغط على دواسة الفرامل والمس تمكين السير الحر، أو قم بالتبديل إلى الوضع المحايد.

يتم تعطيل وضع غسيل السيارة إذا كانت سرعة السيارة تتجاوز 15 كم/ساعة أو عند لمس خروج على شاشة للمس.

⚠ تحذير: قد يؤدي الفشل في تمكين وضع غسيل السيارة داخل Model Y إلى حدوث تلف (على سبيل المثال، تلف في منفذ الشحن أو مساحات الزجاج الأمامي). لا يغطي الضمان الأضرار الناجمة عن محطات غسيل السيارات.

تنظيف الكاميرا

لضمان الحصول على صورة واضحة، يجب أن تكون العدسة نظيفة وخالية من العوائق. ثمة طرق مختلفة لتنظيف الكاميرا اعتماداً على وقت تصنيع سيارتك.

بالنسبة إلى السيارات المصنّعة في مصنع جيجا في شنغهاي قبل منتصف فبراير 2024 تقريباً: قم بإزالة أي أوساخ أو غبار متراكم من خلال رش الماء على عدسة الكاميرا باستخدام زجاجة بخاخ. لا تحاول إزالة الأوساخ أو الغبار من خلال مسح العدسة المكشوفة باستخدام يدك أو قطعة قماش. يمكن أن يُلّف هذا الغبار سطح العدسة عند فركه أثناء المسح.

بالنسبة إلى السيارات المصنّعة من مصنع جيجا في شنغهاي بدءاً من منتصف فبراير 2024 تقريباً: قم بإزالة أي أوساخ أو غبار متراكم من خلال رش الماء على عدسة الكاميرا وتجفيفها باستخدام قطعة قماش من الألياف الدقيقة. قم بتنظيف عدسة الكاميرا كل أسبوع أثناء الطقس الرطب (الثلج والمطر والصقيع) وكل شهر أثناء الطقس الجاف.

ملاحظة: يجب تنظيف الجزء الداخلي للزجاج الخلفي داخل الغلاف الخارجي للكاميرا الأمامية (راجع الكاميرات في الصفحة 16) بصفة دورية للحفاظ على وضوح الرؤية وأفضل وظيفة للكاميرا. للتحقق من الحاجة إلى التنظيف بهذه الطريقة، راجع ملخص صيانة سيارتك عن طريق لمس عناصر التحكم < الخدمة > الصيانة. استخدم تطبيق الجوال لجدولة موعد صيانة عند الحاجة.

⚠ تحذير: تجنب استخدام منظفات كيميائية أو كاشطة. حيث قد يتسبب هذا في تلف السطح الخارجي للعدسة.

⚠ تحذير: تجنب تنظيف مستشعر الموجات فوق الصوتية (إذا كانت السيارة مزودة بذلك) أو عدسة الكاميرا بجسم حاد أو كاشط، فقد يتسبب ذلك في خدش سطحه أو تلفه.

تنبيهات خاصة بتنظيف الجزء الخارجي

⚠ تحذير: لا تغسل السيارة في أشعة الشمس المباشرة.

⚠ تحذير: لا تستخدم سوائل معالجة للزجاج الأمامي. يعيق ذلك احتكاك المساحة ويتسبب في حدوث صوت ارتجاج.

تنظيف الجزء الخارجي

لتجنب تلف الطلاء، قم بإزالة المواد المسببة للتآكل فوراً (الشحم والزيوت وفضلات الطيور والمادة الصمغية التي تفرزها الأشجار والحشرات الميتة وبقع القطران وملح الطريق والغبار النووي الصناعي المتساقط وما إلى ذلك). لا تنتظر حتى يحين وقت غسل Model Y بالكامل. إذا لزم الأمر، فاستخدم كحول محول الصفات لإزالة بقع القطران وبقع الشحم المستعصية، ثم اغسل المنطقة على الفور بماء وصابون مخفف لا يحتوي على مواد كيميائية لإزالة الكحول.

حافظ على نظافة الكاميرا الأمامية من الأوساخ والتكاثف والعوائق. قد تتسبب هذه المواد في ظهور صور غير واضحة أو في توقف عمل نظام الملاحة الآلي وميزات الأمان (راجع تنظيف الكاميرا في الصفحة 163).

اتبع الخطوات التالية عند غسل الجزء الخارجي من Model Y:

1. قبل الغسيل، نظف الأوساخ والحبيبات العالقة بالسيارة باستخدام خرطوم. اغسل تراكبات الطين الموجودة في المناطق التي تتجمع فيها المخلفات بسهولة (مثل تجويف العجلات وطبقات الألواح). إذا تم استخدام الملح على الطرق السريعة، (كما يحدث أثناء أشهر الشتاء)، فأزل جميع آثار ملح الطريق تماماً من الجانب السفلي للسيارة وتجويف العجلات والمكابح عن طريق غسها الماء.

2. اغسل Model Y باليد باستخدام قطعة قماش ناعمة نظيفة وماء بارد أو فاتر وشامبو سيارات معتدل وعالي الجودة.

⚠ تحذير: تحتوي بعض المنظفات وشامبو غسيل السيارة على مواد كيميائية يمكنها التسبب في التلف أو تغيير اللون، خصوصاً لقطع الكسوة البلاستيكية والمصابيح الخارجية وعدسات الكاميرا. على سبيل المثال، تحتوي بعض تركيبات تنظيف السيارات على الهيدروكسيد أو المواد الأخرى عالية القلوية أو المكونات الكاوية التي يمكنها إتلاف المكونات الخارجية. تجنب استخدام المنتجات الحمضية أيضاً. لا يغطي الضمان التلف وتغيير اللون الناتج عن منتجات التنظيف.

3. بعد الغسل، اشطف بالماء النظيف لمنع جفاف الصابون على الأسطح.

4. جفّف تماماً باستخدام قطعة من الشامواه. إذا لزم الأمر، فجفف المكابح عن طريق القيادة لمسافات قصيرة واستخدام المكابح عدة مرات.

استخدم مناديل كحول الأيزوبروبيل (مثل المناديل المستخدمة لتنظيف النظارات أو الشاشات) لتنظيف البقع الصغيرة.

تنظيف النافذة ومواد المعالجة

نظف النوافذ والمرايا باستخدام منظف زجاج السيارات. واحترس من خدش الأسطح الزجاجية أو المرايا ولا تضع أي سائل تنظيف كاشط عليها. اتبع الإرشادات الواردة في تنظيف الجزء الخارجي في الصفحة 163 للتعرف على أفضل الممارسات المتبعة عند تنظيف الزجاج الخارجي.

إضافة أي طبقة طاردة للماء إلى نوافذ السيارة، ضع الطبقة على النوافذ الجانبية والخلفية فقط، وليس على الزجاج الأمامي، حيث قد يؤثر ذلك في قدرة كاميرات نظام الملاحة الآلي على الرؤية. اتبع تعليمات الشركة المصنعة للطبقة الطاردة للماء بشأن تفاصيل الاستعمال.

ملاحظة: Tesla غير مسؤولة عن أي ضرر مرتبط باستخدام مواد معالجة للنافذة في سيارتك.

الوسائد الهوائية

لا تسمح لأي مادة بالدخول إلى غطاء الوسادة الهوائية. قد يؤثر ذلك في عملية التشغيل الصحيحة.

أسطح لوحة أجهزة القياس والأسطح البلاستيكية

لا تقم بتلميع الأسطح العلوية للوحة أجهزة القياس. تُعد الأسطح المصقولة عاكسة ويمكن أن تعيق رؤية السائق.

الإضاءة الداخلية

ملاحظة: لا يغطي ضمان Tesla الأضرار الناتجة عن الصيانة غير الصحيحة، بما في ذلك محاليل التنظيف أو الأدوات غير الموصى بها في دليل المالك هذا.

لا تستخدم أي صابون أو محاليل تنظيف كيميائية على الجزء الخاص بالإضاءة الداخلية. يمكن أن تؤدي محاليل التنظيف ومواد الشائعة إلى تدهور أداء العدسات أو مكونات الإضاءة، ما يتسبب في حدوث تشققات والتلف بمرور الوقت. عند الحاجة إلى تنظيف الإضاءة الداخلية، توصي Tesla باستخدام قطعة قماش ناعمة مبللة بماء دافئ لمسح المناطق المتسخة أو البقع بلطف. تتضمن الإضاءة الداخلية على سبيل المثال لا الحصر، الأضواء التالية (إذا كانت السيارة مزودة بذلك):

- منطقة القدم
- الدواسة
- العارض
- السقف
- الضوء المحيطي

عند الحاجة إلى تنظيف الجزء الداخلي بالصابون أو منظف مخفف لا يحتوي على مواد كيميائية، توصي Tesla بتغطية كل الأضواء أولاً بطبقة حماية مثل:

- النسيج.
- شريط لاصق.
- طبقة بلاستيكية.
- أغطية وقائية للأجزاء الداخلية في السيارة.

المقاعد

ملاحظة: لا يغطي ضمان Tesla الأضرار الناتجة عن الصيانة غير الصحيحة، بما في ذلك محاليل التنظيف أو الأدوات غير الموصى بها في دليل المالك هذا.

مقاعد سيارتك مصنوعة من جلد مخصص ومستدام وبناتي يتميز بأنه أكثر نعومة من الجلد الطبيعي وأكثر متانة ومقاومة للبقع. توصي Tesla بتنظيف الجزء الداخلي من السيارة وتنظيفه بالمكنسة الكهربائية بانتظام للحفاظ على الأداء وتحقيق مظهر يضاهاه الجديد. يمكنك شراء مجموعة التنظيف الشاملة من متجر Tesla.

تجنب التعامل مع المواد الكيميائية المسببة للتآكل، بما في ذلك بعض مستحضرات التجميل. يمكن أن تسبب هذه المواد بمرور الوقت في التلف أو التآكل أو تغيير اللون.

تحذير: لا تستخدم الماء الساخن أو المنظفات أو مكونات التنظيف أو المذيبات عالية القلوية أو الكاوية، خصوصاً تلك التي تحتوي على الهيدروكسيد. تجنب التعرض للصابون والمواد الكيميائية التي لها رقم هيدروجيني أعلى من 13. إذا لم تكن متأكدًا، فتحقق من ملصق المنتج أو اسأل موظفي محطات غسيل السيارات. لا يغطي الضمان الأضرار الناجمة عن الغسيل غير الصحيح.

تحذير: في حال استخدام غاسلة تعمل بالضغط، حافظ على مسافة لا تقل عن 30 سم بين الفوهة وسطح Model Y. تجنب تصويب رشاش الماء نحو مستشعرات التوقف مباشرة (إذا كانت السيارة مزودة بذلك). استمر في تحريك الفوهة ولا تركز رشاش الماء على منطقة واحدة.

تحذير: لا توجه خرطوم الماء مباشرة إلى النوافذ أو الباب أو سدادات إحكام غطاء السيارة أو الوحدات الإلكترونية أو الكابلات المكشوفة.

تحذير: لتجنب الأضرار الناجمة عن التآكل التي قد لا يغطيها الضمان، اغسل أي آثار لملح الطريق من الجانب السفلي للسيارة وتجويف العجلات والمكابح. بعد غسل السيارة، جفف المكابح عن طريق القيادة لمسافة قصيرة واستخدام المكابح عدة مرات.

تحذير: تجنب استخدام أقمش ذات وبر أو خشنة مثل قفازات الغسيل. يوصى باستخدام قماشة تنظيف من الألياف الدقيقة عالية الجودة.

تحذير: إذا كان الغسيل في محطة غسيل آلية، فاستخدم محطات غسيل السيارات من دون لمس فقط. لا تحتوي محطات غسيل السيارات هذه على أجزاء تلمس أسطح Model Y مثل الفرش وما إلى ذلك.

تحذير: إذا كان الغسل في محطة غسيل آلية، فتأكد من أن السيارة مقفلة. بالإضافة إلى ذلك، تجنب استخدام مفاتيح التحكم على شاشة اللمس التي يمكن أن تؤدي إلى فتح الأبواب أو صندوق السيارة عن طريق الخطأ عندما يتم غسل السيارة. لا يغطي الضمان أي تلف ناتج.

تحذير: تأكد من إيقاف تشغيل المساحات قبل غسل Model Y لتجنب خطر إتلاف المساحات.

تحذير: تجنب استخدام منظفات العجلات التي تحتوي على مواد كيميائية أو منتجات ما قبل الغسيل. يمكن أن تتسبب تلك المنظفات في تلف مادة الصقل الموجودة على سطح العجلات.

تحذير: لا ترش سائلاً بسرعة عالية (على سبيل المثال، إذا كنت تستخدم غاسلة تعمل بالضغط) تجاه مدخل الشحن مطلقاً أثناء شحن Model Y. يمكن أن يؤدي عدم اتباع هذه التعليمات إلى الإصابة أو حدوث تلف جسيم للسيارة أو معدات الشحن أو الممتلكات.

تنظيف الجزء الداخلي

افحص باستمرار الجزء الداخلي من السيارة ونظف للحفاظ على مظهره ولمنع الاهتراء السابق لأوانه. قم بمسح الانسكابات وإزالة العلامات على الفور إن أمكن ذلك. بالنسبة إلى التنظيف العام، امسح الأسطح الداخلية باستخدام قطعة قماش ناعمة (مثل الألياف الاصطناعية) مبللة بخليط من الماء الدافئ ومنظف مخفف لا يحتوي على مواد كيميائية (جرّب جميع المنظفات على منطقة غير ظاهرة قبل الاستخدام). لمنع تكوّن آثار، جفف باستخدام قطعة قماش ناعمة خالية من الوبر.

الزجاج الداخلي

لا تخدش الأسطح الزجاجية أو المرايا أو تضع سائل تنظيف كاشطاً عليها. يمكن أن يتسبب ذلك في تلف السطح العاكس للمرأة وعناصر التدفئة الموجودة في النافذة الخلفية.



الأسطح المطلية بالكروم والأسطح المعدنية

يمكن أن تؤدي مواد التلميع والمنظفات الكاشطة والمنتجات الجل القائمة على الكحول (مثل معقم اليدين) وقطع القماش الخشنة إلى إتلاف الطلاء على الأسطح المطلية بالكروم والأسطح المعدنية.

تنبيهات خاصة بتنظيف الجزء الداخلي

تحذير: يمكن أن يتسبب استخدام المذيبات (بما في ذلك الكحول) أو المنتجات الجل القائمة على الكحول (مثل معقم اليدين) أو المبيض أو الحمضيات أو النافثا أو المنتجات التي تحتوي على السيليكون أو المواد المضافة على المكونات الداخلية في حدوث تلف.

تحذير: يمكن أن تتسبب المواد التي توجد بها شحنات كهربائية ساكنة في تلف شاشة اللمس أو تلف.

تحذير: إذا لاحظت أي تلف على وسادة هوائية أو حزام أمان، فاتصل بشركة Tesla على الفور.

تحذير: لا تسمح بدخول ماء أو مواد تنظيف أو نسيج إلى آلية حزام الأمان.

تحذير: يمكن أن يكون التعرض للمنظفات الكيميائية خطراً ويمكن أن يؤدي إلى تهيج العينين والجلد. اقرأ التعليمات المقدمة من الشركة المصنعة بشأن المنظف الكيميائي واتبعها.

تلميع الهيكل وتهذيبه وإصلاحه

للحفاظ على مظهر سطح الهيكل، يمكنك من حين إلى آخر معالجة أسطح الطلاء بمادة تلميع معتمدة تحتوي على:

- مذيب مخفف جداً لإزالة التلوث الموجود على السطح دون إزالة الطلاء أو تلفه.
- مركبات الحشو التي تملأ الخدوش وتقلل من ظهورها.
- شمع لوضع طبقة واقية بين الطلاء والعوامل البيئية.

افحص الطلاء الخارجي بانتظام للتأكد من عدم تلفه. قم بمعالجة آثار الارتطام والخدوش الصغيرة باستخدام قلم طلاء التهذيب (متوفر للشراء من Tesla، اعتماداً على منطقة السوق). استخدم قلم التهذيب بعد الغسيل لكن قبل التلميع أو الصقل بالشمع.

قم بإصلاح آثار ارتطام الحجارة أو الكسور أو الخدوش. راجع <https://www.tesla.com/support/body-shop-support> للحصول على مزيد من المعلومات عن مواقع الإصلاح والخدمات المتوفرة.

تحذير: لا تستخدم معاجين سد الشقوق أو مركبات استعادة اللون أو مواد التلميع التي تحتوي على مواد كاشطة خشنة. يمكن أن تتسبب تلك المواد في جلي السطح وتلف الطلاء للأبد.

تحذير: لا تستخدم مادة تلميع تحتوي على كروم أو مواد منظفة أخرى كاشطة.

استخدام غطاء السيارة

للحفاظ على مظهر سطح الهيكل في حال عدم استخدام Model Y، استخدم غطاء السيارة الأصلي من Tesla. يمكن شراء أغطية السيارة عبر الإنترنت من متجر Tesla.

بالنسبة إلى الانسكابات والبقع العامة، امسح الانسكابات والمواد الكيميائية عن الأسطح الداخلية بأسرع وقت ممكن. قم بتبلييل قطعة قماش ناعمة (يفضل أن تكون من الألياف الصناعية) بماء دافئ وصابون مخفف وامسح البقعة برفق بحركة دائرية. ثم جفف باستخدام قطعة قماش ناعمة وخالية من الوبر. تجنب استخدام مجفف. تجنب استخدام أي منظف بخلاف الصابون، فقد يكون قاسياً. لا يُنصح باستخدام مواد تنظيف أو مطهرات أو ناعمات أو واقيات أخرى.

بالنسبة إلى المقاعد البيضاء: كحل أخير، قم بتبلييل قطعة قماش ناعمة (مثل الألياف الصناعية) بماء دافئ وكحول الأيزوبروبيل وامسح البقعة برفق بحركة دائرية (لا تستخدم هذه الطريقة مع المقاعد السوداء). تأكد من تنظيف أي بقايا كحول متبقية باستخدام قطعة قماش ناعمة ومبللة. يمكن أن يؤدي الاستخدام المتكرر أو المفرط لكحول الأيزوبروبيل إلى تلف الطبقة العليا من المقعد، ما يجعلها أكثر عرضة للبقع لاحقاً ويؤدي إلى خرق الضمان.

تحذير: تجنب استخدام المنتجات التي تحتوي على الكحول أو المبيض (هايبوكلووريت الصوديوم) أو الحمضيات أو النفثا أو المواد المضافة التي تحتوي على السيليكون. لا ترش المقعد مباشرة بأي بخاخ. احرص على عدم دخول الماء إلى آلية حزام الأمان.

قد تحتوي العديد من الملابس والإكسسوارات ومستحضرات التجميل على صبغات أو زيوت تنتقل إلى المقاعد بمرور الوقت. قد يصعب تجنب هذه البقع ولا يمكن دائماً تنظيفها بشكل جيد.

تحذير: لا تستخدم أغطية مقاعد ما بعد البيع غير المتوفرة من Tesla. قد تتسبب أغطية المقاعد في تلطخ المقاعد أو تلفها، وقد تمنع حساسية أجهزة استشعار شغل المقاعد أو تقييد انفتاح الوسائد الهوائية.

السجاد

تجنب بلل السجاد بصورة مفرطة. بالنسبة إلى المناطق المتسخة بشدة، استخدم منظف الكسوة المخفف.

أحزمة الأمان

قم بإزالة الأحزمة لمسحها. لا تستخدم أي نوع من المنظفات أو أي عامل تنظيف كيميائي. اترك الأحزمة لتجف بشكل طبيعي أثناء إطلانها، ويفضل أن يكون ذلك بعيداً عن أشعة الشمس المباشرة.

موانع التسرب في الباب

امسح موانع التسرب في الباب بقماش مبللة لإزالة أي غبار. حيث إن الغبار المتراكم على موانع التسرب في الباب يمكن أن يتسبب في تلف عند الاحتكاك بالأسطح المحيطة. تجنب استخدام المناديل المبللة بالكحول أو أي منتجات كيميائية من المحتمل أن تتلف طلاء موانع التسرب في الباب.

شاشة اللمس

نظف شاشة اللمس (شاشات اللمس) باستخدام قطعة قماش ناعمة خالية من الوبر مصممة خصيصاً لتنظيف الشاشات وشاشات العرض. لا تستخدم مواد تنظيف (مثل منظف الزجاج) أو المنتجات الجل القائمة على الكحول (مثل معقم اليدين) ولا قطع قماش مبللة أو جافة توجد بها شحنات كهربائية ساكنة (مثل الألياف الدقيقة التي تم غسلها مؤخراً). لمسح شاشة اللمس الأمامية من دون تنشيط الأزرار وتغيير الإعدادات، يمكنك تمكين وضع تنظيف الشاشة. المس > Controls > Display > Screen Clean Mode. تنطفئ إضاءة الشاشة لتسهيل رؤية الغبار والبقع. للخروج من وضع Screen Clean Mode، اضغط مطولاً على HOLD TO EXIT.

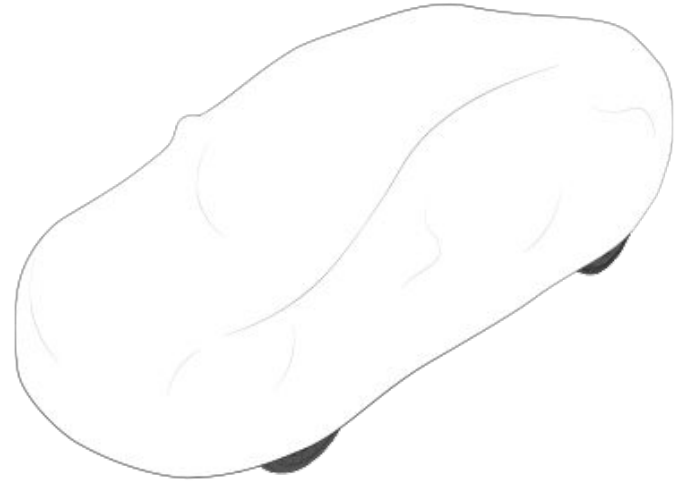

تحذير: استخدم فقط غطاء السيارة المعتمد من Tesla في حال توصيل Model Y بالطاقة. إن استخدام غطاء سيارة بخلاف غطاء Tesla يمكن أن يمنع تبريد البطارية بدرجة كافية أثناء الشحن.

فرش الأرضية

لإطالة عمر السجاد وتنظيفه بسهولة، استخدم فرش الأرضيات الأصلي من Tesla المتوفر عبر الإنترنت على <http://www.tesla.com>. حافظ على الفرش عن طريق تنظيفه بصفة منتظمة والتحقق من تثبيته بشكل صحيح. استبدل فرش الأرضية إذا أصبح بالياً بشكل زائد عن الحد.

تحذير: لتجنب التداخل المحتمل مع دواسة القدم، تأكد من تثبيت فرش أرضية السائق بإحكام، وعدم وضع فرش أرضية إضافي فوقه. ينبغي أن يكون فرش الأرضية دائماً فوق الجزء العلوي من سطح سجاد السيارة لا فوق فرش أرضية أو غطاء آخر.



شفرات ماسحات الزجاج الأمامي، المرشحات والسائل

فحص شفرات الماسحات وتنظيفها

نظّف حافة شفرات الماسحات وافحص المطاط بحثاً عن التشققات والانقسامات والمواقع الخشنة بشكل دوري. في حال تلفها، استبدل الشفرة على الفور لتجنب إتلاف الزجاج وتحسين الرؤية.

قد تقلل الملوثات على الزجاج الأمامي أو على شفرات الماسحات من فاعلية الماسحات. تتضمن الملوثات، الثلج ورياح الشمع المتبقي من غسيل السيارات وسائل الغسيل المزود بمواد طاردة للحشرات و/أو طاردة للمياه وروث الطيور والسوائل المتساقطة من الأشجار وغيرها من المواد العضوية.

اتبع إرشادات التنظيف هذه:

- نظّف الزجاج الأمامي وشفرات الماسحات باستخدام سائل الغاسلة أو كحول الأيزوبروبيل (للتنظيف) أو منظف زجاج غير كاشط متوفر للاستخدام على زجاج السيارات والمطاط. قد تتسبب المنتجات غير الملائمة في حدوث تلف أو بقع، كما ينتج عنها طبقة شديدة المعان على الزجاج الأمامي.
- ارفع ذراع الماسحة لمسافة قصيرة بعيداً عن الزجاج الأمامي، بالفرد الكافي للوصول إلى ريشة الماسحة فحسب. تجنب رفع ذراع الماسحة بعيداً عن الوضع المحدد له.

إذا ظلت الماسحات غير فعالة بعد التنظيف، فاستبدل شفرات الماسحة.

ملاحظة: يمكن أن تؤدي الماسحات غير الفعالة إلى ضعف الرؤية في كاميرات الزجاج الأمامي، وهو ما قد يؤدي إلى تدهور الأداء أو عدم توفر ميزات نظام الملاحة الآلي. للاطلاع على مزيد من المعلومات، راجع الكاميرات في الصفحة 16 وراجع نظام الملاحة الآلي القيود والتحذيرات في الصفحة 106.

استبدال شفرات الماسحات

للحصول على الأداء الأمثل، استبدل شفرات الماسحات مرة كل عام على الأقل. يجب أن تفي الشفرات بالمعايير التالية:

- يجب أن يبلغ طول الشفرة الموجودة بجانب السائق 650 مم وطول الشفرة الموجودة بجانب الراكب 500 مم.
- تأكد من أن الوصلة الموجودة على الشفرة البديلة هي الوصلة نفسها الخاص بالشفرة الأصلية. قد تمنع الوصلات المختلفة توصيل الشفرة البديلة بذراع الماسحة الموجودة على السيارة.

يمكنك شراء شفرات ماسحات بديلة من متجر Tesla.

ملاحظة: لا تتركب إلا شفرات الماسحات البديلة المطابقة لشفرات الماسحات الأصلية. يمكن أن يؤدي استخدام شفرات غير مناسبة إلى إتلاف نظام الماسحات والزجاج الأمامي.

لاستبدال شفرات الماسحات:

1. قم بالتبديل إلى وضع الركن وأوقف تشغيل الماسحات.
 2. المس عناصر التحكم < الخدمة > وضع خدمة الماسحة لنقل الماسحات إلى وضع الخدمة.
 3. ارفع ذراع الماسحة لمسافة قصيرة بعيداً عن الزجاج الأمامي، بالفرد الكافي للوصول إلى ريشة الماسحة فحسب.
- تحذير:** لا تثبت شفرات الماسحات في مكانها في وضع الرفع. تجنب رفع ذراع الماسحة بعيداً عن الوضع المحدد له.

تعبئة سائل الغاسلة

يعد الخزان الوحيد الذي يمكنك إضافة السائل إليه هو خزان سائل غاسلة الزجاج الأمامي والمثبت خلف حقيبة السيارة الأمامية. عند انخفاض المستوى، تظهر رسالة على شاشة التمس.

لتعبئة سائل الغاسلة:

1. افتح الغطاء.
2. نظف حول غطاء فتحة الملء قبل فتحه لمنع دخول الأتربة إلى الخزان.
3. افتح غطاء فتحة التعبئة.
4. مع تجنب الانسكاب، املاً الخزان حتى يصبح مستوى السائل مرتباً أسفل عنق فتحة التعبئة تماماً. يتميز الخزان بسعة 4.5 لتر.

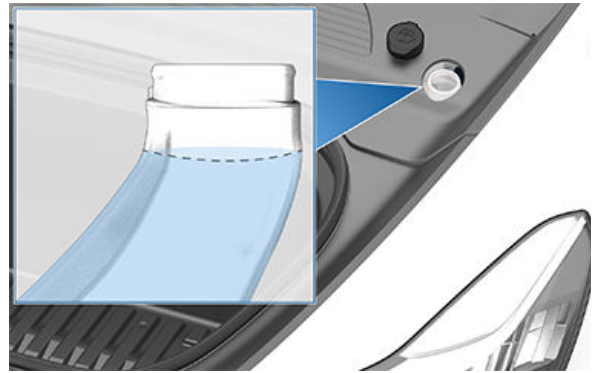

5. امسح أي كميات منسكبة على الفور واغسل المنطقة التي لامسها الماء.
6. أعد تركيب غطاء فتحة التعبئة.

ملاحظة: تحدد بعض القوانين القومية أو المحلية استخدام المركبات العضوية المتطايرة (VOCs). تستخدم VOCs بشكل شائع كمانع تجمد في سائل الغاسلة. استخدم سائل غسيل يحتوي على كمية محدودة من VOC فقط إذا كان يوفر مستوى كافياً من مقاومة التجمد لكافة حالات المناخ التي قد تتعرض لها أثناء القيادة Model Y.

ملاحظة: تمنع اللوائح المحلية استخدام سائل غاسلة قائم على الميثانول. استخدم سائل غاسلة قائم على الإيثانول بدلاً من ذلك.

تحذير: استخدم سائل غاسلة الزجاج الأمامي القائم على الإيثانول والمخصص للسيارات فقط. قد يؤدي استخدام مواد أخرى، مثل الماء غير المعالج إلى نمو البكتيريا داخل نظام التحكم في المناخ، ما يتسبب في وجود رائحة أو تلف محتمل غير مغطى بواسطة الضمان.

تحذير: لا تُصّف سوائل الغاسلة المركبة التي تحتوي على مادة صادة للماء أو طاردة للحشرات. قد تتسبب هذه السوائل في ظهور خطوط ولطخات وصرير أو أنواع أخرى من الضوضاء.

تحذير: في درجات الحرارة الأقل من 4°C، استخدم سائل غسيل يحتوي على مانع تجمد. في المناخ البارد، قد يؤدي استخدام سائل غسيل لا يحتوي على مانع تجمد إلى تعذر الرؤية عبر الزجاج الأمامي.

تحذير: قد يتسبب سائل غسيل الزجاج الأمامي في تهيج العين والجلد. اقرأ التعليمات التي تقدمها الشركة المصنعة لسائل غسيل والتزم بها.

شفرات ماسحات الزجاج الأمامي، المرشحات والسائل



4. ضع فوطة بين ذراع الماسحة والزجاج الأمامي لتجنب خدش أو تشقق الزجاج الأمامي.
5. أمسك ذراع المساحة واضغط على لسان القفل أثناء تحريك الريشة لأسفل الذراع.

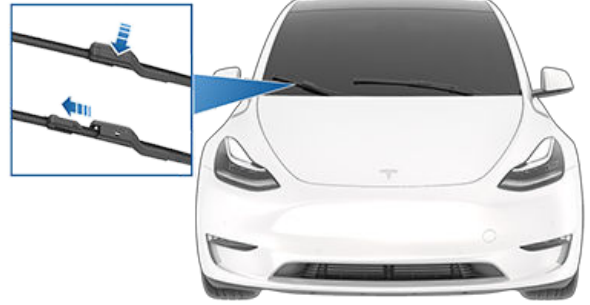

6. قم بمحاذاة شفرة الماسحة الجديدة على ذراع الماسحة وحركها نحو طرف الذراع حتى تستقر في مكانها.

⚠ تحذير: تأكد من أن الشفرة الجديدة مثبتة في مكانها وعدم تحريكها. قم بتنفيذ اختبار الدفع والسحب للتأكد من ذلك. إذا لم تكن مثبتة في مكانها (يمكنك سماع صوت "طقطقة" والشعور بها)، فقد تخرج الشفرة من مكانها في أثناء الاستخدام، ما يؤدي إلى حدوث تلف جسيم.

7. قم بإيقاف تشغيل وضع خدمة الماسحة لإعادة الماسحات إلى وضعها الطبيعي.

تنظيف مرشحات الغسيل

في حال انسداد مرشحات غسيل الزجاج الأمامي، استخدم سلكاً رفيعاً لإزالة أي عوائق من الفوهة.

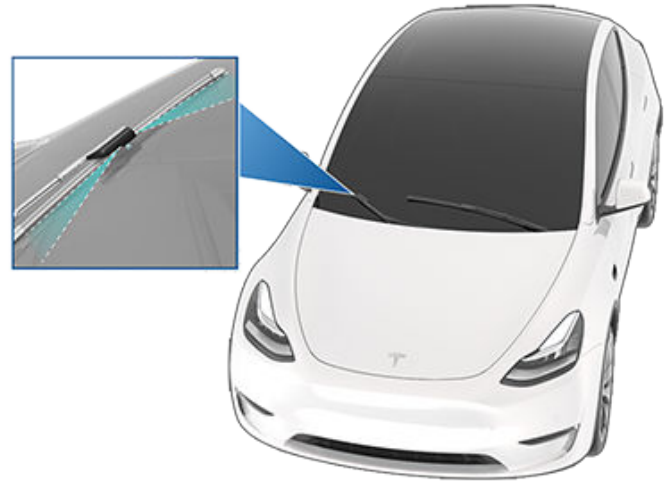

⚠ تحذير: تجنب تشغيل مرشحات الغسيل أثناء تنظيف Model Y. قد يتسبب سائل مرشحات الغسيل الزجاج الأمامي في تهيج العين والجلد. اقرأ تعليمات الشركة المصنعة لسائل الغسيل والتزم بها.



الرافعة ورفع السيارة

اتبع الخطوات التالية لرفع Model Y. تأكد من أن أي منشأة إصلاح غير تابعة لشركة Tesla على دراية بهذه التعليمات، بما فيها نقاط الرفع والتحذيرات.

1. اضبط موضع Model Y في الوسط بين قوائم الرفع.
2. ضع وسائد ذراع الرفع تحت حواجز هيكل السيارة المخصصة لذلك في المواقع الموضحة.

تحذير: لا تضع وسائد ذراع الرفع أسفل البطارية أو القضبان الجانبية.

ملاحظة: إيكم الرسم التوضيحي التالي لتحسين الفهم التصوري. قد يختلف الموقع الدقيق لنقاط الرفع بشكل طفيف. تحقق من السيارة نفسها لمعرفة الموقع الدقيق لنقاط الرفع.

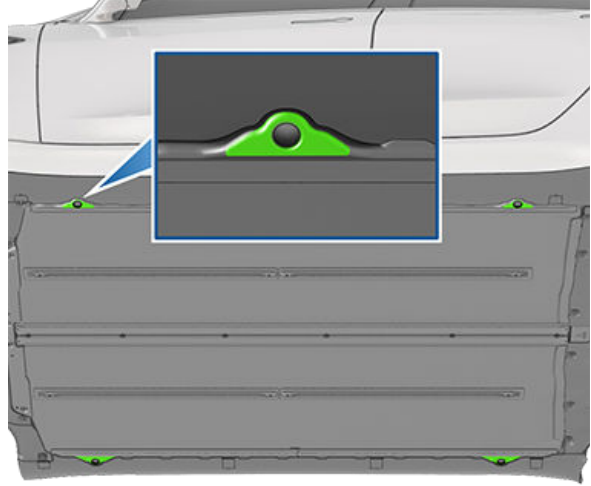

3. اضبط ارتفاع وسائد ذراع الرفع وموضعها لضمان وضعها في المكان الصحيح.
4. مع المساعدة، ارفع الرافعة إلى الارتفاع المطلوب، وتأكد من وجود وسائد ذراع الرفع في مواضعها الصحيحة.
5. قم بتشغيل أي أقفال أمان للرافعة. اتبع تعليمات الجهة المصنعة للرافعة.

تحذير: لا ترفع Model Y مطلقاً عندما يكون كابل الشحن متصلاً حتى لو لم يكن الشحن جارياً.

تحذير: لا تعمل على سيارة غير مدعومة على نحو مناسب. يمكن أن يؤدي القيام بذلك إلى وقوع خسائر فادحة أو إصابات جسدية أو الوفاة.

تحذير: تقع على عاتقك مسؤولية مراقبة السيارة والبيئة المحيطة بها. تأكد من أن المنطقة خالية عند رفع Model Y وخفضها ومن إغلاق الأبواب وصندوق السيارة الأمامي والباب الخلفي حسب الضرورة لتجنب وقوع أضرار.

تحذير: لا تستخدم الرافعة أسفل البطارية أو القضبان الجانبية. ضع وسائد ذراع الرفع تحت نقاط رفع هيكل السيارة المخصصة لذلك فقط. تُعد المواقع الموضحة نقاط الرفع الوحيدة المعتمدة في Model Y. يمكن أن يتسبب الرفع عند أي نقاط أخرى في حدوث تلف. لا يغطي الضمان الأضرار الناجمة عن رفع Model Y بشكل غير صحيح.



قطع الغيار والملحقات والتعديلات

° بالنسبة إلى مكبر الصوت، قم بتوجيه موصل جانب السيارة بزاوية حتى يتحرر اللسان الصغير من الفتحة الموجودة في موصل جانب غطاء موضع القدم أثناء تحرير الموصل.

تحذير: لتجنب حدوث تلف، لا تسحب الأسلاك أثناء فصل الموصلات. وعند فصل الموصلات، تأكد من أن تسحب من الجزء البلاستيكي الموجود على الموصلات ذاتها.

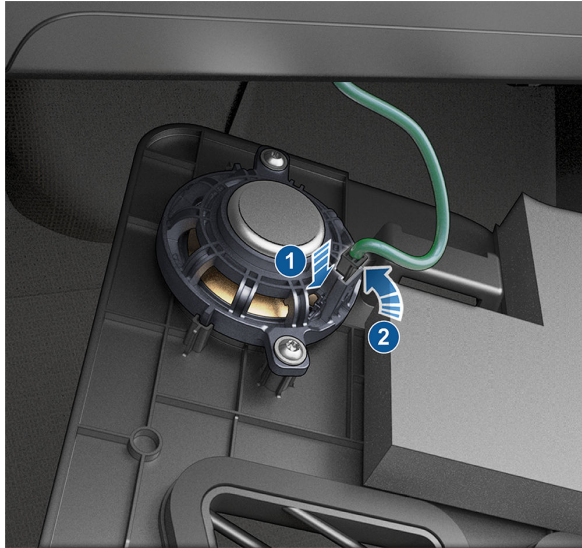

4. بدءاً من أعلى إلى أسفل، استخدم أداة قطع لتحرير اللوحة الجانبية اليمنى من الكونسول المركزي بعناية.
5. قم بإزالة البرغي مقاس 6 الذي يثبت غطاء مرشح المقصورة في وحدة التدفئة والتهوية وتكييف الهواء (HVAC)، ثم حرر غطاء مرشح المقصورة وحركه جانبياً. في بعض السيارات، تحل الألسنة محل برغي 6 مم؛ استخدم إصبع السبابة والإبهام للضغط على اللسانين الموجودين أسفل غطاء مرشح المقصورة. قم بإزالة الغطاء إلى الخارج للإزالة.



6. قم بطي ألسنة سحب مرشح المقصورة العلوي للخارج.
7. من خلال الإمساك بالألسنة على مرشح المقصورة العلوي، أخرج المرشح العلوي من وحدة التدفئة والتهوية وتكييف الهواء (HVAC).

لا تستخدم إلا قطع غيار وملحقات Tesla الأصلية. تُجرى اختبارات دقيقة على قطع الغيار للتأكد من مدى ملاءمتها وسلامتها وإمكانية تشغيلها. احرص على شراء قطع الغيار هذه من Tesla، حيث تم تركيبها بشكل احترافي كما يمكنك تلقي المشورة من الخبراء بخصوص التعديلات على Model Y. تتوفر الملحقات للشراء من متاجر Tesla أو عبر الإنترنت على الرابط www.tesla.com.

ملاحظة: قد تؤثر إضافة الملحقات إلى سيارتك على النطاق المتوقع وأبعاد السيارة وما إلى ذلك.

ملاحظة: قد لا تتوفر بعض الملحقات في منطقتك.

يتعذر على Tesla تقييم قطع الغيار المصنعة من قبل موزعين آخرين ومن ثم لا تتحمل أي مسؤولية إذا استخدمت قطع غيار لم تنتجها Tesla Model Y.

تحذير: إن تركيب قطع الغيار والملحقات غير المعتمدة أو إجراء تعديلات غير معتمدة قد يؤثر في أداء Model Y وسلامة ركابها. كما أن الأضرار لا يغطي أي تلف ناتج عن تركيب قطع غيار غير معتمدة أو استخدامها أو إجراء تعديلات غير معتمدة.

تحذير: لا تحمل Tesla المسؤولية عن الوفاة أو الإصابة الشخصية أو التلف الناجم عن استخدام أو تركيب ملحقات غير معتمدة أو إجراء تعديلات غير معتمدة.

إصلاحات الهيكل

في حال تعرض Model Y للتصادم، يُرجى الاتصال بشركة Tesla أو ورشة إصلاح الهيكل المعتمدة Tesla من لضمان إصلاحها باستخدام قطع غيار Tesla الأصلية. حددت Tesla بعض ورش إصلاح الهيكل واعتمدتها حيث تفي بالمتطلبات الصارمة التي تتضمن التدريب والمعدات والجودة وإرضاء العميل.

قد تصبح بعض ورش الإصلاح وشركات التأمين باستخدام معدات غير أصلية أو قطع غيار مستعملة لتوفير الأموال. ومع ذلك، فإن قطع الغيار هذه لا تفي بمعايير الجودة العالية الخاصة بشركة Tesla، كما أنها غير مناسبة وليست مقاومة للتآكل. علاوة على ذلك، لا يغطي الضمان أيًا من المعدات غير الأصلية وقطع الغيار المستعملة (وأي تلف أو أعطال ناجمة عنها).

استبدال مرشحات المقصورة

تشتمل Model Y على مرشحات هواء تمنع دخول حبوب اللقاح والغبار الصناعي وغبار الطريق والجسيمات الأخرى إلى المقصورة عبر الفتحات. توصي Tesla باستبدال هذه المرشحات كل سنتين (كل سنة في الصين). يمكن شراء مرشحات المقصورة من متجر Tesla.

لاستبدال مرشحات المقصورة:

1. أوقف تشغيل نظام التحكم في درجة الحرارة.
2. حرك المقعد الأمامي الأيمن إلى الخلف بالكامل وقم بإزالة فرش الأرضية.
3. استخدم أداة نزع المشابك لتحرير مشابك الضغط التي تثبت غطاء موضع القدم في الجانب الأمامي الأيمن بلوحة أجهزة القياس. ثم افصل الوصلتين الكهربائيتين في أثناء دعم غطاء موضع القدم، ثم حركه جانبياً.
- ° بالنسبة إلى المصباح، اضغط بحرص لأسفل على اللسان أثناء تحرير الموصل.



قطع الغيار والملحقات

2. في صندوق السيارة الأمامي، قم بإزالة الغطاء الواقي أسفل غطاء المحرك بواسطة إدخال أداة مسطحة صغيرة ومضادة للتلف أو أصابعك أسفل اللوحة. اسحب إلى أعلى لإرخاء المشابك وضع الغطاء الواقي أسفل غطاء المحرك جانباً.



3. قم بإزالة مرشح HEPA، إذا كانت السيارة مزودة به:

a. وباستخدام مفتاح ربط مقاس 10 مم، قم بإزالة المسمار الذي يربط عنق خزان سائل الغاسلة بوحدة التخزين أسفل غطاء المحرك.

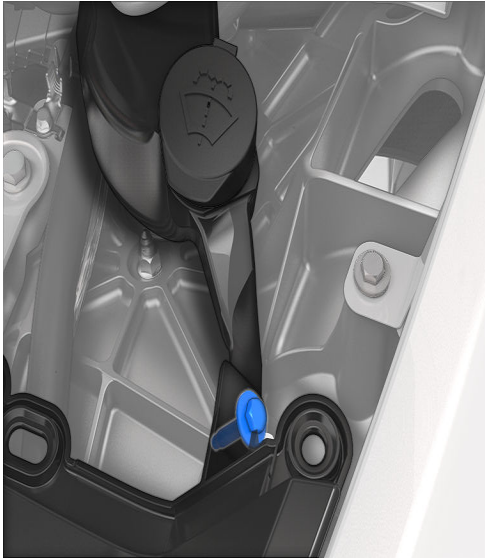

b. قم بإزالة عنق خزان الغاسلة من السيارة. في حال امتلاء خزان غاسلة الزجاج الأمامي، قد يتسرب بعض سائل الغاسلة.

ملاحظة: فلا حاجة لإزالة الخرطوم من العنق.

8. من خلال الإمساك باللسان العلوي على مرشح المقصورة السفلي، اسحب المرشح السفلي لأعلى ثم أخرجه من وحدة التدفئة والتهوية وتكييف الهواء (HVAC).

9. مع التأكد من وضع الأسهم على سطحي المرشحين الجديدين باتجاه الجزء الخلفي من السيارة، أدخل مرشح المقصورة السفلي في وحدة التدفئة والتهوية وتكييف الهواء (HVAC) وأنزله في مكانه. ثم أدخل مرشح المقصورة العلوي فوقه.

10. قم بطي الألسنة للداخل حتى يمكن تركيب غطاء مرشح المقصورة.

11. ركب غطاء مرشح المقصورة من خلال إدخال لسان الغطاء السفلي، ثم قم بتثبيت البرغي مقاس 6 مم. أحكم ربط البرغي بعزم 1,2 نيوتن متر/0,89 قدم-رطل. بالنسبة إلى السيارات المزودة باللسنة بدلاً من برغي 6 مم: قم بمناورة الشق العلوي لغطاء مرشح المقصورة في مكانه، ثم قم بتثبيت الألسنة أسفل وحدة التدفئة والتهوية وتكييف الهواء (HVAC).

12. أعد توصيل الوصلتين الكهربائيتين بالمكونات في غطاء موضع القدم في الجانب الأمامي الأيمن، ثم أعد تثبيت الغطاء بمشابك الضغط.

13. قم بمحاذاة اللوحة الجانبية اليمنى مع فتحات محدد المواقع الأمامي والخلفي على الكونسول المركزي، ثم اضغط حتى يتم تثبيت كل المشابك بالكامل.

14. أعد تركيب فرش الأرضية الأمامي الأيمن، ثم حرك المقعد الأمامي الأيمن إلى مكانه مرة أخرى.

استبدال بطارية الرصاص المساعدة منخفضة الجهد

تحذير: تقع على عاتقك مسؤولية مراقبة سلامة بطارية الجهد المنخفض. حيث إن تلف البطارية المنخفض نتيجة نفاذ النطاق لا تتم تغطيته بموجب الضمان.

تحذير: لتجنب الضرر الذي لا يغطيه الضمان، استبدل بطارية الرصاص المساعدة منخفضة الجهد واستخدم بطارية من النوع نفسه. بطارية الرصاص المساعدة منخفضة الجهد لسيارات أمريكا الشمالية هي AtlasBX/Hankook 85B24LS بجهد 12 فولط وشدة تيار 45 أمبير/س. يمكنك شراء بطارية رصاص منخفضة الجهد جديدة متوافقة مع سيارتك من مركز الخدمة المحلي في منطقتك.

يمكنك شراء بطارية جديدة منخفضة الجهد، أو التخلص من البطارية القديمة، في مركز خدمة Tesla.

قم بتنفيذ الإجراء التالي لاستبدال بطارية الرصاص المساعدة منخفضة الجهد. ارتد أدوات الحماية الشخصية المناسبة (مثل نظارات الأمان والقفازات الجلدية عند التعامل مع بطارية الرصاص وما إلى ذلك).

الإزالة:

1. جهّز السيارة لإزالة بطارية الرصاص المساعدة منخفضة الجهد:

a. تأكد من أن السيارة في وضع الركن.

b. أخفض كل النوافذ.

c. افتح صندوق السيارة الأمامي.

d. اترك الباب مفتوحاً بشكل مسنود حتى تتمكن من العودة إلى السيارة إذا لزم الأمر.

e. افصل كابل الشحن من منفذ الشحن.



4. قم بإيقاف تشغيل طاقة السيارة عن طريق الانتقال إلى عناصر التحكم < الأمان > إيقاف تشغيل الطاقة على شاشة اللمس.
5. وبمفتاح ربط مقاس 10 مم، فك الصامولة التي تربط مشبك الطرف السالب (-) بالعمود السالب (-) في بطارية الرصاص. حرر المشبك الطرفي من الدعامة السالبة (-).

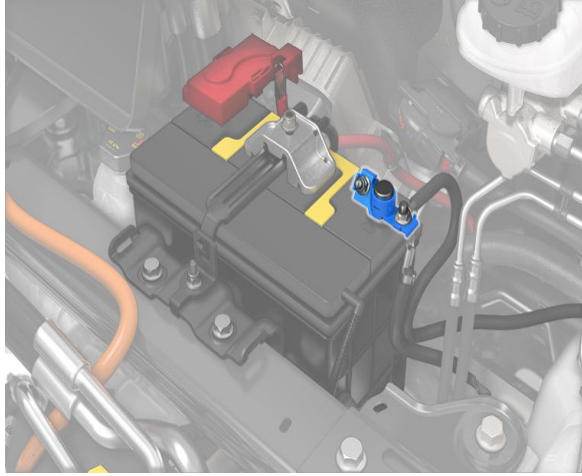

6. اقطع اتصال دائرة المستجيب الأول عن طريق تحريك لسان القفل باللون الأحمر ناحيتك والضغط على اللسان الأسود.

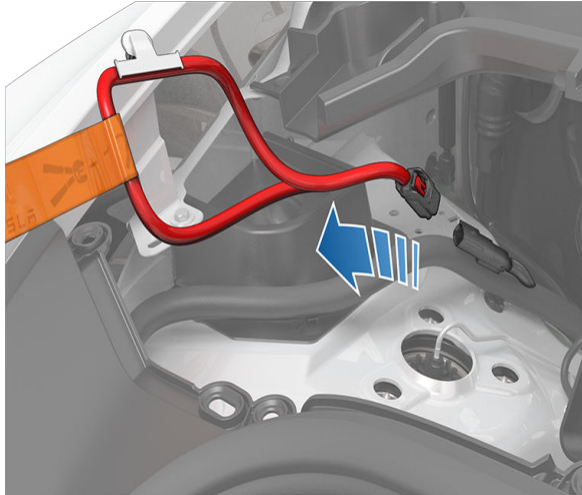

7. وبمفتاح ربط مقاس 10 مم، فك غطاء الطرف وفك الصامولة التي تربط مشبك الطرف الموجب (+) بالعمود الموجب (+) في بطارية الرصاص. حرر المشبك الطرفي من الدعامة الموجبة (+) وقم بتغطية المشبك الطرفي بقطعة قماش جافة.

⚠ تحذير: تجنب ملامسة مشبك الطرف الموجب (+) بالعناصر المجاورة مثل كثيفة التثبيت ببطارية الرصاص أو خطوط تبريد تكييف الهواء.

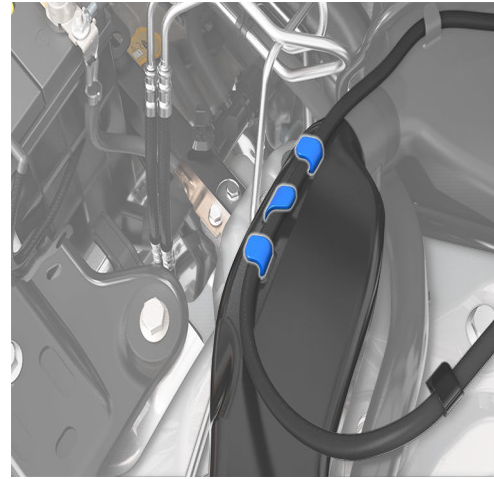

- c. بمفتاح ربط مقاس 10 مم، فك المسمارين (2) اللذين يربطان مجموعة مرشح HEPA بالسيارة.

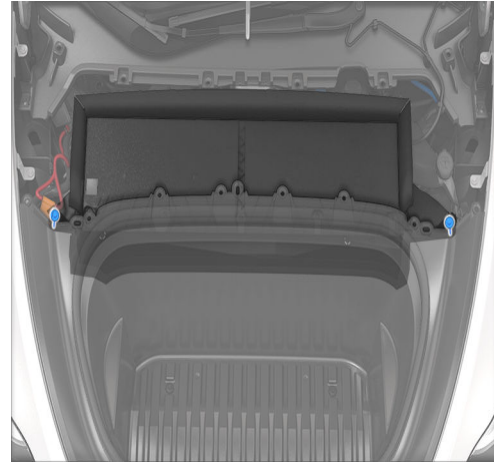

- d. قم بإزالة مجموعة مرشح HEPA من السيارة عن طريق إمالة الحافة الخلفية لمجموعة المرشح لأعلى خزان سائل الفرامل وبعده. أخرج مجموعة المرشح من السيارة؛ مع الحرص على عدم إتلاف العناصر الأخرى أو طرقها.





قطع الغيار والملحقات

تحذير: وعند رفع بطارية الرصاص إلى الخارج، قف أمام السيارة واستخدم طريقة رفع مناسبة. تزن بطارية الرصاص المساعدة حوالي 25 رطلاً (12 كجم). قد يؤدي عدم اتباع ذلك إلى إصابة بالغة.



11. افحص بطارية الرصاص الجديدة للتأكد من وجود قابس أحمر اللون في الغطاء في جانب الطرف الموجب (+). في حال عدم وجود قابس أحمر اللون في بطارية الرصاص الجديدة، استخدم أداة قص صغيرة لنقل القابس الأحمر من البطارية القديمة إلى الجديدة.

تحذير: تخلص من بطارية الرصاص المساعدة منخفضة الجهد القديمة في مركز خدمة Tesla أو وفقاً للقوانين المحلية، (بأن تأخذها مثلاً إلى منشأة لإعادة تدوير البطاريات). احتفظ بالبطارية منخفضة الجهد في وضع قائم وضعها على منشفة أو قطعة من الورق المقوى عند النقل.



التركيب:

1. قم بنقل بطارية الرصاص الجديدة إلى مكانها بعناية، مع الحرص على عدم لمس العناصر المجاورة أو إتلافها.

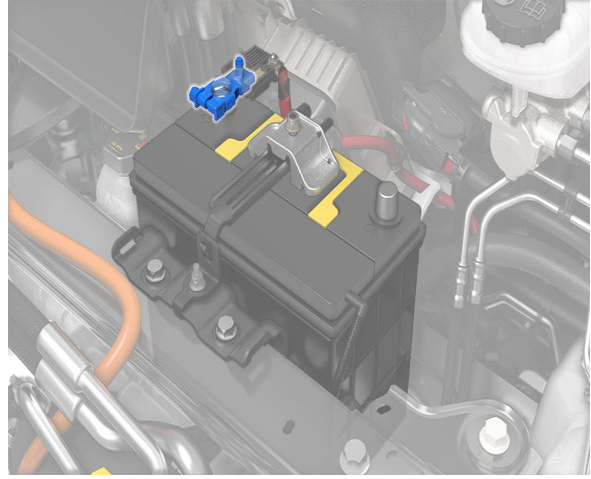

8. افصل خرطوم أنبوب التنفيس من جانب الطرف السالب (-) في بطارية الرصاص.

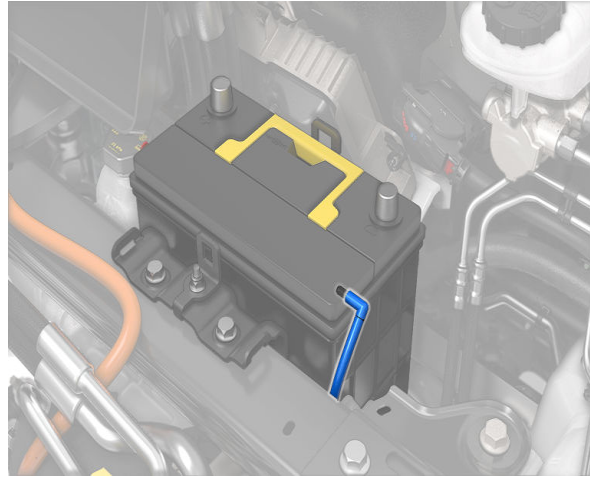

9. فك الصامولة الموجودة في كتيفة التثبيت أعلى بطارية الرصاص باستخدام مفتاح ربط مقاس 10 مم. لفك كتيفة تثبيت البطارية، قم بحل الشريط وإزاحته بعيداً. إذا لزم الأمر، فقم بإزالة مثبت البطارية للخلف حتى لا ينزلق من السيارة.

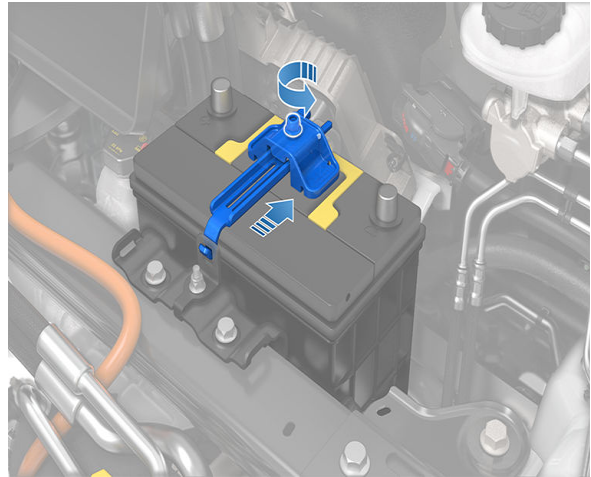

10. وباستخدام مقبض البطارية، قم بإزالة بطارية الرصاص بعناية، مع الحرص على عدم لمس العناصر المحيطة أو إتلافها.



2. قم بتثبيت كتيفة تثبيت بطارية الرصاص واستخدم مفتاح ربط مقاس 10 مم لربط الصامولة التي تثبت الكتيفة في البطارية بجهد 12 فولت. قم بلف الصامولة بعزم دوران 6 نيوتن متر (4,4 أقدام - أرطال).

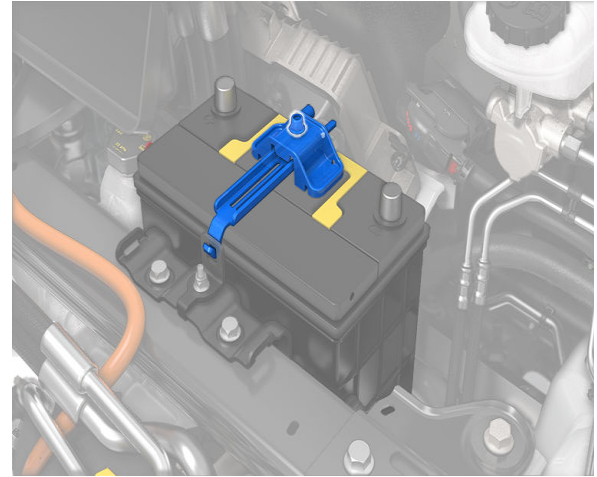
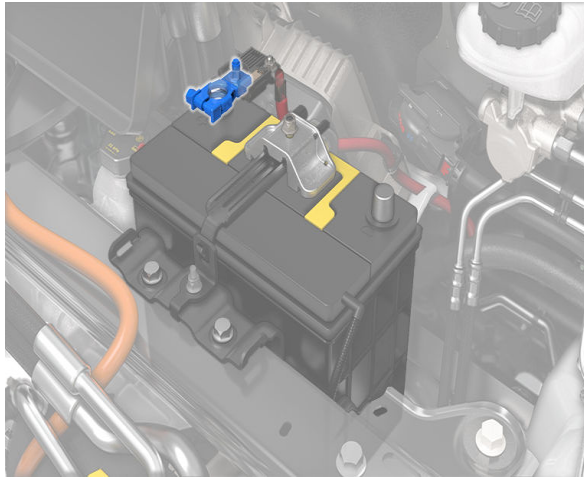

6. ثبت غطاء الطرف الموجب (+).

7. قم بتوصيل الطرف السالب (-) عن طريق وضع المشبك على العمود السالب (-). باستخدام لقمة صندوقية مقاس 10 مم، لف الصامولة بعزم دوران 6 نيوتن متر (4,4 أقدام - أرطال).

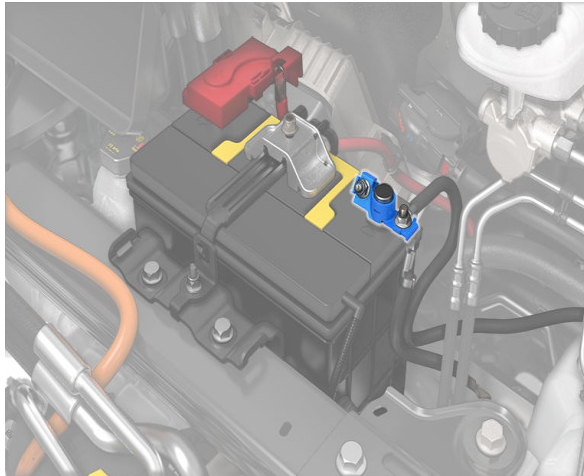

3. أعد توصيل حلقة المستجيب الأول.

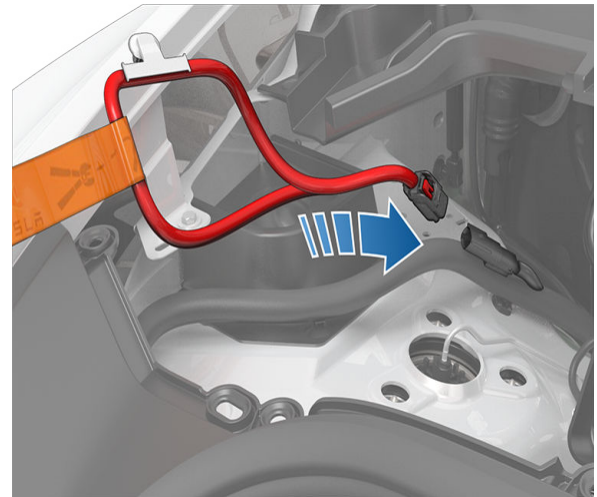

8. قم بتوصيل خرطوم أنبوب التنفيس بالطرف السالب (-) في بطارية الرصاص.

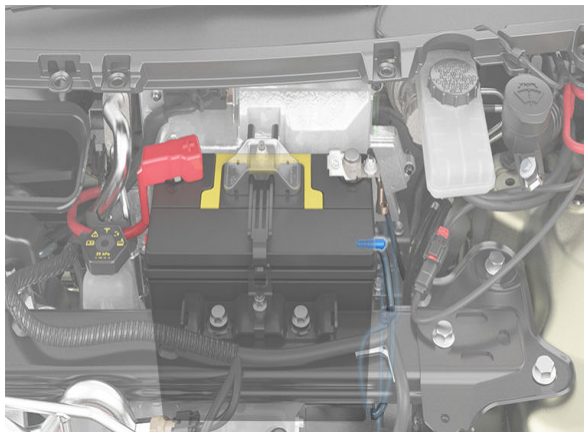

4. قم بإزالة الأغطية الواقية من الدعامات الموجبة (+) والسالبة (-) الموجودة على بطارية الرصاص المساعدة منخفضة الجهد الجديدة.

5. قم بتوصيل الطرف الموجب (+) عن طريق وضع المشبك على العمود الموجب (+). باستخدام لقمة صندوقية مقاس 10 مم، لف الصامولة بعزم دوران 6 نيوتن متر (4,4 أقدام - أرطال).

9. افتح باباً من أبواب السيارة للتأكد من استعادة الطاقة على نحو صحيح ومن فتح شاشة اللمس (قد تستغرق هذه العملية بضع دقائق).

10. قم بتثبيت مرشح HEPA، إذا كانت السيارة مزودة به:



قطع الغيار والملحقات

d. قم بتوجيه الخرطوم بحيث يتم تثبيته بواسطة اللسان.

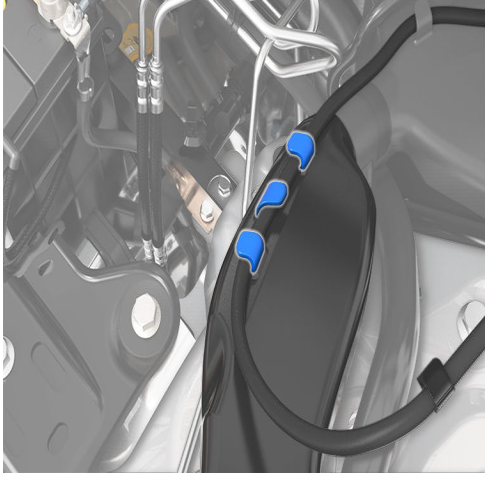

e. وباستخدام مفتاح ربط مقاس 10 مم، قم بتثبيت المسمار الذي يربط عنق خزان الغاسلة بوحدة التخزين أسفل غطاء المحرك. قم بلف البرغي بعزم دوران 5 نيوتن متر (3,7 أقدام - أرطال).

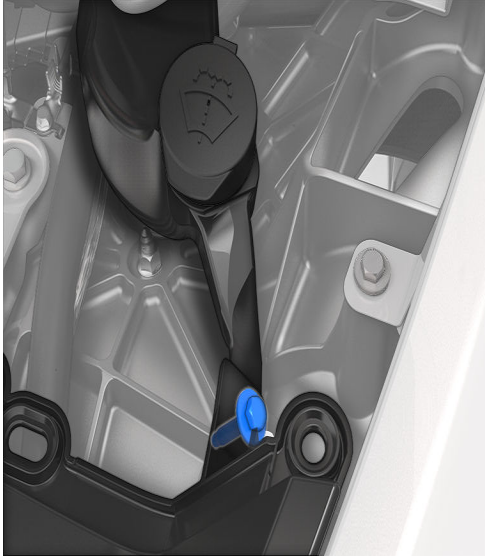

11. استبدل الغطاء الواقي أسفل غطاء المحرك عن طريق محاذاة المشابك داخل فتحتها الموجودة في صندوق السيارة الأمامي. اضغط لأسفل لتثبيتها في مكانها. تصدر المشابك صوت طقطقة مسموعاً عند تثبيتها.

a. انقل مجموعة مرشح HEPA الجديد إلى مكانه بعناية، مع الحرص على عدم لمس العناصر الأخرى أو إتلافها.



b. باستخدام مفتاح ربط مقاس 10 مم، اربط المسمارين (2) واضبط عزم الدوران على 5 نيوتن متر (3,7 أقدام - أرطال).

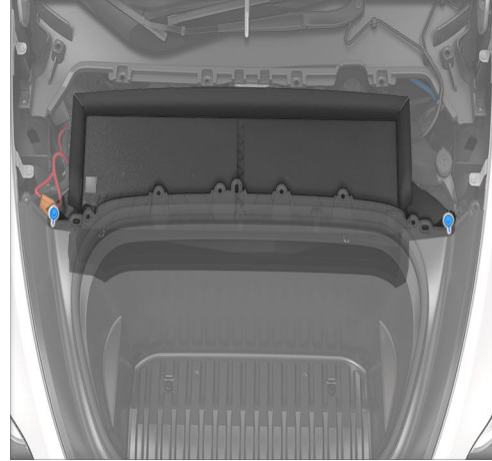

c. تأكد من استقرار فلحة عنق خزان الغاسلة على شكل حرف O بالكامل، ثم قم بتثبيت عنق خزان الغاسلة عن طريق إدخاله في خزان الغاسلة.

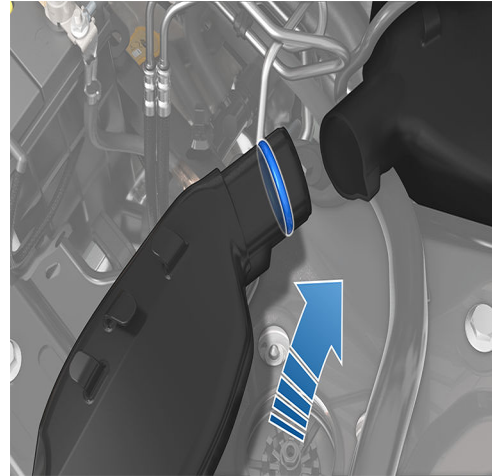



12. أألق صندوق السيارة الأمامي. إذا كان قد ظهر تنبيه بأستبدال البطارية منخفضة الجهد سابقاً على شاشة اللمس، فتأكد من أن التنبيه لم يعد ظاهراً.

استخدام جهاز مرسل مستجيب للتعرف على التردد اللاسلكي (RFID)

عند توصيل جهاز مرسل مستجيب للتعرف على التردد اللاسلكي (RFID) (يستخدمه العديد من أنظمة تحصيل الرسوم الأوتوماتيكية) داخل Model Y، ضع الجهاز المرسل المستجيب بجانب مرآة الرؤية الخلفية. يضمن هذا أفضل النتائج ويحد من العوائق التي تعوق الرؤية أثناء القيادة. راجع تعليمات الجهة المصنعة لجهاز التعرف على التردد اللاسلكي (RFID) بشأن وضعه في مكان معين.

ملاحظة: كما يمكنك تركيب جهاز مرسل مستجيب مقاوم للطقس على لوحة الترخيص الأمامية.



الصيانة التي يمكنك فعلها بنفسك

تعرف على كيفية تنفيذ الإجراءات البسيطة بنفسك مثل استبدال شفرات المساحات وفلاتر المقصورة أو تركيب مجموعة طبقة حماية الطلاء. انتقل إلى <https://www.tesla.com/support/do-it-yourself-guides> للحصول على التعليمات والرسوم المتحركة ومقاطع الفيديو الخاصة بهذه الإجراءات.

ملاحظة: وفقاً لمنطقة السوق أو تهيئة السيارة، قد لا تتوفر بعض قطع الغيار والإجراءات لسيارتك. عند الانتقال إلى <https://www.tesla.com/support/do-it-yourself-guides>، حدد سيارتك و/أو المنطقة و/أو اللغة لرؤية قائمة محدثة بقطع الغيار والملحقات المتوفرة لمنطقتك.

تحذير:  قم بتنفيذ كل إجراء في منطقة جافة وذات إضاءة جيدة. لضمان سلامتك، لا تنفذ أي إجراء إلا إذا كنت تشعر بالراحة للقيام به واحرص دائماً على اتباع التعليمات المتوفرة.



رقم تعريف السيارة

يمكنك إيجاد رقم تعريف السيارة في المواقع الآتية:

- المس **Software > Controls** على شاشة اللمس.
- مطبوعاً على لوحة موجودة أعلى لوحة أجهزة القياس. يمكن رؤيته عند النظر عبر الزجاج الأمامي.



- مطبوعاً على اللوحة القانونية الموجودة على قائم الباب. يمكن رؤيته عندما يكون باب الراكب الأمامي مفتوحاً.



- السيارات المصنَّعة في مصنع فيرمونت : يوجد رقم تعريف السيارة مطبوعاً على قائم الباب العلوي في الجانب الأيمن ويمكن رؤيته عند إزالة الكسوة الداخلية.



- السيارات المصنَّعة في مصنع جيجا في برلين: يوجد رقم تعريف السيارة على ملصق مختوم على عتبة الباب الخلفي الأيمن، ويمكن رؤيته عند إزالة الكسوة الداخلية.

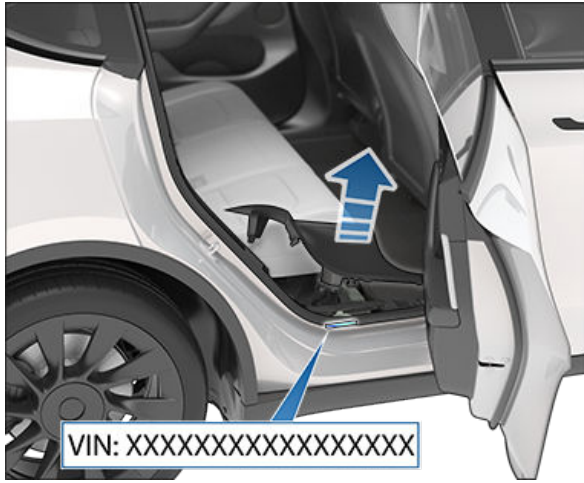

- السيارات المصنَّعة في مصنع جيجا في شنغهاي: يوجد رقم تعريف السيارة مطبوعاً على الأرضية ويمكن رؤيته عبر تحريك المقعد الأمامي الأيمن إلى الخلف ورفع السجاد.





تحميل السيارة

لا تغير هذا الملصق مطلقاً، حتى وإن استخدمت إطارات مختلفة فيما بعد.

ملاحظة: إذا تم تحميل Model Y إلى سعتها القصوى، فتتحقق مرتين من جميع الإطارات لتتأكد من نفخها إلى مستوى الضغط الموصى به.

تحذير: لا تنطبق قيم ضغط الإطارات المطبوعة على ملصق معلومات الإطارات على السحب. تجب زيادة قيم ضغط الإطارات عند السحب. لمزيد من المعلومات عن معدلات ضغط الإطارات المطلوبة عند السحب، راجع السحب والملحقات في الصفحة 88.

اللوح القانوني

بالإضافة إلى رقم تعريف السيارة، توفر اللوحة القانونية ما يلي:

- TPMLM - أقصى كتلة محملة مسموح بها من الناحية الفنية. الحد الأقصى لكتلة Model Y الإجمالية المسموح بها. يتم حسابها بجمع وزن Model Y والركاب جميعهم والسوائل والحمولة.
- TPMAM - أقصى كتلة مسموح بها من الناحية الفنية على المحور، بالنسبة إلى المحاور الأمامية والخلفية. TPMAM هو أقصى وزن موزع يمكن لأي محور تحمله.

TESLA, INC.	
e4*2007/46*1293	
XXXXXXXXXXXXXXXXXX	
XXXX kg	
XXXX kg	
1-XXXX kg	2-XXXX kg
1,0%	PAINT CODE : XXXX

تحذير: لتجنب التلف، لا تضع حملاً على Model Y أثقل من الكتلة المحملة المسموح بها فنياً أو يتجاوز أوزان الكتلة المحملة المسموح بها فنياً الفردية.

حملات السقف

Model Y تدعم استخدام حملات السقف المعتمدة من Tesla باستخدام ملحقات تركيب Tesla. لتركيب حملات السقف، يجب عليك استخدام هذا الملحق كما يجب عليك استخدام أنظمة حمالة السقف المعتمدة فقط من Tesla (راجع قطع الغيار والملحقات في الصفحة 170). يمكن أن يؤدي عدم القيام بذلك إلى تلف جسيم.

ملصق تسمية السيارة

من المهم فهم مقاسات الإطار الأصلي لسيارتك وقيم الضغط الخاصة به، وكتلة الحمولة القصوى المسموح بها فنياً (TPMLM) والكتلة القصوى المسموح بها فنياً على المحور (TPMAM). يمكن العثور على هذه المعلومات على ملصقين مرفقين بـ Model Y.

يظهر كلا الملصقين على قائم الباب عند فتح الباب الأمامي.

ملاحظة: إذا كانت Model Y مزودة بعجلات أو إطارات إضافية من Tesla، فقد تتضمن Model Y ملصقاً إضافياً يشير إلى أن القيم قد تختلف عما هو مكتوب على الملصق.

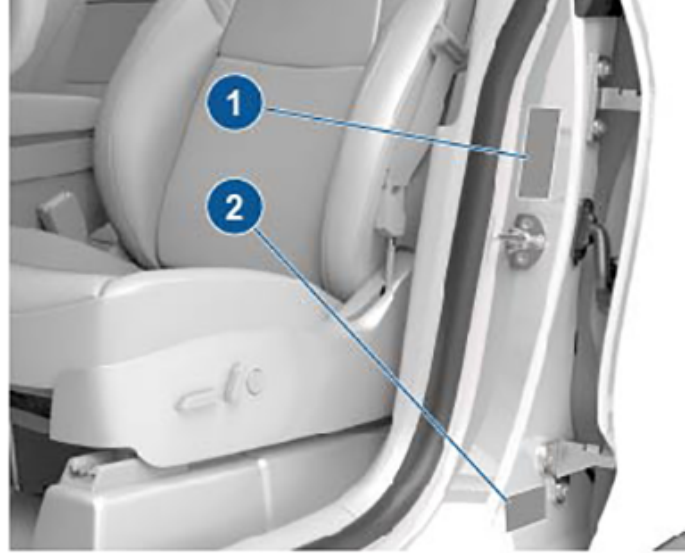

1. ملصق معلومات الإطار
2. اللوحة القانونية

تحذير: تؤثر زيادة تحميل Model Y بطريقة عكسية في الكبح والتحكم في السيارة، مما قد يعرض سلامتك للخطر أو يتسبب في حدوث تلف.

تحذير: لا تخزن كميات كبيرة من السائل في Model Y مطلقاً. فقد يؤدي انسكاب كمية كبيرة إلى أعطال بالمكونات الكهربائية.

ملصق معلومات الإطار

يوضح ملصق معلومات الإطار ما يلي:

- الحد الأقصى لعدد مواضع جلوس الركاب.
- مقاس الإطارات الأصلية.
- ضغط النفخ البارد للإطارات الأمامية والخلفية الأصلية. يوصى بهذا الضغط للحصول على أفضل خصائص للقيادة والتحكم.

تنسيق الملصق:



الأبعاد الخارجية

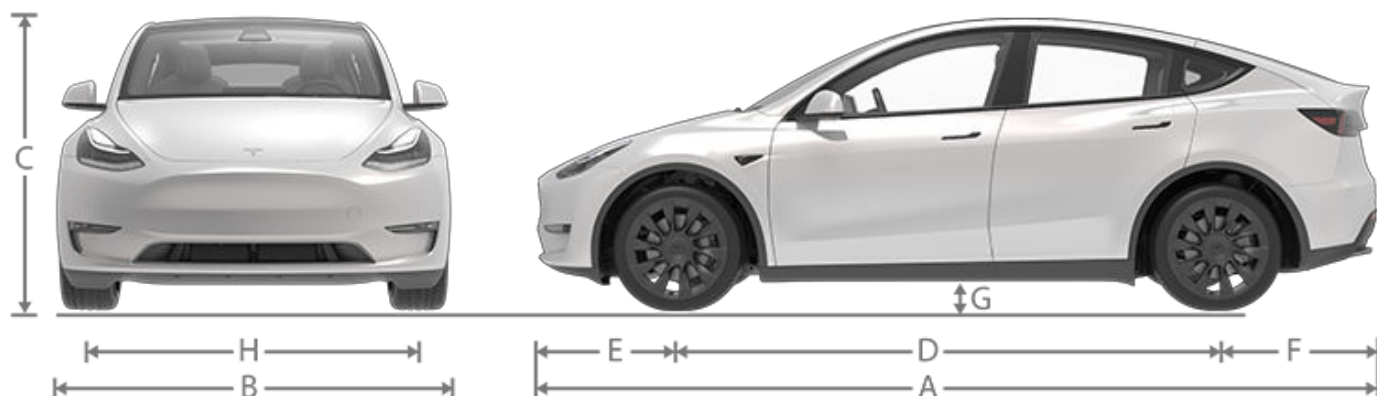

4751 مم	187 بوصة	الطول الإجمالي	A
2129 مم 1978 مم	83,8 بوصة 77,9 بوصة 75,6 بوصة	العرض الكلي (بما في ذلك المرايا) العرض الكلي (بما في ذلك المرايا المطوية) العرض الكلي (باستثناء المرايا)	B
1921 مم			
1624 مم	64 بوصة	الارتفاع الكلي	C
2890 مم	113,8 بوصة	قاعدة العجلات	D
875 مم	34,4 بوصة	الأجزاء المتدلية - الأمامية	E
986 مم	38,8 بوصة	الأجزاء المتدلية - الخلفية	F
157 مم لسيارات الأداء 172 مم لغير سيارات الأداء	6,2 بوصات لسيارات الأداء 6,8 بوصات لغير سيارات الأداء	الارتفاع عن الأرض (مع وجود راكبين)	G
1636 مم 1636 مم	64,4 بوصة 64,4 بوصة	المسافة بين العجلات بخلاف مقاس 21 بوصة - الأمامية المسافة بين العجلات بخلاف مقاس 21 بوصة - الخلفية	H
1646 مم 1630 مم	64,8 بوصة 64,2 بوصة	المسافة بين العجلات مقاس 21 بوصة - الأمامية المسافة بين العجلات مقاس 21 بوصة - الخلفية	
* القيم بالتقريب. يمكن أن تختلف الأبعاد اعتماداً على خيارات السيارة وعوامل أخرى كثيرة. **تستند المسافة بين العجلات في السيارة إلى قياسات عند مركز العجلة.			

تحذير: وفقاً للتهيئة (مثل تحديد العجلة)، يمكن فتح الباب الخلفي للسيارة بارتفاع يصل إلى 2,3 متر تقريباً. راجع ضبط ارتفاع فتح الباب الخلفي في الصفحة 24 لضبط ارتفاع الباب الخلفي ومنعه من التلامس مع الأسقف أو الأجسام الأخرى المنخفضة.

الأبعاد الداخلية

1041 مم 1001 مم	41,0 بوصة 39,4 بوصة	أمامية خلفية	ارتفاع السقف
1063 مم 1029 مم	41,8 بوصة 40,5 بوصة	أمامية خلفية	مجال الساقين
1432 مم 1373 مم	56,4 بوصة 54 بوصة	أمامية خلفية	العرض بمستوى الكتفين
1367 مم 1286 مم	53,8 بوصة 50,6 بوصة	أمامية خلفية	عرض الكرسي

حجم الحمولة

Model Y المزودة بـ 5 مقاعد:

4,1 أقدام مكعبة (117 لتراً)	صندوق السيارة الأمامي
72,1 قدماً مكعبة (2041 لتراً)	خلف الصف الأول، مقاعد الصف الثاني مطوية
30,2 قدماً مكعبة (854 لتراً)	خلف الصف الثاني، المقاعد غير مطوية
76,2 قدماً مكعبة (2158 لتراً)	الحد الأقصى لحجم الحمولة الإجمالي مع وجود السائق والراكب الأمامي
34,3 قدماً مكعبة (971 لتراً)	الحد الأقصى لحجم الحمولة الإجمالي مع 5 ركاب

نوع (أنواع) المحرك

المحرك الخلفي: محرك مغناطيسي دائم متزامن يعمل بالتيار المتردد ويبرد بالوسائل ومزود بمحول التردد المتغير.
المحرك الأمامي (سيارات الدفع بكل العجلات): محرك حثي يعمل بالتيار المتردد ويبرد بالوسائل ومزود بمحول التردد المتغير.

ناقل الحركة

المواصفات	ناقل الحركة
ترس ثابت بسرعة واحدة	النوع
9:1	نسبة علبه التروس

التوجيه

المواصفات	التوجيه
الجريدة والترس مع نظام توجيه إلكتروني معزز، حساس للسرعة	النوع
2.00	عدد الدورات من أقصى اليمين إلى أقصى اليسار
12.13 متر ¹	دائرة الدوران (الدوران الكامل)

المكابح

المواصفات	المكابح
نظام منع انغلاق المكابح للعجلات الأربع مع نظام التوزيع الإلكتروني لقوة الكبح ونظام التحكم المتقدم المتكامل في الثبات ونظام كبح متجدد مشغل بدواسة التسارع الإلكترونية	النوع
الأمامية (غير سيارات الأداء): 14.0 بوصة/355 مم الأمامية (سيارات الأداء): 14.0 بوصة/355 مم الخلفية (غير سيارات الأداء): 13.2 بوصة/335 مم الخلفية (سيارات الأداء): 13.2 بوصة/335 مم	قطر الأجزاء الدوارة (مزودة بالتهوية)
الجديدة (غير سيارات الأداء): 0.98 بوصة/25 مم الجديدة (سيارات الأداء): 0.98 بوصة/25 مم حد الخدمة (غير سيارات الأداء): 0.91 بوصة/23 مم حد الخدمة (سيارات الأداء): 0.91 بوصة/23 مم	سمك الأجزاء الدوارة الأمامية
الجديدة (غير سيارات الأداء): 0.79 بوصة/20 مم الجديدة (سيارات الأداء - الآليات الفكية Mando): 0.79 بوصة/20 مم الجديدة (سيارات الأداء - الآليات الفكية Brembo): 0.87 بوصة/22 مم حد الخدمة (غير سيارات الأداء): 0.71 بوصة/18 مم حد الخدمة (سيارات الأداء - الآليات الفكية Mando): 0.71 بوصة/18 مم حد الخدمة (سيارات الأداء - الآليات الفكية Brembo): 0.79 بوصة/20 مم	سمك الأجزاء الدوارة الخلفية
	الانحراف الجانبي
	0,050 مم

المواصفات	المكايح
	الانحراف الوتري 0,040 مم
	انحراف سمك القرص (DTV) 0,010 مم
	سمك تيل المكايح الأمامية (باستثناء اللوح الخلفي) الجديدة: 0.393 بوصة/10 مم حد الخدمة: 0.085 بوصة/2.15 مم
	سمك تيل المكايح الخلفية (باستثناء اللوح الخلفي) الجديدة: 0.354 بوصة/9 مم حد الخدمة: 0.078 بوصة/2 مم
	سمك بطانات المكايح الأمامية في سيارات الأداء (باستثناء اللوح الخلفي) الجديدة: 0.393 بوصة/10 مم حد الخدمة: 0.085 بوصة/2.15 مم
	سمك بطانات المكايح الخلفية في سيارات الأداء (باستثناء اللوح الخلفي) الجديدة: 0.354 بوصة/9 مم حد الخدمة: 0.071 بوصة/1.8 مم
	مكيح التوقف دواسة مكايح التوقف المشغلة بالكهرباء المدمجة في الآليات الفكية الخلفية

التعليق

المواصفات	التعليق
	أمامي مستقل، مزود بأذرع تعليق مزدوجة، نابض لولبي/مخمد تلسكوبي، قضيب موازنة
	الخلفي مستقل، متعدد الوصلات، نابض لولبي/مخمد تلسكوبي

البطارية - الجهد المنخفض

المواصفات	بطارية حمض الرصاص - الجهد المنخفض
	الجهد المقدر 45 أمبير في الساعة
	الفولطية والقطبية 12 فولت
المواصفات	بطارية أيون الليثيوم - الجهد المنخفض
	الجهد المقدر 6,9 أمبير في الساعة
	الجهد 15,5 فولت

البطارية - جهد عالٍ

المواصفات	البطارية - الجهد العالي
	النوع أيون الليثيوم مبردة بالسائل (Li-ion)
	الفولتية الاسمية تيار مستمر بجهد 345 فولت
	معدل درجة الحرارة تجنب تعريض Model Y لدرجات الحرارة المحيطة التي تزيد عن 60 درجة مئوية أو تقل عن -30 درجة مئوية لمدة تزيد عن 24 ساعة في المرة الواحدة.

مواصفات العجلة (ضبط المصنع)

الإزاحة (مم)	الحجم	الموقع	نوع العجلة
45	9.5J × 19	أمامية/خلفية	19 بوصة
45	9.5J × 20	أمامية/خلفية	20 بوصة
40	9.5J × 21	أمامية	21 بوصة
48	10.5J × 21	خلفية	21 بوصة
129 رطلاً. قَدَم (175 نيوتن متر)			عزم صامولة العروة
21 مم			حجم مقاس صامولة العروة

ملاحظة: للاطلاع على تعليمات بشأن كيفية رفع Model Y، راجع الرافعة ورفع السيارة في الصفحة 169.

مواصفات الإطار (ضبط المصنع)

الحجم	الموقع	حجم الإطار
255/45R19 XL	أمامية/خلفية	19 بوصة
255/40R20 XL	أمامية/خلفية	20 بوصة
255/35R21 XL	أمامية	21 بوصة
275/35R21 XL	خلفية	21 بوصة
يختلف ضغط الإطارات وفقاً لنوع الإطارات المركبة. راجع قيم ضغط الإطارات المطبوعة على ملصق معلومات الإطار . يوجد هذا الملصق على قائم الباب الأوسط ويكون مرئياً عندما يكون باب السائق مفتوحاً (راجع الحفاظ على ضغط الإطارات في الصفحة 157).		
يمكن شراء إطارات الشتاء من مركز صيانة Tesla أو يمكن أن تكون متوفرة للشراء على موقع الويب لشركة Tesla.		



فهم العلامات الموضحة على الإطارات

تلتزم القوانين الجهات المصنعة للإطارات بوضع معلومات قياسية على الجدار الجانبي لجميع الإطارات. تحدد هذه المعلومات المواصفات الأساسية للإطار وتصفها.



1. فئة الإطار: يشير الرمز P إلى أن الإطار خاص بسيارات الركاب.
2. عرض الإطار: يشير هذا العدد المكون من 3 أرقام إلى عرض الإطار (بالمليمتر) من حافة الجدار الجانبي إلى حافة الجدار الجانبي الآخر.
3. نسبة العرض إلى الارتفاع: يشير هذا العدد المكوّن من رقمين إلى ارتفاع الجدار الجانبي كنسبة مئوية من عرض المداس. لذا، إذا كان عرض المداس 205 مم ونسبة العرض إلى الارتفاع تبلغ 50، فيكون ارتفاع الجدار الجانبي 102 مم.
4. هيكل الإطار: يشير الرمز R إلى أن الإطار ذو هيكل بطيات قطرية.
5. قطر العجلة: يشير هذا العدد المكوّن من رقمين إلى قطر جنط العجلة بالبوصة.
6. مؤشر الحمل: يشير هذا الرقم المكوّن من رقمين أو 3 إلى الوزن الذي يمكن لكل إطار تحمله. لا يتم عرض هذا الرقم دوماً.
7. معدل السرعة: عند ذكرها، تشير إلى أقصى سرعة (بوحدّة ميل في الساعة) يمكن استخدام الإطار عندها لفترات زمنية ممتدة. Q = 99 ميلاً في الساعة (160 كم/ساعة)، R = 106 أميال في الساعة (170 كم/ساعة)، S = 112 ميلاً في الساعة (180 كم/ساعة)، T = 118 ميلاً في الساعة (190 كم/ساعة)، U = 124 ميلاً في الساعة (200 كم/ساعة)، H = 130 ميلاً في الساعة (210 كم/ساعة)، V = 149 ميلاً في الساعة (240 كم/ساعة)، W = 168 ميلاً في الساعة (270 كم/ساعة)، Y = 186 ميلاً في الساعة (300 كم/ساعة)، (Y) = السرعة القصوى للسيارة (تتجاوز معدل "Y").



8. **نطاق الحمل:** سواء تم عرضه كحمل قياسي (SL) أو حمل إضافي (XL)، يحدد نطاق الحمل مقدار الوزن الذي يمكن للإطارات تحمله عند ضغط إطارات محدد. عند استبدال الإطارات، لا تستخدم إلا إطارات من نفس نطاق الحمل. في حال السحب باستخدام إطارات الجليد، تأكد من أنها تتمتع بنطاق الحمل ذاته مثل الإطارات التي تأتي السيارة مزودة بها.
9. **هيكل الإطار والمواد:** يشير عدد الطيات في منطقة المداس ومنطقة الجدار الجانبي للإطار إلى عدد طبقات المواد المغطاة بالمطاط التي يتألف منها هيكل الإطار. كما تتوفر معلومات عن نوع المواد المستخدمة.
10. **أقصى حمل للإطار:** أقصى حمل يمكن للإطار حمله.
11. **أقصى ضغط نفخ مسموح به:** يجب عدم استخدام هذا الضغط للقيادة العادية.
12. **رقم تعريف الإطار لدى وزارة النقل الأمريكية:** يبدأ بالأحرف DOT ويشير إلى أن الإطار يستوفي جميع المعايير الفيدرالية. يمثل الرقمان/ الحرفان التاليان رمز المصنع الذي تم صناعة الإطار فيه، وتمثل الأحرف الأربعة الأخيرة أسبوع الصنع وعامه. على سبيل المثال، يستخدم الرقم 1712 ليُمثل الأسبوع السابع عشر من عام 2012. تمثل الأرقام الأخرى رموزاً تسويقية تستخدم وفقاً لما تراه الجهة المصنعة. يمكن استخدام هذه المعلومات للاتصال بالعملاء إذا اقتضى الأمر استعادة الإطار من الأسواق لوجود عيب فيه.
13. **درجة تآكل المداس:** يشير هذا الرقم إلى معدل تآكل المداس. كلما كان رقم تآكل المداس أعلى، طالبت المدة التي يستغرقها تآكل المداس. فعلى سبيل المثال، الإطار الذي تصنيفه 400 يدوم مدة أطول من الإطار الذي تصنيفه 200 بضعفين.
14. **درجة السحب:** تشير إلى قدرة الإطار على التوقف على الطرق المبتلة. ستتيح لك الإطارات ذات الدرجة الأعلى إيقاف سيارتك في مسافة أقصر من الإطار ذي الدرجة الأقل. تم تصنيف درجات السحب من الأعلى إلى الأقل كما يلي AA و A و B و C.
15. **مستوى درجة الحرارة:** يتم تصنيف مقاومة الإطار للحرارة وفقاً للدرجات A أو B أو C، حيث تشير A إلى المقاومة الأعلى. يُمنح هذا التصنيف للإطارات المنفوخة بشكل صحيح، والتي تستخدم ضمن حدود السرعة والحمل المحددة لها.



تعليمات للنقلات

لا تنقل السيارة مع وجود العجلات على الأرض



تنتج المحركات في Model Y الطاقة عند دوران العجلات. انقل Model Y مع رفع الإطارات الأربعة عن الأرض دائماً. تأكد من عدم دوران الإطارات في أي وقت أثناء النقل.

تحذير: قم بتمكين وضع النقل (راجع قم بتنشيط Transport Mode في الصفحة 187) قبل رفع Model Y على شاحنة مسطحة (راجع السحب من الأمام فوق شاحنة مسطحة في الصفحة 188 والسحب من الخلف فوق شاحنة مسطحة في الصفحة 188). إذا كان Transport Mode غير متوفر أو كان من الصعب الوصول إلى شاشة اللمس، فيجب استخدام دليات السحب ذاتية التحميل أو زلاجات الإطارات لتحميل الشاحنة بوضع النقل المعتمد. لا تتحمل Tesla مسؤولية أي تلف ينتج عن نقل Model Y أو حدث أثناء نقلها، بما في ذلك الأضرار الشخصية للممتلكات أو الأضرار الناجمة عن استخدام دليات السحب ذاتية التحميل أو زلاجات الإطارات.

ملاحظة: تم تصميم Transport Mode فقط للتمكن من رفع Model Y على شاحنة مسطحة أو إعادة ضبط موضع السيارة خارج مكان الركن. عند تشغيل Transport Mode، يمكن تدوير الإطارات ببطء (لمسافة أقل من 5 كم/ساعة) ولمسافة قصيرة للغاية (أقل من 10 أمتار). راجع قم بتنشيط Transport Mode في الصفحة 187. يمكن أن يؤدي تجاوز هذه الحدود إلى وقوع أضرار جسيمة وزيادة درجة الحرارة، ولا يغطي الضمان ذلك.

تحذير: Model Y مجهزة بمكونات عالية الفولطية قد تتعرض للخطر نتيجة للاصطدام (راجع مكونات عالية الجهد في الصفحة 144). قبل نقل Model Y، من المهم تولي تنشيط هذه المكونات. اتبع دائماً احتياطات السلامة للجهد العالي (ارتداء معدات الوقاية الشخصية وما إلى ذلك) حتى ينتهي خبراء الاستجابة لحالات الطوارئ من تقييم السيارة والتأكد بدقة على أن كل أنظمة الجهد العالي لم تعد مشحونة. قد يؤدي عدم إجراء ذلك إلى إصابة خطيرة.

قم بتنشيط Transport Mode

يحافظ Transport Mode على إلغاء تعشيق مكابح التوقف أثناء رفع Model Y على شاحنة مسطحة. يعرض وضع النقل رسالة تشير إلى أن السيارة ستظل حرة الحركة أثناء تنشيطه. لتمكين وضع النقل:

- الجهد المنخفض يلزم وجود طاقة. لن يمكنك استخدام شاشة اللمس لتنشيط وضع النقل إذا لم تتوفر طاقة في Model Y.
- Model Y يجب أن تكتشف مفتاحاً لا يتوفر Mode is available إلا عند اكتشاف مفتاح.
- تأكد من أن السيارة غير متصلة بالشاحن. لا يتوفر وضع النقل إذا كانت Model Y لا تزال متصلة بمنفذ الطاقة.

لتنشيط وضع النقل:

1. تأكد من وجود Model Y في وضع الركن.
2. ثبتت الإطارات باستخدام الحواجز أو تأكد من تثبيت Model Y.
3. اضغط مطولاً على دواسة المكابح، ثم المس > Controls > Service > Towing على شاشة اللمس. تعرض شاشة اللمس رسالة لتذكيرك بنقل Model Y بشكل سليم.
4. المس الدخول إلى وضع النقل. يتحول الزر إلى اللون الأزرق لإظهار أن Model Y في وضع النقل الآن. Model Y أصبحت السيارة الآن حرة الحركة ويمكن تحريكها ببطء (بسرعة لا تتجاوز سرعة المشي) لمسافات قصيرة أو رفعها. (على شاحنة مسطحة، على سبيل المثال).

تحذير: لا تنقل السيارة مطلقاً عندما تكون الإطارات في وضع يمكنها فيه الدوران. فقد يؤدي ذلك إلى وقوع أضرار جسيمة وزيادة درجة الحرارة. وفي حالات نادرة، قد يؤدي الإفراط في زيادة درجة الحرارة إلى إشعال المكونات المحيطة.



لا تنقل Model Y باستخدام أي وسيلة أخرى لم تحددها Tesla. التزم بالتعليمات الواردة في الأقسام التالية وراقب كل التحذيرات والتنبيهات. لا يغطي الضمان الأضرار الناجمة عن نقل السيارة بشكل غير سليم.

ملاحظة: لا تخضع Tesla لخدمات التعويض غير المرسله من خلال المساعدة على جانب الطريق من Tesla ولا تتحمل المسؤولية عنها.

الوسائل المعتمدة للنقل

الوسيلة الموصى بها لنقل Model Y هي الشاحنة المسطحة أو سيارة نقل مشابهة. يمكن أن تكون السيارة في أي اتجاه عند استخدام شاحنة مسطحة.



إذا كان يجب نقل Model Y من دون استخدام شاحنة مسطحة، فيجب استخدام رافعات العجلات ودليات السحب لضمان أن العجلات الأربع مرفوعة عن الأرض. لا يجوز استخدام هذه الوسيلة إلا لمسافة 55 كم كحد أقصى، ويجب ألا تتجاوز حد السرعة الذي وضعته الشركة المصنعة لدليات السحب. عند استخدام هذه الوسيلة، تنصح Tesla بأن تكون السيارة متجهة إلى الأمام بحيث تكون العجلات الأمامية مرفوعة والعجلات الخلفية على دليات السحب.



3. أدخل عين السحب بالكامل في الفتحة، ثم قم بإدارتها عكس اتجاه عقارب الساعة حتى تثبتت بإحكام.



4. صل كابل الرافعة بعين السحب.

تحذير: قبل السحب، تأكد من إحكام تثبيت عين السحب.

5. قم بتنشيط وضع Transport Mode.

6. اسحب Model Y ببطء على الشاحنة المسطحة.

السحب من الخلف فوق شاحنة مسطحة

ملاحظة: إذا لم تكن Model Y مزودة بطاقة الجهد المنخفض، فإنك بحاجة إلى تغذية طاقة الجهد المنخفض خارجية لفتح الغطاء أو استخدام شاشة اللمس.

تحذير: لتجنب التعرض للتلوث، لا تسحب السيارة لوضعها فوق شاحنة مسطحة إلا باستخدام عين السحب المركبة على نحو صحيح. يمكن أن يؤدي استخدام الشاسيه أو الإطار أو مكونات التعليق لسحب السيارة إلى التعرض للتلوث.

1. حدد مكان عين السحب. تقع عين السحب في حقيبة السيارة الأمامية.



2. حررّ غطاء عين السحب الخلفي من خلال الضغط بإحكام على محيطه العلوي الأيمن حتى يدور محورياً للداخل، ثم اسحب الجزء المرفوع للخارج برفق في اتجاهك.

ملاحظة: لا يمكن سحب السيارات المزودة بمستقبل حلقة سحب من عين السحب الخلفية. استخدم قضيب السحب أو مستقبل حلقة السحب فقط لسحب السيارة إلى موقع آمن، على سبيل المثال على شاحنة مسطحة. لا تنقل السيارة عندما تكون العجلات على الأرض.

لإلغاء وضع النقل، المس الخروج من وضع النقل أو قم بتبديل Model Y إلى وضع الركن. إذا لم يتم اكتشاف مفتاح الهاتف، فإن إلغاء وضع النقل سيؤدي إلى إيقاف تشغيل Model Y. قد تحتاج إلى بطاقة الهاتف لإعادة تشغيل السيارة.

ملاحظة: إذا كانت السيارة مزودة ببطارية رصاص منخفضة الجهد (راجع بدء التشغيل باستخدام بطارية مساعدة في الصفحة 194): يمكن إلغاء وضع النقل إذا فقدت Model Y طاقة الجهد المنخفض بعد تمكين وضع النقل.

تحذير: إذا كان النظام الكهربائي لا يعمل ولا يمكنك استخدام شاشة اللمس لتنشيط Transport Mode، فاستخدم دليات السحب ذاتية التحميل أو زلاجات الإطارات. قبل إجراء ذلك، تحقق دائماً من مواصفات الشركة المصنعة وسعة التحميل الموصى بها.

السحب من الأمام فوق شاحنة مسطحة

ملاحظة: إذا لم تكن Model Y مزودة بطاقة الجهد المنخفض، فإنك بحاجة إلى تغذية طاقة الجهد المنخفض خارجية لفتح الغطاء أو استخدام شاشة اللمس.

تحذير: لتجنب التعرض للتلوث، لا تسحب السيارة لوضعها فوق شاحنة مسطحة إلا باستخدام عين السحب المركبة على نحو صحيح. يمكن أن يؤدي استخدام الشاسيه أو الإطار أو مكونات التعليق لسحب السيارة إلى التعرض للتلوث.

1. حدد مكان عين السحب. تقع عين السحب في حقيبة السيارة الأمامية.



2. حررّ غطاء عين السحب الأمامي بالضغط بإحكام على محيطه العلوي الأيمن حتى يدور محورياً للداخل، ثم اسحب الجزء المرفوع للخارج برفق في اتجاهك.

ملاحظة: يتصل غطاء عين السحب الأمامي بالطرف الأسود السالب (-) للسيارة.





تعليمات للناقلات



إذا لم تكن السيارة مزودة بالطاقة

إذا لم تكن Model Y مزودة بطاقة الجهد المنخفض، فقم بتنفيذ الخطوات التالية لفتح الغطاء أو توصيل بطارية الجهد المنخفض ببطارية مساعدة.

1. افتح الغطاء. راجع فتح الغطاء عند عدم وجود طاقة في الصفحة 193 للاطلاع على مزيد من المعلومات حول فتح الغطاء إذا لم تتوفر طاقة في السيارة.

2. بدء تشغيل بطارية الجهد المنخفض باستخدام بطارية مساعدة (راجع بدء التشغيل باستخدام بطارية مساعدة في الصفحة 194).

ملاحظة: مقدمو خدمات السحب: راجع نفاذ النطاق في الصفحة 192 للاطلاع على مزيد من المعلومات حول نقل السيارة إلى محطة شحن وتحضيرها للشحن.

تحذير: نظراً إلى انخفاض النواقد بدرجة طفيفة أوتوماتيكياً عند فتح أحد الأبواب أو إغلاقه، احرص دائماً على توصيل مصدر الطاقة في الجهد المنخفض بمصدر طاقة خارجي قبل فتح أحد الأبواب في حال عدم وجود طاقة في السيارة لتجنب كسر إحدى النواقد (راجع بدء التشغيل باستخدام بطارية مساعدة في الصفحة 194).

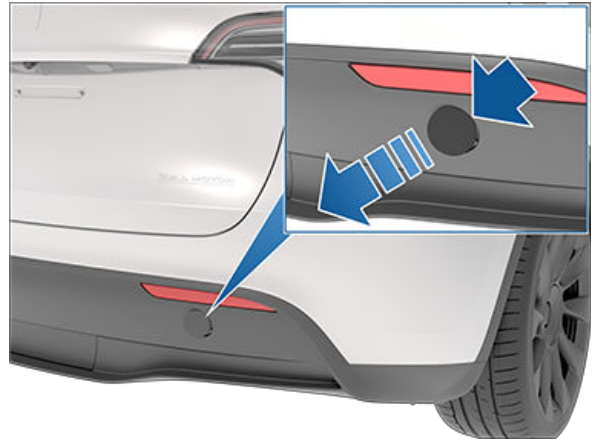

3. أدخل عين السحب بالكامل في الفتحة، ثم قم بإدارتها عكس اتجاه عقارب الساعة حتى تثبتت بإحكام.

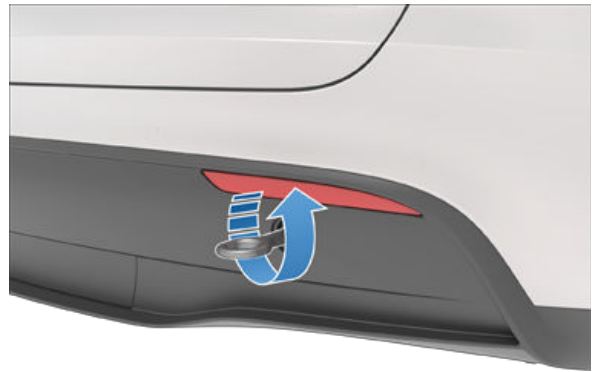

4. صل كابل الرافعة بعين السحب.

تحذير: قبل السحب، تأكد من إحكام تثبيت عين السحب.

5. قم بتنشيط وضع Transport Mode.

6. اسحب Model Y ببطء على الشاحنة المسطحة.

تثبيت الإطارات

يجب تثبيت إطارات السيارة فوق الشاحنة باستخدام طريقة تثبيت ذات ثماني نقاط:

- تأكد من عدم ملامسة أي أجزاء معدنية في أشرطة التثبيت للأسطح المطلوبة أو سطح العجلات.
- لا تضع أشرطة التثبيت فوق لوحات الجسم أو عبر العجلات.

تحذير: قد يؤدي ربط أشرطة التثبيت بالشاسيه أو نظام التعليق أو الأجزاء الأخرى من جسم السيارة إلى حدوث تلف.



تتوفر لديك Roadside Assistance من Tesla على مدار 24 ساعة يومياً، 365 يوماً في السنة، لمدة فترة الضمان. تتوفر لديك Roadside Assistance من Tesla أيضاً للتحدث مع متخصصي الخدمة على جانب الطريق للرد على أي أسئلة وشرح الإجراءات المناسبة لنقل سيارتك.

عند الاتصال بخدمة المساعدة على جانب الطريق من Tesla، يرجى تقديم:

- رقم تعريف السيارة (VIN). يتم عرض رقم تعريف السيارة (VIN) عند لمس Controls > Software. يمكن كذلك رؤية رقم تعريف السيارة عن طريق النظر من خلال جانب الزجاج الأمامي الخاص بالسائق.
- موقعك بالتحديد.
- طبيعة المشكلة.

إذا كانت متوفرة في منطقتك، فيمكنك أيضاً إرسال طلبك بسرعة من خلال تحديد الخيار Roadside Assistance في تطبيق الهاتف المحمول من Tesla. **ملاحظة:** للحصول على وصف تفصيلي لسياسة المساعدة على الطريق من Tesla، انتقل إلى صفحة الدعم على موقع Tesla الإلكتروني الخاص بمنطقتك.

رقم (أرقام) الهاتف الإقليمي

إسرائيل: +972-3-375-1760

ملاحظة: يتوفر رقم الهاتف أيضاً من خلال لمس Controls > Service.



إذا كانت Model Y مزودة بنظام مكالمة الطوارئ (eCall)؛ وهو نظام للاتصال في حالات الطوارئ يتصل أوتوماتيكياً بمستجيب الطوارئ وينقل المعلومات إلى نقطة الاستجابة للسلامة العامة (PSAP) في حال وقوع حادث خطر أو في حالات الطوارئ.

ملاحظة: قد تكون Model Y غير مزودة بنظام مكالمة الطوارئ، وذلك اعتماداً على تاريخ التصنيع ومنطقة السوق.

ملاحظة: تتضمن المعلومات التي يتم نقلها إلى نقطة الاستجابة للسلامة العامة (PSAP) نوع السيارة وعدد الركاب في السيارة وموقع الحادث ورقم تعريف السيارة.

ملاحظة: لا يعمل نظام مكالمة الطوارئ إلا عبر شبكة خلوية باستخدام إشارة مناسبة.

⚠ تحذير: استخدام مكالمة الطوارئ في حالات الطوارئ فقط. لا تقم بتنشيط eCall لاختبار النظام أو الإبلاغ عن مشكلة غير طارئة في سيارتك. قد تخضع المكالمات غير الطارئة للقوانين والعقوبات المحلية.

استخدام مكالمة الطوارئ

يتم تنشيط نظام مكالمة الطوارئ أوتوماتيكياً، إذا كانت السيارة مزودة به، في حال انتفاخ الوسائد الهوائية أو اكتشاف اصطدام شديد.

على شريط الحالة العلوي لشاشة اللمس، المس هذه الأيقونة لتنشيط نظام مكالمة الطوارئ يدوياً في حال وقوع حادث أو إصابة خطيرة. تتحول أيقونة SOS إلى اللون البرتقالي إذا كان نظام الاتصال غير متوفر بشكل مؤقت أو لم يكن يؤدي وظيفته على النحو المتوقع. اضغط على الأيقونة للحصول على مزيد من المعلومات.



ملاحظة: بعد التنشيط اليدوي مقيداً عند الإبلاغ عن حادث خطير أو طلب المساعدة في حال حاجة أحد الركاب في Model Y إلى عناية فورية (مثل التعرض لنوبة قلبية).

ملاحظة: إن Tesla غير تابعة لخدمات مكالمة الطوارئ. لا تستخدم مكالمة الطوارئ للاتصال بشركة Tesla (كما في حال طلب المساعدة على جانب الطريق) حيث يتم إرسال المكالمة مباشرة إلى مستجيب الطوارئ التابعين لجهة خارجية. شركة Tesla غير مسؤولة عن أي تكاليف مرتبطة بالخدمات المرسله عبر مكالمة الطوارئ.

إلغاء مكالمة الطوارئ

لا يمكن إلغاء نظام مكالمة الطوارئ إلا عند تنشيطه يدوياً. للإلغاء، اضغط على إلغاء المكالمة على شاشة اللمس. تتوفر إمكانية الإلغاء لمدة العد التنازلي الموضحة في شاشة اللمس. بعد انتهاء العد التنازلي، يمكن إلغاء المكالمة عن طريق وكيل الاستجابة فقط.

تحذير: تقع على عاتقك مسؤولية مراقبة حالة البطارية عالية الجهد والنطاق المتبقي للسيارة. لا تفترض توافر أي نطاق عندما يبلغ النطاق المعروض على شاشة اللمس 0 كم (أو 0%). حيث إن تلف البطارية المنخفض نتيجة نفاذ النطاق لا تتم تغطيته بموجب الضمان.

ملاحظة: في حال استبعاد احتمالية نفاذ نطاق السيارة أثناء القيادة، توقف على جانب الطريق عندما يكون ذلك آمناً واتصل بالمساعدة على الطريق من Tesla في الصفحة 190 أو مقدم خدمات السحب المفضل لديك.

إذا نفذ نطاق Model Y وأصبحت بطارية الجهد المنخفض غير مدعومة، وعندما تكون الجهد المنخفض غير مدعومة، لا يمكن شحن السيارة. ومن ثم، يجب دعم بطارية الجهد المنخفض بمصدر طاقة خارجي للسماح بشحن البطارية عالية الجهد (HV). بمجرد بدء شحن السيارة، لا يلزم وجود مصدر الطاقة الخارجي.

في حال نفاذ نطاق السيارة بعيداً عن الشاحن، يجب أن ينقل مقدم خدمات السحب Model Y إلى أقرب محطة شحن وتفريغ السيارة ضمن مسافة قريبة من كابل الشحن. بمجرد وضع السيارة بجانب الشاحن، اتبع التعليمات التالية:

ملاحظة: في حال نقل السيارة إلى شاحن ما، تأكد من عدم مغادرة مقدم خدمات السحب حتى يتم تأكيد أن البطارية عالية الجهد تشحن بنجاح.

1. بدء تشغيل النظام منخفض الجهد باستخدام بطارية مساعدة (راجع بدء التشغيل باستخدام بطارية مساعدة في الصفحة 194). يجب بدء تشغيل البطارية منخفضة الجهد باستخدام بطارية مساعدة لدعم البطارية عالية الجهد.
2. انتظر بضع دقائق. بمجرد تشغيل شاشة اللمس، قم بتوصيل كابل الشاحن في Model Y لبدء شحن البطارية عالية الجهد.
3. عندما تبدأ Model Y بالشحن، قم بفصل مصدر الطاقة الخارجي من قوائم توصيل.

قبل الانتقال إلى شاحن غير تابع لشركة Tesla، تأكد من أن السيارة مزودة بمحول يستوعب نوع محطة الشحن التي ستقوم باستخدامها. حتى في حال التوصيل بشاحن غير تابع لشركة Tesla، ستحتاج إلى بدء تشغيل نظام الجهد المنخفض باستخدام بطارية مساعدة قبل بدء الشحن.

تحذير: تأكد دائماً من وجود نطاق كافٍ لدى Model Y من أجل القيادة أو لتخزينها فترة طويلة. لا تعتمد على تقديرات النطاق المعروضة على شاشة اللمس أو تطبيق الهاتف الجوال؛ حيث يمكن أن ينخفض النطاق على نحو أسرع من المتوقع بسبب درجة الحرارة المحيطة وعادات القيادة والرياح وإعدادات السيارة (مثل وضع الحراسة) وما إلى ذلك.

ملاحظة: لا يغطي الضمان سحب السيارة نتيجة نفاذ النطاق.



فتح الغطاء عند عدم وجود طاقة



ملاحظة: يتم تحرير مزلاجي الغطاء فقط من خلال توصيل هذين الطرفين بطاقة الجهد المنخفض خارجية. لا يمكنك شحن البطارية الجهد المنخفض باستخدام هذين الطرفين. لا تترك كابلات الطاقة الخاصة بـ الجهد المنخفض متصلة بأطراف التوصيل لمدة تزيد على 30 ثانية، قم بإزالتها من أطراف التوصيل بالسيارة بمجرد قفل مزلاج الغطاء.

6. قم بتشغيل مصدر الطاقة الخارجي (راجع إرشادات شركة التصنيع). يتم تحرير مزلاجي الغطاء على الفور، ويمكنك الآن فتح الغطاء للوصول إلى منطقة الحقيبة الأمامية.
7. افصل كلا الكبلين، بدءاً بالكبل الأسود السالب (-).
8. عند سحب السيارة على شاحنة مسطحة، لا تعد تركيب غطاء عين السحب في هذا الوقت. إذا لزم الأمر، فركب غطاء عين السحب من خلال إدخال الأسلاك في فتحة عين السحب ومحاذة غطاء عين السحب في موضعه وتدويره ليثبت في مكانه.

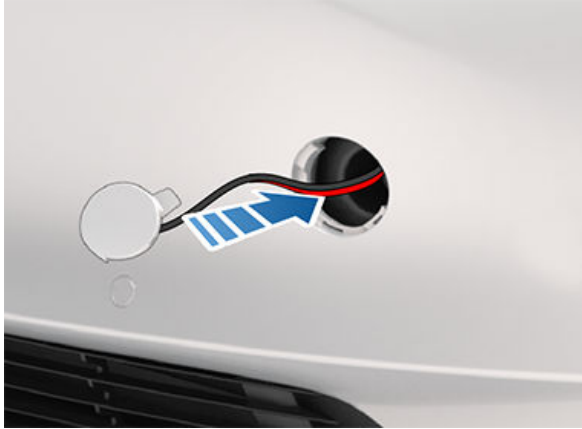

فتح الغطاء عند عدم وجود طاقة

في الحالة المستبعدة المتمثلة في عدم تزويد Model Y بطاقة الجهد المنخفض، لن تكون قادراً على فتح صندوق السيارة الأمامي باستخدام شاشة اللمس أو سلسلة المفاتيح أو تطبيق الجوال. لفتح صندوق السيارة الأمامي في هذه الحالة:

ملاحظة: لا يؤدي القيام بالخطوات التالية إلى فتح صندوق السيارة الأمامي إذا كانت Model Y مقفلة وغير مزودة بطاقة الجهد المنخفض.

1. اعثر على موقع مصدر طاقة الجهد المنخفض خارجي (مثل بادئ التشغيل المحمول).
2. حررّ غطاء عين القطر بالضغط بإحكام على المحيط العلوي الأيمن للغطاء حتى يدور محورياً للداخل، ثم اسحب الجزء المرفوع للخارج برفق في اتجاهك.

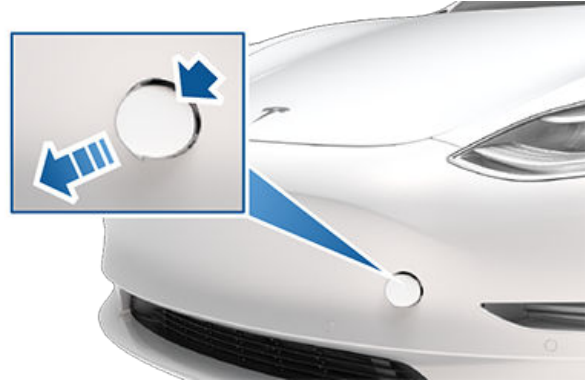

3. اسحب السلكين إلى خارج فتحة عين السحب لكشف كلا الطرفين.

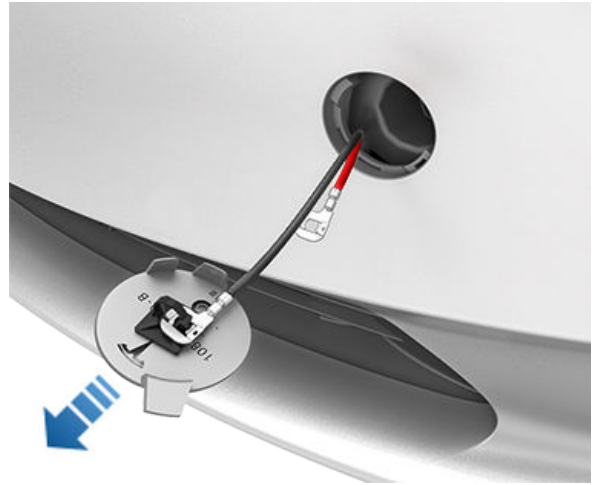

4. قم بتوصيل الكابل الأحمر الموجب (+) الموجود في مصدر الطاقة الجهد المنخفض بالطرف الأحمر الموجب (+).
5. قم بتوصيل الكابل الأسود السالب (-) الموجود في مصدر الطاقة الجهد المنخفض بالطرف الأسود السالب (-).



بدء التشغيل باستخدام بطارية مساعدة

9. أعد لوحة الصيانة بوضعها مرة أخرى في مكانها الأصلي ثم اضغط عليها لأسفل حتى تستقر.
10. أغلق الغطاء.

بدء التشغيل باستخدام بطارية (ليثيوم أيون) مساعدة منخفضة الجهد

تكون السيارات المصنعة في مصنع جيغا في شنغهاي بعد أكتوبر 2021 تقريباً وفي مصنع فيرمونت بعد ديسمبر 2021 تقريباً مزودة ببطارية ليثيوم أيون منخفضة الجهد.

1. افتح الغطاء (راجع فتح الغطاء عند عدم وجود طاقة في الصفحة 193).
2. قم بإزالة لوحة الصيانة بجذبها إلى أعلى لتحرير المشابك الصغيرة التي تثبتها في مكانها.
3. إذا كانت السيارة مزودة بمرشح HEPA، فقم بحرص بطي طوق منع تسرب مرشح HEPA بحرص باتجاه مقدمة السيارة للوصول إلى قائم التوصيل في الجهد المنخفض.

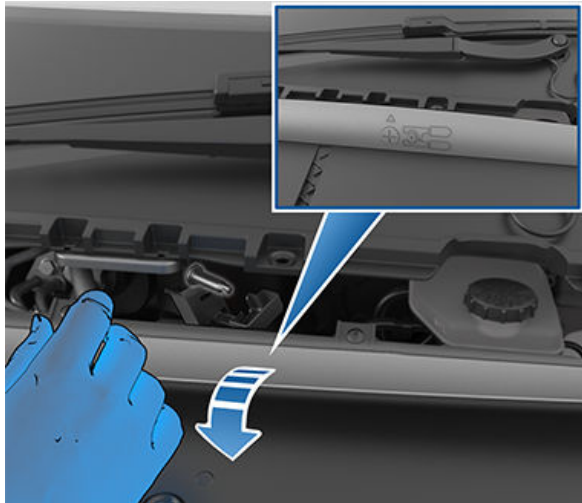

4. اسحب مانع التسرب الأسود للخلف لكشف قائم التوصيل الموجب. قم بإزالة الغطاء الأحمر ووصل الكابل الموجب (+) أحمر اللون من مصدر الطاقة الخارجي ذي الجهد المنخفض بقائم التوصيل الموجب (+) أحمر اللون.
- تحذير:** لتجنب إتلاف السيارة، احرص على عدم تلامس الكابل الموجب بالمكونات المعدنية الأخرى.

يختلف إجراء بدء التشغيل باستخدام بطارية مساعدة اعتماداً على إذا ما كانت البطارية منخفضة الجهد بطارية رصاص أو ليثيوم أيون. لتحديد البطارية التي تستخدمها السيارة، المس عناصر التحكم < البرنامج > معلومات السيارة الإضافية. يتوفر كلا الإجراءين في هذا القسم.

تفترض الإرشادات التالية أنك تستخدم مصدر طاقة الجهد المنخفض خارجياً (مثل بادئ التشغيل المساعد المحمول). في حال بدء تشغيل Model Y باستخدام سيارة أخرى، راجع إرشادات الجهة المصنعة للسيارة.

تحذير: Model Y يتعذر استخدامه لبدء تشغيل سيارة أخرى. قد يؤدي ذلك إلى وقوع أضرار.

تحذير: تجنب الدوائر القصيرة عند توصيل Model Y ببطارية مساعدة. قد يتسبب توصيل الكابلات بقائم التوصيل غير الصحيح وتلامس الأسلاك معاً وغير ذلك في تلف Model Y.

بدء التشغيل باستخدام بطارية (رصاص) مساعدة منخفضة الجهد

تكون السيارات المصنعة في مصنع جيغا في شنغهاي قبل أكتوبر 2021 تقريباً وفي مصنع فيرمونت قبل ديسمبر 2021 تقريباً مزودة ببطارية رصاص منخفضة الجهد.

في حال بدء تشغيل Model Y باستخدام سيارة أخرى، راجع إرشادات الجهة المصنعة لتلك السيارة. تفترض الإرشادات التالية أنك تستخدم مصدر طاقة الجهد المنخفض خارجياً (مثل بادئ التشغيل المساعد المحمول).

1. افتح الغطاء (راجع فتح الغطاء عند عدم وجود طاقة في الصفحة 193).
 2. قم بإزالة لوحة الصيانة بجذبها إلى أعلى لتحرير المشابك الصغيرة التي تثبتها في مكانها.
 3. إذا كانت السيارة مزودة بمرشح HEPA، فقم بطي طوق منع تسرب مرشح HEPA بحرص باتجاه مقدمة السيارة للوصول إلى بطارية الجهد المنخفض.
- ملاحظة:** المساحة اللازمة للوصول إلى بطارية الجهد المنخفض محدودة. فكر في إزالة مشابك التثبيت بالضغط من الغطاء الخلفي لتحسين إمكانية الوصول.

4. قم بتوصيل الكابل الموجب (+) أحمر اللون من مصدر الطاقة الجهد المنخفض بالطرف الموجب (+) أحمر اللون في بطارية الجهد المنخفض.

تحذير: لتجنب تلف Model Y، لا تدع الكابل الموجب يلامس المكونات المعدنية الأخرى، مثل دعامة تثبيت البطارية.

5. قم بتوصيل الكابل السالب (-) أسود اللون من مصدر الطاقة الجهد المنخفض بالطرف السالب (-) أسود اللون في بطارية الجهد المنخفض.

6. قم بتشغيل مصدر الطاقة الخارجي (راجع إرشادات شركة التصنيع). المس شاشة اللمس لإيقافها من السكون.

ملاحظة: قد يستغرق الأمر عدة دقائق للحصول على طاقة كافية لإيقاف شاشة اللمس.

7. إذا لم تعد ثمة حاجة إلى طاقة الجهد المنخفض خارجية، فافصل كلا الكابليين من الطرفين الموجودين على البطارية، بدءاً بالكابل السالب (-) أسود اللون.
8. أعد تركيب لوحة غطاء صاحب الهواء لداخل المقصورة بوضعها مرة أخرى في مكانها الأصلي، ثم اضغط عليها لأسفل حتى تستقر بإحكام.



بدء التشغيل باستخدام بطارية مساعدة

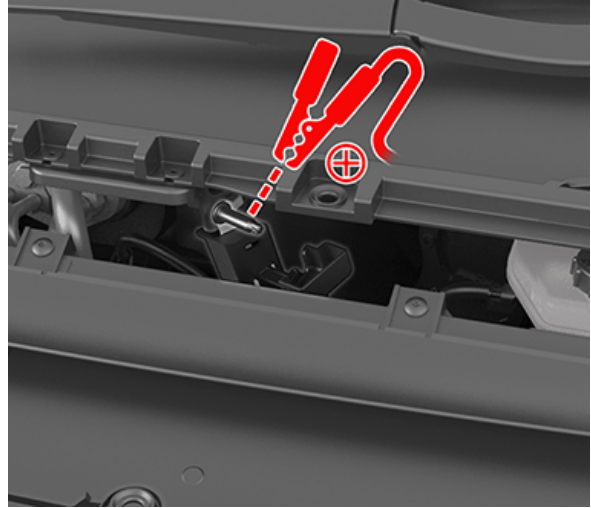

5. يستخدم مسمار مرشح HEPA (الموضح أدناه) بمنزلة قائم توصيل سالب (-). وصل الكابل الأسود السالب (-) من مصدر الطاقة منخفض الجهد بقائم التوصيل السالب (-) HEPA الأسود.

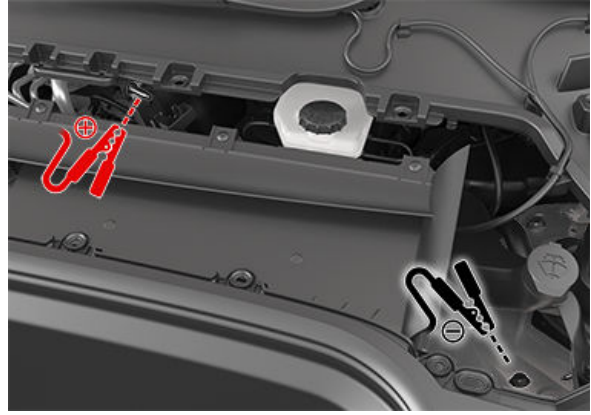

6. قم بتشغيل مصدر الطاقة الخارجي (راجع إرشادات شركة التصنيع) لمدة 20 ثانية فقط، ثم قم بإيقاف تشغيل مصدر الطاقة أو افصله.

⚠ تحذير: إذا تركت مصدر تغذية الطاقة يعمل لأكثر من 20 ثانية، فقد لا تقوم بطارية الجهد المنخفض بالاسترداد الذاتي وقد لا تتمكن السيارة من التبديل إلى وضع القيادة. إذا حدث هذا، بعد فصل مصدر الطاقة، فافصل البطارية منخفضة الجهد ثم أعد توصيل البطارية منخفضة الجهد لتمكين محاولة الاكتشاف الذاتي لبطارية أخرى.

ملاحظة: عند محاولة تنشيط وضع النقل (لرفع السيارة على شاحنة مسطحة)، لا تكون بطارية الجهد المنخفض مطالبة بالقيام بالاسترداد الذاتي. اترك مصدر تغذية الطاقة متصلًا بشكل مستمر حتى يتم تثبيت السيارة.

7. افتح باب السائق وانتظر دقيقتين.

8. تأكد من أن السيارة يمكنها التبديل إلى وضع القيادة.

9. أعد لوحة الصيانة بوضعها مرة أخرى في مكانها الأصلي ثم اضغط عليها لأسفل حتى تستقر.

10. أغلق الغطاء.

فتح الأبواب عند عدم وجود طاقة



2. اضغط على اللسان ذي اللون الأحمر لإزالة باب الوصول.
3. اسحب كابل التحرير الميكانيكي للأمام.

تحذير: تم تصميم كابلات تحرير الباب اليدوي بحيث لا يتم استخدامها إلا في الحالات التي لا توجد فيها طاقة كهربائية في Model Y. عند وجود طاقة كهربائية بـ Model Y، استخدم الزر الموجود أعلى مقبض الباب من الداخل.

فتح باب أمامي عند عدم وجود طاقة

لفتح باب أمامي في الحالة المستبعدة عند عدم وجود طاقة كهربائية في Model Y، اسحب كابل تحرير الباب اليدوي الموجود أمام مفاتيح النافذة.

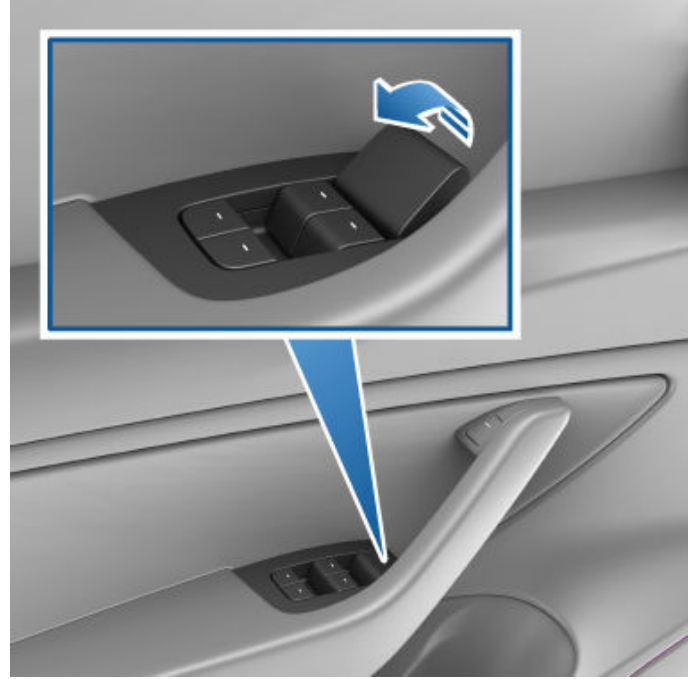

فتح باب خلفي عند عدم وجود طاقة

يمكنك فتح أحد الأبواب الخلفية يدوياً (إذا كانت السيارة مزودة بذلك) في الحالة المستبعدة عند عدم وجود طاقة كهربائية في Model Y:

ملاحظة: ليست جميع سيارات Model Y مزودة بخاصية التحرير اليدوي للأبواب الخلفية.

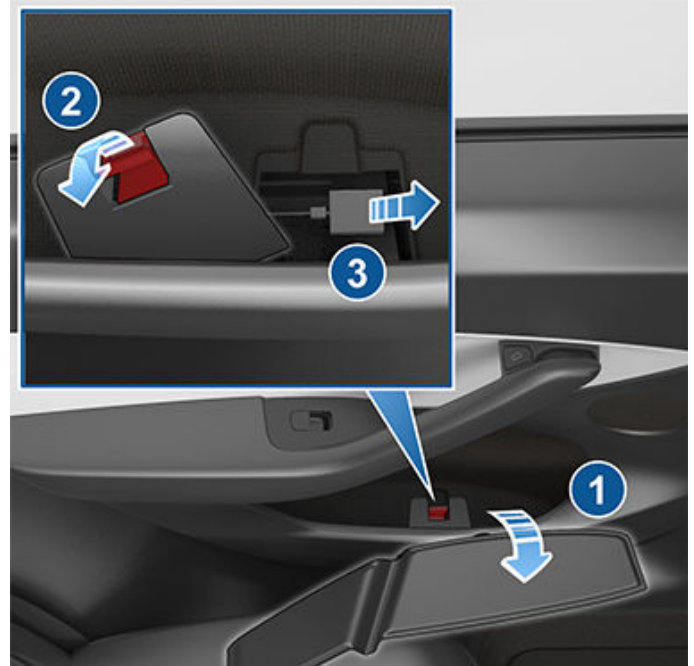

1. قم بإزالة الفرش من أسفل جيب الباب الخلفي.



دليل السيارة المغمورة في الماء

3. اسحب السيارة بشكل آمن لمسافة 15 متراً على الأقل من المباني أو المواد القابلة للاشتعال مثل السيارات والممتلكات الشخصية الأخرى.

◦ يمكن أن يطلب مالكي سيارات Tesla مساعدة السحب من Tesla. راجع اتصل بخدمة المساعدة على الطريق من Tesla في الصفحة 190 للاطلاع على مزيد من المعلومات.

◦ راجع تعليمات المناقشات في الصفحة 187 للمعلومات حول كيفية سحب السيارة أو تحريكها بأمان.

قد يتسبب الفيضان أو غير ذلك من الظروف الجوية القاسية في غمر السيارة بالماء. تود Tesla أن تضمن امتلاكك للموارد في حال وجود خطر غمر السيارة في الماء أو إذا انغمرت السيارة في الماء.

راجع هذه التوصيات للمساعدة على الاستعداد لاحتمالية غمر السيارة في الماء وتعرف على كيفية التعامل مع السيارة المغمورة في الماء بالإضافة إلى العثور على الموارد المتاحة.

أفضل الممارسات للاستعداد للفيضان المحتمل

إذا توقعت التنبؤات الجوية بحدوث غمر في الماء وكان بإمكانك تحريك السيارة بشكل مسبق بأمان، فتوصيك Tesla بمحاولة تحريك Model Y إلى موقع لا يمثل خطراً أو إلى مكان مرتفع. لا تنس أن البنية التحتية للشحن قد تتأثر، لذلك توصي Tesla بالشحن إلى 100% بشكل استباقي.

مع ذلك، إذا كنت لا تستطيع تحريك السيارة إلى منطقة غير معرضة لخطر الفيضان، فيمكنك اتباع أفضل الممارسات التالية التي قد تساعد على الحد من الأضرار:

- تأكد من فصل الشاحن من السيارة.
- قم بتخفيض حالة الشحن. يمكن عمل ذلك عن طريق قيادة السيارة بشكل مسبق وتركها غير متصلة بالشاحن أو من خلال تمكين عناصر التحكم في المناخ أو تمكين الحفاظ على المناخ قيد التشغيل باستخدام شاشة اللمس في السيارة أو تطبيق الهاتف المحمول من Tesla (راجع تشغيل عناصر التحكم في المناخ في الصفحة 125). الهدف من ذلك أن يكون مستوى الشحن منخفضاً قدر الإمكان في حال تعرض السيارة للغمر في الماء.
- قم بتغيير التعليق الهوائي (إذا كانت السيارة مزودة بذلك) مع زيادة ارتفاع السيارة إلى مرتفع أو مرتفع جداً قبل مغادرة السيارة.
- ارفع السيارة حتى تصبح البطارية عالية الجهد فوق منسوب الفيضان المحتمل عن طريق رفع السيارة على الحوامل الرافعة أو مجموعة الأسطوانة أو المنحدرات أو غير ذلك. لا تنس تمكين وضع Jack مع التعليق الهوائي (إذا كانت السيارة مزودة بذلك) لتجنب حدوث ضرر بسبب الرفع الذاتي (راجع الرافعة ورفع السيارة في الصفحة 169).
- حافظ على Model Y مغطاة بغطاء سيارة محكم مانع للمياه، أو أحد المنتجات المماثلة، المصمم خصيصاً لحماية السيارات من الفيضان.

التعامل مع السيارة المغمورة في الماء

تعلم ما ينبغي فعله إذا تعرضت سيارتك، سواء كانت سيارة كهربائية أو كانت سيارة مزودة بمحرك احتراق داخلي، للغمر في المياه مدة طويلة.

⚠ تحذير: إذا لاحظت وجود نيران أو دخان أو صوت فرقعة/هسيس مسموع أو حرارة قادمة من السيارة، فابتعد عن السيارة واتصل فوراً بسلطات الطوارئ المحلية.

بمجرد أن تصبح السيارة غير مغمورة في الماء ويمكن الوصول إليها بأمان، اتبع هذه الخطوات:

1. تعامل مع السيارة كأنها تعرضت لحادث واتصل بشركة التأمين التي تتعامل معها.
2. لا تحاول تشغيل السيارة إلا بعد فحصها من متجر معتمد. إذا كنت تملك سيارة Tesla، فيمكنك جدولة موعد فحص مع ممثل خدمة Tesla.



APP_w009

الكبح الأوتوماتيكي في حالات الطوارئ غير متوفر قد تتم استعادة الميزة في رحلة القيادة التالية

يُقصد بهذا التنبيه:

ميزة الكبح الأوتوماتيكي في حالات الطوارئ غير متوفرة لباقي الرحلة الحالية. لا يشير هذا التنبيه تحديداً إلى عدم توفر أي من وظائف وميزات الكبح الأخرى.

يمكن أن يظهر هذا التنبيه لعدة أسباب. قد تظهر التنبيهات الأخرى في الحالات التي تسبب عدم توفر الكبح الأوتوماتيكي في حالات الطوارئ.

ما ينبغي فعله:

لا يوجد إجراء مطلوب عادة. سيكون الكبح الأوتوماتيكي في حالات الطوارئ متوفراً أحياناً عند بدء رحلة القيادة التالية.

إذا استمر هذا التنبيه عبر دورات قيادة متعددة أو حدث بوتيرة متزايدة عبر دورات قيادة متعددة، فيُوصى بجدولة الخدمة في أقرب وقت مناسب لك.

للاطلاع على مزيد من المعلومات، راجع مساعد تفادي الاصطدام في الصفحة 112.

APP_w048

مميزات نظام الملاحة الآلي غير متوفرة مؤقتاً قد تتم استعادة الميزات في القيادة التالية

يُقصد بهذا التنبيه:

مميزات نظام الملاحة الآلي غير متوفرة حالياً في سيارتك. وفقاً لتهيئة السيارة، قد تتضمن مميزات نظام الملاحة الآلي التي تم تعطيلها ما يلي:

- التوجيه الذاتي
- التحكم في السرعة مع مراعاة المرور
- الكبح الأوتوماتيكي في حالات الطوارئ
- التحذير من التصادم الأمامي
- تحذير مغادرة حارة السير

ما ينبغي فعله:

يمكن تعيين هذا التنبيه لعدة أسباب. تحقق من التنبيهات الإضافية التي تشير إلى سبب هذه الحالة.

عادة ما يتم استعادة مميزات نظام الملاحة الآلي في رحلتك التالية. إذا استمر هذا التنبيه خلال رحلات قيادة متعددة، فقم بجدولة موعد خدمة في أقرب وقت مناسب لك.

لمزيد من المعلومات وللإطلاع على القائمة الكاملة لمميزات نظام الملاحة الآلي، يرجى الرجوع إلى نبذة عن نظام الملاحة الآلي في الصفحة 94.

APP_w207

التوجيه الذاتي غير متاح مؤقتاً

يُقصد بهذا التنبيه:

التوجيه الذاتي غير متاح مؤقتاً. قد يكون ذلك حالة مؤقتة ناتجة عن عنصر خارجي مثل ما يلي:

- علامات حارة السير غير موجودة أو باهتة.
- الطرق الضيقة أو الملتوية.
- رؤية سيئة نتيجة المطر أو الثلج أو الضباب أو ظروف الطقس الأخرى.
- درجات الحرارة المرتفعة أو المنخفضة للغاية.
- الضوء الساطع من المصابيح الأمامية للسيارات الأخرى أو ضوء الشمس المباشر أو أي مصادر أخرى للضوء.



تنبيهات استكشاف الأخطاء وإصلاحها

كذلك سيكون هذا التنبيه موجوداً إذا تجاوزت الحد الأقصى لسرعة التوجيه الذاتي مع تنشيط التوجيه الذاتي. في هذه الحال، لن يتوفر التوجيه الذاتي للفترة المتبقية من القيادة الحالية.

ما ينبغي فعله:

واصل القيادة نحو وجهتك. إذا لم يتوفر التوجيه الذاتي عند وصولك إلى وجهتك وظل غير متوفر أثناء القيادة التالية المخطط لها، فتتحقق مما يلي:

- التلف أو الحجب بواسطة الطين أو الثلج أو الجليد أو أي عوامل بيئية أخرى
- الحجب الناتج عن وجود جسم مثبت على السيارة مثل حامل الدراجات
- الحجب الناتج عن وضع طلاء أو منتجات لاصقة مثل الأغلفة أو الملصقات أو الطلاءات المطاطية على السيارة
- وجود مصدر تالف أو لم تتم محاذاته بطريقة صحيحة

إذا لم تظهر عوائق واضحة أو إذا اكتشفت تلفاً بالسيارة، فقم بجدولة موعد صيانة في الوقت الذي يناسبك. يمكنك قيادة السيارة في هذه الأثناء.

للاطلاع على مزيد من المعلومات، راجع ميزات نظام الملاحة الآلي في الصفحة 96.

APP_w218

تم تجاوز حد سرعة التوجيه الذاتي تحكم في عجلة القيادة

يُقصد بهذا التنبيه:

التوجيه الذاتي غير متاح بسبب تجاوز السيارة الحد الأقصى من السرعة لميزة مساعدة السائق هذه.

ما ينبغي فعله:

قم بالتحكم بصورة فورية في عجلة القيادة وحافظ على التحكم حتى تصل إلى وجهتك.

في معظم الحالات، لن يكون التوجيه الذاتي متوفراً للفترة المتبقية من القيادة الحالية. لإعادة تعيينها، قم بإيقاف السيارة تماماً والتبديل إلى وضع الركن. عند التبديل إلى وضع القيادة للذهاب إلى وجهتك التالية، ينبغي أن يتوفر التوجيه الذاتي مرة أخرى.

ملاحظة: إذا أصبح هذا التنبيه نشطاً أثناء قيادتك في ألمانيا، فسيُتوفر التوجيه الذاتي مجدداً بمجرد قيادة السيارة بسرعة أقل من حد سرعة التوجيه الذاتي.

إذا لم يكن التوجيه الذاتي متوفراً أثناء رحلة قيادتك التالية، وظل غير متوفر في رحلات القيادة اللاحقة، فقم بجدولة موعد صيانة في الوقت الذي يناسبك. يمكنك قيادة السيارة في هذه الأثناء.

للاطلاع على مزيد من المعلومات، راجع ميزات نظام الملاحة الآلي في الصفحة 96.

APP_w222

نظام التحكم في السرعة غير متوفر انخفاض رؤية الكاميرا الأمامية

يُقصد بهذا التنبيه:

ميزتا التحكم في السرعة مع مراعاة حركة المرور والتوجيه الذاتي غير متوفرين لأن كاميرا واحدة أو أكثر من الكاميرات الأمامية في السيارة محجوبة أو منعومة الرؤية نتيجة ظروف خارجية.

تظل ميزتا التحكم في السرعة مع مراعاة حركة المرور والتوجيه الذاتي غير متوفرين بينما تفتقر إحدى الكاميرات الأمامية إلى الرؤية الكافية. قد تكون رؤية الكاميرات محدودة أو تنعدم الرؤية بسبب:

- وجود أوساخ أو حطام على سطح الكاميرا.
- الظروف البيئية مثل المطر أو الضباب أو الثلج أو الندى.
- ضوء الشمس الساطع أو الضوء الساطع من مصدر ضوء آخر.
- ظروف إضاءة منخفضة أو محدودة، من بينها الطرق غير المضاءة أو ضعيفة الإضاءة ليلاً.
- وجود تكاثف (قطرات ماء أو ضباب خفيف) على سطح الكاميرا.
- الخصائص البيئية الوتيرية، من بينها جدران النفق أو حواجز الطرق السريعة.



تنبيهات استكشاف الأخطاء وإصلاحها

ما ينبغي فعله:

واصل القيادة نحو وجهتك. يمكنك قيادة السيارة.

عادةً ما تكون هذه مسألة مؤقتة وتختفي ذاتياً. إذا لم يتم مسح التنبيه بنهاية فترة القيادة، فقم بما يلي:

- تحقق من منطقة الكاميرا الأمامية الموجودة في أعلى الزجاج الأمامي من المنتصف وقم بتنظيفها قبل القيادة التالية المخطط لها.
- تحقق من وجود تكاثف أو أوساخ أو حطام آخر على سطح الكاميرا وحاول إزالة أي عوائق.

راجع [تنظيف الكاميرا في الصفحة 163](#) لمزيد من المعلومات عن إزالة الأوساخ أو الحطام من تلك المنطقة من السيارة.

على الرغم من عدم إمكانية تنظيف التكاثف على السطح الداخلي لحاوية الكاميرا الأمامية عن طريق المسح، يمكنك مسحها عادة بصورة أسرع من خلال تنفيذ الخطوات التالية:

1. ضبط تكييف هواء المقصورة مسبقاً عن طريق ضبط درجة الحرارة على "High" مع تشغيل مكيف الهواء في الوضع "ON".
2. تشغيل مزبل الصقيع على الزجاج الأمامي.

إذا استمر هذا التنبيه خلال رحلات القيادة التالية ولكن مع عدم رؤية عوائق على الكاميرا الأمامية، فقم بجدولة موعد صيانة في أقرب وقت يناسبك. يمكنك قيادة السيارة في هذه الأثناء.

APP_w224

نظام التحكم في السرعة غير متوفر واصل القيادة للسماح بمعايرة الكاميرات

يقصد بهذا التنبيه:

لا يتوفر كل من التحكم في السرعة مع مراعاة حركة المرور والتوجيه الذاتي؛ لأن الكاميرات الموجودة على السيارة لم تتم معايرتها بصورة كاملة.

يجب أن تتم مناورة السيارة بدقة كبيرة عندما تكون الميزات مثل Autosteer و Traffic-Aware Cruise Control نشطة. قبل إمكانية استخدام هذه الميزات للمرة الأولى، يجب أن تقوم الكاميرات بإكمال معايرة ذاتية أولية. أحياناً، يمكن أن تصبح واحدة أو أكثر من الكاميرات خارج المعايرة.

ما ينبغي فعله:

واصل القيادة نحو وجهتك. يمكنك قيادة السيارة.

تظل ميزتا التحكم في السرعة مع مراعاة حركة المرور والتوجيه الذاتي غير متوفرتين حتى اكتمال معايرة الكاميرا.

عند اكتمال المعايرة، يجب أن تتوفر ميزتا التحكم في السرعة مع مراعاة حركة المرور والتوجيه الذاتي.

من أجل راحتك، يتم عرض مؤشر تقدم المعايرة على شاشة اللمس. تكتمل المعايرة عادةً بعد قيادة السيارة لمسافة 20-25 ميلاً في (32-40 كم)، لكن المسافة تختلف بحسب الطريق والظروف البيئية. على سبيل المثال، القيادة على طريق مستقيم مع وجود علامات حارة مرئية بدرجة كبيرة تساعد على معايرة الكاميرات بصورة أسرع.

إذا استمر هذا التنبيه ولم يتم اكتمال معايرة الكاميرا بعد قيادة السيارة لمسافة 100 ميل (160 كم) أو أكثر، أو ظلت ميزتا Traffic-Aware Cruise Control و Autosteer غير متوفرتين بالرغم من نجاح معايرة الكاميرا، فحدد موعد صيانة في أقرب وقت مناسب لك. يمكنك قيادة السيارة في هذه الأثناء.

APP_w304

تم حجب الكاميرا أو انعدمت رؤيتها نظف الكاميرا أو انتظر استعادة الرؤية

يقصد بهذا التنبيه:

كاميرا واحدة أو أكثر من كاميرات السيارة الرؤية فيها محدودة أو منعدمة تماماً نتيجة ظروف خارجية. عندما يتعذر على الكاميرات في سيارتك توفير معلومات بصرية دقيقة، قد تكون بعض ميزات نظام الملاحة الآلي أو جميعها غير متوفرة مؤقتاً.

قد تكون رؤية الكاميرات محدودة أو تنعدم الرؤية بسبب:

- وجود أوساخ أو حطام على سطح الكاميرا.
- الظروف البيئية مثل المطر أو الضباب أو الثلج أو الندى.



تنبيهات استكشاف الأخطاء وإصلاحها

- ضوء الشمس الساطع أو الضوء الساطع من مصدر ضوء آخر.
- ظروف إضاءة منخفضة أو محدودة، من بينها الطرق غير المضاءة أو ضعيفة الإضاءة ليلاً.
- وجود تكاثف (قطرات ماء أو ضباب خفيف) على سطح الكاميرا.
- الخصائص البيئية الوتيرية، من بينها جدران النفق أو حواجز الطرق السريعة.

ما ينبغي فعله:

واصل القيادة نحو وجهتك. يمكنك قيادة السيارة. غالباً ما يكون هذا بسبب مشكلة مؤقتة يمكن حلها عند تبخر التكاثف أو عند تلاشي ظروف بيئية معينة أو أن الميزة لم تعد موجودة.

إذا ظل التنبيه موجوداً عند الوصول إلى وجهتك، فتتحقق من عدم وجود تكاثف أو أوساخ أو حطام آخر على أسطح الكاميرات. للحصول على مواقع الكاميرات، راجع [الكاميرات في الصفحة 16](#).

نظّف الكاميرات حسب الحاجة قبل قيادتك التالية المخطط لها. لإجراءات التنظيف الموصى بها، راجع [تنظيف الكاميرا في الصفحة 163](#).

إذا ظل التنبيه موجوداً بعد تنظيف الكاميرات، فتتحقق من عدم وجود تكاثف على الأسطح الداخلية لملحقات الكاميرا على قائم الباب. على الرغم من عدم إمكانية تنظيف التكاثف داخل حاويات الكاميرا عن طريق المسح، يمكنك مسحها عادة بصورة أسرع من خلال تنفيذ الخطوات التالية:

1. قم بتهيئة المقصورة مسبقاً عن طريق تشغيل التحكم في المناخ، أو ضبط درجة الحرارة على "عال" والتأكد من تشغيل مكيف الهواء.
2. تشغيل مزبل الصقيع على الزجاج الأمامي.
3. توجيه فتحات التهوية نحو الكاميرات على قائم الباب.

لمزيد من المعلومات عن تنظيف التكاثف من حاويات الكاميرا، راجع [تنظيف الكاميرا في الصفحة 163](#).

إذا لم يتم مسح التنبيه بنهاية قيادتك التالية المخطط لها، على الرغم من تنظيف الكاميرا (الكاميرات) المشار إليها وتنفيذ الخطوات التالية الموصى بها لتنظيف التكاثف، فقم بجدولة الخدمة في أقرب فرصة تالية مناسبة لك. يمكنك قيادة السيارة في هذه الأثناء.

BMS_a067

أداء البطارية عالية الجهد محدود يمكنك القيادة - حدد موعداً للصيانة قريباً

يُقصد بهذا التنبيه:

اكتشفت السيارة حالة للبطارية عالية الجهد تحد من أداء البطارية. الصيانة المطلوبة لاستعادة الأداء بالكامل.

قد ينخفض النطاق الأقصى لسيارتك، وقد تستغرق سيارتك وقتاً أطول للشحن من ذي قبل. يختلف الحد الأقصى لمعدل الشحن، كما هو الحال دائماً، بناءً على الموقع ومصدر الطاقة ومعدات الشحن.

ما ينبغي فعله:

يمكنك قيادة السيارة.

يوصى بتحديد موعد الصيانة في أقرب وقت مناسب لك. فمن دون الصيانة، قد تشهد سيارتك انخفاضات أخرى في الحد الأقصى للنطاق وأداء الشحن وقد تشهد كذلك انخفاضاً في الطاقة والتسارع أثناء القيادة.

بينما يظل هذا التنبيه موجوداً، حافظ على سيارتك مشحونة بنسبة 30% أو أعلى لتجنب أي تباين بين النطاق المقدر المعروض على شاشة اللمس في سيارتك ومستوى الشحن الفعلي للبطارية عالية الجهد.

لمزيد من المعلومات حول البطارية عالية الجهد، راجع [معلومات البطارية عالية الجهد في الصفحة 145](#).

BMS_a068

تحتاج البطارية عالية الجهد إلى الصيانة انخفض التسارع وأداء الشحن

يُقصد بهذا التنبيه:

اكتشفت السيارة حالة للبطارية عالية الجهد تحد من أداء البطارية.



تنبيهات استكشاف الأخطاء وإصلاحها

قد تلاحظ انخفاض أقصى سرعة للسيارة وبطء استجابتها لأوامر التسارع عن ذي قبل.

قد ينخفض النطاق الأقصى لسيارتك، وقد تستغرق سيارتك وقتاً أطول للشحن من ذي قبل. يختلف الحد الأقصى لمعدل الشحن، كما هو الحال دائماً، بناءً على الموقع ومصدر الطاقة ومعدات الشحن.

الصيانة المطلوبة لاستعادة الأداء بالكامل.

ما ينبغي فعله:

يمكنك قيادة السيارة.

يوصى بجدولة موعد الصيانة في أقرب فرصة مناسبة لك. فمن دون صيانة، قد تستمر السيارة في إظهار طاقة وتسارعاً ونطاقاً وأداءً شحن منخفضة.

بينما يظل هذا التنبيه موجوداً، حافظ على سيارتك مشحونة بنسبة 30% أو أعلى لتجنب أي تباين بين النطاق المقدر المعروض على شاشة اللمس في سيارتك ومستوى الشحن الفعلي للبطارية عالية الجهد.

لمزيد من المعلومات حول البطارية عالية الجهد، راجع معلومات البطارية عالية الجهد في الصفحة 145.

BMS_a069

مستوى شحن البطارية منخفض اشحن الآن

يُقصد بهذا التنبيه:

اكتشفت سيارتك أن البطارية عالية الجهد لا تحتوي على طاقة كافية متبقية لدعم القيادة. يظهر هذا التنبيه عادةً بسبب انخفاض مستوى شحن البطارية عالية الجهد خلال التشغيل الطبيعي.

ستتعدز القيادة بسيارتك أو ستستمر بالقيادة حتى يتم شحنها.

إذا ظهر هذا التنبيه أثناء القيادة، فيجب أن تتوقف السيارة. يجب أن يكون هناك تنبيهاً منفصلاً للسيارة للإشارة إلى هذه الحالة. ومن المحتمل كذلك إيقاف تشغيل السيارة بشكل غير متوقع.

إذا ظهر هذا التنبيه عند توقف سيارتك، فقد تتعدز القيادة.

ما ينبغي فعله:

اشحن سيارتك فوراً. يجب أن يستعيد شحن السيارة قدرتها على السير.

إذا حدث هذا التنبيه أثناء القيادة المتكررة، على الرغم من أن مستوى شحن البطارية يبلغ 5% أو أعلى، فقم بتحديد موعد صيانة في أقرب وقت مناسب لك.

لمزيد من المعلومات حول البطارية عالية الجهد، راجع معلومات البطارية عالية الجهد في الصفحة 145.

لمزيد من المعلومات عن الشحن، راجع تعليمات الشحن في الصفحة BMS_a074.146

BMS_a074

انخفض الحد الأقصى لمستوى شحن البطارية يمكنك قيادة السيارة - جدولة موعد الصيانة

يُقصد بهذا التنبيه:

اكتشفت السيارة حالة للبطارية عالية الجهد تحد من أداء البطارية، وكنتيجة لذلك، ينخفض الحد الأقصى لمستوى الشحن والنطاق. الصيانة مطلوبة لاستعادة الأداء بالكامل.

ما ينبغي فعله:

- يمكنك قيادة السيارة. يمكن شحن السيارة عندما تكون حالة الشحن أقل من 50%. حيث لن يبدأ الشحن إذا كانت حالة الشحن أعلى من 50% بالفعل.
- إذا استمر هذا التنبيه، فقم بجدولة موعد الصيانة في أقرب وقت مناسب لك. فمن دون الصيانة، قد تلاحظ انخفاضات أخرى في الحد الأقصى لمستوى الشحن والنطاق.



تنبيهات استكشاف الأخطاء وإصلاحها

• لمزيد من المعلومات حول البطارية عالية الجهد، راجع

BMS_a079

يتعذر الشحن - تم الوصول إلى أقصى مستوى شحن انخفض الحد الأقصى لمعدل الشحن - جدولة موعد الصيانة

يُقصد بهذا التنبيه:

اكتشفت السيارة حالة داخل البطارية عالية الجهد تحد من قدرة البطارية على شحن نسبة 50% من حالة الشحن.

ما ينبغي فعله:

- يمكنك قيادة السيارة. يمكن شحن السيارة عندما تكون حالة الشحن أقل من 50%. حيث لن يبدأ الشحن إذا كانت حالة الشحن أعلى من 50% بالفعل.
- إذا استمر هذا التنبيه، فقم بجدولة موعد الصيانة في أقرب وقت مناسب لك. فمن دون الصيانة، قد تلاحظ انخفاضات أخرى في الحد الأقصى لمستوى الشحن والنطاق.
- لمزيد من المعلومات حول البطارية عالية الجهد، راجع

CC_a001

يتعذر الشحن - التأريض غير كافٍ يجب التحقق من التوصيل المناسب أو تأريض المأخذ

يُقصد بهذا التنبيه:

لم يتم اكتشاف أي اتصال بالطرف الأرضي في الشاحن الجداري.

ما ينبغي فعله:

اطلب من فني الكهرباء فحص الموصل الجداري للتأكد من تأريضه بصورة صحيحة. يجب أن يتأكد فني الكهرباء من سلامة التأريض عند قاطع الدائرة أو علة توزيع الطاقة وأن يتأكد أيضاً من أن التوصيلات إلى الموصل الجداري مناسبة.

لمزيد من المعلومات، راجع دليل التركيب للموصل الجداري.

CC_a002

يتعذر الشحن - التأريض غير كافٍ أفضل وأعد المحاولة أو استخدم معدة مختلفة

يُقصد بهذا التنبيه:

خطأ في الأرضي. يتسرب التيار خلال مسار غير آمن. خطأ محتمل في توصيل الخط بالأرضي أو المحايد بالأرضي.

ما ينبغي فعله:

حاول الشحن مرة أخرى عن طريق فصل الموصل الجداري عن السيارة وإعادة توصيله. في حال استمرار المشكلة، أوقف تشغيل قاطع الدائرة الخاص بالموصل الجداري، وانتظر لمدة 10 ثوانٍ وشغّل قاطع الدائرة مرة أخرى، ثم حاول إعادة توصيل الموصل الجداري بالسيارة. إذا استمرت المشكلة، فاستشر فني الكهرباء أو اتصل بشركة Tesla.

لمزيد من المعلومات، راجع دليل التركيب للموصل الجداري.

CC_a003

يتعذر الشحن - تعثر GFCI للموصل الجداري أفضل وأعد المحاولة أو استخدم معدات مختلفة

يُقصد بهذا التنبيه:

خطأ في الأرضي. يتسرب التيار خلال مسار غير آمن. خطأ محتمل في توصيل الخط بالأرضي أو المحايد بالأرضي.



ما ينبغي فعله:

حاول الشحن مرة أخرى عن طريق فصل الموصل الجداري عن السيارة وإعادة توصيله. في حال استمرار المشكلة، أوقف تشغيل قاطع الدائرة الخاص بالموصل الجداري، وانتظر لمدة 10 ثوانٍ وشغّل قاطع الدائرة مرة أخرى، ثم حاول إعادة توصيل الموصل الجداري بالسيارة. إذا استمرت المشكلة، فاستشر فني الكهرباء أو اتصل بشركة Tesla.

لمزيد من المعلومات، راجع دليل التركيب للموصل الجداري.

CC_a004

يتعذر الشحن - مشكلة في الموصل الجداري يحتاج الموصل الجداري إلى صيانة

يُقصد بهذا التنبيه:

مشكلة في جهاز الموصل الجداري. تتضمن المشكلات المحتملة ما يلي:

1. موصلًا لا يعمل
2. فشل الاختبار الذاتي لدائرة مراقبة العطل الطرف الأرضي الداخلي
3. فصل المستشعر الحراري
4. مشكلات أخرى في مكون الجهاز

ما ينبغي فعله:

تم اكتشاف مشكلة داخلية بواسطة الموصل الجداري.

1. حاول الشحن مرة أخرى عن طريق فصل الموصل الجداري عن السيارة وإعادة توصيله.
2. في حال استمرار المشكلة، قم بإيقاف تشغيل قاطع دائرة الموصل الجداري وانتظر لمدة 10 ثوانٍ وقم بتشغيل قاطع الدائرة مرة أخرى. ثم حاول إعادة توصيل الموصل الجداري بالسيارة.
3. إذا استمرت المشكلة، فاطلب من فني الكهرباء التأكد من توصيل جميع الأسلاك بشكل صحيح وإحكام ربطها وفقاً للتعليمات المذكورة في دليل تركيب الموصل الجداري.
4. بمجرد أن يكمل فني الكهرباء جميع الأعمال ويستعيد الطاقة إلى الموصل الجداري، حاول الشحن مرة أخرى عن طريق إعادة توصيل الموصل الجداري بالسيارة.
5. إذا استمرت المشكلة، فستلزم صيانة الموصل الجداري.

لمزيد من المعلومات، راجع دليل التركيب للموصل الجداري.

CC_a005

يتعذر الشحن - تعثر GFCI للموصل الجداري أفصل وأعد المحاولة أو استخدم معدات مختلفة

يُقصد بهذا التنبيه:

خطأ في الأرضي. يتسرب التيار خلال مسار غير آمن. خطأ محتمل في توصيل الخط بالأرضي أو المحايد بالأرضي.

ما ينبغي فعله:

حاول الشحن مرة أخرى عن طريق فصل الموصل الجداري عن السيارة وإعادة توصيله. في حال استمرار المشكلة، أوقف تشغيل قاطع الدائرة الخاص بالموصل الجداري، وانتظر لمدة 10 ثوانٍ وشغّل قاطع الدائرة مرة أخرى، ثم حاول إعادة توصيل الموصل الجداري بالسيارة. إذا استمرت المشكلة، فاستشر فني الكهرباء أو اتصل بشركة Tesla.

لمزيد من المعلومات، راجع دليل التركيب للموصل الجداري.



CC_a006

يتعذر الشحن - تجاوز تيار الموصل الجداري أفضل وأعد المحاولة أو استخدم معدة مختلفة

يُقصد بهذا التنبيه:

الحماية من فرط التيار.

ما ينبغي فعله:

قم بتقليل إعداد تيار شحن السيارة. إذا استمرت المشكلة، فستلزم الصيانة.

لمزيد من المعلومات، راجع دليل التركيب للموصل الجداري.

CC_a007

يتعذر الشحن - جهد الإدخال مرتفع جداً يجب أن يكون الجهد ضمن تصنيف الموصل الجداري

يُقصد بهذا التنبيه:

الحماية من فرط الجهد أو انخفاضه.

ما ينبغي فعله:

استشر الكهربائي لضمان ملاءمة جهد قاطع الدائرة الخاص بالشاحن الجداري.

لمزيد من المعلومات، راجع دليل التركيب للموصل الجداري.

CC_a008

يتعذر الشحن - جهد الإدخال منخفض جداً يجب أن يكون الجهد ضمن تصنيف الموصل الجداري

يُقصد بهذا التنبيه:

الحماية من فرط الجهد أو انخفاضه.

ما ينبغي فعله:

استشر الكهربائي لضمان ملاءمة جهد قاطع الدائرة الخاص بالشاحن الجداري.

لمزيد من المعلومات، راجع دليل التركيب للموصل الجداري.

CC_a009

يتعذر الشحن - اتصل الإدخال السلبي بشكل خاطئ يجب تصحيح إدخال الأسلاك إلى الموصل الجداري

يُقصد بهذا التنبيه:

خطأ في توصيل أسلاك الإدخال: ربما تم التبديل بين الخط والمحيد.

ما ينبغي فعله:

تم تركيب الأسلاك بين مصدر الطاقة الجداري والشاحن الجداري بشكل غير صحيح. استشر الكهربائي.

لمزيد من المعلومات، راجع دليل التركيب للموصل الجداري.



CC_a010

يتعذر الشحن - مشكلة في الموصل الجداري يحتاج الموصل الجداري إلى صيانة

يُقصد بهذا التنبيه:

مشكلة في جهاز الموصل الجداري. تتضمن المشكلات المحتملة ما يلي:

1. موصلًا لا يعمل
2. فشل الاختبار الذاتي لدائرة مراقبة العطل الطرف الأرضي الداخلي
3. فصل المستشعر الحراري
4. مشكلات أخرى في مكون الجهاز

ما ينبغي فعله:

تم اكتشاف مشكلة داخلية بواسطة الموصل الجداري.

1. حاول الشحن مرة أخرى عن طريق فصل الموصل الجداري عن السيارة وإعادة توصيله.
2. في حال استمرار المشكلة، قم بإيقاف تشغيل قاطع دائرة الموصل الجداري وانتظر لمدة 10 ثوانٍ وقم بتشغيل قاطع الدائرة مرة أخرى. ثم حاول إعادة توصيل الموصل الجداري بالسيارة.
3. إذا استمرت المشكلة، فاطلب من فني الكهرباء التأكد من توصيل جميع الأسلاك بشكل صحيح وإحكام ربطها وفقاً للتعليمات المذكورة في دليل تركيب الموصل الجداري.
4. بمجرد أن يكمل فني الكهرباء جميع الأعمال ويستعيد الطاقة إلى الموصل الجداري، حاول الشحن مرة أخرى عن طريق إعادة توصيل الموصل الجداري بالسيارة.
5. إذا استمرت المشكلة، فستلزم صيانة الموصل الجداري.

لمزيد من المعلومات، راجع دليل التركيب للموصل الجداري.

CC_a011

يتعذر الشحن - الموصل الجداري ساخن للغاية أترك الموصل الجداري حتى يبرد وأعد المحاولة

يُقصد بهذا التنبيه:

الوقاية من درجة الحرارة الزائدة (فصل المزلاج).

ما ينبغي فعله:

تأكد من أن الموصل الجداري غير مغطى بأي شيء ومن عدم وجود مصدر حرارة بالقرب منه. إذا استمرت المشكلة في درجات الحرارة المحيطة العادية (أقل من 38 درجة مئوية)، فستلزم الصيانة.

لمزيد من المعلومات، راجع دليل التركيب للموصل الجداري.

CC_a012

يتعذر الشحن - الموصل الجداري ساخن للغاية يجب التحقق من المنفذ أو توصيل الموصل الجداري

تشير درجة الحرارة العالية المكتشفة بواسطة تنبيهات الموصل الجداري إلى أن الوصلة من المبنى إلى الموصل الجداري ساخنة للغاية، ولذلك توقف الشحن لحماية الأسلاك والموصل الجداري.

لا يمثل هذا عادة مشكلة في السيارة أو الموصل الجداري، ولكنه مشكلة في أسلاك المبنى. قد يكون هذا بسبب عدم إحكام ربط الوصلات السلكية من المبنى بالموصل الجداري ويمكن أن يقوم فني كهربائي بإصلاحها سريعاً.

لاستعادة عملية الشحن العادية، حاول تنفيذ الخطوات التالية.

إذا كان الموصل الجداري متصلاً بمخرج الحائط، فتأكد من:



تنبيهات استكشاف الأخطاء وإصلاحها

- إدخال القابس بالكامل في المقبس/المخرج
- عدم إعاقة أو تغطية منطقة المقبس/المخرج بأي شيء
- عدم وجود مصدر حرارة قريب

إذا استمرت المشكلة أو كان الموصل الجداري متصلًا بسلك ثابت، فاتصل بفني كهرباء لفحص وصلة أسلاك المبنى بموصل الحائط. يجب أن يتأكد الفني من توصيل جميع الأسلاك وربطها بالعزم الصحيح وفقاً لدليل التركيب الخاص بالموصل الجداري.

لمزيد من المعلومات، راجع دليل التركيب للموصل الجداري.

CC_a013

يتعذر الشحن - مقبض الشحن ساخن جداً أفحص مقبض الشحن أو منفذ الشحن بحثاً عن حطام

يُقصد بهذا التنبيه:

الوقاية من درجة الحرارة الزائدة (فصل المزلاج).

ما ينبغي فعله:

تأكد من إدخال موصل الشحن بالكامل في مدخل الشحن الموجود في منفذ شحن السيارة، وأنه غير مغطى بأي شيء وتأكد كذلك من عدم وجود مصدر حرارة بالقرب منه. إذا استمرت المشكلة في درجات الحرارة المحيطة العادية (أقل من 38 درجة مئوية)، فستلزم الصيانة.

لمزيد من المعلومات، راجع دليل التركيب للموصل الجداري.

CC_a014

يتعذر الشحن - مشكلة في الموصل الجداري يحتاج الموصل الجداري إلى صيانة

يُقصد بهذا التنبيه:

مشكلة في جهاز الموصل الجداري. تتضمن المشكلات المحتملة ما يلي:

1. موصل لا يعمل
2. فشل الاختبار الذاتي لدائرة مراقبة العطل الطرف الأرضي الداخلي
3. فصل المستشعر الحراري
4. مشكلات أخرى في مكون الجهاز

ما ينبغي فعله:

تم اكتشاف مشكلة داخلية بواسطة الموصل الجداري.

1. حاول الشحن مرة أخرى عن طريق فصل الموصل الجداري عن السيارة وإعادة توصيله.
2. في حال استمرار المشكلة، قم بإيقاف تشغيل قاطع دائرة الموصل الجداري وانتظر لمدة 10 ثوانٍ وقم بتشغيل قاطع الدائرة مرة أخرى. ثم حاول إعادة توصيل الموصل الجداري بالسيارة.
3. إذا استمرت المشكلة، فاطلب من فني الكهرباء التأكد من توصيل جميع الأسلاك بشكل صحيح وإحكام ربطها وفقاً للتعليمات المذكورة في دليل تركيب الموصل الجداري.
4. بمجرد أن يكمل فني الكهرباء جميع الأعمال ويستعيد الطاقة إلى الموصل الجداري، حاول الشحن مرة أخرى عن طريق إعادة توصيل الموصل الجداري بالسيارة.
5. إذا استمرت المشكلة، فستلزم صيانة الموصل الجداري.

لمزيد من المعلومات، راجع دليل التركيب للموصل الجداري.



CC_a015

بتعذر الشحن - مشكلة في اتصال السيارة أدخل مقبض الشحن بالكامل في منفذ الشحن

يُقصد بهذا التنبيه:

حدث خطأ اتصال بين الشاحن الجداري والسيارة.

ما ينبغي فعله:

حاول الشحن مرة أخرى عن طريق فصل الموصل الجداري عن السيارة وإعادة توصيله.

1. في حال استمرار المشكلة، أوقف تشغيل قاطع الدائرة الخاص بالموصل الجداري، وانتظر لمدة 10 ثوانٍ وشغّل قاطع الدائرة مرة أخرى، ثم حاول إعادة توصيل الموصل الجداري بالسيارة.
2. إذا استمرت المشكلة وتتوفر معدات الشحن الأخرى، فقم بتوصيل السيارة بموصل جداري آخر أو وصلة متنقلة لتحديد إمكانية اتصال السيارة بجهاز شحن آخر.
3. إذا استمرت المشكلة، فستلزم الصيانة.

لمزيد من المعلومات، راجع دليل التركيب للموصل الجداري.

CC_a016

بتعذر الشحن - مشكلة في اتصال السيارة أدخل مقبض الشحن بالكامل في منفذ الشحن

يُقصد بهذا التنبيه:

حدث خطأ اتصال بين الشاحن الجداري والسيارة.

ما ينبغي فعله:

حاول الشحن مرة أخرى عن طريق فصل الموصل الجداري عن السيارة وإعادة توصيله.

1. في حال استمرار المشكلة، أوقف تشغيل قاطع الدائرة الخاص بالموصل الجداري، وانتظر لمدة 10 ثوانٍ وشغّل قاطع الدائرة مرة أخرى، ثم حاول إعادة توصيل الموصل الجداري بالسيارة.
2. إذا استمرت المشكلة وتتوفر معدات الشحن الأخرى، فقم بتوصيل السيارة بموصل جداري آخر أو وصلة متنقلة لتحديد إمكانية اتصال السيارة بجهاز شحن آخر.
3. إذا استمرت المشكلة، فستلزم الصيانة.

لمزيد من المعلومات، راجع دليل التركيب للموصل الجداري.

CC_a017

بتعذر الشحن - مشكلة في اتصال السيارة أدخل مقبض الشحن بالكامل في منفذ الشحن

يُقصد بهذا التنبيه:

حدث خطأ اتصال بين الشاحن الجداري والسيارة.

ما ينبغي فعله:

حاول الشحن مرة أخرى عن طريق فصل الموصل الجداري عن السيارة وإعادة توصيله.

1. في حال استمرار المشكلة، أوقف تشغيل قاطع الدائرة الخاص بالموصل الجداري، وانتظر لمدة 10 ثوانٍ وشغّل قاطع الدائرة مرة أخرى، ثم حاول إعادة توصيل الموصل الجداري بالسيارة.
2. إذا استمرت المشكلة وتتوفر معدات الشحن الأخرى، فقم بتوصيل السيارة بموصل جداري آخر أو وصلة متنقلة لتحديد إمكانية اتصال السيارة بجهاز شحن آخر.



تنبيهات استكشاف الأخطاء وإصلاحها

3. إذا استمرت المشكلة، فستلزم الصيانة.

لمزيد من المعلومات، راجع دليل التركيب للموصل الجداري.

CC_a018

يتعذر الشحن - مشكلة في اتصال السيارة أدخل مقبض الشحن بالكامل في منفذ الشحن

يُقصد بهذا التنبيه:

حدث خطأ اتصال بين الشاحن الجداري والسيارة.

ما ينبغي فعله:

حاول الشحن مرة أخرى عن طريق فصل الموصل الجداري عن السيارة وإعادة توصيله.

1. في حال استمرار المشكلة، أوقف تشغيل قاطع الدائرة الخاص بالموصل الجداري، وانتظر لمدة 10 ثوانٍ وشغّل قاطع الدائرة مرة أخرى، ثم حاول إعادة توصيل الموصل الجداري بالسيارة.
2. إذا استمرت المشكلة وتتوفر معدات الشحن الأخرى، فقم بتوصيل السيارة بموصل جداري آخر أو وصلة متنقلة لتحديد إمكانية اتصال السيارة بجهاز شحن آخر.
3. إذا استمرت المشكلة، فستلزم الصيانة.

لمزيد من المعلومات، راجع دليل التركيب للموصل الجداري.

CC_a019

يتعذر الشحن - مشكلة في اتصال السيارة أدخل مقبض الشحن بالكامل في منفذ الشحن

يُقصد بهذا التنبيه:

حدث خطأ اتصال بين الشاحن الجداري والسيارة.

ما ينبغي فعله:

حاول الشحن مرة أخرى عن طريق فصل الموصل الجداري عن السيارة وإعادة توصيله.

1. في حال استمرار المشكلة، أوقف تشغيل قاطع الدائرة الخاص بالموصل الجداري، وانتظر لمدة 10 ثوانٍ وشغّل قاطع الدائرة مرة أخرى، ثم حاول إعادة توصيل الموصل الجداري بالسيارة.
2. إذا استمرت المشكلة وتتوفر معدات الشحن الأخرى، فقم بتوصيل السيارة بموصل جداري آخر أو وصلة متنقلة لتحديد إمكانية اتصال السيارة بجهاز شحن آخر.
3. إذا استمرت المشكلة، فستلزم الصيانة.

لمزيد من المعلومات، راجع دليل التركيب للموصل الجداري.

CC_a020

يتعذر الشحن - مشكلة في الموصل الجداري يحتاج الموصل الجداري إلى صيانة

يُقصد بهذا التنبيه:

مشكلة في جهاز الموصل الجداري. تتضمن المشكلات المحتملة ما يلي:

1. موصل لا يعمل
2. فشل الاختبار الذاتي لدائرة مراقبة العطل الطرف الأرضي الداخلي
3. فصل المستشعر الحراري



تنبيهات استكشاف الأخطاء وإصلاحها

4. مشكلات أخرى في مكون الجهاز

ما ينبغي فعله:

تم اكتشاف مشكلة داخلية بواسطة الموصل الجداري.

1. حاول الشحن مرة أخرى عن طريق فصل الموصل الجداري عن السيارة وإعادة توصيله.
2. في حال استمرار المشكلة، قم بإيقاف تشغيل قاطع دائرة الموصل الجداري وانتظر لمدة 10 ثوانٍ وقم بتشغيل قاطع الدائرة مرة أخرى. ثم حاول إعادة توصيل الموصل الجداري بالسيارة.
3. إذا استمرت المشكلة، فاطلب من فني الكهرباء التأكد من توصيل جميع الأسلاك بشكل صحيح وإحكام ربطها وفقاً للتعليمات المذكورة في دليل تركيب الموصل الجداري.
4. بمجرد أن يكمل فني الكهرباء جميع الأعمال ويستعيد الطاقة إلى الموصل الجداري، حاول الشحن مرة أخرى عن طريق إعادة توصيل الموصل الجداري بالسيارة.
5. إذا استمرت المشكلة، فستلزم صيانة الموصل الجداري.

لمزيد من المعلومات، راجع دليل التركيب للموصل الجداري.

CC_a021

يتعذر الشحن - لا يوجد موصل جداري أساسي تأكد من اتصال الوحدة الأساسية بالطاقة وتوفرها

يُقصد بهذا التنبيه:

شبكة مشاركة الحمل (مشاركة قاطع الدائرة): يلزم تعيين موصل جداري (واحد فقط) كموصل أساسي.

ما ينبغي فعله:

يمكن تعيين موصل جداري واحد فقط للتهيئة الأساسية. اطلب من فني الكهرباء التأكد من:

1. يتم تعيين أحد الموصلات الجدارية فقط كموصل أساسي.
2. يتم تعيين كل الموصلات الجدارية الأخرى المتصلة بالوحدة الأساسية على الوضع المقترن (الوضع F).

لمزيد من المعلومات، راجع دليل التركيب للموصل الجداري.

CC_a022

يتعذر الشحن - توجد أكثر من وحدة أساسية واحدة تأكد من أنه تم تعيين موصل جداري واحد فقط كموصل أساسي

يُقصد بهذا التنبيه:

شبكة مشاركة الحمل (مشاركة قاطع الدائرة): يلزم تعيين موصل جداري (واحد فقط) كموصل أساسي.

ما ينبغي فعله:

يمكن تعيين موصل جداري واحد فقط للتهيئة الأساسية. اطلب من فني الكهرباء التأكد من:

1. يتم تعيين أحد الموصلات الجدارية فقط كموصل أساسي.
2. يتم تعيين كل الموصلات الجدارية الأخرى المتصلة بالوحدة الأساسية على الوضع المقترن (الوضع F).

لمزيد من المعلومات، راجع دليل التركيب للموصل الجداري.



CC_a023

يتعذر الشحن - موصلات جدارية كثيرة جداً تأكد من عدم اقتران أكثر من 3 وحدات مع الرئيسي

يُقصد بهذا التنبيه:

شبكة مشاركة الحمل (مشاركة قاطع الدائرة): يتم إقران أكثر من ثلاثة موصلات جدارية بالوحدة الأساسية نفسها.

ما ينبغي فعله:

استشر فني الكهرباء لنقل واحد أو أكثر من الموصلات الجدارية المقترنة إلى دائرة مختلفة وفصله (إلغاء اقترانه) من شبكة مشاركة الحمل (مشاركة قاطع الدائرة) هذه.

لمزيد من المعلومات، راجع دليل التركيب للموصل الجداري.

CC_a024

يتعذر الشحن - تيار الموصل الجداري منخفض تجب زيادة الإعداد الحالي للوحدة الأساسية

يُقصد بهذا التنبيه:

إعداد المفتاح الدوار غير صحيح.

ما ينبغي فعله:

اطلب من فني الكهرباء ضبط المفتاح الداخلي الدوار الخاص بالموصل الجداري على إعداد تيار تشغيل صالح. يجب أن يتأكد أولاً من عدم توصيل الموصل الجداري بالطاقة. يجب طباعة الارتباط بين إعداد المفتاح والتيار على الجزء الداخلي من الموصل الجداري. يجب أن يرجع فني الكهرباء أيضاً إلى قسم "تعيين تيار التشغيل" في دليل تركيب الموصل الجداري.

إذا تم تعيين الموصل الجداري لمشاركة الحمل (مشاركة قاطع الدائرة) وإقرانه بالموصلات الجدارية الأخرى، فيجب تعيين المفتاح الدوار للوحدة الأساسية على إعداد تيار التشغيل والذي يتيح لكل موصل جداري مقترن استقبال تيار شحن يبلغ 6 أمبير على الأقل.

مثال: تم إقران ثلاثة موصلات جدارية لمشاركة الحمل. يجب تعيين الوحدة الأساسية على تيار يبلغ على الأقل $3 \times 6 = 18$ أمبير أو أكبر من ذلك.

لمزيد من المعلومات، راجع دليل التركيب للموصل الجداري.

CC_a025

يتعذر الشحن - مشكلة في الموصل الجداري يحتاج الموصل الجداري إلى صيانة

يُقصد بهذا التنبيه:

مشكلة في جهاز الموصل الجداري. تتضمن المشكلات المحتملة ما يلي:

1. موصل لا يعمل
2. فشل الاختبار الذاتي لدائرة مراقبة العطل الطرف الأرضي الداخلي
3. فصل المستشعر الحراري
4. مشكلات أخرى في مكون الجهاز

ما ينبغي فعله:

تم اكتشاف مشكلة داخلية بواسطة الموصل الجداري.

1. حاول الشحن مرة أخرى عن طريق فصل الموصل الجداري عن السيارة وإعادة توصيله.
2. في حال استمرار المشكلة، قم بإيقاف تشغيل قاطع دائرة الموصل الجداري وانتظر لمدة 10 ثوانٍ وقم بتشغيل قاطع الدائرة مرة أخرى. ثم حاول إعادة توصيل الموصل الجداري بالسيارة.



تنبيهات استكشاف الأخطاء وإصلاحها

3. إذا استمرت المشكلة، فاطلب من فني الكهرباء التأكد من توصيل جميع الأسلاك بشكل صحيح وإحكام ربطها وفقاً للتعليمات المذكورة في دليل تركيب الموصل الجداري.
 4. بمجرد أن يكمل فني الكهرباء جميع الأعمال ويستعيد الطاقة إلى الموصل الجداري، حاول الشحن مرة أخرى عن طريق إعادة توصيل الموصل الجداري بالسيارة.
 5. إذا استمرت المشكلة، فستلزم صيانة الموصل الجداري.
- لمزيد من المعلومات، راجع دليل التركيب للموصل الجداري.

CC_a026

يتعذر الشحن - مشكلة في الموصل الجداري يحتاج الموصل الجداري إلى صيانة

يُقصد بهذا التنبيه:

مشكلة في جهاز الموصل الجداري. تتضمن المشكلات المحتملة ما يلي:

1. موصلًا لا يعمل
2. فشل الاختبار الذاتي لدائرة مراقبة العطل الطرف الأرضي الداخلي
3. فصل المستشعر الحراري
4. مشكلات أخرى في مكون الجهاز

ما ينبغي فعله:

تم اكتشاف مشكلة داخلية بواسطة الموصل الجداري.

1. حاول الشحن مرة أخرى عن طريق فصل الموصل الجداري عن السيارة وإعادة توصيله.
2. في حال استمرار المشكلة، قم بإيقاف تشغيل قاطع دائرة الموصل الجداري وانتظر لمدة 10 ثوانٍ وقم بتشغيل قاطع الدائرة مرة أخرى. ثم حاول إعادة توصيل الموصل الجداري بالسيارة.
3. إذا استمرت المشكلة، فاطلب من فني الكهرباء التأكد من توصيل جميع الأسلاك بشكل صحيح وإحكام ربطها وفقاً للتعليمات المذكورة في دليل تركيب الموصل الجداري.
4. بمجرد أن يكمل فني الكهرباء جميع الأعمال ويستعيد الطاقة إلى الموصل الجداري، حاول الشحن مرة أخرى عن طريق إعادة توصيل الموصل الجداري بالسيارة.
5. إذا استمرت المشكلة، فستلزم صيانة الموصل الجداري.

لمزيد من المعلومات، راجع دليل التركيب للموصل الجداري.

CC_a027

يتعذر الشحن - مشكلة في الموصل الجداري يحتاج الموصل الجداري إلى صيانة

يُقصد بهذا التنبيه:

مشكلة في جهاز الموصل الجداري. تتضمن المشكلات المحتملة ما يلي:

1. موصلًا لا يعمل
2. فشل الاختبار الذاتي لدائرة مراقبة العطل الطرف الأرضي الداخلي
3. فصل المستشعر الحراري
4. مشكلات أخرى في مكون الجهاز

ما ينبغي فعله:

تم اكتشاف مشكلة داخلية بواسطة الموصل الجداري.



تنبيهات استكشاف الأخطاء وإصلاحها

1. حاول الشحن مرة أخرى عن طريق فصل الموصل الجداري عن السيارة وإعادة توصيله.
 2. في حال استمرار المشكلة، قم بإيقاف تشغيل قاطع دائرة الموصل الجداري وانتظر لمدة 10 ثوانٍ وقم بتشغيل قاطع الدائرة مرة أخرى. ثم حاول إعادة توصيل الموصل الجداري بالسيارة.
 3. إذا استمرت المشكلة، فاطلب من فني الكهرباء التأكد من توصيل جميع الأسلاك بشكل صحيح وإحكام ربطها وفقاً للتعليمات المذكورة في دليل تركيب الموصل الجداري.
 4. بمجرد أن يكمل فني الكهرباء جميع الأعمال ويستعيد الطاقة إلى الموصل الجداري، حاول الشحن مرة أخرى عن طريق إعادة توصيل الموصل الجداري بالسيارة.
 5. إذا استمرت المشكلة، فستلزم صيانة الموصل الجداري.
- لمزيد من المعلومات، راجع دليل التركيب للموصل الجداري.

CC_a028

يتعذر الشحن - إعداد المفتاح غير صحيح يجب ضبط المفتاح الدوار للموصل الجداري

يُقصد بهذا التنبيه:

إعداد المفتاح الدوار غير صحيح.

ما ينبغي فعله:

اطلب من فني الكهرباء ضبط المفتاح الداخلي الدوار الخاص بالموصل الجداري على إعداد تيار تشغيل صالح. يجب أن يتأكد أولاً من عدم توصيل الموصل الجداري بالطاقة. يجب طباعة الارتباط بين إعداد المفتاح والتيار على الجزء الداخلي من الموصل الجداري. يجب أن يرجع فني الكهرباء أيضاً إلى قسم "تعيين تيار التشغيل" في دليل تركيب الموصل الجداري.

إذا تم تعيين الموصل الجداري لمشاركة الحمل (مشاركة قاطع الدائرة) وإقرانه بالموصلات الجدارية الأخرى، فيجب تعيين المفتاح الدوار للوحدة الأساسية على إعداد تيار التشغيل والذي يتيح لكل موصل جداري مقترن استقبال تيار شحن يبلغ 6 أمبير على الأقل.

مثال: تم إقران ثلاثة موصلات جدارية لمشاركة الحمل. يجب تعيين الوحدة الأساسية على تيار يبلغ على الأقل $3 \times 6 = 18$ أمبير أو أكبر من ذلك.

لمزيد من المعلومات، راجع دليل التركيب للموصل الجداري.

CC_a029

يتعذر الشحن - مشكلة في اتصال السيارة أدخل مقبض الشحن بالكامل في منفذ الشحن

يُقصد بهذا التنبيه:

حدث خطأ اتصال بين الشاحن الجداري والسيارة.

ما ينبغي فعله:

حاول الشحن مرة أخرى عن طريق فصل الموصل الجداري عن السيارة وإعادة توصيله.

1. في حال استمرار المشكلة، أوقف تشغيل قاطع الدائرة الخاص بالموصل الجداري، وانتظر لمدة 10 ثوانٍ وشغل قاطع الدائرة مرة أخرى، ثم حاول إعادة توصيل الموصل الجداري بالسيارة.
2. إذا استمرت المشكلة وتتوفر معدات الشحن الأخرى، فقم بتوصيل السيارة بموصل جداري آخر أو وصلة متنقلة لتحديد إمكانية اتصال السيارة بجهاز شحن آخر.
3. إذا استمرت المشكلة، فستلزم الصيانة.

لمزيد من المعلومات، راجع دليل التركيب للموصل الجداري.



CC_a030

يتعذر الشحن - لا تطابق الوحدة الأساسية/المقترنة يجب تطابق قيم التيار المقدر للموصل الجداري

يُقصد بهذا التنبيه:

شبكة مشاركة الحمل (مشاركة قاطع الدائرة): تختلف قيم التيار العظمى للموصلات الجدارية المقترنة.

ما ينبغي فعله:

يمكن إقران الموصلات الجدارية ذات قيم التيار العظمى نفسها فقط في شبكة مشاركة الحمل (مشاركة قاطع الدائرة). اطلب من فني الكهرباء فحص ملصقات النوع على الموصلات الجدارية والتأكد من مطابقتها لقيم التيار. يوصى أيضاً بأن يقوم فني الكهرباء بإقران الموصلات الجدارية المزودة برقم قطعة الغيار نفسه فقط، حيث يعد ذلك طريقة سهلة للتأكد من توافق الوحدات المقترنة.

لمزيد من المعلومات، راجع دليل التركيب للموصل الجداري.

CC_a041

انخفض معدل الشحن - الموصل الجداري ساخن يجب فحص وصلات مقبس التيار أو الموصل الجداري

يُقصد بهذا التنبيه:

تشير درجة الحرارة العالية المكتشفة بواسطة تنبيهات الموصل الجداري إلى أن الوصلة من المبنى إلى الموصل الجداري ساخنة للغاية، ولذلك تم إبطاء الشحن لحماية الأسلاك والموصل الجداري.

لا يمثل هذا عادة مشكلة في السيارة أو الموصل الجداري، ولكنه مشكلة في أسلاك المبنى. قد يكون هذا بسبب عدم إحكام ربط الوصلات السلكية من المبنى بالموصل الجداري ويمكن أن يقوم فني كهربائي بإصلاحها سريعاً.

ما ينبغي فعله:

اتصل بفني كهربائي لفحص الوصلة السلكية من المبنى إلى الموصل الجداري. يجب أن يتأكد من توصيل جميع الأسلاك وربطها بالعزم الصحيح وفقاً لدليل التركيب الخاص بالموصل الجداري.

لمزيد من المعلومات، راجع دليل التركيب للموصل الجداري.

CC_a043

يجب إتمام تهيئة الموصل الجداري يرجى الرجوع إلى دليل التركيب لتمكين الشحن

يُقصد بهذا التنبيه:

لم تتم تهيئة الموصل الجداري.

ما ينبغي فعله:

يجب إعداد الموصل الجداري للتشغيل، وذلك لتهيئة مقاس قاطع الدائرة الكهربائية وتحديد نوع التوصيل الأرضي الواقي بشكل صحيح.

لمزيد من المعلومات، يرجى الرجوع إلى إجراء الإعداد للتشغيل في دليل تركيب الموصل الجداري. إذا استمرت المشكلة، فاتصل بفني كهربائي لفحص الوصلة السلكية من المبنى إلى الموصل الجداري. حيث يجب التأكد من أن مخرج الطاقة ووصلات التأريض تمت تهيئتها بشكل صحيح طبقاً لدليل تركيب الموصل الجداري.

لمزيد من المعلومات، راجع دليل التركيب للموصل الجداري.

CP_a004

لم يتم التعرف على معدات الشحن حاول مرة أخرى أو جرب معدات أخرى

يُقصد بهذا التنبيه:



تنبيهات استكشاف الأخطاء وإصلاحها

يتعذر على منفذ الشحن اكتشاف ما إذا تم إدخال كابل الشحن، أو اكتشاف نوع كابل الشحن المتصل.

غالباً ما يكون هذا التنبيه خاصاً بمعدات الشحن ومصادر الطاقة الخارجية ولا يشير عادةً إلى مشكلة في السيارة يمكن حلها من خلال جدول موعد للصيانة.

ما ينبغي فعله:

إذا ظهر هذا التنبيه أثناء اتصال كابل الشحن، فحدد ما إذا كانت المشكلة ناتجة عن معدات الشحن أو السيارة. حاول شحن السيارة باستخدام معدات شحن خارجية مختلفة (بما في ذلك كابل الشحن أو محطة الشحن أو نقطة الشحن).

- في حال بدء شحن السيارة، من المحتمل أن تكون المعدات سبب المشكلة.
- إذا لم يتم بدء شحن السيارة، فقد تكون السيارة سبب المشكلة.

إذا ظهر هذا التنبيه أثناء عدم توصيل كابل الشحن أو إذا كان ثمة شك في أن السيارة هي سبب المشكلة، افحص مدخل منفذ الشحن ووصلة كابل الشحن للتأكد من عدم وجود أي عوائق مثل الأتربة و/أو الرطوبة و/أو الأجسام الغريبة. تأكد من إزالة أي عوائق بمدخل منفذ الشحن والسماح بجفاف أي رطوبة ثم جرب إعادة إدخال الكابل بمنفذ الشحن.

يمكنك أيضاً محاولة شحن السيارة باستخدام محطة شحن فائق من Tesla أو موقع شحن عند الوجهة، ويمكن العثور عليها جميعاً من خلال الخريطة المعروضة على شاشة اللمس في السيارة. راجع الخرائط والملاحة في الصفحة 134 لمعرفة مزيد من التفاصيل.

لمزيد من المعلومات حول استكشاف الأخطاء وإصلاحها في الوصلة المتنقلة أو أضواء حالة الموصل الجداري، راجع دليل المالك الخاص بالمنتج في أدلة منتج الشحن والمهايئ.

لمزيد من المعلومات عن الشحن، راجع تعليمات الشحن في الصفحة 146.

CP_a010

خطأ في اتصال معدات الشحن حاول مرة أخرى أو جرب معدات مختلفة

يُقصد بهذا التنبيه:

يتعذر على السيارة الشحن لأنها لا تستطيع الاتصال بشكل فعال مع معدة الشحن الخارجية. يتعذر عليها استشعار إشارة دليل تحكم صالحة واردة من معدة الشحن.

غالباً ما يكون هذا التنبيه خاصاً بمعدات الشحن ومصادر الطاقة الخارجية ولا يشير عادةً إلى مشكلة في السيارة يمكن حلها من خلال جدول موعد للصيانة.

ما ينبغي فعله:

أولاً، تأكد من أن عدم وجود اتصال فعال ناتج عن معدات الشحن الخارجية وليس بسبب مشكلة في سيارتك. وتلك دائماً ما تكون الحالة.

حاول شحن السيارة باستخدام معدات شحن خارجية مختلفة (بما في ذلك كابل الشحن أو محطة الشحن أو نقطة الشحن).

- في حال بدء شحن السيارة، من المحتمل أن تكون المعدات سبب المشكلة.
- إذا لم يتم بدء شحن السيارة، فقد تكون السيارة سبب المشكلة.

إذا كان ثمة شك في أن السيارة هي سبب المشكلة، افحص مدخل منفذ الشحن ووصلة كابل الشحن للتأكد من عدم وجود أي عوائق مثل الأتربة و/أو الرطوبة و/أو الأجسام الغريبة. تأكد من إزالة أي عوائق بمدخل منفذ الشحن والسماح بجفاف أي رطوبة ثم جرب إعادة إدخال الكابل بمنفذ الشحن.

يمكنك أيضاً محاولة شحن السيارة باستخدام محطة شحن فائق من Tesla أو موقع شحن عند الوجهة، ويمكن العثور عليها جميعاً من خلال الخريطة المعروضة على شاشة اللمس في السيارة. راجع الخرائط والملاحة في الصفحة 134 لمعرفة مزيد من التفاصيل.

لمزيد من المعلومات حول استكشاف الأخطاء وإصلاحها في الوصلة المتنقلة أو أضواء حالة الموصل الجداري، راجع دليل المالك الخاص بالمنتج في أدلة منتج الشحن والمهايئ.

لمزيد من المعلومات عن الشحن، راجع تعليمات الشحن في الصفحة 146.



CP_a043

خطأ في مستشعر باب منفذ الشحن قد لا يعمل منفذ الشحن على النحو المتوقع

يُقصد بهذا التنبيه:

أحد مستشعرات باب منفذ الشحن لا يعمل بصورة طبيعية. عند حدوث ذلك، قد يتعذر استشعار منفذ الشحن لموضع باب منفذ الشحن بدقة وقد لا يعمل منفذ الشحن على النحو المتوقع.

- قد يظل مزلاج منفذ الشحن يعمل بشكل متقطع عند فتح باب منفذ الشحن.
- قد يضيء مصباح منفذ الشحن بشكل متقطع فقط عند فتح باب منفذ الشحن.

ما ينبغي فعله:

حاول إغلاق باب منفذ الشحن ثم فتحه مجدداً.

للاطلاع على مزيد من المعلومات، راجع فتح منفذ الشحن في الصفحة 146.

لمزيد من المعلومات عن الشحن، راجع تعليمات الشحن في الصفحة 146.

CP_a046

فقدان الاتصال بمعدات الشحن تحقق من مصدر الطاقة ومعدات الشحن

يُقصد بهذا التنبيه:

توقف الشحن بسبب انقطاع الاتصال بين السيارة ومعدات الشحن الخارجي.

غالباً ما يكون هذا التنبيه خاصاً بمعدات الشحن ومصادر الطاقة الخارجية ولا يشير عادةً إلى مشكلة في السيارة يمكن حلها من خلال جدولة موعد للصيانة.

ما ينبغي فعله:

قم بالتأكد على ما إذا كانت معدات الشحن الخارجي مزودة بالطاقة من خلال البحث عن أي أضواء أو شاشات أو مؤشرات أخرى لحالة المعدات.

إذا كانت المعدات غير مزودة بالطاقة، فحاول استعادة مصدر الطاقة لمعدات الشحن الخارجي.

- في حال محاولة الشحن في محطة عامة وتعذر استعادة الطاقة، فاتصل بمشغل المحطة.
- في حال محاولة الشحن في محطة خاصة (على سبيل المثال: الشحن في المنزل) وتعذرت استعادة الطاقة، فاتصل بالفني الكهربائي.

إذا كانت المعدات مزودة بالطاقة، فحاول شحن السيارة باستخدام معدات شحن خارجي مختلفة.

- في حال بدء شحن السيارة، من المحتمل أن تكون المعدات سبب المشكلة.
- إذا لم يتم بدء شحن السيارة، فقد تكون السيارة سبب المشكلة.

يمكنك أيضاً محاولة شحن السيارة باستخدام محطة شحن فائق من Tesla أو موقع شحن عند الوجهة، ويمكن العثور عليها جميعاً من خلال الخريطة المعروضة على شاشة اللمس في السيارة. راجع الخرائط والملاحة في الصفحة 134 لمعرفة مزيد من التفاصيل.

لمزيد من المعلومات حول استكشاف الأخطاء وإصلاحها في الوصلة المتنقلة أو أضواء حالة الموصل الجداري، راجع دليل المالك الخاص بالمنتج في أدلة منتج الشحن والمهايئ.

CP_a051

قد لا يفتح منفذ الشحن عند الضغط عليه استخدم طريقة أخرى لفتح منفذ الشحن

يُقصد بهذا التنبيه:



تنبيهات استكشاف الأخطاء وإصلاحها

أحد مستشعرات باب منفذ الشحن غير متصل على نحو مناسب. قد لا يتعرف منفذ الشحن على طلب الفتح عند الضغط على باب منفذ الشحن. ما ينبغي فعله:

لا يزال بإمكانك استخدام جميع الطرق المعتادة الأخرى لفتح باب منفذ الشحن:

- استخدم شاشة اللمس بالسيارة.
- استخدم تطبيق Tesla للجوال.
- أثناء فتح قفل سيارتك، اضغط على زر مقبض الشحن الموجود على أي كابل شحن Tesla، بما في ذلك الموصل الجداري أو موصل الهاتف المحمول أو الشاحن الفائق.
- اضغط مطولاً على زر صندوق السيارة في سلسلة المفاتيح.

للاطلاع على مزيد من المعلومات، راجع فتح منفذ الشحن في الصفحة 146.

CP_a053

يتعذر الشحن - محطة الشحن غير مزودة بالطاقة تحقق من مصدر الطاقة أو جرّب محطة أخرى

يُقصد بهذا التنبيه:

لا يمكن بدء الشحن لأن معدة الشحن غير جاهزة. تم اكتشاف مقبض شحن، ولكن محطة الشحن لا تتصل بالسيارة. قد تحدث المشكلة بسبب:

- محطة الشحن غير مزودة بالطاقة.
- انقطاع إشارة التحكم الرئيسي بين محطة الشحن والسيارة.

غالباً ما يكون هذا التنبيه خاصاً بمعدات الشحن ومصادر الطاقة الخارجية ولا يشير عادةً إلى مشكلة في السيارة يمكن حلها من خلال جدول موعده للصيانة.

ما ينبغي فعله:

جرّب شحن السيارة باستخدام معدات شحن مختلفة أو في محطة شحن مختلفة.

- في حال بدء شحن السيارة، من المحتمل أن تكون المعدات سبب المشكلة.
- إذا لم يتم بدء شحن السيارة، فقد تكون السيارة سبب المشكلة.

في حال استخدام وصلة متنقلة أو موصل جداري، تحقق أولاً من أضواء الحالة في الأمام. إذا لم تتم رؤية أضواء الحالة، فتتحقق من مصدر الطاقة وقم بالاتصال بفني كهربائي لفحص توصيلات أسلاك المبنى إلى مخرج الحائط أو موصل الحائط للتأكد من توصيل جميع الأسلاك وربطها بالعزم الصحيح.

في حال استخدام معدة شحن خارجية أخرى، قم بمراجعة دليل المالك الخاص بالمنتج لمعرفة كيفية التأكد من أن المحطة مزودة بالطاقة. قم بالاتصال بفني كهربائي لفحص أسلاك المبنى ومعدّة الشحن إذا كان ذلك ضرورياً.

لمزيد من المعلومات حول استكشاف الأخطاء وإصلاحها في الوصلة المتنقلة أو أضواء حالة الموصل الجداري، راجع دليل المالك الخاص بالمنتج في أدلة منتج الشحن والمهائى.

يمكنك أيضاً محاولة شحن السيارة باستخدام محطة شحن فائق من Tesla أو موقع شحن عند الوجهة، ويمكن العثور عليها جميعاً من خلال الخريطة المعروضة على شاشة اللمس في السيارة. راجع الخرائط والملاحة في الصفحة 134 لمعرفة مزيد من التفاصيل.

CP_a054

لم يتم تعشيق مزلاج منفذ الشحن أدخل كابل الشحن بالكامل أو تحقق من وجود عائق

يُقصد بهذا التنبيه:

يتعذر على مزلاج منفذ الشحن تثبيت كابل الشحن في مدخل منفذ الشحن. إذا لم يتم تعشيق المزلاج، فسيتم تقييد الشحن بالتيار المتردد (على سبيل المثال، الشحن باستخدام وصلة متنقلة أو موصل جداري) إلى 16 أمبير لن يتوفر الشحن الفائق/الشحن السريع بالتيار المستمر.

مصباح منفذ الشحن سيومض باللون الكهرماني إذا ظهر هذا التنبيه أثناء الشحن بالتيار المتردد وسيضيء بلون كهرماني ثابت إذا ظهر هذا التنبيه عند محاولة الشحن الفائق/الشحن السريع بالتيار المستمر.



تنبيهات استكشاف الأخطاء وإصلاحها

غالباً ما يكون هذا التنبيه خاصاً بمعدات الشحن ومصادر الطاقة الخارجية ولا يشير عادةً إلى مشكلة في السيارة يمكن حلها من خلال جدولة موعد للصيانة.

ما ينبغي فعله:

حاول إعادة إدخال كابل الشحن بالكامل في مدخل منفذ الشحن.

إذا بدأت السيارة في الشحن وومض ضوء منفذ الشحن باللون الأخضر، فقد يكون كابل الشحن لم يتم إدخاله بالكامل من قبل. يجب عدم تقييد الشحن بالتيار المتردد بعد الآن، ويجب أن يتوفر الشحن الفائق/الشحن السريع بالتيار المستمر.

إذا ظل الشحن مقيداً أو لم تكن السيارة ستشحن على الإطلاق، افحص مدخل منفذ الشحن ووصلة كابل الشحن للتأكد من عدم وجود أي عوائق مثل الأتربة و/أو الرطوبة و/أو الأجسام الغريبة. تأكد من إزالة أي عوائق بمدخل منفذ الشحن والسماح بجفاف أي رطوبة ثم جرّب إعادة إدخال الكابل بمنفذ الشحن.

إذا ظل الشحن مقيداً أو إذا لم تشحن السيارة إطلاقاً، فتأكد من عدم سحب كابل ذراع التحرير اليدوي لمزلاج منفذ الشحن (الموجود في الجانب الأيسر لصندوق السيارة). تأكد من أن مقبض كابل التحرير اليدوي (غالباً ما يكون على شكل حلقة أو شريط) خال من العوائق ولا شيء عالق به (كشبكة حمولة أو مظلة). لمزيد من المعلومات حول التحرير اليدوي لمنفذ الشحن، راجع تحرير كابل الشحن يدوياً في الصفحة 149.

يمكنك أيضاً محاولة شحن السيارة باستخدام محطة شحن فائق من Tesla أو موقع شحن عند الوجهة، ويمكن العثور عليها جميعاً من خلال الخريطة المعروضة على شاشة اللمس في السيارة. راجع الخرائط والملاحه في الصفحة 134 لمعرفة مزيد من التفاصيل.

لمزيد من المعلومات حول استكشاف الأخطاء وإصلاحها في الوصلة المتنقلة أو أضواء حالة الموصل الجداري، راجع دليل المالك الخاص بالمنتج في أدلة منتج الشحن والمهايئ.

لمزيد من المعلومات عن الشحن، راجع تعليمات الشحن في الصفحة 146.

CP_a055

فقدان الاتصال بمعدات الشحن تحقق من مصدر الطاقة ومعدات الشحن

يُقصد بهذا التنبيه:

توقف الشحن بسبب انقطاع الاتصال بين السيارة ومعدات الشحن الخارجي.

غالباً ما يكون هذا التنبيه خاصاً بمعدات الشحن ومصادر الطاقة الخارجية ولا يشير عادةً إلى مشكلة في السيارة يمكن حلها من خلال جدولة موعد للصيانة.

ما ينبغي فعله:

قم بالتأكيد على ما إذا كانت معدات الشحن الخارجي مزودة بالطاقة من خلال البحث عن أي أضواء أو شاشات أو مؤشرات أخرى لحالة المعدات. لمزيد من المعلومات حول استكشاف الأخطاء وإصلاحها في الوصلة المتنقلة أو أضواء حالة الموصل الجداري، راجع دليل المالك الخاص بالمنتج في أدلة منتج الشحن والمهايئ.

إذا كانت المعدات غير مزودة بالطاقة، فحاول استعادة مصدر الطاقة لمعدات الشحن الخارجي.

- في حال محاولة الشحن في محطة عامة وتعذر استعادة الطاقة، فاتصل بمشغل المحطة.
- في حال محاولة الشحن في محطة خاصة (على سبيل المثال: الشحن في المنزل) وتعذرت استعادة الطاقة، فاتصل بالفني الكهربائي.

إذا كانت المعدات مزودة بالطاقة، فحاول شحن السيارة باستخدام معدات شحن خارجي مختلفة.

- في حال بدء شحن السيارة، من المحتمل أن تكون المعدات سبب المشكلة.
- إذا لم يتم بدء شحن السيارة، فقد تكون السيارة سبب المشكلة.

يمكنك أيضاً محاولة شحن السيارة باستخدام محطة شحن فائق من Tesla أو موقع شحن عند الوجهة، ويمكن العثور عليها جميعاً من خلال الخريطة المعروضة على شاشة اللمس في السيارة. راجع الخرائط والملاحه في الصفحة 134 لمعرفة مزيد من التفاصيل.



تنبيهات استكشاف الأخطاء وإصلاحها

CP_a056

توقف الشحن - كبل الشحن غير متصل أغلق منفذ الشحن - اضغط على الفرامل وحاول مرة أخرى

يُقصد بهذا التنبيه:

تم إيقاف الشحن لأن سيارتك اكتشفت أن الاتصال بين منفذ الشحن وكابل الشحن قد انقطع بشكل غير متوقع.

ما ينبغي فعله:

قبل فصل كابل الشحن، تأكد من إيقاف الشحن أولاً.

مع بعض معدات الشحن الخارجية، قد يتوقف الشحن عن طريق الضغط على الزر الموجود على مقبض الشحن.

يمكنك أيضاً إيقاف الشحن من شاشة اللمس في سيارتك أو تطبيق Tesla Mobile أو محطة الشحن.

لاطلاع على مزيد من المعلومات، راجع إيقاف الشحن في الصفحة 147.

CP_a058

يتعذر الشحن بالتيار المتردد - سيعيد النظام المحاولة بعد قليل أفصل وأعد المحاولة أو استخدم معدات مختلفة

يُقصد بهذا التنبيه:

يتعذر على السيارة الشحن لأنها اكتشفت إحدى الحالات التالية وحاولت الشحن عدة مرات دون جدوى:

- يتعذر على منفذ الشحن اكتشاف ما إذا تم إدخال كابل الشحن أو اكتشاف نوع كابل الشحن المتصل.
- سيارتك غير قادرة على استشعار إشارة دليل تحكم تجريبية صالحة واردة من محطة الشحن، لذلك لا يمكنها الاتصال بشكل فعال مع معدات الشحن الخارجية.
- تم قطع الاتصال بين سيارتك ومعدة الشحن الخارجية.
- أبلغت معدة الشحن الخارجية عن خطأ يمنع سيارتك من الشحن.

ما ينبغي فعله:

عند وجود هذا التنبيه، ستقوم السيارة بإعادة محاولة الشحن بعد فترة من الوقت. إذا تم حل المشاكل المذكورة أعلاه، فستستأنف السيارة الشحن. إذا كنت ترغب في إعادة محاولة الشحن بشكل أسرع، فافصل كابل الشحن من منفذ الشحن ثم أعد توصيله.

لمزيد من المعلومات واقتراحات استكشاف الأخطاء وإصلاحها، تحقق من شاشة اللمس في السيارة ضمن عناصر التحكم < الخدمة > الإشعارات للحصول على التنبيهات الحديثة الأخرى التي تتضمن الشحن.

CP_a066

معدة الشحن غير جاهزة راجع تعليمات المعدة لبدء الشحن

يُقصد بهذا التنبيه:

لا يمكن بدء الشحن لأن محطة الشحن المتصلة تنقل إلى سيارتك أن معدة الشحن الخارجية غير جاهزة أو أن الشحن غير مصرح به. تشير إشارة دليل التحكم التي تعمل على توصيل محطة الشحن بسيارتك إلى أنه لا يسمح لسيارتك ببدء الشحن.

وهذا قد يحدث لأن:

- محطة الشحن تعمل على تأخير الشحن بشكل نشط. على سبيل المثال، يمكن أن يحدث هذا بسبب تنشيط ميزة الشحن المجدول في المحطة.
- تتطلب محطة الشحن مزيداً من التنشيط قبل أن تتمكن من بدء جلسة الشحن. قد تكون هناك حاجة إلى بعض المصادقة الإضافية قبل أن تبدأ المحطة في شحن سيارتك، مثل بطاقة شحن أو تطبيق جوال أو بطاقة ائتمان.



تنبيهات استكشاف الأخطاء وإصلاحها

غالباً ما يكون هذا التنبيه خاصاً بمعدات الشحن ومصادر الطاقة الخارجية ولا يشير عادةً إلى مشكلة في السيارة يمكن حلها من خلال جدولة موعد للصيانة.

ما ينبغي فعله:

تحقق من محطة الشحن للحصول على أي تعليمات تشرح الخطوات اللازمة لتمكين الشحن. على سبيل المثال، ابحث عن طرف توصيل شاشة اللمس أو مؤشرات حالة LED أو تعليمات مطبوعة أو واجهة دفع قد توفر إرشادات. إذا لم تتمكن من تمكين الشحن على محطة الشحن الحالية، فجرب شحن السيارة بمعدات شحن مختلفة أو في محطة شحن مختلفة.

- في حال بدء شحن السيارة، من المحتمل أن تكون المعدات سبب المشكلة.
- إذا لم يتم بدء شحن السيارة، فقد تكون السيارة سبب المشكلة.

يمكنك أيضاً محاولة شحن السيارة باستخدام محطة شحن فائق من Tesla أو موقع شحن عند الوجهة، ويمكن العثور عليها جميعاً من خلال الخريطة المعروضة على شاشة اللمس في السيارة. راجع [الخرائط والملاحه في الصفحة 134](#) لمعرفة مزيد من التفاصيل.

لمزيد من المعلومات حول استكشاف الأخطاء وإصلاحها في الوصلة المتنقلة أو أضواء حالة الموصل الجداري، راجع دليل المالك الخاص بالمنتج في أدلة منتج الشحن والمهايئ.

لمزيد من المعلومات عن الشحن، راجع [تعليمات الشحن في الصفحة 146](#).

CP_a078

تمت إعاقة الكبل - ربما تجمد مزلاج منفذ الشحن حاول استخدام زر إزالة الصقيع من السيارة في تطبيق الهاتف المحمول

يُقصد بهذا التنبيه:

لا يمكن لمزلاج منفذ الشحن تحرير كابل الشحن، ويتم اكتشاف درجة الحرارة المحيطة الباردة.

ما ينبغي فعله:

لإزالة أي ضغط على الكابل، أعد إدخال كابل الشحن بالكامل في مدخل منفذ الشحن. حاول مرة أخرى لتحرير كابل الشحن.

إذا تعذرت إزالة كابل الشحن، فقد يكون مزلاج منفذ الشحن متجمداً.

للمساعدة على إذابة الجليد الموجود على مزلاج منفذ الشحن، انقر على زر إزالة الصقيع من السيارة في تطبيق Tesla للهاتف المحمول لإزالة الصقيع من السيارة لمدة تتراوح بين 30 و45 دقيقة تقريباً.

ملاحظة: تأكد من استخدام وضع إزالة الصقيع من السيارة في تطبيق الجوال لإزالة الصقيع من السيارة. ضبط إعدادات التحكم في المناخ على شاشة اللمس بالسيارة ليس فعالاً بهذا القدر.

يمكن أيضاً إذابة أي جليد يؤثر في مزلاج منفذ الشحن من خلال تشغيل مزيل الصقيع الخلفي عبر شاشة اللمس في السيارة. تم تزويد بعض السيارات بنظام تدفئة لمدخل منفذ الشحن الذي يتم تشغيله عند تشغيل مزيل الصقيع الخلفي في ظروف الطقس البارد.

لمزيد من المعلومات حول الشحن في ظروف الطقس البارد، راجع [أفضل الممارسات في الطقس البارد في الصفحة 130](#).

إذا تعذرت إزالة كابل الشحن، فجرب كابل تحرير منفذ الشحن اليدوي الموجود في صندوق السيارة.

1. تأكد من أن السيارة تشحن بشكل نشط.

◦ في شاشة اللمس في سيارتك، قم بالوصول إلى شاشة الشحن.

◦ عند الضرورة، اضغط على إيقاف الشحن.

2. افتح صندوق السيارة الخلفي.

3. اسحب كابل تحرير منفذ الشحن إلى أسفل لتحرير كابل الشحن من المزلاج.

◦ **ملاحظة:** يوجد كابل التحرير على الجانب الأيسر من صندوق السيارة الخلفي. يمكن أن يدخل في فتحة صغيرة في الكسوة الداخلية لصندوق السيارة.

4. اسحب كابل الشحن من منفذ الشحن.

لمزيد من المعلومات حول التحرير اليدوي لمنفذ الشحن، راجع [تحرير كابل الشحن يدوياً في الصفحة 149](#).

لمزيد من المعلومات عن الشحن، راجع [تعليمات الشحن في الصفحة 146](#).



تنبيهات استكشاف الأخطاء وإصلاحها

CP_a079

انخفض معدل الشحن - ربما تجمد منفذ الشحن جرب زر إزالة الصقيع من تطبيق الهاتف المحمول

يقصد بهذا التنبيه:

يتعذر على مزلاج منفذ الشحن تثبيت كابل الشحن في مدخل منفذ الشحن، وتم اكتشاف درجة الحرارة المحيطة. إذا كان المزلاج غير معشق، فسيتم تقييد الشحن بالتيار المتردد (على سبيل المثال، الشحن باستخدام وصلة متنقلة أو موصل جداري) إلى 16 أمبير لن يتوفر الشحن الفائق/الشحن السريع بالتيار المستمر.

مصباح منفذ الشحن سيومض باللون الكهرماني إذا ظهر هذا التنبيه أثناء الشحن بالتيار المتردد وسيضيء بلون كهرماني ثابت إذا ظهر هذا التنبيه عند محاولة الشحن الفائق/الشحن السريع بالتيار المستمر.

غالباً ما يكون هذا التنبيه خاصاً بمعدات الشحن ومصادر الطاقة الخارجية ولا يشير عادةً إلى مشكلة في السيارة يمكن حلها من خلال جدول موعد للصيانة.

ما ينبغي فعله:

حاول إعادة إدخال كابل الشحن بالكامل في مدخل منفذ الشحن. إذا بدأت السيارة في الشحن وومض ضوء منفذ الشحن باللون الأخضر، فقد يكون كابل الشحن لم يتم إدخاله بالكامل من قبل. يجب عدم تقييد الشحن بالتيار المتردد بعد الآن، ويجب أن يتوفر الشحن الفائق/الشحن السريع بالتيار المستمر.

إذا ظل الشحن مقيداً أو إذا لم تشحن السيارة إطلاقاً، فتأكد من عدم سحب كابل ذراع التحرير اليدوي لمزلاج منفذ الشحن (الموجود في الجانب الأيسر لصندوق السيارة). تأكد من أن مقبض كابل التحرير اليدوي (غالباً ما يكون على شكل حلقة أو شريط) خالٍ من العوائق ولا شيء عالٍ به (كشبكة حمولة أو مظلة). لمزيد من المعلومات حول التحرير اليدوي لمنفذ الشحن، راجع [تحرير كابل الشحن يدوياً في الصفحة 149](#).

إذا ظل الشحن مقيداً أو لم تكن السيارة ستشحن على الإطلاق، افحص مدخل منفذ الشحن ووصلة كابل الشحن للتأكد من عدم وجود أي عوائق مثل الأتربة و/أو الرطوبة و/أو الأجسام الغريبة. تأكد من إزالة أي عوائق بمدخل منفذ الشحن والسماح بجفاف أي رطوبة ثم جرب إعادة إدخال الكابل بمنفذ الشحن.

إذا قمت بفحص وإزالة أي حطام أو أجسام غريبة، ولكن الشحن لا يزال محدوداً أو لن يتم شحن سيارتك على الإطلاق، فقد يكون مزلاج منفذ الشحن متجمداً. للمساعدة على إذابة الجليد الموجود على مزلاج منفذ الشحن، انقر على زر إزالة الصقيع من السيارة في تطبيق Tesla للهاتف المحمول لإزالة الصقيع من السيارة لمدة تتراوح بين 30 و45 دقيقة تقريباً.

ملاحظة: تأكد من استخدام وضع إزالة الصقيع من السيارة في تطبيق الجوال لإزالة الصقيع من السيارة. ضبط إعدادات التحكم في المناخ على شاشة اللمس بالسيارة ليس فعالاً بهذا القدر.

يمكن أيضاً إذابة أي جليد يؤثر في مزلاج منفذ الشحن من خلال تشغيل مزبل الصقيع الخلفي عبر شاشة اللمس في السيارة. تم تزويد بعض السيارات بنظام تدفئة لمدخل منفذ الشحن الذي يتم تشغيله عند تشغيل مزبل الصقيع الخلفي في ظروف الطقس البارد.

لمزيد من المعلومات حول الشحن في ظروف الطقس البارد، راجع [أفضل الممارسات في الطقس البارد في الصفحة 130](#).

إذا ظل التنبيه موجوداً، فمن المفترض أن يظل شحن التيار المتردد المحدود متاحاً.

لمزيد من المعلومات عن الشحن، راجع [تعليمات الشحن في الصفحة 146](#).

CP_a101

انخفض معدل الشحن - الموصل الجداري ساخن يجب فحص وصلات مقبس التيار أو الموصل الجداري

يقصد بهذا التنبيه:

تشير درجة الحرارة العالية المكتشفة بواسطة تنبيهات الموصل الجداري إلى أن الوصلة من المبنى إلى الموصل الجداري ساخنة للغاية، ولذلك تم إبطاء الشحن لحماية الأسلاك والموصل الجداري.

لا يمثل هذا عادةً مشكلة في السيارة أو الموصل الجداري، ولكنه مشكلة في أسلاك المبنى. قد يكون هذا بسبب عدم إحكام ربط الوصلات السلكية من المبنى بالموصل الجداري ويمكن أن يقوم فني كهربائي بإصلاحها سريعاً.

ما ينبغي فعله:

اتصل بفني كهربائي لفحص الوصلة السلكية من المبنى إلى الموصل الجداري. يجب أن يتأكد من توصيل جميع الأسلاك وربطها بالعزم الصحيح وفقاً لدليل التركيب الخاص بالموصل الجداري.



يمكن العثور على أدلة تركيب الموصل الجداري هنا.

CP_a102

يتعذر الشحن - الموصل الجداري ساخن للغاية يجب التحقق من وصلات الأسلاك إلى المقبس أو الموصل الجداري

يُقصد بهذا التنبيه:

تشير درجة الحرارة العالية المكتشفة بواسطة تنبيهات الموصل الجداري إلى أن الوصلة من المبنى إلى الموصل الجداري ساخنة للغاية، ولذلك تم إبطاء الشحن لحماية الأسلاك والموصل الجداري.

لا يمثل هذا عادة مشكلة في السيارة أو الموصل الجداري، ولكنه مشكلة في أسلاك المبنى. قد يكون هذا بسبب عدم إحكام ربط الوصلات السلكية من المبنى بالموصل الجداري ويمكن أن يقوم فني كهربائي بإصلاحها سريعاً.

ما ينبغي فعله:

اتصل بفني كهربائي لفحص الوصلة السلكية من المبنى إلى الموصل الجداري. يجب أن يتأكد من توصيل جميع الأسلاك وربطها بالعزم الصحيح وفقاً لدليل التركيب الخاص بالموصل الجداري.

لمزيد من المعلومات، راجع دليل التركيب للموصل الجداري.

CP_a143

يتضمن محول الشحن خطر وميض القوس الكهربائي استخدم معدات شحن أخرى

يُقصد بهذا التنبيه:

الشحن غير متوفر لأن سيارتك اكتشفت خطر حدوث وميض قوس كهربائي في محول شحن تابع لجهة خارجية والذي تم استخدامه لتوصيل مقبض الشحن من نظام الشحن المدمج في منفذ الشحن بالسيارة.

يمكن أن يحدث وميض القوس الكهربائي إذا حاولت الفصل أثناء الشحن باستخدام محول شحن تابع لجهة خارجية، ويمكن أن يتسبب وميض القوس الكهربائي في إصابات جسدية بالغة و/أو إلحاق الضرر بالممتلكات.

ما ينبغي فعله:

قم باتباع الخطوات أدناه لتقليل هذا الخطر:

- تأكد من أن الشحن متوقف تماماً.
- 1. استخدم شاشة للمس بالسيارة للتأكد من توقف الشحن، أو لوقف الشحن إذا كان ضرورياً.
- 2. استخدم شاشة محطة الشحن وعناصر التحكم للتأكد من توقف الشحن أو لإنهاء أي جلسة شحن نشطة.
- تأكد من عدم وجود وميض ضوء (LED) باللون الأخضر أو الأزرق على منفذ الشحن.
- افصل محول الشحن من منفذ الشحن بالسيارة.
- تأكد مرة أخرى من أن محطة الشحن تشير إلى عدم وجود جلسة شحن نشطة.
- افصل محول الشحن من مقبض الشحن.

استخدم معدات شحن مختلفة لشحن السيارة. لمزيد من المعلومات عن الشحن، راجع تعليمات الشحن في الصفحة 146.

يمكنك أيضاً محاولة شحن السيارة باستخدام محطة شحن فائق من Tesla أو موقع شحن عند الوجهة، ويمكن العثور عليها جميعاً من خلال الخريطة المعروضة على شاشة للمس في السيارة. راجع الخرائط والملاح في الصفحة 134 لمعرفة مزيد من التفاصيل.

CP_a151

تم اكتشاف خطأ في منفذ الشحن قد لا يعمل الشحن بالتيار المتردد/يمكن استخدام الشحن الفائق

يُقصد بهذا التنبيه:



تنبيهات استكشاف الأخطاء وإصلاحها

منفذ شحن سيارتك يحتاج إلى صيانة. يتعذر على منفذ الشحن إنشاء إشارة دليل تحكم صالحة والتواصل بشكل فعال مع بعض معدات الشحن بالتيار المتردد ومصادر الطاقة.

بينما يظل هذا التنبيه موجوداً، قد يكون الشحن بالتيار المتردد والشحن السريع بالتيار المستمر مع محطات شحن غير تابعة لشركة Tesla محدوداً أو غير متوفر.

ما ينبغي فعله:

يوصى بتحديد موعد صيانة لفحص منفذ شحن سيارتك في أقرب فرصة مناسبة لك.

في الوقت نفسه، يجب أن يظل الشحن الفائت متوفراً. يمكن عرض مواقع الشحن الفائت عبر الخريطة على شاشة اللمس الموجودة بسيارتك. راجع [الخرائط والملاحه في الصفحة 134](#) لمعرفة مزيد من التفاصيل.

قد يكون الشحن بالتيار المتردد متوفراً أيضاً باستخدام وصلة متنقلة من الجيل الثاني أو موصل جداري من الجيل الثالث. ومع ذلك، يوصى بالتأكد من أن منفذ شحن سيارتك يمكنه الاتصال بمنتج الشحن الخاص بك المتوفر من شركة Tesla. جرب الشحن باستخدام وصلة متنقلة من الجيل الثاني أو موصل جداري من الجيل الثالث، وتأكد من أن سيارتك تشحن كما هو متوقع، قبل الاعتماد عليها.

لمزيد من المعلومات حول استكشاف الأخطاء وإصلاحها في الوصلة المتنقلة أو أضواء حالة الموصل الجداري، راجع دليل المالك الخاص بالمنتج في [أدلة منتج الشحن والمهايئ](#).

لمزيد من المعلومات عن الشحن، راجع [تعليمات الشحن في الصفحة 146](#).

CP_a164

لا يزال يتم اكتشاف مقبض الشحن بعد طلب التحرير استخدم كابل التحرير اليدوي لمنفذ الشحن إذا كان ذلك ضرورياً

يُقصد بهذا التنبيه:

يكتشف منفذ الشحن في سيارتك أن كابل الشحن/ مقبض الشحن لا يزال متصلًا بعد استلام طلبات عديدة لتحرير كابل الشحن حتى يمكن فصله.

قد يشير هذا التنبيه إلى أن مزلاج منفذ الشحن لا يقوم بتحرير كابل الشحن كما هو متوقع.

ما ينبغي فعله:

إذا تعذرت إزالة كابل الشحن من منفذ الشحن بعد عدة محاولات لتحريره، فجرب كابل التحرير اليدوي الموجود في صندوق السيارة.

1. تأكد من أن السيارة تشحن بشكل نشط.

◦ في شاشة اللمس في سيارتك، قم بالوصول إلى شاشة الشحن.

◦ عند الضرورة، اضغط على إيقاف الشحن.

2. افتح صندوق السيارة الخلفي.

3. اسحب كابل تحرير منفذ الشحن إلى أسفل لتحرير كابل الشحن من المزلاج.

◦ **ملاحظة:** يوجد كابل التحرير على الجانب الأيسر من صندوق السيارة الخلفي. يمكن أن يدخل في فتحة صغيرة في الكسوة الداخلية لصندوق السيارة.

4. اسحب كابل الشحن من منفذ الشحن.

لمزيد من المعلومات حول التحرير اليدوي لمنفذ الشحن، راجع [تحرير كابل الشحن يدوياً في الصفحة 149](#).

إذا تعذرت إزالة كابل الشحن، فقد يكون مزلاج منفذ الشحن متجمداً.

للمساعدة على إذابة الجليد الموجود على مزلاج منفذ الشحن، انقر على زر إزالة الصقيع من السيارة في تطبيق Tesla للهاتف المحمول لإزالة الصقيع من السيارة لمدة تتراوح بين 30 و45 دقيقة تقريباً.

ملاحظة: تأكد من استخدام وضع إزالة الصقيع من السيارة في تطبيق الجوال لإزالة الصقيع من السيارة. ضبط إعدادات التحكم في المناخ على شاشة اللمس بالسيارة ليس فعالاً بهذا القدر.

يمكن أيضاً إذابة أي جليد يؤثر في مزلاج منفذ الشحن من خلال تشغيل مزيل الصقيع الخلفي عبر شاشة اللمس في السيارة. تم تزويد بعض السيارات بنظام تدفئة لمدخل منفذ الشحن الذي يتم تشغيله عند تشغيل مزيل الصقيع الخلفي في ظروف الطقس البارد.

لمزيد من المعلومات حول الشحن في ظروف الطقس البارد، راجع [أفضل الممارسات في الطقس البارد في الصفحة 130](#).



تنبيهات استكشاف الأخطاء وإصلاحها

إذا كان هذا التنبيه يصدر بصورة متكررة خلال العديد من دورات القيادة ومحاولات الشحن، فيُوصى عندئذٍ بجدولة الخدمة لفحص منفذ شحن سيارتك في أقرب فرصة مناسبة لك.

لمزيد من المعلومات حول استكشاف الأخطاء وإصلاحها في الوصلة المتنقلة أو أضواء حالة الموصل الجداري، راجع دليل المالك الخاص بالمنتج في أدلة منتج الشحن والمهايئ.

في حال استخدام معدات أخرى للشحن الخارجي، راجع الوثيقة المتوفرة من الجهة المصنّعة الخاصة بنصائح استكشاف الأخطاء وإصلاحها.

لمزيد من المعلومات عن الشحن، راجع تعليمات الشحن في الصفحة 146.

DI_a138

تعطل المحرك الأمامي - يمكنك قيادة السيارة قد تكون طاقة السيارة محدودة

يُقصد بهذا التنبيه:

محرك السيارة الأمامي غير متوفر. قد يتم خفض الطاقة والسرعة والتسارع نظراً إلى أن السيارة تستخدم المحرك (المحركات) الخلفي لمواصلة القيادة.

ما ينبغي فعله:

واصل القيادة نحو وجهتك. يمكنك قيادة السيارة.

قد ينتج هذا التنبيه عن حالة مؤقتة سيتم حلها تلقائياً. إذا تم مسح التنبيه خلال القيادة الحالية أو لم يعد موجوداً عند بدء القيادة التالية، فمن المحتمل أن يكون ذلك بسبب حالة مؤقتة. لا يوجد إجراء مطلوب.

وقد يشير هذا التنبيه أيضاً إلى حالة تتطلب فحص المحرك الأمامي وصيانته. إذا استمر هذا التنبيه على مدار رحلات القيادة المتتالية، فيوصى بجدولة موعد للصيانة. يمكنك قيادة السيارة في هذه الأثناء.

DI_a166

توقفت السيارة تلقائياً لمنع الانقلاب اربط حزام الأمان وأغلق الباب لاستمرار القيادة

يُقصد بهذا التنبيه:

لقد انتقلت السيارة تلقائياً إلى وضع الركن (P)؛ لأنها حددت مغادرة السائق أو أنه لم يعد موجوداً. يكون سلوك السيارة هذا متوقعاً تحت ظروف مختلفة.

ستنتقل السيارة تلقائياً إلى وضع الركن إذا تحققت كل الحالات التالية:

- يكون الركن الآلي غير نشط
- تسير السيارة على سرعة أقل من 1,4 ميل/س (2,25 كم/الساعة) في وضع القيادة أو الرجوع إلى الخلف
- تم اكتشاف آخر نشاط للسائق منذ أكثر من ثانيتين. يتضمن نشاط السائق ما يلي:
 - الضغط على دواسة المكابح و/أو التسارع
 - قيادة السيارة يدوياً

وأن تتحقق حالتان من هذه الحالات على الأقل:

1. اكتشاف حزام أمان السائق مفكوكاً.
2. اكتشاف عدم وجود السائق.
3. اكتشاف باب السائق مفتوحاً.

ملاحظة: ستنتقل سيارتك أيضاً إلى وضع الركن عند توصيل كابل الشحن في منفذ الشحن.

ما ينبغي فعله:

لمزيد من المعلومات حول التحويل التلقائي إلى وضع الركن، راجع التبديل في الصفحة 66.



DI_a175

نظام التحكم في السرعة غير متوفر

يُقصد بهذا التنبيه:

نظام التحكم في السرعة، بما في ذلك نظام التحكم في السرعة مع مراعاة حركة المرور، غير متوفر حالياً.

قد لا يتوفر نظام التحكم في السرعة بسبب ما يلي:

- ألقى السائق الطلب.
- فك السائق حزام الأمان.
- فتح صندوق السيارة الأمامي أو الصندوق الخلفي أو باب من أبواب السيارة.
- سير السيارة بسرعة أقل من الحد الأدنى لدرجة نظام التحكم في السرعة التي تبلغ 18 ميلاً/س (30 كم/س).
- وجود ظرف بيئي ما؛ مثل محدودية الرؤية.
- تنشيط وضع الخادم.

ما ينبغي فعله:

تحكم في السيارة وتول القيادة يدوياً.

عند اختفاء أي حالة تمنع تنشيط التحكم في السرعة، يجب أن يتوفر التحكم في السرعة. إذا استمر هذا التنبيه خلال رحلات القيادة اللاحقة، فحدد موعد صيانة في أقرب وقت مناسب لك. يمكنك قيادة السيارة في هذه الأثناء.

للاطلاع على مزيد من المعلومات، راجع التحكم في السرعة مع مراعاة حركة المرور في الصفحة 96.

DI_a184

الركن الآلي ملغى تحكم في السيارة

يُقصد بهذا التنبيه:

تم إلغاء الركن الآلي.

قد يتم إلغاء الركن الآلي بسبب ما يلي:

- ضغط السائق على زر إلغاء من شاشة اللمس.
- قام السائق باستخدام عصا ناقل الحركة أو بتحريك عجلة القيادة.
- ضغط السائق على دواسة التسارع أو دواسة الكبح أو فتح باب ما.
- وجود منحدر/ميل حاد.
- وجود ظروف طقس تؤثر في الرؤية.
- عدم إمكانية اكتشاف الأرصفة.
- توصيل مقطورة بالسيارة.

ما ينبغي فعله:

يمكنك ركن السيارة أو إنهاء ركنها يدوياً. بمجرد الانتهاء من الركن، قم بتعشيق الفرامل والتبديل إلى وضع الركن. وإلا ستبقى سيارتك حرة الحركة.

يجب توفر Autopark مرة أخرى أثناء رحلة القيادة التالية.

لمزيد من المعلومات، راجع [unique_644#](#) في الصفحة والقيود والتحذيرات في الصفحة 106.

DI_a185

تم إلغاء الركن الآلي

يُقصد بهذا التنبيه:



تم إيقاف الركن الآلي واستخدام مكابح التوقف الإلكترونية.

قد يتم إلغاء الركن الآلي بسبب ما يلي:

- ضغط السائق على زر إلغاء من شاشة اللمس.
- قام السائق باستخدام عصا ناقل الحركة أو بتحريك عجلة القيادة.
- ضغط السائق على دواسة التسارع أو دواسة الكبح أو فتح باب ما.
- وجود منحدر/ميل حاد.
- وجود ظروف طقس تؤثر في الرؤية.
- عدم إمكانية اكتشاف الأرصفة.
- توصيل مقطورة بالسيارة.

ما ينبغي فعله:

يمكنك ركن السيارة أو إنهاء ركنها يدوياً.

يجب توفر Autopark مرة أخرى أثناء رحلة القيادة التالية.

لمزيد من المعلومات، راجع [unique_644#](#) في الصفحة والقيود والتحذيرات في الصفحة 106.

DI_a190

عمق مداس الإطار الخلفي منخفض - قم بجدولة الصيانة افحص الإطارات لتدويرها/استبدالها

يُقصد بهذا التنبيه:

ملاحظة: لا يشير هذا التنبيه إلى وجود إطار مفرغ من الهواء.

اكتشفت السيارة أن الإطارات الخلفية أصيبت بتلف أكبر بمرور الوقت أكثر من الإطارات الأمامية، ما أدى إلى تجاوز الفرق الموصى به.

ما ينبغي فعله:

يوصى بفحص عمق المداس في كل الإطارات. مع تلف الإطارات أثناء القيادة العادية، تتلف الإطارات الخلفية عموماً بصورة أسرع من الإطارات الأمامية.

يُعد تدوير الإطار أمراً مهماً لتحقيق توازن تلف الإطار بصورة متساوية على كل الإطارات. عند تركيب إطارات متداخلة (مقاسات إطارات أمامية وخلفية مختلفة)، فإن تدوير الإطارات الأمامية والخلفية بانتظام بين الجانبين الأيسر والأيمن من سيارتك سيجعل إطاراتك تتآكل بشكل متساوٍ ويطيل عمرها.

يؤدي عدم تدوير الإطارات على النحو الموصى به إلى خطر الانزلاق المائي وفقدان التحكم في السيارة على الطرق الرطبة. يؤدي عدم تدوير الإطارات أيضاً إلى تقليل عمرها، ما يتطلب استبدالها مبكراً.

يوصى بتحديد موعد للخدمة عبر تطبيق الهاتف المحمول من Tesla أو من خلال مزود خدمة مستقل لتدوير الإطارات في الحالات الآتية:

- عندما يكون الفرق في عمق المداس بين أي من الإطارات الأمامية والخلفية أكثر من 1,5 مم
- تمت قيادة السيارة لأكثر من 6250 ميلاً (10000 كم) منذ آخر تدوير للإطارات.

قد تحتاج الإطارات إلى الاستبدال إذا تم تحديد عمق المداس الخلفي على أنه مستوى غير آمن ولا تنطبق أي من هذه الحالات.

- لم يعد تدوير الإطارات مناسباً
- الإطارات المتداخلة (مقاسات الإطارات الأمامية والخلفية مختلفة) المثبتة على سيارتك تجعل تدوير الإطارات الأمامية/الخلفية غير متوفر

عند الانتهاء من فحص الإطارات وأي صيانة ضرورية لها، قم بتحديث تكوين إطارات السيارة لتحسين إعداداتها وفقاً للإطارات الخاصة بك وامسح التنبيه لمسافة لا تقل عن 6250 ميلاً. للاطلاع على مزيد من المعلومات، راجع [العناية بالإطارات وصيانتها في الصفحة 157](#).

لا يوصى بالاعتماد على هذا التنبيه بدلاً من إجراء عمليات الفحص الروتينية لعمق مداس الإطار. يجب ألا يكون هذا التنبيه موجوداً إلا عندما تقوم السيارة بتقدير أن الإطارات تتجاوز فترة الخدمة الموصى بها.



تنبيهات استكشاف الأخطاء وإصلاحها

تتم معايرة هذا التنبيه لإطارات Tesla ولا يُتوقع أن يعمل مع إطارات من أنواع أو أحجام مختلفة، بما في ذلك مجموعات من علامات تجارية أو طرزٍ مختلفة للإطارات. وقد لا يتم عرضه أو قد يتم عرضه قبل الوقت المحدد، في السيارات التي تستخدم إطارات لا توصي بها Tesla. لمزيد من المعلومات حول الإطارات الموصى بها، راجع العجلات والإطارات في الصفحة 184.

DI_a245

ميزة انتظار السيارة غير متوفرة استمر في الضغط على دواسة الكبح أثناء التوقف

يُقصد بهذا التنبيه:

Vehicle Hold غير متوفرة حالياً بسبب قيود النظام. عند التوقف، استخدم دواسة المكابح لتتوقف السيارة تماماً وتبقى متوقفة.

ما ينبغي فعله:

واصل القيادة نحو وجهتك. يمكنك قيادة السيارة.

إذا استمر هذا التنبيه خلال رحلات القيادة اللاحقة، فحدد موعد صيانة في أقرب وقت مناسب لك. يمكنك قيادة السيارة في هذه الأثناء.

للإطلاع على مزيد من المعلومات، راجع تثبيت السيارة في الصفحة 78.

DIF_a251 / DIR_a251

يُوصى بإجراء الخدمة على سائل علبة التروس قم بجدولة الخدمة

يُقصد بهذا التنبيه:

اكتشفت السيارة حالة تتطلب فحص سائل علبة التروس.

ما ينبغي فعله:

يوصى بجدولة الخدمة.

يمكنك قيادة السيارة في ظل وجود هذا التنبيه. ومع ذلك، قد يؤدي الاستمرار في القيادة لفترة طويلة من الوقت مع وجود هذا التنبيه إلى تلف دائم في علبة التروس/مجموعة نقل الحركة.

EPBL_a195/EPBR_a195

توقفت السيارة تلقائياً لمنع الانقلاب اربط حزام الأمان وأغلق الباب لاستمرار القيادة

يُقصد بهذا التنبيه:

لقد انتقلت السيارة تلقائياً إلى وضع الركن (P)؛ لأنها حددت مغادرة السائق أو أنه لم يعد موجوداً. يكون سلوك السيارة هذا متوقعاً تحت ظروف مختلفة.

ستنتقل السيارة تلقائياً إلى وضع الركن إذا تحققت كل الحالات التالية:

- يكون الركن الآلي غير نشط
- تسير السيارة على سرعة أقل من 1,4 ميل/س (2,25 كم/الساعة) في وضع القيادة أو الرجوع إلى الخلف
- تم اكتشاف آخر نشاط للسائق منذ أكثر من ثابنتين. يتضمن نشاط السائق ما يلي:
 - الضغط على دواسة المكابح و/أو التسارع
 - قيادة السيارة يدوياً

وأن تتحقق حالتان من هذه الحالات على الأقل:

1. اكتشاف حزام أمان السائق مفكوكاً.
2. اكتشاف عدم وجود السائق.
3. اكتشاف باب السائق مفتوحاً.



تنبيهات استكشاف الأخطاء وإصلاحها

ملاحظة: ستنتقل سيارتك أيضاً إلى وضع الركن عند توصيل كابل الشحن في منفذ الشحن.

ما ينبغي فعله:

لمزيد من المعلومات حول التحويل التلقائي إلى وضع الركن، راجع التبديل في الصفحة 66.

ESP_a118

تم تنشيط المساعدة لأداء الكبح المنخفض للإيقاف، استمر في الضغط على دواسة الكبح بقوة

يُقصد بهذا التنبيه:

تم تنشيط تعويض التلاشي الهيدروليكي. يتم تنشيط وظيفة مساعد الكبح هذه بصورة مؤقتة للتأكد من وجود قدرة كاملة على الكبح في الحالات التي يتم فيها اكتشاف أداء كبح منخفض بواسطة السيارة.

عند تنشيط وظيفة المساعد هذه، يمكنك الشعور بانسحاب دواسة الكبح من تحت قدمك وملاحظة زيادة قوية في ضغط الكبح. ويمكنك أيضاً سماع صوت ضخ صادر من الوحدة الهيدروليكية الخاصة بالكبح في مقدمة السيارة. ويستمر ذلك لمدة ثوانٍ قليلة، حسب سطح الطريق وسرعة السيارة. يعد ذلك طبيعياً بالكامل ولا يشير إلى وجود أي مشكلة في السيارة.

ما ينبغي فعله:

اضغط مع الاستمرار على دواسة الكبح كما تفعل في الظروف العادية، ولا "تضغط بصورة متكررة" (الضغط والتحرير بصورة متكررة) على الدواسة حيث يؤدي ذلك إلى مقاطعة الوظيفة.

سيختفي هذا التنبيه عند توقف السيارة أو عند التوقف عن الضغط على دواسة الكبح. وقد يظل معروضاً بعد ذلك لمدة تصل إلى 5 ثوانٍ.

عادة ما يكون أداء الكبح المنخفض مؤقتاً، ويمكن أن يحدث نتيجة للعديد من الأسباب بما في ذلك درجات حرارة الكبح العالية بعد استخدام الكبح بكثرة، أو القيادة في ظروف الطقس الرطب أو البارد للغاية. وقد يشير أيضاً إلى تآكل وسادات الكبح أو الأجزاء الدوارة إلى الحد الذي يحتاج إلى الاستبدال العادي.

إذا كنت لا تزال تواجه مشكلة أداء الكبح المنخفض والتي لا تتحسن بمرور الوقت، فيرجى الاتصال بصيانة Tesla في الوقت المناسب لك لفحص المكابح.

لمزيد من المعلومات، راجع تعويض تلاشي قوة المكابح الهيدروليكية في الصفحة 72.

PCS_a016

بتعذر الشحن -يُحتمل سوء جودة طاقة الشبكة أعد المحاولة/جرّب موقع شحن أو محطة شحن فائق آخرين

يُقصد بهذا التنبيه:

توقف الشحن بسبب وجود حالة تمنع السيارة من الشحن بطاقة التيار المتردد. يجب أن يظل الشحن الفائق/الشحن السريع بالتيار المستمر يعمل كما هو متوقع.

يمكن أن يكون هذا بسبب اضطرابات في مصدر الطاقة ناشئة عن معدات الشحن الخارجية أو بفعل شبكة الطاقة الكهربائية. في بعض الأحيان، قد تكون هذه الحالة نتيجة استخدام أجهزة كهربائية قريبة تستهلك الكثير من الطاقة.

إذا استبعدت تلك الأسباب المحتملة، فيمكن كذلك أن تؤثر حالة ما في السيارة نفسها في الشحن بالتيار المتردد.

ما ينبغي فعله:

إذا كان هذا التنبيه مصحوباً بتنبيه آخر يحدد الحالة التي تؤثر في الشحن بالتيار المتردد، فابدأ بالتحقق من هذا التنبيه.

المزيد من نصائح استكشاف الأخطاء وإصلاحها بناءً على نوع المعدات:

- إذا تم استخدام وصلة متنقلة، فحاول شحن السيارة باستخدام مخرج حائط مختلف.
 - في حال بدء شحن السيارة، من المحتمل أن يكون مخرج الحائط الأساسي هو سبب المشكلة.
 - إذا لم يتم بدء شحن السيارة، فقد تكون الوصلة المتنقلة هي سبب المشكلة.
- إذا تم استخدام موصل جداري، فحاول شحن السيارة باستخدام معدات شحن مختلفة مثل الوصلة المتنقلة التي تعمل بواسطة مخرج حائط منفصل.



تنبيهات استكشاف الأخطاء وإصلاحها

◦ إذا تم بدء شحن السيارة، فمن المحتمل أن يكون الموصل الجداري هو سبب المشكلة.

إذا حدثت هذه المشكلة مع المقبس الجداري الأصلي أو الموصل الجداري، فاتصل بفني الكهرباء لفحص توصيلات الأسلاك.

يمكنك أيضاً محاولة شحن السيارة باستخدام محطة شحن فائق من Tesla أو موقع شحن عند الوجهة، ويمكن العثور عليها جميعاً من خلال الخريطة المعروضة على شاشة اللمس في السيارة. راجع الخرائط والملاحة في الصفحة 134 لمعرفة مزيد من التفاصيل.

إذا استمر هذا التنبيه عند محاولة الشحن في مواقع متعددة وبمعدات شحن مختلفة، فيوصى بجدولة موعد الخدمة.

لمزيد من المعلومات حول استكشاف الأخطاء وإصلاحها في الوصلة المتنقلة أو أضواء حالة الموصل الجداري، راجع دليل المالك الخاص بالمنتج في أدلة منتج الشحن والمهايين.

PCS_a017

توقف الشحن - فقدت الطاقة أثناء الشحن افحص مصدر الطاقة ومعدة الشحن

يُقصد بهذا التنبيه:

تم فقدان الطاقة أثناء الشحن. قد ينتج ذلك عن فقدان معدات الشحن للطاقة من المصدر (على سبيل المثال، مخرج الحائط) أو من مشكلة في معدات الشحن.

ما ينبغي فعله:

غالباً ما يأتي هذا التنبيه مصحوباً بتنبيهات أخرى يمكن أن تساعدك على تحديد المشكلة وإصلاحها. ابدأ بالتحقق من أي تنبيهات أخرى معروضة متعلقة بمشكلات الشحن.

بدلاً من ذلك، يمكنك التحقق من أضواء حالة الموصل الجداري أو الوصلة المتنقلة لتأكيد وصول الطاقة إلى الجهاز، ومراجعة دليل المالك الخاص بالمنتج أيضاً للحصول على معلومات استكشاف الأخطاء وإصلاحها بناءً على رموز الوميض. إذا تم استخدام معدات شحن خارجية أخرى (غير تابعة لشركة Tesla)، فتتحقق من وجود شاشة أو واجهة مستخدم أخرى توفر المساعدة على استكشاف الأخطاء وإصلاحها.

إذا لم توجد طاقة في معدات الشحن على نحو واضح، فتتحقق من قاطع الدائرة لمخرج الحائط/الموصل الجداري للتأكد من عدم تعطله.

المزيد من نصائح استكشاف الأخطاء وإصلاحها بناءً على نوع المعدات:

◦ إذا تم استخدام وصلة متنقلة، فحاول شحن السيارة باستخدام مخرج حائط مختلف.

◦ في حال بدء شحن السيارة، فمن المحتمل أن يكون مخرج الحائط الأساسي هو سبب المشكلة.

◦ إذا لم يتم بدء شحن السيارة، فقد تكون الوصلة المتنقلة هي سبب المشكلة.

◦ إذا تم استخدام موصل جداري، فحاول شحن السيارة باستخدام معدات شحن مختلفة مثل الوصلة المتنقلة التي تعمل بواسطة مخرج حائط منفصل.

◦ إذا تم بدء شحن السيارة، فمن المحتمل أن يكون الموصل الجداري هو سبب المشكلة.

إذا حدثت هذه المشكلة مع المقبس الجداري الأصلي أو الموصل الجداري، فاتصل بفني الكهرباء لفحص توصيلات الأسلاك.

غالباً ما يكون هذا التنبيه خاصاً بمعدات الشحن ومصادر الطاقة الخارجية ولا يشير عادةً إلى مشكلة في السيارة يمكن حلها من خلال جدول موعد للصيانة.

يمكنك أيضاً محاولة شحن السيارة باستخدام محطة شحن فائق من Tesla أو موقع شحن عند الوجهة، ويمكن العثور عليها جميعاً من خلال الخريطة المعروضة على شاشة اللمس في السيارة. راجع الخرائط والملاحة في الصفحة 134 لمعرفة مزيد من التفاصيل.

لمزيد من المعلومات حول استكشاف الأخطاء وإصلاحها في الوصلة المتنقلة أو أضواء حالة الموصل الجداري، راجع دليل المالك الخاص بالمنتج في أدلة منتج الشحن والمهايين.

PCS_a019

شبكة الطاقة أو مشكلة بالسيارة تحد من الشحن بالتيار المتردد افصل الطاقة وأعد المحاولة/جرب استخدام موقع شحن مختلف

يُقصد بهذا التنبيه:



تنبيهات استكشاف الأخطاء وإصلاحها

انخفضت سرعة الشحن بسبب حالة تؤثر في قدرة السيارة على الشحن بطاقة التيار المتردد. يجب أن يظل الشحن الفائق/الشحن السريع بالتيار المستمر يعمل كما هو متوقع.

يمكن أن يكون هذا بسبب اضطرابات في مصدر الطاقة ناشئة عن معدات الشحن الخارجية أو بفعل شبكة الطاقة الكهربائية. في بعض الأحيان، قد تكون هذه الحالة نتيجة استخدام أجهزة كهربائية قريبة تستهلك الكثير من الطاقة.

إذا استبعدت تلك الأسباب المحتملة، فيمكن كذلك أن تؤثر حالة ما في السيارة نفسها في الشحن بالتيار المتردد.

ما ينبغي فعله:

إذا كان هذا التنبيه مصحوباً بتنبيه آخر يحدد الحالة التي تؤثر في الشحن بالتيار المتردد، فابدأ بالتحقق من هذا التنبيه.

المزيد من نصائح استكشاف الأخطاء وإصلاحها بناءً على نوع المعدات:

- إذا تم استخدام وصلة متنقلة، فحاول شحن السيارة باستخدام مخرج حائط مختلف.
 - في حال بدء شحن السيارة، من المحتمل أن يكون مخرج الحائط الأساسي هو سبب المشكلة.
 - إذا لم يتم بدء شحن السيارة، فقد تكون الوصلة المتنقلة هي سبب المشكلة.
- إذا تم استخدام موصل جداري، فحاول شحن السيارة باستخدام معدات شحن مختلفة مثل الوصلة المتنقلة التي تعمل بواسطة مخرج حائط منفصل.
 - إذا تم بدء شحن السيارة، فمن المحتمل أن يكون الموصل الجداري هو سبب المشكلة.

إذا حدثت هذه المشكلة مع المقبس الجداري الأصلي أو الموصل الجداري، فاتصل بفني الكهرباء لفحص توصيلات الأسلاك.

يمكنك أيضاً محاولة شحن السيارة باستخدام محطة شحن فائق من Tesla أو موقع شحن عند الوجهة، ويمكن العثور عليها جميعاً من خلال الخريطة المعروضة على شاشة اللمس في السيارة. راجع [الخرائط والملاحه في الصفحة 134](#) لمعرفة مزيد من التفاصيل.

إذا استمر هذا التنبيه عند محاولة الشحن في مواقع متعددة وبمعدات شحن مختلفة، فيوصى بجدولة موعد الخدمة.

لمزيد من المعلومات حول استكشاف الأخطاء وإصلاحها في الوصلة المتنقلة أو أضواء حالة الموصل الجداري، راجع دليل المالك الخاص بالمنتج في [أدلة منتج الشحن والمهايئ](#).

PCS_a032

تم الكشف عن ضعف جودة طاقة الشبكة الكهربائية جرب محطة شحن أو موقعاً مختلفاً

يُقصد بهذا التنبيه:

انخفضت سرعة الشحن أو تمت مقاطعة الشحن بسبب حالة تؤثر في قدرة السيارة على الشحن باستخدام طاقة التيار المتردد. يجب أن يظل الشحن الفائق/الشحن السريع بالتيار المستمر يعمل كما هو متوقع.

اكتشف الشاحن المضمن في السيارة اضطرابات في إمداد الطاقة في شبكة الطاقة الكهربائية. تتداخل هذه الاضطرابات مع عملية شحن السيارة.

تتضمن الأسباب العادية لاضطرابات مصدر الطاقة ما يلي:

- وجود مشكلات في أسلاك المبنى و/أو مخرج الحائط.
- مشكلات في معدات الشحن الخارجية.
- وجود أجهزة كهربائية كبيرة أخرى، مثل الغسالات أو وحدات تكييف الهواء التي تستهلك قدرًا كبيراً من الطاقة الكهربائية بصفة مؤقتة وإلا ستعمل على اضطراب شبكة الطاقة الكهربائية.
- الظروف الخارجية التي تؤثر في شبكة الطاقة الكهربائية.

ما ينبغي فعله:

حيث إن هذا التنبيه عادةً ما يكون خاصاً بمعدات الشحن الخارجية ومصادر الطاقة ولا يشير عادةً إلى مشكلة في السيارة يمكن حلها من خلال ترتيب موعد الصيانة، يوصى بما يلي:

- محاولة الشحن باستخدام مخارج حائط مختلفة.
- حاول الشحن مرة أخرى (افصل وأعد التوصيل لإعادة المحاولة) عندما لا تستهلك الأجهزة الكهربائية الكبيرة الأخرى طاقة كهربائية.
- حاول الشحن باستخدام العديد من معدات الشحن المختلفة في مواقع مختلفة.



تنبيهات استكشاف الأخطاء وإصلاحها

يمكنك أيضاً محاولة شحن السيارة باستخدام محطة شحن فائق من Tesla أو موقع شحن عند الوجهة، ويمكن العثور عليها جميعاً من خلال الخريطة المعروضة على شاشة اللمس في السيارة. راجع [الخرائط والملاحة في الصفحة 134](#) لمعرفة مزيد من التفاصيل.

لمزيد من المعلومات حول استكشاف الأخطاء وإصلاحها في الوصلة المتنقلة أو أضواء حالة الموصل الجداري، راجع دليل المالك الخاص بالمنتج في أدلة منتج الشحن والمهايئ.

PCS_a052

جهاز الشحن الخارجي لا يوفر الطاقة تحقق من مصدر الطاقة أو جرّب معدات مختلفة

يُقصد بهذا التنبيه:

يتعدّر بدء الشحن بسبب حالة تمنع السيارة من الشحن بطاقة التيار المتردد. يجب أن يظل الشحن الفائق/الشحن السريع بالتيار المستمر يعمل كما هو متوقع.

طلبت السيارة طاقة التيار المتردد من معدات الشحن الخارجية، لكن الشاحن المضمن في السيارة لا يكتشف أي مصدر تيار قادم من هذه المعدات.

يمكن أن يحدث هذا أحياناً بسبب مشكلة في الأجهزة تتعلق بمعدات الشحن الخارجية والتي تمنع معدات الشحن من تشغيل الطاقة المنقولة إلى السيارة أو إيقاف تشغيلها عند الطلب. قد يحدث أيضاً بسبب حالة أخرى تؤثر في معدات الشحن الخارجية أو مصدر الطاقة المتصلة به أو السيارة نفسها.

ما ينبغي فعله:

غالباً ما يكون هذا التنبيه خاصاً بمعدات الشحن ومصادر الطاقة الخارجية ولا يشير عادةً إلى مشكلة في السيارة يمكن حلها من خلال جدول موعد للصيانة.

حاول الشحن باستخدام العديد من أنواع معدات الشحن المختلفة.

يمكنك أيضاً محاولة شحن السيارة باستخدام محطة شحن فائق من Tesla أو موقع شحن عند الوجهة، ويمكن العثور عليها جميعاً من خلال الخريطة المعروضة على شاشة اللمس في السيارة. راجع [الخرائط والملاحة في الصفحة 134](#) لمعرفة مزيد من التفاصيل.

لمزيد من المعلومات حول استكشاف الأخطاء وإصلاحها في الوصلة المتنقلة أو أضواء حالة الموصل الجداري، راجع دليل المالك الخاص بالمنتج في أدلة منتج الشحن والمهايئ.

PCS_a053

انخفض معدل الشحن، انخفاض مفاجئ في الجهد قم بإزالة أسلاك التمديد/فحص توصيل الأسلاك

يُقصد بهذا التنبيه:

تم خفض سرعة الشحن لأن الشاحن الداخلي في السيارة قد اكتشف انخفاضاً كبيراً في الجهد أثناء الشحن.

تشتمل الأسباب المحتملة لهذه المشكلة على الآتي:

- وجود مشكلات في أسلاك المبنى و/أو مخرج الحائط.
- وجود سلك تمديد أو أسلاك أخرى لا يمكنها دعم تيار الشحن المطلوب.

يمكن أن تنتج هذه المشكلة عن تشغيل أجهزة كهربائية تقوم بسحب الكثير من الطاقة من نفس دائرة الفرع أثناء شحن السيارة.

ما ينبغي فعله:

إذا تكررت هذه المشكلة لمرات عديدة في موقع الشحن العادي، فاتصل بفني كهربائي لفحص التركيبات الكهربائية. يجب عليه فحص الآتي:

- أي معدة شحن مثبتة وتوصيلها بأسلاك المبنى.
- أسلاك المبنى، بما في ذلك أي مخرج حائط مستخدم مع وصلة متنقلة.
- التوصيل الكهربائي بخطوط نقل الكهرباء في مكان دخوله المبنى.

ناقش مع الفني الكهربائي ما إذا كان يجب خفض تيار الشحن في السيارة من عدمه، أو ما إذا كان يجب ترقية التركيبات لدعم تيار شحن أعلى من عدمه.



تنبيهات استكشاف الأخطاء وإصلاحها

غالباً ما يكون هذا التنبيه خاصاً بمعدات الشحن ومصادر الطاقة الخارجية ولا يشير عادةً إلى مشكلة في السيارة يمكن حلها من خلال جدول موعد للصيانة.

يمكنك أيضاً محاولة شحن السيارة باستخدام محطة شحن فائق من Tesla أو موقع شحن عند الوجهة، ويمكن العثور عليها جميعاً من خلال الخريطة المعروضة على شاشة اللمس في السيارة. راجع الخرائط والملاحاة في الصفحة 134 لمعرفة مزيد من التفاصيل.

لمزيد من المعلومات حول استكشاف الأخطاء وإصلاحها في الوصلة المتنقلة أو أضواء حالة الموصل الجداري، راجع دليل المالك الخاص بالمنتج في أدلة منتج الشحن والمهايئ.

PCS_a054

توقف الشحن لانخفاض كبير في الجهد قم بإزالة أسلاك التمديد/فحص توصيل الأسلاك

يُقصد بهذا التنبيه:

حدث انقطاع في الشحن لأن الشاحن المضمن في السيارة قد اكتشف انخفاضاً كبيراً في الجهد على نحو غير عادي.

تشتمل الأسباب المحتملة لهذه المشكلة على الآتي:

- وجود مشكلات في أسلاك المبنى و/أو مخرج الحائط.
- وجود سلك تمديد أو أسلاك أخرى لا يمكنها دعم تيار الشحن المطلوب.

يمكن أن تنتج هذه المشكلة عن تشغيل أجهزة كهربائية تقوم بسحب الكثير من الطاقة من نفس دائرة الفرع أثناء شحن السيارة.

ما ينبغي فعله:

إذا تكررت هذه المشكلة لمرات عديدة في موقع الشحن العادي، فاتصل بفني كهربائي لفحص التركيبات الكهربائية. يجب عليه فحص الآتي:

- أي معدة شحن مثبتة وتوصيلها بأسلاك المبنى.
- أسلاك المبنى، بما في ذلك أي مخرج حائط مستخدم مع وصلة متنقلة.
- التوصيل الكهربائي بخطوط نقل الكهرباء في مكان دخوله المبنى.

ناقش مع الفني الكهربائي ما إذا كان يجب خفض تيار الشحن في السيارة من عدمه، أو ما إذا كان يجب ترقية التركيبات لدعم تيار شحن أعلى من عدمه.

غالباً ما يكون هذا التنبيه خاصاً بمعدات الشحن ومصادر الطاقة الخارجية ولا يشير عادةً إلى مشكلة في السيارة يمكن حلها من خلال جدول موعد للصيانة.

يمكنك أيضاً محاولة شحن السيارة باستخدام محطة شحن فائق من Tesla أو موقع شحن عند الوجهة، ويمكن العثور عليها جميعاً من خلال الخريطة المعروضة على شاشة اللمس في السيارة. راجع الخرائط والملاحاة في الصفحة 134 لمعرفة مزيد من التفاصيل.

لمزيد من المعلومات حول استكشاف الأخطاء وإصلاحها في الوصلة المتنقلة أو أضواء حالة الموصل الجداري، راجع دليل المالك الخاص بالمنتج في أدلة منتج الشحن والمهايئ.

PCS_a073

تم اكتشاف خطأ في جهاز الشحن الخارجي جرب معدات شحن أخرى

يُقصد بهذا التنبيه:

يتعدّر بدء الشحن بالتيار المتردد بسبب حالة تمنع السيارة من الشحن بطاقة التيار المتردد. يجب أن يظل الشحن الفائق/الشحن السريع بالتيار المستمر يعمل كما هو متوقع.

يكتشف الشاحن المضمن في السيارة جهد دخل في منفذ الشحن عند عدم طلب الطاقة من معدات الشحن الخارجية، ما يدل على أن معدات الشحن الخارجية لا تعمل كما هو متوقع.

يمكن أن يحدث هذا أحياناً بسبب مشكلة في الأجهزة تتعلق بمعدات الشحن الخارجية والتي تمنع معدات الشحن من تشغيل الطاقة المنقولة إلى السيارة أو إيقاف تشغيلها عند الطلب. ويمكن أن يحدث هذا أيضاً بسبب حالة أخرى تؤثر في معدات الشحن الخارجية أو بسبب حالة تؤثر في السيارة نفسها.

ما ينبغي فعله:



تنبيهات استكشاف الأخطاء وإصلاحها

غالباً ما يكون هذا التنبيه خاصاً بمعدات الشحن ومصادر الطاقة الخارجية ولا يشير عادةً إلى مشكلة في السيارة يمكن حلها من خلال جدول موعد للصيانة.

حاول الشحن باستخدام العديد من أنواع معدات الشحن المختلفة.

يمكنك أيضاً محاولة شحن السيارة باستخدام محطة شحن فائق من Tesla أو موقع شحن عند الوجهة، ويمكن العثور عليها جميعاً من خلال الخريطة المعروضة على شاشة اللمس في السيارة. راجع [الخرائط والملاحة في الصفحة 134](#) لمعرفة مزيد من التفاصيل.

لمزيد من المعلومات حول استكشاف الأخطاء وإصلاحها في الوصلة المتنقلة أو أضواء حالة الموصل الجداري، راجع دليل المالك الخاص بالمنتج في أدلة منتج الشحن والمهايئ.

PCS_a090

يتباطأ الشحن - لم تُشغَل بعض أطوار التيار المتردد تحقق من مصدر الطاقة ومعدات الشحن

يُقصد بهذا التنبيه:

انخفضت سرعة الشحن بسبب حالة تؤثر في قدرة السيارة على الشحن بطاقة التيار المتردد. يجب أن يظل الشحن الفائق/الشحن السريع بالتيار المستمر يعمل كما هو متوقع.

اكتشف الشاحن المضمن في السيارة أن واحداً أو أكثر من محولات الطاقة لا يتلقى جهد الدخل اللازم للتيار المتردد. على سبيل المثال: أثناء الشحن ذي الثلاثة أطوار، قد يكون أحد الأطوار مفقوداً من طاقة دخل التيار المتردد التي يوفرها المصدر الخارجي. قد يحدث ذلك بسبب حالة تؤثر في معدات الشحن الخارجية أو مصدر الطاقة المتصلة به أو السيارة نفسها.

ما ينبغي فعله:

غالباً ما يكون هذا التنبيه خاصاً بمعدات الشحن ومصادر الطاقة الخارجية ولا يشير عادةً إلى مشكلة في السيارة يمكن حلها من خلال جدول موعد للصيانة.

حاول الشحن باستخدام العديد من أنواع معدات الشحن المختلفة.

يمكنك أيضاً محاولة شحن السيارة باستخدام محطة شحن فائق من Tesla أو موقع شحن عند الوجهة، ويمكن العثور عليها جميعاً من خلال الخريطة المعروضة على شاشة اللمس في السيارة. راجع [الخرائط والملاحة في الصفحة 134](#) لمعرفة مزيد من التفاصيل.

لمزيد من المعلومات حول استكشاف الأخطاء وإصلاحها في الوصلة المتنقلة أو أضواء حالة الموصل الجداري، راجع دليل المالك الخاص بالمنتج في أدلة منتج الشحن والمهايئ.

PM_a092 / PMF_a092 / PMR_a092

تم اكتشاف مشكلة في مجموعة نقل الحركة - قم بجدولة الخدمة قد تستمر المشكلة حتى إذا تمت استعادة الوظائف

يُقصد بهذا التنبيه:

مجموعة نقل الحركة في سيارتك تحتاج إلى الصيانة. قد تنخفض الطاقة والسرعة والتسارع وقد تحتاج السيارة إلى إيقاف التشغيل أثناء القيادة.

يشير هذا التنبيه إلى حالة مستمرة تتطلب فحص مجموعة نقل الحركة وصيانتها.

حتى إذا تم مسح هذا التنبيه بعد القيادة الحالية ولم يعد يظهر أثناء دورات القيادة اللاحقة، تلتزم الصيانة لحل مشكلة مجموعة نقل الحركة التي اكتشفتها السيارة.

ما ينبغي فعله:

يُوصى بجدولة الخدمة لمجموعة نقل الحركة في السيارة في أقرب فرصة لك.

من دون الخدمة، قد يستمر انخفاض الطاقة والسرعة والتسارع في السيارة، وقد تواجه السيارة ظروفًا تتطلب إيقاف تشغيلها أثناء القيادة أو قد تتعذر القيادة.



UI_a004

صندوق السيارة الأمامي مفتوح ابدأ بحرص

يُقصد بهذا التنبيه:

تم اكتشاف أن صندوق السيارة الأمامي (غطاء المحرك) مفتوح أثناء القيادة.

يشير هذا التنبيه إلى أنه لا يمكن تأكيد إغلاق أحد مزلاجي تثبيت غطاء المحرك على الأقل، وهما المزلاج الرئيسي و/أو الثانوي في صندوق السيارة الأمامي، (يتم التأكيد على أنه مثبت بالكامل) عندما تنتقل السيارة إلى ترس آخر غير وضع الركن.

ما ينبغي فعله:

نظراً إلى أن هذه الحالة قد تؤدي إلى فتح صندوق السيارة الأمامي أثناء القيادة، يُوصى بالقيادة بحذر حتى تتمكن من إيقاف السيارة بأمان والتبديل إلى وضع الركن.

بمجرد ركن سيارتك، تحقق من صندوق السيارة الأمامي (غطاء المحرك) للتأكد من إغلاقه تماماً (كلا المزلاجين معشقان تماماً). لمزيد من المعلومات، راجع تعليمات الإغلاق الخاصة بـ [صندوق السيارة الأمامي في الصفحة 26](#).

يجب مسح التنبيه بمجرد انتقال السيارة إلى وضع الركن. ومع ذلك، قد يعود بمجرد بدء القيادة إذا لم تفحص غطاء المحرك أولاً وتثبته بالكامل.

إذا استمر هذا التنبيه عبر دورات قيادة متعددة أو حدث بوتيرة متزايدة عبر دورات قيادة متعددة، فيُوصى بجدولة الخدمة في أقرب وقت مناسب لك.

لمزيد من المعلومات عن صندوق السيارة الأمامي، راجع [صندوق السيارة الأمامي في الصفحة 26](#).

UI_a006

يلزم إجراء الصيانة جدولة الصيانة الآن

يُقصد بهذا التنبيه:

يتم تعيين هذا التنبيه عن بُعد بواسطة Tesla عند اكتشاف حالة تتطلب الصيانة في سيارتك.

يمكن تعيين هذا التنبيه بسبب ظروف مختلفة. عند جدولة موعد الصيانة، يجب توفر مزيد من المعلومات.

لا يمكن مسح هذا التنبيه إلا بواسطة فني الصيانة بعد صيانة سيارتك.

ما ينبغي فعله:

نظراً إلى أن هذا التنبيه يمكن أن يكون موجوداً بسبب ظروف مختلفة، يوصى بجدولة موعد الصيانة في أقرب وقت مناسب لك.

UI_a137

توصيل الخدمة النشط بالسيارة التشخيصات عن بعد لأداء الخدمة

يُقصد بهذا التنبيه:

يقوم فني الخدمة بتسجيل الدخول إلى سيارتك عن بُعد للتشخيص أو الإصلاح. قد تلاحظ بعض فقدان في وظائف المعلومات والترفيه أثناء استمرار الاتصال، لكن هذا التنبيه لا يشير إلى وجود مشكلة في سيارتك.

يمكنك قيادة السيارة.

ما ينبغي فعله:

يجب أن يتم مسح هذا التنبيه أوتوماتيكياً بعد أن يكمل الفني تشخيص السيارة أو إصلاحها. قد تجد أنه من الضروري إعادة تشغيل شاشة اللمس لاستعادة وظائف المعلومات والترفيه الكاملة بعد مسح التنبيه. لمزيد من المعلومات، راجع "إعادة تشغيل شاشة اللمس" في دليل [أفعلها بنفسك الخاص بالسيارة](#).

إذا لم يتم مسح هذا التنبيه بعد مرور 24 ساعة، فيوصى بجدولة موعد للصيانة عبر تطبيق Tesla على الهاتف الجوال أو مع مزود خدمة مستقل. يرجى ملاحظة أن خيارات مزود الخدمة المستقل قد تختلف، بناءً على تهيئة سيارتك وموقعك.



تنبيهات استكشاف الأخطاء وإصلاحها

UMC_a001

تتعذر الشحن باستخدام الوصلة المتنقلة تأريض المأخذ غير مناسب - جرب مقبسا آخر

يقصد بهذا التنبيه:

اكتشفت الوصلة المتنقلة أن المأخذ الكهربائي يتضمن تأريضاً غير كافٍ، ومن المحتمل أن يكون ناتجاً عن توصيل أرضي غير كافٍ أو مفقود. لا يشير هذا إلى مشكلة في الوصلة المتنقلة أو السيارة، ولكنه يشير إلى مشكلة في المأخذ الجداري/التركيب الكهربائي الذي تتصل به الوصلة المتنقلة. ما ينبغي فعله:

اطلب من الكهربائي فحص التركيبات الكهربائية. يجب أن يتأكد الكهربائي من وجود تأريض مناسب في قاطع الدائرة أو صندوق توزيع الطاقة وأن يتأكد أيضاً من إجراء التوصيلات المناسبة بالمأخذ قبل محاولة توصيل الوصلة المتنقلة مرة أخرى. إذا احتجت إلى الشحن في غضون ذلك، فجرب الشحن باستخدام مقبس مختلف، في مكان آخر، أو باستخدام نوع آخر من محطات الشحن. يمكنك أيضاً محاولة شحن السيارة باستخدام محطة شحن فائق من Tesla أو موقع شحن عند الوجهة، ويمكن العثور عليها جميعاً من خلال الخريطة المعروضة على شاشة اللمس في السيارة. راجع الخرائط والملاحاة في الصفحة 134 لمعرفة مزيد من التفاصيل. لمزيد من المعلومات حول أضواء حالات استكشاف الأخطاء في الوصلة المتنقلة وإصلاحها أو مشاكل الشحن، راجع دليل المالك الخاص بالمنتج.

UMC_a002

تعذر الشحن - الوصلة المتنقلة GFCI غير متصلة افصل مقبض الشحن من منفذ الشحن وأعد المحاولة

يقصد بهذا التنبيه:

لا تستطيع السيارة أن تشحن لأن قاطع دائرة تعطل الأرضي (GFCI) في الوصلة المتنقلة قد تعطل. مثل قاطع دائرة تعطل الأرضي في مخرج الحائط، تم تصميم هذه الميزة لإيقاف تدفق التيار الكهربائي في حال وجود مشكلة. حيث تقوم بقطع الشحن لحماية السيارة ومعدة الشحن. قد يحدث هذا نتيجة للعديد من الأسباب. فقد تكون المشكلة في كابل الشحن أو مقبض الكابل أو منفذ الشحن أو حتى أحد المكونات داخل السيارة. ما ينبغي فعله:

افحص منفذ الشحن ومقبض الشحن للتحقق من وجود أي مياه متراكمة أو مستويات رطوبة غير عادية. في حال وجود أي رطوبة زائدة، انتظر واترك كلا من المنطقة الداخلية لمنفذ الشحن والجزء المكشوف من مقبض الشحن حتى يجف بصورة كافية قبل المحاولة مرة أخرى. افحص معدة الشحن للتحقق من وجود تلف.

- إذا كان الكابل تالفاً بأي طريقة أو في حالة متردية، فلا تستخدمه. جرب معدة شحن مختلفة بدلاً من ذلك.
- إذا كان الكابل في حالة جيدة، فحاول الشحن مرة أخرى باستخدام الوصلة المتنقلة نفسها.

في حال استمرار المشكلة ومنع الشحن، حاول الشحن باستخدام معدة شحن مختلفة.

غالباً ما يكون هذا التنبيه خاصاً بمعدات الشحن ومصادر الطاقة الخارجية ولا يشير عادةً إلى مشكلة في السيارة يمكن حلها من خلال جدولة موعد للصيانة.

يمكنك أيضاً محاولة شحن السيارة باستخدام محطة شحن فائق من Tesla أو موقع شحن عند الوجهة، ويمكن العثور عليها جميعاً من خلال الخريطة المعروضة على شاشة اللمس في السيارة. راجع الخرائط والملاحاة في الصفحة 134 لمعرفة مزيد من التفاصيل.

لمزيد من المعلومات حول أضواء حالات استكشاف الأخطاء في الوصلة المتنقلة وإصلاحها أو مشاكل الشحن، راجع دليل المالك الخاص بالمنتج.



UMC_a004

يتعذر الشحن باستخدام الوصلة المتنقلة الجهد الكهربائي مرتفع للغاية/جرب مقبساً جدارياً آخر

يُقصد بهذا التنبيه:

يتعذر شحن السيارة أو تم انقطاع الشحن لأن الوصلة المتنقلة إما أنها:

- قد اكتشفت أن جهد المقبس الجداري مرتفع للغاية، أو
- اكتشفت ارتفاعاً مفاجئاً في جهد التغذية من مخرج الحائط.

ما ينبغي فعله:

حاول شحن السيارة باستخدام مخرج حائط مختلف. في حال بدء شحن السيارة، من المحتمل أن يكون مخرج الحائط الأساسي هو سبب المشكلة. اتصل بفني كهربائي لفحص الوصلات السلكية في المبنى إلى هذا المقبس.

إذا كانت السيارة لا تزال لا تشحن عند تجربة مقبس جداري آخر، فحاول الشحن في موقع مختلف.

يمكنك أيضاً محاولة شحن السيارة باستخدام محطة شحن فائق من Tesla أو موقع شحن عند الوجهة، ويمكن العثور عليها جميعاً من خلال الخريطة المعروضة على شاشة اللمس في السيارة. راجع الخرائط والملاحه في الصفحة 134 لمعرفة مزيد من التفاصيل.

لمزيد من المعلومات حول أضواء حالات استكشاف الأخطاء في الوصلة المتنقلة وإصلاحها أو مشاكل الشحن، راجع دليل المالك الخاص بالمنتج.

UMC_a005

يتعذر الشحن باستخدام الوصلة المتنقلة الجهد منخفض للغاية/جرب مقبساً جدارياً آخر

يُقصد بهذا التنبيه:

يتعذر شحن السيارة أو تم انقطاع الشحن لأن الوصلة المتنقلة إما أنها:

- لا تكتشف جهد تغذية كافٍ من المقبس الجداري، أو
- اكتشفت انقطاعاً مفاجئاً في جهد التغذية من المقبس الجداري.

ما ينبغي فعله:

حاول شحن السيارة باستخدام مخرج حائط مختلف. في حال بدء شحن السيارة، من المحتمل أن يكون مخرج الحائط الأساسي هو سبب المشكلة. اتصل بفني كهربائي لفحص الوصلات السلكية في المبنى إلى هذا المقبس.

إذا كانت السيارة لا تزال لا تشحن عند تجربة مقبس جداري آخر، فحاول الشحن في موقع مختلف.

غالباً ما يكون هذا التنبيه خاصاً بمعدات الشحن ومصادر الطاقة الخارجية ولا يشير عادةً إلى مشكلة في السيارة يمكن حلها من خلال جدول موعد للصيانة.

يمكنك أيضاً محاولة شحن السيارة باستخدام محطة شحن فائق من Tesla أو موقع شحن عند الوجهة، ويمكن العثور عليها جميعاً من خلال الخريطة المعروضة على شاشة اللمس في السيارة. راجع الخرائط والملاحه في الصفحة 134 لمعرفة مزيد من التفاصيل.

لمزيد من المعلومات حول أضواء حالات استكشاف الأخطاء في الوصلة المتنقلة وإصلاحها أو مشاكل الشحن، راجع دليل المالك الخاص بالمنتج.

UMC_a007

درجة حرارة صندوق التحكم في الوصلة المتنقلة مرتفعة اترك الوصلة المتنقلة تبرد لاستئناف الشحن

يُقصد بهذا التنبيه:

تمت مقاطعة الشحن لأن الوصلة المتنقلة اكتشفت درجة حرارة مرتفعة داخل مبيت صندوق التحكم الخاص بها.

ما ينبغي فعله:



تنبيهات استكشاف الأخطاء وإصلاحها

تأكد من أن الوصلة المتنقلة غير مغطاة بأي شيء ومن عدم وجود مصدر حرارة بالقرب منها. إذا استمرت المشكلة في درجات الحرارة المحيطة العادية (أقل من 38 درجة مئوية)، فستلزم الصيانة.

يمكنك أيضاً محاولة شحن السيارة باستخدام محطة شحن فائق من Tesla أو موقع شحن عند الوجهة، ويمكن العثور عليها جميعاً من خلال الخريطة المعروضة على شاشة اللمس في السيارة. راجع الخرائط والملاحة في الصفحة 134 لمعرفة مزيد من التفاصيل.

لمزيد من المعلومات حول أضواء حالات استكشاف الأخطاء في الوصلة المتنقلة وإصلاحها أو مشاكل الشحن، راجع دليل المالك الخاص بالمنتج.

UMC_a008

يتعذر الشحن - درجة حرارة المقبس الجداري مرتفعة يوصى بفحص المقبس الجداري والأسلاك

يُقصد بهذا التنبيه:

تشير درجة الحرارة العالية المكتشفة بواسطة تنبيهات الوصلة المتنقلة إلى أن المقبس المستخدم للشحن ساخن للغاية، ولذلك تم إيقاف الشحن لحماية المقبس.

لا يشير هذا إلى مشكلة في الوصلة المتنقلة أو السيارة، ولكنه يشير إلى مشكلة في المأخذ الجداري/التركيب الكهربائي الذي تتصل به الوصلة المتنقلة.

قد يكون المخرج ساخناً نتيجة لعدم إدخال القابس كاملاً أو عدم إحكام ربط الوصلة السلكية من المبنى إلى المخرج أو تآكل المخرج.

ما ينبغي فعله:

تأكد من إدخال المحول بالكامل في المقبس. إذا لم تعد سرعة الشحن إلى الوضع العادي، فاتصل بفني كهربائي لفحص المخرج والوصلات السلكية من المبنى إلى المخرج وإكمال أي إصلاحات ضرورية.

إذا كان المخرج متآكلاً، فتجنب استبداله واستخدام مخرج عالي الجودة. ضع في اعتبارك الترقية إلى موصل جداري من Tesla لمزيد من الراحة وللحصول على أعلى سرعة للشحن.

UMC_a009

يتعذر الشحن - درجة حرارة مقبض الشحن مرتفعة افحص مقبض الشحن أو منفذ الشحن للتحقق من وجود حطام

يُقصد بهذا التنبيه:

تمت مقاطعة الشحن؛ لأن الوصلة المتنقلة اكتشفت درجة حرارة مرتفعة في مقبض الشحن المتصل بمنفذ الشحن في السيارة.

ما ينبغي فعله:

تأكد من إدخال الوصلة المتنقلة بالكامل في مدخل منفذ الشحن في السيارة.

افحص مدخل منفذ الشحن ومقبض الوصلة المتنقلة للتحقق من وجود أي عوائق أو رطوبة. تأكد من إزالة أي عوائق بمنفذ الشحن أو بمقبض الوصلة المتنقلة ومن السماح بتجفيف أي رطوبة ثم حاول إعادة إدخال مقبض الوصلة المتنقلة بمنفذ الشحن.

تأكد أيضاً من أن مقبض الشحن للوصلة المتنقلة غير مغطى بأي شيء ومن عدم وجود مصدر حرارة بالقرب منه.

إذا استمر التنبيه في درجات الحرارة المحيطة العادية (أقل من 38 درجة مئوية)، وظهر أثناء محاولات الشحن المتعددة، فقد يشير ذلك إلى حالة تؤثر في الوصلة المتنقلة أو السيارة. يوصى بجدولة الصيانة في الوقت الذي يناسبك.

يمكنك أيضاً محاولة شحن السيارة باستخدام محطة شحن فائق من Tesla أو موقع شحن عند الوجهة، ويمكن العثور عليها جميعاً من خلال الخريطة المعروضة على شاشة اللمس في السيارة. راجع الخرائط والملاحة في الصفحة 134 لمعرفة مزيد من التفاصيل.

لمزيد من المعلومات حول أضواء حالات استكشاف الأخطاء في الوصلة المتنقلة وإصلاحها أو مشاكل الشحن، راجع دليل المالك الخاص بالمنتج.

UMC_a010

الوصلة المتنقلة المتصلة بوصلة المحول ساخنة اتركها تبرد - قم بتوصيل المحول بالكامل بالوصلة المتنقلة

يُقصد بهذا التنبيه:



تنبيهات استكشاف الأخطاء وإصلاحها

تمت مقاطعة الشحن؛ لأن الوصلة المتحركة اكتشفت درجة حرارة مرتفعة عند الوصلة بين محول القابس الجداري وصندوق التحكم. ما ينبغي فعله:

تأكد من توصيل محول القابس الجداري بالكامل بصندوق التحكم في الوصلة المتحركة.

تأكد أيضاً من أن محول القابس الجداري غير مغطى بأي شيء ومن عدم وجود مصدر حرارة بالقرب منه.

بعد الفصل من مصدر الطاقة (المقيس الجداري)، افحص توصيل محول القابس الجداري ووصلة صندوق التحكم في الوصلة المتحركة للتحقق من وجود أي عوائق أو رطوبة. تأكد من إزالة أي عوائق والسماح بتجفيف أي رطوبة ثم حاول إعادة إدخال محول القابس الجداري في الوصلة المتحركة ثم تحقق من التوصيل بمصدر الطاقة (المقيس الجداري).

بمجرد انخفاض درجة حرارة صندوق التحكم في الوصلة المتحركة وإزالة أي عوائق، يجب مسح التنبيه ويجب أن يكون الشحن ممكناً.

يمكنك أيضاً محاولة شحن السيارة باستخدام محطة شحن فائق من Tesla أو موقع شحن عند الوجهة، ويمكن العثور عليها جميعاً من خلال الخريطة المعروضة على شاشة اللمس في السيارة. راجع الخرائط والملاحه في الصفحة 134 لمعرفة مزيد من التفاصيل.

لمزيد من المعلومات حول أضواء حالات استكشاف الأخطاء في الوصلة المتحركة وإصلاحها أو مشاكل الشحن، راجع دليل المالك الخاص بالمنتج.

UMC_a011

خطأ في اتصال معدات الشحن حاول مرة أخرى أو جرب معدات مختلفة

يُقصد بهذا التنبيه:

يتعذر على السيارة الشحن؛ لأنها لا تستطيع الاتصال بشكل فعال مع الوصلة المتحركة. يتعذر على الوصلة المتحركة التأكيد عبر اكتشاف القرب على أن مقبض الشحن متصل بالكامل بسيارتك.

ما ينبغي فعله:

أولاً، تأكد من أن عدم وجود اتصال فعال ناتج عن الوصلة المتحركة وليس بسبب مشكلة في سيارتك. وعادةً ما تكون تلك هي الحالة.

لتأكيد ذلك، حاول شحن السيارة باستخدام معدات شحن خارجية مختلفة.

- في حال بدء شحن السيارة، من المحتمل أن تكون الوصلة المتحركة سبب المشكلة.
- إذا لم يتم بدء شحن السيارة، فقد تكون السيارة سبب المشكلة.

افحص مدخل منفذ الشحن ومقبض الوصلة المتحركة للتحقق من وجود أي عوائق (استخدم مصباحاً إذا كان ذلك ضرورياً). تأكد من إزالة أي عوائق ومن السماح بتجفيف أي رطوبة ثم حاول إعادة إدخال مقبض الوصلة المتحركة في منفذ الشحن.

غالباً ما يكون هذا التنبيه خاصاً بمعدات الشحن ومصادر الطاقة الخارجية ولا يشير عادةً إلى مشكلة في السيارة يمكن حلها من خلال جدولة موعد للصيانة.

يمكنك أيضاً محاولة شحن السيارة باستخدام محطة شحن فائق من Tesla أو موقع شحن عند الوجهة، ويمكن العثور عليها جميعاً من خلال الخريطة المعروضة على شاشة اللمس في السيارة. راجع الخرائط والملاحه في الصفحة 134 لمعرفة مزيد من التفاصيل.

لمزيد من المعلومات حول أضواء حالات استكشاف الأخطاء في الوصلة المتحركة وإصلاحها أو مشاكل الشحن، راجع دليل المالك الخاص بالمنتج.

لمزيد من المعلومات عن الشحن، راجع تعليمات الشحن في الصفحة 146.

UMC_a012

خطأ في اتصال معدات الشحن حاول مرة أخرى أو جرب معدات مختلفة

يُقصد بهذا التنبيه:

يتعذر على السيارة الشحن؛ لأنها لا تستطيع الاتصال بشكل فعال مع الوصلة المتحركة. اكتشفت الوصلة المتحركة أنه لا يمكنها إنشاء إشارة دليل تحكم صالحة أو الحفاظ عليها.

ما ينبغي فعله:



تنبيهات استكشاف الأخطاء وإصلاحها

أولاً، تأكد من أن عدم وجود اتصال فعال ناتج عن الوصلة المتحركة وليس بسبب مشكلة في سيارتك. وعادةً ما تكون تلك هي الحالة.

لتأكيد ذلك، حاول شحن السيارة باستخدام معدات شحن خارجية مختلفة.

- في حال بدء شحن السيارة، من المحتمل أن تكون الوصلة المتحركة سبب المشكلة.
- إذا لم يتم بدء شحن السيارة، فقد تكون السيارة سبب المشكلة.

افحص مدخل منفذ الشحن ومقبض الوصلة المتحركة للتحقق من وجود أي عوائق (استخدم مصباحاً إذا كان ذلك ضرورياً). تأكد من إزالة أي عوائق ومن السماح بتجفيف أي رطوبة ثم حاول إعادة إدخال مقبض الوصلة المتحركة في منفذ الشحن.

غالباً ما يكون هذا التنبيه خاصاً بمعدات الشحن ومصادر الطاقة الخارجية ولا يشير عادةً إلى مشكلة في السيارة يمكن حلها من خلال جدول موعده للصيانة.

يمكنك أيضاً محاولة شحن السيارة باستخدام محطة شحن فائق من Tesla أو موقع شحن عند الوجهة، ويمكن العثور عليها جميعاً من خلال الخريطة المعروضة على شاشة اللمس في السيارة. راجع [الخرائط والملاحة في الصفحة 134](#) لمعرفة مزيد من التفاصيل.

لمزيد من المعلومات حول أخطاء حالات استكشاف الأخطاء وإصلاحها أو مشاكل الشحن، راجع دليل المالك الخاص بالمنتج.

لمزيد من المعلومات عن الشحن، راجع [تعليمات الشحن في الصفحة 146](#).

UMC_a013

خطأ في محول القابس الجداري - انخفض معدل الشحن قم بتوصيل المحول بالكامل في الوصلة المتحركة وأعد المحاولة

يُفصد بهذا التنبيه:

يتعذر اتصال الوصلة المتحركة بمحول القابس الجداري. نظراً إلى أن الوصلة المتحركة لا يمكنها مراقبة درجة حرارة محول القابس الجداري، يتم تقليل تيار الشحن تلقائياً إلى 8 أمبير.

ما ينبغي فعله:

1. افصل الوصلة المتحركة، بما في ذلك محول القابس الجداري، تماماً من المأخذ الجداري.
2. تأكد من أن الاتصال بين محول القابس الجداري والجسم الرئيسي للوصلة المتحركة آمن.
 - a. افصل محول القابس الجداري تماماً من الجسم الرئيسي للوصلة المتحركة.
 - b. أعد إدخال محول القابس الجداري بالكامل في الجسم الرئيسي للوصلة المتحركة من خلال دفعه في المقبس حتى يستقر في مكانه.
3. حاول الشحن مرة أخرى عن طريق توصيل الوصلة المتحركة، بما في ذلك محول القابس الجداري، بالكامل بالمأخذ الجداري.
4. إذا استمر التنبيه، فحاول استخدام محول قابس جداري مختلف (انظر الخطوات أعلاه للتأكد من توصيل المحول بالكامل بالوصلة المتحركة).
 - a. إذا لم يعد التنبيه موجوداً، فمن المحتمل أن تكون المشكلة متعلقة بمحول القابس الجداري الذي كنت تستخدمه سابقاً.
 - b. إذا استمر التنبيه، فمن المحتمل أن تكون المشكلة متعلقة بالوصلة المتحركة.

يوصى بالحصول على محول قابس جداري أو وصلة متحركة أخرى إذا لزم الأمر.

في غضون ذلك، يمكنك الاستمرار في الشحن بالمعدات نفسها. سيتم خفض معدل الشحن، حيث سيقصر تيار الشحن على 8 أمبير أثناء استمرار هذه الحالة.

يمكنك أيضاً محاولة شحن السيارة باستخدام محطة شحن فائق من Tesla أو موقع شحن عند الوجهة، ويمكن العثور عليها جميعاً من خلال الخريطة المعروضة على شاشة اللمس في السيارة. راجع [الخرائط والملاحة في الصفحة 134](#) لمعرفة مزيد من التفاصيل.

لمزيد من المعلومات حول أخطاء حالات استكشاف الأخطاء وإصلاحها أو مشاكل الشحن، راجع دليل المالك الخاص بالمنتج.

UMC_a014

خطأ في محول القابس الجداري - انخفض معدل الشحن قم بتوصيل المحول بالكامل في الوصلة المتحركة وأعد المحاولة

يُفصد بهذا التنبيه:



تنبيهات استكشاف الأخطاء وإصلاحها

يتعذر اتصال الوصلة المتنقلة بمحول القابس الجداري. نظراً إلى أن الوصلة المتنقلة الخاصة بك لا يمكنها تحديد نوع المقبس الجداري الذي يتصل به محول القابس الجداري، يتم خفض تيار الشحن تلقائياً إلى 8 أمبير.

ما ينبغي فعله:

1. افصل الوصلة المتنقلة، بما في ذلك محول القابس الجداري، تماماً من المأخذ الجداري.
 2. تأكد من أن الاتصال بين محول القابس الجداري والجسم الرئيسي للوصلة المتنقلة آمن.
 - a. افصل محول القابس الجداري تماماً من الجسم الرئيسي للوصلة المتنقلة.
 - b. أعد إدخال محول القابس الجداري بالكامل في الجسم الرئيسي للوصلة المتنقلة من خلال دفعه في المقبس حتى يستقر في مكانه.
 3. حاول الشحن مرة أخرى عن طريق توصيل الوصلة المتنقلة، بما في ذلك محول القابس الجداري، بالكامل بالمأخذ الجداري.
 4. إذا استمر التنبيه، فحاول استخدام محول قابس جداري مختلف (انظر الخطوات أعلاه للتأكد من توصيل المحول بالكامل بالوصلة المتنقلة).
 - a. إذا لم يعد التنبيه موجوداً، فمن المحتمل أن تكون المشكلة متعلقة بمحول القابس الجداري الذي كنت تستخدمه سابقاً.
 - b. إذا استمر التنبيه، فمن المحتمل أن تكون المشكلة متعلقة بالوصلة المتنقلة.
- يوصى بالحصول على محول قابس جداري أو وصلة متنقلة أخرى إذا لزم الأمر. في غضون ذلك، يمكنك الاستمرار في الشحن بالمعدات نفسها. سيتم خفض معدل الشحن، حيث سيقصر تيار الشحن على 8 أمبير أثناء استمرار هذه الحالة.

يمكنك أيضاً محاولة شحن السيارة باستخدام محطة شحن فائق من Tesla أو موقع شحن عند الوجهة، ويمكن العثور عليها جميعاً من خلال الخريطة المعروضة على شاشة اللمس في السيارة. راجع [الخرائط والملاحه في الصفحة 134](#) لمعرفة مزيد من التفاصيل.

لمزيد من المعلومات حول أضواء حالات استكشاف الأخطاء في الوصلة المتنقلة وإصلاحها أو مشاكل الشحن، راجع [دليل المالك الخاص بالمنتج](#).

UMC_a015

خطأ في محول القابس الجداري - انخفض معدل الشحن قم بتوصيل المحول بالكامل بالوصلة المتنقلة وأعد المحاولة

يُقصد بهذا التنبيه:

يتعذر اتصال الوصلة المتنقلة بمحول القابس الجداري. نظراً إلى أن الوصلة المتنقلة الخاصة بك لا يمكنها تحديد نوع المقبس الجداري الذي يتصل به محول القابس الجداري، يتم خفض تيار الشحن تلقائياً إلى 8 أمبير.

ما ينبغي فعله:

1. افصل الوصلة المتنقلة، بما في ذلك محول القابس الجداري، تماماً من المأخذ الجداري.
 2. تأكد من أن الاتصال بين محول القابس الجداري والجسم الرئيسي للوصلة المتنقلة آمن.
 - a. افصل محول القابس الجداري تماماً من الجسم الرئيسي للوصلة المتنقلة.
 - b. أعد إدخال محول القابس الجداري بالكامل في الجسم الرئيسي للوصلة المتنقلة من خلال دفعه في المقبس حتى يستقر في مكانه.
 3. حاول الشحن مرة أخرى عن طريق توصيل الوصلة المتنقلة، بما في ذلك محول القابس الجداري، بالكامل بالمأخذ الجداري.
 4. إذا استمر التنبيه، فحاول استخدام محول قابس جداري مختلف (انظر الخطوات أعلاه للتأكد من توصيل المحول بالكامل بالوصلة المتنقلة).
 - a. إذا لم يعد التنبيه موجوداً، فمن المحتمل أن تكون المشكلة متعلقة بمحول القابس الجداري الذي كنت تستخدمه سابقاً.
 - b. إذا استمر التنبيه، فمن المحتمل أن تكون المشكلة متعلقة بالوصلة المتنقلة.
- يوصى بالحصول على محول قابس جداري أو وصلة متنقلة أخرى إذا لزم الأمر. في غضون ذلك، يمكنك الاستمرار في الشحن بالمعدات نفسها. سيتم خفض معدل الشحن، حيث سيقصر تيار الشحن على 8 أمبير أثناء استمرار هذه الحالة.

يمكنك أيضاً محاولة شحن السيارة باستخدام محطة شحن فائق من Tesla أو موقع شحن عند الوجهة، ويمكن العثور عليها جميعاً من خلال الخريطة المعروضة على شاشة اللمس في السيارة. راجع [الخرائط والملاحه في الصفحة 134](#) لمعرفة مزيد من التفاصيل.

لمزيد من المعلومات حول أضواء حالات استكشاف الأخطاء في الوصلة المتنقلة وإصلاحها أو مشاكل الشحن، راجع [دليل المالك الخاص بالمنتج](#).



تنبيهات استكشاف الأخطاء وإصلاحها

UMC_a016

درجة حرارة صندوق التحكم في الوصلة المتنقلة مرتفعة انخفض الحد الأقصى لمعدل الشحن

يُقصد بهذا التنبيه:

انخفض تيار الشحن مؤقتاً؛ لأن الوصلة المتنقلة اكتشفت درجة حرارة مرتفعة داخل مبيت صندوق التحكم الخاص بها.

ما ينبغي فعله:

تأكد من أن ألوصلة المتنقلة غير مغطاة بأي شيء ومن عدم وجود مصدر حرارة بالقرب منها. إذا استمرت المشكلة في درجات الحرارة المحيطة العادية (أقل من 38 درجة مئوية)، فستلزم الصيانة.

يمكنك أيضاً محاولة شحن السيارة باستخدام محطة شحن فائق من Tesla أو موقع شحن عند الوجهة، ويمكن العثور عليها جميعاً من خلال الخريطة المعروضة على شاشة اللمس في السيارة. راجع الخرائط والملاحة في الصفحة 134 لمعرفة مزيد من التفاصيل.

لمزيد من المعلومات حول أضواء حالات استكشاف الأخطاء في الوصلة المتنقلة وإصلاحها أو مشاكل الشحن، راجع دليل المالك الخاص بالمنتج.

UMC_a017

انخفض معدل الشحن - درجة حرارة القابس الجداري مرتفعة يوصى بفحص المقبس الجداري والأسلاك

يُقصد بهذا التنبيه:

تشير درجة الحرارة العالية المكتشفة بواسطة تنبيهات الوصلة المتنقلة إلى أن المخرج المستخدم للشحن ساخن للغاية، ولذلك تم إبطاء الشحن لحماية المخرج.

لا يمثل هذا عادة مشكلة في السيارة أو الوصلة المتنقلة، بل مشكلة في المخرج. قد يكون المخرج ساخناً نتيجة لعدم إدخال القابس كاملاً أو عدم إحكام ربط الوصلة السلكية من المبنى إلى المخرج أو تآكل المخرج.

ما ينبغي فعله:

تأكد من إدخال المحول بالكامل في المقبس. إذا لم تعد سرعة الشحن إلى الوضع العادي، فاتصل بفني كهربائي لفحص المخرج والوصلات السلكية من المبنى إلى المخرج وإكمال أي إصلاحات ضرورية.

إذا كان المخرج متأكلاً، فتجب استبداله واستخدام مخرج عالي الجودة. ضع في اعتبارك الترقية إلى موصل جداري من Tesla لمزيد من الراحة وللحصول على أعلى سرعة للشحن.

UMC_a018

انخفض معدل الشحن - درجة حرارة المقبض مرتفعة افحص مقبض الشحن أو منفذ الشحن بحثاً عن حطام

يُقصد بهذا التنبيه:

انخفض تيار الشحن مؤقتاً؛ لأن الوصلة المتنقلة اكتشفت درجة حرارة مرتفعة في مقبض الشحن المتصل بمنفذ الشحن في السيارة.

ما ينبغي فعله:

تأكد من إدخال الوصلة المتنقلة بالكامل في مدخل منفذ الشحن في السيارة.

افحص مدخل منفذ الشحن ومقبض الوصلة المتنقلة للتحقق من وجود أي عوائق أو رطوبة. تأكد من إزالة أي عوائق بمنفذ الشحن أو بمقبض الوصلة المتنقلة ومن السماح بتجفيف أي رطوبة ثم حاول إعادة إدخال مقبض الوصلة المتنقلة بمنفذ الشحن.

تأكد أيضاً من أن مقبض الشحن للوصلة المتنقلة غير مغطى بأي شيء ومن عدم وجود مصدر حرارة بالقرب منه.

إذا استمر التنبيه في درجات الحرارة المحيطة العادية (أقل من 38 درجة مئوية)، وظهر أثناء محاولات الشحن المتعددة، فقد يشير ذلك إلى حالة تؤثر في الوصلة المتنقلة أو السيارة. يوصى بجدولة الصيانة في الوقت الذي يناسبك.

يمكنك أيضاً محاولة شحن السيارة باستخدام محطة شحن فائق من Tesla أو موقع شحن عند الوجهة، ويمكن العثور عليها جميعاً من خلال الخريطة المعروضة على شاشة اللمس في السيارة. راجع الخرائط والملاحة في الصفحة 134 لمعرفة مزيد من التفاصيل.



تنبيهات استكشاف الأخطاء وإصلاحها

لمزيد من المعلومات حول أضواء حالات استكشاف الأخطاء في الوصلة المتحركة وإصلاحها أو مشاكل الشحن، راجع دليل المالك الخاص بالمنتج.

UMC_a019

الوصلة المتحركة المتصلة بوصلة المحول ساخنة انخفض الحد الأقصى لمعدل الشحن

يُقصد بهذا التنبيه:

انخفض تيار الشحن؛ لأن الوصلة المتحركة اكتشفت درجة حرارة مرتفعة عند الوصلة بين محول القابس الجداري وصندوق التحكم.

ما ينبغي فعله:

تأكد من توصيل محول القابس الجداري بالكامل بصندوق التحكم في الوصلة المتحركة.

بعد الفصل من مصدر الطاقة (المقبس الجداري)، افحص توصيل محول القابس الجداري ووصلة صندوق التحكم في الوصلة المتحركة للتحقق من وجود أي عوائق أو رطوبة.

يوصى بإزالة أي حطام/أجسام غريبة. تأكد من إزالة أي عوائق والسماح بتجفيف أي رطوبة ثم حاول إعادة إدخال محول القابس الجداري في الوصلة المتحركة ثم تحقق من التوصيل بمصدر الطاقة (المقبس الجداري).

تأكد أيضاً من أن محول القابس الجداري غير مغطى بأي شيء ومن عدم وجود مصدر حرارة بالقرب منه. إذا استمر التنبيه في درجات الحرارة المحيطة العادية (أقل من 38 درجة مئوية)، وظهر أثناء محاولات الشحن المتعددة، فقد يشير ذلك إلى حالة تؤثر في الوصلة المتحركة أو السيارة. يوصى بجدولة الصيانة في الوقت الذي يناسبك.

يمكنك أيضاً محاولة شحن السيارة باستخدام محطة شحن فائق من Tesla أو موقع شحن عند الوجهة، ويمكن العثور عليها جميعاً من خلال الخريطة المعروضة على شاشة اللمس في السيارة. راجع الخرائط والملاحاة في الصفحة 134 لمعرفة مزيد من التفاصيل.

لمزيد من المعلومات حول أضواء حالات استكشاف الأخطاء في الوصلة المتحركة وإصلاحها أو مشاكل الشحن، راجع دليل المالك الخاص بالمنتج.

VCFRONT_a180

انخفضت طاقة النظام الكهربائي قد تتوقف السيارة بصورة غير متوقعة

يُقصد بهذا التنبيه:

لا يمكن للنظام الكهربائي الحفاظ على الجهد المطلوب لدعم كل ميزات السيارة.

إذا كان هذا التنبيه موجوداً أثناء القيادة، فمن الممكن أن تتوقف سيارتك بشكل غير متوقع.

إذا كان هذا التنبيه موجوداً عندما تكون السيارة في وضع الانتظار أو عندما تنشط لأول مرة، فمن المحتمل أن سيارتك تفتقد إلى الطاقة الكهربائية الكافية لبدء القيادة. قد يكون هناك تنبيه منفصل للمركبة للإشارة إلى هذه الحالة.

ما ينبغي فعله:

يوصى بإلغاء أو تقليل استخدامك لأي ميزات غير أساسية. قد يساعد ذلك سيارتك على الحفاظ على طاقة كهربائية كافية للوظائف الأساسية.

إذا ظل هذا التنبيه نشطاً، فحدد موعد الخدمة على الفور. قد يتم إغلاق السيارة بصورة غير متوقعة أو قد لا تتم إعادة التشغيل من دون صيانة.

VCFRONT_a182

تحديد موعد صيانة لاستبدال البطارية منخفضة الجهد لن يُحدت البرنامج حتى يتم استبدال البطارية

يُقصد بهذا التنبيه:

تظهر البطارية منخفضة الجهد تدهوراً في أدائها ويلزم استبدالها. لن تكتمل تحديثات برنامج السيارة، إلى أن يتم استبدال البطارية منخفضة الجهد.

ما ينبغي فعله:

يوصى باستبدال البطارية منخفضة الجهد في أقرب فرصة مناسبة لك.



تنبيهات استكشاف الأخطاء وإصلاحها

يمكنك جدولة الخدمة عبر تطبيق الجوال من Tesla أو من خلال مزود خدمة مستقل يوفر بطارية منخفضة الجهد بديلة لسيارتك. يرجى ملاحظة أن خيارات مقدم الخدمة المستقل قد تختلف، بناءً على تهيئة سيارتك وموقعك.

إذا كانت البطارية ذات الجهد المنخفض لا تحتوي على طاقة كهربائية كافية لتشغيل سيارتك أو فتح الأبواب، فاتبع التعليمات الموجودة في بدء التشغيل باستخدام بطارية مساعدة في الصفحة 194.

لمزيد من المعلومات حول نظام البطارية، راجع معلومات البطارية عالية الجهد في الصفحة 145.

VCFRONT_a191

انخفضت طاقة النظام الكهربائي يتم إيقاف تشغيل السيارة

يُقصد بهذا التنبيه:

لا تستطيع بطارية الجهد المنخفض توفير الدعم الكهربائي اللازم للقيادة أو الاستمرار في القيادة. يتم إيقاف السيارة للحفاظ على الطاقة للوظائف الأساسية بخلاف القيادة.

لا يمكن قيادة السيارة أو مواصلة القيادة أثناء استمرار هذه الحالة.

ما ينبغي فعله:

إذا كان هذا التنبيه موجوداً أثناء القيادة، فيجب أن تتوقف السيارة على الفور. يوصي بأن:

- تتوقف بأمان على جانب الطريق
- تستخدم تطبيق الهاتف المحمول الخاص بك للاتصال بخدمة المساعدة على الطريق من Tesla على الفور، أو طلب المساعدة الأخرى على الطريق إذا كنت تفضل ذلك

إذا لم تتوقف على جانب الطريق بأمان خلال وقت قصير، فقد يتم إغلاق السيارة بشكل غير متوقع. من الممكن أيضاً ألا يتم إعادة تشغيل سيارتك بعد إيقافها.

عند وجود هذا التنبيه، لا يمكن للنظام الكهربائي الحفاظ على الجهد المطلوب لدعم كل ميزات السيارة. قد لا تعمل العديد من وظائف السيارة.

من الممكن أن تفقد سيارتك كل الطاقة الكهربائية. إذا حدث ذلك، فلا يزال بإمكانك استخدام كابلات تحرير الباب اليدوية للخروج من السيارة إذا لزم الأمر. للاطلاع على مزيد من المعلومات، راجع فتح الأبواب من الداخل في الصفحة 21.

قد يكون هذا التنبيه موجوداً بسبب ظروف السيارة المختلفة. لمزيد من المعلومات والإجراءات الموصى بها، تحقق من تنبيهات السيارة النشطة الأخرى.

إذا ظل هذا التنبيه موجوداً، فيوصى بتحديد موعد الخدمة على الفور. قد لا تسير السيارة أو قد يتم إغلاق السيارة بشكل غير متوقع أو قد لا تتم إعادة التشغيل من دون صيانة.

VCFRONT_a192

يتعذر على النظام الكهربائي دعم جميع الميزات يُيقاف تشغيل الميزات لحفظ الطاقة

يُقصد بهذا التنبيه:

يتعذر على النظام الكهربائي دعم كل ميزات السيارة. تقوم سيارتك بإيقاف تشغيل الميزات غير الضرورية للحفاظ على الطاقة للوظائف الأساسية.

إذا كنت تقود مع وجود هذا التنبيه، فمن المحتمل أنه قد يتم إغلاق السيارة بشكل غير متوقع. من الممكن أيضاً ألا تتم إعادة تشغيل سيارتك بعد ركنها.

قد لا تتوفر الميزات غير الضرورية، بما في ذلك أنظمة تدفئة المقاعد أو التحكم في مناخ المقصورة والترفيه داخل السيارة. هذا سلوك متوقع يهدف إلى مساعدة سيارتك على الحفاظ على طاقة كهربائية كافية للوظائف الأساسية، بما في ذلك القدرة على تشغيل المصابيح الأمامية والنوافذ والأبواب وأضواء الخطر وصندوق السيارة الأمامي (صندوق السيارة).

من الممكن أن تفقد سيارتك كل الطاقة الكهربائية. إذا حدث ذلك، فلا يزال بإمكانك استخدام كابلات تحرير الباب اليدوية للخروج من السيارة إذا لزم الأمر. للاطلاع على مزيد من المعلومات، راجع فتح الأبواب من الداخل في الصفحة 21.

ما ينبغي فعله:

قد يكون هذا التنبيه موجوداً بسبب ظروف السيارة المختلفة. لمزيد من المعلومات والإجراءات الموصى بها، تحقق من تنبيهات السيارة النشطة الأخرى.



VCFRONT_a216

قد لا تدور السيارة - تلزم الصيانة تم اكتشاف مشكلة في النظام الكهربائي

يُقصد بهذا التنبيه:

سحب الطاقة الكبير بصورة غير طبيعية والمستمر أثناء القيادة أو الشحن الفائق/الشحن السريع بالتيار المستمر جعل النظام الكهربائي للسيارة غير قادر على دعم جميع الميزات.

لن تتم إعادة تشغيل السيارة حتى تتم صيانة النظام الكهربائي.

قد يتم تقييد نظام التحكم في مناخ المقصورة ووضع فتحات التهوية والباب الخلفي الكهربائي وعمليات ضبط عمود التوجيه أو تكون غير متوفرة.

وكذلك قد لا تتوفر بعض الميزات والوظائف أو قد يتأثر أداءها. وتتضمن ما يلي:

- الأبواب الكهربائية
- النوافذ الكهربائية
- المقعد الأمامي (الحركة والتدفئة)
- أنظمة تدفئة المقاعد الخلفية
- حركة المرايا الجانبية

ما ينبغي فعله:

يوصى بجدولة موعد للصيانة في أقرب فرصة. فمن دون الصيانة، ستظل السيارة لا يمكن إعادة تشغيلها، وسيظل النظام الكهربائي غير قادر على دعم جميع الميزات والوظائف.

قد تفقد بعض الأبواب والنوافذ الكهربائية أو جميعها الطاقة الكهربائية في السيارة. إذا حدث ذلك، فلا يزال بإمكانك استخدام كابلات تحرير الباب اليدوية للخروج من السيارة إذا لزم الأمر. لمزيد من المعلومات، راجع فتح الأبواب من الداخل في الصفحة 21.

VCFRONT_a220

يتعذر على النظام الكهربائي دعم كل الميزات قم بجدولة خدمة

يُقصد بهذا التنبيه:

البطارية منخفضة الجهد غير متوفرة ولا يمكنها توفير دعم كهربائي لميزات السيارة.

من المحتمل إيقاف تشغيل السيارة بصورة غير متوقعة. من الممكن أيضاً ألا تتم إعادة تشغيل سيارتك بعد القيادة الحالية.

قد تلاحظ أن بعض الميزات غير الأساسية غير متوفرة. هذا سلوك متوقع بسبب احتفاظ السيارة بالطاقة من أجل الوظائف الأساسية.

ما ينبغي فعله:

يوصى بإلغاء أو تقليل استخدامك لأي ميزات غير أساسية. يمكن أن يساعد ذلك سيارتك على الحفاظ على طاقة كهربائية كافية للوظائف الأساسية بخلاف القيادة، حتى يمكن صيانتها.

إذا ظل هذا التنبيه موجوداً، فيوصى بتحديد موعد الخدمة على الفور. قد لا تسير السيارة أو قد يتم إغلاق السيارة بشكل غير متوقع أو قد لا تتم إعادة التشغيل من دون صيانة.

VCFRONT_a402

الطاقة الاحتياطية للنظام الكهربائي غير متوفرة ستستهلك السيارة كمية طاقة أكبر عندما تكون في وضع التباطؤ

يُقصد بهذا التنبيه:

مصدر الطاقة الاحتياطية للنظام الكهربائي، بطارية الجهد المنخفض، غير متوفر أو لا يمكنه توفير الجهد المطلوب لدعم جميع ميزات السيارة.



تنبيهات استكشاف الأخطاء وإصلاحها

سيستمر المصدر الأساسي للطاقة الكهربائية، نظام بطارية الجهد العالي، في دعم وظائف السيارة، حتى عندما تكون سيارتك في وضع التباطؤ. لمزيد من المعلومات حول بطارية الجهد العالي، راجع معلومات البطارية عالية الجهد في الصفحة 145.

قد تلاحظ أن بعض الميزات غير الأساسية غير متوفرة. هذا سلوك متوقع بسبب احتفاظ السيارة بالطاقة من أجل الوظائف الأساسية.

قد تلاحظ أيضاً أن سيارتك تستهلك طاقة أكثر من المعتاد عندما لا تقودها، أو أن سيارتك تعرض نطاقاً متوقعاً أقل مما تتوقعه عادة بعد الشحن. يعد هذا سلوكاً عادياً للسيارة عند وجود هذا التنبيه، وسيستمر حتى تتم استعادة مصدر الطاقة الاحتياطية.

هناك احتمال أن تؤدي مشكلة تؤثر في مصدر الطاقة الرئيسي إلى إغلاق سيارتك بشكل غير متوقع.

ما ينبغي فعله:

يوصى بالحد من أو تجنب استخدام أي ميزات غير أساسية. قد يساعد ذلك سيارتك على الحفاظ على طاقة كهربائية كافية للوظائف الأساسية.

يوصى بترتيب موعد صيانة في أقرب فرصة ممكنة، حتى يمكن استعادة مصدر الطاقة الاحتياطي للنظام الكهربائي.

VCFRONT_a496

تستعد السيارة للإغلاق تتوقف أمان على جانب الطريق

يُقصد بهذا التنبيه:

لا يمكن للنظام الكهربائي توفير الدعم الكافي للقيادة أو الاستمرار في القيادة. تستعد سيارتك للإغلاق للحفاظ على الطاقة للوظائف الأساسية بخلاف القيادة.

لا يمكن قيادة السيارة أو مواصلة القيادة أثناء استمرار هذه الحالة.

ما ينبغي فعله:

إذا كان هذا التنبيه موجوداً أثناء القيادة، فيجب أن تتوقف السيارة في أقرب وقت. يوصى بأن:

- توقف بأمان على جانب الطريق في أقرب فرصة
- تستخدم تطبيق الهاتف المحمول الخاص بك للاتصال بخدمة المساعدة على الطريق من Tesla على الفور، أو طلب المساعدة الأخرى على الطريق إذا كنت تفضل ذلك

إذا لم تتوقف على جانب الطريق بأمان خلال وقت قصير، فقد يتم إغلاق السيارة بشكل غير متوقع. من الممكن أيضاً ألا يتم إعادة تشغيل سيارتك بعد إيقافها.

من الممكن أن تفقد سيارتك كل الطاقة الكهربائية. إذا حدث ذلك، فلا يزال بإمكانك استخدام كابلات تحرير الباب اليدوية للخروج من السيارة إذا لزم الأمر. للاطلاع على مزيد من المعلومات، راجع فتح الأبواب من الداخل في الصفحة 21.

قد يكون هذا التنبيه موجوداً بسبب ظروف السيارة المختلفة. لمزيد من المعلومات والإجراءات الموصى بها، تحقق من تنبيهات السيارة النشطة الأخرى.

VCFRONT_a592

تعذرت القيادة - تلزم الصيانة تم اكتشاف مشكلة في النظام الكهربائي

يُقصد بهذا التنبيه:

سحب الطاقة الكبير بصورة غير طبيعية والمستمر جعل النظام الكهربائي للسيارة غير قادر على دعم جميع الميزات.

أثناء وجود هذا التنبيه، تتعذر قيادة السيارة ولن يُعاد تشغيلها.

قد يتم تقييد نظام التحكم في مناخ المقصورة ووضع فتحات التهوية والباب الخلفي الكهربائي وعمليات ضبط عمود التوجيه أو تكون غير متوفرة. قد لا تتوفر الكثير من الميزات والوظائف على الجانب الأيسر من السيارة أو قد يتأثر أداءها. وتتضمن ما يلي:

- الأبواب الكهربائية
- النوافذ الكهربائية
- المقعد الأمامي (الحركة والتدفئة)



- أنظمة تدفئة المقاعد الخلفية
- حركة المرايا الجانبية

ما ينبغي فعله:

فمن دون الصيانة، ستظل السيارة لا يمكن قيادتها، وسيظل النظام الكهربائي غير قادر على دعم جميع الميزات والوظائف. قد تفقد بعض الأبواب والنوافذ الكهربائية أو جميعها الطاقة الكهربائية في السيارة. إذا حدث ذلك، فلا يزال بإمكانك استخدام كابلات تحرير الباب اليدوية للخروج من السيارة إذا لزم الأمر. لمزيد من المعلومات، راجع فتح الأبواب من الداخل في الصفحة 21.

VCFRONT_a593

تعذرت القيادة - تلزم الصيانة تم اكتشاف مشكلة في النظام الكهربائي

يُقصد بهذا التنبيه:

سحب الطاقة الكبير بصورة غير طبيعية والمستمر جعل النظام الكهربائي للسيارة غير قادر على دعم جميع الميزات.

أثناء وجود هذا التنبيه، تتعذر قيادة السيارة ولن يُعاد تشغيلها.

قد يتم تقييد نظام التحكم في مناخ المقصورة ووضع فتحات التهوية والباب الخلفي الكهربائي وعمليات ضبط عمود التوجيه أو تكون غير متوفرة. قد لا تتوفر الكثير من الميزات والوظائف على الجانب الأيسر من السيارة أو قد يتأثر أداؤها. وتتضمن ما يلي:

- الأبواب الكهربائية
- النوافذ الكهربائية
- المقعد الأمامي (الحركة والتدفئة)
- أنظمة تدفئة المقاعد الخلفية
- حركة المرايا الجانبية

ما ينبغي فعله:

فمن دون الصيانة، ستظل السيارة لا يمكن قيادتها، وسيظل النظام الكهربائي غير قادر على دعم جميع الميزات والوظائف.

قد تفقد بعض الأبواب والنوافذ الكهربائية أو جميعها الطاقة الكهربائية في السيارة. إذا حدث ذلك، فلا يزال بإمكانك استخدام كابلات تحرير الباب اليدوية للخروج من السيارة إذا لزم الأمر. لمزيد من المعلومات، راجع فتح الأبواب من الداخل في الصفحة 21.

VCFRONT_a596

تعذرت القيادة - تلزم الصيانة تم اكتشاف مشكلة في النظام الكهربائي

يُقصد بهذا التنبيه:

سحب الطاقة الكبير بصورة غير طبيعية والمستمر جعل النظام الكهربائي للسيارة غير قادر على دعم جميع الميزات.

أثناء وجود هذا التنبيه، تتعذر قيادة السيارة ولن يُعاد تشغيلها.

قد يتم تقييد وضع فتحات التهوية أو تكون غير متوفرة. قد لا تتوفر الكثير من الميزات والوظائف على الجانب الأيمن من السيارة أو قد يتأثر أداؤها. وتتضمن ما يلي:

- الأبواب الكهربائية
- النوافذ الكهربائية
- المقعد الأمامي (الحركة والتدفئة)
- أنظمة تدفئة المقاعد الخلفية
- حركة المرايا الجانبية

ما ينبغي فعله:



تنبيهات استكشاف الأخطاء وإصلاحها

يوصى بجدولة موعد للصيانة في أقرب فرصة. فمن دون الصيانة، ستظل السيارة لا يمكن قيادتها، وسيظل النظام الكهربائي غير قادر على دعم جميع الميزات والوظائف.

قد تفقد بعض الأبواب والنوافذ الكهربائية أو جميعها الطاقة الكهربائية في السيارة. إذا حدث ذلك، فلا يزال بإمكانك استخدام كابلات تحرير الباب اليدوية للخروج من السيارة إذا لزم الأمر. لمزيد من المعلومات، راجع فتح الأبواب من الداخل في الصفحة 21.

VCFRONT_a597

تعذرت القيادة - تلزم الصيانة تم اكتشاف مشكلة في النظام الكهربائي

يُقصد بهذا التنبيه:

سحب الطاقة الكبير بصورة غير طبيعية والمستمر جعل النظام الكهربائي للسيارة غير قادر على دعم جميع الميزات.

أثناء وجود هذا التنبيه، تتعذر قيادة السيارة ولن يُعاد تشغيلها.

قد يتم تقييد وضع فتحات التهوية أو تكون غير متوفرة. قد لا تتوفر الكثير من الميزات والوظائف على الجانب الأيمن من السيارة أو قد يتأثر أداؤها. وتتضمن ما يلي:

- الأبواب الكهربائية
- النوافذ الكهربائية
- المقعد الأمامي (الحركة والتدفئة)
- أنظمة تدفئة المقاعد الخلفية
- حركة المرايا الجانبية

ما ينبغي فعله:

يوصى بجدولة موعد للصيانة في أقرب فرصة. فمن دون الصيانة، ستظل السيارة لا يمكن قيادتها، وسيظل النظام الكهربائي غير قادر على دعم جميع الميزات والوظائف.

قد تفقد بعض الأبواب والنوافذ الكهربائية أو جميعها الطاقة الكهربائية في السيارة. إذا حدث ذلك، فلا يزال بإمكانك استخدام كابلات تحرير الباب اليدوية للخروج من السيارة إذا لزم الأمر. لمزيد من المعلومات، راجع فتح الأبواب من الداخل في الصفحة 21.

VCSEC_a221

A ضغط الهواء أدنى من الموصى به للإطارات تحقق من الضغط وأعد النفخ بالهواء حسب الحاجة

يُقصد بهذا التنبيه:

لا يشير هذا التنبيه إلى وجود إطار مفرغ من الهواء.

اكتشف نظام مراقبة ضغط الإطارات (TPMS) أن ضغط الهواء في واحد أو أكثر من الإطارات قد أصبح بنسبة 20% على الأقل وهو أقل من ضغط الإطار البارد الموصى به.

راجع الحفاظ على قيم ضغط الإطار في الصفحة 157 للحصول على معلومات مفصلة عن مكان العثور على الضغط البارد الموصى به (RCP) لإطارات سيارتك وكيفية التحقق من قيم ضغط الإطارات وكيفية الحفاظ على إطاراتك منفوخة على نحو صحيح.

قد يظهر هذا التنبيه في الطقس البارد لأن الهواء في إطارات سيارتك يتقلص بشكل طبيعي عندما يصبح بارداً؛ ما يقلل من ضغط الإطارات.

ما ينبغي فعله:

زود الإطارات بالهواء للحفاظ على ضغط الإطار الموصى به في الجو البارد. وعلى الرغم من توقع انخفاض ضغط الإطارات في ظروف الطقس الأكثر البرودة، فإنه يجب الحفاظ على ضغط الإطار البارد الموصى به في جميع الأوقات.

قد تتم إزالة التنبيه أثناء قيادة السيارة. وذلك بسبب تدفئة الإطارات وزيادة ضغطها. حتى إذا تمت إزالة التنبيه، يجب إعادة نفخ الإطارات بالهواء بمجرد أن تبرد.

سيختفي التنبيه بمجرد أن يكتشف نظام مراقبة ضغط الإطارات أن كل إطار من إطاراتك منفوخ إلى مستوى الضغط البارد الموصى به.



تنبيهات استكشاف الأخطاء وإصلاحها

- قد يظل ضوء مؤشر التنبيه وضغط الإطارات موجوداً على الفور بعد أن تملأ الإطارات بالضغط البارد الموصى به، ولكن كلاهما يجب أن يختفي بمجرد القيادة لمسافة قصيرة.
 - قد تحتاج إلى القيادة بسرعة تزيد على 15 ميلاً في الساعة (25 كم/ساعة) لمدة 10 دقائق على الأقل حتى يتمكن نظام مراقبة ضغط الإطارات من قياس ضغط الإطارات المحدث والإبلاغ عنه.
- في حال وجدت هذا التنبيه بصورة متكررة للإطار نفسه، افحص الإطار للتأكد من عدم وجود تسرب بطيء. يمكنك زيارة متجر إطارات محلي أو جدول موعدي صيانة باستخدام تطبيق Tesla Mobile.

لمزيد من المعلومات حول ضغط الإطارات ونفخها، راجع العناية بالإطارات وصيانتها في الصفحة 157.

VCSEC_a228

انخفاض كبير في ضغط الهواء في الإطارات توقف على جانب الطريق بأمان - تحقق من وجود إطار مفرغ من الهواء

يقصد بهذا التنبيه:

يشير هذا التنبيه إلى أن واحداً أو أكثر من الإطارات في السيارة منخفض الضغط بصورة كبيرة أو مفرغ من الهواء. اكتشف نظام مراقبة ضغط الإطارات (TPMS) أن ضغط الهواء في واحد أو أكثر من الإطارات قد أصبح أقل من ضغط الإطار البارد الموصى به بدرجة كبيرة. ما ينبغي فعله:

يجب عليك التوقف جانباً في أقرب وقت ممكن. في مكان آمن، للتحقق من وجود إطار مفرغ من الهواء.

يمكنك طلب خيارات المساعدة على جانب الطريق من Tesla (الإطار المحمول، استعارة العجلات، السحب) إذا تطلب الأمر. راجع الاتصال بالمساعدة على جانب الطريق من Tesla في الصفحة 190 لمزيد من المعلومات.

في الحالات غير الطارئة، يوصى بزيارة متجر إطارات محلي للحصول على المساعدة أو جدول موعدي صيانة باستخدام تطبيق Tesla على الهاتف المحمول.

راجع الحفاظ على قيم ضغط الإطار في الصفحة 157 للحصول على معلومات مفصلة عن مكان العثور على الضغط البارد الموصى به (RCP) لإطارات سيارتك وكيفية التحقق من قيم ضغط الإطارات وكيفية الحفاظ على إطاراتك منفوخة على نحو صحيح.

يجب أن يختفي هذا التنبيه بمجرد وجود قياس ضغط إطار ثابت في نظام مراقبة ضغط الإطارات لكل إطار من الإطارات بمقدار 30 رطلاً لكل بوصة مربعة على الأقل.

- قد يظل ضوء مؤشر التنبيه وضغط الإطارات موجوداً على الفور بعد أن تملأ الإطارات بالضغط البارد الموصى به، ولكن كلاهما يجب أن يختفي بمجرد القيادة لمسافة قصيرة.
- قد تحتاج إلى القيادة بسرعة تزيد على 15 ميلاً في الساعة (25 كم/ساعة) لمدة 10 دقائق على الأقل حتى يتمكن نظام مراقبة ضغط الإطارات من قياس ضغط الإطارات المحدث والإبلاغ عنه.

لمزيد من المعلومات حول ضغط الإطارات ونفخها، راجع العناية بالإطارات وصيانتها في الصفحة 157.



معلومات عن المالك

حقوق الطبع والنشر والعلامات التجارية

حقوق الطبع والنشر © لعام 2012-2024 محفوظة لصالح شركة Tesla, Inc. تخضع كل المعلومات الواردة في هذه الوثيقة وكل برامج السيارة لحقوق الطبع والنشر وغيرها من حقوق الملكية الفكرية لشركة Tesla, Inc. وجهاتها المرخصة. لا يجوز تعديل هذه المادة أو استنساخها أو نسخها كلها أو أي جزء منها من دون إذن خطي مسبق من شركة تسلا إنك وجهاتها المرخصة. يتوفر المزيد من المعلومات عند الطلب. تستخدم Tesla البرامج التي ينشئها مجتمع المصدر المفتوح. يرجى زيارة موقع برامج المصدر المفتوح الخاص بشركة Tesla على www.tesla.com/opensource. تعد HD Radio علامة تجارية مسجلة لصالح iBiquity Digital Corporation. في ما يلي العلامات التجارية أو العلامات التجارية المسجلة لشركة Tesla, Inc. في الولايات المتحدة والدول الأخرى:

TESLA

TESLA MOTORS

TESLA ROADSTER

MODEL S

MODEL X

MODEL 3

MODEL Y

CYBERTRUCK

TESLA



ترجع ملكية جميع العلامات التجارية الأخرى الواردة في هذه الوثيقة إلى مالكيها المعنيين ولا يتضمن استخدامها الوارد في هذه الوثيقة رعاية منتجاتها أو خدماتها أو تأييدها. يحظر تماماً الاستخدام غير المصرح به لأي علامة تجارية واردة في هذه الوثيقة أو على السيارة.

سريان الوثيقة

للحصول على أحدث وأفضل المعلومات المخصصة للسيارة، اعرض دليل المالك على شاشة اللمس في السيارة من خلال لمس عناصر التحكم < الخدمة > دليل المالك. تكون المعلومات مخصصة لسيارتك وفقاً للميزات المشتراة وتهيئة السيارة ومنطقة السوق وإصدار البرنامج. في حين يتم تحديث معلومات المالك المقدمة من Tesla في مكان آخر حسب الضرورة وقد لا تحتوي على معلومات خاصة بسيارتك تحديداً.

يتم عرض المعلومات بشأن الميزة الجديدة على شاشة اللمس بعد تحديث البرنامج ويمكن عرضها في أي وقت من خلال لمس عناصر التحكم < البرنامج > ملاحظات الإصدار. إذا كان المحتوى الموجود في دليل المالك المتعلق بكيفية استخدام سيارتك يتعارض مع المعلومات الواردة في ملاحظات الإصدار، فستكون الأولوية لملاحظات الإصدار.

الرسوم التوضيحية

تستخدم الرسوم التوضيحية الواردة في هذا المستند للأغراض التوضيحية فقط. وفقاً لخيارات السيارة، قد يظهر إصدار البرنامج ومنطقة السوق والمعلومات المعروضة على شاشة اللمس في السيارة بشكل مختلف قليلاً.

توافر الميزة

لا تتوفر بعض الميزات إلا في بعض تهيئات السيارة و/أو في مناطق سوق محددة فقط. لا يُشترط أن تكون الخيارات أو الميزات المذكورة في دليل المالك متوفرة في سيارتك بالتحديد. راجع بيان توافر الميزة في الصفحة 250 للاطلاع على مزيد من المعلومات.

الأخطاء أو عدم الدقة

من المعلوم أن جميع المواصفات والأوصاف دقيقة وقت نشرها. ولكن نظراً إلى أن Tesla تهدف إلى مواصلة التحسين، نحتفظ بالحق في إجراء تعديلات على المنتجات في أي وقت. للإبلاغ عن أي مواطن إغفال أو عدم دقة أو لتقديم ملاحظات أو اقتراحات عامة بشأن جودة دليل المالك، أرسل رسالة عبر البريد الإلكتروني إلى ownersmanualfeedback@tesla.com.

موقع الاجزاء

قد تحدد معلومات المالك موقع أحد الاجزاء بأنه على يسار السيارة أو يمينها. كما هو مبين، يمثل اليسار (1) واليمين (2) جانب السيارة عند الجلوس بداخلها.





تتغير سيارة Tesla الخاصة بك باستمرار، مع إضافة ميزات جديدة وتحسينها مع كل تحديث للبرنامج. ومع ذلك، بناءً على إصدار البرنامج الثابت الذي يعمل على سيارتك، قد لا تكون سيارتك مزودة بكل الميزات أو قد لا تعمل تماماً كما هو موضح في دليل المالك هذا. تختلف الميزات الموجودة في سيارتك حسب منطقة السوق، وتكوين السيارة، والخيارات المشتراة، وتحديثات البرنامج، وغيرها.

لا يُشترط أن تكون الخيارات المُشار إليها أو الميزات المذكورة في دليل المالك هذا متوفرة في سيارتك بالتحديد. أفضل طريقة لضمان حصولك على أحدث الميزات وأفضلها هي تحديث برنامج سيارتك بمجرد تلقي إشعار بذلك. كما يمكنك تعيين تفضيلاتك على عناصر التحكم < البرنامج < تفضيلات البرنامج < متقدم. راجع تحديثات البرنامج في الصفحة 154 للاطلاع على مزيد من المعلومات. بالنسبة إلى الميزات المتوفرة في سيارتك، احرص دائماً على الامتثال للقوانين والقيود المحلية لضمان سلامتك وسلامة ركابك ومن حولك.



إخلاء المسؤولية

الحفاظ على الخصوصية أو يتم حذفها من أي تقارير قبل إرسالها إلى Tesla. يمكنك التحكم في البيانات التي تشاركها من خلال لمس عناصر التحكم < البرنامج > مشاركة البيانات.

لمزيد من المعلومات حول كيفية معالجة Tesla للبيانات المجمعة من سيارتك، يُرجى الرجوع إلى إخطار الخصوصية لدى شركة Tesla على <http://www.tesla.com/about/legal>.

ملاحظة: على الرغم من أن Model Y تستخدم نظام تحديد المواقع العالمي (GPS) في القيادة والتشغيل، كما تم توضيحه في هذا المستند، فإن Tesla لا تقوم بتسجيل معلومات نظام تحديد المواقع العالمي (GPS) الخاصة بالسيارة أو تخزينها، باستثناء الموقع الذي يحدث فيه تصادم. ونتيجة لذلك، لا تتمكن Tesla من إمدادك بمعلومات تاريخية عن موقع سيارة ما (على سبيل المثال، لا تتمكن Tesla من إخبارك أين كانت Model Y تقف أو تتحرك في تاريخ/وقت محدد).

مراقبة الجودة

قد تلاحظ بضعة كيلومترات على عداد المسافات عند استلام Model Y. يكون هذا نتيجة عملية الاختبار الشامل التي تضمن جودة Model Y.

وتشمل عملية الاختبار عمليات فحص شاملة أثناء عملية الإنتاج وبعدها. يتم إجراء الفحص النهائي في Tesla ويشمل الاختبار على الطريق الذي يقوم به أحد الفنيين.

مكتبة الأصوات

"مكتبة الأصوات المجانية" (إذا كانت السيارة مزودة بذلك).

موقع التأثيرات الصوتية المجانية.

الرخصة: نسبة المصنف 4.0 الدولي (رخصة المشاع الإبداعي 4.0). يُسمح لك باستخدام التأثيرات الصوتية المتاحة من دون تكاليف ومن دون حقوق ملكية في مشروعات الوسائط المتعددة لأغراض تجارية أو غير تجارية.

<http://www.freesoundslibrary.com>

أنظمة الاتصال في السيارة

Model Y مزودة بوحدة إلكترونية تراقب البيانات من أنظمة السيارة المختلفة وتسجلها، بما في ذلك المحرك ومكونات Autopilot والبطارية وأنظمة المكابح والأنظمة الكهربائية. تسجل الوحدات الإلكترونية معلومات عن الظروف المختلفة الخاصة بالقيادة والسيارة، بما في ذلك المكابح والتسارع والرحلة وغيرها من المعلومات ذات الصلة المتعلقة بسيارتك. تسجل هذه الوحدات أيضاً معلومات عن ميزات السيارة مثل أحداث الشحن وحالته وتمكين/تعطيل الأنظمة المختلفة وأكواد تشخيص الأعطال ورقم تعريف السيارة والسرعة والاتجاه والموقع.

تُخزن السيارة البيانات ويمكن الوصول إليها واستخدامها وتخزينها من قبل فيبي خدمة Tesla أثناء صيانة السيارة أو تنقل بصورة دورية إلى Tesla لاسلكياً من خلال أنظمة الاتصال في السيارة. يمكن أن تستخدم Tesla هذه البيانات لأغراض مختلفة، بما في ذلك، على سبيل المثال لا الحصر: توفير خدمات أنظمة الاتصال الخاصة بشركة Tesla؛ استكشاف الأخطاء وإصلاحها؛ تقييم جودة سيارتك ووظائفها وأدائها؛ التحليل والبحث من قبل Tesla وشركائها لتحسين وتصميم السيارات والأنظمة لدينا؛ لحماية Tesla، وبخلاف ذلك قد تكون هذه البيانات مطلوبة بموجب القانون. عند إجراء الخدمة لسيارتك، يمكن أن تحل Tesla المشاكل عن بُعد ببساطة عن طريق مراجعة سجل بيانات سيارتك.

تنقل أنظمة الاتصال الخاصة بشركة Tesla معلومات السيارة إلى Tesla لاسلكياً بصورة دورية. تُستخدم البيانات كما هو موضح فيما سبق وتساعد في ضمان الصيانة المناسبة لسيارتك. قد تستخدم ميزات Model Y الإضافية أنظمة الاتصال الخاص بسيارتك والمعلومات المقدمة، بما في ذلك ميزات مثل تذكيرات الشحن وتحديثات البرامج والوصول عن بعد إلى الأنظمة المختلفة لسيارتك والتحكم فيها.

لا تكشف Tesla عن البيانات المسجلة في سيارتك لأي طرف ثالث إلا في حالة:

- الحصول على اتفاق أو موافقة من مالك السيارة (أو شركة التأجير بالنسبة إلى السيارة المستأجرة).
- طلب رسمي من الشرطة أو من السلطات الأخرى.
- استخدامها بغرض الدفاع عن شركة Tesla.
- بناءً على أمر من المحكمة.
- استخدامها لأغراض البحث دون الكشف عن تفاصيل مالك السيارة أو معلومات الهوية.
- الكشف عنها لشركة تابعة لشركة Tesla، بما في ذلك خلفاؤها أو المتنازل لهم، أو لأنظمة المعلومات ومقدمي إدارة البيانات التابعين لنا.

لمزيد من المعلومات حول كيفية معالجة Tesla للبيانات المجمعة من سيارتك، يُرجى الرجوع إلى إخطار الخصوصية لدى شركة Tesla على <http://www.tesla.com/about/legal>.

مشاركة البيانات

لضمان الجودة ولدعم التحسين المستمر للميزات المتطورة مثل Autopilot، قد تقوم Model Y بجمع التحليلات وتقاطع الطرق والتشخيصات وبيانات استخدام السيارة وإرسالها إلى Tesla لتحليلها. يساعد هذا التحليل على تحسين المنتجات والخدمات من خلال الاستفادة من خبرة قيادة سيارات Tesla لمليارات الأميال. على الرغم من مشاركة Tesla لهذه البيانات مع شركائنا الذين يساهمون بتوفير بيانات مماثلة، لا تتضمن المعلومات المجمعة معلومات شخصية عنك ولا يمكن إرسالها إلى Tesla إلا بعد الموافقة الصريحة من قبلك. لحماية خصوصيتك، لا يتم تسجيل المعلومات الشخصية إطلاقاً أو تخضع لوسائل



الاتصال بشركة Tesla

للاطلاع على مزيد من المعلومات التفصيلية حول Model Y، انتقل إلى <http://www.tesla.com> وسجلّ الدخول إلى حساب Tesla الخاص بك أو سجلّ للحصول على حساب.

إذا كانت لديك أي استفسارات أو مخاوف حول Model Y، فاتصل بشركة Tesla. للعثور على الرقم الخاص بمنطقتك، انتقل إلى <http://www.tesla.com>، ثم اعرض معلومات الاتصال.

ملاحظة: يمكنك أيضاً استخدام الأوامر الصوتية لتقديم الملاحظات إلى Tesla. قل "تقرير" أو "ملاحظات" أو "تقرير الخطأ" متبوعاً بتعليقات قصيرة. Model Y تلتقط صورة لأنظمتها، بما في ذلك موقعك الحالي وبيانات تشخيص السيارة وصور ملتقطة لشاشة اللمس. تستعرض Tesla هذه الملاحظات بصورة دورية وتستخدمها في مواصلة تحسين Model Y.



شهادة لجنة الاتصالات الفيدرالية (FCC) ومؤسسة الابتكار والعلوم والتنمية الاقتصادية الكندية (ISED)

معرفة وزارة الصناعة الكندية (IC)	معرفة لجنة الاتصالات الفيدرالية (FCC)	تردد التشغيل (ميغاهرتز)	الطراز	الجهة المصنعة	المكون
20098-1783148Y	2AEIM-1783148Y	13,56 2400-2483,5	1783148Y	Tesla	نقطة نهاية القائم B
20098-1089774	2AEIM-1089774	13,56 2400-2483,5	1089774	Tesla	الكونسول المركزي
20098-1509516	2AEIM-1509516	2400-2483,5	1509516	Tesla	نقطة النهاية الخلفية
20098-1133148	2AEIM-1133148	2400-2483,5	1133148	Tesla	سلسلة المفاتيح
20098-1472547G	2AEIM-1472547G	2400-2483,5	1472547G	Tesla	نظام مراقبة ضغط الإطارات (TPMS)
20098-1616631	2AEIM-1616631	60000-64000	1616631	Tesla	الرادار داخل المقصورة* (إذا كانت السيارة مزودة بذلك)
4112A-ADHL5C	NZLADHL5C	286-440 ميغاهرتز	ADHL5C	Gentex	HomeLink (إن وجد)
10224A-2020AG525R 10224A-202201AF51Y	XMR2020AG525RGL XMR202201AF51Y		1960400	Tesla	Car PC
WC3-20098	2AEIM-WC3	127.72 كيلوهرتز	WC3	Tesla	الشاحن اللاسلكي

* يقتصر الرادار داخل المقصورة على التركيب في المصنع فقط.

تتوافق الأجهزة المذكورة أعلاه مع القسم 15 من قواعد لجنة الاتصالات الفيدرالية (FCC) ومعيار (معايير) مواصفات المعايير اللاسلكية (RSS) للإعفاء من الترخيص الخاص بوزارة الصناعة الكندية وتوجيه المجلس الأوروبي رقم 2014/53/EU.

يخضع التشغيل للشرطين التاليين:

1. ألا يسبب هذا الجهاز تداخلا صارًا؟
 2. ويجب أن يقبل هذا الجهاز أي تداخل يتلقاه، بما في ذلك التداخل الذي قد يتسبب في تشغيل غير مرغوب فيه.
- قد تؤدي التغييرات أو التعديلات غير المعتمدة بصورة صريحة من Tesla إلى إلغاء صلاحيتك الخاصة بتشغيل المعدات.

معلومات التردد اللاسلكي

تم اختبار هذا الجهاز ووجد أنه يتوافق مع قيود الأجهزة الرقمية من الفئة "ب"، المذكورة في القسم 15 من قواعد هيئة الاتصالات الفيدرالية (FCC). وهذه القيود مصممة لتوفير حماية مقبولة من التداخلات الضارة الناجمة عن وجود الجهاز أو المعدة في بيئة سكنية. ينتج عن هذا الجهاز إشارات لاسلكية ويستخدمها ويمكن أن تصدر عنه، وإذا تم تركيبه أو استخدامه بما لا يتوافق مع التعليمات، فقد تتسبب في تداخل ضار مع أجهزة الاتصالات اللاسلكية إذا لم تتم مراعاة ذلك. ومع ذلك، لا يوجد ما يضمن عدم حدوث التداخل في تركيب معين. إذا كان هذا الجهاز يتسبب بالفعل في حدوث تداخل ضار باستقبال الراديو أو التلفزيون، والذي يمكن تحديده عن طريق إيقاف تشغيل الجهاز وتشغيله، فحاول تصحيح التداخل عن طريق واحد أو أكثر من الإجراءات التالية:

- إعادة توجيه أو نقل هوائي الاستقبال.
- زيادة المسافة الفاصلة بين الجهاز وجهاز الاستقبال.



- توصيل الجهاز بمنفذ في دائرة مختلفة عن تلك التي يتصل بها جهاز الاستقبال.
- قم باستشارة الموزع أو فني راديو/تلفزيون ذي خبرة لطلب المساعدة.

⚠ تحذير: يجب ألا يتم وضع هذه الأجهزة والهوائيات الخاصة بها أو تشغيلها مع هوائي أو جهاز إرسال آخر في المكان نفسه.

بيان التعرض للإشعاع

تتوافق المنتجات مع التعرض للتردد الراديوي (RF) حسب لجنة الاتصالات الفيدرالية (FCC)/مؤسسة الابتكار والعلوم والتنمية الاقتصادية الكندية (ISED) لنقل الطاقة اللاسلكي ذي الاستهلاك المنخفض للطاقة. تم تحديد حدود التعرض للتردد الراديوي (RF) لبيئة غير متحكم فيها وهي آمنة للتشغيل على النحو المرغوب كما هو موضح في هذا الدليل. التعرض الأقصى للتردد الراديوي (RF) الذي تم إثبات التوافق معه عند مسافة 20 سم ومسافة فاصلة أكبر عن جسم المستخدم؛ اضبط الجهاز على خرج طاقة أقل، في حال توفر هذه الوظيفة.



- O**
- 112 :Obstacle-Aware Acceleration
 - 79 :off-road assist
- P**
- 119 ::PIN to Drive
- R**
- 152 :range assurance
 - 141 :(Recent (Media Player
 - 134 :(Recepts (navigation
 - 154 :release notes
- S**
- 122 :Sentry Mode
 - 115 :speed assist
- T**
- 122 , 120 :Teslacam
 - 180 :TPMAM
 - 180 :TPMLM
 - 138 :Trip Planner
- U**
- 22 :Unlock On Park
- V**
- 84 :Valet mode
- W**
- 21 :Walk-away Door Lock
- Z**
- 58 :Zoom
- I**
- أبعاد السيارة: 180
 - اتجاه الخريطة: 134
 - أجهزة: 141
 - بتقنية Bluetooth، تشغيل الملفات الصوتية: 141
 - أجهزة التحكم في الألعاب: 141
 - أجهزة مزودة: 141 , 57 , 55 , 55
 - إقران الهاتف واستخدامه: 55
 - بتقنية Bluetooth، تشغيل الملفات الصوتية من: 141
 - معلومات عامة: 57 , 55
 - أجهزة USB: 9
 - اتصال: 9
 - أحزمة الأمان: 165 , 35 , 35 , 34 , 34
- A**
- 137 :Always Show Estimated Round Trip Energy
 - 141 :Arcade
 - 104 :Autopark
 - 115 , 112 , 104 , 94 :Autopilot
 - 115 :الالتزام بحد السرعة:
 - 112 :التحذير من الاصطدام الأمامي:
 - 115 :إنذار حد السرعة:
 - 112 :مساعدة تفادي الاصطدام:
 - 94 :نظرة عامة:
 - 112 :Automatic Emergency Braking
 - 104 :Autopark
 - 115 :speed assist
 - 153 :average range
- C**
- 144 :CHAdEMO
- D**
- 120 :Dashcam
- E**
- 191 :ecall
 - 109 :Emergency Lane Departure Avoidance
 - 8 :Erase & Reset
- F**
- 141 :(Favorites (Media Player
 - 134 :(Favorites (navigation
- H**
- 59 , 59 :HomeLink
 - 59 :البرمجة والاستخدام:
- I**
- 37 :i-Size
 - 153 :instant range
 - 37 :ISOFIX
- J**
- 144 :J1772
- K**
- 127 :Keep Climate On
- L**
- 109 :lane assist
 - 109 :Lane Departure Avoidance

- آليات الشد المسبق: 35
التنظيف: 165
بالنسبة إلى المرأة الحامل: 34
عند الاصطدام: 35
نظرة عامة على: 34
ارتفاع السيارة عن الأرض: 180, 182
استبدال: 158, 158
الإطارات: 158
العجلات: 158
استبدال البطارية (المفتاح): 20
استبدال قطع الغيار: 170
استخدام المساحات: 71, 71
استخدام الوصلة: 144, 146
المتنقلة: 146
الوصف: 144
استعادة الإعدادات الافتراضية للمصنع: 8
إشارات الانعطاف: 70
أشرطة التثبيت: 189
أشعر بأنني محظوظ، جائع: 134
إصلاحات الهيكل: 170
أضواء التحذير من المخاطر: 70
أضواء الضباب: 68
إطارات: 157, 161, 161, 161, 162, 184, 185
استبدال مستشعر الإطار: 161
الشتاء: 161
الصيف: 161
المواصفات: 184
تهيئة العجلة: 157
سلاسل: 162
علامات الإطارات: 185
كل المواسم: 161
إطارات الشتاء: 161
إطارات الصيف: 161
إطارات كل المواسم: 161
إعادة تثبيت البرنامج: 154
إعادة تسمية السيارة: 8
إعادة تشغيل شاشة اللمس: 61
إعادة ضبط البرامج: 8
إعادة ضبط المصنع: 8
إعدادات الأمان: 118
إعدادات شاشة العرض: 5
أغطية المحاور: 159
أغطية المقاعد: 33
أغطية صامولة العروة: 159
أفضل الممارسات في الطقس البارد: 130
أفضل الممارسات في الطقس الدافئ: 133
أقصى كتلة مسموح بها من الناحية الفنية: 180
أقصى كتلة مسموح بها من الناحية الفنية على المحور: 180
اكتشاف التسلل: 118
- اكتشاف الراكب، الأمامي: 49
الأبعاد الخارجية: 180
الأبعاد، الجزء الداخلي: 182
الأبعاد، العلوية: 180
الأبعاد، المواصفات: 180
الأبواب: 21, 21, 21, 21, 21, 21, 22, 22, 196
إلغاء القفل: 21
الفتح عند عدم وجود طاقة: 196
الفتح من الخارج: 21
الفتح من الداخل: 21, 196
القفل: 21
القفل وإلغاء القفل من الداخل: 21
مقابض الباب الداخلية الخارجية: 21
Child Lock: 22
Unlock on Park: 22
الاتصال بـ Wi-Fi: 54, 54
الاختصارات: 6, 7
إعادة تشغيل شاشة اللمس: 7
الإضافة إلى تطبيقاتي: 6
الاستعداد: 122
الأضواء: 68, 69, 70, 70
إشارات الانعطاف: 70
الأضواء الأمامية بعد الخروج: 69
التحذير من المخاطر: 70
الأضواء الأمامية: 68, 69, 69
الأضواء العالية: 69
التحكم: 68
بعد الخروج: 69
الأضواء الأمامية العالية: 69
الأضواء المحيطة: 68
الإطارات: 157, 157, 157
الفحص والصيانة: 157
تحقق من ضغط الإطارات: 157
قيم الضغط، عرض: 157
الإعدادات، التسارع: 80
الأغطية الخارجية: 159
الإمالة الأوتوماتيكية: 64
الانحراف عن حد السرعة: 115
الإنذار: 118, 122
الأوامر الصوتية: 14
الإيقاف على، المنحدرات: 78
الباب الخلفي: 24, 24
ضبط ارتفاع الفتح: 24
فتح: 24
البحث عن مواقع الشحن: 136
البطارية (منخفضة الجهد): 145, 184
المواصفات: 184
تفريغ تام: 145
البوق: 63
التحذير من الاصطدام الأمامي: 112



- التحقق من ضغط الإطارات: 157
التحكم في الثبات: 79
التحكم في السحب: 79
التحكم في السرعة مع مراعاة المرور: 96
التحكم في درجة حرارة المقصورة: 125
التحكم في سرعة السير: 96
التحكم في مستوى الصوت: 5
التحكم في مستوى الصوت (الوسائط): 139
التدفئة: 125
الترفيه: 141
التسارع، رياضي: 80
التسارع، قياسي: 80
التسارع، هادئ: 80
التسجيل: 122, 120
التشغيل: 61
التشغيل وإيقاف التشغيل: 61
التطبيقات: 5
التعديلات: 170
التغيير الأوتوماتيكي لحارة السير: 96
التقويم: 57
التكييف المسبق: 151
التنظيف: 163
التنقل على نظام الملاحة الآلي: 96
التهوية: 129
التوجيه الذاتي: 96
التوجيه عبر الإنترنت: 138
التوجيه، الأوتوماتيكي: 96
التوقف باستخدام Autopark: 104
الجزء الخارجي: 3, 68, 163, 165, 165
الأضواء: 68
التلميع والتهديب والإصلاح: 165
التنظيف: 163
الخارجي: 165
نظرة عامة: 3
الجزء الداخلي: 5, 68, 125, 164
الأضواء: 68
التحكم في درجة الحرارة: 125
التنظيف: 164
نظرة عامة: 5
الجهد العالي: 144, 156, 184
السلامة: 156
مكونات: 144
مواصفات البطارية: 184
الحيوانات: 127
الخارجي: 165
الخزانة: 10
مقيس الطاقة منخفض الجهد: 10
الدخول السهل، ملف تعريف السائق: 83
الراديو: 139, 141
الرافعة: 169
- الرفع: 169
السحب: 192, 194
السحب والملحقات: 88
السرعة في حارة السير المجاورة: 96
السوائل: 156
فترات الاستبدال: 156
السيارة المغمورة في الماء: 197
الشحن: 144, 144, 147, 148
إعدادات الشحن: 147, 148
المكونات والمعدات: 144
جدولة: 147, 148
حالة الشحن: 147, 148
محطات الشحن العامة: 144
الشحن الفائت: 149
رسوم الازدحام: 149
رسوم الانتظار بدون شحن: 149
رسوم الدفع حسب الاستخدام: 149
موصوف: 149
الشحن المجدول: 151
الشحن في غير ساعات الذروة: 151
الشهادات (FCC و ISED و CE و NCC): 253
الصفحة الرئيسية: 5
الزر: 5
الشاشة: 5
الصندوق الصوتي: 141, 142
الصوت: 62, 139, 139, 139, 141
أزرار التمرير في عجلة القيادة: 62
الإعدادات: 139
التحكم في مستوى الصوت: 139
تشغيل الملفات: 139, 141
الصيانة: 155, 155, 155, 156, 156, 157, 163, 167, 167, 168
استبدال شفرات المساحات: 167
الإطارات: 157
التنظيف: 163
الفحوصات الدورية: 156
سائل الغاسلة، تعبئة: 167
عمليات التحقق الشهرية: 155
عمليات التحقق اليومية: 155
فترات استبدال السائل: 156
فترات الصيانة: 155
مرشحات الغسيل، التنظيف: 168
الضبط والطبي، للمقاعد الخلفية: 31
الطاقة: 73
المكتسبة من الكبح المتجدد: 73
الطقس البارد: 130
الطبي الأوتوماتيكي: 64
العجلات: 159
إزالة الأغشية الخارجية وتركيبها: 159
العلامات التجارية: 249

- إلغاء القفل: 21
 الغاسلات، الاستخدام: 71
 الفرش: 166
 القفل: 21
 القفل عند القيادة: 22
 الكاميرا (الكاميرات) الجانبية: 86
 الكاميرا، المواجهة للخلف: 86
 الكبح الأوتوماتيكي في حالات الطوارئ: 113
 الكبح المتجدد: 73
 الكبح في حالات الطوارئ: 112
 الكونسول: 9, 28, 28
 الخلفي: 28
 الفتح: 28
 منافذ USB: 9
 اللوحة القانونية: 180
 المساحات التلقائية: 71
 المخاطر: 70
 المرايا: 64
 المسافة المقطوعة عند التسليم: 251
 المسافة عند التسليم: 251
 المعلومات التنظيمية للراديو: 253
 المغادرة المجدولة: 151
 باستخدام: 151
 المفاتيح: 17, 18
 إضافة بطاقات المفاتيح ومفاتيح الهاتف: 18
 حذف بطاقات المفاتيح ومفاتيح الهاتف: 18
 عرض قائمة: 18
 نظرة عامة: 17
 المفاتيح: 20
 استبدال البطارية: 20
 المقاعد: 30, 30, 125
 أنظمة التدفئة: 125
 المقاعد الأمامية والخلفية: 30
 المقاعد المعززة: 37
 المقطورة، السحب: 88
 المكابح: 72, 113, 182
 الأوتوماتيكي في حالات الطوارئ: 113
 المواصفات: 182
 نظرة عامة على: 72
 الملاحة الأوتوماتيكية: 134
 الملاحة: 134
 الملحقات: 10
 إدخال في مقبس الطاقة: 10
 الملحقات، السحب: 88
 المواصفات: 182, 182, 182, 182, 184, 184, 184, 184
 إطارات: 184
 الأنظمة الفرعية: 182
 البطارية عالية الجهد: 184
 التعليق: 184
- التوجيه: 182
 المحرك: 182
 المكابح: 182
 بطارية الجهد المنخفض: 184
 محاذاة: 184
 ناقل الحركة: 182
 المواصفات، التصميم الخارجي: 180
 المواصفات، الجزء الداخلي: 182
 النقل: 187
 النوافذ الكهربائية: 177
 النوافذ الكهربائية: 23
 النوافذ، المعايير: 23
 الهاتف: 17, 55, 55, 55, 55, 57, 57, 57, 57
 اتصال: 55
 إجراء مكالمات: 57
 استقبال مكالمات: 57
 استيراد جهات الاتصال: 55
 إقران: 55
 الاعتماد كمفتاح: 17
 التطبيق: 57
 المكالمات الأخيرة: 55
 خيارات أثناء المكالمات: 57
 الوسائد الهوائية، الموقع: 48
 الوسائط: 139, 139, 141
 الإعدادات: 139
 المصادر، الإظهار والإخفاء: 139
 الوصول إلى تطبيق الهاتف المحمول: 51
 إنذار حد السرعة: 115
 أنظمة الاتصال: 251, 251
 أنظمة تدفئة المقاعد: 125
 أنظمة تقييد الأطفال: 37
 أوضاع القيادة، التبديل: 66
 أوضاع تبديل القيادة: 66
- ب**
- بدء التشغيل باستخدام بطارية مساعدة: 192, 194
 بطارية (فولطية عالية): 145, 184
 المواصفات: 184
 حدود درجة الحرارة: 145
 بطاقة: 17
 بطاقة الهاتف: 17
- ت**
- تبديل: 158
 الإطارات: 158
 تبديل الإطارات: 158
 تثبيت السيارة: 78
 تجاوز التسارع: 96
 تحديثات (البرنامج) البرنامج: 154
 تحديثات البرنامج: 154



- تحديثات الخريطة: 138
تحذير الانتباه: 117
تحذير التصادم الجانبي: 109
تحذير المشاة: 87
تحذير الوامضات: 70
تحذير تصادم النقطة العمياء: 109
تحرير منفذ الشحن يدويًا:
تحميل السيارة: 180
تسجيل البيانات: 251, 251
تسجيل بيانات الحدث: 251
تسجيل بيانات الخدمة: 251, 251
تسمية السيارة: 8
تطبيق الهاتف المحمول: 51, 57
تطبيق Energy: 153
تطبيقاتي: 6
تعديل المسار: 138
تعطيل التعقب: 134
تعطيل الوسادة الهوائية للراكب الأمامي: 49
تعقب الموقع: 134
تعليمات: 146
الشحن: 146
تعليمات سحب السيارة: 187
تغيير الملكية: 8
تفضيلات تحديث البرنامج: 154
تكييف الهواء: 125
تنزيل الميزات الجديدة: 154
تنظيف السجاد: 165
تهذيب الهيكل: 165, 165
توافر الميزة: 250
توصيل جهاز مرسل مستجيب: 170
توصيل جهاز مرسل مستجيب لنظام تحصيل رسوم الطرق:
170
توقعات استخدام الطاقة (أثناء الملاحه): 137
- ج**
جدولة: 151
جدولة موعد خدمة: 51
جرس التحذير من تصادم النقطة العمياء: 109
جهاز التلوين: 141
جهاز مرسل مستجيب للتعرف على التردد اللاسلكي (RFID):
170
- ح**
حد السرعة المطلق: 115
حد السرعة النسبي: 115
حدود التحميل: 180
حقوق الطبع والنشر: 249
حقيبة السيارة الأمامية: 26, 193
الفتح عند عدم وجود طاقة: 193
حقيبة السيارة الخلفية: 24
- حقيبة السيارة، الأمامية: 26
حملات السقف: 180
حماية الأطفال: 23
تعطيل مفاتيح النوافذ الخلفية: 23
حواجز العجلات: 189
- خ**
خدمة المساعدة على جانب الطريق: 191
- د**
درجة الحرارة: 11, 63, 125, 145
بالخارج: 11
حدود البطارية (فولطية عالية): 145
عجلة القيادة المسخنة: 63
مفاتيح التحكم الخاصة بالمقصورة: 125
دعامات الرأس: 32
- ر**
رف التخزين الخلفي: 25
رقم التعريف الشخصي: 84
رقم التعريف الشخصي لصندوق القفازات: 119
رقم تعريف السيارة: 178
رقم تعريف السيارة (VIN): 178
- س**
سائل الغاسلة، تعبئة: 167
سائل غاسلة الزجاج الأمامي، تعبئة: 167
سحب مقطورة: 88
سعة المقاعد: 180
سلاسل: 162
- ش**
شاشة اللمس: 5, 6, 7, 62, 154, 165
إضافة الاختصارات: 6
إعادة التشغيل: 62
إعدادات شاشة العرض: 5
التنظيف: 165
الرئيسي: 5
تحديثات البرنامج: 154
تخصيص تطبيقاتي: 6
تعيد التشغيل: 7
خلفي: 5
لا تستجيب: 7
مجمدة: 7
نظرة عامة: 5
شفرات المساحات، الاستبدال: 167
شماعات المعطف: 28
شهادات لجنة الاتصالات الفيدرالية (FCC) ومؤسسة الابتكار والعلوم والتنمية الاقتصادية الكندية (ISED): 253

ص

كاميرا الرجوع إلى الخلف: 86
كاميرا المقصورة: 116
كاميرا المقصورة الداخلية: 116
كاميرا النقاط العمياء: 109

صندوق الألعاب: 141
صندوق ألعاب: 141
صندوق القفازات: 28

م

ما الذي تقوم به سيارتي؟: 141
مؤتمرات الويب: 58
محاذاة: 184, 159, 158
أغطية صامولة العروة، الإزالة والتركيب: 159
العجلات: 158
العزم: 184
المواصفات: 184

ض

ضبط مقاعد الصف الثاني وطبيها: 31
ضبط منطقة أسفل الظهر: 30
ضغط الإطارات عند السحب: 88
ضوء منفذ الشحن: 147
ضوضاء الإطار: 162

ط

محرك أقراص USB المحمول: 122, 120
محرك الأقراص المحمول: 122, 120
محرك الأقراص المحمول USB: 118
محطات الشحن العامة: 144
محطات الشحن الفائق، العرض على الخريطة: 134
محطات الشحن، العرض على الخريطة: 134
محطات غسيل السيارات: 163
مخطط الاستهلاك: 153
مخطط الرحلة: 153
مخيم: 127
مرشحات الغسيل، استخدام: 71
مرشحات الغسيل، التنظيف: 168
مرشح الهواء: 129
مرشح هواء المقصورة: 129
مساعد الركن: 76
مساعد تفادي الاصطدام: 112
مساعدة السائق: 94
مسح الإعدادات: 8
مسح البيانات الشخصية: 8
مشاركة البيانات: 251
مصاييح السقف (الخريطة): 68
مصاييح القراءة: 68
مصباح القراءة: 28
معايرة النوافذ: 23
معلومات الاتصال: 191

بطاقة: 73, 11

معلومات المدى: 11
مكتسبة من الكبح المتجدد: 73
بطاقة الرحلة ذهاباً وإياباً (أثناء الملاحظة): 137

ع

عجلة القيادة: 68
التحكم في الأضواء: 68
عداد الرحلة: 85
عداد المسافات: 85
عرض التقويم عند الدخول: 57

غ

غطاء: 193, 26
الفتح عند عدم وجود بطاقة: 193

ف

فتح أبواب المرآب: 59
فتح البوابات: 59
فتحات التهوية، الضبط: 129
فترات الصيانة: 155
فرش الأرضية: 166
فصل الطاقة وإعادة توصيلها: 61

ق

خدمة المساعدة على جانب الطريق: 191
معلومات السلامة: 35
أحزمة الأمان: 35
معلومات سلامة الوسادة الهوائية: 50
معلومات عن المالك: 249
مفاتيح التحكم في درجة الحرارة: 125
مفاتيح النوافذ الخلفية، تعطيل: 23
مفتاح الهاتف: 17, 17, 18
الإزالة كمفتاح: 18
الإضافة كمفتاح: 18
مقابض الأبواب: 21
مقاطع الفيديو: 120

قدرة السحب: 88
قيادة: 30, 61, 152
التشغيل: 61
نصائح للوصول إلى المدى الأقصى: 152
وضع الجلوس: 30
قيم ضغط الإطارات، عرض: 157

ك

كابيل تحرير منفذ الشحن: 149
كاراوكي: 141
كاميرا الرؤية الخلفية: 86



- نظرة عامة على: 160
- نظام منع انغلاق المكابح (ABS): 72
- نظرة عامة على لوحة معدات القياس: 5
- نعاس السائق: 117
- نقد النطاق: 192, 194

ه

- هاتف ذكي: 17
- الاعتماد كمفتاح: 17

و

- وامضات التحذير: 70
- وامضات التحذير من المخاطر: 70
- وامضات الطوارئ: 70
- وضع القيادة، الرجوع إلى الخلف: 66
- وضع القيادة، الركن: 66
- وضع القيادة، القيادة: 66
- وضع القيادة، محايد: 66
- وضع الكاميرا المباشرة: 122
- وضع النقل: 187
- وضع غسيل السيارة: 163
- وضع Tow: 88
- وظيفة الأبواب: 21
- Walk-away Door Lock: 21

مقاعد الأطفال: 49

- تعطيل الوسادة الهوائية للراكب الأمامي: 49
- مقاعد السلامة للأطفال: 37
- مقيس الطاقة: 10
- مكالمة الطوارئ: 191
- مكالمة الطوارئ لطلب المساعدة: 191
- مكالمة جماعية: 58
- مكبح التوقف: 74
- مكبح التوقف الكهربائي: 74
- مكونات نظام الملاحة الآلي: 94
- ملصق: 180, 180
- اللوحة القانونية: 180
- معلومات الإطار: 180
- ملصق معلومات الإطار: 180
- ملصقات الأبواب: 180
- ملصقات التعريف: 178
- ملفات تعريف: 83
- السائق: 83
- ملفات تعريف Tesla: 83
- منافذ USB: 9
- منطقة الحمولة: 25
- منع انغلاق المكابح (ABS): 72
- منفذ الشحن: 146
- موازنة: 158
- الإطارات: 158
- مواصفات التعليق: 184
- مواصفات التوجيه: 182
- مواصفات العزم: 182
- مواصفات المحرك: 182
- مواصفات حجم الحمولة: 182
- مواصفات ناقل الحركة: 182
- موانع التسرب في الباب: 165
- التنظيف: 165
- موصل جداري: 144
- موقع Home: 136
- موقع Work: 136

ن

نطاق: 73, 152

- الكبح المتجدد: 73
- نصائح القيادة للوصول إلى: 152
- نظام الشحن المشترك (CCS) (المجموعة): 144
- نظام الملاحة الآلي: 96, 96, 109
- التحكم في السرعة مع مراعاة المرور: 96
- التوجيه الذاتي: 96
- تحذير التصادم الجانبي: 109
- تسارع التجاوز: 96
- نظام مراقبة ضغط الإطارات: 160
- نظرة عامة على: 160
- نظام مراقبة ضغط الإطارات (TPMS): 160

TESLA

تاريخ النشر: 2024/12/13