



MODEL X

2021 +

車主手冊



軟體版本：2024.38
North America

您的車主手冊

如需專為您的車輛量身打造的最新最全的資訊，請輕觸應用程式啟動工具並選取「手冊」應用程式，即可檢視車輛觸控螢幕上的《車主手冊》。本資訊專屬於您的車輛，具體內容取決於您購買的功能、車輛配置、市場區域和軟體版本。相反地，Tesla 在其他地方提供的車主資訊只會視需要更新，而且可能不包含您車輛的專屬資訊。

發行說明

新功能的相關資訊會在軟體更新後顯示在觸控螢幕上，只要選擇「手冊」應用程式的「發行說明」索引標籤，或輕觸「控制」>「軟體」>「發行說明」即可隨時查看。如果《車主手冊》中有關如何使用您的車輛的內容和「發行說明」中的資訊相衝突，請以「發行說明」優先。

圖例和產品規格

本文件提供的圖例僅供展示用途。根據車輛選配、軟體版本與市場區域而定，車輛中觸控螢幕上顯示的資訊可能會有些微不同。

本文件包含的所有規格與說明已於列印之時驗證無誤。然而，持續改進是 Tesla 務必落實的核心目標，因此本公司保留對產品修改的一切權利。若要傳達本文件中的任何錯誤與疏漏，請傳送電子郵件至：ownersmanualfeedback@tesla.com。

安全資訊

您可以在觸控螢幕上的 Model X 《車主手冊》中找到安全資訊。

如需 Model X 的詳細資訊，請移至您所在地區的 Tesla 網站，然後登入您的 Tesla 帳戶或者進行註冊以取得帳戶。

如果您對 Model X 有任何疑問或問題，請致電 1-877-79TESLA (1-877-798-3752)。

© 2012-2024 TESLA, INC.

本文件中的所有資訊與所有的車輛軟體，皆受 Tesla, Inc. 與其授權廠商之版權和其他智慧財產權所保障。未經 Tesla, Inc 與其授權廠商之書面同意，不得全部或部分修改、重製或複製本資料與資訊。如需其他資訊，請另行索取。以下是 Tesla, Inc. 在美國與其他國家/地區的商標或註冊商標：

MODEL 3 MODEL S TESLA TESLA ROADSTER

MODEL Y MODEL X TESLA MOTORS T E S L A



概覽.....	3	Autopilot 自動輔助駕駛.....	102
外部.....	3	關於 Autopilot 自動輔助駕駛.....	102
車內.....	5	Autopilot 自動輔助駕駛功能.....	105
觸控螢幕.....	7	交通號誌和停止標誌控制.....	112
車內電子用品.....	11	全自動輔助駕駛 (駕駛監控版).....	118
儀表板.....	13	自動停車.....	121
語音指令.....	18	召喚.....	123
鏡頭.....	20	智慧召喚.....	125
		限制和警告.....	127
開啟和關閉.....	21	主動安全防護功能.....	131
鑰匙.....	21	車道偏離輔助.....	131
車門.....	26	避撞輔助.....	133
車窗.....	30	車速輔助.....	135
遮陽板.....	31	車廂鏡頭.....	136
置物區域.....	32	行車記錄器、哨兵模式和安全性.....	137
後行李廂.....	32	安全與保全設定.....	137
前行李廂.....	34	行車記錄器.....	139
車內置物空間.....	36	哨兵模式.....	140
座位與安全保護裝置.....	37	USB 隨身碟記錄影片需求.....	142
前後排座椅.....	37	恆溫空調.....	143
安全帶.....	41	操作恆溫控制.....	143
兒童安全座椅.....	44	調整前通風口和後通風口.....	147
安全氣囊.....	52	寒冷天氣最佳做法.....	149
網路連線能力.....	58	炎熱天氣最佳做法.....	151
行動應用程式.....	58	導航與娛樂.....	152
Wi-Fi.....	60	地圖與導航.....	152
藍牙.....	61	多媒體.....	157
手機、行事曆和網路視訊會議.....	63	電影院、街機遊戲和玩具盒.....	159
智慧型車庫.....	64	充電和電力消耗.....	161
駕駛.....	66	電動車元件.....	161
啟動和關閉電源.....	66	高電壓電池資訊.....	163
軛式方向盤 (或方向盤).....	67	充電指示.....	164
後視鏡.....	70	已排定的預先調節與充電.....	169
換檔.....	71	里程極大化.....	170
車燈.....	74	保養.....	172
雨刷與清洗液.....	77	軟體更新.....	172
煞車與煞停.....	78	保養服務間隔.....	173
空氣懸吊.....	81	輪胎維護與保養.....	175
停車輔助.....	83	清潔.....	180
保持煞車.....	85	擋風玻璃雨刷片、噴頭和清洗液.....	183
循跡防滑控制.....	86	頂升和舉升.....	185
加速模式.....	87	零件及配件.....	186
駕駛人設定檔.....	88	自己動手做保養維護.....	187
行人撞擊防護.....	90	規格.....	188
旅程資訊.....	91	識別標籤.....	188
後視鏡頭.....	92	車輛負載.....	189
行人警示系統.....	93		
拖吊和配件.....	94		



目錄

尺寸.....	191
子系統.....	194
輪圈和輪胎.....	196
運送注意事項.....	202
運送注意事項.....	202
發生緊急情況時.....	205
聯絡 Tesla 道路救援.....	205
電力耗盡.....	206
沒電時開啟前蓋.....	207
借電起動.....	208
沒電時開啟車門.....	210
疑難排解.....	211
疑難排解警示.....	211
消費者資訊.....	257
關於本車主資訊.....	257
功能可用性聲明.....	258
免責聲明.....	259
回報安全缺陷.....	261
認證符合性.....	262
索引.....	265

註：視市場地區、車輛配置，以及購買的選配項目而定，您的車輛看起來可能和此處的描述稍有差異。

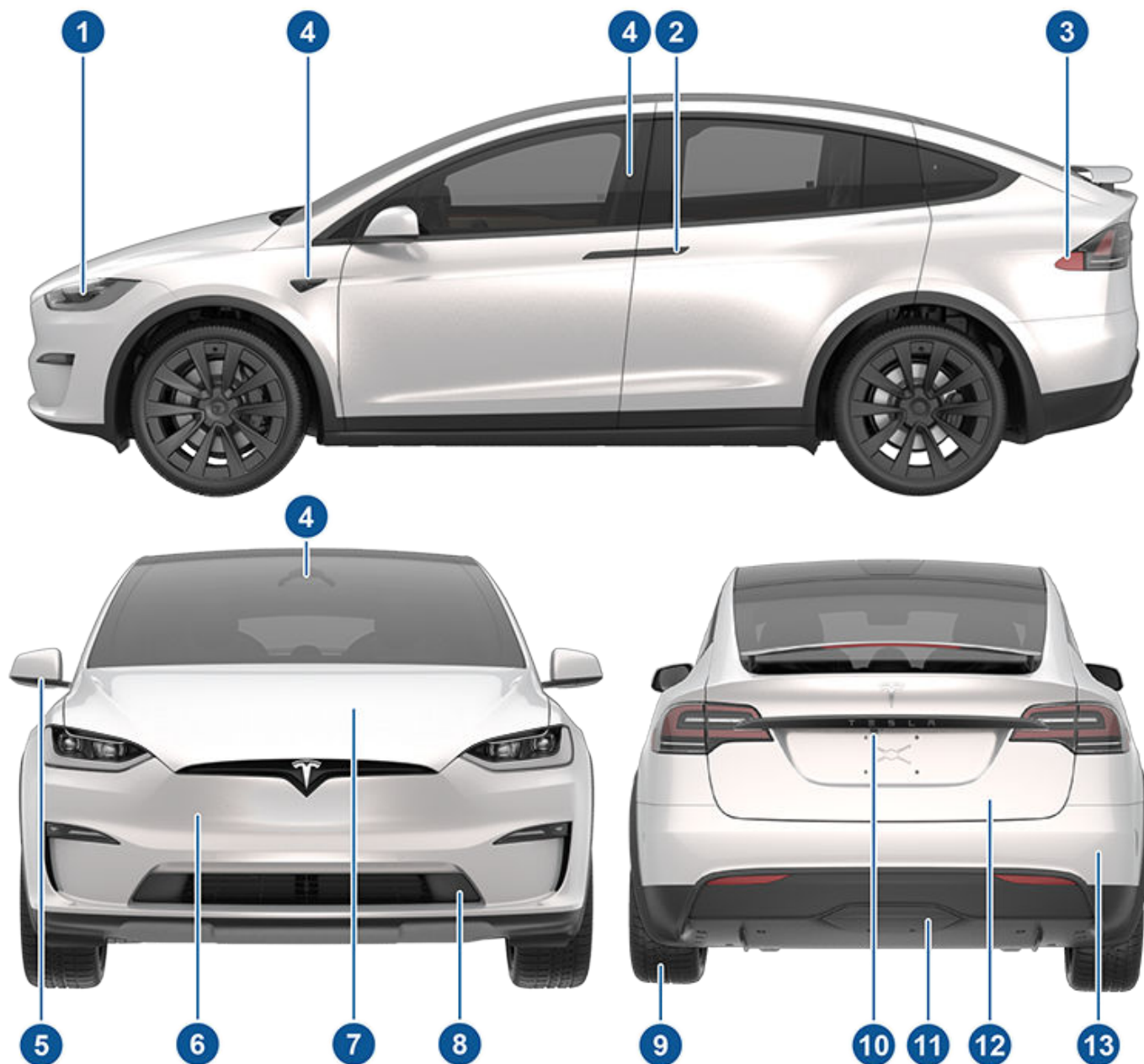

1. 外部車燈 (車燈)
2. 車門把手 (車門)
3. 充電埠 (充電指示)
4. Autopilot 自動輔助駕駛鏡頭 (鏡頭)
5. 車外後視鏡 (後視鏡)
6. 前保險桿
7. 前蓋/前行李廂 (前行李廂)
8. 前/後拖車環蓋 (運送注意事項)
9. 輪圈和輪胎 (輪圈和輪胎)
10. 後視鏡頭 (後視鏡頭)
11. 牽引裝置蓋 (拖吊和配件)



外部

12. 後行李廂/升降車門 (後行李廂)
13. 超音波感測器，若有配備 (停車輔助 和 鏡頭)

註：圖例僅供提高概念理解之用。視購買的車輛選配項目以及市場地區而定，設計風格可能不同但功能完全相同。

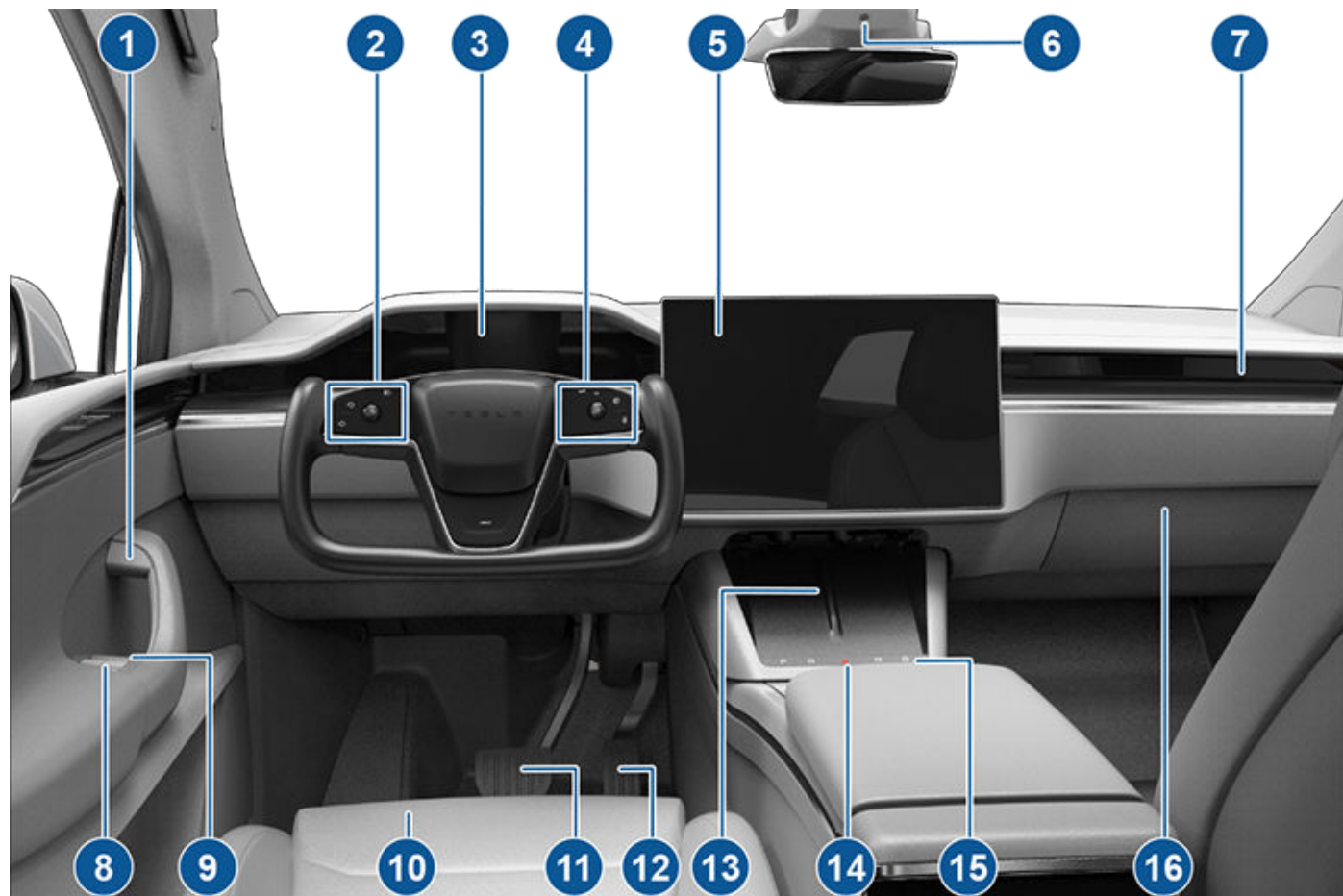

1. 車門內把手 (車門)
2. 左側 軛式方向盤 (或方向盤) 個按鈕
 - 左滾輪按鈕 (左滾輪按鈕)
 - 車頭遠光燈 (車燈)
 - 方向燈 (車燈)
3. 儀表板 (儀表板)
4. 右側 軛式方向盤 (或方向盤) 個按鈕
 - 右滾輪按鈕控制「Autopilot 自動輔助駕駛」功能 (右滾輪按鈕)
 - 喇叭 (喇叭)
 - 雨刷 (雨刷與清洗液)
 - 語音指令 (語音指令)
5. 觸控螢幕 (觸控螢幕)
6. 鏡頭 (車廂鏡頭)
7. 車廂恆溫控制 (操作恆溫控制)
8. 電動窗開關 (開啟和關閉)
9. 手動車門釋放裝置 (車門)
10. 座椅 (前後排座椅)
11. 煞車踏板 (煞車與煞停)
12. 加速踏板 (加速模式)



車內

13. 無線手機充電器 (無線手機充電器)
14. 危險警示燈 (危險警告閃燈)
15. 備用駕駛模式選擇器 (換檔)
16. 手套箱 (手套箱)

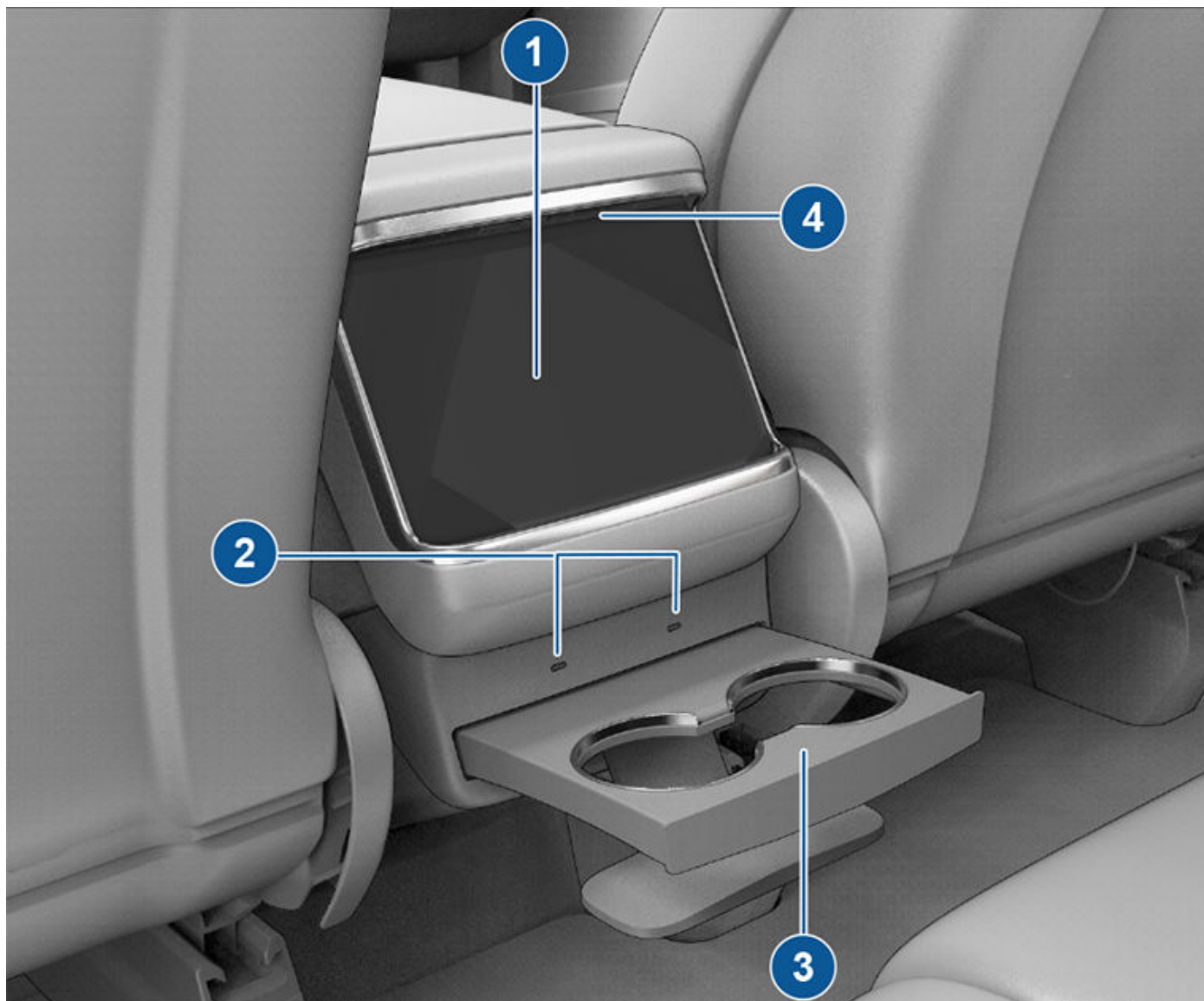

1. 後排觸控螢幕 (後排觸控螢幕)
2. USB 連接埠 (USB 連接埠)
3. 後杯架 (車內電子用品)
4. 可調整恆溫控制通風口 (操作恆溫控制)



除了儀表板外，Model X 還配備了前後排觸控螢幕。

註： 在本《車主手冊》中，前排觸控螢幕稱為「觸控螢幕」，而後排觸控螢幕則稱為「後排觸控螢幕」。

警告： 駕駛時請持續注意路面與路況。為將駕駛時的分心情況降至最低並確保乘客與其他用路人安全，請避免在車輛移動期間使用觸控螢幕調整設定。

使用觸控螢幕可控制許多功能，而這些功能在傳統車輛中都會使用實體按鈕來控制 (例如調整車廂加熱和空調、頭燈等)。您也可以使用觸控螢幕來控制多媒體、導航、使用娛樂功能，以及自訂 Model X 以配合您的喜好。若想要免動手使用通用觸控螢幕控制，請使用語音指令 (請參閱[語音指令](#))。

如果觸控螢幕沒有反應或出現異常行為，您可以重新啟動觸控螢幕 (請參閱[重新啟動觸控螢幕](#))。

注意： 請勿在觸控螢幕上加裝螢幕保護貼。否則可能會導致觸控螢幕上出現意外輸入 (異常輸入)、對觸控延遲回應或無回應、導致觸控螢幕損壞的靜電放電等。因自行安裝螢幕保護貼所造成的任何損壞皆不在保固範圍內。

註： 圖例僅供提高概念理解之用。視車輛選購配件、軟體版本、市場區域以及地區和語言設定而定，螢幕上顯示的詳細資料會有所不同。

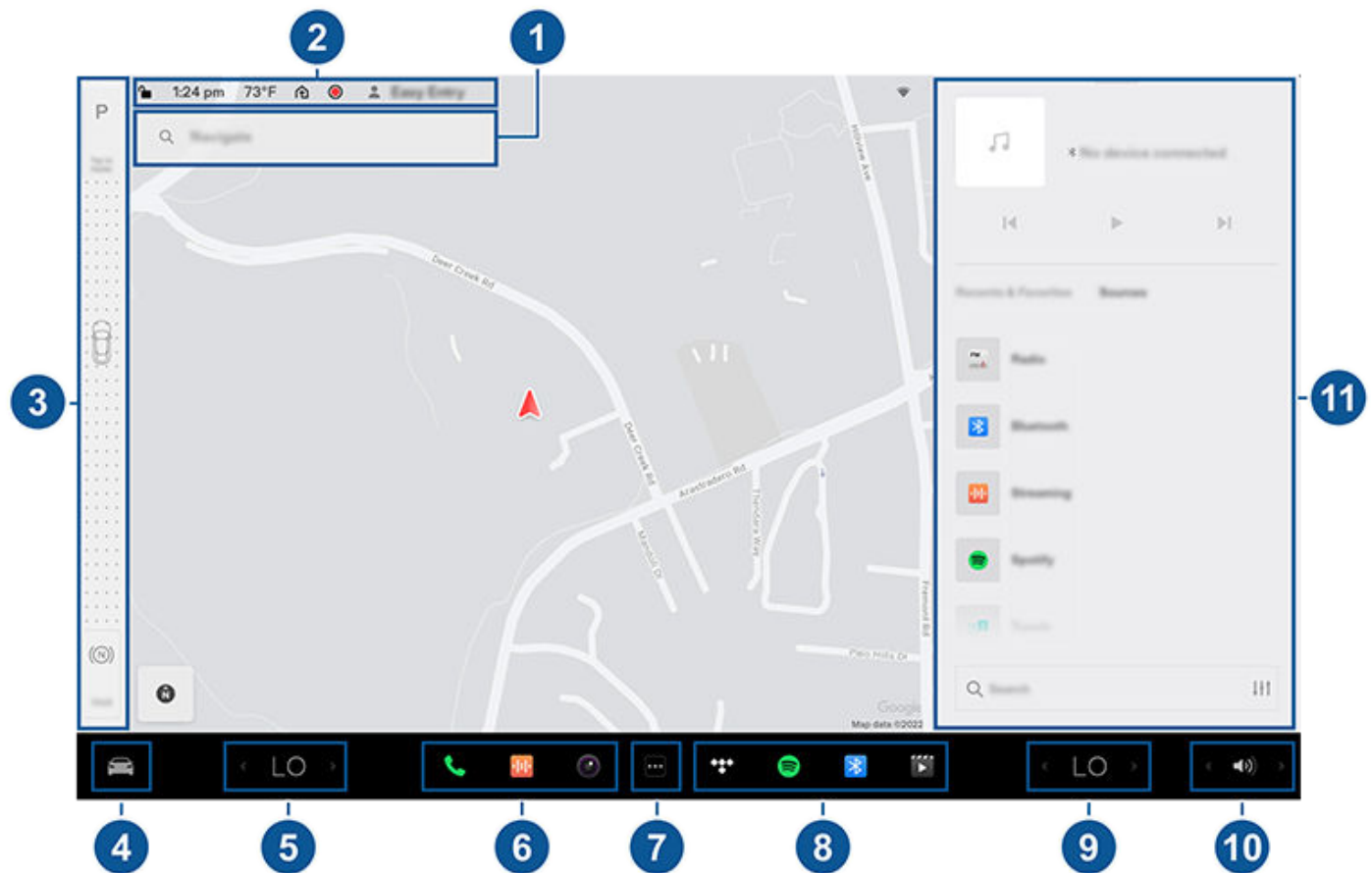

- 1. 導航：** 變更地圖的方向、尋找或導航至某個目的地，以及變更導航設定 (請參閱[地圖與導航](#))。
- 2. 狀態列：** 在頂端列尋找車輛控制和狀態 (請參閱[頂端狀態列圖示](#))。
- 3. 駕駛模式條：** 切換至停車檔 (P)、倒車檔 (R)、空檔 (N) 或前進檔 (D)。當您輕觸「控制」時，駕駛模式條一律顯示在觸控螢幕上。(請參閱[換檔](#))。
- 4. 控制：** 控制各種功能以及自訂 Model X 以符合您的偏好。「控制」畫面會重疊顯示在地圖上方。輕觸「控制」畫面的任一選項，即可顯示與該選項相關的各種設定與偏好設定。

若要搜尋特定設定，請輕觸「控制」畫面最上方的「搜尋」。直接從結果變更或輕觸連結以跳至「控制」中的選項。



觸控螢幕

當資訊圖示顯示在特定設定旁時，輕觸此圖示會顯示彈出視窗，其中會提供相關設定的實用資訊。



註：您也可以透過輕觸觸控螢幕最接近駕駛人的一側的任意位置然後撥動開啟來存取「控制」。

註：許多車輛控制、設定，和偏好設定 (例如，恆溫控制、媒體和導航) 可透過語音指令而不必動手調整 (請參閱[語音指令](#))。

註：您可以長按此圖示來給 Tesla 傳送觸控螢幕意見反應。

5. **恆溫控制 (駕駛)**：使用向左和向右箭頭可降低/提高車廂溫度。輕觸快顯畫面上的「分開」可分別顯示駕駛人和副駕駛座乘客的控制。輕觸溫度圖示即可自訂恆溫控制設定 (請參閱[操作恆溫控制](#))。在「分開」溫度控制來為駕駛人和乘客分別提供控制時顯示乘客恆溫控制項。
6. **我的應用程式**：若想單次觸控存取常用應用程式和設定，您可以選擇要在此處顯示何種內容。請參閱「[自訂我的應用程式](#)」。
7. **應用程式啟動工具**：輕觸應用程式啟動工具以開啟應用程式匣。接著輕觸任何應用程式以進行開啟。您選擇的應用程式會顯示在地圖頂部。若要關閉應用程式，請將其向下拖曳。
註：您無法完全關閉媒體播放器。當您將媒體播放器向下拖曳時，它會顯示迷你播放器，讓您可以查看正在播放的內容、暫停/播放，以及向前快轉/向後快轉。
8. **最近使用的應用程式**：顯示最近使用的應用程式。此處顯示的最近使用的應用程式數目已由新增至「[我的應用程式](#)」的應用程式數量決定。如果您將最大數量的應用程式新增至「[我的應用程式](#)」，只有最近使用的應用程式才會顯示出來。
9. **恆溫控制 (副駕駛)**：在「分開」溫度控制來為駕駛人和副駕駛座乘客分別提供控制時顯示。
10. **音量控制**：可控制媒體播放器和電話的音量 (請參閱[音量控制](#))。導航指引的音量可分開控制 (請參閱[地圖與導航](#))。
11. **媒體播放器**：請參閱「[多媒體](#)」。

自訂我的應用程式

若要單次觸控存取經常使用的應用程式和控制，您可以自訂要顯示在觸控螢幕的底部列上「[我的應用程式](#)」區域中的內容：

1. 輕觸並按住「[我的應用程式](#)」區域中的任何應用程式或控制以進入自訂模式。如果此區域為空白，請輕觸「[應用程式啟動工具](#)」。
2. 將任何應用程式或控制項目從應用程式匣拖曳至底部列中的「[我的應用程式](#)」區域。

註：從應用程式匣選擇的座椅加熱器會出現在溫度旁，而不是在「[我的應用程式](#)」區域中。

註：當您已經新增最大數量的應用程式或控制至「[我的應用程式](#)」中時，新增額外的應用程式會擠掉最右邊的應用程式。

註：輕觸並按住，然後輕觸關聯的 "X" 即可從「[我的應用程式](#)」區域移除應用程式或控制。

頂端狀態列圖示

輕觸以上鎖/解鎖所有車門和行李廂。



顯示當地的天氣狀態。輕觸螢幕顯示更多天氣和空氣品質的詳細資訊，包括降雨機率、濕度和紫外線指數。需要頂級連線功能。

72°F

顯示目前的溫度。如果您的車輛配備頂級連線功能，您也可以輕觸螢幕顯示更多天氣和空氣品質的詳細資訊，包括降雨機率、濕度和紫外線指數。

AQI 64

僅會在 Model X 偵測到當地的空氣指數 (AQI) 不佳時顯示於觸控螢幕的狀態列。AQI 空氣品質不佳會顯示為顏色黃色、橘色、紅色、紫色或深紅色數字。輕觸螢幕顯示更多天氣和空氣品質的詳細資訊，包括降雨機率、濕度和紫外線指數。需要頂級連線功能。

下午 4:20

您的車輛會自動更新時間。如果時間不正確，請確認您的車輛已使用最新版軟體連接國際網路和 GPS 連線。



只有在 Model X 偵測到已設定的 HomeLink 在範圍內，以及觸控螢幕尚未顯示 HomeLink 畫面或快顯畫面時，才會顯示在觸控螢幕狀態列上。請參閱「[智慧型車庫](#)」。



只有在 Model X 已停車時才會顯示在觸控螢幕狀態列上。新增、配置 (包括「[代客停車模式](#)」和「[使用輕鬆進出](#)」)，或快速切換駕駛人設定檔。駕駛人設定檔也可以從任何「[控制](#)」畫面的頂部存取。請參閱「[駕駛人設定檔](#)」。



在 Model X 處於停車狀態時即可使用，請輕觸以針對目前的駕駛旅程手動啟用或停用「哨兵模式」。若要在離開車輛時便自動開啟 (或關閉)「哨兵模式」，請從「控制」>「安全」>「哨兵模式」啟用該設定。如需更多資訊，請參閱「哨兵模式」。

註：如果您從「控制」>「哨兵模式」開啟或關閉「哨兵模式」，車輛的觸控螢幕和行動應用程式上的捷徑將只會用於此次駕駛。

當 Model X 連線到 Wi-Fi 網路時顯示。



當 Model X 連線到行動網路時顯示。輕觸此圖示可快速存取 Wi-Fi 設定。



當 Model X 行動網路連線功能無法使用時會顯示。輕觸此圖示可快速存取 Wi-Fi 設定。



副駕駛座的安全氣囊狀態 (請參閱#unique_47 安全氣囊)。



當車主、其他駕駛人或您正在使用的第三方應用程式主動在 Tesla 行動應用程式中存取您車輛的 GPS 位置時顯示。輕點圖示了解詳細資訊。若要停用，請在觸控螢幕上導覽至「安全」>「允許行動裝置存取」。

快顯視窗訊息和車輛警示

快顯訊息顯示在觸控螢幕底部。例如，座椅上有人未繫妥座椅安全帶時顯示提醒、有人來電的通知、顯示簡訊 (如果適用)，以及顯示使用中的語音指令。如適用，請輕觸這些彈出訊息中的選項 (例如，接受/拒絕來電、選擇頭燈選單中的選項等)。若要關閉彈出訊息，請將其向下滑動。

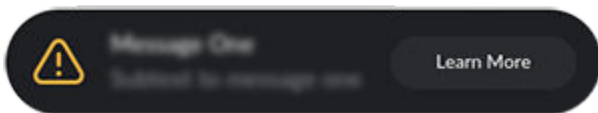

如果車輛觸控螢幕上出現警示，請輕觸「瞭解更多內容」以取得更多警示詳細資料以及如何解決警示的問題。您可以輕觸「控制」頂端的鐘形圖示來查看車輛警示與通知清單。

註：目前並非所有警示都會提供額外的資訊。

重新啟動觸控螢幕

如果啟動觸控螢幕沒有反應或者出現不正常的行為，您可以重新啟動觸控螢幕。

註：為確保乘客以及其他用路人的安全，只有在車輛處於停車檔 (P) 時，才能夠重新啟動觸控螢幕。

1. 切換至「停車檔 (P)」。
2. 同時按住 軛式方向盤 (或方向盤) 的滾動按鈕直到觸控螢幕變暗。踩下煞車踏板時同時按住滾輪按鈕不會有任何作用，也不需要這麼做。

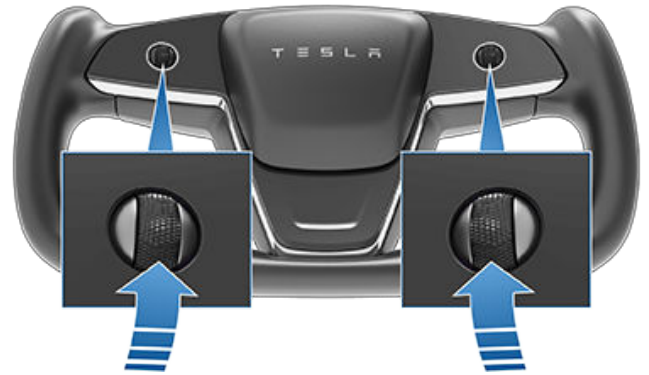

3. 數秒後，Tesla 標誌顯示。等候約 30 秒讓觸控螢幕重新啟動。如果數分鐘之後觸控螢幕仍沒有反應或出現異常行為，請嘗試重新啟動車輛電源 (可能的話)。請參閱「重啟車輛電源」。

註：重新啟動觸控螢幕也會啟動中控台上的駕駛模式選擇器。

註：按滾輪按鈕只會重新啟動觸控螢幕。這樣做不會重新啟動任何其他車輛元件，也不會關閉和開啟 Model X 電源。

傾斜觸控螢幕 (若有配備)

若要傾斜觸控螢幕，請導覽至「控制」，然後輕觸顯示器圖示以選擇所要的位置。

警告： 當中央顯示器傾斜時，請確定螢幕和儀表板之間沒有任何物體 (例如，您的手指或首飾)，以減少受傷或損壞風險。

後排觸控螢幕

後排觸控螢幕可讓後排乘客存取：

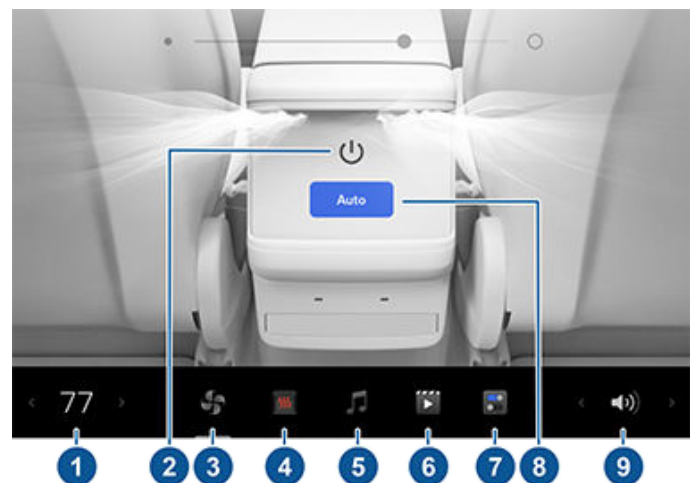



觸控螢幕

- 溫度：**輕觸箭頭可降低/提高車廂溫度。
- 電源：**輕觸以開啟或關閉後恆溫控制系統。
- 後排風扇：**輕觸可開啟或關閉後排風扇、調整風扇速度，以及控制後通風口的氣流方向 (請參閱[調整前通風口](#)和[後通風口](#))。
- 座椅：**控制後座加熱器並使用箭頭前後移動副駕駛座。
- 多媒體：**播放、暫停、跳過或倒帶目前播放的歌曲 (請參閱[多媒體](#))。
- 視訊：**存取視訊串流服務。
- 設定：**輕觸即可配對最多兩副藍牙耳機、變更亮度或啟動顯示器的清潔模式。
 註：連接耳機來收聽後方觸控螢幕的音訊。車輛一次最多支援兩部藍牙裝置 (例如一支手機和一副耳機)。
 註：大約在 2021 年 9 月之前製造的部分車輛，可能需要與無線耳機相容的其他硬體。如果觸控螢幕顯示此資訊，請使用行動應用程式預約服務。
- AUTO (自動)：**如果已啟用「自動」並偵測到乘客，將會針對後車廂保持設定的溫度。
 註：在前觸控螢幕恆溫控制控制的後排標籤啟用「同步」以同時設定前車廂和後車廂的溫度。
- 音量：**輕觸可調整音量。

註：您也可以使用前觸控螢幕來調整後方車廂的溫度控制設定 (請參閱[調整恆溫控制設定](#))。

註：調整媒體和音量控制還會同時調整前車廂的設定。

從前方控制後方螢幕



若要從前方控制後方螢幕，請從前觸控螢幕的底部列開啟後方螢幕的遙控應用程式。除了音訊、影片和恆溫控制之外，您還可以透過應用程式截至透過輕觸「控制」>「螢幕」>「鎖定後螢幕」鎖定後螢幕。

自訂顯示與聲音設定

輕觸「控制」>「顯示」以調整顯示設定以符合您的偏好。

- 外觀：**將顯示畫面自訂為「黑暗」或「明亮」。設定為「自動」時，亮度會根據環境照明條件自動變更。
- 減少藍光：**啟用後，顯示器會在夜間自動調整為使用較暖的顏色。
- 亮度：**拖移滑桿以手動控制顯示器亮度。如果將「顯示模式」設定為「自動」，則觸控螢幕會根據環境照明條件和您的亮度偏好進行進一步調整。Model X 會記住您選擇的亮度偏好，並據此調整觸控螢幕。
- 螢幕清潔模式：**啟用時，您的觸控螢幕會變暗並且暫時停用以協助清潔作業。請遵循畫面上的指示以離開「畫面清潔模式」。
- 觸控螢幕語言：**選取觸控螢幕顯示的語言。

註：Model X 必須處於「停車」檔才能夠變更語言。變更語言時，您會因 Model X 先關閉然後重新啟動觸控螢幕而經歷短暫的延遲。

- 語音辨識語言：**選擇用於語音指令的語言。
- 語音導航語言：**選擇導航系統語音指示使用的語言。
 註：對於需要下載的語言，請在下拉式清單中選擇語言以起始下載 (需要 Wi-Fi 連線)。
- 鎖定後螢幕：**鎖定後排觸控螢幕的存取權。
- 時間：**選擇時間要以 12 或 24 小時的格式顯示。
- 電力顯示：**選擇以電池剩餘電量百分比或者您可以駕駛的預估距離來顯示剩餘電量和充電單位。
 註：在預測何時需要充電時，一般僅使用電量預估作為準則。有多種因素會影響電量消耗。請參閱「[影響電能消耗的因素](#)」。
- 距離：**選擇以公制 (公里、公分等) 或英制 (英里、英寸等) 單位來顯示測量單位。
- 溫度：**選擇要使用華氏或攝氏單位顯示溫度。
- 胎壓：**選擇要使用 BAR 或 PSI 顯示胎壓。

除了自訂顯示以外，您可以啟用「Joe 降音模式」來降低與重要安全問題無關的所有警示音的音量。輕觸「控制」>「安全」>「Joe 降音模式」即可啟用。

為車輛命名

您可以為車輛命名，以便更具有個人風格。輕觸位於觸控螢幕右側 Model X 影像下方的「控制」>「軟體」>「為車輛命名」。如果您的車輛已經具有名稱，請輕觸現有名稱進行變更。在彈出視窗中輸入新名稱，然後輕觸「儲存」。您的 Model X 的名稱同時會出現在 Tesla 行動應用程式中。

使用出廠值重設來清除個人資料

轉讓 Model X 的所有權時，為了安全起見，請在從帳戶中移除您的車輛之前，先輕觸「控制」>「維修」>「出廠值重設」以執行出廠值重設。清除資料之前，Model X 會提示您輸入與您 Tesla 帳戶關聯的使用者名稱及密碼，藉此驗證您的認證。

註：只有當車輛在您的帳戶中時，才能執行出廠值重設。從您的帳戶中移除車輛之後，您再也無權將自訂設定重設為出廠預設值，也無權清除所有個人資料。



除了置物隔間和置杯架以外 (請參閱[車內置物空間](#))，Model X 的內裝支援使用各式各樣的電子用品，例如 USB 連接埠、無線手機充電器以及 12V 電源插座。

USB 連接埠

Model X 有五個 USB 連接埠：

- 兩個 USB 連接埠位於中控置物台的前方置物空間。這些可用於為 USB 裝置充電，以及播放手機或 USB 裝置中的音訊檔案 (請參閱[從裝置播放媒體](#))。
- 兩個 USB 連接埠位於後排觸控螢幕下方，可以為 USB 裝置充電。
- 一個 USB 連接埠位於手套箱內。這個連接埠配備 USB 隨身碟。這個 USB 連接埠的安全位置非常適合儲存「哨兵模式」和行車記錄器影像片段。

USB 連接埠最多可輸出大約 27W 的電力 (可能因車輛製造日期而有所不同)。

請參閱 [USB 隨身碟記錄影片需求](#) 以取得格式化 USB 隨身碟的資訊。

若要存取前置 USB 連接埠，請開啟中控台的前方置物空間。前置 USB 連接埠位於置物空間的後壁：

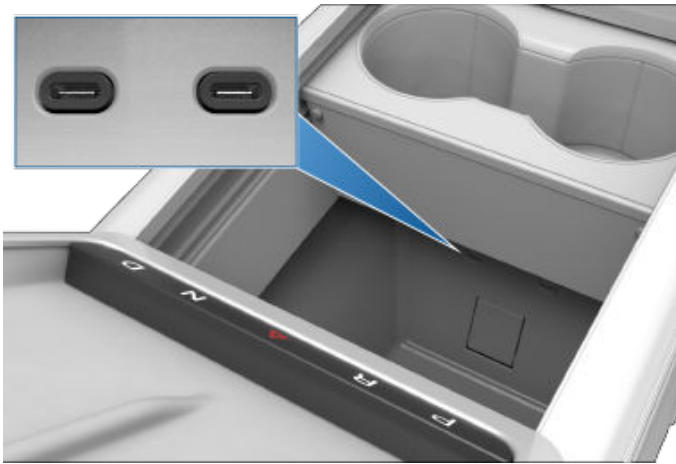

後置 USB 連接埠位於後排觸控螢幕下方：

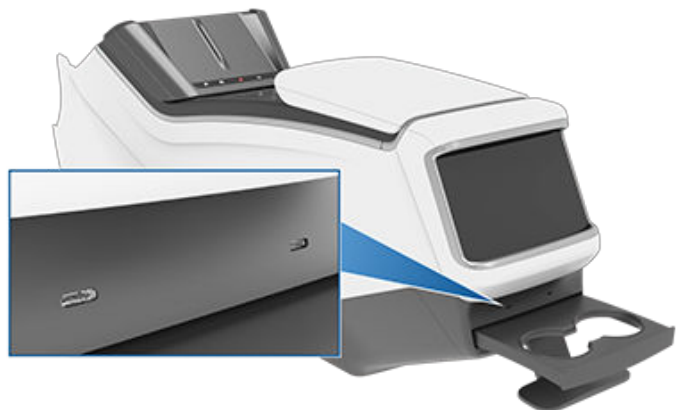

手套箱 USB 連接埠：

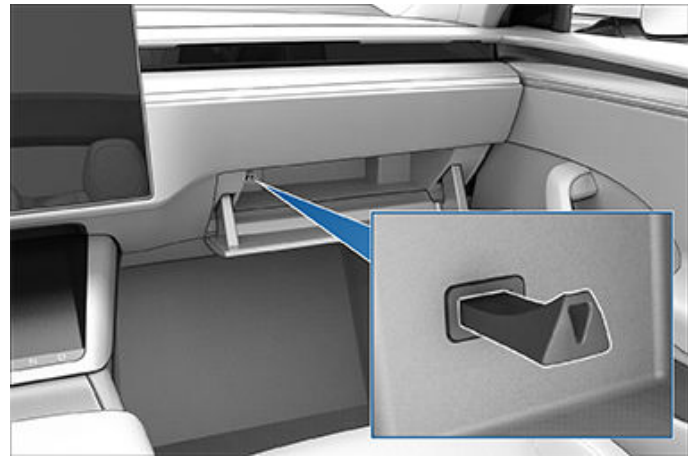

註： 有人使用車輛或偵測到使用者在場時，即可供電。有人到場使用是指有人在駕駛座上或與觸控螢幕互動。配件保持插入狀態不會消耗低電壓電池電力。

註： 請使用符合 USB 3.0 規範的纜線，將裝置連接到 USB 連接埠。使用不合規範的連接線，可能會導致充電速度較慢、潛在連線問題或效能降低。

註： 請勿使用 USB 集線器連接多個裝置。這樣做會導致連線的裝置無法充電或無法被「媒體播放器」、「哨兵模式」、「行車記錄器」等程式識別。

無線手機充電器

無線手機充電器已整合至前中控台，可提供最高 15W 的電力以為具備 Qi 技術的手機充電。若要為手機充電，請將其置於兩個充電板的其中一個上方。手機必須直接接觸無線充電器。您的裝置可能會在充電期間發熱，這是無線充電會有的正常影響。

⚠ 注意： 充電之前，請拿走手機與充電器之間的任何物體 (硬幣、鑰匙、金屬物體等)，以及放在手機上面或後面 (如同整合式手機殼) 的任何 NFC 卡 (例如車輛卡片鑰匙、信用卡或飯店鑰匙)。如果未先拿走 NFC 卡，在為手機充電時可能會損壞該卡。



將手機置於無線充電器上時，每當車輛電源開啟時便會為您的手機充電 (觸控螢幕開啟且您位於車內)。除非您啟用「保持恆溫控制系統啟用」、「寵物模式」、「露營模式」或「哨兵模式」等功能，否則您的手機在您離車後不會充電。



車內電子用品

註：如果您的手機殼太厚或以金屬材質製成，無線手機充電器可能無法作用。將手機置於充電器上之前，請先嘗試取下手機殼。

註：如果車輛的高電壓電池沒有電力，則無線手機充電器也不會充電。

低電壓 電源插座

Model X 在中控置物台隔間有電源插座。若要使用 低電壓 插座，請開啟中控置物台的前方置物空間。

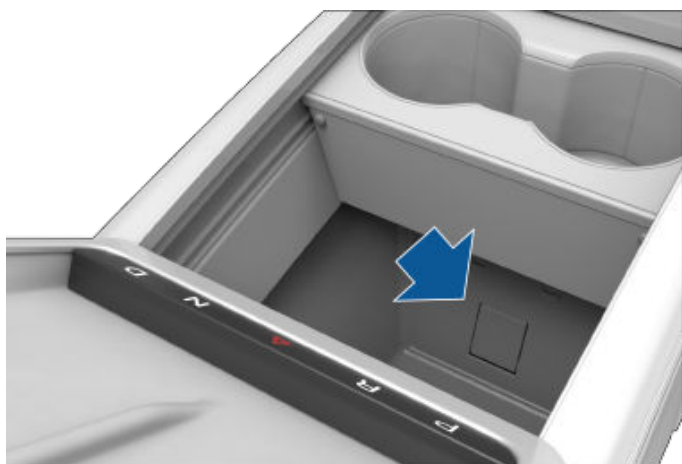

電源插座適用於需要 12A 持續電流供應的配件（最高 16A）。

註：有人使用車輛或偵測到使用者在場時，即可供電。有人到場使用是指有人在駕駛座上或與觸控螢幕互動。配件保持插入狀態不會消耗 低電壓 電池電力。

警告： 電源插座與配件的連接器可能會發熱。

警告： 為避免過度干擾車輛電子零件，Tesla 建議您不要對 低電壓 電源插座使用任何非 Tesla 配件（包括電源逆變器）。不過，如果您使用非 Tesla 配件並發現配件有任何異常運作或非預期行為；例如，指示燈亮起、顯示訊息或出現過熱，請立即從 低電壓 電源插座拔下配件插頭。

註：插入 低電壓 電源插座的電源逆變器必須支援 16V 直流輸入才能夠正常運作。

注意： 請勿嘗試使用 低電壓 電源插座來借電發動 Model X。這麼做可能導致車輛損壞。

主動道路噪音降噪

Model X 配備有「主動道路噪音降噪」，可減少在粗糙表面上駕駛時出現的低頻率道路噪音。為了實現此目標，車輛使用座椅麥克風來測量車廂內的噪音，然後根據車輛和環境因素，透過喇叭產生抗噪音，以智慧化方式在前排乘客四周建立安靜的區域。



若要開啟或關閉「主動道路噪音降噪」，請開啟「多媒體播放器」，然後輕觸「音頻設定圖示」>「選項」>「主動道路噪音降噪」（音頻設定圖示顯示有 3 條垂直線的等化器）。可能需要先行駛數分鐘進行校正，此功能才會啟用。

註：為確保主動降噪有效運作，請避免遮蓋麥克風（例如使用座椅罩等遮蓋）。如果搖下視窗、開啟車門，或者開啟風扇，可能會停用「主動道路噪音降噪」。如果車輛後排有乘客，也會停用「主動道路噪音降噪」。

注意： 為避免在清潔時損壞這些麥克風，請勿在麥克風所在的座椅區域放置過多物品。

儀表板概覽

當 Model X 處於下列狀態時，儀表板隨之改變：

- 熄火或停車 (如下所示)。
- 駕駛 (請參閱儀表板 - 駕駛)。
- 充電 (請參閱充電指示)。

當 Model X 熄火或停車時，儀表板會顯示預估剩餘里程、車輛狀態與車外溫度。

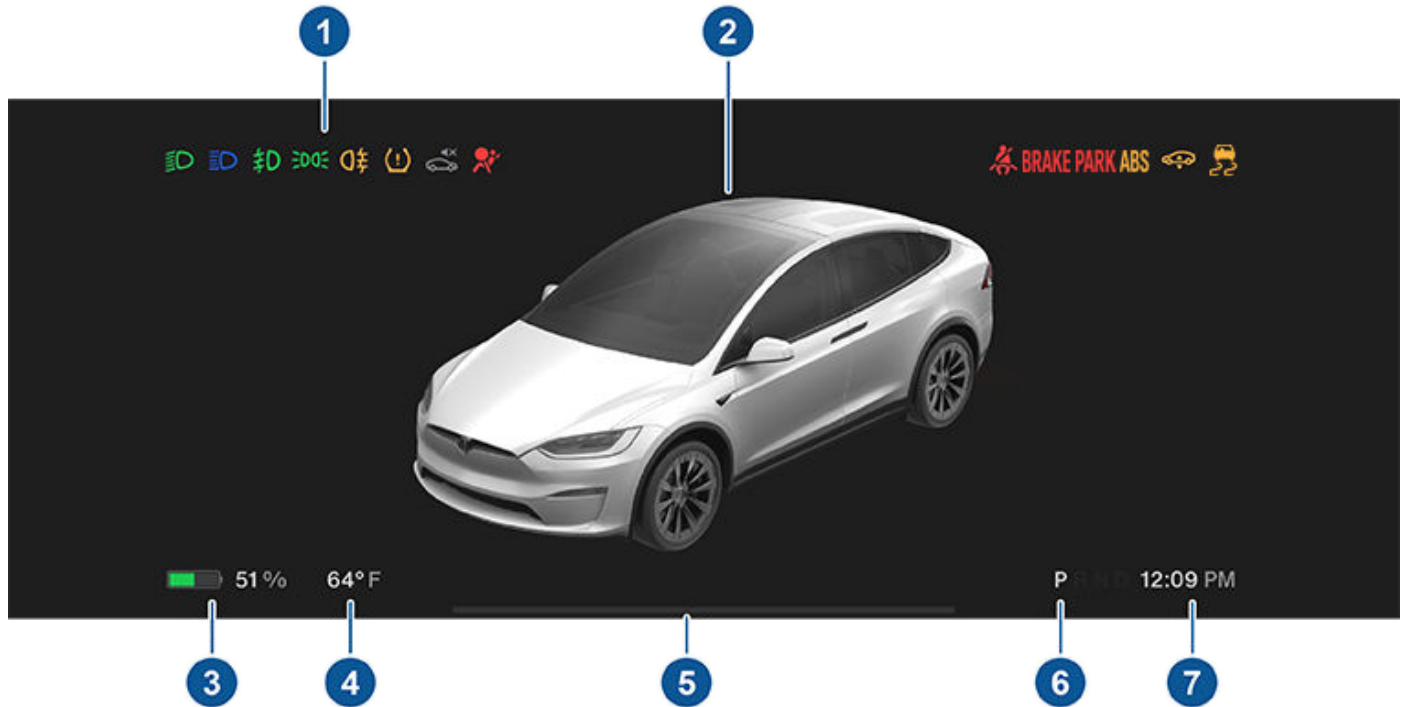

1. 當車輛熄火且您最初踩下煞車時，儀表板頂部會短暫閃爍指示燈。若指示燈不適用於目前狀況，該指示燈應關閉，如果指示燈無法開啟或關閉，請參閱指示燈。
2. 您的車輛及其伴隨狀態 (例如車燈亮起、車門開啟等) 的圖像。
3. 預估可行駛的總距離 (或可用電量)。除了可行駛距離外，也可顯示電池剩餘電量的百分比。若要這麼做，請輕觸「控制」>「顯示」>「電量顯示」。
註：預估車輛何時需要充電時，一般僅以預估值作為參考。
4. 預估的車外溫度。
5. 請注意顯示於此的說明或重要警示訊息。如果車輛給您任何警示，您可輕觸「控制」，然後輕觸螢幕頂端的鈴鐺圖示，來檢視相關資訊。
6. 目前選擇的駕駛模式：停車檔 (P)、倒車檔 (R)、空檔 (N) 或前進檔 (D)。如果已啟用「自動移出停車檔」，當駕駛座的車門關上並繫好安全帶後，將會自動選擇前進檔 (D) 或倒車檔 (R) (根據感測器的輸入) 並顯示在儀表板上 (請參閱安全帶)。
7. 目前時間。

請參閱快顯視窗訊息和車輛警示以了解車輛觸控螢幕快顯項目的詳細資訊。



儀表板

儀表板 - 駕駛

當 Model X 在行駛中 (或準備就緒可行駛) 時，儀表板會顯示目前的行駛狀態，以及「Autopilot 自動輔助駕駛」元件所偵測到的視覺化即時道路狀況。路面的顯示畫面會根據偵測到的道路類型自動放大和縮小。

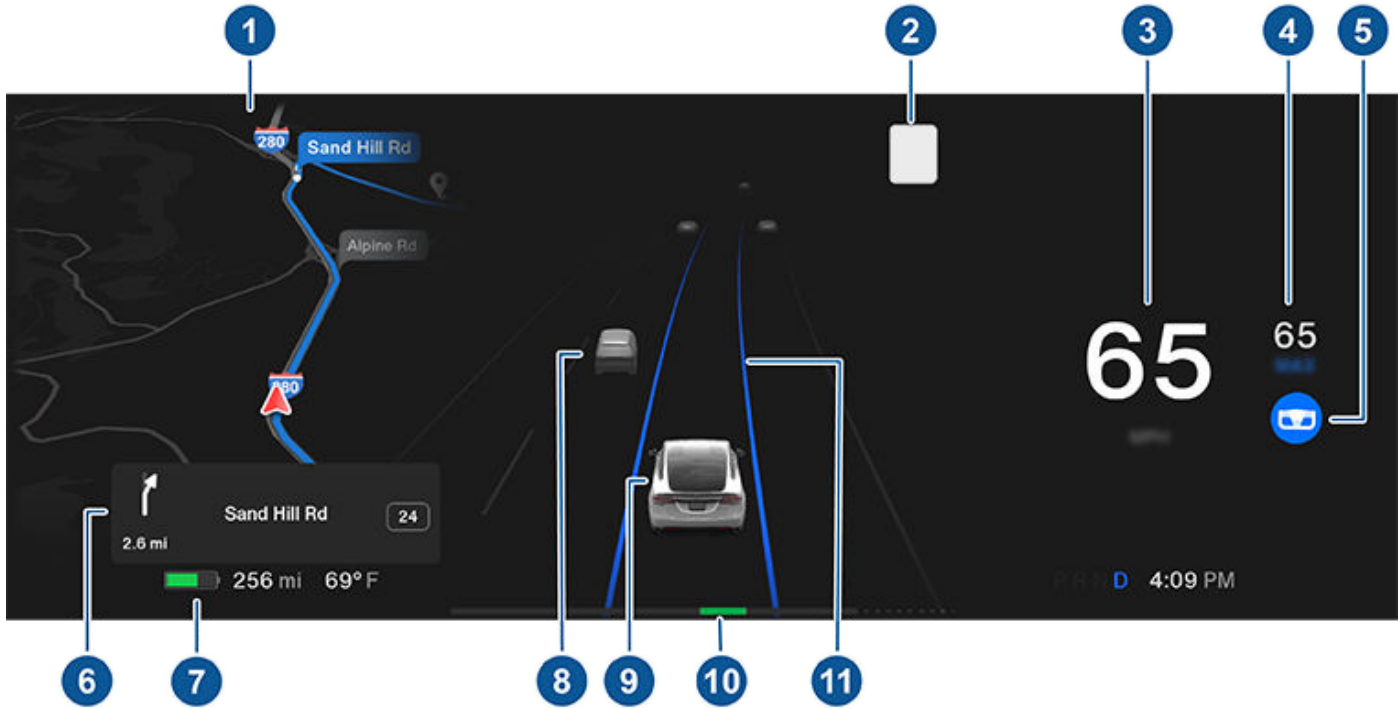

註：輕觸「控制」>「Autopilot 自動輔助駕駛」>「全自動駕駛視覺化預覽」(若有配備) 來顯示更多有關路面和周遭環境的細節，包括路標、停止燈號、障礙物 (例如垃圾桶和坑洞) 等等。

- 儀表板會顯示您在地圖上的位置、兩刷選單、「自動移出停車檔 (P)(Beta 版)」說明等。有啟用的導航路線時，也會顯示接下來的路線部分。
- 「車速輔助」所偵測到的目前道路速限 (若有) (請參閱 [車速輔助](#))。
註：車速限制圖示周圍可能會出現藍色輪廓，通知您已超過車速限制。
- 目前的駕駛速度。
- 目前設定的巡航速度。當「主動巡航定速」可供使用，但您未啟用「主動巡航定速」或「自動輔助轉向」來設定巡航速度時，該圖示會呈現灰色 (請參閱 [Autopilot 自動輔助駕駛功能](#))。
- 「自動輔助轉向」正主動操控 Model X。當「自動輔助轉向」可用，但您未啟用該功能時，該圖示會呈現灰色 (請參閱 [自動輔助轉向](#))。
- 導航時，導航路線中即將出現的說明會顯示在此處。
- 預估可行駛的總距離 (或可用電量)。您也可以選擇顯示電池剩餘電量的百分比 (輕觸「控制」>「顯示」>「電量顯示」) 來取代行駛距離。
註：預估車輛何時需要充電時，一般僅以預估值作為參考。
- 周圍的用路人會顯示在其相應位置。
⚠ 警告：雖然儀表板會顯示周圍路況，但可能不會顯示部分車輛。切勿仰賴儀表板判定是否有車 (例如在盲點區域中)。請務必查看後照鏡並進行轉頭確認。
- 您的 Model X。
- 電量表顯示即時電量使用狀況。在加速期間，條狀圖會向右填滿，代表正在使用電力。在減速期間 (Model X 正在移動且您的腳移開加速踏板)，條狀圖會以綠色向左填滿，代表再生煞車正在將電力饋送回電池 (請參閱 [再生煞車](#))。
- 當「自動輔助轉向」啟用中且偵測到行駛車道，則會將車道以藍色強調顯示 (請參閱 [Autopilot 自動輔助駕駛功能](#))。視當下駕駛情境而定，您可能會看到鄰近車道。



註：在「自動輔助轉向」功能無法偵測到車道標線的情況，行駛車道將依據您跟隨的車輛來決定。

註：若啟用「自動輔助導航駕駛」，行駛車道會顯示為 Model X 前方的藍色線條 (請參閱 [自動輔助導航駕駛](#))。

指示燈

指示燈會在儀表板頂部顯示，以顯示狀態並警示您特定的車輛狀況。

指示燈	說明
	(美國和墨西哥) 偵測到煞車系統故障，或煞車油量低。請參閱「 煞車與煞停 」。請立即與 Tesla 聯絡。
	(加拿大) 偵測到煞車系統故障，或煞車油量低。請參閱「 煞車與煞停 」。請立即與 Tesla 聯絡。
	(美國和墨西哥) 偵測到煞車增壓器故障。請參閱「 煞車與煞停 」。
	(加拿大) 偵測到煞車增壓器故障。請參閱「 煞車與煞停 」。
	(美國和墨西哥) 偵測到 ABS (防鎖死煞車系統) 故障。請參閱「 煞車與煞停 」。請立即與 Tesla 聯絡。
	(加拿大) 偵測到 ABS (防鎖死煞車系統) 故障。請參閱「 煞車與煞停 」。請立即與 Tesla 聯絡。
	(美國和墨西哥) 偵測到手煞車故障。請聯絡 Tesla。請參閱「 手煞車 」。
	(加拿大) 偵測到手煞車故障。請聯絡 Tesla。請參閱「 手煞車 」。
	(美國和墨西哥) 手煞車已手動啟用。請參閱「 手煞車 」。

指示燈	說明
	(加拿大) 手煞車已手動啟用。請參閱「 手煞車 」。
	胎壓警告。胎壓異常，如果偵測到胎壓監測系統故障，該指示燈會閃爍。如果胎壓監測系統出現故障，請聯絡 Tesla。請參閱「 輪胎維護與保養 」。
	乘客安全帶未繫妥。請參閱「 安全帶 」。
	安全氣囊安全性。當 Model X 準備上路時，如果此紅色指示燈沒有短暫閃爍或恆亮，請立即聯絡 Tesla。請參閱「 安全氣囊 」。
	前霧燈已開啟，如有配備。請參閱「 車燈 」。
	停車燈 (側方標示燈、尾燈、車牌燈) 開啟。請參閱「 車燈 」。
	近光燈已開啟。
	遠光燈已開啟。在遠光燈開啟但「自動遠光燈」設定 (若有配備) 關閉時，或是「自動遠光燈」設定開啟但暫時無法使用時亮起。請參閱「 車燈 」。
	遠光燈已開啟，如果 Model X 前方偵測到有亮光，「自動遠光燈」 (若有配備) 會立即關閉遠光燈。請參閱「 車燈 」。
	由於「自動遠光燈」 (若有配備) 已開啟且偵測到 Model X 前方有亮光，因此遠光燈暫時關閉。偵測不到亮光時，遠光燈會自動重新開啟。請參閱「 車燈 」。



指示燈	說明
	如果偵測到「主動式轉向頭燈」故障，會顯示此指示燈 (若有配備)。請參閱「 車燈 」。
	當電子穩定控制系統透過控制煞車壓力與馬達功率，以自動將車輪打滑的幅度降到最小時，此指示燈會亮起琥珀色。請參閱「 循跡防滑控制 」。若此指示燈恆亮，表示偵測到故障，您應立即聯絡 Tesla。
	如果偵測到導致空氣懸吊系統效能降低的故障，此琥珀色指示燈會亮起 (請參閱 空氣懸吊)。如果問題仍然存在，請聯絡 Tesla。
	如果偵測到導致停用空氣懸吊系統的故障，此紅色指示燈會亮起 (請參閱 空氣懸吊)。請聯絡 Tesla。
	「制動保持」正主動啟用煞車。請參閱「 保持煞車 」。
	電子穩定控制系統不再將車輪空轉降至最低。請參閱「 循跡防滑控制 」。
	Model X 處於「運輸」模式而且可以自由旋轉。當您離開車輛時，車輛不會自動切換至停車檔。請參閱「 啟動運輸模式 」。
	「拖車模式」(如有配備) 已啟用。請參閱「 拖吊和配件 」。
	藍色雪花會在電池中儲存的部分電量因寒冷天氣狀況無法使用時顯示。在這些寒冷的天氣狀況下，充電率可能也會受限。如果 Model X 接上電源充電，您可使用行動應用程式開啟「恆溫控制」功能加熱電池。雪花會在電池已完全加熱後消失。
	當電能再生煞車受到限制時，會顯示綠色圖示。如需更多資訊，請參閱「 再生煞車 」。
	車輛電源目前受限，因為電池的剩餘電量不足、車輛系統正在加熱或冷卻，或驅動逆變器偵測到錯誤。



語音指令

註：為了方便起見，Tesla 允許您從多種語言中選擇用於語音指令的語言。若要選擇不同的語言，請輕觸「控制」>「顯示」>「語音辨識語言」。

使用語音指令，不必動手便能夠輕鬆控制各種設定和偏好設定，並能在不使用觸控螢幕的情況下。語音指令專為瞭解車主的一般要求所設計。以下是您可以使用語音指令執行的部分操作清單：

- 調整空調偏好設定
- 調整擋風玻璃雨刷速度和頻率
- 控制您的車輛的各個方面
- 導航至某個地點
- 致電聯絡人
- 和應用程式和設定互動

若要使用語音指令，完全按下 軛式方向盤 (或方向盤) 右邊的麥克風按鈕。警示音響起時，說出您的要求。



語音指令的範例

以下是語音指令範例清單。此清單並不完整。Tesla 將不斷地改善語音指令。

註：您的車輛必須處於停車檔 (P) 才能夠啟用部分語音指令 (例如，「哨兵模式」、「寵物模式」等)。

恆溫控制

調整您的空調偏好設定：

- 「冷氣強一點」
- 「冷氣弱一點」
- 「打開/關閉駕駛座椅加熱器」
- 「乘客覺得熱」
- 「讓空氣直接吹到我的臉上」
- 「空調同步」
- 「風扇加速/減速」
- 「打開/關閉後除霧器」

- 「設定溫度/風扇...」
- 「打開再循環」

擋風玻璃雨刷

根據不斷變化的路況和天氣狀況更新擋風玻璃雨刷速度和頻率：

- 「加快雨刷速度」
- 「擋風玻璃雨刷速度加快/減慢...」
- 「打開/關閉雨刷」

車輛控制

修改車輛的各種控制裝置：

- 「打開/關閉哨兵模式」
- 「保衛我的車輛安全」
- 「上鎖/解鎖車門」
- 「打開寵物模式」
- 「收合/展開後視鏡」
- 「打開/關閉充電埠」
- 「開始/停止充電」
- 「打開服務設定」
- 「打開手套箱」

導航

搜尋或導航到某個地點：

- 「[地點] 在哪裡？」
- 「前往 [地點]」
- 「導航到 [地點]」
- 「顯示附近的超級充電站」
- 「我肚子餓/我好運氣」 (請參閱[地圖與導航](#))。
- 「停止導航」
- 「語音指引靜音」

如果已定義住家或辦公室地點為導航地址，您可以使用語音指令「回家」或「帶我去上班」來導航到上述地址。

聯絡人

若要使用藍牙連接的手機撥打電話或寫簡訊給聯絡人 (請參閱[手機](#)、[行事曆](#)和[網路視訊會議](#))，請說出：

- 「打電話給 [聯絡人姓名/電話號碼]」
- 「發簡訊給 [聯絡人姓名/電話號碼]」

多媒體

收聽多媒體並調整播放偏好設定：

- 「聆聽 [歌曲名稱]」
- 「調高/調低音量」
- 「跳到下一首」
- 「暫停/播放歌曲」
- 「來源改到 [媒體來源]」

若要改善語音指令辨識準確度，請在指令中提供多個線索，例如，歌手和歌曲。

應用程式和設定

輕鬆巡覽您的應用程式和設定：

- 「打開 [玩具盒/瀏覽器/劇院/手機]」
- 「尋找...」
- 「螢幕太亮」
- 「打開車主手冊」

您也可以說出「「回報」」、「「反應意見」或「「回報錯誤」」來回報錯誤。

如需語音指令的詳細資訊，請前往 <https://www.tesla.com/support/voice-commands>。

註：為能持續提升品質，Tesla 會擷取語音指令的轉譯內容並進行處理 (例如「設定溫度.....」)。不會收集錄製語音的音訊，且轉譯內容不會與您的 Tesla 帳戶或車輛識別號碼相關連。為了進一步保護您的隱私，不會擷取含有個人資料的語音指令 (例如「導航到.....」或「打電話給.....」)。



鏡頭

您的 Model X 包含下列可主動監控周圍區域的元件：

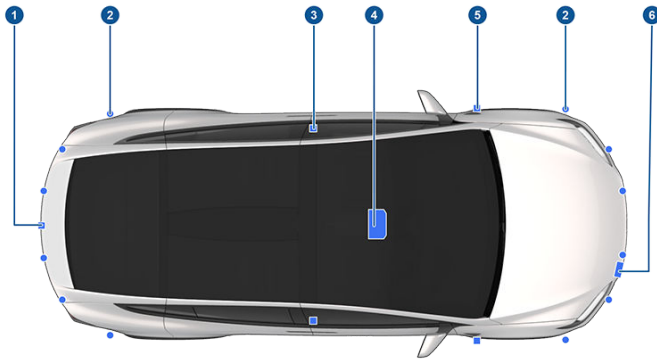

1. 一個鏡頭安裝於後車牌上方。
2. 超音波感測器 (如有配備) 位於前方與後方保險桿上。
3. 每根車門柱上都有安裝一個鏡頭。
4. 有兩個鏡頭安裝於中央後視鏡上方的擋風玻璃上。
5. 每片前擋泥板都有安裝一個鏡頭。
6. 雷達 (如有配備) 安裝於前保險桿後方。

Model X 同時具備高度精準的電子輔助煞車及轉向系統。

車廂鏡頭

您的 Model X 配備有車廂鏡頭，位於後視鏡上方。如需更多資訊，請參閱「[車廂鏡頭](#)」。

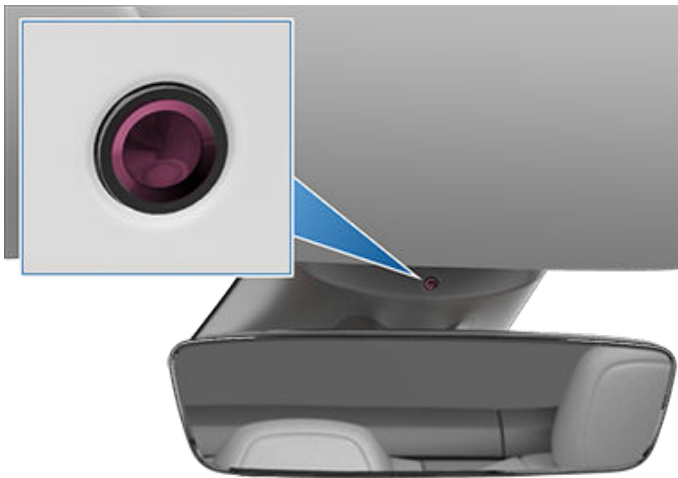

行駛以校正鏡頭

Model X 使用「Autopilot 自動輔助駕駛」功能時，必須精準進行操控。因此，在部分功能車道偏離預警和自動緊急煞車) 可以在初次或某些類型的維修之後使用，鏡頭必須完成自動自我校正程序。為提供便利性，儀表板會顯示進度指示器。

校正完成就能使用 Autopilot 自動輔助駕駛功能和主動安全防護功能。校正程序通常會在行駛 20 至 25 英里 (32-40 公里) 時完成執行，但是此距離會因路面和環境狀況而有所差異。例如，在具有多車道 (例如，出入管制的高速公路) 和高度清晰可見的車道標線 (在行駛車道以及相鄰車道中) 的筆直的道路上行駛時校正會更快完成。請在描述的情況下，您的 Model X 在駕駛 100 英里 (160 公里) 之後未完成校正程序時才聯絡 Tesla。

若鏡頭已偏離校正位置 (例如，更換了鏡頭或擋風玻璃)，您將必須清除校正資料。若要這麼做，請輕觸「[控制](#)」>「[服務](#)」>「[鏡頭校正](#)」>「[清除校正資料](#)」。清除校正後，Model X 便會重複執行校正程序。在許多情況下，這有助於反覆校正鏡頭，但「[清除校正資料](#)」可能無法解決所有鏡頭和感測器問題。

註：若要進行校正，鏡頭要求行駛車道和相鄰車道都要有高能見度的車道標線 (車輛的每一側至少兩個車道以上)。為了獲得最佳結果，請在具有清晰的車道標線以及交通量非常少的多車道高速公路 (最理想的情況為至少有 5 個車道) 的中間車道駕駛。

註：如果您嘗試使用需先完成校正程序後才可使用的功能，則該功能會停用，且儀表板會顯示一則訊息。

註：Model X 必須重複執行校正程序 (如果 Tesla 曾經進行鏡頭相關服務)，在某些情況下，必須在軟體更新後執行校正。

保持鏡頭不受遮蔽

請確保在每次駕駛與使用「Autopilot 自動輔助駕駛」功能前，所有鏡頭均已清潔乾淨且無障礙物阻擋 (請參閱「[清潔鏡頭](#)」)。不乾淨的鏡頭和感測器 (如有配備) 以及環境狀況 (例如下雨和模糊不清的車道標線) 都會影響「Autopilot 自動輔助駕駛」的效能。如果鏡頭受到阻擋或遮蔽，Model X 會在儀表板總成顯示訊息，並且「Autopilot 自動輔助駕駛」功能可能會無法使用。如需特定警示的更多資訊，請參閱[疑難排解警示](#)。

水氣凝結可能在鏡頭外殼內發生，特別是當您將車輛停放在室外或潮濕環境時。儀表板總成可能會顯示警示，表示鏡頭受遮蔽，而且部分或全部「Autopilot 自動輔助駕駛」功能可能暫時受限，直到鏡頭視野恢復為止才取消限制。若要主動清除水氣凝結，請預先調節車廂溫度，方法是將溫度調高，並將擋風玻璃的除霜器開啟，同時將前通風孔吹出的氣流引導至門柱 (請參閱[行動應用程式](#))。

鑰匙類型

Model X 支援以下鑰匙類型：

- **手機鑰匙** - 您可以將個人手機設定為使用藍牙與 Model X 進行通訊的「手機鑰匙」。手機鑰匙可以支援自動上鎖與解鎖功能。
- **卡片鑰匙** - Tesla 會提供兩把卡片鑰匙，此鑰匙能透過短程無線電射頻訊號 (RFID) 與 Model X 通訊。與手機鑰匙和遙控鑰匙不同，卡片鑰匙不支援自動上鎖與解鎖功能。如果手機鑰匙電量耗盡、遺失或遭竊，請使用卡片鑰匙來解鎖、駕駛 Model X 和將車輛上鎖。
- **遙控鑰匙** - 遙控鑰匙 (若有配備) 可讓您按按鈕來開啟前、後行李廂，以及解鎖、上鎖和駕駛 Model X。如果在您所處地區可用的話，遙控鑰匙也支援自動上鎖與解鎖功能 (請參閱「[離車後自動上鎖](#)」)，並且可以作為手機鑰匙的備份。

Model X 支援使用的鑰匙總數為 19 把，其中包含手機鑰匙、卡片鑰匙和最多 4 把遙控鑰匙。

 **注意：** 當您駕駛車輛時，請記得隨身攜帶鑰匙。雖然您不需鑰匙即可駕駛 Model X，但在車輛關閉電源後，如果未攜帶鑰匙，您無法再將其啟動。

手機鑰匙

 **注意：** 請勿將已配對的手機留在車內 (例如，如果您在徒步旅行或在海邊)。如果必須將手機留在車內，請停用藍牙和/或關閉手機。

使用您的手機做為鑰匙是進出 Model X 的便利方式。當您靠近時，車輛會偵測到您手機的藍牙訊號，並且在您按下車門把手時車門會解鎖。同樣地，當您帶著手機鑰匙離車或遠離車輛時，車門會自動上鎖 (假設「[離車後自動上鎖](#)」功能已經開啟)，請參閱「[離車後自動上鎖](#)」。

在您能使用手機存取 Model X 前，請遵循以下步驟進行認證 (請參閱「[配對新的手機鑰匙](#)」)。

手機通過驗證後，該手機將不需要透過網際網路連線即可當作 Model X 的手機鑰匙。不過，若要使用免持電話、存取電話聯絡人、播放多媒體等功能，您還必須作為藍牙裝置配對和連線 (請參閱 [藍牙](#))。

若要檢視可進出 Model X 的鑰匙清單或移除手機鑰匙，請輕觸「[控制](#)」>「[門鎖](#)」(請參閱[管理鑰匙](#))。

Model X 可同時連線三個手機鑰匙。因此，如果偵測到超過 3 把手機鑰匙而且您想要進行驗證或對不同的手機進行配對，請將其他已連接的手機鑰匙移出範圍外或者關閉藍牙設定。

部分具備 NFC 功能的智慧型手機可以用來上鎖/解鎖您的車輛，就像用卡片鑰匙那樣。請確定 Tesla 行動應用程式和車輛正確進行配對，並在手機上啟用 NFC 功能。啟用後，只要拿著手機貼近駕駛座車門柱即可上鎖或解鎖車門。請參閱手機操作指南，以了解如何進行此項操作的具體資訊。

卡片鑰匙

Tesla 會提供您兩張 Model X 卡片鑰匙，其大小設計可完全放入您的錢包。

若要使用卡片鑰匙解鎖或上鎖 Model X，請將卡片放置在如圖所示的位置，然後使用位於駕駛座側門柱往上大約三分之一位置上的讀卡機感應卡片。當 Model X 偵測到卡片鑰匙、外部車燈閃爍、後視鏡展開或收合 (如果「[收合後視鏡](#)」已開啟) 時，喇叭會鳴響 (如果「[鎖車確認音](#)」已開啟)，車門會解鎖或上鎖。

註： 您可能要將卡片鑰匙實際輕觸無線手機充電器或駕駛座側門柱，並可能需要手持貼住感應器一至兩秒。

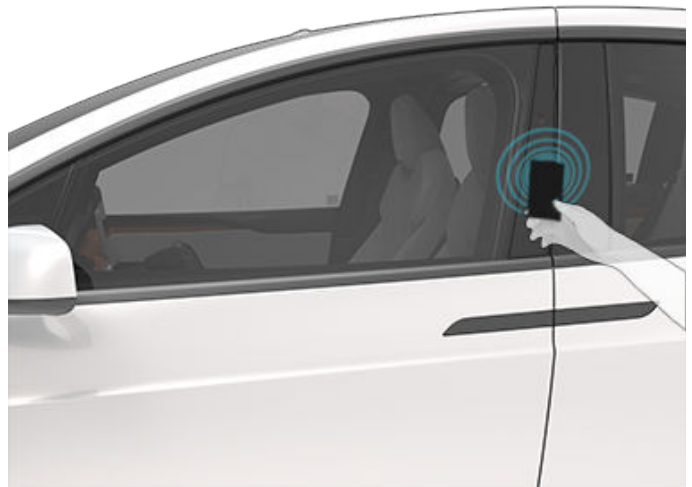

進入車內後，請在感應到卡片鑰匙後兩分鐘內踩下煞車踏板以發動 Model X (請參閱[啟動和關閉電源](#))。如果您等待超過兩分鐘，則必須將卡片鑰匙放置在接近中控置物台上無線手機充電器中讀卡機的位置，以再度取得授權。車輛偵測到卡片鑰匙後，會重新開始兩分鐘的驗證等待時間。

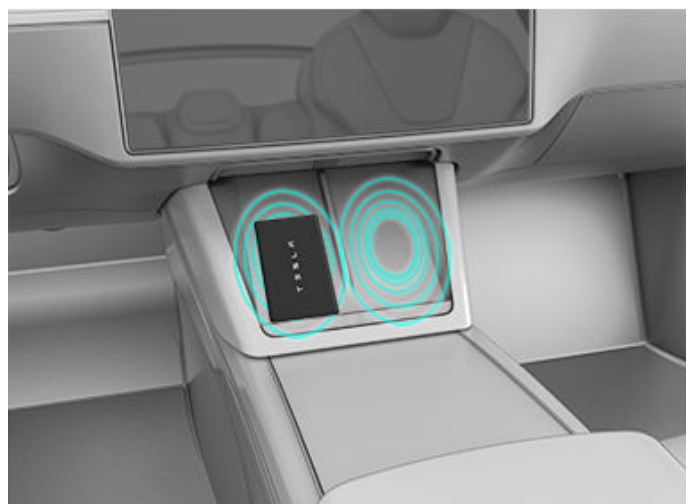

註： 如果啟用，「[離車後自動上鎖](#)」(請參閱[離車後自動上鎖](#)) 僅會在您使用手機鑰匙或被動搖控鑰匙時運作。您攜帶卡片鑰匙離車時，Model X 不會自動解鎖/上鎖。

遙控鑰匙

註： 視市場地區、車輛配置或製造日期而定，您的車輛可能未配備遙控鑰匙。請前往 <http://shop.tesla.com> 取得詳細資訊。

您可以將遙控鑰匙視為袖珍版 Model X 並以 Tesla 標誌表示正面，以快速熟悉遙控鑰匙。此鑰匙的按鈕摸起來會較其他平面柔軟。



鑰匙

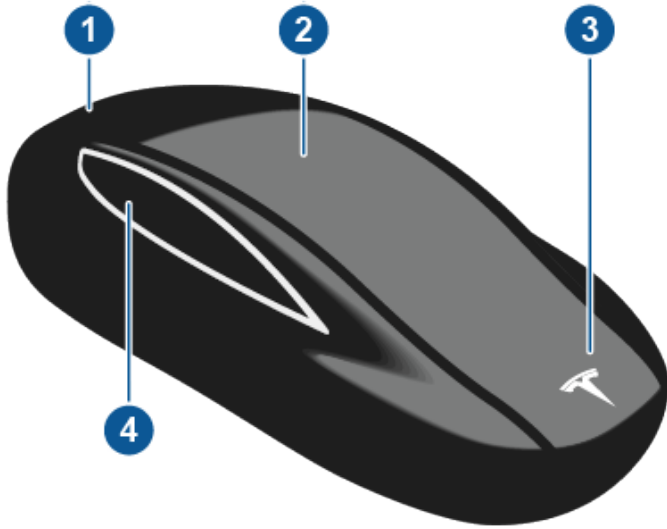

1. 行李廂

- 按兩下可開啟或關閉後行李廂。
- 如果車輛配備電動上掀式升降尾門，則按兩下即可解鎖後行李廂。上掀式升降尾門開關時，您也可按一下來停止尾門的動作。
- 長壓按鈕 1 至 2 秒鐘，即可開啟充電埠門蓋。

2. 全部上鎖/全部解鎖

- 按一下可上鎖所有車門和後行李廂。危險警示燈會閃爍一次。

註：如果車門或後行李廂開啟，危險警告燈會閃爍 3 次，而且車門不會上鎖。不過，您可以透過開啟「**使用遙控鑰匙關閉全部車門**」設定來啟用按一下同時關閉所有車門(和後行李廂)並上鎖(輕觸「**控制**」>「**門鎖**」>「**使用遙控鑰匙關閉全部車門**」)。此設定預設為「關閉」，此時您必須按三下此按鈕才能夠關閉和上鎖所有車門。

- 點按兩下以解鎖。危險警示燈會閃爍兩次。

註：如果啟用「**自動車門**」(輕觸「**控制**」>「**門鎖**」>「**自動車門**」)，當您接近 Model X 時，車門會解鎖而且駕駛座車門會開啟。之後，按兩下會開啟副駕駛座前車門。

3. 前行李廂

- 按兩下可解鎖前行李廂。

4. 鷹翼門

- 按兩下即可開啟/關閉對應的鷹翼門。
- 按一下可讓開關中的鷹翼門停止動作，而後再按兩下，可讓鷹翼門執行相反的動作；舉例而言，如果停止前車門正在開啟，按兩下可讓車門關閉，反之亦然。

註：鷹翼門是為了能夠主動偵測障礙物而設計，當偵測到障礙物時，車門無法開啟。

警告：Model X 的鷹翼門具有數個感測器，可偵測車門開啟軌跡內的物體。多數情況下，偵測到物體時，車門會停止開關動作。然而，感測器無法在所有情況下偵測到所有的區域，尤其當車門關閉時。所以，您須注意鷹翼門的開關動作，以確保車門開關軌跡上沒有任何障礙物，隨時準備好主動停止車門的動作，以免車門接觸到物體(包含人)。如果不無留意，可能會導致嚴重損毀或人身傷害。

進入車內後，請在按下遙控鑰匙解鎖按鈕後的兩分鐘內，踩下煞車踏板發動 Model X (請參閱「**啟動和關閉電源**」)。如果您等待超過兩分鐘，則必須再按解鎖按鈕，或者將遙控鑰匙放置在接近位於中控置物台上左側無線手機充電器下半部的讀卡機(面朝下)位置。車輛偵測到遙控鑰匙後，會重新開始兩分鐘的驗證等待時間。

帶著遙控鑰匙接近或離開 Model X 時，您無須在按下按鈕時將遙控鑰匙對準 Model X，但必須身處遙控範圍內。

發出與鑰匙相同頻率的無線電設備，可能會影響鑰匙感應。在此情況下，請將鑰匙移動到距離其他電子裝置(如手機、筆記型電腦等)至少 1 呎(30 公分)處。

在發生遙控鑰匙的電池沒有作用的情況，您仍然可以使用遙控鑰匙。若要解鎖車輛，請在位於駕駛人側的車門柱的讀卡器上掃描遙控鑰匙，如同卡片鑰匙那樣。

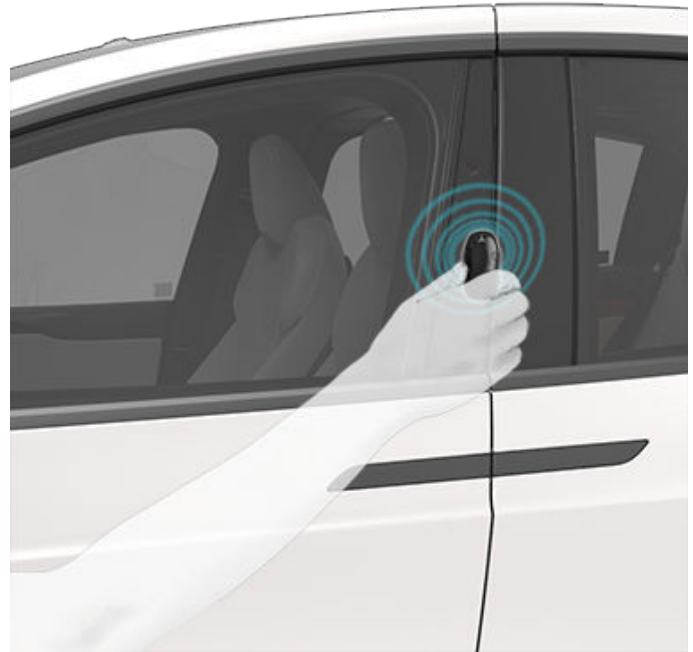

若要駕駛車輛，請在手機充電器上掃描遙控鑰匙。

- 將其放置在左手機充電器上，並對準中央分隔。
- 將遙控鑰匙的前端指向左。
- 向下撥動。



更換電池的指示說明如[更換遙控鑰匙電池](#)所述。

註： 如果已驗證遙控鑰匙，則您可使用相同的遙控鑰匙來進入多輛不同的 Model X 車輛 (請參閱[管理鑰匙](#))。但是，一把遙控鑰匙一次只能與一輛 Model X 搭配使用。因此，若要使用一把遙控鑰匙進入多輛不同的 Model X，請將其平面一側輕觸駕駛座門柱的讀卡機。

註： Model X 最多支援 4 把不同的遙控鑰匙。

⚠ 注意： 請避免鑰匙受到撞擊，避開高溫環境與液體，以免造成損害。避免接觸各式溶劑、蠟狀物與磨蝕性的清潔劑。

被動上鎖和解鎖

使用遙控鑰匙上鎖和解鎖 Model X 可提供您無須動手解鎖的便利性。雖然您必須隨身攜帶已配對的遙控鑰匙，但您無須使用它。Model X 車輛周圍備有感測器，可辨識大約 6 英尺 (2 公尺) 內是否存在遙控鑰匙。因此，您可以將遙控鑰匙放在口袋或錢包中，然後按車門把手來解鎖以及伸出把手。您將遙控鑰匙帶在身上時，只要按上掀式升降尾門的外部開關即可開啟行李廂，不必使用鑰匙。如果啟用「**離車後自動上鎖**」，當您離開車輛而且遙控鑰匙不再有效範圍內時，Model X 會自動上鎖 (請參閱[離車後自動上鎖](#))。當您將遙控鑰匙和 Model X 進行配對時，會自動啟用被動上鎖和解鎖。

儘管您可使用相同的遙控鑰匙來進入多輛不同的車，但它一次僅可和一部車配對。若要在不同的車上啟用已配對的遙控鑰匙，請將平坦面輕觸駕駛座側的車門柱，然後按一下遙控鑰匙上的任一按鈕進行確認。

註： 為增強安全性，當車輛不在使用中 (例如，您站在車外) 並在車輛有效範圍之內靜置 5 分鐘之後，被動上鎖和解鎖會停用。在這種情況下，您必須搖動或按遙控鑰匙上的按鈕來重新啟用被動上鎖和解鎖。

更換遙控鑰匙電池

視遙控鑰匙版本和選擇的車輛設定而定，在正常使用的情况下，遙控鑰匙的電池電量可維持一年。電池電量低時，觸控螢幕會顯示訊息。

若要更換遙控鑰匙電池：

1. 將遙控鑰匙按鈕面朝下放置在柔軟表面上，然後使用小型扁平工具鬆開底蓋。



註： 如果鑰匙附有鑰匙圈，您可先將拇指按在底蓋的「X」上，再施力將掛環往您所在位置拉動 (如此可將鑰匙推離蓋板)，以掀開底蓋。您也可使用具有平薄刀面的小型工具、指甲刀或 Tesla 提供的工具來拉動掛環，以撬開蓋板。

2. 將電池向上提起，以從固定夾槽中取出電池。



3. 將新電池 (類型 CR2354) 的「+」面朝上插入，同時避免接觸電池的平坦表面。

註： 放入電池前，請將電池清潔乾淨，並避免碰觸電池平坦面，留在電池平坦面的指痕可能會減少電池壽命。

⚠ 注意： 電池應壓在正極觸點的彈簧上，請勿將電池放在接合點頂端，然後垂直用力壓下，這麼做可能讓接合點受損。

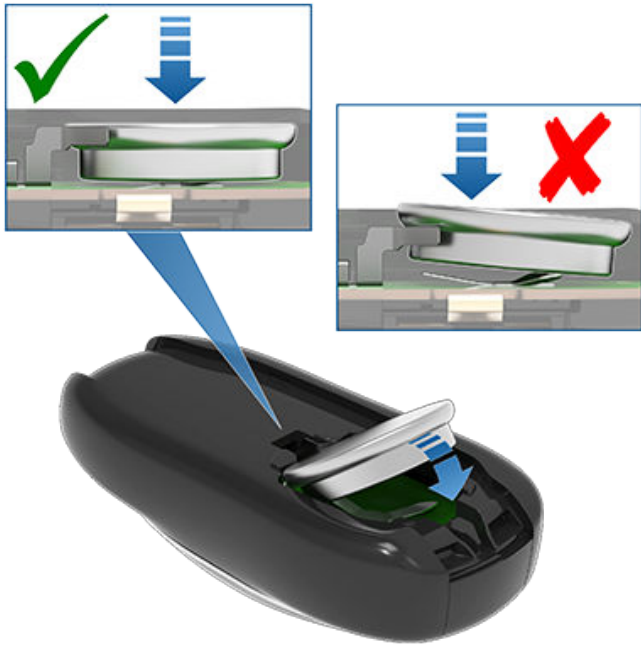

註：可從任何販賣電池的零售店購買 CR2354 電池。

4. 請以適當的角度拿著護蓋，將護蓋上的墊片對準遙控鑰匙相應的插槽，接著確實將護蓋往上推向遙控鑰匙直到卡入定位。
5. 可透過解鎖和上鎖 Model X 來測試遙控鑰匙是否正常運作。

警告：遙控鑰匙電池會導致化學灼傷，不應食入。遙控鑰匙內含鈕扣電池。若吞下鈕扣電池，可能會在兩小時內導致嚴重體內灼傷並導致死亡。請讓新電池與廢電池遠離兒童。若電池隔板未確實關閉，請停止使用產品並讓它遠離兒童。若您認為電池可能被吞入，或放入體內任何部位，請立即就醫。

附掛掛環

若需附掛掛環，請先依前述方式掀開底蓋，將掛環放在位於遙控鑰匙最寬一側的兩個插槽中間的插銷。再將底蓋對齊按壓，直到固定並發出聲響。

管理鑰匙

若要顯示可進出您 Model X 的全部鑰匙清單，請輕觸**控制** > **車鎖**。每把鑰匙旁顯示的圖示表示該鑰匙是手機鑰匙、卡片鑰匙還是遙控鑰匙。請使用此清單管理可進出您 Model X 的鑰匙。

Model X 支援最多 19 把鑰匙。超過此上限時，您必須先刪除一個鑰匙後才可新增鑰匙。

註：您可使用同一把鑰匙來進出多輛 Model X。這可免除您在換車使用時需處理多把鑰匙的麻煩。如果您在一部 Model X 上自訂通過驗證的鑰匙卡或遙控鑰匙的名稱（輕觸鉛筆圖示），已經完成鑰匙卡或遙控鑰匙驗證的任何其他 Model X 也會顯示已經變更的名稱。

註：若您使用的是租賃車輛，請聯絡租車公司新增或移除鑰匙。

配對新的手機鑰匙

如要將您的手機設定為鑰匙：

1. 下載 Tesla 行動應用程式至手機中。
2. 使用您的 Tesla 帳戶使用者名稱和密碼登入 Tesla 行動應用程式。
註：您必須保持登入 Tesla 帳戶，才能夠使用手機進出 Model X。
註：若有多台車輛連結到您的 Tesla 帳戶，您必須確認目前已經在行動應用程式中，選取想要行動應用程式存取的車輛。
3. 確保：
 - 您的手機的一般藍牙設定已啟用。
 - 手機的設定已針對 Tesla 行動應用程式啟用藍牙。例如，在您的手機上，導覽至「設定」，選擇 Tesla 行動應用程式，然後確定藍牙設定已開啟。
 - 存取您的位置功能已啟用。在您的手機設定中開啟 Tesla 行動應用程式，然後選擇「位置」 > 「始終」。為了獲得最佳體驗，請讓行動應用程式持續在背景中執行。
 - 車輛的觸控螢幕上已啟用「允許行動裝置存取」（「控制」 > 「安全」 > 「允許行動裝置存取」）。

註：Model X 使用藍牙與手機通訊。請記住，您的手機必須有足夠電力以使用藍牙功能，許多手機會在電力不足時停用藍牙。

4. 在車內或車輛附近時開啟 Tesla 行動應用程式，接著輕觸主畫面的「設定手機鑰匙」，或前往「安全性」 > 「設定手機鑰匙」。遵循行動應用程式和車輛觸控螢幕上的提示設定手機鑰匙。

從觸控螢幕新增鑰匙

如果您的卡片鑰匙或遙控鑰匙已與車輛配對，您可以使用觸控螢幕配對新鑰匙。

1. 在觸控螢幕上，輕觸「控制」 > 「車鎖」 > 「鑰匙」 > 「新增鑰匙」。
2. 在無線手機充電器的讀卡機上掃描您的新卡片鑰匙或遙控鑰匙。若要掃描遙控鑰匙：
 - 將其放置在左手機充電器上，並對準中央分隔。
 - 將遙控鑰匙的前端指向左。
 - 向下撥動（如影像所示）。

當您聽到警示音且新鑰匙通過識別後，從讀卡機取下鑰匙。



3. 掃描已經和車輛完成配對的卡片鑰匙或遙控鑰匙以確認新鑰匙配對。
4. 完成後，鑰匙清單會包含新鑰匙。請輕觸對應的鉛筆圖示來自訂鑰匙名稱。

從行動應用程式新增鑰匙

如果您沒有可用的卡片鑰匙或遙控鑰匙，則可使用 Tesla 行動應用程式新增鑰匙。

註： 只有車主才能使用行動應用程式配對新鑰匙。

註： 在軟體版本為 2022.40 或更高版本的車輛上，Tesla 行動應用程式 4.29.0 版支援使用行動應用程式配對鑰匙。

1. 在車內或車輛附近，開啟智慧型手機上的 Tesla 行動應用程式。
2. 在行動應用程式中，輕觸「安全性和駕駛人」，接著輕觸「新增卡片鑰匙」。
3. 在無線手機充電器的讀卡機上掃描您的新卡片鑰匙或遙控鑰匙。若要掃描遙控鑰匙：
 - 將其放置在左手機充電器上，並對準中央分隔。
 - 將遙控鑰匙的前端指向左。
 - 向下撥動 (如影像所示)。



4. 鑰匙配對成功後，行動應用程式會顯示確認訊息。在行動應用程式中輕觸「完成」，然後讀卡機上取下卡片鑰匙或遙控鑰匙。
5. 完成時，觸控螢幕上的鑰匙清單會包含新鑰匙。請輕觸對應的鉛筆圖示來自訂鑰匙名稱。

移除鑰匙

當您不再需要使用鑰匙存取 Model X 時 (例如，您遺失手機或鑰匙卡等)，請依照這些步驟將它移除。

1. 在觸控螢幕上，輕觸「控制」 > 「車鎖」。
2. 在鑰匙清單中，尋找您要刪除的鑰匙，然後輕觸與其關聯的垃圾桶圖示。
3. 收到提示時，請在讀卡機上掃描已驗證的鑰匙以確認刪除。完成時，鑰匙清單將不再包含已刪除的鑰匙。

註： Model X 隨時需要至少一把通過驗證的鑰匙卡或遙控鑰匙。如果清單上只有一把卡片鑰匙，則無法刪除該卡片鑰匙。

替換卡片鑰匙

如果遺失卡片鑰匙，可在 Tesla 商店購買新的來替補。準備好配對時，僅需遵循管理鑰匙中的步驟操作即可。請記住先從「控制」 > 「車鎖」 > 「鑰匙」將舊的卡片鑰匙移除以確保做好安全措施。

從外部開關前車門

Model X 的車門為電力傳動。當您攜帶鑰匙接近 Model X 時，車門會自動解鎖。當您按車門把手時，前車門會開啟。

您也可以將駕駛人側的車門設定為在您接近時自動開啟，以及在遠離時關閉。視偵測到的障礙物大小而定，車門開啟角度為 20° 至 45° 之間 (不完全開啟)。

輕觸「控制」>「門鎖」>「自動車門」。若此設定已開啟，您也可以透過按兩下遙控鑰匙的上鎖/解鎖按鈕來開啟駕駛座車門。再點按兩下即可開啟副駕駛座車門。選擇「排除在家自動開啟車門」仍會允許在家自動關閉車門，但會停用自動開啟車門 (輕觸「導航」>「設定在家」設定您的住家地址)。

您也可以指定，只有輕觸「控制」>「車鎖」>「駕駛人車門解鎖模式」才能夠解鎖駕駛座車門。請參閱「[駕駛人車門解鎖模式](#)」。

註：請參閱[寒冷天氣最佳做法](#)以取得在寒冷天氣打開車門的詳細資訊。

注意：車輛停靠在極陡坡面上時，前車門可能無法完全自動開啟或關閉。車輛停靠在陡坡時，切勿過度依賴 Model X 完全開啟或關閉車門。

若要從外面關閉車門，您可以執行下列：

- 手動關上車門。
- 按一下或按三下遙控鑰匙的上鎖/解鎖按鈕 (若「[使用遙控鑰匙關閉全部車門](#)」設定已開啟，則僅需按一下即可關閉所有車門和行李廂，若設定已關閉，則需按三下此按鈕)。
- 請使用行動版應用程式 (請參閱[行動應用程式](#))。

註：偵測到障礙物時，動力車門會停止動作。

警告：允許自動化功能開啟或關閉前車門 (而非手動開關) 之前，須檢查該車門附近是否有障礙物 (如人體與物體)。您須主動查看車門的動作，確保其不會碰觸到人體或物體。否則可能會導致損傷或人員嚴重傷害。

從車內開啟和關閉前車門

若要從車內開啟前車門，請按下內部車門把手頂端的按鈕，然後推開車門。

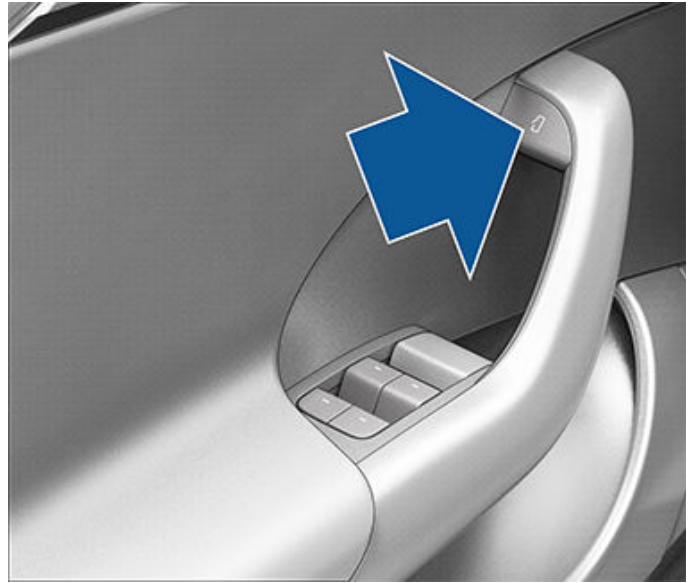

車輛處於「停車檔 (P)」而且您是在 Model X 內時，您也可以使用觸控螢幕彈出視窗來開啟和關閉車門，也可以透過輕觸「控制」>「車鎖」來操作。

當您坐上駕駛座並踩下煞車踏板時，駕駛座車門會自動關閉。您也可以直接將把手朝您的方向拉動來關閉車門。

警告：踩下煞車踏板並使駕駛座車門自動關閉前，請確保沒有任何身體部位 (手、腳等部位) 阻擋到車門關閉時的移動路徑。

開啟與關閉鷹翼門

Model X 配備有鷹翼門，而且只要透過按下按鈕、使用遙控鑰匙、使用行動應用程式，或者輕觸觸控螢幕上的相關圖示即可輕鬆開啟和關閉。鷹翼門具有數個感測器，可偵測人體與物體，當偵測到物體時，車門會停止動作。視偵測到的物體位置，車門會調整其往外或往上的移動軌跡，以免與物體接觸。例如，如果偵測到高於 Model X 的物體，車門的動作會更大幅度向外打開但高度較低；如果偵測到車門旁有物體 (或人)，則車門向外打開的幅度可能會更小。

警告：雙手務必始終遠離鷹翼門框。車門關閉前，主動檢查門框周圍，並在車門關閉時留意車門移動，以確保車門不會碰觸到人員或物體。否則可能會導致損傷或人員嚴重傷害。

警告：在關閉鷹翼門前，需檢查車門附近有無障礙物 (人體與物體)。車門具有許多感測器，但仍無法隨時偵測到所有的物體，尤其是在車輛行駛當中。不論何時，車門附近都可能存在偵測不到的區域。因此，在鷹翼門開啟或關閉時，您與乘客必須遠離車門，主動留意車門的動作，並準備好隨時採取更正措施。若要停止車門的動作，請按一下遙控鑰匙上的鷹翼門按鈕、按下車門或車門柱上的開關，或輕觸觸控螢幕上的按鈕。

若要從 Model X 外部開啟鷹翼門，請按車門把手，或者按兩下遙控鑰匙上的鷹翼門按鈕 (請參閱[鑰匙](#))。

若要從 Model X 車內開啟鷹翼門，請按位於駕駛座車門柱上的開關，或者在觸控螢幕上，輕觸關聯的車門圖示 (「控制」>「車鎖」)：



註：唯有當 Model X 停止時，才可開啟鷹翼門。

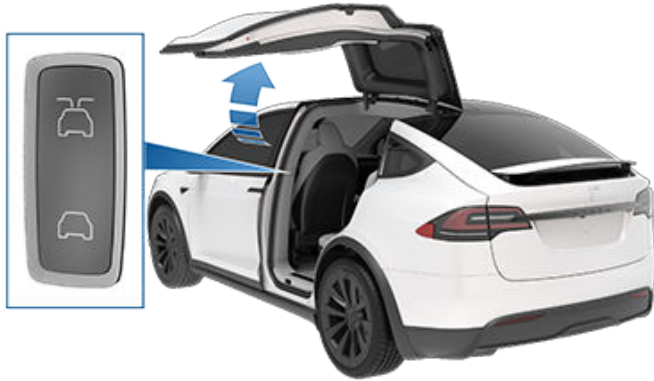

註：如果 Model X 已上鎖，使用一次開關 (如上圖所示) 可解鎖對應的車門，使用第二次來開啟。

注意： 開啟鷹翼門前，請先清除積雪或積冰，積雪可能掉入 Model X 內，冰凍的情況下可能使車門無法開啟。在鷹翼門頂部的玻璃出現積水或積雪的情況，Tesla 建議先使用觸控螢幕或車門柱上的開關 (而不是外部車門把手或遙控鑰匙) 緩慢開啟鷹翼門數英寸 (公分)。先緩慢開啟鷹翼門數英寸 (公分) 可減少發生水、雪等進入車內的情況。

若要關閉鷹翼門，可按下位於車門內側的按鈕。您也可以使用遙控鑰匙 (請參閱遙控鑰匙)、使用車門柱上的開關 (如以上圖示)，或者輕觸觸控螢幕上相關聯的車門圖示：(「控制」>「關閉」)。



如果您嘗試離開停車檔 (P) 時鷹翼門或前行李廂保持為開啟狀態，觸控螢幕會顯示通知，要求您確認是否打算開始駕駛車輛。當駕駛速度到達 10 英里/小時 (16 公里/小時) 時，鷹翼門會自動關閉。此外，如果您選擇在駕駛時保持前行李廂開啟，您的車輛速度會受到限制。您有責任在駕駛之前確實關閉車門和行李廂。

註：若要預防兒童使用內部開關開啟鷹翼門，請使用觸控螢幕開啟兒童保護鎖：(「控制」>「車鎖」>「兒童保護鎖」)。請參閱「兒童保護鎖」。

註：您可以使用觸控螢幕將 Model X 的鷹翼門配置為較低的高度設定 (「控制」>「門鎖」>「鷹翼門高度」)。

註：如果鷹翼門在關閉時偵測到障礙物，則會在完全停止移動前後退數吋。

警告： 當您開啟或關閉鷹翼門時，若同一側的前車門已開啟一部分 (約 20°)，請注意：您的手 (或任何物體) 需遠離開啟的前車門邊緣。當開關中的鷹翼門接近已開啟一部分的前車門時，兩扇車門之間的距離非常短，若有物體 (如手或手指) 放在這個區域內，不會被感測器偵測到，可能因此被車門夾住。為避免受傷，當您開啟或關閉鷹翼門時，您的手務必必要遠離前車門。

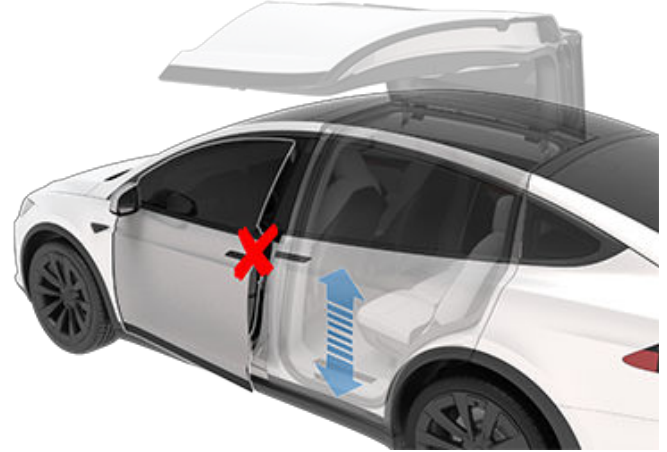

注意： 雨天時，若在鷹翼門開啟的情況下開啟上掀式升降尾門，會讓雨水從上掀式升降尾門落進後方座位。

警告： 在鷹翼門開啟或關閉時，需主動留意車門的動作，以確保車門不會與人體或物體接觸。如果不留意，可能會導致嚴重損毀或人身傷害。

註：在 Model X 沒有低電壓 電源的極為罕見情況下，您將無法使用觸控螢幕或透過按下駕駛座側門柱上的開關來開啟鷹翼門。如需更多資訊，請參閱「沒電時開啟車門」。

偵測障礙物

當鷹翼門的感測器偵測到障礙物，或接觸到物體而感應到阻力時，鷹翼門會停止動作，觸控螢幕也會顯示警告。在這類情況下，假定適合繼續開啟或關閉鷹翼門，您可透過按住門柱的開關覆寫障礙物偵測，或輕觸並按住觸控螢幕上的相關車門圖示。

Model X 偵測到天花板較低時 (例如，在車庫中)，會將鷹翼門 (與後行李廂) 開至較低的高度，即使沒有偵測到障礙物時也是如此。透過輕觸觸控螢幕上的關聯的車門圖示 (「控制」)，您可以覆寫這個高度並將車門打開至更高的高度。觸控螢幕會顯示訊息，詢問您是否一律要在這個地點將車門打開至較高的高度，接著您可以儲存您的選擇。當您下次在此位置開啟鷹翼門時，Model X 會將其開至您所儲存的高度。

警告： 覆寫鷹翼門預設開啟高度前，請先目測區域，確保車門與偵測到的物體間留有足夠的空隙。

警告： 黏貼在鷹翼門外側的產品如貼膜、貼紙、橡膠塗層等，會影響感測器正確偵測障礙物的能力。

校正

如果鷹翼門校正失準，觸控螢幕上主要「控制」視窗會顯示需要校正訊息。若要校正車門，請先確定兩個車門有足夠的空間開啟或關閉而且以及沒有乘客、物體等。請輕觸「控制」>「服務」>「校正車門」，然後遵循觸控螢幕上的指示。校正期間，車門下部會完全開啟 (需要 Model X 外側的額外空間)，車門上部會完全向下移動，接著車門下部才會關上。

前車門重設

由於您的 Model X 沒有可從車外拉動的傳統車門把手，因此車門會配備彈出制動器 (有時稱為「破冰裝置」)，可用來在有阻力存在時協助開啟前車門 (例如在寒冷天氣時的積雪情況)。彈出致動器位於前門門鎖的上方，會視需要伸出以開啟前車門。當車門稍微開啟後，致動器就會緩緩縮回車門內。



若彈出致動器因卡住或鉤到其他物體而無法縮回，您可手動伸出彈出致動器，透過執行以下動作以退出物體：

1. 使用筆、螺絲起子或類似工具謹慎關上車門門鎖 (切勿使用手指或身體部位並避免損傷烤漆)；Model X 會偵測到此情況，即便車門為關上狀態。



2. 請確保 Model X 已解鎖，接著按下外車門把手或拉動內車門把手以重設門鎖並伸出彈出致動器。
3. 當彈出致動器伸出車門外時，請快速取回物體。

警告： 彈出致動器會在按下或拉動車門把手當下試圖縮回車門。彈出致動器會輕柔縮回，但並不會在鉤到物體時自動鬆開。

警告： 與車輛上的所有機械與移動元件相同，切勿將身體部位放入或接近移動元件。請確保監控兒童開關門的狀態。與移動元件 (包含彈出致動器) 互動時可能導致重大損害或身體傷害。

由車內上鎖與解鎖

坐在 Model X 內時，您可以輕觸「控制」中的上鎖圖示來上鎖和解鎖所有車門和行李廂。



圖示會變更以表示車門是否上鎖或解鎖。

離車後自動上鎖

當您帶著手機鑰匙或已配對的遙控鑰匙離開車輛時，車門與行李廂會自動上鎖。開啟或關閉此功能的方式為：輕觸「控制」>「門鎖」>「離車後自動上鎖」。

當車門上鎖時，外部車燈會閃爍一次，而且後視鏡會收合 (如果「收合後視鏡」已開啟的話)。若要同時聽見 Model X 上鎖的確認音效，請「控制」>「車鎖」>「上鎖確認音效」。

註： 輕觸「玩具盒」>「音箱」>「鎖車音」，以自訂從車外上鎖車輛時的鎖車音 (需要「行人警示系統」)。

Model X 在以下情況不會自動上鎖：

- 您勾選了「排除住家」核取方塊且 Model X 停放在您指定為「住家」的地點。如需將地點指定為「住家」的詳細資訊，請參閱「住家」、「辦公室」和「我的最愛」目的地。
- 在 Model X 內偵測到手機鑰匙或已配對的遙控鑰匙。
- 車門或行李廂未完全關上。
- 手機鑰匙的藍牙設定已關閉。
- 駕駛人未使用駕駛座車門離開車輛。

註： 即使已經啟用「離車後自動上鎖」，確保您的車輛上鎖仍然完全是您個人的責任。

行駛中上鎖

Model X 會在車輛行駛速度超過 5 mph (8 km/h) 時，自動將所有車門上鎖 (含行李廂)。

駕駛人車門解鎖模式

啟用「控制」>「車鎖」>「駕駛人車門解鎖模式」在您第一次解鎖 Model X 時只會解鎖駕駛人車門。只有在車輛的駕駛座側 (不是副駕駛座側) 出現鑰匙時，車門才會解鎖。若要解鎖其餘車門，請使用觸控螢幕、行動應用程式或再次按遙控鑰匙。

車輛未完全緊閉通知

若要在忘記關上車門、行李廂以及/或者車窗或者忘記上鎖 Model X 時收到通知，請輕觸「控制」>「車鎖」>「車輛未完全緊閉通知」。

兒童保護鎖

Model X 的後車門配備有兒童保護鎖，可防止兒童從內部使用解鎖按鈕開啟車門。在觸控螢幕上輕觸**控制** > **車鎖** > **兒童安全鎖**。您可以選擇「二者」來對兩個後車門啟用兒童保護鎖，也可以選擇「左」或「右」來對其中一個車門啟用兒童保護鎖。

 **警告：** 當有兒童乘坐後排座椅時，建議您開啟兒童保護鎖。

停車時解鎖

您停止 Model X 並打入停車檔 (P) 時，您可選擇解鎖所有車門。開啟或關閉此功能的方式為：輕觸「控制」 > 「門鎖」 > 「停車時解鎖」。

開啟和關閉

註：車輛上鎖之後，您必須自行負責確定已關閉車窗。

按下開關，可降下相關的車窗。車窗開關作業分成兩級：

- 若要完全降下車窗，請將開關按到底後立即放開。
- 若要部分降下車窗，請按住開關，然後在車窗到達所要位置時放開。

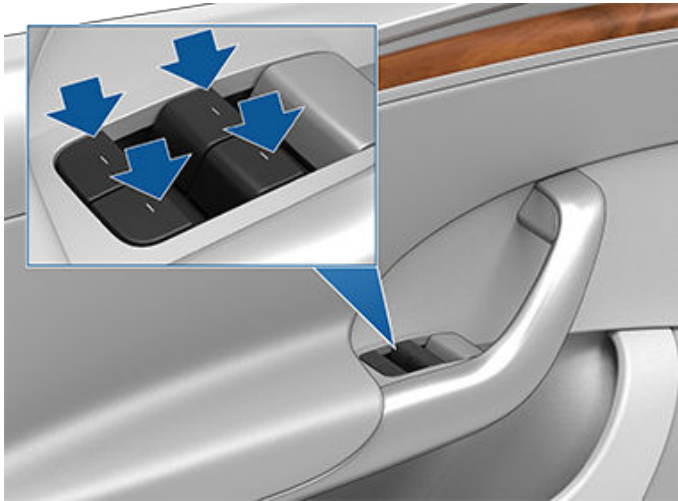

同樣地，拉起開關可升起相關的車窗：

- 若要完全升起車窗，請將開關上撥到底後立即放開。
- 若要部分升起車窗，請上撥開關，然後在車窗到達所需位置時放開。

如果無意間忘記關上車窗，Model X 可以傳送通知給行動應用程式 (輕觸「控制」>「車鎖」>「車門車窗未關通知」，然後選擇「車門與車窗」)。

您也可以輕觸「控制」>「門鎖」>「鎖車後關閉車窗」來啟用「鎖車後關閉車窗」。如果啟用，您的車輛會在 Model X 上鎖時自動關閉車窗。

註：請參閱寒冷天氣最佳做法以取得為車窗做好寒冷天氣準備的資訊。

⚠ 注意：車窗會在開啟或關閉車門時自動稍微降低，以避免損壞。如果在車門開啟的情況下手動升起車窗，請確保在關門前車窗已稍微降低。

⚠ 警告：關閉電動車窗之前，駕駛人有責任確認沒有任何乘客 (特別是兒童) 將身體任何部分伸出車窗。否則可能導致嚴重傷害。

鎖定後車窗

若要防止乘客使用後方車窗開關，請輕觸「控制」>「車鎖」>「車窗鎖」。若要解鎖後方車窗，請再次輕觸「車窗鎖定」。

⚠ 警告：為確保安全，建議您在兒童坐在後排座椅時鎖上後車窗開關。

⚠ 警告：請勿將兒童獨自留在 Model X 中。

紫外線指數等級

Model X 中的車頂、擋風玻璃和車窗具有優異的 UV (紫外線) 線防範能力。玻璃元件評分在紫外線指數等級上小於 2。請查閱您所在地區的紫外線指數規範以取得詳細資訊。您需要自行負責採取防曬預防措施。

Model X 的遮陽板由磁條固定在適當位置。為了防止乘客受到透過擋風玻璃照射的陽光，請將遮陽板從門柱上放下並將其轉向後照鏡，直到磁條卡入定位。當磁條卡入定位時，您可以調整遮陽板並放下延伸板以達到最大遮蔽效果。



如需使用化妝鏡，請將延伸板放下然後向下摺疊。下摺護蓋時，化妝鏡會露出並且燈會亮起。



如要防止前座椅的乘客受到透過側面車窗玻璃照射的陽光，請將遮陽板從門柱上放下，之後放下延伸板。



後行李廂

開啟

若要打開後行李廂，請先確定 Model X 處於停車檔 (P)，再執行以下其中一項操作：

- 將手機鑰匙放在前口袋內並靠近行李廂 (請參閱「自動開啟行李廂」)。
- 在觸控螢幕上輕觸「控制」>「行李廂」。
- 按兩下遙控鑰匙上的後行李廂按鈕。
- 在行動應用程式上輕觸後行李廂按鈕。
- 按上掀式升降尾門外部把手之下的開關 (必須偵測到有效鑰匙)。

注意： 在封閉區域 (例如，車庫) 開啟上掀式升降尾門之前，請確定上掀式升降尾門的開啟高度已適當調整以避免開低垂的天花板或物體 (請參閱調整上掀式升降尾門開啟高度)。

Model X 必須先解鎖或偵測到鑰匙，您才能夠使用開關來開啟上掀式升降尾門。

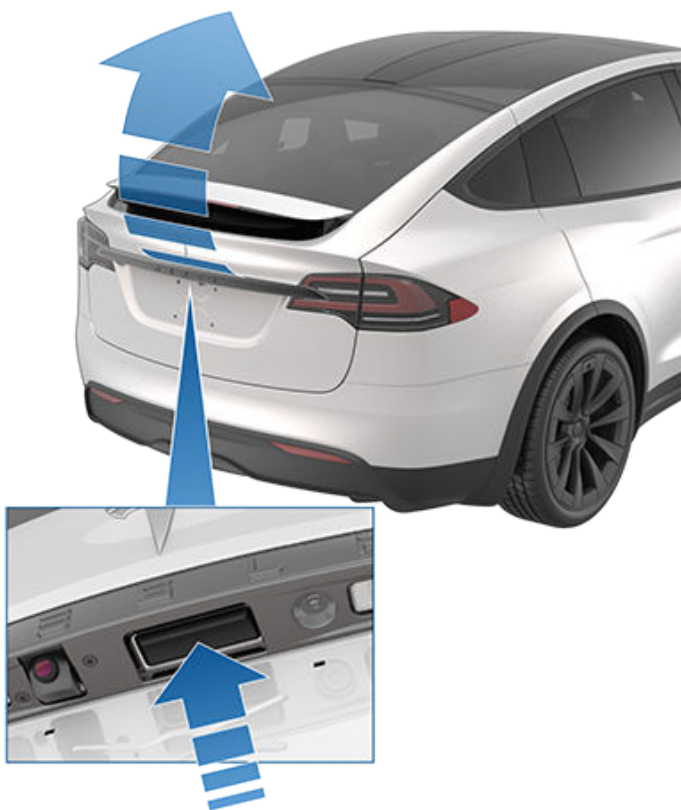

當車門或行李廂開啟時，儀表板會通知您。

若要停止正在移動的上掀式升降尾門，請按一下遙控鑰匙上的後行李廂按鈕。然後，按兩下「後行李廂」按鈕，上掀式升降尾門會再度開始移動，但改成依相反方向 (前提是您停止時沒有完全打開或關閉上掀式升降尾門)。例如，如果您按一下以停止正在開啟的上掀式升降尾門，您按兩下則會關閉。

註： 在緊急情況下，您可以透過抓住上掀式升降尾門來忽略開啟或關閉指令，讓其停在定位。

如果 Model X 偵測到低天花板 (例如，在車庫中)，即使沒有偵測到障礙物，上掀式升降尾門 (和鷹翼門) 仍會開啟至較低的高度。您可以手動將其抬高來覆寫這個高度。進行此操作後，觸控螢幕會提示您選擇是否一律要在此地點將行李廂開啟至這個較高的位置，並儲存您的選擇。如果您選擇這樣做，您下次將上掀式升降尾門開啟至這個位置時，Model X 會將它開啟至所儲存的高度。

警告： 開啟或關閉上掀式升降尾門之前，請檢查周圍區域 (是否有人或物體)。雖然上掀式升降尾門可以偵測到障礙物，但無法每次都偵測到所有物體。上掀式升降尾門開啟或關閉時，請勿完全依賴它來偵測障礙物。您須主動監視上掀式升降尾門，確保其不會碰觸到人體或物體。否則可能會導致損壞或人員傷害。

自動開啟行李廂

您無需按下開關即可開啟行李廂。

註： 需要 iPhone 11 或更新版本以及 Tesla 行動應用程式 4.29.5 或更高版本。請確保您的手機設定允許 Tesla 行動應用程式的「鄰近互動」。如果您的手機鑰匙已配對，請開啟 Tesla 行動應用程式，然後前往「手機鑰匙」>「升級」。

1. 若要啟用，請輕觸「控制」>「車鎖」>「自動開啟行李廂」。選擇「排除住家」，後行李廂在您設定的住家地點可自動開啟的功能即停用 (請參閱「住家」、「辦公室」和「我的最愛」目的地來設定您住家地點)。
2. 將手機鑰匙放在前口袋內，靠近行李廂並站穩。偵測到手機鑰匙時，Model X 會發出警示音後開啟行李廂。若要取消要求，請遠離車輛。



注意： 請勿將手機留在行李廂內，因為行李廂可能會自動開啟。如果您有必要將手機留在車內，請停用藍牙並 (或) 關閉手機，並確保您有其他上鎖/解鎖車輛的方法。請參閱「鑰匙」。

警告： 允許自動化功能開啟行李廂 (而非手動開啟) 之前，請務必檢查行李廂周圍是否沒有障礙物 (如人與物體)。請主動監控行李廂的運動，確保其不會碰觸到人或物體。否則可能會導致損壞或嚴重傷害。

調整上掀式升降尾門開啟高度

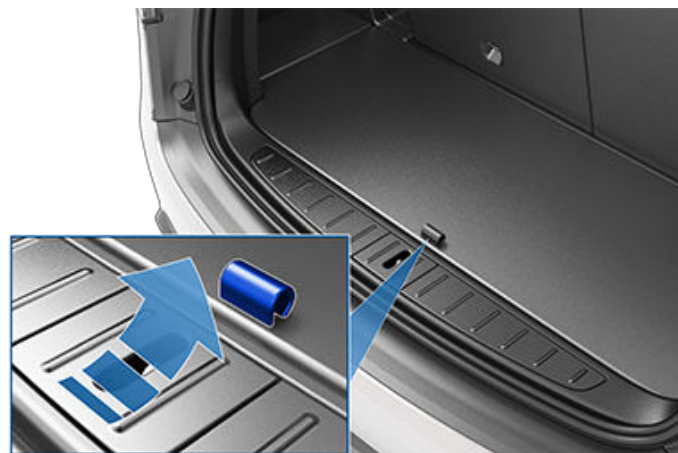
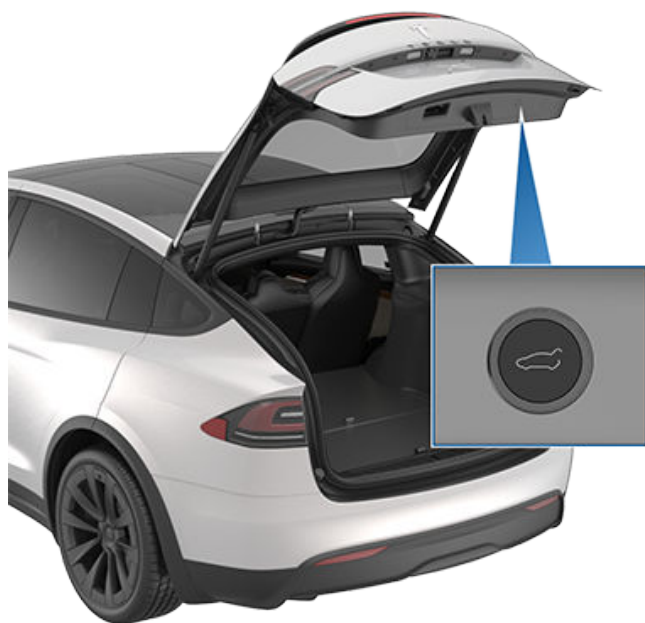

您可以調整上掀式升降尾門的開啟高度，以便更容易觸及或避開低矮天花板或物體 (例如，車庫門或燈具)：

1. 開啟行李廂，然後手動降低或抬高上掀式升降尾門至所要的開啟高度。
2. 按住上掀式升降尾門下面的按鈕 3 秒鐘，直到您聽到確認警示音為止。



後行李廂載重限制

載物重量應盡量平均分配在前後兩個行李廂。

-  **注意：** 後行李廂的下層隔間載重切勿超過 88 磅 (40 kg)，上層隔間 (下層隔間蓋上方) 載重切勿超過 285 磅 (130 kg)。否則可能會造成損壞。
-  **警告：** 承載物品時，請務必要考量車輛的車輛額定總重 (GVWR) (請參閱規格)。GVWR 指包含所有乘客、燃料和承載物品在內的車輛總質量允許上限。

3. 透過關閉上掀式升降尾門然後重新開啟，來確認已將其設為所需的高度。

 **注意：** 視配置而定 (例如，懸吊高度或輪圈選擇)，您的車輛上掀式升降尾門可開啟大約為 8 英尺 (2.5 公尺) 的高度。調整上掀式升降尾門高度，以預防碰觸較低的天花板或其他物體。

關上

若要關閉上掀式升降尾門，請執行下列其中一項：

- 輕觸「控制」>「行李廂」。
- 按兩下遙控鑰匙上的後行李廂按鈕。
- 按位於以下部分下側的開關：上掀式升降尾門

如果上掀式升降尾門在關閉時感應到障礙物，將會停止動作並發出兩次警示音。請移除障礙物然後再次嘗試關閉。

使用載物區域

移動 Model X 之前先固定所有運載物品，並將較重的運載物品放置在較高的行李廂隔間。

若要使用後行李廂內的載物區域，請向下按壓載物護墊把手的脊柱部分，然後向上拉起。然後，您就可以調整載物護墊的位置或將其完全卸下。



前行李廂

開啟

若要開啟前行李廂，請確定 Model X 處於停車檔 (P)，然後先執行下列其中一項操作，再拉開前蓋。

- 將手機鑰匙放在前口袋內並靠近前行李廂（請參閱「[自動開啟前行李廂](#)」）。
- 在觸控螢幕上輕觸「[控制](#)」>「[前行李廂](#)」。
- 按兩下遙控鑰匙上的前行李廂按鈕。
- 在行動應用程式中輕觸前行李廂按鈕。

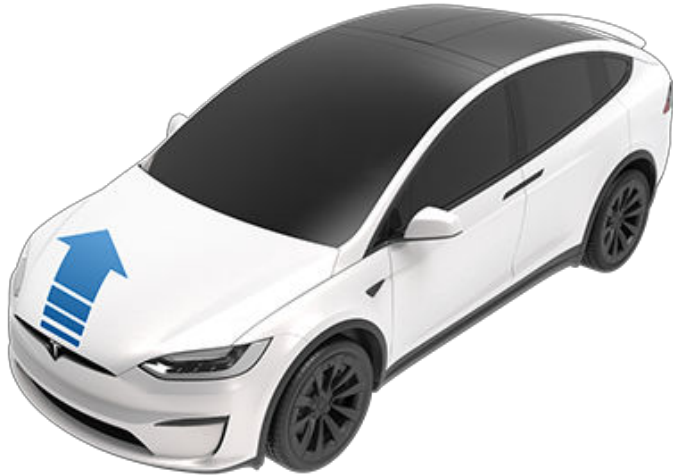

當車門、行李廂或上掀式升降尾門開啟時，會顯示儀表板。

警告：在開關前蓋之前，需檢查前蓋附近有無障礙物 (人與物體)。否則可能會導致損傷或人員嚴重傷害。

自動開啟前行李廂

您無需按下按鈕即可開啟前行李廂。

註：需要 iPhone 11 或以上機型以及 Tesla 行動應用程式 4.31.0 或以上版本。請確保您的手機設定允許 Tesla 行動應用程式的「鄰近互動」。如果您的手機鑰匙已配對，請開啟 Tesla 行動應用程式，然後前往「[手機鑰匙](#)」>「[升級](#)」。

1. 如要啟用，請輕觸控制 > 車鎖 > 自動開啟前行李廂和行李廂。
2. 將手機鑰匙放在前口袋內靠近前行李箱並站好不動。偵測到您的手機鑰匙時，Model X 會發出提示音且前行李箱會打開。若要取消要求，請遠離車輛。



注意：請勿將手機留在前行李廂內，因為前行李廂可能會自動開啟。如果您有必要將手機留在車內，請停用藍牙並（或）關閉手機，並確保您有其他上鎖或解鎖車輛的方法（請參閱「[鑰匙](#)」）。

警告：允許自動化功能開啟前行李廂（而非手動開啟）之前，請務必檢查前行李廂周圍是否沒有障礙物（例如人與物體）。請主動監控前行李廂門的動態，確保其不會碰觸到人或物體。否則可能會導致損壞或嚴重傷害。

關上

Model X 的前蓋無法憑其自身的重量門扣蓋緊，施壓於前蓋前緣或中央，則可能會造成損傷。

適當關上前蓋的方法為：

1. 將前蓋降下，直到撞銷碰觸到蓋門。
2. 將雙手輕放在前蓋前端、如圖所示 (綠色) 處，然後穩穩往下壓，讓蓋門扣上。
3. 輕輕地嘗試將前蓋前緣拉起，以確保前蓋完全門扣蓋緊。

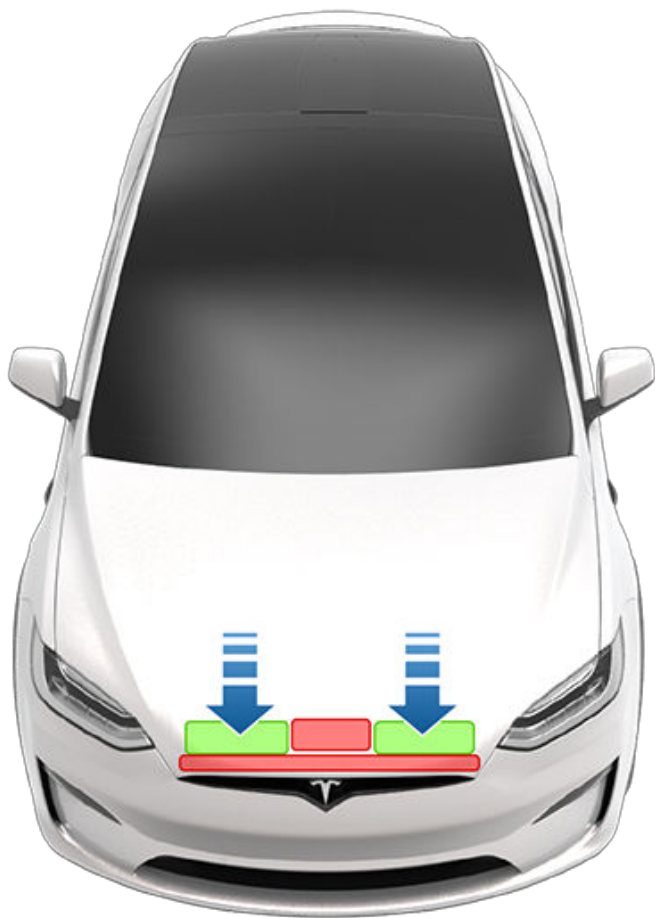

注意： 為避免損傷前蓋：

- 請僅施力於圖中的綠色範圍。於紅色範圍施力可能造成損傷。
- 請勿以單手關上前蓋，此動作會將施力集中於一部分範圍，可能導致前蓋凹陷或產生摺痕。
- 切勿對前蓋的前緣施力。這麼做可能會使邊緣彎折。
- 請勿猛力關上前蓋，或任由前蓋落下。
- 若要避免刮傷，手中請不要拿任何東西（鑰匙）。珠寶也會導致刮傷。

警告： 駕駛前，請確保前蓋已牢固門扣且完全蓋緊，您可以試著輕輕地將前蓋前緣向上拉起，確保前蓋沒有鬆動。駕駛人有責任確保在駕駛前正確關閉前行李廂。

如果在鷹翼門或前行李廂為開啟的狀態下，當您嘗試切出停車檔 (P) 時，觸控螢幕上會出現通知，要求您確認您要開始駕車的意圖。一旦開始加速，鷹翼門可能會自動關閉。此外，如果您選擇在駕駛時保持前行李廂開啟，您的車輛速度會受到限制。

前行李廂在下列情況下會鎖上：

- 您使用觸控螢幕、鑰匙或行動應用程式來上鎖 Model X。
- 您攜帶鑰匙離開 Model X (如果 **離車後自動上鎖** 已經開啟)。
- 代客泊車模式作用中 (請參閱**代客泊車模式**)。

前行李廂載重限制

載物重量應盡量平均分配在前後兩個行李廂。

- 注意：** 前行李廂切勿超過 110 磅 (50 公斤)。否則可能會造成損壞。
- 警告：** 承載物品時，請務必必要考量車輛的車輛額定總重 (GVWR) (請參閱**規格**)。GVWR 指包含所有乘客、燃料和承載物品在內的車輛總質量允許上限。

自行李廂內緊急逃生

前行李廂內設有會自動亮起的內部釋放按鈕，可讓被鎖在行李廂內的人逃脫。



請按下內部解鎖按鈕來鬆開前行李廂的鎖扣，然後將前蓋往上推。

註： 內部釋放按鈕會在短暫暴露於環境燈後亮起。

- 警告：** 人員絕不可爬進前行李廂內。當前行李廂內有人時，絕不可關閉前行李廂。
- 警告：** 請注意確保前行李廂內的物品不會撞擊到釋放按鈕，導致前蓋意外開啟。

中控置物台

除了配備可感應遙控鑰匙和卡片鑰匙（請參閱「[鑰匙](#)」）的 RFID 發射器外，中控台還設有置杯架、兩個置物隔間、各式充電器（請見「[車內電子用品](#)」）以及後座觸控螢幕。

若要打開主要置物隔間，請捏壓前唇蓋下的鎖扣。將蓋子滑向前方以開啟前置物隔間。



Model X 有兩個置杯架，可從後排觸控螢幕下方滑出。

手套箱

若要開啟手套箱，請輕觸「[控制](#)」>「[手套箱](#)」。手套箱自動開啟並開啟燈。



若要關閉手套箱，請向上推，直到門入關閉位置為止。

若要提升手套箱安全，請輕觸「[控制](#)」>「[安全](#)」>「[手套箱 PIN 碼](#)」，以設定 4 位數 PIN（請參閱[手套箱 PIN 碼](#)）。

註：若您未關上手套箱，箱內的照明燈最後仍會自動熄滅。

註：只要關上手套箱便會上鎖，或是當您使用行動應用程式、卡片鑰匙上鎖 Model X 或離開 Model X 時帶著手機鑰匙，則手套箱也會上鎖（如已開啟「[離車後自動上鎖](#)」或已啟用「[代客泊車模式](#)」，請參閱[代客泊車模式](#)）。當 Model X 上鎖時，輕觸觸控螢幕的鎖頭圖示並不會將手套箱上鎖。

警告： 車輛行駛當中，請關閉手套箱，以免發生碰撞或緊急煞車時，開啟的置物箱導致乘客受傷。

衣架

您的 Model X 在車輛兩側第 2 排座椅後車窗上方的閱讀燈旁有衣帽掛勾。按下衣架以將其鬆開。再次按下以將其收起。

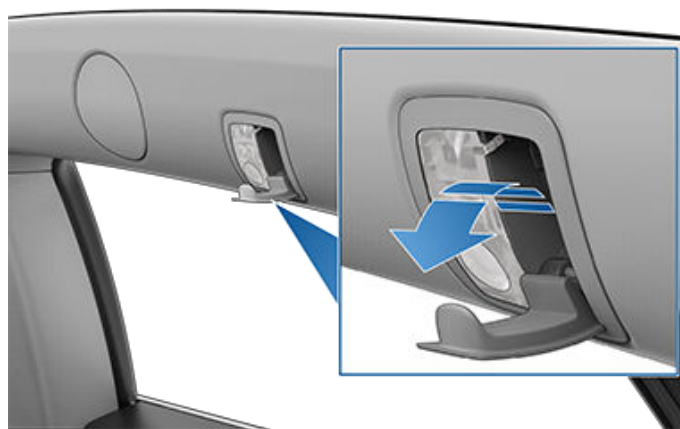

正確的駕駛姿勢

座椅、頭枕、安全帶與安全氣囊需互相發揮功能，才能提供您最佳的安全性。以正確方式使用這些設備，可確保您受到更完善的保護。



調整座椅以便您正確繫上安全帶，同時盡可能遠離前排座椅安全氣囊：

1. 雙腳著地坐挺，椅背保持直立。
2. 確保您可輕鬆地踩踏踏板，手握 軛式方向盤 (或方向盤) 時，您的雙臂微彎。您的胸部與安全氣囊套中心點的距離，至少應保持 10 吋 (25 公分)。
3. 將安全帶的靠肩部分，置於頸部與肩膀的中間，收合部分緊緊橫跨臀部，而非胃部。

Model X 座椅的頭枕為一體成型，無法調整或拆卸。

調整前排座椅

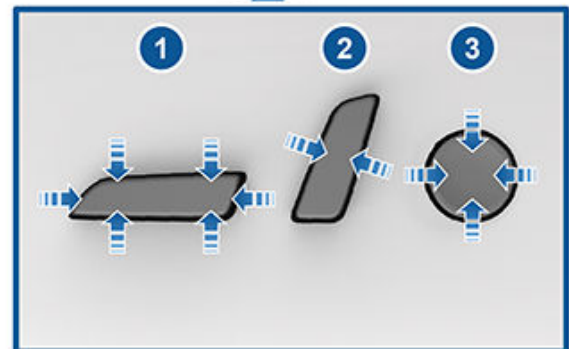

1. 將座椅往前移/往後移，以及上下調整座椅高度與傾斜角度。
2. 調整椅背。
3. 調整腰部支撐。

 **警告：** 調整前排座椅時，應先檢查座椅周圍是否有障礙物 (人或物體)。

 **警告：** 請勿於車輛行駛中調整座椅，否則會增加發生碰撞事故的風險。

 **警告：** 駕駛車輛時，若椅背向後仰，發生碰撞事故時可能會造成嚴重傷害；您可能會自安全帶下滑出，或被推進安全帶。車輛行駛當中，確保您的椅背向後仰角不超過 30 度。

校正座椅

(若有配備) 您可以校正駕駛座椅。這在發現乘坐範圍受限或者您的駕駛人設定檔未自動為您調整座椅時非常方便。請導覽至「控制」>「服務」>「駕駛座椅、方向盤和後視鏡校正」，然後遵循觸控螢幕上的指示。

警告： 進行校正時，請確定駕駛座椅後方及下方沒有任何物體。未能達到以上要求有可能導致嚴重受傷。

調整第 2 排座椅 (長椅式)

第 2 排長座椅最多可容納三位乘客。使用位於外側座椅兩側的機械式調整桿來調整椅背。長座椅可按 60/40 比例開合，因此位於左側的調整桿能同時將左方與中央座椅向後移動，而右側的調整桿僅可移動最右側的椅背。拉住調整桿，將椅背調整至適當位置，之後放開調整桿。將椅背恢復至挺直位置時，請嘗試前後移動以確定椅背已牢固鎖定到位。



警告： 駕駛車輛時，若椅背向後仰，發生碰撞事故時可能會造成嚴重傷害；您可能會自安全帶下滑出，或被推進安全帶。車輛行駛當中，確保有乘客乘坐的椅背向後仰角不超過 30 度。

收合第 2 排座椅 (長椅式)

第 2 排座椅的椅背可完全向前收合以攤平並充分利用載物空間。拉起兩側外部座椅的機械桿 (與您用來後傾座椅的調整桿相同，如前所述)，接著將椅背向前推到底。長座椅可按 60/40 比例開合，因此位於左側的調整桿能同時將左方與中央座椅向後收合，而右側的調整桿僅可收合最右側的椅背。



註： 向前完全收合座椅前，請先清空座椅上與後方腿部空間內的物品。您可能需要將前排座椅往前移動，才能使後排座椅椅背完全收合平放。

注意： 在將座椅折疊到底之前，請確保安全帶已經解開，並且座椅上沒有殘留任何物品。

移動第 2 排座椅 (長椅式)

註： 僅有七人座車款的長座椅可前後移動。五人座車款的長座椅為固定式座椅。

使用位於外側座椅下方的機械桿前後移動第 2 排座椅。長座椅可按 60/40 比例開合，因此位於左側的調整桿能同時移動左方與中央座椅，而右側的調整桿僅可移動最右側的座椅。前後移動座位時請拉住調整桿。當座椅位於所要的位置時，請放開控制桿。駕駛前請先確保控制桿已鎖定到位。



註： 您僅可使用機械桿調整長座椅的位置。您無法使用觸控螢幕來調整長座椅。

調整第 2 排座椅 (單體式)

配備單體式座椅的 Model X 可在第 2 排容納兩位乘客。若要調整這些座椅的位置，請使用手動調整。



使用靠近座椅上方的按鈕可將椅背往前移/往後移。

使用座椅底部的 L 型按鈕可將座椅往前移/往後移 (透過使用控件向上/向下)，將 L 型按鈕上方向前/向後傾斜則可調整椅背。

註：控制桿釋放時，椅背會固定在位置上。車輛處於駕駛模式時，如果椅背沒有固定在位置上，儀表板上會顯示「椅背未固定」的警告訊息。此時再一次調整椅背，確保椅背固定在位置上。

警告：駕駛前，請確保座椅已鎖至定位。您可能需要前後拉動座椅以將其卡入定位。

進出第 3 排座椅 (如有配備)

長座椅

如果您的車輛配備了長座椅，每個第 2 排外側長座椅的椅背上都會有一個按鈕。第 3 排進出按鈕可讓乘客輕鬆地進出第 3 排座椅空間。按下並放開左邊外側座椅的按鈕以前傾座椅，並將左邊與中央的一體式座椅同時向前移。按下並放開右邊外側座椅的按鈕以前傾座椅，並將右邊座椅同時向前移。



警告：對於有第 3 排座椅的車輛，請勿在有兒童乘坐第 2 排時使用位於第 2 排外側長座椅背靠上的第 3 排進出按鈕。使用此按鈕前移合併的左側與中間座位會擠壓到乘客。請在第 2 排座椅上無人乘坐時使用此按鈕。行車前，請確認座椅和椅背安全地門進定位。

在某些情況下，例如車輛停在斜坡上或您的座椅飾件影響到長座椅的動線，當您按下此按鈕時，長座椅可能不會完全向前移，您可能需要輕輕地前推座椅才能使座椅完全滑至軌道底端。

警告：當您使用第 3 排進出按鈕進出第 3 排座椅時，請將長座椅推回原本的座椅位置，並透過前後移動座椅確保座椅已正確鎖至定位。座椅必須完全卡至定位後才可駕駛車輛。推拉座椅直到聽見指示座椅卡入定位的「喀擦聲」。否則將增加受傷的風險。

單體式座椅

如果您的車輛配備了單體式座椅，第 3 排進出按鈕位於每個第 2 排外側單體式座椅的椅背。此按鈕可讓乘客可以輕鬆地進出第 3 排座椅空間。輕觸「控制」>「安全」>「第 3 排輕鬆進出」，然後選擇您要此按鈕運作的方式：

- 「開啟」- 允許您在單次按下按鈕時，傾斜並完全向前移動相關的外部座椅，以及將部份中央座椅傾斜和向後移動。
- 「關閉」- 處於關閉狀態時 (建議將兒童座椅裝在第 2 排座椅時關閉)，您必須**按住**按鈕才可移動第 2 排座椅。



使用該按鈕進出第 3 排座椅時，只要再次按下該按鈕，即可將第 2 排座椅返回原本位置。

警告：請勿在有兒童或乘客乘坐於第 2 排座椅時，使用位於第 2 排外側長座椅背靠上的第 3 排進出按鈕。請在第 2 排座椅上無人乘坐時使用此按鈕。使用此按鈕傾斜和向前移動座椅會擠壓到乘客。使用此按鈕時，請勿依賴 Model X 辨識或安置乘坐於車內的乘客。

使用第 3 排進出按鈕的指引：

- 如果因「輕鬆進出」而往前移的第 2 排單體式座椅會碰撞到前排座椅，前排座椅會自動往前移動些許，騰出足夠的空間，讓第 2 排座椅可往前移動。
- 當兩側座椅因按壓按鈕而前傾時，其椅背會回到預設角度前傾姿勢，可能需視舒適度重新調整。
- 第 2 排單體式座椅移動時，如果乘客對其進行調整，座椅前移動作會取消。



前後排座椅

警告：請務必確保座椅均鎖至定位後再行駛。否則將增加受傷的風險。

收合第 3 排座椅 (如有配備)

請按下第 3 排座椅頂部側邊的按鈕，以收合座椅。按鈕具有 2 個掣子。



1. 向前收合頭枕。
2. 向前收合座椅。

註：將第 3 排座椅收合收平前，請先清空座椅上與腿部空間內的任何物品。您可能需要將第 2 排座椅往前移動，使座椅椅背能夠完全收合平放。

註：第 3 排椅背向前收合時，駕駛期間可能會聽見更多來自後方的噪音和/或震動 (行李廂、懸吊等)。

註：若要抬起座椅，請按住座椅頂端外側角落上的按鈕，然後將座椅椅背往上拉，直到座椅卡入直立位置為止。請嘗試前後拉動椅背，確定椅背已鎖至定位。

注意：在將座椅折疊到底之前，請確保安全帶已經解開，並且座椅上沒有殘留任何物品。

警告：請在行駛前，隨時確保座椅椅背固定在其直立位置上。否則將增加受傷的風險。

座椅加熱器

所有座椅均配備加熱墊。此外，兩個前排座椅都有通風效果。您可以使用觸控螢幕上的「恆溫控制」來控制所有座椅位置的座椅加熱器。

警告：為避免長時間使用造成燙傷，患有周圍神經疾病，或因患有糖尿病、老化或神經損傷以及其他疾患而感統失調的乘客，應謹慎使用恆溫控制系統與座椅加熱器。

椅套

警告：請勿在配備椅內式安全氣囊的座椅 (請參閱安全氣囊的位置) 使用椅套。否則會在發生碰撞事故時限制椅內式側安全氣囊的充氣膨脹。此外，若車輛配備用來判斷副駕駛座安全氣囊狀態的乘客偵測系統，則椅套可能會干擾此系統。



繫上安全帶

使用安全帶及兒童安全座椅是發生碰撞時可確保乘客安全最有效的方式。因此，在大多數司法管轄區，繫上安全帶已經成為法律要求。

所有座椅均已配備三點式慣性捲收安全帶。慣性捲軸式安全帶可自動伸縮，因而在正常行駛條件下，乘客可自如移動。為了安全固定兒童安全座椅，所有乘客座椅位置都會配備自動鎖緊捲收器 (ALR) 功能，透過將安全帶完全抽出 (超過一般成人乘客所需的長度)，可將安全帶鎖定到位，直到安全帶扣環解開為止 (請參閱「安裝安全帶固定式兒童座椅」)。

安全帶捲軸會自動收緊或鎖定，因此在 Model X 猛烈加速、煞車、轉彎或發生碰撞時，可防止乘客移動。

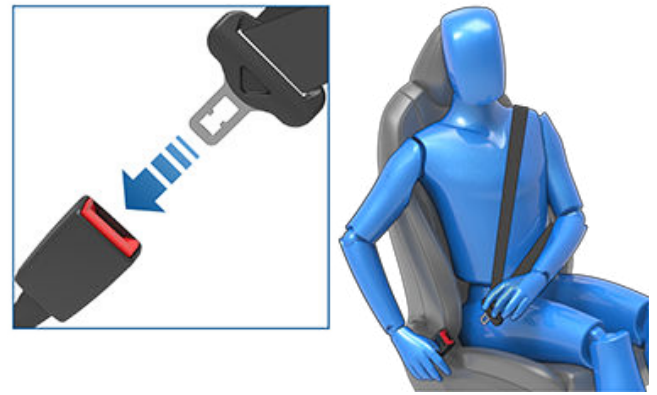

安全帶提醒



如果駕駛人或乘客未繫好安全帶，儀表板上的安全帶提醒裝置會發出警示。如果車內所有乘客都繫好安全帶，提醒裝置仍然亮起，請重新繫妥安全帶，以確保安全帶正確鎖定。此外，請拿開空座椅上的任何重物 (如公事包)。如果提醒裝置仍然亮起，請聯絡 Tesla。

您可以暫時停用與後乘坐位置相關的安全帶相關提醒。將物品放在後座而觸發安全帶提醒警示時，此功能十分實用。若要停用提醒，請在安全帶提醒出現時，輕觸觸控螢幕顯示之安全帶提醒彈出訊息上的相關座椅。提醒停用後，安全帶提醒圖示會換成座椅圖示，但僅限於本次駕駛旅程。再輕觸座椅可重新啟用提醒。

警告： 請勿在座位上有乘客時停用安全帶提醒。

警告： 所有座位上的乘客都必須繫上安全帶。

註： 若您所在地區的法規要求顯示對後排座椅位置的安全帶提醒，您就無法停用這些提醒事項。若無人乘坐座椅偵測到物體且您要取消其提醒事項時，您必須繫上或將該物體從座位取下。

若要繫好安全帶

1. 請確定座椅位置正確。請參閱 (請參閱[正確的駕駛姿勢](#)) 取得駕駛座的正確位置。

2. 平穩拉出安全帶，確定安全帶平整繞過骨盆、胸部及鎖骨中點，並保持在頸部與肩部之間。確保安全帶已平順繫妥並且沒有打結。切勿坐在安全帶或任何安全帶元件上。

警告： 若安全帶打結或不平順，可能會造成損壞並影響安全帶系統的功能。

3. 將插銷插入帶扣並同時按住兩者，直到發出卡嗒聲，表示已鎖定到位。

4. 拉動安全帶，檢查是否已繫牢。

5. 向著捲軸拉動安全帶的對角部分，收緊多餘的鬆弛部分。

調整肩部錨點高度

Model X 針對兩側前排座椅配備可調控肩部錨點，以確保安全帶擺放位置正確。在正確的駕駛姿勢中，應將安全帶平整橫越過鎖骨的中心點 (請參閱[正確的駕駛姿勢](#))。如果安全帶未正確擺放，請調整肩部錨點：

1. 按住肩部錨點上的按鈕以鬆開鎖定機構。

2. 請按住按鈕，然後視需要上下移動肩部扣環，即可正確定位安全帶。

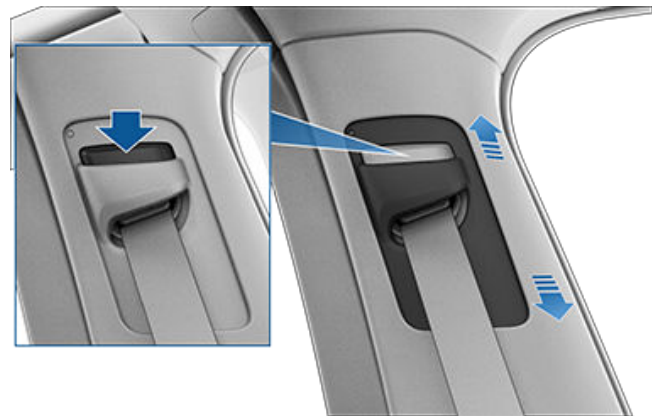

3. 請鬆開肩部錨點上的按鈕，以將錨點鎖至定位。

4. 在未按下按鈕的情況下，您可以拉動安全帶，並嘗試下移肩部扣環來確定其是否已鎖定到位。

警告： 請先確保安全帶的擺放位置正確，且肩部錨點已鎖定到位後，才開始駕駛車輛。車輛移動期間，若安全帶未正確擺放，或肩部錨點未鎖定到位，則可能在碰撞時降低座椅安全帶應發揮的效用。

鬆開安全帶

在帶扣旁握住安全帶以防止縮回過快，然後按下帶扣上的按鈕。安全帶會自動縮回。確定沒有任何障礙物可妨礙安全帶完全縮回。繫上的安全帶不可以太寬鬆。如果安全帶無法完全縮回，請聯絡 Tesla。



安全帶

孕婦繫上安全帶

請勿將安全帶的搭接或肩帶部分置於腹部。繫安全帶時，請盡可能放低搭接部分，使其繞過臀部繫緊，而非腰部。將安全帶的肩帶部分置於胸部之間，並在腹部一側固定。如需具體指導，請諮詢醫生。



- 警告：** 如果安全帶繫妥後令您不適，請調整坐姿，而非以錯誤繫法使用安全帶。
- 警告：** 請勿在身體與安全帶之間放置任何物品，以便發生碰撞事故安全帶可緩和衝擊。

安全帶預緊裝置

前排座椅安全帶均配有預緊裝置，可在發生碰撞時和安全氣囊一起作用。預緊裝置會自動縮回安全帶底部的固定器和上部的肩膀安全帶，收緊安全帶大腿與斜角部分間鬆弛空間，進而降低乘客前傾的幅度。



如果發生碰撞時預緊裝置和安全氣囊未啟動，不表示裝置出現故障。通常此情況表示力度的強度和類型都不足以讓裝置發生作用。

第 2 排外側座椅配有可收緊安全帶的肩部預緊裝置，可減少將乘客向前移動的力道。

- 警告：** 請勿彎曲、坐在預緊裝置上或干擾預緊裝置組件的運作。這麼做可能造成損壞，並影響安全帶系統的正常運作。
- 警告：** 安全帶預緊裝置啟動後，必須更換。在發生任何碰撞事故後，請將安全氣囊、安全帶預緊裝置以及所有相關元件送檢，並在必要時進行更換。

測試安全帶















若要確認安全帶是否正常運作，請對各座椅安全帶執行測試。

- 繫妥安全帶後，在最接近帶扣的位置快速拉動織帶。帶扣應該保持穩固鎖定。
- 繫妥安全帶後，快速且用力地拉一下最靠近車門的織帶。永久性安全帶附件應保持穩固鎖定。切勿嘗試取下此附件。
- 解開安全帶，盡可能完全捲回織帶。檢查捲回操作是否順暢，並目視檢查織帶有無磨損。讓織帶縮回，並檢查回縮是否順暢以及是否完全縮回。
- 將織帶拉出一半，握住舌板並迅速向前拉動。裝置應會自動鎖定，並防止進一步退繞。

如果安全帶未能通過以上任一項測試，請立即聯絡維修部門。請勿讓乘客坐在安全帶裝置故障的座椅上。

如需清潔安全帶的資訊，請參閱安全帶。



安全帶警告

-  **警告：** 所有乘客全程應始終繫上安全帶 (即使是短距離)。否則，發生碰撞事故時會增加受傷或死亡風險。
-  **警告：** 請將體型較小的兒童固定在適合的兒童安全座椅，如《車主手冊》所述。安裝時，請務必遵循兒童安全座椅製造商的指示。
-  **警告：** 確認所有安全帶都正確繫好。如果發生碰撞事故，未正確繫好安全帶會增加受傷或死亡風險。
-  **警告：** 切勿坐在任何安全帶元件之上。這樣做會導致安全設備損壞或不正常啟動。
-  **警告：** 請勿將安全帶繫在衣服上的堅硬、易碎或尖銳物體上，如鋼筆、鑰匙、眼鏡等。安全帶的壓力作用於上述物體可能會導致傷害。
-  **警告：** 請勿繫上有任何部分已經扭曲的安全帶。
-  **警告：** 每個安全帶組件僅供一個乘客使用。將安全帶繞在坐在乘客膝上的孩童身上非常危險。
-  **警告：** 即使組件沒有明顯損壞，碰撞事故發生時使用的安全帶也必須交由 Tesla 檢查或更換。
-  **警告：** 如果安全帶有磨損跡象，或存在割裂或受到其他任何形式的損壞，則須立即更換。
-  **警告：** 避免安全帶組件受到任何化學品、液體、砂礫、污垢或清潔產品的污染。如果安全帶無法縮回或鎖入帶扣，必須立即更換。使用行動應用程式預約服務。
-  **警告：** 請勿自行改裝或加裝安全帶，以免妨礙安全帶裝置收緊或妨礙安全帶調整以收緊鬆弛部分。安全帶鬆弛會大幅降低對乘客的保護。
-  **警告：** 請勿擅自進行改裝，以免干擾安全帶操作或導致安全帶無法使用。
-  **警告：** 請勿使用固定在座椅安全帶上的配件和便利性產品。
-  **警告：** 不使用的安全帶應完全縮回，不可任其鬆弛。如果安全帶無法完全收回，請預約服務。
-  **警告：** 座椅安全帶系統沒有使用者可自行更換的零件，並且可能包含煙火劑。請勿拆解、卸除或替換元件。

兒童乘坐指引

您的 Model X 安全帶專為成人與體型較大的兒童所設計。您只能將嬰兒與較年幼的孩童安置在後排座椅上，且必須針對孩童的年齡、體重與身高使用適當的兒童安全座椅。

切勿在副駕駛座使用兒童安全座椅。

-  **警告：**切勿讓兒童乘坐在副駕駛座，即使已使用兒童安全座椅亦是如此。
-  **警告：**若座椅前方的安全氣囊處於「啟用狀態」，請勿讓兒童乘坐於該座椅上。這可能會對兒童造成嚴重的人身傷亡。
-  **警告：**對於配備第 3 排座椅的車輛，當兒童乘坐在第 2 排單體式座椅時，前後移動第 2 排外側座椅以供輕鬆進出第 3 排座椅的按鈕應設為「關閉」(輕觸「控制」>「座椅」>「輕鬆進出」)。這確保您需手動按住按鈕以移動座椅，防止坐在第 2 排的兒童遭對向的前排座椅擠壓。

請參閱以下位於遮陽板的標籤。

註：下方顯示圖片僅供參考，可能與您車輛中的標籤不盡相同。





Model X 副駕駛座配備客座重量感測器，可控制副駕駛座安全氣囊 (請參閱「安全氣囊」)。



如果副駕駛座前安全氣囊為「關閉」，觸控螢幕上就會顯示「乘客安全氣囊關閉」指示。如果副駕駛座前安全氣囊為「關閉」，則發生碰撞時不會充氣膨脹。此指示燈也會在座椅無人乘坐時顯示。在副駕駛座裝有兒童座椅時，請務必在駕駛前再次確認副駕駛座安全氣囊是否已設為關閉。



為保護乘坐於副駕駛座的成人乘客安全，請務必再次檢查副駕駛座前安全氣囊是否已設為「開啟」。

-  **警告：**請務必確保所有 Model X 座椅均鎖至定位後再行駛。否則將增加受傷的風險。請注意在觸控螢幕上顯示的所有警告。
-  **警告：**兒童乘坐在第 2 排座椅時，請勿連結「輕鬆進出」設定與駕駛人設定檔。這樣做會造成駕駛座的座椅向後推向兒童，尤其當兒童坐在面朝前方的兒童安全座椅或加高座椅上。使用此設定時，請勿依賴 Model X 辨識或安置乘坐在第二排座椅的兒童 (請參閱「駕駛人設定檔」)。

選擇兒童安全座椅



所有 12 歲以下的孩童應乘坐於第 2 排和第 3 排座位上。請永遠使用符合兒童年齡與體重的兒童安全座椅。下表係以美國國家公路交通安全管理局 (NHTSA) 公布的兒童安全座椅建議為判定基準 (如需詳細資訊，請前往 www.nhtsa.gov/equipment/car-seats-and-booster-seats)。

	嬰兒	學步中幼兒	幼童
年齡	出生至 1 歲*	超過 1 歲*	4 歲及以上，且身高不足 57 吋 (145 公分)
體重	最高 20 磅 (9 公斤)**	超過 20 磅 (9 公斤) (最低) 至 40 磅 (18 公斤)*	超過 40 磅 (18 公斤)
兒童安全座椅類型	後向式 (或雙向式)	前向式 (或雙向式)*	有安全帶固定的加高座椅
座椅位置	僅限後向式*	前向式*	前向式



	嬰兒	學步中幼兒	幼童
建議的固定方法	如果兒童與安全座椅的總重達 65 磅 (29.5 公斤)，請僅使用 LATCH** (僅限低錨點) 或安全帶固定。***如果加上孩童後安全座椅總重量超過 65 磅 (29.5 公斤)，請僅使用安全帶固定。***	如果兒童與安全座椅的總重達 65 磅 (29.5 公斤)，請僅使用 LATCH** (同時使用低錨點和頂部栓帶錨點) 或安全帶與頂部栓帶固定。***如果加上孩童後安全座椅總重量超過 65 磅 (29.5 公斤)，請使用安全帶與頂部栓帶固定。***	請使用 LATCH 扣環 (如有) 固定加高座椅，然後使用安全帶繫住孩童。如果加高座椅未配備 LATCH 扣環，請使用安全帶固定坐著孩童的加高座椅。不過，如果孩童加上加高座椅的重量超過 65 磅 (29 公斤)，請僅使用安全帶固定坐著孩童的加高座椅。
<p>* 許多市面上的兒童安全座椅以特定身高與體重限制為基準，透過整合於兒童安全座椅的五點式安全束帶，讓孩童可以更長時間以後向方式乘坐。請盡可能將孩童固定於後向式座椅內。請檢視兒童安全座椅製造商的指示，並謹慎遵循所有指示操作。</p> <p>** 閉鎖 (兒童適用的低錨點和拴帶, Lower Anchors and Tethers for Children) 和 ISOFIX 是乘坐車輛內兒童安全座椅的國際標準的固定點，能夠快速安全地固定符合標準的兒童安全座椅。此系統還有其他地區性的名稱，包括 LUAS (通用低錨點系統, Lower Universal Anchorage System)，在加拿大則稱為 Canfix。這也稱為「國際兒童安全座椅系統」(Universal Child Safety Seat System) 或 UCSSS。</p> <p>*** 以兒童安全座椅製造商所提供的指示為準。</p>			

註：安裝兒童保護裝置固定系統時，您還必須扣上安全帶，使安全帶的警示音轉為靜音。

-  **警告：**有關駕駛時應如何以及在何處搭載孩童的法律可能隨時變更。駕駛人有責任瞭解 Model X 行駛地區的所有現行最新法規並遵循此類規範。如需美國各州的兒童乘車安全法規，請前往：http://www.ghsa.org/html/stateinfo/laws/childsafety_laws.html。
-  **警告：**當兒童體重加上安全座椅的合併重量超過 65 lbs (29.5 kg) 時，請勿對配備整合式安全帶的兒童安全座椅或者加高座椅使用 LATCH 錨錠。

年齡較大的兒童乘坐



如果兒童因體型過大而無法使用兒童安全座椅，但又因太小而無法使用標準安全帶時，請使用適用於孩童年齡與身高的加高座椅。請謹慎遵循製造商的指示固定加高座椅。

安裝兒童安全座椅

第 2 排座椅

- 安全帶固定 - 這些座椅使用車輛的安全帶固定 (請參閱「[安裝安全帶固定式兒童座椅](#)」)。

- LATCH 已固定 - 這些座椅與車輛第 2 排外側座椅內建的錨桿相連 (請參閱「[安裝 LATCH 兒童座椅 \(第 2 排\)](#)」)。

第 3 排座椅

- 安全帶固定 - 這些座椅使用車輛的安全帶固定 (請參閱「[安裝安全帶固定式兒童座椅](#)」)。
- LATCH 已固定 - 這些座椅會連接到車輛第 3 排座椅 (如有配備) 的錨桿上 (請參閱「[安裝 LATCH 兒童座椅 \(第 3 排\)](#)」)。

請檢查兒童安全座椅製造商的指示以及本車主手冊中的表格來判定要使用的安裝方法。部分兒童安全座椅兩種方法皆可使用。請務必遵循兒童安全座椅製造商的指示。

安裝安全帶固定式兒童座椅

首先，請確保兒童安全座椅適用於乘坐孩童的體重、身高及年齡。

避免讓孩童穿著過大衣服，且請勿在孩童與保護裝置系統間放置任何物體。

在每次駕駛前為孩童調整繫帶。

為了穩妥固定兒童安全座椅，所有乘客座椅位置皆配有自動鎖定拖車器 (ALR) 功能，透過將安全帶完全拉出 (超過一般成人乘客所需的長度)，可將安全帶鎖定到位，直到安全帶扣環解開且織帶完全收回為止。ALR 機制採用制輪運作，纏繞鬆弛部分，以防止安全帶在完全捲收回前進一步拉伸。安裝具有一體式保護裝置固定系統的兒童安全座椅時，可以透過拉伸安全帶織帶直到完全拉出，來啟動安全帶的自動鎖定拖車器。ALR 系統僅會在安全帶處於最大拉伸點時發揮作用。

自動鎖定拖車器 (ALR) 功能不適用於體型較大兒童，這是直接使用車輛的安全帶固定，因此不使用兒童安全座椅的一體式保護裝置固定系統的加高座椅。



兒童安全座椅

註：自動鎖定拖車器僅在安全帶扣環解開且安全帶完全收回時解除鎖定。之後安全帶就可如一般安全帶使用，自由滑入與滑出，並且僅在緊急狀況時才會鎖緊。解除鎖定後，您必須完全拉伸安全帶以在每次安裝兒童安全座椅時重新設定鎖定機制。

請務必遵循兒童安全座椅製造商所提供的詳細指示。一般指引如下所示。

1. 將兒童安全座椅置於 Model X 中並完全拉伸安全帶。請依照兒童安全座椅製造商的指示纏繞並扣緊安全帶。

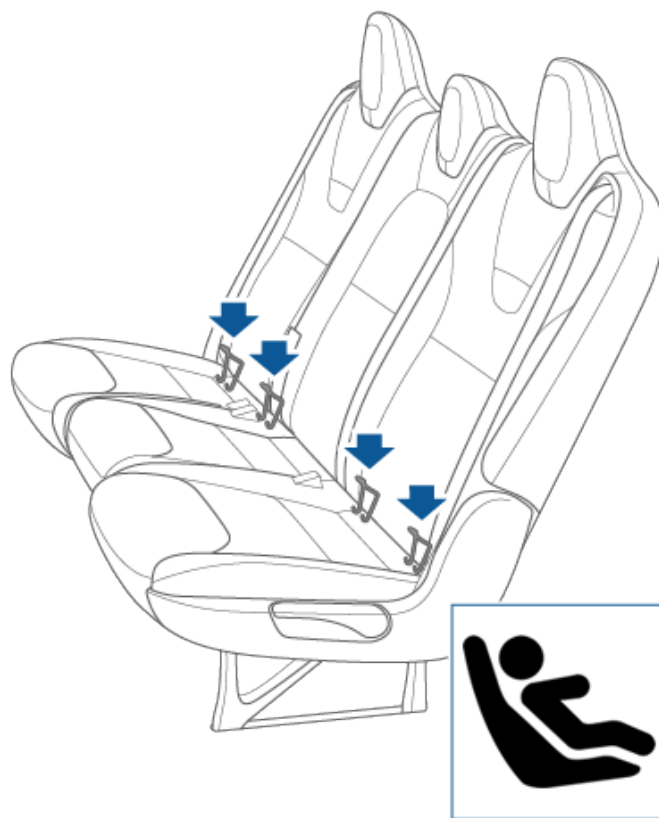

2. 讓安全帶縮回，並在將兒童安全座椅確實推入 Model X 座椅的同時收緊鬆弛的安全帶。
3. 將所有鬆弛的安全帶收緊後，請用力拉動安全帶，確認自動鎖緊捲收器 (ALR) 已啟動。

註：只有在解開並完全縮回安全帶織帶後，ALR 才會解除啟動。一旦解除啟動後，必須完全拉開安全帶才能重新啟動鎖定機制。

4. 如果安全帶固定的兒童安全座椅具有上方栓帶，請將其連接至座椅背部 (請參閱[連接上方栓帶](#))。

單體式座椅

安裝 LATCH 兒童座椅 (第 2 排)

第 2 排座椅 (和第 3 排座椅，如有配備) 上有下部 LATCH 錨錠。這些錨點位於座椅的後背靠和下方椅墊之間。可以透過兒童安全座椅識別按鈕找出每個錨點的確切位置，如圖所示。按鈕位於座椅背部，正上方就是與其相關錨點。

長座椅

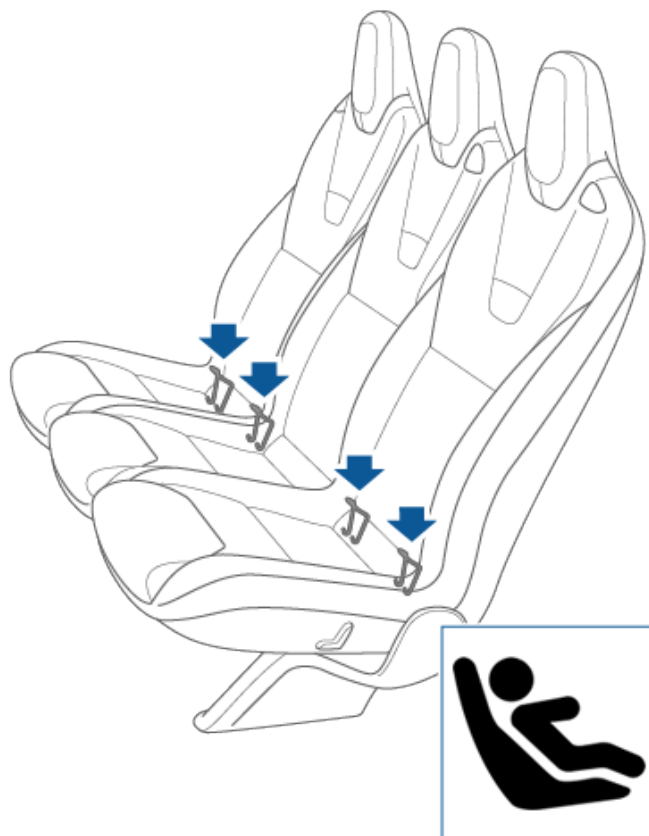



在第 2 排，將 LATCH 兒童安全座椅僅安裝於外側座椅位置。中間位置僅限使用安全帶固定式座椅。

註：如果 Model X 在第 2 排配備兩個座椅，則這兩個座椅皆支援使用 LATCH 兒童安全座椅。

註：第 2 排外側座椅支援使用頂部栓帶（請參閱[連接上方栓帶](#)）。

警告：行車前，安裝兒童座椅在第 2 排座椅後，請確認觸控螢幕或儀表板上沒有顯示「座椅未上鎖」的警告。該警告顯示此座椅對使用者不安全，因為它沒有回到安全、鎖好的位置。如果觸控螢幕或儀表板出現此警告訊息，請將座椅或背靠前移或後移些許，直到座椅安全鎖定至定位，此時訊息不再顯示。

長座椅

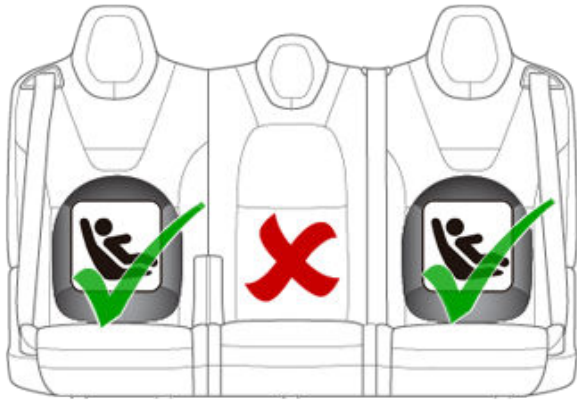

註：若要裝設大型後向式 LATCH 兒童安全座椅，您可能需要將座椅完全向後推，再前移相應的前排座椅至軌道中間位置（距離最後方位置往前至多 13 cm）、上升座椅（距離最低位置 3 cm），並將椅背調至 15 度角（或距離最前傾位置向後 10 度）。

警告：當兒童乘坐於第 2 排座椅時，請勿連結「輕鬆進出」設定與駕駛人設定檔。這樣做會造成駕駛座的座椅向後推向兒童，尤其當兒童坐在面朝前方的兒童安全座椅或加高座椅上。請勿仰賴 Model X 辨識或在第 2 排容納兒童座椅時使用此設定（請參閱[駕駛人設定檔](#)）。

單體式座椅



註：若要裝設大型後向式 LATCH 兒童安全座椅，您可能需要將座椅完全向後推，再前移相應的前排座椅至軌道中間位置（距離最後方位置往前至多 13 cm）、上升座椅（距離最低位置 3 cm），並將椅背調至 15 度角（或距離最前傾位置向後 10 度）。

警告：對於配備第 3 排座椅的車輛，當兒童乘坐於第 2 排單體式座椅時，前後移動第 2 排外側座椅以供輕鬆進出第 3 排座椅的按鈕應設為「關閉」（輕觸「控制」>「座椅」>「輕鬆進出」）。這確保您需手動按住按鈕以移動座椅，防止坐在第 2 排的兒童遭對向的前排座椅擠壓。

若要安裝 LATCH 兒童安全座椅，請將安全座椅插銷滑入扣環中並卡緊至定位。請謹慎閱讀並遵循兒童安全座椅製造商所提供的指示。

長座椅

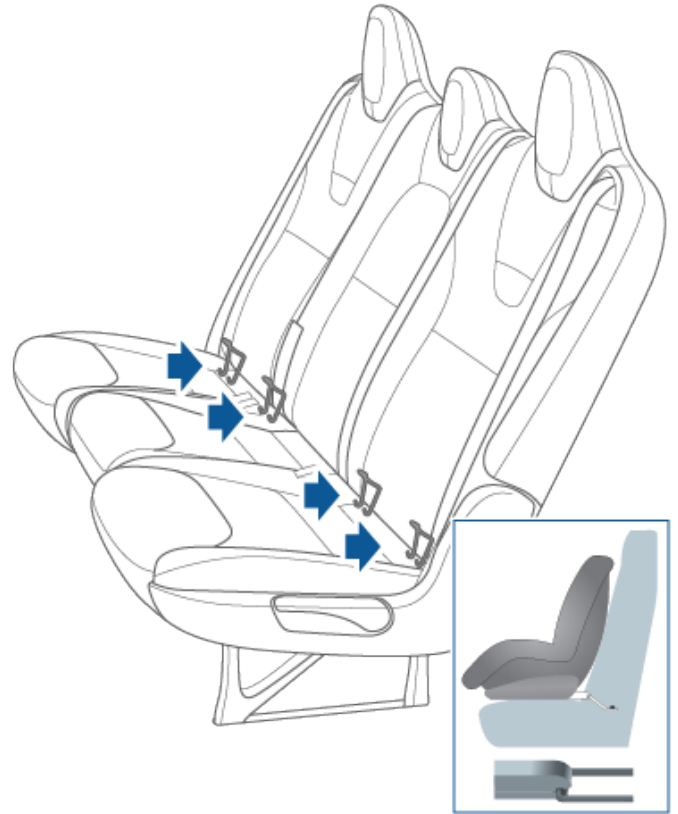

單體式座椅



兒童安全座椅

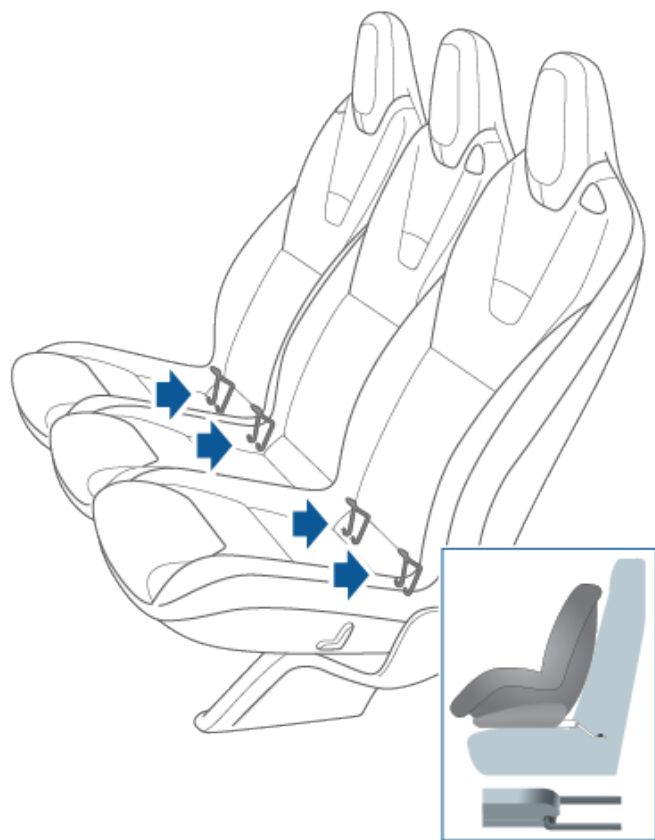

安裝完成後，須在兒童乘坐前先行測試安全性。請嘗試左右扭轉兒童安全座椅並嘗試將其從座椅拉出，之後檢查錨點是否仍固定到位。

註：兒童體重加上兒童安全座椅的重量超過 65 lbs (29.5 kg) 時，請勿在配備整合式安全帶的兒童座椅或加高座椅低 LATCH 錨點。對於這些情況，請使用座椅安全帶。

安裝 LATCH 兒童座椅 (第 3 排)

配備兒童安全座椅識別按鈕的座椅與 LATCH 相容。

第 3 排座椅提供了下部 LATCH 錨點。這些錨點位於座椅的後背靠和下方椅墊之間。可以透過兒童安全座椅識別按鈕找出每個錨點的確切位置。按鈕位於座椅背部，正上方就是與其相關錨點。



若要安裝，請謹慎閱讀並遵循兒童保護裝置固定系統製造商所提供的指示。這些指示會說明如何將兒童保護裝置固定系統滑入座椅錨桿，並在您聽見「喀擦聲」並確認卡入定位。您可能需要確實將兒童保護裝置固定系統朝椅背相反方向推動並據此調整，確認是否已穩固安裝。



安裝完成後，須在兒童乘坐前先行測試安全性。請嘗試左右扭轉兒童安全座椅並嘗試將其從座椅拉出，之後檢查錨點是否仍固定到位。若兒童保護裝置固定系統移位，表示兩邊的門鎖均未與座椅的錨桿妥善固定。重新安裝後再試一次。請務必確保兒童保護裝置固定系統的兩側門鎖都已完全作動。

註：兒童體重加上兒童安全座椅的重量超過 65 lbs (29.5 kg) 時，請勿在配備整合式安全帶的兒童座椅或加高座椅低 LATCH 錨點。對於這些情況，請使用座椅安全帶。

連接上方栓帶

如果具備上方栓帶，請將其掛勾扣至位於後排第 2 排和第 3 排座椅 (如有配備) 背部的錨點。



註：可能不易看到錨點位置，但可以透過座椅材料內的薄片來確定。

- 警告：**請根據兒童安全座椅製造商提供的指示，繫緊上方栓帶。
- 警告：**中間座椅位置只能使用安全帶固定式兒童安全座椅。

對於雙栓帶，請將其置於頭部保護裝置的兩側。

註：如果 Model X 配備選購的六人座內裝，則第 2 排不設中間座位。

- 警告：**設定栓帶時，讓栓帶靠近頭靠，如下圖所示。在配有第 3 排座椅的 Model X 上，請勿讓栓帶覆蓋住位在座椅後肩處的第 3 排進出按鈕。

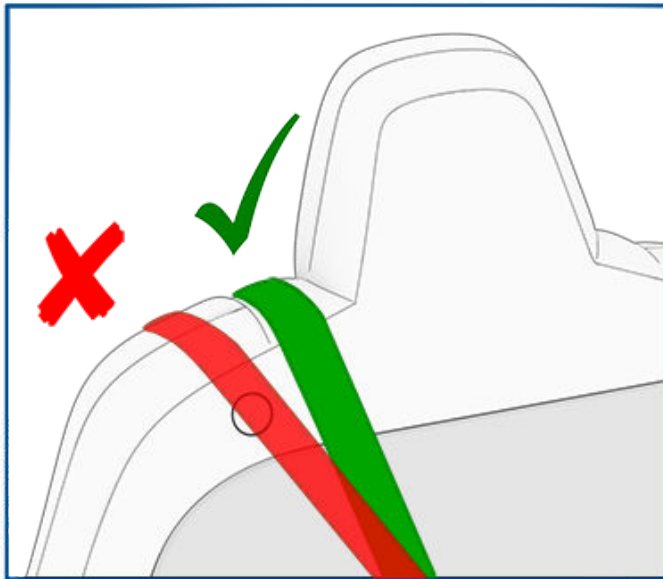

雙栓帶 - 第二排單體式座椅

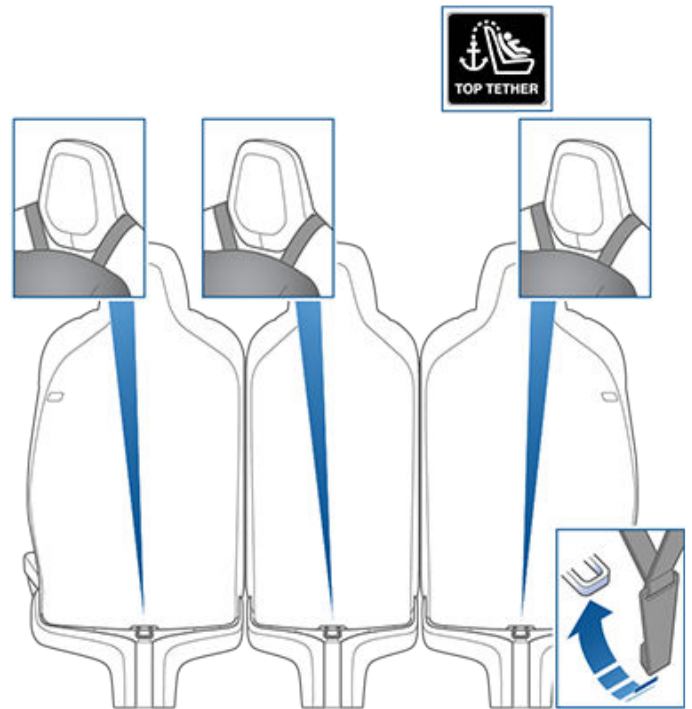

雙栓帶 - 第二排長座椅

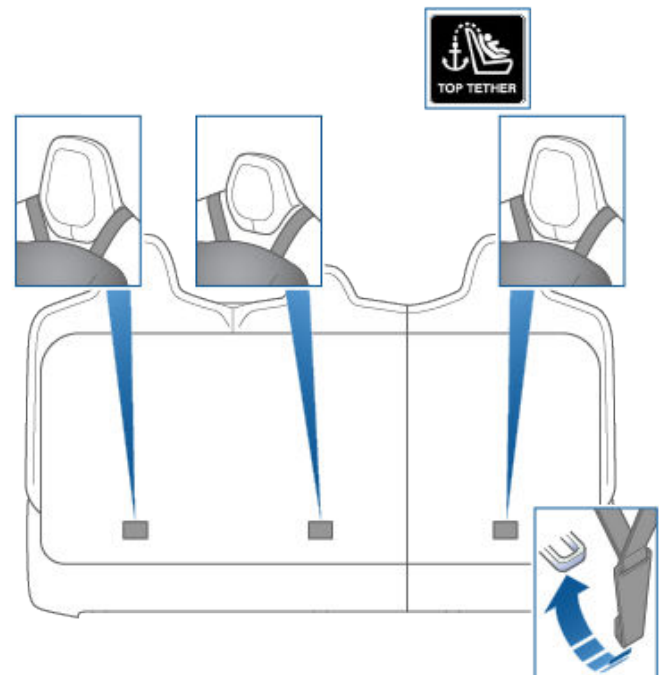

雙栓帶 - 第三排座椅：



兒童安全座椅

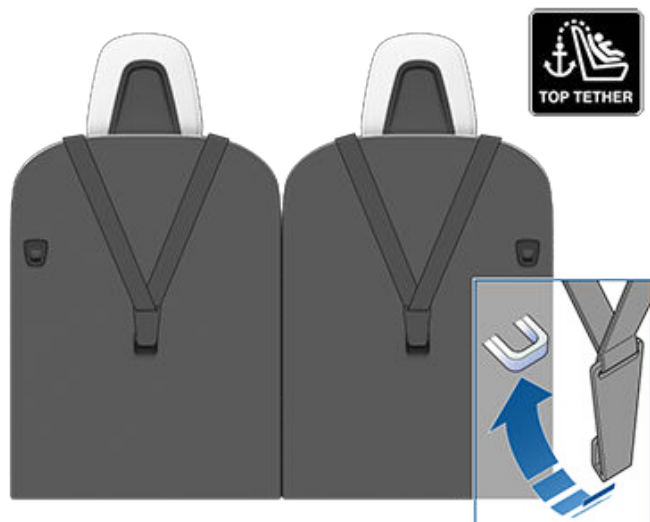

若為單栓帶，請將栓帶繞過頭枕朝外的一側 (與頭枕上的安全帶縮回機制位於同一側) 並置於乘坐位置外側。在中央乘坐位置 (如有配備)，請將栓帶置中並繞過頭枕頂部。

單栓帶 - 第 2 排單體式座椅

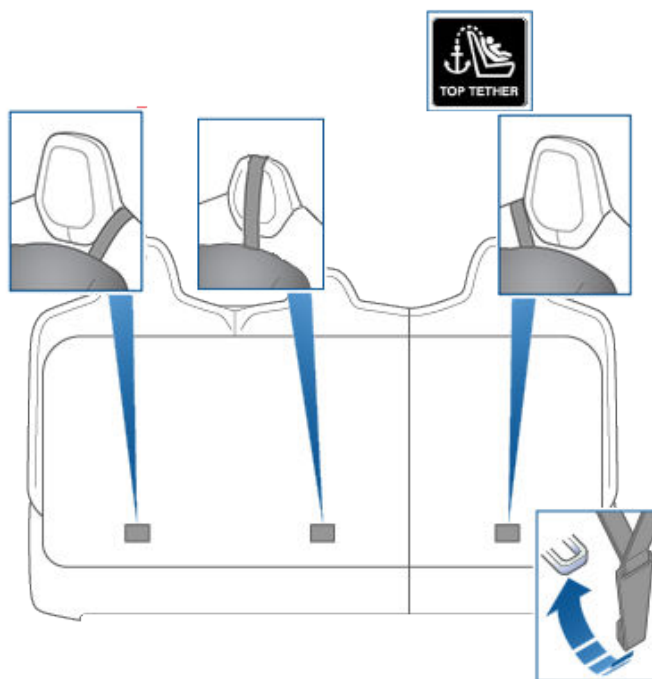

單栓帶 - 第三排座椅

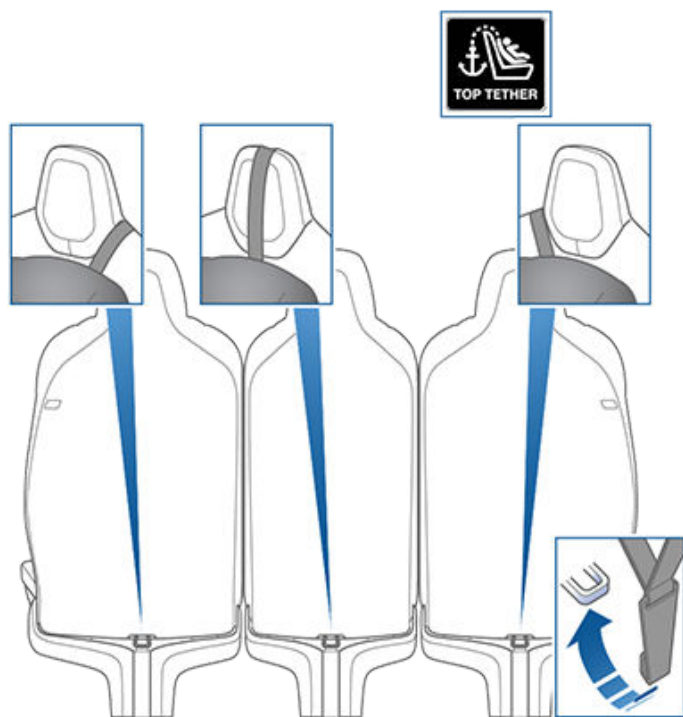

單栓帶 - 第二排長座椅

















測試兒童安全座椅

兒童乘坐前，請務必確保兒童安全座椅已安裝牢固：

1. 按安全帶路徑固定兒童安全座椅並嘗試前後左右移動安全座椅。
2. 如果座椅移動超過 1 吋 (2.5 公分)，則表示安裝不牢固。請將安全帶繫緊或重新裝接 LATCH 固定式兒童安全座椅。
3. 如果無法繫緊，請嘗試使用不同的座椅位置或其他兒童安全座椅。



兒童安全座椅警告

-  **警告：**極度危險！即使已使用兒童安全座椅，也請勿將孩童固定於副駕駛座。此座位前方具有安全氣囊。雖然 Model X 會在偵測到幼小孩童時停用安全氣囊，但請勿仰賴此技術來保護您的孩童。
-  **警告：**兒童安全座椅藉助腰部安全帶或腰肩式安全帶的腰帶部分固定於車輛中。如果兒童安全座椅未確實固定在車輛中，則發生碰撞時可能會危及孩童安全。
-  **警告：**根據碰撞事故統計資料顯示，正確固定時，孩童乘坐於後座比乘坐於副駕駛座安全。
-  **警告：**請勿使用前向式兒童安全座椅，除非您孩童的體重超過 20 磅 (9 公斤)，且可以獨自坐起。兩歲以下兒童的脊椎與頸椎尚未發育完全，須避免正面撞擊所造成的傷害。
-  **警告：**請勿將嬰兒或幼童抱於成人大腿上乘車。所有兒童皆應始終固定於適用的兒童安全座椅中。
-  **警告：**為了確保孩童已安全固定於座椅中，請遵循本文件中以及兒童安全座椅製造商所提及的指示。
-  **警告：**請盡可能使用整合於安全座椅的五點式安全束帶，將孩童固定於後向式兒童安全座椅中。
-  **警告：**請勿使用用來安裝兒童安全座椅或加高座椅的安全帶延長帶。
-  **警告：**較年長孩童乘坐時，確保支撐到孩童頭部，且已對孩童安全帶進行妥善調整及固定。肩部安全帶必須避開臉部與頸部，搭接部分也不要高於胃部。
-  **警告：**切勿將兩個兒童安全座椅同時連接至一個錨點。發生碰撞時，一個錨點可能無法固定兩個安全座椅。
-  **警告：**兒童安全座椅錨點僅可承受正確安裝的兒童安全座椅所產生的負荷。無論何時均不可將其用作成人安全帶、栓帶或用來將其他物品或設備固定到車輛上。
-  **警告：**請務必檢查繫帶與栓帶有否損壞及磨損。
-  **警告：**切勿讓孩童處於無人看管照顧的狀態，即使已固定於兒童安全座椅。
-  **警告：**切勿使用已經歷過碰撞事故的兒童安全座椅。請依照兒童安全座椅製造商的指示檢查座椅或進行更換。

安全氣囊的位置

安全氣囊所在的概略區域如下所示。安全氣囊警告資訊列印於遮陽板上。

Model X 已配備安全氣囊，在兩個指定的前排座位位置配備腰部/肩部安全帶（也稱座椅安全帶組件）。這些座椅位置中的安全氣囊為輔助的保護裝置。無論座椅位置是否有安全氣囊，所有乘客（包含駕駛人）均務必繫上安全帶，以在發生車禍時將嚴重傷亡的機率降至最低。

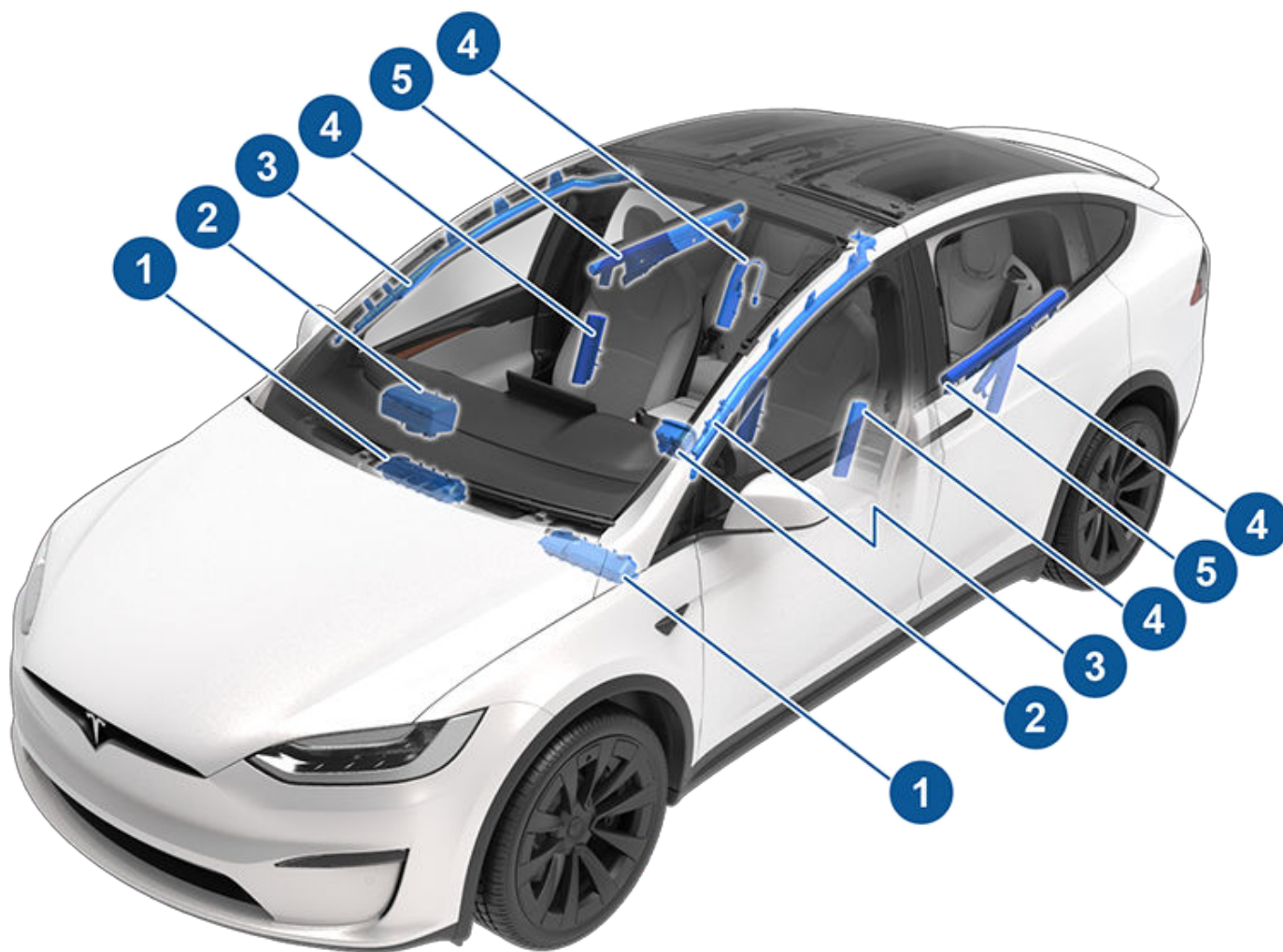

1. 膝部安全氣囊
2. 前安全氣囊
3. 窗簾式安全氣囊
4. 椅內式側安全氣囊
5. 門內式安全氣囊

安全氣囊運作原理

安全氣囊會在感測器偵測到超過充氣膨脹閾值的撞擊時充氣膨脹。這些閾值設計用來即時預測撞擊的強度，以使安全氣囊可協助保護車輛的乘客。安全氣囊瞬間強力地充氣膨脹，伴有一聲巨響。充氣膨脹的安全氣囊與安全帶能夠限制乘客的移動，藉以降低造成傷害的風險。

前安全氣囊的設計通常不會在發生後方撞擊、翻覆、側邊撞擊、重踩煞車或駛過路面高突與坑洞時充氣膨脹。同樣地，前安全氣囊可能不會在所有前方撞擊事件發生時充氣膨脹，例如輕微前方撞擊、鑽撞或撞上窄型物體（例如柱子或桿子）。車輛可能在安全氣囊沒有充氣膨脹的情況下發生嚴重的表面損壞，相反，相對較小的結構性損壞也可能會造成安全氣囊充氣膨脹。因此，撞擊後的車輛外觀並無法作為前方安全氣囊是否充氣膨脹的依據。



警告： 若為滿足殘障人士需要而改裝 Model X 可能會影響安全氣囊系統，請在改裝前使用行動應用程式預約維修。



如果副駕駛座前安全氣囊為「關閉」，觸控螢幕上就會顯示「乘客安全氣囊關閉」指示。如果副駕駛座前安全氣囊為「關閉」，則發生碰撞時不會充氣膨脹。此指示燈也會在座椅無人乘坐時顯示。在駕駛副駕駛座安置兒童座椅的車輛時 (如果您的市場地區允許)，請務必再三確認副駕駛座安全氣囊處於「關閉」狀態。

安全氣囊類型

Model X 配備下列類型的安全氣囊：

- 前安全氣囊：前安全氣囊的設計，是為了降低對乘坐於前座椅的兒童或體型較大之兒童所可能造成的傷害。請遵循在前座椅安置兒童的所有警告與指示說明 (如您的市場區域許可)。
- 膝部安全氣囊：膝部安全氣囊與前安全氣囊一同運作。膝部安全氣囊透過限制乘客雙腳的移動來限制前座乘客的前向運動，藉此將乘客置於前安全氣囊能更有效運作的位置。碰撞時膝部安全氣囊是否充氣膨脹，有部分原因取決於相關座椅是否位於軌道位置。
- 椅內式側安全氣囊：前排座椅的椅內式側安全氣囊有助於防護骨盆與胸骨區域的安全。駕駛座內的椅內式側安全氣囊有助於保護頭部與軀幹。車輛受衝擊和未受衝擊兩側的椅內式側安全氣囊，會在嚴重側邊撞擊或為了強烈抵消前方撞擊力道時充氣膨脹。
- 窗簾式安全氣囊：Model X 前車頂橫樑各邊的窗簾式安全氣囊可協助保護頭部。車輛受衝擊和未受衝擊兩側的窗簾式安全氣囊，會在發生嚴重側邊撞擊或車輛翻覆時充氣膨脹。
- 門內式安全氣囊：Model X 每側都有一個安全氣囊，安裝於鷹翼門的飾板中。這些安全氣囊與窗簾式安全氣囊一樣能協助保護頭部，通常在發生嚴重側邊撞擊、嚴重車前斜撞衝擊或車輛翻覆時充氣膨脹。受到撞擊側與未受到撞擊側的門內式安全氣囊皆會充氣膨脹。



為了保護乘坐於副駕駛座的成年乘客，務必確保副駕駛座安全氣囊為「開啟」狀態。若副駕駛座安全氣囊為「開啟」，則發生撞擊時將會充氣膨脹。



每次駕駛開始時，安全氣囊指示燈會在觸控螢幕上顯示幾秒鐘，並在適用情況下檢查以下運作功能：

- 安全氣囊
- 具有預緊裝置和負載限制器的安全帶
- 撞擊感測器
- 乘客感測器
- 安全帶感測器
- 被動安全元件線束
- 車載緊束控制元件 (例如：加速計和其他被動安全元件)

檢查結束後，安全氣囊指示燈熄滅。如果安全氣囊系統偵測到前述任何元件出現故障，則安全氣囊警告指示燈保持亮起。在此情況下，請立即聯絡 Tesla 服務中心。在 Tesla 檢查安全氣囊系統之前不要駕駛車輛。

安全氣囊狀態指示燈

副駕駛座安全氣囊的狀態會顯示在觸控螢幕上：

副駕駛座乘客偵測

Model X 具有乘客分類系統 (OCS)，可控制客座前安全氣囊的狀態。

註： 客座重量分類系統 (Occupancy Classification System, OCS) 可自動偵測何時沒有必要充氣膨脹客座前安全氣囊或是否存在潛在傷害。

警告： 讓嬰幼兒乘坐於啟用安全氣囊座椅上附加的後向式兒童保護裝置固定系統可能導致嚴重傷亡。

對象分類	OCS 客座安全氣囊狀態*	指示燈狀態	附註
空白	關閉	副駕駛座安全氣囊關閉	
物件	關閉或開啟	客座安全氣囊關閉或客座安全氣囊開啟	視材質/內容而定
後向式兒童保護裝置固定系統專為一歲以內的兒童設計	關閉	副駕駛座安全氣囊關閉	20 磅 (9 公斤) 或以下
前向式兒童保護裝置固定系統	關閉	副駕駛座安全氣囊關閉	35 磅 (16 公斤) 或以下
乘坐加高座椅的兒童	關閉或開啟	客座安全氣囊關閉或客座安全氣囊開啟	20-100 磅 (9-45 公斤)*
體型較大的兒童	關閉或開啟	客座安全氣囊關閉或客座安全氣囊開啟	
百分之五的女性或體型更大的乘客 (依重量分類)	開啟	副駕駛座安全氣囊開啟	超過約 100 磅 (45 公斤)

*若客座安全氣囊狀態指示燈與情況不符，請勿使用座椅。乘客必須乘坐於不同的座椅。使用行動應用程式預約服務。



安全氣囊





註：在您發動 Model X 後，乘客分類系統 (OCS) 大約需要 6 秒鐘的時間才會準確回報副駕駛座安全氣囊的狀態。因此，當您初次發動 Model X 時，即使在安全氣囊應該為「關閉」狀態的情況下 (因為座椅可能承重 20 磅 (9 公斤) 或以下)，觸控螢幕仍需要大約 6 秒鐘的時間才會顯示「副駕駛座安全氣囊關閉」的狀態。如果系統並未如此顯示，請使用行動應用程式安排服務預約，並且不要讓兒童坐於副駕駛座。

若要確保感測系統能正確偵測客座重量狀態，請先排除下列情況：

- 將物體寄放於座椅下。
- 在座椅上放置重物 (公事包、大型皮包)。
- 在椅背與椅墊間塞入物體。
- 有妨礙座椅的貨物。
- 加裝、乘坐在其上或加置在座椅與乘客間的副廠配件，包含但不限於護套、椅墊、毛毯等。

上述情況皆可能干擾客座重量感測器。如果您已排除上述可能因素，但安全氣囊狀態仍未正確顯示，請要求乘客坐於後排座椅，並使用行動應用程式安排服務預約來檢查安全氣囊系統。

註：副駕駛座的客座重量感測器僅會影響副駕駛座前安全氣囊的運作。側安全氣囊皆不受影響。

-  **警告：**若副駕駛座安全氣囊未根據前述重量閾值如預期開啟或關閉，請立即使用行動應用程式預約維修。
-  **警告：**切勿讓兒童坐於副駕駛座。這可能會對兒童造成嚴重的人身傷亡。根據美國國家公路交通安全管理局的建議，年齡 12 歲以下的所有乘客都需乘坐於後座。
-  **警告：**為了確保乘客偵測系統的準確度，請勿對副駕駛座進行任何改裝。
-  **警告：**Model X 不得使用椅套，否則會在發生碰撞事故時限制椅內式側安全氣囊的充氣膨脹。也會降低乘客偵測系統和消除噪音麥克風的準確度 (如有配備)。

確保準確乘客偵測

為確保副駕駛座內的乘客能被準確分類，乘客必須：

- 繫上安全帶。
- 挺直身軀坐在座墊的中央，肩膀倚靠在椅背，將腿部舒適地向前伸展並放在前方的地板上。請參閱[正確與錯誤座椅乘坐姿勢範例](#)。請參閱[正確與錯誤座椅乘坐姿勢範例](#)。
- 保持在座墊上的位置並且不要離開座位 (例如用腳踩地撐起身軀或用手按住中控置物台或扶手撐起身軀)。
- 切勿穿著厚實、潮濕或笨重的衣物 (例如滑雪衣或有襯墊的衣物)。





除了上述物品外，以下情況可能影響乘客分類系統的準確度：

- 將無線發射器放在 (例如尋找訊號的無線電或對講機) 副駕駛座。
- 將交流電/直流電逆變器或由逆變器供電的裝置 (例如手機、平板電腦或電腦) 放在副駕駛座座墊上。
- 當車內使用兒童保護裝置固定系統時，請將液體 (例如罐裝飲料) 或食物容器放在車輛座位上。
- 未正確放置兒童保護裝置固定系統，會造成兒童的整個身體下部倚靠在座墊上。
- 物品放在座椅下或夾於椅背與座墊間。
- 在座椅上放置重物 (公事包、大型皮包)。
- 有妨礙座椅的貨物。
- 在座椅與乘客間裝接或放置副廠物品，例如椅套、墊子、毯子等。

上述情況皆可能干擾客座重量感測器。如果您已排除上述可能因素，但安全氣囊狀態仍未正確顯示，請指示乘客坐於後排座椅，並使用行動應用程式安排服務預約。

註：Tesla 遵循 NHTSA (美國國家公路交通安全管理局) 的建議，所有 12 歲及以下乘客均需乘坐於後座。

註：副駕駛座的客座重量感測器僅會影響副駕駛座前安全氣囊的運作。側安全氣囊皆不受影響。

-  **警告：**未遵循以上指示可能負面影響乘客分類系統 (OCS)，進而導致重傷或死亡。
-  **警告：**若副駕駛座安全氣囊未如預期開啟或關閉，請勿讓乘客乘坐於副駕駛座。使用行動應用程式預約服務。
-  **警告：**為了確保乘客偵測系統的準確度，請勿對副駕駛座進行任何改裝。
-  **警告：**Model X 不得使用椅套，否則會在發生碰撞事故時限制椅內式側安全氣囊的充氣膨脹。這也會降低乘客分類系統的準確度。

正確與錯誤座椅乘坐姿勢範例

正確乘坐姿勢：



錯誤乘坐姿勢 - 乘客不得在車輛移動時傾斜椅背並後躺：



錯誤乘坐姿勢 - 乘客的雙腳必須著地：



正確與錯誤座椅乘坐姿勢範例

正確乘坐姿勢：



錯誤乘坐姿勢 - 乘客不得在座墊上向前滑動：



錯誤乘坐姿勢 - 乘客的雙腳必須著地：



安全氣囊

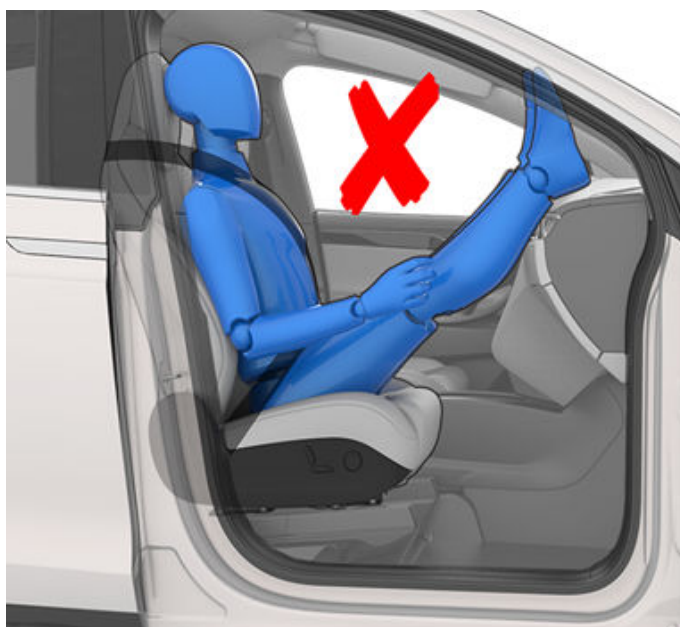

錯誤乘坐姿勢 - 乘客不得在座墊上向前滑動：



錯誤乘坐姿勢 - 乘客不得在車輛移動時傾斜椅背並後躺：

充氣膨脹影響

警告： 安全氣囊充氣膨脹時會釋放細微粉末。這種粉末可能會刺激皮膚，若進入眼睛或有任何割傷與擦傷的傷口，請使用清水完全沖洗乾淨。

充氣膨脹後，安全氣囊會緩慢洩氣，以針對乘客提供逐步的緩衝效果，並確保駕駛視野沒有阻礙。

如果安全氣囊已充氣膨脹，或您的車輛已發生碰撞事故，請務必對安全氣囊、安全帶的預緊裝置以及任何相關元件進行檢查，如有需要，請經由 Tesla 更換。











發生碰撞時，除了安全氣囊會充氣膨脹外：

- 僅限美國：如果已啟用「控制」 > 「安全」 > 「911 自動通話」功能，您的車輛將自動撥打 911。取消指示以及倒數計時會顯示於觸控螢幕。
- 車門和上掀式升降尾門解鎖。
- 危險警示燈會亮起。
- 車內燈會開啟。
- 高電壓會停用（您必須使用行動應用程式預約維修來恢復高壓電源）。
- 車窗會升降至通風位置。
- 車輛會煞停。

註：視撞擊的本質及力道而定，在發生碰撞以及/或者損壞時，車門可能無法解鎖而導致車門無法開啟。在這些情況下，可能需要使用內部手動解鎖裝置來開啟車門或者採用其他逃脫方法（例如，從其他車門離開、打破車窗等）。



安全氣囊警告

-  **警告：**無論座椅位置是否提供安全氣囊，所有乘客 (包含駕駛人) 皆應始終繫上安全帶，以便在發生碰撞時將嚴重傷害或死亡風險減至最低。
-  **警告：**前排座椅乘客不應將其手臂放於安全氣囊元件上，因為充氣膨脹的安全氣囊可能導致乘客骨折或受到其他傷害。
-  **警告：**Model X 不得使用椅套，否則會在發生碰撞事故時限制椅內式側安全氣囊的充氣膨脹。也會降低乘客偵測系統的準確度 (如有配備)。
-  **警告：**安全氣囊以高速充氣膨脹並產生巨大的力道，可能會造成傷害。為了將傷害降至最低，請確保乘客繫上安全帶並且乘坐姿勢正確，盡可能地靠近椅背。美國國家公路交通安全管理局 (NHTSA) 建議乘客的胸部與安全氣囊的最小距離為 10 吋 (25 公分)。
-  **警告：**兒童不應乘坐在副駕駛座。請遵循您所在地區兒童乘車的所有適用法規，並根據兒童的體重、體型與年齡安置兒童。安置嬰兒與年幼兒童最安全的位置位於後座。在配備有可運作前安全氣囊的座椅上安置嬰幼兒，可能導致嚴重傷亡。
-  **警告：**如果座椅前方有啟用狀態的安全氣囊，請勿在該座椅放置後向式兒童保護裝置固定系統。這麼做可能會在安全氣囊膨脹時造成人身傷亡。
-  **警告：**為了確保側安全氣囊正確膨脹，請保持乘客軀幹與 Model X 側邊之間的縫隙暢通。
-  **警告：**乘客請勿將頭部依靠在車門上。這麼做可能會在窗簾式安全氣囊充氣膨脹時造成傷害。
-  **警告：**乘客切勿將自己的雙腳、膝蓋或身體的其他部位置於安全氣囊附近或上方，以阻礙安全氣囊的運作。
-  **警告：**請勿附加或置放物體於前方安全氣囊上或附近、前排座椅的側邊、車輛側邊的頂棚，或任何其他可能影響安全氣囊充氣膨脹的安全氣囊面板。這些包括但不限於：方向盤套、貼花、座椅、枕頭等。如果車輛發生足以引起安全氣囊膨脹的嚴重碰撞，此類物件均可能會對您造成嚴重傷害。
-  **警告：**充氣膨脹後，部分安全氣囊元件會發燙。請勿在其冷卻前觸摸。



行動應用程式

Tesla 行動應用程式可讓您透過 iPhone® 或 Android™ 電話與 Model X 進行遠端通訊。

註：以下資訊可能未出現在 Tesla 行動應用程式可用功能的詳細清單上。為確保取得最新及改進的功能，請隨時下載提供的最新版本行動應用程式。

若要使用行動應用程式

若要設定 Tesla 行動應用程式與您的 Model X 通訊：

1. 下載 Tesla 行動應用程式至手機中。
2. 透過輸入 Tesla 帳戶認證登入 Tesla 行動應用程式。
3. 輕觸「控制」>「安全」>「允許行動裝置存取」來對您的 Model X 啟用行動裝置存取。

您的手機與車輛必須同時主動連上行動網路服務或 Wi-Fi，行動應用程式才能與您的車輛通訊。若車輛停放在存取行動網路服務能力受限或無法使用行動網路服務的區域，例如室內停車場，則 Tesla 建議您務必時時備妥可正常使用的實體鑰匙。

註：如果您因不在保固範圍內的問題而被鎖在車外且需要 Tesla 提供救援服務（例如在行動網路服務能力受限的地區且沒有次要鑰匙可使用時），道路救援政策將不會補助此救援費用。

註：Tesla 不支援使用第三方應用程式和 Model X 進行通訊。

概覽

當您的手機和車輛都有網際網路服務時，可透過 Tesla 行動應用程式的主畫面執行以下操作：

- 上鎖或解鎖您的車輛。
- 啟用或停用加熱或空調，並監控車廂內的恆溫控制。
- 檢查您車輛的充電資訊。當充電線插入時，也會顯示充電細節。
- 開啟或關閉充電埠。
註：電池圖示旁的紅色絞線表示電池的溫度正在上升（包括正在充電或者準備進行充電）。
- 查看您車輛的所在位置。
- 檢視車輛的預估續航里程。
- 打開前行李廂。
- 檢視您車輛的里程表、VIN 及目前的軟體版本。

行動應用程式上顯示媒體設定，用來播放、倒轉、向前快轉和調整車輛目前正在播放的媒體音量。您可能需要輕觸「音頻設定」>「選項」>「允許行動控制」來啟用媒體設定。

對於支援的影片來源，可透過行動應用程式分享連結以傳送到「Tesla 劇院」。在手機上瀏覽至您要播放的電影、電視節目或影片並輕觸分享按鈕。將影片與 Tesla 應用程式分享，影片會出現在觸控螢幕上（若 Model X 處於停車檔 (P)）。

資料

在位於頂部角落的「資料」標籤中，您可以：

- 切換至與您 Tesla 帳戶相關的不同車輛，若您有不只一部的取用權限。
- 瀏覽 Tesla 商店。
- 管理您的帳戶資訊和檢視您的訂單歷史記錄。
- 在「設定」索引標籤之下檢視和自訂您收到的通知；例如，行事曆同步、何時觸發防盜警報器、充電更新，以及新的軟體更新。您可以遠距啟動更新及檢查進度。

控制

「控制」索引標籤可讓您執行下列：

- 開啟前後行李廂。
- 從遠處上鎖或解鎖 Model X。
註：如果從行動應用程式解鎖，則車輛不會自動重新上鎖。
- 開啟或關閉充電埠。
- 閃爍燈光或鳴起喇叭以找到 Model X 的停車地點。
- 啟用無鑰匙駕駛。
註：「無鑰匙駕駛」可在您沒有攜帶鑰匙時使用，或在您忘記 PIN 碼或觸控螢幕沒有反應時，用來略過「駕駛 PIN 碼」要求（請參閱駕駛 PIN 碼）。
- 若您的車輛具備已編程的 HomeLink 連線，請關閉您的車庫門（請參閱智慧型車庫）。
- 打開窗戶。

空調

您可以在開車之前檢查內部溫度和升高或降低車廂溫度（即使是在車庫內）、控制座椅加熱器和擋風玻璃除霜：

- 啟用或停用「車輛除霜」有助於融化擋風玻璃、車窗和後照鏡的積雪和冰霜，方法是從螢幕底部向上滑動。
- 啟用或停用「寵物模式」或「露營模式」。
- 啟用「車廂過熱保護」可防止車廂在炎熱環境條件下過熱。您可以選擇是否要在車廂溫度超過 105° F (40° C) 或特定溫度（如適用）時啟動空調或風扇。如需更多資訊，請參閱「操作恆溫控制」。
- 開窗通風或關閉車窗。
- 將車廂預先調節至所需溫度，並開啟或關閉 軛式方向盤（或方向盤）和座椅加熱器（如有配備）。

使用行動應用程式為 Model X 預先調節時，也可以視需要加熱電池。行動應用程式會在您的車輛到達所要的預熱溫度時通知您。

註：在極端寒冷天氣或結冰時，您的充電埠門鎖有可能會結凍。在發生無法取下或插入充電纜線或門鎖凍結固定導致車輛無法進行超級充電的情況，請使用 Tesla 行動應用程式來啟用「車輛除霜」大約 30-45 分鐘。如此有助於融化充電埠門鎖的冰，讓您可以取下或插入充電線。

位置

定位 Model X 的方向，或在地圖上追蹤行踪。

召喚

您可使用「召喚」(請參閱[召喚](#))或「智慧召喚」(請參閱[智慧召喚](#))來停車或取回 Model X。

排程

啟用排定的充電或出發，以及預先調節 (恆溫控制) 車輛。如需更多資訊，請參閱「[已排定的預先調節與充電](#)」。已預約的充電或出發時間也可以根據偏好的位置進行儲存。

安全

「安全」索引標籤可讓您執行下列：

- 將您的手機和車輛配對 (請參閱[手機鑰匙](#))。
- 啟用或停用「哨兵模式」(請參閱[如何使用「哨兵模式」\(使用 USB 隨身碟\)](#))。
- 啟用或停用「代客泊車模式」(請參閱[代客泊車模式](#))。
- 啟用或停用「限速模式」，並在車輛駕駛速度低於您選擇的最高速度大約 3 英里/小時 (5 公里/小時) 時收到通知 (請參閱[限速模式](#))。

升級

檢視並購買適用您車輛的最新升級項目，例如全自駕功能。

維修

如需如何透過行動應用程式預約服務的資訊，請參閱 [排程服務](#)。

道路

檢視道路資源以及請求道路救援 (如果適用)。如需「道路救援」的詳細資訊，請參閱[聯絡 Tesla 道路救援](#)。

將存取權授予第二位駕駛人

從 Tesla 行動應用程式新增和移除其他駕駛人的存取權限。

註：需要 4.3.1 或以上版本的 Tesla 行動應用程式。其他駕駛人可以使用之前註冊的 Tesla 帳戶，也可以使用應用程式建立新的 Tesla 帳戶。

若要新增其他駕駛人，請從車輛主畫面的 Tesla 行動應用程式中，前往「[安全](#)」>「[新增駕駛人](#)」，然後遵循觸控螢幕指示。

註：其他駕駛人可以使用所有應用程式功能，但不包括購買升級。

若要移除存取權，請使用行動應用程式前往「[安全](#)」>「[管理駕駛人](#)」，然後遵循觸控螢幕指示。



Wi-Fi 可用作一種資料傳輸方法，通常比行動數據網路快。Wi-Fi 連線在連線能力受限或無行動網路的區域特別實用。為了確保快速可靠交付軟體和地圖更新，Tesla 建議盡可能讓 Model X 保持連線至 Wi-Fi 網路 (例如在家停車時)。

若要連線至 Wi-Fi 網路：

1. 輕觸「**控制**」>「**Wi-Fi**」。Model X 會開始掃描並顯示在範圍內偵測到的 Wi-Fi 網路。

註：如果清單上未出現已知的 Wi-Fi 網路，請將 Model X 移近存取點，或者考慮使用無線訊號延伸器。

註：在連線到 5GHz 網路 (如果可用) 時，請檢查您所在地區支援的頻道。

支援的 5GHz 網路頻道

36-48	52-64	100-140	149-165
✓	✓	✓	✓

2. 在「**搜尋 Wi-Fi 網路**」中尋找並輕點要使用的 Wi-Fi 網路，或者在「**新增 Wi-Fi 網路**」中手動新增，輸入密碼 (如有必要)，然後輕觸「**確認**」。連接成功後，該 Wi-Fi 網路會在「**已知的 Wi-Fi 網路**」中顯示並加上綠色勾號。每當網路出現在範圍內時，Model X 會自動進行連線。

註：Model X 目前不支援強制驗證型 Wi-Fi 網路 (一種常用於公共熱點; 的強制驗證型 Wi-Fi，會要求您存取自訂網路入口網站，而且您必須先同意其服務條款才能夠登入)。

註：如果有多個先前曾連線過的網路在範圍內，Model X 會連線至最近使用的網路。

註：在 Tesla 服務中心，Model X 會自動連線至 Tesla 服務中心的 Wi-Fi 網路。

診斷

診斷提供有關 Wi-Fi 連線的更多資訊，以及改善連線品質的提示。如要存取，請前往「**Wi-Fi**」>「**診斷**」，或在軟體更新下載或安裝的進度列下方找到此選項。

熱點

您也可以使用行動裝置熱點來代替 Wi-Fi 網路 (適用於電信業者的收費和限制規定)。連接到熱點後，如果您想在駕駛期間保持連線，請選取「**在前進檔 (D) 保持連接**」。

疑難排解資訊

如果您車輛的 Wi-Fi 連線速度緩慢或無法連線，請嘗試以下資訊。

- 在觸控畫面中確認用來表示 Wi-Fi 訊號強度的圖示條數量。如果訊號強度條數偏低，請考慮在車輛附近增加 Wi-Fi 存取點以改善訊號。
- 重新啟動觸控螢幕 (請參閱「**重新啟動觸控螢幕**」)。
- 移除 Wi-Fi 連線後重新連線。輕觸 **控制**>**Wi-Fi**，選取您的網路並**刪除網路**，然後在**已知的網路**重新連接您的網路。
- 使用不同的 Wi-Fi 網路。

藍牙® 相容性



只要將藍牙裝置完成配對且位於可操作範圍內，您可以在 Model X 中使用各種藍牙裝置。例如，您可以將具備藍牙功能的手機與車輛配對，以使用免持操作功能。除手機外，其他具備藍牙功能的裝置也可以與 Model X 進行配對。例如，您可以配對 iPod Touch、iPad、Android 平板電腦等裝置來播放音樂。

在 Model X 使用手機或其他藍牙裝置前，您必須先加以配對。配對功能會設定 Model X，以做好準備與支援的藍牙裝置通訊。您最多可以配對 10 部藍牙手機。除非您將特定手機指定為「**優先裝置**」，或是指定為「**優先裝置**」的手機不在作業範圍內，否則 Model X 會一律連線至上次使用的手機（前提是該裝置需位在作業範圍內）。若要連線到另一支手機，請參閱在**已配對的裝置間切換**。

註：即使驗證手機將其用作鑰匙（請參閱「**鑰匙**」），您也無法免持使用手機、透過手機播放多媒體等。您還必須按照下述步驟進行配對。

註：大多數手機會在低電量時會關閉藍牙功能。

註：雖然藍牙支援無線通訊的最遠距離通常約 30 英尺，但視您使用的手機或其他裝置而定，通訊效能可能各有差異。

註：Model X 可同時配對多達 20 部藍牙裝置，但只允許兩個裝置同時連線（例如一支手機和一台控制器或兩台控制器）到每個前後觸控螢幕（如有配備）。

注意：請勿將已配對的手機留在車內（例如，如果您在徒步旅行或在海邊）。如果必須將手機留在車內，請停用藍牙和/或關閉手機。

配對手機或藍牙裝置

配對可讓您使用藍牙連線手機的免持功能撥打或接聽來電、存取聯絡人清單、取得最近通話等功能，也可讓您從手機播放媒體檔案。手機完成配對後，只要手機在範圍內，Model X 便會和該手機建立連線。

- 若要配對手機或藍牙裝置，請坐在 Model X 內並確保觸控螢幕已開啟。
- 解鎖您的手機並啟用藍牙（通常在您手機的「設定」中）。
註：在部分手機上，這可能需要您前往「藍牙設定」後才可維持程序繼續執行。
- 在觸控螢幕上，輕觸「**控制**」>「**藍牙**」以自動啟動藍牙來掃描新裝置。
- 等待畫面列出您的手機後，輕觸「**連接**」。
- 檢查電話上顯示的號碼與觸控螢幕上顯示的號碼是否相符。然後，在手機上確認您要進行配對。
- 若您在手機上收到提示，請指定是否允許 Model X 存取您的個人資訊，例如行事曆、聯絡人和多媒體檔案（請參閱**匯入聯絡人和最近通話紀錄**）。已配對時，Model X 會在「**控制**」>「**藍牙**」>「**已配對的裝置**」下列出您的手機。

若要變更已配對裝置的設定，請前往「**控制**」>「**藍牙**」>「**已配對的裝置**」，接著展開裝置名稱旁的下拉式清單。

如果在匯入或連線至藍牙時發生問題，請參閱「**藍牙疑難排解**」以瞭解更多資訊。

匯入聯絡人和最近通話紀錄

手機配對後，請前往「**控制**」>「**藍牙**」>「**已配對的裝置**」，接著展開裝置名稱旁的下拉式清單，指定您是否要允許系統存取手機聯絡人、最近的通話和文字訊息。若您允許存取，您就可以使用手機應用程式來撥打電話和傳送訊息給聯絡人清單和最近通話清單中的人員（請參閱**手機**、**行事曆**和**網路視訊會議**）。匯入聯絡人之前，您可能需要將電話設定為允許同步，或者回應電話上的快顯視窗，確認可以進行聯絡人同步。此操作會因使用的電話類型而有所不同。如需詳細資訊，請參閱電話隨附的使用說明文件。

如果在匯入聯絡人或與藍牙配對時發生問題，請參閱「**藍牙疑難排解**」以瞭解更多資訊。

中斷連接或取消配對藍牙裝置

若要中斷連接您的手機或藍牙裝置，但仍要保持配對狀態，請在觸控螢幕上輕觸手機「**藍牙**」設定下拉式清單中的「**中斷連接**」（「**控制**」>「**藍牙**」>「**已配對的裝置**」>「**您的手機**」）。如果您不想再將裝置與 Model X 搭配使用，請輕觸「**忘記裝置**」並遵循指示操作。刪除某個裝置後，如果想要再次與 Model X 搭配使用，則必須重新進行配對（請參閱**配對手機或藍牙裝置**）。

註：當您離開 Model X 時，手機即會自動中斷連線。

註：取消配對手機不會影響將手機作為鑰匙的設定。若要刪除驗證的手機，請參閱**管理鑰匙**。

在已配對的裝置間切換

Model X 自動連接至您指派為「**優先裝置**」的手機。如果您尚未設定任何手機為優先裝置，只要上一支連線的手機在範圍內，且開啟藍牙功能，Model X 就會連線至該支手機。如果最近使用的電話不在範圍內，則會嘗試連線已配對過的下一部電話。

若要連接至不同的手機，請輕觸「**控制**」>「**藍牙**」>「**已配對的裝置**」。選取您要連線的電話，然後輕觸「**連線**」。若要連線的手機並未列出，請務必配對手機。請參閱「**配對手機或藍牙裝置**」。

連線後，「**藍牙**」設定畫面會在手機名稱旁顯示藍牙符號，表示 Model X 已連線至該手機。

藍牙疑難排解

您的車輛會使用藍牙和 BLE（低功耗藍牙）將智慧型手機與 Model X 順暢連線。由於一些潛在的因素，藍牙或 BLE 有時會斷開連線或在配對過程中出現問題。連線藍牙可以讓您的車輛使用如音訊、通話、行事曆、簡訊等電話功能。

使用手機鑰匙等被動功能時會用到 BLE。

註：在附近沒有可用的卡片鑰匙情況下，請勿將車輛與手機解除配對，或移除作為手機鑰匙的手機。

從您的智慧型手機開始，嘗試以下方法來排除藍牙功能的故障問題。

智慧型手機疑難排解

由於智慧型手機的設定和更新，藍牙可能無法連線：

- 在手機上啟用藍牙。如果已經啟用，請停用藍牙並重新啟用。
- 確保「飛行模式」已關閉。
- 將手機充電；如果手機電量過低，則可能不支援藍牙功能。
- 正確配對您的裝置。如果已經配對，請嘗試取消配對後再重新配對。
- 將手機更新至製造商提供的最新軟體版本。
- 檢查是否已將車輛的音響系統選為音訊輸出來源。
- 確保您的手機設定允許使用藍牙 (例如：資料已開啟或您已連線至 Wi-Fi)。
- 關閉並重新開啟手機。
- 確保行動應用程式的位置權限設定為「始終開啟」。

Tesla 行動應用程式疑難排解

檢查 Tesla 行動應用程式：

- 確認 Tesla 行動應用程式的軟體處於最新狀態。
- 使用手機鑰匙時，確認您已登入 Tesla 行動應用程式。
- 確保 Tesla 應用程式正在背景執行。
- 仔細檢查您是否已在行動應用程式中完整設定了設定檔並已正確配置設定。

車輛疑難排解

車輛設定可能會影響車輛與智慧型手機配對的能力：

- 將 Model X 充電：如果車輛電池電量過低，則可能會失去藍牙功能。
- 更新車輛軟體並確保始終處於最新狀態。導覽至「**控制**」>「**軟體**」以檢查是否有新的軟體更新。
- 重新啟動觸控螢幕。請參閱「**觸控螢幕**」。
- 重新啟動車輛。

如果仍然無法使用藍牙功能，請取消車輛和智慧型手機的配對。接著請嘗試重新配對。

對於 BLE 手機鑰匙問題，請在車內導覽至「**控制**」>「**車鎖**」，並移除作為「手機鑰匙」的手機。然後再次將手機設定為鑰匙。請僅在車內並確定有備用鑰匙 (例如卡片鑰匙) 的情況下進行此操作。



使用手機應用程式



當您使用藍牙將手機與 Model X 連線 (請參閱[藍牙](#)) 並且允許車輛存取手機的資訊時 (請參閱[進入聯絡人和最近通話紀錄](#))，您可以使用手機應用程式來顯示畫面，並與手機上所列出的任何人進行免持通話。

- **通話**：會依時間順序顯示最近的通話，最新的通話會顯示在最前面。
 - **訊息**：會依時間順序顯示訊息，最近的訊息會顯示在最前面。您可以檢視、傳送和接收簡訊。您可以輕觸 軔式方向盤 (或方向盤) 右側上的麥克風按鈕，使用語音輸入簡訊來代替打字輸入簡訊。
- 警告**：為了盡可能減少分心以及確保乘客以及其他道路使用者的安全，請勿在車輛移動期間檢視或傳送簡訊。請在駕駛時隨時注意路面與路況。
- **聯絡人**：聯絡人會依字母順序列出，可依姓氏或名字排序。您也可以選擇清單右方的字母以快速捲動至以選定字母開頭的姓名。輕觸聯絡人清單的姓名時，聯絡人的可用號碼會搭配可用資訊顯示在右窗格 (例如地址)。輕觸聯絡人號碼以撥打電話。
 - **我的最愛**：顯示您已識別為「我的最愛」的手機聯絡人。
 - **行事曆**：顯示您手機中的行事曆項目 (請參閱[行事曆](#))。如果某個項目包含電話號碼或地址，則您可以輕觸行事曆項目中的相應資訊來撥打電話或導航至目的地。

撥打電話

您可透過以下方式撥打電話：

- 發出語音指令 (請參閱[語音指令](#))。語音指令可讓您免動手即可撥打電話或寫簡訊給聯絡人，非常方便。
- 輕觸手機應用程式 (聯絡人、通話或行事曆) 清單中顯示的電話號碼。
- 使用手機應用程式中的 Model X 螢幕撥號鍵盤。

註：在安全合法的情況下，您也可以直接從電話撥打號碼或者選擇聯絡人來發起通話。

註：您也可透過輕觸地圖上的圖釘撥打電話，以及選擇快顯畫面的電話號碼 (如有)。

接聽來電

當電話收到來電時，觸控螢幕會顯示來電者的號碼或姓名 (前提是電話的聯絡人清單內有該來電者並且 Model X 已經存取聯絡人)。

在觸控螢幕上輕觸其中一個選項來「接聽」或「忽略」來電。根據您使用的手機和用於最近通話的揚聲器而定，您的手機可能提示您選擇接聽來電要使用的揚聲器。

警告：請在駕駛時隨時注意路況。即便在藍牙啟用的狀態下，駕駛時使用或操作手機仍可能導致嚴重傷亡。

警告：駕駛時，請遵守所有有關手機使用的適用法令，包含但不限於禁止傳簡訊與要求隨時使用免持裝置的法令。

通話中的選項

正在進行通話時，觸控螢幕上會顯示該通話。若要調整通話音量，請在通話期間轉動左滾輪按鈕。向左傾斜左滾輪按鈕以靜音/取消靜音，向右傾斜以結束通話。

行事曆



行事曆會顯示手機 (iPhone® 或 Android™) 當日與次日行事曆中的排程活動。行事曆和手機整合後非常方便，您可以從行事曆項目撥打電話到您要參加會議。它還能夠整合到導航系統中，這樣您便可以導航至活動地點。

1. 確定您的手機和 Model X 完成配對。
 2. 確定您已登入 Tesla 行動應用程式。
 3. 在 Tesla 行動應用程式中，輕觸「設定檔」>「設定」>「行事曆同步」。
- 註**：為了確保您能夠存取行事曆的所有功能，建議您使用最新版的行動應用程式。
4. 在您的手機上，前往「設定」，然後允許 Tesla 行動應用程式存取/授予權限共用您的行事曆。行動應用程式之後會從您的手機定期 (且自動地) 傳送行事曆資料至 Model X。

如果行事曆活動包含地址，則導航箭頭會顯示，表示您可以輕觸該地址以導航至活動地點。

若活動有特別指定的地址並且在您上車準備駕駛的兩小時內發生，Model X 會自動規劃前往該活動地址的路線 (請參閱[自動導航](#))。

輕觸事件的資訊圖示以顯示與該事件相關的所有備忘錄。如果備註包含一或多個電話號碼，則資訊圖示會顯示有電話圖示，並且行事曆會顯示找到的第一個電話號碼。輕觸該號碼來撥打電話。您也可輕觸事件備忘錄快顯畫面內的任何號碼來撥打電話 (這在進行會議通話時特別實用)。如果備註包含網頁連結，您可以輕觸該連結，以在網頁瀏覽器中開啟該連結。

Zoom



透過車輛觸控螢幕順暢進行視訊會議和通話。若要進行設定，請輕觸 Zoom 應用程式，然後進行登入或輸入會議 ID。您還可以透過輕觸 Zoom 連結來存取顯示在行事曆上或文字訊息中的會議。只有在 Model X 處於「停車」狀態時，您才能夠使用車輛的車廂鏡頭在 Zoom 中進行通話。若在 Zoom 通話過程中，將車輛從停車檔變換至其他檔位，則車廂鏡頭會關閉，並切換成僅限音訊的模式。請使用觸控螢幕開啟/關閉視訊、靜音/取消靜音，以及自訂會議的各種偏好設定。

警告：將車輛「暫時停靠」在公用道路時，請勿使用視訊功能 (例如停在路邊或非專用停車格)。

警告：請持續注意您車輛周遭的情況並遵守所有適用法律，包括但不限於，要求隨時使用免持操作的法律。



myQ



如有配備，Model X 可智慧地連線到您的 myQ® 智慧型車庫。

myQ 是可與 Model X 完美配合運作的智慧型車庫控制系統，可讓您從車輛的觸控螢幕或已配對的手機遠端監控車庫門。如果您忘記關閉車庫門、想要讓朋友和家人進入車庫或需要遠端開啟並關閉車庫 (例如，在收到包裹時)，此功能很方便。透過將 myQ 與 Model X 連結，車庫門可以偵測到附件的車輛，並自動開啟或關閉以供停放車輛。

遵循以下步驟在您的車輛上設定 myQ：

1. 您的車庫門必須和 myQ 相容。請使用「myQ 相容性」工具 (<https://www.myq.com/app/myq-compatibility>) 來判斷相容性。
2. 確定車庫具有 Wi-Fi 功能，myQ 要使用 Wi-Fi 來和您的智慧型手機和車輛進行通訊。部分車庫的集線器上附有 Wi-Fi 或 myQ 符號。您的車庫需要有強大的 Wi-Fi 信號才能夠透過您的車輛控制和監控車庫。
註：若您的車庫無法相容，則可以購買外接式 myQ 控制器來使用這項功能。
3. 從您的智慧型手機應用程式商店下載 myQ 應用程式。使用應用程式來設定帳戶資訊並讓車庫與手機配對。您必須付費訂閱才能使用 myQ，您可以在應用程式中購買此方案。
4. 檢查您車輛目前執行的是否為軟體的最新版本，並且具有 Wi-Fi 或 LTE 連線功能。
5. 輕觸觸控螢幕頂端的車庫圖示，或在中瀏覽至「控制」>「車鎖」>「myQ 連接的車庫」>「連結帳戶」，然後遵循指示以將車庫和 Model X 進行配對。完成配對後，您可以透過觸控螢幕監控和控制車庫，也可進一步自訂 myQ 功能。

如需更多資訊、問題或疑難排解方面的協助，請造訪 www.myQ.com/Tesla。

HomeLink 通用收發器



如果您的車輛配備有 HomeLink® 通用收發器，您最多可以操控三組無線射頻 (RF) 設備，包括車庫門、大門、車燈和保全系統。

註：視製造日期、市場區域以及購車時的選配方案而定，部分車輛未配備 HomeLink 通用收發器。

警告：請勿將 HomeLink 通用收發器與沒有安全停止與回縮功能的裝置一同使用。使用沒有這些安全功能的裝置會增加人身傷亡風險。

支援的模式

HomeLink 支援三種不同傳輸模式，這些模式是您車輛與 RF 裝置的通訊方式。選取傳輸模式會視您 RF 裝置的相容性而定：

- **Standard Mode (標準模式)：**若您的 RF 裝置配備遙控器，請使用「標準模式」，且該遙控器必須用來操作裝置 (例如，遙控車庫門)。此模式是 HomeLink 裝置最常用的傳輸模式。
- **D-Mode 或 UR-Mode：**若 RF 裝置沒有遙控器且接收器帶有「學習」按鈕 (也可能稱為「設定」或「智慧」)，請使用「D-模式」或「UR-模式」。D-模式和 UR-模式功能相似點在於 Model X 和裝置的接收器直接進行通訊，而不是遠端控制。

註：「D-模式」主要用於北美地區，而「UR-模式」在歐洲、中東與亞洲較為常見。若要確定您的裝置與哪種模式相容，請前往 www.homelink.com 或致電 1-800-355-3515。

您的每個裝置都可以設定使用不同模式。例如，您的車庫門可設定為「標準模式」，而前門可設定為「D-模式」等。若要變更傳輸模式，請輕觸「控制」畫面頂端的 HomeLink 圖示，然後選擇您要變更的裝置。接著，請選取 **Program (程式設定)** 並選擇要給裝置使用的模式。透過輕觸 **Set Mode (設定模式)** 以確認，並遵循畫面上的指示。

註：檢查 HomeLink 裝置的產品資訊以判斷與您的裝置相容的模式。

HomeLink 程式設定

若要設定 HomeLink®：

1. 停放好 Model X，使前保險桿位於您要進行設定的裝置前方。
注意：進行程式設定期間，您的裝置可能會打開或關閉。因此，在進行設定前，請確定裝置未被人或物體遮擋。
2. 檢查裝置的遙控器電池是否運作正常。Tesla 建議您在程式設定 HomeLink 前更換裝置的遙控器電池。
3. 輕觸「控制」畫面頂端的 HomeLink 圖示。
4. 輕觸「建立 HomeLink」。
5. 在 HomeLink 畫面上，輸入裝置名稱，然後輕觸「輸入」或「新增新 HomeLink」。
6. 選擇您要使用的模式 (標準、D-模式或 UR-模式)，然後輕觸「設定模式」。
7. 輕觸「開始」，然後遵循畫面上的指示。

註：若在程式設定裝置期間看見「訓練接受器」的畫面，請記住此步驟有時效限制。按下裝置遙控器上的「Learn/Program/Smart」(感測、程式設定、智慧功能) 按鈕後，您僅有約 30 秒的時間返回車輛並按下「繼續」，接著按下已測試的 HomeLink 裝置名稱兩次。請考慮找他人協助，以確保您可以在 30 秒內完成此步驟。

8. 裝置完成設定後，請輕觸「儲存」以完成設定。
9. 請確保 HomeLink 如預期般運作。在某些情況下，您可能需要多次重複設定程序才會成功。

完成設定後，您可以透過輕觸觸控螢幕上對應的 HomeLink 圖示來操作裝置。HomeLink 會記住您進行程式設定的裝置位置。當您駛近一個已知地點時，觸控螢幕上會自動顯示 HomeLink 控制。當您駛離時，則會消失。



註：如需其他協助或相容性問題的相關資訊，請聯絡 HomeLink (www.homelink.com 或致電 1-800-355-3515)。

自動開啟與關閉

若要在不使用觸控螢幕狀態下運作 HomeLink 裝置，您可以自動化裝置，使其在您接近時開啟並在駛離時關閉：

1. 輕觸「控制」畫面頂端的 HomeLink 圖示，接著輕觸「HomeLink 設定」，然後選擇您要自動化的裝置。
2. 視需要調整裝置的 HomeLink 設定：
 - 如果您希望裝置在您接近時開啟，請選取「到達時自動開啟」核取方塊。
 - 輕觸箭頭以指定您希望裝置在 Model X 距離多遠時開啟。
 - 如果您希望裝置在您駛離車輛時關閉，請選取「離開時自動關閉」核取方塊。
 - 如果您要在到達 HomeLink 地點時收合後視鏡，請選擇「自動收合後視鏡」勾選框。這在狹窄的車庫非常實用。
 - 如果您想在送出信號以開啟或關閉裝置時讓 Model X 發出警示音，請選擇「自動開啟和自動關閉的警示音」勾選框。

HomeLink 會在配對時記住車輛的 GPS 位置，並使用此資訊來判斷車輛相對於 HomeLink 裝置的位置。HomeLink 不會偵測和區分開啟與關閉 (例如：如果觸發「自動開啟」，但車門已經開啟，則車門會關閉)，但通常會根據下列情況判斷是否自動開啟或自動關閉：

自動開啟：在指定距離內偵測 Model X 何時接近車庫門 (或其他 HomeLink 裝置)。只要正在接近的車輛處於「前進檔 (D)」且 HomeLink 已啟用，「自動開啟」就會啟動。當車輛已經在該區域中時，便不會觸發 HomeLink。

自動關閉：當 Model X 從「停車檔 (P)」切換至「倒車檔 (R)」，且在「倒車檔 (R)」至少移動 23 英尺 (7 公尺) 時，將會觸發 HomeLink。

註：在指定距離內多次換檔可能會干擾「自動關閉」。

對於您不想裝置自動開啟或關閉的情況，可在顯示倒數訊息期間隨時輕觸「略過自動開啟」或「略過自動關閉」。

註：請勿依賴 HomeLink 來確定裝置是否完全關閉。

重設 HomeLink 裝置的位置

您可能曾遇到駛到 HomeLink 裝置前，裝置卻不開啟，或者接近已設定的裝置時，觸控螢幕並未顯示通知，如果是這樣，您可能需要重設裝置的位置。若要這樣做，請將車輛盡可能停在接近 HomeLink 設備 (車庫門、大門等) 的位置，然後輕觸「控制」畫面頂端的 HomeLink 圖示來顯示 HomeLink 設定頁面。輕觸要重設的裝置名稱，接著輕觸「重設位置」。

刪除裝置

若要刪除 HomeLink 裝置，請輕觸「控制」畫面頂端的 HomeLink 圖示，然後輕觸「HomeLink 設定」。輕觸要刪除的裝置名稱，接著輕觸「刪除」。

註：您也可以執行「出廠值重設」以清除您的 HomeLink 設定以及所有其他個人資料 (已儲存的地址、「我的最愛」音樂項目、匯入的聯絡人等資訊)。請參閱「使用出廠值重設來清除個人資料」。

註：基於安全理由，若要售出您的 Model X，請預先刪除 HomeLink 裝置。

HomeLink 疑難排解

標準模式

在「標準模式」中，Model X 會記錄來自 HomeLink 裝置遙控器的 RF 訊號。觸控螢幕會指示您站在車輛前方，將裝置的遙控器指向前保險桿，然後按住按鈕，直到頭燈閃爍為止。當頭燈閃爍時，表示 Model X 已識別遙控器，您接著可以在觸控螢幕上輕觸「繼續」。如果頭燈不閃爍：

- 請檢查遙控器的電池。最好在開始進行程式設定之前先更換電池。
- 確保您站在 Model X 前方，並將裝置的遙控器放在距離 Tesla 標誌 2 呎 (5 公分) 以內的位置。
- 按住裝置遙控器上的按鈕，直到頭燈閃爍為止。在某些情況下，您必須持續按住裝置遙控器的按鈕 3 分鐘。

註：有些 HomeLink 遙控器需要多次短按 (約 1 秒按壓一次) 而非長按。如果多次嘗試使用長按都不成功，請嘗試每次一秒的重複按壓。

D-Mode 與 UR-Mode

在 D-Mode 和 UR-Mode 中，裝置接收器會對 Model X 進行編程設定。觸控螢幕會指示您按下裝置接收器的「Learn」 (也可能稱為「Program」或「Smart」)。如果無法運作，請參閱以下指引。

- 將 Model X 停放好並使保險桿盡可能靠近車庫門、大門等您要程式設定的裝置。
- 確定您已按下接收器的「Learn/Program/Smart」 (感測、程式設定、智慧功能) 按鈕。如需使接收器進入感測模式的指引，請參閱您要程式設定的 RF 裝置提供的產品詳細資料。
- 若在程式設定裝置期間看見「設定接收器」的畫面，請記住此步驟有時效限制。按下裝置遙控器上的「Learn/Program/Smart」 (感測、程式設定、智慧功能) 按鈕後，您僅有約 30 分鐘的時間返回車輛並按下「繼續」，接著按下已測試的 HomeLink 裝置名稱兩次。請考慮請他人協助您進行此步驟：
- 大部分裝置只能保持識別模式 3 至 5 分鐘。按下裝置的「Learn/Program/Smart」 (感測、程式設定、智慧功能) 按鈕後，請立即遵循觸控螢幕顯示的指示進行。

如需其他協助或相容性問題的相關資訊，請聯絡 HomeLink (www.homelink.com 或致電 1-800-355-3515)。



啟動和關閉電源

啟動

您開啟車門進入 Model X 時，觸控螢幕的電源就會開啟，以便您操作所有控制項目。若要切換將 Model X，請踩下煞車踏板，然後在觸控螢幕中的駕駛模式條向上滑動以切換至「前進檔 (D)」，或向下滑動來切換至「倒車檔 (R)」(請參閱[換檔](#))。

如果已啟用「自動移出停車檔 (P)(Beta 版)」，Model X 便會根據周圍環境自動選取「前進檔 (D)」或「倒車檔 (R)」。踩下煞車踏板會使車輛切換至儀表板上顯示的所選駕駛模式(前提是駕駛座車門已關上，並且已繫好駕駛座的安全帶)，踩下加速踏板則會讓車輛朝該方向移動。

註：若要開啟或關閉「自動移出停車檔 (P)(Beta 版)」，請輕觸「控制」>「踏板和方向盤」>「自動移出停車檔 (P)(Beta 版)」。

在啟用「自動移出停車檔 (P)(Beta 版)」的情況下，請於加速之前檢查儀表板，確認 Model X 已切換至您要的駕駛模式(「前進檔 (D)」或「倒車檔 (R)」)。如果選擇不正確，或者未啟用「自動移出停車檔 (P)(Beta 版)」，可在觸控螢幕上的駕駛模式條上滑動以選擇新駕駛模式；向上可進入「前進檔 (D)」，向下可進入「倒車檔 (R)」。請參閱[換檔](#)。

註：如果已啟用「駕駛 PIN 碼」(請參閱[駕駛 PIN 碼](#))，您必須在觸控螢幕上輸入有效的 PIN 碼才能駕駛 Model X。

駕駛 Model X 時，您需要知道的所有資訊都顯示在儀表板上。

駕駛已停用 - 需要驗證

若您踩下煞車時 Model X 未偵測到鑰匙(沒有偵測到手機鑰匙或使用卡片鑰匙後過了兩分鐘)，觸控螢幕會顯示訊息告知您需完成驗證才可駕駛。

如果您看見此訊息，請將卡片鑰匙放在任一手機座上，讓 RFID 發射器能夠加以讀取。兩分鐘驗證期間會重新開始，您可以透過踩下煞車踏板來發動 Model X。

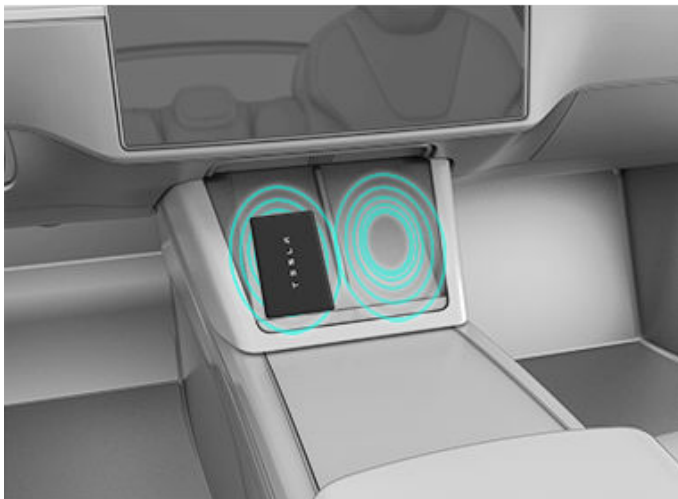

有許多種因素會影響 Model X 是否能偵測到手機鑰匙(例如，裝置電池的電量較低或沒電，並且無法使用藍牙通訊)。

請務必隨身攜帶手機鑰匙或卡片鑰匙。駕駛結束後，您必須使用鑰匙重新啟動 Model X。當您離開車輛時，您必須隨身攜帶鑰匙，以便手動或自動將 Model X 上鎖。

電源關閉

當您結束駕駛並切換至「停車檔 (P)」時，只要離開車輛即可。當您攜帶您的手機鑰匙和遙控鑰匙離開 Model X 時，車輛電源會自動關閉，儀表板和觸控螢幕也會關閉。

Model X 也會在切換至「停車檔 (P)」30 分鐘後自動關閉電源，即使您坐在駕駛座上亦同。

當您坐在駕駛座上時，如果車輛未處於移動中，您可以關閉 Model X 電源(通常不需要這樣做)。輕觸「控制」>「安全」>「關閉電源」。Model X 很快會自動重新開啟電源(如果您踩下煞車踏板或輕觸觸控螢幕)。

註：Model X 會在每次判斷認為您即將離車時自動切換至「停車檔 (P)」(例如，駕駛座未繫安全帶，而且車輛幾乎處於靜止狀態)。若您切換至空檔 (N)，您的車輛會在您開車門離車時切換至停車檔 (P) 若要保持車輛處於空檔 (N)，請參閱[運送注意事項](#)。

重啟車輛電源

如果出現不正常的行為或顯示莫名其妙的警示，您可以重新啟動 Model X。

註：如果觸控螢幕沒有反應或出現異常行為，請在車輛重新啟動電源之前先重新啟動觸控螢幕(請參閱[重新啟動觸控螢幕](#))。

1. 切換至「停車檔 (P)」。
2. 在觸控螢幕上，輕觸「控制」>「安全」>「關閉電源」。
3. 請等候至少兩分鐘，在此期間不與車輛互動。請勿開啟車門、觸碰煞車踏板、觸控螢幕等元件。
4. 兩分鐘後，請踩下煞車踏板或開啟車門以喚醒車輛。



調整 軛式方向盤 (或方向盤) 位置

視購買的選配項目而定，您可能擁有軛式方向盤或方向盤：設計風格可能不同但功能完全相同。

若要調整 軛式方向盤 (或方向盤)，請輕觸「控制」，然後輕觸「轉向」圖示。

使用 軛式方向盤 (或方向盤) 上的左滾輪按鈕將 軛式方向盤 (或方向盤) 移動至所需的位置：

- 若要調整 軛式方向盤 (或方向盤) 的高度/傾斜角度，請上下滾動左滾動按鈕。
- 若要使 軛式方向盤 (或方向盤) 靠近或遠離自己，請將左滾輪按鈕按向左方或右方。

您可以自訂您要左滾輪按鈕控制的項目，例如「空調」或「行車記錄器」狀態。若要自訂，請按住左滾輪按鈕並瀏覽儀錶組上的選單。



警告： 請勿在駕駛中進行 軛式方向盤 (或方向盤) 調整。

調整轉向力度

您可以調整轉向系統的觸感與靈敏度，以符合您的個人喜好：

1. 在觸控螢幕上，輕觸「控制」>「踏板和方向盤」>「轉向力度」。
2. 選擇轉向選項：
 - **輕** - 減少轉動 軛式方向盤 (或方向盤) 所需的力氣。在市區時，Model X 可讓人感覺更易於駕駛和停車。
 - **標準** - Tesla 確信本設定可以最有效處理和回應大多數情況。
 - **重** - 增加轉動 軛式方向盤 (或方向盤) 所需的力氣。以高速駕駛時，Model X 可讓人感覺回應更靈敏。

按鈕概覽

您的 Model X 已配備無桿式駕駛，在駕駛時，您可在 軛式方向盤 (或方向盤) 上取用所需的一切控制。

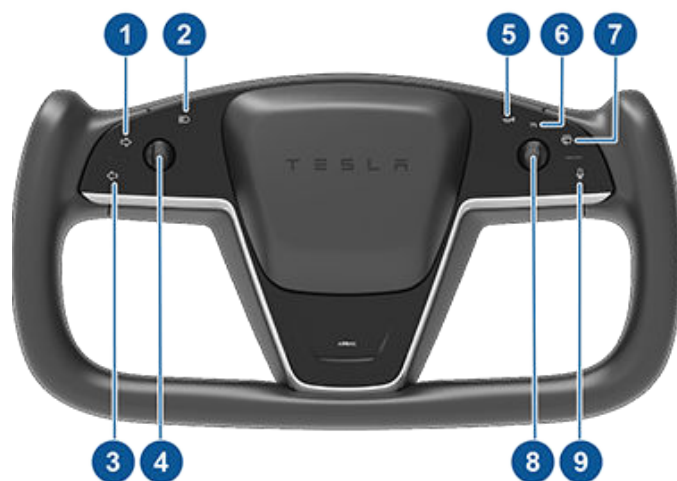

1. 右轉方向燈 (請參閱方向燈)。
2. 車頭遠光燈* (請參閱車頭遠光燈)。
3. 左轉方向燈 (請參閱方向燈)。
4. 左滾輪按鈕 (請參閱左滾輪按鈕)。
5. 喇叭 (請參閱喇叭)。
6. 永遠亮著，顯示方向盤右邊滾輪可和巡航控制搭配使用的識別碼。
7. 雨刷* (請參閱雨刷與清洗液)。
8. 右滾輪按鈕 (請參閱右滾輪按鈕)。
9. 語音指令 (請參閱語音指令)。

* 與頭燈遠光燈和雨刷的按鈕關聯的行為會因您是按或按住按鈕而有所差異。有關詳細資訊，請參閱本《車主手冊》中的對應章節。

註： 在 Model X 完成停車後，同時按住左右兩個滾輪按鈕會導致觸控螢幕重新啟動 (請參閱重新啟動觸控螢幕)。

註： 軛式方向盤 (或方向盤) 上的部分控制項目是電容式按鈕，這表示它們沒有實體開關，但會對觸摸做出回應，並提供觸覺回饋 (例如震動)。除非有意，否則，請勿將手指放在這些按鈕上。無意中觸摸這些按鈕可能會將其啟用或停用。如果錯誤啟用了某個按鈕，請從開關上移開手指數秒鐘以恢復正常操作。

左滾輪按鈕

使用 軛式方向盤 (或方向盤) 左側的滾輪按鈕調整後視鏡以及 軛式方向盤 (或方向盤) 的位置。它還會控制雨刷和多媒體播放器。



軛式方向盤 (或方向盤)



- 使用媒體播放器時，將按鈕向左推可返回前一首歌或前一個電台，將按鈕向右推則可跳至下一首歌或下一個電台。
- 若要提高/降低音響系統的音量，請分別向上/向下滾動按鈕。

註：滾輪按鈕會根據目前使用的項目，調整媒體和電話通話的音量。調整音量時，觸控螢幕會顯示音量大小，以及您是在調整媒體或電話的音量。

- 若要將媒體靜音或暫停/播放音訊檔案，請推動滾輪按鈕。
- 調整後視鏡時，將按鈕向左推/向右推可將關聯的後視鏡向內/向外和向上/向下移動，以向上或向下定位後視鏡 (請參閱後視鏡)。
- 調整軛式方向盤 (或方向盤) 的位置時，向上/向下滾動按鈕可調整傾斜/角度，而向左或向右推按鈕則可將軛式方向盤 (或方向盤) 移近或推遠 (請參閱調整軛式方向盤 (或方向盤) 位置)。
- 儀表板上顯示選單時，您可以從中選擇選項 (例如雨刷) 並使用滾輪按鈕選擇選項 (上、下、左或右)。
- 若要接聽來電，請按下滾輪按鈕。通話期間若要掛斷，請再次按下滾輪按鈕。

右滾輪按鈕

使用軛式方向盤 (或方向盤) 右側的滾輪按鈕可控制「Autopilot 自動輔助駕駛」功能；例如，「自動輔助轉向」和「主動巡航定速」：



- 行駛時，按下然後放開該按鈕可啟用「自動輔助轉向」或「主動巡航定速」功能 (請參閱「自動輔助轉向」)。如果將 Autopilot 自動輔助駕駛啟動 設為「按兩下」(輕觸「控制」>「Autopilot 自動輔助駕駛」>「Autopilot 自動輔助駕駛啟動」)，則按下一次僅會啟動「主動巡航定速」(請參閱「主動巡航定速」)，您必須按下並放開兩次才能啟用「自動輔助轉向」。啟用後，按此按鈕可以取消「自動輔助轉向」和/或「主動巡航定速」。
- 在使用 自動停車 選取所需的停車位時上下滾動。按滾輪按鈕以確認並開始「自動停車」操作。
- Model X 處於「停車檔 (P)」時，按兩下按鈕可在下車前自動啟動「召喚」(如有配備) (請參閱「召喚」)。
- 啟用「主動巡航定速」後，向上/向下滾動滾輪按鈕可以分別增加/降低設定的巡航速度。

註：目前沒有與將右滾輪按鈕向左推和向右推相關的操作。

加熱 軛式方向盤 (或方向盤)

若要加熱 軛式方向盤 (或方向盤)，請輕觸觸控螢幕上的溫度圖示以顯示恆溫控制 (請參閱恆溫控制概覽)，然後輕觸 軛式方向盤 (或方向盤) 圖示。開啟時，散發的熱能會使 軛式方向盤 (或方向盤) 維持在舒適溫度。

喇叭

對於大約在 2024 年 1 月之後製造的車輛：若要鳴喇叭，請按 軛式方向盤 (或方向盤) 的中央。



對於大約在 2024 年 1 月之前製造的車輛：若要鳴喇叭，請按住 軛式方向盤 (或方向盤) 右側的喇叭按鈕。





後視鏡

調整外部後視鏡

輕觸「控制」>「後視鏡」以調整外部後視鏡。按下軛式方向盤(或方向盤)上的左邊旋轉按鈕可選擇要調整「左」或「右」後視鏡。然後如下所示，使用左滾動按鈕將所選的後視鏡調整至所需的位置：

- 若要上下移動後視鏡，請上下滾動左滾動按鈕。
- 若要內外移動後視鏡，請左右按下左滾動按鈕。



當車輛切換至「倒車檔」時，兩側的外部後視鏡會向下傾斜。若要開啟或關閉此功能，請輕觸「控制」>「後視鏡」>「後視鏡自動傾斜」。如要調整自動傾斜位置，請輕觸「調整傾斜位置」然後依需要調整後視鏡。在調整傾斜位置並輕觸「儲存」之後，後視鏡會在您切換至倒車檔的時候自動傾斜至設定的位置。當您切出「倒車檔」時，後視鏡會傾斜回復至正常(向上)位置。必須啟用「後視鏡自動傾斜」才能調整傾斜位置。

為了在夜間駕駛時減少眩光，後視鏡和外部側後視鏡會自動變暗。若要啟用或停用此功能，請輕觸「控制」>「後視鏡」>「後視鏡自動變暗」。

註：兩個外部後視鏡均配有加熱器，並和後窗除霜器一起開啟和關閉電源。

收合後視鏡

若要手動收合和展開外部後視鏡(例如，在縮窄車庫、窄小空間等場所停車)，請輕觸「控制」>「收合/展開後視鏡」。您也可以使用左滾輪多功能的能力來收摺或展開後視鏡。

當您手動收合後視鏡時，在您的駕駛速度到達 31 英里/小時(50 公里/小時)之前(或者您透過輕觸「控制」>「展開後視鏡」手動展開之前)，將會保持收合的狀態。

註：當行駛速度超過 31 英里/小時(50 公里/小時)時，您無法收合後視鏡。

若要將後視鏡設定為您離開並上鎖時即自動收合後視鏡，Model X 請輕觸「控制」>「後視鏡」>「後視鏡自動收合」。當您解鎖 Model X 時，後視鏡會自動展開。

您也可以將後視鏡設定成每當您到達特定地點時即自動收合，如此您每次到達經常前往的地點時，可以不必手動收合。若要進行這項設定，請將車輛停在您要儲存的地點(或者車速低於 3 mph(6 km/h))，然後收合後視鏡。當「摺疊後視鏡」控制上短暫出現保存地點時，請輕觸「保存地點」。

如果您不再希望後視鏡自動摺疊，當後視鏡在保存地點摺疊時，請輕觸「控制」>「展開後視鏡」，接著輕觸「移除位置」。

當您離開保存的地點時，後視鏡會在您的車速達到 3 mph(6 km/h)或輕觸「控制」>「展開後視鏡」時展開。

註：如果返回已儲存的地點，您的駕駛速度低於 50 公里/小時，後視鏡會自動收合。

註：您隨時可以覆寫自動收合/展開後視鏡(例如，Model X 沒有電時)：將後視鏡組件推開自己可以展開，推向自己則可以收合。

註：如果您預期停放 Model X 時會結冰，請關閉「後視鏡自動收折」。積雪可能會導致外側後視鏡無法收合或展開。請參閱[寒冷天氣最佳做法](#)，以取得如何確保後視鏡可在寒冷天氣中正確運作的詳細資訊。

您可以將自動收合後視鏡與 HomeLink 整合在一起(請參閱[智慧型車庫](#))。若要啟用此整合，請前往「HomeLink」>「接近時自動收合後視鏡」。

後視鏡

手動調整後視鏡。在處於「前進檔(D)」或「空檔(N)」時，後視鏡會根據當天的時間，在低光照情況下自動變暗(例如，在夜間駕駛時)。

梳妝鏡

請參閱[遮陽板](#)來取得露出梳妝鏡和打開照明燈的詳細資料。

使用觸控螢幕換檔

當您在停車狀態下踩下煞車踏板時，觸控螢幕的一側上會顯示駕駛模式條。使用駕駛模式條來進行 Model X 換檔：向上滑動可切換至前進檔 (D)，向下滑動可切換至倒車檔 (R)，輕觸 P 則可切換至停車檔 (P)，輕觸 N 則可切換至空檔 (N)。當您換檔時，會發出警示音。

觸控螢幕會一直顯示 Model X 所在檔位，但是以高速公路速度行駛時，駕駛模式條會隱藏。如要隨時顯示駕駛模式條，請從觸控螢幕的邊緣向乘客的方向滑動。

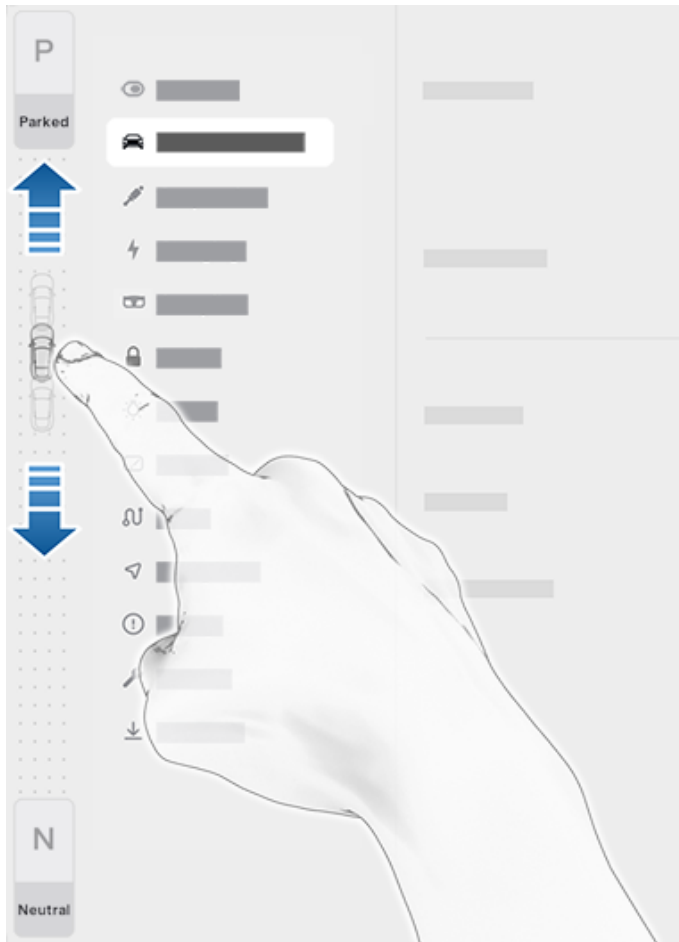

註：若要從「前進檔 (D)」切換至「倒車檔 (R)」(或相反方向)，駕駛速度必須低於 5 mph (8 km/h)。

觸控螢幕的駕駛模式條會全程顯示「停車檔」和「空檔」。若要在駕駛速度低於 5 mph (8 km/h) 時切入「停車檔 (P)」，請在踩下煞車踏板時輕觸駕駛模式條上的按鈕。在緊急情況下，當駕駛速度超過 5 mph (8 km/h) 時，請按住「停車檔 (P)」按鈕將車輛緩慢停下。

若要切入「空檔 (N)」，請開啟「控制」以顯示駕駛模式條，然後按住「空檔 (N)」，直到啟動「空檔 (N)」為止。

觸控螢幕可以作為優先於手動換檔的方法。不過，如果因觸控螢幕無法使用而不提供使用 (不太可能發生)，中控台上的駕駛模式選擇器會自動啟動，而且您必須使用此裝置來換檔 (請參閱[使用中控台換檔](#))。

如果您在目前的駕駛速度禁止的情況下嘗試換檔，儀表板會顯示警示並發出警示音，駕駛模式不會改變。

自動換檔 (Beta 版)

註：「自動換檔」是 Beta 版功能，預設為停用。

註：視市場區域、車輛配置、購買的選配項目和軟體版本而定，您的車輛可能未配備「自動換檔」(Beta 版)，或其功能可能無法完全按照所述運作。

「自動換檔」(Beta 版) 會在前進檔 (D) 和倒車檔 (R) 之間換檔，或是從停車檔 (P) 換至其他檔位，協助您進行轉彎、停車或是駛出停車位等操作。如要啟用，請輕觸「控制」>「踏板和方向盤」>「自動換檔 (測試)」，您可以選擇「啟用」或「移出停車檔」。

如果設定為「開啟」，「自動換檔」(Beta 版) 可根據您的周圍環境，讓您在不使用觸控螢幕的情況下進行換檔。這個功能也可協助您進行多點轉彎、倒車出停車位、平行停車和類似的駕駛操作。當車輛協助您進行換檔時，儀表板總成會顯示就緒指示燈。

若是「移出停車檔」，Model X 會在移出停車檔 (例如駛出停車位) 時自動選取「前進檔」或「倒車檔」。Model X 會在下列情況下選取駕駛模式：

- 「自動換檔」(Beta 版) 已啟用。
- Model X 處於「停車檔」(若為「移出停車檔」) 或處於「前進檔」或「倒車檔」(若為「開啟」)。
- 駕駛座已繫上安全帶。
- 已踩下煞車踏板。
- 所有車門與行李廂都已關閉。
- 中控台上的駕駛模式選擇器未啟動。

「自動換檔」(Beta 版) 是專為增強您的駕駛體驗而設計，且可能僅在特定情況下才會出現，例如需要對前方和/或後方的車輛或物體開始靈活操控。確認駕駛模式選擇，依照儀表板總成顯示的指示進行操作，然後才踩下加速踏板。

若要覆寫此選擇，請踩下煞車踏板並使用觸控螢幕上的駕駛模式條手動切換至您要的「駕駛模式」。覆寫之後，您需要再次換檔，「自動換檔」(Beta 版) 才會重新出現。如果無法使用「自動換檔」(Beta 版)，儀表板總成會顯示訊息。

註：Model X 在某些模式以及駕駛狀態下不允許使用「自動換檔」(Beta 版)，包括但不限於：「代客泊車模式」、「賽道模式」、「慢行」、「拖車模式」等。

 **警告：**切勿未確認選擇就依賴「自動換檔」(Beta 版) 繼續駕駛。請務必保持警惕、監控周圍環境並安全操控。

自動移出停車檔

註：「自動移出停車檔」為測試功能，預設為停用。

當「自動移出停車檔」啟用時，Model X 會自動選取前進或倒車檔。當駕駛座的車門關上並扣上安全帶後，儀表板會顯示所選擇的駕駛模式。



換檔

若要覆寫此選擇，請踩下煞車踏板並使用觸控螢幕上的駕駛模式條手動切換至您要的駕駛模式（前進、後退或停車）。

在踩下加速踏板之前，請確認駕駛模式選擇並遵循儀表板上的指示。

警告：與往常一樣，駕駛前請先注意您的車輛和週遭環境。在開始駕駛之前，請務必先確認選擇，才能夠依賴 Model X 自動選擇適合的駕駛模式。

如果「自動移出停車檔」無法使用，儀表板會顯示訊息。

Model X 在下列情況會自動選擇駕駛模式：

- 已啟用「自動移出停車檔」時（請輕觸「控制」>「踏板和方向盤」>「自動移出停車檔」）。
- Model X 處於停車檔 (P)。
- 駕駛座已繫上安全帶。
- 已踩下煞車踏板。
- 所有車門與行李廂都已關閉。
- 中控台上的駕駛模式選擇器未啟動。

註：Model X 處於「代客泊車模式」時不會自動選取駕駛模式。

「自動移出停車檔」預設為停用。已停用時，請使用觸控螢幕或中控台來手動換檔。如要啟用「自動移出停車檔」，請輕觸「控制」>「踏板和方向盤」>「自動移出停車檔」。

使用中控台換檔

除了在觸控螢幕上手動換檔之外，您可以透過按中控台上的 P、R、N 或 D 來換檔。在大多數情況下，除非您按下其中一個按鈕來啟動，否則這些按鈕將無法使用。啟用後，與每個按鈕關聯的 LED 會亮起，當您選取 P、R、N 或 D 時，關聯的 LED 會亮起琥珀色。

在發生觸控螢幕不可用的情況（例如，發生技術問題），或者 Model X 處於「代客泊車」或「運輸模式」，中控台上的駕駛模式選擇器會自動啟動，無需觸控操作。

註：您也可以同時短暫按下軛式方向盤（或方向盤）上的兩個滾輪按鈕，啟動中控台上的駕駛模式選擇器。不過，如果您同時按住兩個按鈕，駕駛模式選擇器會啟動而且觸控螢幕會重新啟動（請參閱重新啟動觸控螢幕）。

註：前行李廂、後行李廂和車門必須關上，才能夠使用中控台換檔。



1. 停車檔 (P)
2. 倒車檔 (R)
3. 空檔 (N)
4. 前進檔 (D)

註：當觸控螢幕可用來換檔而且您已經在中控台上手動啟動駕駛模式選擇器，如果您在 10 秒鐘內未換檔，中控台會自動停用。

停車檔 (P)

若要手動換檔至「停車檔 (P)」，請踩下煞車踏板，接著輕觸觸控螢幕上駕駛模式條中的「停車檔 (P)」按鈕。如果觸控螢幕不可用，請按下中控台上駕駛模式選擇器中的「停車檔 (P)」。

Model X 自動切換為「停車檔 (P)」，避免在低速行駛時滑行。這種情況會在您連接充電線、解開安全帶鎖扣，或於「前進檔 (D)」或「空檔 (N)」開啟車門時發生。在移出停車檔前，請務必移除充電線、繫妥安全帶以及關妥車門。

在車速超過 5 mph (8 km/h) 下嘗試啟用手煞車，會導致車輛啟動緊急煞車（請參閱煞車與煞停）。

註：在緊急情況下，如果煞車未正常運作，您可以按住觸控螢幕的駕駛模式條上的「停車」按鈕來讓 Model X 停車。除非絕對必要，否則請勿使用此方法來停止車輛。

註：您一定要踩下煞車踏板才能夠移出停車檔。

注意：Model X 如果未拔除充電線或充電埠無法判定是否連接充電線，將無法移出停車檔。若 Model X 無法移出停車檔，請至「儀表板」或觸控螢幕查看後續處理的指示。

警告：駕駛人需負責持續確保車輛處於停車檔 (P) 後再離車。切勿仰賴 Model X 為您自動切換至停車檔 (P)

前進檔 (D)

若要手動換檔至前進檔 (D)，請向上撥動觸控螢幕上的駕駛模式條；或者，如果觸控螢幕不可用，請在中控台的駕駛模式選擇器上按下「D」。當 Model X 已停止，或在倒車檔 (R) 的行駛速度低於 5 mph (8 km/h)，您可以切換至前進檔 (D)。

倒車檔 (R)

若要手動換檔至倒車檔 (R)，請向下撥動觸控螢幕上的駕駛模式條；或者，如果觸控螢幕不可用，請按下中控台駕駛模式選擇器上的 R。您可以在 Model X 已停止或在前進檔 (D) 的行駛速度低於 5 mph (8 km/h) 時切換至倒車檔 (R)。您可透過輕觸上方角落的 X，在觸控螢幕上手動關閉停車輔助檢視。

空檔 (N)

空檔 (N) 可讓 Model X 在您沒有踩下煞車踏板時自由滑行。若要切換至空檔 (N)，請執行下列任何一項操作：

- 按住駕駛模式條上的「空檔」圖示直到 Model X 切換至空檔。
- 從「中控台」的駕駛模式選擇器選取「空檔」。

註：當 Model X 行駛速度超過 5 mph (8 km/h) 而您在觸控螢幕的駕駛模式條上向上或向下撥動，駕駛模式條底端會顯示「空檔 (N)」圖示，您也可以從中選擇啟動「空檔 (N)」。

註：如果 Model X 的行駛速度低於約 5 mph (8 km/h)，您必須踩下煞車踏板才能切出空檔 (N)。

Model X 會在您開車門下車時自動換檔至「停車檔 (P)」，除非車輛處於「運輸模式」或「洗車模式」等的特定模式，這會允許車輛在您離車後仍保持「空檔 (N)」。

將車輛保持在「空檔 (N)」(「運輸模式」)

若要在離開時讓 Model X 保持在「空檔 (N)」以便自由滑行 (例如，拉上平板卡車)，您必須啟用「運輸模式」：

1. 切換至「停車檔 (P)」。
2. 踩下煞車踏板。
3. 輕觸「控制」>「維修」>「拖車」。觸控螢幕會顯示訊息，提醒您正確運送 Model X。
4. 輕觸「進入運輸模式」按鈕變藍色時，代表 Model X 已進入運輸模式。Model X 現在處於自由滑行狀態，可緩慢滑行 (不會比步行速度快) 一小段距離，或以絞盤拖拉 (例如拖上平板卡車)。

如需「運輸模式」的詳細資訊，請參閱[啟動運輸模式](#)。

註：在運輸模式下，Model X 不會切換至駕駛模式。您必須輕觸「退出運輸模式」以取消運輸模式。使用觸控螢幕切換至停車檔時也會取消運輸模式。

控制車燈



輕觸「控制」 > 「車燈」可控制車燈。

註：在駕駛時，您也可以輕觸 軛式方向盤 (或方向盤) 上的「遠光燈」按鈕來存取簡式車燈選單。車燈選單會顯示在觸控螢幕上，讓您快速存取頭燈控制項。

除可以透過觸控螢幕控制燈之外，Model X 還配有方便的车燈，可以根據您的行為而自動打開與關閉。例如，在解鎖、車門把手燈 Model X 以及地面照明燈都會亮起。這些車燈會在您換檔或鎖上 Model X 一或兩分鐘之後自動關閉。

外部車燈

外部車燈 (頭燈、尾燈、側方向燈以及車牌燈) 會在您每次發動 Model X 時設為「自動」。設為「自動」時，外部車燈會在車輛於低光源環境行駛時或每次啟用雨刷時自動開啟。如果您變更為其他設定，則在下次駕駛車輛時，車燈會回復成「自動」設定。

輕觸其中一個選項。即可變更和保留外部車燈設定，直到您再次調整或下次駕駛時都不會改變：

- **關閉**：外部車燈關閉。駕駛時，視各市場區域的規範而定，日行燈可能會保持開啟。
- **停車**：停車燈、側標燈、尾燈、車牌燈均會開啟。
- **開啟**：近光燈、側標燈、停車燈、尾燈與車牌燈均會亮起。

如有配備，頭燈會根據駕駛速度和轉向角度自動調整以改善您的視野。在近光燈開啟並以較低速度行駛時，頭燈會提高側向照明以便更容易看到行人和路緣石，並在黑暗的交叉路口轉彎、駛入私人車道或迴轉時提高能見度。

注意：請確保頭燈和尾燈在視野不佳時開啟 (例如，天色變暗、起霧、下雪或濕滑路面等)。後方尾燈會在日間行車燈開啟時關閉。未能這麼做可能導致嚴重傷害。

註：對於大約在 2023 年 6 月之前製造的車輛：若要從左駕地區駛向右駕地區 (反之亦然)，您應調整頭燈以符合當地交通規範。如果您打算行駛至需要調整頭燈的地區，請使用行動應用程式排程預約服務。

註：對於大約在 2023 年 6 月之後製造的車輛：暫時駛入駕駛方向不同的地區時，無需調整頭燈 (例如，在右駕地區駕駛，之後駛入左駕地區)。

霧燈

若已配備，請輕觸以開啟或關閉霧燈。霧燈要在車頭近光燈開啟時才可使用。頭燈關閉時，霧燈會同時關閉。



只要後霧燈開啟，儀表板上便會顯示「後霧燈」指示燈 (如有配備)。



只要選購的前霧燈開啟，儀表板上便會顯示前霧燈指示燈。

註：視市場地區與車輛選配項目而定，您的車輛可能未配備前霧燈和/或後霧燈。

車內頂燈

開啟或關閉閱讀燈 (地圖燈)。如果設為「自動」，則在您解鎖 Model X、打開車門離開車輛或切換至停車檔 (P) 時，所有閱讀燈都會開啟。

您還可以透過輕觸燈罩手動開啟或關閉單一車內頂燈。如果您開啟閱讀燈，閱讀燈會在 Model X 關閉電源後關閉。如果手動開啟閱讀燈時 Model X 的電源已經關閉，閱讀燈將在 60 分鐘後關閉。

環境燈

如果啟用，每當頭燈開啟時，內部環境燈便會開啟。

下車後頭燈亮起

在低光照條件下停止行駛 Model X 並停車時，外部車燈會暫時保持亮起狀態。車燈會在一分鐘後或 Model X 上鎖後自動關閉 (以先發生者為準)。

註：如果您使用 Tesla 行動應用程式或卡片鑰匙將 Model X 上鎖，則頭燈會立即關閉。不過，如果因啟用「離車後自動上鎖」以致車輛上鎖 (請參閱離車後自動上鎖)，頭燈會在 1 分鐘之後自動關閉。

若要開啟或關閉此功能，請輕觸「控制」 > 「車燈」 > 「下車後頭燈亮起」。當「下車後頭燈亮起」關閉時，頭燈會在您啟用「停車檔 (P)」並開啟車門時立即關閉。





車頭遠光燈

使用 軛式方向盤 (或方向盤) 左側的車頭遠光燈按鈕控制頭燈：

- 快按快放以閃爍車頭遠光燈。
- 按住以開啟車頭遠光燈 - 儀表板會短暫顯示計時器，您必須依計時器顯示的時間長度按住，以便將車頭遠光燈鎖至定位。當頭燈開啟時，按住按鈕 1 秒鐘可關閉。



以下指示燈會在儀表板顯示，以表示頭燈狀態：

-  近光燈開啟。
-  遠光燈開啟。會在遠光燈開啟時但 **主動式轉向頭燈** 設定關閉時亮起，或是在 **主動式轉向頭燈** 設定已開啟但暫時無法使用時亮起。
-  遠光燈目前已開啟，**主動式轉向頭燈** 會在車輛前方偵測到燈光時隨時關閉遠光燈。
-  由於 **主動式轉向頭燈** 正在運作且在車輛前方偵測到燈光，遠光燈暫時關閉。偵測不到燈光時，遠光燈會自動重新開啟。

主動式轉向頭燈

啟用 **主動式轉向頭燈** 時，Model X 會根據 Model X 前方是否偵測到燈光自動在遠光燈與近光燈之間切換。

頭燈還會根據前方的彎道進行調整，以在夜間提供更好的能見度。

若要控制此項功能，請輕觸「控制」>「車燈」>「主動式轉向頭燈」，或使用當您按下 軛式方向盤 (或方向盤) 左側遠光燈按鈕時顯示在觸控螢幕上的車燈快顯視窗。

註：**主動式轉向頭燈** 會在「自動輔助轉向」啟動時自動啟用。若要切換至近光燈，請按 軛式方向盤 (或方向盤) 上的遠光燈按鈕。**主動式轉向頭燈** 會每次在「自動輔助轉向」啟動時重新啟用。

 **警告：** **主動式轉向頭燈** 只是一項便利功能，並且有使用限制。駕駛人有責任確保全程因應天氣條件和駕駛環境適當調整頭燈。

後閱讀燈

Model X 在後排座椅的每一側都配備了閱讀燈，就在在車門上方以及衣架旁的位置 (請參閱 [衣架](#))。若要開啟或關閉閱讀燈，請按下其燈罩。如果讓閱讀燈保持開啟，它會在 Model X 關閉電源時自動關閉。

方向燈

若要開啟方向燈，請按 軛式方向盤 (或方向盤) 左側上對應的箭頭按鈕。軛式方向盤 (或方向盤) 的角度會取消方向燈 (例如，您完成轉彎)。您也可以再按一下方向燈按鈕來取消方向燈。

如果「控制」>「車燈」>「自動方向燈」設為「自動取消」，當 Model X 在道路上偵測到合併車道、變更車道和岔路時，方向燈會自動關閉。您隨時可以覆寫自動取消 (例如，您要切換多個車道因此想讓方向燈保持亮起)。若要覆寫設定，請短暫按住方向燈按鈕 (而不是即按即放) 來啟用方向燈。然後，當第一個動作完成時，方向燈會保持亮起。如果「自動方向燈」設定為「關閉」，您必須在道路上完成全併車道、變換車道或走進岔道操作之後手動取消方向燈。

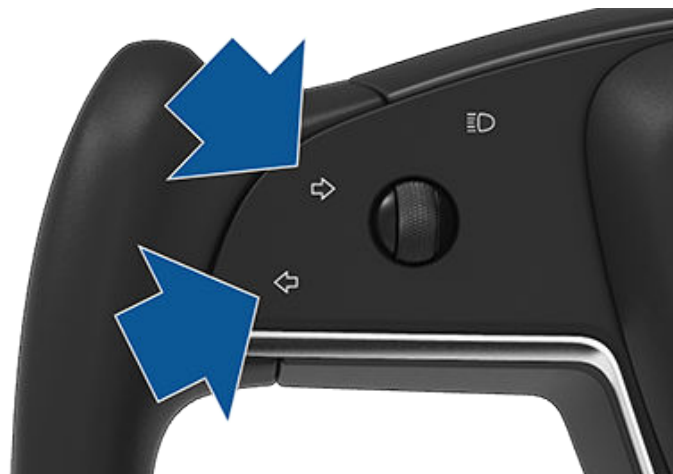

方向燈運作時，儀表板上會亮起對應的指示燈，而且會發出咔嚓聲。



危險警告閃燈

若要開啟危險警告閃光燈，請按中控置物台前面上的駕駛模式選擇器的按鈕。所有方向燈都會閃爍。再按一次以關閉。



如果您的車輛偵測到發生嚴重碰撞，危險警告閃燈會自動開啟並快速閃爍來提高醒目度。按一次危險警告閃燈將使燈光恢復正常閃爍頻率。再按一次則會關閉全部危險警告閃光燈。

註：即使附近沒有鑰匙，危險警告閃爍燈仍會運作。

頭燈或尾燈結露

由於天氣變化、濕度含量或最近曾接觸水氣 (例如，洗車)，有時候車輛的頭燈或尾燈可能會出現凝結的水珠。這是正常現象，當天氣變暖及濕度下降時，便會發生結露現象。如果您發現外部鏡頭有水積聚，或者結露影響外部車燈的視野，請聯絡 Tesla 服務中心。



雨刷與清洗液

您可以透過輕觸 軛式方向盤 (或方向盤) 上的雨刷按鈕來存取雨刷設定。

- 按下雨刷按鈕即可擦拭擋風玻璃。如果雨刷已按某個雨刷設定正在運作，並且沒有設定為「自動」，則按下雨刷按鈕會循環選擇雨刷速度。雨刷速度會按以下方式循環：I > II > III > IIII > III > II > I。
- 按住雨刷按鈕可在擋風玻璃上噴灑清洗液。放開按鈕後，雨刷會再刷動兩次，之後視車輛以及環境條件而定，數秒鐘之後會刷動第三次。您也可以按住雨刷按鈕以連續噴灑清洗液，當您鬆開後，雨刷就會開始刷除異物。

您也可以透過輕觸「控制」 > 「雨刷」來存取雨刷設定。

每當您按雨刷按鈕時，儀表板會顯示雨刷功能表，供您調整雨刷設定。上下滾動 軛式方向盤 (或方向盤) 上的左滾輪按鈕即可選擇所要的設定。

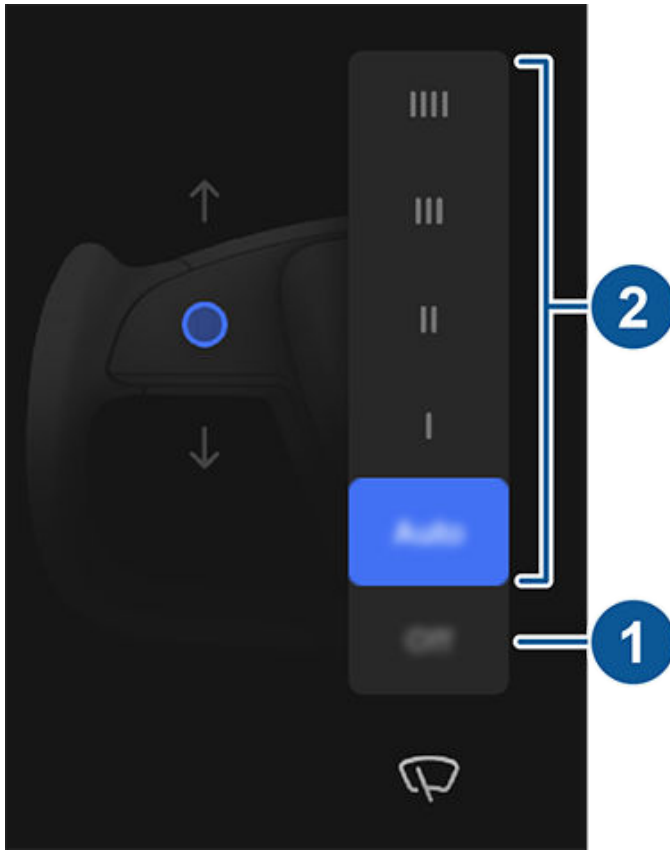

- 關閉雨刷。
- 選擇您想要的雨刷操作方式：
 - IIII - 連續，快速。
 - III - 連續，緩慢。
 - II - 間歇，快速。
 - I - 間歇，緩慢。
 - 自動** - Model X 會偵測降雨量並調整擦拭速度和強度。在雨刷設為「自動」時按下雨刷鈕，可暫時提升雨刷敏感度。

註：當您啟動「自動輔助轉向」時，雨刷會設為「自動」。雖然使用「自動輔助轉向」期間您可從「自動」變更為其他雨刷設定，但雨刷會在您下次啟動「自動輔助轉向」時再次預設為「自動」。

註：「AUTO (自動)」設定目前為 BETA 版本。如對使用 BETA 階段的「自動」設定感到猶豫，Tesla 建議您視需要手動操作雨刷。

註：您也可以使用語音指令來調整擋風玻璃雨刷速度和頻率 (請參閱「語音指令」)。

請定期檢查和清潔雨刷片的邊緣。如果雨刷片邊緣損壞，請立即更換。如需檢查與更換雨刷片的詳細資訊，請參閱擋風玻璃雨刷片、噴頭和清洗液。

- 注意：** 為了避免損壞前蓋，請確保前蓋完全關上後再啟動擋風玻璃雨刷。
- 注意：** 請先將擋風玻璃上的冰晶清除後再開啟雨刷。冰的邊緣非常鋒利，會損壞雨刷片的橡膠。
- 注意：** 在惡劣天氣條件下，請確保雨刷片未凍結或黏附在擋風玻璃上。



煞車與煞停

煞車系統

警告： 煞車系統能否正常運作對確保安全性來說十分重要。如果您的煞車踏板、煞車卡鉗或 Model X 煞車系統的任何元件發生問題，請立即聯絡 Tesla。

Model X 具備防鎖死煞車系統 (ABS)，能夠在施加最大煞車力道時預防車輪鎖死。在多數路面情況下，此系統可改善重踩煞車時車輛的轉向控制效能。

緊急煞車時，ABS 會持續監控每個車輪的速度，並依據適當的抓地力調節煞車力道。

煞車力道的變化可以透過煞車踏板的震動感進行感知。這表示 ABS 正在發揮作用，請勿擔心。請在感受震動的同時繼續對煞車踏板施加穩定力道。

註： 依照製造地點而定，墨西哥的車輛可能會顯示煞車、ABS 和停車指示燈的文字或圖示。

ABS

(美國) 當您初次啟動 Model X 時，ABS 指示燈會在儀表板上以琥珀色短暫閃爍。如果此指示燈在其他任何時間亮起，表示 ABS 發生故障且 ABS 無法運作。請聯絡 Tesla。此時煞車系統全部功能仍會正常運作且不受 ABS 故障影響。然而，煞車距離可能會增加。請謹慎駕駛並避免重踩煞車。



(加拿大) 當您初次啟動 Model X 時，ABS 指示燈會在儀表板上以琥珀色短暫閃爍。如果此指示燈在其他任何時間亮起，表示 ABS 發生故障且 ABS 無法運作。請聯絡 Tesla。此時煞車系統全部功能仍會正常運作且不受 ABS 故障影響。然而，煞車距離可能會增加。請謹慎駕駛並避免重踩煞車。

BRAKE

(美國) 如果儀表板在您初次發動 Model X 以外的任何時間顯示此紅色煞車指示燈，表示偵測到煞車系統故障或煞車油不足。請立即與 Tesla 聯絡。在安全情況下，施加穩定力道並踩住煞車以將車輛停下。



(加拿大) 如果儀表板在您初次發動 Model X 以外的任何時間顯示此紅色煞車指示燈，表示偵測到煞車系統故障或煞車油不足。請立即與 Tesla 聯絡。在安全情況下，施加穩定力道並踩住煞車以將車輛停下。

BRAKE

(美國) 如果偵測到煞車增壓器故障，儀表板上會顯示此琥珀色煞車指示燈。在安全情況下，請穩定踩下煞車以將車輛停下。「液態增壓補償」將會啟用 (請參閱「[液態增壓補償](#)」)。



(加拿大) 如果偵測到煞車增壓器故障，儀表板上會顯示此琥珀色煞車指示燈。在安全情況下，請穩定踩下煞車以將車輛停下。「液態增壓補償」將會啟用 (請參閱「[液態增壓補償](#)」)。

緊急煞車

緊急情況時，請完全踩下煞車踏板並維持穩定的力道，即使在循跡力較低的地面時也是如此。ABS 會根據可用的循跡力大小變更每個車輪的煞車力道。這會防止車輪鎖死並盡可能確保您安全地停下。

如需其他方法來讓車輛停車，請按住觸控式螢幕駕駛模式條上的「停車」按鈕來啟用煞車並按住鈕以消除行駛的扭力。輕觸「控制」即可顯示駕駛模式條。



警告： 請勿踩下後立即鬆開煞車踏板。這麼做會中斷 ABS 的運作，且可能增加煞車距離。



警告： 請永遠與前方車輛保持安全距離，並注意駕駛時出現的危險狀況。雖然 ABS 能夠改善停車距離，但仍無法超越物理法則，也無法防止失控打滑的危險 (在路面的水形成水膜阻止輪胎直接接觸路面時)。



注意： 「自動緊急煞車」(請參閱[避撞輔助](#)) 會在認為極有可能發生碰撞的情況時發生作用而啟動自動煞車。「自動緊急煞車」並非設計用來預防碰撞。最多僅可透過減緩您的駕駛速度將前方碰撞的衝擊降到最低。依賴「自動緊急煞車」來避免碰撞可能導致嚴重的人身傷亡。



注意： 在緊急情況下，如果煞車未正常運作，請按住中控台或觸控螢幕上的「停車檔 (P)」按鈕將 Model X 停下。除有必要，否則請勿使用此方法來停止車輛。

動態煞車燈 (若有配備)

若您行駛速度超過 30 英里/小時 (50 公里/小時) 並完全踩下 Model 3 的煞車 (或如果「自動緊急煞車」作動)，煞車燈會快速閃爍以警告其他駕駛人，Model X 正在快速地減慢速度。若 Model X 完全停止，則危險警示燈會閃爍。警示燈會持續閃爍，直到您踩下加速踏板或者手動按下警示燈按鈕將其關閉為止 (請參閱[危險警告閃燈](#))。

註： 在附有拖車時 (若適用)，拖車的煞車燈也會如上述般運作，即使拖車未配備獨立的煞車系統也是如此。



警告： 拖車時 (若適用)，請務必增加跟車距離。突然煞車可能會導致車輛打滑、摺曲 (jack-knifing) 和失控。

煞車圓盤擦磨 (Brake Disc Wiping)

為確保煞車在寒冷與潮濕天氣中能保持靈敏，Model X 配備了煞車圓盤擦磨。偵測到天氣寒冷與潮濕時，此功能會重複施加您無法察覺到的煞車力，以清除煞車圓盤表面上的水。

液壓失靈補償 (Hydraulic Fade Compensation)

Model X 配備有液壓失靈補償功能。這可在發生煞車效能減弱時協助監控煞車系統壓力和 ABS 活動。若偵測到煞車效能降低 (例如因煞車失靈或溼冷天氣狀況所導致)，您可能會聽到聲音、感受到煞車踏板下沉，並且需要施加更多力道車輛才會停下。依一般情況煞車並持續踩下煞車踏板，不要放開或一踏一放煞車。



注意： 在緊急情況下，如果煞車未正常運作，請按住中控台或觸控螢幕上的「停車檔 (P)」按鈕將 Model X 停下。除有必要，否則請勿使用此方法來停止車輛。



警告：請永遠與前方車輛保持安全駕駛距離，並注意駕駛時出現的危險狀況。煞車圓盤磨和液壓失靈補償並非可替代正常煞車的方法。

「液態增壓補償」

Model X 配備了煞車增壓器，可在踩下煞車踏板時啟動煞車。如果煞車增壓器故障，則液態增壓補償可提供機械式協助。如果偵測到煞車增壓器故障，您將會感覺難以踩下煞車踏板，並且在踩下煞車踏板時聽到聲音。若要停下 Model X，請在煞車踏板上施加下踩力道，並且不要放開或踩踏。請謹慎駕駛，並與其他用路人保持安全距離，因為煞車踏板的靈敏度與煞車效能可能會降低。

再生煞車

當 Model X 處於移動狀態且您的腳未踩踏加速踏板時，再生煞車會減緩車輛減速，並將多餘的電力送回電池。透過預測停靠地點以及減少或去除加速踏板上的力道來降低車速，您就可以妥善利用再生煞車以增加駕駛里程。

再生煞車引起的車輛減速會因電池目前的狀態而不同。例如，如果電池處於低溫狀態或者已經充飽電，再生煞車便可能受到限制。

若要在無論電池處於何種狀態，每當您放開加速踏板時都可以體驗到等值的減速，您可以選擇每當再生煞車受到限制時即自動啟用正規煞車系統。輕觸「控制」>「踏板和方向盤」>「在再生煞車受限時啟用煞車」。

警告：如果煞車溫度極高，則「在再生煞車受限時啟用煞車」可能無法運作。

註：如果已經啟用「在再生煞車受限時啟用煞車」，在啟動煞車時，煞車踏板可能會移動，並在踩下時感覺需要更大的力氣。這是正常現象，而且不會影響您讓 Model X 減速的能力。

電量條（儀表板中央下方的一條細水平線）會顯示即時用電情況：



1. 電量表的左側表示再生煞車產生的電力或者用於車輛減速的電力。送回至電池的電力以綠色顯示，正規煞車系統使用的電力以灰色顯示。
2. 電量表的右側顯示電池正在輸出的用電，例如用於加速車輛的電力。當您踩下加速踏板時，電量表右方會變暗（如果使用深色顯示模式，則會變白）。

註：安裝帶有強抓地力複合件與胎紋設計的冬季輪胎時，可能會暫時降低再生煞車的效能。然而，您的車輛設計為持續重新自我校正，更換輪胎後，車輛會在經歷幾次直線加速後，逐漸增加恢復再生煞車的能力。對於大多數駕駛人來說，此情況會在短期正常駕駛時發生，但對於通常輕度加速的駕駛人來說，可能在重新校正進行時增加加速的幅度。請輕觸「服務」>「車輪和輪胎」>「輪胎」來選取冬季輪胎並加快完成此程序的速度。

註：如果再生煞車強力減速 Model X (例如當您以高速公路車速行駛時，您的腳完全移開加速踏板)，則煞車燈會亮起以警示其他用路人您正在減速。

註：由於 Model X 會使用「再生煞車」，因此煞車片的使用頻繁度會比傳統煞車系統少。為了避免積塵和鏽蝕，Tesla 建議您頻繁踩踏煞車踏板來進行機械式煞車，使煞車片和煞車轉盤保持乾燥。

警告：在下雪或結冰的天氣條件下，Model X 可能會在應用再生煞車期間出現失去摩擦力的情況

手煞車

如要啟動停車煞車，請輕觸「控制」>「安全」，踩下煞車踏板然後輕觸「停車煞車」。

(美國) 當您啟用手煞車時，儀表板上會亮起紅色手煞車指示燈。



(加拿大) 當您啟用手煞車時，儀表板上會亮起紅色手煞車指示燈。



將車輛換檔至其他檔位時，即會放開手煞車。

輕觸並按住觸控螢幕上駕駛模式條中的「停車檔 (P)」按鈕，亦可啟用手煞車。

(美國) 如果手煞車發生電氣問題，儀表板上會亮起琥珀色手煞車指示燈，並顯示故障訊息。



(加拿大) 如果手煞車發生電氣問題，儀表板上會亮起琥珀色手煞車指示燈，並顯示故障訊息。



註：手煞車僅對後輪發揮作用，且與腳踩踏板煞車系統分開。

注意：在 Model X 發生失去電力的罕見情況，由於無法存取觸控螢幕，因此您必須透過借電起動才能夠鬆開手煞車（請參閱借電起動）。

警告：在下雪或結冰的情況下，後輪可能無法有足夠的循跡力來阻止 Model X 滑下斜坡，特別是在未使用冬季輪胎時更是如此。請避免在下雪或結冰的情況下將車輛停放在坡道上。您應負責停車安全。

警告：如果路面坡度過陡而無法安全停車，或是手煞車未正確制動，則您的 Model X 可能會顯示警示。這些警示旨在提供您指引，並不可作為駕駛人評判停車條件 (包含特定路面或天候狀況) 是否安全的依據。請勿依賴這些警示來判斷任何地點是否可安全停車。您應負責停車安全。



煞車磨損

Model X 煞車片具備磨損指示片。磨損指示片是一片連接在煞車片上的薄金屬片，在煞車片磨損時此金屬片會摩擦煞車碟盤並發出尖銳聲響。這個尖銳的聲響表示煞車片的使用壽命已經耗盡且需要更換。若要更換煞車片，請與 Tesla 服務中心聯絡。

必須定期拆下輪胎和車輪來對煞車進行目視檢查。如需煞車碟盤與煞車片之詳細規格及維修限制，請參閱[子系統](#)。此外，若在冬天有撒鹽的路面區域行駛，Tesla 建議每年或 12,500 英里 (20,000 公里) 清潔與潤滑一次煞車卡鉗。

 **警告：** 不更換磨損的煞車片會損壞煞車系統並可能造成煞車危險。



註：發動 Model X 時，您可能會聽見壓縮機的聲音，因為空氣懸吊系統的儲氣囊正在填補空氣。

您的 Model X 配備自適應空氣懸吊系統，此系統會提供卓越的行車品質，並讓您根據喜好選擇柔軟或偏硬的乘適性。在載重時，此系統還會在前端與後端之間保持同一高度。您可以手動調整車身高度以適合環境 (例如，您可以在需要更多離地間隙時升高 Model X，例如，在大坡度車道或斜坡、深雪、超大的行經大型減速丘、停車路緣等行駛時)。



如果偵測到導致主動式空氣懸吊系統效能降低的故障，儀表板上會亮起黃色指示燈。如果問題仍然存在，請聯絡 Tesla。



如果偵測到導致停用主動式空氣懸吊系統的故障，儀表板上會亮起紅色指示燈。請聯絡 Tesla。

調整車身高度

注意：調整懸吊高度之前，請確認已經清除 Model X 上方與下方的所有障礙物。

您可踩下煞車踏板並輕觸觸控螢幕的「控制」>「懸吊」來手動調整車身高度。車身高度設定會根據您的駕駛速度與其他條件提供使用 (例如，懸吊在車門開啟時不會下降)。拖曳滑桿以從以下選項選擇：

- **「最高」** - 當設定為「最高」時，懸吊自動降低至「低」，在行駛大約 100 英尺 (30 公尺) 或者駕駛速度到達 15 英里/小時 (24 公里/小時) 之後。若要在不限距離的情況下，持續使用「最高」設定直到您的駕駛速度達到速度上限為止，請在「最高」設定中輕觸「持續直到 15 英里/小時為止」。
 - **高** - 當設定為「高」時，在行駛大約 100 英尺 (30 公尺) 之後或駕駛速度到達 35 英里/小時 (56 公里/小時) 之後，懸吊系統會自動降低為或「低」。若要在不限距離的情況下，持續使用「高」的設定直到行駛速度到達速度上限為止，請輕觸「持續直到 35 英里/小時為止」。
- 註：**您也可以透過輕觸主「控制」視窗上的「升高懸吊」捷徑將懸吊升高至「高」。
- **「標準」** - 「標準」設定可確保在所有負載條件下仍有最佳的舒適性和操作性。當行駛速度超過 55 英里/小時 (89 公里/小時) 時，懸吊會自動降低至「低」。
 - **「低」** - 降低高度可以改善空氣動力效應、更方便上下運載物品和乘客，以及提升操控性。
 - **「最低」** - 此設定在您手動選擇或者在非常高速時自動選擇而生效。懸吊會在您下次駕駛或根據適當的車速回到「低」。

注意：請避免在懸吊設為「高」或「最高」時採取侵略性駕駛行為 (猛加速、急轉彎等)。這麼做會導致車輛晃動並增加車體損壞的可能性。

自適應懸吊阻尼

「自適應懸吊阻尼」的相關設定會即時調整懸吊系統以最佳化乘車感與操控性。從以下項目中選擇：

- **「舒適」** - 提供溫和的車身高度以獲得輕鬆的駕駛體驗。
- **「自動」** - 針對各種道路和駕駛風格進行大範圍的調整，提供既流暢獲得良好控制的乘坐體驗。
- **「跑車」** - 提供更穩固、更受控的乘坐體驗，可提高駕駛人專注度以及更注意路況。
- **「進階」** - 可用來拖曳可調整「乘坐舒適性」和「操控性」的個別滑塊，以微調懸吊。

輕觸「顯示懸吊資料」以顯示各車輪阻尼器的詳細資訊，包含車身高度、壓縮和回彈值以及車體加速。

註：當「自適應懸吊阻尼」設定為「舒適」或「自動」時，懸吊會在不平整道路升起懸吊以改善乘坐舒適度。(僅限美國) 此功能是否能提供使用，需視最新地圖資料中是否擁有崎嶇路段的資料而定。

在 Autopilot 自動輔助駕駛中使用舒適阻尼 (若有配備) - 根據預設，在使用「Autopilot 自動輔助駕駛」時，阻尼自動設定為「舒適」設定，並在停用「Autopilot 自動輔助駕駛」時還原為您選擇的設定。關閉此設定可停用此功能。

即時視覺效果

「懸吊」畫面上的 Model X 圖片會提供空氣懸吊系統狀態的即時視覺效果。除了目視顯示車身高度的變更外，還會顯示「壓縮」與「回彈」線，反映懸吊系統如何根據所選的設定與變動的路面狀況控制各個車輪的阻尼器。這兩個設定都可以同時控制。輕觸「顯示懸吊資料」以顯示各車輪阻尼器的詳細資訊，包含車身高度、壓縮和回彈值以及車體加速。

自動升高的地點

每當您將懸吊升高至「高」或「最高」時，系統就會自動儲存地點。藉由儲存地點，您每次到達頻繁經過且曾經升高懸吊的地點時，便不需要手動升高懸吊。返回儲存的地點時，Model X 會升高懸吊系統且儀表板會顯示訊息，表示懸吊系統已升高。

儲存地點時，Model X 還會儲存「持續直到 XX 英里/小時為止」的設定 (如已指定)。

註：在返回至儲存的位置以及行駛速度超過「高」和「最高」懸吊設定允許的速度時，懸吊要在 Model X 降速之後才會升起。

註：離開儲存的地點後，懸吊會自動下降。不過，在 Model X 到達可導致懸吊下降的速度和距離閾值之前，不會自動降低。

註：如果 Model X 到達儲存的位置，且目前的懸吊設定等級高於針對該位置儲存的設定等級，則不會調整車身高度。

移除自動升高位置

如果您不想要在某個地點自動升高懸吊，請在到達儲存的地點時輕觸顯示的快顯視窗中的「始終在此地點升高」來取消選擇。或者，在使用主「控制」視窗上的「升高懸吊」捷徑時，輕觸以取消選擇「已儲存的地點」。



自動調平

Model X 配備空氣懸吊自動調平，即使電源已經關閉。若要預防用千斤頂抬高或抬起車輛時遭到損壞，您必須啟動「千斤頂模式」以停用自動水平調節 (踩下煞車踏板以及輕觸「控制」>「服務」>「千斤頂模式」)。如需詳細資訊，請參閱[千斤頂模式](#)。



Model X 是為偵測是否存在物體而設計。在緩慢行駛時 (例如停車時)，如果偵測到有物體非常靠近 Model X，車輛會發出警示。如果當您處於「前進檔 (D)」時在 Model X 前方偵測到物體，以及當您處於「倒車檔 (R)」時在 Model X 後方偵測到物體，車輛會發出警示。

警告： 如果 Model X 往相反方向自由滑行，將不會有發出的警示 (例如，如果 Model X 在處於「前進檔 (D)」時倒退滑下山坡，「停車輔助」不會顯示警示)。

註： 當偵測到自行車或 Model X 處於拖車模式時，可停用「停車輔助」。

警告： 請勿依賴停車輔助來提醒您前方區域是否存在物體和/或行人。許多外部因素都會造成停車輔助效能降低，導致沒有讀數或讀數錯誤 (請參閱**限制與虛假警告**)。因此，依賴停車輔助來判斷 Model X 是否正在接近障礙物，有可能對車輛和/或物體造成損壞，並可能會帶來嚴重的傷害。請務必目視仔細觀察後方區域。倒車時，請回頭向後看並使用所有後視鏡檢查。「停車輔助」無法偵測出兒童、行人、自行車騎士、動物，或正在移動、突出的物體、遠高於或低於鏡頭的物體，或者距離或鏡頭太遠或太近的物體。停車輔助僅供參考，不可取代直接目視檢查。也不可以作為謹慎駕駛的替代品。

Tesla Vision 停車輔助

註： 視市場區域、車輛配置、購買的選配項目和軟體版本而定，您的車輛可能並未配備 Tesla Vision 停車輔助功能。

您的車輛會使用 Model X 前後和兩側安裝的鏡頭，在儀表板總成上以高傳真度再現周圍的物體。

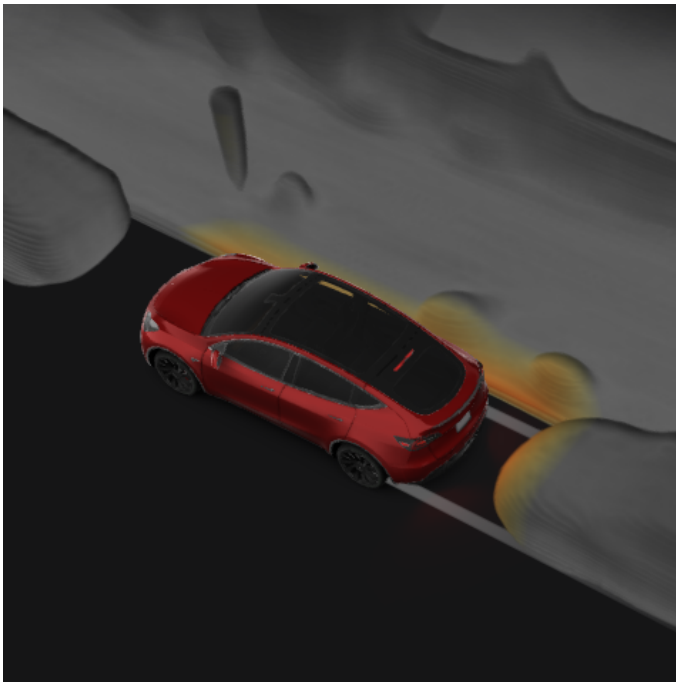

視覺化影像的顏色對應於 Model X 與所示物體之間的距離。紅色表示靠近 Model X，黃色表示遠離 Model X。

視覺和聽覺回饋

切換至「倒車檔 (R)」時，「停車輔助」檢視會出現在儀表板左側，以顯示非常靠近 Model X 前方和後方的物體。切換至「前進檔 (D)」時，此檢視會關閉，除非偵測到有物體靠近 Model X 的前方，在此情況下，「停車輔助」檢視會在駕駛速度超過「停車輔助」運作速度時自動關閉。倒車時，觸控螢幕上也會顯示回饋圖像 (請參閱「**後視鏡頭**」)。您可以透過輕觸 X 手動關閉觸控螢幕上的停車輔助檢視。

低速行駛時，如果觸控螢幕上顯示鏡頭應用程式，則可透過輕觸鏡頭應用程式畫面左上角的按鈕切換至「停車輔助」檢視。此功能在平行路邊停車需要協助時非常實用。

如果警示音已經開啟 (請參閱**控制聲響回饋**)，則接近物體時會發出警示音。您可以透過輕觸「停車輔助」檢視底部角落的揚聲器圖示來讓警示音暫時靜音。

註： 如果「停車輔助」無法提供回饋，儀表板顯示會警示訊息。

注意： 保持鏡頭清潔乾淨，沒有灰塵、碎屑、雪屑和冰屑。避免對鏡頭使用高壓清洗器，也不要使用尖銳或磨蝕性物體清潔鏡頭，這樣做會刮傷或損壞其表面。

注意： 請勿對鏡頭本身或在其附近安裝配件或貼紙。

控制聲響回饋

使用停車輔助時，您可選擇是否附帶聲響回饋。若要開啟或關閉警示音，請輕觸「**控制**」>「**安全**」>「**停車輔助警示音**」。

若要讓警示音暫時靜音，請輕觸「停車輔助」檢視底部角落的揚聲器圖示。警示音將保持靜音，直到您換檔或駕駛速度超過「停車輔助」運作速度。

限制與虛假警告

在下列情況下，「停車輔助」可能無法正確運作：

- 一或多個感測器 (若有配備) 或鏡頭損壞、髒污或者被遮蔽 (例如泥土、冰、雪，或車罩、過多的烤漆，或者膠膜、貼紙、橡膠塗料等的黏合劑產品)。
- 物體在下方約 8 吋 (20 公分) 處 (例如路緣石或低障礙物)。
 - 注意：** 已偵測到的較窄短的物體 (例如，路緣石或低障礙物) 有可能移動進入盲點區域。Model X 無法在物體位於盲點區域時發出警示。
- 天氣條件 (大雨、大雪或濃霧)。
- 物體過薄 (如路標)。
- 已超出「停車輔助」的運作範圍。
- 物體具有吸音性或較為柔軟 (如雪粉)。
- 物體處於傾斜狀態 (如傾斜的路堤)。
- Model X 在極熱或極冷溫度環境下停車或行駛。
- 物體離保險桿太近。
- 保險桿未對正或已損壞。
- 安裝在 Model X 上的物體干擾以及/或者遮擋「停車輔助」 (例如，自行車架或保險桿貼紙)。



停車輔助

- Model X 向與您選擇的相反方向自由滑行 (例如，如果 Model X 在處於「前進檔 (D)」時倒退滑下山坡，「停車輔助」不會顯示警示)。

其他停車輔助

除了「停車輔助」外，切換至倒車檔 (R) 時，倒車鏡頭會顯示 Model X 後方區域 (請參閱「[後視鏡頭](#)」)。



當 Model X 停止時，即使放開煞車踏板，「保持煞車」仍會繼續維持煞車狀態。

當車輛的煞停模式設為「保持」時，每當車輛完全煞停時，便會自動啟用「保持煞車」。



主動啟用 Model X 的「制動保持」時，儀表板會顯示此指示燈。

若要解除制動保持，請踩下油門踏板，或者先踩下煞車踏板然後再放開。

註： 切入「空檔 (N)」也會解除「制動保持」。

註： 主動煞車 Model X 約 10 分鐘後，Model X 會切換至停車檔並取消制動保持。Model X 還會在偵測到駕駛人已經離開車輛時切換至停車檔。



循跡防滑控制

功能

循跡控制系統可持續監測前輪和後輪的速度。如果 Model X 失去循跡功能，系統可以透過控制煞車壓力和馬達功率，將車輪空轉減至最小。依預設，循跡控制系統會啟用。在正常情況下，應保持啟用循跡控制系統，以確保安全獲得最大保障。



每當循跡控制系統為了讓車輪空轉減至最少，而主動控制煞車壓力及馬達功率時，儀表板上的此黃色指示燈就會閃爍。如果指示燈保持亮起，表示偵測到循跡控制系統故障。請聯絡 Tesla 服務中心。



警告：循跡控制系統無法預防危險駕駛或高速下緊急轉向導致的碰撞事故。

允許車輪滑動

如要讓車輪在限速狀態下運轉，您可以啟用「**脫困起步**」。脫困起步可在 Model X 30 mph (48 km/h) 或更慢的速度時啟用。脫困起步會在速度超過 50 mph (80 km/h) 時自動停用。

正常情況下不應啟用**脫困起步**功能。請在有意使車輪空轉的情況下才啟用「防滑起步」，例如：

- 從鬆軟表面 (如砂礫或雪地上) 起動。
- 車輛在積雪嚴重、嚴重淤積的泥沙中行駛。
- 駛離坑洞或深溝。

若要讓車輪空轉，請輕觸「**控制**」 > 「**踏板和方向盤**」 > 「**脫困起步**」。



儀表板會在**脫困起步**啟用時顯示警示訊息。

儘管**脫困起步**會在下次啟動 Model X 時自動停用，在此仍強烈建議您在通過需要啟用該功能的路面後立即停用。

註：脫困起步無法在您主動使用巡航控制時啟用。



輕觸「控制」>「踏板和方向盤」>「加速模式」，以選擇偏好的加速模式：

- 「舒適」會限制加速表現，以達到較為流暢且溫和的行駛表現。
註： 選取「舒適」時，「舒適」會顯示在儀表板的行駛速度上方。
- 「跑車」提供正常等級的加速。
- 「瘋速模式」(若有配備，在 Performance 車型上稱為「Plaid」)可立即提供最高等級的加速。
註： 「瘋速模式」或「Plaid」模式下扭力和功率的增加可能會減少續航里程和能源效益。
註： 「瘋速模式」或「Plaid」會盡可能將電池保留在最佳溫度範圍。除了加熱電池外，必要時，這些設定還能夠冷卻電池(例如，高速駕駛期間、快速加速期間、長時間駕駛等)。

註： 您可以透過降低所選的加速模式來提高車廂加熱效率。這樣做可讓加熱幫浦系統從電池獲得更多熱能，以有效率地加熱車廂，而不是維護電池性能以提供最高的加速效能。這有助於在寒冷天氣下最大程度地提高駕駛效率。請注意，在後續增加使用加速模式時，電池需要一些時間加熱才能夠達到提高的加速等級。

此外，Model X 還具有「直線競速模式」。在短距離競速之前，使用「直線競速模式」預熱 Model X 非常有用。

直線競速模式

「直線競速模式」可將電池和驅動單元的操作溫度預先調節至理想狀態，以進行定時加速。Model X 會停留在「直線競速模式」長達三小時，即使您已離車亦是如此。三小時後，此功能會逾時關閉，以避免不必要的能源消耗(例如離車時忘記取消「直線競速模式」)。

使用「直線競速模式」時，Model X 會消耗更多電能，以將電池保留在最佳溫度範圍。

您可以透過關閉「直線競速模式」來隨時取消「直線競速模式」。

註： 啟用時，「直線競速模式」會自動停用「脫困起步」。



警告： 「直線競速模式」專為封閉式循環駕駛道路而設計。駕駛人有責任確保該駕駛方式及加速模式不會對其他用路人構成危險或不便。

如何彈射啟動車輛

觸控螢幕會提供有關如何彈射啟動的視覺說明：

1. 輕觸「控制」>「踏板和方向盤」>「直線競速模式」。
2. 等待儀表板指示車輛已處於「最佳效能就緒」狀態。
3. 將 Model X 切換至前進檔(D)，在車輛完全停妥後，左腳將煞車踏板踩到底，之後再將加速踏板踩到底。
4. 步驟 3 完成後，前懸吊會開始下降進入「獵豹式姿勢」。
5. 等待儀表板指示「直線競速模式」已「準備啟動」。
6. 在儀表板上看到「獵豹式姿勢已啟用」和「準備啟動」後，請放開煞車踏板以彈射啟動車輛。



駕駛人設定檔

當您初次調整駕駛人座椅、軛式方向盤 (或方向盤) 位置或外側後視鏡時，觸控螢幕會提示您建立駕駛人設定檔以儲存這些調整。您的設定檔也會儲存您在自訂 Model X 時所做的各種偏好設定。

若要将您的設定檔設定儲存至雲端並在多輛 Tesla 上存取，請設定 Tesla 設定檔 (請參閱「使用 Tesla 設定檔」)。



若要新增駕駛人設定檔，請輕觸位於觸控螢幕頂端的駕駛人設定檔圖示。接著輕觸「**駕駛人設定檔設定**」>「**新增駕駛人**」，輸入駕駛人的姓名，然後輕觸「**建立設定檔**」。遵循螢幕上的指示將後視鏡和方向盤位置儲存至駕駛人設定檔。

如果您要儲存 (或使用現有)「**輕鬆進出**」設定，請勾選「**使用輕鬆進出**」核取方塊。使用此設定時，駕駛人座椅和軛式方向盤 (或方向盤) 會自動調整以方便您進出 Model X。

如果您在儲存或選擇駕駛人設定檔之後變更駕駛座的位置、軛式方向盤 (或方向盤) 或外側後視鏡，觸控螢幕會提示您「**儲存**」新位置或「**還原**」先前儲存的位置 (其他設定為自動儲存)。若要變更設定而不儲存或還原，只需刪除提示即可。

若要刪除駕駛人設定檔，請輕觸位於觸控螢幕頂端的駕駛人設定檔圖示，接著輕觸「**駕駛人設定檔設定**」，然後選擇您想要移除的駕駛人設定檔。完成選擇後，**刪除**該駕駛人設定檔。

註：「代客泊車」模式是一個內建的駕駛人設定檔，用來限制車速以及 Model X 部分功能的存取權 (請參閱**代客泊車模式**)。

註：若要停止以駕駛人設定檔為依據的現行自動調整，請輕觸「**駕駛人設定檔**」下拉式功能表中的「**停止**」。若您手動調整座椅、後視鏡或軛式方向盤 (或方向盤)，自動調整也會停止。

在不同駕駛人設定檔間選取



若要依駕駛人設定檔調整 Model X，請輕觸「**控制**」畫面頂端的駕駛人設定檔圖示。接著選擇駕駛人，之後 Model X 便會根據儲存在所選駕駛人設定檔中的設定加以調整。請參閱「**使用 Tesla 設定檔**」，深入瞭解將設定檔設定儲存至雲端以便在多輛 Tesla 上存取。

使用 Tesla 設定檔

(如有配備) 駕駛人設定檔設定 (例如座椅調整、溫度偏好設定、「最近」和「我的最愛」導航項目、多媒體設定，以及資料分享偏好設定) 可以儲存至 Tesla 設定檔，以便同步至您的 Tesla 帳戶之下的每一部支援的車輛。這樣做對於從您的所有 Tesla 支援的車輛存取您的設定檔設定和偏好設定非常方便。

若要設定 Tesla 設定檔，請導覽至「**駕駛人設定檔設定**」，然後選擇您的 Tesla 帳戶名稱。您可以選擇將它設定為「新的設定檔」，或者從您之前使用的現有駕駛人設定檔複製設定。

若要為其他駕駛人設定 Tesla 設定檔，請從行動應用程式並瀏覽至「**保全與駕駛人**」>「**管理駕駛人**」>「**新增駕駛人**」來讓那些駕駛人共用您的車輛。那些駕駛人在自己的 Tesla 帳戶收到邀請後，他們的 Tesla 設定檔就會出現在「**駕駛人設定檔**」設定中。若您從車輛中移除其存取權，則也會移除其 Tesla 設定檔。如需授予行動應用程式存取權的相關資訊，請參閱**存取權授予第二位駕駛人**。此外，您可以從您的 Tesla 行動應用程式變更設定檔照片。

註：部分車輛設定只會在相似車輛型號之間同步。如果座椅、方向盤和後視鏡位置未依預期還原，請在受影響的車輛上輕觸「**控制**」>「**維修**」>「**駕駛座椅、方向盤和後視鏡校正**」。如果 **Autopilot 自動輔助駕駛** 的設定未如預期還原，請輕觸「**控制**」>「**Autopilot 自動輔助駕駛**」>「**Autopilot 自動輔助駕駛**」 (請參閱「**Autopilot 自動輔助駕駛設定**」)。

註：只有安裝 2022.24 或以上的版本的軟體的車輛才支援 Tesla 設定檔。

若要從車輛移除您的 Tesla 設定檔，請從 Tesla 帳戶中移除該車輛：

1. 在 Tesla 行動應用程式中，輕觸右上角的設定檔圖示。
2. 輕觸「**新增/移除產品**」。
3. 輕觸「**移除**」。
4. 選取您要移除的車輛。

儲存的設定

您選擇用來自訂 Model X 的設定子集會自動儲存至您的駕駛人設定檔。儲存後，觸控螢幕上駕駛人設定檔圖示旁會顯示綠色勾選標記。自動儲存的駕駛人設定檔設定範例如下：

- 導航、溫度、車燈和顯示設定。
- Autopilot 自動輔助駕駛和駕駛偏好設定。

將駕駛人設定檔與鑰匙連結

您可以將駕駛人設定檔與鑰匙連結，以便 Model X 能夠在您接近車輛並開啟駕駛座側的車門時偵測到連結的鑰匙，並自動選取正確的駕駛人設定檔。若要将駕駛人設定檔與鑰匙建立連結，請先確定您在使用所要的駕駛人設定檔，然後輕觸「**控制**」>「**車鎖**」>「**鑰匙**」。您可以切換駕駛人圖示來連結鑰匙和所要的駕駛人設定檔或者刪除連結。駕駛人設定檔名稱會顯示在鑰匙下以表示連結建立完成。

註：Model X 最多可支援 10 個駕駛人設定檔。您可連結多把鑰匙至駕駛人設定檔，但您無法將多個駕駛人設定檔連結至單一鑰匙。

輕鬆進出

您可定義會移動軛式方向盤 (或方向盤) 和駕駛座的「**輕鬆進出**」設定，使進出 Model X 更輕鬆。任何駕駛人都可以將「**輕鬆進出**」設定和駕駛人設定檔相連結，以方便使用。當「**輕鬆進出**」設定和駕駛人的設定檔相關聯時，軛式方向盤 (或方向盤) 和駕駛座椅會在啟用停車檔 (P) 以及駕駛座安全帶未扣上的情況下自動調整，以方便離開和下次進入 Model X。當您重新上車並踩下煞車踏板時，設定會自動調回最近一次駕駛人設定檔使用的設定 (如果鑰匙已與駕駛人設定檔連結，則系統會以此作為依據變更)。

若要将「**輕鬆進出**」與駕駛人設定檔搭配使用，請確保已勾選「**使用輕鬆進出**」方塊。



警告：若駕駛座後方的座椅裝有兒童安全座椅，請勿使用「**輕鬆進出**」將駕駛座完全後移。在椅距變小的情況下，移動座椅可能會對兒童的腳部帶來不良影響、造成傷害或損壞座椅。



代客泊車模式

當 Model X 處於「代客泊車模式」時，將受到以下限制：

- 卡片鑰匙必須用來進出和駕駛 Model X。
- 時速不超過 70 英里(113 公里)。
- 最大加速度與馬力受限。
- 前行李廂與手套箱上鎖。
- 「住家」和「辦公室」地點無法在導航系統中使用。
- 關閉語音命令。
- Autopilot 自動輔助駕駛便利套件已停用。
- 不可變更「允許行動裝置存取」設定。
- 無法存取 HomeLink (如果您的市場地區提供的話)。
- 無法存取駕駛人設定檔。
- 有些應用程式如 Toybox 和 Theater 會無法存取。
- Wi-Fi 和藍牙停用。當 Model X 處於「代客泊車模式」時，您無法配對新的藍牙裝置，也無法檢視、刪除已配對的裝置。不過，如果範圍內有藍牙配對的裝置或已知的 Wi-Fi 網路，Model X 會進行連接。

註：Model X 在「代客泊車模式」下不會自動換檔。

啟動代客泊車模式

當 Model X 處於「停車檔 (P)」時，請輕觸「控制」畫面頂端的駕駛人設定檔圖示，然後輕觸「代客泊車模式」。

首次進入「代客泊車模式」時，觸控螢幕會提示您建立將要用於取消「代客泊車模式」的 4 位數 PIN 碼。

在「代客泊車模式」處於啟動狀態時，儀表板會顯示「代客泊車」字樣，而觸控螢幕上的駕駛人設定檔則會變更為「代客泊車模式」。

您也可以使用行動應用程式來啟動和取消「代客泊車」模式(當 Model X 處於停車狀態時)。使用行動應用程式時，您無需輸入 PIN 碼，因為系統已經使用您的 Tesla 帳戶憑證登入應用程式。

註：若已啟用「駕駛 PIN 碼」(請參閱[駕駛 PIN 碼](#))，您必須先輸入駕駛 PIN 碼再定義或輸入代客泊車 PIN 碼。進入「代客泊車模式」後，代理駕駛人無須輸入駕駛 PIN 碼即可駕駛 Model X。

註：「駕駛 PIN 碼」設定在「代客泊車模式」啟用時無法使用。

如果您忘記代理駕駛人 PIN 碼，請於 Model X 內部輸入您的 Tesla 帳戶電子憑證(輸入時會取消「代客泊車模式」)，以重新設定。您也可使用行動應用程式來重設您的個人識別碼。



警告：拖車時，請勿啟動「代客泊車模式」。「代客泊車模式」的扭矩限制會使 Model X 難以將拖車拖上高處。

取消代客泊車模式

當 Model X 處於「停車檔 (P)」時，請輕觸「控制」畫面頂端「代客泊車模式」的駕駛人設定檔圖示，並輸入您的 4 位數 PIN。

當您取消「代客泊車模式」時，與最近使用之駕駛人設定檔相關的所有設定和恆溫控制設定都會還原，所有功能皆可使用。

註：使用行動應用程式取消「代客泊車模式」時，您不需要輸入個人識別碼。



行人撞擊防護的運作方式

(如有配備) Model X 具備「行人撞擊防護」設計 (視製造所在的市場地區與日期而定)，旨在發生正面碰撞時減少對行人及自行車騎士頭部所造成的損傷。車輛前端有多部感測器，可在 Model X 以大約 23 到 52 km/h 的速度移動時偵測是否碰撞行人，以及將前蓋的尾部自動提高大約 80 公釐。這樣可以在前蓋及其下方的元件之間形成一個空間，減少可能造成的傷害。

註：「行人撞擊防護」會根據一系列設計且完成校正的感測器與演算法決定行人撞擊防護啟動的時間。因此，並非所有的行人撞擊都會導致此功能發揮作用。同樣，「行人撞擊防護」也可能會在 Model X 撞擊到動物、車輛或其他物體時發揮作用。



如果已經部署「行人撞擊防護」，儀表板會顯示警示並響起警示音。請立即將 Model X 送往附近的 Tesla 服務中心或 Tesla 認可的鈹金中心。只要「行人撞擊防護」已部署，則與「行人撞擊防護」相關的感測器與致動器皆必須進行維修。

警告： 啟動「行人撞擊防護」可能會導致前蓋升高，進而阻礙駕駛視野，增加撞擊風險。若安全情況許可，您可將 Model X 駕駛至最近的 Tesla 服務中心或 Tesla 認可的鈹金中心。如果無法安全駕駛 (無法看清提高之前蓋前方的路況、前蓋門鎖已經損壞等)，則您需要運送車輛。

警告： 如果儀表板顯示警示，指示已經部署「行人撞擊防護」但實際上並未部署，請立即將 Model X 駕駛至最近的「Tesla 服務中心」。

註：如果前方保險桿損壞，請聯絡當地的 Tesla 認證之鈹金中心以檢查感測器是否損壞。



顯示旅程資訊

旅程資訊列於觸控螢幕輕觸「控制」>「旅程」。針對目前的旅程，您可以顯示距離、持續時間以及平均耗電量。您也可以顯示自上次充電以及其他旅程的距離與使用的總電量與平均電量。

若要命名或重新命名里程表，請輕觸里程表名稱，接著輸入里程表的新名稱，然後按下「儲存」。若要重設特定里程表，請輕觸相關的「重設」按鈕。

里程表

若要顯示里程表並檢視車輛行駛里程，請完成下列任一項：

- 輕觸「控制」>「軟體」。
- 輕觸「控制」>「旅程」。
- 開啟行動應用程式，然後向下捲動至主畫面的底部。



後視鏡頭

鏡頭位置

為了確保影像清晰，請保持鏡頭清潔且無障礙物阻擋。請參閱「清潔」。

Model X 在後車牌上方配有一個後視鏡頭。



只要您切換到「倒車」檔，觸控螢幕即會顯示來自鏡頭的圖像。其中的線會根據 軛式方向盤 (或方向盤) 的位置顯示您的駕駛路徑。這些線會隨著您移動 軛式方向盤 (或方向盤) 而進行調整。

Model X 也會顯示來自側面鏡頭的影像 (若有配備)。只要向上或向下撥動以隱藏或顯示側鏡頭視野即可。

註：「停車輔助」的視覺回饋也會出現在儀表板上 (請參閱停車輔助)。



若要隨時顯示後視鏡頭的視角畫面，請開啟應用程式啟動工具，然後輕觸「鏡頭」應用程式。

如果在倒車時觸控螢幕出現黑色畫面而不是後視鏡頭的影像，請使用後視鏡確定周圍環境安全無虞，然後再繼續倒車。如果後視鏡頭持續無法操作，請使用行動應用程式安排服務預約。



警告：請勿依賴鏡頭來判定您的後方區域是否有物體及/或人員。鏡頭可能無法偵測到會潛在導致損壞與傷害的物體或障礙物。此外，有許多外部因素會降低鏡頭的效能，其中包括鏡頭髒污或受阻。因此，依賴鏡頭來判斷 Model X 是否即將接近障礙物可能導致車輛和/或物體造成損壞，並可能帶來嚴重的傷害。請務必目視仔細觀察後方區域。倒車時，請回頭向後看並使用所有後視鏡檢查。請僅將鏡頭畫面作為指引參考。鏡頭畫面無法代替直接目視檢查，也不代表您可以不謹慎駕駛。

(如有配備) 當行駛速度低於大約 32 km/h (19 mph) 或進行倒車時，「行人警示系統」會讓 Model X 發出聲音。電動車行駛時安靜無聲，聲音有助於向行人提供來車警示。此聲音會在 Model X 離開「停車檔 (P)」時啟動，並會隨著行駛速度提升而增加音量。

 **警告：** 如果無法聽見聲音，行人就可能無法注意到有來車，這可能增加導致嚴重人身傷亡的碰撞機率。請勿依賴行人警報系統來確保行人注意到您的車輛。如果行人警報系統未運作，請排程服務預約。



拖吊和配件

拖吊套件可讓您以 Model X 拖吊拖車。您還可以透過將附件支架與掛鉤相連上來承載滑雪板、滑雪單板、自行車等物件。

承載配件

Model X 拖吊套件具有可支撐附件支架的 2 吋掛鉤底座。

掛鉤底座的設計目標在於當負載為懸臂式向後並在掛鉤底座的 24 英吋 (63 公分) 以內時，可支撐高達 120 磅 (54 公斤) 的垂直負載 (例如，配件架承載自行車的情況)。

使用 Model X 的掛鉤承載自行車或其他物品時，請務必檢查是否超出最大承載重量。計算重量時，請記得包含配件架的重量。例如，假定附件支架重量為 40 磅，則載重上限足以負載兩輛重約 40 磅的自行車或四輛重約 20 磅的自行車。

 **注意：** Model X 掛鉤的設計可用來承載最高 120 磅 (54 公斤) 的重量。超過該最高重量可能造成嚴重損壞。

 **注意：** 請勿嘗試在未配備拖吊套件的 Model X 上安裝支架。否則可能會導致嚴重損壞。

若要安裝並使用配件架，則必須連接拖吊掛鉤 (請參閱[連接拖吊掛鉤](#))。接著，請遵循配件架隨附的指示操作。請遵守您所在州/省/地區有關車輛承載配件的所有規範和法定要求。

Model X 拖吊套件內含配線，可以使用配備燈光之配件架 (請參閱[電氣連接](#))。套件也內含「拖車模式」軟體 (請參閱[拖車模式](#))。





連接配件架的線束後，Model X 會偵測到與拖車燈的連線，且此指示燈會在儀表板上亮起。「拖車模式」已停用。

承載配件時，請定期確認配件架及其載物均隨時保持固定狀態，如配備燈光，還需確保配件架上的燈正常運作。

註： 請前往 www.tesla.com 購買適用 Model X 的配件。雖然您可使用第三方產品，Tesla 仍推薦且僅支援 Tesla 認可的產品 (請參閱[零件及配件](#))。不同的市場區域為 Model X 提供了不同的配件產品供您購買。在嘗試安裝非 Tesla 生產的支架前，請檢閱產品資訊以確保與車輛相容。

註： 不使用時，必須將掛鉤底座卸下並存放在乾燥場所，避免生鏽或受侵蝕。使用防塵蓋覆蓋掛鉤外殼，防止灰塵及碎屑進入 (請參閱[中斷與拖吊掛鉤的連接](#))。

 **注意：** 配件架可能會阻礙到後照鏡以及後視鏡頭視野。此外，部分「Autopilot 自動輔助駕駛」功能可能無法依預期運作。

 **警告：** 對於因安裝和使用配件架所造成之損壞或人身傷害，或配件架隨附指示的疏漏，或您未遵循該等指示的行為，Tesla 概不負責。保固不涵蓋因配件架所造成的損壞。

拖吊力

拖車總重量 (包括所有貨物及其他設備) 與拖車架重量切勿超過以下數值：

輪圈/輪緣尺寸	最大拖吊力*	最大拖車架重量**
275/45R20 110 V / Y	SAE Class III – 5000 磅 (2300 公斤)	SAE Class III – 500 磅 (230 公斤)
285/35R22 106 W	SAE Class II - 3500 磅 (1588 公斤)	SAE Class II – 350 磅 (158 公斤)

*如果拖車負載重量超過 1000 磅 (450 公斤)，Tesla 建議在拖車使用獨立煞車系統。煞車系統必須適合拖車重量。請遵循拖車煞車系統製造商指示，以確保拖車煞車系統得到正確的安裝、調整及維護。

**拖車架重量是拖車重量施加於掛鉤的下壓重量。該重量不可少於拖車負載重量的 10%。拖吊車輛載有大量的設備、乘客或貨物時，會降低可承受的拖車架重量，並導致最大拖吊力降低。最大拖吊力計算以不超過 GVWR (車輛額定總重) 為前提。GVWR 印於「車輛認證標籤」上 (請參閱車輛認證標籤)。

註：如果掛鉤標籤上的拖吊力與本《車主手冊》中不同，請以本《車主手冊》為準。



警告： 請勿讓車輛或拖車超載。這麼做會導致效能不佳、車輛損壞以及失控，進而造成嚴重傷害。



警告： 請勿使用拖車掛鉤來拖吊/運送 Model X。



注意： 對於拖吊拖車、拖吊設備附隨指示包含的任何錯誤或遺漏、或未遵循正確指示所導致的損壞或傷害，Tesla 恕不承擔任何責任。由拖吊拖車造成的損壞不在保固範圍內。



拖吊和配件

拖吊時的胎壓

拖吊拖車時，必須調整胎壓以因應額外負載。將輪胎充氣保持在以下壓力 (這些壓力優先於「輪胎與負載資訊標籤」提供的壓力)：

前輪胎	後輪胎	冷胎充氣壓力
255/45R20	275/45R20	46 psi (320 kPa)
265/45R20		
265/35ZR22	285/35ZR22	50 psi (345 kPa)

警告： 輪胎冷卻後，請使用精確壓力計檢查胎壓。行駛一英里 (1.6 公里) 後的輪胎溫度上升足以影響胎壓。車輛停放在陽光直射場所或在炎熱天氣時，也會影響胎壓。如果需要檢查熱胎，您應該預估壓力會升高。請勿為了符合建議的冷胎壓力而將熱胎放氣。如果熱胎壓力等於或低於建議冷胎充氣壓力，表示輪胎充氣嚴重不足。

警告： 如果 Model X 輪胎出現故障或曾使用輪胎修理工具充氣，請勿嘗試拖吊拖車。經過臨時修補的輪胎無法承受拖吊負載。使用出現故障或臨時修補的輪胎進行拖吊可導致輪胎故障及車輛失穩。

拖吊拖車之前

拖吊拖車之前，您必須完成以下事項：

- 為輪胎充氣至〈拖吊時的胎壓〉一節中所指定的冷胎充氣壓力。
- 將「懸吊」高度設定為「低」(輕觸「控制」>「懸吊」>「低」)。
- 請遵守您所在州/省/地區有關拖車拖吊的所有規範和法定要求。不遵循法規可能危及您的安全。
- 調整後視鏡以便清楚查看後方道路狀況以免存在重大視野死角。
- 啟動「拖車模式」(請參閱拖車模式)。

請確定完成以下事項：

- Model X 與連接的拖車呈水平停放。若車輛前端翹起，後端朝下，請檢查您是否超出最大拖吊力量和拖車架重量，如「承載力」所規定。
- 所有拖車掛鉤與其附件、安全鍊，及電氣連接器狀況良好且連接妥當。如果出現任何問題，請勿拖吊拖車。
- 拖車燈(煞車燈、方向燈及車寬燈) 正常運作。
- 拖車架牢固連接至掛鉤球頭。
- 安全鍊以正確方式連接在拖車和拖吊車輛之間。安全鍊應在拖車架下交叉以協助預防拖車架在與掛鉤分離時接觸路面。安全鍊不可太緊以便轉彎，並確定不會在地面上拖曳。
- 所有貨物裝載牢固，不會掉落。
- 可使用輪擋。

- 拖車負載重量平均分佈，以使拖車架重量約為拖車總重量的 10%，並且沒有超過〈負載能力〉一節提供的最大拖車架重量。
- 如拖車配備獨立煞車系統，請檢查煞車是否運作正常和正確調整。為確保能夠安全停車，您必須平衡拖車煞車和車輛煞車。

註：如需「美國國家公路交通安全管理局」提供的一般資訊，請參閱以下網頁：<http://www.nhtsa.gov/cars/problems/Equipment/towing/Towing.pdf>。

警告： 拖車架重量約為拖車總重量的 10%，並且沒有超過〈負載能力〉一節提供的最大拖車臂重量。如車輪負載重量失衡或車輛後部較重，有可能造成拖車搖擺並導致車輛失控。

警告： 請務必確保拖車上貨物穩妥固定，不會搖晃。負載物搖晃可能造成車輛失控而導致嚴重傷亡。

拖車模式

必須啟動「拖車模式」，才能夠拖吊拖車。當您連接拖車的電氣連接器時，Model X 會自動啟動「拖車模式」。當您中斷拖車的電氣連接器連接時，「拖車模式」即會停止。若要手動啟用或離開「拖車模式」，請在觸控螢幕上輕觸「控制」>「踏板和方向盤」>「拖車模式」。儀表板上會顯示下列指示燈之一：

「拖車模式」已啟動。



Model X 偵測到拖車燈已連線，但「拖車模式」已停用。有可能連接了承載配件。



Model X 偵測到拖車車燈的電氣連接故障。部分或全部拖車燈可能無法運作。為確保安全，請盡快靠邊停車，並檢查拖車燈是否存在電纜或連接故障。若問題已解決但仍持續出現紅色圖示，請將「拖車模式」關閉並再次開啟。



部分「Autopilot 自動輔助駕駛」功能以及後停車感測器功能可能無法在啟用「拖車模式」時使用。此外，某些功能可能以不同方式運作。例如：

- 「自動輔助轉向」無法使用。
- 對於「主動巡航定速」可用性，首先請設定「控制」>「Autopilot 自動輔助駕駛」>「Autopilot 自動輔助駕駛啟動」>「按兩下」。然後，按一下右軔式方向盤滾輪按鈕以啟用「主動巡航定速」。
- 「主動巡航定速」會增加您與前方車輛的跟車距離。
- 空氣懸吊系統將不會按車速從「適中」調整至「低」。
- 空氣懸吊系統不會自動根據儲存的地點升高高度。
- 「側撞預警」會啟動，但自動轉向干預則將停用。
- 此外，「自動緊急煞車」發出的煞車力(請參閱避撞輔助)會明顯受到限制。



- 警告：** 請勿依賴 Model X 偵測拖車和自動啟動「拖車模式」。拖吊拖車之前，請務必先檢查是否已經啟用「拖車模式」。
- 警告：** 在任何情況下，拖吊拖車時都不可以停用「拖車模式」。否則，可能導致嚴重傷害及/或死亡。
- 警告：** 請勿使用懸吊設定，使掛鉤高度適當配合拖車高度。您必須選擇高度適合車軸負載與拖車平衡的拖車掛鉤和拖車。

拖車煞車

如果拖吊重量超過 1000 磅 (450 公斤) 的負載拖車，Tesla 建議拖車自行配備適合拖車重量之個別煞車系統。確保遵循當地法規。煞車控制器必須另外購買，且所需的 4 接腳尾部連接器可向 Tesla 服務中心訂購。

請按照下列步驟連接煞車控制器：

1. 將煞車控制器的配線連線至 4 接腳尾部連接器的適當位置。

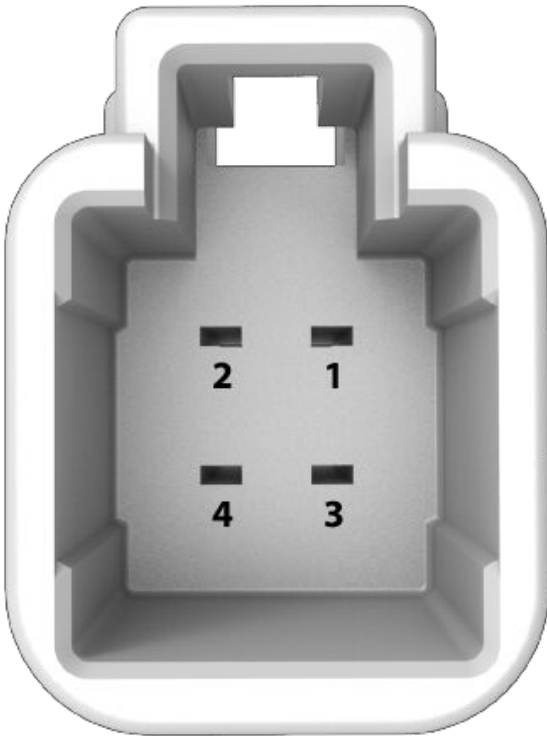

- 1 - 連接拖車的煞車控制輸出
- 2 - 接地
- 3 - 煞車使用中訊號
- 4 - 低電壓 電力 (20A)

2. 卸下位於駕駛人一側腳部空間儀表板下的護套。



3. 拉起地毯以露出配線束中 Model X 的 4 接腳連接器。



4. 將尾部連接器連接至車輛的配線連接器。

- 警告：** 即使拖車本身配備煞車系統，拖吊仍會增加煞車距離。進行拖吊時，請增加跟車距離，以避免可能發生的緊急煞車。否則可能會導致碰撞事故發生。
- 警告：** 請遵循您所在地區及國家司法機關所指定適用於拖吊和煞車要求的所有法規則及法律。許多地區要求拖車架配備分離開關，以便在發生拖車脫離車輛的情況啟動拖車煞車。不遵循法規可能危及您的安全。
- 警告：** 請遵循拖車煞車系統製造商指示，以確保拖車煞車系統得到正確的安裝、調整及維護。Tesla 對於拖車煞車系統安裝不當所導致的損壞概不負責。
- 警告：** 請勿將拖車煞車系統直接連接至車輛煞車系統。否則，可能造成車輛及拖車損壞以及煞車系統發生故障，導致嚴重傷亡。

拖吊指引

Model X 主要為承載乘客而設計。拖吊會對引擎、傳動系統、煞車、輪胎和懸吊系統造成額外負載並大幅降低續航里程。如果您決定拖吊拖車，請謹慎操作並遵循以下一般指引：



拖吊和配件

- 請降低行駛速度並避免突然轉換操作。請注意，在拖吊拖車時，轉向、穩定、轉彎半徑、煞車距離和煞車性能和沒有拖車時完全不同。
- 請透過維持與前車至少兩倍的距離來增加跟車距離。這樣做可避免需要緊急煞車的情況。突然煞車可能導致車輛打滑、摺曲 (jack-knifing)、失控。
- 請避免急轉彎。急轉彎會導致拖車觸碰車輛並造成損壞。請注意，在轉彎時，拖車車輪比車輛車輪更靠近內側。因此，轉彎時，請轉較大的彎以防止拖車碰撞路緣、道路標誌、樹木或其他物體。
- 定期檢查拖車車燈及方向燈，確保燈泡可亮起。拖吊拖車時，即使拖車燈泡燒壞，車輛儀表板上的方向燈仍會像平常那樣閃爍。
- 請定期確認貨物是否保持固定。
- 請定期確認拖車煞車正常運作。
- 請避免在坡道上煞車 (請參閱拖車的車輛停車)。
- 請定期檢查所有拖吊元件是否牢固。



拖車的車輛停車

如情況許可，請避免在斜坡停車。如果必須在於斜坡停車，請於拖車車輪下放置輪擋。

- 請一人踩住煞車踏板。
 - 第二人在輪胎的下滾側將輪檔放在車輪下。
 - 放置妥當後，放開煞車踏板，確定輪擋可以承受車輛和拖車的重量。
- 註：** 測試輪擋時，請確保為啟用「保持煞車」(請參閱保持煞車)。如果制動保持已煞停 Model X，儀表板上「制動保持」指示燈會亮起。若要解除「制動保持」，請踩下煞車踏板然後放開。
- 將車輛打入停車檔 (P)。

警告： 如果必須在斜坡停車，請確定所有拖車車輪都已使用輪擋固定。否則，可能導致嚴重損壞、傷害或死亡。

減輕拖車擺動

如果偵測到拖車擺動，Model X 的電子穩定控制系統會嘗試施加適當煞車力以盡量減少拖車擺動。儀表板會短暫顯示循跡防滑控制系統指示燈。當系統主動煞車以減輕拖車擺動時，踩下煞車踏板不會取消自動煞車功能。

連接拖吊掛鉤

Model X 拖吊套件包含可承載重量的掛鉤並配有 2 吋 x 2 吋可拆卸掛鉤底座。不使用時，必須將掛鉤底座卸下並存放在乾燥場所，避免生鏽或受侵蝕。使用防塵蓋覆蓋掛鉤外殼，防止灰塵及碎屑進入。

拖車掛鉤組件以 8 個螺帽與車身相連。



註： 聯結點後方允許凸出的最大值為 47 英吋 (1186 公釐)。

註： 請務必在使用拖吊時裝上安全鍊。將安全鍊在拖車架下交叉，並接上拖車扣眼以確保拖車裝載區的安全性。

注意： 每次在車輛安裝或卸下掛鉤底座時，請一律卸下球頭裝置 (請參閱連接和卸下球頭裝置)。

警告： 拖吊拖車時，您必須使用 Model X 拖車掛鉤。請勿嘗試連接不同類型的掛鉤。

若要安裝拖車掛鉤底座：

1. 從掛鉤外殼取下防塵蓋。



註： Model X 有兩個簧片夾可將防塵蓋固定在車輛上。若要開啟，請使用尖銳物品 (如平口螺絲起子) 謹慎將簧片夾撬開。取下防塵蓋。



2. 將鑰匙插入掛鉤的上鎖圓柱中，然後轉動圓柱，使鑰匙頂部與「解鎖」位置對齊。
3. 將上鎖圓柱從轉接器中拉出約 1/8 吋 (0.5 公分)，然後順時針轉動，直到圓柱上的紅色標記和白點對齊為止。

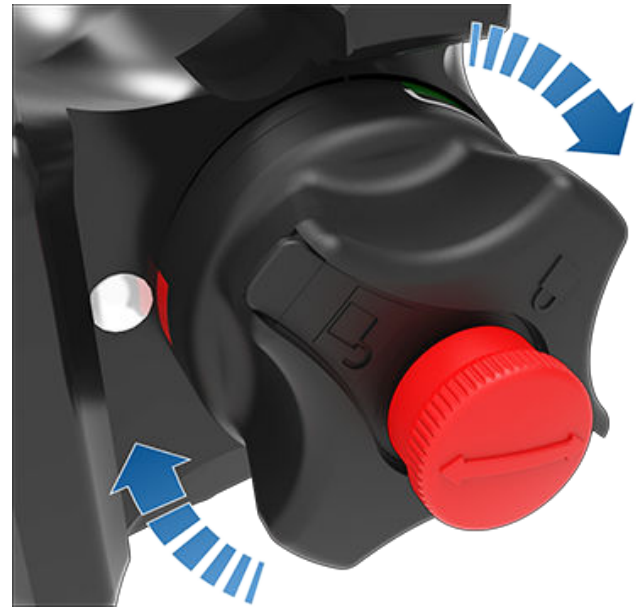

警告： 轉動上鎖圓柱時，請小心。如果未鎖至「開啟位置」，則會自動退回至原始「關閉位置」，並可能會夾到手指。

4. 緊握掛鉤底部，然後將掛鉤旁邊三角形導軌和掛鉤外殼上對應切口對齊。
- 註：** 請勿握上鎖圓柱，以便自由旋轉。
5. 將掛鉤推進掛鉤外殼，直到上鎖圓柱逆時針旋轉約 120° 並自動鎖至「關閉位置」為止。將上鎖圓柱上的綠色區域 (在白色箭頭上方) 和外殼上的白點對齊。
6. 目視檢查並確定掛鉤已完全插入外殼。嘗試向下拉掛鉤。當您向下拉時，掛鉤應該不會掉落。
- 註：** 如掛鉤未鎖入外殼，下拉時將會掉落。
7. 轉動鑰匙，使箭頭和上鎖圓柱上的「鎖上」標記對齊。
8. 拔下鑰匙並存放在安全場所 (最好放在車內)。

註： 只有在掛鉤鎖上之後才可拔出鑰匙。這表示正確連接。如果未拔出鑰匙，請勿使用掛鉤。

註： Tesla 建議您記下鑰匙號碼。如果遺失鑰匙，訂購替代鑰匙需提供此號碼。



9. 關閉防塵蓋以防止灰塵與碎屑進入鎖中。若為有扣夾的新版車輛，請重新裝上防塵蓋並將起卡入定位，請打開簧片夾後再將其推入。

註： 定期在掛鉤上塗抹無樹脂油脂以保養掛鉤。

中斷與拖吊掛鉤的連接

完成拖吊後，請卸下掛鉤：

1. 插入鑰匙並轉動，將鑰匙頂部和「解鎖」位置對齊。
2. 緊握掛鉤底部 (防止掉落)，同時將上鎖圓柱拉出約 1/8 吋 (0.5 公分)，然後順時針轉動，直到上鎖圓柱上的紅色標記和白點對齊為止。此時，上鎖圓柱會鎖至「開啟」位置，掛鉤脫離外殼。

警告： 轉動上鎖圓柱時，請小心。如果未鎖至「開啟位置」，則會自動退回至原始「關閉」位置，並可能會夾到手指。

3. 將防塵蓋重新裝回掛鉤外殼，以防外殼內部累積灰塵。
4. 關閉上鎖圓柱上的防塵蓋，然後將掛鉤存放在安全場所。

連接和卸下球頭裝置

Model X 拖吊套件不包含球頭裝置。您必須購買您要拖吊之拖車類型適用的球頭裝置。Model X 掛鉤底座支援高達 8 吋並可再調高 0.75 吋的球頭裝置。請勿使用任何可調低的球頭裝置類型。

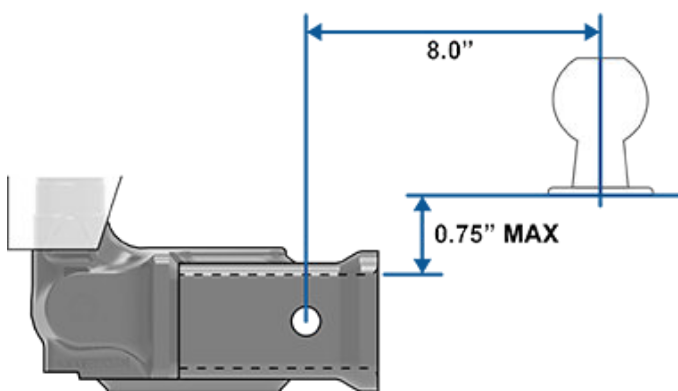

若要連接球頭裝置：

1. 如有需要，請從鎖定螺栓卸下開口銷，然後從掛鉤組件滑出鎖定螺栓。
2. 將球頭架滑入掛鉤組件。
3. 將球頭架內的孔對齊掛鉤組件內的孔。
4. 將鎖定螺栓滑動穿過掛鉤組件/球頭架。
5. 將開口銷插入鎖定螺栓末端的孔內。

若要卸下球頭裝置：

1. 從鎖定螺栓取下開口銷，然後將鎖定螺栓滑出球頭架/掛鉤組件。
2. 從掛鉤組件拉出球頭架。

電氣連接

法規規定所有拖車都要配備尾燈、煞車燈、車寬燈及方向燈。為了提供電力給拖車的車燈，內建的七向接線接頭 (SAE J560) 會安裝在拖吊掛鉤附近。大部分拖車配線插頭均可連接此連接器。

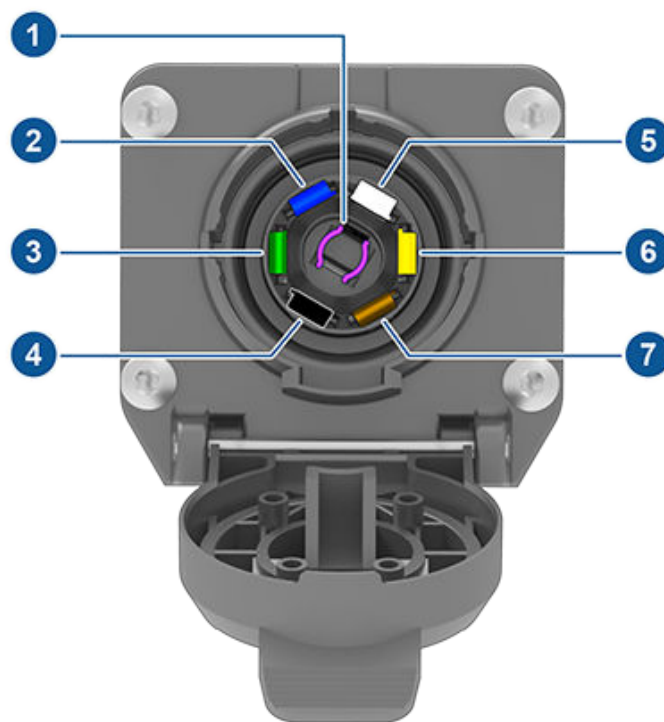

1. 倒車燈 (紫色)
2. 煞車控制器輸出 (藍色)
3. 右轉方向燈及煞車燈 (綠色)
4. 低電壓 電力 (紅色或黑色)
5. 接地 (白色)
6. 左轉方向燈及煞車燈 (黃色)
7. 尾燈及行車燈 (棕色)

註： 駕駛人必須在拖車前或拖吊期間確保所有電氣連接及所有拖車車燈正常運作。Model X 不會偵測拖車車燈是否故障。您必須手動檢查。

註： 拖吊時無法亮起拖車燈可能是因為拖車線路故障，或是連接至拖車輸出端的車燈耗電量過大。發生此情況時，「拖車模式」圖示會顯示在觸控螢幕上。請修正線路的任何問題和/或減少連接至拖車輸出端的車燈數量，然後先關閉再開啟「拖車模式」控制項目。

將拖車的配線插入 Model X 的電氣連接器，會自動啟動「拖車模式」(請參閱拖車模式)。

警告： 只有在安裝煞車控制器的情況下，煞車控制器輸出才會運作 (請參閱拖車煞車)。

警告： 請僅使用 Tesla 設計的電氣連接。請勿試圖使用其他任何方法直接接合或連接拖車的電線。這樣做會損壞車輛電氣系統並導致故障。

注意： 必須確保拖車電線不會觸碰地面或者在地面拖行，並且電線不會太緊以便車輛轉彎。



對里程的影響

拖吊拖車和裝載配件都會增加車輛重量和阻力。因此，行車里程將大幅降低。雖然「旅程規劃」會嘗試根據「拖車模式」調整預估，但實際電能消耗仍然可能有所出入。請相應規劃旅程長度與充電地點。



關於 Autopilot 自動輔助駕駛

「Autopilot 自動輔助駕駛」是進階的駕駛人輔助功能套件，目的是為了使行車更加安全並減輕駕駛人壓力。所有功能均無法讓 Model X 完全自動駕駛或取代您身為駕駛人的角色。所有全新 Tesla 車輛均標準配備「Autopilot 自動輔助駕駛」功能。

註：視市場地區、車輛配置、購買的選配項目和軟體版本而定，您的車輛可能未配備下列功能，或者某項功能可能未完全按照描述那樣運作。

「基本版 Autopilot 自動輔助駕駛」包含「主動巡航定速」和「自動輔助轉向」。

- **主動巡航定速：**保持您的速度以及與前車 (如有) 的跟車距離 (請參閱[主動巡航定速](#))。
- **自動輔助轉向：**保持您的速度以及與前車 (如有) 的距離，同時智慧地確保 Model X 持續行駛在車道內 (請參閱[自動輔助轉向](#))。

警告：「基本版 Autopilot 自動輔助駕駛」是需要親手操控的功能。您需要隨時雙手握住軀式方向盤 (或方向盤) 並注意路況、周遭交通與其他用路人 (例如行人與自行車騎士)。隨時隨刻準備好立即應對突發狀況。未遵循這些指示，可能會造成損壞與重大人身傷亡。

「全自動輔助駕駛」包括一些額外功能，專門減輕駕駛人的行車負擔，並能輕鬆地進行常見的駕駛動作，例如變換車道或停車。

註：約於 2024 年四月前生產的車輛，像是自動變換車道輔助、自動輔助導航駕駛、自動停車、召喚以及智慧召喚等功能都包含在「增強版 Autopilot 自動輔助駕駛」套件中。

- **自動變換車道輔助：**在您啟動方向燈並且啟用「自動輔助轉向」時，將 Model X 移入鄰近車道 (請參閱[自動變換車道輔助](#))。
- **自動輔助導航駕駛：**主動引導 Model X 從公路的入口匝道前往出口匝道，包含執行車道變換、行經交流道、自動啟動方向燈，以及行駛正確的出口 (請參閱[自動輔助導航駕駛](#))。
- **自動停車：**停放 Model X，平行或直角停車皆可 (請參閱[自動停車](#))。
- **召喚：**前後移動 Model X，即使您在車外。此功能在停車空間狹窄時十分實用 (請參閱[召喚](#))。
- **智慧召喚：**將 Model X 移出停車位並駛出複雜的環境，繞開障礙物和其他車輛並前往您的所在地點，或前往預定目標 (請參閱[智慧召喚](#))。
- **交通號誌和停止標誌控制：**保持您的車速與跟車距離，並將 Model X 保持在車道內，同時根據交通號誌和停止標誌減慢並停下車輛 (請參閱[交通號誌和停止標誌控制](#))。
- **全自動輔助駕駛 (駕駛監控版)：**嘗試沿著道路的彎道前往您的目的地；在交叉路口、停止標誌處和圓環停讓和減速；左右轉彎；以及進入/離開高速公路 (請參閱[全自動輔助駕駛 \(駕駛監控版\)](#))。

警告：全自動輔助駕駛所包含的都是手動操控功能。您需要隨時雙手握住方向盤並注意路況、周遭交通與其他用路人 (例如行人與自行車騎士)。請隨時注意路況，並準備好立即應對突發狀況。未遵循這些指示可能造成損壞或重大人身傷亡。

運作方式

「Autopilot 自動輔助駕駛」會使用 Model X 上的鏡頭，因為這些鏡頭會監控周遭區域並偵測其他車輛、行人、道路標記和障礙物 (例如路障和路緣石)。Model X 的前後左右均有裝設鏡頭 (請參閱[鏡頭](#))。

Model X 也有配備車廂鏡頭 (裝設在後視鏡)，可監控駕駛人的專注程度。您有責任雙手握住方向盤、注意路況，並準備好隨時立即因應突發狀況。

啟動「Autopilot 自動輔助駕駛」時，Model X 會逐步加強一系列警告，提醒您雙手握住方向盤並專注路況。如果您沒有回應，則「Autopilot 自動輔助駕駛」會解除，並且在剩餘的駕駛旅途中無法使用。

警告：「Autopilot 自動輔助駕駛」是為了提供駕駛舒適性和便利性所設計，並不是碰撞警告或防撞系統。您有責任時刻保持警惕、安全駕駛，並全程操控車輛。切勿依賴「Autopilot 自動輔助駕駛」來充分減慢 Model X 的速度。請全程注意前方路況，並準備好隨時採取更正措施。否則，可能會導致嚴重傷害或死亡。

您需負責自行熟悉「Autopilot 自動輔助駕駛」的限制並做好隨時接管控制的準備。如需更多限制、注意事項與警告的詳細資訊，請參閱[限制和警告](#)。



Autopilot 自動輔助駕駛使用條件

請確保在每次駕駛與使用「Autopilot 自動輔助駕駛」功能前，所有鏡頭均已清潔乾淨且無障礙物阻擋 (請參閱「[清潔鏡頭](#)」)。不乾淨的鏡頭和感測器 (如有配備) 以及環境狀況 (例如下雨和模糊不清的車道標線) 都會影響「Autopilot 自動輔助駕駛」的效能。如果鏡頭受到阻擋或遮蔽，Model X 會在儀表板總成顯示訊息，並且「Autopilot 自動輔助駕駛」功能可能會無法使用。如需特定警示的更多資訊，請參閱[疑難排解警示](#)。

在您可以使用「Autopilot 自動輔助駕駛」功能之前，以及在進行部分到店服務之後，您必須駕駛一小段距離來校正鏡頭。如需更多資訊，請參閱「[行駛以校正鏡頭](#)」。

此外，這些功能在以下情況可能無法如預期般運作：

- 道路可能有急彎或大幅度的高低改變。
- 路標和號誌可能不清、模糊或缺乏維護。
- 能見度不佳 (由於暴雨、冰雪、冰雹等因素或夜晚道路光線不足)
- 您正在隧道中或高速公路分隔島旁邊行駛，而這會干擾鏡頭視野
- 強光 (例如，對面來車的頭燈或直射陽光) 干擾鏡頭視野。

清單中並未完全列出干擾「Autopilot 自動輔助駕駛」功能正常運作的所有情況。如需詳細資訊，請參閱[限制和警告](#)。

註：視市場地區、車輛配置、購買的選配項目和軟體版本而定，您的車輛可能未配備下列功能，或者某項功能可能未完全按照描述那樣運作。

Autopilot 自動輔助駕駛功能	使用條件
主動巡航定速	<ul style="list-style-type: none"> • 您的駕駛速度介於 18 英里/小時 (30 公里/小時) 和 85 英里/小時 (140 公里/小時) <p>註：如果偵測到 Model X 距離前車至少 5 英尺 (1.5 公尺)，您可在低車速時啟動「主動巡航定速」。</p>
自動輔助轉向	<ul style="list-style-type: none"> • 您的駕駛速度介於 18 英里/小時 (30 公里/小時) 和 85 英里/小時 (140 公里/小時) <p>註：如果偵測到 Model X 距離前車至少 5 英尺 (1.5 公尺)，您可在低車速時啟動「自動輔助轉向」。</p> <p>註：行駛於住宅區道路、無中央分隔島的道路或沒有出入管制的道路時，允許的最高巡航速度會受到限制，並且儀表板會顯示訊息。限制速度將為道路速限加上 5 英里/小時 (10 公里/小時)。</p> <ul style="list-style-type: none"> • 頭燈設為「開啟」或「自動」。雖然「Autopilot 自動輔助駕駛」在日間和低光源環境下均可使用 (薄暮或黑夜)，但若頭燈設為「關閉」時，「自動輔助轉向」會中止或無法使用。啟動「自動輔助轉向」時，「自動遠光燈」會自動啟用 (請參閱「車頭遠光燈」)，並且雨刷會設為「自動」。
自動輔助導航駕駛	<ul style="list-style-type: none"> • 您的駕駛速度介於 18 英里/小時 (30 公里/小時) 和 85 英里/小時 (140 公里/小時)。 <p>註：如果偵測到 Model X 距離前車至少 5 英尺 (1.5 公尺)，您可在低車速時啟動「自動輔助導航駕駛」。</p> <ul style="list-style-type: none"> • 您正在有出入管制的公路上駕駛。當您離開有出入管制的公路時，「自動輔助導航駕駛」會還原至「自動輔助轉向」。
全自動輔助駕駛 (駕駛監控版)	<ul style="list-style-type: none"> • 您的駕駛速度低於 85 mph (150 km/h)。 <p>註：您能在低速駕駛情況下啟用全自動輔助駕駛 (駕駛監控版)，此情況包括 Model X 靜止不動，無論是否在 Model X 前方偵測到車輛的情況時。</p>



關於 Autopilot 自動輔助駕駛

Autopilot 自動輔助駕駛功能	使用條件
	<ul style="list-style-type: none">頭燈設為「開啟」或「自動」。雖然全自動輔助駕駛 (駕駛監控版) 在白天或低光源 (黃昏或昏暗情況) 下也可使用，但此功能在頭燈關閉時將會中止或無法使用。當全自動輔助駕駛 (駕駛監控版) 啟動時，自動遠光燈會自動打開 (請參閱 車頭遠光燈) 且雨刷會設成自動。



本主題說明如何啟用和使用以下輔助駕駛功能。

註：視市場地區、車輛配置、購買的選配項目和軟體版本而定，您的車輛可能未配備下列功能，或者某項功能可能未完全按照描述那樣運作。

- **主動巡航定速：**與傳統的巡航控制功能相同，「主動巡航定速」會將車速維持在已設定的駕駛速度。不過，「主動巡航定速」也會視需要將 Model X 的速度減慢或加快，以保持與前車的跟車距離。啟動「主動巡航定速」後，您仍需負責操控 Model X (請參閱**主動巡航定速**)。
 - **自動輔助轉向：**與「主動巡航定速」相同，「自動輔助轉向」會將車速維持在已設定的速度 (如果前方沒有車輛) 或已設定的跟車距離 (如果前方有車輛)。此外，「自動輔助轉向」會偵測車道標記、道路邊緣以及是否出現車輛和物體，智慧地將 Model X 保持在行駛的車道內 (請參閱**自動輔助轉向**)。
 - **自動變換車道輔助：**當您在「自動輔助轉向」啟用期間啟動方向燈時，「自動變換車道輔助」會將 Model X 移入方向等指示方向的鄰近車道 (請參閱**自動變換車道輔助**)。
 - **自動輔助導航駕駛：**「自動輔助導航駕駛」建立在「主動巡航定速」和「自動輔助轉向」的功能基礎上。啟用「自動輔助轉向」時，「自動輔助導航駕駛」會允許 Model X 提出建議，以及 (如有配置) 自動變換車道來超越其他車輛並遵循導航路線 (請參閱**自動輔助導航駕駛**)。
- 註：**「自動輔助導航駕駛」是 BETA 版功能。

「主動巡航定速」和「自動輔助轉向」會使用 Model X 鏡頭傳來的資訊，以偵測車道標記、道路邊緣和 Model X 周圍的其他車輛以及用路人。

注意：請確保在每次駕駛與使用「Autopilot 自動輔助駕駛」功能前，所有鏡頭均已清潔乾淨且無障礙物阻擋 (請參閱「**清潔鏡頭**」)。不乾淨的鏡頭和感測器 (如有配備) 以及環境狀況 (例如下雨和模糊不清的車道標線) 都會影響「Autopilot 自動輔助駕駛」的效能。如果鏡頭受到阻擋或遮蔽，Model X 會在儀表板總成顯示訊息，並且「Autopilot 自動輔助駕駛」功能可能會無法使用。如需特定警示的更多資訊，請參閱**疑難排解**。

注意：您需負責自行熟悉「Autopilot 自動輔助駕駛」的限制，以及瞭解駕駛人可能需要介入的情形。如需更多資訊，請參閱「**限制和警告**」。

Autopilot 自動輔助駕駛設定

使用「Autopilot 自動輔助駕駛」功能前，請輕觸「**控制**」>「**Autopilot 自動輔助駕駛**」來自訂這些功能的運作方式。

- **設定速度：**選擇「Autopilot 自動輔助駕駛」是否要以目前偵測的速限或目前的駕駛速度啟動。輕觸「**控制**」>「**Autopilot 自動輔助駕駛**」>「**設定速度**」並選擇「**車速限制**」或「**目前速度**」。
- **偏離值：**如果您選擇「**車速限制**」，您可以輕觸「**定速偏離值**」來指定偏離值。您可以選擇「**固定**」(巡航速度會依照所有道路指定的速度來調整) 或「**百分比**」(巡航速度會根據偵測的道路速限調整百分比)。

- **Autopilot 自動輔助駕駛啟動：**選擇如何啟動「自動輔助轉向」。如果設定為「**按一下**」，「主動巡航定速」和「自動輔助轉向」會在您按一下右滾輪按鈕時啟動。如果設定為「**按兩下**」，則必須按兩下右滾輪按鈕才能啟用「自動輔助轉向」。

註：Autopilot 自動輔助駕駛啟動 如果您希望獨立使用「自動輔助轉向」的「主動巡航定速」，則必須將「自動輔助轉向啟動」設為「**按兩下**」。

- **綠燈提示音**在加拿大和美國：啟動以後，您停等紅燈時，若燈號轉為綠燈，警示音便會響起。如果您沒有主動使用「主動巡航定速」，並且在等紅燈時前方有車，則前車起步時，會響起警示音。

主動巡航定速

「主動巡航定速」為永遠啟用。

使用主動巡航定速的方法：

1. 請按下右滾輪按鈕然後放開加速踏板，以允許「主動巡航定速」保持巡航速度。聽到提示音表示「主動巡航定速」現在運作中。
註：若將 Autopilot 自動輔助駕駛啟動 設為「**按一下**」，則按一下右滾輪按鈕一次也會啟動「自動輔助轉向」(包括「主動巡航定速」)。輕觸「**控制**」>「**Autopilot 自動輔助駕駛**」>「**Autopilot 自動輔助駕駛啟動**」並選擇「**按兩下**」，可在按一下右滾輪按鈕時單獨使用「主動巡航定速」，而不包含「自動輔助轉向」。
2. 若要變更已設定的速度，將右滾輪向上滾動來增加速度，或向下滾動來降低速度。您隨時可以踩下加速踏板來暫時置換設定的巡航速度。如需更多資訊，請參閱「**使用 Autopilot 自動輔助駕駛期間**」。
3. 如要取消主動巡航定速，按右滾輪按鈕或踩煞車踏板。如需更多資訊，請參閱「**取消 Autopilot 自動輔助駕駛**」。

40
MAX
40
MAX

可使用但未啟用「主動巡航定速」時，儀表板總成會以灰色顯示巡航速度。顯示的數字表示當您啟用「主動巡航定速」時將會設定的速度。

當「主動巡航定速」以設定速度主動巡航時，巡航速度會以藍色文字強調顯示。

警告：「主動巡航定速」專為駕駛舒適性和便利性而設計，而不是一套碰撞警告或防撞系統。您有責任時刻保持警惕、安全駕駛，並全程操控車輛。請勿依賴由「主動巡航定速」來適當地降低 Model X 的速度。請全程注意前方路況，並準備好隨時採取更正措施。否則，可能會導致嚴重傷害或死亡。如需更多資訊，請參閱「**限制和警告**」。

自動輔助轉向

註：視市場地區、車輛配置、購買的選配項目和軟體版本而定，您的車輛可能未配備「自動輔助轉向」，或者該功能可能未完全按照描述那樣運作。



Autopilot 自動輔助駕駛功能

啟用自動輔助轉向：

1. 輕觸控制 > 「Autopilot 自動輔助駕駛」 > 「Autopilot 自動輔助駕駛功能」 > 自動輔助轉向 (Beta 版)。
2. 仔細閱讀並瞭解彈出視窗後，請輕觸「是」。

如何使用自動輔助轉向：

1. 按右滾輪按鈕。

註：如果將 **Autopilot 自動輔助駕駛啟動** 的設定設為「**按兩下**」，您必須按下右滾輪按鈕兩次來啟動「自動輔助轉向」（請參閱「**Autopilot 自動輔助駕駛設定**」）。

2. 若要變更已設定的速度，將右滾輪向上滾動來增加速度，或向下滾動來降低速度。如需更多資訊，請參閱「**使用 Autopilot 自動輔助駕駛期間**」。
3. 如要取消「自動輔助轉向」，按右滾輪按鈕或踩煞車踏板。如需更多資訊，請參閱「**取消 Autopilot 自動輔助駕駛**」。

當你啟用「自動輔助轉向」時，Model X 會以提示音確認功能啟動，且會在儀表板總成短暫顯示訊息，提醒您留意路況且要準備好隨時接管駕駛。



為了表示可使用「自動輔助轉向」（但不是主動將 Model X 轉向），儀表板會顯示灰色的「自動輔助轉向」圖示。在發生「自動輔助轉向」暫時無法使用的情況，「自動輔助轉向」圖示會消失。（例如，您的駕駛速度不在「自動輔助轉向」可運作的所需速度範圍內。）



為了表示「自動輔助轉向」已啟用，儀表板總成會以藍色顯示「自動輔助轉向」圖示。

當「自動輔助轉向」能夠偵測車道標線時，會在儀表板總成上將行駛車道的邊緣顯示為藍色。

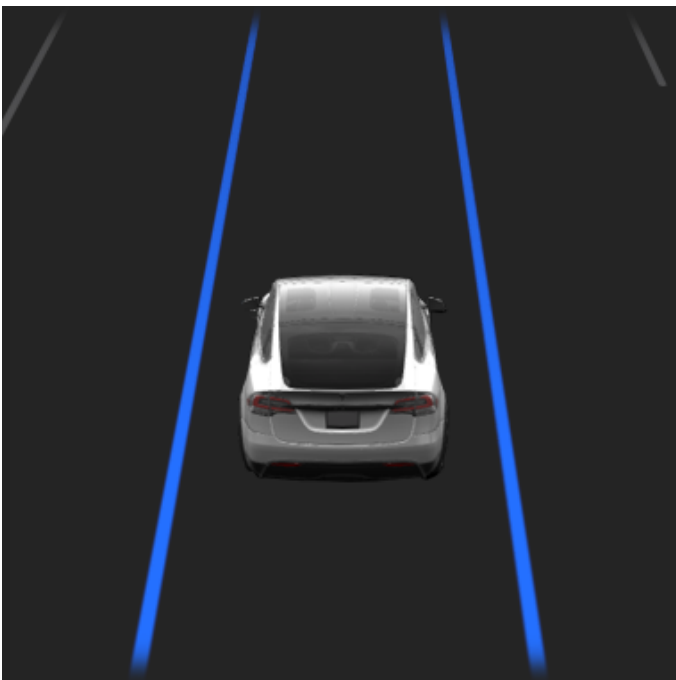

只要「自動輔助轉向」為啟用中，就會啟用「主動巡航定速」。

啟動「自動輔助轉向」時，如果偵測不到車速限制，「自動輔助轉向」功能會降低車輛行駛速度，並將設定的巡航速度限制在 45 英里/小時 (70 公里/小時)。雖然您可以自己加速來超過限制的速度，但在您踩下加速踏板時，Model X 將不會對偵測到的障礙物進行煞車。當您放開加速踏板時，「自動輔助轉向」會減緩速度至限制的車速。離開該路段或透過 軛式方向盤 (或方向盤) 解除「自動輔助轉向」系統時，您可以視需要再度提高設定速度。



警告：「自動輔助轉向」是需要親手操控的功能。請隨時將雙手放在軛式方向盤 (或方向盤) 上、注意路況與周遭交通情況，並且永遠準備好立即應對突發狀況。未遵循這些指示可能造成損壞或重大人身傷亡。您需負責自行熟悉「自動輔助轉向」的限制，以及瞭解此功能可能無法如預期運作的情形。如需更多資訊，請參閱「**限制和警告**」。

自動變換車道輔助

註：視市場區域、車輛配置、購買的選配項目、軟體版本而定，您的車輛可能未配備「自動變換車道輔助」功能，或者該功能可能無法完全按照所述運作。

如果您在啟用「自動輔助轉向」時啟動方向燈，Model X 會移入方向燈指示的鄰近車道，但需符合以下條件：

- 已啟用方向燈。
- 車道標記可指示是否允許變換車道。
- 在變換車道的中途，Model X 必須要能夠偵測到目標車道的外側車道標記。如果偵測不到車道標記，將會中止變換車道，Model X 會返回原本的駕駛車道。
- 鏡頭視野未遭遮蔽。
- Model X 不會偵測處於盲點的車輛或者位於目標車道中央的車輛或障礙物。如果偵測到目標車道中有車輛或其他障礙物，儀表板總成上的視覺效果會顯示紅色，Model X 僅會在確定安全無虞時變換車道。





警告：雖然「Autopilot 自動輔助駕駛」的設計是為了偵測鄰近車道的車輛和障礙物，但您永遠需負責執行目視檢查，確定是否能安全且適當地移入目標車道。如果「Autopilot 自動輔助駕駛」因資料不足而無法變換車道，儀表板總會顯示一系列警告。因此，當使用「自動變換車道輔助」時，請隨時注意您的儀表板總會並隨時準備好手動操控 Model X。

「Autopilot 自動輔助駕駛」的最低車速會因地區、相鄰車道速度以及其他因素而不同。請務必準備好能夠視需要手動轉向及變換車道。在進行自動變換車道時，將會啟動「超車加速」以允許 Model X 加速以更接近前方的車輛（請參閱[超車加速](#)）。

當您啟用方向燈時，「Autopilot 自動輔助駕駛」將 Model X 一次移入一個車道。若要移向其他車道，您需要在完成初次車道變換後再次啟動方向燈。

當 Model X 變換車道時，請務必注意前方的駕駛路徑與周圍區域來監控該功能的行為。請隨時準備好接管方向盤。當您要切換至鄰近車道時，儀表板總會顯示 Model X 要駛入車道中的位置。

自動輔助導航駕駛

註：視市場區域、車輛配置、購買的選配項目、軟體版本而定，您的車輛可能未配備「自動輔助導航駕駛」功能，或者該功能可能無法完全按照所述運作。

若要啟用「自動輔助導航駕駛」，請輕觸「控制」>「Autopilot 自動輔助駕駛」>「自動輔助導航駕駛」(Beta 版)。接著，若要自訂「自動輔助導航駕駛」的運作方式，請輕觸「自訂自動輔助導航駕駛」：

- **在每次旅程開始時啟用：**請選擇是否要在每條導航路線中自動啟用「自動輔助導航駕駛」。啟用時，轉向導航清單上的「自動輔助導航駕駛」按鈕會在每次旅程開始時啟用。
- **根據車速進行車道變換：**「自動輔助導航駕駛」的設計用來執行根據路線與車速變換車道。根據車速進行車道變換是一項選用功能。您可使用此設定來停用根據車速變換車道，或指定您希望「自動輔助導航駕駛」主動變換車道的程度以達到設定的巡航速度（「適度」、「平均」或「積極」）。
- **離開超車道：**選擇是否要讓「自動輔助導航駕駛」在指引您行駛至目的地時駛離超車道。除了依路線與依車速為依據變換車道外，「自動輔助導航駕駛」也會要求變換車道（離開超車道）以作為提醒，以在您不超車時留在較慢的車道。除非需要留在導航路線，否則選擇「否」來停用此功能，並讓 Model X 維持在超車道。
- **需要變換車道確認：**（若有配備）依預設，「自動輔助導航駕駛」會要求您先按下適當的方向燈來確認是否變換車道。若您未在 3 秒內確認變換車道，警示音便會響起。提醒您，「自動輔助導航駕駛」需要您的確認才可變換車道。
- **變換車道通知：**您可以指定期望的車道變換通知方式（「關閉」、「警示音」、「震動」或「兩者」）。

如果開啟「在每次旅程開始時使用」，則「自動輔助導航駕駛」會在下列情況下自動啟動：

- 「自動輔助轉向」啟用中。
- 您正在使用導航系統前往目的地。
- 您正在有出入管制的公路上駕駛。

啟用後，每當有進行中的導航路線並且路線中包含至少一條有出入管制的公路時，地圖的轉向導航清單上即會出現「自動輔助導航駕駛」按鈕。

如果關閉「在每次旅程開始時使用」，請輕觸轉向導航上的「自動輔助導航駕駛」按鈕來啟用此功能。選擇「自動輔助導航駕駛」時，此功能會在您每次啟動「自動輔助轉向」時啟動。



當您導航前往目的地，並且可使用「自動輔助導航駕駛」但未啟用時，自動輔助導航駕駛圖示會顯示在轉向導航清單中。



如果「自動輔助導航駕駛」已啟用，則圖示為藍色。如果開啟「在每次旅程開始時啟用」，則每次啟動導航便會選擇「自動輔助導航駕駛」圖示。輕觸圖示可取消「自動輔助導航駕駛」並回復「自動輔助轉向」。

只要啟用「自動輔助導航駕駛」，「自動輔助導航駕駛」按鈕就會呈現藍色，儀表板總會將行駛車道顯示為 Model X 前方的單條藍線：



轉向導航會在「自動輔助導航駕駛」要採取的操控（例如出口匝道）旁邊顯示「自動輔助轉向」圖示。

啟動「自動輔助導航駕駛」時，Model X 會自動，根據車速與路線變換車道。

- **根據車速進行車道變換：**「自動輔助導航駕駛」會變換車道來減少前往目的地的行車時間。例如，當 Model X 位於低於設定巡航速度的車輛後方時，「自動輔助導航駕駛」會移至超車道進行超車。根據車速進行車道變換是一項選用功能。
- **根據路線進行車道變換：**「自動輔助導航駕駛」會變換車道以引導車輛行駛在前往目的地的路線。例如，「自動輔助導航駕駛」會在 Model X 接近導航路線指定的出口匝道時移入出口車道。

如果您忽略以路線為準的車道變換建議（例如您在公路上行駛時的車道為左側車道，但需駛離的出口匝道在右側車道），「自動輔助導航駕駛」將無法駛入出口匝道，在此情況下，導航系統將會重新規劃至目的地的路線。



Autopilot 自動輔助駕駛功能

註：在決定導航路線且行經交流道時，「自動輔助導航駕駛」會考量您是否想要使用「高乘載」(HOV) 車道。因此，請確保「使用高乘載車道」設定適用於您的駕駛環境(請參閱地圖與導航)。若該設定為關閉，「自動輔助導航駕駛」永遠不會使用高乘載車道，無論何時都一樣。若該設定為開啟，則在適用時，「自動輔助導航駕駛」便會使用高乘載車道。

注意：「自動輔助導航駕駛」可能不會永遠只在出口匝道嘗試駛向出口或變換車道，即使導航路線已判斷出口或車道變換時也一樣。請保持警覺並準備好手動轉向至出口匝道，或進行車道變換以準備好前往位於出口匝道或交流道的出口。

「自動輔助導航駕駛」會根據您駕駛的道路類型適當啟用或停用。在啟用「自動輔助導航駕駛」而且您沿著導航路線接近出口匝道或交流道時，適當的方向燈會開啟，「自動輔助轉向」會將 Model X 駛向出口匝道或交流道。

當您駛離有出入管制的公路時，「自動輔助導航駕駛」會還原至「自動輔助轉向」—警示音響起並且儀表板總成會將行駛車道顯示為藍色(而非 Model X 前方的單條藍線)。在停用「自動輔助導航駕駛」時，「自動輔助轉向」會保持為使用中。隨時隨刻準備好採取適當措施。

警告：「自動輔助導航駕駛」是需要親手操控的功能。請隨時將雙手放在軛式方向盤(或方向盤)上、注意路況與周遭交通情況，並且永遠準備好立即應對突發狀況。未遵循這些指示可能造成損壞或重大人身傷亡。您需負責自行熟悉「自動輔助導航駕駛」的限制，以及瞭解此功能可能無法如預期運作的情形。如需更多資訊，請參閱「[限制和警告](#)」。

取消 Autopilot 自動輔助駕駛

「主動巡航定速」會在以下情況取消：

- 您按下軛式方向盤(或方向盤)上的右滾輪按鈕。
- 您踩下煞車踏板。
- 您的車速超過 90 英里/小時(150 公里/小時)。
- 您切入「倒車檔(R)」、「停車檔(P)」或「空檔(N)」。
- 車門開啟。
- 發生「自動緊急煞車」事件(請參閱[避撞輔助](#))。
- 駕駛座的安全帶已解開，以及/或者駕駛人離開駕駛座。

取消「主動巡航定速」時，儀表板總成上的巡航速度圖示會變成灰色，指示「主動巡航定速」已停用。

「自動輔助轉向」會在您採取任一上述動作時取消。此外，「自動輔助轉向」會在以下情況取消：

- 您的車速超過 85 英里/小時(140 公里/小時)。
- 您手動接管操控。

警告：如果將 Autopilot 自動輔助駕駛啟動設為「按兩下」，但「自動輔助轉向」因您開始手動操控而取消，則「主動巡航定速」仍會保持啟用。如果將 Autopilot 自動輔助駕駛啟動設為「按一下」，但「自動輔助轉向」因您開始手動操控而取消，則「主動巡航定速」也會取消。

- 您未回應反覆提醒您保持雙手握住方向盤後續在儀表板總成上出現的訊息(請參閱[駕駛人專注度](#))。

「自動輔助轉向」取消時會響起警示音，若「自動輔助轉向」的圖示變為灰色，則表示「自動輔助轉向」已停用，若圖示消失則表示目前無法使用。

「自動輔助導航駕駛」會在「自動輔助轉向」取消時一同取消，如上所述。此外，「自動輔助導航駕駛」會在以下情況取消：

- 您輕觸地圖上轉向導航清單的「自動輔助導航駕駛」按鈕。在此情況下，「自動輔助轉向」仍會啟用。
- 您駛離有出入管制的公路。發生此情況時，「自動輔助轉向」仍會啟用。

當「自動輔助導航駕駛」取消但「自動輔助轉向」保持啟用時，警示音會響起，並且視覺效果會從行駛車道中的單條藍線變成左右任一車道的兩條藍線。

當「主動巡航定速」或「自動輔助轉向」取消時，Model X 不會慣性滑行。相反地，「再生煞車」會減慢 Model X 的速度，與不使用「主動巡航定速」駕駛時鬆開加速踏板的情況相同(請參閱[再生煞車](#))。

使用 Autopilot 自動輔助駕駛期間

啟用「主動巡航定速」和「Autopilot 自動輔助駕駛」維持設定速度時，儀表板總成上會以藍色文字亮顯速度。

啟用「自動輔助轉向」時，軛式方向盤(或方向盤)圖示為藍色並且車道標記會以藍色的視覺效果亮顯。如果還啟用「自動輔助導航駕駛」，「自動輔助導航駕駛」按鈕會呈現藍色，儀表板總成會將行駛車道顯示為 Model X 前方的單條藍線。

若要顯示道路與其周圍環境的更多細節，包括道路標記、紅燈號誌、物體(例如垃圾桶和牆柱)等，請輕觸「[控制](#)」>

「Autopilot 自動輔助駕駛」>「[全自動輔助駕駛視覺化預覽](#)」。

如果偵測不到車道標線，「自動輔助轉向」可能會根據您跟隨的車輛來判斷行駛車道。在多數情況下，「自動輔助轉向」會嘗試將 Model X 置於行駛車道中央。但也有可能出現「自動輔助轉向」遵循偏離車道中央的行駛路徑(例如偵測到護欄)。

維持設定速度

啟用「Autopilot 自動輔助駕駛」時，Model X 會在每次未偵測到前方有車輛時維持您設定的巡航速度。在其他車輛後方巡航時，Model X 會視需要加減速度來維持所選的跟車距離(請參閱[調整跟車距離](#))，最高不超過設定速度。

您可以踩下加速踏板來隨時人工加速，但當您鬆開踏板時，Model X 便會恢復到設定速度繼續巡航。

Model X 也會在進出彎道時調整巡航速度。

當 Model X 主動減慢車速來維持您選擇與前車的跟車距離時，煞車燈會亮起。您可能會注意到煞車踏板有些微移動。不過，當 Model X 加速時，加速踏板並不會移動。



變更設定速度

向上或向下滾動右滾輪按鈕，即可增加或減少設定速度。



Model X 可能需要數秒鐘才能夠達到新的巡航速度。

調整跟車距離

若要調整 Model X 和前方車輛間保持的跟車距離，請輕觸「控制」>「Autopilot 自動輔助駕駛」>「以跟車距離巡航」。

最接近的跟車距離為 2。

每個設定會與距離對應，這些距離以時間為準，表示 Model X 從目前位置行駛到達前車後保險桿位置需要的時間。「Autopilot 自動輔助駕駛」會保留您的設定，直到您再度變更為止。

停下和減慢車速

當車輛行駛速度明顯比相鄰車道上的車輛快時，Model X 會自動降低行駛速度。此功能在車流量大或要持續併入不同車道時十分實用。當 Model X 偵測到其他車輛明顯慢速行駛時，儀表板總成會以箭頭標示相鄰車道，以及以灰色標示偵測到的車輛，Model X 則會視情況降低行車速度。若要暫時覆寫此功能，請踩下加速踏板。

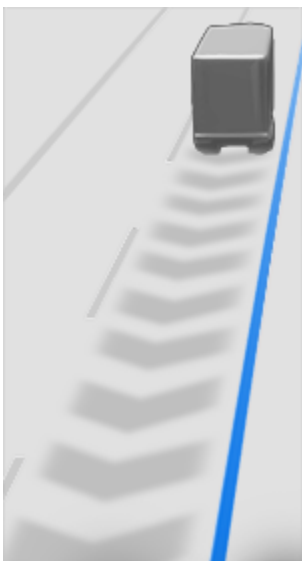

跟車時，「Autopilot 自動輔助駕駛」會保時為低速持續啟用，即使 Model X 即將要完全停車也是如此。例如，「Autopilot 自動輔助駕駛」會持續啟用，即使 Model X 處於速度已減慢至完全停止或接近完全停止的走走停停的路況中。當車流開始加快移動時，「Autopilot 自動輔助駕駛」會再次加速，並以設定速度為上限。

有時候，當 Model X 處於完全停車時，「Autopilot 自動輔助駕駛」會進入「暫停」狀態。如果發生此情況，只要踩一下加速踏板即可恢復巡航。



「暫停」狀態啟用時，儀表板總成會顯示「暫停」圖示和訊息，表示您需恢復巡航控制。

Model X 在以下情況會在啟用「Autopilot 自動輔助駕駛」時進入「暫停」狀態：

- Model X 已靜止 5 分鐘。
- Model X 偵測到行人（「暫停」狀態可能會在不再偵測到行人時解除）。
- Model X 突然失去前方車輛的視野。
- 在 Model X 前方偵測到障礙物。

行駛接近或者已經進入出口

當您在有出入管制的公路上巡航，並在接近出口時開啟方向燈駛向出口匝道時，「Autopilot 自動輔助駕駛」會假設您要離開並開始減慢 Model X 的速度。如果您未駛向出口匝道，「Autopilot 自動輔助駕駛」會回復為設定速度巡航。

在右行地區，這僅會在當您在最右側車道上駕駛，並在接近出口約 164 英尺 (50 公尺) 時同時啟動右轉燈號時才會發生。同樣地，在左行地區，這僅會在當您在最左側車道上駕駛，並在接近出口約 50 公尺 時同時啟動左轉燈號時才會發生。

註：如果啟用「自動輔助導航駕駛」，Model X 將根據路線執行車道變換來進入出口車道，並視需要駛向出口匝道來遵循導航路線。

如果啟用，在行經的公路交流道或出口匝道，「主動巡航定速」可能會以 5 英里/小時 (5 公里/小時) 為間隔降低您的設定速度 – 最慢至 25 英里/小時 (40 公里/小時) – 以符合在特定地區其他 Tesla 車輛回報的速度。若要覆寫此項控制此設定並以定速繼續巡航，請輕踩加速踏板。車輛會在您行駛交流道或下匝道期間維持新的設定速度 (除非您覆蓋此項控制或取消「Autopilot 自動輔助駕駛」)。駛過交流道或出口匝道後，設定速度可能會根據新地點視需要還原或變更。例如，若您併道進入不同的高速公路，定速巡航速度會恢復成進入交流道之前的速度。



警告：在某些情況下 (例如，擁有的資料不足)，「主動巡航定速」可能不會在高速公路交流道或匝道上自動減低設定速度。請勿依賴「主動巡航定速」來判定適當的行駛速度。Tesla 建議您以適合道路狀況並符合公告速限的安全速度行駛。



Autopilot 自動輔助駕駛功能

在巡航至有出入管制的公路入口匝道時，「Autopilot 自動輔助駕駛」會將定速巡航速度自動調整為公路的速限，並加上您指定的任何偏差值。啟動「自動輔助導航駕駛」時，車輛會在您駛離有出入管制的公路時解除功能（請參閱取消 Autopilot 自動輔助駕駛）。在此情況下，「自動輔助轉向」會保持啟用。

超車加速

請暫時啟用方向燈加快 Model X 跟上前方車輛。只要符合以下條件，暫時即可迅速加速至設定的速度，無需要踩下加速踏板：

- 「主動巡航定速」正常運作，並偵測到前方有車輛。
- 在目標車道上未偵測到障礙物或車輛。
- Model X 行駛速度低於設定速度，但高於 45 英里/小時 (72 公里/小時)。

註：如果啟用「自動輔助轉向」並且完全啟動方向燈，Model X 將會自動變換車道（請參閱自動變換車道輔助）。

Model X 會在您達到設定的巡航速度時停止加速（如果變換車道時間太長或 Model X 與前車距離太近）。Model X 也會在您解除方向燈時停止加速。

紅燈號誌與停止標誌警告

「Autopilot 自動輔助駕駛」啟用期間，若 Model X 偵測到您即將闖紅燈或忽視停止標誌，就在儀表板總成上顯示警告並發出警示音。如果發生此情況，請立即採取規避動作！

視覺與聽覺警告會在幾秒後或當您踩下煞車踏板時取消，以先到者為準。

紅燈號誌與停止標誌僅用來提供警告。此功能不會在遇到紅燈、停止標誌、道路標線等時減速或停止 Model X。若有配備「交通號誌和停止標誌控制」，您可啟用此功能使 Model X 在交通號誌和停止標誌自動停下（請參閱交通號誌和停止標誌控制）。

緊急救援車輛

如果您的市場地區有提供此功能，Model X 在夜間使用「自動輔助轉向」行駛於高速路段時，會在偵測到急救車輛的警示燈時自動降低行駛速度。發生此情況時，儀表板總成會顯示訊息通知您減慢速度。您也會聽到警示音並看到提示，要求您雙手握住軛式方向盤（或方向盤）。當車燈偵測過後或者消失時，「Autopilot 自動輔助駕駛」會繼續巡航速度。或者，您也可以點選加速器來繼續巡航速度。

切勿依賴「Autopilot 自動輔助駕駛」功能來判斷是否有緊急救援車輛。Model X 可能無法偵測緊急救援車輛的車燈。請仔細注意您的駕駛車道，並隨時準備好採取即時動作。

駕駛人專注度

自動輔助轉向會判定如何以最佳方式操控 Model X。啟用「自動輔助轉向」時，您需要雙手握住方向盤。如果一段時間內未檢測到您的雙手握於方向盤，則儀表板總成車輛狀態的頂端區域會閃爍藍光，並顯示以下訊息：

軛式方向盤警示：



輕微施力轉動軛式方向盤

方向盤警示



輕微施力轉動方向盤

在偵測到您的雙手時，訊息會消失，「自動輔助轉向」會恢復正常運作狀態。「自動輔助轉向」系統會根據方向盤轉動時辨識到的些微阻力，或您手動輕微地轉動方向盤（不足以接管車輛控制的力道），以此偵測您是否雙手握住方向盤。如果您啟用方向燈或使用方向盤上的按鈕或滾輪時，「自動輔助轉向」也會確認是否偵測到您的雙手。

「自動輔助轉向」系統需要您注意周圍環境，同時做好準備隨時接管控制車輛。如果「自動輔助轉向」仍未偵測到您的雙手握於方向盤，則儀表板總成車輛狀態區域的燈光將加快閃爍頻率，同時發出警示音。

如果您反覆忽略「自動輔助轉向」的提示而未對方向盤輕微施力，「自動輔助轉向」在之後的駕駛期間會停用，並顯示下列訊息以要求您手動駕駛。



目前駕駛無法使用 Autopilot 自動輔助駕駛。 Autopilot 自動輔助駕駛強制停用 - 駕駛人忽略注意力警示。

在剩餘的駕駛路程中，您必須手動轉向。「自動輔助轉向」會在您下次駕駛時再次啟用（當您停車並將 Model X 切換至停車檔 (P) 時）。

如果您未恢復手動轉向，「自動輔助轉向」系統會持續發出警示音、開啟警告閃燈，並且將車輛逐漸減速直到完全停止。

Autopilot 自動輔助駕駛暫停

如果偵測到不當使用，將暫停您使用「Autopilot 自動輔助駕駛」功能。

您的車輛的自動輔助轉向和全自動輔助駕駛（駕駛監控版）將會在您和另一位駕駛人收到五次 Autopilot 自動輔助駕駛「強制停用」後停用一週。強制停用是指在駕駛人因注意力不集中而收到幾次音頻和視覺警告後，Autopilot 自動輔助駕駛功能在剩餘行程中停用的情況。

您能透過 **控制 > Autopilot 自動輔助駕駛** 確認 Autopilot 自動輔助駕駛功能遭到停用前的剩餘提醒次數。

只要在這段期間內沒有再次收到強制停用訊息，就會在 7 天之後取消解除。

註：如果您的自動輔助轉向和全自動輔助駕駛（駕駛監控版）功能遭到停用，也會無法使用自動停車功能。然而，您仍能使用主動巡航定速，且所有主動式安全功能仍會啟用。



有不少行車情況需要駕駛人干預，您必須即時接管車輛的控制權來保持駕駛的安全性。由駕駛人主動解除並不算不當使用，而是我們期望駕駛人應有的舉動。



交通號誌和停止標誌控制

註：視市場區域、車輛配置、購買的選配項目、軟體版本而定，您的車輛可能未配備「交通號誌和停止標誌控制」功能，或者該功能可能無法完全按照所述運作。

註：「交通號誌和停止標誌控制」是 BETA 功能，在 Tesla 車輛最常行駛的道路上有最佳效能。「交通號誌和停止標誌控制」會嘗試在所有交通號誌前停下，也可能在綠燈前停下。

「交通號誌和停止標誌控制」的設計，是為了辨識與回應交通號誌與停止標誌，使用「主動巡航定速」或「自動輔助轉向」時，系統會減慢 Model X 的車速以停至定點。此功能會使用車輛的前向鏡頭以及 GPS 資料，並針對偵測到的所有交通號誌減慢車速，包含綠燈、閃黃燈以及無號誌，還有停止標誌與部分道路標線。當 Model X 接近交叉路口時，儀表板總成會顯示通知，表示將減慢車速。您必須確認要繼續行駛，否則 Model X 會在儀表板總成駕駛視覺效果顯示的紅色停止線前停下。

警告：請勿推測或預期「交通號誌和停止標誌控制」將停止、繼續駛過交叉路口或道路標線的時機與位置。以駕駛人的觀點來看，「交通號誌和停止標誌控制」的行為表現可能不一致。請全程注意前方路況，並準備好立即應對突發狀況。通過交叉路口時，駕駛人需負責判斷是否要停下車輛或繼續行駛。通過交叉路口時，切勿依賴「交通號誌和停止標誌控制」來判斷停下車輛或繼續行駛是否安全和/或適當。

使用前須知

使用「交通號誌和停止標誌控制」前，您必須：

- 確保前向鏡頭未遭遮蔽（請參閱「[清潔鏡頭](#)」）並已經過校正（請參閱「[行駛以校正鏡頭](#)」）。「交通號誌和停止標誌控制」會根據鏡頭的功能來偵測交通號誌、停止標誌與道路標線。
- 請確保最新版地圖已下載至 Model X。雖然「交通號誌和停止標誌控制」主要使用從車輛鏡頭接收到的視覺資料，但只有當使用最新地圖資料時才可達到最佳準確度。若要查看目前下載的地圖版本，請輕觸「[控制](#)」>「[軟體](#)」。您必須連線至 Wi-Fi 網路才能接收更新的地圖（請參閱[地圖更新](#)）。
- 啟用功能。在車輛處於停車檔 (P) 時，輕觸「[控制](#)」>「[Autopilot 自動輔助駕駛](#)」>「[交通號誌和停止標誌控制](#)」。啟用後，「交通號誌和停止標誌控制」會在「[主動巡航定速](#)」或「[自動輔助轉向](#)」也啟用時運作。

運作方式

當「交通號誌和停止標誌控制」啟用，且您正在使用「自動輔助轉向」、「主動巡航定速」，或全自動輔助駕駛（駕駛監控版）時，儀表板總成會顯示一則彈出式訊息，提醒您前方即將有交通號誌、停止標誌，或偵測到道路標線。當車輛接近停止位置時，即使交叉路口的交通號誌為綠燈，Model X 也會減慢速度並顯示紅線以指示 Model X 將停下的位置。若要繼續駛過交叉路口（即使交通號誌已是綠燈），您必須快速踩一下加速踏板，表示您允許車輛繼續前行。當您已確認要繼續前行時，紅色停止線會變成灰色，Model X 會繼續駛過交叉路口並恢復至您設定的巡航速度。

註：如果 Model X 在接近綠燈號誌時偵測到前方有車輛正在繼續通過交叉路口，則 Model X 無需您加以確認，即會繼續通過交叉路口，但前提是您並不在轉彎車道上，並且車輛能偵測到您將雙手放在 軛式方向盤 (或方向盤) 的方向盤上。

註：若您在快速踩一下加速踏板，確認您要繼續駛過交叉路口，但交通燈號在您駛入交叉路口前轉變（例如，燈號從綠燈轉為黃燈或從黃燈轉為紅燈），則 Model X 可能會判斷您不宜繼續前行。因此，Model X 會停下，您必須踩下加速踏板才可駛過交叉路口。在任何情況下，您都需負責確保車輛適當並安全地停下或加速。

警告：「交通號誌和停止標誌控制」在行經交叉路口時不會變 Model X (除非啟動了全自動輔助駕駛 (駕駛監控版))。當 Model X 在轉彎車道時，車輛會停在紅色停止線。您可透過快速踩一下加速踏板來繼續行駛，Model X 會繼續直行駛過交叉路口 (即使位於轉彎車道)，因此您必須手動操作 Model X 駛過交叉路口 (這會取消「自動輔助轉向」)。

如前所述，「交通號誌和停止標誌控制」僅會在符合以下條件時運作：

- 啟動自動輔助轉向、全自動輔助駕駛（駕駛監控版），或主動巡航定速時。
- 鏡頭可偵測到前方的交通號誌、停止標誌或道路標線（例如，鏡頭未遭遮蔽並可清楚看見交通號誌、停車標誌或道路標線）。
- Model X 的儀表板總成會以「粗體」格式顯示前方的交通號誌。Model X 不會辨識儀表板總成暗顯的交通號誌。如果交通號誌不在鏡頭的正前方（例如，交通號誌位於鏡頭視野一角，或位於相鄰車道），儀表板總成會暗顯交通號誌，並且 Model X 不會因此減慢速度和停下。

警告：如果儀表板總成沒有在接下來的交叉路口顯示紅色停止線，Model X 不會減慢速度或停下。駕駛人需負責注意後續交叉路口並監控交通狀況，以決定車輛何時要停下並視需要採取適當行動。

警告：切勿仰賴「交通號誌和停止標誌控制」判斷是否要停下車輛或繼續駛過交叉路口。請眼觀道路專心駕駛，並注意路面、後續交叉路口、路況、行人穿越道與其他用路人。駕駛人需持續負責判斷是否要停下車輛或繼續行駛。請準備好立即應對突發狀況。未能做到將導致人身傷亡。

警告：在某些情況下，「交通號誌和停止標誌控制」可能錯誤偵測交通號誌或停止標誌，這會造成 Model X 非預期性地減慢車速。請準備好隨時立即應對突發狀況。

警告：您必須快速踩一下加速踏板，確認您要繼續駛過交叉路口，無論交通號誌狀態為何。如果您未確認，Model X 會停在儀表板總成顯示的紅色停止線，即使停止地點可能並不適當。在綠燈時停下可能會混淆其他用路人並導致碰撞或人身傷亡。因此，請務必注意後續交叉路口，並準備好手動煞車或加速來反應周遭情況。

警告：請勿假定您會看見交通號誌、停止標誌或道路標線（特別是複雜交叉路口，或是交通號誌或標誌有部分遭到遮蔽），這表示 Model X 也可以看到並適當地回應。

警告：即便是最新的地圖資料，也不一定包含所有交通號誌與停止標誌。因此，「交通號誌和停止標誌控制」會重度仰賴鏡頭對交通號誌、停止標誌、道路標線等的偵測能力。因此，若鏡頭視野遭遮蔽而無法看見交叉路口，則 Model X 可能會因此忽略（例如遭到路樹或大型車輛遮擋，或位於陡坡或急彎）。

警告：「交通號誌和停止標誌控制」不能代替您注意路況與聲音判斷。



交通號誌

在駕駛時啟動「自動輔助轉向」或「主動巡航定速」並啟用「交通號誌和停止標誌控制」，Model X 的設計會在接近有交通號誌控管的交叉路口時如下反應：

交通號誌類型	預期的車輛反應
 	<p>遇到恆亮綠燈或無燈號 (未亮燈) 的交通號誌時，Model X 會減慢車速。</p> <p>如果您跟隨前方會繼續駛過交叉路口的車輛，儀表板總成 會顯示綠色停止線，且只要偵測到您手握 軛式方向盤 (或方向盤)，Model X 也會持續向前行駛。如果前方沒有車輛，儀表板總成 會顯示紅色停止線，您必須快速踩一下加速踏板，確認您要繼續駛過交叉路口。若您沒有確認，Model X 會停在紅色停止線。</p> <p>註： Model X 在駛過交叉路口時會恢復設定的巡航速度，同時也會考量前車的速度。</p>
 	<p>Model X 會減慢速度並在 儀表板總成 顯示的紅色停止線完全停下。當您要繼續駛過交叉路口 (例如，號誌再次變成綠燈或 Model X 已完全停下時)，您必須快速踩一下加速踏板。</p>
  	<p>Model X 會減慢速度並在 儀表板總成 顯示的紅色停止線完全停下。當您要繼續駛過交叉路口 (例如，號誌再次變成綠燈)，您必須快速踩一下加速踏板。</p> <p>註： 若交通號誌在您確認要繼續行駛 後變更 (例如，綠燈變黃燈)，Model X 可能會停止而非繼續前行，特別是當 Model X 判斷可在進入交叉路口前安全停下時。</p> <p>註： Model X 設計不會在紅燈，或有足夠距離可在交叉路口前停下但轉為黃燈的情況下駛過交叉路口。</p> <p>註： 您可手動煞車以取消「自動輔助轉向」或「主動巡航定速」來隨時接管駕駛。</p>







交通號誌和停止標誌控制

交通號誌類型	預期的車輛反應
	
	<p>Model X 會減慢速度。若要繼續行駛，您必須快速踩一下加速踏板。若您沒有這樣做，Model X 會停在儀表板總成顯示的紅色停止線。</p> <p>註：若要避免 Model X 在綠燈時停下，並將接近綠燈時減慢速度的程度降到最低，您可在儀表板總成顯示紅色停止線後，隨時快速踩一下加速踏板以確認繼續行駛。Model X 會在您確認後立即恢復您設定的巡航速度 (考量前方是否有車輛)。</p> <p>警告：請在接近時保持注意並準備好踩下煞車以減緩車輛速度或停下車輛。</p>
	<p>Model X 會減慢速度並在儀表板總成顯示的紅色停止線完全停下。當您要繼續駛過交叉路口時 (例如，交通規則和路況指示為可安全且合法地駛過時)，您必須快速踩一下加速踏板。</p>

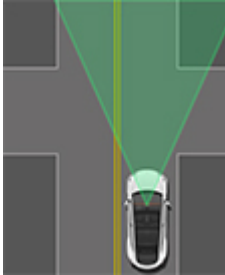

停止標誌與道路標線

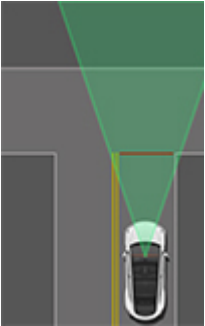

在駕駛時啟動「自動輔助轉向」或「主動巡航定速」並啟用「交通號誌和停止標誌控制」，Model X 的設計會在接近由停止標誌、停止線或道路標線控管的交叉路口時如下反應：

交叉路口類型	預期的車輛反應
 <p data-bbox="207 720 326 747">無交通管制</p>  <p data-bbox="185 999 350 1026">T 型路口的兩端</p>	<p data-bbox="399 420 987 447">Model X 假定可通行並繼續直行，不會減慢速度或停下。</p>
 <p data-bbox="185 1428 350 1455">T 型路口的尾端</p>	<p data-bbox="399 1075 1511 1131">若 Model X 根據地圖資料偵測到 T 型路口，Model X 會減慢速度並在儀表板總成顯示的紅色停止線上完全停下。當您要繼續行駛時，您必須接管方向盤與加速。</p> <p data-bbox="399 1144 1503 1201">警告： Model X 可能不會停在沒有停止標誌或停止線的 T 型路口，或是地圖資料中未包含的 T 型路口。請專心駕駛並準備好停下 (在必要和/或適當時)。</p>
 <p data-bbox="220 1854 316 1881">停止標誌</p>	<p data-bbox="399 1501 1511 1558">Model X 會減慢速度並在儀表板總成顯示的紅色停止線完全停下。若要繼續駛過交叉路口，您必須快速踩一下加速踏板。</p> <p data-bbox="399 1570 1511 1627">註： 若您確認要繼續駛過停止標誌控管的交叉路口，您可在 Model X 停下前，快速踩一下加速踏板，否則車輛會忽略您的確認。Model X 的設計不會不停下就駛過停止標誌。</p> <p data-bbox="399 1640 1503 1696">註： 即便使用「自動輔助轉向」，甚至您已啟動方向燈，您仍需自行轉動軛式方向盤 (或方向盤) (這會取消「自動輔助轉向」) 以完成交叉路口轉向。</p>



交通號誌和停止標誌控制

交叉路口類型	預期的車輛反應
	
<p>停止標誌與道路標線</p>	
	
<p>道路標線</p>	

-  **警告：** Model X 也會在圓環時減速並停下。您必須接管方向盤 (這會取消「自動輔助轉向」) 並快速踩一下加速踏板來確認您要繼續駛過圓環。
-  **警告：** 遇到行人穿越道時，Model X 可能減速或停下，根據行人穿越道是否有交通號誌控管而定，以及鏡頭是否偵測到行人穿越道內有行人、自行車騎士等。請格外注意行人穿越道，並準備好隨時接管。未能做到將導致人身傷亡。

限制

視許多不同的狀況與環境條件而定，「交通號誌和停止標誌控制」可能會或不會在以下位置停下：

- 鐵路平交道。
- 管制區。
- 收費站。
- 人行道系統。
- 讓路標誌或臨時交通號誌與停止標誌 (例如施工區域)。
- 各種迴轉交通號誌、自行車與行人穿越標誌，車道可用燈號等。

此外，「交通號誌和停止標誌控制」在出現以下一或多個情況時可能不會如預期般運作、解除或不會運作：

- 駛過彼此距離相近之燈號控管的連續交叉路口時。
- 視野不佳 (大雨、下雪、起霧等) 或天氣狀況影響鏡頭或感測器運作。
- 強光 (例如直射陽光) 干擾鏡頭的視野。
- 鏡頭受阻擋、遮蔽、受損或未正確校正。
- 在坡道或有急彎且鏡頭無法看見後續交通號誌或停止標誌的道路上行駛。
- 交通號誌、停止標誌或道路標線受阻擋 (例如樹木、大型車輛等)。
- Model X 與前方車輛靠得太近，遮蔽鏡頭的視野。



警告：上述限制並非 Model X 無法如預期運作原因之完整清單。許多無法預見的情況可能會對「交通號誌和停止標誌控制」的正常運作造成負面影響。使用此功能不會降低或無須專心駕駛或肩負駕駛責任。您必須準備好隨時立即適當地應對突發狀況。



全自動輔助駕駛 (駕駛監控版)

註：依據市場區域、車輛設定、購買項目以及軟體版本而定，您的車輛可能不會配備全自動輔助駕駛 (駕駛監控版) (也請參閱在城市街道的自動輔助轉向)，或功能的實際運作情況和說明可能有所不同。

當全自動輔助駕駛 (駕駛監控版) (請參閱城市街道的自動輔助轉向) 啟動時，Model X 會嘗試依循道路前往您的目的地、在交叉路口暫停、向左或右轉、沿圓環行，以及駛入或駛離高速公路。

與運用在多線道的主動巡航定速，自動輔助轉向和自動輔助導航駕駛不同，全自動輔助駕駛 (駕駛監控版) 的設計是在多種不同的駕駛情況使用。您可以在任何類型的道路上使用全自動輔助駕駛 (駕駛監控版) (包括住宅區和城市的街道)。

警告：駕駛人有可能在特定情況下需要介入，例如有來車的狹窄道路、位處施工區域或行經複雜的交叉路口。如需駕駛人可能需要介入的更多情境範例，請參閱**限制和警告**。

全自動輔助駕駛 (駕駛監控版) 會使用裝設在 Model X 前後左右鏡頭的輸入資訊，建立 Model X 周圍區域的模型 (請參閱**鏡頭**)。安裝在 Model X 中的「全自動輔助駕駛」電腦是專為使用此種輸入所設計，能快速處理神經網路，並做出安全引導您前往目的地的決策。

註：隨著 Tesla 全自動輔助駕駛 (駕駛監控版) 的不斷進步，Model X 已升級成可透過無線方式 (OTA) 來更新軟體。請盡早下載提供的更新，越早越好。

如同其他「Autopilot 自動輔助駕駛」功能，全自動輔助駕駛 (駕駛監控版) 需要駕駛人全神關注路況，並會逐步加強一系列的警告來要求駕駛人做出回應。**您必須雙手握住 軛式方向盤 (或方向盤) (全自動輔助駕駛 (駕駛監控版) 啟用時)**。啟用全自動輔助駕駛 (駕駛監控版) 時，車廂鏡頭會監控駕駛人的專注程度 (請參閱「**駕駛人專注度**」)。

警告：全自動輔助駕駛 (駕駛監控版) 是需要您親手操控並且隨時注意路況的功能。請隨時將雙手放在 軛式方向盤 (或方向盤) 上、注意路況與周遭交通情況、注意行人與自行車騎士，並且時刻準備好立即應對突發狀況 (特別是在盲區附近、穿越交叉路口和行經狹窄道路時)。未遵循這些指示可能造成損失與重大人身傷亡。請您自行了解並熟悉全自動輔助駕駛 (駕駛監控版) 的限制，在實際情況下的功能運作可能會不如預期。如需更多資訊，請參閱「**限制和警告**」。

注意：如果偵測到使用不當，將會暫停您使用全自動輔助駕駛 (駕駛監控版)。如需更多資訊，請參閱「**Autopilot 自動輔助駕駛懸吊**」。

注意：隨著全自動輔助駕駛 (駕駛監控版) 持續展開部署，Tesla 將逐步對美國和加拿大以外的選定國家/地區符合條件的客戶開放使用本功能。由於各個國家/地區的基礎建設、駕駛行為，以及交通流量皆有差異，因此全自動輔助駕駛 (駕駛監控版) 必須逐漸適應各地的駕駛生態。如果您所在國家/地區剛剛開放全自動輔助駕駛 (駕駛監控版) 功能，請駕駛人在行車時務必隨時注意路上狀況並提高警覺。您必須準備好隨時能夠安全接管車輛。

使用前須知 全自動輔助駕駛 (駕駛監控版)

開始使用全自動輔助駕駛 (駕駛監控版) 前，請注意以下事項：

- 確保 Model X 鏡頭未遮蔽並已完成校正 (請參閱**鏡頭**)。全自動輔助駕駛 (駕駛監控版) 依賴鏡頭的功能來偵測交通標誌、停止標誌與道路標線。
- 請確保最新版地圖已下載至 Model X。雖然全自動輔助駕駛 (駕駛監控版) 主要使用車輛鏡頭接收到的視覺資料，但仍需要使用最新地圖資料，才能夠達到最佳準確度。若要查看目前下載的地圖版本，請輕觸「**控制**」>「**軟體**」。您必須連線至 Wi-Fi 網路才能接收更新的地圖 (請參閱**地圖更新**)。

此外，在您開始使用前，必須先啟用全自動輔助駕駛 (駕駛監控版)。若要啟用全自動輔助駕駛 (駕駛監控版)，請輕觸「**控制**」>「**Autopilot 自動輔助駕駛**」>「**全自動輔助駕駛 (駕駛監控版)**」，仔細閱讀並了解快顯視窗內容，然後輕觸「**是**」。

註：當全自動輔助駕駛 (駕駛監控版) 啟用時，**Autopilot 自動輔助駕駛** 的設定會設為**按一下**，且無法使用主動巡航定速和自動輔助轉向。

若要自訂全自動輔助駕駛 (駕駛監控版) 設定，請輕觸「**控制**」>「**Autopilot 自動輔助駕駛**」。

- **全自動輔助駕駛 (駕駛監控版)：**如有需要，請將預設值從「**平均**」變更為「**舒適**」或「**自信**」。「**舒適**」提供更放鬆的駕駛風格，「**自信**」則提供更緊迫的駕駛風格。
- **盡量減少當前旅程的車道變換：**選取時，全自動輔助駕駛 (駕駛監控版) 會減少當前旅程的車道變換。Model X 仍會根據需要變換車道以遵循導航路線。
- **自動定速偏離值：**啟用時，Model X 會以「Autopilot 自動輔助駕駛」判定為最合適的速度行駛。這將考慮道路類型、車流量、環境狀況、偵測到的車速限制，以及選取的**全自動輔助駕駛 (駕駛監控版)** 設定檔設定等因素。

警告：無論是否啟用「Autopilot 自動輔助駕駛」，您都必須負責控制車速。

使用方式 全自動輔助駕駛 (駕駛監控版)

啟用全自動輔助駕駛 (駕駛監控版) 後，您即可透過啟動「**自動輔助轉向**」的相同方式啟動 (請參閱「**自動輔助轉向**」)。

1. 輸入目的地。如果您未選擇目的地，Model X 會選擇最可能的駕駛路徑，或者根據您的駕駛路線來建議目的地。
2. 當儀表板總成顯示灰色的 軛式方向盤 (或方向盤) 圖示時，按下右滾輪按鈕。

您可以在低於 85 mph (150 km/h) 的任何車速下啟動全自動輔助駕駛 (駕駛監控版) (包括 Model X 靜止時)。

儀表板總成會將最高速度顯示為藍色。當您啟動全自動輔助駕駛 (駕駛監控版) 時，設定的巡航速度會預設為速限，並加上任何您指定的偏差值。如果「Autopilot 自動輔助駕駛」無法決定速限，則巡航速度會為您目前的速度，並加上任何指定的偏差值。



為了表示全自動輔助駕駛 (駕駛監控版) 可供使用但尚未啟動，觸控螢幕的上方邊角會在駕駛檔位旁顯示灰色的 軛式方向盤 (或方向盤) 圖示。



全自動輔助駕駛 (駕駛監控版) 啟用後，軛式方向盤 (或方向盤) 圖示會變成藍色，藍線表示您的駕駛路徑。

啟動全自動輔助駕駛 (駕駛監控版) 時，儀表板總成 會顯示 Model X 周圍的環境視覺效果，包含車行道和偵測的物體，例如車輛、行人、路緣石、自行車騎士等等。視覺化影像中強調顯示的物體，代表全自動輔助駕駛 (駕駛監控版) 將在指定時間內優先主動控制。

註：在嘗試駛向您的目的地時，全自動輔助駕駛 (駕駛監控版) 的視覺效果可能無法全面反映全自動輔助駕駛 (駕駛監控版) 列為考慮因素之各種物體、道路號誌、道路標誌，以及其他變數。全自動輔助駕駛 (駕駛監控版) 啟動後會使用 Model X 的鏡頭資料，這些資料可能不會顯示在視覺效果中 (請參閱鏡頭)。



視覺效果還會透過在 儀表板總成 上顯示訊息，通知您系統即將進行的動作，例如在車輛為提高能見度而緩速滑行以便在交叉路口轉彎時。

註：如果您對系統指示的行進方向感到不妥或不安，您隨時可以改變全自動輔助駕駛 (駕駛監控版) 的決定。您要全程駕駛並操控 Model X。

取消全自動輔助駕駛 (駕駛監控版)

如要解除全自動輔助駕駛 (駕駛監控版)，請進行以下任一操作：

- 踩下煞車踏板。
- 按下軛式方向盤 (或方向盤) 上的右滾輪。
- 接管並手動操控。

當您透過手動操控來解除全自動輔助駕駛 (駕駛監控版) 時，「主動巡航定速」會保持啟用。

此外，全自動輔助駕駛 (駕駛監控版) 會在發生以下任意情況時解除：

- 切換至「前進檔」以外的其他檔位。
- 開啟車門或行李廂。
- 發生「自動緊急煞車」事件 (請參閱避撞輔助)。
- 駕駛座的安全帶已解開，以及/或者駕駛人離開駕駛座。

- 您未回應雙手握住方向盤的反覆提醒以及後續在 儀表板總成 上出現的訊息。
- 全自動輔助駕駛 (駕駛監控版) 無法使用時。發生此情況可能有許多原因 (例如，鏡頭變模糊)。如果全自動輔助駕駛 (駕駛監控版) 解除，儀表板總成 會顯示警示來通知您並響起警示音。如果發生此情況，請立即手動駕駛。

在需要駕駛人介入時，請盡快安全地停止使用此功能。建議您先在沒有其他用路人的安全環境下練習解除全自動輔助駕駛 (駕駛監控版)，以便熟悉此程序。

使用時全自動輔助駕駛 (駕駛監控版)

全自動輔助駕駛 (駕駛監控版) 會視需要變換車道、左右轉彎、遵循進出口匝道，以及駛向岔路來前往目的地。

警告：請勿假設或預測全自動輔助駕駛 (駕駛監控版) 將會在何時以及何處停車，或繼續駛過交叉路口或道路標線。從駕駛人觀點來看，全自動輔助駕駛 (駕駛監控版) 的行為可能缺乏一致性。請全程注意前方路況，並準備好立即應對突發狀況。通過交叉路口時，駕駛人需負責判斷是否要停下車輛或繼續行駛。請不要依賴全自動輔助駕駛 (駕駛監控版) 決定安全和 (或) 適當的停車時機，或是繼續駛過交叉路口。

與「自動輔助轉向」和「主動巡航定速」相同，全自動輔助駕駛 (駕駛監控版) 會維持您的車速以及 Model X 與前車 (如有) 的跟車距離。全自動輔助駕駛 (駕駛監控版) 也會視需要在交通號誌和停止標誌處減慢速度與停車，並對道路上的行人、自行車騎士和其他車輛做出反應。

例如，當您正在住宅區街道行駛，而且 Model X 前方有另一輛車從車道倒車駛出，全自動輔助駕駛 (駕駛監控版) 會視適當情況減慢速度或停車。如有其他車輛停止倒車但擋到部分行駛車道時，如果車道寬度足夠，全自動輔助駕駛 (駕駛監控版) 會減慢速度並繞開其他車輛。

當前方車流減慢車速時，全自動輔助駕駛 (駕駛監控版) 會在行駛車道中顯示藍色箭頭並減慢車速，以維持與前車的適當跟車距離。在公路上行駛時，全自動輔助駕駛 (駕駛監控版) 會在 儀表板總成 上顯示訊息，通知您正在進行的動作 (如車道變換)。

警告：在罕見情況下，全自動輔助駕駛 (駕駛監控版) 可能不會減速、逐漸停下，或恢復對停止標誌或交通號誌的控制。您可以輕踩加速踏板來協助系統，或隨時改變全自動輔助駕駛 (駕駛監控版) 決定。

變換車道

若要在多線道上指示全自動輔助駕駛 (駕駛監控版) 變換車道，請啟動左轉或右轉的方向燈。行駛於城市或住宅區街道時，請啟動右轉或左轉方向燈，以分別指示全自動輔助駕駛 (駕駛監控版) 左轉或右轉。

有別於「自動輔助導航駕駛」，全自動輔助駕駛 (駕駛監控版) 不需要在變換車道前確認。若要取消車道變換或轉向，請取消方向燈或接管操控 軛式方向盤 (或方向盤)，或使用其他車輛控制功能。



全自動輔助駕駛 (駕駛監控版)

若要透過「警示音」、「震動」或「二者」收到即將變換車道的通知 (除了儀表板總成的通知以外)，請輕觸「控制」>「Autopilot 自動輔助駕駛」>「全自動輔助駕駛 (駕駛監控版)」，然後選取「變換車道通知」。

變更設定速度

在全自動輔助駕駛 (駕駛監控版) 處於啟動狀態時，向上或向下滾動右滾輪按鈕，即可增加或減少設定的速度。

註：在部分情況下，您的速度會受限於車速限制、道路類型或車流量。如果是這樣，全自動輔助駕駛 (駕駛監控版) 會在視覺化顯示的最上方顯示訊息。

抵達您的目的地

抵達目的地後，全自動輔助駕駛 (駕駛監控版) 即會將 Model X 停下並顯示訊息，表示導航作業已經完成。

駕駛人專注度

如同其他的 Autopilot 自動輔助駕駛功能，全自動輔助駕駛 (駕駛監控版) 需要駕駛人全神貫注。**啟動全自動輔助駕駛 (駕駛監控版) 期間，您必須時刻保持雙手握住方向盤，並監控周遭情況、路面和其他用路人。**

警告： 使用專門設計的裝置來規避駕駛人專注度的行為違反全自動輔助駕駛 (駕駛監控版) 的使用條款，可能導致您的車輛永久停用該功能，以及未來禁止使用該功能。

全自動輔助駕駛 (駕駛監控版) 會定期顯示訊息，提醒駕駛人輕微施力轉動方向盤。

輕微施力轉動方向盤



如果 Model X 沒有偵測到方向盤輕微的轉動，則儀表板總成會閃爍並在最後重複響起警示音。請勿在使用全自動輔助駕駛 (駕駛監控版) 時使用手持裝置。如果車廂鏡頭在全自動輔助駕駛 (駕駛監控版) 啟動期間偵測到手持裝置，儀表板總成會顯示訊息，提醒您雙手握住方向盤。

同樣地，車廂鏡頭也會在您使用全自動輔助駕駛 (駕駛監控版) 時監控您是否持續注意路況。此系統無法停用。如果您的視線反覆離開路面、遮擋鏡頭或者妨礙系統識別您的注視方向，儀表板總成將會顯示訊息，提醒您集中注意力。

如果您不斷忽略提示，且未對方向盤輕輕施力或集中注意力，則全自動輔助駕駛 (駕駛監控版) 會在接下來的駕駛期間停用，並顯示以下訊息要求您手動駕駛。如果您未恢復手動轉向，全自動輔助駕駛 (駕駛監控版) 會持續發出警示音、開啟警告閃燈，並且將車輛逐漸減速直到完全停止。



目前駕駛無法使用 Autopilot 自動輔助駕駛。
Autopilot 自動輔助駕駛強制停用 - 駕駛人忽略注意力警示。

Autopilot 自動輔助駕駛暫停

如果偵測到不當使用，將暫停您使用「Autopilot 自動輔助駕駛」功能。

您的車輛的自動輔助轉向和全自動輔助駕駛 (駕駛監控版) 將會在您和另一位駕駛人收到五次 Autopilot 自動輔助駕駛「強制停用」後停用一週。強制停用是指在駕駛人因注意力不集中而收到幾次音頻和視覺警告後，Autopilot 自動輔助駕駛功能在剩餘行程中停用的情況。

您能透過 **控制 > Autopilot 自動輔助駕駛** 確認 Autopilot 自動輔助駕駛功能遭到停用前的剩餘提醒次數。

只要在這段期間內沒有再次收到強制停用訊息，就會在 7 天之後取消解除。

註：如果您的自動輔助轉向和全自動輔助駕駛 (駕駛監控版) 功能遭到停用，也會無法使用自動停車功能。然而，您仍能使用主動巡航定速，且所有主動式安全功能仍會啟用。

有不少行車情況需要駕駛人干預，您必須即時接管車輛的控制權來保持駕駛的安全性。由駕駛人主動解除並不算不當使用，而是我們期望駕駛人應有的舉動。



註：視市場區域、車輛配置、購買的選配項目、軟體版本而定，您的車輛可能未配備所有「自動停車」功能。

「自動停車」使用資料操控 Model X 以停入平行和垂直停車位，來簡化在公共道路上停車程序。

註：主動巡航定速啟用時無法使用自動停車功能。如要使用自動停車功能，請透過輕觸控制 > **Autopilot 自動輔助駕駛** 啟用自動輔助轉向或 全自動輔助駕駛 (駕駛監控版)。

如果您的自動輔助轉向和 全自動輔助駕駛 (駕駛監控版) 功能遭到停用，也會無法使用自動停車功能。如需更多資訊，請參閱「Autopilot 自動輔助駕駛暫停」。

警告： 您必須自行熟悉「自動停車」的限制，以及瞭解此功能可能無法如預期運作的情形。如需更多資訊，請參閱「限制和警告」。

警告： 如果牽引裝置已連接拖車球、自行車架或拖車等物體，請勿使用「自動停車」。車輛停在其他車輛之間或前方時，無法「自動停車」以進行連結。

注意： 「自動停車」的效能取決於鏡頭判斷車輛與人行道、物體以及其他車輛接近程度的能力。請確保在每次駕駛與使用「Autopilot 自動輔助駕駛」功能前，所有鏡頭均已清潔乾淨且無障礙物阻擋 (請參閱「清潔鏡頭」)。不乾淨的鏡頭和感測器 (如有配備) 以及環境狀況 (例如下雨和模糊不清的車道標線) 都會影響「Autopilot 自動輔助駕駛」的效能。如果鏡頭受到阻擋或遮蔽，Model X 會在儀表板總成顯示訊息，並且「Autopilot 自動輔助駕駛」功能可能會無法使用。如需特定警示的更多資訊，請參閱疑難排解警示。

參數

「自動停車」根據下列參數來偵測潛在的停車位：

倒車入庫

- 您的駕駛速度必須低於 8 英里/小時 (13 公里/小時)。如果駕駛速度太快，「自動停車」可能會無法準確偵測您想要的停車位。
- 停車位必須至少與您的車輛寬度相同。
- 停車位必須要有至少三條明顯線條，車輛才能夠停入；例如，停車線、道路標線，或者明顯路緣。如果沒有三條明顯停車線，「自動停車」可能無法運作 (例如，車庫)。
- 「自動停車」在有紋路的道路 (例如，鵝卵石或磚道路) 也可能無法運作。

路邊停車

- 您的駕駛速度必須低於 8 英里/小時 (13 公里/小時)。如果駕駛速度太快，「自動停車」可能會無法準確偵測您想要的停車位。
- 您要停入的停車位前方或後方必須要有車輛。

註：「自動停車」無法在斜角式停車位上運作。

若要使用「自動停車」

請在駕駛時遵循這些步驟，以允許「自動停車」操控 Model X 停入停車位：

- 緩慢駕駛時，請監控儀表板總成來查看 Autopilot 自動輔助駕駛偵測到的潛在停車空間。當 Model X 就定位，可以倒車進入其中一個偵測位置時，儀表板總成 就會顯示可能開放的停車位。



註：偵測到的停車位僅會在車輛位置和/或周遭環境允許「自動停車」判斷適當的駕駛路徑時顯示。如果「自動停車」無法判斷適當的駕駛路徑 (例如在窄道中駕駛時，因為試圖駛入停車位而導致車頭佔到鄰近車道的狀況)，您可以重新定位車輛、尋找其他停車位，或手動停車。

- 上下移動右滾輪以選取停車位。檢查以確定是否合適和安全，然後往前行駛並在距離停車位約一台車長度的位置停下 (如同您平常平行停車或倒入垂直停車位一樣)。
- 準備停車時，按右滾輪按鈕並放開 軔式方向盤 (或方向盤)。
- 當停車完成時，「自動停車」會顯示訊息。

如果您在「自動停車」正在進行 Model X 停車時按煞車踏板，停車程序會暫停，直到您輕觸觸控螢幕上的「繼續」為止。

警告： 切勿依賴「自動停車」來尋找合法、適用且安全的停車位。「自動停車」可能始終無法偵測到停車位中的物體。請永遠進行目視檢查，確認停車位安全適當。

警告： 當「自動停車」主動操控車輛時 Model X

- 請勿干擾 軔式方向盤 (或方向盤) 的移動。這麼做會取消「自動停車」功能。
- 請繼續查看車輛的周遭環境。請隨時準備好踩下煞車以免擦撞車輛、行人或物體。
- 請監控儀表板，確定沒有遺漏「自動停車」所提供的指示。



暫停停車

若要暫停「自動停車」，請踩下煞車踏板一次。Model X 會停止且維持停止狀態直到您輕觸觸控螢幕上的「繼續」為止。

取消停車

當您手動移動 軛式方向盤 (或方向盤)、換檔，或輕觸觸控螢幕上的「取消」時，「自動停車」會取消停車程序。「自動停車」也會在下列情況取消停車：

- 停車程序超過七步。
- Model X 偵測到駕駛人正要離開車輛。
- 車門開啟。
- 您踩下油門踏板。
- 您在「自動停車」暫停時踩下煞車踏板。
- 發生「自動緊急煞車」事件 (請參閱[避撞輔助](#))。

對於大約在 2023 年 1 月之後製造的車輛，此功能可能會暫時受限或失效，直到未來軟體更新後才會正式啟用。

註：視市場區域、車輛配置、購買的選配項目、軟體版本而定，您的車輛可能未配備「召喚」功能，或者該功能可能無法完全按照所述運作。

「召喚」(如有配備)可讓您站在車外時自動停車和取回 Model X。「召喚」可向前和向後移動 Model X 最多 39 英尺 (12 公尺) 來進出停車空間。

若要移動 Model X 較長距離，您可使用「智慧召喚」(如有配備)與手機來操控車輛以避開物體。「智慧召喚」可讓車輛找到您(或者，您也可以讓車輛前往附近地點)。請參閱「智慧召喚」。

「召喚」需要在 Model X 能夠偵測到附近的有效鑰匙時才能運作。

警告：「召喚」僅針對周圍環境熟悉且路況可預測的私有土地內的停車場和車道而設計，並僅限於該等地方使用。

警告：「召喚」是測試功能。您須持續監控車輛與其周遭環境，並準備好隨時立即採取行動。駕駛人需負責安全機動地依照規定使用「召喚」。如需「召喚」的限制與可能干擾其使用情況的詳細資訊，請參閱**警告和限制**。

使用「召喚」前

操作「召喚」前，請使用觸控螢幕啟用該功能並自訂運作方式。輕觸「控制」>「Autopilot 自動輔助駕駛」>「自訂召喚」以調整以下設定來配合您的偏好：

- **「保險桿淨空」：**設定您希望「召喚」在偵測到物體時的停車距離(例如，您可能希望「召喚」在車庫門前幾吋的位置停車)。請注意，此距離僅適用於「召喚」直接在 Model X 前進時於正前方偵測到的物體，或在 Model X 倒車時於正後方偵測到的物體。
- **「召喚距離」：**設定 Model X 在進出停車空間時可移動的最大距離。
- **「側邊距離」：**選擇選項，指定希望允許留下多少距離。「緊靠」允許 Model X 進入或駛離極窄的停車空間。
 - 警告：**停入極窄的停車空間會限制鏡頭和感測器(若有配備)精準偵測障礙物位置的能力，進而增加對 Model X 和/或周圍物體造成損害的風險。
- **「指定長按啟用」：**依預設，「召喚」需要您按住行動應用程式上的按鈕，以便在停車期間移動 Model X。當「指定長按啟用」設為「否」時，您可以按下然後放開按鈕，而無需按住按鈕來保持車輛移動。此外，當「指定長按啟用」設定為「否」時，您可以使用遙控鑰匙(來代替行動應用程式(請參閱#unique_373))來操作「召喚」，並且可以從車輛內部啟動停車動作順序(請參閱**離車前啟動「召喚」**)。
- **使用自動 HomeLink (若有配備)：**使用「召喚」時，如果您要啟動 HomeLink 以在停車期間開啟/關閉經程式設定的 HomeLink 裝置(例如大門或車庫門)，請將其設為「開啟」。如啟用，裝置會在「增強召喚」作業期間，於 Model X 進入或離開車庫後自動開啟和關閉。在「智慧召喚」(如有配備)工作階段中，當一個工作階段開始時，裝置會在「智慧召喚」偵測到 Model X 停入車庫後自動開啟。

警告：在 HomeLink 降下車庫門前，務必確保 Model X 已完全進入或駛出車庫。「召喚」和「智慧召喚」(如有配備)無法偵測車輛上方的車門何時會降下。

註：啟用時，HomeLink 裝置會在使用「召喚」時自動開啟/關閉，並在使用「智慧召喚」(如有配備)時自動視需要開啟。若要在其他情況(例如正常駕駛)下自動執行 HomeLink，您必須透過「控制」畫面頂端的 HomeLink 圖示來調整 HomeLink 裝置的主設定(請參閱**智慧型車庫**)。

除了 HomeLink 外，以上設定僅適用於「召喚」而非「智慧召喚」(如有配備)(請參閱**使用智慧召喚前**)。您無法自訂「智慧召喚」的保險桿淨空、距離和側邊距離。使用「智慧召喚」時，您必須持續按住行動應用程式的按鈕以保持 Model X 移動。此外，「智慧召喚」僅可使用行動應用程式操作，而無法使用遙控鑰匙操作。所有設定都會保留，直到您進行手動變更為止。

使用「召喚」停車與取車

請遵循以下步驟使用「召喚」停放 Model X：

- 將 Model X 在距離停車空間 39 英尺 (12 公尺) 進行對準，以讓 Model X 在處於前進檔 (D) 或倒車檔 (R) 時沿直線進出停車空間。
- 可在車外啟動停車操控程序，方法是輕觸行動應用程式的「召喚」，接著按住「前進」或「倒退」按鈕。
 - 註：**如果「指定長按啟用」設為「否」(請參閱)，您無須按住按鈕，只要按下並鬆開即可。
 - 註：**您也可以從車內啟動停車操控程序(請參閱**離車前啟動「召喚」**)。

「召喚」會將 Model X 切至前進檔 (D) 或倒車檔 (R) (根據所指定的方向)，將車輛駛入或駛出停車空間。停車完成時或偵測到障礙物時，「召喚」會將 Model X 切換為停車檔 (P)。「召喚」會在以下情況下將 Model X 切換為停車檔 (P)：

- Model X 偵測到障礙物出現在駕駛路徑中(在您指定的「保險桿淨空」設定距離內)。
- 「召喚」已將 Model X 移動達到最大距離 39 英尺 (12 公尺)。
- 您鬆開「前進」或「倒退」按鈕(當「指定長按啟用」已啟用時)。
- 您按下任何按鈕以手動停止「召喚」。

若您使用「召喚」停放 Model X，則可使用「召喚」將 Model X 駛回原始位置(假設 Model X 已處於停車檔 (P))，或已達您指定的最大「召喚距離」(以先到者為準)。只要在行動應用程式上指定相反方向，「召喚」就會指示 Model X 沿著原始路徑移動，但前提是路途中沒有障礙物阻擋。如果偵測到障礙物，Model X 會嘗試避開障礙物，但仍會盡可能維持在原始路徑內(「召喚」不會轉向繞開障礙物)。

註：若要使用「召喚」操控 Model X 沿一個方向移動多次(不超過最遠距離 39 英尺 (12 公尺))，請取消「召喚」，之後重新啟動停車程序，並選擇相同方向。

註：雖然「召喚」可單邊短距離移動 Model X 以避開障礙物，但不會試圖繞開障礙物以使 Model X 繞回其原本的行駛路徑。僅「智慧召喚」(如有配備)可操控 Model X 繞開物體。



召喚

註：「召喚」需要在 Model X 能夠偵測到附近的有效鑰匙時才能運作。

警告： Model X 無法偵測低於保險桿、極窄或懸空的障礙物 (例如自行車)。此外，許多非預期性狀況都可能影響「召喚」將車輛移入或移出停車空間的能力，並可能因此無法正確移動 Model X。因此，您必須持續監控車輛的移動及其周圍環境，並準備好可隨時停止 Model X。

離車前啟動「召喚」

若要在離開 Model X 前啟動「召喚」停車程序：

1. 在觸控螢幕上，確定已停用「指定長按啟用」(輕觸「控制」>「Autopilot 自動輔助駕駛」>「自訂召喚」>「指定長按啟用」)。
2. 關閉所有車門與行李廂。
3. 在 Model X 已發動且處於「停車檔 (P)」時，按兩下軛式方向盤 (或方向盤) 右側的滾輪按鈕。觸控螢幕顯示快顯畫面。
4. 在觸控螢幕上選擇行駛方向。
5. 離開 Model X 並關上駕駛座車門。

「召喚」現在會依照您在觸控螢幕上指定的方向移動 Model X。

註：若要在離車前取消停車操控程序，請在快顯畫面上輕觸「取消」。

註：若您未在觸控螢幕上選擇方向，「召喚」不會在您離車時開始停車操控。

停止或取消「召喚」

當已啟用「召喚」時，透過使用行動應用程式或者按下遙控鑰匙上的任意按鈕來隨時停止 Model X。「召喚」也會在出現下列情況時取消：

- 按下車門把手或車門開啟。
- 您要應對 軛式方向盤 (或方向盤)、煞車踏板、加速踏板或換檔。
- Model X 偵測到障礙物。
- 「召喚」已將 Model X 移動達到約 39 英尺 (12 公尺) 的最大距離。
- 您的手機進入睡眠模式或失去與 Model X 的連線。



對於大約在 2023 年 1 月之後製造的車輛，此功能可能會暫時受限或失效，直到未來軟體更新後才會正式啟用。

註：視市場區域、車輛配置、購買的選配項目、軟體版本而定，您的車輛可能未配備「智慧召喚」功能，或者該功能可能無法完全按照所述運作。

「智慧召喚」可召喚 Model X 前往您的所在位置 (使用手機的 GPS 作為鎖定的目的地) 或您選擇的位置，並會視需要繞過需閃避的物體和停車。當您的手機在與 Model X 相距大約 213 英尺 (65 公尺) 的範圍內時，「智慧召喚」可由 Tesla 行動應用程式操作。

「智慧召喚」操控導致 Model X 超出停車位和拐角處。這在將 Model X 移出狹窄的停車空間、繞過水坑或在您手上有包裹但需取車時十分實用。您必須保持您與 Model X 間的視野清晰，並隨時密切監控車輛與其周遭環境。

注意：「智慧召喚」針對車主熟悉的周圍環境及可預測的私有物業停車場與車道而設計，僅限於該等地區使用。請勿在開放式道路上使用「智慧召喚」。

警告：「智慧召喚」僅適合在舖平的路面上使用。

警告：「智慧召喚」是 BETA 功能。您須持續監控車輛與其周遭環境，並準備好隨時立即採取行動。駕駛人需負責安全機動地依照規定使用「智慧召喚」。您有責任自行熟悉「智慧召喚」的限制 (請參閱**限制和警告**)。

使用智慧召喚前

- 用手機下載最新版 Tesla 行動應用程式，並確保您的手機已啟用行動數據服務與 GPS。
- 您的手機必須與 Model X 連線並位於大約 213 英尺 (65 公尺) 範圍內。
- 車輛的鏡頭必須進行詳細校正 (請參閱**行駛以校正鏡頭**)。
- 必須擁有面向 Model X 的清楚視野。
- Model X 車輛必須處於停車檔 (P)，不在充電狀態，並且所有車門與行李廂均已關上。

注意：請確保所有攝影機鏡頭和感測器 (若有配備) 清潔無髒污。不乾淨的鏡頭和感測器以及環境狀態 (例如下雨和模糊不清的車道標線) 都會影響「Autopilot 自動輔助駕駛」的效能。

使用「智慧召喚」中

1. 開啟 Tesla 行動應用程式，然後按「召喚」。
2. 按下 Model X 圖片中央的**智慧召喚**圖示。「智慧召喚」可能需要數秒啟動。

註：您可使用待機模式減少「智慧召喚」啟用時 (請參閱「**待機模式**」) 所造成的延遲。

行動應用程式會顯示帶有藍色圓圈的地圖，此圓圈代表 213 英尺 (65 公尺) 的最大距離，您的手機與 Model X 間的距離不可超過此範圍。地圖上的藍點代表您所在的位置，紅色箭頭則代表車輛。

3. 請將您自己放在藍圈內的任何一處，並且您在該處有可看見 Model X 的清晰視野。
4. 您現在可以使用以下任一模式操作「智慧召喚」：
 - 「請到我這」模式：按住「請到我這」按鈕。Model X 移動至您的 GPS 地點。當您移動時，Model X 便會跟隨您的指示。當 Model X 接近您時，其便會停下且切換至停車檔 (P)。
 - 「前往目標」模式：輕觸十字準線圖示並拖移地圖以放置圖針在您所選的目的地。按住「前往目標」按鈕。Model X 移動到目的地。抵達該位置後，Model X 會暫停並切換至停車檔 (P)，而且行動應用程式會顯示訊息，表示「召喚」已完成。

註：如果之後想要變更地點，請使用手指重新定位地圖，然後再次按住「前往目標」。

若隨時想停下 Model X，則您只要放開「請到我這」或「前往目標」按鈕即可。



地點的十字準線圖示會在「前往目標」和「請到我這」模式之間切換。已選擇「請到我這」模式時，圖示為藍色。

註：地圖也會有圖示，可讓您顯示/隱藏衛星影像。

在以任一模式啟動「智慧召喚」後，會立即出現危險警示燈短暫閃爍、後視鏡收合，以及 Model X 切換至「前進檔 (D)」或「倒車檔 (P)」。

Model X 接著車輛會以 3 英尺 (1 公尺) 的速度緩慢朝您的方向移動 (「請到我這」) 或您選擇的目的地 (「前往目標」)，並視需要閃避障礙物。Model X 移動時，地圖上的相應藍點也會移動以顯示車輛位置。當您移動時，對應的藍點也會移動以顯示您的位置。

在任一模式中，Model X 也會在以下情況停止移動並切入停車檔 (P)：

- 您鬆開行動應用程式上的按鈕。
- 超過手機與 Model X 可連線的最遠距離 (若要將車輛移至與您較遠的目的地，您可能需要跟隨車輛以保持在連線範圍內)。
- 駕駛路徑遭封鎖。
- Model X 自啟動「智慧召喚」作業階段開始，已移動 475 英尺 (145 公尺) 的距離上限，或距離上次手動駕駛車輛的位置已移動 492 英尺 (150 公尺)。

註：如果「智慧召喚」將 Model X 往前移動 3 英尺再往後移動 2 英尺，則會視為共移動 5 英尺。

註：您無須在行動應用程式中檢視，只要按住按鈕並持續注意 Model X 及其行駛路徑即可，並請做好準備以在需要時停止車輛。

若有配備「自動 HomeLink」並已針對「召喚」進行啟用 (輕觸「**控制**」 > 「**Autopilot 自動輔助駕駛**」 > 「**自訂召喚**」 > 「**使用自動 HomeLink**」)，如果您在 Model X 位於車庫內時啟動「智慧召喚」控制，則「智慧召喚」會自動開啟 HomeLink 裝置。行動應用程式會通知您車門已開啟或關閉。

警告：當您鬆開按鈕以停止 Model X 時，車輛停止前會有些微延遲。因此，請務必隨時格外注意車輛的行駛路徑，並主動預測車輛可能無法偵測到的障礙物。



智慧召喚

警告：在環境中有無法預測移動物體出現時，使用「智慧召喚」須格外小心。例如，會有行人、孩童或動物出現的環境。

警告：「智慧召喚」可能不會對所有物體停車 (特別是高度很低的物體，如路緣石，或者是極高的物體，如貨架)，且可能不會因應對向或側邊路況調整。請注意並隨時準備好鬆開行動應用程式的按鈕以停止 Model X。

「待機模式」

若要保持 Model X 做好因應「召喚」的準備並減少熱車時間，請啟用「待機模式」。輕觸 **Controls > Autopilot > Standby Mode**。開啟「待機模式」時，您可在以下地點停用「待機模式」以節省電力：

- **住家以外：**在您的「我的最愛」清單中設為住家的地點停用「待機模式」。
- **辦公室以外：**在您的「我的最愛」清單中設為「辦公室」的地點停用「待機模式」。
- **我的最愛以外：**在您的「我的最愛」清單中的所有地點都停用「待機模式」。

註：為節省電力，「智慧召喚」會在午夜至早上 6 點間自動離開「待機模式」。在這段時間中，「智慧召喚」啟動時會發生延遲。

註：在啟用「待命模式」下可能會消耗額外電力。

註：若要詳細了解如何設定住家、辦公室或我的最愛地點，請參閱「[住家](#)」、「[辦公室](#)」和「[我的最愛](#)」目的地。

停止或取消「智慧召喚」

「智慧召喚」會在您鬆開行動應用程式的按鈕時停下 Model X。若要繼續使用「智慧召喚」，則只要再按「[請到我這](#)」或「[前往目標](#)」按鈕即可。

警告：請務必預期何時停下 Model X。視手機與 Model X 的連線品質而定，您鬆開按鈕與車輛停下的時間可能會有些微延遲。

在以下情況中，「智慧召喚」會取消作動並需要您重新啟動：

- 您按下遙控鑰匙上的任何按鈕。
- 按下車門把手或車門開啟。
- 您要應對 軔式方向盤 (或方向盤)、煞車踏板、加速踏板或換檔。
- Model X 受到障礙物阻擋。
- 「智慧召喚」移動 Model X 的距離已達上限。若要移動超出此距離，您必須將 Model X 切換至「前進檔 (D)」或「倒車檔 (R)」，然後重新啟動「智慧召喚」作業階段。
- 您的手機進入睡眠模式或失去與 Model X 的連線。



此主題包含與以下「Autopilot 自動輔助駕駛」功能有關的警告、注意事項和限制。

- 主動巡航定速
- 自動輔助轉向
- 自動輔助導航駕駛
- 在城市街道使用自動輔助轉向 (全自動輔助駕駛 (駕駛監控版))
- 自動停車
- 召喚
- 智慧召喚

註：視市場地區、車輛配置、購買的選項以及軟體版本而定，您的車輛可能未配備上述所有功能，或者某些功能的運作未如所述。

警告：請先仔細閱讀以下警告與限制再使用「Autopilot 自動輔助駕駛」。未遵守警告和指示可能導致財產損失與人身傷亡。

註：請確保在每次駕駛與使用「Autopilot 自動輔助駕駛」功能前，所有鏡頭均已清潔乾淨且無障礙物阻擋 (請參閱「[清潔鏡頭](#)」)。不乾淨的鏡頭和感測器 (如有配備) 以及環境狀況 (例如下雨和模糊不清的車道標線) 都會影響「Autopilot 自動輔助駕駛」的效能。如果鏡頭受到阻擋或遮蔽，Model X 會在儀表板總成顯示訊息，並且「Autopilot 自動輔助駕駛」功能可能會無法使用。如需特定警示的更多資訊，請參閱[疑難排解警示](#)。

主動巡航定速

使用「主動巡航定速」期間，**駕駛人需負責保持警覺、謹慎駕駛，並隨時掌控車輛的一切狀況。**駕駛時應全程注視前方道路，並準備好視需要隨時採取更正措施。

此外，駕駛人也應根據道路狀況及適用速限，負責任地以安全速度巡航並維持跟車距離。啟用「主動巡航定速」期間請注意以下限制。

- 可能會發生當速限變更時，巡航速度不會變更的情況發生。
- 「主動巡航定速」無法根據路況和駕駛條件調整行駛速度。請勿在以下情況使用「主動巡航定速」：有急轉彎的曲折道路、結冰或濕滑的道路，或天氣狀況 (如暴雨、下雪、濃霧等) 不適合以固定速度行駛的情況。
- 請勿依賴「主動巡航定速」來保持準確或適當的跟車距離。
- 由於煞車功能受限及斜坡，「主動巡航定速」可能無法提供適當的速度控制。「主動巡航定速」還可能會誤判與前方車輛之間的距離。下坡行駛時可能增加行駛速度，導致 Model X 超過您設定的速度 (也有可能超過道路速限)。
- 「主動巡航定速」可能偶爾會在不必要或非預期的情況下對 Model X 踩煞車。這可能是由於緊跟前方車輛、偵測到相鄰車道 (尤其是轉彎處) 有車輛或物體等原因所致。
- 由於車載 GPS (全球定位系統) 的內在限制，您可能會遇到 Model X 變慢的情況，特別是在接近偵測到轉彎的出口或出口匝道及/或您導覽至目的地但未遵循路線時。
- 在某些情況下 (例如，擁有的資料不足)，「主動巡航定速」可能不會在高速公路交流道或匝道上自動減低設定速度。

- 「主動巡航定速」可能無法偵測到所有物體 (特別是當巡航速度超過 50 英里/小時 (80 公里/小時) 時)，並且在行駛車道上僅出現車輛或物體的一部分時，或者當您跟隨的前車離開您的行駛路徑，但您的前方有靜止或移動緩慢的車輛或物體時，也可能不會煞車/減速。
- 「主動巡航定速」可能會對不存在或不在您的行駛車道中的車輛或物體發生反應，因此導致 Model X 不必要或不適當地減慢車速。

警告：在下列情況下，「主動巡航定速」很可能不會如期運行：

- 道路可能有急彎或大幅度的高低改變。
- 路標和號誌可能不清、模糊或缺乏維護。
- 能見度不佳 (由於暴雨、冰雪、冰雹等因素或夜晚道路光線不足)
- 您正在隧道中或高速公路分隔島旁邊行駛，而這會干擾鏡頭視野
- 強光 (例如，對面來車的頭燈或直射陽光) 干擾鏡頭視野。

警告：上述清單並未完全列出干擾「主動巡航定速」正常運作的所有情況。「主動巡航定速」可能會因預料之外的原因隨時意外停用。請全程注意前方路況，並準備好採取適當措施。駕駛人有責任全程操控 Model X。

警告：「主動巡航定速」專為駕駛舒適性和便利性而設計，而不是一套碰撞警告或防撞系統。請勿依賴由「主動巡航定速」來適當地降低 Model X 的速度。請全程注意前方路況，並準備好隨時採取更正措施。否則，可能會導致嚴重傷害或死亡。

警告：儘管「主動巡航定速」系統有能力偵測行人與自行車騎士，但請勿完全依賴由「主動巡航定速」系統將 Model X 減速。否則，可能會導致嚴重傷害或死亡。

自動輔助轉向

警告：「自動輔助轉向」屬於手動操作功能。請隨時手握方向盤、注意路況與周遭交通情況，並且永遠準備好立即應對突發狀況。未遵循這些指示可能造成損失與重大人身傷亡。

警告：「自動輔助轉向」適用於駕駛人在出入管制的高速公路上全神貫注駕駛的情況。請勿在施工區域或存在行人與自行車騎士的路面使用「自動輔助轉向」。

警告：切勿依賴「自動輔助轉向」判斷適合的駕駛路徑。



限制和警告

注意：在下列情況下，「自動輔助轉向」及其關聯的功能可能無法完全正常運作：

- 「自動輔助轉向」無法準確判斷車道標線。例如，車道標線已過度磨損、有著明顯可見的舊有標線、因道路施工而重新調整、標線變換快速(岔道結束、穿越道或併道)、障礙物或路面景觀的陰影嚴重影響車道標線，或路面具有接縫線或其他明顯對比的線條。
- 視野不佳(大雨、下雪、起霧等)或天氣狀況影響感測器運作。
- 鏡頭或感測器遭阻擋、遮蔽或損壞。
- 行駛於丘陵地。
- 接近收費站。
- 行駛於彎度大或極度顛簸的道路上。
- 強光(例如直射陽光)干擾鏡頭的視野。
- 感測器(若有配備)會受到可產生超音波的其他電氣設備或裝置影響。
- 當您打出方向燈時，系統在盲點中偵測到車輛。
- Model X 與前方車輛靠得太近，遮蔽鏡頭的視野。

警告：許多非預期性狀況都可能影響「自動輔助轉向」的運作。請時時刻刻銘記在心，並記住「自動輔助轉向」可能因此無法正確地操控 Model X。請專心駕駛並準備好立即應對突發狀況。

警告：「自動輔助轉向」當初與未來的設計目的均不是操控 Model X 繞過行駛車道中物體的一部分，而且在某些情況下，也可能不會因行駛車道中受到物體完全阻擋而停下。請全程注意前方路況，並準備好立即應對突發狀況。駕駛人有責任全程操控 Model X。

自動變換車道輔助

注意：使用「自動變換車道輔助」變換車道時，駕駛人有責任判定變換車道是否安全且適當。因此，開始變換車道前，請務必檢查盲點、車道標線以及周遭情況，確保安全並且時機恰當地移至目標車道。

注意：請在使用「自動變換車道輔助」期間注意以下限制。

- 切勿依賴「自動變換車道輔助」來判斷適合的駕駛路徑。請注意前方路面與交通狀況謹慎駕駛、檢查周遭區域並監控觸控螢幕是否出現警告。隨時隨地準備好立即應對突發狀況。
- 請勿上交通狀況持續變換及存在行人與自行車騎士的道路上使用「自動變換車道輔助」。
- 「自動變換車道輔助」的效能取決於鏡頭辨識車道標線的能力。
- 請勿在具有急轉彎的蜿蜒路面、結冰或濕滑的路面，或者鏡頭或感測器(如有配備)視野可能因天氣狀況不佳(如暴雨、冰雪、濃霧等)而遭遮蔽的情況下，使用「自動變換車道輔助」。
- 除了上述情況外，「超車加速輔助」還會因許多無法預見的原因而取消(例如，沒有 GPS 資料)。請隨時保持警惕，不要依賴由「超車加速輔助」來提高行駛速度。
- 每當啟用適當的方向燈時，「超車加速輔助」都會提高行駛速度，並使 Model X 加速靠近前方車輛。雖然「主動巡航定速」會持續保持與前方車輛之間的距離，但請務必注意，當「超車加速輔助」處於啟動狀態時，選定的跟車速度會降低，尤其是在超越跟隨車輛可能並非出自您本意的情況下。

紅燈號誌與停止標誌警告

警告：「紅燈號誌與停止標誌警告」需要車載地圖才能夠知道某個位置存在特定的紅燈號誌或停止標誌。在某些情況下，地圖資料會不準確或過時，且可能並未納入所有紅燈號誌與停止標誌。因此，「紅燈號誌與停止標誌警告」可能無法偵測到所有紅燈號誌與停止標誌。

警告：「紅燈號誌與停止標誌警告」功能不會採取煞車或減緩 Model X 速度的動作，也可能無法偵測到所有紅燈號誌或停止標誌。「紅燈號誌與停止標誌警告」僅供引導用途使用，並不能作為專注駕駛與聲音判斷的替代方法。駕駛時請觀察路況，切勿依賴「紅燈號誌與停止標誌警告」發出的紅燈號誌或停止標誌警告。



警告：紅燈號誌與停止標誌警告的設計目標在於：只有在接近視覺紅色停車標誌、純紅色或後半部分的黃色交通號誌時才向您發出警告。對於號誌閃爍的十字路口，不會對您發出警告；對於讓車標誌或者臨時停車和讓車標誌(例如，施工地區使用的標誌)，也不會對您發出警告。此外，「紅燈號誌與停止標誌警告」也不會在您踩下加速踏板或煞車踏板時(這會停用「自動輔助轉向」)，警告您正在接近紅燈號誌或停止標誌。

自動輔助導航駕駛





警告：切勿根據「自動輔助導航駕駛」判斷要在出口匝道行駛的適當車道。請保持警覺，並執行目測檢查，確保行駛車道安全且適當。

警告：若關閉「需要變換車道確認」，「自動輔助導航駕駛」會通知您後續車道變換與出口匝道，但您仍須負責監控環境並持續保持掌控 Model X。車道變換可能會快速突然發生。請務必保持手握方向盤並目視前方駕駛路線。



-  **警告：**「自動輔助導航駕駛」不會使車輛自動駕駛。您必須注意路面，隨時保持手握方向盤，並持續留意導航路線。
-  **警告：**由於這是正常駕駛，請格外小心周圍的死角交流道和入口匝道及出口匝道 - 因為隨時可能突然出現障礙物。
-  **警告：**「自動輔助導航駕駛」可能不會辨識或偵測來車、非移動中的物體以及特殊用途車道 (例如腳踏車專用道、救護車專用道等)。請持續保持警覺並準備隨時採取行動。未這麼做可能導致車體受損與人身傷亡。

在城市街道使用自動輔助轉向 (全自動輔助駕駛 (駕駛監控版))

-  **警告：**請隨時牢記，全自動輔助駕駛 (駕駛監控版) (亦稱「在城市街道使用自動輔助轉向」) 並不會使 Model X 自動運作，此功能需要駕駛人全神貫注，並依行車當下的狀況即時採取反應。
-  **警告：**全自動輔助駕駛 (駕駛監控版) 屬於手動操作功能。請隨時將雙手放在軛式方向盤 (或方向盤) 上、注意路況與周遭交通情況，並且永遠準備好立即應對突發狀況。未遵循這些指示可能造成損失與重大人身傷亡。請您自行了解並熟悉全自動輔助駕駛 (駕駛監控版) 的限制，在實際情況下的功能運作可能會不如預期。
-  **警告：**未遵守警告與指示可能導致財產損失與人身傷亡。
-  **注意：**全自動輔助駕駛 (駕駛監控版) 且其相關功能有可能未如預期那樣運作，而且有不少仍需要駕駛人介入的情況。範例包括 (但不限於)：

- 和行人、自行車騎士以及其他道路使用者互動。
- 高速交叉路口突然轉向。
- 跨車道轉向。
- 同時變換車道。
- 狹窄道路出現對向來車或並排停車的車輛。
- 車輛遇到不常見的物品，例如拖車、突起減速帶、貨物、開啟的車門。
- 併入高流量高車速的道路。
- 道路中的碎片。
- 施工路段。
- 高彎度道路，特別是在快速駕駛的情況。

全自動輔助駕駛 (駕駛監控版) 的運作和能見度息息相關。低可見性，例如低亮度或天氣不佳 (下雨、下雪、直射的陽光、霧等) 會使性能大幅降低。

-  **警告：**Model X 可能出現快速或意外的失控或錯誤而需要駕駛人立即介入。

以上僅列舉一小部分可能導致全自動輔助駕駛 (駕駛監控版) 發生突發動作和非預期行為的情況。事實上，即使是在正常且不複雜的行駛條件下，Model X 也可能發生突然轉向。請務必要全程保持全神貫注，這樣您才能夠在必要情況下及時採取更正措施。請記得，這是一項搶先體驗功能，因此使用時必須非常小心。

-  **注意：**隨著全自動輔助駕駛 (駕駛監控版) 持續擴大部署，Tesla 會在美國以外的選定國家/地區逐漸向條件符合的客戶開放此功能。由於各個國家/地區的基礎建設、駕駛行為，以及交通流量皆有差異，因此全自動輔助駕駛 (駕駛監控版) 必須逐漸適應各地的駕駛生態。如果您所在國家/地區剛剛開放全自動輔助駕駛 (駕駛監控版) 功能，請駕駛人在行車時務必隨時注意路上狀況並提高警覺。您必須準備好隨時能夠安全接手管控車輛。

自動停車

-  **注意：**「自動停車」的效能取決於鏡頭和感測器 (如有配備) 判斷車輛臨近路緣、物體以及其他車輛的距離的能力。使用「自動停車」期間，請先注意以下警告：
- 如果牽引裝置已連接拖車球、自行車架或拖車等物體，請勿使用「自動停車」。車輛停在其他車輛之間或前方時，無法「自動停車」以進行聯結。
- 切勿依賴「自動停車」來尋找合法、適用且安全的停車位。「自動停車」可能始終無法偵測到停車位中的物體。請永遠進行目視檢查，確認停車位安全適當。
- 當「自動停車」主動操控 Model X 時，方向盤會依照自動停車的調整移動。請勿干擾方向盤的移動。這麼做會取消「自動停車」功能。
- 停車期間，請持續注意周遭狀況。請隨時準備好踩下煞車以免擦撞車輛、行人或物體。
- 啟用「自動停車」時，請監控觸控螢幕，確保掌握自動停車所提供的指示。

-  **注意：**

在下列情況下，「自動停車」很可能不會如期運行：

- 路面傾斜。「自動停車」僅適用於平面道路。
- 能見度不佳 (由於暴雨、風雪、濃霧等因素)。
- 路緣並非由石頭鋪成，或偵測不到路緣石時。
- 目標停車空間直接緊鄰牆壁或牆柱 (例如，地下停車場停車排的最後一個停車空間)。
- 一或多個感測器 (如有配備) 或鏡頭損壞、髒污或者遭遮蔽 (例如泥土、冰、雪，或車罩、過多的烤漆，或者膠膜、貼紙、橡膠塗料等的黏合劑產品)。
- 天氣因素 (暴雨、冰雪、濃霧或極高/極低溫) 干擾感測器 (如有配備) 運作。
- 感測器 (若有配備) 會受到其他電氣設備或電氣干擾的影響。

-  **警告：**許多非預期性狀況都可能影響自動停車停靠 Model X 的能力。請永遠銘記在心，並記住「自動停車」可能因此無法正確駕駛 Model X。請在停靠 Model X 時小心謹慎並準備好隨時接管掌控。



限制和警告

召喚

注意：「召喚」的效能取決於鏡頭和感測器(如有配備)判斷車輛臨近物體、人、動物和其他車輛的距離的能力。在下列情況下，「召喚」很有可能不會如預期般運作：

- 駕駛路徑有斜坡。「召喚」僅針對平面道路設計運作(坡度最多 10%)。
- 升高的水泥邊緣會受到偵測。「召喚」無法將 Model X 駛過高度大約超過 1 英寸 (2.5 公分) 的路緣石。
- 一或多個感測器(如有配備)或鏡頭損壞、髒污或者遭遮蔽(例如泥土、冰、雪，或車罩、過多的烤漆，或者膠膜、貼紙、橡膠塗料等的黏合劑產品)。
- 天氣因素(暴雨、冰雪、濃霧或極高/極低溫)干擾感測器運作。
- 感測器(若有配備)會受到可產生超音波的其他電氣設備或裝置影響。
- Model X 處於「拖車模式」或已接上附件。

警告：上述清單並未完全列出干擾「召喚」正常運作之所有情況。駕駛人需負責安全駕駛，並時時掌控 Model X 的一切狀況。請在「召喚」主動移動 Model X 時多加注意，並準備好立即因應突發狀況。否則，可能導致嚴重的財產損失與人身傷亡。

警告：Model X 無法偵測低於保險桿、極窄或懸空的障礙物(例如自行車)。此外，許多非預期性狀況都可能影響「召喚」將車輛移入或移出停車空間的能力，並可能因此無法正確移動 Model X。因此，您必須持續監控車輛的移動及其周圍環境，並準備好可隨時停止 Model X。

智慧召喚

注意：「智慧召喚」是 BETA 功能。您須持續監控車輛與其周遭環境，並準備好隨時立即採取行動。駕駛人需負責安全機動地依照規定使用「智慧召喚」。

注意：「智慧召喚」針對車主熟悉的周圍環境及可預測的私有物業停車場與車道而設計，僅限於該等地區使用。請勿在開放式道路上使用「智慧召喚」。

註：如果 Model X 處於「代客泊車模式」，則會停用「智慧召喚」功能(請參閱代客泊車模式)。



注意：

在下列情況中，「智慧召喚」很可能不會如預期般運作：

- 行動網路範圍涵蓋不佳而無法取得 GPS 資料。
- 駕駛路徑有斜坡。「智慧召喚」僅針對平面道路設計運作(坡度最大為 10%)。
- 升高的水泥邊緣會受到偵測。視水泥邊緣高度而定，「智慧召喚」可能無法指示 Model X 越過此位置。
- 一或多個感測器(如有配備)或鏡頭損壞、髒污或者遭遮蔽(例如泥土、冰、雪，或車罩、過多的烤漆，或者膠膜、貼紙、橡膠塗料等的黏合劑產品)。
- 天氣因素(暴雨、冰雪、濃霧或極高/極低溫)干擾感測器(若有配備)或鏡頭運作。
- 感測器(若有配備)會受到可產生超音波的其他電氣設備或裝置影響。
- Model X 處於「拖車模式」或已連接上配件



警告：上述清單並未完全列出干擾「智慧召喚」正常運作之所有情況。駕駛人需負責安全駕駛，並時時掌控 Model X 的一切狀況。請在「智慧召喚」主動移動 Model X 時格外注意，並準備好立即因應突發狀況。否則，可能導致嚴重的財產損失與人身傷亡。



警告：「智慧召喚」僅適合在鋪平的路面上使用。



警告：「智慧召喚」可能不會對所有物體停下車輛(特別是高度很低的物體或是極高的物體，例如路緣石和貨架)，而且也可能不會因應路況調整。「智慧召喚」不會辨識車流方向，不會在空曠的停車空間導航，也可能不會預測交叉路口車流情況。



警告：使用「智慧召喚」時，您須保持自己與 Model X 間的視野清晰，並透過放開行動應用程式上的按鈕以隨時準備好停下車輛。



警告：當您鬆開按鈕以停止 Model X 時，車輛停止前會有些微延遲。因此，請務必隨時格外注意車輛的行駛路徑，並主動預測車輛可能無法偵測到的障礙物。



警告：在環境中有無法預測移動物體出現時，使用「智慧召喚」須格外小心。例如，會有行人、孩童或動物出現的環境。



警告：「智慧召喚」可能不會對所有物體停車(特別是高度很低的物體，如路緣石，或者是極高的物體，如貨架)，且可能不會因應對向或側邊路況調整。請注意並隨時準備好鬆開行動應用程式的按鈕以停止 Model X。



Model X 可監控您行駛車道上的標誌，以及周圍區域是否有車輛或其他物體。

註：對於約在 2023 年 1 月之前生產的車輛，「車道偏離輔助」會在 Model X 移動時不顯示視覺化影像（在儀表板總成與偵測到的物體相對應的彩色線條），或者視覺化影像可能與描述的不完全一致。

在盲點或 Model X 側面偵測到物體時（例如車輛、護欄等），儀表板總成會顯示從您車輛散發出的有色線條。線條位置對應的是偵測到的物體位置。線條顏色（白色、黃色、橙色或紅色）表示物體與 Model X 之間的距離，白色表示距離最遠，紅色表示距離最近，需要您立即注意。這些有顏色的線條僅在行駛速度介於 7 至 85 mph（12 至 140 km/h）之間時才會顯示。「自動輔助轉向」啟動時，如果行駛速度低於 7 mph（12 km/h），則這些有色線條亦會顯示。然而，這些有色線條不會在 Model X 靜止時顯示（例如車流量較大時）。

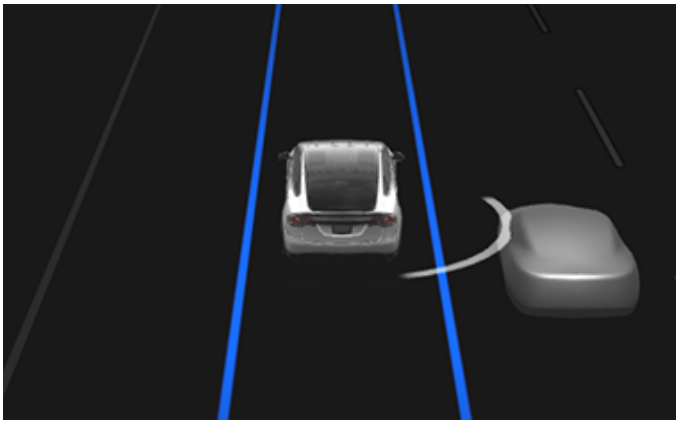

警告：請確保在每次駕駛與使用「Autopilot 自動輔助駕駛」功能前，所有鏡頭均已清潔乾淨且無障礙物阻擋（請參閱「清潔鏡頭」）。不乾淨的鏡頭和感測器（如有配備）以及環境狀況（例如下雨和模糊不清的車道標線）都會影響「Autopilot 自動輔助駕駛」的效能。如果鏡頭受到阻擋或遮蔽，Model X 會在儀表板總成顯示訊息，並且「Autopilot 自動輔助駕駛」功能可能會無法使用。如需特定警示的更多資訊，請參閱**疑難排解**警示。

警告：「車道偏離輔助」功能僅供參考，不可取代直接目視檢查。變換車道前，請務必使用後視鏡並進行適當的過肩測試，來目視確認是否可安全變換車道。

警告：切勿仰賴「車道偏離輔助」來告知您是否不經意地將車輛行駛在車道外，或告知您側邊或位於盲點中是否有車。有許多外部因素會降低車道偏離輔助系統的性能（請參閱**限制與誤差**）。駕駛人有責任時刻保持警惕、留意行駛車道並注意其他用路人。否則，可能會導致嚴重傷害或死亡。

轉向介入

若 Model X 偏離（或靠近）鄰近偵測到物體（例如車輛）的車道，則「車道偏離輔助」會提供轉向干預。在這些情況下，Model X 會自動轉向至目前行駛車道上更安全的位置。只有在 Model X 以 30 至 85 mph（48 至 140 km/h）的速度行駛於車道線標記清晰可見的主幹道時，才適用此轉向。套用修正轉向時，儀表板會短暫顯示警告訊息。

車道偏離預警

「車道偏離預警」的設計是用來警告您 Model X 是否偏離出行駛的車道，或接近行駛車道的邊緣。

只有在以介於 40 和 90 mph（64 和 145 km/h）之間速度行駛在車道標記清晰可見的道路上時，「車道偏離迴避」才會運作。您可以透過輕觸「控制」>「Autopilot 自動輔助駕駛」>「車道偏離預警」然後從下列選項中進行選取來選擇您是否想要以及如何啟用「車道偏離預警」：

- **關閉：**偏離車道或將與鄰近車道車輛發生潛在碰撞時，您不會收到預警。
- **警告：**如果其中一個前輪超過道路標線時，會在儀表板總成顯示藍色指示線且軛式方向盤（或方向盤）會震動。（配備全自動輔助駕駛（駕駛監控版）的車輛：如果其中一個前輪超過道路標線，則軛式方向盤（或方向盤）會震動。）
- **輔助：**如果車輛超過對應的標線，則觸控螢幕上會顯示藍色的指示線。若 Model X 逐漸靠向鄰近車道或接近道路的邊緣，則會套用修正轉向，讓 Model X 維持在安全的位置。

啟用「車道偏離預警」且已開啟「主動巡航定速」時，若 Model X 在未作動相關方向燈時偏離出行駛的車道，「車道偏離輔助」也會檢查您的雙手是否緊握軛式方向盤（或方向盤）。若未偵測到雙手，儀表板會顯示一系列的警示，與啟用「自動輔助轉向」駕駛時類似。如果未重複偵測到雙手，Model X 會逐漸減速至 15 mph（25 km/h）以低於偵測到的車速限制，或者低於設定的巡航速度，而且危險指示燈會開始閃爍。

註：若有啟用對應的方向燈，「車道偏離預警」不會警告您發生車道偏移或提供轉向介入，因為這表示您要進行車道變更。

- **警告：**「車道偏離預警」旨在保護您的安全，但可能不會在所有情況下發揮作用，並且不能代替您專注於道路情況與掌控性。
- **警告：**請隨時保持雙手緊握軛式方向盤（或方向盤）並專注駕駛。
- **警告：**轉向干預不是主要功能，也不是針對將 Model X 移出行駛車道而設計。請勿依賴由轉向干預來避免側面碰撞。

緊急狀況車道偏離迴避

緊急狀況車道偏離迴避系統會自動在下列情況啟動並調整方向盤，以避免碰撞：

- Model X 正駛出車道並可能與相鄰車道的同向車輛發生碰撞（無論方向燈狀態）。
- Model X 正駛出車道切入對向車道、方向燈關閉並偵測到來車。
- Model X 正駛出路面且方向燈關閉（例如，非常接近路緣並且可能發生碰撞）。

若要開啟或關閉，請輕觸「控制」>「Autopilot 自動輔助駕駛」>「緊急狀況車道偏離迴避」。

當「緊急狀況車道偏離迴避」進行轉向時，將會發出警示音，儀表板會顯示警告，同時將車道標線突顯為紅色。



車道偏離輔助

只有在 Model X 行駛速度介於 40 和 90 mph (64 和 145 km/h) 之間，且行駛在車道標線清晰可見、有路緣石等物體的道路時，「緊急狀況車道偏離迴避」才會運作。

警告： 即便使用「緊急狀況車道偏離迴避」，您仍需專心駕駛並且根據聲音做出判斷。駕駛時請持續注意路況，切勿「緊急狀況車道偏離迴避」來預防碰撞。有許多因素會降低或損害性能。仰賴「緊急狀況車道偏離迴避」來避免碰撞可能導致嚴重傷亡。

盲點偵測輔助

自動盲點偵測鏡頭

您可以在觸控螢幕上輕觸「控制」>「Autopilot 自動輔助駕駛」>「自動盲點偵測鏡頭」來開啟/關閉此功能。

啟用後，當打開方向燈時，觸控螢幕將顯示來自對應側邊方向燈鏡頭的影像。在相鄰車道的盲點中偵測到車輛時，影像上會出現垂直的紅色條來對您加以警告。例如，當打開左轉燈號且偵測到車輛時，影像左側會出現垂直紅色條。您可以將影像移動到觸控螢幕的其他位置。若要這樣做，請輕觸然後將影像拖曳至新位置（當您輕觸然後按住影像時顯示的有陰影區域便是有效位置）。

警告： 在變換車道時，即使啟用「自動盲點偵測鏡頭」，仍然需要專心駕駛和手動執行轉頭確認。

盲點撞擊警示音

若您希望車輛出現在盲點或偵測到可能發生碰撞時發出提示音，請輕觸「控制」>「安全」>「盲點撞擊警示音」。

警告： 在變換車道時，即使啟用「盲點鏡頭」，仍然需要專心駕駛和手動執行轉頭確認。

警告： 「盲點撞擊警示音」無法偵測到所有碰撞。在變換車道時，駕駛人需負責保持警惕以及適當執行轉頭確認。

限制與誤差

在以下情況，「車道偏離輔助」並非始終能夠偵測到車道標線，您可能會收到不必要或無效的警告：

- 能見度差，無法看清車道標線（由於暴雨、冰雪、濃霧等因素）。
- 強光（例如，對面來車的頭燈或直射陽光）干擾鏡頭視野。
- 位於 Model X 前方的車輛阻擋鏡頭的視野。
- 擋風玻璃阻擋鏡頭的視野（起霧、髒污、貼紙等）。
- 車道標線過度磨損、有著明顯可見的舊有標線、因道路施工而重新調整、標線變換快速（例如車道分叉、交叉或合併）。
- 道路狹窄或彎曲。
- 物體或景物在車道標線上投下強烈的陰影。

在以下情況，「車道偏離輔助」可能不會提供警告，或者可能會發出不適當的警告：

- 一或多個感測器（如有配備）或鏡頭損壞、髒污或者遭遮蔽（例如泥土、冰、雪，或車罩、過多的烤漆，或者膠膜、貼紙、橡膠塗料等的黏合劑產品）。
- 天氣因素（暴雨、冰雪、濃霧或極高/極低溫）干擾感測器運作。
- 感測器（若有配備）會受到可產生超音波的其他電氣設備或裝置影響。
- 安裝在 Model X 上的物體干擾且/或遮擋感測器（例如自行車架或保險桿貼紙）。

此外，在下列情況下，「車道偏離輔助」可能不會將 Model X 駛離相鄰車輛，或可能不必要或不恰當地行駛：

- Model X 駛過轉急彎，或在彎路高速行駛。
- 強光（例如，對面來車的頭燈或直射陽光）干擾鏡頭視野。
- 您正在切換至另一車道，而另一車道上並無其他物體（例如其他車輛）。
- 有其他車輛在您前方切入或逐漸靠向您的行駛車道。
- Model X 未行駛在「車道偏離輔助」功能設計可運作的速度內。
- 一或多個感測器或鏡頭（若有配備）受損、髒污或遭到阻擋（例如泥巴、結冰、冰雪、車罩、多餘烤漆，或如包膠、貼紙、橡膠塗層等黏膠產品）。
- 天氣因素（暴雨、冰雪、濃霧或極高/極低溫）干擾感測器運作。
- 感測器（若有配備）會受到可產生超音波的其他電氣設備或裝置影響。
- 安裝在 Model X 上的物體（例如自行車架或保險桿貼紙）干擾或遮擋感測器。
- 能見度差，無法看清車道標線（由於暴雨、冰雪、濃霧等因素）。
- 車道標線過度磨損、因道路施工而經過調整、或快速變化（例如，車道分叉、交叉或合併）。

注意： 「賽道模式」開啟時，「輔助駕駛」功能會自動停用。駕駛人需負責安全駕駛，並時刻掌控車輛，包括在賽道上行駛時。關閉「賽道模式」時，「輔助駕駛」功能會自動重新啟用。

警告： 上述清單不代表任何「車道偏離輔助」功能可能干預的情況。「車道偏離輔助」無法運作有許多原因。為了避免撞擊，請保持警惕並時刻注意路況，以便儘早採取必要的修正動作。



下列避撞功能的設計目的在於增加您和乘客的安全性：

- **前撞預警** - 在 Model X 偵測到出現正面碰撞的高風險時，會提供視覺和聽覺警告 (請參閱「[前撞預警](#)」)。
- **自動緊急煞車** - 自動煞車來減緩碰撞時的撞擊力道 (請參閱[自動緊急煞車](#))。
- **障礙物偵測限速** - 如果 Model X 偵測到即將行駛的路徑中有物體，則降低加速 (請參閱[障礙物偵測限速](#))。

注意：請確保在每次駕駛與使用「Autopilot 自動輔助駕駛」功能前，所有鏡頭均已清潔乾淨且無障礙物阻擋 (請參閱「[清潔鏡頭](#)」)。不乾淨的鏡頭和感測器 (如有配備) 以及環境狀況 (例如下雨和模糊不清的車道標線) 都會影響「Autopilot 自動輔助駕駛」的效能。如果鏡頭受到阻擋或遮蔽，Model X 會在儀表板總成顯示訊息，並且「Autopilot 自動輔助駕駛」功能可能會無法使用。如需特定警示的更多資訊，請參閱[疑難排解警示](#)。

警告：「前撞預警」僅供引導用途使用，並不能作為專注駕駛與聲音判斷的替代品。駕駛時務必觀察路面狀況，切勿依賴「前撞預警」來警告您可能發生的碰撞。數個因素都會降低或影響效能，造成不必要、無效、不準確或遺漏的警告。依賴「前撞預警」對潛在碰撞的警告可能導致嚴重的人身傷亡。

警告：「自動緊急煞車」並非設計用來預防碰撞。在特定情況下，藉由降低駕駛速度可以盡量降低碰撞的衝擊。依賴「自動緊急煞車」來避免碰撞可能導致嚴重的人身傷亡。

警告：「障礙物偵測限速」並非設計用來預防發生碰撞。在某些情況下，此功能僅可大幅減少碰撞的衝擊力道。依賴「障礙物偵測限速」來避免碰撞可能導致嚴重的人身傷亡。

前撞預警

Model X 會監視其的前方區域是否出現諸如車輛、摩托車、自行車或行人等物體。如果可能發生碰撞而您未立即採取規避措施，「前撞預警」便會發出警示音，並在儀表板上將前方車輛以紅色強調顯示：如果發生此情況，**請立即採取規避動作！**



當碰撞風險降低時 (例如您已減速或停下 Model X，或車輛前方的物體已移出您的行駛路徑)，視覺和聽覺警告會自動取消。

如果 Model X 發出「前撞預警」但您未立即採取任何行動，則「自動緊急煞車」(如已啟用) 可能會在認為碰撞無可避免時自動進行煞車 (請參閱[自動緊急煞車](#))。

依預設，「前撞預警」為開啟狀態。若想要關閉或調整敏感度，請輕觸「[控制](#)」>「[Autopilot 自動輔助駕駛](#)」>「[前撞預警](#)」。若要變更預設警告層級「[中度](#)」，您可以將警告調整至「[關閉](#)」或選擇「[延遲](#)」或「[提前](#)」警告。

註：在您手動變更前，系統會持續保留您選擇的設定。

警告：與「前撞預警」相關的鏡頭和感測器 (如有配備) 設計為監視您駕駛路徑前方大約 525 英尺 (160 公尺) 的範圍。路面與天氣條件可能會對「前撞預警」監視的範圍造成不利影響。請在駕駛時謹慎小心。

警告：「前撞預警」的設計是用來提供視覺與聽覺的警示。此功能並不會嘗試進行煞車或減緩 Model X 的速度。當看見和/或聽見警告時，駕駛人有責任立即採取更正措施。

警告：「前撞預警」有可能在不存在碰撞可能性時發出警告。請保持警覺並永遠專注於 Model X 的前方區域，以便預期您是否需要採取行動。

「前撞預警」僅會在行駛速度約略介於 3 mph (5 km/h) 與 124 mph (200 km/h) 之間時運作。

警告：當駕駛人已經在進行煞車時，「前撞預警」不會發出警告。

自動緊急煞車

Model X 是為了判斷離偵測到的物體還有多遠所設計。當系統認定無法避免碰撞時，「自動緊急煞車」會煞車來降低車輛速度以減少撞擊的強度。減低的車速取決於許多因素，包括行駛速度和環境。

當「自動緊急煞車」啟動煞車時，儀表板會顯示視覺警告，並發出警示音。您還會發現煞車踏板突然自行壓下。煞車燈會亮起以警示其他用路人您正在減速。



緊急煞車進行中

「自動緊急煞車」僅會在行駛速度約略介於 3 mph (5 km/h) 和 124 mph (200 km/h) 時運作。

「自動緊急煞車」不會在下列情況下煞車或停止煞車：

- 您猛烈地轉動 軛式方向盤 (或方向盤)。
- 當「自動緊急煞車」導入煞車時，您踩下並放開煞車踏板。
- 當「自動緊急煞車」導入煞車時，您重踩加速。
- 車輛前方或後方不再偵測到車輛、摩托車、自行車或行人。



避撞輔助

在您發動 Model X 時「自動緊急煞車」始終會啟動。若要在當前旅程中停用此功能，請輕觸「控制」>「Autopilot 自動輔助駕駛」>「自動緊急煞車」。即使您停用「自動緊急煞車」，您的車輛仍然可能在偵測到初次碰撞之後啟動煞車，以減輕後續的撞擊影響（請參閱**多重碰撞煞車**）。停用時，觸控螢幕會顯示視覺效果訊息。

 「自動緊急煞車」已停用

 **警告：**強烈建議您不要停用「自動緊急煞車」。如果停用此功能，Model X 不會在系統認為可能發生碰撞時自動進行煞車。

註：「自動緊急煞車」是為了減緩正面碰撞的衝擊力道所設計。

註：「自動緊急煞車」是為了減少正面和背面的碰撞力道所設計，在處於倒車檔 (R) 時功能有限。

「自動緊急煞車」無法使用時，觸控螢幕會顯示視覺警告。

 「自動緊急煞車」無法使用

 **警告：**「自動緊急煞車」的設計是用來減緩碰撞的衝擊力道。並非設計用於避免碰撞。

 **警告：**多個因素會影響「自動緊急煞車」的效能，導致未產生煞車或不適當或不合時宜的煞車，例如當車輛部分處於行駛路徑或存在道路土石砂礫時。駕駛人需負責安全駕駛，並時時掌控車輛的一切狀況。切勿依賴「自動緊急煞車」來避免或降低碰撞的衝擊。

 **警告：**「自動緊急煞車」並非保持您與前方車輛之安全駕駛距離的替代品。

 **警告：**煞車踏板會在發生自動煞車的情況下突然自行壓下。請永遠確保煞車踏板可以自由移動。請勿在駕駛人的腳踏墊（包含一個額外的踏墊）的下方或上方放置物品，並隨時確定駕駛人的腳踏墊適當固定。若不這麼做，則可能干擾煞車踏板自由移動。

多重碰撞煞車

除了「自動緊急煞車」以外，若是偵測到安全氣囊展開，Model X 會用煞車來避免或緩和在初次碰撞之後隨之而來的衝擊。是否啟用煞車和駕駛速度無關。

障礙物偵測限速

「障礙物偵測限速」的設計是當 Model X 偵測到行駛路徑中有物體時，透過減少馬達扭力以降低碰撞的衝擊力道，並在某些情況下作動煞車。儀表板會在自動進行煞車時顯示視覺警告並響起警示音。例如，當 Model X 停靠在關閉的車庫門前並處於前進檔 (D)，同時車輛偵測到您重踩加速踏板。雖然 Model X 仍會加速並撞上車庫門，但由於扭力減少，可能讓損失降低。

「障礙物偵測限速」設計會在滿足以下條件時同時運作：

- 處於前進檔 (D) 或倒車檔 (R)。
- Model X 已停止或行駛速度低於 10 mph (16 km/h)。
- Model X 偵測到即將行駛的路徑上有物體。

若要停用障礙物偵測限速，請輕觸「控制」>「Autopilot 自動輔助駕駛」>「障礙物偵測限速」。

 **警告：**「障礙物偵測限速」的設計是用來減緩碰撞的衝擊力道。並非設計用於避免碰撞。

 **警告：**「障礙物偵測限速」不一定能在所有情況下限制扭力，例如以急轉彎進入停車位時。包含環境情況、與障礙物的距離，以及駕駛人的動作在內，有多種因素都會限制、延誤或禁止「障礙物偵測限速」發揮作用。

 **警告：**請勿依靠「障礙物偵測限速」來控制加速或避免、減緩碰撞的力道，並且請勿測試「障礙物偵測限速」功能。這麼做可能導致嚴重的財產損失與人身傷亡。

 **警告：**有多種因素可能影響「障礙物偵測限速」的效能，這會導致不當或未及時減少馬達扭力和/或導致非預期的煞車。駕駛人應承擔安全駕駛的責任，並時刻確保 Model X 處於掌控之中。

限制與誤差

避撞輔助功能無法永遠偵測所有物體、車輛、自行車或行人，且可能會因諸多因素發出不需要、不準確、無效或遺漏的警告，特別是下列情況：

- 道路有急轉彎。
- 能見度不佳（由於暴雨、風雪、濃霧等因素）。
- 強光（例如，對面來車的頭燈或直射陽光）干擾鏡頭視野。
- 鏡頭或感測器受阻塞（髒污、被蓋住、被霧氣籠罩、被貼紙蓋住等）。
- 一或多個感測器或鏡頭（若有配備）受損、髒污或遭到阻擋（例如泥巴、結冰、冰雪、車罩、多餘烤漆，或如包膠、貼紙、橡膠塗層等黏膠產品）。
- 天氣因素（暴雨、冰雪、濃霧或極高/極低溫）干擾感測器運作。
- 感測器（若有配備）會受到可產生超音波的其他電氣設備或裝置影響。

 **注意：**如果「避撞輔助」功能發生故障，Model X 會顯示警示。請聯絡 Tesla 服務中心。

 **注意：**「賽道模式」開啟時，「輔助駕駛」功能會自動停用。駕駛人需負責安全駕駛，並時刻掌控車輛，包括在賽道上行駛時。關閉「賽道模式」時，「輔助駕駛」功能會自動重新啟用。

 **警告：**上述清單並未完全列出可能干擾「避撞輔助」正常運作之所有情況。這些功能可能會因許多其他因素而無法提供預期性的功能。駕駛人有責任保持警覺、注意路況並盡早採取正確措施以避免碰撞。



「車速輔助」工作原理

Model X 在儀表板上顯示速度限制，並且您可選擇是否以及如何，在超過車速限制時發出警報。此外，車速限制圖示周圍可能會出現藍色輪廓，通知您已超過車速限制。

您可以根據手動輸入的任意車速限制發出警告，而不使用偵測到的車速限制。

如果 Model X 無法判斷速限，或者「車速輔助」不確定取得的車速限制資料是否準確，則儀表板不會顯示車速限制標誌，也不會發出警告。

註：車速限制預警會在 10 秒鐘之後或者在 Model X 減速至指定速限制之下時消失。



警告：請勿依賴「車速輔助」來決定適合的速限或行駛速度。請全程根據道路和交通狀況，以安全速度行駛。

- 擋風玻璃阻擋鏡頭的視野 (起霧、髒污、貼紙等)。
- 車速限制標誌被其他物體遮蔽。
- 地圖資料庫中存儲的車速限制資料不正確或已過時。
- Model X 行駛在無法使用 GPS 或地圖資料的地區，或無法偵測到速限標誌的地區。
- 不符合可識別為標準格式的交通標誌，例如，數位或臨時車速標誌。
- 道路或車速限制最近已經變更。



警告：上述清單並未完全列出可能干擾「車速輔助」正常工作的所有情況。「車速輔助」可能會因其他原因而無法發出警告。

控制「車速輔助」

若要調整車速限制預警設定，請輕觸「控制」>「Autopilot 自動輔助駕駛」>「車速限制預警」，之後選擇下列其中一個選項：

- 「關閉」- 「車速限制預警」並未顯示且警示音未響起。
- 「顯示」- 車速限制標誌會顯示在儀表板上，且該標誌會在您超過判斷的速限時增大。
- 「警示音」- 除了視覺顯示外，警示音也會在您超出判定的車速限制時響起。

您還可以指定如何確定車速限制：

- **相對** - 您可設定一個車速限制偏差值 (+ 或 -)，即在超過車速限制指定量時，才發出警報。例如，如果您要在超過車速限制 10 英里/小時 (10 公里/小時) 時收到警報，則可將偏差增大至 +10 英里/小時 (10 公里/小時)。
- **絕對速度** - 在 20 與 140 英里/小時 (30 與 240 公里/小時) 範圍內，手動指定任意車速限制。

註：「車速輔助」不會永遠準確。在某些情況下，道路的位置可能會計算錯誤，而且「車速輔助」可能會顯示直接相鄰道路的車速，但此道路可能有不同的車速限制。例如，Model X 實際上行駛在街道路面上，但「車速輔助」可能認為它行駛在出入管制的高速公路上，或者相反。

註：在您手動變更前，系統會持續保留您選擇的設定。

限制與誤差

在以下情況下，「車速輔助」可能無法完全發揮功能，或產生不準確的資訊：

- 能見度差，無法看清車速限制標誌 (由於大雨、大雪、大霧等)。
- 強光 (例如，對面來車的頭燈或直射陽光) 干擾鏡頭視野。
- Model X 與前方車輛靠得太近，遮蔽鏡頭的視野。

車廂鏡頭

您的 Model X 配備有車廂鏡頭，位於後視鏡上方。

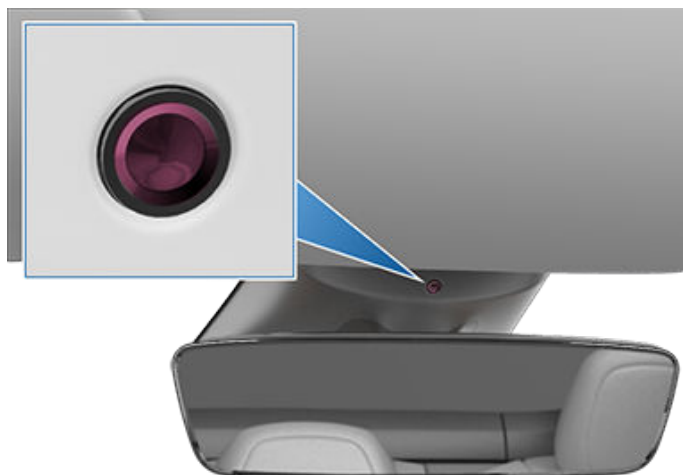

車廂鏡頭可以判斷駕駛人是否專心以及提供聲響警報，以便在啟用「Autopilot 自動輔助駕駛」時仍提醒您注意路況。

根據預設，除非您啟用資料分享，否則鏡頭產生的影像和影片不會離開車輛本身，也不會傳送給包括 Tesla 在內的任何人。如果您啟用資料分享並且發生嚴重的安全事件 (例如，碰撞)，Model X 會將車廂鏡頭短片分享給 Tesla，以協助我們未來進一步開發安全增強功能以及持續不斷地改善依賴車廂鏡頭的智能性功能。如果需要對車廂鏡頭功能進行診斷，則還會再分享資料。車廂鏡頭不會執行臉部辨識或任何其他可識別身分的方法。為了保護您的隱私，車廂鏡頭資料不會和您的車輛識別編號相關聯。

若要調整您的資料分享偏好設定，請輕觸「控制」>「軟體」>「資料分享」>「允許車廂鏡頭分析」。您隨時可以變更您的資料分享設定。若要查看目前已啟用的車廂鏡頭功能，請輕觸「控制」>「軟體」>「車廂鏡頭」。



註：請保持鏡頭清潔並且無遮蔽物。使用乾淨的抹布不定時擦拭鏡頭的鏡片以去除積聚的污垢或塵土。

 **注意：**請勿使用化學或具有磨蝕性的清潔劑。這樣做可能會損壞鏡頭表面。



關於安全系統

如果 Model X 未在附近偵測到鑰匙，而上鎖的車門或行李廂被打開，警報會響起。頭燈和方向燈也會閃爍。若要停用警報，請按遙控鑰匙上的任一按鈕。

若要手動啟用或停用警報系統，請輕觸「控制」>「安全」>「防盜警報器」。如果啟用，Model X 會在您離車一分鐘之後啟動防盜系統，鎖上車門，並且不再偵測到已識別的鑰匙。

若開啟車門或行李廂，Model X 卻未偵測到附近有鑰匙，電池提供電力的警報（若有配備）會發出聲響。如果您想在車輛測偵到車廂內有活動跡象時同時發出此警報，請啟用「傾斜/入侵」（請參閱傾斜/入侵（若有配備））。

註：如果 Model X 處於「哨兵模式」（請參閱[如何使用「哨兵模式」](#)（使用 USB 隨身碟）），則無法使用「防盜警報器」設定。

傾斜/入侵（若有配備）

視配置、市場地區，以及製造日期而定，您的車輛可能未配備此功能。

必須開啟「防盜警報器」，才能夠啟用「傾斜/侵入」。

如果 Model X 偵測到車廂內有活動跡象，或者車輛被移動或傾斜（例如，有拖車或使用千斤頂），「傾斜/入侵」會在您的車輛內發出警報。若要啟用，請輕觸「控制」>「安全」>「傾斜/入侵」。

當您離開車輛而恆溫控制系統仍在運作時，會自動停用防盜感測器。若要覆寫此設定，您可以在選擇「保持恆溫控制系統啟用」、「寵物模式」或「露營模式」之後手動再度開啟「傾斜/入侵感測器」。

每次啟動車輛都會自動重新啟用傾斜/侵入感測器。

註：「傾斜/侵入」警報必須關閉才能夠使用「車廂過熱保護」（請參閱[車廂過熱保護](#)）。

註：如果您打算在上鎖的車內留下會移動的物體，請記得關閉「傾斜/入侵」。若此設定已開啟，在 Model X 內偵測到的任何活動都會啟動侵入警報。

註：如果 Model X 處於「哨兵模式」（請參閱[如何使用「哨兵模式」](#)（使用 USB 隨身碟）），則無法使用「傾斜/侵入」設定。

增強版防盜升級（若有配備）

如果您的車輛已配備增強版防盜升級，在發生上鎖的車門或行李廂被開啟而 Model X 未偵測到附近有鑰匙的情況時，喇叭會發出聲響。如果「傾斜/入侵」已開啟，當 Model X 偵測到車廂內有活動跡象或車輛被移動或傾斜（例如，有拖車或使用千斤頂）時，喇叭也會發出聲響。若要開啟或關閉「傾斜/入侵」偵測系統，請輕觸「控制」>「安全」>「傾斜/入侵」。

家長控制

家長控制提供您限制 Model X 的能力，確保安全設定已啟用且無法變更。

註：您也可以使用 Tesla 行動版應用程式（必須為 4.34.5 或更新版本）使用家長控制。

註：如果已啟用「限速模式」，將無法啟用「家長控制」。

當您啟用要求安全功能時，Model X 會啟用或配置這些車輛設定：

註：視市場區域、車輛配置、購買的選配項目、軟體版本而定，您的車輛可能未配備列出的功能。

- 自動緊急煞車
- 障礙物偵測限速
- 自動盲點偵測鏡頭
- 盲點撞擊警示音
- 自動撥打 911
- 允許行動裝置存取
- 停車輔助警示音
- 車道偏離預警：設定為輔助。
- 車速限制預警：設定為警示音。
- 前撞預警：設定為提前。

如果您要啟用作長控制：

1. 車輛停妥時，請輕觸觸控螢幕上的「控制」>「安全」>「家長控制」。
2. 啟用或配置您要使用的家長控制項目：
 - 限制速度：設定 Model X 駕駛時的最高速度。
 - 減緩加速：將車輛的加速模式限制為「舒適」。
 - 要求安全功能：啟用多項車輛的安全功能（若有配備）。家長控制生效時，駕駛人無法變更這些設定。
 - 傳送宵禁通知在 11 PM 至 4 AM 期間開啟夜間宵禁通知。當有人在夜間宵禁開始後將車輛狀態變更為「行車」時，會透過 Tesla 行動應用程式對所有與車輛配對的手機鑰匙發送通知，告知使用者有人正在使用 Model X。
3. 輕觸確認。
4. 輸入 PIN 碼。

註：駕駛人必須重新輸入家長控制提供的 PIN 碼以停用此限制。輕觸駕駛人設定檔 > 家長控制以重新輸入個人識別碼 (PIN)。

駕駛 PIN 碼

為了增加安全性，您可以設定必須輸入才能夠駕駛的 4 位數 PIN 碼（個人識別碼）來防止他人駕駛 Model X。若要啟用此設定，請輕觸「控制」>「安全」>「駕駛 PIN 碼」，然後遵循畫面上的提示來建立駕駛 PIN 碼。

如果啟用，除了必須輸入 4 位數的駕駛 PIN 碼才能夠駕駛之外，您還必須使用該 PIN 碼來第一次進入「代客泊車模式」，以及建立用來進入和離開「代客泊車」模式的 4 位數代客泊車 PIN。在「代客泊車」模式下，服務人員不需要輸入駕駛 PIN 碼便可以駕駛 Model X。每當「代客泊車模式」作用中時，「駕駛 PIN 碼」設定便會停用。

如果您忘記駕駛 PIN 碼，請輕觸連結並在「駕駛 PIN 碼」快顯視窗輸入您的 Tesla 登入憑證，然後遵循觸控螢幕上的說明操作。



安全與保全設定

註：在極少見情況下，觸控螢幕會沒有反應，此時您可能無法輸入 PIN 碼。如果發生此情況，請先嘗試重新啟動觸控螢幕（請參閱[重新啟動觸控螢幕](#)）。若觸控螢幕仍無反應，您仍然可啟用 Tesla 行動應用程式中的「無鑰匙駕駛」來略過輸入「駕駛 PIN 碼」。

手套箱 PIN 碼

使用 4 位數的 PIN 碼（與「駕駛 PIN 碼」不相關）保護手套箱中的物品。若要啟用該功能，請輕觸「控制」>「安全」>「手套箱 PIN 碼」，然後遵循觸控螢幕上的指示操作。啟用後，會提示您輸入 PIN 碼以打開手套箱。選取切換開關來停用，然後輸入 PIN 碼以移除此附加的安全性保護。

若您忘記手套箱 PIN 碼，請輸入您的 Tesla 登入憑證進行重設，然後遵循觸控螢幕上的指示操作。

註：使用**手套箱 PIN 碼**，即使 Model X 處於「代客泊車模式」，仍可打開手套箱。

限速模式

「限速模式」可讓您限制加速，並將駕駛速度上限限制在介於 50 到 120 mph (80 到 193 km/h) 之間的選定值。第一次使用此功能時，您必須建立需要用來啟用和停用「限速模式」的 4 位數 PIN。如果啟用，且駕駛速度接近車速上限內大約 3 英里/小時 (5 公里/小時) 時，將會發出警示音，儀表板會顯示訊息，Model X 也會傳送通知至行動應用程式。您還可以從 Tesla 行動應用程式透過輕觸「安全」>「限速模式」來啟用。若要啟用「限速模式」：

1. 請確保 Model X 處於停車檔 (P)。
2. 在觸控螢幕上輕觸「控制」>「安全」>「限速模式」。
3. 選取駕駛速度上限。
4. 將滑桿拖曳至「開啟」位置。
5. 輸入您要用來啟用和停用「限速模式」的 4 位數 PIN。

註：若您忘記 PIN 碼，您可透過輸入 Tesla 帳戶的登入憑證來停用「限速模式」。

註：當限速模式已啟用，會自動將加速模式的設定設為「舒適」模式。

 **警告：**下坡時行駛速度可能提高，因而導致 Model X 速度超過選擇的車速上限。

 **警告：**「限速模式」不可用來取代良好判斷、駕駛人訓練、密切監控車速限制和行車路況。任何速度下都會發生事故，安全駕駛是您的責任。

清除瀏覽器數據

您可以清除車輛的瀏覽器資料（如同您在電腦或智慧省手機上一樣），方法為瀏覽至「控制」>「服務」>「清除瀏覽器數據」。這在許多情況下十分實用，例如清除其他駕駛人的設定或搜尋項目。

請勾選觸控螢幕彈出視窗的方塊，視個人方便排除書籤和/或歷史記錄。



註：視市場地區、車輛配置、購買的選配項目，和軟體版本而定，您的車輛可能未配備「行車記錄器」，或者部分功能未完全按照描述那樣運作。**在使用鏡頭時，您必須自行負責查閱與遵循所有地方法規以及與財產相關的限制。**

駕駛時，行車記錄器會錄製車輛周圍情況的短片。使用「行車記錄器」來記錄車禍意外或其他重大事故，就像在其他車輛使用外接行車記錄器一樣。

「行車記錄器」圖示位於應用程式啟動工具中。您可以將「行車記錄器」應用程式新增至底部列以便存取（請參閱「[自訂我的應用程式](#)」）。當 Model X 處於「停車檔 (P)」時，輕觸「行車記錄器」圖示會顯示檢視器（請參閱「[檢視記錄影片](#)」）。



為了保護您的隱私，錄製的影片只會儲存在已格式化的 USB 隨身碟內含記憶體中。記錄內容不會傳送給 Tesla。Model X 「行車記錄器」關閉時不會錄製影片。

如何使用行車記錄器

1. 格式化 USB 隨身碟。行車記錄器要求將正確格式化的 USB 隨身碟插入車輛的 USB 連接埠，才能儲存和擷取短片。大約 2020 年開始製造的車輛在手套箱中配備有預先格式化的 USB 隨身碟。如有需要，格式化隨身碟有兩種方法：
 - 使用 Model X 格式化隨身碟。將隨身碟插入至 USB 連接埠，然後導覽至「控制」>「安全」>「**格式化 USB 隨身碟**」。
 - 在電腦上格式化隨身碟。如需更多資訊，請參閱「[USB 隨身碟記錄影片需求](#)」。
2. 將 USB 隨身碟插入車輛的 USB 連接埠，最好是手套箱中的 USB 連接埠。
3. 透過輕觸「控制」>「行車記錄器」以啟用「行車記錄器」。「行車記錄器」可讓您選擇如何以及何時儲存短片。您可以選擇以下任一項：
 - **AUTO (自動)**：當 Model X 偵測到安全關鍵性事件（例如，碰撞或安全氣囊膨脹充氣）時，「行車記錄器」可將錄製的影片儲存至 USB 隨身碟。選取「自動」時，偵測會改變並且受制於您的車輛電力、休眠和「Autopilot 自動輔助駕駛」狀態。
 註：若干因素決定「行車記錄器」是否會自動儲存重大安全事故的錄影片段（例如撞擊力道、是否部署安全氣囊等）。請勿過度依賴「行車記錄器」自動錄製所有重大安全事故。
 - **手動**：您必須手動輕觸行車記錄器圖示，才能將十分鐘前發生的情況儲存為錄影片段。
 - **按喇叭**：在您按喇叭時，「行車記錄器」會將十分鐘前發生的情況儲存為錄影片段。您可以同時搭配「自動」或「手動」來使用此功能。
4. 啟用後，行車記錄器圖示會隨即顯示已儲存錄影片段。您也可以在「控制」中檢視行車記錄器圖示的狀態：



圖示會變化來顯示「行車記錄器」的狀態：



錄影中：「行車記錄器」正在進行錄製。若要儲存視訊短片，請輕觸圖示。若要暫停錄影，請按住圖示。



可用：行車記錄器可用但未主動錄影。輕觸行車記錄器圖示以開始錄製短片。



已暫停：「行車記錄器」已暫停。若要繼續錄影，請輕觸圖示。若要避免丟失視訊短片，請在取下隨身碟之前先暫停「行車記錄器」。



繁忙：行車記錄器正在載入、儲存或覆寫短片。行車記錄器繁忙時，系統不會擷取或錄製短片。



已儲存：短片已儲存。駕駛期間，您也可以透過輕觸應用程式啟動工具中的「行車記錄器」圖示來儲存「行車記錄器」短片。

5. 儲存好所需的短片後，可在觸控螢幕或電腦上檢視短片：
 - 觸控螢幕：請確保 Model X 處於「停車檔」，並輕觸應用程式啟動工具中的行車記錄器圖示。影片依時間戳記編排整理。如需更多資訊，請參閱「[檢視記錄影片](#)」。
 - 電腦：將 USB 隨身碟插入至電腦，然後導覽至 TeslaCam 資料夾。影片依時間戳記編排整理。如需更多資訊，請參閱「[檢視記錄影片](#)」。
6. 若要關閉行車記錄器，請導覽至「控制」>「行車記錄器」>「關閉」。如果設為「自動」、「手動」或「按喇叭」，行車記錄器會在您每次駕駛時自動啟用（但可能無法主動儲存短片，視偏好設定而定）。



哨兵模式

註：視市場區域、車輛配置、購買的選配項目和軟體版本而定，您的車輛可能未配備「哨兵模式」，或者部分功能未完全按照描述那樣運作。**在使用鏡頭時，您必須自行負責查閱與遵循所有地方法規以及與財產相關的限制。**

啟用後，當 Model X 已上鎖且處於「停車檔 (P)」時，車輛的鏡頭和感測器 (如有配備) 會保持通電狀態並準備好錄製車輛周圍的可疑活動。可將「哨兵模式」視為智慧型車輛安全系統，能夠在附近偵測到可能的威脅時向您發出警示。

如果偵測到威脅或車輛感測器判斷發生了頻繁的震動 (如同遭受拖吊或搖晃時)，「哨兵模式」即會：

- 閃爍頭燈。
- 發出警報。
- 在觸控螢幕上顯示訊息，指出鏡頭可能正在錄影以通知車輛外部的人。
- 提醒您注意行動應用程式上的警報。
- 將事件短片儲存到 USB 隨身碟 (如已安裝)。

「哨兵模式」預設為停用。你使用語音指令或 Tesla 行動應用程式，即可輕易啟用或停用「哨兵模式」。若要使用語音指令啟用「哨兵模式」，請說出「保持 Tesla 安全」、「保持我的車輛安全」、「開始哨兵模式」或「啟用哨兵模式」(請參閱語音指令)。

「哨兵模式」要求電池至少有 20% 電量。若電池電量低於 20%，「哨兵模式」會關閉且行動應用程式會傳送通知給您。啟用「哨兵模式」會增加耗電量。

註：啟用哨兵模式時，無法使用「防盜警報器」設定 (「控制」>「安全」>「防盜警報器」)。

注意：切勿依賴「哨兵模式」防範 Model X 可能受到的所有安全威脅。「哨兵模式」使用許多因素來判斷是否要啟動防盜警報器。車輛不一定能偵測到所有的撞擊並啟動警報器。雖然此功能可能有助於防護部分威脅，但沒有安全系統可以防範所有攻擊。

註：「哨兵模式」僅會在觸發警告或車輛偵測到發生突然的震動時向行動應用程式發送通知。如果「哨兵模式」認為某個事件不是明顯的威脅，車輛會錄製短片，但不會觸發警報。

如何使用「哨兵模式」(使用 USB 隨身碟)

1. 「哨兵模式」要求將正確格式化的 USB 隨身碟插入車輛的 USB 連接埠。大約 2020 年開始製造的車輛在手套箱中配備有預先格式化的 USB 隨身碟。格式化 USB 隨身碟有兩種方法：
 - 將 USB 隨身碟插入至 USB 連接埠，然後導覽至「控制」>「格式化 USB 隨身碟」。您的車輛可為您自動格式化 USB 隨身碟。
 - 在電腦上格式化 USB 隨身碟。如需更多資訊，請參閱「USB 隨身碟記錄影片需求」。
2. 將 USB 隨身碟插入車輛的 USB 連接埠，最好是手套箱中的 USB 連接埠。

3. 在車輛處於「停車檔 (P)」時，透過導覽至「控制」>「安全」>「行車記錄器」來啟用「行車記錄器」(必須啟用「行車記錄器」，「哨兵模式」才能正常工作)。
4. 輕觸「控制」>「哨兵模式」>「開啟」。啟用後，「控制」中的「哨兵模式」圖示會變成紅色。



啟用後，「哨兵模式」進入閒置狀態，並準備好一被觸發便可發出警示聲響以及儲存安全事件的錄影。請參閱[檢視記錄影片](#)以取得如何檢視短片的資訊。

5. 若要在觸發警示時將防盜警報器和音響系統設成靜音，請導覽至「控制」>「安全」>「停用哨兵聲音」。啟用後，「哨兵模式」仍會透過行動應用程式傳送通知並將最後 10 分鐘存成短片。
6. 若要手動啟用/停用「哨兵模式」直到下次駕駛為止，請輕觸「哨兵模式」圖示。當圖示不再為紅色時，表示「哨兵模式」已關閉。



在「控制」>「安全」>「哨兵模式」中將「哨兵模式」設為「關閉」，以在多次駕駛時將其停用。

如何使用「哨兵模式」(不使用 USB 隨身碟)

如果已啟用「哨兵模式」並偵測到安全事件但沒有 USB 隨身碟插入至 USB 連接埠，車輛將會透過行動應用程式警示您，但不會有任何鏡頭錄影。

哨兵模式設定

- 排除特定地點

在「控制」>「安全」>「哨兵模式」中，您可以決定是否不要在某些地點啟用「哨兵模式」(請參閱「住家」、「辦公室」和「我的最愛」目的地以取得詳細資訊)：

- 「排除住家」：「哨兵模式」在您的「我的最愛」清單中設為「住家」的地點不會自動啟用。
- 「排除辦公室」：「哨兵模式」在您的「我的最愛」清單中設為「辦公室」的地點不會自動啟用。
- 「排除我的最愛」：「哨兵模式」不會在您的「我的最愛」清單中的任何地點自動啟用。

註：若要辨識列出為「住家」、「辦公室」或「我的最愛」的地點，Model X 的停車地點距離儲存地點必須在大約 1,640 英尺 (500 公尺) 的範圍內。



若要設定「住家」或「辦公室」地點，請輕觸「[導航](#)」>「[設定在家/設定辦公室](#)」。若要設定「[我的最愛](#)」，請在檢視地圖上的地址時輕觸星號。使用觸控螢幕或行動應用程式手動開啟或關閉「哨兵模式」會改寫「住家」、「辦公室」或「我的最愛」的排除偏好設定，並直到您下次駕駛為止。

• 設定鏡頭偵測

「[鏡頭偵測](#)」已啟用後，在停車狀態下，「哨兵模式」會使用車輛的外部鏡頭以及車輛的感測器來偵測安全事件。如果停用，在偵測到實體威脅時，車輛僅會將短片儲存至 USB 隨身碟。若要進行調整，請輕觸「[控制](#)」>「[安全](#)」>「[哨兵模式](#)」>「[鏡頭偵測](#)」。

• 查看現場鏡頭

註：「[查看現場鏡頭](#)」需要頂級連線以及完成配備作為 Model X 的鑰匙的手機上安裝版本 4.2.1 (或更高版本) 的 Tesla 行動應用程式。

啟用「哨兵模式」時，請使用行動應用程式遠距檢視透過車外鏡頭所看到的 Model X 周圍地區。若要啟用，請在觸控螢幕上輕觸「[控制](#)」>「[安全](#)」>「[哨兵模式](#)」>「[透過行動應用程式查看現場鏡頭](#)」以查看「哨兵模式」即時錄製的內容。確定車輛中沒有乘客而且所有車門已上鎖。然後，在行動應用程式上，導覽至「[安全](#)」>「[哨兵模式](#)」>「[查看現場鏡頭](#)」。

當「[查看現場鏡頭](#)」已啟用並在使用中時，Model X 會定期閃爍外部車燈，同時會在觸控螢幕上顯示訊息，通知其他人系統正在透過鏡頭檢視車輛周圍的區域。

「[查看現場鏡頭](#)」限制為每天的累積用量大約 1 小時 (部分地區為 15 分鐘)。

如果 Model X 配備行人警示揚聲器 (請參閱「[行人警示系統](#)」)，您可以按住行動應用程式上的麥克風按鈕，將您的聲音傳輸至這個揚聲器。

您也可以同時啟用「[寵物模式](#)」以及開啟現場鏡頭檢視，以便在行動應用程式上查看車內鏡頭拍攝的影像。如需更多資訊，請參閱「[保持恆溫控制開啟、寵物模式、露營模式](#)」。配備 Autopilot 自動輔助駕駛電腦 2.0 或 2.5 的車輛不支援此功能。輕觸「[控制](#)」>「[軟體](#)」>「[Autopilot 自動輔助駕駛電腦](#)」來查看您的車輛配備的電腦。

註：如果同時啟用「[寵物模式](#)」和「[哨兵模式](#)」，「哨兵模式」將預設為「[停用哨兵聲音](#)」以保護寵物。

註：網路連線功能會影響影片品質。不會錄製聲音。

註：現場鏡頭播放已完全加密，Tesla 無法存取。

請參閱[檢視記錄影片](#)以取得如何檢視「哨兵模式」短片的詳細資訊。

註：當內部儲存空間滿載時，新的錄影會覆寫較舊的錄影。



USB 隨身碟記錄影片需求

「行車記錄器」、「哨兵模式」以及等部分功能需要您使用符合以下需求的 USB 隨身碟：

- 最小儲存容量 64 GB。請盡可能使用較大儲存空間的 USB 隨身碟。影像片段可佔據大量空間。
- 至少 4 MB/s 的持續寫入速度。請注意，持續寫入速度和最高寫入速度不同。
- 相容於 USB 2.0。如果使用 USB 3.0 隨身碟，該隨身碟必須支援 USB 2.0。
- 已經過妥善格式化（無論是自動或手動格式化）。

註：在部分市場地區，您可以在 <http://www.tesla.com> 購買建議的 USB 隨身碟。

自動格式化 USB 隨身碟

將 USB 隨身碟插入前方支援格式化、可用於存檔和觀看影片的 USB 連接埠（請參閱車內電子用品）。隨後輕觸**控制 > 安全 > 格式化 USB 隨身碟**。這樣可將 USB 隨身碟自動格式化為 exFAT，並為 TeslaCam 建立資料夾。USB 隨身碟現在已準備好錄影以及儲存影像片段。

只有在前 USB 連接埠已插入 USB 隨身碟（有一個或更少的分割區）時才會提供使用「**格式化 USB 隨身碟**」。選擇**格式化 USB 隨身碟**清除 USB 隨身碟上現有的任何內容。在使用此功能前，請將隨身碟中想要保留的內容轉移至其他裝置。

手動格式化 USB 隨身碟

如果 Model X 無法格式化 USB 隨身碟，請使用電腦進行格式化：

1. 請將 USB 隨身碟格式化為 exFAT、MS-DOS FAT（適用於 Mac）、ext3 或 ext4（目前不支援 NTFS）。
2. 建立一個名為 **TeslaCam** 的基礎資料夾。您可以針對「行車記錄器」、「哨兵模式」、以及音訊檔案使用單個 USB 隨身碟，但您必須在 exFAT USB 隨身碟中建立各別的分割區或資料夾。
3. 格式化後，請將 USB 隨身碟插入手套箱的 USB 連接埠（如有配備），否則請使用中控台中的前置 USB 連接埠。請勿使用後方的 USB 連接埠，因為該連接埠只能為裝置充電。Model X 可能需要數秒鐘來辨識 USB 隨身碟。
4. 辨識成功後，請確認輕觸「**控制**」時，就可以使用「行車記錄器」和「哨兵模式」的圖示。Model X 現已準備好錄製影片。

註：您可能需要先輕觸「**控制**」>「**哨兵**」以啟用「哨兵模式」（若要配備）。

檢視記錄影片

若已儲存影像片段，您可以在觸控螢幕或電腦上檢視短片。

如果 USB 隨身碟用完儲存空間，就無法再儲存視訊短片。若要預防 USB 隨身碟用完儲存空間，請定期將儲存的影片移至其他裝置，然後再從 USB 隨身碟刪除。

啟用後，「行車記錄器」和「哨兵模式」會以循環方式記錄短片。除非加以儲存，否則系統會持續以新的片段覆寫。您必須將所需片段儲存後才能檢視，否則該片段將會遭系統清除與覆寫。如需儲存短片的更多資訊，請參閱「**哨兵模式**」和「**行車記錄器**」。每部儲存的短片包含 4 段錄製的影片，每個鏡頭（前、後、左、右）各 1 段。

在觸控螢幕上檢視

在 Model X 處於「停車檔」時，您可以在觸控螢幕上檢視錄製的片段。輕觸位於應用程式啟動工具中的行車記錄器圖示。索引標籤顯示所有短片的清單，並依地點和時間戳記排列。請視需要暫停、倒退、快進和刪除短片。向右滑動或按住以快速刪除特定短片。

導覽至「**控制**」>「**安全**」>「**刪除行車記錄器短片**」，以刪除所有「行車記錄器」和「哨兵模式」短片。

註：當您啟動「檢視器」時，「行車記錄器」會暫停錄影。

在電腦上檢視

將 USB 隨身碟接上電腦並前往 TeslaCam 資料夾。

TeslaCam 資料夾包含以下子資料夾：

- **RecentClips**：此處包含最多 60 分鐘錄製內容。
- **SavedClips**：此處包含來自 RecentClips 資料夾的所有儲存與更名的錄影內容。
- **SentryClips**：包含所有「哨兵模式」安全事故的錄影片段。如果 USB 隨身碟上只剩有限的儲存空間，最舊的「哨兵短片」會被刪除，以便將空間提供給新影片。一旦刪除，您即無法再取出。



恆溫控制概覽

恆溫控制位於觸控螢幕底部。依預設，恆溫控制設定為「自動」，在極端惡劣的天氣條件以外時皆可保持最佳舒適度。當您在「自動」設定中調整車廂溫度時，系統會自動調整暖氣、空調、氣流配送及風扇速度，將車廂維持在您選擇的溫度。

輕觸觸控螢幕底端的顯示溫度來存取主要「恆溫控制」畫面，以便調整恆溫控制偏好設定。您可以隨時透過輕觸「自動」以將其恢復成「自動」。輕觸主要「恆溫控制」畫面上的電源按鈕，以切換開啟或關閉。若要快速存取通用控制，請輕觸 < 或 > 以顯示恆溫控制彈出視窗。

在加熱或冷卻車廂時，風扇可能會降速運轉。觸控螢幕會顯示「正在預熱」或「降溫」並達到您偏好的溫度。

註：恆溫控制系統是由高電壓電池供電。因此，長時間的使用可能會降低續航里程。

警告： 為避免長時間使用造成燙傷，患有周圍神經疾病，或因患有糖尿病、老化或神經損傷以及其他疾患而感統失調的乘客，應謹慎使用恆溫控制系統與座椅加熱器。

調整恆溫控制設定

註：只要使用語音指令，不必動手即可輕鬆調整恆溫控制偏好設定；例如，開啟座椅加熱器或變更車廂溫度（請參閱語音指令）。

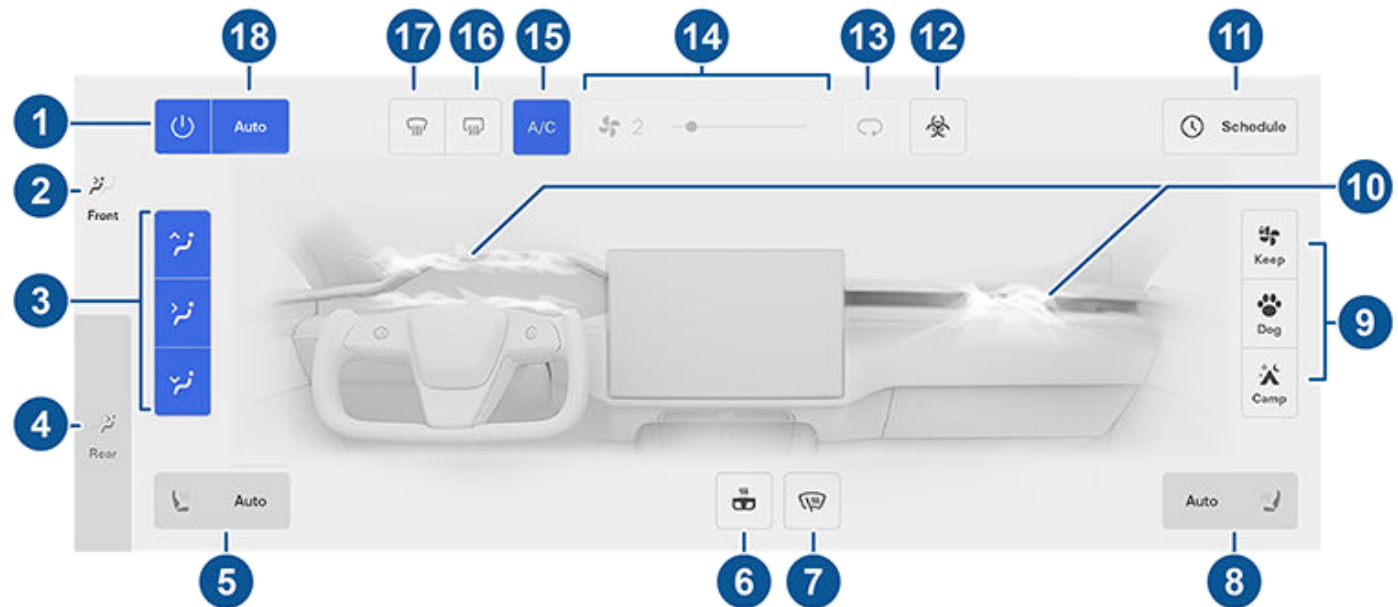

註：若想單次觸控存取座椅加熱器和除霜裝置，您可以將這些控制新增至「我的應用程式」。請參閱「自訂我的應用程式」。

- 輕觸可開啟或關閉恆溫控制系統。
- 輕觸可調整前車廂溫度控制設定。
- 選擇氣流吹入前車廂的位置 (擋風玻璃、臉部或腿部高度的通風口)。您可以選擇一或多個通風口。
- 輕觸可調整後車廂的溫度控制設定。如果已啟用「自動」並且偵測到乘客，將會針對後車廂保持設定的溫度 (請參閱調整前通風口和後通風口)。
註：請啟用「同步」來對前車廂和後車廂設定相同的溫度。
- 輕觸駕駛座座椅圖示可調整駕駛的座椅加熱器。座椅有 3 (最高) 至 1 (最低) 三個操作等級。座椅圖示會顯示旋轉狀的線條，並呈現紅色 (加熱) 或藍色 (冷卻) 來和設定的等級對應。「自動」：會在將恆溫控制系統設定為「自動」時顯示，並且會根據車廂溫度加熱或冷卻前排座椅。若要一觸啟用座椅加熱器，您可以將其新增至觸控螢幕最下方的控制列 (請參閱自訂我的應用程式)。
- 輕觸以控制加熱的 軛式方向盤 (或方向盤)。圖示顯示與設定等級相對應的紅色纏繞的線。如果設為「自動」，每當恆溫控制系統設為「自動」時，方向盤會根據車廂溫度而視需要加熱。若要進行單觸式控制存取，您可以將此控制新增至觸控螢幕的底部列 (請參閱「自訂我的應用程式」)。
- 觸控以啟動雨刷除霜器。雨刷會在除霜 15 分鐘後自動關閉。



操作恆溫控制

8. 輕觸乘客座椅圖示可調整副駕駛座的座椅加熱器。座椅有 3（最高）至 1（最低）三個操作等級。座椅圖示顯示變紅（加熱中）或變藍（降溫中）的交錯線條，對應的是設定的等級。「自動」：會在將恆溫控制系統設定為「自動」時顯示，並且會根據車廂溫度加熱或冷卻前排座椅。若要一觸啟用座椅加熱器，您可以將其新增至觸控螢幕最下方的控制列（請參閱[自訂我的應用程式](#)）。
9. 在處於停車檔 (P) 時，即使在您離開 Model X，仍將顯示這些設定供您讓恆溫控制系統保持運作（請參閱[保持恆溫控制開啟、寵物模式、露營模式](#)）。
10. 輕觸可調整前通風口的空氣流動方式。請參閱「[調整前通風口和後通風口](#)」。
11. 當 Model X 處於停車檔 (P) 時，輕觸「預約」，即可設定每日定期時間。車輛會預先調整電池溫度和車廂恆溫，以及/或是在離峰時段充電，讓您可以馬上駕駛 Model X（請參閱「[已排定的預先調節與充電](#)」）。
12. 如果您的 Model X 配備醫療級 HEPA (High Efficiency Particulate Air, HEPA) 濾清器，此濾清器便會確保啟用恆溫控制系統時，車廂內的空氣和從外部進入車廂內的空氣都處於最佳品質（再循環關閉時）。HEPA 濾清器對於清除顆粒極其有效，包括污染物、過敏原、細菌、花粉、黴菌孢子與病毒。HEPA 濾清器與第二過濾系統還具備活性炭，可去除大部分的臭味與廢氣。當您啟動「生物武器防禦模式」時，車廂內的正壓力會使進入車輛的外部空氣量降到最低。
註： 部分廢氣（例如二氧化碳）無法透過活性炭徹底清除。
13. 輕觸以控制車廂內的氣流。氣流可以從車外導入 Model X 或在車廂內循環。
14. 使用滑桿調整風扇速度。在處於「自動」狀態時，風扇速度等級會變更為「低」/「標準」/「高」。
註： 調整風扇速度可能變更您氣流導入 Model X 的所選設定以增加或減少氣流。
15. 輕觸以開啟或關閉空調系統。關閉此功能會降低製冷效果，但可以省電。
註： 由於 Model X 運轉時比燃油動力汽車小聲，因此您可能會注意到空調壓縮機運轉時的噪音。若要将噪音降到最低，請降低風扇速度。
16. 輕觸以加熱後擋風玻璃。15 分鐘後，後車窗除霜器會自動關閉。車外後視鏡和充電埠也會在後窗的除霜器運作時加熱。如需寒冷天氣準備工作的詳細資訊，請參閱「[寒冷天氣最佳做法](#)」。
17. 擋風玻璃除霜器會將氣流分送至擋風玻璃。輕觸一次可為擋風玻璃除霧（圖示轉為藍色）。再輕觸一次可為擋風玻璃除霧。輕觸第三次即可關閉並還原氣流配送、暖氣和風扇至先前設定。
18. 輕觸「自動」可開啟或關閉「自動」設定。
註： 在處於「自動」時，風扇速度可能會自動降低以便在撥打電話時減少環境噪音。如需更多資訊，請參閱「[手機、行事曆和網路視訊會議](#)」。



恆溫快顯畫面

輕觸觸控螢幕底部的溫度箭頭來顯示快顯畫面，以方便存取部分最常用的恆溫控制：

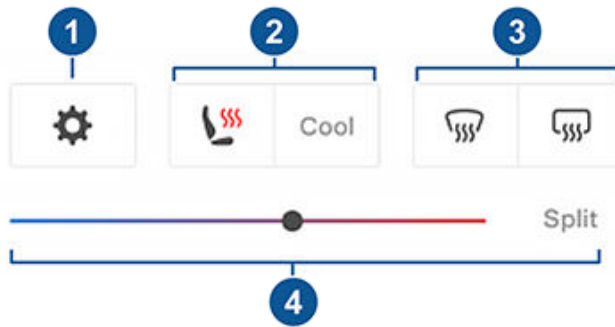

註：若想單次觸控存取座椅加熱器和除霜裝置，您可以將這些控制新增至「我的應用程式」。請參閱「自訂我的應用程式」。

1. 輕觸即可進入主要「恆溫控制」畫面。
2. 啟用或停用暖座或冷座。
3. 啟用或停用前方或後方擋風玻璃的除霜裝置。
4. 透過拖曳滑桿來改變車廂溫度。您還可以啟用溫度分開，以允許駕駛人和副駕駛座乘客自訂自己的溫度控制偏好。副駕駛座乘客可以輕觸觸控螢幕底部或主恆溫控制畫面上的溫度圖示來進行調整。再次輕觸「分開」可停用分開溫度控制。

保持恆溫控制開啟、寵物模式、露營模式

「保持恆溫控制開啟」、「寵物」和「露營」設定可讓您在車輛處於停車檔 (P) 時保持恆溫控制系統運作，即便您已離開 Model X 亦是如此。這些設定十分實用，可在炎熱天氣或寒冷天氣維持車廂溫度。例如，在炎熱天氣將食品雜貨放在 Model X 車上時，您可能想要使用「保持恆溫控制開啟」防止食品腐敗。

「寵物模式」的設計，是為了在您使用行動應用程式主動且頻繁監控此溫度時，為您的寵物保持舒適的車廂溫度 (您的手機和車輛都必須要有無線連線能力)。在「寵物模式」下，觸控螢幕會顯示目前的車廂溫度，讓路過的行人知道您的寵物安全無虞。這個設定不適用於人，而且僅可在您就在附近時短暫使用，以便在無法繼續保持該溫度時返回車輛。

註：為預防意外按下車窗開關 (例如，被寵物觸碰)，在啟用「寵物模式」時，車窗無法搖下。

註：如果同時啟用「寵物模式」和「哨兵模式」，「哨兵模式」將預設為「停用哨兵聲音」以保護寵物。如需更多資訊，請參閱「哨兵模式」。

如果啟動「哨兵模式」或「寵物模式」，或是同時啟動，即可立即使用「現場鏡頭」檢視。啟用「哨兵模式」時，鏡頭會顯示車輛周圍環境即時情況。啟用「寵物模式」時，內裝車廂鏡頭可顯示車輛內部，以便您隨時確認寵物的狀況。如果同時啟用，即可輕觸灰色圓圈或行動應用程式上與各個鏡頭對應的內部圖示來切換鏡頭畫面。如需更多資訊，請參閱「哨兵模式」。

註：需要 4.15.0 或更高版本的行動應用程式，才能夠針對「寵物模式」或「哨兵模式」啟用內裝車廂鏡頭。配備 Autopilot 自動輔助駕駛電腦 2.0 或 2.5 的車輛不支援此功能。輕觸「控制」>「軟體」>「Autopilot 自動輔助駕駛電腦」來查看您的車輛配備的電腦。

註：「查看現場鏡頭」限制為每天的累積用量大約 1 小時 (部分地區為 15 分鐘)。

「露營模式」可讓您透過 USB 連接埠和低電壓插座為電器提供電力，同時保持車廂溫度。觸控螢幕會保持開啟，以便您播放音樂、上網、在街機模式中玩遊戲，或是在「Tesla 劇院」觀看電視劇。您也可從已配對的手機中控制多媒體和恆溫控制設定。

「露營模式」非常適合停車留在車內時啟用，例如露營或陪同兒童。如果啟用，「哨兵模式」和車輛警報系統會停用。「離車後自動上鎖」已停用。

若要啟用「保持恆溫控制開啟」、「寵物模式」或「露營模式」：

1. 請確定電池的電量至少還有 20%。
2. 啟用停車檔 (P)。「保持恆溫控制開啟」、「寵物」和「露營」設定只有在 Model X 處於停車檔 (P) 時才能使用。
3. 如有必要，請調整恆溫控制設定。
4. 在恆溫控制畫面上，輕觸「保持恆溫控制開啟」、「寵物模式」或「露營模式」。

註：您也可以透過在「恆溫控制」螢幕上向上撥動灰色列，從行動應用程式控制「寵物模式」和「露營模式」。

恆溫控制系統會嘗試保持恆溫控制設定，直到您切出「停車檔 (P)」或手動關閉為止。當電池電量低下時，請避免使用「恆溫控制保持開啟」、「寵物模式」或「露營模式」。

無法在車廂溫度太高或車輛偵測到恆溫控制系統發生問題時啟用寵物模式。請在啟用寵物模式前，確認車廂內溫度安全宜人。

如果保持恆溫控制系統啟用、寵物，或露營模式為啟用，Tesla 行動應用程式會嘗試重複傳送通知，提醒您確認是否有任何東西遺留在 Model X 內。(如果

- 電池電量低於 20%。
- 車輛偵測到恆溫控制系統的問題。
- 車廂溫度與初始設定的寵物模式溫度有顯著差異。

註：啟用「保持恆溫控制開啟」、「寵物模式」或「露營模式」時，無法執行軟體更新。

註：啟用「保持恆溫控制開啟」、「寵物模式」或「露營模式」時，防盜感測器 (若有配備) 會自動關閉。然而，您可覆寫此行為並保持防盜感測器開啟。若要這樣做，請在啟用「保持恆溫控制系統啟用」、「寵物模式」或「露營模式」之後輕觸「控制」>「安全」>「傾斜/入侵」。不過，請注意，在啟用「保持恆溫控制開啟」、「寵物模式」或「露營模式」同時保持防盜感測器開啟時，車廂內的空氣流動可能會觸發警示事件。

警告： 切勿將孩童留在無人看管的車內。

警告： 請檢視當地法律，瞭解將寵物放在無人看管車內的任何限制事項。

警告： 您要負責狗或其他寵物的安全。請勿將牠們長時間留在 Model X 中。請時時監控車輛溫度和牠們的健康狀況。如有必要，請確定您未超出行動電話覆蓋範圍以及您返回車輛的時間。



操作恆溫控制

警告：在發生恆溫控制系統需要維修或者未正常運作等非常少見的情況時，請避免使用「保持恆溫控制系統啟用」、「寵物模式」和「露營模式」。請勿依賴車輛保護任何貴重物品。

警告：您可以使用行動應用程式遠距調整和監控恆溫控制系統。不過，如果您使用行動應用程式來關閉恆溫控制系統，「保持恆溫控制開啟」、「寵物模式」和「露營模式」會停止運作。

車廂過熱保護

「車廂過熱保護」可防止車廂在酷熱的周圍環境條件下過熱。每當您離開 Model X 而不需要啟用時，恆溫控制系統可降低並保持車輛車廂的溫度。這樣做可防止停車於太陽下引起的車廂過熱，當您回到車內時，可以獲得更好的舒適感。「車廂過熱保護」可能要在您離開車輛 15 分鐘後才會啟用。此功能的用意在於提高乘客舒適度，不會影響車輛元件的可靠性。

若要開啟，請輕觸「控制」>「安全」>「車廂過熱保護」，然後選擇：

- **開啟：**在觸控螢幕或行動應用程式上，當車廂溫度超過 105°F (40°C) 或選擇的溫度 (如果可設定的話) 時，空調就會開始運作。必須要有最新版行動應用程式，才能夠進行自訂溫度。
- **關閉：**停用車廂過熱保護

您也可以透過在行動應用程式上輕觸「恆溫控制」以遠距方式啟用「車廂過熱保護」。向上撥動底部選單，然後在「車廂過熱保護」之下選擇一個設定 (請參閱行動應用程式)。

「車廂過熱保護」會在您離開 Model X 之後持續運作 12 小時，或者運作至電池電量下降至低於 20% 以下才停止，以先到者為準。「車廂過熱保護」使用電池電力運作，這會導致降低續航里程。

註：若要啟用「車廂過熱保護」，則必須將「傾斜/侵入」關閉。

警告：由於自動關閉、外部極端條件，或者其他潛在原因而無法保持選擇的溫度，即使已啟用「車廂過熱保護」，車輛內部仍有可能到達危險程度的高溫。如果您遇到溫度反覆超過選擇的溫度的情況，請聯絡 Tesla 服務中心。

警告：切勿將兒童或寵物單獨留在車內。由於自動關閉功能或極端天氣情況，車內溫度可能極高，即使已啟用「車廂過熱保護」也一樣。

恆溫控制操作提示

- 當您使用行動應用程式來開啟恆溫控制系統時，將會在電量下降至約 20%，或者在經過 2 小時之後自動關閉。或要長時間保持涼爽或溫暖的車廂溫度，請先進行車輛充電，然後透過行動應用程式重新啟用恆溫控制偏好設定。
- 您可以降低所選擇的加速模式來改進車廂加熱效率 (請參閱「加速模式」)。這樣做可讓加熱幫浦系統從電池獲得更多熱能，以有效率地加熱車廂，而不是維護電池性能以提供最高的加速效能。這有助於在寒冷天氣下最大程度地提高駕駛效率。請注意，在後續增加使用加速模式時，電池需要一些時間加熱才能夠達到提高的加速等級。
- 若恆溫控制系統聲音過大，請手動調整風扇速度。

- 除了冷卻車內外，空調壓縮機也會冷卻電池。因此，在炎熱天氣中，即使您關閉空調壓縮機，壓縮機也會啟動。這是正常現象，因為系統會優先冷卻電池，確保電池處於最佳溫度範圍，以協助維持使用壽命和最佳效能。
- 即使不在使用中，您也可能聽到 Model X 發出噪音或液體循環的聲音。這些是正常的聲響，當內部冷卻系統開啟以支援各種車輛功能 (例如，維護低電壓電池和平衡高電壓電池的溫度) 時便會發出這些聲響。
- 為確保恆溫控制系統有效運作，請關閉所有車窗，並確保擋風玻璃前方的外部通風柵板沒有累積任何冰、雪、樹葉或其他碎屑。
- 在極度潮濕的環境下，當您第一次開啟空調時擋風玻璃輕微起霧屬正常現象。
- 停車時，Model X 下方有積水亦屬正常現象。除濕過程產生的多餘水分會排到車底。
- 為了在炎熱天氣中降低車廂內溫度，車輛可能會在停妥時開啟風扇以協助車廂通風此情況僅在電池電量高於 20% 時才會發生。



Model X 的獨特水平臉部高度通風口寬度橫跨整個儀表板。後中控置物台的頂端和底部也配備通風口。

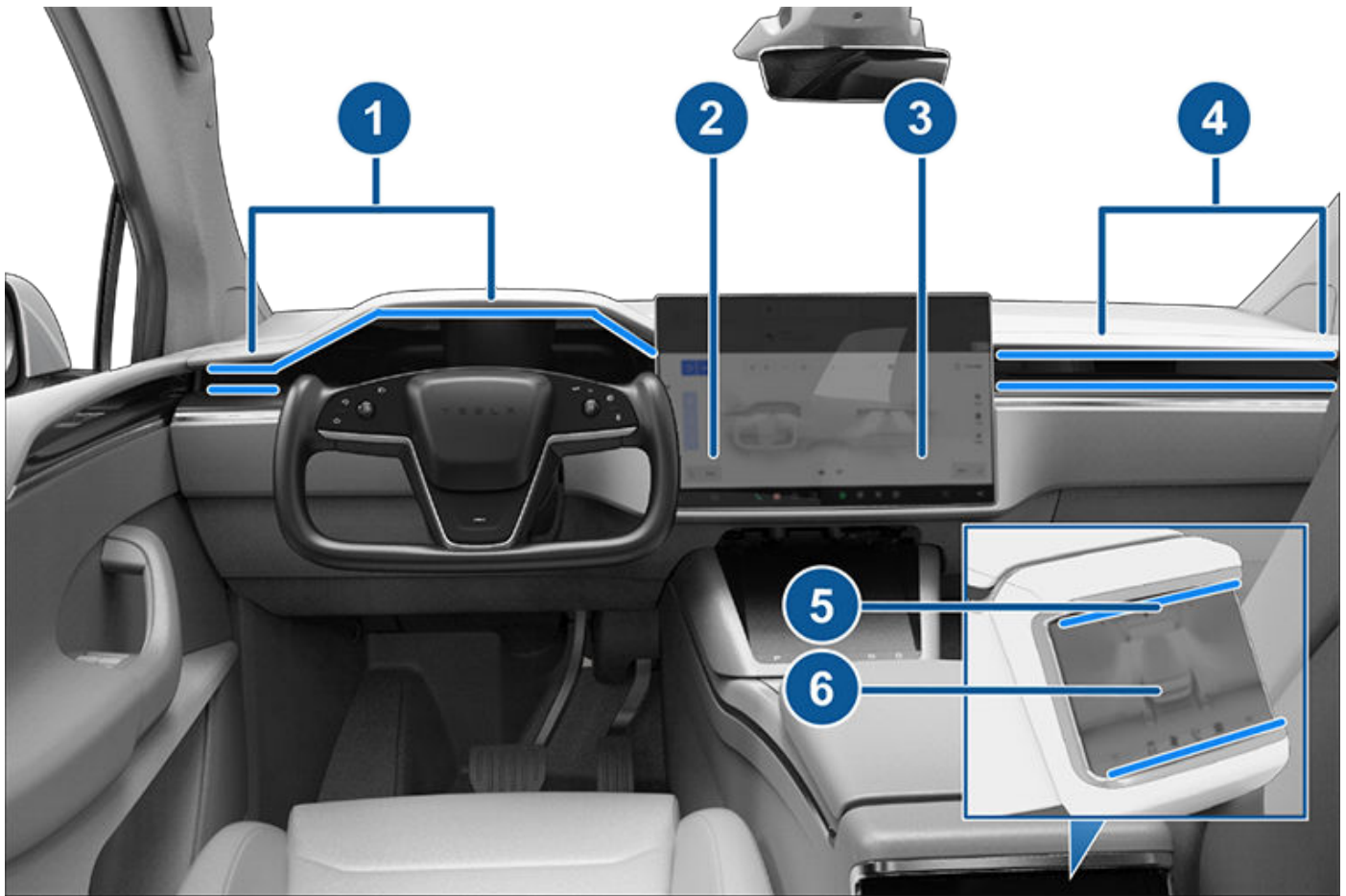

1. 駕駛人通風口
2. 駕駛人控制
3. 乘客控制
4. 乘客通風口
5. 後通風口
6. 後控制



調整前通風口和後通風口

藉由使用觸控螢幕，您可以在加熱或冷卻車廂時準確地指出從此通風口流出的空氣要導向至何處。臉部高度通風口開啟時，您可調整各通風口的氣流方向。若要調整空氣流動的方向，請在觸控螢幕上輕觸並拖曳對應通風口的散發氣流。將氣流由通風口中心向外或向內導流時，氣流會以單一方向流動並集中或分流為對稱的氣流。

註：當您將通風氣流分流為兩個獨立氣流時，各方向的氣流會不如單向氣流強勁。

註：外部空氣會透過擋風玻璃前方的通風柵板導入 Model X。請保持水箱護罩口淨空，沒有如落葉或積雪等遮蔽物。

車廂空氣濾清器

Model X 有一或多個空氣濾清器，可避免花粉、工業粉塵、道路灰塵及其他懸浮微粒進入通風口。

註：車廂空氣濾清器需要定期更換。請參閱「[維修週期](#)」。



為了確保 Model X 能在嚴寒天氣下提供您最佳的行車體驗，請遵守下列最佳作法。

駕駛前

車輛積雪或結冰時，活動零件 (例如車門把手、車窗、後照鏡和雨刷) 可能會結凍。為了達到最佳續航里程和性能，可在駕駛前加熱車廂和電池。有以下幾種方法可以做到：

- 輕觸「控制」>「排程」(也能在充電和恆溫控制畫面中使用)，即可設定要讓車輛做好駕駛準備的時間 (請參閱「已排定的預先調節與充電」)。
 - 在行動應用程式中，導覽至「空調」以自訂您要的車廂溫度。這樣做同時會視需要增加高電壓電池溫度。
 - 在行動應用程式中，前往「空調」>「車輛除霜」來融化擋風玻璃、充電埠車窗和後視鏡上的積雪和冰霜。這樣做同時會視需要增加高電壓電池溫度。
- 註：Tesla 建議您在出發前至少 30-45 分鐘啟動空調設定 (請參閱操作恆溫控制)。預熱時間會根據室外溫度與其他因素而定。行動應用程式會在您的車輛到達所要的預熱溫度時通知您。

充電埠

若您的充電埠門鎖結冰，且充電線卡在充電埠內，請嘗試手動鬆開充電線。請參閱「手動解鎖充電纜線」。

在極端寒冷天氣或結冰時，您的充電埠門鎖有可能會結凍。在發生無法取下或插入充電纜線或門鎖凍結固定導致車輛無法進行超級充電的情況，請使用行動應用程式中的「車輛除霜」設定。如此有助於融化充電埠門鎖的冰，讓您可以取下或插入充電線。

您還可以使用「排程」設定來防止發生充電埠門鎖凍結而無法動彈的情況 (請參閱已排定的預先調節與充電)。

註：若充電埠門鎖結冰，可能沒辦法在接上充電纜線時鎖上；但即便門鎖沒有接上，仍然可用慢速 AC 速率充電。

充電

藉由使用「旅程規劃」(如適用) 導航至 Tesla 充電位置，Model X 會預熱高電壓電池，確保您抵達充電站時，電池已到達最佳溫度並可開始充電。這樣可縮短充電的時間。請參閱 (請參閱旅程規劃)。

註：Tesla 建議在抵達之前至少 30-45 分鐘使用「旅程規劃」來導航至充電站點，以確保進入最佳電池溫度和充電狀態。如果行車到達充電位置的時間低於 30-45 分鐘，建議在駕駛前先預熱電池 (請參閱駕駛前)。

註：您的車輛如有配備加熱幫浦 (如需判斷是否有熱幫浦，請輕觸「控制」>「軟體」>「其他車輛資訊」)，在某些情況下熱系統可能會產生蒸汽。例如，在寒冷溫度下使用超級充電站進行充電時，您的車輛前端可能發出無氣味的蒸汽。這是正常現象，無需過度擔心。

車窗

在行動應用程式中，前往「空調」，然後選取「車輛除霜」，這有助於融化擋風玻璃、車窗和後視鏡上的雪、冰、霜。

在寒冷溫度下，Model X 會對車窗進行輕微調整以更容易開啟車門。

註：當車輛沒有電力時，開啟車門之前請務必連接外部，低電壓電原，以避免車窗破裂。

請使用行動應用程式預約服務，支付少許費用以讓 Tesla 為側邊和後車窗 (不是前擋風玻璃) 加上疏水塗層。

後視鏡

若預期停車期間車輛可能有積雪，請關閉「自動收合後視鏡」功能。輕觸「控制」>「自動收合」。結冰可能會阻止外後視鏡折疊或展開。

註：側後視鏡會在恆溫調節期間，或是後除霜器開啟時自動加熱。

雨刷

如果預期停車期間車輛可能有積雪或結冰，請輕觸「控制」>「維修」>「雨刷維修模式」。這會將擋風玻璃上的雨刷抬起，以便在擋風玻璃除霜時一併進行除霜 (請參閱雨刷與清洗液)。您也可以開啟雨刷除霜器 (若有配備)。請參閱「操作恆溫控制」。

輪胎和輪胎鏈

使用冬季輪胎在下雪或結冰的行駛環境中增加循跡力。您可在 Tesla 商店中購買冬季輪胎 (請參閱季節性輪胎類型)。

輪胎鏈會在您於下雪或結冰環境中駕駛時提供額外循跡力。請檢視當地法規，確認冬季期間是否建議或必須加掛輪胎鏈。如需更多資訊，請參閱「使用輪胎防滑鏈」。

在周圍環境寒冷的情況下，車輛胎壓會下降。如果出現 TPMS 指示燈，請將輪胎充氣再開車。外部溫度每下降 10° F (6° C)，輪胎就會失去一個 PSI (請參閱輪胎維護與保養)。適當的胎壓有助於輪胎免受坑洞損壞，適當充氣則可提升續航里程。

駕駛時

寒冷天氣會增加耗電量，因為駕駛、車廂與電池加熱都需要更多電力。請遵循以下建議以減少耗電量：

- 使用座椅加熱器來保持溫度。座椅加熱器消耗的能源比車廂加熱器更少。降低車廂溫度以及使用座椅加熱器可減少耗電量 (請參閱操作恆溫控制)。
- 減緩您的駕駛速度，並避免頻繁且急促的加速。
- 您可以降低所選擇的加速模式來改進車廂加熱效率 (請參閱加速模式)。這樣做可讓加熱幫浦系統從電池獲得更多熱能，以有效率地加熱車廂，而不是維護電池性能以提供最高的加速效能。這有助於在寒冷天氣下最大幅度地提高駕駛效率。請注意，在後續增加使用加速模式時，電池需要一些時間加熱才能夠達到提高的加速等級。



寒冷天氣最佳做法

再生煞車

再生煞車可能會因電池過冷而能力受限。當您繼續駕駛時，電池會加熱且再生煞車效能會增加 (請參閱[再生煞車](#))。

註：如果您在出發時間前讓車輛預熱一段足夠的時間，或使用「預約」預熱 Model X，即可避免再生煞車功能受限的情況 (請參閱[已排定的預先調節與充電](#))。

註：裝設冬季輪胎可能會讓再生煞車的制動力短暫降低，但駕駛一小段時間之後，Model X 就會校準並進行修正。請輕觸「服務」>「車輪和輪胎」>「輪胎」來選擇冬季輪胎，並盡快完成此程序。

電池溫度低



若電池儲存的部分電量因電池過冷而無法使用，您的儀表板就會顯示藍色雪花圖示。這部分無法使用的電量會在電池量表上以藍色顯示。再生煞車、加速效能和充電率將受限。雪花圖示會在「電池」已完全加熱後消失。

駕駛後

在不使用時，保持 Model X 接上電源。這會使用充電系統讓電池保持溫度，而不是電池本身 (請參閱[高電壓電池資訊](#))。

已排定的預先調節

在停車時，使用「控制」>「排程」設定 (也能在充電和恆溫控制畫面中使用)，即可設定要預先調節 Model X 的時間 (請參閱[已排定的預先調節與充電](#))。您也可以使用「排程」避免充電埠門鎖結凍。您的車輛會判斷要開始進行預先調節溫度的適當時間，將車廂和電池在您計畫出發的時間預熱至適當溫度。

Tesla 建議您排定充電和預先調節，確保您能駕駛備有充足電力的車輛出門。當 Model X 未插入充電線時，只要在電池電量超過 20% 時，溫度預設才會運作。

儲存

如果您要讓 Model X 多停一段較長時間，請將車輛接上充電器，來避免正常的續航里程流失，也讓「電池」保持在最佳溫度。您的車輛長時間接上電源並不會造成安全問題。

不使用時，Model X 就會進入睡眠模式以節省能源。請減少在行動應用程式上檢視車輛狀態的次數，因為程式會自動喚醒您的車輛並開始常規電量消耗。



為了確保 Model X 在炎熱環境條件下盡可能為您提供最佳行車體驗，請遵循下列最佳做法。

駕駛前

有多種方式可為車輛做好駕駛準備，而無需進入炎熱的車內：

- 透過改變通風口的氣流方向對車廂進行恆溫調節，並開啟或關閉座椅加熱器。在行動應用程式中導覽至「空調」，自訂您車廂要降溫的目標溫度。
- 輕觸「充電中」和「恆溫控制」畫面上顯示的「排程」，即可設定要讓車輛做好駕駛準備的時間（請參閱「已排定的預先調節與充電」）。
- 啟用「車廂過熱保護」，防止車廂在炎熱環境條件下過熱。
- 在行動應用程式中，導覽至「控制」以打開車窗進行通風。

註：Tesla 建議您在出發前至少 30-45 分鐘啟動空調設定（請參閱操作恆溫控制）。預熱時間會根據室外溫度與其他因素而定。行動應用程式會在您的車輛到達所要的預熱溫度時通知您。

駕駛後

讓 Model X 在不使用時保持插入電源，特別是使用「恆溫調節」或「車廂過熱保護」的情況下。這會使用充電系統（而不是電池）的電力來保持舒適的溫度（請參閱「高電壓電池資訊」）。此外，還有數種方法可以盡量降低車廂內炎熱的情況：

- 離開車輛（例如，出門辦事）前，使用「寵物模式」為寵物或易腐物品保持車廂涼爽。如需更多資訊，請參閱「保持恆溫控制開啟、寵物模式、露營模式」。
- Tesla 建議在按下「停車檔 (P)」約 30 秒前關閉空調，減少車輛下方積水。
- 將車輛停在陰涼處，有助於減少耗電量，保持更涼爽的車廂溫度。
- 如果必須停在室外陽光下，請使用遮陽簾（可在 Tesla 商店購買）。
- 停車後，將 Model X 插入電源並「排程」充電。您的車輛會確定開始充電的適當時間，在離峰時段完成充電。車廂和電池也會在您設定的出發時間前做好準備。如需更多資訊，請參閱「已排定的預先調節與充電」。

充電

使用「旅程規劃」或導航至超級充電站時，車輛會自動準備好電池以進行最有效的充電。在極端炎熱的天氣下導航到超級充電站時，您可能看不到車輛正在對電池進行恆溫調節的訊息，但車輛仍在為電池充電做準備。

註：Tesla 建議在抵達之前至少 30-45 分鐘使用「旅程規劃」來導航至充電站點，以確保進入最佳電池溫度和充電狀態。如果行車到達充電位置的時間低於 30-45 分鐘，建議在駕駛前先預熱電池（請參閱駕駛前）。

盡可能在不使用車輛時將其插入充電器，即使是在天氣溫暖時亦同，特別是在使用「恆溫調節」或「車廂過熱保護」的情況下。

儲存

如果您要讓 Model X 多停一段較長時間，請將車輛接上充電器，來避免正常的續航里程流失，也讓「電池」保持在最佳溫度。您的車輛長時間接上電源並不會造成安全問題。

不使用時，Model X 就會進入睡眠模式以節省能源。請減少在行動應用程式上檢視車輛狀態的次數，因為程式會自動喚醒您的車輛並開始常規電量消耗。

地圖概覽

觸控螢幕會持續顯示地圖 (Model X 切換至倒車檔 (R) 時除外)。

您可以使用手指與地圖互動：

- 若要在地圖上移動至任何方向，請用單指按住拖移。
- 若要將地圖旋轉至任何方向，請以兩指按住並轉動。
- 若要放大或縮小地圖，請分別展開或撮合兩個手指。

註：當您旋轉或移動地圖時，您的當前位置將不再受到追蹤。訊息「追蹤已停用」會短暫顯示在地圖方向圖示旁，且該圖示會變成灰色。若要重新啟用追蹤功能，請輕觸地圖的方向圖示，然後選擇「北方朝上」或「前方朝上」。

註：當導航路線作用中時，地圖會自動放大和縮小。

若要變更地圖的方向，請在以下方向之間切換：



北方朝上：北方始終位於螢幕最上方。



前方朝上：您的駕駛方向始終位於螢幕最上方。地圖會依您變更方向而旋轉。此圖示具有整合的羅盤，能表示行駛的方向。

註：在系統將您導航至目的地時，輕觸此圖示會顯示路線概覽。



當您正在使用導航前往目的地時，可以使用路線概覽，並會在您展開轉向導航清單 (透過向下滑動) 時顯示。當您向上滑動轉向導航清單來收合清單時，地圖會顯示您之前選擇的方向。

地圖顯示

當 Model X 處於「停車檔」時，以下圖示會顯示在地圖上以供您自訂地圖顯示的資訊類型。若要在駕駛期間存取這些圖示，請輕觸地圖的任何位置 (它們會在數秒鐘後消失)。



衛星圖 (如有配備頂級連線功能)。



路況 (如有配備頂級連線功能)。



地圖細節 (例如感興趣的地點)。

您可以用手指按住所需地點，在地圖上的任意位置放置圖釘。當您放置圖釘或輕觸現有圖釘時，所選擇的地點會在地圖上居中顯示，並有彈出畫面提供相關地點的資訊。在此彈出畫面中，您可以導航至該地點，並將該地點新增至「我的最愛」目的地，或從該列表中移除 (請參閱「住家」、「辦公室」和「我的最愛」目的地)。



充電位置。顯示一個彈出列表，其中包括地圖上對應充電站的所在城市和距離。充電地點包括：Tesla 超級充電站、目的地充電站點、第三方快速充電站，以及以前使用過的公用充電站。請參閱「充電位置」。輕觸彈出清單中的閃電圖示，可根據最大功率按照充電站類型進行篩選。

註：地部分市場地區，地圖中也會包含第三方快速充電站並將其顯示為灰色圖釘。

導航設定

註：可用的導航設定因地區和車輛配置而有所不同。



您啟動導航至目的地時，您輕觸 ... 將會顯示導航設定圖示。

註：您也可以透過輕觸「控制」>「導航」來存取導航設定。

輕觸導航設定圖示以自訂符合您的喜好的導航系統 (可用的設定視市場區域和車輛配置而定)：

- **導航引導：**輕觸「語音」來啟用導航指示的有聲朗讀功能。
- 輕觸 - 或 + 以提高或降低語音導航指示的音量。將音量降至最左方或輕觸揚聲器圖示，可將指示靜音。您也可以透過輕觸揚聲器圖示來將導航指引靜音/取消靜音。此音量僅適用於導航系統的語音音量。多媒體播放器和電話的音量不會改變。
註：音量會根據您的駕駛速度和恆溫控制設定，自動進行調整。
註：若配對的電話正在通話，導航說明就會切換為靜音。
- 如果您想讓 Model X 在您進入車輛時自動起始導航目的地，請啟用「自動導航」。目的地的預測根據是以往的駕駛路線、時間以及行事曆上的項目 (請參閱自動導航)。
- 啟用「旅程規劃」(如果您所在的市場地區有此功能) 以視需要加入超級充電站停靠點。超級充電站停靠點將新增到導航路線，其目標為將您花費在駕駛和充電的所有時間減至最小 (請參閱旅程規劃)。
- 如果您所在的地區可使用「線上路線規劃」功能，啟用後便能自動避開交通擁擠的路線並取得導航路線的即時交通狀況 (請參閱「線上路線規劃」)。
- 輕觸「避開渡輪」自動規劃路線以避開渡輪。
- 輕觸「避開收費站」來自動規劃避開收費站的路線。
- 輕觸「使用高乘載車道」以在導航路線中加入高承載車輛 (HOV) 專用道。這在使用「自動輔助導航駕駛」期間特別實用 (請參閱自動輔助導航駕駛)。

導航至目的地

如要導航至某一地點，請輕觸地圖角落的搜尋列並輸入目的地，您能從手機送出目的地，或使用語音指令（請參閱「[語音指令](#)」）輸入地址、地標、商家等等。如果您選取的目的地含有其他地點（例如機場的航站），您也能選取次目的地。

輕觸搜尋列即可看到不同選項：

- 當您放大或拖曳至地圖上的新區域時，請在看到提示時輕觸**搜尋此區域**以重新整理搜尋（若您所在的地區開放此功能）。
- 選取已儲存的**住家**或**辦公室**地點（請參閱「[住家](#)」、「[辦公室](#)」和「[我的最愛](#)目的地」）。
- 選擇一個**充電**目的地（請參閱「[充電位置](#)」）。
- 從**最近的**目的地挑選（最近的目的地將列於頂端）。
- 選取您以標記為**我的最愛**的目的地（請參閱「[住家](#)」、「[辦公室](#)」和「[我的最愛](#)目的地」）。
- 當您想要「**就餐**」時會提供熱門餐廳，而當您想要參觀「**景點**」時，則會提供例如博物館和主題樂園之類的熱門目的地（請參閱「[景點和就餐](#)」）。

註：您可以透過 iOS® 或 Android™ 裝置的「共用」功能，在允許 Tesla 行動應用程式存取後，從遠端啟動導航。

當您指定地點時，觸控螢幕顯示會縮小以提供您要經過的路線概覽以及顯示轉向導航清單。預估抵達時間、駕駛時間和里程數顯示在方向清單的底部。請注意以下轉向導航清單的注意事項：

- 轉向清單上的「電池」圖示以視覺方式提供您到達目的地後的預估剩餘電量，以及您從目的地返回目前地點後的預估剩餘電量。請參閱「[預測電量使用情況](#)」。
- 若需充電才可抵達目的地，且「[旅程規劃](#)」已啟用（且您的市場區域可使用此功能），導航路線會自動包含超級充電站（請參閱[旅程規劃](#)）。
- 若您沒有足夠電力抵達目的地，且路線中沒有超級充電站，系統會警示您需要充電才可抵達目的地。
- 每次轉向會根據距離而機動排序。
- 若要查看清單底部，請向上拖動清單。
- 輕觸清單頂端可將其最小化。

導航時，地圖會追蹤您的位置並顯示您旅程的目前路段。您可以隨時向下滑動展開轉向導航清單，或輕觸路線概覽圖示，來顯示整個路線。

轉向導航清單下面的進度列，會顯示您與目的地或下一個停靠點的距離。如果已啟用線上路線規劃，進度列還會顯示路線上的即時交通狀況（請參閱「[線上路線規劃](#)」）。

若要停止導航，請輕觸位於轉向導航清單底部角落的「**取消**」。在建議的地點向右滑動或按住該地點，即可快速刪除特定的最近導航搜尋。

註：若資料連線無法取得，車載地圖可讓您導航至任何目的地，但您必須輸入確切且完整的地址。



如果啟用「**自動輔助導航駕駛**」（如果您的市場地區提供的話），您可以透過輕觸轉向導航清單中的「**在 Autopilot 自動輔助駕駛上導航**」（此功能為啟用時，圖示為藍色）來進行路線導航。「**自動輔助導航駕駛**」會在有完全出入口控制的道路（例如：高速公路和快速道路）依導航路線自動變換 Model X 的車道和轉向。如需詳細資訊，請參閱「[自動輔助導航駕駛](#)」。

選擇備用路線

視市場區域和車輛配置因素而定，您的車輛可能不提供此功能。您的車輛必須配備「[頂級連線](#)」。

輸入好有一個停靠點的目的地後，地圖會顯示最多三個備用路線。您可以藉此輕鬆比較每個路線的總旅程時間和交通資訊。如果您未在時限期間內選擇偏好的路線，將會自動選擇最快的路線。

新增停靠點至路線

輸入目的地後，透過新增、刪除或重新排列停靠點來編輯路線。輕觸位於轉向導航清單的底部的三個點來檢視用來編輯路線的選項。



「**新增停靠點**」可讓您透過搜尋地點或者新增「[住家](#)」、「[最近的](#)」或「[我的最愛](#)」目的地來新增停靠點。您也可以透過輕觸地圖上的任何圖釘然後從彈出視窗畫面選擇「**新增**」來新增停靠點。

「**編輯停靠點**」可讓您在路線上新增或刪除停靠點來設定複雜的行程。輕觸等號以拖放停靠點，來重新排序您的旅程。

您還可以使用 Tesla 行動應用程式編輯路線（如果您所在的地區有此功能）。在 Tesla 行動應用程式中，前往「[地點](#)」>「[導航](#)」並輸入目的地，輕觸「[編輯旅程](#)」>「[新增停靠點](#)」來編輯您的路線，然後輕觸「[傳送至車輛](#)」，以將旅程分享至您的車輛。

註：需要 Tesla 行動應用程式 4.27.5 或更新版本。

自動導航

註：並非所有市場地區和所有車輛配置都提供「[自動導航](#)」。

「**自動導航**」會在上車時規劃您前往預期目的地的路線。同步手機行事曆至 Model X 時，行事曆會包含您上車後兩小時內將進行的活動，並且「**自動導航**」會建議活動的地點（如果該活動具備有效地址）。

此外，若您在「[住家](#)」，並且在平日上午 5:00 至 11:00 駕駛（週一至週五），「**自動導航**」會自動為您規劃路線至指定的「[辦公室](#)」地點（請參閱「[住家](#)」、「[辦公室](#)」和「[我的最愛](#)目的地」）。若您在工作日從下午 3:00 至下午 11:00 期間工作，「**自動導航**」會自動將您的路線規劃至指定的「[住家](#)」地點。

若要啟用「自動導航」，請輕觸「控制」>「導航」>「自動導航」。您的手機行事曆必須和 Model X 同步，而且活動必須包含唯一指定且有效的地址 (請參閱手機、行事曆和網路視訊會議)。

註：您手動輸入或傳送至 Model X 的導航指示會優先於「自動導航」建議的路線。

景點和就餐

註：並非所有市場地區和所有車輛配置都可使用這些功能。

除了導航至您所選的目的地外，Model X 也會根據您要前往「就餐」或「景點」建議附近地點。在導航搜尋列，輕觸「就餐」或「景點」。「就餐」可提供人氣餐廳建議清單，「景點」可提供人氣景點的建議清單 (例如，博物館和遊樂園)。一旦您發現感興趣的目的地，請輕觸「導航」以前往該目的地。

此功能需要最新版導航地圖。若要下載，請將 Model X 連上 Wi-Fi 並輕觸「控制」>「軟體」，以查看是否有任何可用更新 (請參閱地圖更新)。

「住家」、「辦公室」和「我的最愛」目的地

如果您經常駕駛至某個目的地，可以將其新增為「我的最愛」，避免每次都需要輸入地點的名稱或地址。當您將目的地新增為「我的最愛」時，即可輕觸導航搜尋列，然後輕觸「我的最愛」並從我的最愛目的地清單中選擇，輕鬆導航至該目的地。



若要將目的地新增至「我的最愛」清單，請輕觸地圖上對應的圖釘，然後輕觸所顯示的快顯畫面上的星形圖示。輸入名稱 (或保留不動以接受預設名稱)，接著輕觸「新增至我的最愛」。星形會變成實心星形，目的地便加到您的「我的最愛」清單中。

若要刪除「最近的」或「我的最愛」目的地，請在目的地清單上輕觸所要項目然後按住一會兒，直到出現 X 為止。然後輕觸 X 將其從清單刪除。

「住家」和「辦公室」地點也會顯示在導航搜尋列下方。輕觸可將某個地址設定為相應的地點。輸入地址後，請輕觸「儲存為住家」或「儲存為辦公室」。接著只要輕觸這些捷徑即可導航至住家或辦公室地點。

若要變更或刪除對應的地址，請按住「住家」或「辦公室」圖示。顯示的彈出視窗可讓您輸入新地址以及「儲存為住家」或「儲存為辦公室」。儲存「住家」或「辦公室」地點後，Model X 可能會在早上提示您導航至「辦公室」地點，並在夜晚提示您導航至「住家」地點，而且還會根據目前路況提供預估的行駛時間。請參閱「自動導航」。輕觸「清除住家」或「清除辦公室」可以完全移除相關的地址。根據您的使用模式，Model X 可能會提示您儲存某個地點作為「住家」或「辦公室」。

基於安全因素，若您出售、轉讓擁有權或允許他人駕駛 Model X，建議您刪除「住家」和「辦公室」位置。您可個別刪除這些地點，或執行出廠值重設以清除所有個人資料 (輕觸「控制」>「維修」>「出廠值重設」)。

充電位置

若要在地圖上顯示充電地點，請輕觸地點的搜尋列，然後輕觸「充電」。充電位置會顯示在清單中 (最近的充電位置會在清單最頂端)，並在地圖上以圖釘代表其位置。輕觸圖釘可顯示更多資訊、導航至該位置，或將其標示為「我的最愛」。

輕觸閃電圖示，指定您要加到地圖中的充電位置類型 (根據預設，地圖只會顯示超級充電站)：



輕觸後即可加入低功率的充電站點 (最多 70 kW)，例如目的地充電站。



輕觸後即可加入高功率 (超過 70 kW) 的充電站點。

註：在部分市場區域中，地圖還會包含第三方快速充電站，並在您選擇顯示所有充電站時以暗灰色圖釘顯示。

充電位置的圖釘外觀會顯示該位置的預測狀態。輕觸圖釘可顯示詳細資訊。



該超級充電站位置已啟用，圖釘上所顯示的數字為預測抵達時可用的超級充電站個數。

註：位於您目前導航路線上的超級充電站會以黑色 (如果觸控螢幕處於夜間模式則為白色) 顯示。



超級充電站預計將有大量使用者使用。您可能需要等待一段時間才能進行充電。



該超級充電站位置的營運容量可能不足。



該超級充電站位置可能已關閉。



該超級充電站位置沒有可用的資料，但應為營運中。



位置可能是目的地充電位置、第三方快速充電站，或您之前用過的公眾充電站。輕觸以顯示更多資訊，例如使用限制和可用的充電電流。

註：當地圖縮小至一個地區有多個可用的目的地充電位置時，圖釘會變成圓形並顯示充電站的數目。輕觸圖釘可放大。您接著可以輕觸個別圖釘來取得特定位置的詳細資訊。

輕觸充電地點的圖釘可顯示彈出視窗，供您：

- 判斷確切位置以及與目前位置相隔的大約距離。
- 檢視充電位置提供的便利設施，包括洗手間、餐廳、住宿、購物和 Wi-Fi。在超級充電站彈出視窗中，輕觸便利設施圖示可搜尋周圍區域中的相關便利設施。
- 輕觸箭頭圖示以導航至充電地點。

註：導航行駛至超級充電站 (或者部分地區的第三方快速充電器) 時，Model X 會預熱電池以準備充電。這樣可以保證您到達時電池已處於最佳狀態，可減少充電花費的整體時間。在大部數情況下 (例如，寒冷天氣)，馬達和元件在產生熱以加熱「電池」時發出噪音是正常現象 (請參閱**充電**)。

- 請檢視一天不同時段中，超級充電站位置通常的忙碌情況以及相應的充電費用、佔位費和壅塞費 (請參閱**超級充電站費用**)。

預測電量使用情況

導航至目的地時，Model X 會協助您預估充電需求，方法是計算抵達目的地需要的剩餘電量。導航時，地圖會將此計算顯示在轉向導航清單上的「電池」圖示旁 (請參閱**導航至目的地**)。當轉向導航清單收合時，請輕觸清單頂部以展開。

預測您將使用多少能源的計算，乃是根據駕駛風格 (預計車速等) 和環境因素 (風速和風向、環境溫度和預報的溫度、空氣密度和濕度等) 進行的預估。當您駕駛時，Model X 會不斷學習本身使用多少能源，越來越提高準確性。Model X 根據個別車輛的駕駛風格來預測能源的使用情況。例如，如果您有一段時間激進駕駛，則未來的續航里程將預測為消耗更多的能源。只有在 Model X 具有網際網路連線功能時，部分可影響預測能源 (例如，預報的溫度和風速) 因素才會生效。

註：如果您購買中古 Tesla 車輛，建議您執行出廠值重設 (「**控制**」 > 「**維修**」 > 「**出廠值重設**」)，確保能源預測盡可能準確。

在整個路程中，Model X 會監控電力使用情況，以及更新路程結束時的剩餘預測電量。在下列情況下，轉向導航清單上會顯示彈出警告視窗：

- 當您只剩下一點電量可以行駛至目的地時，會顯示黃色警告，要求您慢速行駛以節省電力消耗。如需節省電量的秘訣，請參閱**里程極大化**。
- 需要充電才可抵達目的地時系統會顯示紅色警告。

若要確定您是否有足夠的電量可以完成往返行程，請觸控轉向導航清單上的「電池」圖示，以顯示往返電力使用量的預估計算結果。

線上路線規劃

Model X 會偵測即時路況，並自動調整預估的行駛時間和抵達時間。若路況會延誤您預計抵達的時間且有其他替代路線，導航系統可能重新規劃您前往目的地的路線。若要拒絕替代路線，請在觸控螢幕上輕點重新規劃路線通知。您也可以指定在重新規劃路線前必須節省的最短分鐘數。輕觸「**控制**」 > 「**導航**」 > 「**線上路線規劃**」，以開啟或關閉此功能。

如果在您所處地區可供使用，並且已啟用「**線上路線規劃**」，則在偵測到即時交通狀況時，該圖示便會顯示在導航路線 (需要頂級連線功能)。

註：支援的交通圖示會因地區而異。



法國除外：當偵測到超速攝影機時顯示。當您接近超速攝影機時，Model X 還會發出警示音。若要啟用此功能，請輕觸「**控制**」 > 「**導航**」 > 「**超速攝影機警示音**」。



僅限法國：可能包含或不包含一或多個測速鏡頭或一系列其他駕駛危險。當您接近超速攝影機時，Model X 還會發出警示音。若要啟用此功能，請輕觸「**控制**」 > 「**導航**」 > 「**超速攝影機警示音**」。



顯示停止符號和交通號誌。



交通號誌變化前的預期等候時間。



僅限美國：在路線上出現道路施工時會顯示。



旅程規劃

「旅程規劃」(如果您的所在地區有此功能) 可讓您在長途旅程時更具自信。如果到達目的地需要中途充電，「旅程規劃」會為您安排途經適當超級充電站的路線。「旅程規劃」會選擇路線並提供充電時間以將駕駛與充電所需花費的時間降至最低。若要啟用「旅程規劃」，請輕觸地圖的設定圖示 (請參閱**導航設定**)，接著輕觸「**旅程規劃**」。

當「旅程規劃」已啟用且需要充電才可抵達目的地時，轉向導航清單會包含超級充電站、各超級充電站的建議供電時間，以及當您抵達超級充電站位置時還有多少可用電力的預估值。

若要移除「超級充電站」停靠點並只顯示方向，請輕觸位於轉向導航清單的底部的「**移除所有充電停靠點**」。若移除充電站，轉向導航清單可能會顯示警示，表示需要充電才可抵達目的地。若要將「超級充電站」停靠點加回到轉向導航清單，請輕觸「**新增充電停靠點**」。

在超級充電站充電時，充電畫面會顯示駕駛至下個超級充電站停靠點或目的地所需的剩餘充電時間 (若無須進一步充電)。若您的充電時間較短或較長，後續超級充電站的充電時間也會相應調整。您也可以使用行動應用程式來監控所需的剩餘充電時間。

註：使用「旅程規劃」導航至超級充電站或在部分地區中的第三方快速充電站時，Model X 可能會分配部分電力來預熱電池，以在抵達超級充電站或第三方快速充電站時，電池會處於最佳溫度。這樣可以減少充電時間 (請參閱[充電](#))。

若「旅程規劃」預估您沒有足夠電力進行往返，超級充電站，「旅程規劃」會在轉向導航清單頂端顯示警示，通知您需要充電才可抵達目的地。

註：如果您的導航路線上的超級充電站發生停電，「旅程規劃」會顯示通知，並嘗試重新規劃您的路線至不同的超級充電站位置。

地圖更新

有更新地圖時，會透過 Wi-Fi 傳送至 Model X。若要確保您收到這些地圖，請定期將 Model X 連至 Wi-Fi 網路 (請參閱[Wi-Fi](#))。觸控螢幕會顯示訊息，通知您要安裝新的地圖。

概覽

註： 多媒體應用程式會根據市場區域、車輛配置、已購買的選項和軟體版本的不同而有所差異。部分所述的應用程式可能不會在您的市場區域提供，或者可能會以不同的應用程式取代。

媒體播放器會顯示在觸控螢幕上，並可用於播放各種類型的多媒體。您可以向上拖動「多媒體播放器」以展開（讓您能夠瀏覽），以及向下拖動以縮至最小，僅顯示迷你播放器。多媒體播放器使用方便，僅在觸控螢幕佔用非常少的空間，可顯示目前播放的內容並僅提供與目前播放內容相關的功能。您也可以拖曳媒體播放器，以顯示在觸控螢幕的左側或右側。

只有在可使用資料連線時（例如 Wi-Fi 或頂級連線功能）才可使用串流服務。對於某些媒體服務，您可以使用預設的 Tesla 帳戶。對於其他媒體服務，您可能需要在首次使用時輸入帳戶憑證。

註： 您可以在「多媒體播放器」螢幕內的下拉式清單來選擇來源，就不必啟動不同的媒體應用程式。



廣播電台： 您可從可用廣播電台的清單中進行選擇，或輕觸數字鍵盤直接將廣播調至特定頻率。輕觸向後或向前箭頭以移至前後頻率。



藍牙： 播放透過藍牙連線的手機或 USB 裝置中的音訊（請參閱從裝置播放媒體）。



卡拉 OK（若有配備）：和各種歌曲一起歡唱（請參閱卡拉 OK）。

註： 您可以顯示或隱藏任何媒體應用程式/來源。請參閱「[媒體設定](#)」。

Model X 支援以下媒體應用程式（能否下載依地區而定）：

- Amazon Music
- Apple Music
- Apple Podcast
- Audible
- LiveOne
- Spotify
- Tidal
- TuneIn
- YouTube Music

收聽網際網路廣播或音樂串流服務時，「媒體播放器」畫面中可用的選項會根據您收聽的內容而異。輕觸向後或向前箭頭可播放下一個或上一個可用電台、集數或曲目。您也可以使用 軛式方向盤（或方向盤）上的左滾動按鈕來播放下一項/上一項。

註： 您可以使用語音指令來調整媒體設定和偏好設定，例如，音量控制、播放哪些歌曲，或切換媒體來源（請參閱[語音指令](#)）。

音量控制

音量可透過以下方式進行控制：

- 向上或向下滾動 軛式方向盤（或方向盤）左側的滾輪按鈕，以增加或降低音量。這能調整多媒體播放、語音指令和電話通話的音量。
- 音量可以根據您的駕駛速度和恆溫控制設定來進行調整。
- 位於觸控螢幕底部角落，輕觸在揚聲器圖標旁的 <> 箭頭。
- 若要靜音，請按下左滾輪按鈕。再次按下以取消靜音。
- 在通話期間按下左滾輪按鈕會同時靜音聲音與麥克風。

媒體設定

註： 可用的設定視市場區域而定。此外，一個設定可能不適用於所有音訊來源。



按下多媒體播放器搜尋列中的設定圖示來存取音訊設定。

您可以調整下列設定：

- **音調：** 拖曳滑桿以調整超低音揚聲器以及 5 個頻帶（低音、低音/中音、中音、中音/高音，和高音）。如果配備頂級音響，您可以根據您的偏好來拖曳音響沉浸感滑桿來調整音響沉浸感等級，以加強您的音樂沉浸感。
- **平衡：** 拖曳中央圓鈕至 Model X 中的位置以設定您要強調的聲音。
- **選項：** 設定各種功能的偏好設定。例如，您可以機會開啟或關閉「DJ 樂評」、「限制級內容」和「允許行動控制」。
- **來源：** 顯示所有可用的媒體來源，並允許您針對每個來源選擇您要顯示或隱藏。您可以隱藏您未曾使用的媒體來源。一旦隱藏，該媒體來源將不會出現在「多媒體播放器」的下拉式清單中，當您輕觸「應用程式啟動工具」時，也不會出現在應用程式匣中。您隨時可以回到此設定畫面來再度顯示隱藏的媒體來源。

搜尋音訊內容



輕觸多媒體播放器的放大鏡圖示以搜尋特定歌曲、專輯、演出者、Podcast 或電台。您也可使用語音指令而不用手動搜尋（請參閱[語音指令](#)）。

SiriusXM 衛星廣播（若有配備）

如有配備，您可以收聽 SiriusXM 廣播，這是一種訂閱式衛星廣播服務。若要收聽衛星廣播頻道，您必須向廣播服務供應商提供您觸控螢幕的收音機識別碼。

若要顯示廣播識別碼：



1. 輕觸廣播來源圖示，接著從清單中選取 SiriusXM。
2. 將頻道選擇器移至頻道 0。
3. 收音機識別碼顯示在電台資訊區域中。

若要選取 SiriusXM 廣播頻道，您可以手動滾動頻道號碼，也可以按類別瀏覽頻道。

卡拉 OK

註：視車輛配置與市場區域而定，「卡拉 OK」可能無法使用部分設定。需要頂級連線功能才能使用卡拉 OK。

請導覽至「多媒體播放器」並選擇下拉選單，將多媒體來源變更為「卡拉 OK」。或者，在應用程式啟動工具中將「卡拉 OK」新增為應用程式。您可瀏覽多首歌曲並選取您要合唱的歌曲。輕觸麥克風圖示以啟用或停用歌曲的主要人聲。停用麥克風只會播放伴奏音樂與背景和聲。輕觸歌詞圖示 (位於麥克風圖示旁) 以啟用或停用歌曲歌詞。

僅限美國：如需功能完整的卡拉 OK 配備，可在 <http://www.tesla.com> 線上購買麥克風。



警告：絕對不要在駕駛時閱讀卡拉 OK 歌詞。您必須持續注意路面與路況。駕駛期間，應只有乘客可以閱讀卡拉 OK 歌詞。

「最近」和「我的最愛」

對於大多數來源內容，「最近」和「我的最愛」會顯示在最上方以方便存取。



若要將目前正在播放的電台、Podcast 或音訊檔案加入「我的最愛」清單，請輕觸媒體播放器上的「我的最愛」圖示。



若要將項目從「我的最愛」中移除，請輕觸醒目顯示的「我的最愛」圖示。您也可透過展開媒體播放器，以顯示適用來源內容類型的所有「我的最愛」項目來移除多個「我的最愛」項目。接著按住任何「我的最愛」項目。X 會顯示在所有的「我的最愛」項目上，接著您可輕觸任何與該項目相關的 X 以將其從「我的最愛」清單中移除。



您最近播放的選取項目會持續更新，因此您無須將其刪除。

註：您在 FM (若有配備) 廣播電台上播放的選取項目不會顯示在「最近」清單中。

從裝置播放媒體

USB 隨身碟

將隨身碟插入前 USB 連接埠 (請參閱「[USB 連接埠](#)」)。輕觸「多媒體播放器」>「USB」，然後輕觸您想要的資料夾名稱。若要播放使用 USB 裝置連接的多媒體檔案，則需為 Model X 可辨識隨身碟才可使用。若要播放來自其他類型裝置 (例如 iPod) 的多媒體檔案，您必須使用藍牙連線該裝置 (請參閱[藍牙連接的裝置](#))。

註：「媒體播放器」支援 exFAT 格式的 USB 隨身碟 (目前不支援 NTFS)。

註：使用位於中控置物台前方的 USB 連接埠。位於中控置物台背部的 USB 連接口僅用於充電。

藍牙連接的裝置

將您具有藍牙功能的裝置與 Model X 進行配對 (請參閱[藍牙](#))，以播放儲存的音頻文件。選擇媒體播放器的「電話」來源，輕觸藍牙連線裝置的名稱，然後輕觸「連線」。



概覽

註：娛樂選項會因市場地區、製造日期和車輛配置而有所不同。



劇院：在停車時播放各種視訊串流服務 (例如 Netflix、YouTube、Hulu 等)。只有在 Model X 連線到 WiFi，或者已配備頂級連線並有手機訊號時才可使用。



街機遊戲：想要玩遊戲嗎？您可能需要使用 軛式方向盤 (或方向盤) 按鈕或藍牙，或者 USB 控制器才能夠進行遊戲。請參閱「[遊戲控制器和耳機](#)」。



玩具盒：請於停車狀態下玩「玩具盒」中的遊戲。



警告：請僅在 Model X 停妥後才使用此功能。駕駛時請持續注意路面與路況。在駕駛時使用這些功能不但違法，也很危險。

註：您也可以使用語音指令來使用這些功能 (請參閱[語音指令](#))。

玩具盒

您的車輛的玩具盒包含一些提供樂趣的功能。以下是一些您可以在「玩具盒」中找到的功能類型範例：

選取此選項...	執行此動作...
音箱	如果 Model X 配備「行人警示系統」，在處於停車檔 (P) 時，可透過車外的揚聲器以多采多姿的音效讓行人充滿歡樂。如需更多資訊，請參閱「 音箱 」。 註： 在公共場所使用「音箱」之前，請先確認當地法律。
輸出	樂趣可能會以讓您感到意外、吃驚的方式呈現。選取您偏好的排氣風格和目標座椅。準備好用「排氣」整人時，請使用方向燈或按下左滾輪。對於配備「行人警示系統」的車輛，您可以選擇在車輛處於停車狀態時可對車外廣播。等等，樂趣還不止這些！使用行動應用程式，透過按住 4 個快速控制按鈕中的任一個，然後選擇屁股按鈕，進行遠距排放測試。
燈光秀	停在室外、調高音量、搖下車窗，然後盡情享受表演。排定播放燈光秀時間以及選擇給家人驚喜的歌曲。 註： 在公共道路上或附近停車時，請勿使用燈光表演。這樣做可能會使其他道路使用者分心。啟動之前，駕駛人有責任確保燈光表演的使用符合當地法律和法規。 註： 燈光秀能夠從單個 USB 隨身碟上播放多種自訂設定，讓您欣賞並與他人分享 (請按照螢幕上的說明進行操作)。
火星	地圖會將您的 Model X 顯示為在火星上行駛的探測車，而「 關於您的 Tesla 」方塊會顯示 SpaceX 的星際太空船。
彩虹充電座	當 Model X 已上鎖並正在充電時，請連續按十下行動充電器上的按鈕。很簡單，對吧？
浪漫	您無法在車內生火烤栗子，但沒關係，您仍可與您摯愛的人窩在虛擬的火爐旁甜甜蜜蜜。播放音樂並開始展現您的浪漫！
繪圖板	展現您內心的畢卡索靈魂。好好大展身手吧！輕觸「 發表 」，將您的藝術創作提交給 Tesla 以供評論。
TRAX	想實現成為世界知名 DJ 的夢想，永遠不嫌晚。透過 TRAX，您可以將車輛轉換成您的個人音樂工作室。處於停車檔 (P) 時，從一系列樂器與獨特音效中選擇，打造出您的熱門歌曲。不包含麥克風與耳機。



電影院、街機遊戲和玩具盒

《生命、宇宙以及萬事萬物的終極答案》(The Answer to the Ultimate Question of Life, The Universe, and Everything)	將您的車輛重新命名為「42」(輕觸「控制」>「軟體」，然後輕觸車輛的名稱)。請注意新名稱。
車輛著色器	在觸控螢幕上變更您的 Model X 的顏色輕觸車輛名稱旁的色樣，然後自訂外裝、色調以及其他項目。

音箱

註：只有配備「行人警示系統」(PWS) 的車輛才會提供「音箱」。

註：在公共場所使用「音箱」之前，請先查閱當地法律。

當 Model X 處於「停車檔 (P)」時，您可以使用「音箱」並透過「行人警示系統」(PWS) 揚聲器向車外播放聲響。例如：

- 播放目前媒體。
- 使用「擴音器」播放您的變音版語音。
- 按下喇叭，即可從相容的 USB 裝置中播放任何音效內容的前五秒片段。

註：如果在「恆溫控制」下啟用「露營模式」，您可以在離開車輛後使用 Tesla App 來控制音量。

準備和音箱一起使用的 USB 隨身碟

請遵循以下步驟來新增最多 5 首自訂「音箱」樂曲：

1. 在電腦上，將 USB 隨身碟格式化為 exFAT、MS-DOS FAT (Mac 適用)、ext3 或 ext4 格式 (目前不支援 NTFS)。
2. 在 USB 隨身碟上建立名為 **Boombox** 的資料夾。
註：USB 隨身碟只可包含一個資料夾。例如，不可以和「行車記錄器」共用。
3. 將 .wav 和 .mp3 音訊檔案新增至資料夾。您可以新增 USB 隨身碟容量可接受數量的檔案，但您只能夠從按字母順序排列的清單中選擇前 5 個。檔案名稱沒有長度限制，可以包含大小寫不限的英文字母 (a-z/A-Z)、數字 0-9、英文句點 (.)、連字符號 (-)，以及底線 (_)。
4. 將 USB 隨身碟插入前 USB 連接埠。
5. 請透過「音箱」下拉式選單從 USB 隨身碟選擇樂曲 (音效)。

解除安裝遊戲

如果您想釋放車載儲存空間，解除安裝遊戲非常有效。若要解除安裝遊戲，請導覽至「街機遊戲」，接著選擇您要解除安裝的遊戲，然後輕觸「解除安裝」。解除安裝遊戲後，您必須先下載才能夠再玩該遊戲。

遊戲控制器和耳機

您可以透過和手機配對相同的步驟，將「藍牙經典」遊戲控制器和您的 Model X 配對 (請參閱[手機](#)、[行事曆和網路視訊會議](#))。完成配對後，控制器會自動連接至車輛。完成連線後，您即可使用控制器遊玩和選擇遊戲。Model X 同時支援最多兩個藍牙裝置 (例如，兩個控制器，或者一隻手機，一個控制器)。

對於大約 2021 年 11 月 1 日之前製造的車輛，您可以將 USB 相容遊戲控制器連接到車輛的中控台。對於大約 2021 年 11 月 1 日之後製造的車輛。您必須使用手套箱 USB 連接埠。

您可以在後排觸控螢幕上，瀏覽至[藍牙裝置](#)並新增耳機，以與藍牙傳統耳機進行配對。連線後，您可以使用耳機收聽後排觸控螢幕的音訊。

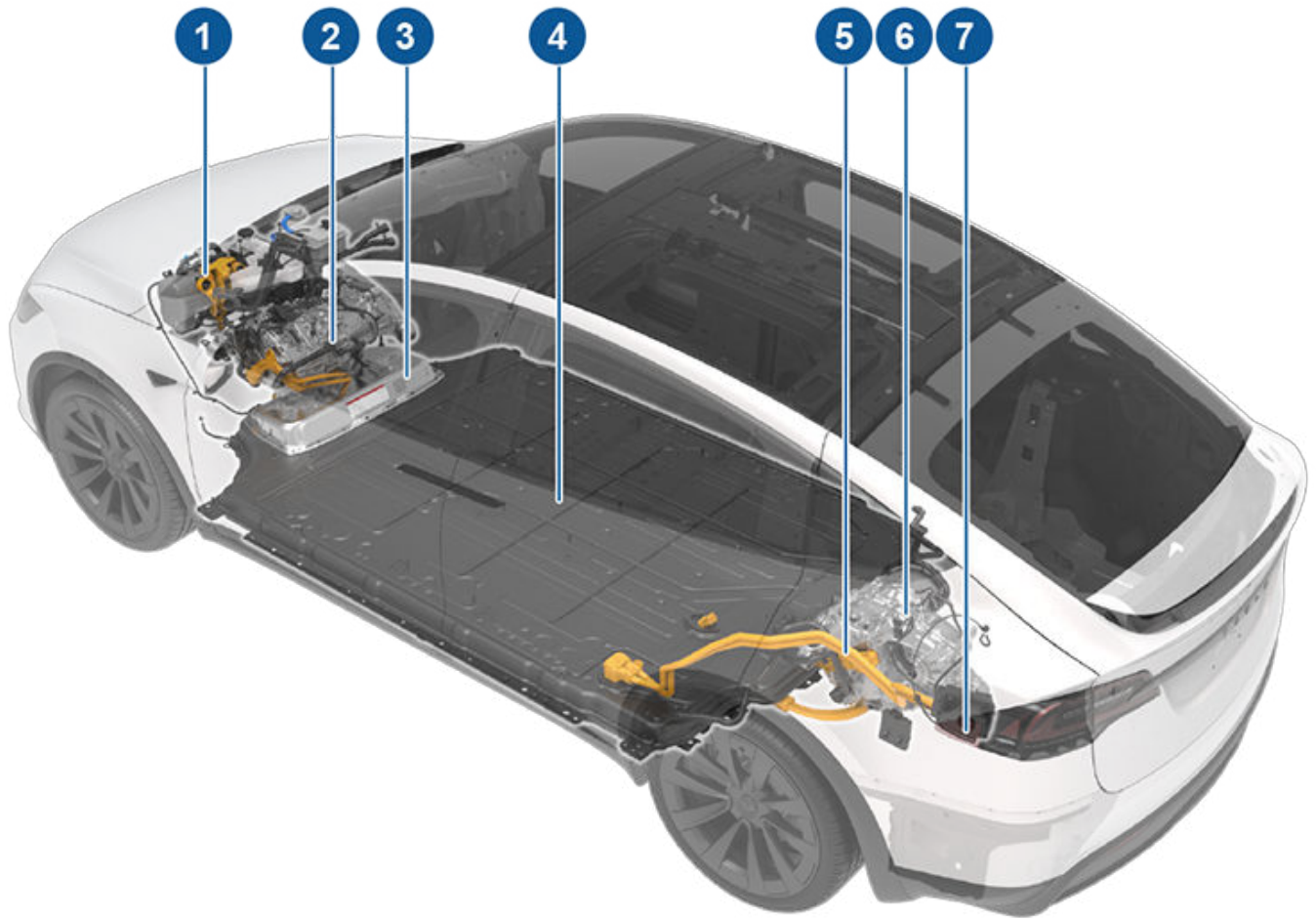

註：大約在 2021 年 9 月之前製造的部分車輛，可能需要與無線耳機相容的其他硬體。如果觸控螢幕顯示此資訊，請使用行動應用程式預約服務。

高電壓元件



1. 加熱幫浦總成
2. 前驅動單元
3. 高電壓元件的服務存取面板（輔助區）
4. 高電壓電池
5. 高電壓匯流排
6. 後輪驅動單元
7. 充電埠

註：未顯示 Plaid 版本。

-  **警告：** 高電壓系統不具備使用者可自行更換的零件。請勿拆解、卸除或替換高電壓元件、纜線或連接器。高電壓電纜通常以橘色標示，以便輕鬆識別。
-  **警告：** 請閱讀並遵守黏貼於 Model X 的標籤上的所有指示。這些標籤專為您的安全而設計。
-  **警告：** 如果不幸發生火災，請立即聯絡當地緊急消防部門。

充電設備

如需您所在地區可用充電設備的相關資訊，請造訪 <http://shop.tesla.com>。

專為您的 Model X 所設計的充電設備，可由 Tesla 取得。



電動車元件

- 若要為每日使用的車輛進行充電，最快速的方法就是使用安裝在您停車場的「壁掛式充電座」。
- 「行動充電器」可讓您和最常用的電源插座搭配使用。使用「行動充電器」時，請先將智慧型轉接器 (若需要) 連接至行動充電器，然後再插入電源插座，然後再插入您的車輛。
- Tesla 還提供轉接器，讓您可以插入所在地區中最常使用的公共充電站進行充電。在公共充電站，請先將轉接器連接至充電站的充電連接器，然後插入您的車輛。



Model X 擁有世界上最精密的電池系統。保護高電壓電池最重要的方法是在不使用車輛時仍然將您的車輛保持插入插座的狀態。當您約有數週沒有計畫駕駛 Model X 時，這一點尤其重要。

註：在閒置且未插入插座時，您的車輛會定期使用電池的電力來進行系統測試，以及在必要時為低電壓電池充電。

您無需等到電池電量很低時才進行充電，這對電池並無益處。事實上，定期充電可讓電池發揮最佳效能。

註：如果您讓電池電力使用至 0%，其他元件可能會損壞或者需要更換 (例如，低電壓電池)。在這類情況下，您需負責維修和/或運輸車輛的費用。與放電相關的費用不在保固範圍或道路救援政策的保障範圍內。

經過多次快速直流充電工作階段 (例如在超級充電站進行的充電) 後，電池的峰值充電率可能會稍微降低。為了確保取得最佳續航里程與電池安全性，電池充電率會在以下情況下降低：電池溫度過低、電池電量接近滿載，以及因使用方式與年限而導致電池狀態改變時。這些電池狀態的改變屬於物理性改變，但可能會使超級充電的總充電時間逐漸延長幾分鐘。您可以在開車前往超級充電站時，使用「旅程規劃」(如果您的市場地區提供的話)，以將充電時間降至最低。如需更多資訊，請參閱「[旅程規劃](#)」。

電池保養

永遠不要讓電池的電力耗盡。

即使未駕駛 Model X，其電池電力仍會以極緩慢的速度流失，以維持車載電子設備的供電。電池每天約以 1% 幅度放電，但此幅度將視環境因素 (例如寒冷天氣)、車輛配置以及您在觸控螢幕上選定的設定而定。可能出現某些情況，您必須讓 Model X 在較長的一段時間內處於未插電狀態 (例如旅行時將車輛置於機場)。在此類情況下，記住這個 1%，以確保您的電池具有足夠電量。例如，超過兩週 (14 天) 的週期，電池會耗用約 14% 的電量。

若電池電量耗用至 0%，則可能導致車輛元件損壞。為了防止電池的電量耗盡，Model X 會在電量低至接近 0% 時進入低耗電模式。在此模式下，電池會停止支援車上電器用品和輔助低電壓電池。一旦低電力消耗模式發生作用，請立即插入 Model X 以預防發生借電起動以及更換低電壓電池。

註：如果 Model X 沒有回應而且沒有上鎖、開啟或充電等動作，則低電壓電池的電力可能已經用完。在此情況下，請嘗試對低電壓電池進行借電起動 (請參閱[借電起動](#))。如果車輛依舊沒有反映，請使用行動應用程式安排預約服務。

溫度限制

為了發揮更佳長期效能，避免將 Model X 置於高於 140° F (60° C) 或低於 -22° F (-30° C) 的環境溫度下超過 24 小時。

節能功能

Model X 具備節能功能，可在 Model X 不使用時減少螢幕耗電量。在新款車輛上，此功能會自動執行，以提供最佳的節能水準。而在舊款車輛上，您可透過輕觸「控制」>「顯示」>「節能」來控制螢幕消耗的電能總量。如需有關最大化續航里程與節能的詳細資訊，請參閱[里程極大化](#)。

泡水車輛

如同任何車輛，如果您的 Tesla 車輛曾經遇到洪水、極端天氣事件或者泡入水中 (特別是鹽水)，請將車輛視為遭遇事故並聯絡保險公司以取得支援。在「Tesla 服務中心」完成檢查之前，請勿嘗試操作車輛；但您應該將車輛拖離任何建築物。

註：因水造成的損害不在保固範圍內。

電池警告與注意事項

警告：高電壓系統務必僅由受過訓練的技術人員進行維修。在任何情況下您都不可恣意開啟或改造電池。請勿拆解、卸除或替換高電壓元件、纜線或連接器。高電壓電纜通常以橘色標示，以便輕鬆識別。

注意：如果電池的電量狀態降至 0%，您必須插上電源。如果您在很長一段時間未連接電源，則必須過借電起動或更換低電壓電池才能夠進行充電或者使用 Model X。將 Model X 不插電長達一段時間也可能導致永久電池損壞。如果您在嘗試借電起動低電壓電池之後無法對 Model X 進行充電，請預約服務。

注意：電池無需車主維修。請勿移除冷卻液充填蓋或添加電解液。如果儀表板警告您電解液位過低，請使用行動應用程式預約服務。

注意：請勿將電池作為固定的供電來源使用。這麼做會使保固無效。



充電指示

開啟充電埠

充電埠位於 Model X 的左側，在車尾燈組的一個組成蓋板後面。請將 Model X 停妥以使充電纜線能夠輕鬆連接充電埠。

當 Model X 處於「停車檔 (P)」時，按下然後放開 Tesla 充電纜線上的按鈕以開啟充電埠門蓋。



您也可以透過以下任一種方式開啟充電埠門蓋：

- 在觸控螢幕上，輕觸「控制」和輕觸「充電埠」圖示 (閃電圖形)。
- 在觸控螢幕上，瀏覽至「控制」>「充電」>「開啟充電埠」。
- 當 Model X 未上鎖且經驗證的手機在附近時，按下充電埠門蓋的。
- 在遙控鑰匙上，按住後行李廂按鈕 1 至 2 秒。
- 當車輛在範圍內因授權鑰匙而上鎖時，您也可以按充電纜線上的按鈕開啟充電埠的外蓋 (請參閱鑰匙)。
- 使用語音指令來開啟充電埠門蓋 (請參閱語音指令)。您也可以使用語音指令來關閉充電埠門蓋，以及開始或停止充電。

註： 下圖僅供示範之用。視市場地區和製造日期而定，您的充電埠可能稍有不同。



註： 充電埠會在您開啟充電埠門蓋時亮起白燈。如果充電埠門蓋開啟後數分鐘內未將充電纜線插入充電埠，則充電埠門蓋會關閉。如果發生此情形，請使用觸控螢幕再次開啟充電埠門蓋。

註： 在極端寒冷天氣或結冰時，您的充電埠門鎖有可能會結凍。若您無法取下或插入充電線，或車輛因門鎖結冰而無法進行超級充電，請使用您的 Tesla 行動應用程式將恆溫設定設為「最高」以預熱車輛約 30-45 分鐘 (你需使用行動應用程式預熱車輛；使用觸控螢幕設定恆溫控制系統至「最高」不會有效)。如此有助於融化充電埠門鎖的冰，讓您可以取下或插入充電線。



注意： 請勿嘗試硬開充電埠門蓋。

接通電源

如有需要，請使用觸控螢幕來變更充電限制和充電電流 (請參閱充電設定)。

若要在公共充電站充電，請將適當的轉接器接至車輛的充電埠，接著將充電站的充電器與轉接器連接。本文隨附有適用於各市場區域的常用轉接器。取決於您使用的充電設備，您可能需要使用充電設備上的控制功能來啟動或停止充電。

如果您使用「行動充電器」，請先將其插入電源插座，然後再插入 Model X。

將連接器對準充電埠並完全插入。充電器已正確插入後，充電會在 Model X 處於下列情況之後自動開始：

- 將充電器固定至定位的鎖扣上時；
- 切換至停車檔 (P) (先前處於任何其他駕駛模式)；
- 如有需要，加熱或冷卻電池。如果電池需要加熱或冷卻，您可能會發現在開始充電前稍有延遲。

註： 當 Model X 已插上電源，但未主動充電時，車輛會從充電設備擷取電力，而非使用電池中儲存的電力。例如，如果您在 Model X 已停妥且插上電源的情況下坐在其中並使用觸控螢幕，則 Model X 會使用來自充電設備而非電池的電力。

有時候接上 Model X 但卻使用很少電力時，則車輛可能會直接從電池中提取電力。例如，如果您保持將 Model X 接上電源數天但未進行任何使用，則車輛可能會逐漸從電池中直接抽取少量電力來支援車輛系統。

當電池放電達到一定程度後，就會再次充電直到上限為止。視您檢查的時間而定，電池有可能還沒有放電到足以觸發充電週期的程度。因此，即使在長時間接上電源後，也可能略低於充電限值。這是正常情況，待放電到一定程度後，Model X 即會再次開始充電。或者，若要手動開始新的充電循環，請先拔下連接器後再重新接上 Model X。



注意： 充電纜線的連接器末端掉落到 Model X 上可能會損壞烤漆。

充電埠指示燈

將充電線插入 Model X 後等待數秒鐘，確認充電埠指示燈開始閃爍綠燈，並且車輛正在充電。如果指示燈為琥珀色或紅色，請在離開前排除故障，確保充電作業成功。

- **白色 (或淡藍色)：** 充電埠門蓋已開啟。Model X 已準備好充電且充電器未插入，或充電埠門鎖已解鎖且充電器已可取下。
- **藍燈：** 充電器已連接，但 Model X 並未充電 (像是在啟用排程充電功能時)。



- **閃爍藍燈：** Model X 正在與充電器進行通訊，但尚未開始充電（例如在您的車輛準備充電時）。
- **綠燈閃爍：** 充電進行中。當 Model X 接近電量全滿時，閃爍的頻率會減緩。
- **恆亮綠燈：** 已完成充電。
- **恆亮黃燈：** 充電器未完全插入。請將充電器重新對準充電埠並將其完全插入。
- **閃爍黃燈：** Model X 正以較低的電流強度充電（僅限交流電）。
- **紅燈：** 已偵測到故障且充電已停止。查看儀表板或觸控螢幕有無任何警告。

充電狀態

充電埠門蓋已開啟時充電狀態會在儀表板上顯示。



1. **剩餘時間：** 充電至您所設定限制的預估剩餘時間 (請參閱 [充電設定](#))。

註：當充電達 100% 且充電顯示為完成時，車輛可能會以低功率繼續充電。這是預期中的作業。由於超過此點所新增的電能並不高，因此繼續充電通常並不有利。
2. **充電：** 充電器目前的電源：
3. **充電率：** 車輛目前的充電速度。
4. **續航里程增加：** 此次充電預估可增加的行駛距離。
5. **行駛距離：** 顯示預估的駕駛總距離或可用電量百分比 (取決於您的顯示設定)。

註：若要變更電量單位的顯示方式，請輕觸「控制」>「顯示」>「電量顯示」。
6. **充電狀態：** 此處會顯示充電狀態訊息 (例如「超級充電」、「充電已排定」、「充電中」) (請參閱 [已排定的預先調節與充電](#))。

充電期間

充電期間，充電埠指示燈 會閃動綠燈，而觸控螢幕會顯示即時的充電狀態。綠色充電埠燈的頻率會在電量即將充滿時趨緩。充電完成時，燈號會停止閃爍並恆亮綠燈。

註：如果 Model X 已上鎖，則充電埠指示燈不會亮起。

如果充電埠指示燈在充電期間變成紅燈，表示偵測到故障。檢查儀表板或觸控螢幕有無描述故障的警告。發生故障的常見原因可能是停電等問題。如果發生停電，系統會在恢復供電時自動恢復充電。



充電指示

註：您的車輛如有配備加熱幫浦 (如需判斷是否有熱幫浦，請輕觸「控制」>「軟體」>「其他車輛資訊」)，在某些情況下熱系統可能會產生蒸汽。例如，在寒冷溫度下使用超級充電站進行充電時，您的車輛前端可能發出無氣味的蒸汽。這是正常現象，無需過度擔心。

註：在充電期間聽見聲音是正常現象。特別是高壓電流時，冷媒壓縮機與風扇會依需要運轉以保持電池冷卻。

註：空調效能通常不會受到充電作業影響。不過，在大部數情況下 (例如，在特別炎熱的日子以高電壓充電時)，通風口的空氣可能不會如預期般涼爽，且儀表板會顯示訊息。這是正常現象，能確保在充電期間電池處於最佳溫度範圍，以維持最佳使用壽命和效能。

警告：進行充電時，切勿以高速液體 (例如，高壓清洗機) 噴向充電埠。這樣做可能讓車輛、充電設備或財產導致嚴重損傷或損壞。

停止充電

您隨時可以中斷連結充電纜線，或輕觸觸控螢幕上的「停止充電」以停止充電。

註：為了避免發生充電纜線未經授權中斷連接，充電纜線門鎖會保持上鎖狀態，且 Model X 必須解除鎖定或可辨識您已驗證的鑰匙時才可以中斷充電纜線的連接。

若要中斷充電纜線的連接：

1. 請按住連接器把手的按鈕以鬆開門鎖。

註：您也可以輕觸觸控螢幕或行動應用程式，使用來解開門鎖，或按住遙控鑰匙的後行李廂按鈕來解開門鎖。如果您的車輛配備了電動式充電埠，您也可以按下充電埠左側的按鈕來鬆開門鎖。

2. 將連接器從充電埠拉出。充電埠門蓋自動關閉。

註：您也可以使用以下任一種方式關閉充電埠門蓋：

- 在觸控螢幕上，輕觸車輛狀態概覽上的「充電埠」圖示 (閃電)。
- 在觸控螢幕上，導覽至「控制」>「充電」>「關閉充電埠」。
- 使用語音指令來關閉充電埠門蓋 (請參閱語音指令)。

注意：切勿手動關閉充電埠門蓋。否則可能會造成損壞。

若要在公共充電站使用轉接器時中斷連接充電線：

1. 解鎖 Model X。

2. 一手握公共充電把手，另一手握轉接器，同時按住公共充電把手上的按鈕並向外拉出，以同時取下把手與轉接器。

註：如果充電站手把和配接器分離，且配接器留在 Model X 中，請使用觸控螢幕來解鎖充電埠。

3. 再度按住充電把手上的按鈕以便從公用充電把手釋放配接器。

註：充電埠門會自動在從充電埠移除充電器約 10 秒內關閉。

註：您也可以使用以下任一種方式關閉充電埠門蓋：

- 在觸控螢幕上，輕觸車輛狀態概覽上的「充電埠」圖示 (閃電)。
- 在觸控螢幕上，導覽至「控制」>「充電」>「關閉充電埠」。
- 使用語音指令來關閉充電埠門蓋 (請參閱語音指令)。

注意：切勿手動關閉充電埠門蓋。否則可能會造成損壞。

注意：Tesla 強烈建議您在不使用 Model X 時將其插上電源。這麼做可以讓電池保持在最佳充電層級。

充電設定

當 Model X 處於停車檔 (P) 時，輕觸「控制」>「充電」以存取充電設定。

正在進行充電時，您還可以輕觸觸控螢幕上的充電圖示來存取充電設定。

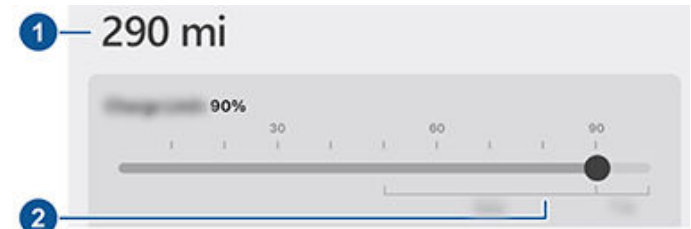

1. **行駛距離：**顯示預估的可行駛總距離。

2. **設定限制：**調整充電上限至您期望的程度。您所選的設定會套用至當前與排定的充電工作階段。

註：請參閱車輛觸控螢幕上的資訊 (瀏覽至「控制」>「充電」) 或行動應用程式 (請輕觸充電圖示)，瞭解建議的日常和旅行充電限值。

註：電池圖像可能會有一部分以藍色顯示。這表示儲存在電池中的小部分電量無法供您使用，因為電池處於冷溫狀態。此為正常現象，您無須擔心。電池溫度升時，藍色的部分將不再顯示。

將充電上限滑過日常建議充電上限，以取得僅限一次暫時充電超過日常建議限制的快顯選項。此選項對於長途旅行很有用，如果已選取此選項，請將其重設回先前的充電上限。

您可以進一步調整充電設定：

- **「充電電流」在此地點：**電流會自動設為所連接充電纜線的最大適用電流，除非先前已先調低電流強度。如有需要，請輕觸 - 或 + 按鈕來變更電流 (例如，您希望將電流降低以避免其他設備共用的家用電路負荷過載)。無法將充電電流強度設定為高於所連接之充電纜線的最大適用電流。當您變更電流時，Model X 會記住該地點。如果您之後在同一地點充電時，就不需要再次變更此設定。



使用行動充電器接上居家插座充電時，您的車輛會自動選取預設的充電電流強度。您可自訂「**充電電流**」在此地點或透過行動應用程式，將此預設電流覆寫至較高的強度設定。

註：如果 Model X 在充電過程中偵測到輸入功率有未預期的波動，則系統會自動降低 25% 的充電電流。例如，40 安培的電流會減為 30 安培。當外部設備發生故障時，這種電流自動降低可提升穩定度與安全性 (例如，家用配線系統、插座、轉接器或電線無法達到其額定的電流容量)。當 Model X 自動減少電流時，系統會將減少的電流儲存於充電位置以作為預防措施。雖然您可以手動增加電流，但在根本原因得以解決且充電地點可以提供穩定的功率之前，Tesla 仍建議您使用較低的電流充電。

- **開啟充電埠、解鎖充電埠和停止充電：**當不在進行充電時，輕觸「**開啟充電埠**」或「**解鎖充電埠**」可開啟充電埠門或從充電埠解鎖充電纜線。當您完成充電時，請使用「**停止充電**」。
- **排程：**顯示預先調節和充電排程。您可以為已儲存的住家、工作，或目前的地點建立預先調節或充電排程 (請參閱「**已排定的預先調節與充電**」)。
- **在此地點使用太陽能充電：**如果您的所在地區可以使用，請使用 Tesla 行動應用程式設置您的車輛與 Tesla Powerwall，利用多餘的太陽能電力充電。當您在家將車輛接上電源並啟用「**太陽能充電**」時，您的車輛會使用任何來源將電量充電至最低限值，接著使用任何太陽能發電中的過量電力充電至最高限值。如果已設定了排定充電或預先調節，您的車輛會使用任何太陽能發電中的過量電力，並等待至指定時間時再使用任何來源充電至最低限值。**系統需求：車輛版本 2023.26 或更高版本、Powerwall 軟體 23.12.10 或更高版本，以及 Tesla 行動應用程式 4.22.5 或更高版本。北美以外地區的系統需求：車輛版本 2023.32 或更高版本、Powerwall 軟體 23.12.10 或更高版本，以及 Tesla 行動應用程式 4.30.5 或更高版本。**
- **超級充電：**顯示超級充電站使用費用、地點、開始充電的時間，以及充電作業的預估費用 (請參閱**超級充電站費用**)。
註：為了減緩高使用量超級充電站站點發生擁塞情況，如果您未使用「**旅程規劃**」(如果您的市場地區提供的話)，您將會被自動限制為最大充電量的 80%。請參閱「**旅程規劃**」)。

超級充電站費用

使用 Tesla 超級充電站充電時，充電作業的相關資訊顯示在充電畫面的底部。其中包含地點、開始充電的時間和充電作業的預估費用。當您停止進行超級充電時，充電作業的預估費用將會一直顯示，直到開始新的超級充電作業為止。如果適用免費充電，則預估費用會顯示為零。

註：預估費用可能不會反映最終的超級充電作業費用。超級充電作業的最終費用可在您的 Tesla 帳戶中找到。

充電完成後，如果所在的超級充電站作業繁忙，在達到壅塞限額後，您需要支付額外費用。超級充電站是為快速充電而設計的，這些費用是為了敦促駕駛人在充電完成後駛離充電車位所設計。如需各站點的費率結構 (包括是否適用超時佔用費或壅塞費)，可在觸控螢幕上的站點彈出式視窗 (請參閱**充電位置**) 或 Tesla 行動應用程式中查看。

- 在站點中若有超級充電器遭到佔用，則會產生「**超時佔用費**」，此費用會在車輛達到其充電限額後開始累計。Tesla 行動應用程式會在充電即將完成時通知您，並在充電完成時再度通知您。如果產生佔位費，系統會傳送給您額外的通知。如果您在充電完成後 5 分鐘內移動您的車輛，將不會被收取超時佔用費。
- 僅限美國：作業繁忙的超級充電站點會產生「**壅塞費**」。當充電站的營運容量滿載，且車輛的電池電量超過壅塞費的限定額度時，就會產生壅塞費。前五分鐘不會產生費用，若未駛離車輛則會開始計費。

登入您的 Tesla 帳戶可檢視超級充電站作業的費用及詳細資訊，追蹤免費優惠點數的餘額，以及進行付款。儲存支付方式後，系統會自動從您的帳戶支付費用。

第三方充電站

視市場地區、車輛配置等因素而定，所有 Tesla 車輛均有**北美充電標準 (NACS)** 充電埠，這是 Tesla 開發的充電系統，正在第三方充電站迅速普及。這些充電站採用 NACS 連接器，不需要獨立的轉接器。

雖然所有 Tesla 車輛都可以在 Tesla 充電站 (例如超級充電站、壁掛式充電座或行動充電器) 充電，但您的車輛可能不具備使用部分 NACS 第三方 DC 快速充電站所需的硬體。換句話說，連接器可能看似相容，但當您將其插入 Model X 時，您的車輛卻無法充電。這是因為 Model X 需要同時支援 CCS 通訊協定 (部分第三方充電站常用的充電系統)，才能在採用 NACS 連接器的第三方 DC 快速充電站充電。

註：在具備 CCS 連接器的第三方充電站充電時需要轉接器，您的車輛硬體可能需要先改裝才能支援 CCS 通訊協定。

若要查看您的車輛是否已經可以與 CCS 通訊，請導覽至「**控制**」>「**軟體**」>「**其他車輛資訊**」>「**CCS 和第三方 NACS DC 快速充電支援**」：

CCS 充電站：



NACS 充電站：



- **已啟用：**Model X 支援 CCS 通訊協定，可在任何 CCS 充電站 (需要轉接器) 和第三方 NACS 充電站充電。



充電指示

- **未啟用：**您的車輛目前不支援 NACS 和 CCS 充電站的 CCS 通訊協定。使用行動應用程式查看您是否符合預約服務的資格，以透過硬體改裝啟用此功能。此改裝的可用性可能會有不同。
- **不相容：**Model X 不支援 CCS 通訊協定，不能在第三方 NACS 或 CCS 充電站充電。

手動解鎖充電纜線

如果使用一般方法 (使用充電把手的解鎖按鈕、觸控螢幕或行動應用程式) 無法從充電埠卸下充電纜線，嘗試按住遙控鑰匙 (若有配備) 上的後行李廂按鈕 1 至 2 秒。如果仍然無法卸下，請小心遵循以下步驟：

1. 請透過在觸控螢幕上顯示充電畫面來確保 Model X 未處於充電狀態。如有必要，請輕觸「停止充電」。
2. 開啟後行李廂。
3. 向下拉動充電埠的解鎖纜線以解除充電纜線的門鎖。



警告：請勿在嘗試將充電纜線從充電座取出的同時拉動纜線解鎖裝置。請務必先嘗試拉動纜線解鎖裝置，再卸下充電纜線。未依循這些指示可能使人員遭受觸電和嚴重人身傷害。



註：解鎖後的纜線會退入座框接口內。

4. 將充電纜線從充電座拉出。



注意：只有在您無法使用正常方法解鎖充電纜線時，才可使用纜線解鎖裝置。持續使用此方法解鎖可能會損壞纜線解鎖裝置或充電設備。



警告：請勿在車輛充電期間或有任何橘色高電壓導線外露時執行此程序。未依循這些指示可能使人員遭受觸電和嚴重人身傷害，並使車輛損壞。如果您不確定如何安全執行此程序，請聯絡距離您最近的服務中心。

充電最佳做法

- 請避免讓電池電量過低 (當電池的剩餘容量下降到 20% 或以下時，電池圖示會變成黃色)。
- 請參閱車輛觸控螢幕上的資訊 (瀏覽至「控制」>「充電」) 或行動應用程式 (請輕觸**充電**圖示)，瞭解建議的日常和旅行充電限值。

- 插入車輛後，確認充電埠指示燈開始閃爍綠燈 (表示 Model X 正在充電) 後再離開。如果數秒鐘後 Model X 仍未開始充電，可能是充電器沒有完全插入充電埠，也可能是有問題而導致無法充電。請查看觸控螢幕上的警示，瞭解更多資訊。

註：如果充電埠指示燈開始閃爍琥珀色，表示 Model X 正在以降壓電流充電。如果充電埠的燈號為藍色，也連上了充電座，但車輛並未開始充電 (例如已將充電座加入排程)。如需更多資訊，請參閱「**充電埠指示燈**」。

快速充電秘訣：

- 透過在導航搜尋列中篩選三道閃電來尋找快速充電站。
 - 導航至快速充電站，以便對高壓電池進行恆溫調節。最佳的電池溫度有助於加快充電速度。
 - 通常情況下，電量狀態越低，充電速度越快。
- 註：您有責任隨時監控車輛的電量。請勿等到車輛放電後再插上電源。請永遠確保有安全到達充電站的足夠電量。
- 在超級充電站時，請與其他車輛保持一些距離，因為相鄰的充電樁可能會共用電源。



排定預先調節 Model X 並充電。您能排定預先調節溫度以讓您的車輛能更有效率地充電，或讓 Model X 為啟程做好準備。

註：您也可以在此恆溫控制畫面、充電視窗和 Tesla 應用程式 (v4.34.5 或更新版本始可使用) 進行排程。

Model X 自動於您建立排程的地點儲存您排定的計畫。當您選擇**目前位置**時，設定好的排程只能在您返回大致相同的地點時使用。

註：排程充電無法搭配快速充電座使用，也包括 Tesla 的超級充電座。若您使用了高速充電座，將忽略您建立的充電排程。

建立充電排程

建立**預先調節**和**充電**的排程以指定您希望 Model X 進行預先調節或充電的時間。如要建立排程：

1. 請輕觸**控制 > 排程**。
2. 請選擇您要設定排程的地點。
 - **目前位置**：依據 GPS 座標計算出您車輛的目前位置。
註：您必須將車輛停妥，才能在目前位置建立排程。
 - **住家 / 工作地點**：住家與工作地點儲存的位置。如果您尚未儲存住家或工作地點，將無法選取這些選項（請參閱「**住家**」、「**辦公室**」和「**我的最愛目的地**」）。
3. 請輕觸**預先調節**以設定您希望車輛預設溫度的時間和頻率。
4. 輕觸**充電**以設定您希望車輛開始、停止充電的時間，以及充電的頻率。
5. 選擇**建立**建立時間表。

註：如果未啟用**每週重複**，Model X 就會只執行排程一次。車輛在下次手動重啟排程前會停用排程功能。

使用「排程充電」

當您建立或啟用排程充電時，可以為車輛連線充電。如果您排定在當日稍後排定空調溫度或充電，Model X 會等到排定時間後啟動空調進行預先調節或充電。

當您的排程重疊時，車輛會在有需要的時候利用最大的時段區間充電。範例：您排定 Model X 在 2 AM 和 3 AM 充電，但在 2:30 AM 和 5 AM 停止充電，車輛會從 2 AM 到 5 AM 期間排出一個綜合後的充電時段。

當您指定的是**結束於**的時間，而非**開始於**的時間時，車輛會在連上插座時短暫地依排定充電計畫開始充電（你可能會聽到小小聲響），計算所需的開始時間以符合您的充電極限。範例：您設定的**結束於**時間為 2 AM，且車輛需要 2 小時才能滿足充電極限。如果您在 9 PM 為您的車輛插上充電線，Model X 會短暫汲取電力並計算開始充電時間，在 12 AM 開始充電。

如果您於**開始於**設定時間但未設定**結束於**時間，車輛會在指定時間開始充電並持續充電至達到充電極限。

也有**排定充電**立即開始的情境。這些情境會在 Model X 插入充電線時發生：

- 在排定充電期間發生。

- 如果未指定**結束於**時間，排定充電開始後最多可充電 6 小時。
- 當排定的下次充電時程距離現在超過 18 小時，且不是在今天進行時。
- 當您未設定「**開始於**」時間且在「**結束於**」時間前無法將電量充至極限時。

註：Model X 除非已設定另一個充電排程，否則您若在排定的**結束於**時間之後 6 小時內將車輛連線充電，其不會自動開始充電。

您可以排定在開車出發前結束充電以降低電力耗損，就算在市場區域也會有無法利用離峰公用電費費率的情況。舉例來說，如果一插上充電線就開始充電，充電就會更快結束。如此會讓電池冷卻到環境溫度，且必須在出發時間前用電加熱電池。因此，就算您無法利用離峰時段的公用電費費率，Tesla 也建議您將充電時間的**結束於**時間設定在預計開車出門的時間，以減少能源消耗。

預先調節溫度

使用「**預先調節**」排定您希望 Model X 可以就緒並駕駛的時間。Model X 會自動計算需要開始進行預先調節溫度的時間。這樣可確保車廂和電池皆已在您出發時間前完成預先調節溫度。

「**預先調節**」會讓電池溫度提高，以提升性能並確保車內溫度在設定的出發時間舒適宜人。如果您不排定「**預先調節**」，Model X 僅會在充電前判斷電池溫度不足時加熱，且不會調節車廂溫度。

註：當 Model X 未插入充電線時，只要在電池電量超過 20% 時，溫度預設才會運作。

預先調節也能增進下一趟旅程的行駛里程，因為經過溫度調節的車廂和電池會在行駛時消耗較少的電量。預先調節溫度功能可為配備加熱幫浦的車輛降低行駛時的能源消耗，因為電池內的熱量可用於提升行駛中車輛的車廂溫度。



影響電能消耗的因素

駕駛時：

- 提高駕駛速度。
- 環境條件，例如寒冷或炎熱的天氣和風。
- 使用「恆溫控制」加熱或冷卻車廂。
- 上坡行駛：上坡行駛需要更多電力，會以較快速率減少續航里程。然而，下坡行駛可讓您的車輛透過再生煞車重新取得消耗的一部分電能（請參閱[再生煞車](#)）。
- 短程行駛或塞車的路況：發動車輛時需要使用電力讓車廂與電池達到指定溫度。您可能會在使用車輛行駛極短旅程或交通擁擠時，發現電量的平均耗用量較高。
- 高乘載貨物。
- 車窗搖下。
- 車輪與輪胎未保養。
- 自訂設定或第三方配件（車頂或行李架、第三方車輪）。

停放且未插入充電站時：

- 或使用「恆溫控制」預先調控車廂溫度。
- 召喚
- 車載資訊娛樂系統和恆溫控制系統。
- 哨兵模式。
- Tesla 或第三方行動應用程式要求。

里程極大化之技巧

在駕駛燃油動力汽車時為節省油耗所養成的駕駛習慣，可同樣用於最大化續航里程。若要達到最高續航里程：

- 減緩您的駕駛速度，並避免頻繁且急促的加速。請考慮使用「舒適模式」（輕觸「控制」>「踏板和方向盤」>「加速模式」）與「車速輔助」（請參閱[車速輔助](#)）來協助您控制加速與速度。
- 如果沒有安全疑慮，請在車速逐漸減慢時調整對加速踏板而非煞車踏板的控制。當 Model X 處於移動狀態並且您未踩下加速踏板時，再生煞車功能會減緩車輛的速度，並將多餘電能饋送回電池（請參閱[再生煞車](#)）。
- 限制資源的使用，例如暖氣及空調系統。利用座椅和 軛式方向盤（或方向盤）加熱器（如有配備）保持車廂溫暖，比使用恆溫控制加熱車廂更有效率。
- 在車輛插入電源的情況下，輕觸「開啟 > 空調」並自訂您的偏好設定，即可確保在行車之前車廂處於舒適的溫度且車窗已除霧（如有需要）（請參閱[行動應用程式](#)）。
- 輕觸「排程」（也會在充電和恆溫控制畫面中顯示）以設定車輛可以出發的時間（請參閱[已排定的預先調節與充電](#)）。
- 確保車輪符合規格、輪胎保持在建議的充氣壓力範圍內（請參閱[輪胎維護與保養](#)），並視需要將輪胎換位（請參閱[保養服務間隔](#)）。
- 卸下不必要的貨物，以減輕載重。
- 完全升起所有車窗。

- 如「哨兵模式」及「車廂過熱保護」等功能都會影響續航里程。停用不需要使用的功能。
- 若要預防在無人駕駛車輛時過量耗用電力，請在不使用車輛時持續接上電源。

在趨於平穩之前的前幾個月，預估續航里程略有下降屬正常現象。一段時間後，您可能看到充滿電後的續航里程會逐漸地自然減少，這取決於電池的行駛里程和使用年限等因素。如果發生硬體問題導致電池或續航里程過度下降的極罕見情況，您的 Model X 將會通知您。

續航保證

駕駛續航里程以預估剩餘電池電量方式顯示在 Model X 中依據 EPA 分級消耗。個人駕駛風格或外部條件未併入計算。儀表板上顯示的續航里程下降速度會比實際駕駛距離更快。

註：額定駕駛續航里程以美國的 EPA 分級消耗為基礎，和以廣告為目的的檢測值以及在其他司法管轄區進行的檢測值有所差異。

您的車輛會持續監測電量以及與已知充電位置的距離。



輕觸「導航」搜尋列表中的「充電站」可在不同類型的充電站之間切換，包括超級充電站和目的地充電站。

當您面臨駛離已知充電地點服務範圍的風險時，觸控螢幕上會出現訊息，顯示可行駛範圍內充電地點的清單。當您於清單中選取一處充電地點時，Model X 會提供您導航指引，逐向指引清單會顯示您到達該充電目的地時的預估剩餘電量。

「旅程規劃」（如果您的市場地區提供的話）可為您規劃經由超級充電站位置的路線，將您花費在充電與駕駛方面的時間降至最低。若要啟用，請輕觸「控制」>「導航」>「旅程規劃」。

電量應用程式

「電量」應用程式會以視覺化方式顯示車輛的即時和預估用電情況。



1. 透過輕觸應用程式啟動工具（3 個點），在底部列中尋找「電量」應用程式。
2. 輕觸以開啟「電量」應用程式，然後從各個索引標籤中選擇。電量圖表各種顏色線條代表您實際駕駛的電量消耗，灰色線條代表預測使用狀況。

註：您可以透過輕觸「控制」>「顯示」>「電量顯示」來自訂圖表的值。

- **前進：**監控車輛前進時使用的電量總額。您可以追蹤依總類細分的即時電量消耗、比較各種基線預測，檢視針對您的駕駛方式修訂的續航里程秘訣，來了解如何提升電能效率。



1. 在導航至某個目的地時，請選擇「**旅程**」，以比較實際使用值和估計的預測值。
 2. 選擇「**額定**」可比較實際電量或續航里程使用值和可用的預估駕駛距離 (或電量)。
 3. 選擇「**當前駕駛**」可檢視您當前的駕駛資料，「**自上次充電後**」則可包含車輛上次充電後的資料。
 4. 請檢視「**里程技巧**」以了解電池消耗的影響，以及最大化續航里程和效能的建議。
- **停車**：監控 Model X 停車時消耗的總電量。
 1. 選擇「**自上次駕駛後**」或「**自上次充電後**」。
 2. 檢視您的車輛處於停車狀態時的怠速電量消耗，以及如何降低電力消耗的建議。



載入新軟體

Tesla 會無線更新您車輛的軟體，以繼續提供新功能。Tesla 建議您盡早在車輛上安裝軟體更新，而且越早越好。為了確保最快且最可靠地交付軟體更新，請讓 Wi-Fi 盡可能保持開啟並連線。在大多數情況下，您的車輛必須連線至 Wi-Fi 才能下載軟體更新 (請參閱「Wi-Fi」)。

下載與安裝新軟體

接收新更新有兩個步驟：下載軟體 (需要 Wi-Fi 連線) 和安裝軟體。為了方便起見，您可以使用 Tesla 行動應用程式開始下載和安裝。

下載

當軟體更新可供下載時，下載會自動進行，並在觸控螢幕頂部顯示綠色箭頭。如果車輛沒有連線至 Wi-Fi，則會顯示黃色的下載圖示。下載軟體更新期間，您仍可駕駛車輛，但這樣做可能導致在車輛喪失 Wi-Fi 連線時中斷下載。軟體更新完全下載並準備好安裝時，觸控螢幕頂端會顯示時鐘圖示。

註：為了確保最快且最可靠地下載軟體更新，請讓 Wi-Fi 盡可能保持開啟並連線 (請參閱「Wi-Fi」)。

安裝

您無法在安裝軟體時駕駛車輛。如果已經插入電源，您的車輛會停止充電，直到安裝完成為止。若要開始安裝，請輕觸觸控螢幕頂端的黃色時鐘圖示。輕觸「**立即安裝**」以立即開始安裝，或輕觸「**設為此時間**」以選擇不同的開始時間。在開始安裝更新之前，您隨時可以輕觸此時鐘圖示來重新排程。如果您在排程的更新時間正在駕駛 Model X，則更新將會取消且必須重新排程。您也可以透過導覽至「**控制**」>「**軟體**」，來檢視、下載和安裝軟體更新。如果可以，請連線至 Wi-Fi 來下載更新。

部分功能運作時，不會進行軟體更新，例如「保持恆溫控制系統啟用」、「寵物模式」或「露營模式」以及智慧型溫度預設。

註：如果已啟用「保持恆溫控制系統啟用」、「寵物模式」或「露營模式」，將不會安裝軟體更新 (請參閱**保持恆溫控制開啟、寵物模式、露營模式**)。

註：視需要而定，Tesla 也會使用行動網路連線來傳送軟體更新。

註：有些軟體更新大約需要 30 分鐘才能完成 (有些可能需要更長時間)。Model X 更新軟體時，車輛必須處於「停車檔 (P)」。

警告：請勿嘗試在安裝軟體時駕駛車輛。正在進行安裝時，車輛功能 (包括部分安全系統和開關車門或車窗) 可能會受限或停用，此時駕駛車輛可能會損壞車輛。

軟體更新偏好設定

Tesla 會根據各式各樣的因素決定如何、何時以及在何處傳送更新，每個版本發佈時這些因素都不盡相同。在「**控制**」>「**軟體**」中，您可以選擇接收車輛可用更新的速度。選取「**進階**」(將有更多發行版本) 以成為早期採用者；或選取「**標準**」來等待其他人先行安裝 (將導致較少發行版本)。選擇「**進階**」並不會將您的車輛登記在 Tesla 優先取用計畫中。

Tesla 不會應這些使用者希望接收最新功能與改進的要求而更新軟體。選取「**進階**」並繼續連線至 Wi-Fi (請參閱「**Wi-Fi**」) 是快速接收最新軟體更新的最佳方式。

如果觸控螢幕顯示的訊息指示軟體更新未成功完成，請等待將下一個軟體更新部署至車輛。

註：軟體更新畫面會持續顯示，直到您安裝更新為止。請盡快安裝軟體更新。因未安裝軟體更新導致的任何損害將不在車輛的保固範圍內。安裝更新失敗或拒絕安裝更新可能會導致無法使用部分車輛功能，數位多媒體裝置也可能因此不相容。

註：Tesla 可能會在 Tesla 服務範圍內的正常診斷、維修和保養程序中，更新或者重新安裝您的車輛軟體。

註：無法回復至先前的軟體版本。

充電

如果軟體更新開始時 Model X 正在充電，則充電會停止。軟體更新完成後，充電將自動繼續。

檢視版本說明

軟體更新完成時，請閱讀觸控螢幕上顯示的版本說明，瞭解變更或新功能。若要隨時顯示車輛軟體目前版本的發行說明，請輕觸「**控制**」>「**軟體**」>「**發行說明**」。

Tesla 極力建議您詳讀所有的版本說明，其內容可能包含與您的 Model X 相關的重要安全資訊或操作說明。



維修週期

Tesla 建議以下您車輛適用的維修保養項目與間隔，以確保您的 Model X 可繼續提供穩定性與效率

如需車輛警示的更多資訊，請參閱「[疑難排解警示](#)」。

- 煞車油健全情況檢查：每 4 年一次 (可視需要更換)*。
- A/C 乾燥劑袋更換：每 3 年一次
- 車廂空氣濾清器更換：每 3 年一次。
- 每 3 年更換 HEPA 濾清器和活性炭濾清器。
- 此外，若在冬天撒鹽的路面區域行駛，建議每年或 12,500 英里 (20,000 公里) 清潔與潤滑一次煞車卡鉗。
- 每 6,250 英里 (10,000 公里) 或胎紋深度差達 2/32 英寸 (1.5 公釐) 以上時，進行一次輪胎换位，以先到者為準。

*由於拖車、下山或高性能駕駛會導致煞車使用率增高，對於在炎熱潮濕環境中行駛的車輛尤甚，因此可能需要更頻繁地檢查和更換煞車油。

註：自行打開電池冷卻液儲液罐造成的任何損壞均不屬保固範圍。

註：以上間隔以標準駕駛行為與情境為基準提供。視駕駛行為、使用情況、環境條件等各種情況而定，上述保養項目可能需要以高於或低於指定頻率進行更換。此外，上述清單並未詳列所有內容，而且未包括如擋風玻璃雨刷、煞車片、等消耗性零件。

註：未經 Tesla 認證的技術人員進行保養或維修所造成的損壞或故障不在保固範圍內。

如需更多自助保養程序和資訊，請參閱「<https://www.tesla.com/support/do-it-yourself-guides>」。

排程服務

透過行動應用程式排程服務造訪很簡單。輕觸「**服務**」，選取所需服務類型並遵循行動應用程式中的指示說明。盡可能提供詳細資料，充分協助服務團隊判定造成疑慮的原因，例如：

- 照片、錄音或影片。
- 發生問題的日期、時間以及時區。
- 使用的國家或地區和地點。
- 車輛行駛的約略速度 (如適用)。
- 環境條件 (下雨、下雪、寒冷等)。
- 道路名稱和路面類型 (如適用)。
- 車道標記的品質 (如適用)。
- 適用的車輛設定。
- 可識別的症狀。

如需詳細的預約服務資訊，請造訪 <https://www.tesla.com/support/service-visits>。

每日檢查

- 檢查電池的充電量 (顯示在儀表板或行動應用程式上)。

- 檢查每個輪胎的狀況與壓力 (請參閱[輪胎維護與保養](#))。
- 檢查所有外部車燈、喇叭、方向燈、雨刷及噴水頭是否正常運作。
- 請在觸控螢幕或儀表板上檢查任何未預期的指示燈號或車輛警示。
- 檢查煞車的運作情況，包括電子手煞車的運作。
註：由於 Model X 會使用「再生煞車」(請參閱[再生煞車](#))，因此煞車片的使用頻繁度會比傳統煞車系統少。為了避免積塵和鏽蝕，Tesla 建議您頻繁踩踏煞車踏板來進行機械式煞車，使煞車片和煞車轉盤保持乾燥。
- 檢查安全帶的運作情況 (請參閱[安全帶](#))。
- 檢查 Model X 下方是否異常滲漏的液體。如果出現小灘水 (由空調系統的除濕過程造成)，則屬正常現象。
- 檢視 Model X 外觀並立即清除任何腐蝕性物質 (例如鳥糞、樹脂、瀝青污點、蟲屍、工業落塵等) 以避免損傷外裝 (請參閱[清潔](#))。

每週檢查

- 天氣潮濕時，請每週清潔「Autopilot 自動輔助駕駛」鏡頭一次 (請參閱[清潔鏡頭](#))。在乾燥天氣期間，則每月清潔一次。

每月檢查

- 檢查擋風玻璃清洗液存量，如有必要，可將其注滿 (請參閱[補充擋風玻璃清洗液](#))。
- 檢查空調系統是否正常運作 (請參閱[操作恆溫控制](#))。

註：除了冷卻車內外，空調壓縮機也會冷卻電池。因此，在炎熱天氣中，即使您關閉空調壓縮機，壓縮機也會啟動。這是正常現象，因為系統會優先冷卻電池，確保電池處於最佳溫度範圍，以協助維持使用壽命和最佳效能。此外，即使不在使用中，您也可能聽到 Model X 發出噪音或液體循環的聲音。這些是正常的聲響，當內部冷卻系統開啟以支援各種車輛功能 (例如，維護低電壓電池和平衡高電壓電池的溫度) 時便會發出這些聲響。

定期檢查

依需求執行下列檢查：

在塵土飛揚或髒汙的情況下駕駛時，車輛的散熱器可能會逐漸堵塞。散熱器堵塞可能會導致通風和加熱/空調的效能不佳。使用行動應用程式排定預約維護。

清洗液更換週期

電池冷卻液和煞車油數量應該只由 Tesla 或專業的汽車修理廠進行檢查。具體維護資訊列在《服務手冊》中。

- **電池冷卻液：**在多數情況下，直到車輛壽命終止前，您都無須更換電池冷卻液。
註：自行打開電池冷卻液儲液罐造成的任何損壞均不屬保固範圍。
- **煞車油：**請勿自行補充煞車油。



軟體

更新軟體對於確保正常運作以及您的車輛元件擁有更長使用壽命非常重要。您必須盡快安裝軟體更新，而且越早越好。請參閱「軟體更新」。

Tesla 可能會在「服務」範圍內的正常診斷、維修，以及保養程序中同時更新或者重新安裝您的車輛軟體。

高電壓安全

在設計和製造 Model X 時，安全始終置於首位。不過，牢記以下預防措施仍有助於保護自己免於遭受所有高壓電系統潛在的風險：

- 請閱讀並遵守黏貼於 Model X 的標籤上的所有指示。這些標籤專為您的安全而設計。
- 高電壓系統不含可由車主自行維修的零件。請勿拆解、卸除或替換高電壓元件、纜線或連接器。高電壓電纜以橘色標示，以便識別。
- 如果發生碰撞事故，請勿碰觸高電壓配線、連接器或連線配線的任何元件。
- 如果不幸發生火災，請立即聯絡當地緊急消防部門。

 **警告：** 即使 Model X 未進行充電，在車輛下方工作之前，請一律拔下充電纜線。

 **警告：** 請保持雙手和衣服遠離冷卻風扇。即使 Model X 已關閉電源，部分風扇仍會保持運轉。

 **警告：** 車輛使用的一些溶液 (電池酸液、電池冷卻液、煞車油、擋風玻璃噴水頭添加劑等) 都具有毒性，應該避免吸入、誤吞或接觸裸露的傷口。為了安全起見，請閱讀並遵循印刷在各液體儲存槽上的說明。



顯示胎壓

胎壓螢幕顯示在觸控螢幕上可輕觸「控制」>「服務」顯示在車輛狀態螢幕的視卡區域中。每個輪胎的胎壓會顯示在您的 Model X 中，同時伴隨上次胎壓測量時間。觸控螢幕還會顯示車輛的建議冷胎壓力，方便您決定輪胎打氣多寡。您可以透過輕觸「控制」>「顯示」>「胎壓」來選擇是否要以 Bar 或 PSI 顯示胎壓。

您也可以 Tesla 行動應用程式中檢視胎壓。

註：您可能需要短暫駕駛，視覺化資料才會顯示胎壓值。

保持胎壓

將輪胎充氣後的胎壓保持在「輪胎與負載資訊」標籤標示的值，即使不同於輪胎本身上標示的胎壓也是如此。「輪胎與負載資訊」標籤位於中門柱上，打開駕駛座車門時即可看到。

如果您正在拖車，請勿使用「輪胎與負載資訊標籤」上標示的胎壓。相反地，請參閱中拖車區段發佈的胎壓資訊（請參閱[拖吊和配件](#)）。



如果有一或多個輪胎充氣不足或過度充氣，儀表板上的胎壓指示燈會發出警報。

調整胎壓時，「胎壓」指示燈不會立即關閉。輪胎充氣至建議的胎壓後，您必須在一段短時間內駕駛超過 15 英里/小時 (25 公里/小時) 以啟動「胎壓監測系統」(TPMS)，並同時關閉「胎壓」指示燈。

每次開啟 Model X 電源時，如果指示燈閃爍一分鐘，表示偵測到 TPMS 發生故障（請參閱「[TPMS 故障](#)」）。

註：在周圍環境寒冷的情況下，車輛胎壓會下降。如果出現 TPMS 指示燈，請將輪胎充氣再開車。外部溫度每下降 10° F (6° C)，輪胎將失去一個 PSI。適當的胎壓有助於輪胎免受坑洞損壞，適當充氣則可提升續航里程。



警告： 充氣不足是最常見的輪胎故障原因，並且會引起輪胎過熱，導致嚴重輪胎裂開、胎面分離或輪胎爆裂，以致發生導致車輛意外失控和增加受傷風險。充氣不足還會縮短車輛的續航里程和輪胎胎紋的使用壽命。



警告： 低胎壓警示燈僅會在一般駕駛狀況下，輪胎低於建議門檻（如輪胎與負載資訊標籤所示）時向您發出警示。當輪胎充氣不足時不會根據您承載的負載向您發出警示。



警告： 輪胎冷卻後，請使用精確壓力計檢查胎壓。只需行駛約 1 英里 (1.6 公里) 輪胎便會上升至足以影響胎壓的溫度。車輛停放在陽光直射場所或在炎熱天氣時，也會影響胎壓。如果需要檢查熱胎，您應該預估壓力會升高。請勿為了符合建議的冷胎壓力而將熱胎放氣。如果熱胎壓力等於或低於建議冷胎充氣壓力，表示輪胎充氣嚴重不足。

檢查和調整胎壓

當輪胎冷卻且 Model X 靜止超過 3 小時後，請遵循以下步驟操作：

1. 請參閱位於駕駛座中門柱上的「輪胎與負載資訊」標籤來取得目標胎壓。
2. 取下氣門帽。
3. 用力將精確胎壓計按到氣門上，以測量壓力。
4. 如有需要，請充氣或放氣至建議的壓力。
註：您可透過按壓氣門中央的金屬桿以釋出空氣。
5. 請使用準確胎壓計重新檢查輪胎。
6. 視需要重複步驟 3 和 4 直到胎壓正確。
7. 重新安裝閥蓋以避免灰塵進入。定期檢查氣門是否損壞和漏氣。

檢查與保養輪胎

請定期檢查胎紋與胎邊是否存在任何變形 (鼓起)、異物、切口或磨損。



警告： 如果輪胎損壞、過度磨損或充氣壓力不正確，請勿駕駛 Model X。定期檢查輪胎的磨損情況，並確定沒有切口、鼓起或露出內層/簾線結構。

輪胎磨損

足夠的胎紋深度對於輪胎正常發揮效能十分重要。胎紋深度小於 4/32 吋 (3 公釐) 的輪胎在濕滑行駛條件下容易打滑，請勿使用。胎紋深度小於 5/32 吋 (4 公釐) 的輪胎在雪面及雪水上效能欠佳，不應在冬季行駛條件下使用。

Model X 的原裝輪胎上具有模壓在胎紋上的磨耗標識。當胎紋磨損達到 3/32 吋 (2 公釐) 時，胎紋表面會出現標識，同時在輪胎的整個寬度上產生連續的橡膠帶痕跡。為確保最佳效能和安全，Tesla 建議在出現磨損指標之前更換輪胎。



輪胎維護與保養

若要提升車輛操控特性以及將潮濕路況下打滑情況降至最小，請將胎紋最深的輪胎安裝在車輛後排車輪上。

輪胎换位、平衡及輪圈定位

Tesla 建議您，每 6,250 英里 (10,000 公里) 或胎紋深度差達 2/32 吋 (1.5 公釐) 或以上時，進行一次輪胎换位，以先到者為準。

輪胎换位對於輪胎維護非常重要。這樣做可維護均衡的胎紋磨損方式，藉以增強輪胎的整體磨損品質，從而降低道路噪音以及盡可能提高輪胎使用壽命。

使用交錯輪圈以及無向花紋輪胎的車輛可以進行對邊 (左對右) 换位 (不是前對後)，因為前輪與後輪的輪胎大小不同。左右换位會改變每個輪胎的换位方向以及平衡偏磨，因此可以增加胎紋使用壽命。

輪圈不平衡 (有時可透過 軛式方向盤 (或方向盤) 振動察覺) 會影響車輛操控和輪胎使用壽命。即使正常使用，輪圈也可能失去平衡。因此，輪圈平衡必須符合要求。

如果輪胎磨損不均勻 (僅出現於一側的輪胎) 或者異常過度磨損，請檢查輪圈定位。如果輪胎需要維護，例如，换位或更換，請重設輪胎配置 (請參閱輪胎配置) 以提升駕駛體驗。

輪胎刺孔

刺孔最終會導致輪胎失去壓力，因此，經常檢查胎壓非常重要。請盡快永久性修復、更換刺孔或損壞的輪胎。

如果穿透輪胎的物體留在輪胎內，則無內胎的輪胎不會漏氣。不過，如果在行駛途中突然感覺抖動或乘坐顛簸，或者懷疑輪胎損壞，您應該立即減速。請緩慢駕駛，同時避免緊急煞車或突然轉向，並在確認安全後停車。安排將 Model X 運送至 Tesla 服務中心，或鄰近的輪胎維修中心。

註：在某些情況下，您可以使用向 Tesla 選購的輪胎修理工具箱，暫時修補較小的輪胎刺孔 (小於 1/4 吋 (6 公釐))。您可以藉此將 Model X 緩慢駕駛至 Tesla 維修廠或附近的輪胎維修廠。

警告： 如果輪胎有未維修的刺孔，即使刺孔沒有導致輪胎漏氣，也請勿駕駛車輛。刺破的輪胎隨時都可能漏氣。

泡膠化

如果 Model X 長期靜止不動，輪胎可能會泡膠化 (flat spot)。駕駛 Model X 時，這些泡膠化會導致抖動；不過，隨著輪胎變熱並恢復原狀，抖動會逐漸消失。

若要在存放時盡可能減少出現泡膠化，請將輪胎充氣至胎壁上標示的最大壓力。然後，在駕駛之前先放氣，將胎壓調整至建議壓力。

增加輪胎使用里程

若要增加輪胎使用里程，請將輪胎保持建議的胎壓，並遵守車速限制和建議車速，同時避免：

- 快速駛離或猛烈加速。
- 急轉彎和緊急煞車。

- 路上的坑窪與障礙物。
- 停車時撞到路緣。
- 液體污染輪胎，造成損壞。

更換輪胎與輪圈

受到紫外線、極端溫度、高負載以及環境條件影響，輪胎會隨著時間而退化。建議每 6 年或提早 (如有需要) 更換輪胎，即使胎紋深度高於最低高度。

當輪胎組磨損時，請同時更換所有 4 個輪胎。請選擇 Tesla 認可且專為您的車輛設計的輪胎。大多數 Tesla 核准的輪胎，可以透過胎壁上的「T 標誌」規格來識別 (例如，T0、T1、T2)。Tesla 核准的輪胎是專為電動傳動系統而設計，可最佳化性能、安全性、可靠性和耐用性。如需更多關於 Tesla 認可的替換輪胎的資訊，請參考 [維護手冊](#)。

註：T 標誌用於根據 Tesla 規格識別特定輪胎的改進歷程。例如，T1 Michelin Primacy 比 T0 Michelin Primacy 新，但不一定比其他型號的 T0 輪胎新。

如果需要提早更換輪胎 (例如，因為爆胎)，除非其他輪胎是在新輪胎的胎紋深度 2/32 吋 (1.5 公釐) 內，否則我們建議成對更換輪胎。在更換輪胎時，使用與舊輪胎相同品牌與型號的輪胎非常重要。如果所有 4 個輪胎都相同大小，請將新輪胎安裝在後方車輪上。每一次更換輪胎後都要平衡輪圈與輪胎。請洽詢專業輪胎零售商和安裝商，獲得進一步的指引。如果您更換輪胎或者安裝不同的輪胎，請重設輪胎配置 (請參閱輪胎配置)。這樣做會重設已記憶的輪胎設定並改進新輪胎的駕駛體驗。輪胎更換或維修後，可能需要 24 小時輪胎潤滑劑才會完全乾燥，使輪胎與輪圈達到最大附着力。在此期間請避免猛烈加速，防止輪胎在輪圈上打滑。

註：無論要換掉幾個輪胎，建議您使用全套相同的輪胎以獲得最佳表現。

如果使用規定以外的輪胎，則必須確保輪胎上標示的負載與車速等級 (請參閱[瞭解輪胎標記](#)) 達到或超過原始規格。

如需安裝在 Model X 上的原始輪圈和輪胎的規格資訊，請參閱[輪圈和輪胎](#)。

如果您更換一個車輪，則胎壓監測系統 (TPMS) 感測器需要重設，以保證在輪胎充氣不足或過度時可提供正確的警告 (請參閱「[自動重設 TPMS 感測器](#)」)。

註：安裝帶有強抓地力複合件與胎紋設計的冬季輪胎時，可能會暫時降低再生煞車的效能。然而，您的車輛設計為持續重新自我校正，更換輪胎後，車輛會在經歷幾次適中扭矩的直線加速後，逐漸增加恢復再生煞車的能力。對於大多數駕駛人來說，此情況會在短期正常駕駛時發生，但對於通常輕度加速的駕駛人來說，可能在重新校正進行時增加加速的幅度。前往「[服務](#)」 > 「[輪圈和輪胎](#)」 > 「[輪胎](#)」來選取冬季輪胎並盡快完成此程序。

警告： 為確保安全，您只能使用與原始規格相符的輪胎與輪圈。使用與原始規格不符的輪胎可能會影響 TPMS 運作。

警告： 請勿超過車輛輪胎的車速等級。車速等級顯示在輪胎胎邊上 (請參閱[瞭解輪胎標記](#))。



非對稱輪胎

部分 Model X 輪胎為非對稱，安裝在車輪上時正確胎邊必須朝外。輪胎胎邊上標有字樣 **OUTSIDE**。安裝新輪胎時，請確定將輪胎正確安裝在輪圈上。



警告： 如果輪胎未正確安裝在輪圈上，抓地力會嚴重受損。

拆卸和安裝 Aero 輪圈蓋

若您的 Model X 配備 Aero 輪圈蓋，您須拆卸輪圈蓋才能取得輪胎螺帽。

若要移動氣動輪蓋：

1. 用兩手緊握氣動輪蓋。
2. 將輪蓋往您的方向拉動，鬆開固定夾。

若要安裝氣動輪蓋：

1. 將氣動輪蓋對準汽門桿。
2. 用力按住輪蓋中央來固定輪蓋，接著逐步向外按壓來確實壓下每個輻條外圍。您可能需要抓住輪蓋的另一邊，直到將所有輻條都固定住為止。
3. 用您的雙手用力按住輪蓋中央 (請勿用手敲打輪蓋)，確保已將其牢靠固定。
4. 在最後檢查時快速拉動每根輻條，確認已將其固定到位。

若為 Gemini 輪圈，請按壓輪圈蓋邊緣直到輪圈蓋與輪圈平面齊平。按壓中間的 Tesla 「T」直到輪圈蓋卡入定位。如需更多資訊，請參閱「[零件及配件](#)」。

注意： 為了防止氣動輪蓋掉落，請先確保輪蓋已完全固定後再駕駛。

移除與安裝輪胎螺帽蓋

若您的 Model X 有配備輪胎螺帽蓋，您須移除輪圈蓋才能接觸輪胎螺帽。

若欲移除輪胎螺帽蓋：

1. 若有配備，將螺帽蓋工具 (在部分車輛上，此工具位於手套箱中，或者您也可以使用小型內六角扳手) 的彎曲部分插入至 Tesla 「T」的底部孔中。

註： 您也可在車輛零件商店或向線上零售商購買螺帽蓋工具。



2. 扳動輪胎螺帽蓋工具，使其完全插入輪胎螺帽蓋的插孔中。
3. 旋轉輪胎螺帽蓋工具，使彎曲面碰觸到輪胎螺帽蓋的中央部位。
4. 用力將輪圈螺帽工具拉出，使其與輪圈分離，輪圈螺帽蓋亦一併鬆脫。



若要安裝輪胎螺帽蓋：

1. 將輪胎螺帽蓋對齊至定位。
2. 推緊輪胎螺帽蓋直到其完全卡入定位。

注意： 請先確保 Aero 護蓋已完全固定再駕駛，以防輪圈蓋掉落。

輪圈配置

如果您安裝新輪圈或者改用不同輪圈，請更新車輛的輪圈配置：輕觸「[控制](#)」>「[服務](#)」>「[車輪和輪胎](#)」>「[輪圈](#)」。這可讓 Model X 得知新輪圈的資訊，並提供更準確的狀態更新。從下拉選單中選取一個符合您要安裝在 Model X 上的輪圈。在輪圈配置中選取新輪圈也會變更觸控螢幕上顯示的輪圈圖示。

請確保您知悉車輛是否配備交錯式輪圈，意即輪圈前後是否大小不同。檢視標示在胎壁的前後輪胎尺寸，以瞭解其大小是否相同或不同。若輪圈為交錯式，請額外確定新輪圈的安裝方式與先前已安裝輪圈的交錯方式相同。



輪胎維護與保養

註：變更您車輛的輪圈配置可能影響續航里程預估、胎壓警示層級以及車輛視覺化效果。

警告：安裝或更換輪圈時，請僅使用 Tesla 認可的輪圈。使用非 Tesla 認可的輪圈可能導致嚴重損壞。因使用非 Tesla 認可的輪圈鎖造成的損壞，Tesla 概不負責。

輪胎配置

若要查看自上次換胎後行駛的里程數，請輕觸「控制」>「服務」，並在「最後一次輪胎服務」下檢視該資訊。在輪換、更換或調換 Model X 輪胎後，透過輕觸「重設」或在同一畫面上輕觸「車輪和輪胎」>「輪胎」來更新車輛的輪胎配置。這樣做可讓車輛重設所記憶的輪胎設定並提升駕駛體驗。

確定您清楚知道您的車輛是否配備冬季輪胎。冬季輪胎可透過輪胎側壁上的山形和雪花圖示來識別。如需更多資訊，請參閱「[冬季輪胎](#)」。

註：變更車輛的輪胎配置會暫時影響加速和再生煞車層級，而且這應該只會在換位或更換輪胎之後發生。

胎壓監測



Model X 配備胎壓監測系統，可透過顯示胎壓指示燈，警告駕駛人輪胎明顯充氣不足或充氣過量。如需詳細資訊，請查看位於駕駛座車門柱上的「輪胎與負載資訊」標籤，或參閱「[保持胎壓](#)」。

包括備用輪胎(如有提供)在內的每個輪胎，皆應在冷胎時每月檢查一次，並且充氣至車輛標牌或輪胎充氣壓力標籤上車輛製造商建議的充氣壓力。(如果車輛使用的輪胎尺寸不同於車輛標牌或輪胎充氣壓力標籤上標示的尺寸，您應確定這些輪胎的正確輪胎充氣壓力。)

作為一項新增安全功能，您的車輛已經配備胎壓監測系統 (TPMS)，當有一或多個輪胎明顯充氣不足時，胎壓過低報警燈就會亮起。因此，在胎壓過低報警燈亮起時，您應盡快停車檢查輪胎，並將輪胎充氣至適當胎壓。若在輪胎充氣明顯不足的情況下駕駛，會造成輪胎過熱，並導致輪胎出現故障。充氣不足還會降低燃油效率、縮短胎紋使用壽命，以及影響車輛的操控和停車能力。

請注意，TPMS 無法取代適當的輪胎保養，即使充氣不足未達到足以讓 TPMS 亮起胎壓過低報警燈，駕駛人仍有責任保持正確的胎壓。

TPMS 故障

您的車輛還配備 TPMS 故障指示燈，可在該系統無法正常運作時發出指示。TPMS 故障指示燈已與胎壓過低報警燈合併。當系統偵測到故障時，報警燈會閃爍約一分鐘，然後持續亮起。只要存在該故障，在以後啟動車輛時，此情況會繼續出現。

當故障指示燈亮起時，系統可能無法按預期偵測或發出胎壓過低訊號。導致發生 TPMS 故障的原因可能很多，其中包括在車輛上安裝替換或備用輪胎或輪圈，從而妨礙 TPMS 正常運作。更換車輛一或多個輪胎或輪圈後，請一律檢查 TPMS 故障報警燈，以確保替換或備用輪胎和輪圈可讓 TPMS 繼續正常運作。



TPMS 故障指示燈已和胎壓指示燈合併。如果 Model X 偵測到 TPMS 故障，則每當您開啟 Model X 的電源時，此指示燈便會閃爍 1 分鐘。

註：如果使用非 Tesla 提供的輪胎密封劑更換或修理輪胎，並且偵測到低胎壓，則表示輪胎感測器可能已經損壞。

註：安裝未經 Tesla 核准的配件可能會干擾 TPMS。

自動重設 TPMS 感測器

更換一或多個輪圈後(但在不是在更換輪胎或是換位後)，系統會重設 TPMS 感測器以確保胎壓警告準確無誤。TPMS 感測器會在以超過 15 英里/小時 (25 公里/小時) 的速度行駛多於 10 分鐘後自動重設。

註：更換新的輪圈後，如果您尚未以 15 英里/小時 (25 公里/小時) 的速度行駛多於 10 分鐘，則可能會出現錯誤的胎壓警告。

更換輪胎感測器

如果胎壓警告指示燈頻繁顯示，請使用行動應用程式預約維修，確定是否需要更換輪胎感測器。如果由非 Tesla 服務中心維修或更換輪胎，則在 Tesla 執行設定程序之前，輪胎感測器可能無法正常運作。

季節性輪胎類型

了解輪胎類型

您的車輛原始配備的輪胎類型由車輛型號和市場地區決定。了解您的車輛輪胎的功能以及那些輪胎是否適合夏季、四季或冬季駕駛非常重要。請檢查輪胎側壁上的資訊以取得輪胎性能特性的相關資訊(請參閱[瞭解輪胎標記](#))。

夏季與四季輪胎

夏季輪胎和四季輪胎是專為乾燥與濕滑道路發揮最佳性能而設計的輪胎，但在冬季則性能不佳。四季輪胎可在全年大多數行駛條件下提供足夠的循跡力，但在下雪或結冰條件下則可能無法提供與冬季輪胎同等的循跡力。所有四季輪胎的輪胎胎邊都標記有「ALL SEASON」和/或「M+S」(泥地及雪地)。

如果要在寒冷溫度下或者可能出現積雪或結冰道路上駕駛，Tesla 建議使用冬季輪胎，

警告：在寒冷溫度下或積雪或結冰道路上駕駛時，夏季與四季輪胎無法提供足夠的循跡力。選取並安裝適合冬季行駛條件的輪胎對於確保 Model X 的行駛安全和最佳性能非常重要。

冬季輪胎

使用冬季輪胎在下雪或結冰的行駛環境中增加循跡力。安裝冬季輪胎時，請一律同時安裝所有四個輪胎。對於所有四個輪圈，必須採用具有相同直徑、品牌、結構及胎紋的冬季輪胎。



冬季輪胎可以透過輪胎胎邊上的山形/雪花符號來辨別。



注意：切勿透過為輪胎放氣的方式來安裝輪胎防滑鏈。當重新打氣時，防滑鏈可能會變得太緊而導致輪胎損壞。



注意：請確定輪胎防滑鏈不會觸碰懸吊元件或煞車管線。如果聽到防滑鏈發出異常噪音，表示其防滑鏈觸碰 Model X，應立即停車查看。

使用冬季輪胎行駛時，可能出現路面噪音增大、胎紋磨損較快、在乾燥路面循跡力較小等情況。



警告：請勿超過車輛輪胎的車速等級。車速等級顯示在輪胎胎邊上 (請參閱[瞭解輪胎標記](#))。

在低溫下行駛

在較低的環境溫度下駕駛時，輪胎效能會降低，導致抓地力減小、對撞擊受損的敏感性增強。在低於 40° F (5° C) 的環境溫度下，高效能輪胎 (夏季應用) 的循跡防滑作用會減弱，因此不建議在有雪/冰的狀況下使用。在寒冷天氣中，性能輪胎可能會暫時變硬，因此在最初的幾英里 (公里) 內至輪胎變熱前，您會聽到旋轉噪音。

使用輪胎防滑鏈

Tesla 已測試並認可使用以下輪胎防滑鏈 (又稱雪鏈) 來增加雪地的循跡力。輪胎防滑鏈只可在後輪胎使用。可向 Tesla 購買核准的輪胎防滑鏈。

輪胎尺寸	建議的防滑鏈
20 吋	König K-Summit K67

切勿在 22 吋輪胎使用輪胎防滑鏈。



注意：夏季輪胎切勿安裝輪胎防滑鏈。否則可能會造成損壞。

安裝輪胎防滑鏈時，必須遵循輪胎防滑鏈製造商指示與警告。請將其均勻安裝並盡可能裝緊。

使用輪胎防滑鏈時：

- 請在每次使用前，檢查輪胎防滑鏈的安裝鬆脫情況以及受損的環節。
- 將空氣懸吊設定為「標準」(請參閱[空氣懸吊](#))。
- 避免 Model X 負載過重 (負載過重可能會減少輪胎與車身之間的間隙)。
- 請勿在未正確安裝輪胎防滑鏈至輪胎時駕駛車輛。
- 緩速駕駛。請勿超過 30 英里/小時 (48 公里/小時)。
- 一旦情況許可，請盡快卸下輪胎防滑鏈。

註：在某些司法管轄區，禁止使用輪胎防滑鏈。安裝輪胎防滑鏈之前，請先瞭解當地法律。



注意：使用非建議的輪胎防滑鏈或與輪胎尺寸不相符的輪胎防滑鏈可能會損壞懸吊、車身、輪圈及/或煞車管線。使用非建議輪胎防滑鏈或錯誤安裝造成的損壞不在保固範圍內。



注意：切勿在前輪胎使用雪鏈。

清潔車身外裝

為了避免損傷烤漆，請立即將腐蝕性物質清除 (例如油汙、油漬、鳥糞、樹汁、昆蟲死屍、焦油斑點、鋪路鹽、工業粉塵等)。切勿拖延至必須要完全清洗 Model X 時才清除這些物質。如有需要，請使用變性酒精清除焦油斑點與頑固的油漬，之後立即使用清水沖洗，並用溫和、非合成洗潔劑的肥皂清洗酒精。

請保持外部鏡頭清潔無灰塵、沒有水汽凝結或未受到遮蔽。這些物質可能會導致影像不清晰或 Autopilot 自動輔助駕駛和安全功能停止正常運作 (請參閱[清潔鏡頭](#))。

清洗 Model X 的車身外裝時請遵循以下步驟：

1. 清洗前，請使用水管沖洗車輛的塵垢與砂礫。沖洗容易累積泥沙與土石的溝槽區域 (例如車輪蓋與鈹金接縫)。如果公路上撒鹽 (例如冬季月份)，請徹底沖淨車輛底盤、輪圈溝槽與煞車下的所有鹽巴。
2. 使用乾淨的軟布，搭配與混和的冷水或溫水，手洗 Model X。溫和且高品質的洗車精。
 -  **注意：** 有些清潔劑和洗車精會含有造成車輛損壞或褪色的化學物質，特別是會對塑膠飾件、外車燈或相機鏡頭造成損害。例如，有些洗車精配方會含有氫氧化物或其他強鹼或腐蝕性物質，可能損壞外裝元件。請也不要使用酸性產品。因清潔產品導致的損壞或褪色不在保固範圍內。
3. 清潔完畢後，請使用清水沖洗車身以避免肥皂泡沫風乾於車體表面。
4. 用麂皮布徹底擦乾。如有必要，請透過短程駕駛並進行多次煞車來風乾煞車。

使用異丙醇酒精濕巾 (例如用於清潔眼鏡或螢幕的濕巾) 來清潔細小污漬。

車窗清潔和塗層

使用車用玻璃清潔劑清潔車窗玻璃與鏡子。請勿刮傷玻璃或鏡面表面，或者使用磨蝕作用的清潔液體擦拭。關於清潔外裝玻璃的最佳做法，請遵循 [清潔車身外裝](#) 中的指示。

若要對車輛的車窗施加疏水塗層，請僅對側邊和後車窗 (不包括前擋風玻璃) 塗抹塗層，而且這樣做可能會影響 Autopilot 自動輔助駕駛鏡頭的能見度。請遵循疏水塗層製造商提供的說明來取得塗抹詳細資料。

註： Tesla 對於您的車輛因車窗塗層而造成的損壞，不負任何責任。

洗車模式

Model X 在進行洗車時，「洗車模式」會關閉所有車窗、鎖上充電埠，並停用擋風玻璃雨刷、哨兵模式、離開時車門上鎖，以及停車感測器警示音。若要啟用，請輕觸「控制」>「服務」>「洗車模式」。您的車輛必須靜止而且未進行充電。

如果使用自動洗車，在您離開駕駛座時防止 Model X 啟用手煞車的情況，「啟用自由滑行」可將車輛保持在「空檔」並在洗車過程中啟動自由滑行。若要啟用，請踩下煞車踏板並輕觸「啟用自由滑行」，或者切換至空檔 (N)。

如果車速超過 9 mph (15 km/h) 或者輕觸觸控螢幕上的「離開」，會關閉「洗車模式」。

 **注意：** Model X 無法進入「洗車模式」可能導致車體受損 (例如，充電埠或擋風玻璃雨刷受損)。因洗車引起的損壞不在保固範圍內。

清潔鏡頭

為了確保影像清晰，請保持鏡頭清潔且無障礙物阻擋。視車輛製造時間而定，有兩個方法可清潔鏡頭。

對於大約 2023 年 1 月 12 日之前製造的車輛： 使用噴霧瓶將水噴灑在鏡頭的鏡片上，以清除任何堆積的灰塵或碎屑。請勿嘗試用手或布擦拭外露的鏡頭以除去灰塵或碎屑。在擦拭過程中，這些碎屑摩擦鏡頭時可能會損壞鏡頭表面。

對於大約 2023 年 1 月 12 日之後製造的車輛： 對鏡頭灑水以移除任何堆積的灰塵或碎屑，然後使用超細纖維布料擦乾。在天氣潮濕期間 (下雪、下雨、下雨夾雪)，請每週清潔鏡頭一次，乾燥天氣期間則每月清潔一次。

 **注意：** 請勿使用化學或具有磨蝕性的清潔劑。這樣做可能會損壞鏡頭表面。

 **注意：** 請勿使用尖銳或研磨性的物體清潔超音波感測器 (若有配備) 或攝影機鏡頭，這可能會刮傷或損害元件表面。

車身外裝清潔的注意事項

 **注意：** 請勿在陽光直射條件下清洗。

 **注意：** 請勿使用擋風玻璃塗層溶劑。這樣做可能會干擾雨刷運作並產生惱人的聲音。

 **注意：** 請勿使用熱水、洗潔劑或強鹼或腐蝕性清潔成份，特別是含氧化物的產品。

 **注意：** 如果使用高壓清洗機，噴嘴與 Model X 表面間需保持至少 12 吋 (30 公分) 的距離。請避免將水柱直接對準停車感測器 (如有配備)。保持噴嘴持續移動且不要使用水柱過度集中沖洗任一區域。

 **注意：** 請勿將水柱直接瞄準車窗、車門或前蓋密封處，也請勿瞄準電子零件模組和外露接線。

 **注意：** 為避免發生不在保固範圍內的腐蝕損壞，請從車輛底部、輪圈溝槽以及煞車開始沖洗路鹽。清洗車輛後，請透過短程駕駛並進行多次煞車來風乾煞車。

 **注意：** 避免使用不具彈性的短絨毛或粗糙的布料，例如纖維洗車手套。建議您使用高品質超細纖維清潔布。

 **注意：** 如果使用自動洗車機清洗，請僅選用無接觸式洗車機。這類洗車機未配備任何零件 (刷子等)，因此不會接觸到 Model X 的車體表面。有些零接觸洗車會使用腐蝕性洗劑，這在一段時間後可能會造成外部飾件褪色。請避免對車輛使用 pH 值高於 13 的洗劑或化學溶劑。若您無法確定，請查看產品標籤或詢問洗車店員工。因不當洗車造成的損壞不在保固範圍內。

 **注意：** 如果使用自動洗車機清洗，請確保車輛已上鎖。此外，洗車時，請避免使用觸控螢幕上可能會導致意外開啟車門或行李廂的控制項。因此造成的任何損壞均不在保固範圍內。

注意：清洗 Model X 之前，請先確定雨刷已關閉，以免雨刷受損。

注意：請勿使用含有化學物質的車輪清潔劑或預洗劑。這會損害車輪表面。

警告：Model X 進行充電時，切勿以高速液體 (例如，使用高壓清洗機) 噴向充電埠。未遵循這些指示可能導致車輛、充電設備或財產遭受嚴重損傷或損壞。

清潔車身內裝

經常檢查與清潔車身內裝，保持外觀整潔，防止過早磨損。如有可能，應立即擦拭污漬並清除痕跡。進行一般清潔時，使用軟布 (如微纖維) 以溫水混合非合成洗滌劑的清潔劑沾濕擦拭車身內裝即可 (使用前，可在隱蔽區域先行試用)。為了避免留下水痕，請立即使用沒有起毛球的軟布擦乾。

內裝車窗玻璃

請勿刮擦或使用任何侵蝕性清潔溶劑來清潔車窗玻璃或鏡面。這會損害鏡子的反射表面以及後方車窗的加熱元素。

安全氣囊

請勿讓任何物質進入安全氣囊蓋。這會影響正常的運作。

儀表板與塑膠表面

請勿擦亮儀表板的上層表面。擦亮的表面容易反光，可能會影響您的駕駛視野。

內部照明

註：Tesla 保固不包含不當維護導致的損傷，這類損傷包括使用車主手冊未推薦的清潔劑或工具。

請勿對車內照明使用任何肥皂或化學清潔液。一般清潔液和物質可能會損壞鏡頭或照明元件，導致裂開並逐漸造成損害。如果想要清潔車內照明設備，Tesla 建議您使用沾過溫水的軟布輕輕擦去髒污或汗漬。車內照明設備包括但不限於下列燈具 (如有配備)：

- 腿部空間
- 照地燈
- 投影燈
- 車內頂燈
- 環境燈

如果想要使用肥皂或溫和的非洗滌劑清潔劑清潔內部，Tesla 建議您先使用物品蓋住並保護燈具，例如：

- 布料。
- 紙膠帶。
- 塑膠膜。
- 為車內準備具有保護能力的覆蓋物。

座椅

註：Tesla 保固不包含不當維護導致的損傷，這類損傷包括使用車主手冊未推薦的清潔劑或工具。

車輛的座椅是由定製的可持續性人造皮革製成，它比皮革更柔軟，但更加耐用和耐臟。Tesla 建議您定期清潔並使用真空吸塵器清掃車輛內裝，以保持良好的性能和宛如全新的外觀。您可以在 [Tesla 商店](#) 購買多功能清潔套件。

避免接觸刺激性化學物質，其中包括某些化妝品。隨著時間的推移，此類物質會導致損壞、退化或褪色。

對於一般溢出物和污漬，請盡快擦拭內裝表面的溢出物和化學殘留物。用溫水和溫和的皂液蘸濕軟布 (最好是超細纖維)，並以劃圓圈的方式輕輕擦拭污漬。然後使用柔軟且沒有起毛球的軟布擦乾。請勿吹乾。除了肥皂以外，其他任何清潔劑的刺激性都太強。建議不要使用其他清潔劑、消毒劑、保養液或保護劑。

對於白色座椅：萬不得已，請用溫水和異丙醇蘸濕軟布 (如超細纖維)，並以劃圓圈的方式輕輕擦拭污漬 (請勿對黑色座椅使用此方法)。用柔軟的濕布擦除任何殘留的異丙醇。過度或長期使用異丙醇會損壞材料的表面塗層，導致更容易產生污漬，同時也違反保固。

注意：請勿使用含有酒精、漂白劑 (次氯酸鈉)、噴蠟、揮發油或矽膠基底添加物的產品。請勿將任何噴霧劑直接噴灑在座椅上。請勿讓任何液體進入安全帶機制。

各種衣服、配飾和化妝品都可能含有染料和油脂，長期與座椅接觸會使座椅染色或沾染油漬。這些污漬很難預防，且並非總能安全擦除。

注意：請勿使用副廠、非 Tesla 椅套。椅套可能會對座椅造成斑點或損傷，可能會降低客座重量感測器的靈敏度或妨礙安全氣囊運作。

若有配備皮革座椅，請注意，皮革容易染色，因此可能造成掉色，淺色皮革尤其如此。白色與棕褐色皮革已經過防污塗層處理。不建議您使用洗滌劑或市面上的皮革清潔劑與保養液，因為這些物品可能會造成皮革掉色或乾裂。

注意：前排座椅配備麥克風 (請參閱 [主動道路噪音降噪](#))，不可以接觸液體。為避免在清潔時損壞這些麥克風，請勿在這些麥克風所在的座椅區域放置過多物品。

地毯

避免使地毯過濕。對於嚴重污損的區域，可使用稀釋的內飾清潔劑。

安全帶

拉長安全帶進行擦拭。請勿使用任何種類的洗滌劑或化學清潔劑。讓安全帶在延展的狀態下自然風乾，並避免陽光直射。

車門密封條

使用濕布擦拭車門密封條以除去任何碎屑。車門密封條上過量的碎屑在接觸周圍的表面時會造成損壞。避免使用可能導致車門密封條上的覆膜變質的酒精濕紙巾或任何化學產品。





觸控螢幕、後排觸控螢幕和儀表板

請使用柔軟、不起毛球且專門用於清潔螢幕與顯示器的布料清潔觸控螢幕與儀表板。請勿使用清潔劑 (例如玻璃清潔劑) 或含酒精的凝膠產品 (例如乾洗手)，也不要使用濕紙巾或帶靜電的乾燥布料 (例如剛洗過的微纖維抹布)。若要擦拭前觸控螢幕而不啟動按鈕和變更設定，您可以啟用「畫面清潔模式」。輕觸「控制」>「顯示」>「畫面清潔模式」。顯示器會變暗，更容易看到灰塵與污漬。若要退出「畫面清潔模式」，請按住「長按以離開」。

鍍鉻和金屬表面

拋光劑、具磨蝕性的清潔劑、含酒精的凝膠產品 (例如洗手液) 和粗硬的布料皆會損害鍍鉻和金屬表面的拋光。

車身內裝清潔的注意事項

-  **注意：** 對內裝元件使用溶劑 (包含酒精)、含酒精的凝膠產品 (例如洗手液)、漂白劑、噴蠟、揮發油或矽膠基底的產品或添加物可能會造成損害。
-  **注意：** 帶靜電的物質可能導致觸控螢幕或儀表板損壞。
-  **警告：** 如果您注意到安全氣囊或安全帶有任何損壞，請立即聯絡 Tesla。
-  **警告：** 請勿讓任何液體、清潔劑或纖維進入安全帶機制中。
-  **警告：** 接觸化學清潔劑對人體有害，且會使眼睛與皮膚發炎。請詳閱化學清潔劑製造商所提供的使用說明。



拋光、補漆以及車體維修

為了維持車體的美觀，可偶爾使用經認可的拋光劑來處理烤漆表面，這種拋光劑包含：

- 極溫和研磨劑，可擦除表面污損，而不會去除或損害烤漆。
- 填料，可填補刮痕使刮痕較不明顯。
- 蠟，在烤漆與環境元素間形成防護膜。

定期檢查車身烤漆是否有磨損。使用補漆筆 (可向 Tesla 購買，視市場區域而定) 處理細小的瑕疵與刮痕。清洗後和拋光或上蠟前，可使用補漆筆。

修復缺口、裂縫與刮痕。請參閱 <https://www.tesla.com/support/body-shop-support> 以取得維修地點與提供維修的詳細資訊。

-  **注意：** 請勿使用切削油膏、色彩還原研磨劑或含有高度研磨效果的拋光劑。這些物品可能會刮花表面並對烤漆造成永久損害。
-  **注意：** 請勿使用鍍鉻件拋光劑或其他磨蝕性清潔劑。

使用車套

為了在不使用 Model X 時維持車體的美觀，請使用原廠 Tesla 車套。車套可透過 Tesla 商店線上購買。

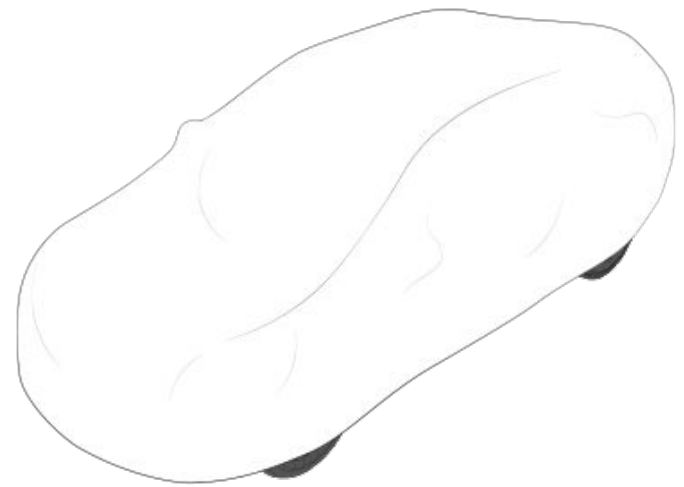

-  **注意：** Model X 插電時，僅可使用 Tesla 核准的車套。使用非 Tesla 車套會導致電池在充電期間無法充分冷卻。

地墊

若要延長地毯的使用壽命及便於清潔，請使用在 <http://www.tesla.com> 購買的原廠 Tesla 地墊。定期清潔地墊，確保地墊已正確安裝。如地墊已過度磨損，請進行更換。

-  **警告：** 為避免對腳踏板的潛在干擾，請確保駕駛座的地墊已穩固附著，切勿在上面疊加額外地墊。地墊應永遠置於車內的地毯上方而非其他地墊之上或其他覆蓋物的上方。



補充擋風玻璃清洗液

您可自行補充的僅有擋風玻璃清洗液，貯液筒位置在前行李廂的後方。液量較低時，儀表板會顯示訊息。

若要加滿清洗液：

1. 開啟前蓋。
2. 打開之前，請先清潔罐蓋周圍，以防止灰塵進入儲液罐。
3. 打開罐蓋。
4. 為避免潑濺，請填滿蓄水器直到液位達到注入器頸部下方。



5. 立即擦除任何潑出的液體，並使用清水清潔受影響的區域。
6. 重新裝回罐蓋。

註： 部分國家或地方法規限制使用揮發性有機物 (VOC)。揮發性有機物通常用作清洗液中的防凍劑。只有在可在 Model X 的各種氣候駕駛條件下提供足夠抗凍性時，才能夠使用有限含量揮發性有機物的清洗液。

注意： 請僅使用機動車輛專用，並以乙醇為基底的擋風玻璃清洗液。使用其他物質（例如，未經處理的水）會導致恆溫控制系統內細菌增生，進而發出臭味或出現不在保固範圍內的潛在損壞。

注意： 切勿添加含防水劑的配製清洗液或除蟲漬玻璃水。這些液劑會產生條紋、污點，以及發出吱吱聲或其他噪雜音。

警告： 在溫度低於 40° F (4° C) 時，請使用含防凍劑的清洗液。在寒冷天氣，使用不含防凍劑的清洗液會降低擋風玻璃的能見度。

警告： 擋風玻璃清洗液可能會刺激眼睛與皮膚。請閱讀並查看清洗液製造商提供的指示說明。

檢查並清潔雨刷片

請定期清潔雨刷片邊緣，並查看檢視橡膠是否存在裂損、開裂與不平。如有損壞，請立即更換雨刷片以預防損傷玻璃並改善能見度。

擋風玻璃或雨刷片的髒污可能降低雨刷效能。污染物包括冰、洗車噴蠟、內含細菌及/或防水劑的清洗液、鳥糞、樹汁液以及其他有機物質。

請遵循以下指引進行清洗：

- 使用清洗液、異丙醇酒精 (擦洗) 或經認可用來清潔汽車玻璃與橡膠的非侵蝕性玻璃清潔劑清潔擋風玻璃和雨刷片。使用不適用的產品可能會造成損壞或污跡，使擋風玻璃產生眩光。
- 將雨刷臂從擋風玻璃稍稍抬起至足夠接觸到雨刷片即可。請勿將雨刷臂抬起至超出所設計的位置。

若清潔後雨刷仍無法作用，請更換雨刷片。

註： 無效的雨刷可能會降低前方擋風玻璃攝影機的能見度，可能進一步導致車輛性能降低或無法使用 Autopilot 自動輔助駕駛功能。如需更多資訊，請參閱「[鏡頭](#)」以及 Autopilot 自動輔助駕駛「[限制和警告](#)」。

更換雨刷片

雨刷片至少每年更換一次，才能夠達到最佳效率。更換的雨刷片必須符合以下標準：

- 駕駛人側的雨刷片的長度必須是 26 吋 (650 公釐)，副駕駛座側的雨刷片長度必須是 21 吋 (530 公釐)。
- 請確定更換的雨刷片接頭和原雨刷片的接頭完全相同。不同的接頭可能會導致更換的雨刷片無法連接至車輛上的雨刷臂。

您可在 [Tesla 商店](#) 購買替換用雨刷。

註： 僅安裝與原裝雨刷片相同的備用雨刷片。使用不適當的雨刷片可能會損壞雨刷系統和擋風玻璃。

註： 雨刷清洗系統是 Model X 上整合式雨刷片的一部分。

若要更換雨刷片：

1. 切換至「停車檔 (P)」並關閉雨刷。
2. 輕觸「[控制](#)」>「[服務](#)」>「[雨刷維修模式](#)」將雨刷移至維修位置。
3. 將雨刷臂從擋風玻璃稍稍抬起至足夠接觸到雨刷片即可。
 - 注意：** 雨刷片不會固定在升起後的位置。請勿將雨刷臂抬起至超出所設計的位置。
4. 輕輕地將雨刷片向上滑出，將其從雨刷臂上取下。



擋風玻璃雨刷片、噴頭和清洗液

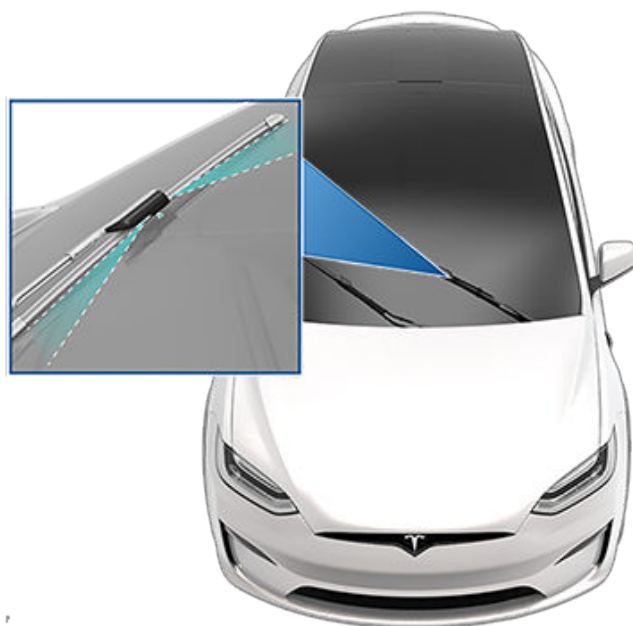
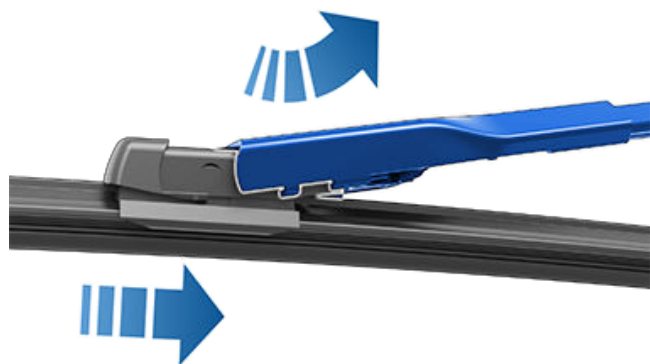

5. 請在雨刷臂和擋風玻璃之間放置一條毛巾，以免擋風玻璃刮傷或破裂。
6. 請在將雨刷片向下滑入雨刷臂時，拿好雨刷臂並壓下鎖定卡榫。
7. 將雨刷片向下滑入雨刷臂，將其固定到位。

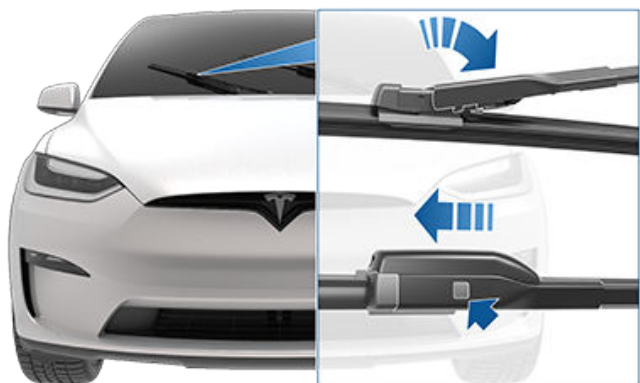

8. 將新雨刷片對齊雨刷臂，然後滑向雨刷臂尾端，直到鎖入定位為止。

 **注意：**請確保新的葉片已固定在正確的位置且不會移動。執行推拉測試即可確認。如果未能固定在正確位置（您能聽到聲響），雨刷葉片可能會在使用時脫落，導致嚴重的損傷。

9. 關閉「雨刷維修模式」使雨刷回到正常位置。



警告：請勿在清潔 Model X 時操作雨刷。擋風玻璃清洗液可能會刺激眼睛與皮膚。請閱讀並遵循清洗液製造商使用指示。

清潔清洗液噴頭

如果擋風玻璃清洗液因阻塞而無法噴出，請用細金屬絲清除噴嘴處的障礙物。



請遵循下列步驟舉升 Model X。確保所有非 Tesla 維修機構都熟悉這些說明，包括舉升點和警告。

1. 將 Model X 置於舉升柱中間。
2. 如果您的 Model X 配有空氣懸吊，車輛會自動調平，即使在其「休眠」且觸控螢幕處於關閉的情況下 (請參閱千斤頂模式)。使用觸控螢幕對懸吊進行下列設定：
 - 輕觸「控制」>「懸吊」。
 - 踩下煞車踏板，再輕觸「非常高」將懸吊設成最大高度。
 - 輕觸「控制」>「服務」>「千斤頂模式」來停用自動調平功能。
3. 關閉鷹翼門。
4. 將舉升臂襯墊放置在所示位置的指定車身舉升點下方。

警告：請勿將舉升臂襯墊放置在電池或縱樑下方。

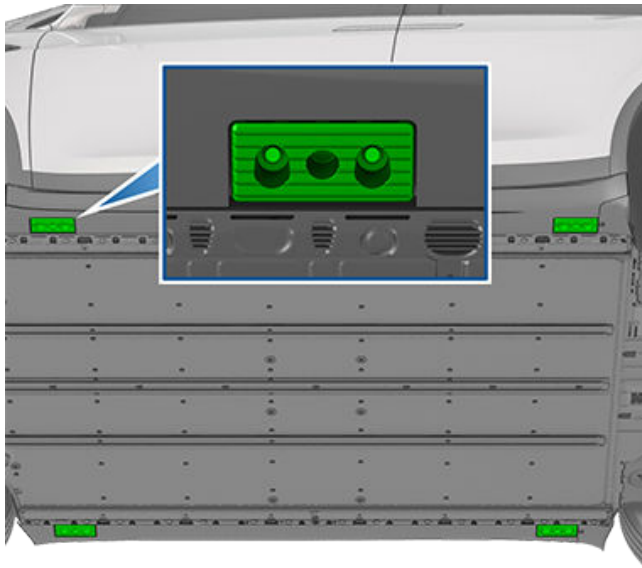

5. 調整舉升臂襯墊的高度和位置，以確保正確放置。
6. 使用輔助系統升高舉升器至所需高度，同時確保舉升臂襯墊保持在適當位置。
7. 啟動任何舉升機安全鎖。按照舉升器製造商的說明操作。
8. 降低車輛後，透過輕觸「控制」>「服務」解除千斤頂模式。

警告：空氣懸吊系統會自動調平車輛，即使在其「休眠」且觸控螢幕處於關閉的情況下。舉升或頂升之前，您必須透過千斤頂模式停用此系統。如果您未停用空氣懸吊，Model X 會嘗試自動調平因而導致嚴重損壞、身體傷害或死亡。

警告：已連接充電纜線時，即使未在充電，也不可升高 Model X。

警告：請勿對沒有妥善支撐的車輛進行作業。否則可能造成嚴重的損壞、人身傷害或死亡。

注意：您有責任注意觀察車輛和周圍環境。升降 Model X 時，請確保清空四周，必要時請關閉車門、前行李廂和升降車門以避免損壞。

注意：請勿在電池或側橫樑下舉升。舉升臂襯墊只能放置在指定的舉升點下方。圖示位置是唯一經認可的 Model X 舉升點。從其他任何點舉升都可能造成損壞。因不當舉升 Model X 而造成的損壞不在保固範圍內。

千斤頂模式

警告：未啟用千斤頂模式可能導致車輛自動調平，造成損壞、人員傷亡。

如果 Model X 配有空氣懸吊，車輛會自動調平，即使在其「休眠」且觸控螢幕處於關閉的情況下。若要防止在頂起或舉升車輛造成損壞，您必須啟動「千斤頂模式」以停用自動調平。千斤頂模式可以防止自動調平。

註：「千斤頂模式」可能會在物體支撐車輛重量時 (例如車輛保險桿完全壓在路緣上時) 意外啟用。



零件、配件及改裝

僅可使用原裝 Tesla 零件和配件。Tesla 對零件進行嚴格的測試，以確保其適用性、安全性與可靠性。請向 Tesla 購買這些零件，將會有專業人員為您安裝並獲得專家提供的 Model X 改裝建議。您可透過 Tesla 商店或在 www.tesla.com 線上購買。

註： 在您的車輛加裝配件可能影響預期的駕駛里程、車輛大小等狀態。

註： 部分配件可能不會在您的市場區域販售。

Tesla 無法評估其他經銷商製造的零件，因此，如果您對 Model X 使用非 Tesla 製造的零件，Tesla 概不負責。

警告： 安裝未經核准的零件及配件，或進行未經核准的改裝，皆會影響 Model X 的性能以及乘客的人身安全。因使用或安裝未經核准的零配件或進行未經核准的改裝而造成的任何損壞，不在保固範圍內。

警告： 因使用或安裝未經核准的配件或進行未經核准的改裝而導致死亡、人身傷害或損壞，Tesla 概不負責。

車身維修

如果 Model X 發生碰撞，請聯絡 Tesla 或 Tesla 認可的鈹金中心，以確保使用原裝 Tesla 零件進行維修。Tesla 設有選定並核准的車身維修店，這些維修店均符合培訓、設備、品質及客戶滿意度的嚴格要求。

部分維修店與保險公司可能會為節省費用而建議使用非原裝設備或二手零件。不過，這些零件皆不符合 Tesla 對品質、適用性與耐蝕性的高標準要求。此外，非原裝設備與二手零件 (及其可能造成的任何損壞或故障) 皆不在保固範圍內。

更換車廂空氣濾網

Model X 配備有空氣過濾網，可防止花粉、工業粉塵、道路灰塵以及其他懸浮微粒透過通風孔進入車廂內。Tesla 建議每 2 年更換一次這些濾網 (中國則建議每年更換 1 次)。您可以在 [Tesla 商店](#) 購買車廂濾網。

若要更換車廂濾網：

1. 關閉恆溫控制系統。
2. 將右前座座椅往後移到底。
3. 慢慢輕輕地向下拉腿部空間蓋板以鬆開磁鐵，然後切斷蓋板右側電氣線束的連接。將腿部空間蓋方在一邊。
4. 擠壓車廂濾網車門鎖以鬆開，然後卸下門並放在一邊。
5. 記下印在車廂濾網上的空氣流動方向。濾網上的箭頭應該朝向車輛的後方。
6. 從 HVAC 模組滑出濾網。
7. 確定新濾網上的箭頭朝向車輛後方，然後將新的車廂濾網插入至 HVAC 模組。
8. 將車廂濾網門滑入 HVAC 模組，然後推回門並鎖住。

註： 確定鎖完全咬合而且門完全密合。

9. 將右側前座腿部空間蓋板放置在車輛上，然後將電線束連接到蓋上。

10. 安裝右側前座腿部空間蓋板，確定三枚磁鐵皆已固定。

11. 將右前座座椅移回原來位置。

使用射頻識別詢答機

在 Model X 中安裝射頻識別詢答機時 (供多種自動收費系統使用)，請將詢答機置於接近擋風玻璃最上方的區域。這樣做可確保最佳效果，並將駕駛視野受阻的可能性降至最低。請參閱射頻識別詢答機製造商的指示，取得架設位置的特定資訊。

註： 您也可以將防水詢答機安裝在前車牌上。



了解如何進行簡單的自己動手做保養維護；例如，更換雨刷片和車廂濾網或安裝烤漆保護膜套件。請前往 <https://www.tesla.com/support/do-it-yourself-guides>，以取得這些程序的說明、動畫和影片。

註：由於市場地區或車輛配置特定因素，部分零件和程序可能不適用於您的車輛。當導覽至 <https://www.tesla.com/support/do-it-yourself-guides> 時，請選取您的車輛、地區和/或語言，以查看適用於您所在地區的零件和配件更新清單。



注意：請在乾燥且光線充足的場所執行每個程序。為了安全起見，請僅在您有把握時執行程序，而且務必遵循所提供的指示說明。



識別標籤

車輛識別號碼

您可在以下位置查看 VIN：

- 輕觸「控制」>「軟體」。
- 刻在儀表板頂部的面板上。可透過車輛駕駛人側的擋風玻璃看到。



- 列印於車門柱上的「車輛認證」標籤。打開駕駛座車門時可以看到。



排放控制標籤

排放控制標籤位於升降車門的開口面上。

註：對於 2022 年或更新的車輛，排放控制標籤現在位於前蓋內側，可能和此處所示的標籤不一致。





車輛標籤

了解車輛的原始輪胎尺寸與胎壓以及 GVWR (車輛額定總重) 和 GAWR (車軸額定總重) 非常重要。此資訊可見於貼附在 Model X 的兩個標籤上。



1. 輪胎與負載資訊標籤
2. 車輛認證標籤

註：拖車功能僅在 Model X 配備有拖車套件時可供使用。

- 警告：** Model X 負載過重會對煞車與操控產生不利影響，並會危及您的安全或造成損壞。
- 注意：** 請勿在 Model X 內存放大量液體。液體大量洩漏會導致電子元件故障。

輪胎與負載資訊標籤

- 乘客座椅位置最大數量。
- 最大車輛載重量。
- 原裝輪胎尺寸。
- 原裝前輪與後輪輪胎冷充氣壓力。這些是建議壓力，可用來優化乘坐和操控特性。

標籤格式：

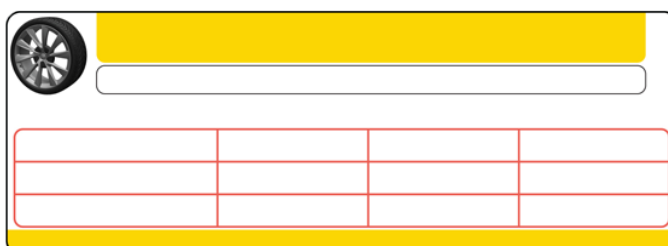

即使將來使用不同的輪胎，也請勿變更此標籤。

註：如果 Model X 的負載達到最大載重量，請仔細檢查所有輪胎，確定已充氣至建議的壓力等級。

- 警告：** 列印在「輪胎與負載資訊」標籤上的胎壓「不適用」於拖車。拖車時，必須增加胎壓。有關拖車所需胎壓的資訊，請參閱拖吊和配件。

車輛認證標籤

「車輛認證」標籤提供：

- GVWR - 車輛額定總重。Model X 的最大允許總質量。計算方式為配備最重原廠可選購配件的 Model X、所有乘客、液體及貨物等重量的加總。
- GAWR FRT 與 GAWR RR - 前軸與後軸的車軸額定總重。GAWR 是各車軸可承受的最大分配重量。

美國：

MFD BY TESLA, INC.			
GVWR	WITH TIRES		
GAWR FRT	WITH TIRES	RIM	COLD TIRE PRESSURE
GAWR RR	WITH TIRES	RIM	COLD TIRE PRESSURE
THIS VEHICLE CONFORMS TO ALL APPLICABLE U.S. FEDERAL MOTOR VEHICLE SAFETY STANDARDS IN EFFECT ON THE DATE OF MANUFACTURE SHOWN ABOVE.			

加拿大：

EC MFD BY TESLA, INC./FABRIQUÉ PAR TESLA, INC.			
GVWR/PNEU		WITH TIRES/AVEC PNEUS	
GAWR FRT/PNEU AVT	WITH TIRES/AVEC PNEUS	RIM/JANTE	COLD TIRE PRESSURE/PRESSION DES PNEUS À FROID
GAWR FRT/PNEU AVT	WITH TIRES/AVEC PNEUS	RIM/JANTE	COLD TIRE PRESSURE/PRESSION DES PNEUS À FROID
THIS VEHICLE CONFORMS TO ALL APPLICABLE STANDARDS PRESCRIBED UNDER THE CANADIAN MOTOR VEHICLE SAFETY REGULATIONS IN EFFECT ON THE DATE OF MANUFACTURE.			
CE VÉHICULE EST CONFORME À TOUTES LES NORMES QUI LUI SONT APPLICABLES EN VERTU DU RÉGLEMENT SUR LA SÉCURITÉ DES VÉHICULES AUTOMOBILES DU CANADA EN VIGUEUR À LA DATE DE SA FABRICATION.			

墨西哥：

MFD DE TESLA, INC.			
3500 DEER CREEK RD, PALO ALTO, CA, USA 94304			
GVWR	CON LLANTAS		
GAWR FRT	CON LLANTAS	RIM	PRESIÓN DE AIRE DE LLANTAS FRÍAS
GAWR RR	CON LLANTAS	RIM	PRESIÓN DE AIRE DE LLANTAS FRÍAS
ESTE VEHÍCULO CUMPLE CON TODOS LOS ESTÁNDARES MEXICANOS Y LOS ESTADOS UNIDOS DE AMÉRICA APLICABLES CON RESPECTO A LA SEGURIDAD AUTOMOTRIZ Y PREVENCIÓN DE ROBOS EN VIGOR EN LA FECHA DE FABRICACIÓN QUE SE MUESTRA ARRIBA.			



車輛負載

注意：為防止損壞，請勿在 Model X 上裝載超過 GVWR 或個別 GAWR 重量的物品。

計算負載限制

1. 請查看車輛標牌上「駕乘人員與貨物加總重量請勿超過 XXX 公斤或 XXX 磅」的聲明。
2. 確定乘坐車輛之駕駛人與乘客的總重量。
3. 從 XXX 公斤或 XXX 磅扣除駕駛人和乘客的總重量。
4. 所得數值等於可負載貨物與行李的重量。舉例來說，如果「XXX」的總額為 1400 磅，且車內有五名各重 150 磅的乘客，貨物與行李的總負載重量為 650 磅。 $(1400-750 (5 \times 150) = 650 \text{ 磅})$
5. 確定裝載到車輛上的貨物與行李的總重量。此重量可能不會剛好超過步驟 4 中算出的可負載貨物與行李重量。
6. 如果您的車輛會拖著拖車，拖車上承載的重量會轉嫁到您的車輛上。查閱本手冊以了解貨物和行李如何占用車輛的可用承載量。

警告：行李廂是裝載物體的首選位置。在發生碰撞事故或緊急煞車和急轉彎時，車廂內鬆動的物體可能傷害乘客。

負載限制計算範例

Model X 可承載的貨物量取決於乘客的數量與體重。以下計算的負載限制範例假設乘客體重為 150 磅 (68 公斤)。如果乘客更重或更輕，則可負載的重量可分別減少或增加。

駕駛人加一名乘客

說明	總計
車輛載重量	954 磅 (433 公斤)
減去乘客體重 (2 x 150 磅/68 公斤)	300 磅 (136 公斤)
可負載的貨物重量	654 磅 (297 公斤)

駕駛人加四名乘客

說明	總計
車輛載重量	954 磅 (433 公斤)
減去乘客體重 (5 x 150 磅/68 公斤)	750 磅 (340 公斤)
可負載的貨物重量	204 磅 (93 公斤)

載運大型貨物時，請盡可能將重量平均分配在前後兩個行李廂。如需行李廂特定的最大載重限制，請參閱「[前行李廂載重限制](#)」和「[後行李廂載重限制](#)」。

外部尺寸

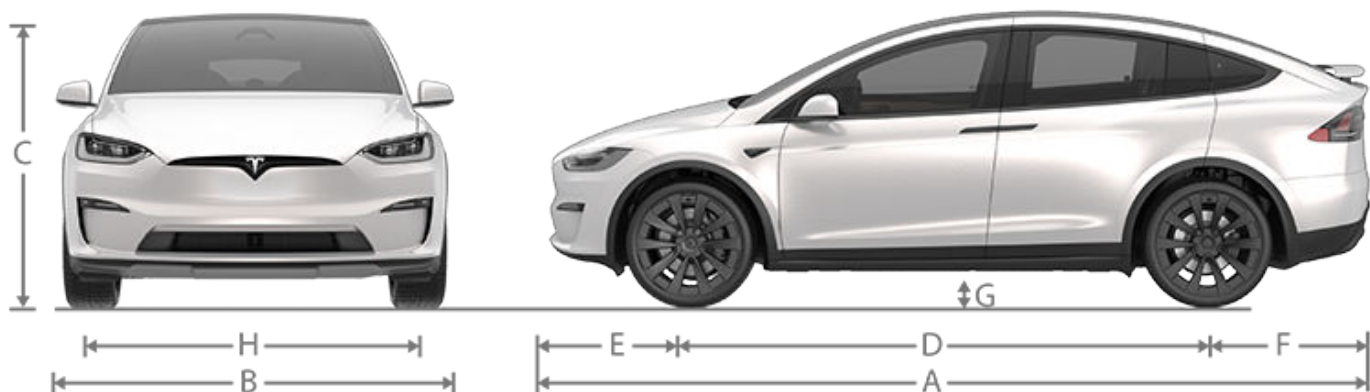

圖說文字	說明**	測量值 (英寸)	測量值 (公釐)
A	總長	199.1	5,057
B	全寬 (含後視鏡)	89.4	2,271
	全寬 (不含後視鏡)	78.7	1,999
C	總高*：		
	- 懸吊設為標準	66.1	1,680
	- 懸吊設為最高**	68.5	1,740
D	軸距	116.7	2,965
E	前懸	38.9	988
F	後懸	43.5	1,104
G	離地間隙*：		
	- 懸吊設為最低	5.7	146
	- 懸吊設為標準	6.6	166
	- 懸吊設為最高**	8.1	206
H	輪距 - 前	67.1	1705
	輪距 - 後	67.3	1710

*值為以 20 吋輪圈為基礎的約略值。值可能因車輛配置選項及其他各因素而有所差異。

**若車輛處於「運輸模式」，懸吊會自動設為最高設定。

***車輛的輪距為依據車輪中央的測量得出。

⚠ 注意：視配置而定 (例如，懸吊高度或輪圈選擇)，您的車輛上掀式升降尾門可開啟大約為 8 英尺 (2.5 公尺) 的高度。請參閱調整上掀式升降尾門開啟高度以調整上掀式升降尾門高度，同時預防碰觸較低的天花板或其他物體。

內部尺寸

區域	排	測量值 (英寸)	測量值 (公釐)
頭部空間	名	41.7	1,059
	第 2 (5/7 個座椅)	41.0	1,042
	第 2 (6 個座椅)	40.9	1,040
	第三個	37.1	944
腿部空間	名	41.1	1,046
	第 2 (5/7 個座椅)	38.7	983
	第 2 (6 個座椅)	39.8	1,012
	第 3 (6 個座椅)	32.2	819
	第 3 (7 個座椅)	29.8	756
肩部空間	名	60.7	1,543
	第 2 (5/7 個座椅)	56.9	1,446
	第 2 (6 個座椅)	56.8	1,442
	第三個	40.7	1,034
臀部空間	名	55.7	1,414
	第 2 (5/7 個座椅)	58.9	1,496
	第 2 (6 個座椅)	59.0	1,498
	第三個	38.7	982

貨物體積

5 人座車輛貨物體積

區域	體積 (公升)	體積 (立方英尺)
前行李廂	183	6.5
第 1 排後面，第 2 排摺疊收平	2,410	85.1
第 2 排後面	1,050	37.1
含駕駛人和副駕駛座乘客的最大貨物總體積	2,593	91.6
含 5 位乘客的最大貨物總體積	1,233	43.5

6 人座車輛貨物體積

區域	體積 (公升)	體積 (立方英尺)
前行李廂	183	6.5
第 1 排後面，第 2 排在最大載貨位置，第 3 排摺疊收平	2,431	85.8
第 2 排後面，第 3 排摺疊收平	935	33
第 3 排後面	425	15
含駕駛人和副駕駛座乘客的最大貨物總體積	2,614	92.3
含 6 位乘客的最大貨物總體積	608	21.5

7 人座車輛貨物體積

區域	體積 (公升)	體積 (立方英尺)
前行李廂	183	6.5
第 1 排後面，第 2 排摺疊收平	2,314	81.7
第 2 排後面，第 3 排摺疊收平	957	33.8
第 3 排後面	425	15
含駕駛人和副駕駛座乘客的最大貨物總體積	2,497	88.2
含 7 位乘客的最大貨物總體積	608	21.5

馬達類型

馬達類型	Model S Model X	Model S Plaid Model X Plaid
前馬達和後馬達	交流永磁同步馬達，採用液冷式技術，含變頻驅動	交流永磁同步馬達，碳纖維包覆的煞車圓盤，採用液冷式技術，含變頻驅動 (後方有 2x 個馬達)

傳動裝置

傳動裝置	Model X	Model X Plaid
類型	單速固定檔	單速固定檔
總體最終傳動比	前單元馬達：7.56:1 後單元馬達：9.04:1	前單元馬達：7.56:1 後單元馬達：7.56:1
倒車檔	馬達倒車檔，限速 15 英里/小時 (24 公里/小時)。	馬達倒車檔，限速 15 英里/小時 (24 公里/小時)。

轉向

轉向	規格
類型	配備電動轉向、速度感應的變速齒輪與齒條
鎖止間轉動的圈數	2.33
最小迴轉半徑 (最大轉向)	40.3 英尺/12.3 公尺

煞車

煞車	規格
類型	配備電子煞車力分配系統的 4 輪防鎖死煞車系統 (ABS)，整合式進階車身穩定控制與電子油門踏板致動的再生煞車系統
煞車圓盤直徑 (風冷型)	前：15.59 英寸/395 公釐 後：14.37 吋/365 公釐
前煞車圓盤厚度	新款：1.26 吋/32 公釐 使用限制：1.18 吋/30 公釐
後煞車圓盤厚度	新款：1.10 吋/28 公釐 使用限制：1.02 吋/26 公釐
前煞車片厚度 (不含背板)	新款：0.41 吋/10.5 公釐 (最小) 使用限制：0.09 吋/ 2.3 公釐
後煞車片厚度 (不含背板)	新款：0.33 吋/8.5 公釐 (最小) 使用限制：0.11 吋/ 2.7 公釐

煞車	規格
手煞車	電子致動手煞車卡鉗

懸吊

懸吊	規格
前	獨立雙 A 臂，空氣彈簧，配備主動式減震器、防傾桿
後	獨立多連桿，空氣彈簧，配備主動式減震器，防傾桿

電池 - 低電壓

電池 - 低電壓	規格
額定值	6.9 安培小時
電壓	15.5V

電池 - 高電壓

電池 - 高電壓	規格
類型	液冷鋰電池 (Li-ion)
標稱電壓	407 V 直流
溫度範圍	請勿讓 Model X 暴露於 149° F (65° C) 以上或 -22° F (-30° C) 下的環境溫度中連續超過 24 小時。

輪圈規格 (原廠)

輪圈類型	尺寸	偏差值 (公釐)
20 吋前	20 x 9.0J	40
20 吋後	20 x 10.0J	35
22 吋前	22 x 9.0J	40
22 吋後	22 x 10.0J	35
輪殼螺帽扭力	129 英呎磅力 (175 牛頓米)	
輪殼螺帽承口大小	21 公釐	

註：如需如何頂升/舉升 Model X 的指示，請參閱[頂升和舉升](#)。

輪胎規格 (原廠)

輪胎類型	位置	尺寸
在美國、加拿大、波多黎各和韓國：		
20 吋四季	前後	265/45R20 275/45R20
22 吋四季	前後	265/35R22 285/35R22
在墨西哥：		
20 吋夏季	前後	265/45R20 275/45R20
22 吋夏季	前後	265/35R22 285/35R22
胎壓因安裝的輪胎類型而異。請參閱印在「輪胎與負載資訊」標籤上的胎壓。該標籤位於中間門柱上，當駕駛人的車門開啟時可以看到 (請參閱 保持胎壓)。		
冬季輪胎可從 Tesla 服務中心購買，或在 Tesla 網站上購買。		

瞭解輪胎標記

法律規定輪胎製造商必須在所有輪胎胎邊上標明標準資訊。該資訊識別與描述輪胎基本特性。該資訊還提供輪胎識別碼 (TIN) 供安全標準認證，以及召回時使用。



註：您可以透過胎壁上的「T 標誌」規格來識別 Tesla 核准的輪胎 (例如，T0、T1、T2)。Tesla 核准的輪胎是專為您的車輛而設計，可最佳化性能、安全性、可靠性和耐用性。如需更多關於 Tesla 認可的替換輪胎的資訊，請參考 [服務手冊](#)。

- 輪胎類別：**P 表示輪胎為小客車輪胎。
- 輪胎寬度：**此 3 位數字為從一側胎邊邊緣至另一側胎邊邊緣的寬度 (以公釐為單位)。
- 扁平比：**此 2 位數字為胎邊高度與胎紋寬度的百分比。因此，如果胎紋寬度為 205 公釐，扁平比為 50，則胎邊高度為 102 公釐。
- 修築結構：**R 表示輪胎為徑向層結構。
- 輪圈直徑：**這 2 位數字為以吋表示的輪圈外緣直徑。
- 負載指數：**此 2 或 3 位數字為每個輪胎可承受的重量。此數字未必會顯示。
- 速度等級：**如果標示，表示輪胎可長期使用的最大速度 (mph)。Q=99 英里/小時 (160 公里/小時)、R=106 英里/小時 (170 公里/小時)、S=112 英里/小時 (180 公里/小時)、T=118 英里/小時 (190 公里/小時)、U=124 英里/小時 (200 公里/小時)、H=130 英里/小時 (210 公里/小時)、V=149 英里/小時 (240 公里/小時)、W=168 英里/小時 (270 公里/小時)、Y=186 英里/小時 (300 公里/小時)、(Y)=最高車速 (超過「Y」等級)。
- 輪胎組成與材質：**胎紋與胎邊區域的層數表示構成輪胎結構的橡膠塗層材質層數。同時提供所用材質類型的資訊。



輪圈和輪胎

9. **最大輪胎負載：**輪胎可承受的最大負載。
10. **允許的最大充氣壓力：**此壓力不可用於正常駕駛。
11. **美國 DOT 輪胎識別碼 (TIN)：**以字母 DOT 開頭，表示輪胎符合所有聯邦標準。下 2 位數/字母表示輪胎的製造工廠代碼，最後 4 位數表示製造週次與年份。例如，數字 1712 表示 2012 年的第 17 週。其他數字為製造商酌情使用的行銷代碼。如果輪胎存在缺陷需要召回，可使用此資訊聯絡消費者。
12. **胎面磨損等級：**此數字表示輪胎的磨損率。胎紋磨損數值越高，胎紋出現磨損所需時間越長。對於額定值為 400 的輪胎，其耐久性為額定值為 200 的輪胎兩倍。
13. **循跡力等級：**表示輪胎在濕滑道路上停止的能力。相較於等級低的輪胎，等級高的輪胎停車所需的距離較短。循跡力以字母 AA、A、B 及 C 從高到低排序。
14. **溫度等級：**輪胎的耐熱性以 A、B 或 C 級表示，其中 A 表示耐熱性最高。此等級用於正確地為輪胎充氣，以便在速度與負載限制範圍內使用輪胎。



美國輪胎品質統一分級

以下資訊與美國國家公路交通安全管理局 (NHTSA) 制定的輪胎分級系統相關，等級劃分依據為輪胎胎紋磨損、循跡力和耐高溫性能。深花紋輪胎和冬季輪胎免除這些標記要求。

在適用情況下，可在輪胎胎邊、胎紋肩部和最大斷面寬度之間找到品質等級。例如：

- TREADWEAR 180
- TRACTION AA
- TEMPERATURE A

以下說明這些質量等級。

註：除了標誌要求，客車輪胎還必須符合美國聯邦安全要求。

胎紋磨損

胎紋磨損等級是一個相對評級，以受控制條件為基礎，在指定的政府測試路線進行測試所得的輪胎磨損率。

例如，根據政府測試路線中表現的耐磨損性能，分級 150 的輪胎優於分級 100 的輪胎一倍半。不過，輪胎的相對性能取決於實際使用情況，並會因駕駛習慣、維修方式、道路特性及氣候而和規範值有顯著差別。

循跡力

循跡力等級由高至低分別為：AA、A、B 和 C。這些等級代表根據受控條件，輪胎在瀝青和混凝土測試表面所測得的濕滑路面停止性能。標示 C 級的輪胎的循跡力性能較差。



警告：有缺陷的輪胎會帶來危險。如果輪胎損壞、過度磨損或充氣壓力不正確，請勿駕駛，否則車輛和乘客安全會受到不利影響。請定期檢查輪胎磨損情況，並確定沒有切口、鼓起或露出內層/簾線結構的現象。



警告：輪胎的循跡力等級是根據正向煞車測試，不包括：加速、轉彎、打滑或峰值循跡特性。

溫度

溫度等級分為 A (最高)、B 和 C，表示輪胎在受控條件下，在指定的室內實驗室測試輪圈所得的抗發熱能力和散熱能力。持續高溫會導致輪胎損耗及使用壽命縮短，此外，溫度過高還會導致輪胎突然故障。

美國聯邦汽車安全標準第 109 號規定，所有小客車輪胎不可低於 C 級的最低等級。B 級和 A 級代表在實驗室測試輪圈性能超過最低要求的等級。



警告：輪胎的溫度等級以適當充氣且未過度充氣為準。車速過快、充氣不足或過度充氣 (無論是個別輪胎還是所有輪胎)，都可能造成累積高溫和輪胎故障。

輪胎與載重詞彙表

一般輪圈和輪胎詞彙

附件重量	工廠安裝的設備總重量 (除去更換設備以外的物品重量)。
胎唇	輪胎的內緣，形狀可與鋼圈契合，形成緊密的氣密。胎唇由鋼絲構成，並以簾布股線包覆或加強。
冷胎壓力	輪胎靜止超過三小時後，或行駛不足一英里後，胎內的空氣壓力。
整備重量	標準車輛的重量，包括已安裝任何選購設備，以及正確的液體裝載量。
車輛滿載重量	連同駕駛人、乘客、負載、行李和裝備在內的車輛最大允許重量。
kPa (千帕)	測量壓力的公制單位。1 千帕大約等於 0.145 psi。
最大充氣壓力	輪胎充氣應該達到的最大壓力。此壓力標示在輪胎胎邊上，單位為 psi (lbf/in ²)。



輪圈和輪胎

	⚠ 注意： 此壓力標示在輪胎上，表示輪胎製造商允許的最大值。Tesla 不建議在 Model X 使用該壓力。
最大負載車輛重量	整備重量、附件重量、車輛容量重量和生產配重量的總和。
生產選配重量	未計入整備重量或附件重量且比更換的標準裝置重量超過 3 磅 (1.4 公斤) 的選配配件的總重量。
PSI (lbf/in ²)	磅/平方吋 (測量胎壓的單位)。
建議輪胎充氣壓力	由 Tesla 設定的輪胎充氣壓力，並以出廠時安裝的輪胎類型為基礎。本資訊可見於車門柱的「輪胎與負載資訊」標籤上。
鋼圈	輪胎或輪胎和內胎的金屬支撐物，可使胎唇固定於其上。
車輛載重量	座位數乘以 150 磅 (68 公斤)，再加上負載/行李的額定量。

負重承載定義

一般載客重量	68 公斤 (150 磅) 乘以計算載重限制表格第二欄中規定之乘員人數 (請參閱本《車主手冊》的「車輛裝載」主題)。
乘客分配	車輛中乘客的分配。
客車輪胎	(P 或硬公制) 適用於客車、多用途客車，以及車輛額定總重 (GVWR) 在 10,000 磅 (4536 公斤) 或以下的卡車的輪胎。
輕型卡車輪胎	(LT) 需要額外負重承載能力時使用的輪胎。
輪圈直徑	胎圈座的額定直徑。
指定輪圈大小	輪圈的直徑與寬度。
指定輪圈類型	製造商指定的業界樣式或代碼。
輪圈寬度	輪圈盤面的額定距離。
輪胎的車輛最大載重	每個輪胎的載重需視分配至每個軸共同支撐的最大車輛載重並除以二而定。
輪胎的車輛一般載重	每個輪胎的載重需視分配至每個軸共同支撐整備重量、附件重量和一般載客重量並除以二而定。

氣動輻射層輪胎定義

胎圈分離	斷開胎圈中元件間的繫結。
斜交輪胎	這是一種氣動輪胎，其延伸至胎圈的層片簾線以小於 90 度的角度交錯疊合於胎紋中線。
胎體	輪胎結構，不含胎紋和胎邊膠，在充氣時承載重量。
崩花掉塊	胎紋或胎邊的紋塊崩解。
簾線	構成輪胎層片的纖維線縷。
簾線分離	簾線與鄰近橡膠化合物分離。
龜裂	任何在輪胎胎紋、胎邊或氣密層內延伸至簾子布的分離情況。
歐規強化輪胎	設計用來比標準輪胎還能承載更高重量與更高胎壓的輪胎。
溝紋	兩條胎紋胎肋的間隙。
氣密層	無內胎輪胎形成的內部表面，其中含有充氣膨脹介質。
氣密層分離	氣密層與胎體的簾子布分離。
承載評級	在指定的胎壓情況下，評定輪胎可承載的最大負載等級。
最大承載評級	在允許的最大胎壓下，輪胎能承載的評級。
量測輪圈	輪胎根據實際尺寸要求安裝在其上的輪圈。



接合開裂	胎紋、胎邊或氣密層延伸至簾子布的任何接合處分離。
輪胎外徑	新輪胎已充氣狀態下的整體直徑。
總寬度	已充氣輪胎胎邊外側間的直線距離，包含標籤、花紋裝飾或保護帶或胎肋的高度。
層片	橡膠塗層的平行簾線層。
層片分離	相鄰層片間的橡膠化合物分離。
氣動輪胎	由橡膠、化學物質、布料和鋼或其他物質製成的機械裝置，當安裝於機動輪圈時，提供曳引力並內含氣體或液體來承載。
輻射層輪胎	一種氣動輪胎，其延伸至胎圈的層片簾線以 90 度大量交錯疊合於胎紋中線。
日規強化輪胎	設計用來比標準輪胎還能承載更高重量與更高胎壓的輪胎。
斷面寬度	已充氣輪胎胎邊間的直線距離，不含標籤、花紋裝飾或保護帶的高度。
胎邊	胎紋和胎圈間輪胎部分。
胎邊分離	胎邊中從簾子布開始的橡膠化合物分離。
雪胎	對比 ASTM E1136-93 標準之參考試驗胎，進行 ASTM F1805-00 中所述的雪地曳引測試時 (併入參照文件，請參閱 § 571.5) (2003 年重新核准，併入參照文件，請參閱 § 571.5)，曳引指數達到或大於 110 的輪胎，並且至少有一個胎邊標示 S5.5(i) 中指定的 Alpine Symbol 山峰雪花符號。
試驗輪圈	裝入輪胎以供測試用的輪圈，此輪圈可為任何適用於該輪胎使用的輪圈。
胎紋	與路面接觸的輪胎部分。
胎紋胎肋	圍繞輪胎周邊區域的胎紋。
胎紋分離	胎紋從胎體脫離。
胎紋磨耗指標 (TWI)	主要溝紋中的突出物，設計用來視覺辨識胎紋磨耗的程度。
輪胎固定夾具	用來在測試期間固定車輪和輪胎組件的夾具。



運送注意事項

請勿以任何車輪著地的方式運送車輛

Model X 內的前後馬達會在車輪轉動時產生動力。運送時，Model X 的四個輪胎都應離地。請確保輪胎在運送車輛的任何時間都無法轉動。

警告：切勿在輪胎位於可轉動位置時運送車輛。這會導致重大損壞與過熱。在極少見情況下，嚴重過熱可能引燃週遭元件。

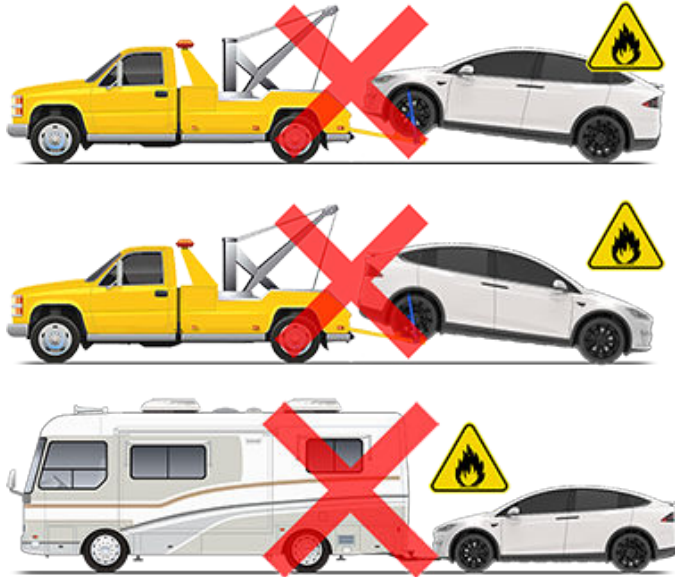

切勿使用任何非 Tesla 指定的其他方法運送 Model X。請遵循下節指示說明並檢視所有警告與注意事項。保固範圍不涵蓋因不當運送車輛所造成的損害。

註：對於未透過 Tesla 道路救援派遣的補償服務，Tesla 不負法律或其他負責。

認可的運送方式

平板卡車或同等規模的運送車輛是運送 Model X 的認可方式。使用平板卡車運輸時，車輛可面向前方或後方。



若未使用平板卡車運送車輛，則必須使用車輪升降器與拖架來確保 Model X 的四個車輪全部離地。此方法僅適用於最大運送距離為 35 英里 (55 公里) 的情況，且運送速度不可超過拖架製造商的限制。使用此方法時，Tesla 建議車輛應面向前方，使前輪位於車輪升降器上而後輪位於拖架上。

註：運送 Model X 時，我們不建議將前輪放在拖架上，但若您施加外部 軛式方向盤 (或方向盤) 鎖並注意防止前輪轉動，則可以如此操作。

注意：若任何車輪有任何可能會轉動，請勿運送車輛。



注意：請先啟用「運輸模式」(請參閱**啟動運輸模式**)，再將 Model X 以絞盤拖上平板卡車。若「運輸模式」無法使用或觸控螢幕無法存取，可使用自動裝載拖架或輪胎滑板來將車輛裝載至認可的運送位置。Tesla 對於運送 Model X 期間所造成的任何損壞概不負責，包含因使用半自動推車或輪胎滑板所造成之人身傷害或財產上的損失。

註：「運輸模式」僅適用於允許將 Model X 以絞盤拖上平板卡車，或將車輛重新擺放到停車位之外。在「運輸模式」下，允許輪胎在 3 英里/小時或 5 公里/小時下緩慢轉動 (行駛距離需少於 30 英尺或 10 公尺)。請參閱「**啟動運輸模式**」。超過此範圍可能導致重大損壞與過熱，此部分不在保固範圍內。

警告：Model X 已配備高電壓元件，這些元件可能因撞擊而出現安全疑慮 (請參閱**高電壓元件**)。運輸 Model X 前，請務必假定這類元件處於通電狀態。在緊急應變專業人員評估完車輛，並可準確確認所有高壓系統均已不再處於通電狀態之前，請務必遵循高壓安全預防措施 (穿戴個人防護設備等)。否則可能會導致嚴重傷害。

停用空氣懸吊系統自動調平功能

註：如果 Model X 沒有低電壓電力，您需要外部低電壓電源以使用觸控螢幕。請參閱「**若車輛沒有電源**」。

Model X 備有空氣懸吊系統，即使在電源關閉情況下，車輛仍會自動調平。為避免損傷車體，您必須啟動「千斤頂模式」，以停用自動調平功能。

1. 輕觸觸控螢幕上的「控制」>「懸吊」。
2. 踩下煞車踏板，然後輕觸「非常高」以將底盤升到最高點。
3. 輕觸「控制」>「維修」>「千斤頂模式」。

註：「千斤頂模式」會在行駛速度超過 4 英里/小時 (7 公里/小時) 時取消。

啟動運輸模式

「運輸模式」能在使用絞盤將 Model X 拖上平板卡車時將手煞車維持解除。啟動時，「運輸模式」會顯示訊息，表示車輛將保持自由滑行狀態。啟用運輸模式需要以下必要條件：

- 低電壓電力。如果 Model X 沒有電力，則您無法使用觸控螢幕啟動「運輸模式」。
- Model X 必須偵測到鑰匙。「運輸模式」僅可在偵測到鑰匙時使用。
- 請確保車輛未連接至充電站。如果仍將 Model X 插入電源，「運輸模式」將無法使用。

若要啟動「運輸模式」：

1. 確定車輛處於「停車」檔。



2. 夾住輪胎並確保 Model X 固定不動。
3. 踩住煞車踏板，接著在觸控螢幕上輕觸「控制」>「維修」>「拖車」。觸控螢幕會顯示訊息，提醒您正確運送 Model X。
4. 輕觸「進入運輸模式」按鈕變藍色時，代表 Model X 已進入運輸模式。Model X 現在處於自由滑行狀態，可緩慢滑行（不會比步行速度快）一小段距離，或以絞盤拖拉（例如拖上平板卡車）。

如要取消「運輸模式」，請輕觸「退出運輸模式」或將 Model X 切換至停車檔。如果未偵測到手機鑰匙，取消「運輸模式」會關閉 Model X 電源。您可能需要使用卡片鑰匙才能重新啟動車輛。

註：若電力系統無法運作，導致您無法使用觸控螢幕啟動「運輸模式」，請使用自動裝載的拖架或輪胎滑板。在進行之前，請務必檢視製造商所提供的規格與建議載重量。

從前方拉上平板卡車 (使用拖車環)

註：如果 Model X 沒有低電壓電力，您需要外部低電壓電源供應器來開啟前蓋或使用觸控螢幕。請參閱「若車輛沒有電源」。

⚠ 注意：為避免損壞，請僅使用已正確安裝的拖車鉤來將車輛拖上平板卡車。使用底盤、車架或懸吊元件來拉動車輛可能造成損壞。

1. 找出拖車環。拖車環位於前行李廂中。



2. 若要移除拖車環蓋，請將小型的一字螺絲起子插進上方和下方的插槽，鬆開卡扣，然後將拖車環蓋朝您的方向拉。

註：前方拖車環蓋與車輛的黑色負極 (-) 相連。

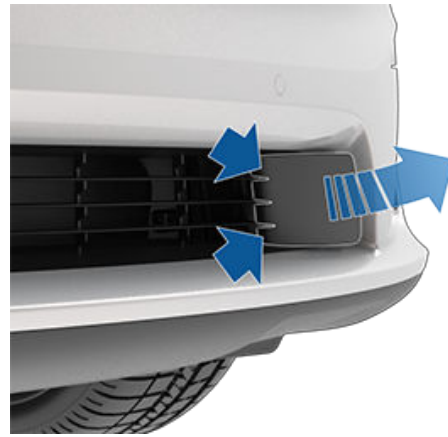

3. 將拖車環完全插入開孔，逆時針方向旋轉直到拖車環牢牢固定。

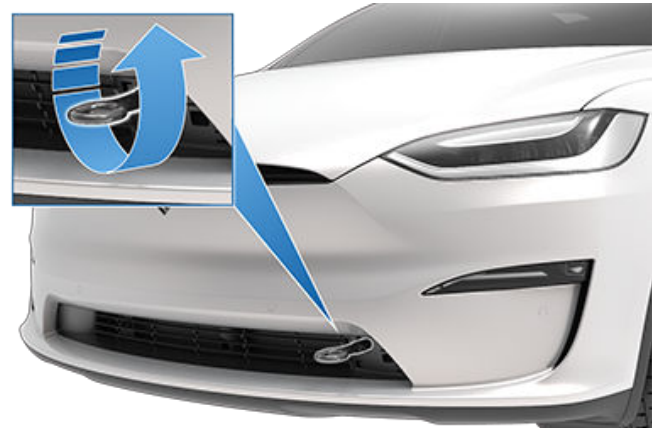

4. 將絞盤線連接至拖車環。

⚠ 注意：拉動車輛前，確保拖車環已牢牢固定。

5. 啟動「運輸模式」。

6. 將 Model X 緩慢拉上平板卡車。

從前方拉上平板卡車 (不使用拖車環)

⚠ 注意：為避免損壞，請僅使用已正確安裝的拖車鉤來將車輛拖上平板卡車。使用底盤、車架或懸吊元件來拉動車輛可能造成損壞。

⚠ 警告：如果使用這種方法將車輛拉到平板卡車上，在重新駕駛車輛之前，應該檢查所有懸吊的固定器的扭力是否適當以及應該目視檢查所有元件是否受損。如果固定器鬆脫或發現任何損壞，則應該更換受影響的元件。

強烈建議您將絞盤連接至車輛的拖車環，如前所述。然而，如果發生無法使用拖車環的情況（例如拖車環遺失或錯置），則可以按照以下指示來接上新的拖車繩。

1. 將拖車繩附掛在車輛前方底部下端的懸吊臂。

⚠ 注意：請勿將拖車繩連接至任何其他懸吊元件。請只將拖車繩連接至下方懸吊臂，如下所示。



運送注意事項



2. 為了保護底盤不受損，請於拖車帶與底盤間放置防護屏障 (例如一塊木板)。
3. 啟動「運輸模式」。
4. 將 Model X 緩慢拉上平板卡車。

從後方拉上平板卡車

⚠ 注意： 為避免損壞，請僅使用已正確安裝的拖車鉤來將車輛拖上平板卡車。使用拖車掛鉤、底盤、車架或懸吊元件來拉動車輛可能造成損壞。

註： 在將 Model X 拉上平板卡車之前，請確保已啟用「運輸模式」。

強烈建議您將絞盤連接至車輛的拖車環，如前所述。然而，如果發生必須從後方拉車輛的情況，Tesla 建議您將絞盤連接至拖車掛鉤。請參閱《車主手冊》以取得如何連接拖車掛鉤的說明。

固定輪胎

車輛的輪胎必須使用八點式固定法固定在卡車上。

- 確保網綁帶上的金屬零件不會接觸到車輛的烤漆表層或車輪表面。
- 請勿將網綁帶跨過車身鈹金，或穿過車輪。

⚠ 注意： 將網綁帶附掛在底盤、懸吊系統或車身其他部位，可能會造成車輛損傷。

若車輛沒有電源

如果 Model X 沒有低電壓電力，請執行以下步驟開啟前蓋或透過借電以發動低電壓電池。

1. 開啟前蓋。請參閱[沒電時開啟前蓋](#)以取得車輛沒有電力時如何打開前蓋的詳細資訊。
2. 對低電壓電池進行借電起動 (請參閱[借電起動](#))。

註： 拖吊業者：請參閱[電力耗盡](#)以取得將車輛運送至充電站以及為車輛準備充電的詳細資訊。



在保固期間內，您可以享有一年 365 天，一天 24 小時全年無休的「Tesla 道路救援」服務。Tesla 道路救援也可讓您與道路救援服務的專業人士交談。此服務 24 小時全年無休，專業人員將回答您的任何問題，並說明運送車輛的適當程序。

聯絡 Tesla 道路救援服務時，請提供下列資訊：

- 車輛識別號碼 (VIN)。輕觸「**控制**」>「**軟體**」時，便會顯示 VIN。您也可以透過觀察駕駛座側的擋風玻璃來查看 VIN。
- 您確切的位置。
- 問題的性質。

若您的地區適用，您也可透過在 Tesla 行動應用程式中選擇「道路救援」選項來加快您的申請。

註：如需 Tesla 道路救援政策的詳細說明，請前往您所在地區的 Tesla 網站支援頁面。

區域電話號碼

加拿大：1-877-79TESLA (1-877-798-3752)

墨西哥：800-228-8145

美國：1-877-79TESLA (1-877-798-3752)

註：輕觸「**控制**」>「**維修**」，也可顯示電話號碼。



電力耗盡

注意： 您有責任監控高電壓電池的狀態，以及車輛剩餘的續航里程。當儀表板總成上顯示的續航里程為 0 英里 (0 公里) (或 0%) 時，請勿以為還有任何續航里程可用。因里程耗盡而造成的低電壓電池損壞不在保固範圍內。

註： 駕駛車輛期間如果發生罕見的車輛電力耗盡情況，請先完成路邊安全停車，然後聯絡「[Tesla 道路救援](#)」或者與您合作拖吊業者。

如果 Model X 電力耗盡而且低電壓電池得不到支援的情況 - 在低電壓未獲得支援的情況下，車輛無法充電。因此，低電壓電池必須從外部電源供應器獲得支援，您才能夠對高電壓 (HV) 電池進行充電。車輛一旦開始充電，便不再需要外部電源。

在發生電力耗盡而且遠離充電器的情況，拖吊業者應該將 Model X 運送至最近的充電站，並且在充電電纜長度範圍內卸下車輛。車輛到達充電器旁後，請遵循以下指示：

註： 如果要將車輛運送至充電站，請確定車輛的高電壓電池開始成功充電，然後再讓拖吊業者離開。

1. 對低電壓系統進行借電起動 (請參閱[借電起動](#))。低電壓電池必須進行借電起動，才能夠支援高電壓電池。
2. 等候數分鐘。觸控螢幕電源開啟後，請將充電纜線插入至 Model X 以開始對高電壓電池進行充電。
3. 當 Model X 開始充電後，請中斷外部電源供應器與低電壓電池的連接。

在運送至非 Tesla 充電站之前，請確定您的車輛配備的轉接器適用於您將使用的特定類型充電站。即使在非 Tesla 充電站的情況下，您仍然需要對低電壓系統進行借電起動，才能夠開始充電。

注意： 請務必要確認 Model X 具有行駛距離所需的電力或者備有額外用車所需的電力。請勿依賴顯示在觸控螢幕或行動應用程式上的續航里程預估，因為環境溫度、駕駛習慣、風速、車輛設定 (例如，「哨兵模式」) 等會導致續航里程下降速度比預期更快。

註： 保固不涵蓋車輛因電力耗盡而進行的車輛拖吊。



沒電時開啟前蓋

在極少數情況下，Model X 會沒有低電壓電力，導致您無法使用觸控螢幕、遙控鑰匙或行動應用程式開啟前行李廂。在此情況下，若要開啟前行李廂：

註：如果 Model X 已上鎖且有低電壓電力，以下步驟將無法開啟前行李廂。

1. 尋找外部低電壓電源 (例如，可攜式借電啟動器)。
2. 若要卸下拖車環蓋，請將小型平頭字螺絲起子插入上方和下方的插槽，鬆開卡扣，然後將拖車環蓋朝您的方向拉。

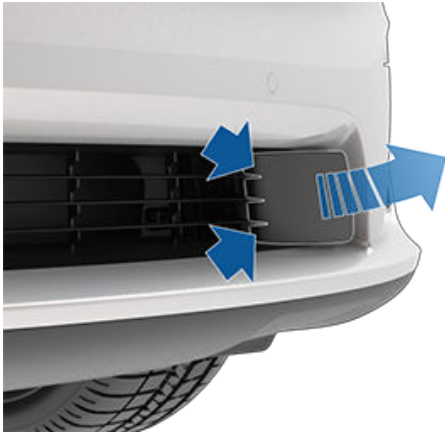

3. 將兩條電線從拖車環開孔中拉出，以露出兩個端子。

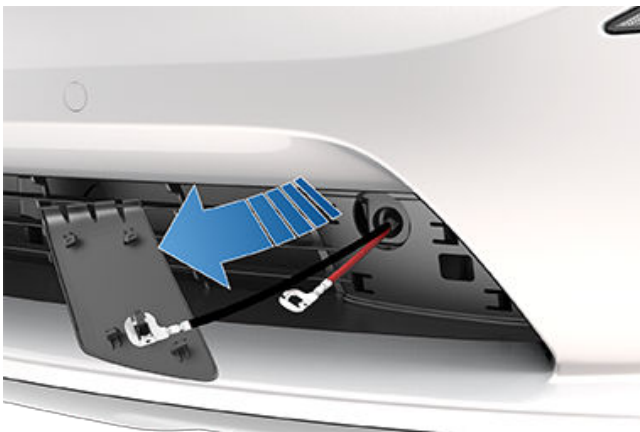

4. 將低電壓電源的紅色正極 (+) 纜線連接到紅色正極 (+) 端子。
5. 將低電壓電源的黑色負極 (-) 纜線連接至黑色負極 (-) 端子。



註：對這些端子應用外部低電壓電力只會鬆開前蓋門鎖。您無法使用這些端子對低電壓電池進行充電。請不要將低電壓電纜連接至接線端點超過三十秒。請在前蓋門上後，將纜線從車輛的接線端點處拔除。

6. 開啟外部電源供應器 (請參閱製造商指示)。前蓋門鎖會立即開啟，您現在可以打開前蓋來使用前行李廂。
7. 中斷連接兩條連接線，先從黑色的負極 (-) 連接線開始。
8. 如果要將車輛拉上平板卡車，請先不要蓋回拖車環蓋。如有需要，請將纜線插回拖車環開孔並蓋回拖車環蓋，然後將其對齊並卡入定位來安裝拖車環蓋。



借電起動

以下指示假設您使用外部 低電壓 電源供應器 (例如，攜帶式借電器)。如果使用其他車輛來對 Model X 進行借電起動，請參閱車輛製造商提供的指示。

- ⚠ 注意：** Model X 無法對其他車輛使用借電。這麼做可能導致車輛損壞。
- ⚠ 注意：** 請避免在 Model X 借電時發生短路。纜線連接至錯誤的借電柱、引線互相碰觸等都可能損壞 Model X。

遵循以下步驟：

1. 開啟前蓋 (請參閱沒電時開啟前蓋)。
2. 將檢修口蓋板向上拉以鬆開固定的飾件夾，然後拆下檢修口蓋板。



3. 在低電壓電池上方，抬起將電氣連接器連接至連接器外殼的鎖定卡榫。

註： 電氣連接器和連接器外殼的外觀可能不盡相同，但程序完全相同。

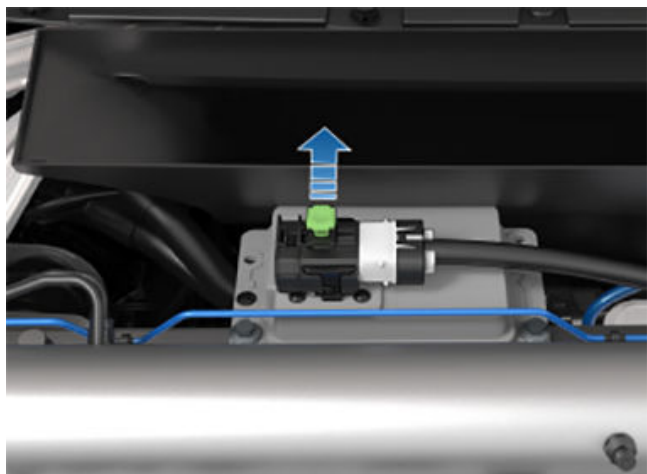

4. 在低電壓電池的頂部，向左拉連接器外殼。電氣連接器會從低電壓電池分離。

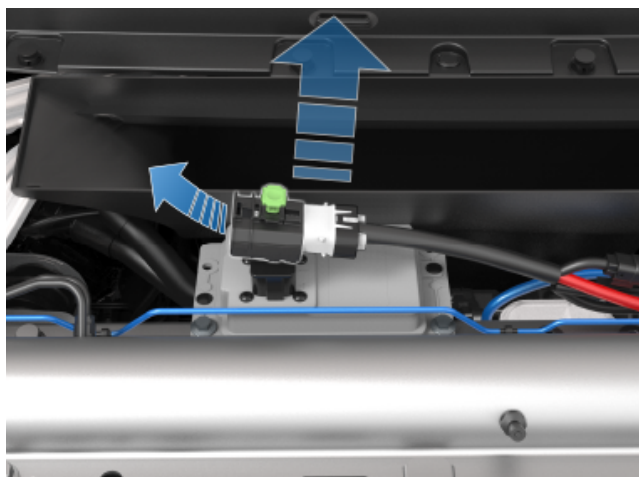

5. 在正極 (+) 端子接頭周圍的金屬標頂端覆蓋乾布。端子接頭位於雨刷馬達和白色長方形油壺下方。
6. 伸入雨刷馬達周圍及下方以鬆開紅色正極 (+) 借電柱蓋子，然後將 低電壓 電源的紅色正極 (+) 纜線連接至紅色正極 (+) 借電柱。

⚠ 注意： 為避免損壞 Model X，請勿讓正極連接線碰觸任何其他金屬元件。

註： 視製造日期而定，蓋子和紅色正極 (+) 借電柱的位置可能稍有不同。

對於大約 2023 年 1 月之前製造的車輛：



對於大約 2023 年 1 月之後製造的車輛：



7. 將低電壓電源供應器的黑色負極 (-) 纜線連接至車輛的所示位置。

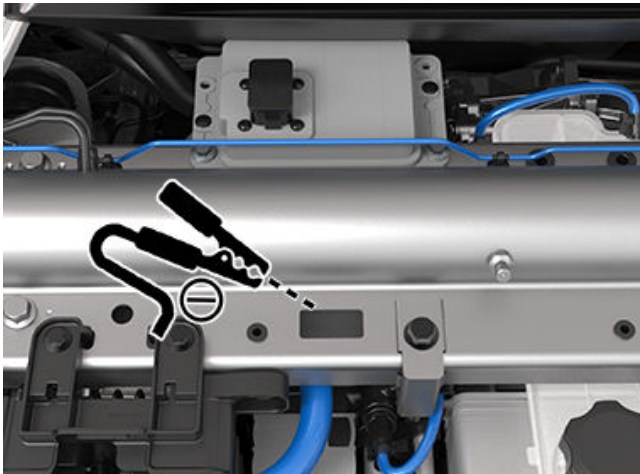

8. 開啟外部電源供應器 (請參閱製造商指示)。輕觸觸控螢幕以喚醒該螢幕。
註：可能需數分鐘才有足夠的電力喚醒觸控螢幕。
9. 不再需要外部低電壓電源後，請取下兩條纜線，並從黑色負極 (-) 纜線開始。
10. 在低電壓電池上方，將連接器外殼推向電氣連接器，以便電氣連接器和低電壓電池接合。
11. 在低電壓電池上方，向下推鎖定卡榫，以便將電氣連接器連接至連接器外殼。
12. 將檢修口蓋板放回原位並按下直到完全固定。
13. 關上前蓋。



沒電時開啟車門

沒電時開啟前車門

若要在 Model X 沒電的罕見情況下開啟前車門，請向上拉車窗關閉前方的手動車門解鎖裝置。

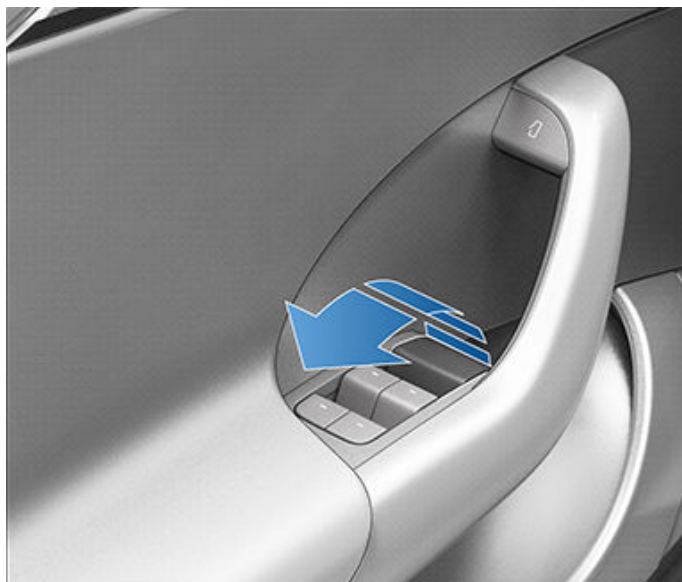

沒電時開啟後車門

若要在 Model X 沒電的罕見情況下開啟鷹翼門，請從車門小心卸下揚聲器格柵，然後向下朝車輛前方拉機械式解鎖纜線。門鎖鬆開後，請手動向上抬起車門。



⚠ 注意：手動車門解鎖裝置設計為僅在 Model X 沒電時使用。當 Model X 通電時，使用位於內部車門把手頂端的按鈕。



APP_w009

自動緊急煞車無法使用 下次駕駛時可能會恢復功能

此警示的意義：

「自動緊急煞車」功能在您目前駕駛的剩餘旅程中無法提供使用。此警示並非具體表示任何其他煞車功能或特性均無法提供使用。出現此警示可能有許多原因。造成「自動緊急煞車」無法提供使用的情況下也可能會出現其他警示。

應採取的行動：

這通常不需要採取行動。「自動緊急煞車」通常會在您開始下次駕駛時重新提供使用。

如果此警示在多次駕駛後持續存在，或越來越常在駕駛時出現，建議您儘早安排檢修。

如需更多資訊，請參閱「[避撞輔助](#)」。

APP_w048

防滾動已啟動 - 車輛自動停放 下次駕駛時可能會恢復功能

此警示的意義：

您的車輛目前無法使用「Autopilot 自動輔助駕駛功能」。視您的車輛配置而定，下列「Autopilot 自動輔助駕駛」功能可能已經停用：

- 自動輔助轉向
- 主動巡航定速
- 自動緊急煞車
- 前撞預警
- 車道偏離預警

應採取的行動：

有多種原因可能會設定此警示。請檢查指示引發此狀況的原因的其他警示。

通常，「Autopilot 自動輔助駕駛」功能會在您下次駕駛車輛時復原。如果多次駕駛期間連續出現此警示，請盡快安排維修。

如需詳細資訊以及「Autopilot 自動輔助駕駛」功能的完整清單，請參閱[關於 Autopilot 自動輔助駕駛](#)。

APP_w207

自動輔助轉向暫時無法使用

此警示的意義：

「自動輔助轉向」暫時無法使用。這可能是外部因素引起的暫時情況，例如：

- 失去車道標記或標記不清。
- 狹窄小路或蜿蜒道路。
- 因下雨、下雪、起霧或其他天氣因素導致視野不佳。
- 極高溫或極低溫。
- 由於其他車輛的頭燈、日光直射或其他光源導致的強光照射。

也會出現此警示如果您的車速超過「自動輔助轉向」(已啟用「自動輔助轉向」)的車速上限，也會出現此警示。這種情況下，此次用車的剩餘路段將無法使用「自動輔助轉向」。

應採取的行動：

請繼續前往您的目的地。如果您達到目的地時無法使用「自動輔助轉向」，而且在接下來的計劃路段仍然無法使用，請檢查下列：

- 因泥沙、結冰、下雪或其他環境因素造成的損壞或阻礙。
- 因車輛安裝的物體遮蔽，例如自行車架
- 新增烤漆或黏著性產品如包膜、貼紙或橡膠圖層造成的遮蔽。
- 保險桿損壞或歪斜

如果沒有遮蔽物，或者您發現車輛損壞，請在您方便時預約維修。您的車輛在此期間仍可正常行駛。

如需更多資訊，請參閱「[Autopilot 自動輔助駕駛功能](#)」。

APP_w218 已超出自動輔助轉向車速限制 控制方向盤

此警示的意義：

「自動輔助轉向」無法使用，因為您的車輛已超過此駕駛輔助功能的最高速限。

應採取的行動：

立即控制 軛式方向盤 (或方向盤) 並保持控制，直到您抵達目的地。

在大多數情況下，「自動輔助轉向」在您當前的剩餘駕駛期間將無法提供使用。若要重設，請完全停止車輛並切入至「停車檔 (P)」。當您切至「前進檔 (D)」以前往下一個目的地時，「自動輔助轉向」應可再次使用。

註：在德國，如果您在駕駛出現此警示，一旦車輛速度低於「自動輔助轉向」車速上限，「自動輔助轉向」應該會再度提供使用。

若「自動輔助轉向」在您下次駕駛時無法提供使用，並且在之後的駕駛中持續無法提供使用，請盡快在方便時預約維修。您的車輛在此期間仍可正常行駛。

如需更多資訊，請參閱「[Autopilot 自動輔助駕駛功能](#)」。

APP_w222 巡航控制無法使用 前鏡頭能見度減弱

此警示的意義：

「主動巡航定速」和「自動輔助轉向」無法提供使用，因為車輛的一或多個前鏡頭受到外在條件遮蔽或阻擋。

在前鏡頭能見度不足的情況下，「主動巡航定速」和「自動輔助轉向」會持續無法提供使用。由於下列原因，鏡頭的能見度可能受限或根本看不見：

- 鏡頭表面積聚的灰塵或碎屑。
- 環境條件，如雨水、霧、雪或露水。
- 日照強光或其他光源的眩光。
- 光線不足或受限的狀況，包括道路在夜晚沒有照明或照明欠佳。
- 鏡頭表面冷凝 (水珠或霧氣)。
- 單調的環境特性，包括隧道牆壁或高速公路分隔島。

**應採取的行動：**

請繼續前往您的目的地。您的車輛可正常駕駛。

這通常是暫時的問題，會自行消失。如果警示在完成用車後未清除：

- 請先檢查並清潔擋風玻璃中央頂部的前鏡頭區，然後再開啟接下來的規劃用車。
- 檢查鏡頭表面是否有冷凝、灰塵或其他異物，並嘗試清潔任何遮蔽物。

如需從該車輛區域清除灰塵與碎屑的更多資訊，請參閱「[清潔鏡頭](#)」。

雖然在前鏡頭外殼內的冷凝無法擦除，但您通常可以使用以下步驟以加快解除此情況：

1. 預先調節車廂溫度至「高」並將空調開啟。
2. 開啟前擋風玻璃除霜器。

若此警示在後續駕駛期間持續，但沒有可見的前鏡頭遮蔽物，請盡快在方便時預約維修。您的車輛在此期間仍可正常行駛。

APP_w224**巡航控制無法使用
繼續駕駛以便進行鏡頭校正****此警示的意義：**

「主動巡航定速」和「自動輔助轉向」無法提供使用，因為車輛的鏡頭未完全校正。

啟用如「主動巡航定速」和「自動輔助轉向」等功能時，您必須精準操控車輛。初次使用這類功能前，鏡頭必須完成初始自主校正。有時候，一或多顆鏡頭可能會成為未校正狀態。

應採取的行動：

請繼續前往您的目的地。您的車輛可正常駕駛。

在完成鏡頭校正前，「主動巡航定速」和「自動輔助轉向」會持續無法提供使用。

校正完成時，「主動巡航定速」與「自動輔助轉向」應可提供使用。

為提供便利性，在儀表板觸控螢幕上會顯示校正進度。校正程序通常會在您的車輛駕駛 20-25 英哩 (32-40 公里) 後完成執行，但是此距離會因路面和環境狀況而有所差異。例如，在車道標線非常清晰可見的直線道路上駕駛有助於鏡頭加快校正。

若車輛行駛了 100 英里 (160 公里) 以上，警示仍持續顯示且鏡頭校正仍未完成，或「主動巡航定速」與「自動輔助轉向」在鏡頭成功校正後仍無法提供使用，請盡快在方便時預約維修。您的車輛在此期間仍可正常行駛。

APP_w304**鏡頭被遮擋或看不見
清潔鏡頭或等待其重新獲得可見度****此警示的意義：**

因外在因素，有一或多個車輛鏡頭的能見度受限或根本看不見。當車輛的鏡頭無法提供準確的視覺資訊時，部分或全部「Autopilot 自動輔助駕駛」功能可能會暫時無法使用。

由於下列原因，鏡頭的能見度可能受限或根本看不見：

- 鏡頭表面積聚的灰塵或碎屑。
- 環境條件，如雨水、霧、雪或露水。
- 日照強光或其他光源的眩光。
- 光線不足或受限的狀況，包括道路在夜晚沒有照明或照明欠佳。



疑難排解警示

- 鏡頭表面冷凝 (水珠或霧氣)。
- 單調的環境特性，包括隧道牆壁或高速公路分隔島。

應採取的行動：

請繼續前往您的目的地。您的車輛可正常駕駛。這通常是暫時問題，將在凝結揮發或特定環境條件或特性消失時解決。

若警示在您抵達目的地時未解除，請檢視鏡頭表面是否有冷凝、灰塵或其他碎屑。如需瞭解鏡頭位置，請參閱「[鏡頭](#)」。

請在下次計畫駕駛前，先視需要清潔鏡頭。如需建議的清潔程序，請參閱「[清潔鏡頭](#)」。

若清潔鏡頭後仍繼續看見此警示，請檢視門柱鏡頭外殼表面內部是否有冷凝問題。雖然在鏡頭外殼內的冷凝無法擦除，但您通常可以使用以下步驟以加快解除此情況：

1. 透過下列方式預先調節車廂溫度：開啟空調、將溫度設定為「高」，以及確保空調已開啟。
2. 開啟前擋風玻璃除霜器。
3. 引導通風孔吹向門柱鏡頭。

如需清除鏡頭外殼水氣凝結的更多資訊，請參閱「[清潔鏡頭](#)」。

若該警示未在您下次計畫駕駛結束時解除，即使已將指示中的鏡頭完成清潔並依建議步驟清除凝結，請仍儘早預約維修。您的車輛在此期間仍可正常行駛。

BMS_a067

高電壓電池性能受限 可駕駛 - 盡快預約服務

此警示的意義：

您的車輛偵測到高電壓電池內部出現狀況，電池性能將受到限制。需要維修，才能夠全面恢復性能。

您的車輛最大續航里程可能降低，您的車輛也可能不再具有此前的充電能力。一如往常，最大充電率會因地點、電力來源，以及充電設備而有差異。

應採取的行動：

您的車輛可正常駕駛。

建議您盡快安排維修。如果不進行維修，您的車輛可能繼續顯示最大續航里程和充電效能進一步降低，也可能在行駛途中顯示電力和加速降低。

如果持續出現此警示，請將您的車輛充電量保持為 30% 或更高，以避免車輛觸控螢幕上顯示的預估續航里程和高電壓電池實際電量之間出現差異。

如需高電壓電池的詳細資訊，請參閱[高電壓電池資訊](#)。

BMS_a068

高電壓電池需要維修 加速和充電性能降低

此警示的意義：

您的車輛偵測到高電壓電池內部出現狀況，電池性能將受到限制。

您可能會注意到，車輛的最高車速降低，以及對於加速要求回應速度比以前更緩慢。

您的車輛最大續航里程可能降低，您的車輛也可能不再具有此前的充電能力。一如往常，最大充電率會因地點、電力來源，以及充電設備而有差異。

需要維修，才能夠全面恢復性能。

**應採取的行動：**

您的車輛可正常駕駛。

建議您盡快安排維修。如果不進行維修，您的車輛可能繼續顯示性能、加速、續航里程，以及充電效能降低。

如果持續出現此警示，請將您的車輛充電量保持為 30% 或更高，以避免車輛觸控螢幕上顯示的預估續航里程和高電壓電池實際電量之間出現差異。

如需高電壓電池的詳細資訊，請參閱[高電壓電池資訊](#)。

BMS_a069 電池充電量低 立即充電

此警示的意義：

您的車輛偵測到高電壓電池沒有足夠的剩餘電量能夠繼續駕駛。出現此警示通常是因為車輛的高電壓電池電量因正常操作而減少。

您的車輛在充飽電之前將無法駕駛或繼續駕駛。

如果在行駛中出現此警示，代表您的車輛需要關閉電源。應該會出現一個個別的警示指示此狀況。您的車輛還可能突然關閉電源。

如果在停車時出現此警示，您可能無法駕駛車輛。

應採取的行動：

請立即進行車輛充電。請對車輛進行充電，以便能夠繼續駕駛。

如果是在後續用駕駛車輛時出現此警示，儘管顯示的電池電量仍有 5% 或更高，請盡快安排維修。

如需高電壓電池的詳細資訊，請參閱[高電壓電池資訊](#)。

如需充電的更多資訊，請參閱「[充電指示](#)」。BMS_a074

BMS_a074 最大電池電量降低 可駕駛 - 預約服務

此警示的意義：

您的車輛偵測到高電壓電池內部出現狀況，電池性能將受到限制。因此，最大電量和續航里程會降低。需要維修，才能夠全面恢復性能。

應採取的行動：

- 您的車輛可正常駕駛。電量狀態低於 50% 時，車輛可以充電。如果電量狀態已經高於 50%，將不會開始充電。
- 如果持續出現此警示，請盡快安排維修。如果不進行維修，您可能發現車輛的最大電量和續航里程進一步減少。
- 如需高電壓電池的更多資訊，請參閱

BMS_a079 無法充電 - 已達最大充電量 最大充電量已降低 - 預約服務

此警示的意義：

您的車輛偵測到高電壓電池內部出現狀況，電池充電能力將限制為 50% 的電量狀態。

應採取的行動：



- 您的車輛可正常駕駛。電量狀態低於 50% 時，車輛可以充電。如果電量狀態已經高於 50%，將不會開始充電。
- 如果持續出現此警示，請盡快安排維修。如果不進行維修，您可能發現車輛的最大電量和續航里程進一步減少。
- 如需高電壓電池的更多資訊，請參閱

CC_a001

無法充電 - 接地不足 必須驗證正確的接線或插座接地

此警示的意義：

牆掛式充電器內未偵測到接地。

應採取的行動：

要求電氣技師檢查壁掛式充電座，確定正確接地。電氣技師應該確定斷路器或電源配電箱正確接地，並確定已適當連接到壁掛式充電座。

如需更多資訊，請參閱壁掛式充電座的《安裝手冊》。

CC_a002

無法充電 - 接地不足 中斷電源並重試或嘗試其他設備

此警示的意義：

接地故障。正透過不安全路徑漏電。電線至地線或中性線至地線可能出現故障。

應採取的行動：

將壁掛式充電座與車輛中斷連接然後重新連接，以再次嘗試充電。如果問題持續發生，請關閉連接壁掛式充電座的斷路器，並等待 10 秒鐘再重新開啟斷路器，然後嘗試將壁掛式充電座重新連接至車輛。如果問題持續發生，請洽詢電氣技師或聯絡 Tesla。

如需更多資訊，請參閱壁掛式充電座的《安裝手冊》。

CC_a003

無法充電 - 壁掛式充電座 GFCI 已跳脫 中斷電源並重試或嘗試其他設備

此警示的意義：

接地故障。正透過不安全路徑漏電。電線至地線或中性線至地線可能出現故障。

應採取的行動：

將壁掛式充電座與車輛中斷連接然後重新連接，以再次嘗試充電。如果問題持續發生，請關閉連接壁掛式充電座的斷路器，並等待 10 秒鐘再重新開啟斷路器，然後嘗試將壁掛式充電座重新連接至車輛。如果問題持續發生，請洽詢電氣技師或聯絡 Tesla。

如需更多資訊，請參閱壁掛式充電座的《安裝手冊》。

CC_a004

無法充電 - 壁掛式充電座問題 壁掛式充電器需要維修

此警示的意義：

牆掛式充電器硬體問題。可能問題如下：



1. 接觸器沒有作用
2. 內接地故障監控電路的自測失敗
3. 溫度感測器中斷連接
4. 其他硬體元件問題

應採取的行動：

牆掛式充電器偵測到內部問題。

1. 將壁掛式充電座與車輛中斷連接然後重新連接，以再次嘗試充電。
2. 若問題持續，請「關閉」牆掛式充電器的斷路器，等候 10 秒，之後再次「開啟」斷路器。接著請重新嘗試將牆掛式充電器連接至車輛。
3. 如果問題持續發生，請要求電氣技師確定所有電線都正確連接並根據《壁掛式充電座安裝手冊》中的指示擰緊。
4. 電氣技師完成所有工作而且壁掛式充電座重新連接電源後，將壁掛式充電座重新連接至車輛來嘗試進行充電。
5. 如果問題持續發生，表示壁掛式充電座需要維修。

如需更多資訊，請參閱壁掛式充電座的《安裝手冊》。

CC_a005**無法充電 - 壁掛式充電座 GFCI 已跳脫
中斷電源並重試或嘗試其他設備****此警示的意義：**

接地故障。正透過不安全路徑漏電。電線至地線或中性線至地線可能出現故障。

應採取的行動：

將壁掛式充電座與車輛中斷連接然後重新連接，以再次嘗試充電。如果問題持續發生，請關閉連接壁掛式充電座的斷路器，並等待 10 秒鐘再重新開啟斷路器，然後嘗試將壁掛式充電座重新連接至車輛。如果問題持續發生，請洽詢電氣技師或聯絡 Tesla。

如需更多資訊，請參閱壁掛式充電座的《安裝手冊》。

CC_a006**無法充電 - 壁掛式充電座電流過載
中斷電源並重試或嘗試其他設備****此警示的意義：**

過電流保護。

應採取的行動：

請降低車輛充電電流設定。如果問題持續發生，請進行維修。

如需更多資訊，請參閱壁掛式充電座的《安裝手冊》。

CC_a007**無法充電 - 輸入電壓過高
電壓必須在壁掛式充電座額定值範圍內****此警示的意義：**

電壓保護過高或不足。

應採取的行動：



請諮詢電氣技術員，確定斷路器為牆掛式充電器提供正確的電壓。

如需更多資訊，請參閱壁掛式充電座的《安裝手冊》。

CC_a008

無法充電 - 輸入電壓過低 電壓必須在壁掛式充電座額定值範圍內

此警示的意義：

電壓保護過高或不足。

應採取的行動：

請諮詢電氣技術員，確定斷路器為牆掛式充電器提供正確的電壓。

如需更多資訊，請參閱壁掛式充電座的《安裝手冊》。

CC_a009

無法充電 - 輸入線路錯誤 壁掛式充電器的輸入接線必須更正

此警示的意義：

輸入電線錯誤：可能是電線與中性線被交換。

應採取的行動：

牆面電源與壁掛式充電座之間的接線安裝不正確。請諮詢電氣技術員。

如需更多資訊，請參閱壁掛式充電座的《安裝手冊》。

CC_a010

無法充電 - 壁掛式充電座問題 壁掛式充電器需要維修

此警示的意義：

牆掛式充電器硬體問題。可能問題如下：

1. 接觸器沒有作用
2. 內接地故障監控電路的自測失敗
3. 溫度感測器中斷連接
4. 其他硬體元件問題

應採取的行動：

牆掛式充電器偵測到內部問題。

1. 將壁掛式充電座與車輛中斷連接然後重新連接，以再次嘗試充電。
2. 若問題持續，請「關閉」牆掛式充電器的斷路器，等候 10 秒，之後再次「開啟」斷路器。接著請重新嘗試將牆掛式充電器連接至車輛。
3. 如果問題持續發生，請要求電氣技師確定所有電線都正確連接並根據《壁掛式充電座安裝手冊》中的指示擰緊。
4. 電氣技師完成所有工作而且壁掛式充電座重新連接電源後，將壁掛式充電座重新連接至車輛來嘗試進行充電。
5. 如果問題持續發生，表示壁掛式充電座需要維修。



如需更多資訊，請參閱壁掛式充電座的《安裝手冊》。

CC_a011 無法充電 – 牆掛式充電器過熱 讓壁掛式充電器冷卻後重試

此警示的意義：

過熱保護 (過溫栓鎖)。

應採取的行動：

確定壁掛式充電座上方沒有覆蓋任何物品，而且附近沒有熱源。如果在正常的環境溫度 (低於 100°F 或 38°C) 下仍然持續發生問題，表示需要進行維修。

如需更多資訊，請參閱壁掛式充電座的《安裝手冊》。

CC_a012 無法充電 - 壁掛式充電器線路過熱 必須檢查插座或壁掛式充電器的接線

牆掛式充電器檢測到高溫警示，這表示與牆掛式充電器的連線溫度太高，因此充電暫停以保護線路與牆掛式充電器。

這通常是因為您的車輛或牆掛式充電器發生問題，而不是建築配線出現問題。此問題可能因為建築配線與牆掛式充電器的連線鬆動，電氣技術員能迅速將其修復。

若要恢復一般充電作業，請嘗試以下步驟。

若牆掛式充電器接在牆上的插座上面，請確認：

- 插頭有確實插進插座中
- 插座和插頭附近沒有障礙物或是遮蓋物
- 附近沒有熱源

若狀況未排除，或是牆掛式充電器為硬佈線，請聯絡電氣技術員檢查建築配線與牆掛式充電器的連線。他們會確保所有線路均適當連線，並且根據壁掛式充電器安裝指南將其扭緊。

如需更多資訊，請參閱壁掛式充電座的《安裝手冊》。

CC_a013 無法充電 – 充電把手過熱 檢查充電把手或充電埠有無碎屑

此警示的意義：

過熱保護 (過溫栓鎖)。

應採取的行動：

請確定充電器已完全插入車輛充電埠的充電接口且上方沒有覆蓋任何物品，以及附近沒有熱源。如果在正常的環境溫度 (低於 100°F 或 38°C) 下持續發生問題，表示需要進行維修。

如需更多資訊，請參閱壁掛式充電座的《安裝手冊》。

CC_a014**無法充電 - 壁掛式充電座問題
壁掛式充電器需要維修**

此警示的意義：

牆掛式充電器硬體問題。可能問題如下：

1. 接觸器沒有作用
2. 內接地故障監控電路的自測失敗
3. 溫度感測器中斷連接
4. 其他硬體元件問題

應採取的行動：

牆掛式充電器偵測到內部問題。

1. 將壁掛式充電座與車輛中斷連接然後重新連接，以再次嘗試充電。
2. 若問題持續，請「關閉」牆掛式充電器的斷路器，等候 10 秒，之後再次「開啟」斷路器。接著請重新嘗試將牆掛式充電器連接至車輛。
3. 如果問題持續發生，請要求電氣技師確定所有電線都正確連接並根據《壁掛式充電座安裝手冊》中的指示擰緊。
4. 電氣技師完成所有工作而且壁掛式充電座重新連接電源後，將壁掛式充電座重新連接至車輛來嘗試進行充電。
5. 如果問題持續發生，表示壁掛式充電座需要維修。

如需更多資訊，請參閱壁掛式充電座的《安裝手冊》。

CC_a015**無法充電 - 車輛連接問題
將充電把手完全插入充電埠**

此警示的意義：

牆掛式充電器與車輛之間出現通訊錯誤。

應採取的行動：

將壁掛式充電座與車輛中斷連接然後重新連接，以再次嘗試充電。

1. 如果問題持續發生，請關閉連接壁掛式充電座的斷路器，並等待 10 秒鐘再重新開啟斷路器，然後嘗試將壁掛式充電座重新連接至車輛。
2. 如果問題持續發生並有其他可用的充電設備，請將車輛連接至其他壁掛式充電座或行動充電器來判斷車輛是否可以和其他充電設備通訊。
3. 如果問題持續發生，請進行維修。

如需更多資訊，請參閱壁掛式充電座的《安裝手冊》。

CC_a016**無法充電 - 車輛連接問題
將充電把手完全插入充電埠**

此警示的意義：

牆掛式充電器與車輛之間出現通訊錯誤。

**應採取的行動：**

將壁掛式充電座與車輛中斷連接然後重新連接，以再次嘗試充電。

1. 如果問題持續發生，請關閉連接壁掛式充電座的斷路器，並等待 10 秒鐘再重新開啟斷路器，然後嘗試將壁掛式充電座重新連接至車輛。
2. 如果問題持續發生並有其他可用的充電設備，請將車輛連接至其他壁掛式充電座或行動充電器來判斷車輛是否可以和其他充電設備通訊。
3. 如果問題持續發生，請進行維修。

如需更多資訊，請參閱壁掛式充電座的《[安裝手冊](#)》。

CC_a017**無法充電 - 車輛連接問題
將充電把手完全插入充電埠****此警示的意義：**

牆掛式充電器與車輛之間出現通訊錯誤。

應採取的行動：

將壁掛式充電座與車輛中斷連接然後重新連接，以再次嘗試充電。

1. 如果問題持續發生，請關閉連接壁掛式充電座的斷路器，並等待 10 秒鐘再重新開啟斷路器，然後嘗試將壁掛式充電座重新連接至車輛。
2. 如果問題持續發生並有其他可用的充電設備，請將車輛連接至其他壁掛式充電座或行動充電器來判斷車輛是否可以和其他充電設備通訊。
3. 如果問題持續發生，請進行維修。

如需更多資訊，請參閱壁掛式充電座的《[安裝手冊](#)》。

CC_a018**無法充電 - 車輛連接問題
將充電把手完全插入充電埠****此警示的意義：**

牆掛式充電器與車輛之間出現通訊錯誤。

應採取的行動：

將壁掛式充電座與車輛中斷連接然後重新連接，以再次嘗試充電。

1. 如果問題持續發生，請關閉連接壁掛式充電座的斷路器，並等待 10 秒鐘再重新開啟斷路器，然後嘗試將壁掛式充電座重新連接至車輛。
2. 如果問題持續發生並有其他可用的充電設備，請將車輛連接至其他壁掛式充電座或行動充電器來判斷車輛是否可以和其他充電設備通訊。
3. 如果問題持續發生，請進行維修。

如需更多資訊，請參閱壁掛式充電座的《[安裝手冊](#)》。



CC_a019

無法充電 - 車輛連接問題 將充電把手完全插入充電埠

此警示的意義：

牆掛式充電器與車輛之間出現通訊錯誤。

應採取的行動：

將壁掛式充電座與車輛中斷連接然後重新連接，以再次嘗試充電。

1. 如果問題持續發生，請關閉連接壁掛式充電座的斷路器，並等待 10 秒鐘再重新開啟斷路器，然後嘗試將壁掛式充電座重新連接至車輛。
2. 如果問題持續發生並有其他可用的充電設備，請將車輛連接至其他壁掛式充電座或行動充電器來判斷車輛是否可以和其他充電設備通訊。
3. 如果問題持續發生，請進行維修。

如需更多資訊，請參閱壁掛式充電座的《安裝手冊》。

CC_a020

無法充電 - 壁掛式充電座問題 壁掛式充電器需要維修

此警示的意義：

牆掛式充電器硬體問題。可能問題如下：

1. 接觸器沒有作用
2. 內接地故障監控電路的自測失敗
3. 溫度感測器中斷連接
4. 其他硬體元件問題

應採取的行動：

牆掛式充電器偵測到內部問題。

1. 將壁掛式充電座與車輛中斷連接然後重新連接，以再次嘗試充電。
2. 若問題持續，請「關閉」牆掛式充電器的斷路器，等候 10 秒，之後再次「開啟」斷路器。接著請重新嘗試將牆掛式充電器連接至車輛。
3. 如果問題持續發生，請要求電氣技師確定所有電線都正確連接並根據《壁掛式充電座安裝手冊》中的指示擰緊。
4. 電氣技師完成所有工作而且壁掛式充電座重新連接電源後，將壁掛式充電座重新連接至車輛來嘗試進行充電。
5. 如果問題持續發生，表示壁掛式充電座需要維修。

如需更多資訊，請參閱壁掛式充電座的《安裝手冊》。

CC_a021

無法充電 - 無主壁掛式充電座 檢查主裝置是否通電且可用

此警示的意義：

負載分享 (斷路器分享) 網路：需要一台 (而且只有一台) 壁掛式充電座設定為主要。

**應採取的行動：**

只有一台壁掛式充電座可以設定為主要配置。要求電氣技師確認下列：

1. 只有其中一台壁掛式充電座設定為主要。
2. 連結至主要單元的所有其他壁掛式充電座都設定為已配對位置 (位置 F)。

如需更多資訊，請參閱壁掛式充電座的《安裝手冊》。

CC_a022**無法充電 - 超過 1 個主裝置
確保僅將 1 個壁掛式充電座設為主裝置****此警示的意義：**

負載分享 (斷路器分享) 網路：需要一台 (而且只有一台) 壁掛式充電座設定為主要。

應採取的行動：

只有一台壁掛式充電座可以設定為主要配置。要求電氣技師確認下列：

1. 只有其中一台壁掛式充電座設定為主要。
2. 連結至主要單元的所有其他壁掛式充電座都設定為已配對位置 (位置 F)。

如需更多資訊，請參閱壁掛式充電座的《安裝手冊》。

CC_a023**無法充電 - 壁掛式充電座過多
確保不超過 3 個裝置與主裝置配對****此警示的意義：**

負載分享 (斷路器分享) 網路：有三台以上的壁掛式充電座和同一個主要單元配對。

應採取的行動：

要求電氣技師將一或多台配對的壁掛式充電座轉移至不同的電路，並從此負載分享 (斷路器分享) 網路切斷連接 (取消配對)。

如需更多資訊，請參閱壁掛式充電座的《安裝手冊》。

CC_a024**Reviewed 無法充電 - 壁掛式充電座電流低
必須增加主裝置電流設定****此警示的意義：**

旋鈕開關設定不正確。

應採取的行動：

要求電氣技師將壁掛式充電座的內部旋轉開關調整至有效的運作電流設定。電氣技師應該先確定壁掛式充電座沒有通電。開關設定和電流之間的相關性應該列印在壁掛式充電座的內側。電氣技師還應該參閱《壁掛式充電座安裝手冊》中的「設定運作電流」段落。

如果壁掛式充電座已設定為負載分享 (斷路器分享) 並且和其他壁掛式充電座配對，主要單元的旋轉開關必須設定為允許每台已配對的壁掛式充電座至少可以收到 6A 的充電電流的運作電流設定。

例子: 已配接三部牆掛式充電器進行負載共享主要單元的電流應該至少設定為 $3 * 6A = 18A$ 或更高。



如需更多資訊，請參閱壁掛式充電座的《安裝手冊》。

CC_a025

無法充電 - 壁掛式充電座問題 壁掛式充電器需要維修

此警示的意義：

牆掛式充電器硬體問題。可能問題如下：

1. 接觸器沒有作用
2. 內接地故障監控電路的自測失敗
3. 溫度感測器中斷連接
4. 其他硬體元件問題

應採取的行動：

牆掛式充電器偵測到內部問題。

1. 將壁掛式充電座與車輛中斷連接然後重新連接，以再次嘗試充電。
2. 若問題持續，請「關閉」牆掛式充電器的斷路器，等候 10 秒，之後再次「開啟」斷路器。接著請重新嘗試將牆掛式充電器連接至車輛。
3. 如果問題持續發生，請要求電氣技師確定所有電線都正確連接並根據《壁掛式充電座安裝手冊》中的指示擰緊。
4. 電氣技師完成所有工作而且壁掛式充電座重新連接電源後，將壁掛式充電座重新連接至車輛來嘗試進行充電。
5. 如果問題持續發生，表示壁掛式充電座需要維修。

如需更多資訊，請參閱壁掛式充電座的《安裝手冊》。

CC_a026

無法充電 - 壁掛式充電座問題 壁掛式充電器需要維修

此警示的意義：

牆掛式充電器硬體問題。可能問題如下：

1. 接觸器沒有作用
2. 內接地故障監控電路的自測失敗
3. 溫度感測器中斷連接
4. 其他硬體元件問題

應採取的行動：

牆掛式充電器偵測到內部問題。

1. 將壁掛式充電座與車輛中斷連接然後重新連接，以再次嘗試充電。
2. 若問題持續，請「關閉」牆掛式充電器的斷路器，等候 10 秒，之後再次「開啟」斷路器。接著請重新嘗試將牆掛式充電器連接至車輛。
3. 如果問題持續發生，請要求電氣技師確定所有電線都正確連接並根據《壁掛式充電座安裝手冊》中的指示擰緊。
4. 電氣技師完成所有工作而且壁掛式充電座重新連接電源後，將壁掛式充電座重新連接至車輛來嘗試進行充電。
5. 如果問題持續發生，表示壁掛式充電座需要維修。

如需更多資訊，請參閱壁掛式充電座的《安裝手冊》。



CC_a027 無法充電 - 壁掛式充電座問題 壁掛式充電器需要維修

此警示的意義：

牆掛式充電器硬體問題。可能問題如下：

1. 接觸器沒有作用
2. 內接地故障監控電路的自測失敗
3. 溫度感測器中斷連接
4. 其他硬體元件問題

應採取的行動：

牆掛式充電器偵測到內部問題。

1. 將壁掛式充電座與車輛中斷連接然後重新連接，以再次嘗試充電。
2. 若問題持續，請「關閉」牆掛式充電器的斷路器，等候 10 秒，之後再次「開啟」斷路器。接著請重新嘗試將牆掛式充電器連接至車輛。
3. 如果問題持續發生，請要求電氣技師確定所有電線都正確連接並根據《壁掛式充電座安裝手冊》中的指示擰緊。
4. 電氣技師完成所有工作而且壁掛式充電座重新連接電源後，將壁掛式充電座重新連接至車輛來嘗試進行充電。
5. 如果問題持續發生，表示壁掛式充電座需要維修。

如需更多資訊，請參閱壁掛式充電座的《安裝手冊》。

CC_a028 無法充電 - 開關設定錯誤 必須調整壁掛式充電座旋鈕開關

此警示的意義：

旋鈕開關設定不正確。

應採取的行動：

要求電氣技師將壁掛式充電座的內部旋轉開關調整至有效的運作電流設定。電氣技師應該先確定壁掛式充電座沒有通電。開關設定和電流之間的相關性應該列印在壁掛式充電座的內側。電氣技師還應該參閱《壁掛式充電座安裝手冊》中的「設定運作電流」段落。

如果壁掛式充電座已設定為負載分享（斷路器分享）並且和其他壁掛式充電座配對，主要單元的旋轉開關必須設定為允許每台已配對的壁掛式充電座至少可以收到 6A 的充電電流的運作電流設定。

例子：已配接三部牆掛式充電器進行負載共享主要單元的電流應該至少設定為 $3 * 6A = 18A$ 或更高。

如需更多資訊，請參閱壁掛式充電座的《安裝手冊》。

CC_a029 無法充電 - 車輛連接問題 將充電把手完全插入充電埠

此警示的意義：

牆掛式充電器與車輛之間出現通訊錯誤。

應採取的行動：



將壁掛式充電座與車輛中斷連接然後重新連接，以再次嘗試充電。

1. 如果問題持續發生，請關閉連接壁掛式充電座的斷路器，並等待 10 秒鐘再重新開啟斷路器，然後嘗試將壁掛式充電座重新連接至車輛。
2. 如果問題持續發生並有其他可用的充電設備，請將車輛連接至其他壁掛式充電座或行動充電器來判斷車輛是否可以和其他充電設備通訊。
3. 如果問題持續發生，請進行維修。

如需更多資訊，請參閱壁掛式充電座的《安裝手冊》。

CC_a030

無法充電 - 主/配對裝置不匹配 壁掛式充電座的額定電流必須匹配

此警示的意義：

負載分享 (斷路器分享) 網路：已配接的牆掛式充電器有不同的最大電流負載能力。

應採取的行動：

只有具有相同最大電流量的壁掛式充電座才能夠在負載分享 (斷路器分享) 網路中進行配對。要求電氣技師檢查壁掛式充電座上的類型標籤，以及確定電流量相符。在此進一步建議您要求電氣技師僅針對具有相同零件編號的壁掛式充電座進行配對，以作為確定配對的單元都相容的簡便方法。

如需更多資訊，請參閱壁掛式充電座的《安裝手冊》。

CC_a041

充電速率降低 - 壁掛式充電器線路過熱 插座或壁掛式充電座的接線必須被檢查

此警示的意義：

牆掛式充電器檢測到高溫警示表示與牆掛式充電器的連線溫度太高，因此充電降速以保護線路與牆掛式充電器。

這通常是因為您的車輛或牆掛式充電器發生問題，而不是建築配線出現問題。此問題可能因為建築配線與牆掛式充電器的連線鬆動，電氣技術員能迅速將其修復。

應採取的行動：

請聯絡電氣技術員檢查建築配線與牆掛式充電器的連線。他們會確保所有線路均適當連線，並且根據壁掛式充電器安裝指南將其扭緊。

如需更多資訊，請參閱壁掛式充電座的《安裝手冊》。

CC_a043

壁掛式充電座配置必須完成 請參閱安裝指南以啟用充電

此警示的意義：

Wall Connector 配置未完成。

應採取的行動：

必須調測 Wall Connector，以適當配置斷路器大小和保護性接地連接類型。

如需詳細資訊，請參閱《Wall Connector 安裝手冊》中的「調測程序」。如果問題仍然存在，請聯絡電氣技術員以檢查建築物的 Wall Connector 連接佈線。電氣技術員應該確認電力輸出和接地連接已依照 Wall Connector 的安裝指南正確配置。



如需更多資訊，請參閱壁掛式充電座的《安裝手冊》。

CP_a004 無法辨識的充電設備 請重試或嘗試其他設備

此警示的意義：

充電埠無法偵測是否已插入充電纜線或者已連接的充電纜線類型。

此警示只在特定使用外部充電設備與電源時才會出現，通常這不代表您的車輛有問題並需要預約維修來解決。

應採取的行動：

如果是在**已連接**充電纜線時顯示此警示，請判斷問題是否由充電設備或車輛所導致。嘗試使用不同的外部充電設備 (包括充電纜線、充電站或充電車位) 為車輛充電。

- 若車輛開始充電，則問題可能出在設備上。
- 若車輛仍未充電，則問題可能出在車輛上。

如果是在**未連接**充電線時出現此警示，或懷疑問題與車輛有關，檢查充電埠接口和充電纜線接頭是否有任何障礙物，例如，碎屑、水氣以及/或者異物。確定已移除任何充電埠接口的障礙物以及所有水氣都已乾燥，然後嘗試將纜線重新插入至充電埠。

您也可以嘗試使用 Tesla 超級充電站或目的地充電站點為車輛充電，您可在車輛的觸控螢幕顯示器上透過地圖找到所有站點。如需更多資訊，請參閱「[地圖與導航](#)」。

如需疑難排解行動充電器或壁掛式充電座狀態燈的詳細資訊，請參閱[充電與轉接器產品指南](#)的使用手冊。

如需充電的更多資訊，請參閱「[充電指示](#)」。

CP_a010 充電設備通訊錯誤 「請重試或嘗試其他設備」

此警示的意義：

您的車輛無法充電，因為它無法與外部充電設備有效通訊。它無法感應來自充電設備的有效領航訊號。

此警示只在特定使用外部充電設備與電源時才會出現，通常這不代表您的車輛有問題並需要預約維修來解決。

應採取的行動：

首先，請確認缺乏有效通訊是由外部充電設備造成的，而不是車輛的問題。通常是這種情況。

嘗試使用不同的外部充電設備 (包括充電纜線、充電站或充電車位) 為車輛充電。

- 若車輛開始充電，則問題可能出在設備上。
- 若車輛仍未充電，則問題可能出在車輛上。

如果懷疑問題與車輛有關，檢查充電埠接口和充電纜線接頭是否有任何障礙物，例如，碎屑、水氣以及/或者異物。確定已移除任何充電埠接口的障礙物以及所有水氣都已乾燥，然後嘗試將纜線重新插入至充電埠。

您也可以嘗試使用 Tesla 超級充電站或目的地充電站點為車輛充電，您可在車輛的觸控螢幕顯示器上透過地圖找到所有站點。如需更多資訊，請參閱「[地圖與導航](#)」。

如需疑難排解行動充電器或壁掛式充電座狀態燈的詳細資訊，請參閱[充電與轉接器產品指南](#)的使用手冊。

如需充電的更多資訊，請參閱「[充電指示](#)」。

CP_a043 充電埠門蓋感測器故障 充電埠可能未按預期運轉

此警示的意義：

其中一個充電埠門蓋感測器未正常運作。發生此情況時，充電埠可能無法準確感應充電埠門蓋的位置，而且充電埠可能無法如預期運作。

- 開啟充電埠門蓋時，充電埠門鎖可能會時斷時續地保持作動。
- 開啟充電埠門蓋時，充電埠指示燈可能只會時斷時續地亮起。

應採取的行動：

嘗試關閉充電埠門，然後再重新開啟。

如需更多資訊，請參閱「[開啟充電埠](#)」。

如需充電的更多資訊，請參閱「[充電指示](#)」。

CP_a046 充電設備通訊中斷 檢查電源和充電設備

此警示的意義：

充電停止，因為車輛與外部充電設備的通訊遭到中斷。

此警示只在特定使用外部充電設備與電源時才會出現，通常這不代表您的車輛有問題並需要預約維修來解決。

應採取的行動：

請透過檢視任何狀態燈、顯示螢幕或其他設備上的指示燈，確認外部充電設備已通電。

若設備**沒有通電**，請嘗試恢復外部充電設備電源。

- 若嘗試在公共充電站充電，但無法恢復供電，請聯絡站台作業員。
- 若嘗試在私人充電站充電 (例如：在家充電) 且電源無法恢復，請聯絡電氣技術員。

若設備已通電，請嘗試使用不同外部充電設備為車輛充電。

- 若車輛開始充電，則問題可能出在設備上。
- 若車輛仍未充電，則問題可能出在車輛上。

您也可以嘗試使用 Tesla 超級充電站或目的地充電站點為車輛充電，您可在車輛的觸控螢幕顯示器上透過地圖找到所有站點。如需更多資訊，請參閱「[地圖與導航](#)」。

如需疑難排解行動充電器或壁掛式充電座狀態燈的詳細資訊，請參閱[充電與轉接器產品指南](#)的使用手冊。

CP_a051 按下後充電埠可能不會開啟 請使用其他方法開啟充電埠

此警示的意義：

其中一個充電埠門蓋感測器無法正確通訊。按下充電埠門時，充電埠可能無法識別開啟要求。

**應採取的行動：**

您仍可以使用所有其他正常方法來開啟充電埠門蓋：

- 使用車輛觸控螢幕。
- 使用 Tesla 行動應用程式。
- 在車輛未上鎖的狀態下，按下任何 Tesla 充電纜線 (包括壁掛式充電器、行動充電器或超級充電站) 上的充電把手按鈕。
- 按住遙控鑰匙上的行李廂按鈕。

如需更多資訊，請參閱「[開啟充電埠](#)」。

CP_a053**無法充電 - 充電站未通電
檢查電源或嘗試其他充電站****此警示的意義：**

充電無法開始，因為充電設備尚未準備就緒。偵測到充電把手，但充電站未與車輛通訊。此問題的可能原因如下：

- 充電站未通電。
- 充電站與車輛間的領航訊號遭中斷。

此警示只在特定使用外部充電設備與電源時才會出現，通常這不代表您的車輛有問題並需要預約維修來解決。

應採取的行動：

請嘗試以下列方法為 使用其他充電設備，在不同的充電站為車輛充電。

- 若車輛開始充電，則問題可能出在設備上。
- 若車輛仍未充電，則問題可能出在車輛上。

如果使用「行動充電座」或「壁掛式充電座」，請先檢查前端的狀態燈。若沒有狀態燈，請檢查電源並聯絡電氣技術員檢查連至牆壁插座或壁掛式充電座的建築配線，以確認所有配線正確連接與扭緊。

若使用外部充電設備，請諮詢產品的使用手冊，以瞭解如何確認設備已通電。請視需要聯絡電氣技術員檢查建築配線與充電設備。

如需疑難排解行動充電器或壁掛式充電座狀態燈的詳細資訊，請參閱[充電與轉接器產品指南](#)的使用手冊。

您也可以嘗試使用 Tesla 超級充電站或目的地充電站點為車輛充電，您可在車輛的觸控螢幕顯示器上透過地圖找到所有站點。如需更多資訊，請參閱「[地圖與導航](#)」。

CP_a054**充電埠門鎖未作動
完全插入充電線或檢查是否有障礙物****此警示的意義：**

充電埠門鎖無法使用將充電線固定在充電埠接口中。如果未啟用門鎖，交流電充電 (例如，使用行動充電座或壁掛式充電座充電) 將限制為 16A，而且無法使用直流電快速充電/超級充電。

如果在進行交流電充電期間出現此警示，充電埠燈將會亮起琥珀色，如果是在嘗試進行直流電快速充電/超級充電，則會長亮琥珀色。

此警示只在特定使用外部充電設備與電源時才會出現，通常這不代表您的車輛有問題並需要預約維修來解決。

應採取的行動：

請嘗試將充電線完全重新插入充電埠接口。



疑難排解警示

如果您的車輛開始充電而充電埠燈亮起綠色，則表示可能之前經完插入充電纜線。交流電充電應該不再受限，而且應該可以使用直流電快速充電/超級充電。

如果充電功能受限或者車輛完全無法充電，檢查充電埠接口和充電纜線接頭是否有任何障礙物，例如，碎屑、水氣以及/或者異物。確定已移除任何充電埠接口的障礙物以及所有水氣都已乾燥，然後嘗試將纜線重新插入至充電埠。

如果充電仍然受限或者車輛完全無法充電，請確保充電埠門鎖的手動解鎖纜線（位於行李廂左側）並未拉起。請確保手動解鎖纜線的把手（通常為環形或帶狀）沒有障礙物，且未纏繞任何物品（例如置物網或雨傘等）。如需充電埠手動解鎖的更多資訊，請參閱「[手動解鎖充電纜線](#)」。

您也可以嘗試使用 Tesla 超級充電站或目的地充電站點為車輛充電，您可在車輛的觸控螢幕顯示器上透過地圖找到所有站點。如需更多資訊，請參閱「[地圖與導航](#)」。

如需疑難排解行動充電器或壁掛式充電座狀態燈的詳細資訊，請參閱[充電與轉接器產品指南](#)的使用手冊。

如需充電的更多資訊，請參閱「[充電指示](#)」。

CP_a055

充電設備通訊中斷 檢查電源和充電設備

此警示的意義：

充電停止，因為車輛與外部充電設備的通訊遭到中斷。

此警示只在特定使用外部充電設備與電源時才會出現，通常這不代表您的車輛有問題並需要預約維修來解決。

應採取的行動：

請透過檢視任何狀態燈、顯示螢幕或其他設備上的指示燈，確認外部充電設備已通電。如需疑難排解行動充電器或壁掛式充電座狀態燈的詳細資訊，請參閱[充電與轉接器產品指南](#)的使用手冊。

若設備**沒有通電**，請嘗試恢復外部充電設備電源。

- 若嘗試在公共充電站充電，但無法恢復供電，請聯絡站台作業員。
- 若嘗試在私人充電站充電（例如：在家充電）且電源無法恢復，請聯絡電氣技術員。

若設備已通電，請嘗試使用不同外部充電設備為車輛充電。

- 若車輛開始充電，則問題可能出在設備上。
- 若車輛仍未充電，則問題可能出在車輛上。

您也可以嘗試使用 Tesla 超級充電站或目的地充電站點為車輛充電，您可在車輛的觸控螢幕顯示器上透過地圖找到所有站點。如需更多資訊，請參閱「[地圖與導航](#)」。

CP_a056

充電已停止 - 充電纜線中斷 關閉充電埠，踩下煞車踏板並重試

此警示的意義：

由於車輛偵測到充電埠和充電纜線之間的連接意外中斷，因此充電已停止。

應採取的行動：

中斷連接充電纜線之前，請確保先停止充電。

使用某些外部充電設備時，按下充電把手上的按鈕即可停止充電。

您也可以透過車輛觸控螢幕、Tesla 行動應用程式或充電站來停止充電。



如需更多資訊，請參閱「[停止充電](#)」。

CP_a058 無法 AC 充電 - 拔下電源並重試 或嘗試 DC 快速充電/超級充電

此警示的意義：

您的車輛無法進行交流充電，因為它偵測到以下情況之一，並且嘗試充電太多次而沒有成功：

- 充電埠無法偵測充電纜線是否已插入或偵測已連線的充電纜線類型。
- 您的車輛無法感應來自充電站的有效領航訊號，因此無法與外部充電設備有效通訊。
- 您的車輛與外部充電設備之間的通訊已中斷。
- 外部充電設備已回報有錯誤，導致您的車輛無法充電。

出現此警示時，一律至少還會有一個其他警示出現，以識別更特定的情況。

應採取的行動：

如需詳細資訊以及疑難排解建議，查看車輛觸控螢幕上其他近期涉及充電的警示。

CP_a066 充電設備未就緒 請參閱設備說明以開始充電

此警示的意義：

充電無法開始，因為充電站正在與您的車輛通訊，告知外部充電設備尚未準備就緒或未獲授權充電。在充電站和您的車輛之間通訊的領航訊號指示不允許您的車輛開始充電。

這種情況的可能原因如下：

- 充電站主動延遲充電。例如，這可能是因為充電站已啟動了排定充電功能。
- 充電站需要進一步啟動後才能開始進行充電作業。您的車輛在充電站開始充電之前，可能需要提供額外的認證，例如，充電卡、行動應用程式或信用卡。

此警示只在特定使用外部充電設備與電源時才會出現，通常這不代表您的車輛有問題並需要預約維修來解決。

應採取的行動：

請查看充電站是否有任何解釋啟用充電的必要步驟的相關說明。例如，尋找觸控螢幕終端、LED 狀態指示燈、書面說明，或可能提供指導的付款介面。如果您無法在目前的充電站啟用充電，請嘗試使用其他充電設備或到其他充電站為車輛充電。

- 若車輛開始充電，則問題可能出在設備上。
- 若車輛仍未充電，則問題可能出在車輛上。

您也可以嘗試使用 Tesla 超級充電站或目的地充電站點為車輛充電，您可在車輛的觸控螢幕顯示器上透過地圖找到所有站點。如需更多資訊，請參閱「[地圖與導航](#)」。

如需疑難排解行動充電器或壁掛式充電座狀態燈的詳細資訊，請參閱[充電與轉接器產品指南](#)的使用手冊。

如需充電的更多資訊，請參閱「[充電指示](#)」。



CP_a078

纜線已鎖定 - 充電埠門鎖可能已凍結 嘗試使用行動應用程式中的車輛除霜按鈕

此警示的意義：

充電埠門鎖無法解鎖充電纜線，而且偵測到寒冷的環境溫度。

應採取的行動：

若要消除纜線上的所有應力，請重新將充電纜線完全插入充電埠接口。再次嘗試解鎖充電纜線。

如果仍無法拔下充電纜線，充電埠門鎖可能已凍結。

若要嘗試融化充電埠門鎖上的結冰，請按 Tesla 車輛行動應用程式中的「**車輛除霜**」按鈕以進行車輛除霜，大約 30 至 45 分鐘。

註：請務必使用行動應用程式中的「**車輛除霜**」為車輛除霜。在車輛觸控螢幕上調整恆溫控制設定沒有作用。

您也可以透過車輛的觸控螢幕開啟後除霜功能，使影響充電埠開關的任何結冰融化。部分車輛配備有充電埠入口加熱器，可在您在寒冷天氣條件下開啟後除霜時啟動。

如需在寒冷天氣條件下充電的更多資訊，請參閱「**寒冷天氣最佳做法**」。

如果仍無法拔下充電纜線，請嘗試使用車輛行李廂中的手動解鎖纜線。

1. 請確保您的車輛未處於充電狀態。
 - 在車輛觸控螢幕上存取充電畫面。
 - 如有必要，請按下「停止充電」。
2. 開啟後行李廂。
3. 向下拉動充電埠解鎖纜線以解鎖充電纜線。
 - **註：**解鎖纜線位於後行李廂的左側。它可能會縮入行李廂內裝飾板的小開口內。
4. 將充電纜線從充電座拉出。

如需充電埠手動解鎖的更多資訊，請參閱「**手動解鎖充電纜線**」。

如需充電的更多資訊，請參閱「**充電指示**」。

CP_a079

充電速率已降低 - 充電埠可能已凍結 嘗試使用行動應用程式中的車輛除霜按鈕

此警示的意義：

充電埠門鎖無法將充電纜線固定在充電埠接口中，而且偵測到寒冷的環境溫度。如果未啟用門鎖，交流電充電 (例如，使用行動充電座或壁掛式充電座充電) 將限制為 16A，而且無法使用直流電快速充電/超級充電。

如果在進行交流電充電期間出現此警示，充電埠燈將會亮起琥珀色，如果是在嘗試進行直流電快速充電/超級充電，則會長亮琥珀色。

此警示只在特定使用外部充電設備與電源時才會出現，通常這不代表您的車輛有問題並需要預約維修來解決。

應採取的行動：

請嘗試將充電線完全重新插入充電埠接口。如果您的車輛開始充電而充電埠燈亮起綠色，則表示可能之前經完插入充電纜線。交流電充電應該不再受限，而且應該可以使用直流電快速充電/超級充電。



如果充電仍然受限或者車輛完全無法充電，請確保充電埠門鎖的手動解鎖纜線 (位於行李廂左側) 並未拉起。請確保手動解鎖纜線的把手 (通常為環形或帶狀) 沒有障礙物，且未纏繞任何物品 (例如置物網或雨傘等)。如需充電埠手動解鎖的更多資訊，請參閱「[手動解鎖充電纜線](#)」。

如果充電功能受限或者車輛完全無法充電，檢查充電埠接口和充電纜線接頭是否有任何障礙物，例如，碎屑、水氣以及/或者異物。確定已移除任何充電埠接口的障礙物以及所有水氣都已乾燥，然後嘗試將纜線重新插入至充電埠。

如果您已檢查並清除了所有碎屑或異物，但充電功能仍然受限或車輛完全無法充電，則充電埠門鎖可能已凍結。若要嘗試融化充電埠門鎖上的結冰，請按 Tesla 車輛行動應用程式中的「[車輛除霜](#)」按鈕以進行車輛除霜，大約 30 至 45 分鐘。

註：請務必使用行動應用程式中的「[車輛除霜](#)」為車輛除霜。在車輛觸控螢幕上調整恆溫控制設定沒有作用。

您也可以透過車輛的觸控螢幕開啟後除霜功能，使影響充電埠開關的任何結冰融化。部分車輛配備有充電埠入口加熱器，可在您在寒冷天氣條件下開啟後除霜時啟動。

如需在寒冷天氣條件下充電的更多資訊，請參閱「[寒冷天氣最佳做法](#)」。

如果警示持續出現，有限制的交流充電應該仍然可用。

如需充電的更多資訊，請參閱「[充電指示](#)」。

CP_a101

充電速率降低 - 壁掛式充電器線路過熱 插座或壁掛式充電座的接線必須被檢查

此警示的意義：

牆掛式充電器檢測到高溫警示表示與牆掛式充電器的連線溫度太高，因此充電降速以保護線路與牆掛式充電器。

這通常是因為您的車輛或牆掛式充電器發生問題，而不是建築配線出現問題。此問題可能因為建築配線與牆掛式充電器的連線鬆動，電氣技術員能迅速將其修復。

應採取的行動：

請聯絡電氣技術員檢查建築配線與牆掛式充電器的連線。他們會確保所有線路均適當連線，並且根據壁掛式充電器安裝指南將其扭緊。

壁掛式充電器安裝指南可在[此處](#)取得。

CP_a102

無法充電 - 壁掛式充電器線路過熱 插座或壁掛式充電座的接線必須被檢查

此警示的意義：

牆掛式充電器檢測到高溫警示表示與牆掛式充電器的連線溫度太高，因此充電降速以保護線路與牆掛式充電器。

這通常是因為您的車輛或牆掛式充電器發生問題，而不是建築配線出現問題。此問題可能因為建築配線與牆掛式充電器的連線鬆動，電氣技術員能迅速將其修復。

應採取的行動：

請聯絡電氣技術員檢查建築配線與牆掛式充電器的連線。他們會確保所有線路均適當連線，並且根據壁掛式充電器安裝指南將其扭緊。

如需更多資訊，請參閱壁掛式充電座的《[安裝手冊](#)》。



CP_a143

充電轉接器有電弧閃光危險 使用不同充電設備

此警示的意義：

無法進行充電，因為您的車輛在用來將組合充電系統 (CCS) 充電把手連接到車輛充電連接埠的第三方充電轉接器偵測到電弧閃光危險。

如果您嘗試在**第三方充電轉接器仍在進行充電時**拔下纜線，就可能發生電弧閃光，而且電弧閃光可能會造成嚴重的人身傷害以及/或者財產損害。

應採取的行動：

請遵循以下步驟以降低此風險：

- 確認充電已完全停止。
 1. 使用車輛的觸控螢幕確認充電已經停止，或者視需要停止充電。
 2. 使用充電站螢幕和控制來確認充電已經停止，或結束任何仍在進行中的充電。
- 確認車輛的充電連接埠上未亮起閃爍的綠燈或藍燈 (LED)。
- 從車輛的充電連接埠拔下充電轉接器。
- 再次確認充電站並未指示有任何進行中的充電作業。
- 從充電把手拔下充電轉接器。

使用其他充電設備來為您的車輛充電。如需充電的更多資訊，請參閱「[充電指示](#)」。

您也可以嘗試使用 Tesla 超級充電站或目的地充電站點為車輛充電，您可在車輛的觸控螢幕顯示器上透過地圖找到所有站點。如需更多資訊，請參閱「[地圖與導航](#)」。

CP_a151

偵測到充電埠錯誤 - 需要維修 AC 充電可能無法正常運作/超級充電 OK

此警示的意義：

您的車輛的充電埠需要維修。充電埠無法建立有效控制引導信號以及和部分 AC 充電設備及電力來源進行通訊。

如果持續出現此警示，使用非 Tesla 電動車充電站進行 AC 充電和 DC 快速充電有可能受到限制或者完全不可用。

應採取的行動：

建議您盡快預約維修，以檢查您的車輛的充電埠。

與此同時，應該可以繼續使用超級充電。超級充電位置可以透過車輛觸控螢幕上的地圖顯示。如需更多資訊，請參閱「[地圖與導航](#)」。

使用第 2 代行動充電器或第 3 代壁掛式充電座或許可以進行 AC 充電。不過，建議您確定車輛的充電埠可以和您的 Tesla 車輛充電產品進行通訊。請嘗試使用第 2 代行動充電器或第 3 代壁掛式充電座進行充電，並在設成主要充電方式之前，先確認您的車輛依預期那樣充電。

如需疑難排解行動充電器或壁掛式充電座狀態燈的詳細資訊，請參閱[充電與轉接器產品指南](#)的使用手冊。

如需充電的更多資訊，請參閱「[充電指示](#)」。



CP_a164

請求解鎖後仍偵測到充電把手 必要時使用充電埠手動解鎖充電纜線

此警示的意義：

您車輛的充電埠在收到請求解除充電纜線門鎖以便中斷連接的請求後，仍偵測到充電纜線/充電把手處於連接狀態。

此警示表示充電埠門鎖可能未如預期解鎖充電纜線。

應採取的行動：

如果多次嘗試解鎖後仍無法從充電埠拔出充電纜線，請嘗試在車輛行李廂中手動解鎖充電纜線。

1. 請確保您的車輛未處於充電狀態。
 - 在車輛觸控螢幕上存取充電畫面。
 - 如有必要，請按下「停止充電」。
2. 開啟後行李廂。
3. 向下拉動充電埠解鎖纜線以解鎖充電纜線。
 - **註：** 解鎖纜線位於後行李廂的左側。它可能會縮入行李廂內裝飾板的小開口內。
4. 將充電纜線從充電座拉出。

如需充電埠手動解鎖的更多資訊，請參閱「[手動解鎖充電纜線](#)」。

如果仍無法拔下充電纜線，充電埠門鎖可能已凍結。

若要嘗試融化充電埠門鎖上的結冰，請按 Tesla 車輛行動應用程式中的「**車輛除霜**」按鈕以進行車輛除霜，大約 30 至 45 分鐘。

註： 請務必使用行動應用程式中的「**車輛除霜**」為車輛除霜。在車輛觸控螢幕上調整恆溫控制設定沒有作用。

您也可以透過車輛的觸控螢幕開啟後除霜功能，使影響充電埠開關的任何結冰融化。部分車輛配備有充電埠入口加熱器，可在您在寒冷天氣條件下開啟後除霜時啟動。

如需在寒冷天氣條件下充電的更多資訊，請參閱「[寒冷天氣最佳做法](#)」。

如果在多次駕駛和充電嘗試中反覆出現此警示，建議您儘早安排服務，檢查車輛的充電埠。

如需疑難排解行動充電器或壁掛式充電座狀態燈的詳細資訊，請參閱[充電與轉接器產品指南](#)的使用手冊。

若使用其他外部充電設備，請參閱製造商提供的文件以取得疑難排解秘訣。

如需充電的更多資訊，請參閱「[充電指示](#)」。

DI_a138

前馬達已停用 - 可駕駛 車輛動力可能受限

此警示的意義：

您的車輛的前馬達無法使用。您的車輛使用後馬達繼續行駛時，電力、速度和加速可能會下降。

應採取的行動：

在某些情況下，您的車輛可能無法繼續行駛。如果發生這種情況，則應該還會出現其他車輛警示以提供更多資訊和建議動作。

可自動解決的暫時狀況可能引起此警示。如果此警示在此次駕駛的旅程中清除，或者下次用車時不再出現，有可能是因暫時狀況所引起。您無須採取任何行動。



此警示也可能指示前馬達需要檢查和維修的狀況。如果在後續的駕駛中持續出現此警示，建議您預約維修。您的車輛在此期間仍可正常行駛。

DI_a166

車輛已自動停車以避免滾動 繫上安全帶並關上車門以保持啟動

此警示的意義：

您的車輛已經自動切入「停車檔 (P)」，因為車輛偵測到駕駛人離車或已不在車上。這在某些情況下是預期的車輛行為。

如果以下條件**全部**為真，您的車輛將會自動切入至「停車檔 (P)」：

- 未啟用「自動停車」
- 在「前進檔 (D)」或「倒車檔 (P)」下，您的車輛車速低於 1.4 mph (2.25 km/h)
- 在超過 2 秒鐘之前偵測到駕駛人活動。駕駛人活動包括：
 - 採下煞車以及/或者加速踏板
 - 將車輛手動轉向

以及至少以下**兩個**條件為真：

1. 偵測到未扣好駕駛人安全帶
2. 未偵測到駕駛人
3. 偵測到駕駛座車門開啟
4. 用來偵測以上三個條件 (安全帶扣環、座椅重量感測、車門門鎖) 的一或多個感應器依預期方式運作

如果以下**任一**條件為真，您的車輛也會切入至「停車檔 (P)」：

- 偵測到車門開啟
- 在「前進檔 (D)」或「倒車檔 (P)」下，在速度低於 0.1 mph (0.15 km/h) 時，偵測到未扣好安全帶
- 未偵測到駕駛人活動達 60 秒

註：當充電纜線連接到充電埠時，您的車輛也會切入至「停車檔 (P)」。

應採取的行動：

如需自動切入至「停車檔 (P)」的詳細資訊，請參閱[換檔](#)。

DI_a175

巡航控制無法使用

此警示的意義：

定速巡航裝置 (包含主動巡航定速) 目前無法使用。

「定速巡航裝置」可能無法使用，原因如下：

- 駕駛人已取消要求。
- 駕駛人鬆開安全帶。
- 前行李廂、行李廂或車門開啟。
- 車輛行駛速度低於「巡航控制」最低速限 18 mph (30 km/h)。
- 環境狀況，例如，可見度受限。
- 「代客泊車」模式作用中。

**應採取的行動：**

請手動控制和駕駛車輛。

任何使得巡航控制無法啟用的條件不復存在時，就應該可以使用巡航控制。若此警示在後續駕駛期間持續出現，請盡快在方便時預約維修。您的車輛在此期間仍可正常行駛。

如需更多資訊，請參閱「[主動巡航定速](#)」。

DI_a184 自動停車已取消 請立即手動駕駛

此警示的意義：

自動停車已取消。

「自動停車」可能已經取消，原因如下：

- 駕駛人在觸控螢幕上按「取消」按鈕。
- 駕駛人移動 軛式方向盤 (或方向盤)。
- 駕駛人踩下加速踏板、煞車踏板，或者打開車門。
- 出現陡坡/斜坡。
- 天氣狀況影響能見度。
- 無法偵測路緣。
- 車輛連接拖車。

應採取的行動：

請手動停車或完成停車動作。完成停車後，啟用煞車並切入「停車檔 (P)」。否則車輛會維持空轉。

下次駕駛時，應該就可以再次使用自動停車。

如需更多資訊，請參閱「[取消停車](#)」和「[限制和警告](#)」。

DI_a185 自動停車已中止

此警示的意義：

自動停車已中止，且電子手煞車已啟用。

「自動停車」可能已經取消，原因如下：

- 駕駛人在觸控螢幕上按「取消」按鈕。
- 駕駛人移動 軛式方向盤 (或方向盤)。
- 駕駛人踩下加速踏板、煞車踏板，或者打開車門。
- 出現陡坡/斜坡。
- 天氣狀況影響能見度。
- 無法偵測路緣。
- 車輛連接拖車。

應採取的行動：

請手動停車或完成停車動作。



下次駕駛時，應該就可以再次使用自動停車。

如需更多資訊，請參閱「[取消停車](#)」和「[限制和警告](#)」。

DI_a190

後胎紋深度低 - 預約維修 檢查輪胎以進行輪換/更換

此警示的意義：

註：此警示不表示發生爆胎。

您的車輛偵測到後排輪胎的磨損程度超過前排輪胎，且超出建議的差異。

應採取的行動：

建議您檢查所有輪胎的胎面花紋深度。您平時駕駛時輪胎即會磨損，後排輪胎的磨損速度通常快於前排輪胎。

輪胎換位非常重要，可讓所有輪胎的輪胎磨損達到平衡。

未依建議進行輪胎換位會在潮濕的道路上導致水漂及車輛失控的風險。未進行輪胎換位會降低輪胎使用壽命，因而需要提早更換輪胎。

建議您透過「Tesla 行動應用程式」預約服務，或者在下列情況時要求獨立服務供應商進行輪胎換位：

- 任何前排和後排輪胎之間的胎面花紋深度差異超過 1.5 公釐
- 自上次換位後，您的車輛已經行駛超過 6,250 英里 (10,000 公里)

完成輪胎檢查以及任何必要的輪胎維修後，請根據輪胎更新輪胎配置將車輛設定最佳化，並且至少行駛 6,250 英里才清除警示。如需更多資訊，請參閱「[輪胎維護與保養](#)」。

建議您不要依賴此警示而忽略定期檢查輪胎胎面花紋深度。只有在您的車輛預估輪胎已遠遠超過建議的服務間隔時，才會出現此警示。

此警示已針對 Tesla 輪胎進行校正，因此不適用於其他類型或大小的輪胎，包括各種品牌或型號的輪胎的組合。在使用非 Tesla 建議的輪胎的車輛，可能不會顯示或者可能過早顯示此警示。如需建議的輪胎更多資訊，請參閱「[輪圈和輪胎](#)」。

DI_a245

「保持煞車」功能無法使用 停止時持續踩住煞車踏板

此警示的意義：

因為系統限制，「保持煞車」目前無法使用。停車時，請使用煞車踏板讓車輛完全停止並保持車輛靜止。

應採取的行動：

請繼續前往您的目的地。您的車輛可正常駕駛。

若此警示在後續駕駛期間持續出現，請盡快在方便時預約維修。您的車輛在此期間仍可正常行駛。

如需更多資訊，請參閱「[保持煞車](#)」。

DI_a250

自適應駕駛控制停用 請小心駕駛

此警示的意義：



由於「自適應懸吊阻尼」系統發生問題，您的車輛速度限制為 90 mph (144 km/h)。

系統無法即時調整懸吊系統來將乘坐感和操控性最佳化，因此，您乘坐時可能會感到比以往更柔軟。

應採取的行動：

若此警示在後續駕駛期間持續出現，請盡快在方便時預約維修。您的車輛在此期間仍可正常行駛。

此警示會和儀表板上的紅色指示燈一起發出通知。如需更多資訊，請參閱「[空氣懸吊](#)」。

DIF_a251 / DIR_a251 / DIREL_a251 / DIRER_a251 建議更換變速箱油 預約服務

此警示的意義：

系統偵測到您的車輛需要檢查變速箱油的情況。

應採取的行動：

建議您預約服務。

出現此警示時，您的車輛仍可駕駛。在此警示出現的情況下繼續長時間行駛可能會導致變速箱/動力系統永久損壞。

ESP_a118 啟動輔助低煞車效能 確實踩下煞車踏板以停下車輛

此警示的意義：

「液壓制動衰退補償」作用中。此煞車輔助功能會暫時啟動，以確保偵測到車輛有降低的煞車效能時，您仍可擁有完整的煞車能力。

此輔助功能啟動時，您可能會覺得煞車踏板遠離您的腳底板，並且煞車力道明顯增加。您也可能聽見車輛前方的煞車液壓裝置傳出泵浦運作的聲音。這通常會持續幾秒，視路面與車速而定。這是完全正常的，並不代表您的車輛有問題。

應採取的行動：

請繼續如常踩下煞車踏板，並且不要「踩踏」（反覆踩下並放開）踏板，因為這會中斷此功能的運作。

此警示會在您車輛停下或您不再踩煞車踏板時解除。警示有可能仍在之後顯示達 5 秒。

煞車效能降低通常為暫時性問題，導致原因有許多種，包含重度使用煞車後導致煞車溫度過高，或在極寒冷與潮濕的環境中駕駛。這也可能表示您的煞車片或煞車碟已磨損到需要更換的程度。

若您繼續發生煞車效能降低的情況，並且一段時間後並未改善，請在方便時盡快聯絡 Tesla 服務中心檢查煞車。

如需更多資訊，請參閱「[液壓失靈補償 \(Hydraulic Fade Compensation\)](#)」。

PCS_a016 無法充電 - 可能是公共電網品質不佳 請重試 / 嘗試其他充電地點或超級充電

此警示的意義：

充電已經停止，因為發生導致您的車輛無法使用交流電充電的情況。直流快速充電/超級充電應該依預期那樣運作。

當外部充電設備或公共電網引起電源供應干擾時，便可能發生這種情況。在某些情況下，使用附近大量耗電的電子裝置也可能導致出現這種結果。

如果能夠排除這些可能的原因，則您的車輛本身的情況也可能影響交流充電。



疑難排解警示

應採取的行動：

如果此警示一併出現指示影響交流電充電的狀況的其他警示，請先檢查後者。

依設備類型分類的進階疑難排解秘訣：

- 若使用行動充電器，請嘗試使用不同的牆壁插座為車輛充電。
 - 若車輛開始充電，則問題來源可能為牆壁插座。
 - 若車輛仍未充電，則問題可能出在行動充電器上。
- 若使用牆掛式充電器，請嘗試使用不同的充電設備為車輛充電，例如由獨立牆壁插座供電的行動充電器。
 - 若車輛開始充電，則問題可能出在牆掛式充電器上。

如果此問題來自於原始牆面插座或「壁掛式充電座」，請聯絡電氣技師檢查配線情況。

您也可以嘗試使用 Tesla 超級充電站或目的地充電站點為車輛充電，您可在車輛的觸控螢幕顯示器上透過地圖找到所有站點。如需更多資訊，請參閱「[地圖與導航](#)」。

如果在嘗試在多個地點以及使用不同的充電設備進行充電仍持續出現此警示，建議您預約維修。

如需疑難排解行動充電器或壁掛式充電座狀態燈的詳細資訊，請參閱[充電與轉接器產品指南](#)的使用手冊。

PCS_a017

充電已停止 - 充電時失去電力 檢查電源和充電設備

此警示的意義：

充電期間失去電力。這可能是因充電設備的電源失去電力 (例如，牆壁插座) 或充電設備發生問題所導致。

應採取的行動：

此警示通常伴隨著其他警示，這些警示有助於您找出問題並加以疑難排解。一開始，請在顯示的警示中，調查與充電問題相關的任何其他警示。

或者，您可以檢查行動充電器或牆掛式充電器狀態燈以確認裝置的電源，請同時參閱產品的使用手冊，以根據閃爍的燈號取得疑難排解資訊。若使用其他 (非 Tesla) 外部充電設備，請檢查提供疑難排解說明的顯示螢幕或其他使用者介面。

若充電設備完全沒有電力，請檢查牆壁插座 / 牆掛式充電器的斷路器，確定該裝置並無跳脫。

依設備類型分類的進階疑難排解秘訣：

- 若使用行動充電器，請嘗試使用不同的牆壁插座為車輛充電。
 - 若車輛開始充電，則問題來源可能為牆壁插座。
 - 若車輛仍未充電，則問題可能出在行動充電器上。
- 若使用牆掛式充電器，請嘗試使用不同的充電設備為車輛充電，例如由獨立牆壁插座供電的行動充電器。
 - 若車輛開始充電，則問題可能出在牆掛式充電器上。

如果此問題來自於原始牆面插座或「壁掛式充電座」，請聯絡電氣技師檢查配線情況。

此警示只在特定使用外部充電設備與電源時才會出現，通常這不代表您的車輛有問題並需要預約維修來解決。

您也可以嘗試使用 Tesla 超級充電站或目的地充電站點為車輛充電，您可在車輛的觸控螢幕顯示器上透過地圖找到所有站點。如需更多資訊，請參閱「[地圖與導航](#)」。

如需疑難排解行動充電器或壁掛式充電座狀態燈的詳細資訊，請參閱[充電與轉接器產品指南](#)的使用手冊。



PCS_a019

電力網或車輛問題導致交流充電受限 拔下電源並重試 / 嘗試使用不同的充電地點

此警示的意義：

發生影響您的車輛使用交流電充電的能力的情況，導致充電速度變慢。直流快速充電/超級充電應該依預期那樣運作。

當外部充電設備或公共電網引起電源供應干擾時，便可能發生這種情況。在某些情況下，使用附近大量耗電的電子裝置也可能導致出現這種結果。

如果能夠排除這些可能的原因，則您的車輛本身的情況也可能影響交流充電。

應採取的行動：

如果此警示一併出現指示影響交流電充電的狀況的其他警示，請先檢查後者。

依設備類型分類的進階疑難排解秘訣：

- 若使用行動充電器，請嘗試使用不同的牆壁插座為車輛充電。
 - 若車輛開始充電，則問題來源可能為牆壁插座。
 - 若車輛仍未充電，則問題可能出在行動充電器上。
- 若使用牆掛式充電器，請嘗試使用不同的充電設備為車輛充電，例如由獨立牆壁插座供電的行動充電器。
 - 若車輛開始充電，則問題可能出在牆掛式充電器上。

如果此問題來自於原始牆面插座或「壁掛式充電座」，請聯絡電氣技師檢查配線情況。

您也可以嘗試使用 Tesla 超級充電站或目的地充電站點為車輛充電，您可在車輛的觸控螢幕顯示器上透過地圖找到所有站點。如需更多資訊，請參閱「[地圖與導航](#)」。

如果在嘗試在多個地點以及使用不同的充電設備進行充電仍持續出現此警示，建議您預約維修。

如需疑難排解行動充電器或壁掛式充電座狀態燈的詳細資訊，請參閱[充電與轉接器產品指南](#)的使用手冊。

PCS_a032

偵測到公共電網供電品質不良 請嘗試使用不同的充電站或地點

此警示的意義：

由於出現影響您的車輛使用交流電充電的能力的情況，導致充電速度變慢或充電已經中斷。直流快速充電/超級充電應該依預期那樣運作。

車輛的車載充電器在公共電網中偵測到電源供應干擾。此類干擾影響您的車輛的充電程序。

導致這些電源供應干擾的典型原因包括：

- 佈線以及/或者牆面插座有問題。
- 外部充電設備有問題。
- 會暫時使用大量電力或干擾輸電網路的其他大型電氣裝置，例如洗衣機或空調機組。
- 干擾公共電網的外部情況。

應採取的行動：

由於此警示只在特定使用外部充電設備與電源時才會出現，通常這不代表您的車輛有問題並需要預約維修來解決，建議您採取以下方式：



疑難排解警示

- 嘗試使用不同的牆壁插座充電。
- 在未使用需要大量電力的其他大型電氣裝置時，再度嘗試充電 (先中斷再重新連線)。
- 請在不同地點嘗試使用多個不同類型的充電設備充電。

您也可以嘗試使用 Tesla 超級充電站或目的地充電站點為車輛充電，您可在車輛的觸控螢幕顯示器上透過地圖找到所有站點。如需更多資訊，請參閱「[地圖與導航](#)」。

如需疑難排解行動充電器或壁掛式充電座狀態燈的詳細資訊，請參閱[充電與轉接器產品指南](#)的使用手冊。

PCS_a052 外部充電設備未提供電力 請檢查供電來源或嘗試使用不同的設備

此警示的意義：

由於發生導致您的車輛無法使用交流電充電的情況，因此無法開始充電。直流快速充電/超級充電應該依預期那樣運作。

您的車輛需要外部充電設備提供交流電，但車載充電器未偵測到設備提供任何供電的電壓。

有時候，這可能是特定外部充電設備所引起的硬體問題，從而導致充電設備無法在必要時開啟或關閉車輛的電力。影響外部充電設備的其他情況、所連接的電源，或者您的車輛本身也可能導致發生這個問題。

應採取的行動：

此警示只在特定使用外部充電設備與電源時才會出現，通常這不代表您的車輛有問題並需要預約維修來解決。

請嘗試使用多個不同類型的充電設備充電。

您也可以嘗試使用 Tesla 超級充電站或目的地充電站點為車輛充電，您可在車輛的觸控螢幕顯示器上透過地圖找到所有站點。如需更多資訊，請參閱「[地圖與導航](#)」。

如需疑難排解行動充電器或壁掛式充電座狀態燈的詳細資訊，請參閱[充電與轉接器產品指南](#)的使用手冊。

PCS_a053 充電速率降低 - 電壓突然降低 拔下延長線/檢查接線

此警示的意義：

充電速度已降低，因為車輛的車載充電器在充電期間偵測到大幅電壓下降。

此問題的可能原因如下：

- 建築配線的問題和/或牆壁插座。
- 延長線或其他配線不支援要求的充電電流。

此問題也可能是因為開啟的電氣裝置在車輛充電期間向同一個分支電路汲取太多電力。

應採取的行動：

若您一般充電地點多次發生此問題，請聯絡電氣技術員檢查電氣安裝。他們應會檢查以下項目：

- 任何已安裝的充電設備與其和建築配線的連接情況。
- 建築配線，包含與行動充電器搭配使用的任何牆壁插座。
- 連入建築的公共電網接線。

請與電氣技術員討論是否應降低車輛的充電電流，或是否要升級以支援更高的充電電流。



此警示只在特定使用外部充電設備與電源時才會出現，通常這不代表您的車輛有問題並需要預約維修來解決。

您也可以嘗試使用 Tesla 超級充電站或目的地充電站點為車輛充電，您可在車輛的觸控螢幕顯示器上透過地圖找到所有站點。如需更多資訊，請參閱「[地圖與導航](#)」。

如需疑難排解行動充電器或壁掛式充電座狀態燈的詳細資訊，請參閱[充電與轉接器產品指南](#)的使用手冊。

PCS_a054 由於電壓大幅降低，充電已停止 拔下延長線/檢查接線

此警示的意義：

充電已中斷，因為車輛的車載充電器偵測到異常的大幅電壓下降。

此問題的可能原因如下：

- 建築配線的問題和/或牆壁插座。
- 延長線或其他配線不支援要求的充電電流。

此問題也可能是因為開啟的電氣裝置在車輛充電期間向同一個分支電路汲取太多電力。

應採取的行動：

若您一般充電地點多次發生此問題，請聯絡電氣技術員檢查電氣安裝。他們應會檢查以下項目：

- 任何已安裝的充電設備與其和建築配線的連接情況。
- 建築配線，包含與行動充電器搭配使用的任何牆壁插座。
- 連入建築的公共電網接線。

請與電氣技術員討論是否應降低車輛的充電電流，或是否要升級以支援更高的充電電流。

此警示只在特定使用外部充電設備與電源時才會出現，通常這不代表您的車輛有問題並需要預約維修來解決。

您也可以嘗試使用 Tesla 超級充電站或目的地充電站點為車輛充電，您可在車輛的觸控螢幕顯示器上透過地圖找到所有站點。如需更多資訊，請參閱「[地圖與導航](#)」。

如需疑難排解行動充電器或壁掛式充電座狀態燈的詳細資訊，請參閱[充電與轉接器產品指南](#)的使用手冊。

PCS_a073 偵測到外部充電設備錯誤 嘗試使用不同的充電設備

此警示的意義：

發生導致您的車輛無法使用交流電充電的狀況，因此無法開始交流電充電。直流快速充電/超級充電應該依預期那樣運作。

您的車輛車載充電器在不需要來自外部充電設備的電力時對充電埠進行偵測輸入電壓，這表示外部充電設備並未執行預期的功能。

有時候，這可能是特定外部充電設備所引起的硬體問題，從而導致充電設備無法在必要時開啟或關閉車輛的電力。在出現影響外部充電設備的其他情況或者影響您的車輛本身的情況，也可能有這種現象。

應採取的行動：

此警示只在特定使用外部充電設備與電源時才會出現，通常這不代表您的車輛有問題並需要預約維修來解決。

請嘗試使用多個不同類型的充電設備充電。

您也可以嘗試使用 Tesla 超級充電站或目的地充電站點為車輛充電，您可在車輛的觸控螢幕顯示器上透過地圖找到所有站點。如需更多資訊，請參閱「[地圖與導航](#)」。

如需疑難排解行動充電器或壁掛式充電座狀態燈的詳細資訊，請參閱[充電與轉接器產品指南](#)的使用手冊。

PCS_a090 充電速度變慢 - 部分 AC 相位沒有電力 檢查電源和充電設備

此警示的意義：

發生影響您的車輛使用交流電充電的能力的情況，導致充電速度變慢。直流快速充電/超級充電應該依預期那樣運作。

您車輛的車載充電器偵測到一或多個電源轉換器未接收到必要的交流電輸入電壓。例如：在使用三相充電時，外部電源提供的輸入交流電可能缺少一個相位。影響外部充電設備的情況、所連接的電源，或者您的車輛本身也可能導致發生這個問題。

應採取的行動：

此警示只在特定使用外部充電設備與電源時才會出現，通常這不代表您的車輛有問題並需要預約維修來解決。

請嘗試使用多個不同類型的充電設備充電。

您也可以嘗試使用 Tesla 超級充電站或目的地充電站點為車輛充電，您可在車輛的觸控螢幕顯示器上透過地圖找到所有站點。如需更多資訊，請參閱「[地圖與導航](#)」。

如需疑難排解行動充電器或壁掛式充電座狀態燈的詳細資訊，請參閱[充電與轉接器產品指南](#)的使用手冊。

PM_a092 / PMF_a092 / PMR_a092 / PMREL_a092 / PMRER_a092 偵測到動力系統問題 - 預約服務 即使功能恢復了，問題也可能持續存在

此警示的意義：

您車輛的動力系統需要維修。電力、速度和加速表現可能降低，並且您的車輛可能需要在駕駛期間熄火。

此警示表示問題會持續發生，您需要檢查動力系統與並預約維修。

即使此警示在目前駕駛解除並且在後續駕駛中未再出現，但您仍需預約維修來解決車輛偵測到的動力系統問題。

應採取的行動：

建議您盡快預約維修，檢查車輛的動力系統。

若未維修，您的車輛在電力、速度和加速性能上可能會持續降低，並且可能發生在駕駛期間必須熄火或無法駕駛的狀況。

TAS_a313 自適應乘坐控制降級 乘坐舒適性可能降低

此警示的意義：

您的車輛的「自適應懸吊阻尼」系統發生問題。因此，系統無法即時調整懸吊系統來將乘坐感和操控性最佳化。

相反地，所有阻尼器都收到修正流。乘坐時可能會感到比以往更柔軟或更堅硬。

應採取的行動：

若此警示在後續駕駛期間持續出現，請盡快在方便時預約維修。您的車輛在此期間仍可正常行駛。

此警示會和儀表板上的黃色指示燈一起發出通知。如需更多資訊，請參閱「[空氣懸吊](#)」。



TAS_a314 自適應駕駛控制停用 請小心駕駛

此警示的意義：

您的車輛的「自適應懸吊阻尼」系統發生問題。如果系統無法即時調整懸吊系統來將乘坐感和操控性最佳化，您乘坐時就可能會感到比以往更柔軟。

應採取的行動：

若此警示在後續駕駛期間持續出現，請盡快在方便時預約維修。您的車輛在此期間仍可正常行駛。

此警示會和儀表板上的紅色指示燈一起發出通知。如需更多資訊，請參閱「[空氣懸吊](#)」。

UI_a004 前行李廂開啟中 請謹慎駕駛

此警示的意義：

偵測到您車輛的前行李廂 (前蓋) 在行駛期間開啟。

此警示代表，當您的車輛換到停車檔 (P) 以外的檔位時，固定前蓋的兩個門鎖中，至少有一個 (即前行李廂的主鎖扣和/或副鎖扣) 門鎖無法確認是否已關閉 (意即確認為完全固定)。

應採取的行動：

由於這種情況可能導致前行李廂在行駛中開啟，建議您謹慎駕駛，直到您安全地將車輛停住並切換至停車檔 (P) 為止。

當您將車輛停妥時，請立即檢查前行李廂 (前蓋)，確保其已完全關閉 (兩個門鎖均已完全扣合)。如需更多資訊，請參閱「[前行李廂的關閉說明](#)」。

警示應會在您的車輛切換至停車檔 (P) 時解除。然而，如果您沒有先行檢查並完全固定前蓋，當您開始駕駛時，警示會立即重新出現。

如果此警示在多次駕駛後持續存在，或越來越常在駕駛時出現，建議您儘早安排檢修。

如需前行李廂的更多資訊，請參閱「[前行李廂](#)」。

UI_a006 需要維修 立即預約維修

此警示的意義：

在您的車輛上偵測到需要維修的情況時，Tesla 會遠端設定此警示。

此警示可根據各種狀況進行設定。當您預約維修，應提供更多相關資訊。

此警示只能在您的車輛經過維修後由維修技術人員清除。

應採取的行動：

由於此警示可能會因各種狀況而出現，因此建議您盡快預約維修。



UI_a137

正在與車輛的維修連接 維修正在執行遠端診斷

此警示的意義：

維修技師以遠距方式登入您的車輛以進行診斷或維修。您可能會發現在持續連線時可能會失去資訊娛樂系統功能，但此警報不表示您的車輛有問題。

您的車輛可正常駕駛。

應採取的行動：

此警報應該在技師完成車輛診斷或維修之後自動清除。您可能會發現，在警報清除後必須重新啟動觸控螢幕才能夠還原完整的資訊娛樂系統功能。如需更多資訊，請參閱車輛《[自助指南](#)》中的「重新啟動觸控螢幕」。

如果此警示 24 小時後仍未消除，建議您透過 Tesla 行動應用程式或者向獨立服務提供商安排預約維修。請注意，獨立服務供應商選項可能會根據您的車輛配置和您的所在位置而有所不同。

UMC_a001

無法使用行動充電器充電 插座接地不佳 - 請嘗試使用其他插座

此警示的意義：

行動充電器偵測到電源插座接地不佳，可能是接地連接不佳或未接地所導致。

這不表示您的行動充電器或車輛有問題，但可能指示行動充電器連接的牆面插座/電源安裝有問題。

應採取的行動：

請尋求電氣技師檢查電源安裝。在您再度嘗試插入行動充電器之前，電氣技師應該確定斷路器或配電箱已適當接地以及正確連接電源插座。

如果您需要同時進行充電，嘗試使用其他插座充電、在其他位置，或其他類型的充電站。

您也可以嘗試使用 Tesla 超級充電站或目的地充電站點為車輛充電，您可在車輛的觸控螢幕顯示器上透過地圖找到所有站點。如需更多資訊，請參閱「[地圖與導航](#)」。

如需疑難排解行動充電器狀態燈與充電問題的詳細資訊，請參閱產品的《[車主手冊](#)》。

UMC_a002

無法充電 - 行動充電器 GFCI 已跳脫 從充電埠拔出充電把手並重試

此警示的意義：

車輛無法充電，因為行動充電器中的接地故障斷路器 (GFCI) 已跳脫。

與牆壁插座中的 GFCI 一樣，此功能設計是為了在發生問題時停止電流。它會中斷充電以保護您的車輛與充電設備。

發生此情況有許多原因。問題可能發生在充電線、充電把手、充電埠，甚至是車載元件。

應採取的行動：

檢查充電埠和充電把手有無聚積的水或異常量的水氣。若發現過度受潮，請等待充電埠的兩個內部區域與充電把手的外漏部分充分風乾後再試一次。

檢查充電設備是否損壞。



- 若纜線有任何損壞或裂化，**請勿使用**。請改為嘗試不同充電設備。
- 若纜線狀態良好，請嘗試再次使用相同行動充電器充電。

若問題持續且無法充電，請嘗試以不同充電設備充電。

此警示只在特定使用外部充電設備與電源時才會出現，通常這不代表您的車輛有問題並需要預約維修來解決。

您也可以嘗試使用 Tesla 超級充電站或目的地充電站點為車輛充電，您可在車輛的觸控螢幕顯示器上透過地圖找到所有站點。如需更多資訊，請參閱「[地圖與導航](#)」。

如需疑難排解行動充電器狀態燈與充電問題的詳細資訊，請參閱產品的《[車主手冊](#)》。

UMC_a004

無法使用行動充電器充電 電壓過高/嘗試使用牆壁上的其他插座

此警示的意義：

車輛無法充電或充電中斷，因為行動充電器發生以下任一情況：

- 偵測到牆壁插座電壓太高，**or**
- 偵測到牆壁插座非預期性增加供應電壓。

應採取的行動：

請嘗試為車輛變更不同的牆壁插座。若車輛開始充電，則問題來源可能為牆壁插座。請聯絡電氣技師檢查該插座的建築配線。

若在您嘗試其他牆壁插座後車輛仍未充電，請嘗試在不同地點充電。

您也可以嘗試使用 Tesla 超級充電站或目的地充電站點為車輛充電，您可在車輛的觸控螢幕顯示器上透過地圖找到所有站點。如需更多資訊，請參閱「[地圖與導航](#)」。

如需疑難排解行動充電器狀態燈與充電問題的詳細資訊，請參閱產品的《[車主手冊](#)》。

UMC_a005

無法使用行動充電器充電 電壓過低/嘗試使用牆壁上的其他插座

此警示的意義：

車輛無法充電或充電中斷，因為行動充電器發生以下任一情況：

- 未從牆壁插座偵測到足夠的供應電壓，**或者**
- 偵測到牆壁插座非預期性的供應電壓下降。

應採取的行動：

請嘗試為車輛變更不同的牆壁插座。若車輛開始充電，則問題來源可能為牆壁插座。請聯絡電氣技師檢查該插座的建築配線。

若在您嘗試其他牆壁插座後車輛仍未充電，請嘗試在不同地點充電。

此警示只在特定使用外部充電設備與電源時才會出現，通常這不代表您的車輛有問題並需要預約維修來解決。

您也可以嘗試使用 Tesla 超級充電站或目的地充電站點為車輛充電，您可在車輛的觸控螢幕顯示器上透過地圖找到所有站點。如需更多資訊，請參閱「[地圖與導航](#)」。

如需疑難排解行動充電器狀態燈與充電問題的詳細資訊，請參閱產品的《[車主手冊](#)》。



UMC_a007

行動充電器控制箱溫度過高 讓行動充電器冷卻以恢復充電

此警示的意義：

由於行動充電器偵測到控制箱殼內部出現高溫，因此充電已經中斷。

應採取的行動：

確定行動充電器未被任何物體覆蓋，以及附近沒有發熱源。如果在常溫 (未超過 100°F 或 38°C) 下問題持續存在，表示需要進行檢修。

您也可以嘗試使用 Tesla 超級充電站或目的地充電站點為車輛充電，您可在車輛的觸控螢幕顯示器上透過地圖找到所有站點。如需更多資訊，請參閱「[地圖與導航](#)」。

如需疑難排解行動充電器狀態燈與充電問題的詳細資訊，請參閱產品的《[車主手冊](#)》。

UMC_a008

無法充電 - 牆壁插頭溫度過高 建議進行牆壁插座和接線檢查

此警示的意義：

「行動充電器檢測到高溫」警示表示用來充電的電源插座溫度太高，因此已停止充電來保護電源插座。

這不表示您的行動充電器或車輛有問題，但可能指示行動充電器連接的牆面插座/電源安裝有問題。

高溫的插座可能是因為插頭未完全插入、建築配線與插座的連線鬆脫，或插座開始不堪使用導致。

應採取的行動：

確定轉接器已經完全插入插座。若充電速度沒有回到正常值，請聯絡電氣技術員檢查插座，以及建築配線與插座的連線，並視需要完成任何維修作業。

若插座已不堪使用，請更換高品質插座。請考慮升級為 Tesla 牆掛式充電器，以獲取更佳的便利性與更高的充電速度。

UMC_a009

無法充電 - 充電把手溫度過高 檢查充電把手或充電埠有無碎屑

此警示的意義：

由於行動充電器偵測連接車輛充電埠的充電把手發出高溫，因此充電已經中斷。

應採取的行動：

確定行動充電器完全插入車輛的充電埠插座。

檢查充電埠接口和「行動充電器」把手有無任何障礙物或水氣。確定已經從充電埠或「行動充電器」把手移除任何障礙物，以及任何水氣都已乾燥，然後嘗試將「行動充電器」把手重新插入充電埠。

此外，請同時確定行動充電器的充電把手未被任何物體覆蓋以及附近沒有發熱源。

如果在常溫 (未超過 100°F 或 38°C) 下持續出現此警示，而且在多次嘗試充電期間亦出現此警示，這可能表示有某個因素影響「行動充電器」或您的車輛。建議您另行安排檢修。

您也可以嘗試使用 Tesla 超級充電站或目的地充電站點為車輛充電，您可在車輛的觸控螢幕顯示器上透過地圖找到所有站點。如需更多資訊，請參閱「[地圖與導航](#)」。



如需疑難排解行動充電器狀態燈與充電問題的詳細資訊，請參閱產品的《車主手冊》。

UMC_a010 行動充電器到轉接器的連接過熱 讓它冷卻 - 將轉接器完全插入行動充電器

此警示的意義：

由於行動充電器偵測到牆面插座和控制箱之間的連接出現高溫，因此充電已經中斷。

應採取的行動：

確定牆面插座完全連接行動充電器控制箱。

另外，請確定牆面插座配接器未被任何物體覆蓋以及附近沒有發熱源。

從電源 (牆壁插座) 拔下插頭後，請檢查牆壁插頭轉接器連接以及「行動充電器」控制盒連接有無任何障礙物或水氣。確定已經移除任何障礙物以及任何水氣都已乾燥，接著嘗試將牆壁插頭轉接器重新插入行動充電器，然後連接至電源 (牆壁插座)。

行動充電器控制箱溫度下降以及移除任何障礙物後，警示應該清除並可以進行充電。

您也可以嘗試使用 Tesla 超級充電站或目的地充電站點為車輛充電，您可在車輛的觸控螢幕顯示器上透過地圖找到所有站點。如需更多資訊，請參閱「[地圖與導航](#)」。

如需疑難排解行動充電器狀態燈與充電問題的詳細資訊，請參閱產品的《車主手冊》。

UMC_a011 充電設備通訊錯誤 請重試或嘗試其他設備

此警示的意義：

由於無法和行動充電器有效進行通訊，因此您的車輛無法進行充電。行動充電器無法透過鄰近偵測確認充電把手已經完全連接到您的車輛。

應採取的行動：

首先，確認無法有效通訊是行動充電器所導致，而不是您的車輛的問題。通常是這種情況。

若要進行確認，請嘗試使用其他外部充電設備進行車輛充電。

- 如果車輛開始充電，表示問題有可能來自行動充電器。
- 若車輛仍未充電，則問題可能出在車輛上。

檢查充電埠接口和「行動充電器」把手有無任何障礙物 (請視需要使用手電筒)。確定已經移除任何障礙物以及任何水氣都已乾燥，然後嘗試將「行動充電器」把手重新插入充電埠。

此警示只在特定使用外部充電設備與電源時才會出現，通常這不代表您的車輛有問題並需要預約維修來解決。

您也可以嘗試使用 Tesla 超級充電站或目的地充電站點為車輛充電，您可在車輛的觸控螢幕顯示器上透過地圖找到所有站點。如需更多資訊，請參閱「[地圖與導航](#)」。

如需疑難排解行動充電器狀態燈與充電問題的詳細資訊，請參閱產品的《車主手冊》。

如需充電的更多資訊，請參閱「[充電指示](#)」。



UMC_a012

充電設備通訊錯誤 請重試或嘗試其他設備

此警示的意義：

由於無法和行動充電器有效進行通訊，因此您的車輛無法進行充電。行動充電器偵測到本身無法產生或維持有效的控制引導信號。

應採取的行動：

首先，確認無法有效通訊是行動充電器所導致，而不是您的車輛的問題。通常是這種情況。

若要進行確認，請嘗試使用其他外部充電設備進行車輛充電。

- 如果車輛開始充電，表示問題有可能來自行動充電器。
- 若車輛仍未充電，則問題可能出在車輛上。

檢查充電埠接口和「行動充電器」把手有無任何障礙物 (請視需要使用手電筒)。確定已經移除任何障礙物以及任何水氣都已乾燥，然後嘗試將「行動充電器」把手重新插入充電埠。

此警示只在特定使用外部充電設備與電源時才會出現，通常這不代表您的車輛有問題並需要預約維修來解決。

您也可以嘗試使用 Tesla 超級充電站或目的地充電站點為車輛充電，您可在車輛的觸控螢幕顯示器上透過地圖找到所有站點。如需更多資訊，請參閱「[地圖與導航](#)」。

如需疑難排解行動充電器狀態燈與充電問題的詳細資訊，請參閱產品的《[車主手冊](#)》。

如需充電的更多資訊，請參閱「[充電指示](#)」。

UMC_a013

牆壁插頭轉接器錯誤 - 充電速率降低 將轉接器完全插入行動充電器並重試

此警示的意義：

您的行動充電器無法和牆面插頭配接器進行通訊。由於您的行動充電器無法監控牆面插頭配接器溫度，因此充電電流自動降低至 8A。

應採取的行動：

1. 從牆面插座完全拔下行動充電器 (包括牆面插頭配接器)。
2. 確定牆面插頭配接器和行動充電器主體之間的連線牢靠穩固。
 - a. 從行動充電器主體完全切斷牆面插頭配接器的連接。
 - b. 將牆面插頭配接器推入插座直到卡入定位，將其重新插入至行動充電器主體。
3. 將行動充電器 (包括牆面插頭配接器) 完全插入至牆面插座以再度嘗試進行充電。
4. 如果持續發生警報，請嘗試使用不同的牆面插頭配接器 (請參閱以上步驟以確定配接器完全連接至行動充電器)。
 - a. 如果不再出現警報，則有可能是您先前使用的牆面插頭配接器有問題。
 - b. 如果持續發生警報，表示您的行動充電器可能有問題。

如有需要，請取得牆壁插頭轉接器或「行動充電器」。

與此同時，您可以使用相同設備繼續充電。如果持續發生此情況，充電速率將會下降，因為充電電流將限制為 8A。

您也可以嘗試使用 Tesla 超級充電站或目的地充電站點為車輛充電，您可在車輛的觸控螢幕顯示器上透過地圖找到所有站點。如需更多資訊，請參閱「[地圖與導航](#)」。

如需疑難排解行動充電器狀態燈與充電問題的詳細資訊，請參閱產品的《[車主手冊](#)》。



UMC_a014 牆壁插頭轉接器錯誤 - 充電速率降低 將轉接器完全插入行動充電器並重試

此警示的意義：

您的行動充電器無法和牆面插頭配接器進行通訊。由於行動充電器無法識別牆面插頭配接器連接的牆面插座的類型，因此充電電流自動降低至 8A。

應採取的行動：

1. 從牆面插座完全拔下行動充電器 (包括牆面插頭配接器)。
2. 確定牆面插頭配接器和行動充電器主體之間的連線牢靠穩固。
 - a. 從行動充電器主體完全切斷牆面插頭配接器的連接。
 - b. 將牆面插頭配接器推入插座直到卡入定位，將其重新插入至行動充電器主體。
3. 將行動充電器 (包括牆面插頭配接器) 完全插入至牆面插座以再度嘗試進行充電。
4. 如果持續發生警報，請嘗試使用不同的牆面插頭配接器 (請參閱以上步驟以確定配接器完全連接至行動充電器)。
 - a. 如果不再出現警報，則有可能是您先前使用的牆面插頭配接器有問題。
 - b. 如果持續發生警報，表示您的行動充電器可能有問題。

如有需要，請取得牆壁插頭轉接器或「行動充電器」。與此同時，您可以使用相同設備繼續充電。如果持續發生此情況，充電速率將會下降，因為充電電流將限制為 8A。

您也可以嘗試使用 Tesla 超級充電站或目的地充電站點為車輛充電，您可在車輛的觸控螢幕顯示器上透過地圖找到所有站點。如需更多資訊，請參閱「[地圖與導航](#)」。

如需疑難排解行動充電器狀態燈與充電問題的詳細資訊，請參閱產品的《[車主手冊](#)》。

UMC_a015 牆壁插頭轉接器錯誤 - 充電速率降低 將轉接器完全插入行動充電器並重試

此警示的意義：

您的行動充電器無法和牆面插頭配接器進行通訊。由於行動充電器無法識別牆面插頭配接器連接的牆面插座的類型，因此充電電流自動降低至 8A。

應採取的行動：

1. 從牆面插座完全拔下行動充電器 (包括牆面插頭配接器)。
2. 確定牆面插頭配接器和行動充電器主體之間的連線牢靠穩固。
 - a. 從行動充電器主體完全切斷牆面插頭配接器的連接。
 - b. 將牆面插頭配接器推入插座直到卡入定位，將其重新插入至行動充電器主體。
3. 將行動充電器 (包括牆面插頭配接器) 完全插入至牆面插座以再度嘗試進行充電。
4. 如果持續發生警報，請嘗試使用不同的牆面插頭配接器 (請參閱以上步驟以確定配接器完全連接至行動充電器)。
 - a. 如果不再出現警報，則有可能是您先前使用的牆面插頭配接器有問題。
 - b. 如果持續發生警報，表示您的行動充電器可能有問題。

如有需要，請取得牆壁插頭轉接器或「行動充電器」。與此同時，您可以使用相同設備繼續充電。如果持續發生此情況，充電速率將會下降，因為充電電流將限制為 8A。

您也可以嘗試使用 Tesla 超級充電站或目的地充電站點為車輛充電，您可在車輛的觸控螢幕顯示器上透過地圖找到所有站點。如需更多資訊，請參閱「[地圖與導航](#)」。

如需疑難排解行動充電器狀態燈與充電問題的詳細資訊，請參閱產品的《車主手冊》。

UMC_a016 行動充電器控制箱溫度過高 最大充電速率已降低

此警示的意義：

由於行動充電器偵測到本身控制箱殼內部溫度升高，充電電流已經暫時減弱。

應採取的行動：

確定行動充電器未被任何物體覆蓋，以及附近沒有發熱源。如果在常溫 (未超過 100°F 或 38°C) 下問題持續存在，表示需要進行檢修。

您也可以嘗試使用 Tesla 超級充電站或目的地充電站點為車輛充電，您可在車輛的觸控螢幕顯示器上透過地圖找到所有站點。如需更多資訊，請參閱「[地圖與導航](#)」。

如需疑難排解行動充電器狀態燈與充電問題的詳細資訊，請參閱產品的《車主手冊》。

UMC_a017 充電速率降低 - 牆壁插頭溫度過高 建議進行牆壁插座和接線檢查

此警示的意義：

「行動充電器檢測到高溫」警示表示用來充電的電源插座溫度太高，因此已降低充電速度以保護電源插座。

這通常是因為您的車輛或行動充電器發生問題，而不是電源插座出現問題。高溫的插座可能是因為插頭未完全插入、建築配線與插座的連線鬆脫，或插座開始不堪使用導致。

應採取的行動：

確定轉接器已經完全插入插座。若充電速度沒有回到正常值，請聯絡電氣技術員檢查插座，以及建築配線與插座的連線，並視需要完成任何維修作業。

若插座已不堪使用，請更換高品質插座。請考慮升級為 Tesla 牆掛式充電器，以獲取更佳的便利性與更高的充電速度。

UMC_a018 充電速率降低 - 把手溫度過高 檢查充電把手或充電埠有無碎屑

此警示的意義：

由於行動充電器偵測到連接到您的車輛充電埠的充電把手溫度升高，充電電流已經暫時減弱。

應採取的行動：

確定行動充電器完全插入車輛的充電埠插座。

檢查充電埠接口和「行動充電器」把手有無任何障礙物或水氣。確定已經從充電埠或「行動充電器」把手移除任何障礙物，以及任何水氣都已乾燥，然後嘗試將「行動充電器」把手重新插入充電埠。

此外，請同時確定行動充電器的充電把手未被任何物體覆蓋以及附近沒有發熱源。

如果在常溫 (未超過 100°F 或 38°C) 下持續出現此警示，而且在多次嘗試充電期間亦出現此警示，這可能表示有某個因素影響「行動充電器」或您的車輛。建議您另行安排檢修。

您也可以嘗試使用 Tesla 超級充電站或目的地充電站點為車輛充電，您可在車輛的觸控螢幕顯示器上透過地圖找到所有站點。如需更多資訊，請參閱「[地圖與導航](#)」。



如需疑難排解行動充電器狀態燈與充電問題的詳細資訊，請參閱產品的《車主手冊》。

UMC_a019 行動充電器到轉接器的連接過熱 最大充電速率已降低

此警示的意義：

由於行動充電器偵測到牆面插座配接器和控制箱之間的連接出現高溫，充電電流已經減弱。

應採取的行動：

確定牆面插座完全連接行動充電器控制箱。

從電源 (牆壁插座) 拔下插頭後，請檢查牆壁插頭轉接器連接以及「行動充電器」控制盒連接有無任何障礙物或水氣。

建議清除所有碎屑/異物。確定已經移除任何障礙物以及任何水氣都已乾燥，接著嘗試將牆壁插頭轉接器重新插入行動充電器，然後連接至電源 (牆壁插座)。

另外，請確定牆面插座配接器未被任何物體覆蓋以及附近沒有發熱源。如果在常溫 (未超過 100°F 或 38°C) 下持續出現此警示，而且在多次嘗試充電期間亦出現此警示，這可能表示有某個因素影響「行動充電器」或您的車輛。建議您另行安排檢修。

您也可以嘗試使用 Tesla 超級充電站或目的地充電站點為車輛充電，您可在車輛的觸控螢幕顯示器上透過地圖找到所有站點。如需更多資訊，請參閱「地圖與導航」。

如需疑難排解行動充電器狀態燈與充電問題的詳細資訊，請參閱產品的《車主手冊》。

VCBATT_a180 電子系統電力降低 車輛可能意外熄火

此警示的意義：

電力系統無法維持支援所有車輛功能所需的電壓。

若此警示在您駕駛時出現，您的車輛可能會意外熄火。

若此警示在車輛處於停車檔 (P) 或首次喚醒時出現，則您的車輛可能沒有足夠的電力來開始行駛。此時可能會出現另一個車輛警示以指出該狀況。

應採取的行動：

建議您不要或減少使用任何非必要功能。這樣可以協助車輛維持足夠的電力以讓必要功能可以運作。

若此警示持續出現，請立即預約維修。若沒有維修，您的車輛可能會意外熄火，或者可能無法重新發動。

VCBATT_a182 請預約服務以更換低電壓電池 在更換電池之前，軟體不會更新

此警示的意義：

低電壓電池效能降低，需要更換。必須更換低電壓電池，否則車輛軟體更新無法完成。

應採取的行動：

建議您把握機會盡早更換低電壓電池。

您可以透過 Tesla 行動應用程式來預約維修，或者向可更換您的車輛低電壓電池的獨立維修供應商尋求協助。請注意，獨立服務供應商選項可能會根據您的車輛配置和您的所在位置而有所不同。



如果低電壓電池沒有足夠電力啟動車輛或開啟車門，請遵循「[若車輛沒有電源](#)」中的指示。

如需電池系統的更多資訊，請參閱「[高電壓電池資訊](#)」。

VCBATT_a191 電子系統電力降低 車輛停止運作

此警示的意義：

低電壓電池無法提供行駛或繼續行駛所需的電力支援。您的車輛正在停止運作以保存電量，以供駕駛以外的必要功能使用。

在這種情況持續的過程中，您的車輛將無法行駛或繼續行駛。

應採取的行動：

若此警示在您駕駛時出現，則您的車輛需要立即停下。建議您：

- 立即安全靠邊停車
- 立即使用行動應用程式聯絡 Tesla 道路救援，或尋求其他道路救援 (如果您偏好這樣做的話)

如果您未在短時間內安全靠邊停車，您的車輛可能會意外熄火。您的車輛也有可能是在停車後就無法重新發動。

出現此警示時，表示電力系統無法維持支援所有車輛功能所需的電壓。許多車輛功能可能不再運作。

您的車輛可能會失去所有電力。如果發生這種情況，必要時您仍可以使用手動車門解鎖裝置來離開車輛。如需更多資訊，請參閱「[從內部開啟前車門](#)」。

此警示可能會因各種車輛狀況而出現。如需詳細資訊和進一步的建議動作，請查看其他作用中的車輛警示。

如果此警示持續出現，建議您立即預約維修。若沒有維修，您的車輛可能會無法駕駛、意外熄火，或者無法重新發動。

VCFRONT_a192 電力系統無法支援所有功能 關閉一些功能以節省電能

此警示的意義：

電力系統無法支援所有車輛功能。您的車輛正在關閉非必要功能以保存電量，以供必要功能使用。

如果您在駕駛時出現此警示，有可能是因為您的車輛突然停止運作。您的車輛也有可能是在停車後就無法重新發動。

非必要功能可能會無法使用，包括座椅加熱器、車廂恆溫控制，以及車內娛樂系統。這是預期的行為，目的在協助車輛維持足夠的電力以讓必要功能可以運作，包括操作頭燈、車窗和車門、雙黃燈及前行李廂等功能。

您的車輛可能會失去所有電力。如果發生這種情況，必要時您仍可以使用手動車門解鎖裝置來離開車輛。如需更多資訊，請參閱「[從內部開啟前車門](#)」。

應採取的行動：

此警示可能會因各種車輛狀況而出現。如需詳細資訊和進一步的建議動作，請查看其他作用中的車輛警示。

VCBATT_a220 電力系統無法支援所有功能 預約服務

此警示的意義：

低電壓電池無法提供行駛或繼續行駛所需的電力支援。



您的車輛也可能會意外熄火。您的車輛也有可能在該次駕駛後無法重新發動。

您可能會注意到一些非必要功能無法使用。這是預期的行為，因為您的車輛會保存電量，以供必要功能使用。

應採取的行動：

若此警示在您駕駛時出現，則您的車輛需要盡快停下。請盡快安全靠邊停車。

建議您不要或減少使用任何非必要功能。這樣可以協助車輛維持足夠的電力以讓駕駛以外的必要功能使用，直到可以維修為止。

如果此警示持續出現，建議您立即預約維修。若沒有維修，您的車輛可能會無法駕駛、意外熄火，或者無法重新發動。

VCBATT_a402

電力系統備援電力無法使用 車輛在靜止時將消耗更多電量

此警示的意義：

電力系統的備用電源 (低電壓電池) 無法使用，或無法提供支援所有車輛功能所需的電壓。

電力的主要來源 (高電壓電池系統) 即使在車輛靜止時也會繼續支援車輛功能。如需高電壓電池的詳細資訊，請參閱[高電壓電池資訊](#)。

您可能會注意到一些非必要功能無法使用。這是預期的行為，因為您的車輛會保存電量，以供必要功能使用。

您可能還會注意到，車輛在不行駛時會比平時消耗更多電量，或者您的車輛顯示的預計行駛的續航里程會比充電後通常預期的低。出現此警示時，這是正常的車輛行為，並將一直持續到恢復備用電源為止。

影響主電源的問題有可能導致您的車輛意外熄火。

應採取的行動：

建議您限制或避免使用任何非必要功能。這樣可以協助車輛維持足夠的電力以讓必要功能可以運作。

建議您盡快預約維修，以便恢復電力系統的備用電源。

VCBATT_a496

車輛正在準備關閉運作 請安全停靠車輛

此警示的意義：

電力系統無法為駕駛或繼續駕駛提供足夠的支援。您的車輛正在準備關閉運作以保存電量，以供駕駛以外的必要功能使用。

在這種情況持續的過程中，您的車輛將無法行駛或繼續行駛。

應採取的行動：

若此警示在您駕駛時出現，則您的車輛需要盡快停下。建議您：

- 請盡快安全靠邊停車
- 立即使用行動應用程式聯絡 Tesla 道路救援，或尋求其他道路救援 (如果您偏好這樣做的話)

如果您未在短時間內安全靠邊停車，您的車輛可能會意外熄火。您的車輛也有可能在停車後就無法重新發動。

您的車輛可能會失去所有電力。如果發生這種情況，必要時您仍可以使用手動車門解鎖裝置來離開車輛。如需更多資訊，請參閱「[車門](#)」。

此警示可能會因各種車輛狀況而出現。如需詳細資訊和進一步的建議動作，請查看其他作用中的車輛警示。



VCSEC_a221

胎壓低於建議值 根據需要檢查胎壓和重新打氣

此警示的意義：

此警示不表示發生爆胎。

胎壓監測系統 (TPMS) 已偵測到一或多個輪胎的壓力比建議冷胎壓力至少低 20%。

請參閱[保持胎壓](#)來取得何處尋找您的車輛輪胎的建議冷胎壓力 (RCP)、如何檢查胎壓，以及如何讓輪胎適當保持充氣的詳細資訊。

此警示可能會在寒冷天氣時顯示，因為輪胎中的空氣會在天氣變冷時自然收縮，從而降低胎壓。

應採取的行動：

請打氣以保持建議的冷胎壓。雖然在寒冷天氣下預期胎壓會降低，但仍建議您隨時保時冷胎壓。

警示可能會在您駕駛車輛時清除。這是因為輪胎溫度會變高，胎壓便會增加。即使警示已清除，您仍應在輪胎冷卻後重新充氣。

一旦「胎壓監測系統」偵測到每個輪胎都已充氣至建議的冷胎壓力時，警示應該就會解除。

- 將輪胎充氣至建議的冷胎壓力後，警示和「胎壓」指示燈可能仍會立即出現，但是在行駛一小段距離後，兩者應該都會解除。
- 您可能需要以 15 mph (25 km/h) 以上的速度行駛至少 10 分鐘，胎壓監測系統才能測量和報告更新後的胎壓。

若您在相同輪胎中重複看見此警示，請檢查輪胎是否有緩慢漏氣問題。您可以前往當地的輪胎服務中心，或使用 Tesla 行動應用程式預約維修。

如需胎壓與充氣的更多資訊，請參閱「[輪胎維護與保養](#)」。

VCSEC_a228

胎壓非常低 安全開到路邊 - 檢查輪胎漏氣

此警示的意義：

此警示表示您車輛有一或多個輪胎的胎壓極低或已爆胎。

胎壓監測系統 (TPMS) 偵測到有一或多個輪胎的胎壓明顯低於建議的冷胎壓力。

應採取的行動：

您應盡快且謹慎臨停車輛。在安全地點檢查爆胎。

如有必要，您可要求 Tesla 道路支援 (行動輪胎、代用輪胎、拖車)。如需詳細資訊，請參閱[聯絡 Tesla 道路救援](#)。

在非緊急情況下，建議您前往當地的輪胎服務中心以取得協助，或使用 Tesla 行動應用程式預約維修。

請參閱[保持胎壓](#)來取得何處尋找您的車輛輪胎的建議冷胎壓力 (RCP)、如何檢查胎壓，以及如何讓輪胎適當保持充氣的詳細資訊。

在胎壓監測系統測量每個輪胎的胎壓一致，且至少為 30 psi 後，就會解除該警示。

- 將輪胎充氣至建議的冷胎壓力後，警示和「胎壓」指示燈可能仍會立即出現，但是在行駛一小段距離後，兩者應該都會解除。
- 您可能需要以 15 mph (25 km/h) 以上的速度行駛至少 10 分鐘，胎壓監測系統才能測量和報告更新後的胎壓。

如需胎壓與充氣的更多資訊，請參閱「[輪胎維護與保養](#)」。



文件適用性

如需專為您的車輛量身打造的最新、最完整的資訊，請輕觸「控制」>「維修」>「車主手冊」，在車輛的觸控螢幕上查閱《車主手冊》。該資訊專屬於您的車輛，具體取決於您購買的功能、車輛配置、市場區域和軟體版本。相反地，Tesla 在其他地方提供的車主資訊只會視需要更新，而且可能不包含您車輛的專屬資訊。

新功能的相關資訊會在軟體更新後顯示在觸控螢幕上，只要輕觸「控制」>「軟體」>「發行說明」即可隨時查看。如果《車主手冊》中有關如何使用您的車輛的內容和「發行說明」中的資訊相衝突，請以「發行說明」優先。

圖例

本文件提供的圖例僅供展示用途。根據車輛選配、軟體版本與市場區域而定，車輛中觸控螢幕上顯示的資訊可能會有些微不同。

功能可用性

部分功能僅可在特定車輛配置和/或特定市場區域提供使用。《車主手冊》提及的選項或功能不保證您的車輛上也可使用那些選項或功能。如需更多資訊，請參閱「功能可用性聲明」。

錯誤與誤差

所有規格與說明均在發布時保持準確性。Tesla 以持續改進為目標，我們保留隨時修改產品的權利。若要傳達任何錯誤與疏漏，或者對《車主手冊》品質一般性的意見反應或建議，將電子郵件傳送至 ownersmanualfeedback@tesla.com。

元件位置

車主資訊會指定元件的位置在車輛的左方或右方。如圖所示，左方 (1) 與右方 (2) 各代表坐入其中時車輛的兩側。

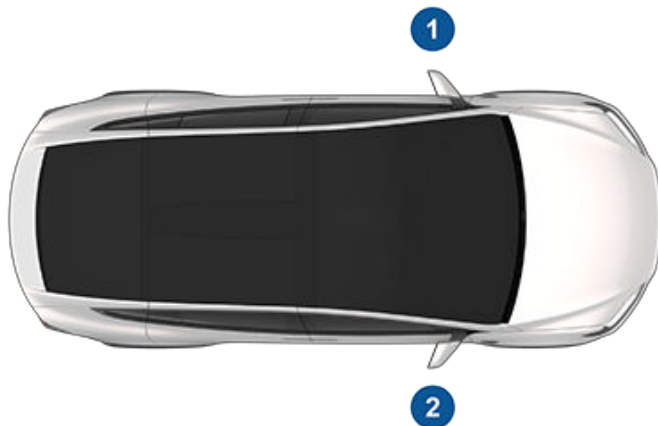

版權與商標

© 2012-2024 Tesla, Inc.。本文件中的所有資訊與所有的車輛軟體，皆受 Tesla, Inc. 與其授權廠商之版權和其他智慧財產權所保障。未經 Tesla, Inc. 與其授權廠商之書面同意，不得全部或部分修改、重製或複製本資料與資訊。如需其他資訊，請另行索取。Tesla 使用開放原始碼 (Open Source) 社群所建立的軟體。請造訪 Tesla 的開放原始碼軟體網站，網址為 <http://www.tesla.com/opensource>。HD Radio 是 iBiquity Digital Corporation 的註冊商標。以下是 Tesla, Inc. 在美國與其他國家/地區的商標或註冊商標：

TESLA

TESLA MOTORS

TESLA ROADSTER

MODEL S

MODEL X

MODEL 3

MODEL Y

CYBERTRUCK

TESLA



本文件包含的所有其他商標皆為其各自擁有者的財產，於本文件中的使用並不構成本公司暗示為其產品或服務的贊助或背書。嚴格禁止未經授權使用本文件或車輛中出現的任何商標。



功能可用性聲明

您的 Tesla 車輛將持續進行更新變革，每次軟體更新都將包含新增或改進的功能。不過，視車輛上運作的韌體版本而定，您的車輛可能未配備所有功能，或者未完全依本《車主手冊》中的描述那樣運作。視市場地區、車輛配置、購買的選配項目、軟體更新等而定，您的車輛擁有的功能有所不同。

本《車主手冊》中提及的選項或功能不保證您擁有的車輛上也提供那些選項或功能。確保取得最新最強大的功能的方法，就是收到通知後盡快更新車輛上的軟體。您也可以透過「[控制](#)」>「[軟體](#)」>「[軟體偏好設定](#)」>「[進階](#)」來設定您的偏好設定。請參閱[軟體更新](#)以取得詳細資訊。對於您的車輛提供使用的各種功能，請務必遵守當地的法律和限制以確保您、乘客以及周圍的安全。



事件資料記錄器 (EDR)

Model X 配備事件資料記錄器 (EDR)。EDR 的主要用途是在發生某些撞擊或近乎撞擊的事故時進行記錄；例如，安全氣囊展開或撞到路面障礙物，以便進一步瞭解車輛系統當時的運作方式。EDR 的設計旨在記錄短時間內與車輛動態及安全系統相關的資料，通常持續時間為 30 秒以下。Model X 的 EDR 是為了用來記錄如下資料：

- 您車輛中各類系統的運作狀況；
- 駕駛座或客座安全帶是否繫上/固定好。
- 駕駛人在多遠踩下加速踏板及/或煞車踏板 (如果有的話)；以及
- 車輛行駛的速度有多快。

該資料有助於進一步了解撞擊和傷害發生時的情況。

註： 您的車輛只會發生非輕微撞擊的情況下記錄 EDR 資料；EDR 在正常駕駛情況下不會記錄任何資料，也不會記錄任何個人資料 (例如姓名、性別、年齡及撞擊位置)。不過，在調查車禍事故期間，執法機構等的其他方可能合併利用 EDR 資料和依規定取得的個人身分識別資料。

若要讀取 EDR 記錄的資料，您需要特殊的設備，並且需要使用車輛或 EDR。除了車輛製造商外，配備有此特殊設備的執法機構等的其他方在需要處理車輛或 EDR 的情況時，可以讀取該資訊。在某些擦撞情況下，Tesla 也可能遠端存取 EDR。

車載資訊功能

Model X 配備有電子模組，可監控和記錄來自各種車輛系統的資料，包括馬達、Autopilot 自動輔助駕駛組件、電池、煞車，以及電子系統。電子模組可記錄在不同駕駛方式下，及不同車輛狀況下的各類資訊，包含煞車資訊、加速資訊、旅程資訊，及與您的車輛有關的其他資訊。電子模組也可記錄車輛功能的相關資訊，包含充電過程與充電狀態、各系統的開啟或關閉、錯誤診斷碼、車輛識別號碼、速度、行駛方向與所在位置。

相關資料儲存在車輛端，在車輛保養服務過程中，可能為 Tesla 服務技術人員所存取、使用與儲存於他處，也可能透過車載資訊系統，定期以無線傳輸方式將資料傳送至 Tesla。此資料可能由 Tesla 用於多種用途，包含但不限於：提供您 Tesla 車載資訊服務；偵錯；評估您車輛的品質、功能與效能；供 Tesla 團隊分析研究，以改善車輛與系統的相關功能與設計；為 Tesla 辯護；以及法令另有要求的情況。在為您的車輛維修時，有時候僅是檢視您車輛的記錄資料，Tesla 可由遠端排除問題。

Tesla 的車載資訊系統會以無線方式，定期將車輛資訊傳送至 Tesla。該資料將用於前述用途，並可協助確保您的車輛有經過適當的維修保養。額外的 Model X 功能可能也需要使用您車上的車載資訊系統與前述資訊，包含充電提醒、軟體更新等功能，以及由遠端存取、控制您車輛的各個系統。

除了下述情況外，Tesla 不會將您車輛所記錄的資料提供給任何的第三方：

- 取得車主 (若是租賃車輛則為租車公司) 的口頭或書面同意。
- 警方或其他主管機構提出正式要求。
- 用於為 Tesla 辯護。

- 法院下令索取。
- 在不提供車主的細節資訊或身份資訊之前提下，將資料用於研究用途。
- 提供資料給 Tesla 集團關聯企業 (包含其繼承公司或受讓公司)、Tesla 的資訊系統以及資料管理服務之提供者。

如需詳細資訊瞭解 Tesla 如何處理從您車輛收集的資料，請前往 <http://www.tesla.com/about/legal> 參閱 Tesla 的隱私權公告。

資料分享

為了品質保證並持續改進如「Autopilot 自動輔助駕駛」等進階功能，您的 Model X 可能收集分析資料、道路區段、診斷資料與車輛使用資料，並將其傳送給 Tesla 進行分析。此分析資料有助於 Tesla 透過從 Tesla 車輛數十億英里的行駛體驗中學習以改進產品與服務。雖然 Tesla 會與貢獻類似資料的合作夥伴分享此資料，但收集的資料無法識別出您的身份，並且只會在有您明確的同意下傳送給 Tesla。為了保護您的隱私，我們完全不會記錄您的個資，並且將遵循隱私保護技術的規範，並且會在傳送任何報告給 Tesla 前事先移除此類資訊。您有權控制您要分享的資料，請輕觸「控制」>「軟體」>「資料分享」。

如需詳細資訊瞭解 Tesla 如何處理從您車輛收集的資料，請前往 <http://www.tesla.com/about/legal> 參閱 Tesla 的隱私權公告。

註： 如本文件所述，雖然 Model X 會在駕駛和操作時使用 GPS，但 Tesla 並不會記錄或儲存車輛特定的 GPS 資訊，發生擦撞的地點除外。因此，Tesla 無法提供車輛位置的歷史資訊 (例如，Tesla 無法告知您 Model X 停在何處/或是在特定的日期/時間在何處行駛)。

品質管制

您或許有注意到，當交付 Model X 給您時，里程表上已經累積了少許英里/公里數。此交付時里程數來自於為確保您的 Model X 品質，所進行的完整測試程序。

測試程序包含車輛製造過程中，與製造完成後，所進行的各項全面性檢測。車輛最終檢測由 Tesla 進行，包含由技術人員所執行的道路測試。

音效庫

「免費音效庫」(如有配備)。

免費音效網站。

授權：姓名標示 4.0 國際 (CC BY 4.0)。您可以在商用或非商用多媒體專案中免費使用這些音效。

<http://www.freesoundslibrary.com>

加州 65 號提案

警告： 操作、維修和保養客車或非公路用機動車輛時，您可能會接觸如鄰苯二甲酸酯類或鉛等化學物質，這類物質經加州法院認為已知致癌物，並且會造成生育缺陷或其他生殖系統傷害。為了盡可能減少此類接觸，維修車輛時請穿戴手套或頻繁洗手。如需詳細資訊，請前往：
www.P65Warnings.ca.gov/passenger-vehicle。



免責聲明

 **警告：** 本車輛的一部分元件 (如安全氣囊模組及安全帶縮緊器)，可能含有高氯酸鹽物質。車輛使用時，或車輛壽命終止而報廢時，可能需要以特殊方式處理。更多資訊請至 www.dtsc.ca.gov/hazardouswaste/perchlorate

 **警告：** 電池極柱、接線端子及相關配件，含有鉛及鉛複合物。碰觸後請洗手。



聯絡 Tesla

如需 Model X 的詳細資訊，請移至 <http://www.tesla.com>，然後登入您的 Tesla 帳戶，或者註冊以取得帳戶。

如果您對 Model X 有任何問題或疑問，在美國、加拿大或波多黎各，請撥打 1-877-79TESLA (1-877-798-3752)，在墨西哥，請撥打 1-800-228-8145。

註：您也可以使用語音指令向 Tesla 提供意見反饋。請說出「回報」、「反應意見」或「回報錯誤」，然後加上簡短說明。Model X 可取得系統快照，其中包括您的目前位置、車輛診斷資料，以及觸控螢幕和儀表板的螢幕截圖。Tesla 會定期檢閱這些記錄，並使用這些記錄不斷改進 Model X。

回報安全缺陷 - 美國

如果您認為 Model X 存在可能會導致碰撞或傷亡的缺陷，您應該立即通知 Tesla 並通報美國國家公路交通安全管理局 (NHTSA)。

如果 NHTSA 收到多宗類似投訴，可能會展開調查。如果發現整批車輛存在安全缺陷，則可以責令召回和採取補救行動。然而，NHTSA 不會介入您與經銷商或 Tesla 之間的個別問題。

若要聯絡 NHTSA，您可致電車輛安全熱線免費電話，號碼是 1-888-327-4236 (TTY：1-800-424-9153)；前往 www.safercar.gov；或寫信至：Administrator, National Highway Traffic Safety, 1200 New Jersey Avenue SE., Washington, DC 20590。您還可以從 www.safercar.gov 取得有關機動車輛安全的更多資訊。

回報安全缺陷 - 加拿大

如果您認為 Model X 存在可能會導致碰撞或傷亡的缺陷，您應該立即通知 Tesla 並通報加拿大交通部。若要聯絡加拿大交通部，請致電免費電話：1-800-333-0510。



FCC 和 ISED 認證

元件	製造商	型號	工作頻率 (MHz)	FCC ID	IC
B 柱接點	Tesla	1607773	13.56 2400-2483.5 6000-8500	2AEIM-1607773	20098-1607773
保全控制器	Tesla	1614280	2400-2483.5	2AEIM-1614280	20098-1614280
飾板接點	Tesla	1613851	2400-2483.5 6000-8500	2AEIM-1613851	20098-1613851
飾板接點	Tesla	1733130	2400-2483.5 6000-8500 315 or 433.9	2AEIM-1733130	20098-1733130
遙控鑰匙	Tesla	1614285	2400-2483.5 6000-8500	2AEIM-1614285	20098-1614285
TPMS	Tesla	1472547G	2400-2483.5	2AEIM-1472547G	20098-1472547G
輪胎，Michelin PSEV Summer T0	Michelin (米其林)	1620245-00-A 1620246-00-A	2400 - 2483.5	FI5TMSAF02	5056ATMSAF02
輪胎，Pirelli SZero A/S	Pirelli (倍耐力)	1620243-00-A 1620244-00-A	2400 - 2483.5	2ANX7CPSN1	24121-CPSN1
輪胎，Michelin Sport EV	Michelin (米其林)	1620245-*- 1620246-*-	2400-2483.5	FI5TMSAF02 FI5TMSAL01	5056A-TMSAF02 5056A-TMSAL01
雷達	Tesla	1541584	76000-77000	2AEIM-1541584	20098-1541584
Homelink (若有配備)	Gentex	ADHL5C	286-440	NZLADHL5C	4112A-ADHL5C
CarPC	Tesla	1960600	--	XMR2020AG525RGL YZP-ATC5CPC001	10224A-2020AG525R 7414C-ATC5CPC001
無線充電器	Tesla	WC4	127.72 KHz 13.56 2400-2483.5	2AEIM-WC4	20098-WC4
BT USB 集線器	Tesla	1642783	2400-2483.5	2AEIM-1642783	20098-1642783
車廂內雷達*	Tesla	1616631	60000-64000	2AEIM-1616631	20098-1616631
無線充電器	Tesla	WC3	127.72 KHz	2AEIM-WC3	20098-WC3

*車廂內雷達僅可由原廠安裝。

上列裝置符合 FCC 第 15 條規定以及加拿大工業局免授權 RSS 和歐盟指令 2014/53/EU。



本裝置操作需遵循以下兩個條件：(1) 本裝置不會產生有害干擾，而且 (2) 本裝置必然會承受所有接收到的干擾，包含可能造成運作不正常的干擾。

未經 Tesla 明確許可，擅自更換或改裝可能會導致您喪失使用本設備的權利。

Le présent appareil est conforme aux CNR d'Industrie Canada applicables aux appareils radio exempts de licence. L'exploitation est autorisée aux deux conditions suivantes : (1) l'appareil ne doit pas produire de brouillage, et (2) l'utilisateur de l'appareil doit accepter tout brouillage radioélectrique subi, même si le brouillage est susceptible d'en compromettre le fonctionnement.

輻射暴露聲明

這些產品皆符合 FCC/ISED 關於「低功率消費者無線電力傳輸」的 RF Exposure (人體輻射吸收比) 規範。射頻暴露限制僅適用於不受控制的環境，並且在此手冊所述之操作使用範圍內安全無虞。符合規範的最遠距離射頻暴露值是在機體距離使用者 20 公分或以上的距離測試，或在可使用該功能時將裝置設為低輸出功率測試。

Cet équipement est conforme aux limites d'exposition aux rayonnements ISED établies pour un environnement non contrôlé.

Déclaration d'exposition aux radiations

Le produit est conforme à l'exposition RF ISED pour le transfert de puissance sans fil de consommateurs de faible puissance. La limite d'exposition RF fixée pour un environnement non contrôlé est sans danger pour le fonctionnement prévu tel que décrit dans ce manuel. L'exposition RF supplémentaire que la conformité a été démontrée à 20cm et plus de séparation du corps de l'utilisateur ou de mettre l'appareil à la puissance de sortie inférieure si une telle fonction est disponible.

無線射頻資訊

本設備已經過測試，測試結果符合 FCC 規範第 15 條對 B 類數位裝置的限制。這些設計限制旨在針對居家環境中的有害干擾提供合理防護。本設備會產生、使用並輻射射頻能量；如果未依指示安裝與使用，可能會對無線電通訊產生有害干擾。同時，即使以特定方式安裝仍可能產生干擾。如果您關閉及開啟本設備，發現本設備的確對收音機或電視的接收產生有害干擾，可嘗試使用下列方法嘗試消除干擾：

- 調整接收天線的方向或位置。
- 增加本設備與接收器的間隔距離。
- 將本設備與接收器分別使用不同電路上的插座。
- 向代理商或經驗豐富的收音機或電視技術人員尋求協助。

 **注意：** 本設備與其天線不可與其他天線或傳送裝置位於同一位置或共同運作。

加拿大

CAN ICES-3 (B)/NMB-3(B)

Le présent appareil est conforme aux CNR d'Industrie Canada applicables aux appareils radio exempts de licence. L'exploitation est autorisée aux deux conditions suivantes : (1) l'appareil ne doit pas produire de brouillage, et (2) l'utilisateur de l'appareil doit accepter tout brouillage radioélectrique subi, même si le brouillage est susceptible d'en compromettre le fonctionnement.

Cet équipement est conforme aux limites d'exposition aux rayonnements ISED établies pour un environnement non contrôlé.

Déclaration d'exposition aux radiations:



認證符合性

Le produit est conforme à l'exposition RF ISED pour le transfert de puissance sans fil de consommateurs de faible puissance. La limite d'exposition RF fixée pour un environnement non contrôlé est sans danger pour le fonctionnement prévu tel que décrit dans ce manuel. L'exposition RF supplémentaire que la conformité a été démontrée à 20cm et plus de séparation du corps de l'utilisateur ou de mettre l'appareil à la puissance de sortie inférieure si une telle fonction est disponible.

墨西哥

IFT-008-SCFI-2015 / NOM-208-SCFI-2016

TPMS, model: 1472547G, IFT#: RCPT1421-4384

La operación de este equipo está sujeta a las siguientes dos condiciones:

1. Es posible que este equipo o dispositivo no cause interferencia perjudicial.
2. Este equipo debe aceptar cualquier interferencia, incluyendo la que pueda causar su operación no deseada.

- 上車時顯示行事曆: 63
- 上掀式升降尾門: 32, 33
 - 開啟: 32
 - 調整開啟高度: 33
- 上鎖: 26
- 千斤頂模式: 185
- 大門, 開啟: 64
- 中控台: 36
- 內部: 143
 - 溫度控制: 143
- 內裝: 5
 - 概覽: 5
- 公共充電站: 161
- 尺寸 (車輛): 191
- 尺寸 (車輛內部): 192
- 尺寸 (車輛外部): 191
- 手套箱 PIN 碼: 138
- 手套箱, 開啟: 36
- 手煞車: 79
- 手機: 21, 61, 63
 - 配對: 61
 - 接聽電話: 63
 - 通話中的選項: 63
 - 連接: 61
 - 最近通話: 61
 - 匯入聯絡人: 61
 - 撥打電話: 63
 - 應用程式: 63
 - 驗證為鑰匙: 21
- 手機充電器, 無線: 11
- 手機應用程式: 63
- 手機鑰匙: 21, 24
 - 移除鑰匙權限: 24
 - 新增為鑰匙: 24
- 方向燈, 車燈: 75
- 主動巡航定速: 105
- 主動道路噪音降噪: 12
- 主控台, 低電壓電源插座: 12
- 代客泊車模式: 89
- 充電: 161, 164, 165
 - 元件與設備: 161
 - 公共充電站: 161
 - 充電狀態: 165
 - 充電設定: 165
 - 指示: 164
 - 排定中: 165
- 充電位置, 尋找: 154
- 充電站, 顯示在地圖上: 152
- 充電埠: 164
- 充電埠手動解鎖: 168
- 充電埠指示燈: 164
- 充電埠解鎖連接線: 168
- 冬季輪胎: 178
- 出廠值重設: 10
- 出廠預設值, 還原: 10
- 功能, 新下載: 172
- 功能可用性: 258
- 加州 65 號提案: 259
- 卡片: 21
- 卡片鑰匙: 21
- 卡拉 OK): 159
- 召喚: 123
- 召喚距離: 123
- 四季輪胎: 178
- 平均里程: 170
- 正確乘坐姿勢: 54, 55
- 永遠顯示往返預估電量: 155
- 交付時里程數: 259
- 交通號誌和停止標誌控制: 112
- 全自動輔助駕駛: 118
- 再生煞車: 79
- 危險: 75
- 危險指示燈: 75
- 在電池沒電的狀況下開啟前蓋: 204
- 地毯, 清潔: 181
- 地圖更新: 156
- 地圖導航: 152
- 地墊: 182
- 地點追蹤: 152
- 多媒體: 157
 - 來源, 顯示和隱藏: 157
 - 設定: 157
- 安全氣囊 (位置): 52
- 安全缺陷, 回報: 262
- 安全帶: 41, 42, 181
 - 孕婦繫上安全帶: 42
 - 清潔: 181
 - 發生碰撞: 42
 - 概覽: 41
 - 預緊裝置: 42
- 安全資訊: 43, 51, 57
 - 安全氣囊: 57
 - 安全帶: 43
 - 兒童座椅: 51
- 安裝收費系統詢答機: 186
- 安裝詢答機: 186
- 自行車架: 94
- 自動水平調節: 81
- 自動收合: 70
- 自動雨刷: 77



索引

- 自動停車: 121
- 自動傾斜: 70
- 自動緊急煞車: 133
- 自動輔助導航駕駛: 105
- 自動輔助轉向: 105
- 自動導航: 152
 - 導航: 152
- 自動變換車道輔助: 105
- 行人警示: 93
- 行李廂, 前: 34
- 行李廂, 後: 32
- 行車記錄器: 139
- 行事曆: 63
- 行動充電器: 161, 164
 - 使用: 164
 - 說明: 161
- 行動應用程式: 58
- 行動應用程式存取權限: 58
- 行駛中上鎖: 28
- 衣架, 後排: 36
- 低電壓電源插座: 12
- 住家地點: 154
- 我的車可以做什麼?: 159
- 我的最愛 (多媒體播放器): 159
- 我的最愛 (導航): 152
- 我的應用程式: 8
- 扭矩規格: 194
- 改裝: 186
- 車主資訊, 關於: 257
- 車身內裝: 181
 - 清潔: 181
- 車身外裝: 182
 - 車套: 182
- 車身高度, 空氣懸吊: 81
- 車身補漆: 182
- 車身維修: 186
- 車身穩定控制: 86
- 車門: 26, 28, 29, 210
 - 上鎖: 26
 - 內部上鎖和解鎖: 28
 - 沒電時開啟: 210
 - 兒童保護鎖: 29
 - 停車時解鎖: 29
 - 從內部開啟: 210
 - 解鎖: 26
- 車門密封條: 181
 - 清潔: 181
- 車門運作功能: 28
 - 離車後自動上鎖: 28
- 車門標籤: 189
- 車套: 182
- 車庫門, 開啟: 64
- 車速限制偏離值: 135
- 車速限制預警: 135
- 車速輔助: 135
- 車廂內鏡頭: 136
- 車廂空氣濾清器: 147
- 車廂溫度控制: 143
- 車廂鏡頭: 136
- 車軸額定總重: 189
- 車載資通訊: 259
- 車道偏離預警: 131
- 車道偏離輔助: 131
- 車輛負載: 189
- 車輛認證標籤: 189
- 車輛額定總重: 189
- 車輛識別號碼 (VIN) 標籤: 188
- 車輛識別標籤: 188
- 車燈: 74
 - 車燈, 內部: 74
 - 車燈, 外部: 74
 - 車燈, 閱讀燈 (地圖): 74
 - 車燈, 霧燈: 74
- 巡航控制: 105
- 里程表: 91
- 防滑鏈: 179
- 防鎖死煞車系統 (ABS): 78
- 事件資料記錄: 259
- 兒童保護: 30
 - 停用後車窗開關: 30
- 兒童座椅 - 安裝和使用: 44
- 往返旅程電力 (導航): 155
- 拖吊: 202, 206, 208
 - 拖吊, 指示: 202
 - 拖吊, 運送: 202
 - 拖吊力: 95
 - 拖吊使用的拖車煞車: 97
 - 拖吊拖車: 94
 - 拖吊指引: 97
 - 拖吊掛鉤, 中斷連接: 100
 - 拖吊掛鉤, 連接: 98
 - 拖車拖吊: 94
 - 拖車模式: 96
 - 於斜坡上停止: 85
- 版本說明: 172
- 版權: 257
- 玩具盒: 159
- 盲點偵測鏡頭: 131
- 盲點撞擊警示音: 131
- 盲點撞擊警告: 131



- 直線競速模式: 87
- 空氣循環: 143
- 空氣濾清器: 147
- 空調: 143
- 空檔 (N): 73
- 雨刷, 使用: 77
- 雨刷片, 更換: 183
- 侵入偵測: 137
- 保全設定: 137
- 保持恆溫控制開啟: 145
- 保持煞車: 85
- 保險桿淨空 (召喚): 123
- 前行李廂: 34, 207
 - 沒電時開啟: 207
- 前進檔 (D): 72
- 前蓋: 34, 207
 - 沒電時開啟: 207
- 前撞預警: 133
- 客座重量感測器: 53
- 待機: 140
- 後車窗開關, 停用: 30
- 後視鏡: 70
- 後視鏡頭: 92
- 恆溫控制: 143
- 恆溫調節: 169
- 查看現場鏡頭: 140
- 洗車: 180
- 洗車模式: 180
- 為車輛命名: 10
- 為車輛重新命名: 10
- 相對車速限制: 135
- 相鄰車道速度: 105
- 美國輪胎品質統一分級: 199
- 胎壓, 拖吊時: 96
- 胎壓, 檢查: 175
- 胎壓, 顯示: 175
- 胎壓監測系統: 178
 - 概覽: 178
- 負載限制: 189
- 重新安裝軟體: 172
- 重新啟動觸控螢幕: 66
- 重新規劃路線: 155
- 音訊: 157, 159
 - 音量控制: 157
 - 設定: 157
 - 播放檔案: 157, 159
- 音量控制: 7
- 音量控制 (媒體): 157
- 音箱: 159, 160
- 風扇速度, 車內: 143
- 首頁: 7
 - 按鈕: 7
 - 螢幕: 7
- 乘坐位置, 駕駛: 37
- 乘客分類: 54
- 乘客安全氣囊 (前排): 53
- 乘客偵測 (前排): 53
- 乘客載重量: 189
- 個人資料, 清除: 10
- 倒車檔 (R): 73
- 倒車鏡頭: 92
- 借電: 204
- 借電起動: 206, 208
- 哨兵模式: 140
- 夏季輪胎: 178
- 娛樂: 159
- 射頻識別詢答機: 186
- 座椅: 143
 - 加熱器: 143
- 座椅, 前排和後排: 37
- 座椅加熱器: 143
- 旅程規劃: 155
- 旅程圖: 170
- 氣流分佈: 143
- 耗電圖: 170
- 追蹤已停用: 152
- 配件, 插入電源插座: 12
- 配件架: 94
- 閃燈, 危險警告: 75
- 馬達規格: 194
- 高度調整 (懸吊): 185
 - 關閉 (千斤頂模式): 185
- 高度調整, 空氣懸吊: 81
- 高電壓: 161, 174, 196
 - 元件: 161
 - 安全: 174
 - 電池規格: 196
- 停車, 使用召喚: 123
- 停車, 使用自動停車: 121
- 停車, 拖吊拖車時: 98
- 停車時解鎖: 29
- 停車輔助: 83
- 停車檔 (P): 72
- 側撞預警: 131
- 側邊距離 (召喚): 123
- 側鏡頭: 92
- 偵測, 乘客: 53
- 商標: 257
- 您的車輛的懸垂尺寸: 191
- 捷徑: 8, 9



索引

- 重新啟動觸控螢幕: 9
- 新增至我的應用程式: 8
- 排定充電: 169
- 排放控制標籤: 188
- 排程服務: 58
- 啟動: 66
- 清洗液, 使用: 77
- 清洗液, 補充: 183
- 清洗液噴頭, 清潔: 184
- 清除與重設: 10
- 清潔: 180
- 視訊通話: 63
- 符合性聲明: 262
- 第 2 排座椅: 38
- 第 3 排座椅 (收合和抬起): 40
- 脫困起步: 86
- 規格: 194, 196
 - 子系統: 194
 - 低電壓電池: 196
 - 馬達: 194
 - 高電壓電池: 196
 - 煞車: 194
 - 輪胎: 196
 - 輪圈: 196
 - 轉向: 194
 - 懸吊: 196
 - 變速箱: 194
- 規格 (車輛內部): 192
- 規格, 外部: 191
- 規格和尺寸: 191
- 設定, 清除: 10
- 貨物體積資訊: 192
- 軟體更新: 172
- 軟體更新偏好設定: 172
- 軟體重設: 10
- 通風: 147
- 通風口, 調整: 147
- 連線至 Wi-Fi: 60
- 頂升: 185
- 麥克風, 噪音降噪: 12
- 最近 (多媒體播放器): 159
- 最近 (導航): 152
- 喇叭: 68
- 媒體: 157, 159
- 寒冷天氣: 149
- 寒冷天氣最佳做法: 149
- 就餐, 景點: 152
- 循跡防滑控制: 86
- 換位輪胎: 176
- 換檔: 71
- 智慧召喚: 125
- 智慧型手機: 21
 - 驗證為鑰匙: 21
- 椅套 (座椅): 40
- 無線射頻合規性: 262
- 絕對車速限制: 135
- 著色器: 159
- 街機遊戲: 159
- 超車加速: 105
- 超級充電: 167
 - 佔用費: 167
 - 單次使用費: 167
 - 說明: 167
 - 壅塞費用: 167
- 超級充電站, 顯示在地圖上: 152
- 進出後排座椅: 39
- 進出第 3 排座椅: 39
- 韌體 (軟體) 更新: 172
- 傳動裝置規格: 194
- 暖氣: 143
- 溶液: 173
 - 更換週期: 173
- 煞車: 78, 133, 194
 - 規格: 194
 - 概覽: 78
 - 緊急狀況下自動運作: 133
- 網綁帶: 204
- 裝置: 159
 - 藍牙, 播放音訊檔案來源: 159
- 解鎖: 26
- 資料分享: 259
- 資料記錄: 259
- 載物區域: 33
- 遊戲控制器: 159
- 運送中: 202
- 運輸模式: 202
- 道路救援: 206
- 零件更換: 186
- 電力: 79
 - 得自再生煞車: 79
- 電力使用預測 (導航): 155
- 電力耗盡: 206, 208
- 電池 (低電壓): 163, 196
 - 規格: 196
 - 電力完全耗盡: 163
- 電池 (高電壓): 163, 196
 - 規格: 196
 - 溫度限制: 163
- 電池 (鑰匙), 更換: 23
- 電動手煞車: 79

- 電動車窗: 30, 187
- 電量應用程式: 170
- 電源重啟: 66
- 電源啟動與關閉: 66
- 預定出發: 169
 - 使用: 169
- 預約: 169
- 墊子: 182
- 維修週期: 173
- 維修資料記錄: 259
- 維護: 173, 175, 180, 183, 184
 - 清洗液噴頭, 清潔: 184
 - 更換雨刷片: 183
 - 每日檢查: 173
 - 每月檢查: 173
 - 定期檢查: 173
 - 清洗液, 補充: 183
 - 清潔: 180
 - 溶液更換週期: 173
 - 維修週期: 173
 - 輪胎: 175
- 網路視訊會議: 63
- 緊急狀況車道偏離迴避: 131
- 緊急開啟後車門: 210
- 緊急煞車: 133
- 緊急燈: 75
- 與加拿大交通部聯絡: 262
- 認證 (CE): 262
- 認證 (FCC): 262
- 認證 (IC): 262
- 認證 (NCC): 262
- 語音指令: 18
- 輔助駕駛: 102
- 輕鬆進出, 駕駛人設定檔: 88
- 障礙物偵測限速: 133
- 儀表板概覽: 5
- 廣播: 157, 159
- 影片短片: 139
- 標籤: 189
 - 車輛認證: 189
 - 輪胎與負載資訊: 189
- 線上路線規劃: 155
- 衛星廣播: 157
- 調整, 腰部: 37
- 調整座椅: 37
- 輪胎: 175, 176, 178, 179, 196, 197, 199
 - 冬季: 178
 - 四季: 178
 - 平衡: 176
 - 更換: 176
 - 更換輪胎感測器: 178
 - 防滑鏈: 179
 - 品質統一分級: 199
 - 胎紋磨損等級: 199
 - 胎壓, 如何檢查: 175
 - 夏季: 178
 - 規格: 196
 - 循跡力等級: 199
 - 換位: 176
 - 溫度等級: 199
 - 輪胎標記: 197
 - 輪圈配置: 175
 - 壓力, 顯示: 175
 - 檢查與保養: 175
- 輪胎與負載資訊標籤: 189
- 輪胎噪音: 179
- 輪胎螺帽蓋: 177
- 輪圈: 176, 177, 196
 - 扭矩: 196
 - 更換: 176
 - 定位: 176
 - 規格: 196
 - 輪胎螺帽蓋, 移除與安裝: 177
 - Aero 輪蓋, 拆卸與安裝: 177
- 輪圈蓋: 177
- 適用於城市街道的自動輔助轉向: 118
- 遮陽板: 31
- 閱讀燈, 後排: 36
- 駕駛: 66, 170
 - 里程極大化之技巧: 170
 - 啟動: 66
- 駕駛 PIN 碼: 137
- 駕駛人座椅調整: 37
- 駕駛模式: 71
- 壁掛式充電座: 161
- 擋風玻璃清洗液, 補充: 183
- 擋輪器: 204
- 燈, 危險警告: 75
- 舉升: 185
- 辦公室地點: 154
- 錄影: 139, 140
- 隨身碟: 139, 140
- 頭燈, 遠光燈: 74
- 應用程式: 7
- 瞬時里程: 170
- 聯絡資訊: 206, 262
 - 道路救援: 206
 - Tesla: 262
- 避撞輔助: 133
- 藍牙: 61, 63, 159



索引

一般資訊: [61](#), [63](#)
手機, 配對與使用: [61](#)
裝置, 播放音訊檔案來源: [159](#)
轉向, 自動: [105](#)
轉向規格: [194](#)
離地間隙 (車輛): [191](#), [192](#)
離車後自動上鎖: [28](#)
離峰充電: [169](#)
寵物模式: [145](#)
鏡頭, 後視: [92](#)
懸吊: [81](#)
懸吊, 自動升高: [81](#)
懸吊, 空氣: [81](#)
懸吊, 減震: [81](#)
懸吊規格: [196](#)
觸控螢幕: [7](#), [8](#), [9](#), [172](#), [182](#)
 主要: [7](#)
 自訂我的應用程式: [8](#)
 沒有反應: [9](#)
 後: [7](#)
 重新啟動: [9](#)
 凍結: [9](#)
 清潔: [182](#)
 軟體更新: [172](#)
 新增捷徑: [8](#)
 概覽: [7](#)
 顯示設定: [7](#)
警示燈: [75](#)
警報: [137](#), [140](#)
續航保證: [170](#)
露營模式: [145](#)
變更所有權: [10](#)
顯示設定: [7](#)
鑰匙: [21](#), [23](#), [24](#)
 刪除卡片鑰匙和手機鑰匙: [24](#)
 更換電池: [23](#)
 新增卡片鑰匙和手機鑰匙: [24](#)
 概覽: [21](#)
 顯示以下項目清單: [24](#)
鑰匙 FCC 與 IC 認證: [262](#)

〔特殊字元〕

儀表板: [13](#), [182](#)
 清潔: [182](#)
 概覽: [13](#)
溫度: [13](#), [68](#), [143](#), [163](#), [199](#)
 加熱: [68](#)
 車外: [13](#)
 車廂, 控制: [143](#)
 電池 (高電壓), 限制: [163](#)

輪胎: [199](#)
里程: [13](#), [79](#), [170](#)
 再生煞車: [79](#)
 極大化之駕駛技巧: [170](#)
 顯示於儀表板上: [13](#)
電量: [13](#), [79](#)
 里程資訊: [13](#)
 得自再生煞車: [79](#)
駕駛座: [88](#)
 設定檔: [88](#)
外部: [3](#), [180](#), [182](#)
 拋光、補漆以及維修: [182](#)
 清潔: [180](#)
 概覽: [3](#)
溫暖天氣最佳做法: [151](#)
「輕鬆進出」按鈕: [39](#)

〔數字〕

65 號提案: [259](#)

A

ABS (防鎖死煞車系統): [78](#)
Aero 輪蓋: [177](#)
Autopilot 自動輔助駕駛: [102](#), [105](#), [121](#), [123](#), [131](#), [133](#), [135](#)
 主動巡航定速: [105](#)
 召喚: [123](#)
 自動停車: [121](#)
 自動緊急煞車: [133](#)
 自動輔助轉向: [105](#)
 車速限制預警: [135](#)
 車速輔助: [135](#)
 保持在車速限制範圍內: [135](#)
 前撞預警: [133](#)
 側撞預警: [131](#)
 超車加速: [105](#)
 概覽: [102](#)
 避撞輔助: [133](#)
Autopilot 自動輔助駕駛元件: [102](#)

C

CCS (Combo): [161](#)
CHAdemo: [161](#)

E

EDR (事件資料記錄器): [259](#)

G

GAWR: [189](#)
GVWR: [189](#)

H

HomeLink: [64](#), [123](#)
使用「召喚」時: [123](#)
程式設定與使用: [64](#)

I

ISOFIX/LATCH 兒童座椅, 安裝: [46](#)

J

J1772: [161](#)

L

LATCH/ISOFIX 兒童座椅, 安裝: [46](#)

M

myQ: [64](#)
程式設定與使用: [64](#)

N

NHTSA, 聯絡: [262](#)

P

PIN 碼: [89](#)

S

SiriusXM: [157](#)

T

Tesla 設定檔: [88](#)
Teslacam: [139](#), [140](#)
TPMS: [178](#)
概覽: [178](#)

U

USB 連接埠, 主控台: [11](#)
USB 裝置, 連接: [11](#)
USB 隨身碟: [137](#), [139](#), [140](#)

W

Wi-Fi, 連線: [60](#)

Z

Zoom: [63](#)

TESLA

Publication date: 2024/11/1