



# MODEL X

2021 +

## MANUALUL DE UTILIZARE



Versiune software: 2024.38

Europe

## MANUALUL DVS. DE UTILIZARE

Pentru cele mai recente și complete informații personalizate pentru vehiculul dvs., consultați manualul de utilizare pe ecranul tactil al vehiculului dvs., atingând programul de lansare a aplicațiilor, apoi selectând aplicația Manual. Informațiile sunt specifice pentru vehiculul dvs., în funcție de funcțiile achiziționate, configurația vehiculului, regiunea de piață și versiunea software. În schimb, informațiile despre proprietar care sunt furnizate de Tesla în alte părți sunt actualizate mai puțin frecvent și este posibil să nu conțină informații unice cu privire la vehiculul dvs.

## NOTE DE VERSIUNE

Informațiile despre funcțiile noi sunt afișate pe ecranul tactil după o actualizare a software-ului și pot fi afișate oricând selectând fila **Note de versiune** în aplicația Manual sau atingând **Comenzi > Software > Note de versiune**. În cazul în care conținutul din manualul de utilizare privind modul de utilizare a vehiculului intră în conflict cu informațiile din Notele de versiune, Notele de versiune au prioritate.

## ILUSTRĂȚII ȘI SPECIFICAȚIILE PRODUSULUI

Ilustrațiile din acest document sunt numai în scopuri demonstrative. În funcție de opțiunile vehiculului, versiunea de software și regiunea de piață, informațiile afișate pe ecranul tactil al vehiculului dvs. pot fi puțin diferite.

Toate specificațiile și descrierile din acest document au fost verificate pentru a li se stabili acuratețea la momentul tipăririi. Cu toate acestea, deoarece unul dintre obiectivele Tesla îl reprezintă îmbunătățirile continue, ne rezervăm dreptul de a aduce modificări produselor în orice moment. Pentru a comunica orice inexactități sau omisiuni din acest document, trimiteți un e-mail la adresa: [ownersmanualfeedback@tesla.com](mailto:ownersmanualfeedback@tesla.com).

## INFORMAȚII PRIVIND SIGURANȚA

Informațiile privind siguranța sunt disponibile în manualul de utilizare al vehiculului Model X, pe ecranul tactil.

Pentru informații detaliate despre vehiculul dvs. Model X, accesați site-ul Tesla pentru regiunea dvs., conectați-vă la contul dvs. Testa sau înscrieți-vă pentru a obține un cont.

Dacă aveți întrebări sau preocupări legate de vehiculul Model X, apălați Tesla. Pentru a găsi numărul pentru regiunea dvs., accesați [www.tesla.com](http://www.tesla.com), selectați regiunea din partea de jos a paginii, apoi vizualizați informațiile de contact.

## © 2012-2024 TESLA, INC.

Toate informațiile din acest document și întregul software al vehiculului sunt supuse drepturilor de autor și altor drepturi de proprietate intelectuală ale Tesla, Inc. și ale licențiatorilor acesteia. Acest material nu poate fi modificat, reprodus sau copiat, integral sau parțial, fără permisiunea prealabilă în scris a Tesla, Inc. și a licențiatorilor acesteia. La cerere, sunt disponibile informații suplimentare. În continuare sunt prezentate mărcile comerciale sau mărcile comerciale înregistrate proprietatea Tesla, Inc. în Statele Unite și în alte țări:

MODEL 3 MODEL S TESLA TESLA ROADSTER

MODEL Y MODEL X TESLA MOTORS T E S L A



<b>Prezentare generală.....</b>	<b>3</b>	<b>Autopilot.....</b>	<b>132</b>
Exterior.....	3	Despre Autopilot.....	132
Interior.....	5	Funcții Autopilot.....	136
Ecranul tactil.....	7	Control semafoare și indicatoare de oprire.....	145
Componente electronice interioare.....	13	Parcare automată.....	152
Computerul de bord.....	16	Comanda la distanță.....	154
Comenzi vocale.....	22	Funcție Smart Summon.....	157
Camere.....	24	Limitări și avertismente.....	159
<b>Deschiderea și închiderea.....</b>	<b>26</b>	<b>Funcții siguranță active.....</b>	<b>165</b>
Cheile.....	26	Asistența la schimbarea benzii.....	165
Portierele.....	33	Asistență la evitarea coliziunii.....	168
Geamurile.....	38	Asistență inteligentă pentru menținerea vitezei.....	171
Parasolarele.....	39	Camera din cabină.....	173
 		Avertizare somnolență șofer.....	174
<b>Zonele de depozitare.....</b>	<b>40</b>	 	
Portbagajul din spate.....	40	<b>Camera de bord, modul Santinelă și</b>	
Portbagaj din față.....	43	<b>securitatea.....</b>	<b>175</b>
Depozitare interioară.....	46	Setări de siguranță și securitate.....	175
 		Cameră de bord.....	177
<b>Sisteme de fixare pentru scaune și siguranță..</b>	<b>47</b>	Modul Santinelă.....	179
.....	47	Cerințele privind unitatea USB pentru înregistrarea	
Scaunele din față și spate.....	47	videoclipurilor.....	181
Centuri de siguranță.....	52	 	
Scaunele de siguranță pentru copii.....	55	<b>Climatizare.....</b>	<b>183</b>
Airbagurile.....	76	Folosirea comenzilor pentru climatizare.....	183
 		Reglarea gurilor de ventilație din față și din spate.....	189
<b>Conectivitate.....</b>	<b>83</b>	Cele mai bune practici pentru vreme rece.....	191
Aplicația mobilă.....	83	Cele mai bune practici pentru vreme caldă.....	194
Wi-Fi.....	85	 	
Bluetooth.....	86	<b>Navigație și divertisment.....</b>	<b>195</b>
Telefon, Calendar și Conferințe online.....	88	Hărțile și navigarea.....	195
Garaj inteligent.....	90	Media.....	201
 		Cinema, Jocuri și Toybox.....	203
<b>Conduc.....</b>	<b>93</b>	 	
Pornirea și oprirea.....	93	<b>Încărcarea și consumul de energie.....</b>	<b>206</b>
Manșă de direcție (sau volan).....	95	Componentele electrice ale vehiculului.....	206
Oglinzile.....	98	Informații despre bateria de înaltă tensiune.....	208
Comutare.....	99	Instrucțiuni de încărcare.....	210
Lumini.....	102	Condiția preliminară programată și încărcarea.....	217
Ștergătoarele și spălătoarele.....	105	Obținerea autonomiei maxime.....	219
Frânarea și oprirea.....	106	 	
Suspensie pneumatică.....	109	<b>Întreținerea.....</b>	<b>221</b>
Asistență la parcare.....	111	Actualizările software.....	221
Reținere vehicul.....	113	Intervalele de service pentru întreținere.....	223
Controlul tracțiunii.....	114	Îngrijirea și întreținerea pneurilor.....	225
Moduri de accelerare.....	115	Curățarea.....	232
Profilurile pentru șoferi.....	116	Lamele ștergătoarelor, Jeturile și Lichidul Parbrizului.....	236
Capota activă.....	119	Urcarea pe cric și ridicarea.....	238
Informații deplasare.....	120	Piese și accesorii.....	239
Cameră/camere orientată(e) în spate.....	121	Întreținere pe cont propriu.....	240
Sistemul de avertizare pentru pietoni.....	122	 	
Tractarea și accesoriile.....	123	<b>Specificații.....</b>	<b>241</b>



Etichete de identificare.....	241
Încărcare vehicul.....	242
Dimensiuni.....	243
Subsisteme.....	246
Roți și pneuri.....	248
<b>Instrucțiuni pentru transportatori.....</b>	<b>251</b>
Instrucțiuni pentru transportatori.....	251
<b>În caz de urgență.....</b>	<b>255</b>
Contactarea serviciului de asistență rutieră de la Tesla.....	255
Apel de urgență.....	257
Epuizarea autonomiei.....	258
Deschiderea capotei fără alimentarea electrică.....	259
Pornire de la altă sursă de alimentare.....	260
Deschiderea ușilor fără alimentare electrică.....	262
<b>Depanarea.....</b>	<b>263</b>
Depanarea alertelor.....	263
<b>Informații pentru consumator.....</b>	<b>316</b>
Despre Informațiile acestui Proprietar.....	316
Declarație de disponibilitate a funcțiilor.....	318
Declarații de declinare a răspunderii.....	319
Raportarea defectelor de siguranță.....	320
Certificare de conformitate.....	321
<b>Index.....</b>	<b>326</b>



**NOTĂ:** În funcție de regiunea pieței, configurația vehiculului și opțiunile achiziționate, vehiculul dvs. poate arăta ușor diferit de cel descris.

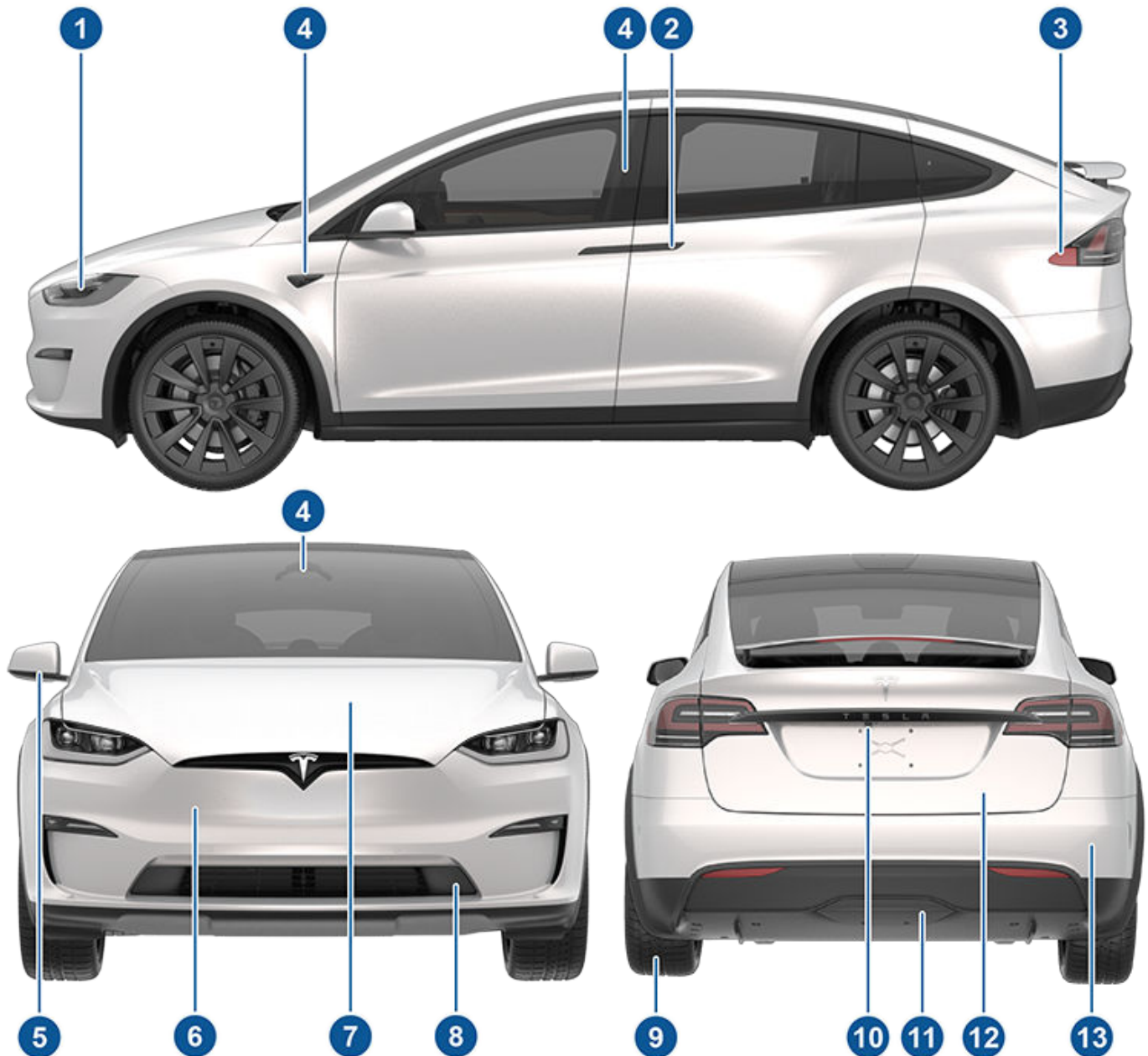

1. Lumini exterioare (Lumini pe pagină 102)
2. Mânerele portierelor (Portierele pe pagină 33)
3. Port de încărcare (Instrucțiuni de încărcare pe pagină 210)
4. Camerele pentru Autopilot (Camere pe pagină 24)
5. Oglinzi exterioare (Oglinzile pe pagină 98)
6. Bara de protecție față
7. Capotă/portbagaj din față (Portbagaj din față pe pagină 43)
8. Capacul pentru cârligul de tractare din față/spate (Instrucțiuni pentru transportatori pe pagină 251)
9. Roți și pneuri (Roți și pneuri pe pagină 248)
10. Camera cu vedere în spate (Cameră/camere orientată(e) în spate pe pagină 121)



11. Capacul pentru cupla de tractare ([Tractarea și accesoriile pe pagină 123](#))
12. Portbagajul din spate/hayonul ([Portbagajul din spate pe pagină 40](#))
13. Senzori cu ultra sunete, dacă există în dotare ([Asistență la parcare pe pagină 111](#) și [Camere pe pagină 24](#))



**NOTĂ:** La vehiculele RHD (cu volan pe dreapta), comenzile ilustrate în manualul de utilizare sunt dispuse în mod similar, dar sunt dispuse în oglindă în partea dreaptă a vehiculului.

**NOTĂ:** Ilustrațiile sunt furnizate doar pentru a îmbunătăți înțelegerea conceptuală. În funcție de opțiunile vehiculului achiziționate și regiunea pieței, aspectul poate să difere, însă funcțiile sunt aceleași.

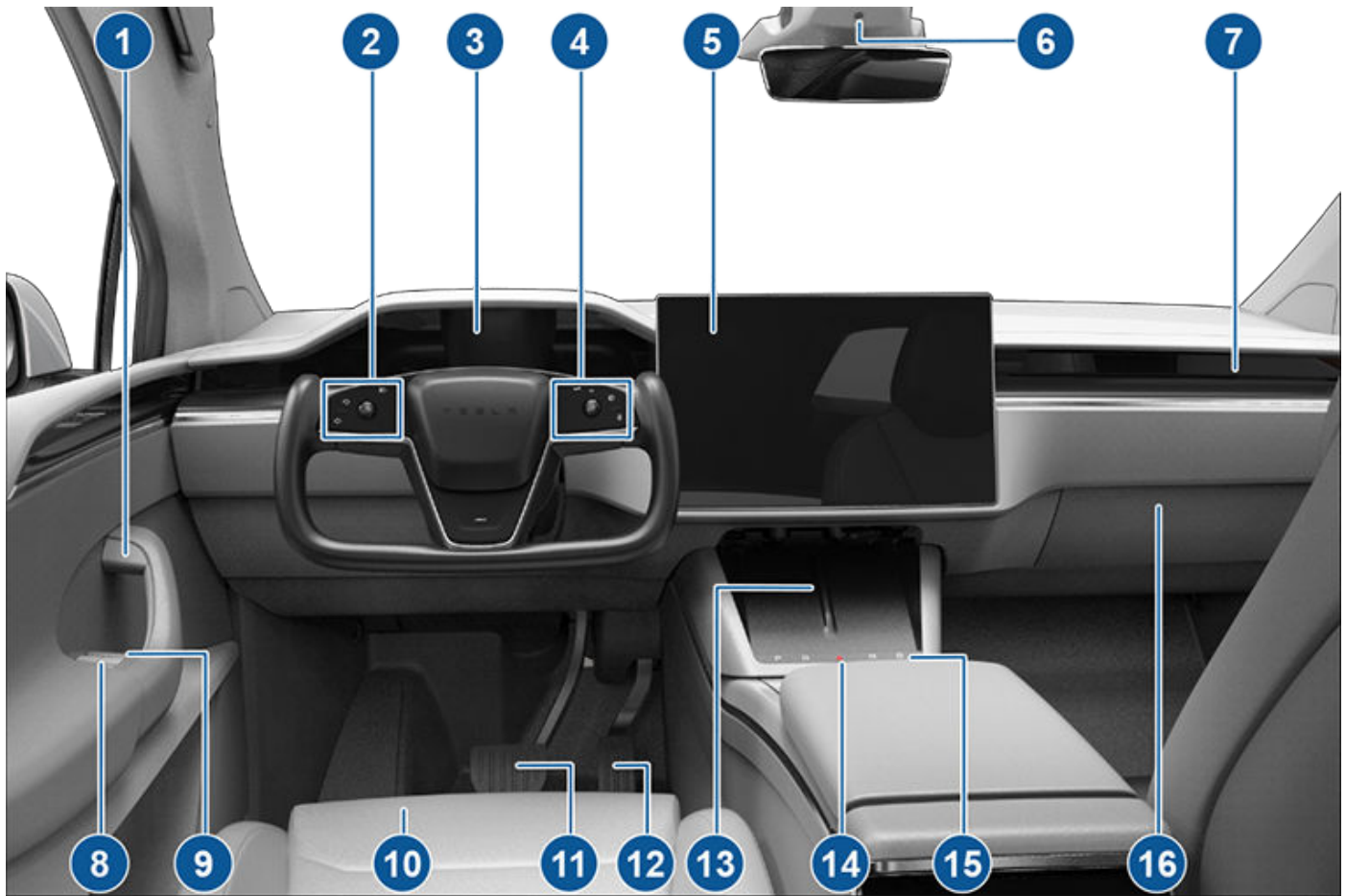

1. Mănerile interioare ale portierelor (Portierele pe pagină 33)
2. Butoanele manșă de direcție (sau volan) din partea stângă
  - Butonul de derulare stânga (Butonul de derulare stânga pe pagină 96)
  - Farurile pentru faza lungă (Lumini pe pagină 102)
  - Semnalizatoare (Lumini pe pagină 102)
3. Computerul de bord (Computerul de bord pe pagină 16)
4. Butoanele manșă de direcție (sau volan) din partea dreaptă
  - Butonul de derulare dreapta pentru controlul funcțiilor Autopilot (Butonul de derulare dreapta pe pagină 96)
  - Claxon (Claxonul pe pagină 96)
  - Ștergătoarele (Ștergătoarele și spălătoarele pe pagină 105)
  - Comenzile vocale (Comenzi vocale pe pagină 22)
5. Ecran tactil (Ecranul tactil pe pagină 7)
6. Camera (Camera din cabină pe pagină 173)
7. Controlul climatizării din cabină (Folosirea comenzilor pentru climatizare pe pagină 183)
8. Comutatoarele pentru geamurile electrice (Deschiderea și închiderea pe pagină 38)
9. Decuplare manuală a ușii (Portierele pe pagină 33)
10. Scaunele (Scaunele din față și spate pe pagină 47)



## Interior

11. Pedala de frână (Frânarea și oprirea pe pagină 106)
12. Pedala de accelerație (Moduri de accelerare pe pagină 115)
13. Încărcătoare de telefon wireless (Încărcătoare de telefon wireless pe pagină 13)
14. Luminile de avarie (avertizare) (Luminile de avarie (avertizare) pe pagină 104)
15. Selector mod de condus secundar (Comutare pe pagină 99)
16. Torpedo (Torpedo pe pagină 46)

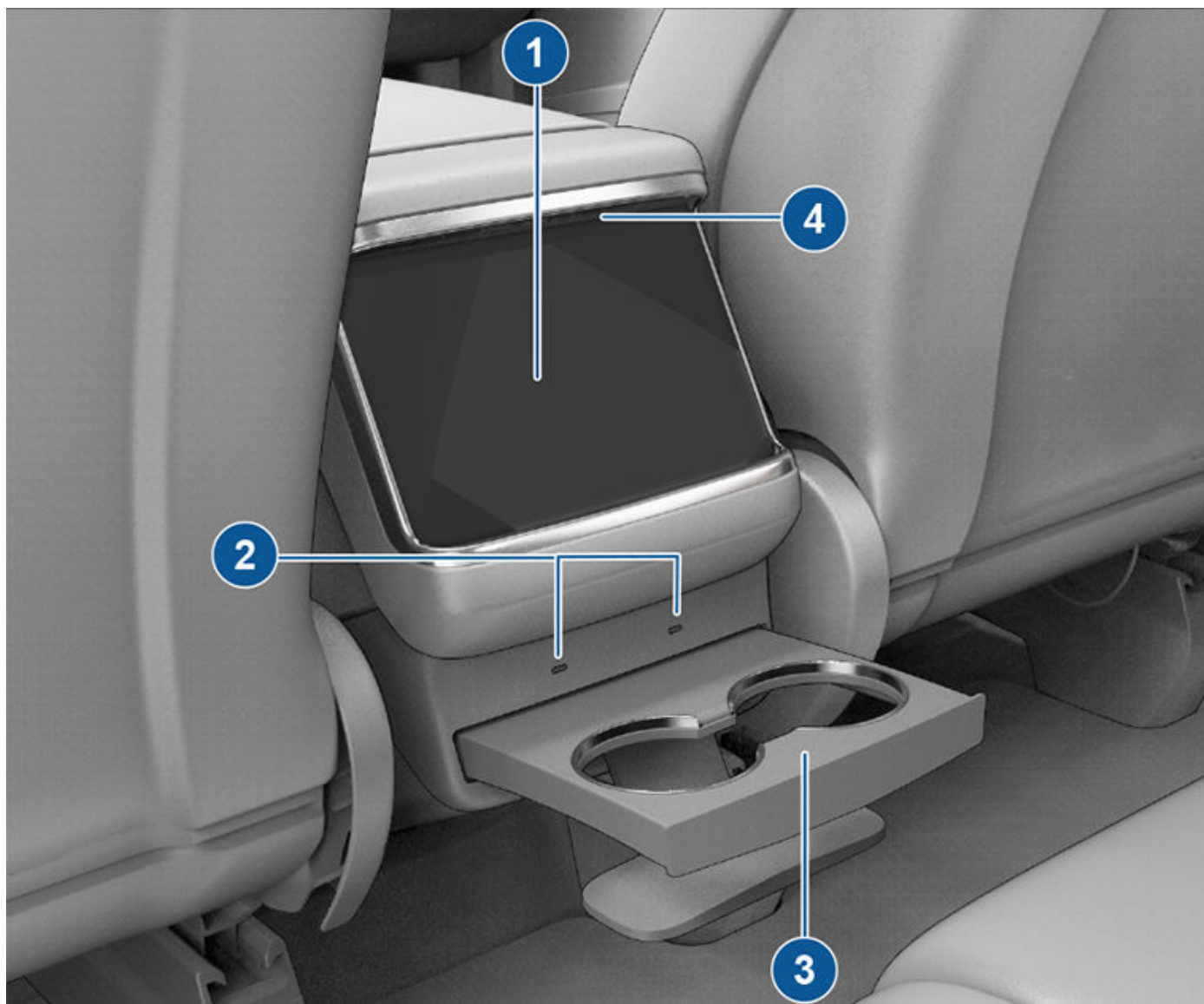

1. Ecran tactil spate (Ecranul tactil din spate pe pagină 10)
2. Porturi USB (Porturile USB pe pagină 13)
3. Suporturi pentru pahare spate (Componente electronice interioare pe pagină 13)
4. Guri de ventilație reglabile pentru controlul climatizării (Folosirea comenzilor pentru climatizare pe pagină 183)



Pe lângă computerul de bord, Model X este echipat cu ecran tactil din față și spate.

**NOTĂ:** În acest manual de utilizare, ecranul tactil din față este denumit „ecran tactil”, în timp ce ecranul tactil din spate este denumit „ecran tactil din spate”.

**⚠️ AVERTISMENT:** Acordați întotdeauna atenție condițiilor rutiere și de trafic atunci când conduceți. Pentru a minimiza distragerea șoferului și pentru a asigura securitatea pasagerilor din vehicul, precum și a celorlalți participanți la trafic, evitați să utilizați ecranul tactil pentru a regla setările când vehiculul este în mișcare.

Utilizați ecranul tactil pentru a controla numeroase funcționalități care, la mașinile tradiționale, sunt controlate utilizând butoanele fizice (de exemplu, reglarea încălzirii și a aerului condiționat în habitacul, farurile etc.). De asemenea, utilizați ecranul tactil pentru a controla suporturile media, pentru a naviga, a utiliza funcțiile de divertisment și pentru a personaliza vehiculul Model X în funcție de preferințele dvs. Pentru acces fără mâini la comenzile comune ale ecranului tactil, utilizați comenzile vocale (consultați [Comenzi vocale pe pagină 22](#)).

Dacă ecranul tactil nu răspunde sau manifestă un comportament neobișnuit, îl puteți reporni (consultați [Repornirea ecranului tactil pe pagină 10](#)).

**⚠️ ATENȚIE:** Nu aplicați o protecție de ecran pe ecranul tactil. Acest lucru poate duce la acționări nedorite ale ecranului tactil (acționări fantomă), răspuns întârziat sau lipsă de răspuns la atingeri, descărcare electrostatică ce poate deteriora ecranul tactil, etc. Orice daune cauzate de instalarea unei protecții de ecran nu sunt acoperite de garanție.

**NOTĂ:** Ilustrațiile sunt furnizate doar pentru a îmbunătăți înțelegerea conceptuală. În funcție de opțiunile vehiculului, de versiunea software, de regiunea de piață și de setările regionale și de limbă, detaliile afișate pe ecran vor diferi.

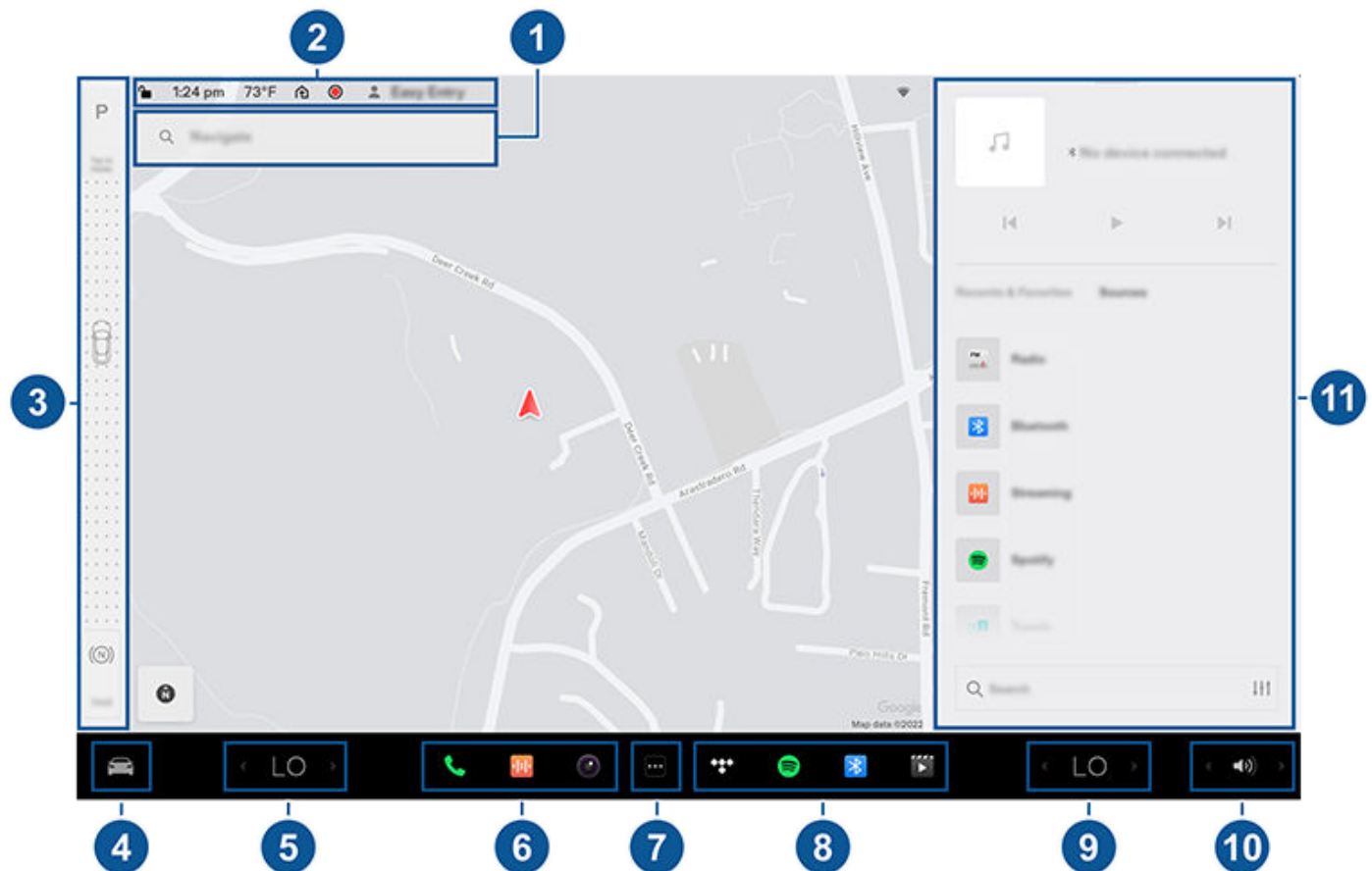

- 1. Navigația:** Schimbați orientarea hărții, găsiți sau navigați către o destinație și modificați setările de navigare (consultați [Hărțile și navigarea pe pagină 195](#)).
- 2. Bara de stare:** Găsiți comenzile mașinii și starea în bara de sus (consultați [Pictogramele de pe bara de stare de sus pe pagină 8](#)).
- 3. Banda modului Conduc:** Utilizați comutarea în treapta Parcare, Înapoi, Neutral sau Conduc. Banda modului de conduc este întotdeauna afișată pe ecranul tactil atunci când atingeți **Comenzi**. (Consultați [Comutare pe pagină 99](#).)





4. **Comenzile:** Controlați și personalizați diferite funcții Model X în funcție de preferințele dvs. Pe hartă apare ecranul Comenzi. Atingeți o opțiune din ecranul Comenzi pentru a afișa diferitele setări și preferințe asociate opțiunii selectate.

Pentru a căuta o setare specifică, atingeți **Căutare** în partea superioară a ecranului Comenzi. Efectuați modificări direct din rezultat sau atingeți linkul pentru a sări la setarea respectivă în Comenzi.



Când în dreptul unei anumite setări este afișată o pictogramă de informații, atingeți-o pentru a afișa o fereastră pop-up care oferă detalii utile despre setarea asociată.

**NOTĂ:** Puteți accesa Comenzi și prin apăsare în orice loc pe partea ecranului cea mai apropiată de șofer și glisare pentru a deschide.

**NOTĂ:** Multe comenzi, setări și preferințe ale vehiculului (cum ar fi clima, media și navigarea) pot fi reglate fără mâini folosind comenzi vocale (consultați [Comenzi vocale pe pagină 22](#)).

**NOTĂ:** Puteți trimite feedback despre ecranul tactil către Tesla ținând apăsat pe această pictogramă.

5. **Comenzile pentru climatizare (de la șofer):** Utilizați săgețile stânga și dreapta pentru a reduce/crește temperatura din habitacul. Atingeți **Separare** din fereastra pop-up pentru a afișa comenzi separate pentru șofer și pasager. Atingeți pictograma de temperatură pentru a personaliza setările de control al climatizării (consultați [Folosirea comenzilor pentru climatizare pe pagină 183](#)). Comenzile pentru climatizare ale pasagerului se afișează atunci când Comenzile temperaturii au fost **Separate** pentru a furniza comenzi separate pentru șofer și pasager.
6. **Aplicațiile mele:** Pentru a accesa cu o singură atingere aplicațiile și comenzile utilizate frecvent, puteți să alegeți conținutul afișat aici. Consultați [Personalizarea meniului Aplicațiile mele pe pagină 8](#).
7. **Programul de lansare a aplicațiilor:** Atingeți programul de lansare a aplicațiilor pentru a deschide sertarul cu aplicații. Apoi atingeți orice aplicație pentru a o deschide. Aplicația pe care o alegeți este afișată în partea de sus a hărții. Pentru a închide o aplicație, trageți-o în jos.
- NOTĂ:** Nu puteți închide complet Media Player. Când trageți în jos aplicația Media Player, aceasta afișează Mini-Player, care vă permite să vedeți conținutul redat în prezent, să întrerupeți/să redați și să săriți înapoi/înainte.
8. **Aplicație(i) recentă(e):** Afișează aplicația utilizată/aplicațiile utilizate cel mai recent. Numărul de aplicații recente afișate aici depinde de numărul de aplicații care au fost adăugate în **Aplicațiile mele**. Dacă adăugați numărul maxim de aplicații în **Aplicațiile mele**, se afișează doar aplicația cea mai recentă.
9. **Comenzile pentru climatizare (pasager):** Se afișează atunci când a fost activată funcția **Separare** pentru comenzile de temperatură, pentru a furniza comenzi separate pentru șofer și pasager.
10. **Control volum:** Controlează volumul playerului media și al apelurilor telefonice (consultați [Controalele volumului pe pagină 201](#)). Volumul instrucțiunilor de navigație este controlat separat (consultați [Hărțile și navigarea pe pagină 195](#)).
11. **Media Player:** Consultați [Media pe pagină 201](#).

## Personalizarea meniului Aplicațiile mele

Pentru acces cu o singură atingere la aplicațiile și comenzile utilizate frecvent, puteți personaliza conținutul afișat în zona **Aplicațiile mele** de pe bara de jos a ecranului tactil:

- Accesați modul de personalizare atingând și menținând apăsată orice aplicație sau comandă din zona **Aplicațiile mele**. Dacă această zonă este goală, atingeți Programul de lansare a aplicațiilor.
- Trageți și fixați orice aplicație sau comandă din sertarul cu aplicații în zona **Aplicațiile mele** din bara de jos.

**NOTĂ:** Încălzitoarele de scaune selectate din sertarul cu aplicații apar lângă temperatură, nu în zona Aplicațiile mele.

**NOTĂ:** După ce ați adăugat numărul maxim de aplicații sau comenzi în **Aplicațiile mele**, adăugarea unei aplicații suplimentare elimină aplicația aflată în extremitatea din dreapta.

**NOTĂ:** Eliminați o aplicație sau o comandă din zona **Aplicațiile mele**, atingând și menținând apăsat, apoi atingând „X”-ul asociat acesteia.

## Pictogramele de pe bara de stare de sus



Atingeți pentru a bloca/debloca toate portierele și portbagajele.



Afișează condițiile meteo locale. Atingeți pentru a afișa informații mai detaliate despre starea vremii și calitatea aerului, inclusiv șansele de ploaie, umiditatea și indicele UV. Este necesară conectivitatea premium.

72°F

Afișează temperatura curentă. Dacă autovehiculul dvs. este echipat cu conectivitate premium, puteți, de asemenea, să-l atingeți pentru a afișa informații mai detaliate despre vreme și calitatea aerului, inclusiv șansele de ploaie, umiditatea și indicele UV.

AQI 64

Se afișează în bara de stare a ecranului tactil numai atunci când Model X detectează că valoarea indicelui calității aerului (AQI) local este redusă. Dacă este redusă, valoarea AQI va fi indicată cu cifre galbene, portocalii, roșii, violet sau maro. Atingeți pentru a afișa informații mai detaliate despre starea vremii și calitatea aerului, inclusiv șansele de ploaie, umiditatea și indicele UV. Este necesară conectivitatea premium.

4:20 pm

Vehiculul dvs. actualizează automat ora. Dacă ora nu este corectă, confirmați că vehiculul dvs. are internet și conectivitatea GPS cu cel mai recent software.



Se afișează pe bara de stare de pe ecranul tactil numai atunci când vehiculul Model X detectează un dispozitiv HomeLink programat în raza de acoperire și dacă ecranul tactil nu afișează deja ecranul sau fereastra pop-up HomeLink. Consultați [Garaj inteligent pe pagină 90](#).



Se afișează pe bara de stare a ecranului tactil doar când vehiculul Model X este parcat. Adăugați, configurați (inclusiv **Modul Valet** și **Utilizare intrare ușoară**) sau comutați rapid profilurile pentru șoferi. De asemenea, profilurile pentru șoferi pot fi accesate din partea de sus a oricărui ecran cu Comenzi. Consultați [Profilurile pentru șoferi pe pagină 116](#).



Disponibil când Model X este parcat, atingeți pentru a activa sau dezactiva manual modul Santinelă pentru ciclul de conducere curent. Pentru a porni (sau opri) automat modul Santinelă de fiecare dată când părăsiți vehiculul, activați setarea din **Comenzi > Siguranță > Mod santinelă**. Consultați [Modul Santinelă pe pagină 179](#) pentru mai multe informații.

**NOTĂ:** Dacă activați sau dezactivați modul Santinelă din **Comenzi > Mod Santinelă**, comenzile rapide de pe ecranul tactil al vehiculului și din aplicația mobilă vor fi operaționale numai pentru ciclul de conducere curent.



Se afișează când vehiculul Model X este conectat la o rețea Wi-Fi.



Se afișează când Model X este conectat la o rețea celulară. Atingeți această pictogramă pentru a accesa rapid setările Wi-Fi.



Se afișează când conectivitatea celulară a vehiculului Model X este indisponibilă. Atingeți această pictogramă pentru a accesa rapid setările Wi-Fi.



Starea airbagului pentru pasagerul din față (consultați [#unique\\_47 pe pagină Airbagurile pe pagină 76](#)).



Atingeți pentru a contacta echipele de intervenție în caz de urgență și pentru a primi informații de siguranță publică în cazul unui accident sau al unei vătămări grave (contactați [Apel de urgență pe pagină 257](#)).



Apare atunci când locația GPS a vehiculului este accesată în mod activ în aplicația mobilă Tesla de către proprietar, șoferul adăugat sau o aplicație terță pe care o utilizați. Atingeți pictograma pentru detalii. Pentru a dezactiva, navigați la **Siguranță > Permite accesul mobil** pe ecranul tactil.

## Mesaje pop-up și alerte ale vehiculului

Mesajele pop-up apar în partea de jos a ecranului tactil. De exemplu, apar mementouri pentru centurile de siguranță dacă o centură de siguranță nu este fixată într-un scaun ocupat, apare o alertă care vă notifică cu privire la un apel telefonic primit, apar mesaje text (după caz) și comenzi vocale în timpul utilizării. Dacă este cazul, atingeți opțiunile din aceste mesaje pop-up (de exemplu, acceptați/refuzați un apel telefonic, alegeți o opțiune din meniul pentru faruri etc.). Pentru a înlătura un mesaj pop-up, trageți-l în jos.

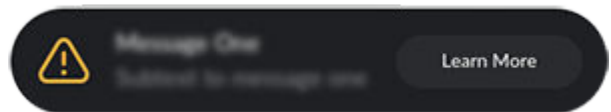

Dacă pe ecranul tactil al vehiculului apare o alertă, atingeți **Aflați mai multe** pentru mai multe detalii despre alertă și despre modul în care poate fi rezolvată. Puteți vizualiza o listă de alerte și notificări ale vehiculului atingând pictograma în formă de clopot din partea de sus a meniului **Comenzi**.

**NOTĂ:** Nu toate alertele oferă informații suplimentare în acest moment.



## Repornirea ecranului tactil

Puteți reporni ecranul tactil dacă nu răspunde la comenzi sau se comportă neobișnuit.

**NOTĂ:** Pentru a proteja siguranța pasagerilor, precum și a celorlalți participanți la trafic, reporniți ecranul tactil numai când vehiculul este în treapta Parcare.

1. Comutați în treapta Parcare.
2. Mențineți apăsată ambele butoane de derulare de pe manșă de direcție (sau volan) până când ecranul tactil devine negru. Apăsarea pedalei de frână în timp ce țineți apăsată butoanele de derulare nu are niciun efect și nu este necesară.

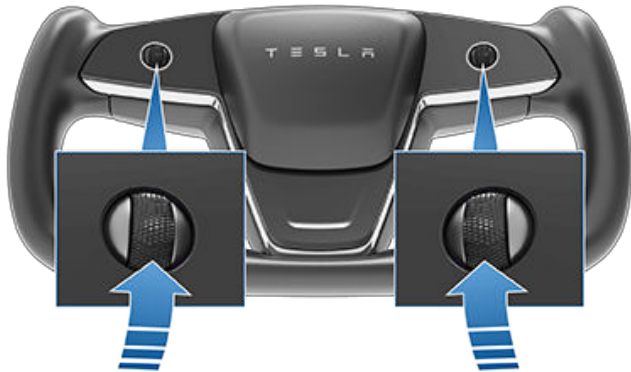

3. După câteva secunde, apare sigla Tesla. Așteptați aproximativ 30 de secunde până la repornirea ecranului tactil. Dacă ecranul tactil tot nu răspunde sau se comportă neobișnuit după câteva minute, încercați să opriți și să reporniți alimentarea vehiculului (dacă este posibil). Consultați [Oprirea și repornirea alimentării vehiculului pe pagină 93](#).

**NOTĂ:** Repornirea ecranului tactil activează, de asemenea, selectorul modului de condus de pe consola centrală.

**NOTĂ:** Apăsarea butoanelor de derulare repornește doar ecranul tactil. Nu repornește nicio altă componentă a vehiculului și nu dezactivează și reactivează alimentarea Model X.

## Înclinarea ecranului tactil (dacă există în dotare)

Pentru a înclina ecranul tactil, navigați la **Comenzi**, apoi atingeți pictograma afișajului pentru a alege poziția dorită.

**⚠️ AVERTISMENT:** Când afișajul central se înclină, asigurați-vă că nu există obiecte (cum ar fi degetele dvs. sau bijuterii) între ecran și computerul de bord, pentru a reduce riscul de vătămări corporale sau de deteriorare.

## Ecranul tactil din spate

Ecranul tactil din spate le oferă pasagerilor din spate acces la:

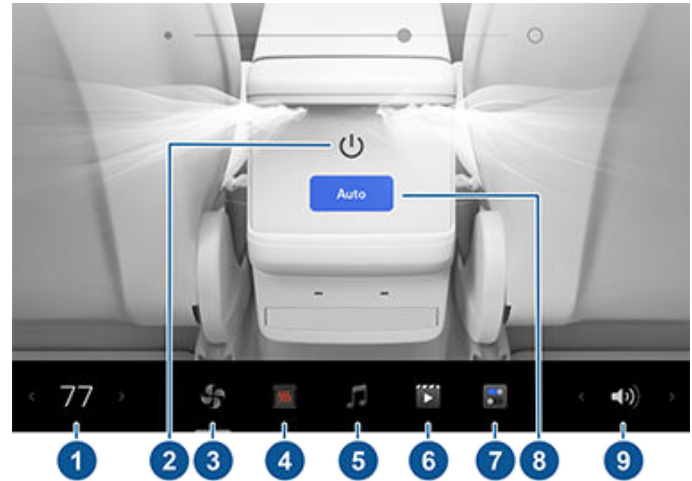

1. **Temperatură:** Atingeți săgețile pentru a reduce/crește temperatura din cabină.
2. **Alimentare:** Atingeți pentru a porni sau a opri sistemul de control al climatizării spate.
3. **Ventilatorul din spate:** Atingeți pentru a porni sau a opri ventilatorul din spate, pentru a regla viteza ventilatorului și pentru a controla direcția fluxului de aer din orificiile spate (consultați [Reglarea gurilor de ventilație din față și din spate pe pagină 189](#)).
4. **Scaune:** Controlați încălzitoarele scaunelor din spate și mutați scaunul din față al pasagerului înainte sau înapoi utilizând săgețile.
5. **Media:** Redați, întrerupeți, omiteți sau derulați înapoi cântecul redat în prezent (consultați [Media pe pagină 201](#)).
6. **Video:** Accesați serviciile de redare a conținuturilor video în flux.
7. **Setări:** Atingeți pentru a asocia până la două seturi de căști Bluetooth, pentru a modifica luminozitatea sau pentru a goli afișajul.  
**NOTĂ:** Conectați căști pentru a asculta sunetul de la ecranul tactil spate. Vehiculul acceptă până la două dispozitive Bluetooth simultan (precum un telefon și o cască).  
**NOTĂ:** Este posibil ca unele vehicule fabricate înainte de aproximativ septembrie 2021 să necesite hardware suplimentar pentru a fi compatibile cu căștile wireless. Dacă ecranul tactil afișează acest mesaj, utilizați aplicația de mobil pentru a programa o vizită la service.
8. **Auto:** Dacă opțiunea **Auto** este activată și este detectat un pasager, temperatura setată este menținută pentru cabina din spate.





**NOTĂ:** Activați **Sincronizare** de pe fila din spate a comenzilor de climatizare ale ecranului tactil frontal pentru a seta temperatura din față, respectiv din spatele cabinei.

9. **Volumul:** Atingeți pentru a regla volumul.

**NOTĂ:** De asemenea, puteți utiliza ecranul tactil din față pentru a adapta setările de climatizare în cabina din spate (consultați [Reglarea setărilor de control al climatizării pe pagină 183](#)).

**NOTĂ:** Prin reglarea comenzilor pentru fișierele media și volum, se reglează și setările din partea din față a cabinei.

## Controlați ecranul spate din față



Pentru a controla ecranul tactil spate din față, deschideți aplicația de control a ecranului spate din bara de jos a ecranului tactil față. Pe lângă comenzile audio, video și de climatizare, puteți bloca afișajul din spate din aplicație sau prin atingerea **Comenzi > Afișaj > Blocare afișaj spate**.

## Personalizarea setărilor afișajului și sunetului

Atingeți **Comenzi > Afișaj** pentru a ajusta setările afișajului în funcție de preferințele dvs.:

- **Aspect:** Personalizați afișajul astfel încât să fie **Întunecat** sau **Deschis**. Când este setată pe **Auto**, luminozitatea se schimbă automat în funcție de condițiile ambientale de luminozitate.
- **Reducere lumină albastră:** Când este activată, afișajul se ajustează automat pe culori mai calde în timpul nopții.
- **Luminozitate:** Trageți glisorul pentru a controla manual nivelul de luminozitate. Dacă **Mod afișaj** este setat pe **Auto**, ecranul tactil se reglează suplimentar atât pe baza condițiilor ambientale de luminozitate, cât și în funcție de preferințele dvs. Model X reține preferințele selectate privind luminozitatea și reglează ecranul tactil în consecință.
- **Mod curățare ecran:** Atunci când este activat, ecranul dvs. tactil se întunecă și este dezactivat temporar, pentru a facilita curățarea. Urmați instrucțiunile de pe ecran pentru a părăsi Mod curățare ecran.
- **Limbă ecran tactil:** Selectați limba afișată de ecranul tactil.  
**NOTĂ:** Model X trebuie să fie în poziția Parcare pentru a modifica limba. Când schimbați limba, observați o scurtă întârziere, deoarece Model X oprește și repornește ecranul tactil.
- **Limbă recunoaștere vocală:** Alegeți limba folosită pentru comenzi vocale.
- **Limbă navigație vocală:** Alegeți limba utilizată de sistemul de navigare pentru instrucțiuni rostite.

**NOTĂ:** Pentru limbi care necesită descărcare, alegeți limba din lista derulantă pentru a începe descărcarea (este nevoie de conexiune WiFi).

- **Blocare afișaj spate:** Blocați accesul la ecranul tactil din spate.
- **Oră:** Alegeți afișarea orei în formatul de 12 sau 24 de ore.
- **Format regiune** (dacă este disponibil): Alegeți o regiune pentru a defini convenția de formatare utilizată pentru afișarea datei (ll zz aa / zz-ll-aa etc.) și separatorii zecimale (5.123, 5,123 etc.).
- **Afișaj energie:** Alegeți să afișați nivelul de energie rămas și unitățile de încărcare fie ca procent din nivelul de energie rămas al bateriei, fie ca estimare a distanței pe care o puteți acoperi.  
**NOTĂ:** Când anticipați momentul în care trebuie să încărcați, utilizați estimările de energie doar cu titlu orientativ. Există mulți factori care influențează consumul de energie. Consultați [Factori care afectează consumul de energie pe pagină 219](#).
- **Distanță:** Alegeți să afișați măsurătorile în unități metrice (kilometri, centimetri etc.) sau imperiale (mile, inci etc.).
- **Temperatură:** Alegeți dacă afișați temperatura în grade Fahrenheit sau Celsius.
- **Presiune pneuri:** Alegeți dacă presiunea în pneuri este afișată în BAR sau PSI.

În plus față de personalizarea afișajului, puteți activa modul Joe pentru a reduce volumul tuturor semnalelor sonore care nu sunt legate de probleme critice de siguranță. Atingeți **Comenzi > Siguranță > Modul Joe** pentru a activa.

## Denumirea vehiculului dvs.

Pentru a personaliza și mai mult vehiculul, îi puteți atribui un nume. Atingeți **Comenzi > Software > Denumiți-vă vehiculul** în partea dreaptă a ecranului tactil, sub imaginea vehiculului dvs. Model X. Dacă vehiculul are deja un nume, atingeți numele existent pentru a-l modifica. Introduceți noul nume în fereastra pop-up și atingeți **Salvare**. Numele vehiculului dvs. Model X apare și în aplicația mobilă Tesla.

## Ștergerea datelor cu caracter personal prin revenire la presetări

Când transferați dreptul de proprietate asupra vehiculului Model X, efectuați o revenire la presetări, din motive de securitate, *înainte de a elimina vehiculul din contul dvs.*, atingând **Comenzi > Service > Revenire la presetări**. Înainte de ștergerea datelor, vehiculul Model X vă verifică datele de conectare cerându-vă să introduceți numele de utilizator și parola asociate cu contul Tesla.



## Ecranul tactil

---

**NOTĂ:** Efectuarea unei reveniri la preșetări este posibilă numai când vehiculul se află în contul dvs. După ce vehiculul a fost eliminat din contul dvs., nu mai aveți acces pentru a efectua o resetare a setărilor personalizate la setările implicite din fabrică și pentru a șterge toate datele cu caracter personal.



Pe lângă compartimente de depozitare și suporturi pentru pahare (consultați [Depozitare interioară pe pagină 46](#)), interiorul vehiculului Model X acceptă diverse componente electronice, cum ar fi un porturi USB, încărcătoare de telefon wireless și o priză de 12 V.

## Porturile USB

Model X dispune de cinci porturi USB:

- Două porturi USB sunt amplasate în compartimentul frontal al consolei centrale. Acestea pot fi utilizate pentru încărcarea dispozitivelor USB și redarea fișierelor audio de pe un telefon sau un dispozitiv USB (consultați [Redarea conținutului media de pe dispozitive pe pagină 202](#)).
- Două porturi USB sunt amplasate sub ecranul tactil spate, putând fi utilizate pentru încărcarea dispozitivelor USB.
- Un port USB este amplasat în interiorul torpedoului. Acest port este echipat cu o unitate flash USB. Datorită amplasării securizate, acest port USB este ideal pentru a salva materialele video ale Modulului Santinelă și ale camerei de bord.

Porturile USB pot emite o putere de aproximativ 27W (poate varia în funcție de data fabricării vehiculului).

Consultați [Cerințele privind unitatea USB pentru înregistrarea videoclipurilor pe pagină 181](#) pentru informații despre formatarea unităților flash USB.

Pentru a accesa porturile USB din față, deschideți compartimentul frontal al consolei centrale. Porturile USB din față se află pe peretele din spate al compartimentului:

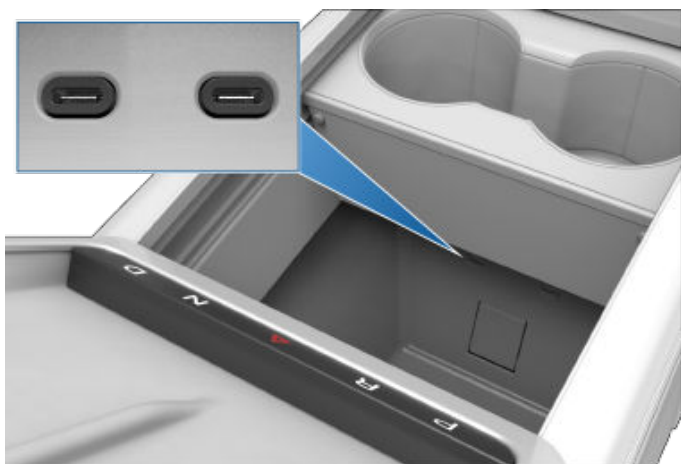

Porturile USB spate se află sub ecranul tactil din spate:

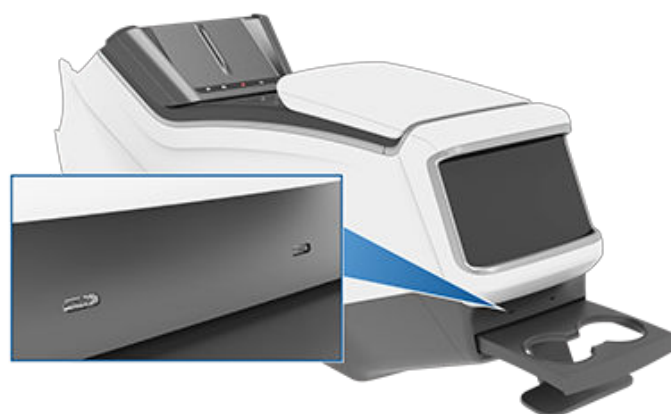

Portul USB din torpedou:

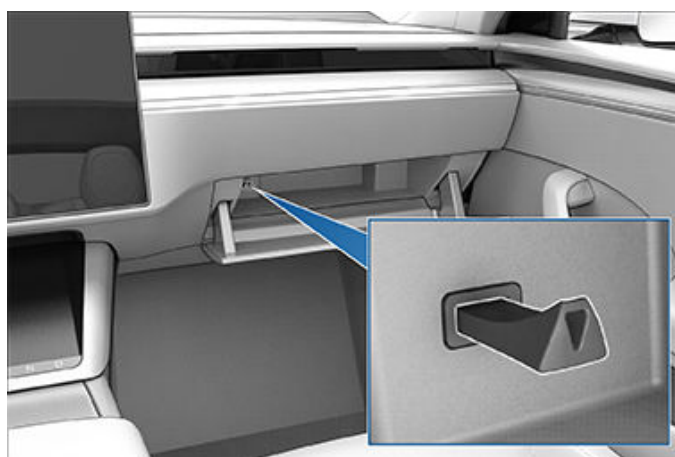

**NOTĂ:** Alimentarea este disponibilă atunci când vehiculul este pornit sau detectează că este prezent un utilizator. Un utilizator este considerat prezent atunci când o persoană se află pe scaunul șoferului sau interacționează cu ecranul tactil. Dacă un accesoriu este lăsat conectat, acest lucru nu duce la consumarea bateriei de Joasă tensiune.

**NOTĂ:** Folosiți cabluri compatibile cu USB 3.0 când conectați un dispozitiv la un port USB. Folosirea de cabluri incompatibile poate duce la încărcare mai lentă, posibile probleme de conexiune sau performanțe diminuate.

**NOTĂ:** Nu conectați mai multe dispozitive cu ajutorul unui hub USB. Acest lucru poate preveni încărcarea dispozitivelor sau recunoașterea acestora de Playerul media, Modul Santinelă, Camera de bord etc.

## Încărcătoare de telefon wireless

Încărcătoarele de telefon wireless sunt integrate în consola față, asigurând energie de până la 15 W pentru încărcarea telefoanelor cu Qi. Pentru a vă încărca telefonul, puneți-l pe una dintre cele două plăcuțe de încărcare. Telefonul trebuie să fie în contact direct cu încărcătorul wireless. Dispozitivul se poate încălzi în timpul încărcării, dar acesta este un efect normal al încărcării inductive.



## Componente electronice interioare

**ATENȚIE:** Înainte de a efectua încărcarea, îndepărtați toate obiectele (monede, chei, obiecte din metal etc.) dintre telefon și încărcător, precum și toate cardurile NFC (de exemplu, cardul-cheie al vehiculului, cardurile de credit sau cheia de la hotel) amplasate pe telefon sau în spatele acestuia (ca în cazul carcaselor telefonice integrate). Deteriorarea cardurilor NFC poate apărea când încărcați telefonul fără să îndepărtați mai întâi cardul.



Atunci când este așezat pe încărcătorul wireless, telefonul se încarcă atunci când vehiculul este alimentat cu energie (ecranul tactil este aprins și vă aflați în vehicul). Telefonul nu se încarcă după ce părăsiți vehiculul cu excepția cazului în care este activată o funcție precum Menținere climatizare pornită, Mod Canin, Mod Tabără, Mod Sentry..

**NOTĂ:** Este posibil ca încărcătorul de telefon wireless să nu funcționeze dacă husa telefonului este prea groasă sau este fabricată din metal. Încercați să scoateți telefonul din husă înainte de a îl așeza pe încărcător.

**NOTĂ:** Încărcătorul de telefon wireless nu se încarcă dacă bateria de înaltă tensiune a vehiculului este descărcată.

### Joasă tensiune Priză electrică

Model X dispune de o priză electrică, amplasată în compartimentul consolei centrale. Pentru a accesa priza de Joasă tensiune, deschideți compartimentul frontal al consolei centrale.

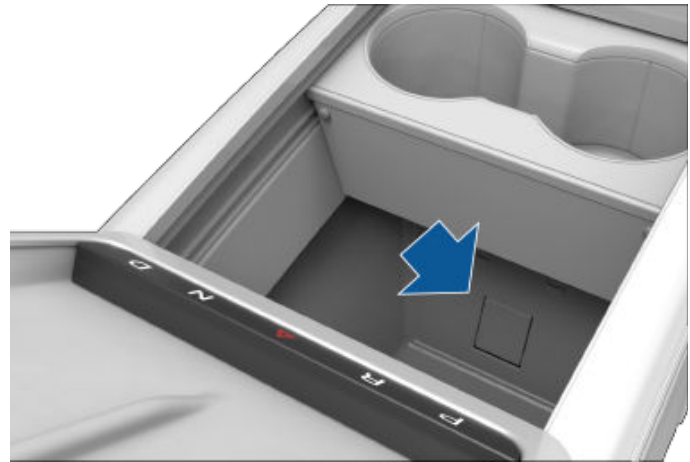

Priza electrică este adecvată pentru accesoriile care necesită un consum de curent continuu de 12 A (curent maxim de 16 A).

**NOTĂ:** Alimentarea este disponibilă atunci când vehiculul este pornit sau detectează că este prezent un utilizator. Un utilizator este considerat prezent atunci când o persoană se află pe scaunul șoferului sau interacționează cu ecranul tactil. Dacă un accesoriu este lăsat conectat, acest lucru nu duce la consumarea bateriei de Joasă tensiune.

**AVERTISMENT:** Priza electrică și conectorul unui accesoriu se pot încălzi.

**AVERTISMENT:** Pentru a preveni interferențele excesive cu componentele electronice ale vehiculului, Tesla vă recomandă să nu introduceți accesorii non-Tesla, inclusiv invertoarele electrice, în priza electrică de Joasă tensiune. Cu toate acestea, dacă utilizați un accesoriu non-Tesla și observați o funcționare defectuoasă sau un comportament neașteptat, cum ar fi lămpile indicatoare, mesaje de alerte sau o căldură excesivă la nivelul accesoriului, deconectați imediat accesoriul de la priza electrică de Joasă tensiune.

**NOTĂ:** Un inverter electric conectat la priza electrică de Joasă tensiune trebuie să accepte intrarea de 16 V c.c. pentru a funcționa.

**ATENȚIE:** Nu încercați să porniți vehiculul Model X de la altă sursă de alimentare, utilizând priza electrică de Joasă tensiune. Dacă se procedează astfel, pot apărea deteriorări.

### Reducerea activă a zgomotului de rulare

Model X este echipat cu Reducerea activă a zgomotului de rulare, care reduce zgomotul de rulare de frecvență joasă când conduceți pe suprafețe denivelate. În acest scop, vehiculul utilizează microfoanele din scaune pentru a măsura zgomotul din habitacul, apoi generează semnale antizgomot prin intermediul boxelor, pentru a crea în mod inteligent zone de liniște în jurul pasagerilor din față, în funcție de vehicul și factorii de mediu.



Pentru a porni sau opri Reducerea activă a zgomotului de rulare, deschideți playerul media și atingeți **pictograma Setări audio > Opțiuni > Reducere activă a zgomotului de rulare** (pictograma setărilor audio arată un egalizator cu trei linii verticale). Pot fi necesare câteva minute de condus pentru calibrare înainte de activare.

**NOTĂ:** Pentru a vă asigura că reducerea activă a zgomotului funcționează eficient, evitați acoperirea microfoanelor (cu huse de scaun etc.). Reducerea activă a zgomotului de rulare se poate dezactiva dacă o ușă este deschisă sau dacă este pornit ventilatorul. Reducerea activă a zgomotului de rulare se dezactivează, de asemenea, dacă în vehicul se află un pasager pe locul din spate.

**⚠ ATENȚIE:** Pentru a preveni deteriorarea acestor microfoane în timpul curățeniei, nu suprasaturați zona scaunelor în care sunt situate microfoanele.



## Computerul de bord - prezentare generală

Computerul de bord se schimbă în funcție de vehiculul Model X , dacă acesta:

- Este oprit sau parcat (ilustrat mai jos).
- Este condus (consultați [Computerul de bord - condusul pe pagină 17](#)).
- Se încarcă (consultați [Instrucțiuni de încărcare pe pagină 210](#)).

Când vehiculul Model X este oprit sau în poziția Park, pe computerul de bord este afișată estimarea autonomiei rămase, starea vehiculului și temperatura exterioară.

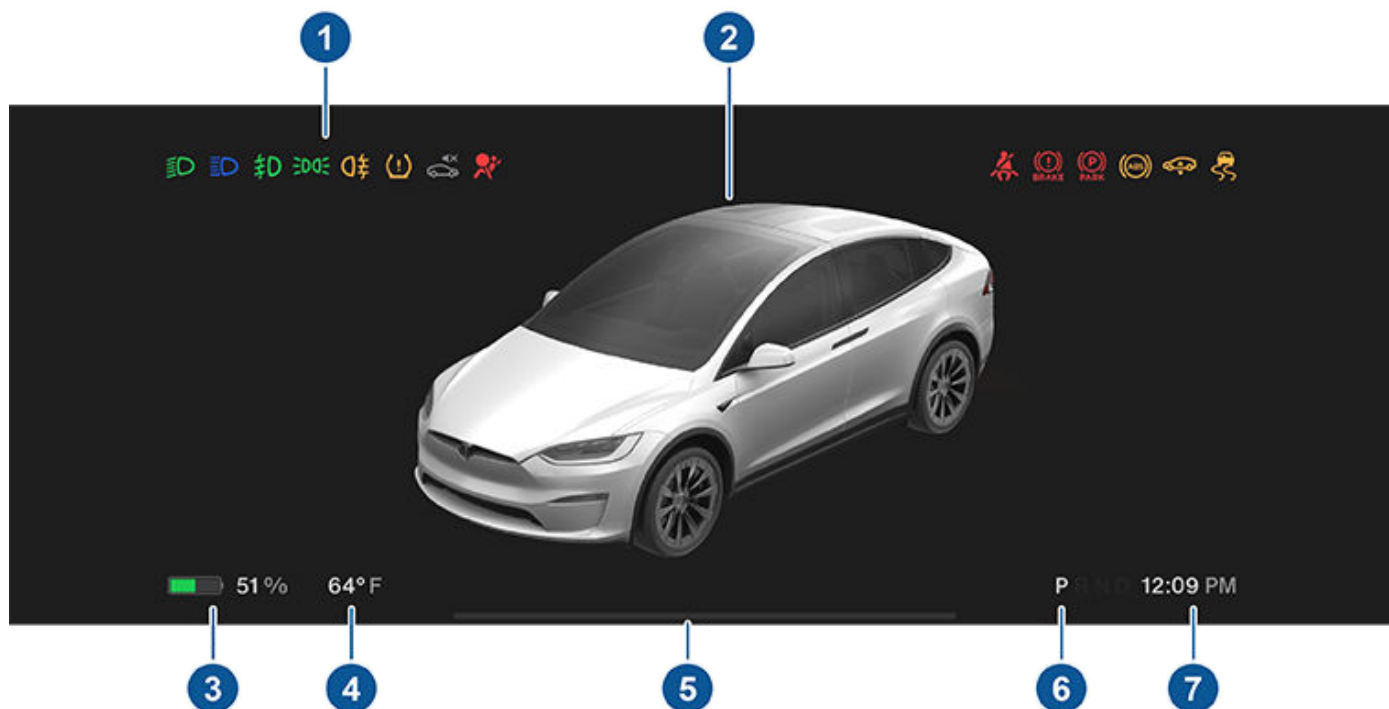

1. Când mașina este oprită și apăsați frâna inițial, indicatoarele luminează intermitent pentru scurt timp în partea superioară a computerului de bord. Dacă nu se referă la o situație a curentului electric, aceasta trebuie să se stingă. Dacă un indicator nu se aprinde sau nu se stinge, consultați [Lămpile indicatoare pe pagină 18](#).
2. O imagine a mașinii dvs. și starea sa însoțitoare (precum faruri aprinse, ușă deschisă etc.).
3. Distanța totală estimată de condus (sau energia) disponibilă. În locul distanței de deplasare, puteți să afișați procentul de energie rămasă în acumulator. Pentru a face acest lucru, atingeți **Comenzi > Afișaj > Afișaj energie**.  
**NOTĂ:** Când anticipați momentul în care să realizați încărcarea, utilizați estimările doar cu titlu de îndrumare generală.
4. Temperatură exterioară estimată.
5. Acordați atenție instrucțiunilor sau mesajelor de alertă importante care sunt afișate aici. Dacă există alerte în vigoare, puteți vizualiza informații despre acestea atingând **Comenzi** și apoi atingând pictograma în formă de clopot din partea de sus a ecranului.
6. Modul de condus selectat în momentul actual: Parcare, Înapoi, Punct mort sau Condus. Dacă este activată funcția **Autocuplare din Parcare**, se selectează automat Condus sau Marșarier (pe baza semnalului de la senzor) și este afișată pe computerul de bord atunci când ușa șoferului este închisă și centura este cuplată (consultați [Centuri de siguranță pe pagină 52](#)).
7. Momentul actual al zilei.

Consultați [Mesaje pop-up și alerte ale vehiculului pe pagină 9](#) pentru mai multe informații despre ferestrele de avertizare de pe ecranul tactil al vehiculului dvs.





## Computerul de bord - condusul

Când vehiculul Model X se deplasează (sau este pregătit pentru deplasare), pe computerul de bord este afișată starea curentă de deplasare și o vizualizare în timp real a drumului detectat de componentele Autopilot. Vizualizarea este mărită sau micșorată automat în funcție de tipul de drum detectat.

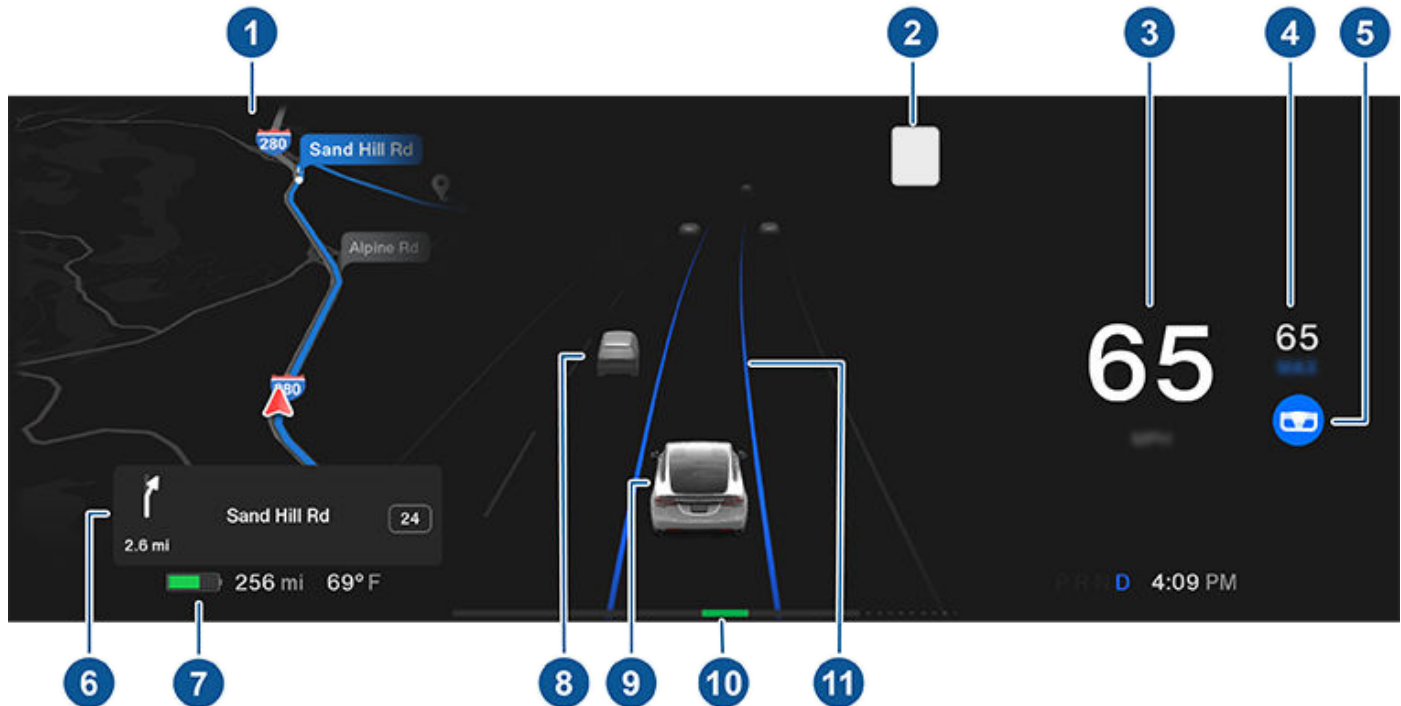

**NOTĂ:** Atingeți **Comenzi > Autopilot > Previzualizare în Full Self-Driving** (dacă există în dotare) pentru a afișa mai multe detalii despre partea carosabilă și împrejurimile acesteia, precum marcaje rutiere, semafoare, obiecte (precum coșuri de gunoi și stâlpi) etc.

1. Pe panoul de instrumente este afișată locația dvs. pe o hartă, un meniu pentru ștergătoare, instrucțiunile pentru Autocuplare din Parcare etc. Când o rută de navigare este activă, este afișată porțiunea următoare a rutei.
2. Limita de viteză (dacă este disponibilă) care este setată în prezent și detectată de funcția Asistență pentru menținerea vitezei (consultați [#unique\\_69 pe pagină](#) ).

**NOTĂ:** Pictograma asociată cu limita de viteză detectată reflectă stilul semnelor pentru limita de viteză utilizate în regiunea dvs. de piață.

**NOTĂ:** Poate apărea un contur albastru în jurul pictogramei de limită de viteză, pentru a vă înștiința că ați depășit limita de viteză.

**NOTĂ:** Pe drumurile pe care datele despre hărți determină faptul că există o limită a vitezei condiționale (de exemplu, o limită de viteză în funcție de momentul zilei sau de condițiile meteo), o a doua limită de viteză este afișată. Șoferului îi revine responsabilitatea de a stabili dacă limita vitezei condiționale trebuie respectată în prezent și să regleze viteza de deplasare în consecință.

3. Viteza de deplasare curentă.
4. Viteza de croazieră setată curent. Când Tempomat în funcție de trafic este disponibilă, dar nu ați setat o viteză de croazieră prin cuplarea Tempomat în funcție de trafic sau Asistență pentru direcție, pictograma este gri (consultați [Funcții Autopilot pe pagină 136](#)).
5. Asistență pentru direcție efectuează în mod activ virajele pentru vehiculul Model X. Când Asistență pentru direcție este disponibil, dar nu l-ați activat, pictograma este gri (consultați [Asistență pentru direcție pe pagină 137](#)).
6. În timpul navigării, aici apar instrucțiunile viitoare de pe ruta de navigare.
7. Distanța totală estimată de condus (sau energia) disponibilă. În locul distanței de deplasare, puteți să afișați procentul de energie rămasă în baterie (atingeți **Comenzi > Afișaj > Afișaj energie**).



## Computerul de bord

**NOTĂ:** Când anticipați momentul în care să realizați încărcarea, utilizați estimările doar cu titlu de îndrumare generală.

8. Participanții la trafic din jur sunt afișați în locațiile lor corespunzătoare.



**AVERTISMENT:** Deși pe computerul de bord este afișat traficul înconjurător, este posibil ca anumite vehicule să nu fie afișate. Nu vă bazați niciodată pe computerul de bord pentru a determina dacă un vehicul este prezent (de exemplu, în unghiul mort). Utilizați întotdeauna oglinzile și uitați-vă peste umăr.

9. Vehiculul Model X.

10. Contorul de energie afișează utilizarea energiei în timp real. În timpul accelerării, bara se umple în partea dreaptă pentru a reprezenta energia utilizată. În timpul decelerării (când vehiculul Model X este în deplasare și eliberați pedala de accelerație), bara se colorează în verde în partea stângă, indicând energia transmisă înapoi la baterie prin frânarea regenerativă (consultați [Frânarea regenerativă pe pagină 107](#)).

11. Când funcția Asistență pentru direcție este activă și detectează banda de deplasare, aceasta este evidențiată cu albastru (consultați [Funcții Autopilot pe pagină 136](#)). În funcție de scenariul actual de condus, puteți vedea benzile învecinate.

**NOTĂ:** În situațiile în care Asistență pentru direcție nu poate să detecteze marcajele benzilor de circulație, banda de deplasare este determinată în funcție de vehiculul aflat în fața dvs.

**NOTĂ:** Dacă este activă funcția Navigare cu Autopilot, banda de deplasare este afișată sub forma unei singure linii albastre în fața Model X (consultați [Navigare cu Autopilot pe pagină 139](#)).

## Lămpile indicatoare

Sunt afișate indicatoare de-a lungul părții superioare a computerului de bord pentru a indica starea și a vă alerta cu privire la anumite stări ale vehiculului.

Indicator	Descriere
	O eroare a sistemului de frânare este detectată sau nivelul lichidului de frână este scăzut. Consultați <a href="#">Frânarea și oprirea pe pagină 106</a> . Contactați Tesla imediat.
	A fost detectată o eroare a amplificatorului de frână. Consultați <a href="#">Frânarea și oprirea pe pagină 106</a> .
	Este detectată o eroare la nivelul ABS (sistem antiblocare frâne). Consultați <a href="#">Frânarea și oprirea pe pagină 106</a> . Contactați Tesla imediat.
	Este detectată o eroare a frânei de parcare. Contactați Tesla. Consultați <a href="#">Frâna de parcare pe pagină 108</a> .
	Frâna de parcare este aplicată imediat. Consultați <a href="#">Frâna de parcare pe pagină 108</a> .

















Indicator	Descriere
	Avertizare privind presiunea în pneuri. Presiunea unui pneu este în afara intervalului. Dacă este detectată o eroare la sistemul de monitorizare a presiunii în pneuri (TPMS), indicatorul clipește intermitent. Pentru o eroare a sistemului TPMS, contactați Tesla. Consultați <a href="#">Îngrijirea și întreținerea pneurilor pe pagină 225</a> .
	O centură de siguranță pentru un scaun ocupat nu este fixată. Consultați <a href="#">Centuri de siguranță pe pagină 52</a> .
	Siguranța airbagurilor. Dacă acest indicator roșu nu clipește intermitent o scurtă perioadă când vehiculul Model X se pregătește pentru a fi condus sau dacă rămâne aprins, contactați Tesla imediat. Consultați <a href="#">Airbagurile pe pagină 76</a> .
	Proiectoarele de ceață din față sunt aprinse, dacă există în dotare. Consultați <a href="#">Lumini pe pagină 102</a> .
	Proiectoarele de ceață din spate, dacă există în dotare. Consultați <a href="#">Lumini pe pagină 102</a> .
	Luminile de parcare (luminile laterale de marcare, stopurile și luminile de la plăcuța de înmatriculare) sunt aprinse. Consultați <a href="#">Lumini pe pagină 102</a> .
	Farurile pentru faza scurtă sunt aprinse.
	Farurile pentru faza lungă sunt aprinse. Se aprinde atunci când luminile pentru faza lungă sunt aprinse, dar setarea Fază lungă automată (dacă există în dotare) este dezactivată dacă există sau dacă setarea Fază lungă automată este activată, dar indisponibilă temporar. Consultați <a href="#">Lumini pe pagină 102</a> .
	Farurile pentru faza lungă sunt în prezent aprinse și setarea Fază lungă automată (dacă există în dotare) este pregătită să stingă farurile pentru faza lungă dacă este detectată lumină în fața vehiculului Model X. Consultați <a href="#">Lumini pe pagină 102</a> .
	Farurile pentru faza lungă sunt stinse temporar deoarece setarea Fază lungă automată (dacă există în dotare) este aprinsă și detectează lumină în fața vehiculului Model X. Când nu mai este detectată lumină, farurile pentru faza lungă se reaprind automat. Consultați <a href="#">Lumini pe pagină 102</a> .



## Computerul de bord

Indicator	Descriere
	Dacă se detectează o eroare cu iluminare frontală adaptivă, se afișează acest indicator, dacă există în dotare. Consultați <a href="#">Lumini pe pagină 102</a> .
	Acest indicator clipește intermitent în culoarea galbenă atunci când sistemele de control electronic al stabilității minimizează în mod activ rotirea roților controlând presiunea de la nivelul frânelor și puterea motorului. Consultați <a href="#">Controlul tracțiunii pe pagină 114</a> . Dacă acest indicator rămâne aprins, este detectată o eroare și trebuie să contactați imediat Tesla.
	Dacă se detectează o eroare care reduce performanța sistemului de suspensii pneumatice, se afișează această lampă indicatoare (consultați <a href="#">Suspensie pneumatică pe pagină 109</a> ). Dacă problema persistă, contactați Tesla.
	Dacă se detectează o eroare care dezactivează sistemul de suspensii pneumatice, se afișează această lampă indicatoare (consultați <a href="#">Suspensie pneumatică pe pagină 109</a> ). Contactați Tesla.
	Funcția Reținere vehicul aplică frânele în mod activ. Consultați <a href="#">Reținere vehicul pe pagină 113</a> .
	Airbagul pentru pasagerul din față este dezactivat. Consultați <a href="#">Airbagurile pe pagină 76</a> .
	Sistemele de control electronic al stabilității nu mai minimizează rotirea roților. Consultați <a href="#">Controlul tracțiunii pe pagină 114</a> .
	Model X este în modul de transport și poate să ruleze liber. Acesta nu comută automat în poziția Park atunci când ieșiți din vehicul. Consultați <a href="#">Activați Modul Transport pe pagină 252</a> .
	Modul Remorcă (dacă există în dotare) este activ. Consultați <a href="#">Tractarea și accesoriile pe pagină 123</a> .
	Apare un fulg de zăpadă albastru când este posibil ca o parte din energia stocată în baterie să nu fie disponibilă din cauza condițiilor de vreme rece. În aceste condiții de vreme rece, este posibil ca și ratele de încărcare să fie limitate. Dacă vehiculul Model X este conectat, puteți încălzi bateria activând controlul climatizării cu aplicația mobilă. Fulgul de zăpadă dispăre când bateria este suficient de caldă.
	O pictogramă verde apare când frânarea regenerativă este limitată. Consultați <a href="#">Frânarea regenerativă pe pagină 107</a> pentru mai multe informații.



Indicator	Descriere
	Puterea vehiculului este limitată momentan, deoarece nivelul de energie rămas în baterie este scăzut, se răcesc sistemele vehiculului sau se încălzesc sau este detectată o eroare de detectorul de deplasare.



## Comenzi vocale

**NOTĂ:** Pentru comoditatea dvs., Tesla vă permite să alegeți dintre o varietate de limbi pe care să le utilizați pentru comenzi vocale. Pentru a alege o altă limbă, atingeți **Comenzi > Afișaj > Limbă recunoaștere vocală**.

Utilizați comenzile vocale pentru a controla cu ușurință setările și preferințele fără a utiliza ecranul tactil. Comenzile vocale sunt proiectate pentru înțelegerea solicitărilor normale. În continuare este prezentată o listă incompletă a acțiunilor pe care le puteți întreprinde prin comenzi vocale:

- Reglarea preferințelor pentru climatizare
- Modificarea vitezei și frecvenței ștergătoarelor de parbriz
- Controlarea a diverse aspecte ale vehiculului dvs.
- Navigarea către un loc
- Apelarea unui contact
- Interacționarea cu aplicațiile și setările

Pentru a iniția o comandă vocală, apăsați complet butonul microfonului din partea dreaptă a manșă de direcție (sau volan). Când se aude un semnal sonor, efectuați solicitarea.



### Exemple de comenzi vocale

Iată o listă cu exemple de comenzi vocale. Aceasta nu este o listă cuprinzătoare. Tesla lucrează constant la îmbunătățirea comenzilor vocale.

**NOTĂ:** Vehiculul trebuie să fie în treapta Park pentru a activa anumite comenzi vocale (precum Modul Santinelă, Modul Canin etc.).

### Comenzile de climatizare

Reglați preferințele pentru climatizare:

- „Scade temperatura”
- „Crește temperatura”
- „Pornește/oprește încălzirea scaunului șoferului”
- „Răcorește partea pasagerului”

- „Flux de aer direct spre fața mea”
- „Sincronizează climatizarea”
- „Mărește/redu turația ventilatorului”
- „Pornește/oprește degivrorul din spate”
- „Setează temperatura/ventilatorul...”
- „Pornește recircularea”

### Ștergătoare parbriz

Actualizați viteza și frecvența ștergătoarelor de parbriz în funcție de schimbarea condițiilor de drum și de vreme:

- „Mărește viteza ștergătoarelor”
- „Mărește/redu viteza ștergătoarelor de parbriz cu...”
- „Pornește/oprește ștergătoarele”

### Controalele pentru vehicul

Modificați diverse comenzi din vehicul:

- „Pornește/oprește modul Santinelă”
- „Păstrează mașina în siguranță”
- „Blochează/deblochează portierele”
- „Pornește modul pentru câini”
- „Pliază/depliază oglinzile laterale”
- „Deschide/închide portul de încărcare”
- „Pornește/oprește încărcarea”
- „Deschide setările de service”
- „Deschide torpedoul”

### Navigație

Căutați sau navigați către un loc:

- „Unde este [locație]?”
- „Du-mă la [locație]”
- „Navighează către [locație]”
- „Arată stațiile de supraîncărcare din apropiere”
- „Mi-e foame/mă simt norocos” (consultați [Hărțile și navigarea pe pagină 195](#)).
- „Oprește navigarea”
- „Oprește ghidarea vocală”

Dacă ați definit o adresă de navigare pentru locația de acasă sau de la serviciu, puteți utiliza o comandă vocală pentru navigarea în locul respectiv, rostind „Navighează către casă” sau „Du-mă la serviciu”.



## Contacte

Pentru a suna sau trimite un mesaj text unui contact de pe telefonul conectat prin Bluetooth (consultați [Telefon](#), [Calendar](#) și [Conferințe online pe pagină 88](#)), roștiți:

- „Apelează [numele/numărul de telefon al contactului]”
- „Trimite un mesaj text lui [numele/numărul de telefon al contactului]”

## Media

Ascultați media și reglați preferințele de redare:

- „Ascultă [denumirea melodiei]”
- „Crește/redu volumul”
- „Treci la următorul”
- „Întreține/redă melodia”
- „Schimbă sursa în [sursă media]”

Pentru a îmbunătăți precizia recunoașterii comenzii vocale, furnizați mai multe indicii în comanda dvs., precum artistul și melodia.

## Aplicații și setări

Navigați cu ușurință prin aplicații și setări:

- „Deschide [Cutia cu surprize/browser/teatru/telefon]”
- „Caută...”
- „Ecranul este prea luminos”.
- „Arată-mi manualul de utilizare”.

De asemenea, puteți trimite un raport de eroare rostind „Raport”, „Feedback” sau „Raport de eroare”.

Pentru mai multe informații despre comenzile vocale, accesați <https://www.tesla.com/support/voice-commands>.

**NOTĂ:** Pentru a susține îmbunătățirile de calitate în desfășurare, Tesla captează și procesează transcrieri ale comenzilor vocale (precum „setează temperatura...”). Înregistrările comenzilor vocale nu sunt colectate, iar transcrierile nu sunt asociate cu contul dvs. Tesla sau cu numărul de identificare al vehiculului dvs. Pentru a vă proteja și mai mult confidențialitatea, comenzile vocale care conțin date personale nu sunt captate (precum „Navighează către...” sau „Apelează pe...”).



Propriul Model X include următoarele componente care monitorizează în mod activ zona înconjurătoare:

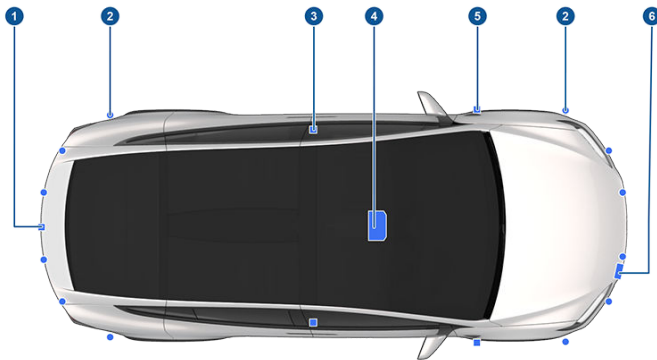

1. Deasupra plăcuței de înmatriculare spate este montată o cameră.
2. Senzorii cu ultrasunete acoperiți (dacă există în dotare) sunt amplasați pe barele de protecție față și spate.
3. O cameră este montată în fiecare coloană a portierelor.
4. Pe parbriz, deasupra oglinzii retrovizoare sunt montate două camere.
5. O cameră este montată pe fiecare aripă față.
6. Radarul (dacă există în dotare) este montat în spatele barei de protecție față.

Model X este de asemenea echipat cu sisteme de frânare și de direcție asistate electronic, de înaltă precizie.

## Camera din cabină

Model X este echipat cu o cameră de habitacul, amplasată deasupra oglinzii retrovizoare. Pentru mai multe informații, consultați [Camera din cabină pe pagină 173](#).

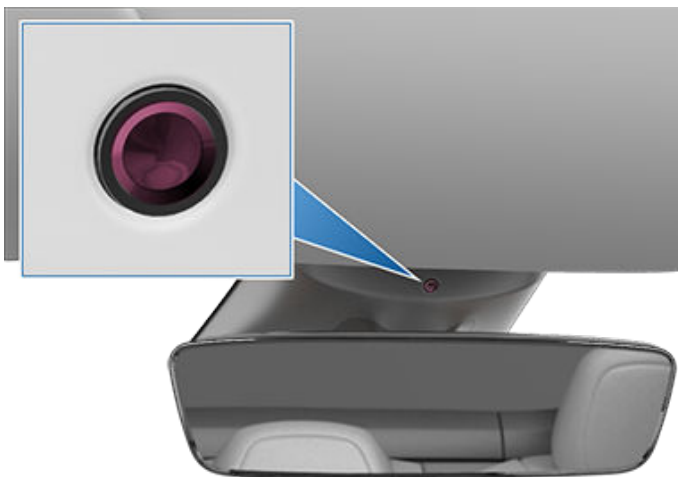

## Conducerea pentru calibrarea camerelor

Model X trebuie manevrată cu precizie când sunt utilizate funcțiile Autopilot. Prin urmare, înainte ca unele funcții precum Somnolență șofer, Asistență Inteligentă pentru menținerea vitezei, Evitarea părăsirii benzii și Frânare automată de urgență să poată fi utilizate pentru prima dată sau după anumite tipuri de reparații service, camerele trebuie să încheie un proces de calibrare automată. Pentru confortul dvs., ecranul tactil afișează un indicator de progres.

Când calibrarea este încheiată, funcțiile Autopilot și funcțiile siguranță active sunt disponibile pentru utilizare. În mod normal, calibrarea este încheiată după ce ați condus 32-40 km, dar distanța variază în funcție de condițiile de drum și de mediu. De exemplu, calibrarea se finalizează mai rapid atunci când conduceți pe un drum drept cu benzi multiple (cum ar fi o autostradă cu acces controlat), cu marcaje de benzi foarte vizibile (în banda de rulare, precum și pe benzile adiacente). Contactați Tesla numai dacă vehiculul Model X nu a finalizat procesul de calibrare după ce ați condus 160 km în condițiile descrise.

Dacă o cameră s-a deplasat din poziția în care a fost calibrată (de exemplu, s-a schimbat parbrizul sau camera), calibrarea trebuie ștersă. Pentru a face acest lucru, atingeți **Comenzi > Service > Calibrare cameră > Ștergere calibrare**. La ștergerea calibrării, Model X repetă procesul de calibrare. Deși acesta este util în multe cazuri pentru recalibrarea camerelor, este posibil ca funcția **Ștergere calibrare** să nu rezolve toate problemele legate de camere și senzori.

**NOTĂ:** Pentru calibrare, camerele necesită marcaje de bandă foarte vizibile atât pe banda de deplasare, cât și pe benzile adiacente (cel puțin două benzi pe fiecare latură a vehiculului). Pentru rezultate optime, conduceți pe banda din mijloc a unei autostrăzi (ideal cu cel puțin cinci benzi) care are marcaje de bandă clare și trafic minim.

**NOTĂ:** Dacă încercați să utilizați o funcție care nu este disponibilă până când este încheiat procesul de calibrare, funcția este dezactivată și pe computerul de bord este afișat un mesaj.

**NOTĂ:** Model X trebuie să repete procesul de calibrare dacă service-ul camerelor este efectuat de Tesla și, în unele cazuri, după o actualizare software.

## Păstrarea camerelor neobstrucționate

Asigurați-vă că toate camerele sunt curate și fără obstacole înainte de fiecare deplasare și înainte de a utiliza funcțiile Autopilot (consultați [Curățarea unei camere pe pagină 232](#)). Camerele murdare și senzorii (dacă există în dotare) murdari, precum și condițiile de mediu, cum ar fi ploaia și marcajele de bandă șterse, pot afecta funcționarea Autopilot. Dacă o cameră este obstrucționată sau orbită, Model X afișează un mesaj pe vehiculul panoul de bord și este posibil ca funcțiile Autopilot să nu fie disponibile. Pentru mai multe informații despre alerte specifice, consultați [Depanarea alertelor pe pagină 263](#).



Condensul se poate forma în interiorul camerelor, în special dacă parcați vehiculul în condiții de vreme rece sau umedă. Pe grupul de instrumente se poate afișa o alertă că este o cameră blocată și că unele sau toate funcțiile Autopilot pot fi restricționate temporar până când vederea camerei este clară. Pentru a șterge proactiv condensul, condiționați habitacul setându-l la o temperatură mai mare, pornind funcția de dezghețare a parbrizului și direcționând fantele frontale de aerisire către coloanele centrale ale portierelor (consultați [Aplicația mobilă pe pagină 83](#)).

## Tipurile de chei

Model X acceptă următoarele tipuri de chei:

- **Cheie pe telefon** – Vă puteți seta telefonul personal pentru a deveni „cheie telefonică” ce comunică cu Model X prin Bluetooth. O cheie telefonică acceptă blocarea și deblocarea automată.
- **Card-cheie** – Tesla furnizează carduri-cheie care comunică cu Model X utilizând semnale de identificare a frecvenței radio (RFID) în gama de unde scurte. Spre deosebire de cheia telefonică și de cheile cu telecomandă, cardul-cheie nu acceptă blocarea și deblocarea automate. În situațiile în care cheia telefonică are bateria descărcată sau telefonul este pierdut sau furat, utilizați cardul-cheie pentru a debloca, conduce și bloca vehiculul Model X.
- **Cheie cu telecomandă** – Cheia cu telecomandă (dacă există în dotare) vă permite să apăsați pe butoane pentru a deschide portbagajele față și spate și pentru a debloca, bloca și conduce vehiculul Model X. Cheia cu telecomandă acceptă și blocarea și deblocarea automată, dacă sunt disponibile în regiunea dvs. (consultați [Walk-Away Door Lock pe pagină 36](#)) și poate fi utilizată drept soluție de rezervă pentru cheia telefonică.

Model X acceptă în total 19 chei, care pot include chei telefonice, carduri-cheie și până la patru chei cu telecomandă.

 **ATENȚIE:** Rețineți să aveți asupra dvs. o cheie atunci când conduceți. Chiar dacă puteți conduce vehiculul Model X fără cheie, nu îl veți putea reporni după ce acesta se oprește.

## Cheie telefon

 **ATENȚIE:** Nu lăsați telefonul asociat în vehicul (de exemplu, sunteți în drumetrie sau la plajă). Dacă trebuie să lăsați telefonul în vehicul, dezactivați funcția Bluetooth și/sau opriți telefonul.

Utilizarea telefonului drept cheie este o modalitate comodă de acces în vehiculul Model X. Pe măsură ce vă apropiați, se detectează semnalul Bluetooth de la telefonul dvs. și ușile se deblochează când apăsați pe mânerul portierei. În mod similar, când ieșiți și vă îndepărtați cu cheia telefon, portierele se blochează automat (cu condiția ca funcția **Încuiere prin distanțare** să fie activată (consultați [Walk-Away Door Lock pe pagină 36](#)).

Înainte de a putea utiliza un telefon pentru a accesa vehiculul Model X, urmați acești pași pentru autentificarea acestuia (consultați [Se asociază o nouă cheie telefon pe pagină 30](#)).

Odată ce un telefon a fost autentificat, acesta nu mai necesită o conexiune la internet pentru a fi utilizat drept cheie telefonică pentru Model X. Cu toate acestea, pentru a utiliza funcția fără mâini a telefonului, pentru a accesa contactele telefonului, a reda conținutul media de pe acesta etc., trebuie, de asemenea, să îl asociați și să îl conectați ca dispozitiv Bluetooth (consultați [Bluetooth pe pagină 86](#)).

Pentru a vizualiza o listă a cheilor care pot să acceseze în prezent Model X sau pentru a elimina o cheie telefonică, atingeți **Comenzi > Blocări** (consultați [Gestionarea cheilor pe pagină 30](#)).

Model X se poate conecta la trei chei telefonice simultan. Prin urmare, dacă se detectează mai mult de trei chei telefonice, iar dvs. doriți să autentificați sau să asociați un alt telefon, mutați celelalte chei telefonice conectate în afara razei de acoperire sau dezactivați setarea Bluetooth de pe acestea.

Unele telefoane cu capacitate NFC pot fi utilizate pentru a bloca/debloca vehiculul, ca și cum ați folosi cardul cheie. Asigurați-vă că aplicația mobilă Tesla este asociată corect cu vehiculul și că funcția NFC este activată pe telefon. După ce este activată, țineți telefonul pe coloana portierei din partea șoferului pentru a bloca sau debloca portiera. Consultați instrucțiunile telefonului pentru informații specifice despre cum se poate face acest lucru.

## Cardul-cheie

Tesla vă oferă două carduri-cheie Model X, concepute să încapă în portofel.

Pentru a utiliza cheia tip cartelă pentru descuierea sau încuierea vehiculului Model X, poziționați cardul conform ilustrației și atingeți-l de cititorul de carduri situat la aproximativ o treime în sus din înălțimea montantului portierei de pe partea șoferului. Când Model X detectează cardul-cheie, luminile exterioare clipesc intermitent, oglinzile se depliază sau se pliază (dacă este activată funcția Pliere oglinzi), se aude claxonul (dacă este activată funcția Confirmare prin sunet la încuiere), iar portierele se deblochează sau se blochează.

**NOTĂ:** Ar putea fi necesar să atingeți fizic încărcătorul de telefon wireless sau montantul portierei de pe partea șoferului cu cardul-cheie, și ar putea fi nevoie să îl apropiați de transmițător timp de una sau două secunde.



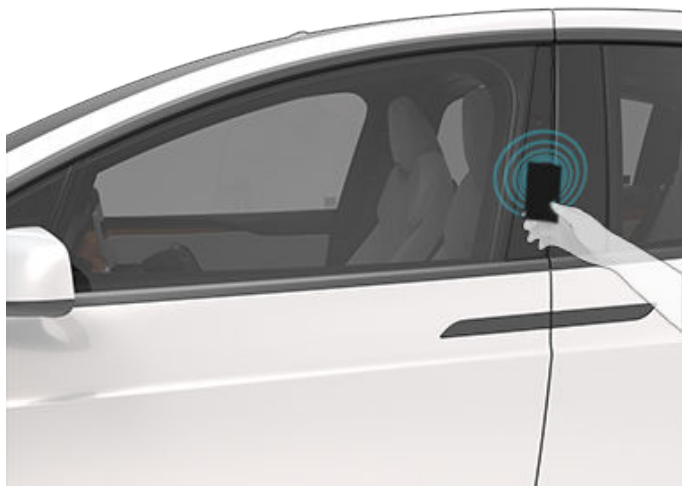

Odată ce ați intrat, porniți vehiculul Model X apăsând pedala de frână în decurs de două minute după scanarea cardului-cheie (consultați [Pornirea și oprirea pe pagină 93](#)). Dacă așteptați mai mult de două minute, trebuie să vă reautentificați apropiind cardul-cheie de cititorul de carduri amplasat în încărcătorul de telefon wireless de pe consola centrală. Când cardul-cheie este detectat, repornește perioada de autentificare de două minute.

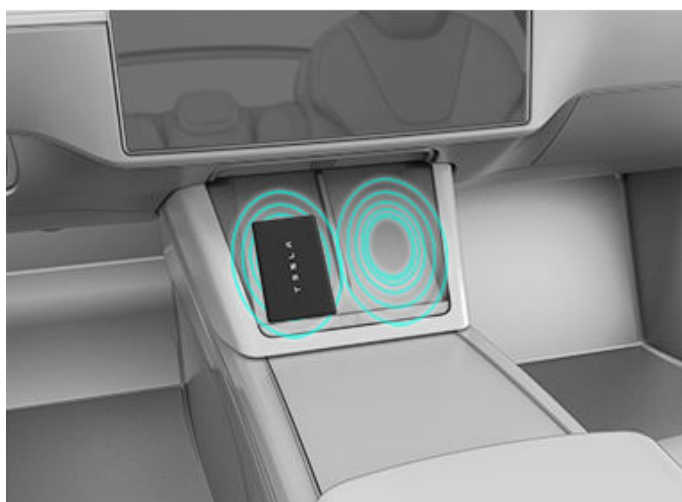

**NOTĂ:** Dacă este activată, funcția Încuiere prin distanțare (consultați [Walk-Away Door Lock pe pagină 36](#)) funcționează doar în cazul în care vă îndepărtați folosind o cheie telefonică sau o cheie cu telecomandă pasivă. Atunci când vă îndepărtați cu cardul-cheie, Model X nu se deblochează/blochează automat.

## Cheia cu telecomandă

**NOTĂ:** În funcție de regiunea de piață, configurația vehiculului sau data de fabricare, vehiculul dvs. poate să nu fie echipat cheia cu telecomandă. Accesați <http://shop.tesla.com> pentru mai multe informații.

Puteți să vă familiarizați rapid cu cheia cu telecomandă, gândindu-vă că aceasta este o versiune în miniatură a vehiculului Model X, cu emblema Tesla reprezentând partea din față. Cheia are butoane care se simt ca suprafețe mai moi.

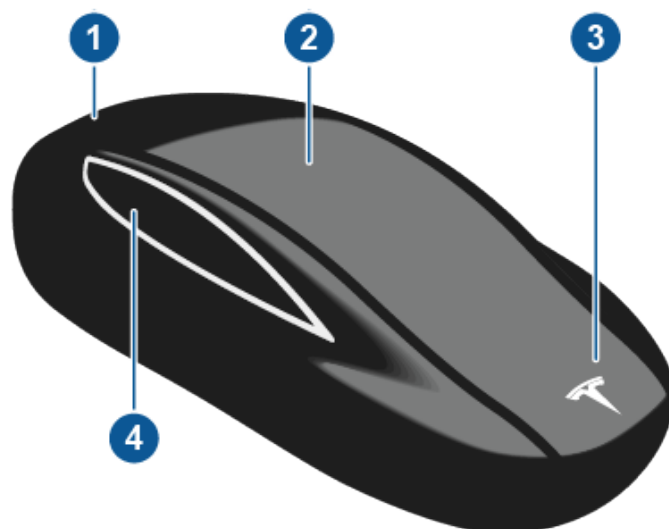

### 1. Portbagajul

- Apăsați de două ori pentru a deschide sau a închide portbagajul spate.
- În cazul echipării cu un hayon electric, apăsați de două ori pentru a debloca portbagajul spate. De asemenea, puteți apăsa o dată pentru a opri hayonul în timp ce acesta se mișcă.
- Țineți butonul apăsat timp de una până la două secunde pentru a deschide ușa portului de încărcare.

### 2. Blocare/deblocare totală

- Apăsați o dată pentru a bloca toate portierele și portbagajul din spate. Luminile de avarie clipesc intermitent o dată (avertizare).
- NOTĂ:** Dacă este deschis(ă) o ușa sau portbagajul din spate, luminile de avertizare (avertizare) clipesc intermitent de trei ori și portierele nu se blochează. Dar, puteți să activați o apăsare atât pentru a închide toate ușile (și portbagajul din spate), cât și pentru a le bloca, activând setarea **Închidere toate cu telecomandă** (atingeți **Comenzi > Blocări > Închidere toate cu telecomandă**). În mod implicit, această setare este dezactivată și trebuie să apăsați de trei ori pe buton pentru a închide și bloca toate ușile.
- Apăsați de două ori pentru a debloca. Luminile de avarie clipesc intermitent de două ori (avertizare)

**NOTĂ:** Dacă funcția Uși automate este activată (atingeți **Comenzi > Blocări > Uși automate**), portierele se deblochează și ușa șoferului se deschide pe măsură ce vă apropiați de portiera față a pasagerului.

### 3. Portbagajul din față

- Apăsați de două ori pentru a debloca portbagajul din față.



## 4. Portierele de tip aripi de șoim

- Apăsați de două ori pentru a deschide/închide ușa de tip aripi de șoim asociată.
- Apăsați o dată pentru a opri mișcarea portierei de tip aripi de șoim asociată. Dacă ulterior apăsați de două ori, este inversată mișcarea portierei de tip aripi de șoim. De exemplu, portiera se închide dacă era în curs de deschidere și invers.

**NOTĂ:** Portierele de tip aripi de șoim sunt proiectate să detecteze în mod proactiv obstacolele care împiedică mișcarea portierelor atunci când există un obstacol detectat.

**⚠️ AVERTISMENT:** Portierele de tip aripi de șoim de la vehiculul Model X au mai mulți senzori care detectează prezența unui obiect în calea portierei. În majoritatea cazurilor, când este detectat un obiect, portiera se oprește din mișcarea sa. Cu toate acestea, senzorii nu pot să detecteze toate zonele în toate condițiile, în special în timpul închiderii. Prin urmare, trebuie să monitorizați mișcarea portierelor de tip aripi de șoim pentru a vă asigura că pe traiectoria de mișcare a portierei nu există obstacole, fiind în permanență pregătiți să interveniți în mod proactiv pentru a împiedica portiera să vină în contact cu un obiect (inclusiv cu o persoană). Nerespectarea acestei recomandări poate avea drept rezultat pagube sau vătămări corporale grave.

Odată ce ați intrat, porniți Model X apăsând pedala de frână în decurs de două minute după apăsarea butonului de deblocare de pe cheia cu telecomandă (consultați [Pornirea și oprirea pe pagină 93](#)). Dacă așteptați mai mult de două minute, trebuie să apăsați din nou butonul de deblocare sau să apropiați cheia cu telecomandă de cititorul de card amplasat în jumătatea de jos a încărcătorului de telefon wireless din stânga, orientat în jos, pe consola centrală. Când cheia cu telecomandă este detectată, repornește perioada de autentificare de două minute.

Când vă apropiați sau vă îndepărtați de vehiculul Model X având cheia cu telecomandă asupra dvs., nu trebuie să orientați vârful cheii cu telecomandă înspre Model X când apăsați un buton, dar trebuie să vă aflați în raza de funcționare.

Echipamentele radio aflate pe o frecvență similară pot să afecteze cheia. Dacă se întâmplă acest lucru, îndepărtați cheia la o distanță de cel puțin 30 cm de alte dispozitive electronice (telefoane, laptopuri etc.).

În cazul în care bateria cheii cu telecomandă este descărcată, o puteți folosi în continuare. Pentru a debloca vehiculul, scanați cheia cu telecomandă pe cititorul de carduri situat pe stâlpul ușii din partea șoferului (ca și cardul de chei).

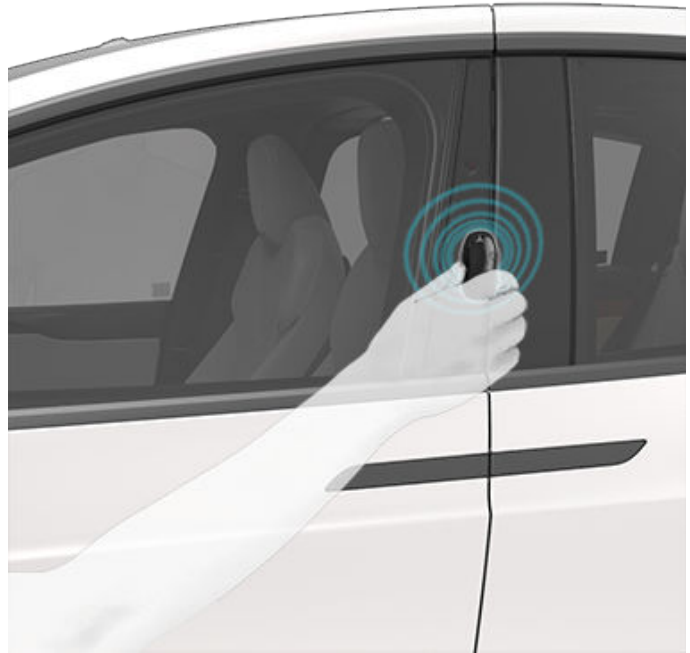

Pentru a conduce vehiculul, scanați cheia cu telecomandă pe încărcătorul de telefon.

1. Plasați-o în partea superioară a încărcătorului de telefon din stânga, **opus separatorului central**.
2. Îndreptați partea din față a cheii cu telecomandă în stânga.
3. Glisați în jos.



Instrucțiunile pentru schimbarea bateriei sunt furnizate în [Înlocuirea bateriei cheii cu telecomandă pe pagină 29](#).

**NOTĂ:** Puteți utiliza aceeași cheie cu telecomandă cu mai multe vehicule Model X, cu condiția să o autentificați (consultați [Gestionarea cheilor pe pagină 30](#)). Cu toate acestea, cheia cu telecomandă funcționează numai cu un singur vehicul Model X simultan. Prin urmare, pentru a utiliza o cheie cu telecomandă pentru un alt vehicul Model X, atingeți partea plată a acesteia de cititorul de carduri de pe coloana portierei de pe partea șoferului.

**NOTĂ:** Model X acceptă până la patru chei cu telecomandă diferite.

**⚠ ATENȚIE:** Protejează cheia împotriva impactului, temperaturilor ridicate și deteriorării cauzate de lichide. Evitați contactul cu solvenții, soluțiile cu ceară și agenții de curățare abrazivi.

## Blocarea și deblocarea pasivă

Blocarea și deblocarea vehiculului Model X cu ajutorul cheii cu telecomandă se realizează, în mod convenabil, fără mâini. Deși trebuie să aveți asupra dvs. o cheie cu telecomandă asociată, nu este necesar să o utilizați. Model X are senzori în jurul vehiculului care pot recunoaște prezența unei chei cu telecomandă pe o rază de aproximativ doi metri. Prin urmare, puteți păstra cheia cu telecomandă în buzunar sau în poșetă și pur și simplu să apăsați pe mânerul portierei pentru a debloca și extinde mânerul. Când aveți cheia cu telecomandă asupra dvs., puteți, de asemenea, să deschideți portbagajul fără să utilizați cheia, apăsând pe comutatorul extern al hayon. Dacă funcția **Încuiere prin distanțare** este activată, Model X se blochează automat atunci când ieșiți și cheia cu telecomandă nu mai este în raza de acțiune (consultați [Walk-Away Door Lock pe pagină 36](#)). Blocarea și deblocarea pasivă este activată automat atunci când asociați cheia cu telecomandă cu vehiculul Model X.

Deși puteți utiliza aceeași cheie cu telecomandă pentru mai multe vehicule, aceasta poate fi asociată numai cu câte un vehicul pe rând. Pentru a activa o cheie cu telecomandă asociată cu alt vehicul, atingeți partea plată a acesteia de montantul portierei de pe partea șoferului și apăsați pe orice buton de pe cheia cu telecomandă pentru a confirma.

**NOTĂ:** Pentru o securitate sporită, blocarea pasivă și deblocarea se dezactivează după ce staționați timp de cinci minute în raza de acțiune a vehiculului atunci când acesta nu este utilizat (de exemplu, staționați în afara vehiculului). În această situație, trebuie să scuturați sau să apăsați un buton de pe cheia cu telecomandă pentru a reactiva blocarea și deblocarea pasivă.

## Înlocuirea bateriei cheii cu telecomandă

În condiții de utilizare normală, cheia cu telecomandă are o baterie care durează până la un an, în funcție de versiunea cheii cu telecomandă și de setările selectate ale vehiculului. Când nivelul bateriei este scăzut, pe ecranul tactil este afișat un mesaj.

Pentru a înlocui bateria cheii cu telecomandă:

1. Când cheia cu telecomandă este așezată cu partea cu butoane orientată în jos pe o suprafață moale, eliberați capacul inferior cu ajutorul unei unelte cu lamă plată.



**NOTĂ:** Dacă de cheie este atașat un șnur, puteți să eliberați capacul inferior așezând degetul mare pe „X”-ul de pe capacul inferior, apoi trăgând cu putere de șnur spre dvs. (scoțând astfel cheia din capac). De asemenea, puteți încerca să scoateți capacul așezând o mică unealtă cu lama plată, o unghie sau unealta furnizată de Tesla pe cordonul șnurului.

2. Scoateți bateria ridicând-o și îndepărtând-o de clemele de fixare.



3. Evitând să atingeți suprafețele plate ale bateriei, introduceți noua baterie (tip CR2354) cu partea cu „+” orientată în sus.

**NOTĂ:** Ștergeți bateria pentru a o curăța înainte de montare și evitați să atingeți suprafețele plate ale bateriei. Urmele de degete de pe suprafețele plate ale bateriei pot să reducă durata de viață a acesteia.

**⚠ ATENȚIE:** Bateria trebuie să apese pe arcul de pe contactul pozitiv. Nu așezați bateria în partea de sus a contactului și nu o forțați în jos pe verticală. Dacă procedați astfel, puteți să deteriorați contactul.



## Cheile

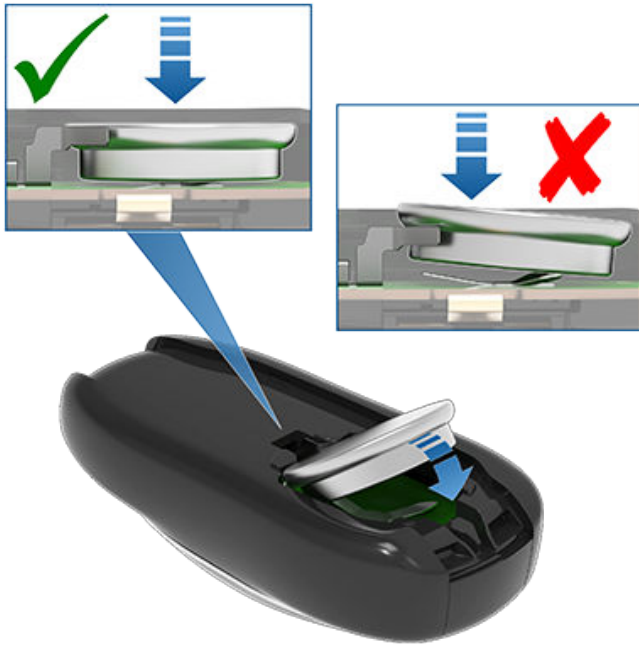

**NOTĂ:** Bateriile CR2354 pot fi achiziționate de la orice comerciant care vinde baterii.

4. Dacă țineți capacul inferior în unghi, aliniați clamele de pe capac cu fantele corespunzătoare de pe cheia cu telecomandă, apoi apăsați ferm pe capacul de pe cheia cu telecomandă până când se fixează în poziție.
5. Testați dacă funcționează cheia cu telecomandă deblocând și blocând vehiculul Model X.

**⚠️ AVERTISMENT:** Bateriile cheii cu telecomandă conțin o substanță cu pericol de arsuri chimice și nu trebuie ingerate. Cheia cu telecomandă conține o baterie tip monedă. Dacă bateria este înghițită, poate cauza arsuri interne grave în termen de două ore și poate duce la deces. Nu lăsați baterii noi și uzate la îndemâna copiilor. În cazul în care compartimentul bateriei nu se închide în siguranță, opriți utilizarea produsului și nu îl lăsați la îndemâna copiilor. În cazul în care credeți că bateriile au fost înghițite sau introduse în orice parte a corpului, solicitați imediat asistență medicală.

### Atașarea unui șnur

Pentru a atașa un șnur, eliberați capacul inferior conform descrierii de mai sus. Amplasați șnurul deasupra știftului aflat între fantele de pe latura cea mai lată a cheii cu telecomandă. Realiniați capacul și fixați în poziție.

### Gestionarea cheilor

Pentru a afișa o listă cu toate cheile cu care poate fi accesat vehiculul Model X, atingeți **Comenzi > Blocări**. În dreptul fiecărei chei este afișată o pictogramă pentru a indica dacă respectiva cheie este o cheie telefonică, un card-cheie sau o cheie cu telecomandă. Utilizați această listă pentru a gestiona cheile care au acces la vehiculul dvs. Model X.

Model X acceptă până la 19 chei. Când atingeți această limită, trebuie să ștergeți o cheie înainte de a adăuga una nouă.

**NOTĂ:** Pentru a utiliza aceeași cheie pentru mai mult de un vehicul Model X. Astfel, evitați situația în care trebuie să gestionați mai multe chei când comutați între vehicule. Dacă personalizați numele unui card-cheie autentificat sau al unei chei cu telecomandă pe vehiculul Model X (atingând pictograma sub formă de creion), orice alt vehicul Model X la care cardul-cheie sau cheia cu telecomandă este autentificat(ă) afișează, de asemenea, numele schimbat.

**NOTĂ:** Dacă vehiculul dvs. este în leasing, contactați compania de leasing pentru a adăuga sau elimina chei.

### Se asociază o nouă cheie telefon

Pentru a configura telefonul drept cheie:

1. Descărcați aplicația de mobil Tesla pe telefon.
2. Conectați-vă la aplicația mobilă Tesla folosind numele de utilizator și parola contului dvs. Tesla.

**NOTĂ:** Trebuie să rămâneți conectați la contul Tesla pentru a utiliza telefonul ca să accesați Model X.

**NOTĂ:** Dacă există mai multe vehicule conectate la contul dvs. Tesla, trebuie să vă asigurați că vehiculul pe care doriți să îl acceseze aplicația mobilă este în prezent selectat în aplicația mobilă.

3. Asigurați-vă că:
  - Setările generale Bluetooth ale telefonului dvs. sunt activate.
  - Funcția Bluetooth este activată pe setările telefonului pentru aplicația Tesla. De exemplu, pe telefon, navigați la setări, alegeți aplicația mobilă Tesla și asigurați-vă că setarea Bluetooth este pornită.
  - Accesarea localizării este activată. Deschideți aplicația mobilă Tesla din setările telefonului și selectați **Localizare > Întotdeauna**. Pentru o experiență optimă, lăsați aplicația mobilă să ruleze în fundal.
  - Permiteți acces mobil este activat pe ecranul tactil al vehiculului (**Comenzi > Siguranță > Permite acces mobil**).

**NOTĂ:** Model X comunică cu telefonul utilizând Bluetooth. Rețineți că bateria telefonului trebuie să aibă suficientă energie pentru a rula funcția Bluetooth și că numeroase telefoane dezactivează funcția Bluetooth când nivelul bateriei este scăzut.

4. În timp ce vă aflați în vehicul sau în apropierea acestuia, deschideți aplicația mobilă Tesla și atingeți **Configurare Cheie pe telefon** pe ecranul principal sau accesați **Securitate > Configurare Cheie pe telefon**. Urmați mesajele din aplicația de mobil și ecranul vehiculului pentru configurarea cheii telefon.



## Adăugarea cheilor de pe ecranul tactil

Dacă aveți un card-cheie sau o cheie cu telecomandă deja asociată cu vehiculul dvs., puteți asocia o nouă cheie utilizând ecranul tactil.

1. De pe ecranul tactil, atingeți **Comenzi > Încuieri > Chei > Adăugare cheie**.
2. Scanați noul card-cheie sau noua cheie cu telecomandă pe cititorul de card de pe încărcătorul wireless pentru telefon. Pentru a scana telecomanda:
  - o Plasați-o în partea superioară a încărcătorului de telefon din stânga, **opus separatorului central**.
  - o Îndreptați partea din față a cheii cu telecomandă în stânga.
  - o Glisați în jos (așa cum este prezentat în imagine).

Când auziți un semnal sonor și noua cheie este recunoscută, scoateți-o din cititorul de card.



3. Scanați un card-cheie sau o telecomandă care a fost deja asociată cu vehiculul pentru a confirma noua asociere a cheii.
4. Când ați terminat, în lista cu chei este inclusă cheia nouă. Atingeți pictograma sub formă de creion asociată pentru a personaliza denumirea cheii.

## Adăugarea cheilor din aplicația de mobil

În cazul în care nu aveți un card-cheie funcțional sau o cheie cu telecomandă funcțională, puteți adăuga o cheie nouă utilizând aplicația de mobil Tesla.

**NOTĂ:** Doar proprietarul vehiculului poate să asocieze o nouă cheie cu ajutorul aplicației de mobil.

**NOTĂ:** Asocierea unei chei cu aplicația de mobil este acceptată începând cu versiunea 4.29.0 a aplicației de mobil Tesla pe vehicule cu versiuni de software 2022.40 sau ulterioare.

1. În timp ce vă aflați în sau în apropierea vehiculului, deschideți aplicația de mobil Tesla pe smartphone-ul dvs.

2. În aplicația de mobil, atingeți **Securitate și șoferi** și apoi **Adăugare card-cheie**.
3. Scanați noul card-cheie sau noua cheie cu telecomandă pe cititorul de card de pe încărcătorul wireless pentru telefon. Pentru a scana telecomanda:
  - o Plasați-o în partea superioară a încărcătorului de telefon din stânga, **opus separatorului central**.
  - o Îndreptați partea din față a cheii cu telecomandă în stânga.
  - o Glisați în jos (așa cum este prezentat în imagine).



4. Când cheia este asociată cu succes, aplicația de mobil afișează un mesaj de confirmare. Atingeți **Gata** în aplicația de mobil și scoateți cardul-cheie sau cheia cu telecomandă din cititorul de carduri.
5. Când ați terminat, lista cu chei de pe ecranul tactil va include noua cheie. Atingeți pictograma sub formă de creion asociată pentru a personaliza denumirea cheii.

## Eliminarea cheilor

Când nu mai doriți o cheie pentru a accesa vehiculul Model X (de exemplu, v-ați pierdut telefonul sau cardul-cheie etc.), urmați acești pași pentru a o elimina.

1. Pe ecranul tactil, atingeți **Comenzi > Blocări**.
2. În lista cu chei, găsiți cheia pe care doriți să o ștergeți și atingeți pictograma asociată coșului de gunoi.
3. Când vi se solicită, scanați o cheie autenticată pe cititorul de card pentru a confirma ștergerea. Când ați terminat, în lista cu chei nu mai este inclusă cheia ștersă.

**NOTĂ:** Model X necesită cel puțin un card-cheie sau o cheie cu telecomandă autenticat(ă) în orice moment. Dacă rămâne un singur card-cheie în lista de chei, nu îl puteți șterge.



## Înlocuirea cardurilor-cheie

Dacă pierdeți un card-cheie, puteți cumpăra altele înlocuitoare din Magazinul Tesla. Când asocierea este pregătită, urmați pașii din [Gestionarea cheilor pe pagină 30](#). Rețineți să eliminați cardurile-cheie vechi din **Comenzi > Blocări > Chei**, din motive de securitate.

## Deschiderea și închiderea din exterior a portierelor din față

Portierele vehiculului Model X sunt acționate electric. Când vă apropiați de Model X având cheia asupra dvs., portierele se deblochează automat. Portierele din față se deschid când apăsați mânerul portierelor.

De asemenea, puteți să setați ca portiera șoferului să se deschidă automat atunci când vă apropiați și să se închidă automat când plecați. Portiera se deschide parțial între 20° și 45° (deschisă pe jumătate), în funcție de obstacolele detectate.

Atingeți **Comenzi > Blocări > Portiere automate**. Dacă această setare este pornită, puteți, de asemenea, să deschideți portieră șoferului apăsând de două ori pe butonul de blocare/deblocare de pe cheie. Dacă ulterior apăsați de două ori, se deschide portieră pasagerului din față. Selectând **Excludeți deschiderea automată a portierelor la domiciliu** permite în continuare închiderea automată a portierelor la domiciliu dar dezactivează deschiderea automată (setați adresa domiciliului atingând **Navigare > Setare acasă**).

De asemenea, puteți specifica faptul că doriți să deblocați doar portieră șoferului, atingând **Comenzi > Blocări > Mod Portiera șoferului este deschisă**. Consultați **Mod descuiere ușă șofer pe pagină 37**.

**NOTĂ:** Consultați **Cele mai bune practici pentru vreme rece pe pagină 191** pentru informații despre deschiderea portierelor pe vreme rece.

**⚠ ATENȚIE:** Este posibil ca portierele față să nu fie complet deschise sau să se închidă automat când parcați pe o pantă foarte abruptă. Nu vă bazați niciodată pe vehiculul Model X pentru a deschide sau închide complet portierele pentru dvs., dacă ați parcat pe o pantă abruptă.

Pentru a închide portierele de la exterior, există următoarele opțiuni:

- Să le împingeți manual pentru a le închide.
- Apăsați o dată sau de trei ori pe butonul de blocare/deblocare de pe cheie (dacă este activată setarea **Închideți toate cu telecomanda**, este necesară doar o apăsare pentru a închide toate portierele și portbagajele; dacă setarea este dezactivată, este necesară apăsarea de trei ori).
- Utilizați aplicația de mobil (consultați **Aplicația mobilă pe pagină 83**).

**NOTĂ:** Ușile electrice se opresc din mișcare dacă există un obstacol detectat.

**⚠ AVERTISMENT:** Înainte de a permite unei funcționalități automate să deschidă sau să închidă o portieră din față (în loc de a efectua acest lucru manual), este important să verificați că zona din jurul portierei este lipsită de obstacole (cum ar fi persoane și obiecte). Trebuie să monitorizați în mod proactiv mișcarea portierei pentru a vă asigura că nu intră în contact cu o persoană sau un obiect. Nerespectarea acestei recomandări poate avea drept rezultat pagube sau vătămări corporale grave.

## Deschiderea și închiderea din interior a portierelor din față

Pentru a deschide o portieră din față când vă aflați în interior, apăsați pe butonul amplasat în partea de sus a mânerului interior al portierei și deschideți portieră prin împingere.

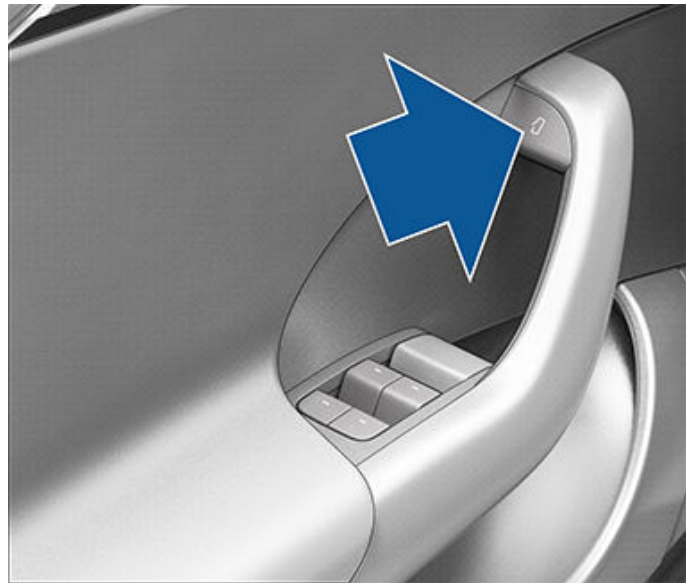

De asemenea, puteți utiliza fereastra pop-up a ecranului tactil pentru a deschide și închide portierele când sunteți în interiorul Model X, în timp ce vehiculul este în treapta Parcare sau atingând **Comenzi > Încuietori**.

Ușa șoferului se închide automat când vă așezați pe scaunul șoferului și apăsați pedala de frână. De asemenea, puteți închide portierele trăgând mânerul înspre dvs.

**⚠ AVERTISMENT:** Înainte de a apăsa pedala de frână și de a determina închiderea automată a portierei șoferului, asigurați-vă că nu există părți ale corpului (mâini, picioare etc.) care să obstrucționeze calea de închidere a ușii.

## Deschiderea și închiderea portierelor de tip aripi de șoim

Vehiculul Model X are portiere de tip aripi de șoim, acționate electric, care se deschid și se închid ușor printr-o apăsare a butonului de pe cheie, utilizând aplicația mobilă sau atingând pictograma asociată de pe ecranul tactil. Ușile de tip aripi de șoim sunt echipate cu mai mulți senzori care detectează



## Portierele

prezența persoanelor și a obiectelor și, dacă este detectat un obiect, portierele se opresc din mișcare. Pe baza obiectelor detectate, este posibil ca portierele să-și regleze mișcarea spre exterior și în sus, în încercarea de a evita să intre în contact cu obiectul. De exemplu, dacă este detectat un obiect deasupra vehiculului Model X, mișcarea portierei se poate extinde și mai mult în exterior, dar mai jos, în timp ce, dacă un obiect (sau o persoană) este detectat lângă portieră, aceasta se poate extinde mai puțin spre exterior.

**⚠️ AVERTISMENT:** Este important să țineți în permanență mâinile la distanță de cadrele portierelor de tip aripă de șoim. Verificați în mod proactiv zona cadrului portierei înainte de a închide și monitorizați mișcarea portierei în timpul închiderii pentru a vă asigura că aceasta nu vine în contact cu o persoană sau un obiect. Nerespectarea acestei recomandări poate avea drept rezultat pagube sau vătămări corporale grave.

**⚠️ AVERTISMENT:** Înainte de a deschide sau închide o portieră de tip aripă de șoim, este important să verificați că zona din jurul portierei este lipsită de obstacole (persoane și obiecte). Deși portierele sunt prevăzute cu numeroși senzori, acestea nu pot detecta toate obiectele în orice moment, în special în timpul mișcării. În orice moment dat, pot să existe zone în apropiere de portieră care nu se află în zona de detectare. Prin urmare, când deschideți sau închideți o portieră de tip aripă de șoim, dvs. și pasagerii trebuie să stați la distanță de portieră în timpul mișcării acestora, monitorizând totodată mișcarea portierei în mod proactiv și fiind pregătiți să luați măsuri corective în orice moment. Pentru a opri mișcarea unei portiere, apăsați o dată pe butonul portierei de tip aripă de șoim de pe cheie, apăsați pe comutatorul de pe portieră sau de pe montantul portierei sau atingeți butonul de pe ecranul tactil.

Pentru a deschide o portieră de tip aripă de șoim din afara vehiculului Model X, apăsați pe mânerul portierei sau apăsați de două ori pe butonul portierei de tip aripă de șoim de pe cheie (consultați [Cheile pe pagină 26](#)).

Pentru a deschide o portieră de tip aripă de șoim din interiorul vehiculului Model X, apăsați comutatorul situat pe montantul portierei șoferului sau, pe ecranul tactil, atingeți pictograma asociată a portierei (**Comenzi > Blocări**):

**NOTĂ:** Ușile de tip aripă de șoim se deschid numai atunci când vehiculul Model X este staționar.



**NOTĂ:** Dacă vehiculul Model X este blocat, dacă utilizați comutatorul (ilustrat mai sus) pentru prima dată, este deschisă portieră asociată. Aceasta se deschide dacă o utilizați a doua oară.

**⚠️ ATENȚIE:** Îndepărtați zăpada sau gheața acumulată înainte de a deschide o portieră de tip aripă de șoim. Zăpada poate pătrunde în vehiculul Model X, iar gheața poate preveni deschiderea portierei. În situațiile în care pe geamul de deasupra portierei de tip aripă de șoim s-a acumulat apă sau zăpadă, Tesla recomandă utilizarea ecranului tactil sau comutatorului de pe coloana portierei (în locul mânerului exterior al portierei sau al telecomenzii) pentru a deschide încet portieră tip aripă de șoim câțiva inchi (cm). Deschiderea lentă a portierei de tip aripă de șoim pentru primii câțiva inchi (cm) reduce posibilitatea pătrunderii apei, zăpezii etc. în vehicul.

Pentru a închide o portieră de tip aripă de șoim, apăsați pe butonul situat pe interiorul portierei. De asemenea, puteți să utilizați telecomanda (consultați [Cheia cu telecomandă pe pagină 27](#)), comutatorul de pe montantul portierei (ilustrat mai sus) sau să atingeți pictograma asociată a portierei de pe ecranul tactil (**Comenzi > Închidere**).



Dacă o portieră de tip aripă de șoim sau portbagajul față sunt lăsate deschise când încercați să ieșiți din modul Parcare, pe ecranul tactil apare o notificare care vă solicită să confirmați că doriți să vă deplasați. Portiera de tip aripă de șoim se închide automat când viteza de deplasare atinge 16 km/h. În plus, viteza vehiculului este limitată dacă alegeți să țineți portbagajul față deschis în timp ce conduceți. Vă revine responsabilitatea de a vă asigura că portierele și portbagajele sunt închise corespunzător înainte de a conduce.

**NOTĂ:** Pentru a nu permite copiilor să deschidă portierele de tip aripă de șoim utilizând comutatorul din interior, activați blocările cu protecție pentru copii utilizând ecranul tactil (**Comenzi > Blocări > Blocare pentru copii**). Consultați [Blocarea pentru copii pe pagină 37](#).

**NOTĂ:** Puteți configura vehiculul Model X să deschidă portierele de tip aripă de șoim la o setare mai mică de înălțime, utilizând ecranul tactil (**Comenzi > Blocări > Înălțime portiere tip aripă de șoim**).

**NOTĂ:** Dacă o portieră de tip aripă de șoim detectează un obstacol în timp ce se închide, aceasta inversează mișcarea cu câțiva inchi înainte de a se opri din mișcare.





**⚠️ AVERTISMENT:** De fiecare dată când o portieră din față este deschisă parțial (la aproximativ 20°) când deschideți sau închideți portieră de tip aripă de șoim asociată TREBUIE să țineți mâinile (sau orice obiect) la distanță de marginea de deschidere a portierei față. Când o portieră de tip aripă de șoim trece pe lângă o portieră față parțial deschisă, distanța dintre cele două portiere este foarte mică. Obiectele, cum ar fi mâinile sau degetele, situate în această zonă, nu sunt detectate de senzori și prin urmare pot fi prinse între portiere. Pentru a evita vătămările corporale, o bună practică este să țineți mâinile la distanță de portieră față de fiecare dată când deschideți sau închideți o portieră de tip aripă de șoim.

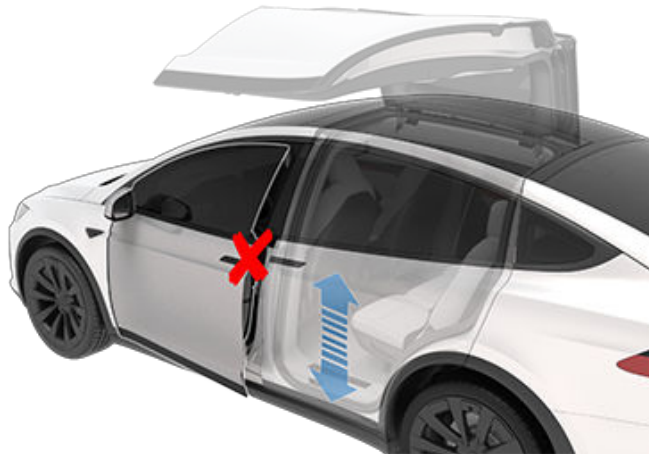

**⚠️ ATENȚIE:** În condiții de ploaie, dacă lăsați deschisă o portieră de tip aripă de șoim în timp ce deschideți hayonul, apa pluvială poate să cadă de pe hayon în zona scaunelor din spate.

**⚠️ AVERTISMENT:** Când deschideți sau închideți o portieră de tip aripă de șoim, este important să monitorizați în mod proactiv mișcarea portierei pentru a vă asigura că nu intră în contact cu o persoană sau un obiect. Nerespectarea acestei recomandări poate avea drept rezultat pagube sau vătămări corporale grave.

**NOTĂ:** În situația puțin probabilă în care vehiculul Model X nu are Joasă tensiune curent, nu veți putea să deschideți ușile Falcon Wing de pe ecranul tactil sau apăsând comutatorul aflat pe montantul portierei șoferului. Consultați [Deschiderea ușilor fără alimentare electrică pe pagină 262](#) pentru mai multe informații.

## Obstacol detectat

O portieră de tip aripă de șoim își întrerupe mișcarea când unul dintre numeroșii senzori detectează un obstacol sau când portieră detectează rezistență din cauză că a intrat în contact cu un obiect. Pe ecranul tactil este afișată o avertizare. În aceste cazuri, cu condiția ca deschiderea sau închiderea portierei de tip aripă de șoim să poată fi continuată în mod corespunzător, puteți să înlocuiți detectarea obstacolelor apăsând și menținând apăsat comutatorul situat pe coloana portierei sau atingând și menținând apăsată pictograma portierei asociate de pe ecranul tactil.

Când vehiculul Model X detectează un plafon puțin înalt (de exemplu, într-un garaj) acesta deschide portierele de tip aripă de șoim (și portbagajul) la o înălțime mai mică, chiar dacă nu există un obstacol detectat. Puteți să suprascrieți această înălțime și să deschideți portierele la o înălțime mai mare, atingând pictograma portierei asociate de pe ecranul tactil (**Comenzi**). Pe ecranul tactil este afișat un mesaj prin care sunteți întrebat dacă doriți să deschideți întotdeauna portierele la înălțimea mai mare în această și salvează alegerea dvs. Data viitoare când deschideți portierele de tip aripă de șoim în acest loc, vehiculul Model X le deschide la înălțimea pe care ați salvat-o.

**⚠️ AVERTISMENT:** Înainte de a suprascrie o înălțime implicită de deschidere a portierei de tip aripă de șoim, inspectați vizual zona pentru a asigura o distanță adecvată între portieră și obiectul detectat.

**⚠️ AVERTISMENT:** Dacă aplicați produse adezive precum folii, autocolante, straturi de acoperire din cauciuc etc. pe partea exterioară a portierelor de tip aripă de șoim, poate fi afectată capacitatea senzorilor de a detecta obstacolele în mod corespunzător.

## Calibrarea

Dacă portierele tip aripă de șoim își pierd calibrarea, fereastra principală de control de pe ecranul tactil afișează mesajul **Calibrare necesară**. Pentru a calibra portierele, mai întâi asigurați-vă că ambele portiere dispun de suficient spațiu pentru a se deschide și închide și că în zonă nu se află pasageri, obiecte etc. Atingeți **Comenzi > Service > Calibrare portiere** și urmați instrucțiunile de pe ecranul tactil. În timpul calibrării, portieră inferioară se deschide spre exterior până la capăt (necesitând spațiu suplimentar pe partea laterală a vehiculului Model X), portieră superioară se mișcă în jos până la capăt și apoi se închide portiera inferioară.

## Resetarea portierei din față

Deoarece Model X nu are mânere tradiționale pe portiere, pe care să le puteți trage din exterior, vehiculul este echipat cu mecanisme de acționare pentru deschidere (numite, uneori, „spărgătoare de gheață”), care sunt utilizate pentru asistență la deschiderea portierelor când se detectează rezistență, cum ar fi acumularea de gheață pe vreme rece. Mecanismul de acționare pentru deschidere este amplasat chiar deasupra braștei portierei din față și se extinde, după cum este necesar, pentru a deschide portieră din față. După ce portieră din față de deschide puțin, mecanismul de acționare pentru deschidere se retrage încet înapoi în portieră.



Dacă mecanismul de acționare pentru deschidere nu se poate retrage, deoarece este blocat sau agățat în ceva, mecanismul de acționare pentru deschidere poate fi extins manual pentru a extrage obiectul străin, procedând astfel:

1. Închideți cu grijă broasca portierei utilizând un pix, o șurubelniță sau un obiect similar (nu utilizați niciodată un deget sau o parte a corpului și evitați deteriorarea vopselei); astfel Model X va considera că portieră este închisă.



2. Asigurați-vă că Model X este deblocat, apoi apăsați mânerul exterior al portierei sau trageți de mânerul interior al portierei pentru a reseta broasca și a extinde mecanismul de acționare pentru deschidere.
3. Pe măsură ce mecanismul de acționare pentru deschidere se extinde din portieră, scoateți repede obiectul.

**AVERTISMENT:** Mecanismul de acționare pentru deschidere va încerca să se retragă în portieră aproape imediat după ce mânerul portierei este apăsat sau tras. Mecanismul de acționare pentru deschidere se retrage încet, dar nu se va elibera automat dacă se blochează în ceva.

**AVERTISMENT:** Ca în cazul tuturor componentelor mecanice și mobile ale vehiculului, nu introduceți părți ale corpului și nu apropiați părți ale corpului de piese în mișcare. Asigurați-vă că copiii sunt supravegheați la deschiderea și închiderea portierelor. Interacționarea cu piesele în mișcare, inclusiv cu mecanismul de acționare pentru deschidere, poate provoca daune sau vătămări corporale grave.

## Blocarea și deblocarea din interior

Când vă aflați în vehiculul Model X, puteți să încuiați și să descuriați toate portierele și portbagajele atingând pictograma de încuiere din **Comenzi**.



Pictograma se modifică pentru a indica dacă portierele sunt blocate sau deblocate.

## Walk-Away Door Lock

Portierele și portbagajele se pot încuia automat când vă îndepărtați de vehicul având asupra dvs. cheia telefonică sau cheia asociată cu telecomandă. Pentru a activa sau dezactiva această funcționalitate, atingeți **Comenzi > Blocări > Încuiere prin distanțare**.

Când se blochează portierele, luminile exterioare clipesc intermitent o dată și oglinzile se rabatează (dacă este activată funcția **Piere oglinzi**). De asemenea, pentru a auzi un sunet de confirmare la încuierea vehiculului Model X, atingeți **Comenzi > Blocări > Sunet confirmare încuiere**.

**NOTĂ:** Atingeți **Toybox > Boombox > Sunet încuiere** pentru a personaliza sunetul de încuiere când vehiculul este încuiat din exterior (necesită Sistem de asistență la pietoni).

Model X nu se încuia automat dacă:

- Bifați caseta de validare **Exclude Home** și Model X este parcat în locul pe care l-ați desemnat drept acasă. Pentru detalii privind modul de a desemna un loc drept acasă, consultați [Destinații pentru Acasă, Serviciu și Favorite pe pagină 197](#).
- Model X detectează în interior o cheie telefonică sau o cheie cu telecomandă asociată.
- O ușă sau un portbagaj nu este închis(ă) complet.
- Setarea Bluetooth a cheii telefonice este dezactivată.
- Șoferul nu folosește portiera șoferului pentru a ieși din vehicul.

**NOTĂ:** Este responsabilitatea dvs. să vă asigurați că vehiculul este încuiat, chiar și atunci când încuietoria de ușă Walk-Away este activată.

## Blocarea în momentul plecării de pe loc

Model X blochează automat toate portierele (inclusiv portbagajele) când viteza de deplasare este mai mare de (8 km/h).

## Mod descuiere ușă șofer

Prin activarea **Comenzi > Blocări > Mod descuiere portieră șofer** se descuie doar portiera șoferului când descuiați prima dată Model X. Portiera șoferului se deblochează doar în situația în care există o cheie pe partea șoferului a vehiculului, nu și pe partea pasagerului. Pentru a debloca restul portierelor, folosiți ecranul tactil, aplicația sau apăsați cheia cu telecomandă de două ori.

## Notificări mașină rămasă deschisă

Pentru a primi o notificare pe telefon dacă o portieră, portbagaj și/sau un geam este lăsat deschis sau dacă Model X este lăsat deblocat în mod neașteptat, atingeți **Comenzi > Blocări > Notificări mașină rămasă deschisă**

## Blocarea pentru copii

Model X dispune de blocări cu protecție pentru copii pe portierele din spate pentru a preveni deschiderea portierelor utilizând butoanele de eliberare din interior. Pe ecranul tactil, atingeți **Controls > Locks > Child Lock**. Puteți folosi opțiunea **Ambele** pentru activarea blocării pentru protecția copiilor la ambele portiere din spate sau puteți alege **Stânga** sau **Dreapta** pentru activarea pe o singură portieră.



**AVERTISMENT:** Este recomandat să activați încuietorile cu protecție pentru copii când aceștia sunt așezați în scaunele din spate.

## Deblocare în treapta Park (parcare)

Când opriți vehiculul Model X și cuplați modul Park (parcare), puteți alege să descuiați toate portierele. Pentru a activa sau dezactiva această funcționalitate, atingeți **Comenzi > Blocări > Descuiere la parcare**.



## Deschiderea și închiderea

**NOTĂ:** Este responsabilitatea dvs. să vă asigurați că geamurile sunt închise înainte de a bloca vehiculul.

Apăsați în jos pe comutator pentru a coborî geamul asociat. Comutatoarele pentru geamuri funcționează pe două niveluri:

- Pentru a coborî un geam complet, apăsați comutatorul până jos și eliberați imediat.
- Pentru a coborî parțial un geam, apăsați ușor comutatorul și eliberați când geamul ajunge în poziția dorită.

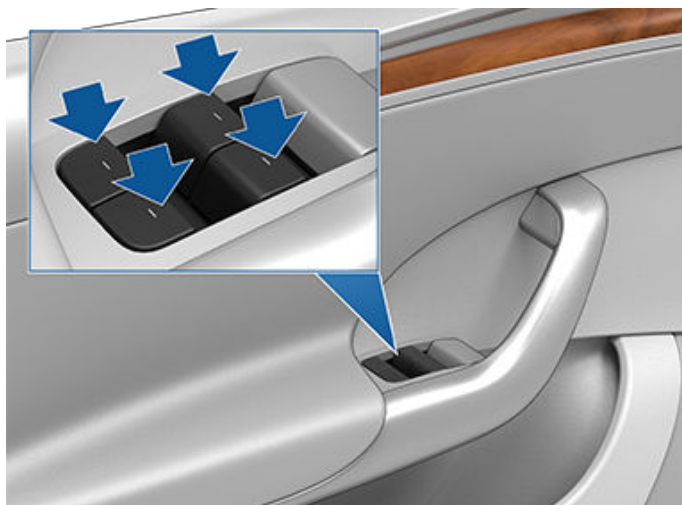

În mod similar, trageți de un comutator pentru a ridica geamul asociat:

- Pentru a ridica un geam complet, trageți de comutator până sus și eliberați imediat.
- Pentru a ridica parțial un geam, trageți ușor de comutator și eliberați când geamul ajunge în poziția dorită.

Dacă o fereastră este lăsată deschisă neintenționat, Model X poate trimite o notificare către aplicația mobilă (atingeți **Comenzi > Blocări > Notificări mașină rămasă deschisă**, apoi alegeți **Uși & ferestre**).

Puteți activa, de asemenea, **Închidere geamuri la încuiere** atingând **Comenzi > Blocări > Închidere geamuri la încuiere**. Când această funcție este activată, vehiculul dvs. închide automat geamurile când Model X se încuie.

**NOTĂ:** Consultați [Cele mai bune practici pentru vreme rece pe pagină 191](#) pentru informații despre pregătirea geamurilor pentru vreme rece.



**ATENȚIE:** Pentru a evita deteriorarea, geamurile coboară automat puțin atunci când deschideți sau închideți o ușă. Dacă ridicați manual un geam atunci când ușa este deschisă, aveți grijă să fie puțin deschis înainte de a închide ușa



**AVERTISMENT:** Înainte de a închide un geam, șoferului îi revine responsabilitatea de a se asigura că toți pasagerii, în special copiii, nu au părți ale corpului în deschizătura geamului. Nerespectarea acestei recomandări poate cauza vătămări corporale grave.

## Blocarea geamurilor din spate

Pentru a preveni utilizarea comutatoarelor pentru geamurile din spate de către pasageri, atingeți **Comenzi > Blocări > Blocare geamuri**. Pentru a debloca geamurile din spate, atingeți din nou **Blocare geamuri**.



**AVERTISMENT:** Pentru a asigura securitatea, este recomandat să blocați comutatoarele pentru geamurile din spate de fiecare dată când sunt așezați copii pe scaunele din spate.



**AVERTISMENT:** Nu lăsați niciodată copiii nesupravegheați în vehiculul Model X.

## Clasificarea indicelui UV

Acoperișul, parbrizurile și geamurile Model X vă oferă o protecție excelentă împotriva razelor UV (ultraviolete). Componentele geamurilor înregistrează un punctaj mai mic de 2 pe scara indicelui UV. Pentru mai multe informații, revizuiți specificațiile indicelui UV din regiunea dvs. Vă revine în continuare responsabilitatea pentru a lua măsurile de precauție necesare pentru protecția solară.



Parasolarele din vehiculul Model X sunt menținute pe poziții de magneti. Pentru a proteja pasagerii de lumina soarelui care vine prin parbriz, eliberați parasolarul de pe coloană și pivotați-l spre oglinda retrovizoare, până când magnetul se fixează pe poziție. În timp ce este menținut pe poziție de magnet, puteți să reglați parasolarul și să coborâți mecanismul de extindere pentru a asigura un nivel maxim de umbră.



Pentru a expune oglinda de curtoazie, coborâți mecanismul de extindere al parasolarului, apoi coborâți capacul oglinzii. Când este coborât capacul, oglinda este expusă și luminile se aprind.



Pentru a proteja pasagerii de pe locurile din față de lumina soarelui care vine prin geamurile laterale, coborâți parasolarul din coloană, apoi coborâți mecanismul de extindere a parasolarului.





## Portbagajul din spate

### Deschidere

Pentru a deschide portbagajul din spate, asigurați-vă că Model X este în treapta Parcare, apoi efectuați una dintre următoarele acțiuni:

- Aproiați-vă de portbagaj cu cheia telefon în buzunarul din față (consultați [Portbagaj fără mâini pe pagină 40](#)).
- Atingeți **Comenzi > Portbagaj** pe ecranul tactil.
- Apăsați de două ori pe butonul pentru portbagaj din spate de pe cheia cu telecomandă.
- Atingeți butonul portbagajului din spate din aplicația mobilă.
- Apăsați comutatorul aflat sub mânerul exterior al hayonului (trebuie să fie detectată o cheie validă).

**ATENȚIE:** Înainte de a deschide hayon într-o zonă închisă (precum un garaj), asigurați-vă că înălțimea de deschidere a hayon este corect reglată pentru a evita tavanele sau obiectele joase (consultați [Reglarea înălțimii de deschidere a hayonului pe pagină 41](#)).

Model X trebuie să fie deblocat sau să detecteze o cheie înainte de a putea utiliza comutatorul pentru a deschide hayon.



Computerul de bord vă informează când sunt deschise o portieră sau portbagaj.

Pentru a opri hayon în timp ce se mișcă, apăsați o dată pe butonul portbagajului din spate de pe cheia cu telecomandă. Apoi, când apăsați de două ori pe butonul portbagajului din spate, se mișcă din nou, dar în direcție opusă (cu condiția să nu fi fost deschis sau închis aproape complet când l-ați oprit). De exemplu, dacă apăsați o dată pentru a opri hayon în timp ce se deschide, când apăsați de două ori, se va închide.

**NOTĂ:** În situații de urgență, puteți anula o comandă de deschidere sau închidere prinzând hayon pentru a-l opri.

Dacă vehiculul Model X detectează un plafon jos (de exemplu, într-un garaj) deschide hayon (și portierele de tip aripi de șoim) la o înălțime mai mică, chiar dacă nu apare un obstacol detectat. Puteți înlocui această înălțime ridicându-l manual la o înălțime mai mare. Când faceți acest lucru, pe ecranul tactil vi se va cere să alegeți dacă doriți întotdeauna ca portbagajul să se deschidă în această poziție mai înaltă în acest loc, iar alegerea dvs. va fi salvată. Dacă alegeți să faceți acest lucru, data viitoare când deschideți hayon în acest loc, vehiculul Model X îl deschide la înălțimea salvată.

**AVERTISMENT:** Înainte de a deschide sau a închide hayon, verificați zona înconjurătoare (de oameni și obiecte). Deși hayon poate detecta obstacolele, nu poate detecta toate obiectele tot timpul. Nu vă bazați pe faptul că hayonul va detecta un obstacol în timpul deschiderii sau închiderii. Trebuie să monitorizați în mod proactiv hayonul pentru a vă asigura că nu intră în contact cu o persoană sau un obiect. Nerespectarea acestei recomandări poate avea drept rezultat pagube sau vătămări corporale.

### Portbagaj fără mâini

Puteți deschide portbagajul fără a apăsa niciun buton.

**NOTĂ:** Necesită un iPhone 11 sau un model mai nou și aplicația mobilă Tesla 4.29.5 sau o versiune mai recentă. Asigurați-vă că setările telefonului permit „Interacțiuni în apropiere” pentru aplicația mobilă Tesla. În cazul în care cheia telefonică este deja asociată, deschideți aplicația mobilă Tesla și accesați **Cheie telefon > Upgrade**.

1. Pentru activare, atingeți **Comenzi > Blocări > Portbagaj fără mâini**. Selectați **Excludere acasă** pentru a dezactiva automat portbagajul mâini libere când ajungeți la domiciliul setat (consultați [Destinații pentru Acasă, Serviciu și Favorite pe pagină 197](#) pentru a seta locația de domiciliu).
2. Cu cheia telefonică în buzunarul din față, apropiați-vă de portbagaj și **rămâneți pe loc**. Când cheia telefonului este detectată, Model X emite un sunet și portbagajul se deschide. Pentru a anula cererea, îndepărtați-vă de vehicul.

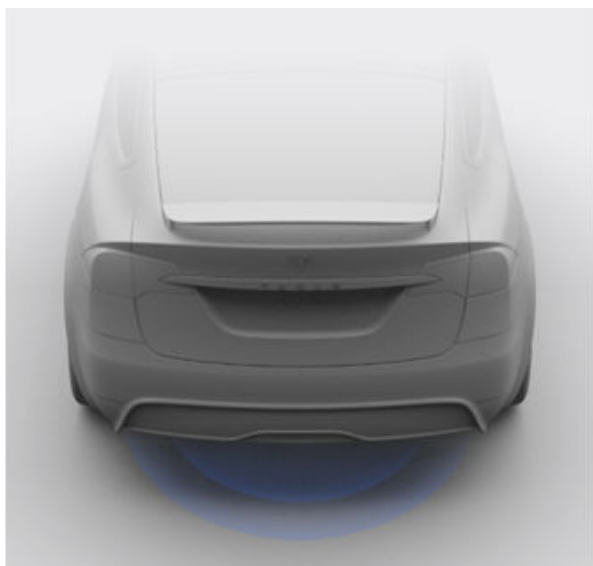

**⚠ ATENȚIE:** Nu lăsați telefonul în portbagaj, deoarece se poate deschide singur. Dacă trebuie să lăsați telefonul în autovehicul, dezactivați Bluetooth și/sau opriți telefonul și asigurați-vă că dispuneți de metode alternative de blocare/deblocare a vehiculului, consultați [Cheile pe pagină 26](#).

**⚠ AVERTISMENT:** Înainte de a permite unei funcționalități automate să deschidă portbagajul (în loc de a efectua acest lucru manual), este important să verificați că zona din jurul portbagajului este lipsită de obstacole (cum ar fi persoane și obiecte). Monitorizați în mod proactiv mișcarea portbagajului pentru a vă asigura că nu intră în contact cu o persoană sau un obiect. Nerespectarea acestei recomandări poate avea drept rezultat pagube sau vătămări corporale grave.

## Reglarea înălțimii de deschidere a hayonului

Puteți să reglați înălțimea de deschidere a hayon pentru a vă fi mai ușor să ajungeți la tavanele sau obiectele joase (de exemplu, o ușă sau o lumină de garaj):

1. Deschideți portbagajul, apoi coborâți sau ridicați manual hayon la înălțimea de deschidere dorită.
2. Țineți apăsat butonul de pe partea inferioară a hayon timp de trei secunde până când auziți un semnal sonor de confirmare.

3. Confirmați că l-ați setat la înălțimea dorită închizând hayonși apoi deschizându-l din nou.

**⚠ ATENȚIE:** În funcție de configurație (precum înălțimea de suspensie sau selecția roților), hayonul vehiculului se poate deschide la circa 2,5 metri înălțime. Reglați înălțimea hayonului pentru a preveni intrarea acestuia în contact cu tavane joase sau alte obiecte.

## Închiderea

Pentru a închide hayon, efectuați una dintre următoarele acțiuni:

- Atingeți **Comenzi > Portbagaj**.
- Apăsați de două ori pe butonul pentru portbagajul din spate de pe cheia cu telecomandă.
- Apăsați pe comutatorul amplasat sub hayon

Dacă hayon detectează un obstacol în timpul închiderii, se oprește și emite două semnale sonore. Îndepărtați obstacolul și încercați să îl închideți din nou.

## Accesarea zonei pentru mărfuri

Asigurați toate mărfurile înainte de a mișca Model X și așezați mărfurile grele în compartimentul superior al portbagajului.

Pentru a accesa zona pentru mărfuri din interiorul portbagajului din spate, împingeți în jos pe porțiunea crestată a capacului pentru mărfuri și apoi trageți în sus. Puteți apoi să reglați poziția capacului pentru mărfuri sau să îl îndepărtați complet.



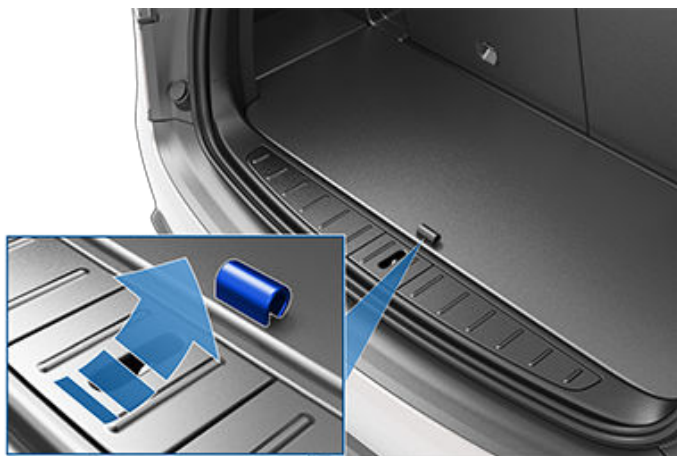

## Portbagajul din spate

---



### Limite de sarcină portbagaj spate

Distribuiți greutatea încărcăturii cât mai uniform posibil între portbagajul din față și cel din spate.

-  **ATENȚIE:** Nu încărcați niciodată mai mult de 40 kg în compartimentul inferior al portbagajului din spate sau mai multe de 130 kg în compartimentul superior (deasupra capacului compartimentului inferior). Dacă procedați astfel, puteți provoca daune.
-  **AVERTISMENT:** Când încărcați marfă, luați întotdeauna în considerare Masa maximă tehnic admisă a încărcăturii (TPMLM) a vehiculului (consultați [Specificații pe pagină 241](#)). TPMLM reprezintă masa totală maximă admisă a vehiculului, incluzând toți pasagerii, lichidele și încărcătura.





## Deschidere

Pentru a deschide portbagajul din față, asigurați-vă că Model X este în poziția Parcare și apoi efectuați una dintre următoarele acțiuni înainte de a trage de capotă pentru a o deschide:

- Apropiati-vă de portbagajul față cu cheia telefonică în buzunarul din față (consultați [Frunk fără mâini pe pagină 43](#)).
- Atingeți **Comenzi > Portbagaj frontal** pe ecranul tactil.
- Apăsati de două ori pe butonul pentru portbagaj din față de pe cheia cu telecomandă.
- Atingeți butonul portbagajului din față din aplicația mobilă.

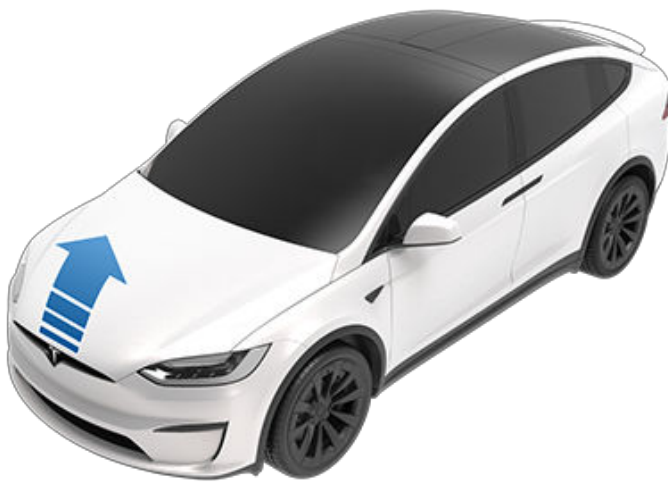

Computerul de bord afișează dacă o ușă, un portbagaj sau hayonul sunt deschise.

**⚠️ AVERTISMENT:** Înainte de a deschide sau închide capota, este important să verificați că zona din jurul capotei este lipsită de obstacole (persoane și obiecte). Nerespectarea acestei recomandări poate avea drept rezultat pagube sau vătămări corporale grave.

## Frunk fără mâini

Puteți deschide frunk fără a apăsa niciun buton.

**NOTĂ:** Necesită un iPhone 11 sau un model mai nou și aplicația de mobil Tesla 4.31.0 sau o versiune mai recentă. Asigurați-vă că setările telefonului permit „Interacțiuni în apropiere” pentru aplicația mobilă Tesla. În cazul în care cheia telefonică este deja asociată, deschideți aplicația mobilă Tesla și accesați **Cheie telefon > Upgrade**.

1. Pentru activare, atingeți **Comenzi > Blocări > Frunk și Portbagaj fără mâini**.
2. Cu cheia telefonică în buzunarul din față, apropiați-vă de frunk și **rămâneți pe loc**. Când cheia telefonică este detectată, Model X emite un sunet și frunk se deschide. Pentru a anula cererea, îndepărtați-vă de vehicul.



**⚠️ ATENȚIE:** Nu lăsați telefonul în frunk, deoarece se poate deschide singur. Dacă trebuie să lăsați telefonul în autovehicul, dezactivați Bluetooth și/sau opriți telefonul și asigurați-vă că dispuneți de metode alternative de încuiere/descuiere a vehiculului (consultați [Cheile pe pagină 26](#)).

**⚠️ AVERTISMENT:** Înainte de a permite unei funcționalități automate să deschidă frunk (în loc de a efectua acest lucru manual), este important să vă asigurați că zona din jurul frunk este lipsită de obstacole (cum ar fi persoane și obiecte). Monitorizați în mod proactiv mișcarea frunk pentru a vă asigura că nu intră în contact cu o persoană sau un obiect. Nerespectarea acestei recomandări poate avea drept rezultat pagube sau vătămări corporale grave.

## Închiderea

Capota vehiculului Model X nu este suficient de grea pentru a se bloca sub propria greutate și dacă aplicați presiune pe marginea frontală sau pe centrul capotei, puteți provoca pagube.

Pentru a închide capota în mod corespunzător:

1. Coborâți capta până când mecanismul de prindere atinge zăvoarele.
2. Așezați ambele mâini pe partea din față a capotei din zonele ilustrate (cu verde), apoi apăsați în jos cu putere pentru a cupla zăvoarele.
3. Încercați să ridicați cu grijă marginea frontală a capotei pentru a vă asigura că este complet închisă.



## Portbagaj din față

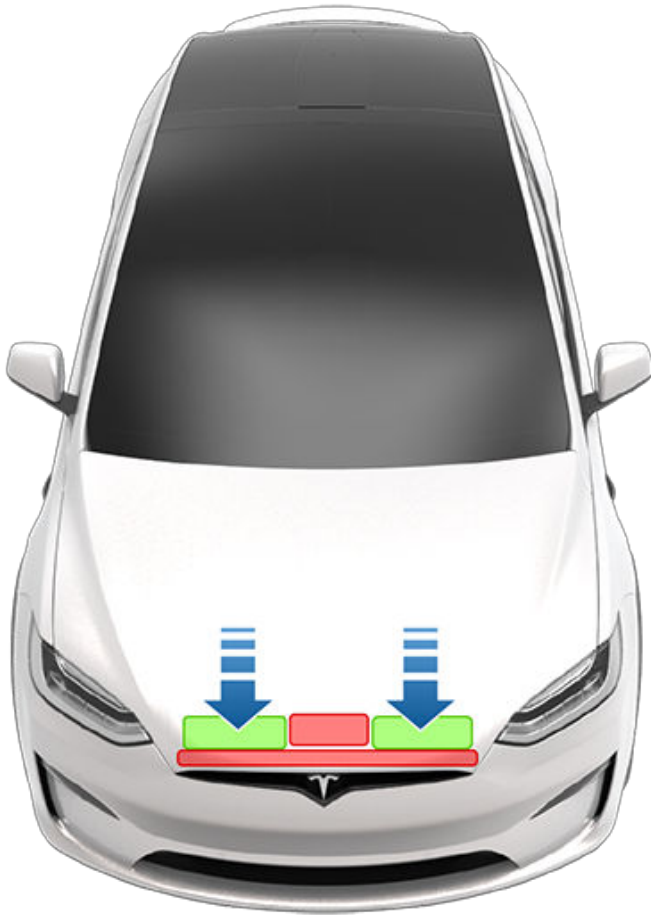

**ATENȚIE:** Pentru a preveni deteriorarea:

- Aplicați presiune numai pe zonele ilustrate cu verde. Dacă aplicați presiune pe zonele roșii, pot fi provocate daune.
- Nu închideți capota cu o singură mână. Dacă procedați astfel, este aplicată forța concentrată într-o singură zonă și capota poate fi înfundată sau îndoită.
- Nu aplicați presiune pe marginea frontală a capotei. Dacă faceți astfel, se poate îndoii marginea.
- Nu trântiți și nu scăpați capota.
- Pentru a evita zgârieturile, nu țineți nimic în mâini (chei). Bijuteriile pot provoca, de asemenea, zgârieturi.

**AVERTISMENT:** Înainte de a conduce, trebuie să vă asigurați că zăvorâți complet capota în poziția complet închisă încercând să ridicați cu grijă marginea frontală a capotei și confirmând că nu există mișcare. Șoferului îi revine responsabilitatea de a se asigura că portbagajul față este închis corespunzător înainte de a conduce.

Dacă o portieră de tip aripă de șoim sau portbagajul din față sunt lăsate deschise când încercați să ieșiți din modul Parcare, pe ecranul tactil apare o notificare care vă cere să confirmați că doriți să vă deplasați. Portierele de tip aripi de șoim se pot închide automat odată ce începeți să accelerați. În plus, viteza vehiculului este limitată dacă alegeți să țineți portbagajul față deschis în timp ce conduceți.

Portbagajul din față se blochează când:

- Blocați Model X folosind ecranul tactil, cheia sau aplicația mobilă.
- Părăsiți Model X având cheia asupra dvs. (dacă este activată setarea [Walk-Away Door Lock pe pagină 36](#)).
- Modul Valet este activ (consultați [Modul Valet pe pagină 117](#)).

### Limită de sarcină portbagaj față

Distribuiți greutatea încărcăturii cât mai uniform posibil între portbagajul din față și cel din spate.

**ATENȚIE:** Nu încărcați niciodată o greutate mai mare de 50 kg în portbagajul din față. Dacă procedați astfel, puteți provoca daune.

**AVERTISMENT:** Când încărcați marfă, luați întotdeauna în considerare Masa maximă tehnic admisă a încărcăturii (TPMLM) a vehiculului (consultați [Specificații pe pagină 241](#)). TPMLM reprezintă masa totală maximă admisă a vehiculului, incluzând toți pasagerii, lichidele și încărcătura.

### Eliberarea de urgență din interior

Un buton iluminat pentru eliberarea din interiorul portbagajului din față îi permite unei persoane blocate în interior să iasă afară.



Apăsăți pe butonul interior de eliberare pentru a debloca portbagajul din față, apoi împingeți capota în sus.

**NOTĂ:** Butonul de eliberare din interior strălucește după ce este expus pentru puțin timp la lumina ambientală.

**AVERTISMENT:** Persoanele nu trebuie să se urce niciodată în portbagajul din față. Nu închideți niciodată portbagajul din față când o persoană se află în interior.



 **AVERTISMENT:** Trebuie să aveți grijă ca obiectele din interiorul portbagajului din față să nu se lovească de butonul de eliberare și să provoace deschiderea accidentală a capotei.



## Depozitare interioară

### Consola centrală

Pe lângă transmițătorul RFID inclus care citește chei cu telecomandă și carduri-cheie (consultați [Cheile pe pagină 26](#)), consola centrală include și suporturi pentru pahare, două compartimente de depozitare, diferite încărcătoare (consultați [Componente electronice interioare pe pagină 13](#)) și un ecran tactil spate.

Pentru a deschide compartimentul principal de depozitare, strângeți opritorul poziționat sub marginea din față. Deschideți compartimentul de depozitare din față glisând capacul acestuia către înainte.



Model X are două suporturi de pahare care glisază sub ecranul tactil spate.

### Torpedo

Pentru a deschide torpedoul, atingeți **Comenzi > Torpedou**. Torpedoul se deschide automat și se aprinde lumina.



**NOTĂ:** La vehiculele RHD (cu volan pe dreapta), poziția torpedoului ilustrată mai sus este amplasată similar, dar este dispusă în oglindă în partea stângă a vehiculului.

Pentru a închide torpedoul, împingeți-l în sus până când se fixează în poziția închis.

Pentru securitatea suplimentară a torpedoului, atingeți **Comenzi > Siguranță > codul PIN pentru torpedo** pentru a seta un cod PIN de 4 cifre (consultați [PIN torpedo pe pagină 176](#)).

**NOTĂ:** Dacă lăsați torpedoul deschis, lumina aferentă acestuia se stinge, în cele din urmă.

**NOTĂ:** Torpedoul se blochează de fiecare dată când este închis și blocați Model X cu aplicația mobilă, cardul-cheie, părăsiți Model X având asupra dvs. cheia telefonică (dacă este setată opțiunea Închidere prin distanțare) sau dacă este activ modul Valet (consultați [Modul Valet pe pagină 117](#)). Acesta nu se blochează când vehiculul Model X este blocat, atingând pictograma de blocare de pe ecranul tactil.

**⚠ AVERTISMENT:** În timp ce conduceți, țineți torpedoul închis pentru a preveni vătămarea corporală a unui pasager dacă are loc o coliziune sau o oprire bruscă.

### Umerașele pentru haine

Vehiculul dvs. Model X dispune de un cârlig pentru haine pe fiecare parte a vehiculului, deasupra geamului spate pe rândul al doilea, lângă lumina de citit. Împingeți umerășul pentru haine pentru a-l elibera. Împingeți-l din nou pentru a-l reține.

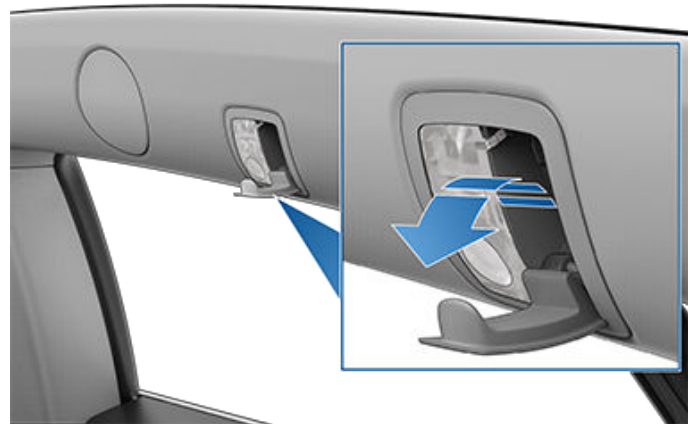



## Poziția corectă pentru condus

Scaunul, suportul pentru cap, centura de siguranță și airbagurile funcționează împreună pentru a maximiza siguranța dvs. Utilizarea corectă a acestora asigură o protecție sporită.



Poziționați scaunul astfel încât să puteți purta centura de siguranță corect, aflându-vă totodată cât mai departe posibil de airbagul frontal:

1. Stați drept cu ambele picioare pe podea și cu spătarul vertical.
2. Asigurați-vă că puteți ajunge cu ușurință la pedale și că brațele sunt ușor îndoite atunci când țineți manșă de direcție (sau volan). Pieptul trebuie să fie la cel puțin 25 cm față de centrul capacului pentru airbag.
3. Așezați secțiunea pentru umeri a centurii de siguranță la jumătatea distanței dintre gât și umăr. Fixați secțiunea pentru poală a centurii strâns peste șolduri, nu peste stomac.

Model X scaunele includ suporturi pentru cap integrate care nu pot fi reglate sau înlăturate.

## Reglarea scaunelor din față

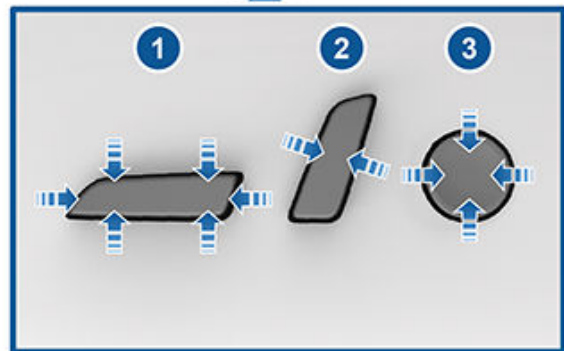

1. Mutați scaunul înainte/înapoi, și reglați înălțimea și unghiul de înclinare al scaunului în sus/în jos.
2. Reglați spătarul.
3. Reglați suportul lombar.

**⚠️ AVERTISMENT:** Înainte de a regla un scaun din față, verificați ca zona din jurul scaunului să fie lipsită de obstacole (persoane și obiecte).

**⚠️ AVERTISMENT:** Nu reglați scaunele în timp ce conduceți. Dacă procedați astfel, crește riscul unei coliziuni.





## Scaunele din față și spate

**⚠️ AVERTISMENT:** Dacă vă deplasați într-un vehicul aflat în mișcare, cu spătarul scaunului înclinat poate duce la vătămări corporale grave în cazul unei coliziuni, deoarece puteți aluneca sub centura pentru poală sau puteți fi proiectat în centura pentru scaun. Asigurați-vă că spătarul este înclinat la cel mult 30 de grade când vehiculul este în mișcare.

### Calibrarea scaunelor

(Dacă există în dotare) Puteți calibra scaunul șoferului. Acest lucru este util dacă vi se pare că autonomia scaunelor este limitată sau dacă profilul dvs. nu reglează în mod automat scaunul pentru dvs. Navigați la **Comenzi > Service > Calibrare scaun, volan și oglinzi** și urmăriți instrucțiunile de pe ecranul tactil.

**⚠️ AVERTISMENT:** Asigurați-vă că nu se află nimic sub sau în spatele scaunului șoferului în timpul calibrării. Nerespectarea acestei recomandări poate cauza vătămări corporale grave.

### Reglarea spătarelor scaunelor de pe al doilea rând (banchetei)

Pe bancheta de pe al doilea rând pot încăpea până la 3 pasageri. Utilizați maneta de reglare mecanică situată în partea laterală a fiecărei poziții de scaun exterior, pentru a ajusta spătarele scaunelor. Un scaun tip banchetă are o secțiune 60/40, astfel încât maneta de reglare de pe partea stângă permite deplasarea scaunului din stânga, cât și a celui central, în timp ce maneta de pe partea dreaptă permite doar deplasarea spătarului scaunului din dreapta. În timp ce trageți și mențineți trasă maneta, deplasați spătarul scaunului în poziția dorită, apoi eliberați maneta. Când returnați spătarul unui scaun în poziție verticală, încercați să îl deplasați înainte și înapoi pentru a vă asigura că acesta este complet blocat în poziție.



**⚠️ AVERTISMENT:** Dacă vă deplasați într-un vehicul aflat în mișcare, cu spătarul scaunului înclinat poate duce la vătămări corporale grave în cazul unei coliziuni, deoarece puteți aluneca sub centura pentru poală sau puteți fi proiectat în centura pentru scaun. Asigurați-vă că spătarele scaunelor ocupate sunt înclinate la cel mult 30 de grade când vehiculul este în mișcare.

### Plierea spătarelor scaunelor de pe al doilea rând (banchetei)

Spătarele scaunelor de pe al doilea rând pot fi rabatate complet în față pentru a sta pe orizontală și pentru a maximiza spațiul pentru mărfuri. Trageți în sus de maneta mecanică situată în lateralul fiecărui scaun exterior (aceeași manetă pe care o utilizați pentru a rabata scaunele, conform descrierii anterioare), apoi trageți complet în față de spătarul scaunului. Scaunele tip banchetă au o secțiune 60/40; prin urmare, maneta de reglare de pe partea stângă permite rabatarea spătarului scaunului din stânga, cât și rabatarea spătarului scaunului central, iar maneta de pe partea dreaptă permite doar rabatarea spătarului scaunului din dreapta.



**NOTĂ:** Înainte de a rabata scaunele complet spre înainte, înlăturați toate obiectele de pe scaune și spațiul din spate pentru picioare. Pentru a permite rabatarea completă pe orizontală a spătarelor scaunelor, ar putea fi necesar să deplasați înainte scaunele din față.

**⚠️ ATENȚIE:** Înainte de a plia complet scaunele, asigurați-vă că centura de siguranță este decuplată și că nu există obiecte pe scaun.

### Deplasarea scaunelor de pe al doilea rând (banchetei)

**NOTĂ:** Numai scaunele tip banchetă din vehiculele cu șapte locuri pot fi deplasate înainte și înapoi. Scaunele tip banchetă din vehiculele cu cinci locuri sunt staționare.



Utilizați maneta mecanică situată sub fiecare poziție a scaunului exterior pentru a deplasa cel de-al doilea rând de scaune înainte sau înapoi. Scaunele tip banchetă au o secțiune 60/40—prin urmare, maneta de pe partea stângă permite deplasarea scaunului din stânga, cât și a celui central, în timp ce maneta de pe partea dreaptă permite doar deplasarea scaunului din dreapta. Trageți și mențineți trasă maneta, în timp ce deplasați scaunul înainte sau înapoi. Eliberați maneta când scaunul se află în locul dorit. Asigurați-vă că maneta este blocată pe poziție înainte de a conduce.



**NOTĂ:** Puteți să reglați poziția scaunelor tip banchetă doar cu ajutorul manetelor mecanice. Puteți să utilizați ecranul tactil pentru a regla scaunele tip banchetă.

### Reglarea scaunelor de pe al doilea rând (cu un singur loc)

Un Model X echipat cu scaune cu un singur loc poate fi ocupat de 2 pasageri pe rândul al doilea. Pentru a regla poziția acestor scaune, utilizați reglările manuale.



Utilizați butonul aflat aproape de partea superioară a scaunului pentru a deplasa scaunul în față/spate.

Utilizați butonul în formă de L din partea de jos a scaunului pentru a deplasa scaunul înainte/înapoi (în sus/în jos pe comandă) și reglați spătarul înclinând partea superioară a butonului în formă de L înainte/înapoi.

**NOTĂ:** Spătarul se blochează în poziție când eliberați maneta. Dacă un spătar nu se blochează în poziție când este cuplat un mod de condus, pe computerul de bord este afișată o alertă pentru spătarul nebloctat. Reglați din nou spătarul, asigurându-vă că se blochează în poziție.

**⚠️ AVERTISMENT:** Înainte de a conduce, asigurați-vă că scaunul este blocat în poziție. Ar putea fi necesar să trageți scaunul în față sau în spate până când se fixează în poziție cu un clic.

### Accesarea celui de-al treilea rând de scaune (dacă există în dotare)

#### Scaune tip banchetă

Dacă vehiculul dvs. este echipat cu scaune de tip banchetă, există un buton pe spătarul fiecărui scaun exterior al banchetei de pe al doilea rând. Acest buton de acces la al treilea rând facilitează intrarea și ieșirea pasagerilor de pe pozițiile scaunelor de pe al treilea rând. Apăsăți și eliberați butonul de pe scaunul exterior din stânga pentru a înclina și deplasa spre înainte scaunele combinate stânga și centru. Apăsăți și eliberați butonul de pe scaunul exterior din dreapta pentru a înclina și deplasa spre înainte scaunul din dreapta.



**⚠️ AVERTISMENT:** Pentru vehiculele cu al treilea rând de scaune, nu utilizați butonul de acces la al treilea rând, amplasat de pe spătarul unui scaun tip banchetă exterior de pe al doilea rând atunci când un copil este așezat pe cel de-al doilea rând. Dacă se utilizează butonul, este permisă deplasarea spre înainte a scaunelor combinate stânga și centru, care pot să preseze pasagerul. Utilizați acest buton numai atunci când al doilea rând de scaune este neocupat. Înainte de a conduce, asigurați-vă că scaunul și spătarul sunt fixate în siguranță în poziție.



## Scaunele din față și spate

În unele situații, ca atunci când ați parcat pe o pantă sau când ornamentul scaunului afectează deplasarea scaunelor tip banchetă după ce apăsați butonul, este posibil ca scaunele tip banchetă să nu se deplaseze complet spre înainte și ar putea fi necesar să împingeți ușor scaunele spre înainte, până când ajung la capătul șinei.

**AVERTISMENT:** După ce utilizați butonul de acces la al treilea rând pentru a accesa al treilea rând de scaune, împingeți scaunele tip banchetă înapoi în poziția lor, asigurându-vă că scaunele sunt fixate în siguranță în poziție, încercând să le deplasați înainte și înapoi. Scaunul trebuie să fie complet fixat în poziție înainte de a conduce. Împingeți sau trageți scaunul până când auziți că acesta se fixează cu „clic” în poziție. Nerespectarea acestei recomandări sporește riscul de vătămări corporale.

### Scaune cu un singur loc

Dacă vehiculul propriu este echipat cu scaune cu un singur loc, pe spătarul fiecărui scaun cu un singur loc de pe al doilea rând există un buton de acces la al treilea rând. Acest buton facilitează intrarea și ieșirea pasagerilor de pe pozițiile scaunelor de pe al treilea rând. Atingeți **Comenzi > Siguranță > Intrare ușoară pe al treilea rând** și alegeți ce funcție doriți să aibă acest buton:

- **PORNIT** - Vă permite să înclinați și să deplasați scaunul exterior asociat complet spre înainte și să deplasați scaunul central parțial spre înainte, cu **o singură apăsare** a butonului.
- **OPRIT** - Când este dezactivat, opțiune recomandată dacă pe al doilea rând este instalat un scaun pentru copii, trebuie să **mențineți apăsat** butonul pentru a deplasa în față al doilea rând de scaune.



După ce utilizați butonul de acces la al treilea rând pentru a accesa al treilea rând de scaune, pur și simplu apăsați din nou pe buton pentru ca scaunele să revină la poziția normală.

**AVERTISMENT:** Nu utilizați butonul de acces la al treilea rând, amplasat pe spătarul unui scaun exterior de pe al doilea rând atunci când un copil sau ocupant este așezat pe cel de-al doilea rând. Utilizați acest buton NUMAI atunci când al doilea rând de scaune este neocupat. Dacă se utilizează butonul, scaunele se înclină și se deplasează în față și pot să preseze pasagerul. Nu vă bazați pe faptul că vehiculul Model X va recunoaște sau va aranja pasagerii așezați în vehicul în timpul utilizării acestui buton.

### Instrucțiuni pentru utilizarea butonul de acces la al treilea rând:

- Dacă un scaun din față este poziționat astfel încât scaunul de pe al doilea rând se va ciocni de acesta în timpul unei operațiuni de intrare rapidă, acesta se deplasează automat în față, suficient cât să permită poziționarea în față a scaunului cu un singur loc de pe al doilea rând.
- Când un scaun exterior se înclină în față după apăsarea acestui buton, spătarul acestuia este resetat la poziția în față și ar putea fi necesară reajustarea acestuia pentru confort.
- Deplasarea în față a scaunelor cu un singur loc de pe al doilea rând este anulată dacă un pasager reglează un scaun de pe al doilea rând în timp ce vehiculul este în mișcare.

**AVERTISMENT:** Asigurați-vă întotdeauna că scaunul este blocat în poziție înainte de a începe deplasarea. Nerespectarea acestei recomandări sporește riscul de vătămări corporale.

### Rabatarea celui de-al treilea rând de scaune (dacă există în dotare)

Pentru a rabata al treilea rând de scaune, apăsați pe butonul situat în colțul exterior de sus al scaunului. Acest buton are două limitatoare de cursă.







1. Rabatați spre înainte sistemul de fixare a capului.
2. Rabatați spătarul scaunului spre înapoi.

**NOTĂ:** Înainte de a rabata spătarele scaunelor de pe al treilea rând, înlăturați toate obiectele de pe scaune și din spațiul pentru picioare. Pentru a permite rabatarea completă pe orizontală a spătarelor scaunelor, ar putea fi necesar să deplasați înainte al doilea rând de scaune.

**NOTĂ:** Dacă veți conduce cu spătarelor scaunelor de pe al treilea rând rabatate în față, consecința ar putea fi creșterea zgomotului perceptibil și/sau a vibrațiilor provenite din partea din spate a vehiculului (portbagaj, suspensie etc.).

**NOTĂ:** Pentru a înălța scaunele, mențineți apăsat butonul din colțul exterior de sus al scaunului, apoi trageți spătarul scaunului în sus până când acesta se fixează în poziție verticală. Încercați să trageți spătarul scaunului în față pentru a confirma că acesta este blocat în poziție.



**ATENȚIE:** Înainte de a plia complet scaunele, asigurați-vă că centura de siguranță este decuplată și că nu există obiecte pe scaun.



**AVERTISMENT:** Asigurați-vă întotdeauna că scaunele și spătarele scaunelor sunt blocate în poziția verticală înainte de a începe deplasarea. Nerespectarea acestei recomandări sporește riscul de vătămări corporale.

## Încălzirea în scaune

Toate scaunele conțin perne de încălzit. În plus, ambele scaune față sunt ventilate. Puteți controla sistemul de încălzire a scaunelor în toate pozițiile cu ajutorul butoanelor de climatizare de pe ecranul tactil.



**AVERTISMENT:** Pentru a evita arsurile provocate de utilizarea prelungită, persoanele care suferă de neuropatie periferică sau a căror capacitate de a simți durerea este limitată din cauza diabetului, a vârstei, a leziunilor neurologice sau a unei alte afecțiuni, trebuie să acționeze cu grijă când utilizează sistemul de control al climatizării și încălzirea în scaune.

## Husele pentru scaune



**AVERTISMENT:** Nu utilizați huse pentru scaune pe un scaun echipat cu airbag (consultați [Amplasarea airbagurilor pe pagină 76](#)). Dacă procedați astfel, ar putea fi restricționată declanșarea airbagurilor laterale montate în scaune în cazul producerii unei coliziuni. De asemenea, dacă vehiculul este echipat cu un sistem de detectare a pasagerilor care este utilizat pentru a determina starea airbagului din față pentru pasageri, este posibil ca husele pentru scaune să interfereze cu acest sistem.



# Centuri de siguranță

## Purtarea centurilor de siguranță

Utilizarea centurilor de siguranță și a scaunelor de siguranță pentru copii reprezintă cea mai eficientă modalitate de a proteja pasagerii în cazul producerii unei coliziuni. Prin urmare, purtarea centurii de siguranță este impusă prin lege în majoritatea jurisdicțiilor.

Toate scaunele sunt echipate cu centuri de siguranță inerțiale în trei puncte. Centurile cu tamburi de inerție sunt tensionate automat pentru a le permite pasagerilor să se miște confortabil în timpul condițiilor normale de condus.

Tamburul centurii de siguranță se strânge sau se blochează automat pentru a împiedica mișcarea pasagerilor dacă vehiculul Model X resimte o forță asociată cu accelerația bruscă, frânarea, virarea sau un impact într-o coliziune.

## Mementourile pentru centurile de siguranță



Memento pentru centurile de siguranță de pe computerul de bord vă alertează dacă este desfăcută o centură de siguranță pentru scaunul ocupat al șoferului sau al pasagerului. Dacă toți ocupanții au centurile de siguranță prinse și memento rămâne pornit, puneți din nou centurile de siguranță pentru a vă asigura că sunt fixate corect. De asemenea, înlăturați toate obiectele grele (cum ar fi o servietă) de pe un scaun neocupat. Dacă indicatorul pentru memento rămâne în continuare aprins, contactați Tesla.

**AVERTISMENT:** Centurile de siguranță trebuie purtate de pasagerii de pe toate scaunele.

**NOTĂ:** În regiunile în care, conform reglementărilor, sunt necesare mementourile pentru centurile de siguranță pentru scaunele din spate, aceste mementouri nu pot fi dezactivate. Pentru a închide memento pentru un scaun neocupat atunci când este detectat un obiect, trebuie fie să puneți centura fie să înlăturați obiectul.

## Pentru fixarea unei centuri

1. Asigurați poziționarea corectă a scaunului. Consultați (consultați [Poziția corectă pentru condus pe pagină 47](#)) pentru detalii privind poziția corectă a scaunului șoferului.
2. Trageți lin de centura de siguranță, asigurându-vă că aceasta stă drept peste pelvis, piept și punctul median al claviculei, între gât și umăr. Asigurați-vă că centura este dispusă corect și nu este răsucită. Nu vă așezați niciodată pe centura de siguranță sau orice componentă a acesteia.

**AVERTISMENT:** O centură de siguranță răsucită sau încercuită poate provoca daune și poate interfera cu funcționarea sistemului de centuri de siguranță.

3. Introduceți plăcuța de blocare în cataramă și apăsați-le împreună până când auziți un clic, care indică blocarea pe poziție.

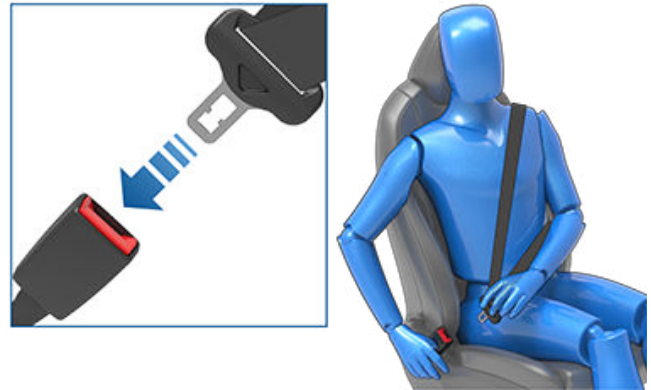

4. Trageți de centură pentru a vă asigura că este fixată în siguranță.
5. Trageți de partea diagonală a centurii spre tambur pentru a elimina jocul în exces.

## Pentru a regla înălțimea ancorei pentru umăr

Model X este echipat cu o ancoră reglabilă pentru umăr pentru fiecare scaun din față, ca să garanteze că centura de siguranță este poziționată corect. Centura de siguranță trebuie să stea întinsă peste punctul median al claviculei când aveți o poziție corectă pentru condus (consultați [Poziția corectă pentru condus pe pagină 47](#)). Reglați înălțimea ancorei pentru umăr dacă centura de siguranță nu este poziționată corect:

1. Țineți apăsat butonul de pe ancora pentru umăr ca să eliberați mecanismul de blocare.
2. În timp ce țineți apăsat butonul, deplasați ancora pentru umăr în sus sau în jos, după cum este necesar, pentru a poziționa corect centura de siguranță.

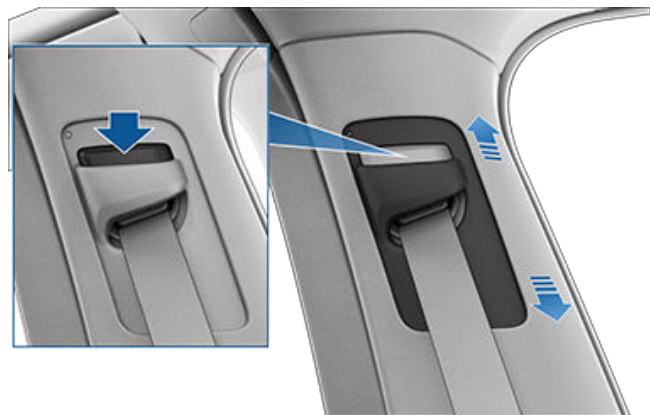

3. Eliberați butonul de pe ancora pentru umăr, astfel încât aceasta să se blocheze pe poziție.



- Fără să apăsați pe buton, trageți de cordonul de țesătură al centurii de siguranță și încercați să mutați ancora pentru umăr în jos pentru a verifica dacă este blocată pe poziție.

**⚠️ AVERTISMENT:** Înainte de a conduce, asigurați-vă că centura de siguranță este poziționată corect și că ancora pentru umăr este blocată pe poziție. Dacă vă deplasați într-un vehicul în mișcare cu centura de siguranță poziționată incorect sau cu ancora pentru umăr neblocată pe poziție, în cazul unei coliziuni, poate fi redusă eficiența centurii de siguranță.

## Pentru a elibera o centură

Țineți centura aproape de cataramă pentru a preveni retragerea prea rapidă a centurii, apoi apăsați pe butonul de pe cataramă. Centura se retrage automat. Asigurați-vă că nu există obstacole care să prevină retragerea completă a centurii. Centura nu trebuie să atârne larg. Dacă o centură de siguranță nu se retrage complet, contactați Tesla.

## Purtarea centurilor de siguranță de către femeile însărcinate

Nu așezați secțiunile pentru poală sau umeri ale centurii de siguranță peste zona abdominală. Purtați secțiunea pentru poală a centurii cât mai jos posibil peste coapse, nu peste talie. Poziționați porțiunea pentru umeri a centurii între sâni și într-o parte a abdomenului. Consultați-vă cu medicul pentru îndrumări specifice.



**⚠️ AVERTISMENT:** Dacă centura de siguranță nu vă este comodă, reglați poziția scaunului în loc de a purta centura incorect.

**⚠️ AVERTISMENT:** Nu așezați niciodată niciun obiect între dvs. și centura de siguranță pentru a amortiza impactul în cazul unei coliziuni.

## Sistemele de pretensionare ale centurilor de siguranță

Centurile de siguranță din față sunt echipate cu sisteme de pretensionare care funcționează împreună cu airbagurile în cazul unei coliziuni. Sistemele de pretensionare retrag automat atât ancora inferioară a centurii, cât și cordonul de țesătură de la umărul superior, reducând jocul atât la nivelul porțiunilor pentru poală, cât și al celor diagonale ale centurilor, având drept rezultat o mișcare redusă spre înainte a pasagerului.



Dacă sistemele de pretensionare și airbagurile nu se activează în cazul unui impact, acest lucru nu înseamnă că s-au defectat. De obicei, înseamnă că forța sau tipul de forță necesară pentru a le activa nu a fost prezent(ă).

Scaunele exterioare de pe rândul din al doilea rând sunt echipate cu sisteme de pretensionare pentru umeri, astfel încât să retragă cordonul de țesătură, pentru a reduce mișcarea spre înainte a pasagerului.

**⚠️ AVERTISMENT:** Nu îndoiți, nu stați pe și nu interferați cu ansamblul sistemului de pretensionare. Dacă procedați astfel, puteți provoca daune care interferează cu funcționarea corespunzătoare a sistemului de centuri de siguranță.

**⚠️ AVERTISMENT:** Odată ce au fost activate sistemele de pretensionare ale centurilor de siguranță, acestea trebuie înlocuite. După orice coliziune, verificați și, dacă este necesar, înlocuiți airbagurile, sistemele de pretensionare ale centurilor de siguranță și toate componentele asociate.



# Centuri de siguranță

## Testarea centurilor de siguranță

Pentru a confirma că centurile de siguranță funcționează corect, efectuați aceste verificări la fiecare centură de siguranță.







1. Cu centura de siguranță fixată, trageți scurt și puternic de banda aflată cel mai aproape de cataramă. Catarama trebuie să rămână blocată în siguranță.
2. Cu centura de siguranță fixată, trageți scurt și puternic de banda aflată cel mai aproape de portieră. Atașamentul de centură de siguranță permanent ar trebui să rămână blocat în siguranță. Nu încercați niciodată să îndepărtați acest atașament.
3. Cu centura nefixată, derulați cordonul de țesătură până la limita acestuia. Verificați dacă derularea nu întâmpină obstacole și verificați vizual cordonul de țesătură pentru prezența uzurii. Permiteți retragerea cordonului de țesătură, verificând dacă retragerea este lină și completă.
4. Când cordonul de țesătură este derulat pe jumătate, țineți de plăcuța clamei și trageți rapid spre înainte. Mecanismul trebuie să se blocheze automat și să prevină derularea ulterioară.

Dacă o centură de siguranță nu trece de oricare dintre aceste teste, reparați imediat. Nu le permiteți pasagerilor să stea pe un scaun cu centura de siguranță defectă.

Pentru informații despre curățarea centurilor de siguranță, consultați [Centurile de siguranță pe pagină 234](#).

## Avertizări privind centurile de siguranță

-  **AVERTISMENT:** Centurile de siguranță trebuie purtate de toți pasagerii în permanență, chiar și în timpul deplasării pe o distanță foarte scurtă. Nerespectarea acestei recomandări sporește riscul de vătămări corporale sau de deces în cazul în care se produce o coliziune.
-  **AVERTISMENT:** Asigurați copiii mici într-un scaun adecvat de siguranță pentru copii, conform descrierii din Manualul de utilizare. În timpul instalării, urmați întotdeauna instrucțiunile producătorului scaunelor de siguranță pentru copii.
-  **AVERTISMENT:** Asigurați-vă că toate centurile de siguranță sunt purtate corect. O centură de siguranță purtată necorespunzător sporește riscul de vătămări corporale sau de deces în cazul în care se produce o coliziune.
-  **AVERTISMENT:** Nu vă așezați deasupra niciunei componente a centurii de siguranță. Dacă procedați astfel, echipamentul de siguranță poate fi deteriorat sau se poate lansa în mod necorespunzător.
-  **AVERTISMENT:** Nu purtați centurile de siguranță peste articole dure, fragile sau ascuțite de pe haine, precum pixuri, chei, ochelari de soare etc. Presiunea aplicată de centura de siguranță pe astfel de articole poate cauza vătămări corporale.

-  **AVERTISMENT:** Centurile de siguranță nu trebuie purtate cu nicio parte a chingii răsucită.
-  **AVERTISMENT:** Fiecare ansamblu al centurilor de siguranță trebuie utilizat de către un singur pasager. Este periculos să treceți o centură de siguranță în jurul unui copil care este transportat în poala unui pasager.
-  **AVERTISMENT:** Centurile de siguranță care au fost purtate într-o coliziune trebuie să fie inspectate sau înlocuite de Tesla, chiar dacă deteriorarea ansamblului nu este evidentă.
-  **AVERTISMENT:** Centurile de siguranță care prezintă semne de uzură sau care au fost tăiate sau deteriorate în orice fel trebuie înlocuite imediat.
-  **AVERTISMENT:** Evitați contaminarea componentelor unei centuri de siguranță cu substanțe chimice, lichide, pietriș, murdărie sau produse de curățare. Dacă o centură de siguranță nu se retrage sau se blochează în cataramă, aceasta trebuie înlocuită imediat. Folosiți aplicația de mobil pentru a face o programare la service.
-  **AVERTISMENT:** Nu aduceți modificări și nu adăugați niciun element care poate preveni mecanismul unei centuri de siguranță să reducă jocul sau care poate preveni reglarea unei centuri de siguranță pentru înlăturarea jocului. O centură de siguranță cu joc reduce considerabil protecția pasagerilor.
-  **AVERTISMENT:** Nu aduceți modificări care pot să interfereze cu funcționarea unei centuri de siguranță sau din cauza cărora o centură de siguranță nu mai poate fi utilizată.
-  **AVERTISMENT:** Nu utilizați produse aftermarket de confort și facilitare care se atașează la centurile de siguranță.
-  **AVERTISMENT:** Când nu sunt utilizate, centurile de siguranță trebuie să se retragă complet și nu să atârne liber. Dacă o centură de siguranță nu se retrage complet, faceți o programare la service.
-  **AVERTISMENT:** Sistemul de centuri de siguranță nu are piese care să poată fi reparate de utilizator și poate conține elemente pirotehnice. Nu dezasamblați, nu înlăturați și nu înlocuiți componentele.



## Airbagul din față pentru pasageri trebuie să fie OPRIT

Model X are un senzor de ocupare în scaunul pasagerului din față care controlează starea airbagului frontal al pasagerului (consultați [Airbagurile pe pagină 76](#)).

**⚠️ AVERTISMENT:** Dacă așezarea unui copil pe scaunul pasagerului din față este permisă în regiunea dvs. de piață, nu așezați niciodată un copil pe scaunul pasagerului din față când airbagul pentru pasagerul din față este activ. Asigurați-vă întotdeauna că acest airbag este OPRIT (consultați [Airbagurile pe pagină 76](#)).

Consultați următoarea etichetă instalată pe parasolare:



Starea airbagului din față pentru pasageri este afișată în colțul ecranului tactil:



Când conduceți cu un copil așezat pe scaunul pasagerului din față (dacă acest lucru este permis), verificați întotdeauna de două ori starea airbagului frontal al pasagerului pentru a confirma că acesta este OFF.



Pentru a proteja un adult care ocupă ulterior scaunul pasagerului din față, verificați întotdeauna de două ori airbagul pentru pasagerul din față pentru a confirma că acesta este OPRIT.

**⚠️ AVERTISMENT:** Șoferului îi revine responsabilitatea de a confirma că airbagul din față pentru pasageri este OPRIT când un copil este așezat pe scaunul pasagerului din față. Dacă airbagul din față pentru pasageri nu se dezactivează atunci când este așezat un scaun pentru copii, așezați copilul și sistemul de fixare pentru copii pe scaunele din spate și utilizați aplicația mobilă pentru a face imediat o programare la service.

## Gradul de adecvare și de potrivire al sistemelor de fixare pentru copii

Toate centurile de siguranță ale vehiculului Model X sunt proiectate pentru adulți. Când așezați nou-născuți și copii în scaune, trebuie:

- Să utilizați un sistem de fixare pentru copii adecvat vârstei, greutateii sau mărimei copilului (consultați [Sistemele recomandate de fixare pentru copii pe pagină 56](#)).
- Utilizați un sistem de fixare pentru copii care este adecvat pentru poziția specifică a scaunelor din vehiculul Model X. Pentru detalii despre tipul sistemului de fixare pentru copii care poate fi utilizat în fiecare scaun pentru pasageri, consultați [Scaunul pasagerului din față pe pagină 59](#), [Scaunele exterioare de pe al doilea rând \(scaunele tip banchetă\) pe pagină 61](#) sau [Scaunele exterioare de pe al doilea rând \(scaunele tip monopost\) pe pagină 63](#), [Scaunul din centrul rândului al doilea pe pagină 65](#), și [Al treilea rând de scaune pe pagină 67](#).
- Instalați sistemul de fixare pentru copii în mod corespunzător, respectând instrucțiunile producătorului (consultați [Instalarea sistemelor de fixare pentru copii bazate pe centură pe pagină 69](#) și [Instalarea sistemelor de fixare pentru copii ISOFIX pe pagină 69](#) pentru linii directoare cu caracter general).

**NOTĂ:** La instalarea unui sistem de fixare pentru copii, trebuie să cuplezi și centura de siguranță, pentru a opri sunetul de avertizare pentru centură.

**⚠️ AVERTISMENT:** Dacă vehiculul dvs. Model X este echipat cu scaune de tip monopost pe al doilea rând, dezactivați opțiunea **Intrare ușoară** pentru al treilea rând atunci când montați un scaun pentru copii pe rândul al doilea (consultați [Accesarea celui de-al treilea rând de scaune \(dacă există în dotare\) pe pagină 49](#)).





## Scaunele de siguranță pentru copii

**⚠️ AVERTISMENT:** Dacă vehiculul dvs. Model X este echipat cu scaune de tip banchetă, dezactivați opțiunea **Intrare ușoară** în primul rând de fiecare dată când instalați un scaun pentru copii în al doilea rând (consultați [Accesarea celui de-al treilea rând de scaune \(dacă există în dotare\) pe pagină 49](#)).

**⚠️ AVERTISMENT:** Înainte de a conduce după instalarea unui scaun pentru copii pe cel de-al doilea rând, asigurați-vă că pe ecranul tactil sau pe computerul de bord NU apare o avertizare pentru „scaun deblocat”. Această avertizare arată că scaunul este nesigur pentru un pasager din cauză că nu a fost adus la poziția sa sigură, blocată. Dacă pe ecranul tactil sau pe computerul de bord este afișat mesajul de avertizare, mutați scaunul sau spătarul ușor în față sau în spate până când acesta se blochează ferm în poziție și mesajul nu mai este afișat.

### Sistemele recomandate de fixare pentru copii

În tabelul de mai jos, Tesla furnizează sisteme recomandate de fixare pentru copii, pe baza grupei de greutate a unui copil (conform definiției din ECE R44, „Prevederi uniforme privind dispozitivele de fixare pentru pasagerii copii”). Deși toate grupele de greutate pot să ocupe orice scaun pentru pasageri din vehiculului Model X, poate să varieze tipul sistemului de fixare pentru copii care poate fi utilizat în fiecare scaun. De exemplu, doar sistemele de fixare pentru copii bazate pe centuri (astfel cum sunt definite în [Două metode de instalare pe pagină 57](#)) pot fi utilizate în scaunul pentru pasageri din centru spate.

Statură*	Grupă de greutate**	Greutate copil	Recomandarea Tesla
-	Grupa 0+	Până la 13 kg	Maxi-Cosi CabrioFix cu Easybase2, FamilyFix sau EasyFix
45-105 cm	-	-	Maxi-Cosi Pearl 360 cu Familyfix 360
-	Grupa I	9 - 18 kg	Britax Römer DUO PLUS
-	Grupa II	15 - 25 kg	Britax Römer KIDFIX <sup>2</sup> R
100-150 cm	-	-	Britax Römer KIDFIX I-Size
-	Grupa III	22 - 36 kg	Britax KIDFIX <sup>2</sup> R, bază Peg Perego Viaggio 2-3 Shuttle

\* per R129 CRS clasa fabricantului  
\*\* per R44 CRS

### Britax Römer Kidfix i-Size

Când utilizați sistemul de fixare pentru copii Britax Römer Kidfix i-Size, conform recomandărilor Tesla pentru copii cu înălțimea între 100-150 cm, trebuie să utilizați și Britax SecureGuard. Când utilizați Britax SecureGuard, porțiunea transversală a curelei trebuie să se afle între șoldurile copilului. Nu amplasați cureaua pentru betelie sub SecureGuard. Pentru detalii, consultați instrucțiunile furnizate de Britax.



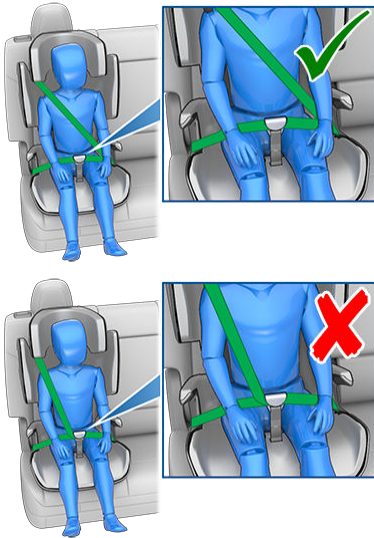

## Așezarea în scaune a copiilor mai mari



Dacă un copil este prea mare pentru a încăpea într-un sistem de fixare pentru copii, dar este prea mic pentru a fi fixat în siguranță cu ajutorul centurilor de siguranță ale vehiculului, utilizați un înălțător adecvat vârstei și mărimii copilului. Când utilizați și instalați un înălțător, urmați cu atenție instrucțiunile furnizate de producător.

## Două metode de instalare

**NOTĂ:** Instalați întotdeauna sistemele de fixare pentru copii urmând instrucțiunile furnizate de producătorul sistemului de fixare pentru copii.

Printre numeroase alte variante, există două tipuri generale de sisteme de fixare pentru copii în funcție de modul în care aceștia sunt fixați în scaun:



## Scaunele de siguranță pentru copii

---

- Pe bază de centură - fixați cu ajutorul centurilor de siguranță ale vehiculului (consultați [Instalarea sistemelor de fixare pentru copii bazate pe centură pe pagină 69](#)).
- ISOFIX/i-Size - fixați cu barele de ancorare încorporate în scaunele vehiculului (consultați [Instalarea sistemelor de fixare pentru copii ISOFIX pe pagină 69](#)).

Anumite sisteme de fixare pentru copii pot fi instalate utilizând oricare dintre metode. Consultați instrucțiunile furnizate de producătorul sistemului de fixare pentru copii, pentru a determina metoda de instalare care trebuie utilizată și pentru instrucțiuni detaliate privind instalarea.

La vehiculul Model X, sistemele de fixare pentru copii bazate pe centuri pot fi instalate în orice scaun pentru pasageri din , iar sistemele ISOFIX/i-Size pot fi instalate în oricare dintre scaunele exterioare de pe al doilea rând . În continuare sunt furnizate detaliile specifice despre tipul sistemului de fixare pentru copii care poate fi utilizat în fiecare scaun.

**NOTĂ:** ISOFIX și i-Size sunt standarde internaționale pentru ancorele integrate utilizate la vehiculele de pasageri pentru atașarea scaunelor de siguranță pentru copii.

 **AVERTISMENT:** Nu utilizați ancorele ISOFIX/i-Size cu sistemul de fixare pentru copii sau cu înălțătoarele care au integrată o centură de siguranță, când greutatea combinată a copilului și a sistemului de fixare pentru copii depășește 33 kg.



## Scaunul pasagerului din față

- ⚠️ AVERTISMENT:** Nu așezați niciodată un copil pe scaunul pasagerului din față când airbagul pentru pasagerul din față este activ. Dacă procedați astfel, puteți provoca vătămări corporale grave sau decesul.
- ⚠️ AVERTISMENT:** Pentru a instala un sistem de fixare pentru copii pe bază de centură pe scaunul din față, trebuie să înălțați scaunul la semiînălțime (ridicați-l cu aproximativ 3 cm).

**NOTĂ:** Scaunul pasagerului din față nu este echipat cu bare de ancorare inferioare care să permită instalarea sistemelor ISOFIX de fixare pentru copii. De asemenea, scaunul pasagerului din față nu este echipat cu ancoră superioară de fixare.

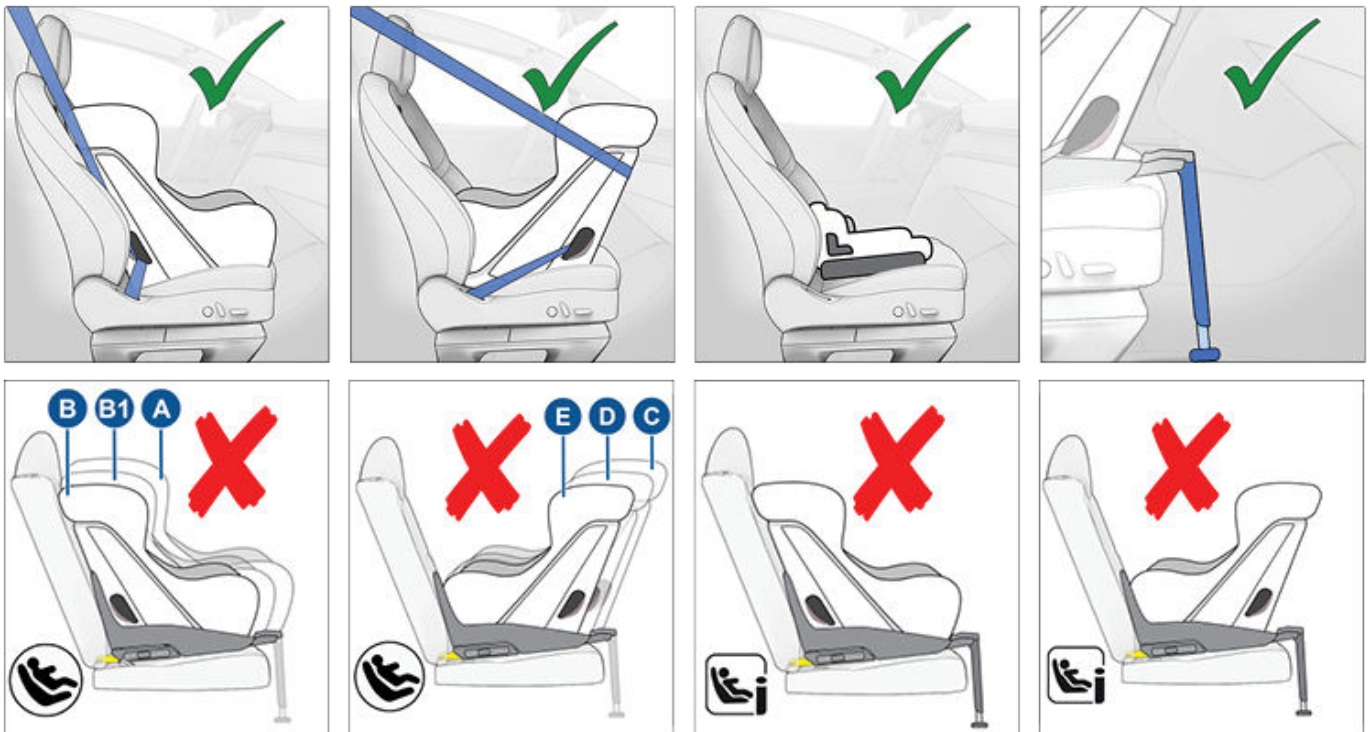

Când airbagul din față al pasagerului este dezactivat și șezutul scaunului este ridicat la semiînălțime, nou-născuții și copiii pot să ocupe scaunul pasagerului din față utilizând următoarele tipuri de sisteme de fixare pentru copii bazate pe centură:



## Scaunele de siguranță pentru copii

- Cu orientare în față, universale.
- Cu orientare în spate, universale.

Grupă de greutate	Greutate copil	Airbagul din față pentru pasageri PORNIT	Airbagul din față pentru pasageri OPRIT
Grupa 0	Până la 10 kg	Nepermis	Permis
Grupa 0+	Până la 13 kg	Nepermis	Permis
Grupa I	9 - 18 kg	Nepermis	Permis
Grupa II	15 - 25 kg	Nepermis	Permis
Grupa III	22 - 36 kg	Nepermis	Permis



## Scaunele exterioare de pe al doilea rând (scaunele tip banchetă)

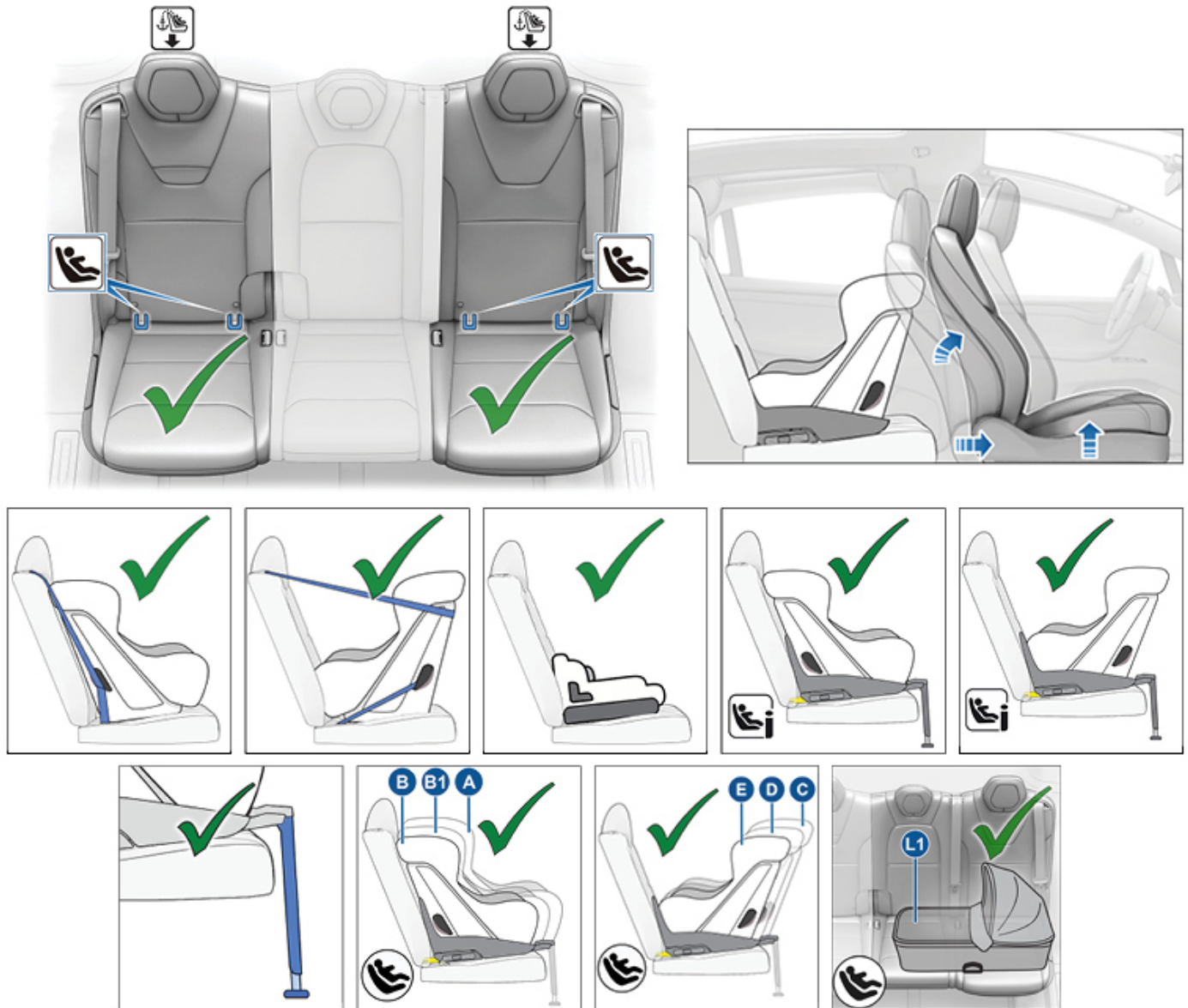

Nou-născuții și copiii pot ocupa un scaun exterior pe al doilea rând, utilizând sistemele de fixare pentru copii pe bază de centură sau sisteme ISOFIX (IU) sau i-Size (i-U) de fixare pentru copii. Scaunele exterioare de pe al doilea rând permit utilizarea următoarelor clase de mărime ISOFIX:

- Clasele de mărime A\*, B și B1, orientate în față.
- Clasele de mărime C\*, D și E, orientate în spate.
- Clasa de mărime L1 - landou lateral orientat spre stânga.

Copiii mai mari pot de asemenea să ocupe un scaun exterior din spate cu ajutorul unui înălțător de tip B2 sau B3, atașat conform descrierii din instrucțiunile furnizate de producătorul sistemului de fixare pentru copii.

**NOTĂ:** Pentru a instala sistemele ISOFIX mari de fixare pentru copii, cu orientare în spate (clasa de mărime C), s-ar putea să aveți nevoie să mutați scaunul spre spate, în poziția maximă și să mutați scaunul corespondent din față înainte, în poziție de mijloc (până la 13 cm înainte, în poziția maximă din spate), să înălțați scaunul (cu 3 cm față de poziția cea mai de jos) și să înclinați spătarul la 15 grade (sau înapoi cu 10 grade față de poziția maximă din față).





## Scaunele de siguranță pentru copii

---

**NOTĂ:** Scaunele exterioare de pe al doilea rând permit utilizarea chingilor de prindere superioare (consultați [Atașarea chingilor de prindere superioare pe pagină 71](#)).

**NOTĂ:** Sunt acceptate toate grupele de greutate.

-  **AVERTISMENT:** Nu utilizați funcția **Intrare ușoară** (conform descrierii din [Profilurile pentru șoferi pe pagină 116](#)) pentru a muta automat scaunul șoferului în poziția maximă din spate dacă un scaun de siguranță pentru copii este instalat pe un scaun situat în spatele scaunului șoferului. Cu un spațiu liber redus, mișcarea scaunului poate să afecteze picioarele copilului, să provoace vătămări corporale sau să miște scaunul din loc.
-  **AVERTISMENT:** Înainte de a conduce după instalarea unui scaun pentru copii pe cel de-al doilea rând, asigurați-vă că pe ecranul tactil sau pe computerul de bord NU apare o avertizare pentru „scaun deblocat”. Această avertizare arată că scaunul este nesigur pentru un pasager din cauză că nu a fost adus la poziția sa sigură, blocată. Dacă pe ecranul tactil sau pe computerul de bord este afișat mesajul de avertizare, mutați scaunul sau spătarul ușor în față sau în spate până când acesta se blochează ferm în poziție și mesajul nu mai este afișat.





## Scaunele exterioare de pe al doilea rând (scaunele tip monopost)

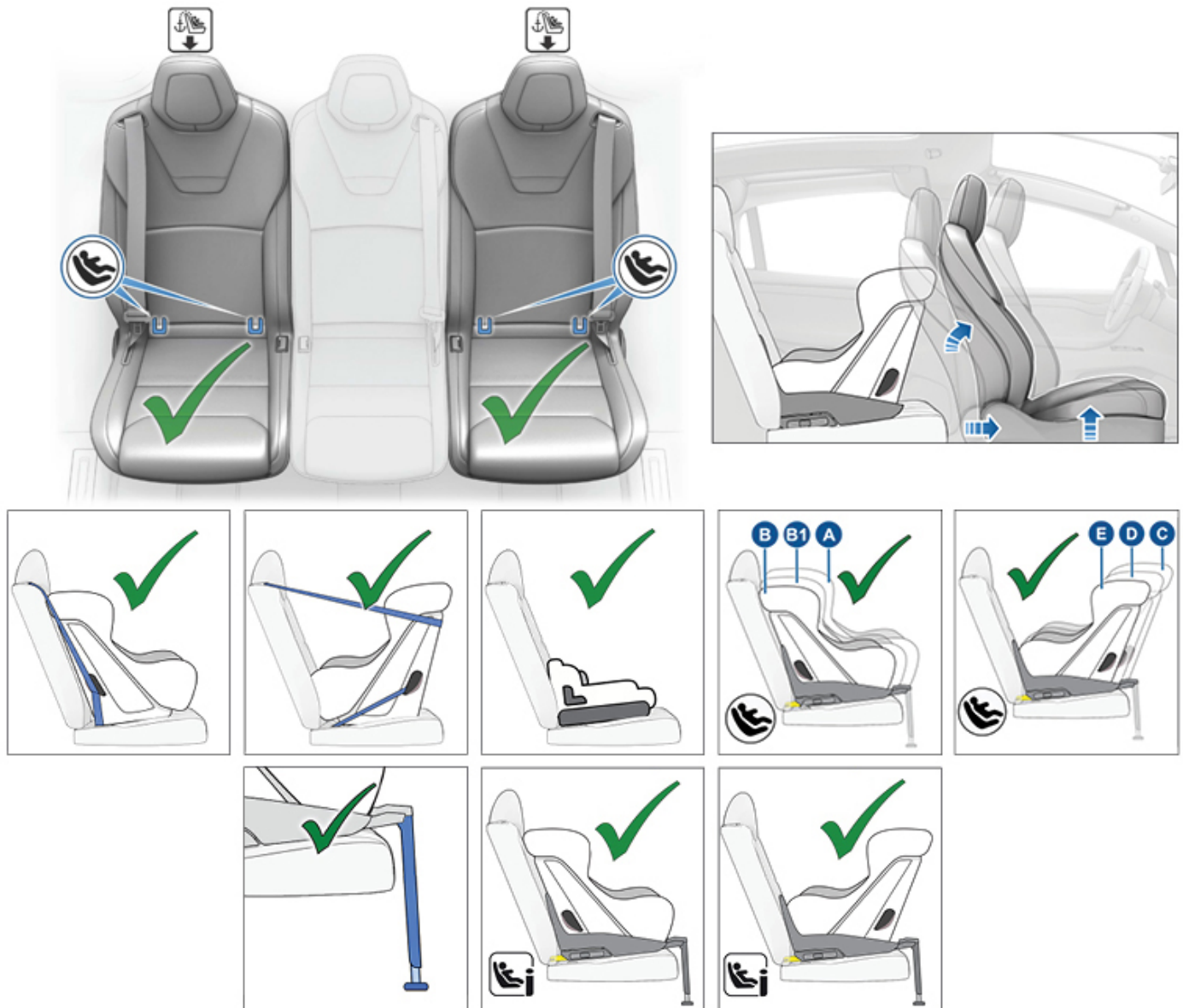

Nou-născuții și copiii pot ocupa un scaun exterior pe al doilea rând, utilizând sistemele de fixare pentru copii pe bază de centură sau sisteme ISOFIX de fixare pentru copii. Puteți să utilizați sistemele de fixare pentru copii cu orientare în față și orientare în spate, bazate pe centură, și ISOFIX sau i-Size (i-U) într-un scaun exterior de pe al doilea rând. Scaunele exterioare de pe al doilea rând permit utilizarea următoarelor clase de mărime ISOFIX:

- Clasele de mărime A\*, B și B1, orientate în față.
- Clasele de mărime C\*, D și E, orientate în spate.

Copiii mai mari pot de asemenea să ocupe un scaun exterior de pe al doilea rând cu ajutorul unui înălțător de tip B2 sau B3, atașat conform descrierii din instrucțiunile furnizate de producătorul sistemului de fixare pentru copii.



**NOTĂ:** Pentru a instala sistemele ISOFIX mari de fixare pentru copii, cu orientare în spate (clasa de mărime C), s-ar putea să aveți nevoie să mutați scaunul spre spate, în poziția maximă și să mutați scaunul corespondent din față înainte, în poziție de mijloc (până la 13 cm înainte, în poziția maximă din spate), să înălțați scaunul (cu 3 cm față de poziția cea mai de jos) și să înclinați spătarul la 15 grade (sau înapoi cu 10 grade față de poziția maximă din față).



## Scaunele de siguranță pentru copii

**NOTĂ:** Scaunele exterioare de pe al doilea rând permit utilizarea chingilor de prindere superioare (consultați [Atașarea chingilor de prindere superioare pe pagină 71](#)).

**NOTĂ:** Sunt acceptate toate grupele de greutate.

-  **AVERTISMENT:** Nu utilizați funcția **Intrare ușoară** (conform descrierii din [Profilurile pentru șoferi pe pagină 116](#)) pentru a muta automat scaunul șoferului în poziția maximă din spate dacă un scaun de siguranță pentru copii este instalat pe un scaun situat în spatele scaunului șoferului. Cu un spațiu liber redus, mișcarea scaunului poate să afecteze picioarele copilului, să provoace vătămări corporale sau să miște scaunul din loc.
-  **AVERTISMENT:** Pentru vehiculele cu al treilea rând de scaune, când un copil este așezat într-un scaun tip monopost de pe al doilea rând, setarea pentru butonul care deplasează scaunul exterior de pe al doilea rând înainte pentru accesul ușor la cel de-al treilea rând trebuie să fie **OFF** (atingeți **Controls > Seats > Easy Entry**). Astfel va fi sigur că trebuie să țineți apăsat manual butonul pentru a muta scaunul, ceea ce împiedică împingerea în scaunul corespondent din față a unui copil așezat pe cel de-al doilea rând. Consultați [Accesarea celui de-al treilea rând de scaune \(dacă există în dotare\) pe pagină 49](#)).
-  **AVERTISMENT:** Înainte de a conduce după instalarea unui scaun pentru copii pe cel de-al doilea rând, asigurați-vă că pe ecranul tactil sau pe computerul de bord NU apare o avertizare pentru „scaun deblocat”. Această avertizare arată că scaunul este nesigur pentru un pasager din cauză că nu a fost adus la poziția sa sigură, blocată. Dacă pe ecranul tactil sau pe computerul de bord este afișat mesajul de avertizare, mutați scaunul sau spătarul ușor în față sau în spate până când acesta se blochează ferm în poziție și mesajul nu mai este afișat.



## Scaunul din centrul rândului al doilea

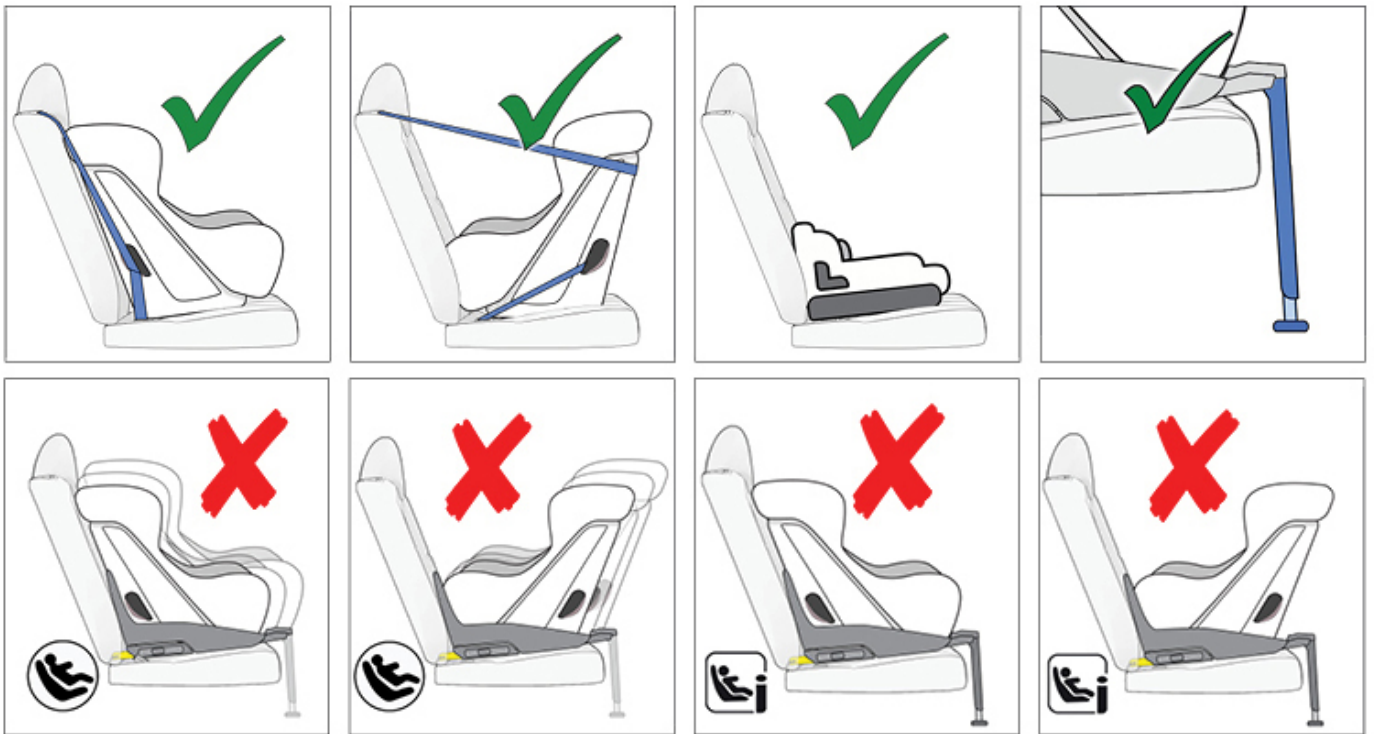

Nou-născuții pot ocupa scaunul central din spate utilizând un sistem de fixare pentru copii bazat pe centură și orientat în spate. Copiii pot ocupa scaunul central din spate utilizând un sistem de fixare pentru copii bazat pe centură și orientat în spate sau în față.

Copiii mai mari pot de asemenea să ocupe scaunul central de pe al doilea rând cu ajutorul unui înălțător de tip B2 sau B3, atașat conform descrierii din instrucțiunile furnizate de producătorul sistemului de fixare pentru copii.

**NOTĂ:** Scaunul central de pe al doilea rând nu este echipat cu bare de ancorare inferioare care să permită instalarea sistemelor ISOFIX de fixare pentru copii.

**NOTĂ:** Sunt acceptate toate grupele de greutate.

**⚠️ AVERTISMENT:** Pentru vehiculele cu al treilea rând de scaune, nu utilizați butonul amplasat pe partea exterioară a spătarului unei **banchete** de pe al doilea rând atunci când un copil este așezat pe cel de-al doilea rând. Dacă se utilizează butonul, scaunele combinate stânga și centru se înclină și se deplasează înainte și pot să preseze pasagerul. Nu vă bazați pe faptul că vehiculul Model X va recunoaște sau se va adapta la pasagerii așezați în vehicul în timpul utilizării acestui buton. Utilizați acest buton numai atunci când al doilea rând de scaune este neocupat. Consultați (consultați [Accesarea celui de-al treilea rând de scaune \(dacă există în dotare\) pe pagină 49](#)).



## Scaunele de siguranță pentru copii

---

**⚠️ AVERTISMENT:** Înainte de a conduce după instalarea unui scaun pentru copii pe cel de-al doilea rând, asigurați-vă că pe ecranul tactil sau pe computerul de bord NU apare o avertizare pentru „scaun deblocat”. Această avertizare arată că scaunul este nesigur pentru un pasager din cauză că nu a fost adus la poziția sa sigură, blocată. Dacă pe ecranul tactil sau pe computerul de bord este afișat mesajul de avertizare, mutați scaunul sau spătarul ușor în față sau în spate până când acesta se blochează ferm în poziție și mesajul nu mai este afișat.



## Al treilea rând de scaune

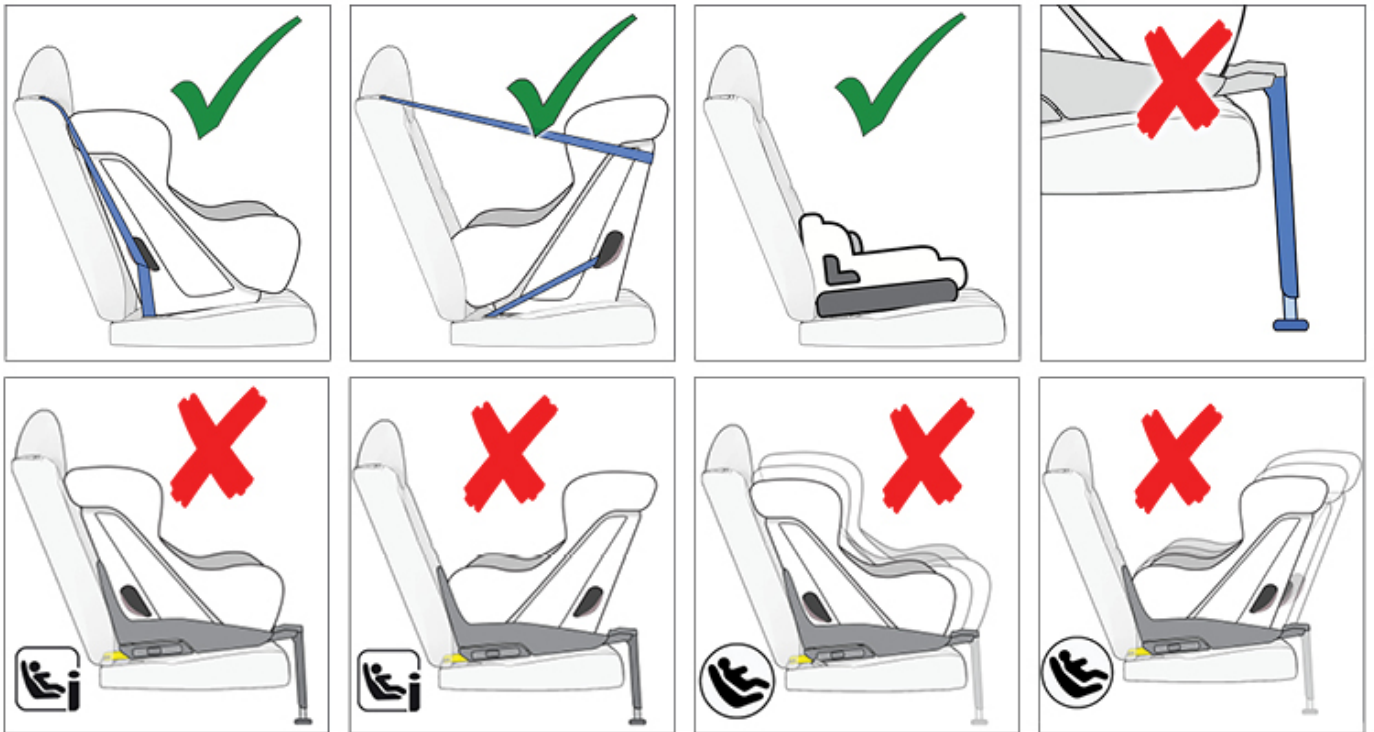

Nou-născuții și copiii pot ocupa un scaun de pe al treilea rând, utilizând un sistem de fixare pentru copii pe bază de centură.

Copiii mai mari pot de asemenea să ocupe un scaun de pe al treilea rând cu ajutorul unui înălțător de tip B2, atașat conform descrierii din instrucțiunile furnizate de producătorul sistemului de fixare pentru copii.

**NOTĂ:** Pentru a instala un sistem de fixare pentru copii mari cu orientare în spate, ar putea fi nevoie să deplasați înainte cel de-al doilea rând de scaune corespunzătoare și să înclinați spătarul pe spate față de poziția maximă din față, pentru a face loc sistemului de fixare pentru copii.

**NOTĂ:** Scaunele de pe al treilea rând nu sunt echipate cu bare de ancorare inferioare care să permită instalarea sistemelor ISOFIX de fixare pentru copii.



## Scaunele de siguranță pentru copii

---

**NOTĂ:** Sunt acceptate toate grupele de greutate.





## Instalarea sistemelor de fixare pentru copii bazate pe centură

Urmați întotdeauna instrucțiunile detaliate furnizate de producătorul sistemului de fixare pentru copii. Urmați aceste linii directoare cu caracter general pentru sistemele de fixare pentru copii bazate pe centură:

- Asigurați-vă că sistemul de fixare pentru copii este adecvat pentru greutatea, înălțimea și vârsta copilului.
- Evitați să îmbrăcați copilul cu haine voluminoase.
- Nu așezați obiecte între copil și sistemul de fixare pentru copii.
- Reglați hamurile sistemului de fixare pentru copii pentru fiecare copil, la fiecare deplasare.

1. Amplasați sistemul de fixare pentru copii în scaunul corespunzător și extindeți complet centura de siguranță. Treceți și fixați centura de siguranță în cataramă, în conformitate cu instrucțiunile furnizate de producătorul sistemului de fixare pentru copii.



2. Permiteți retragerea centurii de siguranță și eliminați jocul de la nivelul centurii de siguranță, împingând totodată cu fermitate sistemul de fixare pentru copii în scaunul vehiculului.
3. Atașați chinga de fixare superioară, astfel cum o impune producătorul sistemului de fixare pentru copii (consultați [Atașarea chingilor de prindere superioare pe pagină 71](#)).

## Instalarea sistemelor de fixare pentru copii ISOFIX

Pozițiile scaunelor exterioare de pe al doilea rând sunt echipate cu bare de ancorare ISOFIX/i-Size. Aceste bare de ancorare sunt situate între perna scaunului și spătar. Poziția exactă a fiecărei bare de ancorare este identificată printr-un marcaj (ilustrat mai jos) situat pe spătar, direct deasupra barelor de ancorare asociate.

**Scaune tip monopost:**



Pe cel de-al doilea rând, instalați scaunele de siguranță pentru copii ISOFIX/iSize numai în pozițiile scaunelor exterioare. Utilizați un scaun fixat prin centura de siguranță în poziția centrală.

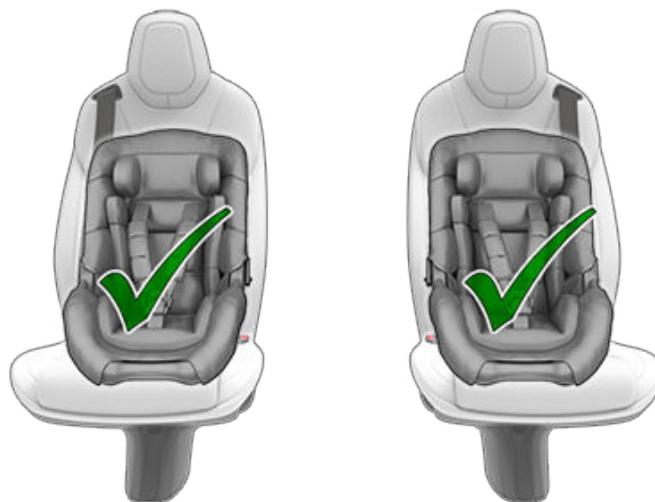

**Scaune tip banchetă:**



## Scaunele de siguranță pentru copii



Înainte de a așeza un copil în scaun, asigurați-vă că sistemul de fixare pentru copii este instalat în siguranță. Apucați partea din față a sistemului de fixare pentru copii cu o mână pe fiecare latură și încercați să:

- Răsuciți sistemul de fixare pentru copii dintr-o parte în alta.
- Trageți de sistemul de fixare pentru copii pentru a-l îndepărta de scaun.

Pe cel de-al doilea rând, instalați scaunele de siguranță pentru copii ISOFIX/iSize numai în pozițiile scaunelor exterioare. Utilizați un scaun fixat prin centura de siguranță în poziția centrală.

Dacă sistemul de fixare pentru copii se rotește sau se îndepărtează de scaun, ambele opritoare nu sunt cuplate complet pe barele de ancorare ale scaunului. Trebuie să îl reinstalați și să încercați din nou. Este esențial ca ambele opritoare de pe sistemul de fixare pentru copii să fie cuplate complet.

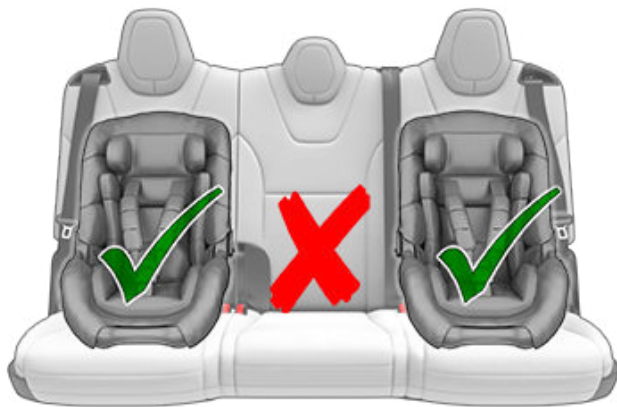

**⚠️ AVERTISMENT:** Nu utilizați ancorele ISOFIX/i-Size cu sistemul de fixare pentru copii sau cu înălțătoarele care au integrată o centură de siguranță, când greutatea combinată a copilului și a sistemului de fixare pentru copii depășește 33 kg.

### Piciorul de siguranță

Pentru a instala sistemul de fixare pentru copii ISOFIX/i-Size, citiți cu atenție instrucțiunile furnizate de producătorul sistemului de fixare pentru copii. Aceste instrucțiuni descriu modul în care se glisează sistemul de fixare pentru copii pe barele de ancorare ale scaunului până când auziți că acesta se fixează cu „clic”. Ar putea fi nevoie să împingeți ferm sistemul de fixare pentru copii pe spătarul scaunului pentru a vă asigura că se potrivește fix.

Scaunele pentru pasageri de pe primul rând și al doilea rând din vehiculul Model X permit utilizarea sistemului de fixare pentru copii cu un picior de siguranță. Dacă sistemul de fixare pentru copii este echipat cu un picior, extindeți piciorul conform descrierii din instrucțiunile furnizate de producătorul sistemului de fixare pentru copii.

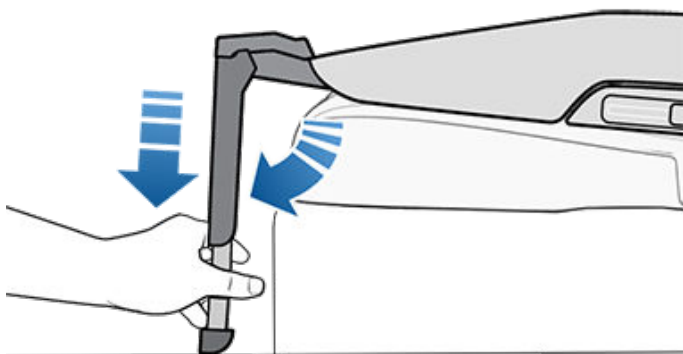

## Atașarea chingilor de prindere superioare

Scaunele de pe al doilea și al treilea rând permit utilizarea chingilor de prindere superioare. Când instrucțiunile furnizate de producătorul sistemului de fixare pentru copii includ atașarea unei chingii de prindere superioare, atașați cârligul acesteia de punctul de ancorare situat în spatele scaunului asociat.

**NOTĂ:** Strângeți chingile de prindere superioare conform instrucțiunilor furnizate de producătorul sistemului de fixare pentru copii.

Punctele de ancorare pentru chingile de prindere sunt situate pe spătarul scaunelor de pe al doilea și al treilea rând.

Pentru prinderile cu două chingi, poziționați o chingă pe fiecare latură a sistemului de fixare pentru cap.

**⚠️ AVERTISMENT:** Când direcționați chingile de prindere, țineți chinga aproape de tetieră, conform ilustrației de mai jos. Pe un vehicul Model X echipat cu al treilea rând de scaune, nu permiteți ca o chingă de prindere să acopere butonul de acces de pe al treilea rând de pe umărul din spate al scaunului.

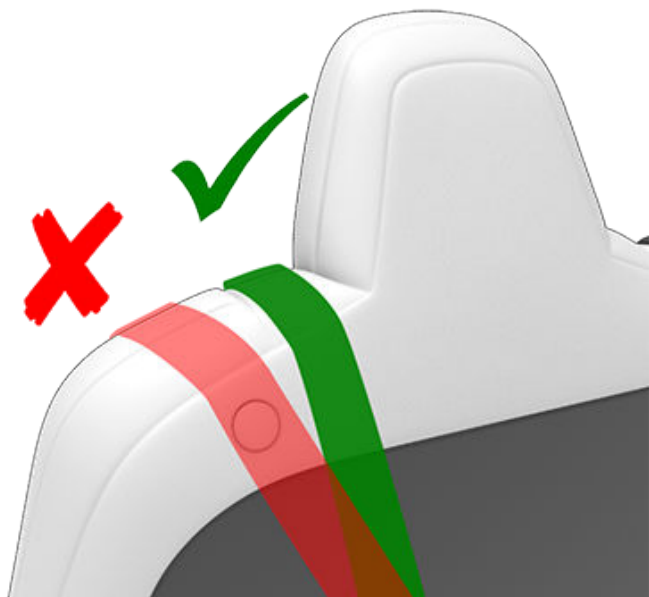

**⚠️ AVERTISMENT: ÎN POZIȚIA SCAUNELOR CENTRALE, UTILIZAȚI NUMAI SCAUNE DE SIGURANȚĂ PENTRU COPII FIXATE PRIN CENTURA DE SIGURANȚĂ.**

**Chingi duble - al doilea rând de scaune tip monopost:**

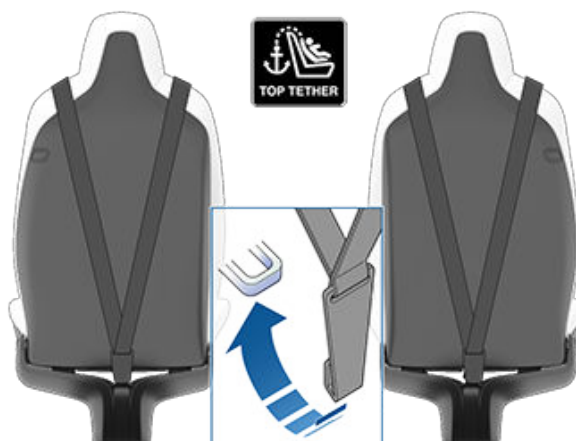

**Chingi duble - al doilea rând de scaune tip banchetă:**

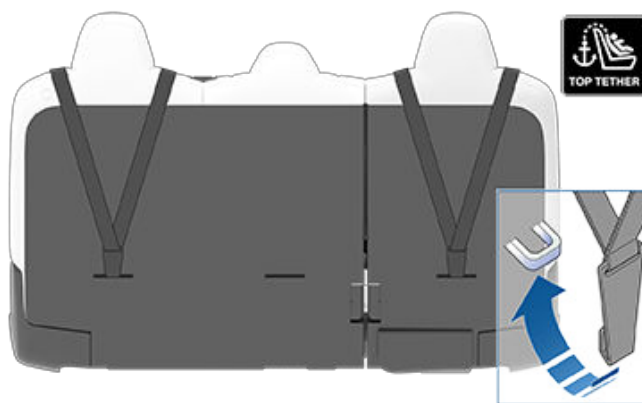

**Chingi duble - al treilea rând de scaune**



**Chingă simplă - al doilea rând de scaune tip monopost:**



## Scaunele de siguranță pentru copii

Pentru chingile simple de prindere, poziționați chinga în pozițiile scaunelor exterioare peste partea orientată spre exterior a sistemului de fixare a capului (aceeași parte a sistemului de fixare a capului ca și mecanismul de retragere a centurii de siguranță).

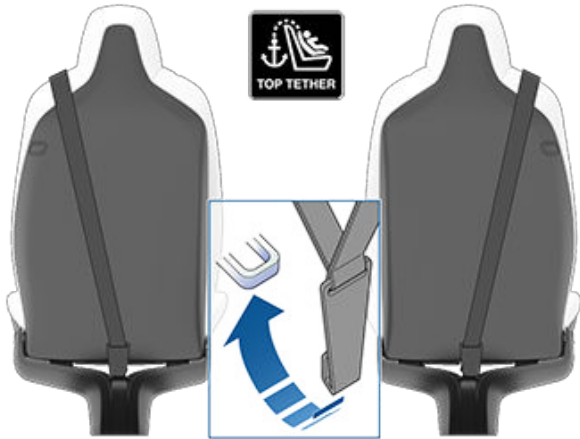

### Chingă simplă - al doilea rând de scaune tip banchetă:

Pentru chingile simple de prindere, poziționați chinga în pozițiile scaunelor exterioare peste partea orientată spre exterior a sistemului de fixare a capului (aceeași parte a sistemului de fixare a capului ca și mecanismul de retragere a centurii de siguranță). În poziția scaunului central (dacă există în dotare), centrați și poziționați chinga peste partea de sus a sistemului de fixare a capului.

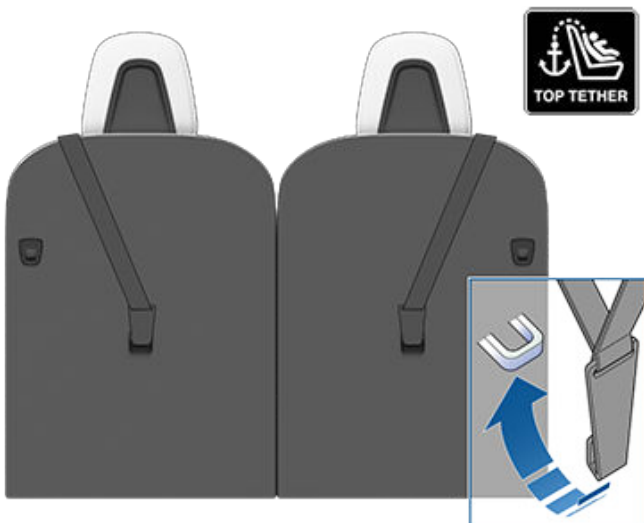



## Informații tehnice

ECE 16-07 Anexa 17, Suplimentul 3, Tabelul 1

	Numărul poziției scaunului (consultați mai jos)						
	1 și 3 Pass Airbag OPRIT	1 și 3 Pass Airbag PORNIT	4	5	6	7	9
Grupele de greutate permise	0, 0+, I, II, III	Nu	0, 0+, I, II, III	0, 0+, I, II, III	0, 0+, I, II, III	0, 0+, I, II, III	0, 0+, I, II, III
Adecvată pentru sistemele universale cu centură?	Da (*1)	Nu	Da	Da	Da	Da (*4)	Da (*4)
Adecvată pentru i-Size?	Nu	Nu	Da	Nu	Da	Nu	Nu
Adecvată pentru partea laterală (L1/L2)?	Nu	Nu	L1 (*3)	Nu	Nu	Nu	Nu
Cel mai mare sistem ISOFIX adecvat, orientat spre din spate (R1/R2X/R2/R3).	Nu	Nu	R3 (*2)	Nu	R3 (*2)	Nu (*5)	Nu (*5)
Cel mai mare sistem ISOFIX adecvat, orientat în față (F1/F2X/F2/F3).	Nu	Nu	F3	Nu	F3	Nu (*5)	Nu (*5)
Cel mai mare înălțător disponibil (B2/B3).	B3	Nu	B3 (*6)	B3 (*6)	B3 (*6)	B2	B2
Adecvat pentru piciorul de siguranță?	Da	Nu	Da	Da	Da	Nu	Nu

**\*NOTE:**

1. Pentru a așeza un sistem de fixare pentru copii montat cu centura de siguranță în scaunul din față, reglați scaunul în sus la poziția de semiînălțime.
2. Pentru a instala un sistem de fixare pentru copii ISOFIX pe al doilea sau al treilea rând de scaune, reglați scaunul corespunzător din fața acestuia în poziția la jumătatea cursei. Înclinați spătarul la 15 grade față de poziția maximă spre înainte a acestuia. Numai pentru scaunul din față - reglați perna scaunului în sus la 3 cm de poziția inferioară minimă.
3. Un landou poate fi utilizat pe partea stângă a unui scaun tip banchetă de pe al doilea rând, nu pe scaune tip monopost.
4. Când un sistem universal de fixare pentru copii, cu centură, este instalat pe cel de-al treilea rând, scaunul exterior și cel central de pe al doilea rând nu pot fi utilizate.
5. Al treilea rând cu ISOFIX este disponibil la mașinile fabricate înainte de octombrie 2019.
6. Două înălțătoare B3 sau trei înălțătoare B2 pot fi utilizate în pozițiile exterioare.

Cataramile centurilor de siguranță pentru adulți nu sunt situate în lateral, între barele de ancorare ISOFIX și orice scaun dat.

### Rezumatul numerelor pozițiilor scaunelor



## Scaunele de siguranță pentru copii

Poziție scaun	Amplasare în vehicul
1	Stânga față (doar pentru vehiculele cu volan pe dreapta)
3	Dreapta față (doar pentru vehiculele cu volan pe stânga)
4	Al doilea rând, stânga
5	Al doilea rând, centru
6	Al doilea rând, dreapta
7	Al treilea rând, stânga (opțional)
9	Al treilea rând, dreapta (opțional)





## Avertizările sistemului de prindere pentru copii

-  **AVERTISMENT:** Nu utilizați niciodată un sistem de fixare pentru copii orientat spre spate, pe un scaun protejat de un airbag activ frontal pentru pasageri. Dacă procedați astfel, puteți provoca vătămări corporale grave sau decesul. Consultați eticheta de avertizare amplasată pe parasolar.
  -  **AVERTISMENT:** Unele sisteme de prindere pentru copii sunt proiectate să fie fixate în scaunele vehiculului cu centuri pentru poală sau porțiunea pentru poală a unei centuri pentru poală și umeri. Copiii pot fi puși în pericol în cazul unui accident dacă sistemele de fixare pentru copii nu sunt asigurate corespunzător în vehicul.
  -  **AVERTISMENT:** Nu utilizați un sistem de fixare pentru copii orientat în față până când copilul dvs. nu cântărește peste 9 kg (20 lbs.) și poate să stea independent în șezut. Până la vârsta de doi ani, coloana vertebrală și gâtul unui copil nu sunt dezvoltate suficient pentru a evita vătămarea corporală în cazul unui impact frontal.
  -  **AVERTISMENT:** Nu permiteți ca un bebeluș sau un nou-născut să fie ținut în poala unui adult. Toți copiii trebuie fixați în permanență într-un sistem adecvat de fixare pentru copii.
  -  **AVERTISMENT:** Pentru a fi sigur că copiii sunt așezați în scaune în siguranță, urmați instrucțiunile furnizate în acest document și de producătorul sistemului de fixare pentru copii.
  -  **AVERTISMENT:** Mementoul pentru centurile de siguranță de pe ecranul tactil nu înlocuiește verificarea dacă un pasager mic sau un scaun de siguranță pentru copii este asigurat corespunzător. Este posibil ca senzorii de ocupare al scaunelor să nu identifice pasageri mici sau scaune de siguranță pentru copii.
  -  **AVERTISMENT:** Copiii trebuie să călătorească într-un sistem de fixare pentru copii orientat în spate, utilizând hamul integrat în 5 puncte pentru scaun cât mai mult timp posibil, până când aceștia ating limita maximă de mărime sau de greutate a sistemului de fixare pentru copii orientat în spate.
  -  **AVERTISMENT:** Când așezați copii mari în scaune, asigurați-vă că este susținut capul copilului și că centura de siguranță a copilului este reglată și fixată corespunzător. Porțiunea pentru umăr a centurii trebuie să se afle la distanță de față de gât, iar porțiunea pentru poală nu trebuie să vină peste stomac.
  -  **AVERTISMENT:** Nu atașați două sisteme de fixare pentru copii de un punct de ancorare. În caz de coliziune, este posibil ca un punct de ancorare să nu poată să fixeze ambele scaune.
-  **AVERTISMENT:** Barele de ancorare pentru fixarea copiilor sunt proiectate să reziste doar la sarcinile impuse de sistemele de fixare pentru copii instalate corect. Acestea nu trebuie utilizate în niciun caz pentru centurile de siguranță pentru adulți, hamuri sau pentru atașarea de vehicul a altor articole sau echipamente.
  -  **AVERTISMENT:** Verificați întotdeauna dacă hamurile și chingile de prindere prezintă semne de deteriorare și de uzură.
  -  **AVERTISMENT:** Nu lăsați niciodată un copil nesupravegheat, chiar dacă acesta este fixat într-un sistem de fixare pentru copii.
  -  **AVERTISMENT:** Nu utilizați niciodată un sistem de fixare pentru copii care a fost implicat într-o coliziune. Aruncați scaunul și înlocuiți-l conform descrierii din instrucțiunile producătorului sistemului de fixare pentru copii.



## Amplasarea airbagurilor

Airbagurile sunt situate în zonele aproximative ilustrate mai jos. Informațiile de avertizare privind airbagurile sunt tipărite pe parasolare.

Model X este echipat cu un airbag și cu o centură pentru poală/umeri (denumită și centură de siguranță) în ambele poziții desemnate ale scaunelor din față. Airbagul este o restricție suplimentară la nivelul pozițiilor scaunelor respective. Toți pasagerii, inclusiv șoferul, trebuie să poarte întotdeauna centura de siguranță, indiferent dacă un airbag este prevăzut sau nu în poziția scaunului, pentru a minimiza riscul de vătămări corporale grave sau decesul în cazul unui accident.

**NOTĂ:** La vehiculele RHD (cu volan pe dreapta), pozițiile airbagurilor pentru pasager și șofer sunt inversate.

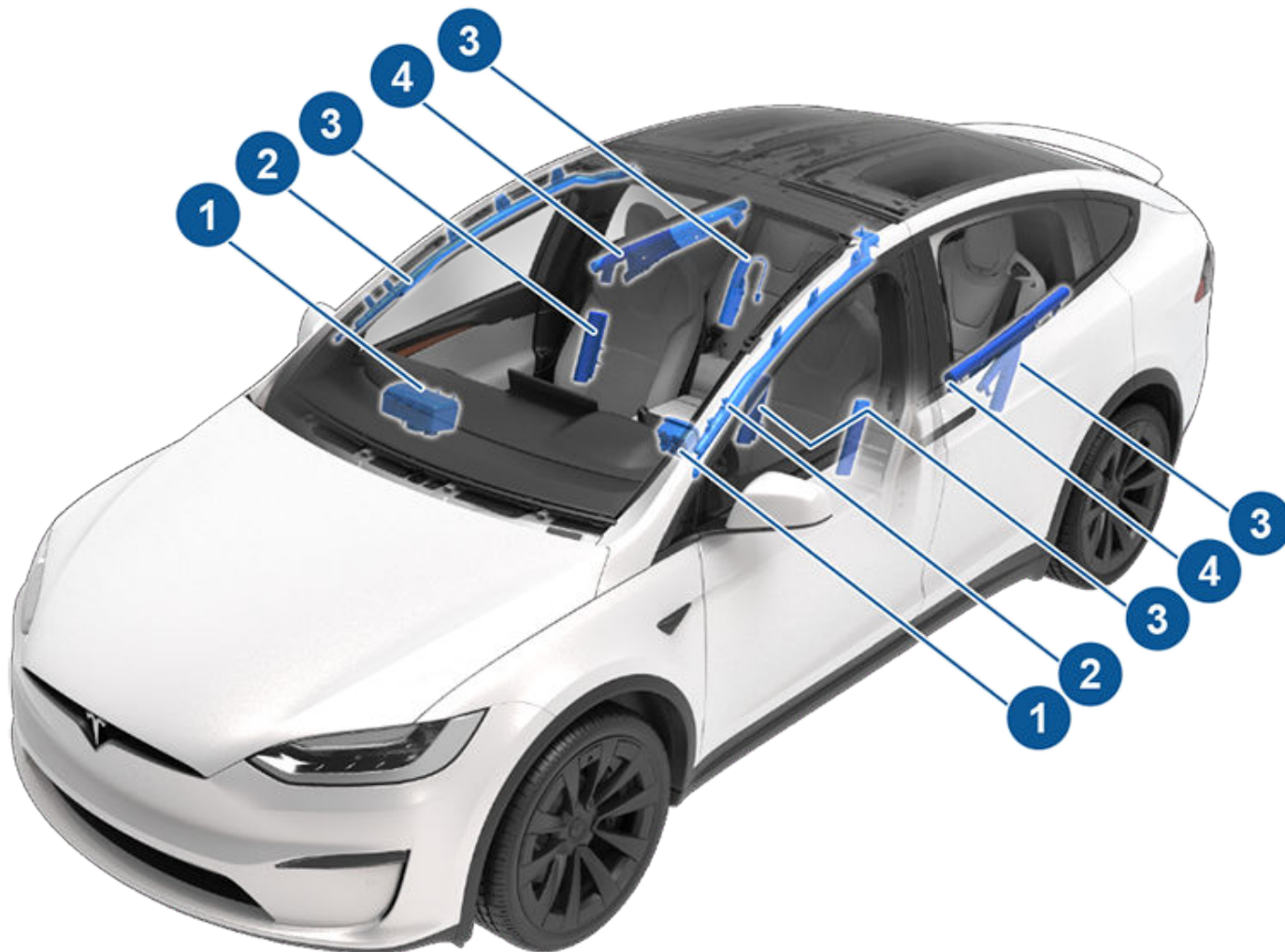

1. Airbagurile față
2. Airbagurile tip cortină
3. Airbagurile laterale montate în scaune
4. Airbagurile montate în portiere

## Cum funcționează airbagurile

Airbagurile se umflă atunci când senzorii detectează un impact care depășește pragurile de declanșare. Aceste praguri sunt concepute pentru a preconiiza gravitatea unui accident la timp pentru ca airbagurile să ajute la protejarea pasagerilor vehiculului. Airbagurile se umflă instantaneu cu o forță considerabilă, însoțită de un zgomot puternic. Sacul umflat, împreună cu centurile de siguranță, limitează mișcarea pasagerilor pentru a reduce riscul de vătămări corporale.

Airbagurile din față nu sunt concepute în mod normal pentru a se umfla în cazul coliziunilor din partea posterioară, al răsturnărilor, al coliziunilor laterale și în cazul frânării puternice sau al trecerii peste denivelări sau gropi. În mod similar, este posibil ca airbagurile din față să nu se umfle în toate coliziunile frontale, precum coliziunile frontale minore, coliziunile cu partea inferioară sau impacturile minore cu obiecte înguste (precum stâlpi). Daunele superficiale considerabile se pot produce la nivelul vehiculului fără umflarea airbagurilor și, viceversa, un grad relativ scăzut de daune structurale pot duce la umflarea airbagurilor. Prin urmare, aspectul extern al vehiculului după o coliziune nu indică dacă airbagurile frontale ar fi trebuit sau nu să se declanșeze.

**AVERTISMENT:** Înainte de a modifica Model X pentru a transporta o persoană cu handicap într-un mod care ar putea afecta sistemul de airbaguri, utilizați aplicația mobilă pentru a programa service.

## Tipurile de airbaguri

Model X are următoarele tipuri de airbaguri:

- **Airbagurile din față:** Airbagurile din față sunt proiectate pentru a reduce vătămările corporale în cazul în care pe scaunele din față călătoresc copii mai mari sau adulți. Urmați toate avertizările și instrucțiunile referitoare la așezarea unui copil pe scaunul pasagerului din față (dacă este permis în regiunea pieței dvs.).
- **Airbagurile montate în scaune:** Un airbag lateral montat în scaunele din față ajută la protejarea pelvisului și a regiunii toracice a trunchiului. Airbagul montat în scaun din porțiunea interioară a scaunului șoferului contribuie la protejarea capului și trunchiului. Airbagurile montate în scaune, atât de pe partea afectată, cât și de pe partea neafectată a vehiculului se umflă în cazul unui impact lateral sever sau a unui impact frontal sever cu întârziere.
- **Airbagurile tip cortină:** Un airbag tip cortină pe fiecare latură a Model X din fața șinei pentru capotă ajută la protejarea capului. Airbagurile tip cortină aflate atât pe partea afectată, cât și pe partea neafectată a vehiculului se umflă dacă are loc un impact lateral sever, dacă are loc un impact frontal sever cu întârziere sau dacă vehiculul se răstoarnă.

- **Airbagurile montate în portiere:** Există câte un airbag pe fiecare latură a Model X montat în ornamentul de pe portierele de tip aripi de șoim. Acestea sunt identice cu airbagurile tip cortină în sensul că ajută la protejarea capului și că, de regulă, se umflă în cazul unui impact lateral sever, al unui impact frontal sever cu întârziere sau dacă vehiculul se răstoarnă. Airbagurile montate în portiere de pe latura afectată și de pe cea neafectată a vehiculului se vor umfla.

## Indicatorul pentru starea airbagurilor

Starea airbagului față al pasagerului este afișată pe ecranul tactil:



Indicatorul Airbag pentru pasager oprit este afișat pe ecranul tactil atunci când airbagul față al pasagerului este OFF. Când airbagul față al pasagerului este OPRIT, acesta nu se umflă când are loc o coliziune. Acest indicator este afișat, de asemenea, când scaunul nu este ocupat. Când conduceți cu un scaun pentru copii așezat pe scaunul pasagerului din față (dacă acest lucru este permis în regiunea pieței dvs.), verificați întotdeauna de două ori starea airbagului frontal al pasagerului pentru a confirma că acesta este OPRIT.



Pentru a proteja un adult care ocupă scaunul pasagerului din față, asigurați-vă că airbagul frontal al pasagerului este PORNIT. Când airbagul pasagerului este PORNIT, acesta se poate umfla când are loc o coliziune.



Indicatorul airbagului de pe computerul de bord rămâne aprins dacă sistemul airbagurilor este defect. Singura dată când acest indicator trebuie să fie aprins pentru o scurtă durată este atunci când vehiculul Model X este pornit pentru prima oară, caz în care acesta se stinge după câteva secunde. Dacă acesta rămâne aprins, utilizați aplicația mobilă pentru a face o programare la service imediat.



**AVERTISMENT:** Dacă așezarea unui copil pe scaunul pasagerului din față este permisă prin lege în regiunea dvs. de piață, șoferului îi revine responsabilitatea de a se asigura că airbagul frontal pentru pasagerul este OFF. Nu așezați niciodată un copil pe scaunul pasagerului din față cu un airbag activ, chiar dacă utilizați un sistem de fixare pentru copii sau un înălțător. Ar putea să survină DECESUL sau VĂTĂMAREA CORPORALĂ GRAVĂ a copilului.

## Sistemul de detectare a pasagerului din față

Model X are un sistem de clasificare a ocupantului (OCS) care controlează starea airbagului frontal al pasagerului.

**NOTĂ:** Sistemul de clasificare a ocupantului (OCS) detectează automat când declanșarea airbagului din față pentru pasager ar fi inutilă sau ar putea provoca vătămări corporale.

**AVERTISMENT:** Așezarea unui nou-născut într-un sistem de fixare pentru copii pe un scaun echipat cu un airbag funcțional poate cauza vătămări corporale grave sau decesul.

Clasificarea obiectului	Starea airbagului pasagerului OCS*	Starea indicatorului	Note
Gol	OPRIT	AIRBAG PENTRU PASAGERI OPRIT	
Obiect	OPRIT sau PORNIT	AIRBAG PENTRU PASAGER OPRIT sau AIRBAG PENTRU PASAGER PORNIT	În funcție de material/conținut
Sistem de fixare pentru copii orientat către spate proiectat pentru copiii de până la un an	OPRIT	AIRBAG PENTRU PASAGERI OPRIT	9 kg sau mai puțin
Sistem de fixare pentru copii orientat către față	OPRIT	AIRBAG PENTRU PASAGERI OPRIT	16 kg sau mai puțin
Copil pe înălțător	OPRIT sau PORNIT	AIRBAG PENTRU PASAGER OPRIT sau AIRBAG PENTRU PASAGER PORNIT	9–45 kg*
Copil mare	OPRIT sau PORNIT	AIRBAG PENTRU PASAGER OPRIT sau AIRBAG PENTRU PASAGER PORNIT	
A 5-a percentilă feminină sau o înălțime mai mare (în funcție de greutate)	PORNIT	AIRBAG PENTRU PASAGERI PORNIT	Peste aproximativ 45 kg

\*Dacă indicatorul pentru starea airbagului pentru pasager nu este adecvat pentru situație, nu utilizați scaunul. Pasagerul trebuie să călătorească pe un alt scaun. Folosiți aplicația mobilă pentru a face o programare la service.

**NOTĂ:** Durează aproximativ șase secunde după ce porniți vehiculul Model X până când sistemul de clasificare a ocupantului (OCS) raportează starea exactă a airbagului pentru pasagerul din față. Drept urmare, când porniți pentru prima dată vehiculul Model X, chiar și în situațiile în care trebuie să fie în poziția OPRIT pentru că scaunul nu este ocupat de o greutate de cel mult 9 kg, va dura aproximativ șase secunde până când pe ecranul tactil este afișată starea AIRBAG PAS OPRIT. Dacă acesta nu se comportă astfel, utilizați aplicația mobilă pentru a face o programare la service și nu așezați un copil în poziția scaunului pentru pasagerul din față.

Pentru a vă asigura că sistemul de detectare poate să detecteze corect starea de ocupare, eliminați următoarele:

- Obiectele dispuse sub scaun.
- Obiectele grele așezate pe scaun (serviete, poșete mari).
- Obiectele introduse între scaunul din spate și perna scaunului.
- Mărfurile care cauzează interferențe cu scaunul.
- Articolele aftermarket atașate de sau așezate pe sau aflate între scaun și pasager, inclusiv, dar fără limitare la, huse, covorașe, pături etc.

Aceste condiții pot cauza interferențe cu senzorul de ocupare. Dacă ați eliminat posibilitățile de mai sus și starea airbagului este în continuare incorectă, solicitați-le pasagerilor să călătorească pe scaunele din spate și utilizați aplicația mobilă pentru a face o programare la service în vederea verificării sistemului de airbaguri.

**NOTĂ:** Senzorul de ocupare pentru pasagerii din față afectează doar funcționarea airbagurilor din față pentru pasageri. Airbagurile laterale nu sunt afectate.

**AVERTISMENT:** Dacă airbagul pasagerului din față nu pornește sau nu se oprește conform așteptărilor, în funcție de pragurile de greutate descrise anterior, utilizați aplicația mobilă pentru a face o programare la service imediat.

**AVERTISMENT:** Nu așezați niciodată un copil pe scaunul pasagerului din față. Ar putea să survină DECESUL sau VĂTĂMAREA CORPORALĂ GRAVĂ a copilului..

**AVERTISMENT:** Pentru a asigura precizia sistemului de detectare a pasagerilor, nu aduceți niciun fel de modificări scaunului pasagerului din față.



- ⚠️ AVERTISMENT:** Nu utilizați huse pentru scaune la vehiculul Model X. Dacă procedați astfel, ar putea fi restricționată declanșarea airbagurilor laterale montate în scaune în cazul producerii unei coliziuni. De asemenea, se poate reduce precizia sistemului de detectare a pasagerilor și microfoanele de anulare a zgomotelor, dacă există în dotare.

## Asigurarea detectării precise a ocupantului

Pentru a vă asigura că un ocupant al scaunului pasagerului din față poate fi clasificat cu precizie, pasagerul trebuie:

- Să poarte centura de siguranță.
- Să stea drept, în centrul pernei scaunului, cu umerii lipiți de spătar și cu picioarele întinse confortabil, cu tălpile pe podea. Consultați [Exemple de poziții corecte și incorecte pe scaun pe pagină 80](#). Consultați [Exemple de poziții corecte și incorecte pe scaun pe pagină 79](#).
- Să rămână așezat pe perna scaunului și să nu își ridice greutatea de pe scaun (de exemplu, împingând cu picioarele în podea sau apăsând pe consola centrală sau pe cotieră pentru a se ridica).
- Să nu poarte niciodată îmbrăcăminte groasă, udă sau voluminoasă (precum îmbrăcăminte de schi sau căptușită).

Pe lângă cele enumerate mai sus, următoarele situații pot afecta precizia sistemului de clasificare a ocupantului:

- Așezarea unui emițător radio (de exemplu, un aparat radio sau o stație de emisie-recepție) pe scaunul pasagerului din față.
- Așezarea unui inverter c.a./c.c. sau a unui dispozitiv alimentat de un inverter (de exemplu, un telefon mobil, o tabletă sau un computer) pe perna scaunului pasagerului din față.
- Așezarea unor recipiente cu lichid (precum o sticlă cu băutură) sau alimente pe un scaun al mașinii, atunci când este prezent un sistem de fixare pentru copii.
- Așezarea incorectă a unui Sistem de fixare pentru copii, astfel încât întreaga secțiune inferioară să nu fie poziționată pe perna scaunului.
- Obiecte blocate sub scaun sau introduse între spătarul și perna scaunului.
- Obiectele grele așezate pe scaun (serviete, poșete mari).
- Mărfurile care cauzează interferențe cu scaunul.
- Articole aftermarket atașate sau poziționate între scaun și ocupant, cum ar fi huse, covorașe, pături etc.

Aceste condiții pot cauza interferențe cu senzorul de ocupare. Dacă ați eliminat posibilitățile de mai sus și starea airbagului este în continuare incorectă, informați pasagerii să călătorească pe scaunele din spate și utilizați aplicația mobilă pentru a face o programare la service, în vederea verificării sistemului de airbaguri.

**NOTĂ:** Senzorul de ocupare pentru pasagerii din față afectează doar funcționarea airbagurilor din față pentru pasageri. Airbagurile laterale nu sunt afectate.

- ⚠️ AVERTISMENT:** Nerespectarea instrucțiunilor de mai sus poate afecta negativ sistemul de clasificare a ocupantului (OCS), ceea ce poate duce la vătămare corporală gravă sau deces.

- ⚠️ AVERTISMENT:** Dacă airbagul pasagerului din față nu se oprește sau nu pornește așa cum este preconizat, nu așezați pasageri pe scaunul pasagerului din față. Folosiți aplicația mobilă pentru a face o programare la service.

- ⚠️ AVERTISMENT:** Pentru a asigura precizia sistemului de detectare a pasagerilor, nu aduceți niciun fel de modificări scaunului pasagerului din față.

- ⚠️ AVERTISMENT:** Nu utilizați huse pentru scaune la vehiculul Model X. Dacă procedați astfel, ar putea fi restricționată declanșarea airbagurilor laterale montate în scaune în cazul producerii unei coliziuni. De asemenea, se poate reduce precizia sistemului de clasificare a ocupantului.

## Exemple de poziții corecte și incorecte pe scaun

**Poziție corectă pe scaun:**



**Poziție incorectă pe scaun – tălpile pasagerului trebuie să fie pe podea:**





## Airbagurile



**Poziție incorectă pe scaun – pasagerul nu trebuie să alunece în față pe perna scaunului:**



**Exemple de poziții corecte și incorecte pe scaun**

**Poziție corectă pe scaun:**



**Poziție incorectă pe scaun – pasagerul nu trebuie să incline spătarul până la poziția întinsă atunci când vehiculul se află în mișcare:**



**Poziție incorectă pe scaun – tălpile pasagerului trebuie să fie pe podea:**





**Poziție incorectă pe scaun – pasagerul nu trebuie să alunece în față pe perna scaunului:**

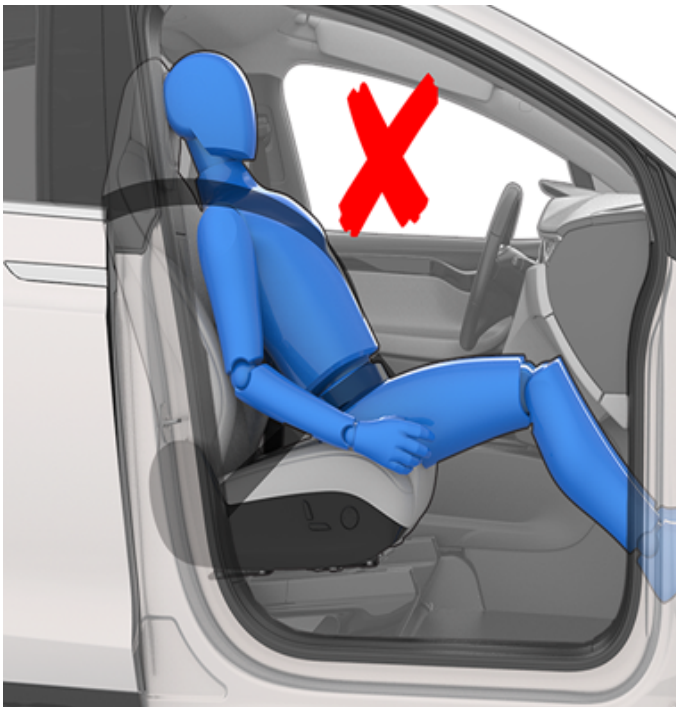

**Poziție incorectă pe scaun – pasagerul nu trebuie să încline spătarul până la poziția întinsă atunci când vehiculul se află în mișcare:**

## Efectele umflării airbagurilor

**⚠️ AVERTISMENT:** Când se umflă airbagurile, este eliberată o pudră fină. Această pudră poate să irite pielea și trebuie îndepărtată din ochi și din orice tăieturi sau abraziuni cu apă din abundență.

După umflare, airbagurile se dezumflă pentru a asigura un efect treptat de amortizare pentru pasageri și pentru a fi sigur că nu se obstrucționează vederea șoferului în direcția înainte.

Dacă airbagurile s-au umflat sau dacă vehiculul a fost implicat într-o coliziune, verificați întotdeauna airbagurile, sistemele de pretensionare ale centurilor de siguranță și orice componente asociate și, dacă este necesar, solicitați înlocuirea acestora de către Tesla.

În cazul unei coliziuni, pe lângă umflarea airbagurilor:

- Portierele și hayonul se deblochează.
- Se aprind luminile de avarie (avertizare).
- Se aprind luminile interioare.
- Tensiunea înaltă este dezactivată (trebuie să folosiți aplicația mobilă pentru a face o programare la service pentru a restabili alimentarea la tensiune înaltă).
- Geamurile trec în poziția de ventilație.
- Vehiculul aplică frânele pentru a oprire.



## Airbagurile

**NOTĂ:** În funcție de natura impactului și de forțele implicate, este posibil ca portierele să nu se poată debloca în cazul unei coliziuni și/sau deteriorarea poate împiedica deschiderea acestora. În astfel de cazuri, este posibil să fie necesară deschiderea portierei cu ajutorul dispozitivului de deblocare manuală din interior sau prin alte mijloace de extracție (de exemplu, deschiderea unei alte portiere sau spargerea geamului, etc.).



**AVERTISMENT:** În urma umflării airbagurilor, unele dintre componentele acestora sunt fierbinți. Nu le atingeți până când nu se răcesc.

### Avertizări privind airbagurile



**AVERTISMENT:** Toți pasagerii, inclusiv șoferul, trebuie să poarte întotdeauna centura de siguranță, indiferent dacă un airbag este prevăzut sau nu în poziția scaunului acestora, pentru a minimiza riscul de vătămări corporale grave sau decesul în cazul unei coliziuni.



**AVERTISMENT:** Pasagerii de pe scaunele din față nu trebuie să își pună brațele deasupra modului pentru airbag, deoarece un airbag care se declanșează poate cauza fracturi sau alte vătămări corporale.



**AVERTISMENT:** Nu utilizați huse pentru scaune la vehiculul Model X. Dacă procedați astfel, ar putea fi restricționată declanșarea airbagurilor laterale montate în scaune în cazul producerii unei coliziuni. De asemenea, se poate reduce precizia sistemului de detectare a pasagerilor, dacă există în dotare.



**AVERTISMENT:** Airbagurile se umflă cu o viteză și o forță considerabile, care pot cauza vătămări corporale. Pentru a limita vătămrile corporale, asigurați-vă că pasagerii poartă centura de siguranță și sunt așezați corect, cu scaunul poziționat cât mai mult în spate.



**AVERTISMENT:** Nu utilizați un sistem de fixare pentru copii orientat spre spate pe un scaun cu un airbag funcțional în fața acestuia. Dacă procedați astfel, pot apărea vătămări corporale sau decesul în cazul umflării airbagului.



**AVERTISMENT:** Pentru a asigura umflarea corectă a airbagurilor laterale, mențineți un spațiu liber fără obstacole între trunchiul unui pasager și partea laterală a vehiculului Model X.



**AVERTISMENT:** Pasagerii nu trebuie să își sprijine capul de portiere. Dacă procedează astfel, pot apărea vătămări corporale în cazul umflării unui airbag tip cortină.



**AVERTISMENT:** Nu le permiteți pasagerilor să obstrucționeze funcționarea unui airbag prin amplasarea picioarelor, a genunchilor sau a oricărei alte părți a corpului pe un airbag sau în apropierea acestuia.



**AVERTISMENT:** Nu atașați și nu așezați obiecte pe sau în apropiere de airbagurile din față, partea laterală a scaunelor din față, plafonul din partea laterală a vehiculului sau orice element de acoperire a airbagurilor care ar putea cauza interferențe cu umflarea unui airbag. Acestea includ, dar nu se limitează la: huse pentru volan, autocolante, perne de scaun, perne etc. Obiectele pot provoca vătămări corporale grave dacă vehiculul este implicat într-o coliziune suficient de puternică pentru a provoca umflarea airbagului.



Aplicația mobilă Tesla vă permite să comunicați de la distanță cu vehiculul Model X, utilizând telefonul iPhone® sau Android™.

**NOTĂ:** Este posibil ca informațiile de mai jos să nu reprezinte o listă cuprinzătoare a funcțiilor disponibile în aplicația mobilă Tesla. Pentru a asigura accesul la funcții noi și îmbunătățite, descărcați versiunile actualizate ale aplicației mobile atunci când acestea devin disponibile.

## Pentru a utiliza aplicația mobilă

Pentru a configura aplicația mobilă pentru comunicarea cu Model X:

1. Descărcați aplicația mobilă Tesla în telefonul dvs.
2. Conectați-vă la aplicația mobilă Tesla introducând acreditările pentru contul Tesla.
3. Permiteți accesul mobil la vehiculul Model X atingând **Comenzi > Siguranță > Permite acces mobil**.

Atât telefonul, cât și vehiculul trebuie să fie conectate în mod activ la serviciul celular sau la o rețea Wi-Fi, pentru a permite aplicației mobile să comunice cu vehiculul. Tesla vă recomandă să aveți întotdeauna pregătită o cheie fizică funcțională dacă parcați într-o zonă cu semnal celular limitat sau absent, precum o parcare interioară.

**NOTĂ:** În cazul în care aveți nevoie de asistență pentru deblocare din partea Tesla, din cauza unei probleme neacoperite de garanție, precum conectivitate celulară limitată și lipsa disponibilității unei chei secundare, cheltuielile dvs. nu sunt acoperite conform politicii de Asistență rutieră.

**NOTĂ:** Tesla nu acceptă utilizarea aplicațiilor terțe pentru a contacta vehiculul Model X.

## Prezentare generală

Când atât telefonul, cât și vehiculul dispun de serviciu de conectare la internet, ecranul principal al aplicației mobile Tesla vă permite:

- Blocați sau deblocați vehiculul.
- Activați sau dezactivați încălzirea sau aerul condiționat și monitorizați climatizarea din habitacul.
- Verificați informațiile despre încărcarea vehiculului. Detaliile despre încărcare apar și atunci când este conectat un cablu de încărcare.
- Deschideți și închideți portul de încărcare.

**NOTĂ:** Linii roșii răsucite în dreptul pictogramei bateriei arată că bateria se încălzește în mod activ (inclusiv în timpul încărcării sau al pregătirii pentru încărcare).

- Vedeți unde se află vehiculul dvs.
- Vedeți autonomia estimată a vehiculului.
- Deschideți portbagajul față.

- Vedeți kilometrajul, numărul VIN și versiunea curentă de software a vehiculului.

Setările media apar pe aplicația de mobil, pentru a întrerupe, a reda, a derula înapoi, a derula înainte și a regla volumul conținutului media redat în momentul actual în vehicul. Poate fi necesar să activați setările Media atingând **Setări audio > Opțiuni > Permite control mobil**.

Pentru sursele video acceptate, trimiteți videoclipuri către Cinema Tesla, partajând linkul prin intermediul aplicației mobile. Navigați la filmul, emisiunea sau videoclipul pe care doriți să-l redați pe telefon și atingeți butonul de distribuire. Distribuți videoclipul cu aplicația Tesla iar va apărea pe ecranul tactil dacă Model X se află în treapta Parcare.

## Profil

În fila Profil, aflată în colțul de sus, puteți:

- Comutați la un alt vehicul asociat cu contul dvs. Tesla, dacă aveți acces la mai mult de unul.
- Navigați la Magazinul Tesla.
- Gestionați informațiile din contul dvs. și vedeți istoricul comenzilor dvs.
- Vedeți și personalizați notificările pe care le primiți în fila Setări, cum ar fi sincronizarea calendarului, momentul declanșării alarmei de securitate, actualizările de încărcare și noile actualizări de software. Puteți începe actualizări de la distanță și puteți urmări progresul.

## Comenzile

Fila Comenzi vă permite să faceți următoarele:

- Deschideți portbagajul din față sau spate.
  - Încuiați sau descuriați vehiculul Model X de la distanță.
- NOTĂ:** Vehiculul dvs. nu se blochează din nou automat dacă îl deblocați din aplicația mobilă.
- Deschideți și închideți portul de încărcare.
  - Aprindeți luminile intermitent sau utilizați claxonul pentru a afla unde este parcat vehiculul Model X.
  - Activați Conduc fără cheie.
- NOTĂ:** Conduc fără cheie poate fi utilizat când nu aveți cheia asupra dvs. sau pentru a evita introducerea codului PIN pentru conducere în cazurile în care ați uitat codul PIN sau ecranul tactil nu răspunde la comenzi (consultați [Conducere cu PIN pe pagină 176](#)).
- Deschideți și închideți ușa garajului dacă vehiculul are o conexiune HomeLink programată, dacă este disponibilă (consultați [Garaj inteligent pe pagină 90](#)).
  - Deschideți geamurile.



## Climatizare

Verificați temperatura interioară și încălziți sau răciți cabina înainte de a conduce (chiar dacă se află într-un garaj), controlați încălzirea în scaune și dezghețați parbrizul:

- Activați sau dezactivați **Dejivrare mașină** pentru a topi zăpada, gheața și chiciura de pe parbriz, geamuri și oglinzi, glisând de jos în sus pe ecran.
- Activați sau dezactivați **Mod canin** sau **Mod Tabără**.
- Activați **Protecția la supraîncălzirea cabinei**, care previne încălzirea excesivă a habitaculului în condiții ambiante de caniculă. Puteți alege dacă doriți funcționarea aerului condiționat sau doar a ventilatorului atunci când temperatura din habitacul depășește 40° C sau temperatura selectată (dacă este disponibilă). Consultați [Folosirea comenzilor pentru climatizare pe pagină 183](#) pentru mai multe informații.
- Deschideți sau închideți geamurile.
- Precondiționați habitacul la temperatura dorită și activați sau dezactivați manșă de direcție (sau volan) și scaunele încălzite (dacă există în dotare).

De asemenea, folosirea aplicației mobile pentru a precondiționa Model X încălzește și bateria, după cum este necesar. Aplicația mobilă vă va notifica atunci când vehiculul dvs. a atins temperatura de pregătire dorită.

**NOTĂ:** În condiții de vreme extrem de rece sau de gheață, este posibil ca opritorul portului de încărcare să înghețe. În cazul în care nu puteți scoate sau introduce cablul de încărcare sau dacă autovehiculul nu se supraîncarcă din cauză că închiderea este înghețată, puteți utiliza aplicația mobilă Tesla pentru a activa **Dejivrare mașină** pentru aproximativ 30-45 de minute. Aceasta poate ajuta la topirea gheții de pe opritorul portului de încărcare, astfel încât cablul de încărcare să poată fi scos sau introdus.

## Amplasare

Localizați Model X cu indicații de orientare sau monitorizați mișcarea acestuia pe o hartă.

## Summon

Puteți parca sau recupera Model X utilizând Summon (consultați [Comanda la distanță pe pagină 154](#)) sau Smart Summon (consultați [Funcție Smart Summon pe pagină 157](#)).

## Programare

Activați încărcarea sau plecarea programată și precondiționați vehiculul. Consultați [Condiția preliminară programată și încărcarea pe pagină 217](#) pentru mai multe informații. Încărcarea sau plecarea programată poate fi, de asemenea, salvată în funcție de o locație preferată.

## Securitate

Fila Securitate vă permite să faceți următoarele:

- Să vă asociați telefonul cu vehiculul (consultați [Cheie telefon pe pagină 26](#)).
- Activați sau dezactivați modul Santinelă (consultați [Cum se utilizează modul Sentry \(cu o unitate flash USB\) pe pagină 179](#)).
- Activați sau dezactivați modul Valet (consultați [Modul Valet pe pagină 117](#)).
- Activați/dezactivați modul de limitare a vitezei și primiți notificări când viteza de deplasare a vehiculului este la aproximativ 5 km/h de viteza maximă selectată de dvs. (consultați [Mod de limitare a vitezei pe pagină 176](#)).

## Upgrade-uri

Vedeți și achiziționați cele mai recente upgrade-uri disponibile pentru vehiculul dvs., cum ar fi conducerea complet autonomă.

## Service

Consultați [Programarea la service pe pagină 223](#) pentru informații despre programarea la service prin intermediul aplicației mobile.

## Asistența rutieră

Vedeți resursele de asistență rutieră și solicitați asistență rutieră (acolo unde este cazul). Pentru mai multe informații despre asistență rutieră, consultați [Contactarea serviciului de asistență rutieră de la Tesla pe pagină 255](#).

## Acordarea accesului pentru alt șofer

Adăugați și eliminați permisiunea de acces pentru un alt șofer din aplicația mobilă Tesla.

**NOTĂ:** Este necesară aplicația mobilă Tesla, versiunea 4.3.1 sau o versiune ulterioară. Șoferii suplimentari pot utiliza un cont Tesla înregistrat anterior sau pot utiliza aplicația pentru a crea un cont Tesla nou.

Pentru a adăuga un șofer suplimentar, în aplicația mobilă Tesla de pe ecranul principal al vehiculului, accesați **Securitate > Adăugare șofer** și urmați instrucțiunile de pe ecran.

**NOTĂ:** Șoferul suplimentar are acces la toate caracteristicile aplicației, cu excepția upgrade-urilor de achiziție.

Pentru a anula accesul, utilizați aplicația mobilă și accesați **Securitate > Gestionare șoferi** și urmați instrucțiunile de pe ecran.

Conexiunea Wi-Fi este disponibilă ca metodă de conexiune de date și este adesea mai rapidă decât rețelele de date celulare. Conectarea la Wi-Fi este deosebit de utilă în zonele cu conectivitate celulară limitată sau inexistentă. Pentru a asigura livrarea rapidă și fiabilă de actualizări ale software-ului și ale hărților, Tesla vă recomandă să lăsați Model X conectat la o rețea Wi-Fi de câte ori este posibil (de exemplu, dacă vehiculul este parcat acasă).

Pentru conectarea la o rețea Wi-Fi:

1. Atingeți **Comenzi > Wi-Fi**. Model X începe scanarea și afișează rețelele Wi-Fi detectate care sunt în raza de acoperire.

**NOTĂ:** Dacă o rețea Wi-Fi cunoscută nu apare pe listă, deplasați Model X mai aproape de punctul de acces sau luați în calcul folosirea unui amplificator de semnal.

**NOTĂ:** Când vă conectați la o rețea 5 GHz (dacă este disponibilă), verificați ce canale sunt acceptate în regiunea dvs.

Canale de rețea 5 GHz acceptate

36-48	52-64	100-140	149-165
✓			✓

2. Găsiți și atingeți rețeaua Wi-Fi pe care doriți să o utilizați în **Se caută rețele Wi-Fi** sau adăugați-o manual în **Adăugare rețele Wi-Fi**, introduceți parola (dacă este necesar) și apoi atingeți **Confirmare**. După conectarea reușită, rețeaua Wi-Fi apare în **Rețele Wi-Fi cunoscute** cu o bifă verde alături. Ori de câte ori rețeaua se află în raza de acțiune, Model X se conectează automat.

**NOTĂ:** Model X nu acceptă momentan conexiuni la rețele Wi-Fi captive (o rețea Wi-Fi captivă, utilizată frecvent de hotspoturi publice, vă cere să accesați un portal web personalizat și să acceptați termenii și condițiile înainte de a vă permite să vă conectați).

**NOTĂ:** Dacă în raza de acoperire sunt prezente mai multe rețele, pe lângă rețeaua la care v-ați conectat anterior, vehiculul Model X se conectează la rețeaua utilizată cel mai recent.

**NOTĂ:** La Centrele de Service Tesla, vehiculul Model X se conectează automat la rețeaua Wi-Fi a Service-ului Tesla.

## Diagnosticare

**Diagnosticarea** oferă mai multe informații despre conexiunea Wi-Fi, precum și sfaturi pentru îmbunătățirea conexiunii. Pentru acces, navigați la **Wi-Fi > Diagnosticare** sau apare sub bara de progres în timp ce o actualizare software se descarcă sau se instalează.

## Hotspoturi

În loc de o rețea Wi-Fi, puteți utiliza și un hotspot mobil (în funcție de tarifele și restricțiile operatorului dvs.). După conectarea la hotspot, selectați **Menținere conexiune în modul Conducere**, dacă doriți să mențineți conexiunea activă în timp ce conduceți.

## Sfaturi de depanare

Dacă conexiunea Wi-Fi a vehiculului este slabă sau dacă nu se conectează, încercați aceste sfaturi.

- Pe ecranul tactil, verificați numărul de bare ale pictogramei Wi-Fi (puterea semnalului). Dacă numărul este mic, puteți lua în calcul adăugarea unui punct de acces Wi-Fi mai aproape de vehicul pentru a îmbunătăți semnalul.
- Reporniți ecranul tactil (consultați [Repornirea ecranului tactil pe pagină 10](#)).
- Ștergeți conexiunea Wi-Fi și reconectați. Atingeți **Comenzi > Wi-Fi**, selectați rețeaua și **Uitare rețea** apoi reconectați atingând rețeaua din **Rețele cunoscute**.
- Încercați o rețea de Wi-Fi diferită.





## Compatibilitatea cu Bluetooth®



Puteți folosi diverse dispozitive Bluetooth în Model X, cu condiția să fie asociate și în raza de acțiune. De exemplu, puteți asocia un telefon cu capacitate Bluetooth pentru a-l putea folosi fără mâini. Pe lângă telefoane, puteți să asociați alte dispozitive compatibile cu Bluetooth cu Model X. De exemplu, puteți asocia un iPod Touch, un iPad, o tabletă Android etc., de pe care puteți reda muzică.

Înainte de a folosi telefonul sau alt dispozitiv Bluetooth cu vehiculul Model X, trebuie să îl asociați. Asocierea configurează Model X pentru comunicarea cu dispozitivele cu capacitate Bluetooth acceptate. Puteți să asociați până la zece telefoane Bluetooth. Exceptând situația în care ați specificat un anumit telefon drept **Dispozitiv prioritar** sau dacă telefonul specificat drept **Dispozitiv prioritar** nu se află în rază, Model X se conectează întotdeauna la ultimul telefon care a fost utilizat (cu condiția să fie în rază). Pentru a conecta un telefon diferit, consultați [Comutarea între dispozitivele asociate pe pagină 87](#).

**NOTĂ:** Autentificarea telefonului pentru a fi folosit drept cheie (consultați [Cheile pe pagină 26](#)) nu vă permite să utilizați funcția fără mâini a telefonului, să redați conținut media de pe acesta etc. Trebuie, de asemenea, să îl asociați conform descrierii de mai jos.

**NOTĂ:** Pe numeroase telefoane, funcția Bluetooth se dezactivează când nivelul bateriei este scăzut.

**NOTĂ:** Deși Bluetooth acceptă în mod normal comunicațiile wireless pe distanțe de până aproximativ nouă metri, performanțele pot varia în funcție de telefonul sau dispozitivul pe care îl folosiți.

**NOTĂ:** Model X poate asocia până la douăzeci de dispozitive Bluetooth în același timp, dar permite conectarea simultană a numai două dispozitive (cum ar fi un telefon și un controler sau două controlere) la fiecare ecran tactil față și din spate (dacă există în dotare).



**ATENȚIE:** Nu lăsați telefonul asociat în vehicul (de exemplu, sunteți în drumetrie sau la plajă). Dacă trebuie să lăsați telefonul în vehicul, dezactivați funcția Bluetooth și/sau opriți telefonul.

## Asocierea unui telefon sau a unui dispozitiv Bluetooth

Asocierea vă permite să utilizați funcția fără mâini a telefonului compatibil cu Bluetooth pentru a efectua și primi apeluri telefonice, pentru a accesa lista de contacte, apeluri recente etc. De asemenea, vă permite să redați fișiere cu conținut media de pe telefonul dvs. Odată ce este asociat un telefon, vehiculul Model X se poate conecta la acesta de fiecare dată când telefonul este în raza de acoperire.

1. Pentru a asocia un telefon sau un dispozitiv Bluetooth, stați în interiorul Model X și asigurați-vă că ecranul tactil este pornit.

2. Deblocați telefonul și activați Bluetooth (de obicei, în Setări pe telefon).

**NOTĂ:** La unele telefoane, pentru acest lucru ar putea fi necesar să accesați setările Bluetooth pentru restul procedurii.

3. Pe ecranul tactil, atingeți **Comenzi > Bluetooth** pentru a începe automat scanarea de dispozitive Bluetooth noi.
4. Așteptați ca telefonul să apară în listă și atingeți **Conectare**.
5. Verificați dacă numărul afișat pe telefon corespunde cu numărul de pe ecranul tactil. Apoi, de pe telefon, confirmați că doriți să efectuați asocierea.
6. Dacă vi se solicită pe telefon, specificați dacă doriți să permiteți Model X să acceseze informațiile dvs. personale, precum calendarul, contactele și fișierele cu conținut media (consultați [Importul contactelor și apelurile recente pe pagină 86](#)). Când este asociat, Model X listează telefonul în **Comenzi > Bluetooth > Dispozitive asociate**.

Pentru a modifica setările unui dispozitiv asociat, accesați **Comenzi > Bluetooth > Dispozitive asociate** și extindeți meniul derulant din dreptul numelui dispozitivului.

Dacă întâmpinați probleme la import sau la conectarea la Bluetooth, consultați [Dezinstalarea Bluetooth pe pagină 87](#) pentru mai multe informații.

## Importul contactelor și apelurile recente

Odată ce un telefon este asociat, accesați **Comenzi > Bluetooth > Dispozitive asociate** și extindeți meniul derulant din dreptul numelui dispozitivului pentru a specifica dacă doriți să permiteți accesul la contactele, apelurile recente și mesajele text din telefonul dvs. Dacă permiteți accesul, puteți să utilizați aplicația telefonului pentru a efectua apeluri și a trimite mesaje către persoanele din lista dvs. de contacte și din lista de apeluri recente (consultați [Telefon, Calendar și Conferințe online pe pagină 88](#)). Înainte de a putea fi importate contactele, ar putea fi necesar să setați telefonul pentru a permite sincronizarea sau să răspundeți dintr-o fereastră pop-up de pe telefon pentru a confirma că doriți să sincronizați contactele. Această situație variază în funcție de tipul de telefon pe care îl utilizați. Pentru detalii, consultați documentația furnizată împreună cu telefonul.

Dacă întâmpinați probleme la importarea contactelor sau la asocierea cu Bluetooth, consultați [Dezinstalarea Bluetooth pe pagină 87](#) pentru mai multe informații.

## Deconectarea sau anularea asocierii unui dispozitiv Bluetooth

Dacă doriți să vă deconectați telefonul sau dispozitivul Bluetooth dar să-l mențineți asociat, atingeți **Deconectare** în meniul derulant pentru setări Bluetooth al telefonului de pe ecranul tactil (**Comenzi > Bluetooth > Dispozitive asociate > Telefonul dvs.**). Dacă nu mai doriți să folosiți dispozitivul cu Model X, atingeți **Ștergere dispozitiv** și urmați instrucțiunile.



Odată ce omiteți un dispozitiv, trebuie să îl asociați din nou dacă doriți să îl utilizați cu Model X (consultați [Asocierea unui telefon sau a unui dispozitiv Bluetooth pe pagină 86](#)).

**NOTĂ:** Telefonul se deconectează automat când părăsiți Model X.

**NOTĂ:** Dacă anulați asocierea telefonului, acest lucru nu are niciun efect asupra utilizării telefonului pe post de cheie. Pentru a omite un telefon autentificat, consultați [Gestionarea cheilor pe pagină 30](#).

## Comutarea între dispozitivele asociate

Model X se conectează automat la un telefon pe care l-ați desemnat drept **Dispozitiv prioritar**. Dacă nu ați setat un telefon drept prioritar, Model X se conectează la cel mai recent telefon la care a fost conectat, cu condiția să se afle în raza de operare și să aibă Bluetooth activat. Dacă ultimul telefon nu este în raza de acoperire, acesta încearcă să se conecteze la următorul telefon cu care a fost asociat.

Pentru a vă conecta la un alt telefon, atingeți **Comenzi > Bluetooth > Dispozitive asociate**. Selectați telefonul la care doriți să vă conectați, apoi atingeți **Conectare**. Dacă telefonul la care doriți să vă conectați nu apare în listă, trebuie să asociați telefonul. Consultați [Asocierea unui telefon sau a unui dispozitiv Bluetooth pe pagină 86](#).

Atunci când este conectat, ecranul cu setări Bluetooth afișează simbolul Bluetooth lângă numele telefonului, pentru a arăta că Model X este conectat la telefon.

## Depanarea Bluetooth

Vehiculul utilizează Bluetooth și BLE (Bluetooth Low Energy) pentru a conecta fără probleme smartphone-ul la Model X. Din cauza mai multor factori posibili, este posibil ca Bluetooth sau BLE să se deconecteze uneori sau să apară probleme în procesul de asociere. Conectarea la Bluetooth permite vehiculului să acceseze funcțiile telefonului, cum ar fi conținutul audio, apeluri telefonice, calendare, mesaje text etc.

BLE este utilizat pentru funcții pasive, cum ar fi cheia telefonică.

**NOTĂ:** Nu dez-asociați vehiculul de la telefon și nu îl eliminați drept cheie telefonică fără a avea un card-cheie funcțional în apropiere.

Încercați următoarele pentru a depana funcția Bluetooth, începând cu smartphone-ul.

## Depanarea smartphone-ului

Este posibil ca funcția Bluetooth să nu se conecteze din cauza setărilor și actualizărilor de pe smartphone:

- Activați funcția Bluetooth pe telefon. Dacă este deja activată, dezactivați și reactivați funcția Bluetooth din nou.

- Asigurați-vă că modul Avion este oprit.
- Încărcați telefonul; dacă bateria telefonului este prea descărcată, este posibil ca acesta să nu accepte funcțiile Bluetooth.
- Asociați corect dispozitivul. Dacă este asociat deja, încercați să-l dez-asociați și să-l asociați din nou.
- Actualizați telefonul la cea mai recentă versiune de software, furnizată de producător.
- Verificați dacă sistemul audio al vehiculului este selectat ca sursă de ieșire audio.
- Asigurați-vă că setările telefonului permit conectarea prin Bluetooth (de exemplu: datele sunt activate sau aveți conexiune la o rețea Wi-Fi).
- Opriți și porniți din nou telefonul.
- Asigurați-vă că permisiunile de localizare sunt setate la „Activat permanent” pentru aplicația de mobil.

## Depanarea aplicației mobile Tesla

Verificați aplicația mobilă Tesla:

- Confirmați că aplicația mobilă Tesla este actualizată din punct de vedere al aplicației software.
- Verificați dacă v-ați conectat la aplicația mobilă Tesla în timp ce folosiți cheia telefonică.
- Asigurați-vă că aplicația Tesla rulează în fundal.
- Verificați de două ori dacă v-ați configurat complet profilul în aplicația mobilă și dacă v-ați configurat corect setările.

## Depanarea vehiculului

Setările autovehiculului pot afecta capacitatea acestuia de a se asocia cu smartphone-ul:

- Încărcați Model X: Dacă bateria vehiculului este prea descărcată, este posibil să pierdeți funcția Bluetooth.
- Actualizați software-ul vehiculului și asigurați-vă că acesta este întotdeauna actualizat. Verificați dacă există noi actualizări de software, navigând la **Comenzi > Software..**
- Reporniți ecranul tactil. Consultați [Ecranul tactil pe pagină 7](#).
- Reporniți vehiculul.

Dacă Bluetooth tot nu funcționează, dez-asociați vehiculul și smartphone-ul. Apoi încercați din nou să le asociați pe amândouă.

Pentru probleme legate de cheia telefonică BLE, atunci când vă aflați în vehicul, navigați la **Comenzi > Blocări** și eliminați telefonul drept „Cheie telefonică”. Apoi setați-l din nou. Dar faceți acest lucru doar când sunteți în vehicul și aveți la dispoziție o cheie de rezervă fiabilă (cum ar fi un card-cheie).



## Utilizarea aplicației telefonului



Când telefonul este conectat la Model X folosind Bluetooth (consultați [Bluetooth pe pagină 86](#)) și ați permis accesul la informații din telefonul dvs. (consultați [Importul contactelor și apelurile recente pe pagină 86](#)), puteți să folosiți aplicația telefonului pentru a afișa și efectua apeluri fără mâini către orice persoană înregistrată în telefonul dvs.

- **Apeluri:** Afișează apelurile recente în ordine cronologică, apelul cel mai recent fiind afișat primul.
- **Mesaje:** Afișează mesajele în ordine cronologică, mesajul cel mai recent fiind afișat primul. Puteți vedea, trimite și primi mesaje text. În loc să tastați un mesaj text, atingeți butonul pentru microfon din partea dreaptă a manșă de direcție (sau volan) pentru a introduce text cu vocea dvs.
  - ⚠ **AVERTISMENT:** Pentru a minimiza distragerea și pentru a garanta siguranța pasagerilor, precum și a celorlalți participanți la trafic, nu citiți și nu trimiteți mesaje text când vehiculul este în mișcare. Aveți grijă întotdeauna la starea drumului și a traficului atunci când conduceți.
- **Contacte:** Contactele sunt listate în ordine alfabetică și pot fi sortate după prenume sau numele de familie. De asemenea, puteți alege o literă din partea dreaptă a listei pentru a derula rapid la numele care încep cu caracterul selectat. Când atingeți un nume din lista de contacte, numerele disponibile ale contactului sunt afișate în panoul din dreapta, împreună cu alte informații disponibile (cum ar fi adresa). Atingeți numărul contactului pentru a efectua un apel.
- **Favorite:** Afișează contactele din telefonul dvs. pe care le-ați identificat drept favorite.
- **Calendar:** Afișează însemnările din calendar de pe telefonul dvs. (consultați [Calendarul pe pagină 88](#)). Dacă o însemnare include un număr de telefon sau o adresă, puteți efectua un apel telefonic sau puteți naviga către o destinație, atingând informațiile corespunzătoare din însemnare.

## Efectuarea unui apel telefonic

Puteți să efectuați un apel telefonic prin:

- Rostirea unei comenzi vocale (consultați [Comenzi vocale pe pagină 22](#)). Comenzile vocale sunt o modalitate convenabilă, fără mâini, de a apela sau de a trimite mesaje text persoanelor de contact.
- Atingerea unui număr de telefon afișat într-o listă în aplicația pentru telefon – contacte, apeluri sau calendar.
- Folosirea programului de formare a numerelor de pe ecranul vehiculului Model X din aplicația telefonului.

**NOTĂ:** Dacă acest lucru poate fi efectuat în condiții de siguranță și în mod legal, puteți să inițiați un apel formând numărul sau selectând contactul direct din telefon.

**NOTĂ:** De asemenea, puteți să efectuați un apel telefonic atingând un element fixat de pe hartă și selectând numărul de telefon (dacă este disponibil) din ecranul pop-up.

## Primirea unui apel telefonic

Când telefonul dvs. primește un apel de intrare, pe ecranul tactil este afișat numărul sau numele apelantului (dacă apelantul este în lista de contacte din telefon și vehiculul Model X are acces la contactele dvs.).

Atingeți una dintre opțiunile de pe ecranul tactil pentru **Answer** sau **Ignore**. În funcție de telefonul pe care îl utilizați și de difuzoarele pe care le-ați utilizat pentru cel mai recent apel, este posibil ca telefonul să vă solicite să alegeți difuzoarele pe care doriți să le utilizați pentru apelul de intrare.

⚠ **AVERTISMENT:** Rămâneți concentrați la drum în toate momentele în care conduceți. Utilizarea sau programarea unui telefon în timp ce conduceți, chiar și cu funcția Bluetooth activată, poate avea drept rezultat vătămări corporale grave sau decesul.

⚠ **AVERTISMENT:** Respectați toate legile aplicabile cu privire la utilizarea telefoanelor în timpul condusului, inclusiv, dar fără limitare la, legile care interzic compunerea de mesaje text și impun utilizarea funcției fără mâini în permanență.

## Opțiunile din timpul apelurilor

Când un apel este în curs, pe ecranul tactil este afișat apelul. Pentru a regla volumul apelului, rotiți butonul de derulare stânga în timpul unui apel. Înclinați butonul de derulare stânga înspre stânga pentru a opri/porni sunetul și înspre dreapta pentru a termina apelul.

## Calendarul



Calendarul afișează evenimentele programate din calendarul telefonului (iPhone® sau Android™) pentru ziua curentă și ziua următoare. Calendarul este integrat convenabil cu aplicația pentru telefon, astfel încât să puteți apela pentru a intra într-o întâlnire dintr-o însemnare din calendar. Este integrat și cu sistemul de navigație, astfel încât să puteți naviga spre locul evenimentului.

1. Asigurați-vă că telefonul este asociat cu Model X.
2. Asigurați-vă că sunteți conectat la aplicația mobilă Tesla.
3. În aplicația mobilă Tesla, atingeți **Profil** > **Setări** > **Sincronizare calendar**.



**NOTĂ:** Pentru a fi sigur că aveți acces la toate funcțiile calendarului, este recomandat să utilizați cea mai recentă versiune a aplicației mobile.



**AVERTISMENT:** Rămâneți concentrat asupra împrejurimilor dvs. și respectați toate legile aplicabile în timpul condusului, inclusiv, dar fără limitare la, legile care impun utilizarea funcției fără mâini în permanență.

4. Accesați **Setări** pe telefonul dvs. și permiteți accesul/ oferiți permisiunea de a partaja calendarul dvs. cu aplicația mobilă Tesla. Aplicația mobilă poate apoi să trimită periodic (și automat) datele din calendarul de pe telefonul dvs. către vehiculul Model X.

Dacă un eveniment din calendar include o adresă, este afișată o săgeată de navigare pentru a arăta că puteți atinge adresa pentru a naviga către locul evenimentului. Când eveniment din calendar urmează să aibă loc în următoarea oră și are o adresă specificată în mod unic, pe ecranul tactil primiți o notificare în cazul în care există o rută mai bună în funcție de trafic, chiar dacă nu utilizați activ navigarea.

Dacă un eveniment are o adresă specificată în mod unic și are loc în decurs de două ore de când intrați în vehicul și vă pregătiți de condus, Model X vă redirecționează automat către adresa evenimentului (consultați [Navigarea automată pe pagină 197](#)).

Atingeți pictograma cu informații despre un eveniment pentru a afișa toate notele asociate cu evenimentul. Dacă notele includ unul sau mai multe numere de telefon, pictograma de informații afișează pictograma unui telefon și calendarul afișează primul număr de telefon găsit. Atingeți pentru a iniția un apel telefonic. De asemenea, puteți să inițiați un apel telefonic atingând orice număr din ecranul pop-up cu notele despre un eveniment (această funcție este utilă în special pentru apelurile de tip conferință). Dacă notele conțin un link web, puteți să atingeți link-ul pentru a-l deschide în browser-ul web.

## Zoom



Participați fără probleme la conferințe și apeluri utilizând ecranul tactil al vehiculului. Pentru a configura, atingeți aplicația Zoom și conectați-vă sau introduceți ID-ul conferinței. Puteți accesa chiar și conferințe afișate pe calendarul dvs. sau în mesajele text atingând link-ul Zoom. Camera din habitacul vehiculului poate fi utilizată în apeluri Zoom doar atunci când Model X este în modul Parcare. Atunci când vehiculul este scos din treapta Parcare în timpul unui apel Zoom, camera din habitacul se oprește și sunteți comutat doar pe audio. Utilizați ecranul tactil pentru a porni/opri video, a activa/dezactiva microfonul și pentru a vă personaliza diferite preferințe pentru conferința dvs.



**AVERTISMENT:** Nu folosiți funcția video când vehiculul este „parcat temporar” pe un drum public (cum ar fi atunci când vehiculul este parcat lângă bordură sau într-un loc care nu este loc de parcare desemnat).



## Emitătorul-receptorul universal HomeLink



Dacă vehiculul este echipat cu emitătorul-receptorul universal HomeLink®, puteți să utilizați până la trei dispozitive de radiofrecvență (RF), inclusiv uși pentru garaje, porți, lumini și sisteme de securitate.

**NOTĂ:** În funcție de data fabricației, de regiunea pieței și de opțiunile selectate în momentul achiziției, unele vehicule nu sunt echipate cu un emitător-receptor universal HomeLink.



**AVERTISMENT:** Nu utilizați emitătorul-receptorul universal HomeLink cu un dispozitiv care nu dispune de funcționalități de siguranță pentru oprire și marșarier. Utilizarea unui dispozitiv fără aceste funcționalități de siguranță sporește riscul de vătămare corporală sau decesul.

## Modurile acceptate

HomeLink acceptă trei moduri de transmitere diferite, adică modul în care comunică vehiculul dvs. și dispozitivul cu radiofrecvență. Selectarea unui mod de transmitere este determinată de compatibilitatea dispozitivului dvs. cu radiofrecvență:

- **Mod standard:** Utilizați Mod standard dacă dispozitivul dvs. cu radiofrecvență este echipat cu telecomandă și care trebuie utilizată pentru controlarea dispozitivului (de exemplu, o ușă de garaj controlată de la distanță). Acest mod este cel mai des utilizat mod de transmisie pentru dispozitive HomeLink.
- **Mod D sau Mod UR:** Utilizați Mod D sau Mod UR dacă dispozitivul dvs. cu radiofrecvență nu are telecomandă și receptorul are un buton de „Learn” (poate fi numit și „Program” sau „Smart”). Mod D și Mod UR funcționează similar, în sensul că Model X comunică direct cu receptorul dispozitivului, spre deosebire de telecomandă.

**NOTĂ:** Mod D este utilizat în principal în America de Nord, în timp ce Mod UR este popular în Europa, Orientul Mijlociu și Asia. Pentru a determina modul cu care este compatibil dispozitivul dvs., contactați HomeLink accesând [www.homelink.com](http://www.homelink.com) sau sunând la 008000 HOMELINK (008000-466-354-65).

Fiecare dintre dispozitivele dvs. poate fi setat la un mod diferit. De exemplu, ușa dvs. de garaj poate fi setată la Mod standard, poarta din față poate fi setată la Mod D etc. Pentru a modifica un mod de transmisie, atingeți pictograma HomeLink în partea de sus a din **meniul**Comenzi și selectați dispozitivul pe care doriți să-l modificați. Apoi, selectați **Programare** și alegeți modul dorit pentru dispozitivul dvs. Confirmați atingând **Setare mod** și urmați instrucțiunile de pe ecran.

**NOTĂ:** Consultați informațiile despre dispozitivul HomeLink pentru a stabili ce mod este compatibil cu dispozitivul dvs.

## Programarea HomeLink

Pentru a programa HomeLink®:

1. Parcați Model X astfel încât bara de protecție din față să se afle în fața dispozitivului pe care doriți să îl programați.



**ATENȚIE:** Dispozitivul se poate deschide sau închide în timpul programării. Așadar, înainte de programare, asigurați-vă că în calea dispozitivului nu se află persoane sau obiecte.

2. Verificați ca telecomanda dispozitivului să aibă suficientă baterie. Tesla recomandă încărcarea bateriei din telecomanda dispozitivului înainte de programarea HomeLink.
3. Atingeți pictograma HomeLink din partea de sus a din **meniul**Comenzi.
4. Atingeți **Creare Homelink**.
5. Pe ecranul HomeLink, introduceți un nume pentru dispozitiv, apoi atingeți **Enter** sau **Adăugați un nou HomeLink**.
6. Alegeți modul pe care doriți să îl folosiți (Standard, D-Mode sau UR-Mode), apoi atingeți **Setare mod**.
7. Atingeți **Inițiere** și urmați instrucțiunile de pe ecran.

**NOTĂ:** Dacă observați un ecran denumit „Train the receiver” (Antrenați receptorul) în timp ce programați dispozitivul, rețineți că acesta este un pas în care timpul este esențial. După ce apăsați pe butonul Learn/Program/Smart de pe telecomanda dispozitivului, aveți la dispoziție doar aproximativ 30 de secunde pentru a vă întoarce la vehicul și apăsați pe **Continuare** și apoi apăsați de două ori pe numele dispozitivului HomeLink antrenat. Luați în calcul să apăsați la ajutorul cuiva pentru a vă asigura că puteți încheia această etapă în decurs de 30 de secunde.

8. Odată ce dispozitivul este programat, atingeți **Salvare** pentru a finaliza programarea.
9. Asigurați-vă că HomeLink funcționează conform așteptărilor. În unele cazuri, ar putea fi necesar să continuați procesul de programare de mai multe ori înainte de a reuși.

Odată programat, puteți să acționați dispozitivul atingând pictograma HomeLink corespunzătoare a acestuia pe ecranul tactil. HomeLink memorează locul dispozitivelor programate. Când vă apropiați de un loc cunoscut, pe ecranul tactil se afișează automat comanda HomeLink. Când plecați de pe loc, acesta dispare.

**NOTĂ:** Pentru asistență suplimentară sau întrebări legate de compatibilitate, contactați HomeLink ([www.homelink.com](http://www.homelink.com) sau apăsați 1-800-355-3515).

## Deschiderea și închiderea automată

Pentru a acționa un dispozitiv HomeLink fără să utilizați ecranul tactil, puteți să automatizați dispozitivul astfel încât să se deschidă pe măsură ce vă apropiați și să se închidă când vă îndepărtați:



1. Atingeți pictograma HomeLink din partea de sus a **Comenzi** ecran, atingeți **HomeLink Setări**, apoi alegeți dispozitivul pe care doriți să îl automatizați.
2. Ajustați setările HomeLink ale dispozitivului conform necesităților:
  - o Selectați caseta de validare **Autodeschidere la sosire** dacă doriți ca dispozitivul să se deschidă pe măsură ce vă apropiați.
  - o Atingeți săgețile pentru a specifica distanța la care doriți să se afle Model X față de dispozitiv înainte ca acesta să se deschidă.
  - o Selectați caseta de validare **Autoînchidere la plecare** dacă doriți ca dispozitivul să se închidă pe măsură ce vă îndepărtați.
  - o Selectați caseta **Pliere automată oglinzi** dacă doriți ca oglinzile să se plieze când ajungeți la locația HomeLink. Acest lucru este folositor pentru garajele înguste.
  - o Selectați caseta **Semnal sonor pentru Autodeschidere și Autoînchidere** dacă doriți ca Model X să emite un semnal sonor când un semnal a fost trimis pentru a deschide sau a închide dispozitivul.

HomeLink reține locația GPS a vehiculului la asociere și o folosește pentru a stabili poziția vehiculului în raport cu dispozitivul HomeLink. HomeLink nu detectează și nu diferențiază între deschidere și închidere (de ex., dacă este declanșată deschiderea automată și ușa este deja deschisă, ușa se va închide), ci, de obicei, stabilește dacă să deschidă sau să închidă automat în funcție de următoarele:

**Deschidere automată:** Detectează când Model X se apropie de ușa garajului (sau alt dispozitiv HomeLink) la o distanță specificată. Deschiderea automată se inițiază atât timp cât vehiculul care se apropie este în modul Conducere și HomeLink este activat. HomeLink nu se declanșează când vehiculul este deja în zonă.

**Închidere automată:** HomeLink se declanșează când Model X schimbă din modul Parcare în Mers înapoi și se deplasează cel puțin șapte metri în modul Mers înapoi.

**NOTĂ:** Schimbarea treptelor de mai multe ori când vă aflați la distanța specificată poate interfera cu închiderea automată.

În situațiile în care nu doriți ca dispozitivul să se deschidă sau să se închidă automat, atingeți **Omitere autodeschidere** sau **Omitere autoînchidere** în orice moment în pe durata mesajului de numărătoare inversă.

**NOTĂ:** Nu vă bazați pe HomeLink pentru a vă asigura că dispozitivul se închide complet.

## Resetarea locului dispozitivului HomeLink

Dacă vă aflați într-o situație în care conduceți uneori până la dispozitivul HomeLink și acesta nu se deschide sau ecranul tactil nu afișează o notificare când vă apropiați de dispozitivul programat, ar putea fi necesar să resetați locul dispozitivului. Pentru a proceda astfel, parcați cât mai aproape de dispozitivul HomeLink (ușa garajului, poartă etc.) și afișați pagina cu setările HomeLink atingând pictograma HomeLink din partea de sus a din **meniul** Comenzi. Atingeți numele dispozitivului pe care doriți să îl resetați, apoi atingeți **Resetare loc**.

## Ștergerea unui dispozitiv

Pentru a șterge un dispozitiv HomeLink, atingeți pictograma HomeLink în partea de sus a **Comenzi** ecran, apoi atingeți **Setări HomeLink**. Atingeți numele dispozitivului pe care doriți să îl ștergeți, apoi atingeți **Ștergere**.

**NOTĂ:** De asemenea, puteți să efectuați o resetare la valorile din fabrică a setărilor HomeLink, împreună cu toate celelalte date personale (adrese salvate, favorite pentru muzică, contacte importate etc.). Consultați [Ștergerea datelor cu caracter personal prin revenire la presetări pe pagină 11](#).

**NOTĂ:** Din motive de securitate, ștergeți dispozitivele HomeLink dacă vindeți vehiculul Model X.

## Depanarea HomeLink

### Mod standard

În Mod standard, Model X înregistrează semnalul RF de la telecomanda dispozitivului dvs. HomeLink. Pe ecranul tactil apar indicații care vă cer să stați în fața vehiculului, să îndreptați telecomanda dispozitivului spre bara de protecție din față și să țineți apăsat butonul până când farurile se aprind intermitent. Când farurile se aprind intermitent, Model X a memorat telecomanda și puteți să atingeți **Continuare** pe ecranul tactil. Dacă farurile nu se aprind intermitent:

- Verificați bateriile din telecomandă. Este o idee bună să înlocuiți bateriile înainte de a începe programarea.
- Asigurați-vă că stați în fața Model X cu telecomanda dispozitivului poziționată într-o rază de cinci cm de emblema Tesla.
- Țineți apăsat butonul de pe telecomanda dispozitivului dvs. până când farurile se aprind intermitent. În unele cazuri, trebuie să țineți apăsat butonul de pe telecomandă timp de până la trei minute.

**NOTĂ:** Unele telecomenzi HomeLink necesită mai multe apăsări scurte pe telecomandă (aproximativ o secundă la fiecare apăsare) în locul unei singure apăsări de lungă durată. Dacă nu aveți succes după mai multe încercări folosind apăsări lungi, încercați apăsări repetate de o secundă fiecare.



## Mod D sau Mod UR

În Modul D sau Modul UR, receptorul dispozitivului memorează vehiculul Model X. Ecranul tactil vă indică să apăsați pe butonul „Learn” (poate fi denumit și „Program” sau „Smart” de pe receptorul dispozitivului). Dacă nu funcționează, urmați următoarele îndrumări:

- Parcați vehiculul Model X cu bara de protecție cât mai aproape posibil de ușa garajului, de poarta etc. pe care încercați să o programați.
- Asigurați-vă că apăsați pe butonul Learn/Program/Smart de pe receptor. Pentru instrucțiuni pentru a trece receptorul în modul de memorare, consultați detaliile produsului furnizate odată cu dispozitivul cu radiofrecvență pe care încercați să-l programați.
- Dacă observați un ecran denumit „Train the receiver” (Inițiați receptorul) în timp ce programați dispozitivul, rețineți că acesta este un pas cu timp limitat. După ce apăsați pe butonul Learn/Program/Smart al telecomenzii sau receptorului dispozitivului, aveți la dispoziție doar aproximativ 30 de secunde pentru a vă întoarce la vehicul, apăsați pe **Continuare**, apoi apăsați de două ori pe numele dispozitivului HomeLink inițiat. Vă recomandăm să cereți ajutorul unei alte persoane pentru acest pas.
- Majoritatea dispozitivelor rămân în modul de învățare doar timp de trei până la cinci minute. Imediat după ce apăsați pe butonul Learn/Program/Smart (Învățare/Programare/Inteligent) de pe dispozitiv, urmați instrucțiunile afișate pe ecranul tactil al vehiculului.

Pentru asistență suplimentară sau întrebări legate de compatibilitate, contactați HomeLink ([www.homelink.com](http://www.homelink.com)) sau apelați 1-800-355-3515).





## Pornirea

Când deschideți o ușă pentru a intra în Model X, pornește ecranul tactil și astfel puteți utiliza toate comenzile. Pentru a schimba în Model X, apăsați pedala de frână și glisați în sus pentru Conduc sau în jos pentru Marșarier pe banda modului Conduc a ecranului tactil (consultați [Comutare pe pagină 99](#)).

Dacă funcția **Autocuplare din Parcare** este activată, Model X selectează automat Conduc sau Mers înapoi pe baza mediului detectat. Apăsarea pedalei de frână comută vehiculul în modul de deplasare selectat, afișat pe computerul de bord (cu condiția ca ușa șoferului să fie închisă și centura șoferului să fie cuplată), iar apăsarea pedalei de accelerație conduce vehiculul în direcția respectivă.

**NOTĂ:** Pentru a activa sau dezactiva **Autocuplare din Parcare**, atingeți **Comenzi > Pedale și direcție > Autocuplare din Parcare**.

Înainte de accelera, când **Autocuplare din Parcare** este activată, verificați computerul de bord pentru a vă asigura că Model X a comutat în modul de deplasare dorit (Conduc sau Marșarier). Dacă selectarea nu este corectă sau dacă **Autocuplare din Parcare** glisați în sus pentru Conduc sau în jos pentru Marșarier pe banda modului Conduc a ecranului tactil pentru a selecta un nou mod de conduc. Consultați [Comutare pe pagină 99](#).

**NOTĂ:** Dacă este activată funcția **Conducere cu PIN** (consultați [Conducere cu PIN pe pagină 176](#)), trebuie să introduceți un cod PIN valid pe ecranul tactil pentru a putea conduce Model X.

**NOTĂ:** Dacă funcția **Acces pasiv** este oprită și nu apăsați pedala de frână pentru a porni Model X în decurs de aproximativ cinci minute, pe computerul de bord este afișat un mesaj și trebuie să utilizați cheia pentru a bloca și apoi pentru a debloca Model X din nou înainte de a putea conduce vehiculul.

Tot ceea ce trebuie să știți atunci când conduceți Model X este afișat pe computerul de bord.

## Conducere dezactivată - necesită autentificare

Dacă vehiculul Model X nu detectează o cheie când apăsați frâna (nu se detectează o cheie telefonică sau au trecut două minute de la ultima utilizare a cardului-cheie), pe ecranul tactil este afișat un mesaj care vă arată că, pentru a conduce, este necesară autentificarea.

Dacă vedeți acest mesaj, așezați cardul-cheie în oricare dintre stațiile de andocare pentru telefoane unde transmițătorul RFID îl poate citi. Perioada de două minute pentru autentificare este reluat și puteți porni vehiculul Model X prin apăsarea pedalei de frână.

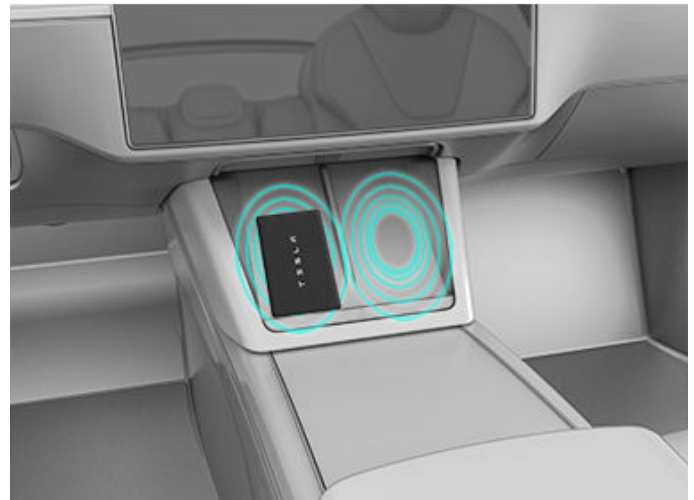

Există mai mulți factori care pot afecta detectarea de către Model X a unei chei telefonice (de exemplu, nivelul bateriei dispozitivului este scăzut sau bateria este descărcată și nu mai poate să comunice utilizând funcția Bluetooth).

Țineți întotdeauna cheia telefonică sau un card-cheie la dvs. După ce ați condus, cheia este necesară pentru a reporni vehiculul Model X. Și, atunci când părăsiți vehiculul, trebuie să luați cheia cu dvs. pentru a bloca Model X, fie manual, fie automat.

## Oprirea

După ce ați terminat de condus și să comutați în Parcare, pur și simplu ieșiți din vehicul. Când părăsiți Model X cu cheia telefonică și cheia cu telecomandă, acesta se oprește automat, oprind computerul de bord și ecranul tactil.

Model X se oprește de asemenea automat după ce a fost în poziția Parcare timp de 30 minute, chiar dacă stați pe scaunul șoferului.

Chiar dacă nu este necesar de obicei, puteți opri vehiculul Model X în timp ce stați în scaunul șoferului, chiar dacă vehiculul nu se află în mișcare. Atingeți **Comenzi > Siguranță > Oprire**. Model X repornește automat după o scurtă perioadă dacă apăsați pedala de frână sau atingeți ecranul tactil.

**NOTĂ:** Model X comută automat în treapta Parcare atunci când se determină că ieșiți din vehicul (spre exemplu, centura de siguranță a șoferului nu este fixată și vehiculul este aproape staționar). În cazul în care comutați la treapta Neutră, vehiculul comută la Parcare atunci când deschideți portiera pentru a ieși. Pentru a menține vehiculul în treapta Neutră, consultați [Instrucțiuni pentru transportatori pe pagină 251](#).

## Oprirea și repornirea alimentării vehiculului

Puteți porni ciclul Model X dacă se comportă neobișnuit sau afișează o alertă nedefinită.



## Pornirea și oprirea

---

**NOTĂ:** Dacă ecranul tactil nu răspunde sau manifestă un comportament neobișnuit, reporniți-l înainte de a opri și de a reporni alimentarea vehiculului (consultați [Repornirea ecranului tactil pe pagină 10](#)).

1. Comutați în treapta Parcare.
2. Pe ecranul tactil, atingeți **Comenzi > Siguranță > Opre**.
3. Așteptați cel puțin două minute fără a interacționa cu vehiculul. Nu deschideți portierele, nu atingeți pedala de frână, nu atingeți ecranul tactil etc.
4. După două minute, apăsați pedala de frână sau deschideți portiera pentru a activa vehiculul.



## Ajustarea poziției Manșă de direcție (sau volan)

În funcție de opțiunile achiziționate, puteți avea o manșă de direcție sau un volan: aspectul poate să difere, însă funcțiile sunt aceleași.

Pentru a regla manșă de direcție (sau volan), atingeți **Comenzi** și atingeți pictograma **Direcție**.

Utilizați butonul de derulare din stânga de pe manșă de direcție (sau volan) pentru a muta manșă de direcție (sau volan) în poziția dorită:

- Pentru a regla înălțimea/unghiul de înclinare al manșă de direcție (sau volan), rotiți butonul de derulare din stânga în sus sau în jos.
- Pentru a muta manșă de direcție (sau volan) mai aproape sau mai departe de dvs., apăsați pe butonul de derulare din stânga spre partea stângă sau dreaptă.

De asemenea, puteți personaliza ceea ce doriți să controlați cu butonul de derulare din stânga, cum ar fi Climatizarea sau starea camerei de bord. Pentru personalizare, țineți apăsat butonul de derulare din stânga și parcurgeți meniul de pe panoul de bord.



**AVERTISMENT:** Nu reglați manșă de direcție (sau volan) în timp ce conduceți.

## Reglarea efortului de direcție

Puteți regla senzația și sensibilitatea sistemului de direcție pentru a corespunde cu preferințele personale:

1. Pe ecranul tactil, atingeți **Comenzi > Pedale și direcție > Efort de direcție**.
2. Alegeți o opțiune de direcție:
  - **Ușor** – Reduce efortul necesar pentru rotirea vehiculului manșă de direcție (sau volan). În oraș, Model X este mai ușor de condus și de parcat.
  - **Mediu** – Tesla consideră că această setare oferă cea mai bună manevrare și cel mai bun răspuns în majoritatea condițiilor.

- **Greu** – Crește efortul necesar pentru virarea vehiculului manșă de direcție (sau volan). Când conduceți la viteze mai mari, Model X reacționează mai rapid.

## Prezentarea generală a butoanelor

Model X are o opțiune de condus fără manetă, în care toate comenzile de care aveți nevoie când conduceți sunt accesibile pe manșă de direcție (sau volan).

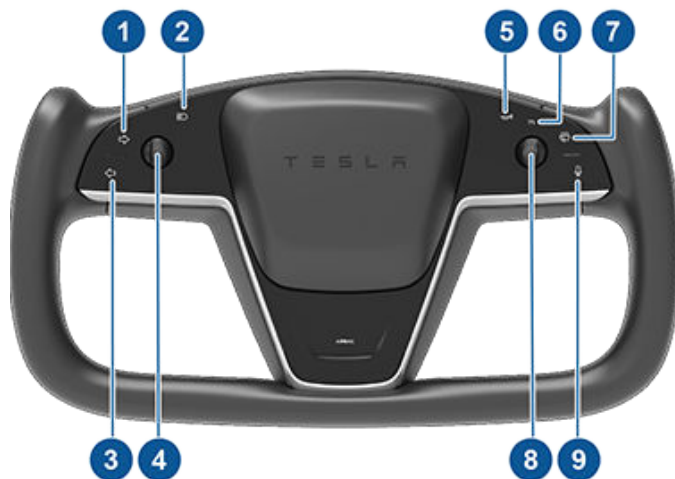

1. Semnalizatorul drept (consultați [Semnalizatoare pe pagină 104](#)).
2. Faruri de fază lungă \* (consultați [Farurile pentru faza lungă pe pagină 103](#)).
3. Semnalizatorul stâng (consultați [Semnalizatoare pe pagină 104](#)).
4. Butonul de derulare stânga (consultați [Butonul de derulare stânga pe pagină 96](#)).
5. Claxon (consultați [Claxonul pe pagină 96](#)).
6. Indicator iluminat în permanență care indică posibilitatea de a utiliza roțița de derulare din dreapta pentru controlul vitezei de croazieră.
7. Ștergătoare\* (consultați [Ștergătoarele și spălătoarele pe pagină 105](#)).
8. Butonul de derulare din dreapta (consultați [Butonul de derulare dreapta pe pagină 96](#)).
9. Comenzi vocale (consultați [Comenzi vocale pe pagină 22](#)).

\*Comportamentele asociate butoanelor pentru farurile de fază lungă și ștergătoarele variază în funcție de măsura în care apăsați butonul sau apăsați butonul și îl țineți apăsat. Pentru detalii, consultați secțiunile corespunzătoare din manualul de utilizare.

**NOTĂ:** Ecranul tactil va reporni dacă țineți apăstate simultan butoanele de derulare din stânga și din dreapta simultan în timp ce Model X este parcat (consultați [Repornirea ecranului tactil pe pagină 10](#)).



## Manșă de direcție (sau volan)

**NOTĂ:** Anumite comenzi de pe manșă de direcție (sau volan) sunt butoane capacitive, ceea ce înseamnă că nu dispun de un comutator fizic, ci răspund la atingere și oferă feedback haptic (sub formă de vibrație). Nu puneți degetele pe acestea în mod neintenționat. Atingerea neintenționată a acestor butoane le poate activa sau dezactiva. Dacă un buton este activat din greșeală, îndepărtați degetele de pe comutatoare timp de câteva secunde pentru a relua funcționarea normală.

### Butonul de derulare stânga

Utilizați butonul de derulare de pe partea stângă a manșă de direcție (sau volan) pentru a regla poziția oglinzilor și a manșă de direcție (sau volan). Controlează și ștergătoarele și player-ul de conținut media.



- La utilizarea playerului media, apăsați butonul spre stânga pentru a reveni la melodia anterioară sau apăsați spre dreapta pentru a trece la melodia sau canalul următor.
- Pentru a mări/reduce volumul sistemului audio, rotiți butonul în sus/jos, după caz.

**NOTĂ:** Butonul de derulare reglează volumul pentru conținutul media și apelurile telefonice, în funcție de ceea ce se utilizează în momentul respectiv. Pe măsură ce reglați volumul, pe ecranul tactil este afișat nivelul volumului și dacă reglați volumul pentru conținutul media sau apeluri telefonice.

- Pentru a dezactiva sunetul conținutului media sau pentru a întrerupe/reda un fișier audio, apăsați butonul de derulare.
- Pentru a regla oglinzile, apăsați butonul la stânga/dreapta pentru a deplasa oglinda asociată spre interior/exterior sau apăsați butonul în sus/jos pentru a poziționa oglinda mai sus sau mai jos (consultați [Oglinzile pe pagină 98](#)).
- Când reglați poziția manșă de direcție (sau volan), rotiți butonul în sus/jos pentru a regla înclinarea/unghiul și apăsați pe butonul spre stânga sau dreapta pentru a apropia sau îndepărta manșă de direcție (sau volan) (consultați [Ajustarea poziției Manșă de direcție \(sau volan\) pe pagină 95](#)).
- Atunci când se afișează un meniu pe computerul de bord din care puteți alege opțiuni (de exemplu, ștergătoare), utilizați butonul de derulare pentru a alege o opțiune (sus, jos, stânga sau dreapta).

- Pentru apeluri primite, apăsați pe butonul de derulare pentru a răspunde. În timpul apelului, apăsați din nou butonul de derulare pentru a închide.

### Butonul de derulare dreapta

Utilizați butonul de derulare din partea dreaptă a manșă de direcție (sau volan) pentru a controla funcțiile Autopilot, cum ar fi Asistență pentru direcție și Tempomat în funcție de trafic:



- În timpul condusului, apăsați și eliberați butonul pentru a activa Asistență pentru direcție sau Pilot automat adaptiv (consultați [Asistență pentru direcție pe pagină 137](#)). Dacă opțiunea **Activare Autopilot** este setată la **Două clicuri** (atingeți **Comenzi** > **Autopilot** > **Activare Autopilot**), se va activa doar funcția Pilot automat adaptiv la o singură apăsare (consultați [Tempomat în funcție de trafic pe pagină 136](#)), fiind necesar să apăsați și să eliberați de două ori pentru a activa funcția Asistență pentru direcție. După activare, la apăsarea butonului, Asistență pentru direcție și/sau Pilot automat adaptiv vor fi dezactivate.
- Când Pilot automat adaptiv este activată, rotirea butonului de derulare în sus/jos va crește/reduce viteza de croazieră setată.

**NOTĂ:** În prezent nu este asociată nicio acțiune cu apăsarea spre stânga sau dreapta a butonului de derulare din dreapta.

### Cu încălzire Manșă de direcție (sau volan)

Pentru a încălzi manșă de direcție (sau volan), atingeți pictograma de temperatură de pe ecranul tactil pentru a afișa comenzile pentru climatizare (consultați [Prezentarea generală a controalelor pentru climatizare pe pagină 183](#)), apoi atingeți pictograma manșă de direcție (sau volan). Când este activată, căldura radiantă menține manșă de direcție (sau volan) la o temperatură confortabilă.

### Claxonul

*Pentru vehiculele fabricate din aproximativ ianuarie 2024:*  
Pentru a utiliza claxonul, apăsați pe zona din mijloc a manșă de direcție (sau volan).



*Pentru vehiculele fabricate aproximativ înainte de ianuarie 2024: Pentru a utiliza claxonul, țineți apăsat butonul pentru claxon din partea dreaptă a manșă de direcție (sau volan).*







## Reglarea oglinzilor exterioare

Reglați oglinzile exterioare atingând **Comenzi > Oglinzi**. Apăsăți butonul de derulare din partea stângă manșă de direcție (sau volan) pentru a alege dacă reglați oglinda **Stânga** sau **Dreapta**. Apoi, utilizați butonul de derulare din partea stângă după cum urmează pentru a regla oglinda selectată la poziția dorită

- Pentru a muta oglinda în sus sau în jos, rotiți butonul de derulare din stânga în sus sau în jos.
- Pentru a mișca oglinda spre interior sau exterior, apăsați pe butonul de derulare din stânga spre stânga sau spre dreapta.



Ambele oglinzi exterioare se pot inclina în jos când vehiculul este comutat în treapta Mers înapoi. Pentru a porni sau opri această funcționalitate, atingeți **Comenzi > Oglinzi > Înclinare automată oglinzi**. Pentru a regla poziția de înclinare automată, atingeți **Reglare poziție înclinată** și efectuați reglajele oglinzilor după cum este necesar. După ce ați reglat poziția înclinată și după ce atingeți **Salvare**, oglinzile se înclină automat în poziția configurată de fiecare dată când comutați în treapta Mers înapoi. Când ieșiți din treapta Mers înapoi, oglinzile se rabatează înapoi la poziția normală (în sus). Opțiunea **Autoînclinare oglinzi** trebuie activată pentru a regla poziția înclinată.

Pentru a reduce strălucirea la conducerea pe timp de noapte, oglinda retrovizoare și oglinzile laterale exterioare se întunecă automat. Pentru a activa sau a dezactiva această funcție, atingeți **Comenzi > Oglinzi > Autoîntunecare oglinzi**.

**NOTĂ:** Ambele oglinzi exterioare sunt prevăzute cu încălzire care pornește și se oprește odată cu degivrul lunetei.

## Se pliază oglinzile

Pentru a plia și a deplia manual oglinzile exterioare (de exemplu, pentru a parca într-un garaj îngust, spațiu restrâns etc.), atingeți **Comenzi > Pliere/depliere oglinzi**. De asemenea, puteți plia și deplia oglinzile cu ajutorul capacităților multifuncționale ale rotiței de derulare din stânga.

Când pliați manual oglinzile, acestea rămân pliate până când viteza de deplasare atinge 50 km/h (sau până când le depliați manual atingând **Comenzi > Depliere oglinzi**).

**NOTĂ:** Nu puteți plia oglinda în timp ce vă deplasați cu o viteză de peste 50 km/h.

Pentru a seta plierea automată a oglinzilor când ieșiți din vehiculul Model X și îl încuiați, atingeți **Comenzi > Oglinzi > Pliere automată oglinzi**. Oglinzile se depliază automat când deblocați vehiculul Model X.

De asemenea, puteți seta oglinzile să se plieze automat ori de câte ori ajungeți într-o anumită locație, astfel nemaifiind nevoie să le pliați manual de fiecare dată când ajungeți într-un loc frecventat. Pentru configurare, opriți-vă în locația pe care doriți să o memorați (sau conduceți la o viteză sub 6 km/h) și pliați oglinzile. Atingeți **Salvare loc** când apare pentru puțin timp pe comanda **Pliere oglinzi**.

Dacă nu mai doriți ca oglinzile să se plieze automat, atingeți **Comenzi > Depliere oglinzi** când se pliază la locația salvată și apoi atingeți **Eliminare loc**.

Când părăsiți locația salvată, oglinzile se depliază când viteza de deplasare atinge 6 km/h sau când atingeți **Comenzi > Depliere oglinzi**.

**NOTĂ:** Este posibil ca oglinzile să se plieze automat dacă reveniți într-o locație memorată și vă deplasați cu o viteză mai mică de 50 km/h.

**NOTĂ:** Puteți anula oricând plierea/deplierea automată a oglinzilor (de exemplu, Model X nu are alimentare cu curent) împingând ansamblul oglinzii în direcția opusă față de dvs. pentru a o deplia sau trăgând-o spre dvs. pentru a o plia.

**NOTĂ:** Dacă preconizați că se va acumula gheață când Model X este parcat, opriți **Plierea automată a oglinzilor**. Acumularea de gheață poate împiedica oglinzile laterale exterioare să se plieze sau deplieze. Consultați **Cele mai bune practici pentru vreme rece pe pagină 191** pentru informații despre cum să vă asigurați că oglinzile funcționează corespunzător pe vreme rece.

Puteți integra oglinzile cu rabatare automată în HomeLink (consultați **Garaj inteligent pe pagină 90**). Pentru activare, accesați **HomeLink > Pliere automată oglinzi în apropiere**.

## Oglinda retrovizoare

Reglați manual oglinda retrovizoare. Atunci când este în modul Conduc sau Punct mort, oglinda retrovizoare se întunecă automat în condiții de lumină slabă pe baza momentului din zi (de exemplu, când conduceți noaptea).

## Oglinzile de curtoazie

Consultați **Parasolarele pe pagină 39** pentru detalii despre cum să deschideți și să iluminați oglinzile de curtoazie.





## Comutarea folosind ecranul tactil

Atunci când apăsați pedala de frână când vehiculul este parcat, se afișează o bandă cu modul de condus pe o parte a ecranului tactil. Utilizați banda modului de condus pentru a comuta Model X: glisați în sus pentru Conduc, glisați în jos pentru Marșarier sau atingeți P pentru Parcare sau N pentru Neutru. Se redă un semnal sonor ori de câte ori schimbați viteza.

Ecranul tactil arată întotdeauna în ce treaptă se află Model X, dar banda cu modul de conducere este ascunsă când se conduce la viteze de autostradă. Pentru a afișa oricând banda cu modul de conducere, glisați de la marginea ecranului tactil spre pasager.



**NOTĂ:** Pentru a comuta de la Conduc la Marșarier sau invers, viteza de deplasare trebuie să fie sub 8 km/h.

Banda cu moduri de condus de pe ecranul tactil afișează butonul **Parcare** și **Neutru** în permanență. Pentru a comuta în treapta **Parcare** când vă deplasați cu o viteză sub 8 km/h, apăsați butonul din banda modului de condus, în timp ce apăsați pedala de frână. În situațiile de urgență atunci când vă deplasați cu o viteză de peste 8 km/h, țineți apăsați butonul **Parcare** pentru a opri lent vehiculul.

Pentru a comuta în treapta Punct mort, deschideți **Comenzi** pentru a afișa banda cu modul de condus, apoi țineți apăsat **Punct mort** până când treapta Punct mort se cuplează.

Ecranul tactil este metoda preferată pentru comutarea manuală. Totuși, în situația puțin probabilă în care ecranul tactil nu este disponibil și, prin urmare, nu poate fi folosit, se activează automat selectorul modului de deplasare de pe consola centrală și trebuie folosit pentru a comuta (consultați [Comutarea folosind consola centrală pe pagină 100](#)).

Dacă încercați să comutați când este interzis de viteza curentă de deplasare, computerul de bord afișează o alertă, este emis un semnal sonor și modul de condus nu este schimbat.

## Autocuplare (Beta)

**NOTĂ:** **Autocuplare** este o funcție BETA și este dezactivată în mod implicit.

**NOTĂ:** În funcție de regiunea de piață, configurația vehiculului, opțiunile achiziționate și versiunea software, este posibil ca vehiculul dvs. să nu fie echipat cu **Autocuplare (Beta)** sau funcțiile pot să nu funcționeze exact conform descrierii.

**Autocuplare (Beta)** poate comuta între Conducere și Mers înapoi sau din Parcare, pentru a ajuta la acțiuni precum viraje, parcare sau la ieșirea cu spatele dintr-un loc de parcare. Pentru activare, atingeți **Comenzi > Pedale și direcție > Autocuplare (Beta)**, unde puteți alege între **Activată** sau **Din Parcare**.

Atunci când este **Activată**, **Autocuplare (Beta)** vă permite să comutați fără a utiliza ecranul tactil, pe bază împrejurimilor. Acest lucru vă asistă la virajele din mai multe manevre, ieșirea cu spatele dintr-un loc de parcare, parcare paralelă și la manevre similare de condus. Atunci când vehiculul asistă la comutare, pe panoul de bord apare un indicator de disponibilitate.

Cu **din Parcare**, Model X este conceput să selecteze Conducere sau Mers înapoi atunci când comutați din Parcare (de exemplu, când ieșiți dintr-un loc de parcare). Model X selectează un mod de conducere când:

- **Autocuplare (Beta)** este activată.
- Model X este în Parcare (pentru **din Parcare**) sau în Conducere sau Mers înapoi (pentru **Activată**).
- Centura de siguranță a șoferului este fixată.
- Este apăsată pedala de frână.
- Toate portierele și portbagajele sunt închise.
- Selectorul pentru modul de conducere de pe consola centrală nu este activat.

Funcția **Autocuplare (Beta)** este concepută să vă îmbunătățească experiența de conducere și poate apărea numai în anumite circumstanțe, cum ar fi necesitatea prezenței unui vehicul sau a unui obiect în față și/sau în spate pentru a începe manevra. Confirmați selecția modului de condus și urmați instrucțiunile de pe panoul de bord înainte de a apăsa pedala de accelerație.



Pentru a înlocui selectarea, apăsați pedala de frână și utilizați banda modului de conducere de pe ecranul tactil pentru a comuta manual în modul de conducere dorit. După înlocuire, va trebui să schimbați din nou treptele de viteză pentru ca funcția Autocuplare (Beta) să reapară. Dacă **Autocuplare** (Beta) nu este disponibilă, panoul de bord afișează un mesaj.

**NOTĂ:** Model X nu permite utilizarea funcției Autocuplare (Beta) în anumite moduri și situații de conducere, inclusiv, dar fără limitare la: Modul Valet, Modul Circuit, Creep, Modul Remorcă etc.

**AVERTISMENT:** Nu vă bazați niciodată pe **Autocuplare** (Beta) fără să confirmați selecția înainte de a merge mai departe. Rămâneți întotdeauna atenți, monitorizați împrejurimile și manevrați în condiții de siguranță.

## Autocuplare din Parcare

**NOTĂ:** **Autocuplare din Parcare** este o funcție BETA și este dezactivată în mod implicit.

Atunci când **Autocuplare din Parcare** este activată, Model X este conceput să selecteze automat modul Conducere sau Mers înapoi. Computerul de bord afișează modul de condus selectat când portiera șoferului este închisă și centura de siguranță este cuplată.

Pentru a înlocui selectarea, apăsați pedala de frână și utilizați banda modului de condus de pe ecranul tactil pentru a comuta în modul de condus dorit (Conduc, Mers înapoi sau Parcare).

Confirmați selecția modului de condus și urmați instrucțiunile de pe computerul de bord înainte de a apăsa pedala de accelerație.

**AVERTISMENT:** Ca de obicei, fiți atent la vehicul și împrejurimi înainte de a vă deplasa. Nu vă bazați niciodată pe Model X pentru a selecta automat un mod de condus potrivit fără a confirma selectarea înainte de a începe deplasarea.

Dacă **Autocuplare din Parcare** nu este disponibilă, computerul de bord afișează un mesaj.

Model X selectează automat un mod de condus când:

- **Autocuplare din Parcare** este activată (atingeți **Comenzi > Pedale și direcție > Autocuplare din Parcare**).
- Model X este în modul Parcare.
- Centura de siguranță a șoferului este fixată.
- Este apăsată pedala de frână.
- Toate portierele și portbagajele sunt închise.
- Selectorul pentru modul de conducere de pe consola centrală nu este activat.

**NOTĂ:** Model X nu selectează automat modurile de condus în Modul Valet.

**Autocuplare din Parcare** este dezactivată în mod implicit. Atunci când este dezactivat, folosiți ecranul tactil sau consola centrală pentru a comuta manual. Pentru a activa **Autocuplare din Parcare**, atingeți **Comenzi > Pedale și direcție > Autocuplare din Parcare**.

## Comutarea folosind consola centrală

În plus față de comutarea manuală pe ecranul tactil, puteți comuta apăsând P, R, N sau D pe consola centrală. În majoritatea situațiilor, aceste butoane nu sunt disponibile înainte de a apăsa pe unul dintre butoane pentru activare. Atunci când sunt active, LED-urile asociate fiecărui buton sunt aprinse, iar când selectați P, R, N sau D, LED-ul corespunzător este aprins în culoarea galbenă.

În situațiile în care ecranul tactil nu este disponibil (de exemplu, din cauza unei probleme tehnice), sau Model X se află în Modul Valet sau Transport, selectorul modului de condus de pe consola centrală se activează automat, nefiind nevoie să-l atingeți.

**NOTĂ:** Puteți activa selectorul modului de condus și în consola centrală prin apăsarea simultană și *scurtă* a ambelor butoane de derulare de pe manșă de direcție (sau volan). Totuși, dacă *țineți* apăsată ambele butoane în același timp, selectorul modului de condus se va activa și ecranul tactil va reporni (consultați [Repornirea ecranului tactil pe pagină 10](#)).

**NOTĂ:** Pentru a comuta cu ajutorul consolei centrale, portbagajul din față, portbagajul din spate și portierele trebuie închise.



1. Parcare
2. Marșarier
3. Punct mort
4. Conduc

**NOTĂ:** Când ecranul tactil este disponibil pentru comutare și ați activat manual selectorul modului de condus pe consola centrală, consola centrală se dezactivează automat dacă nu comutați în interval de 10 secunde.

## Parcare

Pentru a comuta manual la Parcare, apăsați pedala de frână și atingeți butonul **Parcare** de pe banda modului de condus de pe ecranul tactil. Dacă ecranul tactil nu este disponibil, apăsați pe Parcare de pe selectorul modului de condus de pe consola centrală.

Model X comută automat în treapta Park pentru a preveni plecarea de pe loc în timpul deplasării la viteze reduse. Acest lucru se întâmplă de fiecare dată când conectați un cablu de încărcare, decuplați centura de siguranță sau deschideți portiera în treapta Drive sau Neutral. Asigurați-vă că este îndepărtat cablul de încărcare, vă puneți centura de siguranță și închideți portiera înainte de a decupla vehiculul din Parcare.

Încercarea de a comuta frâna de parcare la viteze peste 8 km/h va duce la frânarea de urgență (consultați [Frânarea și oprirea pe pagină 106](#)).

**NOTĂ:** În situații de urgență, dacă frânele nu funcționează corespunzător, puteți apăsa și ține apăsat butonul **Parcare** de pe banda cu moduri de condus a ecranului tactil pentru a opri Model X. Nu utilizați această metodă pentru a opri vehiculul decât dacă este absolut necesar.

**NOTĂ:** Trebuie întotdeauna să apăsați pedala de frână pentru a comuta *din* Parcare.



**ATENȚIE:** Model X nu va comuta din Parcare dacă este conectat un cablu de încărcare sau dacă portul de încărcare nu poate stabili dacă este sau nu conectat un cablu de încărcare. În situațiile în care Model X nu comută din treapta Parcare, verificați computerul de bord sau ecranul tactil pentru instrucțiuni despre cum să procedați.



**AVERTISMENT:** Înainte de a ieși din vehicul, șoferului îi revine responsabilitatea de a se asigura întotdeauna că vehiculul este în poziția Parcare. Nu vă bazați niciodată pe faptul că Model X trece automat în treapta Parcare pentru dvs.

## Condus

Pentru a comuta manual la Condus, glisați în sus pe banda modului de condus de pe ecranul tactil sau, dacă ecranul tactil nu este disponibil, apăsați pe D de pe selectorul modului de condus de pe consola centrală. Puteți să treceți în treapta Condus atunci când vehiculul Model X este oprit sau se deplasează cu o viteză mai mică de 8 km/h în treapta Înapoi.

## Marșarier

Pentru a comuta manual în Marșarier, glisați în jos pe banda modului de condus de pe ecranul tactil sau, dacă ecranul tactil nu este disponibil, apăsați pe R de pe selectorul modului de condus de pe consola centrală. Puteți să treceți în treapta Înapoi doar atunci când vehiculul Model X este oprit sau se deplasează cu o viteză mai mică de 8 km/h în treapta

Condus. Puteți să închideți manual vizualizarea pentru asistența la parcare de pe ecranul tactil atingând **X** din colțul de sus.

## Punct mort

Treapta Punct mort permite vehiculului Model X să ruleze liber când nu apăsați pedala de frână. Pentru a comuta la treapta Punct mort, alegeți oricare dintre aceste opțiuni:

- Mențineți apăsată pictograma **Neutru** pe banda cu modul de condus până când Model X comută în treapta Neutru.
- Alegeți **Neutru** de pe selectorul modului de condus de pe consola centrală.

**NOTĂ:** Când vehiculul Model X se deplasează cu o viteză de peste 8 km/h și glisați în sus sau în jos pe banda modului de condus de pe ecranul tactil, se va afișa pictograma **Punct mort** în partea de jos a benzii modului de condus și astfel puteți alege să comutați la Punct mort.

**NOTĂ:** Dacă vehiculul Model X se deplasează cu mai puțin de 8 km/h, trebuie să apăsați pedala de frână pentru a comuta din treapta Punct mort.

Model X comută automat în treapta **Parcare** atunci când deschideți portiera șoferului pentru a părăsi vehiculul, cu excepția situațiilor în care vehiculul este se află în anumite moduri, precum Transport sau Spălătorie, care îi permit să rămână în treapta **Neutru** chiar și când plecați.

## Mentținerea vehiculului în treapta Punct mort (modul Transport)

Pentru a menține vehiculul Model X în treapta Punct mort atunci când ieșiți din vehicul și pentru a permite rularea liberă a acestuia (de exemplu, când este tractat pe un vehicul de transport etc.), trebuie să activați Modul de transport:

1. Comutați în treapta Parcare.
2. Apăsați pedala de frână.
3. Atingeți **Comenzi > Service > Remorcă**. Pe ecranul tactil este afișat un mesaj care vă reamintește de modul de a transporta vehiculul Model X în mod corespunzător.
4. Atingeți **Activare mod Transport**. Butonul devine albastru pentru a indica faptul că Model X este acum în modul de transport. Model X se rulează acum liber și poate fi deplasat încet pe roți (nu mai rapid decât viteza mersului pe jos) pe distanțe scurte sau tractat cu trolul (de exemplu, pe un camion cu platformă).

Pentru mai multe informații despre modul Transport, consultați [Activați Modul Transport pe pagină 252](#).

**NOTĂ:** În modul Transport, Model X nu comută într-un mod de condus. Trebuie mai întâi să anulați modul Transport, atingând **Dezactivare mod Transport**. Modul Transport este anulat și dacă utilizați ecranul tactil pentru a comuta în Parcare.

## Controlul luminilor



Atingeți **Comenzi > Lumini** pentru a controla luminile.

**NOTĂ:** De asemenea, puteți accesa un meniu scurt pentru lumini în timp ce conduceți, atingând butonul Fază lungă de pe manșă de direcție (sau volan). Pe ecranul tactil este afișat un meniu pentru lumini, care oferă acces rapid la comenzile farurilor.

În plus față de luminile pe care le puteți controla de la ecranul tactil, vehiculul Model X dispune de lumini de confort care se aprind și se sting automat pe baza acțiunilor pe care le efectuați. De exemplu, luminile interioare, luminile de marcare, stopurile, și luminile de acces la portiere se aprind atunci când deblocați vehiculul Model X, când deschideți o portieră și când treceți în treapta Parcare. Acestea se sting automat după un minut sau două minute sau când comutați în altă treaptă sau blocați vehiculul Model X.

### Lumini exterioare

Luminile exterioare (faruri, stopuri, luminile laterale de marcare, luminile pentru parcare și luminile de la plăcuța de înmatriculare) sunt setate la **Auto** de fiecare dată când porniți vehiculul Model X. Dacă schimbați la o setare diferită, luminile revin întotdeauna la setarea **Auto** la următoarea deplasare.

Atingeți una dintre aceste opțiuni pentru a schimba și menține setările luminilor exterioare până la o viitoare reajustare sau până la data viitoare când conduceți.

#### OPRIT

Se sting luminile exterioare. Atunci când conduceți, luminile de zi pot rămâne pornite în funcție de reglementări din diferite regiuni de piață.

Se aprind luminile de parcare, luminile laterale de marcare, stopurile și luminile de la plăcuța de înmatriculare.



Se aprind numai farurile pentru faza scurtă luminile laterale de marcare, luminile pentru parcare, stopurile și luminile de la plăcuța de înmatriculare.



Dacă există în dotare, farurile se reglează automat pentru a vă îmbunătăți vizibilitatea în funcție de viteza de deplasare și de unghiul de direcție. Când vă deplasați la viteze reduse cu farurile de fază scurtă aprinse, farurile cresc iluminarea laterală pentru a face pietonii și bordurile mai vizibile și a îmbunătăți vizibilitatea când virați în intersecții întunecate, când intrați pe alei sau când întoarceți.



**ATENȚIE:** Asigurați-vă că farurile și stopurile din spate sunt aprinse în condiții de vizibilitate scăzută (de exemplu, când este întuneric, ceață, zăpadă sau drumul este umed etc.). Stopurile sunt stinse cât timp luminile de zi sunt aprinse. Nerespectarea acestei recomandări poate cauza daune sau vătămări corporale grave.

**NOTĂ:** Pentru vehiculele fabricate aproximativ înainte de iunie 2023: Pentru respectarea legislației rutiere locale la trecerea dintr-o zonă cu circulație pe stânga într-o zonă cu circulație pe dreapta și viceversa, trebuie reglate farurile. Dacă intenționați să vă deplasați într-o regiune care necesită reglarea farurilor, programați o rezervare la service, utilizând aplicația mobilă.

**NOTĂ:** Pentru vehiculele fabricate începând cu aproximativ iunie 2023: Farurile nu necesită reglaje atunci când conduceți temporar într-o regiune în care direcția de trafic este diferită (de exemplu, conduceți într-o regiune în care se circulă pe partea dreaptă, apoi conduceți într-o regiune cu circulație pe partea stângă).

### Lumini de ceață

Dacă există în dotare, atingeți pentru a aprinde sau stinge proiectoarele de ceață. Proiectoarele de ceață funcționează numai când sunt aprinse farurile cu fază scurtă. Când farurile sunt stinse, se sting și proiectoarele de ceață.



Indicatorul proiectoarelor de ceață din spate este afișat pe computerul de bord de fiecare dată când sunt aprinse proiectoarele de ceață (dacă sunt în dotare) din spate.



Indicatorul pentru proiectoarele de ceață din față este afișat pe computerul de bord de fiecare dată când sunt aprinse proiectoarele de ceață față opționale.

**NOTĂ:** În funcție de regiunea pieței și de opțiunile vehiculului, este posibil ca vehiculul dvs. să nu fie echipat cu proiectoare de ceață din față și/sau din spate.

### Plafoniere

Aprindeți sau stingeți luminile de curtoazie (pentru hărți). Dacă sunt setate la **Auto**, toate luminile interioare de pe plafon se aprind când descuiați vehiculul Model X, deschideți o portieră la ieșire sau comutați în treapta Park.

De asemenea, puteți să aprindeți sau să stingeți manual fiecare plafonieră în parte, prin atingerea lentilelor acesteia. Dacă aprindeți manual o lumină de curtoazie, aceasta se stinge când este oprit vehiculul Model X. Dacă vehiculul Model X era deja oprit când ați aprins lumina manual, aceasta se oprește după 60 de minute.

### Lumini ambientale

Dacă sunt activate, luminile ambiante interioare se aprind de fiecare dată când sunt aprinse farurile.

### Faruri după ieșire

După ce ați terminat condusul și parcați Model X în condiții de luminozitate redusă, luminile exterioare rămân iluminate temporar. Ele se sting automat după un minut sau când blocați vehiculul Model X, în funcție de situația care apare prima dată.

**NOTĂ:** Dacă încuiați Model X utilizând aplicația de mobil Tesla sau cardul cheie, farurile se sting imediat. Cu toate acestea, dacă vehiculul se încuie deoarece funcția Încuiere prin distanțare este activată (consultați [Walk-Away Door Lock pe pagină 36](#)), farurile se sting automat după un minut.

Pentru a activa și dezactiva această funcționalitate, atingeți **Comenzi > Lumini > Faruri după ieșire**. Când setarea **Faruri după ieșire** este dezactivată, farurile se sting imediat când treceți în modul Park (parcare) și deschideți o portieră.

## Farurile pentru faza lungă

Utilizați butonul pentru faruri fază lungă de pe partea stângă a manșă de direcție (sau volan) pentru a controla farurile:

- Apăsați și eliberați rapid pentru a aprinde scurt farurile de fază lungă.
- Țineți apăsat pentru a aprinde farurile de fază lungă - panoul de instrumente afișează un cronometru scurt și trebuie să țineți apăsat pe durata cronometrului pentru a bloca farurile de fază lungă în poziția pornit. Când farurile sunt pornite, apăsați butonul a doua oară pentru a le închide.



Următoarele lămpi indicatoare sunt vizibile pe computerul de bord pentru a afișa starea farurilor:

Farurile cu fază scurtă sunt aprinse.



Farurile cu fază lungă sunt aprinse. Se aprinde atunci când luminile pentru faza lungă sunt aprinse, dar setarea **Faruri adaptive** este dezactivată sau dacă setarea **Faruri adaptive** este activată, dar indisponibilă temporar.



Luminile pentru faza lungă sunt în prezent aprinse și setarea **Faruri adaptive** este pregătită să stingă farurile cu fază lungă dacă este detectată lumină în fața vehiculului.



Luminile pentru faza lungă sunt stinse temporar din cauză că **Faruri adaptive** este în funcțiune și este detectată lumină în fața vehiculului. Când nu mai este detectată lumină, farurile cu fază lungă se reaprind automat.

## Faruri adaptive

Când **Faruri adaptive** este activată, fasciculul farurilor se reglează automat pentru a vă îmbunătăți vizibilitatea în deplasare. De exemplu, când există trafic în apropierea vehiculului Model X și farurile de fază lungă sunt aprinse, pixeli individuali ai farurilor de fază lungă se estompează pentru a reduce strălucirea.

De asemenea, când farurile de fază scurtă sunt aprinse și vă deplasați pe o autostradă, farurile se reglează pentru a ilumina o porțiune mai mare de drum.

Farurile se reglează, de asemenea, în funcție de virajele care urmează pe drum, pentru a oferi o vizibilitate mai bună pe timp de noapte.

Pentru a controla această funcție, atingeți **Comenzi > Lumini > Faruri adaptive** sau folosiți fereastra pop-up pentru lumini care este afișată pe ecranul tactil când apăsați butonul pentru farurile de fază lungă din partea stângă a manșă de direcție (sau volan).

**NOTĂ:** **Faruri adaptive** este activată automat când este activată Asistența pentru direcție. Pentru a comuta la farurile pentru faza scurtă, apăsați pe butonul farurilor pentru faza lungă de pe manșă de direcție (sau volan). **Faruri adaptive** este reactivată de fiecare dată când se activează Asistența pentru direcție.



**AVERTISMENT:** **Faruri adaptive** este doar pentru comodate și este supusă unor limitări. Șoferului îi revine responsabilitatea de a se asigura că farurile sunt întotdeauna reglate corespunzător pentru condițiile meteo și împrejurările de condus.

## Luminile de citit din spate

Model X este echipat cu o lumină de citit pe fiecare latură a scaunelor din spate, amplasată deasupra portierei și lângă cârligele pentru haine (consultați [Umerașele pentru haine pe pagină 46](#)). Pentru a aprinde sau stinge o lumină de citit, apăsați pe lentila acesteia. Dacă lăsați o lumină de citit aprinsă, aceasta se oprește automat când Model X se oprește.





## Semnalizatoare

Pentru a cupla un semnalizator, apăsați butonul săgeată corespunzător de pe partea stângă a manșă de direcție (sau volan). Un semnalizator se anulează în funcție de unghiul manșă de direcție (sau volan) (de exemplu, când încheiați un viraj). De asemenea, puteți anula un semnalizator apăsând încă o dată pe butonul semnalizatorului.

Dacă **Comenzi > Lumini > Semnalizare automată** este setată pe **Anulare automată**, semnalizarea este oprită automat atunci când Model X detectează completarea unei manevre, precum intrarea pe un drum, schimbările de bandă sau bifurcațiile pe carosabil. Puteți anula anularea automată în orice moment (de exemplu, doriți ca semnalizatorul să rămână activat pentru că efectuați mai multe schimbări de bandă). Pentru anulare, cuplați semnalizatorul ținând apăsat un moment butonul semnalizatorului (în loc să apăsați pur și simplu). Apoi, când este finalizată prima manevră, semnalizatorul rămâne pornit. Dacă **Semnalizare automată** este setată la **Oprit**, trebuie să anulați semnalizatorul manual apăsând butonul semnalizatorului după manevre precum intrarea pe un drum, schimbările de bandă sau bifurcațiile pe carosabil.



Când un semnalizator este în funcțiune, indicatorul corespunzător se aprinde pe computerul de bord și auziți un sunet de clic.



**NOTĂ:** Luminile de avarie (avertizare) funcționează chiar și fără o cheie în apropiere.

## Condens în faruri sau stopuri

Din cauza schimbărilor de vreme, a nivelului de umiditate sau unei expuneri recente la umiditate (precum în cazul unei spălări recente a vehiculului), poate apărea ocazional o acumulare de condens în farurile sau în stopurile vehiculului. Acest lucru este normal—pe măsură ce vreme se încălzește și umiditatea scade, de cele mai multe ori condensul dispare de la sine. Dacă observați acumulare de apă în interiorul lentilelor exterioare sau dacă condensul vă afectează vizibilitatea luminilor exterioare, contactați departamentul de service Tesla.

## Luminile de avarie (avertizare)

Pentru a porni luminile de avarie (avertizare), apăsați butonul de pe selectorul modului de condus în partea din față a consolei centrale. Toate semnalizatoarele clipesc intermitent. Apăsați din nou pentru a opri.





## Ștergătoarele și spălătoarele

Puteți accesa setările ștergătoarelor atingând butonul acestora de pe manșă de direcție (sau volan).

- **Apăsați** butonul ștergătoarelor pentru a șterge parbrizul. Dacă ștergătoarele funcționează deja într-o setare a acestora și nu sunt setate la **Auto**, apăsarea butonului ștergătoarelor parcurge ciclic vitezele. Ciclul vitezelor ștergătoarelor este următorul: **I > II > III > IIII > III > II > I**.
- **Apăsați și mențineți apăsat** butonul ștergătorului pentru a pulveriza lichidul de spălare pe parbriz. După eliberarea butonului, ștergătoarele efectuează două curse suplimentare de ștergere, apoi, în funcție de vehicul și de condițiile de mediu, o a treia cursă de ștergere câteva secunde mai târziu. De asemenea, puteți apăsa și menține apăsat butonul ștergătorului pentru o pulverizare continuă a lichidului spălătorului—ștergătoarele efectuează cursele de ștergere după ce eliberați.

De asemenea, puteți să accesați setările ștergătoarelor atingând **Comenzi > Ștergătoare**.

De fiecare dată când apăsați butonul ștergătorului, pe computerul de bord este afișat meniul ștergătorului, permițându-vă să reglați setările ștergătorului. Rotiți butonul de derulare stânga de pe vehiculul manșă de direcție (sau volan) în sus sau în jos pentru a alege setarea dorită.

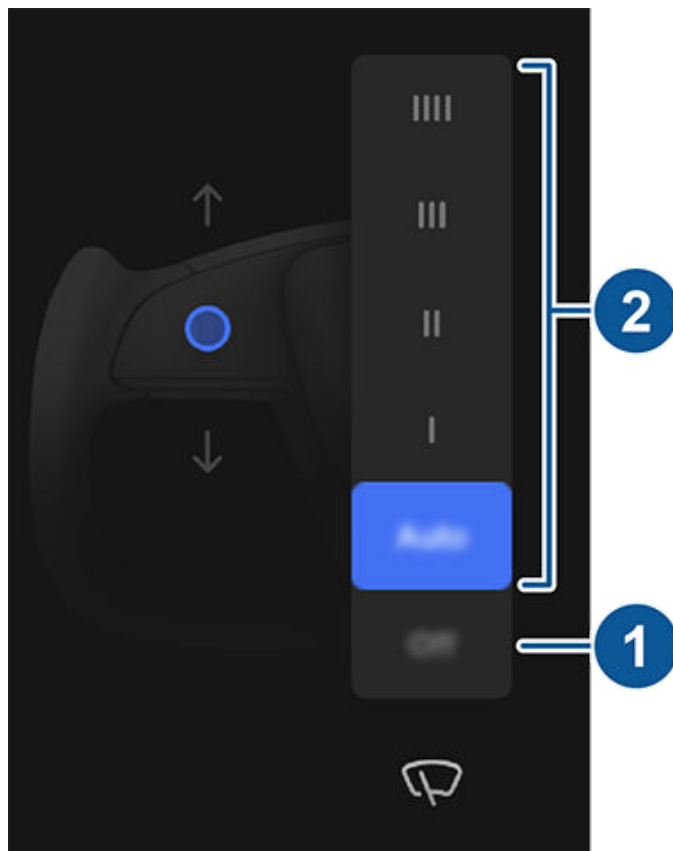

1. Opriți ștergătoarele.
2. Alegeți modul în care doriți să funcționeze ștergătoarele:

- **IIII** - Continuu, rapid.
- **III** - Continuu, lent.
- **II** - Intermitent, rapid.
- **I** - Intermitent, lent.
- **Auto** - Model X detectează precipitațiile și reglează viteza și intensitatea de ștergere. Dacă este apăsat butonul pentru ștergătoare în timp ce acestea sunt setate la **Auto**, sensibilitatea ștergătoarelor crește temporar.

**NOTĂ:** Când cuplați Asistență pentru direcție, ștergătoarele sunt setate la **Auto**. Deși puteți modifica setarea ștergătoarelor din **Auto** în timp ce utilizați Asistență pentru direcție, ștergătoarele revin la setarea implicită **Auto** la următoarea cuplare a Asistență pentru direcție.

**NOTĂ:** Setarea Auto este în prezent în faza BETA. Dacă nu sunteți siguri în legătură cu utilizarea setării Auto în faza BETA, Tesla recomandă acționarea manuală a ștergătoarelor, după cum este necesar.

**NOTĂ:** De asemenea, puteți regla viteza și frecvența ștergătoarelor de parbriz folosind comenzi vocale (consultați [Comenzi vocale pe pagină 22](#)).

Verificați și curățați periodic marginea lamelor ștergătoarelor. Dacă o lamă este deteriorată, înlocuiți-o imediat. Pentru detalii despre verificarea și înlocuirea lamelor ștergătoarelor, consultați [Lamele ștergătoarelor, Jeturile și Lichidul Parbrizului pe pagină 236](#).

- ⚠ **ATENȚIE:** Pentru a evita deteriorarea capotei, asigurați-vă că este complet închisă capota înainte de a activa ștergătoarele de parbriz.
- ⚠ **ATENȚIE:** Îndepărtați gheața de pe parbriz înainte de a porni ștergătoarele. Gheața are margini ascuțite care pot să deterioreze cauciucul de pe lamele ștergătoarelor.
- ⚠ **ATENȚIE:** În zone cu climă aspră, asigurați-vă că lamele ștergătoarelor nu sunt înghețate sau lipite de parbriz.



# Frânarea și oprirea

## Sistemele de frânare

**AVERTISMENT:** Sistemele de frânare care funcționează corespunzător sunt esențiale pentru a oferi siguranță. Dacă aveți o problemă cu pedala de frână, etrierile de frână sau orice componentă a sistemului de frânare pentru Model X, contactați Tesla imediat.

Model X are un sistem de frânare cu antiblocare (ABS) care previne blocarea roților când aplicați presiune maximă pe pedala de frână. Acest lucru îmbunătățește controlul direcției în timpul frânelor intense în majoritatea condițiilor de drum.

În condiții de frânare de urgență, sistemul ABS monitorizează în permanență viteza fiecărei roți și variază presiunea asupra frânei conform aderenței disponibile.

Modificarea presiunii frânei poate fi resimțită ca o senzație de pulsare prin pedala de frână. Acest lucru demonstrează că sistemul ABS funcționează și nu reprezintă motiv de îngrijorare. Țineți o presiune fermă și stabilă pe pedala de frână când simțiți pulsația.



Indicatorul pentru ABS se aprinde intermitent în culoarea chihlimbar o scurtă perioadă pe computerul de bord când porniți pentru prima oară vehiculul Model X. Dacă acest indicator se aprinde în orice alt moment, a apărut o eroare a sistemului ABS și acesta nu funcționează. Contactați Tesla. Sistemul de frânare rămâne complet funcțional și nu este afectat de o defecțiune a sistemului ABS. Cu toate acestea, pot crește distanțele de frânare. Conduceți cu atenție și evitați frânarea excesivă.



Dacă pe computerul de bord este afișat acest indicator de frânare de culoare roșie altfel decât pentru scurt timp atunci când porniți prima dată vehiculul Model X, este detectată o eroare la sistemul de frânare sau nivelul lichidului de frână este scăzut. Contactați Tesla imediat. Aplicați presiune constantă și continuați să apăsați ferm pe frână pentru a opri vehiculul, când puteți face acest lucru în siguranță.



Computerul de bord afișează acest indicator de frână de culoare chihlimbar dacă este detectată o eroare a amplificatorului de frână. Aplicați presiune constantă și mențineți frânele ferme pentru a opri vehiculul când puteți face acest lucru în siguranță. Compensarea hidraulică a amplificării va fi activă (consultați [Compensarea hidraulică a amplificării pe pagină 107](#)).

## Frânarea de urgență

Într-o situație de urgență, apăsați complet pedala de frână și mențineți o presiune fermă, chiar și pe suprafețele cu un nivel scăzut de tracțiune. Sistemul ABS variază presiunea de frânare pe fiecare roată, în funcție de gradul de tracțiune disponibil. Acest lucru previne blocarea roților și vă ajută să opriți cât mai în siguranță posibil.

Dacă este nevoie de o metodă alternativă pentru a opri vehiculul, apăsați și țineți apăsat butonul Parcare de pe banda cu moduri de condus a ecranului tactil pentru a aplica frânele și a elimina cuplul de tracțiune în timp ce butonul este ținut apăsat. Atingeți **Comenzi** pentru a afișa banda de condus.

**AVERTISMENT:** Nu apăsați pedala de frână în mod repetat. Dacă procedați astfel, este întreruptă funcționarea sistemului ABS și poate crește distanța de frânare.

**AVERTISMENT:** Mențineți întotdeauna o distanță de siguranță față de vehiculul aflat înaintea dvs. și conștientizați condițiile periculoase de condus. Deși sistemul ABS poate îmbunătăți distanța de oprire, nu poate contracara legile fizicii. De asemenea, nu previne pericolul de acvaplanare (când un strat de apă previne contactul direct dintre pneuri și carosabil).

**ATENȚIE:** Frânarea automată de urgență (consultați [Asistență la evitarea coliziunii pe pagină 168](#)) poate interveni pentru a frâna automat în situațiile în care o coliziune este considerată iminentă. Frânarea automată de urgență nu este proiectată să prevină o coliziune. În cel mai bun caz, poate minimiza impactul unei coliziuni frontale, încercând să reducă viteza de deplasare. Dacă depindeți de funcția Frânare automată de urgență pentru a evita o coliziune, pot apărea vătămări corporale grave sau decesul.

**ATENȚIE:** În situații de urgență, dacă frânele nu funcționează corespunzător, apăsați și țineți apăsat butonul Parcare de pe consola centrală sau de pe ecranul tactil pentru a opri vehiculul Model X. Nu utilizați această metodă pentru a opri vehiculul decât dacă este absolut necesar.

## Luminile de frânare dinamică (dacă există în dotare)

Dacă vă deplasați cu o viteză de peste 50 km/h și frânați cu putere (sau dacă se cuplează frânarea automată de urgență), luminile de frână se aprind intermitent repede pentru a-i avertiza pe alți șoferi că Model X încetinește rapid. Dacă Model X se oprește complet, luminile de avarie (avertizare) se aprind intermitent. Aprinderea intermitentă continuă până când apăsați pedala de accelerație sau apăsați manual butonul pentru luminile de avarie (avertizare) pentru a le stinge (consultați [Luminile de avarie \(avertizare\) pe pagină 104](#)).



**NOTĂ:** Când tractați o remorcă (dacă este cazul), luminile de frână de pe remorcă funcționează, de asemenea, așa cum este descris mai sus, chiar și atunci când remorca nu este echipată cu un sistem de frânare separat.

**⚠️ AVERTISMENT:** În cazul tractării unei remorci (dacă se aplică), măriți întotdeauna distanța de urmărire. Frânarea bruscă poate avea drept rezultat deraparea, deraparea transversală și pierderea controlului.

## Ștergerea discurilor de frână

Pentru a asigura reacția frânelor pe vreme rece și umedă, Model X este echipat cu ștergerea discurilor de frână. Atunci când este detectată vreme rece și umedă, această funcție aplică repetat o forță de frânare imperceptibilă pentru a îndepărta apa de pe suprafața discurilor de frână.

## Compensarea hidraulică a diminuării intensității

Model X este echipat cu compensarea hidraulică a diminuării intensității. Aceasta oferă asistență la monitorizarea presiunii din sistemul de frânare și a activității sistemului ABS pentru cazurile de performanțe reduse la frânare. Dacă sunt detectate performanțe reduse la frânare (de exemplu, ca urmare a unei diminuări a intensității frânelor sau a unor condiții de temperatură scăzută sau umezeală), s-ar putea să auziți un sunet, să simțiți o îndepărtare a pedalei de frână de piciorul dvs. și să observați o creștere puternică în timpul frânării. Frânați așa cum ați proceda în mod normal și continuați să apăsați pedala de frână fără să o eliberați sau să o apăsați în mod repetat.

**⚠️ ATENȚIE:** În situații de urgență, dacă frânele nu funcționează corespunzător, apăsați și țineți apăsat butonul Parcare de pe consola centrală sau de pe ecranul tactil pentru a opri vehiculul Model X. Nu utilizați această metodă pentru a opri vehiculul decât dacă este absolut necesar.

**⚠️ AVERTISMENT:** Atunci când condițiile de condus sunt periculoase, mențineți întotdeauna o distanță de siguranță față de vehiculul aflat înaintea dvs. și fiți atent. Ștergerea discurilor de frână și compensarea hidraulică a diminuării intensității nu înlocuiesc aplicarea adecvată a frânelor.

## Compensarea hidraulică a amplificării

Model X este echipat cu un amplificator de frână care activează frânele atunci când este apăsată pedala de frână. Compensarea hidraulică a amplificării asigură asistență mecanică dacă amplificatorul de frână se defectează. Dacă este detectată o defecțiune a amplificatorului de frână, pedala de frână este mai greu de apăsat și este posibil să auziți un sunet când apăsați pedala de frână. Pentru a opri vehiculul Model X, aplicați o forță constantă asupra pedalei de frână, fără să o eliberați sau să o apăsați în mod repetat. Conduceți cu atenție și mențineți o distanță sigură față de ceilalți participanți la trafic—capacitatea de reacție a pedalei de frână și performanța de frânare pot fi afectate.

## Frânarea regenerativă

Atunci când vehiculul Model X este în mișcare și aveți piciorul pe pedala de accelerație, frânarea regenerativă încetinește vehiculul și transmite înapoi la baterie orice surplus de energie. Dacă anticipați opririle și reduceți sau eliminați presiunea de pe pedala de accelerație pentru a încetini, puteți să profitați de frânarea regenerativă pentru a crește autonomia pentru deplasare.

Decelerarea vehiculului ca urmare a frânării regenerative poate varia în funcție de starea curentă a bateriei. De exemplu, este posibil ca frânarea regenerativă să fie limitată dacă bateria este rece sau este deja complet încărcată.

Contorul de energie (o linie orizontală subțire situată central în partea de jos a computerului de bord) afișează consumul de energie în timp real:



1. Partea stângă a contorului de energie indică energia generată prin frânarea regenerativă sau energia utilizată pentru a încetini vehiculul. Energia transmisă înapoi la baterie este afișată cu verde, iar energia utilizată de sistemul de frânare obișnuit este afișată cu gri.
2. Partea dreaptă a contorului de energie indică energia generată de baterie, precum cea utilizată pentru a accelera vehiculul. Când apăsați pedala de accelerație, contorul de energie devine negru în dreapta (sau alb dacă afișajul este închis la culoare).

**NOTĂ:** Montarea pneurilor de iarnă cu un compus și un design agresiv al suprafeței de rulare poate avea drept rezultat reducerea temporară a puterii frânării regenerative. Totuși, vehiculul dvs. este proiectat să se recalibreze continuu și, după schimbarea pneurilor, va restabili treptat energia frânării regenerative, după câteva accelerații în linie dreaptă. Pentru majoritatea șoferilor, acest lucru se întâmplă după o scurtă perioadă de condus normal, dar, pentru șoferii care accelerează ușor, în mod normal, poate fi necesară utilizarea unor accelerații puțin mai puternice, în timpul recalibrării. Atingeți **Service > Roți și pneuri > Pneuri** pentru a selecta pneuri de iarnă și a grăbi acest proces.

**NOTĂ:** Dacă frânarea regenerativă încetinește agresiv vehiculul Model X (de exemplu când luați piciorul complet de pe pedala de accelerație la viteze de autostradă), se aprind lămpile de frână pentru a alerta alți participanți la trafic că încetiniți.

**NOTĂ:** Deoarece Model X folosește frânarea regenerativă, plăcuțele de frână sunt, de obicei, folosite mai puțin frecvent decât cele din sisteme de frânare tradiționale. Pentru a evita acumularea de rugină și coroziune, Tesla recomandă apăsarea frecventă a pedalei de frână pentru a aplica frânele mecanice și a usca plăcuțele și discurile de frână.

**⚠️ AVERTISMENT:** În condiții de zăpadă sau polei, Model X poate resimți o pierdere a tracțiunii în timpul frânării regenerative.



## Frânarea și oprirea

### Frâna de parcare

Pentru a cupla frâna de parcare, atingeți **Comenzi > Siguranță**, apăsați pedala de frână și apoi atingeți **Frână parcare**.



Un indicator roșu al frânei de parcare se aprinde pe computerul de bord când este cuplată frâna de parcare.

Frâna de parcare este eliberată atunci când vehiculul este trecut în altă treaptă de viteză.

Puteți cupla frâna de parcare inclusiv atingând și menținând apăsat butonul **Parcare** de pe banda modului de condus a ecranului tactil.



Dacă apare o problemă de natură electrică la nivelul frânei de parcare, se aprinde indicatorul galben pentru frâna de parcare și pe computerul de bord este afișat un mesaj de avarie (eroare).

**NOTĂ:** Frâna de parcare acționează numai asupra roților din spate și este independentă de sistemul de frânare acționat de la pedală.



**ATENȚIE:** În situația puțin probabilă în care vehiculul Model X pierde curent electric, nu puteți accesa ecranul tactil și, prin urmare, nu puteți să eliberați frâna de parcare fără ca mai întâi să porniți de la altă sursă de alimentare (consultați [Pornire de la altă sursă de alimentare pe pagină 260](#)).



**AVERTISMENT:** În condiții de zăpadă sau de polei, roțile din spate s-ar putea să nu aibă suficientă tracțiune pentru a preveni deraparea vehiculului Model X pe o pantă, în special dacă nu utilizați pneuri de iarnă. Evitați parcare pe rampe în condiții de zăpadă sau de polei. Vă revine întotdeauna responsabilitatea de a parca în siguranță.



**AVERTISMENT:** Este posibil ca în vehiculul Model X să fie afișată o alertă dacă drumul este prea abrupt pentru parcare în condiții de siguranță sau dacă frâna de parcare nu este cuplată corespunzător. Aceste alerte sunt doar cu titlu orientativ și nu constituie un înlocuitor pentru modul în care șoferul apreciază condițiile de parcare în siguranță, inclusiv condițiile meteo și de drum specifice. Nu trebuie să vă bazați pe aceste alerte pentru a determina dacă parcare în orice loc se poate realiza în condiții de siguranță. Vă revine întotdeauna responsabilitatea de a parca în siguranță.

### Uzura frânelor

Model X plăcuțele de frână sunt echipate cu indicatori de uzură. Un indicator de uzură este o bandă metalică subțire atașată de plăcuța de frână, care emite un sunet strident când se freacă de rotor în cazul în care plăcuța se uzează. Sunetul strident arată că plăcuțele de frână au ajuns la

sfârșitul duratei de viață și este necesară înlocuirea lor. Pentru a înlocui plăcuțele de frână, contactați Service-ul Tesla.

Frânele trebuie inspectate vizual cu regularitate prin demontarea pneului și a roții. Pentru specificații detaliate și limitele de service pentru rotoare și plăcuțele de frână, consultați [Subsisteme pe pagină 246](#). De obicei, Tesla recomandă curățarea și lubrifierea etrierelor de frână în fiecare an sau la 20.000 km, dacă vă aflați într-o zonă în care drumurile sunt tratate cu sare pe durata lunilor de iarnă.



**AVERTISMENT:** Neglijarea recomandării de a înlocui plăcuțele de frână uzate duce la deteriorarea sistemului de frânare și poate provoca pericole la frânare.



**NOTĂ:** Când pornește vehiculul Model X, s-ar putea să auziți sunetul compresorului când rezervorul sistemului de suspensii pneumatice se umple cu aer.

Vehiculul dvs. Model X este echipat cu suspensie pneumatică adaptivă, care oferă o calitate superioară a ținutei de drum vă permite să alegeți o ținută de drum mai lină sau mai fermă, în funcție de preferința dvs. În timpul transportării sarcinilor, sistemul menține de asemenea o înălțime la nivel între partea din față și cea din spate. Puteți să reglați manual înălțimea din timpul deplasării, astfel încât să corespundă situației dvs. (de exemplu, puteți să ridicați vehiculul Model X când aveți nevoie de o gardă la sol mai mare, cum ar fi atunci când conduceți pe o alee sau o rampă abruptă, în zăpadă adâncă, peste limitatoarele mari de viteză, bordurile din parcare etc.).



Dacă este detectată o eroare care reduce performanța sistemului de suspensii pneumatice adaptive, pe computerul de bord se aprinde o lampă indicatoare galbenă. Dacă problema persistă, contactați Tesla.



Dacă este detectată o eroare care dezactivează sistemul de suspensii pneumatice adaptive, pe computerul de bord se aprinde o lampă indicatoare roșie. Contactați Tesla.

## Reglarea înălțimii de deplasare



**ATENȚIE:** Înainte de a regla înălțimea suspensiilor, asigurați-vă că vehiculul Model X este ferit de toate obstacolele din partea superioară și inferioară.

Puteți regla manual înălțimea de deplasare, apăsând pedala de frână și atingând **Controls > Suspension** pe ecranul tactil. Setările disponibile pentru înălțimea de deplasare depind de viteza dvs. de deplasare și de alte condiții (de exemplu, suspensia nu coboară dacă este deschisă o portieră). Trageți glisorul pentru a alege între aceste opțiuni:

- **Foarte înalt** - Când este setată pe **Foarte înalt**, suspensia coboară automat la **Jos** după ce parcurgeți aproximativ 30 metri sau când viteza de deplasare ajunge la 24 km/h. Pentru a păstra setarea Foarte înalt pe o distanță nelimitată până când viteza dvs. de deplasare atinge pragul de viteză, atingeți **Continuă până la 24 km/h** în setarea Foarte înalt.
- **Înalt** - Când este setată pe **Înalt**, suspensia coboară automat la **Jos** după ce parcurgeți aproximativ 30 metri sau când viteza de deplasare ajunge la 56 km/h. Pentru a păstra setarea **Înalt** pe o distanță nelimitată până când viteza dvs. de deplasare atinge pragul de viteză, atingeți **Continuă până la 56 km/h**.

**NOTĂ:** De asemenea, puteți ridica suspensia la **Ridicat** atingând scurtătura **Ridicare suspensie** de pe fereastra principală Comenzi.

- **Mediu** - Setarea **Mediu** asigură confortul și manevrabilitatea optime în toate condițiile de încărcare. Suspensia coboară automat la valoarea **Jos** când viteza de deplasare atinge 89 km/h.
- **Jos** - Reducerea înălțimii poate îmbunătăți aerodinamica, poate facilita încărcarea sau descărcarea mărfurilor și a pasagerilor și poate optimiza manevrarea.
- **Foarte jos** - Această setare intră în acțiune atunci când este selectată manual sau în mod automat la viteze foarte mari. Suspensia va reveni la **Jos** la următoarea deplasare sau când va fi potrivit în funcție de viteza vehiculului.



**ATENȚIE:** Evitați condusul agresiv (accelerări bruște, viraje strânse etc.) când suspensia este setată la **Înalt** sau **Foarte înalt**. Dacă procedați astfel, puteți să provocați vibrații și să creșteți posibilitatea de deteriorare.

## Amortizare adaptivă suspensie

Setările asociate cu **Amortizare adaptivă suspensie** asigură reglaje în timp real ale sistemului de suspensii, pentru optimizarea ținutei de drum și manevrabilității. Alegeți între:

- **Confort** - asigură o ținută de drum mai lină, pentru o experiență de condus relaxată.
- **Auto** - se adaptează la o gamă variată de drumuri și stiluri de condus, asigurând o ținută de drum lină, dar bine controlată.
- **Sport** - asigură o ținută de drum mai fermă, mai controlată, care crește implicarea șoferului și legătura cu șoseaua.
- **Avansat** - se poate utiliza pentru a ajusta cu precizie suspensia trăgând glisoarele individuale pentru a regla **Confort rulare și Manevrabilitate**.

Atingeți **Afișare date suspensie** pentru afișarea de informații detaliate pentru fiecare roată, inclusiv garda la sol, valorile de comprimare și revenire și accelerațiile caroseriei.

**NOTĂ:** Când Amortizarea adaptivă a suspensiei este setată la **Confort** sau **Auto**, suspensia se poate ridica pentru a spori confortul călătoriei pe drumuri dificile..

**Utilizare amortizare de confort cu autopilotul** (dacă există în dotare) - În mod implicit, amortizarea este setată automat la opțiunea **Confort** când se utilizează autopilotul și revine la setarea aleasă de dvs. când autopilotul nu mai este utilizat. Pentru ca funcția să fie inactivă, dezactivați această setare.

## Vizualizarea în timp real

Imaginea vehiculului dvs. Model X de pe ecranul **Suspensie** oferă o vizualizare în timp real a stării sistemului de suspensie pneumatică. Pe lângă indicarea vizuală a modificărilor înălțimii de deplasare, afișează linii de comprimare și revenire care reflectă modul în care sistemul de suspensie controlează amortizoarele fiecărei roți în funcție de setările alese de dvs. și de condițiile de drum în schimbare. Ambele sunt controlate





## Suspensie pneumatică

---

simultan. Atingeți **Afișare date suspensie** pentru afișarea de informații detaliate pentru fiecare roată, inclusiv garda la sol, valorile de comprimare și revenire și accelerațiile caroseriei.

### Locuri de ridicare automată

Ori de câte ori ridicați suspensia la **Înalt** sau **Foarte înalt**, locul este salvat automat. Salvând locul, nu trebuie să ridicați manual suspensia de fiecare dată când sosiți într-un loc utilizat frecvent în care ați ridicat anterior suspensia. Când reveniți la locul salvat, Model X ridică suspensia, iar computerul de bord afișează un mesaj care indică ridicarea suspensiei.

Când memorați locurile, Model X salvați și setarea **Continuă până la XX km/h** (dacă este specificată).

**NOTĂ:** Când reveniți într-un loc salvat și conduceți cu o viteză mai mare decât cea permisă de setările **Înalt** și **Foarte înalt**, suspensia nu se ridică înainte ca vehiculul Model X să încetinească.

**NOTĂ:** După părăsirea unui loc salvat, suspensia coboară automat. Totuși, este posibil să nu coboare până când Model X atinge pragul de viteză și distanță la care suspensia coboară.

**NOTĂ:** Dacă vehiculul Model X ajunge într-un loc salvat și setarea suspensiei existente este deja la o valoare mai mare decât nivelul care a fost salvat pentru locul respectiv, înălțimea de deplasare nu este reglată.

### Pentru a elimina un loc cu ridicare automată

Dacă nu doriți ca suspensia să se ridice automat într-un anumit loc, atingeți pentru a anula selecția **Ridică întotdeauna în acest loc** în fereastra de pop-up care apare când ajungeți într-un loc memorat. Alternativ, când folosiți comanda rapidă **Ridicare suspensie** din fereastra principală Comenzi, atingeți pentru a deselecta **Loc salvat**.

### Stabilizarea automată

Model X echipat cu suspensie pneumatică se stabilizează automat, chiar și atunci când alimentarea este oprită. Pentru a preveni daune atunci când utilizați cricul sau ridicați vehiculul, trebuie să activați **Modul cric** pentru a dezactiva stabilizarea automată (apăsați pedala de frână și atingeți **Comenzi > Service > Mod cric**). Pentru mai multe detalii, consultați [Modul cric pe pagină 238](#).





Model X este proiectată să detecteze prezența obiectelor. Când conduceți cu o viteză redusă (de exemplu, atunci când parcați), vehiculul vă alertează dacă un obiect este detectat în imediata proximitate a vehiculului Model X. Vehiculul vă alertează atunci când sunt detectate obiecte în fața vehiculului Model X atunci când sunteți în treapta Mers și în spatele vehiculului Model X atunci când sunteți în treapta Mers înapoi.

**⚠️ AVERTISMENT:** Este posibil să nu primiți o alertă dacă vehiculul Model X rulează liber în direcția opusă (de exemplu, Parcare asistată nu va afișa o alertă dacă vehiculul Model X rulează înapoi pe o rampă când este în treapta Conducus).

**NOTĂ:** Asistența la parcare poate fi dezactivată când este detectată o bicicletă sau când Model X este în Mod Remorcă.

**⚠️ AVERTISMENT:** Nu depindeți niciodată de Asistența la parcare pentru a vă informa dacă o zonă de care vă apropiați este lipsită de obiecte și/sau persoane. Mai mulți factori externi pot să reducă performanța Asistenței la parcare, cauzând lipsa citirilor sau citiri false (consultați [Limitări și avertizări false pe pagină 112](#)). Prin urmare, dacă depindeți de Asistența la parcare pentru a determina dacă vehiculul Model X se apropie de un obstacol, acest lucru poate avea drept rezultat deteriorarea vehiculului și/sau a obiectelor și poate să provoace vătămări corporale grave. Inspectați întotdeauna zona cu ochii. Când vă deplasați în marșarier, uitați-vă peste umăr și utilizați toate oglinzile. Asistența la parcare nu detectează copii, pietoni, bicicliști, animale sau obiecte care sunt în mișcare, ies în relief, sunt situate prea departe deasupra camerelor sau sunt prea aproape sau departe de camere. Asistența la parcare este doar cu titlu orientativ și nu este destinată să înlocuiască verificările vizuale directe pe care le efectuați. Aceasta nu înlocuiește un comportament prudent în timpul condusului.

## Parcare asistată Tesla Vision

**NOTĂ:** În funcție de regiunea de piață, configurația vehiculului, opțiunile achiziționate și versiunea software, este posibil ca vehiculul dvs. să nu fie echipat cu Parcare asistată Tesla Vision.

Vehiculul utilizează camerele montate în partea din față, cea din spate și pe părțile laterale ale Model X pentru a crea o reproducere de înaltă claritate a obiectelor din jur pe panoul de bord.

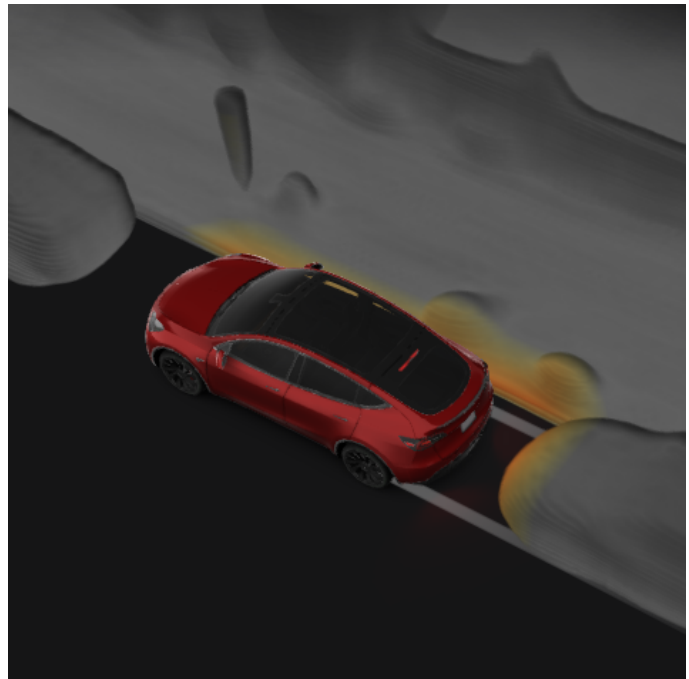

Culorile de pe vizualizare corespund distanței dintre Model X și obiectul afișat. Roșu înseamnă că obiectul este mai aproape de Model X, iar galben înseamnă o distanță mai mare față de Model X.

## Feedbackul vizual și sonor

Când treceți în treapta Reverse, vizualizarea pentru Parcare asistată este afișată în partea stângă a computerului de bord, afișând obiectele aflate în imediata proximitate a părții din față și din spate a vehiculului Model X. Această vizualizare este închisă când treceți în treapta Mers, cu excepția cazului în care un obiect este detectat aproape de partea din față a vehiculului Model X, caz în care vizualizarea pentru Asistență la parcare este închisă automat atunci când începeți să conduceți mai rapid decât viteza la care funcționează Asistență la parcare. La mersul în marșarier, pe ecranul tactil este afișat și feedback vizual (consultați [Cameră/camere orientată\(e\) în spate pe pagină 121](#)). Puteți să închideți manual vizualizarea pentru asistența la parcare de pe ecranul tactil atingând **X**.

Când conduceți cu o viteză mică și cu aplicația pentru cameră afișată pe ecranul tactil, puteți să comutați la vizualizarea pentru Asistență la parcare atingând butonul situat în colțul din stânga sus al ecranului aplicației pentru cameră. Aceasta este utilă dacă aveți nevoie de asistență la parcare paralelă.

Dacă sunt activate semnalele sonore (consultați [Controlul feedbackului audio pe pagină 112](#)), este emis un sunet perceptibil pe măsură ce vă apropiați de un obiect. Puteți să dezactivați temporar semnalele sonore atingând pictograma difuzorului din colțul de jos al vizualizării pentru asistența la parcare.

**NOTĂ:** Dacă Asistența la parcare nu poate să ofere feedback, pe ecranul tactil al este afișat un mesaj de alertă.



## Asistență la parcare

**ATENȚIE:** Mențineți camerele curați/curate, fără murdărie, reziduuri, zăpadă și gheață. Evitați utilizarea unui aparat de spălat electric de înaltă presiune pe și nu curățați un cu un obiect ascuțit sau abraziv care poate să zgârie sau să deterioreze suprafața sa.

**ATENȚIE:** Nu instalați accesorii sau folii autocolante pe în apropierea acestora sau a camerelor.

### Controlul feedbackului audio

Puteți să utilizați Asistența la parcare cu sau fără feedback sonor. Pentru a activa sau dezactiva semnalele sonore, atingeți **Comenzi > Siguranță > Semnale sonore pentru Asistența la parcare**.

Pentru a dezactiva sunetele temporar, atingeți pictograma difuzorului din colțul ecranului Asistență la parcare. Sunetele sunt dezactivate până când comutați sau conduceți mai rapid decât viteza la care funcționează Asistență la parcare.

### Limitări și avertizări false

Este posibil ca Asistența la parcare să nu funcționeze corect în aceste situații:

- Unul sau mai mulți senzori (dacă există în dotare) sau camere sunt deteriorați/deteriorate, murdari(e) sau obstrucționați/obstrucționate (de exemplu cu noroi, gheață sau zăpadă ori de masca unui vehicul, vopsea în exces sau produsele adezive precum folii, autocolante, straturi de acoperire din cauciuc etc.).
- Obiectul este amplasat la o distanță aproximativă mai mică de 20 cm (cum ar fi o bordură sau o barieră joasă).

**ATENȚIE:** Obiectele mai scurte care sunt detectate (cum ar fi bordurile sau barierele joase) se pot muta într-un unghi mort. Model X nu vă poate trimite o alertă cu privire la un obiect când acesta este într-un unghi mort.

- Condițiile meteo (precipitații abundente, zăpadă sau ceață)
- Obiectul este subțire (cum ar fi un indicator rutier).
- A fost depășită raza de acoperire a Asistenței la parcare.
- Obiectul absoarbe sunetul sau este moale (cum ar fi zăpada afânată).
- Obiectul se află în pantă (cum ar fi un rambleu în pantă).
- Model X a fost parcat sau a fost condus la temperaturi extrem de ridicate sau de scăzute.
- Obiectul este situat prea aproape de bara de protecție.
- O bară de protecție este aliniată necorespunzător sau este deteriorată.
- Un obiect care este montat pe vehiculul Model X interferează cu și/sau obstrucționează Asistența la parcare (cum ar fi un suport pentru biciclete sau un autocolant de pe bara de protecție).

- Model X rulează liber în direcția opusă selectată (de exemplu, Parcare asistată nu afișează o alertă dacă vehiculul Model X rulează înapoi pe o rampă când este în treapta Conduc).

### Alte ajutoare pentru parcare

În plus față de Asistența la parcare, când vehiculul este cuplat în treapta Reverse, camera pentru marșarier afișează o vizualizare a zonei din spatele vehiculului Model X (consultați [Cameră/camere orientată\(e\) în spate pe pagină 121](#)).



Când vehiculul Model X este oprit, funcția Reținere vehicul poate aplica în continuare frânele, chiar și după de luați piciorul de pe pedala de frână.

Atunci când modul de oprire al vehiculului este setat pe **Reținere**, Reținere vehicul este activat automat de fiecare dată când vehiculul se oprește complet.



Acest indicator este afișat pe computerul de bord de fiecare dată când funcția Reținere vehicul duce la frânarea activă a vehiculului Model X.

Pentru a decupla funcția Reținere vehicul, apăsați pedala de accelerație sau apăsați și eliberați pedala de frână.

**NOTĂ:** Dacă treceți în treapta Neutral, este dezactivată și funcția Reținere vehicul.

**NOTĂ:** După frânarea activă a vehiculului Model X timp de aproximativ zece minute, vehiculul Model X trece în treapta Park (parcare) și funcția Reținere vehicul este anulată. Model X trece de asemenea în treapta Park (parcare), dacă acesta detectează faptul că șoferul a părăsit vehiculul.



# Controlul tracțiunii

## Ce este

Sistemul de control al tracțiunii monitorizează în permanență viteza roților din față și din spate. Dacă Model X experimentează o pierdere a tracțiunii, sistemul minimizează rotirea roților controlând presiunea la nivelul frânelor și puterea motorului. În mod implicit, sistemul de control al tracțiunii este activat. În condiții normale, acesta trebuie să rămână activat pentru a oferi siguranță maximă.



Acest indicator galben clipește intermitent pe ecranul tactil de fiecare dată când controlul tracțiunii controlează în mod activ presiunea la nivelul frânelor și puterea motorului pentru a minimiza rotirea roților. Dacă indicatorul rămâne aprins, este detectată o eroare la nivelul sistemului de control al tracțiunii. Contactați Service-ul Tesla.



**AVERTISMENT:** Controlul tracțiunii nu poate preveni coliziunile provocate de condusul periculos sau virajele prea bruște la viteze mari.

## Permiterea derapării roților

Pentru a permite roților să se rotească la viteză limitată, puteți activa **Demaraj cu patinare**. **Demaraj cu patinare** poate fi activată numai când Model X se deplasează cu 48 km/h sau la o viteză mai mică. **Demaraj cu patinare** se dezactivează automat atunci când viteza depășește 80 km/h.

În condiții normale, funcția **Demaraj cu patinare** nu trebuie activată. Activați-o numai în situațiile în care vă doriți în mod deliberat să se rotească roțile, cum ar fi:

- Pornirea de pe o suprafață necompactă, precum pietriș sau zăpadă.
- Condusul într-un strat adânc de zăpadă, nisip sau noroi.
- Leșirea dintr-o groapă sau dintr-un șanț adânc.

Pentru a permite patinarea roților, atingeți **Comenzi > Pedale și direcție > Demaraj cu patinare**.



Pe ecranul tactil este afișat un mesaj de alertă când este activată funcția **Demaraj cu patinare**.

Deși funcția **Demaraj cu patinare** este dezactivată automat data viitoare când porniți Model X, se recomandă insistent să o dezactivați imediat după ce au trecut împrejurările care v-au determinat să o activați.

**NOTĂ:** **Demaraj cu patinare** nu poate fi activat când utilizați în mod activ controlul vitezei de croazieră.



Atingeți **Comenzi > Pedale și direcție > Accelerație** pentru a alege modul de accelerare preferat:

- **Relaxat** limitează accelerația pentru o ținută de drum mai lină și mai elegantă.

**NOTĂ:** Când este selectată funcția Relaxat, pe computerul de bord este afișat textul **Relaxat**, deasupra vitezei de deplasare.

- **Sport** asigură nivelul normal de accelerație.
- **Demențial** (denumită **Plaid** la vehiculele de performanță, dacă există în dotare) asigură accesul la nivelul maxim de accelerație disponibil imediat.

**NOTĂ:** Utilizarea cuplului crescut și a puterii disponibile în modul Demențial sau Pled poate reduce autonomia și eficiența.

**NOTĂ:** Opțiunile Demențial sau Pled încearcă să mențină bateria într-un interval de temperatură optimă. Pe lângă încălzirea bateriei, aceste setări răcesc de asemenea bateria atunci când este necesar (de exemplu, în timp ce conduceți la viteze mari, la accelerarea rapidă, când conduceți perioade îndelungate etc.).

**NOTĂ:** Puteți îmbunătăți eficiența încălzirii habitaculului reducând modul selectat de accelerare. Acest lucru permite sistemului pompei de căldură să capteze mai multă căldură de la baterie pentru a încălzi în mod eficient habitacul în loc de a menține capacitatea bateriei de a oferi performanța maximă de accelerare. Acest lucru ajută la maximizarea eficienței condusului pe vreme rece. Rețineți că, atunci când creșteți ulterior modul de accelerare, bateria are nevoie de timp pentru a se încălzi înainte ca nivelul crescut de accelerare să fie disponibil.

În plus, vehiculul Model X dispune de modul Dragster. Utilizarea modului Dragster pentru a precondiționa vehiculul Model X este utilă înainte de o cursă pe distanță scurtă.

## Mod Dragster

Modul Dragster precondiționează bateria și unitatea de acționare la temperaturi ideale de funcționare pentru accelerație temporizată. Model X rămâne în modul Dragster timp de trei ore, chiar dacă părăsiți vehiculul. După trei ore, funcția expiră pentru a preveni consumul inutil de energie (de exemplu, părăsiți vehiculul și uitați să anulați modul Dragster).

Când utilizați modul Dragster, vehiculul Model X consumă mai multă energie pentru a menține bateria într-un interval de temperatură optimă.

Anulați modul Dragster în orice moment dezactivând **Mod Dragster**.

**NOTĂ:** Modul Dragster dezactivează automat modul demaraj cu patinare atunci când este activat.



**AVERTISMENT:** Modul Dragster este destinat utilizării doar pe traseele de condus cu circuit închis. Șoferului îi revine responsabilitatea de a se asigura că stilul de condus și accelerarea nu periclitează și nu incomodează alți participanți la trafic.

## Modul de pornire a vehiculului

Ecranul tactil oferă instrucțiuni vizuale privind modul de pornire:

1. Atingeți **Comenzi > Pedale și direcție > Mod Dragster**.
2. Așteptați să indice computerul de bord faptul că vehiculul este pregătit pentru performanțe de vârf.
3. Cu vehiculul Model X în treapta de viteză Drive și oprit complet, țineți piciorul stâng ferm pe pedala de frână, apoi apăsați complet pedala de accelerație.
4. Odată ce pasul 3 este finalizat, suspensia din față începe să coboare într-o „poziție ghepard”.
5. Așteptați să indice computerul de bord faptul că modul Dragster este pregătit pentru lansare.
6. După ce vedeți textul „Poziție ghepard activată” și „Gata de pornire” pe computerul de bord, eliberați pedala de frână pentru a lansa vehiculul.



## Profilurile pentru șoferi

Când reglați pentru prima oară scaunul șoferului, poziția manșă de direcție (sau volan) sau oglinzile laterale exterioare, pe ecranul tactil vi se solicită să creați un profil de șofer pentru a salva aceste reglaje. Profilul personal salvează, de asemenea, numeroase preferințe pe care le alegeți în timpul personalizării Model X.

Pentru a vă salva setările de profil în spațiul cloud și pentru a le accesa din mai multe vehicule Tesla, setați un profil Tesla (consultați [Utilizarea profilurilor Tesla pe pagină 116](#)).



Pentru a adăuga un nou profil de șofer, atingeți pictograma pentru profilul de șofer din partea de sus a ecranului tactil. Apoi atingeți **Setări profil șofer** > **Adăugare șofer nou**, introduceți numele șoferului și atingeți **Creare profil**. Urmăriți instrucțiunile de pe ecran pentru a salva poziția oglinzii și a volanului în profilul de șofer.

Bifați caseta de validare **Utilizare Intrare ușoară** dacă doriți să salvați setările **Intrare ușoară** (sau să le utilizați pe cele existente) prin care scaunul șoferului și manșă de direcție (sau volan) sunt reglate automat pentru a facilita intrarea în vehiculul Model X și ieșirea din acesta.

Dacă modificați poziția scaunului șoferului, manșă de direcție (sau volan) sau a oglinzilor laterale exterioare după ce ați salvat sau ați ales un profil al șoferului, pe ecranul tactil vi se solicită să **Salvați** noua poziție sau să **Restabiliți** poziția salvată anterior (alte setări sunt salvate automat). Pentru a modifica o setare fără a o salva sau restabili, pur și simplu ignorați mesajul de pe ecran.

Pentru a șterge un profil de șofer, atingeți pictograma pentru profilul de șofer din partea superioară a ecranului tactil, atingeți **Setări profil șofer** și selectați profilul de șofer pe care doriți să-l ștergeți. După selectare, apăsați pe **Ștergere** pentru profilul de șofer.

**NOTĂ:** Modul Valet este un profil de șofer încorporat, care limitează viteza și restricționează accesul la unele dintre funcționalitățile vehiculului Model X (consultați [Modul Valet pe pagină 117](#)).

**NOTĂ:** Pentru a opri reglaje automate care sunt în desfășurare și se bazează pe profilul unui șofer, atingeți **Oprire** din meniul derulant Profil șofer. De asemenea, reglaje automate sunt oprite dacă reglați manual un scaun, oglinda sau manșă de direcție (sau volan).

### Selectarea dintre profilurile șoferului



Pentru a ajusta vehiculul Model X pe baza unui profil de șofer, atingeți pictograma pentru profilul de șofer din partea de sus a **Comenzi** ecranului. Alegeți apoi șoferul, iar vehiculul Model X este ajustat pe baza setărilor pe care le-ați salvat în profilul de șofer selectat. Consultați [Utilizarea profilurilor Tesla pe pagină 116](#) pentru a afla mai multe despre salvarea setărilor profilului în cloud pentru un acces facil la mai multe vehicule Tesla.

### Utilizarea profilurilor Tesla

(Dacă există în dotare) Setările de profil de șofer, precum reglaje scaunelor, preferințele de temperatură, elementele Recente și Favorite pentru navigare, setările media și preferințele de partajare a datelor pot fi salvate într-un profil Tesla care este sincronizat cu fiecare vehicul compatibil din contul dvs. Tesla. Aceasta asigură un acces convenabil la setările și preferințele din profilul dvs. pentru toate vehiculele dvs. compatibile Tesla.

Pentru a vă configura profilul Tesla, accesați **Setări profil șofer** și selectați numele contului dvs. Tesla. Puteți alege să îl configurați sub forma unui profil nou sau copia setările de la un profil de șofer existent, pe care l-ați utilizat anterior.

Pentru a configura un profil Tesla pentru alți șoferi, partajați-vă vehiculul cu aceștia din aplicația mobilă și accesați **Securitate și șoferi** > **Gestionare șoferi** > **Adăugare șofer**. Profilul Tesla al acestora va apărea în setările profilului șoferului, după acceptarea invitației din profilul Tesla al acestora. Dacă accesul acestora la vehicul este înlăturat, este de asemenea înlăturat și profilul Tesla. Pentru mai multe informații despre acordarea dreptului de acces din aplicația mobilă, consultați [Acordarea accesului pentru alt șofer pe pagină 84](#). În plus, puteți schimba poza dvs. de profil din aplicație de mobil Tesla.

**NOTĂ:** Unele setări ale vehiculului sunt sincronizate numai între modele de vehicule similare. Dacă pozițiile scaunului, direcției și oglinzilor nu sunt restabilite conform așteptărilor, atingeți **Comenzi** > **Service** > **Calibrare scaun șofer, direcție și oglinzi** la vehiculele afectate. Dacă setarea pentru **Activare Autopilot** nu este restabilită conform așteptărilor, atingeți **Comenzi** > **Autopilot** > **Activare Autopilot** (consultați [Setări Autopilot pe pagină 136](#)).

**NOTĂ:** Profilurile Tesla sunt acceptate la vehicule cu versiuni software 2022.24 sau ulterioare.

Pentru a îndepărta profilul Tesla dintr-un vehicul, scoateți vehiculul din contul Tesla:

1. În aplicația Tesla, atingeți pictograma profilului în colțul din dreapta sus.
2. Atingeți **Adaugă/Înlătură produse**.
3. Atingeți **Înlătură**.
4. Selectați vehiculul pe care doriți să îl înlăturați.

### Setările salvate

Un subgrup al setărilor pe care le-ați ales pentru a vă personaliza vehiculul Model X sunt salvate automat și în profilul dvs. de șofer. După ce au fost salvate, apare o bifă verde lângă pictograma de profil a șoferului, pe ecranul tactil. Exemple de setări pentru profilul șoferului salvate automat sunt:

- Setări pentru navigație, temperatură, lumini și afișaj.
- Autopilot și preferințe de condus.





## Asocierea profilului unui șofer cu o cheie

Puteți să asociați profilul unui șofer cu o cheie (sau mai multe chei) pentru a permite vehicului Model X pentru a selecta automat profilul corect de șofer când cheia asociată este detectată atunci când vă apropiați de vehicul și deschideți portiera șoferului. Pentru a asocia profilul unui șofer cu o cheie, mai întâi asigurați-vă că utilizați profilul de șofer dorit, apoi atingeți **Comenzi** > **Încuitori** > **Chei**. Puteți comuta pictograma șoferului pentru a asocia o cheie cu profilul de șofer dorit sau pentru a o șterge. Numele profilului de șofer apare sub cheie pentru a indica faptul că acesta este asociat.

**NOTĂ:** Model X acceptă până la 10 profiluri de șofer. Puteți să asociați mai multe chei cu un profil de șofer, dar nu puteți asocia mai multe profiluri pentru șoferi cu o singură cheie.

## Intrare ușoară

Puteți să definiți o setare Intrare ușoară care mișcă manșă de direcție (sau volan) și scaunul șoferului pentru a facilita intrarea în și ieșirea din vehiculul Model X. Orice șofer poate să utilizeze setarea Acces facil dacă o asociază cu profilul de șofer propriu. Când setarea Acces facil este asociată cu profilul unui șofer, manșă de direcție (sau volan) scaunul șoferului este reglat automat când este cuplat modul Parcare și este decuplată centura de siguranță a șoferului, permițând o ieșire ușoară din (și o următoare intrare ușoară în) Model X. Când reveniți la vehicul și apăsați pedala de frână, setările revin automat la valorile utilizate de cel mai recent profil de șofer (sau în funcție de cheie, dacă aceasta este asociată cu un profil de șofer).

Pentru a utiliza setarea **Intrare ușoară** cu un profil de șofer, asigurați-vă că este bifată caseta de validare **Utilizare Intrare ușoară**.



**AVERTISMENT:** Nu utilizați niciodată funcția Intrare ușoară pentru a deplasa scaunul șoferului în poziția maximă din spate dacă un scaun de siguranță pentru copii este instalat pe un loc din spatele scaunului șoferului. Cu un spațiu liber redus, mișcarea scaunului poate să afecteze picioarele copilului, să provoace vătămări corporale sau să miște scaunul din loc.

## Modul Valet

Când vehiculul Model X este în modul Valet, se aplică următoarele restricții:

- Pentru a accesa și conduce Model X trebuie să se utilizeze cardul-cheie.
- Viteza este limitată la 113 km/h.
- Accelerația maximă și puterea sunt limitate.
- Portbagajul din față și torpedoul sunt încuiate.
- Locațiile Acasă și Serviciu nu sunt disponibile în sistemul de navigare.
- Comenzile vocale sunt dezactivate.

- Funcționalitățile de confort pentru Autopilot sunt dezactivate.
- Setarea Permite acces mobil nu poate fi modificată.
- Funcționalitatea HomeLink (dacă este disponibilă în regiunea pieței dvs.) nu este accesibilă.
- Profilurile pentru șoferi nu sunt accesibile.
- Unele aplicații, precum Toybox și Theater, nu sunt accesibile.
- Funcțiile Wi-Fi și Bluetooth sunt dezactivate. Când vehiculul Model X este în modul Valet, nu puteți să asociați dispozitivele Bluetooth noi sau să vizualizați sau să ștergeți dispozitivele asociate existente. Totuși, dacă sunt prezente un dispozitiv asociat prin bluetooth sau o rețea Wi-Fi la care v-ați conectat anterior, Model X se conectează la acestea.

**NOTĂ:** Model X nu comută automat în Modul Valet.

## Pornirea modului Valet

Cu vehiculul Model X în treapta Parcare, atingeți pictograma pentru profilul de șofer din partea de sus a **Comenzi** ecranului, apoi atingeți **Modul Valet**.

Prima dată când intrați în modul Valet, pe ecranul tactil vi se va solicita să creați un cod PIN din 4 cifre pe care îl veți utiliza pentru a anula modul Valet.

Când este activ modul Valet, computerul de bord afișează cuvântul **Valet**, iar profilul de șofer se schimbă în **Modul Valet** pe ecranul tactil.

Puteți să utilizați aplicația mobilă pentru a porni și anula modul Valet (cu condiția ca vehiculul Model X să fie în treapta Parcare. Când utilizați aplicația mobilă, nu trebuie să introduceți un cod PIN din cauză că vi se solicită deja să vă conectați la aplicație utilizând acreditările pentru contul Tesla.

**NOTĂ:** Dacă este activată setarea **Conducere cu PIN** (consultați **Conducere cu PIN pe pagină 176**), trebuie să introduceți codul PIN pentru conducere pentru a putea defini sau introduce un cod PIN pentru valet. Când este în modul Valet, vehiculul Model X poate fi condus fără a fi nevoie ca valetul să introducă un cod PIN pentru conducere.

**NOTĂ:** Setarea **Conducere cu PIN** nu este disponibilă atunci când modul Valet este activ.

Dacă uitați codul PIN pentru valet, resetați-l din interiorul vehicului Model X, introducând acreditările pentru contul Tesla (lucru care de asemenea anulează modul Valet). De asemenea, puteți să resetați codul PIN utilizând aplicația mobilă.



**AVERTISMENT:** Nu utilizați modul Valet când tratați o remorcă. Limitările de cuplu ale modului Valet pot face dificilă tractarea unei remorci pentru Model X, pe o pantă ascendentă.



### Anularea modului Valet

Cu Model X în treapta Parcare, atingeți pictograma pentru profilul de șofer **Modul Valet** din partea de sus a ecranului **Comenzi** și introduceți PIN-ul din 4 cifre.

Când anulați modul Valet, sunt restabilite toate setările asociate cu setările cel mai frecvent utilizate pentru profilul de șofer și controlul climatizării și sunt disponibile toate funcționalitățile.

**NOTĂ:** Nu trebuie să introduceți un cod PIN pentru a anula modul Valet din aplicația mobilă.



## Cum funcționează Capota activă

(Dacă există în dotare) Model X (în funcție de regiunea pieței și de data de fabricație) dispune de un sistem de protecție pentru pietoni cu o capotă activă care este proiectată să reducă vătămările corporale ale pietonilor și ale cicliștilor la nivelul capului în cazul unei coliziuni frontale. Mai mulți senzori din partea din față a vehiculului sunt proiectați să detecteze un impact cu un pieton atunci când Model X se deplasează cu o viteză aproximativă cuprinsă între 23 și 52 km/h și ridică automat partea din spate a capotei cu aproximativ 80 mm. Astfel se mărește spațiul dintre capotă și componentele aflate sub aceasta, reducând probabilitatea vătămărilor corporale.

**NOTĂ:** Sistemul de protecție pentru pietoni se bazează pe o serie de senzori și algoritmi proiectați și calibrați pentru a determina când trebuie să se declanșeze Capota activă. Prin urmare, nu toate coliziunile cu pietonii activarea drept rezultat. În mod similar, capota activă se poate declanșa dacă vehiculul Model X se ciocnește de un animal, un vehicul sau alt obiect.



Dacă a fost declanșată Capota activă, pe computerul de bord este afișată o alarmă și este emis un semnal sonor. Duceți imediat vehiculul Model X la cel mai apropiat Centru de service Tesla sau atelier de reparații aprobat de Tesla. Senzorii și mecanismele de acționare asociate cu Capota activă trebuie reparate de fiecare dată când a fost declanșată Capota activă.

**⚠️ AVERTISMENT:** Din cauza activării Capotei active, capota înălțată poate să obstrucționeze parțial vederea șoferului, sporind riscul de coliziune. Dacă este mai sigur să procedați astfel, puteți conduce vehiculul Model X la cel mai apropiat Centru de service Tesla sau atelier de reparații aprobat de Tesla. Dacă nu se poate desfășura condusul în condiții de siguranță (nu puteți să vedeți clar peste capota înălțată, a fost deteriorat opritorul capotei etc.), trebuie să transportați vehiculul dvs.

**⚠️ AVERTISMENT:** Dacă pe computerul de bord este afișată o alarmă care arată că a fost declanșată Capota activă în situații în care nu a fost activată, conduceți imediat vehiculul Model X la cel mai apropiat Centru de service Tesla.



### Afișarea informațiilor de deplasare

Informațiile despre călătorie sunt afișate pe ecranul tactil când atingeți **Comenzi > Călătorii**. Pentru deplasarea curentă, puteți să afișați distanța, durata și utilizarea medie a energiei. De asemenea, puteți să afișați distanța și energia totală și medie utilizată de la ultima încărcare, precum și pentru deplasări suplimentare.

Pentru a numi sau redenumi o deplasare, atingeți numele deplasării, introduceți un nume nou pentru deplasare, apoi apăsați pe **Salvare**. Pentru a reseta un anumit contor de parcurs, atingeți butonul **Resetare** asociat acestuia.

### Odometru

Pentru a afișa kilometrajul și a vizualiza valoarea kilometrajului vehiculului, efectuați una dintre următoarele acțiuni:

- Atingeți **Comenzi > Software**.
- Atingeți **Comenzi > Călătorii**.
- Deschideți aplicația mobilă și glisați în jos până la finalul ecranului.



## Poziția camerei

Model X este echipat cu o cameră cu vedere în spate, amplasată deasupra plăcuței de înmatriculare din spate.



**⚠️ AVERTISMENT:** Nu vă bazați niciodată pe camere pentru a vă informa dacă zona din spatele dvs. este lipsită de obiecte și/sau oameni. Camerele pot să nu detecteze obiecte sau bariere care ar putea cauza daune sau vătămări corporale. În plus, mai mulți factori externi pot să reducă performanțele camerelor, inclusiv un obiectiv murdar sau obstrucționat. Prin urmare dacă vă bazați pe camere pentru a stabili dacă Model X se apropie de o obstrucție care poate duce la deteriorarea vehiculului și/sau a obiectelor și poate provoca vătămări grave. Inspectați întotdeauna zona cu ochii. Când vă deplasați în marșarier, uitați-vă peste umăr și utilizați toate oglinzile. Folosiți camerele doar în scop orientativ. Nu este proiectată să înlocuiască verificările vizuale directe și nu înlocuiește un comportament prudent în timpul condusului.

Pentru a asigura o imagine clară, obiectivul camerei trebuie păstrat curat și lipsit de obstacole. Consultați [Curățarea pe pagină 232](#).

De câte ori treceți în treapta Reverse, pe ecranul tactil este afișată vederea de la cameră. Liniile indică traseul de condus, pe baza poziției manșă de direcție (sau volan). Aceste linii se reglează atunci când mișcați manșă de direcție (sau volan).

Model X afișează imagini și de la camerele laterale (dacă există în dotare). Pur și simplu glisați în sus sau în jos pentru a ascunde sau afișa vizualizările camerei laterale.

**NOTĂ:** Feedbackul vizual de la Asistența la parcare apare, de asemenea, pe ecranul tactil al (consultați [Asistență la parcare pe pagină 111](#)).



Pentru a afișa în orice moment vederea de la camerele din spate, deschideți programul de lansare a aplicațiilor și apăsați pictograma pentru cameră.

Dacă pe ecranul tactil apare un ecran negru în loc de vizualizarea camerei cu vedere în spate atunci când sunteți în treapta Marșarier, utilizați oglinzile retrovizoare și asigurați-vă că împrejurimile sunt sigure înainte de continua să vă deplasați în marșarier. Dacă inoperabilitatea camerei cu vedere în spate persistă, utilizați aplicație mobilă pentru a programa o vizită la service.



## Sistemul de avertizare pentru pietoni

---

(Dacă există în dotare) Sistemul de avertizare pentru pietoni determină Model X emiterea unui sunet în timpul deplasării la viteze sub 32 km/h (19 mph) sau la deplasarea în marșarier. Vehiculele electrice funcționează silențios, iar acest sunet este util pentru a-i alerta pe pietoni că se apropie vehiculul dvs. Sunetul, care se activează de fiecare dată când Model X este scos din treapta Parcare, devine din ce în ce mai puternic pe măsură ce crește viteza.

**⚠️ AVERTISMENT:** Dacă sunetul nu se aude, este posibil ca pietonii să nu fie conștienți că vehiculul dvs. se apropie de aceștia, fapt care poate crește probabilitatea unei coliziuni, având drept rezultat vătămări corporale grave sau decesul. Nu vă bazați niciodată pe Sistemul de asistență la pietoni pentru a vă asigura că pietonii sunt conștienți de vehiculul dvs. Dacă Sistemul de asistență la pietoni nu funcționează, programați o vizită la service.





Pachetul de tractare vă permite să tractați o remorcă cu vehiculul Model X. De asemenea, vă permite să transportați schiuri, plăci de snowboard, biciclete etc., prin atașarea de cuplă a unui suport pentru accesorii.

## Transportul accesoriilor

Pachetul de tractare pentru vehiculul Model X are un cuplă cu bilă de 50 mm care poate susține un suport pentru accesorii.

cupla cu bilă este proiectată să susțină o sarcină verticală de până la 54 kg când sarcina este înclinată spre spate la o distanță de 63 cm de cupla cu bilă, ca în situația în care transportați biciclete pe un suport de accesorii.

Când transportați biciclete sau alte obiecte pe cupla vehiculului Model X, verificați întotdeauna pentru a vă asigura că nu este depășită greutatea maximă. Când calculați greutatea, nu uitați să includeți și greutatea suportului pentru accesorii. De exemplu, presupunând greutatea suportului de 14 kg, pragul de greutate este suficient pentru a transporta două biciclete a căror greutate este de aproximativ 20 kg fiecare, sau patru biciclete a căror greutate este de aproximativ 10 kg fiecare.

**⚠ ATENȚIE:** Cupla vehiculului Model X este proiectată să susțină până la 54 kg. Depășirea greutății maxime poate provoca pagube considerabile.

**⚠ ATENȚIE:** Nu încercați să instalați un suport pe un vehicul Model X care nu este echipat cu pachetul de tractare. Dacă se procedează astfel, pot apărea deteriorări semnificative.

Pentru a instala și utiliza un suport pentru accesorii, trebuie conectată cupla de tractare (consultați [Conectarea cuplei remorcii pe pagină 128](#)). Urmați apoi instrucțiunile furnizate împreună cu suportul pentru accesorii. Respectați toate reglementările și cerințele legale din statul/regiunea dvs. care se aplică în cazul transportului accesoriilor.

Pachetul de tractare pentru vehiculul Model X include cablurile necesare pentru utilizarea unui suport pentru accesorii, echipat cu lumini (consultați [Conexiunile electrice pe pagină 130](#)). Pachetul include de asemenea și software-ul pentru Modul Remorcă (consultați [Modul Remorcă pe pagină 125](#)).



Când conectați cablajul unui suport pentru accesorii, vehiculul Model X detectează o conexiune pentru luminile remorcii și acest indicator se aprinde pe computerul de bord. Modul Remorcă este dezactivat.

Când transportați accesorii, verificați periodic că suportul și mărfurile de pe acest rămân asigurate în permanență și, dacă este cazul, că funcționează luminile de pe suportul pentru accesorii.

**NOTĂ:** Accesați [www.tesla.com](http://www.tesla.com) pentru a achiziționa accesorii pentru vehiculul Model X. Deși sunt disponibile produse de la terți, Tesla recomandă și acceptă numai produse aprobate de Tesla (consultați [Pieșe și accesorii pe pagină 239](#)). Produsele accesorii disponibile pentru vehiculul Model X variază în funcție de regiunea pieței. Înainte de a încerca să instalați un suport non-Tesla, examinați informațiile despre produs pentru a asigura compatibilitatea.

**NOTĂ:** Când nu este utilizat, cuplei trebuie înlăturat și depozitat într-un loc uscat pentru a preveni rugina și coroziunea. Mențineți capacul de protecție antipraf deasupra carcasei cuplei pentru a preveni pătrunderea murdăriei și a reziduurilor (consultați [Deconectarea cuplei remorcii pe pagină 130](#)).



**ATENȚIE:** Un suport vă poate obstrucționa vederea în oglinda retrovizoare laterală sau camerele din spate. În plus, este posibil ca anumite funcții Autopilot automat să nu funcționeze conform așteptărilor.



**AVERTISMENT:** Tesla nu își asumă nicio responsabilitate pentru daunele sau vătămările corporale rezultate din instalarea și utilizarea unui suport pentru accesorii, pentru niciun fel de omisiuni din instrucțiunile care însoțesc un suport pentru accesorii sau pentru nerespectarea instrucțiunilor de către dvs. Daunele provocate de utilizarea unui suport pentru accesorii nu sunt acoperite de garanție.



### Capacitatea de tractare

Greutatea totală a remorcii (inclusiv toate echipamentele pentru mărfuri și cele suplimentare) și greutatea acului remorcii nu trebuie să depășească niciodată următoarele valori:

Dimensiune roată/jantă	Capacitatea maximă de tractare*	Greutatea maximă a acului**
19***, 20" sau 22"	2300 kg	100 kg
19***, 20" sau 22"	2250 kg (pentru modelele Plaid)	90 kg (pentru modelele Plaid)

\*Tesla recomandă un sistem de frânare separat pe remorcile cu o greutate cu sarcină mai mare de 450 kg. Sistemul de frânare trebuie să fie adecvat pentru greutatea remorcii. Urmați instrucțiunile furnizate de producătorul frânelor remorcii pentru a vă asigura că frânele remorcii sunt instalate, reglate și întreținute corespunzător.

\*\*Greutatea acului reprezintă forța descendentă pe care greutatea remorcii o exercită asupra cuplei. Este masa maximă tehnic admisibilă la punctul de cuplare (100 kg sau 90 kg pentru modelele Plaid). Aceasta nu trebuie să fie mai mică de 4% din sarcina remorcii. Dacă este transportată o cantitate considerabilă de echipamente, pasageri sau mărfuri în vehiculul de tractare, poate fi redusă greutatea acului pe care acesta o poate transporta, ceea ce reduce și capacitatea maximă de tractare. Capacitatea maximă de tractare este calculată presupunând că nu se depășește TPMLM (Masa tehnic admisă a încărcăturii). Clasificarea TPMLM este imprimată pe Plăcuța de reglementare (consultați [Plăcuța de reglementare pe pagină 242](#)).

\*\*\*Un vehicul Model X cu pneuri de iarnă de 19" acceptă tractarea NUMAI dacă este echipat cu aceste pneuri specifice:

Pneu	Ghintuit	Dimensiune jantă	Clasificare (față/spate)
Nokian Hakkapeliitta R2	Nu	19"	110 R (170 km/h)
Pirelli Sottozero 3	Nu	19"	110 V (240 km/h)

 **AVERTISMENT:** Nu utilizați vehiculul Model X pentru tractare dacă acesta este echipat cu pneuri de iarnă de 19" care nu sunt enumerate mai sus.



## Presiunea în pneuri în timpul tractării

Când tractați o remorcă, presiunile în pneuri trebuie să fie reglate pentru a susține sarcina suplimentară. Mențineți pneurile umflate la presiunile afișate mai jos (aceste presiuni înlocuiesc presiunile care sunt furnizate pe Eticheta cu informații despre pneuri și solicitări):

Pneurile din față	Pneurile din spate	Presiune de umflare a pneului la rece
255/45R20 265/45R20	275/45R20	46 psi (320 kPa)
265/35ZR22	285/35ZR22	50 psi (345 kPa)

**NOTĂ:** Când tractați o remorcă, masa maximă admisă sub aspect tehnic pe osia din spate poate fi depășită cu cel mult 15%, iar masa maximă totală admisă a vehiculului poate fi depășită cu cel mult 100 kg. În aceste cazuri, viteza vehiculului nu poate depăși 100 km/h, iar presiunile în pneurile din spate trebuie să fie cu cel puțin 20 kPa peste presiunea în pneuri recomandată pentru utilizarea normală.

**⚠️ AVERTISMENT:** Verificați presiunile în pneuri cu ajutorul unui manometru de precizie, atunci când pneurile sunt reci. După ce conduceți 1,5 km, pneurile se încălzesc suficient pentru a afecta presiunile din acestea. Parcarea vehiculului în lumina directă a soarelui sau la o temperatură ridicată poate de asemenea să afecteze presiunile în pneuri. Dacă trebuie să verificați pneurile încălzite, așteptați-vă la presiuni crescute. Nu lăsați aerul să iasă din pneurile încălzite, în încercarea de a le aduce la presiunile recomandate pentru pneurile reci. Un pneu încins aflat la nivelul presiunii recomandate de umflare a pneului la rece sau sub acest nivel comportă un pericol, deoarece este umflat insuficient.

**⚠️ AVERTISMENT:** Nu încercați niciodată să tractați o remorcă atunci când un pneu al vehiculului Model X este avariat sau a fost umflat cu ajutorul unui kit de reparare a pneurilor. Un pneu reparat temporar nu este proiectat să susțină sarcina de tractare. Tractarea cu ajutorul unui pneu defect sau reparat temporar poate avea drept rezultat avariarea pneului și pierderea stabilității vehiculului.

## Înainte de tractarea unei remorci

Înainte de tractarea unei remorci, trebuie să întreprindeți următoarele acțiuni:

- Umflați pneurile la presiunea de umflare a pneului la rece, specificată în Presiunile în pneuri în timpul tractării.
- Setează înălțimea suspensiei la **Scăzut** (atingeți **Comenzi > Suspensie > Scăzut**).

- Respectați toate reglementările și cerințele legale din statul/regiunea dvs. care se aplică în cazul tractării remorcii. Nerespectarea regulamentelor vă poate compromite siguranța.
- Reglați oglinzile retrovizoare pentru a asigura o vedere clară în spate, fără niciun unghi mort semnificativ.
- Cuplați **Mod Remorcă** (consultați [Modul Remorcă pe pagină 125](#)).

Confirmați următoarele:

- Vehiculul Model X este staționat pe orizontală, cu remorca atașată. Dacă vehiculul este înclinat în sus în partea din față și în jos în partea din spate, verificați că nu ați depășit capacitatea maximă de tractare și sarcinile pe ac prevăzute în Capacitatea de transport.
- Toate componentele și accesoriile pentru cupla remorcii și conectorii electrici (inclusiv luminile de marșarier și proiectoarele de ceață, dacă există în dotare) sunt în stare bună și conectate corespunzător. Dacă apar orice probleme, nu procedați la tractarea remorcii.
- Luminile de pe remorcă (stopurile, semnalizatoarele și luminile de marcare) funcționează corespunzător.
- Acul remorcii este conectat în siguranță de bila cuplei.
- Toate mărfurile sunt asigurate.
- Sunt disponibile cale de roată.
- Sarcina remorcii este distribuită uniform, astfel încât greutatea acului remorcii să fie de aproximativ 4% din greutatea totală a remorcii, fără să se depășească greutatea maxime ale acului prevăzute în Capacitatea de transport.

**⚠️ AVERTISMENT:** Greutatea acului remorcii trebuie să fie de aproximativ 4% din greutatea totală a remorcii, fără să se depășească greutatea maxime ale acului prevăzute în Capacitatea de transport. Sarcinile care sunt ținute în echilibru deasupra roților sau sunt mai grele în partea din spate pot duce la balansarea remorcii, având drept rezultat pierderea controlului asupra vehiculului.

**⚠️ AVERTISMENT:** Asigurați-vă întotdeauna că mărfurile sunt asigurate în remorcă și nu se vor deplasa. Deplasările sarcinii dinamice pot duce la pierderea controlului asupra vehiculului, având drept rezultat vătămări corporale grave sau decesul.

## Modul Remorcă

Modul Remorcă trebuie să fie întotdeauna activ în timpul tractării unei remorci. Când conectați conexiunea electrică a unei remorci, vehiculul Model X activează automat Modul Remorcă. Când deconectați conexiunea electrică a remorcii, Modul Remorcă se dezactivează. Pentru a cupla sau decupla manual modul Remorcă, atingeți **Comenzi > Pedale & direcție > Mod Remorcă** pe ecranul tactil. Unul dintre următorii martori este afișat pe computerul de bord:



## Tractarea și accesoriile



Modul Remorcă este activ.



Vehiculul Model X detectează o conexiune pentru luminile remorcii, dar Modul Remorcă este dezactivat. Este posibil să fi fost conectat un accesoriu de transport.



Vehiculul Model X detectează o conexiune electrică defectă pentru luminile remorcii. Este posibil ca unele dintre sau toate luminile de pe remorcă să nu funcționeze. Trageți pe dreapta în condiții de siguranță imediat ce este posibil și inspectați luminile de pe remorcă pentru a verifica dacă există cabluri sau conexiuni defecte. Dacă problemele sunt rezolvate și pictograma roșie persistă în continuare, opriți și porniți din nou Modul Remorcă.

Este posibil ca anumite funcții asociate Pilotului automat, precum și funcționalitatea senzorilor de parcare din spate, să nu fie disponibile când este activat modul Remorcă. În plus, unele funcții pot opera diferit. De exemplu:

- Direcție automată indisponibilă.
- Pentru disponibilitatea funcției Pilot automat adaptiv, mai întâi setați **Comenzi > Autopilot > Activare Autopilot > Două clicuri**. Apoi, activați tempomatul în funcție de trafic cu o singură apăsare a butonului de derulare de pe manșa de direcție din dreapta.
- Tempomatul în funcție de trafic mărește distanța dintre vehicul și mașina din fața dvs.
- Sistemul de suspensii pneumatice nu va face reglări pe bază de viteză de la **Mediu la Scăzut**.
- Sistemul de suspensii pneumatice nu mărește automat înălțimea din timpul deplasării, pe baza locurilor salvate.
- Avertizările privind coliziunea laterală sunt active, dar intervențiile automate la viraje sunt dezactivate.
- Forța de frânare asigurată de frânarea automată de urgență (consultați [Asistență la evitarea coliziunii pe pagină 168](#)) este limitată considerabil.

**AVERTISMENT:** Nu vă bazați pe vehiculul Model X pentru a detecta remorca și pentru a activa automat Modul Remorcă. Verificați întotdeauna dacă Modul Remorcă este activat înainte de tractarea unei remorci.

**AVERTISMENT:** În niciun caz nu trebuie să ieșiți din Modul Remorcă în timpul tractării unei remorci. Dacă procedați astfel, puteți provoca vătămări corporale grave și/sau decesul.

**AVERTISMENT:** Nu utilizați setarea pentru suspensii pentru a corela în mod corespunzător înălțimea cuplei cu înălțimea remorcii.

## Frânele remorcii

Când tractați o remorcă cu sarcină, care cântărește mai mult de 450 kg, Tesla recomandă ca remorca să fie echipată cu propriul sistem de frânare, adecvat pentru greutatea remorcii. Asigurați respectarea regulamentelor locale. Trebuie achiziționat separat un controler de frâne, iar conectorul cu capete de sârmă cu 4 pini necesar poate fi comandat de la Service-ul Tesla.

Urmați acești pași pentru a conecta un controler de frâne:

1. Conectați cablajul de pe controlerul de frâne în locurile corespunzătoare de pe conectorul cu capete de sârmă cu 4 pini.

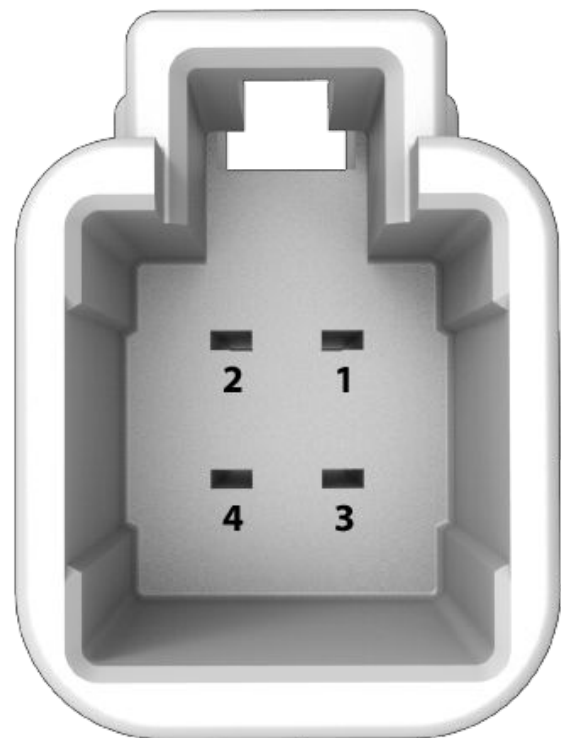

1 - Ieșirea pentru controlul frânelor de pe remorcă

2 - Împământarea

3 - Semnal de frânare

4 - Joasă tensiune Alimentare (20A)

2. Îndepărtați capacul situat sub tabloul de bord, în spațiul pentru picioare de pe partea șoferului.

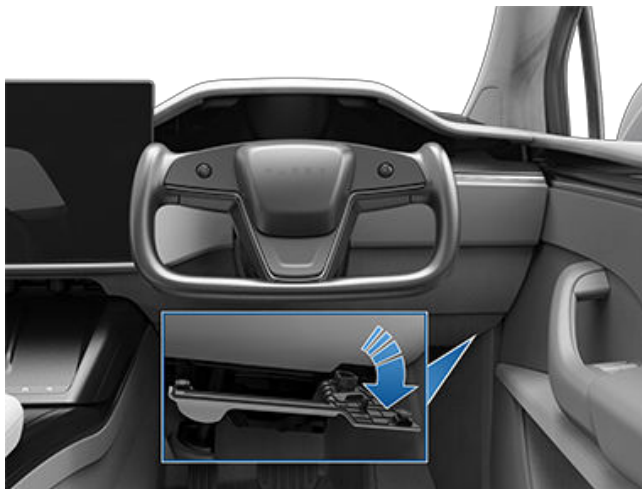
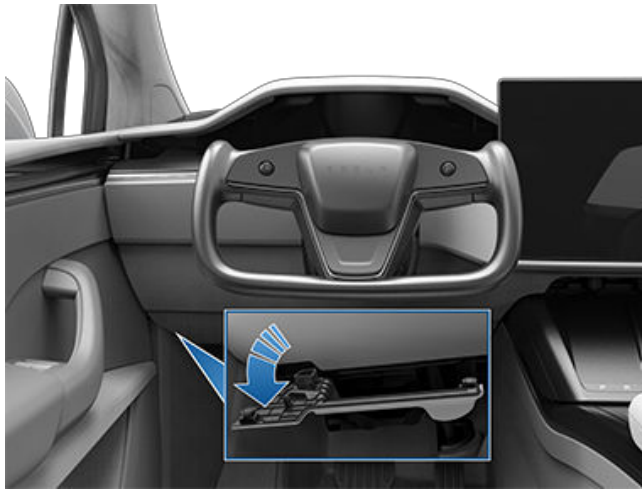

3. Dați la o parte covorașul pentru a expune conectorul cu 4 pini al vehiculului Model X de pe cablaj.



4. Conectați conectorul cu capete de sârmă la conectorul de cablaj al vehiculului.

**⚠️ AVERTISMENT:** Tractarea mărește distanța necesară opririi, chiar dacă remorca este echipată cu propriul sistem de frânare. În timpul tractării, măriți distanța față de vehiculul din față și evitați situațiile care ar putea să ducă în cele din urmă la o frânare intensă. Nerespectarea acestei instrucțiuni poate avea drept rezultat o coliziune.

**⚠️ AVERTISMENT:** Respectați toate reglementările și cerințele legale din jurisdicțiile dvs. regionale și naționale care se aplică în special în cazul cerințelor de tractare a remorcilor și de frânare. Numeroase regiuni impun un comutator de separare, amplasat pe acul remorcii, pentru a activa frânele remorcii în cazul în care remorca se separă de vehicul. Nerespectarea regulamentelor vă poate compromite siguranța.

**⚠️ AVERTISMENT:** Urmați instrucțiunile furnizate de producătorul frânelor remorcii pentru a vă asigura că frânele remorcii sunt instalate, reglate și întreținute corespunzător. Tesla nu este responsabilă pentru daunele provocate de instalarea incorectă a sistemelor de frânare ale remorcii.

**⚠️ AVERTISMENT:** Nu încercați niciodată să conectați frânele remorcii direct la sistemul de frânare al vehiculului. Dacă procedați astfel, puteți provoca daune la nivelul vehiculului și al remorcii și puteți provoca defectarea sistemului de frânare, având drept rezultat vătămări corporale grave sau decesul.

## Instrucțiuni privind tractarea

Vehiculul Model X este proiectat în principal ca vehicul pentru transportul pasagerilor. Tractarea unei remorcii aplică o sarcină suplimentară pe motor/motoare, trenul motopropulsor, frâne, pneuri și suspensii și scade considerabil autonomia. Dacă decideți să tractați o remorcă, manifestați precauție și urmați aceste instrucțiuni generale:





## Tractarea și accesoriile

- Reduceți viteza de deplasare și evitați manevrele bruște. Rețineți că, în timpul tractării unei remorci, direcția, stabilitatea, raza de întoarcere, distanța de oprire și performanțele de frânare sunt diferite în comparație cu situațiile în care conduceți fără remorcă.
- Creșteți distanța față de vehiculul din față menținând o distanță de cel puțin două ori mai mare. Acest aspect ajută la evitarea situațiilor în care se impune frânarea intensă. Frânarea bruscă poate avea drept rezultat deraparea sau deraparea transversală și pierderea controlului.
- Evitați virajele strânse. Din cauza virajelor strânse, remorca poate intra în contact cu vehiculul și poate provoca pagube. Rețineți că roțile remorcii sunt mai aproape de interiorul virajului decât roțile vehiculului. Prin urmare, efectuați viraje mai largi astfel încât remorca să nu se lovească de borduri, semnele de circulație, copaci sau alte obiecte.
- Verificați periodic luminile remorcii și semnalizatoarele pentru a confirma că becurile încă funcționează. Când tractați o remorcă, săgețile semnalizatoarelor de pe panoul de instrumente al vehiculului clipească intermitent în regim normal, chiar dacă becurile de pe remorcă sunt arse.
- Verificați periodic că mărfurile sunt asigurate.
- Verificați periodic că funcționează frânele remorcii.
- Evitați parcare pe un plan înclinat (consultați [Parcarea cu o remorcă pe pagină 128](#)).
- Verificați periodic că toate componentele de tractare sunt strânse în siguranță.

### Parcarea cu o remorcă

De câte ori este posibil, evitați parcare pe un plan înclinat. Cu toate acestea, dacă parcare pe un plan înclinat este absolut necesară, așezați cale de roată sub roțile remorcii:

- O persoană ține apăsată pedala de frână.
- O a doua persoană așază cale de roată sub roțile din partea aflată în pantă a pneurilor vehiculului.
- Când calele sunt în poziție, eliberați pedala de frână și asigurați-vă că aceste cale susțin greutatea vehiculului și a remorcii.

**NOTĂ:** Când testați calele, asigurați-vă că nu este cuplată funcția Reținere vehicul (consultați [Reținere vehicul pe pagină 113](#)). Dacă funcția Reținere vehicul duce la frânarea vehiculului Model X, lampa indicatoare Reținere vehicul este afișată pe computerul de bord. Pentru a decupla funcția Reținere vehicul, apăsați și eliberați pedala de frână.

- Treceți vehiculul în treapta Parcare.



**AVERTISMENT:** Dacă este necesară parcare pe plan înclinat, asigurați-vă întotdeauna că toate roțile remorcii au fost asigurate cu cale de roată. Nerespectarea acestei recomandări poate avea drept rezultat deteriorări grave, vătămări corporale grave sau decesul.

### Reducerea balansării remorcii

Când este detectată balansarea remorcii, sistemul de control electronic al stabilității vehiculului Model X încearcă să aplice volumul adecvat de frânare pentru a minimiza balansarea remorcii. Pe computerul de bord este afișat pentru scurt timp indicatorul pentru sistemul de control al tracțiunii. Dacă apăsați pedala de frână când sistemul efectuează frânarea în mod activ pentru a reduce balansarea remorcii, acest lucru nu anulează frânarea automată.

### Conectarea cuplei remorcii

Pachetul de tractare pentru vehiculul Model X include o cuplă pentru transportul greutăților cu un cuplaj sferic de 50 mm. Când nu este utilizat, cuplei trebuie înlăturat și depozitat într-un loc uscat pentru a preveni rugina și coroziunea. Mențineți capacul de protecție antipraf deasupra carcasei cuplei pentru a preveni pătrunderea murdăriei și a reziduurilor.

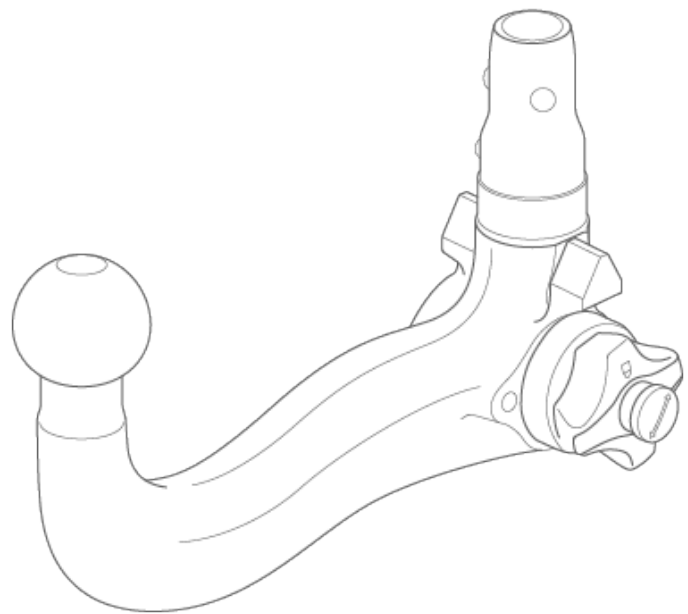

Ansamblul cuplei de remorcă este atașat pe caroseria vehiculului cu 8 piulițe.





**NOTĂ:** Prelungirea din spate maximă admisă pentru punctul de cuplare este de 1186 mm.

**NOTĂ:** Atașați întotdeauna lanțurile de siguranță în timpul tractării. Treceți lanțurile pe sub acul remorcii și atașați-le de ochiurile remorcii pentru a asigura securitatea sarcinii remorcii.

**⚠️ AVERTISMENT:** Trebuie să utilizați cupla remorcii pentru vehiculul Model X în momentul tractării unei remorci. Nu încercați niciodată să atașați un alt tip de cuplă pentru remorcă.

Pentru a instalacupla remorcii:

1. Îndepărtați capacul de protecție antipraf de pe carcasa cuplei.



**NOTĂ:** Modelul X poate fi prevăzut cu două cleme cu fixare prin împingere care fixează capacul de protecție antipraf de vehicul. Pentru a deschide, utilizați un obiect ascuțit, precum o șurubelniță cu cap plat, pentru a desface cu grijă clemele. Îndepărtați capacul de protecție antipraf.

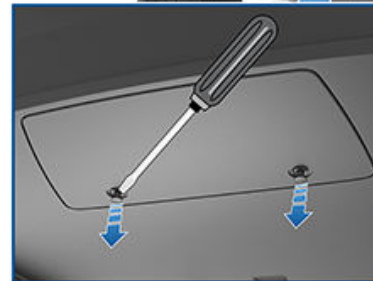

2. Introduceți cheia în cilindrul de blocare de pe cuplă și rotiți cilindrul astfel încât partea de sus a cheii să fie aliniată cu poziția de „deblocare”.
3. Scoateți cilindrul de blocare din adaptor cu aproximativ 0,5 cmși rotiți în sens orar până când marcajul roșu de pe cilindru se aliniază cu punctul alb.

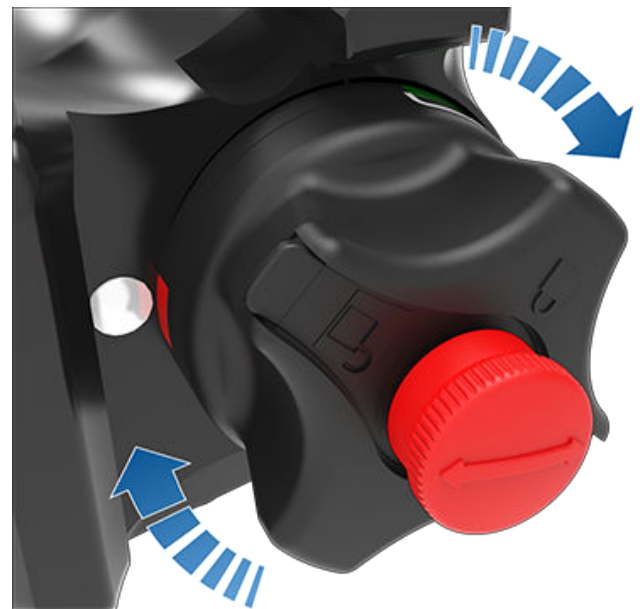

**⚠️ AVERTISMENT:** Acționați cu grijă atunci când rotiți cilindrul de blocare. Dacă acesta nu se blochează în „Poziția de deschidere”, se retrage automat în „Poziția de închidere” inițială și vă poate ciupi degetele.

4. Apucați ferm cupla din partea de jos și aliniați ghidajele în formă de triunghi din laturile cuplei cu decupajele corespunzătoare din carcasa cuplei.



## Tractarea și accesoriile

**NOTĂ:** Nu prindeți cu mâna cilindrul de blocare deoarece acesta trebuie să se rotească liber.

5. Așezați cupla în carcasa acesteia până când cilindrul de blocare se rotește cu aproximativ 120° în sens antiorar și se blochează automat în „Poziția de închidere”. Zona verde de pe cilindrul de blocare (deasupra săgeții albe) este aliniată cu punctul alb de pe carcasă.

6. Verificați vizual pentru a confirma introducerea completă a cuplei în carcasă. Încercați să trageți cupla în jos. Cupla nu trebuie să cadă atunci când o trageți în jos.

**NOTĂ:** În cazul în care cupla nu se blochează în carcasă, aceasta va cădea când o trageți în jos.

7. Rotiți cheia astfel încât săgețile să se alinieze cu marcajul „blocat” de pe cilindrul de blocare.

8. Scoateți cheia și depozitați-o într-un loc sigur (de preferabil în interiorul vehiculului).

**NOTĂ:** Cheia poate fi scoasă doar dacă este blocată cupla. Acest lucru indică o conexiune corespunzătoare. Nu utilizați cupla dacă nu a fost scoasă cheia.

**NOTĂ:** Tesla vă recomandă să vă notați codul cheii. Aveți nevoie de acest cod în cazul în care vă pierdeți cheile și trebuie să comandați un rând de schimb.

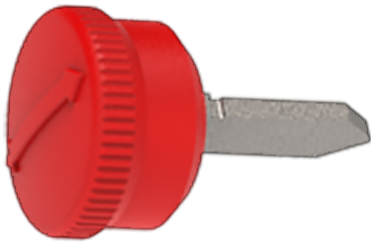

9. Închideți capacul de protecție antipraf pentru a preveni pătrunderea în încuietoare a murdăriei și a reziduurilor. Pentru versiunea mai recentă cu cleme de împingere, montați la loc capacul de protecție antipraf, fixați-l pe poziție și deschideți clemele de împingere înainte de a le apăsa spre interior.

**NOTĂ:** Pentru întreținerea cuplei, ungeți periodic suprafețele acesteia cu unsoare fără rășină.

## Deconectarea cuplei remorcii

După tractare, îndepărtați cupla:

1. Introduceți și rotiți cheia pentru a alinia partea de sus a cheii cu poziția de „deblocare”.
2. În timp ce țineți ferm partea de jos a cuplei (pentru a preveni căderea acesteia la pământ), scoateți cilindrul de blocare cu aproximativ 0,5 cm și rotiți-l în sens orar până când marcajul roșu de pe cilindrul de blocare se aliniează cu punctul alb. În acest moment, cilindrul de blocare este blocat în poziția „deschis”, iar cupla cade din carcasă.



**AVERTISMENT:** Acționați cu grijă atunci când rotiți cilindrul de blocare. Dacă acesta nu se blochează în „Poziția de deschidere”, se retrage automat în poziția de „închidere” inițială și vă poate ciupi degetele.

3. Remontați capacul de protecție antipraf pe carcasa cuplei pentru a preveni acumularea murdăriei în interiorul carcasei.
4. Închideți capacul de protecție antipraf de pe cilindrul de blocare a cuplei și depozitați cupla într-un loc sigur.

## Conexiunile electrice

Conform reglementărilor, toate remorcile trebuie să fie echipate cu stopuri, lămpi de frână, lumini laterale de marcare și semnalizatoare). Pentru a asigura alimentarea cu energie a luminilor remorcii, un conector încorporat de cabluri cu 13 pini este prevăzut în apropierea fișelor de cabluri pentru suportul remorcii de la majoritatea tipurilor de remorci.



1. Semnalizatorul stâng (galben)
2. Proiector ceață din spate (albastru)
3. Împământarea pentru pini 1-8 (alb)
4. Semnalizatorul drept (verde)
5. Lampa pentru stop (maro)
6. Stopurile (roșu)
7. Stopul stâng (negru)
8. Lămpile de marșarier (roz)
9. Joasă tensiune Alimentare - permanentă (portocaliu)
10. Joasă tensiune Alimentare - comutată/contact (gri)



11. Împământare pentru pinul 10 (negru/alb)
12. Ieșirea pentru controlul frânei remorcii (gri deschis)
13. Împământarea pentru pinul 9 (roșu/alb)

**NOTĂ:** Toți pinii au alimentare de Joasă tensiune.

**NOTĂ:** Șoferului îi revine responsabilitatea de a se asigura că toate conexiunile electrice funcționează și toate luminile remorcii funcționează înaintea și în timpul tractării. Trebuie să efectuați verificările manuale.

**NOTĂ:** Stingerea luminilor remorcii în timpul tractării poate avea loc ca urmare a unei erori la cablajul remorcii sau a consumului excesiv de electricitate al luminilor conectate la ieșirea/ieșirile pentru remorcă. Când se întâmplă acest lucru, apare o pictogramă Modul Remorcă roșie pe ecranul tactil. Rezolvați problemele legate de cablaj și/sau reduceți numărul de lumini conectate la ieșirea/ieșirile pentru remorcă, apoi opriți și reporniți din nou Modul Remorcă.

**NOTĂ:** Dacă este detectată o lumină a proiectoarei remorcii, vehiculul Model X dezactivează propriul proiector de ceață din spate (dacă există în dotare).

Dacă se introduce cablajul remorcii în conectorul electric al vehiculului Model X, este cuplat automat Modul Remorcă (consultați [Modul Remorcă pe pagină 125](#)).

 **AVERTISMENT:** Utilizați numai conexiunea electrică proiectată de Tesla. Nu încercați să realizați îmbinarea directă sau să conectați cablurile electrice ale unei remorci utilizând altă metodă. Dacă procedați astfel, se poate deteriora sistemul electric al vehiculului și pot apărea defecțiuni.

 **ATENȚIE:** Asigurați întotdeauna cablul electric al remorcii, astfel încât acesta să nu intre în contact sau să atingă solul și asigurați-vă că există suficient joc la nivelul cablului pentru a permite virajele.

## Impactul asupra autonomiei

Tractarea unei remorci și transportul accesoriilor sporește greutatea vehiculului și rezistența la înaintare. Drept urmare, autonomia pentru condus poate să scadă considerabil. Deși funcția Planificator de traseu încearcă să adapteze estimările pe baza modului Remorcă, poate să varieze consumul efectiv de energie. Planificați lungimea deplasării și destinațiile de încărcare în consecință.



# Despre Autopilot

Autopilot este o gamă de funcții avansate de asistență pentru șofer, concepute pentru a oferi siguranță și confort în timpul condusului. Niciuna dintre aceste funcții nu fac vehiculul Model X complet autonom și nici nu vă înlocuiesc ca șofer. Funcțiile Autopilot sunt furnizate standard pe toate vehiculele Tesla noi.

**NOTĂ:** În funcție de regiunea de piață, configurația vehiculului, opțiunile achiziționate și versiunea software, este posibil ca vehiculul dvs. să nu fie echipat cu următoarele funcții sau o funcție poate să nu funcționeze exact conform descrierii.

Funcția Autopilot de bază include funcțiile Pilot automat adaptiv și Asistență pentru direcție.

- **Pilot automat adaptiv:** Menține viteza și o distanță de urmărire ajustabilă față de vehiculul din fața dvs., dacă există (consultați [Pilot automat adaptiv pe pagină 136](#)).
- **Asistență pentru direcție:** Menține viteza și distanța față de un vehicul din față, menținând în același timp în mod inteligent Model X pe banda de deplasare (consultați [Asistență pentru direcție pe pagină 137](#)).

 **AVERTISMENT:** Autopilot este o funcționalitate care necesită folosirea mâinilor. Țineți mâinile pe manșă de direcție (sau volan) în permanență și fiți atenți la condițiile de drum, la traficul din jur și la alți participanți la trafic (cum ar fi pietonii și bicicliștii). Fiți întotdeauna pregătiți să luați măsuri imediate. Nerespectarea acestor instrucțiuni poate provoca pagube, vătămări corporale grave sau decesul.

Autopilot Avansat include funcții suplimentare. Funcțiile Autopilot Avansat sunt concepute pentru a reduce suplimentar activitatea șoferului și pentru a facilita acțiunile obișnuite, cum ar fi schimbarea benzii de deplasare sau parcare.

- **Schimbare automată a benzii:** Mută Model X pe o bandă adiacentă atunci când cuplați semnalizatorul de direcție și Asistența pentru direcție este activă (consultați [Schimbare automată a benzii pe pagină 138](#)).
- **Navigare cu Autopilot:** Ghidează în mod activ Model X de la intrarea pe autostradă la ieșirea de pe autostradă, asigurând inclusiv schimbările de bandă, deplasarea pe benzile de tranzit, cuplarea automată a semnalizatorului de direcție și ieșirea corectă (consultați [Navigare cu Autopilot pe pagină 139](#)).
- **Parcare automată:** Parchează Model X paralel sau perpendicular (consultați [Parcare automată pe pagină 152](#)).
- **Summon:** Deplasează Model X înainte sau înapoi, chiar și în timp ce vă aflați în afara vehiculului. Această funcție este utilă pentru parcare în locuri de parcare înguste (consultați [Comanda la distanță pe pagină 154](#)).
- **Smart Summon:** Deplasează Model X dintr-un loc de parcare și prin medii mai complexe, manevrând în jurul obstacolelor și altor vehicule, pentru a veni spre dumneavoastră sau a se deplasa într-un loc prestabilit (consultați [Funcție Smart Summon pe pagină 157](#)).

 **AVERTISMENT:** Autopilot Avansat este o funcție care necesită folosirea mâinilor. Țineți mâinile pe volan în permanență și fiți atenți la condițiile de drum, la traficul din jur și la alți participanți la trafic (cum ar fi pietonii și bicicliștii). Fiți întotdeauna pregătiți să luați măsuri imediate. Nerespectarea acestor instrucțiuni poate provoca pagube, deteriorări corporale grave sau decesul.

Funcția Full Self-Driving include:

- **Control semafoare și indicatoare de oprire:** Menține viteza, precum o distanță de urmărire și menține Model X pe banda sa de deplasare, încetinind și oprind la semafoare și la indicatoarele de oprire (consultați [Control semafoare și indicatoare de oprire pe pagină 145](#)).

 **AVERTISMENT:** Full Self-Driving este o funcție care necesită prezența mâinilor. Țineți mâinile pe volan în permanență și fiți atenți la condițiile de drum, la traficul din jur și la alți participanți la trafic (cum ar fi pietonii și bicicliștii). Fiți întotdeauna atenți la drum și fiți pregătiți să luați măsuri imediate. Nerespectarea acestor instrucțiuni poate provoca pagube, deteriorări corporale grave sau decesul.

## Cum funcționează

Autopilot folosește camerele de pe Model X, care monitorizează zona înconjurătoare și detectează alte vehicule, pietoni, marcaje rutiere și obstacole, cum ar fi bariere și borduri. Există camere montate în partea din față, din spate, din stânga și din dreapta vehiculului Model X (consultați [Camere pe pagină 24](#)).

Model X poate fi echipat și cu o cameră de habitacul, montată în oglinda retrovizoare, care monitorizează gradul de atenție al șoferului. Dvs. vă revine responsabilitatea să țineți mâinile pe volan, să fiți atenți și pregătiți să acționați imediat în orice moment.

Când funcția Autopilot este activă, Model X afișează mai multe avertismente cu grad de severitate crescător care vă reamintesc să țineți mâinile pe volan și să acordați atenție la drum. Dacă nu există niciun răspuns, funcția Autopilot se dezactivează și nu este disponibilă pentru restul deplasării.

 **AVERTISMENT:** Autopilot este o funcție proiectată pentru confortul și comoditatea dvs. în timpul condusului și nu este un sistem de avertizare și de evitare a coliziunilor. Vă revine responsabilitatea de a fi vigilent, de a conduce prudent și de a deține în permanență controlul asupra vehiculului. Nu vă bazați niciodată pe Autopilot pentru a reduce în mod adecvat viteza vehiculului Model X. Fiți întotdeauna atenți la drumul din față și fiți pregătiți să luați măsuri corective în orice moment. Nerespectarea acestei recomandări poate avea drept rezultat vătămări corporale grave sau decesul.



Este responsabilitatea dvs. să vă familiarizați cu limitările funcției Autopilot și să vă asigurați că sunteți în permanență pregătit să preluați controlul. Pentru mai multe limitări, atenționări și avertismente, consultați [Limitări și avertismente pe pagină 159](#).



## Condiții pentru funcția Autopilot

Asigurați-vă că toate camerele sunt curate și fără obstacole înainte de fiecare deplasare și înainte de a utiliza funcțiile Autopilot (consultați [Curățarea unei camere pe pagină 232](#)). Camerele murdare și senzorii (dacă există în dotare) murdari, precum și condițiile de mediu, cum ar fi ploaia și marcajele de bandă șterse, pot afecta funcționarea Autopilot. Dacă o cameră este obstrucționată sau orbită, Model X afișează un mesaj pe vehiculul panoul de bord și este posibil ca funcțiile Autopilot să nu fie disponibile. Pentru mai multe informații despre alerte specifice, consultați [Depanarea alertelor pe pagină 263](#).

Înainte de a utiliza funcțiile Autopilot și după câteva vizite la service, trebuie să conduceți o distanță scurtă pentru a calibra camerele. Pentru mai multe informații, consultați [Conducerea pentru calibrarea camerelor pe pagină 24](#).

În plus, este posibil ca aceste caracteristici să nu funcționeze conform destinației atunci când:

- Drumul prezintă viraje strânse sau diferențe semnificative de nivel.
- Semnele și semnalizările rutiere sunt neclare, ambigue sau prost întreținute.
- Vizibilitatea este slabă (din cauza ploii abundente, zăpezii, grindinei etc. sau drumurile sunt slab luminate noaptea)
- Conduceți printr-un tunel sau pe lângă un separator de benzi pe autostradă, care interferează cu vederea camerei(lor)
- Există lumină strălucitoare (precum cea provenită de la farurile din față sau de la lumina directă a soarelui) care interferează cu vederea camerei/camerelor.

Lista de mai sus nu reprezintă o listă cuprinzătoare de situații care pot să interfereze cu funcționarea corespunzătoare a funcțiilor Autopilot. Pentru informații suplimentare, consultați [Limitări și avertismente pe pagină 159](#).

**NOTĂ:** În funcție de regiunea de piață, configurația vehiculului, opțiunile achiziționate și versiunea software, este posibil ca vehiculul dvs. să nu fie echipat cu următoarele funcții sau o funcție poate să nu funcționeze exact conform descrierii.

Funcție Autopilot	Disponibilă când
Pilot automat adaptiv	<ul style="list-style-type: none"> <li>• Conduceți între 30 km/h și 140 km/h</li> </ul> <p><b>NOTĂ:</b> Puteți activa Tempomat în funcție de trafic la viteze mai mici dacă se detectează un vehicul la o distanță de cel puțin 1,5 metri în fața vehiculului Model X.</p>
Asistență pentru direcție	<ul style="list-style-type: none"> <li>• Conduceți între 30 km/h și 140 km/h</li> </ul> <p><b>NOTĂ:</b> Puteți activa Asistență pentru direcție la viteze mai mici dacă se detectează un vehicul la o distanță de cel puțin 1,5 metri în fața vehiculului Model X.</p> <p><b>NOTĂ:</b> Pe un drum rezidențial, pe un drum fără separator central sau pe un drum care nu are acces controlat, viteza maximă permisă de croazieră este limitată, iar computerului de bord afișează un mesaj. Viteza restricționată va fi limita de viteză a drumului plus 10 km/h.</p> <ul style="list-style-type: none"> <li>• Farurile sunt setate la <b>Pornit</b> sau <b>Automat</b>. Deși funcția Autopilot este disponibilă atât în timpul zilei, cât și în condiții de lumină scăzută (inserat sau întuneric), sistemul Asistență pentru direcție se decuplează sau nu este disponibil dacă farurile sunt setate la <b>Oprit</b>. Când asistența pentru direcție este activată, <b>Faza lungă automată</b> este activată automat (consultați <a href="#">Farurile pentru faza lungă pe pagină 103</a>) iar ștergătoarele sunt setate la <b>Automat</b>.</li> </ul>
Navigare cu Autopilot	<ul style="list-style-type: none"> <li>• Conduceți între 30 km/h și 140 km/h</li> </ul> <p><b>NOTĂ:</b> Puteți activa Navigare cu Autopilot la viteze mai mici dacă se detectează un vehicul la o distanță de cel puțin 1,5 metri în fața vehiculului Model X.</p>





Funcție Autopilot	Disponibilă când
	<ul style="list-style-type: none"><li>• Conduceți pe o autostradă cu acces controlat. Când ieșiți de pe o autostradă cu acces controlat, funcția Navigare cu Autopilot revine la Asistență pentru direcție.</li></ul>



## Funcții Autopilot

Această secțiune descrie modul de activare și utilizare a următoarelor funcții de asistență pentru șofer.

**NOTĂ:** În funcție de regiunea de piață, configurația vehiculului, opțiunile achiziționate și versiunea software, este posibil ca vehiculul dvs. să nu fie echipat cu următoarele funcții sau o funcție poate să nu funcționeze exact conform descrierii.

- **Pilot automat adaptiv:** La fel ca sistemul tradițional de control al vitezei de croazieră, Pilotul automat adaptiv menține o viteză de deplasare setată. Cu toate acestea, în plus, Pilotul automat adaptiv încetinește sau accelerează Model X după cum este necesar pentru a menține distanța de urmărire față de vehiculul din fața dvs. În timp ce este activată funcția Tempomat în funcție de trafic, vă revine în continuare responsabilitatea de a asigura direcția Model X (consultați [Tempomat în funcție de trafic pe pagină 136](#)).
- **Direcție automată:** La fel ca Pilotul automat adaptiv, Asistența pentru direcție menține o viteză setată (dacă nu există un vehicul în fața dvs.) sau o distanță de urmărire setată (dacă există un vehicul în fața dvs.). În plus, Asistența pentru direcție detectează marcajele de pe banda de deplasare, marginile drumului și prezența vehiculelor și a obiectelor pentru a menține în mod inteligent vehiculul Model X pe banda de deplasare (consultați [Asistență pentru direcție pe pagină 137](#)).  
**NOTĂ:** Asistență pentru direcție este o funcționalitate BETA.
- **Schimbare automată bandă:** Când activați semnalizatorul în timp ce Asistența pentru direcție este activată, Schimbare automată a benzii mută Model X pe banda alăturată, în direcția indicată de semnalizator (consultați [Schimbare automată a benzii pe pagină 138](#)).
- **Navigare cu Autopilot:** Navigarea cu Autopilot se bazează pe funcțiile Pilotului automat adaptiv și ale Asistenței pentru direcție. În timp ce Asistența pentru direcție este activă, Navigarea cu Autopilot permite vehiculului Model X să sugereze și, dacă este configurată, să schimbe automat benzile pentru a depăși alte vehicule și a urma ruta de navigație (consultați [Navigare cu Autopilot pe pagină 139](#)).  
**NOTĂ:** Navigare cu Autopilot este o funcționalitate BETA.

Tempomat în funcție de trafic și Asistența pentru direcție utilizează informațiile de la camerele de pe vehiculul Model X pentru a detecta marcajele de bandă, marginile drumului și alte vehicule și participanți la trafic din jurul vehiculului Model X.



**ATENȚIE:** Asigurați-vă că toate camerele sunt curate și fără obstacole înainte de fiecare deplasare și înainte de a utiliza funcțiile Autopilot (consultați [Curățarea unei camere pe pagină 232](#)). Camerele murdare și senzorii (dacă există în dotare) murdari, precum și condițiile de mediu, cum ar fi ploaia și marcajele de bandă șterse, pot afecta funcționarea Autopilot. Dacă o cameră este obstrucționată sau orbită, Model X afișează un mesaj pe vehiculul panoul de bord și este posibil ca funcțiile Autopilot să nu fie disponibile. Pentru mai multe informații despre alerte specifice, consultați [Depanarea alertelor pe pagină 263](#).



**ATENȚIE:** Este responsabilitatea dvs. să vă familiarizați cu limitările Autopilot și cu situațiile în care poate fi necesară intervenția șoferului. Pentru mai multe informații, consultați [Limitări și avertismente pe pagină 159](#).

## Setări Autopilot

Înainte de a utiliza funcțiile Autopilot, personalizați modul în care funcționează, atingând **Comenzi > Autopilot**.

- **Viteză setată:** Puteți alege dacă Autopilot se cuplează la limita de viteză detectată curent sau la viteza de deplasare curentă. Atingeți **Comenzi > Autopilot > Viteză setată** și alegeți fie **Limită de viteză**, fie **Viteză actuală**.
- **Marjă:** Dacă alegeți **Limitare de viteză**, puteți specifica un decalaj atingând **Setare marjă viteză**. Puteți alege **Fix** ( viteza de croazieră este reglată cu o valoare anume pe toate drumurile) sau **Procent** (viteza de croazieră este reglată ca procentaj din limita de viteză detectată a drumului).
- **Activare Autopilot:** Alegeți modul de activare a Asistenței pentru direcție. Dacă setați la **Un singur clic**, atât Pilotul automat adaptiv cât și Asistența pentru direcție se cuplează atunci când apăsați o singură dată butonul de derulare din dreapta. Dacă setați la **Două clicuri**, trebuie să apăsați de două ori pe butonul de derulare din dreapta pentru a cupla Asistența pentru direcție.  
**NOTĂ:** **Activare Autopilot** trebuie setată la **Două clicuri** dacă doriți să utilizați funcția Pilot automat adaptiv independent funcția Asistență pentru direcție.
- **Semnal pentru verde la semafor:** Dacă este activată, se emite un semnal sonor atunci când așteptați la lumina roșie a semaforului și aceasta se face verde. Dacă nu folosiți în mod activ Tempomatul în funcție de trafic și așteptați la lumina roșie a semaforului cu o mașină în fața dvs., semnalul sonor este emis atunci când avansează mașina din fața dvs.

## Tempomat în funcție de trafic

Funcția Pilot automat adaptiv este activată în permanență.

Pentru a utiliza Pilotul automat adaptiv:



1. Apăsați butonul de derulare din dreapta, apoi eliberați pedala de accelerație pentru a permite Pilotului automat adaptiv să mențină viteza de croazieră. Se aude un sunet pentru a indica faptul că Pilotul automat adaptiv este acum activ.

**NOTĂ:** Dacă opțiunea **Activare Autopilot** este setată la **Un clic** și apăsați o dată pe butonul de derulare din dreapta, se activează și funcția Asistență pentru direcție (care include funcția Pilot automat adaptiv). Atingeți opțiunea **Comenzi > Autopilot > Activare Autopilot** și alegeți **Două clicuri** pentru a folosi funcția Pilot automat adaptiv independent de funcția Asistență pentru direcție atunci când apăsați o dată pe butonul de derulare din dreapta.

2. Pentru a schimba viteza setată, rotiți de roțița de derulare în sus pentru a crește sau în jos pentru a reduce. Puteți apăsa oricând pedala de accelerație pentru a anula temporar viteza de croazieră setată. Pentru mai multe informații, consultați [În timp ce utilizați Autopilot pe pagină 141](#).
3. Pentru a dezactiva Pilot automat adaptiv, apăsați butonul de derulare din dreapta sau apăsați pedala de frână. Pentru mai multe informații, consultați [Dezactivarea funcției Autopilot pe pagină 140](#).

## 40 MAX

Când Tempomatul în funcție de trafic este disponibil dar nu este activ, panoul de bord afișează viteza de croazieră cu gri. Numărul afișat reprezintă viteza care va fi setată când activați Pilot automat adaptiv.

**NOTĂ:** Pe drumurile pe care datele despre hărți determină faptul că există o limită a vitezei condiționale (de exemplu, o limită de viteză în funcție de momentul zilei sau de condițiile meteo), o a doua limită de viteză este afișată sub prima limită de viteză. Este responsabilitatea șoferului să stabilească dacă limita de viteză condițională este în vigoare în prezent și să regleze viteza de croazieră în consecință.

## 40 MAX

Atunci când vă deplasați cu funcția Pilot automat adaptiv activată la o viteză de croazieră setată, viteza este evidențiată cu text albastru.

- ⚠️ AVERTISMENT:** Tempomat în funcție de trafic este proiectat pentru confortul și facilitatea dvs. în timpul condusului și nu este un sistem de avertizare și de evitare a coliziunilor. Vă revine responsabilitatea de a fi vigilent, de a conduce prudent și de a deține în permanență controlul asupra vehiculului. Nu depindeți niciodată de Tempomat în funcție de trafic pentru a reduce în mod adecvat viteza vehiculului Model X. Fiți întotdeauna atenți la drumul din față și fiți pregătiți să luați măsuri corective în orice moment. Nerespectarea acestei recomandări poate avea drept rezultat vătămări corporale grave sau decesul. Pentru mai multe informații, consultați [Limitări și avertismente pe pagină 159](#).

## Asistență pentru direcție

**NOTĂ:** În funcție de regiunea de piață, configurația vehiculului, opțiunile achiziționate și versiunea software, este posibil ca vehiculul dvs. să nu fie echipat cu Asistență pentru direcție sau funcția poate să nu funcționeze exact conform descrierii.

Pentru a activa Asistență pentru direcție:

1. Atingeți **Comenzi > Autopilot > Funcții Autopilot > Asistență pentru direcție (Beta)**.
2. După citirea și aprofundarea mesajului din fereastra pop-up, atingeți **Da**.

Pentru a utiliza Asistență pentru direcție:

1. Apăsați butonul de derulare din dreapta.  
**NOTĂ:** Dacă opțiunea **Activare Autopilot** este setată la **Două clicuri**, trebuie să apăsați de două ori pe butonul de derulare din dreapta pentru a cupla funcția Asistență pentru direcție (consultați [Setări Autopilot pe pagină 136](#)).
2. Pentru a schimba viteza setată, rotiți de roțița de derulare în sus pentru a crește sau în jos pentru a reduce. Pentru mai multe informații, consultați [În timp ce utilizați Autopilot pe pagină 141](#).
3. Pentru a dezactiva Asistență pentru direcție, apăsați butonul de derulare din dreapta sau apăsați pedala de frână. Pentru mai multe informații, consultați [Dezactivarea funcției Autopilot pe pagină 140](#).

Când cuplați Asistență pentru direcție, Model X confirmă activarea cu un semnal sonor și afișează pentru scurt timp un mesaj pe panoul de bord, amintindu-vă să fiți atenți la drum și să țineți mâinile pe manșă de direcție (sau volan).



Pentru a arăta că funcția Asistență pentru direcție este disponibilă (dar că nu virează în mod activ vehiculul Model X), pe computerul de bord este afișată o pictogramă Asistență pentru direcție gri. În situațiile în care asistență pentru direcție este temporar indisponibilă, pictograma Asistență pentru direcție dispăre. (De exemplu, dacă viteza dvs. de deplasare nu se încadrează în viteza necesară pentru funcționarea Asistență pentru direcție).



Pentru a arăta că Asistență pentru direcție este activă, panoul de bord afișează pictograma Asistență pentru direcție în albastru.

Când Asistență pentru direcție poate să detecteze marcajele benzilor, acesta afișează marginile benzii de circulație cu albastru pe panoul de bord.

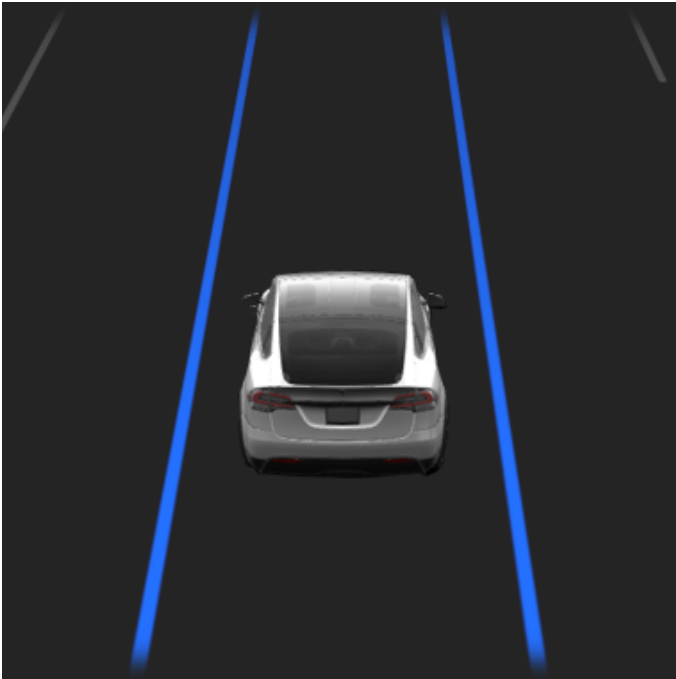

De fiecare dată când sistemul de monitorizare automată este activ, controlul vitezei de croazieră cu funcție de trafic este, de asemenea, activ.

În situațiile în care limita de viteză nu poate fi detectată când este cuplată Asistența pentru direcție, acesta reduce viteza de deplasare și limitează viteza de croazieră setată la 70 km/h. Deși puteți accelera manual pentru a depăși viteza limitată, Model X nu va frâna pentru obstacolele detectate cât timp apăsați pedala de accelerație. Asistența pentru direcție reduce viteza până la viteza limitată când eliberați pedala de accelerație. Când părăsiți drumul sau decuplați Asistența pentru direcție utilizând manșă de direcție (sau volan), dacă doriți, puteți să măriți din nou viteza setată.

**⚠️ AVERTISMENT:** Virajul este limitat când Asistența pentru direcție este activat. Prin urmare, este posibil ca vehiculul Model X să nu poată manevra virajele strânse. Fiți pregătiți să preluați comanda vehiculului în orice moment.

**⚠️ AVERTISMENT:** Asistența pentru direcție este o echipare de asistență care necesită prezența mâinilor. Țineți în permanență mâinile pe manșă de direcție (sau volan), fiți atenți la condițiile de drum și la traficul din jur și fiți întotdeauna pregătiți să luați măsuri imediate. Nerespectarea acestor instrucțiuni poate provoca pagube, deteriorări corporale grave sau decesul. Este responsabilitatea dvs. să vă familiarizați cu limitările funcției Asistență pentru direcție și cu situațiile în care s-ar putea să nu funcționeze așa cum este de așteptat. Pentru mai multe informații, consultați [Limitări și avertismente pe pagină 159](#).

## Schimbare automată a benzii

**NOTĂ:** În funcție de regiunea de piață, configurația vehiculului, opțiunile achiziționate și versiunea software, este posibil ca vehiculul dvs. să nu fie echipat cu Schimbare automată a benzii sau funcția poate să nu funcționeze exact conform descrierii.

Dacă cuplați un semnalizator de direcție în timp funcția Asistență pentru direcție este activă, Model X se deplasează pe banda adiacentă în direcția indicată de semnalizatorul de direcție, cu condiția îndeplinirii următoarelor condiții:

- Semnalizatorul de virare este cuplat.
- Marcajele benzilor arată că este permisă o schimbare a benzii.
- Schimbarea automată a benzii a detectat că țineți mâinile pe manșă de direcție (sau volan).
- La jumătatea acțiunii de schimbare a benzii, Model X trebuie să detecteze marcajul exterior al benzii țintă. Dacă acest marcaj al benzii nu poate fi detectat, schimbarea benzii este abandonată și Model X revine pe banda inițială de deplasare.
- Vederea camerei/camerelor nu este obstrucționată.
- Model X nu detectează un vehicul în unghiul mort sau un vehicul sau un obstacol până în centrul benzii țintă. Dacă pe banda țintă este detectat un vehicul sau un alt obstacol, este afișat cu roșu în vizualizarea de pe panoul de bord și Model X nu efectuează schimbarea benzii decât când acest lucru poate fi făcut în siguranță.



**NOTĂ:** Funcția Schimbare automată a benzii este anulată dacă nu poate fi finalizată în 5 secunde.



**⚠️ AVERTISMENT:** Deși funcția Autopilot este concepută pentru a detecta vehiculele și obstacolele de pe benzile adiacente, este responsabilitatea dvs. să verificați vizual întotdeauna pentru a vă asigura că drumul este sigur și adecvat să vă deplasați pe banda țintă. Dacă funcția Autopilot nu poate schimba benzile din cauza datelor inadecvate, panoul de bord afișează mai multe avertismente. Prin urmare, când utilizați funcția Schimbare automată a benzii, fiți întotdeauna atenți la panoul de bord și fiți pregătiți să virați manual vehiculul Model X.

Viteza minimă la care operează funcția Autopilot poate varia în funcție de regiune, vitezele benzii adiacente și de alți factori. Fiți întotdeauna gata să virați manual și să schimbați benzile după cum este necesar. Când schimbarea benzii este în curs de desfășurare, este activată funcția accelerație la depășire, permițând vehiculului Model X să accelereze mai aproape de un vehicul aflat în față (consultați [Accelerația la depășire pe pagină 143](#)).

Când cuplați un semnalizator de direcție, Autopilot deplasează Model X către o bandă pe rând. Pentru mutarea pe o bandă suplimentară, este necesar să cuplați a doua oară semnalizatorul de virare după ce este finalizată prima schimbare de bandă.

Pe măsură ce Model X schimbă benzile, este important să monitorizați performanța acesteia urmărind traiectoria de deplasare din fața dvs. și din zona înconjurătoare. Fiți pregătiți să preluați direcția vehiculului în orice moment. În timp ce treceți pe banda alăturată, panoul de bord afișează locul de pe banda pe care se mută vehiculul Model X.

## Navigare cu Autopilot

**NOTĂ:** În funcție de regiunea de piață, configurația vehiculului, opțiunile achiziționate și versiunea software, este posibil ca vehiculul dvs. să nu fie echipat cu Navigare cu Autopilot sau funcția poate să nu funcționeze exact conform descrierii.

Pentru a activa Navigare cu Autopilot, atingeți **Comenzi > Autopilot > Navigare cu Autopilot (Beta)**. Apoi, pentru a personaliza modul în care doriți să funcționeze Navigare cu Autopilot, atingeți **Personalizare Navigare cu Autopilot**:

- **Activare la începutul fiecărei călătorii:** Alegeți dacă doriți să activați automat Navigare cu Autopilot pentru fiecare rută de navigare. Când este activată Navigare cu Autopilot, butonul aferent acesteia de pe lista de indicații pas cu pas este deja activat la începutul fiecărei deplasări.
- **Schimbări de bandă adaptate la viteză:** Navigare cu Autopilot este proiectată să efectueze schimbările de bandă în funcție de rută și în funcție de viteză. Schimbările de bandă în funcție de viteză sunt opționale. Puteți să utilizați această setare pentru a dezactiva schimbările de bandă în funcție de viteză sau pentru a specifica nivelul de asertivitate cu care vă doriți ca Navigare cu Autopilot să schimbe benzile pentru a atinge viteza de croazieră setată (**Redusă, Moderată sau Mad Max**).

Dacă **Activarea la începutul fiecărei călătorii** este activată, Navigarea cu Autopilot se activează automat atunci când:

- Funcția Asistență pentru direcție este activă.
- Vă deplasați către o destinație.
- Sunteți pe o autostradă cu acces controlat.

Odată activată funcția Navigare cu Autopilot, butonul aferent acesteia apare pe lista cu indicații pas cu pas de pe hartă, de fiecare dată când este activă o rută de navigare și ruta cuprinde cel puțin un drum cu acces controlat.

Dacă funcția **Activare la începutul fiecărei călătorii** este dezactivată, pentru a o activa, atingeți butonul **Navigare cu Autopilot** de deasupra instrucțiunilor pas cu pas. După selectarea funcției Navigare cu Autopilot, aceasta se va activa ori de câte ori cuplați funcția Asistență pentru direcție.



Pictograma Navigare cu Autopilot afișează lista de instrucțiuni pas cu pas atunci când navigați către o destinație și Navigare cu Autopilot este disponibilă, dar nu este activă.



Dacă Navigare cu Autopilot este activă, pictograma este albastră. Dacă **Activare la începutul fiecărei călătorii** este activată, pictograma Navigare cu Autopilot este selectată atunci când porniți navigarea. Atingeți pictograma pentru a anula Navigare cu Autopilot și a reveni la Asistență pentru direcție.

De fiecare dată când este activă funcția Navigare cu Autopilot, butonul Navigare cu Autopilot este albastru și panoul de bord afișează banda de deplasare sub forma unei singure linii albastre în fața vehiculului Model X:

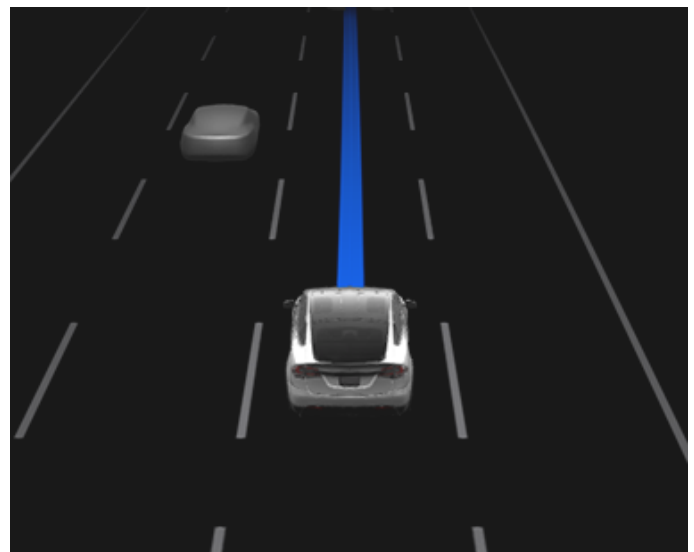

Instrucțiunile pas cu pas afișează pictograma pentru Asistență pentru direcție în dreptul manevrelor (cum ar fi ieșirile de pe autostradă) pe care le va gestiona Navigare cu Autopilot.



## Funcții Autopilot

Când funcția Navigare cu Autopilot este activată, Model X efectuează schimbările de bandă în funcție de viteză și în funcție de rută după confirmarea din partea șoferului.

- **Schimbări de bandă adaptate la viteză:** Funcția Navigare cu Autopilot schimbă benzile pentru a reduce durata călătoriei până la destinație. De exemplu, dacă Model X se află în spatele unui vehicul care se deplasează sub viteza de croazieră setată, funcția Navigare cu Autopilot automat va determina deplasarea pe banda de depășire pentru a o depăși. Schimbările de bandă în funcție de viteză sunt opționale.
- **Schimbări de bandă adaptate la rută:** Funcția Navigare cu Autopilot schimbă benzile pentru a vă ghida până la destinație. De exemplu, funcția Navigare cu Autopilot va determina deplasarea pe banda de ieșire pe măsură Model X ce se apropie de ieșirea specificată de ruta de navigație.

Când panoul de bord afișează un mesaj solicitându-vă să confirmați schimbarea benzii, acționați semnalizatorul corespunzător. Dacă nu confirmați schimbarea benzii în decurs de trei secunde, se emite un semnal sonor pentru a vă reaminti că funcția Navigare cu Autopilot necesită confirmarea dvs. pentru schimbarea benzilor. Funcția Schimbare automată a benzii este anulată dacă nu poate fi finalizată în 5 secunde.

Dacă ignorați o sugestie de schimbare a benzii în funcție de rută (de exemplu, vă deplasați pe banda din stânga în timp ce vă apropiați de o bandă de ieșire pe partea dreaptă a autostrăzii), Navigare cu Autopilot nu poate să manevreze vehiculul pe rampa de ieșire și, așadar, sunteți redirectionat către destinația dvs.

 **ATENȚIE:** Este posibil ca Navigare cu Autopilot să nu încerce întotdeauna să scoată vehiculul pe o rampă de ieșire sau să efectueze schimbarea benzilor, chiar dacă o ieșire sau o schimbare de bandă este determinată de ruta de navigare. Rămâneți întotdeauna vigilenți și fiți pregătiți să efectuați virajul manual pe o rampă de ieșire sau să efectuați o schimbare de bandă pentru a vă pregăti pentru sau pentru a ieși pe o rampă de ieșire sau o bandă de tranzit.

Navigare cu Autopilot se activează și de dezactivează în funcție de tipul de drum pe care vă deplasați. Când funcția Navigare cu Autopilot este activă și vă apropiați de o rampă de ieșire sau o bandă de tranzit de pe autostradă de pe ruta de navigare, semnalizatorul corespunzător este cuplat și Asistență pentru direcție manevrează vehiculul Model X pe rampa de ieșire sau pe banda de tranzit.

Când ieșiți de pe o autostradă cu acces controlat, Navigarea cu Autopilot revine la Asistență pentru direcție – se emite un sunet, iar panoul de bord afișează liniile benzii de deplasare în albastru (în loc de o singură linie albastră în fața Model X). Când Navigarea cu Autopilot este dezactivată la rampele de ieșire, Asistența pentru direcție rămâne activă. Fiți întotdeauna pregătit(ă) să luați măsuri adecvate.



**AVERTISMENT:** Navigare cu Autopilot este o funcție care necesită folosirea mâinilor. Țineți în permanență mâinile pe manșă de direcție (sau volan), fiți atenți la condițiile de drum și la traficul din jur și fiți întotdeauna pregătiți să luați măsuri imediate. Nerespectarea acestor instrucțiuni poate provoca pagube, deteriorări corporale grave sau decesul. Este responsabilitatea dvs. să vă familiarizați cu limitările funcției Navigare cu Autopilot și cu situațiile în care s-ar putea să nu funcționeze așa cum este de așteptat. Pentru mai multe informații, consultați [Limitări și avertismente pe pagină 159](#).

## Dezactivarea funcției Autopilot

Funcția Pilot automat adaptiv se dezactivează atunci când:

- Apăsăți butonul de derulare din dreapta de pe manșă de direcție (sau volan).
- Apăsăți pedala de frână.
- Depășiți 150 km/h.
- Treceți în treapta marșarier, parcare sau neutră.
- Este deschisă o portieră.
- Apare un eveniment Frânare automată de urgență (consultați [Asistență la evitarea coliziunii pe pagină 168](#)).
- Centura de siguranță a șoferului este eliberată și/sau șoferul părăsește scaunul.

Atunci când funcția Pilot automat adaptiv se dezactivează, pictograma cu viteza de croazieră de pe panoul de bord devine gri, indicând faptul că funcția Pilot automat adaptiv nu mai este activă.

Funcția Asistență pentru direcție se dezactivează atunci când se efectuează oricare dintre acțiunile de mai sus. În plus, funcția Asistență pentru direcție se dezactivează atunci când:

- Depășiți 140 km/h.
- Aplicați o forță de rotație asupra manșă de direcție (sau volan) (chiar și puțin).



**AVERTISMENT:** Dacă opțiunea **Activare Autopilot** este setată la **Două clicuri** și funcția Asistență pentru direcție este anulată deoarece ați aplicat o forță de rotație asupra vehiculului manșă de direcție (sau volan), funcția Pilot automat adaptiv rămâne activă. Dacă opțiunea **Activare Autopilot** este setată la **Un clic** și funcția Asistență pentru direcție este anulată deoarece ați aplicat o forță de rotație asupra vehiculului manșă de direcție (sau volan), va fi anulată și funcția Pilot automat adaptiv.

- Nu răspundeți la mementourile repetate de a menține mâinile pe volan și la mesajele ulterioare de pe panoul de bord (consultați [Gradul de atenție al șoferului pe pagină 143](#)).





Când funcția Asistență pentru direcție se dezactivează, se emite un semnal sonor și pictograma pentru Asistență pentru direcție fie se colorează în gri, pentru a indica faptul că funcția Asistență pentru direcție nu mai este activă, fie dispăre pentru a indica faptul că aceasta nu este disponibilă în prezent.

Funcția Navigare cu Autopilot se dezactivează atunci când se dezactivează funcția Asistență pentru direcție, așa cum este descris mai sus. În plus, funcția Navigare cu Autopilot se dezactivează atunci când:

- Atingeți butonul Navigare cu Autopilot din lista de instrucțiuni pas cu pas de pe hartă. În acest caz, funcția Asistență pentru direcție este încă activă.
- Părăsiți o autostradă cu acces controlat. În acest caz, funcția Asistență pentru direcție este încă activă.

Când funcția Navigare cu Autopilot se dezactivează, dar funcția Asistență pentru direcție rămâne activă, se emite un sunet și vizualizarea trece de la o singură linie albastră pe banda de conducere la două linii albastre pe fiecare parte a benzii.

Când funcția Pilot automat adaptiv sau Asistență pentru direcție este dezactivată, vehiculul Model X nu se deplasează din inerție, la ralanti. În schimb, frânarea regenerativă încetinește vehiculul Model X în același mod ca atunci când mutați piciorul de pe pedala de accelerație când conduceți fără Pilot automat adaptiv (consultați [Frânare regenerativă pe pagină 107](#)).

## În timp ce utilizați Autopilot

Atunci când funcția Pilot automat adaptiv este activă și funcția Autopilot menține o viteză setată, viteza este evidențiată cu text albastru pe panoul de bord.

Atunci când funcția Asistență pentru direcție este activă, pictograma manșă de direcție (sau volan) este albastră, iar marcajele benzii sunt afișate evidențiate în albastru. Dacă este activă și funcția Navigare cu Autopilot, butonul de Navigare cu Autopilot este albastru și panoul de bord afișează banda de deplasare sub forma unei singure linii albastre în fața vehiculului Model X:

Pentru a afișa mai multe detalii despre partea carosabilă și împrejurimile acesteia, cum ar fi marcaje rutiere, semafoare și obiecte (precum coșuri de gunoi și stâlpi), atingeți **Comenzi > Autopilot > Previzualizare în Full Self-Driving**.

Dacă nu poate detecta marcajele benzilor de circulație, Asistența pentru direcție poate determina banda de circulație pe baza unui vehicul aflat în fața dvs. În majoritatea cazurilor, Asistența pentru direcție încearcă să centreze vehiculul Model X pe banda de deplasare. Cu toate acestea, pot exista situații în care Asistența pentru direcție să urmeze o cale de deplasare care se abate de la centrul benzii de circulație (de exemplu, la detectarea parapetelor de protecție).

## Mentținerea vitezei setate

Când funcția Autopilot este activă, Model X menține viteza de croazieră setată de fiecare dată când nu se detectează niciun vehicul în fața acestuia. Când vă deplasați în modul de croazieră în spatele unui vehicul, Model X accelerează și decelerează vehiculul în funcție de necesități, pentru a menține o distanță de urmărire aleasă (consultați [Ajustarea distanței de urmărire pe pagină 141](#)), până la viteza setată.

Puteți să accelerați manual oricând apăsând pe pedala de accelerație, dar când o eliberați, Model X reia modul de croazieră la viteza setată.

Model X De asemenea, ajustează viteza de croazieră la intrarea și ieșirea din curbe.

Când Model X încetinește activ pentru a menține distanța selectată față de vehiculul din față, luminile de frână se aprind. S-ar putea să observați o ușoară mișcare a pedalei de frână. Cu toate acestea, când Model X accelerează, pedala de accelerație nu se mișcă.

## Schimbarea vitezei setate

Rotiți de roțița de derulare din dreapta în sus pentru a crește viteza setată sau în jos pentru a o reduce.



S-ar putea să dureze câteva secunde până când vehiculul Model X ajunge la noua viteză de croazieră setată.

## Ajustarea distanței de urmărire

Pentru a regla distanța de urmărire pe care doriți să o mențineți între Model X și un vehicul care se deplasează în fața dvs., atingeți **Comenzi > Autopilot > Distanțare cu tempomat**.

Cea mai mică distanță de urmărire este 2.

Fiecare setare corespunde unei distanțe bazate pe timp care reprezintă durata necesară pentru ca vehiculul Model X, din locația sa curentă, să ajungă la locul barei de protecție din spate a vehiculului din fața dvs. Autopilot reține setarea până când o modificați din nou.



# Funcții Autopilot

## Opriri și încetiniri

Când vă deplasați semnificativ mai repede decât vehiculele de pe benzile adiacente, Model X reduce automat viteza dvs. de deplasare. Acest lucru este util mai ales în situații de trafic aglomerat sau atunci când vehiculele schimbă des benzile. Atunci când Model X detectează alte vehicule care se deplasează considerabil mai lent, panoul de bord evidențiază benzile adiacente cu săgeți și vehiculele detectate cu gri, iar vehiculul Model X reduce viteza de deplasare după cum este cazul. Pentru a înlocui temporar această funcție, apăsați pedala de accelerație.

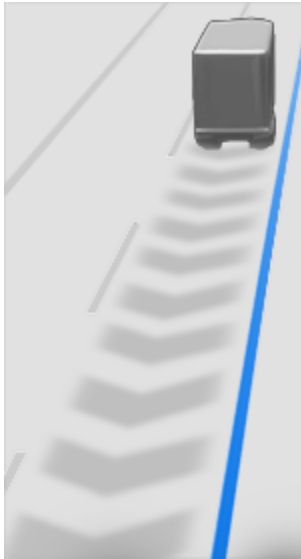

Când vă aflați în spatele unui vehicul, funcția Autopilot rămâne activă la viteze mici, chiar și atunci când vehiculul Model X este complet oprit. De exemplu, funcția Autopilot rămâne activă chiar dacă Model X încetinește până se oprește aproape complet sau complet când traficul este intens și cu opriri frecvente pe o autostradă. Când traficul devine mai rapid, funcția Autopilot accelerează din nou până la viteza setată.

Uneori, când Model X este complet staționar, funcția Autopilot intră într-o stare de AȘTEPTARE. În acest caz, apăsați scurt pedala de accelerație pentru a relua deplasarea la viteza de croazieră.



Când este activă starea AȘTEPTARE, panoul de bord afișează pictograma AȘTEPTARE și un mesaj care indică faptul că trebuie să reluați controlul vitezei de croazieră.

Model X Intră în starea de AȘTEPTARE în timp ce funcția Autopilot este activă în următoarele situații:

- Model X a fost staționat timp de 5 minute.
- Model X detectează un pieton (starea de AȘTEPTARE se poate dezactiva când pietonul nu mai este detectat).
- Model X pierde brusc vizibilitatea vehiculului din fața dvs.
- Este detectat un obstacol în fața vehiculului Model X.

## Navigarea în modul croazieră în la ieșiri sau în apropierea acestora

Când vă deplasați la viteza de croazieră în apropiere de o ieșire pe o autostradă cu acces controlat și semnalizați ieșirea, funcția autopilot presupune că ieșiți de pe drum și începe să încetinească Model X. Dacă nu vă deplasați spre ieșire, funcția Autopilot revine reia modul de croazieră la viteza setată.

Într-o regiune în care se conduce pe partea dreaptă, această situație apare numai atunci când activați semnalizatorul dreapta când vă deplasați pe prima bandă din dreapta la 50 de metri de o ieșire. În mod similar, în regiunile în care se conduce pe partea stângă, când activați semnalizatorul stânga când vă deplasați pe prima bandă din stânga la 50 metri față de o ieșire.

**NOTĂ:** Dacă funcția Navigare cu Autopilot este activă, Model X va efectua o schimbare de bandă bazată pe rută pentru a intra pe banda de ieșire și pentru a se încadra pe banda de ieșire după cum este necesar pentru a urma ruta de navigație.

Când este activat în timp ce vă aflați pe o bandă de tranzit sau o rampă de ieșire în anumite regiuni, Tempomat în funcție de trafic poate reduce viteza setată în trepte de 5 km/h – până la viteze reduse de până la 40 km/h – pentru a corela mai bine vitezele raportate ale altor vehicule Tesla care s-au deplasat în locația respectivă. Pentru a înlocui această valoare și pentru a continua deplasarea în modul de croazieră la viteza setată, atingeți pedala de accelerație. Noua viteză setată este menținută cât timp vă aflați pe banda de tranzit sau pe banda de ieșire (dacă nu o înlocuiți sau dezactivați Autopilot). După ieșirea de pe banda de tranzit sau rampa de ieșire, viteza setată poate reveni sau se poate schimba după caz, în funcție de noua locație. De exemplu, dacă ați trecut pe o altă autostradă, viteza de croazieră setată revine la viteza de dinainte de pătrunderea pe banda de tranzit.



**AVERTISMENT:** În unele cazuri (ca atunci când există date insuficiente), Tempomat în funcție de trafic poate să nu reducă viteza setată pe banda de tranzit spre autostradă sau rampa de ieșire. Nu vă bazați pe controlul vitezei de croazieră în funcție de trafic pentru a determina o viteză de deplasare exactă. Tesla recomandă deplasarea la o viteză care este sigură pentru condițiile de drum și se încadrează în limitele de viteză înregistrate.

Când vă deplasați la viteza de croazieră pe o bandă de intrare pe o autostradă cu acces controlat, Autopilot ajustează automat viteza de croazieră setată la limita de viteză a autostrăzii, plus orice decalaj ați specificat. Dacă funcția Navigare cu Autopilot este activată, aceasta se dezactivează în timp ce părăsiți autostrada cu acces controlat (consultați [Dezactivarea funcției Autopilot pe pagină 140](#)). În acest caz, Asistență pentru direcție rămâne activă.



## Accelerația la depășire

Aționați scurt semnalizatorul de direcție pentru a accelera Model X spre vehiculul din față. Dacă mențineți temporar acționat semnalizatorul, puteți să accelerați rapid până la viteza setată, fără să fie nevoie să apăsați pedala de accelerație:

- Tempomat în funcție de trafic funcționează și detectează un vehicul din fața dvs.
- Pe banda țintă nu sunt obstacole detectate sau vehicule.
- Model X se deplasează la o viteză mai mică decât viteza setată, dar la o viteză mai mare de 72 km/h.

**NOTĂ:** Dacă funcția Asistență pentru direcție este activă și cuplați complet semnalizatorul de direcție, Model X va schimba banda automat (consultați [Schimbare automată a benzii pe pagină 138](#)).

Model X oprește accelerația atunci când ajungeți la viteza de croazieră setată, dacă schimbarea benzii durează prea mult sau dacă Model X se apropie prea mult de vehiculul din față. Model X de asemenea, se oprește din accelerație dacă dezactivați semnalizatorul de direcție.

Când vă deplasați în modul de croazieră cu 80 km/h sau cu o viteză mai mare, Model X trebuie să se afle pe o bandă care permite depășirea pentru a depăși un vehicul. Dacă vă aflați pe o bandă care nu permite depășirea (în dreapta vehiculului în cazul traficului pe partea dreaptă, sau în stânga vehiculului în cazul traficului pe partea stângă), tempomatul în funcție de trafic vă împiedică să depășiți alte vehicule. În schimb, vehiculul Model X încetinește pentru a ajunge la viteza vehiculului ca și când s-ar afla pe aceeași bandă. Dacă apăsați pedala de accelerație pentru a depăși un vehicul, tempomatul în funcție de trafic vă permite să depășiți în continuare vehiculele când vă deplasați în modul de croazieră pe banda care nu permite depășirea, până când schimbați benzile sau anulați sau reluați modul de croazieră (apoi, acesta vă va împiedica din nou să depășiți vehiculele de pe o bandă care nu permite depășirea). Vă revine responsabilitatea de a respecta legile locale cu privire la depășirea altor participanți la trafic și utilizarea benzilor care nu permit depășirea.

## Avertizare semafoare și indicatoare de oprire

În timp ce funcția Autopilot este activată, Model X afișează o avertizare pe panoul de bord și emite un semnal sonor dacă detectează că este posibil să treceti când este aprinsă culoarea roșie a semaforului sau pe lângă un indicator de stop. Dacă se întâmplă acest lucru, **LUAȚI MĂSURI CORECTIVE IMEDIATE!**

Avertizările vizuale și sonore sunt anulate după câteva secunde sau când apăsați pedala de frână, în funcție de momentul care apare primul.

Avertizare semafoare și indicatoare de oprire oferă doar avertismente. Nu încerca să încetinească sau să oprească Model X la culoarea roșie a semaforului, indicatoare de stop, marcaje rutiere, etc. Dacă vehiculul dvs. este echipat cu Control semafoare și indicatoare de oprire, puteți activa această funcție pentru oprirea automată Model X la control semafoare și indicatoare de stop (consultați [Control semafoare și indicatoare de oprire pe pagină 145](#)).

## Vehicule de urgență

Dacă este disponibilă în regiunea dvs. de piață, Model X reduce automat viteza de deplasare atunci când sunt detectate luminile unui vehicul de urgență atunci când se utilizează funcția Asistență pentru direcție pe timp de noapte pe un drum de mare viteză. Când se întâmplă acest lucru, panoul de bord afișează un mesaj care vă informează despre încetinire. De asemenea, veți auzi un semnal sonor și veți vedea un memento conform căruia trebuie să țineți mâinile pe manșa de direcție (sau volan). Când luminile de detectare trec prin dreptul dvs. sau nu mai apar, Autopilot reia viteza de croazieră. Alternativ, puteți apăsa pedala de accelerație pentru a relua viteza de croazieră.

Nu depindeți niciodată de funcțiile Autopilot pentru a determina prezența vehiculelor de urgență. Model X este posibil să nu detecteze luminile de la vehiculele de urgență. Țineți-vă ochii la drum și fiți întotdeauna pregătiți să luați măsuri imediate.

## Gradul de atenție al șoferului

Asistența pentru direcție determină cel mai bun mod de a vira Model X. Când este activ Autosteer, este necesar să țineți mâinile pe volan. Dacă nu detectează mâinile pe volan pentru o perioadă de timp, apare o lumină albastră intermitentă în partea de sus a secțiunii de stare a vehiculului de pe panoul de bord și se afișează următorul mesaj:

### Alertă volan Yoke:



Rotiți ușor volanul yoke

### Alertă volan:



Rotiți ușor volanul

Când sunt detectate mâinile dvs., mesajul dispare și Asistența pentru direcție reia funcționarea normală. Funcția Asistență pentru direcție vă detectează mâinile prin recunoașterea rezistenței ușoare când volanul se rotește sau când rotiți manual volanul foarte ușor (fără suficientă forță pentru a prelua controlul asupra direcției). De asemenea,



## Funcții Autopilot

funcția Asistență pentru direcție consideră mâinile dvs. ca detectate dacă acționați semnalizatorul sau utilizați un buton sau o rotiță de derulare de pe volan.

Pentru Asistența pentru direcție, este necesar să fiți atenți la împrejurimi și să rămâneți pregătiți să preluați controlul în orice moment. Dacă Asistența pentru direcție în continuare nu detectează mâinile pe volan, lumina intermitentă din secțiunea de stare a vehiculului de pe panoul de bord crește în frecvență și se aude un semnal sonor.

Dacă ignorați în mod repetat mesajele de la funcția Asistență pentru direcție prin care vi se solicită să aplicați o ușoară forță asupra volanului, Asistența pentru direcție este dezactivată pentru restul deplasării și afișează următorul mesaj care vă solicită să conduceți manual.



**Autopilot indisponibil pentru deplasarea curentă. Eliminare Autopilot - Avertizări de atenție ignorate.**

Pentru restul deplasării, trebuie să efectuați virajele manual. Asistența pentru direcție este din nou disponibilă pentru următoarea deplasare (după ce opriți și treceți vehiculul Model X în treapta Parcare).

Dacă nu reluați virajul manual, Asistența pentru direcție emite un semnal sonor continuu, aprinde luminile de avarie (avertizare) și reduce viteza vehiculului până când îl oprește complet.

## Suspendare Autopilot

Utilizarea Funcțiilor Autopilot va fi suspendată dacă este detectată o utilizare necorespunzătoare.

Utilizarea Asistenței pentru direcție sunt suspendate timp de o săptămână atunci când dvs. sau alt șofer al vehiculului dvs. primiți cinci „eliminări” ale Autopilotului. O eliminare se produce când sistemul Autopilot se decuplează pentru restul călătoriei după ce șoferul a primit mai multe avertizări auditive și vizuale privind neatenția sa.

Puteți vedea câte eliminări mai rămân înainte ca accesul la Autopilot să fie suspendat atingând **Comenzi > Autopilot**.

O eliminare este suspendată după 7 zile dacă nu primiți altă eliminare în acest interval.

**NOTĂ:** Dacă accesul dvs. pentru Asistența pentru direcție este suspendat, veți pierde și accesul pentru Parcare automată. Cu toate acestea, puteți utiliza în continuare Pilotul automat adaptiv și toate funcțiile de siguranță activă sunt în continuare activate.

Pot exista momente în care intervenția șoferului este necesară și trebuie să preluați controlul imediat pentru a menține siguranța în timp ce conduceți. Decuplările inițiate de șofer nu se iau în calcul ca utilizare inadecvată, ele fiind de așteptat de la șofer.



**NOTĂ:** În funcție de regiunea de piață, configurația vehiculului, opțiunile achiziționate și versiunea software, este posibil ca vehiculul dvs. să nu fie echipat cu Control semafoare și indicatoare de oprire sau funcția poate să nu funcționeze exact conform descrierii.

**NOTĂ:** Control semafoare și indicatoare de oprire este o funcție BETA și funcționează cel mai bine pe drumuri care sunt circulate frecvent de vehicule Tesla. Control semafoare și indicatoare de oprire încearcă să oprească la toate semafoarele și, de asemenea pot să oprească la culoarea verde a semaforului.

Control semafoare și indicatoare de oprire este o funcție concepută să recunoască și să reacționeze la semafoare și indicatoare de stop, încetinind Model X până la oprire, atunci când folosiți Pilot automat adaptiv sau Asistență pentru direcție. Această funcție folosește camerele orientate în față ale vehiculului, pe lângă date GPS, și încetinește mașina la toate semafoarele detectate, inclusiv la culoarea verde a semaforului, la galben intermitent și la semafoare stinse, pe lângă indicatoarele de stop și unele marcaje rutiere. Pe măsură ce Model X se apropie de o intersecție, panoul de bord afișează o notificare ce indică intenția de încetinire. Trebuie să confirmați că doriți să continuați, altfel Model X se oprește la linia roșie afișată pe vizualizarea de deplasare a panoul de bord.



**AVERTISMENT:** Nu faceți **NICIODATĂ** presupuneri și nu preziceți când și unde Control semafoare și indicatoare de oprire va opri sau va continua prin intersecție sau marcaj rutier. Din perspectiva șoferului, comportamentul funcției Control semafoare și indicatoare de oprire poate părea inconsecvent. Fiți întotdeauna atenți la drum și fiți pregătiți să luați măsuri imediate. Este responsabilitatea șoferului să stabilească dacă să oprească sau să continue printr-o intersecție. Nu vă bazați niciodată pe Control semafoare și indicatoare de oprire pentru a stabili când este sigur și/sau adecvat să opriți sau să continuați circulația printr-o intersecție.

## Înainte de utilizare

Înainte de utilizarea funcției Control semafoare și indicatoare de oprire, trebuie să verificați următoarele:

- Asigurați-vă că camerele frontale sunt neobstrucționate (consultați [Curățarea unei camere pe pagină 232](#)) și sunt calibrate (consultați [Conducerea pentru calibrarea camerelor pe pagină 24](#)). Funcția Control semafoare și indicatoare de oprire depinde de capacitatea camerelor de a detecta semafoarele, indicatoarele de stop și marcajele rutiere.
- Asigurați-vă că a fost descărcată cea mai recentă versiune a hărților pe Model X. Deși funcția Control semafoare și indicatoare de oprire folosește în principal datele vizuale primite de la camerele vehiculului, o exactitate mai mare este obținută când se utilizează cele mai recente date despre hărți. Pentru a verifica versiunea de hărți descărcată în prezent, atingeți **Comenzi** >

**Software.** Trebuie să vă conectați la o rețea Wi-Fi pentru a primi hărți actualizate (consultați [Actualizările hărților pe pagină 200](#)).

- Activați funcția. Cu vehiculul aflat în treapta Park (parcare), atingeți **Comenzi** > **Autopilot** > **Control semafoare și indicatoare de oprire**. După ce a fost activată, Control semafoare și indicatoare de oprire intră în funcțiune atunci când Pilot automat adaptiv sau Asistență pentru direcție este activă.

## Cum funcționează

Când funcția Control semafoare și indicatoare de oprire este activă și folosiți Asistență pentru direcție, Pilot automat adaptiv sau Full Self-Driving (Supervizat), panoul de bord afișează un mesaj pop-up pentru a vă informa că a fost detectat un semafor, un indicator de oprire sau un marcaj rutier care urmează. Pe măsură ce se apropie de punctul de oprire, **chiar și într-o intersecție la care culoarea semaforului este verde**, Model X încetinește și afișează o linie roșie care indică unde se va opri complet vehiculul Model X. Pentru a continua prin intersecție, chiar dacă culoarea semaforului este verde, trebuie să apăsați scurt pedala de accelerație, pentru a acorda vehiculului permisiunea de a continua. Când ați confirmat că doriți să continuați circulația, linia roșie de stop devine gri și Model X continuă circulația prin intersecție și reia viteza de croazieră setată.

**NOTĂ:** Dacă Model X se apropie de un semafor a cărui culoare este verde și detectează că un vehicul din fața dvs. își continuă deplasarea prin intersecție, Model X continuă prin intersecție fără a necesita confirmarea dvs., cu condiția să nu vă aflați pe o bandă de schimbare a direcției și ca vehiculul să detecteze că mâinile dvs. sunt pe manșă de direcție (sau volan).

**NOTĂ:** Dacă, după ce apăsați pedala de accelerație pentru a confirma că doriți să continuați prin intersecție, culoarea semaforului se schimbă înainte de a pătrunde în intersecție (de exemplu, culoarea se schimbă din verde în galben sau din galben în roșu), Model X poate decide că nu este convenită continuarea. Prin urmare, Model X se oprește și trebuie să apăsați pedala de accelerație pentru a continua. În orice moment, este responsabilitatea dvs. să vă asigurați că vehiculul se oprește sau accelerează în mod adecvat și sigur.



**AVERTISMENT:** Control semafoare și indicatoare de oprire NU virează Model X într-o intersecție dacă nu este activat Full Self-Driving (Supervizat). Atunci când vă aflați pe o bandă de schimbare a direcției, Model X se oprește la linia roșie. Pentru a continua, apăsați scurt pedala de accelerație – Model X continuă *drept înainte* prin intersecție (chiar și când vă aflați pe o bandă de schimbare a direcției), așadar, **TREBUIE** să virați manual Model X prin intersecție (ceea ce anulează Asistență pentru direcție).

Funcția Control semafoare și indicatoare de oprire este concepută să funcționeze conform descrierii doar când sunt îndeplinite următoarele condiții:

- Funcția Asistență pentru direcție, Full Self-Driving (Supervizat) sau Pilot automat adaptiv este activată.







## Control semafoare și indicatoare de oprire

- Camerele pot detecta un semafor, un indicator de stop sau un marcaj rutier care urmează (de exemplu, camerele nu sunt obstrucționate și au o linie de vedere clară a semaforului, a indicatorului de stop sau a marcajului rutier).
- panoul de bord de pe Model X afișează un semafor care urmează în format „bold”. Model X nu recunoaște semafoarele pe care panoul de bord le prezintă ca estompate. Dacă un semafor nu este direct în fața camerei (de exemplu, se află într-un unghi al vizualizării camerei sau se află pe o bandă adiacentă), panoul de bord îl afișează ca estompat și Model X nu încetinește și nu oprește.

 **AVERTISMENT:** Dacă panoul de bord tactil nu afișează o linie roșie de oprire la o intersecție care urmează, Model X nu încetinește și nu oprește. Este responsabilitatea șoferului să fie atent la intersecțiile care urmează și să monitorizeze condițiile de trafic pentru a stabili când și dacă vehiculul trebuie să se oprească și apoi să ia măsurile adecvate după caz.

 **AVERTISMENT:** Nu depindeți niciodată de funcția Control semafoare și indicatoare de oprire pentru a stabili când să opriți la o intersecție sau când să continuați circulația prin aceasta. Conduceți cu atenție urmărind drumul și având grijă la carosabil, intersecții, condiții de trafic, treceri de pietoni și alți participanți la trafic. Este întotdeauna responsabilitatea șoferului să stabilească dacă să oprească sau să continue. Fiți pregătiți să luați măsuri imediate. Nerespectarea acestei recomandări poate avea drept rezultat vătămări corporale sau decesul.

 **AVERTISMENT:** În unele situații, funcția Control semafoare și indicatoare de oprire poate detecta imprecis un semafor sau un indicator de stop, făcând ca Model X să încetinească neașteptat. Fiți întotdeauna pregătiți să luați măsuri imediate.

 **AVERTISMENT:** Trebuie să apăsați scurt pedala de accelerație pentru a confirma faptul că doriți să continuați prin intersecție, indiferent de starea semaforului. Dacă nu confirmați, Model X se oprește la linia roșie de oprire afișată pe panoul de bord, chiar oprirea ar putea fi inoportună. Oprirea la lumina verde a semaforului îi poate încurca pe ceilalți șoferi și poate avea ca rezultat o coliziune, vătămarea corporală sau decesul. Așadar, acordați atenție intersecțiilor și fiți pregătiți să frânați sau să accelerați manual, ca reacție la împrejurimi

 **AVERTISMENT:** Nu presupuneți niciodată că, dacă dvs. puteți vedea un semafor, indicator de stop sau marcaj rutier (mai ales la o intersecție complexă sau la o intersecție la care un semafor sau un indicator este acoperit parțial etc.), înseamnă că și Model X îl poate vedea și poate reacționa corespunzător.

 **AVERTISMENT:** Chiar și cele mai recente date de hărți nu includ toate semafoarele și indicatoarele de stop. Prin urmare, funcția Control semafoare și indicatoare de oprire se bazează foarte mult pe capacitatea camerelor de a detecta semafoarele, indicatoarele de stop, marcajele rutiere etc. În consecință, Model X poate ignora o intersecție care nu poate fi observată de cameră (de exemplu, este acoperită de un copac sau un vehicul sau obiect mare sau se află în apropiere unui deal abrupt sau o curbă strânsă).







 **AVERTISMENT:** Funcția Control semafoare și indicatoare de oprire nu înlocuiește condusul atent și judecata sănătoasă.





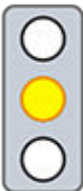



## Semafoare

La conducerea cu Asistență pentru direcție sau Pilot automat adaptiv cuplată și Control semafoare și indicatoare de oprire activată, Model X este proiectat să reacționeze după cum urmează în apropierea intersecțiilor semaforizate:

Tip de semafor	Reacția prevăzută a vehiculului
  	<p>La culoarea verde a semaforului sau la un semafor care este momentan stins (neiluminat), Model X încetinește.</p> <p>Dacă urmăriți o mașină aflată în fața dvs. care își continuă deplasarea prin intersecție, panoul de bord afișează o linie de oprire verde și, cu condiția ca mâinile dvs. să fie detectate pe manșă de direcție (sau volan), Model X continuă de asemenea. Dacă nu se află o mașină în fața dvs., panoul de bord afișează o linie de oprire roșie și trebuie să confirmați că doriți să continuați prin intersecție apăsând scurt pedala de accelerație. Dacă nu confirmați, Model X se oprește la linia roșie.</p> <p><b>NOTĂ:</b> Model X reia viteza de croazieră setată atunci când continuă prin intersecție, ținând cont de viteza unui vehicul aflat în fața dvs.</p>
  	<p>Model X încetinește și se oprește complet la linia de oprire roșie afișată pe panoul de bord. Atunci când doriți să continuați prin intersecție (de exemplu, culoarea semaforului devine verde sau când Model X s-a oprit complet), trebuie să apăsați scurt pedala de accelerație.</p>
  	<p>Model X încetinește și se oprește complet la linia de oprire roșie afișată pe panoul de bord. Atunci când doriți să continuați prin intersecție (de exemplu, culoarea semaforului devine verde), trebuie să apăsați scurt pedala de accelerație.</p> <p><b>NOTĂ:</b> Dacă semaforul se schimbă <i>după</i> ce ați confirmat că vreți să continuați (de exemplu, un semafor devine galben), Model X poate opri în loc să continue, în special dacă Model X stabilește că poate opri în mod sigur înainte de a intra într-o intersecție.</p> <p><b>NOTĂ:</b> Model X nu este conceput să continue printr-o intersecție când semaforul este roșu sau când culoarea devine galbenă în situații în care există o distanță adecvată pentru a opri în mod sigur înainte de a pătrunde în intersecție.</p> <p><b>NOTĂ:</b> Puteți prelua conducerea în orice moment prin frânarea manuală pentru a anula funcția Autosteer sau Traffic-Aware Cruise Control.</p>

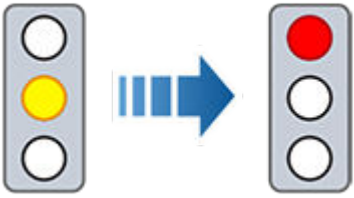
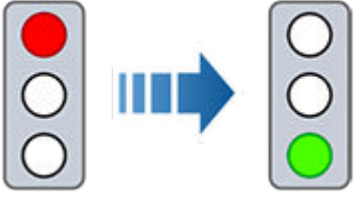

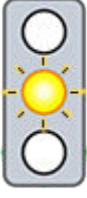

## Control semafoare și indicatoare de oprire

Tip de semafor	Reacția prevăzută a vehiculului
 	
 	<p>Model X încetinește. Pentru a continua, trebuie să apăsați scurt pedala de accelerație. Dacă nu, Model X se oprește la linia roșie afișată pe panoul de bord.</p> <p><b>NOTĂ:</b> Pentru a împiedica oprirea Model X și a minimiza cât de mult încetinește pe măsură ce se apropie, puteți confirma că doriți să continuați apăsând pedala de accelerație în orice moment după ce panoul de bord afișează linia de oprire roșie. Model X reia viteza de croazieră setată de dvs. imediat după ce confirmați (luând în calcul viteza unui vehicul din fața dvs.).</p> <p><b>⚠️ AVERTISMENT:</b> Apropiați-vă cu atenție și fiți pregătit să apăsați pedala de frână pentru a încetini sau pentru a opri vehiculul.</p>
	<p>Model X încetinește și se oprește complet la linia de oprire roșie afișată pe panoul de bord. Atunci când doriți să continuați prin intersecție (de exemplu, codul rutier și situația din trafic indică faptul că puteți continua în siguranță și legal), trebuie să apăsați scurt pedala de accelerație.</p>

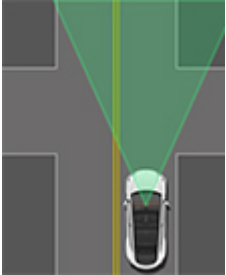
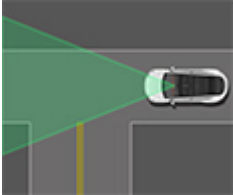
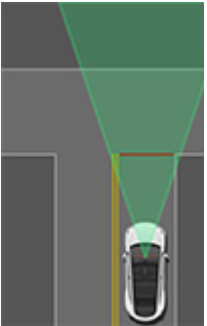

## Indicatoare de stop și marcaje rutiere

La conducerea cu Asistență pentru direcție sau Pilot automat adaptiv cuplată și Control semafoare și indicatoare de oprire activată, Model X este proiectat să reacționeze după cum urmează în apropierea intersecțiilor dirijate prin indicatoare de stop, linii de stop sau marcaje rutiere:

Tip de intersecție	Reacția prevăzută a vehiculului
 <p>Niciun control al traficului</p>  <p>Parte a intersecției în T</p>	<p>Model X își asumă dreptul de a trece și continuă înainte fără a încetini sau a opri.</p>
 <p>Sfârșitul intersecției în T</p>	<p>Dacă Model X detectează o intersecție în T pe baza datelor de la hărți, Model X încetinește și se oprește complet la linia de oprire roșie afișată pe panoul de bord. Când doriți să continuați, trebuie să preluați virajul și accelerația.</p> <p><b>⚠️ AVERTISMENT:</b> Model X este posibil să nu oprească la o intersecție în T care nu are un indicator de stop sau o linie de oprire sau dacă intersecția în T nu este inclusă în datele de la hărți. Conduceți cu atenție și fiți pregătit(ă) să opriți (atunci când este necesar și/sau oportun)</p>
 <p>Indicator de stop</p>	<p>Model X încetinește și se oprește complet la linia de oprire roșie afișată pe panoul de bord. Când doriți să continuați prin intersecție, trebuie să apăsați scurt pedala de accelerație.</p> <p><b>NOTĂ:</b> În cazul în care confirmați că doriți să continuați printr-o intersecție dirijată printr-un indicator de stop apăsând pedala de accelerație înainte ca Model X să se oprească, confirmarea dvs. este ignorată. Model X nu este conceput să continue după un indicator de stop fără a opri.</p> <p><b>NOTĂ:</b> Chiar și atunci când utilizați funcția Asistență pentru direcție și chiar și când ați activat un semnalizator de virare, trebuie să rotiți dvs. înșivă de manșă de direcție (sau volan) (ceea ce anulează funcția Asistență pentru direcție) pentru a efectua un viraj într-o intersecție.</p>

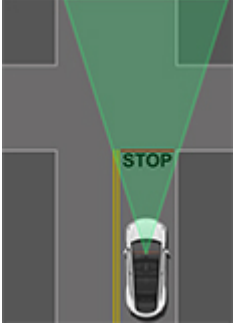

## Control semafoare și indicatoare de oprire

Tip de intersecție	Reacția prevăzută a vehiculului
 <p>Indicator de stop și marcaj rutier</p>	
 <p>Marcaj rutier</p>	

**⚠️ AVERTISMENT:** La treceri de pieton, Model X poate încetini și se poate opri, dacă trecerea de pietoni este semaforizată și dacă camerele detectează pietoni, bicicliști etc. pe trecere. Aveți grijă deosebită la treceri de pietoni și fiți pregătiți să preluați controlul în orice moment. Nerespectarea acestei recomandări poate avea drept rezultat vătămări corporale sau decesul.

### Limitări

În funcție de numeroase circumstanțe și condiții de mediu diferite, Control semafoare și indicatoare de oprire *poate sau poate să nu* oprească la:

- Treceri de cale ferată.
- Zone cu trecerea oprită.
- Cabine de taxare.
- Sensuri giratorii:
- Sisteme de treceri de pietoni.
- Indicatoare prin care se cedează trecerea sau semafoare și indicatoare de stop temporare (cum ar fi în zonele în construcție).
- Diverse semafoare de întoarcere de 360 grade, lumini de trecere pentru biciclete și pietoni, lumini de disponibilitate a benzilor etc.

În plus, este puțin probabil ca funcția Control semafoare și indicatoare de oprire să funcționeze corespunzător, se poate dezactiva sau poate să nu funcționeze când există una sau mai multe dintre următoarele condiții:

- Deplasarea prin intersecții semaforizate consecutive aflate foarte aproape una de cealaltă.
- Vizibilitatea este slabă (ploi abundente, zăpadă, ceață etc.) sau condițiile meteorologice interferează cu funcționarea camerei sau a senzorului.



- Lumină strălucitoare (așa cum este lumina directă a soarelui) interferează cu vizualizarea camerei/camerelor.
- O cameră este obstrucționată, acoperită, deteriorată sau nu este calibrată corespunzător.
- Conducerea pe un deal sau pe un drum care are curbe strânse pe care camerele nu pot vedea semafoarele sau indicatoarele de stop care urmează.
- Un semafor, un indicator de stop sau un marcaj rutier este obstrucționat (de exemplu, un copac, un vehicul mare etc.).
- Model X este condus foarte aproape de un vehicul din fața sa, care blochează vederea unei camere.



**AVERTISMENT:** Limitările enumerate mai sus nu reprezintă o listă exhaustivă de motive pentru care este posibil ca Model X să nu funcționeze așa cum este de așteptat. Multe circumstanțe neprevăzute pot avea un impact negativ asupra funcționării precise a funcției Control semafoare și indicatoare de oprire. Utilizarea acestei funcții nu reduce sau elimină nevoia de a conduce atent și responsabil. Trebuie să fiți pregătit să acționați imediat și în mod adecvat în orice moment.



## Parcare automată

**NOTĂ:** În funcție de regiunea de piață, configurația vehiculului, opțiunile achiziționate și versiunea software, este posibil ca vehiculul dvs. să nu fie echipat cu Parcare automată.

Funcția Parcare automată utilizează date pentru a simplifica parcare pe drumurile publice manevrând Model X în locuri de parcare paralele și perpendiculare.

**NOTĂ:** Parcarea automată este indisponibilă atunci când Pilotul automat adaptiv este activat. Pentru a folosi Parcarea automată, activați Asistența pentru direcție atingând **Comenzi > Autopilot**.

Dacă accesul dvs. pentru Asistența pentru direcție este suspendat, veți pierde și accesul pentru Parcare automată. Pentru mai multe informații, consultați [Suspensia Autopilot pe pagină 144](#).

**⚠️ AVERTISMENT:** Este responsabilitatea dvs. să vă familiarizați cu limitările funcției Parcare automată și cu situațiile în care s-ar putea să nu funcționeze așa cum este de așteptat. Pentru mai multe informații, consultați [Limitări și avertismente pe pagină 159](#).

**⚠️ AVERTISMENT:** Nu utilizați funcția Parcare automată dacă este atașat un element, cum ar fi un cârlig cu bilă, un suport pentru biciclete sau o remorcă. Funcția Parcare automată nu poate opri remorca atunci când parchează între sau în fața altor vehicule.

**⚠️ ATENȚIE:** Performanța funcției Parcare automată depinde de capacitatea camerelor de a determina apropierea vehiculului față de trotuare, obiecte și alte vehicule. Asigurați-vă că toate camerele sunt curate și fără obstacole înainte de fiecare deplasare și înainte de a utiliza funcțiile Autopilot (consultați [Curățarea unei camere pe pagină 232](#)). Camerele murdare și senzorii (dacă există în dotare) murdari, precum și condițiile de mediu, cum ar fi ploaia și marcajele de bandă șterse, pot afecta funcționarea Autopilot. Dacă o cameră este obstrucționată sau orbită, Model X afișează un mesaj pe vehiculul panoul de bord și este posibil ca funcțiile Autopilot să nu fie disponibile. Pentru mai multe informații despre alerte specifice, consultați [Deplanarea alertelor pe pagină 263](#).

## Parametri

Funcția Parcare automată detectează spațiile potențiale pentru parcare în funcție de următorii parametri:

### Parcare perpendiculă

- Viteza dvs. de deplasare trebuie să fie sub 13 km/h. Dacă conduceți prea repede, este posibil ca funcția Parcare automată să nu detecteze cu precizie spațiul de parcare dorit de dvs.
- Spațiul de parcare trebuie să aibă o lățime cel puțin egală cu cea a vehiculului.

- Spațiul de parcare trebuie să aibă cel puțin trei linii vizibile pentru ca vehiculul să poată parca, cum ar fi linii de parcare, marcaje rutiere sau borduri distincte. Este posibil ca funcția Parcare automată să nu funcționeze, de exemplu, într-un garaj, fără trei linii de parcare vizibile.

### Parcarea laterală

- Viteza dvs. de deplasare trebuie să fie sub 13 km/h. Dacă conduceți prea repede, este posibil ca funcția Parcare automată să nu detecteze cu precizie spațiul de parcare dorit de dvs.
- Trebuie să existe un vehicul în fața sau în spatele spațiului în care doriți să parcați.

**NOTĂ:** Funcția de parcare automată nu funcționează în cazul spațiilor de parcare în unghi.

## Pentru a utiliza Parcare automată

În timp ce conduceți, urmați acești pași pentru a permite funcției Parcare automată să manevreze vehiculul Model X într-un loc de parcare:

1. În timp ce vă deplasați lent, monitorizați panoul de bord pentru a vedea potențialele spații de parcare detectate de Autopilot. Când Model X este poziționat astfel încât să poată intra cu spatele în unul dintre locurile detectate, panoul de bord afișează potențiale locuri libere de parcare.



**NOTĂ:** Locurile de parcare detectate apar numai dacă poziția vehiculului și/sau condițiile zonei înconjurătoare permit funcției Parcare automată să determine un traseu corespunzător de condus. Dacă funcția Parcare automată nu poate determina un traseu corespunzător (de exemplu, în timpul deplasării pe o stradă îngustă unde deplasarea în parcare determină partea din față a vehiculului să intre pe banda alăturată), puteți să repositionați vehiculul, să găsiți un alt loc de parcare sau să parcați manual.







2. Mișcați butonul de derulare din partea dreaptă în sus sau în jos pentru a selecta un loc de parcare. Stabiliți dacă este adecvat și sigur, apoi avansați în față și opriți la aproximativ o lungime de mașină în fața locului de parcare (așa cum ați proceda în mod normal când parcați în paralel sau când vă deplasați în marșarier într-un loc de parcare perpendicular).
3. Atunci când sunteți gata pentru parcare, apăsați butonul de derulare din partea dreaptă și eliberați manșă de direcție (sau volan).
4. Funcția Parcare automată afișează un mesaj când parcare este finalizată.

- Apare un eveniment de Frânare automată de urgență (consultați [Asistență la evitarea coliziunii pe pagină 168](#)).

Dacă apăsați frâna atunci când funcția Parcare automată parchează activ vehiculul Model X, procesul de parcare este întrerupt până când atingeți **Reluare** pe ecranul tactil.

 **AVERTISMENT:** Nu vă bazați niciodată pe funcția Parcare automată pentru a găsi un loc de parcare care să fie legal, adecvat și sigur. Este posibil ca funcția Parcare automată să nu detecteze întotdeauna obiectele din spațiul de parcare. Efectuați întotdeauna verificări vizuale pentru a confirma că un spațiu de parcare este adecvat și sigur.

 **AVERTISMENT:** Când funcția Parcare automată virează în mod activ Model X:

- Nu interveniți în mișcarea manșă de direcție (sau volan). Dacă procedați astfel, este anulată funcția Parcare automată.
- Verificați în permanență mediul din jur. Fiți pregătit(ă) să aplicați frânele pentru a evita vehiculele, pietonii sau obiectele.
- Monitorizați ecranul tactil și computerul de bord pentru a vă asigura că luați la cunoștință instrucțiunile furnizate de Parcare automată.

## Pentru a întrerupe parcare

Pentru a întrerupe funcția Parcare automată, apăsați o dată pe pedala de frână. Model X se oprește și rămâne oprit până când atingeți **Reluare** pe ecranul tactil.

## Pentru a anula parcare

Funcția Parcare automată anulează secvența de parcare când mișcați manual de manșă de direcție (sau volan), comutați sau atingeți **Anulare** pe ecranul tactil. Funcția Parcare automată anulează de asemenea parcare atunci când:

- Secvența de parcare depășește șapte mișcări.
- Model X detectează faptul că șoferul părăsește vehiculul.
- Este deschisă o ușă.
- Apăsați pedala de accelerație.
- Apăsați pedala de frână în timp ce funcția Parcare automată este suspendată.



## Comanda la distanță

Această funcție poate fi limitată sau inactivă temporar până când este activată cu o actualizare de software viitoare pentru vehiculele fabricate începând aproximativ din luna ianuarie 2023.

**NOTĂ:** În funcție de regiunea de piață, configurația vehiculului, opțiunile achiziționate și versiunea software, este posibil ca vehiculul dvs. să nu fie echipat cu Summon sau funcția poate să nu funcționeze exact conform descrierii.

Summon vă permite să parcați și să recuperați automat Model X în timp ce vă aflați în afara vehiculului. Summon deplasează Model X înainte și în marșarier până la 12 metri în interiorul sau în afara unui loc de parcare.

Pentru a deplasa Model X pe o distanță mai mare, virând pe lângă obiecte, puteți utiliza Smart Summon (dacă există în dotare) și telefonul mobil. Funcția Smart Summon permite vehiculului să vă găsească (sau poate să trimită vehiculul către un loc selectat). Consultați [Funcție Smart Summon pe pagină 157](#).

Pentru a deplasa Model X, telefonul dvs. trebuie să fie asociat prin Bluetooth (consultați [Asocierea unui telefon sau a unui dispozitiv Bluetooth pe pagină 86](#)).

Pentru funcția Summon, este necesar ca vehiculul Model X să poată detecta o cheie validă în apropiere.

**⚠️ AVERTISMENT:** Comanda la distanță este concepută și destinată utilizării numai în parcarile și aleile de pe proprietățile private în care zona înconjurătoare este familiară și previzibilă.

**⚠️ AVERTISMENT:** Comanda la distanță este o funcționalitate BETA. Trebuie să monitorizați continuu vehiculul și împrejurimile acestuia și să fiți pregătiți să acționați imediat în orice moment. Șoferului îi revine responsabilitatea de a utiliza Comanda la distanță în condiții de siguranță, în mod responsabil și conform destinației de utilizare. Pentru mai multe informații despre limitările funcției Summon și condițiile care pot interfera cu utilizarea acesteia, consultați [Avertizări și limitări pe pagină 159](#).

### Înainte de utilizarea Comenzii la distanță

Înainte de a utiliza Comanda la distanță, utilizați ecranul tactil pentru a o activa și pentru a personaliza modul în care vă doriți să funcționeze. Atingeți **Comenzi > Autopilot > Solicitare personalizare** și reglați următoarele setări pentru a coincide cu preferințele dvs.:

- **Distanță liberă la bară:** Setări distanța la care doriți ca funcția de Comandă la distanță să oprească față de un obiect detectat (de exemplu, dacă vă doriți ca funcția Comandă la distanță să oprească vehiculul la doar câțiva inch de peretele unui garaj). Rețineți că această distanță se aplică numai obiectelor pe care Comanda la distanță le detectează direct în fața vehiculului Model X când în cazul deplasării înainte sau direct în spatele vehiculului Model X în cazul deplasării în marșarier.

- **Distanță Summon:** Setări o distanță maximă la care vehiculul Model X se poate deplasa când intră în sau iese dintr-un loc de parcare.
- **Distanță liberă laterală:** Alegeți o opțiune pentru a specifica distanța laterală pe care doriți să o permiteți. Funcția **Strâns** permite vehiculului Model X să intre în și să iese din locuri de parcare foarte înguste.

**⚠️ AVERTISMENT:** Parcarea într-un spațiu îngust limitează capacitatea camerelor și a senzorilor (dacă există în dotare) de a detecta cu precizie amplasarea obstacolelor, sporind riscul de deteriorare a Model X și/sau al obiectelor din jur.

- **Utilizare Auto Homelink** (dacă există în dotare): Setări-o la **PORNIT** dacă doriți să activați HomeLink pentru a deschide/închide un dispozitiv HomeLink programat (precum o poartă sau o ușă de garaj) în timpul procesului de parcare, când utilizați funcția Summon. Dacă este activat, dispozitivul se deschide și se închide automat când vehiculul Model X intră sau iese în timpul unei sesiuni Summon. Într-o sesiune Smart Summon (dacă există în dotare), dispozitivul se deschide automat atunci când, la începutul unei sesiuni, Smart Summon detectează că vehiculul Model X este parcat într-un garaj.

**⚠️ AVERTISMENT:** Asigurați-vă întotdeauna că vehiculul Model X a intrat sau a ieșit complet dintr-un garaj înainte ca HomeLink să coboare ușa garajului. Summon și Smart Summon (dacă există în dotare) nu pot detecta locul în care va cobori o ușă suspendată.

**NOTĂ:** Când este activat, dispozitivul HomeLink se deschide și se închide automat în timpul utilizării funcției Summon și se deschide automat după cum este necesar, în timpul utilizării Smart Summon (dacă este inclusă în dotare). Pentru a automatiza HomeLink în alte situații (cum ar fi în timpul regimului normal de condus), puteți să ajustați setările principale ale dispozitivului HomeLink atingând pictograma HomeLink din partea de sus a ecranului **Comenzi** (consultați [Garaj inteligent pe pagină 90](#)).

Setările de mai sus, cu excepția HomeLink, se aplică numai în cazul funcției Summon, nu și în cazul funcției Smart Summon (dacă este inclusă în dotare) (consultați [Înainte de a utiliza funcția Smart Summon pe pagină 157](#)). Nu puteți să personalizați garda la sol a barei de protecție, distanța și distanța laterală pentru funcția Smart Summon. Și, când utilizați funcția Smart Summon, trebuie să mențineți întotdeauna apăsat butonul din aplicația mobilă pentru ca vehiculul Model X să se miște în continuare. De asemenea, funcția Smart Summon funcționează numai cu aplicația mobilă—nu cu cheia cu telecomandă. Toate setările sunt reținute până când le modificați manual.

### Utilizarea funcției Summon pentru a parca și pentru a vă recupera vehiculul

Urmați acești pași pentru a utiliza funcția Summon pentru a parca vehiculul Model X:



- Aliniați vehiculul Model X la 12 metri de locul de parcare, astfel încât vehiculul Model X să poată urma o traiectorie dreaptă în și din spațiul de parcare, în treapta Drive sau Reverse.
- Asigurați-vă că în raza imediată de acoperire se află cheia cu telecomandă a vehiculului Model X.
- Asociați telefonul cu vehiculul Model X prin intermediul Bluetooth-ului (consultați [Asocierea unui telefon sau a unui dispozitiv Bluetooth pe pagină 86](#)). După ce îl asociați o dată, telefonul se conectează automat la vehiculul Model X de fiecare dată. Telefonul trebuie să se afle la aproximativ 6 metri de vehicul pentru ca Summon să funcționeze.
- Din exteriorul vehiculului, inițiați manevra de parcare atingând **Summon** în aplicația mobilă, apoi menținând apăsat butonul **Înainte** sau **Înapoi**.

Funcția Summon trece vehiculul Model X în treapta Drive sau Reverse (pe baza direcției specificate de dvs.) și se deplasează în interiorul sau în afara locului de parcare. Când parcare este finalizată sau dacă este un obstacol detectat, funcția Summon trece vehiculul Model X în treapta Park (parcare). Funcția Summon trece vehiculul Model X în treapta Park (parcare) atunci când:

- Model X detectează un obstacol pe traseul de deplasare (între limitele setării **Distanță liberă la bară** pe care le-ați specificat).
- Funcția Summon a deplasat vehiculul Model X pe distanța maximă de 12 metri.
- Eliberați butonul **Înainte** sau **Înapoi**.
- Apăsați orice buton pentru a opri manual funcția Summon.

Dacă ați utilizat funcția Summon pentru a parca Model X, puteți apoi să utilizați funcția Summon pentru a readuce Model X înapoi în poziția sa inițială (cu condiția ca Model X să rămână în treapta Park) sau la distanța maximă din setarea **Distanță Summon** pe care ați specificat-o (în funcție de prima valoare atinsă). Pur și simplu specificați direcția opusă în aplicația mobilă, iar funcția Summon deplasează Model X pe traiectoria inițială, cu condiția să nu fi fost introdus niciun obstacol. Dacă se detectează un obstacol, Model X încearcă să-l evite urmând îndeaproape traiectoria inițială (funcția Summon nu virează în jurul obstacolelor).

**NOTĂ:** Pentru a utiliza Summon pentru a deplasa Model X de mai multe ori în aceeași direcție (fără să depășiți distanța maximă de 12 metri, anulați Summon și apoi reîncepeți procesul de parcare utilizând aceeași direcție.

**NOTĂ:** Deși Summon poate să deplaseze Model X pe o distanță scurtă în lateral pentru a evita un obstacol, aceasta nu încearcă să vireze în jurul unui obstacol pentru a readuce Model X pe traiectoria inițială de deplasare. Numai funcția Smart Summon (dacă există în dotare) poate să navigheze Model X printre obiecte.

**NOTĂ:** Pentru funcția Summon, este necesar ca vehiculul Model X să poată detecta o cheie validă în apropiere.



**AVERTISMENT:** Model X nu poate să detecteze obstacolele care sunt situate la o înălțime mai mică decât bara de protecție, sunt foarte înguste sau sunt suspendate de un tavan (de exemplu, bicicletele). În plus, numeroase situații neprevăzute pot afecta capacitatea funcției Summon de a deplasa vehiculul într-un și dintr-un loc de parcare și, drept urmare, este posibil ca funcția Summon să nu poată deplasa vehiculul Model X în mod corespunzător. Prin urmare, trebuie să monitorizați continuu mișcarea vehiculului și împrejurimile acestuia și să rămâneți pregătiți să opriți vehiculul Model X în orice moment.

## Acționarea funcției Summon cu telecomanda

**NOTĂ:** Este posibil ca Summon să nu funcționeze dacă bateria din cheie cu telecomandă este descărcată.

Urmați acești pași pentru a parca Model X din afara acestuia utilizând cheia cu telecomandă:

1. Pe ecranul tactil, asigurați-vă că este dezactivată setarea **Necesită Apăsare continuă** (atingeți **Comenzi > Autopilot > Solicitare personalizare > Necesită Apăsare continuă**).

2. Cu Model X în treapta Park (parcare), stați la trei metri și apăsați și mențineți apăsat butonul din centru sus de pe cheie cu telecomandă (butonul Blocare/deblocare totală) până când luminile de avarie clipeșc continuu.

**NOTĂ:** Luminile de avarie clipeșc intermitent o dată imediat ce vehiculul Model X se blochează, apoi, în decurs de cinci secunde, vehiculul Model X pornește și luminile de avarie clipeșc continuu. Nu continuați cu pasul următor până când luminile de avarie nu clipeșc intermitent. Dacă, după cinci secunde, luminile de avarie nu clipeșc intermitent, eliberați butonul de pe cheie cu telecomandă, mutați-vă mai aproape de Model X și încercați din nou. Dacă funcția Summon nu primește niciun alt semnal în decurs de zece secunde, funcția Summon este anulată.

3. Apăsați pe butonul pentru portbagajul din față de pe cheie cu telecomandă pentru a deplasa Model X înainte în locul de parcare sau apăsați pe butonul pentru portbagajul din spate pentru a deplasa vehiculul Model X în marșarier în locul de parcare.

## Oprirea sau anularea funcției Summon

Opriți Model X în orice moment când funcția Summon este activă, utilizând aplicația mobilă sau apăsând pe orice buton de pe cheie cu telecomandă. Funcția Summon este de asemenea anulată atunci când:

- Este activat mânerul unei portiere sau este deschisă o ușă.
- Interacționați cu manșă de direcție (sau volan), pedala de frână, pedala de accelerație sau schimbați treapta de viteză.
- Model X detectează un obstacol.



## Comanda la distanță

---

- Funcția Summon a deplasat vehiculul Model X pe distanța maximă de aproximativ 12 metri.
- Telefonul intră în modul de repaus sau pierde conectivitatea la vehiculul Model X.



Această funcție poate fi limitată sau inactivă temporar până când este activată cu o actualizare de software viitoare pentru vehiculele fabricate începând aproximativ din luna ianuarie 2023.

**NOTĂ:** În funcție de regiunea de piață, configurația vehiculului, opțiunile achiziționate și versiunea software, este posibil ca vehiculul dvs. să nu fie echipat cu funcția Smart Summon sau funcția poate să nu funcționeze exact conform descrierii.

**Funcția Smart Summon** este proiectată pentru a vă permite să deplasați Model X până la poziția dvs. (utilizând GPS-ul de pe telefon ca destinație țintă) sau într-un loc ales de dvs., ocolind și oprind în fața obiectelor, după cum este necesar. Funcția Smart Summon funcționează cu aplicația mobilă Tesla când telefonul se află pe o rază de aproximativ 6 metri de vehiculul Model X.

Manevrele Smart Summon la ieșirea vehiculului Model X din locurile de parcare și în viraje. Această funcție este utilă pentru deplasarea vehiculului Model X în afara unui loc de parcare îngust, prin băltoace sau pentru a vă ajuta să vă recuperați mașina când transportați pachete. Trebuie să mențineți o linie de vizibilitate între dvs. și vehiculul Model X și să monitorizați îndeaproape vehiculul și împrejurimile acestuia în permanență.

**ATENȚIE:** Funcția Smart Summon este concepută și destinată utilizării numai în parcările și aleile situate pe proprietățile private în care zona înconjurătoare este familiară și previzibilă. Nu utilizați funcția Smart Summon pe drumurile publice.

**AVERTISMENT:** Funcția Smart Summon trebuie să fie utilizată numai pe suprafețele pavate.

**AVERTISMENT:** Funcția Smart Summon este o funcționalitate BETA. Trebuie să monitorizați continuu vehiculul și împrejurimile acestuia și să fiți pregătiți să acționați imediat în orice moment. Șoferului îi revine responsabilitatea de a utiliza Smart Summon în condiții de siguranță, în mod responsabil și conform destinației de utilizare. Este responsabilitatea dvs. să vă familiarizați cu limitările funcției Smart summon (consultați [Limitări și avertismente pe pagină 159](#)).

## Înainte de a utiliza funcția Smart Summon

- Descărcați cea mai recentă versiune a aplicației mobile Tesla în telefon și asigurați-vă că telefonul dispune de serviciu celular și GPS-ul este activat.
- Telefonul dvs. trebuie să fie asociat cu Model X prin Bluetooth (consultați [Asocierea unui telefon sau a unui dispozitiv Bluetooth pe pagină 86](#)) și aflat pe o rază de aproximativ 6 metri.
- Camerele vehiculului trebuie să fie calibrate complet (consultați [Conducerea pentru calibrarea camerelor pe pagină 24](#)).
- Trebuie să aveți o linie de vizibilitate clară către vehiculul Model X.

- Model X trebuie să fie în treapta Park (parcare), să nu fie în proces de încărcare și toate portierele și portbagajele trebuie să fie închise.

**ATENȚIE:** Asigurați-vă că toate camerele și senzorii (dacă există în dotare) sunt curate/curați. Camerele murdare și senzorii murdari, precum și condițiile de mediu, cum ar fi ploaia și marcajele de bandă șterse, pot afecta funcționarea Autopilot.

## Utilizarea funcției Smart Summon

1. Deschideți aplicația mobilă Tesla și apăsați pe **Summon**.
2. Apăsați pe pictograma **Funcție Smart Summon** situată în centrul imaginii cu vehiculul Model X. Ar putea să dureze câteva secunde pentru ca funcția Smart Summon să pornească.

**NOTĂ:** Puteți să utilizați modul Standby pentru a elimina întârzierea care apare când pornește funcția Smart Summon (consultați [Modul Standby pe pagină 158](#)).

Aplicația mobilă afișează o hartă cu un cerc albastru, care reprezintă proximitatea maximă de 6 metri pe care trebuie să o mențineți între telefon și Model X. Punctul albastru de pe hartă reprezintă poziția dvs. și săgeata roșie reprezintă vehiculul.

3. Poziționați-vă oriunde în cercul albastru unde aveți o linie de vizibilitate clară către vehiculul Model X.
4. Acum puteți să utilizați funcția Smart Summon utilizând oricare dintre aceste metode:
  - Modul **Vino la mine:** Apăsați și mențineți apăsat butonul **Vino la mine**. Model X se deplasează spre poziția de pe GPS. Pe măsură ce vă mișcați, vehiculul Model X vă urmează. Când vehiculul Model X ajunge la dvs., se oprește și trece în treapta Park (parcare).
  - Modul **Mergi la țintă:** Atingeți pictograma reticulului, apoi trageți harta pentru a poziționa pinul pe o destinație aleasă. Apăsați și mențineți apăsat butonul **Mergi la țintă**. Model X se deplasează spre destinația dvs. Când ajungeți la destinație, vehiculul, Model X se oprește și trece în treapta Parcare, iar în aplicația mobilă este afișat un mesaj care indică faptul că funcția Summon a finalizat operația.

**NOTĂ:** Pentru a schimba locul ulterior, ridicați degetul, re poziționați harta și țineți apăsat **Mergi la țintă** din nou.

Pentru a opri Model X în orice moment, pur și simplu eliberați butonul **Vino la mine** sau **Mergi la țintă**.



Pictograma cu reticul de pe hartă comută între modurile **Mergi la țintă** și **Vino la mine**. Când este selectat modul **Vino la mine**, pictograma este albastră.

**NOTĂ:** De asemenea, harta dispune de o pictogramă care vă permite să afișați/ascundeți imaginile din satelit.



## Funcție Smart Summon

Imediat după ce inițiați funcția Smart Summon în orice mod, luminile de avarie clipesc intermitent pentru puțin timp, oglinzile se pliază și vehiculul Model X trece în modul Conduc sau Marșarier. Model X apoi se deplasează lent până la 1 metru de dvs. (**Vino la mine**) sau destinația aleasă de dvs. (**Mergi la țintă**), navigând printre obstacole după cum este necesar. Pe măsură ce vehiculul Model X se mișcă, săgeata roșie corespunzătoare de pe hartă se mișcă de asemenea, pentru a afișa poziția vehiculului. Pe măsură ce vă mișcați, punctul albastru corespunzător se mișcă de asemenea pentru a afișa poziția dvs.

În orice mod, vehiculul Model X se oprește din mișcare și trece în treapta Park (parcare) atunci când:

- Eliberați butonul din aplicația mobilă.
- Proximitatea maximă dintre telefon și vehiculul Model X este depășită (dacă vehiculul este mișcat către o destinație departe de dvs., ar putea fi necesar să urmați mașina pentru a menține această distanță).
- Traectoria de deplasare este blocată.
- Model X s-a deplasat pe distanța maximă de 20 metri de la începutul sesiunii Smart Summon.

**NOTĂ:** Dacă funcția Smart Summon deplasează Model X înainte cu 3 metri, apoi înapoi cu 2 metri, se consideră o deplasare de 5 metri.

**NOTĂ:** Nu este nevoie să consultați aplicația mobilă—pur și simplu mențineți butonul apăsat în jos, privind în același timp vehiculul Model X și traectoria de deplasare a acestuia în permanentă, fiind pregătiți să eliberați butonul pentru a opri vehiculul dacă este necesar.

Dacă există în dotare și funcția Auto HomeLink este activată pentru Summon (atingeți **Comenzi > Autopilot > Solicitare personalizare > Utilizare Auto Homelink**), funcția Smart Summon deschide automat un dispozitiv HomeLink dacă începeți manevra Smart Summon când vehiculul Model X este situat într-un garaj. Aplicația mobilă vă informează cu privire la faptul că a fost deschisă o ușă.

**⚠️ AVERTISMENT:** Când eliberați butonul pentru a opri vehiculul Model X, apare o mică întârziere înainte ca vehiculul să se oprească. Prin urmare, este esențial să fiți foarte atenți la traectoria de deplasare a vehiculului în orice moment și să anticipați în mod proactiv obstacolele pe care vehiculul nu le poate detecta.

**⚠️ AVERTISMENT:** Acționați cu deosebită atenție când utilizați funcția Smart Summon în mediile în care nu poate fi anticipată mișcarea obstacolelor. De exemplu, locurile în care pot fi prezente persoane, copii sau animale.

**⚠️ AVERTISMENT:** Este posibil ca funcția Smart Summon să nu asigure oprirea în cazul tuturor obiectelor (în special în cazul obiectelor foarte mici precum anumite borduri sau al obiectelor foarte mari precum o poliță) și este posibil să nu reacționeze la întregul trafic din față sau din lateral. Fiți atenți și fiți pregătiți să opriți vehiculul Model X în orice moment, eliberând butonul din aplicația mobilă.

## Modul Standby

Pentru a menține vehiculul Model X pregătit să reacționeze la funcția Summon și să reduceți timpul necesar pentru încălzirea acestuia, porniți modul Standby. Atingeți **Comenzi > Autopilot > Modul Standby**. Când modul Standby este activat, puteți să conservați energia bateriei dezactivând modul Standby în aceste locuri:

- **Excludere acasă** - dezactivează modul Standby în locul pe care îl setați ca fiind Acasă în lista de Favorite.
- **Excludere serviciu** - dezactivează modul Standby locul pe care îl setați ca fiind Serviciu în lista de Favorite.
- **Excludere favorite** - dezactivează modul Standby în orice loc din lista de Favorite.

**NOTĂ:** Pentru a conserva energia, funcția Smart Summon iese automat din modul Standby de la miezul nopții până la ora 6:00. În timpul acestor ore, are loc o întârziere la pornirea funcției Smart Summon.

**NOTĂ:** Puterea suplimentară a bateriei poate fi consumată în timp ce modul Standby este activ.

**NOTĂ:** Pentru detalii privind modul de a desemna un loc ca fiind Acasă, Serviciu sau în Favorite, consultați [Destinații pentru Acasă, Serviciu și Favorite pe pagină 197](#).

## Oprirea sau anularea funcției Smart Summon

Funcția Smart Summon oprește vehiculul Model X de fiecare dată când eliberați butonul din aplicația mobilă. Pentru a relua funcția Smart Summon, pur și simplu apăsați din nou pe butonul **Vino la mine** sau **Mergi la țintă**.

**⚠️ AVERTISMENT:** Anticipați întotdeauna când trebuie să opriți vehiculul Model X. În funcție de calitatea conectivității dintre telefon și vehiculul Model X, ar putea exista o ușoară întârziere între momentul când eliberați butonul și se oprește mașina.

Funcția Smart Summon este anulată și trebuie să o reporniți, atunci când:

- Apăsați pe orice buton de pe cheia cu telecomandă.
- Este activat mânerul unei portiere sau este deschisă o ușă.
- Interacționați cu manșă de direcție (sau volan), pedala de frână, pedala de accelerație sau schimbați treapta de viteză.
- Model X este blocat de un obstacol.
- Smart Summon a deplasat vehiculul Model X pe distanța maximă. Pentru o deplasare pe o distanță mai mare decât aceasta, trebuie să treceți vehiculul Model X în modul Conduc sau Marșarier și apoi să reinițiați o sesiune Smart Summon.
- Telefonul intră în modul de repaus sau pierde conectivitatea la vehiculul Model X.





Această secțiune include avertismente, atenționări și limitări referitoare la următoarele funcții Autopilot.

- [Tempomat în funcție de trafic pe pagină 136](#)
- [Asistență pentru direcție pe pagină 137](#)
- [Navigare cu Autopilot pe pagină 161](#)
- [Parcare automată pe pagină 162](#)
- [Summon pe pagină 163](#)
- [Funcție Smart Summon pe pagină 163](#)

**NOTĂ:** În funcție de regiunea de piață, configurația vehiculului, opțiunile achiziționate și versiunea software, este posibil ca vehiculul dvs. să nu fie echipat cu toate funcțiile enumerate mai sus sau este posibil ca anumite funcții să nu funcționeze conform descrierii.



**AVERTISMENT:** Citiți cu atenție următoarele avertismente și limitări înainte de a utiliza Autopilot. Nerespectarea tuturor avertizărilor și instrucțiunilor poate avea drept rezultat pagube materiale, vătămări corporale grave sau decesul.

**NOTĂ:** Asigurați-vă că toate camerele sunt curate și fără obstacole înainte de fiecare deplasare și înainte de a utiliza funcțiile Autopilot (consultați [Curățarea unei camere pe pagină 232](#)). Camerele murdare și senzorii (dacă există în dotare) murdari, precum și condițiile de mediu, cum ar fi ploaia și marcajele de bandă șterse, pot afecta funcționarea Autopilot. Dacă o cameră este obstrucționată sau orbită, Model X afișează un mesaj pe vehiculul panoul de bord și este posibil ca funcțiile Autopilot să nu fie disponibile. Pentru mai multe informații despre alerte specifice, consultați [Depanarea alertelor pe pagină 263](#).

## Pilot automat adaptiv

În timpul utilizării Pilotului automat adaptiv **șoferului îi revine responsabilitatea de a fi vigilent, de a conduce în siguranță și de a deține în permanență controlul asupra vehiculului.** Fiți întotdeauna atenți la drum în timp ce conduceți și fiți pregătiți să luați măsuri corective în funcție de necesități.

În plus, este responsabilitatea șoferului să se deplaseze la o viteză de croazieră sigură, în funcție de condițiile de drum și de limitele de viteză aplicabile. Țineți cont de următoarele limitări în timp ce Pilotul automat adaptiv este activ.

- Pot exista situații în care viteza de croazieră nu se modifică atunci când se modifică limita de viteză.
- Tempomat în funcție de trafic nu adaptează viteza de deplasare pe baza condițiilor de drum și de condus. Nu utilizați Tempomat în funcție de trafic pe drumuri sinuoase cu viraje strânse, pe suprafețele de drum cu gheață sau alunecoase, sau când condițiile meteo (precum precipitațiile abundente, zăpada, ceața etc.) nu permit deplasarea adecvată la o viteză constantă.
- Nu vă bazați pe controlul vitezei de croazieră în funcție de trafic pentru a menține o distanță de urmărire exactă sau corespunzătoare.

- Este posibil să nu fie disponibil Tempomat în funcție de trafic pentru a asigura controlul adecvat al vitezei din cauza capacității limitate de frânare și a pantelor. De asemenea, poate să aprecieze greșit distanța până la vehiculul din față. Dacă vă deplasați la vale, poate să crească viteza de deplasare, determinând vehiculul Model X să depășească viteza setată de dvs. (și, eventual, limita de viteză de pe drum).
- Ocazional, Tempomat în funcție de trafic poate determina frânarea vehiculului Model X când nu este necesar sau când nu vă așteptați. Aceasta poate fi cauzată de urmărirea îndeaproape a vehiculului din față, detectarea vehiculelor sau a obiectelor pe benzile alăturate (în special în curbe) etc.
- Din cauza limitărilor inerente GPS-ului (sistemul de poziționare globală) de la bord, este posibil să existe situații în care Model X încetinește, în special în apropierea ieșirilor sau a rampelor de ieșire în care este detectată o curbă și/sau în cazul în care navigați către o destinație și nu urmăriți ruta.
- În unele cazuri (ca atunci când există date insuficiente), Tempomat în funcție de trafic poate să nu reducă viteza setată pe banda de tranzit spre autostradă sau rampa de ieșire.
- Este posibil ca funcția Pilot automat adaptiv să nu detecteze toate obiectele și, în special, atunci când vă deplasați în modul de croazieră cu o viteză mai mare de 80 km/h, este posibil să nu frâneze/decelereze când un vehicul sau un obiect se află doar parțial pe banda auto sau când un vehicul pe care îl urmăriți se mută de pe traseul pe care vă deplasați și un vehicul sau un obiect staționar sau care se mișcă lent se află în fața dvs.
- Este posibil ca funcția Pilot automat adaptiv să reacționeze la vehicule sau obiecte care fie nu există, fie nu se află pe banda dvs. de deplasare, determinând vehiculul Model X să încetinească în mod inutil sau inadecvat.



**AVERTISMENT:** Este puțin probabil să funcționeze Tempomat în funcție de trafic, conform destinației de utilizare, în următoarele tipuri de situații:

- Drumul prezintă viraje strânse sau diferențe semnificative de nivel.
- Semnele și semnalizările rutiere sunt neclare, ambigue sau prost întreținute.
- Vizibilitatea este slabă (din cauza ploii abundente, zăpezii, grindinei etc. sau drumurile sunt slab luminate noaptea)
- Conduceți printr-un tunel sau pe lângă un separator de benzi pe autostradă, care interferează cu vederea camerei(lor)
- Există lumină strălucitoare (precum cea provenită de la farurile din față sau de la lumina directă a soarelui) care interferează cu vederea camerei/camerelor.



## Limitări și avertismente

**AVERTISMENT:** Lista de mai sus nu reprezintă o listă completă a situațiilor care pot să interfereze cu funcționarea corespunzătoare a tempomatului în funcție de trafic. Tempomat în funcție de trafic poate fi anulat pe neașteptate în orice moment, din motive neprevăzute. Fiți întotdeauna atenți la drumul din față și fiți pregătiți să luați măsuri corespunzătoare. Șoferului îi revine responsabilitatea de a ține sub control vehiculul Model X în orice moment.

**AVERTISMENT:** Tempomat în funcție de trafic este proiectat pentru confortul și facilitatea dvs. în timpul condusului și nu este un sistem de avertizare și de evitare a coliziunilor. Nu depindeți niciodată de Tempomat în funcție de trafic pentru a reduce în mod adecvat viteza vehiculului Model X. Fiți întotdeauna atenți la drumul din față și fiți pregătiți să luați măsuri corective în orice moment. Nerespectarea acestei recomandări poate avea drept rezultat vătămări corporale grave sau decesul.

**AVERTISMENT:** Deși Tempomat în funcție de trafic este capabil să detecteze pietonii și bicicliștii, nu depindeți niciodată de Tempomat în funcție de trafic pentru a reduce în mod adecvat viteza vehiculului Model X pentru aceștia. Nerespectarea acestei recomandări poate avea drept rezultat vătămări corporale grave sau decesul.

### Asistență pentru direcție

**AVERTISMENT:** Asistență pentru direcție este o funcționalitate practică. Țineți în permanență mâinile pe volan, fiți atenți la condițiile de drum și la traficul din jur și fiți întotdeauna pregătiți să luați măsuri imediate. Nerespectarea acestor instrucțiuni poate provoca pagube, deteriorări corporale grave sau decesul.

**AVERTISMENT:** Asistența pentru direcție este destinată utilizării pe autostrăzile cu acces controlat, când șoferul este complet atent. Nu utilizați Asistență pentru direcție în zonele de construcții sau în zonele în care pot fi prezenți pietonii și bicicliștii.

**AVERTISMENT:** Nu depindeți niciodată de Asistență pentru direcție pentru a determina o traiectorie de deplasare corespunzătoare.

**ATENȚIE:** Este foarte puțin probabil ca Asistența pentru direcție și funcțiile asociate ale acestuia să funcționeze conform destinației de utilizare, atunci când:

- Asistență pentru direcție nu poate să determine cu precizie marcajele benzilor de circulație. De exemplu, marcajele benzilor de circulație sunt uzate excesiv, au marcajele precedente vizibile, au fost reglate din cauza construcției drumului, se schimbă rapid (benzile se ramifică, se intersectează sau se unesc), obiectele sau formele de relief aruncă umbre puternice pe marcajele benzii, sau suprafața drumului conține îmbinări de pavaj sau alte linii cu contrast ridicat.
- Vizibilitatea este scăzută (precipitații abundente, zăpadă, ceață etc.) sau condițiile meteo interferează cu funcționarea senzorului.
- Camerele sau senzorii prezintă obstacole, sunt acoperite sau prezintă deteriorări.
- Deplasarea pe pante.
- Apropierea de un ghișeu pentru plata taxei de drum.
- Deplasarea pe un drum care are curbe strânse sau o suprafață excesiv de rigidă.
- Lumină strălucitoare (așa cum este lumina directă a soarelui) interferează cu vizualizarea camerei/camerelor.
- Senzorii (dacă există în dotare) sunt afectați de alte echipamente sau dispozitive electrice care generează unde ultrasonice.
- În unghiul mort este detectat un vehicul atunci când cuplați semnalizatorul de virare.
- Model X este condus foarte aproape de un vehicul din fața acestuia, care blochează vederea camerei/camerelor.

**AVERTISMENT:** Funcționarea virajului automat poate fi afectată de numeroase situații neprevăzute. Rețineți acest lucru și amintiți-vă că, drept urmare este posibil ca funcția Asistență pentru direcție să nu vireze vehiculul Model X în mod corespunzător. Conduceți întotdeauna cu atenție și fiți pregătiți să luați măsuri imediate.

**AVERTISMENT:** Asistența pentru direcție nu este concepută pentru a vira Model X și nu va vira în jurul obiectelor aflate parțial pe o bandă de circulație și, în unele cazuri, este posibil să nu oprească în fața unor obiecte care blochează complet banda de circulație. Fiți întotdeauna atenți la drumul din față și fiți pregătiți să luați măsuri imediate. Șoferului îi revine responsabilitatea de a ține sub control vehiculul Model X în orice moment.



## Schimbare automată a benzii

**ATENȚIE:** Atunci când schimbați benzile utilizând Schimbarea automată a benzii, este responsabilitatea șoferului să determine dacă schimbarea benzii este sigură și adecvată. Prin urmare, înainte de a iniția o schimbare de bandă, verificați întotdeauna unghiurile moarte, marcajele benzilor și artera de circulație din jur pentru a conforma că mutarea pe banda țintă este adecvată și poate fi efectuată în siguranță.

**ATENȚIE:** Țineți cont de următoarele limitări atunci când utilizați Schimbarea automată a benzii.

- Nu depindeți niciodată de schimbarea automată a benzii pentru a determina o traiectorie de deplasare corespunzătoare. Conduceți cu atenție fiind atenți la drumul și la traficul din fața dvs., verificând zona din jur și monitorizând ecranul tactil pentru a vedea dacă există avertizări. Fiți întotdeauna pregătiți să luați măsuri imediate.
- Nu utilizați funcția Schimbare automată a benzii pe drumurile pe care condițiile de trafic se schimbă în mod constant și pe care sunt prezenți bicicliști și pietoni.
- Performanța funcției de schimbare automată a benzii depinde de capacitatea camerei/camerelor de a recunoaște marcajele benzilor.
- Nu utilizați schimbarea automată a benzii pe drumuri sinuoase cu viraje strânse, pe drumurile cu gheață sau alunecoase sau când condițiile meteo (precum precipitații abundente, zăpada, ceața etc.) pot să obstrucționeze vederea de la cameră(e) sau de la senzori (dacă există în dotare).
- Accelerația la depășire poate fi anulată din numeroase motive neprevăzute, în plus față de cele enumerate mai sus (de exemplu, lipsa datelor GPS). Rămâneți vigilenți și nu depindeți niciodată de funcția accelerație la depășire pentru a mări viteza de deplasare.
- Accelerația la depășire mărește viteza de deplasare de fiecare dată când este activat semnalizatorul corespunzător și accelerează vehiculul Model X mai aproape de vehiculul din față. Deși Tempomat în funcție de trafic menține în continuare distanța până la vehiculul din față, este important să fiți conștienți de faptul că distanța de urmărire selectată de dvs. este redusă când este activă Accelerația la depășire, în special în cazurile în care poate nu aveți intenția de a depăși vehiculul pe care îl urmăriți.

## Avertizare semafoare și indicatoare de oprire

**AVERTISMENT:** Pentru funcția Avertizare semafoare și indicatoare de oprire este necesar ca harta vehiculului să știe că un anumit semafor sau indicator de stop există într-un loc. În anumite cazuri, datele hărților sunt inexacte sau neactualizate și este posibil să nu includă toate semafoarele sau indicatoarele de stop. De aceea, funcția Avertizare semafoare și indicatoare de oprire poate să nu detecteze toate semafoarele și indicatoarele de stop.

**AVERTISMENT:** Funcția Avertizare semafoare și indicatoare de oprire nu acționează frânele și nu decelerează vehiculul Model X și pot să nu detecteze toate semafoarele și indicatoarele de stop. Funcția Avertizare semafoare și indicatoare de oprire este proiectată doar în scopuri orientative și nu înlocuiește conducerea atentă și un bun discernământ. Rămâneți atenți la drum atunci când conduceți și nu vă bazați niciodată pe Avertizare semafoare și indicatoare de oprire să vă avertizeze cu privire la un semafor sau indicator de stop.

**AVERTISMENT:** Avertizarea pentru semafoare și indicatoare de oprire este concepută pentru a vă avertiza doar când vă apropiați de un indicator de oprire vizibil de culoare roșie, de un semafor roșu vizibil sau de ultima porțiune a unui semafor galben. Este posibil să nu vă avertizeze cu privire la intersecțiile cu lumini intermitente și nu vă avertizează cu privire la indicatoarele de cedare a trecerii sau oprire temporară și indicatoarele de cedare a trecerii (precum cele utilizate în zonele de construcții). În plus, Avertizare semafoare și indicatoare de oprire nu vă avertizează cu privire la semafoarele sau indicatoarele de stop de care vă apropiați, dacă apăsați pedala de accelerație sau pedala de frână (ceea ce dezactivează Asistență pentru direcție).

## Navigare cu Autopilot

**AVERTISMENT:** Nu depindeți niciodată de Navigare cu Autopilot pentru a determina o bandă corespunzătoare la o rampă de ieșire. Rămâneți vigilenți și efectuați verificări vizuale pentru a vă asigura că banda de deplasare este corespunzătoare și poate fi utilizată în siguranță.

**AVERTISMENT:** Dacă dezactivați setarea **Solicitare confirmare schimbare bandă**, Navigare cu Autopilot vă anunță cu privire la schimbările de benzi și rampele de ieșire care urmează, dar vă revine în continuare responsabilitatea de a monitoriza mediul înconjurător și de a menține în permanență controlul asupra vehiculului Model X. Schimbările de bandă pot să apară rapid și brusc. Țineți în permanență mâinile pe volan și ochii la traiectoria de deplasare din fața dvs.

**AVERTISMENT:** Navigați pe Autopilot nu conferă autonomie deplasării. Trebuie să fiți atenți la drum, să țineți în permanență mâinile pe volan și să fiți mereu conștienți de ruta de navigare.



## Limitări și avertismente

**AVERTISMENT:** La fel ca în cazul regimului normal de condus, fiți foarte atenți la virajele fără vizibilitate, benzile de tranzit de pe autostradă și rampe de intrare și de ieșire – obstacolele pot apărea rapid și în orice moment.

**AVERTISMENT:** Este posibil ca Navigare cu Autopilot să nu recunoască sau să detecteze vehiculele din față, obiectele staționate și benzile cu utilizare specială precum cele utilizate exclusiv pentru biciclete, mașinile folosite în comun, vehiculele de urgență etc. Rămâneți în permanență vigilenți și fiți pregătiți să luați măsuri imediate. Nerespectarea acestei recomandări poate avea drept rezultat deteriorări, vătămări corporale sau decesul.

### Parcare automată

**ATENȚIE:** Performanța funcției de Parcare automată depinde de capacitatea camerelor și a senzorilor (dacă există în dotare) de a determina apropierea vehiculului față de borduri, obiecte și alte vehicule. Țineți cont de următoarele avertismente înainte și în timpul utilizării funcției Parcare automată:

- Nu utilizați funcția Parcare automată dacă este atașat un element, cum ar fi un cârlig cu bilă, un suport pentru biciclete sau o remorcă. Funcția Parcare automată nu poate opri remorca atunci când parchează între sau în fața altor vehicule.
- Nu vă bazați niciodată pe funcția Parcare automată pentru a găsi un loc de parcare care să fie legal, adecvat și sigur. Este posibil ca funcția Parcare automată să nu detecteze întotdeauna obiectele din spațiul de parcare. Efectuați întotdeauna verificări vizuale pentru a confirma că un spațiu de parcare este adecvat și sigur.
- Când funcția Autopark virează în mod activ vehiculul Model X, volanul se mișcă în funcție de reglajele funcției Autopark. Nu interveniți în mișcarea volanului. Dacă procedați astfel, este anulat funcția Autopark.
- În timpul secvenței de parcare, verificați încontinuu împrejurimile. Fiți pregătit(ă) să aplicați frânele pentru a evita vehiculele, pietonii sau obiectele.
- Când funcția Parcare automată este activă, monitorizați ecranul tactil pentru a vă asigura că sunteți la curent cu instrucțiunile furnizate de funcția Parcare automată.



### ATENȚIE:

Este puțin probabil ca Parcare automată să funcționeze astfel cum a fost proiectată în aceste situații:

- Drumul este în pantă. Funcția de parcare automată este concepută pentru a funcționa numai pe drumuri plane.
- Vizibilitatea este scăzută (din cauza precipitațiilor abundente, a zăpezii, a ceații etc.).
- Bordura este construită din alt material decât piatra sau bordura nu poate fi detectată.
- Spațiul de parcare țintă este se află în imediata vecinătate a unui perete sau a unui stâlp (de exemplu, ultimul loc de parcare dintr-un rând al unei structuri de parcare subterană).
- Unul sau mai mulți senzori (dacă există în dotare) sau camere sunt deteriorați/deteriorate, murdari/murdare sau obstrucționați/obstrucționate (de exemplu cu noroi, gheață sau zăpadă ori de masca unui vehicul, vopseaua în exces sau produsele adezive precum folii, autocolante, straturi de acoperire din cauciuc etc.).
- Condițiile meteo (precipitații abundente, zăpadă, ceață sau temperaturi extrem de ridicate sau de scăzute) interferează cu funcționarea senzorului (dacă există în dotare).
- Senzorii (dacă există în dotare) sunt afectați de alte echipamente electrice sau de interferențe electrice.



**AVERTISMENT:** Capacitatea funcției Parcare automată de a parca vehiculul Model X poate fi afectată de numeroase împrejurări neprevăzute. Rețineți acest lucru și amintiți-vă că, drept urmare este posibil ca funcția Parcare automată să nu vireze vehiculul Model X în mod corespunzător. Fiți atenți atunci când parcați vehiculul Model X și fiți pregătiți să preluați comanda imediat.



## Summon

**ATENȚIE:** Performanța funcției Summon depinde de capacitatea camerelor și a senzorilor (dacă există în dotare) de a determina apropierea vehiculului de obiecte, persoane, animale și alte vehicule. Este puțin probabil să funcționeze funcția Summon, conform destinației de utilizare, în următoarele tipuri de situații:

- Traseul pe care conduceți este în pantă. Funcția Summon este proiectată să funcționeze numai pe drumurile plane (cu înclinare de până la 10%).
- A fost detectată o bordură de beton înălțată. Funcția Summon nu deplasează vehiculul Model X peste o margine cu o înălțime mai mare de aproximativ 1 in (2,5 cm).
- Unul sau mai mulți senzori (dacă există în dotare) sau camere sunt deteriorați/deteriorate, murdari/murdare sau obstrucționați/obstrucționate (de exemplu cu noroi, gheață sau zăpadă ori de masca unui vehicul, vopseala în exces sau produsele adezive precum folii, autocolante, straturi de acoperire din cauciuc etc.).
- Condițiile meteo (precipitații abundente, zăpadă, ceață sau temperaturi extrem de ridicate sau de scăzute) interferează cu funcționarea senzorului.
- Senzorii (dacă există în dotare) sunt afectați de alte echipamente sau dispozitive electrice care generează unde ultrasonice.
- Model X este în Modul Remorcă sau este atașat un accesoriu.

**AVERTISMENT:** Lista de mai sus nu reprezintă o listă cuprinzătoare de situații care pot să interfereze cu funcționarea corespunzătoare a componentelor Comenzii la distanță. Șoferului îi revine responsabilitatea de a menține controlul vehiculului Model X în orice moment. Fiți foarte atenți de fiecare dată când funcția Summon deplasează vehiculul Model X în mod activ și fiți pregătiți pentru a lua măsuri imediate. Nerespectarea acestei recomandări poate avea drept rezultat pagube materiale, vătămări corporale grave sau decesul.

**AVERTISMENT:** Model X nu poate să detecteze obstacolele care sunt situate la o înălțime mai mică decât bara de protecție, sunt foarte înguste sau sunt suspendate de un tavan (de exemplu, bicicletele). În plus, numeroase situații neprevăzute pot afecta capacitatea funcției Summon de a deplasa vehiculul într-un și dintr-un loc de parcare și, drept urmare, este posibil ca funcția Summon să nu poată deplasa vehiculul Model X în mod corespunzător. Prin urmare, trebuie să monitorizați continuu mișcarea vehiculului și împrejurimile acestuia și să rămâneți pregătiți să opriți vehiculul Model X în orice moment.

## Funcție Smart Summon

**ATENȚIE:** Funcția Smart Summon este o funcționalitate BETA. Trebuie să monitorizați continuu vehiculul și împrejurimile acestuia și să fiți pregătiți să acționați imediat în orice moment. Șoferului îi revine responsabilitatea de a utiliza Smart Summon în condiții de siguranță, în mod responsabil și conform destinației de utilizare.

**ATENȚIE:** Funcția Smart Summon este concepută și destinată utilizării numai în parcurile și aleile situate pe proprietățile private în care zona înconjurătoare este familiară și previzibilă. Nu utilizați funcția Smart Summon pe drumurile publice.

**NOTĂ:** Funcția Smart Summon este dezactivată dacă vehiculul Model X este în modul Valet (consultați [Modul Valet pe pagină 117](#)).



**ATENȚIE:**

Este puțin probabil să funcționeze funcția Smart Summon, conform destinației de utilizare, în următoarele tipuri de situații:

- Datele GPS nu sunt disponibile din cauza semnalului celular slab.
- Traseul pe care conduceți este în pantă. Funcția Smart Summon este proiectată să funcționeze numai pe drumurile plane (cu înclinare de până la 10%).
- A fost detectată o bordură de beton înălțată. În funcție de înălțimea marginii din beton, este posibil ca funcția Smart Summon să nu deplaseze vehiculul Model X peste aceasta.
- Unul sau mai mulți senzori (dacă există în dotare) sau camere sunt deteriorați/deteriorate, murdari/murdare sau obstrucționați/obstrucționate (de exemplu cu noroi, gheață sau zăpadă ori de masca unui vehicul, vopseala în exces sau produsele adezive precum folii, autocolante, straturi de acoperire din cauciuc etc.).
- Condițiile meteo (precipitații abundente, zăpadă, ceață sau temperaturi extrem de ridicate sau de scăzute) interferează cu funcționarea senzorului (dacă există în dotare) sau a camerei.
- Senzorii (dacă există în dotare) sunt afectați de alte echipamente sau dispozitive electrice care generează unde ultrasonice.
- Model X este în Modul Remorcă sau este atașat un accesoriu



## Limitări și avertismente

-  **AVERTISMENT:** Lista de mai sus nu reprezintă o listă cuprinzătoare de situații care pot să interfereze cu funcționarea corespunzătoare a componentelor funcției Smart Summon. Șoferului îi revine responsabilitatea de a menține controlul vehiculului Model X în orice moment. Fiți foarte atenți de fiecare dată când funcția Smart Summon deplasează vehiculul Model X în mod activ și fiți pregătiți pentru a lua măsuri imediate. Nerespectarea acestei recomandări poate avea drept rezultat pagube materiale, vătămări corporale grave sau decesul.
-  **AVERTISMENT:** Funcția Smart Summon trebuie să fie utilizată numai pe suprafețele pavate.
-  **AVERTISMENT:** Este posibil ca funcția Smart Summon să nu asigure oprirea în cazul tuturor obiectelor (în special în cazul obiectelor foarte mici precum anumite borduri sau al obiectelor foarte mari precum o poliță) și este posibil să nu reacționeze la întregul trafic. Funcția Smart Summon nu recunoaște direcția traficului, nu navighează în jurul spațiilor de parcare goale și este posibil să nu anticipeze traficul venit din lateral.
-  **AVERTISMENT:** Când utilizați Smart Summon, trebuie să mențineți o linie de vizibilitate clară între dvs. și vehiculul Model X și să fiți pregătiți pentru a opri vehiculul în orice moment eliberând butonul din aplicația mobilă.
-  **AVERTISMENT:** Când eliberați butonul pentru a opri vehiculul Model X, apare o mică întârziere înainte ca vehiculul să se oprească. Prin urmare, este esențial să fiți foarte atenți la traiectoria de deplasare a vehiculului în orice moment și să anticipați în mod proactiv obstacolele pe care vehiculul nu le poate detecta.
-  **AVERTISMENT:** Acționați cu deosebită atenție când utilizați funcția Smart Summon în mediile în care nu poate fi anticipată mișcarea obstacolelor. De exemplu, locurile în care pot fi prezente persoane, copii sau animale.
-  **AVERTISMENT:** Este posibil ca funcția Smart Summon să nu asigure oprirea în cazul tuturor obiectelor (în special în cazul obiectelor foarte mici precum anumite borduri sau al obiectelor foarte mari precum o poliță) și este posibil să nu reacționeze la întregul trafic din față sau din lateral. Fiți atenți și fiți pregătiți să opriți vehiculul Model X în orice moment, eliberând butonul din aplicația mobilă.





Model X monitorizează marcajele de pe banda pe care vă deplasați, precum și zonele înconjurătoare pentru prezența vehiculelor sau a altor obiecte.

**NOTĂ:** Pentru vehiculele fabricate începând cu aproximativ ianuarie 2023, Asistența la menținerea benzii nu afișează vizualizări (linii colorate pe panoul de bord care corespund obiectelor detectate) când Model X este în mișcare sau este posibil ca vizualizările să nu arate exact așa cum sunt descrise.

Atunci când este detectat un obiect în unghiul mort sau aproape de laterala Model X (precum un vehicul, parapet etc.), panoul de bord afișează linii colorate care radiază de la imaginea vehiculului dvs. Poziția liniilor corespunde poziției obiectului detectat. Culoarea liniilor (alb, galben, portocaliu sau roșu) reprezintă proximitatea obiectului față de Model X, unde alb reprezintă cea mai mare distanță și roșu cea mai mică distanță care necesită atenția dvs. imediată. Aceste linii colorate sunt afișate numai în timpul deplasării la viteze cuprinse între aproximativ 12 km/h și 140 km/h. Când este activ Asistența pentru direcție, aceste linii colorate sunt de asemenea afișate în cazul deplasării la o viteză mai mică de 12 km/h. Cu toate acestea, liniile colorate nu sunt afișate dacă vehiculul Model X este staționat (de exemplu, în condiții de trafic greu).

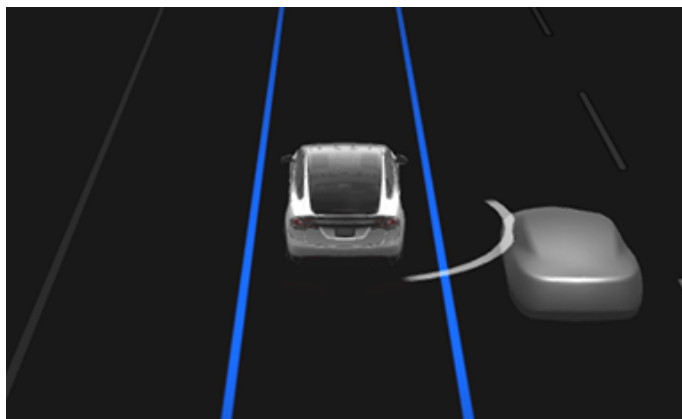

**AVERTISMENT:** Asigurați-vă că toate camerele sunt curate și fără obstacole înainte de fiecare deplasare și înainte de a utiliza funcțiile Autopilot (consultați [Curățarea unei camere pe pagină 232](#)). Camerele murdare și senzorii (dacă există în dotare) murdari, precum și condițiile de mediu, cum ar fi ploaia și marcajele de bandă șterse, pot afecta funcționarea Autopilot. Dacă o cameră este obstrucționată sau orbită, Model X afișează un mesaj pe vehiculul panoul de bord și este posibil ca funcțiile Autopilot să nu fie disponibile. Pentru mai multe informații despre alerte specifice, consultați [Depanarea alertelor pe pagină 263](#).

**AVERTISMENT:** Funcționalitățile asistenței la menținerea benzii sunt doar cu titlu orientativ și nu sunt destinate să înlocuiască verificările vizuale directe pe care le efectuați. Înainte de schimbarea benzilor, folosiți întotdeauna oglinzile laterale și efectuați verificările convenite privind peste umăr pentru a stabili vizual dacă puteți schimbarea benzilor este adecvată și se poate efectua în siguranță.

**AVERTISMENT:** Nu vă bazați niciodată pe Asistența la menținerea benzii pentru a vă informa dacă vă deplasați neintenționat în afara benzii sau pentru a vă informa că există un vehicul lângă dvs. sau în unghiul mort. Mai mulți factori externi pot reduce performanțele funcției Asistența la menținerea benzii (consultați [Limitări și inexactități pe pagină 166](#)). Este responsabilitatea șoferului să fie vigilent și atent la banda de deplasare și la alți participanți la trafic. Nerespectarea acestei recomandări poate avea drept rezultat vătămări corporale grave sau decesul.

## Intervențiile asupra virajelor

Asistența la schimbarea benzii asigură intervenții asupra virajelor dacă vehiculul Model X derapează pe (sau aproape de) o bandă alăturată în care este detectat un obiect, cum ar fi un vehicul. În aceste situații, Model X virează automat spre o poziție mai sigură pe banda de deplasare. Acest viraj se aplică numai când vehiculul Model X se deplasează la viteze între 48 și 140 km/h pe drumurile principale cu marcaje vizibile în mod clar ale benzilor. Atunci când are loc o intervenție asupra direcției computerul de bord afișează pentru scurt timp un mesaj de avertizare.

## Evitarea părăsirii benzii

Evitarea părăsirii benzii este conceput să vă avertizeze dacă Model X părăsește sau se apropie de marginea benzii de deplasare.

Evitarea părăsirii benzii funcționează doar când vă deplasați cu viteze între 64 și 145 km/h pe drumurile cu marcaje de bandă vizibile clar. Puteți alege cum doriți să funcționeze Avertizare la părăsirea benzii atingând **Comenzi > Autopilot > Evitarea părăsirii benzii** și selectând dintre aceste opțiuni:

- **Avertizare:** Dacă o roată din față depășește un marcaj de bandă, manșa de direcție (sau volan) vibrează.
- **Asistare:** Se aplică o virare de corecție pentru a menține Model X într-o poziție sigură, dacă Model X se abate într-o bandă adiacentă sau spre marginea drumului.

Când Evitarea părăsirii benzii este activată și Pilot automat adaptiv este activă, dacă Model X părăsește banda de deplasare când semnalizatorul asociat nu este acționat, Asistența la menținerea benzii verifică și dacă mâinile dvs. se află pe manșa de direcție (sau volan). Dacă nu sunt detectate mâinile computerul de bord afișează o serie de alerte, similare cu cele folosite când conduceți cu Asistența pentru direcție. Dacă mâinile nu sunt detectate în mod repetat, vehiculul Model X încetinește treptat până la 25 km/h sub limita de viteză detectată sau sub viteza de croazieră setată, iar luminile de avarie încep să clipească intermitent.

**NOTĂ:** Evitarea părăsirii benzii nu vă avertizează cu privire la părăsirea benzii și nici nu intervine asupra direcției dacă semnalizatorul corespunzător este activ, ceea ce indică o schimbare de bandă intenționată.



# Asistența la schimbarea benzii

**AVERTISMENT:** Evitarea părăsirii benzii este destinată pentru a vă menține în siguranță, dar nu funcționează în fiecare situație și nu înlocuiește nevoia de a rămâne atenți și de a deține controlul.

**AVERTISMENT:** Țineți mâinile pe manșă de direcție (sau volan) și conduceți cu atenție întotdeauna.

**AVERTISMENT:** Intervențiile asupra virajelor sunt minimale și nu sunt proiectate pentru a deplasa vehiculul Model X în afara benzii sale de deplasare. Nu vă bazați pe intervențiile asupra virajelor pentru a evita coliziunile laterale.

## Evitarea părăsirii benzii de urgență

Evitarea părăsirii benzii de urgență intervine automat asupra direcției pentru a evita o potențială coliziune în situații în care:

- Model X părăsește banda și ar putea intra în coliziune cu un vehicul care se deplasează în același sens pe banda adiacentă (indiferent de starea semnalizatorului).
- Model X părăsește banda către o bandă de sens opus, semnalizatorul este oprit și este detectat un vehicul din sens opus.
- Model X părăsește drumul și semnalizatorul este oprit (de exemplu, foarte aproape de marginea drumului și poate avea loc o coliziune).

Atunci când Evitarea părăsirii benzii de urgență intervine automat asupra direcției, se aude un semnal sonor, iar computerul de bord afișează o avertizare și evidențiază cu roșu marcajul de bandă.

Evitarea părăsirii benzii funcționează doar când Model X se deplasează cu viteze între 64 și 145 km/h pe un drum cu marcaje de bandă, borduri etc. clar vizibile.

**AVERTISMENT:** Evitarea părăsirii benzii de urgență nu înlocuiește condusul cu atenție și buna judecată. Rămâneți atenți la drum atunci când conduceți și nu vă bazați niciodată pe Evitarea părăsirii benzii de urgență pentru prevenirea unei coliziuni. Mai mulți factori pot reduce sau afecta performanțele. Dacă vă bazați pe Evitarea părăsirii benzii de urgență pentru prevenirea unei potențiale coliziuni se poate ajunge la vătămări corporale grave sau deces.

## Asistență unghi mort

### Cameră unghi mort automată

O puteți activa sau dezactiva atingând **Comenzi > Autopilot > Cameră unghi mort automată** pe ecranul tactil.

După activare, când semnalizatorul este cuplat, pe ecranul tactil este afișată imaginea de la camera corespunzătoare de repetare a laturilor. Când este detectat un vehicul în unghiul mort pe o bandă adiacentă, pe imagine apare o bară roșie verticală pentru a vă avertiza. De exemplu, când semnalizatorul din stânga este cuplat și este detectat un

vehicul, apare o bară roșie verticală în stânga imaginii. Puteți muta imaginea în alt loc, pe ecranul tactil. Pentru aceasta, atingeți și trageți imaginea în noul loc (locurile valide sunt indicate de zonele umbrite care sunt afișate când atingeți și țineți apăsată imaginea).

**AVERTISMENT:** Cameră unghi mort automată nu elimină necesitatea de a conduce cu atenție și de a vă asigura manual la schimbarea benzilor.

## Sunetul de avertizare privind coliziunea în unghiul mort

Dacă doriți să se audă un semnal sonor când un vehicul se află în unghiul mort și este detectată o posibilă coliziune, atingeți **Comenzi > Siguranță > Sunetul de avertizare privind coliziunea în unghiul mort**.

**AVERTISMENT:** Camera pentru unghiul mort nu elimină nevoia conducerii cu atenție și a efectuării manuale a verificărilor peste umăr în momentul schimbării benzilor.

**AVERTISMENT:** Sunetul de avertizare privind coliziunea în unghiul mort nu poate detecta fiecare coliziune. Șoferului îi revine responsabilitatea de a rămâne alert și de a efectua verificările corespunzătoare peste umăr în momentul schimbării benzilor.

## Limitări și inexactități

Funcția Asistență la menținerea benzii nu poate detecta întotdeauna marcajele de bandă și este posibil să aveți parte de avertizări inutile sau nevalide când:

- Vizibilitatea este scăzută și marcajele pentru benzi nu sunt vizibile în mod clar (din cauza precipitațiilor abundente, a zăpezii, a ceții etc.).
- Lumină strălucitoare (precum cea provenită de la farurile din față sau de la lumina directă a soarelui) interferează cu vizualizarea camerei/camerelor.
- Un vehicul aflat în fața vehiculului Model X blochează vederea camerei/camerelor.
- Parbrizul obstrucționează vizualizarea camerei/camerelor (zona de deasupra acestora este aburită, acoperită de un autocolant etc.).
- Marcajele benzilor sunt uzate excesiv, au marcaje anterioare vizibile, au fost modificate din cauza construcției drumului sau se schimbă rapid (de exemplu, ramificarea, intersectarea sau unirea benzilor).
- Drumul este îngust sau sinuos.
- Obiectele sau formele de relief aruncă umbre puternice pe marcajele benzii.

Este posibil ca Asistență la menținerea benzii să nu ofere avertizări sau să aplice avertizări necorespunzătoare când:



- Unul sau mai mulți senzori (dacă există în dotare) sau camere sunt deteriorați/deteriorate, murdari(e) sau obstrucționați/obstrucționate (de noroi, gheață sau zăpadă ori de masca unui vehicul, vopseaua în exces sau produsele adezive precum folii, autocolante, straturi de acoperire din cauciuc etc.).
- Condițiile meteo (precipitații abundente, zăpadă, ceață sau temperaturi extrem de ridicate sau de scăzute) interferează cu funcționarea senzorului.
- Senzorii (dacă există în dotare) sunt afectați de alte echipamente sau dispozitive electrice care generează unde ultrasonice.
- Un obiect care este montat pe vehiculul Model X interferează cu și/sau obstrucționează un senzor (cum ar fi un suport pentru biciclete sau un autocolant de pe bara de protecție).

În plus, Asistența la schimbarea benzii nu poate să vireze vehiculul Model X pentru a-l îndepărta de un vehicul alăturat sau poate aplica viraje inutile sau necorespunzătoare, în aceste situații:

- Conduceți vehiculul Model X spre serpentine sau spre o curbă la o viteză relativ mare.
- Lumină strălucitoare (precum cea provenită de la farurile din față sau de la lumina directă a soarelui) interferează cu vizualizarea camerei/camelor.
- Derapați pe altă bandă, dar un obiect (cum ar fi un vehicul) nu este prezent.
- Un vehicul de pe altă bandă vă taie calea sau derapează pe banda dvs. de deplasare.
- Model X nu se deplasează în intervalul de viteză la care este proiectată să funcționeze funcția Asistență la menținerea benzii.
- Unul sau mai mulți senzori (dacă există în dotare) sunt deteriorați, murdari sau obstrucționați (de exemplu cu noroi, gheață sau zăpadă ori de masca unui vehicul, vopseaua în exces sau produsele adezive precum folii, autocolante, straturi de acoperire din cauciuc etc.).
- Condițiile meteo (precipitații abundente, zăpadă, ceață sau temperaturi extrem de ridicate sau de scăzute) interferează cu funcționarea senzorului.
- Senzorii (dacă există în dotare) sunt afectați de alte echipamente sau dispozitive electrice care generează unde ultrasonice.
- Un obiect montat pe vehiculul Model X (cum ar fi un suport pentru biciclete sau un autocolant de pe bara de protecție) interferează cu și/sau obstrucționează un senzor.
- Vizibilitatea este scăzută și marcajele pentru benzi nu sunt vizibile în mod clar (din cauza precipitațiilor abundente, a zăpezii, a ceții etc.).
- Marcajele benzilor sunt uzate excesiv, au marcaje anterioare vizibile, au fost modificate din cauza construcției drumului sau se schimbă rapid (de exemplu, ramificarea, intersectarea sau unirea benzilor).



**ATENȚIE:** Funcțiile de asistență a șoferului sunt dezactivate în mod automat atunci când este activat Modul Circuit. Șoferului îi revine responsabilitatea de a conduce în siguranță și de a menține în permanență controlul asupra vehiculului, inclusiv pe circuitul de curse. Funcțiile de asistență a șoferului se reactivează automat atunci când Modul Circuit este dezactivat.



**AVERTISMENT:** Listele de mai sus nu ilustrează fiecare situație posibilă care poate interfera cu funcțiile Asistență la menținerea benzii. Există numeroase motive pentru care Asistență la menținerea benzii nu ar putea funcționa cum este prevăzut. Pentru a evita o coliziune, rămâneți vigilenți și fiți mereu atenți la drum, pentru a putea anticipa necesitatea luării de măsuri corective cât mai din timp posibil.



## Asistență la evitarea coliziunii

Următoarele funcționalități de evitare a coliziunii sunt proiectate pentru a crește siguranța dvs. și a pasagerilor:

- **Avertizare de coliziune frontală** – oferă avertismente vizuale și sonore (și în unele regiuni feedback haptic) în situațiile în care vehiculul Model X detectează că există un risc ridicat de coliziune frontală (consultați [Avertizare de coliziune frontală pe pagină 168](#)).
- **Frânare automată de urgență** – aplică automat frânarea pentru a reduce impactul unei coliziuni (consultați [Frânare automată de urgență pe pagină 169](#)).
- **Obstacle-Aware Acceleration** – reduce accelerația dacă vehiculul Model X detectează un obiect în traseul imediat de deplasare (consultați [Accelerație în funcție de obstacole pe pagină 170](#)).

**ATENȚIE:** Asigurați-vă că toate camerele sunt curate și fără obstacole înainte de fiecare deplasare și înainte de a utiliza funcțiile Autopilot (consultați [Curățarea unei camere pe pagină 232](#)). Camerele murdare și senzorii (dacă există în dotare) murdari, precum și condițiile de mediu, cum ar fi ploaia și marcajele de bandă șterse, pot afecta funcționarea Autopilot. Dacă o cameră este obstrucționată sau orbită, Model X afișează un mesaj pe vehiculul panoul de bord și este posibil ca funcțiile Autopilot să nu fie disponibile. Pentru mai multe informații despre alerte specifice, consultați [Depanarea alertelor pe pagină 263](#).

**AVERTISMENT:** Avertismentul privind coliziunea frontală este doar cu titlu orientativ și nu înlocuiește un comportament atent în timpul condusului și o bună judecată. Rămâneți atenți la drum atunci când conduceți și nu depindeți niciodată de avertismentul privind coliziunea frontală pentru a vă avertiza cu privire la o eventuală coliziune. Mai mulți factori pot să reducă sau să afecteze performanțele, cauzând avertizări inutile, nevalide, inexacte sau ratate. Dacă depindeți de avertismentul privind coliziunea frontală ca să vă avertizeze cu privire la o eventuală coliziune, pot apărea vătămări corporale grave sau decesul.

**AVERTISMENT:** Frânarea automată de urgență nu este proiectată să prevină toate coliziunile. În anumite situații, poate minimiza impactul unei coliziuni, încercând să reducă viteza de deplasare. Dacă depindeți de funcția Frânare automată de urgență pentru a evita o coliziune, pot apărea vătămări corporale grave sau decesul.

**AVERTISMENT:** Accelerația în funcție de obstacole nu este proiectată să prevină o coliziune. În anumite situații, poate minimiza impactul unei coliziuni. Dacă depindeți de funcția Accelerație condiționată de obstacole (Accelerație în funcție de obstacole) pentru a evita o coliziune, pot apărea vătămări corporale grave sau decesul.

## Avertizare de coliziune frontală

Model X monitorizează zona din fața sa pentru a detecta prezența unui obiect precum un vehicul, o motocicletă, o bicicletă sau un pieton. Dacă o coliziune este considerată probabilă dacă nu luați măsuri corective imediate, avertizarea privind coliziunea frontală este proiectată să emită un semnal sonor și să evidențieze cu roșu vehiculul din fața dvs. pe computerul de bord. Dacă se întâmplă acest lucru, **LUAȚI MĂSURI CORECTIVE IMEDIATE!**



Avertizările vizuale și sonore (și în unele regiuni feedback haptic) sunt anulate automat când este redus riscul de coliziune (de exemplu, ați decelerat sau ați oprit vehiculul Model X, sau obiectul din fața vehiculului s-a mutat din calea deplasării dvs.).

Dacă nu sunt luate măsuri imediate când vehiculul Model X emite o avertizare privind coliziunea frontală, frânarea automată de urgență (dacă este activată) poate să aplice automat frânele dacă o coliziune este considerată iminentă (consultați [Frânare automată de urgență pe pagină 169](#)).

În mod implicit, avertizarea privind coliziunea frontală este activată. Pentru a regla sensibilitatea, atingeți **Comenzi > Autopilot > Avertizare de coliziune frontală**. În locul nivelului implicit de avertizare **Mediu**, puteți alege să fiți avertizat(ă) **Târziu** sau **Devreme**.

**NOTĂ:** Avertizarea de coliziune frontală se resetează automat la **Mediu** la începutul fiecărei deplasări dacă modificați manual această funcție.

**AVERTISMENT:** Camera(ele) și senzorii (dacă există în dotare) asociate/asociați, cu avertizarea de coliziune frontală sunt proiectate/proiectați pentru a monitoriza o zonă aproximativă de până la 160 metri pe traseul deplasării dvs. Zona monitorizată de avertizarea privind coliziunea frontală poate fi afectată în mod negativ de condițiile rutiere și meteo. Acționați cu atenție corespunzătoare în timpul condusului.



**⚠️ AVERTISMENT:** Avertizarea privind coliziunea frontală este proiectată doar să ofere alerte vizuale și sonore. Acesta nu încearcă să aplice frânele sau să decelereze vehiculul Model X. Când observați și/sau auziți o avertizare, șoferului îi revine responsabilitatea de a lua măsuri corective imediate.

**⚠️ AVERTISMENT:** Avertizarea privind coliziunea frontală poate să emită o avertizare în situațiile în care poate să nu existe probabilitatea unei coliziuni. Rămâneți vigilenți și fiți mereu atenți la zona din fața vehiculului Model X, astfel încât să puteți anticipa dacă este necesară o acțiune.

Avertizarea privind coliziunea frontală funcționează numai atunci când vă deplasați cu o viteză cuprinsă între aproximativ 5 km/h și 200 km/h.

**⚠️ AVERTISMENT:** Avertizarea privind coliziunea frontală nu furnizează o avertizare când șoferul aplică deja frâna.

## Frânare automată de urgență

Model X este proiectată să stabilească distanța față de un obiect detectat. Când o coliziune este considerată inevitabilă, frânarea automată de urgență este proiectată să acționeze frânele pentru a reduce viteza vehiculului și, prin urmare, gravitatea impactului. Cât de mult este redusă viteza depinde de numeroși factori, inclusiv viteza de deplasare și mediul.

Când frânarea automată de urgență aplică frânele, pe computerul de bord este afișată o avertizare vizuală și este emis un semnal sonor. S-ar putea să observați și o mișcare bruscă în jos a pedalei de frână. Stopurile se aprind pentru a-i avertiza pe ceilalți participanți la trafic că reduceți viteza.



Frânare de urgență în curs

Frânarea automată de urgență funcționează numai atunci când vă deplasați cu o viteză cuprinsă între aproximativ 5 km/h și 200 km/h.

Frânarea automată de urgență nu aplică frânele sau întrerupe aplicarea frânelor atunci când:

- Virați manșă de direcție (sau volan) brusc.
- Apăsați și eliberați pedala de frână în timp ce frânarea automată de urgență aplică frânele.
- Accelerați brusc în timp ce frânarea automată de urgență aplică frânele.
- Vehiculul, motocicletă, bicicleta sau pietonul nu mai este detectat în fața sau în spatele vehiculului.

Frânarea automată de urgență este întotdeauna activată atunci când porniți vehiculul Model X. Pentru dezactivare pentru deplasarea curentă, comutați în treapta Parcare și atingeți **Comenzi > Autopilot > Frânare automată de urgență**. Chiar dacă dezactivați Frânarea automată de urgență, vehiculul dvs. poate aplica în continuare frânele după detectarea unei coliziuni inițiale pentru a reduce impactul ulterior (consultați [Frânare în caz de coliziune multiplă pe pagină 170](#)). Când este dezactivată, ecranul tactil afișează un mesaj vizual.



Frânarea automată de urgență este dezactivată

**⚠️ AVERTISMENT:** Se recomandă insistent să nu dezactivați frânarea automată de urgență. Dacă dezactivați funcția, vehiculul Model X nu aplică automat frânele în situațiile în care coliziunea este considerată probabilă.

**NOTĂ:** Frânarea automată de urgență este proiectată să reducă numai impactul unei coliziuni frontale.

**NOTĂ:** Frânarea automată de urgență este proiectată pentru a reduce impactul în cazul coliziunilor frontale și în cazul coliziunilor produse în timpul deplasării în marșarier cu o funcționalitate limitată în treapta Marșarier.

În cazul în care Frânarea automată de urgență nu este disponibilă, ecranul tactil afișează o avertizare vizuală.



Frânarea automată de urgență nu este disponibilă

**⚠️ AVERTISMENT:** Frânarea automată de urgență este proiectată să reducă gravitatea unui impact. Nu este proiectată să evite o coliziune.

**⚠️ AVERTISMENT:** Mai mulți factori pot să afecteze performanța frânării automate de urgență, ducând la lipsa frânării sau la o frânare necorespunzătoare sau desincronizată, cum ar fi în cazul în care un vehicul se află parțial pe traiectoria de deplasare sau când pe carosabil există criblură. Șoferului îi revine responsabilitatea de a conduce în siguranță și de a menține în permanență controlul asupra vehiculului. Nu depindeți niciodată de frânarea automată de urgență pentru a evita sau reduce impactul unei coliziuni.

**⚠️ AVERTISMENT:** Frânarea automată de urgență nu înlocuiește păstrarea unei distanțe sigure de deplasare între dvs. și vehiculul din fața dvs.

**⚠️ AVERTISMENT:** Pedala de frână se mișcă brusc în timpul evenimentelor de frânare automată. Asigurați-vă întotdeauna că pedala de frână se poate mișca liber. Nu așezați materiale sub sau în partea de sus a covorașului pentru podea de la șofer (inclusiv un covoraș suplimentar) și asigurați-vă întotdeauna că este fixat corespunzător covorașul pentru podea. Nerespectarea acestei instrucțiuni poate afecta capacitatea pedalei de frână de a se mișca liber.





## Frânare în caz de coliziune multiplă

În plus față de Frânarea automată de urgență, Model X poate acționa frânele pentru a preveni sau a atenua un impact ulterior după o coliziune inițială, dacă este detectată declanșarea airbagurilor. Frânele pot fi aplicate indiferent de viteza de deplasare.

## Accelerație în funcție de obstacole

Accelerația în funcție de obstacole este concepută să reducă impactul unei coliziuni prin reducerea cuplului motor și, în unele cazuri, prin aplicarea frânelor, dacă Model X detectează un obiect pe traiectoria sa de deplasare. Computerul de bord afișează o avertizare vizuală și emite un semnal sonor atunci când sunt aplicate automat frânele. De exemplu, vehiculul Model X, în timp ce este parcat în fața unei uși de garaj închise cu modul Conducător cuplat, detectează faptul că ați apăsat brusc pedala de accelerație. Deși vehiculul Model X accelerează în continuare și lovește ușa garajului, reducerea cuplului motorului poate avea drept rezultat un nivel mai mic de deteriorare.

Accelerația în funcție de obstacole este proiectată să funcționeze numai atunci când toate aceste condiții sunt îndeplinite simultan:

- Este cuplat modul Conducător sau Marșarier.
- Model X este oprit sau se deplasează la o viteză mai mică de 16 km/h.
- Model X detectează un obiect în traseul imediat de deplasare.

Pentru a dezactiva accelerația în funcție de obstacole, atingeți **Comenzi > Autopilot > Accelerație în funcție de obstacole**.

 **AVERTISMENT:** Accelerația în funcție de obstacole este proiectată să reducă gravitatea unui impact. Nu este proiectată să evite o coliziune.

 **AVERTISMENT:** Accelerație condiționată de obstacole poate să nu limiteze cuplul în toate situațiile, cum ar fi efectuarea unui viraj strâns într-un spațiu de parcare. Mai mulți factori, printre care condițiile de mediu, distanța față de un obstacol și acțiunile unui șofer, pot să limiteze, să întârzie sau să preia accelerația în funcție de obstacole.

 **AVERTISMENT:** Nu vă bazați pe accelerația în funcție de obstacole pentru a controla accelerația sau pentru a evita sau pentru a limita gravitatea unei coliziuni și nu încercați să testați accelerația în funcție de obstacole. Dacă se procedează astfel, consecințele pot fi deteriorări grave, vătămări corporale grave sau decesul.

 **AVERTISMENT:** Mai mulți factori pot să afecteze performanța accelerației în funcție de obstacole, cauzând o reducere necorespunzătoare și desincronizată a cuplului motorului și/sau o frânare nedorită. Șoferului îi revine responsabilitatea de a conduce în siguranță și de a menține în permanență controlul asupra vehiculului Model X.

## Limitări și inexactități

Funcționalitățile de evitare a coliziunii nu pot să detecteze întotdeauna toate obiectele, vehiculele, bicicletele, pietonii, iar dvs. puteți experimenta avertizări inutile, inexacte, nevalide sau ratate din numeroase motive, în special dacă:

- Drumul are curbe strânse.
- Vizibilitatea este scăzută (din cauza precipitațiilor abundente, a zăpezii, a ceții etc.).
- Lumină strălucitoare (precum cea provenită de la farurile din față sau de la lumina directă a soarelui) interferează cu vizualizarea camerei/camerelor.
- O cameră sau un senzor sunt obstrucționate (murdare, acoperite, aburite, acoperite de un autocolant etc.).
- Unul sau mai mulți senzori (dacă există în dotare) sunt deteriorați, murdari sau obstrucționați (de exemplu cu noroi, gheață sau zăpadă ori de masca unui vehicul, vopsea în exces sau produsele adezive precum folii, autocolante, straturi de acoperire din cauciuc etc.).
- Condițiile meteo (precipitații abundente, zăpadă, ceață sau temperaturi extrem de ridicate sau de scăzute) interferează cu funcționarea senzorului.
- Senzorii (dacă există în dotare) sunt afectați de alte echipamente sau dispozitive electrice care generează unde ultrasonice.

 **ATENȚIE:** Dacă apare o eroare a unei funcționalități de asistență la evitarea coliziunii, vehiculul Model X afișează o alertă. Contactați un service Tesla.

 **ATENȚIE:** Funcțiile de asistență a șoferului sunt dezactivate în mod automat atunci când este activat Modul Circuit. Șoferului îi revine responsabilitatea de a conduce în siguranță și de a menține în permanență controlul asupra vehiculului, inclusiv pe circuitul de curse. Funcțiile de asistență a șoferului se reactivează automat atunci când Modul Circuit este dezactivat.

 **AVERTISMENT:** Limitările descrise anterior nu reprezintă o listă cuprinzătoare de situații care pot să interfereze cu funcționarea corespunzătoare a funcționalităților de asistență la evitarea coliziunii. Este posibil ca aceste funcționalități să funcționeze conform destinației de utilizare, din numeroase alte motive. Șoferului îi revine responsabilitatea de a evita coliziunile rămânând vigilent, acționând cu atenție și luând măsuri corective cât mai rapid posibil.





## Cum funcționează asistența inteligentă pentru menținerea benzii

Model X afișează o limită de viteză pe computerul de bord și vă avertizează dacă vehiculul depășește limita de viteză. Sunetul avertizărilor sonore privind limitate de viteză poate fi oprit la fiecare ciclu de conducere, dar acestea nu pot fi dezactivate.

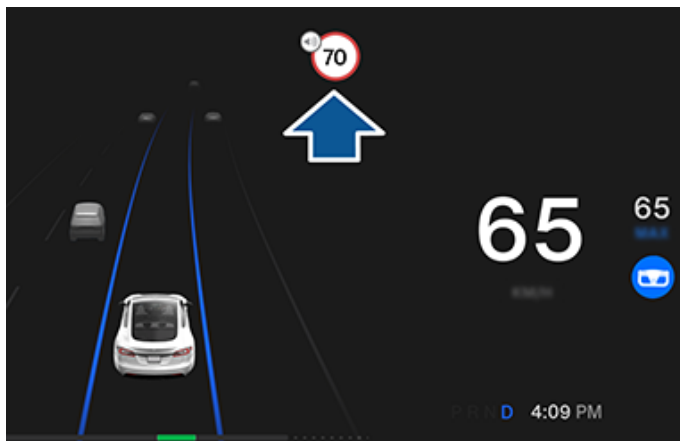

*Exclude Regatul Unit, Irlanda de Nord, Islanda, Turcia, Israel:* Când depășiți limita de viteză stabilită, este emis un semnal sonor și semnul de limită de viteză este afișat intermitent.

**NOTĂ:** La fiecare apariție, semnalul sonor se oprește după câteva secunde sau când Model X încetinește până sub limita specificată utilizând pedala de frână.



Prin apăsarea pictogramei cu boxă din partea de sus a ecranului tactil se dezactivează semnalele sonore și afișajul privind viteza până la finalul deplasării. Avertismentele privind viteza se reactivează automat la începutul fiecărui ciclu de deplasare (de fiecare dată când vehiculul este în treapta Parcare și vă îndepărtați).



*Doar în Regatul Unit, Irlanda de Nord, Islanda, Turcia, Israel:* Apare când depășiți limita de viteză stabilită și semnul de limită de viteză este afișat intermitent.

Indică o limită de viteză presupusă.



Când este persistentă, asistența inteligentă pentru menținerea vitezei nu este disponibilă.



**NOTĂ:** Pe drumurile pe care datele despre hărți determină faptul că există o limită a vitezei condiționale (de exemplu, o limită de viteză în funcție de momentul zilei sau de condițiile meteo), o a doua limită de viteză este afișată sub prima limită de viteză. Șoferului îi revine responsabilitatea de a stabili dacă limita vitezei condiționale trebuie respectată în prezent și să regleze viteza de deplasare în consecință. Ar putea fi nevoie să actualizați hărțile de pe bord pentru a afișa limitele de viteză condiționale ([Actualizările hărților pe pagină 200](#)).



**AVERTISMENT:** Nu vă bazați pe Asistența inteligentă pentru menținerea vitezei pentru a determina limita de viteză sau viteza de deplasare corespunzătoare. Conduceți întotdeauna la o viteză sigură, în funcție de condițiile de trafic și de drum.

**NOTĂ:** Vehiculul dvs. este modernizat constant prin actualizări software over-the-air. Descărcați actualizări imediat ce acestea sunt disponibile ([consultați Actualizările software pe pagină 221](#) și [Actualizările hărților pe pagină 200](#)).

## Viteză medie în timp real

Când traversați o zonă cu monitorizare a vitezei medii, Model X vă afișează viteza medie pe panoul de bord, sub limita de viteză detectată.

panoul de bord afișează, de asemenea, distanța rămasă din zona cu monitorizare a vitezei medii.

**NOTĂ:** Este necesară Conectivitate premium. Pentru a activa această funcționalitate, activați navigația ajustată online, atingând **Comenzi > Navigație > Navigație ajustată online** ([consultați Hărțile și navigarea pe pagină 195](#)).

## Limitări și inexactități

Este posibil ca Asistența inteligentă pentru menținerea vitezei să nu fie complet funcțională sau să ofere informații inexacte în aceste situații:

- Vizibilitatea este scăzută și semnele pentru limita de viteză nu sunt vizibile în mod clar (din cauza precipitațiilor abundente, a zăpezii, a ceții etc.).
- Lumină strălucitoare (precum cea provenită de la farurile din față sau de la lumina directă a soarelui) interferează cu vizualizarea camerei/camerelor.
- Model X este condus foarte aproape de un vehicul din fața acestuia, care blochează vederea camerei/camerelor.
- Parbrizul obstrucționează vizualizarea camerei/camerelor (zona de deasupra acestora este aburită, acoperită de un autocolant etc.).
- Semnele pentru limita de viteză sunt mascate de obiecte.
- Limitele de viteză stocate în baza de date a hărților sunt incorecte sau învechite.
- Semnele de circulație care nu se conformează formatelor standard recognoscibile, precum semnele de viteză digitale sau temporare.
- Un drum sau o limită de viteză au fost recent modificate.



## Asistență inteligentă pentru menținerea vitezei

---

**⚠️ AVERTISMENT:** Lista de mai sus nu reprezintă o listă cuprinzătoare de situații care pot să interfereze cu funcționarea corespunzătoare a Asistenței inteligente pentru menținerea vitezei. Este posibil ca asistența inteligentă la viteză să nu ofere avertizări din numeroase alte motive.



Model X este echipat cu o cameră de habitacul, amplasată deasupra oglinzii retrovizoare.

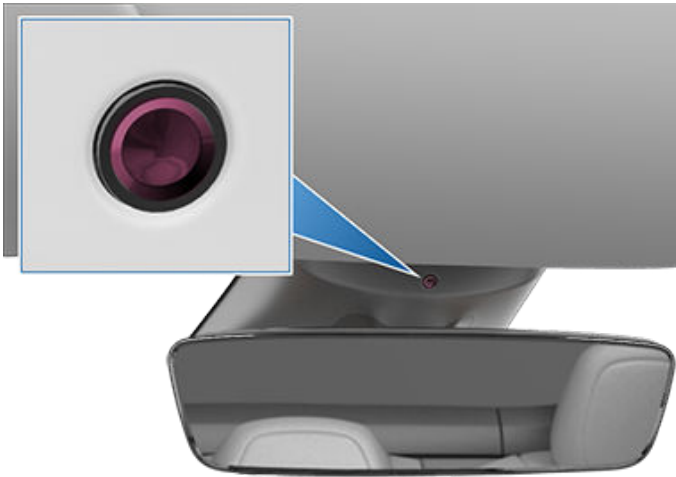

**NOTĂ:** Mențineți obiectivul camerei curat și fără obstacole. Îndepărtați orice acumulare de murdărie sau praf, ștergând ocazional obiectivul camerei cu o lavetă moale.



**ATENȚIE:** Nu utilizați agenți de curățare abrazivi sau pe bază de substanțe chimice. Dacă procedați astfel, se poate deteriora suprafața obiectivelor camerei.

Camera din cabină poate detecta lipsa de atenție a șoferului și poate furniza alerte sonore pentru a vă aminti să rămâneți atenți la drum când este activat autopilotul.

În mod implicit, imaginile și înregistrările video efectuate de cameră nu părăsesc vehiculul și nu sunt transmise nimănui, inclusiv către Tesla, decât dacă activați partajarea de date. Dacă activați partajarea de date și survine un eveniment critic pentru siguranță (de exemplu, o coliziune), Model X partajează videoclipurile scurte captate de camera din cabină cu Tesla pentru a ne ajuta să dezvoltăm caracteristici adiționale legate de siguranță și să optimizăm în permanență inteligența funcțiilor care se bazează pe camera din cabină. Datele pot fi, de asemenea, partajate dacă sunt necesare diagnostice pentru funcționalitatea camerei din cabină. Camera de cabină nu efectuează recunoaștere facială sau orice altă metodă de verificare a identității. Pentru a vă proteja confidențialitatea, datele de la camera din cabină nu sunt asociate cu numărul dvs. de identificare a vehiculului.

Pentru a seta preferințele dvs. legate de partajarea datelor, atingeți **Comenzi > Software > Partajare date > Permite date analitice cameră de cabină**. Puteți modifica în orice moment setările dvs. legate de partajarea datelor. Pentru a vizualiza funcțiile activate în prezent care utilizează camera din habitacul, atingeți **Comenzi > Software > Cameră habitacul**.



## Avertizare somnolență șofer

Avertizarea somnolență șofer este concepută pentru a notifica șoferii care prezintă semne de somnolență. Avertizarea somnolență șofer monitorizează nivelul de atenție al șoferului, precum și comportamentul șoferului pentru a determina tiparele care indică somnolența. Atunci când este detectată somnolența șoferului, se afișează o alertă pe computerul de bord în zona cardurilor și se emite o alertă sonoră.

Avertizarea în cazul somnolenței șoferului se activează după ce este depășită viteza de 65 km/h la o deplasare de cel puțin 10 minute, iar sistemul de Autopilot este dezactivat.



Somnolență șofer detectată

Faceți o pauză

Dacă vedeți această alertă, luați în considerare oprirea și odihnirea înainte de a porni din nou. Alerta se oprește atunci când tiparele care indică somnolența nu mai sunt prezente.

**NOTĂ:** Atunci când este emisă o alertă iar viteza scade sub 60 km/h, sistemul nu mai este activ.

Puteți dezactiva sau activa alertele de Avertizare somnolență șofer atingând **Comenzi > Siguranță > Avertizare somnolență șofer** pentru ciclul de conducere curent (de fiecare dată când vehiculul este în treapta Parcare și vă îndepărtați).

Avertizarea pentru somnolența șoferului se reactivează automat la începutul fiecărui ciclu de conducere.

În cazul în care Avertizarea în cazul somnolenței șoferului nu este disponibilă, pe computerul de bord se afișează o avertizare vizuală.



Avertizare somnolență șofer indisponibilă

**NOTĂ:** Funcțiile de siguranță active utilizează camera din habitacul pentru a monitoriza nivelul de atenție al șoferului. Camera de cabină nu efectuează recunoaștere facială sau orice altă metodă de verificare a identității. În mod implicit, imaginile și înregistrările video efectuate de cameră nu părăsesc vehiculul și nu sunt transmise nimănui, inclusiv către Tesla, decât dacă activați partajarea de date. Pentru a seta preferințele dvs. legate de partajarea datelor, atingeți **Comenzi > Software > Partajare date > Permite date analitice cameră de cabină**. Puteți modifica în orice moment setările dvs. legate de partajarea datelor.

**AVERTISMENT:** Vă revine responsabilitatea de a fi vigilent, de a conduce prudent și de a deține în permanență controlul asupra vehiculului. Nu vă bazați niciodată pe avertizarea pentru somnolență șoferului pentru a vă menține controlul în siguranță al vehiculului. Fiți întotdeauna atenți la drumul din față și fiți pregătiți să luați măsuri corective în orice moment. Nerespectarea acestei recomandări poate avea drept rezultat vătămări corporale grave sau decesul.

## Limitări și inexactități

Este posibil ca avertizarea în cazul somnolenței șoferului să nu furnizeze avertizări atunci când:

- Una sau mai multe camere este deteriorată, murdară sau obstrucționată (de noroi, gheață sau zăpadă sau de masca unui vehicul, vopsea în exces sau produse adezive precum folii, autocolante, straturi de acoperire din cauciuc etc.).
- Condițiile meteo (precipitații abundente, zăpadă sau ceață) interferează cu sistemele vehiculului.
- Un obiect care este montat pe vehiculul Model X interferează cu și/sau obstrucționează o cameră (cum ar fi un suport pentru biciclete sau un autocolant de pe bara de protecție).
- Vizibilitatea este scăzută și marcajele pentru benzi nu sunt vizibile în mod clar (din cauza precipitațiilor abundente, a zăpezii, a ceții etc.).
- Marcajele benzilor sunt uzate excesiv, au marcaje anterioare vizibile, au fost modificate din cauza construcției drumului sau se schimbă rapid (de exemplu, ramificarea, intersectarea sau unirea benzilor).
- O problemă la unul sau mai multe sisteme ale vehiculului împiedică funcționarea corespunzătoare a avertizării în cazul somnolenței șoferului.



**AVERTISMENT:** Listele de mai sus nu prezintă fiecare situație posibilă care poate interfera cu Avertizarea în cazul somnolenței șoferului și există numeroase motive pentru care este posibil ca aceasta să nu funcționeze conform așteptărilor. Pentru a evita o coliziune, rămâneți vigilenți și fiți mereu atenți la drum, pentru a putea anticipa necesitatea luării de măsuri corective cât mai din timp posibil.



## Despre sistemul de securitate

**NOTĂ:** În funcție de regiunea de piață, este posibil ca vehiculul dvs. să nu aibă o alarmă sonoră pentru funcțiile de securitate sau ca funcțiile să nu funcționeze exact conform descrierii.

Dacă vehiculul Model X nu detectează o cheie în apropiere și sunt deschise o portieră sau un portbagaj blocat, se emite o alarmă sonoră. Farurile și semnalizatoarele luminează și ele. Pentru a dezactiva alarma, apăsați pe orice buton de pe telecomandă.

Pentru a activa sau a dezactiva manual sistemul de alarmă, atingeți **Comenzi > Siguranță. > Alarmă de securitate**. Când este activată, vehiculul Model X își activează alarma la un minut după ce părăsiți vehiculul, portierele se încuie și nu se mai detectează cheia recunoscută.

În situațiile în care un portbagaj sau o portieră încuiată sunt deschise și Model X nu detectează o cheie în apropiere se declanșează o sirenă alimentată cu baterie (dacă există în dotare). Dacă de asemenea doriți ca această sirenă să fie declanșată în situații în care vehiculul detectează mișcare în interiorul cabinei, activați **Înclinare/intruziune** (consultați **Înclinare/intruziune (dacă există în dotare) pe pagină 175**).

**NOTĂ:** Dacă Model X este în modul Santinelă (consultați **Cum se utilizează modul Sentry (cu o unitate flash USB) pe pagină 179**), setarea **Alarmă securitate** nu este disponibilă.

## Înclinare/intruziune (dacă există în dotare)

În funcție de configurație, de regiunea pieței și de data fabricației, este posibil ca vehiculul dvs. să nu fie echipat cu această funcționalitate.

Setarea **Alarmă securitate** trebuie să fie pornită pentru a activa setarea **Înclinare/intruziune**.

**Înclinare/intruziune** declanșează alarma în vehiculul dvs. dacă Model X detectează mișcare în interiorul cabinei sau este mișcat sau înclinat (de exemplu, cu un camion de tractare sau cu un cric). Pentru activare, atingeți **Comenzi > Siguranță. > Înclinare/intruziune**.

Senzorul de intruziune se dezactivează automat în situațiile în care sistemul de climatizare funcționează atunci când părăsiți vehiculul. Pentru anulare, puteți să porniți manual senzorul de Înclinare/intruziune după ce selectați Modul Păstrare climatizare activată, Câine sau Camp.

Senzorul de înclinare/intruziune se reactivează automat la începutul fiecărui ciclu de condus.

**NOTĂ:** Alarma **Înclinare/intruziune** trebuie să fie dezactivată pentru a folosi **Protecția la supraîncălzirea cabinei** (consultați **Protecția la supraîncălzire a habitacului pe pagină 187**).

**NOTĂ:** Dacă intenționați să lăsați un obiect mobil în interiorul vehiculului blocat, nu uitați să dezactivați setarea **Înclinare/intruziune**. Dacă această setare este activată, orice mișcare detectată în interiorul Model X activează alarma antiefracție.

**NOTĂ:** Dacă Model X este în modul Santinelă (consultați **Cum se utilizează modul Sentry (cu o unitate flash USB) pe pagină 179**), setarea **Înclinare/intruziune** nu este disponibilă.

## Control parental

Controlul parental vă permite să limitați capacitățile Model X și să vă asigurați că setările de siguranță sunt activate și nu pot fi modificate.

**NOTĂ:** De asemenea, puteți accesa controlul parental din aplicația de mobil Tesla (este necesară versiunea 4.34.5 sau o versiune ulterioară).

**NOTĂ:** Nu puteți activa Controlul parental dacă **Modul de limitare a vitezei** este activat.

Când activați **Funcțiile de siguranță sunt necesare**, Model X activează sau configurează aceste setări ale vehiculului:

**NOTĂ:** În funcție de regiunea de piață, configurația vehiculului, opțiunile achiziționate și versiunea software, este posibil ca vehiculul dvs. să nu fie echipat cu toate funcțiile enumerate.

- **Frânare automată de urgență**
- **Accelerație în funcție de obstacole**
- **Cameră unghi mort automată**
- **Sunetul de avertizare privind coliziunea în unghiul mort**
- **Apel 911 automat**
- **Permite acces mobil**
- **Sunete parcare asistată**
- **Evitarea părăsirii benzii:** Setați la **Asistare**.
- **Avertizare privind limita de viteză:** Setați la **Sunet**.
- **Avertizare de coliziune frontală:** Setați la **Devreme**.

Dacă doriți să activați controlul parental:

1. Cu vehiculul în Parcare, atingeți **Comenzi > Siguranță > Control parental** pe ecranul tactil.
2. Activați sau configurați funcțiile de control parental pe care doriți să le utilizați:
  - **Limitare viteză:** Limitează viteza cu care Model X se poate deplasa.
  - **Reducere accelerație:** Limitează **Accelerația** vehiculului la **Relaxat**.
  - **Funcțiile de siguranță sunt necesare:** Activează diverse funcții de siguranță ale vehiculului (dacă există în dotare). Șoferii nu pot modifica aceste setări în timp ce controlul parental este activ.



## Setări de siguranță și securitate

- **Trimiteți notificări privind oprirea pe timpul nopții:** Activează notificările privind oprirea pe timpul nopții între orele 23:00 și 4:00. Atunci când cineva trece vehiculul în Conducere după ora de oprire, o notificare este trimisă prin intermediul aplicației de mobil Tesla către toate cheile telefonice asociate cu vehiculul, anunțând utilizatorii că Model X este în curs de utilizare.

3. Atingeți **Confirmare**.

4. Introduceți un cod PIN.

**NOTĂ:** Șoferii trebuie să introducă codul PIN pentru **Control parental** pentru a dezactiva restricțiile. Atingeți **Profil șofer > Control parental** pentru a introduce din nou codul PIN.

### Conducere cu PIN

Pentru securitate suplimentară, preveniți conducerea vehiculului Model X până când este introdus un PIN (număr personal de identificare) din 4 cifre. Pentru a activa această setare, atingeți **Comenzi > Siguranță > PIN pentru conducere** și urmați mesajele de pe ecran pentru a crea un PIN pentru conducere.

În momentul activării, pe lângă introducerea codului PIN de conducere din 4 cifre pentru a conduce, trebuie să îl utilizați și pentru a intra pentru prima dată în modul Valet și pentru a crea codul PIN pentru valet din 4 cifre pentru a intra și a ieși din modul Valet. Când este în modul Valet, vehiculul Model X poate fi condus fără a fi nevoie ca valetul să introducă un cod PIN pentru conducere. Setarea **PIN pentru conducere** este dezactivată ori de câte ori este activ modul Valet.

Dacă uitați PIN-ul pentru conducere, atingeți linkul pentru a introduce datele de conectare Tesla în fereastra pop-up Conducere cu PIN, apoi urmați instrucțiunile de pe ecranul tactil.

**NOTĂ:** În situația puțin probabilă în care ecranul tactil nu răspunde la comenzi, este posibil să nu puteți introduce codul PIN. În acest caz, încercați mai întâi să reporniți ecranul tactil (consultați [Repornirea ecranului tactil pe pagină 10](#)). Dacă ecranul tactil nu răspunde în continuare la comenzi, puteți totuși să ocoliți setarea PIN pentru conducere, activând condusul fără cheie în aplicația dvs. mobilă Tesla.

### PIN torpedo

Protejați conținutul din torpedou cu un cod PIN din 4 cifre (nu are legătură cu funcția Conducere cu PIN). Pentru activare, atingeți **Comenzi > Siguranță > PIN torpedo** și urmați instrucțiunile de pe ecranul tactil. Atunci când este activată funcția, vi se cere introducerea codului PIN pentru deschiderea torpedoului. Selectați comutatorul pentru a dezactiva și apoi introduceți PIN-ul pentru a elimina această protecție suplimentară de securitate.

Dacă uitați codul PIN pentru torpedo, resetați-l prin introducerea datelor de conectare Tesla, apoi urmați indicațiile de pe ecranul tactil.

**NOTĂ:** Utilizarea unui **PIN torpedo** permite deschiderea torpedoului chiar și când Model X este în modul Valet.

### Mod de limitare a vitezei

Modul Limitare Viteză vă permite să limitați accelerația și viteza maximă de deplasare la o valoare aleasă între 80 și 193 km/h. Prima dată când utilizați această funcție, trebuie să creați un cod PIN de 4 cifre pe care să-l utilizați pentru a activa și a dezactiva modul de limitare a vitezei. Când funcția este activată și viteza de deplasare se apropie până la aproximativ 5 km/h de viteza maximă, se aude un semnal sonor, computerul de bord afișează un mesaj și Model X trimite o notificare către aplicația mobilă. Mai puteți atinge și **Securitate > Mod limitare viteză** pentru a-l activa din aplicația mobilă Tesla. Pentru a activa modul de limitare a vitezei:

1. Asigurați-vă că Model X este în treapta Parcare.
2. Atingeți **Comenzi > Siguranță > Mod limitare viteză** pe ecranul tactil.
3. Selectați viteza maximă de deplasare.
4. Trageți glisorul în poziția **Pornit**.
5. Introduceți PIN-ul din 4 cifre pe care doriți să îl utilizați pentru a activa și a dezactiva modul de limitare a vitezei.

**NOTĂ:** Dacă ați uitat PIN-ul, puteți dezactiva modul de limitare a vitezei introducând datele de conectare pentru contul propriu Tesla.

**NOTĂ:** Când Modul de limitare a vitezei este activat, setarea accelerației se stabilește automat la **Relaxat**.

 **AVERTISMENT:** Deplasarea pe pantă descendentă poate crește viteza de deplasare și determina Model X să depășească viteza maximă selectată.

 **AVERTISMENT:** Modul de limitare a vitezei nu înlocuiește rațiunea, pregătirea șoferului și necesitatea de a monitoriza îndeaproape limitele de viteză și condițiile de condus. Accidentele se produc la orice viteză și este responsabilitatea dvs. să conduceți în siguranță.

### Eliminare date browser

Puteți elimina datele browserului vehiculului (așa cum ați face pe un computer sau smartphone) accesând **Comenzi > Service > Eliminare date browser**. Acest lucru este util în multe situații, cum ar fi ștergerea setărilor sau a căutărilor altui șofer.

Bifați casetele de pe ecranul pop-up pentru a exclude marcajele și/sau istoricul pentru a vă fi convenabil.





**NOTĂ:** În funcție de regiunea de piață, configurația vehiculului, opțiunile achiziționate și versiunea software, este posibil ca vehiculul dvs. să nu fie echipat cu camera de bord sau funcțiile pot să nu funcționeze exact conform descrierii. **Este responsabilitatea dumneavoastră să consultați și să respectați toate reglementările locale și restricțiile de proprietate referitoare la utilizarea camerelor.**

Camera de bord înregistrează filmări cu împrejurimile vehiculului în timpul conducerii. Folosiți camera de bord pentru a înregistra incidentele rutiere sau alte evenimente notabile, cum ați proceda în cazul unei camere de bord externe de pe alte vehicule.

Pictograma camerei de bord se află în programul de lansare a aplicațiilor. Pentru acces facil, puteți să adăugați aplicația camerei de bord în bara de jos (consultați [Personalizarea meniului Aplicațiile mele pe pagină 8](#)). Când Model X se află în treapta Parcare, atingerea pictogramei camerei de bord afișează vizualizatorul (consultați [Vizualizarea înregistrărilor video pe pagină 181](#)).



Pentru a vă proteja intimitatea, înregistrările video sunt salvate local pe memoria de la bord a unei unități USB flash formate. Înregistrările nu sunt trimise către Tesla. Model X nu înregistrează videoclipuri când camera de bord este **Oprită**.

## Modul de utilizare a camerei de bord

1. Formatarea unei unități flash USB. Camera de bord necesită o unitate USB formatată corespunzător și introdusă în portul USB al vehiculului pentru stocarea și recuperarea imaginilor. Vehiculele fabricate cu aproximație din anul 2020 sunt echipate cu o unitate USB flash preformată în torpedo. Există două moduri de formatare a unității flash dacă este necesar:
  - o Formatați unitatea flash cu Model X. Introduceți unitatea flash în portul USB și navigați la **Comenzi > Siguranță > Formatare unitate USB**.
  - o Formatarea unității flash pe un computer. Consultați [Cerințele privind unitatea USB pentru înregistrarea videoclipurilor pe pagină 181](#) pentru mai multe informații.
2. Introduceți unitatea flash USB în portul USB al vehiculului, preferabil în cel din torpedo.
3. Activați camera de bord atingând **Comenzi > Cameră de bord**. Camera de bord vă permite să alegeți modul și momentul în care sunt salvate imaginile. Puteți să alegeți dintre:

- o **Auto:** Camera de bord salvează automat o înregistrare pe unitatea USB când Model X detectează un eveniment critic pentru siguranță, cum ar fi o coliziune sau deschiderea unui airbag. Dacă este selectat **Auto**, detectarea poate varia și va depinde de starea vehiculului dvs., respectiv alimentat, inactiv și autopilot.

**NOTĂ:** Există mai mulți factori care determină măsura în care camera de bord salvează automat o înregistrare a unui eveniment critic din punct de vedere al siguranței (de exemplu, valoarea forței, dacă airbagurile se declanșează sau nu etc.). Nu vă bazați pe camera de bord să înregistreze automat toate evenimentele critice din punct de vedere al siguranței.

- o **Manual:** Trebuie să atingeți manual pictograma camerei de bord pentru a salva o înregistrare cu cele mai recente zece minute de filmare.
- o **La apăsarea claxonului:** Când apăsați claxonul, camera de bord salvează o înregistrare cu cele mai recente zece minute de filmare. Puteți activa acest lucru simultan cu **Automat** sau **Manual**.

4. După activare, pictograma camerei de bord indică momentul când sunt salvate înregistrările. De asemenea, puteți vizualiza starea pictogramei camerei de bord în **Comenzi**:



Pictograma se schimbă pentru a afișa starea camerei de bord:



**ÎNREGISTRARE:** Camera de bord efectuează înregistrarea. Pentru a salva material video, atingeți pictograma. Pentru a întrerupe înregistrarea, țineți apăsată pictograma.



**DISPONIBIL:** Camera de bord este disponibilă, dar nu înregistrează în mod activ. Atingeți pictograma camerei de bord pentru a începe înregistrarea filmărilor.



**PAUZĂ:** Camera de bord este întreruptă. Pentru a relua înregistrarea, atingeți pictograma. Pentru a evita pierderea înregistrărilor video, setați camera de bord pe modul pauză înainte de a scoate unitatea flash.



**OCUPAT:** Camera de bord este în curs de încărcare, salvare sau suprascriere a înregistrărilor. În timp ce camera de bord este ocupată, nu sunt captate și înregistrate imagini.



**SALVAT:** Imaginile sunt salvate. De asemenea, puteți salva înregistrările camerei de bord atingând pictograma camerei de bord din lansatorul de aplicații în timp ce conduceți.



**NOTĂ:** Trebuie să salvați filmarea dorită pentru a o putea vizualiza ulterior. Model X nu salvează înregistrări, nici măcar temporar. Filmările nesalvate înregistrate de camera de bord sunt suprascrise în mod constant. Consultați [Vizualizarea înregistrărilor video pe pagină 181](#) pentru mai multe informații.

5. După ce sunt salvate imaginile dorite, vizualizați clipurile pe ecranul tactil sau un computer:
  - Ecranul tactil: Asigurați-vă că Model X este în treapta Parcare și atingeți pictograma camerei de bord din programul de lansare a aplicațiilor. Videoclipurile sunt organizate după marcajul temporal. Consultați [Vizualizarea înregistrărilor video pe pagină 181](#) pentru mai multe informații.
  - Computer: Introduceți unitatea flash USB într-un computer și navigați la folderul TeslaCam. Videoclipurile sunt organizate după marcajul temporal. Consultați [Vizualizarea înregistrărilor video pe pagină 181](#) pentru mai multe informații.
6. Pentru a opri camera de bord, navigați la **Comenzi > Cameră de bord > Oprit**. Dacă este setată la **Automat**, **Manual** sau **Când claxonez**, camera de bord se activează automat (dar este posibil să nu salveze în mod activ înregistrările, în funcție de preferințele dvs.) de fiecare dată când conduceți.



**NOTĂ:** În funcție de regiunea de piață, configurația vehiculului, opțiunile achiziționate și versiunea software, este posibil ca vehiculul dvs. să nu fie echipat cu modul Sentry sau ca funcțiile să nu meargă exact așa cum este descris. **Este responsabilitatea dumneavoastră să consultați și să respectați toate reglementările locale și restricțiile de proprietate referitoare la utilizarea camerelor.**

Când sunt activate/activați, camerele și senzorii (dacă există în dotare) vehiculului rămân pornite/porniți și gata să înregistreze activități suspecte în jurul vehiculului când Model X este blocat și în poziția Parcare. Imaginați-vă că modul Sentry este un sistem inteligent de securitate al vehiculului care vă alertează când detectează posibile amenințări în apropiere.

Dacă este detectată o amenințare sau dacă senzorii vehiculului determină că există multe mișcări bruște, cum ar fi atunci când este remorcat sau zdruncinat, Modul Sentry:

- aprinde intermitent farurile;
- declanșează alarma;
- afișează un mesaj pe ecranul tactil indicând camerele care pot înregistra pentru a informa persoanele din afara vehiculelor;
- vă anunță cu privire la alarmă în aplicația pentru mobil;
- salvează materialele înregistrate ale evenimentului pe o unitate USB (dacă este instalată).

În mod implicit, Modul Santinelă este dezactivat. Puteți să utilizați comenzi vocale sau aplicația mobilă Tesla pentru a activa sau a dezactiva cu ușurință Modul Santinelă. Pentru a activa modul Santinelă utilizând comenzile vocale, roștiți „Păstrează Tesla în siguranță”, „Păstrează-mi mașina în siguranță”, „Modul Santinelă pornit” sau „Activare Santinelă” (consultați [Comenzi vocale pe pagină 22](#)).

Modul Santinelă necesită ca bateria să fie încărcată cel puțin 20%. Dacă nivelul bateriei scade sub 20%, modul Santinelă este dezactivat și aplicația mobilă vă trimite o notificare. Consumul de energie ar putea să crească atunci când modul Santinelă este activ.

**NOTĂ:** Când modul Santinelă este activat, setările pentru alarma de securitate (**Comenzi > Siguranță > Alarmă securitate**) nu sunt disponibile.



**ATENȚIE:** Nu vă bazați pe modul Santinelă pentru a proteja vehiculul Model X împotriva tuturor amenințărilor de securitate posibile. Modul Sentry folosește numeroși factori pentru a stabili dacă să activeze alarma de securitate. Este posibil ca nu toate impacturile să fie detectate și ca alarma să nu se activeze în toate situațiile. Deși ar putea fi util în respingerea anumitor amenințări, niciun sistem de securitate nu poate preveni toate atacurile.

**NOTĂ:** Modul Sentry trimite notificări către aplicația de mobil doar atunci când alarma este declanșată sau când vehiculul detectează mișcări bruște și sacadate. Dacă Modul Sentry nu consideră că un eveniment reprezintă o amenințare clară, vehiculul înregistrează materiale video, dar nu declanșează alarma.

## Cum se utilizează modul Sentry (cu o unitate flash USB)

1. Modul Sentry necesită o unitate USB formatată corespunzător și introdusă în portul USB al vehiculului. Vehiculele fabricate cu aproximație din anul 2020 sunt echipate cu o unitate USB flash preformatată în torpedu. Există două moduri de a formata unitatea USB:
  - Introduceți unitatea USB în portul USB și navigați la **Comenzi > Formatare unitate USB**. Vehiculul formatează automat unitatea USB pentru dvs.
  - Formatați unitatea USB pe un computer. Consultați [Cerințele privind unitatea USB pentru înregistrarea videoclipurilor pe pagină 181](#) pentru mai multe informații.
2. Introduceți unitatea USB în portul USB al vehiculului, de preferință cel din torpedu.
3. Cu vehiculul în Parcare, activați camera de bord navigând la **Comenzi > Siguranță > Cameră de bord** (Camera de bord trebuie să fie activată pentru ca modul Sentry să funcționeze).
4. Atingeți **Comenzi > Modul Sentry > Pornit**. După activare, pictograma modului Sentry din **Comenzi** devine roșie.



Atunci când este activat, Modul Santinelă este în așteptare, pregătit să pornească alarma și să salveze o înregistrare a evenimentului de securitate, dacă este declanșat. Puteți personaliza lungimea filmării înregistrate (atingeți **Siguranță > Modul Santinelă > Lungime filmări în Modul Santinelă**). Consultați [Vizualizarea înregistrărilor video pe pagină 181](#) pentru informații despre vizualizarea înregistrărilor.

5. Pentru a activa/dezactiva manual modul Sentry până la următoarea deplasare, atingeți pictograma pentru modul Sentry. Modul Sentry este oprit când pictograma nu mai este roșie.



**Dezactivați** Modul Sentry în **Comenzi > Siguranță > Mod Sentry** pentru a dezactiva timp de mai mult de un ciclu de condus.



## Cum se utilizează modul Sentry (fără unitate flash USB)

Când Modul Santinelă este activat și este detectat un eveniment de securitate, dar fără ca o unitate USB să fie conectată la un port USB, vehiculul vă alertează prin aplicația de mobil, fără înregistrări ale camerelor.

## Setări pentru Modul Santinelă

### • Excluderea unor anumite locații

În **Comenzi > Siguranță > Mod Santinelă**, puteți să determinați dacă doriți ca Modul Santinelă să nu se activeze în anumite locații (consultați [Destinații pentru Acasă, Serviciu și Favorite pe pagină 197](#) pentru mai multe informații):

- **Excludere acasă:** Modul Santinelă nu se activează automat în locația setată ca Acasă în lista de favorite.
- **Excludere serviciu:** Modul Santinelă nu se activează automat în locația setată ca Serviciu în lista de favorite.
- **Excludere favorite:** Modul Santinelă nu se activează automat în nicio locație din lista de favorite.

**NOTĂ:** Pentru a recunoaște un loc setat ca Acasă, Serviciu sau Favorit, Model X trebuie să fie parcat cu aproximație între 500 metri față de locul salvat.

Pentru a seta locația Domiciliu sau Loc de muncă, atingeți **Navigare > Setare Domiciliu/Setare loc de muncă**. Pentru a seta **Favorit**, atingeți steluța atunci când vizualizați o adresă pe hartă. Activarea sau dezactivarea manuală a modului Sentry utilizând ecranul tactil sau aplicația de mobil va suprascrie preferințele dvs. de excludere a locurilor Acasă, Serviciu sau Favorit până la data viitoare când conduceți.

### • Setarea lungimii filmărilor în Modul Santinelă

Dacă Modul Santinelă este configurat să capteze înregistrări ale evenimentelor de securitate de la camere folosind o unitate USB formatată corespunzător, puteți personaliza lungimea înregistrărilor pe ecranul tactil (atingeți **Comenzi > Siguranță > Modul Santinelă > Lungime filmări în Modul Santinelă**).

### • Setări detecția pe bază de camere

Când **Detecție pe bază de camere** este activată, Modul Santinelă va folosi camerele externe ale vehiculului pe lângă senzorii săi pentru a detecta evenimente de securitate cât este parcat. Dacă este dezactivată, vehiculul salvează clipuri pe unitatea USB doar dacă depistează un pericol fizic. Pentru reglare, atingeți **Comenzi > Siguranță > Modul Santinelă > Detecție pe bază de camere**.

### • Vizualizare cameră live

**NOTĂ:** **Vizualizare cameră live** necesită conectivitate premium și versiunea 4.2.1 (sau a unei versiuni mai noi) a aplicației mobile Tesla instalate pe un telefon care a fost asociat drept cheie cu Model X.

Când este activat Modul Santinelă, utilizați aplicația mobilă pentru a vedea zona din jurul Model X, așa cum se vede prin camerele exterioare. Pentru a activa, atingeți **Comenzi > Siguranță > Mod Santinelă > Vizualizarea camerei live prin aplicația mobilă** pe ecranul tactil pentru a vedea conținutul înregistrat de Modul Santinelă în timp real. Asigurați-vă că nu există pasageri în vehicul și că toate portierele sunt blocate. Apoi, în aplicația mobilă, navigați la **Siguranță > Modul Santinelă > Vizualizare cameră live**.

Când este utilizată activ **Cameră live în curs de utilizare**, Model X aprinde intermitent și periodic luminile exterioare și afișează un mesaj pe ecranul tactil pentru a înștiința alți participanți la trafic că zona din jurul vehiculului este văzută prin intermediul camerelor.

**Vizualizarea camerei live** este limitată la aproximativ 15 minute de utilizare totală pe zi.

De asemenea, puteți activa Modul Canin în același timp și să comutați vizualizarea camerei live pentru a vedea prin camera din interior pe aplicația mobilă. Consultați [Menținere climatizare pornită, modul Canin și modul Tabără pe pagină 186](#) pentru mai multe informații. Această funcție nu este acceptată pentru vehiculele cu computer Autopilot 2.0 sau 2.5. Atingeți **Comenzi > Software > Computer Autopilot** pentru a afla ce computer are vehiculul dvs.

**NOTĂ:** Dacă modul Canin și Modul Santinelă sunt activate simultan, modul Santinelă trece la valoare implicită **Dezactivare sunete santinelă** pentru a vă proteja animalul de companie.

**NOTĂ:** Calitatea video poate varia în funcție de conexiunea la rețea. Nu se captează semnale audio.

**NOTĂ:** Conținutul transmis de la camera live este criptat integral și nu poate fi accesat de Tesla.

Consultați [Vizualizarea înregistrărilor video pe pagină 181](#) pentru mai multe informații despre vizualizarea imaginilor Modulului Santinelă.

**NOTĂ:** Când memoria internă atinge capacitatea maximă, înregistrările noi vor suprascrie înregistrările mai vechi.



Unele funcții necesită folosirea unei unități USB (de exemplu, camera de bord, modul Sentry) care îndeplinește aceste cerințe:

- capacitate de stocare de minimum 64 GB. Folosiți o unitate USB cu cât mai mult spațiu de stocare disponibil. Înregistrările video pot ocupa foarte mult spațiu.
- O viteză de scriere susținută de cel puțin 4 MB/s. Rețineți că viteza de scriere continuă diferă de viteza de scriere de vârf.
- Compatibil cu USB 2.0. Dacă folosiți o unitate USB 3.0, aceasta trebuie să accepte și USB 2.0.
- Formatat corespunzător (fie automat, fie [manual pe pagină 181](#)).

**NOTĂ:** În anumite regiuni de piață puteți achiziționa unități USB recomandate de pe <http://www.tesla.com>.

## Formatarea automată a unei unități USB

Introduceți unitatea USB într-un port USB frontal care acceptă capacitatea de a fi formată, salva și vizualiza înregistrări video (consultați [Componente electronice interioare pe pagină 13](#)). Apoi, atingeți **Comenzi > Siguranță > Formatare unitate USB**. Această acțiune formatează automat unitatea USB ca exFAT și se creează automat foldere pentru TeslaCam. Unitatea USB este acum pregătită pentru înregistrarea și salvarea materialelor video.

Opțiunea **Formatare unitate USB** este disponibilă numai dacă s-a introdus o unitate USB (cu una sau mai puține partiții) într-un port USB frontal. Dacă selectați **Formatare unitate USB**, toate documentele existente pe unitatea USB sunt șterse. Înainte de a utiliza această funcție, mutați tot conținutul pe care doriți să-l păstrați pe un alt dispozitiv.

## Formatarea manuală a unei unități USB

Dacă Model X nu poate formata unitatea USB, formatați-o utilizând un computer:

1. Formatați unitatea USB ca exFAT, MS-DOS FAT (pentru Mac), ext3 sau ext4 (NTFS nu este acceptat în prezent).
2. Creați un folder de nivel de bază denumit **TeslaCam**. Puteți folosi o unitate USB pentru camera de bord, modul Sentry, și fișiere audio, dar trebuie să creați partiții separate pentru folderele de pe unitatea USB exFAT.
3. După formatare, introduceți unitatea USB în portul USB din torpedo (dacă există în dotare), în caz contrar, utilizați un port USB față de pe consola centrală. Nu folosiți un port USB din spate, deoarece acestea pot doar încărca dispozitive. S-ar putea să dureze câteva secunde până când vehiculul Model X recunoaște unitatea USB.
4. După recunoaștere, asigurați-vă că pictogramele pentru camera de bord și modul Sentry sunt disponibile când atingeți **Comenzi**. Model X este acum pregătit pentru a înregistra videoclipuri.

**NOTĂ:** Este posibil ca mai întâi să trebuiască să activați modul Santinelă (dacă există în dotare) atingând **Comenzi > Santinelă**.

## Vizualizarea înregistrărilor video

Dacă înregistrările sunt salvate, puteți vizualiza clipurile pe ecranul tactil sau pe un computer.

Când unitatea USB rămâne fără spațiu de stocare, filmările nu mai pot fi salvate. Pentru a preveni umplerea unității USB, mutați în mod regulat videoclipurile salvate pe un alt dispozitiv și ștergeți-le de pe unitatea USB.

Atunci când sunt activate, camera de bord și Modul Sentry înregistrează filmări în cicluri. Dacă nu o salvați, filmarea este suprascrisă continuu. Trebuie să salvați filmarea dorită pentru a o vizualiza, altfel filmarea este ștearsă și suprascrisă. Consultați [Modul Santinelă pe pagină 179](#) și [Cameră de bord pe pagină 177](#) pentru informații cu privire la salvarea filmărilor. Fiecare clip salvat conține patru videoclipuri, câte unul de la fiecare cameră (față, spate, stânga dreapta).

Pentru a respecta cerințele UE privind confidențialitatea, Modul Sentry înregistrează doar până la 10 minute de filmare la un moment dat. Filmarea este salvată doar atunci când un eveniment de securitate este detectat de mașină sau de cameră. În caz contrar, vehiculul șterge toate filmările înregistrate recent și nesalvate, în aceste condiții:

- când dezactivați Modul Sentry;
- când intrați din nou în vehicul.

## Vizualizarea pe ecranul tactil

Puteți vizualiza înregistrările video pe ecranul tactil, atunci când Model X este în treapta Parcare. Atingeți aplicația Cameră de bord aflată în programul de lansare a aplicațiilor. Filele afișează o listă a tuturor videoclipurilor, organizate în funcție de locație și marcaj temporal. Întrerupeți, derulați înainte sau înapoi și ștergeți clipurile după cum este necesar. Glisați spre dreapta sau mențineți apăsat pentru a șterge rapid anumite clipuri.

Navigați la **Comenzi > Siguranță > Ștergere clipuri cameră de bord** pentru a șterge toate filmările de la camera de bord și din Modul Sentry.

**NOTĂ:** Când lansați programul de vizualizare, înregistrarea camerei de bord este întreruptă.

## Vizualizarea pe un computer

Introduceți unitatea USB într-un computer și navigați la folderul TeslaCam .

Folderul TeslaCam conține aceste sub-foldere:

- **RecentClips:** Conține până la 60 de minute de conținut înregistrat.



## Cerințele privind unitatea USB pentru înregistrarea videoclipurilor

---

- **SavedClips:** Conține toate înregistrările care sunt salvate și redenumite din dosarul RecentClips.
- **SentryClips:** Conține înregistrări din toate evenimentele de securitate din modul Sentry. Dacă spațiul de stocare de pe unitatea USB devine limitat, cele mai vechi clipuri din Modul Santinelă vor fi șterse, pentru a asigura spațiu pentru unele noi. După ce sunt șterse, nu le veți putea recupera.





## Prezentarea generală a controalelor pentru climatizare

Controalele pentru climatizare sunt disponibile în partea inferioară a ecranului tactil. În mod implicit, controlul climatizării este setat la valoarea **Auto**, care menține confortul optim în toate condițiile meteo, mai puțin în cele mai dificile. Când reglați temperatura cabinei cu setarea **Auto** activă, sistemul reglează automat încălzirea, aerul condiționat, distribuția aerului și turația ventilatorului pentru a menține cabina la temperatura selectată de dvs.

Atingeți temperatura afișată în partea de jos a ecranului tactil pentru a accesa ecranul principal al comenzilor de climatizare, unde puteți regla preferințele de climatizare. Puteți reveni la modul Automat în orice moment prin apăsarea butonului **Automat**. Atingeți butonul de pornire de pe ecranul principal al comenzilor de climatizare pentru a activa sau dezactiva. Pentru accesul rapid la comenzile uzuale, atingeți < sau > pentru a afișa fereastra pop-up pentru climatizare.

În timp ce habitacul se încălzește sau se răcește, turația ventilatorului poate fi redusă. Pe ecranul tactil apare mesajul **Se încălzește** sau **Se răcește** până când este atinsă temperatura dvs. preferată.

**NOTĂ:** Sistemul de control al climatizării este alimentat de bateria de înaltă tensiune. Prin urmare, utilizarea prelungită scade autonomia condusului.

**⚠️ AVERTISMENT:** Pentru a evita arsurile provocate de utilizarea prelungită, persoanele care suferă de neuropatie periferică sau a căror capacitate de a simți durerea este limitată din cauza diabetului, a vârstei, a leziunilor neurologice sau a unei alte afecțiuni, trebuie să acționeze cu grijă când utilizează sistemul de control al climatizării și încălzirea în scaune.

## Reglarea setărilor de control al climatizării

**NOTĂ:** Reglați cu ușurință preferințele climatice, cum ar fi pornirea încălzirii scaunelor sau schimbarea temperaturii din habitacul, fără mâini, folosind comenzi vocale (consultați [Comenzi vocale pe pagină 22](#)).

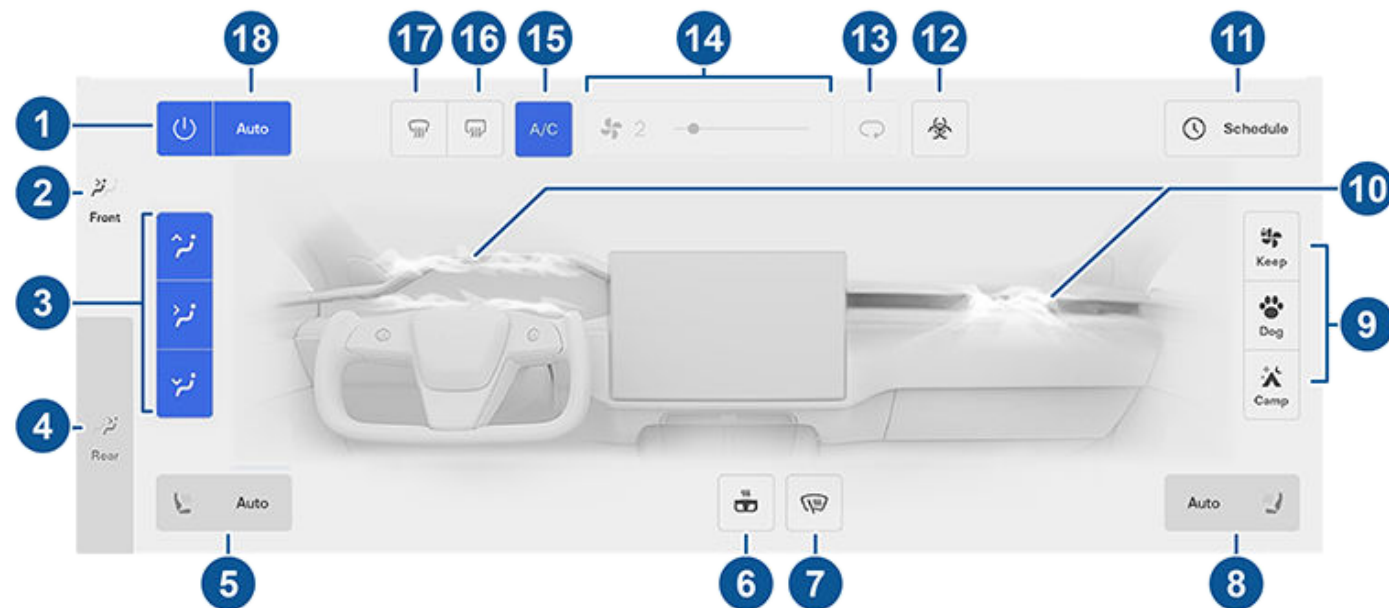

**NOTĂ:** Pentru acces cu o singură atingere la încălzitoarele de scaune și dejivroare, puteți adăuga aceste comenzi în Aplicațiile mele. Consultați [Personalizarea meniului Aplicațiile mele pe pagină 8](#).

1. Atingeți pentru a porni sau a opri sistemul de control al climatizării.
2. Atingeți pentru a regla setările climatizării pentru zona din față a habitaculului.
3. Alegeți locul pe unde circulă aerul în cabină frontală (pe la parbriz, la nivelul feței sau la orificiile de la nivelul picioarelor). Puteți alege un orificiu de ventilație sau mai multe orificii de ventilație.
4. Atingeți pentru a regla setările climatizării pentru zona din spate a habitaculului. Dacă opțiunea **Auto** este activată și este detectat un pasager, temperatura setată este menținută pentru cabina din spate (consultați [Reglarea gurilor de ventilație din față și din spate pe pagină 189](#)).



## Folosirea comenzilor pentru climatizare

**NOTĂ:** Activați **Sincronizare** pentru a seta aceeași temperatură pentru cabinele din față și din spate.

5. Atingeți pictograma scaunului de pe partea șoferului pentru a regla încălzitoarele scaunului pentru șofer. Scaunul funcționează la trei niveluri, de la 3 (cel mai înalt nivel) până la 1 (cel mai mic nivel). Pictograma pentru scaun afișează linii răsucite care se colorează în roșu (încălzire) sau în albastru (răcire) pentru a corespunde cu nivelul setat. Textul **Auto**, care este afișat atunci când sistemul de control al climatizării este setat la valoarea **Auto**, încălzește sau răcește scaunele din față în funcție de temperatura cabinei. Pentru acces cu o singură atingere la încălzirea scaunelor, le puteți adăuga în bara de jos a ecranului tactil (consultați ). [Personalizarea meniului Aplicațiile mele pe pagină 8](#).
6. Atingeți pentru a gestiona manșă de direcție (sau volan) încălzit. Pictograma afișează linii roșii ondulate care corespund nivelului setat. Dacă este setată la **Auto**, volanul este încălzit după necesități, pe baza temperaturii habitacului, atunci când sistemul de control al climatizării este setat la **Auto**. Pentru acces cu o singură atingere, puteți adăuga această metodă de control în bara de jos a ecranului tactil (consultați [Personalizarea meniului Aplicațiile mele pe pagină 8](#)).
7. Atingeți pentru a activa degivroarele ștergătoarelor. Ștergătoarele degivrează timp de 15 minute, apoi se opresc automat.
8. Atingeți pictograma scaunului de pe partea pasagerului pentru a regla încălzitoarele scaunului pentru pasagerul din față. Scaunul funcționează la trei niveluri, de la 3 (cel mai înalt nivel) până la 1 (cel mai mic nivel). Pictograma pentru scaun afișează linii răsucite care se colorează în roșu (încălzire) sau în albastru (răcire) pentru a corespunde cu nivelul setat. Textul **Auto**, care este afișat atunci când sistemul de control al climatizării este setat la valoarea **Auto**, încălzește sau răcește scaunele din față în funcție de temperatura cabinei. Pentru acces cu o singură atingere la încălzirea scaunelor, le puteți adăuga în bara de jos a ecranului tactil (consultați ). [Personalizarea meniului Aplicațiile mele pe pagină 8](#).
9. Când vehiculul este în treapta Park, sunt afișate aceste setări pentru a vă permite să mențineți în funcțiune sistemul de control al climatizării, chiar dacă părăsiți vehiculul Model X (consultați [Menținere climatizare pornită, modul Canin și modul Tabără pe pagină 186](#)).
10. Atingeți pentru a regla fluxul de aer prin gurile de ventilație din față. Consultați [Reglarea gurilor de ventilație din față și din spate pe pagină 189](#).
11. Când vehiculul Model X este în treapta Park, atingeți **Programare** pentru a seta un moment recurent din zi când doriți ca vehiculul Model X să fie pregătit pentru a fi condus, încărcându-se în afara orelor de vârf și condiționând bateria și climatizarea din habitacul (consultați [Condiția preliminară programată și încărcarea pe pagină 217](#)).
12. Dacă vehiculul dvs. Model X este echipat cu filtru HEPA (High Efficiency Particulate Air) de nivel medical, acest filtru asigură cea mai bună calitate a aerului din habitacul, atunci când sistemul de control al climatizării este pornit și aerul exterior pătrunde în habitacul (este dezactivată recircularea). Filtrul HEPA este extrem de eficient în îndepărtarea particulelor, inclusiv poluare, alergeni, bacterii, polen spori de mucegai și virusuri. Atât filtrul HEPA, cât și sistemul secundar de filtrare conțin de asemenea cărbune activat pentru a îndepărta un spectru amplu de mirosuri și gaze. Atunci când activați Modul de apărare împotriva armelor biologice, presiunea pozitivă din habitacul minimizează cantitatea de aer exterior care poate pătrunde în vehicul.  
**NOTĂ:** Unele gaze, precum monoxidul de carbon, nu sunt înlăturate eficient de cărbunele activat.
13. Atingeți pentru a controla fluxul de aer din interiorul habitacului. Aerul poate fi tras în vehiculul Model X din exterior sau aerul poate fi recirculat în interiorul habitacului.
14. Utilizați glisorul pentru a regla turația ventilatorului. Atunci când este selectat modul **Auto**, viteza ventilatoarelor se schimbă în **Scăzut/ Mediu/ Ridicat**.  
**NOTĂ:** Reglarea turației ventilatorului poate modifica setarea selectată pentru modul în care este tras volumul de aer în vehiculul Model X pentru a crește sau reduce fluxul de aer.
15. Atingeți pentru a porni sau opri sistemul de aer condiționat. Oprirea acesteia reduce gradul de răcire, dar economisește energie.  
**NOTĂ:** Deoarece vehiculul Model X rulează mult mai silențios decât un vehicul pe benzină, s-ar putea să sesizați sunetul de la compresorul de aer condiționat în timpul funcționării acestuia. Pentru a minimiza zgomotul, reduceți turația ventilatorului.
16. Atingeți pentru a încălzi luneta. După 15 minute, degivrul pentru lunetă se oprește automat. Oglinzile laterale exterioare și porturile de încărcare sunt încălzite și de fiecare dată când degivrul pentru lunetă este în funcțiune. Consultați [Cele mai bune practici pentru vreme rece pe pagină 191](#) pentru mai multe informații despre pregătirea pentru anotimpul rece.
17. Degivrul pentru parbriz distribuie fluxul de aer către parbriz. Atingeți o dată pentru a *dezaburi* parbrizul (pictograma devine chihlimbarie). Atingeți pentru a doua oară *dezaburi* parbrizul. Atingeți a treia oară pentru a opri și pentru a reseta distribuția aerului, încălzirea și ventilatorul la setările anterioare.
18. Atingeți **Auto** pentru a porni sau opri setarea Auto.



**NOTĂ:** Când este activat modul **Auto**, turația ventilatorului poate scădea automat pentru a reduce zgomotul ambiant în timpul unui apel. Pentru mai multe informații, consultați [Telefon](#), [Calendar](#) și [Conferințe online](#) pe [pagina 88](#).



## Folosirea comenzilor pentru climatizare

### Fereastra pop-up pentru climatizare

Atingeți săgețile pentru temperatură din partea de jos a ecranului tactil pentru a afișa o fereastră pop-up pentru acces ușor la unele dintre cele mai comune comenzi pentru climatizare:

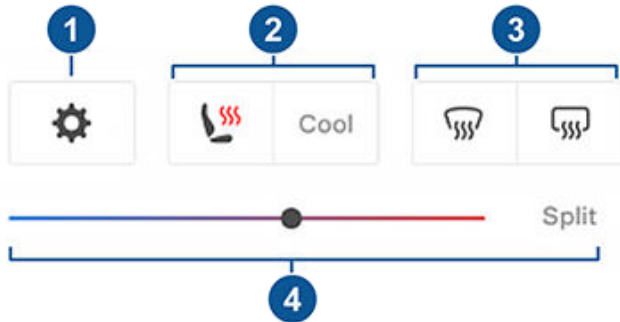

**NOTĂ:** Pentru acces cu o singură atingere la încălzitoarele de scaune și dejivroare, puteți adăuga aceste comenzi în Aplicațiile mele. Consultați [Personalizarea meniului Aplicațiile mele pe pagină 8](#).

1. Atingeți pentru a accesa ecranul principal cu comenzile de climatizare.
2. Activați sau dezactivați încălzirea sau răcirea în scaune.
3. Activați sau dezactivați dejivrorul parbrizului sau al lunetei.
4. Modificați temperatura habitacului trăgând de glisor. De asemenea, puteți activa separarea temperaturii, ceea ce îi permite șoferului și pasagerului din față pentru a personaliza propriile preferințe pentru climatizare. Pasagerul din față poate atinge pictograma pentru temperatură în partea de jos a ecranului sau ecranul principal cu comenzile de climatizare pentru reglare. Atingeți din nou **Separare** pentru a dezactiva climatizarea separată.

### Menținere climatizare pornită, modul Canin și modul Tabără

Setările **Ține clima pornită**, **Canin** și **Tabără** vă permit să mențineți în funcțiune sistemul de control al climatizării atunci când vehiculul se află în Park, chiar și după ce ați părăsit Model X sau alegeți să rămâneți în vehicul. Aceste setări sunt utile atunci când este importantă menținerea temperaturii din habitacul, în situații de vreme caldă sau rece. De exemplu, când lăsați alimente în Model X în zilele călduroase, ați putea dori să utilizați **Ține clima pornită** pentru a evita deteriorarea alimentelor.

Modul Canin este conceput pentru a menține o temperatură confortabilă în habitacul pentru animalul dvs. de companie, dvs. având posibilitatea să monitorizați în mod activ și frecvent această temperatură cu ajutorul aplicației mobile (care necesită ca atât telefonul dvs., cât și vehiculul să aibă conectivitate celulară). Când vă aflați în modul Canin, ecranul tactil afișează temperatura curentă din habitacul pentru a-i informa pe cei care trec pe lângă vehicul că animalul dvs.

este în siguranță. Această setare nu este concepută pentru oameni și trebuie utilizată doar pentru intervale scurte de timp, cât timp vă aflați în apropiere, în cazul în care trebuie să vă întoarceți la vehicul în situații în care temperatura nu mai poate fi menținută.

**NOTĂ:** Pentru a evita apăsarea comutatorului geamurilor din greșeală (de ex., dacă câinele dvs. a călcat pe el), geamurile nu pot fi deschise dacă modul Câine este activat.

**NOTĂ:** Dacă modul Canin și Modul Santinelă sunt activate simultan, modul Santinelă trece la valoarea implicită **Dezactivare sunete santinelă** pentru a vă proteja animalul de companie. Consultați [Modul Santinelă pe pagină 179](#) pentru mai multe informații.

Vizualizarea camerei live nu este disponibilă atunci când Modul Santinelă sau Modul Canin, sau ambele, sunt activate. Atunci când Modul Santinelă este activat, camerele arată o vizualizare live al spațiului înconjurător al vehiculului. Atunci când Modul Canin este activat, camera interioară arată interiorul vehiculului pentru a vă putea verifica animalul de companie oricând doriți. Dacă ambele moduri sunt active, comutați între modurile de vizualizare atingând cercurile gri sau pictograma care corespunde fiecărui mod din aplicația mobilă. Consultați [Modul Santinelă pe pagină 179](#) pentru mai multe informații.

**NOTĂ:** Activarea camerei interioare a habitacului pentru modul Canin sau Santinelă necesită versiunea 4.15.0 a aplicației mobile sau o versiune ulterioară. Această funcție nu este acceptată pentru vehiculele cu computer Autopilot 2.0 sau 2.5. Atingeți **Comenzi > Software > Computer Autopilot** pentru a afla ce computer are vehiculul dvs.

**NOTĂ:** **Vizualizarea camerei live** este limitată la aproximativ 15 minute de utilizare totală pe zi.

Modul Tabără vă permite să alimentați dispozitive electronice prin intermediul porturilor USB și prizei de Joasă tensiune, pe lângă menținerea temperaturii în habitacul. Ecranul tactil rămâne aprins pentru a putea reda muzică, naviga pe internet, juca jocuri sau urmări emisiuni pe Tesla Theater. De asemenea, puteți controla setările media și de climatizare de pe un telefon asociat. Modul Tabără este ideal pentru situațiile în care rămâneți în vehicul, cum ar fi când faceți camping sau aveți grijă de un copil. Cât timp este activ, Modul Santinelă și sistemul de alarmă al vehiculului sunt dezactivate. Funcția Încuieră prin distanțare este inactivă.

Pentru a utiliza modul Menținere climatizare pornită, Canin sau Tabără:

1. Asigurați-vă că nivelul de încărcare a bateriei este de cel puțin 20%.
2. Cuplați în modul Parcare. Setările **Ține clima pornită**, **Canin** și **Tabără** sunt disponibile numai atunci când vehiculul Model X este în treapta Park.
3. Dacă este necesar, adaptați setările de climatizare.
4. De pe ecranul cu comenzile pentru climatizare, atingeți **Menținere climatizare pornită**, **Canin** sau **Tabără**.



**NOTĂ:** De asemenea, puteți controla opțiunile **Canin** și **Tabără** din aplicația de mobil, glisând în sus de la bara gri din ecranul Climatizare.





Sistemul de control al climatizării încearcă să mențină setările de climatizare până când scoateți vehiculul din modul Parcare sau îl opriti manual. Evitați utilizarea setărilor Menținere climatizare pornită, Canin sau Tabără când nivelul de încărcare al bateriei este scăzut.

Modul Câine nu poate fi activat dacă temperatura din habitacul este prea ridicată sau dacă vehiculul detectează o problemă cu sistemul de control al climatizării. Asigurați-vă că temperatura din habitacul este la un nivel sigur și confortabil înainte de a activa modul Câine.

Dacă **Ține clima pornită**, **Câine**, sau **Camping** sunt activate, aplicația mobilă Tesla încearcă să trimită notificări în mod repetat, pentru a vă aminti să verificați orice ați lăsat în Model X dacă:

- Nivelul de încărcare al bateriei scade sub 20%.
- Vehiculul detectează o problemă cu sistemul de control al climatizării.
- Temperatura din habitacul se schimbă semnificativ față de nivelul setat inițial pentru modul Câine.

**NOTĂ:** Actualizările software nu se pot efectua atunci când este activ modul Menținere climatizare pornită, Canin sau Tabără.

-  **AVERTISMENT:** Nu lăsați niciodată un copil nesupravegheat în vehiculul dvs.
-  **AVERTISMENT:** Consultați legile locale referitoare la orice restricții privind lăsarea animalelor de companie nesupravegheate în vehiculul dvs.
-  **AVERTISMENT:** Sunteți responsabil pentru siguranța câinelui sau animalului dvs. Nu îi lăsați niciodată în Model X pentru perioade lungi de timp. Monitorizați constant temperatura în vehicul și dacă se simt bine. Asigurați-vă că aveți suficientă acoperire de telefonie mobilă și că aveți timp să vă întoarceți la vehicul, dacă este necesar.
-  **AVERTISMENT:** În situația puțin probabilă în care sistemul de control al climatizării are nevoie de service sau nu funcționează conform așteptărilor, evitați să utilizați modurile Menținere climatizare pornită, Canin și Tabără. Nu vă bazați niciodată pe autovehiculul dvs. să protejeze ceva de neînlocuit.
-  **AVERTISMENT:** Puteți să reglați și să monitorizați sistemul de control al climatizării de la distanță, utilizând aplicația mobilă. Totuși, dacă utilizați aplicația mobilă pentru a opri sistemul de control al climatizării, funcționarea modurilor Ține climatizarea pornită, Canin și Tabără este oprită.

## Protecția la supraîncălzire a habitacului

Protecția la supraîncălzire a habitacului previne încălzirea excesivă a habitacului în condiții ambiante de caniculă. Deși nu este necesară activarea de fiecare dată când părăsiți vehiculul Model X, sistemul de control al climatizării poate reduce și menține temperatura din habitacul vehiculului. Aceasta poate preveni încălzirea excesivă a habitacului după parcare vehiculului la soare, ceea ce face vehiculul să fie mai confortabil când vă întoarceți. Activarea protecției la supraîncălzire a habitacului poate să dureze până la 15 minute după ce ați părăsit vehiculul. Această funcție este destinată confortului pasagerilor și nu are niciun impact asupra fiabilității componentelor vehiculului dvs.



Pentru activare, atingeți **Comenzi** > **Siguranță** > **Protecție supraîncălzire cabină** și alegeți:

- **Pornit:** Aerul condiționat funcționează când temperatura din habitacul depășește 40° C sau temperatura selectată pe ecranul tactil sau în aplicația de mobil, dacă este disponibilă. Este posibil ca personalizarea temperaturilor să necesite cea mai recentă versiune a aplicației de mobil.
- **Oprit:** Dezactivează protecția la supraîncălzire a cabinei.

De asemenea, puteți să activați de la distanță Protecția la supraîncălzire a habitacului prin intermediul aplicației mobile, atingând **Climatizare**. Glisați în sus în meniul de jos și selectați o setare la **Protecție supraîncălzire cabină** (consultați [Aplicația mobilă pe pagină 83](#)).

Protecția habitacului la supraîncălzire funcționează până când trec 12 ore după ce ați ieșit din Model X sau până când nivelul de energie al bateriei scade sub 20%, în funcție de situația care survine prima. Utilizarea Protecției la supraîncălzire a habitacului necesită energie de la baterie, ceea ce poate să reducă autonomia.

**NOTĂ:** Pentru a activa **Protecția la supraîncălzirea cabinei**, **Înclinare/intruziune** trebuie să fie dezactivată.

-  **AVERTISMENT:** Din cauza opririi automate, a condițiilor exterioare extreme sau a altei imposibilități potențiale de a menține temperatura selectată, interiorul vehiculului se poate încinge periculos de mult, chiar și atunci când este activată Protecția la supraîncălzire a cabinei. Dacă observați în mod repetat temperaturi care depășesc temperatura selectată, contactați service-ul Tesla.
-  **AVERTISMENT:** Nu lăsați niciodată copiii sau animalele de companie nesupravegheați în vehicul. Din cauza opririi automate sau a condițiilor exterioare extreme, interiorul vehiculului se poate încinge periculos de mult, chiar și atunci când este activată Protecția la supraîncălzire a cabinei.



### Sfaturi pentru utilizarea controlului climatizării

- Când utilizați aplicația mobilă pentru a activa sistemul de control al climatizării, acesta se oprește automat când nivelul de încărcare scade la 20% sau dacă au trecut două ore. Pentru a răci sau a încălzi habitacul pentru o perioadă de timp mai îndelungată, încărcați vehiculul și reactivați preferința pentru controlul climatizării prin intermediul aplicației mobile.
- Puteți îmbunătăți eficiența încălzirii habitacului reducând modul selectat de accelerare (consultați [Moduri de accelerare pe pagină 115](#)). Acest lucru permite sistemului pompei de căldură să capteze mai multă căldură de la baterie pentru a încălzi în mod eficient habitacul în loc de a menține capacitatea bateriei de a oferi performanța maximă de accelerare. Acest lucru ajută la maximizarea eficienței condusului pe vreme rece. Rețineți că, atunci când creșteți ulterior modul de accelerare, bateria are nevoie de timp pentru a se încălzi înainte ca nivelul crescut de accelerare să fie disponibil.
- Dacă sistemul de control al climatizării este mai zgomotos decât preferați, reduceți manual turația ventilatorului.
- În plus față de răcirea interiorului, compresorul de aer condiționat răcește de asemenea bateria. Prin urmare, pe vreme caldă, compresorul de aer condiționat se poate porni chiar dacă l-ați oprit. Acest lucru este normal deoarece prioritatea sistemului este să răcească bateria pentru a se asigura că rămâne într-un interval optim de temperatură pentru a susține longevitatea și performanța optimă.
- Chiar și când nu este în funcțiune, este posibil să auziți un scârțâit sau un zgomot de apă circulând emis de Model X. Aceste sunete sunt normale și au loc atunci când sistemele de răcire internă se activează pentru a susține diverse funcții ale vehiculului, cum ar fi întreținerea bateriei de Joasă tensiune și echilibrarea temperaturii bateriei de înaltă tensiune.
- Pentru a vă asigura că sistemul de control al climatizării funcționează eficient, închideți toate geamurile și asigurați-vă că grila exterioară din fața parbrizului nu prezintă gheață, zăpadă, frunze și alte reziduuri.
- În condiții de umiditate foarte mare, este normal ca parbrizul să se aburească ușor când porniți pentru prima dată aerul condiționat.
- Este normal să se formeze o mică baltă de apă sub vehiculul Model X atunci când este parcat. Apa suplimentară produsă de procesul de dezumidificare este scursă dedesubt.
- Pentru a reduce temperatura din cabină în condiții de temperatură ridicată, este posibil ca ventilatorul să pornească pentru a ventila cabina când vehiculul este parcat. Acest lucru se întâmplă numai dacă nivelul de încărcare a bateriei este peste 20%.



## Reglarea gurilor de ventilație din față și din spate



Model X are o gură de ventilație orizontală unică la nivelul feței pe toată lățimea tabloului de bord. De asemenea, are guri de ventilație în partea de sus și de jos a consolei din spate.

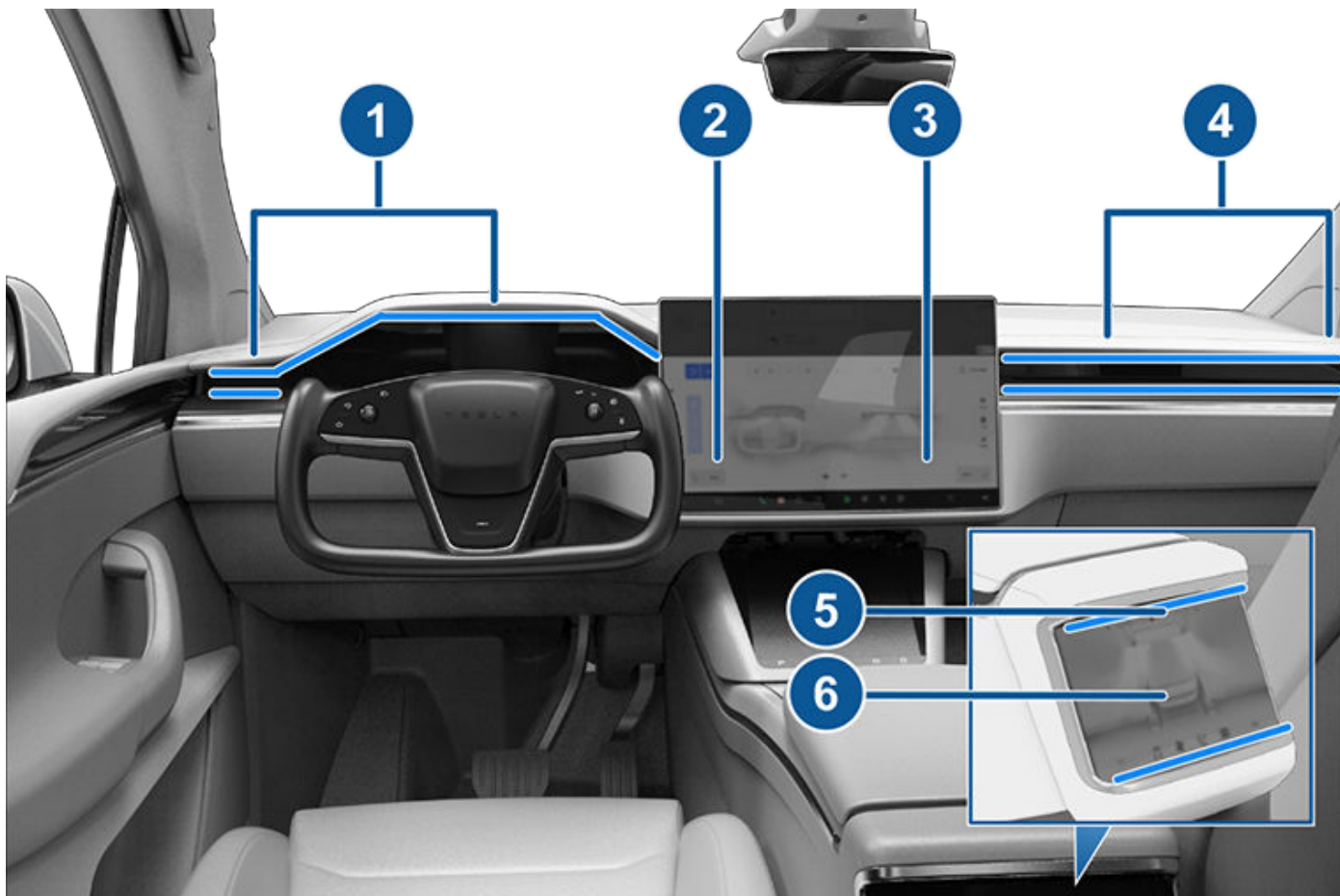

1. Gurile de ventilație din partea șoferului
2. Comenzile pentru șofer
3. Comenzile pentru pasager
4. Gurile de ventilație din partea pasagerului
5. Gurile de ventilație din spate
6. Comenzi spate



## Reglarea gurilor de ventilație din față și din spate

---

Utilizând ecranele tactile, puteți să indicați exact locul în care doriți să direcționați fluxul de aer prin această gură de ventilație în timpul încălzirii sau al răcirii habitaculului. Când este activă gura de ventilație de la nivelul feței, puteți să reglați direcția fluxului de aer din fiecare gură de ventilație. Pentru a regla direcția fluxului de aer, atingeți și trageți undele de aer radiante de la gura de ventilație corespunzătoare de pe ecranul tactil. Aerul curge într-un singur fir când este centrat sau se împarte în fire de aer în oglindă când aerul este direcționat spre exterior sau spre interior din centrul gurii de ventilație.

**NOTĂ:** Când împărțiți un orificiu în două fluxuri de aer separate, fluxul de aer din fiecare direcție nu este la fel de puternic ca atunci când tot aerul circulă într-o singură direcție.

**NOTĂ:** Aerul din exterior este tras în vehiculul Model X prin grila din fața parbrizului. Mențineți grila fără obstrucții, cum ar fi frunze și zăpadă.

### Filtrul (filtrele) de aer din cabină

Model X are unul sau mai multe filtre de aer care previn pătrunderea prin gurile de ventilație a polenului, a pulberilor industriale, a prafului de pe carosabil și a altor particule.

**NOTĂ:** Filtrul (filtrele) de aer din cabină trebuie înlocuite periodic. Consultați [Intervalele de service pe pagină 223](#).



Pentru a garanta că Model X vă oferă cea mai bună experiență ca proprietar în condiții dificile de vreme rece, urmați aceste cele mai bune practici.

## Înainte de a conduce

Atunci când se acumulează zăpadă și gheață pe vehicul, componentele mobile, precum mânerele ușilor, geamurile, oglinzile și ștergătoarele pot îngheța. Pentru a obține autonomia și performanțele maxime, este util să încălziți cabina și bateria înainte de a conduce. Există mai multe moduri în care puteți face acest lucru:

- Atingeți **Comenzi > Programare** (de asemenea disponibil atât pe ecranul de încărcare, cât și pe cel de control al climatizării) pentru a seta ora la care doriți ca vehiculul dvs. să fie pregătit pentru a fi condus (consultați [Condiția preliminară programată și încărcarea pe pagină 217](#)).
- În aplicația mobilă, navigați la **Climatizare** pentru a personaliza temperatura la care doriți să încălziți habitacul. Aceasta încălzește, de asemenea, bateria de înaltă tensiune, dacă este necesar.
- În aplicația mobilă, navigați la **Climatizare > Dejivrare mașină** pentru a topi zăpada, gheața și chiciura de pe parbriz, portul de încărcare, geamuri și oglinzi. Aceasta încălzește, de asemenea, bateria de înaltă tensiune, dacă este necesar.

**NOTĂ:** Tesla recomandă activarea setărilor de climatizare cu cel puțin 30-45 de minute înainte de plecare (consultați [Folosirea comenzilor pentru climatizare pe pagină 183](#)). Timpul de pregătire depinde de temperatura exterioară și de alți factori. Aplicația mobilă vă va notifica atunci când vehiculul dvs. a atins temperatura de pregătire dorită.

## Portul de încărcare

Dacă opritorul portului de încărcare îngheață și un cablu de încărcare se blochează în portul de încărcare, încercați eliberarea manuală a cablului de încărcare. Consultați [Eliberarea manuală a cablului de încărcare pe pagină 215](#).

În condiții de vreme extrem de rece sau de gheață, este posibil ca opritorul portului de încărcare să înghețe. În cazul în care nu puteți scoate sau introduce cablul de încărcare sau dacă autovehiculul nu se supraîncarcă din cauză că închiderea este înghețată, utilizați **Dejivrare mașină** în aplicația mobilă. Aceasta poate ajuta la topirea gheții de pe opritorul portului de încărcare, astfel încât cablul de încărcare să poată fi scos sau introdus.

De asemenea, puteți preveni înghețarea opritorului portului de încărcare prin utilizarea setărilor de **Programare** (consultați [Condiția preliminară programată și încărcarea pe pagină 217](#)).

**NOTĂ:** Dacă opritorul portului de încărcare este înghețat pe poziție, este posibil să nu blocheze cablul de încărcare atunci când este introdus, dar încărcarea poate avea loc la o rată c.a. lentă chiar dacă opritorul nu este cuplat.

## Încărcare

Folosind Trip Planner (dacă este disponibil) pentru a naviga la o locație de încărcare Tesla, Model X preîncălzește bateria de înaltă tensiune pentru a asigura faptul că, atunci când ajungeți la încărcător, temperatura bateriei este optimă și pregătită pentru încărcare. Acest lucru reduce timpul necesar încărcării. Consultați (consultați [Planificator de traseu pe pagină 200](#)).

**NOTĂ:** Tesla recomandă să se utilizeze Trip Planner pentru a naviga la o locație de încărcare timp de cel puțin 30-45 de minute înainte de sosire pentru a asigura temperatura optimă a bateriei și condițiile de încărcare. Dacă deplasarea până la locația de încărcare durează mai puțin 30-45 de minute, luați în considerare preconditionarea bateriei înainte de a conduce (consultați [Înainte de a conduce pe pagină 191](#)).

**NOTĂ:** Sistemul termal poate produce aburi în anumite condiții pentru vehiculele echipate cu o pompă de căldură (pentru a determina dacă vehiculul dvs. este echipat cu o pompă de căldură, atingeți **Comenzi > Software > Informații suplimentare despre vehicul**). De exemplu, din partea frontală a vehiculului poate fi emanat abur fără miros atunci când încărcați la o stație Supercharger la temperaturi scăzute. Acest lucru este normal și nu reprezintă motiv de îngrijorare.

## Geamurile

În aplicația de mobil, navigați la **Climatizare**, glisați în sus din partea de jos și selectați **Dejivrare mașină**, care ajută la topirea zăpezii, gheții și chiciurii de pe parbriz, geamuri și oglinzi.

La temperaturi scăzute, Model X efectuează automat o reglare ușoară a poziției geamurilor, pentru a facilita deschiderea portierelor.

**NOTĂ:** Conectați mereu la o sursă de energie, Joasă tensiune externă înainte de a deschide o portieră când vehiculul nu are energie pentru a evita spargerea unui geam.

Folosiți aplicația de mobil pentru a efectua o programare în service pentru ca Tesla să aplice un strat hidrofug pe geamurile laterale și pe lunetă (nu pe parbriz), contra unei sume nominale.

## Oglinzile

Dacă se preconizează acumulare de gheață pe durata parcării, dezactivați **Pliere automată oglinzi**. Atingeți **Comenzi > Pliere automată**. Gheața poate împiedica oglinzile laterale exterioare să se plieze sau deplieze.

**NOTĂ:** Oglinzile laterale se încălzesc automat după necesități în timpul preconditionării sau când este activat degivrorul din spate.



# Cele mai bune practici pentru vreme rece

## Ștergătoarele

Dacă vă așteptați la depuneri de zăpadă sau gheață cât timp vehiculul este parcat, atingeți **Comenzi > Service > Mod service ștergătoare**. Acest lucru ridică ștergătoarele pe parbriz, pentru ca acestea să se poată dezgheța atunci când se dezgheață parbrizul (consultați [Ștergătoarele și spălătoarele pe pagină 105](#)). De asemenea, puteți porni degivroarele ștergătoarelor (dacă există în dotare). Consultați [Folosirea comenzilor pentru climatizare pe pagină 183](#).

## Pneurile și lanțurile

Utilizați pneurile de iarnă pentru a crește tracțiunea în condiții de zăpadă sau de gheață. Puteți achiziționa pneuri de iarnă din Magazinul Tesla (consultați [Tipuri de pneuri sezoniere pe pagină 230](#)).

Lanțurile asigură tracțiune suplimentară atunci când conduceți în condiții de zăpadă sau polei. Consultați reglementările locale pentru a stabili dacă lanțurile pentru pneuri sunt recomandate sau obligatorii pe durata lunilor de iarnă. Consultați [Utilizarea lanțurilor pentru pneuri pe pagină 230](#) pentru mai multe informații.

Presiunea pneurilor vehiculului va scădea la temperaturi ambiante scăzute. Dacă indicatorul luminos TPMS se aprinde, umflați pneurile înainte de a conduce. Pneurile vor pierde un PSI cu fiecare scădere de 6° C a temperaturii din exterior (consultați [Îngrijirea și întreținerea pneurilor pe pagină 225](#)). Presiune adecvată a pneurilor va ajuta la protejarea acestora în cazul trecerii peste gropi și va îmbunătăți autonomia atunci când sunt umflate corect.

## În timpul condusului

Vremea rece poate crește consumul de energie, deoarece este necesară mai multă electricitate pentru a conduce și pentru a încălzi habitacul și bateria. Urmați aceste sugestii pentru a reduce consumul de energie:

- Folosiți încălzirea în scaune pentru a vă încălzi. Încălzirea în scaune consumă mai puțină energie decât încălzirea habitaculului. Reducerea temperaturii în habitacul și utilizarea încălzirii scaunelor reduce consumul de energie (consultați [Folosirea comenzilor pentru climatizare pe pagină 183](#)).
- Reduceți viteza cu care vă deplasați și evitați accelerarea frecventă și rapidă.
- Puteți îmbunătăți eficiența încălzirii habitaculului reducând modul selectat de accelerare (consultați [Moduri de accelerare pe pagină 115](#)). Acest lucru permite sistemului pompei de căldură să capteze mai multă căldură de la baterie pentru a încălzi în mod eficient habitacul în loc de a menține capacitatea bateriei de a oferi performanța maximă de accelerare. Acest lucru ajută la maximizarea eficienței condusului pe vreme rece. Rețineți că, atunci când creșteți ulterior modul de accelerare, bateria are nevoie de timp pentru a se încălzi înainte ca nivelul crescut de accelerare să fie disponibil.

## Frânarea regenerativă

Frânarea regenerativă poate fi limitată când bateria este prea rece. Pe măsură ce continuați să conduceți, bateria se încălzește și puterea regenerativă crește (consultați [Frânarea regenerativă pe pagină 107](#)).

**NOTĂ:** Frânarea regenerativă limitată poate fi evitată dacă acordați suficient timp pentru a vă climatiza în prealabil vehiculul sau dacă utilizați **Programare** pentru a climatiza în prealabil vehiculul Model X înainte de ora de plecare (consultați [Condiția preliminară programată și încărcarea pe pagină 217](#)).

**NOTĂ:** Montarea de pneuri de iarnă poate duce la o reducere temporară a puterii frânării regenerative, dar, după o scurtă perioadă de condus, Model X se recalibreză pentru a corecta acest lucru. Atingeți **Service > Roți și pneuri > Pneuri** pentru a selecta pneuri de iarnă și a grăbi acest proces.

## Baterie rece



O pictogramă cu fulg de zăpadă albastru apare pe computerul de bord atunci când o parte din energia stocată din baterie nu este disponibilă deoarece bateria este rece. Această cantitate de energie indisponibilă este indicată cu albastru pe contorul bateriei. Frânarea regenerativă, accelerația și viteza de încărcare ar putea fi limitate. Pictograma cu fulg de zăpadă nu mai este afișată atunci când bateria s-a încălzit suficient.

## După condus

Lăsați Model X conectat la priză atunci când nu este utilizat. Astfel este folosit sistemul de încărcare, în loc de baterie în sine, pentru încălzirea bateriei (consultați [Informații despre bateria de înaltă tensiune pe pagină 208](#)).

## Precondiționare programată

Atunci când este parcat, utilizați setările **Comenzi > Programare**, disponibile atât pe ecranul de încărcare, cât și pe cel de control al climatizării, pentru a seta ora la care doriți să precondiționați vehiculul Model X (consultați [Condiția preliminară programată și încărcarea pe pagină 217](#)). De asemenea, puteți folosi **Programare** pentru a preveni înghețarea opritorului portului de încărcare. Vehiculul dvs. stabilește ora potrivită pentru a începe precondiționarea, astfel încât cabina și bateria să fie calde până la ora de plecare planificată de dvs.

Tesla recomandă să programați și o încărcare odată cu precondiționarea, pentru a vă asigura că vehiculul are suficientă energie pentru deplasare. Când Model X nu este conectat, precondiționarea funcționează numai când nivelul de încărcare a bateriei este de peste 20%.



### Depozitarea

Dacă lăsați Model X parcat o perioadă prelungită, conectați-l la un încărcător, pentru a preveni reducerea autonomiei normale și pentru a menține bateria la o temperatură optimă. Vehiculul dvs. poate rămâne conectat la alimentare oricât de mult timp.

Atunci când nu este utilizat, Model X intră într-un mod de repaus, pentru conservarea energiei. Reduceți numărul de situații în care verificați starea vehiculului pe aplicația mobilă, deoarece acest lucru activează automat vehiculul și declanșează consumul normal de energie.



## Cele mai bune practici pentru vreme caldă

Pentru a garanta că Model X vă oferă cea mai bună experiență ca proprietar în condiții ambientale de vreme caldă, urmați aceste cele mai bune practici.

### Înainte de a conduce

Există mai multe modalități de a pregăti vehiculul pentru o deplasare, fără să fie necesar să intrați într-un vehicul încins:

- Preconționați habitacul deplasând direcția fluxului de aer din aerisiri și porniți sau opriți încălzirile în scaune. În aplicația de mobil, navigați la **Climatizare** pentru a personaliza temperatura la care doriți să răciți habitacul.
- Atingeți **Programare**, disponibil atât pe ecranul de Încărcare, cât și pe cel de Control al climatizării, pentru a seta ora la care doriți ca vehiculul dvs. să fie pregătit pentru a fi condus (consultați [Condiția preliminară programată și încărcarea pe pagină 217](#)).
- Activați **Protecție la supraîncălzirea cabinei**, ceea ce previne încălzirea excesivă a cabinei în condiții ambiante de caniculă.
- În aplicația de mobil, navigați la **Comenzi** pentru a deschide geamurile.

**NOTĂ:** Tesla recomandă activarea setărilor de climatizare cu cel puțin 30-45 de minute înainte de plecare (consultați [Folosirea comenzilor pentru climatizare pe pagină 183](#)). Timpul de pregătire depinde de temperatura exterioară și de alți factori. Aplicația mobilă vă va notifica atunci când vehiculul dvs. a atins temperatura de pregătire dorită.

### După condus

Lăsați Model X conectat la priză atunci când nu este utilizat, în special dacă utilizați Preconționare sau Protecția la supraîncălzire a cabinei. Astfel este folosit sistemul de încărcare, în loc de baterie în sine, pentru menținerea unei temperaturi confortabile (consultați [Informații despre bateria de înaltă tensiune pe pagină 208](#)). În plus, există mai multe modalități de a reduce temperatura unui habitacul încins:

- Înainte de a părăsi vehiculul (de exemplu, pentru a face diferite activități), utilizați Modul Canin pentru a menține habitacul rece pentru animalele de companie sau bunurile perisabile. Consultați [Menținere climatizare pornită, modul Canin și modul Tabără pe pagină 186](#) pentru mai multe informații.
- Tesla recomandă oprirea aerului condiționat timp de aproximativ 30 de secunde înainte de a apăsa treapta Parcare pentru a reduce bălțile produse sub vehicul.
- Parcați la umbră pentru a reduce consumul de energie și pentru a menține temperaturi mai scăzute în habitacul.
- Utilizați un parasolar (disponibil în Magazinul Tesla) dacă trebuie să parcați afară la soare.

- Când vehiculul Model X este parcat, conectați-l la priză și **Programați** încărcarea. Vehiculul determină momentul corespunzător pentru a începe încărcarea, astfel încât să fie finalizată în afara orelor de vârf. Habitacul și bateria sunt de asemenea pregătite până la ora setată de plecare. Pentru mai multe informații, consultați [Condiția preliminară programată și încărcarea pe pagină 217](#).

### Încărcare

Când utilizați Trip Planner sau când navigați către o stație Supercharger, vehiculul pregătește automat bateria pentru cea mai eficientă încărcare. În cazuri de căldură extremă, este posibil să nu vedeți mesajul conform căruia vehiculul preconționează bateria în timp ce navigați către o stație Supercharger, dar acesta pregătește în continuare bateria pentru încărcare.

**NOTĂ:** Tesla recomandă să se utilizeze Trip Planner pentru a naviga la o locație de încărcare timp de cel puțin 30-45 de minute înainte de sosire pentru a asigura temperatura optimă a bateriei și condițiile de încărcare. Dacă deplasarea până la locația de încărcare durează mai puțin 30-45 de minute, luați în considerare preconționarea bateriei înainte de a conduce (consultați [Înainte de a conduce pe pagină 191](#)).

Dacă este posibil, lăsați vehiculul conectat la un încărcător de fiecare dată când acesta nu este utilizat, chiar și pe vreme caldă, în special dacă utilizați Preconționare sau Protecție la supraîncălzirea cabinei.

### Depozitarea

Dacă lăsați Model X parcat o perioadă prelungită, conectați-l la un încărcător, pentru a preveni reducerea autonomiei normale și pentru a menține bateria la o temperatură optimă. Vehiculul dvs. poate rămâne conectat la alimentare oricât de mult timp.

Atunci când nu este utilizat, Model X intră într-un mod de repaus, pentru conservarea energiei. Reduceți numărul de situații în care verificați starea vehiculului pe aplicația mobilă, deoarece acest lucru activează automat vehiculul și declanșează consumul normal de energie.





## Prezentarea generală a hărții

Pe ecranul tactil este afișată o hartă în orice moment (cu excepția cazului în care vehiculul Model X este comutat în treapta Reverse).

Utilizați degetul (degetele) pentru a interacționa cu harta:

- Pentru a deplasa harta în orice direcție, țineți apăsat și trageți cu degetul.
- Pentru a roti harta în orice direcție, țineți apăsat și rotiți cu două degete.
- Pentru a mări sau micșora harta, depărtați sau apropiați două degete, în funcție de situație.

**NOTĂ:** Când rotiți sau mutați harta, poziția dvs. curentă nu mai este monitorizată. Mesajul „Urmărire dezactivată” este afișat pentru scurt timp lângă pictograma pentru orientarea hărții, iar pictograma devine gri. Pentru a reactiva monitorizarea, atingeți pictograma pentru orientarea hărții și alegeți setarea North Up sau Heading Up.

**NOTĂ:** Harta este mărită și micșorată automat când o rută de navigare este activă.

Pentru a modifica orientarea hărții, comutați între aceste opțiuni:



**Nordul în sus:** nordul este întotdeauna în partea de sus a ecranului.



**Direcția în sus:** direcția de deplasare este întotdeauna în partea de sus a ecranului. Harta se rotește când schimbați direcția. Pictograma are o busolă integrată care indică direcția spre care vă deplasați.

**NOTĂ:** Dacă atingeți această pictogramă în timp ce navigați către o destinație, este afișată prezentarea generală a rutei.



Prezentarea generală a rutei este disponibilă când navigați către o destinație și se afișează când extindeți lista de indicații pas cu pas (glisând-o în jos). Când restrângeți lista de indicații pas cu pas glisând-o în sus, harta afișează orientarea pe care ați ales-o anterior.

## Afișarea hărții

Când Model X este în treapta Park, următoarele pictograme vor fi afișate pe hartă pentru a vă permite să personalizați tipul de informație afișat de hartă. Pentru a accesa aceste pictograme în timpul deplasării, atingeți oriunde pe hartă (acestea vor dispărea după câteva secunde).



Imagini din satelit (în cazul echipării cu conectivitate premium).



Condiții de trafic (în cazul echipării cu conectivitate premium).



Detalii de hartă (cum ar fi punctele de interes).

Plasați un pin oriunde pe hartă apăsând și ținând degetul pe o poziție dorită. Când plasați un pin sau atingeți un pin existent, locația selectată este centrată pe hartă și un ecran pop-up oferă informații despre locație. Din această fereastră pop-up, puteți să navigați către acea locație și să adăugați sau să eliminați locația din lista de destinații favorite (consultați [Destinații pentru Acasă, Serviciu și Favorite pe pagină 197](#)).



Locații de încărcare. Afișează o listă pop-up care include orașul și proximitatea față de stațiile corespunzătoare de pe hartă. Stațiile de încărcare includ stații de supraîncărcare Tesla, stații de încărcare de destinație, stații de încărcare rapidă terțe și stații de încărcare publice pe care le-ați utilizat anterior. Consultați [Stațiile de încărcare pe pagină 198](#). Atingeți pictogramele cu fulger din lista pop-up pentru a filtra după tipurile de stații de încărcare pe baza puterii maxime.

**NOTĂ:** În unele regiuni de piață, stațiile de încărcare rapidă terțe sunt, de asemenea, incluse pe hartă ca marcaje de culoare gri închis atunci când se afișează stațiile de încărcare.

## Setări navigație

**NOTĂ:** Setările de navigație disponibile pot varia în funcție de regiune și de configurația vehiculului.



Pictograma cu setările de navigare sunt afișate când atingeți ... după ce începeți navigarea către o destinație.

**NOTĂ:** De asemenea, puteți să accesați setările de navigare atingând **Comenzi > Navigație**.

Atingeți pictograma setărilor de navigare pentru a personaliza sistemul de navigație în funcție de preferințele dvs. (setările disponibile variază în funcție de regiunea dvs. de piață și de configurația vehiculului):



## Hărțile și navigarea

- **Ghidare navigație:** Atingeți **Voce** pentru a activa dictarea instrucțiunilor de navigare.
- Atingeți - sau + pentru a crește sau a reduce volumul instrucțiunilor de navigație rostite. Reducerea completă spre stânga sau atingerea pictogramei difuzorului dezactivează sunetul pentru instrucțiuni. De asemenea, puteți dezactiva/activa sunetul pentru instrucțiunile de navigare atingând pictograma difuzorului. Această setare pentru volum se aplică numai în cazul instrucțiunilor rostite ale sistemului de navigare. Volumul pentru media player și telefon nu se schimbă.

**NOTĂ:** Volumul poate fi reglat automat în funcție de viteza de deplasare și setările de climatizare.

**NOTĂ:** Instrucțiunile de navigare sunt în modul Silențios când pe telefonul asociat este în desfășurare un apel telefonic.

- Activați **Navigarea automată** dacă doriți ca Model X să inițieze automat o destinație de navigare când vă urcați în vehicul. Destinațiile sunt precise pe baza rutelor parcurse în mod obișnuit, a orei din zi și a intrărilor din calendar (consultați [Navigarea automată pe pagină 197](#)).
- Activați **Trip Planner** (dacă este disponibil în regiunea dvs. de piață) pentru a adăuga opriri la Supercharger, după cum este necesar. Opririle de supraîncărcare sunt adăugate rutelor de navigație cu scopul de a minimiza timpul petrecut cu condusul și încărcarea (consultați [Planificator de traseu pe pagină 200](#)).
- Activați **Navigație ajustată online** pentru direcționare automată în vederea evitării traficului aglomerat și pentru a primi condițiile de trafic în timp real pe parcursul traseelor de navigație, dacă sunt disponibile în regiunea dvs. (consultați [Trasee online pe pagină 199](#)).
- Atingeți **Evitare feriboturi** pentru a fi direcționat automat astfel încât să evitați feriboturile.
- Atingeți **Evitare taxe auto** pentru a fi direcționat automat astfel încât să evitați drumurile cu taxă, dacă este posibil.

## Navigarea către o destinație

Pentru a naviga către o locație, atingeți bara de căutare din colțul hărții și introduceți o destinație, trimiteți destinația de pe telefon sau utilizați comenzile vocale (consultați [Comenzi vocale pe pagină 22](#)) pentru o adresă, un reper, o companie etc. Dacă destinația pe care o alegeți are alte destinații în cadrul său (cum ar fi terminalele la un aeroport), puteți alege și o sub-destinație.

Atingeți bara de căutare pentru diferite opțiuni:

- Reîmprospătați o căutare când măriți imaginea sau trageți într-o altă zonă a hărții atingând **Căutare în această zonă** când se afișează mesajul (dacă este disponibil în regiunea dvs.).
- Alegeți o locație **Acasă** sau **Serviciu** salvată (consultați [Destinații pentru Acasă, Serviciu și Favorite pe pagină 197](#)).

- Selectați o destinație pentru **Încărcare** (consultați [Stațiile de încărcare pe pagină 198](#)).
- Alegeți dintre destinațiile **Recente** (cea mai recentă destinație este listată în partea de sus).
- Alegeți o destinație pe care ați marcat-o ca **Favorită** (consultați [Destinații pentru Acasă, Serviciu și Favorite pe pagină 197](#)).
- Un restaurant popular atunci când simțiți **Foame** sau o destinație populară (cum ar fi muzee și parcuri de distracții), atunci când vă simțiți **Norocos** (consultați [Norocos și Înfometat pe pagină 197](#)).

**NOTĂ:** Puteți începe navigarea la distanță de pe dispozitivul dvs. iOS® sau Android™, utilizați funcția de „partajare”, după ce ați permis accesul la aplicația mobilă Tesla.

Când specificați un loc, ecranul tactil micșorează imaginea pentru a oferi o imagine de ansamblu asupra traseului pe care trebuie să îl parcurgeți și afișează o listă de indicații pas cu pas. Ora estimată de sosire, timpul de conducere și kilometrajul sunt afișate în partea de jos a listei de indicații. Rețineți următoarele cu privire la lista de indicații pas cu pas:

- Pictograma bateriei din listă oferă o reprezentare vizuală care afișează o estimare a energiei rămase în baterie când ajungeți la destinație și cât va rămâne dacă faceți o deplasare dus-întors până la poziția dvs. curentă. Consultați [Estimarea utilizării energiei pe pagină 199](#).
- Dacă este necesară încărcarea pentru a ajunge la destinație și funcția Planificator de călătorie este activată (și disponibil în regiunea dvs. de piață), ruta de navigare include automat opriri Supercharger (consultați [Planificator de traseu pe pagină 200](#)).
- Dacă nu aveți suficientă energie pentru a ajunge la destinație și nu există nicio stație de supraîncărcare pe traseu, o alertă vă anunță că este necesară încărcarea pentru a ajunge la destinație.
- Fiecare viraj este precedat de distanța până la manevra respectivă.
- Pentru a vedea partea de jos a listei, ar putea fi necesar să trageți de listă în sus.
- Atingeți partea de sus a listei pentru a o minimiza.

În timpul navigării, harta monitorizează poziția dvs. și afișează segmentul curent din deplasare. Puteți afișa întreaga rută în orice moment, glisând în jos pentru a extinde lista cu indicații pas cu pas sau atingând pictograma de prezentare generală a rutei.

Sub lista de indicații pas cu pas, o bară de progres arată cât de aproape sunteți de destinație sau de următoarea oprire. Dacă este activată navigația ajustată online, bara de progres afișează și condițiile de trafic în timp real de pe traseu (consultați [Trasee online pe pagină 199](#)).

Pentru a opri navigarea, atingeți **Anulare**, amplasat în colțul de jos al listei cu indicații pas cu pas. Glisați la dreapta pe locația sugerată sau mențineți apăsată locația pentru a șterge rapid anumite căutări recente ale navigației.



**NOTĂ:** Dacă nu este disponibilă o conexiune de date, hărțile de pe bord vă permit să navigați către orice destinație, dar trebuie să introduceți adresa exactă și completă.



Dacă este activată **Navigare cu Autopilot** (dacă este disponibilă în zona dvs. de piață), o puteți porni pentru ruta de navigare atingând **Navigare cu Autopilot** din lista de indicații pas cu pas (când funcția este activă, pictograma este albastră). **Navigare cu Autopilot** care schimbă automat benzile și virează Model X pe drumurile cu acces controlat (cum ar fi autostrăzile și șoselele), pe parcursul unei rute de navigare. Pentru detalii, consultați [Navigare cu Autopilot pe pagină 139](#).

## Selectarea unei rute alternative

*În funcție de regiunea de piață și configurația vehiculului, această funcționalitate ar putea să nu fie disponibilă pe vehiculul dvs. Vehiculul dvs. trebuie să fie echipat cu conectivitate premium.*

După ce introduceți o destinație cu o oprire, pe hartă sunt afișate până la trei rute alternative. Acest lucru vă permite să comparați cu ușurință timpul total de călătorie și informațiile pentru fiecare rută. Dacă nu selectați o rută preferată în perioada de valabilitate, se selectează automat cea mai rapidă rută.

## Adăugarea de opriri la o rută

După introducerea unei destinații, editați traseul adăugând, ștergând sau reordonând opririle. Atingeți cele trei puncte din partea de jos a listei de indicații pas cu pas pentru a vedea opțiunile de editare a traseului.



**Adăugare oprire** vă permite să adăugați o oprire căutând un loc sau adăugând o destinație Acasă, Recentă sau Favorită. De asemenea, puteți adăuga o oprire atingând orice marcaj de pe hartă și selectând **Adăugare** din fereastra pop-up.



**Editare oprire** vă permite să configurați o călătorie complexă adăugând sau ștergând opriri de pe traseu. Trageți și fixați opririle atingând semnul egal pentru a reordona deplasarea.

De asemenea, puteți folosi aplicația de mobil Tesla pentru a vă edita traseul (dacă este disponibilă în regiunea dvs.). În aplicația de mobil Tesla, accesați **Locații > Navigare** și introduceți o destinație, atingeți **Editare călătorie > Adăugare stație** pentru a vă edita traseul, apoi atingeți **Trimitere către mașină** pentru a partaja călătoria cu vehiculul dvs.

**NOTĂ:** Necesită aplicația de mobil Tesla versiunea 4.27.5 sau mai recentă.

## Navigarea automată

**NOTĂ:** Este posibil ca navigația automată să nu fie disponibilă în toate regiunile de piață și pe toate configurațiile de vehicule.

Navigare automată poate anticipa o destinație atunci când vă urcați în vehicul. Când calendarul telefonului dvs. este sincronizat cu Model X și include un eveniment care ca avea loc în decurs de două ore de la urcarea în vehicul, Navigare automată sugerează locul evenimentului (presupunând că evenimentul are asociată o adresă valabilă).

În plus, dacă sunteți acasă și conduceți în cursul săptămânii (de luni până vineri), între orele 5:00 și 11:00, Navigare automată poate să vă direcționeze automat către locul specificat pentru serviciu (consultați [Destinații pentru Acasă, Serviciu și Favorite pe pagină 197](#)). De asemenea, dacă sunteți la serviciu în cursul săptămânii, între orele 15:00 și 23:00, Navigare automată poate să vă direcționeze automat către locul specificat pentru acasă.

Pentru a activa Navigare automată, atingeți **Comenzi > Navigație > Navigare automată**. Trebuie să sincronizați calendarul telefonului cu Model X, iar evenimentul trebuie să includă o adresă validă și specificată în mod unic (consultați [Telefon, Calendar și Conferințe online pe pagină 88](#)).

**NOTĂ:** Instrucțiunile de navigație pe care le introduceți manual sau pe care le trimiteți către Model X anulează rutele sugerate de Navigația automată.

## Norocos și Înfometat

**NOTĂ:** Este posibil ca funcțiile să nu fie disponibile în toate regiunile de piață și pe toate configurațiile de vehicule.

Pe lângă navigarea către destinația aleasă de dvs., Model X poate să sugereze și locuri din apropiere în funcție de cum vă simțiți: **Înfometat** sau **Norocos**. Pe bara de căutare a navigației, atingeți **Înfometat** sau **Norocos**. Opțiunea **Înfometat** sugerează restaurante populare, iar opțiunea **Norocos** sugerează destinații populare (cum ar fi muzee și parcuri de distracții). După ce descoperiți o destinație interesantă, atingeți **Navigare** pentru a continua către destinație.

Pentru această funcționalitate este necesară cea mai recentă versiune a hărților sistemului Navigație. Pentru descărcare, conectați vehiculul Model X la Wi-Fi și atingeți **Comenzi > Software** pentru a verifica dacă este disponibilă o actualizare (consultați [Actualizările hărților pe pagină 200](#)).

## Destinații pentru Acasă, Serviciu și Favorite

În cazul în care conduceți frecvent către o destinație, adăugați-o ca favorită pentru a nu introduce de fiecare dată numele sau adresa locației. Când adăugați o destinație ca Favorită, puteți naviga cu ușurință la aceasta atingând bara de căutare de navigare, apoi atingând **Favorite** și alegând-o din lista de destinații preferate.



## Hărțile și navigarea



Pentru a adăuga o destinație în lista de favorite, atingeți pinul acesteia de pe hartă, apoi atingeți pictograma în formă de stea din ecranul pop-up care apare. Introduceți un nume (sau lăsați textul deja existent pentru a accepta numele implicit), apoi atingeți **Adăugare la favorite**. Steaua devine solidă și destinația este inclusă în lista dvs. de Favorite.

Pentru a șterge o destinație recentă sau favorită, atingeți-o pe lista de destinații și țineți-o apăsată scurt până când apare **X**. Apoi atingeți **X** pentru ștergerea din listă.

Locațiile **Acasă** și **Serviciu** sunt afișate și sub bara de căutare a navigației. Atingeți pentru a seta o adresă în locul respectiv. După ce introduceți adresa, atingeți **Salvați ca Acasă** sau **Salvați ca Serviciu**. Apoi pur și simplu atingeți aceste comenzi rapide de fiecare dată când doriți să navigați către locul de acasă sau de serviciu.

Pentru a schimba sau șterge adresa corespunzătoare, țineți apăsat pictograma **Acasă** sau **Serviciu**. O fereastră pop-up vă permite să introduceți o nouă adresă și să **Salvați ca Acasă** sau **Salvați ca Serviciu**. Odată ce un loc este salvat ca fiind Acasă sau Serviciu, este posibil ca vehiculul Model X să vă ceară să navigați dimineața spre locul pentru Serviciu și seara spre Acasă și va furniza timpul estimat până la sosire pe baza condițiilor curente din trafic. Consultați [Navigarea automată pe pagină 197](#). Atingeți **Ștergere Acasă** sau **Ștergere Serviciu** pentru a elimina complet adresele asociate. Pe baza tiparelor dvs. de utilizare, Model X ar putea să vă ceară să salvați un loc ca fiind Acasă sau Serviciu.

Din motive de securitate, dacă vindeți vehiculul, transferați dreptul de proprietate sau permiteți altor persoane să conducă Model X, este recomandat să ștergeți locurile pentru Acasă și pentru Serviciu. Le puteți șterge individual sau puteți să efectuați o resetare la valorile din fabrică pentru a șterge toate datele personale (atingeți **Comenzi > Service > Revenire la presetări**).

### Stațiile de încărcare

Pentru a afișa stațiile de încărcare pe hartă, atingeți bara de căutare a hărții, apoi atingeți **Încărcătoare**. Stațiile de încărcare sunt afișate într-o listă (cu cea mai apropiată stație de încărcare în partea de sus a listei) și sunt ilustrate cu marcaje corespunzătoare pe hartă. Atingeți un marcaj pentru a afișa mai multe informații, pentru a naviga către acesta sau pentru a-l marca drept favorit.

Atingeți pictogramele fulger pentru a specifica tipurile de stații de încărcare pe care doriți să le includă harta (în mod implicit, harta afișează numai stațiile Supercharger):



Atingeți pentru a include stațiile de încărcare cu un curent scăzut de până la 70 kW, precum locuri de încărcare la destinație.



Atingeți pentru a include încărcătoare cu un curent de mare putere, de peste 70 kW.

**NOTĂ:** Harta afișează stațiile de supraîncărcare CCS doar dacă vehiculul dvs. este dotat cu capacitate de încărcare CCS. Când atingeți pinul stației de supraîncărcare, fereastra pop-up vă informează că este necesar un adaptor CCS pentru a încărca vehiculul dvs.

**NOTĂ:** În unele regiuni de piață, stațiile de încărcare rapidă terțe sunt, de asemenea, incluse ca marcaje de culoare gri închis atunci când alegeți să afișați toate stațiile de încărcare.

Aspectul marcajului unei stații de încărcare oferă starea estimată despre locație. Atingeți elementul fixat pentru a afișa detalii.



Stația de supraîncărcare este funcțională, iar numărul afișat pe marcaj reprezintă numărul estimat de standuri Supercharger disponibile, la sosire.

**NOTĂ:** O stație de supraîncărcare amplasată pe ruta de navigare curentă este de culoare neagră (sau albă, dacă ecranul tactil este în modul de noapte).



Locația Supercharger prevede un volum ridicat de utilizatori. Este posibil să fie nevoie să așteptați înainte de încărcare.



Stația de supraîncărcare poate funcționa la capacitate redusă.



Stația de supraîncărcare poate fi închisă.



Stația de supraîncărcare nu are date disponibile, dar ar trebui să fie funcțională.



Stația este fie un loc de încărcare la destinație, o stație de încărcare rapidă terță sau orice stație de încărcare publică pe care ați utilizat-o anterior. Atingeți pentru a afișa mai multe informații precum restricțiile de utilizare și curentul de încărcare disponibil.





**NOTĂ:** Când harta este micșorată și într-o zonă sunt disponibile mai multe stații de încărcare la destinație, marcajul este rotund și afișează numărul de stații. Atingeți marcajul pentru a mări imaginea. Apoi puteți să atingeți un marcaj individual pentru detalii despre o anumită stație.

Atingeți marcajul unei stații de încărcare pentru a afișa o fereastră pop-up de unde puteți să:

- Determinați poziția exactă a acestuia și aproximați distanța față de poziția dvs. curentă.
- Vedeți facilitățile care sunt disponibile în stația de încărcare, inclusiv toalete, restaurante, spații de cazare, magazine și Wi-Fi. Într-o fereastră pop-up cu stații Supercharger, atingeți o pictogramă pentru facilități pentru a căuta facilitatea asociată în zona înconjurătoare.
- Atingeți pictograma săgeată pentru a naviga către stația de încărcare.

**NOTĂ:** Atunci când navigați către o stație de supraîncărcare (sau către un încărcător rapid de la terți în unele regiuni), Model X pregătește bateria pentru încărcare. Astfel este sigur că ajungeți cu o temperatură optimă a bateriei, reducând durata necesară pentru încărcare. În unele circumstanțe (cum ar fi vremea rece), este normal ca motorul (motoarele) și componentele să facă zgomot, deoarece generează căldură pentru a încălzi bateria (consultați [Încărcare pe pagină 191](#)).

- Vedeți cât de ocupată este în mod normal o locație Supercharger în diferite momente ale zilei, împreună cu taxele de încărcare și taxele de inactivitate asociate (consultați [Taxe Supercharger pe pagină 215](#)).

## Estimarea utilizării energiei

Când navigați către o destinație, vehiculul Model X vă ajută să anticipați necesitățile de încărcare calculând cantitatea de energie care rămâne când veți ajunge la destinație. În timpul navigării, pe hartă este afișat acest calcul în dreptul pictogramei bateriei din lista de indicații pas cu pas (consultați [Navigarea către o destinație pe pagină 196](#)). Când lista cu indicații pas cu pas este restrânsă, atingeți partea de sus a listei pentru a o extinde.

Calculul care prezice cât de multă energie veți utiliza este o estimare pe baza stilului de condus (viteză anticipată etc.) și a factorilor de mediu (viteza și direcția vântului, temperaturi ambientale și prognozate, densitatea și umiditatea aerului etc.). Pe măsură ce conduceți, Model X învață încontinuu câtă energie utilizează, îmbunătățind precizia în timp. Model X anticipează utilizarea de energie pe baza stilului de condus al vehiculului respectiv. De exemplu, dacă conduceți agresiv o perioadă de timp, viitoarele predicții privind autonomia vor lua în calcul un consum mai ridicat. Unii factori care contribuie la energia anticipată (precum temperaturile prognozate și viteza vântului) sunt disponibili numai când Model X are conexiune la internet.

**NOTĂ:** În cazul în care cumpărați un vehicul Tesla la mâna a doua, se recomandă să efectuați o revenire la setările din fabrică (**Comenzi > Service > Revenire la presetări**) pentru a vă asigura că energia anticipată este cât mai precisă posibil.

Pe parcursul drumului, Model X monitorizează utilizarea energiei și actualizează estimarea energiei rămase la sfârșitul călătoriei. Pe lista de indicații pas cu pas apare o avertizare pop-up în aceste situații:

- O avertizare galbenă este afișată atunci când rămâne foarte puțină energie pentru a ajunge la destinație, impunându-vă să conduceți încet pentru a conserva energie. Pentru sfaturi privind conservarea energiei, consultați [Obținerea autonomiei maxime pe pagină 219](#).
- O avertizare roșie apare atunci când trebuie să efectuați încărcarea pentru a ajunge la destinație.

Pentru a determina dacă aveți suficientă energie pentru o deplasare dus-întors, atingeți pictograma bateriei din lista de indicații pas cu pas pentru a afișa un calcul estimat al consumului de energie pentru drumul dus-întors.

## Trasee online

Model X detectează condițiile de trafic în timp real și adaptează automat timpii estimați pentru condus și sosire. În situațiile în care condițiile de trafic pot duce la întârzierea timpului estimat pentru sosire și este disponibilă o rută alternativă, sistemul de navigare vă poate redirecționa pe altă rută spre destinația dvs. Pentru a refuza ruta alternativă, atingeți notificarea de redirecționare de pe ecranul tactil. De asemenea, puteți specifica numărul minim de minute care trebuie economisite înainte de a fi redirecționat. Activați sau dezactivați această funcție atingând **Comenzi > Navigație > Navigație ajustată online**.

Dacă sunt disponibile în regiunea dvs. și **Navigația ajustată online** este activată, se afișează pictograme privind condițiile de trafic în timp real pe parcursul traseelor de navigație, atunci când sunt detectate (este necesară conectivitate premium).

**NOTĂ:** Pictogramele de trafic acceptate variază în funcție de regiune.



*Cu excepția Franței:* Apare când este detectată o cameră radar. Pe măsură ce vă apropiați de radar, Model X poate emite și un sunet. Pentru a activa această funcție, atingeți **Comenzi > Navigație > Sunet radar**.



*Numai în Franța:* Poate sau nu să conțină una sau mai multe camere radar sau o multitudine de alte pericole pentru condus. Pe măsură ce vă apropiați de radar, Model X poate emite și un sunet. Pentru a activa această funcție, atingeți **Comenzi > Navigație > Sunet radar**.



## Hărțile și navigarea



Afișează indicatoare de oprire și semafoare.



Vă anunță durata de așteptare preconizată până la schimbarea luminii semaforului.



*Numai pentru S.U.A.:* Apare atunci când există construcții de-a lungul rutei.

**NOTĂ:** Când navigați către o stație de supraîncărcare sau, în unele regiuni, către o stație de încărcare rapidă terță utilizând Planificator de traseu, Model X poate alocă o anumită energie pentru a preîncălzi bateria să ajungă la stația de supraîncărcare sau la stația de încărcare rapidă terță cu o temperatură optimă a bateriei. Acest lucru reduce timpul de încărcare (consultați [Încărcare pe pagină 191](#)).

Dacă Planificatorul de traseu estimează că nu aveți suficientă energie pentru deplasarea dus-întors și că nu există stații de supraîncărcare disponibile pe ruta dvs., Planificatorul de traseu afișează o alertă în partea de sus a listei de indicații pas cu pas care vă anunță că este necesară încărcarea ca să ajungeți la destinație.

**NOTĂ:** Dacă are loc o pană de curent într-o stație de supraîncărcare de pe ruta dvs., de navigare, Planificator de traseu afișează o notificare și încearcă să vă redirecționeze către altă stație de supraîncărcare.

### Actualizările hărților

Când devin disponibile actualizări pentru hărți, acestea sunt trimise automat la vehiculul Model X prin Wi-Fi. Pentru a vă asigura că le primiți, conectați periodic vehiculul Model X la o rețea Wi-Fi (consultați [Wi-Fi pe pagină 85](#)). Pe ecranul tactil este afișat un mesaj care vă informează atunci când sunt instalate hărți noi.

### Planificator de traseu

Trip Planner (dacă este disponibil în regiunea dvs.) vă ajută să faceți cu încredere călătorii mai lungi. Dacă trebuie să efectuați încărcarea pentru a ajunge la destinație, Planificator de traseu vă redirecționează prin stațiile de supraîncărcare adecvate. Planificator de traseu selectează o rută și furnizează timpii de încărcare pentru a minimiza durata pe care o petreceți cu condusul și cu încărcarea. Pentru a activa Planificator de traseu, atingeți pictograma cu setările hărții (consultați [Setări navigație pe pagină 195](#)), apoi atingeți **Planificator de traseu**.

Când este activat Planificator de traseu și încărcarea este necesară pentru a ajunge la destinație, lista de indicații pas cu pas include opririle la stațiile de supraîncărcare, timpii de încărcare recomandați la fiecare stație de supraîncărcare, precum și o estimare a cantității de energie care va fi disponibilă când veți sosi în stația de supraîncărcare.

Pentru a elimina opririle de la stațiile de supraîncărcare și pentru a afișa numai indicațiile, atingeți **Eliminare opriri pentru încărcare** din partea de jos a listei cu indicații pas cu pas. Dacă eliminați opririle destinate încărcării, lista cu indicații pas cu pas poate afișa o alertă care arată că încărcarea este necesară pentru a ajunge la destinație. Pentru a adăuga opririle la stațiile de supraîncărcare pe lista cu indicații pas cu pas, atingeți **Adăugare opriri pentru încărcare**.

În timpul încărcării la Supercharger, ecranul de încărcare afișează timpul de încărcare rămas necesar pentru a conduce până la următoarea oprire la Supercharger sau până la destinație (dacă nu mai este necesară altă încărcare). Dacă efectuați încărcarea pentru o durată de timp mai scurtă sau îndelungată, este reglat în consecință timpul de încărcare la opririle ulterioare la stațiile de supraîncărcare. De asemenea, puteți să utilizați aplicația mobilă pentru a monitoriza timpul de încărcare rămas necesar.



## Prezentare generală

**NOTĂ:** Aplicațiile media variază în funcție de regiunea de piață, de configurația vehiculului, opțiunile achiziționate și versiunea software. Este posibil ca unele aplicații descrise să nu fie disponibile în regiunea dvs. de piață sau să fie înlocuite cu altele diferite.

Media Playerul este afișat pe ecranul tactil și este folosit pentru a reda diferite tipuri de suporturi media. Puteți trage Media Player în sus pentru a-l extinde (navigarea devine disponibilă) și în jos pentru a-l minimiza, astfel încât să fie afișat doar Miniplayer. Miniplayerul util, care ocupă cel mai puțin spațiu pe ecranul tactil, afișează conținutul redat curent și oferă numai funcțiile de bază asociate cu conținutul redat. De asemenea, puteți trage Media Playerul astfel încât să fie afișat în partea stângă sau dreaptă a ecranului tactil.

Serviciile de redare în flux sunt disponibile numai dacă este disponibilă o conexiune de date (spre exemplu, Wi-Fi sau conectivitate premium). Pentru unele servicii media, puteți utiliza un cont Tesla implicit. Pentru alții, ar putea fi necesar să introduceți acreditările contului la prima utilizare a acestuia.

**NOTĂ:** În loc să lansați o aplicație media diferită, puteți schimba sursa din ecranul Media Player, alegând o sursă din lista derulantă.



**Radio:** Alegeți dintr-o listă de posturi de radio disponibile sau atingeți tastatura numerică pentru a regla direct radioul la o anumită frecvență. Atingeți săgețile pentru Următor și Anterior pentru a trece de la o frecvență la următoarea (sau cea precedentă).

**NOTĂ:** Posturile radio sunt sortate alfabetic. Puteți stabili dvs. selecția de posturi, selectând favorite (consultați [Recente și favorite pe pagină 202](#)).



**Bluetooth:** Redarea conținutului audio de pe un telefon conectat la Bluetooth sau un dispozitiv USB (consultați [Redarea conținutului media de pe dispozitive pe pagină 202](#)).

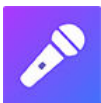

**Caraoke** (dacă este în dotare): Cântați diverse melodii (consultați [Caraoke pe pagină 202](#)).

**NOTĂ:** Puteți afișa sau ascunde orice aplicație/sursă media. Consultați [Setările conținutului media pe pagină 201](#).

Model X acceptă aceste aplicații media, dacă sunt disponibile în regiunea dvs.:

- Amazon Music
- Apple Music
- Apple Podcasts
- Audible
- LiveOne

- Spotify
- Tidal
- TuneIn
- YouTube Music

Când ascultați servicii de redare radio sau muzică în flux prin internet, opțiunile disponibile în ecranul Media Playerului pot varia în funcție de conținutul pe care îl ascultați. Atingeți săgețile pentru Următor (sau Anterior) pentru a reda postul, episodul următor (și, în unele cazuri, anterior) disponibil sau pista. De asemenea, puteți reda articolul următor/anterior utilizând butonul de derulare din stânga de pe manșă de direcție (sau volan).

**NOTĂ:** Puteți utiliza comenzi vocale pentru a regla setările și preferințele media, cum ar fi controlul volumului, redarea anumitor melodii sau schimbarea sursei media (consultați [Comenzi vocale pe pagină 22](#)).

## Controalele volumului

Volumul poate fi controlat astfel:

- Rotiți butonul de derulare din partea stângă a manșă de direcție (sau volan) în sus sau în jos pentru a crește sau reduce volumul. Acesta reglează volumul pentru conținutul media, comenzile vocale și apelurile telefonice.
- Volumul poate fi ajustat în funcție de viteza de deplasare și setările de climatizare.
- Atingeți săgețile <> asociate cu pictograma difuzorului din colțul de jos al ecranului tactil.
- Pentru a dezactiva volumul, apăsați pe butonul de derulare stânga. Apăsați din nou pentru a anula dezactivarea volumului.
- Dacă apăsați pe butonul de derulare stânga în timpul unui apel telefonic, este dezactivat atât sunetul, cât și microfonul.

## Setările conținutului media

**NOTĂ:** Setările disponibile variază în funcție de regiunea de piață. De asemenea, este posibil ca o setare să nu se aplice în cazul tuturor surselor audio.



Apăsați pictograma de setări situată în bara de căutare pentru Media Player, pentru a accesa setările audio.

Puteți regla aceste setări:

- **Ton:** Trageți glisoarele pentru a regla oricare dintre cele cinci benzi de frecvență (joase, joase/medii, medii, medii/înalte și înalte). Dacă există în dotare sunet premium, puteți ajusta nivelul de imersiune a sunetului pentru a face experiența muzicală mai captivantă, mișcând glisorul de sunet în funcție de preferințele dvs.



- **Balans:** Trageți cercul central în locul din vehiculul Model X în care doriți să concentrați sunetul.
- **Opțiuni:** Setări preferințele pentru funcțiile opționale. De exemplu, puteți activa sau dezactiva **Comentariu DJ**, **Conținut explicit** și **Permite controlul mobil**.
- **Surse:** Afișează toate sursele media disponibile și vă permite să alegeți dacă să afișați sau să ascundeți sursa. Este indicat să ascundeți sursele media pe care nu le folosiți niciodată. După ce sunt ascunse, când atingeți programul de lansare a aplicațiilor, sursele media nu vor fi afișate în lista derulantă din media player și nici în lansatorul de aplicații. Puteți afișa din nou oricând sursele media ascunse revenind la acest ecran de setări.



Pentru a înlătura un element ca favorit, atingeți pictograma **Favorite**. De asemenea, puteți să eliminați mai multe favorite extinzând Media Playerul pentru a afișa toate favoritele pentru tipul aplicabil de conținut sursă. Apoi apăsați și mențineți apăsată orice favorită. Un **X** apare pe toate favoritele și atunci puteți atinge un **X** pentru a le elimina din lista de favorite.



Selecțiile redade recent sunt actualizate continuu, astfel încât să nu fie nevoie să le eliminați.

## Căutarea conținutului audio



Atingeți pictograma cu lupa din Media Player pentru a căuta un anumit cântec, album, artist, podcast sau post. De asemenea, puteți să utilizați comenzile vocale pentru a căuta fără mâini (consultați [Comenzi vocale pe pagină 22](#)).

## Caraoke

**NOTĂ:** În funcție de configurația vehiculului și de regiunea pieței, este posibil ca funcția Caraoke să nu fie disponibilă pentru vehiculul dvs. Pentru Caraoke este necesară conectivitate premium.

Navigați la Media Player și selectați meniul derulant pentru a schimba sursa media la Caraoke. Sau adăugați Caraoke ca aplicație în lansatorul de aplicații. Puteți să parcurgeți diverse cântece și să selectați cântecul pe care doriți să îl cântați. Atingeți pictograma pentru microfon pentru a activa sau dezactiva componenta vocală a cântecului. Dezactivând pictograma pentru microfon, rămân numai instrumentele și acompaniamentul vocal. Atingeți pictograma pentru versuri (aflată lângă pictograma pentru microfon) pentru a activa sau dezactiva afișarea versurilor cântecului.



**AVERTISMENT:** Nu citiți niciodată versuri din Caraoke atunci când conduceți. Trebuie să fiți întotdeauna atent(ă) la drum și la condițiile de trafic. Când conduceți, versurile din Caraoke sunt destinate numai utilizării de un pasager.

## Recente și favorite

Pentru majoritatea conținutului sursă, articolele recente și favorite sunt afișate în partea de sus pentru acces facil.



Pentru a adăuga un post, un podcast sau un fișier audio redat în prezent în lista de Favorite, atingeți pictograma **Favorite** din Media Player.

**NOTĂ:** Selecțiile pe care le redați prin radio FM (dacă există în dotare) nu sunt incluse în lista Recente.

## Redarea conținutului media de pe dispozitive

### Unitățile flash USB

Introduceți o unitate flash într-un port USB din față (consultați [Porturile USB pe pagină 13](#)). Atingeți **Media Player** > **USB**, apoi atingeți numele folderului dorit. Pentru a reda conținut media de la o conexiune prin USB, vehiculul Model X recunoaște numai unitățile flash. Pentru a reda conținut media de pe alte tipuri de dispozitive (cum ar fi un iPod), trebuie să conectați dispozitivul prin Bluetooth (consultați [Dispozitivele conectate prin Bluetooth pe pagină 202](#)).

**NOTĂ:** Media Playerul acceptă unități flash USB cu formatare exFAT (NTFS nu este acceptat în prezent).

**NOTĂ:** Utilizați un port USB amplasat în partea din față a consolei centrale. Conexiunile prin USB din partea din spate a consolei sunt destinate doar încărcării.

### Dispozitivele conectate prin Bluetooth

Asociați dispozitivul compatibil cu Bluetooth cu Model X (consultați [Bluetooth pe pagină 86](#)) pentru a reda fișierele audio stocate. Alegeți sursa **Telefon** pentru Media Player, atingeți numele dispozitivului conectat prin Bluetooth, apoi atingeți **CONECTARE**.



## Prezentare generală

**NOTĂ:** Opțiunile de divertisment pot să varieze în funcție de regiunea pieței, de data fabricației și de configurația vehiculului.



**Cinema:** Redați diverse servicii de redare a conținuturilor video în flux (cum ar fi Netflix, YouTube, Hulu etc.) în timp ce vehiculul este parcat. Disponibil doar dacă Model X este conectat la WiFi sau dacă este echipat cu o conectivitate premium și un dacă este disponibil un semnal celular.



**Jocuri:** Doriți să vă jucați? Ar putea fi necesar să utilizați butoanele manșă de direcție (sau volan) sau un controler conectat prin Bluetooth sau USB pentru a juca. Consultați [Controlere de jocuri și căști pe pagină 205](#).



**Cutia cu surprize:** Jucați-vă în Toybox în timpul parcării.



**AVERTISMENT:** Utilizați aceste funcții numai atunci când vehiculul Model X este parcat. Acordați întotdeauna atenție condițiilor rutiere și de trafic atunci când conduceți. Utilizarea acestor funcții în timpul condusului este ilegală și foarte periculoasă.

**NOTĂ:** De asemenea, puteți să utilizați comenzile vocale pentru a accesa aceste funcții (consultați [Comenzi vocale pe pagină 22](#)).

## Cutia cu surprize

Toybox-ul vehiculului dumneavoastră include funcții a căror utilizare poate fi distractivă. Iată un exemplu cu tipurile de funcții pe care le puteți găsi în Toybox:

Selectați această funcție...	Pentru a efectua această acțiune...
Boombox	Dacă vehiculul Model X este echipat cu un sistem de avertizare pentru pietoni, încântați pietonii cu o varietate de sunete de la difuzorul extern al vehiculului cât timp se află în modul Parcare. Consultați <a href="#">Boombox pe pagină 204</a> pentru mai multe detalii. <b>NOTĂ:</b> Verificați legile locale înainte de utilizarea Boombox în spațiile publice.
Emisii	Distracția poate să apară în moduri surprinzătoare. Selectați stilul de flatulență preferat și scaunul țintă. Utilizați semnalizatorul sau apăsați pe roțița de derulare din stânga atunci când sunteți gata să „eliberați” farsa. Pentru acele vehicule norocoase echipate cu un sistem de avertizare pentru pietoni, puteți alege să difuzați în exterior conținutul când vehiculul dvs. este parcat. Nu vă grăbiți-- distracția nu se oprește aici! Utilizați aplicația mobilă pentru a efectua testarea emisiilor de la distanță ținând apăsat oricare dintre cele patru butoane de comandă rapidă și selectați butonul de vânturi.
Spectacol de lumini	Parcați în aer liber, dați volumul mai tare, coborâți geamurile, apoi bucurați-vă de spectacol. Programați spectacolul de lumini pentru o dată viitoare și personalizați piesa pentru a-i surprinde pe cei dragi. <b>NOTĂ:</b> Spectacolul de lumini nu trebuie utilizat atunci când vehiculul este parcat pe sau lângă un drum public. Acest lucru poate distra atenția celorlalți participanți la trafic. Înainte de activare, este responsabilitatea șoferului să se asigure că utilizarea spectacolului de lumini este în conformitate cu legile și reglementările locale. <b>NOTĂ:</b> Funcția Spectacol de lumini acceptă mai multe spectacole personalizate de la o unitate USB, pentru a vă bucura și împreună cu alte persoane (urmați instrucțiunile de pe ecran).
Marte	Pe hartă este afișat vehiculul Model X sub forma unui hoinar pe relieful de pe Marte, iar în caseta <b>Despre modelul dvs. Tesla</b> este nava spațială interplanetară a companiei SpaceX.



Portul de încărcare curcubeu	Când vehiculul Model X este blocat și se încarcă, apăsați acest buton de pe conectorul mobil de zece ori în succesiune rapidă. Frumos, nu?
Romantic	În mașină nu puteți să coaceți castane la foc deschis, dar puteți în continuare să vă cuibăriți alături de cei dragi în fața acestui șemineu virtual. Pregătiți muzica și lăsați romantismul să vă învăluie!
Panoul de schițe	Canalizați-vă geniul lăuntric al lui Picasso. Arătați-ne de ce sunteți în stare! Atingeți <b>Publică</b> pentru a vă trimite compozițiile artistice către Tesla, în vederea unor opinii critice.
TRAX	Nu este niciodată prea târziu să vă urmați visul de a deveni un DJ celebru în toată lumea. Utilizând, TRAX, vă puteți transforma vehiculul în propriul studio muzical. Atunci când vă aflați în treapta Parcare, alegeți dintr-o varietate de instrumente și sunete unice, pentru a crea următorul hit. Microfonul și căștile nu sunt incluse.
Răspunsul la întrebarea absolută a vieții, Universul, Totul	Redenumiți vehiculul <b>42</b> (atingeți <b>Comenzi</b> > <b>Software</b> și atingeți numele vehiculului). Observați noul nume.
Program de culori pentru mașină	Modificați culoarea Model X pe ecranul tactil. Atingeți paleta de culori din dreptul numelui vehiculului și personalizați culoarea exteriorului, nuanța și multe altele.

## Boombox

**NOTĂ:** Boombox este disponibil numai pentru vehicule echipate cu sistem de avertizare pentru pietoni (PWS).

**NOTĂ:** Verificați legile locale înainte de utilizarea Boombox în locurile publice.

Utilizând Boombox, puteți să redați sunetul la nivel extern prin intermediul difuzorului sistemului de avertizare pentru pietoni (PWS) când vehiculul Model X este în poziția Parcare. De exemplu:

- Redați fișierul media actual.
- Utilizați **Megafonul** pentru a proiecta o versiune modulată a vocii dumneavoastră.
- Apăsați claxonul pentru a reda primele cinci secunde din orice sunet de pe un dispozitiv USB compatibil.

**NOTĂ:** Dacă este activat Modul Camping în Comenzi climatizare, puteți părăsi vehiculul și utiliza aplicația Tesla pentru a controla volumul.

### Pregătirea unei unități USB pentru Boombox

Urmați acești pași pentru a adăuga până la cinci sunete personalizate Boombox:

1. Pe un computer, formatați o unitate USB ca exFAT, MS-DOS FAT (pentru Mac), ext3 sau ext4 (NTFS nu este acceptat în prezent).
2. Creați un folder pe unitatea USB, denumit **Boombox**.  
**NOTĂ:** Unitatea USB poate conține un singur folder. De exemplu, acesta nu poate fi partajat cu camera de bord.
3. Adăugați fișiere audio .wav și .mp3 în folder. Deși puteți să adăugați atâtea fișiere câte sunt permise de capacitatea unității USB, le puteți selecta doar pe primele cinci, în ordine alfabetică. Numele de fișiere, de orice lungime, pot conține caractere alfa majuscule sau minuscule (a-z/A-Z), numere de la 0 la 9, puncte (.), cratime (-) și caractere underscore (\_).
4. Conectați unitatea USB la portul USB din față
5. Alegeți un sunet de pe unitatea USB selectându-l din meniul derulant **Boombox**.

## Dezinstalarea jocurilor

Dezinstalarea jocurilor este utilă când doriți să eliberați spațiul de stocare de la bordul vehiculului. Pentru a dezinstala un joc, navigați la **Jocuri**, selectați jocul pe care doriți să îl dezinstalați, apoi atingeți **Dezinstalare**. După ce dezinstalați un joc, pentru a-l putea juca din nou, trebuie să îl descărcați.



## Controlere de jocuri și căști

Puteți să asociați controlere de jocuri Bluetooth Classic cu vehiculul Model X, urmând aceiași pași ca în cazul asocierii telefonului (consultați [Telefon](#), [Calendar](#) și [Conferințe online pe pagină 88](#)). După asociere, controlerul se conectează automat la vehicul. După conectare, puteți să utilizați controlerul pentru a juca jocurile selectate. Model X acceptă până la două dispozitive Bluetooth consecutiv (precum două controlere sau un telefon și un controler).

Pentru vehiculele fabricate cu aproximație înainte de 1 noiembrie 2021, puteți conecta controlerele de joc compatibile cu USB la porturile USB frontale din consola centrală a vehiculului. Pentru vehicule fabricate cu aproximație după 1 noiembrie 2021, trebuie să utilizați portul USB din torpedou.

Puteți să asociați căști Bluetooth Classic cu vehiculul, navigând la **Dispozitive Bluetooth** și adăugând căștile noi la ecranul tactil din spate. După conectare, puteți utiliza căștile pentru a asculta conținut audio pe ecranul tactil din spate.

**NOTĂ:** Este posibil ca unele vehicule fabricate înainte de aproximativ septembrie 2021 să necesite hardware suplimentar pentru a fi compatibile cu căștile wireless. Dacă ecranul tactil afișează acest mesaj, utilizați aplicația de mobil pentru a programa o vizită la service.



### Componentele de înaltă tensiune

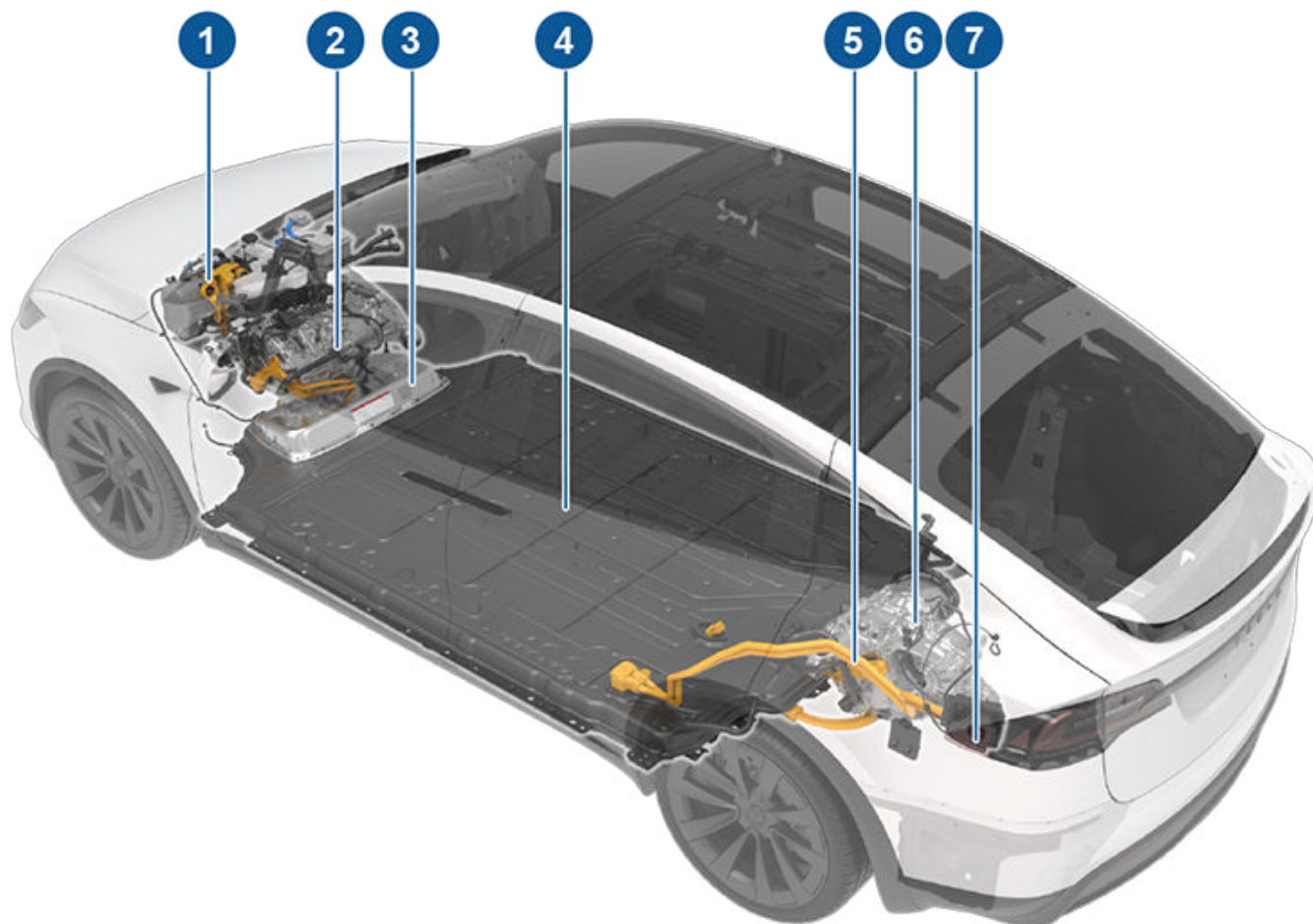

1. Ansamblu pompă de căldură
2. Unitatea propulsoare din față
3. Panou de acces de service pentru componentele de înaltă tensiune (celula auxiliară)
4. Baterie de înaltă tensiune
5. Conductoare comune de înaltă tensiune
6. Unitatea propulsoare din spate
7. Port de încărcare

**NOTĂ:** Versiunea Plaid nu este afișată.

**⚠️ AVERTISMENT:** Sistemul de înaltă tensiune nu are piese care să poată fi reparate de utilizator. Nu dezasamblați, înlăturați sau înlocuiți componentele, cablurile sau conectorii de înaltă tensiune. De obicei, cablurile de înaltă tensiune sunt colorate cu portocaliu pentru a fi identificate cu ușurință.

**⚠️ AVERTISMENT:** Citiți și urmați toate instrucțiunile furnizate pe etichetele care sunt atașate pe vehiculul Model X. Aceste etichete există pentru siguranța dvs.

**⚠️ AVERTISMENT:** În cazul puțin probabil al apariției unui incendiu, contactați imediat echipele locale intervenție în caz de incendiu.





## Echipamentul de încărcare

Echipamentul de încărcare special proiectat să încarce vehiculul Model X este disponibil de la Tesla.

Pentru informații despre echipamentul de încărcare **disponibil în regiunea dvs.**, consultați <http://shop.tesla.com>.

- Un Wall Connector, care se instalează în spațiul de parcare, este cea mai rapidă modalitate de a încărca pentru utilizarea zilnică.
- Un conector mobil vă permite să vă conectați la majoritatea prizelor de alimentare folosite în mod normal. Atunci când folosiți un conector mobil, atașați adaptorul inteligent (dacă este necesar) la conectorul mobil înainte de a-l introduce în priză, apoi conectați cablul de alimentare.



## Informații despre bateria de înaltă tensiune

Model X are unul dintre cele mai sofisticate sisteme pentru baterie din lume. Cel mai important mod de a conserva bateria de înaltă tensiune este **LĂSAȚI VEHICULUL CONECTAT** atunci când nu îl utilizați. Acest lucru este deosebit de important dacă nu intenționați să conduceți vehiculul Model X timp de mai multe săptămâni.

**NOTĂ:** Când este lăsat inactiv și deconectat de la alimentare, vehiculul utilizează periodic energia de la baterie pentru testele sistemului și încărcarea bateriei Joasă tensiune, atunci când este necesar.

Nu există niciun avantaj în a aștepta până când nivelul bateriei este scăzut înainte de a efectua încărcarea. De fapt, Bateria funcționează cel mai bine când este încărcată periodic.

**NOTĂ:** Dacă lăsați Bateria să se descarce până la 0%, este posibil ca alte componente să se deterioreze sau să fie necesară înlocuirea lor (de exemplu, bateria de Joasă tensiune). În aceste cazuri, sunteți responsabil pentru cheltuielile de reparare și/sau transport. Cheltuielile legate de încărcare nu sunt acoperite de garanție sau de politica privind Asistența rutieră.

Rata maximă de încărcare a bateriei poate să fie ușor diferită după un număr mare de sesiuni de încărcare rapidă la c.c., precum cele de la stațiile de supraîncărcare. Pentru a asigura autonomia maximă de condus și siguranța bateriei, rata de încărcare a acesteia este redusă când bateria este prea rece, bateria este încărcată aproape complet și când starea bateriei se schimbă odată cu utilizarea și vechimea. Aceste modificări în starea bateriei sunt determinate de fizica bateriei și pot să ducă în timp la creșterea duratei totale a supraîncărcării cu câteva minute. Puteți minimiza timpul de încărcare utilizând Planificatorul de traseu (dacă este disponibil în regiunea dvs. de piață) pentru a încălzi bateria în timp ce conduceți către o stație de supraîncărcare. Consultați [Planificator de traseu pe pagină 200](#) pentru mai multe informații.

### Îngrijirea bateriei

Nu permiteți niciodată bateriei să se descarce complet.

Chiar dacă vehiculul Model X nu este condus, bateria acestuia se descarcă foarte lent pentru a alimenta cu energie componentele electronice de la bord. Bateria se poate descărca cu o viteză de aproximativ 1% pe zi, deși rata de descărcare poate să varieze în funcție de factorii de mediu (precum vremea rece), configurația vehiculului și setările selectate de dvs. pe ecranul tactil. Pot apărea situații în care trebuie să lăsați vehiculul Model X deconectat de la alimentare pentru o perioadă de timp îndelungată (de exemplu, la un aeroport atunci când călătoriți). În aceste situații, rețineți valoarea de 1% pentru a vă asigura că lăsați bateria încărcată la un nivel suficient. De exemplu, într-o perioadă de două săptămâni (14 zile), bateria poate să se descarce cu aproximativ 14%.

Descărcarea bateriei la 0% poate avea drept rezultat deteriorarea componentelor vehiculului. Pentru a se proteja împotriva unei descărcări complete, vehiculul Model X intră în modul de consum la energie scăzută când nivelul de încărcare afișat scade la aproximativ 0%. În acest mod,

bateria nu mai susține componentele electronice de la bord și bateria auxiliară de Joasă tensiune. Odată ce este activ acest mod de consum la energie scăzută, conectați imediat vehiculul Model X la alimentare pentru a preveni pornirea de la altă sursă de alimentare și înlocuirea bateriei de Joasă tensiune.

**NOTĂ:** Dacă Model X nu răspunde și nu se deblochează, nu se deschide sau nu se încarcă, este posibil ca bateria de Joasă tensiune să fie descărcată. În această situație, încercați să efectuați pornirea bateriei vehiculului Joasă tensiune de la altă sursă de alimentare (consultați [Pornire de la altă sursă de alimentare pe pagină 260](#)). Dacă vehiculul nu răspunde în continuare, utilizați aplicația de mobil pentru a programa o vizită la service.

### Limitele de temperatură

Pentru performanțe mai bune pe termen lung, evitați expunerea vehiculului Model X la temperaturi ambiante de peste 60 °C sau sub -30 °C pentru o perioadă mai mare de 24 de ore la un moment dat.

### Funcționalitatea de economisire a energiei

Model X are o funcționalitate de economisire a energiei care reduce cantitatea de energie consumată de afișaje când vehiculul Model X nu este utilizat. La vehiculele mai noi, această funcționalitate este automatizată pentru a asigura un nivel optim de economisire a energiei. Cu toate acestea, la vehiculele mai vechi, puteți să controlați cantitatea de energie consumată de afișaje, atingând **Comenzi > Afișaj > Economisire energie**. Pentru mai multe informații despre maximizarea autonomiei și economisirea energiei, consultați [Obținerea autonomiei maxime pe pagină 219](#).

### Vehicul scufundat

Ca în cazul oricărui vehicul, dacă vehiculul dvs. Tesla a fost expus la inundații, fenomene meteorologice extreme sau a fost scufundat în apă (în special în apă sărată), tratați acest lucru ca pe un accident și contactați compania de asigurări pentru asistență. Nu încercați să utilizați vehiculul înainte de a fi inspectat de Service-ul Tesla, dar trebuie să îl tractați sau să îl mutați de lângă orice tip de structură.

**NOTĂ:** Daunele provocate de apă nu sunt acoperite de garanție.

### Avertizările și atenționările privind bateria



**AVERTISMENT:** Lucrările de service asupra sistemului de înaltă tensiune trebuie efectuate **numai** de un electrician calificat. În niciun caz nu trebuie să desfaceți sau să aduceți modificări neautorizate Bateriei. Nu dezasaamblați, înlăturați sau înlocuiți componentele, cablurile sau conectorii de înaltă tensiune. De obicei, cablurile de înaltă tensiune sunt colorate cu portocaliu pentru a fi identificate cu ușurință.



 **ATENȚIE:** Dacă nivelul de încărcare a Bateriei scade la 0%, trebuie să o conectați la alimentare. Dacă o lăsați neconectată la alimentare pentru o perioadă îndelungată, s-ar putea să nu fie posibil să încărcați sau să utilizați vehiculul Model X fără să porniți de la altă sursă de alimentare sau să înlocuiți bateria de Joasă tensiune. Dacă lăsați vehiculul Model X neconectat la alimentare pentru o perioadă îndelungată, bateria poate fi deteriorată permanent. Dacă nu puteți încărca Model X după ce ați încercat pornirea asistată a bateriei Joasă tensiune, programați o vizită la service.

 **ATENȚIE:** Bateria nu necesită întreținerea de către proprietar. Nu îndepărtați bușonul rezervorului de lichid de răcire și nu adăugați lichid. Dacă computerul de bord vă avertizează că nivelul de lichid este scăzut, folosiți aplicația de mobil pentru a programa o vizită la service.

 **ATENȚIE:** Nu utilizați bateria pe post de sursă de alimentare staționară. Dacă procedați astfel, este anulată garanția.



## Instrucțiuni de încărcare

### Deschiderea portului de încărcare

Portul de încărcare este amplasat în partea stângă a vehiculului Model X, în spatele unei portiere care face parte din ansamblul stopurilor. Parcați vehiculul Model X pentru a vă asigura că ajunge cu ușurință cablul de încărcare la portul de încărcare.

Cu Model X în treapta Parcare, apăsați și eliberați butonul de pe cablul de încărcare Tesla pentru a deschide ușa cu portul de încărcare.



De asemenea, puteți deschide ușa portului de încărcare utilizând oricare dintre aceste metode:

- Pe ecranul tactil, atingeți **Comenzi** și atingeți pictograma Port de încărcare (fulger).
- Pe ecranul tactil, atingeți **Comenzi** > **încărcare** > **Deschideți portul de încărcare**.
- Apăsați ușa portului de încărcare atunci când vehiculul Model X este deblocat și un telefon autentificat se află în apropierea vehiculului.
- Pe cheia cu telecomandă, țineți apăsat butonul portbagajului din spate timp de 1-2 secunde.
- Când vehiculul este blocat cu o cheie autentificată aflată în raza de acoperire, puteți, de asemenea, să apăsați butonul de pe cablul de încărcare pentru a deschide portul de încărcare (consultați [Cheile pe pagină 26](#)).
- Utilizați comenzi vocale pentru a deschide ușa portului de încărcare (consultați [Comenzi vocale pe pagină 22](#)). De asemenea, puteți utiliza comenzi vocale pentru a închide ușa portului de încărcare și pentru a începe sau opri încărcarea.

**NOTĂ:** Următoarea imagine este oferită numai în scopuri demonstrative. În funcție de regiunea pieței și de data producției, portul de încărcare poate fi ușor diferit.

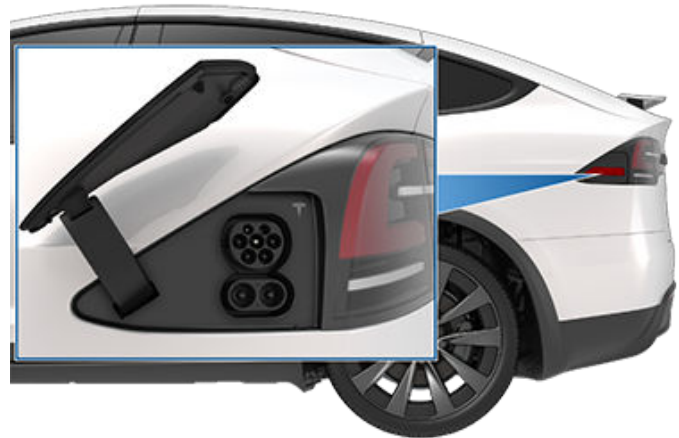

**NOTĂ:** Portul de încărcare se aprinde în alb atunci când deschideți ușa portului de încărcare. Dacă nu introduceți un cablu de încărcare în portul de încărcare în decurs de câteva minute după deschiderea ușii portului de încărcare, ușa portului de încărcare se închide. Dacă se întâmplă acest lucru, utilizați ecranul tactil pentru a deschide din nou ușa portului de încărcare.

**NOTĂ:** În condiții de vreme extrem de rece sau de gheață, este posibil ca opritorul portului de încărcare să înghețe. În cazurile în care nu puteți scoate sau introduce cablul de încărcare sau în cazul în care vehiculul nu efectuează supraîncărcarea din cauză că broasca este înghețată în loc, utilizați aplicația mobilă Tesla pentru a pregăti vehiculul pe **HI** timp de aproximativ 30-45 minute (trebuie să utilizați aplicația mobilă pentru a pregăti vehiculul; dacă setați climatizarea pe poziția **HI** cu ajutorul ecranului tactil nu are efect). Aceasta poate ajuta la topirea gheții de pe opritorul portului de încărcare, astfel încât cablul de încărcare să poată fi scos sau introdus.



**ATENȚIE:** Nu încercați să deschideți cu forța ușa portului de încărcare.

### Conectarea la alimentarea cu energie

Dacă doriți, utilizați ecranul tactil pentru a modifica limita de încărcare și curentul de încărcare (consultați [Setările de încărcare pe pagină 213](#)).

Pentru a încărca la o stație publică de încărcare, conectați adaptorul corespunzător la portul de încărcare al vehiculului, apoi cuplați conectorul de încărcare al stației la adaptor. Sunt furnizate majoritatea adaptoarelor utilizate frecvent pentru regiunea pieței dvs. În funcție de echipamentul de încărcare pe care îl utilizați, ar putea fi nevoie să porniți și să opriți încărcarea cu ajutorul unui control de pe echipamentul de încărcare.

Dacă utilizați Conectorul mobil, introduceți-l în priză înainte de a-l introduce în vehiculul Model X.

Aliniați conectorul la portul de încărcare și introduceți complet. Când conectorul este introdus corespunzător, încărcarea începe automat după ce vehiculul Model X:

- Acționează un zăvor care ține conectorul în loc;



- Trece în modul Parcare (dacă se afla în orice alt mod);
- Încălzește sau răcește bateria, dacă este necesar. Dacă bateria trebuie încălzită sau răcită, s-ar putea să observați o întârziere înainte de începerea încărcării.

**NOTĂ:** De fiecare dată când Model X este conectat la alimentare, dar nu se încarcă în mod activ, acesta se alimentează cu energie de la echipamentul de încărcare în loc să utilizeze energia stocată în baterie. De exemplu, dacă stați în Model X și utilizați ecranul tactil în timp ce vehiculul este parcat și conectat la alimentare, acesta Model X se alimentează cu energie de la echipamentul de încărcare și nu de la baterie.

În unele cazuri atunci când Model X este conectat la alimentare, dar utilizează foarte puțină energie, câteodată se poate alimenta cu energie direct la baterie. Spre exemplu, dacă lăsați Model X conectat la alimentare timp de mai multe zile fără să îl utilizați, este posibil să se alimenteze gradual cu puțină energie direct de la baterie pentru a alimenta sistemele vehiculului.

Atunci când bateria se descarcă suficient, începe să încarce pentru a atinge limita din nou. În funcție de momentul în care verificați, este posibil ca bateria să nu se fi descărcat suficient încă pentru a iniția un ciclu de încărcare. Drept urmare, este posibil să fie puțin sub limita de încărcare chiar și după ce a fost conectat la alimentare pentru o perioadă lungă de timp. Acest lucru este normal, iar Model X va începe alimentarea din nou atunci când s-a descărcat suficient. Alternativ, pentru a începe un ciclu de încărcare manual, deconectați și apoi conectați Model X.



**ATENȚIE:** Capătul conector al cablului de încărcare poate deteriora vopseaua dacă o scăpați pe Model X.

## Starea de încărcare

Starea de încărcare este afișată pe computerul de bord atunci când ușa portului de încărcare este deschisă.

## Lumina portului de încărcare

După ce introduceți un cablu de încărcare în Model X, așteptați câteva secunde și confirmați că lumina portului de încărcare începe să se aprindă intermitent în verde și că vehiculul se încarcă. Dacă lumina este galbenă sau roșie, depanați problema înainte de a vă îndepărta, pentru a vă asigura că sesiunea de încărcare este reușită.

- **ALB (SAU ALBASTRU DESCHIS):** Ușa portului de încărcare este deschisă. Model X este pregătit pentru încărcare și conectorul nu este introdus sau zăvorul portului de încărcare este deblocat și conectorul este pregătit să fie îndepărtat.
- **ALBASTRU:** Încărcătorul este conectat, dar Model X nu se încarcă (cum ar fi atunci când este activată încărcarea programată).
- **ALBASTRU INTERMITENT:** Model X comunică cu încărcătorul, dar încă nu a început încărcarea (cum ar fi atunci când vehiculul se pregătește să se încarce).
- **VERDE INTERMITENT:** Încărcarea este în curs. Pe măsură ce vehiculul Model X se apropie de nivelul maxim de încărcare, încetinește frecvența luminii intermitente.
- **VERDE SOLID:** Încărcarea este finalizată.
- **GALBEN SOLID:** Conectorul nu este complet introdus. Realiniați conectorul cu portul de încărcare și introduceți complet.
- **GALBEN INTERMITENT:** Model X se încarcă la curent redus (numai încărcare c.a.).
- **ROȘU:** A fost detectată o eroare și încărcarea este oprită. Verificați dacă pe computerul de bord sau pe ecranul tactil apare un mesaj de alertă.



## Instrucțiuni de încărcare



1. **Timp rămas:** Timpul rămas estimat pentru încărcarea până la limita setată de dvs. (consultați [Setările de încărcare pe pagină 213](#)).

**NOTĂ:** Când încărcați până la 100%, este posibil ca vehiculul să continue să încarce la un curent scăzut atunci când se afișează că încărcarea este completă. Aceasta este o funcționare previzibilă. Deoarece energia suplimentară după această valoare este scăzută, de obicei continuarea încărcării nu este benefică.

2. **Încărcare:** Puterea curentă a încărcătorului.
3. **Rată de încărcare:** Viteza actuală de încărcare cu care se încarcă vehiculul.
4. **Autonomie obținută:** Creșterea estimată a distanței de deplasare realizată în sesiunea de încărcare.
5. **Distanță de deplasare:** Afișează distanța de deplasare totală estimată sau procentul de energie (în funcție de setarea afișajului) disponibil.

**NOTĂ:** Pentru a modifica modul în care sunt afișate unitățile, atingeți **Comenzi > Afișaj > Afișaj energie**.

6. **Stare de încărcare:** Mesajele despre starea de încărcare (cum ar fi Supraîncărcare, Încărcare programată) sunt afișate aici (consultați [Condiția preliminară programată și încărcarea pe pagină 217](#)).

## În timpul încărcării

În timpul încărcării, lumina portului de încărcare pulsează în culoarea verde, iar pe ecranul tactil este afișată starea de încărcare în timp real. Frecvența la care pulsează lumina verde a portului de încărcare se reduce pe măsură ce nivelul de încărcare se apropie de valoarea maximă. Când încărcarea este finalizată, lampa încetează să mai pulseze și rămâne verde constant.

**NOTĂ:** Dacă vehiculul Model X este blocat, lumina portului de încărcare nu se aprinde.

Dacă lumina portului de încărcare devine roșie în timpul încărcării, este detectată o eroare. Verificați dacă pe computerul de bord sau pe ecranul tactil apare un mesaj de alertă în care este descrisă eroarea. O defecțiune poate să apară din cauza unui motiv frecvent, precum o pană de curent. Dacă are loc o pană de curent, încărcarea este reluată automat când este restabilită alimentarea cu energie.

**NOTĂ:** Sistemul termal poate produce aburi în anumite condiții pentru vehiculele cu pompe de căldură (pentru a determina dacă vehiculul dvs. este echipat cu o pompă de căldură, atingeți **Comenzi > Software > Informații suplimentare despre vehicul**). De exemplu, din partea frontală a vehiculului poate fi emanat abur fără miros atunci când încărcați la o stație Supercharger la temperaturi scăzute. Acest lucru este normal și nu reprezintă motiv de îngrijorare.





**NOTĂ:** Este normal să auziți sunete în timpul încărcării. În special la curenți înalți, compresorul cu agent de refrigerare și ventilatorul funcționează în funcție de necesități, pentru a menține bateria rece.

**NOTĂ:** În general, performanța aerului condiționat nu este afectată de încărcare. Cu toate acestea, în anumite condiții (de exemplu, efectuați încărcarea la intensități înalte în timpul unei zile deosebit de calde), este posibil ca aerul provenit de la gurile de ventilație să nu fie la fel de rece pe cât este de așteptat și să apară un mesaj pe computerul de bord. Acesta este un lucru normal și face ca bateria să rămână într-un interval optim de temperatură în timpul încărcării, pentru a susține longevitatea și performanța optimă.

**⚠️ AVERTISMENT:** Nu pulverizați niciodată lichid la viteză mare (de exemplu, un spălător sub presiune) spre portul de încărcare, în timpul încărcării. Nerespectarea acestor instrucțiuni poate avea drept rezultat vătămările corporale grave sau deteriorarea vehiculului, a echipamentelor de încărcare sau a bunurilor.

## Oprirea încărcării

Opriti încărcarea în orice moment deconectând cablul de încărcare sau atingând **Oprire încărcare** pe ecranul tactil.

**NOTĂ:** Pentru a preveni deconectarea neautorizată a cablului de încărcare, zăvorul cablului de încărcare rămâne blocat și vehiculul Model X trebuie să fie deblocat sau să poată recunoaște cheia înainte ca dvs. să puteți deconecta cablul de încărcare.

Pentru deconectarea cablului de încărcare:

1. Țineți apăsat butonul de pe mânerul conectorului pentru a elibera opritorul.

**NOTĂ:** Puteți debloca opritorul și folosind ecranul tactil sau din aplicația mobilă sau apăsând și menținând apăsat butonul pentru portbagajul din spate de pe cheie cu telecomandă. Dacă vehiculul dvs. este echipat cu un port de încărcare motorizat, puteți, de asemenea, să apăsați butonul din stânga portului de încărcare pentru a debloca opritorul.

2. Scoateți conectorul din portul de încărcare. Ușa portului de încărcare se închide automat.

**NOTĂ:** De asemenea, puteți închide ușa portului de încărcare utilizând oricare dintre aceste metode:

- Pe ecranul tactil, atingeți pictograma Port de încărcare (fulger) din prezentarea generală a stării mașinii.
- Pe ecranul tactil, navigați la **Comenzi > Încărcare > Închidere port încărcare**.
- Utilizați comenzi vocale pentru a închide capacul portului de încărcare (consultați [Comenzi vocale pe pagină 22](#)).

**⚠️ ATENȚIE:** Nu închideți niciodată manual capacul portului de încărcare. Dacă procedați astfel, puteți provoca daune.

Pentru deconectarea cablului de încărcare la folosirea unui adaptor la o stație publică de încărcare:

1. Deblocare Model X.
2. Ținând mânerul de încărcare al stației publice într-o mână și adaptorul în cealaltă mână, țineți apăsat butonul mânerului și trageți-le pe amândouă către exterior, scoțând mânerul și adaptorul în același timp.  
**NOTĂ:** Dacă mânerul stației de încărcare se separă de adaptor, lăsând adaptorul în Model X, utilizați ecranul tactil pentru a debloca portul de încărcare.
3. Țineți apăsat butonul de pe mânerul de încărcare din nou pentru a elibera adaptorul din mânerul de încărcare public.

**NOTĂ:** Ușa portului de încărcare se închide automat în aproximativ 10 secunde de la scoaterea conectorului din portul de încărcare.

**NOTĂ:** De asemenea, puteți închide ușa portului de încărcare utilizând oricare dintre aceste metode:

- Pe ecranul tactil, atingeți pictograma Port de încărcare (fulger) din prezentarea generală a stării mașinii.
- Pe ecranul tactil, navigați la **Comenzi > Încărcare > Închidere port încărcare**.
- Utilizați comenzi vocale pentru a închide capacul portului de încărcare (consultați [Comenzi vocale pe pagină 22](#)).

**⚠️ ATENȚIE:** Nu închideți niciodată manual capacul portului de încărcare. Dacă procedați astfel, puteți provoca daune.

**⚠️ ATENȚIE:** Tesla recomandă insistent să lăsați vehiculul Model X conectat la alimentare atunci când nu este utilizat. Astfel, bateria este menținută la nivelul optim de încărcare.

## Setările de încărcare

Accesați setările de încărcare atingând **Comenzi > Încărcare** când Model X este în treapta Park.

În timpul încărcării, puteți de asemenea să atingeți pictograma de încărcare de pe ecranul tactil pentru a accesa setările de încărcare.

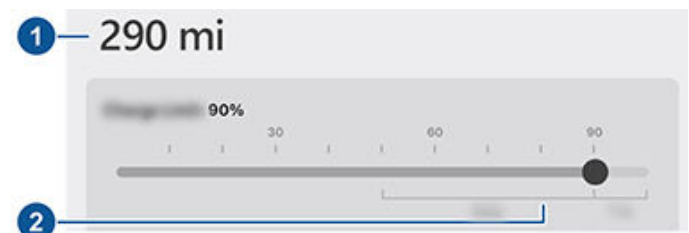

1. **Distanță de deplasare:** Afișează distanța de deplasare totală estimată disponibilă.



## Instrucțiuni de încărcare

2. **Limită setată:** Ajustați glisorul de încărcare la nivelul de încărcare dorit. Setarea pe care o alegeți se aplică în cazul sesiunilor de încărcare imediate și programate.

**NOTĂ:** Consultați informațiile de pe ecranul tactil al vehiculului (navigați la **Comenzi > Încărcare**) sau din aplicația mobilă (atingeți pictograma **Încărcare**) pentru limitele recomandate de încărcare zilnică și pentru călătorii.

**NOTĂ:** Este posibil ca o porțiune cu imaginea bateriei să fie colorată în albastru. Acest lucru arată că o mică porțiune din energia stocată din baterie nu este disponibilă din cauză că bateria este rece. Acest lucru este normal și nu reprezintă motiv de îngrijorare. După ce bateria s-a încălzit, porțiunea albastră nu mai este afișată.

Glisați limita de încărcare dincolo limita de încărcare zilnică recomandată pentru o opțiune pop-up de încărcare temporară peste limita zilnică recomandată o singură dată. Această opțiune este utilă în cazul călătoriilor lungi și, dacă este selectată, se resetează la limita de încărcare anterioară.

Puteți adapta ulterior setările de încărcare:

- **Curent încărcare în acest loc:** Curentul este setat automat la curentul maxim disponibil de la cablul de încărcare atașat, cu excepția cazului în care acesta a fost redus anterior la un nivel inferior. Dacă este necesar, atingeți - sau + pentru a schimba curentul (de exemplu, va trebui să reduceți curentul dacă vă preocupați supraîncărcarea unui circuit cu cablaj casnic împărțit de alte echipamente). Nu este posibil să setați curentul de încărcare la un nivel care depășește valoarea maximă disponibilă de la cablul de încărcare atașat. Atunci când schimbați curentul, vehiculul Model X memorează locul. Dacă efectuați încărcarea în același loc, nu trebuie să schimbați din nou curentul.

Atunci când încărcați cu Mobile Connector conectat la o priză de uz casnic, vehiculul dvs. poate selecta automat o încărcare implicită. Suprascrieți această setare implicită cu o setare de mai mare putere, personalizând **Curent de încărcare în acest loc** sau prin aplicația mobilă.

**NOTĂ:** Pentru o încărcare în 3 faze, curentul disponibil reprezintă curentul per fază (până la 16A). În timpul încărcării, marcatorul de stare din dreapta afișează simbolul trifazat în partea din față a curentului afișat.

**NOTĂ:** Dacă vehiculul Model X se încarcă și detectează fluctuații neașteptate în puterea de intrare, curentul de încărcare este redus automat cu 25%. De exemplu, un curent de 16 amperi este redus la 12 amperi. Această reducere automată a curentului sporește robustețea și siguranța în situațiile în care există o problemă externă (de exemplu, nu sistem casnic cu cablaj, un receptacul, un adaptor sau un cablu nu își poate îndeplini capacitatea curentului nominal). Ca măsură de precauție, atunci când vehiculul Model X reduce curentul în mod automat, acesta economisește curentul redus în stația de încărcare. Deși îl puteți crește manual, Tesla recomandă încărcarea la curentul inferior până când este rezolvată problema subiacentă și stația de încărcare poate să ofere putere constantă.

- **Deschidere port de încărcare, Deblocare port de încărcare și Oprire încărcare:** Când nu este efectuată încărcarea, atingeți **Deschidere port de încărcare** sau **Deblocare port de încărcare** pentru a deschide ușa portului de încărcare sau pentru deblocarea cablului de încărcare din portul de încărcare. Utilizați **Oprire încărcare** după finalizarea încărcării.
- **Programare:** Afișează programul de condiționare și încărcare. Puteți crea un program de condiționare sau de încărcare pentru locurile pentru Acasă și pentru Serviciu sau locul actual (consultați [Condiția preliminară programată și încărcarea pe pagină 217](#)).
- **Încărcare de la Solar la această locație:** Dacă opțiunea este disponibilă în regiunea dvs., configurați vehiculul cu Tesla Powerwall pentru a-l încărca din excesul de energie produsă prin panourile solare, utilizând aplicația de mobil Tesla. Atunci când vehiculul este conectat la domiciliu și **Încărcarea de la Solar** este activată, vehiculul dvs. se încarcă până la limita minimă de încărcare de la orice sursă și apoi continuă să se încarce numai cu energie solară în exces până la limita maximă de încărcare. Dacă este configurată o încărcare sau o condiționare programată, vehiculul dvs. utilizează orice exces de energie solară și așteaptă până la ora stabilită pentru încărcare de la orice sursă până la limita minimă de încărcare. **Cerințe de sistem în afara Americii de Nord:** Software-ul vehiculului 2023.32 sau o versiune superioară, software-ul Powerwall 23.12.10 sau o versiune superioară și aplicația de mobil Tesla 4.30.5 sau o versiune superioară.
- **Supraîncărcare:** Afișează taxele de utilizare a stației Supercharger, locul, ora la care a început încărcarea și o estimare a costurilor pentru sesiune (consultați [Taxe Supercharger pe pagină 215](#)).

**NOTĂ:** Pentru a reduce aglomerația la stațiile Supercharger cu utilizare ridicată, este posibil să fiți limitat la o încărcare maximă de 80% când nu utilizați Trip Planner (dacă este disponibil în regiunea dvs. de piață). Consultați [Planificator de traseu pe pagină 200](#)).



## Taxe Supercharger

Când efectuați încărcarea la o stație Supercharger Tesla, informațiile despre sesiunea de încărcare se afișează în partea de jos a ecranului de încărcare. Aceste informații includ locul, ora la care a început încărcarea și o estimare de cost al sesiunii. Când opriți supraîncărcarea, costul estimat al sesiunii respective este afișat până când începe o nouă sesiune de supraîncărcare. Dacă se aplică încărcarea gratuită, costul estimat este afișat la valoarea zero.

**NOTĂ:** Este posibil ca prețul estimat să nu reflecte costul final al sesiunii de supraîncărcare. Prețurile finale pentru sesiunile de supraîncărcare se regăsesc în contul dvs. Tesla.

Când efectuați încărcarea la o stație de supraîncărcare Tesla, vă supuneți taxelor de ocupare. Taxele de ocupare sunt concepute pentru a-i încuraja pe șoferi să își mute vehiculul de la stația de supraîncărcare atunci când încărcarea este finalizată. Taxele de ocupare sunt în vigoare numai atunci când jumătate sau mai multe dintre stațiile de supraîncărcare dintr-o unitate sunt ocupate. Aplicația mobilă Tesla vă notifică atunci când încărcarea este aproape finalizată și din nou, când încărcarea este finalizată. Sunt trimise notificări suplimentare dacă sunt percepute taxe de ocupare. Taxele de inactivitate sunt scutite dacă vă mutați vehiculul în cinci minute de la finalizarea încărcării.

Conectați-vă la contul Tesla pentru a vedea taxele și detaliile despre sesiunile de supraîncărcare, pentru a monitoriza soldul rămas din creditele gratuite, pentru a configura o metodă de plată și pentru a efectua plăți. Odată ce este salvată o metodă de plată, taxele sunt plătite automat din contul dvs.

## Eliberarea manuală a cablului de încărcare

Dacă nu reușiți cu metodele obișnuite de eliberare a cablului de încărcare din portul de încărcare (folosind butonul de eliberare a mânerului de încărcare, ecranul tactil sau aplicația mobilă), încercați să apăsați și să țineți apăsat timp de 1-2 secunde butonul portbagajului din spate de pe telecomandă (dacă există în dotare). Dacă în continuare nu se eliberează, urmăriți cu atenție următorii pași:

1. Asigurați-vă că vehiculul Model X nu se încarcă în mod activ, prin afișarea ecranului de încărcare pe ecranul tactil. Dacă este necesar, atingeți **Oprire încărcare**.
2. Deschideți portbagajul din spate.
3. Trageți în jos de cablul de eliberare al portului de încărcare pentru a îndepărta cablul de încărcare.



**AVERTISMENT:** Nu trageți de cablul de eliberare în timp ce încercați să scoateți cablul de încărcare din portul de încărcare. Trageți întotdeauna de cablul de eliberare *înainte* de a încerca să scoateți cablul de încărcare. Nerespectarea acestor instrucțiuni poate avea drept rezultat electrocutarea și vătămările corporale grave.



**NOTĂ:** Cablul de eliberare poate fi încastrat în deschizătura din ornament.

4. Scoateți cablul de încărcare din portul de încărcare.



**ATENȚIE:** Utilizați cablul de eliberare **numai** în situațiile în care nu puteți elibera cablul de încărcare folosind metodele obișnuite. Utilizarea continuă poate deteriora cablul de eliberare sau echipamentul de încărcare.



**AVERTISMENT:** Nu efectuați această procedură atunci când vehiculul se încarcă sau dacă sunt expuși oricare dintre conductorii portocalii de înaltă tensiune. Nerespectarea acestor instrucțiuni poate avea drept rezultat electrocutarea și vătămările corporale grave sau deteriorarea vehiculului. Dacă nu sunteți sigur cum să efectuați această procedură în siguranță, contactați cel mai apropiat centru de service.

## Cele mai bune practici pentru încărcare

- Evitați să lăsați bateria să ajungă la un nivel prea scăzut (pictograma bateriei se colorează în galben atunci când nivelul rămas în baterie scade la 20% sau mai puțin).
- Consultați informațiile de pe ecranul tactil al vehiculului (navigați la **Comenzi > Încărcare**) sau din aplicația mobilă (atingeți pictograma **Încărcare**) pentru limitele recomandate de încărcare zilnică și pentru călătorii.
- După ce conectați vehiculul la priză, confirmați că lumina portului de încărcare începe să se aprindă intermitent în verde (ceea ce indică faptul că Model X se încarcă) înainte de a pleca. Dacă Model X nu începe să se încarce după câteva secunde, este posibil să nu ați introdus complet conectorul în portul de încărcare sau să existe o problemă care împiedică încărcarea. Consultați ecranul tactil pentru a vedea dacă apare o alertă cu mai multe informații.

**NOTĂ:** Dacă lumina portului de încărcare începe să se aprindă intermitent în galben, Model X se încarcă la curent redus. Dacă indicatorul luminos al portului de încărcare este albastru continuu, încărcătorul este conectat, dar vehiculul nu se încarcă (cum ar fi atunci când este programată o încărcare). Pentru mai multe informații, consultați **Lumina portului de încărcare pe pagină 211**.

Sfaturi pentru încărcare rapidă:



## Instrucțiuni de încărcare

---

- Găsiți încărcătoare rapide filtrând după trei fulgere în bara de căutare a navigației.
- Navigați la încărcătoarele rapide pentru a permite condiționarea bateriei de înaltă tensiune. O temperatură optimă a bateriei poate ajuta la accelerarea încărcării.
- În mod obișnuit, un nivel scăzut de încărcare duce la o încărcare mai rapidă.

**NOTĂ:** Este responsabilitatea dvs. să monitorizați în permanență nivelul de încărcare a vehiculului. Nu așteptați până când vehiculul este descărcat pentru a-l conecta la priză. Asigurați-vă întotdeauna că aveți mai mult decât suficientă energie, pentru a ajunge în siguranță la un încărcător.

- La stațiile Supercharger, lăsați spațiu față de alte vehicule, deoarece posturile adiacente pot împărți electricitatea.



Programați preconditionarea și încărcarea pentru Model X. Puteți programa preconditionarea pentru a vă ajuta vehiculul să se încarce mai eficient sau pentru a pregăti Model X pentru deplasare.

**NOTĂ:** De asemenea, puteți accesa **Programare** de pe ecranul Controale ale climatizării, fereastra Încărcare, și aplicația mobilă Tesla (este necesară versiunea v4.34.5 sau o versiune superioară).

Model X salvează automat programarea pentru fiecare loc în care creați o programare. Când selectați **Locul actual**, programarea configurată poate fi utilizată doar când reveniți în același loc fizic aproximativ.

**NOTĂ:** Încărcarea programată poate fi utilizată cu încărcătoarele rapide, inclusiv Tesla Superchargers. Programele de încărcare pe care le creați sunt ignorate când efectuați încărcarea de la un încărcător rapid.

## Crează un program

Crează un program de **Precondiționare** și **Încărcare** pentru a specifica ora și zilele în care doriți ca vehiculul Model X să se preconditioneze sau să se încarce. Pentru a crea un program:

1. Atingeți **Comenzi** > **Programare**.
2. Selectați locul pentru care doriți să configurați un program.
  - o Locul actual: Locul actual al mașinii dvs., pe baza coordonatelor GPS.

**NOTĂ:** Trebuie ca vehiculul să fie parcat pentru a crea un program pentru locul actual.
  - o Acasă/Serviciu: Locul salvat pentru acasă și locul de muncă. Nu puteți alege aceste opțiuni dacă nu aveți un loc salvat pentru acasă și pentru serviciu (consultați [Destinații pentru Acasă, Serviciu și Favorite pe pagină 197](#)).
3. Atingeți **Precondiționare** pentru a configura ora și frecvența până la care doriți preconditionarea vehiculului.
4. Atingeți **Încărcare** pentru a configura ora dorită pentru pornire și oprire și frecvența cu care doriți să efectuați încărcarea.
5. Selectați **Creare** pentru a crea programarea.

**NOTĂ:** Dacă nu este comutată opțiunea **Repetare săptămânală**, Model X efectuează programarea o dată. Vehiculul dezactivează apoi programarea până când o reactivați manual.

## Utilizarea încărcării programate

Când creați sau activați o încărcare programată, puteți conecta vehiculul pentru încărcare. Dacă ați programat o preconditionare sau o încărcare pentru un moment ulterior din zi, Model X așteaptă până în momentul respectiv pentru preconditionare sau încărcare.

Când programările se suprapun, vehiculul utilizează cel mai mare interval de timp pentru încărcare, dacă este necesar. Exemplu: Ați programat Model X să înceapă încărcarea la 2 AM și la 3 AM, dar pentru a opri încărcarea la 2:30 AM și la 5 AM, vehiculul combină cele două programări ale încărcării într-un singur interval, cuprins între 2 AM și 5 AM.

Când specificați o oră **Terminare până la**, dar nu și o oră **Pornire la**, vehiculul consumă energie pentru scut tip când este conectat pentru încărcarea programată (este posibil să auziți un clic) pentru a calcula ora de pornire necesară pentru a îndeplini limita de încărcare. Exemplu: Puteți configura o oră **Terminare până la** pentru 2 AM, iar vehiculul are nevoie să se încarce timp de 2 ore pentru a îndeplini limita de încărcare. În cazul în care conectați vehiculul la ora 9 PM, Model X consumă energie pentru scurt timp pentru a calcula ora de pornire și începe încărcarea la 12 AM.

Dacă specificați o oră **Pornire la** și nu specificați o oră **Terminare până la**, vehiculul începe încărcarea la ora specificată și continuă până când este atinsă limita de încărcare.

Există scenarii în care **Încărcarea programată** începe imediat. Aceste scenarii pot apărea atunci când vehiculul Model X este conectat:

- În timpul unei încărcări programate.
- Până la 6 ore după începutul unei încărcări programate, dacă nu este specificată nicio oră **Terminare până la**.
- Când următoarea încărcare programată este la mai mult de 18 ore distanță și nu în ziua actuală.
- Când nu ați configurat o oră **Pornire la** și nu există suficient timp pentru a atinge limita de încărcare până la ora **Terminare până la**.

**NOTĂ:** Model X NU pornește automat încărcarea în cazul în care conectați vehiculul în termen de 6 ore de la ora **Terminare până la** a unei încărcări programate, cu excepția cazului în care există altă încărcare programată.

Puteți programa încărcarea pentru a încheia chiar la ora de plecare planificată pentru a reduce costurile cu energia, chiar și în regiunile de piață în care nu se aplică tarifele la utilități în afara orelor de vârf. De exemplu, dacă încărcarea începe imediat ce vă conectați, încărcarea se poate finaliza mult mai devreme. Acest lucru face ca bateria să se răcească la temperaturi ambiante și are nevoie energie pentru a o încălzi până la ora de plecare. Prin urmare, chiar dacă nu se aplică tarifele la utilități în afara orelor de vârf, Tesla recomandă să încărcați până la ora de plecare planificată pentru a reduce consumul de energie, specificând ora de plecare ca ora **Terminare până la**.

## Precondiționare

Utilizați **Precondiționare** pentru a programa o oră la care doriți ca vehiculul Model X să fie gata de condus. Model X calculează automat momentul în care trebuie inițiată preconditionarea. Acest lucru face climatul habitacului și bateria să fie preconditionate până la ora de plecare.



## Condiția preliminară programată și încărcarea

---

**Precondiționare** încălzește bateria pentru o performanță îmbunătățită și asigură un climat confortabil în cabină la ora de plecare setată. Dacă programați o **Precondiționare**, Model X doar încălzește bateria înainte de încărcare, dacă bateria este prea rece pentru a se încărca, și nu pregătește climatizarea din habitacul.

**NOTĂ:** Când Model X nu este conectat, precondiționarea funcționează numai când nivelul de încărcare a bateriei este de peste 20%.

Precondiționarea poate contribui, de asemenea, la creșterea autonomiei în următoarea deplasare, deoarece un habitacul și o baterie preconđionate consumă mai puțină energie atunci când începeți să conduceți. Preconđionarea poate reduce consumul de energie în timpul condusului la vehiculele cu pompe de căldură, deoarece căldura din baterie poate fi utilizată pentru a încălzi habitacul în timpul deplasării.





## Factori care afectează consumul de energie

### În timpul condusului:

- Viteza ridicată.
- Condițiile de mediu precum vremea prea rece sau prea caldă și vântul.
- Utilizarea comenzilor de climatizare pentru a încălzi sau răci habitaculul.
- Deplasarea în rampă: Deplasarea în rampă necesită mai multă energie și reduce autonomia mai rapid. Totuși, deplasarea pe pantă descendentă permite vehiculului dvs. să recupereze o parte din energia consumată, prin frânare regenerativă (consultați [Frânarea regenerativă pe pagină 107](#)).
- Deplasări scurte sau trafic bară-la-bară: La pornirea vehiculului, aducerea habitaculului și bateriei la o temperatură specificată necesită energie. Este posibil să remarcați un consum mediu mai ridicat atunci când vehiculul este utilizat pentru deplasări foarte scurte sau în trafic intens.
- Încărcătură grea.
- Geamuri lăsate.
- Roți și pneuri neîntreținute.
- Setări personalizate sau accesorii terțe (șine pentru plafon sau portbagaj, roți terțe).

### În timp ce este parcat și nu este conectat la un încărcător:

- Climatizarea prealabilă a cabinei sau utilizarea butoanelor pentru climatizare.
- Summon.
- Sistemul de infotainment și de control al climatizării al vehiculului.
- Modul Santinelă.
- Solicitări de aplicații mobile Tesla sau terțe.

## Sfaturi de pentru maximizarea autonomiei

Puteți să maximizați autonomia de condus făcând uz de aceleași obiceiuri pe care le folosiți pentru a economisi combustibil la un vehicul pe benzină. Pentru a obține autonomie maximă:

- Reduceți viteza cu care vă deplasați și evitați accelerarea frecventă și rapidă. Luați în calcul utilizarea modului Relaxat (atingeți **Comenzi > Pedale și direcție > Accelerație**).

- Dacă puteți să realizați acest lucru în condiții de siguranță, modulați pedala de accelerație în loc să utilizați pedala de frână când încetiniți treptat. De fiecare dată când vehiculul Model X este în mișcare și nu apăsați pedala de accelerație, frânarea regenerativă încetinește vehiculul și alimentează bateria cu orice surplus de energie (consultați [Frânarea regenerativă pe pagină 107](#)).
- Limitați utilizarea resurselor precum încălzirea și aerul condiționat. Utilizarea încălzirii pentru scaune și manșă de direcție (sau volan) (dacă există în dotare) pentru a vă încălzi este mai eficientă decât încălzirea habitaculului utilizând comenzile de climatizare.
- Cu vehiculul conectat la priză, utilizați aplicația mobilă pentru a preconditiona vehiculul dvs. astfel încât să asigurați o temperatură confortabilă a cabinei și dezghețarea geamurilor (dacă este necesar) înainte de a conduce, atingând **Pornire > climatizare** și personalizând preferințele dvs. (consultați [Aplicația mobilă pe pagină 83](#)).
- Atingeți **Programare**, (de asemenea disponibil atât pe ecranul de încărcare, cât și pe cel de control al climatizării), pentru a seta ora la care doriți ca vehiculul dvs. să fie pregătit pentru a fi condus (consultați [Condiția preliminară programată și încărcarea pe pagină 217](#)).
- Asigurați-vă că roțile sunt aliniate conform specificațiilor, pneurile sunt menținute la presiunile de umflare recomandate (consultați [Îngrijirea și întreținerea pneurilor pe pagină 225](#)) și sunt inversate atunci când este necesar (consultați [Intervalele de service pentru întreținere pe pagină 223](#)).
- Reduceți greutatea încărcăturii eliminând toate mărfurile inutile.
- Ridicați complet toate geamurile.
- Funcții precum Mod Santinelă și Protecția la supraîncălzire a habitaculului pot afecta autonomia. Dezactivați funcțiile atunci când nu sunt necesare.
- Pentru a preveni un consum de energie excesiv când vehiculul este inactiv, mențineți vehiculul conectat la o sursă de încărcare atunci când nu îl utilizați.

Este normal ca autonomia estimată să scadă ușor în primele câteva luni, înainte de a se stabiliza. În timp, veți observa o scădere treptată, dar normală, a autonomiei atunci când vehiculul este încărcat complet - acest lucru depinde de factori precum kilometrajul și vârsta bateriei. Vehiculul Model X vă va informa în eventualitatea puțin probabilă în care o problemă de hardware deteriorează excesiv bateria sau afectează autonomia.

## Asigurarea autonomiei

Autonomia condusului Model X reprezintă o estimare a bateriei rămase bazează pe consumul nominal EPA. Este posibil să nu ia în calcul stilul dvs. personal de condus sau condițiile externe. Autonomia afișată pe computerul de bord ar putea să scadă mai rapid decât distanța efectivă parcursă.



## Obținerea autonomiei maxime

**NOTĂ:** Autonomia nominală a condusului se bazează pe consumul nominal EPA din Statele Unite, care se abate de la testele anunțate și efectuate în alte jurisdicții.

Vehiculul dvs. își monitorizează continuu nivelul de energie și proximitatea față de stațiile de încărcare cunoscute.



Atingeți **Încărcătoare** din bara de căutare Navigație pentru a comuta între tipurile de încărcătoare, inclusiv stațiile de supraîncărcare și punctele de încărcare la destinație.

Când există riscul de a conduce pe o distanță mai mare decât raza stațiilor de încărcare cunoscute, pe ecranul tactil este afișat un mesaj care vă oferă oportunitatea de a afișa o listă a stațiilor de încărcare care sunt în raza de acoperire. Când selectați o stație de încărcare din listă, vehiculul Model X oferă instrucțiuni de navigare și pe lista de indicații pas cu pas afișează cantitatea estimată de energie care va rămâne când veți ajunge la destinația de încărcare.

Trip Planner (dacă există în regiunea dvs. de piață) vă ghidează către stațiile de supraîncărcare, pentru a minimiza timpul petrecut cu încărcarea și condusul. Pentru activare, atingeți **Comenzi > Navigație > Trip Planner**.

## Aplicația Energie

Aplicația Energy oferă o reprezentare vizuală a utilizării energiei în timp real și prevăzute pentru vehiculul dvs.



1. Localizați aplicația pentru energie în bara de jos, atingând programul de lansare a aplicațiilor (cele trei puncte).
2. Atingeți pentru a deschide aplicația pentru energie și alegeți dintre diferitele file. Linia colorată a diagramei pentru energie reprezintă consumul real de energie din timpul condusului, în timp ce linia gri reprezintă utilizarea estimată.

**NOTĂ:** Puteți să personalizați valorile diagramei atingând **Comenzi > Afișare > Afișare energie**.

- **Conduc:** Monitorizați cantitatea de energie utilizată în timpul condusului. Puteți să monitorizați consumul de energie în timp real, detaliat după categorii, să comparați între diferite proiectări ale valorii de referință și să vizualizați sfaturi despre autonomie adaptate la condusul dvs., pentru a înțelege cum să îmbunătățiți eficiența energetică.
  1. Alegeți **Deplasare** în timp ce navigați către o destinație pentru a compara utilizarea reală față de proiectarea estimată.

2. Alegeți **Nominal** pentru a compara utilizarea reală a energie sau a autonomiei față de distanța (sau energia) estimată de condus disponibilă.
3. Alegeți între **Deplasare curentă** pentru a vizualiza datele din deplasarea curentă sau **De la ultima încărcare** pentru a include datele de la ultima încărcare a vehiculului.
4. Vizualizați **Sfaturi privind autonomia** pentru a înțelege impactul asupra consumului bateriei și sugestii pentru maximizarea autonomiei și a eficienței.

- **Parcare:** Monitorizează cantitatea de energie pierdută în timp ce este parcat vehiculul Model X.
  1. Alegeți între **De la ultima deplasare** sau **De la ultima încărcare**.
  2. Vizualizați câtă energie inactivă a fost consumată în timpul parcării vehiculului și sugestii pentru reducerea pierderii de energie.



## Încărcarea software-ului nou

Tesla actualizează prin wireless software-ul vehiculului dvs., oferind constant funcții noi. Tesla vă recomandă să instalați actualizările de software imediat ce aveți această oportunitate pe vehiculul dvs. Pentru a asigura cea mai rapidă și mai fiabilă actualizare a software-ului, lăsați Wi-Fi-ul pornit și conectat oricând este posibil. În cele mai multe cazuri, vehiculul trebuie să fie conectat la Wi-Fi pentru a descărca actualizarea software (consultați [Wi-Fi pe pagină 85](#)).

## Descărcarea vs. instalarea unui software nou

Există doi pași pentru primirea unei actualizări noi: descărcarea software-ului (necesită Wi-Fi) și instalarea acestuia. Pentru confort, puteți începe descărcările și instalările utilizând aplicația de mobil Tesla.

### Descărcare

Când o actualizare software este disponibilă pentru descărcare, descărcarea are loc automat, afișând o săgeată verde în partea de sus a ecranului tactil. Dacă vehiculul nu este conectat la Wi-Fi, apare o pictogramă galbenă de descărcare. Cu toate că puteți circula în timp ce actualizarea software este în curs de descărcare, acest lucru ar putea întrerupe procesul, dacă vehiculul pierde conexiunea Wi-Fi. Când actualizarea software este descărcată complet și este gata de instalare, o pictogramă cu un ceas este afișată în partea superioară a ecranului tactil.

**NOTĂ:** Pentru a asigura cea mai rapidă și mai fiabilă descărcare de actualizări software, lăsați Wi-Fi-ul activat și conectat de câte ori este posibil (consultați [Wi-Fi pe pagină 85](#)).

### Instalare

NU PUTEȚI conduce în timp ce este instalat software-ul. Dacă vehiculul este la încărcat, acesta va opri încărcarea până ce instalarea este finalizată. Pentru a începe instalarea, atingeți pictograma galbenă cu ceas din partea superioară a ecranului tactil. Atingeți **Instalați acum** pentru a începe instalarea imediat sau atingeți **Setare pentru această oră** pentru a alege o altă oră de început. Puteți atinge această pictogramă cu ceas în orice moment înainte de începerea actualizării, pentru a reprograma actualizarea. În cazul în care conduceți vehiculul Model X la ora programată pentru actualizare, aceasta este anulată și trebuie reprogramată. De asemenea, puteți să vizualizați, să descărcați și să instalați actualizări software navigând la **Comenzi > Software**. Dacă este disponibilă, conectați-vă la rețeaua Wi-Fi pentru a descărca actualizarea.

Actualizările de software nu sunt efectuate atunci când anumite funcții sunt active, cum ar fi Ține clima pornită, modul Canin sau modul Camping și Precondiționare inteligentă.

**NOTĂ:** Actualizările software nu se vor instala dacă modul Menține, Canin sau Tabără este activat (consultați [Menținere climatizare pornită, modul Canin și modul Tabără pe pagină 186](#)).

**NOTĂ:** În funcție de situație, Tesla trimite actualizări de software și prin intermediul unei conexiuni celulare.

**NOTĂ:** Finalizarea anumitor actualizări software necesită aproximativ 30 de minute (unele pot să dureze mai mult). Model X trebuie să fie în treapta Park (parcare) în timpul actualizării software.



**AVERTISMENT:** Nu încercați să utilizați vehiculul atunci când software-ul este în curs de instalare. Este posibil ca funcțiile vehiculului, inclusiv anumite sisteme de siguranță și deschiderea sau închiderea portierelor sau a geamurilor, să fie limitate sau dezactivate când o instalare este în desfășurare și ați putea deteriora vehiculul.

## Preferințe pentru actualizările software

Tesla stabilește modul, momentul și locul în care să trimită actualizări către vehicule în funcție de diverși factori, care sunt unici pentru fiecare lansare. În **Comenzi > Software**, puteți alege cât de rapid doriți să primiți actualizările care sunt pregătite pentru vehiculul dvs. Preluati actualizările din timp, selectând **Avansat** (opțiune care va dispune de lansări suplimentare) sau așteptați după ce alții au efectuat instalarea (ceea ce va presupune mai puține lansări), selectând **Standard**. Faptul că alegeți **Avansat** nu înseamnă înscrierea vehiculului dvs. în programul de acces anticipat al Tesla.

Tesla nu actualizează software-ul la cerere pentru persoanele care doresc să primească cele mai recente funcționalități și îmbunătățiri. Selectarea **Avansat** și conectarea în permanență la Wi-Fi (consultați [Wi-Fi pe pagină 85](#)) reprezintă cel mai bun mod de a primi rapid cele mai recente actualizări software.

Dacă pe ecranul tactil este afișat un mesaj care indică faptul că o actualizare software nu a fost finalizată cu succes, așteptați următoarea actualizare software pentru a o implementa în vehiculul dvs.

**NOTĂ:** Ecranul cu actualizarea software-ului rămâne deschis până când o instalați. Instalați o actualizare de software cât mai curând posibil. Orice efect negativ care survine ca urmare a neinstalării unei actualizări de software nu este acoperit de garanția vehiculului. Neinstalarea sau refuzul de a instala actualizările pot provoca lipsa de acces la unele funcții ale vehiculului sau dispozitivele media digitale pot deveni incompatibile.

**NOTĂ:** Tesla poate să actualizeze sau să reinstaleze software-ul vehiculului dvs. ca parte din procesul normal de diagnosticare, reparare și întreținere într-un centru de service Tesla.

**NOTĂ:** Revenirea la o versiune software anterioară nu este posibilă.



### Încărcare

Dacă vehiculul Model X se încarcă atunci când începe actualizarea software, încărcarea este oprită. Încărcarea este reluată automat când actualizarea software este finalizată.

### Vizualizarea notelor de versiune

Când o actualizarea de software este finalizată, citiți notele versiunii, afișate pe ecranul tactil, pentru a afla care sunt modificările sau funcțiile noi. Pentru a afișa în orice moment notele de lansare despre versiunea curentă a software-ului vehiculului dvs., atingeți **Comenzi > Software > Note de versiune**.

Tesla recomandă insistent citirea tuturor notelor de versiune. Acestea pot conține informații importante privind siguranța sau instrucțiuni de utilizare pentru vehiculul dvs. Model X.



## Intervalele de service

Tesla recomandă următoarele elemente și intervale de întreținere, după cum se aplică vehiculului dvs., pentru a asigura continuarea fiabilității și a eficienței vehiculului Model X.

Pentru informații suplimentare despre alertele de pe vehicul, consultați [Depanarea alertelor pe pagină 263](#).

- Verificarea stării conforme a lichidului de frână la fiecare 4 ani (înlocuiți dacă este necesar)\*.
- Înlocuirea sacului cu sicutiv pentru aerul condiționat, la fiecare 3 ani.
- Înlocuirea filtrului de aer din habitacul la fiecare 3 ani
- Înlocuirea filtrelor HEPA și de carbon o dată la 3 ani.
- Curățați și lubrifiați etrierile de frână în fiecare an sau la fiecare 12.500 mile (20.000 km), dacă vă aflați într-o zonă în care pe drumuri se împrăștie sare în timpul iernii.
- Efectuați rotația cauciucurilor la fiecare 10.000 km sau dacă diferența de adâncime a suprafeței de rulare este de cel puțin 1,5 mm sau mai mare, oricare survine prima.

\*Folosirea intensă a frânelor ca urmare a remorcării, coborârii munților sau condusului sportiv – mai ales în medii foarte calde și umede – poate necesita verificări și înlocuiri mai frecvente ale lichidului de frână.

**NOTĂ:** Orice daune provocate de deschiderea rezervorului cu lichid de răcire a bateriei sunt excluse din garanție.

**NOTĂ:** Intervalele de mai sus au la bază comportamentele și scenariile normale de condus. În funcție de diverse circumstanțe, precum comportamentul de condus, utilizarea, condițiile de mediu etc., elementele de întreținere de mai sus pot necesita efectuare la intervale mai mici sau mai mari decât cele specificate. În plus, lista de mai sus nu trebuie considerată a fi cuprinzătoare și nu include consumabile precum ștergătoarele de parbriz, plăcuțele de frână etc.

**NOTĂ:** Daunele sau defecțiunile provocate de întreținerea sau reparațiile efectuate de către tehnicieni necertificați de Tesla nu sunt acoperite de garanție.

Pentru mai multe proceduri de întreținere care pot fi efectuate pe cont propriu și pentru mai multe informații, consultați <https://www.tesla.com/support/do-it-yourself-guides>.

## Programarea la service

Este ușor să programați o vizită la service prin aplicația mobilă. După ce atingeți **Service**, selectați ce tip de lucrări de service sunt necesare și urmați îndrumările din aplicația de mobil. Furnizați cât mai multe detalii, pentru a ajuta mai mult echipa de Service să identifice cauza problemei, cum ar fi:

- Fotografii, înregistrări audio sau video.
- Data/datele, ora/orele și fusul orar când a apărut problema.

- Țara de utilizare și locul.
- Viteza aproximativă cu care circula vehiculul (dacă este cazul).
- Condițiile de mediu (ploaie, zăpadă, frig etc.).
- Numele străzii și tipul de stradă (dacă este cazul).
- Calitatea marcajelor rutiere (dacă este cazul).
- Setările aplicabile ale vehiculului.
- Simptomele identificabile.

Vizitați <https://www.tesla.com/support/service-visits> pentru mai multe informații despre programarea la service.

## Verificările zilnice

- Verificați nivelul de încărcare a bateriei, afișat pe computerul de bord sau în aplicația mobilă.
- Verificați starea și presiunea fiecărui pneu (consultați [Îngrijirea și întreținerea pneurilor pe pagină 225](#)).
- Verificați dacă funcționează toate luminile exterioare, claxonul, semnalizatoarele și ștergătoarele și spălătoarele.
- Verificați dacă există lămpi indicatoare sau alerte neașteptate privind vehiculul pe ecranul tactil sau pe computerul de bord.
- Verificați funcționarea frânelor, inclusiv a frânei de parcare.

**NOTĂ:** Deoarece Model X folosește frânarea regenerativă (consultați [Frânarea regenerativă pe pagină 107](#)), plăcuțele de frână sunt, de obicei, folosite mai puțin frecvent decât cele din sisteme de frânare tradiționale. Pentru a evita acumularea de rugină și coroziune, Tesla recomandă apăsarea frecventă a pedalei de frână pentru a aplica frânele mecanice, ceea ce usucă plăcuțele și discurile de frână.

- Verificați funcționarea centurilor de siguranță (consultați [Centuri de siguranță pe pagină 52](#)).
- Căutați depuneri anormale de lichide sub vehiculul Model X, care pot indica prezența unei scurgeri. Este normal să se formeze o mici baltă de apă (cauzată de procesul de dezumidificare al sistemului de aer condiționat).
- Căutați pe exteriorul vehiculului Model X și înlăturați imediat substanțele corozive (precum excrementele de păsări, rășinile din copaci, petele de smoală, insectele moarte, materialele industriale etc.) pentru a preveni deteriorarea exteriorului (consultați [Curățarea pe pagină 232](#)).

## Verificări săptămânale

- Pe timp de vreme umedă, curățați săptămânal camerele pentru Autopilot (consultați [Curățarea unei camere pe pagină 232](#)). În caz contrar, curățați camerele lunar pe timp de vreme uscată.



# Intervalele de service pentru întreținere

## Verificările lunare

- Verificați nivelul de lichid de spălare de parbriz și completați dacă este necesar (consultați [Completarea cu lichid pentru spălarea parbrizului pe pagină 236](#)).
- Verificați dacă sistemul de aer condiționat funcționează corect (consultați [Folosirea comenzilor pentru climatizare pe pagină 183](#)).

**NOTĂ:** Pe lângă răcirea interiorului, compresorul de aer condiționat răcește de asemenea bateria. Prin urmare, pe vreme caldă, compresorul de aer condiționat se poate porni chiar dacă l-ați oprit. Acest lucru este normal deoarece prioritatea sistemului este să răcească bateria pentru a se asigura că rămâne într-un interval optim de temperatură pentru a susține longevitatea și performanța optimă. De asemenea, chiar și când nu este în funcțiune, este posibil să auziți un scârțâit sau un zgomot de apă circulând emis de Model X. Aceste sunete sunt normale și au loc atunci când sistemele de răcire internă se activează pentru a susține diverse funcții ale vehiculului, cum ar fi întreținerea bateriei de Joasă tensiune și echilibrarea temperaturii bateriei de înaltă tensiune.

## Verificări periodice

Efectuați următoarele verificări, după cum este necesar:

În timp, atunci când conduceți în condiții de praf sau poluare, radiatorul vehiculului dvs. se poate înfunda. Acest lucru poate afecta fluxul de aer și performanțele sistemului de încălzire/aer condiționat. Utilizați aplicația de mobil pentru a programa o vizită la service.

## Intervalele de înlocuire a lichidelor

Lichidul de răcire a bateriei și nivelurile lichidului de frână trebuie verificate numai de Tesla sau un atelier service auto profesionist. Informații specifice despre service sunt disponibile în Manualul de Service.

- **Lichid de răcire a bateriei** În majoritatea situațiilor, lichidul de răcire al bateriei nu trebuie înlocuit pe toată durata de viață a vehiculului dvs.

**NOTĂ:** Orice daune provocate de deschiderea rezervorului cu lichid de răcire a bateriei sunt excluse din garanție.

- **Lichid de frână** Nu completați cu lichid de frână.

## Software

Actualizarea software-ului este importantă pentru a asigura funcționarea corectă și longevitatea componentelor vehiculului dvs. Trebuie să instalați o actualizare software cu prima oportunitate. Consultați [Actualizările software pe pagină 221](#).

Tesla poate să actualizeze sau să reinstaleze software-ul vehiculului dvs. ca parte din procesul normal de diagnosticare, reparare și întreținere în Service.

## Siguranța la tensiune înaltă

Vehiculul Model X a fost proiectat și construit cu siguranța ca prioritate. Cu toate acestea, trebuie să fiți conștienți de aceste măsuri de precauție pentru a vă proteja împotriva riscului de vătămare corporală, inerent la nivelul tuturor sistemelor de înaltă tensiune:

- Citiți și urmați toate instrucțiunile furnizate pe etichetele care sunt atașate pe vehiculul Model X. Aceste etichete există pentru siguranța dvs.
- Sistemul de înaltă tensiune nu are piese care să poată fi reparate de utilizator. Nu dezamblați, înlăturați sau înlocuiți componentele, cablurile sau conectorii de înaltă tensiune. Cablurile de înaltă tensiune sunt colorate cu portocaliu pentru a fi identificate cu ușurință.
- Dacă are loc o coliziune, nu atingeți firele de înaltă tensiune, conectorii sau componentele conectate la acestea.
- În cazul puțin probabil al apariției unui incendiu, contactați imediat echipele locale intervenție în caz de incendiu.



**AVERTISMENT:** Deconectați întotdeauna cablul de încărcare înainte de a lucra sub vehiculul Model X, chiar dacă încărcarea nu este în curs de desfășurare.



**AVERTISMENT:** Țineți mâinile și hainele la distanță de ventilatoarele de răcire. Unele ventilatoare funcționează chiar și atunci când vehiculul Model X oprit.



**AVERTISMENT:** Unele lichide (acidul din baterie, lichidul de răcire al bateriei, lichidul de frână, aditivii pentru spălătorul de parbriz etc.) utilizate pe vehicule sunt toxice și nu trebuie inhalate, înghițite sau atinse de răni deschise. Pentru siguranța dvs., citiți și urmați întotdeauna instrucțiunile imprimate pe recipientele cu lichide.





## Afișarea presiunilor în pneuri

Presiunile în pneuri sunt afișate pe ecranul tactil când atingeți **Comenzi > Service**. Presiunea fiecărui pneu se afișează în vizualizarea din Model X, pe lângă ora la care a fost măsurată ultima dată presiunea din pneuri. De asemenea, ecranul tactil afișează presiunea recomandată a pneului la rece, pentru a putea să determinați cu ușurință cât trebuie umflate pneurile. Puteți alege dacă doriți să afișați presiunile în pneuri exprimate în bari sau PSI, atingând **Comenzi > Afișaj > Presiune pneuri**.

De asemenea, puteți vedea presiunile în pneuri în aplicația mobilă Tesla.

**NOTĂ:** Este posibil să fie nevoie să conduceți pentru scurt timp înainte ca vizualizarea să afișeze valorile presiunii în pneuri.

## Mentținerea presiunilor în pneuri

Mentțineți pneurile umflate la presiunile indicate pe eticheta cu informații despre Pneuri chiar dacă diferă de presiunea imprimată pe pneul în sine. Eticheta cu informații despre pneuri și sarcini este amplasată pe coloana centrală a portierei și este vizibilă când este deschisă portiera de pe partea șoferului.

**Dacă tractați o remorcă**, nu utilizați presiunile în pneuri imprimate pe eticheta cu informații despre pneuri și sarcini. În schimb, consultați presiunile în pneuri publicate în secțiunea despre tractare (consultați [Tractarea și accesoriile pe pagină 123](#)).



Lampa indicatoare pentru presiunea în pneuri de pe computerul de bord vă trimite o alertă dacă unul sau mai multe pneuri sunt umflate insuficient sau excesiv.

Lampa indicatoare pentru presiunea în pneuri nu se stinge imediat după ce reglați presiunea în pneuri. După ce umflați pneul la presiunea recomandată, trebuie să conduceți la o viteză de peste 25 km/h pentru un scurt interval de timp pentru a activa Sistemul de monitorizare a presiunii în pneuri (TPMS), ceea ce duce la stingerea lămpii indicatoare pentru presiunea în pneuri.

Dacă lampa indicatoare se aprinde intermitent timp de un minut, de fiecare dată când alimentați cu energie vehiculul Model X, este detectată o eroare la nivelul sistemului TPMS (consultați [Defectarea sistemului TPMS pe pagină 229](#)).

**NOTĂ:** Presiunea pneurilor vehiculului va scădea la temperaturi ambiante scăzute. Dacă indicatorul luminos TPMS se aprinde, umflați pneurile înainte de a conduce. Pneurile vor pierde un PSI cu fiecare scădere de 6 °C a temperaturii din exterior. Presiunea adecvată a pneurilor va ajuta la protejarea acestora în cazul trecerii peste gropi și va îmbunătăți autonomia atunci când sunt umflate corect.



**AVERTISMENT:** Umflarea insuficientă este cea mai frecventă cauză a defecțiunilor pneurilor și pot duce la supraîncălzirea unui pneu, având drept rezultat fisurarea severă a pneurilor, separarea suprafeței de rulare sau explozia, cauzând pierderea neașteptată a controlului asupra vehiculului și creșterea riscului de vătămări corporale. Umflarea insuficientă reduce de asemenea autonomia vehiculului și durata de viață a suprafeței de rulare a pneurilor.



**AVERTISMENT:** Lampa indicatoare a presiunii scăzute în pneuri vă atenționează numai în situații în care un pneu este sub pragul recomandat (conform indicațiilor de pe Eticheta cu informații despre pneuri și încărcare) în timpul condițiilor normale de deplasare. Nu vă alertați atunci când un pneu este umflat insuficient în funcție de încărcătura transportată.



**AVERTISMENT:** Verificați presiunile în pneuri cu ajutorul unui manometru de precizie, atunci când pneurile sunt reci. Este suficient să conduceți pe o distanță de 1,6 km pentru a încălzi pneurile suficient pentru a afecta presiunile din acestea. Parcarea vehiculului în lumina directă a soarelui sau la o temperatură ridicată poate de asemenea să afecteze presiunile în pneuri. Dacă trebuie să verificați pneurile încălzite, așteptați-vă la presiuni crescute. Nu lăsați aerul să iasă din pneurile încălzite, în încercarea de a le aduce la presiunile recomandate pentru pneurile reci. Un pneu încins aflat la nivelul presiunii recomandate de umflare a pneului la rece sau sub acest nivel comportă un pericol, deoarece este umflat insuficient.

## Verificarea și reglarea presiunilor în pneuri

Urmați acești pași când pneurile sunt reci și vehiculul Model X a fost staționat timp de trei ore:

1. Consultați eticheta cu informații despre Pneuri amplasată pe coloana centrală a portierei de pe partea șoferului pentru presiunea vizată a pneurilor.
2. Îndepărtați capacul supapei.



## Îngrijirea și întreținerea pneurilor

3. Pentru a măsura presiunea, apăsați ferm pe supapă cu un manometru precis pentru pneuri.
4. Dacă este necesar, adăugați sau eliminați aerul pentru a atinge presiunea recomandată.  
**NOTĂ:** Puteți să eliberați aerul apăsând pe tija metalici din centrul supapei.
5. Verificați din nou presiunea utilizând manometrul precis pentru pneuri.
6. Repetați pașii 3 și 4 după cum este necesar, până când presiunea este corectă.
7. Remontați capacul supapei pentru a preveni pătrunderea murdăriei. Verificați periodic dacă supapa prezintă urme de deteriorare și scurgeri.

### Inspectarea și întreținerea pneurilor

Verificați periodic suprafața de rulare și pereții laterali dacă prezintă urme de distorsiune (umflături), obiecte străine, tăieturi sau uzură.



**AVERTISMENT:** Nu conduceți vehiculul Model X dacă un pneu este deteriorat, uzat excesiv sau umflat la o presiune incorectă. Verificați periodic dacă pneurile prezintă semne de uzură și asigurați-vă că nu există tăieturi, umflături sau expunere a structurii de cute/cord.

### Uzura pneurilor

Adâncimea adecvată a suprafeței de rulare este importantă pentru performanța corespunzătoare a pneurilor. Pneurile cu o adâncime a suprafeței de rulare mai mică de 3 mm cresc posibilitatea de acvapanare în condiții de umiditate și nu trebuie să fie utilizate. Pneurile cu o adâncime a suprafeței de rulare mai mică de 4 mm nu evoluează bine pe zăpadă și zloată și nu trebuie utilizate la deplasările în condiții de iarnă.

Model X este echipat inițial cu pneuri care au indicatori de uzură turnați în modelul suprafeței de rulare. Când suprafața de rulare s-a uzat până la 2 mm, la suprafața modelului suprafeței de rulare încep să apară indicatorii, producând efectul unei benzi continue de cauciuc pe toată lățimea pneului. Pentru performanță și siguranță optime, Tesla recomandă înlocuirea pneurilor înainte de a fi vizibili indicatorii de uzură.

Pentru a îmbunătăți caracteristicile de manevrabilitate ale vehiculului și pentru a minimiza hidroplanarea în condiții de carosabil umed, montați pneurile cu cea mai mare suprafață de rulare în partea din spate a vehiculului.

### Rotirea pneurilor, echilibrarea și alinierea roților

Tesla recomandă rotația cauciucurilor la fiecare 10.000 km sau dacă diferența de adâncime a suprafeței de rulare este de cel puțin 1,5 mm, oricare survine prima.

Rotirea pneurilor este o parte esențială a întreținerii lor. Ajută la păstrarea unui tipar de uzură uniform, ceea ce sporește calitatea generală de uzură a pneurilor, scade zgomotul de rulare și maximizează durata de viață a pneurilor.

La vehiculele cu roți decalate și pneuri non-direcționale, pneurile pot fi inversate de pe o parte pe cealaltă (de pe stânga pe dreapta), dar nu din față în spate, deoarece dimensiunea pneurilor din față este diferită de cea a pneurilor din spate. Rotația de la stânga la dreapta poate crește durata de viață a suprafeței de rulare prin schimbarea direcției de rotație pentru fiecare pneu și prin echilibrarea uzurii umărului.

Roțile neechilibrate (care se pot observa uneori după vibrațiile de la nivelul manșă de direcție (sau volan)) afectează manevrabilitatea vehiculului și durata de viață a pneurilor. Chiar și în cazul utilizării regulate, roțile își pot pierde gradul de echilibrare. Prin urmare, acestea trebuie echilibrate în funcție de necesități.

Dacă uzura pneurilor este neuniformă (doar pe o latură a pneului) sau se uzează excesiv în mod anormal, verificați alinierea roților. Dacă trebuie efectuate lucrări de service la pneuri, cum ar fi să inversarea sau să înlocuirea lor, resetați configurația pneurilor (consultați [Configurația pneurilor pe pagină 229](#)) pentru a vă îmbunătăți experiența la condus.

### Pneurile perforate

Perforarea cauzează în cele din urmă pierderea presiunii în pneu, motiv pentru care este important să verificați frecvent presiunile în pneuri. Reparați sau înlocuiți permanent pneurile perforate sau deteriorate imediat ce acest lucru este posibil.

Este posibil ca pneurile fără cameră să nu răsună când sunt perforate, cu condiția ca obiectul să rămână în pneu. Cu toate acestea, dacă simțiți o vibrație bruscă sau o tulburare în timpul deplasării sau suspectați că un pneu este deteriorat, reduceți imediat viteza. Conduceți încet, evitând totodată frânele bruște sau virajele strânse și opriți vehiculul, când acest lucru se poate face în condiții de siguranță. Dispuneți transportul vehiculului Model X la un Centru de service Tesla sau la un centru de reparații pentru pneuri din apropiere.

**NOTĂ:** În unele cazuri, puteți să reparați temporar perforațiile mici în pneuri (de sub 6 mm) utilizând un kit opțional de reparare a pneurilor, disponibil de la Tesla. Acest lucru vă permite să conduceți vehiculul Model X la viteză redusă către Tesla sau către o unitate de reparare a pneurilor din apropiere.



**AVERTISMENT:** Nu conduceți cu un pneu perforat care nu a fost reparat, chiar dacă perforația nu a cauzat dezumflarea pneului. Un pneu perforat se poate dezumfla brusc în orice moment.

### Punctele plate

Dacă vehiculul Model X este staționar o perioadă îndelungată, pneurile pot să formeze puncte plate. Când este condus vehiculul Model X, aceste puncte plate cauzează o vibrație care dispare treptat pe măsură ce pneurile se încălzesc și își recapătă forma inițială.



Pentru a minimiza punctele plate în timpul depozitării, umflați pneurile la presiunea maximă indicată pe peretele pneului. Apoi, înainte de a conduce, eliberați aerul pentru a regla presiunea în pneuri la nivelurile recomandate.

## Îmbunătățirea rulajului pentru pneuri

Pentru a îmbunătăți rulajul pe care îl obțineți de la pneuri, mențineți pneurile la presiunile recomandate pentru acestea, respectați limitele de viteză și vitezele recomandate și evitați:

- Opririle rapide pe marginea drumului sau accelerația bruscă.
- Virajele rapide și frânarea bruscă.
- Gropile și obiectele de pe drum.
- Lovirea bordurilor în timpul parcării.
- Contaminarea pneurilor cu lichide care pot provoca pagube.

## Înlocuirea pneurilor și a roților

Pneurile se degradează odată cu timpul din cauza efectelor luminii ultraviolete, a temperaturilor extreme, a sarcinilor ridicate și a condițiilor de mediu. Se recomandă ca pneurile să fie înlocuite la fiecare șase ani sau mai devreme, dacă este necesar, chiar dacă adâncimea suprafeței de rulare este peste nivelul minim.

Dacă pneurile trebuie înlocuite devreme, de exemplu din cauza unei pene, recomandăm înlocuirea pneurilor pe perechi, cu excepția cazului în care celelalte pneuri au o adâncime a suprafeței de rulare cu cel mult 1,5 mm mai mică decât a pneului nou. La înlocuirea pneurilor, este important să se folosească aceeași marcă și același model ca pneurile vechi. Montați întotdeauna pneurile noi în spate dacă toate cele patru pneuri au aceeași dimensiune. Echilibrați întotdeauna roata și pneul după ce ați înlocuit un pneu. Pentru instrucțiuni suplimentare, consultați un distribuitor de pneuri sau un instalator profesionist. Dacă înlocuiți pneurile sau montați unele diferite, resetați configurația pneurilor (consultați [Configurația pneurilor pe pagină 229](#)). Astfel se vor reseta parametrii memorati ai pneurilor și se va îmbunătăți experiența la condus cu pneurile noi. Este posibil să dureze până la 24 de ore de la înlocuirea sau repararea pneului până ca lubrifianțul să se usuce complet iar pneurile să ajungă la o aderență maximă față de jantă. Evitați accelerările bruște în această perioadă pentru a evita alunecarea pneului pe jantă.

**NOTĂ:** Indiferent de numărul de pneuri înlocuite, pentru a beneficia de performanță optimă, se recomandă un set complet de pneuri potrivite.

Dacă sunt utilizate alte pneuri decât cele specificate, asigurați-vă că sarcina și valorile de viteză marcate pe pneu (consultați [Explicarea marcajelor de pe pneuri pe pagină 249](#)) sunt egale cu sau mai mari decât cele ale specificației inițiale.

Pentru specificația roților și a pneurilor montate inițial pe Model X, consultați [Roți și pneuri pe pagină 248](#).

Dacă înlocuiți o roată, senzorii TPMS (sistemul de monitorizare a presiunii în pneuri) trebuie să fie resetați pentru a vă asigura că oferă avertizări precise când pneurile sunt umflate insuficient sau excesiv (consultați [Resetarea automată a senzorilor TPMS pe pagină 229](#)).

**NOTĂ:** Montarea pneurilor de iarnă cu un compus și un design agresiv al suprafeței de rulare poate avea drept rezultat reducerea temporară a puterii frânării regenerative. Totuși, vehiculul dvs. este proiectat să se recalibreze continuu și, după schimbarea pneurilor, va restabili treptat puterea de frânare regenerativă, după câteva accelerări în linie dreaptă, la cuplu mediu. Pentru majoritatea șoferilor, acest lucru se întâmplă după o scurtă perioadă de condus normal, dar, pentru șoferii care accelerează ușor, în mod normal, poate fi necesară utilizarea unor accelerări puțin mai puternice, în timpul recalibrării. Accesați **Service > Roți și pneuri > Pneuri** pentru a selecta pneuri de iarnă și a grăbi acest proces.



**AVERTISMENT:** Pentru siguranța dvs., utilizați numai pneurile și roțile care corespund specificației inițiale. Pneurile care nu corespund specificației inițiale pot afecta funcționarea sistemului TPMS.



**AVERTISMENT:** Nu depășiți niciodată valoarea nominală de viteză pentru pneurile vehiculului. Valoarea nominală de viteză este indicată pe peretele lateral al pneurilor (consultați [Explicarea marcajelor de pe pneuri pe pagină 249](#)).

## Pneurile asimetrice

Unele pneuri Model X sunt asimetrice și trebuie montate pe roată cu peretele lateral corect orientat spre exterior. Peretele lateral al pneului este marcat prin cuvântul **OUTSIDE**. Când sunt montate pneuri noi, asigurați-vă că acestea sunt montate corect pe roți.



**AVERTISMENT:** Ținuta de drum este afectată considerabil dacă pneurile sunt montate incorect pe roți.

## Îndepărtarea și instalarea capacelor Aero

Dacă vehiculul dvs. Model X este echipat cu capace Aero, trebuie să le îndepărtați pentru a avea acces la prezoane.

Pentru a îndepărta un capac Aero:

1. Apucați ferm capacul Aero cu ambele mâini.
2. Trageți de capacul Aero spre dvs. pentru a elibera clemele de fixare.



## Îngrijirea și întreținerea pneurilor

Pentru a instala un capac Aero:

1. Aliniați capacul Aero cu tija supapei.
2. Apăsăți ferm pe centrul capacului pentru a-l fixa în poziție, apoi procedați prin apăsarea treptată a perimetrului exterior pentru fiecare spiță. Ar putea fi necesar să țineți de partea opusă a capacului până când sunt fixate toate spițele.
3. Apăsăți ferm cu mâinile pe centrul capacului (nu loviți capacul cu mâinile) pentru a vă asigura că este fixat.
4. Ca verificare finală, trageți rapid de fiecare spiță pentru a confirma că sunt fixate în poziție.



**ATENȚIE:** Pentru a preveni căderea capacului Aero, asigurați-vă că acesta este complet fixat înainte de a conduce.

### Îndepărtarea și instalarea capacelor prezoanelor

Dacă vehiculul dvs. Model X este echipat cu capace de prezoane, trebuie să le îndepărtați pentru a avea acces la prezoane.

Pentru a îndepărta capacul unui prezon:

1. Dacă există în dotare, introduceți partea curbată a unelei pentru capace de prezoane (amplasată în torpedou, la unele vehicule, sau puteți utiliza o cheie imbus mică) în orificiul de la baza „T”-ului Tesla.

**NOTĂ:** De asemenea, unealta pentru capace de prezoane poate fi achiziționată dintr-un magazin de piese auto sau de la comercianți online.



2. Manevrați unealta capacului pentru prezoane astfel încât aceasta să fie complet introdusă în orificiul capacului pentru prezon.
3. Răsuciți unealta pentru capace de prezoane astfel încât partea curbată să atingă mijlocul capacului pentru prezon.
4. Trageți ferm de unealta pentru prezoane pentru a o scoate din roată până când este eliberat capacul prezonului.



Pentru a monta capacul prezonului:

1. Aliniați capacul prezonului în poziție.
2. Apăsăți ferm pe capacul prezonului până când acesta se fixează complet în poziție.



**ATENȚIE:** Asigurați-vă că capacul de prezon este bine fixat înainte de a conduce, pentru a preveni căderea acestuia.

### Configurația roților

Dacă montați roți noi sau le înlocuiți cu roți diferite, actualizați configurația roților vehiculului atingând **Comenzi > Service > Roți și pneuri > Roți**. Aceasta permite vehiculului Model X să memoreze noile roți și să ofere actualizări mai exacte despre starea vehiculului. Selectați o roată din meniul derulant, care să corespundă cu noile roți pe care intenționați să le montați pe vehiculul Model X. Dacă sunt selectate roți noi în configurația roții, se schimbă și roțile care apar pe avatarul vehiculului de pe ecranul tactil.

Asigurați-vă că știți dacă vehiculul este echipat cu roți decalate, ceea ce înseamnă că roțile au dimensiuni diferite în partea din față și din spate. Verificați dimensiunile pneurilor din față și din spate marcate pe peretele lateral al pneului, pentru a vedea dacă acestea corespund sau dacă sunt de dimensiuni diferite. Dacă roțile sunt decalate, acționați cu un plus de precauție pentru a vă asigura că roțile pe care le instalați sunt decalate în același mod ca roțile precedente.

**NOTĂ:** Modificarea configurației pentru roțile vehiculului poate avea impact asupra estimărilor de autonomie, nivelurilor de avertizare a presiunii în pneuri și vizualizării vehiculului.



**AVERTISMENT:** Utilizați doar roți aprobate de Tesla atunci când instalați sau înlocuiți roțile. Utilizarea roților neaprobate de Tesla poate duce la deteriorări grave. Tesla nu este responsabilă pentru daunele provocate de utilizarea roților neaprobate de Tesla.





## Configurația pneurilor

Pentru a vedea distanța parcursă de la ultima inversație sau schimbare a pneurilor, atingeți **Comenzi > Service** și verificați în Ultimul service pentru pneuri. După ce pneurile de pe Model X sunt inversate sau schimbate, actualizați configurația pneurilor vehiculului atingând **Resetare** sau atingând **Roți și pneuri > Pneuri** din același ecran. Astfel, vehiculul va putea reseta parametrii memorati ai pneurilor și va îmbunătăți experiența la condus.

Verificați dacă vehiculul este echipat cu pneuri de iarnă. Pneurile de iarnă pot fi identificate după simbolul cu un munte și un fulg de zăpadă pe peretele lateral al pneului. Consultați [Pneurile de iarnă pe pagină 230](#) pentru mai multe informații.

**NOTĂ:** Schimbarea configurației pneurilor vehiculului poate influența temporar accelerația și nivelurile de frânare regenerativă și trebuie făcută numai după ce pneurile au fost inversate sau înlocuite.

## Monitorizarea presiunii în pneuri



Vehiculul Model X este echipat cu un sistem de monitorizare a presiunii în pneuri, care avertizează șoferul cu privire la umflarea insuficientă sau excesivă a pneurilor, afișând indicatorul luminos de presiune în pneuri. Pentru mai multe detalii, consultați Eticheta cu informații despre pneuri amplasată pe coloana centrală a ușii de pe partea șoferului sau consultați [Menținerea presiunilor în pneuri pe pagină 225](#).

Fiecare pneu, inclusiv cel de rezervă (dacă este prevăzut), trebuie verificat lunar la rece și umflat la presiunea de umflare recomandată de producătorul vehiculului pe plăcuța vehiculului sau pe eticheta cu presiunea de umflare a pneurilor. (Dacă vehiculul are pneuri de altă dimensiune decât cea indicată pe plăcuța vehiculului sau pe eticheta cu presiunea de umflare a pneurilor, trebuie să determinați presiunea corespunzătoare de umflare a pneurilor pentru pneurile respective.)

Ca o caracteristică suplimentară de siguranță, vehiculul dvs. a fost echipat cu un sistem de monitorizare a presiunii în pneuri (TPMS) care aprinde un indicator de presiune scăzută în pneuri atunci când unul sau mai multe pneuri au o presiune semnificativ scăzută. În consecință, când se aprinde indicatorul de presiune scăzută în pneuri, trebuie să vă opriți și să verificați pneurile cât mai curând posibil și să le umflați la presiunea corespunzătoare. În cazul în care conduceți cu un pneu cu o presiune semnificativ redusă, acesta se va supraîncălzi și deteriora. Umflarea insuficientă reduce de asemenea eficiența combustibilului și durata de viață a benzii de rulare a pneului și poate să afecteze manevrabilitatea și capacitatea de oprire a vehiculului.

Vă rugăm să rețineți că TPMS nu înlocuiește întreținerea corespunzătoare a pneurilor și că șoferului îi revine responsabilitatea de a menține presiunea corectă în pneuri, chiar dacă umflarea insuficientă nu a atins un nivel care să declanșeze aprinderea indicatorului TPMS de presiune scăzută în pneuri.

## Defectarea sistemului TPMS

Vehiculul dvs. este echipat și cu un indicator de defectare a sistemului TPMS pentru a indica momentul în care sistemul nu funcționează corespunzător. Indicatorul de defectare a sistemului TPMS este combinat cu indicatorul luminos pentru presiunea scăzută în pneuri. Când sistemul detectează o defecțiune, indicatorul luminos se aprinde intermitent timp de aproximativ un minut și apoi rămâne aprins continuu. Această secvență va continua la următoarele porniri ale vehiculului, pe toată durata defecțiunii.

Când indicatorul luminos de defectare este aprins, este posibil ca sistemul să nu poată detecta sau semnala presiunea scăzută în pneuri, conform destinației de utilizare. Defecțiunile la sistemul TPMS pot să apară din diferite motive, inclusiv instalarea pneurilor sau a roților de schimb sau alternative pe vehicul care împiedică funcționarea corespunzătoare a sistemului TPMS. Verificați întotdeauna indicatorul luminos pentru defectarea sistemului TPMS după înlocuirea sau alternarea unuia/uneia sau mai multor roți și pneuri pe vehicul pentru a vă asigura că pneurile sau roțile de schimb permit funcționarea corespunzătoare a sistemului TPMS.



Indicatorul de defectare a sistemului TPMS este combinat cu indicatorul luminos pentru presiunea în pneuri. Dacă vehiculul Model X detectează o eroare la nivelul sistemului TPMS, acest indicator este afișat intermitent timp de un minut de fiecare dată când alimentați cu energie vehiculul Model X.

**NOTĂ:** Dacă un pneu a fost înlocuit sau reparat utilizând un alt agent de etanșare pentru pneuri decât cel disponibil de la Tesla și este detectată o presiune scăzută într-un pneu, este posibil ca senzorul pneului să fi fost deteriorat.

**NOTĂ:** Accesoriile instalate care nu sunt aprobate de Tesla pot să interfereze cu sistemul TPMS.

## Resetarea automată a senzorilor TPMS

După înlocuirea uneia sau mai multor roți (dar nu după înlocuirea unui pneu sau după rotirea roților), senzorii sistemului TPMS trebuie să fie reșetați pentru a garanta că avertizările privind presiunea în pneuri sunt exacte. Senzorii TPMS sunt reșetați automat după ce conduceți cu o viteză mai mare de 25 km/h pentru o durată mai mare de 10 minute.

**NOTĂ:** După înlocuirea unei roți, pot să fie afișate avertizări false privind presiunea în pneuri, înainte de a vă deplasa cu o viteză de 25 km/h pentru o durată mai mare de 10 minute.



# Îngrijirea și întreținerea pneurilor

## Înlocuirea senzorului unui pneu

Dacă indicatorul de avertizare pentru presiunea în pneuri este afișat frecvent, folosiți aplicația mobilă pentru a face o programare la service pentru a determina dacă trebuie înlocuit senzorul unui pneu. Dacă un centru de service non-Tesla repară sau înlocuiește un pneu, este posibil ca senzorul pneului să nu funcționeze până ce Tesla efectuează procedura de configurare.

## Tipuri de pneuri sezoniere

### Înțelegerea tipului dvs. de pneu

Tipurile de pneuri cu care vehiculul dvs. este echipat inițial depind de modelul vehiculului și de regiunea de piață. Este important să înțelegeți capacitățile pneului vehiculului și dacă acestea sunt adecvate pentru deplasarea pe timp de vară, în toate anotimpurile sau pe timp de iarnă. Verificați informațiile de pe peretele lateral al unui pneu pentru informații despre caracteristicile de performanță ale pneului (consultați [Explicarea marcajelor de pe pneuri pe pagină 249](#)).

### Pneuri de vară și all season

Pneurile de vară și pneurile all season sunt proiectate pentru performanțe maxime pe carosabil uscat și umed, dar nu sunt proiectate pentru performanțe bune în condiții de iarnă. Pneurile all season sunt proiectate să asigure tracțiune adecvată în majoritatea condițiilor pe tot parcursul anului, dar s-ar putea să nu asigure același nivel de tracțiune precum pneurile de iarnă în condiții de zăpadă sau de gheață. Pneurile all season pot fi identificate după textul „ALL SEASON” și/sau „M+S” (noroi și zăpadă) de pe peretele lateral al pneului.

În cazul deplasării la temperaturi scăzute sau pe drumuri unde poate fi prezentă zăpada sau gheața, Tesla recomandă utilizarea pneurilor de iarnă.

**AVERTISMENT:** La temperaturi scăzute sau pe zăpadă sau gheață, pneurile de vară și all season nu asigură tracțiune adecvată. Selectarea și montarea pneurilor corespunzătoare pentru condiții de iarnă este importantă pentru a asigura siguranța și performanța optimă a vehiculului Model X.

### Pneurile de iarnă

Utilizați pneurile de iarnă pentru a crește tracțiunea în condiții de zăpadă sau de gheață. Când montați pneurile de iarnă, montați întotdeauna un set complet de patru pneuri în același timp. Pneurile de iarnă trebuie să aibă aceleași dimensiuni, structură, model al suprafeței de rulare și să fie de la aceeași marcă la toate cele patru roți.



Pneurile de iarnă pot fi identificate de simbolul unui munte/fulg de zăpadă pe peretele lateral al pneului.

Când conduceți cu pneuri de iarnă, este posibil să resimțiți mai mult zgomot de pe drum, o durată de viață mai redusă a suprafeței de rulare și tracțiune mai slabă pe carosabilul uscat.

În cazul echipării cu pneuri de iarnă, consultați eticheta de avertizare privind pneurile de pe coloana portierei.



**AVERTISMENT:** Nu depășiți niciodată valoarea nominală de viteză pentru pneurile vehiculului. Valoarea nominală de viteză este indicată pe peretele lateral al pneurilor (consultați [Explicarea marcajelor de pe pneuri pe pagină 249](#)).

## Conducusul la temperaturi scăzute

Performanța pneurilor este redusă la temperaturi ambiante scăzute, având drept rezultat o aderență scăzută și o susceptibilitate sporită la deteriorare în urma impacturilor. Pneurile de performanță (aplicațiile de vară) au tracțiune redusă la temperaturi ambiante sub 5 °C și nu sunt recomandate în condiții de zăpadă/gheață. Pneurile de performanță s pot întări temporar în condiții de vreme rece, determinându-vă să auziți zgomotul cauzat de rotație pentru primii câțiva/primele câteva kilometri până când se încălzesc pneurile.

## Utilizarea lanțurilor pentru pneuri

Tesla a testat și aprobat următoarele lanțuri pentru pneuri (denumite și lanțuri de zăpadă), pentru a crește tracțiunea în condiții de zăpadă. Lanțurile pentru pneuri trebuie montate numai pe pneurile spate. Lanțurile aprobate pentru pneuri pot fi achiziționate de la Tesla.

Dimensiune pneu	Lanț recomandat
20"	König K-Summit K67

Nu utilizați lanțuri pentru pneuri la pneurile de 22".

**ATENȚIE:** Nu montați lanțuri de pneuri pe pneurile de vară. Dacă procedați astfel, puteți provoca daune.

Când montați lanțurile pentru pneuri, urmați instrucțiunile și avertizările furnizate de către producătorul lanțurilor pentru pneuri. Montați-le uniform și cât mai strâns posibil.

În momentul utilizării lanțurilor pentru pneuri:







- Înainte de fiecare utilizare, inspectați lanțurile pentru pneuri pentru a vedea dacă există fittinguri slăbite și legături deteriorate.
- Setați suspensia pneumatică la Mediu (consultați [Suspensie pneumatică pe pagină 109](#)).
- Evitați încărcarea excesivă a vehiculului Model X (sarcinile grele pot reduce distanța dintre pneuri și caroserie).
- Nu conduceți vehiculul fără să montați lanțurile corespunzător.
- Conduceți încet. Nu depășiți viteza de 48 km/h.
- Îndepărtați lanțurile pentru pneuri imediat ce condițiile permit acest lucru.

**NOTĂ:** Lanțurile pentru pneuri sunt interzise în unele jurisdicții. Verificați legile locale înainte de a monta lanțuri pentru pneuri.

 **ATENȚIE:** Utilizarea lanțurilor pentru pneuri nerecomandate sau utilizarea lanțurilor pentru pneuri pe pneuri de alte dimensiuni poate să deterioreze suspensia, caroseria, roțile și/sau conductele pentru lichidul de frână. Deteriorarea cauzată de utilizarea lanțurilor pentru pneuri nerecomandate sau instalarea incorectă a lanțurilor pentru pneuri nu este acoperită de garanție.

 **ATENȚIE:** Nu utilizați lanțuri de zăpadă pe pneurile din față.

 **ATENȚIE:** Nu dezumflați niciodată pneurile pentru a monta lanțurile pentru pneuri. Când acestea sunt umflate din nou, este posibil ca lanțurile să stea prea strâns și să ducă la deteriorarea pneurilor.

 **ATENȚIE:** Asigurați-vă că lanțurile pentru pneuri nu pot atinge componentele suspensiei sau conductele pentru lichidul de frână. Dacă auziți că lanțurile scot zgomote neobișnuite, care ar putea să indice contactul cu vehiculul Model X, opriți și investigați imediat.

## Curățarea exteriorului

Pentru a preveni deteriorarea vopselei, înlăturați imediat substanțele corozive (precum grăsime, ulei, excremente de pasăre, rășină de copac, insecte moarte, pete de smoală, sare de pe drumuri, materiale industriale etc.). Nu așteptați până data viitoare când trebuie să spălați complet vehiculul Model X. Dacă este necesar, utilizați spirt denaturat pentru a îndepărta petele de smoală și urmele persistente de grăsime, apoi spălați zona cu apă și un săpun blând, fără detergent, pentru a înlătura alcoolul.

Mențineți camerele externe fără murdărie, condens sau obstrucții. Aceste substanțe pot cauza imagini neclare sau oprirea Autopilot și a funcțiilor de siguranță (consultați [Curățarea unei camere pe pagină 232](#)).

Urmați acești pași când spălați exteriorul vehiculului Model X:

1. Înainte de spălare, spălați funinginea și granulația de pe vehicul cu ajutorul unui furtun. Îndepărtați prin spălare noroiul acumulat din zonele care colectează reziduuri cu ușurință (precum pasajele roților și îmbinările panourilor). Dacă pe autostrăzi s-a folosit sare (precum în lunile de iarnă), clătiți din abundență toate urmele de sare rutieră de sub șasiul vehiculului, pasajele roților și frâne.
2. Spălați manual Model X folosind o lavetă moale curată și apă rece sau caldută cu șampon auto delicat, de înaltă calitate.  
 **ATENȚIE:** Unii agenți de curățare și șampoane auto conțin substanțe chimice care pot cauza deteriorare și decolorare, în special pentru piesele din plastic, luminile exterioare sau obiectivele camerei. De exemplu, anumite formule de curățare auto conțin hidroxid sau alte ingrediente foarte alcaline sau caustice care pot deteriora componentele externe. Nu folosiți nici produse acide. Garanția nu acoperă deteriorarea sau decolorarea ca urmare a produselor de curățat.
3. După spălare, clătiți cu apă curată pentru a preveni uscarea săpunului pe suprafețe.
4. Uscați temeinic cu piele de căprioară. Dacă este necesar, uscați frânele printr-o scurtă deplasare cu vehiculul și aplicând frânele de mai multe ori.

Folosiți șervețele cu alcool izopropilic (cum ar fi cele pentru curățarea ochelarilor sau ecranelor) pentru a curăța pete mici.

## Curățarea și tratamentele geamurilor

Curățați geamurile și oglinzile cu ajutorul unei soluții pentru curățarea geamurilor auto. Nu răzuiți și nu utilizați niciun lichid de curățare abraziv pe sticlă sau pe suprafețele de tip oglindă. Urmați indicațiile din [Curățarea exteriorului pe pagină 232](#) pentru bunele practici privind curățarea geamului exterior.

Pentru a adăuga un strat de acoperire hidrofob pe geamurile vehiculului, aplicați stratul de acoperire doar pe geamurile laterale și pe lunetă, nu pe parbriz—dacă procedați astfel, poate fi afectată vizibilitatea camerelor pentru pilotul automat. Urmați instrucțiunile producătorului stratului de acoperire hidrofob pentru detaliile privind aplicarea.

**NOTĂ:** Tesla nu poartă responsabilitatea pentru niciun fel de daune asociate cu aplicarea tratamentelor pentru geamuri pe vehiculul dvs.

## Mod Spălătorie

Când duceți Model X la o spălătorie, Modul Spălătorie închide toate geamurile, încuie portul de încărcare și dezactivează ștergătoarele, modul santinelă, încuierea prin distanțare și sunetele senzorilor de parcare. Pentru activare, apăsați **Comenzi > Service > Mod spălătorie**. Vehiculul dvs. trebuie să fie în staționare și să nu se încarce în mod activ.

Dacă utilizați serviciile unei spălătorii automate, **Activare deplasare inerțială** vă menține vehiculul în poziție neutră și activează deplasarea inerțială pe durata spălării, prevenind Model X acționarea frânei de parcare dacă părăsiți scaunul șoferului. Pentru activare, apăsați pedala de frână și atingeți **Activare deplasare inerțială**; sau comutați în poziția neutră.

Modul spălătorie este dezactivat dacă vehiculul depășește 15 km/h sau dacă se atinge **leşire** pe ecranul tactil.

 **ATENȚIE:** Dacă nu activați Model X Mod spălătorie, pot rezulta daune (de exemplu, la portul de încărcare sau la ștergătoarele). Daunele provocate de spălarea vehiculului nu sunt acoperite de garanție.

## Curățarea unei camere

Pentru a asigura o imagine clară, obiectivul camerei trebuie păstrat curat și lipsit de obstacole. În funcție de data fabricării vehiculului, există două metode diferite de curățare a camerei.

**Pentru vehiculele fabricate aproximativ înainte de 12 ianuarie 2023:** Îndepărtați orice acumulare de murdărie sau reziduuri pulverizând apă pe obiectivul camerei cu un pulverizator. Nu încercați să îndepărtați murdăria sau reziduurile ștergând un obiectiv expus cu mâinile sau o cârpă. Aceste reziduuri pot deteriora suprafața obiectivului dacă se freacă de aceasta în timpul ștergerii.

**Pentru vehiculele fabricate aproximativ începând cu 12 ianuarie 2023:** Îndepărtați orice acumulare de murdărie sau reziduuri pulverizând apă pe obiectivul camerei și ștergând obiectivul cu o cârpă din microfibră. Curățați obiectivul camerei în fiecare săptămână pe timp de vreme umedă (zăpadă, ploaie, lapoviță) și în fiecare lună pe timp de vreme uscată.

 **ATENȚIE:** Nu utilizați agenți de curățare abrazivi sau pe bază de substanțe chimice. Dacă procedați astfel se poate deteriora suprafața obiectivului.



**ATENȚIE:** Nu curățați un senzor (dacă există în dotare) sau un obiectiv de cameră cu ultrasunete utilizând un obiect ascuțit sau abraziv care îi poate zgâria sau deteriora suprafața.

### Atenționări pentru curățarea exteriorului

**ATENȚIE:** Nu spălați în lumina directă a soarelui.

**ATENȚIE:** Nu utilizați lichide pentru tratarea parbrizului. Dacă procedați astfel, ar putea fi afectată frecarea ștergătoarelor și ar putea cauza un zgomot de trepidații.

**ATENȚIE:** Nu folosiți apă fierbinte, detergenți, produse de curățat sau solvenți foarte alcalini sau caustici, mai exact cele care conțin hidroxid.

**ATENȚIE:** Dacă utilizați apă sub presiune, mențineți o distanță de cel puțin 30 cm între duză și suprafața vehiculului Model X. Evitați îndreptarea jetului de apă direct spre senzorii de parcare (dacă există în dotare). Mențineți duza în mișcare și nu concentrați jetul de apă pe nicio zonă.

**ATENȚIE:** Nu îndreptați furtunurile de apă direct către geamuri, portiere sau etanșările capotei sau către module electronice sau cabluri expuse.

**ATENȚIE:** Pentru a evita deteriorarea provocată de coroziune care poate să nu fie acoperită de garanție, îndepărtați prin clătire sarea rutieră de sub șasiul vehiculului, pasajele roților și frâne. După curățarea vehiculului, uscați frânele printr-o scurtă deplasare cu vehiculul și aplicând frânele de mai multe ori.

**ATENȚIE:** Evitați utilizarea materialelor textile plușate sau dure, cum ar fi prosoapele de toaletă. Se recomandă utilizarea unei cârpe de curățare din microfibră, de calitate ridicată.

**ATENȚIE:** Dacă efectuați spălarea la o spălătorie de mașini automată, utilizați numai spălătoriile auto fără atingere. Aceste spălătorii auto nu au componente (perii etc.) care vin în contact cu suprafețele vehiculului Model X. Unele spălătorii auto fără atingere folosesc soluții caustice care, în timp, pot cauza decolorarea ornamentelor exterioare decorative. Evitați expunerea la săpunuri și substanțe chimice cu pH peste 13. Dacă aveți îndoieli, consultați eticheta de produs sau întrebați personalul spălătoriei auto. Daunele provocate de spălarea inadecvată nu sunt acoperite de garanție.

**ATENȚIE:** Dacă spălați într-o spălătorie auto automată, asigurați-vă că vehiculul este incuiat. În plus, evitați utilizarea comenzilor de pe ecranul tactil care ar putea duce la deschiderea accidentală a ușilor sau portbagajelor în timp ce vehiculul este spălat. Orice daune survenite nu sunt acoperite de garanție.

**ATENȚIE:** Asigurați-vă că ștergătoarele sunt oprite înainte de a spăla vehiculul Model X pentru a evita riscul de deteriorare a acestora.

**ATENȚIE:** Nu utilizați soluții de curățare a roților pe bază de substanțe chimice sau produse cu prespălare. Acestea pot să deterioreze finisajul roților.

**AVERTISMENT:** Nu pulverizați niciodată lichid la viteză mare (de exemplu, dacă utilizați un spălător sub presiune) spre portul de încărcare, în timpul încărcării vehiculului Model X. Nerespectarea acestor instrucțiuni poate avea drept rezultat vătămările corporale grave sau deteriorarea vehiculului, a echipamentelor de încărcare sau a bunurilor.

### Curățarea interiorului

Inspectați și curățați periodic interiorul pentru a menține aspectul acestuia și pentru a preveni uzura prematură. Dacă este posibil, ștergeți imediat scurgerile și îndepărtați urmele. Pentru curățenie generală, ștergeți suprafețele interioare cu ajutorul unei lavete moi (cum ar fi din microfibră) umezite cu un amestec de apă caldă și soluție de curățare blândă, fără detergent (testați toate soluțiile de curățare pe o suprafață ascunsă înainte de utilizare). Pentru a evita dărele, uscați imediat cu o lavetă moale fără scame.

### Geamul interior

Nu răzuțiți și nu utilizați niciun lichid de curățare abraziv pe sticlă sau pe suprafețele de tip oglindă. Acest lucru poate să deterioreze suprafața reflectorizantă a oglinzii și elementele de încălzire de la lunetă.

### Airbagurile

Nu permiteți pătrunderea niciunei substanțe în capacul airbagurilor. Aceasta ar putea să afecteze funcționarea corectă.

### Tabloul de bord și suprafețele din plastic

Nu lustruți suprafețele superioare ale tabloului de bord. Suprafețele lustruite sunt reflectorizante și ar putea să interfereze cu vizualizarea în timpul condusului.

### Lumini interioare

**NOTĂ:** Garanția Tesla nu acoperă daunele cauzate de întreținerea necorespunzătoare, inclusiv utilizarea de soluții de curățare sau unelte care nu sunt recomandate în acest manual de utilizare.

Nu utilizați săpun sau soluții chimice de curățare pe luminile interioare. Soluțiile și substanțele obișnuite de curățare pot degrada lentilele sau componentele sistemului de iluminat, provocând fisuri și deteriorări în timp. Atunci când doriți să curățați luminile interioare, Tesla vă recomandă să utilizați o cârpă moale umezită cu apă caldă pentru a șterge ușor zonele murdare sau petele. Luminile interioare includ, dar nu se limitează la, aceste lumini (dacă există în dotare):

- Spațiu picioare
- Sub oglinzi
- Proiecție
- Plafonieră



## Curățarea

- Ambiante

Atunci când doriți să curățați interiorul cu săpun sau cu un detergent delicat, Tesla vă recomandă să acoperiți mai întâi toate luminile cu o formă de protecție, cum ar fi:

- Material textil.
- Bandă de mascare.
- Folie din plastic.
- Huse de protecție pentru interioarele auto.

### Scaune

**NOTĂ:** Garanția Tesla nu acoperă daunele cauzate de întreținerea necorespunzătoare, inclusiv utilizarea de soluții de curățare sau unelte care nu sunt recomandate în acest manual de utilizare.

Scaunele vehiculului dvs. sunt realizate din piele vegană personalizată și sustenabilă, care este mai moale decât pielea, dar mai durabilă și mai rezistentă la pete. Tesla recomandă să curățați și să aspirați periodic interiorul vehiculului, pentru a menține performanța și un aspect ca nou. Puteți achiziționa un kit de curățare universal din [magazinul Tesla](#).

Evitați contactul cu substanțe chimice agresive, inclusiv cu anumite produse cosmetice. În timp, astfel de substanțe pot provoca deteriorare, degradare sau decolorare.

Pentru scurgerile sau petele generale, ștergeți cât mai repede posibil scurgerile și reziduurile de substanțe chimice de pe suprafețele interioare. Înmuiați o lavetă moale (preferabil din microfibră) cu apă caldă și săpun delicat și ștergeți ușor pata cu o mișcare circulară. Apoi uscați ștergând cu o lavetă moale, fără scame. Nu uscați prin suflare cu aer. Orice altă soluție în afară de săpun poate fi prea agresivă. Nu se recomandă folosirea altor agenți de curățare, dezinfectanți, agenți de tratare sau de protecție.

Pentru scaunele albe: În ultimă instanță, umeziți o lavetă moale (cum ar fi din microfibră) cu apă caldă și alcool izopropilic și ștergeți ușor pata cu o mișcare circulară (NU utilizați această metodă pe scaunele negre). Curățați orice reziduu de alcool izopropilic cu o lavetă moale și umedă. Folosirea agresivă sau îndelungată a alcoolului izopropilic deteriorează stratul superior al materialului, ceea ce va determina apariția mai rapidă a petelor și încălcarea garanției.



**ATENȚIE:** Nu folosiți produse care conțin alcool, înălbitor (hipoclorit de sodiu), citrice, păcură sau aditivi pe bază de silicon. Nu pulverizați direct pe scaun cu niciun spray. Nu introduceți apă în mecanismul centurii de siguranță.

O varietate de haine, accesorii și produse cosmetice pot conține coloranți sau uleiuri care, în timp, se pot transfera pe scaune. Aceste pete sunt dificil de prevenit și nu pot fi întotdeauna curățate în condiții de siguranță.



**ATENȚIE:** Nu utilizați huse pentru scaune aftermarket, care nu sunt de la Tesla. Husele pentru scaune pot cauza pete sau deteriorarea scaunelor și pot inhiba sensibilitatea senzorilor de ocupare a unui scaun sau pot restricționa declanșarea airbag-urilor.

În cazul echipării cu scaune din piele, rețineți că pielea este predispusă la transferul de vopsea care poate cauza decolorarea, în special pe pielea deschisă la culoare. Pielea albă cu pete maro este acoperită cu straturi de tratare antimurdărire. Utilizarea detergentilor sau a soluțiilor de curățare sau de condiționare a pielii disponibile în comerț nu este recomandată din cauză că acestea pot să decoloreze sau să usuce pielea.



**ATENȚIE:** Scaunele din față sunt echipate cu microfoane (consultați [Reducerea activă a zgomotului de rulare pe pagină 14](#)) care nu trebuie expuse la lichide. Pentru a preveni deteriorarea acestor microfoane în timpul curățeniei, nu suprasaturați zona scaunelor în care sunt situate aceste microfoane.

### Covorașele

Evitați umezirea excesivă a covorașelor. Pentru zonele cu multă murdărie, utilizați o soluție de curățare diluată pentru tapițerie.

### Centurile de siguranță

Întindeți centurile pentru a le șterge. Nu utilizați niciun tip de detergent sau agent chimic de curățare. Permiteți centurile să se usuce în mod natural atunci când sunt întinse, preferabil departe de lumina directă a soarelui.

### Etanșările portierelor

Curățați etanșările portierelor cu o lavetă umedă pentru a îndepărta reziduurile. Excesul de reziduuri pe garniturile portierelor poate cauza deteriorarea vopselei când intră în contact cu suprafețele din jur. Evitați utilizarea șervețelilor umede cu alcool sau oricărui produse chimice care pot deteriora stratul de protecție de pe etanșările portierelor.





### Ecran tactil, ecran tactil spate și computer de bord

Ștergeți ecranele tactile și computerul de bord folosind o lavetă moale care nu lasă scame, special concepută pentru curățarea monitoarelor și a afișajelor. Nu utilizați soluții de curățare (precum o soluție de curățare a geamurilor) sau produse din gel pe bază de alcool și nu utilizați un șervețel umed sau o lavetă uscată încărcată electrostatic (cum ar fi o microfibră spălată recent). Pentru a șterge ecranul tactil față fără să activați butoanele și fără să modificați setările, puteți să activați Modul Curățare ecran. Atingeți **Comenzi > Afișaj > Mod curățare ecran**. Luminozitatea afișajului este redusă pentru a facilita observarea prafului și a dârelor de murdărie. Pentru a ieși din Mod curățare ecran, țineți apăsată opțiunea **ȚINEȚI PENTRU A IEȘI**.

## Suprafețele cromate și metalice

Agenții de lustruire, agenții de curățare abrazivi, produsele din gel pe bază de alcool (precum dezinfectantul de mâini) și cârpele aspre pot deteriora finisajul suprafețelor din crom și metal.

## Atenționări pentru curățarea interiorului

-  **ATENȚIE:** Utilizarea solvenților (inclusiv alcool), produselor din gel pe bază de alcool (precum dezinfectantul de mâini), înălbitorul, citricelor, păcurei sau produselor pe bază de silicon sau aditivi pe componentele din interior poate provoca daune.
-  **ATENȚIE:** Materialele încărcate electrostatic pot să deterioreze ecranul tactil sau computerul de bord.
-  **AVERTISMENT:** Dacă observați orice semne de deteriorare pe un airbag sau o centură de siguranță, contactați Tesla imediat.
-  **AVERTISMENT:** Nu permiteți apei, soluțiilor de curățare sau materialelor textile să pătrundă într-un mecanism al centurii de siguranță.
-  **AVERTISMENT:** Expunerea la soluțiile chimice de curățare poate fi periculoasă și poate să irite pielea și ochii. Citiți și respectați instrucțiunile furnizate de producătorul soluției chimice de curățare.

## Lustruirea, retușarea și repararea caroseriei

Pentru a păstra aspectul cosmetic al caroseriei, puteți să tratați ocazional suprafețele vopsite cu o soluție aprobată pentru lustruit, care să conțină:

- Un abraziv foarte blând pentru îndepărtarea contaminării suprafețelor fără îndepărtarea sau deteriorarea vopselei.
- Compușii de umplere care umplu zgârieturile și reduc vizibilitatea acestora.
- Ceară, pentru a asigura un strat de acoperire între vopsea și elementele din mediu.

Inspectați periodic vopseaua exterioară pentru a detecta semne de deteriorare. Tratați ciobiturile și zgârieturile minore cu un creion pentru retușarea vopselei (disponibil pentru achiziție de la Tesla, în funcție de regiunea de piață). Utilizați creionul pentru retușare după spălare, dar înainte de lustruire sau ceruire.

Reparați ciobiturile provocate de pietre, rupturile sau zgârieturile. Consultați <https://www.tesla.com/support/body-shop-support> pentru mai multe informații despre atelierelor pentru reparații și serviciile disponibile.

-  **ATENȚIE:** Nu utilizați paste de tăiat, compuși pentru restabilirea culorii sau soluții de lustruire care conțin soluții abrazive dure. Acestea pot să erodeze suprafața și pot să deterioreze permanent vopseaua.

-  **ATENȚIE:** Nu utilizați agenți lustruire pe bază de crom sau alte soluții de curățare abrazive.

## Utilizarea unei huse pentru mașină

Pentru a păstra aspectul cosmetic al caroseriei când nu este utilizat vehiculul Model X, utilizați o husă pentru mașini originală de la Tesla. Husele pentru mașini pot fi achiziționate online de la Magazinul Tesla.

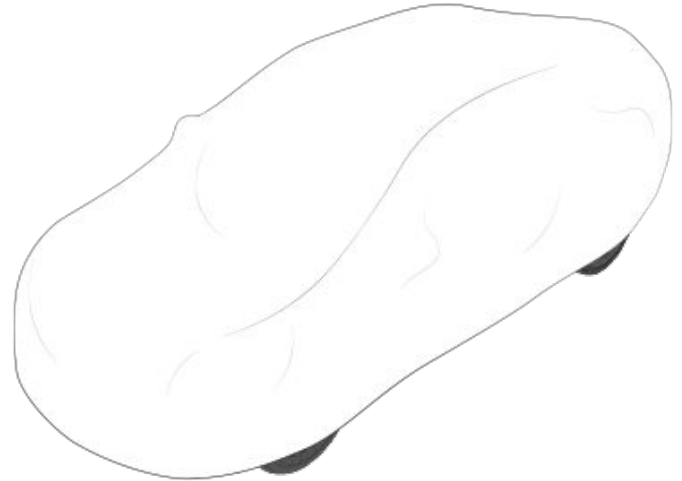

-  **ATENȚIE:** Utilizați o husă pentru mașini aprobată de Tesla doar atunci când vehiculul Model X este conectat la alimentarea cu energie. Dacă utilizați o husă pentru mașini neaprobă de Tesla, este posibil ca bateria să nu se răcească în mod adecvat în timpul încărcării.

## Covorașele pentru podea

Pentru a prelungi durata de viață a covorașului și pentru a facilita curățarea acestuia, utilizați covorașele pentru podea originale de la Tesla, disponibile online la <http://www.tesla.com>. Întrețineți covorașele pentru podea curățându-le periodic și verificând dacă acestea sunt prinse corespunzător. Înlocuiți covorașele pentru podea dacă acestea se uzează excesiv.

-  **AVERTISMENT:** Pentru a evita eventuala interferență cu o pedală de picior, asigurați-vă că este bine fixat covorașul pentru podea de la șofer și nu așezați niciodată un covoraș suplimentar peste acesta. Covorașele pentru podea trebuie să fie așezate întotdeauna în partea de sus a suprafeței pentru covorașe pentru vehicul și nu pe un alt covoraș sau un alt strat de acoperire.





## Lamele ștergătoarelor, Jeturile și Lichidul Parbrizului

### Completarea cu lichid pentru spălarea parbrizului

Singurul rezervor în care puteți să adăugați lichid este rezervorul cu lichid pentru spălarea parbrizului, care este amplasat în spatele portbagajului din față. Când nivelul este scăzut, pe computerul de bord este afișat un mesaj.

Pentru a completa cu lichid pentru spălător:

1. Deschideți capota.
2. Curățați zona din jurul bușonului rezervorului înainte de a-l deschide pentru a preveni pătrunderea murdăriei în rezervor.
3. Deschideți bușonul rezervorului.
4. În timp ce evitați scurgerile, umpleți rezervorul până când nivelul de lichid este vizibil imediat sub ștuțul de umplere.



5. Ștergeți imediat orice scurgeri și spălați zona afectată cu apă.
6. Montați din nou bușonul rezervorului.

**NOTĂ:** Anumite reglementări naționale sau locale restricționează utilizarea Compușilor organici volatili (VOC). VOC sunt utilizați frecvent ca antigeli în lichidul pentru spălător. Utilizați un lichid pentru spălător cu conținut limitat de VOC numai dacă acesta asigură rezistență antiîngheț adecvată pentru toate condițiile climatice în care conduceți vehiculul Model X.

**NOTĂ:** Reglementările locale interzic utilizarea lichidului pentru spălător pe bază de metanol. Utilizați în schimb lichid pentru spălător pe bază de etanol.

**⚠ ATENȚIE:** Utilizați numai lichid de spălare a parbrizului pe bază de etanol, destinat autovehiculelor. Utilizarea altor substanțe, cum ar fi apa netratată, poate avea ca rezultat dezvoltarea bacteriilor în sistemul de control al climatizării, ceea ce va cauza mirosuri sau posibile daune, care nu sunt acoperite de garanție.

**⚠ ATENȚIE:** Nu adăugați formule de lichide pentru spălător care conțin soluții hidrofuge sau soluții antiinsecte. Aceste lichide pot să provoace dăre, pete și zgârieturi sau alte zgomete.

**⚠ AVERTISMENT:** La temperaturi de sub 4° C, utilizați un lichid pentru spălător cu antigel. În condiții de climă rece, utilizarea unui lichid pentru spălător fără antigel poate afecta vizibilitatea prin parbriz.

**⚠ AVERTISMENT:** Lichidul pentru spălarea parbrizului poate irita pielea și ochii. Citiți cu atenție instrucțiunile furnizate de producătorul lichidului pentru spălător.

### Verificarea și curățarea lamelor ștergătoarelor

Curățați periodic marginea lamelor ștergătoarelor și verificați cauciucul pentru a vedea dacă prezintă fisuri, desprinderi și suprafețe rigide. Dacă lama este deteriorată, înlocuiți-o imediat, pentru a preveni deteriorarea sticlei și a îmbunătăți vizibilitatea.

Agenții contaminanți de pe parbriz sau de pe lamele ștergătoarelor pot să reducă eficiența ștergătoarelor. Printre agenții contaminanți se numără gheața, sprayul cu ceară de la spălătoriile auto, lichidul spălătorului cu soluție antiinsecte și/sau hidrofugă, excrementele de păsări, sevele copacilor și alte substanțe organice.

Pentru curățare, urmați aceste instrucțiuni:

- Curățați parbrizul și lamele ștergătoarelor utilizând lichidul pentru spălător, alcool izopropilic (spirt) sau soluție neabrazivă pentru geamuri, aprobată pentru utilizare pe geamurile și cauciucurile auto. Produsele necorespunzătoare pot provoca daune sau dăre și pot să creeze un efect de strălucire pe parbriz.
- Ridicați brațul ștergătorului la mică distanță de parbriz, suficient cât să accesați lamela ștergătorului. Nu ridicați brațul unui ștergător dincolo de poziția proiectată a acestuia.

Dacă ștergătoarele rămân ineficiente după curățare, înlocuiți lamele acestora.

**NOTĂ:** Ștergătoarele ineficiente pot duce la reducerea vizibilității camerelor de lângă parbriz, ceea ce poate duce la degradarea performanțelor sau la indisponibilitatea funcțiilor Autopilot. Pentru mai multe informații, consultați [Camere pe pagină 24](#) și Autopilot [Limitări și avertismente pe pagină 159](#).





## Înlocuirea lamelor ștergătoarelor

Pentru performanțe optime, înlocuiți lamele ștergătoarelor cel puțin o dată pe an. Lamelele de schimb trebuie să îndeplinească următoarele criterii:

- Lamela de pe partea șoferului trebuie să aibă 650 mm lungime și 530 mm lungime pentru lamela de pe partea pasagerului.
- Asigurați-vă că conectorul de pe lamela de schimb este identic cu cel al lamei originale. Diferențele între conectori pot împiedica atașarea lamei de schimb la brațul ștergătorului de pe vehicul.

Puteți achiziționa lame de ștergător din [Tesla Shop](#).

**NOTĂ:** Montați numai lame de schimb care sunt identice cu lamele inițiale. Folosirea lamelor neadecvate poate deteriora sistemul ștergătorului și parbrizul.

**NOTĂ:** Sistemul de spălare a parbrizului este o parte integrată a lamelor ștergătoarelor la Model X.

Înlocuirea lamelor ștergătoarelor:

1. Comutați în treapta Parcare și opriți ștergătoarele.
2. Atingeți **Comenzi > Service > Mod service ștergătoare** pentru a muta ștergătoarele în poziția de service.
3. Ridicați brațul ștergătorului la mică distanță de parbriz, suficient cât să accesați lamela ștergătorului.  
**ATENȚIE:** Lamele ștergătoarelor nu se blochează în poziția ridicată. Nu ridicați brațul unui ștergător dincolo de poziția proiectată a acestuia.
4. Glisați ușor lamela ștergătorului în afară și în sus pentru a o elibera din brațul ștergătorului.

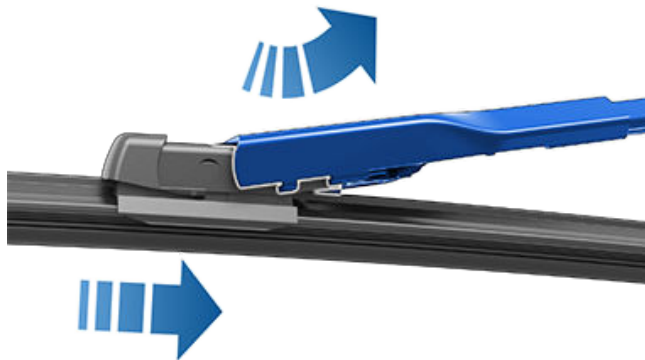

5. Așezați un prosop între brațul ștergătorului și parbriz, pentru a evita zgărierea sau crăparea parbrizului.
6. Țineți brațul ștergătorului și apăsați pe clama de blocare, în timp ce glisați lamela în jos pe braț.
7. Glisați lama ștergătorului în jos și în brațul ștergătorului pentru a o fixa în loc.

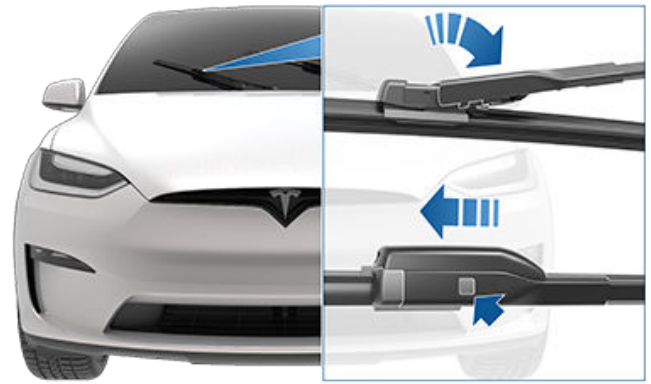

8. Aliniați noua lamă pe brațul ștergătorului și glisați-o spre capătul brațului ștergătorului până când se fixează.

**ATENȚIE:** Asigurați-vă că noua lamă este blocată în poziție și nu se mișcă. Efectuați un test de împingere-tragere pentru confirmare. Dacă nu este blocată în poziție (auziți și simțiți un „clic”), lama ștergătorului se poate desprinde în timpul utilizării, provocând pagube grave.

9. Dezactivați Mod service ștergătoare pentru a readuce ștergătoarele în poziția normală.

## Curățarea jeturilor spălătorului

Dacă duza unui spălător de parbriz se blochează, utilizați o sârmă subțire pentru a îndepărta blocajele duzelor.

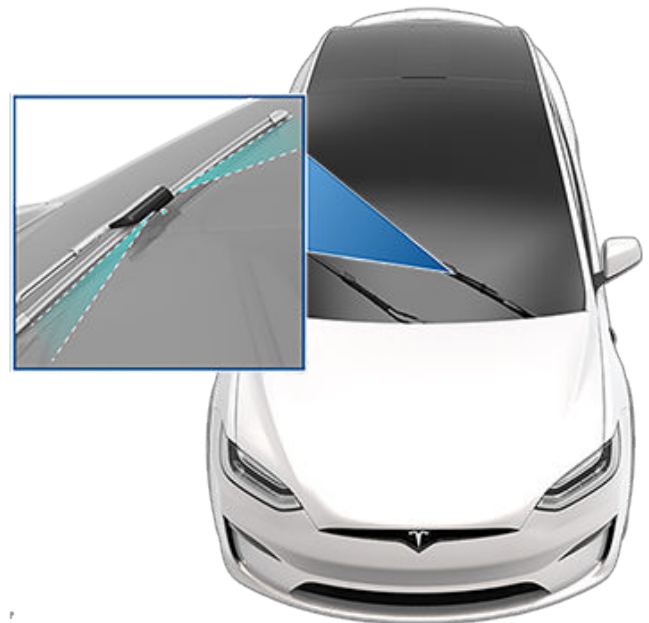

**AVERTISMENT:** Nu acționați ștergătoarele în timp ce curățați vehiculul Model X. Lichidul pentru spălarea parbrizului poate să irite pielea și ochii. Citiți și respectați instrucțiunile producătorului de lichid pentru spălătoare.



## Urcarea pe cric și ridicarea

Urmați pașii de mai jos pentru a ridica vehiculul Model X. Asigurați-vă că orice atelier de service non-Tesla are cunoștință de aceste instrucțiuni, inclusiv despre punctele de ridicare și avertizări.

1. Poziționați vehiculul Model X central, între pozițiile de ridicare.
2. Dacă vehiculul dvs. Model X este echipat cu suspensie pneumatică, se stabilizează automat, chiar și atunci când vehiculul „doarme” și ecranul tactil nu este alimentat (consultați [Modul cric pe pagină 238](#)). Utilizați ecranul tactil pentru a seta suspensia după cum urmează:
  - Atingeți **Comenzi > Suspensie**.
  - Apăsați pedala de frână, apoi atingeți **Foarte înalt** pentru a maximiza înălțimea suspensiei.
  - Atingeți **Comenzi > Service > Mod cric** pentru a dezactiva stabilizarea automată.
3. Închideți portierele de tip aripi de șoim.
4. Poziționați plăcuțele brațului de ridicare sub punctele de ridicare desemnate ale caroseriei, în locurile ilustrate.

**AVERTISMENT:** NU poziționați plăcuțele brațului de ridicare sub baterie sau sub șinele laterale.

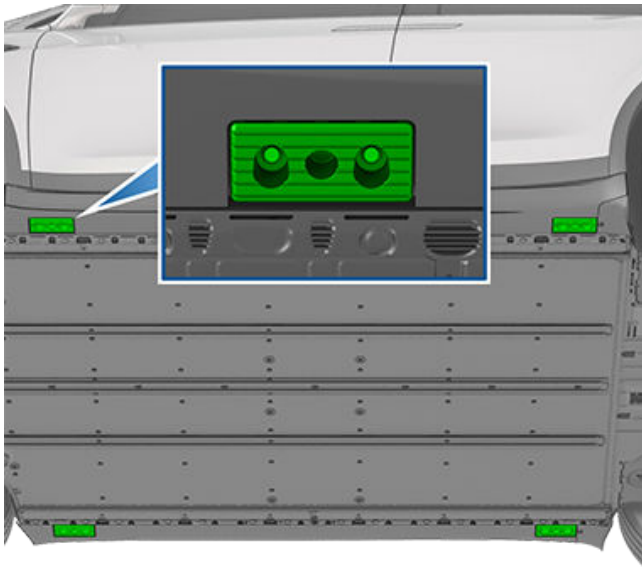

5. Reglați înălțimea și poziția plăcuțelor brațului de ridicare pentru a vă asigura că acestea sunt amplasate corect.
6. Cu asistență din partea altcuiva, creșteți gradul de ridicare la înălțimea dorită, asigurându-vă că plăcuțele brațului de ridicare rămân în pozițiile corecte.
7. Cuplați orice blocări de siguranță pentru ridicare. Urmați instrucțiunile de ridicare din partea producătorului.
8. După coborârea vehiculului, decuplați Modul Cric atingând **Comenzi > Service**.

**AVERTISMENT:** Sistemul de suspensie pneumatică se stabilizează automat, chiar și atunci când vehiculul „doarme” și ecranul tactil nu este alimentat. **TREBUIE** să dezactivați sistemul activând Modul Cric înainte de înclinare sau urcarea pe cric. Dacă nu dezactivați suspensia pneumatică, vehiculul Model X poate încerca stabilizarea automată, provocând daune, vătămări corporale grave sau decesul.

**AVERTISMENT:** Nu înălțați niciodată vehiculul Model X când cablul de încărcare este conectat, chiar dacă încărcarea nu este în curs de desfășurare.

**AVERTISMENT:** Nu lucrați pe un vehicul susținut incorect. Dacă procedați astfel, puteți provoca daune, vătămări corporale grave sau decesul.

**ATENȚIE:** Este responsabilitatea dvs. să fiți atent la vehicul și la împrejurimi. Asigurați-vă că zona este liberă în timpul ridicării și coborârii Model X și că ușile, portbagajul din față și hayonul sunt închise în funcție de caz pentru a evita deteriorările.

**ATENȚIE:** NU ridicați de sub baterie sau șinele laterale. Așezați plăcuțele brațului de ridicare numai sub punctele de ridicare desemnate ale caroseriei. Locațiile ilustrate sunt doar punctele de ridicare aprobate pentru vehiculul Model X. Ridicarea în orice alte puncte poate să cauzeze deteriorări. Daunele provocate de ridicarea incorectă a vehiculului Model X nu sunt acoperite de garanție.

### Modul cric

**AVERTISMENT:** Neactivarea modului Cric poate duce la stabilizarea automată a vehiculului, ceea ce poate duce la deteriorări, vătămări corporale sau deces.

Dacă Model X este echipat cu suspensie pneumatică, se stabilizează automat, chiar și atunci când vehiculul „doarme” și ecranul tactil nu este alimentat. Pentru a preveni daune atunci când utilizați cricul sau ridicați vehiculul, trebuie să activați Modul cric pentru a dezactiva stabilizarea automată. Modul Cric împiedică efectuarea automată a stabilizării.

**NOTĂ:** Modul Cric se poate activa pe neașteptate în situațiile în care un obiect susține greutatea vehiculului (de exemplu, bara de protecție a vehiculului se sprijină pe o bordură).



## Piese, accesorii și modificări

Utilizați numai piese și accesorii Tesla de origine. Tesla efectuează teste riguroase asupra pieselor pentru a garanta adecvarea, siguranța și fiabilitatea acestora. Achiziționați aceste piese de la Tesla, unde acestea sunt instalate în mod profesionist și unde puteți primi sfaturi de la experți cu privire la modificările aduse vehiculului Model X. Accesoriile sunt disponibile pentru achiziționare în magazinele Tesla sau online pe [www.tesla.com](http://www.tesla.com).

**NOTĂ:** Adăugarea accesoriilor la vehicul poate influența autonomia preconizată, dimensiunea vehiculului etc.

**NOTĂ:** Este posibil ca unele accesorii să nu fie disponibile în regiunea dvs. de piață.

Tesla nu poate să evalueze piesele fabricate de alți distribuitori și, prin urmare, nu acceptă nicio responsabilitate dacă utilizați piese non-Tesla pe vehiculul Model X.

**⚠️ AVERTISMENT:** Instalarea pieselor și a accesoriilor neaprobate sau efectuarea modificărilor neaprobate poate afecta performanța vehiculului Model X și siguranța pasagerilor. Orice daune provocate de utilizarea sau instalarea pieselor neaprobate sau de efectuarea modificărilor neaprobate nu sunt acoperite de garanție.

**⚠️ AVERTISMENT:** Tesla nu acceptă răspunderea pentru decesul, vătămarea corporală sau daunele care apar dacă utilizați sau instalați accesorii neaprobate sau efectuați modificări neaprobate.

## Reparații ale caroseriei

Dacă vehiculul dvs. Model X este implicat într-o coliziune, contactați Tesla sau un atelier service aprobat de Tesla pentru a vă asigura că acesta este reparat cu piese Tesla originale. Tesla are ateliere service selectate și aprobate care îndeplinesc cerințe stricte privind instruirea, echipamentele, calitatea și satisfacția clienților.

Unele ateliere service și companii de asigurări v-ar putea sugera să utilizați echipamente neoriginale sau piese recuperate pentru a economisi bani. Aceste piese nu îndeplinesc, totuși, standardele ridicate ale Tesla cu privire la calitate, adecvare și rezistență la coroziune. În plus, echipamentele neoriginale și piesele recuperate (și orice daune sau defecțiuni pe care le pot provoca acestea) nu sunt acoperite de garanție.

## Înlocuirea filtrelor de aer pentru habitacul

Model X are un filtru de aer care împiedică polenul, pulberile industriale, praful de pe carosabil și alte particule să pătrundă în habitacul prin orificii. Tesla recomandă înlocuirea acestor filtre la fiecare 2 ani (în fiecare an în China). Filtrele pentru habitacul pot fi cumpărate din [Magazinul Tesla](#).

Înlocuirea filtrului pentru habitacul:

1. Opriți sistemul de control al climatizării.
2. Deplasați scaunul din dreapta față complet în spate.
3. Trageți în jos încet și cu grijă capacul spațiului pentru picioare ca să desprindeți magnetii, apoi deconectați cablajul electric de pe partea dreaptă a capacului. Dați la o parte capacul spațiului pentru picioare.
4. Strângeți dispozitivul de blocare a ușii filtrului pentru habitacul pentru a o elibera, apoi scoateți și dați la o parte ușa.
5. Rețineți direcția fluxului de aer imprimată pe filtrul pentru habitacul. Săgețile de pe filtru trebuie să arate spre spatele vehiculului.
6. Glisați filtrul afară din modulul HVAC.
7. Având grijă ca săgețile de pe noul filtru să arate spre spatele vehiculului, introduceți noul filtru pentru habitacul în modulul HVAC.
8. Glisați ușa filtrului habitacului pe modulul HVAC și apoi apăsați-o pentru a o bloca.  
**NOTĂ:** Asigurați-vă că dispozitivul de blocare este complet activat și ușa este închisă complet.
9. Poziționați în vehicul capacul spațiului pentru picioare din dreapta față și conectați cablajul electric la capac.
10. Montați capacul spațiului pentru picioare din dreapta față, asigurându-vă că magnetii (3) sunt fixați în poziție.
11. Mutați înapoi scaunul din dreapta față în poziția inițială.

## Utilizarea transponderelor RFID

Când atașați un transponder RFID (utilizat de numeroase sisteme automatizate pentru taxe de drum) în interiorul Model X, amplasați transponderul aproape de partea cea mai de sus a parbrizului. Acest lucru asigură rezultate optime și minimizează toate obstacolele din câmpul dvs. vizual din timpul condusului. Consultați instrucțiunile producătorului RFID pentru amplasarea exactă.

**NOTĂ:** De asemenea, puteți atașa un transponder rezistent la intemperii pe plăcuța de înmatriculare față.



## Întreținere pe cont propriu

---

Aflați cum să realizați proceduri simple pe cont propriu, precum înlocuirea lamelelor ștergătoarelor și a filtrelor de habitacul sau instalarea kitului cu folie de protecție a vopselei. Accesați <https://www.tesla.com/support/do-it-yourself-guides> pentru instrucțiuni, animații și videoclipuri despre aceste proceduri.

**NOTĂ:** Din cauza regiunii pieței sau a configurației specificelor vehiculului, unele componente ar putea să nu fie disponibile pentru vehiculul dvs. Atunci când accesați <https://www.tesla.com/support/do-it-yourself-guides>, selectați vehiculul, regiunea și/sau limba dvs. pentru a vedea o listă actualizată de componente și accesorii disponibile în regiunea dvs.

 **ATENȚIE:** Efectuați fiecare procedură într-o zonă bine iluminată și uscată. Pentru siguranța dvs., efectuați proceduri numai dacă vă simțiți în siguranță și respectați întotdeauna instrucțiunile oferite.



## Numărul de identificare a vehiculului

Puteți găsi VIN-ul în următoarele locuri:

- Atingeți **Comenzi > Software**.
- Este ștanțat pe o plăcuță situată în partea superioară a ecranului tactil. Poate fi observat dacă vă uitați prin parbriz de pe partea șoferului.



- Imprimat pe plăcuța de reglementare (consultați [Încărcare vehicul pe pagină 242](#)).
- Imprimat pe pragul ușii din dreapta spate care poate fi văzut când ornamentul interior este înlăturat.

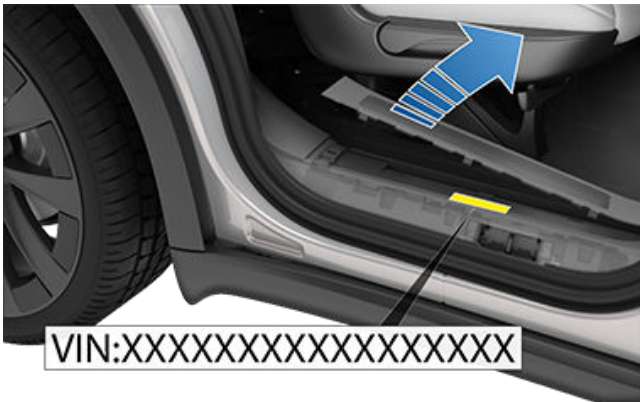



# Încărcare vehicul

## Etichetare vehicul

Este important să înțelegeți dimensiunea originală a pneurilor vehiculului dumneavoastră și presiunea acestora și TPMLM (Masa maximă tehnic admisă a încărcăturii) și TPMAM (Masa maximă tehnic admisă pe osii). Aceste informații se găsesc pe două etichete atașate pe Model X.



1. Eticheta cu informații despre pneuri
2. Plăcuța de reglementare

**NOTĂ:** Capacitatea de tractare este disponibilă numai dacă vehiculul Model X este echipat cu pachetul de tractare.

**⚠️ AVERTISMENT:** Supraîncărcarea vehiculului Model X are un efect advers asupra frânării și a manevrabilității, ceea ce vă poate compromite siguranța sau poate provoca daune.

**⚠️ ATENȚIE:** Nu depozitați niciodată cantități mari de lichide în vehiculul Model X. O scurgere considerabilă poate duce la defectarea componentelor electrice.

## Eticheta cu informații despre pneuri

Eticheta cu informații despre pneuri oferă:

- Numărul maxim al pozițiilor scaunelor pentru pasageri.
- Dimensiunea pneurilor originale.
- Presiunile de umflare la rece pentru pneurile față și spate originale. Aceste presiuni sunt recomandate pentru a optimiza caracteristicile de deplasare și manevrare.

**Format etichetă:**

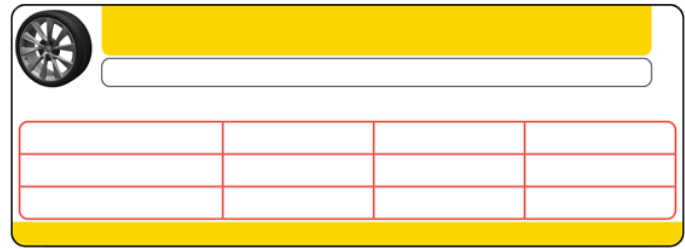

Nu schimbați niciodată această etichetă, nici măcar dacă utilizați pneuri diferite în viitor.

**NOTĂ:** Dacă vehiculul Model X este încărcat la capacitate maximă, verificați de două ori toate pneurile pentru a vă asigura că acestea sunt umflate la nivelurile de presiune recomandate.

**⚠️ AVERTISMENT:** Presiunile pneurilor imprimate pe eticheta cu informații despre pneuri **NU SE APLICĂ** în cazul tractării. În momentul tractării, presiunile în pneuri trebuie mărite. Pentru informații despre presiunile în pneuri necesare în timpul tractării, consultați [Tractarea și accesoriile pe pagină 123](#).

## Plăcuța de reglementare

În plus față de VIN, plăcuța de reglementare prevede:

- TPMLM - Masa maximă tehnic admisă a încărcăturii. Masa totală maximă admisă pentru vehiculul Model X. Aceasta este calculată drept greutatea pentru vehiculul Model X, toți pasagerii, lichidele și mărfurile.
- TPMAM - Masa maximă tehnic admisă pe osii, pentru osiile față și spate. Clasificarea TPMAM reprezintă greutatea maximă distribuită pe care o poate susține fiecare osie.

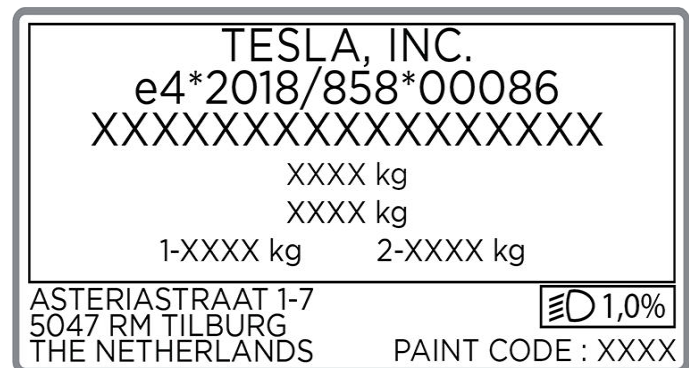

**⚠️ ATENȚIE:** Pentru a preveni deteriorarea, nu încărcați niciodată vehiculul Model X astfel încât să fie mai greu decât valoarea TPMLM sau să depășească greutatea TPMAM individuale.





## Dimensiuni exterioare

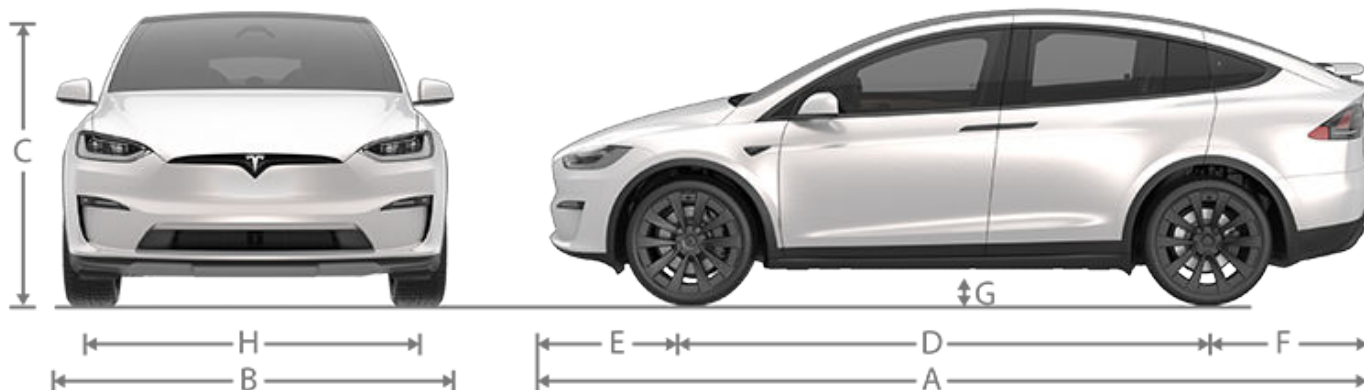

Bulă de dialog	Descriere**	Măsurătoare (in)	Măsurătoare (mm)
A	Lungime totală	199,1	5.057
B	Lăţime totală (cu oglinzi)	89,4	2.271
	Lăţime totală (fără oglinzi)	78,7	1.999
C	Înălţime totală*:		
	- suspensie setată la nivel mediu - suspensie setată la cel mai mare nivel**	66,1 68,5	1.680 1740
D	Ampatament	116,7	2.965
E	Prelungire - faţă	38,9	988
F	Prelungire - spate	43,5	1.104
G	Garda la sol*:		
	- suspensie setată la cel mai mic nivel	5,7	146
	- suspensie setată la nivel mediu - suspensie setată la cel mai mare nivel**	6,6 8,1	166 206
H	Ecartament - faţă	67,1	1705
	Ecartament - spate	67,3	1710

\*Valorile sunt aproximative și sunt valabile pentru roți de 20". Valorile pot varia în funcție de opțiunile vehiculului și de diverși alți factori.

\*\*Când vehiculul este în Modul Transport, suspensia automată este setată la cel mai mare nivel.

\*\*\*Ecartamentul vehiculului se bazează pe măsurători de la centrul roții.

**⚠ ATENȚIE:** În funcție de configurație (precum înălțimea de suspensie sau selecția roților), hayonul vehiculului se poate deschide la 2,5 metri înălțime. Consultați [Reglarea înălțimii de deschidere a hayonului pe pagină 41](#) pentru a modifica înălțimea hayonului și pentru a preveni intrarea acestuia în contact cu tavane joase sau alte obiecte.



## Dimensiuni interioare

Suprafață	Rând	Măsurătoare (in)	Măsurătoare (mm)
Loc de trecere deasupra capului	Primul	41,7	1.059
	Al doilea (5/7 scaune)	41,0	1.042
	Al doilea (6 scaune)	40,9	1.040
	Al treilea	37,1	944
Loc liber pentru picioare	Primul	41,1	1.046
	Al doilea (5/7 scaune)	38,7	983
	Al doilea (6 scaune)	39,8	1.012
	Al treilea (6 scaune)	32,2	819
	Al treilea (7 scaune)	29,8	756
Loc liber pentru umeri	Primul	60,7	1.543
	Al doilea (5/7 scaune)	56,9	1.446
	Al doilea (6 scaune)	56,8	1.442
	Al treilea	40,7	1.034
Loc liber pentru șolduri	Primul	55,7	1.414
	Al doilea (5/7 scaune)	58,9	1.496
	Al doilea (6 scaune)	59,0	1.498
	Al treilea	38,7	982

## Volum încărcătură

Volume cargo cu 5 locuri

Suprafață	Volum (litri)	Volum (picioare cub)
Portbagajul din față	183	6,5
În spatele primului rând, al doilea rând rabatat	2.410	85,1
În spatele celui de-al doilea rând	1.050	37,1
Volum total de încărcare cu șofer și pasager față	2.593	91,6
Total volum maxim de încărcare cu 5 pasageri	1.233	43,5

Volume cargo cu 6 locuri

Suprafață	Volum (litri)	Volum (picioare cub)
Portbagajul din față	183	6,5
În spatele primului rând, al celui de-al doilea rând în poziția maximă a încărcăturii, al treilea rând rabatat	2.431	85,8
În spatele celui de-al doilea rând, al treilea rând rabatat	935	33
În spatele celui de-al treilea rând	425	15
Volum total de încărcare cu șofer și pasager față	2.614	92,3
Total volum maxim de încărcare cu 6 pasageri	608	21,5

## Volume cargo cu 7 locuri

Suprafață	Volum (litri)	Volum (picioare cub)
Portbagajul din față	183	6,5
În spatele primului rând, al doilea rând rabatat	2.314	81,7
În spatele celui de-al doilea rând, al treilea rând rabatat	957	33,8
În spatele celui de-al treilea rând	425	15
Volum total de încărcare cu șofer și pasager față	2.497	88,2
Total volum maxim de încărcare cu 7 pasageri	608	21,5



## Tipul motorului

Tipul motorului	Model S Model X	Model S Plaid Model X Plaid
Motor față și spate	Motor sincron cu magnet permanent c.a., răcit cu lichid, cu tracțiune cu frecvență variabilă	Motor sincron cu magnet permanent c.a., rotor înfășurat în fibră de carbon, răcit cu lichid, cu transmisie de frecvență variabilă (2x motoare în spate)

## Transmisie

Transmisie	Model X	Model X Plaid
Tip	Treaptă fixă cu o singură viteză	Treaptă fixă cu o singură viteză
Raportul total al transmisiei roților spate	Motorul din față: 7.56:1 Motorul din spate: 9.04:1	Motorul din față: 7.56:1 Motorul din spate: 7.56:1
Treapta Înapoi	Direcția Înapoi a motorului, limitată la 24 km/h	Direcția Înapoi a motorului, limitată la 24 km/h

## Direcția

Direcția	Specificații
Tip	Cremalieră și pinion variabil și servodirecție electronică, în funcție de viteză
Număr de rotiri complete de volan stânga-dreapta	2,33
Raza de virare (din bordură în bordură)	40,3 ft/12,3 m

## Frâne

Frâne	Specificații
Tip	Sistem frânare cu antiblocare (ABS) pentru cele 4 roți cu distribuție electronică a forței de frânare, control avansat integrat al stabilității și sistem electronic de frânare regenerativă acționat de pedala de accelerație
Diametrele rotorului (ventilat)	Față: 15,59"/395 mm Spate: 14,37"/365 mm
Grosimea rotorului față	Nou: 1,26"/32 mm Limita de service: 1,18"/30 mm
Grosimea rotorului spate	Nou: 1,10"/28 mm Limita de service: 1,02"/26 mm
Grosimea plăcuțelor de frână față (fără placa spate)	Nou: 0,41"/10,5 mm (MIN) Limita de service: 0,09"/ 2,3 mm



Frâne	Specificații
Grosimea plăcuțelor de frână spate (fără placa spate)	Nou: 0,33"/8,5 mm (MIN)
	Limita de service: 0,11"/ 2,7 mm
Frâna de parcare	Etriere pentru frâna de parcare acționată electric

## Suspensia

Suspensia	Specificații
Față	Independentă, triunghi dublu suprapus, arc pneumatic cu amortizor adaptiv, bară stabilizatoare
Spate	Independentă, multibraț, arc pneumatic cu amortizor adaptiv, bară stabilizatoare

## Baterie - Joasă tensiune

Baterie - Joasă tensiune	Specificații
Clasificare	6,9 amp oră
Tensiune	15,5 V

## Baterie - tensiune înaltă

Baterie - tensiune înaltă	Specificații
Tip	Litiu ion răcit cu lichid (Li-ion)
Tensiune nominală	407 V c.c.
Intervalul de temperatură	Nu expuneți vehiculul Model X la temperaturi ambiante de peste 149 °F (65 °C) sau sub -22 °F (-30 °C) pentru o perioadă mai mare de 24 de ore la rând.



## Specificații pentru roți (din fabrică)

Tip roată	Dimensiune	Decalaj (mm)
20" față	20 x 9,0J	40
20" spate	20 x 10,0J	35
22" față	22 x 9,0J	40
22" spate	22 x 10,0J	35
Cuplu prizoane	129 lb. ft (175 Nm)	
Dimensiune cheie prizoane	21 mm	

**NOTĂ:** Pentru instrucțiuni despre modul de ridicare cu cricul/ridicare pentru Model X, consultați [Urcarea pe cric și ridicarea pe pagină 238](#).

## Specificații pentru pneuri (din fabrică)

Tip de pneu	Amplasare	Dimensiune
20" de vară	Față	265/45R20
	Spate	275/45R20
22" de vară	Față	265/35R22
	Spate	285/35R22

Presiunile în pneuri pot să varieze în funcție de tipul de pneuri echipate. Consultați presiunile în pneuri imprimate pe eticheta cu Informații despre pneuri . Această etichetă este amplasată pe coloana centrală a portierei și este vizibilă când este portieră este deschisă de la șofer sau de la (consultați [Menținerea presiunilor în pneuri pe pagină 225](#)).

Pneurile de iarnă pot fi achiziționate de la un centru de servicii Tesla sau pot fi disponibile pentru achiziție pe site-ul web Tesla.





## Explicarea marcajelor de pe pneuri

Legile le impun producătorilor să amplaseze informații standardizate pe flancul tuturor pneurilor. Aceste informații identifică și descriu caracteristicile fundamentale ale pneului.



1. **Categoria pneurilor:** P arată că pneul este destinat vehiculelor de pasageri.
2. **Lățimea pneurilor:** Acest număr din 3 cifre reprezintă lățimea (în milimetru a) pneului de la o margine a flancului până la altă margine a flancului.
3. **Raportul de aspect:** Acest număr din 2 cifre reprezintă înălțimea flancului exprimată în procente din lățimea suprafeței de rulare. Astfel, dacă lățimea suprafeței de rulare este de 205 mm, iar raportul de aspect este de 50, înălțimea flancului este de 102 mm.
4. **Construcția pneurilor:** R arată că pneul are o construcție radială.
5. **Diametrul roții:** Acest număr din 2 cifre reprezintă diametrul jantei în inci.
6. **Indice de sarcină:** Acest număr din 2 sau din 3 cifre reprezintă înălțimea pe care o poate susține fiecare pneu. Acest număr nu este întotdeauna afișat.
7. **Clasa de viteză:** Când este precizată, indică viteza maximă (în mph) la care poate fi utilizat pneul pentru perioade îndelungate. Q=99 mph (160 km/h), R=106 mph (170 km/h), S=112 mph (180 km/h), T=118 mph (190 km/h), U=124 mph (200 km/h), H=130 mph (210 km/h), V=149 mph (240 km/h), W=168 mph (270 km/h), Y=186 mph (300 km/h), (Y)=viteza maximă a vehiculului (depășește clasificarea „Y”).



## Roți și pneuri

---

8. **Compoziția și materialele pneurilor:** Numărul de cute din zona suprafeței de rulare și din zona flancurilor indică numărul de straturi de material acoperit cu cauciuc care formează structura pneului. Sunt oferite și informații despre tipul materialelor utilizate.
9. **Sarcina maximă a pneului:** Sarcina maximă care poate fi suportată de pneu.
10. **Presiunea maximă admisă de umflare:** Această presiune nu trebuie utilizată pentru condițiile normale de condus.
11. **Numărul de identificare a pneului (TIN) U.S. DOT.** Începe cu literele DOT și arată că pneul îndeplinește toate standardele federale. Următoarele 2 cifre/litere reprezintă codul fabricii în care a fost produs, iar ultimele 4 cifre reprezintă săptămâna și anul de fabricație. De exemplu, numărul 1712 este utilizat pentru a reprezenta a 17-a săptămână din anul 2012. Celelalte numere sunt coduri de marketing utilizate la discreția producătorului. Aceste informații pot fi utilizate pentru a contacta consumatorii dacă un defect al pneului impune o rechemare în service.
12. **Gradul de rezistență la uzură a suprafeței de rulare:** Acest număr indică rata de uzură a pneului. Cu cât este mai mare numărul de rezistență la uzură a suprafeței de rulare, cu atât mai mult timp va dura până când pneul se va uza. De exemplu, un pneu clasificat la o valoare de 400 durează de două ori mai mult decât un pneu clasificat la o valoare de 200.
13. **Gradul de tracțiune:** Indică abilitatea unui pneu de a opri pe drumurile ude. Un pneu cu un grad mai mare vă permite să opriți vehiculul pe o distanță mai scurtă decât un pneu cu un grad mai mic. Tracțiunea este clasificată de la valoarea cea mai mare la cea mai mică sub forma AA, A, B și C.
14. **Gradul de temperatură:** Rezistența la căldură a pneului este reprezentată de gradul A, B sau C, unde A indică rezistența cea mai mare. Această clasificare este furnizată pentru un pneu umflat corect și care este utilizat în limitele sale de viteză și de încărcare.



## NU EFECTUAȚI TRANSPORTUL CU ROȚILE PE SOL

Motoarele din față și din spate de pe vehiculul Model X generează putere atunci când roțile se rotesc. Transportați întotdeauna vehiculul Model X cu toate cele patru pneuri ridicate de pe sol. Asigurați-vă că pneurile nu se pot roti în orice moment în timpul transportului.

**⚠️ AVERTISMENT:** NU TRANSPORTAȚI NICIODATĂ VEHICULUL CU PNEURILE ÎNTR-O POZIȚIE ÎN CARE SE POT ROTI. DACĂ PROCEDAȚI ASTFEL, POT APĂREA PAGUBE SEMNIFICATIVE ȘI SUPRĂÎNCĂLZIREA. ÎN CAZURI RARE, SUPRĂÎNCĂLZIREA EXTREMĂ POATE SĂ PROVOACE APRINDEREA COMPONENTELOR DIN JUR.



Nu transportați vehiculul Model X utilizând orice metodă care nu este specificată de Tesla. Respectați instrucțiunile prevăzute în următoarele secțiuni pentru a respecta toate avertizările și atenționările furnizate. Daunele provocate de transportul necorespunzător al vehiculului nu sunt acoperite de garanție.

**NOTĂ:** Tesla nu este răspunzătoare sau responsabilă pentru rambursarea serviciilor care nu sunt expediate prin intermediul asistenței rutiere de la Tesla.

## Metodele aprobate pentru transport

Un camion cu platformă sau un vehicul comparabil de transport este metoda recomandată pentru a transporta vehiculul Model X. Vehiculul poate fi orientat în orice direcție când se utilizează o platformă.



Dacă vehiculul Model X trebuie transportat fără un camion cu platformă, atunci roata se ridică și trebuie utilizate platforme mobile pentru a vă asigura că niciuna din cele patru roți nu atinge solul. Această metodă poate fi utilizată numai pentru o viteză maximă de 55 km și nu trebuie să depășească viteza nominală specificată de producătorul platformelor mobile. Cu această metodă, Tesla recomandă ca vehiculul să fie orientat înainte, astfel încât roțile din față să fie ridicate și roțile din spate să fie pe cărucioare.

**NOTĂ:** Nu este recomandat transportul vehiculului Model X cu roțile din față pe platforme mobile dar poate fi realizat dacă se aplică un sistem de blocare extern manșă de direcție (sau volan) și se acționează cu grijă pentru a preveni rotirea roților.

**⚠️ ATENȚIE:** NU TRANSPORTAȚI VEHICULUL DACĂ EXISTĂ ȘANSA CA ROȚILE SĂ SE ÎNVĂRTĂ.



**⚠️ ATENȚIE:** Activați Modul transport (consultați [Activați Modul Transport pe pagină 252](#)) înainte de a tracta cu un trolie vehiculul Model X pe un camion cu platformă. Dacă Modul Transport nu este disponibil sau ecranul tactil nu este accesibil, platformele mobile cu autoîncărcare sau roțile pentru pneuri pot fi utilizate pentru a încărca vehiculul în poziția de transport aprobată. Tesla nu este responsabilă pentru niciun fel de daune provocate de transportul vehiculului Model X sau în timpul acestuia, inclusiv daune materiale personale sau daune provocate de utilizarea platformelor cu autoîncărcare sau a roților pentru pneuri.

**NOTĂ:** Modul transport este destinat numai pentru a permite tratarea cu trolie a vehiculului Model X pe un camion cu platformă sau re poziționarea vehiculului dintr-un spațiu de parcare. În Modul transport, anvelopele sunt lăsate să se rotească încet (sub 5 km/h) și pe o distanță foarte scurtă (mai puțin de 10 metri). Consultați [Activați Modul Transport pe pagină 252](#). Depășirea acestor limite poate duce la deteriorări semnificative și la supraîncălzire, care nu sunt acoperite de garanție.



# Instrucțiuni pentru transportatori

**⚠️ AVERTISMENT:** Model X dispune de componente cu înaltă tensiune care pot fi compromise ca urmare a unei coliziuni (consultați [Componentele de înaltă tensiune pe pagină 206](#)). Înainte de a transporta Model X, este important să se presupună că aceste componente sunt sub tensiune. Respectați întotdeauna precauțiile de siguranță la tensiune înaltă ( Purtarea echipamentului de protecție etc.) până când profesioniștii în intervenții în caz de urgență evaluează vehiculul și pot confirma cu exactitate că toate sistemele la tensiune înaltă nu mai sunt sub tensiune. Nerespectarea acestei recomandări poate avea drept rezultat vătămări corporale grave.

## Dezactivarea sistemului de suspensii pneumatice cu stabilizare automată

**NOTĂ:** Dacă vehiculul Model X nu dispune de alimentare de Joasă tensiune, aveți nevoie de o sursă externă de alimentare de Joasă tensiune pentru a utiliza ecranul tactil. Consultați [Dacă vehiculul nu este alimentat cu energie pe pagină 254](#).

Vehiculul Model X este echipat cu un sistem de suspensii pneumatice, care reglează automat nivelul vehiculului, chiar și atunci când alimentarea este oprită. Pentru a preveni daunele, trebuie să activați Modul cric pentru dezactivarea nivelării automate:

1. Atingeți **Comenzi > Suspensie** de pe ecranul tactil.
2. Apăsăți pedala de frână și apoi atingeți **Foarte înalt** pentru a maximiza înălțimea.
3. Atingeți **Comenzi > Service > Mod cric**.

**NOTĂ:** Modul cric este anulat atunci când viteza de deplasare depășește 7 km/h.

## Activați Modul Transport

Modul Transport menține frâna de parcare decuplată, în timpul tractării vehiculului Model X cu un trolu pe un camion cu platformă. Când este activ, Modul Transport afișează un mesaj care arată că vehiculul va rămâne în mișcare liberă. Următoarele elemente sunt necesare pentru a activa Modul Transport:

- Joasă tensiune alimentare. Nu puteți să utilizați ecranul tactil pentru a activa Modul Transport dacă vehiculul Model X nu este alimentat cu energie.
- Model X trebuie să detecteze o cheie. Modul Transport este disponibil numai atunci când este detectată o cheie.
- Asigurați-vă că vehiculul nu este conectat la un încărcător. Modul transport este indisponibil dacă Model X încă este conectat.

Pentru a activa Modul Transport:

1. Asigurați-vă că vehiculul este în poziția Parcare.
2. Asigurați anvelopele cu cale de roată și asigurați-vă că vehiculul Model X este securizat.

3. Țineți apăsată pedala de frână și apoi, pe ecranul tactil, atingeți **Comenzi > Service > Remorcare**. Pe ecranul tactil este afișat un mesaj care vă reamintește de modul de a transporta vehiculul Model X în mod corespunzător.
4. Atingeți **Activare mod Transport**. Butonul devine albastru pentru a indica faptul că Model X este acum în modul de transport. Model X se rulează acum liber și poate fi deplasat încet pe roți (nu mai rapid decât viteza mersului pe jos) pe distanțe scurte sau tractat cu trolu (de exemplu, pe un camion cu platformă).

Pentru a anula modul Transport, atingeți **Dezactivare mod Transport** sau treceți vehiculul Model X în treapta Parcare. Dacă nu este detectată cheia telefonică, anularea Modulului de transport duce la oprirea Model X. Este posibil să aveți nevoie de cardul-cheie pentru a reporni vehiculul.

**NOTĂ:** Dacă sistemul electric nu funcționează și, prin urmare, nu puteți utiliza ecranul tactil pentru a activa Modul Transport, utilizați platformele mobile cu autoîncărcare sau rotilele pentru pneuri. Înainte de a proceda astfel, verificați întotdeauna specificațiile producătorului și capacitatea de încărcare recomandată.

## Trageți pe camionul cu platformă din față (folosind cârligul de tractare)

**NOTĂ:** Dacă vehiculul Model X nu dispune de alimentare de Joasă tensiune aveți nevoie de o priză de alimentare externă de Joasă tensiune pentru a deschide capota sau pentru a utiliza ecranul tactil. Consultați [Dacă vehiculul nu este alimentat cu energie pe pagină 254](#).



**ATENȚIE:** Pentru a evita daunele, trageți vehiculul pe un camion cu platformă doar cu ajutorul cârligului de tractare instalat corespunzător. Utilizarea componentelor șasiului, ale cadrului sau ale suspensiilor pentru a tracta vehiculul poate avea drept rezultat deteriorarea acestora.

1. Localizați cârligul de tractare. Cârligul de tractare este amplasat în portbagajul din față.



2. Pentru a îndepărta capacul cârligului de tractare, introduceți o șurubelniță plată mică în fanta superioară și în cea inferioară, eliberați elementele de fixare și trageți capacul spre dvs.





**NOTĂ:** Capacul cârligului de tractare din față este conectat la borna negativă (-) neagră a vehiculului.

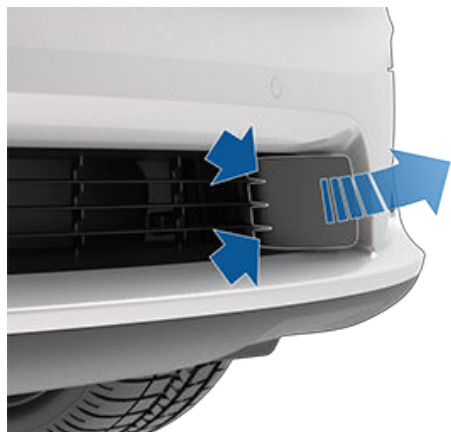

- Introduceți complet cârligul de tractare în deschizătură, apoi rotiți-l **în sens antiorar** până când este fixat în siguranță.

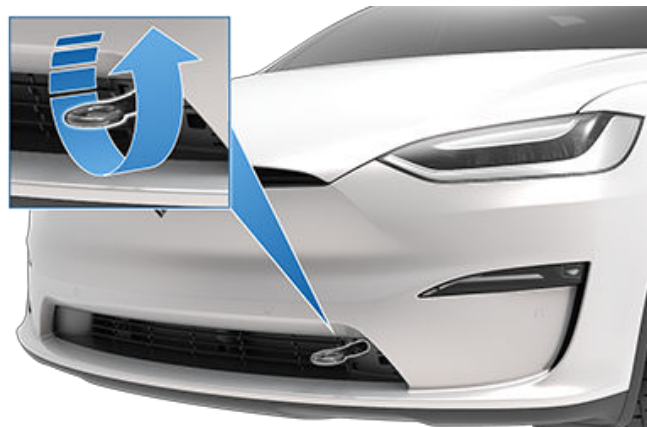

- Atașați cablul vinciului de cârligul de tractare.

**ATENȚIE:** Înainte de tractare, asigurați fixarea în siguranță a cârligului de tractare.

- Activați Modul Transport.
- Trageți încet vehiculul Model X pe un camion cu platformă.

## Trageți pe camionul cu platformă din față (fără cârlig de tractare)

**ATENȚIE:** Pentru a evita daunele, trageți vehiculul pe un camion cu platformă doar cu ajutorul cârligului de tractare instalat corespunzător. Utilizarea componentelor șasiului, ale cadrului sau ale suspensiilor pentru a tracta vehiculul poate avea drept rezultat deteriorarea acestora.

**AVERTISMENT:** În cazul în care vehiculul este tras pe camionul cu platformă folosind această metodă, înainte de a-l conduce din nou, trebuie verificat dacă toate elementele de fixare a suspensiei au fost strânse corespunzător și pentru toate componentele trebuie inspectat vizual gradul de deteriorare. Dacă un element de fixare este slăbit sau dacă se constată orice deteriorări, componenta/componentele afectată(e) trebuie înlocuită(e).

Se recomandă ferm să conectați trolul la cârligul de tractare al vehiculului, conform descrierii anterioare. Cu toate acestea, dacă apare o situație în care cârligul de tractare nu este disponibil (pierdut, rătăcit etc.), în următoarele instrucțiuni este descris modul de atașare a chingilor de tractare.

- Atașați chingile de tractare de fiecare dintre brațele inferioare ale suspensiei, sub partea din față a vehiculului.

**ATENȚIE:** Nu atașați chingile de tractare la nici o altă componentă a sistemului de suspensie. Atașați chingile de tractare numai la brațele de suspensie inferioare, după cum este prezentat mai jos.



- Pentru a proteja șasiul pentru transport împotriva deteriorării, amplasați o barieră de protecție (precum o bucată de lemn) între chinga de tractare și șasiul pentru transport.
- Activați Modul Transport.
- Trageți încet vehiculul Model X pe un camion cu platformă.

## Tractarea pe camionul cu platformă din partea din spate

**ATENȚIE:** Pentru a evita daunele, trageți vehiculul pe un camion cu platformă doar cu ajutorul cârligului de tractare instalat corespunzător. Utilizarea cuplei de tractare, a șasiului, a cadrului sau a suspensiilor pentru a tracta vehiculul poate avea drept rezultat deteriorarea acestora.

**NOTĂ:** Asigurați-vă că este activat Modul Transport înainte de a trage vehiculul Model X pe camionul cu platformă.



## Instrucțiuni pentru transportatori

Se recomandă ferm să conectați trolitul la cârligul de tractare al vehiculului, conform descrierii anterioare. Cu toate acestea, dacă apare o situație în care vehiculul trebuie tractat din spate, Tesla recomandă atașarea trolilului la cupla de tractare. Consultați manualul de utilizare pentru instrucțiuni cu privire la modalitatea de conectare a cuplei de tractare.

### Asigurați pneurile

Pneurile vehiculului trebuie asigurate de camion cu ajutorul metodei de legare în opt puncte.

- Asigurați-vă că nicio componentă metalică de pe chingile pentru legare nu intră în contact cu suprafețele vopsite sau cu partea frontală a roților.
- Nu așezați chingile pentru legare deasupra panourilor caroseriei sau prin roți.

**ATENȚIE:** Atașarea chingilor pentru legare de șasiu, suspensie sau alte părți ale caroseriei vehiculului poate provoca deteriorări.



### Dacă vehiculul nu este alimentat cu energie

Dacă vehiculul Model X nu este alimentat cu energie de Joasă tensiune, parcurgeți următorii pași pentru a deschide capota sau pentru a porni bateria de Joasă tensiune de la altă sursă de alimentare.

1. Deschideți capota. Consultați [Deschiderea capotei fără alimentarea electrică pe pagină 259](#) pentru mai multe informații despre deschiderea capotei în cazul în care vehiculul nu are curent.
2. Porniți bateria Joasă tensiune de la altă sursă de alimentare (consultați [Pornire de la altă sursă de alimentare pe pagină 260](#)).

**NOTĂ:** Doi furnizori: Consultați [Epuizarea autonomiei pe pagină 258](#) pentru mai multe informații despre transportul vehiculului la o stație de încărcare și pregătirea vehiculului pentru încărcare.





Serviciul de asistență rutieră de la Tesla vă stă la dispoziție 24 de ore pe zi, 365 de zile pe an, pe durata perioadei de garanție. Serviciul de asistență rutieră de la Tesla este, de asemenea, disponibil pentru a discuta cu profesioniști în servicii rutiere, care să răspundă la orice întrebări și să explice procedura corespunzătoare pentru transportul vehiculului dvs.

Când contactați serviciul de asistență rutieră de la Tesla, vă rugăm să indicați:

- Numărul de identificare a vehiculului (VIN). Numărul VIN este afișat atunci când atingeți **Comenzi > Software**. De asemenea, VIN-ul poate fi observat privind prin parbriz din partea șoferului.
- Locul exact în care vă aflați.
- Natura problemei.

Dacă este disponibilă în regiunea dvs., puteți grăbi solicitarea dvs. prin alegerea opțiunii Asistență rutieră din aplicația mobilă Tesla.

**NOTĂ:** Pentru o descriere detaliată a politicii de Asistență rutieră de la Tesla, accesați pagina de asistență de pe site-ul web al Tesla pentru regiunea dvs.

## Numere de telefon specifice țărilor

**NOTĂ:** Numărul de telefon este, de asemenea, disponibil atingând **Comenzi > Service**.

Țară	Număr de telefon
Andorra	<b>Cu taxă:</b> +31 (0)137 99 95 01
Austria	<b>Local:</b> +43 720 880 470
Belgia	<b>Local:</b> +32 38 08 1782
Bulgaria	<b>Local:</b> +359 2 492 5455
Croația	<b>Local:</b> +385 17 776 417
Cipru	<b>Local:</b> +357 22 030915
Republica Cehă	<b>Local:</b> +420 228 882 612
Danemarca	<b>Local:</b> +45 89 88 69 84
Estonia	<b>Local:</b> +372 880 3141
Finlanda	<b>Local:</b> +358 9 4272 5040
Franța	<b>Local:</b> +33 9 70 73 08 50
Germania	<b>Local:</b> +49 (0) 30 700 149 725
Gibraltar	<b>Cu taxă:</b> +31 (0)137 99 95 13
Grecia	<b>Local:</b> +30 21 11 98 4867
Ungaria	<b>Local:</b> +36 1 700 8549
Islanda	<b>Cu taxă:</b> +354 539 5037
Irlanda	<b>Local:</b> +353 01 513 4727
Israel	<b>Local:</b> +972 3 375-1760
Italia	<b>Local:</b> +39 0 694 801252
Letonia	<b>Local:</b> +371 6785 9774
Liechtenstein	<b>Cu taxă:</b> +31 13 (0)137 99 95 20
Lituania	<b>Local:</b> +370 5 214 -0649
Luxemburg	<b>Local:</b> +352 27 86 14 16



## Contactarea serviciului de asistență rutieră de la Tesla

Țară	Număr de telefon
Malta	<b>Local:</b> +31 (0)137 99 88 20
Monaco	<b>Cu taxă:</b> +31 (0)137 99 95 24
Țările de Jos	<b>Local:</b> +31 (0)137 99 95 25
Norvegia	<b>Local:</b> +47 23 96 02 85
Polonia	<b>Cu taxă:</b> +48 22 307 26 45
Portugalia	<b>Local:</b> +351 308 805 628
România	<b>Local:</b> +40 316 301 257
San Marino	<b>Cu taxă:</b> +31 (0)137 99 95 31
Slovacia	<b>Local:</b> +421 23 300 26 43
Slovenia	<b>Local:</b> +386 8 288 00 33
Spania	<b>Local:</b> +34 911 982 624
Suedia	<b>Local:</b> +46 77-588 80 36
Elveția	<b>Local:</b> +41 618 55 3021
Turcia	<b>Local:</b> +90 (212) 922 24 50



Dacă Model X este echipat cu **Apel de urgență** (eCall), un sistem de apelare de urgență contactează automat serviciile de urgență și comunică informații către un punct de intervenție pentru siguranță publică (PSAP) în cazul unui accident grav sau al unei urgențe.

**NOTĂ:** În funcție de data de fabricație și de regiunea pieței, este posibil ca vehiculul Model X să nu fie echipat cu sistemul apelului de urgență.

**NOTĂ:** Informațiile comunicate către un PSAP includ tipul vehiculului, numărul de pasageri din vehicul, GPS și VIN-ul.

**NOTĂ:** Sistemul Apel de urgență funcționează numai într-o rețea celulară cu semnal adecvat.

 **ATENȚIE:** Utilizați apelul de urgență doar într-o situație de urgență. Nu activați eCall pentru a testa sistemul sau pentru a raporta o problemă care nu este urgentă la nivelul vehiculului dvs. Apelurile care nu sunt de urgență pot fi supuse legilor și penalizărilor locale.

## Utilizarea apelului de urgență

Sistemul Apel de urgență, dacă există în dotare, se activează automat dacă se declanșează airbagurile sau dacă este detectată o coliziune puternică.



În partea inferioară a ecranului tactil, atingeți această pictogramă pentru a activa manual apelul de urgență în cazul unui accident grav sau al unor vătămări corporale grave.

Pictograma SOS devine portocalie în cazul în care sistemul de apelare este temporar indisponibil sau nu funcționează conform așteptărilor. Atingeți pictograma pentru mai multe detalii.

**NOTĂ:** Activarea manuală este utilă pentru a raporta un accident grav sau pentru a cere ajutor dacă un pasager din Model X necesită intervenție imediată (cum ar fi în cazul unui infarct).

**NOTĂ:** Tesla nu este afiliată serviciilor Apel de urgență. Nu utilizați funcția Apel de urgență pentru a contacta Tesla (cum ar fi pentru a solicita Asistența rutieră de la Tesla), deoarece apelul ajunge direct la echipajele terțe de intervenție de urgență. Tesla nu răspunde financiar pentru niciun cost asociat cu serviciile trimise prin intermediul serviciului Apel de urgență.

## Anularea apelului de urgență

Funcția Apel de urgență poate fi anulată doar atunci când este activată manual. Pentru a anula, apăsați **Anulare apel** pe ecranul tactil. Posibilitatea de anulare este disponibilă pe durata menționată de numărătoarea inversă de pe ecranul tactil. După numărătoarea inversă, apelarea poate fi anulată numai de către agentul care răspunde la apel.



## Epuizarea autonomiei

**ATENȚIE:** Este responsabilitatea dvs. să monitorizați starea bateriei de înaltă tensiune și autonomia rămasă a vehiculului. Nu presupuneți că există autonomie disponibilă atunci când autonomia afișată pe panoul de bord este la 0 km (sau 0 %). Deteriorarea bateriei Joasă tensiune ca urmare a terminării autonomiei nu este acoperită de garanție.

**NOTĂ:** În situația puțin probabilă în care vehiculul dvs. rămâne fără energie în timpul deplasării, trageți pe dreapta în siguranță și contactați [Asistența rutieră Tesla pe pagină 255](#) sau un alt serviciu de tractare.

Dacă Model X rămâne fără energie, bateria Joasă tensiune nu mai este susținută – și atunci când Joasă tensiune nu este susținută, vehiculul nu poate fi încărcat. Astfel, bateria Joasă tensiune trebuie să fie susținută de o sursă externă de alimentare pentru a vă permite să încărcați bateria de înaltă tensiune (HV). Atunci când vehiculul începe să se încarce, sursa externă de alimentare nu mai este necesară.

În cazul în care rămâneți fără energie fără a avea un încărcător în împrejurimi, serviciul de tractare trebuie să transporte Model X la cea mai apropiată stație de încărcare și să plaseze vehiculul în raza de acțiune a cablului de încărcare. După ce vehiculul este plasat lângă un încărcător, urmați următoarele instrucțiuni.

**NOTĂ:** Dacă vehiculul este transportat către un încărcător, asigurați-vă că serviciul de tractare nu pleacă înainte de confirmarea încărcării cu succes a bateriei de înaltă tensiune a vehiculului.

1. Porniți bateria de la alt sistem de înaltă tensiune (consultați [Pornire de la altă sursă de alimentare pe pagină 260](#)). Bateria de joasă tensiune trebuie pornită de la altă sursă de alimentare pentru a susține bateria de înaltă tensiune.
2. Așteptați câteva minute. După ce ecranul tactil pornește, introduceți cablul de încărcare în vehiculul Model X pentru a începe încărcarea bateriei de înaltă tensiune.
3. După ce Model X începe să se încarce, deconectați sursa externă de alimentare de la Joasă tensiune baterie.

Înainte de transportul către un încărcător non-Tesla, asigurați-vă că vehiculul este echipat cu un adaptor care acceptă tipul specific al stației de încărcare pe care o veți utiliza. Chiar și la un încărcător non-Tesla, va trebui să porniți sistemul Joasă tensiune de la altă sursă de alimentare înainte de a putea începe încărcarea.

**ATENȚIE:** Asigurați-vă că Model X are suficientă energie pentru deplasare sau pentru o depozitare pentru o perioadă lungă de timp. Nu vă bazați pe estimările de autonomie afișate pe ecranul tactil sau în aplicația mobilă, deoarece autonomia poate să scadă mai rapid decât este estimat din cauza temperaturii ambiante, stilul de condus, vânt, setările vehiculului (precum modul Santinelă), etc.

**NOTĂ:** Tractarea vehiculului ca urmare a terminării autonomiei nu este acoperită de garanție.



## Deschiderea capotei fără alimentarea electrică

În situația puțin probabilă în care vehiculul Model X nu are Joasă tensiune curent, nu veți putea să deschideți portbagajul din față utilizând ecranul tactil, cheia cu telecomandă sau aplicația mobilă. Pentru a deschide portbagajul din față în această situație:

**NOTĂ:** Parcurgerea următorilor pași nu va permite deschiderea portbagajului din față dacă Model X este blocat și are alimentare Joasă tensiune.

1. Localizați o sursă externă de alimentare de Joasă tensiune (cum ar fi un dispozitiv de pornire de la un alt acumulator).
2. Pentru a îndepărta capacul pentru cârligul de tractare, introduceți o șurubelniță mică și plată în fanta superioară și cea inferioară, eliberați elementele de fixare și trageți capacul spre dvs.

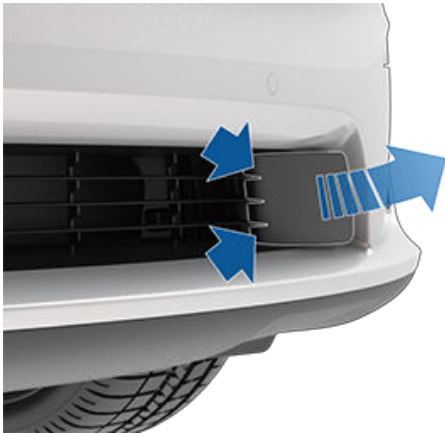

3. Scoateți cele două fire afară din deschizătura cârligului de remorcare, pentru a expune cele două borne.

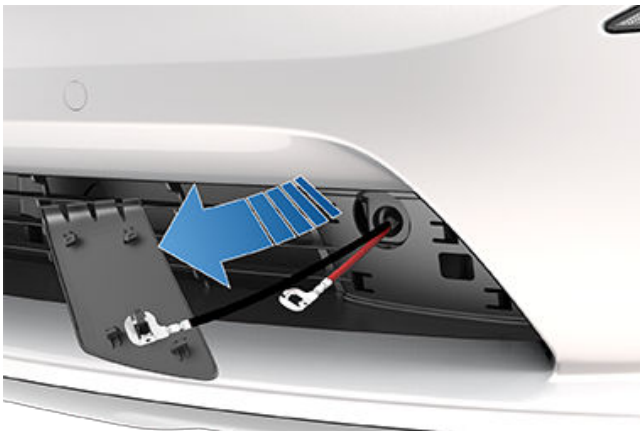

4. Conectați cablul pozitiv (+) roșu al sursei de alimentare Joasă tensiune de la borna pozitivă (+) roșie.
5. Conectați cablul negativ (-) negru Joasă tensiune al sursei de alimentare de la borna negativă (-) neagră.



**NOTĂ:** Dacă aplicați o sursă externă de energie de Joasă tensiune doar la aceste borne, sunt eliberate încuietorile capotei. Nu puteți încărca bateria de Joasă tensiune cu ajutorul acestor borne. Nu lăsați cablurile de alimentare Joasă tensiune conectate la borne mai mult de 30 de secunde, deconectați-le de la bornele vehiculului de îndată ce capota se cuplează.

6. Porniți sursa externă de alimentare (consultați instrucțiunile producătorului). Încuietorile capotei sunt eliberate imediat și acum puteți deschide capota pentru a accesa zona portbagajului față.
7. Deconectați ambele cabluri, începând cu cablul negativ (-) negru.
8. Dacă tractați vehiculul pe un camion cu platformă, încă nu trebuie să remonțați capacul cârligului de remorcare. Dacă este necesar, instalați capacul cârligului de remorcare prin introducerea firelor în deschizătura cârligului de remorcare, așezarea capacului pe poziție și acționarea mecanismului de prindere.



## Pornire de la altă sursă de alimentare

În următoarele instrucțiuni se presupune că utilizați o sursă de alimentare externă de Joasă tensiune (cum ar fi un dispozitiv de pornire de la un alt acumulator). Dacă porniți vehiculul Model X utilizând un alt vehicul ca sursă de alimentare, consultați instrucțiunile de la producătorul vehiculului.

**⚠ ATENȚIE:** Model X nu poate fi utilizat ca sursă de alimentare pentru pornirea unui alt vehicul. Dacă se procedează astfel, pot apărea deteriorări.

**⚠ ATENȚIE:** Evitați scurtcircuitul atunci când porniți vehiculul Model X de la altă sursă de alimentare. Conectarea cablurilor la borna cu punte greșită, atingerea cablurilor unul de celălalt etc. poate duce la deteriorarea vehiculului Model X.

### Urmați acești pași:

1. Deschideți capota (consultați [Deschiderea capotei fără alimentarea electrică pe pagină 259](#)).
2. Îndepărtați panoul de întreținere trăgându-l în sus pentru a elibera clemele de reglare care îl țin în loc.

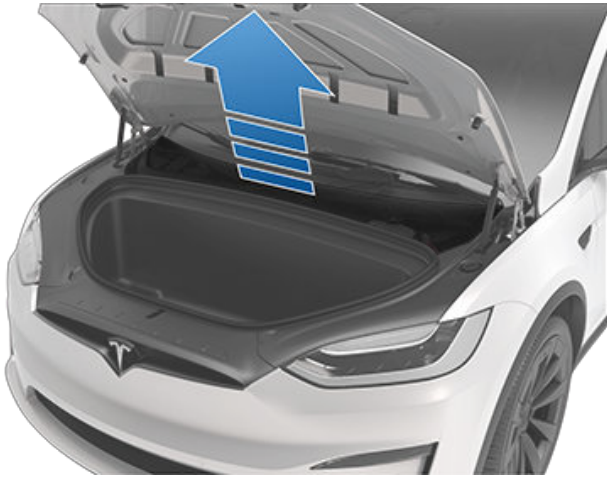

3. În partea superioară a bateriei de Joasă tensiune, ridicați clama de blocare care atașează conectorul electric la carcasa conectorului.

**NOTĂ:** Aspectul conectorului electric și a carcasei conectorului poate varia, dar procedura rămâne aceeași.

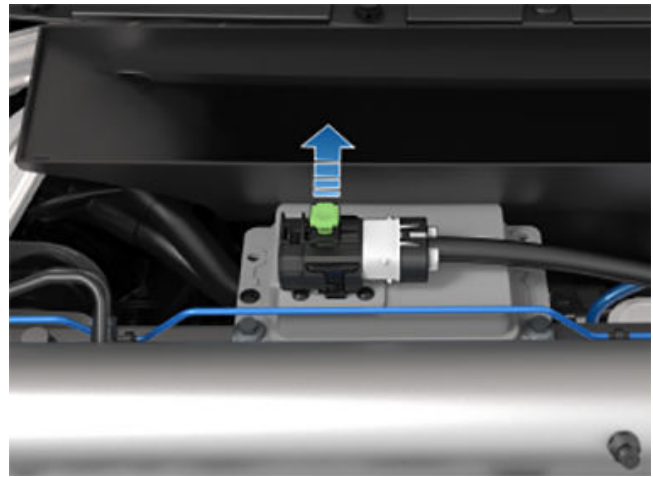

4. În partea superioară a bateriei de Joasă tensiune, împingeți carcasa conectorului la stânga. Conectorul electric se eliberează din bateria de Joasă tensiune.

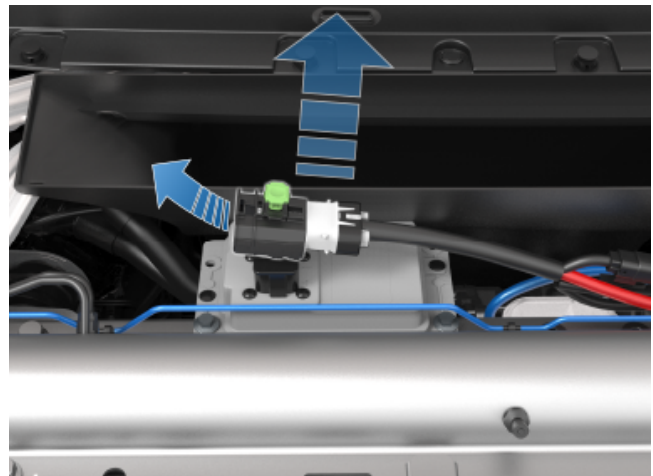

5. Puneți o cârpă uscată peste barele metalice care înconjoară conectorul bornei pozitive (+). Conectorul bornei se află sub motorul ștergătoarelor și rezervorul de lichid alb, dreptunghiular.
6. Ajungeți pe lângă și pe sub motorul ștergătoarelor pentru a deschide capacul bornei cu punte pozitivă roșie (+), apoi conectați Joasă tensiune cablul pozitiv roșu (+) al sursei de alimentare la borna cu punte pozitivă roșie (+).

**⚠ ATENȚIE:** Pentru a evita deteriorarea vehiculului Model X, nu permiteți cablului pozitiv să intre în contact cu alte componente metalice.

**NOTĂ:** În funcția de data fabricării, amplasarea capacului și bornei cu punte pozitivă roșie (+) poate să difere ușor.

Pentru vehiculele fabricate aproximativ înainte de ianuarie 2023:



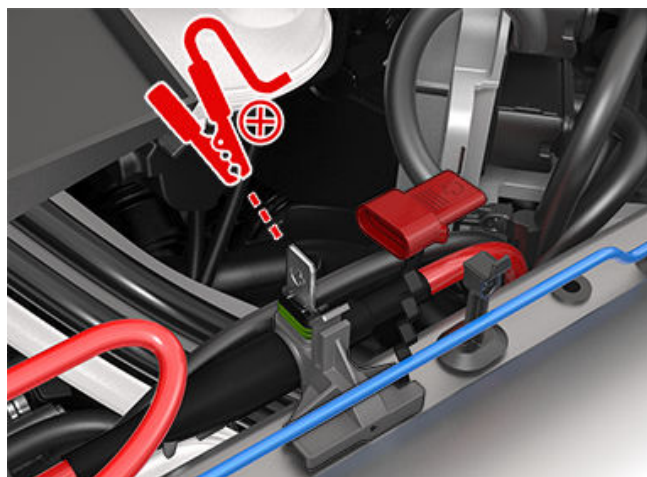

Pentru vehiculele fabricate după aproximativ ianuarie 2023:



7. Conectați cablul negativ (-) al sursei de alimentare Joasă tensiune de la vehicul în locul indicat.

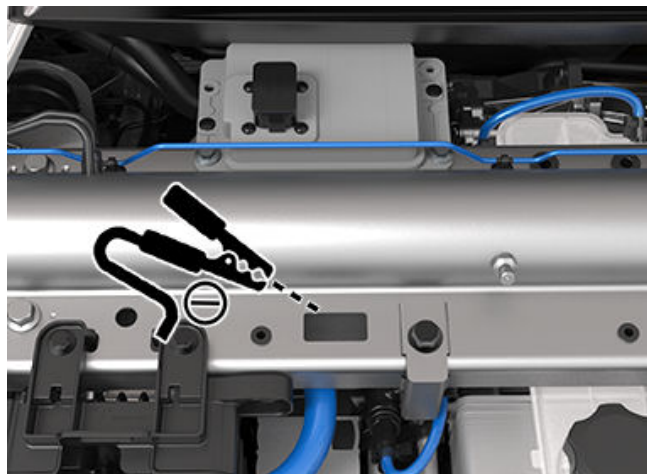

8. Porniți sursa externă de alimentare (consultați instrucțiunile producătorului). Atingeți ecranul tactil pentru a-l activa.

**NOTĂ:** Ar putea să dureze câteva minute pentru a primi suficientă putere pentru a activa ecranul.

9. Când alimentarea externă de Joasă tensiune nu mai este necesară, deconectați ambele cabluri, începând cu cablul negativ (-) negru.
10. În partea superioară a bateriei de Joasă tensiune, împingeți carcasa conectorului spre conectorul electric, astfel încât conectorul electric să cupleze bateria de Joasă tensiune.
11. În partea superioară a bateriei de Joasă tensiune, apăsați în jos clama de blocare care atașează conectorul electric la carcasa conectorului.
12. Remontați panoul de întreținere, așezându-l din nou în poziția inițială și apăsându-l în jos până când este fixat.
13. Închideți capota.



## Deschiderea ușilor fără alimentare electrică

### Deschiderea unei uși din față fără alimentare electrică

Pentru a deschide o ușă în situația puțin probabilă când vehiculul Model X nu este alimentat cu energie, trageți de dispozitivul pentru decuplarea manuală a ușii, aflat în fața comutatoarelor pentru geamuri.

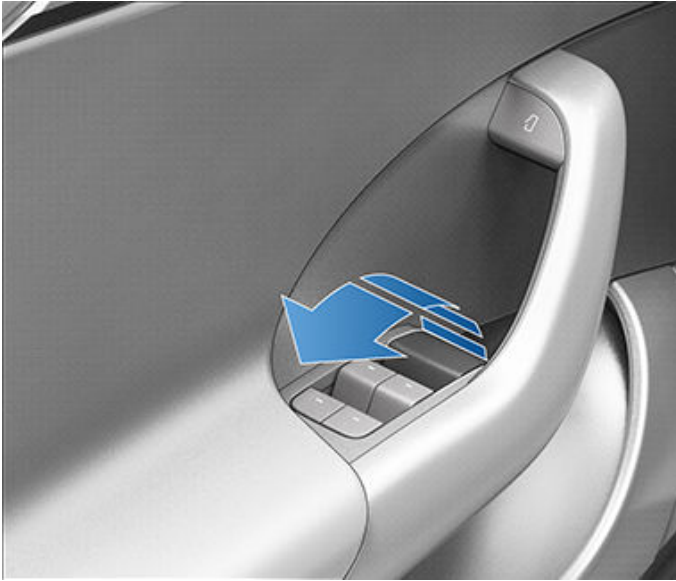

**⚠ ATENȚIE:** Dispozitivele de decuplare manuală a ușilor sunt proiectate să fie utilizate numai în situațiile în care vehiculul Model X nu este alimentat cu energie. Când Model X este alimentat cu energie, utilizați butonul situat în partea superioară a mânerului interior al ușii.

### Deschiderea unei uși din spate fără alimentare electrică

Pentru a deschide ușile Falcon Wing, în situația puțin probabilă în care Model X rămâne fără alimentare electrică, îndepărtați cu grijă grila difuzorului de pe ușă și trageți de cablul de eliberare mecanică în jos și spre partea din față a vehiculului. După ce zăvorul este eliberat, ridicați manual ușa.



## APP\_w009

### Frânare automată de urgență nu este disponibilă Este posibil ca funcția să fie restabilită la următoarea deplasare

#### Ce înseamnă această alertă:

Funcția Frânare automată de urgență nu este disponibilă pentru restul deplasării curente. Această alertă nu indică în mod specific că alte funcții de frânare sau caracteristici nu sunt disponibile.

Această alertă poate apărea din mai multe motive. Pot fi prezente și alte alerte pentru situații care determină, de asemenea, indisponibilitatea funcției Frânare automată de urgență.

#### Ce să faceți:

De obicei nu este necesară nicio măsură. Funcția Frânare automată de urgență va fi de obicei disponibilă din nou atunci când începeți următoarea deplasare.

Dacă această alertă persistă pe parcursul mai multor deplasări sau dacă apare cu o frecvență sporită pe parcursul mai multor deplasări, se recomandă o programare la service cât mai curând posibil.

Pentru mai multe informații, consultați [Asistență la evitarea coliziunii pe pagină 168](#).

## APP\_w048

### Funcțiile Autopilot indisponibile temporar Este posibil ca funcțiile să fie restabilite la următoarea deplasare

#### Ce înseamnă această alertă:

Funcțiile Autopilot sunt momentan indisponibile pentru vehiculul dvs. În funcție de configurația vehiculului, funcțiile Autopilot care sunt dezactivate pot fi:

- Asistență pentru direcție
- Pilot automat adaptiv
- Frânare automată de urgență
- Avertizare de coliziune frontală
- Avertizare la părăsirea benzii

#### Ce să faceți:

Această alertă poate fi setată din mai multe motive. Verificați dacă sunt prezente și alte alerte care indică cauza acestei condiții.

În mod normal, funcțiile Autopilot sunt restabilite la următoarea deplasare. Dacă această alertă persistă pe parcursul mai multor deplasări, programați o vizită la service cât mai curând posibil.

Pentru mai multe informații și pentru lista completă de funcții Autopilot, consultați [Despre Autopilot pe pagină 132](#).

## APP\_w207

### Asistență direcție temporar indisponibilă

#### Ce înseamnă această alertă:

Asistență direcție temporar indisponibilă. Aceasta ar putea fi o stare temporară, cauzată de un factor extern, cum ar fi:

- marcaje de bandă lipsă sau estompate;
- Drumurile înguste sau șerpuitoare.



## Depanarea alertelor

---

- vizibilitate redusă cauzată de ploaie, ninsoare, ceață sau alte condiții meteo;
- Temperaturi extrem de ridicate sau de scăzute.
- lumină puternică provenită de la farurile altor vehicule, lumina directă a soarelui sau alte surse de lumină.

Această alertă va fi prezentă și dacă depășiți limita maximă de viteză aferentă Asistenței pentru direcție atunci când Asistența pentru direcție este activată. În acest caz, Asistența pentru direcție nu va fi disponibilă pentru restul deplasării curente.

### Ce să faceți:

Continuați deplasarea către destinația dvs. Dacă funcția Asistență pentru direcție nu este disponibilă până ajungeți la destinația dvs. și rămâne indisponibilă pe durata următoarei dvs. deplasări, verificați prezența următoarelor:

- Deteriorare sau obstrucție cauzată de noroi, gheață, zăpadă sau alți factori de mediu
- Obstrucție cauzată de un obiect montat pe vehicul, cum ar fi un suport pentru biciclete
- Obstrucție cauzată prin adăugarea de vopsea sau produse adezive precum învelitori, autocolante sau straturi cauciucate vehiculului dvs.
- O bară de protecție deteriorată sau aliniată necorespunzător

Dacă nu există obstrucții evidente sau dacă identificați deteriorări ale vehiculului, programați o vizită la service cât mai curând posibil. Vehiculul dvs. se poate conduce între timp.

Pentru mai multe informații, consultați [Funcții Autopilot pe pagină 136](#).

## APP\_w218

### Depășire limită de viteză Asistență direcție Preluați controlul volanului

#### Ce înseamnă această alertă:

Asistența pentru direcție este indisponibilă deoarece vehiculul dvs. a depășit limita de viteză maximă pentru această funcție de asistență pentru șofer.

#### Ce să faceți:

Preluați imediat comanda manșă de direcție (sau volan) și mențineți-o până când ajungeți la destinație.

În majoritatea cazurilor, Asistența pentru direcție nu va fi disponibilă pentru restul deplasării curente. Pentru a o reseta, opriți complet vehiculul și comutați în treapta Parcare. Atunci când comutați în treapta Conducere pentru a vă deplasa către următoarea destinație, Asistența pentru direcție ar trebui să fie din nou disponibilă.

**NOTĂ:** Dacă această alertă se activează în timp ce conduceți în Germania, Asistența pentru direcție ar trebui să devină din nou disponibilă de îndată ce vehiculul dvs. începe să se deplaseze cu o viteză sub limita de viteză a Asistenței pentru direcție.

Dacă Asistența pentru direcție nu este disponibilă în timpul următoarei deplasări și rămâne indisponibilă pe parcursul următoarelor deplasări, programați service-ul cât mai curând posibil. Vehiculul dvs. se poate conduce între timp.

Pentru mai multe informații, consultați [Funcții Autopilot pe pagină 136](#).

## APP\_w222

### Tempomat indisponibil Vizibilitate redusă cameră frontală

#### Ce înseamnă această alertă:

Tempomatul în funcție de trafic și Asistența pentru direcție sunt indisponibile deoarece una sau mai multe dintre camerele frontale ale vehiculului dvs. sunt blocate sau orbite de condiții externe.



Tempomatul în funcție de trafic și Asistența pentru direcție vor rămâne indisponibile cât timp o cameră frontală nu are vizibilitate adecvată. Camerele pot să aibă vizibilitate limitată sau să nu aibă deloc vizibilitate din cauzele de mai jos:

- murdărie sau reziduuri pe suprafața camerei;
- condiții de mediu precum ploaie, ceață, ninsoare sau rouă;
- lumina puternică a soarelui sau reflexie puternică de la o altă sursă de lumină;
- condiții de lumină scăzută sau limitată, inclusiv drumuri neluminate sau luminate slab noaptea;
- condens (picături de apă sau aburire) pe suprafața camerei;
- mediu înconjurător cu aspect monoton, inclusiv pereți de tunel sau separatoare de benzi pe autostradă.

## Ce să faceți:

Continuați deplasarea către destinația dvs. Vehiculul dvs. se poate conduce.

Deseori, aceasta este o problemă temporară care dispare de la sine. Dacă alerta nu dispare până la finalul deplasării dvs.:

- inspectați și curățați zona camerelor frontale din partea superioară a parbrizului înaintea următoarei deplasări programate.
- Verificați prezența condensului, murdăriei sau a altor reziduuri pe suprafața camerei și încercați să îndepărtați orice obstrucție.

Consultați [Curățarea unei camere pe pagină 232](#) pentru mai multe informații despre curățarea murdăriei sau a reziduurilor din zona respectivă a vehiculului.

Deși condensul de pe interiorul incintei camerei frontale nu poate fi șters, îl puteți îndepărta rapid, de obicei, urmând acești pași:

1. Pregătiți habitaclul cu temperatura setată pe Ridicat și aerul condiționat pornit.
2. Activați degivrul pentru parbriz.

Dacă alerta persistă pe parcursul următoarelor deplasări, dar nu este vizibilă nicio obstrucție a camerelor frontale, programați service-ul cât mai curând posibil. Vehiculul dvs. se poate conduce între timp.

## APP\_w224

### Tempomat indisponibil

### Continuați să conduceți pt. calibrare camere

#### Ce înseamnă această alertă:

Tempomatul în funcție de trafic și Asistența pentru direcție sunt indisponibile deoarece camerele de pe vehiculul dvs. nu sunt calibrate complet.

Vehiculul dvs. trebuie să manevreze cu multă precizie atunci când sunt active funcții precum Tempomatul în funcție de trafic și Asistența pentru direcție. Înainte ca aceste funcții să poată fi folosite pentru prima dată, camerele trebuie să execute o auto-calibrare inițială. Ocazional, una sau mai multe camere se pot decalibra.

#### Ce să faceți:

Continuați deplasarea către destinația dvs. Vehiculul dvs. se poate conduce.

Tempomatul în funcție de trafic și Asistența pentru direcție vor rămâne indisponibile până când se finalizează calibrarea camerelor.

Când calibrarea este încheiată, Tempomatul în funcție de trafic și Asistența pentru direcție ar trebui să fie disponibile.

Pentru confortul dvs., pe ecranul tactil este afișat un indicator de progres de calibrare. În mod normal, calibrarea este încheiată după ce vehiculul dvs. a parcurs 20-25 mile (32-40 km), dar distanța variază în funcție de condițiile de drum și de mediu. De exemplu, deplasarea pe un drum drept, cu marcaje de bandă foarte vizibile contribuie la calibrarea mai rapidă a camerelor.



## Depanarea alertelor

Dacă alerta persistă și calibrarea camerelor nu este încheiată după ce vehiculul dvs. s-a deplasat 100 de mile (160 km) sau mai mult sau dacă Tempomatul în funcție de trafic și Asistența pentru direcție rămân indisponibile în ciuda calibrării reușite a camerelor, programați lucrarea de service cât mai curând posibil. Vehiculul dvs. se poate conduce între timp.

### APP\_w304

#### Cameră blocată sau orbită

#### Curățați camera sau așteptați recăpătarea vizibilității

##### Ce înseamnă această alertă:

Una sau mai multe dintre camerele vehiculului are vizibilitate limitată sau nu are vizibilitate deloc din cauza factorilor externi. Atunci când camerele de pe vehicul nu pot oferi informații vizuale precise, unele dintre sau toate funcțiile Autopilot pot fi indisponibile temporar.

Camerele pot să aibă vizibilitate limitată sau să nu aibă deloc vizibilitate din cauzele de mai jos:

- murdărie sau reziduuri pe suprafața camerei;
- condiții de mediu precum ploaie, ceață, ninsoare sau rouă;
- lumina puternică a soarelui sau reflexie puternică de la o altă sursă de lumină;
- condiții de lumină scăzută sau limitată, inclusiv drumuri neluminate sau luminate slab noaptea;
- condens (picături de apă sau aburire) pe suprafața camerei;
- mediu înconjurător cu aspect monoton, inclusiv pereți de tunel sau separatoare de benzi pe autostradă.

##### Ce să faceți:

Continuați deplasarea către destinația dvs. Vehiculul dvs. se poate conduce. Deseori, aceasta este o problemă temporară care va fi rezolvată atunci când condensul se evaporă sau când o anumită condiție sau caracteristică de mediu nu mai este prezentă.

Dacă alerta nu dispare până ajungeți la destinație, verificați dacă suprafețele camerei prezintă condens, murdărie sau alte reziduuri. Pentru amplasarea camerelor, consultați [Camere pe pagină 24](#).

Curățați camerele după cum este necesar înainte de următoarea deplasare planificată. Pentru procedurile de curățare recomandate, consultați [Curățarea unei camere pe pagină 232](#).

Dacă observați în continuare această alertă după ce ați curățat camerele, verificați dacă suprafețele interioare ale incintelor camerelor de pe montanții portierelor prezintă condens. Deși condensul de pe interiorul incintelor camerei nu poate fi șters, îl puteți îndepărta mai rapid, de obicei, urmând acești pași:

1. Precondiționați habitacul pornind climatizarea, setând temperatura la Înalt și asigurându-vă că aerul condiționat este pornit.
2. Activați degivrul pentru parbriz.
3. Direcționați gurile de ventilație către camerele de pe montanții portierelor.

Pentru mai multe informații despre curățarea condensului din incintele camerei, consultați [Curățarea unei camere pe pagină 232](#).

Dacă alerta nu dispare până la sfârșitul următoarei deplasări planificate, în ciuda curățării camerei (camerelor) indicate și după urmarea pașilor recomandați pentru a elimina condensul, programați service-ul cât mai curând posibil. Vehiculul dvs. se poate conduce între timp.

### BMS\_a067

#### Performanță baterie înaltă tensiune limitată

#### Se poate conduce - Programați service-ul curând

##### Ce înseamnă această alertă:





Vehiculul dvs. a detectat o situație internă a bateriei de înaltă tensiune care limitează performanța acesteia. Service-ul este necesar pentru restabilirea performanței complete.

Este posibil ca autonomia maximă a vehiculului dvs. să fie redusă și încărcarea vehiculului dvs. poate dura mai mult decât înainte. Rata de încărcare maximă variază, ca întotdeauna, în funcție de locație, sursa de energie și echipamentul de încărcare.

### **Ce să faceți:**

Vehiculul dvs. se poate conduce.

Se recomandă programarea la service cât mai curând posibil. Fără service, este posibil ca vehiculul să prezinte în continuare alte reduceri ale puterii și ale performanței maxime de încărcare și poate începe să prezinte și o putere și o accelerație reduse în timpul deplasării.

Cât timp această alertă rămâne prezentă, mențineți vehiculul încărcat la 30% din capacitate sau mai mult, pentru a evita orice discrepanță între autonomia estimată afișată pe ecranul tactil al vehiculului dvs. și nivelul de încărcare real al bateriei de înaltă tensiune.

Pentru mai multe informații despre bateria de înaltă tensiune, consultați [Informații despre bateria de înaltă tensiune pe pagină 208](#).

## **BMS\_a068**

### **Bateria de înaltă tensiune necesită service Accelerație performanță de încărcare reduse**

#### **Ce înseamnă această alertă:**

Vehiculul dvs. a detectat o situație internă a bateriei de înaltă tensiune care limitează performanța acesteia.

S-ar putea să observați că viteza maximă a vehiculului este redusă și că acesta răspunde mai lent decât înainte la solicitările de accelerare.

Este posibil ca autonomia maximă a vehiculului dvs. să fie redusă și încărcarea vehiculului dvs. poate dura mai mult decât înainte. Rata de încărcare maximă variază, ca întotdeauna, în funcție de locație, sursa de energie și echipamentul de încărcare.

Service-ul este necesar pentru restabilirea performanței complete.

#### **Ce să faceți:**

Vehiculul dvs. se poate conduce.

Se recomandă programarea la service cât mai curând posibil. Fără service, vehiculul poate prezenta în continuare o putere, o accelerație, o autonomie și o performanță de încărcare reduse.

Cât timp această alertă rămâne prezentă, mențineți vehiculul încărcat la 30% din capacitate sau mai mult, pentru a evita orice discrepanță între autonomia estimată afișată pe ecranul tactil al vehiculului dvs. și nivelul de încărcare real al bateriei de înaltă tensiune.

Pentru mai multe informații despre bateria de înaltă tensiune, consultați [Informații despre bateria de înaltă tensiune pe pagină 208](#).

## **BMS\_a069**

### **Nivel scăzut de încărcare a bateriei Încărcați acum**

#### **Ce înseamnă această alertă:**

Vehiculul dvs. a detectat că bateria de înaltă tensiune nu are suficientă energie rămasă pentru a sprijini deplasarea. Această alertă este prezentă de obicei pentru că nivelul de încărcare a bateriei de înaltă tensiune a vehiculului a fost redus prin funcționarea normală.

Vehiculul nu va putea să se deplaseze sau să continue deplasarea până când nu este încărcat.



## Depanarea alertelor

---

Dacă această alertă este prezentă în timp ce conduceți, vehiculul dvs. trebuie oprit imediat. Trebuie să fie prezentă o alertă separată privind vehiculul pentru a indica această stare. Este posibil și ca vehiculul să se oprească neașteptat.

Dacă această alertă este prezentă când vehiculul este parcat, este posibil să nu puteți efectua deplasarea.

### Ce să faceți:

Încărcați vehiculul imediat. Capacitatea de deplasare a vehiculului ar trebui să se refacă prin încărcarea vehiculului.

Dacă alerta apare în timpul deplasărilor ulterioare, în ciuda unui nivel de încărcare a bateriei afișat de cel puțin 5%, programați service-ul cât mai curând posibil.

Pentru mai multe informații despre bateria de înaltă tensiune, consultați [Informații despre bateria de înaltă tensiune pe pagină 208](#).

Pentru mai multe informații despre încărcare, consultați [Instrucțiuni de încărcare pe pagină 210.BMS\\_a074](#)

### BMS\_a074

## Nivel maxim de încărcare baterie redus OK pentru deplasare - Programare service

### Ce înseamnă această alertă:

Vehiculul dvs. a detectat o situație internă a bateriei de înaltă tensiune care limitează performanța acesteia. Drept urmare, sunt reduse nivelul maxim de încărcare și autonomia. Service-ul este necesar pentru restabilirea performanței complete.

### Ce să faceți:

- Vehiculul dvs. poate fi condus. Vehiculul dvs. poate fi încărcat atunci când starea de încărcare este sub 50%. Încărcarea nu va porni dacă starea de încărcare este deja peste 50%.
- Dacă această alertă persistă, programați service-ul cât mai curând posibil. Fără service, s-ar putea să observați și alte reduceri în nivelul maxim de încărcare și autonomia vehiculului dvs.
- Pentru mai multe informații despre bateria de înaltă tensiune, consultați

### BMS\_a079

## Nu se poate încărca - Niv max încărcare atins Niv max încărcare redus - Programați service

### Ce înseamnă această alertă:

Vehiculul dvs. a detectat o situație internă a bateriei de înaltă tensiune care limitează capacitatea acesteia de a se încărca la 50% din starea de încărcare.

### Ce să faceți:

- Vehiculul dvs. poate fi condus. Vehiculul dvs. poate fi încărcat atunci când starea de încărcare este sub 50%. Încărcarea nu va porni dacă starea de încărcare este deja peste 50%.
- Dacă această alertă persistă, programați service-ul cât mai curând posibil. Fără service, s-ar putea să observați și alte reduceri în nivelul maxim de încărcare și autonomia vehiculului dvs.
- Pentru mai multe informații despre bateria de înaltă tensiune, consultați

### CC\_a001

## Încărcare imposibilă-Leg la masă insuficientă Verificați cablarea/împământ corectă priză

### Ce înseamnă această alertă:



Nu a fost detectată o conexiune la împământare la Wall Connector.

**Ce să faceți:**

Solicitați unui electrician să inspecteze Wall Connector, pentru a vă asigura că este împământat corect. Electricianul ar trebui să se asigure de împământarea corespunzătoare la disjuncteur sau la cutia de distribuție și că sunt realizate conexiunile corespunzătoare la Wall Connector.

Pentru informații suplimentare, consultați [ghidul de instalare](#) pentru Wall Connector.

## CC\_a002

### Încărcare imposibilă-Leg la masă insuficientă Decon și reîncercați/utilizați alt echipam

**Ce înseamnă această alertă:**

Eroare la împământare. Curentul se scurge printr-un traseu nesigur. Posibilă eroare la fază la împământare sau nul la împământare.

**Ce să faceți:**

Încercați din nou încărcarea, deconectând Wall Connector de la vehicul și conectându-l din nou. Dacă problema persistă, opriți disjuncteurul care deservește Wall Connector, așteptați 10 secunde, reporniți disjuncteurul, apoi încercați să reconectați Wall Connector la vehicul. Dacă problema persistă, consultați electricianul sau contactați Tesla.

Pentru informații suplimentare, consultați [ghidul de instalare](#) pentru Wall Connector.

## CC\_a003

### Încărc impos-Întrepr dif Wall Conn. declanș Decon și reîncercați/utilizați alt echipam

**Ce înseamnă această alertă:**

Eroare la împământare. Curentul se scurge printr-un traseu nesigur. Posibilă eroare la fază la împământare sau nul la împământare.

**Ce să faceți:**

Încercați din nou încărcarea, deconectând Wall Connector de la vehicul și conectându-l din nou. Dacă problema persistă, opriți disjuncteurul care deservește Wall Connector, așteptați 10 secunde, reporniți disjuncteurul, apoi încercați să reconectați Wall Connector la vehicul. Dacă problema persistă, consultați electricianul sau contactați Tesla.

Pentru informații suplimentare, consultați [ghidul de instalare](#) pentru Wall Connector.

## CC\_a004

### Încărcare imposibilă-Problemă Wall Connector Wall Connector necesită service

**Ce înseamnă această alertă:**

Problemă hardware Wall Connector. Problemele posibile includ:

1. Contacteurul nu funcționează
2. Autotestarea circuitului de monitorizare a erorilor la împământare a eșuat
3. Senzor termic deconectat
4. Alte probleme la componentele hardware

**Ce să faceți:**



Wall Connector a detectat o problemă internă.

1. Încercați din nou încărcarea, deconectând Wall Connector de la vehicul și conectându-l din nou.
2. Dacă problema persistă, opriți disjunctorul pentru Wall Connector, așteptați zece secunde, apoi reporniți disjunctorul. Apoi încercați reconectarea Wall Connector la vehicul.
3. Dacă problema persistă, solicitați unui electrician să verifice dacă toate cablurile sunt conectate corespunzător și strânse conform instrucțiunilor din manualul de instalare al Wall Connector.
4. După ce electricianul finalizează toate lucrările și restabilește alimentarea la Wall Connector, încercați să încărcați din nou, reconectând Wall Connector la vehicul.
5. Dacă problema persistă, Wall Connector trebuie reparat.

Pentru informații suplimentare, consultați [ghidul de instalare](#) pentru Wall Connector.

### CC\_a005

#### **Încărc impos-Întrepr dif Wall Conn. declanș Decon și reîncercați/utilizați alt echipam**

**Ce înseamnă această alertă:**

Eroare la împământare. Curentul se scurge printr-un traseu nesigur. Posibilă eroare la fază la împământare sau nul la împământare.

**Ce să faceți:**

Încercați din nou încărcarea, deconectând Wall Connector de la vehicul și conectându-l din nou. Dacă problema persistă, opriți disjunctorul care deservește Wall Connector, așteptați 10 secunde, reporniți disjunctorul, apoi încercați să reconectați Wall Connector la vehicul. Dacă problema persistă, consultați electricianul sau contactați Tesla.

Pentru informații suplimentare, consultați [ghidul de instalare](#) pentru Wall Connector.

### CC\_a006

#### **Încărc impos-Supracurent Wall Connector Decon și reîncercați/utilizați alt echipam**

**Ce înseamnă această alertă:**

Protecție la supracurent.

**Ce să faceți:**

Reduceți setarea de curent de încărcare a vehiculului. Dacă problema persistă, este necesar service-ul.

Pentru informații suplimentare, consultați [ghidul de instalare](#) pentru Wall Connector.

### CC\_a007

#### **Încărc imposib - Tensiune intrare prea mare Tens tb să resp val nomin pt Wall Connector**

**Ce înseamnă această alertă:**

Protecție la supratensiune și subțensiune.

**Ce să faceți:**

Consultați-vă electricianul pentru a asigura tensiunea corespunzătoare la disjunctorul care deservește Wall Connector.

Pentru informații suplimentare, consultați [ghidul de instalare](#) pentru Wall Connector.

**CC\_a008****Încărc imposib - Tensiune intrare prea mică  
Tens tb să resp val nomin pt Wall Connector****Ce înseamnă această alertă:**

Protecție la supratensiune și subtensiune.

**Ce să faceți:**

Consultați-vă electricianul pentru a asigura tensiunea corespunzătoare la disjunctorul care deservește Wall Connector.

Pentru informații suplimentare, consultați [ghidul de instalare](#) pentru Wall Connector.

**CC\_a009****Încărcare imposibilă - Intr cablată incorect  
Cabla în Wall Connect necesită corecții****Ce înseamnă această alertă:**

Intrare cablată greșit: este posibil ca faza și nulul să fie inversate.

**Ce să faceți:**

Cablajul dintre alimentarea de perete și Wall Connector a fost instalat incorect. Consultați-vă electricianul.

Pentru informații suplimentare, consultați [ghidul de instalare](#) pentru Wall Connector.

**CC\_a010****Încărcare imposibilă-Problemă Wall Connector  
Wall Connector necesită service****Ce înseamnă această alertă:**

Problemă hardware Wall Connector. Problemele posibile includ:

1. Contactorul nu funcționează
2. Autotestarea circuitului de monitorizare a erorilor la împământare a eșuat
3. Senzor termic deconectat
4. Alte probleme la componentele hardware

**Ce să faceți:**

Wall Connector a detectat o problemă internă.

1. Încercați din nou încărcarea, deconectând Wall Connector de la vehicul și conectându-l din nou.
2. Dacă problema persistă, opriți disjunctorul pentru Wall Connector, așteptați zece secunde, apoi reporniți disjunctorul. Apoi încercați reconectarea Wall Connector la vehicul.
3. Dacă problema persistă, solicitați unui electrician să verifice dacă toate cablurile sunt conectate corespunzător și strânse conform instrucțiunilor din manualul de instalare al Wall Connector.
4. După ce electricianul finalizează toate lucrările și restabilește alimentarea la Wall Connector, încercați să încărcați din nou, reconectând Wall Connector la vehicul.
5. Dacă problema persistă, Wall Connector trebuie reparat.

Pentru informații suplimentare, consultați [ghidul de instalare](#) pentru Wall Connector.



### CC\_a011

#### **Încărc impos-Wall Connector încins Permiteți răcire Wall Conn. și reîncercați**

**Ce înseamnă această alertă:**

Protecție la supratemperatură (declic).

**Ce să faceți:**

Asigurați-vă că Wall Connector nu este acoperit de nimic și că nu există nicio sursă de căldură în apropiere. Dacă problema persistă la temperaturi ambiante normale (sub 38 °C), este necesar service-ul.

Pentru informații suplimentare, consultați [ghidul de instalare](#) pentru Wall Connector.

### CC\_a012

#### **Încărcare imposibilă-Conexiune murală încinsă Cabla Wall Conn./priză trebuie verificat**

Alertele de temp. ridicată detectată de Wall Connector arată că se încălzește prea mult conexiunea cu Wall Connector, iar încărcarea a fost oprită pentru a proteja instalația electrică și Wall Connector.

De obicei, aceasta nu indică o problemă cu vehiculul sau cu Wall Connector, ci o problemă la instalația electrică a clădirii. Aceasta poate fi cauzată de o conexiune slăbită între instalația electrică a clădirii și Wall Connector și poate fi remediată rapid de către un electrician.

Pentru a reveni la funcționarea normală a încărcării, încercați următorii pași.

Dacă Wall Connector este conectat la o priză de perete, asigurați-vă că:

- fișa este complet introdusă în receptacul/priză
- zona fișei/prizei nu este blocată sau acoperită cu nimic
- nu există nicio sursă de căldură în apropiere

Dacă problema persistă sau Wall Connector este cablat direct, contactați un electrician pentru a inspecta conexiunea dintre instalația electrică a clădirii și Wall Connector. Electricianul trebuie să se asigure că toate firele sunt conectate corespunzător și strânse conform ghidului de instalare al conectorului de perete.

Pentru informații suplimentare, consultați [ghidul de instalare](#) pentru Wall Connector.

### CC\_a013

#### **Încărcare imposibilă - Cap încărcare încins Verif reziduuri în cap sau port încărcare**

**Ce înseamnă această alertă:**

Protecție la supratemperatură (declic).

**Ce să faceți:**

Asigurați-vă că conectorul este introdus complet în intrarea de încărcare a portului de încărcare al vehiculului, că nu este acoperit de nimic și că nu există nicio sursă de căldură în apropiere. Dacă problema persistă la temperaturi ambiante normale (sub 38 °C), este necesar service-ul.

Pentru informații suplimentare, consultați [ghidul de instalare](#) pentru Wall Connector.



**CC\_a014****Încărcare imposibilă-Problemă Wall Connector  
Wall Connector necesită service****Ce înseamnă această alertă:**

Problemă hardware Wall Connector. Problemele posibile includ:

1. Contactorul nu funcționează
2. Autotestarea circuitului de monitorizare a erorilor la împământare a eșuat
3. Senzor termic deconectat
4. Alte probleme la componentele hardware

**Ce să faceți:**

Wall Connector a detectat o problemă internă.

1. Încercați din nou încărcarea, deconectând Wall Connector de la vehicul și conectându-l din nou.
2. Dacă problema persistă, opriți disjunctorul pentru Wall Connector, așteptați zece secunde, apoi reporniți disjunctorul. Apoi încercați reconectarea Wall Connector la vehicul.
3. Dacă problema persistă, solicitați unui electrician să verifice dacă toate cablurile sunt conectate corespunzător și strânse conform instrucțiunilor din manualul de instalare al Wall Connector.
4. După ce electricianul finalizează toate lucrările și restabilește alimentarea la Wall Connector, încercați să încărcați din nou, reconectând Wall Connector la vehicul.
5. Dacă problema persistă, Wall Connector trebuie reparat.

Pentru informații suplimentare, consultați [ghidul de instalare](#) pentru Wall Connector.

**CC\_a015****Încărc impos - Problemă conexiune vehicul  
Introd complet cap încărc în port încărcare****Ce înseamnă această alertă:**

A survenit o eroare de comunicare între Wall Connector și vehicul.

**Ce să faceți:**

Încercați din nou încărcarea, deconectând Wall Connector de la vehicul și conectându-l din nou.

1. Dacă problema persistă, opriți disjunctorul care deservește Wall Connector, așteptați 10 secunde, reporniți disjunctorul, apoi încercați să reconectați Wall Connector la vehicul.
2. Dacă problema persistă și sunt disponibile alte echipamente de încărcare, conectați vehiculul la alt Wall Connector sau la un conector mobil pentru a stabili dacă vehiculul poate să comunice cu alt echipament de încărcare.
3. Dacă problema persistă, este necesar service-ul.

Pentru informații suplimentare, consultați [ghidul de instalare](#) pentru Wall Connector.

**CC\_a016****Încărc impos - Problemă conexiune vehicul  
Introd complet cap încărc în port încărcare****Ce înseamnă această alertă:**



A survenit o eroare de comunicare între Wall Connector și vehicul.

**Ce să faceți:**

Încercați din nou încărcarea, deconectând Wall Connector de la vehicul și conectându-l din nou.

1. Dacă problema persistă, opriți disjunctorul care deservește Wall Connector, așteptați 10 secunde, reporniți disjunctorul, apoi încercați să reconectați Wall Connector la vehicul.
2. Dacă problema persistă și sunt disponibile alte echipamente de încărcare, conectați vehiculul la alt Wall Connector sau la un conector mobil pentru a stabili dacă vehiculul poate să comunice cu alt echipament de încărcare.
3. Dacă problema persistă, este necesar service-ul.

Pentru informații suplimentare, consultați [ghidul de instalare](#) pentru Wall Connector.

### CC\_a017

#### **Încărc impos - Problemă conexiune vehicul Introd complet cap încărc în port încărcare**

**Ce înseamnă această alertă:**

A survenit o eroare de comunicare între Wall Connector și vehicul.

**Ce să faceți:**

Încercați din nou încărcarea, deconectând Wall Connector de la vehicul și conectându-l din nou.

1. Dacă problema persistă, opriți disjunctorul care deservește Wall Connector, așteptați 10 secunde, reporniți disjunctorul, apoi încercați să reconectați Wall Connector la vehicul.
2. Dacă problema persistă și sunt disponibile alte echipamente de încărcare, conectați vehiculul la alt Wall Connector sau la un conector mobil pentru a stabili dacă vehiculul poate să comunice cu alt echipament de încărcare.
3. Dacă problema persistă, este necesar service-ul.

Pentru informații suplimentare, consultați [ghidul de instalare](#) pentru Wall Connector.

### CC\_a018

#### **Încărc impos - Problemă conexiune vehicul Introd complet cap încărc în port încărcare**

**Ce înseamnă această alertă:**

A survenit o eroare de comunicare între Wall Connector și vehicul.

**Ce să faceți:**

Încercați din nou încărcarea, deconectând Wall Connector de la vehicul și conectându-l din nou.

1. Dacă problema persistă, opriți disjunctorul care deservește Wall Connector, așteptați 10 secunde, reporniți disjunctorul, apoi încercați să reconectați Wall Connector la vehicul.
2. Dacă problema persistă și sunt disponibile alte echipamente de încărcare, conectați vehiculul la alt Wall Connector sau la un conector mobil pentru a stabili dacă vehiculul poate să comunice cu alt echipament de încărcare.
3. Dacă problema persistă, este necesar service-ul.

Pentru informații suplimentare, consultați [ghidul de instalare](#) pentru Wall Connector.

**CC\_a019****Încărc impos - Problemă conexiune vehicul  
Introd complet cap încărc în port încărcare****Ce înseamnă această alertă:**

A survenit o eroare de comunicare între Wall Connector și vehicul.

**Ce să faceți:**

Încercați din nou încărcarea, deconectând Wall Connector de la vehicul și conectându-l din nou.

1. Dacă problema persistă, opriți disjunctorul care deservește Wall Connector, așteptați 10 secunde, reporniți disjunctorul, apoi încercați să reconectați Wall Connector la vehicul.
2. Dacă problema persistă și sunt disponibile alte echipamente de încărcare, conectați vehiculul la alt Wall Connector sau la un conector mobil pentru a stabili dacă vehiculul poate să comunice cu alt echipament de încărcare.
3. Dacă problema persistă, este necesar service-ul.

Pentru informații suplimentare, consultați [ghidul de instalare](#) pentru Wall Connector.

**CC\_a020****Încărcare imposibilă-Problemă Wall Connector  
Wall Connector necesită service****Ce înseamnă această alertă:**

Problemă hardware Wall Connector. Problemele posibile includ:

1. Contactorul nu funcționează
2. Autotestarea circuitului de monitorizare a erorilor la împământare a eșuat
3. Senzor termic deconectat
4. Alte probleme la componentele hardware

**Ce să faceți:**

Wall Connector a detectat o problemă internă.

1. Încercați din nou încărcarea, deconectând Wall Connector de la vehicul și conectându-l din nou.
2. Dacă problema persistă, opriți disjunctorul pentru Wall Connector, așteptați zece secunde, apoi reporniți disjunctorul. Apoi încercați reconectarea Wall Connector la vehicul.
3. Dacă problema persistă, solicitați unui electrician să verifice dacă toate cablurile sunt conectate corespunzător și strânse conform instrucțiunilor din manualul de instalare al Wall Connector.
4. După ce electricianul finalizează toate lucrările și restabilește alimentarea la Wall Connector, încercați să încărcați din nou, reconectând Wall Connector la vehicul.
5. Dacă problema persistă, Wall Connector trebuie reparat.

Pentru informații suplimentare, consultați [ghidul de instalare](#) pentru Wall Connector.

**CC\_a021****Încărc imposib-Nu există Wall Connector princ  
Verif dacă unit princ este alim și disponibil****Ce înseamnă această alertă:**



Rețea de partajare a sarcinii (partajare a disjuncteurului): Necesită (doar) un Wall Connector setat ca principal.

**Ce să faceți:**

Un singur Wall Connector poate fi setat la o configurație principală. Solicitați electricianului să confirme:

1. Un singur Wall Connector este setat ca principal.
2. Toți ceilalți Wall Connector conectați la unitatea principală sunt setate la poziția „asociat” (poziția F).

Pentru informații suplimentare, consultați [ghidul de instalare](#) pentru Wall Connector.

### CC\_a022

#### **Încărc imposib - Peste 1 unitate principală Doar Wall Connector 1 trebuie setat ca princ**

**Ce înseamnă această alertă:**

Rețea de partajare a sarcinii (partajare a disjuncteurului): Necesită (doar) un Wall Connector setat ca principal.

**Ce să faceți:**

Un singur Wall Connector poate fi setat la o configurație principală. Solicitați electricianului să confirme:

1. Un singur Wall Connector este setat ca principal.
2. Toți ceilalți Wall Connector conectați la unitatea principală sunt setate la poziția „asociat” (poziția F).

Pentru informații suplimentare, consultați [ghidul de instalare](#) pentru Wall Connector.

### CC\_a023

#### **Încărc impos - Prea mulți Wall Connector Nu se pot asocia > 3 unit cu cea principală**

**Ce înseamnă această alertă:**

Rețea de partajare a sarcinii (partajare a disjuncteurului): Sunt asociați peste trei Wall Connector cu aceeași unitate principală.

**Ce să faceți:**

Solicitați electricianului să mute unul sau mai mulți Wall Connector asociați la un alt circuit și să îi deconecteze (anuleze asocierea) de la această rețea de partajare a sarcinii (partajare a disjuncteurului).

Pentru informații suplimentare, consultați [ghidul de instalare](#) pentru Wall Connector.

### CC\_a024

#### **Încărc impos-Curent scăzut la Wall Connector Setare curent unit princ trebuie crescută**

**Ce înseamnă această alertă:**

Setare întrerupător rotativ incorectă.

**Ce să faceți:**

Solicitați electricianului să regleze comutatorul rotativ intern la o setare de curent de operare validă. Mai întâi ar trebui să se asigure că Wall Connector nu este alimentat. Corelarea dintre setarea comutatorului și curent ar trebui să fie inscripționată pe interiorul Wall Connector. De asemenea, electricianul trebuie să consulte secțiunea Setarea curentului de operare din manualul de instalare al Wall Connector.



În cazul în care Wall Connector este configurat pentru partajarea sarcinii (partajarea disjuncteurului) și este asociat cu alți Wall Connector, comutatorul rotativ al unității principale trebuie să fie setat la o setare de curent de operare care permite ca fiecare Wall Connector asociat să primească un curent de încărcare de cel puțin 6 A.

Exemplu: Trei Wall Connector sunt asociați pentru partajarea sarcinii. Unitatea principală trebuie să fie setată la un curent de cel puțin  $3 \times 6 \text{ A} = 18 \text{ A}$ .

Pentru informații suplimentare, consultați [ghidul de instalare](#) pentru Wall Connector.

## CC\_a025

### Încărcare imposibilă-Problemă Wall Connector Wall Connector necesită service

#### Ce înseamnă această alertă:

Problemă hardware Wall Connector. Problemele posibile includ:

1. Contactorul nu funcționează
2. Autotestarea circuitului de monitorizare a erorilor la împământare a eșuat
3. Senzor termic deconectat
4. Alte probleme la componentele hardware

#### Ce să faceți:

Wall Connector a detectat o problemă internă.

1. Încercați din nou încărcarea, deconectând Wall Connector de la vehicul și conectându-l din nou.
2. Dacă problema persistă, opriți disjuncteurul pentru Wall Connector, așteptați zece secunde, apoi reporniți disjuncteurul. Apoi încercați reconectarea Wall Connector la vehicul.
3. Dacă problema persistă, solicitați unui electrician să verifice dacă toate cablurile sunt conectate corespunzător și strânse conform instrucțiunilor din manualul de instalare al Wall Connector.
4. După ce electricianul finalizează toate lucrările și restabilește alimentarea la Wall Connector, încercați să încărcați din nou, reconectând Wall Connector la vehicul.
5. Dacă problema persistă, Wall Connector trebuie reparat.

Pentru informații suplimentare, consultați [ghidul de instalare](#) pentru Wall Connector.

## CC\_a026

### Încărcare imposibilă-Problemă Wall Connector Wall Connector necesită service

#### Ce înseamnă această alertă:

Problemă hardware Wall Connector. Problemele posibile includ:

1. Contactorul nu funcționează
2. Autotestarea circuitului de monitorizare a erorilor la împământare a eșuat
3. Senzor termic deconectat
4. Alte probleme la componentele hardware

#### Ce să faceți:

Wall Connector a detectat o problemă internă.

1. Încercați din nou încărcarea, deconectând Wall Connector de la vehicul și conectându-l din nou.



## Depanarea alertelor

---

2. Dacă problema persistă, opriți disjunctorul pentru Wall Connector, așteptați zece secunde, apoi reporniți disjunctorul. Apoi încercați reconectarea Wall Connector la vehicul.
3. Dacă problema persistă, solicitați unui electrician să verifice dacă toate cablurile sunt conectate corespunzător și strânse conform instrucțiunilor din manualul de instalare al Wall Connector.
4. După ce electricianul finalizează toate lucrările și restabilește alimentarea la Wall Connector, încercați să încărcați din nou, reconectând Wall Connector la vehicul.
5. Dacă problema persistă, Wall Connector trebuie reparat.

Pentru informații suplimentare, consultați [ghidul de instalare](#) pentru Wall Connector.

### CC\_a027

## Încărcare imposibilă-Problemă Wall Connector Wall Connector necesită service

**Ce înseamnă această alertă:**

Problemă hardware Wall Connector. Problemele posibile includ:

1. Contactorul nu funcționează
2. Autotestarea circuitului de monitorizare a erorilor la împământare a eșuat
3. Senzor termic deconectat
4. Alte probleme la componentele hardware

**Ce să faceți:**

Wall Connector a detectat o problemă internă.

1. Încercați din nou încărcarea, deconectând Wall Connector de la vehicul și conectându-l din nou.
2. Dacă problema persistă, opriți disjunctorul pentru Wall Connector, așteptați zece secunde, apoi reporniți disjunctorul. Apoi încercați reconectarea Wall Connector la vehicul.
3. Dacă problema persistă, solicitați unui electrician să verifice dacă toate cablurile sunt conectate corespunzător și strânse conform instrucțiunilor din manualul de instalare al Wall Connector.
4. După ce electricianul finalizează toate lucrările și restabilește alimentarea la Wall Connector, încercați să încărcați din nou, reconectând Wall Connector la vehicul.
5. Dacă problema persistă, Wall Connector trebuie reparat.

Pentru informații suplimentare, consultați [ghidul de instalare](#) pentru Wall Connector.

### CC\_a028

## Încărcare imposibilă - Setare comut incorectă Comut rotativ Wall Connector necesită reglare

**Ce înseamnă această alertă:**

Setare întrerupător rotativ incorectă.

**Ce să faceți:**

Solicitați electricianului să regleze comutatorul rotativ intern la o setare de curent de operare validă. Mai întâi ar trebui să se asigure că Wall Connector nu este alimentat. Corelarea dintre setarea comutatorului și curent ar trebui să fie inscripționată pe interiorul Wall Connector. De asemenea, electricianul trebuie să consulte secțiunea Setarea curentului de operare din manualul de instalare al Wall Connector.





În cazul în care Wall Connector este configurat pentru partajarea sarcinii (partajarea disjuncteurului) și este asociat cu alți Wall Connector, comutatorul rotativ al unității principale trebuie să fie setat la o setare de curent de operare care permite ca fiecare Wall Connector asociat să primească un curent de încărcare de cel puțin 6 A.

Exemplu: Trei Wall Connector sunt asociați pentru partajarea sarcinii. Unitatea principală trebuie să fie setată la un curent de cel puțin  $3 \times 6 \text{ A} = 18 \text{ A}$ .

Pentru informații suplimentare, consultați [ghidul de instalare](#) pentru Wall Connector.

## CC\_a029

### Încărc impos - Problemă conexiune vehicul Introd complet cap încărc în port încărcare

#### Ce înseamnă această alertă:

A survenit o eroare de comunicare între Wall Connector și vehicul.

#### Ce să faceți:

Încercați din nou încărcarea, deconectând Wall Connector de la vehicul și conectându-l din nou.

1. Dacă problema persistă, opriți disjuncteurul care deservește Wall Connector, așteptați 10 secunde, reporniți disjuncteurul, apoi încercați să reconectați Wall Connector la vehicul.
2. Dacă problema persistă și sunt disponibile alte echipamente de încărcare, conectați vehiculul la alt Wall Connector sau la un conector mobil pentru a stabili dacă vehiculul poate să comunice cu alt echipament de încărcare.
3. Dacă problema persistă, este necesar service-ul.

Pentru informații suplimentare, consultați [ghidul de instalare](#) pentru Wall Connector.

## CC\_a030

### Încărc imposib-Discord unitate princ/asociată Curent nomin la Wall Connector tb să coresp

#### Ce înseamnă această alertă:

Rețea de partajare a sarcinii (partajare a disjuncteurului): Wall Connector asociați au capacități de curent maxim diferite.

#### Ce să faceți:

Doar Wall Connector cu aceleași capacități de curent maxim pot fi asociați într-o rețea de partajare a sarcinii (partajare a disjuncteurului). Solicitați electricianului să inspecteze etichetele de tip ale Wall Connector și să se asigure de corespondența capacităților de curent. În plus, se recomandă ca electricianul să asocieze doar Wall Connector cu același cod de piesă, ca mod ușor de a se asigura că unitățile asociate sunt compatibile.

Pentru informații suplimentare, consultați [ghidul de instalare](#) pentru Wall Connector.

## CC\_a041

### Rată încărcare redusă - Conexiune perete încinsă Verificați cablaj Wall Connector/priză

#### Ce înseamnă această alertă:

Alertele de temp. ridicată detectată de Wall Connector arată că se încălzește prea mult conexiunea cu Wall Connector, iar încărcarea a fost încetinită pentru a proteja instalația electrică și Wall Connector.

De obicei, aceasta nu indică o problemă cu vehiculul sau cu Wall Connector, ci o problemă la instalația electrică a clădirii. Aceasta poate fi cauzată de o conexiune slăbită între instalația electrică a clădirii și Wall Connector și poate fi remediată rapid de către un electrician.



## Ce să faceți:

Contactați un electrician pentru a inspecta conexiunea dintre instalația electrică a clădirii și Wall Connector. Electricianul trebuie să se asigure că toate firele sunt conectate corespunzător și strânse conform ghidului de instalare al conectorului de perete.

Pentru informații suplimentare, consultați [ghidul de instalare](#) pentru Wall Connector.

## CC\_a043

### Configurarea Wall Connector trebuie finalizată

### Consultați ghid instalare pt a activa încărc

#### Ce înseamnă această alertă:

Configurarea Wall Connector este incompletă.

#### Ce să faceți:

Wall Connector trebuie pus în funcțiune pentru a configura în mod adecvat capacitatea disjuncteurului și tipul de conexiune de împământare de protecție.

Pentru informații suplimentare, consultați Procedura de punere în funcțiune din Manualul de instalare a Wall Connector. Dacă problema persistă, contactați un electrician pentru a inspecta conexiunea dintre instalația electrică a clădirii și Wall Connector. Acesta trebuie să se asigure că puterea de ieșire și conexiunile de împământare sunt configurate în mod corect, conform ghidului de instalare pentru Wall Connector.

Pentru informații suplimentare, consultați [ghidul de instalare](#) pentru Wall Connector.

## CP\_a004

### Echipament de încărcare nerecunoscut

### Reîncercați sau utilizați un alt echipament

#### Ce înseamnă această alertă:

Portul de încărcare nu poate stabili dacă un cablu de încărcare este sau nu introdus sau care este tipul de cablu de încărcare conectat.

Această alertă este, de obicei, în funcție de echipamentul extern de încărcare și sursele de energie și nu indică, în mod normal, o problemă cu vehiculul dvs. care poate fi rezolvată prin programarea la service.

#### Ce să faceți:

Dacă această alertă apare atunci când un cablu de încărcare **este** conectat, stabiliți dacă problema este cauzată de echipamentul de încărcare sau de vehicul. Încercați un echipament de încărcare diferit extern pentru vehicul (inclusiv cablul de încărcare, stația de încărcare sau punctul de încărcare).

- Dacă vehiculul începe să se încarce, problema era, cel mai probabil, cauzată de echipament.
- Dacă vehiculul tot nu se încarcă, problema poate fi cauzată de vehicul.

Dacă această alertă apare când un cablu de încărcare **nu** este conectat sau dacă se suspectează că problema provine de la vehicul inspectați intrarea portului de încărcare și conectorul cablului de conectare pentru a depista eventualele obstacole, precum reziduuri, umezeală și/sau obiecte străine. Asigurați-vă că au fost îndepărtate toate obstacolele de la intrarea portului de încărcare și că s-a permis îndepărtarea umezelii, apoi încercați să reintroduceți cablul în portul de încărcare.

De asemenea, puteți încerca să vă încărcați vehiculul folosind o stație de supraîncărcare Tesla sau o locație de încărcare destination charging, toate putând fi localizate prin intermediul hărții de pe afișajul tactil al vehiculului dvs. Consultați [Hărțile și navigarea pe pagină 195](#) pentru mai multe detalii.

Pentru mai multe informații despre depanarea problemelor luminilor de stare ale conectorului mobil sau de perete, consultați manualul de utilizare al produsului din [Ghiduri de produs pentru încărcare și adaptor](#).



Pentru mai multe informații despre încărcare, consultați [Instrucțiunile de încărcare pe pagină 210](#).

## CP\_a010

### Eroare comunicare echipament încărcare Reîncercați sau utilizați un alt echipament

#### Ce înseamnă această alertă:

Vehiculul nu se poate încărca deoarece nu poate comunica eficient cu echipamentul de încărcare extern. Nu poate detecta un semnal pilot de control valid care provine de la echipamentul de încărcare.

Această alertă este, de obicei, în funcție de echipamentul extern de încărcare și sursele de energie și nu indică, în mod normal, o problemă cu vehiculul dvs. care poate fi rezolvată prin programarea la service.

#### Ce să faceți:

În primul rând, confirmați că lipsa de comunicare eficientă este cauzată mai degrabă de echipamentul extern de încărcare decât de o problemă la nivelul vehiculului dvs. De obicei, așa se întâmplă.

Încercați un echipament de încărcare diferit extern pentru vehicul (inclusiv cablul de încărcare, stația de încărcare sau punctul de încărcare).

- Dacă vehiculul începe să se încarce, problema era, cel mai probabil, cauzată de echipament.
- Dacă vehiculul tot nu se încarcă, problema poate fi cauzată de vehicul.

Dacă se suspectează că problema provine de la vehicul, inspectați intrarea portului de încărcare și conectorul cablului de conectare pentru a depista eventualele obstacole, precum reziduuri, umezeală și/sau obiecte străine. Asigurați-vă că au fost îndepărtate toate obstacolele de la intrarea portului de încărcare și că s-a permis îndepărtarea umezelii, apoi încercați să reintroduceți cablul în portul de încărcare.

De asemenea, puteți încerca să vă încărcați vehiculul folosind o stație de supraîncărcare Tesla sau o locație de încărcare destination charging, toate putând fi localizate prin intermediul hărții de pe afișajul tactil al vehiculului dvs. Consultați [Hărțile și navigarea pe pagină 195](#) pentru mai multe detalii.

Pentru mai multe informații despre depanarea problemelor luminilor de stare ale conectorului mobil sau de perete, consultați manualul de utilizare al produsului din [Ghiduri de produs pentru încărcare și adaptor](#).

Pentru mai multe informații despre încărcare, consultați [Instrucțiunile de încărcare pe pagină 210](#).

## CP\_a043

### Eroare senzor capac port de încărcare Port încărcare nu funcționează corespunzător

#### Ce înseamnă această alertă:

Unul dintre senzorii ușii portului de încărcare nu funcționează normal. Când se întâmplă acest lucru, este posibil ca portul de încărcare să nu poată detecta cu precizie poziția ușii portului de încărcare, iar portul de încărcare poate să nu funcționeze corespunzător.

- Opritorul portului de încărcare poate rămâne cuplat în mod intermitent atunci când este deschisă ușa portului de încărcare.
- Lumina portului de încărcare se poate aprinde numai intermitent atunci când este deschisă ușa portului de încărcare.

#### Ce să faceți:

Încercați să închideți și să deschideți din nou ușa portului de încărcare.

Pentru mai multe informații, consultați [Deschiderea portului de încărcare pe pagină 210](#).

Pentru mai multe informații despre încărcare, consultați [Instrucțiunile de încărcare pe pagină 210](#).



### CP\_a046

## Comunic întreruptă cu echipam de încărcare Verificați sursa el. și echipament încărcare

#### Ce înseamnă această alertă:

Încărcare oprită deoarece comunicarea dintre vehicul și echipamentul extern de încărcare s-a întrerupt.

Această alertă este, de obicei, în funcție de echipamentul extern de încărcare și sursele de energie și nu indică, în mod normal, o problemă cu vehiculul dvs. care poate fi rezolvată prin programarea la service.

#### Ce să faceți:

Verificați dacă echipamentul extern de încărcare este alimentat, consultând luminile de stare, afișajele sau alte indicatoare ale echipamentului.

Dacă echipamentul **nu** este alimentat, încercați să restabiliți sursa de alimentare a echipamentului extern de încărcare.

- Dacă încercați să încărcați la o stație publică și nu puteți restabili alimentarea, contactați operatorul stației.
- Dacă încercați să încărcați la o stație privată (de exemplu: încărcați acasă) și nu puteți restabili alimentarea, contactați un electrician.

Dacă echipamentul este alimentat, încercați să încărcați vehiculul utilizând un echipament extern de încărcare diferit.

- Dacă vehiculul începe să se încarce, problema era, cel mai probabil, cauzată de echipament.
- Dacă vehiculul tot nu se încarcă, problema poate fi cauzată de vehicul.

De asemenea, puteți încerca să vă încărcați vehiculul folosind o stație de supraîncărcare Tesla sau o locație de încărcare destination charging, toate putând fi localizate prin intermediul hărții de pe afișajul tactil al vehiculului dvs. Consultați [Hărțile și navigarea pe pagină 195](#) pentru mai multe detalii.

Pentru mai multe informații despre depanarea problemelor luminilor de stare ale conectorului mobil sau de perete, consultați manualul de utilizare al produsului din [Ghiduri de produs pentru încărcare și adaptor](#).

### CP\_a051

## Port de încărcare nu se deschide la apăsare Deschideți portul de încărcare altfel

#### Ce înseamnă această alertă:

Unul dintre senzorii portierei cu portul de încărcare nu comunică în mod corespunzător. Este posibil ca portul de încărcare să nu recunoască solicitarea de deschidere atunci când este apăsată portiera cu portul de încărcare.

#### Ce să faceți:

Puteți utiliza în continuare toate celelalte metode obișnuite pentru a deschide portiera cu portul de încărcare:

- Utilizați ecranul tactil al vehiculului.
- Utilizați aplicația mobilă Tesla.
- Cu vehiculul deblocat, apăsați pe butonul mânerului de încărcare de pe orice cablu de încărcare Tesla, inclusiv un conector de perete, un conector mobil sau o stație de supraîncărcare.
- Țineți apăsat butonul portbagajului de pe cheia cu telecomandă.

Pentru mai multe informații, consultați [Deschiderea portului de încărcare pe pagină 210](#).



## CP\_a053

### Încărcare impos-Stație încărcare nealimentată Verificați sursa electrică

#### Ce înseamnă această alertă:

Încărcarea nu poate începe deoarece echipamentul de încărcare nu este pregătit. Este detectat un mâner de încărcare, dar stația de încărcare nu comunică cu vehiculul. Problema ar putea să apară deoarece:

- Stația de încărcare nu este alimentată cu energie.
- Semnalul pilot de control dintre stația de încărcare și vehicul este întrerupt.

Această alertă este, de obicei, în funcție de echipamentul extern de încărcare și sursele de energie și nu indică, în mod normal, o problemă cu vehiculul dvs. care poate fi rezolvată prin programarea la service.

#### Ce să faceți:

Încercați să încărcați vehiculul cu un echipament de încărcare diferit sau la o altă stație de încărcare.

- Dacă vehiculul începe să se încarce, problema era, cel mai probabil, cauzată de echipament.
- Dacă vehiculul tot nu se încarcă, problema poate fi cauzată de vehicul.

Dacă folosiți un conector mobil sau un conector de perete, verificați mai întâi indicatoarele de stare din partea frontală. Dacă nu sunt vizibile indicatoarele, verificați sursa de alimentare și contactați un electrician pentru a inspecta conexiunea dintre instalația electrică a clădirii și priza de perete sau Wall Connector pentru a confirma că toate firele sunt conectate și strânse corespunzător.

Dacă folosiți un alt echipament de încărcare extern, consultați manualul de utilizare al produsului pentru a afla cum să confirmați că stația de încărcare este alimentată cu energie. Contactați un electrician pentru a inspecta instalația electrică a clădirii și echipamentul de încărcare, după cum este necesar.

Pentru mai multe informații despre depanarea problemelor luminilor de stare ale conectorului mobil sau de perete, consultați manualul de utilizare al produsului din [Ghiduri de produs pentru încărcare și adaptor](#).

De asemenea, puteți încerca să vă încărcați vehiculul folosind o stație de supraîncărcare Tesla sau o locație de încărcare destination charging, toate putând fi localizate prin intermediul hărții de pe afișajul tactil al vehiculului dvs. Consultați [Hărțile și navigarea pe pagină 195](#) pentru mai multe detalii.

## CP\_a054

### Încuietare port / încărcare necuplată Introduceți complet cablu încărcare sau verificați dacă există o obstrucție

#### Ce înseamnă această alertă:

Opritorul portului de încărcare nu poate bloca cablul de încărcare în intrarea portului de încărcare. Dacă opritorul nu este cuplat, încărcarea c.a. (de exemplu, încărcarea cu un conector mobil sau un conector de perete) va fi limitată la 16 A, iar încărcarea rapidă c.c. /supraîncărcarea va fi indisponibilă.

Lumina portului de încărcare se va aprinde intermitent în galben dacă această alertă apare în timpul încărcării c.a., și va lumina continuu în galben dacă această alertă apare la încercarea încărcării rapide c.c./supraîncărcării.

Această alertă este, de obicei, în funcție de echipamentul extern de încărcare și sursele de energie și nu indică, în mod normal, o problemă cu vehiculul dvs. care poate fi rezolvată prin programarea la service.

#### Ce să faceți:

Încercați să reintroduceți cablul de încărcare complet în intrarea portului de încărcare.



## Depanarea alertelor

Dacă vehiculul începe încărcarea și lumina portului de încărcare se aprinde intermitent în verde, cablul de încărcare este posibil să nu fi fost complet introdus anterior. Încărcarea c.a. nu trebuie să mai fie limitată, iar încărcarea rapidă c.c. / supraîncărcarea trebuie să fie disponibilă.

Dacă încărcarea încă este limitată sau dacă vehiculul nu se încarcă deloc inspectați intrarea portului de încărcare și conectorul cablului de conectare pentru a depista eventualele obstacole, precum reziduuri, umezeală și/sau obiecte străine. Asigurați-vă că au fost îndepărtate toate obstacolele de la intrarea portului de încărcare și că s-a permis îndepărtarea umezelii, apoi încercați să reintroduceți cablul în portul de încărcare.

Dacă încărcarea este în continuare limitată sau vehiculul nu se încarcă deloc, asigurați-vă că nu s-a tras cablul de eliberare manuală a opritorului portului de încărcare (situat în partea stângă a portbagajului). Asigurați-vă că mânerul (de obicei în formă de inel sau de chingă) pentru cablul de eliberare manuală nu prezintă obstrucții și că de el nu este prins niciun obiect (precum o plasă pentru încărcătură sau o umbrelă). Pentru mai multe informații despre eliberarea manuală a portului de încărcare, consultați [Eliberarea manuală a cablului de încărcare pe pagină 215](#).

De asemenea, puteți încerca să vă încărcați vehiculul folosind o stație de supraîncărcare Tesla sau o locație de încărcare destination charging, toate putând fi localizate prin intermediul hărții de pe afișajul tactil al vehiculului dvs. Consultați [Hărțile și navigarea pe pagină 195](#) pentru mai multe detalii.

Pentru mai multe informații despre depanarea problemelor luminilor de stare ale conectorului mobil sau de perete, consultați manualul de utilizare al produsului din [Ghiduri de produs pentru încărcare și adaptor](#).

Pentru mai multe informații despre încărcare, consultați [Instrucțiunile de încărcare pe pagină 210](#).

### CP\_a055

## Comunic întreruptă cu echipam de încărcare Verificați sursa el. și echipament încărcare

#### Ce înseamnă această alertă:

Încărcare oprită deoarece comunicarea dintre vehicul și echipamentul extern de încărcare s-a întrerupt.

Această alertă este, de obicei, în funcție de echipamentul extern de încărcare și sursele de energie și nu indică, în mod normal, o problemă cu vehiculul dvs. care poate fi rezolvată prin programarea la service.

#### Ce să faceți:

Verificați dacă echipamentul extern de încărcare este alimentat, consultând luminile de stare, afișajele sau alte indicatoare ale echipamentului. Pentru mai multe informații despre depanarea problemelor luminilor de stare ale conectorului mobil sau de perete, consultați manualul de utilizare al produsului din [Ghiduri de produs pentru încărcare și adaptor](#).

Dacă echipamentul **nu** este alimentat, încercați să restabiliți sursa de alimentare a echipamentului extern de încărcare.

- Dacă încercați să încărcați la o stație publică și nu puteți restabili alimentarea, contactați operatorul stației.
- Dacă încercați să încărcați la o stație privată (de exemplu: încărcați acasă) și nu puteți restabili alimentarea, contactați un electrician.

Dacă echipamentul este alimentat, încercați să încărcați vehiculul utilizând un echipament extern de încărcare diferit.

- Dacă vehiculul începe să se încarce, problema era, cel mai probabil, cauzată de echipament.
- Dacă vehiculul tot nu se încarcă, problema poate fi cauzată de vehicul.

De asemenea, puteți încerca să vă încărcați vehiculul folosind o stație de supraîncărcare Tesla sau o locație de încărcare destination charging, toate putând fi localizate prin intermediul hărții de pe afișajul tactil al vehiculului dvs. Consultați [Hărțile și navigarea pe pagină 195](#) pentru mai multe detalii.



**CP\_a056****Încărc oprită-Cablu încărc deconectat  
Închid. port încărc-Apăsați frână și reîncerc****Ce înseamnă această alertă:**

Încărcarea s-a oprit deoarece vehiculul dvs. a detectat întreruperea în mod neașteptat a conexiunii dintre portul de încărcare și cablul de încărcare.

**Ce să faceți:**

Înainte de a deconecta un cablu de încărcare, mai întâi asigurați-vă că opriți încărcarea.

Cu unele echipamente de încărcare externe, încărcarea poate fi oprită prin apăsarea butonului de pe mânerul de încărcare.

De asemenea, puteți opri încărcarea de la ecranul tactil al vehiculului, de la aplicația mobilă Tesla sau de la stația de încărcare.

Pentru mai multe informații, consultați [Oprirea încărcării pe pagină 213](#).

**CP\_a058****Încărcare CA imposibilă-Decupl și reîncercați  
Sau încercați încărc rapidă CC/superîncărcare****Ce înseamnă această alertă:**

Încărcarea CA a vehiculului dvs. este imposibilă., deoarece a detectat una dintre următoarele condiții și a încercat să se încarce de prea multe ori fără succes:

- Portul de încărcare nu poate stabili dacă un cablu de încărcare este sau nu introdus sau pentru a detecta tipul de cablu de încărcare conectat.
- Vehiculul dvs. nu poate detecta un semnal de control pilot valabil care provine de la stația de încărcare, astfel încât nu poate comunica eficient cu echipamentul extern de încărcare.
- Comunicarea dintre vehiculul dvs. și echipamentul extern de încărcare s-a întrerupt.
- Echipamentul extern de încărcare semnalează o eroare care previne încărcarea vehiculului.

Atunci când această alertă este prezentă, va exista întotdeauna cel puțin o altă alertă care identifică o condiție mai specifică.

**Ce să faceți:**

Pentru mai multe informații și sugestii de depanare, verificați pe ecranul tactil al vehiculului pentru alte alerte recente care implică încărcarea.

**CP\_a066****Echipamentul de încărcare nu este pregătit  
Consultați instrucțiunile pt. începere încărc.****Ce înseamnă această alertă:**

Încărcarea nu poate începe deoarece stația de încărcare comunică vehiculului dvs. că echipamentul extern de încărcare nu este pregătit sau încărcarea nu este autorizată. Semnalul pilot de control care comunică între stația de încărcare și vehiculul dvs. arată că vehiculului dvs. nu îi este permis să înceapă încărcarea.

Această situație poate apărea din cauză că:

- Stația de încărcare întârzie în mod activ încărcarea. De exemplu, acest lucru se poate întâmpla deoarece stația are activată o funcție de încărcare programată.



## Depanarea alertelor

- Stația de încărcare necesită activare suplimentară înainte de începerea sesiunii de încărcare. Ar putea fi necesară o autentificare suplimentară înainte ca stația să înceapă încărcarea vehiculului dvs., cum ar fi un card de încărcare, o aplicație mobilă sau un card de credit.

Această alertă este, de obicei, în funcție de echipamentul extern de încărcare și sursele de energie și nu indică, în mod normal, o problemă cu vehiculul dvs. care poate fi rezolvată prin programarea la service.

### Ce să faceți:

Verificați stația de încărcare pentru orice instrucțiuni care explică pașii necesari pentru activarea încărcării. De exemplu, căutați un terminal cu ecran tactil, indicatoare de stare cu LED, instrucțiuni tipărite sau o interfață de plată care ar putea oferi îndrumări. Dacă nu puteți activa încărcarea la stația de încărcare curentă, încercați cu mai multe echipamente de încărcare de tipuri diferite sau de la o altă stație de încărcare.

- Dacă vehiculul începe să se încarce, problema era, cel mai probabil, cauzată de echipament.
- Dacă vehiculul tot nu se încarcă, problema poate fi cauzată de vehicul.

De asemenea, puteți încerca să vă încărcați vehiculul folosind o stație de supraîncărcare Tesla sau o locație de încărcare destination charging, toate putând fi localizate prin intermediul hărții de pe afișajul tactil al vehiculului dvs. Consultați [Hărțile și navigarea pe pagină 195](#) pentru mai multe detalii.

Pentru mai multe informații despre depanarea problemelor luminilor de stare ale conectorului mobil sau de perete, consultați manualul de utilizare al produsului din [Ghiduri de produs pentru încărcare și adaptor](#).

Pentru mai multe informații despre încărcare, consultați [Instrucțiuni de încărcare pe pagină 210](#).

## CP\_a078

### Cablu blocat-Încuiet. port încărc. înghețată Încercați buton Dejivr mașină în apl mobilă

#### Ce înseamnă această alertă:

Opritorul portului de încărcare nu poate să deblocheze cablul de încărcare și este detectată temperatura ambiantă scăzută.

#### Ce să faceți:

Pentru a elimina orice solicitare de pe cablu, reintroduceți complet cablul de încărcare în intrarea portului de încărcare. Încercați din nou să deblocați cablul de încărcare.

În cazul în care cablul de încărcare tot nu poate fi scos, este posibil ca opritorul portului de încărcare să fie înghețat.

Pentru a ajuta la dezghețarea gheții de pe opritorul portului de încărcare, apăsați butonul **Degivrare mașină** din aplicația mobilă Tesla pentru a degivra vehiculul timp de aproximativ 30-45 minute.

**NOTĂ:** Folosiți **Degivrare mașină** din aplicația dvs. mobilă pentru a vă degivra vehiculul. Adaptarea setărilor de climatizare cu ajutorul ecranului tactil al vehiculului nu este la fel de eficace.

De asemenea, gheața care afectează opritorul portului de încărcare poate fi dezghețată pornind dejivrarea din spate, de pe ecranul tactil al vehiculului. Unele vehicule sunt echipate cu un încălzitor pentru intrarea portului de încărcare, care pornește atunci când porniți dejivrarea din spate în condiții de vreme rece.

Pentru mai multe informații despre încărcarea în condiții de vreme rece, consultați [Cele mai bune practici pentru vreme rece pe pagină 191](#).

Dacă în continuare nu poate fi îndepărtat cablul de încărcare, încercați cablul de eliberare manuală a portului de încărcare din portbagajul vehiculului.

1. Asigurați-vă că vehiculul nu se încarcă în mod activ.
  - De pe ecranul tactil al vehiculului, accesați ecranul de încărcare.
  - Dacă este necesar, apăsați pe **Oprire încărcare**.
2. Deschideți portbagajul din spate.



3. Trageți în jos de cablul de eliberare al portului de încărcare pentru a îndepărta cablul de încărcare.
  - **NOTĂ:** Cablul de eliberare este situat în partea stângă a portbagajului din spate Acesta poate fi încastrat într-o mică deschizătură din ornamentul interior al portbagajului.
4. Scoateți cablul de încărcare din portul de încărcare.

Pentru mai multe informații despre eliberarea manuală a portului de încărcare, consultați [Eliberarea manuală a cablului de încărcare pe pagină 215](#).

Pentru mai multe informații despre încărcare, consultați [Instrucțiunile de încărcare pe pagină 210](#).

## CP\_a079

### Rată încărcare redusă-Port încărcare înghețat Încercați buton Dejivr mașină în apl mobilă

#### Ce înseamnă această alertă:

Opritorul portului de încărcare nu poate fixa cablul de încărcare în intrarea portului de încărcare și este detectată temperatura ambiantă scăzută. Dacă opritorul nu este cuplat, încărcarea c.a. (de exemplu, încărcarea cu un conector mobil sau un conector de perete) va fi limitată la 16 A, iar încărcarea rapidă c.c. /supraîncărcarea va fi indisponibilă.

Lumina portului de încărcare se va aprinde intermitent în galben dacă această alertă apare în timpul încărcării c.a., și va lumina continuu în galben dacă această alertă apare la încercarea încărcării rapide c.c./supraîncărcării.

Această alertă este, de obicei, în funcție de echipamentul extern de încărcare și sursele de energie și nu indică, în mod normal, o problemă cu vehiculul dvs. care poate fi rezolvată prin programarea la service.

#### Ce să faceți:

Încercați să reintroduceți cablul de încărcare complet în intrarea portului de încărcare. Dacă vehiculul începe încărcarea și lumina portului de încărcare se aprinde intermitent în verde, cablul de încărcare este posibil să nu fi fost complet introdus anterior. Încărcarea c.a. nu trebuie să mai fie limitată, iar încărcarea rapidă c.c. / supraîncărcarea trebuie să fie disponibilă.

Dacă încărcarea este în continuare limitată sau vehiculul nu se încarcă deloc, asigurați-vă că nu s-a tras cablul de eliberare manuală a opritorului portului de încărcare (situat în partea stângă a portbagajului). Asigurați-vă că mânerul (de obicei în formă de inel sau de chingă) pentru cablul de eliberare manuală nu prezintă obstrucții și că de el nu este prins niciun obiect (precum o plasă pentru încărcătură sau o umbrelă). Pentru mai multe informații despre eliberarea manuală a portului de încărcare, consultați [Eliberarea manuală a cablului de încărcare pe pagină 215](#).

Dacă încărcarea încă este limitată sau dacă vehiculul nu se încarcă deloc inspectați intrarea portului de încărcare și conectorul cablului de conectare pentru a depista eventualele obstacole, precum reziduuri, umezeală și/sau obiecte străine. Asigurați-vă că au fost îndepărtate toate obstacolele de la intrarea portului de încărcare și că s-a permis îndepărtarea umezelii, apoi încercați să reintroduceți cablul în portul de încărcare.

Dacă ați verificat și ați eliminat orice resturi sau obiecte străine, dar încărcarea este în continuare limitată sau vehiculul nu se încarcă deloc, este posibil ca opritorul portului de încărcare să fie înghețat. Pentru a ajuta la dezghețarea gheții de pe opritorul portului de încărcare, apăsați butonul **Degivrare mașină** din aplicația mobilă Tesla pentru a degivra vehiculul timp de aproximativ 30-45 minute.

**NOTĂ:** Folosiți **Degivrare mașină** din aplicația dvs. mobilă pentru a vă degivra vehiculul. Adaptarea setărilor de climatizare cu ajutorul ecranului tactil al vehiculului nu este la fel de eficace.

De asemenea, gheața care afectează opritorul portului de încărcare poate fi dezghețată pornind dejivrarea din spate, de pe ecranul tactil al vehiculului. Unele vehicule sunt echipate cu un încălzitor pentru intrarea portului de încărcare, care pornește atunci când porniți dejivrarea din spate în condiții de vreme rece.

Pentru mai multe informații despre încărcarea în condiții de vreme rece, consultați [Cele mai bune practici pentru vreme rece pe pagină 191](#).

Dacă alerta rămâne prezentă, ar trebui să fie disponibilă în continuare o încărcare c.a. limitată.

Pentru mai multe informații despre încărcare, consultați [Instrucțiunile de încărcare pe pagină 210](#).



### CP\_a101

#### **Rată încărcare redusă - Conexiune perete încinsă** **Verificați cablaj Wall Connector/priză**

##### **Ce înseamnă această alertă:**

Alertele de temp. ridicată detectată de Wall Connector arată că se încălzește prea mult conexiunea cu Wall Connector, iar încărcarea a fost încetinită pentru a proteja instalația electrică și Wall Connector.

De obicei, aceasta nu indică o problemă cu vehiculul sau cu Wall Connector, ci o problemă la instalația electrică a clădirii. Aceasta poate fi cauzată de o conexiune slăbită între instalația electrică a clădirii și Wall Connector și poate fi remediată rapid de către un electrician.

##### **Ce să faceți:**

Contactați un electrician pentru a inspecta conexiunea dintre instalația electrică a clădirii și Wall Connector. Electricianul trebuie să se asigure că toate firele sunt conectate corespunzător și strânse conform ghidului de instalare al conectorului de perete.

Ghidurile de instalare pentru conectorul de perete pot fi accesate [aici](#).

### CP\_a102

#### **Încărcare imposibilă - Conexiune de perete încinsă excesiv** **Verificați cablaj conector mural/priză**

##### **Ce înseamnă această alertă:**

Alertele de temp. ridicată detectată de Wall Connector arată că se încălzește prea mult conexiunea cu Wall Connector, iar încărcarea a fost încetinită pentru a proteja instalația electrică și Wall Connector.

De obicei, aceasta nu indică o problemă cu vehiculul sau cu Wall Connector, ci o problemă la instalația electrică a clădirii. Aceasta poate fi cauzată de o conexiune slăbită între instalația electrică a clădirii și Wall Connector și poate fi remediată rapid de către un electrician.

##### **Ce să faceți:**

Contactați un electrician pentru a inspecta conexiunea dintre instalația electrică a clădirii și Wall Connector. Electricianul trebuie să se asigure că toate firele sunt conectate corespunzător și strânse conform ghidului de instalare al conectorului de perete.

Pentru informații suplimentare, consultați [ghidul de instalare](#) pentru Wall Connector.

### CP\_a143

#### **Pericol de arc electric la adaptorul de încărcare** **Încercați alt echipament de încărcare**

##### **Ce înseamnă această alertă:**

Încărcarea este indisponibilă deoarece vehiculul dvs. a detectat un pericol de formare a scânteilor de arc electric în adaptorul de încărcare terț utilizat pentru a conecta un mâner de încărcare al unui sistem de încărcare combinat (CCS) la portul de încărcare al vehiculului dvs.

Pot surveni scânteii de arc electric dacă încercați să îl deconectați **în timpul încărcării active cu adaptorul de încărcare terț**, iar scânteia de arc electric poate cauza vătămări corporale grave și/sau daune materiale.

##### **Ce să faceți:**

Urmați pașii de mai jos pentru a reduce acest risc:

- Asigurați-vă că încărcarea este complet oprită.



1. Utilizați ecranul tactil al vehiculului dvs. pentru a confirma oprirea încărcării sau pentru a opri încărcarea, dacă este necesar.
  2. Utilizați ecranul și comenzile stației de încărcare pentru a confirma oprirea încărcării sau pentru a opri sesiunea de încărcare activă.
- Asigurați-vă că pe portul de încărcare al vehiculului dvs. nu se observă lămpi indicatoare (LED) intermitente de culoare verde sau albastră.
  - Deconectați adaptorul de încărcare de la portul de încărcare al vehiculului dvs.
  - Verificați din nou că stația de încărcare nu indică nicio sesiune de încărcare activă.
  - Scoateți adaptorul de încărcare din mânerul de încărcare.

Încercați alt echipament de încărcare pentru a vă încărca vehiculul. Pentru mai multe informații despre încărcare, consultați [Instrucțiuni de încărcare pe pagină 210](#).

De asemenea, puteți încerca să vă încărcați vehiculul folosind o stație de supraîncărcare Tesla sau o locație de încărcare destination charging, toate putând fi localizate prin intermediul hărții de pe afișajul tactil al vehiculului dvs. Consultați [Hărțile și navigarea pe pagină 195](#) pentru mai multe detalii.

## CP\_a151

### **Eroare port de încărcare detectată, este necesar service-ul Încărcare c.a. posibil nefuncțională/OK pentru superîncărcare**

#### **Ce înseamnă această alertă:**

Portul de încărcare al vehiculului dvs. necesită service. Portul de încărcare nu poate stabili un semnal pilot de control valid și nu poate comunica eficient cu unele echipamente de încărcare și surse de energie c.a.

Cât timp această alertă rămâne prezentă, încărcarea c.a. și încărcarea rapidă c.c. la stații de încărcare non-Tesla poate fi limitată sau indisponibilă.

#### **Ce să faceți:**

Se recomandă să programați service pentru inspectarea portului de încărcare al vehiculului cât mai curând posibil.

Între timp, superîncărcarea ar trebui să fie în continuare disponibilă. Locațiile de superîncărcare pot fi afișate prin intermediul hărții de pe ecranul tactil al vehiculului dvs. Consultați [Hărțile și navigarea pe pagină 195](#) pentru mai multe detalii.

Încărcarea c.a. poate fi disponibilă, de asemenea, folosind un conector mobil de generația a 2-a sau un Wall Connector de generația a 3-a. Totuși, se recomandă să vă asigurați că portul de încărcare al vehiculului dvs. poate comunica cu produsul dvs. de încărcare Tesla. Încercați încărcarea cu conectorul mobil de generația a 2-a sau cu Wall Connector de generația a 3-a și confirmați că vehiculul se încarcă după cum este preconizat, înainte de a vă baza pe acesta.

Pentru mai multe informații despre depanarea problemelor luminilor de stare ale conectorului mobil sau de perete, consultați manualul de utilizare al produsului din [Ghiduri de produs pentru încărcare și adaptor](#).

Pentru mai multe informații despre încărcare, consultați [Instrucțiuni de încărcare pe pagină 210](#).

## CP\_a164

### **Mânerul de încărcare mai este detectat și după solicitarea de deblocare Dacă este necesar, utilizați cablul de eliberare manuală a portului de încărcare**

#### **Ce înseamnă această alertă:**

Portul de încărcare al vehiculului detectează un cablu de încărcare/mânerul de încărcare este încă conectat după primirea mai multor solicitări de deblocare a cablului de încărcare pentru a putea fi deconectat.

Această alertă poate indica faptul că opritorul portului de încărcare nu eliberează cablul de încărcare conform așteptărilor.

#### **Ce să faceți:**



## Depanarea alertelor

În cazul în care cablul de încărcare nu poate fi scos din portul de încărcare după mai multe încercări de deblocare, încercați cablul de deblocare manuală din portbagajul vehiculului.

1. Asigurați-vă că vehiculul nu se încarcă în mod activ.
  - De pe ecranul tactil al vehiculului, accesați ecranul de încărcare.
  - Dacă este necesar, apăsați pe Oprire încărcare.
2. Deschideți portbagajul din spate.
3. Trageți în jos de cablul de eliberare al portului de încărcare pentru a îndepărta cablul de încărcare.
  - **NOTĂ:** Cablul de eliberare este situat în partea stângă a portbagajului din spate. Acesta poate fi încastrat într-o mică deschizătură din ornamentul interior al portbagajului.
4. Scoateți cablul de încărcare din portul de încărcare.

Pentru mai multe informații despre eliberarea manuală a portului de încărcare, consultați [Eliberarea manuală a cablului de încărcare pe pagină 215](#).

În cazul în care cablul de încărcare tot nu poate fi scos, este posibil ca opritorul portului de încărcare să fie înghețat.

Pentru a ajuta la dezghețarea gheții de pe opritorul portului de încărcare, apăsați butonul **Degivrare mașină** din aplicația mobilă Tesla pentru a degivra vehiculul timp de aproximativ 30-45 minute.

**NOTĂ:** Folosiți **Degivrare mașină** din aplicația dvs. mobilă pentru a vă degivra vehiculul. Adaptarea setărilor de climatizare cu ajutorul ecranului tactil al vehiculului nu este la fel de eficace.

De asemenea, gheața care afectează opritorul portului de încărcare poate fi dezghețată pornind dejivrarea din spate, de pe ecranul tactil al vehiculului. Unele vehicule sunt echipate cu un încălzitor pentru intrarea portului de încărcare, care pornește atunci când porniți dejivrarea din spate în condiții de vreme rece.

Pentru mai multe informații despre încărcarea în condiții de vreme rece, consultați [Cele mai bune practici pentru vreme rece pe pagină 191](#).

Dacă această alertă apare în mod repetat în timpul mai multor deplasări și încercări de încărcare, vă recomandăm să programați service pentru inspectarea portului de încărcare al vehiculului cât mai curând posibil.

Pentru mai multe informații despre depanarea problemelor luminilor de stare ale conectorului mobil sau de perete, consultați manualul de utilizare al produsului din [Ghiduri de produs pentru încărcare și adaptor](#).

Dacă utilizați alt echipament extern de încărcare, consultați documentele furnizate de producător pentru sfaturi de depanare.

Pentru mai multe informații despre încărcare, consultați [Instrucțiuni de încărcare pe pagină 210](#).

### DI\_a138

## Motor față dezactivat - Se poate conduce Puterea vehiculului poate fi limitată

### Ce înseamnă această alertă:

Motorul din față al vehiculului dvs. nu este disponibil. Puterea, viteza și accelerația pot fi reduse atunci când vehiculul dvs. utilizează motorul (motoarele) din spate pentru a continua deplasarea.

### Ce să faceți:

În unele cazuri, este posibil ca vehiculul dvs. să nu poată continua deplasarea. În această situație, ar trebui să existe și o altă alertă despre vehicul care să furnizeze mai multe informații și măsuri recomandate.

Această alertă poate fi cauzată de o stare temporară care se va rezolva automat. Dacă această alertă dispăre în timpul deplasării curente sau nu mai este prezentă la începutul următoarei deplasări, este posibil să fi fost cauzată de o stare temporară. Nu este necesară nicio măsură.





De asemenea, această alertă poate indica o stare care necesită inspecția și depanarea motorului din față. Dacă această alertă persistă pe parcursul deplasărilor ulterioare, se recomandă să programați o vizită la service. Vehiculul dvs. se poate conduce între timp.

## DI\_a166

### Vehicul parcat automat pt prevenire deplasare Puneți centura, închideți ușa pt menț treaptă

#### Ce înseamnă această alertă:

Vehiculul dvs. a trecut automat în treapta Parcare (P), deoarece a stabilit că șoferul pleacă sau nu mai este prezent. Acesta este un comportament normal al vehiculului în diferite circumstanțe.

Vehiculul dvs. va comuta automat la treapta Parcare dacă se îndeplinesc **toate** aceste condiții:

- Parcarea automată nu este activă;
- vehiculul dvs. se deplasează la o viteză mai mică de 1,4 mph (2,25 km/h) în treapta Conducere sau Marșarier;
- ultima activitate a șoferului a fost detectată în urmă cu peste 2 secunde. Activitatea șoferului presupune:
  - apăsarea pedalei de frână și/sau de accelerație
  - Virarea manuală a vehiculului

În plus, se îndeplinesc cel puțin **două** din aceste condiții:

1. se detectează că centura de siguranță a șoferului nu este cuplată;
2. nu se detectează prezența șoferului;
3. se detectează că portiera șoferului este deschisă.
4. Unul sau mai mulți senzori utilizați pentru a detecta cele trei condiții de mai sus (cuplarea centurii de siguranță, ocuparea scaunului, încuietoearea ușii) nu funcționează corect

Vehiculul dvs. va comuta automat la treapta Parcare dacă se îndeplinesc **oricare** dintre aceste condiții:

- se detectează că portiera este deschisă;
- se detectează că centura de siguranță nu este cuplată la o viteză mai mică de 0,1 mph (0,15 km/h) în treapta Conducere sau Marșarier;
- nu se detectează activitate a șoferului timp de 60 de secunde.

**NOTĂ:** De asemenea, vehiculul dvs. va comuta automat la treapta Parcare atunci când se conectează un cablu de încărcare la portul de încărcare.

#### Ce să faceți:

Pentru mai multe informații despre comutarea automată la treapta Parcare, consultați [Comutare pe pagină 99](#).

## DI\_a175

### Tempomat indisponibil

#### Ce înseamnă această alertă:

Controlul vitezei de croazieră, inclusiv Tempomatul în funcție de trafic, este indisponibil momentan.

Tempomatul ar putea fi indisponibil din cauză că:

- Șoferul a anulat solicitarea
- Șoferul a decuplat centura de siguranță.
- Este deschis(ă) portbagajul față, portbagajul sau o portieră.



## Depanarea alertelor

---

- Vehiculul se deplasează sub viteza minimă pentru Tempomat, de 18 mph (30 km/h).
- Există o condiție de mediu, precum vizibilitate limitată.
- Modul Valet este activ.

### Ce să faceți:

Preluati comanda și conduceți manual vehiculul.

Atunci când orice condiție care împiedică activarea controlului vitezei de croazieră nu mai este prezentă, controlul vitezei de croazieră ar trebui să fie disponibil. Dacă această alertă persistă pe parcursul deplasărilor următoare, programați service-ul cât mai curând posibil. Vehiculul dvs. se poate conduce între timp.

Pentru mai multe informații, consultați [Tempomat în funcție de trafic pe pagină 136](#).

## DI\_a184

### Parcare automată anulată

#### Preluati controlul

##### Ce înseamnă această alertă:

Parcare automată a fost anulată.

Este posibil ca parcare automată să fi fost anulată din cauză că:

- Șoferul a apăsat butonul Anulare de pe ecranul tactil.
- Șoferul a mișcat manșă de direcție (sau volan).
- Șoferul a apăsat pedala de accelerație, a apăsat pedala de frână sau a deschis o ușă.
- Există o pantă / înclinație abruptă.
- Există o condiție meteo care afectează vizibilitatea.
- Bordura nu poate fi detectată.
- Este atașată o remorcă la vehicul.

##### Ce să faceți:

Parcați sau finalizați parcare automată în mod manual. După ce ați finalizat parcare automată, aplicați frânele și comutați în treapta Park. Altfel, vehiculul va rămâne în mișcare liberă.

Parcare automată ar trebui să fie din nou disponibilă în timpul deplasării următoare.

Pentru mai multe informații, consultați [Pentru a anula parcare automată pe pagină 153](#) și [Limitări și avertismente pe pagină 159](#).

## DI\_a185

### Parcare automată abandonată

##### Ce înseamnă această alertă:

S-a renunțat la parcare automată și a fost aplicată frâna de parcare electronică.

Este posibil ca parcare automată să fi fost anulată din cauză că:

- Șoferul a apăsat butonul Anulare de pe ecranul tactil.
- Șoferul a mișcat manșă de direcție (sau volan).
- Șoferul a apăsat pedala de accelerație, a apăsat pedala de frână sau a deschis o ușă.
- Există o pantă / înclinație abruptă.
- Există o condiție meteo care afectează vizibilitatea.



- Bordura nu poate fi detectată.
- Este atașată o remorcă la vehicul.

**Ce să faceți:**

Parcați sau finalizați parcare a vehiculului în mod manual.

Parcare automată ar trebui să fie din nou disponibilă în timpul deplasării următoare.

Pentru mai multe informații, consultați [Pentru a anula parcare pe pagină 153](#) și [Limitări și avertismente pe pagină 159](#).

**DI\_a190****Suprafață de rulare scăzută pneu spate - Programați service-ul  
Inspectați dacă pneurile au fost inversate/înlocuite****Ce înseamnă această alertă:**

**NOTĂ:** Această alertă NU indică existența unei pene.

Vehiculul dvs. a detectat că pneurile din spate prezintă uzură mai mare în timp în comparație cu pneurile din față, depășind diferența recomandată.

**Ce să faceți:**

Se recomandă inspectia adâncimii suprafeței de rulare de pe toate pneurile. Pe măsură ce pneurile se uzează în timpul condusului normal, de obicei pneurile din spate se uzează mai rapid decât cele din față.

Rotația pneurilor este importată pentru a distribui în mod uniform uzura pe toate pneurile.

Nerespectarea cerinței de a efectua rotația pneurilor va atrage riscul de acvaplanare și pierdere a controlului asupra vehiculului pe drumuri umede. De asemenea, nerespectarea cerinței de a efectua rotația pneurilor va determina reducerea duratei de viață a pneurilor, care vor trebui înlocuite prematur.

Se recomandă să programați o vizită la service prin aplicația mobilă Tesla sau la un furnizor de servicii independent, pentru a efectua rotația roților atunci când:

- diferența de adâncime a suprafeței de rulare dintre pneul din față și cel din spate depășește 1,5 mm
- ați condus vehiculul pe o distanță de peste 6.250 de mile (10.000 de km) de la ultima rotație

După finalizarea inspecției pneurilor și a oricăror lucrări de service necesare pentru pneuri, actualizați configurația de pneuri a vehiculului pentru a optimiza setările pentru pneuri ale vehiculului și a elimina alerta pentru cel puțin 6.250 de mile. Pentru mai multe informații, consultați [Îngrijirea și întreținerea pneurilor pe pagină 225](#).

Nu se recomandă să vă bazați pe această alertă în locul verificărilor de rutină ale adâncimii suprafeței de rulare. Această alertă ar trebui să fie afișată numai atunci când vehiculul dvs. estimează că pneurile depășesc cu mult intervalul de service recomandat.

Această alertă este calibrată pentru pneurile Tesla și nu se preconizează că va funcționa cu pneuri de tipuri sau dimensiuni diferite, nici cu combinații de diferite mărci sau modele de pneuri. La vehiculele cu pneuri care nu sunt recomandate de Tesla, este posibil să nu fie afișată sau să fie afișată prematur. Pentru mai multe informații despre pneurile recomandate, consultați [Roți și pneuri pe pagină 248](#).

**DI\_a245****Funcție Reținere vehicul indisponibilă  
Țineți pedala de frână apăsată cât ați oprit****Ce înseamnă această alertă:**

Reținere vehicul este indisponibilă momentan ca urmare a restricțiilor de sistem. La oprire, folosiți pedala de frână pentru a opri complet vehiculul și a menține vehiculul staționar.



### Ce să faceți:

Continuați deplasarea către destinația dvs. Vehiculul dvs. se poate conduce.

Dacă această alertă persistă pe parcursul deplasărilor următoare, programați service-ul cât mai curând posibil. Vehiculul dvs. se poate conduce între timp.

Pentru mai multe informații, consultați [Reținere vehicul pe pagină 113](#).

### DI\_a250

## Control adaptiv al suspensiei dezactivat

### Conduceți cu atenție

#### Ce înseamnă această alertă:

Viteza vehiculului dvs. este limitată la 90 mph (144 km/h) din cauza unei probleme la sistemul de amortizare adaptivă a suspensiei.

Sistemul nu poate furniza reglaje în timp real ale sistemului de suspensie pentru a optimiza atât deplasarea, cât și manevrabilitatea; prin urmare, deplasarea dvs. poate fi mai flexibilă decât de obicei.

#### Ce să faceți:

Dacă această alertă persistă pe parcursul deplasărilor următoare, programați service-ul cât mai curând posibil. Vehiculul dvs. se poate conduce între timp.

Această alertă este însoțită de un indicator luminos roșu pe computerul de bord. Pentru mai multe informații, consultați [Suspensie pneumatică pe pagină 109](#).

### DIF\_a251 / DIR\_a251 / DIREL\_a251 / DIRER\_a251

## Se recomandă revizia lichidului din cutia de viteze

### Programare la service

#### Ce înseamnă această alertă:

Vehiculul dvs. a detectat o stare care necesită verificarea lichidului din cutia de viteze.

#### Ce să faceți:

Se recomandă programarea la service.

Vehiculul dvs. se poate conduce cu această alertă prezentă. Totuși, continuarea deplasării pe o perioadă prelungită cu această alertă prezentă poate duce la deteriorarea definitivă a cutiei de viteze/grupului motopropulsor.

### ESP\_a118

## Asistență activată pentru performanță de frânare scăzută

### Pentru oprire, mențineți pedala de frânare apăsată ferm

#### Ce înseamnă această alertă:

Compensarea hidraulică a diminuării intensității este activă. Această funcție de asistență la frânare se activează temporar pentru asigurarea disponibilității capacității depline de frânare, în condiții în care vehiculul dvs. detectează performanțe de frânare reduse.

Atunci când această funcție de asistență se activează, este posibil să simțiți că pedala de frână se îndepărtează de piciorul dvs. și să observați o creștere puternică a presiunii de frânare. Este posibil să auziți un zgomot de pompă de la unitatea hidraulică a frânei, din partea frontală a vehiculului. De obicei, aceasta va dura câteva secunde, în funcție de suprafața de rulare și de viteza vehiculului. Este ceva absolut normal și nu indică nicio problemă cu vehiculul dvs.

#### Ce să faceți:



Continuați să apăsați pedala de frână precum în mod normal și nu apăsați în mod repetat pedala, deoarece acest lucru va întrerupe funcția.

Această alertă va dispărea atunci când vehiculul se oprește sau când nu mai apăsați pedala de frână. Este posibil să fie afișată în continuare timp de 5 secunde.

Reducerea performanțelor de frânare este, de obicei, temporară și poate avea loc ca urmare a numeroase motive, inclusiv temperaturi ridicate ale frânelor după utilizarea intensă a frânei sau deplasarea în condiții extreme de frig sau umezeală. De asemenea, poate indica uzura plăcuțelor sau discurilor de frână până la punctul la care este necesară înlocuirea normală.

În cazul în care continuați să simțiți performanțe de frânare reduse, care nu se îmbunătățesc în timp, contactați service-ul Tesla cât mai curând posibil pentru inspectarea frânelor.

Pentru mai multe informații, consultați [Compensarea hidraulică a diminuării intensității](#) pe pagină 107.

## PCS\_a016

### **Încărcare imposibilă - Este posibil ca calitatea rețelei electrice să fie slabă Reîncercați/Încercați o altă locație de încărcare sau superîncărcare**

#### **Ce înseamnă această alertă:**

Încărcarea s-a oprit din cauza unei condiții care previne încărcarea vehiculului cu alimentare c.a. Încărcarea rapidă CC/supraîncărcarea trebuie să funcționeze în continuare conform așteptărilor.

Acest lucru poate apărea din cauza unor tulburări în alimentarea cu energie, cauzate de echipamentul de încărcare externă sau de rețeaua de energie electrică. În anumite cazuri, această condiție poate rezulta din utilizarea dispozitivelor electrice care consumă multă energie.

Dacă nu pot fi eliminate aceste cauze posibile, atunci o condiție la nivelul vehiculului poate afecta de asemenea încărcarea cu c.a.

#### **Ce să faceți:**

Dacă această alertă apare împreună cu o altă alertă care specifică condiția care afectează încărcarea cu c.a., începeți prin investigarea acestei alerte.

Sfaturi de depanare suplimentare în funcție de tipul de echipament:

- Dacă folosiți un conector mobil, încercați să încărcați vehiculul folosind o altă priză de perete.
  - Dacă vehiculul începe să se încarce, problema era, cel mai probabil, cauzată de priza de perete inițială.
  - Dacă vehiculul tot nu se încarcă, problema poate fi cauzată de conectorul mobil.
- Dacă folosiți un conector de perete, încercați să încărcați vehiculul cu un echipament de încărcare diferit, cum ar fi un conector mobil, alimentat de la o priză de perete separată.
  - Dacă vehiculul începe să se încarce, problema era, cel mai probabil, cauzată de Wall Connector.

Dacă problema este cauzată de priza de perete inițială sau de Wall Connector, contactați un electrician pentru a inspecta instalația electrică.

De asemenea, puteți încerca să vă încărcați vehiculul folosind o stație de supraîncărcare Tesla sau o locație de încărcare destination charging, toate putând fi localizate prin intermediul hărții de pe afișajul tactil al vehiculului dvs. Consultați [Hărțile și navigarea pe pagină 195](#) pentru mai multe detalii.

Dacă această alertă persistă când încercați să efectuați încărcarea în mai multe stații și cu echipamente de încărcare diferite, este recomandat să efectuați programarea la service.

Pentru mai multe informații despre depanarea problemelor luminilor de stare ale conectorului mobil sau de perete, consultați manualul de utilizare al produsului din [Ghiduri de produs pentru încărcare și adaptor](#).



### PCS\_a017

## Încărcare oprită - Energie pierdută la încărcare Verificați sursa electrică și echipamentul de încărcare

#### Ce înseamnă această alertă:

Alimentarea cu energie a fost întreruptă în timpul încărcării. Acest lucru poate fi cauzat de întreruperea alimentării cu energie de la sursă (de exemplu, o priză de perete) a echipamentului de încărcare sau de o problemă cu echipamentul de încărcare.

#### Ce să faceți:

Această alertă este, adesea, însoțită de alte alerte care vă pot ajuta să identificați și să depanați problema. Începeți prin investigarea oricărui altor alerte afișate care au legătură cu problemele de încărcare.

Alternativ, puteți verifica indicatoarele de stare ale conectorului mobil sau conectorului de perete pentru a confirma alimentarea cu energie a dispozitivului și, de asemenea, puteți consulta manualul de utilizare al produsului pentru informații privind depanarea în funcție de codurile luminoase. Dacă utilizați alte echipamente de încărcare externe (non-Tesla) verificați existența unui afișaj sau a altui tip de interfață cu utilizatorul care oferă ajutor pentru depanare.

Dacă, în mod evident, echipamentul de încărcare nu este alimentat cu energie, verificați disjunctorul prizei de perete/ conectorului de perete pentru a vă asigura că nu a fost declanșat.

Sfaturi de depanare suplimentare în funcție de tipul de echipament:

- Dacă folosiți un conector mobil, încercați să încărcați vehiculul folosind o altă priză de perete.
  - Dacă vehiculul începe să se încarce, problema era, cel mai probabil, cauzată de priza de perete inițială.
  - Dacă vehiculul tot nu se încarcă, problema poate fi cauzată de conectorul mobil.
- Dacă folosiți un conector de perete, încercați să încărcați vehiculul cu un echipament de încărcare diferit, cum ar fi un conector mobil, alimentat de la o priză de perete separată.
  - Dacă vehiculul începe să se încarce, problema era, cel mai probabil, cauzată de Wall Connector.

Dacă problema este cauzată de priza de perete inițială sau de Wall Connector, contactați un electrician pentru a inspecta instalația electrică.

Această alertă este, de obicei, în funcție de echipamentul extern de încărcare și sursele de energie și nu indică, în mod normal, o problemă cu vehiculul dvs. care poate fi rezolvată prin programarea la service.

De asemenea, puteți încerca să vă încărcați vehiculul folosind o stație de supraîncărcare Tesla sau o locație de încărcare destination charging, toate putând fi localizate prin intermediul hărții de pe afișajul tactil al vehiculului dvs. Consultați [Hărțile și navigarea pe pagină 195](#) pentru mai multe detalii.

Pentru mai multe informații despre depanarea problemelor luminilor de stare ale conectorului mobil sau de perete, consultați manualul de utilizare al produsului din [Ghiduri de produs pentru încărcare și adaptor](#).

### PCS\_a019

## Problemă la rețeaua de energie electrică sau vehiculul limitează încărcarea cu c.a. Decuplați și reîncercați/încercați o altă locație de încărcare

#### Ce înseamnă această alertă:

Viteza de încărcare a fost redusă din cauza unei condiții care afectează capacitatea vehiculului de încărcare cu energie c.a. Încărcarea rapidă CC/supraîncărcarea trebuie să funcționeze în continuare conform așteptărilor.

Acest lucru poate apărea din cauza unor tulburări în alimentarea cu energie, cauzate de echipamentul de încărcare externă sau de rețeaua de energie electrică. În anumite cazuri, această condiție poate rezulta din utilizarea dispozitivelor electrice care consumă multă energie.

Dacă nu pot fi eliminate aceste cauze posibile, atunci o condiție la nivelul vehiculului poate afecta de asemenea încărcarea cu c.a.



**Ce să faceți:**

Dacă această alertă apare împreună cu o altă alertă care specifică condiția care afectează încărcarea cu c.a., începeți prin investigarea acestei alerte.

Sfaturi de depanare suplimentare în funcție de tipul de echipament:

- Dacă folosiți un conector mobil, încercați să încărcați vehiculul folosind o altă priză de perete.
  - Dacă vehiculul începe să se încarce, problema era, cel mai probabil, cauzată de priza de perete inițială.
  - Dacă vehiculul tot nu se încarcă, problema poate fi cauzată de conectorul mobil.
- Dacă folosiți un conector de perete, încercați să încărcați vehiculul cu un echipament de încărcare diferit, cum ar fi un conector mobil, alimentat de la o priză de perete separată.
  - Dacă vehiculul începe să se încarce, problema era, cel mai probabil, cauzată de Wall Connector.

Dacă problema este cauzată de priza de perete inițială sau de Wall Connector, contactați un electrician pentru a inspecta instalația electrică.

De asemenea, puteți încerca să vă încărcați vehiculul folosind o stație de supraîncărcare Tesla sau o locație de încărcare destination charging, toate putând fi localizate prin intermediul hărții de pe afișajul tactil al vehiculului dvs. Consultați [Hărțile și navigarea pe pagină 195](#) pentru mai multe detalii.

Dacă această alertă persistă când încercați să efectuați încărcarea în mai multe stații și cu echipamente de încărcare diferite, este recomandat să efectuați programarea la service.

Pentru mai multe informații despre depanarea problemelor luminilor de stare ale conectorului mobil sau de perete, consultați manualul de utilizare al produsului din [Ghiduri de produs pentru încărcare și adaptor](#).

**PCS\_a032****Calitate slabă rețea electrică detectată****Încercați stație încărcare sau un loc diferit****Ce înseamnă această alertă:**

Viteza de încărcare a fost redusă sau încărcarea a fost întreruptă din cauza unei condiții care afectează capacitatea vehiculului de încărcare cu energie c.a. Încărcarea rapidă CC/supraîncărcarea trebuie să funcționeze în continuare conform așteptărilor.

Încărcătorul de la bordul vehiculului dvs. a detectat tulburări în alimentarea cu energie de la rețeaua de energie electrică. Aceste tulburări interferează cu procesul de încărcare a vehiculului dvs.

Printre cauzele obișnuite ale acestor tulburări în alimentarea cu energie se numără:

- Probleme cu instalația electrică a clădirii și/sau priza de perete.
- Probleme cu echipamentul de încărcare externă.
- Alte dispozitive electrice mari, precum mașinile de spălat sau aparatele de aer condiționat, care consumă temporar multă energie sau care perturbă rețeaua de energie electrică.
- Condițiile externe care afectează rețeaua de energie electrică.

**Ce să faceți:**

Deoarece această alertă este, de obicei, în funcție de echipamentul extern de încărcare și sursele de energie și nu indică, în mod normal, o problemă cu vehiculul dvs. care poate fi rezolvată prin programarea la service, se recomandă să:

- Încercați să încărcați folosind prize de perete diferite.
- Încercați din nou încărcarea (deconectați și reconectați pentru a reîncerca) atunci când alte dispozitive electrice mari nu consumă energie.
- Încercați să încărcați cu mai multe echipamente de încărcare de tipuri diferite, în diverse stații.



## Depanarea alertelor

De asemenea, puteți încerca să vă încărcați vehiculul folosind o stație de supraîncărcare Tesla sau o locație de încărcare destination charging, toate putând fi localizate prin intermediul hărții de pe afișajul tactil al vehiculului dvs. Consultați [Hărțile și navigarea pe pagină 195](#) pentru mai multe detalii.

Pentru mai multe informații despre depanarea problemelor luminilor de stare ale conectorului mobil sau de perete, consultați manualul de utilizare al produsului din [Ghiduri de produs pentru încărcare și adaptor](#).

### PCS\_a052

## Echipament încărcare extern nu alimentează Verificați sursa el/încercați alt echipament

#### Ce înseamnă această alertă:

Încărcarea nu poate începe din cauza unei condiții care previne încărcarea vehiculului cu alimentare c.a. Încărcarea rapidă CC/supraîncărcarea trebuie să funcționeze în continuare conform așteptărilor.

Vehiculul a solicitat alimentarea c.a. de la echipamentul de încărcare externă, dar încărcătorul de la bord nu detectează nicio tensiune de intrare de la echipament.

Acest lucru poate fi cauzat uneori de o problemă de hardware, specifică echipamentului de încărcare externă, ceea ce previne pornirea sau oprirea din partea echipamentului a alimentării spre cabină, în momentul solicitării. De asemenea, poate apărea din cauza unei alte condiții care afectează echipamentul de încărcare externă la care este conectată sursa de alimentare sau însuși la vehicul.

#### Ce să faceți:

Această alertă este, de obicei, în funcție de echipamentul extern de încărcare și sursele de energie și nu indică, în mod normal, o problemă cu vehiculul dvs. care poate fi rezolvată prin programarea la service.

Încercați să încărcați cu mai multe echipamente de încărcare de tipuri diferite.

De asemenea, puteți încerca să vă încărcați vehiculul folosind o stație de supraîncărcare Tesla sau o locație de încărcare destination charging, toate putând fi localizate prin intermediul hărții de pe afișajul tactil al vehiculului dvs. Consultați [Hărțile și navigarea pe pagină 195](#) pentru mai multe detalii.

Pentru mai multe informații despre depanarea problemelor luminilor de stare ale conectorului mobil sau de perete, consultați manualul de utilizare al produsului din [Ghiduri de produs pentru încărcare și adaptor](#).

### PCS\_a053

## Rată încărc red-Cădere tensiune neprevăzută Îndepărtați cabl prelung/Solic examinați cabluri

#### Ce înseamnă această alertă:

Viteza de încărcare a fost redusă deoarece încărcătorul încorporat în vehiculul dvs. a detectat o cădere de tensiune mare în timpul încărcării.

Cauzele probabile ale acestei probleme includ:

- Probleme cu instalația electrică a clădirii și/sau priza de perete.
- Un prelungitor sau alt cablaj care nu poate accepta curentul de încărcare solicitat.

De asemenea, problema poate fi cauzată de pornirea unor dispozitive electrice care consumă multă energie pe același circuit, în timp ce vehiculul se încarcă.

#### Ce să faceți:

Dacă această problemă a apărut de mai multe ori la stația dvs. de încărcare normală, contactați un electrician pentru a inspecta instalația electrică. Acesta ar trebui să verifice următoarele:



- Orice echipament de încărcare și conexiunea sa la instalația electrică a clădirii.
- Instalația electrică a clădirii, inclusiv orice priză folosită cu un conector mobil.
- Conexiunea electrică la rețeaua de energie electrică, acolo unde intră în clădire.

Discutați cu electricianul dacă ar trebui redus curentul de încărcare din vehicul sau dacă trebuie îmbunătățită instalația pentru a accepta un curent de încărcare mai mare.

Această alertă este, de obicei, în funcție de echipamentul extern de încărcare și sursele de energie și nu indică, în mod normal, o problemă cu vehiculul dvs. care poate fi rezolvată prin programarea la service.

De asemenea, puteți încerca să vă încărcați vehiculul folosind o stație de supraîncărcare Tesla sau o locație de încărcare destination charging, toate putând fi localizate prin intermediul hărții de pe afișajul tactil al vehiculului dvs. Consultați [Hărțile și navigarea pe pagină 195](#) pentru mai multe detalii.

Pentru mai multe informații despre depanarea problemelor luminilor de stare ale conectorului mobil sau de perete, consultați manualul de utilizare al produsului din [Ghiduri de produs pentru încărcare și adaptor](#).

## PCS\_a054

### **Încărcarea oprită din cauza unei căderi puternice de tensiune Îndepărtați prelungitorul/Programați o inspecție la rețeaua electrică**

#### **Ce înseamnă această alertă:**

Încărcarea a fost întreruptă deoarece încărcătorul încorporat în vehiculul dvs. a detectat o cădere de tensiune neobișnuit de mare.

Cauzele probabile ale acestei probleme includ:

- Probleme cu instalația electrică a clădirii și/sau priza de perete.
- Un prelungitor sau alt cablaj care nu poate accepta curentul de încărcare solicitat.

De asemenea, problema poate fi cauzată de pornirea unor dispozitive electrice care consumă multă energie pe același circuit, în timp ce vehiculul se încarcă.

#### **Ce să faceți:**

Dacă această problemă a apărut de mai multe ori la stația dvs. de încărcare normală, contactați un electrician pentru a inspecta instalația electrică. Acesta ar trebui să verifice următoarele:

- Orice echipament de încărcare și conexiunea sa la instalația electrică a clădirii.
- Instalația electrică a clădirii, inclusiv orice priză folosită cu un conector mobil.
- Conexiunea electrică la rețeaua de energie electrică, acolo unde intră în clădire.

Discutați cu electricianul dacă ar trebui redus curentul de încărcare din vehicul sau dacă trebuie îmbunătățită instalația pentru a accepta un curent de încărcare mai mare.

Această alertă este, de obicei, în funcție de echipamentul extern de încărcare și sursele de energie și nu indică, în mod normal, o problemă cu vehiculul dvs. care poate fi rezolvată prin programarea la service.

De asemenea, puteți încerca să vă încărcați vehiculul folosind o stație de supraîncărcare Tesla sau o locație de încărcare destination charging, toate putând fi localizate prin intermediul hărții de pe afișajul tactil al vehiculului dvs. Consultați [Hărțile și navigarea pe pagină 195](#) pentru mai multe detalii.

Pentru mai multe informații despre depanarea problemelor luminilor de stare ale conectorului mobil sau de perete, consultați manualul de utilizare al produsului din [Ghiduri de produs pentru încărcare și adaptor](#).



### PCS\_a073

#### Eroare detectată echipament încărcare extern

#### Încercați un echipament de încărcare diferit

##### Ce înseamnă această alertă:

Încărcarea cu c.a. nu poate începe din cauza unei condiții care previne încărcarea vehiculului cu energie c.a. Încărcarea rapidă CC/supraîncărcarea trebuie să funcționeze în continuare conform așteptărilor.

Încărcătorul de la bord al vehiculului dvs. detectează tensiune de intrare la portul de încărcare când nu este solicitată alimentarea de la echipamentul de încărcare extern, ceea ce arată că echipamentul de încărcare extern nu funcționează conform așteptărilor.

Acest lucru poate fi cauzat uneori de o problemă de hardware, specifică echipamentului de încărcare externă, ceea ce previne pornirea sau oprirea din partea echipamentului a alimentării spre cabină, în momentul solicitării. De asemenea, poate apărea din cauza unei alte condiții care afectează echipamentul de încărcare externă sau o condiție care afectează vehiculul în sine.

##### Ce să faceți:

Această alertă este, de obicei, în funcție de echipamentul extern de încărcare și sursele de energie și nu indică, în mod normal, o problemă cu vehiculul dvs. care poate fi rezolvată prin programarea la service.

Încercați să încărcați cu mai multe echipamente de încărcare de tipuri diferite.

De asemenea, puteți încerca să vă încărcați vehiculul folosind o stație de supraîncărcare Tesla sau o locație de încărcare destination charging, toate putând fi localizate prin intermediul hărții de pe afișajul tactil al vehiculului dvs. Consultați [Hărțile și navigarea pe pagină 195](#) pentru mai multe detalii.

Pentru mai multe informații despre depanarea problemelor luminilor de stare ale conectorului mobil sau de perete, consultați manualul de utilizare al produsului din [Ghiduri de produs pentru încărcare și adaptor](#).

### PCS\_a090

#### Încărcare lentă-Unele faze CA fără curent

#### Verificați sursa el. și echipament încărcare

##### Ce înseamnă această alertă:

Viteza de încărcare a fost redusă din cauza unei condiții care afectează capacitatea vehiculului de încărcare cu energie c.a. Încărcarea rapidă CC/supraîncărcarea trebuie să funcționeze în continuare conform așteptărilor.

Încărcătorul de la bordul vehiculului a detectat că unul sau mai multe convertizoare de energie nu primește tensiunea de intrare c.a. necesară. De exemplu: în timpul încărcării trifazice, este posibil ca o fază să lipsească din energia de intrare c.a. furnizată de sursa externă. Aceasta poate apărea din cauza unei alte condiții care afectează echipamentul de încărcare externă la care este conectată sursa de alimentare sau însuși la vehicul.

##### Ce să faceți:

Această alertă este, de obicei, în funcție de echipamentul extern de încărcare și sursele de energie și nu indică, în mod normal, o problemă cu vehiculul dvs. care poate fi rezolvată prin programarea la service.

Încercați să încărcați cu mai multe echipamente de încărcare de tipuri diferite.

De asemenea, puteți încerca să vă încărcați vehiculul folosind o stație de supraîncărcare Tesla sau o locație de încărcare destination charging, toate putând fi localizate prin intermediul hărții de pe afișajul tactil al vehiculului dvs. Consultați [Hărțile și navigarea pe pagină 195](#) pentru mai multe detalii.

Pentru mai multe informații despre depanarea problemelor luminilor de stare ale conectorului mobil sau de perete, consultați manualul de utilizare al produsului din [Ghiduri de produs pentru încărcare și adaptor](#).



PM\_a092 / PMF\_a092 / PMR\_a092 / PMREL\_a092 / PMRER\_a092

## **A fost detectată o defecțiune la grupul propulsor – Programare service Defecțiunea poate persista, chiar dacă funcționalitatea este restabilită**

### **Ce înseamnă această alertă:**

Grupul propulsor al vehiculului dvs. necesită service. Puterea, viteza și accelerația pot fi reduse și este posibil să fie necesar ca vehiculul dvs. să se oprească în timpul condusului.

Această alertă indică o situație persistentă care necesită inspecție și service pentru grupul propulsor.

Chiar dacă această alertă dispare după încheierea deplasării curente și nu reapare în următoarele deplasări, este necesar service-ul pentru a rezolva problema grupului propulsor detectată de vehiculul dvs.

### **Ce să faceți:**

Se recomandă programarea la service pentru grupul propulsor al vehiculului cât mai curând posibil.

Fără service, vehiculul poate să continue să aibă puterea, viteza și accelerația reduse, pot să apară situații în care vehiculul trebuie să se oprească în timpul condusului sau să nu mai poată fi condus.

## **TAS\_a313**

### **Control adaptiv al suspensiei afectat Confortul în deplasare poate fi redus**

#### **Ce înseamnă această alertă:**

Există o problemă la sistemul de amortizare adaptivă a suspensiilor vehiculului dvs. Drept urmare, sistemul nu poate furniza reglaje în timp real ale sistemului de suspensii pentru optimizarea ținutei de drum și a manevrabilității.

În schimb, toate amortizoarele primesc curent fix. Este posibil ca deplasarea dvs. să fie mai flexibilă sau mai rigidă decât de obicei.

#### **Ce să faceți:**

Dacă această alertă persistă pe parcursul deplasărilor următoare, programați service-ul cât mai curând posibil. Vehiculul dvs. se poate conduce între timp.

Această alertă este însoțită de un indicator luminos galben pe computerul de bord. Pentru mai multe informații, consultați [Suspensie pneumatică pe pagină 109](#).

## **TAS\_a314**

### **Control adaptiv al suspensiei dezactivat Conduceți cu atenție**

#### **Ce înseamnă această alertă:**

Există o problemă la sistemul de amortizare adaptivă a suspensiilor vehiculului dvs. Drept urmare, sistemul nu poate furniza reglaje în timp real ale sistemului de suspensii pentru a optimiza atât deplasarea, cât și manevrabilitatea, iar deplasarea dvs. poate fi mai flexibilă decât de obicei.

#### **Ce să faceți:**

Dacă această alertă persistă pe parcursul deplasărilor următoare, programați service-ul cât mai curând posibil. Vehiculul dvs. se poate conduce între timp.

Această alertă este însoțită de un indicator luminos roșu pe computerul de bord. Pentru mai multe informații, consultați [Suspensie pneumatică pe pagină 109](#).



### UI\_a004

## Portbagaj față deschis Continuați cu atenție

#### Ce înseamnă această alertă:

S-a detectat că portbagajul față (capota) al vehiculului dvs. este deschis în timpul condusului.

Această alertă indică faptul că nu se poate confirma închiderea a cel puțin unuia dintre opritoarele care fixează capota, opritorul primar și/sau secundar al portbagajului față (confirmarea fixării complete) când vehiculul este comutat în altă treaptă decât treapta Parcare.

#### Ce să faceți:

Deoarece această condiție poate duce la deschiderea portbagajului față în timpul condusului, se recomandă să conduceți cu atenție până când puteți să opriți vehiculul în condiții de siguranță și să îl comutați în treapta Parcare.

După parcare a vehiculului, verificați portbagajul față (capota) pentru a vă asigura că este complet închis (ambele opritoare sunt complet cuplate). Pentru mai multe informații, consultați instrucțiunile despre Închidere pentru [Portbagaj din față pe pagină 43](#).

Alerta ar trebui să dispară după ce vehiculul este comutat în treapta Parcare. Cu toate acestea, este posibil să reapară după ce începeți să conduceți dacă mai întâi nu inspectați și nu fixați complet capota.

Dacă această alertă persistă pe parcursul mai multor deplasări sau dacă apare cu o frecvență sporită pe parcursul mai multor deplasări, se recomandă o programare la service cât mai curând posibil.

Pentru mai multe informații despre portbagajul față, consultați [Portbagaj din față pe pagină 43](#).

### UI\_a006

## Service necesar Programați service acum

#### Ce înseamnă această alertă:

Această alertă este setată de Tesla de la distanță atunci când se detectează o stare a vehiculului care necesită service.

Această alertă poate fi setată din cauza mai multor situații. Atunci când programați lucrări de service, ar trebui să fie disponibile mai multe informații.

Această alertă poate fi ștersă de un tehnician de service după efectuarea lucrărilor de service asupra vehiculului.

#### Ce să faceți:

Întrucât această alertă poate apărea din cauza unor diverse situații, se recomandă să programați lucrările de service cât mai curând posibil.

### UI\_a137

## Conexiune de service activă la vehicul Service-ul efectuează diagnoza externă

#### Ce înseamnă această alertă:

Un tehnician de service se conectează de la distanță la vehicul, în scopul diagnosticării sau reparării. Este posibil să observați indisponibilitatea funcției Infodivertisment în timpul conexiunii, însă această alertă nu indică prezența unei probleme la vehiculul dvs.

Vehiculul dvs. se poate conduce.

#### Ce să faceți:





Această alertă ar trebui să dispară în mod automat, după ce tehnicianul finalizează diagnosticarea sau reparația. Este posibil să fie necesar să reporniți ecranul tactil pentru a restabili complet funcția Infodivertiment. Pentru informații suplimentare, consultați Repornirea ecranului tactil din [Ghidul de reparare individuală](#) al manualului.

Dacă această alertă nu este reinițializată după 24 de ore, este recomandat să programați service-ul prin intermediul aplicației mobile Tesla sau cu un furnizor de servicii independent. Rețineți că opțiunile de furnizori independenți de servicii pot varia în funcție de configurația vehiculului și de poziția dvs.

## UMC\_a001

### Încărcare imposibilă cu Conectorul mobil Împământare priză inadecvată - Încercați altă priză

#### Ce înseamnă această alertă:

Conectorul mobil a detectat că priza electrică are împământare insuficientă, probabil cauzată de o conexiune la masă incorectă sau lipsă.

Acest lucru nu indică o problemă la conectorul mobil sau la vehicul, ci mai degrabă la priza de perete / instalația electrică la care este bransat conectorul mobil.

#### Ce să faceți:

Cereți-i unui electrician să verifice instalația electrică. Electricianul dvs. ar trebui să se asigure că există o împământare adecvată la disjuncteur sau la cutia de distribuție a energiei și, de asemenea, să se asigure că la priză sunt realizate conexiunile corecte, înainte de a încerca să bransați din nou conectorul mobil.

Dacă trebuie să încărcați între timp, încercați să folosiți o altă priză, într-un alt loc sau cu un alt tip de stație de încărcare.

De asemenea, puteți încerca să vă încărcați vehiculul folosind o stație de supraîncărcare Tesla sau o locație de încărcare destination charging, toate putând fi localizate prin intermediul hărții de pe afișajul tactil al vehiculului dvs. Consultați [Hărțile și navigarea pe pagină 195](#) pentru mai multe detalii.

Pentru mai multe informații despre depanarea problemelor de încărcare și ale luminilor de stare ale conectorului mobil, consultați [manualul de utilizare al produsului](#).

## UMC\_a002

### Încărcare imposibilă - Întrer dif Conect mobil declanș Decupl cap încărc de la port încărc și încerc

#### Ce înseamnă această alertă:

Vehiculul nu se poate încărca, deoarece disjuncteur pentru eroare de împământare (GFCI) din conectorul mobil a fost declanșat.

Precum disjuncteurul dintr-o priză, această caracteristică este concepută să întrerupă fluxul de electricitate atunci când apare o problemă. A întrerupt încărcarea pentru a vă proteja vehiculul și echipamentul de încărcare.

Acest lucru se poate întâmpla din numeroase motive. Problema ar putea fi la cablul de încărcare, mânerul de încărcare, portul de încărcare sau chiar la o componentă din vehicul.

#### Ce să faceți:

Inspectați portul de încărcare și mânerul de încărcare pentru acumulări de apă sau niveluri neobișnuite de umezeală. Dacă descoperiți umezeală excesivă, așteptați să lăsați zona interioară a portului de încărcare și porțiunea expusă a mânerului de încărcare să se usuce suficient înainte de a încerca din nou.

Verificați dacă echipamentul de încărcare este deteriorat.

- În cazul în care cablul este deteriorat în orice fel, **nu îl utilizați**. Încercați un echipament de încărcare diferit.
- În cazul în care cablul este în stare bună, încercați din nou să încărcați cu același conector mobil.



## Depanarea alertelor

---

Dacă problema persistă și împiedică încărcarea, încercați să încărcați cu mai multe echipamente de încărcare de tipuri diferite.

Această alertă este, de obicei, în funcție de echipamentul extern de încărcare și sursele de energie și nu indică, în mod normal, o problemă cu vehiculul dvs. care poate fi rezolvată prin programarea la service.

De asemenea, puteți încerca să vă încărcați vehiculul folosind o stație de supraîncărcare Tesla sau o locație de încărcare destination charging, toate putând fi localizate prin intermediul hărții de pe afișajul tactil al vehiculului dvs. Consultați [Hărțile și navigarea pe pagină 195](#) pentru mai multe detalii.

Pentru mai multe informații despre depanarea problemelor de încărcare și ale luminilor de stare ale conectorului mobil, consultați [manualul de utilizare al produsului](#).

### UMC\_a004

#### Încărcare imposibilă cu Conectorul mobil Tens prea mare/Încercați altă priză de perete

##### Ce înseamnă această alertă:

Vehiculul nu se poate încărca sau încărcarea este întreruptă, deoarece conectorul mobil **fi**:

- Detectează că tensiunea prizei de perete este prea ridicată, **sau**
- Detectează o creștere neașteptată a tensiunii de alimentare de la priza de perete.

##### Ce să faceți:

Încercați să încărcați vehiculul la o altă priză de perete. Dacă vehiculul începe să se încarce, problema era, cel mai probabil, cauzată de priza de perete inițială. Contactați un electrician pentru a inspecta conexiunea dintre instalația electrică a clădirii și priza respectivă.

Dacă vehiculul tot nu se încarcă atunci când încercați o altă priză de perete, încercați să încărcați în alt loc.

De asemenea, puteți încerca să vă încărcați vehiculul folosind o stație de supraîncărcare Tesla sau o locație de încărcare destination charging, toate putând fi localizate prin intermediul hărții de pe afișajul tactil al vehiculului dvs. Consultați [Hărțile și navigarea pe pagină 195](#) pentru mai multe detalii.

Pentru mai multe informații despre depanarea problemelor de încărcare și ale luminilor de stare ale conectorului mobil, consultați [manualul de utilizare al produsului](#).

### UMC\_a005

#### Încărcare imposibilă cu Conectorul mobil Tens prea mică/Încercați altă priză de perete

##### Ce înseamnă această alertă:

Vehiculul nu se poate încărca sau încărcarea este întreruptă, deoarece conectorul mobil **fi**:

- Nu detectează o sesiune suficientă de la priza de perete, **sau**
- Detectează o cădere de tensiune neașteptată de la priza de perete.

##### Ce să faceți:

Încercați să încărcați vehiculul la o altă priză de perete. Dacă vehiculul începe să se încarce, problema era, cel mai probabil, cauzată de priza de perete inițială. Contactați un electrician pentru a inspecta conexiunea dintre instalația electrică a clădirii și priza respectivă.

Dacă vehiculul tot nu se încarcă atunci când încercați o altă priză de perete, încercați să încărcați în alt loc.

Această alertă este, de obicei, în funcție de echipamentul extern de încărcare și sursele de energie și nu indică, în mod normal, o problemă cu vehiculul dvs. care poate fi rezolvată prin programarea la service.



De asemenea, puteți încerca să vă încărcați vehiculul folosind o stație de supraîncărcare Tesla sau o locație de încărcare destination charging, toate putând fi localizate prin intermediul hărții de pe afișajul tactil al vehiculului dvs. Consultați [Hărțile și navigarea pe pagină 195](#) pentru mai multe detalii.

Pentru mai multe informații despre depanarea problemelor de încărcare și ale luminilor de stare ale conectorului mobil, consultați [manualul de utilizare al produsului](#).

## UMC\_a007

### Temp mare în casetă cmd pt Conector mobil Așteptați răcire conect mobil pt relua încărc

#### Ce înseamnă această alertă:

Încărcarea a fost întreruptă deoarece conectorul mobil a detectat o temperatură ridicată în carcasa casetei de comandă.

#### Ce să faceți:

Asigurați-vă că nu există nimic care să acopere conectorul mobil și că nu există nicio sursă de căldură în apropiere. Dacă problema persistă la temperaturi ambiante normale (sub 38 °C), este necesară o intervenție de service.

De asemenea, puteți încerca să vă încărcați vehiculul folosind o stație de supraîncărcare Tesla sau o locație de încărcare destination charging, toate putând fi localizate prin intermediul hărții de pe afișajul tactil al vehiculului dvs. Consultați [Hărțile și navigarea pe pagină 195](#) pentru mai multe detalii.

Pentru mai multe informații despre depanarea problemelor de încărcare și ale luminilor de stare ale conectorului mobil, consultați [manualul de utilizare al produsului](#).

## UMC\_a008

### Încărcare imposib-Temp ștecăr perete mare Examinați priza de perete și cablurile

#### Ce înseamnă această alertă:

Alertele de temp. ridicată detectată de conectorul mobil arată că priza utilizată pentru încărcare se încălzește prea mult, iar încărcarea a fost oprită pentru a proteja priza.

Acest lucru nu indică o problemă la conectorul mobil sau la vehicul, ci mai degrabă la priza de perete / instalația electrică la care este branșat conectorul mobil.

O priză încălzită poate fi cauzată de un ștecăr care nu este complet introdus, o conexiune slăbită între instalația electrică a clădirii și priză sau o priză care începe să se uzeze.

#### Ce să faceți:

Asigurați-vă că adaptorul este complet introdus în priză. Dacă viteza de încărcare nu revine la normal, contactați un electrician pentru a verifica priza și conexiunile dintre instalația electrică a clădirii și priză și a efectua orice reparații necesare.

Dacă priza este uzată, trebuie înlocuită cu o priză de înaltă calitate. Luați în calcul trecerea la un conector de perete Tesla, pentru mai multă comoditate și cea mai ridicată viteză de încărcare.

## UMC\_a009

### Încărc impos-Temp ridicată în cap încărcare Verif reziduuri în cap sau port încărcare

#### Ce înseamnă această alertă:

Încărcarea a fost întreruptă deoarece conectorul mobil a detectat o temperatură ridicată în capul de încărcare conectat la portul de încărcare al vehiculului.

#### Ce să faceți:



## Depanarea alertelor

---

Asigurați-vă că ați introdus complet conectorul mobil în intrarea portului de încărcare al vehiculului.

Inspectați și intrarea portului de încărcare și capul conectorului mobil pentru a detecta eventualele obstacole sau umezeală. Asigurați-vă că au fost îndepărtate toate obstacolele din portul de încărcare sau de la mânerul Conectorului mobil și că s-a permis îndepărtarea umezelii, apoi încercați să reintroduceți mânerul Conectorului mobil în portul de încărcare.

Mai asigurați-vă și că nu există nimic care să acopere conectorul mobil și că nu există nicio sursă de căldură în apropiere.

Dacă alerta persistă la temperaturi ambiante normale (sub 38 °C) și apare la mai multe încercări de încărcare, poate fi un indiciu al unei probleme care afectează conectorul mobil sau vehiculul. Se recomandă programarea la service când este posibil.

De asemenea, puteți încerca să vă încărcați vehiculul folosind o stație de supraîncărcare Tesla sau o locație de încărcare destination charging, toate putând fi localizate prin intermediul hărții de pe afișajul tactil al vehiculului dvs. Consultați [Hărțile și navigarea pe pagină 195](#) pentru mai multe detalii.

Pentru mai multe informații despre depanarea problemelor de încărcare și ale luminilor de stare ale conectorului mobil, consultați [manualul de utilizare al produsului](#).

### UMC\_a010

## Conex încinsă între Conector mobil și adaptor Așteptați răcire-Cupl adapt compl în Con mob

#### Ce înseamnă această alertă:

Încărcarea a fost întreruptă deoarece conectorul mobil a detectat o temperatură ridicată la conexiunea dintre adaptorul de priză de perete și caseta de comandă.

#### Ce să faceți:

Asigurați-vă că adaptorul de priză de perete este conectat complet la caseta de comandă a conectorului mobil.

Mai asigurați-vă și că adaptorul de priză de perete nu este acoperit de nimic și că nu există nicio sursă de căldură în apropiere.

După deconectarea de la sursa de alimentare (priza de perete), inspectați și conexiunea adaptorului de priză de perete și conexiunea casetei de comandă a conectorului mobil pentru a depista eventualele obstacole sau umezeală. Asigurați-vă că s-au îndepărtat eventualele obstacole și s-a permis îndepărtarea umezelii, apoi încercați să reintroduceți adaptorul prizei de perete în Conectorul mobil și apoi să conectați sursa de alimentare (priza de perete).

După ce temperatura casetei de comandă a conectorului mobil scade și s-au înlăturat eventualele obstacole, alerta ar trebui să dispară și încărcarea ar trebui să fie posibilă.

De asemenea, puteți încerca să vă încărcați vehiculul folosind o stație de supraîncărcare Tesla sau o locație de încărcare destination charging, toate putând fi localizate prin intermediul hărții de pe afișajul tactil al vehiculului dvs. Consultați [Hărțile și navigarea pe pagină 195](#) pentru mai multe detalii.

Pentru mai multe informații despre depanarea problemelor de încărcare și ale luminilor de stare ale conectorului mobil, consultați [manualul de utilizare al produsului](#).

### UMC\_a011

## Eroare comunicare echipament încărcare Reîncercați sau utilizați un alt echipament

#### Ce înseamnă această alertă:

Vehiculul nu se poate încărca deoarece nu poate comunica eficient cu conectorul mobil. Conectorul mobil nu poate confirma prin detectarea proximității conectarea completă a capului de încărcare la vehiculul dvs.

#### Ce să faceți:

Mai întâi confirmați că lipsa comunicării eficiente este cauzată mai degrabă de conectorul mobil decât de o problemă la vehiculul dvs. De obicei, așa se întâmplă.



Pentru a confirma acest lucru, încercați să încărcați vehiculul utilizând un echipament extern de încărcare diferit.

- Dacă vehiculul începe să se încarce, probabil că problema era cauzată de conectorul mobil.
- Dacă vehiculul tot nu se încarcă, problema poate fi la vehicul.

Inspectați și intrarea portului de încărcare și capul conectorului mobil pentru a detecta eventualele obstacole (utilizați o lanternă dacă este necesar). Asigurați-vă că au fost îndepărtate toate obstacolele și s-a permis îndepărtarea umezelii, apoi încercați să reintroduceți mânerul Conectorului mobil în portul de încărcare.

Această alertă este, de obicei, în funcție de echipamentul extern de încărcare și sursele de energie și nu indică, în mod normal, o problemă cu vehiculul dvs. care poate fi rezolvată prin programarea la service.

De asemenea, puteți încerca să vă încărcați vehiculul folosind o stație de supraîncărcare Tesla sau o locație de încărcare destination charging, toate putând fi localizate prin intermediul hărții de pe afișajul tactil al vehiculului dvs. Consultați [Hărțile și navigarea pe pagină 195](#) pentru mai multe detalii.

Pentru mai multe informații despre depanarea problemelor de încărcare și ale luminilor de stare ale conectorului mobil, consultați [manualul de utilizare al produsului](#).

Pentru mai multe informații despre încărcare, consultați [Instrucțiunile de încărcare pe pagină 210](#).

## UMC\_a012

### **Eroare comunicare echipament încărcare Reîncercați sau utilizați un alt echipament**

#### **Ce înseamnă această alertă:**

Vehiculul nu se poate încărca deoarece nu poate comunica eficient cu conectorul mobil. Conectorul mobil detectează că nu poate genera sau menține un semnal pilot de control valid.

#### **Ce să faceți:**

Mai întâi confirmați că lipsa comunicării eficiente este cauzată mai degrabă de conectorul mobil decât de o problemă la vehiculul dvs. De obicei, așa se întâmplă.

Pentru a confirma acest lucru, încercați să încărcați vehiculul utilizând un echipament extern de încărcare diferit.

- Dacă vehiculul începe să se încarce, probabil că problema era cauzată de conectorul mobil.
- Dacă vehiculul tot nu se încarcă, problema poate fi la vehicul.

Inspectați și intrarea portului de încărcare și capul conectorului mobil pentru a detecta eventualele obstacole (utilizați o lanternă dacă este necesar). Asigurați-vă că au fost îndepărtate toate obstacolele și s-a permis îndepărtarea umezelii, apoi încercați să reintroduceți mânerul Conectorului mobil în portul de încărcare.

Această alertă este, de obicei, în funcție de echipamentul extern de încărcare și sursele de energie și nu indică, în mod normal, o problemă cu vehiculul dvs. care poate fi rezolvată prin programarea la service.

De asemenea, puteți încerca să vă încărcați vehiculul folosind o stație de supraîncărcare Tesla sau o locație de încărcare destination charging, toate putând fi localizate prin intermediul hărții de pe afișajul tactil al vehiculului dvs. Consultați [Hărțile și navigarea pe pagină 195](#) pentru mai multe detalii.

Pentru mai multe informații despre depanarea problemelor de încărcare și ale luminilor de stare ale conectorului mobil, consultați [manualul de utilizare al produsului](#).

Pentru mai multe informații despre încărcare, consultați [Instrucțiunile de încărcare pe pagină 210](#).



### UMC\_a013

#### **Err adapt ștecăr perete-Rată încărc redusă Intr compl adapt ștecăr în Con mob și încerc**

##### **Ce înseamnă această alertă:**

Conectorul dvs. mobil nu poate comunica cu adaptorul fișei de perete. Deoarece conectorul dvs. mobil nu poate monitoriza temperatura adaptorului fișei de perete, curentul de încărcare este redus în mod automat la 8 A.

##### **Ce să faceți:**

1. Deconectați complet de la priza de perete conectorul mobil, inclusiv adaptorul fișei de perete.
2. Asigurați-vă că conexiunea dintre adaptorul fișei de perete și corpul principal al conectorului mobil este sigură.
  - a. Deconectați complet adaptorul fișei de perete de la corpul principal al conectorului mobil.
  - b. Introduceți din nou complet adaptorul fișei de perete în corpul principal al conectorului mobil, apăsându-l în priză până când se fixează în poziție.
3. Încercați să încărcați din nou introducând complet în priza de perete conectorul mobil, inclusiv adaptorul fișei de perete.
4. Dacă alerta persistă, încercați să utilizați alt adaptor de fișă de perete (consultați pașii de mai sus pentru a vă asigura că adaptorul este conectat complet la conectorul mobil).
  - a. Dacă alerta a dispărut, cel mai probabil problema este la adaptorul fișei de perete pe care îl utilizați anterior.
  - b. Dacă alerta persistă, cel mai probabil problema este la conectorul mobil.

Dacă este necesar, obțineți un alt adaptor al prizei de perete sau Conectorul mobil.

Între timp, puteți continua să încărcați utilizând același echipament. Rata de încărcare va fi redusă, deoarece curentul de încărcare va fi limitat la 8 A atât timp cât este prezentă această situație.

De asemenea, puteți încerca să vă încărcați vehiculul folosind o stație de supraîncărcare Tesla sau o locație de încărcare destination charging, toate putând fi localizate prin intermediul hărții de pe afișajul tactil al vehiculului dvs. Consultați [Hărțile și navigarea pe pagină 195](#) pentru mai multe detalii.

Pentru mai multe informații despre depanarea problemelor de încărcare și ale luminilor de stare ale conectorului mobil, consultați [manualul de utilizare al produsului](#).

### UMC\_a014

#### **Err adapt ștecăr perete-Rată încărc redusă Intr compl adapt ștecăr în Con mob și încerc**

##### **Ce înseamnă această alertă:**

Conectorul dvs. mobil nu poate comunica cu adaptorul fișei de perete. Deoarece conectorul dvs. mobil nu poate identifica tipul de priză de perete la care este conectat adaptorul fișei de perete, curentul de încărcare este redus în mod automat la 8 A.

##### **Ce să faceți:**

1. Deconectați complet de la priza de perete conectorul mobil, inclusiv adaptorul fișei de perete.
2. Asigurați-vă că conexiunea dintre adaptorul fișei de perete și corpul principal al conectorului mobil este sigură.
  - a. Deconectați complet adaptorul fișei de perete de la corpul principal al conectorului mobil.
  - b. Introduceți din nou complet adaptorul fișei de perete în corpul principal al conectorului mobil, apăsându-l în priză până când se fixează în poziție.
3. Încercați să încărcați din nou introducând complet în priza de perete conectorul mobil, inclusiv adaptorul fișei de perete.
4. Dacă alerta persistă, încercați să utilizați alt adaptor de fișă de perete (consultați pașii de mai sus pentru a vă asigura că adaptorul este conectat complet la conectorul mobil).
  - a. Dacă alerta a dispărut, cel mai probabil problema este la adaptorul fișei de perete pe care îl utilizați anterior.





- b. Dacă alerta persistă, cel mai probabil problema este la conectorul mobil.

Dacă este necesar, obțineți un alt adaptor al prizei de perete sau Conectorul mobil. Între timp, puteți continua să încărcați utilizând același echipament. Rata de încărcare va fi redusă, deoarece curentul de încărcare va fi limitat la 8 A atât timp cât este prezentă această situație.

De asemenea, puteți încerca să vă încărcați vehiculul folosind o stație de supraîncărcare Tesla sau o locație de încărcare destination charging, toate putând fi localizate prin intermediul hărții de pe afișajul tactil al vehiculului dvs. Consultați [Hărțile și navigarea pe pagină 195](#) pentru mai multe detalii.

Pentru mai multe informații despre depanarea problemelor de încărcare și ale luminilor de stare ale conectorului mobil, consultați [manualul de utilizare al produsului](#).

## UMC\_a015

### Err adapt ștecăr perete-Rată încărc redusă Intr compl adapt ștecăr în Con mob și încerc

#### Ce înseamnă această alertă:

Conectorul dvs. mobil nu poate comunica cu adaptorul fișei de perete. Deoarece conectorul dvs. mobil nu poate identifica tipul de priză de perete la care este conectat adaptorul fișei de perete, curentul de încărcare este redus în mod automat la 8 A.

#### Ce să faceți:

1. Deconectați complet de la priza de perete conectorul mobil, inclusiv adaptorul fișei de perete.
2. Asigurați-vă că conexiunea dintre adaptorul fișei de perete și corpul principal al conectorului mobil este sigură.
  - a. Deconectați complet adaptorul fișei de perete de la corpul principal al conectorului mobil.
  - b. Introduceți din nou complet adaptorul fișei de perete în corpul principal al conectorului mobil, apăsându-l în priză până când se fixează în poziție.
3. Încercați să încărcați din nou introducând complet în priza de perete conectorul mobil, inclusiv adaptorul fișei de perete.
4. Dacă alerta persistă, încercați să utilizați alt adaptor de fișă de perete (consultați pașii de mai sus pentru a vă asigura că adaptorul este conectat complet la conectorul mobil).
  - a. Dacă alerta a dispărut, cel mai probabil problema este la adaptorul fișei de perete pe care îl utilizați anterior.
  - b. Dacă alerta persistă, cel mai probabil problema este la conectorul mobil.

Dacă este necesar, obțineți un alt adaptor al prizei de perete sau Conectorul mobil. Între timp, puteți continua să încărcați utilizând același echipament. Rata de încărcare va fi redusă, deoarece curentul de încărcare va fi limitat la 8 A atât timp cât este prezentă această situație.

De asemenea, puteți încerca să vă încărcați vehiculul folosind o stație de supraîncărcare Tesla sau o locație de încărcare destination charging, toate putând fi localizate prin intermediul hărții de pe afișajul tactil al vehiculului dvs. Consultați [Hărțile și navigarea pe pagină 195](#) pentru mai multe detalii.

Pentru mai multe informații despre depanarea problemelor de încărcare și ale luminilor de stare ale conectorului mobil, consultați [manualul de utilizare al produsului](#).

## UMC\_a016

### Temp mare în casetă cmd pt Conector mobil S-a redus rata de încărcare maximă

#### Ce înseamnă această alertă:

Curentul de încărcare a fost redus temporar deoarece conectorul mobil a detectat o temperatură crescută în interiorul carcasei casetei de comandă.

#### Ce să faceți:



## Depanarea alertelor

---

Asigurați-vă că nu există nimic care să acopere conectorul mobil și că nu există nicio sursă de căldură în apropiere. Dacă problema persistă la temperaturi ambiante normale (sub 38 °C), este necesară o intervenție de service.

De asemenea, puteți încerca să vă încărcați vehiculul folosind o stație de supraîncărcare Tesla sau o locație de încărcare destination charging, toate putând fi localizate prin intermediul hărții de pe afișajul tactil al vehiculului dvs. Consultați [Hărțile și navigarea pe pagină 195](#) pentru mai multe detalii.

Pentru mai multe informații despre depanarea problemelor de încărcare și ale luminilor de stare ale conectorului mobil, consultați [manualul de utilizare al produsului](#).

### UMC\_a017

## Rată încărc mică-Temp mare în ștecăr perete

### Examinați priza de perete și cablurile

#### Ce înseamnă această alertă:

Alertele de temp. ridicată detectată de conectorul mobil arată că priza utilizată pentru încărcare se încălzește prea mult, iar încărcarea a fost încetinită pentru a proteja priza.

De obicei, aceasta nu indică o problemă cu vehiculul sau cu conectorul mobil, ci o problemă cu priza. O priză încălzită poate fi cauzată de un ștecăr care nu este complet introdus, o conexiune slăbită între instalația electrică a clădirii și priză sau o priză care începe să se uzeze.

#### Ce să faceți:

Asigurați-vă că adaptorul este complet introdus în priză. Dacă viteza de încărcare nu revine la normal, contactați un electrician pentru a verifica priza și conexiunile dintre instalația electrică a clădirii și priză și a efectua orice reparații necesare.

Dacă priza este uzată, trebuie înlocuită cu o priză de înaltă calitate. Luați în calcul trecerea la un conector de perete Tesla, pentru mai multă comoditate și cea mai ridicată viteză de încărcare.

### UMC\_a018

## Rată încărc red-Temp mare în cap încărcare

### Verif reziduuri în cap sau port încărcare

#### Ce înseamnă această alertă:

Curentul de încărcare a fost redus temporar deoarece conectorul mobil a detectat o temperatură crescută în capul de încărcare care se conectează la portul de încărcare al vehiculului dvs.

#### Ce să faceți:

Asigurați-vă că ați introdus complet conectorul mobil în intrarea portului de încărcare al vehiculului.

Inspectați și intrarea portului de încărcare și capul conectorului mobil pentru a detecta eventualele obstacole sau umezeală. Asigurați-vă că au fost îndepărtate toate obstacolele din portul de încărcare sau de la mânerul Conectorului mobil și că s-a permis îndepărtarea umezelii, apoi încercați să reintroduceți mânerul Conectorului mobil în portul de încărcare.

Mai asigurați-vă și că nu există nimic care să acopere conectorul mobil și că nu există nicio sursă de căldură în apropiere.

Dacă alerta persistă la temperaturi ambiante normale (sub 38 °C) și apare la mai multe încercări de încărcare, poate fi un indiciu al unei probleme care afectează conectorul mobil sau vehiculul. Se recomandă programarea la service când este posibil.

De asemenea, puteți încerca să vă încărcați vehiculul folosind o stație de supraîncărcare Tesla sau o locație de încărcare destination charging, toate putând fi localizate prin intermediul hărții de pe afișajul tactil al vehiculului dvs. Consultați [Hărțile și navigarea pe pagină 195](#) pentru mai multe detalii.

Pentru mai multe informații despre depanarea problemelor de încărcare și ale luminilor de stare ale conectorului mobil, consultați [manualul de utilizare al produsului](#).



## UMC\_a019

### Conex încinsă între Conector mobil și adaptor S-a redus rata de încărcare maximă

#### Ce înseamnă această alertă:

Curentul de încărcare a fost redus deoarece conectorul mobil a detectat o temperatură ridicată la conexiunea dintre adaptorul de priză de perete și caseta de comandă.

#### Ce să faceți:

Asigurați-vă că adaptorul de priză de perete este conectat complet la caseta de comandă a conectorului mobil.

După deconectarea de la sursa de alimentare (priza de perete), inspectați și conexiunea adaptorului de priză de perete și conexiunea casetei de comandă a conectorului mobil pentru a depista eventualele obstacole sau umezeală.

Se recomandă să îndepărtați reziduurile sau obiectele străine. Asigurați-vă că s-au îndepărtat eventualele obstacole și s-a permis îndepărtarea umezelii, apoi încercați să reintroduceți adaptorul prizei de perete în Conectorul mobil și apoi să conectați sursa de alimentare (priza de perete).

Mai asigurați-vă și că adaptorul de priză de perete nu este acoperit de nimic și că nu există nicio sursă de căldură în apropiere. Dacă alerta persistă la temperaturi ambiante normale (sub 38 °C) și apare la mai multe încercări de încărcare, poate fi un indiciu al unei probleme care afectează conectorul mobil sau vehiculul. Se recomandă programarea la service când este posibil.

De asemenea, puteți încerca să vă încărcați vehiculul folosind o stație de supraîncărcare Tesla sau o locație de încărcare destination charging, toate putând fi localizate prin intermediul hărții de pe afișajul tactil al vehiculului dvs. Consultați [Hărțile și navigarea pe pagină 195](#) pentru mai multe detalii.

Pentru mai multe informații despre depanarea problemelor de încărcare și ale luminilor de stare ale conectorului mobil, consultați [manualul de utilizare al produsului](#).

## VCBATT\_a180

### Energie sistem electric redusă Vehiculul se poate închide neașteptat

#### Ce înseamnă această alertă:

Sistemul electric nu poate menține tensiunea necesară pentru susținerea tuturor dotărilor vehiculului.

Dacă această alertă este prezentă în timp ce conduceți, vehiculul se poate închide în mod neprevăzut.

Dacă această alertă este prezentă atunci când vehiculul este în treapta Parcare sau când este activat pentru prima dată, este posibil ca vehiculul să nu aibă energie electrică adecvată pentru a începe deplasarea. Este posibil să fie prezentă o alertă separată privind vehiculul pentru a indica această stare.

#### Ce să faceți:

Este recomandat să eliminați sau să reduceți utilizarea oricăror caracteristici neesențiale. Această acțiune poate ajuta vehiculul să mențină o putere electrică adecvată pentru funcțiile esențiale.

Dacă această alertă rămâne activă, programați imediat la service. Fără lucrări de service, vehiculul se poate închide în mod neprevăzut sau să nu repornească.

## VCBATT\_a182

### Programați service pt înloc bater joasă tens Software-ul neactualizat fără înloc baterie

#### Ce înseamnă această alertă:



Bateria de joasă tensiune prezintă performanțe diminuate și trebuie înlocuită. Actualizările software ale vehiculului nu vor fi finalizate până la înlocuirea bateriei de joasă tensiune.

### Ce să faceți:

Este recomandat să înlocuiți bateria de joasă tensiune cât mai curând posibil.

Vă puteți programa la service prin aplicația mobilă Tesla sau la un furnizor independent de servicii care oferă servicii de înlocuire a bateriei de joasă tensiune pentru vehiculul dvs. Rețineți că opțiunile de furnizori independenți de servicii pot varia în funcție de configurația vehiculului și de poziția dvs.

Dacă bateria de joasă tensiune nu dispune de suficientă energie electrică pentru pornirea vehiculului sau deschiderea ușilor, urmați instrucțiunile din [Dacă vehiculul nu este alimentat cu energie pe pagină 254](#).

Pentru mai multe informații despre sistemul bateriei, consultați [Informații despre bateria de înaltă tensiune pe pagină 208](#).

## VCBATT\_a191

### Energie sistem electric redusă Vehiculul se oprește

#### Ce înseamnă această alertă:

Bateria de joasă tensiune nu poate furniza alimentarea cu energie necesară pentru deplasare sau pentru continuarea deplasării. Vehiculul dvs. se oprește pentru a păstra energia pentru alte funcții esențiale, în afară de deplasare.

Vehiculul dvs. nu poate fi condus sau nu poate continua deplasarea în timp ce această stare persistă.

#### Ce să faceți:

Dacă această alertă este prezentă în timp ce conduceți, vehiculul dvs. trebuie să fie oprit imediat. Este recomandat:

- Să trageți pe dreapta în condiții de siguranță imediat.
- Să utilizați aplicația mobilă pentru a contacta imediat asistența rutieră de la Tesla sau să solicitați altă asistență rutieră, dacă preferați

Dacă nu trageți pe dreapta în condiții de siguranță într-un timp scurt, vehiculul se poate închide în mod neprevăzut. De asemenea, este posibil ca vehiculul dvs. să nu repornească după ce este parcat.

Când este prezentă această alertă, sistemul electric nu poate menține tensiunea necesară pentru susținerea tuturor dotărilor vehiculului. Este posibil să nu mai funcționeze numeroase funcții ale vehiculului.

Este posibil ca vehiculul să piardă toată energia electrică. Dacă se întâmplă acest lucru, puteți utiliza în continuare dispozitivele de eliberare manuală a portierelor pentru a ieși din vehicul, dacă este necesar. Pentru mai multe informații, consultați [Deschiderea portierelor frontale din interior pe pagină 33](#).

Această alertă poate fi prezentă din cauza diferitelor stări ale vehiculului. Pentru mai multe informații și acțiuni suplimentare recomandate, verificați dacă există alte alerte active pentru vehicul.

Dacă această alertă rămâne prezentă, este recomandat să vă programați imediat la service. Fără lucrări de service, este posibil ca vehiculul să nu poată fi condus, vehiculul se poate închide în mod neprevăzut sau e posibil să nu repornească.

## VCFRONT\_a192

### Sistem electric nu susține toate funcțiile Dezactivare funcții pentru conservare energie

#### Ce înseamnă această alertă:

Sistemul electric nu poate susține toate funcțiile vehiculului. Vehiculul dvs. oprește funcțiile neesențiale pentru a păstra energia pentru funcțiile esențiale.



În cazul în care conduceți când este prezentă această alertă, este posibil ca vehiculul să se oprească în mod neașteptat. De asemenea, este posibil ca vehiculul dvs. să nu repornească după ce este parcat.

Este posibil să fie indisponibile caracteristicile neesențiale, inclusiv încălzirea în scaune, controlul climatizării din habitacul și divertismentul de la bordul vehiculului. Acest comportament este de așteptat pentru a ajuta vehiculul să mențină o energie electrică adecvată pentru funcțiile esențiale, inclusiv capacitatea de a acționa farurile, geamurile și portierele, luminile de avarie și portbagajul din față (frunk).

Este posibil ca vehiculul să piardă toată energia electrică. Dacă se întâmplă acest lucru, puteți utiliza în continuare dispozitivele de eliberare manuală a portierelor pentru a ieși din vehicul, dacă este necesar. Pentru mai multe informații, consultați [Deschiderea portierelor frontale din interior pe pagină 33](#).

### Ce să faceți:

Această alertă poate fi prezentă din cauza diferitelor stări ale vehiculului. Pentru mai multe informații și acțiuni suplimentare recomandate, verificați dacă există alte alerte active pentru vehicul.

## VCBATT\_a220 Sistem electric nu susține toate funcțiile Programați service

### Ce înseamnă această alertă:

Bateria de joasă tensiune nu poate furniza alimentarea cu energie necesară pentru deplasare sau pentru continuarea deplasării.

Vehiculul se poate închide în mod neprevăzut. De asemenea, este posibil ca vehiculul dvs. să nu repornească după deplasarea curentă.

Este posibil să observați că unele caracteristici neesențiale nu sunt disponibile. Acest comportament este de așteptat deoarece vehiculul dvs. păstrează energia pentru funcțiile esențiale.

### Ce să faceți:

Dacă această alertă este prezentă în timp ce conduceți, vehiculul dvs. trebuie să fie oprit cât mai repede posibil. Trageți pe dreapta în condiții de siguranță, cât mai curând posibil.

Este recomandat să eliminați sau să reduceți utilizarea oricăror caracteristici neesențiale. Acest lucru vă poate ajuta vehiculul să mențină o energie electrică adecvată pentru alte funcții esențiale, în afară de deplasare, până când pot fi efectuate lucrări de service la nivelul acestuia.

Dacă această alertă rămâne prezentă, este recomandat să vă programați imediat la service. Fără lucrări de service, este posibil ca vehiculul să nu poată fi condus, vehiculul se poate închide în mod neprevăzut sau e posibil să nu repornească.

## VCBATT\_a402 Rezervă energie sistem electric indisponibilă Vehicul consumă mai multă energie la ralanti

### Ce înseamnă această alertă:

Sursa de alimentare de rezervă pentru sistemul electric, bateria de joasă tensiune, nu este disponibilă sau nu poate asigura tensiunea necesară pentru a susține toate dotările vehiculului.

Sursa principală de energie electrică, sistemul de baterii de înaltă tensiune, va susține în continuare funcțiile vehiculului, chiar și atunci când vehiculul este inactiv. Pentru mai multe informații despre bateria de înaltă tensiune, consultați [Informații despre bateria de înaltă tensiune pe pagină 208](#).

Este posibil să observați că unele caracteristici neesențiale nu sunt disponibile. Acest comportament este de așteptat deoarece vehiculul dvs. păstrează energia pentru funcțiile esențiale.



## Depanarea alertelor

De asemenea, este posibil să observați că vehiculul consumă mai multă energie decât de obicei atunci când nu îl conduceți sau că vehiculul afișează o autonomie proiectată mai mică decât v-ați aștepta în mod normal după încărcare. Acesta este un comportament normal al vehiculului când este prezentă această alertă și va continua până când sursa de alimentare de rezervă este restabilă.

Există posibilitatea ca o problemă care afectează sursa primară de alimentare să determine închiderea vehiculului în mod neprevăzut.

### Ce să faceți:

Este recomandat să limitați sau să evitați utilizarea oricăror caracteristici neesențiale. Această acțiune poate ajuta vehiculul să mențină o putere electrică adecvată pentru funcțiile esențiale.

Este recomandat să vă programați la service cât mai curând posibil, astfel încât să poată fi restabilită sursa de alimentare de rezervă pentru sistemul electric.

### VCBATT\_a496

#### Vehiculul se pregătește să se închidă

#### TRAGEȚI PE DREAPTA ÎN CONDIȚII DE SIGURANȚĂ

##### Ce înseamnă această alertă:

Sistemul electric nu poate asigura o asistență adecvată pentru deplasare sau pentru continuarea deplasării. Vehiculul se pregătește să se închidă pentru a păstra energia pentru alte funcții esențiale, în afară de deplasare.

Vehiculul dvs. nu poate fi condus sau nu poate continua deplasarea în timp ce această stare persistă.

##### Ce să faceți:

Dacă această alertă este prezentă în timp ce conduceți, vehiculul dvs. trebuie să fie oprit cât mai repede posibil. Este recomandat:

- Trageți pe dreapta în condiții de siguranță cât mai curând posibil
- Să utilizați aplicația mobilă pentru a contacta imediat asistența rutieră de la Tesla sau să solicitați altă asistență rutieră, dacă preferați

Dacă nu trageți pe dreapta în condiții de siguranță într-un timp scurt, vehiculul se poate închide în mod neprevăzut. De asemenea, este posibil ca vehiculul dvs. să nu repornească după ce este parcat.

Este posibil ca vehiculul să piardă toată energia electrică. Dacă se întâmplă acest lucru, puteți utiliza în continuare dispozitivele de eliberare manuală a portierelor pentru a ieși din vehicul, dacă este necesar. Pentru mai multe informații, consultați [Portierele pe pagină 33](#).

Această alertă poate fi prezentă din cauza diferitelor stări ale vehiculului. Pentru mai multe informații și acțiuni suplimentare recomandate, verificați dacă există alte alerte active pentru vehicul.

### VCSEC\_a221

#### Presiunea din pneuri este sub nivelul recomandat

#### Verificați presiunea și completați aerul după caz

##### Ce înseamnă această alertă:

Această alertă NU indică existența unei pene.

Sistemul de monitorizare a presiunii în pneuri (TPMS) a detectat că presiunea aerului din unul sau mai multe pneuri este cu cel puțin 20% mai mică decât presiunea recomandată pentru pneuri reci.

Consultați [Menținerea presiunilor în pneuri pe pagină 225](#) pentru informații detaliate despre locul în care găsiți presiunea recomandată la rece (RCP) pentru pneurile vehiculului dvs., modul de verificare a presiunilor în pneuri și modul de menținere a pneurilor umflate în mod corespunzător.





Această alertă poate apărea pe vreme rece, deoarece aerul din pneuri se contractă în mod natural atunci când se răcește, scăzând presiunea în pneuri.

## Ce să faceți:

Adăugați aer pentru a menține presiunea recomandată pentru pneuri reci. Cu toate că este de așteptat ca presiunea pneurilor să scadă pe vreme rece, presiunea recomandată pentru pneuri reci trebuie menținută în permanență.

Este posibil ca această alertă să dispară pe măsură ce vehiculul este condus. Aceasta deoarece pneurile se vor încălzi și presiunea va crește. Chiar dacă alerta dispăre, pneurile ar trebui completate cu aer după ce se răcesc.

Alerta dispăre odată ce sistemul de monitorizare a presiunii în pneuri detectează că fiecare dintre pneuri este umflat la presiunea recomandată pentru pneuri reci.

- Este posibil ca alerta și lampa indicatoare privind presiunea în pneuri să fie în continuare prezente imediat după ce ați umflat pneurile la presiunea recomandată la rece, dar ambele ar trebui să dispară odată ce ați parcurs o distanță scurtă.
- Ar putea fi necesar să conduceți cu peste 15 mph (25 km/h) timp de cel puțin 10 minute pentru ca sistemul de monitorizare a presiunii în pneuri să măsoare și să raporteze presiunile actualizate în pneuri.

Dacă observați repetat această alertă pentru același pneu, verificați ca pneul să nu piardă aer. Puteți vizita un magazin local de pneuri sau vă puteți programa la service utilizând aplicația mobilă Tesla.

Pentru mai multe informații despre presiunea în pneuri și umflare, consultați [Îngrijirea și întreținerea pneurilor pe pagină 225](#).

## VCSEC\_a228

### Presiunea din pneuri foarte scăzută

## TRAGEȚI PE DREAPTA ÎN SIGURANȚĂ - verificați dacă a avut loc o pană

### Ce înseamnă această alertă:

Această alertă arată că unul sau mai multe dintre pneurile vehiculului dvs. este extrem de dezumflat sau pe pană.

Sistemul de monitorizare a presiunii în pneuri (TPMS) a detectat că presiunea aerului din unul sau mai multe pneuri este considerabil mai mică decât presiunea recomandată pentru pneuri reci.

### Ce să faceți:

Ar trebui să trageți pe dreapta cu atenție cât mai curând posibil. Într-o zonă sigură verificați existența unei pene.

Puteți solicita variante de asistență rutieră de la Tesla (roată mobilă, roată de împrumut, remorcare), dacă este necesar. Consultați [Contactarea serviciului de asistență rutieră de la Tesla pe pagină 255](#) pentru mai multe informații.

Într-o situație care nu este de urgență, este recomandat să vizitați un magazin local de pneuri pentru asistență sau să vă programați la service utilizând aplicația mobilă Tesla.

Consultați [Menținerea presiunilor în pneuri pe pagină 225](#) pentru informații detaliate despre locul în care găsiți presiunea recomandată la rece (RCP) pentru pneurile vehiculului dvs., modul de verificare a presiunilor în pneuri și modul de menținere a pneurilor umflate în mod corespunzător.

Alerta ar trebui să dispară odată ce sistemul de măsurare a presiunii în pneuri înregistrează o măsurătoare consecventă a presiunii din fiecare pneu de cel puțin 30 psi.

- Este posibil ca alerta și lampa indicatoare privind presiunea în pneuri să fie în continuare prezente imediat după ce ați umflat pneurile la presiunea recomandată la rece, dar ambele ar trebui să dispară odată ce ați parcurs o distanță scurtă.
- Ar putea fi necesar să conduceți cu peste 15 mph (25 km/h) timp de cel puțin 10 minute pentru ca sistemul de monitorizare a presiunii în pneuri să măsoare și să raporteze presiunile actualizate în pneuri.

Pentru mai multe informații despre presiunea în pneuri și umflare, consultați [Îngrijirea și întreținerea pneurilor pe pagină 225](#).



# Despre Informațiile acestui Proprietar

## Aplicabilitatea documentelor

Pentru cele mai recente și complete informații personalizate pentru vehiculul dvs., consultați manualul de utilizare pe ecranul tactil al vehiculului dvs., atingând **Comenzi > Service > Manualul utilizatorului**. Informațiile sunt specifice pentru vehiculul dvs., în funcție de funcțiile achiziționate, configurația vehiculului, regiunea de piață și versiunea software. În schimb, informațiile despre proprietar care sunt furnizate de Tesla în alte părți sunt actualizate mai puțin frecvent și este posibil să nu conțină informații unice cu privire la vehiculul dvs.

Informațiile despre funcțiile noi sunt afișate pe ecranul tactil după o actualizare a software-ului și pot fi vizualizate în orice moment atingând **Comenzi > Software > Informații lansare**. În cazul în care conținutul din manualul de utilizare privind modul de utilizare a vehiculului intră în conflict cu informațiile din Notele de versiune, Notele de versiune au prioritate.

## Ilustrațiile

Ilustrațiile din acest document sunt numai în scopuri demonstrative. În funcție de opțiunile vehiculului, versiunea de software și regiunea de piață, informațiile afișate pe ecranul tactil al vehiculului dvs. pot fi puțin diferite.

## Disponibilitatea funcțiilor

Unele funcții sunt disponibile numai pe unele configurații de vehicul și/sau numai în anumite regiuni de piață. Opțiunile sau funcțiile menționate în manualul de utilizare nu garantează disponibilitatea lor pentru vehiculul dvs. Consultați [Declarație de disponibilitate a funcțiilor pe pagină 318](#) pentru mai multe informații.

## Erorile și inexactitățile

Este cunoscut faptul că toate specificațiile și descrierile sunt exacte la momentul publicării. Cu toate acestea, deoarece unul dintre obiectivele Tesla îl reprezintă îmbunătățirile continue, ne rezervăm dreptul de a aduce modificări produselor în orice moment. Pentru a comunica inexactitățile sau omisiunile sau pentru a oferi un feedback general sau sugestii cu privire la calitatea manualului de utilizare, trimiteți un e-mail la [ownersmanualfeedback@tesla.com](mailto:ownersmanualfeedback@tesla.com).

## Amplasarea componentelor

Informațiile despre proprietar pot să specifice că locația unei componente se află pe partea stângă sau dreaptă a vehiculului. Conform ilustrației, stânga (1) și dreapta (2) reprezintă partea vehiculului văzută din interior.

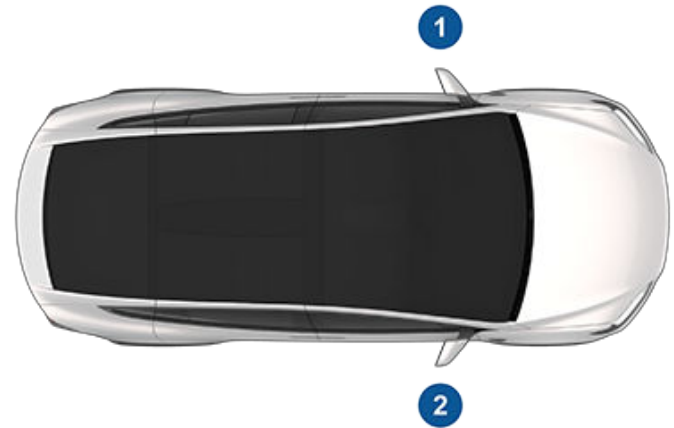

## Drepturile de autor și mărcile comerciale

© 2012–2024 Tesla, Inc. Toate informațiile din acest document și toate software-urile pentru vehicul sunt supuse drepturilor de autor și altor drepturi de proprietate intelectuală ale Tesla, Inc. și ale licențiatorilor săi. Acest material nu poate fi modificat, reprodus sau copiat, integral sau parțial, fără permisiunea prealabilă scrisă din partea Tesla, Inc. și a licențiatorilor săi. La cerere, sunt disponibile informații suplimentare. Tesla utilizează software-uri create de comunitatea Open Source. Vizitați site-ul web Tesla privind software-ul Open Source, la <http://www.tesla.com/opensource>. HD Radio este marcă comercială înregistrată a iBiquity Digital Corporation. Următoarele mărci comerciale sau mărci comerciale înregistrate aparțin Tesla, Inc. în Statele Unite și în alte țări:

TESLA

TESLA MOTORS

TESLA ROADSTER

MODEL S

MODEL X

MODEL 3

MODEL Y

CYBERTRUCK

T E S L A





Toate celelalte mărci comerciale cuprinse în acest document sunt proprietatea deținătorilor respectivi ai acestora și utilizarea lor în prezentul document nu implică sponsorizarea sau avizarea produselor sau a serviciilor acestora. Utilizarea neautorizată a oricărei mărci comerciale afișate în acest document sau pe vehicul este strict interzisă.



## Declarație de disponibilitate a funcțiilor

---

Vehiculul dvs. Tesla este într-o continuă schimbare, prin adăugarea de noi funcții și îmbunătățirea acestora cu fiecare actualizare de software. Cu toate acestea, în funcție de versiunea firmware-ului care funcționează în vehiculul dvs., acesta poate să nu fie echipat cu toate funcțiile sau poate să nu funcționeze exact cum este descris în Manualul utilizatorului. Funcțiile vehiculului dvs. variază în funcție de regiunea de piață, configurația vehiculului, opțiunile achiziționate, actualizări software și multe altele.

Opțiunile de referință sau funcțiile menționate în acest manual de utilizare nu garantează disponibilitatea lor pentru vehiculul dvs. Cea mai bună soluție pentru a vă asigura că beneficiați de cele mai noi și bune funcții este să vă actualizați software-ul vehiculului atunci când primiți o notificare să faceți acest lucru. De asemenea, vă puteți seta preferințele din **Comenzi > Software > Preferințe Software > Avansat**. Consultați [Actualizările software pe pagină 221](#) pentru mai multe informații. Pentru funcțiile disponibile pe vehiculul dvs., respectați întotdeauna legile și limitele locale pentru a vă asigura siguranța dvs., a pasagerilor dvs. și a celor din jur.



## Telematica vehiculului

Model X este echipat cu module electronice care monitorizează și înregistrează datele de la diverse dispozitive ale vehiculului, inclusiv de la motor, componentele Autopilot, baterie, sistemele de frânare și cele electrice. Modulele electronice înregistrează informații despre diversele condiții de conducere și ale vehiculului, inclusiv frânarea, accelerația, deplasarea și alte informații aferente cu privire la vehicul. De asemenea, aceste module înregistrează informații despre funcționalitățile vehiculului, precum evenimentele și starea de încărcare, activarea/dezactivarea diverselor sisteme, codurile de diagnosticare a anomaliilor, VIN-ul, viteza, direcția și locația.

Datele sunt stocate de vehicul și pot fi accesate, utilizate și stocate de tehnicienii de service de la Tesla în timpul operațiunilor de service la nivelul vehiculului sau pot fi transmise în mod wireless către Tesla prin sistemul de telematică al vehiculului. Datele pot fi utilizate de către Tesla în diverse scopuri, inclusiv, fără limitare la: punerea la dispoziția dvs. a serviciilor de telematică de la Tesla; depanare; evaluarea calității, funcționalității și performanței vehiculului; analiză și cercetare din partea Tesla și a partenerilor săi pentru îmbunătățirea și proiectarea vehiculelor și a sistemelor noastre; exonerarea Tesla; și altfel, după cum se precizează în legislație. În timpul operațiilor de service la nivelul vehiculului dvs., Tesla poate încerca să rezolve problemele de la distanță prin simpla examinare a jurnalului de date al vehiculului dvs.

Sistemul de telematică de la Tesla transmite periodic către Tesla, în mod wireless, informații despre vehicul. Datele sunt utilizate conform descrierii anterioare și asigură întreținerea corespunzătoare a vehiculului. Funcționalitățile suplimentare ale vehiculului Model X pot să utilizeze sistemul de telematică al vehiculului și informațiile furnizate, inclusiv funcționalități precum mentouri privind încărcarea, actualizări software și accesul la distanță și controlul diverselor sisteme ale vehiculului.

Tesla nu dezvăluie datele înregistrate în vehiculul dvs. către nicio terță parte, cu excepția cazurilor în care:

- Este obținut un acord sau un consimțământ din partea proprietarului vehiculului (sau al companiei de leasing pentru un vehicul în leasing).
- Sunt solicitate în mod oficial de către poliție sau alte autorități.
- Utilizate pentru exonerarea Tesla.
- Ordonate de către o instanță de judecată.
- Utilizate în scopuri de cercetare fără dezvăluirea detaliilor privind proprietarul vehiculului sau a informațiilor de identificare.
- Dezvăluite către o companie afiliată Tesla, inclusiv succesorii sau cesionarii sau către sistemele noastre de informații și furnizorii de administrare a datelor.

Pentru informații suplimentare despre cum prelucrează Tesla datele colectate de la vehiculul dvs., consultați avizul de confidențialitate Tesla, la <http://www.tesla.com/about/legal>.

## Partajarea datelor

În scopul asigurării calității și pentru susținerea îmbunătățire continue a funcțiilor avansate precum Autopilot, vehiculul dvs. Model X poate colecta date analitice, date despre segmentul de drum, diagnostic și utilizarea vehiculului și le poate trimite către Tesla în vederea analizării. Această analiză ajută Tesla să îmbunătățească produsele și serviciile învățând din experiența a miliarde de kilometri parcurși de vehiculele Tesla. Deși Tesla împărtășește aceste date partenerilor care contribuie cu date similare, informațiile colectate nu vă identifică pe dvs. în mod personal și pot fi trimise către Tesla doar cu consimțământul dvs. expres. Pentru protejarea confidențialității dvs., datele cu caracter personal fie nu sunt înregistrate deloc, fie sunt supuse tehnicilor de menținere a confidențialității, fie sunt eliminate din orice rapoarte înainte de a fi trimise către Tesla. Puteți controla ce date partajați, atingând **Comenzi > Software > Partajare date**.

Pentru informații suplimentare despre cum prelucrează Tesla datele colectate de la vehiculul dvs., consultați avizul de confidențialitate Tesla, la <http://www.tesla.com/about/legal>.

**NOTĂ:** Deși vehiculul Model X utilizează GPS-ul în legătură cu deplasarea și cu funcționarea, conform descrierii din acest document, Tesla nu înregistrează și nu stochează informații GPS specifice pentru vehicul, cu excepția locului în care a avut loc un accident. În consecință, Tesla nu poate să furnizeze informații istorice despre locația unui vehicul (de exemplu, Tesla nu vă poate spune unde a fost parcat/s-a deplasat vehiculul Model X la o anumită dată/oră).

## Controlul calității

S-ar putea să observați câțiva/câteva km pe odometru atunci când preluați livrarea vehiculului Model X. Acest lucru este consecința procesului cuprinzător de testare care asigură calitatea vehiculului Model X.

Procesul de testare include inspecții extinse în timpul producției și după aceasta. Inspecția finală are loc la Tesla și include un test de drum desfășurat de către un tehnician.

## Sound Library

„Free Sounds Library” (dacă este disponibil).

Site gratuit de efecte sonore.

Licență: Attribution 4.0 International (CC BY 4.0). Aveți permisiunea de a utiliza efectele sonore gratuit și fără drepturi de autor pentru proiectele dvs. multimedia în scopuri comerciale sau necomerciale.

<http://www.freesoundslibrary.com>



### Contactați Tesla

Pentru informații detaliate despre vehiculul Model X, accesați <http://www.tesla.com> și conectați-vă la contul Tesla sau înregistrați-vă pentru a obține un cont.

Dacă aveți întrebări sau preocupări legate de vehiculul Model X, apălați Tesla. Pentru a găsi numărul pentru regiunea dvs., accesați <http://www.tesla.com>, apoi vizualizați informațiile de contact.

**NOTĂ:** Puteți de asemenea să utilizați comenzile vocale pentru a trimite feedback la Tesla. Rostiți „Raport”, „Feedback”, sau „Raport de eroare” urmate de comentarii scurte. Model X realizează un instantaneu cu sistemele sale, inclusiv locația dvs. curentă, datele de diagnosticare a vehiculului și capturi de ecran de pe ecranul tactil și computerul de bord. Tesla examinează periodic aceste note și le utilizează pentru a îmbunătăți în continuare vehiculul Model X.





## Certificarea FCC și ISED

Componentă	Producător	Model	Frecvența de funcționare (MHz)	ID-ul FCC	IC
Punctul final al montantului B	Tesla	1607773	13,56 2400-2483,5 6000-8500	2AEIM-1607773	20098-1607773
Controler de securitate	Tesla	1614280	2400-2483,5	2AEIM-1614280	20098-1614280
Punctul final pentru benzi	Tesla	1613851	2400-2483,5 6000-8500	2AEIM-1613851	20098-1613851
Punctul final pentru benzi	Tesla	1733130	2400-2483,5 6000-8500 315 sau 433,9	2AEIM-1733130	20098-1733130
Cheia cu telecomandă	Tesla	1614285	2400-2483,5 6000-8500	2AEIM-1614285	20098-1614285
TPMS	Tesla	1472547G	2400-2483,5	2AEIM-1472547G	20098-1472547G
Anvelopă, Michelin PSEV Vară TO	Michelin	1620245-00-A 1620246-00-A	2400 - 2483.5	FI5TMSAF02	5056ATMSAF02
Anvelopă Pirelli SZero A/S	Pirelli	1620243-00-A 1620244-00-A	2400 - 2483.5	2ANX7CPSN1	24121-CPSN1
Pneu, Michelin Sport EV	Michelin	1620245-* 1620246-*	2400-2483,5	FI5TMSAF02 FI5TMSAL01	5056A-TMSAF02 5056A-TMSAL01
Radar	Tesla	1541584	76000-77000	2AEIM-1541584	20098-1541584
HomeLink (dacă există în dotare)	Gentex	ADHL5C	286-440	NZLADHL5C	4112A-ADHL5C
CarPC	Tesla	1960600	--	XMR2020AG525RGL YZP-ATC5CPC001	10224A-2020AG525R 7414C-ATC5CPC001
Încărcător wireless	Tesla	WC4	127,72 KHz 13,56 2400-2483,5	2AEIM-WC4	20098-WC4
Adaptor USB BT	Tesla	1642783	2400-2483,5	2AEIM-1642783	20098-1642783
Radar în habitacul*	Tesla	1616631	60000-64000	2AEIM-1616631	20098-1616631
Încărcător wireless	Tesla	WC3	127,72 KHz	2AEIM-WC3	20098-WC3

\*Radarul din habitacul este restricționat la instalare din fabrică.



## Certificare de conformitate

Dispozitivele enumerate mai sus respectă Partea 15 din Regulamentul FCC și Standardele industriale RSS pentru echipamente scutite de licență din Canada și Directiva UE 2014/53/UE.

Funcționarea este supusă următoarelor două condiții: (1) acest dispozitiv nu trebuie să genereze interferențe periculoase și (2) acest dispozitiv trebuie să reziste la orice interferențe induse, inclusiv la interferențe care pot conduce la o funcționare nedorită.

Schimbările sau modificările care nu sunt aprobate în mod expres de către Tesla ar putea duce la anularea autorității dvs. de a utiliza echipamentul.

Le présent appareil est conforme aux CNR d'Industrie Canada applicables aux appareils radio exempts de licence.

L'exploitation est autorisée aux deux conditions suivantes : (1) l'appareil ne doit pas produire de brouillage, et (2) l'utilisateur de l'appareil doit accepter tout brouillage radioélectrique subi, même si le brouillage est susceptible d'en compromettre le fonctionnement.

### Declarație privind expunerea la radiații

Produsele sunt conforme cu Expunerea RF pentru transfer de putere wireless pentru consumatori de putere mică a FCC/ISED. Limitele de expunere RF sunt stabilite pentru un mediu necontrolat și sunt sigure pentru funcționarea prevăzută, după cum se descrie în acest manual. Cea mai îndepărtată expunere RF demonstrată prin conformitate a fost la o distanță de 20 cm și mai mare față de corpul utilizatorului; setați puterea de ieșire a dispozitivului la nivel redus, dacă este disponibilă o astfel de funcție.

Cet équipement est conforme aux limites d'exposition aux rayonnements ISED établies pour un environnement non contrôlé.

### Déclaration d'exposition aux radiations

Le produit est conforme à l'exposition RF ISED pour le transfert de puissance sans fil de consommateurs de faible puissance. La limite d'exposition RF fixée pour un environnement non contrôlé est sans danger pour le fonctionnement prévu tel que décrit dans ce manuel. L'exposition RF supplémentaire que la conformité a été démontrée à 20cm et plus de séparation du corps de l'utilisateur ou de mettre l'appareil à la puissance de sortie inférieure si une telle fonction est disponible.

### Informații privind radiofrecvența

Acest echipament a fost testat și s-a constatat că respectă limitele pentru un dispozitiv digital Clasa B, în conformitate cu Partea 15 din Regulamentul FCC. Aceste limite sunt proiectate pentru a oferi protecție rezonabilă împotriva interferențelor dăunătoare la nivelul unei instalații rezidențiale. Acest echipament generează, utilizează și poate radia energie de radiofrecvență și, dacă nu este instalat și utilizat conform instrucțiunilor, poate cauza interferențe dăunătoare pentru radiocomunicații. Cu toate acestea nu există nicio garanție că interferențele nu vor apărea la nivelul unei anumite instalații. Dacă acest echipament cauzează interferențe la nivelul recepției radio sau TV, care pot fi determinate prin oprirea și pornirea echipamentului, încercați să corectați interferențele prin una sau mai multe dintre următoarele măsuri:

- Reorientați sau re poziționați antena de recepție.
- Măriți distanța care separă echipamentul de receptor.
- Conectați echipamentul la o priză a unui circuit diferit de cel la care este conectat receptorul.
- Pentru asistență, consultați dealerul sau un tehnician radio/TV cu experiență.

 **ATENȚIE:** Acest echipament și antenele sale nu trebuie co-localizate sau utilizate cu altă antenă sau alt transmițător.



**Module RF**

Descriere	Bandă de frecvență	Nivelul de putere	Amplasare antenă	Producător
Controler de securitate	2400 – 2483,5 MHz	10 mW	Antenă pe placă de circuite imprimate, în montantul A	Tesla, Inc. 3500 Deer Creek Rd, Palo Alto, CA 94304 SUA
Punctul final pentru benzi	6000 – 8500 MHz	10 mW	Antenă cip, în spatele măștii din față și spate	
Punctul final pentru benzi	2400 – 2483,5 MHz	10 mW	Antenă pe placă de circuite imprimate, în spatele măștii din față și spate	
Punctul final al montantului B	6000 - 8500 MHz	10 mW	Antenă cip, în spatele sticlei de pe montantul B	
Punctul final al montantului B	2400 – 2483,5 MHz	10 mW	Antenă pe placă de circuite imprimate, în spatele sticlei de pe montantul B	
Punctul final al montantului B	13,56 MHz	n/a (câmp magnetic)	Antenă pe placă de circuite imprimate, în spatele sticlei de pe montantul B	
Radar	76000-77000 MHz	4 W	În spatele măștii din față	
Cheia cu telecomandă	2400 – 2483,5 MHz	10 mW	Integrat în cheia plăcii de circuite imprimate	
Cheia cu telecomandă	6000 – 8500 MHz	10 mW	Integrat în cheia plăcii de circuite imprimate	
Încărcător wireless	13,56 MHz 127,72 kHz	n/a (câmp magnetic)	Antenă pe placă de circuite imprimate, în consola centrală	
Încărcător wireless	2400 – 2483,5 MHz	10 mW	Antenă pe placă de circuite imprimate, în consola centrală	
Radar în habitacul	60000 - 64000 MHz	20 mW	Antenă pe placă de circuite imprimate, în apropierea oglinzii retrovizoare	
Cutie USB BT	2400 – 2483,5 MHz	10 mW	Antenă pe placă de circuite imprimate, în consola centrală din spate	
Senzor sistem de monitorizare a presiunii în pneuri	2400 – 2483,5 MHz	10 mW	Fiecare roată	
Bluetooth	2402 – 2480 MHz	10 mW	Distribuitor frontal inferior, dreapta	
GSM 900	885-915 930-960 MHz	2 W	Transmisie și recepție: Distribuitor frontal partea stângă, utilizat și pentru apel de urgență	
GSM 1800	1710-1785 1805-1880 MHz	1 W	Recepție: Distribuitor frontal partea dreaptă conectivitate wireless	
WCDMA (banda 8)	880-915 925-960 MHz	250 mW		
WCDMA (banda 1/3)	1920-1980 2110-2170 MHz	250 mW		



# Certificare de conformitate

Descriere	Bandă de frecvență	Nivelul de putere	Amplasare antenă	Producător
LTE (bandă 7/8/34/41)	2500-2570, 2620-2690 MHz 925-960, 800-915 MHz 2010-2025 MHz (TDD) 2496-2690 MHz (TDD)	200 mW		
LTE (banda 20/28/29/32)	758-803, 703-748 MHz 791-821, 832-862 MHz 717-728 MHz doar recepție 1452-1496 MHz doar recepție	200 mW		
LTE (bandă 1/3/9)	1805-1880, 1710-1785 MHz 2110-2170, 1920-1980 MHz	200 mW		
LTE (bandă 11/17/18)	1475,9-1495,9, 1427,9-1447,9 MHz 860-890, 815-845 MHz	200 mW		
Wi-Fi	2400-2483,5 MHz 5470-5725 MHz, 5725-5850 MHz	100 mW	Distribuitor frontal partea stângă Distribuitor frontal partea dreaptă, Conectivitate wireless	
Bluetooth	2400-2483,5 MHz	10 mW	Distribuitor frontal partea stângă	
GNSS	1559-1610; 1151-1214; 1215.6-1350 MHz	n/a (doar recepție)	Între parbriz și oglinda retrovizoare, Monitorizare Poziție	
Antenă port de încărcare	315 MHz (NA, Japonia, Taiwan) 433,9 MHz	n/a (doar recepție)	Zona portului de încărcare	
FM	76-108 MHz	n/a (doar recepție)	Lunetă	Harman Becker Automotive Systems GmbH Becher-Goring-Str.16 76307 Karlsbad, Germania
DAB	174-241 MHz	n/a (doar recepție)	Lunetă	
HomeLink (dacă există în dotare)	286-440 MHz	10 mW	Deasupra traversei barei din față	Gentex Corporation 600 N Centennial Street Zeeland, MI 49464 SUA

UE





---

Vehiculul dvs. are diferite tipuri de echipamente radio. Producătorii de echipamente radio declară că modulele RF enumerate mai sus au fost evaluate în ceea ce privește cerințele esențiale și cu alte dispoziții relevante ale Directivei 2014/53/UE. Textul integral al declarației de conformitate poate fi consultat la următoarea adresă de internet: <https://www.tesla.com/eu-doc>.



## Caractere speciale

șofer:

profiluri:

ștergătoare, utilizare: ,

Ștergătoarele AUTO:

Ștergere și resetare:

Ține clima pornită:

## A

ABS (sistem antiblocare frâne):

Acasă:

buton:

ecran:

Accelerație în funcție de obstacole:

acelerație la depășire:

acces aplicație mobilă:

accesare al treilea rând de scaune: ,

accesare scaune spate: [49](#), [50](#)

accesorii, conectare la priza electrică:

actualizări firmware (software):

actualizări hărți:

actualizări software:

aer condiționat:

Afișare calendar la intrare:

airbaguri (amplasare): [76](#)

al treilea rând de scaune (rabatare și înălțare):

alarmă: ,

alimentare: [107](#)

obținută din frânarea regenerativă:

Apel de urgență:

apel video: [89](#)

Aplicația Energy:

aplicație mobilă:

aplicație telefon:

aplicații:

Aplicațiile mele:

asigurare autonomie: [219](#)

asistență la evitarea coliziunii):

Asistență la parcare:

asistență la schimbarea benzii:

Asistență pentru direcție:

asistență pentru șofer:

asistență rutieră: ,

asistență viteză:

audio: [201](#), [203](#)

control volum: [201](#)

redarea fișierelor: ,

setări:

autonomie: [16](#), [107](#), [219](#)

cu afișare pe computerul de bord:

frânare regenerativă:

sfaturi de condus pentru maximizare: [219](#)

autonomie epuizată: ,

autonomie instantanee: [220](#)

autonomie medie: [220](#)

autopilot: [165](#)

avertizare privind coliziunea laterală:

Autopilot: [132](#), [136](#), [152](#), [154](#), [168](#), [171](#)

acelerație la depășire:

asistență la evitarea coliziunii):

Asistență pentru direcție:

asistență viteză:

avertizare privind coliziunea frontală:

avertizare privind limita de viteză:

Comanda la distanță:

frânare automată de urgență:

menținerea între limitele de viteză:

Parcare automată:

prezentare generală:

Tempomat în funcție de trafic:

avertizare de atenție:

avertizare pentru pietoni: [122](#)

avertizare privind coliziunea frontală:

Avertizare privind coliziunea în unghiul mort:

avertizare privind coliziunea laterală:

avertizare privind limita de viteză:

## B

baterie (cheie), înlocuire:

Baterie (tensiune înaltă): ,

limite de temperatură:

specificații:

baterie (tensiune joasă): ,

descărcare completă:

specificații:

blocare: [33](#)

blocare la plecarea de pe loc: [37](#)

Bluetooth: [86](#), [88](#), [203](#)

dispozitive, redarea fișierelor audio de pe:

informații generale: ,

telefon, asociere și utilizare:

Boombox: [203](#), [204](#)

Buton Acces facil: [49](#), [50](#)

## C

cablu de eliberare port de încărcare:

cale de roată:

Calendarul: [88](#)

camera cu vedere în spate:





camera interioară din habitacul:  
 camera pentru marșarier:  
 Cameră de bord:  
 cameră din cabină:  
 Cameră unghi mort:  
 cameră, orientată spre spate:  
 cameră/camere laterală(e):  
 Camping: [186](#)  
 capace Aero: [227](#)  
 capace butuc: [227](#)  
 capace prezoane: [228](#)  
 capacitate de tractare: [124](#)  
 capacitatea locurilor: [242](#)  
 capotă: ,  
     deschiderea fără alimentare electrică:  
 capotă activă:  
 Caraoke): [203](#)  
 card: [26](#)  
 card-cheie: [26](#)  
 Câine:  
 CCS (Combo): [207](#)  
 ce face mașina mea?:  
 cele mai bune practici pentru vreme caldă:  
 cele mai bune practici pentru vreme rece: [191](#)  
 centuri de siguranță: , , , ,  
     curățare:  
     în cazul unei coliziuni:  
     prezentare generală pentru:  
     purtarea în timpul sarcinii:  
     sisteme de pretensionare:  
 certificări (CE):  
 certificări (FCC):  
 certificări (IC):  
 certificări (NCC):  
 Certificări FCC și IC esențiale:  
 CHAdeMO: [207](#)  
 chei: [26](#), [30](#)  
     adăugarea de carduri-cheie și chei telefonice:  
     afișarea unei liste de:  
     prezentare generală:  
     ștergerea de carduri-cheie și chei telefonice:  
 cheie: [29](#)  
     înlocuire baterie:  
 cheie telefon: [26](#), [30](#)  
     adăugarea pe post de cheie:  
     eliminarea pe post de cheie: [30](#)  
 chingi pentru legare: [254](#)  
 circularea aerului: [183](#)  
 claxon: [96](#)  
 Comanda la distanță:

comenzi vocale: [22](#)  
 Componentele Autopilot: [132](#)  
 computer de bord: [16](#), [234](#)  
     curățare:  
     prezentare generală pentru:  
 comutare: [99](#)  
 comutatoare pentru geamurile din spate, dezactivare: [38](#)  
 Conducere cu PIN: [176](#)  
 condus: [93](#), [219](#)  
     pornire: [93](#)  
     sfaturi pentru maximizarea autonomiei: [219](#)  
 Conduc: [101](#)  
 conectare la Wi-Fi: [85](#)  
 Conectorul mobil: [207](#), [210](#)  
     descriere: [207](#)  
     utilizare: [210](#)  
 conferințe online:  
 Conformitate privind radiofrecvența:  
 consolă:  
 consolă, priză electrică de joasă tensiune:  
 contor de parcurs: [120](#)  
 controale climatizare: [183](#)  
 Control semafoare și indicatoare de oprire:  
 control volum: [7](#)  
 controlere de jocuri: [203](#)  
 controlul stabilității:  
 controlul temperaturii din cabină:  
 controlul tracțiunii:  
 controlul vitezei de croazieră:  
 controlul volumului (conținut media):  
 conținut media: , ,  
     afișare și ascundere surse:  
     setări:  
 covorașe:  
 covorașe pentru podea:  
 covorașe, curățare:  
 cuplă tractare, conectare:  
 cuplă tractare, deconectare:  
 curățare:  
 Cutia cu surprize: [203](#)

## D

date cu caracter personal, ștergere:  
 deblocare: [33](#)  
 Deblocare în treapta Park (parcare):  
 Decalaj de la limita de viteză:  
 Declarații de conformitate:  
 denumirea vehiculului dvs.: [11](#)  
 deschiderea capotei fără alimentare cu energie:  
 deschiderea de urgență a ușilor din spate:



detectarea intruziunii: [175](#)  
diagrama de consum: [220](#)  
diagrama deplasării:  
dimensiuni (exterior vehicul): [243](#)  
dimensiuni (interior vehicul): [244](#)  
dimensiuni (vehicul): [243](#)  
dimensiuni în consolă pentru vehicul:  
disponibilitatea funcțiilor:  
dispozitive: [203](#)  
    Bluetooth, redarea fișierelor audio:  
dispozitive USB, conectare: [13](#)  
Distanța Comenzii la distanță:  
distribuția aerului:  
Divertisment: [203](#)  
drepturi de autor: [316](#)

## E

eCall: [257](#)  
ecranul tactil: [7](#), [8](#), [10](#), [221](#), [234](#)  
    actualizări software:  
    adăugarea scurtăturilor:  
    blocat: [10](#)  
    curățare:  
    fără reacție:  
    personalizarea meniului Aplicațiile mele:  
    prezentare generală:  
    principal: [7](#)  
    repornire: [10](#)  
    setări afișaj:  
    spate: [7](#)  
eliberare manuală port de încărcare:  
energie: [16](#), [107](#)  
    informații privind autonomia:  
    obținută din frânarea regenerativă:  
Energie deplasare dus-întors (navigare):  
estimări ale utilizării energiei (navigare):  
etanșări portiere:  
    curățare:  
Eticheta cu informații despre pneuri:  
etichetă: ,  
    Informații despre pneuri:  
    Plăcuța de reglementare:  
etichete de certificare a vehiculului: [241](#)  
etichete pe portiere: [242](#)  
Evitarea părăsirii benzii:  
Evitarea părăsirii benzii de urgență:  
exterior: [3](#), [232](#), [235](#)  
    curățare:  
    husă mașină:  
    lustruire, retușare și reparare:

prezentare generală:

## F

faruri, fază lungă:  
faruri, faze lungi: [103](#)  
favorite (Media Player): [203](#)  
Favorite (navigare): [195](#)  
filtru aer: [189](#)  
filtru de aer din cabină:  
frâna electrică de parcare:  
frânare automată de urgență:  
frânare cu antiblocare (ABS):  
frânare de urgență:  
frânare regenerativă:  
frână de parcare:  
frâne: , ,  
    automat în caz de urgență:  
    prezentare generală pentru:  
    specificații:  
Frânele remorcii pentru tractare:  
funcția portierelor:  
    Walk-Away Door Lock (Încuietoare ușă Walk-Away):  
Funcție Smart Summon:  
funcționalități, descărcarea noilor:

## G

Garda la sol a barei de protecție (Comanda la distanță):  
Garda la sol laterală (Comanda la distanță):  
gardă la sol (vehicul): ,  
geamuri electrice: [38](#), [240](#)  
guri de ventilație, reglare:

## H

hayon: [40](#), [41](#)  
    deschidere: [40](#)  
    reglarea înălțimii de deschidere:  
HomeLink: [90](#), [154](#)  
    în momentul utilizării comenzii la distanță:  
    programare și utilizare:  
husă mașină:  
huse (scaune): [51](#)

## I

i-Size - siguranță pentru copii:  
informații de contact:  
    asistență rutieră:  
informații privind siguranța: ,  
    airbaguri:  
    centuri de siguranță:  
Informații proprietar, despre:





Numere de identificare a vehiculului (VIN): [241](#)

## O

odometru: [120](#)

oglinzi: [98](#)

oprirea și repornirea alimentării:

orientare hartă:

## P

pante, oprirea pe: [113](#)

parasolare: [39](#)

Parcare: [101](#)

Parcare automată:

parcare, la tractarea unei remorci: [128](#)

parcare, utilizarea comenzii la distanță:

parcare, utilizarea Parcare automată:

partajare date: [319](#)

PIN: [117](#)

PIN torpedo: [176](#)

Planificator de traseu: [200](#)

Plăcuța de reglementare:

plecare programată:

utilizare:

pliere automată:

pneuri: [225](#), [226](#), [227](#), [230](#), [248](#), [249](#)

all season: [230](#)

configurația roților:

echilibrare: [226](#)

iarnă:

inspectare și întreținere:

înlocuire:

înlocuirea senzorului unui pneu:

lanțuri:

marcaje de pe pneuri: [249](#)

presiuni, afișare:

presiuni, mod de verificare: [225](#)

rotire: [226](#)

specificație:

vară:

pneuri all season: [230](#)

pneuri de iarnă:

pneuri vară:

pornire: [93](#)

pornire cu derapare: [114](#)

pornire de la altă sursă de alimentare:

pornire și oprire:

pornirea de la altă sursă de alimentare: ,

port de încărcare:

portbagaj din față: ,

deschiderea fără alimentare electrică:

portbagaj, față:

portbagaj, spate: [40](#)

portiere: [33](#), [36](#), [37](#), [262](#)

blocare: [33](#)

Blocarea pentru copii: [37](#)

blocarea și deblocarea din interior:

deblocare: [33](#)

Deblocare în treapta Park (parcare):

deschidere din interior: [262](#)

deschiderea fără alimentare electrică:

porturi USB, consolă:

porți, deschidere:

poziție pe scaun, conducere:

Precondiționare:

preferințe actualizări software:

presiune în pneuri, în timpul tractării:

presiuni în pneuri, afișare:

presiuni în pneuri, verificare:

prezentarea generală a tabloului de bord:

priză electrică de joasă tensiune:

profiluri Tesla: [116](#)

Program de culori: [203](#)

Programare: [217](#)

programarea la service: [83](#)

protecție pentru copii:

dezactivarea comutatoarelor pentru geamurile din spate:

protecție pentru pietoni:

Punct mort: [101](#)

## R

radio: [201](#), [203](#)

recente (Media Player): [203](#)

Recente (navigare): [195](#)

redenumirea vehiculului dvs.: [11](#)

Redirecționare:

Reducerea activă a zgomotului de rulare:

reglaj, lombar: [47](#)

reglaje pe înălțime (suspensie):

dezactivare (modul cric):

reglaje pe înălțime, suspensie pneumatică:

reglare scaun: [47](#)

reglare scaun șofer:

Reinstalare software: [221](#)

reparații ale caroseriei:

repornirea ecranului tactil: [93](#)

resetare din fabrică:

resetare software: [11](#)

retușare caroserie: ,

Reținere vehicul:



ridicare: [238](#)  
 riscuri: [104](#)  
 rotirea pneurilor: [226](#)

roți: , , , ,

aliniere:

capace Aero, îndepărtare și instalare:

capace prezoane, îndepărtare și instalare:

cuplu:

înlocuire:

specificații:

rulajul în momentul livrării:

rulajul la livrare: [319](#)

## S

scaune: [183](#)

încălzitoare:

scaune de siguranță pentru copii, sisteme de fixare:

scaune înălțător - siguranță pentru copii:

scaune rândul al doilea:

scaune, față și spate:

Schimbare automată a benzii:

schimbare proprietar: [11](#)

scurtături: ,

adăugarea în Aplicațiile mele:

repornirea ecranului tactil:

Se afișează întotdeauna energia estimată pentru deplasarea dus-întors:

semnalizatoare, lumini: [104](#)

Setare, ștergere:

setări afișaj:

setări de securitate:

sisteme de fixare pentru copii și sisteme de siguranță:

Sistemul de monitorizare a presiunii în pneuri:

prezentare generală pentru:

smartphone: [26](#)

autentificare drept cheie: [26](#)

somnolență șofer:

spălătoare, utilizare:

spălătorii auto:

specificații: , , , , , , , ,

Baterie cu tensiune joasă:

Baterie de înaltă tensiune:

direcția:

frâne:

motor:

pneuri:

roți:

subsisteme:

suspensie:

transmisie:

specificații (interior vehicul):

specificații privind cuplul:

specificații privind direcția:

specificații privind motorul:

specificații privind suspensia:

specificații privind transmisia:

specificații și dimensiuni:

specificații, exterior:

stabilizarea automată:

stații de încărcare, cu afișare pe hartă:

stații de încărcare, găsire:

stații publice de încărcare:

Stații Supercharger, afișate pe hartă:

Sunetul de avertizare privind coliziunea în unghiul mort:

suport accesorii: [123](#)

suport biciclete: [123](#)

Supraîncărcare:

descrie:

taxe de aglomerație:

taxe de ocupare:

taxe pentru plata în funcție de utilizare:

suspensie: [109](#)

suspensie, amortizare: [109](#)

suspensie, înălțare automată:

suspensie, pneumatică:

## T

telefon: [26](#), [86](#), [88](#)

apeluri recente: [86](#)

aplicație:

asociere: [86](#)

autentificare drept cheie: [26](#)

conectare: [86](#)

efectuarea unui apel: [88](#)

import contacte: [86](#)

opțiuni în timpul apelurilor:

primirea unui apel: [88](#)

telematică: ,

temperatura: [16](#), [96](#), [183](#), [208](#)

Baterie (tensiune înaltă), limite:

cabină, controale pentru:

exterioară:

încălzit:

Tempomat în funcție de trafic:

tensiune înaltă: , ,

componente:

siguranță:

Specificații privind bateria:

Teslacam: [177](#), [179](#)

torpedo, deschis: [46](#)



TPMAM: [242](#)

TPMLM: [242](#)

TPMS: [229](#)

    prezentare generală pentru:

tractare: [252](#), [258](#), [260](#)

tractare remorcă:

tractare, instrucțiuni:

tractare, transport: [251](#)

tractarea unei remorci: [123](#)

transpondere pentru sistemul de taxe de drum, atașare:

Transpondere RFID: [239](#)

transpondere, atașare:

transport: [252](#)

Trasee online: [199](#)

turație ventilator, interior:

## U

umerase pentru haine, spate:

unitate flash: [177](#), [179](#)

unitate flash USB: [175](#), [177](#), [179](#)

urcare pe cric: [238](#)

uși de garaj, deschidere:

Utilizarea apelului de urgență:

## V

valori implicite din fabrică, restabilire:

ventilație:

videoclipuri: [177](#)

viraj, automat: [136](#)

viteza pe banda alăturată:

Vizualizare cameră live:

vreme rece: [191](#)

## W

Walk-Away Door Lock (Încuietoare ușă Walk-Away):

Wall Connector: [207](#)

Wi-Fi, conectare la: [85](#)

## Z

zgomot pneuri: [230](#)

zonă mărfuri:

Zoom: [89](#)



TESLA

Publication date: 2024/11/1