



# MODEL X

2021 +

## INSTRUKTIONSBOG



Softwareversion: 2024.38

Europe

## DIN INSTRUKTIONSBOG

For de nyeste og bedste oplysninger, der er tilpasset din bil, henvises til instruktionsbogen på bilens touchskærm ved at trykke på appstarteren og derefter vælge appen Instruktionsbog. Oplysningerne er specifikke for din bil afhængig af de funktioner, du har købt, bilens konfiguration, markedsregion og softwareversion. I modsætning hertil opdateres ejeroplysninger, der leveres af Tesla andre steder, efter behov og indeholder muligvis ikke oplysninger, der er unikke for dit køretøj.

## PRODUKTBEMÆRKNINGER

Oplysninger om nye funktioner vises på touchskærmen efter en softwareopdatering, og du kan få dem vist til hver en tid ved at vælge fanen **Produktbemærkninger** i appen Instruktionsbog eller ved at trykke på **Betjeningsknapper > Software > Produktbemærkninger**. Hvis indholdet i brugervejledningen om, hvordan du bruger dit køretøj, er i modstrid med oplysningerne i Produktbemærkningerne, har Produktbemærkningerne forrang.

## ILLUSTRATIONER OG PRODUKTSPECIFIKATIONER

Illustrationerne i dette dokument er kun vejledende. Afhængigt af køretøjets indstillinger, softwareversion og markedsregion, kan de oplysninger, der vises på berøringsskærmen i dit køretøj, synes en smule anderledes.

Alle specifikationer og beskrivelser i dette dokument er korrekte på udgivelsestidspunktet. Tesla har dog et mål om hele tiden at blive bedre, og vi forbeholder os derfor ret til at foretage løbende ændringer i produktet. Hvis du ønsker at meddele os eventuelle unøjagtigheder eller udeladelser i dette dokument, bedes du sende en e-mail til: [ownersmanualfeedback@tesla.com](mailto:ownersmanualfeedback@tesla.com).

## SIKKERHEDSOPLYSNINGER

Du kan finde sikkerhedsoplysninger i instruktionsbogen til din Model X på touchskærmen.

Du kan finde yderligere oplysninger om din Model X ved at gå til Teslas hjemmeside for din region og logge på din Tesla-konto, eller tilmelde dig for at oprette en konto.

Hvis du har spørgsmål eller bekymringer vedrørende Model X, kan du ringe til Tesla. Du kan finde det relevante nummer på [www.tesla.com](http://www.tesla.com). Vælg dit område nederst på siden for at se kontaktoplysningerne.

## © 2012-2024 TESLA, INC.

Alle oplysninger i dette dokument og al software til køretøjet er beskyttet af copyright og andre immaterielle rettigheder tilhørende Tesla, Inc. og dennes licensgivere. Det er ikke tilladt at ændre, gengive eller kopiere materialet hverken helt eller delvist uden forudgående skriftlig tilladelse fra Tesla, Inc. og dennes licensgivere. Yderligere oplysninger fås på anmodning. De viste varemærker eller registrerede varemærker tilhører Tesla, Inc. i USA og andre lande:

MODEL 3 MODEL S TESLA TESLA ROADSTER

MODEL Y MODEL X TESLA MOTORS T E S L A





<b>Oversigt.....</b>	<b>3</b>	<b>Autopilot.....</b>	<b>127</b>
Eksteriør.....	3	Om Autopilot.....	127
Interiør.....	5	Autopilotfunktioner.....	129
Touchskærm.....	7	Trafiklys- og stopskiltkontrol.....	137
Indvendig elektronik.....	12	Autoparkering.....	144
Instrumentpanel.....	15	Summon.....	146
Stemme kommandoer.....	20	Smart Summon.....	148
Kameraer.....	22	Begrænsninger og advarsler.....	150
<b>Åbning og lukning.....</b>	<b>24</b>	<b>Aktive sikkerhedsfunktioner.....</b>	<b>155</b>
Nøgler.....	24	Vognbaneskift Assistance.....	155
Døre.....	30	Kollisionsadvarselassistance.....	158
Ruder.....	34	Intelligent farttilpasning.....	161
Solskærme.....	35	Kabinekamera.....	163
		Advarsel om førertræthed.....	164
<b>Opbevaringsområder.....</b>	<b>36</b>	<b>Dashcam, Sentry og Sikkerhed.....</b>	<b>165</b>
Bagagerum bag.....	36	Sikkerhedsindstillinger.....	165
Forreste bagagerum.....	39	Dashcam.....	167
Indvendig opbevaring.....	41	Sentry-tilstand.....	169
		Krav til videooptagelse på USB-drev.....	171
<b>Sæder og sikkerhedsseler.....</b>	<b>42</b>	<b>Klimaanlæg.....</b>	<b>173</b>
Forsæder og bagsæder.....	42	Betjening af klimaanlægget.....	173
Sikkerhedsseler.....	47	Justering af blæsere for og bag.....	178
Autostole.....	50	Bedste praksis i koldt vejr.....	180
Airbags.....	71	Bedste praksis i varmt vejr.....	182
<b>Opkobling.....</b>	<b>78</b>	<b>Navigation og underholdning.....</b>	<b>183</b>
Mobilapp.....	78	Kort og navigation.....	183
Wi-Fi.....	80	Medier.....	189
Bluetooth.....	81	Theater, Arcade og Toybox.....	191
Telefon, kalender og online-møder.....	83		
Smart Garage.....	85		
<b>Kørsel.....</b>	<b>88</b>	<b>Opladning og energiforbrug.....</b>	<b>194</b>
Start og stop af motoren.....	88	Køretøjets elektriske komponenter.....	194
Yoke-rat (eller rat).....	90	Oplysninger om højspændingsbatteriet.....	196
Spejle.....	93	Opladningsanvisninger.....	198
Skift.....	94	Planlagt klargøring og opladning.....	204
Lygter og lys.....	97	Opnå maksimal rækkevidde.....	206
Vinduesviskere og sprinklere.....	100		
Bremsning og standsning.....	101	 	
Luftaffjedring.....	104	<b>Vedligeholdelse.....</b>	<b>208</b>
Parkeringsassistent.....	106	Softwareopdateringer.....	208
Automatisk bremse.....	108	Serviceintervaller for vedligeholdelse.....	210
Traction Control.....	109	Pleje og vedligeholdelse af dæk.....	212
Accelerationstilstande.....	110	Rengøring.....	218
Førerprofiler.....	111	Viskerblade, dyser og væske.....	222
Aktiv Kølerhjelme.....	114	Løft og brug af donkraft.....	224
Tripoplysninger.....	115	Komponenter og tilbehør.....	225
Bagudrettet kamera.....	116	Gør-det-selv-vedligeholdelse.....	226
Fodgængeradvarselssystem.....	117		
Kørsel med anhænger og tilbehør.....	118	 	
		<b>Specifikationer.....</b>	<b>227</b>
		Identificerende mærkater.....	227
		Køretøjets lastvægt.....	228



# Indholdsfortegnelse

---

Mål.....	229
Undersystemer.....	232
Hjul og dæk.....	234
<b>Anvisninger til vejhjælp.....</b>	<b>237</b>
Anvisninger til vejhjælp.....	237
<b>I nødstilfælde.....</b>	<b>241</b>
Opkald til Teslas vejhjælp.....	241
Nødopkald.....	243
Løbe tør for rækkevidde.....	244
Sådan åbnes motorhjælmen uden strøm.....	245
Brug af startkabler.....	246
Åbning af døre uden strøm.....	248
<b>Fejlfinding.....</b>	<b>249</b>
Fejlfindingsadvarsler.....	249
<b>Forbrugeroplysninger.....</b>	<b>300</b>
Om denne instruktionsbog.....	300
Erklæring vedrørende tilgængelighed af funktioner.....	302
Ansvarsfraskrivelse.....	303
Rapportering af sikkerhedsfejl.....	304
Overenstemmelsescertificering.....	305
<b>Stikordsregister.....</b>	<b>309</b>

**BEMÆRK:** Afhængigt af markedsregionen, køretøjskonfigurationen og de tilkøbte ekstrafunktioner kan dit køretøj se en smule anderledes ud end beskrevet her.

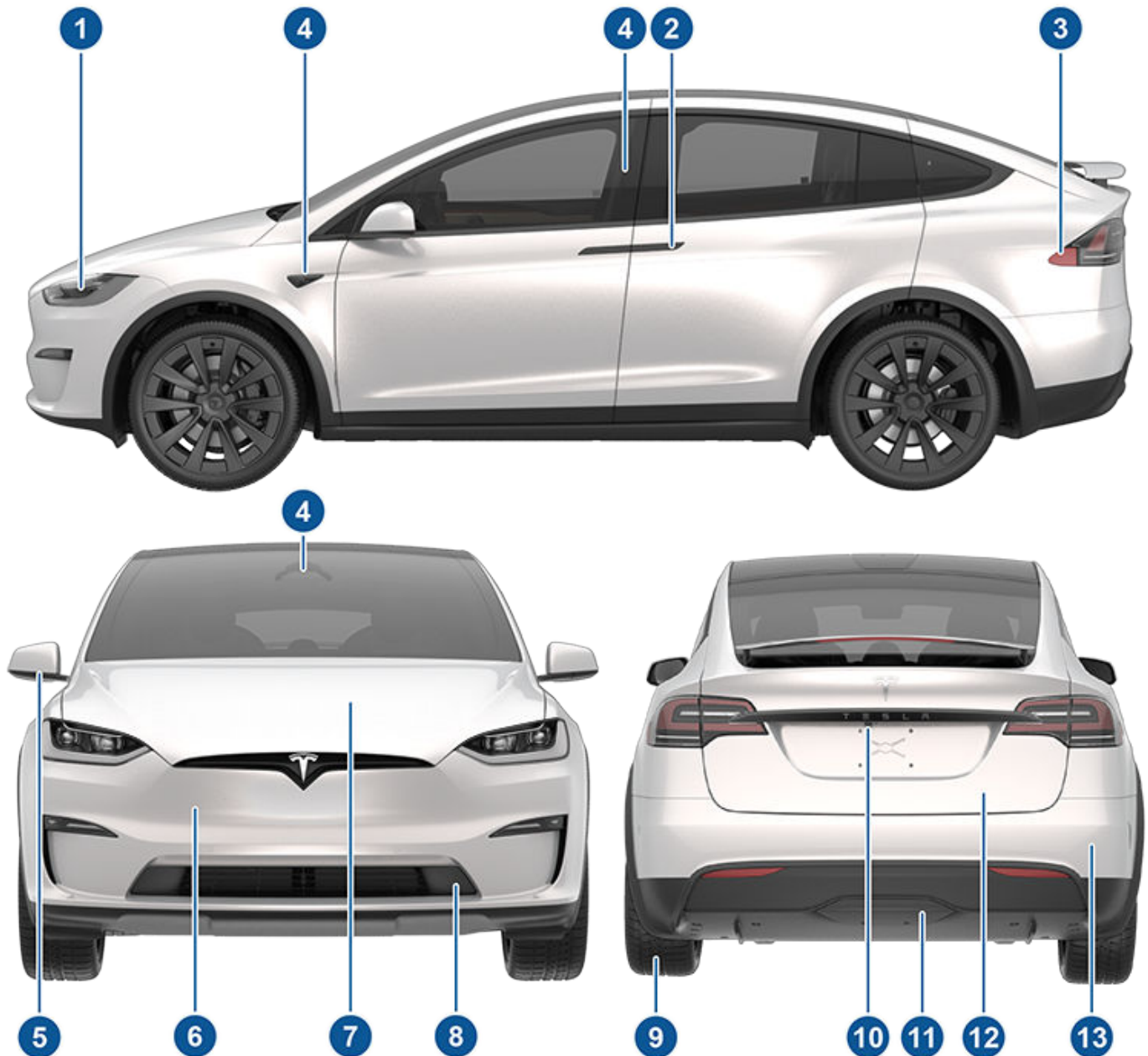

1. Udvendige lygter (Lygter og lys på side 97)
2. Dørhåndtag (Døre på side 30)
3. Ladeport (Opladningsanvisninger på side 198)
4. Autopilotkameraer (Kameraer på side 22)
5. Sidespejle (Spejle på side 93)
6. Forreste kofanger
7. Motorhjelmsforreste bagagerum (Forreste bagagerum på side 39)
8. Dæksel til forreste/bageste trækøje (Anvisninger til vejhjælp på side 237)
9. Hjul og dæk (Hjul og dæk på side 234)
10. Bakkamera (Bagudrettet kamera på side 116)



11. Dæksel til trækkrog (Kørsel med anhænger og tilbehør på side 118)
12. Bageste bagagerum/bagklap (Bagagerum bag på side 36)
13. Ultralydssensorer (ekstraudstyr) (Parkeringsassistent på side 106 og Kameraer på side 22)



**BEMÆRK:** I højrestyrede (RHD) køretøjer vil de viste elementer i instruktionsbogen være placeret på samme måde, men spejlvendt i bilens højre side.

**BEMÆRK:** Illustrationer vises kun for at forbedre konceptuel forståelse. Designet kan variere, afhængigt af de køretøjsfunktioner, du har købt, og markedsregionen, men funktionen er den samme.

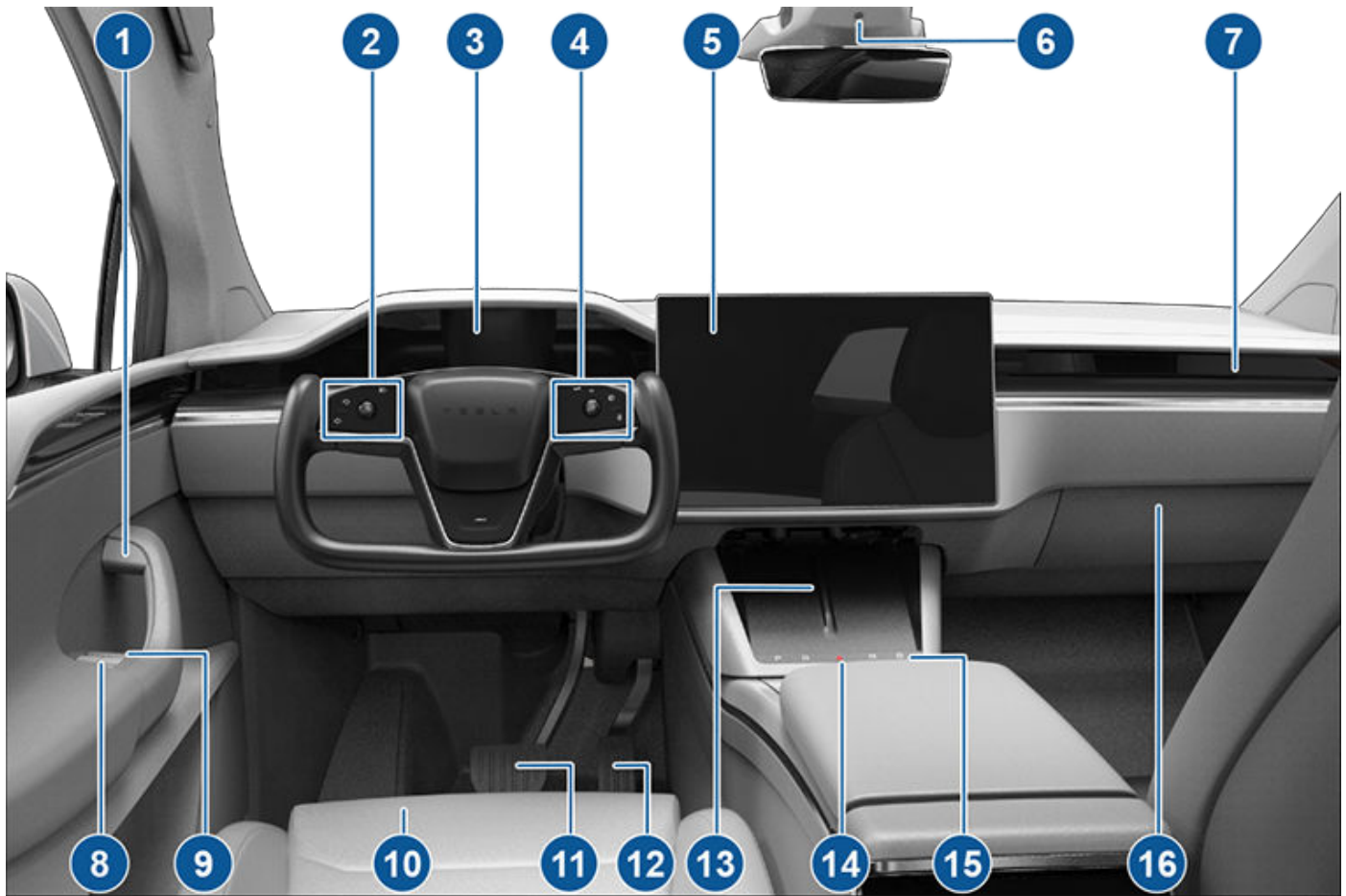

1. Indvendige dørhåndtag (Døre på side 30)
2. Knapper på venstre side af yoke-rat (eller rat)
  - Venstre rulleknop (Venstre rulleknop på side 91)
  - Fjernlysforlygter (Lygter og lys på side 97)
  - Blinklys (Lygter og lys på side 97)
3. Instrumentpanel (Instrumentpanel på side 15)
4. Knapper på højre side af yoke-rat (eller rat)
  - Højre rullehjul til styring af Autopilotfunktioner (Højre rulleknop på side 91)
  - Horn (Horn på side 91)
  - Vinduesviskere (Vinduesviskere og sprinklere på side 100)
  - Stemmekommandoer (Stemmekommandoer på side 20)
5. Touchskærm (Touchskærm på side 7)
6. Kamera (Kabinekamera på side 163)
7. Styring af kabinens klimaanlæg (Betjening af klimaanlægget på side 173)
8. Kontakter til elruder (Åbning og lukning på side 34)
9. Manuel døråbning (Døre på side 30)
10. Sæder (Forsæder og bagsæder på side 42)



11. Bremsepedal (Bremsning og standsning på side 101)
12. Speeder (Accelerationstilstande på side 110)
13. Trådløse telefonopladere (Trådløse telefonopladere på side 12)
14. Advarselsblink (Advarselsblink på side 99)
15. Sekundær køretilstandsvælger (Skift på side 94)
16. Handskerum (Handskerum på side 41)

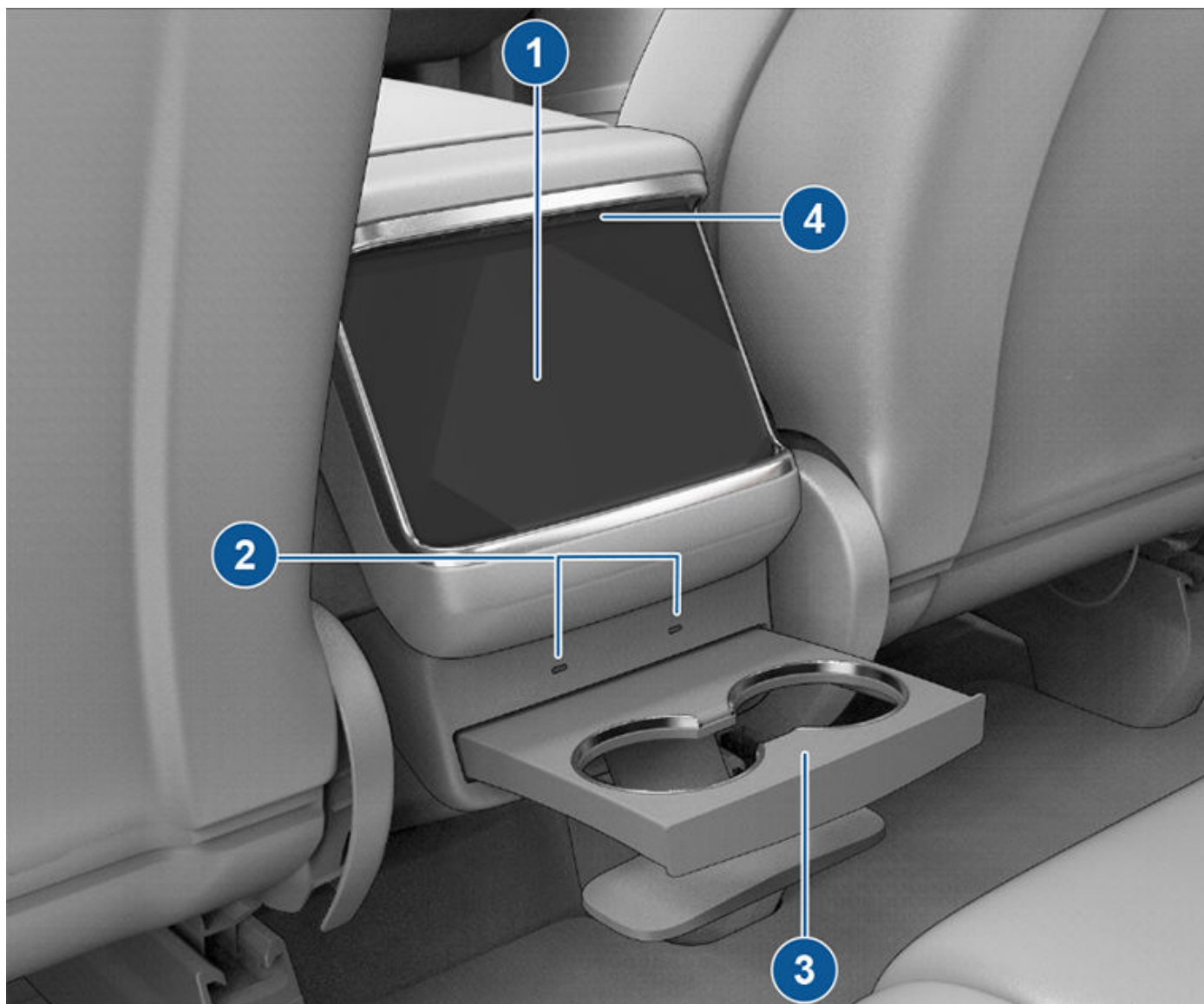

1. Bageste touchskærm (Bageste touchskærm på side 10)
2. USB-porte (USB-porte på side 12)
3. Bageste kopholdere (Indvendig elektronik på side 12)
4. Klimaanelæggets justerbare ventilatorer (Betjening af klimaanelægget på side 173)



Ud over instrumentpanelet er Model X udstyret med en forreste og en bageste touchskærm.

**BEMÆRK:** I denne instruktionsbog omtales den forreste touchskærm som "touchskærmen", mens den bageste touchskærm omtales som den "bageste touchskærm".

**⚠ ADVARSEL:** Vær altid opmærksom på vej- og trafikforhold under kørslen. For at sikre den størst mulige sikkerhed for bilens passagerer og andre trafikanter bør det undgås at bruge touchskærmen til at justere indstillinger, mens køretøjet er i bevægelse.

Brug touchskærmen til at styre mange funktioner, der i almindelige biler styres ved hjælp af fysiske knapper (f.eks. indstilling af opvarmning af kabinen og airconditionanlægget, lygter osv.). Du bruger også touchskærmen til at styre medier, navigere og benytte underholdningsfunktioner og tilpasse Model X til at passe til dine præferencer. Benyt stemmekommandoer for at få håndfri adgang til almindelige betjeningsknapper på touchskærmen (se [Stemme kommandoer på side 20](#)).

Touchskærmen kan genstartes, hvis den ikke reagerer eller opfører sig mærkelig (se [Genstart af touchskærmen på side 9](#)).

**⚠ PAS PÅ:** Benyt ikke en skærmbeskytter på touchskærmen. Gør du det, kan det resultere i utilsigtede input til touchskærmen (spørgelsesinput), forsinkede eller manglende reaktioner på tryk, elektrostatisk afladning, der kan beskadige touchskærmen osv. Skader, som skyldes anvendelse af en skærmbeskytter, dækkes ikke af garantien.

**BEMÆRK:** Illustrationer vises kun for at forbedre konceptuel forståelse. Afhængigt af køretøjsoptioner, softwareversion, markedsregion og regionale samt sprogindstillinger er detaljerne, der vises på skærmen, forskellige.

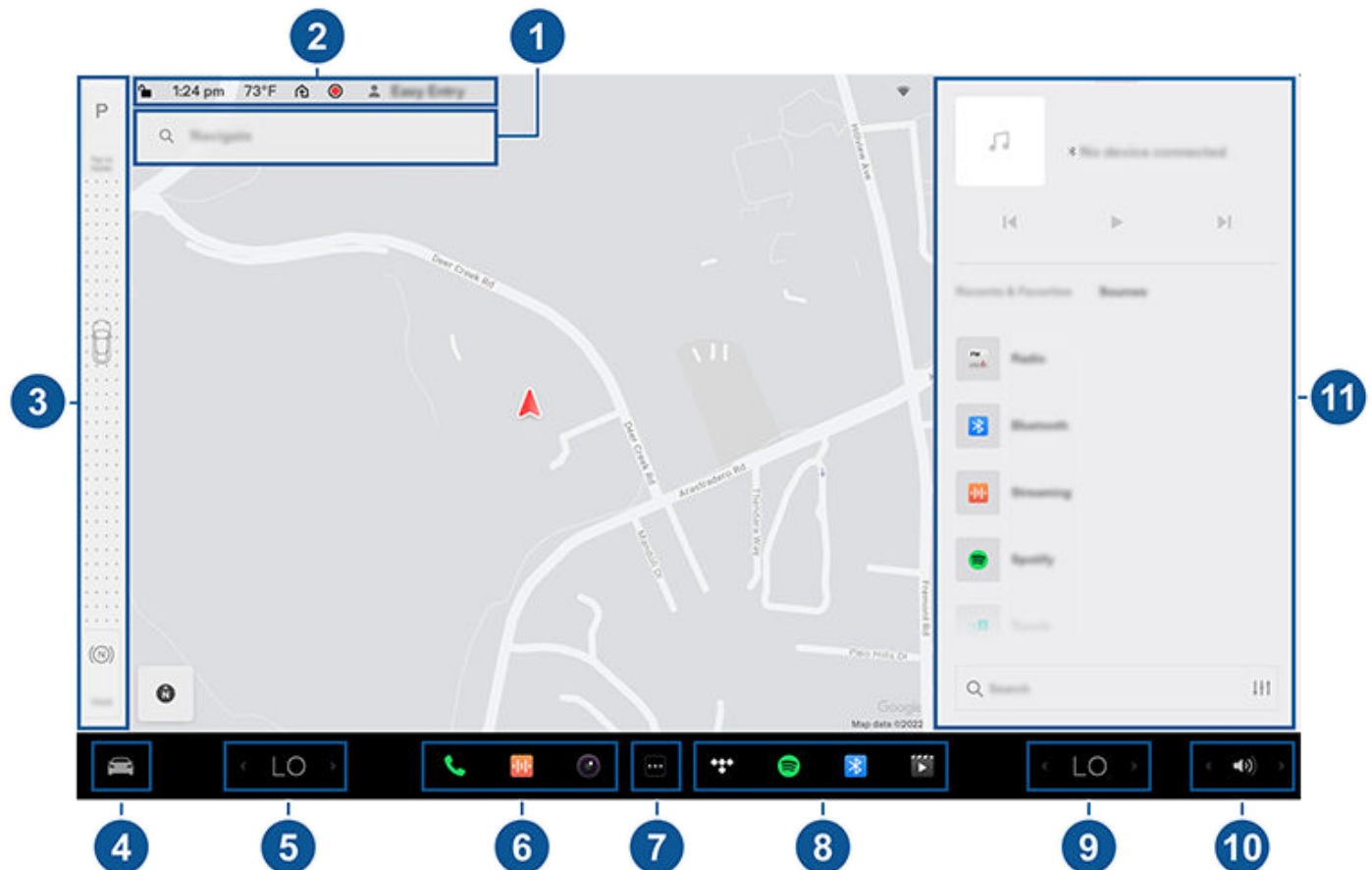

- 1. Navigation:** Tilpas retningen på kortet, find eller navigér til en destination, og tilpas navigationsindstillinger (se [Kort og navigation på side 183](#)).
- 2. Statuslinje:** Find bilens betjeningsknapper og status i den øverste bjælke (se [Ikoner i øverste statuslinje på side 8](#)).
- 3. Køretilstandsliste:** Bruges til at skifte til tilstanden parkering, bak, frigear eller kørsel. Køretilstandsbjælken vises altid på touchskærmen, når du trykker på **Betjeningsknapper**. (Se [Skift på side 94](#).)
- 4. Betjeningsknapper:** Juster forskellige funktioner, og tilpas Model X til dine præferencer. Skærbilledet Betjeningsknapper vises over kortet. Tryk på en funktion på skærbilledet Betjeningsknapper for at få vist de forskellige indstillinger og præferencer, der er tilknyttet den valgte funktion.



For at søge efter en specifik indstilling skal du trykke på **Søg** øverst på skærbilledet med Betjeningsknapper. Foretag ændringer direkte fra søgeresultatet, eller tryk på linket for at gå til den pågældende valgmulighed under Betjeningsknapper.



Når der vises et informationsikon ved siden af en bestemt indstilling, kan du trykke på det for at få vist et pop op-vindue med nyttige oplysninger om den tilhørende indstilling.

**BEMÆRK:** Du kan også få adgang til Betjeningsknapper ved at trykke et sted på siden af touchskærmen nærmest føreren og stryge for at åbne.

**BEMÆRK:** Mange af dit køretøjs betjeningsselementer, indstillinger og præferencer (f.eks. klima, medier og navigation) kan justeres håndfrit ved hjælp af stemmekommandoer (se [Stemme kommandoer på side 20](#)).

**BEMÆRK:** Du kan sende feedback via touchskærmen til Tesla med et langt tryk på dette ikon.

- Betjening af klimaanlægget (fører):** Brug pilene til venstre og højre til at reducere/forøge kabinetemperaturen. Tryk på **Opdelt** i pop op-beskeden for at få vist separate betjeningsselementer til føreren og passageren. Tryk på temperaturikonet for at tilpasse klimaanlæggets indstillinger (se [Betjening af klimaanlægget på side 173](#)). Betjeningsselementerne til klimaanlægget for passagerer vises, når temperaturbetjeningsselementerne er blevet **Opdelt** for at muliggøre separate betjeningsselementer til føreren og passageren.
- Mine apper:** For at få adgang til ofte anvendte apper og betjeningsknapper med ét tryk kan du vælge, hvad der vises her. Se [Tilpasning af Mine apper på side 8](#).
- Appstarter:** Tryk på appstarteren for at åbne appbakken. Tryk derefter på en app for at åbne den. Den app, du vælger, vises øverst på kortet. Træk appen ned for at lukke den.  
**BEMÆRK:** Du kan ikke lukke medieafspilleren fuldstændigt. Når du trækker medieafspilleren ned, viser mini-afspilleren, som gør det muligt for dig at se, hvad der afspilles, pause/afspil og spring tilbage/frem.
- Nylige app(er):** Viser de senest brugte apper. Antallet af nylige apper, der vises her, afhænger af, hvor mange apper, der er blevet tilføjet til **Mine apper**. Hvis du tilføjer det maksimale antal apper til **Mine apper**, vises kun den seneste app.
- Betjening af klimaanlægget (passager):** Viser, når temperaturbetjeningsselementerne er blevet **opdelt** for at muliggøre separate betjeningsselementer til føreren og passageren.
- Lydstyrke:** Styrer lydstyrken for medieafspiller og telefonopkald (se [Regulering af lydstyrke på side 189](#)). Lydstyrken for navigationsanvisninger reguleres separat (se [Kort og navigation på side 183](#)).
- Medieafspiller:** Se [Medier på side 189](#).

## Tilpasning af Mine apper

For at få adgang til almindeligt brugte apper og betjeningsknapper med ét tryk kan du tilpasse, hvad der vises i området **Mine apper** på touchskærmens nederste linje:

- Gå i tilpasningstilstand ved at trykke på og holde en hvilken som helst app eller betjeningsknap nede i området **Mine apper**. Tryk på appstarteren, hvis dette område er tomt.
- Træk en hvilken som helst app eller betjeningsknap fra appbakken til området **Mine apper** på den nederste linje.  
**BEMÆRK:** Sædevarmere valgt fra appbakken vises ved siden af temperaturen i stedet for i området **Mine apper**.

**BEMÆRK:** Når du har føjet det maksimale antal apper eller betjeningsknapper til **Mine apper**, vil tilføjelse af endnu en app medføre fjernelse af appen længst til højre.

**BEMÆRK:** Fjern en app eller betjeningsknap fra området **Mine apper** ved at trykke på og holde en app nede og derefter trykke på det tilknyttede "X".

## Ikoner i øverste statuslinje



Tryk for at låse/låse op for alle døre og bagagerum.



Viser de lokale vejrforhold. Tryk for at få vist mere detaljerede oplysninger om vejret og luftkvaliteten, herunder risikoen for regn, luftfugtighed og UV-indekset. Kræver Premium Connectivity.



72°F

Viser den aktuelle temperatur. Hvis dit køretøj er udstyret med Premium Connectivity, så kan du også trykke her for at få vist mere detaljerede oplysninger om vejret og luftkvaliteten, herunder chancen for regn, luftfugtighed og UV-indekset.

AQI 64

Vises kun på touchskærmen statuslinje, når Model X registrerer, at værdien for det lokale luftkvalitetsindeks (AQI) er ringe. En ringe AQI-værdi vil være angivet med gule, orange, røde, violette eller rødbrune tal. Tryk for at få vist mere detaljerede oplysninger om vejret og luftkvaliteten, herunder risikoen for regn, luftfugtighed og UV-indekset. Kræver Premium Connectivity.

16:20

Dit køretøj opdaterer automatisk klokkeslættet. Hvis klokkeslættet er forkert, skal du bekræfte, at bilen har internet og GPS-forbindelse med den nyeste software.



Vises kun på touchskærmens statuslinje, når Model X registrerer en programmeret HomeLink-enhed, der er inden for rækkevidde, og touchskærmen ikke allerede viser HomeLink-skærm billedet eller -pop op-meddelelsen. Se [Smart Garage på side 85](#).



Vises kun på touchskærmens statuslinje, når Model X er parkeret. Tilføj, konfigurer (herunder **Valet-tilstand** og **Brug Let indstigning**) eller skift køreprofiler lynhurtigt. Køreprofiler kan også tilgås øverst på alle betjeningskærme. Se [Førerprofiler på side 111](#).



Tilgængelig, når Model X er parkeret. Tryk for manuelt at aktivere eller deaktivere Sentry-tilstand for den aktuelle køretur. For automatisk at aktivere (eller deaktivere) Sentry-tilstand hver gang du forlader dit køretøj, skal du aktivere indstillingen fra **Betjeningsknapper > Sikkerhed > Sentry-tilstand**. Se [Sentry-tilstand på side 169](#) for yderligere oplysninger.

**BEMÆRK:** Hvis du aktiverer eller deaktiverer Sentry-tilstand fra **Betjeningsknapper > Sentry-tilstand**, så vil genvejene på køretøjets touchskærm og mobilapp kun fungerer for den aktuelle køretur.

Vises, når Model X har forbindelse til et Wi-Fi-netværk.



Vises, når Model X har forbindelse til et mobilnetværk. Tryk på dette ikon for hurtig adgang til Wi-Fi-indstillinger.



Vises, når mobilforbindelsen til Model X er utilgængelig. Tryk på dette ikon for hurtig adgang til Wi-Fi-indstillinger.



Status på den forreste airbag i passagersiden (se [#unique\\_47 på side Airbags på side 71](#)).



Tryk for at kontakte beredskabspersonale og modtage oplysninger om offentlig sikkerhed i tilfælde af en alvorlig ulykke eller personskade (se [Nødopkald på side 243](#)).



Vises, når dit køretøjs GPS-placering aktivt tilgås i Tesla-mobil-appen af ejeren, en tilføjet fører eller en tredjeparts app, som du benytter. Tryk på ikonet for yderligere oplysninger. For at deaktivere funktionen skal du navigere til **Sikkerhed > Tillad mobiladgang** på touchskærmen.

## Pop op-meddelelser og køretøjsalarmer

Pop op-meddelelser vises nederst på touchskærmen. Der vises f.eks. en sikkerhedsselepåmindelse, hvis en sikkerhedssele i et optaget sæde ikke er i brug, og der vises en advarsel for at orientere dig om et indkommende telefonopkald, SMS'er vises (hvis relevant), og stemmekommandoer vises, når de er i brug. Tryk på valgmuligheder i disse pop op-meddelelser, når det er relevant (accepter/afvis for eksempel et telefonopkald, vælg en valgmulighed i fjernlysmenuen, osv.). Stryg en pop op-meddelelse nedad for at afvise den.

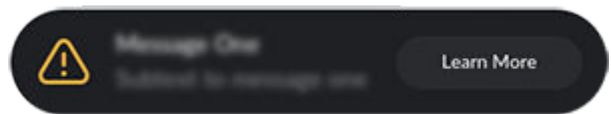

Hvis en alarm vises på dit køretøjs touchskærm, skal du trykke på **Få mere at vide** for at få yderligere oplysninger om alarmer, og om hvad du kan gøre for at løse problemet. Du kan få vist en liste med køretøjsalarmer og meddelelser ved at trykke på klokkeikonet oven over **Betjeningsknapper**.

**BEMÆRK:** Det er ikke alle alarmer, der har fået tilføjet yderligere oplysninger på nuværende tidspunkt.

## Genstart af touchskærmen

Du kan genstarte din touchskærm, hvis den ikke svarer eller udviser udsædvanlig adfærd.

**BEMÆRK:** For at sikre den størst mulige sikkerhed for passagerer og andre trafikanter må touchskærmen kun genstartes, når køretøjet er i parkeringsgear.

1. Skift til Park.



## Touchskærm

- Hold begge rulleknapper nede på yoke-rat (eller rat), indtil touchskærmen bliver sort. Det har ingen virkning at træde på bremsepedalen samtidig med at rulleknapperne holdes nede og er ikke nødvendigt.

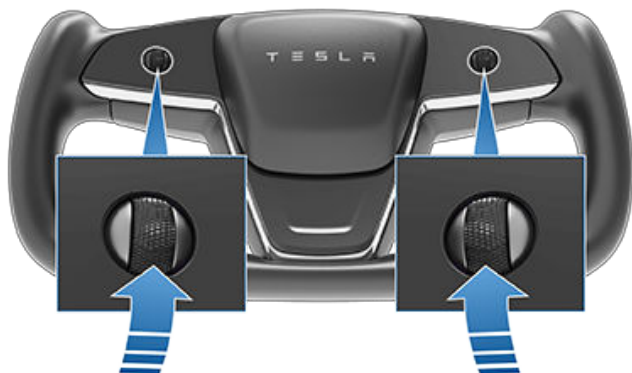

- Efter et par sekunder vises Tesla-logoet. Vent cirka 30 sekunder på at touchskærmen genstarter. Hvis touchskærmen stadig ikke reagerer eller udviser unormal adfærd inden for et par minutter, skal du prøve at slukke og tænde bilen (hvis muligt). Se [Sluk og tænd bilen på side 88](#).

**BEMÆRK:** Genstart af touchskærmen aktiverer også køretilstandsvælgeren på midterkonsollen.

**BEMÆRK:** Det vil alene genstarte touchskærmen at trykke på rulleknapperne. Det genstarter ingen andre køretøjskomponenter og tænder og slukker ikke for Model X.

### Vip touchskærmen (ekstraudstyr)

For at vippe touchskærmen skal du navigere til **Betjeningsknapper** og derefter trykke på ikonet på skærmen for at vælge den ønskede position.

**ADVARSEL:** Når midterdisplayet vipper, skal du sørge for, at der ikke er nogen genstande (som f.eks. dine fingre eller smykker) mellem skærmen og instrumentpanelet for at reducere risikoen for personskaade eller beskadigelse.

### Bageste touchskærm

Den bageste touchskærm giver bagsædepassagerer adgang til:

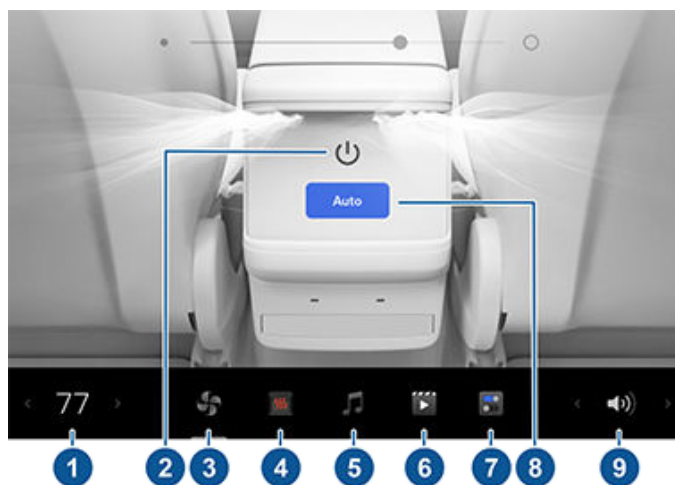

- Temperatur:** Tryk på pilene for at sænke/hæve temperaturen i kabinen.
- Strøm:** Tryk for at aktivere eller deaktivere betjeningslementerne til det bageste klimaanlæg.
- Bageste ventilator:** Tryk for at til- eller frakoble den bageste ventilator, at justere ventilatorhastigheden og regulere retningen af luftstrømmen fra luftdyserne bagi (se [Justering af blæsere for og bag på side 178](#)).
- Sæder:** Regulerer bagsædevarmere, og flyt forsædet fremad/bagud ved hjælp af pilene.
- Medier:** Afspil, pause, spring eller spol tilbage gennem sangen, der aktuelt afspilles (se [Medier på side 189](#)).
- Video:** Adgang til video-streamingtjeneste.
- Indstillinger:** Tryk for at parre op til to sæt Bluetooth-høretelefoner, ændre lysstyrken eller rengøre displayet.

**BEMÆRK:** Tilslut høretelefoner for at lytte til lyden fra den bageste touchskærm. Køretøjet understøtter op til to Bluetooth-enheder på samme tid (f.eks. en telefon og et sæt høretelefoner).

**BEMÆRK:** Nogle køretøjer, der er fremstillet før ca. september 2021, kan kræve yderligere hardware for at være kompatible med trådløse hovedtelefoner. Hvis touchskærmen viser denne meddelelse, skal du benytte mobilappen til at planlægge en serviceaftale.

- Auto:** Hvis **Auto** er aktiveret, og en passager registreres, så opretholdes den indstillede temperatur for den bageste del af kabinen.

**BEMÆRK:** Aktiver **Synk** på den bageste fane på den forreste touchskærms betjeningslementer til klimaanlægget for at indstille temperaturerne for både den forreste og den bageste del af kabinen.

- Lydstyrke:** Tryk for at justere lydstyrken.

**BEMÆRK:** Du kan også bruge den forreste touchskærm til at tilpasse klimaindstillinger i den bageste del af kabinen (se [Justering af klimaanlæggets indstillinger på side 173](#)).

**BEMÆRK:** Justering af medie- og lydstyrkebetjeningsenhederne justerer samtidig indstillingerne foran i kabinen.

## Betjen den bageste skærm fra forsæderne



For at fjernbetjene den bageste touchskærm fra forsæderne, skal du åbne fjernbetjeningsappen til den bageste skærm på den nederste linje på den forreste touchskærm. Ud over lyd, video og betjening af klimaanlægget kan du låse det bageste display i appen eller ved at trykke på **Betjeningsknapper > Display > Lås bageste display**.

## Brugertilpasning af display- og lydindstillinger

Tryk på **Betjeningsknapper > Display** for at justere displayindstillingerne til dine præferencer:

- **Udseende:** Tilpas displayet til at være **Mørkt** eller **Lyst**. Når lysstyrken er angivet til **Auto**, skifter bilens touchskærm automatisk afhængigt af det omgivende lys.
- **Reducer blåt lys:** Hvis funktionen er aktiveret, justeres displayet automatisk og viser varmere farver om aftenen.
- **Lysstyrke:** Træk i skyderen for manuelt at styre lysstyrkeniveauet. Hvis **Visning** er indstillet til **Auto**, justeres touchskærmen yderligere afhængigt af både de omgivende lysforhold samt dine indstillinger for lysstyrke. Model X husker dine valgte indstillinger for lysstyrke og justerer touchskærmen i overensstemmelse med dem.
- **Skærmrensning:** Når touchskærmen aktiveres, deaktiveres den momentant og bliver mørk for at muliggøre rengøring. Følg vejledningen på skærmen for at afslutte tilstanden for rengøring af skærm.
- **Sprog for touchskærm:** Vælg det sprog, som touchskærmen skal vise.  
**BEMÆRK:** Model X skal stå i parkeringsgear (P), for at sproget kan ændres. Når du ændrer sprog, vil du opleve en kort forsinkelse, mens Model X genstarter bilens touchskærm.
- **Sprog for stemmegenkendelse:** Vælg sprog for stemmekommandoer.
- **Sprog for stemmenavigation:** Vælg det sprog, som navigationssystemet bruger til mundtlige instruktioner.  
**BEMÆRK:** For sprog der kræver download, skal du vælge sproget i rullemenuen for at påbegynde download (Wi-Fi-forbindelse påkrævet).
- **Lås bageste display:** Lås adgangen til den bageste touchskærm.
- **Tid:** Vælg, om der skal vises 12-timers eller 24-timers tidsformat.
- **Regionalt format** (hvis tilgængelig): Vælg en region for at definere de formater, der skal bruges til visning af dato (mm dd åå/dd-mm-åå osv.) og decimaltegn (5.123, 5,123 osv.).

- **Rækkevidde:** Vælg at få vist enheder for resterende energi og under opladning enten som en procentdel af batteriets opladningsniveau, eller som et estimat af hvor langt du kan køre.

**BEMÆRK:** Brug kun de anslåede energibehov som en generel retningslinje, når du skal vurdere, hvornår det er nødvendigt at oplade bilen. Mange faktorer har indflydelse på energiforbruget. Se [Faktorer, der påvirker energiforbruget på side 206](#).

- **Afstand:** Vælg at vise mål i metriske (kilometer, centimeter osv.) eller britiske (mile, tommer osv.) enheder.
- **Temperatur:** Vælg for at vise temperatur med fahrenheit eller celsius.
- **Dæktryk:** Vælg for at vise dæktryk med BAR eller PSI.

Ud over at tilpasse indstillingerne for displayet, kan du aktivere Joe-tilstand for at reducere lydstyrken for alle lyde, der ikke er relateret til kritiske sikkerhedsproblemer. Tryk på **Betjeningsknapper > Sikkerhed > Joe-tilstand** for at aktivere funktionen.

## Navngivning af dit køretøj

Du kan navngive dit køretøj for at give det et personligt præg. Tryk på **Betjeningsknapper > Software > Navngiv dit køretøj**, der er placeret på højre side af touchskærmen under billedet af Model X. Hvis dit køretøj allerede har et navn, skal du trykke på det eksisterende navn for at ændre det. Indtast det nye navn i pop op-vinduet, og tryk på **Gem**. Navnet på din Model X vises også i Tesla mobilappen.

## Sletning af personlige data med fabriksnulstilling

Når du overfører ejerskabet af Model X, skal du af sikkerhedsmæssige årsager udføre en fabriksnulstilling, *inden du fjerner dit køretøj fra din konto* ved at trykke på **Betjeningsknapper > Service > Fabriksnulstilling**. Inden sletningen af data kontrollerer Model X dine brugeroplysninger ved at bede dig indtaste brugernavnet og den adgangskode, der er knyttet til din Tesla-konto.

**BEMÆRK:** Det er kun muligt at udføre fabriksnulstilling, når køretøjet er tilknyttet din konto. Når køretøjet er fjernet fra din konto, har du ikke længere adgang til at udføre nulstilling af brugertilpassede indstillinger til fabriksindstillingerne, og du kan heller ikke slette alle personlige data.



## Indvendig elektronik

Udover opbevaringsrum og kopholdere (se [Indvendig opbevaring på side 41](#)), understøtter Model X forskellig elektronik som USB-porte, trådløse telefonopladere samt et 12 V strømodtag.

### USB-porte

Model X har fem USB-porte:

- Der er placeret to USB-porte i det forreste rum i midterkonsollen. De kan bruges til at oplade USB-enheder og afspille lydfile fra en telefon eller USB-enhed (se [Afspilning af medier fra enheder på side 190](#)).
- Der er placeret to USB-porte under den bageste touchskærm, som kan bruges til at oplade USB-enheder.
- Der er placeret en USB-port i handskerummet. Denne port er udstyret med et USB-flashdrev. Denne USB-ports sikre placering gør den ideel til at gemme videooptagelser fra Sentry-tilstand og Dashcam.

USB-portene kan levere en udgangseffekt på op til ca. 27W, (hvilket varierer afhængigt af køretøjets produktionsdato).

Se [Krav til videooptagelse på USB-drev på side 171](#) for oplysninger om formatering af USB-flashdrev.

Åbn det forreste rum i midterkonsollen for at få adgang til de forreste USB-porte. De forreste USB-porte er placeret på bagvæggen i rummet:

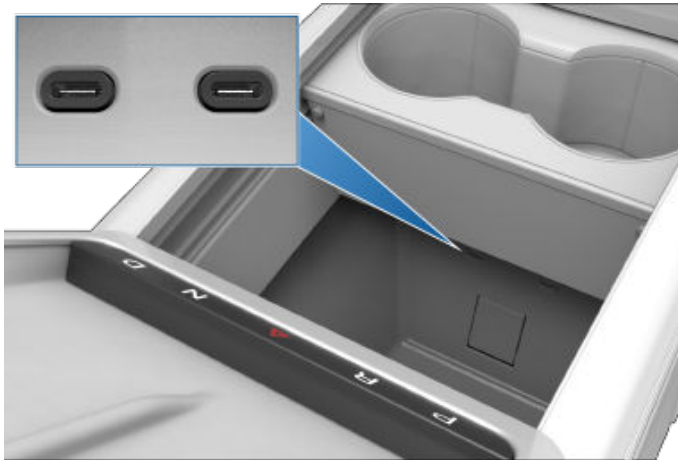

De bageste USB-porte er placeret under den bageste touchskærm:



USB-port i handskerummet:

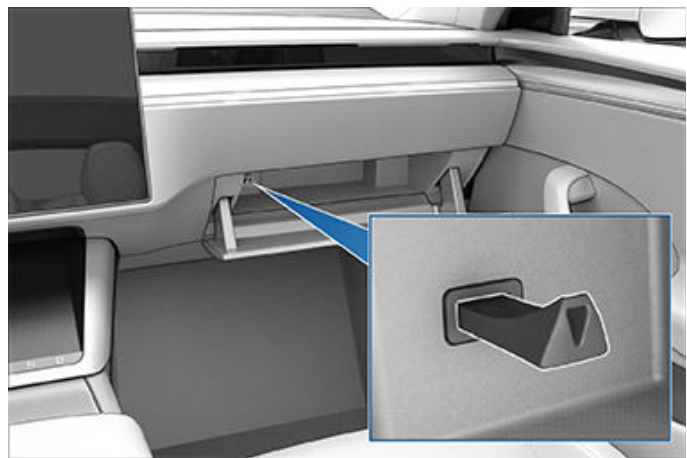

**BEMÆRK:** Strøm er tilgængelig, når køretøjet er i brug eller registrerer, at en bruger er til stede. En bruger opfattes som værende til stede, når en person sidder i førersædet, eller når en person interagerer med touchskærmen. Lavspænding-batteriet bliver ikke aftappet, hvis du lader et stik være sluttet til.

**BEMÆRK:** Brug kabler, som er kompatible med USB 3.0, ved tilslutning af en enhed til en USB-port. Anvendelse af inkompatible kabler kan resultere i langsommere opladning, potentielle tilslutningsproblemer og nedsat ydeevne.

**BEMÆRK:** Tilslut ikke flere enheder via en USB-hub. Det medfører risiko for, at de tilsluttede enheder ikke kan oplade eller at de ikke genkendes af medieafspilleren, Sentry Mode, Dashcam osv.

### Trådløse telefonopladere

Trådløse telefonopladere er integreret i den forreste konsol, der hver giver op til 15 W strøm til at oplade Qi-aktiverede telefoner. For at oplade din telefon skal du placere den på en af de to opladningsplader. Din telefon skal have direkte kontakt med den trådløse oplader. Din enhed kan føles varm under opladning, men dette er en normal effekt af induktiv opladning.



**⚠ PAS PÅ:** Inden du oplader, skal du fjerne alle objekter (mønter, nøgler, metalobjekter osv.) mellem telefonen og laderen samt alle NFC-kort (f.eks. nøglekortet til køretøjet, kreditkort eller hotelnøglekort), der er placeret på eller bag telefonen (f.eks. i integrerede covers til mobiltelefoner). Beskadigelse af NFC-kort kan opstå, hvis du oplader telefonen uden først at fjerne kortet.



Når din telefon er placeret på den trådløse oplader, så vil den blive opladet, så længe køretøjet er tændt (touchskærmen er tændt, og du befinder dig i køretøjet). Din telefon oplader ikke, når du forlader køretøjet, med mindre en funktion som f.eks. Oprethold temperatur, Kæledyrstilstand, Campingtilstand eller Sentry-tilstand er aktiveret.

**BEMÆRK:** Den trådløse telefonoplader fungerer muligvis ikke, hvis din telefonholder er for tyk eller er lavet af metal. Prøv at fjerne din telefon fra holderen, inden du placerer den på opladeren.

**BEMÆRK:** Den trådløse telefonoplader oplader ikke, hvis køretøjets højspændingsbatteriet er afladet.

## Lavspænding Strømuttag

Din Model X har et strømuttag, som er placeret i midterkonsollens rum. Åbn det forreste rum i midterkonsollen for at få adgang til lavspænding-strømuttaget.

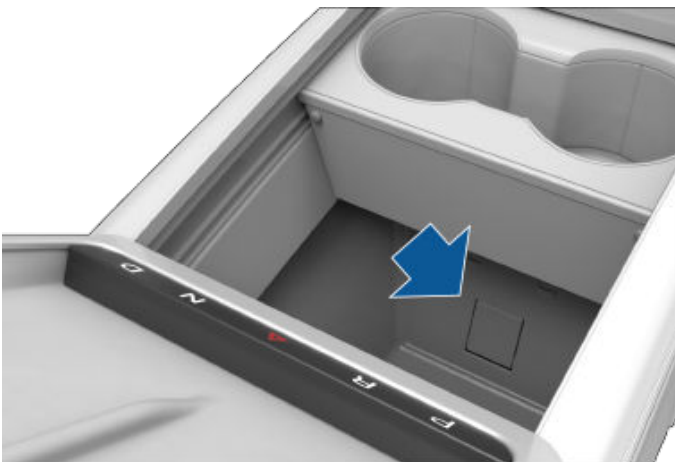

Strømuttaget er egnet til tilbehør, der kræver op til 12 A kontinuerlig strømstyrke (16 A spidsbelastning).

**BEMÆRK:** Strøm er tilgængelig, når køretøjet er i brug eller registrerer, at en bruger er til stede. En bruger opfattes som værende til stede, når en person sidder i førersædet, eller når en person interagerer med touchskærmen. Lavspænding-batteriet bliver ikke aftappet, hvis du lader et stik være sluttet til.

**⚠ ADVARSEL:** Strømuttaget og stikket på tilsluttet tilbehør kan blive varmt.

**⚠ ADVARSEL:** For at forhindre omfattende interferens med bilens elektronik anbefaler Tesla, at du undlader at tilslutte tilbehør, som ikke er fra Tesla, herunder strømomformere, i lavspænding-strømuttaget. Hvis du alligevel bruger tilbehør, som ikke er fra Tesla, og bemærker fejlfunktioner eller uventede reaktioner, f.eks. kontrollamper, alarmmeddelelser eller meget varmt tilbehør, skal du frakoble tilbehøret fra lavspænding-strømuttaget med det samme.

**BEMÆRK:** En strømomformer, der er sluttet til lavspænding-strømuttaget, skal understøtte 16 V DC-inputtet for at fungere.

**⚠ PAS PÅ:** Du må ikke bruge startkabler på Model X ved hjælp af lavspænding-strømuttaget. Det kan medføre skader.

## Aktiv reducere af vejstøj

Model X er udstyret med aktiv reducere af vejstøj, som reducerer lavfrekvent vejstøj, når man kører på ujævne overflader. For at opnå dette benytter køretøjet mikrofonerne i sæderne til at måle støjen i kabinen. Derefter genereres der anti-støj gennem højttalerne for på intelligent vis at skabe stillezoner omkring passagererne på forsæderne afhængigt af køretøjet og miljømæssige faktorer.





For at aktivere eller deaktivere Aktiv reducere af vejstøj skal du åbne medieafspilleren og trykke på **Ikonet for lydindstillinger > Valgmuligheder > Aktiv reducere af vejstøj** (ikonet lydindstillinger viser en equalizer med tre lodrette linjer). Dette kræver muligvis, at du kører i flere minutter, så funktionen kan kalibreres, før den aktiveres.

**BEMÆRK:** For at sikre, at aktiv støjreduktion fungerer effektivt, skal du undgå at tildække mikrofonerne (med sædebetræk osv.). Aktiv reducere af vejstøj deaktiveres muligvis, hvis et vindue er rullet ned, en dør er åben eller ventilatoren skrues op. Aktiv reducere af vejstøj deaktiveres også, hvis der sidder en passager på bagsædet i bilen.



**PAS PÅ:** For at undgå beskadigelse af disse mikrofoner under rengøring skal du undgå at anvende for meget rengøringsmiddel på de steder, hvor mikrofonerne er placeret.





## Oversigt over instrumentpanel

Instrumentpanelet ændrer sig, alt efter om Model X:

- Slukket eller Parkeret (vist nedenfor).
- Kører (se [Instrumentpanel – kørsel på side 16](#)).
- Lades op (se [Opladningsanvisninger på side 198](#)).

Når Model X er slukket eller parkeret, vises den estimerede rækkevidde på instrumentpanelet sammen med status for køretøjet og den udvendige temperatur.

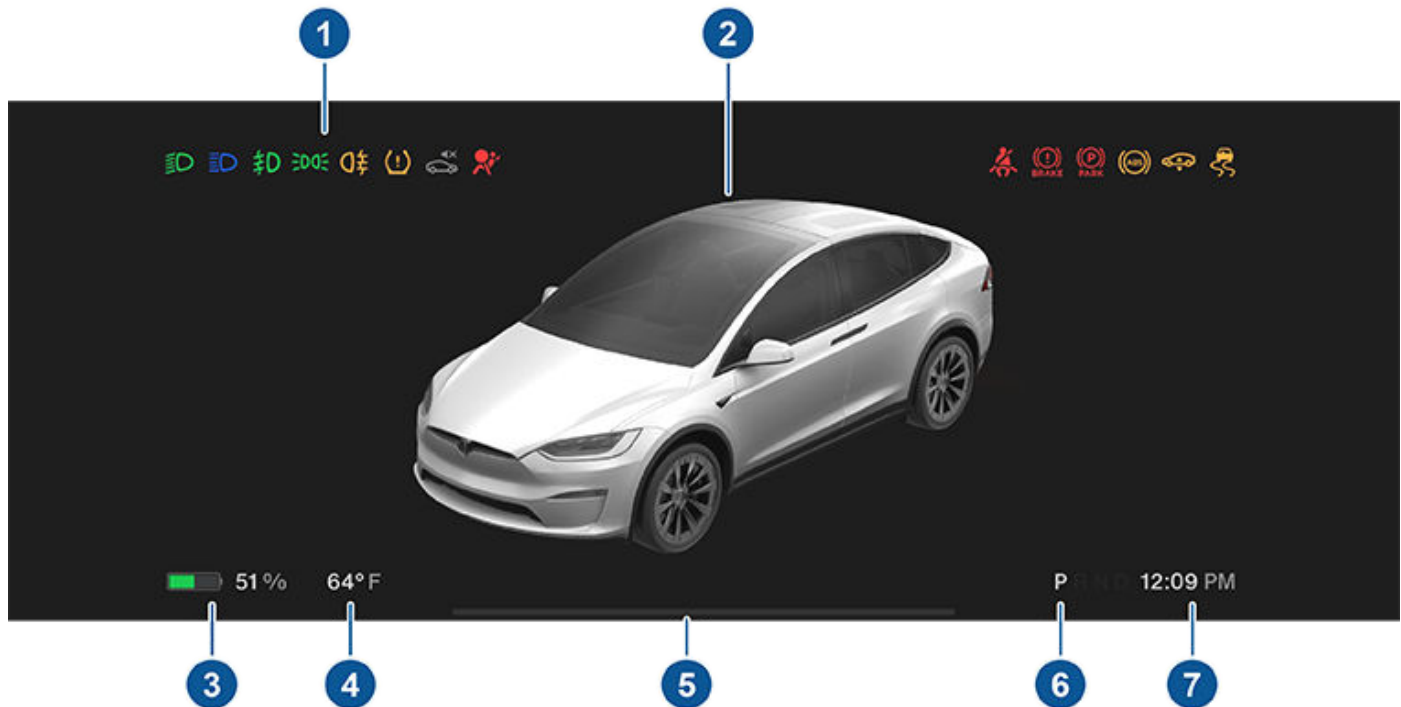

1. Når bilen er slukket og du træder på bremsen, blinker indikatorerne kortvarigt foroven på instrumentpanelet. De slukker igen, medmindre en indikator angiver en aktuell tilstand på bilen. Se [Indikatorer på side 17](#), hvis en indikator ikke tændes eller slukkes igen.
2. Et billede af din bil og dens status (som f.eks. lys tændt, dør åben osv.).
3. Den anslåede tilgængelige køreefstand (eller energimængde). I stedet for køreefstanden kan du få vist en procentangivelse af den resterende energimængde i batteriet. Det gør du ved at trykke på **Betjeningsknapper** > **Skærm** > **Rækkevidde**.  
**BEMÆRK:** Brug kun estimererne som en generel retningslinje, når du skal vurdere, hvornår det er nødvendigt at oplade bilen.
4. Anslået udendørstemperatur.
5. Vær opmærksom på anvisninger eller vigtige advarselsmeddelelser, der vises her. Hvis advarsler er aktiveret, kan du vise information om dem ved at trykke på **Betjeningsknapper** og derefter trykke på klokkeikonet, der er placeret øverst på skærmen.
6. Aktuelt valgte køretilstand: Park, Reverse, Neutral eller Drive. Hvis **Automatisk skift fra Parkering**: er aktiveret, vælges der automatisk kørsels- eller baktilstand (på grundlag af sensorindgang), og det vises på instrumentpanelet, når førerdøren er lukket og sikkerhedsselen spændt (se [Sikkerhedsseler på side 47](#)).
7. Tidspunkt på dagen.

Se [Pop op-meddelelser og køretøjsalarmer på side 9](#) for yderligere oplysninger om advarselsmeddelelser på dit køretøjs touchskærm.



## Instrumentpanel – kørsel

Når Model X kører (eller er klar til at køre), angives din aktuelle kørestatus på instrumentpanelet sammen med en visualisering i realtid af vejen, sådan som den registreres af autopilotkomponenterne. Visualiseringen zoomer automatisk ind og ud, baseret på den registrerede vejtype.

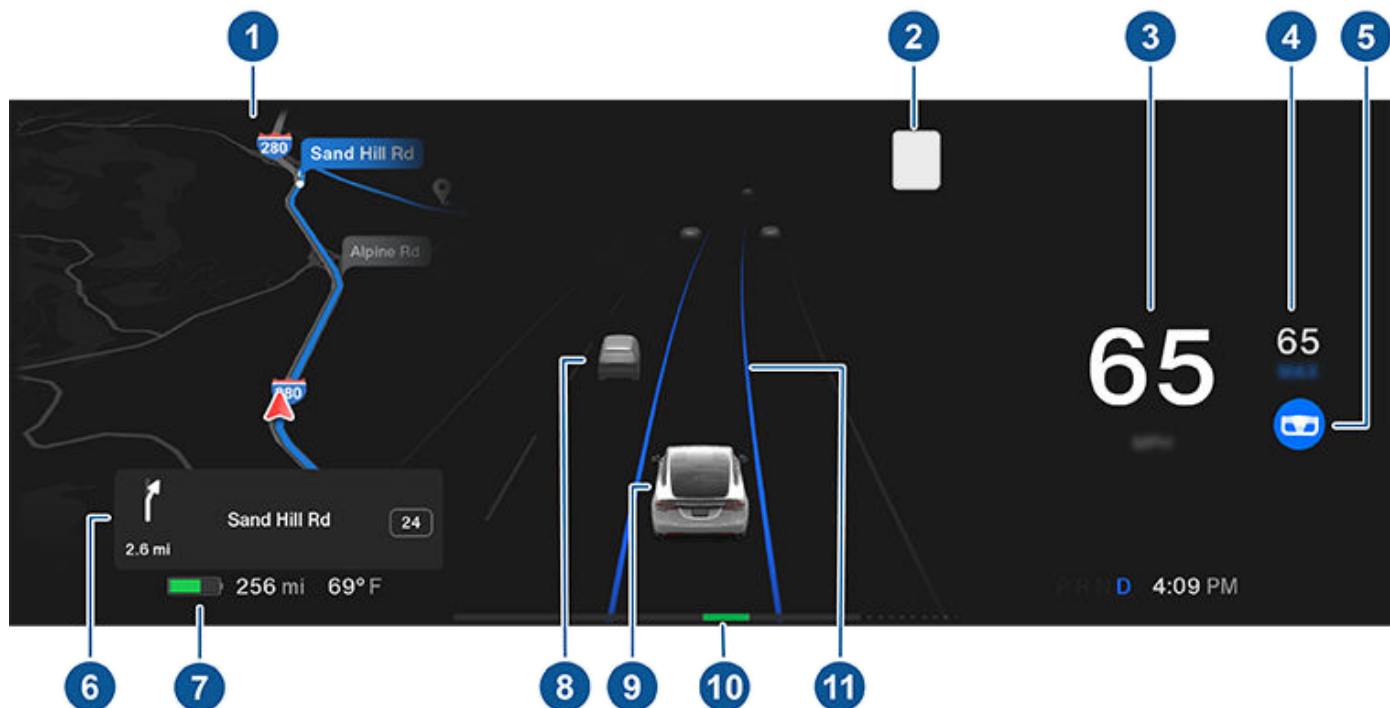

**BEMÆRK:** Tryk på **Betjeningsknapper** > **Autopilot** > **Visualiseringsvisning af fuldt selvkørende tilstand** (ekstraudstyr) for at få vist yderligere oplysninger om vejbanen og dens omgivelser, f.eks. kørebaneafmærkninger, stoplys, objekter (som f.eks. skraldespande og pæle) osv.

1. Instrumentpanelet viser din placering på et kort, en viskermenu, anvisninger fra Automatisk skift fra Parkering osv. Når en navigationsrute er aktiv, vises den kommende del af ruten.

2. Hastighedsgrænsen (hvis der er en) der registreres af Intelligent Farttilpasning i øjeblikket (se [#unique\\_69](#) på side ).

**BEMÆRK:** Ikonet, der er tilknyttet den registrerede hastighedsgrænse, afspejler den type hastighedstavle, der anvendes i din markedsregion.

**BEMÆRK:** Et blåt omrids vil muligvis blive vist rundt om hastighedsgrænseikonet for at gøre dig opmærksom på, at du kører hurtigere end hastighedsgrænsen.

**BEMÆRK:** På veje hvor kortdataene afgør, at en betinget hastighedsbegrænsning bliver håndhævet (f.eks. en hastighedsbegrænsning baseret på tidspunkt eller vejforhold), vil der blive vist en anden hastighedsbegrænsning. Det er førerens ansvar at afgøre, om den betingede hastighedsbegrænsning aktuelt bliver håndhævet og justere hastigheden i overensstemmelse dermed.

3. Aktuell kørehastighed.

4. Den aktuelt indstillede kørehastighed. Når Adaptiv fartpilot er tilgængelig, men du ikke har indstillet en kørehastighed ved at aktivere Adaptiv fartpilot eller Autostyring, er ikonet gråt (se [Autopilotfunktioner](#) på side 129).

5. Autostyring styrer aktivt Model X. Når Autostyring kan bruges, men du ikke har aktiveret funktionen, er ikonet gråt (se [Autostyring](#) på side 130).

6. Når du navigerer, vises kommende anvisninger på navigationsruten her.

7. Den anslåede tilgængelige kørefastand (eller energimængde). I stedet for kørefastanden kan du få vist en procentangivelse af den resterende energimængde i batteriet (tryk på **Betjeningsknapper** > **Skærm** > **Rækkevidde**).

**BEMÆRK:** Brug kun estimaterne som en generel retningslinje, når du skal vurdere, hvornår det er nødvendigt at oplade bilen.



8. Omgivende trafikanter vises på deres tilsvarende placeringer.



**ADVARSEL:** Selv om instrumentpanelet viser omkringværende trafik, kan det ske, at ikke alle køretøjer vises. Stol aldrig på instrumentpanelet, når du skal fastlægge, om der er køretøjer i nærheden (f.eks. i din blinde vinkel). Se altid efter i spejlene, og kig dig over skulderen.

9. Din Model X.

10. Effektmåleren angiver effektforbruget i realtid. I forbindelse med acceleration udfyldes bjælken mod højre for at angive effekt, der bruges. I forbindelse med deceleration (når Model X er i bevægelse, og du løfter foden fra speederen), så udfyldes bjælken mod venstre med en grøn farve for at angive effekt, der fødes tilbage til batteriet ved hjælp af regenerativ bremsning (se [Regenerativ bremsning på side 102](#)).

11. Når Autostyring er aktiveret og registrerer kørebanen, fremhæves vognbanen med blå (se [Autopilotfunktioner på side 129](#)). Afhængigt af det aktuelle kørselsmønster vil du muligvis kunne se tilstødende vognbaner.

**BEMÆRK:** I situationer, hvor Autostyring ikke kan registrere vognbanemarkeringer, bestemmes kørebanen ud fra det forankørende køretøj.

**BEMÆRK:** Hvis Naviger med Autopilot er aktiveret, vises kørebanen som en enkelt blå streg foran Model X (se [Naviger med Autopilot på side 131](#)).











## Indikatorer

Indikatorer vises foroven på instrumentpanelet for at vise status og give dig besked om specifikke forhold for køretøjet.

Indikator	Beskrivelse
	Der er registreret en fejl i bremsesystemet, eller bremsevæskestanden er lav. Se <a href="#">Bremsning og standsning på side 101</a> . Kontakt Tesla med det samme.
	Der er registreret en fejl i bremseforstærkeren. Se <a href="#">Bremsning og standsning på side 101</a> .
	Der er registreret en fejl i ABS-bremserne. Se <a href="#">Bremsning og standsning på side 101</a> . Kontakt Tesla med det samme.
	Der er registreret en fejl i parkeringsbremsen. Kontakt Tesla. Se <a href="#">Parkeringsbremse på side 102</a> .
	Parkeringsbremsen er aktiveret manuelt. Se <a href="#">Parkeringsbremse på side 102</a> .
	Dæktryksadvarsel. Trykket i et af dækkene er uden for det tilladte interval. Indikatoren blinker, hvis der registreres en fejl i dæktrykovertvågningssystemet (TPMS). Kontakt Tesla, hvis der er fejl i TPMS. Se <a href="#">Pleje og vedligeholdelse af dæk på side 212</a> .



## Instrumentpanel

Indikator	Beskrivelse
	Sikkerhedsselen ved et passagersæde (hvor der sidder en) er ikke spændt. Se <a href="#">Sikkerhedsseler på side 47</a> .
	Airbagsikkerhed. Kontakt Tesla med det samme, hvis denne røde indikator ikke blinker kortvarigt, når Model X gør klar til at køre, eller hvis den forbliver tændt. Se <a href="#">Airbags på side 71</a> .
	Tågeforlygter er tændt (ekstraudstyr). Se <a href="#">Lygter og lys på side 97</a> .
	Tågebaglygter (ekstraudstyr). Se <a href="#">Lygter og lys på side 97</a> .
	Parkeringslygterne (sidemarkeringslygterne, baglygterne og nummerpladelyset) er slået til. Se <a href="#">Lygter og lys på side 97</a> .
	Nærlysforygterne er slået til.
	Fjernlysforygterne er slået til. Lyser, når fjernlyset er tændt, men Automatisk fjernlys (ekstraudstyr) er deaktiveret, eller Automatisk fjernlys er aktiveret men er midlertidigt utilgængeligt. Se <a href="#">Lygter og lys på side 97</a> .
	Fjernlysforygterne er slået til, og Automatisk fjernlys (ekstraudstyr) er klar til at slukke for fjernlyset, hvis der registreres lys foran Model X. Se <a href="#">Lygter og lys på side 97</a> .
	Fjernlysforygterne er midlertidigt slået fra, fordi Automatisk fjernlys (ekstraudstyr) er aktiveret, og systemet registrerer lys foran Model X. Når der ikke længere registreres lys, slås fjernlyset automatisk til igen. Se <a href="#">Lygter og lys på side 97</a> .
	Hvis der registreres en fejl med det adaptive forlygtesystem vises denne indikator, hvis monteret. Se <a href="#">Lygter og lys på side 97</a> .



Indikator	Beskrivelse
	Denne indikator blinker gult, når de elektroniske stabilitetskontrollsystemer aktivt minimerer hjulspind ved at regulere bremsetrykket og motoreffekten. Se <a href="#">Traction Control på side 109</a> . Hvis denne indikator forbliver tændt, så er der registreret en fejl i systemet, og du bør kontakte Tesla med det samme.
	Denne gule indikator lyser, hvis der registreres fejl, som reducerer luftaffjedringssystemets ydeevne (se <a href="#">Luftaffjedring på side 104</a> ). Kontakt Tesla, hvis problemet fortsætter.
	Hvis der registreres en fejl, som deaktiverer luftaffjedringssystemet, vises denne røde indikator (se <a href="#">Luftaffjedring på side 104</a> ). Kontakt Tesla.
	Den automatiske bremse aktiverer bremserne i øjeblikket. Se <a href="#">Automatisk bremse på side 108</a> .
	Frontairbaggen i passagersiden er deaktiveret. Se <a href="#">Airbags på side 71</a> .
	Elektroniske stabilitetskontrollsystemer minimerer ikke længere hjulspind. Se <a href="#">Traction Control på side 109</a> .
	Model X er i transporttilstand og kan rulle frit. Bilen skifter ikke automatisk til parkeringsgear (P), når du stiger ud. Se <a href="#">Aktiver transporttilstand på side 238</a> .
	Trailer mode (ekstraudstyr) er aktiveret. Se <a href="#">Kørsel med anhænger og tilbehør på side 118</a> .
	Der vises et blå snefnug, når noget af den lagrede energi i batteriet muligvis ikke er til rådighed pga. kolde vejrforhold. Ved kolde vejrforhold kan opladningshastigheder være begrænset. Hvis Model X er under opladning, kan du varme batteriet op ved at tænde for klimastyringen med mobilappen. Snefnugget forsvinder, når batteriet er tilstrækkeligt varmt.
	Et grønt ikon vises, når regenerativ bremsning er begrænset. Se <a href="#">Regenerativ bremsning på side 102</a> for yderligere oplysninger.
	Køretøjets effekt er i øjeblikket begrænset, fordi den tilbageværende strøm i batteriet er lav, køretøjets systemer er ved at blive varmet op eller kølet af, eller en fejl registreres af omformeren.



# Stemmekommandoer

**BEMÆRK:** For at gøre det nemt for dig giver Tesla dig mulighed for at vælge mellem en række forskellige sprogindstillinger til stemmekommandoerne. For at vælge et andet sprog skal du trykke på **Betjeningsknapper > Display > Sprog for stemmegenkendelse**.

Benyt stemmekommandoer til nem justering af indstillinger og præferencer uden at skulle bruge touchskærmen. Stemmekommandoer er designet til at forstå naturlige anmodninger. Nedenstående er ikke en udtømmende liste over handlinger, du kan udføre ved hjælp af stemmekommandoer:

- Justere dine præferencer for klimaanlægget
- Justere vinduesviskernes hastighed og frekvens
- Styre forskellige dele af dit køretøj
- Navigere til en lokation
- Ringe til en kontaktperson
- Interagere med apper og indstillinger

For at indlede en stemmekommando trykke mikrofonknappen på højre side af yoke-rat (eller rat) helt ned. Når der lyder en klokkelyd, skal du komme med din anmodning.



## Eksempler på stemmekommandoer

Her er en liste med eksempler på stemmekommandoer. Dette er ikke en udtømmende liste. Tesla arbejder løbende på at forbedre stemmekommandoer.

**BEMÆRK:** Dit køretøj skal stå i parkeringsgear (P) for at aktivere visse stemmekommandoer (f.eks. Sentry Mode, Kæledyrstilstand osv.).

## Betjening af klimaanlægget

Juster dine præferencer for klimaanlægget:

- "Gør det koldere"
- "Gør det varmere"

- "Aktiver/deaktiver varmen i førersædet"
- "Afkøl passageren"
- "Ret luftstrømmen mod mit ansigt"
- "Synkroniser klima"
- "Forøg/reducer blæserhastigheden"
- "Aktiver/deaktiver afrimer"
- "Indstil temperatur/ventilator ..."
- "Aktiver recirkulering"

## Forrudeviskere

Opdater vinduesviskernes hastighed og frekvens baseret på ændringer i vej- og vejrforhold:

- "Forøg vinduesviskernes hastighed"
- "Forøg/reducer vinduesviskernes hastighed med ..."
- "Aktiver/deaktiver vinduesviskerne"

## Køretøjets betjeningslementer

Ændre forskellige betjeningslementer i dit køretøj:

- "Aktiver/deaktiver Sentry-tilstand"
- "Sørg for, at min bil er sikker"
- "Lås/lås op for dørene"
- Aktiver Kæledyrstilstand"
- "Fold sidespejle ind/ud"
- "Åbn/luk ladeport"
- "Start/stop opladning"
- "Åbn indstillinger for service"
- "Åbn handskerummet"

## Navigation

Søg efter eller naviger til en lokation:

- "Hvor er [lokation]?"
- "Kør til [lokation]"
- "Naviger til [lokation]"
- "Vis Superchargere i nærheden"
- "Jeg føler mig sulten/heldig" (se [Kort og navigation på side 183](#)).
- "Stop navigation"
- "Deaktiver stemmevejledning"

Hvis du har defineret en navigationsadresse for dit hjem og din arbejdsplads, kan du bruge en stemmekommando til at navigere dertil ved at sige "Naviger hjem" eller "Kør mig på arbejde".



## Kontaktpersoner

Ring eller send en tekstbesked til en kontaktperson på en telefon, der er tilsluttet via Bluetooth (se [Telefon](#), [kalender](#) og [online-møder på side 83](#)), ved at sige:

- "Ring til [navn på kontaktperson/telefonnummer]"
- "Send tekstbesked til [navn på kontaktperson/telefonnummer]"

## Medier

Lytte til medier og justere dine afspilningspræferencer:

- "Lyt til [navn på sang]"
- "Skru op/ned for lyden"
- "Gå til næste"
- "Sæt sang på pause/afspil sang"
- "Skift kilde til [mediekilde]"

Du kan forbedre genkendelsen af stemmekommandoer ved at sige flere stikord i din kommando, f.eks. både navnet på kunstneren og titlen på sangen.

## Apper og indstillinger

Du kan nemt navigere rundt i dine apper og indstillinger:

- "Åbn [Toybox/browser/biograf/telefon]"
- "Søg efter ..."
- "Skærmen er for lys"
- "Vis mig instruktionsbogen"

Du kan også indsende en fejlrapport ved at sige "Rapporter", "Feedback" eller "Fejlrapport".

For yderligere oplysninger vedrørende stemmekommandoer, skal du gå til <https://www.tesla.com/support/voice-commands>.

**BEMÆRK:** For at understøtte løbende kvalitetsforbedringer, optager og behandler Tesla transskriptioner af stemmekommandoer (som f.eks. "indstil temperaturen ..."). Stemmeoptagelser indsamles ikke, og transskriptionerne vil ikke være tilknyttet med din Tesla-konto eller med dit køretøjs identifikationsnummer. For yderligere at beskytte dit privatliv optager vi ikke stemmekommandoer, der indeholder personlige data (som f.eks. "Naviger til ..." eller "Foretag et opkald til ...").



## Kameraer

Model X har følgende komponenter, der aktivt overvåger området omkring køretøjet:

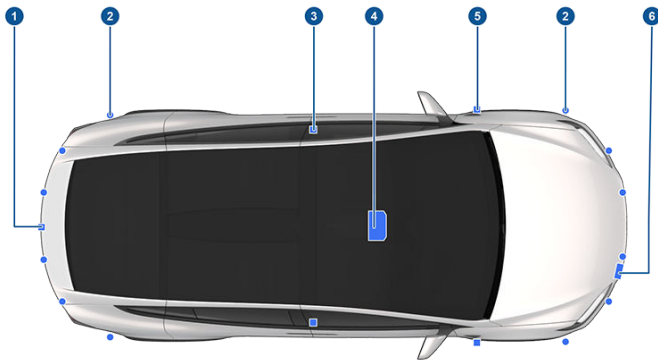

1. Der er monteret et kamera over den bageste nummerplade.
2. Ultralydssensorerne (ekstraudstyr) er placeret i for- og bagkofangerne.
3. Der er monteret et kamera i hver dørstolpe.
4. Der er monteret to kameraer på forruden over bakspejlet.
5. Der er monteret et kamera på hver forskærm.
6. Der er monteret en radar (ekstraudstyr) bag den forreste kofanger.

Model X har også elektroniske bremse- og styresystemer med høj præcision.

### Kabinekamera

Din Model X er udstyret med et kabinekamera, der er placeret over bakspejlet. For yderligere oplysninger henvises til [Kabinekamera på side 163](#).

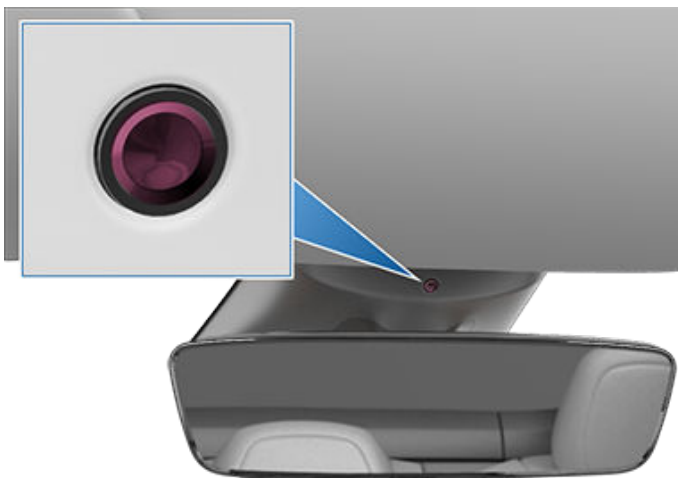

### Kør med bilen for at kalibrere kameraerne

Model X skal manøvrere med præcision, når autopilotfunktionerne anvendes. Derfor skal kameraerne udføre en selvkalibreringsproces før visse funktioner som f.eks. Førertræthed, Intelligent hastighedstilpasning, Undgåelse af vognbaneskift og Automatisk nødbremning kan benyttes første gang eller efter visse typer servicereparationer. For at gøre det bekvemt for dig viser instrumentpanelet en statusindikator.

Når kalibreringen er udført, så vil Autopilotfunktioner samt Aktive sikkerhedsfunktioner være tilgængelige til brug. Kalibreringen bliver typisk færdig efter at have kørt 32-40 km, men afstanden varierer afhængigt af vej- og miljøforhold. Kalibreringen fuldføres f.eks. hurtigere, når du kører på en lige vej med flere vognbaner, som f.eks. en motorvej, med meget synlige vognbaneafmærkninger (på kørebanen såvel som de tilstødende baner). Du bør kun kontakte Tesla, hvis din Model X ikke har afsluttet kalibreringsprocessen efter at have kørt 160 km under de beskrevne forhold.

Hvis et kamera flyttes fra dets kalibrerede position (f.eks. ved udskiftning af kamera eller forrude), skal du rydde kalibreringen. For at gøre det skal du trykke på **Betjeningsknapper > Service > Kamerakalibrering > Ryd kalibrering**. Når kalibreringen er ryddet, gentager Model X kalibreringsprocessen. Selv om dette i mange situationer hjælper med til at omkalibrere kameraerne, så vil funktionen **Ryd kalibrering** muligvis ikke kunne løse alle problemer med kameraer og sensorer.

**BEMÆRK:** Kalibrering af kameraerne kræver meget synlige vognbaneafmærkninger både på kørebanen såvel som på de tilstødende baner (mindst to baner på hver side af køretøjet). For at opnå de bedste resultater skal du køre i den midterste vognbane på en motorvej med flere vognbaner (helst med mindst fem baner), der har meget tydelige vognbaneafmærkninger på vejen og minimal trafik.

**BEMÆRK:** Hvis du forsøger at benytte en funktion, som ikke er tilgængelig, før kalibreringen er fuldført, deaktiveres den pågældende funktion, og der vises en meddelelse på instrumentpanelet.

**BEMÆRK:** Model X skal have gentaget kalibreringen, hvis Tesla har udført service på kameraerne, og i nogle tilfælde efter en softwareopdatering.

### Hold kameraer fri for forhindringer

Sørg for, at alle kameraer er rene og ikke blokerede før hver kørsel og før brug af autopilotfunktioner (se [Rengøring af et kamera på side 218](#)). Beskidte kameraer og sensorer (ekstraudstyr) såvel som miljøforhold som f.eks. regn og falmede banemarkeringer kan påvirke Autopilot-ydelsen. Hvis et kamera er blokeret eller blændet, viser Model X en meddelelse på instrumentpanel, og autopilotfunktionerne er muligvis ikke tilgængelige. For yderligere oplysninger vedrørende specifikke alarmer, se [Fejlfindingsadvarsler på side 249](#).





Der kan dannes kondens inde i kamerahusene, især hvis du parkerer dit køretøj udendørs i koldt vejr eller i regnvejr. Instrumentpanelet viser muligvis en advarsel, der angiver, at et kamera er blokeret, og at nogle af autopilotfunktionerne eller dem alle muligvis vil have begrænset funktionalitet, indtil kameraet har frit udsyn igen. For proaktivt at fjerne kondens skal du klargøre kabinen ved at indstille den til en varm temperatur, aktivere afrimeren til forruden og rette de forreste blæsere mod dørstolperne (se [Mobilapp på side 78](#)).



## Typer af nøgler

Model X understøtter følgende typer af nøgler:

- **Telefonnøgle** – Du kan konfigurere en personlig telefon som en "telefonnøgle" til at kommunikere med Model X ved hjælp af Bluetooth. En telefonnøgle understøtter automatisk låsning og oplåsning.
- **Nøglekort** – Tesla leverer to nøglekort, der kommunikerer med Model X på kort afstand ved hjælp af signaler fra RFID-systemet (radiofrekvensidentificering). I modsætning til telefonnøglen og bilnøglerne, understøtter nøglekortet ikke automatisk låsning og oplåsning. I situationer, hvor telefonnøglen er løbet tør for batteristrøm, er blevet væk eller stjålet, kan du bruge dit nøglekort til at låse op, køre og låse Model X.
- **Bilnøgle** – Med bilnøglen (ekstraudstyr) kan du trykke på knapper for at åbne det forreste og det bageste bagagerum, og du kan oplåse, låse og køre Model X. Bilnøglen understøtter også automatisk låsning og oplåsning, hvis funktionen er tilgængelig i din region (se [Låsning af døre, når bilen forlades på side 33](#)) og kan bruges som backup til din telefonnøgle.

Model X understøtter i alt 19 nøgler, som kan omfatte telefonnøgler, nøglekort og op til fire bilnøgler.

**⚠ PAS PÅ:** Husk at tage en nøgle med dig, når du kører. Selvom du kan køre Model X, uden at nøglen er i bilen, kan du ikke starte den igen, når du har stoppet motoren.

## Telefonnøgle

**⚠ PAS PÅ:** Efterlad ikke din parrede telefon i dit køretøj (hvis du f.eks. går en tur eller er ved stranden). Hvis det er nødvendigt, at du efterlader din telefon i køretøjet, skal du deaktivere Bluetooth og/eller slukke for telefonen.

En praktisk måde at få adgang til din Model X er at bruge din telefon som nøgle. Når du nærmer dig bilen, registreres din telefons Bluetooth-signal, og dørene låses op, når du trykker på dørhåndtaget. Når du står ud af bilen og bevæger dig væk fra den med telefonnøglen, vil dørene også automatisk blive låst (forudsat, at funktionen **Dørlåsning, når bilen forlades** er slået til, se [Låsning af døre, når bilen forlades på side 33](#)).

Før du kan bruge en telefon til at få adgang til Model X, skal du følge nedenstående trin for at godkende den (se [Parring af ny telefonnøgle på side 28](#)).

Når en telefon først er blevet godkendt, kræver den ikke længere en internetforbindelse for at kunne anvendes som en telefonnøgle til Model X. For at kunne bruge telefonen håndfrit, få adgang til kontaktpersoner i telefonen, afspille medier fra den osv., skal du dog også parre den og oprette forbindelse til den som en Bluetooth-enhed (se [Bluetooth på side 81](#)).

For at få vist en liste over nøgler som på nuværende tidspunkt kan få adgang til Model X eller for at fjerne en telefonnøgle, skal du trykke på **Betjeningsknapper > Låse** (se [Håndtering af nøgler på side 28](#)).

Model X kan oprette forbindelse til tre telefonnøgler samtidigt. Så hvis der registreres mere end tre telefonnøgler, og du gerne vil godkende eller parre en anden telefon, skal den eller de øvrige telefonnøgler flyttes uden for rækkevidde, eller dens/deres Bluetooth-indstilling skal slås fra.

Visse mobiltelefoner med NFC-funktionalitet kan benyttes til at låse/låse op for dit køretøj, nøjagtig på samme måde som hvis du benytter et nøglekort. Sørg for, at Tesla-mobilappen er korrekt parret med dit køretøj og aktiver NFC-funktionen på din telefon. Når funktionen er aktiveret, skal du bare holde telefonen mod dørstolpen i førersiden for at låse eller låse op for døren. Se i vejledningen til din smartphone for specifikke informationer om, hvordan man gør dette.

## Nøglekort

Tesla leverer to nøglekort til Model X, og de er designet til at passe ned i din pung.

Når du vil bruge et nøglekort til at oplåse eller låse Model X, skal du placere kortet som vist og holde det mod den kortlæser, der er placeret ca. en tredjedel oppe på dørstolpen i førersiden. Når Model X registrerer nøglekortet, blinker de udvendige lygter, spejlene foldes ud eller ind (hvis Fold spejle ind og ud er slået til), hornet aktiveres (hvis Lyd for bekræftelse af låsning er slået til) og dørene låses op eller i.

**BEMÆRK:** Du vil muligvis være nødt til at lade nøglekortet røre fysisk ved den trådløse telefonoplader eller dørstolpen i førersiden, og det vil muligvis også være nødvendigt at holde det ind mod senderen i et til to sekunder.

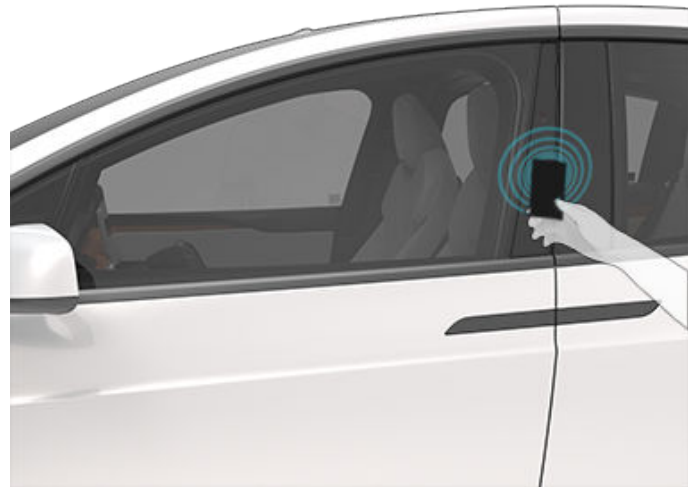

Når du først er kommet ind i bilen, tænder du Model X ved at træde ned på bremsepedalen inden for to minutter efter scanning af nøglekortet (se [Start og stop af motoren på side 88](#)). Hvis du gerne vil vente længere end to minutter, skal du godkende nøglekortet igen i nærheden af den kortlæser,

der er placeret i den trådløse telefonoplader i midterkonsollen. Når dit nøglekort er registreret, får du to minutter igen til at starte bilen.

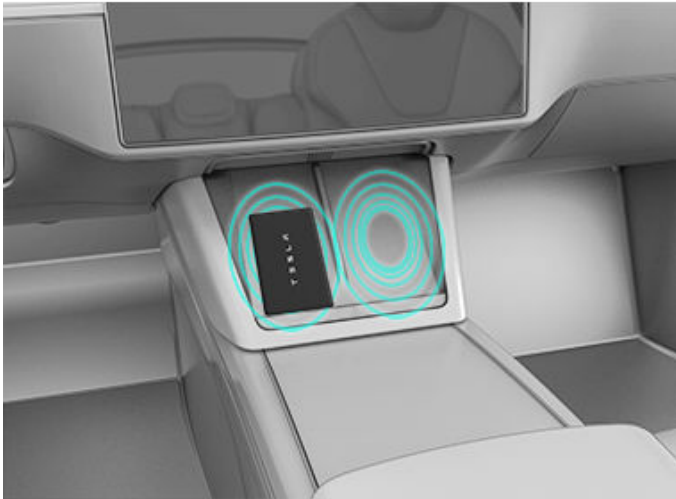

**BEMÆRK:** Hvis funktionen er aktiveret, fungerer Låsning af døre, når bilen forlades (se [Låsning af døre, når bilen forlades på side 33](#)) kun, når du går væk fra bilen med en telefonnøgle eller en passiv bilnøgle. Når du går væk fra bilen med dit nøglekort, låser Model X ikke automatisk i eller op.

## Nøglekæde

**BEMÆRK:** Afhængigt af markedsregion, køretøjskonfiguration eller produktionsdato leveres dit køretøj muligvis ikke med en bilnøgle. Gå til <http://shop.tesla.com> for yderligere oplysninger.

Du kan hurtigt lære nøglens funktioner at kende ved at betragte den som en miniudgave af Model X, hvor Teslas logo repræsenterer fronten. Nøglen har knapper, der føles som bløde områder på oversiden af nøglen.

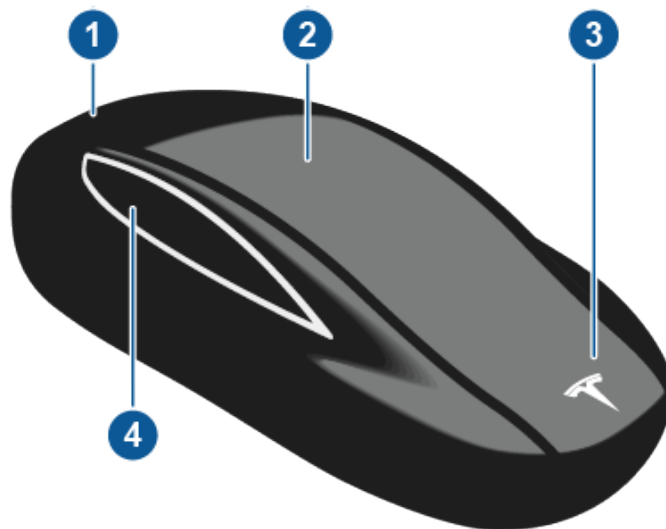

1. Bagagerum

- Tryk to gange for at åbne eller lukke det bageste bagagerum.
- Hvis køretøjet har en elektrisk bagklap, skal du trykke to gange for at låse det bageste bagagerum op. Du kan også trykke en enkelt gang for at stoppe bagklappens bevægelse.
- Hold knappen inde i et til to sekunder for at åbne dækslet til ladeporten.

### 2. Lås/oplås alle

- Tryk én gang for at låse alle døre og det bageste bagagerum. Advarselsslamperne blinker én gang.

**BEMÆRK:** Hvis en dør eller det bageste bagagerum er åbent, så blinker advarselsslamperne tre gange, og dørene låses ikke. Du kan aktivere enkeltklik til både at lukke og låse alle døre (inkl. bageste bagagerum) ved at aktivere indstillingen **Luk alle med bilnøglen** (tryk på **Betjeningsknapper > Låse > Luk alle med bilnøglen**). Denne indstilling er som standard deaktiveret, og du skal trykke tre gange på knappen for at lukke og låse alle døre.

- Tryk to gange for at låse op. Advarselsslamperne blinker to gange.

**BEMÆRK:** Hvis Automatiske døre er aktiveret (tryk på **Betjeningsknapper > Låse > Automatiske døre**), låses dørene op, og førerdøren åbnes, når du nærmer dig Model X. Fordøren i passagersiden åbnes ved efterfølgende at trykke to gange.

### 3. Forreste bagagerum

- Tryk to gange for at låse det forreste bagagerum op.

### 4. Falkevingedøre

- Tryk to gange for at åbne/lukke den pågældende falkevingedør.
- Tryk en enkelt gang for at stoppe bevægelsen af den pågældende falkevingedør. Hvis du derefter trykker to gange, bevæger falkevingedøren sig i den modsatte retning. Det vil sige, at døren lukker, hvis den var ved at åbne, og omvendt.

**BEMÆRK:** Falkevingedøre er konstrueret til at registrere hindringer, som forhindrer dørene i at bevæge sig, når der registreres en hindring.

**⚠ ADVARSEL:** Falkevingedørene på Model X har adskillige sensorer til at registrere genstande i dørens bane. I de fleste tilfælde holder døren op med at bevæge sig, når der registreres en genstand. Sensorerne er imidlertid ikke i stand til at registrere alle områder i alle tilfælde, især ikke under lukning. Du skal derfor holde øje med falkevingedørenes bevægelse for at sikre, at dørens bevægelsesbane er fri for forhindringer, og hele tiden være klar til at gribe ind for at forhindre, at døren kommer i kontakt med en genstand (herunder en person). Ellers er der risiko for alvorlig tingskade eller personskade.



## Nøgler

Når du først er kommet ind i bilen, tænder du for Model X ved at træde ned på bremsepedalen inden for to minutter samtidig med at du trykker på knappen Oplås på bilnøglen (se [Start og stop af motoren på side 88](#)). Hvis du venter længere end to minutter, skal du trykke på knappen til oplåsning igen eller placere bilnøglen i nærheden af kortlæseren, der er placeret i nederste halvdel af den trådløse telefonoplader, der vender nedad, på midterkonsollen. Når din bilnøgle er registreret, får du to minutter igen til at starte bilen.

Når du nærmer dig eller forlader Model X med bilnøglen i hånden, behøver du ikke at pege med bilnøglen i retning af Model X, når du trykker på en knap, men du skal være inden for driftsområdet.

Radioudstyr på den samme frekvens kan påvirke nøglens funktionsmåde. Hvis det sker, skal du flytte nøglen mindst 30 cm væk fra andre elektroniske enheder (telefon, bærbar computer m.m.).

Hvis batteriet i bilnøglen er afladet, kan du stadig bruge den. Lås bilen op ved at scanne nøglen på kortlæseren på dørstolpen i førersiden (ligesom nøglekortet).

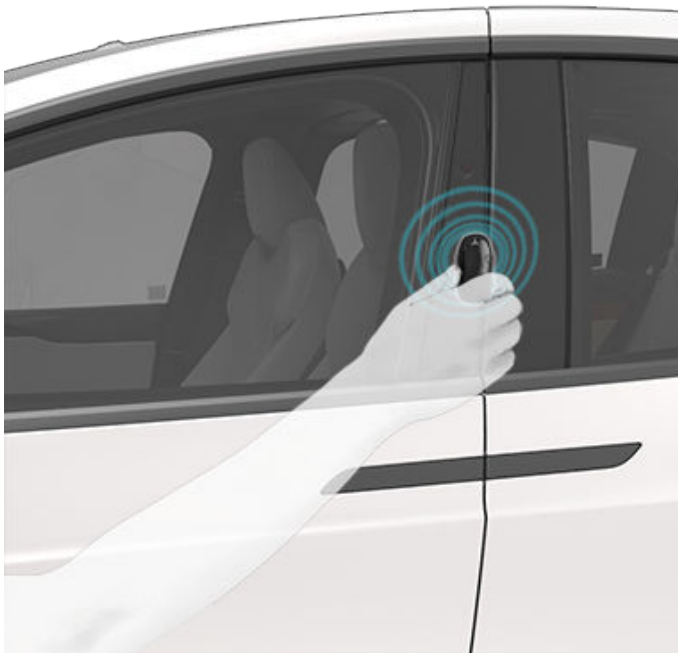

Scan nøglen på telefonopladeren for at køre bilen.

1. Anbring den oven på den venstre telefonoplader **op mod den midterste opdeler**.
2. Ret den forreste ende af nøglen mod venstre.
3. Stryg nedad.



Instruktioner om udskiftning af batteri gives i [Udskiftning af bilnøglets batteri på side 27](#).

**BEMÆRK:** Du kan bruge den samme bilnøgle til flere Model X-biler, såfremt du godkender den (se [Håndtering af nøgler på side 28](#)). Bilnøglen virker dog kun med en Model X ad gangen. Hvis du vil bruge bilnøglen til en anden Model X, skal du derfor lade dens flade side røre fysisk ved kortlæseren på dørstolpen i førersiden.

**BEMÆRK:** Model X understøtter op til fire forskellige bilnøgler.



**PAS PÅ:** Beskyt nøglen mod slag, høje temperaturer og skadelige væsker. Undgå kontakt med opløsningsmidler, voks og rengøringsmidler, som indeholder slibemiddel.

### Passiv låsning og oplåsning

Låsning og oplåsning af Model X med din bilnøgle er bekvem og håndfri. Selv om du skal have en parret bilnøgle på dig, er det ikke nødvendigt at bruge den. Model X har sensorer rundt om bilen, som kan registrere tilstedeværelse af en nøgle inden for et område på omtrent to meter. Derfor kan du altså lade nøglen ligge i din lomme eller taske og trykke på dørhåndtaget for at låse op og skubbe håndtaget ud. Når du har din bilnøgle på dig, kan du også åbne bagagerummet uden at skulle bruge nøglen, men blot trykke på den udvendige kontakt på bagklap. Hvis **Dørlåsning, når bilen forlades** er aktiveret, låser Model X automatisk, når bilen forlades, og nøglen ikke længere er inden for rækkevidde (se [Låsning af døre, når bilen forlades på side 33](#)). Passiv låsning og oplåsning aktiveres automatisk, når du parrer din bilnøgle med Model X.

Selv om du kan bruge samme nøgle til flere biler, kan den kun parres med én bil af gangen. En parret nøgle aktiveres for en anden bil ved at trykke den flade side mod dørstolpen i førersiden og klikke på en knap på nøglen for at bekræfte.

**BEMÆRK:** For at øge sikkerheden deaktiveres passiv låsning og oplåsning, når nøglen ikke har flyttet sig i fem minutter, mens den er inden for køretøjets rækkevidde, når køretøjet ikke er i brug (for eksempel når du står uden for dit køretøj). I denne situation skal du ryste eller trykke på en knap på bilnøglen for at aktivere passiv låsning og oplåsning igen.

## Udskiftning af bilnøglen batteri

Ved normal brug holder batteriet i bilnøglen op til ét år, afhængigt af version og de valgte bilindstillinger. Når batteriet er ved at være opbrugt, vises der en meddelelse på touchskærmen.

Sådan udskiftes batteriet i bilnøglen:

1. Læg bilnøglen med knapsiden nedad på et blødt underlag, og tag bunddækslet af ved hjælp af et lille værktøj med et fladt blad.



**BEMÆRK:** Hvis der er fastgjort en strop til nøglen, kan du frigøre bunddækslet ved at placere din tommelfinger mod X'et på bunddækslet og derefter trække stroppen fast ind mod dig selv (så nøglen skubbes af dækslet). Du kan også lirke dækslet af ved at placere et lille værktøj med et fladt blad, en fingernegl eller værktøjet fra Tesla mod stroppen.

2. Fjern batteriet ved at løfte det væk fra holdeklipsene.



3. Undgå at berøre batteriets flade overflader, og indsæt det nye batteri (type CR2354) med "+"-siden opad.

**BEMÆRK:** Tør batteriet af, før du monterer det, og undgå at berøre batteriets flade overflader. Fingeraftryk på batteriets flade overflader kan nedsætte batteriets levetid.

**⚠ PAS PÅ:** Batteriet skal presse imod fjederen på pluskontakten. Du må ikke placere batteriet ovenpå kontakten og tvinge det lodret ned. Det kan skade kontakten.

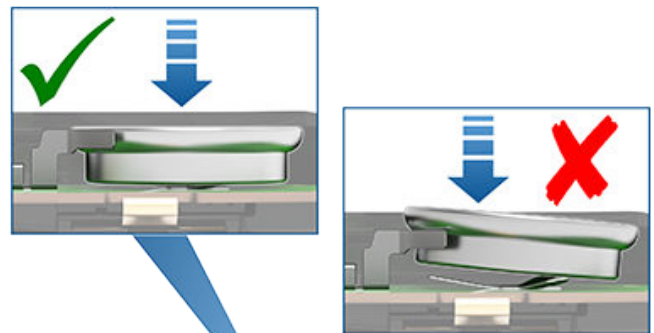

**BEMÆRK:** CR2354-batterier kan købes hos enhver forhandler, der sælger batterier.

4. Hold bunddækslet skråt, ret tappene på dækslet ind med de tilsvarende åbninger på bilnøglen, og tryk derefter dækslet fast ned på nøglen, indtil det klikker på plads.
5. Kontroller, at bilnøglen fungerer ved at oplåse og låse Model X.

**⚠ ADVARSEL:** Bilnøglen batterier udgør en fare for kemisk forbrænding og må ikke indtages. Bilnøglen indeholder et møntcellebatteri. Hvis møntcellebatteriet sluges, kan det forårsage alvorlige indre forbrændinger inden for to timer og kan have døden til følge. Hold nye og brugte batterier væk fra børn. Hvis batterirummet ikke lukker fast i, skal du holde op med at bruge produktet og holde det væk fra børn. Hvis du mener, at batterier kan være blevet slugt eller befinder sig i en del af kroppen, skal du straks søge læge.

## Fastgørelse af en strop

For at fastgøre en strop skal du frigøre bunddækslet som beskrevet ovenfor. Placer stroppen over stiften, der er placeret mellem hullerne på den bredeste side af bilnøglen. Ret dækslet ind igen, og klik det på plads.



## Håndtering af nøgler

For at få vist en liste over alle de nøgler, der kan give adgang til din Model X, skal du trykke på **Betjeningsknapper > Låse**. Et ikon vises ved siden af hver nøgle for at angive, om nøglen er en telefonnøgle, et nøglekort eller en bilnøgle. Brug denne liste til at håndtere nøgler, som har adgang til din Model X.

Model X understøtter op til 19 nøgler. Når du når denne grænse, skal du slette en nøgle, før du tilføjer en ny.

**BEMÆRK:** Du kan bruge den samme nøgle til mere end en Model X. Dette gør, at du ikke behøver at håndtere flere nøgler, når du skifter bil. Hvis du tilpasser navnet på et godkendt nøglekort eller bilnøgle til en Model X (ved at trykke på blyantikonet), vises det ændrede navn også på enhver anden Model X, som nøglekortet eller bilnøglen er godkendt til.

**BEMÆRK:** Hvis du leaser dit køretøj, skal du kontakte dit leasingsselskab for at tilføje eller fjerne nøgler.

## Parring af ny telefonnøgle

Sådan konfigureres din smartphone som en nøgle:

1. Download Teslas mobilapp til din telefon.
2. Log på Teslas mobilapp ved hjælp af brugernavnet og adgangskoden til din Tesla-konto.  
**BEMÆRK:** Du skal forblive logget på din Tesla-konto for at bruge din telefon til at få adgang til Model X.  
**BEMÆRK:** Hvis flere biler er tilknyttet din Tesla-konto, skal du sørge for, at den bil, som du vil have, at mobilappen har adgang til, er valgt i mobilappen.

3. Sørg for:
  - o At din telefons generelle Bluetooth-indstillinger er aktiverede.
  - o At Bluetooth er aktiveret i din telefons indstillinger for Tesla-mobilappen. Naviger f.eks. til Indstillinger på din telefon, vælg Teslas mobilapp, og sørg for, at Bluetooth-indstillingen er aktiveret.
  - o At adgang til din placering er aktiveret. Åbn Tesla-mobilappen i din telefons indstillinger, og vælg **Placering > Altid**. Få den bedste oplevelse ved at holde mobilappen kørende i baggrunden.
  - o At Tillad mobiladgang er aktiveret på køretøjets touchskærm (**Betjeningsknapper > Sikkerhed > Tillad mobiladgang**).

**BEMÆRK:** Model X kommunikerer med din telefon ved hjælp af Bluetooth. Husk på, at din telefon skal have tilstrækkelig batteristrøm til at køre Bluetooth, og at mange telefoner deaktiverer Bluetooth, når batteriniveauet er lavt.

4. Mens du befinder dig i eller i nærheden af køretøjet, skal du åbne Tesla-mobilappen og trykke på **Konfigurer telefonnøgle** på hovedskærmbilledet eller navigere til **Sikkerhed > Konfigurer telefonnøgle**. Følg instruktionerne i mobilappen og på køretøjets touchskærm for at konfigurere din telefonnøgle.

## Sådan tilføjes nøgler fra touchskærmen

Hvis du har et nøglekort eller en bilnøgle, der allerede er parret med dit køretøj, kan du parre en ny nøgle ved hjælp af touchskærmen.

1. På touchskærmen skal du trykke på **Betjeningsknapper > Låse > Nøgler > Tilføj nøgle**.
2. Scan det nye nøglekort eller bilnøglen på kortlæseren på den trådløse telefonoplader. Sådan scannes nøglen:
  - o Anbring den oven på den venstre telefonoplader **op mod den midterste opdel**.
  - o Ret den forreste ende af nøglen mod venstre.
  - o Stryg nedad (som vist på billedet).

Fjern den nye nøgle fra kortlæseren, når du hører en klokke, og den er blevet registreret.



3. Scan et nyt nøglekort eller nøglen, som allerede er blevet parret med bilen, for at bekræfte den nye nøgleparring.
4. Når du er færdig, er den nye nøgle med på nøglisten. Tryk på det relaterede blyantikonet for at tilpasse nøglens navn.

## Sådan tilføjes nøgler fra mobilappen

Hvis du ikke har et nøglekort eller en bilnøgle, der fungerer, kan du tilføje en ny nøgle ved hjælp af Tesla-mobilappen.

**BEMÆRK:** Det er kun køretøjets ejer, der kan parre en ny nøgle ved hjælp af mobilappen.

**BEMÆRK:** Parring af en nøgle med mobilappen understøttes med version 4.29.0 af Tesla-mobilappen på køretøjer med softwareversion 2022.40 eller nyere.

1. Mens du befinder dig i eller i nærheden af køretøjet, skal du åbne Tesla-mobilappen på din smartphone.
2. I mobilappen skal du trykke på **Sikkerhed og førere** og derefter trykke på **Tilføj nøglekort**.
3. Scan det nye nøglekort eller bilnøglen på kortlæseren på den trådløse telefonoplader. Sådan scannes nøglen:
  - Anbring den oven på den venstre telefonoplader **op mod den midterste opdel**.
  - Ret den forreste ende af nøglen mod venstre.
  - Stryg nedad (som vist på billedet).



## Udskiftning af nøglekort

Hvis du mister et nøglekort, kan du købe nye kort i Tesla-butikken. Når du er parat til at parre, skal du bare følge trinene i [Håndtering af nøgler på side 28](#). Af sikkerhedshensyn skal du huske at fjerne dine gamle nøglekort via **Betjeningsknapper > Låse > Nøgler**.

4. Når nøglen er blevet parret, viser mobilappen en bekræftelsesmeddelelse. Tryk på **Udført** i mobilappen, og fjern nøglekortet eller bilnøglen fra kortlæseren.
5. Når du er færdig, viser nøglelisten på touchskærmen den nye nøgle. Tryk på det relaterede blyantikong for at tilpasse nøglens navn.

## Fjernelse af nøgler

Hvis du ikke længere ønsker, at en nøgle har adgang til Model X (hvis du for eksempel har mistet din telefon eller dit nøglekort osv.), kan du fjerne den ved at følge nedenstående trin.

1. Tryk på **Betjeningsknapper > Låse** på touchskærmen.
2. Find nøglen, som du vil slette i nøglelisten, og tryk derefter på affaldsikonet, der er forbundet med nøglen.
3. Når du bliver bedt om det, skal du scanne en godkendt nøgle på kortlæseren for at bekræfte sletningen. Når du er færdig, vises den slettede nøgle ikke længere på nøglelisten.

**BEMÆRK:** Model X kræver hele tiden mindst ét godkendt nøglekort eller én bilnøgle. Hvis der kun er ét nøglekort tilbage på nøglelisten, kan du ikke fjerne det.

## Åbning og lukning af fordørene udefra

Dørene på Model X er eldrevne. Når du nærmer dig Model X med en nøgle på dig, låses dørene automatisk op. Fordørene åbnes, når du trykker på dørhåndtaget.

Du kan også indstille døren i førersiden til at åbne eller lukke automatisk, når du nærmer dig eller forlader køretøjet. Døren åbner delvist mellem 20° og 45° (halvvejs åben), alt efter hvilke forhindringer der registreres.

Tryk på **Betjeningsknapper > Låse > Automatiske døre**. Hvis indstillingen er aktiveret, kan du også åbne døren i førersiden ved at trykke to gange på nøglens knap til låsning/oplåsning. Trykkes der efterfølgende to gange, åbnes fordøren i passagersiden. Selv om du vælger **Udelad automatisk åbning af døre hjemme**, har du stadig mulighed for at benytte automatisk dørlukning hjemme, men automatisk døråbning deaktiveres (angiv din hjemmeadresse ved at trykke på **Naviger > Angiv hjem**).

Du kan også specificere, at du kun ønsker at låse førers dør op, ved at trykke på **Betjeningsknapper > Låse > Tilstanden Oplåsning af førerdør**. Se **Tilstanden Oplåsning af førerdør på side 33**.

**BEMÆRK:** Se **Bedste praksis i koldt vejr på side 180** for oplysninger om, hvordan dørene åbnes i koldt vejr.

**⚠ PAS PÅ:** Fordørene kan ikke altid automatisk åbnes og lukkes helt, når bilen er parkeret på en meget stejl bakke. Stol aldrig på, at Model X helt åbner og lukker dørene for dig, når du er parkeret på en stejl bakke.

Når du vil lukke dørene udefra, kan du:

- Skubbe dem i manuelt.
- Tryk én gang eller tre gange på nøglens knap til låsning/oplåsning (hvis indstillingen **Luk alle med bilnøglen** er aktiveret, skal der kun trykkes en enkelt gang for at lukke alle døre og bagagerum – der skal trykkes tre gange, hvis indstillingen er deaktiveret).
- Benyt mobilappen (se **Mobilapp på side 78**).

**BEMÆRK:** De eldrevne døre stopper deres bevægelse, hvis der registreres en hindring.

**⚠ ADVARSEL:** Før du tillader en automatisk funktion at åbne eller lukke en fordør (i stedet for at gøre det manuelt), er det vigtigt at kontrollere, om området omkring døren er fri for forhindringer (såsom personer og genstande). Du skal proaktivt overvåge dørens bevægelse for at sikre, at den ikke kommer i kontakt med en person eller et objekt. I modsat fald er der fare for beskadigelse eller alvorlig personskade.

## Åbning og lukning af fordørene indefra

For at åbne en fordør, mens du sidder inde i bilen, skal du trykke på knappen øverst på det indvendige dørhåndtag og skubbe døren op.

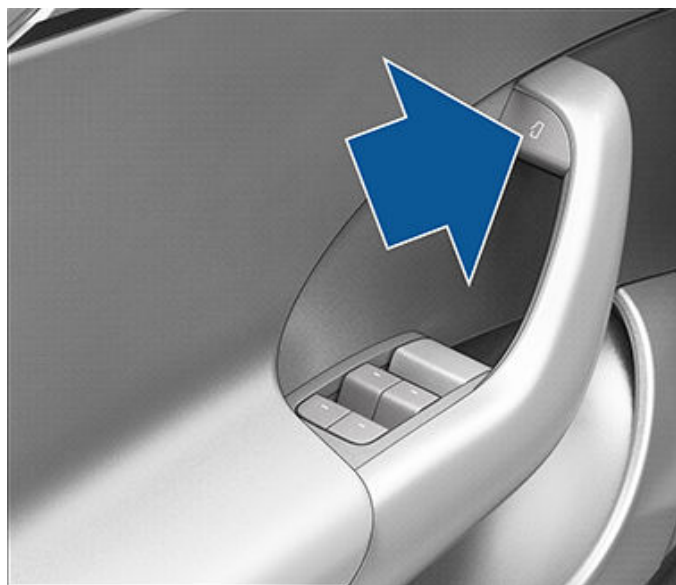

Du kan også benytte pop-up-meddelelsen på touchskærmen til åbne og lukke dørene inde fra Model X, mens køretøjet står i parkeringsgear (P) eller ved at trykke på **Betjeningsknapper > Låse**.

Førerdøren lukkes automatisk, når du sidder i førersædet og træder på bremsepedalen. Du kan også lukke dørene bare ved at trække håndtaget mod dig.

**⚠ ADVARSEL:** Inden du træder på bremsepedalen, så førerdøren lukkes automatisk, skal du sikre dig, at ingen legemsdele (hænder, ben osv.) blokerer døren, der lukkes.

## Åbning og lukning af falkevingedøre

Model X har falkevingedøre, som nemt åbnes og lukkes ved at trykke på en knap, ved hjælp af nøglen, ved hjælp af mobilappen eller ved at trykke på det tilknyttede ikon på touchskærmen. Falkevingedørene er udstyret med adskillige sensorer til at registrere, om der er mennesker eller genstande til stede, og hvis der registreres en genstand, holder døren op med at bevæge sig. Ud fra de registrerede genstande kan dørene justere deres udad- og opadgående bevægelse i et forsøg på at undgå at komme i kontakt med genstanden. Hvis der for eksempel registreres en genstand over Model X, kan dørens bevægelse gå længere ud men ikke så langt op, hvorimod hvis der registreres en genstand (eller en person) ved siden af døren, kan døren bevæge sig meget mindre ud.

**⚠ ADVARSEL:** Det er vigtigt altid at holde hænderne væk fra falkevingedørenes dørrammer. Kontroller området omkring dørrammerne, inden dørene lukkes, og hold øje med dørene, mens de lukkes, så du kan sikre dig, at dørene ikke kommer i kontakt med en person eller en genstand. I modsat fald er der fare for beskadigelse eller alvorlig personskade.





**⚠ ADVARSEL:** Inden en falkevingedør åbnes eller lukkes, er det vigtigt at kontrollere, at området omkring døren er fri for forhindringer (personer og genstande). Selv om dørene har mange sensorer, kan de ikke altid registrere alle genstande, især ikke under bevægelse. Der kan også altid være områder i nærheden af døren, som ikke er i registreringszonen. Ved åbning eller lukning af en falkevingedør skal du og dine passagerer derfor altid stå væk fra døren, når den er i bevægelse, mens du holder øje med dørens bevægelse og til enhver tid er klar til at gribe ind. For at stoppe en dørs bevægelse skal du trykke én gang på falkevingedørsknappen på nøglen, trykke på kontakten på døren eller dørstolpen eller trykke på knappen på touchskærmen.

For at åbne en falkevingedør udefra Model X skal du trykke på dørhåndtaget eller to gange på falkevingedørsknappen på nøglen (se [Nøgler](#) på side 24).

For at åbne en falkevingedør inde fra Model X skal du trykke på kontakten på dørstolpen i førersiden eller på det tilknyttede dørikon på touchskærmen (**Betjeningsknapper > Låse**):

**BEMÆRK:** Falkevingedørene åbnes kun, når Model X holder stille.



**BEMÆRK:** Hvis Model X er låst, låses den pågældende dør op, første gang kontakten benyttes (vist ovenfor). Når den benyttes igen, åbnes døren.

**⚠ PAS PÅ:** Fjern ophobet sne eller is, før en falkevingedør åbnes. Sne kan trænge ind Model X, og is kan forhindre døren i at åbne. I situationer, hvor der har samlet sig vand eller sne på glasset oven på falkevingedøren, anbefaler Tesla at bruge touchskærmen eller kontakten på dørstolpen (i stedet for det udvendige dørhåndtag eller bilnøglen) for langsomt at åbne falkevingedøren de første par centimeter. Ved åbning af falkevingedøren langsomt de første par centimeter kan man undgå, at vand, sne osv. kommer ind i køretøjet.

Hvis du vil lukke en falkevingedør, skal du trykke på knappen på indersiden af døren. Du kan også benytte nøglen (se [Nøglekæde](#) på side 25), kontakten på dørstolpen (vist ovenfor) eller trykke på det tilknyttede dørikon på touchskærmen (**Betjeningsknapper > Luk**).

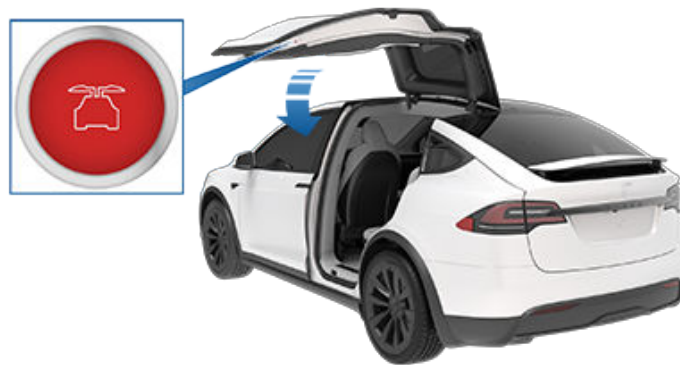

Hvis en Falkevingedør eller forreste bagagerum efterlades åben, når du forsøger at skifte fra Parkering, viser touchskærmen en besked, der beder dig bekræfte, at du ønsker at køre. Falkevingedøren lukkes automatisk, når din kørehastighed når 16 km/t. Derudover er dit køretøjs hastighed begrænset, hvis du vælger at holde forreste bagagerum åbent under kørslen. Det er dit ansvar at sikre, at døre og bagagerum er ordentligt lukket, inden du kører.

**BEMÆRK:** Du kan forhindre børn i at åbne falkevingedørene ved hjælp af den indvendige kontakt ved at aktivere de børnesikrede låse via touchskærmen (**Betjeningsknapper > Låse > Børnelåse**). Se [Børnelåse](#) på side 33.

**BEMÆRK:** Du kan konfigurere Model X til at åbne falkevingedørene til en lavere højdeindstilling ved hjælp af touchskærmen (**Betjeningsknapper > Låse > Falkevingedørens højde**).

**BEMÆRK:** Hvis en falkevingedør registrerer en forhindring, når den lukker, bevæger den sig et par centimeter i den modsatte retning, inden den standser bevægelsen.

**⚠ ADVARSEL:** Når en fordør er delvist åben (ca. 20°), når du åbner eller lukker den tilhørende falkevingedør, SKAL du holde hænderne (eller genstande) væk fra fordørens åbningskant. Når en falkevingedør passerer en delvist åben fordør, er afstanden mellem de to døre meget lille. Genstande (hænder eller fingre), som befinder sig i dette område, registreres ikke af sensorerne og kan derfor blive klemt mellem dørene. For at undgå personskade er det en god vane at holde hænderne væk fra fordøren, når du åbner eller lukker en falkevingedør.

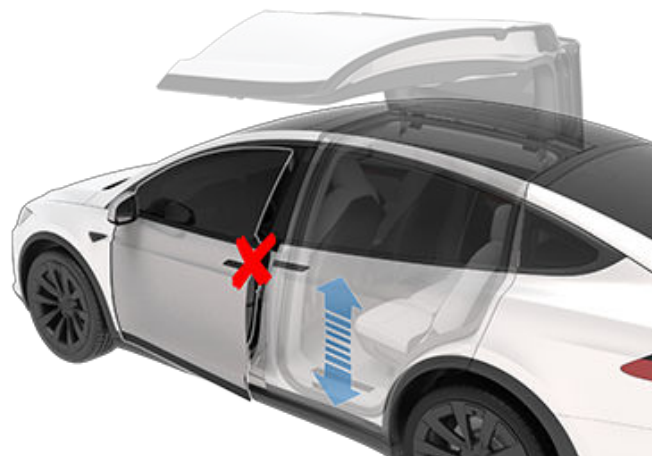



**⚠ PAS PÅ:** Hvis en falkevingedør efterlades åben, mens bagklappen åbnes i regnvejr, kan der falde regn fra bagklappen ind på de bageste siddepladser.

**⚠ ADVARSEL:** Når du åbner eller lukker en falkevingedør, er det vigtigt at holde øje med dørens bevægelse for at sikre, at den ikke kommer i kontakt med en person eller genstand. Ellers er der risiko for alvorlig tingskade eller personskaade.

**BEMÆRK:** I det usandsynlige tilfælde, at Model X ikke har lavspænding-strøm, vil du ikke kunne åbne falkevingedørene via touchskærmen eller ved at trykke på kontakten placeret på dørstolpen i førersiden. For yderligere oplysninger henvises til [Åbning af døre uden strøm på side 248](#).

## Registrering af forhindring

En falkevingedør holder op med at bevæge sig, når en af dens mange sensorer registrerer en genstand, eller når døren registrerer en forhindring, fordi den er kommet i kontakt med en genstand. Touchskærmen viser en advarsel. I sådanne tilfælde kan du tilsidesætte registrering af forhindringer, hvis det er muligt at fortsætte åbning eller lukning af falkevingedøren, ved at trykke på kontakten på dørstolpen og holde den nede eller ved at trykke på det tilknyttede dørikon og holde det inde på touchskærmen.

Når Model X registrerer et lavt loft (f.eks. i en garage), åbner den falkevingedørene (og bagagerummet) til en lavere højde, også selv om der ikke er registreret en forhindring. Du kan tilsidesætte denne højde og åbne dørene højere ved at trykke på det tilknyttede dør-ikon på touchskærmen (**Betjeningsknapper**). Touchskærmen viser en meddelelse, som spørger dig, om du altid vil åbne dørene til den højere højde på dette sted, og gemmer dit valg. Næste gang du åbner falkevingedørene på det samme sted, vil Model X åbne dem til den gemte højde.

**⚠ ADVARSEL:** Inden en falkevingedørs standard åbningshøjde tilsidesættes, skal du inspicere området for at sikre dig, at der er tilstrækkelig afstand mellem døren og den registrerede genstand.

**⚠ ADVARSEL:** Påsættes der klæbende produkter som f.eks. film, klistermærker, gummibelægning osv. på ydersiden af falkevingedørene, kan det påvirke sensorernes evne til at registrere forhindringer ordentligt.

## Kalibrering

Hvis falkevingedørene mister deres kalibrering, så vil hovedvinduet **Betjeningsknapper** på touchskærmen vise meddelelsen **Kalibrering påkrævet**. For at kalibrere dørene skal det først sikres, at begge døre har masser af plads til at åbne og lukke, og at der ikke er passagerer, genstande osv. i vejen. Tryk på **Betjeningsknapper** > **Service** > **Kalibrer døre**, og følg anvisningerne på touchskærmen. Under kalibreringen åbner den nederste dør hele vejen ud (det kræver ekstra plads ved siden af Model X), den øverste dør kører hele vejen ned, og derefter lukker den nederste dør.

## Nulstilling af fordør

Da din Model X ikke har de traditionelle dørhåndtag, som du trækker i udefra, er den udstyret med aktuatorer til åbning (omtales sommetider som "isbrydere"), som bruges til at hjælpe dig med at åbne fordørene, når der registreres modstand, for eksempel is i koldt vejr. Aktuatoren til åbning sidder lige over fordørens lås og skubbes ud efter behov for at åbne fordøren. Når fordøren har åbnet sig en smule, trækker aktuatoren til åbning sig tilbage ind i døren.



Hvis aktuatoren til åbning ikke kan trække sig tilbage, fordi den sidder i klemme eller sidder fast i noget, kan aktuatoren til åbning skubbes ud manuelt for at trække genstanden ud ved at gøre følgende:

1. Luk forsigtigt dørlåsen ved hjælp af en kuglepen, skruetrækker eller lignende værktøj (brug aldrig en kropsdelt, og undgå at beskadige lakken); Model X registrerer dette, som om døren er lukket.



2. Sørg for, at Model X ikke er låst, og tryk så på det udvendige dørhåndtag eller træk i det indvendige dørhåndtag for at nulstille låsen og trække aktuatoren til åbning ud.
3. Når aktuatoren til åbning skubbes ud fra døren, skal genstanden hurtigt trækkes ud.



**⚠ ADVARSEL:** Aktuatoren til åbning vil forsøge at trække sig ind i døren igen umiddelbart efter, at der trykkes eller trækkes i dørhåndtaget. Aktuatoren til åbning trækker sig let ind men udløses ikke automatisk, hvis noget sidder fast.

**⚠ ADVARSEL:** Som med alle mekaniske og bevægelige dele på bilen må du aldrig sætte kropsdele ind i eller i nærheden af bevægelige komponenter. Sørg for, at børn er under opsyn, når dørene åbnes og lukkes. Interaktion med bevægelige komponenter, herunder aktuatoren til åbning, kan forårsage alvorlig skade eller personskaade.

## Indvendig låsning og oplåsning

Når du sidder i Model X, kan du låse eller oplåse alle døre og bagagerum ved at trykke på låseikonet i **Betjeningsknapper**.



Ikonet ændres for at angive, om dørene er låste eller ulåste.

## Låsning af døre, når bilen forlades

Døre og bagagerum kan låses automatisk, når du forlader bilen med din telefonnøgle eller din parrede bilnøgle. Slå denne funktion til eller fra ved at trykke på **Betjeningsknapper > Låse > Dørlåsning, når bilen forlades**.

Når dørene låses, blinker de udvendige lygter én gang, og spejlene foldes sammen (hvis **Fold spejle ind og ud** er aktiveret). Hvis du også vil høre en bekræftelseslyd, når Model X låser, skal du trykke på **Betjeningsknapper > Låse > Lyd for bekræftelse af låsning**.

**BEMÆRK:** Tryk på **Toybox > Ghettoblaster > Låselyd** for at tilpasse låselyden, når køretøjet låses udefra (fodgængeradvarselssystem påkrævet).

Model X låser ikke automatisk, hvis:

- Du markerer afkrydsningsfeltet **Udelad hjem**, og Model X er parkeret på det sted, som har betegnet som Hjem. For yderligere oplysninger om, hvordan du angiver en placering som Hjem, se [Hjem](#), [Arbejde](#) og [Foretrukne destinationer](#) på side 185.
- En telefonnøgle eller en parret bilnøgle registreres inde i Model X.
- En dør eller et bagagerum er ikke helt lukket.
- Bluetooth er ikke aktiveret på telefonnøglen.
- Føreren benytter ikke førerdøren til at forlade køretøjet.

**BEMÆRK:** Det er i sidste ende dit ansvar at sørge for, at dit køretøj er låst, også selv om Dørlåsning, når bilen forlades er aktiveret.

## Låsning af døre ved kørsel

Model X låser automatisk alle døre (inklusive bagagerummene), når kørehastigheden overstiger 8 km/t.

## Tilstanden Oplåsning af førerdør

Aktivering af **Betjeningsknapper > Låse > Tilstanden Oplåsning af førerdør** låser kun op for døren i førersiden, hvis du forinden låser op for Model X. Kun døren i førersiden låses op, hvis en nøgle er til stede i bilens førerside og ikke i passagersiden. De øvrige døre låses op via touchskærmen, mobilappen eller ved at trykke på bilnøglen en gang til.

## Meddelelser om bil efterladt åben

Modtag en sms, hvis en dør, et bagagerum og/eller vindue utilsigtet står åben(t), Model X ved at trykke på **Betjeningsknapper > Låse > Meddelelser om bil efterladt åben**.

## Børnelåse

Model X har børnelåse ved bagdørene, så de ikke kan åbnes med de indvendige knapper. På touchskærmen skal du trykke på **Betjeningsknapper > Låse > Børnelås**. Du kan vælge **Begge** for at aktivere børnelåsene ved begge bagdøre, eller du kan vælge **Venstre** eller **Højre** for kun at aktivere låsen ved en specifik dør.

**⚠ ADVARSEL:** Det anbefales, at du aktiverer børnelåsene, når der sidder børn på bagsædet.

## oplåsning ved parkering

Når du stopper Model X og aktiverer Parkering, kan du vælge at låse alle døre op. Du kan slå denne funktion til eller fra ved at trykke på **Betjeningsknapper > Låse > Oplåsning ved parkering**.



## Åbning og lukning

**BEMÆRK:** Det er dit ansvar at sørge for, at vinduerne er lukkede, efter du har låst køretøjet.

Tryk på en knap for at rulle den tilhørende rude ned. Knapperne til ruderne kan betjenes på to måder:

- Du kan rulle en rude helt ned ved at trykke knappen helt ned og øjeblikkeligt slippe.
- Du kan rulle en rude delvist ned ved forsigtigt at trykke på knappen og slippe den, når ruden er, hvor du ønsker den.

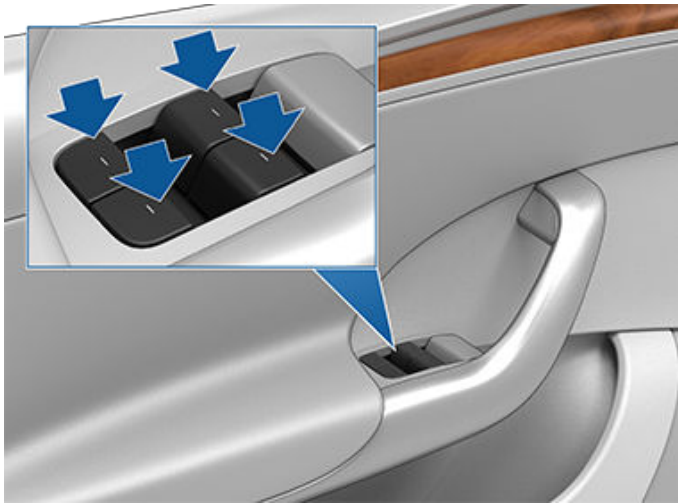

Tilsvarende kan du rulle en rude op ved at trække i den tilhørende knap:

- Du kan rulle en rude helt op ved at trække knappen helt op og øjeblikkeligt slippe.
- Du kan rulle en rude delvist op ved forsigtigt at trække i knappen og slippe den, når ruden er, hvor du ønsker den.

Hvis en rude står åben utilsigtet, kan Model X sende en besked til mobilappen (tryk på **Betjeningsknapper > Låse > Beskeden Bil åben**, og vælg derefter **Døre og vinduer**).

Du kan også aktivere **Luk vinduer ved låsning** ved at trykke på **Betjeningsknapper > Låse > Luk vinduer ved låsning**. Når den er aktiveret, lukker bilen automatisk vinduerne, når Model X låses.

**BEMÆRK:** Se [Bedste praksis i koldt vejr på side 180](#) for oplysninger om klargøring af ruderne til koldt vejr.

**⚠ PAS PÅ:** For at undgå skader køres ruderne automatisk lidt ned, når en dør åbnes eller lukkes. Sørg for, at ruden er kørt lidt ned, inden du lukker døren, hvis vinduet manuelt blev hævet tidligere.

**⚠ ADVARSEL:** Bilens fører er ansvarlig for at sikre, at alle passagerer, herunder særligt børn, ikke har anbragt legemsdele i åbningen, før en rude rulles op. Ellers er der risiko for alvorlige personskader.

## Låsning af bagruder

For at forhindre, at passagerer kan bruge knapperne til bagruderne, skal du trykke på **Betjeningsknapper > Låse > Rudelås**. Tryk igen på **Rudelås** for at låse bagruderne op.

**⚠ ADVARSEL:** Af hensyn til sikkerheden anbefales det, at du låser knapperne til bagruderne, når der er børn på bagsædet.

**⚠ ADVARSEL:** Efterlad aldrig børn i Model X uden opsyn.

## Klassificering af UV-indeks

Taget, forruden og sideruderne i Model X beskytter dig i fremragende grad mod UV-stråler (ultraviolet lys). Glaskomponenterne scorer lavere end 2 på UV-indeksskalaen. Gennemse din regions UV-indeksspecifikationer for yderligere oplysninger. Du er stadig ansvarlig for at tage de nødvendige forholdsregler med hensyn til beskyttelse mod solens stråler.



Solskærmene i Model X holdes på plads af magneter. For at beskytte passagerer mod sollys, der kommer gennem forruden, frigøres solskærmen fra stolpen og drejes mod bakspejlet, indtil magneten klikker på plads. Mens den holdes på plads af magneten, kan du justere solskærmen og sænke udtrækningsdelen for at få optimal skygge.



Makeupspejl bliver synligt ved at sænke solskærmens udtrækningsdel og derefter sænke spejlkappen. Når kappen er sænket, er spejlet synligt, og lysene er tændt.



For at beskytte forsædepassagererne mod sollys, der kommer gennem sideruden, sænkes solskærmen fra stolpen, og derefter sænkes solskærmens udtrækningsdel.



## Bagagerum bag

### Åbning

For at åbne det bageste bagagerum skal du sikre dig, at Model X står i Park og benytte dig af en af følgende fremgangsmåder:

- Gå hen til bagagerummet med din telefonnøgle i forlommen (se [Håndfrit bagagerum på side 36](#)).
- Tryk på **Betjeningsknapper > Bagagerum** på touchskærmen.
- Tryk to gange på knappen til det bageste bagagerum på bilnøglen.
- Tryk på knappen til det bageste bagagerum på mobilappen.
- Tryk på knappen under det udvendige håndtag på bagklap (en gyldig nøgle skal registreres).

**⚠ PAS PÅ:** Inden du åbner bagklap i f.eks. en lukket garage, skal du sørge for, at åbningshøjden for bagklap er korrekt justeret for at undgå lavthængende lofter eller genstande (se [Indstilling af bagklappens åbningshøjde på side 37](#)).

Model X skal låses op eller registrere en nøgle, før du kan bruge kontakten til at åbne bagklap.



Instrumentpanelet giver dig besked, når en dør eller et bagagerum er åben.

Du kan stoppe bevægelsen af bagklap ved at trykke en enkelt gang på knappen til det bageste bagagerum på bilnøglen. Når du derefter trykker to gange på knappen til det bageste bagagerum, bevæger bagklappen sig i den modsatte retning (forudsat at den ikke var næsten helt åben eller lukket, da du stoppede den). Hvis du f.eks. trykker en enkelt gang for at stoppe bagklap, når den åbnes, lukkes den, når du trykker to gange.

**BEMÆRK:** I nødstilfælde kan du tilsidesætte en åbn- eller luk-kommando ved at tage fat i bagklap og forhindre den i at åbne.

Hvis Model X registrerer et lavt loft (f.eks. i en garage), åbner den bagklap (og falkedørene) til en lavere højde, også selv om der ikke er registreret en forhindring. Du kan tilsidesætte denne højde ved at løfte den højere manuelt. Når dette gøres, beder touchskærmen dig om at vælge, om du altid vil åbne bagagerummet til denne højere position på dette sted, og gemmer dit valg. Hvis du ønsker det, næste gang du åbner bagklap på dette sted, åbner Model X den til den gemte højde.

**⚠ ADVARSEL:** Før du åbner eller lukker bagklap, skal du kontrollere det omgivende område (for mennesker og forhindringer). Selv om bagklap kan registrere forhindringer, kan den ikke altid registrere alle objekter. Stol ikke på, at bagklappen registrerer en forhindring under åbning eller lukning. Du skal proaktivt overvåge bagklappens bevægelse for at sikre, at den ikke kommer i kontakt med en person eller et objekt. I modsat fald er der fare for beskadigelse eller personskade.

### Håndfrit bagagerum

Du kan åbne bagagerummet, uden at trykke på en knap.

**BEMÆRK:** Kræver en *iPhone 11* eller nyere og *Tesla-mobilapp 4.29.5* eller nyere. Sørg for, at dine telefonindstillinger tillader "Kontakter i nærheden" for Tesla-mobilappen. Hvis din telefonnøgle allerede er parret, skal du åbne Tesla-mobilappen og gå til **Telefonnøgle > Opgrader**.

1. Aktiver ved at trykke på **Betjeningsknapper > Låse > Håndfrit bagagerum**. Vælg **Udelad hjem** for at deaktivere det automatiske, håndfrie bagagerum ved den hjemmeadresse, du har angivet (se [Hjem, Arbejde og Foretrukne destinationer på side 185](#) for, hvordan du angiver din hjemmeadresse).
2. Med telefonnøglen i lommen skal du gå hen til bagagerummet og **stå stille**. Når din telefonnøgle er blevet registreret, afgiver Model X en lyd, og bagagerummet åbnes. For at annullere denne anmodning, skal du træde væk fra bilen.

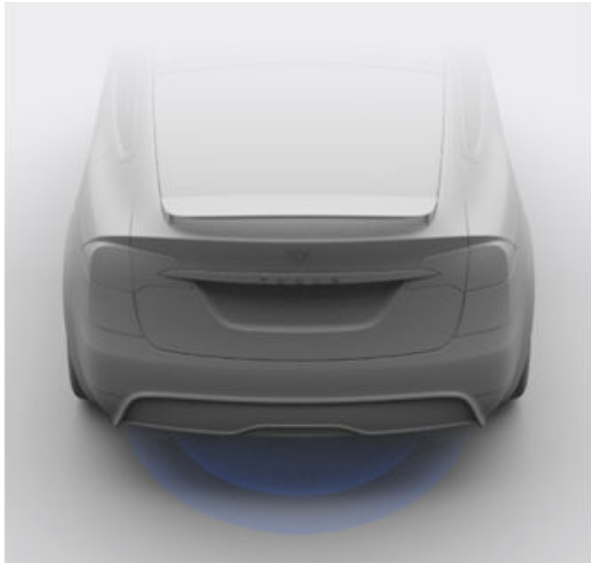

**⚠ PAS PÅ:** Efterlad ikke din telefon i bagagerummet, da det kan åbne sig af sig selv. Hvis det er nødvendigt, at du efterlader din telefon i køretøjet, skal du deaktivere Bluetooth og/eller slukke for telefonen og sikre dig, at du har alternative metoder til at låse/låse op for dit køretøj, se [Nøgler på side 24](#).

**⚠ ADVARSEL:** Før du tillader en automatisk funktion at åbne eller lukke bagagerummet (i stedet for at gøre det manuelt), er det vigtigt at kontrollere, om området omkring bagagerummet er fri for forhindringer (såsom personer og genstande). Du skal proaktivt overvåge bagagerummets bevægelse for at sikre, at det ikke kommer i kontakt med en person eller et objekt. I modsat fald er der fare for beskadigelse eller alvorlig personskade.

## Indstilling af bagklappens åbningshøjde

Du kan justere åbningshøjden for bagklap, så du nemmere kan nå bagklappen, og så du ikke rammer lave lofter eller lavthængende genstande (f.eks. en garagedør eller lamper):

1. Åbn bagagerummet, og sænk eller hævn derefter bagklap manuelt til den ønskede åbningshøjde.
2. Tryk på knappen på undersiden af bagklap, og hold den inde i tre sekunder, indtil du hører en bekræftende klokkelyd.

3. Kontroller, at du har indstillet bagklappen til den ønskede højde ved at lukke bagklap og derefter åbne den igen.

**⚠ PAS PÅ:** Afhængigt af konfigurationen (f.eks. affjedringshøjde eller hjulvalg) kan dit køretøjs bagklap åbnes op til en højde på ca. 2,5 meter. Juster bagklappens åbningshøjde for at forhindre den i at komme i kontakt med lave lofter eller andre genstande.

## Lukning

Gør følgende for at lukke bagklap:

- Tryk på **Betjeningsknapper > Bagagerum**.
- Tryk to gange på knappen til det bageste bagagerum på bilnøglen.
- Tryk på knappen på undersiden af bagklap

Hvis bagklap registrerer, at der er noget i klemme, når den lukkes, standser den og udsender to klokkelyste. Fjern forhindringen, og prøv at lukke bagklappen igen.

## Adgang til lastområdet

Fastgør alle genstande, inden Model X sættes i bevægelse, og placer tung last i det øverste bagagerum.

Tryk ned på den riflede del af lastdækkenets håndtag, og træk derefter opad, for at få adgang til lastområdet i det bageste bagagerum. Du kan derefter justere lastdækkenets placering eller helt fjerne det.

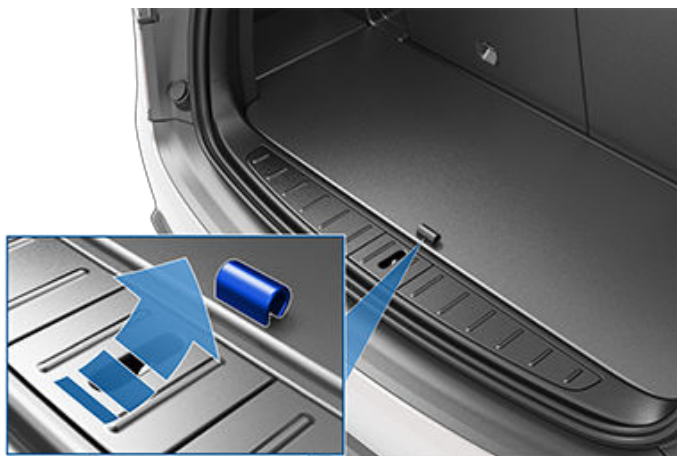

### Lastvægt for bageste bagagerum

Fordel lastvægten så ligeligt som muligt mellem det forreste og det bageste bagagerum.

**⚠ PAS PÅ:** Læs aldrig mere end 40 kg i det nederste rum i det bageste bagagerum eller mere end 130 kg i det øverste rum (over det nederste rums dæksel). Ellers er der risiko for skader.

**⚠ ADVARSEL:** Når du pålæsset last, skal du altid tage køretøjets Teknisk tilladt pålæsset maksimumvægt (TPMLM) i betragtning (se [Specifikationer på side 227](#)). Køretøjets TPMLM er den maksimalt tilladte totalvægt for køretøjet inklusive alle passagerer, væsker og last.





## Åbning

For at åbne det forreste bagagerum skal du sikre dig, at Model X står i Park og benytte dig af en af følgende fremgangsmåder, før du åbner hjelmen:

- Gå hen til forreste bagagerum med din telefonnøgle i forlommen (se [Håndfrit forreste bagagerum på side 39](#)).
- Tryk på **Betjeningsknapper** > **Forreste bagagerum** på touchskærmen.
- Tryk to gange på knappen til det forreste bagagerum på bilnøglen.
- Tryk på knappen til det forreste bagagerum i mobilappen.

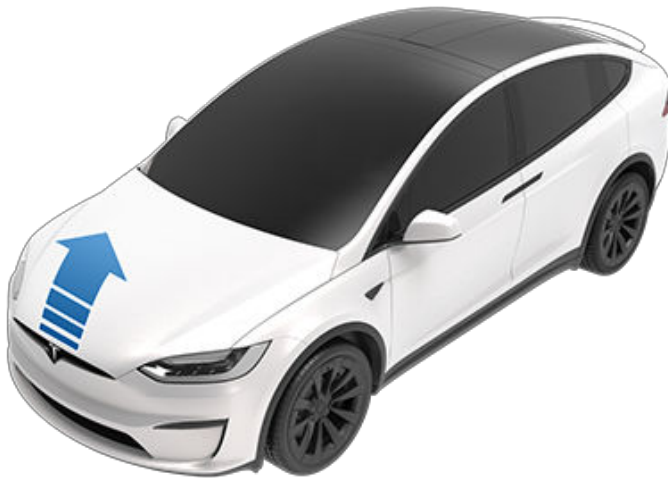

Instrumentpanelet viser, når en dør, et bagagerum eller en bagklap er åben.

**⚠ ADVARSEL:** Inden motorhjelman åbnes eller lukkes, er det vigtigt at kontrollere, at området omkring motorhjelman er fri for forhindringer (personer og genstande). I modsat fald er der fare for beskadigelse eller alvorlig personskade.

## Håndfrit forreste bagagerum

Du kan åbne forreste bagagerum, uden at skulle trykke på en knap.

**BEMÆRK:** Kræver en iPhone 11 eller nyere og Tesla-mobilapp 4.31.0 eller nyere. Sørg for, at dine telefonindstillinger tillader "Kontakter i nærheden" for Tesla-mobilappen. Hvis din telefonnøgle allerede er parret, skal du åbne Tesla-mobilappen og gå til **Telefonnøgle** > **Opgrader**.

1. Aktiver ved at trykke på **Betjeningsknapper** > **Låse** > **Håndfrit forreste og bageste bagagerum**.
2. Med telefonnøglen i forlommen skal du gå hen til forreste bagagerum og **stå stille**. Når din telefonnøgle er blevet registreret, afgiver Model X en lyd, og forreste bagagerum åbnes. For at annullere denne anmodning, skal du træde væk fra bilen.



**⚠ PAS PÅ:** Efterlad ikke din telefon i forreste bagagerum, da det kan åbne sig af sig selv. Hvis det er nødvendigt, at du efterlader din telefon i køretøjet, skal du deaktivere Bluetooth og/eller slukke for telefonen og sikre dig, at du har alternative metoder til at låse/låse op for dit køretøj (se [Nøgler på side 24](#)).

**⚠ ADVARSEL:** Før du tillader en automatisk funktion at åbne eller lukke forreste bagagerum (i stedet for at gøre det manuelt), er det vigtigt at kontrollere, om området omkring forreste bagagerum er fri for forhindringer (såsom personer og genstande). Du skal proaktivt overvåge forreste bagagerums bevægelse for at sikre, at det ikke kommer i kontakt med en person eller et objekt. I modsat fald er der fare for beskadigelse eller alvorlig personskade.

## Lukning

Motorhjelman på Model X er ikke tung nok til at låse ved egen vægt, og det kan skade hjelman, hvis der lægges tryk på forkanten eller midten af hjelman.

Sådan lukkes motorhjelman korrekt:

1. Sænk motorhjelman, indtil anslaget berører låsene.
2. Anbring begge hænder foran på motorhjelman på de viste områder (med grønt), og tryk kraftigt ned for at låse den fast.
3. Forsøg forsigtigt at løfte op i motorhjelmens forkant for at kontrollere, at den er helt lukket.



## Forreste bagagerum

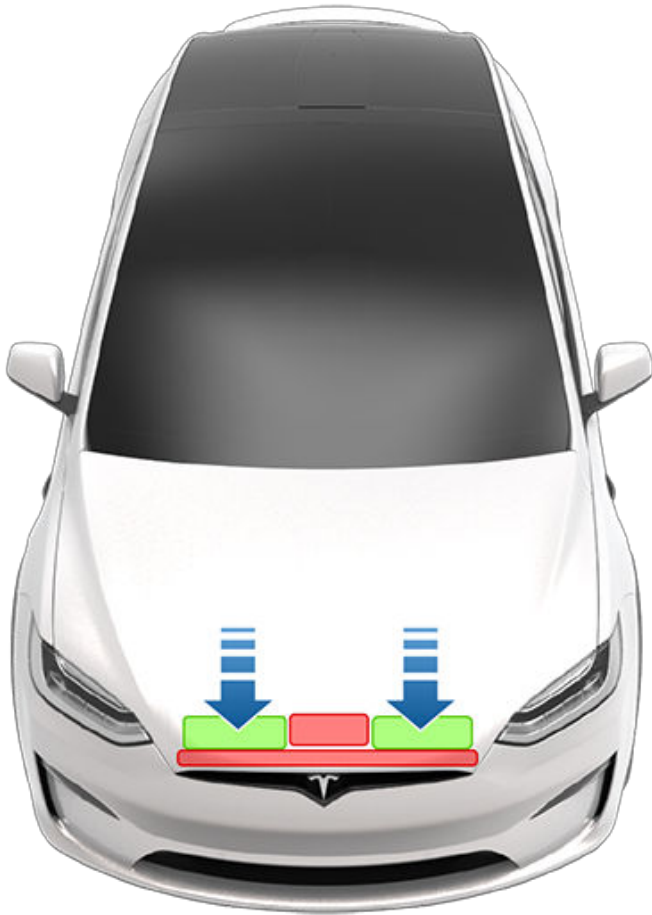

### ⚠️ PAS PÅ: Undgå skader:

- Tryk kun på de viste grønne områder. Hvis der trykkes på de røde områder, kan der opstå skader.
- Motorhjelmens lås må ikke lukkes med én hånd. Dette koncentrerer kraften i ét område og kan resultere i en bule eller skævhed.
- Tryk ikke på motorhjelmens forkant. Det kan skade kanten.
- Motorhjelmens lås må ikke smækkes i eller falde ned.
- Undgå at have noget i hænderne (nøgler) for derved at undgå ridser. Smykker kan også forårsage ridser.

⚠️ **ADVARSEL:** Inden du kører, skal du sørge for, at motorhjelmens lås er sikkert låst i helt lukket position ved forsigtigt at forsøge at løfte op i forkanten og bekræfte, at den ikke bevæger sig. Det er førerens ansvar at sørge for, at det forreste bagagerum er korrekt lukket inden kørslen.

Hvis en Falkevingedør eller forreste bagagerum efterlades åben, når du forsøger at skifte fra Parkering, vises en besked på touchskærmen, der beder dig bekræfte, at du ønsker at køre. Falkevingedøre kan lukkes automatisk, når du begynder at accelerere. Derudover er dit køretøjs hastighed begrænset, hvis du vælger at holde forreste bagagerum åbent under kørslen.

Det forreste bagagerum låses, når:

- Du låser Model X ved hjælp af touchskærmen, nøglen eller mobilappen.
- Du forlader Model X med din nøgle (hvis [Låsning af døre, når bilen forlades på side 33](#) er tændt).
- Valet-tilstand er aktiv (se [Valet-tilstand på side 112](#)).

## Lastvægt for forreste bagagerum

Fordel lastvægten så ligeligt som muligt mellem det forreste og det bageste bagagerum.

- ⚠️ **PAS PÅ:** Transporter aldrig mere end 50 kg i det forreste bagagerum. Ellers er der risiko for skader.
- ⚠️ **ADVARSEL:** Når du pålægger last, skal du altid tage køretøjets Teknisk tilladt pålæst maksimumvægt (TPMLM) i betragtning (se [Specifikationer på side 227](#)). Køretøjets TPMLM er den maksimalt tilladte totalvægt for køretøjet inklusive alle passagerer, væsker og last.

## Indvendig nødudløsning

En indvendig oplyst udløserknop i det forreste bagagerum kan bruges til at slippe ud, hvis en person er lukket inde i bagagerummet.



Tryk på den indvendige udløserknop for at låse op det forreste bagagerum, og løft op i motorhjelmens lås.

**BEMÆRK:** Den indvendige udløserknop lyser efter kortvarig udsættelse for det omgivende lys.

- ⚠️ **ADVARSEL:** Personer må aldrig klatre ind i det forreste bagagerum. Du må aldrig lukke det forreste bagagerum, når en person er derinde.
- ⚠️ **ADVARSEL:** Sørg for, at genstande, der befinder sig i det forreste bagagerum, ikke støder mod udløserknappen og får hjelmens lås til at åbnes ved et uheld.



## Midterkonsol

Udover at indeholde en RFID-sender, som aflæser bilnøgler og nøglekort (se [Nøgler på side 24](#)), indeholder midterkonsollen også kopholdere, to opbevaringsrum, forskellige opladere (se [Indvendig elektronik på side 12](#)) og bageste touchskærm.

For at åbne det primære opbevaringsrum, skal du trykke på låsemekanismen under den forreste kant. Det forreste opbevaringsrum åbnes ved at skubbe dækslet fremad.



Model X har to kopholdere, som glider ud under den bageste touchskærm.

## Handskerum

Åbn handskerummet ved at trykke på **Betjeningsknapper > Handskerum**. Handskerummet åbner automatisk, og lyset tændes.



**BEMÆRK:** I højrestyrede (RHD) køretøjer vil handskerummet som vist ovenfor være placeret på samme måde, men spejlvendt i bilens venstre side.

Handskerummet lukkes ved at skubbe det opad, indtil det låser på plads i lukket stilling.

Øg handskerumssikkerheden ved at trykke på **Betjeningsknapper > Sikkerhed > Handskerums-PIN** for at angive en 4-cifret PIN-kode (se [Handskerums-PIN på side 166](#)).

**BEMÆRK:** Lyset i handskerummet slukker automatisk, hvis du lader det være åbent.

**BEMÆRK:** Handskerummet låser, når det lukkes, og du låser Model X ved hjælp af mobilappen, nøglekortet, du forlader Model X og tager din telefonnøgle med dig (hvis funktionen låsning af døre er slået til) eller hvis Valet-tilstand er aktiveret (se [Valet-tilstand på side 112](#)). Det låses ikke, når Model X låses via tryk på låseikonet på touchskærmen.

**⚠ ADVARSEL:** Hold handskerummet lukket, når du kører, for at forhindre, at en passager kommer til skade i tilfælde af en kollision eller pludselig opbremsning.

## Bøjler

Din Model X har en bøjle på hver side af køretøjet over bagruden ved anden række, ved siden af læselampen. Tryk på bøjlen for at frigøre den. Tryk på den igen for at køre den ind.

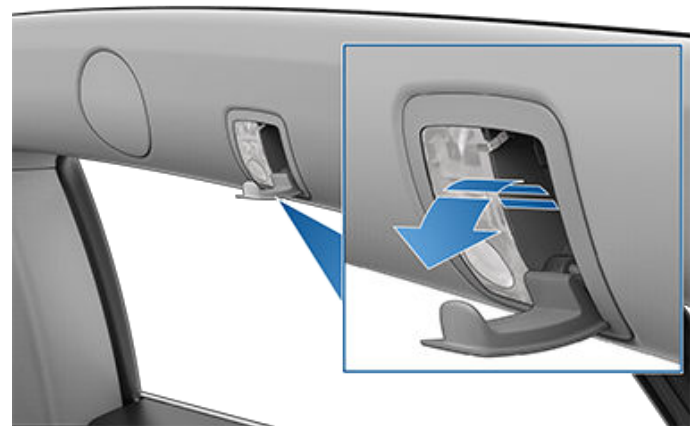



## Korrekt kørestilling

Sædet, nakkestøtten, sikkerhedsselen og airbaggene giver dig maksimal sikkerhed. Korrekt brug af disse enheder øger din beskyttelse.



Indstil sædet, så du kan bruge sikkerhedsselen korrekt, og så du er så langt væk fra frontairbaggen som muligt:

1. Sid ret op og ned med begge fødder i bunden af bilen og med sædet tilbagelænet i en oprejst position.
2. Sørg for, at du nemt kan nå pedalerne, og at armene er let bøjede, når du holder på yoke-rat (eller rat). Dit bryst skal være mindst 25 cm fra midten af airbaggens dækplade.
3. Placer sikkerhedsselens skuldersektion midt mellem halsen og skulderen. Anbring hoftesektionen rundt om hoften, ikke rundt om maven.

Model X Sæderne har integrerede hovedstøtter, som ikke kan justeres eller fjernes.

## Justering af forsæder

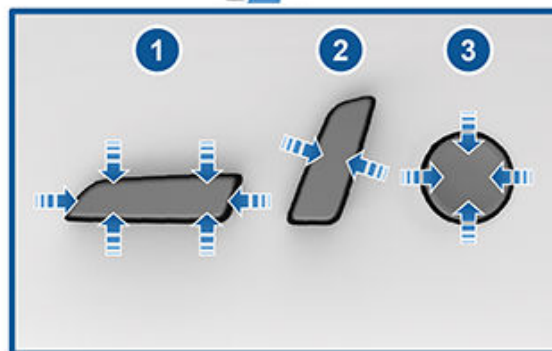

1. Flyt sædet frem/tilbage, og juster sædets højde og vinkel op/ned.
2. Indstil ryglænet.
3. Indstil lændestøtten.

**⚠ ADVARSEL:** Inden du justerer forsædet, skal du kontrollere, at området omkring sædet er fri for forhindringer (personer og genstande).

**⚠ ADVARSEL:** Udlad at indstille sæderne, mens du kører. Det øger risikoen for en kollision.



**⚠ ADVARSEL:** Der er risiko for alvorlige skader i tilfælde af en kollision, hvis du kører med sædet lænet tilbage, da du kan glide ud under hofteselen eller blive viklet ind i sikkerhedsselen. Sørg for, at sædet er lænet tilbage i en vinkel på maks. 30 grader, når bilen kører.

## Kalibrering af sæder

(Hvis tilgængeligt) Du kan kalibrere førersædet. Dette er nyttigt, hvis du synes, at indstillingsmulighederne for sædet er begrænsede, eller hvis din førerprofil ikke automatisk justerer sædet for dig. Naviger til **Betjeningsknapper > Service > Førersæde, kalibrering af styretøj og spejle**, og følg vejledningen på touchskærmen.

**⚠ ADVARSEL:** Sørg for, at der ikke befinder sig noget bagved eller under førersædet i forbindelse med kalibreringen. Ellers er der risiko for alvorlige personskader.

## Justering af anden sæderække (bænkesæde)

Anden bænkesæderække kan tilpasses op til tre passagerer. Brug det mekaniske justeringsgreb på hver side af de yderste siddepladser til at justere ryglænene. Et bænkesæde er delt 60/40, så du med justeringsgrebet i venstre side kan flytte både ryglænet for venstre og midterste sæde, mens du med grebet i højre side kun kan flytte højre ryglæn). Træk i og hold grebet, mens du flytter ryglænet til den ønskede position, og slip derefter grebet igen. Efter at have flyttet et ryglæn tilbage i oprejst position skal du forsøge at bevæge det frem eller tilbage for at sikre, at det er sikkert låst i positionen.



**⚠ ADVARSEL:** Der er risiko for alvorlige skader i tilfælde af en kollision, hvis du kører med sædet lænet tilbage, da du kan glide ud under hofteselen eller blive viklet ind i sikkerhedsselen. Sørg for, at sæderyglænet, der hvor der sidder nogen, er lænet tilbage i en vinkel på maks. 30 grader, når bilen kører.

## Sammenfoldning af ryglæn på anden sæderække (bænkesæde)

Ryglæn på anden række på bænkesæder kan nedfældes helt, så de ligger fladt og maksimerer lastpladsen. Træk i det mekaniske greb på siden af hvert ydersæde (det samme greb du bruger til at læne sæderne tilbage, som beskrevet tidligere), og skub derefter sædet helt frem. Bænkesædet er delt 60/40, så du med justeringsgrebet i venstre side kan nedfælde både ryglænet for venstre og midterste sæde, mens du med grebet i højre side kun kan nedfælde højre ryglæn.



**BEMÆRK:** Fjern genstande fra sæderne og benområdet, før du folder sæderne helt ned. Det kan være nødvendigt at skubbe forsæderne frem, så ryglænene kan foldes helt fladt ned.

**⚠ PAS PÅ:** Før sæderne foldes helt ned, skal du sikre, at sikkerhedsselen ikke er spændt, og at der ikke er nogen genstande på sæderne.

## Sammenfoldning af anden sæderække (bænkesæder)

**BEMÆRK:** Kun bænkesæder i biler med syv sæder kan flyttes fremad og bagud. Bænkesæderne i biler med fem sæder er stationære.

Brug det mekaniske greb under hver af de yderste siddepladser til at flytte sæderne på anden række fremad eller bagud. Bænkesædet er delt 60/40, så du med grebet i venstre side kan flytte sædet for venstre og midterste sæde, mens du med grebet i højre side kun kan flytte højre sæde). Træk i og hold grebet mens du flytter sædet fremad eller bagud. Slip håndtaget, når sædet er i den ønskede position. Kontroller, at håndtaget er låst i indgreb, før du kører.



**BEMÆRK:** Du kan kun justere bænkesædernes position ved hjælp af de mekaniske greb. Du kan ikke bruge touchskærmen til at justere bænkesæder.

## Justering af anden sæderække (monosokkel)

En Model X, der er udstyret med monosokkelsæder, har plads til op til to passagerer på anden række. Brug manuel justering til at justere sædernes position.



Anvend knappen tæt på toppen af sædet til at flytte sæderyggen frem/tilbage.

Anvend den L-formede knap nederst på sædet for at flytte sædet frem/tilbage (op/ned på betjeningsknappen), og juster ryglænet ved at vippe toppen af den L-formede knap frem/tilbage.

**BEMÆRK:** Ryglænet låses på plads, når du slipper håndtaget. Hvis et ryglæn ikke er låst, når en køretilstand aktiveres, viser instrumentpanelet en advarsel om det ulåste ryglæn. Juster ryglænet igen og sørg for, at det låser.

**⚠ ADVARSEL:** Før du kører, skal du sørge for, at sædet er låst. Du skal eventuelt rykke sædet frem eller tilbage, indtil det klikker på plads.

## Adgang til sæder på tredje række (hvis monteret)

### Bænkesæder

Hvis bilen er udstyret med bænkesæder, er en knap placeret på ryglænet af anden sæderækkes yderste bænkesæde. Knappen til indstigning på tredje række gør det nemt for passagererne at sætte sig ind på og stige ud fra sæderne på tredje række. Tryk på og slip knappen på venstre yderplads for at tippe og flytte de kombinerede venstre og midtersæder fremad. Tryk på og slip knappen på højre yderplads for at tippe og flytte det højre sæde fremad.



**⚠ ADVARSEL:** I køretøjer med en tredje sæderække må man ikke benytte knappen til indstigning på tredje række til et af anden sæderækkes yderste bænkesæder, når et barn er placeret på anden sæderække. Brug af knappen flytter de kombinerede venstre- og midtersæder fremad, og en passager på sæderne kan komme i klemme. Brug kun denne knap, når der ikke sidder nogen på sæderne på anden række. Før kørsel skal du sørge for, at sædet og ryglænet er sikkert låst.

I nogle situationer, f.eks. når du holder parkeret på en skråning, eller når sædebeklædningen påvirker bevægelsen af bænkesæderne, efter at du har trykket på knappen, flyttes bænkesæderne muligvis ikke helt frem, og det kan være nødvendigt at skubbe sæderne frem forsigtigt, indtil de når enden af skinnen.

**⚠ ADVARSEL:** Når du har brugt knappen til indstigning på tredje række til at få adgang til tredje sæderække, skal du skubbe bænkesæderne tilbage til deres siddeplads og sikre, at sæderne er korrekt låst på plads, ved at forsøge at flytte dem fremad og bagud. Sædet skal være sikkert låst, før du kører. Ryk sædet frem eller tilbage, indtil du hører, at det "klikker" på plads. Ellers er der risiko for personskade.



## Monosokkelsæder

Hvis bilen er udstyret med monosokkelsæder, er der placeret en knap på hvert af ydersædernes ryglæn i anden række.

Tryk på én af dem for indstigning til tredje sæderække.

Knappen gør det nemt for passagererne at sætte sig ind på og stige ud fra sæderne på tredje række. Tryk på

**Betjeningsknapper > Sikkerhed > Let indstigning på tredje række**, og vælg, hvordan du ønsker, at knappen skal fungere:

- **TIL** – Lader dig vippe og flytte det tilhørende ydersæde helt frem og flytte midtersædet delvist frem, med et **enkelt tryk** på knappen.
- **OFF** - Hvis deaktiveret, som anbefales, hvis en autostol er monteret på anden række, skal du **holde** knappen inde for at flytte sæderne på anden række.



Når du har brugt knappen til at få adgang til tredje sæderække, skal du blot trykke på knappen igen for at flytte sæderne i anden række tilbage til deres normale position.

**ADVARSEL:** Benyt ikke knappen på ydersædernes ryglæn i anden sæderække til indstigning til tredje sæderække, når et barn eller en passager sidder på anden sæderække. Brug KUN denne knap, når der ikke sidder nogen på sæderne på anden række. Hvis knappen benyttes, vippes og flyttes sæderne fremad, og en passager på sæderne kan komme i klemme. Forvent ikke, at Model X kan genkende eller tage højde for, at der sidder passagerer, når denne knap benyttes.

### Retningslinjer for brug af knappen til indstigning på tredje række:

- Hvis et forsæde er placeret på en sådan måde, at sædet på anden række rammer det under en aktivering af funktionen til nem indstigning, flyttes det automatisk frem for at gøre plads til, at monosokkelsædet på anden række kan flyttes frem.
- Når det yderste sæde vippes frem efter tryk på knappen, vender dets ryglæn tilbage til den fremadvippede position og skal muligvis justeres igen af hensyn til komforten.

- Den fremadgående bevægelse af anden monosokkelsæderække annulleres, hvis en passager justerer et sæde på anden række, mens det er i bevægelse.

**ADVARSEL:** Sørg altid for at sædet er låst før du kører. Ellers er der risiko for personskade.

## Sammenfoldning af tredje sæderække (hvis monteret)

Hvis du vil folde et sæde på tredje række ned, skal du trykke på knappen i sædets øverste, yderste hjørne. Knappen har to stop.



1. Fold nakkestøtten fremad.
2. Fold ryglænet frem.

**BEMÆRK:** Inden du folder ryglænene på tredje række ned, skal du fjerne genstande fra sæderne og benområdet. Det kan være nødvendigt at flytte sæderne på anden række frem, så ryglænene kan foldes helt fladt ned.

**BEMÆRK:** Kørsel med tredje sæderækkes ryglæn foldet fremad kan medføre et højere støj- og/eller vibrationsniveau fra køretøjets bagende (bagagerum, affjedring osv.).

**BEMÆRK:** Hæv sæderne ved at trykke på knappen i sædets øverste, yderste hjørne. Træk derefter sædet opad, indtil det fastlåses i oprejst position. Prøv at trække ryglænet fremad for at få bekræftet, at det er fastlåst.

**PAS PÅ:** Før sæderne foldes helt ned, skal du sikre, at sikkerhedsselen ikke er spændt, og at der ikke er nogen genstande på sæderne.

**ADVARSEL:** Sørg altid for, at sæderne og ryglænene er fastlåst i lodret position, inden du kører. Ellers er der risiko for personskade.



## Sædevarme

Alle sæder har varmepuder. Derudover har begge forsæder ventilation. Du kan styre sædevarmen i alle sædepositioner via klimaanlæggets betjeningsknapper på touchskærmen.

**⚠ ADVARSEL:** Personer med perifer neuropati og personer, der har vanskeligt ved at mærke smerte pga. diabetes, alder, en nervelidelse eller andre sygdomme, skal være ekstra forsigtige, når de bruger klimaanlægget og sædevarmen for at undgå forbrændinger ved længerevarende brug.

## Sædebetræk

**⚠ ADVARSEL:** Brug ikke sædebetræk på et sæde udstyret med en sædemonteret airbag (se [Placering af airbags på side 71](#)). Det kan påvirke de sædemonterede sideairbags effektivitet i tilfælde af en kollision. Hvis køretøjet er udstyret med et passagersensorsystem, der anvendes til at kontrollere status for frontairbaggen i passagersiden, kan sædebetræk også forstyrre dette system.





## Brug af bilens sikkerhedsseler

Brug af sikkerhedsseler og autostole er den mest effektive måde at beskytte bilens passagerer i tilfælde af en kollision. Brug af sikkerhedsseler er derfor påkrævet ved lov i de fleste lande.

Alle sæder er udstyret med trepunktsrullesele. Rullesele strammes automatisk, så passagerne frit kan bevæge sig i sædet under normale køreforhold.

Rullesele strammes eller låser automatisk, så passagererne ikke kan bevæge sig, hvis Model X registrerer kraftig acceleration, opbremsning eller skarpe sving eller i tilfælde af en kollision.

## Sikkerhedsseleindikatorer



Sikkerhedsseleindikatoren på instrumentpanelet advarer dig, hvis sikkerhedsselen for et førersæde eller et passagersæde med en passager ikke er spændt. Spænd sikkerhedsselerne op, og spænd dem igen for at kontrollere, at de er korrekt fastspændt, hvis sikkerhedsseleindikatoren bliver ved med at lyse, selv om alle passagerer er fastspændte. Fjern også tunge genstande fra et tomt sæde (f.eks. en dokumentmappe). Kontakt Tesla, hvis sikkerhedsseleindikatoren bliver ved med at lyse.

**⚠ ADVARSEL:** Passagerer skal bruge sikkerhedssele ved alle sædeindstillinger.

**BEMÆRK:** I regioner hvor lovgivningen kræver sikkerhedsseleindikatorer ved bagsæderne, er det ikke muligt at deaktivere disse indikatorer. For at annullere en indikator ved et tomt sæde, når en genstand registreres, skal du enten spænde sikkerhedsselen eller fjerne genstanden.

## Sådan spændes sikkerhedsselen

1. Kontroller, at sædet er i den korrekte position. Se (se [Korrekt kørestilling på side 42](#)) for oplysninger om den korrekte position for førersædet.
2. Træk forsigtigt i sikkerhedsselen, og anbring den fladt hen over bækkenet, brystet og det midterste af kravebenet mellem nakken og skulderen. Kontroller, at selen sidder korrekt og ikke er snoet. Undgå at sidde på sikkerhedsselen eller nogen af sikkerhedsselens komponenter.

**⚠ ADVARSEL:** En snoet eller forkeret ført sikkerhedssele kan forårsage skader og forstyrre selesystemets funktionalitet.

3. Anbring sikkerhedsselens låsetunge i selelåsen, og tryk, indtil du hører et "klik", som angiver, at sikkerhedsselen er låst.

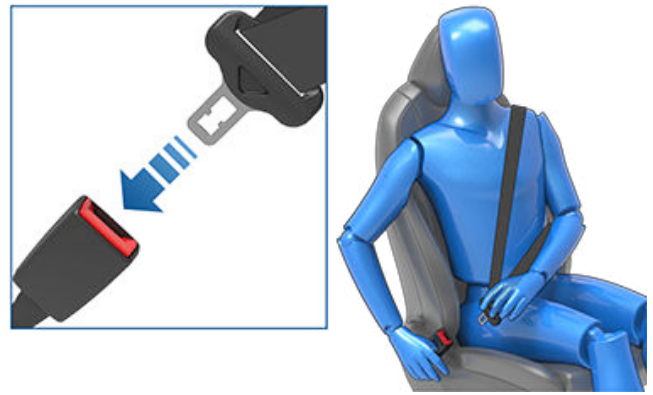

4. Træk i selen for at kontrollere, at den er korrekt fastgjort.
5. Træk den diagonale del af selen op mod rulleenheden for at stramme selen.

## Sådan justeres selens forankringshøjde ved skulderen

Model X er udstyret med et skulderforankringspunkt ved begge forsæder for at sikre, at sikkerhedsselen er placeret korrekt. Selen skal ligge fladt hen over midten af dit kraveben, når du sidder i den korrekte kørestilling (se [Korrekt kørestilling på side 42](#)). Juster højden på skulderforankringspunktet, hvis sikkerhedsselen ikke er placeret korrekt:

1. Tryk på knappen på skulderforankringspunktet og hold den nede for at udløse låsemekanismen.
2. Mens du trykker på knappen, skal du flytte skulderforankringspunktet op eller ned efter behov for at sørge for, at sikkerhedsselen sidder korrekt.

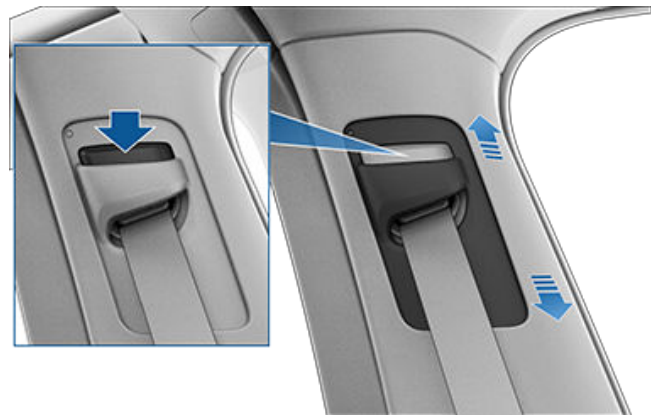

3. Slip knappen på skulderforankringspunktet, så det fastlåses i den korrekte position.
4. Træk i sikkerhedsselen uden at trykke på knappen for at kontrollere, at skulderforankringspunktet ikke kan bevæge sig, og at det er fastlåst i den korrekte position.



## Sikkerhedsseler

**⚠ ADVARSEL:** Kontroller, at sikkerhedsselen sidder korrekt, og at skulderforankringspunktet er fastlåst i den korrekte position, inden du begynder at køre. Hvis du kører i en bil, hvor sikkerhedsselen ikke er placeret korrekt, eller hvis skulderforankringspunktet ikke er fastlåst, så kan det resultere i, at sikkerhedsselen ikke yder effektiv beskyttelse i tilfælde af en kollision.

### Sådan spændes sikkerhedsselen op

Hold ned i selen i nærheden af selelåsen for at forhindre, at selen rulles hurtigt op, og tryk derefter på knappen på selelåsen. Selen rulles automatisk op. Sørg for, at der ikke er genstande, som blokerer selen, så den ikke kan rulles helt op. Selen må ikke være løs. Kontakt Tesla, hvis en sikkerhedssele ikke kan rulles helt op.

### Gravides brug af sikkerhedsseler

Undlad at anbringe sikkerhedsselens hofte- og skuldersektion hen over maveområdet. Anbring hoftesektionen på selen så lavt som muligt hen over hofterne i stedet for livet. Anbring skuldersektionen mellem brysterne og på siden af maven. Kontakt lægen for at få flere råd.



**⚠ ADVARSEL:** Hvis sikkerhedsselen føles ubehagelig, skal du justere siddestillingen i stedet for at bruge sikkerhedsselen forkert.

**⚠ ADVARSEL:** Anbring aldrig genstande mellem kroppen og sikkerhedsselen for at afbøde påvirkningen i tilfælde af en kollision.

### Sikkerhedsseler med seleforstrammere

Sikkerhedsselerne på forsædet har seleforstrammere, som fungerer sammen med airbaggene i tilfælde af en kollision. Seleforstrammerne ruller automatisk sikkerhedsselens nederste monteringspunkt og den øverste skuldersele op, så hoftedelen og den diagonale del holdes stramt og sikrer, at passageren ikke rykkes fremad i sædet.



Hvis seleforstrammerne og airbaggene ikke udløses i forbindelse med et sammenstød, er det ikke udtryk for, at de ikke fungerer. Det betyder som regel blot, at der ikke har været tilstrækkelig kraftpåvirkning eller kraft til at aktivere dem.

på anden række er udstyret med skulderseleforstrammere for at trække sikkerhedsselen tilbage og reducere passagerens fremadgående bevægelse.

**⚠ ADVARSEL:** Undlad at bøje, sidde på eller på anden måde forstyrre seleforstrammerens funktion. Det kan forårsage skader, der forstyrrer den korrekte funktion af sikkerhedssesystemet.

**⚠ ADVARSEL:** Udskift seleforstrammerne, så snart de har været aktiveret. Sørg altid for at få bilens airbags, seleforstrammere og eventuelle tilhørende komponenter eftersat og eventuelt udskiftet efter en kollision.

### Test af bilens sikkerhedsseler

Kontroller, at sikkerhedsselerne fungerer korrekt ved at udføre disse test på hver sele.

1. Spænd sikkerhedsselen, og træk hurtigt og fast i den selerem, der er tættest på selelåsen. Selelåsen skal blive ved med at være låst.













2. Spænd sikkerhedsselen, og træk hurtigt og fast i den selerem, der er tættest på døren. Den permanente sikkerhedsselefastgørelse skal forblive sikkert låst. Forsøg aldrig at fjerne fastgørelsen.
3. Spænd selen op, og rul seleremmen så langt ud, den kan komme. Undersøg seleremmen for revner og slitage, når du ruller den ud. Lad seleremmen rulle op, og kontroller, at den rulles helt op i en glidende bevægelse.
4. Rul seleremmen halvvejs ud, hold fast i selespændet, og træk hurtigt fremad. Mekanismen bør låse automatisk og forhindre, at selen kan rulle længere ud.

Hvis en sikkerhedssele ikke består en eller flere af disse test, så skal den repareres med det samme. Lad ikke passagerer sidde i et sæde med en defekt sikkerhedssele.

Se [Sikkerhedsseler på side 220](#) for at få at vide, hvordan du rengør sikkerhedsselerne.

## Advarsler vedrørende sikkerhedsseler

-  **ADVARSEL:** Alle personer i bilen skal altid spænde sikkerhedsselen, også hvis der kun køres en kort distance. I modsat fald øges risikoen for personskade eller dødsfald i tilfælde af en kollision.
-  **ADVARSEL:** Fastspænd mindre børn i en egnet autostol som beskrevet i instruktionsbogen. Følg altid producentens anvisninger, når du skal montere en autostol.
-  **ADVARSEL:** Sørg for, at alle sikkerhedsseler sidder korrekt. Forkert brug af bilens sikkerhedsseler øger risikoen for personskade eller død i tilfælde af en kollision.
-  **ADVARSEL:** Undgå at sidde på sikkerhedsselen eller nogen af sikkerhedsselens komponenter. Ellers er der risiko for skader eller fejlagtig aktivering af sikkerhedsudstyr.
-  **ADVARSEL:** Brug ikke sikkerhedsselerne over hårde, skrøbelige eller skarpe genstande i eller uden på tøjet, f.eks. kuglepenne, nøgler og briller. Trykket fra sikkerhedsselen på disse genstande medfører risiko for personskade.
-  **ADVARSEL:** Sørg for, at sikkerhedsselen ikke er snoet, før du spænder den.
-  **ADVARSEL:** En sikkerhedssele må kun bruges af en enkelt passager. Det er farligt at anbringe en sikkerhedssele rundt om et barn, der sidder på skødet af en anden passager.
-  **ADVARSEL:** Sikkerhedsseler, som har været brugt under en kollision, skal efterses eller udskiftes af Tesla, også selv om de ikke har synlige skader.
-  **ADVARSEL:** Sikkerhedsseler, som udviser tegn på slitage, er flossede eller på anden måde er beskadigede, skal udskiftes med det samme.

-  **ADVARSEL:** Undgå, at sikkerhedsselernes komponenter kommer i kontakt med kemikalier, væsker, sand, snavs eller rengøringsmidler. Hvis en sikkerhedssele ikke kan rulles op eller fastholdes i seletåsen, skal den straks udskiftes. Benyt mobilappen til at planlægge en serviceaftale.
-  **ADVARSEL:** Undlad at foretage ændringer eller tilføjelser, som kan blokere en strammingsmekanisme eller hindre stramningen af en sikkerhedssele. En løs sikkerhedssele vil i høj grad reducere beskyttelsen af passageren.
-  **ADVARSEL:** Undlad at foretage ændringer, som kan påvirke betjeningen af en sikkerhedssele eller bevirke, at en sikkerhedssele ikke kan bruges.
-  **ADVARSEL:** Undlad at bruge ikke-originale komfortprodukter, der skal fastgøres på sikkerhedsselerne.
-  **ADVARSEL:** Sikkerhedsselerne skal være trukket helt op og må ikke hænge løst, når de ikke er i brug. Planlæg en serviceaftale, hvis en sikkerhedssele ikke kan rulles helt op.
-  **ADVARSEL:** Sikkerhedsselesystemet har ingen dele, som brugeren selv kan udføre service på og kan indeholde pyroteknik. Undlad at adskille, fjerne og udskifte komponenter.

## Frontairbaggen i passagersiden skal være deaktiveret

Model X har en passagersensor i området omkring forreste passagersæde, der styrer status for frontairbaggen i passagersiden (se [Airbags på side 71](#)).

**⚠ ADVARSEL:** Hvis det er tilladt at placere et barn på det forreste passagersæde i din markedsregion, må du aldrig placere et barn på det forreste passagersæde, når frontairbaggen i passagersiden er aktiveret. Sørg altid for, at denne airbag er deaktiveret (se [Airbags på side 71](#)).

Se følgende mærkat, der sidder på solskærmene:



Status for frontairbaggen i passagersiden vises i hjørnet af touchskærmen:



Når du kører med et barn placeret på det forreste passagersæde (hvis tilladt), skal du altid dobbelttjekke status for frontairbaggen i passagersiden for at sikre dig, at den er deaktiveret.



For at beskytte en voksen, der efterfølgende sidder på det forreste passagersæde, skal du huske at kontrollere frontairbaggen i passagersiden for at bekræfte, at den er aktiveret.

**⚠ ADVARSEL:** Det er førerens ansvar at kontrollere, at frontairbaggen i passagersiden er deaktiveret, når der sidder et barn på passagersædet. Hvis deaktivering af frontairbaggen i passagersiden mislykkes med en autostol på denne placering, skal du placere barnet i autostolen på bagsædet og benytte mobilappen til at planlægge en serviceaftale med det samme.

## Egnethed og montering af autostole

Alle sikkerhedsseler i Model X er konstrueret til voksne. Når du placerer spædbørn og børn i bilen, skal du:

- Anvende en autostol, som passer til barnets alder, vægt eller størrelse (se [Anbefalede autostole på side 51](#)).
- Anvende en autostol, som passer til den pågældende siddeplads i Model X. For information om, hvilken type autostol der kan anvendes på hver enkelt passagersiddeplads, se [Forreste passagersæde på side 54](#), [De yderste siddepladser på anden sæderække \(bænkesæder\) på side 56](#) eller [De yderste siddepladser på anden sæderække \(monosokkelsæder\) på side 58](#), [Midterste sæde på anden sæderække på side 60](#) og [Sæder på tredje sæderække på side 62](#).
- Montere autostolen korrekt ved at følge producentens anvisninger (se [Montering af selebaserede autostole på side 64](#) og [Montering af ISOFIX-autostole på side 64](#) for generelle retningslinjer).

**BEMÆRK:** Når du monterer autostole, skal du spænde sikkerhedsselen for at deaktivere advarsler vedrørende sikkerhedsseler.

**⚠ ADVARSEL:** Hvis din Model X er udstyret med monosokkelsæder på anden række, skal du deaktivere **Let indstigning** til tredje sæderække, når en autostol monteres på anden sæderække (se [Adgang til sæder på tredje række \(hvis monteret\) på side 44](#)).

**⚠ ADVARSEL:** Hvis din Model X er udstyret med bænkesæder, skal du deaktivere **Let indstigning** til første række, når en autostol monteres på anden sæderække (se [Adgang til sæder på tredje række \(hvis monteret\) på side 44](#)).

**⚠ ADVARSEL:** Når der er monteret en autostol på anden sæderække, skal du før kørsel kontrollere, at der IKKE vises en "sæde ulåst"-advarsel på touchskærmen eller instrumentpanelet. Denne advarsel angiver, at sædet ikke er sikkert for en passager, fordi det ikke er blevet sat tilbage til den sikre låste position. Hvis denne advarselsmeddelelse vises på touchskærmen eller instrumentpanelet, skal du flytte sædet eller ryglænet lidt frem eller lidt tilbage, indtil det låses på plads, og meddelelsen ikke længere vises.

## Anbefalede autostole

I nedenstående tabel har Tesla angivet anbefalede autostole ud fra barnets vægtgruppe (som defineret i ECE R44 "Ensartede forskrifter for godkendelse af fastholdelsesanordninger til børn"). Selv om alle vægtgrupper kan placeres på alle de passagersæder i Model X, kan typen af autostol, som kan anvendes på de forskellige siddepladser, variere. For eksempel kan der kun anvendes selebaserede autostole (som defineret i [To monteringsmetoder på side 52](#)) på det bageste midterste passagersæde.

Statur*	Vægtgruppe**	Barnets vægt	Anbefalet af Tesla
-	Gruppe 0+	Op til 13 kg	Maxi-Cosi CabrioFix med Easybase2, FamilyFix eller EasyFix
45-105 cm	-	-	Maxi-Cosi Pearl 360 med FamilyFix 360
-	Gruppe I	9-18 kg	Britax Römer DUO PLUS
-	Gruppe II	15-25 kg	Britax Römer KIDFIX <sup>2</sup> R
100-150 cm	-	-	Britax Römer KIDFIX I-Size
-	Gruppe III	22-36 kg	Britax KIDFIX <sup>2</sup> R, Peg Perego Viaggio 2-3 Shuttle base

\* i henhold til R129 CRS, producentens klassificering  
 \*\* i henhold til R44 CRS

## Britax Römer Kidfix i-Size

Når du benytter Britax Römer Kidfix i-Size-autostole som anbefales af Tesla til børn med en højde på 100-150 cm, så skal du også benytte Britax SecureGuard. Når du benytter Britax SecureGuard, skal du placere hofteledelen fladt hen over barnets hofter. Undlad at placere skulderselen under SecureGuard. For yderligere oplysninger, se instruktionerne som leveres af Britax.

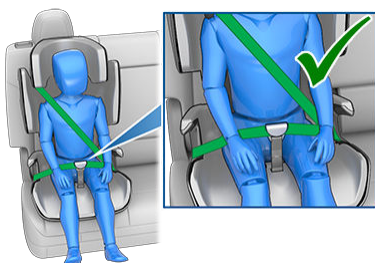



## Autostole

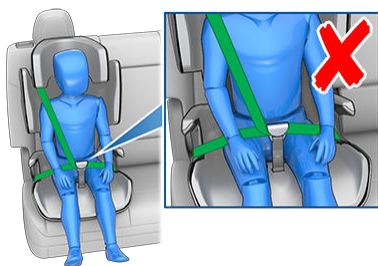

### Fastspænding af større børn



Hvis barnet er for stort til at kunne sidde i en autostol, men for lille til at kunne bruge bilens sikkerhedsseler forsvarligt, skal du bruge en selepude, som passer til barnets alder og størrelse. Følg omhyggeligt producentens anvisninger ved brug og montering af en selepude.

### To monteringsmetoder

**BEMÆRK:** Monter altid autostole ved at følge anvisningerne fra producenten af autostolen.

Blandt mange forskellige varianter er der to generelle typer autostole baseret på, hvordan de fastgøres på sædet:

- Selebaseret – fastgøres ved hjælp af bilens sikkerhedsseler (se [Montering af selebaserede autostole på side 64](#)).
- ISOFIX/i-Size – fastgøres til monteringsstænger, som er indbygget i bilens sæder (se [Montering af ISOFIX-autostole på side 64](#)).

Nogle autostole kan monteres med begge metoder. Se anvisningerne fra producenten af autostolen for at fastlægge, hvilken monteringsmetode der skal anvendes, og for udførlige monteringsanvisninger.

I Model X kan selebaserede autostole monteres på alle passagersiddepladser, og ISOFIX/i-Size-autostole kan monteres på alle de yderste siddepladser på anden sæderække. Specifikke oplysninger omkring, hvilken type autostol der kan anvendes på hver enkelt siddeplads, er angivet i det følgende.

**BEMÆRK:** ISOFIX og i-Size er internationale standarder for monteringspunkter til autostole i personbiler.



**ADVARSEL:** Anvend ikke ISOFIX/i-Size-monteringspunkter til autostole eller selepuder, som har en integreret sikkerhedssele, hvor den kombinerede vægt af barn og autostol overstiger 33 kg.



## Forreste passagersæde

**⚠ ADVARSEL:** Placer aldrig et barn på det forreste passagersæde, når frontairbaggen i passagersiden er aktiveret. Det kan medføre risiko for alvorlig personskade eller dødsfald.

**⚠ ADVARSEL:** For at få plads til en selebaseret autostol på det forreste passagersæde skal sædet hæves til den mellemste position (hæv det ca. 3 cm).

**BEMÆRK:** Det forreste passagersæde er ikke udstyret med monteringsstænger foruden til understøttelse af montering af ISOFIX-autostole. Det forreste passagersæde er heller ikke udstyret med et monteringspunkt foroven.

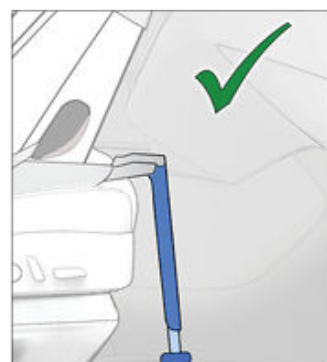

Når frontairbaggen i passagersiden er deaktiveret, og sædebunden er hævet halvvejs op, kan spædbørn og børn sidde på det forreste passagersæde ved hjælp af følgende typer selebaserede autostole:



- Fremadvendt, universal.
- Bagadvendt, universal.

Vægtgruppe	Barnets vægt	Frontairbag i passagersiden aktiveret	Frontairbag i passagersiden deaktiveret
Gruppe 0	Op til 10 kg	Ikke tilladt	Tilladt
Gruppe 0+	Op til 13 kg	Ikke tilladt	Tilladt
Gruppe I	9-18 kg	Ikke tilladt	Tilladt
Gruppe II	15-25 kg	Ikke tilladt	Tilladt
Gruppe III	22-36 kg	Ikke tilladt	Tilladt



## De yderste siddepladser på anden sæderække (bænkesæder)

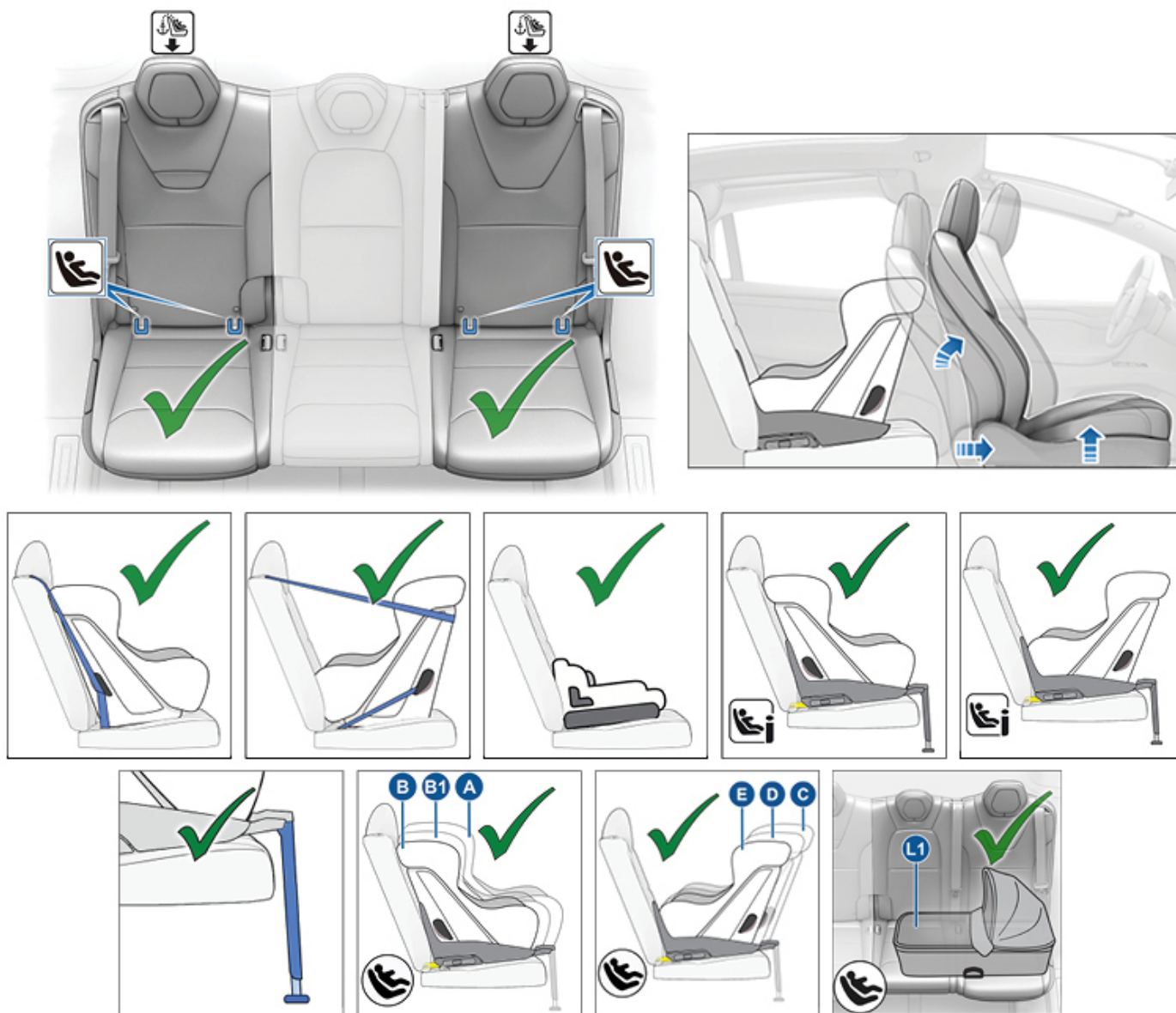

Spædbørn og børn kan sidde på en af de yderste siddepladser på anden sæderække ved hjælp af enten en selebaseret eller en ISOFIX (IU) eller i-Size (i-U)-autostol. De yderste siddepladser på anden sæderække understøtter brugen af følgende ISOFIX-størrelsesklasser:



- Størrelsesklasse A\*, B og B1 fremadvendt.
- Størrelsesklasse C\*, D og E bagudvendt.
- Størrelsesklasse L1 venstrevendt sideværts babylift.

Større børn kan også sidde på en af de bageste yderste siddepladser ved hjælp af en type B2- eller B3-selepude, der er fastgjort som beskrevet i instruktionerne fra producenten af autostolen.

**BEMÆRK:** For at få plads til store, bagudvendte ISOFIX-autostole (størrelsesklasse C) kan det være nødvendigt at flytte sædet bagud til den bageste position og samtidig flytte forsædet foran fremad til den midterste position (op til 13 cm fremad fra den bageste position), hæve sædet (3 cm fra den laveste position) og indstille ryglænet i en vinkel på 15 grader (eller 10 grader bagud fra den forreste position).

**BEMÆRK:** De yderste siddepladser på anden sæderække understøtter brug af øvre monteringsstropper (se [Fastgørelse af de øverste monteringsstropper på side 66](#)).

**BEMÆRK:** Alle vægtgrupper understøttes.

-  **ADVARSEL:** Brug ikke **Let indstigning** (som beskrevet i [Førerprofiler på side 111](#)) til automatisk at flytte førersædet til den bageste position, hvis en autostol er monteret på bagsædet, der er placeret bag førersædet. I tilfælde af reduceret afstand kan det påvirke et barns ben, forårsage skader eller skubbe sædet løs, hvis sædet flyttes.
-  **ADVARSEL:** Når der er monteret en autostol på anden sæderække, skal du før kørsel kontrollere, at der IKKE vises en "sæde ulåst"-advarsel på touchskærmen eller instrumentpanelet. Denne advarsel angiver, at sædet ikke er sikkert for en passager, fordi det ikke er blevet sat tilbage til den sikre låste position. Hvis denne advarselsmeddelelse vises på touchskærmen eller instrumentpanelet, skal du flytte sædet eller ryglænet lidt frem eller lidt tilbage, indtil det låses på plads, og meddelelsen ikke længere vises.



## De yderste siddepladser på anden sæderække (monosokkelsæder)

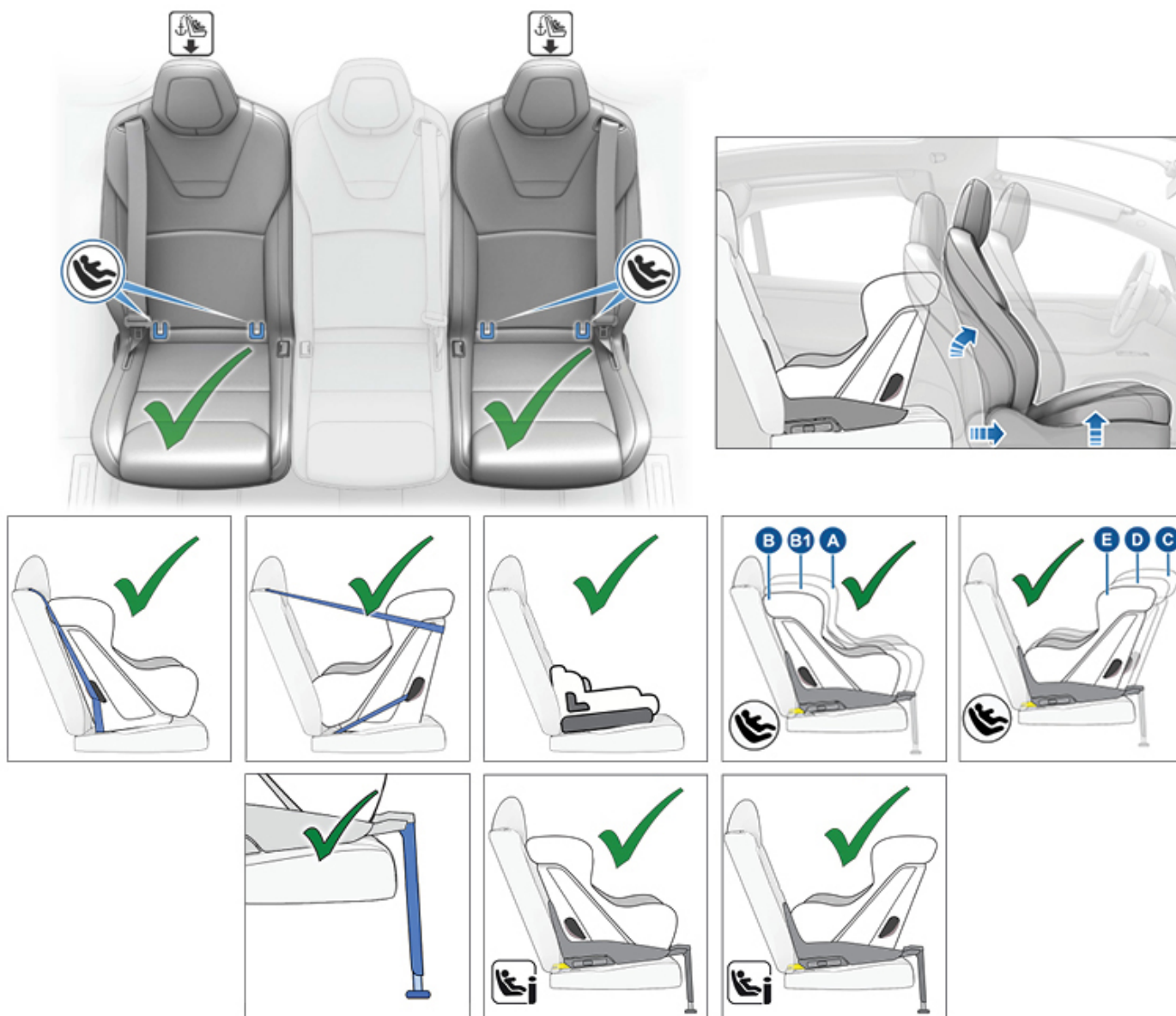

Spædbørn og børn kan sidde på en af de yderste siddepladser på anden sæderække ved hjælp af enten en selebaseret eller en ISOFIX-autostol. Der kan anvendes selebaserede fremadvendte og bagudvendte ISOFIX- eller i-Size (i-U) -autostole på en af de yderste siddepladser på anden sæderække. De yderste siddepladser på anden sæderække understøtter brugen af følgende ISOFIX-størrelsesklasser:



- Størrelsesklasse A\*, B og B1 fremadvendt.
- Størrelsesklasse C\*, D og E bagudvendt.

Større børn kan også sidde på en af de yderste siddepladser på anden sæderække ved hjælp af en type B2- eller B3-selepude, der er fastgjort som beskrevet i instruktionerne fra producenten af autostolen.

**BEMÆRK:** For at få plads til store, bagudvendte ISOFIX-autostole (størrelsesklasse C) kan det være nødvendigt at flytte sædet bagud til den bageste position og samtidig flytte forsædet foran fremad til den midterste position (op til 13 cm fremad fra den bageste position), hæve sædet (3 cm fra den laveste position) og indstille ryglænet i en vinkel på 15 grader (eller 10 grader bagud fra den forreste position).

**BEMÆRK:** De yderste siddepladser på anden sæderække understøtter brug af øvre monteringsstroppe (se [Fastgørelse af de øverste monteringsstroppe på side 66](#)).

**BEMÆRK:** Alle vægtgrupper understøttes.

-  **ADVARSEL:** Brug ikke **Let indstigning** (som beskrevet i [Førerprofiler på side 111](#)) til automatisk at flytte førersædet til den bageste position, hvis en autostol er monteret på bagsædet, der er placeret bag førersædet. I tilfælde af reduceret afstand kan det påvirke et barns ben, forårsage skader eller skubbe sædet løs, hvis sædet flyttes.
-  **ADVARSEL:** Når et barn sidder i et monosokkelsæde på anden række i biler med sæder på tredje række, skal indstillingen for knappen, der flytter et ydersæde på anden række frem for nem adgang til den tredje række, være **OFF** (tryk på **Betjeningsknapper > Sæder > Let indstigning**). Det sikrer, at du skal holde knappen manuelt nede for at bevæge sædet, og det forhindrer, at et barn, der sidder på den anden række, skubbes mod det tilsvarende forsæde. Se [Adgang til sæder på tredje række \(hvis monteret\) på side 44](#).
-  **ADVARSEL:** Når der er monteret en autostol på anden sæderække, skal du før kørsel kontrollere, at der IKKE vises en "sæde ulåst"-advarsel på touchskærmen eller instrumentpanelet. Denne advarsel angiver, at sædet ikke er sikkert for en passager, fordi det ikke er blevet sat tilbage til den sikre låste position. Hvis denne advarselsmeddelelse vises på touchskærmen eller instrumentpanelet, skal du flytte sædet eller ryglænet lidt frem eller lidt tilbage, indtil det låses på plads, og meddelelsen ikke længere vises.

## Midterste sæde på anden sæderække

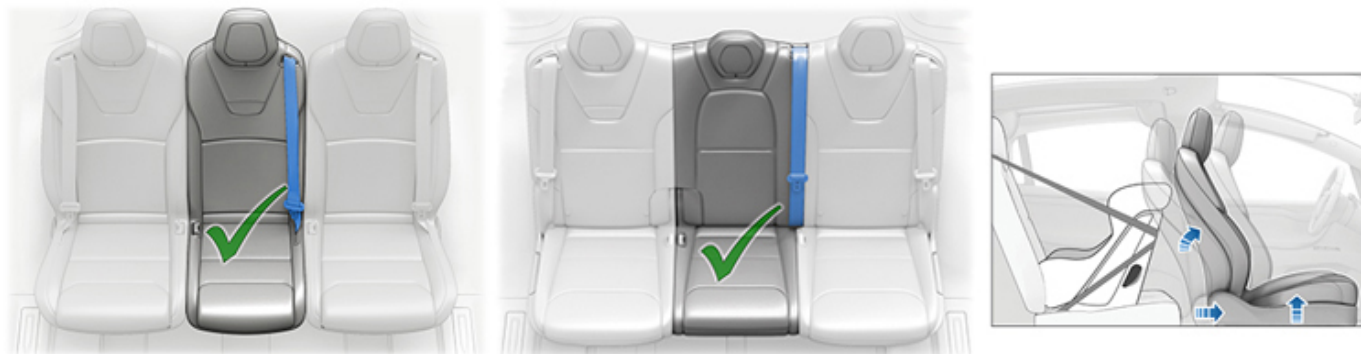

Spædbørn kan sidde på det midterste bagsæde i en selebaseret bagudvendt autostol. Mindre børn kan sidde på det midterste bagsæde i en selebaseret bagudvendt eller fremadvendt autostol.

Større børn kan sidde på midtersædet på anden sæderække ved hjælp af en type B2- eller B3-selepude, der er fastgjort som beskrevet i instruktionerne fra producenten af autostolen.

**BEMÆRK:** Midtersædet på anden sæderække er ikke udstyret med nedre monteringsstænger til understøttelse af montering af ISOFIX-autostole.

**BEMÆRK:** Alle vægtgrupper understøttes.

**⚠ ADVARSEL:** I køretøjer med en tredje sæderække må man ikke benytte knappen på nakkestøtten til et af anden sæderækkes yderste **bænkesæde**, når et barn er placeret på anden sæderække. Brug af knappen vipper og flytter de kombinerede venstre- og midtersæder fremad, og en passager på sæderne kan komme i klemme. Stol ikke på, at Model X kan genkende eller tage højde for passagerer, der sidder i køretøjet, når denne knap benyttes. Brug kun denne knap, når der ikke sidder nogen på sæderne på anden række. Se (se [Adgang til sæder på tredje række \(hvis monteret\)](#) på side 44).



**ADVARSEL:** Når der er monteret en autostol på anden sæderække, skal du før kørsel kontrollere, at der IKKE vises en "sæde ulåst"-advarsel på touchskærmen eller instrumentpanelet. Denne advarsel angiver, at sædet ikke er sikkert for en passager, fordi det ikke er blevet sat tilbage til den sikre låste position. Hvis denne advarselsmeddelelse vises på touchskærmen eller instrumentpanelet, skal du flytte sædet eller ryglænet lidt frem eller lidt tilbage, indtil det låses på plads, og meddelelsen ikke længere vises.



## Sæder på tredje sæderække

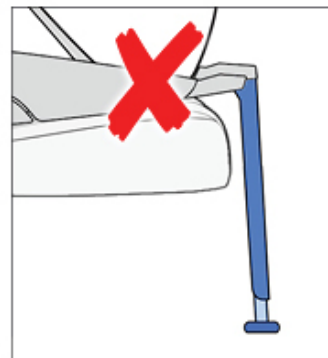
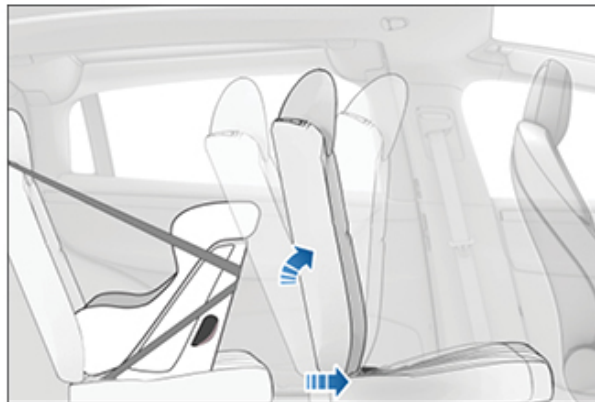

Spædbørn og børn kan sidde på et sæde på tredje sæderække ved hjælp af en selebaseret autostol.

Større børn kan også sidde på et sæde på tredje sæderække ved hjælp af en type B2-selepude, der er fastgjort som beskrevet i instruktionerne fra producenten af autostolen.

**BEMÆRK:** For at få plads til store, bagudvendte autostole kan det være nødvendigt at flytte sæderne foran på anden sæderække fremad og vinkle ryglænet til den forreste position.

**BEMÆRK:** Sæderne på tredje sæderække er ikke udstyret med nedre monteringsstænger til understøttelse af montering af ISOFIX-autostole.



**BEMÆRK:** Alle vægtgrupper understøttes.



## Montering af selebaserede autostole

Følg altid omhyggeligt anvisningerne fra producenten af autostolen. Følg disse generelle retningslinjer for selebaserede autostole:

- Sørg for, at autostolen passer til barnets vægt, højde og alder.
- Undgå at ikklæde barnet stort, løst tøj.
- Undlad at anbringe genstande mellem barnet og autostolen.
- Juster autostolens seler i henhold til barnet, hver gang du kører.

1. Placer autostolen på den passende siddeplads, og træk sikkerhedsselen helt ud. Før og spænd sikkerhedsselen i henhold til anvisningerne fra producenten af autostolen.



2. Vent, mens sikkerhedsselen rulles op, og stram den til, mens du presser autostolen ind mod bilens sæde.
3. Fastgør de øvre monteringsstropper som beskrevet i anvisningerne fra producenten af autostolen (se [Fastgørelse af de øverste monteringsstropper på side 66](#)).

## Montering af ISOFIX-autostole

De bageste yderste siddepladser er udstyret med ISOFIX/i-Size-monteringsstænger. Disse monteringsstænger er placeret mellem sædepuden og ryglænet. Den nøjagtige placering af hver monteringsstang er angivet med en markering (vist nedenfor) på ryglænet, direkte over det tilhørende monteringspunkt.

### Monosokkelsæder:



På anden række må du kun montere ISOFIX/i-Size-autostole på de yderste siddepladser. På det midterste sæde må du kun bruge en autostol, som fastholdes af en sikkerhedssele.



### Bænkesæder:



På anden række må du kun montere ISOFIX/i-Size-autostole på de yderste siddepladser. På det midterste sæde må du kun bruge en autostol, som fastholdes af en sikkerhedssele.

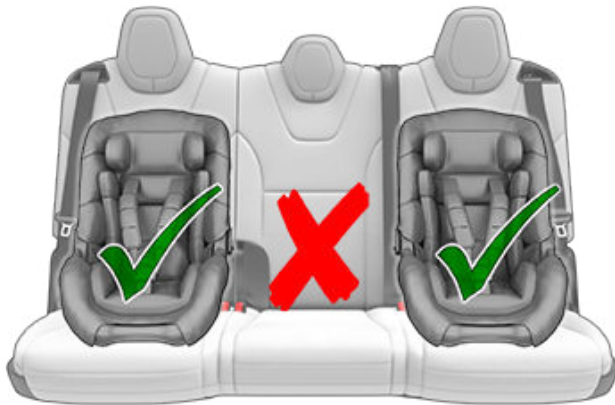

Ved montering af en ISOFIX/i-Size-autostol skal anvisningerne fra producenten af autostolen læses og følges nøje. Disse anvisninger beskriver, hvordan autostolen sættes på sædets monteringsstænger, indtil den klikker på plads. Det kan være nødvendigt at presse autostolen ind mod ryglænet for at sikre, at den er monteret korrekt.



Kontroller inden brug, at autostolen er monteret korrekt. Tag fat forrest på autostolen med en hånd på hver side, og forsøg at:

- Dreje autostolen fra side til side.
- Trække autostolen væk fra sædet.

Hvis autostolen drejer eller flyttes væk fra sædet, er de to låse ikke korrekt i indgreb i monteringsstængerne. Genmonter autostolen, og prøv igen. Det er meget vigtigt, at begge autostolens låse er korrekt i indgreb.

**⚠ ADVARSEL:** Anvend ikke ISOFIX-/i-Size-monteringspunkter til autostole eller selepuder, som har en integreret sikkerhedssele, hvor den kombinerede vægt af barn og autostol overstiger 33 kg.

## Sikkerhedsben

Alle siddepladser på første og anden sæderække i Model X understøtter brug af en autostol med et sikkerhedsben. Hvis autostolen er udstyret med et ben, så træk benet ud som beskrevet i anvisningerne fra producenten af autostolen.

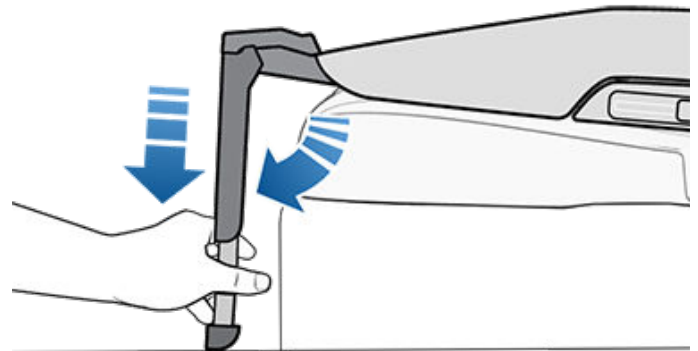



## Fastgørelse af de øverste monteringsstropper

Siddepladser på første og anden sæderække understøtter brug af øvre monteringsstropper. Når anvisningerne fra producenten af autostolen omfatter fastgørelse af en øvre monteringsstrop, skal dens krog fastgøres til monteringspunktet bag den pågældende siddeplads.

**BEMÆRK:** Stram de øvre monteringsstropper i henhold til anvisningerne fra producenten af autostolen.

Monteringspunkterne til monteringsstropperne er placeret på bagsiden af siddepladserne på anden og tredje sæderække.

Anbring dobbelte monteringsstropper sådan, at de løber på begge sider af nakkestøtten.

**⚠ ADVARSEL:** Ved placering af monteringsstropper skal du holde stroppen tæt på nakkestøtten som vist nedenfor. På en Model X med tredje sæderække må du ikke lade en monteringsstrop dække knappen til adgang til tredje sæderække bag på sædet.

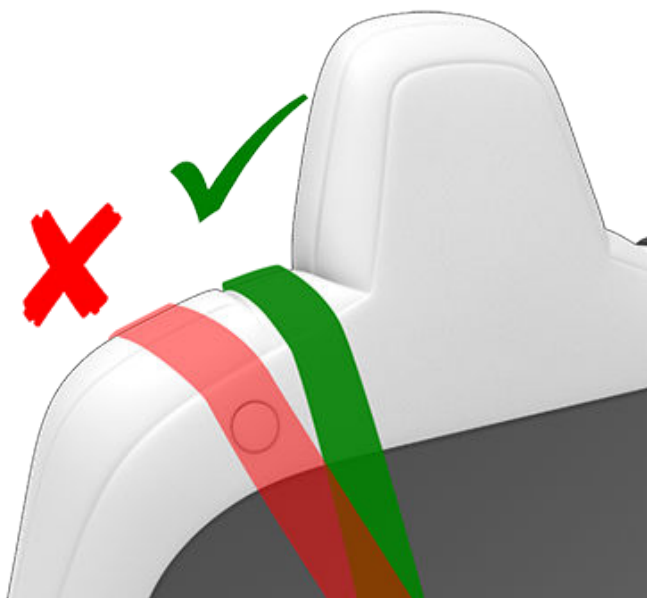

**⚠ ADVARSEL:** PÅ DET MIDTERSTE SÆDE MÅ DER KUN ANVENDES AUTOSTOLE, SOM FASTHOLDES AF EN SIKKERHEDSSELE.

**Dobbelte stropper – monosokkelsæder på anden række:**



**Dobbelte stropper – bænkesæder på anden række:**

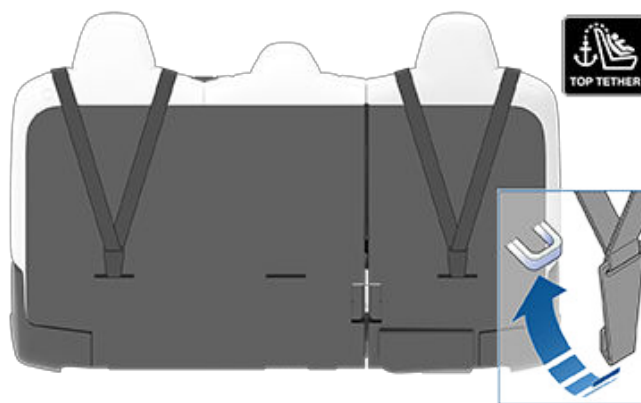

**Dobbelte stropper – tredje sæderække**

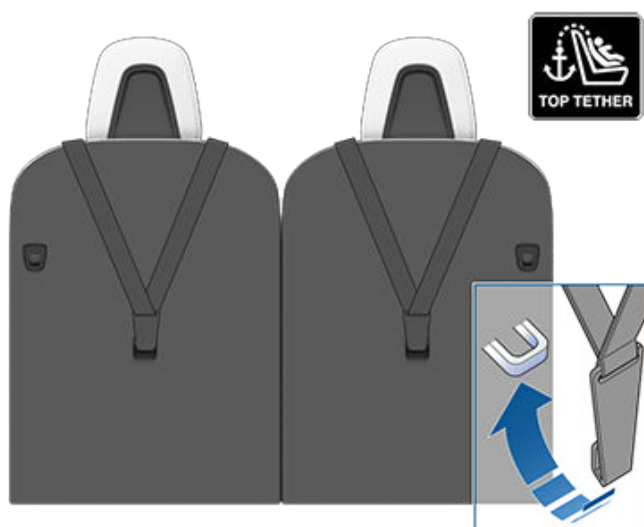

**Enkelt strop – monosokkelsæder på anden række:**

Anbring enkelte monteringsstropper sådan, at de ved de yderste siddepladser løber ved den udvendige side af nakkestøtten (dvs. på samme side af nakkestøtten som seleopruhningsmekanismen).

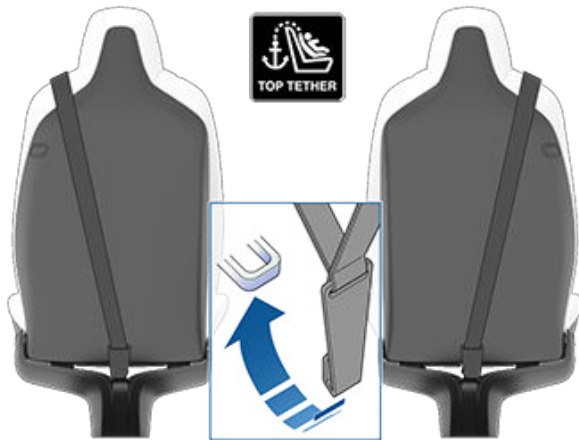

**Enkelt strop – bænkesæder på anden række:**

Anbring enkelte monteringsstroppe sådan, at de ved de yderste siddepladser løber ved den udvendige side af nakkestøtten (dvs. på samme side af nakkestøtten som seleoprulningsmekanismen). På midterste siddeplads (ekstraudstyr) skal stroppen føres hen over midten og toppen af nakkestøtten.



## Teknisk information

ECE 16-07 tillæg 17, appendiks 3, tabel 1

	Siddepladsnummer (se nedenfor)						
	1 og 3 PASSAGERAIRBAG DEAKTIVERET	1 og 3 PASSAGERAIRBAG AKTIVERET	4	5	6	7	9
Tilladte vægtgrupper	0, 0+, I, II, III	Nej	0, 0+, I, II, III	0, 0+, I, II, III	0, 0+, I, II, III	0, 0+, I, II, III	0, 0+, I, II, III
Egnet til universalstol med selefastgørelse?	Ja (*1)	Nej	Ja	Ja	Ja	Ja (*4)	Ja (*4)
Egnet til i-Size?	Nej	Nej	Ja	Nej	Ja	Nej	Nej
Egnet til lateral (L1/ L2)?	Nej	Nej	L1 (*3)	Nej	Nej	Nej	Nej
Største passende bagudvendt ISOFIX (R1/R2X/R2/R3).	Nej	Nej	R3 (*2)	Nej	R3 (*2)	Nej (*5)	Nej (*5)
Største passende fremadvendte ISOFIX (F1/F2X/F2/ F3).	Nej	Nej	F3	Nej	F3	Nej (*5)	Nej (*5)
Største passende selepude (B2/B3).	B3	Nej	B3 (*6)	B3 (*6)	B3 (*6)	B2	B2
Egnet til sikkerhedsben?	Ja	Nej	Ja	Ja	Ja	Nej	Nej

**\*BEMÆRKNINGER:**

1. For at få plads til en selebaseret autostol på det forreste passagersæde skal sædet hæves til den mellemste position.
2. For at få plads til en ISOFIX-autostol på et sæde på anden eller tredje sæderække skal du justere sædet foran til den midterste position. Ryglænet skal vinkles 15 grader fra den forreste position. Kun forsæde - hæv sædepuden 3 cm opad fra den laveste position.
3. En babylift kan bruges i venstre side af et bænkesæde på anden sæderække, ikke på monosokkelsæder.
4. Når en selebaseret universalautostol monteres på tredje række, kan de yderste og midterste sæder på anden sæderække ikke bruges.
5. ISOFIX til tredje sæderække er tilgængelig for biler, der er fremstillet før oktober 2019.
6. To B3- eller tre B2-selepuder kan bruges på de yderste pladser.

Sikkerhedssele-spænder til voksne er ikke placeret lateralt mellem ISOFIX-monteringsstængerne på nogen siddeplads.









### Oversigt over siddepladsnumre

Siddeplads	Position i bilen
1	Forrest til venstre (kun højrestyrede køretøjer)
3	Forrest til højre (kun venstrestyrede køretøjer)
4	Anden sæderække til venstre
5	Midtersæde på anden sæderække

<b>Siddeplads</b>	<b>Position i bilen</b>
6	Anden sæderække til højre
7	Tredje sæderække til venstre (ekstraudstyr)
9	Tredje sæderække til højre (ekstraudstyr)



## Advarsler vedrørende autostole

-  **ADVARSEL:** Anvend aldrig en bagudvendt autostol på et sæde, der er beskyttet af en aktiv frontairbag i passagersiden. Det kan medføre risiko for alvorlig personskade eller dødsfald. Se advarselmærkatet på solskærmen.
-  **ADVARSEL:** Autostole er beregnet til at blive fastspændt på bilens sæder ved hjælp af hofteseler eller hoftedelen af en trepunktssæle. Børn kan blive bragt i fare ved en kollision, hvis autostolen ikke er forsvarligt fastgjort i bilen.
-  **ADVARSEL:** Brug ikke en autostol, der vender fremad, før barnet vejer over 9 kg (20 lbs) og kan sidde selv. Op til toårs alderen er et barns ryggrad og nakke ikke nok udviklet til at undgå at tage skade ved et frontalt sammenstød.
-  **ADVARSEL:** Anbring aldrig en baby eller et spædbarn på skødet af en voksen passager. Alle børn skal til enhver tid være forsvarligt fastspændt i velegnede autostole.
-  **ADVARSEL:** Følg vejledningen i dette dokument og producentens anvisninger for at sikre, at alle børn er forsvarligt fastspændt.
-  **ADVARSEL:** Sikkerhedsseleindikatoren på touchskærmen er ikke en erstatning for at kontrollere, om en lille passager eller en autostol er fastgjort på forsvarlig vis. Passagersensorerne kan muligvis ikke registrere små passagerer eller autostole.
-  **ADVARSEL:** Børn bør sidde i en bagudvendt autostol fastgjort ved hjælp af bilens integrerede fempunktssæle så længe som muligt, indtil de når den maksimale størrelses- eller vægtgrænse for den bagudvendte autostol.
-  **ADVARSEL:** Det er vigtigt, at et større barn anbringes, så barnets hoved støttes, og barnets sikkerhedssele er korrekt justeret og fastspændt. Skulderdelen af selen skal være væk fra ansigtet og halsen, og hoftedelen må ikke være hen over maven.
-  **ADVARSEL:** Fastgør aldrig to autostole til det samme monteringspunkt. Monteringspunktet er muligvis ikke stærkt nok til at fastholde begge sæder i tilfælde af en kollision.
-  **ADVARSEL:** Monteringsstænger til fastspænding af børn er kun beregnet til at klare de belastninger, der opstår fra korrekt monteret fastspændingsudstyr. De må under ingen omstændigheder anvendes til voksnes sikkerhedssele, stropper eller til fastgørelse af andet udstyr til køretøjet.
-  **ADVARSEL:** Undersøg altid seler og stropper for skader og slid.
-  **ADVARSEL:** Efterlad aldrig et barn uden opsyn, heller ikke selv om barnet er forsvarligt fastspændt i en autostol.
-  **ADVARSEL:** Brug aldrig en autostol, som har været involveret i en kollision. Kassér stolen, og udskift den i overensstemmelse med producentens anvisninger.



## Placering af airbags

Bilens airbags er omtrent placeret som vist nedenfor. Der findes advarsler om bilens airbags på solskærmene.

Model X er udstyret med en airbag og trepunktssæle (også kaldet sikkerhedsseleenhed) ved begge de forreste siddepladser. Airbaggen er en ekstra sikkerhedsforanstaltning på disse siddepladser. Alle passagerer, herunder føreren, skal altid bruge sikkerhedssele, uafhængigt af om sædet har en airbag, for at minimere risikoen for alvorlig personskade eller dødsfald i tilfælde af en ulykke.

**BEMÆRK:** I højrestyrede køretøjer (RHD) er placeringen af airbags til passager og fører omvendt.

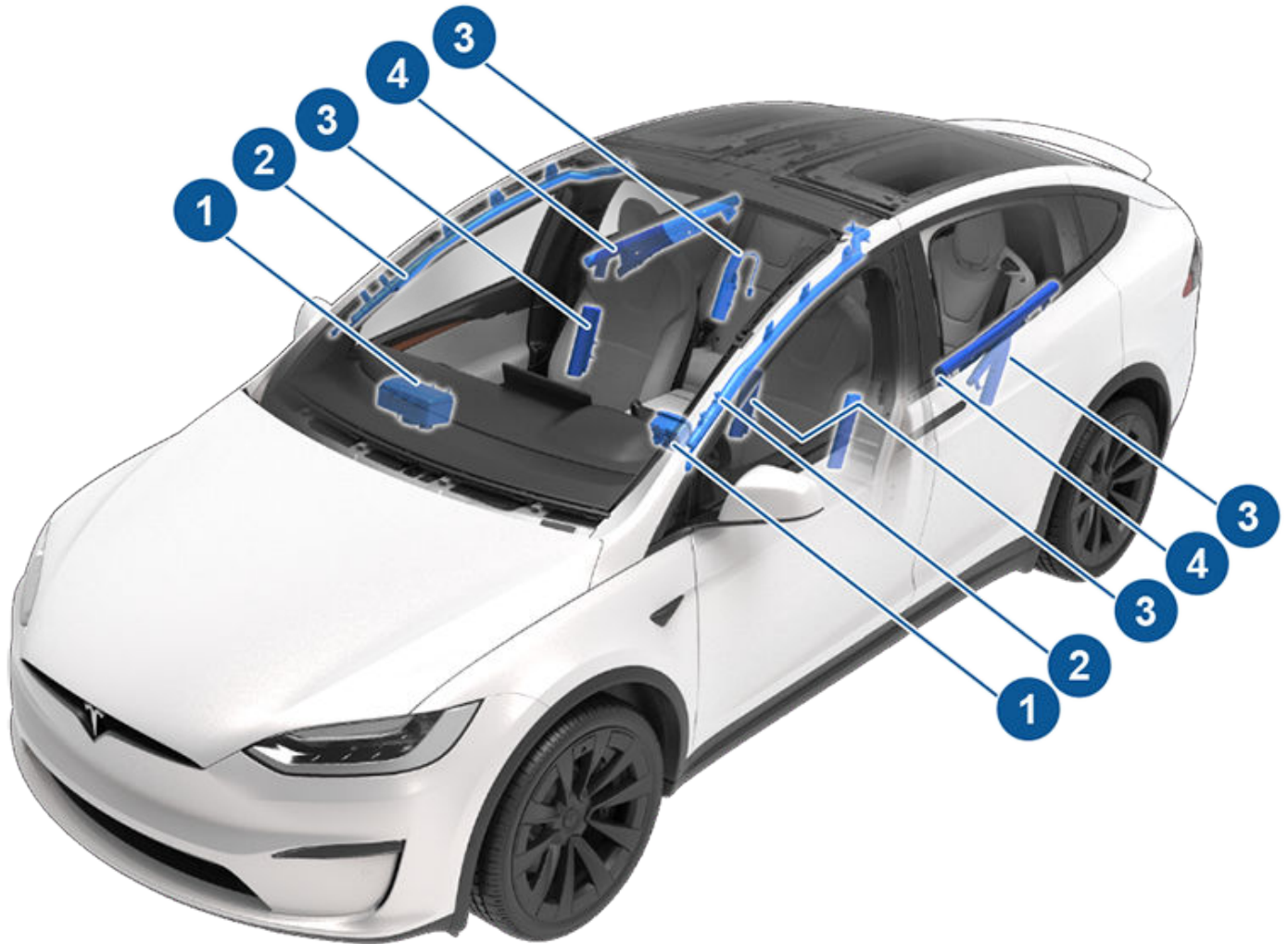

1. Frontairbags
2. Gardinairbags
3. Sædemonterede sideairbags
4. Dørmonterede airbags

## Sådan fungerer airbags

Airbags udløses, når sensorerne registrerer et sammenstød, som overskrider grænserne for udløsning. Disse grænser er designet til at forudsige, hvor alvorlig ulykken er, i tide til, at airbaggene kan hjælpe med at beskytte bilens passagerer. Airbags oppustes øjeblikkeligt og med betydelig kraft

kombineret med en høj lyd. De oppustede airbags er sammen med sikkerhedsselerne med til at begrænse passagerernes bevægelse og dermed risikoen for personskade.



# Airbags

Frontairbags er normalt ikke designet til at blive udløst i forbindelse med påkørsel bagfra, ved påkørsler fra siden, ved kraftig opbremsning eller kørsel over bump eller huller i vejen. På samme måde gælder, at frontairbags muligvis ikke udløses ved alle former for frontale kollisioner, såsom mindre frontale påkørsler, underkøringskollisioner eller sammenstød med smalle genstande (f.eks. pæle). Køretøjet kan få betydelige skader, uden at airbaggene udløses, og omvendt kan ubetydelige skader på bilens ydre føre til udløsning af airbaggene. Bilens udseende efter en kollision indikerer derfor ikke, hvorvidt frontairbaggene burde være blevet udløst eller ej.

**ADVARSEL:** Benyt mobilappen til at planlægge en serviceaftale, før du modificerer Model X, så det kan bruges af en person med handicap, og i den forbindelse har brug for at foretage ændringer i airbagsystemet.

## Airbagtyper

Model X har følgende typer airbags:

- **Frontairbags:** Frontairbags er designet til at reducere risikoen for personskade, hvis der sidder større børn eller voksne på bilens forsæder. Overhold alle advarsler og instruktioner i forbindelse med placering af et barn på forreste passagersæde (hvis det er tilladt i din markedsregion).
- **Sædemonterede airbags:** En sædemonteret sideairbag på forsæderne hjælper med at beskytte bækkenet og brystkassen. Den sædemonterede airbag på den indvendige del af førersædet hjælper med at beskytte hovedet og torsoen. Sædemonterede airbags udløses både i den ramte side af bilen og i den modsatte side i tilfælde af en kraftig kollision fra siden eller en kraftig forskudt frontkollision.
- **Gardinairbags:** En gardinairbag i hver side i Model X i den forreste tagskinne hjælper med at beskytte hovedet. Gardinairbaggene udløses både i den ramte side af bilen og i den modsatte side i tilfælde af en kraftig kollision fra siden, en kraftig forskudt frontkollision, eller hvis køretøjet ruller rundt.
- **Dørmonterede airbags:** En airbag er placeret i hver side af Model X i beklædningen på falkevingedørene. Disse airbags er de samme som gardinairbaggene i den forstand, at de beskytter hovedet og normalt udløses i tilfælde af en kraftig sidekollision, en kraftig forskudt

frontkollision eller hvis bilen ruller rundt. De dørmonterede airbags udløses både i den ramte side af bilen og i den modsatte side.

## Statusindikator for airbag

Status for frontairbaggen i passagersiden vises på touchskærmen:



Indikatoren for deaktiveret airbag i passagersiden vises på touchskærmen, når frontairbaggen i passagersiden er deaktiveret. Når frontairbaggen i passagersiden er deaktiveret, udløses den ikke i tilfælde af en kollision. Denne indikator vises også, når der ikke sidder nogen på sædet. Når du kører med en autostol på det forreste passagersæde (hvis det er tilladt i din markedsregion), skal du altid kontrollere status for frontairbaggen i passagersiden for at sikre dig, at den er deaktiveret.



For at beskytte en voksen, der sidder på det forreste passagersæde, skal frontairbaggen i passagersiden være aktiveret. Når passagersidens airbag er aktiveret, udløses den muligvis i tilfælde af en kollision.



Airbagindikatoren på instrumentpanelet lyser, hvis der er fejl i airbagsystemet. Indikatoren bør normalt kun blive tændt, når du starter Model X, hvorefter den slukkes igen efter nogle sekunder. Hvis den fortsætter med at lyse, skal du benytte mobilappen til at planlægge en serviceaftale med det samme og undlade at køre i køretøjet.



**ADVARSEL:** Hvis det i din markedsregion er tilladt at placere et barn på det forreste passagersæde, er det førerens ansvar at sikre sig, at frontairbaggen i passagersiden er deaktiveret. Placer aldrig et barn på det forreste passagersæde, hvis airbaggen er aktiveret, heller ikke selv om der benyttes en autostol eller en selepude. Det kan medføre DØDSFALD eller ALVORLIG PERSONSKADE for barnet.

## Registrering af forsædepassager

Model X har et passagerklassifikationssystem (OCS), der styrer status for frontairbaggen i passagersiden.

**BEMÆRK:** Passagerklassifikationssystemet (OCS) registrerer automatisk, hvornår det ville være unødvendigt eller muligvis farligt at udløse frontairbaggen i passagersiden.

**ADVARSEL:** Placering af et spædbarn i en bagudvendt autostol på et sæde, der er udstyret med en aktiveret airbag, kan forårsage alvorlig personskade eller død.

Genstandsklassifikation	OCS status for passagerairbag*	Status for kontrollampe	Noter
Tomt	OFF	PASSAGERAIRBAG DEAKTIVERET	
Genstand	OFF eller ON	PASSAGERAIRBAG OFF eller PASSAGERAIRBAG ON	Afhænger af materiale/indhold
Bagudvendt autostol designet til børn op til et år	OFF	PASSAGERAIRBAG DEAKTIVERET	9 kg eller mindre
Fremadvendt autostol	OFF	PASSAGERAIRBAG DEAKTIVERET	16 kg eller mindre
Barn på en selepude	OFF eller ON	PASSAGERAIRBAG OFF eller PASSAGERAIRBAG ON	9-45 kg*
Stort barn	OFF eller ON	PASSAGERAIRBAG OFF eller PASSAGERAIRBAG ON	
5. procentvis kvinde eller større (efter vægt)	Aktiveret	PASSAGERSIDENS AIRBAG ER AKTIVERET	Over ca. 45 kg

\*Hvis status for passagersædets airbag ikke passer til situationen, må sædet ikke bruges. Passageren skal sidde på et andet sæde. Benyt mobilappen til at planlægge en serviceaftale.





**BEMÆRK:** Det varer ca. seks sekunder, efter du har startet Model X, før passagerklassifikationssystemet (OCS) informerer om status for passagersædets airbag. Når du starter Model X, varer det derfor ca. seks sekunder, inden touchskærmen viser statussen PASS AIRBAG OFF (passagerairbag deaktiveret), selv i situationer, hvor den bør være deaktiveret, fordi der er en vægt på kun 9 kg eller mindre på sædet. Hvis ikke, skal du benytte mobilappen til at planlægge en serviceaftale og undlade at lade et barn sidde på det forreste passagersæde.

For at systemet kan registrere passagerstatussen korrekt skal du sikre dig, at nedenstående situationer ikke forekommer:

- Der sidder en genstand fast under sædet.
- Der ligger en tung genstand på sædet (f.eks. en dokumentmappe eller en stor taske).
- Der er klemt genstande fast mellem sædets ryglæn og sædepudden.
- Bagagen har kontakt med sædet.
- Andre genstande sidder fast på eller ligger på eller mellem sædet og passageren, inklusive, men ikke begrænset til, betræk, måtter, tæpper osv.

Disse situationer kan forstyrre passagersensoren. Hvis du har udelukket ovenstående muligheder, og airbaggens status stadig er forkert, skal du bede dine passagerer om at sidde på bagsædet, og benytte mobilappen til at planlægge en serviceaftale for at få airbagsystemet kontrolleret.

**BEMÆRK:** Det forreste passagersædes sensor har kun indvirkning på passagersædets frontairbags. Sideairbagene påvirkes ikke.

-  **ADVARSEL:** Hvis airbaggen i passagersiden ikke aktiveres eller deaktiveres som ventet i forhold til de tidligere beskrevne vægtangivelser, skal du benytte mobilappen til at planlægge en serviceaftale med det samme.
-  **ADVARSEL:** Placer aldrig et barn på forreste passagersæde. Det kan medføre DØDSFALD eller ALVORLIG PERSONSKADE for barnet..
-  **ADVARSEL:** For at sikre korrekt funktion af passagersensorsystemet må der ikke foretages ændringer af det forreste passagersæde.
-  **ADVARSEL:** Brug ikke sædebetræk på Model X. Det kan begrænse udløsningen af de sædemonterede sideairbags i tilfælde af en kollision. Det kan også forringe nøjagtigheden af systemet til automatisk registrering af bilens passagerer og de støjreducerende mikrofoner (ekstraudstyr).

## Sådan sikres nøjagtig passagerregistrering

For at en passager på det forreste passagersæde kan klassificeres nøjagtigt, skal passageren:

- Bruge bilens sikkerhedsseler.

- Sidde oprejst midt på sædehynden, med skuldrene hvilende mod sæderyggen og benene udstrakt komfortabelt foran med fødderne på gulvet. Se [Eksempler på korrekte og forkerte sædeindstillinger på side 75](#). Se [Eksempler på korrekte og forkerte sædeindstillinger på side 74](#)..



## Airbags





- Forblive på sædehynden og ikke løft sig fra sædet (for eksempel ved at skubbe fødderne mod gulvet eller trykke på midterkonsollen eller armlænet for at løfte sig op).
- Aldrig være iført tykt, vådt eller løst tøj (som f.eks. skitøj eller polstret tøj).

Ud over de punkter, der er anført ovenfor, kan følgende situationer forstyrre nøjagtigheden af passagerklassifikationssystemet:

- Placering af en radiosender (for eksempel en walkie-talkie) på det forreste passagersæde.
- Placering af en AC/DC-inverter eller en enhed, der drives af inverteren (f.eks. en mobiltelefon, tablet eller computer) på den forreste passagersædehynde.
- Anbringelse af væske (f.eks. en flaske med indhold) eller madbeholdere på et bilsæde, når der er en autostol til stede.
- Forkert placering af en autostol, så hele den nederste del ikke er placeret mod sædehynden.
- Genstande, der er placeret under sædet eller kilet fast mellem ryglænet og hynden.
- Der ligger en tung genstand på sædet (f.eks. en dokumentmappe eller en stor taske).
- Bagagen har kontakt med sædet.
- Andre genstande sidder fast på eller ligger på eller mellem sædet og passageren, som f.eks. betræk, måtter, tæpper osv.

Disse situationer kan forstyrre passagersensoren. Hvis du har udelukket ovenstående muligheder, og airbaggens status stadig er forkert, skal du bede dine passagerer om at sidde på bagsædet og benytte mobilappen til at planlægge en serviceaftale for at få airbagsystemet kontrolleret.

**BEMÆRK:** Det forreste passagersædes sensor har kun indvirkning på passagersædets frontairbags. Sideairbaggene påvirkes ikke.

-  **ADVARSEL:** Manglende overholdelse af disse anvisninger kan have indvirkning på passagerklassifikationssystemet (OCS), hvilket kan forårsage alvorlig personskade eller død.
-  **ADVARSEL:** Hvis airbaggen i passagersiden ikke aktiveres og deaktiveres som forventet, må der ikke sidde nogen på passagersædet. Benyt mobilappen til at planlægge en serviceaftale.
-  **ADVARSEL:** For at sikre korrekt funktion af passagersensorsystemet må der ikke foretages ændringer af det forreste passagersæde.
-  **ADVARSEL:** Brug ikke sædebetræk på Model X. Det kan begrænse udløsningen af de sædemonterede sideairbags i tilfælde af en kollision. Det kan også forringe nøjagtigheden af systemet til automatisk klassifikation af bilens passagerer.

## Eksempler på korrekte og forkerte sædeindstillinger

### Korrekt sædeindstilling:

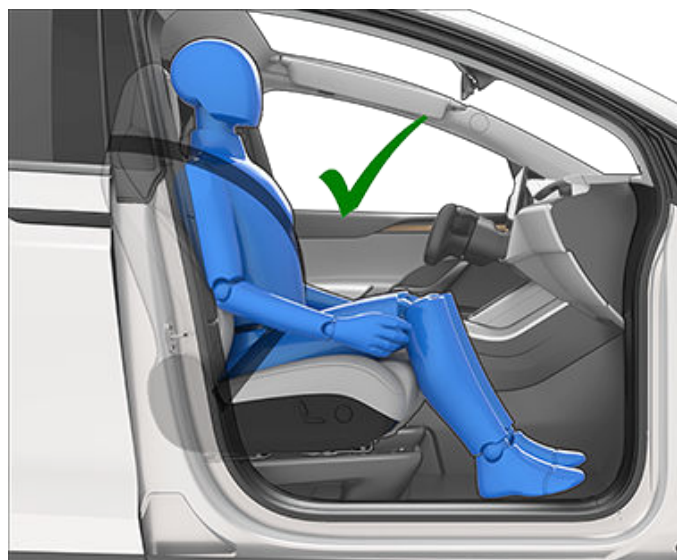

### Forkert sædeindstilling – passagerens fødder skal være mod gulvet:



### Forkert sædeindstilling – passageren må ikke glide frem på sædehynden:



Forkert sædeindstilling – passageren må ikke læne ryglænet tilbage til en liggende stilling, når køretøjet er i bevægelse:



Forkert sædeindstilling – passagerens fødder skal være mod gulvet:



## Eksempler på korrekte og forkerte sædeindstillinger

Korrekt sædeindstilling:



Forkert sædeindstilling – passageren må ikke glide frem på sædehynden:



## Airbags



**Forkert sædeindstilling – passageren må ikke læne ryglænet tilbage til en liggende stilling, når køretøjet er i bevægelse:**



### Oppustning

- ⚠ ADVARSEL:** Der frigives et fint pulver, når airbaggene pustes op. Pulveret kan forårsage hudirritation, og derfor skal du skylle øjne og eventuelle sår og rifter grundigt efter kontakt.

Efter udløsning lukkes en del af luften ud af airbaggene, så de fungerer som en beskyttende pude for passagererne, samtidig med at føreren bevarer et frit udsyn.

Hvis airbags har været udløst, eller hvis bilen har været involveret i en kollision, skal airbaggene og seleforstrammerne og eventuelle tilhørende komponenter altid undersøges og eventuelt udskiftes af Tesla.

I tilfælde af en kollision udløses airbaggene, og der sker følgende:





- Døre og bagklap låses op.
- Advarselslamperne aktiveres.
- Kabinelyset tændes.
- Højspænding deaktiveres (du skal benytte mobilappen til at planlægge en serviceaftale med henblik på at genetablere højspændingsstrømforsyningen).
- Vinduerne kører til udluftningspositionen.
- Køretøjet aktiverer bremserne for at standse.

**BEMÆRK:** Afhængigt af kollisionens dynamik og de involverede kræfter, vil dørene muligvis ikke blive låst op i forbindelse med en kollision, og/eller skader kan forhindre dem i at blive åbnet. I en sådan situation vil det muligvis være nødvendigt at åbne døren ved hjælp af den indvendige mekanisme til manuel åbning af døren, eller ved hjælp af andre metoder til udstigning (f.eks. udstigning via en anden dør, ved at smadre ruden osv.).

### Airbagadvarsler

- ⚠ ADVARSEL:** Alle passagerer inklusive føreren skal altid bruge sikkerhedssele, uafhængigt af om sædet har en airbag, for at minimere risikoen for alvorlig personskade eller dødsfald i tilfælde af en kollision.
- ⚠ ADVARSEL:** Det frarådes, at passagerer på forsædet anbringer deres arme over airbagmodulet, da der er risiko for knoglebrud eller andre skader, hvis airbaggen udløses.
- ⚠ ADVARSEL:** Brug ikke sædebetræk på Model X. Det kan begrænse udløsningen af de sædemonterede sideairbags i tilfælde af en kollision. Det kan også forringe nøjagtigheden af systemet til automatisk registrering af bilens passagerer (ekstraudstyr).
- ⚠ ADVARSEL:** Airbags pustes op med stor hastighed og kraft og kan give alvorlige personskader. Du kan begrænse risikoen for personskader ved at sikre, at alle passagerer bruger sikkerhedssele og sidder korrekt med sædet så langt tilbage som muligt.
- ⚠ ADVARSEL:** Du må ikke anbringe en bagudvendt autostol på et sæde med en aktiveret airbag foran autostolen. Der er risiko for personskade eller dødsfald, hvis airbaggen udløses.
- ⚠ ADVARSEL:** Sørg for, at der ikke er genstande mellem passagerens overkrop og siden af Model X for at sikre korrekt oppustning af sideairbaggene.



-  **ADVARSEL:** Det frarådes, at passagerer læner hovedet mod bilens døre. Der er risiko for personskade, hvis en gardinairbag udløses.
-  **ADVARSEL:** Tillad ikke, at passagerer blokerer for udløsningen af en airbag med fødder, knæ eller andre kropsdele på eller i nærheden af en airbag.
-  **ADVARSEL:** Undlad at montere eller anbringe genstande på eller i nærheden af frontairbags, langs siden af forsæderne, langs loftet i siden af køretøjet eller andre steder, hvor de påvirkes af en eventuel udløsning af bilens airbags. Disse omfatter, men er ikke begrænset til: ratovertræk, mærkater, sædehynder, puder osv. Genstandene kan forårsage alvorlig personskade, hvis køretøjet involveres i en kollision, hvor airbaggene udløses.
-  **ADVARSEL:** Nogle airbagkomponenter er meget varme, når airbaggen har været udløst. Undlad at røre ved komponenterne, før de er kølet af.



Med Teslas mobilapp kan du fjernkommunikere med Model X ved hjælp af en iPhone®- eller Android™-telefon.

**BEMÆRK:** Nedenstående oplysninger udgør muligvis ikke en udtømmende liste over de tilgængelige funktioner i Teslas mobilapp. For at sikre, at du har adgang til nye og forbedrede funktioner, skal du downloade opdaterede udgaver af mobilappen, når de bliver tilgængelige.

## Sådan bruges mobilappen

Sådan konfigurerer du Tesla-mobilappen til at kommunikere med din Model X:

1. Download Teslas mobilapp til din telefon.
2. Log ind på Tesla-mobilappen ved at indtaste dine Tesla-kontooplysninger.
3. Aktiver mobil adgang til din Model X ved at trykke på **Betjeningsknapper > Sikkerhed > Tillad mobil adgang**.

Både din telefon og din bil skal være aktivt tilsluttet en mobiltjeneste eller Wi-Fi, for at mobilappen kan kommunikere med dit køretøj. Tesla anbefaler, at du altid har en funktionsdygtig fysisk nøgle klar, når du parkerer i et område med begrænset eller ingen mobildækning som f.eks. en indendørs parkeringsgarage.

**BEMÆRK:** Hvis du har brug for hjælp fra Tesla til at komme ind i din bil, og grunden til, at du ikke kan komme ind i din bil, skyldes begrænset mobildækning, at du ikke har en ekstra nøgle klar eller andre faktorer, der ikke er omfattet af garantien, dækkes dine udgifter ikke af vejhjælpsprogrammet.

**BEMÆRK:** Tesla understøtter ikke brug af tredjeparters programmer til at kontakte Model X.

## Oversigt

Når både din telefon og køretøjet har adgang til internettet, giver Tesla-mobilappens startskærm dig mulighed for at:

- Låse eller åbne bilen.
- Aktivere eller deaktivere opvarmningsfunktionen eller airconditionlægget, og holde øje med klimaet i kabinen.
- Kontrollere dit køretøjs opladningsoplysninger. Opladningsoplysninger vises også, når der tilsluttes et opladningskabel.
- Åbne og lukke ladeporten.

**BEMÆRK:** Snoede, røde linjer ved siden af batteriikonet angiver, at batteriet aktivt er ved at varme op (herunder også, mens det oplader eller er ved at blive forberedt til opladning).

- Se, hvor dit køretøj er placeret.
- Få vist den estimerede rækkevidde for køretøjet.
- Åbne det forreste bagagerum.

- Se bilens kilometertæller, stelnummer og aktuelle softwareversion.

Medieindstillinger vises på mobilappen til at sætte på pause, afspille, spole tilbage, spole frem og justere lydstyrken på det medie, der aktuelt afspilles i bilen. Du skal muligvis aktivere Medieindstillinger ved at trykke på **Lydindstillinger > Indstillinger > Tillad mobil betjening**.

For understøttede videokilder skal du sende videoerne til Tesla Theater ved at dele linket via mobilappen. Naviger til den film eller video du vil afspille på din telefon, og tryk på del-knappen. Del videoen med Tesla-appen, så bliver den vist på touchskærmen, hvis Model X er i parkeringsgear.

## Profil

På fanen Profil, som er placeret i øverste hjørne, kan du:

- Skifte til en anden bil, der er tilknyttet din Tesla-konto, hvis du har adgang til mere end en.
- Navigere Tesla Shop.
- Administrere dine kontooplysninger og se din ordrehistorik.
- Se og tilpasse beskeder, du modtager, under fanen med indstillinger, for eksempel kalendersynkronisering, når din sikkerhedsalarm udløses, opdateringer om opladning og nye softwareopdateringer. Du kan starte opdateringer på afstand og holde øje med status.

## Betjeningsknapper

Med fanen med betjeningslementer kan du gøre følgende:

- Åbne forreste og bageste bagagerum.
- Låse og åbne Model X på lang afstand.  
**BEMÆRK:** Dit køretøj låses ikke automatisk igen, hvis du låser op for det fra mobil-appen.
- Åbne og lukke ladeporten.
- Blinke med lygterne eller dytte for at finde ud af, hvor Model X er parkeret.
- Aktivere nøglefri kørsel.  
**BEMÆRK:** Nøglefri kørsel kan anvendes, når du ikke har din nøgle på dig eller til at omgå funktionen Pinkode for at køre i situationer, hvor du har glemt din pinkode, eller hvor din touchskærm ikke svarer (se [PIN-kode for at køre på side 166](#)).
- Åbne og lukke din garagedør, hvis din bil har en programmeret HomeLink-tilslutning, hvis tilgængelig (se [Smart Garage på side 85](#)).
- Åbne vinduerne.



## Klimaanlæg

Du kan kontrollere temperaturen i kabinen og opvarme eller afkøle kabinen, før du kører (også selv om den står i en garage), styre sædevarmen og afrime forruden:

- Aktiver eller deaktiver **Afrim bil**, som hjælper med at smelte sne, is og frost på forrude, vinduer og spejle, ved at stryge op fra bunden af skærmen.
- Aktiver eller deaktiver **Kæledyrtilstand** eller **Camp-tilstand**.
- Aktiver **Overophedningsbeskyttelse for kabinen** som forhindrer, at kabinen bliver for varm i varme omgivende temperaturer. Du kan vælge, om du vil have airconditionanlægget eller blot ventilatoren til at køre, når temperaturen i kabinen overstiger 40° C, eller den valgte temperatur (hvis den er tilgængelig). Se [Betjening af klimaanlægget på side 173](#) for yderligere oplysninger.
- Åbne eller lukke ruderne.
- Klargør kabinen til den ønskede temperatur, og tænd eller sluk for yoke-rat (eller rat) og sædevarmen (ekstraudstyr).

Brug af mobilappen til at forvarme Model X opvarmer også batteriet efter behov. Mobilappen giver dig besked, når din bil har nået den ønskede klargøringsstemperatur.

**BEMÆRK:** I ekstremt koldt vejr eller frostvejr er der risiko for, at ladeportens lås fryser fast. I tilfælde, hvor du ikke kan fjerne eller indsætte ladekablet, eller bilen ikke supercharger, fordi låsen er frosset fast, skal du bruge din Tesla-mobilapp til at aktivere **Afrim bil** i ca. 30–45 minutter. Det kan bidrage til at optø isen på ladeportens lås, så ladekablet kan tages ud eller sættes i.

## Placering

Finde Model X med anvisninger eller spore dens rute på et kort.

## Summon

Du kan parkere eller hente Model X vha. Summon (se [Summon på side 146](#)) eller Smart Summon (se [Smart Summon på side 148](#)).

## Planlæg

Aktiver planlagt opladning eller afrejse, og klargør køretøjet. Se [Planlagt klargøring og opladning på side 204](#) for yderligere oplysninger. Planlagt opladning eller afrejse kan også gemmes baseret på en foretrukken placering.

## Sikkerhed

Sikkerhedsfanen lader dig gøre følgende:

- Parre din telefon med bilen (se [Telefonnøgle på side 24](#)).

- Aktivere eller deaktivere Sentry-tilstand (se [Sådan bruger du Sentry-tilstand \(med et USB-flashdrev\) på side 169](#)).
- Aktivere eller deaktivere Valet-tilstand (se [Valet-tilstand på side 112](#)).
- Aktivere eller deaktivere Hastighedsbegrænsningsfunktion og modtage beskeder, hvis køretøjets kørehastighed er ca. 5 km/t fra den valgte maksimale hastighed (se [Hastighedsbegrænsningsfunktion på side 166](#)).

## Opgraderinger

Se og køb de nyeste opgraderinger til din bil, som f.eks. Full Self-Driving.

## Service

Se [Bestil service på side 210](#) for oplysninger om, hvordan service bestilles via mobilappen.

## Vejside

Se vejhjælpsressourcer og anmode om vejhjælp (hvor det er relevant). For yderligere oplysninger om vejhjælp, se [Opkald til Teslas vejhjælp på side 241](#).

## Give tilladelse til en sekundær fører

Tilføj og fjern adgangstilladelse for en ekstra fører fra Tesla-mobilappen.

**BEMÆRK:** Tesla-mobilapp version 4.3.1 eller nyere er påkrævet. Ekstra førere kan enten benytte en tidligere registreret Tesla-konto eller benytte appen til at oprette en ny Tesla-konto.

For at tilføje en ekstra fører skal du i Tesla-mobilappen fra køretøjets startskærm gå til **Sikkerhed > Tilføj fører** og følge instruktionerne på skærmen.

**BEMÆRK:** Den ekstra fører har adgang til alle app-funktioner undtagen køb af opgraderinger.

For at fjerne adgangen skal du benytte mobilappen og gå til **Sikkerhed > Administrer førere** og følge instruktionerne på skærmen.

Wi-Fi kan bruges som dataforbindelsesmetode og er ofte hurtigere end mobildatanetværk. Det er især nyttigt at oprette forbindelse til Wi-Fi i områder med begrænset eller ingen mobildækning. For at sikre hurtig og pålidelig levering af software og kortopdateringer anbefaler Tesla, at du lader din Model X være tilsluttet til et Wi-Fi-netværk, når det er muligt (for eksempel, når den er parkeret derhjemme).

Sådan opretter du forbindelse til et Wi-Fi-netværk:

1. Tryk på **Betjeningsknapper** > **Wi-Fi**. Model X begynder at søge efter og viser de registrerede Wi-Fi-netværk, der er inden for rækkevidde.

**BEMÆRK:** Hvis et kendt Wi-Fi-netværk ikke vises på listen, skal du flytte Model X tættere på Wi-Fi-adgangspunktet eller overveje at bruge en Wi-Fi-forstærker.

**BEMÆRK:** Når du tilslutter til et 5 GHz-netværk (hvis tilgængeligt), skal du kontrollere, hvilke kanaler der understøttes i din region.

Understøttede 5 GHz-netværkskanaler

36-48	52-64	100-140	149-165
✓			✓

2. Find og tryk på det Wi-Fi-netværk du gerne vil benytte i **Søgning efter Wi-Fi-netværk** eller tilføj det manuelt i **Tilføj Wi-Fi-netværk**. Indtast adgangskoden (hvis påkrævet), og tryk derefter på **Bekræft**. Når du har oprettet forbindelse, vil Wi-Fi-netværket blive vist under **Kendte Wi-Fi-netværk** sammen med et grønt flueben. Når netværket er inden for rækkevidde, opretter Model X forbindelse til det automatisk.

**BEMÆRK:** Model X understøtter i øjeblikket ikke forbindelser til "captive Wi-Fi-netværk" (en "captive Wi-Fi", der almindeligvis bruges af offentlige hotspots, kræver, at du får adgang til en tilpasset webportal og accepterer servicevilkårene, før du kan logge ind).

**BEMÆRK:** Hvis der er mere end ét tidligere brugt netværk inden for rækkevidde, opretter Model X forbindelse til det senest anvendte netværk.

**BEMÆRK:** På Teslas servicecentre etablerer Model X automatisk forbindelse til Tesla Service Wi-Fi-netværket.

## Diagnosticering

**Diagnosticering** giver flere oplysninger om din Wi-Fi-forbindelse samt tips til forbedring af din forbindelse. For at få adgang skal du navigere til **Wi-Fi** > **Diagnosticering**, eller finde den under statuslinjen, mens en softwareopdatering downloades eller installeres.

## Hotspots

I stedet for et Wi-Fi-netværk kan du også benytte et mobilt hotspot (underlagt din udbyders afgifter og begrænsninger). Når du har oprettet forbindelse til dit hotspot, skal du vælge **Oprethold forbindelse i Drive (D)**, hvis du gerne vil have, at forbindelsen skal være aktiv, mens du kører.

## Fejlfindingstips

Hvis dit køretøjs Wi-Fi-forbindelse er langsom, eller hvis der ikke kan oprettes forbindelse, skal du prøve disse tips.

- Kontroller antallet af søjler ud for Wi-Fi-ikonet (signalstyrke) på touchskærmen. Hvis søjlerne er lave skal du overveje at tilføje et Wi-Fi-adgangspunkt tættere på køretøjet for at forbedre signalet.
- Genstart touchskærmen (se [Genstart af touchskærmen på side 9](#)).
- Fjern Wi-Fi-forbindelsen og opret forbindelse igen. Tryk på **Betjeningsknapper** > **Wi-Fi**, vælg dit netværk og **Glem netværk** og opret derefter forbindelse igen ved at trykke på dit netværk under **Kendte netværk**.
- Prøv et andet Wi-Fi-netværk.

## Bluetooth®-kompatibilitet



Du kan benytte forskellige Bluetooth-enheder i Model X, så længe de er parret med køretøjet og er inden for rækkevidde. F.eks. kan du parre din telefon med Bluetooth-funktion, så du kan benytte den håndfrit. Udover telefoner kan du parre andre Bluetooth-enheder med Model X. Du kan f.eks. parre en iPod Touch, en iPad, en Android-tablet osv., hvorfra du kan afspille musik.

Du skal parre din telefon eller anden Bluetooth-enhed, før du kan bruge den med Model X. Parring konfigurerer Model X, så den kan kommunikerer med understøttede enheder med Bluetooth-funktionalitet. Du kan parre op til ti Bluetooth-telefoner. Med mindre du har angivet en specifik telefon som en **Prioritetsenhed**, eller hvis den telefon, der er angivet som **Prioritetsenhed** ikke er inden for rækkevidde, opretter Model X altid forbindelse til den sidste telefon, der er blevet brugt (hvis den er inden for rækkevidde). Se [Sådan skifter du mellem parrede enheder på side 82](#), hvis du vil oprette forbindelse til en anden telefon.

**BEMÆRK:** Når du godkender din telefon til brug som nøgle (se [Nøgler på side 24](#)), giver det dig ikke automatisk mulighed for at bruge telefonen håndfrit, afspille medier fra den osv. Du skal også parre den som beskrevet herunder.

**BEMÆRK:** På mange telefoner slås Bluetooth automatisk fra, når batteriniveauet er lavt.

**BEMÆRK:** Bluetooth understøtter typisk trådløs kommunikation over afstande op til ca. ni meter, men ydelsen kan variere afhængigt af telefontypen eller den type enhed, du benytter.

**BEMÆRK:** Model X kan parre op til tyve Bluetooth-enheder på samme tid, men tillader kun, at to enheder opretter forbindelse samtidig (f.eks. en telefon og en controller eller to controllere) til henholdsvis den forreste og den bageste touchskærm (ekstraudstyr).



**PAS PÅ:** Efterlad ikke din parrede telefon i dit køretøj (hvis du f.eks. går en tur eller er ved stranden). Hvis det er nødvendigt, at du efterlader din telefon i køretøjet, skal du deaktivere Bluetooth og/eller slukke for telefonen.

## Sådan parrer du en telefon eller en Bluetooth-enhed

Parring giver dig mulighed for at bruge din Bluetooth-telefon håndfrit til at foretage og modtage telefonopkald, få adgang til din liste over kontaktpersoner, seneste opkald osv. Det betyder også, at du kan afspille mediefiler fra telefonen. Når du har parret telefonen, kan Model X oprette forbindelse til den, når den er inden for rækkevidde.

1. For at parre en telefon eller en Bluetooth-enhed skal du sidde inde i Model X og sørge for, at touchskærmen er tændt.

2. Lås din telefon op, og aktiver (typisk under Indstillinger på din telefon).

**BEMÆRK:** På nogle telefoner kan det her være påkrævet, at du går til Bluetooth-indstillinger under resten af processen.

3. På touchskærmen skal du trykke på **Betjeningsknapper > Bluetooth** for automatisk at starte Bluetooth-scanning for nye enheder.

4. Vent indtil din telefon fremgår af listen, og tryk på **Tilslut**.

5. Kontroller, at nummeret på telefonen stemmer overens med det nummer, der vises på touchskærmen. Bekræft derefter på telefonen, at du ønsker at parre enhederne.

6. Hvis du bliver bedt om det på din telefon, skal du angive, om du vil tillade Model X at få adgang til dine personlige oplysninger, som f.eks. kontaktpersoner og mediefiler (se [Import af kontaktpersoner og seneste opkald på side 81](#)). Når enhederne er parret, viser Model X din telefon under **Betjeningsknapper > Bluetooth > Parrede enheder**.

For at ændre indstillingerne for en parret enhed skal du gå til **Betjeningsknapper > Bluetooth > Parrede enheder** og udvide rullelisten ved siden af enhedens navn.

Hvis du oplever problemer med at importere eller oprette forbindelse til Bluetooth, skal du se [Fejlfinding af Bluetooth på side 82](#) for yderligere oplysninger.

## Import af kontaktpersoner og seneste opkald

Når en telefon er parret, skal du gå til **Betjeningsknapper > Bluetooth > Parrede enheder** og udvide rullelisten ved siden af enhedens navn for at angive, om du vil tillade adgang til kontaktpersoner, seneste opkald og sms-beskeder på telefonen. Hvis du giver adgang, kan du bruge telefonappen til at foretage opkald og sende beskeder til personer på din kontaktliste og på din liste over seneste opkald (se [Telefon, kalender og online-møder på side 83](#)). Før kontaktpersonerne kan importeres, skal du muligvis indstille telefonen til at tillade synkronisering eller besvare en pop op-meddelelse på telefonen for at bekræfte, at du ønsker synkronisering af kontaktpersoner. Dette varierer afhængigt af telefonen. Du kan finde flere oplysninger i dokumentationen til telefonen.

Hvis du har problemer med at importere kontakter eller parre med Bluetooth, skal du se [Fejlfinding af Bluetooth på side 82](#) for yderligere oplysninger.

## Sådan afbryder eller fjerner du en parret Bluetooth-enhed

Hvis du vil afbryde telefonen eller Bluetooth-enheden, men opretholde parringen, skal du trykke på **Afbryd** på rullelisten med Bluetooth-indstillinger for telefonen på touchskærmen (**Betjeningsknapper > Bluetooth > Parrede enheder > Din telefon**). Hvis du ikke længere vil bruge din enhed sammen med Model X, skal du trykke på **Glem denne enhed** og følge



instruktionerne. Når du har afbrudt en enhed permanent, skal den parres igen, hvis den skal bruges sammen med Model X (se [Sådan parrer du en telefon eller en Bluetooth-enhed på side 81](#)).

**BEMÆRK:** Telefonen afbrydes automatisk, når du forlader Model X.

**BEMÆRK:** Selv om parring ophæves for telefonen, kan den stadig bruges som nøgle. Se [Håndtering af nøgler på side 28](#) for at afbryde godkendelse af en telefon.

## Sådan skifter du mellem parrede enheder

Model X opretter automatisk forbindelse til den telefon, du gav status som **Prioritetsenhed**. Hvis du ikke har givet nogen telefon status som prioritetsenhed, opretter Model X forbindelse til den telefon, den sidst var tilsluttet til, såfremt den er inden for rækkevidde og har Bluetooth aktiveret. Hvis den sidst anvendte telefon ikke er inden for rækkevidde, forsøger den at oprette forbindelse med den næste telefon, som den er parret med.

For at oprette forbindelse til en anden telefon skal du trykke på **Betjeningsknapper > Bluetooth > Parrede enheder**. Vælg den telefon, du vil oprette forbindelse til, og tryk derefter på **Opret forbindelse**. Hvis den telefon, du vil oprette forbindelse til, ikke er på listen, skal du parre telefonen. Se [Sådan parrer du en telefon eller en Bluetooth-enhed på side 81](#).

Når der er oprettet forbindelse, viser skærmen med Bluetooth-indstillinger Bluetooth-symbolet ud for telefonens navn for at angive, at Model X er tilsluttet til telefonen.

## Fejlfinding af Bluetooth

Dit køretøj bruger Bluetooth og BLE (Bluetooth Low Energy), så det nemt kan forbinde din smartphone til Model X. Af flere årsager kan Bluetooth eller BLE nogle gange afbryde forbindelsen eller opleve problemer i parringsprocessen. Med tilslutning til Bluetooth kan dit køretøj bruge telefonfunktioner såsom lyd, telefonopkald, kalendere, tekstbeskeder osv.

BLE bruges til passive funktioner som telefonnøglen.

**BEMÆRK:** Afbryd ikke parringen mellem dit køretøj og din telefon eller fjern den som telefonnøgle uden et fungerende nøglekort i nærheden.

Prøv følgende for at foretage fejlfinding af Bluetooth, og start med din smartphone.

## Fejlfinding af smartphone

Bluetooth kan muligvis ikke oprette forbindelse på grund af indstillinger og opdateringer på din smartphone:

- Aktiver Bluetooth på din telefon. Hvis det allerede er aktiveret, skal du deaktivere og genaktivere Bluetooth igen.

- Sørg for, at flytilstand er slået fra.
- Oplad din telefon; hvis telefonens batteriniveau er for lavt, understøtter den muligvis ikke Bluetooth-funktioner.
- Par din enhed korrekt. Hvis den allerede er parret, kan du prøve at fjerne parringen og parre igen.
- Opdater din telefon til den nyeste software fra producenten.
- Kontroller, at dit køretøjs lydssystem er valgt som lydudgangskilde.
- Sørg for, at din telefons indstillinger tillader Bluetooth (f.eks.: data er slået til, eller du har forbindelse til wi-fi).
- Sluk din telefon og tænd den igen.
- Sørg for, at placeringstilladelser er indstillet til "Altid aktiveret" i mobilappen.

## Fejlfinding af Teslas mobil-app

Kontroller Teslas mobilapp:

- Bekræft, at Teslas mobilapp er opdateret på softwaren.
- Bekræft, at du er logget ind på Teslas mobilapp, mens du bruger din telefonnøgle.
- Sørg for, at Tesla-appen kører i baggrunden.
- Dobbelttjek, at du har konfigureret din profil i mobilappen og konfigureret dine indstillinger korrekt.

## Fejlfinding af køretøj

Dit køretøjs indstillinger kan påvirke dets evne til at parre med din smartphone:

- Opladning af Model X: Hvis køretøjets batteriniveau er for lavt, kan du miste Bluetooth-funktionen.
- Opdater køretøjets software, og sørg for, at den altid er opdateret. Se efter nye softwareopdateringer ved at navigere til **Betjeningsknapper > Software**.
- Genstart touchskærmen. Se [Touchskærm på side 7](#).
- Genstart dit køretøj.

Hvis Bluetooth stadig ikke virker, skal du fjerne parringen fra dit køretøj OG din smartphone. Prøv derefter at parre begge igen.

Ved problemer med BLE-telefonnøgler, når du er i køretøjet, skal du navigere til **Betjeningsknapper > Låse** og fjerne din telefon som "Telefon som nøgle". Derefter skal du konfigurere den igen. Gør kun dette, mens du er i køretøjet og har en pålidelig reservenøgle til rådighed (såsom et nøglekort).



## Brug af telefonappen



Når din telefon er tilsluttet Model X ved hjælp af Bluetooth (se [Bluetooth på side 81](#)), og du har tilladt adgang til oplysninger i telefonen (se [Import af kontaktpersoner og seneste opkald på side 81](#)), kan du bruge telefonappen til at vise og foretage håndfri opkald til alle, der er angivet i din telefon.

- **Opkald:** Viser seneste opkald i kronologisk rækkefølge med de seneste opkald angivet først.
- **Beskeder:** Viser beskeder i kronologisk rækkefølge med de seneste beskeder angivet først. Du kan få vist, sende og modtage SMS-beskeder. I stedet for at indtaste en SMS skal du trykke på mikrofonknappen på højre side af yoke-rat (eller rat) for at indtale tekst med din stemme.
  - ⚠ **ADVARSEL:** For at sikre den størst mulige sikkerhed for passagererne og andre trafikanter bør det undgås at læse eller sende tekstbeskeder, mens køretøjet er i bevægelse. Vær altid opmærksom på vej- og trafikforhold under kørslen.
- **Kontakter:** Kontaktpersoner er angivet i alfabetisk orden og kan sorteres efter fornavn eller efternavn. Du kan også vælge et bogstav i højre side af listen for at rulle hurtigt gennem de navne, der begynder med det valgte bogstav. Når du trykker på et navn på listen over kontaktpersoner, vises det eller de tilgængelige numre på den højre rude sammen med anden tilgængelig information (f.eks. adresse). Tryk på kontaktpersonens nummer for at foretage et opkald.
- **Favoritter:** Viser kontakter fra din telefon, som du har identificeret som Favoritter.
- **Kalender:** Viser kalenderposter fra din telefon (se [Kalender på side 83](#)). Hvis en post indeholder et telefonnummer eller en adresse, kan du foretage et telefonopkald eller navigere til en destination ved at trykke på de tilsvarende oplysninger i kalenderposten.

## Sådan foretages et telefonopkald

Du kan foretage et opkald ved:

- At afgive en stemmekommando (se [Stemmekommandoer på side 20](#)). Stemmekommandoer er en praktisk metode til at foretage håndfri opkald eller sende tekstbeskeder til dine kontaktpersoner.
- At trykke på et telefonnummer på en liste i telefonappen – Kontakter, Opkald eller Kalender.
- At bruge Model X opkaldsstyring på skærmen i telefonappen.

**BEMÆRK:** Du kan også starte et opkald ved at trykke nummeret eller vælge en kontaktperson på telefonen, hvis forholdene og loven tillader det.

**BEMÆRK:** Du kan også foretage et telefonopkald ved at trykke på en nål på kortet og vælge telefonnummeret (hvis tilgængelig) på pop op-skærmen.

## Modtagelse af opkald

Når telefonen modtager et indgående opkald, vises telefonnummeret eller navnet på den person, der ringer, både i displayet på bilens touchskærm (hvis personen, der ringer, findes på listen med dine kontaktpersoner, og Model X har adgang til dine kontaktpersoner).

Tryk på en af mulighederne på touchskærmen for at vælge **Besvar** eller **Ignorer** for opkaldet. Afhængigt af den telefon, du bruger, og de højttalere, du brugte til dit seneste opkald, bliver du evt. bedt af telefonen om at vælge, hvilke højttalere du vil bruge til det indgående opkald.



**ADVARSEL:** Hold fokus på vejen hele tiden under kørslen. Brug eller programmering af en telefon under kørslen, selv med Bluetooth aktiveret, kan resultere i alvorlig personskade eller død.



**ADVARSEL:** Følg alle gældende love vedrørende brug af mobiltelefoner under kørsel, herunder, men ikke begrænset til, love der forbyder brug af sms-beskeder, og som kræver håndfri betjening til enhver tid.

## Valgmuligheder for indgående opkald

Under et opkald vises opkaldet på touchskærmen. For at justere lydstyrken for samtalen skal du rulle med venstre rulleknop under en samtale. Vip den venstre rulleknop mod venstre for at slå lyden til/fra, og vip den mod højre for at afslutte opkaldet.

## Kalender



Kalenderen viser planlagte begivenheder for den aktuelle og den efterfølgende dag i din telefons kalender (iPhone® eller Android™). Kalenderen er bekvemt integreret med telefonappen, så du kan ringe ind til dit møde fra en kalenderpost. Den er også integreret med navigationssystemet, så du kan navigere til begivenhedens placering.

1. Sørg for, at din telefon er parret med Model X.
2. Sørg for, at du er logget ind på Tesla-mobilappen.
3. I din Tesla-mobilapp skal du trykke på **Profil > Indstillinger > Kalendersynkronisering**.

**BEMÆRK:** For at sikre, at du har adgang til alle kalenderens funktioner, anbefales det, at du bruger den nyeste version af mobilappen.

4. På din telefon skal du gå til **Indstillinger** og tillade adgang/give tilladelse til deling af din kalender med Tesla-mobilappen. Mobil-appen kan derefter regelmæssigt (og automatisk) sende kalenderdata fra din telefon til Model X.



## Telefon, kalender og online-møder

Hvis kalenderbegivenheden indeholder en adresse, vises en navigationspil for at angive, at du kan trykke på adressen for at køre til stedet, hvor begivenheden finder sted. Hvis en begivenhed i din kalender finder sted inden for den næste time og er knyttet til en bestemt adresse, informerer touchskærmen dig, hvis der er en bedre rute med mindre trafik – uanset, om du bruger navigationsfunktionen eller ej.

Hvis en begivenhed har en unik, specificeret adresse og finder sted i løbet af to timer, efter at du har sat dig ind i dit køretøj og har gjort dig klar til at køre, vil Model X automatisk guide dig til begivenhedens adresse (se [Automatisk navigation på side 185](#)).

Tryk på informationsikonet for en begivenhed for at få vist alle de noter, der er tilknyttet en begivenhed. Hvis noterne indeholder et eller flere telefonnumre, viser informationsikonet et telefonsymbol, og kalenderen viser det første telefonnummer, der findes. Tryk for at starte et telefonopkald. Du kan dog også starte et telefonopkald ved at trykke på et vilkårligt nummer i begivenhedens pop op-skærm (dette er især nyttigt i forbindelse med telefonmøder). Hvis noterne indeholder et weblink, kan du trykke på linket for at åbne det i webbrowseren.

### Zoom



Deltag problemfrit i møder og besvar opkald via dit køretøjs touchskærm. For at sætte det op skal du trykke på Zoom-appen og logge ind eller indtaste møde-ID'et. Du kan også få adgang til møder, der vises i din kalender eller i tekstbeskeder ved at trykke på Zoom-linket. Dit køretøjs kabinekamera kan kun benyttes til opkald via Zoom, når Model X er parkeret. Hvis køretøjet skiftes ud af parkeringsgear (P) under et Zoom-opkald, så vil kabinekameraet blive deaktiveret, og du vil kun have lyd på opkaldet. Benyt touchskærmen til at aktivere/deaktivere video, slå din mikrofon til/fra samt tilpasse forskellige præferencer for dit møde.

**⚠ ADVARSEL:** Undlad at benytte videofunktionen, når køretøjet er "midlertidigt parkeret" på en offentlig vej (som når køretøjet f.eks. er parkeret ved kantsten eller et sted, der ikke er angivet som parkeringsplads).

**⚠ ADVARSEL:** Hold godt øje med dine omgivelser og følg alle gældende love under kørslen, herunder, men ikke begrænset til, love der kræver håndfri betjening til enhver tid.



## HomeLink Universal Transceiver



Hvis køretøjet er udstyret med HomeLink® Universal Transceiver, kan du betjene op til tre radiofrekvensenheder (RF-enheder), herunder garageporte, låger, lys og sikkerhedssystemer.

**BEMÆRK:** Alt efter produktionsdato, markedsområde og det valgte ekstraudstyr på købstidspunktet er visse køretøjer ikke udstyret med en HomeLink Universal Transceiver.



**ADVARSEL:** Brug ikke bilens HomeLink Universal Transceiver med en enhed, som ikke har sikkerhedsstop og tilbagefunktion. Brug af en enhed uden disse sikkerhedsfunktioner øger risikoen for personskade eller dødsfald.

## Understøttede tilstande

HomeLink understøtter tre forskellige sendetilstande, hvilket er måden, hvorpå din bil og radiofrekvensenheden kommunikerer. Valget af sendetilstand afgøres af din radiofrekvensenheds kompatibilitet:

- **Standardtilstand:** Brug Standardtilstand, hvis radiofrekvensenheden er udstyret med en fjernbetjening, der skal bruges til at betjene enheden (for eksempel en fjernstyret garagedør). Denne tilstand er den mest almindeligt anvendte sendetilstand for HomeLink-enheder.
- **D-tilstand eller UR-tilstand:** Brug D-tilstand eller UR-tilstand, hvis radiofrekvensenheden ikke har en fjernbetjening, og modtageren har en "Learn"-knap (kan også hedde "Program" eller "Smart"). D-tilstand og UR-tilstand fungerer på en lignende måde ved at Model X kommunikerer direkte med enhedens modtager i modsætning til fjernbetjeningen.

**BEMÆRK:** D-tilstanden bruges primært i Nordamerika, mens UR-tilstanden er populær i Europa, Mellemøsten og Asien. For at finde ud af, hvilken tilstand din enhed er kompatibel med, skal du kontakte HomeLink ved at gå til [www.homelink.com](http://www.homelink.com) eller ringe på **008000 HOMELINK (008000-466-354-65)**.

Alle enheder kan indstilles til en anden tilstand. For eksempel kan din garagedør indstilles til Standardtilstand, din havelåge kan indstilles til D-tilstand osv. Hvis du vil ændre en sendetilstand, skal du trykke på HomeLink-ikonet øverst på **Betjeningsknapper**-skærmen og vælge enheden, som du vil ændre. Vælg derefter **Programmer**, og vælg den ønskede tilstand for din enhed. Bekræft ved at trykke på **Indstillingsfunktion** og følg instruktionerne på skærmen.

**BEMÆRK:** Kontroller produktoplysningerne for din HomeLink-enhed for at afgøre, hvilken tilstand, der er kompatibel med din enhed.

## Programmering af HomeLink

Sådan programmeres HomeLink®:

1. Parker Model X, så forkofangeren vender mod den enhed, du vil programmere.



**PAS PÅ:** Din enhed åbner eller lukker muligvis under programmeringen. Kontroller derfor, at der ikke er personer eller genstande i nærheden af enheden, før du programmerer den.

2. Kontroller, at enhedens fjernbetjening har et batteri, der virker. Tesla anbefaler at udskifte batteriet i enhedens fjernbetjening før programmering af HomeLink.
3. Tryk på HomeLink-ikonet øverst på skærmen **Betjeningsknapper**.
4. Tryk på **Opret HomeLink**.
5. På skærbilledet HomeLink skal du indtaste et navn for enheden og derefter trykke på **Enter** eller **Tilføj ny HomeLink**.
6. Vælg den tilstand, du vil benytte (Standard, D-tilstand eller UR-tilstand) og tryk derefter på **Angiv tilstand**.
7. Tryk på **Start**, og følg instruktionerne på skærmen.

**BEMÆRK:** Hvis du får vist et skærbillede, der hedder "Train the receiver" under programmering af enheden, skal du være opmærksom på, at dette er et tidsfølsomt trin. Når du har trykket på knappen Learn/Program/Smart på enhedens fjernbetjening, har du kun ca. 30 sekunder til at gå tilbage til din bil, trykke på **Fortsæt** og derefter trykke på den programmerede HomeLink-enhed to gange. Overvej at få nogen til at hjælpe dig, så du kan udføre dette trin inden for 30 sekunder.

8. Når enheden er programmeret, skal du trykke på **Gem** for at fuldføre programmeringen.
9. Kontroller, om HomeLink fungerer som forventet. I visse tilfælde kræver programmeringsprocessen flere forsøg, før det lykkes.

Når enheden er programmeret, kan du betjene den ved at trykke på dens HomeLink-ikon på touchskærmen. HomeLink husker placeringen af dine programmerede enheder. Når bilen nærmer sig en kendt placering, vises HomeLink-betjeningen automatisk på bilens touchskærm. Den forsvinder igen, når bilen kører væk.

**BEMÆRK:** Hvis du har brug for yderligere hjælp eller har spørgsmål om kompatibilitet, kan du kontakte HomeLink ([www.homelink.com](http://www.homelink.com) eller ringe på **1-800-355-3515**).

## Automatisk åbning og lukning

For at kunne betjene en HomeLink-enhed uden at skulle bruge touchskærmen, kan du automatisere enheden til at åbne, når du nærmer dig, og lukke, når du kører væk:



1. Tryk på HomeLink-ikonet øverst på **Betjeningsknapper**-skærmen, tryk på **HomeLink-indstillinger**, og vælg den enhed, du ønsker at automatisere.
2. Juster enhedens HomeLink-indstillinger efter behov:
  - o Vælg afkrydsningsfeltet **Åbn automatisk ved ankomst**, hvis du vil have enheden til at åbne, når du nærmer dig.
  - o Tryk på pilene for at angive den afstand, du ønsker mellem din Model X og enheden, før den åbner.
  - o Vælg afkrydsningsfeltet **Luk automatisk ved afgang**, hvis du vil have enheden til at lukke, når du kører væk.
  - o Vælg afkrydsningsfeltet **Automatisk sammenfoldning af spejle**, hvis du ønsker, at spejlene skal foldes ind, når du ankommer til HomeLink-placeringen. Denne funktion er nyttig i smalle garager.
  - o Vælg afkrydsningsfeltet **Klokkelyd ved automatisk åbning og automatisk lukning**, hvis du ønsker, at Model X udsender en klokkelyd, når der er blevet afsendt et signal om at åbne eller lukke enheden.

HomeLink husker køretøjets GPS-placering på tidspunktet for parringen og benytter denne til at bestemme køretøjets placering i forhold til HomeLink-enheden. HomeLink registrerer ikke og skelner heller ikke mellem åbning og lukning (f.eks.: Hvis Automatisk åbning udløses, og døren allerede er åben, så vil døren blive lukket), men vil typisk afgøre, om der skal åbnes eller lukkes automatisk baseret på følgende:

**Automatisk åbning:** Registrerer, når Model X nærmer sig garagedøren (eller en anden HomeLink-enhed) og er inden for en nærmere angivet afstand. Automatisk åbning aktiveres, så længe køretøjet, der nærmer sig er i Drive (D), og HomeLink er aktiveret. HomeLink udløses ikke, hvis køretøjet allerede befinder sig i området.

**Automatisk lukning:** HomeLink udløses, når Model X skifter fra Park (P) til Bak (R) og flytter sig minimum syv meter i Bak (R).

**BEMÆRK:** Skift af gear flere gange, mens den angivne afstand tilbagelægges vil muligvis forstyrre Automatisk lukning.

I situationer, hvor du ikke vil have enheden til at åbne eller lukke automatisk, skal du trykke på **Spring automatisk åbning over** eller **Spring automatisk lukning over** på et hvilket som helst tidspunkt i løbet af nedtællingsmeddelelsen.

**BEMÆRK:** Stol ikke på, at HomeLink sørger for at lukke enheden helt.

## Nulstilling af HomeLink-enhedens placering

Hvis du oplever situationer, hvor du nogle gange kører op til din HomeLink-enhed, og den ikke åbner, eller hvis touchskærmen ikke viser en meddelelse, når du nærmer dig en programmeret enhed, skal du muligvis nulstille enhedens placering. Det gør du ved at parkere så tæt som muligt på HomeLink-enheden (garageport, låge osv.) og få vist siden

med HomeLink-indstillinger ved at trykke på HomeLink-ikonet øverst på **Betjeningsknapper**-skærmen. Tryk på navnet på den enhed, som du vil nulstille, og tryk derefter på **Nulstil placering**.

## Sletning af en enhed

Du sletter en HomeLink-enhed ved at trykke på HomeLink-ikonet øverst på **Betjeningsknapper**-skærmen og derefter trykke på **HomeLink-indstillinger**. Tryk på navnet på den enhed, du vil slette, og tryk derefter på **Slet**.

**BEMÆRK:** Du kan også udføre en fabriksnulstilling for at slette dine HomeLink-indstillinger samt alle andre personlige data (gemte adresser, yndlingsmusik, importerede kontaktpersoner osv.). Se [Sletning af personlige data med fabriksnulstilling på side 11](#).

**BEMÆRK:** Af sikkerhedsmæssige grunde anbefales det, at du sletter dine HomeLink-enheder, hvis du sælger din Model X.

## Fejlfinding af HomeLink

### Standardfunktion

I Standardtilstand optager Model X RF-signalet fra din HomeLink-enheds fjernbetjening. Touchskærmen beder dig om at stå foran bilen, rette enhedens fjernbetjening mod den forreste kofanger og holde knappen nede, indtil forlygterne blinker. Når forlygterne blinker, har Model X registreret fjernbetjeningen, og du kan trykke på **Fortsæt** på touchskærmen. Hvis forlygterne ikke blinker:

- Kontroller batterierne i fjernbetjeningen. Det er en god idé at udskifte batterierne, inden du starter programmeringen.
- Sørg for at du står foran Model X med enhedens fjernbetjening placeret inden for fem cm fra Tesla-emblemet.
- Tryk på knappen på din enheds fjernbetjening, og hold den nede, indtil forlygterne blinker. I nogle tilfælde skal du holde knappen på enhedens fjernbetjening nede i op til tre minutter.

**BEMÆRK:** Visse HomeLink-fjernbetjeninger til garageporte kan kræve flere korte tryk (ca. et sekund for hvert tryk) i stedet for et længere vedvarende tryk. Hvis det ikke lykkes efter flere forsøg med længerevarende tryk, skal du prøve gentagne tryk af et sekunds varighed.

### D-tilstand og UR-tilstand

I D-tilstand og UR-tilstand registrerer enhedens modtager Model X. Touchskærmen beder dig om at trykke på "Learn"-knappen (kan også hedde "Program" eller "Smart") på enhedens modtager. Hvis det ikke virker, skal du følge de følgende anvisninger:





- Parker Model X med kofangeren så tæt som muligt på garageporten, lågen osv., som du forsøger at programmere.
- Sørg for, at du trykker på modtagerens Learn/Program/Smart-knap. For instruktioner om, hvordan du sætter modtageren i registreringstilstand, henvises til de produktoplysninger, der fulgte med den radiofrekvensenhed, som du forsøger at programmere.
- Hvis du får vist et skærbillede, der hedder "Train the receiver" under programmering af enheden, skal du være opmærksom på, at dette er et tidsfølsomt trin. Når du har trykket på knappen Learn/Program/Smart på enhedens fjernbetjening eller modtager, har du kun ca. 30 sekunder til at gå tilbage til din bil, trykke på **Fortsæt** og derefter trykke på den programmerede HomeLink-enhed to gange. Overvej at få nogen til at hjælpe dig med dette trin.
- På de fleste enheder er registreringstilstanden kun aktiv i tre til fem minutter. Følg anvisningerne på touchskærmen, umiddelbart efter at du har trykket på bilens Learn/Program/Smart-knap.

Hvis du har brug for yderligere hjælp eller har spørgsmål om kompatibilitet, kan du kontakte HomeLink ([www.homelink.com](http://www.homelink.com) eller ringe på 1-800-355-3515).



# Start og stop af motoren

## Start

Når du åbner en dør for at stige ind i Model X, tænder touchskærmen, og du kan benytte alle betjeningsknapper. For at skifte Model X skal du træde på bremsepedalen og stryge op for kørselstilstand eller ned for baktilstand på touchskærmens køretilstandsliste (se [Skift på side 94](#)).

Hvis **Automatisk skift fra Parkering** er aktiveret, vælger Model X automatisk køregearet eller bagegear baseret på de registrerede omgivelser. Når du træder på bremsepedalen skifter køretøjet til den valgte køretilstand, der vises på instrumentpanelet (forudsat at førerdøren er lukket, og førerens sikkerhedssele er spændt), og ved at træde på speederen flyttes køretøjet i den retning.

**BEMÆRK:** For at aktivere eller deaktivere **Automatisk skift fra Parkering** skal du trykke på **Betjeningsknapper > Pedaler og styring > Automatisk skift fra Parkering**.

Før du accelererer, når **Automatisk skift fra Parkering** er aktiveret, skal du kontrollere instrumentpanelet for at sikre dig, at Model X har skiftet til den ønskede køretilstand (kørsels- eller baktilstand). Hvis valget er forkert, eller hvis **Automatisk skift fra Parkering** ikke er aktiveret, skal du stryge op for kørselstilstand eller ned for baktilstand på touchskærmens køretilstandsliste for at vælge en ny køretilstand. Se [Skift på side 94](#).

**BEMÆRK:** Hvis **PIN-kode for at køre** er aktiveret (se [PIN-kode for at køre på side 166](#)), skal du indtaste en gyldig pinkode på touchskærmen, før du kan køre Model X.

**BEMÆRK:** Hvis passiv indgang er indstillet til Off, og du ikke træder på bremsepedalen for at du kan køre Model X inden for ca. 5 minutter, vil en meddelelse vises på instrumentpanelet, og du skal bruge nøglen til at låse og derefter låse Model X op igen, inden du kan køre bilen.

Alle de oplysninger, du har brug for under kørslen af Model X, vises på instrumentpanelet.

## Kørsel deaktiveret – kræver godkendelse

Hvis Model X ikke registrerer en nøgle, når du træder på bremsen (en telefonnøgle registreres ikke, eller der er gået to minutter, siden du brugte nøglekortet), viser touchskærmen en meddelelse om, at kørsel kræver godkendelse.

Hvis du ser denne meddelelse, skal du anbringe nøglekortet i en af telefonholderne, hvor RFID-senderen kan læse det. Godkendelsesperioden på to minutter starter forfra, og du kan starte Model X ved at træde på bremsepedalen.

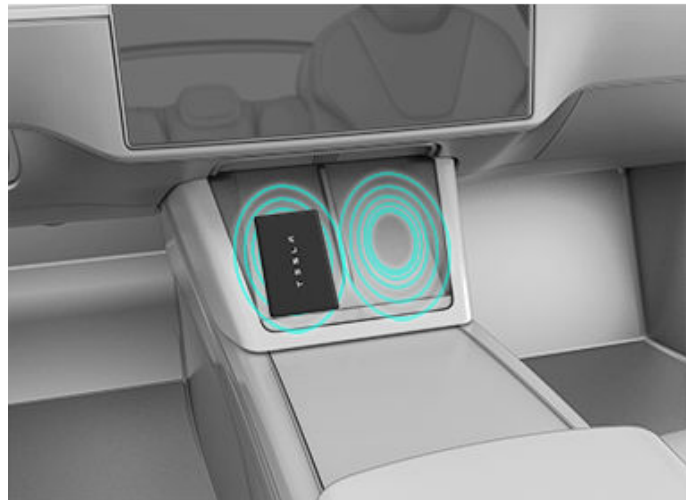

En række faktorer kan påvirke, om Model X kan registrere en telefonnøgle (for eksempel hvis enhedens batteriniveau er lavt, fladt eller den ikke længere kan kommunikere ved hjælp af Bluetooth).

Hav altid din telefonnøgle eller et nøglekort på dig. Efter en køretur skal du bruge nøglen til at genstarte Model X. Når du forlader køretøjet, skal du medbringe din nøgle for at låse Model X enten manuelt eller automatisk.

## Stop af motoren

Når du er færdig med at køre og skifter til parkeringsgear, skal du bare stige ud af køretøjet. Når du forlader Model X med din telefonnøgle og bilnøgle, slukker den automatisk, og instrumentpanelet og touchskærmen slukkes.

Model X stopper også automatisk, når den har været i parkeringsgear i 30 minutter, også selv om du sidder i førersædet.

Selv om det normalt ikke er nødvendigt, kan du slukke for motoren på Model X, mens du sidder i førersædet, såfremt bilen ikke er i bevægelse. Tryk på **Betjeningsknapper > Sikkerhed > Sluk bilen**. Model X starter automatisk igen efter et stykke tid, hvis du træder på bremsepedalen eller trykker på touchskærmen.

**BEMÆRK:** Model X skifter automatisk til parkeringsgear, når det fastslås, at du stiger ud af bilen. Det gælder for eksempel, når sikkerhedsselen på førersædet spændes op, og bilen næsten holder stille. Hvis du skifter til frigearet, så skifter dit køretøj til parkeringsgear (P), når du åbner døren for at stige ud. Se [Anvisninger til vejhjælp på side 237](#) for, hvordan du holder dit køretøj i frigearet.

## Sluk og tænd bilen

Du kan slukke og tænde Model X, hvis den udviser usædvanlig adfærd eller viser en ubestemmelig advarsel.

**BEMÆRK:** Hvis touchskærmen ikke svarer eller opfører sig unormalt, skal du genstarte den, før du slukker og tænder for bilen (se [Genstart af touchskærmen på side 9](#)).



1. Skift til Park.
2. Tryk på **Betjeningsknapper > Sikkerhed > Sluk bilen** på touchskærmen.
3. Vent mindst et par minutter uden at interagere med bilen. Du må ikke åbne dørene, røre bremsepedalen, trykke på touchskærmen osv.
4. Efter to minutter kan du træde på bremsepedalen eller åbne døren for at aktivere bilen.



## Yoke-rat (eller rat)

### Justering af Yoke-rat (eller rat)-position

Du har enten et yoke-rat eller et rat, afhængigt af de funktioner, du har købt. Designet kan variere, men funktionen er den samme.

Juster yoke-rat (eller rat) ved at trykke på **Betjeningsknapper** og trykke på ikonet **Styring**.

Brug den venstre rulleknop på yoke-rat (eller rat) til at flytte yoke-rat (eller rat) til den ønskede position:

- Højde/vinkel for yoke-rat (eller rat) indstilles ved at rulle den venstre rulleknop op eller ned.
- Du flytter yoke-rat (eller rat) tættere på dig eller længere væk fra dig ved at rulle den venstre rulleknop til venstre eller højre.

Du kan også tilpasse, hvad du vil have den venstre rulleknop til at kontrollere, såsom status for klimaanlæg eller dashcam. For at tilpasse skal du holde venstre rulleknop nede og navigere i menuen på instrumentgruppen.



**⚠ ADVARSEL:** Du må ikke foretage indstillinger af yoke-rat (eller rat) under kørslen.

### Justering af styrevægt

Du kan indstille rattets funktionsmåde og følsomhed, så det passer til dig:

1. Tryk på **Betjeningsknapper > Pedaler og styring > Styrevægt** på touchskærmen.
2. Vælg en styreindstilling:
  - **Let** – Reducerer den kraft, der skal bruges til at dreje yoke-rat (eller rat). Model X bliver nemmere at køre og parkere ved bykørsel.
  - **Medium** – Denne indstilling giver efter Teslas vurdering den bedste håndtering og reaktion under de fleste forhold.
  - **Kraftig** – Øger den kraft, der skal bruges til at dreje yoke-rat (eller rat). Model X reagerer bedre ved kørsel ved høje hastigheder.

### Oversigt over knapper

Din Model X har kørsel uden betjeningshåndtag, hvor alle ratbetjeningsknapper til kørsel er tilgængelige på yoke-rat (eller rat).



1. Højre blinklys (se [Blinklys](#) på side 98).
2. Fjernlysforlygter\* (se [Fjernlysforlygter](#) på side 98).
3. Venstre blinklys (se [Blinklys](#) på side 98).
4. Venstre rulleknop (se [Venstre rulleknop](#) på side 91).
5. Horn (se [Horn](#) på side 91).
6. Identifikator, der altid er oplyst for at angive, at højre rullehjul kan bruges med fartpilot.
7. Vinduesviskere\* (se [Vinduesviskere og sprinklere](#) på side 100).
8. Højre rulleknop (se [Højre rulleknop](#) på side 91).
9. Stemmekommandoer\* (se [Stemmekommandoer](#) på side 20).

\*Den adfærd, der er knyttet til knapperne for fjernlysforlygter og vinduesviskere, varierer afhængigt af, om du trykker på knappen, eller om du trykker på den og holder den nede. Se de tilsvarende afsnit i denne instruktionsbog for at få flere oplysninger.

**BEMÆRK:** Hvis du holder både venstre og højre rulleknop nede samtidig, når Model X er parkeret, genstarter touchskærmen (se [Genstart af touchskærmen](#) på side 9).

**BEMÆRK:** Visse betjeningsknapper på yoke-rat (eller rat) er kapacitive knapper, hvilket betyder, at de ikke har en fysisk kontakt, men reagerer på tryk og afgiver haptisk feedback (som f.eks. en vibration). Undlad at lade dine fingre hvile på dem, med mindre det er din hensigt. Uforvarende berøring af disse knapper kan aktivere eller deaktivere dem. Hvis en knap aktiveres ved en fejl, skal du fjerne dine fingre fra kontakterne i et par sekunder for at genoptage normal drift.



## Venstre rulleknop

Brug rulleknappen på venstre side af yoke-rat (eller rat) til at justere spejlene og yoke-rat (eller rat)s position. Den styrer også viskerne og medieafspilleren.



- Når medieafspilleren bruges, skal du trykke på knappen til venstre for at gå tilbage til forrige nummer eller station eller trykke på den til højre for at gå til næste nummer eller station.
- Lydsystemets lydstyrke øges/reduceres ved at rulle knappen henholdsvis op/ned.

**BEMÆRK:** Rulleknappen justerer lydstyrken for medier og telefonopkald ud fra, hvad der aktuelt er i brug. Mens du justerer lydstyrken, viser touchskærmen lydstyrkeniveauet, samt om du justerer lydstyrken for medier eller telefon.

- Tryk på rulleknappen for at deaktivere lyden fra mediet eller sætte afspilningen på pause/afspille en lydfil.
- Når spejlene justeres, skal du trykke knappen til venstre/højre for at flytte det tilknyttede spejl ind/ud og op/ned for at justere spejlet op eller ned (se [Spejle på side 93](#)).
- Når positionen for yoke-rat (eller rat) justeres, skal du rulle knappen op/ned for at justere højden/vinklen og trykke på knappen til venstre eller højre for at flytte yoke-rat (eller rat) tættere på eller længere væk, (se [Justering af Yoke-rat \(eller rat\)-position på side 90](#)).
- Når en menu vises på instrumentpanelet, hvor du kan vælge indstillinger (f.eks. vinduesviskere), skal du bruge rulleknappen for at vælge en indstilling (op, ned, venstre eller højre).
- Ved indgående opkald skal du trykke på rulleknappen for at svare. Under opkaldet skal du trykke på rulleknappen for at lægge på.

## Højre rulleknop

Brug rulleknappen på højre side af yoke-rat (eller rat) til at styre Autopilot-funktioner som Autostyring og Adaptiv fartpilot:



- Tryk på knappen under kørslen og slip for at aktivere Autostyring eller Adaptiv fartpilot (se [Autostyring på side 130](#)). Hvis **Aktivering af autopilot** er indstillet til **Dobbeltklik** (tryk på **Betjeningsknapper > Autopilot > Aktivering af autopilot**), aktiverer et enkelt tryk kun Adaptiv fartpilot (se [Adaptiv fartpilot på side 129](#)), og du skal trykke og slippe to gange for at aktivere Autostyring. Når funktionen er aktiveret, annulleres Autostyring og/eller Adaptiv fartpilot, når du trykker på knappen.
- Når Adaptiv fartpilot er aktiveret, henholdsvis øges/reduceres den indstillede kørehastighed, når du ruller rulleknappen op/ned.

**BEMÆRK:** Der er på nuværende tidspunkt ingen handling tilknyttet, når højre rulleknop rulles til venstre eller højre.

## Opvarmet Yoke-rat (eller rat)

For at opvarme yoke-rat (eller rat) skal du trykke på temperaturikonet på touchskærmen for at få vist betjeningsknapperne til klimaanlægget (se [Oversigt over klimaanlægget på side 173](#)). Tryk derefter på ikonet yoke-rat (eller rat). Ved aktivering holder strålevarme yoke-rat (eller rat) behageligt varmt.

## Horn

For køretøjer, der er produceret fra og med ca. januar 2024: For at aktivere hornet skal du trykke midt på yoke-rat (eller rat).



For køretøjer, der er produceret før ca. januar 2024: Tryk på hornknappen på højre side af yoke-rat (eller rat) og hold den nede for at bruge hornet.



## Yoke-rat (eller rat)

---



## Indstilling af sidespejle

Juster sidespejlene ved at trykke på **Betjeningsknapper > Spejle**. Tryk på den venstre rulleknop på yoke-rat (eller rat) for at vælge, om du justerer **Venstre** eller **Højre** spejl. Brug derefter den venstre rulleknop til at justere det valgte spejlet til den ønskede position:

- Spejlet flyttes op eller ned ved at rulle den venstre rulleknop op eller ned.
- Spejlet flyttes indad eller udad ved at trykke den venstre rulleknop til venstre eller højre.



Begge sidespejle kan vippes nedad, når køretøjet sættes i bakgear (R). For at aktivere eller deaktivere denne funktion skal du trykke på **Betjeningsknapper > Spejle > Automatisk vipning af spejl**. For at justere positionen for automatisk vipning skal du trykke på **Juster automatisk vipning** og justere spejlet efter behov. Når du har foretaget justeringen og trykket på **Gem**, vippes spejlene automatisk til den konfigurerede position, når du skifter til bakgear. Når du skifter ud af bakgear, vippes spejlene automatisk tilbage til den normale (opadvendte) position. **Automatisk vipning af spejl** skal være aktiveret for at kunne justere den vippede position.

For at reducere refleksioner ved kørsel om natten dæmpes bakspejlet og sidespejlene automatisk. Du kan aktivere eller deaktivere denne funktion ved at trykke på **Betjeningsknapper > Spejle > Automatisk dæmpning af spejl**.

**BEMÆRK:** Begge sidespejle er opvarmede og aktiveres/deaktiveres sammen med el-bagrudevarmeren.

## Sammenfoldelige spejle

For manuelt at folde og sidespejlene ind og ud (f.eks. ved parkering i en smal garage, trange pladser osv.), skal du trykke på **Betjeningsknapper > Fold spejle ind/ud**. Du kan også folde spejle ind og ud ved hjælp af multifunktionsmulighederne på dit venstre rullehjul.

Når du manuelt folder spejlene ind og ud, forbliver de sammenfoldede, indtil din kørehastighed når 50 km/t (eller indtil du manuelt folder dem ud ved at trykke **Betjeningsknapper > Fold spejle ud**).

**BEMÆRK:** Du kan ikke folde et spejl ind, når du kører mere end 50 km/t.

Du kan indstille spejlene til automatisk at folde ind, når du forlader og låser bilen, ved at Model X trykke på **Betjeningsknapper > Spejle > Automatisk sammenfoldning af spejle**. Spejlene foldes automatisk ud, når du låser Model X op.

Du kan også indstille spejlene til at folde automatisk ind, når du ankommer til et bestemt sted. Så behøver du ikke skulle folde dem ind manuelt, hver gang du ankommer til stedet. For at indstille dette, skal du stoppe ved den position, du vil gemme (eller køre med under 6 km/t) og folde spejlene ind. Tryk på **Gem position**, når meddelelsen kortvarigt vises på betjeningsknappen **Fold spejle**.

Hvid du ikke længere ønsker, at spejlene automatisk foldes ind, skal du trykke på **Betjeningsknapper > Fold spejle ud**, når de foldes ind ved den gemte position og derefter trykke på **Fjern position**.

Når du forlader den gemte position, foldes spejlene ud, når din kørehastighed når 6 km/t, eller når du trykker på **Betjeningsknapper > Fold spejle ud**.

**BEMÆRK:** Spejlene kan automatisk foldes ind, hvis du vender tilbage til en gemt position og kører med en hastighed, der er lavere end 50 km/t.

**BEMÆRK:** Du kan til enhver tid tilsidesætte den automatiske indfoldning/udfoldning af spejlene (hvis f.eks. Model X ikke har strøm) ved at skubbe spejlenheden væk fra dig for at folde den ud eller trække den mod dig for at folde den ind.

**BEMÆRK:** Hvis du forventer, at der vil dannes is, når Model X er parkeret, skal du slukke for **Automatisk sammenfoldning af spejle**. Is kan forhindre de udfoldelige sidespejle i at folde sig ind og ud. Se [Bedste praksis i koldt vejr på side 180](#) for oplysninger om, hvordan du kan sikre dig, at spejlene fungerer korrekt i koldt vejr.

Du kan integrere automatisk indfoldning med HomeLink (se [Smart Garage på side 85](#)). For at aktivere dette skal du gå til **HomeLink > Fold spejle ind automatisk i nærheden**.

## Bakspejl

Juster bakspejlet manuelt. Når bilen er i kørselstilstand eller i frigear, dæmpes bakspejlet automatisk under dårlige lysforhold baseret på tidspunkt (for eksempel ved kørsel om natten).

## Makeupspejle

Se [Solskærme på side 35](#) for oplysninger om at afdække og tænde makeupspejlene.

## Skift ved hjælp af touchskærmen

Når du træder på bremsepedalen, mens bilen er parkeret, vises en køretilstandsliste på den ene side af touchskærmen. Benyt køretilstandslisten til at vælge gear i Model X: Stryg op for kørselstilstand, stryg ned for baktilstand, eller tryk på P for parkeringstilstand. Der høres en lyd, når du skifter gear.

Touchskærmen viser altid, hvilket køregear Model X er i, men køretilstandslisten er skjult, når du kører ved motorvejshastighed. For at få vist køretilstandslisten skal du stryge fra kanten af touchskærmen mod passageren.



**BEMÆRK:** For at skifte fra kørselstilstand til baktilstand eller omvendt skal kørehastigheden være mindre end 8 km/t.

Touchskærmens køretilstandsliste viser altid **Parker** og **Frigear**. For at skifte til **Parker**, når du kører langsommere end 8 km/t skal du trykke på knappen på køretilstandslisten, mens du træder på bremsepedalen. I nødstilfælde ved kørsel over 8 km/t skal du trykke på knappen **Parkér** for langsomt at bringe køretøjet til standsning.

For at skifte til frigear skal du åbne **Betjeningsknapper** for at aktivere køretilstandslisten og derefter trykke på og fastholde **Frigear** indtil frigearret tilkobles.

Touchskærmen er den foretrukne metode til at skifte manuelt. I den usandsynlige situation, at touchskærmen er utilgængelig og derfor ikke kan benyttes, aktiveres køretilstandsvælgeren i midterkonsollen automatisk, og du skal bruge den til at skifte (se [Skift ved hjælp af midterkonsollen på side 95](#)).

Hvis du forsøger at skifte, når den aktuelle kørehastighed ikke tillader det, vises en advarsel på instrumentpanelet, en klokke lyder, og køretilstanden skiftes ikke.

## Automatisk skift (Beta)

**BEMÆRK:** **Automatisk skift** er en Beta-funktion, der som standard er deaktiveret.

**BEMÆRK:** Afhængigt af markedsregionen, køretøjskonfigurationen, de tilkøbte ekstrafunktioner og softwareversionen er dit køretøj muligvis ikke udstyret med **Automatisk skift** (Beta), eller funktionerne fungerer muligvis ikke præcist som beskrevet.

**Automatisk skift** (Beta) kan skifte mellem kørsel og bagegear, eller ud af en parkeringsplads, for at hjælpe med at vende køretøjet, parkering, bakning ud af en parkeringsplads eller lignende. Aktiver ved at trykke på **Betjeningsknapper** > **Pedaler og styring** > **Automatisk skift (Beta)**, hvor du kan vælge mellem **Til** eller **fra Parkering**.

Når systemet er slået **Til**, giver **Automatisk skift** (Beta) dig mulighed for at skifte uden at skulle bruge touchskærmen og baseret på dine omgivelser. Systemet hjælper med flerpunktsvendinger, parallelparkering, bakning ud af en parkeringsplads og lignende køremanøvrer. Når køretøjet hjælper med at skifte, så angiver en indikator på instrumentpanel, at systemet er parat.

Med **fra Parkering** er Model X designet til at vælge kørsel eller bagegear, når der skiftes ud af parkeringstilstand (såsom ved udkørsel fra en parkeringsplads). Model X vælger en køretilstand, når:

- **Automatisk skift** (Beta) er aktiveret.
- Model X er i parkeringstilstand (for **fra Parkering**) eller i kørsel eller bagegear (for **Til**).
- Sikkerhedsselen på førersædet er spændt.
- Bremsepedalen er trådt ned.
- Alle døre og bagagerummene er lukkede.
- Køretilstandsvælgeren på midterkonsollen er ikke aktiveret.

**Automatisk skift** (Beta) er beregnet til at forbedre din køreoplevelse, og vises eventuelt kun under visse omstændigheder, såsom kravet om at der skal være et køretøj eller en genstand foran og/eller bagtil for at starte manøvreren. Bekræft valget af køretilstand, og følg instruktionerne på instrumentpanel, inden du træder på speederen.



For at tilsidesætte valget skal du træde bremsepedalen ned og benytte køretilstandslisten på touchskærmen for manuelt at vælge den ønskede køretilstand. Når du har tilsidesat, skal du skifte gear igen, før Automatisk skift (Beta) vises igen. Hvis **Automatisk skift** (Beta) ikke er tilgængelig, så viser instrumentpanel en meddelelse.

**BEMÆRK:** Model X tillader ikke Automatisk skift (Beta) i visse tilstande og køresituationer, herunder, men ikke begrænset til: Valet-tilstand, Track-tilstand, Creep, Anhængertilstand osv.

 **ADVARSEL:** Stol aldrig på **Automatisk skift** (Beta) uden at bekræfte valget, før du fortsætter. Vær altid opmærksom, overvåg dine omgivelser og manøvrer sikkert.

## Automatisk skift fra Parkering

**BEMÆRK:** **Automatisk skift fra Parkering** er en BETA-funktion, der som standard er deaktiveret.

Når **Automatisk skift fra Parkering** er aktiveret, er Model X designet til automatisk at vælge kørselstilstand eller baktilstand. Instrumentpanelet viser den valgte køretilstand, når døren i førersiden er lukket, og sikkerhedsselen er spændt.

For at tilsidesætte valget skal du træde bremsepedalen ned og benytte køretilstandslisten på touchskærmen til at vælge den ønskede køretilstand (kørsels-, bak- eller parkeringstilstand).

Bekræft valget af køretilstand, og følg instruktionerne på instrumentpanelet, inden du træder på speederen.

 **ADVARSEL:** Som altid skal du være opmærksom på dit køretøj og omgivelserne, inden du begynder at køre. Stol aldrig på, at Model X automatisk vælger en passende køretilstand uden først at bekræfte valget, inden du begynder at køre.

Hvis **Automatisk skift fra Parkering** ikke er tilgængelig, så viser instrumentpanelet en meddelelse.

Model X vælger automatisk en køretilstand, når:

- **Automatisk skift fra Parkering** er aktiveret (tryk på **Betjeningsknapper > Pedaler og styring > Automatisk skift fra Parkering**).
- Model X er i Parkering.
- Sikkerhedsselen på førersædet er spændt.
- Bremsepedalen er trådt ned.
- Alle døre og bagagerummene er lukkede.
- Køretilstandsvælgeren på midterkonsollen er ikke aktiveret.

**BEMÆRK:** Model X vælger ikke automatisk køretilstand i Valet-tilstand.

**Automatisk skift fra Parkering** er som standard deaktiveret. Når funktionen er deaktiveret, skal du benytte touchskærmen på midterkonsollen til at skifte manuelt. For at aktivere **Automatisk skift fra Parkering** skal du trykke på **Betjeningsknapper > Pedaler og styring > Automatisk skift fra Parkering**.

## Skift ved hjælp af midterkonsollen

Ud over at skifte manuelt på touchskærmen kan du skifte ved at trykke på P, R, N eller D på midterkonsollen. I de fleste situationer er disse knapper ikke tilgængelige, før du trykker på en af knapperne for at aktivere den. Når funktionen er aktiv, lyser lysdioderne for hver enkelt knap, og når du vælger P, R, N eller D, lyser den relevante lysdiode ravgult.

I situationer hvor touchskærmen ikke er tilgængelig (for eksempel på grund af et teknisk problem), eller hvis Model X er i Valet-tilstand eller Transporttilstand, aktiveres køretilstandsvælgeren på midterkonsollen automatisk, og det er ikke nødvendigt at trykke på den.

**BEMÆRK:** Du kan også aktivere køretilstandsvælgeren på midterkonsollen ved samtidig at trykke *kortvarigt* på begge rulleknapper på yoke-rat (eller rat). Hvis du trykker og holder begge knapper nede samtidig, aktiveres køretilstandsvælgeren imidlertid, og touchskærmen genstarter (se [Genstart af touchskærmen på side 9](#)).

**BEMÆRK:** Det forreste og bageste bagagerum og dørene skal være lukkede for at skifte ved hjælp af midterkonsollen.



1. Park
2. Reverse
3. Neutral
4. Drive

**BEMÆRK:** Når touchskærmen er tilgængelig til skift, og du manuelt har aktiveret køretilstandsvælgeren på midterkonsollen, deaktiveres midterkonsollen automatisk, hvis du ikke skifter inden for 10 sekunder.

## Park

Skift manuelt til parkeringstilstand ved at træde på bremsepedalen, og tryk på knappen **Parkering** på touchskærmens køretilstandsliste. Hvis touchskærmen er utilgængelig, skal du trykke på Park (P) på køretilstandsvælgeren på midterkonsollen.

Model X skifter automatisk til parkeringsgear (P) for at forhindre at køretøjet ruller, når du kører ved lave hastigheder. Dette sker, når du tilslutter et ladekabel, spænder din sikkerhedssele op eller åbner døren, mens køretøjet er i køregear (D) eller frigear (N). Sørg for, at ladekablet er fjernet, spænd din sikkerhedssele og luk døren, før du skifter køretøjet fra parkeringsgear (P).

Forsøg på at aktivere parkeringsbremsen ved hastigheder på over 8 km/t vil resultere i en katastrofeopbremsning (se [Bremsning og standsning på side 101](#)).

**BEMÆRK:** I nødstilfælde, hvis bremserne ikke fungerer korrekt, kan du trykke på knappen **Park** på touchskærmens køretilstandsliste og holde den nede for at bringe Model X til standsning. Brug kun denne metode til at bringe køretøjet til standsning, hvis det absolut er nødvendigt.

**BEMÆRK:** Du skal altid træde på bremsepedalen for at skifte fra parkering.



**PAS PÅ:** Model X skifter ikke fra Parkering, hvis et ladekabel er tilsluttet, eller hvis ladeporten ikke kan afgøre, om et ladekabel er tilsluttet. I situationer, hvor Model X ikke skifter fra Parkering, skal instrumentpanelet eller touchskærmen kontrolleres for anvisninger til at fortsætte.



**ADVARSEL:** Det er altid førerens ansvar at sørge for, at køretøjet er i parkeringsgear, inden det forlades. Stol aldrig på, at Model X automatisk skifter til Parkering (P) for dig.

## Drive

Skift manuelt til kørselstilstand ved at stryge op på køretilstandslisten, der sidder på touchskærmen. Hvis touchskærmen er utilgængelig, skal du trykke på D på køretilstandsvælgeren på midterkonsollen. Du kan skifte til køregear, når Model X holder stille eller kører under 8 km/t i baggear.

## Reverse

Skift manuelt til kørselstilstand ved at stryge op på køretilstandslisten, der sidder på touchskærmen. Hvis touchskærmen er utilgængelig, skal du trykke på R på køretilstandsvælgeren på midterkonsollen. Du kan skifte til baggear, når Model X er stoppet eller kører mindre end 8 km/t i køregear. Du kan lukke Parkeringsassistentvisningen på touchskærmen ved at trykke på **X** i øverste hjørne.

## Neutral

I frigear kan Model X rulle frit, når du ikke træder på bremsepedalen. Foretag en af følgende handlinger for at skifte til frigear:

- Tryk på ikonet **Frigear** og hold det inde på køretilstandslisten, indtil Model X aktiverer frigear.
- Vælg **Frigear** på køretilstandsvælgeren på midterkonsollen.

**BEMÆRK:** Når Model X kører over 8 km/t, og du stryger op eller ned på touchskærmens køretilstandsliste, vises et ikon for **frigear** nederst på køretilstandslisten. Her kan du også vælge at aktivere frigear.

**BEMÆRK:** Du skal træde på bremsepedalen for at skifte ud af frigear, hvis Model X kører langsommere end ca. 8 km/t.

Model X skifter automatisk til **Parkeringsgear**, når du åbner døren i førersiden for at stige ud af køretøjet, med mindre køretøjet er i visse tilstande, som f.eks. Transport- eller Bilvasketilstand, som tillader køretøjet at forblive i **Frigear**, også selv om du forlader det.

## Sådan holdes bilen i frigear (Transporttilstand)

Hvis Model X skal blive i frigear, når du stiger ud, så den kan rulle frit (f.eks. i forbindelse med optrækning på en ladvogn), skal du aktivere Transporttilstand:

1. Skift til Park.
2. Tryk på bremsepedalen.
3. Tryk på **Betjeningsknapper > Service > Bugsering**. Touchskærmen viser en meddelelse, der minder dig om, hvordan Model X skal transporteres korrekt.
4. Tryk på **Tilgå Transporttilstand**. Knappen bliver blå for at angive, at Model X nu er i Transporttilstand. Model X kan nu rulle frit og kan ruller langsomt (ikke hurtigere end gåtempo) eller trækkes over korte afstande (f.eks. op på en ladvogn).

For yderligere oplysninger om Transporttilstand, se [Aktiver transporttilstand på side 238](#).

**BEMÆRK:** I Transporttilstand skifter Model X ikke til en køretilstand. Du skal først annullere Transporttilstand ved at trykke på **Forlad Transporttilstand**. Transporttilstand annulleres også, hvis du benytter touchskærmen til at skifte til Parkering.

## Betjening af lygter og lys



Tryk på **Betjeningsknapper** > **Lygter og lys** for at styre belysningen.

**BEMÆRK:** Du kan også få adgang til en forkortet menu over lys, mens du kører, ved at trykke på knappen Fjernlys på yoke-rat (eller rat). En menu over lys vises på touchskærmen, der giver hurtig adgang til betjening af forlygterne.

Ud over det lys, du kan betjene via bilens touchskærm, har Model X også kabinebelysning, som aktiveres og deaktiveres automatisk afhængigt af, hvad du foretager dig. Kabinelyset, markeringslygterne, baglygterne, og ud-/indstigningslyset aktiveres, f.eks. når du låser Model X op, når du åbner en dør, og når du skifter til parkeringsgear (P). De slukkes automatisk efter et minut eller to, eller når du skifter eller låser Model X.

### Udvendige lygter

Udvendige lygter (forlygter, baglygter, sidemarkeringslygter, parkeringslygter og nummerpladelygter) indstilles til **Auto**, hver gang du starter Model X. Hvis du skifter til en anden indstilling, skifter lygterne altid til **Auto**, næste gang du kører.

Tryk på en af disse indstillinger for at ændre og bibeholde indstillingen for de udvendige lygter, indtil den bliver justeret igen, eller næste gang du kører:

#### OFF

De udvendige lygter slukkes. Under kørslen vil kørelyset muligvis forblive tændt baseret på lovgivningen i de forskellige markedsregioner.



Parkeringslygterne, sidemarkeringslygterne, baglygterne og nummerpladelyset tændes.



Nærlys, sidemarkeringslygter, parkeringslygter, baglygter og nummerpladelygter tændes.

Forlygterne justeres automatisk for at forbedre dit udsyn baseret på din kørehastighed og styrevinkel (ekstraudstyr). Når du kører ved lav hastighed med nærlyslygterne aktiveret, så forøger forlygterne den sideværts belysning for at gøre fodgængere og kantsten mere synlige og for at forbedre udsynet, når du foretager et sving i et mørkt vejkryds, kører ind i en indkørsel, eller når du foretager en U-vending.



**PAS PÅ:** Sørg for at for- og baglygterne er tændt, når sigtbarheden er dårlig (for eksempel når det er mørkt, tåget, snevejr eller vejen er våd osv.). Baglygterne er slukket, når kørelyset er tændt. Ellers er der risiko for beskadigelse eller alvorlige personskader.

**BEMÆRK:** For køretøjer, der er produceret før ca. juni 2023: For at overholde lokale trafikregler, når man krydser fra et område med venstrekørsel til et område med højrekørsel, og omvendt, skal forlygterne justeres. Hvis du planlægger at køre til en region, der kræver justering af forlygterne, skal du planlægge en serviceaftale med mobilappen.

**BEMÆRK:** For køretøjer, der er produceret fra og med ca. juni 2023: Forlygter kræver ikke justeringer, når du midlertidigt kører ind i et område, hvor trafikretningen er forskellig (for eksempel ved at køre i et område med højrekørsel og derefter køre ind i et område med venstrekørsel).

### Tågelygter

Tryk på knappen for at tænde og slukke tågelygterne, hvis de findes. Det er kun muligt at bruge tågelygterne, når nærlysforlygterne er tændt. Tågelygterne slukkes sammen med forlygterne.



Lysindikatoren for tågebaglygterne på instrumentpanelet vises, når tågebaglygterne (ekstraudstyr) er aktiveret.



Lysindikatoren for tågeforlygterne vises på instrumentpanelet, når tågeforlygterne (ekstraudstyr) er tændt.

**BEMÆRK:** Alt afhængigt af dit salgsområde og køretøjets ekstraudstyr har din bil muligvis ikke tågefor- og baglygter.

### Loftslys

Tænd eller sluk for kabinens loftslys (kortlys). Hvis det er indstillet til **Auto**, tændes alt loftslys, når du låser Model X op, åbner en dør for at stige ud, eller når du skifter til parkeringsgear.

Du kan også tænde og slukke de individuelle lyskilder i loftet manuelt ved at trykke på den tilhørende linse. Hvis du tænder en loftslampe, slukker den automatisk, når du stopper motoren på Model X. Hvis motoren på Model X er slukket, når lyset i loftet tændes manuelt, slukkes det automatisk efter 60 minutter.

### Omgivende lys

Hvis denne funktion er aktiveret, aktiveres omgivende lys, når forlygterne er tændt.

### Forlygter efter udstigning

Når du er færdig med at køre og parkerer Model X på et sted med utilstrækkeligt lys, forbliver bilens udvendige lygter og lys midlertidigt tændt. De slukkes automatisk igen efter et minut, eller når du låser Model X.



## Lygter og lys

**BEMÆRK:** Hvis du låser Model X ved hjælp af Tesla-mobilappen eller nøglekortet, så slukker forlygterne med det samme. Men, hvis køretøjet låses, fordi funktionen Låsning af døre, når bilen forlades er aktiveret (se [Låsning af døre, når bilen forlades på side 33](#)), så slukker forlygterne automatisk efter et minut.

Du slår denne funktion til og fra ved at trykke på **Betjeningsknappen > Lygter og lys > Forlygter efter udstigning**. Når **Forlygter efter udstigning** er slået fra, slukker forlygterne med det samme, når du aktiverer Parkering og åbner en dør.

### Fjernlysforlygter

Brug knappen til fjernlysforlygter på venstre side af yoke-rat (eller rat) til at styre forlygterne:

- Tryk, og slip hurtigt for at blinke med fjernlysforlygterne.
- Tryk på knappen og hold den inde for at aktivere fjernlysforlygterne - instrumentpanelet viser en kortvarig timer, og du skal holde knappen inde i timerens varighed for at sætte fjernlysforlygterne i aktiveret position. Når forlygterne er tændt, slukker du dem ved at trykke på knappen en gang mere.



Følgende lysindikatorer er synlige på instrumentpanelet for at vise forlygternes status:



Nærlysforlygterne er tændt.



Fjernlysforlygterne er tændt. Lyser, når fjernlyset er tændt, men **Adaptive forlygter** er deaktiveret, eller **Adaptive forlygter** er aktiveret men er midlertidigt utilgængeligt.



Fjernlyset er slået til i øjeblikket, og **Adaptive forlygter** er klar til at slukke for fjernlyset, hvis der registreres lys foran køretøjet.



Fjernlyset er slået fra midlertidigt, fordi **Adaptive forlygter** er slået til og registrerer lys foran dit køretøj. Når der ikke længere registreres lys, slås fjernlysforlygterne automatisk til igen.

### Adaptive forlygter

Når **Adaptive forlygter** er aktiveret, så justeres lysstrålen fra forlygterne automatisk for at forbedre dit udsyn over vejen. Når f.eks. trafik nærmer sig Model X, og fjernlysforlygterne er aktiverede, så vil individuelle elementer i fjernlysforlygterne blive blændet ned for at reducere refleksioner.

På samme måde vil nærlysforlygterne blive justeret, så de oplyser mere af vejen, når de er aktiverede, og du kører på en landevej.

Forlygterne justeres også i forhold til sving og kurver på vejen foran dig, så du opnår et bedre udsyn i mørke.

For at justere denne funktion skal du trykke på **Betjeningsknapper > Lys > Adaptive forlygter** eller benytte pop-op-meddelelsen for lygterne, der vises på touchskærmen, når du trykker på knappen til fjernlysforlygterne på venstre side af yoke-rat (eller rat).

**BEMÆRK: Adaptive forlygter** aktiveres automatisk, når Autostyring er aktiveret. For at skifte til nærlys skal du trykke på knappen til fjernlys på yoke-rat (eller rat). **Adaptive forlygter** genaktiveres, hver gang Autostyring aktiveres.



**ADVARSEL: Adaptive forlygter** er kun et hjælpemiddel, og det har sine begrænsninger. Det er førerens ansvar at sørge for, at forlygterne altid er korrekt justeret efter vejrforholdene og køreforholdene.

### Bageste læselamper

Model X er udstyret med læselamper på hver side af bagsæderne over døren og ved siden af bøjlerne (se [Bøjler på side 41](#)). Du tænder eller slukker for en læselampe ved at trykke på dens glas. Hvis en læselampe efterlades tændt, slukker den automatisk, når Model X slukker.

### Blinklys

For at aktivere et blinklys skal du trykke på den tilsvarende pileknap på venstre side af yoke-rat (eller rat). Et sideblinksignal annulleres på grundlag af vinklen på yoke-rat (eller rat) (for eksempel når du er færdig med at dreje). Du kan også annullere et sideblinksignal ved at trykke på knappen til sideblinket endnu en gang.



Hvis **Betjeningsknapper > Lygter og lys > Automatisk blinklys** er indstillet til **Automatisk annullering**, annulleres blinklyset automatisk, når Model X registrerer en afsluttet manøvre som f.eks. fletning, vognbaneskift eller en vejforgrening. Du kan når som helst tilsidesætte den automatiske annullering (hvis du for eksempel vil have blinklyset til at forblive aktiveret, fordi du laver mere end ét vognbaneskift). Du tilsidesætter det ved at aktivere blinklyset ved at trykke på knappen til blinklyset og holde den inde (i stedet for blot at trykke på den). Så forbliver blinklyset aktiveret, når den første manøvre er afsluttet. Hvis **Automatisk blinklys** er indstillet til **Fra**, skal du annullere blinklyset manuelt ved at trykke på knappen til blinklyset efter manøvrer som fletning, vognbaneskift eller vejforgreninger.



Når et blinklys er aktivt, lyser de tilhørende blinklys på instrumentpanelet, og der kan høres en klikkende lyd.



**BEMÆRK:** Det er muligt at benytte advarselsblinket, uden at nøglen er i nærheden af bilen.

## Kondens i for- eller baglygter

Som følge af vejrændringer og højere fugtniveauer eller hvis køretøjet for nyligt har været eksponeret over for vand (f.eks. i forbindelse med vask af køretøjet), kan der somme tider samle sig kondens i dit køretøjs for- eller baglygter. Dette er normalt – når vejret bliver varmere og fugtniveauet falder, så forsvinder kondensen ofte af sig selv. Hvis du bemærker ophobning af vand i de udvendige lygteglas, eller hvis kondensen påvirker udsynet med de udvendige lygter, skal du kontakte Tesla Service.

## Advarselsblink

Når du vil tænde for advarselsblinkene, skal du trykke på knappen på køretilstandsvælgeren, der sidder foran midterkonsollen. Alle blinklys blinker. Tryk igen for at deaktivere advarselsblinket.



## Vinduesviskere og sprinklere

Du kan få adgang til viskerindstillingerne ved at trykke på knappen til viskeren på yoke-rat (eller rat).

- Tryk på knappen til viskeren for at aktivere forrudeviskeren. Hvis viskeren allerede er i gang ved en viskerindstilling, og ikke er indstillet til **Auto**, vil tryk på viskerknappen skifte mellem hastighederne. Viskernes hastighedsrækkefølge er: I > II > III > IIII > III > II > I.
- Tryk, og hold nede på knappen til viskeren for at sprøjte sprinklervæske på forruden. Når knappen slippes, vil vinduesviskerne køre to ekstra gange, derefter, afhængigt af køretøjet og miljømæssige forhold en tredje gang et par sekunder senere. Du kan også trykke på knappen til viskeren og holde den inde for at fortsætte med at sprøjte sprinklervæske på ruden. Viskerne kører, efter du slipper.

Du kan også få adgang til viskerindstillinger ved at trykke på **Betjeningsknapper > Viskere**.

Når du trykker på knappen til viskeren, viser instrumentpanelet viskermenuen, hvor du kan justere viskerindstillingerne. Rul venstre rulleknop på yoke-rat (eller rat) op eller ned for at vælge den ønskede indstilling.

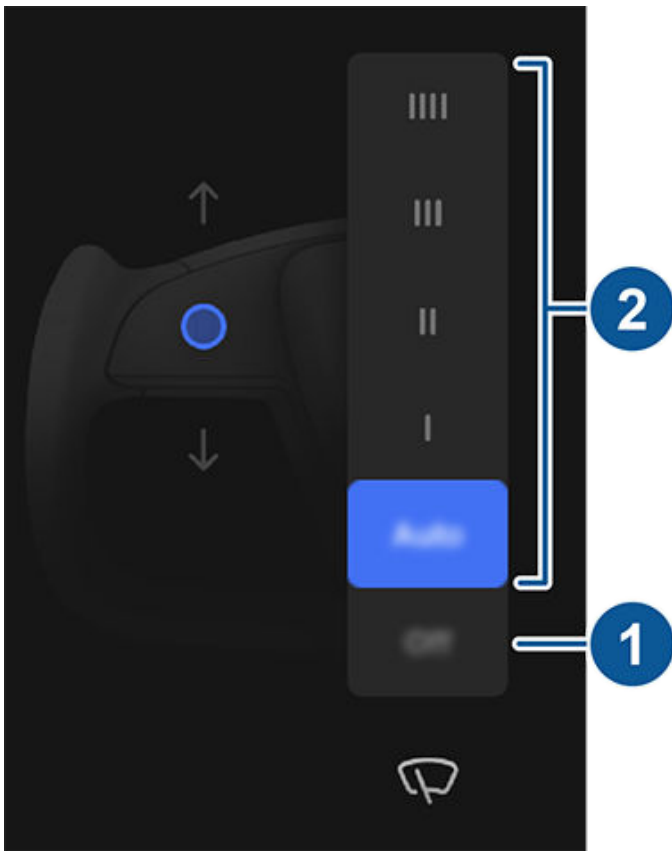

1. Slå vinduesviskerne fra.
2. Vælg, hvordan viskerne skal køre:
  - IIII – Kontinuerlig, hurtig.
  - III – Kontinuerlig, langsom.

- II – Interval, hurtig.
- I – Interval, langsom.
- **Auto** – Model X registrerer nedbør og justerer viskernes hastighed og -styrke. Hvis du trykker på viskerknappen, mens viskerne er indstillet til **Auto**, så forøges viskenes følsomhed midlertidigt.

**BEMÆRK:** Når du aktiverer Autostyring, indstilles viskerne til **Auto**. Selv om du kan ændre viskerindstillingen fra **Auto** under brug af Autostyring, vender viskerne tilbage til standardindstillingen **Auto**, næste gang du aktiverer Autostyring.

**BEMÆRK:** Auto-indstillingen er i øjeblikket i BETA. Tesla anbefaler manuel brug af viskerne efter behov, hvis du føler dig usikker på brugen af Auto-indstilling, mens den er i BETA.

**BEMÆRK:** Du kan også justere vinduesviskenes hastighed og frekvens ved hjælp af stemmekommandoer (se [Stemme kommandoer på side 20](#)).

Kontroller og rengør kanten af viskerbladene med jævne mellemrum. Hvis et blad er beskadiget, skal det udskiftes omgående. Se [Viskerblade, dyser og væske på side 222](#) for at få flere oplysninger om, hvordan du kontrollerer og udskifter viskerblade.

- ⚠ **PAS PÅ:** For at undgå beskadigelse af motorhjelm skal du sørge for, at den er helt lukket, inden forrudeviskerne aktiveres.
- ⚠ **PAS PÅ:** Fjern is fra forruden, inden vinduesviskere slås til. Is har skarpe kanter, som kan beskadige gummi på viskerbladene.
- ⚠ **PAS PÅ:** Hvis du bruger bilen i et barskt klima, skal du kontrollere, at viskerbladene ikke er frosset fast eller klæber til forruden.



## Bremsesystemer

**⚠ ADVARSEL:** Af hensyn til sikkerheden er det afgørende, at bremsesystemerne fungerer korrekt. Hvis du oplever et problem med bremsepedalen, bremsebakkerne eller en komponent i et Model X-bremsesystem, skal du kontakte Tesla med det samme.

Model X har blokeringsfri bremses (ABS-bremser), som forhindrer, at hjulene blokerer, når du påfører maksimalt tryk på bremsepedalen. Det forbedrer styringen i forbindelse med kraftige opbremsninger på de fleste vejbelægninger.

Ved katastrofeopbremsning overvåger ABS-bremserne konstant hastigheden på det enkelte hjul og varierer bremsetrykket baseret på vejgrebet.

Ændringen af bremsetrykket føles som en pulserende bevægelse gennem bremsepedalen. Denne funktionsmåde er normal og udtryk for, at ABS-bremserne virker. Hold et fast og jævnt tryk på bremsepedalen, så længe du mærker den pulserende bevægelse.



ABS-indikatoren blinker kortvarigt ravgult på instrumentpanelet, når du starter Model X. Hvis indikatoren lyser på et andet tidspunkt, er der fejl i ABS-systemet, og ABS-bremserne virker ikke. Kontakt Tesla. Bremsesystemet fungerer fortsat og påvirkes ikke af en eventuel ABS-fejl. Bremselængden øges dog muligvis. Kør forsigtigt, og undgå hårde opbremsninger.



Hvis denne røde bremseindikator på instrumentpanelet ikke kun lyser kortvarigt, når du starter Model X, så er der en fejl i bremsesystemet, eller bremsevæskestanden er lav. Kontakt Tesla med det samme. Påfør et stabilt tryk, og bevar trykket jævnt for at få bilen til at standse, når det er sikkert.



Instrumentpanelet viser denne ravgule bremseindikator, hvis der er registreret en bremseforstærkerfejl. Udøv konstant tryk, og hold bremsesne fast for at stoppe køretøjet, når det er sikkert at gøre det. Kompenseringen af hydraulikforstærkningen vil være aktiv (se [Kompensering af hydraulikforstærkning på side 102](#)).

## Katastrofeopbremsning

Ved katastrofeopbremsning skal du trykke bremsepedalen helt ned og bevare trykket – også på glatte overflader. ABS-systemet varierer bremsetrykket på det enkelte hjul baseret på vejgrebet. Det forhindrer, at hjulene blokerer, så du stopper så sikkert som muligt.

Hvis der er behov for en alternativ metode til at bringe køretøjet til standsning, skal du trykke på knappen Park på touchskærmens køretilstandsliste og holde den nede for at aktivere bremsesne og frakoble motorkraften, mens knappen holdes nede. Tryk på **Betjeningsknapper** for at få vist køretilstandslisten.

**⚠ ADVARSEL:** Undlad at pumpe bremsepedalen. Det forstyrrer ABS-funktionen og kan øge bremselængden.

**⚠ ADVARSEL:** Hold altid sikker afstand til køretøjet foran dig, og vær opmærksom på farlige situationer. ABS-bremserne kan reducere bremselængden, men de ophæver ikke fysikkens love. De forhindrer heller ikke akvaplaning (hvor vand på kørebanen forhindrer direkte kontakt mellem dækkene og vejbanen).

**⚠ PAS PÅ:** Automatisk nødbremssning (se [Kollisionsadvarselsassistance på side 158](#)) griber muligvis ind for automatisk at bremse op i situationer, hvor risikoen for kollision anses for at være overhængende. Automatisk nødbremssning er ikke beregnet til at forhindre en kollision. Den kan i bedste fald minimere kollisionskraften i tilfælde af en frontal kollision ved at forsøge at nedsætte din kørehastighed. Hvis du stoler blindt på, at den Automatisk nødbremssning kan afværge en kollision, kan det medføre alvorlige personskader eller dødsfald.

**⚠ PAS PÅ:** I nødstilfælde, hvis bremsesne ikke fungerer korrekt, skal du trykke på knappen Park på midterkonsollen eller touchskærmen og holde den nede for at bringe Model X til standsning. Brug kun denne metode til at bringe køretøjet til standsning, hvis det absolut er nødvendigt.

## Dynamiske bremselygter (hvis monteret)

Hvis du kører med mere end 50 km/t og bremses kraftigt (eller hvis Automatisk nødbremssning aktiveres), blinker bremselygterne hurtigt for at advare andre bilister om, at Model X sænker farten hurtigt. Hvis Model X standser helt, blinker advarselsblinket. Det bliver ved med at blinke, indtil du træder på speederen eller manuelt trykker på knappen til havariblinket for at slukke det (se [Advarselsblink på side 99](#)).

**BEMÆRK:** Når du trækker en trailer (hvis relevant), fungerer bremselygterne på traileren også som beskrevet ovenfor, selv hvis traileren ikke er udstyret med et separat bremsesystem.

**⚠ ADVARSEL:** Forøg altid din følgeafstand, når du trækker en trailer (hvis relevant). Pludselig opbremsning kan medføre, at anhængerens begynder at slingre eller skrider ud, så du mister herredømmet.

## Aftørring af bremsekliver

For at sikre at bremsesne reagerer i koldt og vådt vejr er Model X udstyret med aftørring af bremsekliver. Når koldt og vådt vejr registreres, anvender denne funktion gentagne gange en lille mængde bremsekraft for at fjerne vand fra overfladen på bremsekliverne.



## Kompensering af hydraulikfading

Model X er udstyret med kompensering af hydraulikfading. Det hjælper med at overvåge bremsesystemets tryk og ABS-aktivitet i tilfælde af reduceret bremseevne. Hvis der registreres reduceret bremseeffekt (for eksempel som følge af bremsefading eller kolde eller våde vejrforhold), hører du muligvis en lyd, mærker, at bremsepedalen falder lidt ned fra din fod, og oplever en kraftig forøgelse af opbremsningen. Brems, som du normalt ville, og fortsæt med at trykke på bremsepedalen uden at slippe eller pumpe bremserne.

**⚠ PAS PÅ:** I nødstilfælde, hvis bremserne ikke fungerer korrekt, skal du trykke på knappen Park på midterkonsollen eller touchskærmen og holde den nede for at bringe Model X til standsning. Brug kun denne metode til at bringe køretøjet til standsning, hvis det absolut er nødvendigt.

**⚠ ADVARSEL:** Hold altid sikker køreafstand til køretøjet foran dig, og vær forsigtig ved farlige køreforhold. Aftørring af bremsekiver og kompensering af hydraulikfading er ikke egnet som en erstatning for tilstrækkelig bremsning.

## Kompensering af hydraulikforstærkning

Model X er udstyret med en bremseforstærker, som aktiverer bremserne, når du træder på bremsepedalen. Kompenseringen af hydraulikforstærkningen giver mekanisk hjælp, hvis bremseforstærkeren ikke fungerer. Hvis der registreres en bremseforstærkerfejl, kan det føles hårdere at træde på bremsepedalen, og du kan høre en lyd, når du træder på bremsepedalen. For at stoppe Model X skal du træde med konstant kraft på bremsepedalen uden at slippe eller pumpe. Kør forsigtigt, og hold en sikker afstand til andre trafikanter – bremsepedalens reaktion og bremseevne kan være nedsat.

## Regenerativ bremsning

Når Model X er i bevægelse, og din fod er løftet fra speederen, bremses køretøjet med regenerativ bremsning, og den overskydende effekt ledes tilbage til batteriet. Du kan udnytte regenerativ bremsning til at øge kørselsrækkevidden ved at forudse stop og sænke hastigheden blot ved at reducere eller fjerne trykket helt fra speederen.

Deceleration af køretøjet som følge af regenerativ bremsning kan variere afhængigt af batteriets aktuelle status. Regenerativ bremsning kan f.eks. være begrænset hvis batteriet er koldt, eller hvis det allerede er fuldt opladet.

Effektmåleren (en tynd vandret linje nederst i midten af instrumentpanelet) viser energiforbruget i realtid:



1. Venstre side af effektmåleren angiver den effekt, der genereres af regenerativ bremsning eller den effekt, der anvendes til at sænke køretøjets hastighed. Effekt der fødes tilbage til batteriet vises med grønt og effekt, der anvendes af det almindelige bremsesystem, vises med gråt.
2. Den højre side af effektmåleren viser strøm, der udsendes af batteriet, som f.eks. den strøm, der bruges til at accelerere køretøjet. Når du trykker på speederen, fyldes effektmåleren til højre med sort (eller hvid, hvis displayet er mørkt).

**BEMÆRK:** Montering af vinterdæk i et materiale og et slidbanedesign til barske forhold kan medføre en midlertidig reduktion af den regenerative bremseeffekt. Bilen er dog designet til løbende at kalibrere sig selv, og når dækkene er skiftet, vil den i højere grad gendanne en regenerativ bremseeffekt efter nogle lineære accelerationer. For de fleste bilister sker dette efter en kort periode med normal kørsel, men bilister, som normalt accelererer let, kan få brug for en hårdere acceleration, mens rekalkibreringsprocessen er i gang. Tryk på **Service > Hjul- og dæk > Dæk** for at vælge vinterdæk og gøre denne proces hurtigere.

**BEMÆRK:** Hvis regenerativ bremsning aggressivt decelererer Model X (f.eks. når din fod er fjernet helt fra speederen ved landevejshastighed), tænder bremseulygterne for at advare andre bilister om, at du sænker farten.

**BEMÆRK:** Fordi Model X benytter regenerativ bremsning, så benyttes bremseklodserne typisk ikke så regelmæssigt som bremseklodserne i traditionelle bremsesystemer. For at undgå akkumulering af rust og korrosion anbefaler Tesla, at man regelmæssigt træder bremsepedalen ned for at aktivere de mekaniske bremser med henblik på at tørre bremseklodserne og -rotorerne.

**⚠ ADVARSEL:** I sne eller is har Model X muligvis forringet vejgreb under regenerativ bremsning.

## Parkeringsbremse

For at aktivere parkeringsbremsen skal du trykke på **Betjeningsknapper > Sikkerhed**, træde på bremsepedalen og derefter trykke på **Parkeringsbremse**.



En rød parkeringsbremseindikator lyser på instrumentpanelet, når parkeringsbremsen er aktiveret.

Parkeringsbremsen udløses, når køretøjet sættes i et andet gear.

Du kan også aktivere parkeringsbremsen ved at trykke på knappen **Park** og holde den nede på touchskærmens køretilstandsliste.





Hvis der er et elektrisk problem med parkeringsbremsen, så vil den gule parkeringsbremseindikator lyse, og en fejlmeddelelse vil blive vist på instrumentpanelet.

**BEMÆRK:** Parkeringsbremsen aktiveres kun på baghjulene og fungerer uafhængigt af pedalbremsesystemet.



**PAS PÅ:** Skulle det usandsynlige ske, at Model X ikke har nogen strøm, kan du ikke få adgang til touchskærmen, og du kan derfor ikke udløse parkeringsbremsen uden først at starte med startkabler (se [Brug af startkabler på side 246](#)).



**ADVARSEL:** I sne eller is har baghjulene muligvis ikke tilstrækkeligt vejgreb, til at de kan forhindre Model X i at glide ned ad en bakke, særligt hvis der ikke er monteret vinterdæk på bilen. Undgå at parkere på en bakke i vejrforhold med sne og is. Det er altid dit ansvar, at du parkerer på sikker vis.



**ADVARSEL:** Din Model X viser muligvis en advarsel, hvis vejen er for stejl til, at det er sikkert at udføre en parkering på den, eller hvis parkeringsbremsene ikke er blevet aktiveret korrekt. Disse advarsler er kun ment som en vejledning, og de er ikke en erstatning for førerens dømmekraft i forbindelse med sikker parkering - herunder specifikke vej- og vejrforhold. Lad dig ikke være afhængig af disse advarsler, når du skal afgøre, om det er sikkert at udføre en parkeringsmanøvre, uanset hvor du skal parkere. Det er altid dit ansvar, at du parkerer på sikker vis.

## Bremseslitage

Model X bremseklodserne har slitageindikatorer. En slitageindikator er en tynd metalstrip, der er fastgjort til bremseklodsen, og som begynder at hvine, når den gnider mod rotoren, efterhånden som bremseklodsen slides. Den hvinende lyd angiver, at bremseklodserne er nedslidte og skal udskiftes. Kontakt Tesla Service for at få udskiftet bremseklodserne.

Der skal foretages et periodisk visuelt eftersyn af bremserne ved at afmontere dækket og hjulet. Se [Undersystemer på side 232](#) for at få detaljerede specifikationer og oplysninger om servicegrænser for rotor og bremseklodser. Derudover anbefaler Tesla at rengøre og smøre bremsekalibre hvert år eller for hver 20.000 km i områder, hvor vejene saltes i vintermånederne.



**ADVARSEL:** Manglende udskiftning af nedslidte bremseklodser beskadiger bremsesystemet og kan øge risikoen for ulykker.



# Luftaffjedring

**BEMÆRK:** Når Model X starter, kan du muligvis høre kompressoren, når luftaffjedringssystemets beholder fyldes med luft.

Din Model X har Adaptiv luftaffjedring, der giver en bedre kørselskvalitet og giver dig mulighed for at vælge blødere eller hårdere kørsel, ud fra dine præferencer. Systemet holder også forenden og bagenden i samme højde ved transport af tung last. Du kan manuelt justere kørehøjden så den passer til forholdene (du kan f.eks. løfte Model X, når du har brug for ekstra frihøjde over jorden, f.eks. i indkørsler med høj kant eller på ramper, i dyb sne, ved store vej bump, kantsten osv.).



En gul indikator lyser på instrumentpanelet, hvis der registreres fejl, som reducerer det adaptive luftaffjedringssystemets ydeevne. Kontakt Tesla, hvis problemet fortsætter.



En rød indikator lyser på instrumentpanelet, hvis der registreres en fejl i det adaptive luftaffjedringssystem. Kontakt Tesla.

## Justering af kørehøjden

**! PAS PÅ:** Sørg for, at der ikke er genstande over eller under Model X, før du justerer affjedringshøjden.

Du kan manuelt justere kørehøjden ved at træde på bremsepedalen og trykke på **Betjeningsknapper > Affjedring** på touchskærmen. De tilgængelige indstillinger for kørehøjde afhænger af din kørehastighed og andre forhold (for eksempel sænkes affjedringen ikke, hvis der er en dør åben). Træk i skyderen for at vælge mellem disse muligheder:

- **Meget høj** – Når den er indstillet til **Meget høj**, sænkes affjedringen automatisk til **Lav**, efter du har kørt ca. 30 meter, eller når kørehastigheden når 24 km/t. For at beholde indstillingen Meget høj i en ubegrænset afstand, indtil din kørehastighed når hastighedsgrænsen, skal du trykke på **Behold indtil 24 km/t** under indstillingerne for Meget høj.
- **Høj** – Når den er indstillet til **Høj**, sænkes affjedringen automatisk til eller Lav, efter du har kørt ca. 30 meter, eller når kørehastigheden når 56 km/t. For at beholde indstillingen **Høj** i en ubegrænset afstand, indtil din kørehastighed når hastighedsgrænsen, skal du trykke på **Behold indtil 56 km/t**.

**BEMÆRK:** Du kan også hæve affjedringen til **Høj** ved at trykke på genvejen **Hæv affjedring** i hovedvinduet Betjeningsknapper.

- **Medium** – indstillingen **Medium** giver optimal komfort og styring under alle lastforhold. Affjedringen sænkes automatisk til **Lav**, når kørehastigheden overskrider 89 km/t.
- **Lav** – sænkning af højden kan forbedre aerodynamikken, og gøre det nemmere at få bagage og passagerer ind og ud af køretøjet, samtidig med at håndteringen forbedres.

- **Meget lav** – Denne indstilling aktiveres, når du vælger den manuelt eller automatisk ved meget høje hastigheder. Affjedringen returnerer til **Lav** næste gang du kører, eller når indstillingen passer til køretøjets hastighed.



**PAS PÅ:** Undgå aggressiv kørsel (kraftig acceleration, skarpe sving osv.), når affjedringen er indstillet til **Høj** eller **Meget høj**. Det kan medføre vibrationer og øge risikoen for beskadigelse.

## Adaptiv affjedringsdæmpning

Indstillingerne, der er tilknyttet **Adaptiv affjedringsdæmpning**, sørger for realtidsjusteringer af affjedringssystemet for at optimere både kørsel og håndtering. Vælg mellem:

- **Komfort** – giver en mere jævn kørsel for en afslappet køreoplevelse.
- **Auto** – justerer efter mange forskellige veje og kørestile og giver flydende omend kontrolleret kørsel.
- **Sport** – giver en mere fast og kontrolleret kørsel, som øger førerens involvering og relation til vejen.
- **Avanceret** – kan anvendes til at finjustere affjedringen ved at trække i de individuelle skydere for at justere **Kørekomfort** og **Håndtering**.

Tryk på **Vis affjedringsdata** for at få vist detaljerede oplysninger om dæmperne for hvert hjul, herunder kørehøjde, minimums- og maksimumsværdier samt karosseri-accelerationer.

**BEMÆRK:** Når Adaptiv affjedringsdæmpning er indstillet til **Komfort** eller **Auto**, så vil affjedringen muligvis blive hævet for at forbedre kørekomforten på ujævne veje..

**Benyt komfortdæmpning i autopilottilstand** (ekstraudstyr) – som standard indstilles dæmpningen automatisk til komfortindstillingen, når du benytter Autopilot og returnerer til din valgte indstilling, når du ikke længere benytter Autopilot. Deaktiver denne indstilling for at deaktivere denne funktion.

## Visualisering i realtid

Billedet af din Model X på skærbilledet Affjedring giver en visualisering i realtid af status for luftaffjedringssystemet. Ud over visuelt at vise ændringer i kørehøjden viser det minimums- og maksimumslinjer, der afspejler, hvordan affjedringssystemet styrer dæmperne for hvert hjul baseret på dine valgte indstillinger og skiftende vejforhold. Begge styres samtidigt. Tryk på **Vis affjedringsdata** for at få vist detaljerede oplysninger om dæmperne for hvert hjul, herunder kørehøjde, minimums- og maksimumsværdier samt karosseri-accelerationer.



## Placering for automatisk hævnning

Når du hæver affjedringen til **Høj** eller **Meget høj**, så gemmes placeringen automatisk. Ved at gemme placeringen behøver du ikke hæve affjedringen manuelt, hver gang du ankommer til en placering, du ofte besøger, og hvor du tidligere har hævet affjedringen. Når du vender tilbage til den gemte placering, hæver Model X affjedringen, og instrumentpanelet viser en meddelelse om, at affjedringen hæves.

Når du gemmer placeringer, gemmer Model X også indstillingen **Behold indtil XX km/t** (hvis angivet).

**BEMÆRK:** Når du vender tilbage til en gemt placering og kører hurtigere end indstillingerne for **Høj** og **Meget høj** affjedring tillader, hæves affjedringen ikke, før Model X sænker hastigheden.

**BEMÆRK:** Når du forlader en gemt placering, sænkes affjedringen automatisk. Den sænkes muligvis ikke, før Model X møder hastigheds- og afstandsgrænsen, hvor affjedringen sænkes.

**BEMÆRK:** Hvis Model X ankommer til en gemt placering, og den aktuelle affjedringsindstilling allerede er højere end det niveau, der er gemt for placeringen, justeres kørehøjden ikke.

## Sådan fjerner du et sted til automatisk hævnning

Hvis du ikke længere vil have, at affjedringen hæves automatisk på en placering, skal du trykke for at fravælge **Hæv altid ved denne placering** i det viste pop-op-vindue, når du ankommer til en gemt placering. Eller, når du bruger genvejen **Hæv affjedring** i hovedvinduet **Betjeningsknapper**, skal du trykke for at fravælge **Gemt placering**.

## Selvjustering

Model X med luftaffjedring selvjusterer automatisk, selv når motoren er stoppet. For at forhindre skader ved brug af en donkraft eller ved løft af køretøjet, skal du aktivere **Jack-tilstand** for at deaktivere selvjustering (træd på brems pedal, og tryk på **Betjeningsknapper** > **Service** > **Jack-tilstand**). Se **Jack-tilstand** på side 224 for at få flere oplysninger.



## Parkeringsassistent

Model X er beregnet til at registrere genstande. Køretøjet advarer dig, hvis der registreres en genstand tæt på Model X, når du kører langsomt (for eksempel når du parkerer). Køretøjet advarer dig, hvis der registreres genstande foran Model X, når du er i køregeare (D), og bagved Model X når du er i baggear (R).

**ADVARSEL:** Du advares muligvis ikke, hvis Model X ruller frit i den modsatte retning (for eksempel viser parkeringsassistenten ikke en advarsel, hvis Model X ruller baglæns ned ad en bakke i kørselstilstand).

**BEMÆRK:** Parkeringsassistenten kan deaktiveres, når en cykel registreres, eller når Model X er i Trailer mode.

**ADVARSEL:** Stol aldrig udelukkende på parkeringsassistenten, når du skal undersøge, om der er genstande og/eller personer i området omkring bilen. Forskellige eksterne faktorer kan forringe parkeringsassistentens ydelse, så den ikke kan registrere eller registrerer forkert (se [Begrænsninger og falske advarsler på side 107](#)). Der er derfor risiko for skader på køretøjet, tingskade og alvorlig personskade, hvis du udelukkende stoler på parkeringsassistenten i Model X, når du skal bestemme, om området omkring køretøjet er frit for genstande og personer. Kontroller altid selv området visuelt. Se dig over skulderen, og brug alle spejle, når du bakker. Parkeringsassistenten registrerer ikke børn, fodgængere, cyklister, dyr eller genstande, som bevæger sig eller rager frem, eller som er over eller under kameraerne eller for tæt på eller langt fra kameraerne. Parkeringsassistenten er udelukkende tiltænkt som ekstra hjælp og ikke som erstatning for din egen visuelle kontrol. Den er heller ikke en erstatning for forsigtig kørsel.

### Tesla Vision-parkeringsassistance

**BEMÆRK:** *Afhængigt af markedsregionen, bilens konfiguration, de tilkøbte ekstrafunktioner samt softwareversionen er dit køretøj muligvis ikke udstyret med Tesla Vision-parkeringsassistance.*

Dit køretøj benytter de kameraer, der er monteret på fronten, bagenden og på siderne af Model X til at generere en reproduktion i høj kvalitet af omgivende objekter på instrumentpanel.



Farverne på visualiseringen korresponderer med afstanden mellem Model X og det viste objekt. Rød er tættere på Model X, og gul er længere væk fra Model X.

### Visuelle og lydæssige advarsler

Når du skifter til baggear (R), aktiveres parkeringsassistentvisningen i venstre side af instrumentpanelet, hvor du kan se genstande tæt på for- og bagenden af Model X. Visningen lukkes, når du skifter til køregeare (D), medmindre der registreres en genstand tæt på forenden af Model X. Hvis det er tilfældet, lukkes parkeringsassistentvisningen automatisk, når du begynder at køre hurtigere end den hastighed, som parkeringsassistenten fungerer ved. Når du bakker vises visuel feedback også på touchskærmen (se [Bagudrettet kamera på side 116](#)). Du kan lukke Parkeringsassistentvisningen manuelt på touchskærmen ved at trykke på X.

Når du kører ved lave hastigheder med kamera-appen vist på touchskærmen, kan du skifte til parkeringsassistentvisningen ved at trykke på knappen, der er placeret i det øverste venstre hjørne af skærbilledet med kamera-appen. Det er nyttigt, hvis du har brug for hjælp til en parallelparkering.

Hvis klokkelyde er slået til (se [Kontrol af lydadvarel på side 107](#)), hører du også et bip, når bilen nærmer sig en genstand. Du kan midlertidigt deaktivere klokkelyden ved at trykke på højttalerikonet i nederste hjørne af Parkeringsassistentvisningen.

**BEMÆRK:** Der vises en advarsel på instrumentpanelet, hvis parkeringsassistenten ikke kan angive en advarsel.



**!** **PAS PÅ:** Hold kameraer rene og fri for skidt, snavs, sne og is. Undgå at bruge en højtryksrenser på kameraerne, og rengør aldrig en kamera med en skarp genstand eller slibemiddel, som kan ridse eller beskadige sensorens overflade.

**!** **PAS PÅ:** Installer ikke tilbehør eller mærkater på eller nær kameraerne.

## Anden parkeringshjælp

Ud over parkeringsassistenten viser bakkameraet området bag bilen, når Model X sættes i bakgear (R) (se [Bagudrettet kamera på side 116](#)).

## Kontrol af lydadvarel

Du kan bruge parkeringsassistenten med eller uden lydadvarel. Du kan slå klokkelyde til eller fra ved at trykke på **Betjeningsknapper > Sikkerhed > Lyde for parkeringsassistance**.

For at deaktivere klokkelyden skal du trykke på højtalerikonet i nederste hjørne af Parkeringsassistent-visningen. Klokkelydene deaktiveres, indtil du skifter eller kører mere end den hastighed, som parkeringsassistenten fungerer ved.

## Begrænsninger og falske advarsler

Parkeringsassistenten fungerer muligvis ikke korrekt i følgende situationer:

- En eller flere af sensorerne (ekstraudstyr) eller kameraerne er beskadiget, snavset eller tildækket (f.eks. af mudder, is eller sne eller af køretøjstilbehør, ekstra maling eller klæbende produkter såsom film, klistermærker, gummibelægning osv.).
- Genstanden er i en lavere højde end ca. 20 cm (f.eks. en kantsten eller lav barriere).

**!** **PAS PÅ:** Kortere genstande, der registreres (f.eks. kantsten eller lave barrierer), kan bevæge sig ind i en blind vinkel. Model X kan ikke advare dig om en genstand, hvis den befinder sig i en blind vinkel.

- Vejrforhold (kraftig regn, sne eller tåge).
- Genstanden er tynd (f.eks. en færdselstavle).
- Parkeringsassistentens rækkevidde er overskredet.
- Genstanden er lydabsorberende eller blød (f.eks. pulversne).
- Genstanden er skrå (f.eks. en skrå jordvold).
- Model X er parkeret eller køres ved ekstremt høje eller lave temperaturer.
- Genstanden er under eller for tæt på kofangeren.
- Kofangeren er skæv eller beskadiget.
- Parkeringsassistent blokeres af en genstand, der er monteret på Model X (f.eks. en cykelholder eller et klistermærke).
- Model X ruller frit i den modsatte retning af dit valg (for eksempel viser parkeringsassistenten ikke en advarsel, hvis Model X ruller baglæns ned ad en bakke i køregear).



## Automatisk bremse

---

Når Model X er stoppet, kan den automatiske bremse fortsætte med at bremse bilen, selv efter du har flyttet foden fra bremsepedalen.

Når køretøjets stoppetilstand er indstillet til **Hold**, aktiveres Automatisk bremse, hver gang køretøjet standser helt.



Indikatoren lyser på instrumentpanelet, når den automatiske bremse aktivt bremser Model X.

Du kan deaktivere den automatiske bremse ved at træde på speederen eller træde på og slippe bremsepedalen.

**BEMÆRK:** Den automatiske bremse vil også blive deaktiveret, hvis du sætter bilen i frigear.

**BEMÆRK:** Når du aktivt har bremset Model X i ca. ti minutter, skifter Model X til parkeringsgear, og den automatiske bremse annulleres. Model X skifter også til parkeringsgear, hvis bilen registrerer, at føreren er steget ud.



## Hvad er det?

Traction control-systemet overvåger løbende hastigheden for forhjulene og baghjulene. Hvis Model X mister vejgreb, minimerer traction control-systemet hjulspind ved at styre bremsetrykket og motoreffekten. Som standard er traction control-systemet aktiveret. Under normale forhold bør det forblive aktiveret for at give maksimal sikkerhed.



Denne gule indikator blinker på instrumentpanelet, når traction control-systemet aktivt styrer bremsetrykket og motoreffekten for at minimere hjulspind. Hvis indikatoren bliver ved med at lyse, er der registreret en fejl i traction control-systemet. Kontakt Tesla Service.



**ADVARSEL:** Traction control kan ikke forebygge kollisioner i forbindelse med farlig kørsel eller skarpe sving ved høje hastigheder.

## Sådan tillades hjulspind

Du kan aktivere **Slipstart** for at tillade hjulspind ved en begrænset hastighed. **Slipstart** kan kun aktiveres, når Model X kører med 48 km/t eller langsommere. **Slipstart** deaktiveres automatisk, når hastigheden er højere end 80 km/t.

Under normale forhold bør **Slipstart** ikke aktiveres. Du bør kun aktivere funktionen i situationer, hvor du bevidst ønsker hjulspind, f.eks.:

- Ved start på en løs overflade med eksempelvis grus eller sne.
- Ved kørsel i dyb sne, sand eller mudder.
- Ved opkørsel fra et dybt hul eller hjulspor.

Hvis du vil tillade hjulspind, skal du trykke på **Betjeningsknapper > Pedaler og styring > Slipstart**.



Instrumentpanelet viser en besked, når **Slipstart** er aktiveret.

Selv om **Slipstart** automatisk deaktiveres, næste gang du starter Model X, anbefales det kraftigt, at du deaktiverer funktionen, så snart den ikke længere er nødvendig at have aktiveret.

**BEMÆRK:** **Slipstart** kan ikke aktiveres, når du aktivt bruger fartpilot.



# Accelerationstilstande

Tryk på **Betjeningsknapper > Pedaler og styring > Acceleration** for at vælge en foretrukket accelerationstilstand:

- **Chill** begrænser accelerationen, så du får en lidt blødere og skånsom tur.

**BEMÆRK:** Når Chill er valgt, vises **Chill** på instrumentpanelet over kørehastigheden.

- **Sport** giver det normale niveau for acceleration.
- **Insane** (kaldet **Plaid** på Performance-køretøjer, ekstraudstyr) giver umiddelbar adgang til det maksimale accelerationsniveau.

**BEMÆRK:** Brugen af det forøgede moment og energi, der er tilgængelig i Insane- eller Plaid-tilstanden, kan reducere rækkevidde og effektivitet.

**BEMÆRK:** Insane eller Plaid forsøger at holde batteriet inden for et optimalt temperaturniveau. Udover opvarmning af batteriet, afkøler indstillingerne også batteriet, når det er nødvendigt (f.eks. under kørsel ved høje hastigheder, ved hurtig acceleration, kørsel i lange perioder osv.).

**BEMÆRK:** Du kan forbedre kabineopvarmningens effektivitet ved at reducere din valgte accelerationstilstand. Dette giver varmepumpesystemet mulighed for at hente mere varme fra batteriet, så du opnår en mere effektiv opvarmning af kabinen, i stedet for at du opretholder batteriets evne til at levere maksimal accelerationsydelse. Dette hjælper med til at maksimere køreeffektiviteten i koldt vejr. Bemærk, at hvis du efterfølgende øger accelerationstilstanden, så skal batteriet bruge tid på at varme op, før det forøgede accelerationsniveau er tilgængeligt.

Derudover har Model X Drag strip-tilstand. Det er nyttigt at bruge Drag strip-tilstanden til at forberede din Model X før et løb over kort afstand.

## Drag strip-tilstand

Drag strip-tilstanden forbereder batteriet og drivenheden til at ideelle driftstemperaturer for acceleration på tid. Model X forbliver i Drag strip-tilstanden i tre timer, også selv om du forlader køretøjet. Efter tre timer udløber funktionen for at forhindre unødigt energiforbrug (for eksempel forlader du køretøjet og glemmer at annullere Drag strip-tilstanden).

Ved brug af Drag strip-tilstand forbruger Model X mere energi for at holde batteriet inden for et optimalt temperaturniveau.

Annuller Drag strip-tilstanden på et vilkårligt tidspunkt ved at deaktivere **Drag strip-tilstand**.

**BEMÆRK:** Drag strip-tilstanden deaktiverer automatisk Glatføre Igangsningshjælp, hvis funktionen er aktiveret.



**ADVARSEL:** Drag strip-tilstanden er kun beregnet til brug på lukkede baner. Det er førerens ansvar at sikre, at køremåde og acceleration ikke er til fare eller gene for andre trafikanter.

## Sådan starter du køretøjet

Touchskærmen viser visuelle instruktioner til hvordan der startes:

1. Tryk på **Betjeningsknapper > Pedaler og styring > Drag strip-tilstand**.
2. Afvent, at instrumentpanelet viser, at køretøjet er klar til maksimal ydelse.
3. Med Model X i køregear og helt stillestående skal du træde hårdt på bremsepedalen med din venstre fod og derefter træde speederen helt ned.
4. Når trin 3 er afsluttet, begynder den forreste affjedring at blive sænket til en "gepard-stilling".
5. Afvent, at instrumentpanelet viser, at Drag strip-tilstanden er klar til start.
6. Når du ser "Gepard-stilling aktiveret" og "Klar til start" på instrumentpanelet, skal du slippe bremsepedalen for at starte køretøjet.



Første gang du indstiller førersædet, positionen for yoke-rat (eller rat) eller sidespejlene, vises der en meddelelse på bilens touchskærm, hvor du bliver bedt om at oprette en førerprofil for at gemme disse indstillinger. Din profil gemmer også forskellige præferencer, du indstiller, når du tilpasser Model X.

For at gemme dine profilindstillinger i skyen, så du har adgang til dem fra flere forskellige Tesla-køretøjer, skal du konfigurere en Tesla-profil (se [Sådan benyttes Tesla-profiler på side 111](#)).



For at tilføje en ny førerprofil skal du trykke på førerprofilikonet øverst på touchskærmen. Tryk derefter på **Førerprofilindstillinger > Tilføj ny fører**, indtast førerens navn, og tryk på **Opret profil**. Følg instruktionerne på skærmen for at gemme spejl- og ratpositionen under førerprofilen.

Sæt kryds i afkrydsningsfeltet **Brug let indstigning**, hvis du vil gemme (eller bruge eksisterende) indstillinger for **Let indstigning**, hvorved førersædet og yoke-rat (eller rat) automatisk justeres for at gøre det nemt at stige ind og ud af Model X.

Hvis du ændrer førersædets position, yoke-rat (eller rat), eller udvendige spejle, når du har gemt eller valgt en førerprofil, beder touchskærmen dig om at vælge **Gem** for den nye position eller **Nulstil** den tidligere gemte position (andre indstillinger gemmes automatisk). Hvis du vil ændre en indstilling uden at gemme eller gendanne, skal du blot ignorere meddelelsen på skærmen.

For at slette en førerprofil skal du trykke på førerprofilikonet øverst på touchskærmen. Tryk på **Førerprofilindstillinger**, og vælg den førerprofil, du gerne vil fjerne. Når du har valgt funktionen, skal du **Slette** førerprofilen.

**BEMÆRK:** Valet-tilstand er en indbygget førerprofil, der begrænser hastigheden og adgangen til visse Model X-funktioner (se [Valet-tilstand på side 112](#)).

**BEMÆRK:** For at afbryde igangværende automatiske justeringer baseret på en førerprofil skal du trykke på **Stop** i førerprofilens rullemenu. Automatiske justeringer afbrydes også, hvis du justerer et sæde, et spejl eller yoke-rat (eller rat) manuelt.

## Valg mellem førerprofiler



For at justere Model X på grundlag af en førerprofil skal du trykke på førerprofilikonet øverst på skærbilledet **Betjeningsknapper**. Vælg derefter føreren, og Model X justeres ud fra de indstillinger, som er blevet gemt under den valgte førerprofil. Se [Sådan benyttes Tesla-profiler på side 111](#) for at lære mere om, hvordan man gemmer profilindstillinger i skyen med henblik på nem adgang fra flere Tesla-køretøjer.

## Sådan benyttes Tesla-profiler

(Ekstraudstyr) Førerprofilindstillinger, som f.eks. sædeindstillinger, temperaturpræferencer, Seneste og Foretrukne for navigation, medieindstillinger og datadeling kan gemmes i en Tesla-profil, der synkroniseres med alle understøttede køretøjer på din Tesla-konto. Derved opnår du nem adgang til dine profilindstillinger fra alle dine understøttede Tesla-køretøjer.

For at konfigurere din Tesla-profil skal du navigere til **Førerprofilindstillinger** og vælge navnet på din Tesla-konto. Du kan vælge at konfigurere den som en Ny profil eller kopiere indstillingerne fra en eksisterende førerprofil, som du tidligere har benyttet.

For at konfigurere en Tesla-profil for yderligere førere skal du dele dit køretøj med dem fra mobilappen og navigere til **Security & Drivers > Manage Drivers > Add Driver**. Deres Tesla-profil vil blive vist under Førerprofilindstillingerne, når de har accepteret invitationen fra deres Tesla-konto. Hvis du fjerner deres adgang til køretøjet, så fjerner du også deres Tesla-profil. For yderligere oplysninger om, hvordan man giver adgang til mobilappen, se [Give tilladelse til en sekundær fører på side 79](#). Derudover kan du ændre dit profilbillede i din Tesla-mobilapp.

**BEMÆRK:** Visse køretøjsindstillinger synkroniseres kun mellem lignende køretøjsmodeller. Hvis sæde-, rat- eller spejlpositionerne ikke gendannes som forventet, skal du trykke på **Betjeningsknapper > Service > Førersæde, kalibrering af styretøj og spejle** for de relevante køretøjer. Hvis indstillingen for **Aktivering af autopilot** ikke gendannes som forventet, skal du trykke på **Betjeningsknapper > Autopilot > Aktivering af autopilot** (se [Autopilotindstillinger på side 129](#)).

**BEMÆRK:** Tesla-profiler understøttes i køretøjer med softwareversion 2022.24 eller højere.

For at fjerne din Tesla-profil fra et køretøj skal du fjerne det pågældende køretøj fra din Tesla-konto:

1. I Tesla-mobilappen, skal du trykke på profilikonet i øverste højre hjørne.
2. Tryk på **Tilføj/fjern produkter**.
3. Tryk på **Fjern**.
4. Vælg det køretøj, du gerne vil fjerne.

## Gemte indstillinger

Nogle af de indstillinger, som du vælger for at brugertilpasse din Model X, gemmes automatisk i din førerprofil. Når de er gemt, vises et grønt flueben ved siden af førerprofilikonet på touchskærmen. Eksempler på automatisk gemte førerprofilindstillinger er:

- Indstillinger for navigation, temperatur, lys og display.
- Autopilot og kørepræferencer.



## Sådan tilknyttes en førerprofil til en nøgle

Du kan tilknytte en førerprofil til en nøgle (eller nøgler) for at tillade Model X at vælge den korrekte førerprofil automatisk, når den tilknyttede nøgle registreres, mens du nærmer dig bilen og åbner døren. For at tilknytte en førerprofil til en nøgle, skal du først sikre dig, at du benytter dig af den ønskede førerprofil. Tryk derefter på **Betjeningsknapper** > **Låse** > **Nøgler**. Du kan slå førerikonet til eller fra for at tilknytte eller slette nøglen til den ønskede førerprofil. Navnet på førerprofilen vises under nøglen for at angive, at den er tilknyttet.

**BEMÆRK:** Model X understøtter op til 10 førerprofiler. Du kan tilknytte flere nøgler til en førerprofil, men du kan ikke tilknytte flere førerprofiler til den samme nøgle.

## Nem indstigning

Du kan definere en indstilling for nem indstigning, som flytter yoke-rat (eller rat) og førersædet for at gøre det nemt at stige ind og ud af Model X. Alle førere kan bruge indstillingen nem indstigning ved at knytte den til deres førerprofil. Når indstillingen Nem indstigning er knyttet til en førerprofil, justeres yoke-rat (eller rat) og førersædet automatisk i Parkering og sikkerhedssele på førersædet ikke er spændt, hvilket gør det nemt at stige ud af (og ind i) Model X. Når du kommer tilbage til bilen og træder på bremsepedalen, justeres indstillingerne automatisk tilbage til de indstillinger, der blev brugt af den sidste førerprofil (eller baseret på nøglen, hvis den er tilknyttet en førerprofil).

For at kunne bruge **Let indstigning** med en førerprofil skal du sørge for, at feltet **Brug let indstigning** er markeret.

**⚠ ADVARSEL:** Brug aldrig Easy Entry til automatisk at flytte førersædet til den bageste position, hvis en autostol er monteret på bagsædet bag førersædet. I tilfælde af reduceret afstand kan det påvirke et barns ben, forårsage skader eller skubbe sædet løs, hvis sædet flyttes.

## Valet-tilstand

Når Model X er i Valet-tilstand, gælder følgende begrænsninger:

- Nøglekortet skal benyttes for at få adgang til og for at køre i Model X.
- Hastigheden er begrænset til 113 km/t.
- Maksimal acceleration og effekt er begrænset.
- Forreste bagagerum (frunk) og handskerummet er låst.
- Dine hjem- og arbejdsadresser er ikke tilgængelige i navigationssystemet.
- Stemmekommandoer er deaktiveret.
- Autopilot med komfortfunktioner er deaktiveret.
- Indstillingen Tillad mobiladgang kan ikke ændres.

- HomeLink (hvis tilgængelig i din markedsregion) er ikke tilgængeligt.
- Førerprofiler er ikke tilgængelige.
- Nogle apps, såsom Toybox og Theater, er ikke tilgængelige.
- Wi-Fi og Bluetooth er deaktiveret. Når Model X er i Valet-tilstand, kan du ikke parre nye Bluetooth-enheder eller få vist eller slette enheder, der allerede er parret. Men hvis en Bluetooth-parret enhed eller et velkendt Wi-Fi-netværk er inden for rækkevidde, opretter Model X forbindelse.

**BEMÆRK:** Model X skifter ikke automatisk i Valet-tilstand.

## Sådan aktiveres Valet-tilstand

Når Model X er i parkeringsgear (P), skal du trykke på førerprofilikonet øverst på skærbilledet **Betjeningsknapper** og derefter trykke på **Valet-tilstand**.

Første gang du anvender Valet-tilstand, beder touchskærmen dig om at oprette en 4-cifret pinkode, som du skal bruge til at afslutte Valet-tilstanden.

Når Valet-tilstand er aktiv, viser instrumentpanelet ordet **Valet**, mens førerprofilen ændres til **Valet-tilstand** på touchskærmen.

Du kan også bruge mobilappen til at starte og afslutte Valet-tilstand (såfremt Model X er i parkeringsgear). Når du bruger mobilappen, behøver du ikke at indtaste en pinkode, da du allerede skal logge på appen med brugeroplysningerne fra din Tesla-konto.

**BEMÆRK:** Hvis **PIN-kode for at køre** er aktiveret (se [PIN-kode for at køre på side 166](#)), skal du indtaste PIN-koden for kørsel, inden du kan angive eller indtaste en PIN-kode for Valet-tilstand. Når du er i Valet-tilstand, kan du køre Model X, uden at en Valet-medarbejder skal indtaste pinkoden for kørsel.

**BEMÆRK:** Indstillingen **PIN-kode for at køre** er ikke tilgængelig, når Valet-tilstand er aktiv.

Hvis du glemmer din pinkode, kan du nulstille den fra Model X ved at indtaste brugeroplysningerne for din Tesla-konto (hvilket også afslutter Valet-tilstand). Du kan også nulstille din pinkode med mobilappen.

**⚠ ADVARSEL:** Brug ikke Valet-tilstand ved kørsel med anhænger. Drejningsmomentbegrænsningerne i Valet-tilstand kan gøre det vanskeligt for Model X at trække en anhænger op ad bakke.

## annullering af Valet-tilstand

Når Model X er i parkeringsgear (P), skal du trykke på førerprofilikonet **Valet-tilstand** øverst på skærbilledet **Betjeningsknapper** og indtaste din 4-cifrede pinkode.

Når du afslutter Valet-tilstand, vil alle indstillinger, der er knyttet til den senest anvendte førerprofil og klimaanlægget, blive gendannet, og der vil være adgang til alle funktioner igen.

**BEMÆRK:** Du behøver ikke at indtaste en pinkode for at deaktivere Valet-tilstand fra mobilappen.



### Sådan fungerer Aktiv Kølerhjelm

(Ekstraudstyr) Model X (afhængigt af markedsregion og produktionsdatoen) har et beskyttelsessystem med en aktiv kølerhjelm, der er beregnet til at mindske hovedskader på fodgængere og cyklister i tilfælde af et frontalt sammenstød. Adskillige sensorer i køretøjets forreste ende er beregnet til at registrere et sammenstød med en fodgænger, når Model X kører med en hastighed på mellem cirka 23 og 52 km/t, og automatisk hæve den bageste del af motorhjelmen med cirka 80 mm. Det skaber et mellemrum mellem motorhjelmen og komponenterne under den, hvilket mindsker risikoen for skader.

**BEMÆRK:** Fodgængerbeskyttelsessystemet bruger en række sensorer og algoritmer, der er beregnet og kalibreret til at bestemme, hvornår den aktive kølerhjelm skal udløses. Derfor er det ikke alle sammenstød med en fodgænger, der resulterer i udløsning af den aktive kølerhjelm. Tilsvarende kan den aktive kølerhjelm udløses, hvis Model X kolliderer med et dyr, et køretøj eller en anden genstand.



Hvis den aktive kølerhjelm er blevet udløst, vises der en advarsel på instrument panelet, og der lyder en advarselklokke. Kør omgående Model X til det nærmeste Tesla-servicecenter eller Tesla-godkendte karrosseriværksted. Den aktive kølerhjelms sensorer og udløser skal serviceres af Tesla, når den aktive kølerhjelm er blevet udløst.

**⚠ ADVARSEL:** Når den aktive kølerhjelm udløses, kan det medføre, at kølerhjelmen blokerer delvist for førerens udsyn, hvilket øger risikoen for sammenstød. Hvis det er sikkert at gøre det, kan Model X køres til det nærmeste Tesla-servicecenter eller Tesla-godkendte karrosseriværksted. Hvis det ikke er sikkert at køre (hvis du ikke kan se over den hævede kølerhjelm, hvis kølerhjelms lukkemekanisme er beskadiget osv.), skal du få dit køretøj bugseret.

**⚠ ADVARSEL:** Hvis der på instrumentpanelet vises en advarsel om, at den aktive kølerhjelm er blevet udløst, men dette ikke er tilfældet, skal du omgående køre Model X til det nærmeste Tesla-servicecenter.

**BEMÆRK:** Hvis forkofangeren beskadiges, skal du kontakte et lokalt Tesla-godkendt karrosseriværksted, og få dem til at kontrollere sensorerne for skader.



## Visning af tripoplysninger

Tripoplysninger vises på touchskærmen når du trykker på **Betjeningsknapper > Ture**. Du kan få vist distance, varighed og det gennemsnitligt energiforbrug for den aktuelle tur. Du kan også få vist afstand og samlet og gennemsnitligt energiforbrug siden sidste opladning og for yderligere ture.

Tryk på turens navn, indtast et nyt navn for turen, og tryk derefter på **Gem** for at navngive eller omdøbe en tur. For at nulstille en bestemt triptæller skal du trykke på dens tilhørende **Nulstil**-knap.

## Kilometertæller

For at vise kilometertælleren og se bilens kilometertal, kan du gøre et af følgende:

- Tryk på **Betjeningsknapper > Software**.
- Tryk på **Betjeningsknapper > Ture**.
- Åbn mobilappen, og rul ned til bunden af hovedskærmbilledet.



## Bagudrettet kamera

### Kameraets placering

Model X er udstyret med et bakkamera, som er placeret over nummerpladen bag på bilen.



Når du skifter til bakgear (R), vises billedet fra bakkameraet på bilens touchskærm. Køretøjets bane vises med linjer baseret på positionen for yoke-rat (eller rat). Disse linjer ændres, når du drejer på yoke-rat (eller rat).

Model X viser også billeder fra sidekameraerne (ekstraudstyr). Du skal blot stryge op eller ned for at skjule eller vise sidekameraernes udsyn.

**BEMÆRK:** Visuel feedback fra parkeringsassistenten vises også på instrumentpanelet (se [Parkeringsassistent på side 106](#)).



For at få vist billedet fra bakkameraerne på et hvilket som helst tidspunkt skal du åbne appstarteren og trykke på kamera-appen.

Hvis en sort skærm vises på touchskærmen i stedet for signalet fra bakkameraet, når køretøjet står i bakgear, skal du benytte sidespejlene og kontrollere omgivelserne, inden du fortsætter med at bakke. Hvis bakkameraet fortsætter med ikke at fungere, skal du benytte mobilappen for at planlægge en serviceaftale.



**ADVARSEL:** Stol aldrig på, at kameraerne kan fortælle dig, om området bag dig er frit for genstande og/eller personer. Kameraerne registrerer muligvis ikke genstande eller forhindringer, som kan medføre skader på personer eller ting. Desuden kan flere eksterne faktorer begrænse kameraernes ydeevne, f.eks. en snavset eller blokeret linse. Der er derfor risiko for skader på køretøjet og/eller genstande og personer, hvis du udelukkende stoler på kameraerne, når du skal bestemme, om området omkring Model X er frit for genstande og personer. Kontroller altid selv området visuelt. Se dig over skulderen, og brug alle spejle, når du bakker. Anvend kun kameraerne vejledende. Kameraet er ikke beregnet til at erstatte din egen direkte visuelle kontrol, og det kan ikke erstatte forsigtig kørsel.

For at sikre et klart billede skal kameraobjektivet holdes rent og frit for blokerende genstande. Se [Rengøring på side 218](#).



(Ekstraudstyr) Fodgængeradvarselssystemet får Model X til at afgive en lyd ved kørsel under ca. 32 km/t (19 mph), eller ved kørsel i bakgear. Elbiler er meget stille, og denne lyd hjælper med at advare fodgængere om, at du nærmer dig. Lyden, som aktiveres, når Model X skiftes ud af parkeringsgear (P), bliver højere i takt med, at hastigheden øges.

 **ADVARSEL:** Hvis lyden ikke kan høres, er fodgængere muligvis ikke opmærksomme på, at du nærmer dig, hvilket kan øge sandsynligheden for en kollision, der resulterer i alvorlig personskade eller dødsfald. Stol aldrig på, at fodgængeradvarselssystemet advarer fodgængere om dit køretøj. Hvis fodgængeradvarselssystemet ikke fungerer, skal du lave en serviceaftale.



## Kørsel med anhænger og tilbehør

Med trækpakken kan du bruge din Model X til at køre med en anhænger. Du kan også bruge den til at transportere ski, snowboards, cykler osv. ved at sætte en udstyrsholder på trækket.

### Transport af udstyr

Trækpakken til Model X har en 50 mm kuglekobling, der kan understøtte en udstyrsholder.

Kuglekoblingen er designet til at understøtte lodret last på op til 54 kg, når lasten rækker op til 63 cm bagud over kuglekoblingen, som f.eks. når man kører med cykler på et tilbehørsstativ.

Når trækket på Model X anvendes til transport af cykler eller andet, skal det altid sikres, at den maksimale vægt ikke overskrides. Ved beregning af vægt skal du huske at inkludere udstyrsholderens vægt. Hvis vi for eksempel går ud fra, at holderen vejer 14 kg, er vægtgrænsen tilstrækkelig til at transportere to cykler, som vejer cirka 20 kg hver, eller fire cykler, som vejer cirka 10 kg hver.

 **PAS PÅ:** Trækket på Model X er designet til at understøtte op til 54 kg. Overskrides denne maksimale vægt, kan det medføre betydelig skade.

 **PAS PÅ:** Forsøg ikke at montere en holder på en Model X, som ikke er udstyret med trækpakken. Dette kan medføre betydelige skader.

For at kunne montere og bruge en udstyrsholder skal trækkrogen være fastgjort (se [Fastgørelse af trækkrog på side 123](#)). Følg derefter anvisningerne, der følger med udstyrsholderen. Overhold alle bestemmelser og lovkrav i dit land, som gælder for transport af udstyr.

Trækpakken til Model X indeholder de ledninger, der skal bruges til en udstyrsholder med lys (se [Elektriske forbindelser på side 125](#)). Pakken indeholder også software til Anhængertilstand (se [Anhængertilstand på side 120](#)).



Når du tilslutter en udstyrsholders ledningsnet, registrerer Model X en tilslutning til anhængerbelysning, og indikatoren lyser på instrumentpanelet. Anhængertilstand er deaktiveret.

Ved transport af udstyr skal du regelmæssigt bekræfte, at udstyrsholderen og dens last altid er korrekt fastgjorte, og at eventuelt lys på udstyrsholderen virker.

**BEMÆRK:** Tilbehør til din Model X kan købes på [www.tesla.com](http://www.tesla.com). Selv om tredjepartsprodukter er tilgængelige, anbefaler og understøtter Tesla kun produkter, der er godkendt af Tesla (se [Komponenter og tilbehør på side 225](#)). Det tilbehør, der er tilgængeligt til din Model X, varierer afhængigt af salgsområdet. Inden du forsøger at montere en holder, der ikke er fra Tesla, skal du gennemse produktoplysningerne for at sikre kompatibiliteten.

**BEMÆRK:** Hvis ikke er i brug, skal den fjernes og opbevares på et tørt sted for at forhindre rust- og korrosionsdannelse. Lad støvdækslet sidde over trækhuset for at forhindre, at der trænger snavs og urenheder ind (se [Afmontering af trækkrogen på side 125](#)).



**PAS PÅ:** En holder kan blokere dit udsyn fra bakspejlet eller det/de bageste kamera(er). Endvidere er der risiko for, at visse funktioner til Autopilot ikke virker som forventet.



**ADVARSEL:** Tesla påtager sig intet ansvar for beskadigelse eller personskade, der opstår som følge af montering og brug af en udstyrsholder, for eventuelle udeladelser i anvisningerne, som følger med udstyrsholderen, eller for din manglende overholdelse af anvisningerne. Skader, som skyldes brug af en udstyrsholder, er ikke dækket af garantien.





## Trækkapacitet

Totalvægten for anhængerens (inklusive al last og ekstraudstyr) og kugletrykket må aldrig overstige følgende:

Hjul/fælgstørrelse	Maksimal trækkapacitet*	Maksimalt kugletryk**
19***, 20" eller 22"	2300 kg	100 kg
19***, 20" eller 22"	2250 kg (for Plaid-modeller)	90 kg (for Plaid-modeller)

\*Tesla anbefaler et separat bremsesystem på anhængere med en lastet vægt på over 450 kg. Bremsesystemet skal være egnet til anhængerens vægt. Følg anvisningerne fra anhængerbremsesystemproducenten for at sikre, at anhængerbremsene monteres, justeres og vedligeholdes korrekt.

\*\*Kugletrykket er den nedadgående kraft, som anhængerens udøver på anhængertrækket. Det er den teknisk tilladte maksimalvægt for koblingspunktet (100 kg, og for Plaid-modeller 90 kg). Den må ikke være mindre end 4 % af anhængerens belastning. Hvis der fragtes en betydelig mængde udstyr, passagerer eller last i bugseringskøretøjet, kan det acceptable kugletryk blive nedsat, hvilket også nedsætter den maksimale trækkapacitet. Den maksimale trækkapacitet beregnes under antagelse af, at den teknisk tilladte pålæssede maksimumvægt (TPMLM) ikke overskrides. Den teknisk tilladte pålæssede maksimumvægt (TPMLM) er trykt på den lovpligtige plade (se [Lovpligtig plade på side 228](#)).

\*\*\* En Model X med 19" vinterdæk kan KUN bruges til at trække, hvis den er udstyret med disse specifikke dæk:

Dæk	Pigdæk	Fælgstørrelse	Normering (For/bag)
Nokian Hakkapeliitta 8	Nej	19"	110 R (170 km/t)
Pirelli Sottozero 3	Nej	19"	110 V (240 km/t)



**ADVARSEL:** Brug ikke Model X til at trække, hvis den er udstyret med 19" vinterdæk, der ikke er på ovenstående liste.



## Dæktryk ved kørsel med en anhænger

Ved kørsel med en anhænger skal dæktrykkene justeres for at tage højde for den ekstra last. Sørg for, at dækkene har de dæktryk, der er vist nedenfor (disse tryk tilsidesætter de tryk, der fremgår af mærkaten med oplysninger om dæktryk og vægt):

Fordæk	Bagdæk	Dæktryk ved koldt dæk
255/45R20	275/45R20	46 psi (320 kPa)
265/45R20		
265/35ZR22	285/35ZR22	50 psi (345 kPa)

**BEMÆRK:** Når du kører med anhænger, må den teknisk tilladte maksimumvægt på bagakslen ikke overskrides med mere end 15 %, og bilens teknisk tilladte pålæssede vægt må ikke overskrides med mere end 100 kg. I disse tilfælde kan bilens hastighed ikke overskride 100 km/h, og bagdækkenes tryk skal være mindst 20 kPa over det anbefalede dæktryk for normal brug.

**⚠ ADVARSEL:** Kontroller dæktrykket med en nøjagtig dæktryksmåler, når dækkene er kolde. Køres der 1,5 km er det nok til, at dækkene opvarmes tilstrækkeligt til at påvirke dæktrykket. Parkering af køretøjet i direkte sol eller varmt vejr påvirker muligvis også dæktrykket. Hvis du kontrollerer varme dæk, skal du huske at tage højde for, at dæktrykket er forhøjet. Luk aldrig luft ud af et varmt dæk for at nå det anbefalede dæktryk for et koldt dæk. Et varmt dæk med et dæktryk, der ligger på eller under det anbefalede dæktryk, har et kritisk lavt dæktryk.

**⚠ ADVARSEL:** Forsøg aldrig at køre med en anhænger, når et dæk på Model X er fejlbehæftet eller er blevet lappet med lapperej. Et midlertidigt lappet dæk er ikke beregnet til at holde til trækbelastningen. Kørsel med anhænger med et fejlbehæftet eller midlertidigt lappet dæk kan medføre dæksvigt og tab af bilstabilitet.

## Før kørsel med en anhænger

Før kørsel med en anhænger skal du gøre følgende:

- Tilføje luft til dækkene til det dæktryk for kolde dæk, som er angivet i Dæktryk ved kørsel med en anhænger.
- Indstil affjedringshøjden til **Lav** (tryk på **Betjeningsknapper > Affjedring > Lav**).
- Overhold alle bestemmelser og lovkrav i dit land, som gælder for kørsel med en anhænger. Hvis sådanne bestemmelser ikke overholdes, kan det bringe din sikkerhed i fare.
- Justere sidespejlene, så du har et godt udsyn bagtil uden en betydelig blind vinkel.

- Aktiver **Anhængertilstand** (se [Anhængertilstand på side 120](#)).

Kontroller følgende:

- Model X hviler vandret med anhængerens tilkoblet. Hvis bilen vipper opad foran og nedad bagved, skal du kontrollere, at du ikke overskrider den maksimale trækcapacitet og kugletrykket, som er angivet i Lastekapacitet.
- Alle anhængertrækdele og -fastgørelser, og elektriske forbindelser (inklusive eventuelt monterede bak- og tågelygter) er i god stand og tilsluttet korrekt. Hvis der konstateres problemer, skal du ikke køre med anhængerens.
- Anhængerbelysningen (bremselys, blinklys og markeringslys) fungerer korrekt.
- Anhængerens trækstang er korrekt fastgjort til trækuglen.
- Al last er fastgjort.
- Der er stopklodser til rådighed.
- Anhængerlasten er jævnt fordelt, så kugletrykket er cirka 4 % af totalvægten for anhængerens uden at overskride de maksimale kugletryk, som er angivet i Lastekapacitet.

**⚠ ADVARSEL:** Kugletrykket skal være cirka 4 % af totalvægten for anhængerens uden at overskride de maksimale kugletryk, som er angivet i Lastekapacitet. Last, som placeres over hjulene, eller som er tungere bagtil, kan få anhængerens til at slingre, så du mister herredømmet over bilen.

**⚠ ADVARSEL:** Sørg altid for, at last fastgøres i anhængerens og ikke kan flytte sig. Dynamiske lastforskydninger kan medføre mistet kontrol over bilen og dermed forårsage alvorlig personskade eller dødsfald.

## Anhængertilstand

Anhængertilstand skal altid være aktiveret, når du kører med en anhænger. Når du tilkobler anhængerens elektriske forbindelse, aktiverer Model X automatisk Anhængertilstand. Når du frakobler anhængerens elektriske forbindelse, deaktiveres Anhængertilstand. For manuelt at aktivere eller deaktivere Anhængertilstand skal du trykke på **Betjeningsknapper > Pedaler og styring > Anhængertilstand** på touchskærmen. Én af følgende indikatorer vises på instrumentpanelet:

Anhængertilstand er aktiveret.





Model X registrerer en tilslutning til anhængerbelysning, men Trailer mode er deaktiveret. Det er sandsynligt, at et tilbehør til transport er blevet tilsluttet.



Model X registrerer en defekt elektrisk forbindelse til anhængerbelysning. Noget af eller hele anhængerbelysningen fungerer muligvis ikke. Hold ind til siden, så snart det er sikkert, og kontroller anhængerbelysningen for defekte kabler og forbindelser. Hvis problemerne er løst, men det røde ikon stadig er synligt, skal du slukke for Anhængertilstand og tænde for den igen.

Nogle Autopilotfunktioner samt funktionen Parkeringssensor bagpå er muligvis ikke tilgængelige, når Anhængertilstand er aktiveret. Derudover kan visse funktioner virke på forskellige måder. For eksempel:

- Autostyring er ikke tilgængelig.
- For Adaptiv fartpilot skal du først angive **Betjeningsknapper > Autopilot > Aktivering af autopilot > Tryk to gange**. Derefter skal du aktivere Adaptiv fartpilot med et enkelt tryk på Yoke-rattets højre rulleknop.
- Adaptiv fartpilot øger følgeafstanden til bilen foran dig.
- Luftaffjedringssystemet vil ikke udføre hastighedsbaserede justeringer fra **Medium** til **Lav**.
- Luftaffjedringssystemet hæver ikke automatisk kørehøjden baseret på gemte placeringer.
- Sidekollisionsadvarsler er aktiverede, men automatiske styreindgreb er deaktiverede.
- Den bremsekraft, som Automatisk nødbremssning yder (se [Kollisionsadvarselsassistance på side 158](#)), begrænses væsentligt.

**⚠ ADVARSEL:** Stol ikke på, at Model X automatisk registrerer anhænger og skifter til Anhængertilstand. Kontroller altid, at Anhængertilstand er aktiveret, før du kører med en anhænger.

**⚠ ADVARSEL:** Deaktiver under ingen omstændigheder Anhængertilstand, når du kører med en anhænger. Det kan medføre alvorlig personskade og/eller dødsfald.

**⚠ ADVARSEL:** Anvend ikke affjedringsindstillingen til at tilpasse anhængertrækkets højde til anhængerens højde.

## Anhængerbremses

Når du kører med en lastet anhænger, som vejer mere end 450 kg, anbefaler Tesla, at anhængerens er udstyret med sit eget bremsesystem, som passer til anhængerens vægt. Sørg for at overholde lokale bestemmelser. En bremsestyring skal købes separat, og det nødvendige 4-benede spiralstik kan bestilles fra Tesla Service.

Følg disse trin for at tilslutte en bremsestyreenhed:

1. Tilslut ledningerne på bremsestyreenheden til de korrekte placeringer på det 4-benede spiralstik.

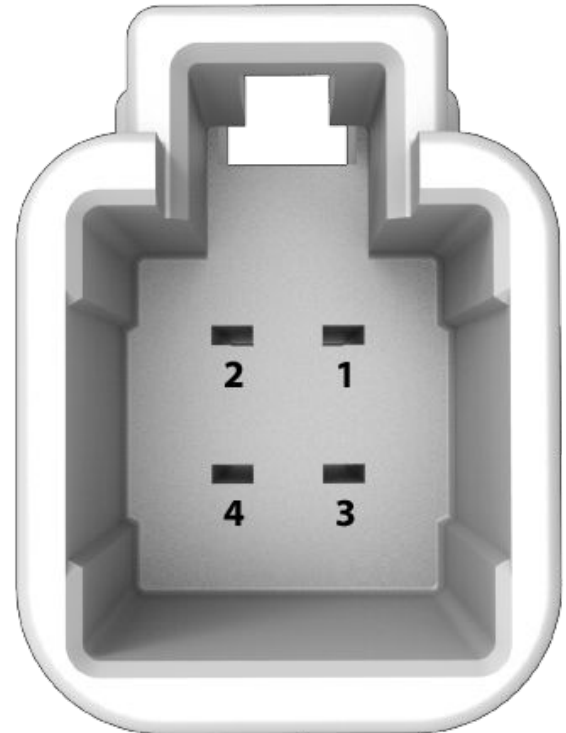

1 - Bremsestyreudgang til anhænger

2 - Stel

3 - Signal for aktivering af bremse

4 - Lavspænding strøm (20 A)

2. Fjern dækslet under instrumentbrættet i fodrummet i førersiden.





## Kørsel med anhænger og tilbehør

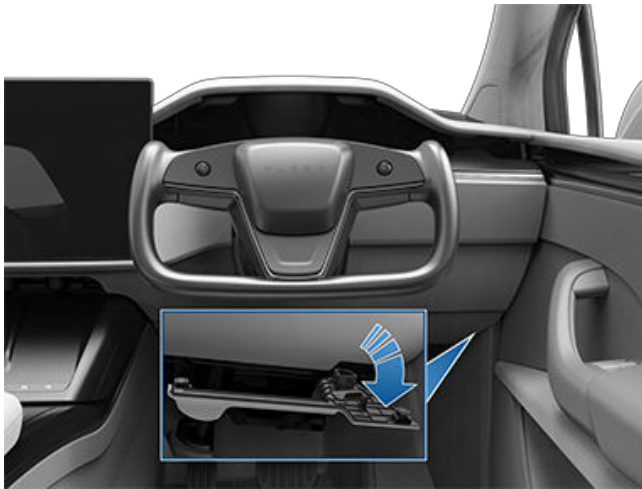

3. Træk tæppet tilbage for at få adgang til Model X's 4-benede stik på ledningsnettet.



4. Tilslut spiralstikket til bilens ledningsnetstik.

- ⚠ ADVARSEL:** Kørsel med en anhænger giver øget bremselængde, selv når anhængerens er udstyret med sit eget bremsesystem. Ved kørsel med en anhænger skal du forøge afstanden til forankørende og undgå situationer, som kan medføre behov for kraftig opbremsning. I modsat fald er der fare for kollision.
- ⚠ ADVARSEL:** Overhold alle bestemmelser og lovkrav i dit land, som gælder specifikt for kørsel med en anhænger og bremsekraft. I mange lande kræves en sikkerhedskontakt på anhængerens trækstang, som aktiverer anhængerbremserne i tilfælde af, at anhængerens går løs fra bilen. Hvis sådanne bestemmelser ikke overholdes, kan det bringe din sikkerhed i fare.
- ⚠ ADVARSEL:** Følg anvisningerne fra anhængerbremseproducenten for at sikre, at anhængerbremserne monteres, justeres og vedligeholdes korrekt. Tesla er ikke ansvarlig for skader, der opstår som følge af forkert montering af anhængerbremsesystemer.
- ⚠ ADVARSEL:** Forsøg aldrig at tilslutte anhængerbremser direkte til bilens bremsesystem. Dette kan medføre skade på bilen og anhængerens og kan medføre fejlfunktion i bremsesystemet, så der opstår alvorlig personskade eller dødsfald.

### Retningslinjer for træk

Model X er primært konstrueret som passagerbil. Kørsel med en anhænger påfører yderligere belastning på motor(er), transmission, bremsesystem, dæk og affjedring og nedsætter rækkevidden markant. Hvis du beslutter dig for at køre med en anhænger, skal du gå frem med forsigtighed og følge disse generelle retningslinjer:

- Nedsæt kørehastigheden og undgå pludselige manøvrer. Husk på, at når du kører med en anhænger, er styreegenskaber, stabilitet, drejeradius, bremselængde og bremsevne anderledes, end når du kører uden en anhænger.
- Forøg afstanden til forankørende ved at holde mindst dobbelt så stor afstand til et køretøj foran dig. Dette hjælper med at undgå situationer, som kræver kraftig opbremsning. Pludselig opbremsning kan medføre, at anhængerens begynder at slingre eller skrider ud, så du mister herredømmet.
- Undgå skarpe sving. Skarpe sving kan få anhængerens til at ramme bilen og medføre skader. Husk på, at anhængerens hjul er tættere på indersiden af svinget end bilens hjul. Foretag derfor bredere sving for at undgå, at anhængerens rammer kantsten, vejskilte, træer eller andre genstande.
- Kontroller jævnligt anhængerens lygter og blinklys for at sikre, at pærerne stadig fungerer. Når du kører med en anhænger, blinker blinklyspilene på bilens instrumentpanel som normalt, selv hvis pærerne på anhængerens er sprunget.
- Kontroller regelmæssigt, at lasten er fastgjort.
- Kontroller regelmæssigt, at anhængerbremserne virker.



- Undgå at parkere på en stigning (se [Parkering med en anhænger på side 123](#)).
- Kontroller regelmæssigt, at alle trækkomponenter er fastgjort korrekt.

## Parkering med en anhænger

Undgå så vidt muligt at parkere på en stigning. Hvis det imidlertid er absolut nødvendigt at parkere på en stigning, så placer stopklodser under anhængerens hjul:

- Én person træder ned på bremsepedalen og holder den nede.
- En anden person placerer stopklodserne under hjulene på den side af bilens dæk, som hælder nedad.
- Når stopklodserne er placeret, skal du slippe bremsepedalen og sikre dig, at stopklodserne holder vægten af bilen og anhænger.

**BEMÆRK:** Ved test af stopklodser skal du sørge for, at den automatiske bremse (se [Automatisk bremse på side 108](#)) ikke er aktiveret. Hvis den automatiske bremse bremser Model X, lyser indikatoren for den automatiske bremse på instrumentpanelet. Du kan deaktivere den automatiske bremse ved at træde på og slippe bremsepedalen.

- Sæt bilen i parkeringsgear.

**⚠ ADVARSEL:** Hvis det er nødvendigt at parkere på en stigning, skal du altid sikre dig, at alle anhængerhjul er blokeret på sikker vis med stopklodser. I modsat fald kan det medføre alvorlig tingskade, personskade eller dødsfald.

## Afbødning af anhængerenslingren

Når der registreres anhængerenslingren, forsøger Model X's elektroniske stabilitetssystem at aktivere bremserne i passende grad for at minimere anhængerenslingren. Instrumentpanelet viser kortvarigt indikatoren for traction control-systemet. Nedtrædning af bremsepedalen, mens systemet aktivt bremser for at afbøde anhængerenslingren, annullerer ikke denne automatiske bremsning.

## Fastgørelse af trækkrog

Trækkroen til Model X omfatter et vægtbærende træk med en 50 mm kuglekobling. Hvis ikke er i brug, skal den fjernes og opbevares på et tørt sted for at forhindre rust- og korrosionsdannelse. Lad støvdækslet sidde over trækhuset for at forhindre, at der trænger snavs og urenheder ind.

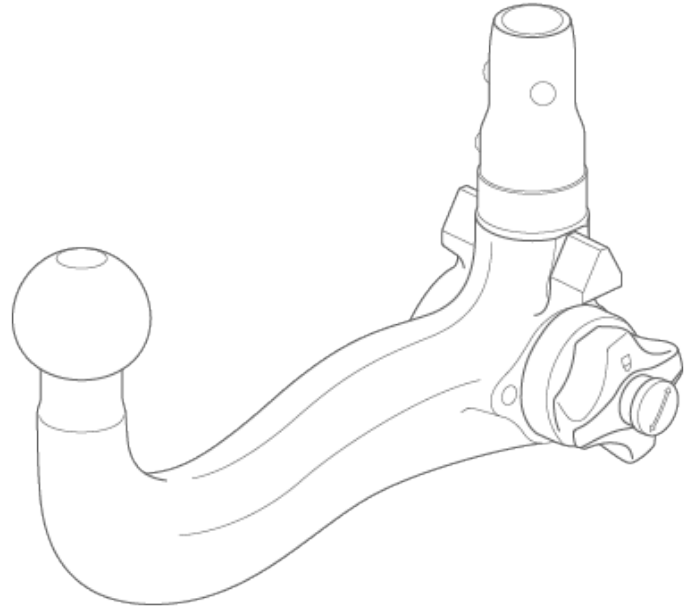

Anhængertrækkrogen er fastgjort til køretøjets karosseri med 8 møtrikker.



**BEMÆRK:** Det maksimalt tilladte overhæng bagpå for koblingspunktet er 1186 mm.

**BEMÆRK:** Der skal altid monteres sikkerhedskæder i forbindelse med bugsering. Kryds kæderne under anhængerens trækstang, og forbind dem til anhængerens trækkrog for at sikre lasten på anhænger.

**⚠ ADVARSEL:** Du skal anvende Model X's anhængertræk, når du kører med en anhænger. Forsøg aldrig at fastgøre en anden type anhængertræk.

Sådan monteres :

1. Fjern støvdækslet fra trækhuset.



## Kørsel med anhænger og tilbehør



**BEMÆRK:** Model X har to holdeclips, der fastgør støvdækslet til køretøjet. Brug en skarp genstand, for eksempel en flad skruetrækker, til forsigtigt at lirke clipsene op. Fjern støvdækslet.



2. Sæt nøglen ind i låsecylinderen på trækket, og drej cylinderen, så det øverste af nøglen er ud for den "oplåste" position.
3. Træk låsecylinderen cirka 0,5 cm ud af adapteren, og drej med uret, indtil den røde markering på cylinderen er ud for den hvide prik.



**⚠ ADVARSEL:** Vær forsigtig, når du drejer låsecylinderen. Hvis den ikke låses fast i "åben position", trækkes den automatisk tilbage til den oprindelige "lukkede position" og kan klemme dine fingre.

4. Tag godt fat i trækket nedefra, og ret de trekantede styr på siderne af trækket ind efter de tilsvarende udspåringer i trækhuset.

**BEMÆRK:** Tag ikke fat i låsecylinderen, da den skal kunne dreje frit.

5. Pres trækket ind i trækhuset, indtil låsecylinderen drejer cirka 120° mod uret og automatisk låser i den lukkede position. Det grønne område på låsecylinderen (over den hvide pil) er ud for den hvide prik på huset.
6. Kontroller visuelt, at trækket er sat helt ind i trækhuset. Forsøg at trække ned i trækket. Trækket bør ikke falde ned, når du trækker det ned.

**BEMÆRK:** Hvis trækket ikke låses fast i huset, falder det ud, når du trækker ned i det.

7. Drej nøglen, så pilene er ud for den "låste" markering på låsecylinderen.
8. Fjern nøglen, og opbevar den et sikkert sted (helst inde i bilen).

**BEMÆRK:** Nøglen kan kun fjernes, hvis trækket er låst. Dette angiver en korrekt forbindelse. Brug ikke trækket, hvis nøglen ikke er fjernet.



**BEMÆRK:** Tesla anbefaler, at du noterer nøglekoden. Du får brug for denne kode, hvis du mister nøglerne og skal bestille en erstatning.

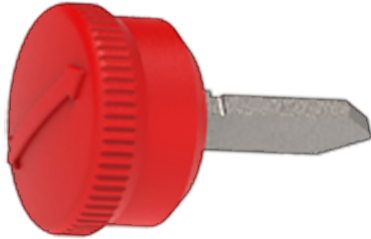

- Luk støvdækslet for at forhindre, at der trænger snavs og urenheder ind i låsen. På nyere versioner med holdeclips skal du genanbringe støvdækslet, klikke det på plads og åbne holdeclipsene, før du skubber dem ind.

**BEMÆRK:** For at vedligeholde trækket skal dets overflader jævnligt smøres med fedt, som ikke indeholder harpiks.

## Afmontering af trækkrogen

Efter bugsering afmonteres trækket:

- Sæt nøglen i og drej for at placere det øverste af nøglen ud for den "oplåste" position.
- Hold godt fast i bunden af trækket for at forhindre, at det falder ned på jorden, og træk låsecylinderen cirka 0,5 cm ud, og drej den med uret, indtil den røde markering på låsecylinderen er ud for den hvide prik. Nu er låsecylinderen låst i "åben" position, og trækket falder ud af huset.
  - ⚠ ADVARSEL:** Vær forsigtig, når du drejer låsecylinderen. Hvis den ikke låses fast i "åben position", trækkes den automatisk tilbage til den oprindelige "lukkede" position og kan klemme dine fingre.
- Genmonter støvdækslet på trækhuset for at forhindre, at der ophobes snavs inde i huset.
- Luk støvdækslet på trækkets låsecylinder, og opbevar trækket et sikkert sted.

## Elektriske forbindelser

Reglerne kræver, at alle anhængere er udstyret med baglys, bremselys, sidemarkeringslys og blinklys. For at levere strøm til anhængerlygter er der lavet et indbygget 13-benet ledningsnetstik i nærheden af krogstøttens stik fra de fleste anhængere.



- Venstre blinklys (gul)
- Tågebaglygte (blå)
- Stel til ben 1-8 (hvid)
- Højre blinklys (grøn)
- Højre baglygte (brun)
- Stoplygter (rød)
- Venstre baglygte (sort)
- Baklygter (lyserød)
- Lavspænding Strømforsyning - permanent (orange)
- Lavspænding Strømforsyning - koblet/tænding (grå)
- Stel til ben 10 (sort/hvid)
- Styreudgang til anhængerbremse (lysegrå)
- Stel til ben 9 (rød/hvid)

**BEMÆRK:** Alle ben har Lavspænding strøm.

**BEMÆRK:** Det er førerens ansvar at sikre, at alle elektriske forbindelser fungerer, og at alle lygter på anhængerens fungerer før og under kørsel med en anhænger. Du skal udføre manuelle kontroller.

**BEMÆRK:** Tab af anhængerbelysning ifm. bugsering kan være resultatet af en fejl i anhængerens ledningsføring eller et for højt strømforbrug i de lygter, der er tilsluttet anhængerens strømudgang(e). Hvis det sker, vises et rødt ikon for Anhængertilstand på touchskærmen. Reparer eventuelle problemer med ledningsføringen, og/eller reducer antallet af lygter, der er tilsluttet anhængerens strømudgang(e), og slå derefter Anhængertilstand fra og til igen.

**BEMÆRK:** Hvis en anhængers tågelygter registreres, deaktiverer Model X sine bagerste tågelygter (hvis køretøjet er udstyret med dem).



## Kørsel med anhænger og tilbehør

---

Når du kobler en anhængers ledningsnet til Model X's elektriske forbindelse, aktiveres Anhængertilstand automatisk (se [Anhængertilstand på side 120](#)).

**⚠ ADVARSEL:** Brug kun den elektriske forbindelse, som er designet af Tesla. Forsøg ikke at splejse en anhængers ledningsnet direkte eller tilslutte det ved hjælp af en anden metode. Dette kan beskadige det elektriske system i bilen og medføre funktionsfejl.

**⚠ PAS PÅ:** Sørg altid for, at anhængerens elektriske kabel ikke kommer i kontakt med eller slæber på jorden, og at det er tilstrækkeligt løst til at give mulighed for kørsel rundt i sving.

### Påvirkning af rækkevidde

Kørsel med anhænger og transporttilbehør øger køretøjets vægt og luftmodstand. Som følge heraf reduceres rækkevidden markant. Selv om Turplanlægger forsøger at justere skøn baseret på Anhængertilstand, kan det faktiske energiforbrug variere. Planlæg turlængde og opladningssteder i overensstemmelse hermed.





Autopilot er en række avancerede funktioner til førerassistance, der er beregnet til at gøre kørsel mere sikker og mindre stressende. Ingen af disse funktioner gør Model X helt autonom eller gør dig overflødig som fører. Autopilotfunktioner leveres som standard med alle nye Tesla-biler.

**BEMÆRK:** Afhængigt af markedsregionen, køretøjskonfigurationen, de tilkøbte ekstrafunktioner og softwareversionen er dit køretøj muligvis ikke udstyret med følgende funktioner, eller en af funktionerne fungerer muligvis ikke præcist som beskrevet.

Grundlæggende Autopilot omfatter Adaptiv fartpilot og Autostyring.

- **Adaptiv fartpilot:** Bevarer din hastighed og en justerbar følgeafstand fra køretøjet foran dig, hvis der er et (se [Adaptiv fartpilot på side 129](#)).
- **Autostyring:** Bevarer din hastighed og afstand fra et forankørende køretøj, samtidig med at den intelligent holder Model X i dens vognbane (se [Autostyring på side 130](#)).

 **ADVARSEL:** Grundlæggende Autopilot er en funktion, hvor du skal holde begge hænder på rattet. Hold hele tiden hænderne på yoke-rat (eller rat), og vær opmærksom på vejforhold, omgivende trafik og andre trafikanter (såsom fodgængere og cyklister). Vær altid klar til omgående at skride til handling. Manglende overholdelse af disse anvisninger kan medføre beskadigelse af ejendele, alvorlig personskade eller dødsfald.

Enhanced Autopilot omfatter yderligere funktioner. Enhanced Autopilot-funktioner er designet til yderligere at reducere førerens arbejdsområde og gøre almindelige handlinger, såsom vognbaneskiift eller parkering, nemmere.

- **Automatisk vognbaneskiift:** Flytter Model X til en tilstødende vognbane, når du aktiverer blinklyset og Autostyring er aktiveret (se [Automatisk vognbaneskiift på side 131](#)).
- **Naviger med Autopilot:** Styrer aktivt Model X fra en motorvejs tilkørsel til dens frakørsel, herunder vognbaneskiift, navigerer i udfletninger, aktiverer automatisk blinklyset og tager den rigtige frakørsel (se [Naviger med Autopilot på side 131](#)).
- **Autoparkering:** Parkerer Model X, enten som parallelparkering eller vinkelret (se [Autoparkering på side 144](#)).
- **Summon:** Flytter Model X frem eller tilbage, også, når du befinder dig uden for køretøjet. Det er nyttigt ved parkering på trange parkeringspladser (se [Summon på side 146](#)).
- **Smart Summon:** Flytter Model X ud af en parkeringsplads og gennem mere komplekse omgivelser, manøvrerer rundt om forhindringer og andre køretøjer for at køre til dig eller til et forudbestemt mål (se [Smart Summon på side 148](#)).

 **ADVARSEL:** Enhanced Autopilot er en funktion, hvor du skal holde begge hænder på rattet. Hold hele tiden hænderne på rattet, og vær opmærksom på vejforhold, omgivende trafik og andre trafikanter (såsom fodgængere og cyklister). Vær altid klar til omgående at skride til handling. Manglende overholdelse af disse anvisninger kan medføre beskadigelse af ejendele samt personskade eller dødsfald.

Fuldt selvkørende funktion omfatter:

- **Trafiklys- og stopskiltkontrol:** Bevarer din hastighed, holder en følgeafstand og holder Model X i sin vognbane, og bremser også ned og stopper for lyskryds og stopskilte (se [Trafiklys- og stopskiltkontrol på side 137](#)).

 **ADVARSEL:** Fuldt selvkørende funktion er en funktion, hvor du skal holde begge hænder på rattet. Hold hele tiden hænderne på rattet, og vær opmærksom på vejforhold, omgivende trafik og andre trafikanter (såsom fodgængere og cyklister). Vær altid opmærksom på vejbanen, og vær altid klar til at skride til handling øjeblikkeligt. Manglende overholdelse af disse anvisninger kan medføre beskadigelse af ejendele samt personskade eller dødsfald.

## Sådan fungerer det

Autopilot bruger kameraerne på Model X, som overvåger det omkringliggende område og registrerer andre køretøjer, fodgængere, vejafmærkninger og forhindringer såsom barrierer og kantsten. Der er kameraer monteret på forsiden, bagsiden samt venstre og højre side af Model X (se [Kameraer på side 22](#)).

Model X kan også være udstyret med et kabinekamera, monteret i bakspejlet, der overvåger førerens opmærksomhed. Det er dit ansvar at holde hænderne på rattet, være opmærksom på vejbanen og altid være klar til omgående at skride til handling.

Når Autopilot er aktiveret, viser Model X en række eskalerende advarsler, der minder dig om at holde hænderne på rattet og være opmærksom på vejen. Hvis der ikke er nogen reaktion, deaktiveres Autopilot og er utilgængelig resten af turen.

 **ADVARSEL:** Autopilot er kun beregnet som en komfortfunktion – det er ikke et system til advarsel om eller afværgelse af kollisioner. Det er dit ansvar at være opmærksom, køre sikkert og til enhver tid bevare kontrollen over køretøjet. Stol aldrig på, at Autopilot kan sænke farten for Model X tilstrækkeligt. Hold altid øje med vejen forude, og vær hele tiden klar til at gribe ind. I modsat fald kan det medføre alvorlige personskader eller dødsfald.

Det er dit ansvar at sætte dig ind i autopilotens begrænsninger og være klar til at tage styringen til enhver tid. Læs mere om begrænsninger og advarsler i [Begrænsninger og advarsler på side 150](#).



## Tilstande for Autopilot

Sørg for, at alle kameraer er rene og ikke blokerede før hver kørsel og før brug af autopilotfunktioner (se [Rengøring af et kamera på side 218](#)). Beskidte kameraer og sensorer (ekstraudstyr) såvel som miljøforhold som f.eks. regn og falmede banemarkeringer kan påvirke Autopilot-ydelsen. Hvis et kamera er blokeret eller blændet, viser Model X en meddelelse på instrumentpanel, og autopilotfunktionerne er muligvis ikke tilgængelige. For yderligere oplysninger vedrørende specifikke alarmer, se [Fejlfindingsadvarsler på side 249](#).

Før du kan bruge autopilotfunktioner, og efter visse servicebesøg, skal du køre en kort afstand for at kalibrere kameraerne. For yderligere oplysninger henvises til [Kør med bilen for at kalibrere kameraerne på side 22](#).

Derudover fungerer disse funktioner muligvis ikke efter hensigten:

- Når vejen har skarpe sving eller væsentlige højdeforskelle.
- Skilte og signaler er utydelige, tvetydige eller ringe vedligeholdet.
- Når sigtbarheden er dårlig (på grund af kraftig regn, sne, hagl osv. eller dårligt oplyste vognbaner om natten)
- Du kører i en tunnel eller ved siden af et midterautoværn, hvilket påvirker kameraets eller kameraernes udsyn
- Kameraets eller kameraernes udsyn påvirkes af kraftigt lys (f.eks. lys fra modkørende biler eller direkte sollys).

Ovenstående liste over situationer er ikke udtømmende, og der kan være flere situationer, hvor Autopilotfunktioner ikke fungerer efter hensigten. Se [Begrænsninger og advarsler på side 150](#) for flere oplysninger.

**BEMÆRK:** Afhængigt af markedsregionen, køretøjskonfigurationen, de tilkøbte ekstrafunktioner og softwareversionen er dit køretøj muligvis ikke udstyret med følgende funktioner, eller en af funktionerne fungerer muligvis ikke præcist som beskrevet.

Autopilotfunktion	Tilgængelig ved
Adaptiv fartpilot	<ul style="list-style-type: none"> <li>• Du kører mellem 30 km/t og 140 km/t</li> </ul> <p><b>BEMÆRK:</b> Du kan aktivere Adaptiv fartpilot ved lavere hastigheder, hvis der er registreret et køretøj mindst 1,5 m foran Model X.</p>
Autostyring	<ul style="list-style-type: none"> <li>• Du kører mellem 30 km/t og 140 km/t</li> </ul> <p><b>BEMÆRK:</b> Du kan aktivere Autostyring ved lavere hastigheder, hvis der registreres et køretøj mindst 1,5 m foran Model X.</p> <p><b>BEMÆRK:</b> På en vej i et beboelseskvarter, en vej uden midterrabat eller en vej, der ikke har kontrolleret adgang, er den maksimalt tilladte hastighed begrænset, og instrumentpanelet viser en meddelelse. Den begrænsede hastighed vil være fartgrænsen for vejen plus 10 km/t.</p> <ul style="list-style-type: none"> <li>• Forlygterne er indstillet til <b>On</b> eller <b>Auto</b>. Selv om Autopilot er tilgængelig både om dagen og i dårlige lysforhold (skumring eller mørke), deaktiveres Autostyring eller er ikke tilgængelig, hvis forlygterne er indstillet til <b>Off</b>. Når Autostyring er aktiveret, er <b>Automatisk fjernlys</b> automatisk aktiveret (se <a href="#">Fjernlysforlygter på side 98</a>) og viskerne indstilles til <b>Auto</b>.</li> </ul>
Naviger med Autopilot	<ul style="list-style-type: none"> <li>• Du kører mellem 30 km/t og 140 km/t.</li> </ul> <p><b>BEMÆRK:</b> Du kan aktivere Naviger med Autopilot ved lavere hastigheder, hvis der registreres et køretøj mindst 1,5 m foran Model X.</p> <ul style="list-style-type: none"> <li>• Du kører på en motorvej med kontrolleret adgang. Når du forlader en motorvej med kontrolleret adgang, vender Naviger med Autopilot tilbage til Autostyring.</li> </ul>



Dette emne beskriver, hvordan du aktiverer og bruger følgende funktioner til førerassistance.

**BEMÆRK:** Afhængigt af markedsregionen, køretøjskonfigurationen, de tilkøbte ekstrafunktioner og softwareversionen er dit køretøj muligvis ikke udstyret med følgende funktioner, eller en af funktionerne fungerer muligvis ikke præcist som beskrevet.

- **Adaptiv fartpilot:** Ligesom traditionel fartpilot opretholder Adaptiv fartpilot en indstillet kørehastighed. Adaptiv fartpilot sænker dog også farten eller accelererer Model X efter behov for at holde følgeafstanden fra køretøjet foran dig. Mens Adaptiv fartpilot er aktiveret, er du stadig ansvarlig for styringen af Model X (se [Adaptiv fartpilot på side 129](#)).
- **Autostyring:** Ligesom Adaptiv fartpilot opretholder Autostyring en indstillet hastighed (hvis der ikke er et køretøj foran dig) eller en indstillet følgeafstand (hvis der er et køretøj foran dig). Derudover registrerer Autostyring vognbanemarkeringer, vejkanter og tilstedeværelsen af køretøjer og genstande for intelligent at holde Model X i dens kørebane (se [Autostyring på side 130](#)).

**BEMÆRK:** Autostyring er en BETA-funktion.

- **Automatisk vognbaneskift:** Når du aktiverer et blinklys, når Autostyring er aktiveret, flytter Automatisk vognbaneskift Model X til den tilstødende bane i den retning, som angives med blinklyset (se [Automatisk vognbaneskift på side 131](#)).
- **Naviger med Autopilot:** Naviger med Autopilot er baseret på funktionerne i Adaptiv fartpilot og Autostyring. Mens Autostyring er aktiv, giver Naviger med Autopilot Model X mulighed for at foreslå og, hvis funktionen er konfigureret til det, automatisk at skifte vognbane for at passere andre køretøjer og følge navigationsruten (se [Naviger med Autopilot på side 131](#)).

**BEMÆRK:** Naviger med Autopilot er en BETA-funktion.

Adaptiv fartpilot og Autostyring bruger oplysninger fra kameraerne på Model X til at registrere vognbaneafmærkninger og vejkanter samt andre køretøjer og trafikanter omkring Model X.



**PAS PÅ:** Sørg for, at alle kameraer er rene og ikke blokerede før hver kørsel og før brug af autopilotfunktioner (se [Rengøring af et kamera på side 218](#)). Beskidte kameraer og sensorer (ekstraudstyr) såvel som miljøforhold som f.eks. regn og falmede banemarkeringer kan påvirke Autopilot-ydelsen. Hvis et kamera er blokeret eller blændet, viser Model X en meddelelse på instrumentpanel, og autopilotfunktionerne er muligvis ikke tilgængelige. For yderligere oplysninger vedrørende specifikke alarmer, se [Fejlfindingsadvarsler på side 249](#).



**PAS PÅ:** Det er dit ansvar at sætte dig ind i begrænsningerne for Autopilot og de situationer, hvor føreren skal reagere. For yderligere oplysninger henvises til [Begrænsninger og advarsler på side 150](#).

## Autopilotindstillinger

Inden du bruger autopilotfunktionerne skal du tilpasse, hvordan de fungerer ved at trykke på **Betjeningsknapper > Autopilot**.

- **Indstilling af hastighed:** Du kan vælge, om Autopilot skal aktiveres ved den aktuelt registrerede hastighedsgrænse eller din aktuelle kørehastighed. Tryk på **Betjeningsknapper > Autopilot > Indstil hastighed**, og vælg enten **Hastighedsbegrænsning** eller **Aktuel hastighed**.
- **Forskydning:** Hvis du vælger **Hastighedsbegrænsning**, kan du angive en forskydning ved at trykke på **Indstilling af hastighedsafvigelse**. Du kan vælge **Fast** (kørehastigheden justeres efter en specifik hastighed på alle veje) eller en **Procentdel** (kørehastigheden justeres som en procentdel af den registrerede hastighedsgrænse for den pågældende vej).
- **Aktivering af autopilot:** Vælg, hvordan Autostyring skal aktiveres. Hvis indstillet til **Enkeltklik** aktiveres både Adaptiv fartpilot og Autostyring, når du trykker en enkelt gang på højre rulleknop. Hvis den er indstillet til **dobbeltklik**, skal du trykke to gange på højre rulleknop for at aktivere Autostyring.

**BEMÆRK:** **Aktivering af autopilot** skal være indstillet til **Dobbeltklik**, hvis du vil bruge Adaptiv fartpilot uafhængigt af Autostyring.

- **Lyd for grønt trafiklys:** Hvis funktionen er aktiveret, så lyder der en klokkelyd, når du holder og venter ved et rødt trafiklys og trafiklyset skifter til grønt. Hvis du ikke anvender Adaptiv fartpilot aktivt, og du holder og venter ved et rødt trafiklys, og der holder en bil foran dig, så vil der lyde en klokkelyd, når bilen foran dig begynder at køre.

## Adaptiv fartpilot

Adaptiv fartpilot er altid aktiveret.

Sådan anvendes Adaptiv fartpilot:

1. Tryk på højre rulleknop og slip derefter speederpedalen for at tillade Adaptiv fartpilot at opretholde kørehastigheden. Der afgives en lyd, der angiver, at Adaptiv fartpilot nu er aktiv.

**BEMÆRK:** Hvis **Aktivering af autopilot** er indstillet til **enkeltklik**, vil et enkelt tryk på højre rulleknop også aktivere Autostyring (som omfatter Adaptiv fartpilot). Tryk på **Betjeningsknapper > Autopilot > Aktivering af autopilot** og vælg **Dobbeltklik** for at kunne bruge Adaptiv fartpilot uafhængigt af Autostyring, når du trykker en enkelt gang på det højre rulleknop.

2. For at ændre den indstillede hastighed skal du rulle op på det højre rullehjul for at øge den indstillede hastighed eller ned for at sænke den. Du kan til hver en tid træde på speederen for midlertidigt at tilsidesætte den indstillede kørehastighed. For yderligere oplysninger henvises til [Når du bruger Autopilot på side 133](#).



## Autopilotfunktioner

3. For at deaktivere Adaptiv fartpilot, trykke på højre rulleknop eller træde på bremsepedalen. For yderligere oplysninger henvises til [Sådan annullerer du Autopilot på side 133](#).

40  
MAX

Når Adaptiv fartpilot er tilgængelig, men ikke aktiveret, så viser instrumentpanel kørehastigheden med gråt. Tallet, der vises, angiver den hastighed, der vil blive indstillet, når du aktiverer Adaptiv fartpilot.

**BEMÆRK:** På veje hvor kortdataene afgør, at en betinget hastighedsbegrænsning bliver håndhævet (f.eks. en hastighedsbegrænsning baseret på tidspunkt eller vejrforhold), vil der blive vist en sekundær hastighedsbegrænsning under den primære hastighedsbegrænsning. Det er førerens ansvar at afgøre, om den betingede hastighedsbegrænsning aktuelt bliver håndhævet og i så fald justere kørehastigheden i overensstemmelse dermed.

40  
MAX

Når Adaptiv fartpilot aktivt kører ved en indstillet hastighed, så bliver hastigheden markeret med blå tekst.

- ⚠ ADVARSEL:** Adaptiv fartpilot er kun beregnet som en komfortfunktion – det er ikke et system til advarsel om eller afværgelse af kollisioner. Det er dit ansvar at være opmærksom, køre sikkert og til enhver tid bevare kontrollen over køretøjet. Stol ikke udelukkende på, at Adaptiv fartpilot kan bremse Model X tilstrækkeligt. Hold altid øje med vejen forude, og vær hele tiden klar til at gribe ind. I modsat fald kan det medføre alvorlige personskader eller dødsfald. For yderligere oplysninger henvises til [Begrænsninger og advarsler på side 150](#).

## Autostyring

**BEMÆRK:** Afhængigt af markedsregionen, køretøjskonfigurationen, de tilkøbte ekstrafunktioner og softwareversionen er dit køretøj muligvis ikke udstyret med Autostyring, eller funktionen fungerer muligvis ikke præcist som beskrevet.

Sådan aktiveres Autostyring:

1. Tryk på **Betjeningsknapper > Autopilot > Autopilotfunktioner > Autostyring (Beta)**.
2. Når du omhyggeligt har læst og forstået pop op-vinduet, skal du trykke på **Ja**.

Sådan bruges Autostyring:

1. Tryk på den højre rulleknop.

**BEMÆRK:** Hvis indstillingen for **Aktivering af autopilot** er indstillet til **Dobbeltklik**, skal du trykke to gange på højre rulleknop for at aktivere Autostyring (se [Autopilotindstillinger på side 129](#)).

2. For at ændre den indstillede hastighed skal du rulle op på det højre rullehjul for at øge den indstillede hastighed eller ned for at sænke den. For yderligere oplysninger henvises til [Når du bruger Autopilot på side 133](#).
3. For at deaktivere Autostyring, trykke på højre rulleknop eller træde på bremsepedalen. For yderligere oplysninger henvises til [Sådan annullerer du Autopilot på side 133](#).

Når du aktiverer Autostyring bekræfter Model X aktivering med en klokkelyd og viser kortvarigt en meddelelse på instrumentpanelet for at påminde dig om at holde øje med vejen og have dine hænder på yoke-rat (eller rat).



Som angivelse af at autostyring er tilgængelig (men ikke aktivt styrer Model X) viser instrument panelet et gråt autostyringsikon. I situationer, hvor Autostyring midlertidigt ikke er tilgængelig, forsvinder ikonet Autostyring. (Hvis for eksempel din kørehastighed ikke er inden for den hastighed, der kræves for, at Autostyring kan fungere.)



Som angivelse af, at Autostyring er aktiveret, viser instrumentpanel ikonet for Autostyring med blåt.

Hvis Autostyring registrerer vognbanemarkeringer, vil vognbanen også blive vist i blåt på instrumentpanel.



Når Autostyring er aktiv, er Adaptiv fartpilot også aktiv.



I situationer, hvor hastighedsbegrænsningen ikke kan registreres, når Autostyring er aktiveret, reducerer Autostyring kørehastigheden og begrænser den indstillede kørehastighed til 70 km/t. Selv om du manuelt kan accelerere op over den begrænsede hastighed, bremses Model X ikke i tilfælde af registrerede forhindringer, så længe du træder speederpedalen ned. Autostyring reducerer farten til den begrænsede hastighed, når du slipper speederen. Når du forlader vejen eller frakobler Autostyring ved hjælp af yoke-rat (eller rat), kan du øge den indstillede hastighed igen.

**⚠ ADVARSEL:** Styling er begrænset, når Autostyring er aktiveret. Derfor vil Model X muligvis ikke kunne håndtere skarpe sving. Vær derfor altid parat til at overtage kontrollen med køretøjet.

**⚠ ADVARSEL:** Autostyring er en hjælpefunktion, der kræver, at du holder begge hænder på rattet. Hold altid hænderne på yoke-rat (eller rat), vær opmærksom på vejforhold og omgivende trafik, og vær altid parat til at reagere øjeblikkeligt. Manglende overholdelse af disse anvisninger kan medføre beskadigelse af ejendele samt personskade eller dødsfald. Det er dit ansvar at sætte dig ind i begrænsningerne ved Autostyring og de situationer, hvor det muligvis ikke fungerer som forventet. For yderligere oplysninger henvises til [Begrænsninger og advarsler på side 150](#).

## Automatisk vognbaneskift

**BEMÆRK:** Afhængigt af markedsregionen, køretøjskonfigurationen, de tilkøbte ekstrafunktioner og softwareversionen er dit køretøj muligvis ikke udstyret med Automatisk vognbaneskift, eller funktionen fungerer muligvis ikke præcist som beskrevet.

Hvis du aktiverer et blinklys, mens Autostyring er aktiv, bevæger Model X sig ind i den tilstødende vognbane i den retning, som blinklyset angiver, forudsat at følgende betingelser er opfyldt:

- Blinklyset er slået til.
- Vognbanemarkeringer indikerer, at vognbaneskift er tilladt.
- Automatisk vognbaneskift registrerede dine hænder på yoke-rat (eller rat).
- Halvvejs gennem vognbaneskiftet skal Model X registrere den ydre vognbanemarkering i den ønskede vognbane. Hvis vognbanemarkeringen ikke registreres, afbrydes vognbaneskiftet, og Model X vender tilbage til den oprindelige vognbane.
- Kameraets/kameraernes synsfelt er ikke blokeret.
- Model X registrerer ikke et køretøj i dens blinde vinkel, eller et køretøj eller en forhindring op til midten af den ønskede vognbane. Hvis et køretøj eller en anden forhindring registreres i den ønskede vognbane, vises den med rødt i visualiseringen på instrumentpanel og Model X udfører ikke vognbaneskiftet, før det er sikkert at gøre det.



**BEMÆRK:** Automatisk vognbaneskift annulleres, hvis vognbaneskiftet ikke kan udføres i løbet af fem sekunder.

**⚠ ADVARSEL:** Selv om Autopilot er designet til at registrere køretøjer og forhindringer i tilstødende vognbaner, er det dit ansvar altid at kontrollere visuelt, at det er sikkert og hensigtsmæssigt at skifte til den ønskede vognbane. Hvis autopiloten ikke kan skifte vognbane på grund af utilstrækkelige data, viser instrumentpanel en række advarsler. Hold derfor altid øje med instrumentpanel, når du bruger automatisk vognbaneskift, og vær beredt på at styre Model X manuelt.

Minimumkørehastigheden for Automatisk vognbaneskift kan ændre sig baseret på land, hastighed i tilstødende baner og andre faktorer. Vær altid parat til at overtage styringen manuelt og skifte bane. Under et automatisk vognbaneskiftet aktiveres overhalingsacceleration, så Model X kan accelerere tættere på et forankørende køretøj (se [Overhalingsacceleration på side 135](#)).

Når du aktiverer et blinklys, flytter Autopilot Model X en vejbane ad gangen. Hvis du vil flytte endnu en vognbane, skal du slå blinklyset til igen, når det første vognbaneskift er afsluttet.

Når Model X skifter vognbane er det vigtigt at holde øje med, hvordan funktionen fungerer, ved at holde øje med kørebanen foran dig og med omgivelserne. Vær klar til at overtage styringen til enhver tid. Når du krydser til den tilstødende vognbane, viser instrumentpanel placeringen i den vognbane, som Model X kører ind i.

## Naviger med Autopilot

**BEMÆRK:** Afhængigt af markedsregionen, køretøjskonfigurationen, de tilkøbte ekstrafunktioner og softwareversionen er dit køretøj muligvis ikke udstyret med Naviger med Autopilot, eller funktionen fungerer muligvis ikke præcist som beskrevet.



# Autopilotfunktioner

For at aktivere Naviger med Autopilot skal du trykke på **Betjeningsknapper > Autopilot > Naviger med Autopilot (beta)**. For at tilpasse funktionen af Naviger med Autopilot i henhold til dine ønsker skal du derefter trykke på **Tilpas Naviger med Autopilot**:

- **Aktiver før hver tur:** Vælg, om du automatisk vil aktivere Naviger med Autopilot for alle navigationsruter. Hvis Naviger med Autopilot er aktiveret, er knappen allerede aktiveret på den trinvis rutevejledning ved starten af hver tur.
- **Hastighedsbaseret vognbaneskift:** Naviger med Autopilot er designet til at kunne udføre både rutebaserede og hastighedsbaserede vognbaneskift. Hastighedsbaserede vognbaneskift er valgfri. Du kan bruge indstillingen til at deaktivere hastighedsbaserede vognbaneskift eller til at angive, hvor aggressivt du vil have Naviger med Autopilot til at skifte vognbane for at opnå den indstillede kørehastighed (**Mild**, **Average** eller **Mad Max**).

Hvis **Aktiver før hver tur** er aktiveret, aktiveres Naviger med Autopilot automatisk, når:

- Autostyring er aktiveret.
- Du navigerer til en destination.
- Du er på en motorvej med kontrolleret adgang.

Når knappen Naviger med Autopilot først er aktiveret, vises den på kortets trinvis rutevejledning, hver gang en navigationsrute er aktiv, og ruten omfatter mindst én motorvej med kontrolleret adgang.

Hvis **Aktiver før hver tur** er deaktiveret, skal du trykke på knappen **Naviger med Autopilot** over den trinvis rutevejledning for at aktivere den. Når først Naviger med Autopilot er valgt, aktiveres den, hver gang du aktiverer Autostyring.



Ikonet for Naviger med Autopilot vises på listen med den trinvis rutevejledning, når du navigerer til en destination, og Naviger med Autopilot er tilgængelig, men ikke aktiv.



Ikonet er blå, hvis Naviger med Autopilot er aktiv. Hvis **Aktiver før hver tur** er aktiveret, vil ikonet for Naviger med Autopilot være valgt, hver gang du starter navigation. Tryk på ikonet for at annullere Naviger med Autopilot og vende tilbage til Autostyring.

Når Naviger med Autopilot er aktiv, er knappen Naviger med Autopilot blå og instrumentpanel viser kørebanen som en enkelt blå linje foran Model X:

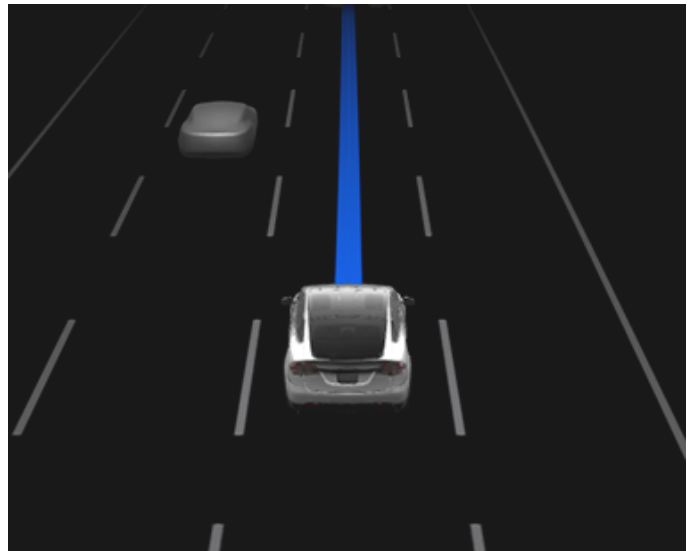

Den trinvis rutevejledning viser ikonet for Autostyring ved siden af manøvrerne (for eksempel motorvejsfrakørsler), som Naviger med Autopilot vil udføre.

Når Naviger med Autopilot er aktiveret, foretager Model X både hastighedsbaserede og rutebaserede vognbaneskift, når føreren har bekræftet handlingen.

- **Hastighedsbaserede vognbaneskift:** Naviger med Autopilot skifter vognbane for at reducere køretiden til din destination. Hvis f.eks. Model X er bagved et køretøj, der kører under den indstillede hastighed, vil Naviger med Autopilot bevæge sig ind i overhalingsbanen for at passere det. Hastighedsbaserede vognbaneskift er valgfri.
- **Rutebaserede vognbaneskift:** Naviger med Autopilot skifter vognbane for at guide dig til din destination. Naviger med Autopilot vil f.eks. bevæge sig ind i frakørselsbanen, når Model X nærmer sig frakørslen, der er specificeret af navigationsruten.

Når instrumentpanelviser en meddelelse, der beder dig om at bekræfte vognbaneskiftet, skal du aktivere det relevante blinklys. Hvis du ikke bekræfter vognbaneskiftet inden for 3 sekunder, afgives en lyd, der minder dig om, at Naviger med Autopilot kræver din bekræftelse for at skifte vognbane. Automatisk vognbaneskift annulleres, hvis vognbaneskiftet ikke kan udføres i løbet af fem sekunder.

Hvis du ignorerer et forslag om vognbaneskift, som er baseret på rute (f.eks. hvis du kører i den venstre vognbane, samtidig med at du nærmer dig en frakørsel i højre side af motorvejen), kan Naviger med Autopilot ikke manøvrere køretøjet ind på frakørslen, og navigationssystemet genberegner som følge heraf ruten til destinationen.



**PAS PÅ:** Det kan ske, at Naviger med Autopilot ikke altid forsøger at køre fra ved frakørsler eller at skifte vognbane, selv når afkørslen eller vognbaneskiftet er fastlagt af navigationsruten. Vær altid opmærksom, og vær klar til at styre ind på frakørslen manuelt, eller foretag et vognbaneskift for at være klar til eller køre fra ved en afkørsel eller udflætning.



Naviger med Autopilot aktiveres og deaktiveres på baggrund af den type vej, du kører på. Når Naviger med Autopilot er aktiveret, og du nærmer dig en frakørsel eller udfletning på din navigationsrute, aktiveres det rette blinklys, og Autostyring manøvrerer Model X ind på frakørslen eller udfletningen.

Når du kører fra en motorvej med kontrolleret adgang, vender Naviger med Autopilot tilbage til Autostyring — der høres en lyd, og instrumentpanel viser banens afmærkninger med blå (i stedet for en enkelt blå streg foran Model X). Når Naviger med Autopilot deaktiveres, bliver Autostyring ved med at være aktiv. Vær altid klar til omgående at skride til handling.

**⚠ ADVARSEL:** Naviger med Autopilot er en funktion, hvor du skal holde begge hænder på rattet. Hold altid hænderne på yoke-rat (eller rat), vær opmærksom på vejforhold og omgivende trafik, og vær altid parat til at reagere øjeblikkeligt. Manglende overholdelse af disse anvisninger kan medføre beskadigelse af ejendele samt personskade eller dødsfald. Det er dit ansvar at sætte dig ind i begrænsningerne ved Naviger med Autopilot og de situationer, hvor det muligvis ikke fungerer som forventet. For yderligere oplysninger henvises til [Begrænsninger og advarsler på side 150](#).

## Sådan annullerer du Autopilot

Adaptiv fartpilot annulleres når:

- Du trykker på højre rulleknop på yoke-rat (eller rat).
- Du træder på bremsepedalen.
- Du overskrider 150 km/t.
- Du skifter til Bak (R), Parkering (P) eller Frigear (N).
- En dør åbnes.
- Automatisk nødbremssning udløses (se [Kollisionsadvarselassistance på side 158](#)).
- Førerens sikkerhedssele udløses og/eller føreren forlader sædet.

Når Adaptiv fartpilot annulleres, bliver kørehastighedsikonet på instrumentpanel gråt for at indikere, at Adaptiv fartpilot ikke længere er aktiv.

Autostyring deaktiveres, når en af ovenstående handlinger udføres. Desuden annulleres Autostyring, når:

- Du overskrider 140 km/t.
- Du drejer på yoke-rat (eller rat) (selv kun ganske lidt).

**⚠ ADVARSEL:** Hvis **Aktivering af autopilot** er indstillet til **Dobbeltklik** og Autostyring annulleres, fordi du drejede på yoke-rat (eller rat), forbliver Adaptiv fartpilot aktiv. Hvis **Aktivering af autopilot** er indstillet til **Enkeltklik** og Autostyring annulleres, fordi du drejede på yoke-rat (eller rat), forbliver Adaptiv fartpilot aktiv.

- Du reagerer ikke på gentagne påmindelser om at holde dine hænder på rattet og efterfølgende meddelelser på instrumentpanel (se [Førerens opmærksomhed på side 136](#)).

Når Autostyring annulleres, lyder der en alarmklokke, og ikonet for Autostyring bliver enten gråt for at indikere, at funktionen ikke længere er aktiv, eller forsvinder helt for at indikere, at funktionen ikke er tilgængelig for øjeblikket.

Naviger med Autopilot annulleres, når Autostyring annulleres, som beskrevet ovenfor. Desuden annulleres Naviger med Autopilot, når:

- Du trykker på knappen Naviger med Autopilot på kortets trinvis rutevejledning. I så fald er Autostyring stadig aktiv.
- Du forlader en vej med begrænset adgang. Når det sker er Autostyring stadig aktiv.

Når Naviger med Autopilot annulleres, men Autostyring forbliver aktiv, høres en lyd, og visualiseringen går fra en enkelt blå linje i kørebanen til to blå linjer på hver side af banen.

Når Adaptiv fartpilot eller Autostyring annulleres, vil Model X ikke rulle frit videre. I stedet sørger regenerativ bremsning for at sænke hastigheden for Model X på samme måde, som når du tager foden af speederen, mens du kører uden Adaptiv fartpilot aktiveret (se [Regenerativ bremsning på side 102](#)).

## Når du bruger Autopilot

Når Adaptiv fartpilot er aktiv, og Autopilot holder en indstillet hastighed, er hastigheden fremhævet med blå tekst på instrumentpanel.

Når Autostyring er aktiv, er ikonet yoke-rat (eller rat) blå, og vognbanemarkeringerne er fremhævet med blå på visualiseringen. Når Naviger med Autopilot er aktiv, er knappen Naviger med autopilot blå og instrumentpanel viser kørebanen som en enkelt blå linje foran Model X:

For at få vist yderligere oplysninger om vejbanen og dens omgivelser, f.eks. kørebaneafmærkninger, stoplys, genstande (som f.eks. skraldespande og pæle) skal du trykke på **Betjeningsknapper > Autopilot > Visualiseringsvisning af fuldt selvkørende tilstand**.

Hvis det ikke er muligt at registrere vognbanemarkeringer, kan Autostyring fastsætte kørebanen baseret på et køretøj, du følger. I de fleste tilfælde forsøger Autostyring at placere Model X på midten af vognbanen. Der kan dog være situationer, hvor Autostyring følger en kurs, der er forskudt fra midten af banen (f.eks. ved registrering af autoværn).



# Autopilotfunktioner

## Opretholdelse af den valgte hastighed

Når Autopilot er aktiveret, bevarer Model X din indstillede, understøttede hastighed, når der ikke registreres et køretøj foran. Når der køres bag et køretøj, accelererer og decelererer Model X efter behov for at bevare en valgt følgeafstand (se [Justering af følgeafstanden på side 134](#)), op til den indstillede hastighed.

Du kan til enhver tid accelerere manuelt ved at trykke på speederpedalen, men når du slipper pedalen, fortsætter Model X med at køre med den indstillede hastighed.

Model X tilpasser også den understøttede hastighed for fartpiloten, når du kører ind i eller ud af et sving.

Når Model X aktivt sænker farten for at opretholde den valgte afstand fra det forankørende køretøj, tændes bremselyset. Du vil muligvis bemærke, at bremspedalen bevæger sig en smule. Når Model X accelererer, bevæger speederen sig dog ikke.

## Ændring af den valgte hastighed

Rul op på det højre rullehjul for at øge den indstillede hastighed eller ned for at sænke den.



Der går muligvis nogle sekunder, før Model X har nået den nye kørehastighed.

## Justering af følgeafstanden

Du kan justere følgeafstanden, der skal holdes mellem Model X og køretøjet foran dig, ved at trykke på **Betjeningsknapper > Autopilot > Automatisk følgeafstand**.

Den tætteste følgeafstand er 2.

Hver indstilling svarer til en tidsbaseret afstand, der repræsenterer, hvor lang tid det tager Model X at nå fra sin nuværende position til kofangeren på det forankørende køretøj. Autopilot bevarer indstillingen indtil du ændrer den.

## Stop og langsommere hastighed

Når din bil bevæger sig med en betydeligt højere hastighed end biler i de tilstødende baner, reducerer Model X automatisk kørehastigheden. Dette er især nyttigt i situationer med tung trafik, eller når bilerne hele tiden skifter bane. Når Model X registrerer andre køretøjer, der kører markant langsommere, så fremhæver instrumentpanel de tilstødende vognbaner med pile og registrerede køretøjer med gråt, og Model X sænker kørehastigheden efter behov. For at omgå denne funktion midlertidigt skal du træde på speederen.

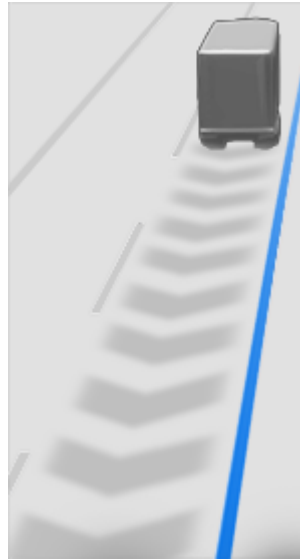

Når du følger et køretøj, bliver Autopilot ved med at være aktiv ved lave hastigheder, også når Model X stopper helt. For eksempel forbliver Autopilot aktiv, selv om Model X sænker farten til et fuldstændigt eller næsten fuldstændigt stop i tæt trafik med hyppige stop på en motorvej. Når trafikken begynder at bevæge sig hurtigere, accelererer Autopilot igen op til den indstillede hastighed.

Nogle gange, hvis Model X er stoppet helt, sættes Autopilot på pause. Hvis det sker, skal du trykke kort på speederen for at genoptage kørslen.



Når HOLD-status er aktiv, viser instrumentpanel ikonet HOLD og en meddelelse, der angiver, at du skal genoptage kørsel med fartpilot.

Model X skifter til HOLD-tilstand, når Autopilot er aktiveret under følgende omstændigheder:

- Model X har holdt stille i 5 minutter.
- Model X registrerer en fodgænger i nærheden (tilstanden HOLD kan ophøre, når fodgængerens ikke længere registreres).
- Model X mister pludselig udsynet til køretøj foran.
- En forhindring registreres foran Model X.





## Kørsel med fartpilot i nærheden af eller på frakørsler

Når du kører med fartpilot i nærheden af en frakørsel på en vej med begrænset adgang og aktiverer blinklyset på vej hen mod frakørslen, antager Autopilot, at du drejer fra og begynder at tage farten af Model X. Hvis du ikke tager frakørslen, genoptager Autopilot kørsel med fartpilot ved den indstillede hastighed.

I et område med højrekørsel sker dette kun, når du aktiverer det højre blinklys under kørsel i vognbanen yderst til højre inden for 50 meter fra en frakørsel. Det samme gælder områder med venstrekørsel, hvis du aktiverer venstre blinklys, når du kører i inderste venstre vognbane inden for 50 meter fra en frakørsel.

**BEMÆRK:** Hvis Naviger med autopilot er aktiv, vil Model X udføre et rutebaseret vognbaneskift for at komme ind i frakørslen og tage frakørslen efter behov for at følge navigationsruten.

Når Adaptiv fartpilot er aktiveret ved en motorvejsudfletning eller motorvejsfrakørsel, kan systemet i nogle regioner reducere den hastighed, du har indstillet, i intervaller på 5 km/t, så din hastighed muligvis bliver reduceret helt ned til 40 km/t, så den bedre matcher den hastighed, som andre Tesla-køretøjer har rapporteret, at de har kørt med det samme sted. For at tilsidesætte denne indstilling og fortsætte med at køre ved den hastighed, du har angivet, skal du træde på speederpedalen. Den nye indstillede hastighed opretholdes, så længe du kører i motorvejsudfletningen eller på motorvejsfrakørslen (medmindre du tilsidesætter den eller annullerer Autopilot). Når du har passeret motorvejsudfletningen eller motorvejsfrakørslen, så vil den indstillede hastighed muligvis returnere til den tidligere indstilling eller skifte til en anden hastighed efter behov baseret på den nye placering. Hvis du f.eks. fletter ind på en anden motorvej, vil den indstillede kørehastighed returnere til den tidligere indstillede hastighed, som var i brug før kørsel på udfletningen.



**ADVARSEL:** I nogle tilfælde (hvis der f.eks. er utilstrækkelige data), så vil Adaptiv fartpilot muligvis ikke automatisk reducere den indstillede hastighed i motorvejsudfletninger eller på motorvejsfrakørsler. Stol ikke på, at Adaptiv fartpilot kan fastlægge en passende kørehastighed. Tesla anbefaler, at du kører med en hastighed, der er sikker baseret på vejforholdene, og som ligger inden for hastighedsgrænserne.

Når du kører ind på en tilkørselsrampe til en vej med begrænset adgang, så vil Autopilot automatisk justere den indstillede kørehastighed til hastighedsgrænsen på motorvejen inklusive eventuelle afvigelse, som du har indstillet. Hvis Naviger med Autopilot er aktiveret, deaktiveres funktionen, når du forlader motorvejen med kontrolleret adgang (se [Sådan annullerer du Autopilot på side 133](#)). I så fald er Autostyring stadig aktiv.

## Overhalingsacceleration

Aktiver blinklyset et øjeblik for at accelerere Model X mod køretøjet foran. Hvis du kortvarigt holder, kan du hurtigt accelerere op til din indstillede hastighed uden at træde på speederen når:

- Adaptiv fartpilot er aktiveret og registrerer et forankørende køretøj.
- Der registreres ingen genstande eller køretøjer i den ønskede vognbane.
- Model X kører under den valgte hastighed, men over 72 km/t.

**BEMÆRK:** Hvis Autostyring er aktiv, og du aktiverer blinklyset helt, skifter Model X vognbane automatisk (se [Automatisk vognbaneskift på side 131](#)).

Model X stopper med at accelerere, når du når din indstillede kørehastighed, hvis det tager for lang tid at skifte vognbane, eller hvis Model X kommer for tæt på køretøjet foran. Model X stopper også med at accelerere, hvis du deaktiverer blinklyset.

Når du kører med 80 km/t eller hurtigere, så skal Model X befinde sig i en overhalingsbane for at overhale et andet køretøj. Hvis du kører i en ikke-overhalingsbane (altså i banen til højre for et køretøj ved højrekørsel eller til venstre for et køretøj ved venstrekørsel), forhindrer Adaptiv fartpilot dig i at overhale andre køretøjer. Model X sænker i stedet farten for at tilpasse sig køretøjets hastighed, som om den befinder sig i den samme vognbane. Hvis du træder på speederen for at overhale et køretøj, vil Adaptiv fartpilot lade dig fortsætte med at overhale køretøjer, mens du kører i ikke-overhalingsbanen, indtil du enten skifter bane eller annullerer og genoptager kørslen (derefter vil fartpiloten igen forhindre dig i at overhale køretøjer i en ikke-overhalingsbane). Du er ansvarlig for at overholde regler og gældende lokal lovgivning vedrørende overhaling af andre trafikanter og brugen af ikke-overhalingsbaner.

## Stoplys- og stopskiltadvarsel

Når Autopilot er aktiveret, viser Model X en advarsel på instrumentpanel, og der lyder en klokke, hvis funktionen registrerer, at du er ved at overse et rødt stoplys eller et stopskilt. Hvis dette sker, skal du **ØJEBLIKKELT FORETAGE EN UNDVIGEMANØVRE!**

De visuelle og hørbare advarsler annulleres efter få sekunder, eller når du træder på bremsepedalen, alt efter hvad der kommer først.

Stoplys- og stopskiltadvarsel giver kun advarsler. Den forsøger ikke at sætte farten ned eller stoppe Model X ved røde trafiklys, stopskilte, kørebaneafmærkninger, osv. Hvis din bil er udstyret med trafiklys- og stopskiltkontrol, kan du aktivere denne funktion for at stoppe automatisk Model X ved trafiklys og stopskilte (se [Trafiklys- og stopskiltkontrol på side 137](#)).



## Udrykningskøretøj

Hvis funktionen er tilgængelig i din markedsregion, reducerer Model X automatisk kørehastigheden, når lys fra et udrykningskøretøj registreres, når du bruger Autostyring om natten på en motorvej. Når det sker, viser instrumentpanel en meddelelse, der informerer dig om den langsommere hastighed. Du hører også en klokke, og du får vist en påmindelse om at holde dine hænder på yoke-rat (eller rat). Når registreringen af lys passerer eller ophører med at kunne ses, genoptager Autopilot din kørehastighed. Alternativt kan du trykke på speederen for at genoptage din kørehastighed.

Stol aldrig udelukkende på at Autopilot-funktioner registrerer tilstedeværelsen af udrykningskøretøjer. Model X registrerer muligvis ikke lys fra udrykningskøretøjer. Hold øje med din kørebane, og vær altid parat til at tage øjeblikkelig handling.

## Førerens opmærksomhed

Autostyring bestemmer, hvordan det er bedst at styre Model X. Når Autostyring er aktiv, kræver det, at du holder i rattet. Hvis systemet ikke registrerer dine hænder på rattet i et stykke tid, vil et blåt lys blinke øverst på området for køretøjets status på instrumentpanel, og følgende meddelelse vises:

### Yoke-ratadvarsel:



Drej yoke-rattet med let kraft

### Ratadvarsel:



Drej rattet med let drejekraft

Når Autostyring har registreret dine hænder, forsvinder meddelelsen, og systemet genoptager normal betjening. Autostyring registrerer dine hænder, idet der registreres en let modstand på rattet, når det drejes, eller når du manuelt drejer rattet meget let (uden tilstrækkelig kraft til at overtage styringen). Autostyring registrerer også dine hænder, hvis du aktiverer et blinklys eller bruger en knap eller et rullehjul på rattet.

Autostyring forudsætter, at du er opmærksom på dine omgivelser og hele tiden er forberedt på at overtage styringen. Hvis Autostyring stadig ikke registrerer dine hænder på rattet, blinker lyset på området for køretøjets status på instrumentpanel hurtigere, og der afgives en lyd.

Hvis du fortsætter med at ignorere Autostyrings anmodninger om at bruge let kraft på rattet, så vil Autostyring blive deaktiveret på resten af turen, og følgende meddelelse med en opfordring om at køre manuelt vil blive vist.



**Autopilot utilgængelig for den aktuelle køretur. Autopilot annulleret – opmærksomhedsadvarsel ignoreret.**

Resten af turen skal du styre manuelt. Autostyring vil være tilgængelig igen på din næste køretur (efter du er stoppet og har sat Model X i Park).

Hvis du ikke genoptager manuel styring, udsender Autostyring en konstant alarmklokke, tænder advarselsblinket og fortsætter med at tage farten af køretøjet, indtil det stopper.

## Ophævelse af Autopilot

Brug af Autopilotfunktionerne afbrydes, hvis forkert brug registreres.

Brug af Autostyring afbrydes i en uge, når du eller en anden fører i dit køretøj modtager fem Autopilot annulleringer. En annullering er, når autopilotsystemet deaktiveres for den resterende del af en tur, efter at føreren har modtaget flere lyd- og visuelle advarsler om uopmærksomhed.

Du kan se, hvor mange annulleringer der er tilbage, før adgang til Autopilot afbrydes midlertidigt, ved at trykke på **Betjeningsknapper > Autopilot**.

En annullering vil blive ophævet efter 7 dage, så længe du ikke modtager endnu en annullering indenfor det pågældende tidsrum.

**BEMÆRK:** Hvis din adgang til Autostyring er afbrudt, så mister du også adgangen til Autoparkering. Men, du kan stadig benytte Adaptiv fartpilot, og alle aktive sikkerhedsfunktioner vil også stadig være aktive.

Der kan være situationer, hvor indgriben fra førerens side vil være nødvendig, og du straks skal tage over for at fortsætte sikker kørsel. Afbrydelser iværksat af føreren tæller ikke som forkert brug og forventes af føreren.



**BEMÆRK:** Afhængigt af markedsregionen, bilens konfiguration, de tilkøbte ekstrafunktioner samt softwareversionen er dit køretøj muligvis ikke udstyret med Trafiklys- og stopskiltkontrol, eller funktionen fungerer muligvis ikke præcist som beskrevet.

**BEMÆRK:** Trafiklys- og stopskiltkontrol er en BETA-funktion, der fungerer bedst på veje, hvor Tesla-biler ofte kører. Trafiklys- og stopskiltkontrol forsøger at stoppe ved alle trafiklys og kan også stoppe ved grønt lys.

Trafiklys- og stopskiltkontrol er beregnet til at registrere og reagere på trafiklys og stopskilte og sætte hastigheden på Model X ned for at stoppe, når du bruger den adaptive fartpilot eller autostyring. Denne funktion bruger bilens fremadvendte kameraer sammen med GPS-data og sænker bilens hastighed ved alle registrerede trafiklys, herunder grønt, blinkende gult og slukkede lys samt ved stopskilte og nogle vejafmærkninger. Når Model X nærmer sig et kryds, viser instrumentpanel en meddelelse, der angiver intentionen om at sænke hastigheden. Du skal bekræfte, at du vil fortsætte, eller om Model X stopper ved den røde linje, der vises i kørselsvisualiseringen på instrumentpanel.

**⚠ ADVARSEL:** Antag og forudse **ALDRIG**, hvornår og hvor Trafiklys- og stopskiltkontrol stopper eller fortsætter gennem et kryds eller en vejafmærkning. Fra en førers perspektiv kan adfærden ved Trafiklys- og stopskiltkontrol lade til at være inkonsekvent. Vær altid opmærksom på vejbaneforholdene, og vær beredt på at skride til handling øjeblikkeligt. Det er førerens ansvar at bestemme, om bilen skal standse eller fortsætte gennem et vejkryds. Forlad dig aldrig på, at trafiklys- og stopskiltfunktionen skal bestemme, om det er sikkert og/eller passende at standse eller fortsætte gennem et vejkryds.

## Før brug

Før du bruger trafiklys- og stopskiltkontrol, skal du:

- Kontrollere, at de fremadvendte kameraer har frit udsyn (se [Rengøring af et kamera på side 218](#)), og at de er kalibreret (se [Kør med bilen for at kalibrere kameraerne på side 22](#)). Trafiklys- og stopskiltkontrol afhænger af kameraernes mulighed for at registrere trafiklys, stopskilte og kørebaneafmærkninger.
- Kontroller, at den nyeste version af kortene er downloadet til Model X. Selv om trafiklys- og stopskiltkontrol primært bruger visuelle data modtaget fra bilens kameraer, opnås der større nøjagtighed, når du bruger de nyeste kortdata. For at kontrollere hvilken version af kortene der aktuelt er downloadet, skal du trykke på **Betjeningsknapper > Software**. Du skal oprette forbindelse til et Wi-Fi-netværk for at kunne modtage kort (se [Kortopdateringer på side 188](#)).
- Aktiver funktionen. Med bilen i indstillingen Parkering skal du trykke på **Betjeningsknapper > Autopilot > Trafiklys- og stopskiltkontrol**. Når den er aktiveret, går Trafiklys- og stopskiltkontrol i gang, når Adaptiv fartpilot eller Autostyring er aktiv.

## Sådan fungerer det

Når trafiklys- og stopskiltkontrol er aktiveret, og du bruger Autostyring, Adaptiv fartpilot eller Fuldt selvkørende funktion (under opsyn), viser instrumentpanel en pop op-meddelelse, der oplyser dig om, at den har registreret et trafiklys, stopskilt eller kørebaneafmærkninger længere fremme. Når den nærmer sig stoppunktet, **selv ved et vejkryds, hvor trafiklyset er grønt**, sænker Model X hastigheden og viser en rød linje for at angive, hvor Model X stopper. For at fortsætte gennem vejkrydset – selv om trafiklyset er grønt, skal du eller træde kortvarigt på speederen for at give bilen tilladelse til at fortsætte. Når du har bekræftet, at du vil fortsætte, skifter den røde stoplinje farve til grå, og Model X fortsætter gennem vejkrydset og genoptager den indstillede kørehastighed.

**BEMÆRK:** Hvis Model X nærmer sig et grønt lys og registrerer, at køretøjet foran dig fortsætter gennem vejkrydset, fortsætter Model X gennem vejkrydset uden bekræftelse fra din side under forudsætning af, at du ikke befinder dig i en svingbane, og at køretøjet kan registrere dine hænder på yoke-rat (eller rat).

**BEMÆRK:** Hvis trafiksignalet skifter, før du kører ind i vejkrydset (lyset skifter f.eks. fra grønt til gult eller fra gult til rødt), efter at du har eller kortvarigt trådt på speederen for at bekræfte, at du vil fortsætte gennem vejkrydset, kan Model X bestemme, at det ikke er tilrådeligt at fortsætte. Derfor standser Model X, og du skal træde på speederen for at fortsætte. Det er altid dit ansvar at sørge for, at bilen standser eller accelererer korrekt og sikkert.

**⚠ ADVARSEL:** Trafiklys- og stopskiltkontrol VIL IKKE dreje Model X gennem et vejkryds, med mindre Fuldt selvkørende funktion (under opsyn) er aktiveret. Når du befinder dig i en svingbane, så stopper Model X ved den røde stoplinje. Du kan fortsætte ved at eller kortvarigt træde på speederen – fortsætter Model X *ligeud* gennem krydset (selv fra en svingbane), så du SKAL styre Model X manuelt gennem vejkrydset (hvilket annullerer Autostyring).

Trafiklys- og stopskiltkontrol er designet til kun at fungere som beskrevet, når følgende betingelser overholdes:

- Autostyring, Fuldt selvkørende funktion (under opsyn) eller Adaptiv fartpilot er aktiveret.
- Kameraerne kan registrere et trafiklys, stopskilt eller kørebaneafmærkninger længere fremme (kameraer har f.eks. frit udsyn til trafiklyset, stopskiltet eller kørebaneafmærkningen).
- instrumentpanel i Model X viser et trafiklys længere fremme med "fed" typografi. Model X genkender ikke trafiklys, som instrumentpanel viser gråtonet. Hvis et trafiklys ikke befinder sig direkte foran kameraet (f.eks. er det placeret i en vinkel ud for kameravisningen eller er placeret i en tilstødende kørebane), viser instrumentpanel trafiklyset gråtonet, og Model X sænker ikke hastigheden og standser ikke for det.









## Trafiklys- og stopskiltkontrol

-  **ADVARSEL:** Hvis instrumentpanel ikke viser en rød stoplinje ved et vejkryds længere fremme, sænker Model X ikke hastigheden eller stopper ikke. Det er førerens ansvar at være opmærksom på vejkryds længere fremme og holde øje med trafikforholdene og dermed bestemme, hvornår og om bilen skal standse, og derefter foretage en passende handling efter behov.
-  **ADVARSEL:** Forlad dig aldrig på, at trafiklys- og stopskiltkontrol bestemmer, om der skal standses eller fortsættes gennem et vejkryds. Kør opmærksomt ved at holde øje med vejen, og vær opmærksom på kørebanen, vejkryds længere fremme, trafikforholdene, fodgængerfelter og andre trafikanter. Det er altid førerens ansvar at bestemme, om bilen skal standse eller fortsætte. Vær klar til omgående at skride til handling. I modsat fald kan det medføre personskader eller dødsfald.
-  **ADVARSEL:** I nogle situationer kan Trafiklys- og stopskiltkontrol registrere et trafiklys eller stopskilt forkert og få Model X til at sænke farten uventet. Vær derfor altid klar til omgående at skride til handling.
-  **ADVARSEL:** Du skal eller træde kortvarigt på speederen for at bekræfte, at du vil fortsætte gennem et vejkryds, uanset trafiklysets status. Hvis du ikke bekræfter, standser Model X ved den røde stoplinje, der vises på instrumentpanel, selv om en standsning muligvis ikke er passende. Standsning ved grønt lys kan forvirre andre førere og medføre et sammenstød, personskader eller dødsfald. Vær derfor altid opmærksom på vejkryds længere fremme, og vær forberedt på at bremse eller accelerere manuelt som reaktion på omgivelserne.
-  **ADVARSEL:** Antag aldrig, at din mulighed for at se et trafiklys, stopskilt eller kørebaneafmærkninger (især ved et uoverskueligt vejkryds eller et vejkryds, hvor et trafiklys eller skilt er delvist blokeret osv.) betyder, at Model X også kan se det og vil reagere i overensstemmelse dermed.
-  **ADVARSEL:** Selv de nyeste kortdata omfatter ikke alle trafiklys og stopskilte. Derfor er Trafiklys- og stopskiltkontrol yderst afhængig af kameraernes evne til at registrere trafiklys, stopskilte, vejafmærkninger osv. Derfor kan Model X ignorere et vejkryds, der er blokeret fra kameraets udsyn (f.eks. skjult bag et træ eller et stort køretøj eller en genstand, eller hvis det er i nærheden af en stejl bakke eller en skarp kurve).
-  **ADVARSEL:** Trafiklys- og stopskiltkontrol erstatter ikke en opmærksom kørsel og en sund dømmekraft.



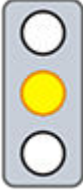

## Trafiklys

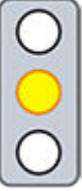
Når du kører med Autostyring eller Adaptiv fartpilot aktiveret, og Trafiklys- og stopskiltkontrol er aktiveret, er Model X designet til at reagere på følgende måde, når du nærmer dig et vejkryds med trafiklys:

Trafiklystype	Tilsigtet reaktion fra køretøjet
  	<p>Ved et konstant grønt trafiklys eller ved et slukket trafiklys (intet lys), sænker Model X farten.</p> <p>Hvis du følger efter en bil foran dig, som fortsætter gennem vejkrydset, vil en grøn stoplinje blive vist på instrumentpanel, og under forudsætning af, at dine hænder registreres på yoke-rat (eller rat), vil Model X også fortsætte. Hvis der ikke befinder sig en bil foran dig, så vil en rød stoplinje blive vist på instrumentpanel, og du skal bekræfte, at du vil fortsætte gennem vejkrydset ved at eller kortvarigt træde ned på speederen. Hvis du ikke bekræfter, så vil Model X standse ved den røde stoplinje.</p> <p><b>BEMÆRK:</b> Model X genoptager den indstillede kørehastighed, når den fortsætter gennem krydset (under hensyntagen til et eventuelt forankørende køretøjs hastighed).</p>
  	<p>Model X sænker hastigheden og standser helt ved den røde stoplinje, der vises på instrumentpanel. Hvis du vil fortsætte gennem vejkrydset (f.eks. efter at lyset skifter til grønt igen, eller når Model X er standset helt), skal du eller træde kortvarigt på speederen.</p>
  	<p>Model X sænker hastigheden og standser helt ved den røde stoplinje, der vises på instrumentpanel. Hvis du vil fortsætte gennem vejkrydset (f.eks. efter at lyset skifter til grønt igen), skal du eller træde kortvarigt på speederen.</p> <p><b>BEMÆRK:</b> Hvis trafiklyset skifter, efter du har bekræftet, at du vil fortsætte (hvis f.eks. et grønt trafiklys skifter til gult), kan Model X standse i stedet for at fortsætte, især hvis Model X bestemmer, at den kan standse sikkert, før den kører ind i vejkrydset.</p> <p><b>BEMÆRK:</b> Model X er ikke designet til at fortsætte gennem et vejkryds, hvis trafiklyset er rødt, eller hvis lyset skifter til gult i situationer, hvor der er tilstrækkelig afstand til at standse sikkert før vejkrydset.</p> <p><b>BEMÆRK:</b> Du kan når som helst overtage kørslen ved manuelt at bremse og således annullere automatisk styring eller trafikbevidst fartpilot.</p>



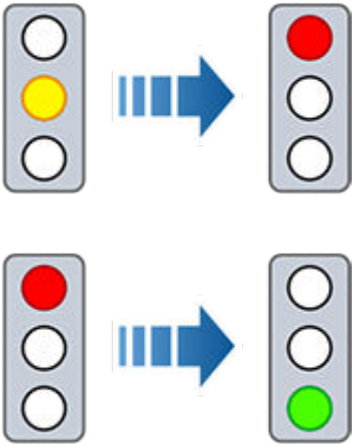

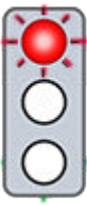
## Trafiklys- og stopskiltkontrol

Trafiklystype	Tilsigtet reaktion fra køretøjet
	
	<p>Model X sænker hastigheden. For at fortsætte skal du eller træde kortvarigt på speederen. Hvis du ikke gør dette, så vil Model X standse ved den røde stoplinje, der vises på instrumentpanel.</p> <p><b>BEMÆRK:</b> For at undgå, at Model X standser og for at minimere, hvor meget den sænker hastigheden, når den nærmer sig, kan du bekræfte, at du vil fortsætte, ved at eller træde på speederen når som helst, efter at instrumentpanel viser den røde stoplinje. Model X genoptager den indstillede kørehastighed, straks efter du bekræfter (under hensyntagen til et eventuelt forankørende køretøjs hastighed).</p> <p><b>⚠ ADVARSEL:</b> Kør opmærksomt nærmere og vær forberedt på at træde på bremsepedalen for at sænke hastigheden eller standse helt.</p>
	<p>Model X sænker hastigheden og standser helt ved den røde stoplinje, der vises på instrumentpanel. Hvis du vil fortsætte gennem vejkrydset (hvis f.eks. færdselsloven og forholdene gør, at det er sikkert og lovligt at fortsætte), skal du eller træde kortvarigt på speederen.</p>

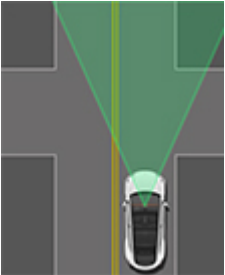
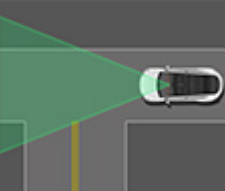
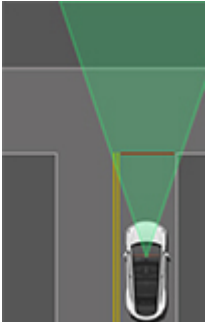

## Stopskilte og kørebaneafmærkninger

Når du kører med Autostyring eller Trafikorienteret fartpilot aktiveret, og Trafiklys- og stopskiltkontrol er aktiveret, er Model X designet til at reagere på følgende måde, når du nærmer dig et vejkryds med stopskilte, stoplinjer eller kørebaneafmærkninger:

Vejkrydstype	Tilsløbet reaktion fra køretøjet
 <p data-bbox="220 751 459 779">Ingen trafikregulering</p>  <p data-bbox="269 1031 410 1058">Vej i T-kryds</p>	<p data-bbox="540 447 1382 501">Model X forudsætter den rette vej og fortsætter lige igennem uden at sænke hastigheden eller standse.</p>
 <p data-bbox="228 1459 451 1486">Enden af et T-kryds</p>	<p data-bbox="540 1104 1507 1188">Hvis Model X registrerer et T-kryds ud fra kortdata, sænker Model X hastigheden og standser helt ved den røde stoplinje, der vises på instrumentpanel. Hvis du vil fortsætte, skal du overtage styring og acceleration.</p> <p data-bbox="540 1203 1511 1287"><b>⚠ ADVARSEL:</b> Model X standser muligvis ikke ved et T-kryds, der ikke har et stopskilt eller en stoplinje, eller hvis T-krydset ikke er inkluderet i kortdataene. Kør opmærksomt, og vær forberedt på at standse bilen efter behov.</p>
 <p data-bbox="289 1887 391 1915">Stopskilt</p>	<p data-bbox="540 1533 1503 1617">Model X sænker hastigheden og standser helt ved den røde stoplinje, der vises på instrumentpanel. Hvis du vil fortsætte gennem vejkrydset, skal du eller træde kortvarigt på speederen.</p> <p data-bbox="540 1631 1503 1715"><b>BEMÆRK:</b> Hvis du bekræfter, at du vil fortsætte gennem et vejkryds, der reguleres af et stopskilt, ved at eller træde på speederen, før Model X er standset, ignoreres din bekræftelse. Model X er ikke designet til at fortsætte forbi et stopskilt uden at standse.</p> <p data-bbox="540 1730 1503 1814"><b>BEMÆRK:</b> Selv når du bruger automatisk styring, og selv om du har aktiveret et blinklys, skal du selv dreje yoke-rat (eller rat) (derved annulleres automatisk styring) for at foretage et sving i et vejkryds.</p>



## Trafiklys- og stopskiltkontrol

Vejkrydstype	Tilsigtet reaktion fra køretøjet
 <p>Stopskilt og kørebaneafmærkning</p>	
 <p>Kørebaneafmærkning</p>	

**⚠ ADVARSEL:** Ved fodgængerfelter sænker Model X muligvis farten og standser afhængigt af, om fodgængerfeltet styres af et trafiklys, og om kameraerne registrerer fodgængere, cyklister osv. i fodgængerfeltet. Vær særligt opmærksom ved fodgængerfelter, og vær klar til at overtage til enhver tid. I modsat fald kan det medføre personskader eller dødsfald.

## Begrænsninger

Afhængigt af mange forskellige omstændigheder og omgivende forhold, kan Trafiklys- og stopskilt *muligvis/muligvis ikke* stoppe ved:

- Jernbaneoverskæringer.
- Indkørsel forbudt-områder.
- Vejafgiftsbåse.
- Rundkørsler.
- Fodgængerovergange.
- Skilte ved ubetinget vigepligt eller midlertidige trafiklys og stopskilte (som f.eks. ved byggepladser).
- Diverse U-vendingslys i trafikken, cykel- og fodgængerovergangslamper, kørebanelamper osv.

Derudover virker trafiklys- og stopskiltkontrol sandsynligvis ikke efter hensigten, kan deaktiveres eller fungerer muligvis ikke, når et eller flere af følgende forhold er til stede:

- Kørsel gennem på hinanden følgende trafiklysstyrede kryds, der er placeret meget tæt på hinanden.
- Når sigtbarheden er dårlig (kraftig regn, sne, tåge, osv.) eller vejrforholdene forstyrrer kameraets eller sensorens funktion.
- Hvis kameraets eller kameraernes udsyn påvirkes af kraftigt lys (f.eks. direkte sollys).
- Et kamera er blokeret, tildækket, beskadiget eller ikke korrekt kalibreret.
- Kørsel på en bakke eller på en vej med skarpe sving, hvor kameraerne ikke kan se trafiklys eller stopskilte længere fremme.





- Et trafiklys, stopskilt eller en kørebaneafmærkning er blokeret (f.eks. et træ, et stort køretøj osv.).
- Model X kører meget tæt på et forankørende køretøj, der blokerer et kameras udsyn.

 **ADVARSEL:** Ovenstående begrænsninger er ikke en udtømmende liste over årsager til, hvorfor Model X muligvis ikke virker som forventet. Mange uforudsete forhold kan have en negativ indvirkning på den nøjagtige drift af trafiklys- og stopskiltkontrol. Brugen af denne funktion mindsker og fjerner ikke behovet for at køre opmærksomt og ansvarligt. Du skal når som helst være forberedt på at foretage en passende og øjeblikkelig handling.



# Autoparkering

**BEMÆRK:** Afhængigt af markedsregionen, bilens konfiguration, de tilkøbte ekstrafunktioner samt softwareversionen er dit køretøj muligvis ikke udstyret med Autoparkering.

Autoparkering benytter data til at gøre parkering på offentlig vej nemmere ved at manøvrere Model X ind på parallelle og vinkelrette parkeringspladser.

**BEMÆRK:** Autoparkering er utilgængelig, når Adaptiv fartpilot er aktiveret. For at benytte Autoparkering skal du aktivere Autostyring ved at trykke på **Betjeningsknapper > Autopilot**.

Hvis din adgang til Autostyring er afbrudt, så mister du også adgangen til Autoparkering. For yderligere oplysninger, se [Ophævelse af Autopilot på side 136](#).

**⚠ ADVARSEL:** Det er dit ansvar at sætte dig ind i begrænsningerne ved Autoparkering og de situationer, hvor det muligvis ikke fungerer som forventet. For yderligere oplysninger henvises til [Begrænsninger og advarsler på side 150](#).

**⚠ ADVARSEL:** Undlad at benytte Autoparkering, hvis udstyr som f.eks. en kugletrækkrog, cykelholder eller anhænger er monteret på trækkroge. Autoparkering stopper muligvis ikke for trækkroge i forbindelse med parkering mellem eller foran andre køretøjer.

**⚠ PAS PÅ:** Autoparkeringens ydeevne afhænger af kameraernes evne til at bestemme køretøjets afstand til kantsten, genstande og andre køretøjer. Sørg for, at alle kameraer er rene og ikke blokerede før hver kørsel og før brug af autopilotfunktioner (se [Rengøring af et kamera på side 218](#)). Beskidte kameraer og sensorer (ekstraudstyr) såvel som miljøforhold som f.eks. regn og falmede banemærkninger kan påvirke Autopilot-ydelsen. Hvis et kamera er blokeret eller blændet, viser Model X en meddelelse på instrumentpanel, og autopilotfunktionerne er muligvis ikke tilgængelige. For yderligere oplysninger vedrørende specifikke alarmer, se [Fejlfindingsadvarsler på side 249](#).

## Parametre

Autoparkering registrerer potentielle parkeringspladser baseret på følgende parametre:

### Vinkelret parkering

- Din kørehastighed skal være under 13 km/t. Hvis du kører for hurtigt, så vil Autoparkering muligvis ikke kunne registrere din ønskede parkeringsplads korrekt.
- Parkeringspladsen skal være mindst lige så bred som dit køretøj.
- Parkeringspladsen skal have mindst tre synlige linjer for at køretøjet kan parkere på den, som f.eks. parkeringslinjer, kørebaneafmærkninger eller tydelige kantsten. F.eks. fungerer Autoparkering muligvis ikke i garager, hvis der ikke er tre synlige parkeringslinjer.

### Parallelparkering

- Din kørehastighed skal være under 13 km/t. Hvis du kører for hurtigt, så vil Autoparkering muligvis ikke kunne registrere din ønskede parkeringsplads korrekt.
- Der skal være et køretøj parkeret foran eller bagved den parkeringsplads, du vil parkere på.

**BEMÆRK:** Autoparkering fungerer ikke på skrå parkeringspladser.

## Sådan anvendes Autoparkering

Ved kørsel følges disse trin for at gøre det muligt for Autoparkering at manøvrere Model X ind på en parkeringsplads:

1. Kør langsomt, og overvåg instrumentpanel for at se potentielle parkeringspladser, som Autopilot har registreret. Når Model X er placeret således, at den kan bakke til en af de registrerede pladser, viser instrumentpanel potentielt ledige parkeringspladser.



**BEMÆRK:** De registrerede parkeringspladser vises kun i situationer, hvor køretøjets placering og/eller forhold i omgivelserne tillader Autoparkering at fastlægge en passende vej at køre. Hvis Autoparkering ikke kan fastlægge en passende vej at køre (f.eks. på en smal vej, hvor manøvrering ind på parkeringspladsen vil få bilens forende til at stikke ind i vognbanen ved siden af), kan du enten ændre bilens placering, finde en anden parkeringsplads eller parkere manuelt.

2. Rul op eller ned på det højre rullehjul for at vælge en parkeringsplads. Kontroller at stedet er sikkert, og kør derefter frem og stop ca. en billængde foran parkeringspladsen (ligesom du normalt ville gøre ved parallelparkering eller ved bakning ind på en vinkelret parkeringsplads).
3. Når du er parat til at parkere skal du trykke på den højre rullehjuls-knap og slippe yoke-rat (eller rat).
4. Autoparkering viser en meddelelse, når parkeringen er fuldført.



Hvis du træder på bremsepedalen, mens Autoparkering er ved at udføre en parkering Model X, vil parkeringsprocessen blive afbrudt, indtil du trykker på **Genoptag** på touchskærmen.

 **ADVARSEL:** Du må aldrig stole på, at Autoparkering finder en parkeringsplads, som er lovlig, egnet og sikker. Autoparkering registrerer muligvis ikke altid genstande på parkeringspladsen. Undersøg altid selv, om en parkeringsplads er passende og sikker at bruge.

 **ADVARSEL:** Når Autoparkering aktivt styrer Model X:

- Undlad at hindre bevægelserne for yoke-rat (eller rat). Hvis du gør, annulleres Autoparkering.
- Tjek dine omgivelser løbende. Vær klar til at bremse for at undvige køretøjer, fodgængere eller genstande.
- Hold øje med touchskærmen og instrumentpanelet for at sikre, at du får alle instruktioner fra Autoparkering med.

## Pause i parkering

Træd én gang på bremsepedalen for midlertidigt at afbryde Autoparkering. Model X standser og forbliver standset, indtil du trykker på **Genoptag** på touchskærmen.

## annullering af parkering

Autoparkering annullerer parkeringssekvensen, når du bevæger yoke-rat (eller rat) manuelt, skifter eller trykker på **Annuller** på touchskærmen. Autoparkering annullerer også parkering, når:

- Parkeringssekvensen overskrider syv træk.
- Model X registrerer, at føreren stiger ud af bilen.
- En dør åbnes.
- Du træder på speederen.
- Du træder på bremsepedalen, mens Autoparkering midlertidigt er afbrudt.
- Automatisk nødbremsning udløses (se [Kollisionsadvarselsassistance på side 158](#)).

Denne funktion kan være midlertidigt begrænset eller inaktiv, indtil den aktiveres med en fremtidig softwareopdatering i køretøjet produceret fra og med ca. januar 2023.

**BEMÆRK:** Afhængigt af markedsregionen, køretøjskonfigurationen, de tilkøbte ekstrafunktioner samt software-versionen er dit køretøj muligvis ikke udstyret med Summon, eller funktionen fungerer muligvis ikke præcist som beskrevet.

Summon giver dig mulighed for automatisk at parkere og hente Model X, mens du befinder dig udenfor køretøjet. Summon flytter Model X fremad og tilbage op til 12 meter ind på eller ud af en parkeringsplads.

For at flytte Model X over en længere afstand, mens der styres rundt om objekter, kan du anvende Smart Summon (ekstraudstyr) og din mobiltelefon. Smart Summon gør det muligt for bilen at finde dig (eller du kan sende den til et valgt sted). Se [Smart Summon på side 148](#).

For at flytte Model X skal din telefon være parret via Bluetooth (se [Sådan parrer du en telefon eller en Bluetooth-enhed på side 81](#)).

Summon kræver, at Model X kan registrere en gyldig nøgle i nærheden.

 **ADVARSEL:** Summon må kun anvendes på parkeringspladser og i indkørsler på privat ejendom, hvor omgivelserne er kendte og forudsigelige.

 **ADVARSEL:** Summon er en BETA-funktion. Du skal konstant overvåge bilen og dens omgivelser og hele tiden være klar til at gribe ind. Det er førerens ansvar at anvende Summon på sikker og ansvarlig vis som tilsigtet. For mere information om begrænsningerne af Summon og betingelser, der kan forstyrre brugen, skal du se [Advarsler og begrænsninger på side 150](#).

## Før brug af Summon

Inden Summon kan tages i brug, skal du trykke på touchskærmen for at aktivere den og indstille, hvordan den skal fungere. Tryk på **Betjeningsknapper** > **Autopilot** > **Tilpas Summon**, og tilpas følgende indstillinger i henhold til dine præferencer:

- **Afstand til kofanger:** Angiv den afstand, du vil have Summon til at standse bilen fra et registreret objekt (hvis du for eksempel vil have Summon til at standse bilen et par centimeter fra din garagevæg). Bemærk, at denne afstand kun gælder objekter, som Summon registrerer direkte foran Model X ved fremadkørsel eller direkte bagved Model X ved bakning.
- **Afstand for summon:** Indstil en maksimal afstand, som Model X kan køre ved kørsel ind på eller ud fra en parkeringsplads.
- **Spillerum i side:** Vælg en indstilling for at angive, hvor stor sideafstand du vil tillade. **Tæt** lader Model X køre ind på eller ud fra meget smalle parkeringspladser.

 **ADVARSEL:** Parkering på en smal parkeringsplads gør det sværere for kameraerne og sensorerne (ekstraudstyr) nøjagtigt at vurdere, hvor der er forhindringer, hvilket øger risikoen for skader på Model X og/eller omgivelserne.

- **Brug Auto HomeLink** (ekstraudstyr): Angiv til **TIL**, hvis du ønsker at aktivere HomeLink med henblik på at åbne/lukke en programmeret HomeLink-enhed (som f.eks. en låge eller en garagedør) under parkeringen ved hjælp af Summon. Hvis denne funktion er aktiveret, åbnes og lukkes enheden automatisk, når Model X kører ind eller ud i forbindelse med en manøvre med Summon. Ved en manøvre med Smart Summon (ekstraudstyr) åbnes enheden automatisk, når Smart Summon ved manøvre start registrerer, at Model X er parkeret i en garage.

 **ADVARSEL:** Sørg altid for, at Model X er helt inde i eller ude af garagen, før HomeLink sænker garagedøren. Summon og Smart Summon (ekstraudstyr) kan ikke registrere, om en overliggende dør sænkes.

**BEMÆRK:** Når den er aktiveret, åbner og lukker HomeLink-enheden automatisk, når Smart Summon bruges, og åbner automatisk, når Smart Summon bruges (ekstraudstyr). For at automatisere HomeLink i andre situationer (f.eks. under normal kørsel) skal du justere HomeLink-enhedens hovedindstillinger. Det gør du ved at trykke på HomeLink-ikonet øverst på skærmen **Betjeningsknapper** (se [Smart Garage på side 85](#)).

Ovenstående indstillinger, med undtagelse af HomeLink, gælder kun for Summon – ikke Smart Summon (ekstraudstyr) (se [Inden du anvender Smart Summon på side 148](#)). Det er ikke muligt at tilpasse kofangerafstand, afstand eller sideafstand for Smart Summon. Og når du anvender Smart Summon, skal du altid holde knappen trykket ned i mobilappen for at holde Model X i bevægelse. Desuden kan Smart Summon kun betjenes ved hjælp af mobilappen—ikke bilnøglen. Alle indstillinger forbliver aktive, indtil du ændrer dem manuelt.

## Brug af Summon til at parkere og hente din bil

Følg disse trin for at anvende Summon til at parkere din Model X:

- Bring Model X i lige linje inden for 12 meter fra parkeringspladsen, så Model X kan følge en lige linje ind på eller ud fra parkeringspladsen i køregear eller bakgear.
- Sørg for, at nøglen til Model X er inden for kort rækkevidde.
- Par din telefon med Model X via Bluetooth (se [Sådan parrer du en telefon eller en Bluetooth-enhed på side 81](#)). Efter du har parret din telefon første gang, vil den automatisk oprette forbindelse til Model X hver gang. Din telefon skal være indenfor en rækkevidde på ca. 6 meter fra køretøjet for, at Summon kan fungere.

- Stå uden for bilen, og indled parkeringsmanøvren ved at trykke på **Summon** i mobilappen, og hold derefter knappen **Frem** eller **Bak** nede.

Summon sætter Model X i køregeare eller baggear (alt efter hvilken retning du har angivet) og kører den ind på eller ud fra parkeringspladsen. Når parkeringen er afsluttet, eller hvis der registreres et objekt, sætter Summon Model X i parkeringsgear. Summon sætter Model X i parkeringsgear, når:

- Model X registrerer en forhindring i køresporet (inden for den **Afstand til kofanger**, du har indstillet).
- Summon har kørt Model X den maksimale afstand på 12 meter.
- Du slipper knappen **Frem** eller **Bak**.
- Du trykker på en vilkårlig knap for at stoppe Summon manuelt.

Hvis du anvendte Summon til at parkere Model X, kan du derefter anvende Summon til at bringe Model X tilbage til dens oprindelige position (forudsat at Model X stadig er i parkeringsgear), eller til den maksimale **Afstand for summon**, som du har indstillet (alt efter, hvad der kommer først). Du skal blot angive modsat retning i mobilappen, så flytter Summon Model X ad det oprindelige kørespor, forudsat er der ikke er opstået nogen forhindringer. Hvis der registreres en forhindring, forsøger Model X at undgå forhindringen, samtidig med at køretøjet holdes meget tæt på det oprindelige kørespor (Summon styrer ikke rundt om forhindringer).

**BEMÆRK:** Hvis du vil have Summon til at køre Model X flere gange i den samme retning (ikke over maks. 12 meter), skal du annullere Summon og derefter påbegynde parkeringsprocessen igen ved at vælge den samme retning.

**BEMÆRK:** Selv om Summon kan flytte Model X lidt til siden for at undgå en forhindring, forsøger den ikke at styre rundt om en forhindring for at bringe Model X tilbage til det oprindelige kørespor. Det er kun Smart Summon (ekstraudstyr), der kan styre Model X rundt om forhindringer.

**BEMÆRK:** Summon kræver, at Model X kan registrere en gyldig nøgle i nærheden.



**ADVARSEL:** Model X kan ikke registrere forhindringer, der befinder sig under kofangeren, er meget smalle eller hænger ned fra et loft (f.eks. cykler). Derudover kan mange uforudsete forhold påvirke Summons evne til at køre ind på eller ud fra en parkeringsplads, og som konsekvens kan Summon eventuelt ikke flytte Model X korrekt. Derfor skal du konstant overvåge køretøjets bevægelse og dets omgivelser og hele tiden være klar til at standse Model X.

## Betjening af Summon med bilnøglen

**BEMÆRK:** Summon fungerer muligvis ikke, hvis batteriniveauet er lavt på .

Benyt denne fremgangsmåde for at parkere Model X uden for bilen ved hjælp af :

1. På touchskærmen skal du sørge for, at **Påkrævet kontinuerligt tryk** er slået fra (tryk på **Betjeningsknapper > Autopilot > Tilpas Summon > Påkrævet kontinuerligt tryk**).
2. Stå med Model X indstillet til parkering inden for tre meter, og tryk på den øverste knap i midten på (knappen lås alle/oplås alle), indtil havariblinket blinker konstant.
 

**BEMÆRK:** Havariblinket blinker én gang, idet Model X låser, og inden for fem sekunder starter Model X, og havariblinket blinker konstant. Gå ikke videre til næste trin, før havariblinket blinker. Hvis havariblinket ikke blinker efter fem sekunder, skal du slippe knappen på, rykke tættere på Model X og prøve igen. Hvis Summon ikke modtager flere kommandoer inden for ti sekunder, så afbrydes funktionen.
3. Tryk på knappen til det forreste bagagerum på for at køre Model X fremad og ind på parkeringspladsen, eller tryk på knappen til det bageste bagagerum for at bakke Model X ind på parkeringspladsen.

## Standstning eller annullering af Summon

Stop Model X på et hvilket som helst tidspunkt, mens Summon er aktiv ved hjælp af mobilappen eller ved at trykke på en vilkårlig knap på bilnøglen. Summon kan også annulleres, når:

- Der trykkes på et dørhåndtag, eller en dør åbnes.
- Du interagerer med yoke-rat (eller rat), bremsepedalen, speederen eller skifter.
- Model X registrerer en forhindring.
- Summon har kørt Model X den maksimale afstand på ca. 12 meter.
- Din telefon går i dvaletilstand eller mister forbindelsen til Model X.





Denne funktion kan være midlertidigt begrænset eller inaktiv, indtil den aktiveres med en fremtidig softwareopdatering i køretøjer produceret fra og med ca. januar 2023.

**BEMÆRK:** Afhængigt af markedsregionen, køretøjskonfigurationen, de tilkøbte ekstrafunktioner samt software-versionen er dit køretøj muligvis ikke udstyret med Smart Summon, eller funktionen fungerer muligvis ikke præcist som beskrevet.

**Smart Summon** er udviklet til at lade dig flytte Model X til din placering (ved at bruge din telefons GPS som en måldestination) eller til en placering, du vælger og manøvrere rundt og standse, hvis der kommer noget i vejen. Smart Summon virker med Teslas mobilapp, når din telefon er inden for en rækkevidde på ca. 6 meter af Model X.

Smart Summon manøvrerer Model X ud fra parkeringsområder og rundt om hjørner. Dette er nyttigt, når du skal manøvrere Model X ud af smalle parkeringspladser og gennem vandpytter, eller når du har hænderne fulde og har brug for, at din bil kommer til dig. Du skal sikre uhindret udsyn mellem dig og Model X, og du skal konstant overvåge bilen og dens omgivelser.

 **PAS PÅ:** Smart Summon må kun anvendes på parkeringspladser og i indkørsler på privat ejendom, hvor omgivelserne er kendte og forudsigelige. Smart Summon må ikke anvendes på offentlige veje.

 **ADVARSEL:** Smart Summon må kun anvendes på asfalterede overflader.

 **ADVARSEL:** Smart Summon er en BETA-funktion. Du skal konstant overvåge bilen og dens omgivelser og hele tiden være klar til at gribe ind. Det er førerens ansvar at anvende Smart Summon på sikker og ansvarlig vis som tilsigtet. Det er dit ansvar at sætte dig ind i begrænsningerne ved Smart Summon (se [Begrænsninger og advarsler på side 150](#)).

## Inden du anvender Smart Summon

- Download den nyeste version af Teslas mobilapp til din mobil og sørg for, at din mobil har mobiltjeneste og GPS aktiveret.
- Din telefon skal være parret med Model X via Bluetooth (se [Sådan parrer du en telefon eller en Bluetooth-enhed på side 81](#)) og befinde sig inden for en afstand af ca. 6 meter.
- Bilens kameraer skal være fuldt kalibrerede (se [Kør med bilen for at kalibrere kameraerne på side 22](#)).
- Du skal have uhindret udsyn til Model X.
- Model X skal være i parkeringsgear, ikke under opladning, og alle døre og bagagerum skal være lukkede.

 **PAS PÅ:** Sørg for, at alle kameraer og sensorer (ekstraudstyr) er rene. Beskidte kameraer og sensorer såvel som miljøforhold som f.eks. regn og falmede banemarkeringer kan påvirke Autopilot-ydelsen.

## Brug af Smart Summon

1. Åbn Tesla-mobilappen, og tryk på **Summon**.
2. Tryk på ikonet **Smart Summon** midt på billedet af din Model X. Det kan tage et par sekunder for Smart Summon at starte op.

**BEMÆRK:** Du kan bruge standby-tilstand til at eliminere forsinkelsen, når Smart Summon starter op (se [Standby-tilstand på side 149](#)).

Mobilappen viser et kort med en blå cirkel, som repræsenterer den maksimale afstand på 6 meter, som du skal opretholde mellem din telefon og Model X. Den blå prik på kortet angiver din position, og den røde pil repræsenterer køretøjet.

3. Placer dig hvor som helst inden for den blå cirkel, hvor du har klart udsyn til Model X.
  4. Du kan nu betjene Smart Summon ved hjælp af en af disse tilstande:
    - **Kom til mig**-tilstand: Tryk på knappen **Kom til mig**, og hold den nede. Model X flyttes til din GPS-position. Når du bevæger dig, følger Model X efter. Når Model X når frem til dig, standser den og skifter til parkeringsgear.
    - **Gå til mål**-tilstand: Tryk på ikonet med krydsmarkøren, og træk derefter kortet for at placere nålen på den valgte destination. Tryk på knappen **Gå til mål**, og hold den nede. Model X flytter til destinationen. Når positionen er nået, standser Model X og skifter til parkeringsgear, og mobilappen viser en meddelelse, der indikerer, at Hentefunktionen er afsluttet.
- BEMÆRK:** For efterfølgende at flytte bilen til en anden position skal du løfte din finger, flytte kortet til den nye position og trykke på knappen **Gå til mål** og holde den nede igen.

Du kan når som helst standse Model X ved blot at slippe knappen **Kom til mig** eller **Gå til mål**.



Kortets ikon med krydsmarkøren skifter mellem tilstandene **Gå til mål** og **Kom til mig**. Når tilstanden **Kom til mig** er valgt, er ikonet blå.

**BEMÆRK:** Kortet har også et ikon, der gør dig i stand til at vise/skjule satellitbilleder.

Umiddelbart efter du har startet Smart Summon i en af tilstandene, vil advarselslygterne blinke kortvarigt, spejlene vil folde ind, og Model X skifter til kørselstilstand eller baktilstand. Model X vil derefter køre langsomt til en afstand af ca. 1 meter fra din position (**Come to Me**) eller din valgte position (**Go to Target**), og navigere rundt om forhindringer efter behov. I takt med at Model X flytter sig, flytter den røde pil på kortet sig også for at angive bilens position. I takt med at du flytter dig, flytter den blå prik sig også for at angive din position.



I begge tilstande standser Model X og skifter til parkeringsgear, når:

- Du slipper knappen i mobilappen.
- Den maksimale afstand mellem din telefon og Model X overskrides, (hvis køretøjet flyttes til en placering væk fra dig, skal du muligvis følge køretøjet for at opretholde denne afstand).
- Kørebanen er blokeret.
- Model X har flyttet sig den maksimale afstand på 20 meter siden starten på Smart Summon.

**BEMÆRK:** Hvis Smart Summon bevæger Model X 3 meter frem og derefter 2 meter tilbage, anses det som en bevægelse på 5 meter.

**BEMÆRK:** Du behøver ikke kigge på mobilappen. Du skal bare holde knappen nede, mens du konstant holder øje med Model X og dens kørespor, og så skal du være klar til at slippe knappen og dermed standse bilen, hvis det bliver nødvendigt.

Hvis systemet er monteret, og hvis Auto HomeLink er aktiveret for Hentefunktionen (tryk på **Betjeningsknapper** > **Autopilot** > **Tilpas Summon** > **Brug Auto HomeLink**), åbner Smart Summon automatisk en HomeLink-enhed, hvis du indleder manøvreren med Smart Summon, mens Model X holder i en garage. Mobilappen informerer dig om, at døren er blevet åbnet.

 **ADVARSEL:** Når du slipper knappen for at standse Model X, er der en kort forsinkelse, før bilen standser. Det er derfor meget vigtigt, at du er meget opmærksom på bilens kørebane til enhver tid, og at du proaktivt forudser forhindringer, som bilen muligvis ikke er i stand til at registrere.

 **ADVARSEL:** Udvis største forsigtighed, når du anvender Smart Summon i omgivelser, hvor der kan være uforudsigelig bevægelse af forhindringer. For eksempel på steder, hvor der er mennesker, børn eller dyr til stede.

 **ADVARSEL:** Smart Summon standser muligvis ikke for alle objekter (for eksempel meget lave objekter såsom kantsten eller meget høje objekter såsom en hylde) og reagerer muligvis ikke på al modkørende trafik eller trafik fra siden. Vær opmærksom, og vær hele tiden klar til at standse Model X ved at slippe knappen i mobilappen.

## Standby-tilstand

Aktiver standby-tilstand for at holde Model X klar til Smart Summon og reducere opstartstiden. Tryk på **Betjeningsknapper** > **Autopilot** > **Standby-tilstand**. Når standby-tilstand er aktiveret, kan du spare batterienergi ved at deaktivere standby-tilstand på disse placeringer:

- **Udelad hjem** - Deaktiverer standby-tilstand på den placering, du indstiller som Hjem i listen med foretrukne.

- **Udelad arbejde** - Deaktiverer standby-tilstand på den placering, du indstiller som Arbejde i listen med foretrukne.
- **Udelad favoritter** - Deaktiverer standby-tilstand på alle placeringer i listen med favoritter.

**BEMÆRK:** For at spare energi forlader Smart Summon automatisk standby-tilstand fra midnat til kl. 6.00. I løbet af disse timer forekommer der en forsinkelse, når Smart Summon starter op.

**BEMÆRK:** Når Standby-tilstand er aktiveret, kan det øge forbruget af batteristrøm.

**BEMÆRK:** For yderligere oplysninger om, hvordan du angiver en placering som Hjem, Arbejde eller Foretrukne, se [Hjem, Arbejde og Foretrukne destinationer på side 185](#).

## Standstning eller annullering af Smart Summon

Smart Summon standser Model X, når du slipper knappen i mobilappen. For at genoptage Smart Summon skal du blot trykke på knappen **Kom til mig** eller **Gå til mål** igen.



**ADVARSEL:** Du skal altid være klar til at standse Model X, hvis det bliver nødvendigt. Afhængigt af hvor god forbindelsen mellem telefonen og Model X er, kan der være en kort forsinkelse, fra du slipper knappen, til bilen standser.

Smart Summon annulleres og kræver genstart, hvis:

- Du trykker på en vilkårlig knap på bilnøglen.
- Der trykkes på et dørhåndtag, eller en dør åbnes.
- Du interagerer med yoke-rat (eller rat), bremsepedalen, speederen eller skifter.
- Model X blokeres af en forhindring.
- Smart Summon har flyttet Model X den maksimale afstand. Hvis du har brug for at flytte bilen længere end det, skal du sætte Model X i kørselstilstand eller baktilstand og derefter aktivere Smart Summon igen.
- Din telefon går i dvaletilstand eller mister forbindelsen til Model X.



## Begrænsninger og advarsler

Dette emne inkluderer advarsler og begrænsninger vedrørende følgende autopilotfunktioner.

- [Adaptiv fartpilot på side 129](#)
- [Autostyring på side 130](#)
- [Naviger med Autopilot på side 152](#)
- [Autoparkering på side 153](#)
- [Summon på side 153](#)
- [Smart Summon på side 154](#)

**BEMÆRK:** Afhængigt af markedsregionen, køretøjskonfigurationen, de tilkøbte ekstrafunktioner og softwareversionen er dit køretøj muligvis ikke udstyret med alle funktionerne herover, eller en funktion fungerer muligvis ikke som beskrevet.



**ADVARSEL:** Læs følgende advarsler og begrænsninger omhyggeligt, før du bruger autopiloten. Manglende overholdelse af alle advarsler og anvisninger kan resultere i beskadigelse af ejendom, alvorlig personskade eller dødsfald.

**BEMÆRK:** Sørg for, at alle kameraer er rene og ikke blokerede før hver kørsel og før brug af autopilotfunktioner (se [Rengøring af et kamera på side 218](#)). Beskidte kameraer og sensorer (ekstraudstyr) såvel som miljøforhold som f.eks. regn og falmede banemarkeringer kan påvirke Autopilot-ydelsen. Hvis et kamera er blokeret eller blændet, viser Model X en meddelelse på instrumentpanel, og autopilotfunktionerne er muligvis ikke tilgængelige. For yderligere oplysninger vedrørende specifikke alarmer, se [Fejlfindingsadvarsler på side 249](#).

### Adaptiv fartpilot

Ved brug af Adaptiv fartpilot er det førerens ansvar at være opmærksom, køre sikkert og til enhver tid bevare kontrollen over køretøjet. Hold altid øjnene på vejen, mens du kører, og vær beredt på at skride til handling om nødvendigt.

Det er dog førerens ansvar at køre med en sikker hastighed og opretholde en sikker følgeafstand baseret på vejforholdene og gældende hastighedsgrænser. Vær opmærksom på følgende begrænsninger mens Adaptiv fartpilot er aktiv.

- Der kan være situationer, hvor kørehastigheden muligvis ikke ændres, når hastighedsgrænsen skifter.
- Adaptiv fartpilot tilpasser ikke kørehastigheden efter vejforholdene og køreforholdene. Undlad at bruge Adaptiv fartpilot på snoede veje med skarpe sving, på tilfald eller glatte veje, eller hvis vejforholdene (f.eks. kraftig regn, sne, tåge osv.) gør, at det ikke er hensigtsmæssigt at køre med konstant hastighed.
- Stol ikke på, at Adaptiv fartpilot opretholder en korrekt og passende afstand.

- Adaptiv fartpilot kan muligvis ikke yde tilstrækkelig hastighedsregulering på grund af begrænset bremsekapacitet og bakker. Den kan også fejlvurdere afstanden til et forankørende køretøj. Kørsel ned ad bakke kan øge kørehastigheden, så Model X overskrider den indstillede hastighed (og muligvis hastighedsgrænsen på den pågældende vej).
- Adaptiv fartpilot kan til tider bremse Model X, når det ikke er nødvendigt, eller når du ikke forventer det. Dette kan skyldes, at du kører tæt på et forankørende køretøj, at der registreres køretøjer eller genstande i tilstødende vognbaner (især i sving) osv.
- På grund af begrænsninger i den indbyggede GPS (Global Positioning System) kan du komme ud for situationer, hvor Model X reducerer hastigheden. Dette forekommer især i nærheden af motorvejsfrakørsler, hvor systemet registrerer en kurve, og/eller når du navigerer til en destination og ikke følger ruten.
- I nogle tilfælde (hvis der f.eks. er utilstrækkelige data), så vil Adaptiv fartpilot muligvis ikke automatisk reducere den indstillede hastighed i motorvejsudfletninger eller på motorvejsfrakørsler.
- Adaptiv fartpilot registrerer muligvis ikke alle genstande, særligt ikke i situationer, hvor du kører hurtigere end 80 km/t, og bremser/decelererer muligvis ikke i situationer, hvor et køretøj eller en genstand kun delvist befinder sig i din kørebane, eller når et forankørende køretøj forlader din vognbane, hvorefter der er et stillestående eller langsomt kørende køretøj eller en genstand foran dig i stedet.
- Derudover kan Adaptiv fartpilot reagere på køretøjer eller objekter, der enten ikke er til stede, eller som ikke er i din vognbane, hvorved Model X sænker farten unødvendigt eller på et upassende tidspunkt.



**ADVARSEL:** Det er især usandsynligt, at Adaptiv fartpilot fungerer efter hensigten i følgende situationer:

- Når vejen har skarpe sving eller væsentlige højdeforskelle.
- Skilte og signaler er utydelige, tvetydige eller ringe vedligeholdt.
- Når sigtbarheden er dårlig (på grund af kraftig regn, sne, hagl osv. eller dårligt oplyste vognbaner om natten)
- Du kører i en tunnel eller ved siden af et midterautoværn, hvilket påvirker kameraets eller kameraernes udsyn
- Kameraets eller kameraernes udsyn påvirkes af kraftigt lys (f.eks. lys fra modkørende biler eller direkte sollys).





**ADVARSEL:** Ovenstående liste over situationer er ikke udtømmende, og der kan være flere situationer, som påvirker brugen af Adaptiv fartpilot. Adaptiv fartpilot kan til enhver tid pludselig slå fra af uventede årsager. Hold altid øje med vejen forude, og vær hele tiden klar til at skride til handling. Det er førerens ansvar altid at bevare kontrollen over Model X.

**ADVARSEL:** Adaptiv fartpilot er kun beregnet som en komfortfunktion – det er ikke et system til advarsel om eller afværgelse af kollisioner. Stol ikke udelukkende på, at Adaptiv fartpilot kan bremse Model X tilstrækkeligt. Hold altid øje med vejen forude, og vær hele tiden klar til at gribe ind. I modsat fald kan det medføre alvorlige personskader eller dødsfald.

**ADVARSEL:** Selv om Adaptiv fartpilot kan registrere fodgængere og cyklister, må du aldrig stole udelukkende på, at Adaptiv fartpilot bremser Model X tilstrækkeligt for dem. I modsat fald kan det medføre alvorlige personskader eller dødsfald.

## Autostyring

**ADVARSEL:** Autostyring er en funktion, hvor du skal holde begge hænder på rattet. Hold altid hænderne på rattet, vær opmærksom på vejforhold og omgivende trafik, og vær altid parat til at reagere øjeblikkeligt. Manglende overholdelse af disse anvisninger kan medføre beskadigelse af ejendele samt personskade eller dødsfald.

**ADVARSEL:** Autostyring er beregnet til brug på motorveje med kontrolleret adgang med en fører, der er fuldt opmærksom. Undlad at bruge Autostyring i byggezoner samt i områder, hvor der kan være cyklister og fodgængere.

**ADVARSEL:** Stol aldrig udelukkende på Autostyrings evne til at vælge en passende vej at køre.

**PAS PÅ:** Der er især risiko for, at Autostyring og de dertil knyttede funktioner ikke fungerer efter hensigten, når:

- Autostyring ikke er i stand til nøjagtigt at registrere vognbanemarkeringerne. Vognbanemarkeringerne f.eks. er meget slidte, forstyrres af gamle markeringer, er blevet ændret som følge af vejarbejde, ændres hurtigt (vognbanerne deler sig, krydser eller sammenflettes), genstande eller objekter i landskabet kaster kraftige skygger på vognbanemarkeringerne, eller vejoverfladen indeholder samlinger eller andre linjer med stor kontrast.
- Når sigtbarheden er dårlig (kraftig regn, sne, tåge, osv.) eller vejforholdene forstyrrer sensorens funktion.
- Et/en eller flere kamera(er) eller sensor(er) er blokeret, dækket til eller beskadiget.
- Ved kørsel på bakker.
- Du nærmer dig et betalingsanlæg.
- Du kører på en vej med skarpe sving, eller som er meget ujævn.
- Hvis kameraets eller kameraernes udsyn påvirkes af kraftigt lys (f.eks. direkte sollys).
- Sensorerne (ekstraudstyr) påvirkes af andet elektrisk udstyr eller enheder, som udsender ultralydsbølger.
- Når et køretøj registreres i din blinde vinkel, eller når du aktiverer blinklyset.
- Model X kører meget tæt på et forankørende køretøj, der blokerer kameraets/kameraernes udsyn.

**ADVARSEL:** Der er mange uforudsete forhold, der kan forhindre Autostyring i at fungere korrekt. Vær altid opmærksom på dette, og husk, at automatisk styring som konsekvens eventuelt ikke styrer Model X ordentligt. Vær altid opmærksom under kørsel, og vær beredt på at skride til handling øjeblikkeligt.

**ADVARSEL:** Autostyring er ikke designet til og vil ikke styre Model X rundt om genstande, der delvist er på en kørebane, og i nogle tilfælde stopper den muligvis ikke for genstande, der fuldstændigt blokerer kørebane. Hold altid øje med vejen forude, og vær hele tiden klar til at skride til øjeblikkelig handling. Det er førerens ansvar altid at bevare kontrollen over Model X.

## Automatisk vognbaneskift

**PAS PÅ:** Ved vognbaneskift med automatisk vognbaneskift er det førerens ansvar at fastlægge, om det er sikkert og hensigtsmæssigt at skifte vognbane. Før du indleder et vognbaneskift skal du derfor altid kontrollere blinde vinkler, vognbanemarkeringer og vejomgivelserne for at bekræfte, at det er sikkert og hensigtsmæssigt at skifte til den ønskede vognbane.



## Begrænsninger og advarsler

**!** **PAS PÅ:** Vær opmærksom på følgende begrænsninger, mens du bruger Automatisk vognbaneskift.

- Stol aldrig udelukkende på automatisk vognbaneskifts evne til at vælge en passende vej at køre. Vær opmærksom, når du kører, ved at holde øje med vejen, køretøjer foran dig og omgivelserne samt ved at holde øje med eventuelle advarsler på touchskærmen. Vær altid klar til omgående at skride til handling.
- Anvend ikke automatisk vognbaneskift på veje, hvor trafikforholdene hele tiden ændres, og hvor der færdes cyklister og fodgængere.
- Automatisk vognbaneskifts funktionalitet afhænger af kameraets/kameraernes evne til at registrere vognbanemarkeringer.
- Undlad at bruge automatisk vognbaneskift på snoede veje med skarpe sving, på isglatte eller glatte veje eller hvis vejrforholdene (f.eks. kraftigt regn, sne, tåge osv.) betyder, at kameraet/kameraerne eller sensorerne (ekstraudstyr) er blokerede.
- Overhalingsacceleration kan blive annulleret af mange uforudsete årsager udover de ovennævnte (for eksempel mangel på GPS-data). Vær opmærksom, og stol aldrig blindt på, at overhalingsacceleration øger hastigheden for dig.
- Overhalingsacceleration øger din kørehastighed, når det pågældende blinklys aktiveres, og accelererer Model X tættere på det forankørende køretøj. Selv om Adaptiv fartpilot fortsætter med at opretholde afstanden til det forankørende køretøj, er det vigtigt at være opmærksom på, at din valgte følgeafstand nedsættes, når overhalingsacceleration er aktiv, især i tilfælde, hvor det ikke er din intention at overhale det køretøj, du følger.

### Stoplys- og stopskiltadvarsel

**!** **ADVARSEL:** Funktionen Stoplys- og stopskiltadvarsel kræver, at integrerede kort ved, hvor et specifikt stoplys eller et stopskilt befinder sig. I visse tilfælde er kortdata unøjagtige eller forældede og omfatter eventuelt ikke alle stoplys eller stopskilte. Derfor vil funktionen Stoplys- og stopskiltadvarsel muligvis ikke registrere alle stoplys og stopskilte.

**!** **ADVARSEL:** Funktionen Stoplys- og stopskiltadvarsel aktiverer ikke bremserne, decelererer ikke Model X og registrerer muligvis ikke alle stoplys og stopskilte. Funktionen Stoplys- og stopskiltadvarsel er kun beregnet som vejledning – den er ikke nogen erstatning for opmærksomhed og god dømmekraft under kørslen. Hold øjnene på vejen, mens du kører, og forlad dig aldrig på, at funktionen Stoplys- og stopskiltadvarsel advarer dig om et stoplys eller et stopskilt.

**!** **ADVARSEL:** Funktionen Stoplys- og stopskiltadvarsel er designet til kun at advare dig, når du nærmer dig et synligt rødt stopskilt, et helt rødt stoplys eller et gult trafiklys, der er ved et skifte til rødt. Funktionen udsender muligvis ikke advarsler ved vejkrøds med blinkende lys, og den advarer dig ikke om vigepligtsskilte eller midlertidige stop- og vigepligtsskilte (som f.eks. ved vejarbejde). Derudover advarer funktionen Stoplys- og stopskiltadvarsel dig ikke om, at du nærmer dig et stoplys eller et stopskilt, når du træder på speederen eller bremsepedalen (hvilket deaktiverer Autostyring).

### Naviger med Autopilot

**!** **ADVARSEL:** Du må aldrig stole blindt på, at Naviger med Autopilot vælger den rette vognbane ved en frakørsel. Vær opmærksom, og kontroller visuelt, at vognbanen er sikker og hensigtsmæssig.

**!** **ADVARSEL:** Hvis du slår **Kræv bekræftelse af vognbaneskift** fra, informerer Naviger med Autopilot dig om forestående vognbaneskift og frakørsler, men det er fortsat dit ansvar at holde øje med omgivelserne og bevare kontrollen over Model X til enhver tid. Vognbaneskift kan ske hurtigt og pludseligt. Hold altid hænderne på rattet og øjnene på vejen foran dig.

**!** **ADVARSEL:** Naviger med Autopilot gør ikke kørslen autonom. Du skal være opmærksom på vejen, holde hænderne på rattet hele tiden og fokusere på navigationsruten.

**!** **ADVARSEL:** Ligesom ved normal kørsel skal du være ekstra forsigtig ved blinde vinkler, udfletninger og afkørsler – forhindringer kan hurtigt vise sig når som helst.

**!** **ADVARSEL:** Naviger med Autopilot genkender eller registrerer muligvis ikke modkørende køretøjer, stillestående genstande eller kørebaner til specifikke trafikanter, f.eks. vognbaner til motorcykler, busbaner, nødspor, osv. Du skal altid være opmærksom og være klar til omgående at reagere. I modsat fald kan det medføre skader, personskade eller dødsfald.



## Autoparkering

**!** **PAS PÅ:** Autoparkeringsfunktion afhænger af kameraernes og sensorernes (ekstraudstyr) evne til at bestemme køretøjets afstand til kantsten, genstande og andre køretøjer. Vær opmærksom på følgende advarsler før og mens du bruger Autoparkering:

- Undlad at benytte Autoparkering, hvis udstyr som f.eks. en kugletrækkrog, cykelholder eller anhænger er monteret på trækkrogen. Autoparkering stopper muligvis ikke for trækkroge i forbindelse med parkering mellem eller foran andre køretøjer.
- Du må aldrig stole på, at Autoparkering finder en parkeringsplads, som er lovlig, egnet og sikker. Autoparkering registrerer muligvis ikke altid genstande på parkeringspladsen. Undersøg altid selv, om en parkeringsplads er passende og sikker at bruge.
- Når Autoparkering aktivt styrer Model X, bevæger rattet sig i overensstemmelse med Autoparkerings justeringer. Undlad at hindre rattets bevægelser. Hvis du gør, annulleres Autoparkering.
- Hold hele tiden øje med omgivelserne under parkeringssekvensen. Vær klar til at bremse for at undvige køretøjer, fodgængere eller genstande.
- Når Autoparkering er aktiv, skal du holde øje med touchskærmen for at sikre, at du får alle instruktioner fra automatisk parkering med.

**!** **PAS PÅ:**

Det er især usandsynligt, at Autoparkering fungerer efter hensigten i disse situationer:

- Vejen er skrå. Autoparkering er kun beregnet til anvendelse på flade veje.
- Når sigtbarheden er dårlig (på grund af kraftig regn, sne, tåge osv.).
- Kantstenen er lavet af et andet materiale end sten, eller kantstenen kan ikke registreres.
- Den ønskede parkeringsplads støder direkte op til en væg eller stolpe (for eksempel den sidste parkeringsplads i en række i en parkeringskælder).
- En eller flere af sensorerne (ekstraudstyr) eller kameraerne er beskadiget, snavset eller tildækket (f.eks. af mudder, is eller sne eller af køretøjstilbehør, ekstra maling eller klæbende produkter såsom film, klistermærker, gummibelægning osv.).
- Sensorernes (ekstraudstyr) funktionsmåde påvirkes af vejrforholdene (kraftig regn, sne, tåge eller ekstremt høje eller lave temperaturer).
- Sensorerne (ekstraudstyr) påvirkes af andet elektrisk udstyr eller elektrisk interferens.

**!** **ADVARSEL:** Mange uforudsete forhold kan begrænse Autoparkerings evne til at parkere Model X. Husk dette, og vær opmærksom på, at Autoparkering som konsekvens eventuelt ikke styrer Model X ordentligt. Vær opmærksom ved parkering af Model X, og vær klar til omgående at overtage styringen af køretøjet.

## Summon

**!** **PAS PÅ:** Summons ydeevne afhænger af kameraernes og sensorernes (ekstraudstyr) evne til at bestemme køretøjets afstand til objekter, mennesker, dyr og andre køretøjer. Det er usandsynligt, at Summon fungerer efter hensigten i følgende situationer:

- Kørebanelen hælder. Summon er kun beregnet til anvendelse på flade veje (op til 10 % stigning).
- Der registreres en hævet betonkant. Summon flytter ikke Model X over en kant, som er højere end ca. 1 in (2.5 cm).
- En eller flere af sensorerne (ekstraudstyr) eller kameraerne er beskadiget, snavset eller tildækket (f.eks. af mudder, is eller sne eller af køretøjstilbehør, ekstra maling eller klæbende produkter såsom film, klistermærker, gummibelægning osv.).
- Hvis sensorernes funktionsmåde påvirkes af vejrforholdene (kraftig regn, sne, tåge eller ekstremt høje eller lave temperaturer).
- Hvis sensorerne (ekstraudstyr) påvirkes af andet elektrisk udstyr eller enheder, som udsender ultralydsbølger.
- Model X er i Trailer mode, eller en tilkoblingsanordning er monteret.

**!** **ADVARSEL:** Ovenstående liste over situationer er ikke udtømmende, og der kan være flere situationer, hvor Summon ikke fungerer efter hensigten. Det er førerens ansvar altid at bevare kontrollen over Model X. Vær særligt opmærksom på, hvornår Summon aktivt kører Model X, og vær klar til omgående at gribe ind. I modsat fald kan det medføre alvorlig beskadigelse af ejendom, personskade eller dødsfald.

**!** **ADVARSEL:** Model X kan ikke registrere forhindringer, der befinder sig under kofangeren, er meget smalle eller hænger ned fra et loft (f.eks. cykler). Derudover kan mange uforudsete forhold påvirke Summons evne til at køre ind på eller ud fra en parkeringsplads, og som konsekvens kan Summon eventuelt ikke flytte Model X korrekt. Derfor skal du konstant overvåge køretøjets bevægelse og dets omgivelser og hele tiden være klar til at standse Model X.



## Smart Summon

 **PAS PÅ:** Smart Summon er en BETA-funktion. Du skal konstant overvåge bilen og dens omgivelser og hele tiden være klar til at gribe ind. Det er førerens ansvar at anvende Smart Summon på sikker og ansvarlig vis som tilsigtet.

 **PAS PÅ:** Smart Summon må kun anvendes på parkeringspladser og i indkørsler på privat ejendom, hvor omgivelserne er kendte og forudsigelige. Smart Summon må ikke anvendes på offentlige veje.

**BEMÆRK:** Smart Summon deaktiveres, hvis Model X er i Valet-tilstand (se [Valet-tilstand på side 112](#)).

 **PAS PÅ:**

Det er usandsynligt, at Smart Summon fungerer efter hensigten i følgende situationer:

- Manglende GPS-data som følge af dårlig mobildækning.
- Kørebanen hælder. Smart Summon er kun beregnet til anvendelse på flade veje (op til 10 % stigning).
- Der registreres en hævet betonkant. Afhængigt af højden på betonkanten er det ikke sikkert, at Smart Summon kan køre Model X over den.
- En eller flere af sensorerne (ekstraudstyr) eller kameraerne er beskadiget, snavset eller tildækket (f.eks. af mudder, is eller sne eller af køretøjstilbehør, ekstra maling eller klæbende produkter såsom film, klistermærker, gummibelægning osv.).
- Sensorernes (ekstraudstyr) og kameraernes funktionsmåde påvirkes af vejrforholdene (kraftig regn, sne, tåge eller ekstremt høje eller lave temperaturer).
- Sensorerne (ekstraudstyr) påvirkes af andet elektrisk udstyr eller enheder, som udsender ultralydsbølger.
- Model X er i Anhængertilstand, eller en tilkoblingsanordning er monteret

 **ADVARSEL:** Ovenstående liste over situationer er ikke udtømmende, og der kan være flere situationer, hvor Smart Summon ikke fungerer efter hensigten. Det er førerens ansvar altid at bevare kontrollen over Model X. Vær særligt opmærksom, når Smart Summon aktivt kører Model X, og vær klar til omgående at gribe ind. I modsat fald kan det medføre alvorlig beskadigelse af ejendom, personskade eller dødsfald.

 **ADVARSEL:** Smart Summon må kun anvendes på asfalterede overflader.

 **ADVARSEL:** Smart Summon standser muligvis ikke for alle objekter (for eksempel meget lave objekter såsom kantsten eller meget høje objekter såsom en hylde) og reagerer muligvis ikke på al trafik. Smart Summon kan ikke genkende trafikretningen, kan ikke navigere på tomme parkeringspladser og kan ikke forudse krydsende trafik.

 **ADVARSEL:** Når du anvender Smart Summon, skal du sikre uhindret udsyn mellem dig og Model X og være klar til at standse bilen til enhver tid ved at slippe knappen i mobilappen.

 **ADVARSEL:** Når du slipper knappen for at standse Model X, er der en kort forsinkelse, før bilen standser. Det er derfor meget vigtigt, at du er meget opmærksom på bilens kørebane til enhver tid, og at du proaktivt forudser forhindringer, som bilen muligvis ikke er i stand til at registrere.

 **ADVARSEL:** Udvis største forsigtighed, når du anvender Smart Summon i omgivelser, hvor der kan være uforudsigelig bevægelse af forhindringer. For eksempel på steder, hvor der er mennesker, børn eller dyr til stede.

 **ADVARSEL:** Smart Summon standser muligvis ikke for alle objekter (for eksempel meget lave objekter såsom kantsten eller meget høje objekter såsom en hylde) og reagerer muligvis ikke på al modkørende trafik eller trafik fra siden. Vær opmærksom, og vær hele tiden klar til at standse Model X ved at slippe knappen i mobilappen.



Model X overvåger markeringerne på vognbanen, som du kører i, og de omgivende områder for biler og andre genstande.

**BEMÆRK:** I køretøjer produceret fra og med ca. januar 2023 viser Vognbaneskift Assistance ikke visualiseringer (farvede linjer på de instrumentpanel tilsvarende registrerede genstande), når Model X er i bevægelse, eller visualiseringerne ser måske ikke præcist som beskrevet.

Hvis der registreres en genstand i din blinde vinkel eller nær siden på Model X (som f.eks. et køretøj, autoværn osv.), viser instrumentpanel farvede linjer ud fra billedet af din bil. Linjernes placering svarer til placeringen af den registrerede genstand. Farven på linjerne (hvid, gul, orange eller rød) repræsenterer, hvor tæt genstanden er på Model X, hvor hvid betyder længst væk og rød meget tæt på, hvilket kræver øjeblikkelig handling. Disse farvede linjer vises også, når der køres mellem ca. 12 km/t og 140 km/t. Når Autostyring er aktiveret, viser disse farvede linjer også, hvis der køres langsommere end 12 km/t. De farvede linjer viser dog ikke, når Model X holder stille (for eksempel i tæt trafik).

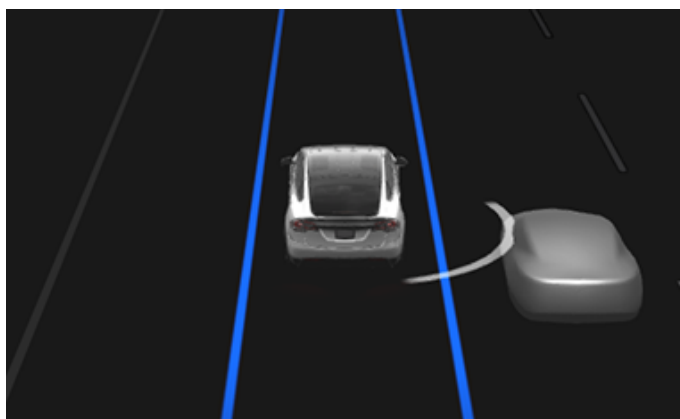

**ADVARSEL:** Sørg for, at alle kameraer er rene og ikke blokerede før hver kørsel og før brug af autopilotfunktioner (se [Rengøring af et kamera på side 218](#)). Beskidte kameraer og sensorer (ekstraudstyr) såvel som miljøforhold som f.eks. regn og falmende banemarkeringer kan påvirke Autopilot-ydelsen. Hvis et kamera er blokeret eller blændet, viser Model X en meddelelse på instrumentpanel, og autopilotfunktionerne er muligvis ikke tilgængelige. For yderligere oplysninger vedrørende specifikke alarmer, se [Fejlfindingsadvarsler på side 249](#).

**ADVARSEL:** Funktionerne for Vognbaneskift Assistance er udelukkende tiltænkt som ekstra hjælp og ikke som erstatning for din egen visuelle kontrol. Inden du skifter vognbane, skal du altid bruge sidespejlene og kigge dig over skulderen for at sikre, at det er sikkert at skifte vognbane.

**ADVARSEL:** Stol aldrig udelukkende på at Vognbaneskift Assistance giver dig besked, hvis du kører uden for vognbanen, eller giver dig besked om at der er et køretøj ved siden af dig eller i din blinde vinkel. Adskillige eksterne faktorer kan nedsætte funktionaliteten af Vognbaneskift Assistance. (se [Begrænsninger og unøjagtigheder på side 156](#)). Det er førerens ansvar at være opmærksom, holde øje med kørebanen og andre trafikanter. I modsat fald kan det medføre alvorlige personskader eller dødsfald.

## Styreindgreb

Vognbaneskift Assistance udfører styreindgreb, hvis Model X trækker over i (eller tæt på) en tilstødende vognbane, hvor der registreres en genstand såsom et køretøj. I disse situationer styrer Model X automatisk til en mere sikker position på kørebanen. Dette styringsindgreb udføres kun, når Model X kører mellem 48 og 140 km/t på større veje med klart synlige vognbanemarkeringer. Når der udføres styreindgreb, viser instrumentpanelet kortvarigt en advarselsmeddelelse.

## Undgåelse af vognbaneskift

Undgåelse af vognbaneskift er designet til at advare dig, hvis Model X trækker ud af eller er ved at nærme sig kanten af din vognbane.

Undgåelse af vognbaneskift aktiveres ved kørsel mellem 64 og 145 km/t på veje med klart synlige vognbanemarkeringer. Du kan vælge, hvordan du ønsker at Undgåelse af vognbaneskift skal aktiveres ved at trykke på **Betjeningsknapper > Autopilot > Undgåelse af vognbaneskift** og vælge mellem disse indstillinger:

- **Advarsel:** Hvis et forhjul passerer over en vognbanemarkering, så vil yoke-rat (eller rat) vibrere.
- **Assistance:** Korrigerende styring udføres for at holde Model X i en sikker position, hvis Model X trækker ind i en tilstødende bane eller nærmer sig kanten på vejen.

Når Undgåelse af vognbaneskift er aktiveret, og Adaptiv fartpilot er aktiv, og hvis Model X trækker ud af vognbanen, når det relevante blinklys er deaktiveret, kontrollerer Vognbaneskift Assistance også, om dine hænder er på yoke-rat (eller rat). Hvis hænder ikke registreres, viser instrumentpanelet en serie advarsler, der minder om dem der bruges ved kørsel med Autostyring. Hvis der fortsat ikke registreres hænder, sætter Model X gradvist farten ned til 25 km/t under fartgrænsen, eller under den indstillede kørehastighed, og advarselslygterne begynder at blinke.

**BEMÆRK:** Undgåelse af vognbaneskift advarer dig ikke om vognbaneskift eller giver styreindgreb, hvis det tilhørende blinklys er slået til, som indikerer en intention om vognbaneskift.



## Vognbaneskift Assistance

- ADVARSEL:** Undgåelse af vognbaneskift er tiltænkt som en hjælp til at beskytte dig, men funktionen fungerer ikke under alle omstændigheder, og den kan ikke erstatte nødvendigheden af altid at være opmærksom samt at bevare kontrollen.
- ADVARSEL:** Du skal altid holde begge hænder på yokerat (eller rat) og være opmærksom.
- ADVARSEL:** Styringsindgreb er minimale og er ikke beregnet til at flytte Model X ud af kørebanen. Stol ikke på styringsindgreb til at undgå sidekollisioner.

### Undgåelse af vognbaneskift i nødsituationer

Undgåelse af vognbaneskift i nødsituationer aktiverer automatisk styring for at undgå en potentiel kollision i situationer hvor:

- Model X bilen forlader en bane og kan kollideres med et køretøj, der kører i samme retning i den tilstødende bane (uanset status for blinklys).
- Model X bilen forlader en bane og kører ind i en bane med modkørende trafik, blinklyset er deaktiveret, og der registreres et modkørende køretøj.
- Model X bilen forlader vejen, og blinklyset er deaktiveret (for eksempel meget tæt på kanten af vejen, og en kollision kan opstå).

Når Undgåelse af vognbaneskift i nødsituationer aktiverer styring, høres en klokke, og instrumentpanelet viser en advarsel og fremhæver vognbanemarkeringen med rødt.

Undgåelse af vognbaneskift i nødsituationer aktiveres, når Model X kører mellem 64 og 145 km/t på veje med klart synlige vognbanemarkeringer, kantsten osv.

- ADVARSEL:** Undgåelse af vognbaneskift i nødsituationer erstatter ikke en opmærksom kørsel og en sund dømmekraft. Hold øjnene på vejen, mens du kører, og forlad dig aldrig på at Undgåelse af vognbaneskift i nødsituationer kan forhindre en kollision. Adskillige faktorer kan reducere eller påvirke effektiviteten. Hvis du stoler blindt på, at Undgåelse af vognbaneskift i nødsituationer kan forhindre potentielle kollisioner, kan det medføre alvorlige personskader eller dødsfald.

### Blindvinkelassistance

#### Automatisk blindvinkelkamera

Du kan tænde eller slukke ved at trykke på **Betjeningsknapper > Autopilot > Automatisk blindvinkelkamera** på touchskærmen.

Når funktionen er aktiveret, og når blinklyset aktiveres, så vil touchskærmen vise billedet fra blinklyskameraet i den tilsvarende side. Når et køretøj registreres i din blinde vinkel i en tilstødende vognbane, så vises en rød, lodret bjælke i billedet for at advare dig. Når f.eks. venstre blinklys aktiveres, og der registreres et køretøj, så vises der en rød, lodret bjælke i venstre side af billedet. Du kan flytte billedet til en anden placering på touchskærmen. Du trækker simpelthen bare billedet til den nye placering (gyldige placeringer er de nedtonede områder, du kan se, når du trykker på billedet).

- ADVARSEL:** Det automatiske blindvinkelkamera fjerner ikke behovet for at køre opmærksomt og se sig over skulderen i forbindelse med vognbaneskift.

#### Lyd for kollisionsadvarsel vedr. blinde vinkler

Hvis du ønsker, at der lyder en lydalarm, når der er en bil i din blinde vinkel, og en mulig kollision registreres, skal du trykke på **Betjeningsknapper > Sikkerhed > Lyd for kollisionsadvarsel vedr. blinde vinkler**.

- ADVARSEL:** Blindvinkelkameraet fjerner ikke behovet for at køre opmærksomt og se sig over skulderen i forbindelse med vognbaneskift.
- ADVARSEL:** Lydalarm for advarsel om kollision i blind vinkel kan ikke registrere alle potentielle kollisioner. Det er førerens ansvar at være opmærksom og se sig over skulderen i forbindelse med vognbaneskift.

### Begrænsninger og unøjagtigheder

Vognbaneskift Assistance kan ikke altid registrere vognbanemarkeringer, og der kan forekomme unødvendige eller forkerte advarsler i følgende situationer:

- Hvis sigtbarheden er ringe, og vognbanens markeringer ikke er klart synlige (på grund af kraftig regn, sne, tåge osv.).
- Hvis kameraets eller kameraernes udsyn påvirkes af kraftigt lys (f.eks. lys fra modkørende biler eller direkte sollys).
- Hvis et køretøj foran Model X blokerer kameraets eller kameraernes udsyn.
- Hvis forruden spærrer for kameraet/kameraerne udsyn (pga. dug, snavs, klistermærker osv.).
- Hvis vognbanemarkeringerne er meget slidte, forstyrres af gamle markeringer, er blevet ændret som følge af vejarbejde eller ændres hurtigt (for eksempel hvis vognbanerne deler sig, krydser eller sammenflettes).
- Hvis vejen er smal eller meget snoet.
- Hvis bygninger eller andre objekter i landskabet kaster kraftige skygger ind over vognbanens markeringer.

Vognbaneskift Assistance viser muligvis ikke advarsler eller kan vise u hensigtsmæssige advarsler i følgende situationer:



- Hvis en eller flere af sensorerne (ekstraudstyr) eller kameraerne er beskadiget, snavset eller tildækket (af mudder, is eller sne eller af køretøjstilbehør, ekstra maling eller klæbende produkter såsom film, klistermærker, gummibelægninger osv.).
- Hvis sensorernes funktionsmåde påvirkes af vejrforholdene (kraftig regn, sne, tåge eller ekstremt høje eller lave temperaturer).
- Hvis sensorerne (ekstraudstyr) påvirkes af andet elektrisk udstyr eller enheder, som udsender ultralydsbølger.
- Hvis en sensor påvirkes og/eller blokeres af en genstand, der er monteret på Model X (f.eks. en cykelholder eller et klistermærke).

Derudover styrer Vognbaneskift Assistance ikke nødvendigvis Model X væk fra et andet køretøj, eller funktionen kan udføre unødvendig eller u hensigtsmæssig styring, i følgende tilfælde:

- Model X køres rundt i skarpe sving eller rundt i et sving med relativt høj hastighed.
- Hvis kameraets eller kameraernes udsyn påvirkes af kraftigt lys (f.eks. lys fra modkørende biler eller direkte sollys).
- Du er på vej ind i en anden vognbane, men der er ikke noget objekt (f.eks. et køretøj) i vejen.
- Et køretøj i en anden vognbane trækker ind foran dig eller ind mod din vognbane.
- Model X bilen kører ikke med den hastighed, hvortil Vognbaneskift Assistance er beregnet.
- En eller flere af sensorerne (ekstraudstyr) er beskadiget, snavset eller tildækket (f.eks. af mudder, is eller sne eller af køretøjstilbehør, ekstra maling eller klæbende produkter såsom film, klistermærker, gummibelægning osv.).
- Sensorernes funktionsmåde påvirkes af vejrforholdene (kraftig regn, sne, tåge eller ekstremt høje eller lave temperaturer).
- Sensorerne (ekstraudstyr) påvirkes af andet elektrisk udstyr eller enheder, som udsender ultralydsbølger.
- En sensor påvirkes eller blokeres af en genstand, der er monteret på Model X (f.eks. et cykelstativ eller en mærkat på kofangeren).
- Når sigtbarheden er dårlig, og vognbanens markeringer ikke er klart synlige (på grund af kraftig regn, sne, tåge osv.).
- Vognbanemarkeringerne er meget slidte, forstyrres af gamle markeringer, er blevet ændret som følge af vejarbejde eller ændres hurtigt (for eksempel hvis vognbanerne deler sig, krydser eller sammenflettes).



**PAS PÅ:** Førerassistancesfunktioner deaktiveres automatisk, når Track-tilstand er slået Til. Det er førerens ansvar at køre sikkert og til enhver tid bevare kontrollen over køretøjet også ved kørsel på bane. Førerassistancesfunktioner genaktiveres automatisk, når Track-tilstand er slået Fra.



**ADVARSEL:** Ovenstående lister viser ikke alle tænkelige situationer, som kan forstyrre Vognbaneskift Assistancens funktioner. Der kan være mange årsager til, at Vognbaneskift Assistance ikke fungerer efter hensigten. For at undgå en kollision bør du altid være opmærksom på vejen foran, så du kan bedømme, om der er behov for at skride til handling så tidligt som muligt.



## Kollisionsadvarselsassistance

Følgende kollisionsadvarselsfunktioner er beregnet til at øge sikkerheden for dig og dine passagerer:

- **Advarsel om kollision forude** giver visuelle og hørbare (og i visse regioner haptisk feedback) advarsler i situationer, hvor Model X registrerer, at der er høj risiko for en frontal kollision (se [Advarsel om kollision forude på side 158](#)).
- **Automatisk nødbremning** – aktiverer automatisk bremsen for at reducere kollisionskraften ved en kollision (se [Automatisk nødbremning på side 159](#)).
- **Obstacle-Aware Acceleration** – reducerer acceleration, hvis Model X registrerer en genstand i køretøjets umiddelbare køreretning (se [Forhindringsopmærksom acceleration på side 159](#)).

**⚠ PAS PÅ:** Sørg for, at alle kameraer er rene og ikke blokerede før hver kørsel og før brug af autopilotfunktioner (se [Rengøring af et kamera på side 218](#)). Beskidte kameraer og sensorer (ekstraudstyr) såvel som miljøforhold som f.eks. regn og falmede banemarkeringer kan påvirke Autopilot-ydelsen. Hvis et kamera er blokeret eller blændet, viser Model X en meddelelse på instrumentpanel, og autopilotfunktionerne er muligvis ikke tilgængelige. For yderligere oplysninger vedrørende specifikke alarmer, se [Fejlfindingsadvarsler på side 249](#).

**⚠ ADVARSEL:** Advarsel om kollision forude er kun beregnet som vejledning – det er ikke nogen erstatning for opmærksomhed og dømmekraft under kørslen. Hold øjnene på vejen, mens du kører, og forlad dig aldrig på, at Advarsel om kollision forude advarer dig om potentielle kollisioner. Adskillige faktorer kan reducere eller påvirke effektiviteten og medføre enten falske alarmer eller mangel på advarsler. Hvis du stoler blindt på, at Advarsel om kollision forude advarer dig om potentielle kollisioner, kan det medføre alvorlige personskader eller dødsfald.

**⚠ ADVARSEL:** Automatisk nødbremning er ikke beregnet til at forhindre alle kollisioner. I visse situationer kan den minimere kollisionskraften i tilfælde af en kollision ved at forsøge at nedsætte din kørehastighed. Hvis du stoler blindt på, at Automatisk nødbremning kan afværge en kollision, kan det medføre alvorlige personskader eller dødsfald.

**⚠ ADVARSEL:** Forhindringsopmærksom acceleration er ikke beregnet til at forhindre kollisioner. I visse situationer kan den minimere kollisionskraften. Hvis du stoler blindt på, at Forhindringsopmærksom acceleration kan afværge kollisioner, kan det medføre alvorlig personskade eller dødsfald.

### Advarsel om kollision forude

Model X overvåger området foran køretøjet og registrerer eventuelle genstande, f.eks. køretøjer, motorcykler, cykler og fodgængere. Når der er en overhængende fare for en kollision, medmindre du gør noget for at undgå den, er Advarsel om kollision forude designet til at udløse en

klokkelyd og fremhæve det forankørende køretøj med rødt på instrumentpanelet. Hvis dette sker, skal du **ØJEBLIKKELT FORETAGE EN UNDVIGEMANØVRE!**



Visuelle og hørbare (og i visse regioner haptisk feedback) advarsler afbrydes automatisk, når risikoen for en kollision er blevet reduceret (f.eks. så snart du har bremsset eller standset Model X, eller hvis genstanden foran dit køretøj er væk igen).

Hvis der ikke umiddelbart foretages en handling, når Model X udsender en Advarsel om kollision forude, kan Automatisk nødbremning (hvis aktiveret) automatisk aktivere bremserne, hvis en kollision er nært forestående (se [Automatisk nødbremning på side 159](#)).

Som standard er Advarsel om kollision forude slået til. Du kan justere følsomheden ved at trykke på **Betjeningsknapper > Autopilot > Advarsel om kollision forude**. I stedet for standardadvarselsniveauet på **Medium** kan du vælge at blive advaret **Sent** eller **Tidligt**.

**BEMÆRK:** Frontkollisionsadvarsel nulstilles automatisk til **Medium** ved starten på hver køretur, hvis du ændrer indstillingen manuelt.

**⚠ ADVARSEL:** Kameraet/kameraerne og sensorerne (ekstraudstyr) knyttet til Advarsel om kollision forude er beregnet til at overvåge et område på op til 160 meter foran bilen. Området, der overvåges af Advarsel om kollision forude kan være begrænset af vej- og vejforholdene. Udvis forsigtighed under kørslen.

**⚠ ADVARSEL:** Advarsel om kollision forude er kun designet til at give visuelle og hørbare advarsler. Systemet forsøger ikke at bremse eller sænke farten på Model X automatisk. Når føreren ser og/eller hører en advarsel, er det vedkommendes ansvar at skride til handling øjeblikkeligt.

**⚠ ADVARSEL:** Advarsel om kollision forude kan muligvis udløse en advarsel i situationer, hvor der ikke er nogen fare for en kollision. Vær altid opmærksom på området foran Model X, så du kan bedømme på forhånd, om der er behov for at skride til handling.





Frontkollisionsadvarsel aktiveres kun, når der køres mellem ca. 5 km/t og 200 km/t.

**⚠ ADVARSEL:** Advarsel om kollision forude udsender ikke en advarsel, hvis føreren allerede er ved at bremse.

## Automatisk nødbremssning

Model X er beregnet til at fastlægge afstanden til registrerede genstande. Når en kollision anses for at være uundgåelig, er Automatisk nødbremssning designet til at aktivere bremsene for at reducere køretøjets hastighed og dermed kollisionskraften. Den reducerede hastighed afhænger af mange faktorer, herunder kørehastighed og miljø.

Når Automatisk nødbremssning aktiverer bremsen, vises der en advarsel på instrumentpanelet, og der lyder en klokke. Du vil muligvis også bemærke, at bremsepedalen bevæger sig pludseligt. Bremselygterne aktiveres for at fortælle dine medtrafikanter, at du er i gang med at bremse.



Nødbremssning i gang

Automatisk nødbremssning aktiveres kun, når der køres mellem ca. 5 km/t og 200 km/t.

Automatisk nødbremssning aktiverer ikke bremsene eller stopper med at aktivere bremsene, når:

- Du drejer skarpt på yoke-rat (eller rat).
- Du træder på og slipper bremsepedalen, mens Automatisk nødbremssning aktiverer bremsene.
- Du accelererer kraftigt, mens automatisk nødbremssning bruger bremsene.
- Køretøjet, motorcyklen, cyklen eller fodgængerer registreres ikke længere foran eller bagved køretøjet.

Automatisk nødbremssning er altid aktiveret, når du starter Model X. Systemet kan deaktiveres for den aktuelle tur ved at skifte til Park (P) og trykke på **Betjeningsknapper > Autopilot > Automatisk nødbremssning**. Selv om du deaktiverer Automatisk nødbremssning, vil dit køretøj, muligvis stadigvæk aktivere bremsene, efter det har registreret en kollision med henblik på at reducere virkningen af et sammenstød (se [Multikollisionsopbremsning på side 159](#)). Når funktionen er deaktiveret, viser touchskærmen en visuel meddelelse.



Automatisk nødbremssning er deaktiveret

**⚠ ADVARSEL:** Det anbefales kraftigt, at du ikke deaktiverer Automatisk nødbremssning. Hvis du deaktiverer funktionen, vil Model X ikke automatisk aktivere bremsene i situationer, hvor en kollision anses for sandsynlig.

**BEMÆRK:** Automatisk nødbremssning er kun beregnet til at reducere kollisionskraften i tilfælde af frontal kollision.

**BEMÆRK:** Automatisk nødbremssning er beregnet til at reducere kollisionskraften i tilfælde af kollisioner forfra og bagfra med begrænset funktionalitet, når køretøjet er i bakgear.

I tilfælde af at Automatisk nødbremssning ikke er tilgængelig, så viser touchskærmen en visuel advarsel.



Automatisk nødbremssning er ikke tilgængelig

**⚠ ADVARSEL:** Automatisk nødbremssning er beregnet til at reducere kollisionskraften. Den er ikke beregnet til at forhindre en kollision.

**⚠ ADVARSEL:** Adskillige faktorer kan påvirke funktionaliteten af automatisk nødbremssning, så der enten ikke bremses, bremses forkert eller bremses for sent eller for tidligt, f.eks. hvis et køretøj er delvist inde i køreretningen eller der er vejaffald. Det er førerens ansvar at køre sikkert og til enhver tid bevare kontrollen over køretøjet. Du må aldrig forlade dig på, at Automatisk nødbremssning kan undgå eller reducere kollisionskraften for dig.

**⚠ ADVARSEL:** Automatisk nødbremssning er ikke en erstatning for at holde en sikker afstand mellem din bil og det forankørende køretøj.

**⚠ ADVARSEL:** Bremsepedalen bevæger sig pludseligt nedad, når der bremses automatisk. Sørg altid for, at bremsepedalen kan bevæge sig frit. Læg ikke noget under eller oven på gulvmatten i førersiden (heller ikke en ekstra måtte), og sørg altid for, at førersidens gulvmatte sidder ordentligt fast. I modsat fald kan det medføre, at bremsepedalen ikke kan bevæge sig frit.

## Multikollisionsopbremsning

Ud over Automatisk nødbremssning vil Model X muligvis aktivere bremsene for at forhindre eller begrænse skaderne ved et efterfølgende sammenstød efter en indledende kollision, hvis der registreres aktivering af airbags. Bremsene vil muligvis blive aktiveret, uanset hvad den aktuelle kørehastigheden er.

## Forhindreingsopmærksom acceleration

Forhindreingsopmærksom acceleration er beregnet til at reducere kollisionskraften ved at nedsætte motormomentet, og i nogle situationer ved at aktivere bremsene, hvis Model X registrerer en genstand i køreretningen. Der vil blive vist en advarsel på Instrumentpanelet, og der vil lyde en klokke, når bremsene aktiveres automatisk. F.eks. hvis Model X registrerer, at du har trådt hårdt på speederen, mens bilen er parkeret foran en lukket garagedør i køre-tilstanden. Selv om Model X stadig accelererer og rammer garagedøren, kan det reducerede moment resultere i mindre skade.

Forhindreingsopmærksom acceleration er kun beregnet til at fungere, når alle følgende betingelser er opfyldt på samme tid:





# Kollisionsadvarselsassistance

- Kørsels- eller baktilstanden er aktiveret.
- Model X holder stille eller kører langsommere end 16 km/t.
- Model X registrerer en genstand i den umiddelbare kørebane.

Funktionen Forhindreingsopmærksom acceleration deaktiveres ved at trykke på **Betjeningsknapper > Autopilot > Forhindreingsopmærksom acceleration**.

-  **ADVARSEL:** Forhindreingsopmærksom acceleration er beregnet til at reducere kollisionskraften. Den er ikke beregnet til at forhindre en kollision.
-  **ADVARSEL:** Forhindreingsopmærksom acceleration begrænser muligvis ikke altid momentet, når der udføres et skarpt sving, f.eks. ind på en parkeringsplads. Flere faktorer, herunder miljømæssige forhold, afstand til en forhindring og førerens handlinger, kan begrænse, forsinke, eller forhindre Forhindreingsopmærksom acceleration.
-  **ADVARSEL:** Du må ikke stole blindt på, at Forhindreingsopmærksom acceleration styrer accelerationen eller vil forhindre eller begrænse omfanget af en kollision, og du må ikke forsøge at teste funktionen. Det kan medføre alvorlig beskadigelse af ejendom, personskade eller dødsfald.
-  **ADVARSEL:** Flere faktorer kan påvirke måden, som Forhindreingsopmærksom acceleration fungerer på, hvilket kan føre til uegnet eller utidig reducere af motorens moment og/eller uønsket bremsning. Det er førerens ansvar at køre sikkert og til enhver tid bevare kontrollen over Model X.

- Hvis sensorerne (ekstraudstyr) påvirkes af andet elektrisk udstyr eller enheder, som udsender ultralydsbølger.

-  **PAS PÅ:** Hvis der opstår en fejl i en af funktionerne til kollisionsadvarselsassistance, viser Model X en fejl. Kontakt Tesla Service.
-  **PAS PÅ:** Førerassistancefunktioner deaktiveres automatisk, når Track-tilstand er slået Til. Det er førerens ansvar at køre sikkert og til enhver tid bevare kontrollen over køretøjet også ved kørsel på bane. Førerassistancefunktioner genaktiveres automatisk, når Track-tilstand er slået Fra.
-  **ADVARSEL:** Førnævnte liste over begrænsninger er ikke udtømmende, og der kan være flere situationer, hvor Kollisionsadvarsels Assistance ikke fungerer efter hensigten. Der kan være mange andre årsager til, at funktionerne ikke fungerer efter hensigten. Det er førerens ansvar at undgå kollisioner ved at være opmærksom, så du kan skride til handling, så tidligt som muligt.

## Begrænsninger og unøjagtigheder

Kollisionsadvarselsfunktionen kan ikke altid registrere alle genstande, køretøjer, cykler eller fodgængere, og du kan opleve falske alarmer eller mangel på advarsler af flere grunde, især i følgende tilfælde:

- Når vejen har skarpe sving.
- Når sigtbarheden er dårlig (på grund af kraftig regn, sne, tåge osv.).
- Hvis kameraets eller kameraernes udsyn påvirkes af kraftigt lys (f.eks. lys fra modkørende biler eller direkte sollys).
- Et kamera- eller en sensor er blokeret (snavset, tildækket, dugget til, dækket af et klistermærke osv.).
- En eller flere af sensorerne (ekstraudstyr) er beskadiget, snavset eller tildækket (f.eks. af mudder, is eller sne eller af køretøjstilbehør, ekstra maling eller klæbende produkter såsom film, klistermærker, gummibelægning osv.).
- Sensorernes funktionsmåde påvirkes af vejrforholdene (kraftig regn, sne, tåge eller ekstremt høje eller lave temperaturer).



## Sådan fungerer Intelligent farttilpasning

Model X angiver en hastighedsgrænse på instrumentpanelet og advarer dig, hvis køretøjet overskrider denne hastighedsgrænse. De hørbare hastighedsgrænseadvarsler kan gøres lydløse for hver enkelt kørecyklus, men de kan ikke deaktiveres.

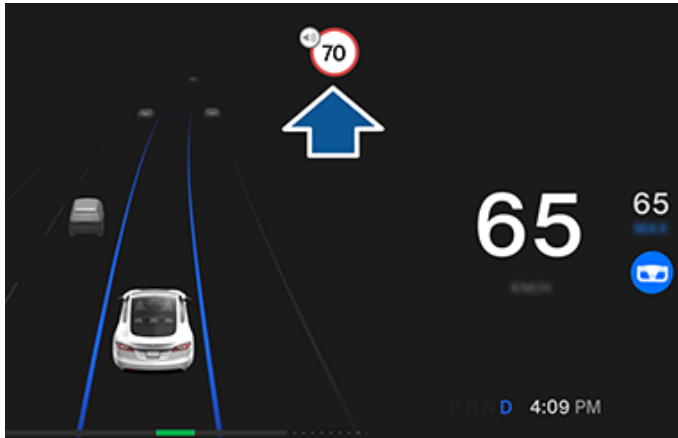

Omfatter ikke Storbritannien, Nordirland, Island, Tyrkiet, Israel: En klokke lyder, når du overskrider den fastsatte hastighedsgrænse, og hastighedsgrænse-skiltet blinker.

**BEMÆRK:** For hver hændelse forsvinder hastighedssignalet efter et par sekunder, eller når Model X sænker farten under den specificerede grænse ved hjælp af bremsepedalen.



Hvis du trykker på højttalerikonet øverst på touchskærmen, slås hastighedssignalet og displayet fra for resten af kørslen. Advarslerne om hastighedsoverskridelser genaktiveres automatisk ved starten af hver kørecyklus (hver gang køretøjet er i Parkering, og du går væk fra det).



Kun i Storbritannien, Nordirland, Island, Tyrkiet, Israel: Viser, når du overskrider den fastsatte hastighedsgrænse, og hastighedsgrænse-skiltet blinker.

Angiver en antaget hastighedsgrænse.



Når Intelligent farttilpasning vedvarende ikke er tilgængelig.



**BEMÆRK:** På veje hvor kortdataene afgør, at en betinget hastighedsbegrænsning bliver håndhævet (f.eks. en hastighedsbegrænsning baseret på tidspunkt eller vejrforhold), vil der blive vist en sekundær hastighedsbegrænsning under den primære hastighedsbegrænsning. Det er førerens ansvar at afgøre, om den betingede hastighedsbegrænsning aktuelt bliver håndhævet og justere hastigheden i overensstemmelse dermed. Du skal muligvis opdatere de indbyggede kort for at få vist betingede hastighedsbegrænsninger ([Kortopdateringer på side 188](#)).



**ADVARSEL:** Du må ikke stole blindt på Intelligent farttilpasning, når du bestemmer hastighedsgrænsen eller kørehastigheden. Kør altid med en forsvarlig hastighed alt efter trafik- og vejforholdene.

**BEMÆRK:** Dit køretøj opgraderes løbende gennem over-the-air-softwareopdateringer. Download opdateringer, så snart de bliver tilgængelige (se [Softwareopdateringer på side 208](#) og [Kortopdateringer på side 188](#)).

## Live gennemsnitshastighed

Når du kører gennem en strækningskontrol, viser Model X din gennemsnitshastighed på instrumentpanel under den registrerede hastighedsbegrænsning.

instrumentpanel viser også den resterende distance inden for strækningskontrollen.

**BEMÆRK:** Kræver Premium Connectivity. For at aktivere denne funktion skal du aktivere online ruteplanlægning ved at trykke på **Betjeningsknapper** > **Navigation** > **Online ruteplanlægning** (se [Kort og navigation på side 183](#)).

## Begrænsninger og unøjagtigheder

Intelligent Farttilpasning er muligvis ikke fuldt funktionsdygtig, eller systemet angiver muligvis unøjagtige oplysninger i følgende situationer:

- Hvis sigtbarheden er dårlig, og hastighedstavlerne ikke er tydelige (på grund af kraftigt regn, sne, tåge osv.).
- Hvis kameraets eller kameraernes udsyn påvirkes af kraftigt lys (f.eks. lys fra modkørende biler eller direkte sollys).
- Model X kører meget tæt på et forankørende køretøj, der blokerer kameraets/kameraernes udsyn.
- Forruden spærrer for kameraet/kameraerne (pga. dug, snavs, klistermærker osv.).
- Hvis hastighedstavlerne er skjult bag andre genstande.
- Hvis hastighedsgrænserne i kortdatabasen er forkerte eller forældede.
- Færdselstavler, der ikke overholder de genkendelige standardformater, som f.eks. digitale eller midlertidige hastighedstavler.
- Hvis en vej eller en hastighedsgrænse for nylig er blevet ændret.



## Intelligent farttilpasning

---

**⚠ ADVARSEL:** Ovenstående liste over situationer er ikke udtømmende, og der kan være flere situationer, hvor Intelligent Farttilpasning ikke fungerer efter hensigten. Der kan være mange andre årsager til, at Intelligent Farttilpasning ikke advarer dig.



Din Model X er udstyret med et kabinekamera, der er placeret over bakspejlet.

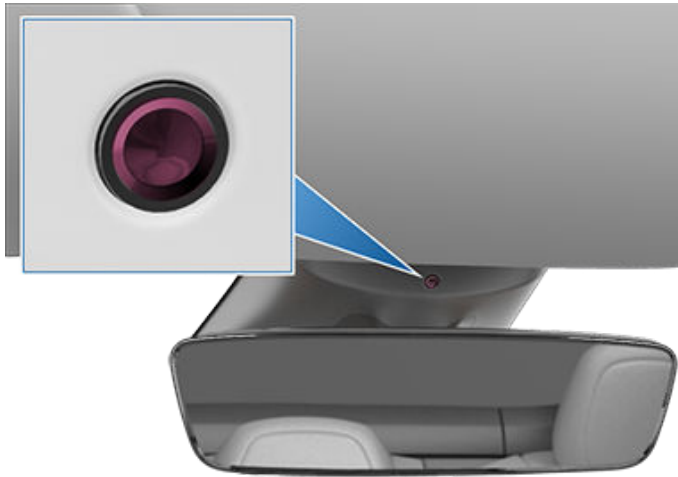

**BEMÆRK:** Hold kameraobjektivet rent og frit for forhindringer. Fjern eventuel ophobet snavs og støv med jævne mellemrum ved at aftørre kameraobjektivet med en ren klud.



**PAS PÅ:** Brug ikke rengøringsmidler, som indeholder kemikalier eller slibemiddel. Det kan skade overfladen på kameraets objektiv.

Kabinekameraet kan registrere manglende opmærksomhed fra førerens side og give dig akustiske advarsler for at minde dig om at holde øjnene på vejen, når Autopilot er aktiveret.

Som standard forlader billed- og videooptagelser fra kameraet ikke bilen, og de overføres heller ikke til nogen, end ikke Tesla, medmindre du aktiverer datadeling. Hvis du aktiverer datadeling, og der opstår en sikkerhedskritisk hændelse (for eksempel en kollision), deler Model X korte videooptagelser fra kabinen med Tesla for at hjælpe os med at udvikle fremtidige forbedringer af sikkerhedsfunktionerne og løbende forbedre intelligensen i de funktioner, der er afhængige af kabinekameraet. Data kan også blive delt, hvis fejlfinding er påkrævet i forbindelse med kabinekameraets funktionalitet. Kabinekameraet udfører ikke ansigtsgenkendelse eller andre former for identitetsgenkendelse. For at beskytte dit privatliv er data fra kabinekameraet ikke tilknyttet dit køretøjs stelnummer (VIN).

For at justere dine præferencer for datadeling skal du trykke på **Betjeningsknapper > Software > Dataindsamling > Tillad dataindsamling via kabinekamera**. Du kan ændre dine indstillinger for datadeling når som helst. For at få vist de funktioner, der aktuelt er aktiverede, og som benytter kabinekameraet, skal du trykke på **Betjeningsknapper > Software > Kabinekamera**.



## Advarsel om førertræthed

Advarsel om førertræthed er designet til at advare førere, der tilsyneladende er trætte. Advarsel om førertræthed overvåger førerens opmærksomhed samt køreadfærd for at holde øje med mønstre, der kan være en indikation på træthed. Når førertræthed registreres, vises en advarsel på instrumentpanelet i kortområdet, og der lyder en advarselsalarm.

Advarsel om førertræthed aktiveres, når hastigheden overskrider 65 km/t, hvis Autopilot er deaktiveret, og der har været kørt i minimum 10 minutter.



Førertræthed registreret

Hold en pause

Hvis du ser denne advarsel, bør du stoppe og hvile dig, før du fortsætter. Advarslen slettes, når træthedsmønstrene ikke længere er til stede.

**BEMÆRK:** Når en alarm afgives, og hastigheden falder til under 60 km/t, er systemet ikke aktivt.

Du kan deaktivere eller aktivere advarsler fra systemet til advarsel om førertræthed ved at trykke på **Betjeningsknapper > Sikkerhed > Advarsel om førertræthed** for den aktuelle kørecyklus (hver gang køretøjet står i Parkeringsgear (P), og du går væk fra det). Advarsel om førertræthed genaktiveres automatisk før hver køretur.

I tilfælde af at Advarsel om førertræthed ikke er tilgængelig, så viser instrumentpanelet en visuel advarsel.



Advarsel om førertræthed ikke tilgængelig

**BEMÆRK:** Denne aktive sikkerhedsfunktion anvender kabinekameraet til at overvåge førerens opmærksomhed. Kabinekameraet udfører ikke ansigtsgenkendelse eller andre former for identitetsgenkendelse. Som standard forlader billed- og videooptagelser fra kameraet ikke bilen, og de overføres heller ikke til nogen, end ikke Tesla, medmindre du aktiverer datadeling. For at justere dine præferencer for datadeling skal du trykke på **Betjeningsknapper > Software > Dataindsamling > Tillad dataindsamling via kabinekamera**. Du kan ændre dine indstillinger for datadeling når som helst.



**ADVARSEL:** Det er dit ansvar at være opmærksom, køre sikkert og til enhver tid bevare kontrollen over køretøjet. Du må aldrig forlade dig på, at systemet til advarsel om førertræthed kan opretholde sikker kontrol med dit køretøj. Hold altid øje med vejen forude, og vær hele tiden klar til at gribe ind. I modsat fald kan det medføre alvorlige personskader eller dødsfald.

## Begrænsninger og unøjagtigheder

Systemet til advarsel om førertræthed vil muligvis ikke kunne levere advarsler, når:

- Et eller flere af kameraerne er beskadiget, snavset eller tildækket (af mudder, is eller sne eller af køretøjstilbehør, ekstra maling eller klæbende produkter såsom film, klistermærker, gummibelægninger osv.).
- Køretøjssystemerne påvirkes af vejrforholdene (kraftig regn, sne eller tåge).
- Hvis et kamera påvirkes og/eller blokeres af en genstand, der er monteret på Model X (f.eks. en cykelholder eller et klistermærke).
- Når sigtbarheden er dårlig, og vognbanens markeringer ikke er klart synlige (på grund af kraftig regn, sne, tåge osv.).
- Vognbanemarkeringerne er meget slidte, forstyrres af gamle markeringer, er blevet ændret som følge af vejarbejde eller ændres hurtigt (for eksempel hvis vognbanerne deler sig, krydser eller sammenflettes).
- Et problem med et eller flere af køretøjets systemer forhindrer Advarsel om førertræthed i at fungere korrekt.



**ADVARSEL:** Ovenstående liste repræsenterer ikke alle mulige situationer, der kan forstyrre systemet til advarsel om førertræthed, og der kan være mange forskellige årsager til, at systemet ikke fungerer efter hensigten. For at undgå en kollision bør du altid være opmærksom på vejen foran, så du kan bedømme, om der er behov for at skride til handling så tidligt som muligt.



## Om sikkerhedssystemet

**BEMÆRK:** Afhængigt af markedsregionen har din bil ikke nødvendigvis en lydalarm for sikkerhedsfunktioner, eller funktionerne fungerer ikke nødvendigvis nøjagtigt som beskrevet.

Hvis Model X ikke registrerer en nøgle i nærheden, og en låst dør eller et låst bagagerum åbnes, aktiveres hornet. Forlygterne og blinklysene blinker også. Tryk på en vilkårlig knap på bilnøglen for at deaktivere alarmen.

Du kan aktivere og deaktivere alarmsystemet manuelt ved at trykke på **Betjeningsknapper > Sikkerhed > Sikkerhedsalarm**. Når funktionen er aktiveret, aktiverer Model X alarmen et minut efter, at du er steget ud, har låst dørene, og en genkendt nøgle ikke længere registreres.

En sirene med batteri-backup (ekstraudstyr) aktiveres, når en låst dør eller et låst bagagerum åbnes, og Model X ikke registrerer en nøgle i nærheden. Hvis du også ønsker, at denne sirene skal lyde i situationer, hvor køretøjet registrerer bevægelse inden i kabinen, skal du aktivere **Vip/Indbrud** (se [Vip/Indbrud \(ekstraudstyr\)](#) på side 165).

**BEMÆRK:** Hvis Model X er i Sentry-tilstand (se [Sådan bruger du Sentry-tilstand \(med et USB-flashdrev\)](#) på side 169), er indstillingen **Sikkerhedsalarm** ikke tilgængelig.

## Vip/Indbrud (ekstraudstyr)

Afhængigt af konfiguration, salgsområde og produktionsdato er dit køretøj muligvis ikke udstyret med denne funktion.

**Sikkerhedsalarm** skal være aktiveret for at aktivere **Vip/Indbrud**.

**Vip/Indbrud** aktiverer sirenen i din bil, hvis Model X registrerer en bevægelse i kabinen, eller hvis køretøjet flyttes eller vippes (f.eks. med en kranvogn eller en donkraft). Den aktiveres ved at trykke på **Betjeningsknapper > Sikkerhed > Vip/Indbrud**.

Indbrudssensoren deaktiveres automatisk i situationer, hvor klimaanlægget kører, efter at du har forladt dit køretøj. For at tilsidesætte denne funktion kan du manuelt aktivere Vip-/indbrudssensoren igen, efter du har valgt Hold klimaanlæg tændt, Kæledyrstilstand eller Camp-tilstand.

Vip-/indbrudssensoren genaktiveres automatisk før hver køretur.

**BEMÆRK:** Vip-/Indbruds-alarmen skal deaktiveres, før man kan benytte **Overophedningsbeskyttelse for kabinen** (se [Overophedningsbeskyttelse for kabinen](#) på side 176).

**BEMÆRK:** Hvis du vil efterlade noget, der bevæger sig i en aflåst bil, skal du huske at slå **Vip/Indbrud** fra. Hvis denne indstilling er aktiveret, aktiverer alle bevægelser i Model X indbrudsalarmen.

**BEMÆRK:** Hvis Model X er i Sentry-tilstand (se [Sådan bruger du Sentry-tilstand \(med et USB-flashdrev\)](#) på side 169), er indstillingen **Vip/Indbrud** ikke tilgængelig.

## Forældrekontrol

Forældrekontrol giver dig mulighed for at begrænse funktionerne i Model X, og sikre dig at sikkerhedsindstillingerne er aktiverede, og at de ikke kan ændres.

**BEMÆRK:** Du kan også få adgang til forældrekontrol fra Tesla-mobilappen (version 4.34.5 eller højere påkrævet).

**BEMÆRK:** Du kan ikke aktivere forældrekontrol, hvis **Hastighedsbegrænsere** er aktiveret.

Når du aktiverer **Kræver sikkerhedsfunktioner**, Model X aktiveres eller konfigureres disse køretøjsindstillinger:

**BEMÆRK:** Afhængigt af markedsregionen, bilens konfiguration, de tilkøbte ekstrafunktioner samt softwareversionen er dit køretøj muligvis ikke udstyret med alle funktionerne på listen.

- **Automatisk nødbremning**
- **Forhindringsopmærksom acceleration**
- **Automatisk blindvinkelkamera**
- **Lyd for kollisionsadvarsel vedr. blinde vinkler**
- **Automatisk opkald til 911**
- **Tillad mobiladgang**
- **Lyde for parkeringsassistance**
- **Undgåelse af vognbaneskift:** Indstillet til **Assistance**.
- **Advarsel om fartgrænse:** Indstillet til **Klokkelyd**.
- **Advarsel om kollision forude:** Indstillet til **Tidlig**.

Hvis du vil aktivere forældrekontrol:

1. Mens dit køretøj står i parkeringsgear (P), skal du trykke på **Betjeningsknapper > Sikkerhed > Forældrekontrol** på touchskærmen.
2. Aktiver eller konfigurer de forældrekontroldatafunktioner, du gerne vil benytte:
  - **Begræns hastighed:** Begrænser den hastighed Model X kan køre med.
  - **Reducer acceleration:** Begrænser køretøjets **Acceleration** til **Chill**.
  - **Kræver sikkerhedsfunktioner:** Aktiverer forskellige sikkerhedsfunktioner i køretøjet (ekstraudstyr). Førere kan ikke ændre disse indstillinger, mens forældrekontrol er aktiv.
  - **Send meddelelser om Begrænset tidsrum:** Aktiverer meddelelser om Begrænset tidsrum fra kl. 23.00 til 04.00. Hvis nogen sætter køretøjet i køregear (D), efter det begrænsede tidsrum for kørsel er startet, så sendes der en besked via Tesla-mobilappen til alle telefonnøgler, der er parret med køretøjet, som underretter brugerne om, at Model X er i brug.
3. Tryk på **Bekræft**.
4. Indtast en PIN-kode.



# Sikkerhedsindstillinger

**BEMÆRK:** Førere skal indtaste PIN-koden fra **Forældrekontrol** igen for at deaktivere begrænsningerne. Tryk på **Førerprofil > Forældrekontrol** for at genindtaste PIN-koden.

## PIN-kode for at køre

Du kan øge sikkerheden ved at forhindre, at Model X kan køres, før der er indtastet en 4-cifret pinkode. Du kan aktivere denne indstilling ved at trykke på **Betjeningsknapper > Sikkerhed > PIN-kode for at køre** og følge vejledningen på skærmen for at oprette en pinkode til kørsel.

Når den er aktiveret, skal du ikke kun indtaste den 4-cifrede PIN-kode for at køre, men også bruge den til at åbne Valet-tilstand første gang og oprette den 4-cifrede Valet-pinkode til at åbne og lukke Valet-tilstand. I Valet-tilstand kan Model X køres, uden at det er nødvendigt for en Valet-medarbejder at indtaste en pinkode til kørsel. Indstillingen **PIN-kode for at køre** deaktiveres, når Valet-tilstand er aktiv.

Hvis du glemmer din PIN-kode for at køre, skal du trykke på linket for at indtaste dine Tesla-loginoplysninger i pop op-meddelelsen PIN-kode for at køre og derefter følge anvisningerne på touchskærmen.

**BEMÆRK:** Hvis det usandsynlige skulle ske, at din touchskærm ikke svarer, kan du muligvis ikke indtaste PIN-koden. I så tilfælde skal du først forsøge at genstarte touchskærmen (se [Genstart af touchskærmen på side 9](#)). Hvis touchskærmen stadig ikke svarer, kan du stadig omgå PIN-kode for at køre ved at aktivere nøglefri kørsel i Teslas mobilapp.

## Handskerums-PIN

Beskyt indholdet i handskerummet med en 4-cifret PIN-kode (ikke relateret til PIN-kode for kørsel). Den aktiveres ved at trykke på **Betjeningsknapper > Sikkerhed > Handskerums-PIN** og følge anvisningerne på touchskærmen. Når denne indstilling er aktiveret, bliver du bedt om at indtaste PIN-koden for at åbne handskerummet. Deaktiver funktionen, og indtast derefter PIN-koden for at fjerne denne ekstra sikkerhedsbeskyttelse.

Hvis du glemmer din handskerums-PIN, nulstiller du den ved at indtaste dine Tesla-loginoplysninger og derefter følge anvisningerne på touchskærmen.

**BEMÆRK:** Brug af **Handskerums-PIN** gør det muligt at åbne handskerummet, også selv om Model X er i Valet-tilstand.

## Hastighedsbegrænsningsfunktion

Hastighedsbegrænsningsfunktionen lader dig begrænse acceleration og den maksimale kørehastighed til en valgt værdi mellem 80 og 193 km/t. Første gang du bruger denne funktion, skal du oprette en 4-cifret pinkode, som du skal anvende til at aktivere og deaktivere hastighedsbegrænsningsfunktionen. Når den er aktiveret, og kørehastigheden nærmer sig inden for et interval på ca. 5

km/t fra den maksimale hastighed, lyder der en klokke, instrumentgruppen viser en meddelelse og Model X sender en underretning til mobilappen. Du kan også trykke på **Sikkerhed > Hastighedsbegrænsningsfunktion** for at aktivere funktionen fra Tesla-mobilappen. Sådan aktiveres Hastighedsbegrænsningsfunktionen:

1. Sørg for, at Model X er i parkeringsgear.
2. Tryk på **Betjeningsknapper > Sikkerhed > Hastighedsbegrænsningsfunktion** på touchskærmen.
3. Vælg den maksimale kørehastighed.
4. Træk skyderen til aktiveret stilling **Til**.
5. Indtast den 4-cifrede pinkode, som du vil benytte til at aktivere og deaktivere hastighedsbegrænsningsfunktionen.

**BEMÆRK:** Hvis du glemmer pinkoden, så kan du deaktivere Hastighedsbegrænsningsfunktion ved at indtaste loginoplysningerne til din Tesla-konto.

**BEMÆRK:** Når Hastighedsbegrænsningstilstanden er aktiveret, så indstilles accelerationen automatisk til **Chill**.



**ADVARSEL:** Kørsel ned ad bakke kan øge kørehastigheden, så Model X overskrider den maksimale hastighed, du har valgt.



**ADVARSEL:** Hastighedsbegrænsningsfunktion er ikke en erstatning for god dømmekraft, køreundervisning samt behovet for nøje at holde øje med fartgrænser og køreforhold. Ulykker kan ske ved alle hastigheder. Det er dit ansvar at køre sikkert.

## Ryd browserdata

Du kan slette dit køretøjs browserdata (ligesom på en computer eller smartphone) ved at navigere til **Betjeningsknapper > Service > Slet browserdata**. Dette er nyttigt i situationer, hvor man f.eks. har brug for at slette en anden førers indstillinger eller søgninger.

Marker afkrydsningsfelterne på touchskærmens pop op-menu for at fravælge bogmærker og/eller historik efter behov.





**BEMÆRK:** Afhængigt af markedsregionen, køretøjskonfigurationen, de tilkøbte ekstrafunktioner og softwareversionen er dit køretøj muligvis ikke udstyret med Dashcam, eller funktionerne fungerer muligvis ikke præcist som beskrevet. **Det er alene dit ansvar at konsultere og overholde alle lokale regler samt begrænsninger vedrørende privat ejendom med hensyn til brug af kameraer.**

Dashcam optager videoer af dit køretøjs omgivelser, mens du kører. Brug Dashcam til at optage kørselshændelser eller andre bemærkelsesværdige hændelser, på samme måde som med et eksternt dashcam på andre køretøjer.

Dashcam-ikonet er placeret i appstarteren. Du kan tilføje Dashcam-appen til den nederste bjælke for nem adgang (se [Tilpasning af Mine apper på side 8](#)). Når Model X er i Parkeringsgear (P), kan du få vist fremviseren ved at trykke på Dashcam-ikonet (se [Gennemse videooptagelser på side 171](#)).



For at beskytte dit privatliv gemmes videooptagelser lokalt i et formateret USB-flashdrevs indbyggede hukommelse. Optagelser videresendes ikke til Tesla. Model X optager ikke video, når Dashcam er **Fra**.

## Sådan bruges Dashcam

1. Formater et USB-flashdrev. Dashcam kræver et korrekt formateret USB-drev indsat i køretøjets USB-port for at gemme og hente optagelser. Køretøjer fremstillet fra omkring 2020 er udstyret med et forformateret USB-flashdrev i handskerummet. Flashdrevet kan formateres på to måder:
  - Formater flashdrevet med Model X. Indsæt flashdrevet i USB-porten, og naviger til **Betjeningsknapper > Sikkerhed > Formater USB-drev**.
  - Formater flashdrevet på en computer. Se [Krav til videooptagelse på USB-drev på side 171](#) for yderligere oplysninger.
2. Sæt USB-flashdrevet i køretøjets USB-port, helst den i handskerummet .
3. Aktiver Dashcam ved at trykke på **Betjeningsknapper > Dashcam**. Dashcam giver dig mulighed for at vælge, hvordan og hvornår optagelser gemmes. Du kan vælge mellem:
  - **Auto:** Dashcam gemmer automatisk en optagelse på USB-drevet, hvis Model X registrerer en sikkerhedskritisk hændelse, som f.eks. en kollision eller udløsning af en airbag. Når **Auto** vælges, vil evnen til at registrere variere, og den vil være afhængig af dit køretøjs strøm-, dvale- og autopilottilstand.

**BEMÆRK:** Flere forskellige faktorer afgør, om Dashcam automatisk gemmer en optagelse af en sikkerhedskritisk hændelse (f.eks. mængden af energi, der bliver udløst, om airbags bliver udløst osv.). Stol ikke på, at Dashcam automatisk optager alle sikkerhedskritiske hændelser.

- **Manuel:** Du skal manuelt trykke på Dashcam-ikonet for at gemme en optagelse af de sidste ti minutters kørsel.
  - **Ved brug af hornet:** Når du trykker på hornkontakten, gemmer Dashcam en optagelse af de sidste ti minutters kørsel. Du kan aktivere denne funktion sammen med **Auto** eller **Manuel** på samme tid.
4. Når funktionen er aktiveret, angiver Dashcam-ikonet, hvornår optagelser gemmes. Du kan også se status for Dashcam-ikonet under **Betjeningsknapper**:



Ikonet ændrer sig for at vise status for Dashcam:



**OPTAGER:** Dashcam optager. For at gemme videooptagelser, skal du trykke på ikonet. For at sætte optagelse på pause, skal du trykke på ikonet og holde det nede.



**TILGÆNGELIG:** Dashcam er tilgængeligt, men optager ikke aktivt. Tryk på Dashcam-ikonet for at begynde at optage billeder.



**PÅ PAUSE:** Dashcam er sat på pause. For at genoptage optagelse, skal du trykke på ikonet. For at undgå at miste optagelser, skal du sætte Dashcam på pause, før du fjerner flashdrevet.



**OPTAGET:** Dashcam er i gang med at indlæse, gemme eller overskrive optagelser. Mens Dashcam er optaget, bliver der ikke registreret og optaget billeder.



**GEMT:** Optagelse er gemt. Du kan også gemme optagelser fra Dashcam ved at trykke på Dashcam-ikonet i appstarteren under kørslen.

**BEMÆRK:** Du skal gemme dine favoritoptagelser for at kunne gennemse dem på et senere tidspunkt. Model X gemmer ikke optagelser, heller ikke midlertidigt. Ikke-gemte optagelser optaget med Dashcam bliver hele tiden overskrevet. Se [Gennemse videooptagelser på side 171](#) for yderligere oplysninger.

5. Når de ønskede optagelser er gemt, kan du se klippene på touchskærmen eller en computer:



- Touchskærm: Sørg for, at Model X er i Parkeringsgear, og tryk på Dashcam-ikonet i appstarteren. Videoer er organiseret efter et tidsstempel. Se [Gennemse videooptagelser på side 171](#) for yderligere oplysninger.
  - Computer: Indsæt USB-flashdrevet i en computer, og naviger til TeslaCam-mappen. Videoer er organiseret efter et tidsstempel. Se [Gennemse videooptagelser på side 171](#) for yderligere oplysninger.
6. Du deaktiverer Dashcam ved at navigere til **Betjeningsknapper > Dashcam > Fra**. Hvis Dashcam er indstillet til **Auto**, **Manuel** eller **Ved brug af hornet**, deaktiveres Dashcam automatisk (men gemmer muligvis ikke aktivt optagelser, afhængigt af dine præferencer), hver gang du kører.



**BEMÆRK:** Afhængigt af markedsregionen, bilens konfiguration, de tilkøbte ekstrafunktioner og softwareversionen er din bil muligvis ikke udstyret med Sentry-tilstand, eller funktionerne fungerer muligvis ikke nøjagtigt som beskrevet. **Det er alene dit ansvar at konsultere og overholde alle lokale regler samt begrænsninger vedrørende privat ejendom med hensyn til brug af kameraer.**

Når tilstanden er aktiveret, forbliver dit køretøjs kameraer og sensorer (ekstraudstyr) aktiverede og parate til at optage mistænkelige aktiviteter omkring køretøjet, når Model X er låst og i parkeringsgear. Tænk på Sentry-tilstand som et intelligent køretøjssikkerhedssystem, der advarer dig, når det registrerer mulige trusler i nærheden.

Hvis der registreres en trussel, eller hvis køretøjets sensorer fastslår, at der er mange rykvisse bevægelser, som hvis køretøjet f.eks. bliver bugseret eller rystet, så vil Sentry-tilstand:

- Blinke med forlygterne.
- Aktivere alarmen.
- Vise en meddelelse på touchskærmen, der indikerer, at kameraerne muligvis optager med henblik på at informere personer udenfor køretøjet.
- Advare dig om alarmen i mobilappen.
- Gemme optagelser af hændelsen på et USB-drev (hvis installeret).

Sentry-tilstand er deaktiveret som standard. Du kan bruge stemmekommandoer eller Tesla-mobilappen til nemt at aktivere eller deaktivere Sentry-tilstand. For at aktivere Sentry-tilstand ved hjælp af stemmekommandoer skal du sige "Sørg for, at min Tesla er sikker", "Sørg for, at min bil er sikker", "Slå Sentry til" eller "Aktiver Sentry" (se [Stemme kommandoer på side 20](#)).

Sentry-tilstand kræver, at dit batteri er mindst 20 % opladet. Hvis batteriets opladningsniveau falder til under 20 %, så vil Sentry-tilstand blive frakoblet og mobilappen sender dig en besked. Strømforbruget stiger muligvis, når Sentry-tilstand er aktiveret.

**BEMÆRK:** Når Sentry-tilstand er aktiveret, er sikkerhedsalarminstillingerne (**Betjeningsknapper > Sikkerhed > Sikkerhedsalarm**) ikke tilgængelige.



**PAS PÅ:** Stol ikke på, at Sentry-tilstand beskytter Model X mod alle tænkelige sikkerhedstrusler. Sentry-tilstand benytter mange forskellige faktorer til at afgøre, om sikkerhedsalarmen skal aktiveres. Det er ikke alle hændelser, der vil blive registreret, og alarmen vil muligvis ikke blive aktiveret i alle situationer. Selv om den hjælper mod nogle trusler, kan intet sikkerhedssystem forhindre ethvert tænkeligt angreb.

**BEMÆRK:** Sentry-tilstand sender meddelelser til mobilappen, når alarmen udløses, eller hvis køretøjet pludselig registrerer rykvisse bevægelser. Hvis Sentry-tilstand ikke fastslår, at en hændelse er en klar trussel, så vil køretøjet begynde at optage, men undlade at udløse alarmen.

## Sådan bruger du Sentry-tilstand (med et USB-flashdrev)

1. Sentry-tilstand kræver et korrekt formateret USB-drev indsat i køretøjets USB-port. Køretøjer fremstillet fra omkring 2020 er udstyret med et forformateret USB-flashdrev i handskerummet. USB-drevet kan formateres på to måder:
  - Indsæt USB-drevet i USB-porten, og naviger til **Betjeningsknapper > Formater USB-drev**. Dit køretøj formaterer automatisk USB-drevet for dig.
  - Formater USB-drevet på en computer. Se [Krav til videooptagelse på USB-drev på side 171](#) for yderligere oplysninger.
2. Sæt USB-drevet i køretøjets USB-port, helst den i handskerummet.
3. Med dit køretøj i parkeringsgear aktiveres Dashcam ved at navigere til **Betjeningsknapper > Sikkerhed > Dashcam** (Dashcam skal være aktiveret, for at Sentry-tilstand fungerer).
4. Tryk på **Betjeningsknapper > Sentry-tilstand > Til**. Når funktionen er aktiveret, lyser ikonet for Sentry-tilstand på **Betjeningsknapper** rødt.



Når funktionen er aktiveret, er Sentry-tilstand på standby – parat til at aktivere bilalarmen og gemme en optagelse af sikkerhedshændelsen, hvis systemet aktiveres. Længden på optagelsen kan indstilles (tryk på **Sikkerhed > Sentry-tilstand > Længde på optagelse med Sentry-tilstand**). Se [Gennemse videooptagelser på side 171](#) for oplysninger om, hvordan man får vist optagelser.

5. Tryk på ikonet for Sentry-tilstand for at aktivere/deaktivere Sentry-tilstand manuelt indtil næste køretur. Sentry-tilstand er slået fra, når ikonet ikke længere er rødt.



Slå Sentry-tilstand **Fra** i **Betjeningsknapper > Sikkerhed > Sentry-tilstand** for at deaktivere for mere end én køretur.

## Sådan bruger du Sentry-tilstand (uden et USB-flashdrev)

Når Sentry-tilstand er aktiveret, og en sikkerhedshændelse registreres, men der ikke er tilsluttet noget USB-drev i en USB-port, så vil dit køretøj sende dig en advarsel uden kameraoptagelser via mobilappen.



## Indstillinger for Sentry-tilstand

### • Udelad specifikke placeringer

I **Betjeningsknapper > Sikkerhed > Sentry mode** kan du beslutte, om du ønsker at Sentry mode *ikke* skal aktiveres bestemte steder (se [Hjem](#), [Arbejde](#) og [Foretrukne destinationer på side 185](#) for flere oplysninger):

- **Udelad hjem:** Sentry-tilstand aktiveres ikke automatisk det sted, du har angivet som Hjem i din favoritliste.
- **Udelad arbejde:** Sentry-tilstand aktiveres ikke automatisk det sted, du har angivet som Arbejde i din favoritliste.
- **Udelad favoritter:** Sentry mode aktiveres ikke automatisk de steder, du har angivet i din favoritliste.

**BEMÆRK:** For at kunne genkende en placering som Hjem, Arbejde eller Favorit, skal Model X være parkeret inden for 500 meter fra den gemte placering.

For at angive en lokation som Hjem eller Arbejde skal du trykke på **Naviger > Angiv hjem/angiv arbejde**. For at angive en **Favorit** skal du trykke på stjernen, når du får vist en adresse på kortet. Manuel aktivering eller deaktivering af Sentry-tilstand ved hjælp af touchskærmen eller mobilappen tilsidesætter dine udeladelsespræferencer for Hjem, Arbejde og Favorit, indtil du kører i din bil næste gang.

### • Angiv længde på optagelser med Sentry-tilstand

Hvis Sentry-tilstand er konfigureret til at lave kameraoptagelser af sikkerhedshændelser vha. et korrekt formateret USB-drev, så kan du tilpasse længden på optagelserne på din touchskærm (tryk på **Betjeningsknapper > Sikkerhed > Sentry-tilstand > Længde på optagelser med Sentry-tilstand**).

### • Angiv kamerabaseret registrering

Når **Kamerabaseret registrering** er aktiveret, så benytter Sentry-tilstand bilens eksterne kameraer udover bilens sensorer til at registrere en sikkerhedshændelse, mens den er parkeret. Hvis deaktiveret gemmer dit køretøj kun videooptagelser på USB-drevet, hvis der registreres en fysisk trussel. Juster ved at trykke på **Betjeningsknapper > Sikkerhed > Sentry-tilstand > Kamerabaseret registrering**.

### • Vis live-kamera

**BEMÆRK:** **Vis live-kamera** kræver Premium Connectivity, samt at version 4.2.1 (eller nyere) af Tesla-mobilappen er installeret på en telefon, der er parret som nøgle til Model X.

Når Sentry-tilstand er aktiveret, kan du bruge mobilappen til fjernvisning af området omkring Model X, som det ses via de udvendige kameraer. Tryk på **Betjeningsknapper > Sikkerhed > Sentry mode > Se live-kamera via mobilapp** på touchskærmen for at se, hvad Sentry-tilstand optager i

real tid. Sørg for, at der ikke er nogen passagerer i køretøjet, og at alle døre er låst. Naviger derefter i mobilappen til **Sikkerhed > Sentry-tilstand > Vis live-kamera**.

Når **Vis livekamera** bruges aktivt, blinker Model X muligvis lejlighedsvist med lygterne og viser en meddelelse på touchskærmen for at oplyse andre om, at området omkring køretøjet overvåges ved hjælp af kameraerne.

**Vis livekamera** er begrænset til ca. 15 minutters samlet brug om dagen.

Du kan også samtidig aktivere Kæledyrtilstand og skifte live-kameravisningen til visning via det indvendige kamera i mobilappen. Se [Hold klima anlæg tændt](#), [Kæledyr og Camp på side 175](#) for yderligere oplysninger. Denne funktion understøttes ikke i køretøjer med Autopilot-computer 2.0 eller 2.5. Tryk på **Betjeningsknapper > Software > Autopilot-computer** for at finde ud af, hvilken computer dit køretøj er udstyret med.

**BEMÆRK:** Hvis Kæledyrtilstand og Sentry-tilstand er aktiveret på samme tid, så vil Sentry-tilstand tilgå standardtilstanden **Deaktiver Sentry-lyde** for at beskytte dit kæledyr.

**BEMÆRK:** Videokvaliteten kan variere afhængigt af netværksforbindelsen. Der optages ingen lyd.

**BEMÆRK:** Signalet fra livekameraerne er krypteret fra ende til anden, og Tesla har ikke adgang til optagelserne.

Se [Gennemse videooptagelser på side 171](#) for yderligere oplysninger vedrørende visning af optagelser med Sentry-tilstand.

**BEMÆRK:** Når det interne lager er fyldt op, vil nye optagelser overskrive ældre optagelser.



Visse funktioner kræver, at du benytter et USB-drev (f.eks. Dashcam, Sentry-tilstand, der opfylder disse krav:

- Minimum lagringskapacitet på 64 GB. Brug et USB-drev med så meget ledig lagringsplads som muligt. Videooptagelser kan optage meget plads.
- En vedvarende skrivehastighed på minimum 4 MB/s. Bemærk, at vedvarende skrivehastighed ikke er det samme som maksimal skrivehastighed.
- USB 2.0-kompatibilitet. Hvis du benytter et USB 3.0-drev, så skal det også understøtte USB 2.0.
- Korrekt formateret (enten automatisk eller [manuelt på side 171](#)).

**BEMÆRK:** I visse markedsregioner kan du købe anbefalede USB-drev i <http://www.tesla.com>.

## Automatisk formatering af et USB-drev

Indsæt USB-drevet i en af de forreste USB-porte, der understøtter muligheden for at formatere, gemme og afspille videooptagelser (se [Indvendig elektronik på side 12](#)). Tryk derefter på **Betjeningsknapper** > **Sikkerhed** > **Formater USB-drev**. Det vil automatisk formatere drevet som exFAT og oprette mapper for TeslaCam. USB-drevet er nu klar til at optage og gemme videooptagelser.

Funktionen **Formater USB-drev** er kun tilgængelig, når du har indsat et USB-drev (med en eller færre partitioner) i en af de forreste USB-porte. Hvis du vælger **Formater USB-drev**, så slettes alt eksisterende indhold på USB-drevet. Inden du benytter denne funktion, skal du flytte alt indhold, du gerne vil beholde til en anden enhed.

## Manuel formatering af et USB-drev

Hvis Model X ikke kan formatere USB-drevet, skal du formatere det i en computer:

1. Formater USB-drevet som exFAT, MS-DOS FAT (for Mac), ext3 eller ext4 (NTFS understøttes ikke i øjeblikket).
2. Opret en mappe på rodniveau med navnet **TeslaCam**. Du kan benytte et enkelt USB-drev til Dashcam, Sentry-tilstand, og lydfiler, men du skal oprette separate partitioner eller mapper på et exFAT-formateret USB-drev.
3. Når USB-drevet er formateret, skal du indsætte det i USB-porten i handske rummet (ekstraudstyr), ellers skal du benytte en af de forreste USB-porte i midterkonsollen. Brug ikke en af de bageste USB-porte, da disse udelukkende kan oplade enheder. Det kan tage et par sekunder for Model X at genkende USB-drevet.
4. Når drevet er genkendt, skal ikonerne for Dashcam og Sentry-tilstand være tilgængelige, når du trykker på **Betjeningsknapper**. Model X er nu klar til at optage videoer.

**BEMÆRK:** Du skal muligvis først aktivere Sentry-tilstand (ekstraudstyr) ved at trykke på **Betjeningsknapper** > **Sentry**.

## Gennemse videooptagelser

Hvis kameraoptagelser gemmes, så kan du gennemse optagelserne på touchskærmen eller en computer.

Når USB-drevet er fyldt op, kan der ikke længere gemmes videooptagelser. For at forhindre USB-drevet i at blive fyldt op, skal du regelmæssigt flytte gemte videoer til en anden enhed og slette dem fra USB-drevet.

Når Dashcam og Sentry-tilstand er aktiveret, så optager de i cyklusser. Optagelserne overskrives kontinuerligt, med mindre du gemmer dem. Du skal gemme dine favoritoptagelser for at kunne gennemse dem, ellers vil optagelserne blive slettet og overskrevet. Se [Sentry-tilstand på side 169](#) og [Dashcam på side 167](#) for oplysninger om, hvordan man gemmer optagelser. Fire videoer optages for hver gemte optagelse – en fra hvert kamera (for, bag, venstre og højre).

I overensstemmelse med EU's krav til beskyttelse af privatlivets fred, optager Sentry-tilstand kun op til 10 minutter ad gangen. Optagelserne gemmes kun, hvis en sikkerhedshændelse registreres af bilen eller kameraet. Derudover sletter køretøjet alle ikke-gemte, nylige optagelser under følgende omstændigheder:

- Når du deaktiverer Sentry-tilstand.
- Når du sætter dig ind i køretøjet igen.

## Visning på touchskærmen

Du kan få vist optagelser på touchskærmen, når Model X står i parkeringsgear (P). Tryk på ikonet Dashcam, som er placeret i appstarteren. Fanerne viser en liste over alle videooptagelserne organiseret efter placering og tidspunkt. Sæt på pause, spol tilbage, spol frem, og slet klip efter behov. Strøg til højre eller tryk og hold for hurtigt at slette specifikke klip.

Naviger til **Betjeningsknapper** > **Sikkerhed** > **Slet dashcam-optagelser** for at slette alle optagelser fra dashcam og Sentry-tilstand.

**BEMÆRK:** Dashcam-optagelse sættes på pause, når du starter fremviseren.

## Visning på en computer

Indsæt USB-drevet i en computer, og naviger til mappen TeslaCam .

Mappen TeslaCam indeholder disse undermapper:

- **RecentClips:** Indeholder op til 60 minutter af optaget indhold.



## Krav til videooptagelse på USB-drev

---

- **SavedClips:** Indeholder alle optagelser, der er blevet gemt og omdøbt fra mappen RecentClips.
- **SentryClips:** Indeholder optagelser fra alle sikkerhedshændelser med Sentry-tilstand. Hvis den tilgængelige lagringsplads på USB-drevet bliver begrænset, så vil de ældste Sentry-optagelser blive slettet for at give plads til nye optagelser. Optagelserne kan ikke gendannes, når først de er blevet slettet.



## Oversigt over klimaanlægget

Klimaanlæggets betjeningslementer findes nederst på bilens touchskærm. Indstillingen af klimaanlægget er som standard angivet til **Auto**, hvor der opretholdes en temperatur, som er behagelig i stort set alle situationer, dog ikke under ekstreme vejrforhold. Når du justerer temperaturen i kabinen, mens du er i indstillingen **Auto**, tilpasser systemet automatisk varme, aircondition, luftfordeling og ventilatorhastighed for at opretholde den valgte temperatur i kabinen.

Tryk på den viste temperatur i bunden af touchskærmen for at få adgang til klimaanlæggets hovedskærm, hvor du kan justere dine klimapræferencer. Du kan når som helst vende tilbage til Auto ved at trykke på **Auto**. Tryk på Power-knappen på klimaanlæggets hovedskærm for at slå det til og fra. For hurtig adgang til hyppigt anvendte betjeningsknapper skal du trykke på < eller > for at få vist pop op-vinduet for klimaanlægget.

Mens kabinen varmer op eller køler ned, kan ventilatorhastigheden blive reduceret. Touchskærmen viser **Warming Up** eller **Cooling Down**, indtil du når din foretrukne temperatur.

**BEMÆRK:** Klimaanlægget trækker strøm fra højspændingsbatteriet. Forlænget brug af enhederne reducerer derfor kørerækkevidden.

**⚠ ADVARSEL:** Personer med perifer neuropati og personer, der har vanskeligt ved at mærke smerte pga. diabetes, alder, en nervelidelse eller andre sygdomme, skal være ekstra forsigtige, når de bruger klimaanlægget og sædevarmen for at undgå forbrændinger ved længerevarende brug.

## Justering af klimaanlæggets indstillinger

**BEMÆRK:** Du kan nemt justere klimaanlægget håndfrit ved hjælp af stemmekommandoer til dine præferencer. Du kan f.eks. justere sædevarmen eller ændre temperaturen i kabinen (se [Stemmekommandoer på side 20](#)).

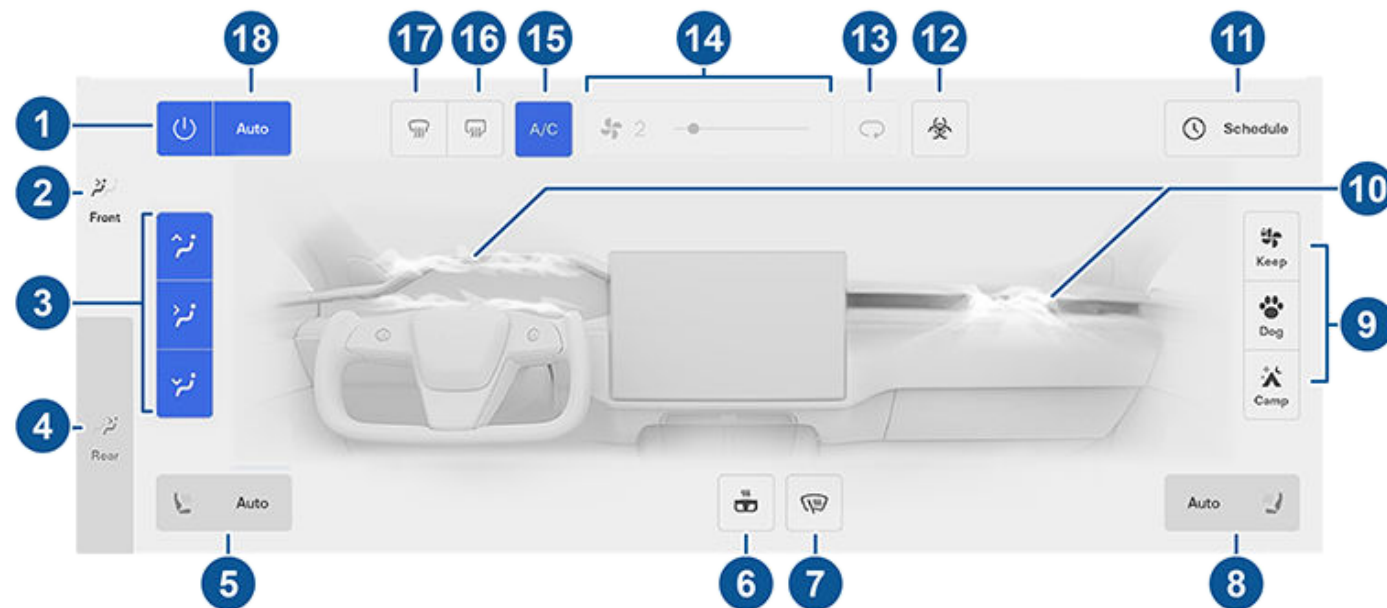

**BEMÆRK:** For at få adgang til sædevarmere og afrimere med ét tryk kan du tilføje disse betjeningsknapper til Mine apper. Se [Tilpasning af Mine apper på side 8](#).

1. Tryk for at aktivere eller deaktivere betjeningslementerne til klimaanlægget.
2. Tryk for at justere klimaindstillingerne for den forreste del af kabinen.
3. Vælg, hvor luften skal strømme ind i den forreste del af kabinen (på forruden, i ansigtshøjde eller omkring fødderne). Du kan vælge en eller flere blæsere.
4. Tryk for at justere klimaindstillingerne for den bageste del af kabinen. Hvis **Auto** er aktiveret, og en passager registreres, så opretholdes den indstillede temperatur for den bageste del af kabinen (se [Justering af blæsere for og bag på side 178](#)).

**BEMÆRK:** Aktiver **Synk** for at indstille den samme temperatur for den forreste og den bageste del af kabinen.



## Betjening af klimaanlægget

5. Tryk på førersidens sædeikon for at justere sædevarmere for føreren. Sædet har tre niveauer fra 3 (højeste) til 1 (laveste). Sædeikonet viser snoede linjer, som bliver røde (opvarmning) eller blå (afkøling) svarende til indstillingsniveauet. **Auto**, som vises, når klimaanlægget er indstillet til **Auto**, opvarmer eller afkøler forsæderne på grundlag af kabinetemperaturen. For at få adgang til sædevarmere med ét tryk kan du tilføje dem til touchskærmens nederste linje (se [Tilpasning af Mine apper på side 8](#)).
6. Tryk for at regulere opvarmning yoke-rat (eller rat). Ikonet viser røde snoede linjer, der svarer til det niveau, der er angivet. Hvis funktionen er indstillet til **Auto**, så opvarmes rattet efter behov, baseret på kabinetemperaturen, når klimaanlægget er indstillet til **Auto**. For adgang til denne funktion med ét tryk kan du tilføje den til touchskærmens nederste linje (se [Tilpasning af Mine apper på side 8](#)).
7. Tryk for at aktivere afrimningsfunktionen til vinduesviskerne. Viskerne afrimes i 15 minutter og deaktiveres derefter automatisk.
8. Tryk på passagersidens sædeikon for at justere sædevarmere for forsædepassageren. Sædet har tre niveauer fra 3 (højeste) til 1 (laveste). Sædeikonet viser snoede linjer, som bliver røde (opvarmning) eller blå (afkøling) svarende til indstillingsniveauet. **Auto**, som vises, når klimaanlægget er indstillet til **Auto**, opvarmer eller afkøler forsæderne på grundlag af kabinetemperaturen. For at få adgang til sædevarmere med ét tryk kan du tilføje dem til touchskærmens nederste linje (se [Tilpasning af Mine apper på side 8](#)).
9. Når køretøjet står i parkeringsgear (P), vises disse indstillinger for at give dig mulighed for at holde klimaanlægget kørende, også selv om du forlader Model X (se [Hold klimaanlæg tændt, Kæledyr og Camp på side 175](#)).
10. Tryk for at regulere luftstrømmen fra de forreste blæsere. Se [Justering af blæsere for og bag på side 178](#).
11. Når Model X er i parkeringsgear (P), skal du trykke på **Planlægning** for at angive et tilbagevendende dagligt tidspunkt, hvor du gerne vil have, at Model X er klar til en køretur ved klargøring af batteriet og kabinetemperaturen og/eller opladning i løbet af de timer, hvor elpriserne er lave (se [Planlagt klargøring og opladning på side 204](#)).
12. Hvis din Model X er udstyret med et HEPA-filer (High Efficiency Particulate Air) af medicinsk kvalitet, så vil dette filter sikre den bedst mulige luftkvalitet inde i kabinen, når klimaanlægget er aktiveret og luft udefra suges ind i kabinen (når recirkulation er deaktiveret). HEPA-fileret er meget effektivt til at fjerne partikler, herunder forurening, allergener, bakterier og pollen, mugsporer og virus. Både HEPA-fileret og det sekundære filtreringssystem indeholder også aktivt kul for at fjerne et bredt spektrum af lugte og gasser. Hvis du aktiverer Bioweapon Defense Mode, så vil overtrykket i kabinen minimere mængden af luft, der kan trænge ind i køretøjet udefra.  
**BEMÆRK:** Nogle gasser, som f.eks. kulilte, fjernes ikke effektivt af aktivt kul.
13. Tryk for at regulere luftstrømmen inde i kabinen. Luft kan trækkes ind i Model X udefra eller luft kan recirkuleres inde i kabinen.
14. Brug skyderen til at justere ventilatorhastigheden. Når systemet er indstillet til **Auto**, ændres niveauerne for ventilatorhastigheden til **Lav/Medium/Høj**.  
**BEMÆRK:** Når ventilatorhastigheden justeres, kan det ændre de valgte indstillinger for, hvordan der trækkes luft ind i Model X, for at øge eller sænke luftstrømmen.
15. Tryk for at aktivere/deaktivere airconditionanlægget. Ved at slukke anlægget reduceres kølingen, men der spares energi.  
**BEMÆRK:** Da Model X er langt mere støjsvag end en benzinbil, kan du muligvis høre airconditionanlæggets kompressor, når den kører. Støjen kan minimeres ved at sænke blæserhastigheden.
16. Tryk for at varme bagruden op. Efter 15 minutter slukker bagrudeafrimeren automatisk. Sidespejlene og ladeportene varmes også op, når afrimeren til bagruden er i brug. Se [Bedste praksis i koldt vejr på side 180](#) for yderligere oplysninger om klargøring til koldt vejr.
17. Afrimeren til forruden fordeler luftstrømmen til forruden. Tryk én gang for at *afdugge* forruden (ikonet bliver ravgult). Tryk endnu en gang for at *afrime* forruden. Tryk en tredje gang for at slukke og gendanne de tidligere indstillinger for luftfordeling, varme og ventilator.
18. Tryk på **Auto** for at aktivere/deaktivere indstillingen Auto.  
**BEMÆRK:** Når den er i **Auto**, kan ventilatorhastigheden automatisk sænkes for at reducere lyden af omgivende støj under et opkald. For yderligere oplysninger henvises til [Telefon, kalender og online-møder på side 83](#).





## Pop op-vindue for klimaanlægget

Tryk på temperaturpilene nederst på touchskærmen for at få vist et pop op-vindue for nem adgang til de mest hyppigt anvendte indstillinger af klimaanlægget:

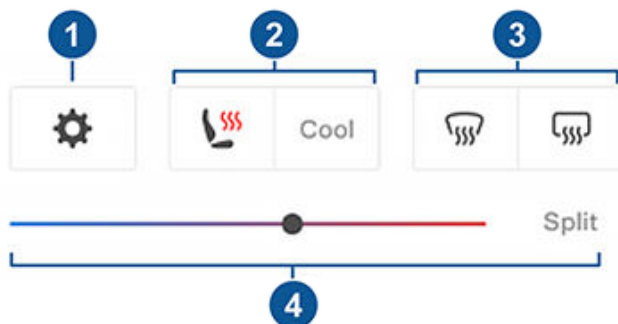

**BEMÆRK:** For at få adgang til sædevarmere og afrimere med ét tryk kan du tilføje disse betjeningsknapper til Mine apper. Se [Tilpasning af Mine apper på side 8](#).

1. Tryk for at åbne klimaanlæggets hovedskærm.
2. Aktiver eller deaktiver opvarmning eller afkøling af sæder.
3. Aktiver eller deaktiver for- eller bagrudeafrimere.
4. Skift temperaturen i kabinen ved at trække i skyderen. Du kan også aktivere temperaturodeling, som gør det muligt for føreren og forsædepassageren at tilpasse efter deres egne præferencer. Forsædepassageren kan trykke på temperaturikonet i bunden af touchskærmen eller på hovedskærmen for klimaanlægget for at justere. Tryk på **Opdel** igen for at deaktivere temperaturodeling.

## Hold klimaanlæg tændt, Kæledyr og Camp

Med indstillingerne **Hold klimaanlæg tændt**, **Kæledyr** og **Camp** kan du lade klimaanlægget køre, mens bilen er i parkeringsgear, selv efter du har forladt din Model X eller vælger at blive inde i bilen. Disse indstillinger er nyttige, når det er vigtigt at opretholde temperaturen i kabinen i varmt eller koldt vejr. Hvis du for eksempel har fødevarer i din Model X på varme dage, kan du benytte indstillingen **Hold klimaanlæg tændt** for at undgå, at varerne bliver fordærvede.

Tilstanden **Kæledyr** er designet til at opretholde en behagelig temperatur i kabinen for dit kæledyr, mens du aktivt og hyppigt overvåger temperaturen med mobilappen (hvilket kræver, at både din telefon og bilen har mobildækning). I tilstanden **Kæledyr** viser touchskærmen den aktuelle kabinetemperatur for at oplyse forbipasserende om, at kæledyret har det godt. Indstillingen er ikke beregnet til mennesker og må kun bruges i korte perioder, mens du er i nærheden, så du kan nå bilen i situationer, hvor temperaturen ikke længere kan opretholdes.

**BEMÆRK:** For at undgå utilsigtet aktivering af vindueskontakten (f.eks. ved at din hund træder på den), kan vinduerne ikke rulles ned, når **Kæledyrstilstand** er aktiveret.

**BEMÆRK:** Hvis **Dog** og **Sentry** er aktiveret på samme tid, er Sentries standard **Deaktiver Sentry-lyde** for at beskytte dit kæledyr. Se [Sentry-tilstand på side 169](#) for yderligere oplysninger.

Live-kameravisning er nu tilgængelig, hvis **Sentry-tilstand** og/eller **Kæledyrstilstand** er aktiveret. Hvis **Sentry-tilstand** er aktiveret, viser kameraerne en live-visning af køretøjets omgivelser. Hvis **Kæledyrstilstand** er aktiveret, viser det indvendige kabinekamera køretøjet indefra, så du hele tiden kan holde øje med dit kæledyr. Hvis begge tilstande er aktiverede, kan du skifte kameravisning ved at trykke på de grå cirkler eller det ikon, der svarer til de forskellige indvendige kameraer i mobilappen. Se [Sentry-tilstand på side 169](#) for yderligere oplysninger.

**BEMÆRK:** Aktivering af det indvendige kabinekamera til **Kæledyrstilstand** eller **Sentry-tilstand** kræver mobilappen version 4.15.0 eller senere. Denne funktion understøttes ikke i køretøjer med **Autopilot-computer 2.0** eller **2.5**. Tryk på **Betjeningsknapper > Software > Autopilot-computer** for at finde ud af, hvilken computer dit køretøj er udstyret med.

**BEMÆRK:** **Vis live-kamera** er begrænset til ca. 15 minutters samlet brug om dagen.

**Camp** gør, at du kan oplade elektroniske enheder via USB-portene og lavspænding-udtaget samtidig med, at temperaturen i kabinen opretholdes. Touchskærmen bliver ved med at være tændt, så du kan afspille musik, browse på internettet, spille spil i **Arcade** eller se programmer via **Theater**. Du kan også styre medie- og klimaindstillingerne fra en parret telefon. **Camp** er perfekt, når du skal blive inde i bilen, for eksempel ved camping eller når du skal blive sammen med et barn. Når funktionen er aktiv, er **Sentry-tilstand** og bilens alarmsystem deaktiveret. Funktionen **Låsning af døre**, når bilen forlades er inaktiv.

Gør følgende for at betjene **Hold klimaanlæg tændt**, **Kæledyr** eller **Camp**:

1. Sørg for, batteriets opladningsniveau er over 20 %.
2. Aktiver **Parkering**. Indstillingerne **Hold klimaanlæg tændt**, **Kæledyr**, og **Camp** er kun tilgængelige, når Model X er i parkeringsgear.
3. Juster om nødvendigt klimaindstillingerne.
4. På skærmbilledet med betjeningsknapper til klimaanlægget skal du trykke på **Hold klimaanlæg tændt**, **Kæledyr** eller **Camp**.

**BEMÆRK:** Du kan også kontrollere **Kæledyr** og **Camp** fra mobilappen ved at stryge op fra den grå bjælke på skærmbilledet for klimaanlægget.

Klimaanlægget forsøger at opretholde dine klimaindstillinger, indtil du skifter fra parkeringsgear eller deaktiverer det manuelt. Undgå at anvende **Hold klimaanlæg tændt**, **Kæledyrstilstand** eller **Camp-tilstand**, hvis batteriets opladningsniveau er lavt.



## Betjening af klimaanlægget

Kæledyrstilstand kan ikke aktiveres, hvis kabinetemperaturen er for høj, eller hvis køretøjet registrerer et problem med klimaanlægget. Sørg for, at kabinetemperaturen er på et sikkert og komfortabelt niveau, før du aktiverer Kæledyrstilstand.

Hvis **Hold klimaanlæg tændt**, **Kæledyrstilstand** eller **Camp-tilstand** er aktiveret, så vil Tesla-mobilappen gentagne gange forsøge at sende meddelelser for at minde dig om, at du skal kontrollere for ting, du eventuelt har efterladt i Model X, hvis:

- Batteriets opladningsniveau falder til under 20 %.
- Køretøjet registrerer et problem med klimaanlægget.
- Kabinetemperaturen afviger i betydelig grad fra det niveau, der er angivet for Hund.

**BEMÆRK:** Der kan ikke udføres softwareopdateringer, når Hold klimaanlæg tændt, Kæledyr eller Camp er aktiveret.

- ⚠ ADVARSEL:** Efterlad aldrig børn uden opsyn i dit køretøj.
- ⚠ ADVARSEL:** Undersøg den lokale lovgivning for eventuelle restriktioner vedr. kæledyr uden opsyn i dit køretøj.
- ⚠ ADVARSEL:** Du er ansvarlig for dit kæledyr. Efterlad dem aldrig i Model X i lang tid ad gangen. Overvåg konstant bilens temperatur og deres velbefindende. Sørg for, at du har tilstrækkelig mobildækning på din telefon og tid til at nå bilen, hvis det bliver nødvendigt.
- ⚠ ADVARSEL:** I det usandsynlige tilfælde, at klimaanlægget skal efterses eller ikke fungerer som forventet, skal du undgå at bruge Hold klimaanlæg tændt, Kæledyr og Camp. Stol aldrig på, at din bil kan beskytte noget, der er uerstatteligt.
- ⚠ ADVARSEL:** Du kan også justere og overvåge klimaanlægget ved hjælp af mobilappen. Hvis du benytter mobilappen til at deaktivere klimaanlægget, vil Hold klimaanlæg tændt, Kæledyr og Camp imidlertid også blive deaktiveret.

### Overophedningsbeskyttelse for kabinen

Overophedningsbeskyttelse for kabinen forhindrer, at kabinen bliver for varm i meget varme omgivende temperaturer. Selv om det ikke er nødvendigt at aktivere det hver gang, du forlader Model X, kan klimaanlægget reducere og opretholde temperaturen i køretøjets kabine. Dette kan forhindre, at kabinen bliver for varm, hvis du har parkeret køretøjet i solen, og gøre køretøjet mere komfortabelt at vende tilbage til. Det kan tage op til 15 minutter, før overophedningsbeskyttelsen for kabinen aktiveres, når du forlader køretøjet. Denne funktion har til formål at øge passagerkomforten og har ingen indflydelse på pålideligheden af dit køretøjs komponenter.

Funktionen aktiveres ved at trykke på **Betjeningsknapper > Sikkerhed > Overophedningsbeskyttelse for kabinen** og vælge:

- **Til:** Airconditionlægget virker, når kabinetemperaturen overstiger 40° C eller den valgte temperatur, såfremt den er tilgængelig, på touchskærmen eller mobilappen. Tilpassede temperaturer kan kræve den seneste version af mobilappen.
- **Fra:** Deaktiverer beskyttelse mod overophedning i kabinen.

Du kan også aktivere Overophedningsbeskyttelse for kabinen eksternt via mobilappen ved at trykke på **Klima**. Stryg op på menuen i bunden, og vælg en indstilling under **Overophedningsbeskyttelse for kabinen** (se [Mobilapp på side 78](#)).

Overophedningsbeskyttelse for kabinen kører indtil 12 timer efter du er steget ud af Model X, eller indtil batterienergien falder til under 20 %. Brug af Overophedningsbeskyttelse for kabinen kræver energi fra batteriet, hvilket kan reducere rækkevidden.

**BEMÆRK:** For at aktivere **Overophedningsbeskyttelse for kabinen** skal **Vip/Indbrud** være deaktiveret.

- ⚠ ADVARSEL:** Som følge af automatisk nedlukning, ekstreme vejrforhold eller anden potentiel manglende evne til at opretholde den valgte temperatur kan temperaturen i køretøjet blive livsfarligt høj, også selvom systemet til beskyttelse mod overophedning i kabinen er aktiveret. Hvis du oplever, at temperaturen gentagne gange overstiger den valgte temperatur, skal du kontakte Tesla Service.
- ⚠ ADVARSEL:** Efterlad aldrig børn eller kæledyr i bilen uden opsyn. Som følge af automatisk nedlukning eller ekstreme vejrforhold kan temperaturen i køretøjet blive livsfarligt høj, også selv om systemet til beskyttelse mod overophedning i kabinen er aktiveret.

### Gode råd om brug af klimaanlægget

- Når du bruger mobilappen til at tænde for klimaanlægget, slukker det automatisk, når opladningsniveauet falder til 20 %, eller hvis der er gået to timer. For at køle eller opvarme kabinen i længere tid skal du oplade køretøjet og genaktivere dine præferencer for klimaanlægget via mobilappen.
- Du kan forbedre kabineopvarmningens effektivitet ved at reducere din valgte accelerationstilstand (se [Accelerationstilstande på side 110](#)). Dette giver varmepumpesystemet mulighed for at hente mere varme fra batteriet, så du opnår en mere effektiv opvarmning af kabinen, i stedet for at du opretholder batteriets evne til at levere maksimal accelerationsydeevne. Dette hjælper med til at maksimere køreeffektiviteten i koldt vejr. Bemærk, at hvis du efterfølgende øger accelerationstilstanden, så skal batteriet bruge tid på at varme op, før det forøgede accelerationsniveau er tilgængeligt.
- Hvis klimaanlægget laver mere støj, end du bryder dig om, kan du reducere ventilatorhastigheden.



- Udover at køle bilens indre køler airconditionanlæggets kompressor også batteriet. Det betyder, at airconditionanlæggets kompressor kan starte i varmt vejr, selv om du har deaktiveret det. Det er normalt, fordi anlægget prioriterer at køle batteriet for at sikre, at dets temperatur altid er inden for det optimale temperaturområde med henblik på optimal levetid og ydelse.
- Selv når det ikke er i anvendelse, kan du muligvis høre Model X afgive hvinende støj eller lyden af cirkulerende vand. Disse lyde er normale og kan opstå, når de indvendige kølesystemer aktiveres for at understøtte forskellige bilfunktioner, som f.eks. vedligeholdelse af lavspænding-batteriet og temperaturjustering på højspændingsbatteriet.
- Hvis du vil sikre, at klimaanlægget fungerer så effektivt som muligt, skal du lukke alle ruder og holde det udvendige gitter foran forruden fri for is, sne, blade og andet nedfald.
- Under meget fugtige forhold er det normalt, at forruden dugger en smule, første gang du starter airconditionanlægget.
- Det er normalt, at der dannes en lille vandpyt under Model X, når den er parkeret. Det ekstra vand, der opstår under affugtningsprocessen, løber ud under bilen.
- For at sænke temperaturen i kabinen i varmt vejr, kan blæseren tænde for at ventilere kabinen, når køretøjet er parkeret. Det sker kun, hvis batteriets opladningsniveau er over 20 %.



## Justering af blæsere for og bag

Model X har en unik blæser i ansigtshøjde, som dækker hele instrumentbrættets bredde. Der er også blæsere øverst og nederst på konsollen bagi.

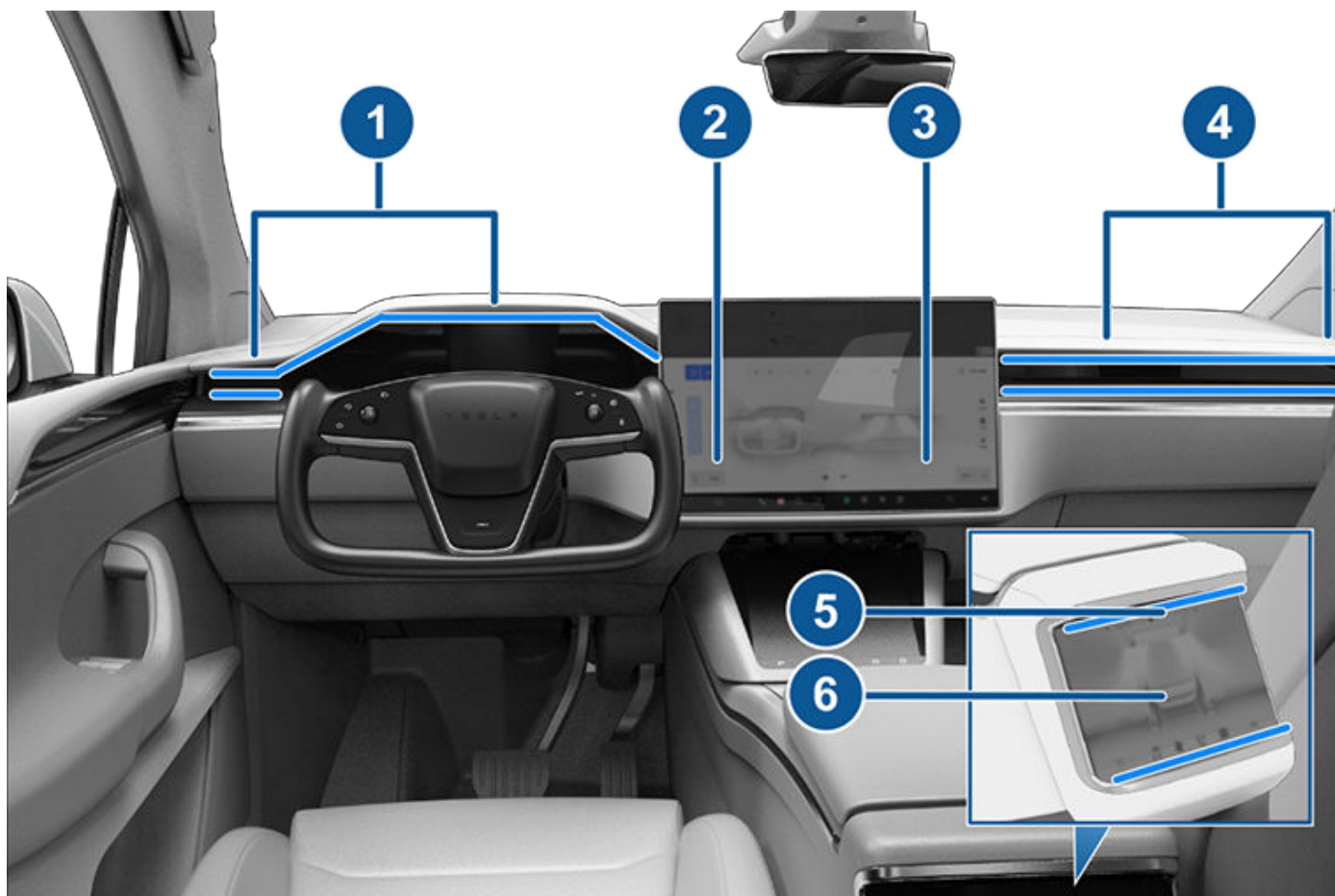

1. Blæsere ved fører
2. Betjeningslementer ved fører
3. Betjeningslementer ved passager
4. Blæsere ved passager
5. Luftdyser bagi
6. Betjeningslementer bagi



Ved hjælp af touchskærmen kan du bestemme helt præcist, hvorhen den luft, som kommer fra denne blæser under opvarmning eller afkøling af kabinen, skal rettes. Når blæseren i ansigtshøjde er aktiveret, kan du tilpasse den retning, hvori luftstrømmen fra begge blæsere skal strømme. Du tilpasser luftstrømmens retning ved at trykke på de udstrålende luftbølger og trække dem fra den tilhørende blæser på touchskærmen. Luften strømmer i en enkelt strøm, når den centrerer, eller opdeles i spejlvendte luftstrømme, når luften ledes opad eller indad fra midten af blæseren.

**BEMÆRK:** Når en blæser opdeles i to separate luftstrømme, er luftstrømmen i begge retninger ikke ligeså kraftig, som når alt luften ledes i én retning.

**BEMÆRK:** Der trækkes luft ind i Model X udefra via gitteret foran forruden. Hold gitteret rent og frit for blokerende genstande, f.eks. blade og sne.

## Kabinens luftfilter(-filtre)

Model X har et eller flere luftfiltre, der forhindrer, at pollen, nedfald fra industrien, vejstøv og andre partikler kan komme ind i kabinen via blæserne.

**BEMÆRK:** Kabinens luftfilter(-filtre) kræver periodisk udskiftning. Se [Serviceintervaller på side 210](#).



# Bedste praksis i koldt vejr

For at sikre, at Model X giver dig den bedst mulige oplevelse i koldt og barskt vejr, skal du følge denne bedste praksis.

## Før kørsel

Når der samler sig sne og is på køretøjet, kan bevægelige dele som dørhåndtag, ruder, spejle og viskere fryse fast. For at opnå maksimal rækkevidde og ydeevne hjælper det at opvarme kabinen og batteriet, før du kører. Der er flere måder at gøre det på:

- Tryk på **Betjeningsknapper > Planlægning** (også tilgængelig på skærmbillederne for både opladning og klima anlæg) for at angive et tidspunkt, hvor du gerne vil have, at dit køretøj er klar til en køretur (se [Planlagt klargøring og opladning på side 204](#)).
- I mobilappen skal du navigere til **Klimaanlæg** for at tilpasse den temperatur, som du ønsker at opvarme kabinen til. Det varmer også højspændingsbatteriet efter behov.
- I mobilappen skal du navigere til **Klimaanlæg > Afrim bil** for at optø sne, is og frost på forruden, ladeporten, vinduerne og spejlene. Det varmer også højspændingsbatteriet efter behov.

**BEMÆRK:** Tesla anbefaler, at klimaindstillingerne aktiveres mindst 30–45 minutter før afrejse (se [Betjening af klimaanlægget på side 173](#)). Klargøringstiden afhænger af udendørstemperaturerne og andre faktorer. Mobilappen giver dig besked, når din bil har nået den ønskede klargøringstemperatur.

## Ladeport

Hvis ladeportens lås fryser fast, og et ladekabel sidder fast i ladeporten, skal du forsøge at løsne ladekablet manuelt. Se [Manuel frigørelse af ladekabel på side 203](#).

I ekstremt koldt vejr eller frostvejr er der risiko for, at ladeportens lås fryser fast. I tilfælde, hvor du ikke kan fjerne eller indsætte ladekablet, eller bilen ikke supercharger, fordi låsen er frosset fast, skal du bruge indstillingen **Afrim bil** i mobilappen. Det kan bidrage til at optø isen på ladeportens lås, så ladekablet kan tages ud eller sættes i.

Du kan også forhindre at en ladeport fryser fast ved at benytte indstillingen **Planlægning** (se [Planlagt klargøring og opladning på side 204](#)).

**BEMÆRK:** Hvis ladeporten er frosset fast, kan den muligvis ikke låse ladekablet på plads, når det sættes i, men AC-opladning lader sig stadig gøre ved en lavere hastighed, selv om låsen ikke er aktiveret.

## Opladning

Ved at bruge Turplanlægger (hvis tilgængelig) til at navigere til en Tesla-ladestation, foropvarmer Model X højspændingsbatteriet for at sikre, at batteriets temperatur er optimalt og klar til opladning, når du ankommer til ladestationen. Dette reducerer den tid, du skal bruge på opladning. Se (se [Turplanlægger på side 188](#)).

**BEMÆRK:** Tesla anbefaler, at man benytter turplanlæggeren til at navigere til en ladestation senest 30–45 minutter før ankomst for at sikre optimal batteritemperatur og opladningsbetingelser. Hvis det tager mindre end 30–45 minutter at tilbagelægge afstanden til ladestationen, bør du overveje at klargøre batteriet, inden du kører (se [Før kørsel på side 180](#)).

**BEMÆRK:** Varmesystemet vil muligvis udlede damp under visse forhold i køretøjet med varmepumpe (for at finde ud af, om dit køretøj er udstyret med en varmepumpe, skal du trykke på **Betjeningsknapper > Software > Ekstra køretøjsinformation**). F.eks. kan der komme lugtløs damp fra fronten af dit køretøj, mens det oplader ved en Supercharger, hvis temperaturen er lav. Dette er normalt, og ikke noget der bør være årsag til bekymring.

## Ruder

I mobilappen skal du navigere til **Klimaanlæg** og vælge **Afrim bil** for at optø sne, is og frost på forruden, ruderne og spejlene.

I kolde temperaturer foretager Model X automatisk en mindre justering af vinduernes placering for at gøre det lettere at åbne døre i kold temperatur.

**BEMÆRK:** Tilslut altid til en ekstern lavspændingstrømforsyning, før du åbner en dør, når køretøjet er afladet, for at undgå at knuse en rude.

Brug mobilappen til at planlægge en serviceaftale, hvor Tesla kan påføre en vandafvisende belægning på sideruderne og bagruderne (ikke forruden) for et symbolsk beløb.

## Spejle

Hvis du forventer isdannelse, når du parkerer, skal du deaktivere **Fold spejle ind automatisk**. Tryk på **Betjeningsknapper > Automatisk sammenfoldning**. Is kan forhindre de udvendige sidespejle i at folde sig ind og ud.

**BEMÆRK:** Sidespejlene opvarmes automatisk efter behov under klargøringen, eller hvis den bageste afrimer er aktiveret.



## Vinduesviskere

Hvis der forventes sne eller isdannelse ved parkering, skal du trykke på **Betjeningsknapper > Service > Service af vinduesviskere**. Derved hæves vinduesviskerne, så de befinder sig mod ruden, og de kan afises, når ruden afises (se [Vinduesviskere og sprinklere på side 100](#)). Du kan også aktivere afrimningsfunktionen til vinduesviskerne (ekstraudstyr). Se [Betjening af klima anlægget på side 173](#).

## Dæk og snekæder

Brug vinterdæk for at give bedre vejgreb på sne- og isglatte veje. Vinterdæk kan købes via Tesla-butikken (se [Dæktyper til forskellige årstider på side 216](#)).

Kæder sørger for bedre vejgreb ved kørsel i sne eller isglatte forhold. Kontroller de lokale bestemmelser for at se, om kæder anbefales eller påkræves i vintermånederne. Se [Brug af kæder på side 217](#) for yderligere oplysninger.

Dit køretøjs dæktryk vil falde i kolde omgivende temperaturer. Hvis TPMS-indikatorlyset aktiveres, skal du pumpe dækkene, inden du kører. Dækkene vil miste en PSI for hvert 6 °C fald i udendørstemperaturen (se [Pleje og vedligeholdelse af dæk på side 212](#)). De korrekte dæktryk hjælper med til at beskytte dækkene mod huller i vejbanen og forbedrer rækkevidden.

## Under kørsel

Koldt vejr kan øge energiforbruget, fordi der skal bruges mere strøm til kørsel og opvarmning af kabine og batteri. Følg nedenstående forslag for at reducere energiforbruget:

- Brug sædevarme til at holde varmen. Sædevarme bruger mindre energi end kabinevarmeren. Sænkning af kabinetemperaturen og brug af sædevarmerne reducerer energiforbruget (se [Betjening af klima anlægget på side 173](#)).
- Sæt farten ned, og undgå hyppig og hurtig acceleration.
- Du kan forbedre kabineopvarmningens effektivitet ved at reducere din valgte accelerationstilstand (se [Accelerationstilstande på side 110](#)). Dette giver varmepumpesystemet mulighed for at hente mere varme fra batteriet, så du opnår en mere effektiv opvarmning af kabinen, i stedet for at du opretholder batteriets evne til at levere maksimal accelerationsydeevne. Dette hjælper med til at maksimere køreeffektiviteten i koldt vejr. Bemærk, at hvis du efterfølgende øger accelerationstilstanden, så skal batteriet bruge tid på at varme op, før det forøgede accelerationsniveau er tilgængeligt.

## Regenerativ bremsning

Regenerativ bremsning kan begrænses, hvis batteriet er for koldt. Når du fortsætter med at køre, opvarmes batteriet, og regenerationsevnen øges (se [Regenerativ bremsning på side 102](#)).

**BEMÆRK:** Begrænset regenerativ bremsning kan undgås, hvis du tillader nok tid til klargøring af køretøjet, eller hvis du benytter **Planlægning** til at klargøre Model X inden dit afgangstidspunkt (se [Planlagt klargøring og opladning på side 204](#)).

**BEMÆRK:** Montering af vinterdæk kan forårsage midlertidig reduceret regenerativ bremseeffekt, men Model X rekalkibrerer sig selv for at korrigere for dette efter kort tids kørsel. Tryk på **Service > Hjul- og dæk > Dæk** for at vælge vinterdæk og gøre denne proces hurtigere.

## Koldt batteri



Et blå sneflakkeikon vises på instrumentpanelet, når noget af den lagrede energi i batteriet ikke er tilgængelig, fordi batteriet er koldt. Denne mængde utilgængelig energi vises med blå på batterimåleren. Regenerativ bremsning, acceleration og opladningshastighed kan være begrænset. Sneflakkeikonet vises ikke længere, når batteriet er tilstrækkeligt varmt.

## Efter kørsel

Lad Model X være under opladning, når den ikke er i brug. Derved bruges ladesystemet og ikke selve batteriet til at holde batteriet varmt (se [Oplysninger om højspændingsbatteriet på side 196](#)).

## Planlagt klargøring

Når køretøjet er parkeret, kan du bruge indstillingerne **Betjeningsknapper > Planlægning**, som er tilgængelige på skærbillederne for både opladning og klima anlæg for at angive et tidspunkt, hvor du gerne vil klargøre Model X (se [Planlagt klargøring og opladning på side 204](#)). Du kan også benytte **Planlægning** for at undgå, at ladeportens lås fryser fast. Køretøjet bestemmer det rette tidspunkt, hvor klargøringen skal begynde, så kabinen og batteriet er varme inden den planlagte afrejsetid.

Tesla anbefaler, at du også planlægger en opladning sammen med klargøringen for at sikre, at dit køretøj har tilstrækkelig energi til turen. Når Model X ikke er tilsluttet, så vil klargøringsfunktionen stadig fungere, men kun hvis batteriets ladeniveau er over 20 %.

## Opbevaring

Hvis du efterlader Model X parkeret i en længere periode, skal køretøjet sluttes til en oplader for at undgå normalt rækkeviddetab og holde batteriet ved en optimal temperatur. Det er sikkert at lade bilen være tilsluttet i alle tidsrum.

Når bilen ikke er i brug, går Model X automatisk i dvaletilstand for at spare energi. Reducer det antal gange, du kontrollerer bilens status på mobilappen, da dette aktiverer bilen og starter det normale energiforbrug.



## Bedste praksis i varmt vejr

For at sikre, at Model X giver dig den bedst mulige ejerskabsoplevelse i varmt vejr, skal du følge denne bedste praksis.

### Før kørsel

Der er flere måder, hvorpå du kan forberede dit køretøj til en køretur, uden at du behøver sætte dig ind i et køretøj, der allerede er varmt:

- Klargør kabinen ved at regulere luftstrømmens retning fra blæserne og ved at aktivere/deaktivere sædevarmerne. I mobilappen skal du navigere til **Klima** for at tilpasse den temperatur, som du ønsker at opvarme kabinen til.
- Tryk på **Planlægning**, som er tilgængelig på skærm-billederne for både Opladning og Klima for at angive et tidspunkt, hvor du gerne vil have, at dit køretøj er klar til en køretur (se [Planlagt klargøring og opladning på side 204](#)).
- Aktiver **Overophedningsbeskyttelse for kabinen**, som forhindrer, at kabinen bliver for varm i varme omgivende temperaturer.
- I mobilappen skal du navigere til **Betjeningsknapper** for at åbne ruderne.

**BEMÆRK:** Tesla anbefaler, at klimaindstillingerne aktiveres mindst 30–45 minutter før afrejse (se [Betjening af klima](#) på side 173). Klargøringstiden afhænger af udendørstemperaturerne og andre faktorer. Mobilappen giver dig besked, når din bil har nået den ønskede klargøringstemperatur.

### Efter kørsel

Lad Model X være tilsluttet opladning, når den ikke er i brug, særligt hvis du benytter Klargøring eller Overophedningsbeskyttelse for kabinen. Derved benyttes ladesystemet og ikke selve batteriet til at opretholde en behagelig temperatur (se [Oplysninger om højspændingsbatteriet på side 196](#)). Derudover er der adskillige måder, hvorpå man kan afkøle en varm kabine:

- Inden du forlader køretøjet (hvis du f.eks. har et ærinde), kan du benytte Kæledyrstilstand til at holde kabinen kølig af hensyn til kæledyr eller letfordærlige fødevarer. Se [Hold klima tændt, Kæledyr og Camp på side 175](#) for yderligere oplysninger.
- Tesla anbefaler, at man deaktiverer airconditionen ca. 30 sekunder, før man trykker på Park (P) for at mindske dannelsen af vandpytter under køretøjet.
- Parker i skyggen for at hjælpe med til at reducere strømforbruget og opretholde en køligere kabinetemperatur.
- Anvend en solskærm (tilgængelig via Tesla-butikken), hvis det er nødvendigt at parkere udendørs i solen.

- Når du holder parkeret, skal du tilslutte Model X og **Planlægge** din opladning. Dit køretøj bestemmer det rette tidspunkt, hvor opladningen skal begynde, så den afsluttes i løbet af de timer, hvor elpriserne er lave. Kabinen og batteriet klargøres også, inden det afrejsetidspunkt du har angivet. For yderligere oplysninger henvises til [Planlagt klargøring og opladning på side 204](#).

### Opladning

Når du benytter Turplanlægger eller navigerer til en Supercharger-station, så klargør dit køretøj automatisk batteriet med henblik på så effektiv en opladning som muligt. I ekstrem varme ser du muligvis ikke meddelelsen om at køretøjet klargør batteriet, mens du navigerer til en Supercharger, men køretøjet vil stadig klargøre batteriet til opladning.

**BEMÆRK:** Tesla anbefaler, at man benytter turplanlæggeren til at navigere til en ladestation senest 30–45 minutter før ankomst for at sikre optimal batteritemperatur og opladningsbetingelser. Hvis det tager mindre end 30–45 minutter at tilbagelægge afstanden til ladestationen, bør du overveje at klargøre batteriet, inden du kører (se [Før kørsel på side 180](#)).

Hvis det er muligt skal du lade dit køretøj være tilsluttet en lader, når det ikke er i brug, også i varmt vejr, særligt hvis du benytter Klargøring eller Overophedningsbeskyttelse for kabinen.

### Opbevaring

Hvis du efterlader Model X parkeret i en længere periode, skal køretøjet sluttes til en oplader for at undgå normalt rækkeviddetab og holde batteriet ved en optimal temperatur. Det er sikkert at lade bilen være tilsluttet i alle tidsrum.

Når bilen ikke er i brug, går Model X automatisk i dvaletilstand for at spare energi. Reducer det antal gange, du kontrollerer bilens status på mobilappen, da dette aktiverer bilen og starter det normale energiforbrug.





## Kortoversigt

Touchskærmen viser et kort hele tiden. (Undtagen når Model X står i bakgear).

Brug din(e) finger(-re) til at interagere med kortet:

- Kortet flyttes i en given retning ved at holde en finger nede og trække.
- Kortet roteres i en given retning ved at holde to fingre nede og dreje.
- Spred eller saml to fingre for at zoome ind eller ud på kortet.

**BEMÆRK:** Når du roterer eller flytter kortet, bliver din nuværende lokalitet ikke længere sporet. Meddelelsen "Tracking Disabled" vises kortvarigt ved siden af ikonet for kortets retning, og ikonet bliver gråt. Hvis du vil genaktivere sporing, skal du trykke på ikonet for kortets retning for at vælge Nord op eller Kurs op.

**BEMÆRK:** Kortet zoomer automatisk ind og ud, når en navigationsrute er aktiv.

Skift mellem disse indstillinger for at ændre, hvordan kortet vender:



**Nord op:** Nord er altid øverst på skærmen.



**Retning op:** Den retning, du kører i, er altid øverst på skærmen. Kortet drejer, når du skifter retning. Dette ikon har et integreret kompas, der angiver den retning, du kører i.

**BEMÆRK:** Når der trykkes på dette ikon, mens der navigeres til en destination, vises ruteoversigten.



Ruteoversigt er tilgængelig, når du navigerer til en destination og vises, når du udvider den trinvis rutevejledning (ved at stryge den nedad). Når du skjuler den trinvis rutevejledning ved at stryge den op, viser kortet din tidligere valgte retning.

## Kortvisning

Når Model X står i parkeringsgear (P), vises følgende ikoner på kortet for at give dig mulighed for at tilpasse typen af informationer kortet angiver. For at få adgang til disse ikoner under kørslen skal du trykke et tilfældigt sted på kortet (de forsvinder igen efter et par sekunder).



Satellitbilleder (hvis køretøjet er udstyret med Premium-Connectivity).



Trafikforhold (hvis køretøjet er udstyret med Premium-Connectivity).



Kortdetaljer (som f.eks. steder af interesse).

Sæt en tegneskift hvor som helst på kortet ved at trykke og holde din finger på en ønsket placering. Når du placerer en tegnestift eller trykker på en eksisterende tegnestift, centrerer den valgte lokalitet på kortet, og et pop op-vindue giver dig oplysninger om lokaliteten. Fra dette pop op-vindue kan du navigere til lokaliteten og tilføje eller fjerne lokaliteten fra din liste over favoritdestinationer (se [Hjem](#), [Arbejde](#) og [Foretrukne destinationer på side 185](#)).



Opladningslokaliteter. Viser en pop op-liste, der indeholder byen og tilsvarende nærliggende ladestationer på kortet. Opladningslokaliteter omfatter Tesla Superchargere, ladestationer med destinationsopladere, tredjeparts hurtigopladere og offentlige opladere, du har brugt tidligere. Se [Opladningslokaliteter på side 186](#). Tryk på lynikonerne på pop op-listen for at filtrere typerne af opladere baseret på deres maks. effekt.

**BEMÆRK:** I visse områder er tredjeparts hurtigopladere også vist på kortet som mørkegrå tegnestifter, når du får vist opladere.

## Navigationsindstillinger

**BEMÆRK:** De tilgængelige navigationsindstillinger kan variere afhængigt af regionen og køretøjets konfiguration.



Ikonet for navigationsindstillinger vises, når du trykker på ..., når du begynder at navigere til en destination.

**BEMÆRK:** Du kan også få adgang til navigationsindstillinger ved at trykke på **Betjeningsknapper > Navigation**.

Tryk på ikonet for navigationsindstillinger for at tilpasse navigationssystemet til dine præferencer (de tilgængelige indstillinger afhænger af din markedsregion og køretøjskonfiguration):



## Kort og navigation

- **Navigationsvejledning:** Tryk på **Stemme** for at aktivere en hørbar læsning af navigationsinstruktioner.
- Tryk på **-** eller **+** for at øge eller reducere lydstyrken for navigationsinstruktioner med stemmevejledning. Hvis du reducerer hele vejen til venstre eller trykker på højttalerikonet, slås instruktionernes lyd fra. Du kan også slå navigationsinstruktionernes til/fra ved at trykke på højttalerikonet. Denne lydstyrkeindstilling gælder kun for navigationssystemets stemmevejledning. Lydstyrken for medieafspilleren og telefonen ændres ikke.

**BEMÆRK:** Lydstyrken kan automatisk blive justeret med udgangspunkt i kørehastighed og dine klimaindstillinger.

**BEMÆRK:** Navigationsvejledninger er lydløse, når den parrede telefon benyttes til et telefonopkald.

- Aktiver **Automatisk navigation**, hvis du ønsker at Model X automatisk skal starte en navigationsdestination, når du sætter dig ind i din bil. Destinationer forudsiges baseret på hyppigt kørte ruter, tidspunkt på dagen og kalenderindtastninger (se [Automatisk navigation på side 185](#)).
- Aktiver **Turplanlægger** (hvis tilgængelig i din markedsregion) for at tilføje Supercharger-stop efter behov. Supercharging-stops tilføjes til navigationsruter for at minimere den tid, du bruger på kørsel og opladning (se [Turplanlægger på side 188](#)).
- Aktiver **Online ruteplanlægning** for automatisk at undgå tæt trafik og for at få oplysninger i realtid om trafikforhold langs med navigationsruterne, hvis funktionen er tilgængelig i din region (se [Online ruteplanlægning på side 187](#)).
- Tryk på **Undgå færger** for at blive automatisk guidet ad en vej, der undgår færger.
- Tryk på **Undgå betalingsveje/-broer** for at blive automatisk guidet ad en vej, der undgår vejafgifter, hvis det er muligt.

### Navigation til en destination

For at navigere til en lokation skal du trykke på søgelinjen i hjørnet af kortet og indtaste en destination. Send destinationen fra din telefon, eller benyt stemmekommandoer (se [Stemmekommandoer på side 20](#)) til en adresse, landemærke, forretning osv. Hvis den destination, du vælger, har andre destinationer i sig (såsom terminaler i en lufthavn), kan du også vælge en underdestination.

Tryk på søgelinjen for forskellige valgmuligheder:

- Opdater en søgning ved at zoome ind eller trække visningen til et andet område på kortet ved at trykke på **Søg i dette område**, når du bliver bedt om det (hvis tilgængelig i din region).
- Vælg en gemt lokalitet for **Hjem** eller **Arbejde** (se [Hjem, Arbejde og Foretrukne destinationer på side 185](#)).
- Vælg en destination for **Opladning** (se [Opladningslokalteter på side 186](#)).

- Vælg fra en **Nylig** destination (den seneste destination vises øverst).
- Vælg en destination, du har markeret som **Foretrukken** (se [Hjem, Arbejde og Foretrukne destinationer på side 185](#)).
- En populær restaurant, når du føler dig **Sulten** eller en populær destination (som f.eks. museer og forlystelsesparker), når du føler dig **Heldig** (se [Heldig og Sulten på side 185](#)).

**BEMÆRK:** Du kan fjerne navigationen fra din iOS®- eller Android™-enhed ved at bruge "del"-funktionen på din enhed, når du har tilladt adgang til Teslas mobilapp.

Når du angiver en placering, zoomer touchskærmen ud for at give et overblik over den rute, du skal køre, og viser en trinvis rutevejledning. Anslået ankomsttid, køretid og kilometertal vises nederst på rutevejledningen. Bemærk følgende om den trinvis rutevejledning:

- Batteriikonet på den trinvis rutevejledning indeholder en visuel repræsentation, der viser et estimat af, hvor meget energi der vil være tilbage, når du når din destination, og hvor meget der vil være tilbage, hvis du foretager en returrejse tilbage til din aktuelle position. Se [Beregning af forventet energiforbrug på side 187](#).
- Hvis opladning er nødvendig for at nå din destination, og Rejseplanlægning er aktiveret (og tilgængelig i dit område), omfatter navigationsruten automatisk Superchargere (se [Turplanlægger på side 188](#)).
- Hvis du ikke har tilstrækkelig energi til at nå din destination, og der ikke er nogen supercharger på ruten, vises en advarsel om, at opladning er nødvendig for at nå din destination.
- Hver enkelt tur angives med afstanden til manøvren vist ud for den.
- For at se bunden af listen skal du muligvis trække listen opad.
- Tryk på toppen af listen for at minimere den.

Mens du navigerer, sporer kortet din lokalitet og viser det aktuelle trin på din rejse. Du kan altid få vist hele ruten ved at stryge ned for at udvide den trinvis rutevejledning eller trykke på ruteoversigtsikonet.

Under den trinvis rutevejledning viser en statuslinje, hvor tæt du er på din destination eller næste stop. Hvis online ruteplanlægning er aktiveret, viser statuslinjen også aktuelle trafikforhold på din rute (se [Online ruteplanlægning på side 187](#)).

Hvis du vil stoppe navigationen, skal du trykke på **Annuller**, der er placeret i nederste hjørne af den trinvis rutevejledning. Stryg til højre på den foreslåede position eller tryk og hold nede på positionen for hurtigt at slette specifikke, nylige navigationssøgninger.

**BEMÆRK:** Hvis en dataforbindelse ikke er tilgængelig, giver de indbyggede kort dig mulighed for at navigere til en hvilket som helst destination, men du skal indtaste den nøjagtige og fuldstændige adresse.



Hvis **Naviger med autopilot** (hvis tilgængelig i din markedsregion) er aktiveret, kan du også slå funktionen til for navigationsruten ved at trykke på **Naviger med autopilot** i den trinvisse rutevejledning, (når funktionen er aktiveret, er ikonet blå). **Naviger med autopilot** skifter automatisk kørebaner og styrer Model X på veje med kontrolleret adgang (som f.eks. lande- og motorveje) langs en navigationsrute. Se [Naviger med Autopilot på side 131](#) for at få flere oplysninger.

## Vælg en alternativ rute

*Afhængigt af markedsregionen og køretøjskonfigurationen er denne funktion muligvis ikke tilgængelig i dit køretøj. Dit køretøj skal være udstyret med Premium-Connectivity.*

Når du har indtastet en destination med ét stop, viser kortet op til tre alternative ruter. Dette giver dig mulighed for nemt at sammenligne den samlede rejsetid og trafikoplysningerne for hver rute. Hvis du ikke vælger en foretrukken rute inden for timeoutperioden, vælges den hurtigste rute automatisk.

## Tilføj stop til en rute

Når du har indtastet en destination, kan du redigere din rute ved at tilføje, slette eller bytte om på stop. Tryk på de tre prikker i bunden af listen med den trinvisse rutevejledning for at få vist muligheder for at redigere din rute.



Med **Tilføj stop** kan du tilføje et stop ved at søge efter en lokation eller tilføje et Hjem, en Seneste eller Favorit-destination. Du kan også tilføje et stop ved at trykke på en tegnestift på kortet og vælge **Tilføj** fra pop op-meddelelsen.



Med **Rediger stop** kan du konfigurere en kompleks tur ved at tilføje eller slette stop på din rute. Træk og slip stop ved at trykke på lighedstegnet for at omarrangere din tur.

Du kan også benytte Teslas mobilapp til at redigere din rute (hvis tilgængelig i din region). I Teslas mobilapp skal du gå til **Lokaliteter > Naviger** og indtaste en destination. Tryk på **Rediger tur > Tilføj stop** for at redigere din rute, og tryk derefter på **Send til køretøj** for at dele din tur med dit køretøj.

**BEMÆRK:** Kræver Teslas mobilapp version 4.27.5 eller nyere.

## Automatisk navigation

**BEMÆRK:** *Automatisk navigation er muligvis ikke tilgængelig i alle markedsregioner og med alle køretøjskonfigurationer.*

Automatisk navigation kan guide dig til en forventet destination, når du sætter dig ind i din bil. Hvis din telefons kalender er synkroniseret med Model X, og en begivenhed i din kalender finder sted inden for de næste to timer, foreslår Automatisk navigation stedet for begivenheden (hvis en gyldig adresse er tilknyttet begivenheden).

Hvis du er ved dit hjem og kører på hverdage (mandag-fredag) i tidsrummet 5.00-11.00, guider Automatisk navigation dig automatisk til din angivne arbejdsdestination (se [Hjem, Arbejde og Foretrukne destinationer på side 185](#)). Hvis du er på arbejde på hverdage fra 15.00-23.00, kan Automatisk navigation automatisk dirigere dig til din angivne hjemmeadresse.

For at aktivere Automatisk navigation, skal du trykke på **Betjeningsknapper > Navigation > Automatisk navigation**. Du skal have din telefons kalender synkroniseret med Model X, og begivenheden skal omfatte en unikt specificeret og gyldig adresse (se [Telefon, kalender og online-møder på side 83](#)).

**BEMÆRK:** Navigationsvejledninger, som du indtaster manuelt, eller som du sender til Model X, tilsidesætter de ruter, som Automatisk navigation foreslår.

## Heldig og Sulten

**BEMÆRK:** *Funktionerne er muligvis ikke tilgængelige i alle markedsregioner og med alle køretøjskonfigurationer.*

Ud over at navigere til en destination, som du har valgt, kan Model X også foreslå steder i nærheden afhængigt af, om du føler dig **Sulten** eller **Heldig**. På navigationssøgelinjen skal du trykke på **Sulten** eller **Heldig**. **Sulten** foreslår en liste med populære restauranter, mens **Heldig** foreslår en liste med populære destinationer (som f.eks. museer eller forlystelsesparker). Når du har opdaget en spændende destination, skal du trykke på **Naviger** for at fortsætte til destinationen.

Denne funktion kræver den nyeste version af navigationskort. Forbind Model X med Wi-Fi for at downloade, og tryk på **Betjeningsknapper > Software** for at kontrollere, om der er en tilgængelig opdatering (se [Kortopdateringer på side 188](#)).

## Hjem, Arbejde og Foretrukne destinationer

Hvis du ofte kører til en bestemt destination, kan du tilføje den som favorit for at undgå at skulle indtaste destinationens adresse hver gang. Hvis du tilføjer en destination som foretrukken, kan du nemt navigere til den ved at trykke på navigationssøgelinjen og derefter trykke på **Favoritter** og derefter vælge den på listen med favoritter.



Hvis du vil føje en destination til din favoritliste, skal du trykke på den tilsvarende knap på kortet. Tryk derefter på stjerneikonet i pop op-skærmen, der vises. Indtast et navn (eller lad det stå, som det er, for at acceptere standardnavnet), og tryk derefter på **Tilføj til**



## Kort og navigation

**favoritter.** Stjernen bliver ensfarvet, og destinationen er inkluderet på listen Foretrukne.

For at slette en Seneste- eller Foretrukne-destination skal du trykke på destinationslisten og holde den inde kortvarigt, indtil **X** vises. Tryk derefter på **X** for at slette den fra listen.

Lokaliteterne **Hjem** og **Arbejde** vises også under navigationens søgelinje. Tryk for at angive en adresse til den tilsvarende lokalitet. Når du har indtastet adressen, skal du trykke på **Gem som hjem** eller **Gem som arbejde**. Tryk blot på disse genveje, når du vil navigere til hjemmet eller til arbejdet.

For at ændre eller slette den tilsvarende adresse skal du trykke på ikonet **Hjem** eller **Arbejde** og holde det inde. Et pop op-vindue giver dig mulighed for at indtaste en ny adresse og **Gem som Hjem** eller **Gem som Arbejde**. Når du har gemt en lokalitet som Hjem eller Arbejde, kan Model X bede dig om at navigere til lokaliteten Arbejde om morgenen og til lokaliteten Hjem om aftenen og give en estimeret kørselstid på grundlag af de aktuelle trafikforhold. Se [Automatisk navigation på side 185](#). Tryk på **Slet Hjem** eller **Slet Arbejde** for helt at fjerne tilknyttede adresser. Med udgangspunkt i dine brugsmønstre kan Model X bede dig om at gemme en lokalitet som Hjem eller Arbejde.

Af sikkerhedsmæssige årsager anbefales det, at du sletter lokaliteterne Hjem og Arbejde, hvis du sælger, overfører ejerskab eller lader andre køre i Model X. Du kan slette disse individuelt, eller du kan udføre en fabriksnulstilling for at slette alle personlige data (tryk på **Betjeningsknapper** > **Service** > **Fabriksnulstilling**).

## Opladningslokaliteter

For at vise opladningslokaliteter på kortet skal du trykke på kortets søgelinje og derefter trykke på **Opladning**. Opladningslokaliteter vises på en liste (med den nærmeste opladningslokalitet øverst på listen) og repræsenteres med tilsvarende tegnestifter på kortet. Tryk på en tegnestift for at få vist yderligere oplysninger, navigere til den eller markere den som favorit.

Tryk på lynikonerne for at angive de typer opladningssteder, du ønsker, at kortet skal inkludere (som standard viser kortet kun Superchargere):



Tryk for at inkludere ladestationer med lav effekt op til 70 kW som f.eks. ladestationer med destinationsopladning.



Tryk for at inkludere ladestationer med høj effekt på mere end 70 kW.

**BEMÆRK:** Kortet viser kun CCS-Superchargere, hvis dit køretøj er udstyret med CCS-ladecapacitet. Når du trykker på Superchargerens tegnestift, så vil en pop-op-besked oplyse dig, om en CCS-adapter er nødvendig for at oplade dit køretøj.

**BEMÆRK:** I visse markedsregioner vises tredjeparts hurtigladere også på kortet som mørkegrå tegnestifter, når du vælger at få vist alle ladestationer.

Udseendet på en ladelokalitets tegnestift angiver den forventede status for lokaliteten. Tryk på tegnestiften for at få vist nærmere oplysninger.



Supercharger-lokaliteten er åben, og tallet på tegnestiften angiver antallet af forventede tilgængelige Supercharger-ladestationer ved ankomsten.

**BEMÆRK:** En Supercharger, der er placeret på din aktuelle navigationsrute, er farvet sort (eller hvid, hvis touchskærmen er i nat-tilstanden).



Supercharger-lokaliteten forudser et højt antal brugere. Du vil muligvis skulle vente et par minutter, før du kan oplade.



Supercharger-lokaliteten har muligvis reduceret kapacitet.



Supercharger-lokaliteten er muligvis lukket.



Der er ingen tilgængelige data for Supercharger-lokaliteten, men den skulle være åben.



Lokaliteten er enten en ladestation med destinationsopladning, en tredjeparts hurtiglader eller en offentlig ladestation, som du har brugt før. Tryk for at få vist nærmere oplysninger, såsom begrænsninger vedrørende brug og tilgængelig ladestrøm.

**BEMÆRK:** Når der er zoomet ud på kortet, og mere end én ladestation med destinationsopladning er tilgængelig i et område, er tegnestiften rund og viser antallet af stationer. Tryk på tegnestiften for at zoome ind. Derefter kan du trykke på en enkelt tegnestift for at få oplysninger om en specifik lokalitet.

Tryk på tegnestiften svarende til en ladelokalitet for at få vist en pop op, hvorfra du kan:



- Fastslå dens nøjagtige beliggenhed og den omtrentlige afstand fra din aktuelle position.
- Få vist faciliteter, der er tilgængelige på opladningslokaliteten, herunder toiletter, restauranter, overnatningsmuligheder, shopping og Wi-Fi-adgang. Tryk på et facilitetsikon i en Supercharger-pop op for at søge efter den tilknyttede facilitet i det omkringliggende område.
- Tryk på pileikonet for at navigere til ladelokaliteten.
 

**BEMÆRK:** Når du navigerer til en Supercharger (eller tredjeparts hurtigoplader i visse regioner), klargør Model X batteriet til at forberede opladningen. Derved tilsikres, at du ankommer med den optimale batteritemperatur, hvorved den tid du skal bruge på opladning reduceres. Under visse omstændigheder (for eksempel i koldt vejr) er det normalt for motor(er) og komponenter at udsende en lyd, når de genererer varme til opvarmning af batteriet (se [Opladning på side 180](#)).
- Få en oversigt over travlheden ved en Supercharger-lokation på forskellige tidspunkter af døgnet, samt en liste over de tilsvarende opladningsgebyrer og trængselsafgifter (se [Gebyrer for Supercharging på side 202](#)).

## Beregning af forventet energiforbrug

Når du navigerer til en destination, hjælper Model X dig med at forudse behovet for opladning ved at beregne, hvor meget energi, der vil være tilbage, når du har nået din destination. Når du navigerer, viser kortet denne beregning ved siden af batteriikonet på den trinvis rutevejledning (se [Navigation til en destination på side 184](#)). Når den trinvis rutevejledning er komprimeret, skal du trykke øverst på listen for at udvide den.

Beregningen der forudser, hvor meget energi du vil forbruge er et estimat baseret på kørestil (forventet hastighed osv.) og miljømæssige faktorer (vindhastighed og -retning, omgivende og forventede temperaturer, luftdensitet og -fugtighed osv.). Mens du kører, lærer Model X kontinuerligt, hvor meget energi den anvender, hvilket med tiden forbedrer præcisionen. Model X forudser energiforbruget baseret på kørestilen for det individuelle køretøj. Hvis du f.eks. kører aggressivt i en periode, så vil fremtidige beregninger af den forventede rækkevidde være baseret på et formodet højere forbrug. Visse faktorer, der har indflydelse på beregningen af det forventede energiforbrug (som f.eks. forventede temperaturer og vindhastigheder), er kun tilgængelige, når Model X har adgang til internettet.

**BEMÆRK:** Hvis du køber et brugt Tesla-køretøj, anbefales det, at du udfører en fabriksnulstilling ([Betjeningsknapper > Service > Fabriksnulstilling](#)) for at sikre dig, at beregningen af det forventede energiforbrug er så præcis som muligt.

Mens du følger ruten, overvåger Model X energiforbruget og opdaterer estimatet for den tilbageværende mængde energi ved afslutningen på din tur. Der vises en pop-op-advarsel på den trinvis rutevejledning i følgende situationer:

- Der vises en gul advarsel, når du har meget lidt energi tilbage til at nå din destination, hvilket kræver, at du kører langsomt for at spare på energien. Du kan finde tip til at spare på energien under [Opnå maksimal rækkevidde på side 206](#).
- Der vises en rød advarselsmeddelelse, hvis du er nødt til at oplade for at nå frem til din destination.

For at afgøre, om du har tilstrækkelig energi til en returrejse, skal du trykke på batteriikonet på den trinvis rutevejledning for at få vist en estimeret beregning af din returrejsets energiforbrug.

## Online ruteplanlægning

Model X registrerer trafikforhold i realtid og justerer automatisk de anslåede køretider og ankomsttider. I situationer hvor trafikforholdene kan forsinke dit anslåede ankomsttidspunkt, og der findes en alternativ rute, omdirigerer navigationssystemet dig til din destination. For at afvise den alternative rute skal du trykke på omdirigeringsmeddelelsen på din touchskærm. Du kan også angive det mindste antal minutter, der skal gemmes, før du bliver omdirigeret. Funktionen kan aktiveres eller deaktiveres ved at trykke på [Betjeningsknapper > Navigation > Online ruteplanlægning](#).

Hvis funktionen er tilgængelig i din region, og hvis [Online ruteplanlægning](#) er aktiveret, vises ikoner vedrørende trafikforhold i realtid langs med navigationsruterne, når de registreres (kræver Premium-Connectivity).

**BEMÆRK:** Understøttede trafikikoner er forskellige fra region til region.



*Undtagen Frankrig:* Viser, når et hastighedskamera registreres. Når du nærmer dig hastighedskameraet, kan Model X også afgive en lyd. For at aktivere denne funktion skal du trykke på [Betjeningsknapper > Navigation > Lyd for hastighedskamera](#).



*Kun i Frankrig:* Indeholder muligvis et eller flere hastighedskameraer eller en række andre hastighedsdæmpende foranstaltninger. Når du nærmer dig hastighedskameraet, kan Model X også afgive en lyd. For at aktivere denne funktion skal du trykke på [Betjeningsknapper > Navigation > Lyd for hastighedskamera](#).



Viser stopskilte og trafiklys.





## Kort og navigation



Advarer dig om den forventede ventetid, indtil lyset skifter.



*Kun i USA:* Vises, når der er vejarbejde på din rute.

## Kortopdateringer

Når der udgives opdaterede kort, bliver de automatisk sendt til Model X via Wi-Fi. Du kan være sikker på at hente nye kort ved jævnligt at slutte Model X til et Wi-Fi-netværk (se [Wi-Fi på side 80](#)). Der vises en meddelelse på touchskærmen, når der er installeret nye kort.

## Turplanlægger

Turplanlægger (hvis tilgængelig i din region) hjælper dig med at planlægge længere køreture. Hvis du er nødt til at lade køretøjet op for at komme frem til din destination, leder Turplanlægger dig frem via de passende lokaliteter til supercharging. Turplanlægger vælger en rute og oplyser opladningstider for at minimere den tid, du bruger på kørsel og opladning. Hvis du vil aktivere Turplanlægger, skal du trykke på ikonet for kortets indstillinger (se [Navigationsindstillinger på side 183](#)) og derefter trykke på **Turplanlægger**.

Når Turplanlægger er aktiveret, og opladning er påkrævet for at nå din destination, inkluderer den trinvis rutevejledning Supercharger-stop, anbefalede opladningstider ved hver Supercharger og et skøn over, hvor meget energi der vil være tilgængelig, når du ankommer til Superchargeren.

For at forlade Supercharger-stop og kun vise vejledninger skal du trykke på **Fjern alle ladestop** nederst på den trinvis rutevejledning. Hvis du fjerner ladestop, kan den trinvis rutevejledning eventuelt vise en advarsel, der angiver, at der er brug for opladning for at nå din destination. Hvis du vil tilføje superchargere til den trinvis rutevejledning, skal du trykke på **Tilføj ladestop**.

Under opladning ved en supercharger viser opladningsskærmen den resterende opladningstid, der er nødvendig for at køre til den næste supercharger eller destination (hvis der ikke er behov for yderligere opladning). Hvis du oplader i en kortere eller længere periode, tilpasses opladningstiden tilsvarende ved de efterfølgende Superchargere. Du kan også anvende mobilappen til at overvåge den resterende nødvendige ladetid.

**BEMÆRK:** Hvis du navigerer til en Supercharger eller i nogle regioner til en tredjeparts hurtigoplader ved hjælp af Turplanlægger, kan Model X tildele noget af energien til at forvarme batteriet for at ankomme ved Superchargeren eller tredjeparts hurtigoplader med en optimal batteritemperatur. Det reducerer ladetiden (se [Opladning på side 180](#)).

Hvis Turplanlægger vurderer, at du ikke har nok energi til en returrejse, og der ikke er nogen Superchargere til rådighed på din rute, viser Turplanlægger en advarsel øverst i den trinvis rutevejledning, der fortæller dig, at opladning er nødvendig for at nå din destination.

**BEMÆRK:** Hvis der forekommer en strømafbrydelse på din navigationsrute, viser Turplanlægger en meddelelse og prøver at om dirigere dig til en anden Supercharger-station.

## Oversigt

**BEMÆRK:** De tilgængelige medieapper afhænger af markedsregion, køretøjskonfiguration, tilkøbte ekstrafunktioner og softwareversion. Nogle af de beskrevne apper findes eventuelt ikke i din markedsregion eller kan være erstattet af andre.

Medieafspilleren vises på touchskærmen og anvendes til at afspille forskellige medietyper. Du kan trække medieafspilleren op for at udvide den (så du kan browse) og ned for at minimere den, så kun miniafspilleren vises. Den praktiske miniafspiller optager mindst mulig plads på touchskærmen og viser, hvad der aktuelt afspilles, og tilbyder kun de grundlæggende funktioner, der er forbundet med det, der afspilles. Du kan også trække i medieafspilleren for at få den vist på venstre eller højre side af touchskærmen.

Streamingtjenester er kun tilgængelige, når en dataforbindelse er tilgængelig (f.eks. Wi-Fi eller Premium Connectivity). For nogle medietjenester kan du bruge en Tesla-standardkonto. For andre skal du eventuelt indtaste kontooplysninger første gang, du bruger dem.

**BEMÆRK:** I stedet for at starte en anden medieapp kan du skifte kilde på skærmen Mediaefspiller ved at vælge en kilde på rullelisten.



**Radio:** Vælg fra en liste med tilgængelige radiostationer, eller tryk på det numeriske tastatur for at indstille radioen direkte på en specifik frekvens. Tryk på de næste eller forrige pile for at skifte fra den ene frekvens til den næste (eller tidligere).

**BEMÆRK:** Radiostationer er sorteret alfabetisk. Du kan bestemme valget af radiostationer selv ved at vælge dine foretrukne (se [Seneste og Foretrukne på side 190](#)).



**Bluetooth:** Afspil lyd fra en Bluetooth-forbundet telefon eller en USB-enhed (se [Afspilning af medier fra enheder på side 190](#)).

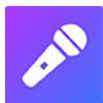

**Caraoke** (ekstraudstyr): Syng med til forskellige sange (se [Caraoke på side 190](#)).

**BEMÆRK:** Du kan få vist eller skjule alle medie-apps/kilder. Se [Medieindstillinger på side 189](#).

Model X understøtter disse medieapps, hvis de er tilgængelige i dit område:

- Amazon Music
- Apple Music
- Apple Podcasts
- Audible
- LiveOne

- Spotify
- Tidal
- TuneIn
- YouTube Music

Når du lytter til internetradio eller en musikstreamingtjeneste, varierer mulighederne på skærmen Mediaefspiller afhængigt af, hvad du lytter til. Tryk på pilene for næste (eller forrige) for at afspille næste (og i nogle tilfælde forrige) tilgængelige station, episode eller spor. Du kan også afspille næste/forrige ved hjælp af den venstre rulleknop på yoke-rat (eller rat).

**BEMÆRK:** Du kan benytte stemmekommandoer til at justere medieindstillinger og -præferencer, herunder f.eks. lydstyrke, afspilning af specifikke sange eller til at skifte mediekilde (se [Stemme kommandoer på side 20](#)).

## Regulering af lydstyrke

Lydstyrken kan reguleres ved at:

- Rulle rulleknappen på venstre side af yoke-rat (eller rat) op eller ned for at skrue op eller ned for lydstyrken. Derved justeres lydstyrken for medier, stemmekommandoer og telefonopkald.
- Lydstyrken kan justeres med udgangspunkt i din kørehastighed og dine klimaindstillinger.
- Tryk på pilene <>, der er tilknyttet højttalerikonet i det nederste hjørne på touchskærmen.
- Tryk på den venstre rulleknop for at slå lyden fra. Tryk igen for at slå lydløs fra igen.
- Hvis du trykker på den venstre rulleknop under et telefonopkald, slås både lyden og mikrofonen fra.

## Medieindstillinger

**BEMÆRK:** De tilgængelige indstillinger varierer afhængigt af markedsregionen. En indstilling gælder eventuelt ikke for alle lydskilder.



Tryk på indstillingsikonet i medieafspillerens søgelinje for at få adgang til lydindstillinger.

Du kan justere disse indstillinger:

- **Tone:** Træk i skydeknapperne for at justere subwooferen og et af de fem frekvensbånd (bas, bas/mellemtone, mellemtone, mellemtone/diskant og diskant). Hvis dit køretøj er udstyret med premiumlyd, kan du justere lydstyrken for medrivende lyd for at gøre din musikoplevelse mere engagerende ved at justere skydeknappen for medrivende lyd i overensstemmelse med dine præferencer.



- **Balance:** Træk midtercirklen til den lokalitet i Model X, hvor lyden skal fokuseres.
- **Indstillinger:** Angiv præferencer for valgfrie funktioner. Du kan for eksempel slå **DJ-kommentarer**, **Stødende indhold** og **Tillad mobil betjening** til eller fra.
- **Kilder:** Viser alle tilgængelige mediekilder og giver dig mulighed for at vælge, om du vil have vist eller skjult hver enkelt kilde. Du foretrækker muligvis at skjule mediekilder, du aldrig benytter. Når en mediekilde er skjult vil den ikke blive vist på rullelisten i medieafspilleren, og den vil heller ikke blive vist i appbakken, når du trykker på appstarteren. Du kan til en hver tid få vist en skjult mediekilde igen ved at returnere til dette indstillingsskærmbillede.

## Søgning i lydindhold



Tryk på forstørrelsesglasikonet i Media Player for at søge efter en bestemt sang, et album, en kunstner, en podcast eller en station. Du kan også anvende stemmekommandoer til at søge håndfrit (se [Stemme kommandoer på side 20](#)).

## Caraoke

**BEMÆRK:** *Afhængigt af køretøjskonfiguration og marksregion er det ikke sikkert, at Caraoke er tilgængelig for din bil. Caraoke kræver Premium Connectivity.*

Naviger til Medieafspiller, og vælg rullemenuen for at ændre mediekilden til Caraoke. Du kan også tilføje Caraoke som en app i appstarteren. Du kan gennemse en række sange og vælge den sang, du vil synge. Tryk på mikrofonikonet for at aktivere eller deaktivere sangens primære vokaler. Ved deaktivering af mikrofonen er kun sangens instrumenter og baggrundsvokal tilbage. Tryk på ikonet for sangtekster (ved siden af mikrofonikonet) for at aktivere eller deaktivere sangteksterne.



**ADVARSEL:** Læs aldrig Caraoke-tekster under kørsel. Vær altid opmærksom på vej- og trafikforhold under kørslen. Under kørsel er Caraoke-tekster kun beregnet til passagerer.

## Seneste og Foretrukne

For det meste mediekildeindhold vises seneste og foretrukne øverst af hensyn til nem adgang.



Du kan tilføje en aktuel station, podcast eller lydfil på listen over Foretrukne ved at trykke på ikonet **Foretrukne** på medieafspilleren.



Hvis du vil fjerne et element som en favorit, skal du trykke på det fremhævede ikon **Foretrukne**. Du kan også fjerne flere favoritter ved at udvide medieafspilleren for at få vist alle favoritter for den relevante type af

kildeindhold. Tryk derefter og hold nede på en favorit. Et **X** vises på alle favoritter, og du kan herefter trykke på **X** for at fjerne dem fra din favoritliste.



De senest valgte afspilninger opdateres løbende, så du ikke behøver at fjerne dem.

**BEMÆRK:** De valgte afspilninger på FM-radiostationer (ekstraudstyr) vises ikke på listen Seneste.

## Afspilning af medier fra enheder

### USB-flashdrev

Sæt et flashdrev i en USB-port foran (se [USB-porte på side 12](#)). Tryk på **Medieafspiller > USB**, og tryk derefter på den ønskede mappes navn. Ved afspilning af mediefiler fra en USB-enhed genkender Model X kun flashdrev. For at afspille medier fra andre typer enheder (f.eks. en iPod) skal du forbinde enheden via Bluetooth (se [Bluetooth-tilsluttede enheder på side 190](#)).

**BEMÆRK:** Medieafspilleren understøtter USB-flashdrev med exFAT-formatering (NTFS understøttes ikke i øjeblikket).

**BEMÆRK:** Brug et USB-stik foran på midterkonsollen. USB-stikkene bagest i konsollen er kun beregnet til opladning.

### Bluetooth-tilsluttede enheder

Par din enhed med Bluetooth-funktionalitet med Model X (se [Bluetooth på side 81](#)) for at afspille lagrede lydfile. Vælg kilden **Telefon** på medieafspilleren, tryk på navnet på din Bluetooth-tilsluttede enhed, og tryk derefter på **OPRET FORBINDELSE**.





## Oversigt

**BEMÆRK:** Underholdningsmulighederne kan variere afhængigt af markedsregionen, produktionsdatoen og køretøjskonfigurationen.



**Biograf:** Afspil forskellige videostreamingtjenester (som f.eks. Netflix, YouTube, Hulu osv.), mens bilen er parkeret. Kun tilgængelig hvis Model X er tilsluttet WiFi eller er udstyret med Premium-Connectivity, og et mobilsignal er tilgængeligt.



**Arcade:** Vil du spille? Du skal muligvis benytte yoke-rat (eller rat) knapperne eller en Bluetooth- eller USB-controller til at spille spillet. Se [Spilcontrollere og høretelefoner på side 193](#).



**Toybox:** Spil i Toybox, mens du holder parkeret.



**ADVARSEL:** Brug kun disse funktioner, når Model X er parkeret. Vær altid opmærksom på vej- og trafikforhold under kørslen. Det er ulovligt og meget farligt at bruge disse funktioner, mens du kører.

**BEMÆRK:** Du kan også anvende stemmekommandoer til at få adgang til disse funktioner (se [Stemmekommandoer på side 20](#)).

## Toybox

Dit køretøjs Toybox indeholder funktioner, der kan være sjove at benytte. Her er et eksempel på den type funktioner, du kan finde i Toybox:

Vælg dette...	For at gøre dette...
Ghettoblaster	Hvis Model X er udstyret med et Fodgængeradvarselssystem, så kan du underholde fodgængere med et udvalg af forskellige lyde fra dit køretøjs eksterne højttaler, mens du holder parkeret. Se <a href="#">Ghettoblaster på side 192</a> for at få flere oplysninger. <b>BEMÆRK:</b> Tjek den lokale lovgivning før brug af Ghettoblaster på offentlige steder.
Emissioner	Sjov kan være mange ting. Vælg din foretrukne "pruttetil" og sæde. Aktiver dit blinklys eller tryk på venstre rulleknop, når du er klar til at lave "fis" med folk. Hvis du er så heldig at have et køretøj, der er udstyret med et Fodgængeradvarselssystem, så kan du vælge, at lyden også skal kunne høres udenfor, mens dit køretøj er parkeret. Men vent – det er ikke det hele. Benyt mobilappen til at udføre fjern-emissionstest ved at trykke på en af de fire genvejsknapper og holde den inde og vælge "prutte"-knappen.
Lysshow	Parker udendørs, skru op for lydstyrken, rul vinduerne ned og nyd showet. Planlæg lysshowet til et senere tidspunkt, og vælg din egen sang, så du kan overraske dem, du holder af. <b>BEMÆRK:</b> Funktionen lysshow bør ikke benyttes, når køretøjet holder parkeret på eller i nærheden af offentlige veje. Det kan medføre, at andre trafikanter bliver distraheret. Det er førerens ansvar at sikre sig, at brugen af lysshow er i overensstemmelse med lokale love og regler, inden funktionen aktiveres. <b>BEMÆRK:</b> Lysshow understøtter flere brugertilpassede lysshow på samme USB-drev, som du kan nyde og dele med andre (følg instruktionerne på skærmen).
Mars	Kortet viser din Model X som et månekøretøj i et Mars-landskab, og feltet <b>Om din Tesla</b> viser SpaceX's interplanetariske rumskib.
Regnbueopladningsport	Når Model X er låst og oplader, skal du trykke på mobilstikket ti gange hurtigt efter hinanden. Er det ikke smart?



Romantik	Du kan ikke riste kastanjer over åben ild i din bil, men du kan stadig skabe en hyggelig stemning sammen med dine kære ved denne virtuelle pejls. Sæt musik på, og skru op for romantikken!
Skitseblok	Udlev din indre Picasso. Vis os, hvad du kan! Tryk på <b>Udgiv</b> for at indsende dine kunstneriske kompositioner til bedømmelse hos Tesla.
TRAX	Det er aldrig for sent at gå efter drømmen om at blive en verdensberømt DJ. Med TRAX kan du omdanne bilen til dit helt eget personlige musikstudio. I parkeringsgear kan du vælge mellem mange forskellige instrumenter og unik sound og lave det næste store hit. Mikrofon og hovedtelefoner følger ikke med.
Svaret på livets endegyldige spørgsmål, universet og alting	Omdøb dit køretøj til <b>42</b> (tryk på <b>Betjeningsknapper</b> > <b>Software</b> , og tryk på køretøjets navn). Bemærk det nye navn.
Bilfarver	Skift farven på din Model X på touchskærmen. Tryk på farveprøven ud for køretøjets navn og udvendige farve, farvetone og meget mere.

## Ghettoblaster

**BEMÆRK:** Ghettoblaster er kun tilgængelig på køretøjer, der er udstyret med Fodgængeradvarselssystemet (PWS).

**BEMÆRK:** Tjek den lokale lovgivning før brug af Ghettoblaster på offentlige steder.

Med Ghettoblaster kan du afspille lyd eksternt via fodgængeradvarselssystemets højttaler (PWS), når Model X er i parkeringsgear (P). For eksempel:

- **Afspil aktuelle medier.**
- Benyt **Megafon** til at udsende en moduleret version af din stemme.
- Tryk på hornet for at afspille de første fem sekunder af en hvilken som helst lyd fra en kompatibel USB-enhed.

**BEMÆRK:** Hvis Camp-tilstand er aktiveret i betjeningen af klimaanlægget, kan du stige ud af køretøjet og benytte Tesla-appen til at regulere lydstyrken.

### Forberedelse af et USB-drev til Ghettoblaster

Følg disse trin for at tilføje op til fem brugertilpassede Ghettoblaster-lyde:

1. Formater USB-drevet på en computer til exFAT, MS-DOS FAT (for Mac), ext3 eller ext4 (NTFS understøttes ikke i øjeblikket).
2. Opret en mappe på USB-drevet med navnet **Ghettoblaster**.  
**BEMÆRK:** USB-drevet må kun indeholde en mappe. Det kan f.eks. ikke deles med Dashcam.
3. Tilføj .wav- og .mp3-lydfiler til mappen. Selv om du kan tilføje så mange filer, som USB-drevets kapacitet tillader, så kan du kun vælge mellem de første fem i alfabetisk rækkefølge. Filnavne af en hver længde kan indeholde små og store bogstaver (a-z/A-Z), tal fra 0-9, punktummer (.), bindestreger (-) og understregningstegn (\_).
4. Sæt USB-drevet i en af de forreste USB-porte.
5. Vælg en lyd fra USB-drevet ved at markere den i **Ghettoblaster** rullemenuen.

## Afinstallering af spil

Afinstallering af spil kan være nyttigt, hvis du gerne vil frigøre plads på dit køretøjs indbyggede lagringsmedie. For at afinstallere spil skal du navigere til **Arcade**, vælge det spil, du vil afinstallere og derefter trykke på **Afinstaller**. Når du har afinstalleret et spil, skal du downloade det, før du kan spille spillet igen.



## Spilcontrollere og høretelefoner

Du kan parre klassiske spilcontrollere med Bluetooth-funktionalitet med Model X ved at følge de samme trin, som når du parrer din telefon (se [Telefon, kalender og online-møder på side 83](#)). Når controlleren er parret, opretter den automatisk forbindelse til køretøjet. Når controlleren har oprettet forbindelse, kan du benytte den til at spille udvalgte spil. Model X understøtter op til to Bluetooth-enheder på samme tid (f.eks. to controllere eller en telefon og en controller).

I køretøjer, der er produceret før ca. 1. november 2021, kan du tilslutte USB-kompatible spil-controllere til de forreste USB-porte i køretøjets midterkonsol. I køretøjer, der er produceret efter ca. 1. november 2021, skal du benytte USB-porten i handskerummet.

Du kan parre klassiske høretelefoner med Bluetooth-funktionalitet ved at navigere til **Bluetooth-enheder** og tilføje nye høretelefoner på den bageste touchskærm. Når de er tilsluttet, kan du benytte høretelefonerne til at lytte til lyden fra den bageste touchskærm.

**BEMÆRK:** Nogle køretøjer, der er fremstillet før cirka september 2021, kan kræve yderligere hardware for at være kompatible med trådløse hovedtelefoner. Hvis touchskærmen viser denne meddelelse, skal du benytte mobilappen til at planlægge en serviceaftale.



## Højspændingskomponenter

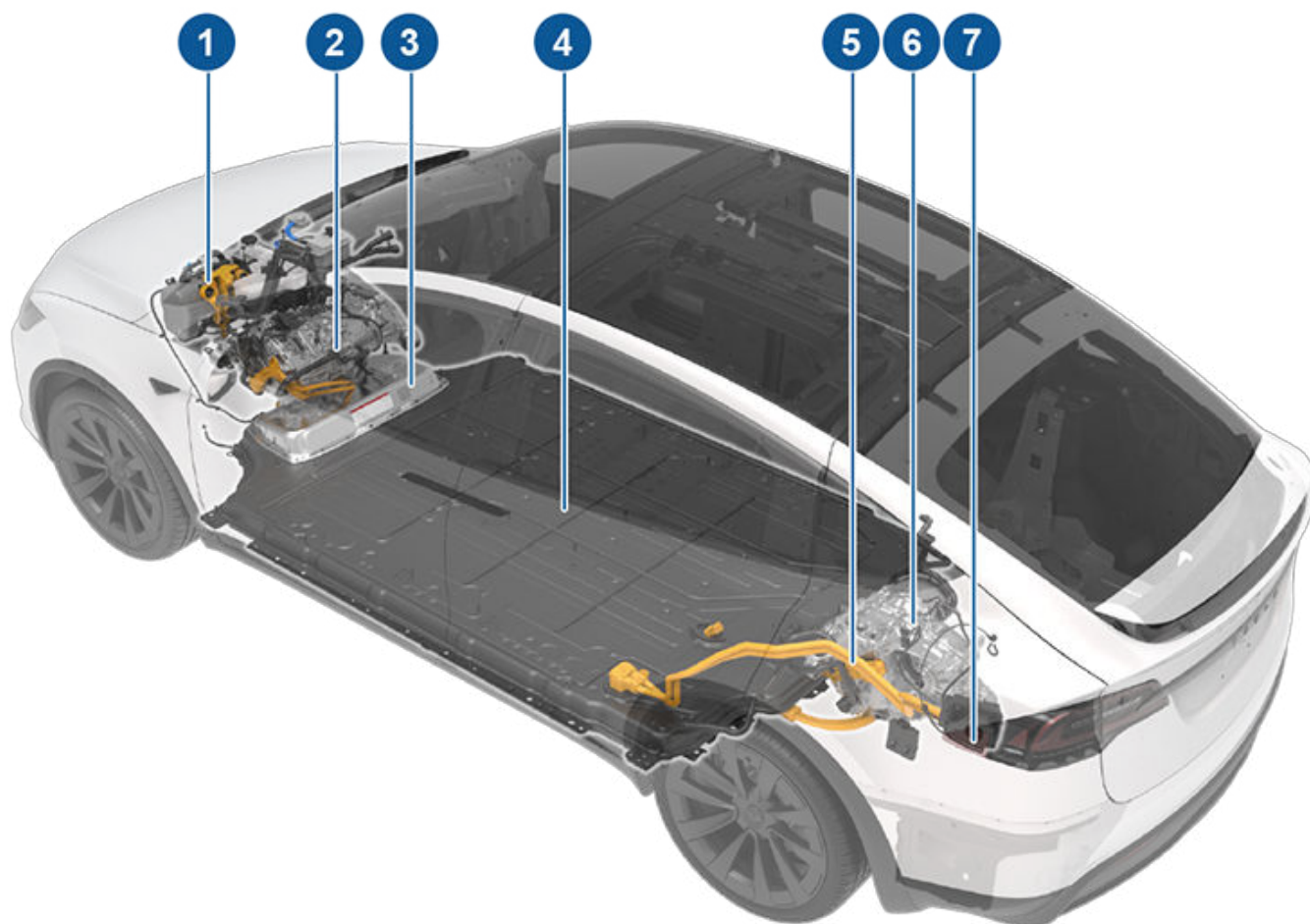

1. Varmepumpeenhed
2. Forreste drivenhed
3. Adgangspanel til højspændingskomponenter (sekundært rum)
4. Højspændingsbatteri
5. Højspændingssamleskinner
6. Bageste drivenhed
7. Ladeport

**BEMÆRK:** Plaid-version er ikke vist.

**⚠ ADVARSEL:** Bilens højspændingssystem har ingen dele, som brugeren selv kan udføre service på. Det er ikke tilladt at adskille, fjerne eller udskifte højspændingskomponenter, -kabler eller -stik. Bilens højspændingskabler er typisk orange, så de er nemme at kende fra andre kabler.

**⚠ ADVARSEL:** Læs og overhold alle anvisningerne på de mærkater, der sidder på Model X. Mærkaterne er der for din sikkerheds skyld.

**⚠ ADVARSEL:** Kontakt straks det lokale brandvæsen i tilfælde af brand.



## Opladningsudstyr

Hos Tesla kan du købe opladningsudstyr, der er specielt designet til at oplade din Model X.

For oplysninger vedrørende det opladningsudstyr der er **tilgængeligt i din region**, skal du gå til <http://shop.tesla.com>.

- En Wall Connector, der installeres, hvor du parkerer, er den hurtigste metode til at oplade dit køretøj til daglig brug.
- Et ladestik giver dig mulighed for at tilslutte til de mest almindelige strømudtag. Når du benytter ladestikket, skal du montere smart-adapteren (hvis påkrævet) på ladestikket, inden du tilslutter det til strømudtaget og derefter tilslutte det til dit køretøj.



# Oplysninger om højspændingsbatteriet

Model X har et af verdens mest avancerede batterisystemer. Hvis du vil optimere levetiden for højspændingsbatteriet, skal du **LADE BILEN VÆRE SLUTTET TIL STRØM**, når du ikke bruger den. Det er især vigtigt, hvis du ved, at du ikke skal køre i Model X i flere uger.

**BEMÆRK:** Når køretøjet efterlades i tomgang og uden opladningsstrøm bruger det med jævne mellemrum energi fra batteriet til at udføre systemtests og til at genoplade lavspænding-batteriet, når det er nødvendigt.

Der er ingen fordel ved at vente med at oplade batteriet, til batteriniveauet er lavt. Batteriet fungerer faktisk bedst, hvis det oplades jævnlige.

**BEMÆRK:** Hvis du tillader, at batteriet bliver afladet til 0 %, kan andre komponenter blive beskadiget eller kræve udskiftning (f.eks. lavspænding-batteriet). I disse tilfælde er du selv ansvarlig for omkostninger i forbindelse med reparation og/eller transport. Udgifter som følge af afladning er ikke dækket af garantien eller vejhjælpsprogrammet.

Batteriets maksimale opladningshastighed kan falde lidt efter et stort antal hurtige jævnstrømsopladninger, f.eks. ved en Supercharger-ladestation. For at sikre maksimal rækkevidde og batterisikkerhed falder batteriets opladningshastighed, når batteriet er for koldt, når batteriet er næsten fuldt opladet, og når batteriets tilstand ændrer sig pga. brug og alder. Batteriets egenskaber kan føre til ændringer i batteritilstanden, og den samlede Supercharger-opladningstid kan derfor blive forlænget med et par minutter. Du kan minimere længden af ladetiden med Turplanlægger (hvis tilgængelig i din markedsregion) for at opvarme batteriet, mens du kører til en Supercharger. Se [Turplanlægger på side 188](#) for yderligere oplysninger.

## Pleje af batteriet

Lad aldrig batteriet blive helt afladet.

Selv når der ikke køres i Model X, leverer batteriet strøm til bilens indbyggede elektroniske komponenter og aflades derfor ganske langsomt. Batteriet kan blive afladet cirka 1 % pr. dag, men afladningshastigheden kan variere afhængigt af miljømæssige faktorer (for eksempel koldt vejr), køretøjskonfiguration og de indstillinger, du har valgt på touchskærmen. Der kan opstå situationer, hvor du er nødt til at efterlade Model X uden opladningsstrøm i en længere periode (f.eks. i en lufthavn i forbindelse med rejser). I disse situationer er det vigtigt, at du er opmærksom på, at batteriet mister 1 % strøm pr. dag, så du efterlader batteriet med et tilstrækkeligt højt ladeniveau. Over en periode på to uger (14 dage) kan batteriet f.eks. blive afladet med ca. 14 %.

Aflades batteriet til 0 %, kan det medføre beskadigelse af køretøjets komponenter. Model X går automatisk i energisparetilstand, hvis det viste ladeniveau falder til ca. 0 %, for at beskytte batteriet mod fuld afladning. I denne tilstand stopper batteriet med at levere strøm til de indbyggede elektroniske komponenter og det ekstra lavspænding-batteri. Når denne energisparetilstand er aktiv,

skal du øjeblikkeligt slutte Model X til en strømkilde for at forhindre brug af startkabler eller udskiftning af lavspænding batteriet.

**BEMÆRK:** Hvis Model X ikke reagerer og ikke låser op, åbner eller oplader, kan lavspænding batteriet være afladet. I denne situation skal du forsøge at starte lavspænding batteriet med startkabler (se [Brug af startkabler på side 246](#)). Hvis køretøjet fortsætter med ikke at reagere, skal du benytte mobilappen til at planlægge en serviceaftale.

## Temperaturgrænser

For at sikre optimal ydelse på lang sigt skal du undgå at udsætte Model X for omgivelsestemperaturer over 60 °C eller under -30 °C i mere end 24 timer ad gangen.

## Energisparefunktion

Model X har en energisparefunktion, der reducerer den mængde energi, som displayene bruger, når Model X ikke er i brug. På nyere køretøjer udføres denne funktion automatisk for at opnå optimal energibesparelse. På ældre køretøjer kan du regulere den mængde energi, som bruges af displayene, ved at trykke på **Betjeningsknapper > Skærm > Energibesparelse**. Du kan få flere oplysninger om maksimering af rækkevidde og energibesparelse under [Opnå maksimal rækkevidde på side 206](#).

## Nedsænkede køretøjer

Hvis din Tesla har været udsat for oversvømmelse, ekstreme vejrforhold eller på anden vis har været nedsænket i vand (særligt i saltvand), skal du lige som med alle andre køretøjer behandle dit køretøj, som havde det været involveret i en ulykke og kontakte dit forsikringselskab for at få hjælp. Forsøg ikke at betjene køretøjet, før Tesla Service har inspiceret det, men du skal bugser eller flytte det væk fra eventuelle bygninger i nærheden.



**BEMÆRK:** Skader forårsaget af vand er ikke dækket af garantien.

## Advarsler og forsigtighedsregler for batteri



**ADVARSEL:** Højspændingssystemet må **kun** serviceres af en uddannet tekniker. Du må under ingen omstændigheder åbne eller foretage ændringer af batteriet. Det er ikke tilladt at adskille, fjerne eller udskifte højspændingskomponenter, -kabler eller -stik. Bilens højspændingskabler er typisk orange, så de er nemme at kende fra andre kabler.



-  **PAS PÅ:** Hvis batteriets ladeniveau falder til 0 %, skal du tilslutte det til en strømkilde. Hvis du undlader at oplade det i en længere periode, er der risiko for, at du ikke kan oplade eller bruge Model X uden at chokstarte eller udskifte lavspænding-batteriet. Hvis du efterlader Model X uden opladningsstrøm i en længere periode, er der også risiko for, at batteriet bliver ødelagt. Planlæg en serviceaftale, hvis du ikke kan oplade Model X efter at have prøvet at starte lavspænding-batteriet med startkabler.
-  **PAS PÅ:** Batteriet skal ikke vedligeholdes. Undlad at fjerne kølevæskepåfyldningshætten, og påfyld ikke væske. Hvis instrumentpanelet advarer dig om, at væskeniveauet er lavt, skal du benytte mobilappen til at planlægge en serviceaftale.
-  **PAS PÅ:** Undlad at bruge batteriet som en stationær strømkilde. Hvis du gør, annulleres garantien.



### Åbning af ladeporten

Ladeporten er placeret i venstre side af Model X bag et dæksel, som er en del af det samme modul som baglygten. Parker Model X, så ladekablet nemt kan nå hen til ladeporten.

Med Model X i parkeringsgear (P), skal du trykke på knappen på Tesla-ladekablet og slippe den igen for at åbne ladeporten.



Du kan også åbne dækslet til ladeporten på følgende måder:

- På touchskærmen skal du trykke på **Betjeningsknapper** og trykke på ladeport-ikonet (lynet).
- På touchskærmen skal du navigere til **Betjeningsknapper > Opladning > Åbn ladeport**.
- Tryk på dækslet til ladeporten, når Model X er låst op, og en godkendt telefon er i nærheden.
- På nøglen skal du holde knappen til det bageste bagagerum nede i 1-2 sekunder.
- Når køretøjet er låst med en godkendt nøgle inden for rækkevidde, så kan du også trykke på knappen på ladekablet for at åbne ladeporten (se [Nøgler på side 24](#)).
- Benyt stemmekommandoer til at åbne ladeportsdækslet (se [Stemme kommandoer på side 20](#)). Du kan også benytte stemmekommandoer til at lukke ladeportsdækslet samt påbegynde og afbryde opladningen.

**BEMÆRK:** Følgende billede er udelukkende vejledende. Der kan være forskel på ladeporten afhængigt af markedsregionen og produktionsdatoen.

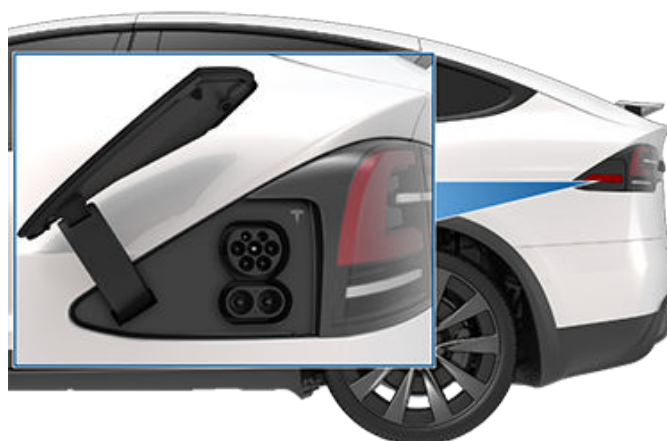

**BEMÆRK:** Ladeporten lyser hvidt, når du åbner dækslet til ladeporten. Dækslet til ladeporten lukker, hvis du ikke sætter ladekablet i ladeporten inden for et par minutter, efter at du har åbnet dækslet. Hvis det sker, skal du åbne dækslet til ladeporten igen via bilens touchskærm.

**BEMÆRK:** I ekstremt koldt vejr eller frostvejr er der risiko for, at ladeportens lås fryser fast. Hvis du ikke kan tage ladekablet ud eller sætte det i, eller hvis bilen ikke supercharger, fordi porten er frosset fast, skal du bruge Teslas mobilapp til at forvarme bilen ved indstillingen **HØJ** i ca. 30-45 minutter (du skal bruge mobilappen til at forvarme bilen. Indstilling af klimaanlægget til **HØJ** ved hjælp af touchskærmen fungerer ikke). Det kan bidrage til at optø isen på ladeportens lås, så ladekablet kan tages ud eller sættes i.



**PAS PÅ:** Prøv ikke at tvinge dækslet til ladeporten op.

### Tilslutning til strøm

Du kan ændre ladeniveauet og ladestrømmen via bilens touchskærm (se [Ladeindstillinger på side 201](#)).

Hvis du skal lade bilen op på en offentlig ladestation, skal du montere den rette adapter på bilens ladestik og derefter slutte stationens stik til adapteren. De mest almindelige adaptere i de enkelte markedsområder leveres med bilen. Afhængigt af det ladeudstyr, du anvender, kan det være nødvendigt at indlede og indstille opladningen ved hjælp af en betjeningsanordning på ladeudstyret.

Hvis du bruger mobilstik, skal du slutte det til strømudtaget, før du slutter det til Model X.

Anbring stikket ud for ladeporten, og sæt det helt i. Når stikket er isat korrekt, påbegyndes opladningen automatisk, når Model X:

- Har aktiveret en låsemekanisme, som holder stikket på plads;
- Skifter til Parkering (hvis den var i en anden køretilstand);
- Har opvarmet eller afkølet batteriet efter behov. Hvis det er nødvendigt at opvarme eller afkøle batteriet, bemærker du muligvis en forsinkelse, før opladningen starter.





**BEMÆRK:** Når Model X er tilsluttet, men ikke oplader aktivt, trækker den strøm fra opladningsudstyret i stedet for at bruge strøm fra batteriet. Hvis du eksempelvis sidder i Model X og bruger bilens touchskærm, mens den er parkeret og tilsluttet, tager Model X strøm fra opladningsudstyret i stedet for fra batteriet.

Men, i nogle tilfælde når Model X er tilsluttet, men kun bruger meget lidt energi, vil den muligvis trække den direkte fra batteriet. Hvis du f.eks. lader Model X være tilsluttet i flere dage uden at bruge den, så vil den muligvis gradvist trække en lille mængde energi direkte fra batteriet for at understøtte køretøjssystemerne.

Når batteriet har afladet tilstrækkeligt, så begynder det at oplade for at nå grænseværdien igen. Afhængigt af hvornår du kontrollerer det, vil batteriet muligvis ikke have afladet tilstrækkeligt endnu til at det udløser en opladningscyklus. Som et resultat heraf, kan det være en smule under opladningsgrænsen, selv efter det har været tilsluttet i en lang periode. Dette er normalt, og Model X vil påbegynde opladningen igen, så snart det har opladet tilstrækkeligt. Alternativt kan du for at starte en ny opladningscyklus manuelt frakoble og derefter tilslutte Model X igen.



**PAS PÅ:** Stikket i enden af ladekablet kan ridse lakken på Model X, hvis du taber det på bilen.

## Ladeportens lys

Når du har indsat et ladekabel i Model X, skal du vente et par sekunder og bekræfte, at ladeportlyset begynder at blinke grønt, og at dit køretøj oplader. Hvis lyset er ravgult eller rødt, skal du udføre fejlfinding på problemet, før du forlader køretøjet for at sikre dig, at opladningen lykkes.

## Opladningsstatus

Opladningsstatus vises på instrumentpanelet, når ladeportens dæksel er åbent.

- **HVIDT (ELLER LYSEBLÅT):** Dækslet til ladeporten er åbent. Model X er klar til at oplade, og stikket er ikke isat, eller låsen på ladeporten er ikke låst, og stikket er klar til at blive fjernet.
- **BLÅT:** Opladeren er tilsluttet, men Model X oplader ikke, (som f.eks. når planlagt opladning er aktiveret).
- **BLINKER BLÅT:** Model X kommunikerer med opladeren, men har ikke påbegyndt opladningen endnu (som f.eks. når dit køretøj er ved at klargøre sig til opladning).
- **BLINKER GRØNT:** Opladningen er i gang. Når Model X nærmer sig fuld opladning, blinker lyset langsommere.
- **KONSTANT GRØNT:** Opladningen er fuldført.
- **KONSTANT GULT:** Stikket er ikke sat helt i. Træk stikket ud, ret det ordentligt ind med ladeporten, og sæt det helt i.
- **BLINKER GULT:** Model X lader op med reduceret strømstyrke (kun opladning ved hjælp af vekselstrøm).
- **RØDT:** Der er registreret en fejl, og opladningen er blevet afbrudt. Se, om der vises en meddelelse på instrumentpanelet eller touchskærmen.



# Opladningsanvisninger



- 1. Resterende tid:** Den beregnede resterende tid indtil opladning til den indstillede grænse (se [Ladeindstillinger på side 201](#)).  
**BEMÆRK:** Ved opladning til 100 % vil køretøjet muligvis fortsætte med at oplade ved lav effekt, når opladning angives som fuldført. Dette er forventet adfærd. Fordi den mængde energi der tilføjes efter dette punkt, er begrænset, er der som regel ikke nogen fordel ved at fortsætte opladningen.
- 2. Oplader:** Opladerens effekt.
- 3. Opladningshastighed:** Den aktuelle opladningshastighed som køretøjet oplader ved.
- 4. Rækkevidde genvundet:** Anslået stigning i køreafstanden opnået under opladningen.
- 5. Køreafstand:** Viser den samlede anslåede køreafstand eller tilgængelige energiprocentsats (afhængigt af dine skærminstillinger).  
**BEMÆRK:** Du kan ændre den måde, som energienheder vises på, ved at trykke på **Betjeningsknapper > Skærm > Rækkevidde**.
- 6. Opladningsstatus:** Meddelelser om ladestatus (f.eks. Supercharging, Planlagt opladning) vises her (se [Planlagt klargøring og opladning på side 204](#)).

## Under opladningen

Under opladningen pulserer ladeportens lys grønt, og touchskærmen viser opladningsstatus i realtid. Frekvensen af det pulserende lys fra den grønne ladeport aftager gradvist, indtil ladeniveauet er fuldt. Når opladningen er fuldført, stopper det pulserende lys, og ladeporten lyser grønt konstant.

**BEMÆRK:** Hvis Model X er låst, lyser ladeportens lys ikke.

Hvis ladeportens lys bliver rødt under opladningen, er der registreret en fejl. Se, om der vises en beskrivelse af fejlen på instrumentpanelet eller touchskærmen. En fejl kan eventuelt blot skyldes et strømudfald. I tilfælde af strømudfald genoptages opladningen, så snart strømmen genoprettes.

**BEMÆRK:** Varmesystemet vil muligvis udlede damp under visse forhold i køretøjer med varmepumpe (for at finde ud af, om dit køretøj er udstyret med en varmepumpe, skal du trykke på **Betjeningsknapper > Software > Ekstra køretøjsinformation**). F.eks. kan der komme lugtløs damp fra fronten af dit køretøj, mens det oplader ved en Supercharger, hvis temperaturen er lav. Dette er normalt, og ikke noget der bør være årsag til bekymring.

**BEMÆRK:** Det er normalt, at der høres lyde under opladningen. Særligt med stærkstrøm startes kølemiddelkompressoren og blæseren efter behov for at køle batteriet.



**BEMÆRK:** Airconditionssystemets ydelse påvirkes generelt ikke af opladning. Men under nogle omstændigheder (f.eks. hvis du oplader med høje strømstyrker på en meget varm dag), er den luft, der kommer fra dyserne, muligvis ikke så kølig som forventet, og der vises en meddelelse på instrumentpanelet. Dette er normalt og sikrer, at batteriet forbliver inden for et optimalt temperaturområde under opladning for at understøtte lang levetid og optimal ydeevne.

**⚠ ADVARSEL:** Sprøjt aldrig væske ved høj hastighed (hvis du f.eks. bruger en højtryksrenser) mod ladeporten under opladning. Det kan resultere i alvorlig personskade eller beskadigelse af køretøjet, opladningsudstyret eller ejendom.

## Afbrydelse af opladningen

Du kan altid afbryde opladningen ved at fjerne ladekablet eller ved at trykke på **Stop opladning** på bilens touchskærm.

**BEMÆRK:** For at forhindre uautoriseret udtagning af ladekablet forbliver låsen til ladekablet låst og Model X skal være låst op eller kunne genkende din nøgle, før ladekablet kan fjernes.

Sådan fjerner du ladekablet:

1. Tryk på knappen på stikkets håndtag, og hold den nede for at frigive låsemekanismen.

**BEMÆRK:** Du kan også frigive låsemekanismen ved at bruge touchskærmen eller i mobilappen eller ved at trykke på knappen til det bageste bagagerum på bilnøglen og holde den nede. Hvis din bil er udstyret med en motoriseret ladeport, kan du også trykke på knappen til venstre for ladeporten for at frigive låsemekanismen.

2. Træk stikket ud af ladeporten. Dækslet til ladeporten lukker automatisk.

**BEMÆRK:** Du kan også lukke dækslet til ladeporten på følgende måder:

- På touchskærmen skal du trykke på ikonet for ladeporten (lynikonet) på oversigten over bilens status.
- På touchskærmen skal du navigere til **Betjeningsknapper > Opladning > Luk ladeport**.
- Benyt stemmekommandoer til at lukke dækslet til ladeporten (se [Stemme kommandoer på side 20](#)).

**⚠ PAS PÅ:** Ladeporten må aldrig lukkes manuelt. Ellers er der risiko for skader.

Sådan frakobles ladekablet ved hjælp af en adapter ved en offentlig ladestation:

1. Lås Model X op.
2. Mens du holder ladepistolen ved den offentlige ladestation i den ene hånd og adapteren i den anden, skal du trykke på knappen på ladepistolen og holde den inde og trække udad i dem begge, så du på samme tid fjerner pistolen og adapteren.

**BEMÆRK:** Hvis ladestationens pistol adskilles fra adapteren, så adapteren efterlades i Model X, skal du benytte touchskærmen til at låse op for ladeporten.

3. Tryk på knappen på ladepistolen og hold den inde igen for at frigøre adapteren fra ladepistolen.

**BEMÆRK:** Ladeportdøren lukker automatisk ca. 10 sekunder efter, at du har fjernet stikket fra ladeporten.

**BEMÆRK:** Du kan også lukke dækslet til ladeporten på følgende måder:

- På touchskærmen skal du trykke på ikonet for ladeporten (lynikonet) på oversigten over bilens status.
- På touchskærmen skal du navigere til **Betjeningsknapper > Opladning > Luk ladeport**.
- Benyt stemmekommandoer til at lukke dækslet til ladeporten (se [Stemme kommandoer på side 20](#)).

**⚠ PAS PÅ:** Ladeporten må aldrig lukkes manuelt. Ellers er der risiko for skader.

**⚠ PAS PÅ:** Tesla anbefaler kraftigt, at du lader Model X være sluttet til strøm, når du ikke bruger bilen. Det bevarer et optimalt opladningsniveau for batteriet.

## Ladeindstillinger

Du får adgang til ladeindstillinger ved at trykke på **Betjeningsknapper > Opladning**, når Model X er i parkeringsgear.

Under opladning kan du også trykke på opladningsikonet på touchskærmen for at få adgang til ladeindstillinger.

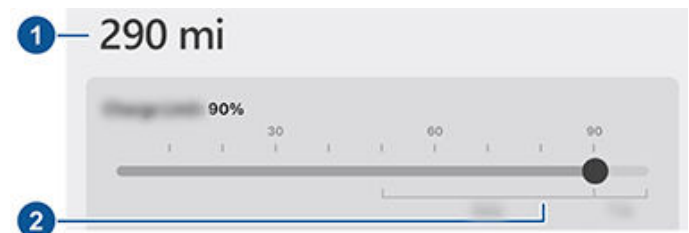

1. **Køreafstand:** Viser den samlede estimerede køreafstand.
2. **Indstil grænse:** Juster opladningsskydekappen til det opladningsniveau, du ønsker. Den indstilling, du vælger, anvendes til aktuelle og planlagte opladninger.

**BEMÆRK:** Se oplysningerne på køretøjets touchskærm (naviger til **Betjeningsknapper > Opladning**) eller i mobilappen (tryk på ikonet **Opladning**) for de anbefalede daglige opladningsgrænser.



# Opladningsanvisninger

**BEMÆRK:** Batteribilledet kan være delvis blå. Dette indikerer, at en lille del af batteriets lagrede energi ikke er tilgængelig, fordi batteriet er koldt. Dette er normalt og bør ikke bekymre dig. Når batteriet bliver varmere, forsvinder den blå farve.

Skyd opladningsgrænsen forbi den daglige anbefalede opladningsgrænse for at se en pop op-mulighed for midlertidigt at oplade over den daglige anbefalede opladningsgrænse en enkelt gang. Dette er en hjælp ved længere rejser, og hvis det vælges nulstilles der tilbage til den tidligere opladningsgrænse.

Du kan justere ladeindstillingerne yderligere:

- **Ladestrøm på dette sted:** Strømmen indstilles automatisk til den maksimale strøm, der er tilgængelig i det tilsluttede ladekabel, medmindre den tidligere er blevet indstillet til en lavere værdi. Tryk eventuelt på **-** eller **+** for at ændre strømstyrken (hvis du f.eks. vil reducere strømstyrken, fordi du er bange for at overbelaste et husholdningskredsløb, som også bruges af andet udstyr). Det er ikke muligt at indstille ladestrømmen til et niveau, som overstiger det maksimale strømniveau for det tilsluttede ladekabel. Når du ændrer strømstyrken, husker Model X stedet. Det betyder, at du slipper for at ændre strømstyrken igen, hvis du efterfølgende oplader bilen på det samme sted.

Når du oplader med Mobile Connector (mobilstik) ved almindelige strømstik, så vil dit køretøj muligvis automatisk vælge en standardstrømstyrke at oplade ved. Tilsidesæt denne standardstrømstyrke og vælg en højere indstilling ved at tilpasse **Ladestrøm på dette sted** eller ved hjælp af mobilappen.

**BEMÆRK:** Ved trefaset opladning er det strømstyrken pr. fase, der er den tilgængelige strøm (op til 16 A). Under opladning vises trefasesymbolet på statusflaget til højre ud for den viste strømstyrke.

**BEMÆRK:** Hvis Model X er under opladning og registrerer ustabil indgangseffekt, reduceres ladestrømstyrken automatisk med 25 %. For eksempel reduceres en strømstyrke på 16 ampere til 12 ampere. Denne automatiske reduktion af ladestrømmen giver øget robusthed og sikkerhed i de situationer, hvor et eksternt problem er opstået (f.eks. at et kabelform, en stikdåse, en adapter eller et kabel i husholdningen ikke har den fornødne strømkapacitet). Når Model X automatisk reducerer ladestrømmen, sparer den som en sikkerhedsforanstaltning den reducerede ladestrøm ved opladningsstedet. Selv om du kan øge ladestrømmen manuelt, anbefaler Tesla, at der oplades med den lave strømværdi, indtil årsagen til problemet er blevet afhjulpet, og ladestationen igen kan levere ensartet effekt.

- **Åbn ladeport, Lås ladeport op og Stop opladning:** Når du ikke oplader skal du trykke på **Åbn ladeport** eller **Lås ladeport op** for at åbne dækslet til ladeporten eller for at låse op for ladekablet i ladeporten. Brug **Stop opladning** når du er færdig med at oplade.

- **Planlæg:** Viser planen for klargøring og opladning. Du kan oprette en plan for klargøring eller opladning for dine gemte lokaliteter for hjem og arbejde eller din aktuelle lokalitet (se [Planlagt klargøring og opladning på side 204](#)).
- **Solenergiopladning på denne lokalitet:** Hvis det er tilgængeligt i din region, kan du konfigurere dit køretøj med din Tesla Powerwall til at lade op med den overskydende solenergiproduktion ved hjælp af Tesla-mobilappen. Når dit køretøj er tilsluttet derhjemme, og **Solenergiopladning** er aktiveret, oplader dit køretøj op til minimumsgrænsen for opladning fra alle kilder og fortsætter derefter med kun at oplade med overskydende solenergi op til den maksimale opladningsgrænse. Hvis en planlagt opladning eller klargøring er konfigureret, bruger dit køretøj overskydende solenergi og venter til det angivne tidspunkt med at oplade fra alle kilder til minimumsgrænsen for opladning. **Systemkrav udenfor Nordamerika: Køretøjssoftware 2023.32 eller nyere, Powerwall-software 23.12.10 eller nyere og Tesla-mobilapp 4.30.5 eller nyere.**
- **Supercharging:** Viser brugerafgifter for Superchargere, placering, tidspunktet hvor opladningen startede og den beregnede omkostning for opladningen (se [Gebyrer for Supercharging på side 202](#)).

**BEMÆRK:** For at undgå trængsel travle steder med Superchargere kan du eventuelt blive begrænset til en maks. opladning på 80 %, hvis du ikke bruger Turplanlægger (hvis tilgængelig i din markedsregion). Se [Turplanlægger på side 188](#)).

## Gebyrer for Supercharging

Når du oplader ved en Tesla Supercharger vises oplysninger om opladningssessionen nederst på opladningsskærmbilledet. Oplysningerne omfatter placering, tidspunktet hvor opladningen startede og den beregnede omkostning for opladningen. Når du afbryder Supercharger-opladningen, vil den estimerede omkostning for den pågældende opladning blive vist, indtil en ny Supercharger-opladning påbegyndes. Hvis der er gratis opladning, vises den estimerede omkostning som nul.

**BEMÆRK:** Den estimerede omkostning reflekterer muligvis ikke den endelige omkostning for Supercharging-sessionen. Den endelige omkostning for den pågældende Supercharger-opladning fremgår af din Tesla-konto.

Ved opladning med en Tesla-supercharger vil der blive pålagt tomgangsgebyrer. Tomgangsgebyrer er beregnet til at tilskynde bilister til at flytte deres køretøj væk fra en Supercharger, når opladningen er færdig. Tomgangsgebyrer påløber kun, når halvdelen eller flere af Superchargerne på et sted er optaget. Teslas mobilapp giver besked, når opladningen er ved at være færdig, og igen, når opladningen er færdig. Der sendes yderligere meddelelser, hvis der pålægges tomgangsgebyrer. Tomgangsgebyrer bortfalder, hvis du flytter dit køretøj inden for 5 minutter efter opladningen er afsluttet.



Log ind på din Tesla konto for at få vist gebyrer og oplysninger om Supercharger-opladninger, holde øje med din saldo af gratis point, angive betalingsmetode samt foretage betalinger. Når en betalingsmetode er gemt, betales gebyrer automatisk fra din konto.

## Manuel frigørelse af ladekabel

Hvis de sædvanlige metoder til at frigøre et ladekabel fra ladeporten (ved hjælp af opladningshåndtagets udløserknap, touchskærmen eller mobilappen) ikke virker, kan du prøve at trykke på og holde knappen til bagagerummet på (ekstraudstyr) nede i 1-2 sekunder. Hvis den stadig ikke frigøres, skal du forsigtigt følge disse trin:

1. Sørg for, at Model X ikke oplader aktivt ved at se på opladningsskærbilledet på touchskærmen. Tryk på **Stop opladning**, hvis det er nødvendigt.
2. Åbn bageste bagagerum.
3. Træk ladeportens udløserkabel nedad for at frigøre ladekablet.



**ADVARSEL:** Undlad at trække i udløserkablet, samtidig med at du forsøger at fjerne ladekablet fra ladeporten. Træk altid i udløserkablet, *inden* du forsøger at fjerne ladekablet. Manglende overholdelse af disse anvisninger kan medføre elektrisk stød og alvorlig personskade.



**BEMÆRK:** Udløserkablet er muligvis forsænket i åbningen af beklædningen.

4. Træk ladekablet ud af ladeporten.



**PAS PÅ:** Benyt **udelukkende** udløserkablet i situationer, hvor det ikke er muligt at frigøre ladekablet vha. de sædvanlige metoder. Vedvarende brug kan beskadige udløserkablet eller ladeudstyret.



**ADVARSEL:** Denne procedure må ikke udføres, mens køretøjet oplades, eller hvis de orange højspændingsledere er synlige. Manglende overholdelse af disse anvisninger kan medføre elektrisk stød og alvorlig personskade eller beskadigelse af køretøjet. Hvis du er usikker på, hvor sikkert det er at udføre denne procedure, skal du kontakte dit nærmeste servicecenter.

## Bedste praksis vedrørende opladning

- Undgå, at batteriets ladestand bliver for lav (batteriikonet bliver gult, når den resterende kapacitet i batteriet falder til under 20 % eller derunder).
- Se oplysningerne på køretøjets touchskærm (naviger til **Betjeningsknapper > Opladning**) eller i mobilappen (tryk på ikonet **Opladning**) for de anbefalede daglige opladningsgrænser.
- Når du har tilsluttet dit køretøj til opladning, skal du bekræfte, at ladeportlyset begynder at blinke grønt, (som indikation på at Model X oplader), før du forlader dit køretøj. Hvis Model X ikke begynder at oplade efter et par sekunder, så er stikket muligvis ikke sat helt ind i ladeporten, eller der er måske et andet problem, der forhindrer opladning. Kontroller touchskærmen for en advarsel med yderligere oplysninger.

**BEMÆRK:** Hvis ladeportlyset begynder at blinke ravgult, så oplader Model X ved en reduceret strømstyrke. Hvis ladeportlyset lyser konstant blåt, så er opladeren tilsluttet, men køretøjet oplader ikke, (som når f.eks. en opladning er planlagt). For yderligere oplysninger henvises til [Ladeportens lys på side 199](#).

Tip til hurtig opladning:

- Find hurtigopladerne ved at filtrere efter tre lyn i navigationssøgelinjen.
  - Naviger til hurtigopladerne for at tillade klargøring af højspændingsbatteriet. En optimal batteritemperatur kan hjælpe med at fremskynde opladningen.
  - En lavere ladetilstand resulterer typisk i hurtigere opladning.
- BEMÆRK:** Det er dit ansvar at overvåge dit køretøjs opladning. Vent ikke, indtil køretøjet er afladet med at tilslutte det. Sørg altid for, at du har rigelig opladning til sikkert at komme til en oplader.
- Ved Superchargers skal du sørge for at der plads mellem andre køretøjer, da standere ved siden af hinanden kan dele strøm.



# Planlagt klargøring og opladning

Planlæg klargøring og opladning for Model X. Du kan planlægge klargøring for at dit køretøj kan oplade mere effektivt eller for at gøre Model X klar til afrejse.

**BEMÆRK:** Du kan også åbne **Planlægning** fra klimaanlæggets skærm, vinduet Opladning og Tesla-mobilappen (v4.34.5 eller nyere er påkrævet).

Model X gemmer automatisk din plan for hver lokation, du opretter en plan på. Når du vælger **Nuværende placering**, kan den konfigurerede plan kun benyttes, når du vender tilbage til den samme omtrentlige fysiske placering.

**BEMÆRK:** Planlagt opladning kan ikke benyttes med hurtige opladere, herunder Tesla Superchargere. De opladningsplaner, du opretter, ignoreres, når du oplader ved en hurtigoplader.

## Opret en plan

Opret en plan for **Klargøring** og **Opladning** for at angive tidspunkt og ugedage, hvor du ønsker at Model X skal klargøre eller oplade. Sådan opretter du en plan:

1. Tryk på **Betjeningsknapper > Planlægning**.
2. Vælg den placering, som du vil konfigurere en plan for.
  - Nuværende placering: Dit køretøjs aktuelle placering, baseret på dine GPS-koordinater.

**BEMÆRK:** Du skal være parkeret for at oprette en plan for din nuværende placering.
  - Hjem/arbejde: Den gemte placering for dit hjem og din arbejdsplads. Du kan ikke vælge disse muligheder, hvis du ikke har en gemt placering for hjem eller arbejde (se [Hjem, Arbejde og Foretrukne destinationer på side 185](#)).
3. Tryk på **Klargøring** for at konfigurere det tidspunkt og den hyppighed, du ønsker, at køretøjet skal klargøre efter.
4. Tryk på **Opladning** for at konfigurere det tidspunkt, du vil starte og stoppe, og den hyppighed, du vil oplade med.
5. Vælg **Opret** for at oprette planen.

**BEMÆRK:** Hvis **Gentag hver uge** ikke er aktiveret, udfører Model X planen én gang. Køretøjet deaktiverer derefter tidsplanen, indtil du manuelt genaktiverer planen.

## Sådan anvendes Planlagt opladning

Når du opretter eller aktiverer en planlagt opladning, kan du tilslutte dit køretøj for en opladning. Hvis du har planlagt en klargøring eller opladning til senere på dagen, venter Model X til det tidspunkt med klargøring eller opladning.

Når dine planer overlapper hinanden, benytter køretøjet den største blok af tid til opladning, hvis det er nødvendigt. Eksempel: Du planlagde at starte opladningen af Model X kl. 02.00 og kl. 03.00, men for at afbryde opladningen kl. 02.30 og 05.00 kombinerer køretøjet de to opladningsplaner i en enkelt blok fra kl. 02.00 til 05.00.

Når du angiver et **Stop kl.**-tidspunkt, men ikke et **Start kl.**-tidspunkt, trækker køretøjet kortvarigt strøm, når det tilsluttes til planlagt opladning (du hører muligvis et klik) for at beregne det nødvendige starttidspunkt for at nå din opladningsgrænse. Eksempel: Du konfigurerer et **Stop kl.**-tidspunkt kl. 02.00, og køretøjet skal bruge 2 timer til at oplade for at nå opladningsgrænsen. Hvis du tilslutter dit køretøj kl. 9, trækker Model X kortvarigt strøm for at beregne starttidspunktet og begynder at oplade kl. 12.00.

Hvis du angiver et **Start kl.**-tidspunkt og intet **Stop kl.**-tidspunkt, begynder køretøjet at oplade på det angivne tidspunkt og fortsætter, indtil din opladningsgrænse er nået.

Det kan forekomme, at **Planlagt opladning** starter med det samme. Disse scenarier kan forekomme, når Model X tilsluttes:

- Under en planlagt opladning.
- Op til 6 timer efter starten af en planlagt opladning, hvis der ikke er angivet et **Stop kl.**-tidspunkt.
- Når der er mere end 18 timer til den næste planlagte opladning, og den ikke vil finde sted den samme dag.
- Når du ikke har konfigureret et **Start kl.**-tidspunkt, og der ikke er nok tid til at nå opladningsgrænsen på **Stop kl.**-tidspunktet.

**BEMÆRK:** Model X starter IKKE automatisk opladning, hvis du tilslutter dit køretøj inden for 6 timer efter **Stop kl.**-tidspunktet for en planlagt opladning, med mindre der er en anden planlagt opladning.

Du kan planlægge din opladning til at afslutte på et planlagt afgangstidspunkt for at reducere energiomkostningerne, også i markedsregioner, hvor forsyningsselskaberne ikke tilbyder lavere elpriser uden for spidsbelastningsperioderne. Hvis opladningen f.eks. starter, lige så snart du tilslutter til elnettet, så vil opladningen muligvis blive afsluttet meget tidligere. Det giver batteriet mulighed for at blive afkølet til de omgivende temperaturer, og det kræver energi at varme det op igen inden dit afrejsetidspunkt. Derfor, selv om lavere elpriser uden for spidsbelastningsperioderne ikke er gældende for dig, anbefaler Tesla, at du oplader indtil dit planlagte afgangstidspunkt for at reducere energiforbruget ved at angive dit afgangstidspunkt som det planlagte **Stop kl.**-tidspunkt.

## Klimaanlæg

Benyt **Klargøring** for at planlægge et tidspunkt, hvor du gerne vil have, at Model X er klar til en køretur. Model X beregner automatisk, hvornår det skal påbegynde klargøring. Dette sikrer, at klimaet i kabinen samt batteriet er klargjort til dit afrejsetidspunkt.

**Klargøring** opvarmer batteriet med henblik på forbedret ydeevne og sørger for en komfortabel kabinetemperatur ved det tidspunkt, du har angivet som afrejsetidspunkt. Hvis du ikke planlægger en **Klargøring**, opvarmer Model X kun batteriet før opladning, hvis batteriet er for koldt til opladning, og klargør ikke klimaanlægget.



**BEMÆRK:** Når Model X ikke er tilsluttet, så vil klargøringsfunktionen stadig fungere, men kun hvis batteriets ladeniveau er over 20 %.

Klargøring kan også hjælpe med at øge rækkevidden på din næste tur, fordi en klargjort kabine og et klargjort batteri bruger mindre energi, når du begynder at køre. Klargøring kan reducere energiforbruget under kørslen i køretøjer med varmepumper, fordi varmen i batteriet kan bruges til at opvarme kabinen under kørslen.



## Faktorer, der påvirker energiforbruget

### Når du kører:

- Forhøjet kørehastighed.
- Miljømæssige forhold som f.eks. kulde eller varme og vind.
- Brug af klimaanlægget til at opvarme eller afkøle kabinen.
- Kørsel op ad bakke: Det kræver mere energi at køre op ad bakke og reducerer hurtigere rækkevidden. Kørsel ned ad bakke lader dog bilen genvinde en del af den opbrugte energi via regenerativ bremsning (se [Regenerativ bremsning på side 102](#)).
- Korte ture eller trafik med hyppige stop: Det kræver energi at få kabinen og batteriet op på en bestemt temperatur, når bilen startes. Du vil sikkert opleve et højere gennemsnitligt energiforbrug, når bilen bruges til meget korte ture eller i tæt trafik.
- Tung belastning.
- Vinduer rullet ned.
- Hjul og dæk ikke vedligeholdt.
- Tilpassede indstillinger eller tredjepartstilbehør (tagbagagebærere eller bagagerumsholdere, tredjepartshjul).

### Parkeret og ikke sluttet til en lader:

- Klargøring af kabinen eller betjening af klimaanlægget.
- Hentning.
- Bilens infotainmentsystem og klimaanlæg.
- Sentry-tilstand.
- Anmodninger fra Tesla- eller tredjeparts mobilapp.

## Tip til at maksimere rækkevidden

Du kan maksimere bilens rækkevidde ved hjælp af de samme kørevaner, der bruges til at spare brændstof i en benzinbil. For at opnå maksimal rækkevidde:

- Sæt farten ned, og undgå hyppig og hurtig acceleration. Overvej at benytte tilstanden Chill (tryk på **Betjeningsknapper > Pedaler og styring > Acceleration**).
- Hvis det er sikkert at gøre dette, så let trykkes på speederen i stedet for at anvende bremsepedalen, når du gradvist sænker farten. Når Model X er i bevægelse, og du ikke træder speederen ned, bremses køretøjet med regenerativ bremsning, og den overskydende energi føres tilbage til batteriet (se [Regenerativ bremsning på side 102](#)).
- Begræns ressourceforbruget til f.eks. opvarmning og aircondition. Det er mere økonomisk at bruge sæde- og yoke-rat (eller rat)-varmen (ekstraudstyr) til at holde sig varm end at bruge klimaanlægget til at opvarme kabinen.

- Når din bil er tilsluttet kan du anvende mobilappen til at klargøre dit køretøj, så du kan sikre dig, at kabinen har en komfortabel temperatur, og vinduerne er afrimede (hvis nødvendigt), inden du skal køre ved at trykke på **Klima > Aktiver klimaanlæg** og tilpasse indstillingerne til dine præferencer (se [Mobilapp på side 78](#)).
- Tryk på **Planlægning** (også tilgængelig på skærmbillederne for både opladning og klimaanlæg) for at angive et tidspunkt, hvor du gerne vil have, at dit køretøj er klar til en køretur (se [Planlagt klargøring og opladning på side 204](#)).
- Sørg for, at hjulene er justeret iht. specifikationen, at dækkene har det anbefalede dæktryk (se [Pleje og vedligeholdelse af dæk på side 212](#)), og at de roteres efter behov (se [Serviceintervaller for vedligeholdelse på side 210](#)).
- Gør bilen lettere ved at fjerne eventuel overflødig last.
- Rul alle ruder helt op.
- Funktioner som Sentry mode og Overophedningsbeskyttelse for kabinen kan påvirke rækkevidden. Deaktiver funktionerne, når der ikke er behov for dem.
- Lad bilen være tilsluttet opladning, når den ikke er i brug, da dette forhindrer et unødvendigt stort energiforbrug, når bilen holder stille.

Det er normalt, at den forventede rækkevidde mindses en smule i de første måneder, inden det udjævner sig. Med tiden vil du opleve et gradvist, men naturligt, fald i rækkevidden ved fuld opladning – det afhænger af faktorer som f.eks. kilometertallet samt batteriets alder. Din Model X underretter dig i den usandsynlige situation, at et hardwareproblem forårsager for stor forringelse af batteriet eller rækkevidden.

## Sikring af rækkevidde

Rækkevidden, der vises i Model X, er et estimat af den resterende batterienergi baseret på et EPA-normeret forbrug. Det tager muligvis ikke højde for dine personlige køremønstre eller eksterne forhold. Den viste rækkevidde på instrumentpanelet kan reduceres hurtigere, end den faktiske kørte afstand.

**BEMÆRK:** Nominel rækkevidde er baseret på EPA-normeret forbrug i USA, som afviger fra tests, der annonceres og udføres i andre lande.

Bilen overvåger hele tiden energiniveauet og afstanden til kendte ladestationer.



Tryk på **Opladere** i navigationssøgelinjen for at skifte mellem opladertyper, herunder Superchargere og destinationsladestationer.





Når der er en risiko for, at du kører for langt væk fra kendte ladestationer, vises der en meddelelse på touchskærmen, hvor du kan vælge at få vist en liste over ladestationer, der er inden for rækkevidde. Når du vælger en ladestation på listen, viser Model X navigationsanvisninger, og den trinvisse rutevejledning viser den forventede mængde energi, der vil være tilbage, når du ankommer til ladestationen.

Turplanlægger (hvis tilgængelig i din markedsregion) leder dig frem via Supercharger-lokaliteter for at minimere den tid, du skal bruge på opladning og kørsel. Tryk på **Betjeningsknapper > Navigation > Turplanlægger** for at aktivere.

## Energy-app

Energy-appen giver en visuel gengivelse af bilens energiforbrug i realtid og den forventede rækkevidde.



1. Find Energy-appen i den nederste bjælke ved at trykke på appstarteren (de tre prikker).
2. Tryk for at åbne Energy-appen, og vælg fra de forskellige faner. Strømdiagrammets farvede linje repræsenterer dit faktiske kørselsenergiforbrug, mens den grå linje repræsenterer forventet forbrug.

**BEMÆRK:** Du kan tilpasse diagramværdierne ved at trykke på **Betjeningsknapper > Display > Energi-display**.

- **Kørsel:** Overvåg strømforbruget under kørslen. Du kan spore strømforbruget i realtid opdelt efter kategorier, sammenligne med forskellige baseline-beregninger og se tips om rækkevidde, der er skræddersyet til din kørsel for at forstå, hvordan du kan forbedre strømeffektiviteten.
  1. Vælg **Tur**, mens du navigerer til en destination for at sammenligne det faktiske forbrug i forhold til den estimerede beregning.
  2. Vælg **Nominal** for at sammenligne det faktiske strøm- eller rækkeviddeforbrug med den estimerede køredistance (eller strøm), der er tilgængelig.
  3. Vælg mellem **Aktuel køretur** for at se data fra din aktuelle køretur eller **Siden sidste opladning** for at inkludere data siden køretøjets sidste opladning.
  4. Se **Tips om rækkevidde** for at forstå påvirkning af batteriforbruget og forslag til, hvordan du kan maksimere rækkevidden og effektiviteten.
- **Parkering:** Overvåger mængden af mistet strøm, mens Model X er parkeret.
  1. Vælg mellem **Siden sidste køretur** eller **Siden sidste opladning**.



## Indlæsning af ny software

Tesla opdaterer bilens software trådløst, hvilket konstant giver dig nye funktioner. Tesla anbefaler, at du installerer softwareopdateringer så hurtigt som muligt i dit køretøj. For at sikre den hurtigste og mest pålidelige softwareopdatering skal du lade Wi-Fi være tændt og tilsluttet, når det er muligt. I de fleste tilfælde skal bilen have forbindelse til Wi-Fi for at downloade softwareopdateringen (se [Wi-Fi på side 80](#)).

## Download vs. installation af ny software

Der er to trin i proceduren for modtagelse af en ny opdatering: Download softwaren, (hvilket kræver Wi-Fi) samt installation af softwaren. Du kan starte downloads og installationer ved hjælp af Tesla-mobilappen.

### Download

Når en softwareopdatering kan downloades, så finder overførslen automatisk sted, hvilket indikeres med en grøn pil øverst på touchskærmen. Hvis køretøjet ikke er tilsluttet Wi-Fi, så vises der et gult ikon. Selv om du kan køre med køretøjet, mens softwareopdateringen overføres, så kan du ved at gøre det afbryde overførslen, hvis dit køretøj mister forbindelsen til Wi-Fi-netværket. Når softwareopdateringen er blevet downloadet, og den er parat til at blive installeret, så vil et ur-ikon blive vist øverst på touchskærmen.

**BEMÆRK:** For at sikre den hurtigste og mest pålidelige download af softwareopdateringer, skal du lade Wi-Fi være tændt og tilsluttet, når det er muligt (se [Wi-Fi på side 80](#)).

### Installation

Du kan IKKE køre, mens der bliver installeret software. Hvis dit køretøj er tilsluttet opladning, så vil det afbryde opladningen, indtil installationen er fuldført. For at starte installationen skal du trykke på det gule ur-ikon øverst på touchskærmen. Tryk på **Installer nu** for at påbegynde installationen med det samme, eller tryk på **Indstil til dette tidspunkt** for at vælge et andet starttidspunkt. Du kan når som helst inden opdateringen installeres trykke på dette ur-ikon for at ændre din planlægning. Hvis du kører i Model X på tidspunktet for den planlagte opdatering, annulleres opdateringen og skal planlægges igen. Du kan også få vist, downloade og installere softwareopdateringer ved at navigere til **Betjeningsknapper > Software**. Hvis Wi-Fi er tilgængelig, skal du tilslutte køretøjet for at downloade opdateringen.

Software-opdateringer udføres ikke, når visse funktioner er aktive, herunder f.eks. Hold klimaanlæg tændt, Kæledyrstilstand eller Camp-tilstand samt Intelligent klargøring.

**BEMÆRK:** Softwareopdateringer vil ikke blive installeret, hvis Hold klimaanlæg tændt, Kæledyrstilstand eller Camp-tilstand er aktiveret (se [Hold klimaanlæg tændt](#), [Kæledyr](#) og [Camp på side 175](#)).

**BEMÆRK:** Efter behov sender Tesla også softwareopdateringer via en mobilforbindelse.

**BEMÆRK:** Nogle softwareopdateringer tager op til 30 minutter at gennemføre, (andre tager længere tid). Model X skal stå i parkeringsgear (P), mens softwaren bliver opdateret.



**ADVARSEL:** Forsøg ikke at anvende bilen, mens softwaren installeres. Køretøjets funktioner, inklusive visse sikkerhedssystemer og åbning og lukning af døre og vinduer, kan være begrænsede eller inaktive, mens softwaren installeres, og du risikerer at beskadige køretøjet.

## Præferencer for opdatering af software

Tesla bestemmer hvordan, hvornår og hvor der skal sendes opdateringer til biler baseret på en række faktorer, som er unikke for hver version. Under **Betjeningsknapper > Software** kan du vælge, hvor hurtigt du vil modtage opdateringer, der er parate til dit køretøj. Vær en af de første til at modtage en opdatering ved at vælge **Avanceret**, (som vil have flere versioner), eller vent indtil andre har installeret, (hvilket vil resultere i færre versioner) ved at vælge **Standard**. Når du vælger **Avanceret**, betyder det ikke, at dit køretøj tilmeldes Tesla-programmet for tidlig adgang.

Tesla opdaterer ikke software efter anmodning for dem, der ønsker at modtage de nyeste funktioner og forbedringer. Valg af **Avanceret** og konstant forbindelse til Wi-Fi (se [Wi-Fi på side 80](#)) er den bedste måde at få de seneste softwareopdateringer på.

Hvis touchskærmen viser en meddelelse, der indikerer, at en softwareopdatering ikke blev gennemført, skal du vente til den næste softwareopdatering med at få den installeret i dit køretøj.

**BEMÆRK:** Softwareopdateringsskærmen bliver ved med at blive vist, indtil du installerer opdateringen. Installer en softwareopdatering så hurtigt som muligt. Eventuelle skader i forbindelse med manglende installation af softwareopdateringer dækkes ikke af bilens garanti. Manglende installering af opdateringer eller afvisning af at installere opdateringer kan medføre, at visse køretøjsfunktioner ikke længere er tilgængelig, og at digitale medieenheder bliver inkompatible.

**BEMÆRK:** Tesla vil muligvis opdatere eller geninstallere softwaren i dit køretøj som en del af den almindelige fejlfindings-, reparations- og vedligeholdelsesproces i forbindelse med et Tesla-servicebesøg.

**BEMÆRK:** Det er ikke muligt at vende tilbage til en tidligere softwareversion.

## Opladning

Hvis Model X oplader, når softwareopdateringen starter, afbrydes opladningen. Opladningen fortsætter automatisk, når softwareopdateringen er fuldført.



## Visning af produktbemærkninger

Når en softwareopdatering er fuldført, skal du læse produktbemærkningerne på touchskærmen for at læse om ændringer eller nye funktioner. Du kan til hver en tid få vist produktbemærkninger for den seneste version af dit køretøjs software ved at trykke på **Betjeningsknapper > Software > Produktbemærkninger**.

Tesla anbefaler på det kraftigste, at du læser alle udgivelsesbemærkningerne. De kan indeholde vigtige oplysninger om sikkerhed eller betjeningsvejledninger vedrørende din Model X.



# Serviceintervaller for vedligeholdelse

## Serviceintervaller

Tesla anbefaler følgende relevante vedligeholdelsespunkter og -intervaller for at sikre den fortsatte driftssikkerhed og effektivitet for din Model X.

For yderligere oplysninger vedrørende køretøjsalarmer henvises til [Fejlfindingsadvarsler på side 249](#).

- Bremsevæskens tilstand skal kontrolleres hvert 4. år (udskift om nødvendigt)\*.
- Posen med airconditiontørremiddel skal udskiftes hvert 3. år.
- Udskiftning af luftfilter i kabinen hvert 3. år
- Udskiftning af HEPA-filtre og kulfiltre hvert 3. år.
- Rengør, og smør bremsekalibrene hvert år eller for hver 12.500 miles (20.000 km) i områder, hvor vejene saltes om vinteren.
- Roter dækkene for hver 10.000 km, eller hvis slidbanedybden er 1,5 mm eller mere.

\*Kraftig brug af bremses på grund af bugsering, bjergnedkørsler eller performancekørsel – især for køretøjer i varme og fugtige omgivelser – kan nødvendiggøre hyppigere kontrol og udskiftning af bremsevæske.

**BEMÆRK:** Eventuelle skader, som skyldes, at beholderen med batterikølevæske har været åbnet, er ikke dækket af garantien.

**BEMÆRK:** Ovenstående intervaller er baseret på typisk køreadfærd og typiske scenarier. Afhængigt af forskellige omstændigheder såsom køreadfærd, brug, miljøforhold osv. skal ovenstående vedligeholdelselementer muligvis udføres oftere eller sjældnere end angivet her. Derudover skal ovenstående liste ikke opfattes som udtømmende, og den omfatter ikke forbrugsdele som f.eks. vinduesviskere, bremseklodser, osv.

**BEMÆRK:** Skader eller fejl, der skyldes vedligeholdelse eller reparationer udført af ikke-autoriserede teknikere, dækkes ikke af garantien.

For yderligere gør-det-selv-vedligeholdelsesprocedurer og oplysninger, se <https://www.tesla.com/support/do-it-yourself-guides>.

## Bestil service

Det er let at planlægge en serviceaftale via mobilappen. Tryk på **Service**, og vælg derefter den ønskede type service, og følg vejledningen i mobilappen. Oplys så mange detaljer som muligt for bedre at hjælpe serviceteamet med at identificere årsagen til problemet, herunder f.eks.:

- Billeder, lydoptagelser eller videoer.
- Dato(er), klokkeslæt og tidszone, da problemet opstod.
- Anvendelsesland og placering.
- Omtrentlig hastighed, som køretøjet kørte (hvis relevant).

- Miljømæssige forhold (regn, sne, kulde osv.).
- Vejnavn og vejtype (hvis relevant).
- Kvaliteten af vognbanemarkeringer (hvis relevant).
- Relevante bilindstillinger.
- Identificerbare symptomer.

Gå til <https://www.tesla.com/support/service-visits> for yderligere oplysninger om bestilling af service.

## Daglige kontroller

- Kontroller batteriets ladeniveau, som vises på instrumentpanelet eller mobilappen.
- Kontroller det enkelte dæks tilstand og lufttryk (se [Pleje og vedligeholdelse af dæk på side 212](#)).
- Kontroller, at alle køretøjets udvendige lys, horn, blinklys samt vinduesviskere og sprinklere fungerer.
- Kontroller for uventede indikatorer eller køretøjsalarmer på touchskærmen eller instrumentpanelet.
- Kontroller bremsene, herunder parkeringsbremsen.

**BEMÆRK:** Fordi Model X benytter regenerativ bremsning (se [Regenerativ bremsning på side 102](#)), så benyttes bremseklodserne typisk ikke så regelmæssigt som bremseklodserne i traditionelle bremsesystemer. For at undgå akkumulering af rust og korrosion anbefaler Tesla, at man regelmæssigt træder bremsepedalen ned for at aktivere de mekaniske bremses, som tørrer bremseklodserne og -rotorerne.

- Kontroller sikkerhedsselerne (se [Sikkerhedsseler på side 47](#)).
- Se efter unormale spor af væske under Model X, hvilket kan være tegn på en utæthed. Det er normalt, at der dannes en lille vandpyt under bilen (fra airconditionanlæggets affugtningsproces).
- Kontroller Model X udvendigt, og fjern alle ætsende substanser med det samme (f.eks. fugleklatte, harpiks, tjærepletter, døde insekter, nedfald fra industrien osv.) for at forhindre beskadigelse af det udvendige (se [Rengøring på side 218](#)).

## Ugentlige kontroller

- I vådt vejr – rengør autopilotkameraerne en gang om ugen (se [Rengøring af et kamera på side 218](#)). I tørt vejr og lignende vejrforhold – rengør dem en gang om måneden.

## Månedlige kontroller

- Kontroller sprinklervæskestanden, og påfyld eventuelt sprinklervæske (se [Påfyldning af forrudesprinklervæske på side 222](#)).
- Kontroller, at airconditionanlægget fungerer korrekt (se [Betjening af klimaanlægget på side 173](#)).



**BEMÆRK:** Udover at køle bilens indre køler airconditionanlæggets kompressor også batteriet. Det betyder, at airconditionanlæggets kompressor kan starte i varmt vejr, selv om du har deaktiveret det. Det er normalt, fordi anlægget prioriterer at køle batteriet for at sikre, at dets temperatur altid er inden for det optimale temperaturområde med henblik på optimal levetid og ydelse. Selv når det ikke er i anvendelse, kan du muligvis høre Model X afgive hvinende støj eller lyden af løbende vand. Disse lyde er normale og kan opstå, når de indvendige kølesystemer aktiveres for at understøtte forskellige bilfunktioner, som f.eks. vedligeholdelse af lavspænding-batteriet og temperaturjustering på højspændingsbatteriet.

## Periodiske kontroller

Udfør følgende kontroller efter behov:

Med tiden kan dit køretøjs køler blive tilstoppet, når du kører under støvede eller forurenede forhold. Dette kan påvirke luftstrømmen og opvarmningens/klimaanlæggets ydeevne. Benyt mobil-appen til at planlægge en serviceaftale.

## Intervaller for udskiftning af væsker

Batterikølevæske- og bremsevæskenniveau bør kun kontrolleres af Tesla eller et professionelt bilværksted. Specifikke serviceoplysninger er tilgængelige i servicehåndbogen.

- **Batterikølevæske:** Under de fleste omstændigheder bør det ikke være nødvendigt at udskifte batterikølevæsken i køretøjets levetid.

**BEMÆRK:** Eventuelle skader, som skyldes, at beholderen med batterikølevæske har været åbnet, er ikke dækket af garantien.

- **Bremsevæske:** Påfyld ikke bremsevæske selv.

## Software

Opdatering af software er vigtigt med henblik på at sikre køretøjskomponenternes korrekte funktion og levetid. Du skal installere en softwareopdatering så hurtigt som muligt. Se [Softwareopdateringer på side 208](#).

Tesla vil muligvis opdatere eller geninstallere softwaren i dit køretøj som en del af den almindelige fejlfindings-, reparations- og vedligeholdelsesproces i forbindelse med et servicebesøg.

## Sikkerhed i forbindelse med højspænding

Sikkerhed er et grundprincip i udviklingen og konstruktionen af Model X. Følg disse sikkerhedsanvisninger for at undgå den risiko for personskade, der er forbundet med ethvert højspændingssystem:

- Læs og overhold alle anvisningerne på de mærkater, der sidder på Model X. Mærkaterne er der for din sikkerheds skyld.
- Højspændingssystemet har ingen dele, som brugeren selv kan udføre service på. Det er ikke tilladt at adskille, fjerne eller udskifte højspændingskomponenter, -kabler eller -stik. Bilens højspændingskabler er orange, så de er nemme at kende fra andre kabler.
- Undgå at røre ved højspændingsledninger, -stik eller andre -komponenter i tilfælde af en kollision.
- Kontakt straks det lokale brandvæsen i tilfælde af brand.



**ADVARSEL:** Fjern altid ladekablet, før der udføres arbejde under Model X, også selvom opladning ikke er i gang.



**ADVARSEL:** Hold hænder og tøj i sikker afstand af bilens ventilatorer. Nogle ventilatorer kører, også selvom der er slukket for Model X.



**ADVARSEL:** Nogle af de væsker, der bruges i køretøjer (f.eks. batterisyre, batterikølevæske, bremsevæske og sprinklervæske), er giftige og må ikke inhaleres, synkes eller komme i kontakt med åbne sår. Læs og følg altid den vejledning, der er påtrykt væskebeholderen af hensyn til din sikkerhed.



### Visning af dæktryk

Dæktrykkene vises på touchskærmen ved at trykke på **Betjeningsknapper > Service**. Dæktrykket for hvert enkelt dæk vises på visualiseringen af din Model X. Derudover vises tidspunktet for den seneste kontrol af dæktrykket.

Touchskærmen viser også de anbefalede dæktryk for kolde dæk for dit køretøj, så du nemt kan afgøre, hvor meget du skal pumpe dine dæk op. Du kan vælge, om du ønsker at få vist dæktryk i bar eller psi, ved at trykke på **Betjeningsknapper > Skærm > Dæktryk**.

Du kan også se dæktryk i Teslas mobilapp.

**BEMÆRK:** Du skal muligvis køre et stykke tid, før visualiseringen angiver værdierne for dæktrykkene.

### Vedligeholdelse af dæktryk

Sørg for, at dækkene har de dæktryk, der fremgår af mærkaten med oplysninger om dæktryk – også selv om de afviger fra de dæktryk, der er trykt på selve dækket. Mærkaten med oplysninger om dæktryk og vægt sidder på den midterste dørstolpe og kan ses, når fordøren i førersiden er åben.

Hvis du kører med en anhænger, skal du ikke anvende de dæktryk, som fremgår af mærkaten med oplysninger om dæktryk og vægt. Der henvises i stedet til de dæktryk, der er angivet under afsnittet Bugsering (se [Kørsel med anhænger og tilbehør på side 118](#)).



Indikatoren for dæktryk på instrumentpanelet lyser, hvis dæktrykket i et eller flere af bilens dæk er for højt eller for lavt.

Indikatoren forsvinder ikke igen med det samme, når du har justeret dæktrykket. Når dækket er pumpet op til det anbefalede dæktryk, skal du køre over 25 km/t i mere end 10 minutter i en kortere periode for at aktivere dæktrykkovrøgningsystemet (TPMS), som derefter slukker indikatoren på instrumentbrættet.

Hvis indikatoren blinker i et minut, hver gang du starter Model X, er der registreret en fejl i dæktrykkovrøgningsystemet (TPMS) (se [Fejl i TPMS-systemet på side 216](#)).

**BEMÆRK:** Dit køretøjs dæktryk vil falde i kolde omgivende temperaturer. Hvis TPMS-indikatorlyset aktiveres, skal du pumpe dækkene, inden du kører. Dækkene vil miste en PSI for hver 6° C fald i udendørstemperaturen. De korrekte dæktryk hjælper med til at beskytte dækkene mod huller i vejbanen og forbedrer rækkevidden.



**ADVARSEL:** For lavt dæktryk er den mest almindelige årsag til dækfejl og kan føre til, at et dæk overophedes, revner, slidbanen løsrives eller dækket eksploderer, så føreren mister kontrollen over køretøjet til fare for sig selv og andre. For lavt dæktryk reducerer også bilens rækkevidde og dækslidbanens levetid.



**ADVARSEL:** Indikatoren for lavt dæktryk advarer dig kun i situationer, hvor dæktrykket i et dæk er under den anbefalede værdi (som angivet på mærkaten med oplysninger om dæktryk og vægt) under normale køreforhold. Den advarer dig ikke, når dæktrykket i et dæk er for lavt i forhold til den vægt, du kører rundt med.



**ADVARSEL:** Kontroller dæktrykket med en nøjagtig dæktryksmåler, når dækkene er kolde. Bilens skal kun køre ca. 1,6 km, før dækkene varmes op, og dæktrykket påvirkes. Parkering af køretøjet i direkte sol eller varmt vejr påvirker muligvis også dæktrykket. Hvis du kontrollerer varme dæk, skal du huske at tage højde for, at dæktrykket er forhøjet. Luk aldrig luft ud af et varmt dæk for at nå det anbefalede dæktryk for et koldt dæk. Et varmt dæk med et dæktryk, der ligger på eller under det anbefalede dæktryk, har et kritisk lavt dæktryk.

### Kontrol og justering af dæktryk

Benyt denne fremgangsmåde, når dækkene er kolde, og Model X har holdt stille i mere end tre timer:

1. Se mærkaten med oplysninger om dæktryk, som er placeret på den midterste dørstolpe i førersiden for de korrekte dæktryk.
2. Fjern ventilhætten.
3. Tryk en præcis dæktryksmåler godt fast på ventilen for at måle dæktrykket.
4. Pump eventuelt luft i dækket, eller tap luft ud af dækket, så det når det anbefalede tryk.

**BEMÆRK:** Du kan lukke luft ud ved at trykke på metaltappen i midten af ventilen.

5. Kontroller trykket igen med den præcise dæktryksmåler.



- Gentag trin 3 og 4 efter behov, indtil dæktrykket er korrekt.
- Monter ventilhætten igen, så der ikke kommer snavs ned i ventilen. Undersøg jævnlige ventilen for skader og utætheder.

## Kontrol og vedligeholdelse af dæk

Undersøg jævnlige dækslidbanen og dæksiderne for buler, fremmedlegemer, revner eller slitage.



**ADVARSEL:** Undlad at køre i Model X, hvis et dæk er beskadiget eller nedslidt eller har forkert dæktryk. Undersøg dækkene jævnlige for slid, og kontroller, at de ikke har revner eller buler, og at trådstrukturen ikke er synlig.

## Dækslitage

En tilstrækkelig slidbanedybde er vigtig for at sikre ordentlig dæktydelse. Dæk med en slidbanedybde på mindre end 3 mm medfører større risiko for akvaplaning i vådt føre og bør derfor ikke bruges. Dæk med en slidbanedybde på mindre end 4 mm egner sig ikke til sne og slud og bør ikke bruges om vinteren.

Model X er fra fabrikken side udstyret med dæk med slitageindikatorer, der er støbt direkte ind i slidebanemønsteret. Når slidbanen er slidt ned til 2 mm, kan indikatorerne ses på slidbanemønsterets overflade som et gummibånd, der løber på tværs af dækket. Af hensyn til ydeevnen og sikkerheden anbefaler Tesla, at dækkene udskiftes, inden slitageindikatorerne er synlige.

For at forbedre køretøjets egenskaber og minimere akvaplaning under våde forhold skal du sætte dækkene med de dybeste slidbaner på baghjulene.

## Dækrotation, afbalancering og hjuljustering

Tesla anbefaler, at dækkene roteres for hver 10.000 km, eller hvis slidbanedybden er 1,5 mm eller mere.

Dækrotation er en vigtig del af dækvedligeholdelsen. Det hjælper med til at opretholde et jævnt dækslitagemønster, hvilket forbedrer dækkenes samlede egenskaber, reducerer vejstøj og maksimerer dæklevetiden.

På køretøjer med forskellig størrelse dæk for og bag og ikke-retningsbestemte dæk kan dækkene roteres fra side til side (venstre til højre), men ikke fra forhjul til baghjul, da fordækkenes og bagdækkenes størrelser er forskellige. Udskiftning fra venstre til højre kan øge slidbanens levetid ved at ændre rotationsretningen for hvert dæk og udligne sliddet på slidbanens skulder.

Hjul, som ikke er afbalancerede (mærkes som vibrationer i yoke-rat (eller rat)), påvirker styringen af køretøjet og dækkenes levetid. Hjul kan komme ud af balance selv ved jævnlig brug. Det er derfor vigtigt at afbalancere hjulene.

Hvis dæksliddet er ujævnt (hvis dækket f.eks. kun er slidt i den ene side) eller overdrejet stort, skal du kontrollere hjulenes justering. Hvis dækkene skal serviceres, f.eks. roteres eller udskiftes, skal du nulstille dækkonfigurationen (se [Dækkonfiguration på side 215](#)) for at forbedre din køreoplevelse.

## Punkterede dæk

En punktering betyder, at dækket mister dæktryk, og det er derfor vigtigt at kontrollere dæktrykket med jævne mellemrum. Punkterede eller beskadigede dæk skal repareres eller udskiftes så hurtigt som muligt.

Slangefri dæk mister muligvis ikke luft ved punktering, hvis genstanden stadig sidder i dækket. Sænk straks hastigheden, hvis du mærker en pludselig vibration eller forstyrrelse, når du kører, eller hvis du har mistanke om, at dæk er beskadiget eller punkteret. Kør langsomt, og undgå kraftige opbremsninger eller pludselige bevægelser med rattet, og stop køretøjet, når det er forsvarligt. Træf aftale om at få transporteret Model X til et Tesla-servicecenter eller til et nærliggende dækcenter.

**BEMÆRK:** I nogle tilfælde kan du reparere mindre punkteringer (under 6 mm) midlertidigt med et særligt sæt lappegrej (ekstraudstyr) fra Tesla. Det giver dig mulighed for at køre Model X langsomt hen til Tesla eller til et nærliggende dækcenter.



**ADVARSEL:** Kør aldrig med et punkteret dæk, som ikke er blevet repareret, heller ikke selv om det punkterede dæk ikke har mistet luft. Der er risiko for, at et punkteret dæk pludselig mister al luft.

## Flade områder

Hvis Model X holder stille i lang tid, kan der dannes flade områder på dækkene. Når du kører i Model X igen, kan de flade områder medføre vibration i bilen, som gradvist aftager, efterhånden som dækkene bliver varme og genvinder deres oprindelige form.

Du kan minimere risikoen for flade områder, når bilen skal holde stille i en periode, ved at pumpe dækkene op til det maksimale tryk, der er angivet på dæksiden. Når du skal bruge bilen igen, skal du lukke luft ud af dækkene, indtil de når det anbefalede dæktryk.

## Forbedring af dækkenes kilometerholdbarhed

Du kan forbedre dækkenes kilometerholdbarhed ved at opretholde de anbefalede dæktryk, overholde hastighedsgrænser og anbefalede hastigheder og undgå følgende:

- Pludselig eller kraftig acceleration.
- Hurtige sving og hårde opbremsninger.
- Huller og genstande på vejbanen.
- Kontakt med kantstenen, når du parkerer.



- Forurening med væsker, som kan medføre skader.

## Udskiftning af dæk og hjul

Dæk nedbrydes med tiden på grund af påvirkning fra ultraviolet lys, meget høje temperaturer, tunge belastninger og forskellige miljøforhold. Det anbefales, at dækkene udskiftes hvert sjette år eller før, hvis det er nødvendigt, også selv om slidbanedybden er over minimumskravet.

Hvis der er behov for tidlig udskiftning af et dæk, f.eks. pga. et punkteret dæk, så anbefaler vi at udskifte dækkene parvis, med mindre de andre dæk har en slidbanedybde, der ligger inden for 1,5 mm af slidbanedybden på et nyt dæk. Når dækkene udskiftes, er det vigtigt at afstemme mærke og model i forhold til de gamle dæk. Placer altid de nye dæk på baghjulene, hvis alle fire dæk har samme størrelse. Afbalancer altid hjulet og dækket efter dækskift. Rådfør dig med en professionel dækforhandler og -montør for yderligere vejledning. Hvis du udskifter dækkene eller installerer en anden type dæk, skal du nulstille dækkonfigurationen (se [Dækkonfiguration på side 215](#)). Det nulstiller de indlærte dækindstillinger og forbedrer køreoplevelsen på dine nye dæk. Der kan gå op til 24 timer efter en dækuudskiftning eller reparation, før dæksmøremidlet er helt tørt, og dækkene opnår den maksimale fastklæbning på fælgen. Undgå kraftige accelerationer i denne periode for at undgå, at dækkene glider på fælgene.

**BEMÆRK:** Uanset hvor mange dæk der udskiftes, så anbefales det, at man kører med et komplet sæt matchende dæk for at opnå den optimale ydeevne.

Hvis der bruges andre dæk end de specificerede, skal du sikre, at de belastnings- og hastighedsangivelser, der er angivet på dækket (se [Om dækbetegnelser på side 235](#)), som minimum svarer til den oprindelige specifikation.

For specifikationer på de oprindelige hjul og dæk, som er monteret på Model X, se [Hjul og dæk på side 234](#).

Hvis du udskifter et hjul, skal TPMS-sensorerne (dæktryksovervågningssystem) nulstilles for at sikre, at de giver nøjagtige advarsler, når dækket er pumpet for lidt eller for meget (se [Automatisk nulstilling af TPMS-sensorer på side 216](#)).

**BEMÆRK:** Montering af vinterdæk i et materiale og et slidbanedesign til barske forhold kan medføre en midlertidig reduktion af den regenerative bremseeffekt. Bilens designet til løbende at kalibrere sig selv, og når dækkene er skiftet, vil den i højere grad gendanne en regenerativ bremseeffekt efter nogle lineære accelerationer med moderat drejningsmoment. For de fleste bilister sker dette efter en kort periode med normal kørsel, men bilister, som normalt accelererer let, kan få brug for en hårdere acceleration, mens rekalkibreringsprocessen er i gang. Gå til **Service > Hjul og dæk > Dæk** for at vælge vinterdæk og gøre denne proces hurtigere.

**ADVARSEL:** Brug kun dæk og hjul, som svarer til den oprindelige specifikation af hensyn til sikkerheden. Dæk, som ikke svarer til den oprindelige specifikation, kan påvirke dæktrykovervågningssystemet (TPMS).

**ADVARSEL:** Du må aldrig overskride hastighedsangivelsen for køretøjets dæk. Hastighedsangivelsen står på ydersiderne af dækkene (se [Om dækbetegnelser på side 235](#)).

## Asymmetriske dæk

Nogle Model X dæk er asymmetriske og skal monteres på hjulet med den korrekte side udad. Dæksiden er markeret med teksten **OUTSIDE**. Kontroller, at dækkene er monteret korrekt på hjulene, når du monterer nye dæk.



**ADVARSEL:** Bilens vejgreb og køreegenskaber forringes markant, hvis dækkene monteres forkert på hjulene.

## Afmontering og montering af luftskærme

Hvis din Model X er udstyret med luftskærme, skal de afmonteres for at få adgang til hjulmøtrikkerne.

Sådan fjernes en luftskærm:

1. Tag godt fat i luftskærmen med begge hænder.
2. Træk luftskærmen mod dig for at frigøre holdeklipsene.

Sådan installeres en luftskærm:

1. Juster luftskærmen i forhold til ventilspindlen.
2. Tryk hårdt på midten af skærmen for at fastgøre den. Arbejd dig derefter udad, mens du trykker hårdt langs den udvendige diameter af hver enkelt eger. Det kan være nødvendigt at holde fast i den modsatte side af skærmen, indtil alle egerne er fastgjorte.
3. Tryk hårdt på midten af kapslen med dine hænder (undlad at slå på skærmen med dine hænder) for at sikre dig, at den er fastgjort.
4. Som endelig kontrol skal du trække i hver enkelt eger for at sikre dig, at de er fastgjorte.

**PAS PÅ:** Sørg for, at luftskærmen er fastgjort korrekt, før du kører, for at forhindre, at den falder af.

## Af- og påmontering af hjulmøtrikhætter

Hvis din Model X er udstyret med hjulmøtrikhætter, skal de afmonteres for at få adgang til hjulmøtrikkerne.

Sådan afmonteres en hjulmøtrikhætte:





1. Indsæt den buede del af værktøjet til hjulmøtrikhætterne, hvis den er monteret (i nogle biler placeret i handskerummet, eller du kan bruge en lille unbrakonøgle) i hullet i bunden af Tesla-T'et.

**BEMÆRK:** Værktøjet til hjulmøtrikhætterne kan også købes hos en forhandler af bilreservedele eller hos en online forhandler.



2. Stik værktøjet til hjulmøtrikhætterne helt ind i hullet i hjulmøtrikhætten.
3. Drej værktøjet til hjulmøtrikhætterne, så den buede del er i kontakt med midten af hjulmøtrikhætten.
4. Træk værktøjet til hjulmøtrikhætterne af hjulet, indtil hjulmøtrikhætten slipper.



Sådan installeres en hjulmøtrikhætte:

1. Placér hjulmøtrikhætten på den rigtige position.
2. Tryk kraftigt på hjulmøtrikhætten, indtil den klikke fuldstændigt på plads.

**⚠ PAS PÅ:** Sørg for, at hjulmøtrikhætten sidder godt fast, inden du kører, så den ikke falder af.

## Hjulkonfiguration

Hvis du monterer nye hjul eller udskifter dem, skal du opdatere din bils dækkonfiguration ved at trykke på **Betjeningsknapper** > **Service** > **Hjul- og dæk** > **Hjul**. Det giver Model X mulighed for at lære om de nye dæk og give mere nøjagtige statusopdateringer om din bil. Vælg et dæk fra rullemenuen, som passer til de nye dæk, som du vil montere på Model X. Når du vælger nye dæk i dækkonfigurationen ændrer det også de dæk, der vises på din bils avatar på touchskærmen.

Vær opmærksom på, om dit køretøj er udstyret med forskudte dæk, hvilket betyder, at dækkene har forskellige størrelser foran og bag. Kontroller de forreste og bageste dækstørrelser markeret på dækkets yderside for at se, om de matcher eller er forskellige størrelser. Hvis dækkene er forskudt, skal du være ekstra forsigtig for at sikre, at de nye dæk, du monterer, forskydes på samme måde som de forrige dæk.

**BEMÆRK:** Ændring af dit køretøjs dækkonfiguration kan have indflydelse på de estimerede rækkevidder, dæktryksadvarselniveauerne og visualiseringen af køretøjet.

**⚠ ADVARSEL:** Brug kun Tesla-godkendte dæk når du monterer eller udskifter dæk. Brug af dæk, der ikke er godkendt af Tesla, kan forårsage alvorlig skade. Tesla er ikke ansvarlig for skader forårsaget af brug af dæk, der ikke er godkendt af Tesla.

## Dækkonfiguration

For at se, hvor langt du har kørt siden din sidste dækrotation eller udskiftning af dæk, skal du trykke på **Betjeningsknapper** > **Service** og se under sidste dækservice. Når dækkene på Model X er roteret, udskiftet eller ombyttet, skal du opdatere dit køretøjs dækkonfiguration ved at trykke på **Nulstil** eller ved at trykke på **Hjul og dæk** > **Dæk** på den samme skærm. Det giver dit køretøj mulighed for at nulstille de indlærte dækindstillinger og forbedre din køreoplevelse.

Sørg for, at du er opmærksom på, om dit køretøj er udstyret med vinterdæk. Vinterdæk kan genkendes ved hjælp af et ikon, der ligner et bjerg og et snefnug på dækkets yderside. Se [Vinterdæk på side 217](#) for yderligere oplysninger.

**BEMÆRK:** Ændring af dit køretøjs dækkonfiguration kan midlertidigt påvirke niveauerne for acceleration og regenerativ bremsning, og bør kun udføres efter dækkene er blevet roteret eller udskiftet.

## Overvågning af dæktryk



Model X er udstyret med et dæktrykovervågningssystem, der advarer føreren, hvis dæktrykket i dækkene er betydeligt under eller over det anbefalede tryk ved at vise indikatoren for dæktryk. Kontroller mærkaten med oplysninger om dæktryk, som



## Pleje og vedligeholdelse af dæk

er placeret på dørstolpen i førersiden for yderligere oplysninger eller se [Vedligeholdelse af dæktryk på side 212](#).

Hvert dæk, inklusive reservedækket (ekstraudstyr), skal kontrolleres hver måned, mens de er kolde og pumpes op til køretøjsproducentens anbefalede dæktryk, som fremgår af køretøjets skilt eller af dæktrykmærkaten. (Hvis dit køretøj har en anden størrelse dæk end den, der er angivet på køretøjets skilt eller på mærkaten for lufttryk, skal du finde det korrekte dæktryk for dækkene).

Som en ekstra sikkerhedsforanstaltning er dit køretøj blevet udstyret med et dæktrykovervågningssystem (TPMS), som tænder en indikator for lavt dæktryk, når dæktrykket i et eller flere dæk er betydeligt under det anbefalede tryk. Når indikatoren for lavt dæktryk tændes, skal du i overensstemmelse hermed standse køretøjet og kontrollere dine dæk og pumpe dem op til det korrekte tryk, så snart det er muligt. Hvis du kører med et dæk, hvor dæktrykket er alt for lavt, er der risiko for, at dækket overophedes og bliver defekt. For lavt dæktryk forringer også brændstoføkonomien og dækslidbanens levetid og påvirker muligvis køretøjets evne til at manøvrere og stoppe.

Bemærk, at TPMS ikke er en erstatning for korrekt dækvedligeholdelse, og at det er førerens ansvar at opretholde korrekt dæktryk, også selv om dæktrykket endnu ikke er så lavt, at det har aktiveret indikatoren for lavt dæktryk.

### Fejl i TPMS-systemet

Dit køretøj har også en fejlindikator for TPMS-systemet, som aktiveres, hvis der er fejl i systemet. Fejlindikatoren for TPMS-systemet er kombineret med indikatoren for lavt dæktryk. Når systemet registrerer en fejl, blinker indikatoren i ca. et minut og lyser derefter konstant. Sekvensen gentages ved efterfølgende starter af køretøjet, indtil fejlen er blevet udbedret.

Når fejlindikatoren er aktiveret, kan systemet muligvis ikke registrere eller signalere efter hensigten, om dæktrykket er for lavt eller for højt. Der kan være forskellige årsager til fejl i TPMS-systemet, herunder montering af nye eller alternative dæk eller hjul på køretøjet, som bevirker, at TPMS-systemet ikke fungerer korrekt. Kontroller altid fejlindikatoren for TPMS-systemet, når du har udskiftet et eller flere dæk eller hjul på køretøjet, for at sikre, at TPMS-systemet fortsat fungerer korrekt med de nye eller alternative dæk og hjul.



Fejlindikatoren for TPMS-systemet er kombineret med indikatoren for lavt dæktryk. Hvis Model X registrerer en fejl i dæktrykovervågningssystemet (TPMS), blinker indikatoren i et minut, når du starter Model X.

**BEMÆRK:** Hvis et dæk er blevet udskiftet eller repareret med dækforsegling fra en anden producent end Tesla, og der registreres et lavt dæktryk, er dæktryksensoren muligvis blevet beskadiget.

**BEMÆRK:** Montering af tilbehør, som ikke er godkendt af Tesla, kan påvirke TPMS.

### Automatisk nulstilling af TPMS-sensorer

Efter udskiftning af et eller flere hjul (men ikke efter udskiftning af et dæk eller efter en hjulrotation) nulstilles TPMS-sensorerne for at sikre, at dæktrykadvarslerne er nøjagtige. TPMS-sensorerne nulstilles automatisk efter kørsel ved over 25 km/t i mere end 10 minutter.

**BEMÆRK:** Efter udskiftning af et hjul kan der vises forkerte dæktrykadvarsler, før du har kørt 25 km/t i mere end 10 minutter.

### Udskiftning af en dæktryksensor

Hvis advarselsindikatoren for lavt dæktryk ofte lyser, skal du benytte mobilappen til at planlægge en serviceaftale, for at få undersøgt om det er nødvendigt at udskifte en dæktryksensor. Hvis et dæk repareres eller udskiftes af et servicecenter, som ikke er et af Teslas autoriserede servicecentre, fungerer dæktryksensoren muligvis ikke, før Tesla har udført opsætningsproceduren.

## Dæktyper til forskellige årstider

### Forstå din dæktype

Typen af dæk, dit køretøj oprindeligt er udstyret med, afhænger af køretøjsmodel og markedsregion. Det er vigtigt at forstå egenskaberne for de dæk, der er monteret på dit køretøj, og om de er egnet til sommer-, helårs- eller vinterkørsel. Kontroller informationerne på siden af et dæk for at få oplysninger om dækkets ydeevne (se [Om dækbetegnelse på side 235](#)).

### Sommer- og helårsdæk

Sommerdæk og helårsdæk er designet til at yde maksimalt i tørt og vådt vejr, men ikke til vintervejr. Helårsdæk er designet til at give tilstrækkeligt vejgreb under de fleste vejrforhold hele året rundt, men de giver muligvis ikke det samme vejgreb som vinterdæk i sne og på is. Helårsdæk kan genkendes ved hjælp af påskriften "ALL SEASON" og/eller "M+S" (mudder og sne) på dækkets yderside.

Hvis du kører ved lave temperaturer eller på veje med sne og is, så anbefaler Tesla, at du benytter vinterdæk.



**ADVARSEL:** Ved lave temperaturer eller på sne og is giver sommer- og helårsdæk ikke tilstrækkeligt vejgreb. Det er vigtigt at vælge og montere passende dæk til vinterkørsel for at bevare sikkerheden og den optimale ydeevne for din Model X.



## Vinterdæk

Brug vinterdæk for at give bedre vejgreb på sne- og isglatte veje. Når du monterer vinterdæk, skal du altid montere et helt sæt med fire dæk ad gangen. Vinterdæk skal have samme diameter, mærke, udformning og slidbanemønster på alle fire hjul.



Vinterdæk kan genkendes ved hjælp af et symbol, der ligner et bjerg eller en iskrystal, på dækkets yderside.

Når du bruger vinterdæk, kan du opleve mere støj fra vejen, hurtigere dækslid og mindre vejgreb på tør vej.

Hvis bilen er monteret med vinterdæk, skal du følge oplysningerne på dækadvarselmærkaten på dørstolpen.



**ADVARSEL:** Du må aldrig overskride hastighedsangivelsen for køretøjets dæk. Hastighedsangivelsen står på ydersiderne af dækkene (se [Om dækbetegnelse](#) på side 235).

## Kørsel ved lave temperaturer

Dækkets ydeevne reduceres, når temperaturen omkring bilen er så lav, at vejgrebet forringes, og der er større risiko for skade i forbindelse med et sammenstød. Dæk med høj ydeevne (sommerdæk) har reduceret vejgreb i omgivende temperaturer under 5° C og anbefales ikke i forhold med sne/is. Dæk med høj ydeevne kan midlertidigt blive hårde, når de er kolde, hvilket medfører, at du vil kunne høre rotationsstøj de første kilometer, indtil dækkene er blevet varme.

## Brug af kæder

Tesla har testet og godkendt følgende dækkæder (også kaldet snekæder) for at øge vejgrebet i sne. Dækkæder må kun sættes på bagdæk. De godkendte dækkæder kan købes hos Tesla.

Dækstørrelse	Anbefalet kæde
20"	König K-Summit K67

Brug ikke dækkæder på 22" dæk.

**PAS PÅ:** Brug ikke dækkæder på sommerdæk. Ellers er der risiko for skader.

Følg producentens anvisninger og advarsler, når du monterer kæder. Monter dem jævnt og så tætsiddende som muligt.

Når du bruger kæder:

- Efterse dækkæderne for løs montering eller beskadigede led før hver brug.
- Indstil luftaffjedringen til Medium (se [Luftaffjedring på side 104](#)).
- Undgå at overlæsse Model X (tunge læs kan reducere afstanden mellem dækkene og karosseriet).
- Kør ikke køretøjet, hvis kæderne ikke er monteret korrekt.
- Kør langsomt. Kør ikke hurtigere end 48 km/t.
- Fjern kæderne, så snart forholdene tillader det.

**BEMÆRK:** Det er forbudt at bruge kæder i visse lande. Undersøg den lokale lovgivning, før du monterer kæder.

**!** **PAS PÅ:** Brug af ikke-anbefalede kæder eller brug af kæder på dæk i andre størrelser kan beskadige bilens ophæng, karosseri, hjul og/eller bremsedele. Skader, som skyldes brug af ikke-anbefalede dækkæder eller forkert monterede dækkæder, er ikke dækket af garantien.

**!** **PAS PÅ:** Brug ikke snekæder på fordæk.

**!** **PAS PÅ:** Du må aldrig lukke luft ud af dine dæk for at påmontere dækkæderne. Når dækkene pumpes op igen, sidder kæderne måske for stramt og kan forårsage skade på dækkene.

**!** **PAS PÅ:** Sørg for, at dækkæderne ikke har kontakt med bilens ophæng eller bremsedele. Hvis du hører usædvanlig støj fra kæderne, som kan tyde på, at de berører bilen, skal du straks stoppe Model X og undersøge problemet.

## Udvendig rengøring

Beskyt lakken udvendigt ved straks at fjerne ætsende materiale (f.eks. smørefedt, olie, fugleklatter, harpiks, døde insekter, tjærepletter, vejsalt og nedfald fra industrien osv.). Vent ikke, til Model X skal vaskes. Fjern eventuelt tjærepletter og genstridige fedtpletter med denatureret sprit, og fjern straks spritresterne ved at vaske området med vand og mild sæbe uden opløsningsmiddel.

Hold de udvendige kameraer frie for snavs, kondens eller blokeringer. Disse materialer kan forårsage uklare billeder eller at autopilot- og sikkerhedsfunktionerne ophører med at fungere (se [Rengøring af et kamera på side 218](#)).

Benyt følgende fremgangsmåde til udvendig vask af Model X:

1. Skyl snavs og sand af bilen med en slange, før du vasker den. Skyl områder, hvor der nemt ophobes mudder og snavs (f.eks. ved hjulskærme og panelsamlinger). Skyl undervognen, hjulskærme og bremses grundigt for at fjerne rester af vejsalt i vintermånederne.
2. Håndvask Model X med en ren, blød klud og koldt eller lunken vand tilsat mild bilshampoo i høj kvalitet.  
 **PAS PÅ:** Visse type rengøringsmidler og bilshampooer indeholder kemikalier, som i særlig grad kan forårsage beskadigelse eller misfarvning af plastpyntelister, udvendige lygter eller kameraobjektiver. F.eks. indeholder visse bilrengøringsmidler hydroxid eller andre meget basiske eller ætsende stoffer som kan beskadige udvendige komponenter. Brug heller ikke syreholdige produkter. Beskadigelse eller misfarvning som følge af brugen af rengøringsmidler er ikke dækket af garantien.
3. Skyl bilen med rent vand, når du er færdig med at vaske den for at fjerne sæberester fra overfladerne.
4. Tør omhyggeligt efter med et vaskeskind. Tør om nødvendigt bremserne ved at køre en kort tur og aktivere bremserne flere gange.

Benyt servietter med isopropylalkohol (som f.eks. dem man benytter til at rengøre briller eller skærme) til at fjerne små pletter.

## Rengøring og behandling af ruder

Rengør ruder og spejle med et særligt rengøringsmiddel til bilruder. Undgå at skrabe eller bruge rengøringsmidler, som indeholder slibemiddel på glas- eller spejlflader. Følg retningslinjerne i [Udvendig rengøring på side 218](#) for bedste praksis i forbindelse med rengøring af udvendige glasflader.

Når du påfører dit køretøjs ruder en vandafvisende belægning, skal du kun påføre belægningen på side- og bagruderne ikke forruden – hvis du gør dette, kan det påvirke autopilotkameraernes udsyn i negativ retning. Følg producenten af det vandafvisende middels instruktioner, for oplysninger om hvordan midlet påføres.

**BEMÆRK:** Tesla er ikke ansvarlig for eventuelle skader i forbindelse med påføring af rudebehandlingsmidler på dit køretøj.

## Bilvasktilstand

Når du kører Model X til en bilvask, så vil bilvasktilstand lukke alle vinduer, låse ladeporten og deaktivere vinduesviskere, Sentry-tilstand, dørlåsning, når bilen forlades, og parkeringssensorlyde. For at aktivere funktionen skal du trykke på **Betjeningsknapper** > **Service** > **Bilvasktilstand**. Dit køretøj skal stå i parkering, og det må ikke aktivt oplade.

Hvis du benytter en automatisk bilvask, så holder funktionen **Aktiver fri rulning** dit køretøj i frigear og aktiverer fri rulning under bilvasken og forhindrer Model X i at aktivere parkeringsbremsen, hvis du forlader førersædet. Aktiver funktionen ved at træde på bremsepedalen og trykke på **Aktiver fri rulning**; eller skift til frigear.

Bilvasktilstand deaktiveres, hvis køretøjets hastighed overskrider 15 km/t eller ved at trykke på **Afslut** på touchskærmen.



**PAS PÅ:** Hvis Model X ikke sættes i Bilvasktilstand, kan det muligvis resultere i skader (på f.eks. ladeporten eller vinduesviskerne). Skader forårsaget under bilvask er ikke dækket af garantien.

## Rengøring af et kamera

For at sikre et klart billede skal kameraobjektivet holdes rent og frit for blokerende genstande. Kameraet kan rengøres ved hjælp af to forskellige metoder, afhængigt af hvornår dit køretøj blev produceret.

**For køretøjer, der er bygget ca. inden d. 12. januar 2023:** Fjern eventuel ophobning af snavs ved at sprøjte vand på kameraobjektivet med en sprayflaske. Forsøg ikke at fjerne snavs eller urenheder ved at aftørre et blottet objektivet med dine hænder eller en klud. Snavs kan beskadige objektivet overflade, når det gnides mod det under aftørring.

**For køretøjer, der er bygget ca. fra og med d. 12. januar 2023:** Fjern eventuel ophobning af snavs ved at sprøjte vand på kameraobjektivet og tørre det af med en mikrofiberklud. Rengør kameraobjektivet hver uge i vådt vejr (sne, regn, slud) og hver måned i tørt vejr.



**PAS PÅ:** Brug ikke rengøringsmidler, som indeholder kemikalier eller slibemiddel. Det kan skade overfladen på objektivet.













**PAS PÅ:** Undlad at rengøre ultralydssensorer (ekstraudstyr) eller kameraobjektiver med en skarp genstand eller et slibemiddel, som kan ridse eller beskadige overfladen.

## Advarsler vedrørende udvendig rengøring



**PAS PÅ:** Vask ikke bilen i direkte sollys.



-  **PAS PÅ:** Brug ikke vinduesbehandlingsvæsker på forruden. Dette kan påvirke vinduesviskerfriktionen og give en skrabende lyd.
-  **PAS PÅ:** Brug ikke varmt vand, rengøringsmidler, meget basiske eller ætsende rengøringsprodukter eller opløsningsmidler – særligt ikke dem, der indeholder hydroxid.
-  **PAS PÅ:** Hvis du bruger en højtryksrenser, skal der være en afstand på mindst 30 cm mellem dysen og overfladen på Model X. Undlad at rette vandstrålen direkte mod parkeringssensorer (ekstraudstyr). Sørg for, at dysen hele tiden er i bevægelse, og undlad at fokusere vandstrålen på et bestemt område.
-  **PAS PÅ:** Ret ikke vandslanger direkte mod ruder, døre og motorhjemsåbninger eller elektronikmoduler eller eksponeret kabelføring.
-  **PAS PÅ:** For at undgå korrosionsskade, som eventuelt ikke dækkes af garantien, skal al vejsalt skylles væk fra undersiden af bilen, hjulskærmene og bremserne. Tør bremserne ved at køre en kort tur og aktivere bremserne flere gange efter rengøring af bilen.
-  **PAS PÅ:** Brug ikke grove eller ru klude, f.eks. vaskehandsker. Det anbefales at benytte en mikrofiberklud af høj kvalitet.
-  **PAS PÅ:** Vask altid kun bilen i berøringsfri vaskehaller, hvis du benytter automatisk bilvask. En sådan bilvask har ingen dele (børster osv.), som berører overfladen på Model X. Visse typer berøringsfri vaskehaller benytter ætsende opløsninger, der med tiden kan forårsage misfarvning af udvendige pynteelementer. Undgå brug af sæbe og kemikalier med en pH-værdi over 13. Hvis du er i tvivl, skal du kontrollere produktmærkaten eller spørge personalet ved vaskehallen. Skader forårsaget som følge af forkert bilvask er ikke dækket af garantien.
-  **PAS PÅ:** Hvis bilen vaskes i en automatisk bilvask, skal du sørge for, at den er låst. Undgå desuden at bruge betjeningselementer på touchskærmen, som kan resultere i utilsigtet åbning af døre eller bagagerum, mens bilen bliver vasket. Eventuelle skader er ikke dækket af garantien.
-  **PAS PÅ:** Sørg for, at viskerne er slået fra, inden du vasker Model X for at undgå risikoen for beskadigelse af viskerne.
-  **PAS PÅ:** Rengør aldrig hjulene med kemikalieholdige rengøringsmidler eller beskyttende midler. Der er risiko for, at kemikalierne ødelægger hjulenes finish.
-  **ADVARSEL:** Sprøjt aldrig væske ved høj hastighed (hvis du f.eks. bruger en højtryksrenser) mod ladeporten, mens Model X oplades. Manglende overholdelse af disse anvisninger kan resultere i alvorlig personskade eller beskadigelse af køretøjet, opladningsudstyret eller ejendom.

## Rengøring af interiør

Undersøg og rengør bilens interiør med jævne mellemrum for at beskytte det og bevare det i en pæn stand. Fjern så vidt muligt spild og pletter med det samme. Aftør bilens indvendige overflader med en blød klud (f.eks. en mikrofiberklud) opvredet i varmt vand tilsat et mildt rengøringsmiddel, som ikke indeholder opløsningsmiddel (test altid rengøringsmidler på et ikke synligt sted før brug). Tør straks efter med en blød, fnugfri klud for at undgå striber.

### Indvendige glasflader

Undgå at skrape eller bruge rengøringsmiddel, som indeholder slibemiddel på glas- eller spejlflader. Det kan ødelægge spejlets reflekterende egenskaber og beskadige elbagrudens varmelegemer.

### Airbags

Sørg for, at der ikke løber væske eller lignende ned i bilens airbags. Det kan påvirke airbaggens korrekte funktionsmåde.

### Instrumentbræt og plastflader

Undlad at polere instrumentbrættets overflader. Polerede overflader er reflekterende og kan genere dit udsyn under kørslen.

### Kabinelys

**BEMÆRK:** Tesla-garantien dækker ikke skader forårsaget af forkert vedligeholdelse, herunder brugen af rengøringsmidler eller redskaber, der ikke anbefales i denne instruktionsbog.

Undlad at benytte sæbe eller kemiske rengøringsmidler på kabinelyset. Almindelige rengøringsmidler og materialer kan nedbryde linser eller kabinelysets komponenter og med tiden forårsage revner og andre skader. Tesla anbefaler, at du benytter en blød klud opvredet i varmt vand til forsigtigt at aftørre beskidte områder eller pletter, når du rengør kabinelyset. Kabinelys omfatter, men er ikke begrænset til disse lamper (ekstraudstyr):

- Lys i benområdet
- Ud-/indstigningslys
- Spotlys
- Loftsls
- Omgivende lys

Når du rengør interiøret med sæbe eller et mildt rengøringsmiddel, som ikke indeholder opløsningsmidler, så anbefaler Tesla, at du først tildækker alle lamper med en eller anden form for beskyttelse, f.eks.:

- Stof.
- Afdækningstape.



- Plastikfilm.
- Beskyttende afdækning til indvendig brug i biler.

## Sæder

**BEMÆRK:** Tesla-garantien dækker ikke skader forårsaget af forkert vedligeholdelse, herunder brugen af rengøringsmidler eller redskaber, der ikke anbefales i denne instruktionsbog.

Dit køretøjs sæder er fremstillet af bæredygtigt, vegansk speciallæder, som er blødere end læder, men mere holdbart og mere modstandsdygtigt mod pletter. Tesla anbefaler, at du regelmæssigt rengør og støvsuger interiøret i dit køretøj for at opretholde ydeevnen og et "som nyt" udseende. Du kan købe et rengøringsset til alle formål i [Tesla-butikken](#).

Undgå kontakt med kraftige kemikalier, herunder visse kosmetiktyper. Sådanne substanser kan med tiden forårsage skader, nedbrydning eller misfarvning.

Almindelige pletter og misfarvninger – tør pletter og kemiske rester af interiørets overflader så hurtigt som muligt. Gør en blød klud fugtig (helst mikrofiber) med varmt vand og mild sæbe, og tør forsigtigt pletten af med en cirkulær bevægelse. Tør efter med en blød, fnugfri klud. Undlad at benytte en hårtørret. Alt andet end sæbe kan være for kraftigt. Brug af rengøringsmidler, desinficeringsmidler, konditioneringsmidler eller beskyttelsesmidler anbefales ikke.

Rengøring af hvide sæder: Som sidste udvej kan du gøre en blød klud fugtig (f.eks. en mikrofiberklud) med varmt vand og isopropylalkohol og forsigtigt tørre pletten af med en cirkulær bevægelse (UNDLAD at benytte denne metode på sorte sæder). Fjern resterende isopropylalkohol med en blød, fugtig klud. Aggressiv eller overdreven brug af isopropylalkohol vil beskadige materialets belægning og gøre det mere modtageligt for pletter, og samtidig vil det være et brud på garantien.



**PAS PÅ:** Undlad at benytte produkter, der indeholder alkohol, blegemiddel (Klorin), citronsyre, nafta eller silikonebaserede additiver. Sprøjt ikke direkte på sædet med en sprayflaske. Sørg for, at der ikke kommer vand i sikkerhedsselemechanismen.

Forskellige typer tøj, tilbehør og kosmetik kan indeholde farvestoffer eller olier, som med tiden kan blive overført til sæderne. Disse pletter er svære at forebygge, og de kan ikke altid fjernes på sikker vis.



**PAS PÅ:** Undlad at benytte sædebetræk fra tredjepart, som ikke kommer fra Tesla. Sædebetræk kan forårsage misfarvning eller beskadigelse af sæderne kan hæmme passagersensorernes følsomhed eller begrænse udløsningen af airbags.

Hvis bilen har lædersæder, skal det bemærkes, at læder er modtageligt over for farve, hvilket kan medføre misfarvning, især på lyst læder. Hvidt og farvet læder er behandlet med et smudsafvisende middel. Det anbefales ikke at bruge almindelige rengøringsmidler og rengørings- og plejemidler til læder, da der er risiko for, at læderet bliver misfarvet eller udtørret.



**PAS PÅ:** Forsæderne har mikrofoner (se [Aktiv reducere af vejstøj på side 13](#)), der ikke må udsættes for væske. For at undgå beskadigelse af disse mikrofoner under rengøring skal du undgå at anvende for meget rengøringsmiddel på de steder, hvor mikrofonerne er placeret.

## Tæpper

Undgå at gøre tæpperne for våde. Rengør meget snavsede områder med et fortyndet tekstilrengøringsmiddel.

## Sikkerhedsseler

Træk selen ud for at tørre den af. Brug ikke rengøringsmiddel, som indeholder kemikalier eller opløsningsmiddel. Lad den udrullede sele lufttørre, og undgå så vidt muligt direkte sollys.

## Tætningslister ved døre

Tør tætningslisterne ved dørene af med en fugtig klud for at fjerne snavs. Hvis tætningslisterne ved dørene er meget snavsede, kan det medføre skader, når listerne kommer i kontakt med omgivende overflader. Undlad at benytte vådservietter med sprit eller andre former for kemiske produkter, som potentielt kan nedbryde dørlisternes overfladebehandling.



## Touchskærm, bageste touchskærm og instrumentpanel

Rengør bilens touchskærm(e) og instrumentpanel med en blød, fnugfri klud, som er beregnet til aftørring af skærme og displays. Brug ikke rengøringsmiddel (som f.eks. glasrens) eller alkoholbaserede geleprodukter (som f.eks. håndsprit), vådservietter eller en tør statisk ladet klud (som f.eks. en nyvasket mikrofiberklud). Du kan aktivere Skærmrensning, så du kan aftørre den forreste touchskærm uden at aktivere knapperne og ændre indstillingerne utilsigtet. Tryk på **Betjeningsknapper > Skærm > Skærmrensning**. Displayet bliver mørkt, så det er lettere at se støv og smuds. Tryk på **HOLD INDE FOR AT AFSLUTTE**, og hold den nede for at afslutte skærmrensningstilstanden.

## Krom- og metaloverflader

Polermiddel, slibende rengøringsmidler, alkoholbaserede geleprodukter (såsom håndsprit) og hårde klude kan beskadige overfladen på krom- og metaloverflader.

## Advarsler vedrørende indvendig rengøring

-  **PAS PÅ:** Brug af opløsningsmidler (inklusive alkohol), alkoholbaserede geleprodukter (såsom håndsprit), blegemiddel, citrus, rensbenzin eller siliconebaserede produkter eller tilsætningsstoffer på indvendige komponenter kan forårsage skader.
-  **PAS PÅ:** Statisk elektriske materialer kan beskadige touchskærmen eller instrumentpanelet.
-  **ADVARSEL:** Kontakt Tesla med det samme, hvis du bemærker skader i forbindelse med en airbag eller sikkerhedssele.
-  **ADVARSEL:** Undgå, at der kommer vand, rengøringsmiddel eller stofrester ned i spænderne på bilens sikkerhedssele.
-  **ADVARSEL:** Kontakt med kemiske rengøringsmidler kan være farlig og kan irritere øjnene og huden. Læs og overhold anvisningerne fra producenten af det kemiske rensmiddel.

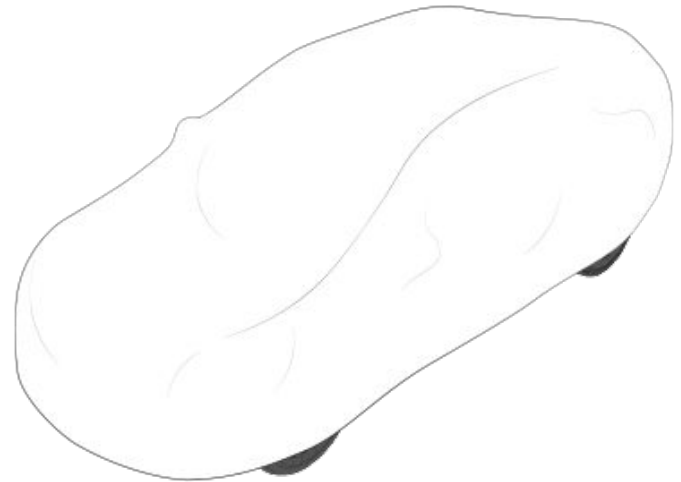

-  **PAS PÅ:** Brug kun et Tesla-godkendt bildækken, når der er sluttet strøm til Model X. Et bildækken, der ikke er godkendt af Tesla, kan forhindre korrekt afkøling af batteriet under opladning.



## Polering, finpudsning og reparation på karosseriet

Hvis du vil bevare karosseriets kosmetiske udseende, kan du lejlighedsvis behandle bilens lakerede flader med et godkendt poleringsmiddel indeholdende:

- Et meget mildt slibemiddel, som kan fjerne overfladesnavs uden at fjerne eller beskadige lakken.
- Materialer til udfyldning af ridser, så de bliver mindre synlige.
- Voks, som tilfører lakken et lag, der beskytter mod miljømæssig påvirkning.

Undersøg jævnligt lakken for skader. Små hak og ridser kan behandles med en særlig lakpen (kan købes hos Tesla afhængigt af markedsregion). Brug lakpenen efter vask, men før du bruger poleringsmiddel eller voks.

Sørg for at udbedre stenslag, skrammer og ridser. Se <https://www.tesla.com/support/body-shop-support> for yderligere oplysninger om reparationssteder og tilgængelige tjenester.

-  **PAS PÅ:** Brug ikke slibemidler, lakmidler eller poleringsmiddel med kraftige slibeegenskaber. Disse midler kan ridse overfladen og give permanente lakskader.
-  **PAS PÅ:** Brug ikke poleringsmiddel til krom eller andre rengøringsmidler, som indeholder slibemiddel.

## Brug af bildækken

Du kan beskytte karosseriets kosmetiske udseende, når Model X ikke er i brug, med et godkendt Tesla-bildækken. Bildækkene kan købes online i Tesla-butikken.

## Gulvmåtter

Du kan forlænge levetiden for bilens tæpper og gøre det nemmere at rengøre dem ved at bruge originale gulvmåtter fra Tesla, som er tilgængelige online hos <http://www.tesla.com>. Hold gulvmåtterne ved lige ved at rengøre dem jævnlige og kontrollere, at de sidder ordentligt fast. Udskift gulvmåtterne, hvis de virker meget slidte.

-  **ADVARSEL:** Sørg for, at gulvmåtten i førersiden er forsvarligt fastgjort og ikke hindrer førerens brug af fodpedalerne, og anbring aldrig en ekstra måtte oven på måtten i førersiden. Gulvmåtter bør altid ligge oven på køretøjets tæppeoverflade – aldrig oven på andre gulvmåtter eller andre underlag.



## Viskerblade, dyser og væske

### Påfyldning af forrudesprinklervæske

Den eneste beholder, som du kan hælde væske i, er forrudesprinklervæskebeholderen, der er placeret bag det forreste bagagerum. Der vises en meddelelse på instrumentpanelet, når væskestanden er lav.

Sådan påfylder du sprinklervæske:

1. Åbn motorhjelmen.
2. Rengør omkring påfyldningshætten, før du åbner den for at forhindre, at der kommer snavs ned i beholderen.
3. Åbn påfyldningshætten.
4. Fyld beholderen, samtidig med at du undgår at spilde, indtil væskeniiveauet er synligt umiddelbart under påfyldningsstudsens.

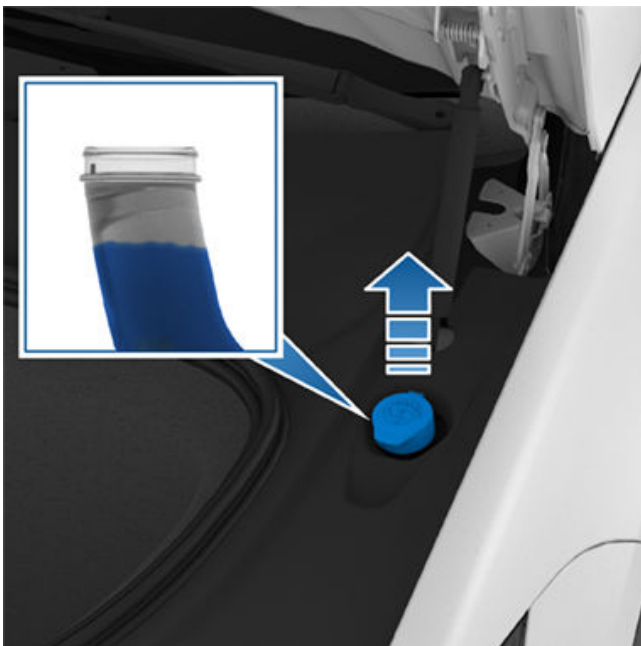

5. Tør straks eventuelt spild op, og vask det berørte område med vand.
6. Sæt påfyldningshætten på igen.

**BEMÆRK:** Nogle nationale eller lokale love begrænser brugen af flygtige organiske forbindelser (VOC). VOC bruges som frostvæske i mange sprinklervæsker. Brug kun sprinklervæske med begrænset VOC-indhold, hvis væsken er i stand til at modstå frost i alle de klimaer, hvor du kører Model X.

**BEMÆRK:** Lokal lovgivning forbyder anvendelsen af methanolbaseret sprinklervæske. Anvend i stedet ethanolbaseret sprinklervæske.

**!** **PAS PÅ:** Brug kun ethanolbaseret sprinklervæske beregnet til biler. Brug af andre væsker, såsom ubehandlet vand, kan resultere i bakterievækst i klimaanlægget, som resulterer i lugt eller potentielle skader, som ikke er dækket af garantien.

**!** **PAS PÅ:** Påfyld ikke sprinklervæske, som indeholder vand- eller insektafvisende midler. Disse væsketyper kan give striber og danne en fedtet hinde på forruden og medføre støj fra vinduesviskerne.

**!** **ADVARSEL:** Ved temperaturer under 4 °C skal du bruge frostsikret sprinklervæske. Hvis du bruger en ikke-frostsikker sprinklervæske i koldt vejr, er der risiko for, at der dannes is på forruden, så du ikke kan se gennem den.

**!** **ADVARSEL:** Sprinklervæske kan irritere øjne og hud. Læs og overhold instruktionerne fra producenten af sprinklervæske.

### Kontrol og rengøring af viskerblade

Rengør kanten på viskerbladene med jævne mellemrum, og kontroller, at gummiets ikke har revner eller rifter eller en ru overflade. Udskift straks et beskadiget viskerblad, så det ikke beskadiger glasset og forhindrer et godt udsyn.

Forurenende stoffer på forruden eller på viskerbladene kan forringe viskerbladenes effektivitet. Forurenende stoffer omfatter is, voksrester fra bilvask, vand- og/eller insektafvisende sprinklervæske, fugleklatte, harpiks og andre organiske stoffer.

Følg disse retningslinjer for rengøring:

- Rengør forruden og viskerbladene med sprinklervæske, isopropylalkohol eller et glaspuddsemiddel, som ikke indeholder slibemiddel og er godkendt til brug på glas og gummi i biler. U hensigtsmæssige produkter kan beskadige forruden og danne trafikfilm på ruden.
- Løft viskerarmen en smule fra forruden – lige akkurat nok til, at bladet er tilgængeligt. Løft ikke en viskerarm mere, end den er beregnet til.

Udskift viskerbladene, hvis de stadig ikke fungerer optimalt, når du har rengjort dem.

**BEMÆRK:** Ineffektive viskere kan føre til reduceret sigtbarhed for forrudekameraerne, hvilket kan føre til nedsat ydeevne for eller deaktivering af autopiloten. For yderligere oplysninger henvises til [Kameraer på side 22](#), se [Autopilot Begrænsninger og advarsler på side 150](#).

### Udskiftning af viskerblade

Det anbefales at udskifte viskerbladene mindst én gang om året for at sikre, at de fungerer optimalt. Nye viskerblade skal opfylde følgende kriterier:

- Viskerbladet i førersiden skal være 650 mm langt, og viskerbladet i passagersiden skal være 530 mm langt.
- Sørg for, at stikket på det nye viskerblad er det samme som på det oprindelige viskerblad. Andre typer stik vil muligvis umuliggøre tilslutning af det nye viskerblad til køretøjets viskerarm.

Du kan købe nye viskerblade fra [Tesla-butikken](#).





**BEMÆRK:** Monter altid kun nye blade, som er magen til de oprindelige blade. Brug af forkerte blade kan beskadige viskersystemet og forruden.

**BEMÆRK:** Viskervaskesystemet er en integreret del af viskerbladene på Model X.

Sådan udskifter du viskerbladene:

1. Skift til parkeringsgear (P), og sluk for viskerne.
2. Tryk på **Betjeningsknapper** > **Service** > **Service af vinduesviskere** for at flytte viskerne til serviceposition.
3. Løft viskerarmen en smule fra forruden – lige akkurat nok til, at bladet er tilgængeligt.

**⚠ PAS PÅ:** Viskerbladene låses ikke fast i en løftet stilling. Løft ikke en viskerarm mere, end den er beregnet til.

4. Skub forsigtigt viskerbladet ud og op for at løsne det fra viskerarmen.

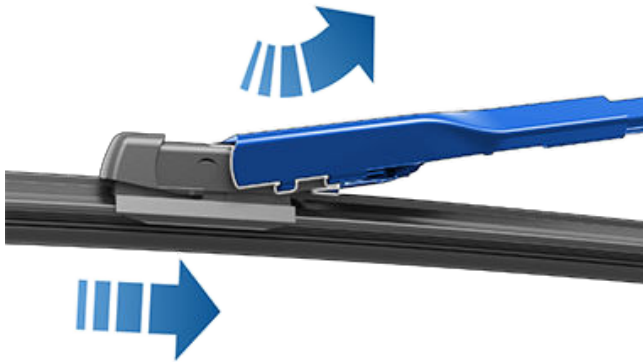

5. Placer et håndklæde mellem viskerarmen og forruden for at undgå at ridse forruden eller at lave revner i den.
6. Hold viskerarmen, og tryk på låsetappen, mens du skubber viskeren ned ad armen.
7. Skub viskerbladet ned og ind i viskerarmen for at fastgøre det korrekt.

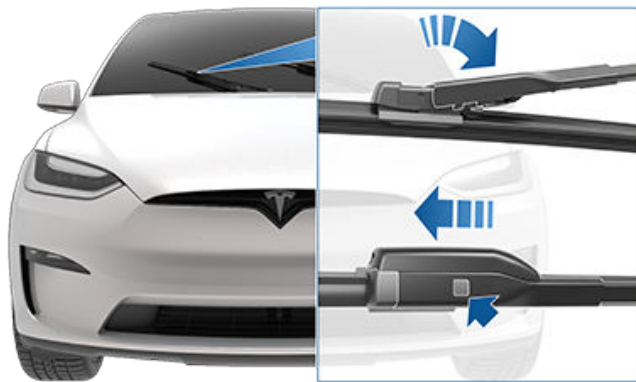

8. Anbring det nye viskerblad på viskerarmen, og skub det ned mod viskerarmens modsatte ende, indtil det låses på plads.

**⚠ PAS PÅ:** Sørg for at det nye blad er fastlåst, og at det ikke kan flytte sig. Lav en push-pull-test for at bekræfte dette. Hvis det ikke er fastlåst (du kan høre og mærke et "klik"), så kan viskerbladet løsne sig under brug, hvilket kan forårsage alvorlige skader.

9. Slå Service af vinduesviskere fra for at få viskerne tilbage til deres normale position.

## Rengøring af sprinklerdyser

Hvis en af sprinklerne tilstoppes, skal du fjerne snavs fra dyserne med et stykke tyndt ståltråd.

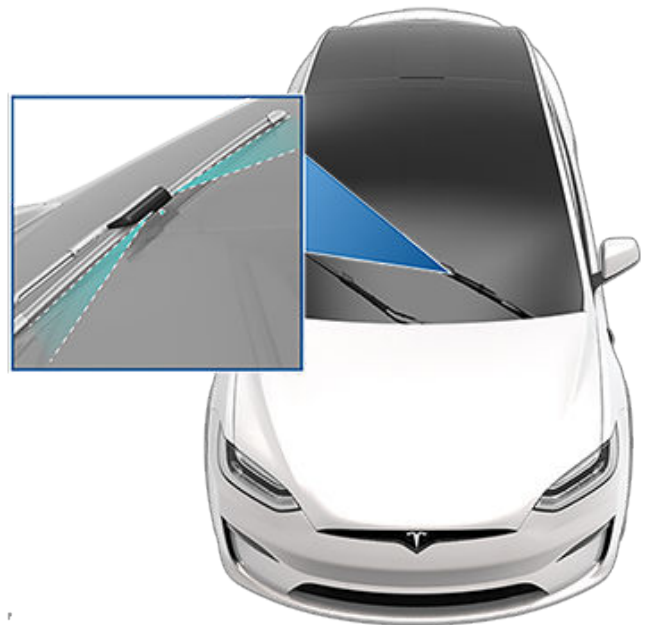

**⚠ ADVARSEL:** Undlad at betjene sprinklerne under rengøring Model X. Sprinklervæske kan irritere øjne og hud. Læs og følg producentens anvisninger.



# Løft og brug af donkraft

Benyt nedenstående fremgangsmåde til at løfte Model X. Sørg for, at et evt. ikke-Tesla-værksted er opmærksomt på disse instruktioner, inklusive løftepunkter og advarsler.

1. Anbring Model X midt mellem løftestængerne.
2. Hvis din Model X er udstyret med luftaffjedring, sker justeringen automatisk, også selv om køretøjet er i "dvale" og touchskærmen er slukket (se [Jack-tilstand på side 224](#)). Indstil affjedringen via bilens touchskærm ved at benytte følgende fremgangsmåde:
  - o Tryk på **Betjeningsknapper > Affjedring**.
  - o Tryk på bremsepedalen, og tryk på **Meget høj** for at maksimere affjedringshøjden.
  - o Tryk på **Betjeningsknapper > Service > Jack-tilstand** for at deaktivere selvjustering.
3. Luk falkevingedørene.
4. Anbring løftearmens klodser under karosseriets angivne løftepunkter på de viste steder.

**ADVARSEL:** Sæt **IKKE** løftearmens klodser under batteriet eller bøjlerne.

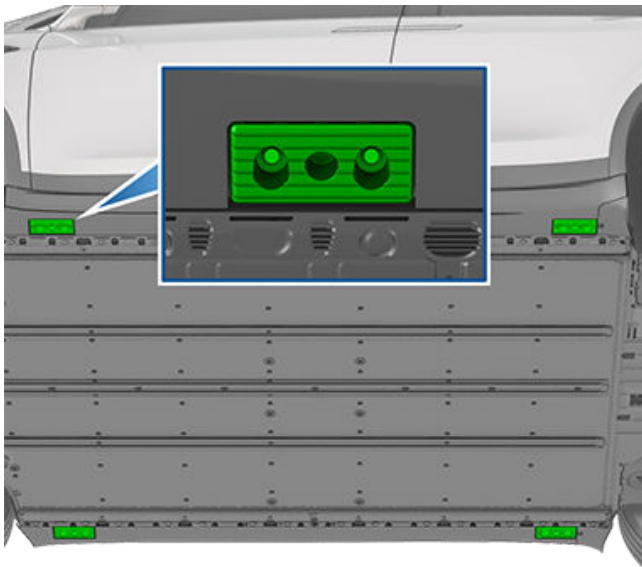

5. Juster højden og placeringen af løftearmens klodser for at sikre, at de er placeret korrekt.
6. Få hjælp til at hæve liften til den ønskede højde og kontroller, at løftearmens klodser er placeret korrekt.
7. Aktiver alle sikkerhedslåse på liftens. Følg producenten af liftens instruktioner.
8. Efter sænkning af køretøjet skal du deaktivere Jack-tilstand ved at trykke på **Betjeningsknapper > Service**.

**ADVARSEL:** Luftaffjedringssystemet justeres automatisk, også selv om køretøjet er i "dvale" og touchskærmen er slukket. Du **SKAL** deaktivere dette system ved at aktivere Jack-tilstand, før du løfter eller bruger en donkraft. Hvis du undlader at deaktivere luftaffjedringen, er der risiko for alvorlig personskade eller dødsfald, hvis Model X foretager automatisk justering.

**ADVARSEL:** Løft aldrig Model X, når ladekablet er tilsluttet, heller ikke selvom opladning ikke er i gang.

**ADVARSEL:** Udfør aldrig arbejde på et køretøj, som ikke er forsvarligt understøttet. Det medfører risiko for alvorlig tingskade, personskade eller død.

**PAS PÅ:** Det er dit ansvar at være opmærksom på køretøjet og omgivelserne. Sørg for, at området er ryddet, når du løfter og sænker Model X, og at dørene, forreste bagagerum og bagklap er lukkede for at undgå skader.

**PAS PÅ:** Løft **IKKE** bilen under batteriet eller længdevangerne. Anbring udelukkende løftearmens klodser under karosseriets anviste løftepunkter. De viste placeringer er de eneste godkendte løftepunkter for Model X. Løft på alle andre punkter kan resultere i skader. Skader, der skyldes ukorrekte løft af Model X, er ikke omfattet af garantien.

## Jack-tilstand

**ADVARSEL:** Hvis Jack-tilstand ikke aktiveres, kan det resultere i, at køretøjet selvjusterer, hvilket kan resultere i skader, kvæstelser eller dødsfald.

Hvis Model X er udstyret med luftaffjedring, sker justeringen automatisk, også selv om køretøjet er i "dvale" og touchskærmen er slukket. For at forhindre skader ved brug af en donkraft eller ved løft af køretøjet, skal du aktivere Jack-tilstand for at deaktivere selvjustering. Jack-tilstand forhindrer, at justeringen sker automatisk.

**BEMÆRK:** Jack-tilstand kan uventet blive aktiveret i situationer, hvor et objekt understøtter bilens vægt (f.eks. hvis kofangeren hviler på en kantsten).



## Komponenter, tilbehør og ændringer

Brug kun originale komponenter og originalt tilbehør fra Tesla. Komponenter fra Tesla undergår strenge test for at sikre, at de er velegnede, sikre og pålidelige. Køb kun komponenter fra Tesla, hvor de monteres af fagfolk, som også kan rådgive dig om, hvordan du foretager ændringer på Model X. Tilbehør kan købes fra en Tesla Store eller online på [www.tesla.com](http://www.tesla.com).

**BEMÆRK:** Tilføjelse af tilbehør til dit køretøj kan påvirke den forventede rækkevidde, køretøjets dimensioner osv.

**BEMÆRK:** Visse typer tilbehør er muligvis ikke tilgængeligt i dit område.

Tesla kan ikke vurdere komponenter fra tredjepartsproducenter, som forhandles via andre distributører, og fraskriver sig derfor ethvert ansvar, hvis du bruger komponenter fra andre producenter end Tesla på en Model X.

**⚠ ADVARSEL:** Montering af ikke-godkendte komponenter og tilbehør eller udførelse af ikke-godkendte ændringer kan påvirke Model Xs ydeevne og sikkerheden for bilens passagerer. Eventuelle skader i forbindelse med brug eller montering af ikke-godkendte dele eller udførelse af sådanne ændringer er ikke dækket af garantien.

**⚠ ADVARSEL:** Tesla påtager sig intet ansvar for dødsfald, personskade eller tingskade, som skyldes brug eller montering af ikke-godkendt tilbehør eller udførelse af ikke-godkendte ændringer.

## Reparationer på karosseriet

Hvis din Model X bliver involveret i et sammenstød, skal du kontakte Tesla eller et Tesla-godkendt karosseriværksted for at sikre, at bilen bliver repareret med originale reservedele fra Tesla. Tesla har udvalgt og godkendt bestemte karosseriværksteder, som opfylder strenge krav mht. uddannelse, udstyr, kvalitet og kundetilfredshed.

Nogle værksteder og forsikringsselskaber foreslår muligvis, at der skal bruges uoriginalt udstyr eller renoverede komponenter for at spare penge. Disse komponenter lever dog ikke op til Teslas høje standarder med hensyn til kvalitet, pasform og rustfrie egenskaber. Uoriginalt udstyr og renoverede komponenter (og eventuelle skader eller fejl forårsaget af sådanne komponenter) dækkes ikke af garantien.

## Udskiftning af kabineluftfiltre

Model X har et luftfilter, som forhindrer, at pollen, nedfald fra industrien, vejstøv og andre partikler kan komme ind i kabinen via blæserne. Tesla anbefaler at udskifte HEPA-filteret hver 2. år (hvert år i Kina). Kabineluftfiltre kan købes i [Tesla-butikken](#).

Sådan udskiftes kabineluftfilteret:

1. Sluk for klimaanlægget.
2. Flyt det forreste sæde i højre side helt tilbage.
3. Træk dækslet til forreste fodrum langsomt og forsigtigt nedad for at frigøre magneterne, og frakobl derefter ledningsnettet på højre side af dækslet. Læg fodrumsdækslet til side.
4. Klem dørlåsen til kabineluftfilteret sammen for at frigøre den, og fjern den derefter og læg den til side.
5. Bemærk retningen på luftstrømmen, som er angivet på kabineluftfilteret. Pilene på filteret skal vende mod køretøjets bagende.
6. Skub filteret ud af HVAC-modulet.
7. Sørg for, at pilene på det nye filter vender mod bagenden af køretøjet, og indsæt det nye kabineluftfilter i HVAC-modulet.
8. Skub kabineluftfilterdøren på HVAC-modulet, og skub derefter på døren, så den fastlåses.  
**BEMÆRK:** Sørg for, at låsen er helt aktiveret, og at døren er lukket tæt.
9. Placer dækslet til forreste benområde i køretøjets højre side, og tilslut derefter ledningsnettet til dækslet.
10. Monter dækslet til forreste benområde i højre side, og sørg for, at magneterne (x3) fastlåses i den korrekte position.
11. Flyt det forreste sæde i højre side tilbage til den oprindelige position.

## Brug af RFID-transpondere

Ved montering af en RFID-transponder (benyttes af mange automatiske bompengesystemer) inde i Model X skal du placere transponderen i nærheden af det øverste område af forruden. Derved opnås de bedste resultater, og førerens udsyn hindres mindst muligt. Se RFID-producentens instruktioner for den specifikke placering.

**BEMÆRK:** En vejrbestandig transponder kan også monteres på den forreste nummerplade.



## Gør-det-selv-vedligeholdelse

---

Lær, hvordan du udfører simple gør-det-selv-procedurer, som f.eks. udskiftning af viskerblade og kabinefiltre, eller hvordan man monterer sættet med lakbeskyttelsesfilm. Se <https://www.tesla.com/support/do-it-yourself-guides> for anvisninger, animationer og videoer for disse procedurer.

**BEMÆRK:** Afhængigt af markedsregionen eller køretøjskonfigurationen er visse komponenter og procedurer muligvis ikke tilgængelige for dit køretøj. Når du navigerer til <https://www.tesla.com/support/do-it-yourself-guides>, skal du vælge dit køretøj, din region og/eller sprog for at få vist en opdateret liste med komponenter og tilbehør, der er tilgængelige i din region.

 **PAS PÅ:** Udfør de enkelte procedurer i et tørt og godt oplyst område. Af hensyn til din egen sikkerhed må du kun udføre en procedure, hvis du selv mener, at du er i stand til at udføre den, og du skal altid følge instruktionerne.



## Stelnummer (VIN)

Du kan finde stelnummeret (VIN) på følgende placeringer:

- Tryk på **Betjeningsknapper > Software**.
- Stemplet på en plade, der sidder øverst på instrumentbrættet. Kan ses gennem forruden i førersiden af køretøjet.



- Stemplet på den lovpligtige plade (se [Køretøjets lastvægt på side 228](#)).
- Stemplet på dørpanelet ved bageste dør i højre side, der er synlig, når den indvendige beklædning fjernes.

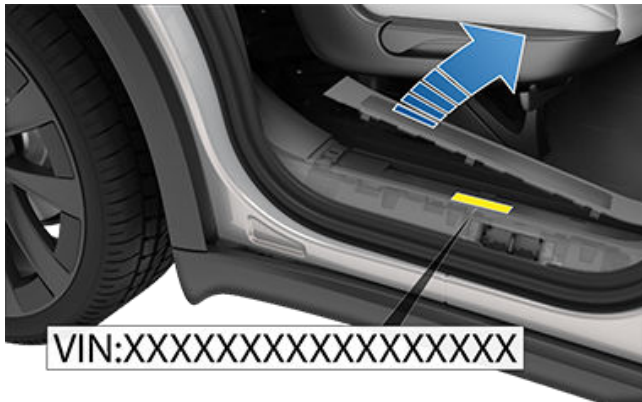



# Køretøjets lastvægt

## Køretøjsmærkning

Det er vigtigt at forstå dit køretøjs oprindelige dækstørrelser og -tryk og TPMLM (teknisk tilladt pålæst maksimumvægt) og TPMAM (teknisk tilladt maksimumvægt på akslen). Disse oplysninger kan findes på de to mærkater, der er fastgjort til Model X.



1. Dæktryksmærkat
2. Lovpligtig plade

**BEMÆRK:** Trækcapacitet er kun tilgængeligt, hvis Model X er udstyret med trækpakken (ekstraudstyr).

**⚠ ADVARSEL:** Overlæsning af Model X påvirker køretøjets bremse- og styreegenskaber, hvilket kan bringe sikkerheden i fare og forårsage skader.

**⚠ PAS PÅ:** Der må aldrig opbevares store mængder væske i Model X. Hvis der spildes store mængder væske, kan det medføre, at de elektriske komponenter bliver defekte.

## Dæktryksmærkat

Dæktryksmærkaten oplyser om:

- Det maksimale antal siddepladser til passagerer.
- Størrelsen på de oprindelige dæk.
- Dæktrykket for de oprindelige for- og bagdæk (kolde dæk). Disse anbefalede dæktryk optimerer køretøjets køre- og styreegenskaber.

**Mærkatformat:**

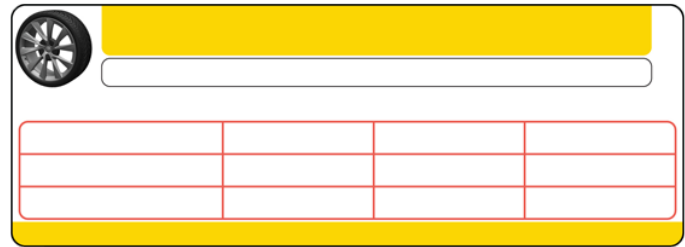

Udskift aldrig mærkaten, heller ikke selvom du skifter til andre dæk.

**BEMÆRK:** Hvis Model X er læsset til den maksimale lastvægt, skal du kontrollere, at alle dæk har det anbefalede dæktryk.

**⚠ ADVARSEL:** Dæktrykkene, som er angivet på mærkaten med oplysninger om dæktryk, GÆLDER IKKE for kørsel med en anhænger. Ved kørsel med en anhænger skal dæktrykkene forøges. For oplysninger om påkrævede dæktryk i forbindelse med bugsering se [Kørsel med anhænger og tilbehør på side 118](#).

## Lovpligtig plade

Ud over stelnummeret (VIN) indeholder den lovpligtige plade følgende:

- TPMLM - Teknisk tilladt pålæst maksimumvægt. Den maksimalt tilladte totalvægt for Model X. Den beregnes som egenvægten af Model X plus vægten af alle passagerer, væsker og last.
- TPMAM - Teknisk tilladt maksimumvægt på akslen for for- og bagakslerne. TPMAM er den maksimale fordelte vægt, som hver aksel kan bære.

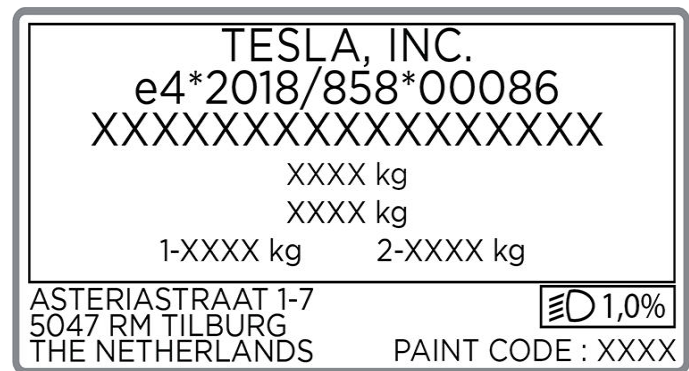

**⚠ PAS PÅ:** Forebyg skader på Model X ved at sikre, at køretøjets totalvægt aldrig overstiger TPMLM eller de individuelle TPMAM-grænser.

## Udvendige mål

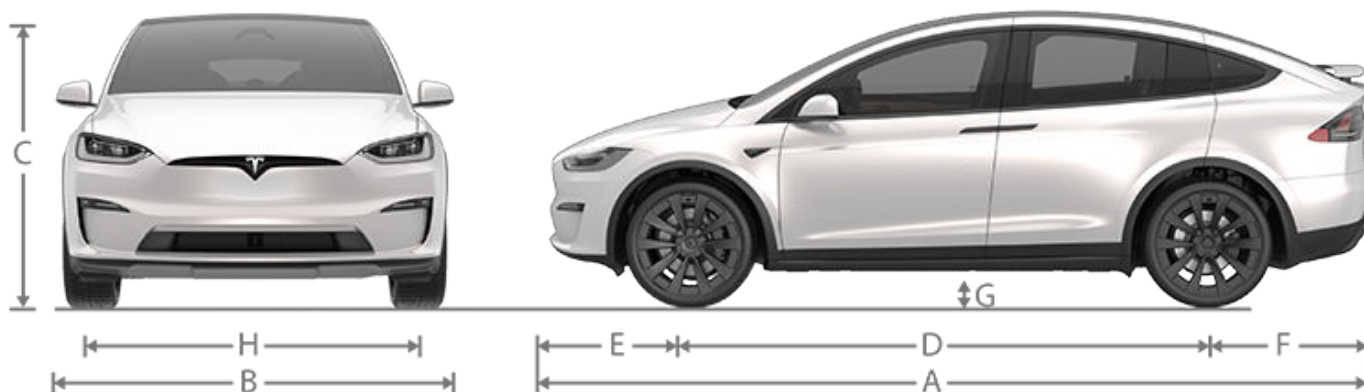

Grafik	Beskrivelse**	Måling (tommer)	Måling (mm)
A	Samlet længde	199,1	5.057
B	Samlet bredde (med spejle)	89,4	2.271
	Samlet bredde (uden spejle)	78,7	1.999
C	Samlet højde*:		
	- affjedring indstillet til medium - affjedring indstillet til højeste**	66,1 68,5	1.680 1.740
D	Akselafstand	116,7	2.965
E	Overhæng – foran	38,9	988
F	Overhæng – bagpå	43,5	1.104
G	Frihøjde fra jorden*:		
	- affjedring indstillet til laveste	5,7	146
	- affjedring indstillet til medium - affjedring indstillet til højeste**	6,6 8,1	166 206
H	Sporing - foraksel	67,1	1705
	Sporing - bagaksel	67,3	1710

\*Værdierne er omtrentlige, og de er baseret på 20" hjul. Værdier kan variere afhængigt af et køretøjs ekstraudstyr og forskellige andre faktorer.

\*\*Når køretøjet er i transporttilstand, indstilles affjedringen automatisk til den højeste indstilling.

\*\*\*Køretøjets sporing er baseret på måling ved midten af hjulene.

**⚠ PAS PÅ:** Afhængigt af konfigurationen (f.eks. affjedringshøjde eller hjulvalg) kan dit køretøjs bagklap åbnes op til en højde på ca. 2,5 meter. Se [Indstilling af bagklappens åbningshøjde på side 37](#) for at justere bagklappens åbningshøjde og forhindre den i at komme i kontakt med lave lofter eller andre genstande.

## Indvendige mål

Område	Række	Måling (tommer)	Måling (mm)
Plads i hovedhøjde	Første	41,7	1.059
	Anden (5/7 sæder)	41,0	1.042
	Anden (6 sæder)	40,9	1.040
	Tredje	37,1	944
Benplads	Første	41,1	1.046
	Anden (5/7 sæder)	38,7	983
	Anden (6 sæder)	39,8	1.012
	Tredje (6 sæder)	32,2	819
	Tredje (7 sæder)	29,8	756
Plads i skulderhøjde	Første	60,7	1.543
	Anden (5/7 sæder)	56,9	1.446
	Anden (6 sæder)	56,8	1.442
	Tredje	40,7	1.034
Plads i hoftehøjde	Første	55,7	1.414
	Anden (5/7 sæder)	58,9	1.496
	Anden (6 sæder)	59,0	1.498
	Tredje	38,7	982

## Rumfang af bagagerum

Rumfang af bagagerum, 5 sæder

Område	Volumen (liter)	Volumen (kubikfod)
Forreste bagagerum	183	6,5
Bagved første række, anden række foldet ned	2.410	85,1
Bagved anden række	1.050	37,1
Maksimalt samlet rumfang af bagagerum med fører og forsædepassager	2.593	91,6
Maksimalt samlet rumfang af bagagerum med 5 passagerer	1.233	43,5

Rumfang af bagagerum, 6 sæder

Område	Volumen (liter)	Volumen (kubikfod)
Forreste bagagerum	183	6,5
Bagved første række, anden række i maks. bagagerumsposition, tredje række folder ned	2.431	85,8
Bagved anden række, tredje række foldet ned	935	33
Bagved tredje række	425	15
Maksimalt samlet rumfang af bagagerum med fører og forsædepassager	2.614	92,3
Maksimalt samlet rumfang af bagagerum med 6 passagerer	608	21,5



## Rumfang af bagagerum, 7 sæder

Område	Volumen (liter)	Volumen (kubikfod)
Forreste bagagerum	183	6,5
Bagved første række, anden række foldet ned	2.314	81,7
Bagved anden række, tredje række foldet ned	957	33,8
Bagved tredje række	425	15
Maksimalt samlet rumfang af bagagerum med fører og forsædepassager	2.497	88,2
Maksimalt samlet rumfang af bagagerum med 7 passagerer	608	21,5



## Motortype

Motortype	Model S Model X	Model S Plaid Model X Plaid
Forreste og bageste motor	Vekselstrømssynkronmotor med permanent magnet, væskekølet med variabel omformer	Vekselstrømssynkronmotor med permanent magnet, kulfiberindpakket rotor, væskekølet, med variabel omformer (2 x motorer bagi)

## Transmission

Transmission	Model X	Model X Plaid
Type	Fast gear med én hastighed	Fast gear med én hastighed
Samlet endeligt udvekslingsforhold	Forreste enhed, motor: 7.56:1 Bageste enhed, motor: 9.04:1	Forreste enhed, motor: 7.56:1 Bageste enhed, motor: 7.56:1
Bakgear	Omvendt motorretning, begrænset til 24 km/t	Omvendt motorretning, begrænset til 24 km/t

## Styring

Styring	Specifikationer
Type	Variabelt tandstangsdriv med elektronisk servostyring, hastighedsfølsom
Antal ratdrejninger (fra låseposition til låseposition)	2,33
Venderadius (kantsten til kantsten)	40,3 ft/12,3 m

## Bremser

Bremser	Specifikationer
Type	Blokeringsfri ABS-bremse på fire hjul med elektronisk bremsekraftfordeling, integreret avanceret stabilitetskontrol og regenerativ bremsefunktion fra den elektroniske speeder
Diametermål for bremserotorer (ventileret)	For: 15,59"/395 mm Bag: 14,37"/365 mm
Bremserotortykkelse i for	Ny: 1,26"/32 mm Servicegrænse: 1,18"/30 mm
Bremserotortykkelse i bag	Ny: 1,10"/28 mm Servicegrænse: 1,02"/26 mm
Bremseklodsens tykkelse for (eksklusive bagplade)	Ny: 0,41"/10,5 mm (MIN) Servicegrænse: 0,09"/ 2,3 mm
Bremseklodsens tykkelse i bag (eksklusive bagplade)	Ny: 0,33"/8,5 mm (MIN)



Bremser	Specifikationer
	Servicegrænse: 0,11" / 2,7 mm
Parkeringsbremse	Bremsekalibre med elektronisk aktivering

## Affjedring

Affjedring	Specifikationer
For	Uafhængig, dobbelt wishbone, luftfjeder med adaptiv dæmper, stabiliseringsstang
Bag	Uafhængig, multi-link, luftfjeder med adaptiv dæmper, stabiliseringsstang

## Batteri – Lavspænding

Batteri – Lavspænding	Specifikationer
Normering	6,9 amperetimer
Spænding	15,5 V

## Batteri – højspænding

Batteri – højspænding	Specifikationer
Type	Væskekølede litiumionceller (Li-ion)
Nominel spænding	407 V DC
Temperaturinterval	Undgå at udsætte Model X for omgivelsestemperaturer over 149 °F (65 °C) eller under -22 °F (-30 °C) i mere end 24 timer ad gangen.



## Hjulspecifikationer (fabrik)

Hjultype	Størrelse	Afvigelse (mm)
20" forhjul	20 x 9,0J	40
20" baghjul	20 x 10,0J	35
22" forhjul	22 x 9,0J	40
22" baghjul	22 x 10,0J	35
Tilspændingsmoment for hjulmøtrik		175 Nm (129 lb. ft)
Størrelse på top til hjulmøtrik		21 mm

**BEMÆRK:** For at få at vide, hvordan du løfter eller bruger en donkraft/lift på Model X, se [Løft og brug af donkraft på side 224](#).

## Dækspecifikationer (fabrik)

Dæktype	Placering	Størrelse
20" Summer	For Bag	265/45R20 275/45R20
22" Summer	For Bag	265/35R22 285/35R22

Dæktrykkene afhænger af, hvilke dæk, der er monteret. Dæktrykkene fremgår af mærkaten med oplysninger om dæktryk . Mærkaten sidder på den midterste dørstolpe og kan ses, når fordøren i førersiden er åben (se [Vedligeholdelse af dæktryk på side 212](#)).

Vinterdæk kan købes ved et Tesla-servicecenter eller kan være tilgængelige for køb på Teslas websted.

## Om dækbetegnelser

Det er et lovkrav, at dækproducenter skal angive standardoplysninger på siden af alle dæk. Disse oplysninger identificerer og beskriver dækkets grundlæggende egenskaber.



1. **Dækkategori:** P'et angiver, at dækket er til køretøjer, der transporterer passagerer.
2. **Dækbredde:** Det trecifrede tal er dækbredden (i millimeter) fra dækkant til dækkant.
3. **Højde-bredde-forhold:** Det tocifrede tal er højden på sidegummiet i procent af slidbanebredden. Det vil sige, at hvis slidbanebredden er 205 mm, og højde-bredde-forholdet er 50, har sidegummiet en højde på 102 mm.
4. **Dækkonstruktion:** R angiver, at dækket har en radial trådkonstruktion.
5. **Hjuldiameter:** Dette tocifrede tal er fælgens diameter i tommer.
6. **Lastindeks:** Dette to- eller trecifrede tal angiver den vægt, det enkelte hjul kan bære. Dette tal er ikke altid vist.
7. **Hastighedsangivelse:** Angiver den tophastighed (km/t), dækket kan bruges ved i længere perioder ad gangen. Q=99 mph (160 km/t), R=106 mph (170 km/t), S=112 mph (180 km/t), T=118 mph (190 km/t), U=124 mph (200 km/t), H=130 mph (210 km/t), V=149 mph (240 km/t), W=168 mph (270 km/t), Y=186 mph (300 km/t), (Y)=køretøjets tophastighed (overskrider "Y"-angivelsen).
8. **Dækkets sammensætning og materialer:** Antallet af lag i både slidbaneområdet og sidegummiet angiver, hvor mange lag gummibelagt materiale, der udgør dækkets struktur. Oplysningerne fremgår også af de anvendte materialer.
9. **Maksimal dækbelastning:** Den maksimale vægt, dækket kan bære.



10. **Maksimalt tilladte dæktryk:** Dette tryk bør ikke bruges til normal kørsel.
11. **U.S. DOT-dækidentifikationsnummer (TIN):** Starter med bogstaverne DOT og angiver, at dækket overholder alle amerikanske standarder. De næste to cifre/bogstaver er koden for den fabrik, der har fremstillet dækket, og de sidste fire cifre angiver dækkets produktionsuge og -år. Tallet 1712 angiver f.eks., at dækket er produceret i uge 17 i 2012. De øvrige tal er dækproducentens markedsføringskoder. Oplysningerne kan bruges til at kontakte forbrugere, hvis det er nødvendigt at tilbagekalde et dæk pga. en dækfejl.
12. **Slidbanens slidstyrke:** Dette tal angiver slidbanens slidstyrke. Jo højere tallet er, jo længere tid går der, før slidbanen er nedslidt. Et dæk med en nominel slidstyrke på 400 holder f.eks. dobbelt så længe som et dæk med en nominel slidstyrke på 200.
13. **Vejgrebsklassificering:** Angiver dækkets evne til at stoppe på våde vejbaner. Et dæk med en høj klassificering har kortere bremselængde end et dæk med en lavere klassificering. Vejgrebet klassificeres som hhv. AA, A, B og C, hvor AA er den højeste klassificering.
14. **Temperaturklassificering:** Dækkets evne til at modstå varme klassificeres som hhv. A, B og C, hvor A angiver den højeste evne. Angivelsen gælder for et dæk med korrekt dæktryk, som bruges inden for de tilladte grænser for hastighed og vægt.



## MÅ IKKE TRANSPORTERES MED HJULENE DIREKTE PÅ JORDEN

De forreste og bageste motorer i Model X genererer strøm, når hjulene drejer rundt. Transporter altid Model X med alle fire dæk løftet fra jorden. Sørg for, at dækkene ikke kan dreje rundt på noget tidspunkt under transporten.

**⚠ ADVARSEL: KØRETØJET MÅ ALDRIG TRANSPORTERES MED DÆKKENE I EN POSITION, HVOR DE KAN DREJE RUNDT. HVIS DU GØR DET, KAN DET FØRE TIL ALVORLIGE SKADER OG OVEROPHEDNING. OVEROPHEDNING KAN I EKSTREME TILFÆLDE FØRE TIL ANTÆNDING AF DE OMGIVENDE KOMPONENTER.**



Der må ikke anvendes nogen metode til at transportere Model X, der ikke er angivet af Tesla. Følg alle de anvisninger, der angives i de følgende afsnit, og overhold alle advarsler og forholdsregler. Skader opstået under forkert transport af køretøjet er ikke dækket af garantien.

**BEMÆRK:** Tesla er ikke erstatningspligtig eller ansvarlig for refundering af tjenester, der ikke leveres via Teslas vejhjælp.

## Godkendte metoder til transport

En ladvogn eller et lignende transportkøretøj er den anbefalede måde at transportere Model X på. Køretøjet kan vende begge veje, når det transporteres på en ladvogn.



Hvis Model X skal transporteres uden brug af en ladvogn, skal hjulløftere og transportvogne bruges for at sikre, at alle fire hjul bliver løftet fra jorden. Denne metode må maksimalt anvendes over 55 km, og farten må ikke overskride transportvognsproducentens fartbegrænsning for transportvognene. Ved brug af denne metode anbefaler Tesla, at køretøjet vender fremad, således at forhjulene er løftet, og baghjulene hviler på transportvogne.

**BEMÆRK:** Det anbefales ikke at transportere Model X med forhjulene på transportvogne, men det kan gøres, hvis en ekstern yoke-rat (eller rat)-lås anvendes, og du sørger for at forhindre forhjulene i at dreje rundt.

**⚠ PAS PÅ: TRANSPORTER IKKE DIT KØRETØJ, HVIS DER ER RISIKO FOR, AT ET AF HJULENE DREJER RUNDT.**



**⚠ PAS PÅ:** Aktiver transporttilstand (se [Aktiver transporttilstand på side 238](#)) før Model X trækkes op på en ladvogn. Hvis transporttilstand ikke er tilgængelig, eller touchskærmen ikke kan tilgås, skal selvløssende transportvogne eller dækruller bruges til at flytte køretøjet til den godkendte transportposition. Tesla er ikke ansvarlig for eventuelle skader forårsaget af eller under transport af Model X, herunder personskader eller materielle skader forårsaget af brug af selvløssende transportvogne eller dækruller.

**BEMÆRK:** Transporttilstand er kun beregnet til at tillade at Model X trækkes op på en fladvogn eller trækkes væk fra en parkeringsplads med henblik på at ændre køretøjets placering. I transporttilstand må hjulene dreje langsomt (under 5 km/t) og over en meget kort afstand (under 10 meter). Se [Aktiver transporttilstand på side 238](#). Hvis disse grænser overskrides, kan det føre til betydelige skader og overophedning, der ikke dækkes af garantien.

**⚠ ADVARSEL:** Model X er udstyret med højspændingskomponenter, som kan blive beskadiget som følge af en kollision (se [Højspændingskomponenter på side 194](#)). Inden Model X transporteres, er det vigtigt at antage, at disse komponenter er strømforsynet. Følg altid sikkerhedsforanstaltningerne for højspænding (iført personligt beskyttelsesudstyr osv.), indtil redningsmandskabet har vurderet køretøjet og nøjagtigt kan bekræfte, at alle højspændingssystemer er deaktiveret. I modsat fald er der fare for alvorlig personskade.

## Deaktiver det selvjusterende luftaffjedringsystem

**BEMÆRK:** Hvis Model X ikke har lavspænding-strømforsyning, skal du bruge en ekstern lavspænding-strømforsyning for at bruge touchskærmen. Se [Hvis der ikke er strøm på bilen på side 240](#).



## Anvisninger til vejhjælp

Din Model X har et luftaffjedringssystem, som automatisk justerer bilen, selv når motoren er stoppet. For at forhindre skader skal Jack-tilstand aktiveres for at deaktivere selvjusteringen:

1. Tryk på **Controls > Suspension** på touchskærmen.
2. Tryk på bremsepedalen, og tryk derefter på **Meget høj** for at maksimere højden.
3. Tryk på **Betjeningsknapper > Service > Jack-tilstand**.

**BEMÆRK:** Jack-tilstand annulleres, når du kører over 7 km/t.

### Aktiver transporttilstand

Transporttilstand holder parkeringsbremsen deaktiveret, mens Model X trækkes op på en ladvogn. Når transporttilstand er aktiv, vises en meddelelse om, at køretøjet kan rulle frit. Følgende kræves for at aktivere transporttilstand:

- Lavspænding strøm. Du kan ikke bruge touchskærmen til at aktivere transporttilstand, hvis Model X ikke har nogen strømforsyning.
- Model X skal registrere en nøgle. Transporttilstand er kun tilgængelig, når en nøgle registreres.
- Sørg for, at køretøjet ikke er tilsluttet til en oplader. Transporttilstand er ikke tilgængelig, hvis Model X stadig er tilsluttet.

Sådan aktiveres transporttilstand:

1. Sørg for, at gearvælgeren står i Park.
2. Bloker dækkene, og sørg for, at Model X er sikker.
3. Træd bremsepedalen ned, hold den nede, og tryk derefter på følgende på touchskærmen **Betjeningsknapper > Service > Bugsering**. Touchskærmen viser en meddelelse, der minder dig om, hvordan Model X skal transporteres korrekt.
4. Tryk på **Tilgå Transporttilstand**. Knappen bliver blå for at angive, at Model X nu er i Transporttilstand. Model X kan nu rulle frit og kan ruller langsomt (ikke hurtigere end gåtempo) eller trækkes over korte afstande (f.eks. op på en ladvogn).

For at annullere Transporttilstand skal du trykke på **Forlad Transporttilstand** eller skifte Model X til Park (P). Hvis din telefonnøgle ikke registreres, vil annullering af Transporttilstand slukke for Model X. Du kan få brug for dit nøglekort for at genstarte køretøjet.

**BEMÆRK:** Hvis det elektriske system ikke fungerer, og du derfor ikke kan benytte touchskærmen til at aktivere transporttilstand, skal du benytte selvlæssende transportvogne eller dækruller. Først skal du dog kontrollere producentens specifikationer og produktets anbefalede lastkapacitet.

### Træk op på ladvognen fra forenden (ved hjælp af trækøje)

**BEMÆRK:** Hvis Model X ikke har lavspænding-strømforsyning, skal du bruge en ekstern lavspænding-strømforsyning for at åbne motorhjelmen eller bruge touchskærmen. Se [Hvis der ikke er strøm på bilen på side 240](#).



**PAS PÅ:** For at undgå beskadigelse må køretøjet kun trækkes op på en ladvogn ved hjælp af et korrekt monteret trækøje. Brug af karosseri, ramme eller ophængskomponenter til at trække køretøjet kan medføre beskadigelse.

1. Find trækøjet. Trækøjet er placeret i det forreste bagagerum.



2. For at fjerne dækslet til trækøjet skal du indsætte en lille, flad skruetrækker i åbningerne i toppen og bunden, løsne snaplåsene og trække dækslet mod dig.

**BEMÆRK:** Dækslet til det forreste trækøje er forbundet til køretøjets sorte minuspol (-).

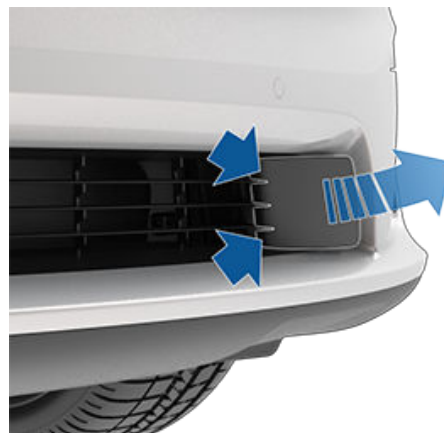

3. Sæt trækøjet helt ind i åbningen, og drej det derefter **mod uret**, indtil det sidder fast.



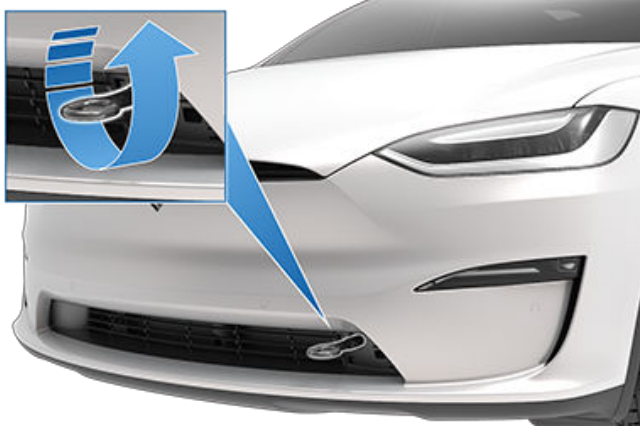

4. Sæt trækkæden fast i trækøjet.

**⚠ PAS PÅ:** Kontroller, at trækøjet er korrekt fastgjort, før der trækkes.

5. Aktiver transporttilstand.

6. Træk Model X langsomt op på ladvognen.

## Træk op på ladvognen fra forenden (uden hjælp fra trækøje)

**⚠ PAS PÅ:** For at undgå beskadigelse må køretøjet kun trækkes op på en ladvogn ved hjælp af et korrekt monteret trækøje. Brug af karosseri, ramme eller ophængskomponenter til at trække køretøjet kan medføre beskadigelse.

**⚠ ADVARSEL:** Hvis køretøjet trækkes op på ladvognen med denne metode, skal alle affjedringens fastgørelseselementer kontrolleres for korrekt moment, og alle komponenter skal inspiceres visuelt for skader, før køretøjet køres igen. Hvis et fastgørelseselement er løst, eller hvis der findes skader, skal den eller de berørte komponenter udskiftes.

Det anbefales på det kraftigste, at du tilslutter spillet til dit køretøjs trækøje, som beskrevet herover. Men, hvis der opstår en situation, hvor trækøjet ikke er tilgængeligt (forsvundet, forlagt osv.), så vil nedenstående instruktioner beskrive, hvordan man fastgør trækstroppe.

1. Fastgør trækstroppe i hver af de nedre affjedringsarme under forenden af køretøjet.

**⚠ PAS PÅ:** Undlad at fastgøre trækstroppe til andre dele af affjedringen. Trækstroppe må kun fastgøres til de nedre affjedringsarme som vist herunder.



2. For at beskytte undervognen mod beskadigelse placeres et beskyttende underlag (for eksempel et stykke træ) mellem trækstroppe og undervognen.

3. Aktiver transporttilstand.

4. Træk Model X langsomt op på ladvognen.

## Træk op på ladvognen fra bagenden

**⚠ PAS PÅ:** For at undgå beskadigelse må køretøjet kun trækkes op på en ladvogn ved hjælp af et korrekt monteret trækøje. Brug af trækkrog, karosseri, ramme eller ophængskomponenter til at trække køretøjet kan medføre beskadigelse.

**BEMÆRK:** Sørg for at Transporttilstand er aktiveret, før Model X trækkes op på ladvognen.

Det anbefales på det kraftigste, at du tilslutter spillet til dit køretøjs trækøje, som beskrevet herover. Men hvis der opstår en situation, hvor køretøjet skal trækkes op fra bagenden, anbefaler Tesla at sætte trækkæden fast i trækkrogen. Se instruktionsbogen for anvisninger om fastgørelse af trækkrogen.

## Fastgørelse af dæk

Køretøjets dæk skal fastgøres på vognen med fastspændingsmetoden med otte punkter.

- Kontroller, at metaldele på fastspændingsstroppe ikke rører ved bilens lakerede flader eller forsiden af hjulene.
- Før aldrig fastspændingsstroppe hen over bilens karosseri eller gennem hjulene.

**⚠ PAS PÅ:** Fastgørelse af fastspændingsstroppe til karosseri, affjedring eller andre dele af køretøjets karosseri medfører risiko for skader.



### Hvis der ikke er strøm på bilen

Hvis Model X ikke har lavspænding-strøm, skal du følge disse trin for at åbne motorhjælmen eller starte lavspænding-batteriet med startkabler.

1. Åbn motorhjælmen. Se [Sådan åbnes motorhjælmen uden strøm på side 245](#) for yderligere oplysninger om, hvordan man åbner motorhjælmen, hvis der ikke er strøm på køretøjet.
2. Start lavspænding batteriet med startkabler (se [Brug af startkabler på side 246](#)).

**BEMÆRK:** Bugseringstjenester: Se [Løbe tør for rækkevidde på side 244](#) for yderligere oplysninger vedrørende transport af køretøjet til en ladestation samt forberedelse af køretøjet til opladning.



Teslas vejhjælp er tilgængelig døgnet rundt hele året, så længe garantien dækker. Teslas vejhjælp står også til rådighed for at besvare eventuelle spørgsmål fra autohjælpsfirmaer og kan forklare den rette procedure for transport af dit køretøj.

Ved henvendelse til Tesla vejhjælp bedes du oplyse:

- Stelnummeret (VIN). Stelnummeret (VIN) vises, når du trykker på **Betjeningsknapper** > **Software**. Stelnummeret kan også ses, når du kigger gennem forruden i førersiden.
- Din nøjagtige position.
- Problemets karakter.

Hvis det er tilgængeligt i din region, kan du også fremskynde din anmodning ved at vælge indstillingen Vejhjælp i Tesla-mobilappen.

**BEMÆRK:** Gå til supportsiden for Teslas politik for vejhjælpsprogrammet på Teslas websted for din region.

## Landespecifikke telefonnumre

**BEMÆRK:** Telefonnummeret er også tilgængeligt ved at trykke på **Betjeningsknapper** > **Service**.

Land	Telefonnummer
Andorra	<b>Betalingsnummer:</b> +31 (0)137 99 95 01
Østrig	<b>Lokalt:</b> +43 720 880 470
Belgien	<b>Lokalt:</b> +32 38 08 1782
Bulgarien	<b>Lokalt:</b> +359 2 492 5455
Kroatien	<b>Lokalt:</b> +385 17 776 417
Cypern	<b>Lokalt:</b> +357 22 030915
Tjekkiet	<b>Lokalt:</b> +420 228 882 612
Danmark	<b>Lokalt:</b> +45 89 88 69 84
Estland	<b>Lokalt:</b> +372 880 3141
Finland	<b>Lokalt:</b> +358 9 4272 5040
Frankrig	<b>Lokalt:</b> +33 9 70 73 08 50
Tyskland	<b>Lokalt:</b> +49 (0) 30 700 149 725
Gibraltar	<b>Betalingsnummer:</b> +31 (0)137 99 95 13
Grækenland	<b>Lokalt:</b> +30 21 11 98 4867
Ungarn	<b>Lokalt:</b> +36 1 700 8549
Island	<b>Betalingsnummer:</b> +354 539 5037
Irland	<b>Lokalt:</b> +353 01 513 4727
Israel	<b>Lokalt:</b> +972 3 375-1760
Italien	<b>Lokalt:</b> +39 0 694 801252
Letland	<b>Lokalt:</b> +371 6785 9774
Liechtenstein	<b>Betalingsnummer:</b> +31 13 (0)137 99 95 20
Litauen	<b>Lokalt:</b> +370 5 214 -0649
Luxembourg	<b>Lokalt:</b> +352 27 86 14 16
Malta	<b>Lokalt:</b> +31 (0)137 99 88 20
Monaco	<b>Betalingsnummer:</b> +31 (0)137 99 95 24



## Opkald til Teslas vejhjælp

Land	Telefonnummer
Holland	<b>Lokalt:</b> +31 (0)137 99 95 25
Norge	<b>Lokalt:</b> +47 23 96 02 85
Polen	<b>Betalingsnummer:</b> +48 22 307 26 45
Portugal	<b>Lokalt:</b> +351 308 805 628
Rumænien	<b>Lokalt:</b> +40 316 301 257
San Marino	<b>Betalingsnummer:</b> +31 (0)137 99 95 31
Slovakiet	<b>Lokalt:</b> +421 23 300 26 43
Slovenien	<b>Lokalt:</b> +386 8 288 00 33
Spanien	<b>Lokalt:</b> +34 911 982 624
Sverige	<b>Lokalt:</b> +46 77-588 80 36
Schweiz	<b>Lokalt:</b> +41 618 55 3021
Tyrkiet	<b>Lokalt:</b> +90 (212) 922 24 50

Hvis Model X er udstyret med **Nødopkald** (eCall), så kontakter et nødopkaldssystem automatisk redningstjenester og sender oplysninger til en alarmcentral i tilfælde af et alvorligt uheld eller nødstilfælde.

**BEMÆRK:** Afhængigt af produktionsdatoen og markedsregionen er din Model X muligvis ikke udstyret med nødopkaldssystemet.

**BEMÆRK:** Oplysningerne, som sendes til alarmcentralen, omfatter køretøjstype, antal passagerer i køretøjet, det forulykkede køretøjs GPS-position stelnummer (VIN).

**BEMÆRK:** Nødopkald fungerer kun over et mobilnetværk med tilstrækkeligt signal.

 **PAS PÅ:** Nødopkald må udelukkende benyttes i nødsituationer. Undlad at aktivere eCall for at teste systemet eller for at rapportere et problem med dit køretøj, der ikke udgør et nødstilfælde. Opkald der ikke er relateret til nødstilfælde kan være underlagt lokal lovgivning og bødestraf.

## Brug af Nødopkald

Nødopkald (ekstraudstyr) aktiveres automatisk, hvis airbagene udløses, eller der registreres en kraftig kollision.



Nederst på touchskærmen skal du trykke på dette ikon for at aktivere Nødopkald manuelt i tilfælde af en alvorlig ulykke eller personskade. SOS-ikonet bliver orange, hvis opkaldssystemet midlertidigt er utilgængeligt eller ikke fungerer som forventet. Tryk på ikonet for yderligere oplysninger.

**BEMÆRK:** Manuel aktivering kan være nyttig for at melde en alvorlig ulykke eller for at ringe efter hjælp, hvis en passager i Model X har brug for øjeblikkelig hjælp (for eksempel et hjerteanfald).

**BEMÆRK:** Tesla er ikke associeret med nødopkaldstjenester. Forsøg ikke at kontakte Tesla gennem Nødopkald (når du f.eks. har brug for vejhjælp), da opkaldet går direkte videre til tredjeparts redningstjenester. Tesla er ikke økonomisk ansvarlig for eventuelle omkostninger relateret til tjenester, der leveres gennem Nødopkald.

## Annullering af Nødopkald

Nødopkald kan kun annulleres, hvis det er blevet aktiveret manuelt. For at annullere Nødopkald skal du trykke på **Annuller opkald** på touchskærmen. Det er muligt at annullere inden for den angivne tid, som tælles ned på touchskærmen. Når tiden er udløbet, kan opkaldet kun annulleres af operatøren på alarmcentralen.



## Løbe tør for rækkevidde

**⚠ PAS PÅ:** Det er dit ansvar at holde høje med status for højspændingsbatteriet og dit køretøjs resterende rækkevidde. Du må ikke antage, at resterende rækkevidde er tilgængelig, når rækkevidden der vises på instrumentpanel angives til 0 km (eller 0 %). Beskadigelse af lavspænding batteriet fordi rækkevidden overskrides, dækkes ikke af garantien.

**BEMÆRK:** I det usandsynlige tilfælde, at dit køretøj løber tør for rækkevidde, mens du kører, skal du trække ind til siden, når det er sikkert at gøre det og kontakte [Teslas vejhjælp på side 241](#) eller dit foretrukne bugseringsfirma.

Hvis Model X løber tør for rækkevidde, så oplades lavspænding batteriet ikke længere – og når lavspænding ikke oplades, så kan køretøjet ikke oplade. Derfor skal lavspænding batteriet oplades via en ekstern strømforsyning, så du kan oplade højspændingsbatteriet. Den eksterne strømforsyning er ikke længere påkrævet, når køretøjet begynder at oplade.

Hvis du løber tør for rækkevidde, og du ikke er i nærheden af en oplader, så skal bugseringsfirmaet transportere Model X til den nærmeste ladestation og placere køretøjet inden for ladekablets rækkevidde. Når køretøjet er placeret ved siden af en oplader, skal du følge disse instruktioner:

**BEMÆRK:** Hvis køretøjet bliver transporteret til en oplader, skal du sørge for at bugseringsfirmaet ikke forlader stedet, før end du har bekræftet, at køretøjets højspændingsbatteri oplader.

1. Start af lavspændingssystemet med startkabler (se [Brug af startkabler på side 246](#)). Lavspændingsbatteriet skal startes med startkabler, så højspændingsbatteriet kan oplades.
2. Vent et par minutter. Når touchskærmen tændes, skal du tilslutte ladekablet til Model X for at påbegynde opladningen af højspændingsbatteriet.
3. Når Model X begynder at oplade, skal du frakoble den eksterne strømforsyning fra lavspændingbatteriet.

Inden transport til en ikke-Tesla-oplader skal du sørge for, at dit køretøj er udstyret med en adapter, der passer til den specifikke type ladestation, du skal bruge. Selv ved en ikke-Tesla-oplader vil du også skulle starte lavspænding systemet med startkabler, før du kan påbegynde opladningen.

**⚠ PAS PÅ:** Sørg altid for, at Model X har tilstrækkelig rækkevidde til din køretur eller til opbevaring i en længere periode. Stol ikke på de rækkeviddeestimer, der vises på touchskærmen eller i mobilappen, da rækkevidden kan falde hurtigere end forudset pga. omgivende temperaturer, kørevaner, vind, køretøjsindstillinger (som f.eks. Sentry-tilstand) osv.

**BEMÆRK:** Bugsering af dit køretøj som følge af utilstrækkelig rækkevidde er ikke dækket af garantien.



## Sådan åbnes motorhjelman uden strøm

I det usandsynlige tilfælde, at Model X ikke har lavspænding-strømforsyning, vil du ikke være i stand til at åbne det forreste bagagerum ved hjælp af touchskærmen, bilnøglen eller mobilappen. Sådan åbnes det forreste bagagerum i denne situation:

**BEMÆRK:** Følgende trin åbner ikke det forreste bagagerum, hvis Model X er låst og forsynet med lavspænding-strøm.

1. Find en ekstern lavspænding-strømforsyning (f.eks. en bærbar starthjælper).
2. For at fjerne dækslet til trækøjet skal du indsætte en lille, flad skrue-trækker i åbningen langs toppen af dækslet, løse snaplåsene og trække dækslet mod dig.

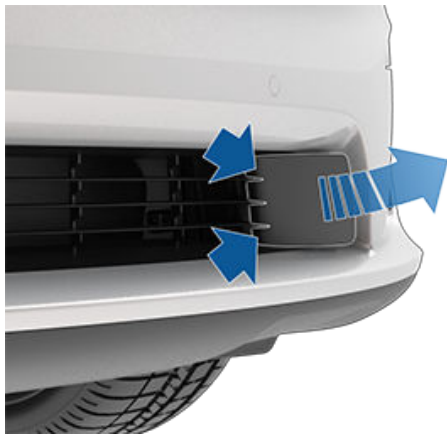

3. Træk de to wire ud af trækøjeåbningen for at afdække begge poler.

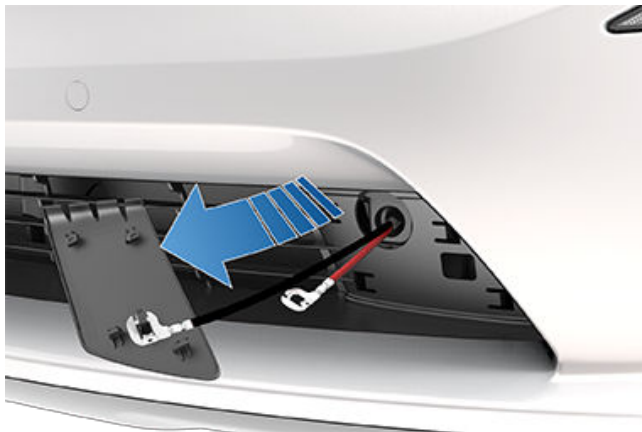

4. Tilslut lavspænding-strømforsyningens røde pluskabel (+) til den røde pluspol (+).
5. Tilslut lavspænding-strømforsyningens sorte minuskabel (-) til den sorte minuspol (-).



**BEMÆRK:** Tilslutning af en ekstern lavspænding-strømforsyning til disse poler udløser kun motorhjelmens låse. Du kan ikke oplade lavspænding-batteriet ved hjælp af disse poler. Lad ikke lavspænding-strømkablerne være tilsluttet polerne i mere end 30 sekunder – fjern dem fra køretøjets poler, så snart motorhjelman låses.

6. Tænd for den eksterne strømforsyning (se producentens instruktioner). Motorhjelmens låse udløses straks, og du kan nu åbne motorhjelman og få adgang til det forreste bagagerum.
7. Frakobl begge kabler. Start med det sorte minuskabel (-).
8. Hvis køretøjet skal trækkes op på en ladvogn, må dækslet til trækøjet ikke sættes på plads endnu. Hvis det er nødvendigt, kan dækslet til trækøjet monteres ved at indsætte wirene i trækøjeåbningen og rette dækslet ind og klemme det på plads.



## Brug af startkabler

Følgende instruktioner forudsætter, at du anvender en ekstern lavspænding strømforstyrning (f.eks. en bærbar starthjælper). Ved starthjælp af Model X ved hjælp af startkabler fra et andet køretøj, se producentens instruktioner for det pågældende køretøj.

**⚠ PAS PÅ:** Model X kan ikke bruges til at starte en anden bil med startkabler. Dette kan medføre skader.

**⚠ PAS PÅ:** Undgå kortslutninger ved starthjælp af Model X med startkabler. Tilslutning af kabler til de forkerte poler, ledninger der rører hinanden osv. kan medføre beskadigelse af Model X.

### Følg disse trin:

1. Åbn motorhjelmen (se [Sådan åbnes motorhjelmen uden strøm på side 245](#)).
2. Fjern vedligeholdelsespanelet ved at trække det opad for at løsne de clips på beklædningen, der holder det på plads.



3. Løft låsetappen øverst på lavspænding-batteriet, som forbinder det elektriske stik til stikhuset.

**BEMÆRK:** Visningen af det elektriske stik og stikhuset kan variere, men proceduren er den samme.

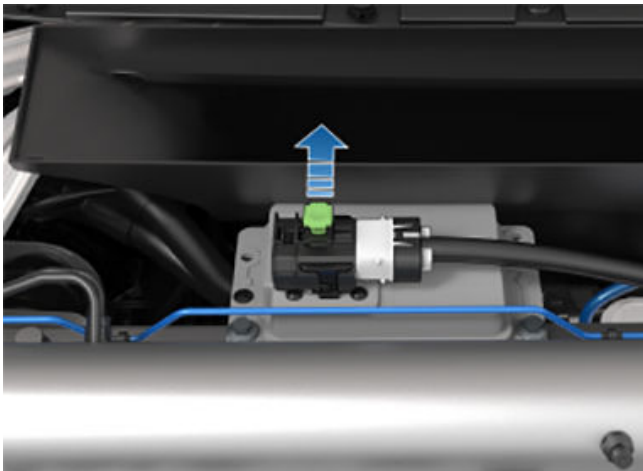

4. Træk stikhuset til venstre på toppen af lavspænding-batteriet. Det elektriske stik løsnes fra lavspænding-batteriet.

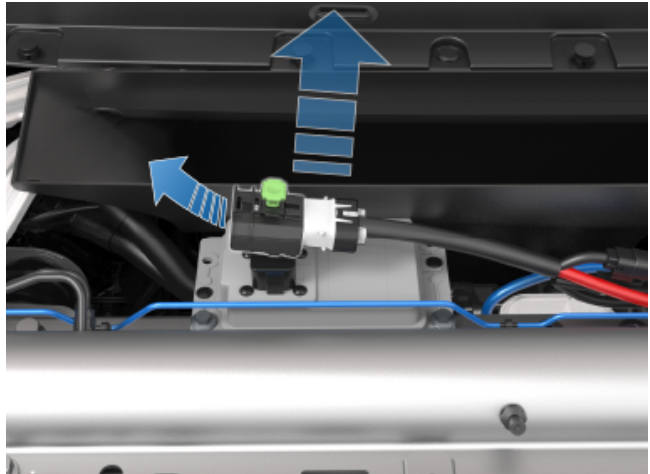

5. Læg en tør klud oven på de metalstænger, der omgiver stikket til pluspolen (+). Stikket til polen befinder sig under motoren til vinduesviskerne og den hvide, firkantede væskebeholder.
6. Ræk rundt om og under motoren til vinduesviskerne for at løsne dækslet fra den røde positive (+) pol, og tilslut derefter lavspænding-strømforstyrningens positive (+) kabel til den røde positive (+) pol.

**⚠ PAS PÅ:** For at undgå at beskadige Model X, må det positive kabel ikke berøre andre metalkomponenter.

**BEMÆRK:** Afhængigt af produktionsdatoen kan placeringen af dækslet og den røde, positive (+) pol variere en smule.

For køretøjer, der er produceret før ca. januar 2023:



For køretøjer, der er produceret efter ca. januar 2023:





7. Tilslut lavspænding-strømforsyningens sorte negative (-) kabel til bilen på den valgte placering.

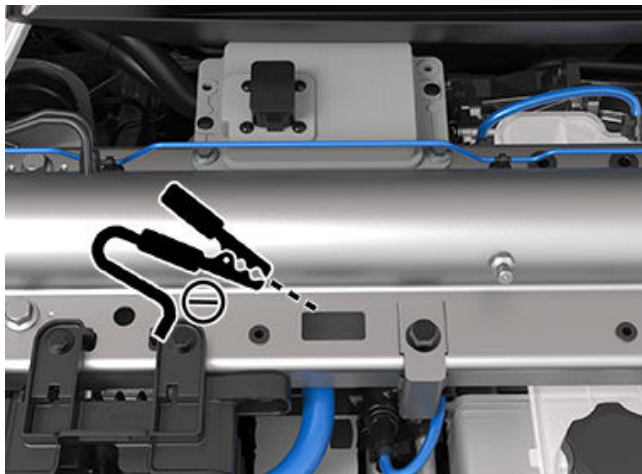

8. Tænd for den eksterne strømforsyning (se producentens instruktioner). Rør ved touchskærmen for at vække den.  
**BEMÆRK:** Det kan tage flere minutter at få strøm nok til at vække touchskærmen.
9. Når den eksterne lavspænding-strømforsyning ikke længere er nødvendig, skal begge kabler afmonteres, startende med det sorte negative (-) kabel.
10. Oven på lavspænding-batteriet skubbes stikhuset mod det elektriske stik, så det elektriske stik aktiverer lavspænding-batteriet.
11. Skub låsetappen øverst på lavspænding-batteriet ned, som forbinder det elektriske stik til stikhuset.
12. Udskift vedligeholdelsespanelet ved at anbringe det i dets oprindelige position og trykke ned, indtil det sidder fast.
13. Luk motorhjelm.



## Åbning af døre uden strøm

### Åbning af en fordør uden strøm

Åbning af en fordør i den usandsynlige situation, at Model X ikke har strøm, sker ved at trække i den manuelle døråbning foran knapperne til vinduerne.

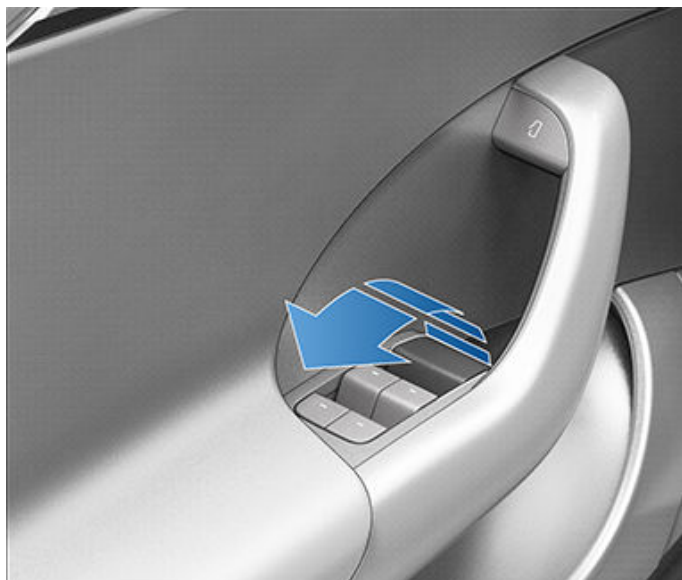

**PAS PÅ:** Den manuelle døråbning er designet til kun at blive brugt i situationer, hvor Model X ikke har strøm. Når der er strøm på Model X, skal du benytte knappen øverst på det indvendige dørhåndtag.

### Åbning af en bagdør uden strøm

For at åbne Falkevingedørene i den usandsynlige situation, hvor Model X ikke har strøm, skal du forsigtigt fjerne højttalergitteret fra døren og trække det mekaniske udløserkabel ned og i retning af køretøjets forende. Når låsen er slået fra, kan du løfte døren op manuelt.





## APP\_w009

### Automatisk nødbremmsning er midlertidigt utilgængelig Funktionen vil muligvis være tilgængelig til din næste køretur

#### Hvad denne advarsel betyder:

Funktion Automatisk nødbremmsning er utilgængelig resten af turen. Denne advarsel angiver ikke specifikt, at andre bremsefunktioner eller funktioner ikke er tilgængelige.

Denne advarsel kan være aktiveret af flere årsager. Der kan vises andre advarsler for tilstande, der også forårsager, at Automatisk nødbremmsning ikke er tilgængelig.

#### Løsning:

Der er typisk ikke brug for at handle. Automatisk nødbremmsning vil normalt være tilgængelig igen, når du starter din næste køretur.

Hvis denne advarsel vises i forbindelse med flere køreture, eller hvis den vises med stigende regelmæssighed i forbindelse med flere køreture, så anbefales det, at du planlægger et servicebesøg så hurtigt som muligt.

For yderligere oplysninger henvises til [Kollisionsadvarselsassistance på side 158](#).

## APP\_w048

### Autopilotfunktioner er midlertidigt utilgængelige Funktionerne vil muligvis være tilgængelige til din næste køretur

#### Hvad denne advarsel betyder:

Autopilotfunktioner er aktuelt utilgængelige i dit køretøj. Afhængigt af dit køretøjs konfiguration kan de deaktiverede autopilotfunktioner inkludere:

- Autostyring
- Adaptiv fartpilot
- Automatisk nødbremmsning
- Advarsel om kollision forude
- Advarsel ved vognbaneskift

#### Løsning:

Denne advarsel kan være angivet af flere forskellige årsager. Kontroller for yderligere advarsler, der angiver årsagen til denne tilstand.

Typisk vil autopilotfunktionerne blive gendannet til din næste køretur. Hvis denne advarsel vises under flere køreture, skal du ved først kommende lejlighed aftale et servicebesøg.

For yderligere oplysninger samt den fulde liste med autopilotfunktioner, henvises til [Om Autopilot på side 127](#).

## APP\_w207

### Autostyring midlertidigt utilgængelig

#### Hvad denne advarsel betyder:

Autostyring er midlertidigt utilgængelig. Det kan være en midlertidig tilstand forårsaget af en ekstern faktor, som f.eks.:

- Manglende eller falmede vognbanemarkeringer.
- Smalle eller snoede veje.



## Fejlfindingsadvarsler

---

- Dårlig sigtbarhed på grund af regn, sne, tåge eller andre vejrforhold.
- Meget høje eller lave temperaturer.
- Kraftigt lys på grund af andre køretøjers forlygter, direkte sollys eller andre lyskilder.

Denne advarsel vil også være til stede, hvis du overskred den maksimale hastighedsgrænse for Autostyring med aktiv Autostyring. I så fald vil Autostyring ikke være tilgængelig resten af turen.

### Løsning:

Fortsæt til din destination. Hvis Autostyring ikke er tilgængelig, når du når din destination, og forbliver utilgængelig under din næste planlagte kørsel, skal du kontrollere følgende:

- Skader eller blokeringer forårsaget af mudder, is, sne eller andre miljømæssige faktorer
- Blokering forårsaget af en genstand monteret på bilen som f.eks. en cykelholder
- Blokeringer forårsaget af påføring af maling eller klæbende produkter som f.eks. film, klistermærker eller gummibelægning på bilen
- En beskadiget eller forkert justeret kofanger

Hvis der ikke er nogen åbenlyse blokeringer, eller hvis du finder skader på køretøjet, skal du planlægge service. Du kan godt køre i bilen i mellemtiden.

For yderligere oplysninger henvises til [Autopilotfunktioner på side 129](#).

### APP\_w218

## Fartgrænse for autostyring overskredet Tag kontrol over rattet

### Hvad denne advarsel betyder:

Autostyring er utilgængelig, fordi din bil har overskredet den maksimale hastighedsgrænse for denne funktion til førerassistance.

### Løsning:

Tag kontrol over yoke-rat (eller rat) med det samme, og bevar kontrollen, indtil du når din destination.

I de fleste tilfælde vil Autostyring ikke være tilgængelig resten af turen. For at nulstille funktionen skal du standse bilen helt og sætte den i parkeringsgear. Når du skifter til køregearet for at køre til din næste destination, bør Autostyring være tilgængelig igen.

**BEMÆRK:** Hvis denne advarsel aktiveres, mens du kører i Tyskland, så bør Autostyring blive tilgængelig igen, når bilen igen kører med en hastighed, der er lavere end hastighedsgrænsen for Autostyring.

Hvis Autostyring ikke er tilgængelig under din næste køretur og forbliver utilgængelig under efterfølgende køreture, skal du aftale service ved lejlighed. Du kan godt køre i bilen i mellemtiden.

For yderligere oplysninger henvises til [Autopilotfunktioner på side 129](#).

### APP\_w221

## Fartpilot utilgængelig Nedsat synlighed, forreste kamera

### Hvad denne advarsel betyder:

Adaptiv fartpilot og Autostyring er utilgængelige, fordi et eller flere af bilens forreste kameraer er blokeret eller blændet af eksterne forhold.



Adaptiv fartpilot og Autostyring forbliver utilgængelige, så længe et frontkamera ikke har tilstrækkelig sigtbarhed. Kameraernes udsyn kan være begrænset eller blokeret på grund af:

- Snavs eller urenheder på kameraets overflade.
- Miljømæssige forhold som f.eks. regn, tåge, sne eller dug.
- Skarpt sollys eller genskin fra anden lyskilde.
- Dårlige lysforhold, herunder uoplyste eller dårligt oplyste vognbaner om natten.
- Kondens (vanddråber eller tåge) på kameraets overflade.
- Monotont omgivende miljø, herunder tunnelvægge eller midterautoværn.

## Løsning:

Fortsæt til din destination. Din bil er klar til at køre.

Det er ofte et midlertidigt problem, der løser sig af sig selv. Hvis advarslen ikke forsvinder ved slutningen af køreturen:

- Efterse og rengør området med det forreste kamera øverst i midten af forruden før din næste planlagte køretur.
- Kontroller kameraoverfladen for kondens, snavs eller andre urenheder, og forsøg at fjerne evt. blokeringer.

Se [Rengøring af et kamera på side 218](#) for yderligere oplysninger om at fjerne snavs eller urenheder fra det område på køretøjet.

Selv om kondens på indersiden af frontkammerahuset ikke kan tørres væk, kan du som regel få det til at forsvinde hurtigere ved at følge disse tips:

1. Klargør kabinen med temperaturen indstillet til Høj, og aircondition tændt.
2. Tænd for forrudens afrimer.

Hvis denne advarsel vises under de efterfølgende køreture, men ingen blokeringer er synlige på det forreste kamera, skal du aftale service så hurtigt som muligt. Du kan godt køre i bilen i mellemtiden.

## APP\_w224

### Fartpilot utilgængelig

### Fortsæt kørslen, så kameraerne kan blive kalibreret

#### Hvad denne advarsel betyder:

Adaptiv fartpilot og Autostyring er utilgængelige, fordi kameraerne på din bil ikke er helt kalibreret.

Din bil skal styre med stor præcision, når funktioner som Adaptiv fartpilot og Autostyring er aktive. Inden disse funktioner kan bruges første gang, skal kameraerne gennemføre en indledende selvkalibrering. Lejlighedsvis kan et eller flere kameraer miste kalibreringen.

#### Løsning:

Fortsæt til din destination. Din bil er klar til at køre.

Adaptiv fartpilot og Autostyring forbliver utilgængelige, indtil kamerakalibrering er udført.

Når kalibreringen er udført, bør Adaptiv fartpilot og Autostyring være tilgængelige.

For nemheds skyld vises en kalibreringsstatusindikator på touchskærmen. Kalibreringen bliver typisk færdig, når bilen har kørt 20–25 miles (32–40 km), men afstanden varierer afhængigt af vej- og miljøforhold. For eksempel hjælper kørsel på lige vej med meget synlige afmærkninger kameraerne til at kalibrere hurtigere.

Hvis advarslen fortsætter, og kamerakalibrering ikke er udført, når din bil har kørt 100 miles (160 km) eller mere, eller Adaptiv fartpilot og Autostyring forbliver utilgængelige på trods af udført kamerakalibrering, skal du bestille service hurtigst muligt. Du kan godt køre i bilen i mellemtiden.



### APP\_w304

## Kamera blokeret eller blændet

## Rengør kameraet eller vent, indtil udsynet kommer tilbage

### Hvad denne advarsel betyder:

Et eller flere af kameraernes udsyn er begrænset eller blokeret på grund af eksterne forhold. Når kameraerne på dit køretøj ikke kan levere nøjagtig visuel information, kan nogle eller alle autopilotfunktioner være midlertidigt utilgængelige.

Kameraernes udsyn kan være begrænset eller blokeret på grund af:

- Snavs eller urenheder på kameraets overflade.
- Miljømæssige forhold som f.eks. regn, tåge, sne eller dug.
- Skarpt sollys eller genskin fra anden lyskilde.
- Dårlige lysforhold, herunder uoplyste eller dårligt oplyste vognbaner om natten.
- Kondens (vanddråber eller tåge) på kameraets overflade.
- Monoton omgivende miljø, herunder tunnelvægge eller midterautoværn.

### Løsning:

Fortsæt til din destination. Din bil er klar til at køre. Dette er ofte et midlertidigt problem, der vil blive løst, når kondensvandet fordamper, eller når et bestemt miljømæssigt forhold ikke længere er til stede.

Hvis alarmen ikke forsvinder, når du når din destination, skal du kontrollere kameraets overflader for kondens, snavs eller andre urenheder. For kameraernes placeringer henvises til [Kameraer på side 22](#).

Rengør kameraerne efter behov inden din næste planlagte tur. For anbefalede rengøringsprocedurer henvises til [Rengøring af et kamera på side 218](#).

Hvis du fortsat ser denne advarsel efter rengøring af kameraerne, skal du kontrollere de indvendige overflader af dørstolpens kamerahuse for kondens. Selv om kondens inde i frontkamerahusene ikke kan tørres væk, kan du som regel få det til at forsvinde hurtigere ved at følge disse tips:

1. Klargør kabinen ved at tænde for klimaanlægget, indstille temperaturen til Høj og sørge for, at airconditionanlægget er tændt.
2. Tænd for forrudens afrimer.
3. Ret blæserne mod dørstolpens kameraer.

For yderligere oplysninger om at fjerne kondens fra kamerahusene henvises til [Rengøring af et kamera på side 218](#).

Hvis advarslen ikke forsvinder inden din næste planlagte tur, selv om du har rengjort det angivne kamera/de angivne kameraer og fulgt de anbefalede trin til at fjerne kondens, skal du aftale service, så snart det passer dig. Du kan godt køre i bilen i mellemtiden.

### BMS\_a067

## Højspændingsbatteriets ydeevne er begrænset

## OK at køre – bestil service snart

### Hvad denne advarsel betyder:

Din bil har registreret en tilstand inde i højspændingsbatteriet, der påvirker batteriets ydeevne. Din bil har brug for service, før den kan fungere optimalt igen.

Bilens maksimale rækkevide kan være reduceret, og det kan tage længere tid for bilen at oplade. De maksimale opladningshastigheder varierer på baggrund af lokalitet, strømkilde og opladningsudstyr.

### Løsning:



Din bil er klar til at køre.

Det anbefales, at du aftaler service så hurtigt som muligt. Hvis der ikke udføres service, kan du opleve yderligere begrænsninger i din bils maks. ladeniveau og rækkevidde, og du kan også begynde at opleve reduceret effekt og acceleration under kørsel.

Når denne advarsel vises, skal bilen holdes opladet til 30 % kapacitet eller mere for at undgå uoverensstemmelse mellem den estimerede rækkevidde, der vises på bilens touchskærm, og højspændingsbatteriets faktiske ladeniveau.

Se [Oplysninger om højspændingsbatteriet på side 196](#) for yderligere oplysninger om højspændingsbatteriet.

## BMS\_a068

### Service nødvendigt for højspændingsbatteriet Acceleration og ladeniveau reduceret

#### Hvad denne advarsel betyder:

Din bil har registreret en tilstand inde i højspændingsbatteriet, der påvirker batteriets ydeevne.

Du kan også opleve, at din bils tophastighed er reduceret, og at den accelererer langsommere end før.

Bilens maksimale rækkevide kan være reduceret, og det kan tage længere tid for bilen at oplade. De maksimale opladningshastigheder varierer på baggrund af lokalitet, strømkilde og opladningsudstyr.

Din bil har brug for service, før den kan fungere optimalt igen.

#### Løsning:

Din bil er klar til at køre.

Det anbefales, at du bestiller service så hurtigt som muligt. Hvis der ikke udføres service, kan du fortsat opleve reduceret effekt, acceleration, rækkevidde og ladeniveau.

Når denne advarsel vises, skal bilen holdes opladet til 30 % kapacitet eller mere for at undgå uoverensstemmelse mellem den estimerede rækkevidde, der vises på bilens touchskærm, og højspændingsbatteriets faktiske ladeniveau.

Se [Oplysninger om højspændingsbatteriet på side 196](#) for yderligere oplysninger om højspændingsbatteriet.

## BMS\_a069

### Batteriets ladeniveau lavt Oplad nu

#### Hvad denne advarsel betyder:

Din bil har registreret, at højspændingsbatteriet ikke har nok energi tilbage til at understøtte kørsel. Advarslen vises som regel, fordi højspændingsbatteriets ladeniveau er blevet reduceret under normal drift.

Bilen kan ikke køre eller fortsætte med at køre, før den er blevet opladet.

Hvis advarslen vises, mens du kører, skal bilen lukkes ned. En særskilt biladvarsel bør vises for at angive denne tilstand. Bilen kan også lukke uventet ned.

Hvis advarslen vises, mens bilen holder parkeret, er det ikke sikkert, at du kan køre.

#### Løsning:

Oplad bilen med det samme. Hvis bilen oplades, bør den kunne køre videre.

Hvis advarslen vises på efterfølgende køreture, selv om der vises et ladeniveau på 5 % eller derover, skal der aftales service så hurtigt som muligt.

Se [Oplysninger om højspændingsbatteriet på side 196](#) for yderligere oplysninger om højspændingsbatteriet.



For yderligere oplysninger om opladning henvises til [Opladningsanvisninger på side 198](#).BMS\_a074

### BMS\_a074

#### **Maks. ladeniveau reduceret Det er OK at køre – planlæg service**

##### **Hvad denne advarsel betyder:**

Dit køretøj har registreret en tilstand inde i højspændingsbatteriet, der påvirker batteriets ydeevne. Som følge heraf er maks. ladeniveau og rækkevidde reduceret. Din bil har brug for service, før den kan fungere optimalt igen.

##### **Løsning:**

- Dit køretøj er klar til at køre. Dit køretøj kan oplade, når ladetilstanden er under 50 %. Opladning vil ikke starte, hvis ladetilstanden allerede er over 50 %.
- Hvis denne advarsel bliver ved med at blive vist, skal du aftale service så hurtigt som muligt. Hvis der ikke udføres service, kan du opleve yderligere begrænsninger i din bils maks. ladeniveau og rækkevidde.
- For yderligere oplysninger om højspændingsbatteriet, se

### BMS\_a079

#### **Kan ikke oplade – maks. opladningsniveau nået Reduceret maks. opladningsniveau – planlæg service**

##### **Hvad denne advarsel betyder:**

Dit køretøj har registreret en tilstand inde i højspændingsbatteriet, der begrænser batteriets evne til at oplade til en ladetilstand på 50 %.

##### **Løsning:**

- Dit køretøj er klar til at køre. Dit køretøj kan oplade, når ladetilstanden er under 50 %. Opladning vil ikke starte, hvis ladetilstanden allerede er over 50 %.
- Hvis denne advarsel bliver ved med at blive vist, skal du aftale service så hurtigt som muligt. Hvis der ikke udføres service, kan du opleve yderligere begrænsninger i din bils maks. ladeniveau og rækkevidde.
- For yderligere oplysninger om højspændingsbatteriet, se

### CC\_a001

#### **Kan ikke oplade - utilstrækkelig jordforbindelse Korrekt ledningsføring og udgangens jording skal bekræftes**

##### **Hvad denne advarsel betyder:**

Ingen jordforbindelse registreret i vægstikket.

##### **Løsning:**

Få din ladeboks tilset af en elektriker for at sikre, at der er korrekt jordforbindelse. Din elektriker bør sikre korrekt jording ved din afbryder eller strømfordelerdåse samt sikre, at der foretages passende tilslutninger til ladeboksen.

For yderligere oplysninger henvises til [installationsguiden](#) til din ladeboks.



**CC\_a002****Kan ikke oplade – utilstrækkelig jordforbindelse  
Frakobl, og prøv igen, eller brug andet udstyr****Hvad denne advarsel betyder:**

Jordfejl. Der afledes strøm via en usikker sti. Mulig fejl med linje til jord eller nul til jord.

**Løsning:**

Prøv at oplade igen ved at koble vægstikket fra køretøjet og koble det til igen. Hvis problemet fortsætter, skal du slå den afbryder FRA, som forsyner ladeboksen, vente 10 sekunder, slå afbryderen TIL igen og derefter prøve at koble ladeboksen til køretøjet igen. Hvis problemet fortsætter, skal du konsultere din elektriker eller kontakte Tesla.

For yderligere oplysninger henvises til [installationsguiden](#) til din ladeboks.

**CC\_a003****Kan ikke oplade – vægstikket GFCI er slået fra  
Frakobl, og prøv igen, eller brug andet udstyr****Hvad denne advarsel betyder:**

Jordfejl. Der afledes strøm via en usikker sti. Mulig fejl med linje til jord eller nul til jord.

**Løsning:**

Prøv at oplade igen ved at koble vægstikket fra køretøjet og koble det til igen. Hvis problemet fortsætter, skal du slå den afbryder FRA, som forsyner ladeboksen, vente 10 sekunder, slå afbryderen TIL igen og derefter prøve at koble ladeboksen til køretøjet igen. Hvis problemet fortsætter, skal du konsultere din elektriker eller kontakte Tesla.

For yderligere oplysninger henvises til [installationsguiden](#) til din ladeboks.

**CC\_a004****Kan ikke oplade – problem med vægstik  
Vægstikket skal efterses****Hvad denne advarsel betyder:**

Fejl i vægstikkets hardware. Mulige problemer:

1. Kontaktoren fungerer ikke
2. Selvttest af det interne jordfejlsovervågningskredsløb mislykkedes
3. Temperatursensor frakoblet
4. Problemer med andre hardwarekomponenter

**Løsning:**

Et internt problem blev registreret af vægstikket.

1. Prøv at oplade igen ved at koble vægstikket fra køretøjet og koble det til igen.
2. Hvis det ikke afhjælper problemet, skal du slå afbryderen til vægstikket FRA, vente 10 sekunder og slå afbryderen TIL igen. Prøv derefter at tilslutte vægstikket til køretøjet igen.
3. Hvis problemet fortsætter, bør du få en elektriker til at kontrollere, om alle ledninger er tilsluttet korrekt og tilspændt i henhold til instruktionerne i monteringsvejledningen til vægstikket.
4. Når elektrikeren er færdig og har genoprettet strømtilførslen til vægstikket, kan du igen prøve at oplade ved at koble vægstikket til bilen igen.



5. Hvis det ikke afhjælper problemet, så skal vægstikket efterses.

For yderligere oplysninger henvises til [installationsguiden](#) til din ladeboks.

### CC\_a005

#### **Kan ikke oplade – vægstikket GFCI er slået fra Frakobl, og prøv igen, eller brug andet udstyr**

**Hvad denne advarsel betyder:**

Jordfejl. Der afledes strøm via en usikker sti. Mulig fejl med linje til jord eller nul til jord.

**Løsning:**

Prøv at oplade igen ved at koble vægstikket fra køretøjet og koble det til igen. Hvis problemet fortsætter, skal du slå den afbryder FRA, som forsyner ladeboksen, vente 10 sekunder, slå afbryderen TIL igen og derefter prøve at koble ladeboksen til køretøjet igen. Hvis problemet fortsætter, skal du konsultere din elektriker eller kontakte Tesla.

For yderligere oplysninger henvises til [installationsguiden](#) til din ladeboks.

### CC\_a006

#### **Kan ikke oplade – overstrøm på vægstikket Frakobl, og prøv igen, eller brug andet udstyr**

**Hvad denne advarsel betyder:**

Overstrømsbeskyttelse.

**Løsning:**

Reducer bilens opladningsstrømstilling. Hvis problemet fortsætter, er det nødvendigt med et serviceeftersyn.

For yderligere oplysninger henvises til [installationsguiden](#) til din ladeboks.

### CC\_a007

#### **Kan ikke oplade – indgangsspænding for høj Spændingen skal være inden for vægstikkets normering**

**Hvad denne advarsel betyder:**

Over- eller underspændingsbeskyttelse.

**Løsning:**

Rådfør dig med en elektriker for at sikre korrekt spænding på afbryderen, som forsyner vægstikket.

For yderligere oplysninger henvises til [installationsguiden](#) til din ladeboks.

### CC\_a008

#### **Kan ikke oplade – indgangsspænding for lav Spændingen skal være inden for vægstikkets normering**

**Hvad denne advarsel betyder:**

Over- eller underspændingsbeskyttelse.

**Løsning:**



Rådfør dig med en elektriker for at sikre korrekt spænding på afbryderen, som forsyner vægstikket.

For yderligere oplysninger henvises til [installationsguiden](#) til din ladeboks.

### CC\_a009

## Kan ikke oplade – indgang forbundet forkert Indgangens ledningsføring til vægstikket skal rettes

### Hvad denne advarsel betyder:

Indgang forbundet forkert: der er muligvis byttet om på linje og nul.

### Løsning:

Ledningerne mellem vægforsyningen og ladeboksen er ikke monteret korrekt. Rådfør dig med en elektriker.

For yderligere oplysninger henvises til [installationsguiden](#) til din ladeboks.

### CC\_a010

## Kan ikke oplade – problem med vægstik Vægstikket skal efterses

### Hvad denne advarsel betyder:

Fejl i vægstikkets hardware. Mulige problemer:

1. Kontaktoren fungerer ikke
2. Selvttest af det interne jordfejlsovervågningskredsløb mislykkedes
3. Temperatursensor frakoblet
4. Problemer med andre hardwarekomponenter

### Løsning:

Et internt problem blev registreret af vægstikket.

1. Prøv at oplade igen ved at koble vægstikket fra køretøjet og koble det til igen.
2. Hvis det ikke afhjælper problemet, skal du slå afbryderen til vægstikket FRA, vente 10 sekunder og slå afbryderen TIL igen. Prøv derefter at tilslutte vægstikket til køretøjet igen.
3. Hvis problemet fortsætter, bør du få en elektriker til at kontrollere, om alle ledninger er tilsluttet korrekt og tilspændt i henhold til instruktionerne i monteringsvejledningen til vægstikket.
4. Når elektrikereren er færdig og har genoprettet strømtilførslen til vægstikket, kan du igen prøve at oplade ved at koble vægstikket til bilen igen.
5. Hvis det ikke afhjælper problemet, så skal vægstikket efterses.

For yderligere oplysninger henvises til [installationsguiden](#) til din ladeboks.

### CC\_a011

## Kan ikke oplade – vægstik for varmt Lad vægstikket køle af, og prøv igen

### Hvad denne advarsel betyder:

Overtemperaturbeskyttelse (frakobling).

### Løsning:



Sørg for, at vægstikket ikke er tildækket af noget, og at der ikke er nogen varmekilder i nærheden. Hvis problemet fortsætter under normale omgivende temperaturer (under 38 °C), er service nødvendig.

For yderligere oplysninger henvises til [installationsguiden](#) til din ladeboks.

### CC\_a012

#### Kan ikke oplade – vægstik for varmt

#### Kontroller udtagets eller vægstikkets ledningsføring

Høj temperatur registreret af ladeboksens alarmer betyder, at bygningsforbindelsen til ladeboksen er ved at blive for varm, så opladningen er stoppet for at beskytte ledningerne og ladeboksen.

Dette er ikke et typisk problem for din bil eller din ladeboks men snarere et problem med bygningsledningerne. Dette kan være forårsaget af en løs bygningsledningsforbindelse til ladeboksen, som hurtigt kan repareres af en elektriker.

Prøv følgende trin for at genoprette normal opladning.

Hvis vægstikket er sluttet et vægudtag, skal du kontrollere, at:

- Stikket er sat helt ind i fatningen/udtaget
- Stikket/området omkring udtaget ikke er blokeret eller dækket til
- Der ikke er nogen varmekilder i nærheden

Hvis problemet fortsætter, eller hvis vægstikket er tilsluttet permanent, skal du kontakte en elektriker, som kan efterse bygningsledningsforbindelsen til vægstikket. Elektrikeren skal sikre, at alle ledninger er tilsluttet korrekt og fastgjort i henhold til installationsvejledningen for ladeboksen.

For yderligere oplysninger henvises til [installationsguiden](#) til din ladeboks.

### CC\_a013

#### Kan ikke oplade – ladehåndtag for varmt

#### Kontroller ladehåndtaget eller ladeporten for urenheder

**Hvad denne advarsel betyder:**

Overtemperaturbeskyttelse (frakobling).

**Løsning:**

Sørg for, at stikket er sat helt ind i opladningsindgangen i køretøjets ladeport, at det ikke er tildækket af noget, og at der ikke er nogen varmekilder i nærheden. Hvis problemet fortsætter under normale omgivende temperaturer (under 38 °C), er service nødvendig.

For yderligere oplysninger henvises til [installationsguiden](#) til din ladeboks.

### CC\_a014

#### Kan ikke oplade – problem med vægstik

#### Vægstikket skal efterses

**Hvad denne advarsel betyder:**

Fejl i vægstikkets hardware. Mulige problemer:

1. Kontaktoren fungerer ikke
2. Selvtest af det interne jordfejlsovervågningskredsløb mislykkedes
3. Temperatursensor frakoblet
4. Problemer med andre hardwarekomponenter

**Løsning:**

Et internt problem blev registreret af vægsticket.

1. Prøv at oplade igen ved at koble vægsticket fra køretøjet og koble det til igen.
2. Hvis det ikke afhjælper problemet, skal du slå afbryderen til vægsticket FRA, vente 10 sekunder og slå afbryderen TIL igen. Prøv derefter at tilslutte vægsticket til køretøjet igen.
3. Hvis problemet fortsætter, bør du få en elektriker til at kontrollere, om alle ledninger er tilsluttet korrekt og tilspændt i henhold til instruktionerne i monteringsvejledningen til vægsticket.
4. Når elektrikerer er færdig og har genoprettet strømtilførslen til vægsticket, kan du igen prøve at oplade ved at koble vægsticket til bilen igen.
5. Hvis det ikke afhjælper problemet, så skal vægsticket efterses.

For yderligere oplysninger henvises til [installationsguiden](#) til din ladeboks.

**CC\_a015****Kan ikke oplade – problem med bilens stik  
Sæt ladehåndtaget helt ind i ladeporten****Hvad denne advarsel betyder:**

Der opstod en kommunikationsfejl mellem vægsticket og køretøjet.

**Løsning:**

Prøv at oplade igen ved at koble vægsticket fra køretøjet og koble det til igen.

1. Hvis problemet fortsætter, skal du slå den afbryder FRA, som forsyner ladeboksen, vente 10 sekunder, slå afbryderen TIL igen og derefter prøve at koble ladeboksen til køretøjet igen.
2. Hvis problemet fortsætter, og der er andet opladningsudstyr i nærheden, skal du slutte køretøjet til et andet vægstik eller til et ladekabel for at afgøre, om køretøjet er i stand til at kommunikere med andet opladningsudstyr.
3. Hvis problemet fortsætter, er det nødvendigt med et serviceeftersyn.

For yderligere oplysninger henvises til [installationsguiden](#) til din ladeboks.

**CC\_a016****Kan ikke oplade – problem med bilens stik  
Sæt ladehåndtaget helt ind i ladeporten****Hvad denne advarsel betyder:**

Der opstod en kommunikationsfejl mellem vægsticket og køretøjet.

**Løsning:**

Prøv at oplade igen ved at koble vægsticket fra køretøjet og koble det til igen.

1. Hvis problemet fortsætter, skal du slå den afbryder FRA, som forsyner ladeboksen, vente 10 sekunder, slå afbryderen TIL igen og derefter prøve at koble ladeboksen til køretøjet igen.
2. Hvis problemet fortsætter, og der er andet opladningsudstyr i nærheden, skal du slutte køretøjet til et andet vægstik eller til et ladekabel for at afgøre, om køretøjet er i stand til at kommunikere med andet opladningsudstyr.
3. Hvis problemet fortsætter, er det nødvendigt med et serviceeftersyn.

For yderligere oplysninger henvises til [installationsguiden](#) til din ladeboks.



### CC\_a017

#### **Kan ikke oplade – problem med bilens stik Sæt ladehåndtaget helt ind i ladeporten**

##### **Hvad denne advarsel betyder:**

Der opstod en kommunikationsfejl mellem vægstikket og køretøjet.

##### **Løsning:**

Prøv at oplade igen ved at koble vægstikket fra køretøjet og koble det til igen.

1. Hvis problemet fortsætter, skal du slå den afbryder FRA, som forsyner ladeboksen, vente 10 sekunder, slå afbryderen TIL igen og derefter prøve at koble ladeboksen til køretøjet igen.
2. Hvis problemet fortsætter, og der er andet opladningsudstyr i nærheden, skal du slutte køretøjet til et andet vægstik eller til et ladekabel for at afgøre, om køretøjet er i stand til at kommunikere med andet opladningsudstyr.
3. Hvis problemet fortsætter, er det nødvendigt med et serviceeftersyn.

For yderligere oplysninger henvises til [installationsguiden](#) til din ladeboks.

### CC\_a018

#### **Kan ikke oplade – problem med bilens stik Sæt ladehåndtaget helt ind i ladeporten**

##### **Hvad denne advarsel betyder:**

Der opstod en kommunikationsfejl mellem vægstikket og køretøjet.

##### **Løsning:**

Prøv at oplade igen ved at koble vægstikket fra køretøjet og koble det til igen.

1. Hvis problemet fortsætter, skal du slå den afbryder FRA, som forsyner ladeboksen, vente 10 sekunder, slå afbryderen TIL igen og derefter prøve at koble ladeboksen til køretøjet igen.
2. Hvis problemet fortsætter, og der er andet opladningsudstyr i nærheden, skal du slutte køretøjet til et andet vægstik eller til et ladekabel for at afgøre, om køretøjet er i stand til at kommunikere med andet opladningsudstyr.
3. Hvis problemet fortsætter, er det nødvendigt med et serviceeftersyn.

For yderligere oplysninger henvises til [installationsguiden](#) til din ladeboks.

### CC\_a019

#### **Kan ikke oplade – problem med bilens stik Sæt ladehåndtaget helt ind i ladeporten**

##### **Hvad denne advarsel betyder:**

Der opstod en kommunikationsfejl mellem vægstikket og køretøjet.

##### **Løsning:**

Prøv at oplade igen ved at koble vægstikket fra køretøjet og koble det til igen.

1. Hvis problemet fortsætter, skal du slå den afbryder FRA, som forsyner ladeboksen, vente 10 sekunder, slå afbryderen TIL igen og derefter prøve at koble ladeboksen til køretøjet igen.
2. Hvis problemet fortsætter, og der er andet opladningsudstyr i nærheden, skal du slutte køretøjet til et andet vægstik eller til et ladekabel for at afgøre, om køretøjet er i stand til at kommunikere med andet opladningsudstyr.



3. Hvis problemet fortsætter, er det nødvendigt med et serviceeftersyn.

For yderligere oplysninger henvises til [installationsguiden](#) til din ladeboks.

## CC\_a020

### Kan ikke oplade – problem med vægstik

#### Vægstikket skal efterses

##### Hvad denne advarsel betyder:

Fejl i vægstikkets hardware. Mulige problemer:

1. Kontaktoren fungerer ikke
2. Selvttest af det interne jordfejlsovervågningskredsløb mislykkedes
3. Temperatursensor frakoblet
4. Problemer med andre hardwarekomponenter

##### Løsning:

Et internt problem blev registreret af vægstikket.

1. Prøv at oplade igen ved at koble vægstikket fra køretøjet og koble det til igen.
2. Hvis det ikke afhjælper problemet, skal du slå afbryderen til vægstikket FRA, vente 10 sekunder og slå afbryderen TIL igen. Prøv derefter at tilslutte vægstikket til køretøjet igen.
3. Hvis problemet fortsætter, bør du få en elektriker til at kontrollere, om alle ledninger er tilsluttet korrekt og tilspændt i henhold til instruktionerne i monteringsvejledningen til vægstikket.
4. Når elektrikereren er færdig og har genoprettet strømtilførslen til vægstikket, kan du igen prøve at oplade ved at koble vægstikket til bilen igen.
5. Hvis det ikke afhjælper problemet, så skal vægstikket efterses.

For yderligere oplysninger henvises til [installationsguiden](#) til din ladeboks.

## CC\_a021

### Kan ikke oplade – intet primært vægstik

#### Kontroller, at den primære enhed er strømforsynet og tilgængelig

##### Hvad denne advarsel betyder:

Lastdelingsnetværk (afbryderdelingsnetværk): Et (og kun et) vægstik skal være angivet som primært.

##### Løsning:

Kun ét vægstik kan indstilles til en primærkonfiguration. Få din elektriker til at bekræfte, at:

1. Kun et af vægstikkene er indstillet som primært.
2. Alle andre vægstik, der er forbundet med den primære enhed, er parrede (position F).

For yderligere oplysninger henvises til [installationsguiden](#) til din ladeboks.

## CC\_a022

### Kan ikke oplade – mere end én primær enhed

#### Sørg for, at kun ét vægstik er angivet som primært

##### Hvad denne advarsel betyder:



Lastdelingsnetværk (afbryderdelingsnetværk): Et (og kun et) vægstik skal være angivet som primært.

### Løsning:

Kun ét vægstik kan indstilles til en primærkonfiguration. Få din elektriker til at bekræfte, at:

1. Kun et af vægstikkene er indstillet som primært.
2. Alle andre vægstik, der er forbundet med den primære enhed, er parrede (position F).

For yderligere oplysninger henvises til [installationsguiden](#) til din ladeboks.

### CC\_a023

#### Kan ikke oplade – for mange vægstik

#### Sørg for, at ikke mere end tre enheder er parret med det primære

##### Hvad denne advarsel betyder:

Lastdelingsnetværk (afbryderdelingsnetværk): Mere end tre vægstik er parret med den samme primære enhed.

### Løsning:

Kontakt din elektriker for at få et eller flere parrede vægstik flyttet til et andet kredsløb og frakoblet (parringen skal fjernes) fra dette lastdelingsnetværk (afbryderdelingsnetværk).

For yderligere oplysninger henvises til [installationsguiden](#) til din ladeboks.

### CC\_a024

#### Kan ikke oplade – Lav strømstyrke fra vægstik

#### Strømindstillingen for den primære enhed skal øges

##### Hvad denne advarsel betyder:

Forkert indstilling af drejekontakt.

### Løsning:

Få din elektriker til at justere vægstikkets indvendige drejekontakt til en korrekt driftsstrømstilling. Elektrikeren skal først sørge for, at vægstikket ikke er strømforsynet. Sammenhængen mellem kontaktindstillingen og strømstyrken er angivet på indersiden af vægstikket. Elektrikeren kan også se afsnittet Indstilling af driftsstrømmen i monteringsvejledningen til vægstikket.

Hvis vægstikket er indstillet til lastdeling (afbryderdelingsnetværk) og parret med andre vægstik, så skal drejekontakten på den primære enhed være indstillet til en driftsstrømstyrke, der muliggør, at alle parrede vægstik forsynes med en ladestrøm på minimum 6 A.

Eksempel: Tre vægstik er parret med henblik på lastdeling. Den primære enhed skal være indstillet til en strømstyrke på minimum  $3 * 6 \text{ A} = 18 \text{ A}$  eller mere.

For yderligere oplysninger henvises til [installationsguiden](#) til din ladeboks.

### CC\_a025

#### Kan ikke oplade – problem med vægstik

#### Vægstikket skal efterses

##### Hvad denne advarsel betyder:

Fejl i vægstikkets hardware. Mulige problemer:

1. Kontaktoren fungerer ikke





2. Selvttest af det interne jordfejlsovervågningskredsløb mislykkedes
3. Temperatursensor frakoblet
4. Problemer med andre hardwarekomponenter

**Løsning:**

Et internt problem blev registreret af vægstikket.

1. Prøv at oplade igen ved at koble vægstikket fra køretøjet og koble det til igen.
2. Hvis det ikke afhjælper problemet, skal du slå afbryderen til vægstikket FRA, vente 10 sekunder og slå afbryderen TIL igen. Prøv derefter at tilslutte vægstikket til køretøjet igen.
3. Hvis problemet fortsætter, bør du få en elektriker til at kontrollere, om alle ledninger er tilsluttet korrekt og tilspændt i henhold til instruktionerne i monteringsvejledningen til vægstikket.
4. Når elektrikeren er færdig og har genoprettet strømtilførslen til vægstikket, kan du igen prøve at oplade ved at koble vægstikket til bilen igen.
5. Hvis det ikke afhjælper problemet, så skal vægstikket efterses.

For yderligere oplysninger henvises til [installationsguiden](#) til din ladeboks.

**CC\_a026****Kan ikke oplade – problem med vægstik  
Vægstikket skal efterses****Hvad denne advarsel betyder:**

Fejl i vægstikkets hardware. Mulige problemer:

1. Kontaktoren fungerer ikke
2. Selvttest af det interne jordfejlsovervågningskredsløb mislykkedes
3. Temperatursensor frakoblet
4. Problemer med andre hardwarekomponenter

**Løsning:**

Et internt problem blev registreret af vægstikket.

1. Prøv at oplade igen ved at koble vægstikket fra køretøjet og koble det til igen.
2. Hvis det ikke afhjælper problemet, skal du slå afbryderen til vægstikket FRA, vente 10 sekunder og slå afbryderen TIL igen. Prøv derefter at tilslutte vægstikket til køretøjet igen.
3. Hvis problemet fortsætter, bør du få en elektriker til at kontrollere, om alle ledninger er tilsluttet korrekt og tilspændt i henhold til instruktionerne i monteringsvejledningen til vægstikket.
4. Når elektrikeren er færdig og har genoprettet strømtilførslen til vægstikket, kan du igen prøve at oplade ved at koble vægstikket til bilen igen.
5. Hvis det ikke afhjælper problemet, så skal vægstikket efterses.

For yderligere oplysninger henvises til [installationsguiden](#) til din ladeboks.

**CC\_a027****Kan ikke oplade – problem med vægstik  
Vægstikket skal efterses****Hvad denne advarsel betyder:**



Fejl i vægstikkets hardware. Mulige problemer:

1. Kontaktoren fungerer ikke
2. Selvtest af det interne jordfejlsovervågningskredsløb mislykkedes
3. Temperatursensor frakoblet
4. Problemer med andre hardwarekomponenter

**Løsning:**

Et internt problem blev registreret af vægstikket.

1. Prøv at oplade igen ved at koble vægstikket fra køretøjet og koble det til igen.
2. Hvis det ikke afhjælper problemet, skal du slå afbryderen til vægstikket FRA, vente 10 sekunder og slå afbryderen TIL igen. Prøv derefter at tilslutte vægstikket til køretøjet igen.
3. Hvis problemet fortsætter, bør du få en elektriker til at kontrollere, om alle ledninger er tilsluttet korrekt og tilspændt i henhold til instruktionerne i monteringsvejledningen til vægstikket.
4. Når elektrikerer er færdig og har genoprettet strømtilførslen til vægstikket, kan du igen prøve at oplade ved at koble vægstikket til bilen igen.
5. Hvis det ikke afhjælper problemet, så skal vægstikket efterses.

For yderligere oplysninger henvises til [installationsguiden](#) til din ladeboks.

## CC\_a028

### Kan ikke oplade – Forkert kontaktindstilling Vægstikkets drejekontakt skal justeres

**Hvad denne advarsel betyder:**

Forkert indstilling af drejekontakt.

**Løsning:**

Få din elektriker til at justere vægstikkets indvendige drejekontakt til en korrekt driftsstrømstilling. Elektrikerer skal først sørge for, at vægstikket ikke er strømforsynet. Sammenhængen mellem kontaktindstillingen og strømstyrken er angivet på indersiden af vægstikket. Elektrikerer kan også se afsnittet Indstilling af driftsstrømmen i monteringsvejledningen til vægstikket.

Hvis vægstikket er indstillet til lastdeling (afbryderdelingsnetværk) og parret med andre vægstik, så skal drejekontakten på den primære enhed være indstillet til en driftsstrømstyrke, der muliggør, at alle parrede vægstik forsynes med en ladestrøm på minimum 6 A.

Eksempel: Tre vægstik er parret med henblik på lastdeling. Den primære enhed skal være indstillet til en strømstyrke på minimum  $3 * 6 \text{ A} = 18 \text{ A}$  eller mere.

For yderligere oplysninger henvises til [installationsguiden](#) til din ladeboks.

## CC\_a029

### Kan ikke oplade – problem med bilens stik Sæt ladehåndtaget helt ind i ladeporten

**Hvad denne advarsel betyder:**

Der opstod en kommunikationsfejl mellem vægstikket og køretøjet.

**Løsning:**

Prøv at oplade igen ved at koble vægstikket fra køretøjet og koble det til igen.



1. Hvis problemet fortsætter, skal du slå den afbryder FRA, som forsyner ladeboksen, vente 10 sekunder, slå afbryderen TIL igen og derefter prøve at koble ladeboksen til køretøjet igen.
2. Hvis problemet fortsætter, og der er andet opladningsudstyr i nærheden, skal du slutte køretøjet til et andet vægstik eller til et ladekabel for at afgøre, om køretøjet er i stand til at kommunikere med andet opladningsudstyr.
3. Hvis problemet fortsætter, er det nødvendigt med et serviceeftersyn.

For yderligere oplysninger henvises til [installationsguiden](#) til din ladeboks.

### CC\_a030

## Kan ikke oplade – uoverensstemmelse mellem primær/parret enhed Vægstikkets mærkestrøm skal passe

### Hvad denne advarsel betyder:

Lastdelingsnetværk (afbryderdelingsnetværk): De parrede vægstik har forskellige maksimale strømkapaciteter.

### Løsning:

Det er kun vægstik med samme maksimale strømkapacitet, der kan parres med hinanden i et lastdelingsnetværk (afbryderdelingsnetværk). Få din elektriker til at kontrollere typemærkaterne på vægstikkene og sørg for, at deres strømkapaciteter passer. Derudover anbefales det, at elektrikereren kun parrer vægstik med det samme reservedelsnummer, som en nem metode til at sørg for, at de parrede enheder er kompatible med hinanden.

For yderligere oplysninger henvises til [installationsguiden](#) til din ladeboks.

### CC\_a041

## Opladningshastighed reduceret – vægstik varmt Få udtag eller Wall Connector efterset

### Hvad denne advarsel betyder:

Høj temperatur registreret af ladeboksens alarmer betyder, at bygningsforbindelsen til ladeboksen er ved at blive for varm, så opladningen er blevet sinket for at beskytte ledningerne og ladeboksen.

Dette er ikke et typisk problem for din bil eller din ladeboks men snarere et problem med bygningsledningerne. Dette kan være forårsaget af en løs bygningsledningsforbindelse til ladeboksen, som hurtigt kan repareres af en elektriker.

### Løsning:

Kontakt en elektriker, som kan efterse bygningsledningsforbindelsen til vægstikket. Denne skal sikre, at alle ledninger er tilsluttet korrekt og fastgjort i henhold til installationsvejledningen for ladeboksen.

For yderligere oplysninger henvises til [installationsguiden](#) til din ladeboks.

### CC\_a043

## Vægstikkets opsætning skal være fuldført Se Installationsguiden for at aktivere opladning

### Hvad denne advarsel betyder:

Konfigurationen af vægstikket er ikke blevet fuldført.

### Løsning:

Vægstikkets opsætning skal være fuldført for at sikringsstørrelser og jordforbindelsestyper kan konfigureres korrekt.

For yderligere oplysninger, henvises til Ibrugtagningsproceduren i monteringsvejledningen til vægstikket. Hvis problemet fortsætter, skal du kontakte en elektriker, som kan efterse bygningsledningsforbindelsen til vægstikket. Elektrikereren skal sørg for at strømudtags- og jordforbindelserne er korrekt konfigureret i henhold til monteringsvejledningen for vægstikket.



For yderligere oplysninger henvises til [installationsguiden](#) til din ladeboks.

### CP\_a004

## Opladningsudstyret genkendes ikke Prøv igen eller prøv med noget andet udstyr

#### Hvad denne advarsel betyder:

Ladeporten kan ikke registrere, om et ladekabel er sat i, eller typen på det tilsluttede ladekabel.

Denne advarsel er normalt specifik for eksternt opladningsudstyr og eksterne strømkilder, og den angiver typisk ikke et problem med bilen, som kan løses ved at aftale service.

#### Løsning:

Hvis denne advarsel vises, når et ladekabel er tilsluttet, skal du fastlægge, om problemet skyldes ladeudstyret eller bilen. Prøv at oplade bilen med andet eksternt ladeudstyr (herunder ladekabel, ladestation eller ladestander).

- Hvis bilen begynder at oplade, skyldes problemet sandsynligvis udstyret.
- Hvis bilen ikke oplader, kan problemet skyldes bilen.

Hvis denne advarsel vises, mens ladekablet **ikke** er tilsluttet, eller hvis det formodes at være et problem med køretøjet, inspicer ladeportens indgang og ladekablets stik for eventuelle blokeringer, som f.eks. snavs, fugt og/eller andre fremmedlegemer. Sørg for, at alle blokeringer i ladeportens indgang er blevet fjernet, og at fugt har fået lov at tørre, og prøv derefter at sætte kablet i ladeporten igen.

Du kan også prøve at oplade bilen med en Tesla Supercharger eller en destinationsoplader, som alle kan findes via kortet på bilens touchskærm. Se [Kort og navigation på side 183](#) for at få flere oplysninger.

For yderligere oplysninger om fejlfinding af statuslamper for opladestikket eller ladeboksen henvises til produktets instruktionsbog på [Produktvejledninger til opladning og adaptere](#).

For yderligere oplysninger om opladning henvises til [Opladningsanvisninger på side 198](#).

### CP\_a010

## Fejl i opladningsudstyrets kommunikation Prøv igen eller prøv med noget andet udstyr

#### Hvad denne advarsel betyder:

Din bil kan ikke oplade, fordi den ikke kan kommunikere effektivt med det eksterne ladeudstyr. Den kan ikke registrere et gyldigt signal til styretappen fra ladeudstyret.

Denne advarsel er normalt specifik for eksternt opladningsudstyr og eksterne strømkilder, og den angiver typisk ikke et problem med bilen, som kan løses ved at aftale service.

#### Løsning:

Kontroller først, at den manglende effektive kommunikation skyldes det eksterne ladeudstyr og ikke et problem med bilen. Dette er typisk tilfældet.

Prøv at oplade bilen med andet eksternt ladeudstyr (herunder ladekabel, ladestation eller ladestander).

- Hvis bilen begynder at oplade, skyldes problemet sandsynligvis udstyret.
- Hvis bilen ikke oplader, kan problemet skyldes bilen.

Hvis det formodes at være et problem med køretøjet, inspicer ladeportens indgang og ladekablets stik for eventuelle blokeringer, som f.eks. snavs, fugt og/eller andre fremmedlegemer. Sørg for, at alle blokeringer i ladeportens indgang er blevet fjernet, og at fugt har fået lov at tørre, og prøv derefter at sætte kablet i ladeporten igen.



Du kan også prøve at oplade bilen med en Tesla Supercharger eller en destinationsoplader, som alle kan findes via kortet på bilens touchskærmdisplay. Se [Kort og navigation på side 183](#) for at få flere oplysninger.

For yderligere oplysninger om fejlfinding af statuslamper for opladesticket eller ladeboksen henvises til produktets instruktionsbog på [Produktvejledninger til opladning og adaptere](#).

For yderligere oplysninger om opladning henvises til [Opladningsanvisninger på side 198](#).

## CP\_a043

### Fejl i sensoren til ladeportsdækslet Ladeporten virker muligvis ikke som forventet

#### Hvad denne advarsel betyder:

En af sensorerne til ladeportsdækslet fungerer ikke normalt. Når dette sker, kan ladeporten muligvis ikke registrere ladeportsdækslets position nøjagtigt, og ladeporten virker muligvis ikke som forventet.

- Ladeportens lås forbliver muligvis midlertidigt aktiveret, når ladeportsdækslet åbnes.
- Ladeportens lys lyser muligvis kun indimellem, når ladeportsdækslet åbnes.

#### Løsning:

Prøv at lukke ladeportens dæksel, og åbn det derefter igen.

For yderligere oplysninger henvises til [Åbning af ladeporten på side 198](#).

For yderligere oplysninger om opladning henvises til [Opladningsanvisninger på side 198](#).

## CP\_a046

### Kommunikationen med opladningsudstyret er gået tabt Kontroller strømkilden og opladningsudstyret

#### Hvad denne advarsel betyder:

Opladningen ophørte, da kommunikationen mellem bilen og det eksterne ladeudstyr blev afbrudt.

Denne advarsel er normalt specifik for eksternt opladningsudstyr og eksterne strømkilder, og den angiver typisk ikke et problem med bilen, som kan løses ved at aftale service.

#### Løsning:

Bekræft, om det eksterne ladeudstyr strømforsynes ved at kigge efter lys, displays eller andre indikatorer på udstyret.

Hvis udstyret **ikke** strømforsynes, skal du forsøge at retablere strømkilden til det eksterne ladeudstyr.

- Hvis du prøver at lade ved en offentlig station, og strømmen ikke kan retableres, skal du kontakte tilsynsmanden for stationen.
- Hvis du prøver at lade ved en privat station (for eksempel: opladning hjemme), og strømmen ikke kan retableres, skal du kontakte en elektriker.

Hvis udstyret strømforsynes, skal du prøve at oplade bilen med andet eksternt ladeudstyr.

- Hvis bilen begynder at oplade, skyldes problemet sandsynligvis udstyret.
- Hvis bilen ikke oplader, kan problemet skyldes bilen.

Du kan også prøve at oplade bilen med en Tesla Supercharger eller en destinationsoplader, som alle kan findes via kortet på bilens touchskærmdisplay. Se [Kort og navigation på side 183](#) for at få flere oplysninger.



For yderligere oplysninger om fejlfinding af statuslamper for opladestikket eller ladeboksen henvises til produktets instruktionsbog på [Produktvejledninger til opladning og adaptere](#).

### CP\_a051

## Ladeporten åbner sig ikke altid, når den trykkes ind Brug en anden metode til at åbne ladeporten

#### Hvad denne advarsel betyder:

En af sensorerne til ladeportsdækslet kommunikerer ikke korrekt. Ladeporten kan muligvis ikke genkende anmodningen om at åbne, når ladeportsdækslet trykkes ind.

#### Løsning:

Du kan stadig bruge alle andre normale metoder til at åbne ladeportsdækslet:

- Benyt køretøjets touchskærm.
- Benyt Teslas mobilapp.
- Når bilen er låst op, skal du trykke på knappen på opladningsgrebet på et Tesla-ladekabel, herunder et vægstik, et mobilstik eller en supercharger.
- Tryk på bagagerumsknappen på din bilnøgle og hold den nede.

For yderligere oplysninger henvises til [Åbning af ladeporten på side 198](#).

### CP\_a053

## Kan ikke oplade – ladestationen er ikke strømforsynet Kontroller strømkilden, eller prøv en anden station

#### Hvad denne advarsel betyder:

Opladning kan ikke begynde, da opladningsudstyret ikke er klart. Der registreres et ladehåndtag, men opladestationen kommunikerer ikke med bilen. Problemet kan skyldes følgende:

- Opladestationen strømforsynes ikke.
- Signalet til styretappen mellem opladestationen og bilen afbrydes.

Denne advarsel er normalt specifik for eksternt opladningsudstyr og eksterne strømkilder, og den angiver typisk ikke et problem med bilen, som kan løses ved at aftale service.

#### Løsning:

Prøv at oplade køretøjet med andet opladningsudstyr eller på en anden opladestation.

- Hvis bilen begynder at oplade, skyldes problemet sandsynligvis udstyret.
- Hvis bilen ikke oplader, kan problemet skyldes bilen.

Få oplysninger om de forskellige advarsler, som køretøjet viser. Hvis der ikke vises nogen statuslamper, skal strømkilden kontrolleres. Kontakt en elektriker til at efterse bygningsledningsforbindelsen til vægudtaget eller ladeboksen. Få bekræftet, at alle ledninger er korrekt tilsluttet og fastgjort.

Ved brug af andet eksternt opladningsudstyr henvises til produktets instruktionsbog for oplysninger om stationens strømforsyning. Kontakt en elektriker til at efterse bygningsledningsforbindelsen og opladningsudstyret efter behov.

For yderligere oplysninger om fejlfinding af statuslamper for opladestikket eller ladeboksen henvises til produktets instruktionsbog på [Produktvejledninger til opladning og adaptere](#).

Du kan også prøve at oplade bilen med en Tesla Supercharger eller en destinationsoplader, som alle kan findes via kortet på bilens touchskærmdisplay. Se [Kort og navigation på side 183](#) for at få flere oplysninger.



## CP\_a054

### Ladeportlås ikke aktiveret

### Isæt ladekablet helt, eller kontroller for blokeringer

#### Hvad denne advarsel betyder:

Ladeportens lås kan ikke fastlåse ladekablet i ladeportens indgang. Hvis låsen ikke aktiveres, begrænses opladning med vekselstrøm (for eksempel opladning med et mobilstik eller en ladeboks) til 16 A, og hurtig jævnstrømsopladning/Supercharging vil ikke være muligt.

Ladeportens lys pulserer ravgult, hvis denne advarsel vises under opladning med vekselstrøm, og lyser konstant ravgult, hvis advarslen vises ved forsøg på hurtig jævnstrømsopladning/Supercharge.

Denne advarsel er normalt specifik for eksternt opladningsudstyr og eksterne strømkilder, og den angiver typisk ikke et problem med bilen, som kan løses ved at aftale service.

#### Løsning:

Prøv at sætte ladekablet helt ind i ladeportens indgang igen.

Hvis dit køretøj begynder at oplade, og ladeportens lys pulserer grønt, var ladekablet muligvis ikke sat helt ind før. Opladning med vekselstrøm bør ikke længere være begrænset, og hurtig jævnstrømsopladning/Supercharging burde være tilgængelig.

Hvis opladning stadig er begrænset, eller hvis køretøjet slet ikke vil oplade, inspicer ladeportens indgang og ladekablets stik for eventuelle blokeringer, som f.eks. snavs, fugt og/eller andre fremmedlegemer. Sørg for, at alle blokeringer i ladeportens indgang er blevet fjernet, og at fugt har fået lov at tørre, og prøv derefter at sætte kablet i ladeporten igen.

Hvis opladning stadig er begrænset, eller hvis køretøjet slet ikke vil lade op, skal du kontrollere, om der er blevet trukket i det manuelle udløserkabel til ladeportens lås (placeret i venstre side i bagagerummet). Sørg for, at håndtaget (som regel ringformet eller en strop) til det manuelle udløserkabel ikke er blokeret, og at der ikke er noget, der sidder fast i det (f.eks. et bagagenet eller en paraply). For yderligere oplysninger vedrørende brug af ladeportens manuelle udløsning, henvises til [Manuel frigørelse af ladekabel på side 203](#).

Du kan også prøve at oplade bilen med en Tesla Supercharger eller en destinationsoplader, som alle kan findes via kortet på bilens touchskærmdisplay. Se [Kort og navigation på side 183](#) for at få flere oplysninger.

For yderligere oplysninger om fejlfinding af statuslamper for opladestikket eller ladeboksen henvises til produktets instruktionsbog på [Produktvejledninger til opladning og adaptere](#).

For yderligere oplysninger om opladning henvises til [Opladningsanvisninger på side 198](#).

## CP\_a055

### Kommunikationen med opladningsudstyret er gået tabt

### Kontroller strømkilden og opladningsudstyret

#### Hvad denne advarsel betyder:

Opladningen ophørte, da kommunikationen mellem bilen og det eksterne ladeudstyr blev afbrudt.

Denne advarsel er normalt specifik for eksternt opladningsudstyr og eksterne strømkilder, og den angiver typisk ikke et problem med bilen, som kan løses ved at aftale service.

#### Løsning:

Bekræft, om det eksterne ladeudstyr strømforsynes ved at kigge efter lys, displays eller andre indikatorer på udstyret. For yderligere oplysninger om fejlfinding af statuslamper for opladestikket eller ladeboksen henvises til produktets instruktionsbog på [Produktvejledninger til opladning og adaptere](#).

Hvis udstyret **ikke** strømforsynes, skal du forsøge at retablere strømkilden til det eksterne ladeudstyr.



- Hvis du prøver at lade ved en offentlig station, og strømmen ikke kan retableres, skal du kontakte tilsynsmanden for stationen.
- Hvis du prøver at lade ved en privat station (for eksempel: opladning hjemme), og strømmen ikke kan retableres, skal du kontakte en elektriker.

Hvis udstyret strømforsynes, skal du prøve at oplade bilen med andet eksternt ladeudstyr.

- Hvis bilen begynder at oplade, skyldes problemet sandsynligvis udstyret.
- Hvis bilen ikke oplader, kan problemet skyldes bilen.

Du kan også prøve at oplade bilen med en Tesla Supercharger eller en destinationsoplader, som alle kan findes via kortet på bilens touchskærm. Se [Kort og navigation på side 183](#) for at få flere oplysninger.

### CP\_a056

#### Opladning ophørt – ladekabel frakoblet

#### Luk ladeporten – trød ned på bremsepedalen, og prøv igen

##### Hvad denne advarsel betyder:

Opladningen er ophørt, fordi din bil har registreret, at forbindelsen mellem ladeporten og ladekablet blev afbrudt uventet.

##### Løsning:

Inden frakobling af et ladekabel skal du sørge for, at du først standser opladningen.

Med noget eksternt ladeudstyr kan opladningen stoppes ved at trykke på knappen på opladningsgrebet.

Du kan også stoppe opladningen fra bilens touchskærm, Teslas mobilapp eller ladestationen.

For yderligere oplysninger henvises til [Afbrydelse af opladningen på side 201](#).

### CP\_a058

#### Vekselstrømsopladning ikke mulig – fjern, og prøv igen

#### Eller prøv hurtig jævnstrømsopladning / Supercharging

##### Hvad denne advarsel betyder:

Bilen kan ikke oplade med vekselstrøm, fordi den har registreret én af følgende tilstande og har forsøgt opladning for mange gange uden held.

- Ladeporten kan ikke registrere, om et ladekabel er sat i, eller kan ikke registrere typen på det tilsluttede ladekabel.
- Bilen kan ikke registrere et gyldigt signal fra styretappen fra ladestationen, så den kan ikke kommunikere effektivt med det eksterne ladeudstyr.
- Kommunikationen mellem bilen og det eksterne ladeudstyr er afbrudt.
- Det eksterne ladeudstyr har rapporteret en fejl, der forhindrer bilen i at oplade.

Når denne advarsel vises, vil der altid være mindst én anden advarsel, der identificerer en mere specifik tilstand.

##### Løsning:

For yderligere oplysninger og forslag til fejlfinding, skal du se på køretøjets touchskærm for andre nylige advarsler, der omfatter opladning.





## CP\_a066

### Ladeudstyr ikke klar

### Se udstyrets anvisninger for at starte opladning

#### Hvad denne advarsel betyder:

Opladning kan ikke begynde, fordi ladestationen kommunikerer til bilen, at enten det eksterne ladeudstyr ikke er klar, eller at opladning ikke er godkendt. Signalet fra styretappen, der kommunikerer mellem ladestationen og din bil, angiver, at bilen ikke må starte opladningen.

Dette kan ske, fordi:

- Ladestationen aktivt forsinker opladningen. Dette kan for eksempel ske, fordi stationen har en planlagt opladningsfunktion aktiveret.
- Ladestationen kræver yderligere aktivering, før ladesessionen kan begynde. Yderligere autorisation, som f.eks. et ladekort, en mobilapp eller et kreditkort, kan være påkrævet, før ladestationen begynder at oplade dit køretøj.

Denne advarsel er normalt specifik for eksternt opladningsudstyr og eksterne strømkilder, og den angiver typisk ikke et problem med bilen, som kan løses ved at aftale service.

#### Løsning:

Kontroller ladestationen for anvisninger, der forklarer de nødvendige trin for at muliggøre opladning. Kig for eksempel efter en touchskærmterminal, LED-statusindikatorer, trykte anvisninger eller et betalingsinterface med vejledning. Hvis du ikke kan aktivere opladning på den aktuelle ladestation, skal du prøve at oplade køretøjet med andet ladeudstyr eller ved en anden ladestation.

- Hvis bilen begynder at oplade, skyldes problemet sandsynligvis udstyret.
- Hvis bilen ikke oplader, kan problemet skyldes bilen.

Du kan også prøve at oplade bilen med en Tesla Supercharger eller en destinationsoplader, som alle kan findes via kortet på bilens touchskærmdisplay. Se [Kort og navigation på side 183](#) for at få flere oplysninger.

For yderligere oplysninger om fejlfinding af statuslamper for opladestikket eller ladeboksen henvises til produktets instruktionsbog på [Produktvejledninger til opladning og adaptere](#).

For yderligere oplysninger om opladning henvises til [Opladningsanvisninger på side 198](#).

## CP\_a078

### Kabel blokeret – låsen på ladeporten kan være frossen

### Prøv at trykke på knappen Afrim bil i mobilappen

#### Hvad denne advarsel betyder:

Låsen på ladeporten kan ikke låse ladekablet op, og der registreres kold omgivende temperatur.

#### Løsning:

Eventuel belastning af kablet fjernes ved at sætte ladekablet helt ind i ladeporten igen. Prøv igen at låse ladekablet op.

Hvis ladekablet stadig ikke kan fjernes, kan låsen til ladeporten være frossen.

For at hjælpe med til at optø eventuel is på ladeportens lås, skal du trykke på knappen **Afrim bil** i din Tesla-mobilapp for at afrime dit køretøj i ca. 30 til 45 minutter.

**BEMÆRK:** Sørg for at benytte funktionen **Afrim bil** i din mobilapp til at afrime køretøjet. Justering af indstillingerne for klimanlægget på dit køretøjs touchskærm er ikke ligeså effektivt.



Det kan også være muligt at optø is, der påvirker ladeportens lås ved at aktivere afrimning af bagruden via dit køretøjs touchskærm. Visse køretøjer er udstyret med et varmelegeme ved ladeportens, der aktiveres, når du tænder for afrimning af bagruden under kolde vejrforhold.

For yderligere oplysninger vedrørende opladning under kolde vejrforhold, henvises til [Bedste praksis i koldt vejr på side 180](#).

Hvis ladekablet stadig ikke kan tages ud, skal du prøve ladeportens manuelle udløserkabel i dit køretøjs bagagerum.

1. Sørg for, at bilen ikke aktivt oplader.
  - Få adgang til opladningsskærmbilledet på dit køretøjs touchskærm.
  - Tryk på Stop opladning, hvis det er nødvendigt.
2. Åbn bageste bagagerum.
3. Træk ladeportens udløserkabel nedad for at frigøre ladekablet.
  - **BEMÆRK:** Udløserkablet sidder i venstre side af det bageste bagagerum. Det kan være forsænket i en lille åbning i bagagerummets indvendige beklædning.
4. Træk ladekablet ud af ladeportens.

For yderligere oplysninger vedrørende brug af ladeportens manuelle udløsning, henvises til [Manuel frigørelse af ladekabel på side 203](#).

For yderligere oplysninger om opladning henvises til [Opladningsanvisninger på side 198](#).

### CP\_a079

## Opladningshastighed reduceret – ladeportens kan være frossen Prøv at trykke på knappen Afrim bil i mobilappen

### Hvad denne advarsel betyder:

Ladeportens lås kan ikke fastgøre ladekablet i ladeportens indgang, og der registreres kold omgivende temperatur. Hvis låsen ikke er aktiveret, begrænses opladning med vekselstrøm (for eksempel opladning med et mobilstik eller en ladeboks) til 16 A, og hurtig jævnstrømsopladning/Supercharging vil ikke være muligt.

Ladeportens lys pulserer ravgult, hvis denne advarsel vises under opladning med vekselstrøm, og lyser konstant ravgult, hvis advarslen vises ved forsøg på hurtig jævnstrømsopladning/Supercharge.

Denne advarsel er normalt specifik for eksternt opladningsudstyr og eksterne strømkilder, og den angiver typisk ikke et problem med bilen, som kan løses ved at aftale service.

### Løsning:

Prøv at sætte ladekablet helt ind i ladeportens indgang igen. Hvis dit køretøj begynder at oplade, og ladeportens lys pulserer grønt, var ladekablet muligvis ikke sat helt ind før. Opladning med vekselstrøm bør ikke længere være begrænset, og hurtig jævnstrømsopladning/Supercharging burde være tilgængelig.

Hvis opladning stadig er begrænset, eller hvis køretøjet slet ikke vil lade op, skal du kontrollere, om der er blevet trukket i det manuelle udløserkabel til ladeportens lås (placeret i venstre side i bagagerummet). Sørg for, at håndtaget (som regel ringformet eller en strop) til det manuelle udløserkabel ikke er blokeret, og at der ikke er noget, der sidder fast i det (f.eks. et bagagenet eller en paraply). For yderligere oplysninger vedrørende brug af ladeportens manuelle udløsning, henvises til [Manuel frigørelse af ladekabel på side 203](#).

Hvis opladning stadig er begrænset, eller hvis køretøjet slet ikke vil oplade, inspicer ladeportens indgang og ladekablets stik for eventuelle blokeringer, som f.eks. snavs, fugt og/eller andre fremmedlegemer. Sørg for, at alle blokeringer i ladeportens indgang er blevet fjernet, og at fugt har fået lov at tørre, og prøv derefter at sætte kablet i ladeportens igen.

Hvis du har kontrolleret for og fjernet eventuelt skidt og eventuelle fremmedlegemer, men opladningen stadig er begrænset, eller dit køretøj slet ikke vil oplade, kan ladeportens lås være frossen. For at hjælpe med til at optø eventuel is på ladeportens lås, skal du trykke på knappen **Afrim bil** i din Tesla-mobilapp for at afrime dit køretøj i ca. 30 til 45 minutter.



**BEMÆRK:** Sørg for at benytte funktionen **Afrim bil** i din mobilapp til at afrime køretøjet. Justering af indstillingerne for klimanlægget på dit køretøjs touchskærm er ikke ligeså effektivt.

Det kan også være muligt at optø is, der påvirker ladeportens lås ved at aktivere afrimning af bagruden via dit køretøjs touchskærm. Visse køretøjer er udstyret med et varmelegeme ved ladeporten, der aktiveres, når du tænder for afrimning af bagruden under kolde vejrforhold.

For yderligere oplysninger vedrørende opladning under kolde vejrforhold, henvises til [Bedste praksis i koldt vejr på side 180](#).

Hvis alarmen stadig vises, bør begrænset opladning med vekselstrøm stadig være tilgængelig.

For yderligere oplysninger om opladning henvises til [Opladningsanvisninger på side 198](#).

## CP\_a101

### Opladningshastighed reduceret – vægstik varmt Få udtag eller Wall Connector eftersat

**Hvad denne advarsel betyder:**

Høj temperatur registreret af ladeboksens alarmer betyder, at bygningsforbindelsen til ladeboksen er ved at blive for varm, så opladningen er blevet sinket for at beskytte ledningerne og ladeboksen.

Dette er ikke et typisk problem for din bil eller din ladeboks men snarere et problem med bygningsledningerne. Dette kan være forårsaget af en løs bygningsledningsforbindelse til ladeboksen, som hurtigt kan repareres af en elektriker.

**Løsning:**

Kontakt en elektriker, som kan efterse bygningsledningsforbindelsen til vægstikket. Denne skal sikre, at alle ledninger er tilsluttet korrekt og fastgjort i henhold til installationsvejledningen for ladeboksen.

Installationsvejledninger til ladeboksen kan ses [her](#).

## CP\_a102

### Kan ikke oplade – vægstik for varmt Udtagets eller vægstikkets ledningsføring skal kontrolleres

**Hvad denne advarsel betyder:**

Høj temperatur registreret af ladeboksens alarmer betyder, at bygningsforbindelsen til ladeboksen er ved at blive for varm, så opladningen er blevet sinket for at beskytte ledningerne og ladeboksen.

Dette er ikke et typisk problem for din bil eller din ladeboks men snarere et problem med bygningsledningerne. Dette kan være forårsaget af en løs bygningsledningsforbindelse til ladeboksen, som hurtigt kan repareres af en elektriker.

**Løsning:**

Kontakt en elektriker, som kan efterse bygningsledningsforbindelsen til vægstikket. Denne skal sikre, at alle ledninger er tilsluttet korrekt og fastgjort i henhold til installationsvejledningen for ladeboksen.

For yderligere oplysninger henvises til [installationsguiden](#) til din ladeboks.

## CP\_a143

### Der er risiko for lysbuedannelse fra ladeadapteren Benyt andet opladningsudstyr

**Hvad denne advarsel betyder:**

Opladning er ikke tilgængelig, fordi dit køretøj har registreret en risiko for lysbuedannelse i den ladeadapter fra tredjepart, der anvendes til at tilslutte et Combined Charging System- (CCS) ladehåndtag til dit køretøjs ladeport.



## Fejlfindingsadvarsler

Der kan opstå en elektrisk lysbue, hvis du forsøger at frakoble, **mens du aktivt oplader med en ladeadapter fra tredjepart**, og en elektrisk lysbue kan forårsage alvorlig skader på personer og/eller ejendom.

### Løsning:

Følg nedenstående trin for at undgå denne risiko:

- Sørg for, at opladningen er fuldstændig afbrudt.
  1. Benyt touchskærmen i dit køretøj til at bekræfte, at opladningen er afbrudt eller til om nødvendigt at afbryde opladningen.
  2. Benyt displayet og betjeningsknapperne på ladestationen til at bekræfte, at opladningen er afbrudt eller til at afbryde alle aktive opladningssessioner.
- Kontroller, at der ikke er nogen blinkende grønne eller blå lysdioder ved dit køretøjs ladeport.
- Frakobl ladeadapteren fra dit køretøjs ladeport.
- Bekræft igen, at ladestationen angiver, at der ikke er nogen aktive opladningssessioner.
- Frakobl ladeadapteren fra ladehåndtaget.

Benyt andet ladeudstyr til at oplade dit køretøj. For yderligere oplysninger om opladning henvises til [Opladningsanvisninger på side 198](#).

Du kan også prøve at oplade bilen med en Tesla Supercharger eller en destinationsoplader, som alle kan findes via kortet på bilens touchskærmdisplay. Se [Kort og navigation på side 183](#) for at få flere oplysninger.

### CP\_a151

## Fejl i ladeport registreret - Service påkrævet Vekselstrømsopladning virker muligvis ikke/OK at oplade med Supercharger

### Hvad denne advarsel betyder:

Bilens ladeport skal serviceres. Ladeporten kan ikke fastlægge et gyldigt signal til styretappen eller kommunikere effektivt med vekselstrømsladeudstyr og strømkilder.

Når denne advarsel vises, kan vekselstrømsopladning og hurtig jævnstrømsopladning med opladestationer, der ikke er fra Tesla, være begrænset eller utilgængelig.

### Løsning:

Det anbefales, at du aftaler service for bilens ladeport snarest muligt.

I mellemtiden bør opladning med Supercharger være tilgængelig. Superchargernes placeringer kan vises på kortet på køretøjets touchskærm. Se [Kort og navigation på side 183](#) for at få flere oplysninger.

Vekselstrømsopladning kan også være tilgængelig med et Gen 2-mobilstik eller Gen 3-vægstik. Det anbefales dog, at du sikrer dig, at bilens ladeport kan kommunikere med dit Tesla-opladeprodukt. Forsøg opladning med dit Gen 2-mobilstik eller Gen 3-vægstik, og kontroller, at bilen oplader som forventet.

For yderligere oplysninger om fejlfinding af statuslamper for opladesticket eller ladeboksen henvises til produktets instruktionsbog på [Produktvejledninger til opladning og adaptere](#).

For yderligere oplysninger om opladning henvises til [Opladningsanvisninger på side 198](#).

### CP\_a164

## Ladehåndtaget registreres stadig efter anmodning om oplåsning Benyt det manuelle udløsningskabel til ladeporten, hvis det er nødvendigt

### Hvad denne advarsel betyder:



Dit køretøjs ladeport registrerer, at et ladekabel/ladehåndtag stadig er tilsluttet efter at have modtaget flere anmodninger om at låse op for ladekablet, så det kan blive frakoblet.

Denne advarsel kan være en indikation af, at ladeportens lås ikke frigiver kablet som forventet.

## Løsning:

Hvis ladekablet ikke kan fjernes fra ladeportens efter flere forsøg på at låse op for det, skal du forsøge med det manuelle udløsningskabel i dit køretøjs bagagerum.

1. Sørg for, at bilen ikke aktivt oplader.
  - Få adgang til opladningsskærmbilledet på dit køretøjs touchskærm.
  - Tryk på Stop opladning, hvis det er nødvendigt.
2. Åbn bageste bagagerum.
3. Træk ladeportens udløserkabel nedad for at frigøre ladekablet.
  - **BEMÆRK:** Udløserkablet sidder i venstre side af det bageste bagagerum. Det kan være forsænket i en lille åbning i bagagerummets indvendige beklædning.
4. Træk ladekablet ud af ladeportens.

For yderligere oplysninger vedrørende brug af ladeportens manuelle udløsning, henvises til [Manuel frigørelse af ladekabel på side 203](#).

Hvis ladekablet stadig ikke kan fjernes, kan låsen til ladeportens være frossen.

For at hjælpe med til at optø eventuel is på ladeportens lås, skal du trykke på knappen **Afrim bil** i din Tesla-mobilapp for at afrime dit køretøj i ca. 30 til 45 minutter.

**BEMÆRK:** Sørg for at benytte funktionen **Afrim bil** i din mobilapp til at afrime køretøjet. Justering af indstillingerne for klimanlægget på dit køretøjs touchskærm er ikke ligeså effektivt.

Det kan også være muligt at optø is, der påvirker ladeportens lås ved at aktivere afrimning af bagruden via dit køretøjs touchskærm. Visse køretøjer er udstyret med et varmelegeme ved ladeportens, der aktiveres, når du tænder for afrimning af bagruden under kolde vejrforhold.

For yderligere oplysninger vedrørende opladning under kolde vejrforhold, henvises til [Bedste praksis i koldt vejr på side 180](#).

Hvis denne advarsel vises gentagne gange i forbindelse med flere køreture og forsøg på at oplade, så anbefales det, at du planlægger et servicebesøg snarest muligt for at få dit køretøjs ladeport eftersat.

For yderligere oplysninger om fejlfinding af statuslamper for opladestikket eller ladeboksen henvises til produktets instruktionsbog på [Produktvejledninger til opladning og adaptere](#).

Hvis der bruges eksternt ladeudstyr henvises til producentens medfølgende dokumentation for fejlfinding.

For yderligere oplysninger om opladning henvises til [Opladningsanvisninger på side 198](#).

## DI\_a138

### Frontmotor deaktiveret – kan køre Køretøjets strøm kan være begrænset

#### Hvad denne advarsel betyder:

Dit køretøjs frontmotor er utilgængelig. Effekt, hastighed og acceleration kan blive reduceret, når dit køretøj bruger de(n) bageste motor(er) til at fortsætte med at køre.

#### Løsning:

I nogle tilfælde kan dit køretøj muligvis ikke fortsætte med at køre. Hvis det sker, bør en anden køretøjsalarm også være til stede for at give flere oplysninger og anbefalede handlinger.



Denne advarsel kan være forårsaget af en midlertidig tilstand, der vil blive løst automatisk. Hvis denne advarsel forsvinder under din nuværende køretur, eller ikke længere er til stede, når du starter din næste køretur, blev den sandsynligvis forårsaget af en midlertidig tilstand. Der er ikke brug for at handle.

Denne advarsel kan også indikere en tilstand, der kræver inspektion og service af frontmotoren. Hvis denne advarsel fortsætter under efterfølgende køreture, anbefales det, at du planlægger service. Du kan godt køre i bilen i mellemtiden.

### DI\_a166

## Køretøjet parkeres automatisk for at forhindre at det ruller væk Spænd sikkerhedsselen og luk døren for at forblive i gear

#### Hvad denne advarsel betyder:

Dit køretøj er automatisk skiftet til Park (P), fordi det har fastslået, at føreren har forladt køretøjet eller ikke længere er til stede. Det er forventet køretøjsadfærd under forskellige omstændigheder.

Dit køretøj skifter automatisk til Park, hvis **alle** disse betingelser er sande:

- Automatisk parkering er ikke aktiveret
- Dit køretøj kører langsommere end 1,4 mph (2,25 km/t) i køre- eller bakgear
- Den sidste føreraktivitet blev registreret for mere end 2 sekunder siden. Føreraktivitet omfatter:
  - Tryk på bremse- og/eller speederpedalen
  - Manuel styring af køretøjet

Og at mindst **to** af disse betingelser er sande:

1. Førerens sikkerhedssele registreres som ikke spændt
2. Føreren er ikke registreret som til stede
3. Døren i førersiden er registreret som åben
4. En eller flere af de sensorer, der bruges til at registrere de tre ovenstående tilstande (selespænde, passager i sæde, dørlås) fungerer ikke som forventet

Dit køretøj skifter automatisk til Park, hvis **en** af disse betingelser er sande:

- Døren er registreret som åben
- Sikkerhedsselen registreres som ikke spændt, mens hastigheden er mindre end 0,1 mph (0,15 km/t) i køre- eller bakgear
- Der registreres ingen føreraktivitet i 60 sekunder

**BEMÆRK:** Dit køretøj skifter også automatisk til parkeringsgear, når der er tilsluttet et ladekabel til ladeporten.

#### Løsning:

Se [Skift på side 94](#) for at få flere oplysninger om automatisk skift til Park.

### DI\_a175

## Fartpilot utilgængelig

#### Hvad denne advarsel betyder:

Fartpilot, herunder trafikbevidst fartpilot, er i øjeblikket utilgængelig.

Fartpilot er muligvis utilgængelig, fordi:

- Føreren har annulleret anmodningen.
- Føreren har spændt sikkerhedsselen op.



- Det forreste bagagerum, bagagerummet eller en dør står åben.
- Køretøjet kører ved en hastighed, der ligger under fartpilots minimumhastighed på 18 mph (30 km/t).
- På grund af miljøforhold, som f.eks. nedsat sigtbarhed.
- Valet-tilstand er aktiv.

## Løsning:

Overtag styringen, og køр dit køretøj manuelt.

Når de forhold, der forhindrer aktivering af fartpilots funktion ikke længere er til stede, så bør fartpilots funktionen være tilgængelig igen. Hvis denne advarsel vises under de efterfølgende køreture, skal du ved først kommende lejlighed aftale eftersyn. Du kan godt køre i bilen i mellemtiden.

For yderligere oplysninger henvises til [Adaptiv fartpilot på side 129](#).

## DI\_a184

### Automatisk parkering annulleret Overtag styringen

#### Hvad denne advarsel betyder:

Automatisk parkering er blevet annulleret.

Automatisk parkering kan muligvis være blevet annulleret, fordi:

- Føreren trykkede på knappen Annuller på touchskærmen.
- Føreren flyttede yoke-rat (eller rat).
- Føreren trådte på speederpedalen, bremsepedalen eller åbnede en dør.
- Der er en stejl hældning.
- Vejrforholdene påvirker sigtbarheden.
- Kantstenen kan ikke registreres.
- En trailer er tilkoblet køretøjet.

## Løsning:

Parker eller afslut parkeringen af dit køretøj manuelt. Når du har afsluttet parkeringen, skal du aktivere bremserne og sætte bilen i Park (P). Ellers vil dit køretøj stadig kunne rulle frit.

Den automatiske parkeringsfunktion bør være tilgængelig igen, næste gang du kører.

For yderligere oplysninger, henvises til [Annullering af parkering på side 145](#) og [Begrænsninger og advarsler på side 150](#).

## DI\_a185

### Automatisk parkering afbrudt

#### Hvad denne advarsel betyder:

Automatisk parkering er blevet afbrudt, og den elektroniske parkeringsbremse er blevet aktiveret.

Automatisk parkering kan muligvis være blevet annulleret, fordi:

- Føreren trykkede på knappen Annuller på touchskærmen.
- Føreren flyttede yoke-rat (eller rat).
- Føreren trådte på speederpedalen, bremsepedalen eller åbnede en dør.
- Der er en stejl hældning.



- Vejrforholdene påvirker sigtbarheden.
- Kantstenen kan ikke registreres.
- En trailer er tilkoblet køretøjet.

### Løsning:

Parker eller afslut parkeringen af dit køretøj manuelt.

Den automatiske parkeringsfunktion bør være tilgængelig igen, næste gang du kører.

For yderligere oplysninger, henvises til [Annullering af parkering på side 145](#) og [Begrænsninger og advarsler på side 150](#).

## DI\_a190

### Slidbanedybde på bagdæk for lav – bestil service Efterse dæk for rotation/udskiftning

#### Hvad denne advarsel betyder:

**BEMÆRK:** Denne advarsel angiver IKKE, at der er et punkteret dæk.

Dit køretøj har registreret, at bagdækkene har været udsat for mere slidage over tid end fordækkene, og at slitagen overskrider den anbefalede difference.

#### Løsning:

Det anbefales, at slidbanedybden på alle dækkene kontrolleres. Dine dæk bliver slidt i forbindelse med almindelig kørsel, men bagdækkene slides generelt hurtigere end fordækkene.

Dækrotation er vigtigt med henblik på at udligne dækslitagen jævnt mellem alle dækkene.

Følges anbefalingerne for dækrotation ikke, udgør det en risiko for akvaplaning, samt at man kan miste kontrollen over køretøjet på våde veje. Manglende dækrotation forkorter også dine dæks levetid, så de skal udskiftes tidligere.

Det anbefales, at du planlægger et serviceeftersyn via din Tesla-mobilapp eller hos en uafhængig serviceudbyder med henblik på at få udført dækrotation, når:

- Forskellen i slidbanedybde mellem et for- og et bagdæk overskrider 1,5 mm
- Dit køretøj har kørt mere end 6.250 miles (10.000 km) siden sidste dækrotation

Efter dækinspektion og eventuel dækservice, skal du opdatere dit køretøjs dækkonfiguration for at optimere dine køretøjsindstillinger til dine dæk, og fjerne advarslen for mindst 6.250 miles. For yderligere oplysninger henvises til [Pleje og vedligeholdelse af dæk på side 212](#).

Det anbefales ikke, at du alene stoler på denne advarsel i stedet for at udføre rutinemæssige kontrol af dækkenes slidbanedybde. Denne advarsel bør kun vises, når dit køretøj vurderer, at dækkene er langt over det anbefalede serviceinterval.

Denne advarsel er kalibreret til Tesla-dæk, og den forventes ikke at fungere korrekt sammen med dæk af andre typer eller størrelser, herunder kombinationer af forskellige dækmærker eller modeller. Den vises muligvis ikke, eller vises muligvis for tidligt, på køretøjer, der bruger dæk, som ikke er anbefalet af Tesla. For yderligere oplysninger vedrørende dækanbefalinger henvises til [Hjul og dæk på side 234](#).

## DI\_a245

### Den automatiske bremsefunktion er utilgængelig Hold bremsepedalen nede, mens køretøjet er standset

#### Hvad denne advarsel betyder:

Den automatiske bremsefunktion er i øjeblikket utilgængelig på grund af systembegrænsninger. Når du standser køretøjet, skal du benytte bremsepedalen til at standse helt op og holde dit køretøj stille.



**Løsning:**

Fortsæt til din destination. Din bil er klar til at køre.

Hvis denne advarsel vises under de efterfølgende køreture, skal du ved først kommende lejlighed aftale eftersyn. Du kan godt køre i bilen i mellemtiden.

For yderligere oplysninger, henvises til [Automatisk bremse på side 108](#).

## DI\_a250

### Styring af adaptiv kørsel deaktiveret

### Kør med forsigtighed

**Hvad denne advarsel betyder:**

Dit køretøjs hastighed er begrænset til 144 km/t (90 mph) på grund af et problem med det adaptive affjedringsdæmpningssystem.

Systemet kan ikke levere justeringer i realtid til affjedringssystemet for at optimere både kørsel og håndtering, og derfor kan din tur være blødere end normalt.

**Løsning:**

Hvis denne advarsel vises under de efterfølgende køreture, skal du ved først kommende lejlighed aftale eftersyn. Du kan godt køre i bilen i mellemtiden.

Denne advarsel er ledsaget af en rød indikatorlampe på instrumentpanelet. For yderligere oplysninger henvises til [Luftaffjedring på side 104](#).

## DIF\_a251/DIR\_a251/DIREL\_a251/DIRER\_a251

### Gearkassevæskeservice anbefales

### Planlæg service

**Hvad denne advarsel betyder:**

Dit køretøj har opdaget en tilstand, der kræver inspektion af gearkassevæsken.

**Løsning:**

Vi anbefaler at du bestiller service.

Bilen kan godt køre, selv om denne advarsel vises. Men hvis du fortsætter med at køre over en længere periode med denne advarsel til stede, kan det resultere i permanent skade på gearkassen/transmissionen.

## ESP\_a118

### Hjælp ved lav bremseevne aktiveret

### Hold bremsen helt nede for at standse

**Hvad denne advarsel betyder:**

Kompensering af hydraulikfading aktiv. Denne funktion til hjælp til bremsning aktiveres midlertidigt for at sikre, at du har fuld bremsekapacitet under forhold, hvor en reduceret bremseevne registreres af bilen.

Når denne hjælpefunktion aktiveres, kan du sommetider mærke, at bremsen trækker sig væk fra din fod, og der vil være en kraftig øgning i bremsetrykket. Du kan eventuelt også høre en pumpelyd fra bremsens hydraulikenhed foran i bilen. Dette vil normalt være et par sekunder afhængigt af vejoverfladen og bilens hastighed. Dette er helt normalt og er ikke tegn på et problem med bilen.

**Løsning:**



Hold stadig bremsen helt nede, som du normalt ville gøre, og undlad at "pumpe" (gentagen pres og slip) pedalen. Dette vil afbryde funktionen.

Advarslen forsvinder, når bilen holder stille, eller når du ikke længere træder på bremsen. Den kan stadig vises i op til 5 sekunder derefter.

Reduceret bremseevne er normalt midlertidigt og kan skyldes flere forskellige årsager, herunder høje bremsetemperaturer efter kraftig bremsning eller kørsel i ekstremt kolde eller våde forhold. Det kan også betyde, at dine bremseklodser eller rotor er blevet slidte i en grad, så de skal udskiftes.

Hvis du fortsætter med at opleve reduceret bremseevne, som ikke forbedres med tiden, skal du kontakte Tesla service ved lejlighed og få bremsene efterset.

For yderligere oplysninger henvises til [Kompensering af hydraulikfading på side 102](#).

### PCS\_a016

## Kan ikke oplade – Dårlig strømforsyningskvalitet mulig Prøv igen/prøv en anden opladningslokalitet eller Supercharger

### Hvad denne advarsel betyder:

Opladningen er blevet afbrudt på grund af en tilstand, der forhindrer dit køretøj i at oplade med vekselstrøm. Hurtig jævnstrømsopladning/Supercharging bør stadig fungere som forventet.

Årsagen til dette kan være forstyrrelser i strømforsyningen forårsaget af det eksterne ladeudstyr eller elnettet. I nogle tilfælde kan denne tilstand skyldes, at der er tændt for elektriske enheder i nærheden, der trækker meget strøm.

Hvis disse mulige årsager kan udelukkes, kan en tilstand med dit køretøj også påvirke vekselstrømsopladningen.

### Løsning:

Hvis denne advarsel ledsages af en anden advarsel, som angiver tilstanden, der påvirker vekselstrømsopladningen, skal du starte med at undersøge denne advarsel.

Yderligere tips om fejlfinding på grundlag af udstyrstype:

- Hvis du anvender et mobilstik, skal du prøve at oplade bilen fra et andet vægudtag.
  - Hvis bilen begynder at oplade, skyldes problemet sandsynligvis den originale stikkontakt.
  - Hvis bilen ikke oplader, kan problemet skyldes mobilstikket.
- Hvis du anvender et vægstik, skal du prøve at oplade bilen med andet opladningsudstyr som for eksempel et mobilstik, der forsynes med strøm fra et separat vægudtag.
  - Hvis bilen begynder at oplade, skyldes problemet sandsynligvis vægstikket.

Hvis problemet skyldes den originale stikkontakt eller vægstikket, skal du kontakte en elektriker for at få efterset ledningsføringen.

Du kan også prøve at oplade bilen med en Tesla Supercharger eller en destinationsoplader, som alle kan findes via kortet på bilens touchskærmdisplay. Se [Kort og navigation på side 183](#) for at få flere oplysninger.

Hvis denne advarsel ikke forsvinder, når du forsøger at oplade andre steder og med andet opladningsudstyr, så anbefales det, at du planlægger et servicebesøg.

For yderligere oplysninger om fejlfinding af statuslamper for opladestikket eller ladeboksen henvises til produktets instruktionsbog på [Produktvejledninger til opladning og adaptere](#).



## PCS\_a017

### Opladning ophørt – strøm afbrudt under opladning Kontroller strømkilden og ladeudstyret

#### Hvad denne advarsel betyder:

Strømmen er blevet afbrudt under opladningen. Det kan skyldes, at strømmen fra kilden (for eksempel et vægudtag) til ladeudstyret afbrydes, eller et problem med ladeudstyret.

#### Løsning:

Denne advarsel vises tit sammen med andre advarsler, som kan hjælpe dig med at finde og udbedre problemet. Start med at undersøge alle andre viste advarsler, som vedrører opladningsproblemer.

Som alternativ kan du kontrollere mobilstikkets eller vægstikkets statuslamper for at bekræfte strømmen til enheden og også se produktets instruktionsbog for oplysninger om fejlfinding på grundlag af blinkende koder. Hvis du anvender andet (ikke fra Tesla) eksternt opladningsudstyr, skal du kontrollere for et display eller et andet brugerinterface, som giver hjælp til fejlfinding.

Hvis det er klart, at der ikke er strøm til opladningsudstyret, skal du kontrollere afbryderen til vægudtaget/vægstikket for at sikre, at den ikke er slået fra.

Yderligere tips om fejlfinding på grundlag af udstyrstype:

- Hvis du anvender et mobilstik, skal du prøve at oplade bilen fra et andet vægudtag.
  - Hvis bilen begynder at oplade, skyldes problemet sandsynligvis den originale stikkontakt.
  - Hvis bilen ikke oplader, kan problemet skyldes mobilstikket.
- Hvis du anvender et vægstik, skal du prøve at oplade bilen med andet opladningsudstyr som for eksempel et mobilstik, der forsynes med strøm fra et separat vægudtag.
  - Hvis bilen begynder at oplade, skyldes problemet sandsynligvis vægstikket.

Hvis problemet skyldes den originale stikkontakt eller vægstikket, skal du kontakte en elektriker for at få eftersat ledningsføringen.

Denne advarsel er normalt specifik for eksternt opladningsudstyr og eksterne strømkilder, og den angiver typisk ikke et problem med bilen, som kan løses ved at aftale service.

Du kan også prøve at oplade bilen med en Tesla Supercharger eller en destinationsoplader, som alle kan findes via kortet på bilens touchskærmdisplay. Se [Kort og navigation på side 183](#) for at få flere oplysninger.

For yderligere oplysninger om fejlfinding af statuslamper for opladestikket eller ladeboksen henvises til produktets instruktionsbog på [Produktvejledninger til opladning og adaptere](#).

## PCS\_a019

### Problem med elnet eller køretøj begrænser vekselstrømsopladning Tag stikket ud og prøv igen/prøv en anden opladningslokalitet

#### Hvad denne advarsel betyder:

Opladningshastigheden er reduceret på grund af en tilstand, der påvirker dit køretøjs evne til at oplade med vekselstrøm. Hurtig jævnstrømsopladning/Supercharging bør stadig fungere som forventet.

Årsagen til dette kan være forstyrrelser i strømforsyningen forårsaget af det eksterne ladeudstyr eller elnettet. I nogle tilfælde kan denne tilstand skyldes, at der er tændt for elektriske enheder i nærheden, der trækker meget strøm.

Hvis disse mulige årsager kan udelukkes, kan en tilstand med dit køretøj også påvirke vekselstrømsopladningen.

#### Løsning:



Hvis denne advarsel ledsages af en anden advarsel, som angiver tilstanden, der påvirker vekselstrømsopladningen, skal du starte med at undersøge denne advarsel.

Yderligere tips om fejlfinding på grundlag af udstyrstype:

- Hvis du anvender et mobilstik, skal du prøv at oplade bilen fra et andet vægudtag.
  - Hvis bilen begynder at oplade, skyldes problemet sandsynligvis den originale stikkontakt.
  - Hvis bilen ikke oplader, kan problemet skyldes mobilstikket.
- Hvis du anvender et vægstik, skal du prøve at oplade bilen med andet opladningsudstyr som for eksempel et mobilstik, der forsynes med strøm fra et separat vægudtag.
  - Hvis bilen begynder at oplade, skyldes problemet sandsynligvis vægstikket.

Hvis problemet skyldes den originale stikkontakt eller vægstikket, skal du kontakte en elektriker for at få efterset ledningsføringen.

Du kan også prøve at oplade bilen med en Tesla Supercharger eller en destinationsoplader, som alle kan findes via kortet på bilens touchskærmdisplay. Se [Kort og navigation på side 183](#) for at få flere oplysninger.

Hvis denne advarsel ikke forsvinder, når du forsøger at oplade andre steder og med andet opladningsudstyr, så anbefales det, at du planlægger et servicebesøg.

For yderligere oplysninger om fejlfinding af statuslamper for opladestikket eller ladeboksen henvises til produktets instruktionsbog på [Produktvejledninger til opladning og adaptere](#).

### PCS\_a032

## Ringe kvalitet af elnetstrøm registreret Prøv en anden ladestation eller lokalitet

### Hvad denne advarsel betyder:

Opladningshastigheden er reduceret eller opladning er afbrudt på grund af en tilstand, der påvirker dit køretøjs evne til at oplade med vekselstrøm. Hurtig jævnstrømsopladning/Supercharging bør stadig fungere som forventet.

Den indbyggede oplader i dit køretøj har registreret forstyrrelser i strømforsyningen i elnettet. Det forstyrrer dit køretøjs opladningsproces.

Typiske årsager til disse forstyrrelser i strømforsyningen omfatter:

- Problemer med bygningsledningsforbindelsen og/eller vægudtaget.
- Problemer med det eksterne opladningsudstyr.
- Andre store elektriske enheder som f.eks. vaskemaskiner eller A/C-enheder, der midlertidigt trækker store mængder strøm eller på anden vis forstyrrer elnettet.
- Eksterne forhold, der påvirker elnettet.

### Løsning:

Da denne advarsel normalt er specifik for eksternt opladningsudstyr og eksterne strømkilder og typisk ikke angiver et problem med bilen, som kan løses ved at aftale service, anbefales det, at du:

- prøver at oplade med forskellige vægudtag.
- Prøv at oplade igen (frakobl og tilslut igen), når andre store elforbrugere ikke trækker strøm.
- Prøver at oplade med flere forskellige typer opladningsudstyr ved forskellige placeringer.

Du kan også prøve at oplade bilen med en Tesla Supercharger eller en destinationsoplader, som alle kan findes via kortet på bilens touchskærmdisplay. Se [Kort og navigation på side 183](#) for at få flere oplysninger.

For yderligere oplysninger om fejlfinding af statuslamper for opladestikket eller ladeboksen henvises til produktets instruktionsbog på [Produktvejledninger til opladning og adaptere](#).



## PCS\_a052

### Det eksterne opladningsudstyr leverer ikke strøm Kontroller strømkilden, eller prøv noget andet udstyr

#### Hvad denne advarsel betyder:

Opladningen kan ikke begynde på grund af en tilstand, der forhindrer dit køretøj i at oplade med vekselstrøm. Hurtig jævnstrømsoplading/Supercharging bør stadig fungere som forventet.

Dit køretøj har anmodet om vekselstrøm fra det eksterne opladningsudstyr, men den indbyggede oplader registrerer ikke nogen forsyningsspænding fra udstyret.

Det kan nogle gange skyldes et hardwareproblem, der er specifikt for det eksterne ladeudstyr, og som forhindrer ladeudstyret i at tænde eller slukke for strøm til køretøjet, når det bliver anmodet om det. Det kan også opstå på grund af en anden tilstand, der påvirker det eksterne ladeudstyr, strømkilden eller selve dit køretøj.

#### Løsning:

Denne advarsel er normalt specifik for eksternt opladningsudstyr og eksterne strømkilder, og den angiver typisk ikke et problem med bilen, som kan løses ved at aftale service.

Prøv at oplade med flere forskellige typer opladningsudstyr.

Du kan også prøve at oplade bilen med en Tesla Supercharger eller en destinationsoplader, som alle kan findes via kortet på bilens touchskærmdisplay. Se [Kort og navigation på side 183](#) for at få flere oplysninger.

For yderligere oplysninger om fejlfinding af statuslamper for opladestikket eller ladeboksen henvises til produktets instruktionsbog på [Produktvejledninger til opladning og adaptere](#).

## PCS\_a053

### Opladningshastighed reduceret – uventet spændingsfald Fjern forlængerledninger / Få ledningsføringen eftersat

#### Hvad denne advarsel betyder:

Opladningshastigheden er blevet reduceret, fordi bilens lader har registreret et stort spændingsfald under opladningen.

Mulige årsager kan være:

- Problemer med bygningsledningsforbindelsen og/eller vægudtaget.
- En forlængerledning eller anden ledningsføring kan ikke understøtte den ønskede ladestrøm.

Problemet kan også skyldes, at der tændes for elapparater, der trækker en masse strøm fra den samme grenledning, mens bilen oplader.

#### Løsning:

Hvis problemet er opstået flere gange på det normale opladested, skal du kontakte en elektriker, som kan efterse elinstallationerne. Denne skal kontrollere følgende:

- Installeret opladningsudstyr og dets forbindelse til bygningsledningsforbindelsen.
- Bygningsledningsforbindelsen, herunder vægudtag, der bruges med et mobilstik.
- Elforbindelsen til stikledningen, hvor den går ind i bygningen.

Drøft med en elektriker, om ladestrømmen på bilen skal sænkes, eller om installationen skal opgraderes, så den understøtter en højere ladestrøm.

Denne advarsel er normalt specifik for eksternt opladningsudstyr og eksterne strømkilder, og den angiver typisk ikke et problem med bilen, som kan løses ved at aftale service.



Du kan også prøve at oplade bilen med en Tesla Supercharger eller en destinationsoplader, som alle kan findes via kortet på bilens touchskærmdisplay. Se [Kort og navigation på side 183](#) for at få flere oplysninger.

For yderligere oplysninger om fejlfinding af statuslamper for opladestikket eller ladeboksen henvises til produktets instruktionsbog på [Produktvejledninger til opladning og adaptore](#).

### PCS\_a054

## Opladning ophørt på grund af stort spændingsfald Fjern forlængerledninger/få ledningsføringen eftersat

#### Hvad denne advarsel betyder:

Opladningen er afbrudt, fordi laderen i bilen har registreret et unormalt stort spændingsfald.

Mulige årsager kan være:

- Problemer med bygningsledningsforbindelsen og/eller vægudtaget.
- En forlængerledning eller anden ledningsføring kan ikke understøtte den ønskede ladestrøm.

Problemet kan også skyldes, at der tændes for elapparater, der trækker en masse strøm fra den samme grenledning, mens bilen oplader.

#### Løsning:

Hvis problemet er opstået flere gange på det normale opladested, skal du kontakte en elektriker, som kan efterse elinstallationerne. Denne skal kontrollere følgende:

- Installeret opladningsudstyr og dets forbindelse til bygningsledningsforbindelsen.
- Bygningsledningsforbindelsen, herunder vægudtag, der bruges med et mobilstik.
- Elforbindelsen til stikledningen, hvor den går ind i bygningen.

Drøft med en elektriker, om ladestrømmen på bilen skal sænkes, eller om installationen skal opgraderes, så den understøtter en højere ladestrøm.

Denne advarsel er normalt specifik for eksternt opladningsudstyr og eksterne strømkilder, og den angiver typisk ikke et problem med bilen, som kan løses ved at aftale service.

Du kan også prøve at oplade bilen med en Tesla Supercharger eller en destinationsoplader, som alle kan findes via kortet på bilens touchskærmdisplay. Se [Kort og navigation på side 183](#) for at få flere oplysninger.

For yderligere oplysninger om fejlfinding af statuslamper for opladestikket eller ladeboksen henvises til produktets instruktionsbog på [Produktvejledninger til opladning og adaptore](#).

### PCS\_a073

## Fejl i eksternt ladeudstyr registreret Prøv andet ladeudstyr

#### Hvad denne advarsel betyder:

Opladning med vekselstrøm kan ikke begynde på grund af en tilstand, der forhindrer dit køretøj i at oplade med vekselstrøm. Hurtig jævnstrømsopladning/Supercharging bør stadig fungere som forventet.

Dit køretøjs indbyggede oplader registrerer indgangsspænding ved ladeporten, når der ikke er blevet anmodet om strøm fra det eksterne ladeudstyr, hvilket indikerer, at det eksterne ladeudstyr ikke fungerer som forventet.

Det kan nogle gange skyldes et hardwareproblem, der er specifikt for det eksterne ladeudstyr, og som forhindrer ladeudstyret i at tænde eller slukke for strøm til køretøjet, når det bliver anmodet om det. Det kan også opstå på grund af en anden tilstand, der påvirker det eksterne ladeudstyr, eller en tilstand, der påvirker selve dit køretøj.

**Løsning:**

Denne advarsel er normalt specifik for eksternt opladningsudstyr og eksterne strømkilder, og den angiver typisk ikke et problem med bilen, som kan løses ved at aftale service.

Prøv at oplade med flere forskellige typer opladningsudstyr.

Du kan også prøve at oplade bilen med en Tesla Supercharger eller en destinationsoplader, som alle kan findes via kortet på bilens touchskærmdisplay. Se [Kort og navigation på side 183](#) for at få flere oplysninger.

For yderligere oplysninger om fejlfinding af statuslamper for opladestikket eller ladeboksen henvises til produktets instruktionsbog på [Produktvejledninger til opladning og adaptere](#).

**PCS\_a090****Opladning går langsomt - Nogle vekselstrømsfaser strømforsynes ikke  
Kontroller strømkilde og opladningsudstyr****Hvad denne advarsel betyder:**

Opladningshastigheden er reduceret på grund af en tilstand, der påvirker dit køretøjs evne til at oplade med vekselstrøm. Hurtig jævnstrømsopladning/Supercharging bør stadig fungere som forventet.

Din bils indbyggede oplader har registreret, at en eller flere strømomformere ikke modtager den nødvendige vekselstrømsindgangsspænding. For eksempel: Under trefaset opladning mangler der muligvis en fase fra vekselstrømsindgangseffekten fra den eksterne kilde. Det kan opstå på grund af en anden tilstand, der påvirker det eksterne ladeudstyr, strømkilden eller selve dit køretøj.

**Løsning:**

Denne advarsel er normalt specifik for eksternt opladningsudstyr og eksterne strømkilder, og den angiver typisk ikke et problem med bilen, som kan løses ved at aftale service.

Prøv at oplade med flere forskellige typer opladningsudstyr.

Du kan også prøve at oplade bilen med en Tesla Supercharger eller en destinationsoplader, som alle kan findes via kortet på bilens touchskærmdisplay. Se [Kort og navigation på side 183](#) for at få flere oplysninger.

For yderligere oplysninger om fejlfinding af statuslamper for opladestikket eller ladeboksen henvises til produktets instruktionsbog på [Produktvejledninger til opladning og adaptere](#).

**PM\_a092/PMF\_a092/PMR\_a092/PMREL\_a092/PMRER\_a092****Problem med transmission registreret – planlæg service  
Selv om funktionaliteten genoprettes, kan problemet vare ved****Hvad denne advarsel betyder:**

Dit køretøjs transmission skal serviceres. Effekt, hastighed og acceleration kan være reduceret, og det kan være nødvendigt for dit køretøj at lukke ned under kørslen.

Denne advarsel indikerer et vedvarende problem, der kræver, at transmissionen bliver eftersat og serviceret.

Selv om denne advarsel skulle forsvinde efter den aktuelle køretur og ikke vender tilbage i forbindelse med efterfølgende køreture, så vil service være påkrævet for at få løst det problem med transmissionen, som dit køretøj har registreret.

**Løsning:**

Det anbefales, at du planlægger en serviceaftale for dit køretøjs transmission snarest muligt.

Uden service vil dit køretøj muligvis fortsætte med at have reduceret effekt, hastighed og acceleration, og du vil muligvis opleve situationer, hvor dit køretøj er nødt til at lukke ned under kørslen, eller du vil muligvis slet ikke kunne køre med dit køretøj.



### TAS\_a313

#### Styring af adaptiv kørsel forringet Kørekømfart kan være forringet

##### Hvad denne advarsel betyder:

Der er et problem med dit køretøjs adaptive affjedringsdæmpningsystem. Derfor kan systemet ikke sørge for realtidsjusteringer af affjedringssystemet for at optimere både kørsel og håndtering.

I stedet modtager alle dæmpere den samme, ensartede strømstyrke. Din tur kan være blødere eller hårdere end normalt.

##### Løsning:

Hvis denne advarsel vises under de efterfølgende køreture, skal du ved først kommende lejlighed aftale eftersyn. Du kan godt køre i bilen i mellemtiden.

Denne advarsel er ledsaget af en gul indikatorlampe på instrumentpanelet. For yderligere oplysninger henvises til [Luftaffjedring på side 104](#).

### TAS\_a314

#### Styring af adaptiv kørsel deaktiveret Kør med forsigtighed

##### Hvad denne advarsel betyder:

Der er et problem med dit køretøjs adaptive affjedringsdæmpningsystem. Derfor kan systemet ikke levere justeringer i realtid til affjedringssystemet for at optimere både kørsel og håndtering, og din tur kan være blødere end normalt.

##### Løsning:

Hvis denne advarsel vises under de efterfølgende køreture, skal du ved først kommende lejlighed aftale eftersyn. Du kan godt køre i bilen i mellemtiden.

Denne advarsel er ledsaget af en rød indikatorlampe på instrumentpanelet. For yderligere oplysninger henvises til [Luftaffjedring på side 104](#).

### UI\_a004

#### Forreste bagagerum åbent Fortsæt med forsigtighed

##### Hvad denne advarsel betyder:

Dit køretøjs forreste bagagerum (motorhjælmen) er registreret som værende åbent under kørslen.

Denne advarsel indikerer, at mindst en af de to låsemekanismer der fastgør motorhjælmen, det forreste bagagerums primære og/eller sekundære låsemekanisme, ikke kan bekræftes som værende lukket (bekræftes som værende helt fastgjort), når dit køretøj sættes i et andet gear end parkeringsgear (P).

##### Løsning:

Fordi denne tilstand kan medføre, at det forreste bagagerum åbnes under kørslen, så anbefales det, at du kører forsigtigt, indtil du kan bringe dit køretøj til sikker standsning og sætte det i parkeringsgear (P).

Når dit køretøj er parkeret, skal du kontrollere det forreste bagagerum (motorhjælmen) for at sikre dig, at det er helt lukket, (begge låsemekanismer er gået helt i indgreb). For yderligere oplysninger, henvises til Vejledning til lukning af [Forreste bagagerum på side 39](#).

Advarslen bør forsvinde, når dit køretøj sættes i parkeringsgear (P). Men, den kan dog blive vist igen, når du begynder at køre, hvis du ikke forinden har kontrolleret motorhjælmen, og sørget for at den er helt lukket.





Hvis denne advarsel vises i forbindelse med flere køreture, eller hvis den vises med stigende regelmæssighed i forbindelse med flere køreture, så anbefales det, at du planlægger et servicebesøg så hurtigt som muligt.

Se [Forreste bagagerum på side 39](#) for yderligere oplysninger om forreste bagagerum.

## UI\_a006

### Service påkrævet

#### Bestil service nu

##### Hvad denne advarsel betyder:

Denne advarsel er fjernindstillet af Tesla til at registrere en tilstand i køretøjet, der kræver serviceeftersyn.

Denne advarsel kan indstilles ud fra forskellige tilstande. Når du planlægger et serviceeftersyn, bliver flere oplysninger tilgængelige.

Denne advarsel kan kun ryddes af en servicetekniker, når køretøjet er blevet serviceret.

##### Løsning:

Da denne advarsel kan fremkomme som følge af forskellige tilstande, anbefales det, at du planlægger et serviceeftersyn hurtigst muligt.

## UI\_a137

### Aktiv serviceforbindelse til bilen

#### Service udfører fjernfejlfinding

##### Hvad denne advarsel betyder:

En servicetekniker er logget ind på dit køretøj til fejlsøgning eller reparation. Der kan forekomme tab af infotainment-funktioner, mens der er forbindelse, men advarslen betyder ikke, at der er et problem med din bil.

Din bil er klar til at køre.

##### Løsning:

Advarslen bør forsvinde automatisk, når teknikeren er færdig med fejlsøgningen eller reparationen. Det kan være nødvendigt at genstarte touchskærmen for at genoprette alle infotainment-funktioner, når advarslen er væk. For mere information henvises til Genstart af touchskærmen i bilens [Gør-det-selv-guide](#).

Hvis advarslen ikke er forsvundet efter 24 timer, anbefales det, at du bestiller service via Teslas mobilapp eller hos en selvstændig serviceleverandør. Bemærk, at selvstændige serviceleverandørers muligheder kan variere på baggrund af bilens konfiguration og din placering.

## UMC\_a001

### Kan ikke oplade med mobilstik

#### Utilstrækkelig udgangsjording – prøv et andet vægudtag

##### Hvad denne advarsel betyder:

Mobilstikket har registreret, at stikkontakten har utilstrækkelig jording, sandsynligvis forårsaget af en utilstrækkelig eller manglende jordforbindelse.

Det indikerer ikke et problem med dit mobilstik eller køretøj, men peger i stedet på et problem med stikkontakten/den elektriske installation, som mobilstikket er tilsluttet.

##### Løsning:



Få elinstallationen efterset af en elektriker. Din elektriker skal sørge for, at der er ordentlig jordforbindelse ved din afbryder eller strømfordelingsboks, og også sørge for, at der er korrekt udførte forbindelser til stikkontakten, før du forsøger at tilslutte mobilstikket igen.

Hvis du har brug for at oplade i mellemtiden, så skal du prøve at oplade ved hjælp af en anden stikkontakt, på et andet sted eller med en anden type ladestation.

Du kan også prøve at oplade bilen med en Tesla Supercharger eller en destinationsoplader, som alle kan findes via kortet på bilens touchskærmdisplay. Se [Kort og navigation på side 183](#) for at få flere oplysninger.

For yderligere oplysninger om fejlfinding af statuslamper for ladestikket og opladningsproblemer henvises til [produktets instruktionsbog](#).

### UMC\_a002

## Kan ikke oplade – Mobilstikket GFCI er slået fra Fjern ladehåndtaget fra ladeporten og prøv igen

### Hvad denne advarsel betyder:

Bilen kan ikke oplade, fordi fejlstrømsafbryderen (GFCI) i mobilstikket er slået fra.

Som med GFCI i et vægudtag er denne funktion designet til at afbryde strømmen, når der er et problem. Den har afbrudt opladningen for at beskytte din bil og ladeudstyret.

Der kan være mange årsager til dette. Problemet kunne være i ladekablet, ladehåndtaget, ladeporten eller i komponenten i bilen.

### Løsning:

Kontroller ladeporten og ladehåndtaget for vand, der har samlet sig, og for usædvanlige fugtniveauer. Hvis du finder usædvanligt meget fugt, skal du vente og lade ladeportens inderside og den frie del af ladehåndtaget tørre tilstrækkeligt, inden du prøver igen.

Kontroller ladeudstyret for beskadigelse.

- Hvis kablet på nogen måde er beskadiget eller slidt, **må du ikke bruge det**. Prøv andet ladeudstyr i stedet.
- Hvis kablet er i god stand, skal du prøve igen med det samme ladestik.

Hvis problemet varer ved og forhindrer opladning, skal du prøve opladning med andet ladeudstyr.

Denne advarsel er normalt specifik for eksternt opladningsudstyr og eksterne strømkilder, og den angiver typisk ikke et problem med bilen, som kan løses ved at aftale service.

Du kan også prøve at oplade bilen med en Tesla Supercharger eller en destinationsoplader, som alle kan findes via kortet på bilens touchskærmdisplay. Se [Kort og navigation på side 183](#) for at få flere oplysninger.

For yderligere oplysninger om fejlfinding af statuslamper for ladestikket og opladningsproblemer henvises til [produktets instruktionsbog](#).

### UMC\_a004

## Kan ikke oplade med mobilstik For høj spænding/prøv et andet vægudtag

### Hvad denne advarsel betyder:

Bilen kan ikke oplade, eller opladningen afbrydes, **enten** fordi mobilstikket:

- Registrerer, at vægudtagets spænding er for høj, **eller**
- Registrerer en uventet stigning i forsyningsspændingen fra vægudtaget.

**Løsning:**

Prøv at oplade bilen fra et andet vægudtag. Hvis bilen begynder at oplade, skyldes problemet sandsynligvis det første vægudtag. Kontakt en elektriker, som kan efterse bygningsledningsforbindelsen til det pågældende udtag.

Hvis bilen stadig ikke oplader, når du prøver et andet vægudtag, skal du prøve at oplade et andet sted.

Du kan også prøve at oplade bilen med en Tesla Supercharger eller en destinationsoplader, som alle kan findes via kortet på bilens touchskærmdisplay. Se [Kort og navigation på side 183](#) for at få flere oplysninger.

For yderligere oplysninger om fejlfinding af statuslamper for ladestikket og opladningsproblemer henvises til [produktets instruktionsbog](#).

**UMC\_a005****Kan ikke oplade med mobilstik  
For lav spænding/prøv et andet vægudtag****Hvad denne advarsel betyder:**

Bilen kan ikke oplade, eller opladningen afbrydes, **enten** fordi mobilstikket:

- Registrerer ikke tilstrækkelig forsyningsspænding fra vægudtaget, **eller**
- Registrerer et uventet fald i forsyningsspændingen fra vægudtaget.

**Løsning:**

Prøv at oplade bilen fra et andet vægudtag. Hvis bilen begynder at oplade, skyldes problemet sandsynligvis det første vægudtag. Kontakt en elektriker, som kan efterse bygningsledningsforbindelsen til det pågældende udtag.

Hvis bilen stadig ikke oplader, når du prøver et andet vægudtag, skal du prøve at oplade et andet sted.

Denne advarsel er normalt specifik for eksternt opladningsudstyr og eksterne strømkilder, og den angiver typisk ikke et problem med bilen, som kan løses ved at aftale service.

Du kan også prøve at oplade bilen med en Tesla Supercharger eller en destinationsoplader, som alle kan findes via kortet på bilens touchskærmdisplay. Se [Kort og navigation på side 183](#) for at få flere oplysninger.

For yderligere oplysninger om fejlfinding af statuslamper for ladestikket og opladningsproblemer henvises til [produktets instruktionsbog](#).

**UMC\_a007****Temperaturen for kontrolboksen til mobilstikket er for høj  
Lad mobilstikket køle af for at fortsætte opladningen****Hvad denne advarsel betyder:**

Opladningen er blevet afbrudt, fordi mobilstikket har registreret en høj temperatur inde i dets kontrolboks-kabinet.

**Løsning:**

Sørg for, at mobilstikket ikke er tildækket af noget, og at der ikke er nogen varmekilder i nærheden. Hvis problemet fortsætter under normale omgivende temperaturer (under 38 °C), er service nødvendig.

Du kan også prøve at oplade bilen med en Tesla Supercharger eller en destinationsoplader, som alle kan findes via kortet på bilens touchskærmdisplay. Se [Kort og navigation på side 183](#) for at få flere oplysninger.

For yderligere oplysninger om fejlfinding af statuslamper for ladestikket og opladningsproblemer henvises til [produktets instruktionsbog](#).



### UMC\_a008

#### **Kan ikke oplade – Høj temperatur i vægudtaget Kontrol af strømstikket i væggen og ledningsføringen anbefales**

##### **Hvad denne advarsel betyder:**

Høj temperatur registreret af mobilstikadvarsler betyder, at det udtag, der bruges til opladning, er ved at blive for varmt, så opladningen er stoppet for at beskytte udtaget.

Det indikerer ikke et problem med dit mobilstik eller køretøj, men peger i stedet på et problem med stikkontakten/den elektriske installation, som mobilstikket er tilsluttet.

Et varmt udtag kan være forårsaget af et stik, der ikke er isat helt, en løs bygningsledningsforbindelse til udtaget eller et udtag, der begynder at blive slidt.

##### **Løsning:**

Sørg for, at din adapter er sat helt ind i udtaget. Hvis opladningshastigheden ikke bliver normal, skal du kontakte en elektriker, som kan efterse udtaget og bygningsledningsforbindelserne til udtaget og foretage eventuelle nødvendige reparationer.

Hvis udtaget er slidt, skal det udskiftes med et udtag af høj kvalitet. Overvej at opgradere til en Tesla, ladeboks for større bekvemmelighed og den højeste opladningshastighed.

### UMC\_a009

#### **Kan ikke oplade – ladehåndtag for høj temperatur Kontroller ladehåndtaget eller ladeporten for urenheder**

##### **Hvad denne advarsel betyder:**

Opladningen er blevet afbrudt, fordi mobilstikket har registreret en høj temperatur i ladehåndtaget, der er tilsluttet til dit køretøjs ladeport.

##### **Løsning:**

Sørg for, at mobilstikket er sat helt ind i dit køretøjs ladeportindgang.

Kontroller ladeportens indgang og mobilstikkets håndtag for eventuelle blokeringer eller fugt. Sørg for, at alle blokeringer i ladeporten eller mobilstikkets håndtag er blevet fjernet og at eventuel fugt har fået lov at tørre, og prøv derefter at sætte mobilstikkets håndtag i ladeporten igen.

Sørg for, at ladehåndtaget til mobilstikket ikke er tildækket af noget, og at der ikke er nogen varmekilder i nærheden.

Hvis advarslen fortsat vises under normale omgivende temperaturer (under 38 °C), og finder sted under flere opladningsforsøg, kan det indikere en tilstand, der påvirker mobilstikket eller dit køretøj. Vi anbefaler at du bestiller service.

Du kan også prøve at oplade bilen med en Tesla Supercharger eller en destinationsoplader, som alle kan findes via kortet på bilens touchskærmdisplay. Se [Kort og navigation på side 183](#) for at få flere oplysninger.

For yderligere oplysninger om fejlfinding af statuslamper for ladestikket og opladningsproblemer henvises til [produktets instruktionsbog](#).

### UMC\_a010

#### **Forbindelsen mellem mobilstik og adapter er varm Lad den køle af – sæt adapteren helt ind i mobilstikket**

##### **Hvad denne advarsel betyder:**

Opladningen er blevet afbrudt, fordi mobilstikket har registreret en høj temperatur ved forbindelsen mellem vægstikadapteren og kontrolboksen.

**Løsning:**

Sørg for at adapteren til vægudtaget er helt tilsluttet til mobilstikkets kontrolboks.

Sørg for, at vægstikadapteren ikke er tildækket af noget, og at der ikke er nogen varmekilder i nærheden.

Når du har taget stikket ud af strømkilden (vægudtaget), skal du inspicere vægstikadapterforbindelsen og mobilstik-kontrolboksforbindelsen for eventuelle blokeringer eller fugt. Sørg for, at alle blokeringer er blevet fjernet, og at eventuel fugt har fået lov til at tørre. Prøv derefter at sætte vægstikadapteren i mobilstikket igen, og tilslut til strømkilden (vægudtag).

Når temperaturen for kontrolboksen til mobilstikket er faldet, og evt. blokeringer er blevet fjernet, bør advarslen forsvinde og opladning bør være mulig.

Du kan også prøve at oplade bilen med en Tesla Supercharger eller en destinationsoplader, som alle kan findes via kortet på bilens touchskærmdisplay. Se [Kort og navigation på side 183](#) for at få flere oplysninger.

For yderligere oplysninger om fejlfinding af statuslamper for ladestikket og opladningsproblemer henvises til [produktets instruktionsbog](#).

**UMC\_a011****Fejl i opladningsudstyrets kommunikation****Prøv igen eller prøv med noget andet udstyr****Hvad denne advarsel betyder:**

Din bil kan ikke oplade, fordi den ikke kan kommunikere effektivt med mobilstikket. Mobilstikket kan ikke bekræfte via afstandsregistrering om ladehåndtaget er fuldt tilsluttet dit køretøj.

**Løsning:**

Kontroller først, at den manglende kommunikation skyldes mobilstikket og ikke et problem med bilen. Dette er typisk tilfældet.

Bekræft dette ved at prøve at oplade bilen med andet eksternt ladeudstyr.

- Hvis bilen begynder at oplade, skyldes problemet sandsynligvis mobilstikket.
- Hvis bilen ikke oplader, kan problemet skyldes bilen.

Inspicer ladeportens indgang og mobilstikkets håndtag for eventuelle blokeringer (brug evt. en lommelygte). Sørg for, at alle blokeringer er blevet fjernet og at eventuel fugt har fået lov at tørre, og prøv derefter at sætte mobilstikkets håndtag i ladeporten igen.

Denne advarsel er normalt specifik for eksternt opladningsudstyr og eksterne strømkilder, og den angiver typisk ikke et problem med bilen, som kan løses ved at aftale service.

Du kan også prøve at oplade bilen med en Tesla Supercharger eller en destinationsoplader, som alle kan findes via kortet på bilens touchskærmdisplay. Se [Kort og navigation på side 183](#) for at få flere oplysninger.

For yderligere oplysninger om fejlfinding af statuslamper for ladestikket og opladningsproblemer henvises til [produktets instruktionsbog](#).

For yderligere oplysninger om opladning henvises til [Opladningsanvisninger på side 198](#).

**UMC\_a012****Fejl i opladningsudstyrets kommunikation****Prøv igen eller prøv med noget andet udstyr****Hvad denne advarsel betyder:**

Din bil kan ikke oplade, fordi den ikke kan kommunikere effektivt med mobilstikket. Mobilstikket registrerer at det ikke kan generere eller opretholde et gyldigt signal til styretappen.



### Løsning:

Kontroller først, at den manglende kommunikation skyldes mobilstikket og ikke et problem med bilen. Dette er typisk tilfældet.

Bekræft dette ved at prøve at oplade bilen med andet eksternt ladeudstyr.

- Hvis bilen begynder at oplade, skyldes problemet sandsynligvis mobilstikket.
- Hvis bilen ikke oplader, kan problemet skyldes bilen.

Inspicer ladeportens indgang og mobilstikkets håndtag for eventuelle blokeringer (brug evt. en lommelygte). Sørg for, at alle blokeringer er blevet fjernet og at eventuel fugt har fået lov at tørre, og prøv derefter at sætte mobilstikkets håndtag i ladeporten igen.

Denne advarsel er normalt specifik for eksternt opladningsudstyr og eksterne strømkilder, og den angiver typisk ikke et problem med bilen, som kan løses ved at aftale service.

Du kan også prøve at oplade bilen med en Tesla Supercharger eller en destinationsoplader, som alle kan findes via kortet på bilens touchskærmdisplay. Se [Kort og navigation på side 183](#) for at få flere oplysninger.

For yderligere oplysninger om fejlfinding af statuslamper for ladestikket og opladningsproblemer henvises til [produktets instruktionsbog](#).

For yderligere oplysninger om opladning henvises til [Opladningsanvisninger på side 198](#).

### UMC\_a013

## Fejl på vægstikadapter – Reduceret opladningshastighed Sæt adapteren helt ind i mobilstikket, og prøv igen

### Hvad denne advarsel betyder:

Dit mobilstik kan ikke kommunikere med vægudtagadapteren. Da dit mobilstik ikke kan kontrollere vægudtagadapterens temperatur, reduceres ladestrømmen automatisk til 8 A.

### Løsning:

1. Frakobl dit mobilstik, herunder vægudtagadapteren, helt fra vægudtaget.
2. Sørg for, at forbindelsen mellem vægudtagadapteren og selve mobilstikket er sikker.
  - a. Frakobl vægudtagadapteren helt fra selve mobilstikket.
  - b. Sæt igen vægudtagadapteren helt ind i selve mobilstikket ved at trykke den ind i fatningen, indtil den falder på plads.
3. Prøv at oplade igen ved at sætte mobilstikket, herunder vægudtagadapteren, helt ind i vægudtaget.
4. Hvis advarslerne fortsætter, så prøv at bruge en anden vægudtagadapter (se trinene ovenfor for at sikre, at adapteren er korrekt forbundet med dit mobilstik).
  - a. Hvis advarslen ikke længere vises, er problemet sandsynligvis den vægudtagadapter, du brugte tidligere.
  - b. Hvis advarslen stadig vises, er problemet sandsynligvis dit mobilstik.

Om nødvendigt skal du tilvejebringe en anden vægstikadapter eller et andet mobilstik.

I mellemtiden kan du fortsat lade med det samme udstyr. Opladningshastigheden reduceres, da ladestrømmen vil være begrænset til 8 A, mens denne tilstand står på.

Du kan også prøve at oplade bilen med en Tesla Supercharger eller en destinationsoplader, som alle kan findes via kortet på bilens touchskærmdisplay. Se [Kort og navigation på side 183](#) for at få flere oplysninger.

For yderligere oplysninger om fejlfinding af statuslamper for ladestikket og opladningsproblemer henvises til [produktets instruktionsbog](#).

**UMC\_a014****Fejl på vægstikadapter – Reduceret opladningshastighed  
Sæt adapteren helt ind i mobilstikket, og prøv igen****Hvad denne advarsel betyder:**

Dit mobilstik kan ikke kommunikere med vægudtagadapteren. Da dit mobilstik ikke kan identificere den type vægudtag, som vægudtagadapteren er tilsluttet, reduceres ladestrømmen automatisk til 8 A.

**Løsning:**

1. Frakobl dit mobilstik, herunder vægudtagadapteren, helt fra vægudtaget.
2. Sørg for, at forbindelsen mellem vægudtagadapteren og selve mobilstikket er sikker.
  - a. Frakobl vægudtagadapteren helt fra selve mobilstikket.
  - b. Sæt igen vægudtagadapteren helt ind i selve mobilstikket ved at trykke den ind i fatningen, indtil den falder på plads.
3. Prøv at oplade igen ved at sætte mobilstikket, herunder vægudtagadapteren, helt ind i vægudtaget.
4. Hvis advarslerne fortsætter, så prøv at bruge en anden vægudtagadapter (se trinnene ovenfor for at sikre, at adapteren er korrekt forbundet med dit mobilstik).
  - a. Hvis advarslen ikke længere vises, er problemet sandsynligvis den vægudtagadapter, du brugte tidligere.
  - b. Hvis advarslen stadig vises, er problemet sandsynligvis dit mobilstik.

Om nødvendigt skal du tilvejebringe en anden vægstikadapter eller et andet mobilstik. I mellemtiden kan du fortsat lade med det samme udstyr. Opladningshastigheden reduceres, da ladestrømmen vil være begrænset til 8 A, mens denne tilstand står på.

Du kan også prøve at oplade bilen med en Tesla Supercharger eller en destinationsoplader, som alle kan findes via kortet på bilens touchskærmdisplay. Se [Kort og navigation på side 183](#) for at få flere oplysninger.

For yderligere oplysninger om fejlfinding af statuslamper for ladestikket og opladningsproblemer henvises til [produktets instruktionsbog](#).

**UMC\_a015****Fejl på vægstikadapter – Reduceret opladningshastighed  
Sæt adapteren helt ind i mobilstikket, og prøv igen****Hvad denne advarsel betyder:**

Dit mobilstik kan ikke kommunikere med vægudtagadapteren. Da dit mobilstik ikke kan identificere den type vægudtag, som vægudtagadapteren er tilsluttet, reduceres ladestrømmen automatisk til 8 A.

**Løsning:**

1. Frakobl dit mobilstik, herunder vægudtagadapteren, helt fra vægudtaget.
2. Sørg for, at forbindelsen mellem vægudtagadapteren og selve mobilstikket er sikker.
  - a. Frakobl vægudtagadapteren helt fra selve mobilstikket.
  - b. Sæt igen vægudtagadapteren helt ind i selve mobilstikket ved at trykke den ind i fatningen, indtil den falder på plads.
3. Prøv at oplade igen ved at sætte mobilstikket, herunder vægudtagadapteren, helt ind i vægudtaget.
4. Hvis advarslerne fortsætter, så prøv at bruge en anden vægudtagadapter (se trinnene ovenfor for at sikre, at adapteren er korrekt forbundet med dit mobilstik).
  - a. Hvis advarslen ikke længere vises, er problemet sandsynligvis den vægudtagadapter, du brugte tidligere.
  - b. Hvis advarslen stadig vises, er problemet sandsynligvis dit mobilstik.



Om nødvendigt skal du tilvejebringe en anden vægstikadapter eller et andet mobilstik. I mellemtiden kan du fortsat lade med det samme udstyr. Opladningshastigheden reduceres, da ladestrømmen vil være begrænset til 8 A, mens denne tilstand står på.

Du kan også prøve at oplade bilen med en Tesla Supercharger eller en destinationsoplader, som alle kan findes via kortet på bilens touchskærmdisplay. Se [Kort og navigation på side 183](#) for at få flere oplysninger.

For yderligere oplysninger om fejlfinding af statuslamper for ladestikket og opladningsproblemer henvises til [produktets instruktionsbog](#).

### UMC\_a016

## Høj temperatur for mobilstikkets kontrolboks Maks. opladningshastighed reduceret

#### Hvad denne advarsel betyder:

Opladningsstrømmen er midlertidigt blevet reduceret fordi mobilstikket har registreret øget temperatur inde i dets kontrolbokskabinet.

#### Løsning:

Sørg for, at mobilstikket ikke er tildækket af noget, og at der ikke er nogen varmekilder i nærheden. Hvis problemet fortsætter under normale omgivende temperaturer (under 38 °C), er service nødvendig.

Du kan også prøve at oplade bilen med en Tesla Supercharger eller en destinationsoplader, som alle kan findes via kortet på bilens touchskærmdisplay. Se [Kort og navigation på side 183](#) for at få flere oplysninger.

For yderligere oplysninger om fejlfinding af statuslamper for ladestikket og opladningsproblemer henvises til [produktets instruktionsbog](#).

### UMC\_a017

## Opladningshastighed reduceret – høj temperatur i vægudtaget Kontrol af strømstikket i væggen og ledningsføringen anbefales

#### Hvad denne advarsel betyder:

Høj temperatur registreret af mobilstikalarmer betyder, at det udtag, der bruges til opladning, er ved at blive for varmt, så opladningen er blevet sinket for at beskytte udtaget.

Dette er ikke et typisk problem for din bil eller dit mobilstik men snarere et problem med udtaget. Et varmt udtag kan være forårsaget af et stik, der ikke er isat helt, en løs bygningsledningsforbindelse til udtaget eller et udtag, der begynder at blive slidt.

#### Løsning:

Sørg for, at din adapter er sat helt ind i udtaget. Hvis opladningshastigheden ikke bliver normal, skal du kontakte en elektriker, som kan efterse udtaget og bygningsledningsforbindelserne til udtaget og foretage eventuelle nødvendige reparationer.

Hvis udtaget er slidt, skal det udskiftes med et udtag af høj kvalitet. Overvej at opgradere til en Tesla, ladeboks for større bekvemmelighed og den højeste opladningshastighed.

### UMC\_a018

## Opladningshastighed reduceret – høj temperatur for håndtaget Kontroller ladehåndtag eller ladeport for snavs

#### Hvad denne advarsel betyder:

Opladningsstrømmen er midlertidigt blevet reduceret fordi mobilstikket har registreret øget temperatur i ladehåndtaget, der er tilsluttet til dit køretøjs ladeport.



**Løsning:**

Sørg for, at mobilstikket er sat helt ind i dit køretøjs ladeportindgang.

Kontroller ladeportens indgang og mobilstikkets håndtag for eventuelle blokeringer eller fugt. Sørg for, at alle blokeringer i ladeporten eller mobilstikkets håndtag er blevet fjernet og at eventuel fugt har fået lov at tørre, og prøv derefter at sætte mobilstikkets håndtag i ladeporten igen.

Sørg for, at ladehåndtaget til mobilstikket ikke er tildækket af noget, og at der ikke er nogen varmekilder i nærheden.

Hvis advarslen fortsat vises under normale omgivende temperaturer (under 38 °C), og finder sted under flere opladningsforsøg, kan det indikere en tilstand, der påvirker mobilstikket eller dit køretøj. Vi anbefaler at du bestiller service.

Du kan også prøve at oplade bilen med en Tesla Supercharger eller en destinationsoplader, som alle kan findes via kortet på bilens touchskærmdisplay. Se [Kort og navigation på side 183](#) for at få flere oplysninger.

For yderligere oplysninger om fejlfinding af statuslamper for ladestikket og opladningsproblemer henvises til [produktets instruktionsbog](#).

**UMC\_a019****Forbindelsen mellem mobilstik og adapter er varm  
Maks. opladningshastighed reduceret****Hvad denne advarsel betyder:**

Opladningsstrømmen er blevet reduceret, fordi mobilstikket har registreret en høj temperatur ved forbindelsen mellem vægstikadapteren og kontrolboksen.

**Løsning:**

Sørg for at adapteren til vægudtaget er helt tilsluttet til mobilstikkets kontrolboks.

Når du har taget stikket ud af strømkilden (vægudtaget), skal du inspicere vægstikadapterforbindelsen og mobilstik-kontrolboksforbindelsen for eventuelle blokeringer eller fugt.

Det anbefales at fjerne snavs/fremmedlegemer. Sørg for, at alle blokeringer er blevet fjernet, og at eventuel fugt har fået lov til at tørre. Prøv derefter at sætte vægstikadapteren i mobilstikket igen, og tilslut til strømkilden (vægudtag).

Sørg for, at vægstikadapteren ikke er tildækket af noget, og at der ikke er nogen varmekilder i nærheden. Hvis advarslen fortsat vises under normale omgivende temperaturer (under 38 °C), og finder sted under flere opladningsforsøg, kan det indikere en tilstand, der påvirker mobilstikket eller dit køretøj. Vi anbefaler at du bestiller service.

Du kan også prøve at oplade bilen med en Tesla Supercharger eller en destinationsoplader, som alle kan findes via kortet på bilens touchskærmdisplay. Se [Kort og navigation på side 183](#) for at få flere oplysninger.

For yderligere oplysninger om fejlfinding af statuslamper for ladestikket og opladningsproblemer henvises til [produktets instruktionsbog](#).

**VCBATT\_a180****Strøm til elektrisk system reduceret  
Køretøj kan lukke uventet ned****Hvad denne advarsel betyder:**

Det elektriske system kan ikke opretholde den spænding, der kræves for at understøtte alle køretøjsfunktioner.

Hvis denne advarsel vises, mens du kører, er der risiko for, at bilen lukker uventet ned.

Hvis denne advarsel vises, når bilen står i parkeringsgear, eller når den først aktiveres, er det muligt, at bilen ikke har tilstrækkelig strøm til at begynde at køre. En særskilt biladvarsel vises muligvis for at angive den tilstand.

**Løsning:**



Det anbefales, at du udelader eller reducerer din brug af ikke absolut nødvendige funktioner. Dette kan hjælpe din bil med at opretholde tilstrækkelig strøm til vigtige funktioner.

Hvis advarslen forbliver aktiv, skal du bestille service øjeblikkeligt. Uden service lukker bilen muligvis uventet ned eller kan ikke genstarte.

### VCBATT\_a182

## Planlæg service for at udskifte lavspændingsbatteriet Softwaren opdateres ikke, før batteriet er udskiftet

#### Hvad denne advarsel betyder:

Lavspændingsbatteriet udviser nedsat ydeevne og skal udskiftes. Køretøjets software vil ikke blive opdateret, før lavspændingsbatteriet er udskiftet.

#### Løsning:

Det anbefales, at du får lavspændingsbatteriet udskiftet så hurtigt som muligt.

Du kan bestille service via Teslas mobilapp eller hos en selvstændig serviceleverandør, der tilbyder udskiftning af lavspændingsbatteriet i din bil. Bemærk, at selvstændige serviceleverandørers muligheder kan variere på baggrund af bilens konfiguration og din placering.

Hvis lavspændingsbatteriet ikke har strøm nok til at starte bilen eller åbne dørene, skal du følge instruktionerne i [Hvis der ikke er strøm på bilen på side 240](#).

Se [Oplysninger om højspændingsbatteriet på side 196](#) for yderligere oplysninger om batterisystemet.

### VCBATT\_a191

## Strøm til elektrisk system reduceret Køretøj lukker ned

#### Hvad denne advarsel betyder:

Lavspændingsbatteriet kan ikke frembringe den el, der er nødvendig for at køre eller fortsætte med at køre. Bilen lukker ned for at bevare energi til vigtige funktioner ud over kørsel.

Bilen kan ikke køres eller fortsætte med at køre, hvis denne tilstand fortsætter.

#### Løsning:

Hvis advarslen vises, mens du kører, skal bilen standses øjeblikkeligt. Det anbefales, at du:

- Øjeblikkeligt holder sikkert ind til siden
- Bruger din mobilapp til øjeblikkeligt at kontakte Teslas vejhjælp eller søger anden vejhjælp, hvis det foretrækkes

Hvis du ikke holder sikkert ind til siden inden for kort tid, kan bilen lukke uventet ned. Det er også muligt, at bilen ikke vil genstarte, når den er parkeret.

Når denne alarm vises, kan det elektriske system ikke opretholde den spænding, der kræves for at understøtte alle køretøjsfunktioner. Mange bilfunktioner virker muligvis ikke længere.

Det er muligt, at bilen mister al strøm. Sker dette, kan du stadig bruge den manuelle døråbning til at stige ud af bilen, hvis det er nødvendigt. For yderligere oplysninger henvises til [Åbning af fordøre indefra på side 30](#).

Denne advarsel kan vises på grund af forskellige tilstande i bilen. For yderligere oplysninger og flere anbefalede handlinger skal det kontrolleres, om der er andre aktive biladvarsler.

Hvis advarslen stadig vises, anbefales det at bestille service øjeblikkeligt. Uden service kan bilen muligvis ikke køre, lukker muligvis uventet ned eller kan ikke genstarte.



## VCFRONT\_a192

### Det elektriske system kan ikke understøtte alle funktioner Frakobler funktioner for at bevare energi

#### Hvad denne advarsel betyder:

Det elektriske system kan ikke understøtte alle bilens funktioner. Bilen lukker de funktioner ned, der ikke er absolut nødvendige for at bevare energi til vigtige funktioner.

Hvis denne advarsel vises, mens du kører, er der risiko for, at bilen lukker uventet ned. Det er også muligt, at bilen ikke vil genstarte, når den er parkeret.

Ikke absolut nødvendige funktioner kan være utilgængelige, herunder sædevarme, styring af kabinens klimaanlæg og underholdningsfunktionerne i bilen. Dette er forventet adfærd, der har til formål at være med at opretholde tilstrækkelig strøm i bilen til vigtige funktioner, herunder mulighed for at betjene forlygter, vinduer og døre, katastrofeblink og det forreste bagagerum.

Det er muligt, at bilen mister al strøm. Sker dette, kan du stadig bruge den manuelle døråbning til at stige ud af bilen, hvis det er nødvendigt. For yderligere oplysninger henvises til [Åbning af fordøre indefra på side 30](#).

#### Løsning:

Denne advarsel kan vises på grund af forskellige tilstande i bilen. For yderligere oplysninger og flere anbefalede handlinger skal det kontrolleres, om der er andre aktive biladvarsler.

## VCBATT\_a220

### Det elektriske system kan ikke understøtte alle funktioner Planlæg service

#### Hvad denne advarsel betyder:

Lavspændingsbatteriet kan ikke frembringe den el, der er nødvendig for at køre eller fortsætte med at køre.

Det er også muligt, at bilen lukker ned uventet. Det er også muligt, at bilen ikke vil genstarte efter den aktuelle køretur.

Eventuelt er nogle ikke absolut nødvendige funktioner ikke tilgængelige. Dette er forventet adfærd, da bilen bevarer energi til vigtige funktioner.

#### Løsning:

Hvis advarslen vises, mens du kører, skal bilen standses hurtigst muligt. Hold sikkert ind til siden så hurtigt som muligt.

Det anbefales, at du udelader eller reducerer din brug af ikke absolut nødvendige funktioner. Dette kan hjælpe din bil med at opretholde tilstrækkelig strøm til vigtige funktioner udover kørsel, indtil den kan komme til service.

Hvis advarslen stadig vises, anbefales det at bestille service øjeblikkeligt. Uden service kan bilen muligvis ikke køre, lukker muligvis uventet ned eller kan ikke genstarte.

## VCBATT\_a402

### Reservestrømforsyningen til det elektriske system er utilgængelig Køretøjet forbruger mere energi i tomgang

#### Hvad denne advarsel betyder:

Reservestrømforsyningen til det elektriske system, lavspændingsbatteriet, er ikke tilgængeligt eller kan ikke give den strøm, der er nødvendig til at understøtte bilens funktioner.

Den primære strømkilde, højspændingsbatteriet, fortsætter med at understøtte bilens funktioner, selv i tomgang. Se [Oplysninger om højspændingsbatteriet på side 196](#) for yderligere oplysninger om højspændingsbatteriet.



Eventuelt er nogle ikke absolut nødvendige funktioner ikke tilgængelige. Dette er forventet adfærd, da bilen bevarer energi til vigtige funktioner.

Måske bemærker du også, at bilen forbruger mere energi end normalt, når du kører den, eller at bilen angiver en mindre forventet rækkevidde, end du normalt kunne forvente efter opladning. Det er normal adfærd for bilen, når denne alarm vises, og vil fortsætte, indtil reservestrømforsyningen gendannes.

Der er risiko for, at et problem, der påvirker den primære strømkilde, kan få bilen til at lukke ned uventet.

### Løsning:

Det anbefales, at du begrænser eller undlader din brug af ikke absolut nødvendige funktioner. Dette kan hjælpe din bil med at opretholde tilstrækkelig strøm til vigtige funktioner.

Det anbefales, at du bestiller service hurtigst muligt, således at reservestrømforsyningen til det elektriske system kan gendannes.

## VCBATT\_a496

### Køretøjet gør klar til at lukke ned HOLD SIKKERT IND TIL SIDEN

#### Hvad denne advarsel betyder:

Det elektriske system kan ikke give nok understøttelse til at køre eller fortsætte kørslen. Bilen gør klar til at lukke ned for at bevare energi til vigtige funktioner ud over kørsel.

Bilen kan ikke køres eller fortsætte med at køre, hvis denne tilstand fortsætter.

#### Løsning:

Hvis advarslen vises, mens du kører, skal bilen standses hurtigst muligt. Det anbefales, at du:

- Holder sikkert ind til siden så hurtigt som muligt
- Bruger din mobilapp til øjeblikkeligt at kontakte Teslas vejhjælp eller søger anden vejhjælp, hvis det foretrækkes

Hvis du ikke holder sikkert ind til siden inden for kort tid, kan bilen lukke uventet ned. Det er også muligt, at bilen ikke vil genstarte, når den er parkeret.

Det er muligt, at bilen mister al strøm. Sker dette, kan du stadig bruge den manuelle døråbning til at stige ud af bilen, hvis det er nødvendigt. For yderligere oplysninger henvises til [Døre på side 30](#).

Denne advarsel kan vises på grund af forskellige tilstande i bilen. For yderligere oplysninger og flere anbefalede handlinger skal det kontrolleres, om der er andre aktive biladvarsler.

## VCSEC\_a221

### Lufttryk under anbefalingerne for dæk Kontroller trykket, og fyld luft i efter behov

#### Hvad denne advarsel betyder:

Denne advarsel angiver IKKE, at der er et punkteret dæk.

Dæktrykovertvågningssystemet (TPMS) har registreret, at lufttrykket i et eller flere af dækkene er mindst 20 % lavere end det anbefalede dæktryk for et koldt dæk.

Se [Vedligeholdelse af dæktryk på side 212](#) for detaljerede oplysninger om, hvor du kan finde de anbefalede dæktryk for kolde dæk (RCP) for dit køretøjs dæk, hvordan du kontrollerer dæktrykkene samt hvordan du opretholder de korrekte dæktryk.

Denne advarsel kan vises i koldt vejr, fordi luften i dine dæk trækker sig naturligt sammen, når den bliver kold, hvilket reducerer dæktrykket.

**Løsning:**

Pump luft i dækkene for at opretholde det anbefalede dæktryk i koldt vejr. Selv om fald i dæktrykket kan forventes i koldt vejr, så skal det anbefalede dæktryk altid opretholdes.

Alarmen ryddes muligvis, når køretøjet køres. Dette skyldes, at dækkene opvarmes, og dæktrykket stiger. Selv hvis alarmen ryddes, skal dækkene stadig efterfyldes med luft, når de er afkølet.

Denne advarsel går væk, når dæktrykovervågningssystemet registrerer, at alle dæk har det anbefalede dæktryk for kolde dæk.

- Advarslen og indikatoren for dæktryk vises eventuelt stadig umiddelbart efter, at du har fyldt luft i dækkene til det anbefalede dæktryk for kolde dæk, men begge bør gå væk, når du kørt en kort afstand.
- Det kan være nødvendigt at køre over 15 mph (25 km/t) i mindst 10 minutter, for at dæktrykovervågningssystemet kan måle og rapportere dine opdaterede dæktryk.

Hvis du gentagne gange ser denne advarsel for det samme dæk, skal du få kontrolleret, om dækket er punkteret. Du kan besøge et lokalt dækcenter eller bestille service med Teslas mobilapp.

For yderligere oplysninger om dæktryk henvises til [Pleje og vedligeholdelse af dæk på side 212](#).

**VCSEC\_a228****Lufttryk i dæk meget lavt****HOLD IND TIL SIDEN, NÅR DET ER SIKKERT – kontroller, om dækket er punkteret****Hvad denne advarsel betyder:**

Denne advarsel viser, at ét eller flere af dækkene på bilen har et meget lavt lufttryk eller er fladt.

Dæktrykovervågningssystemet (TPMS) har registreret, at lufttrykket i et eller flere af dækkene er væsentligt lavere end det anbefalede dæktryk for et koldt dæk.

**Løsning:**

Kør forsigtigt ind til siden så hurtigt som muligt. Når det er sikkert, skal du kontrollere, om dækket er punkteret.

Du kan anmode om Teslas vejhjælp (mobildæk, lånedæk, bugsering), hvis det er nødvendigt. Se [Kontakt Teslas vejhjælp på side 241](#) for yderligere oplysninger.

I situationer, hvor der ikke er tale om nødstilfælde, anbefales det, at du besøger dit lokale dækcenter for at få hjælp, eller at du bestiller service med Teslas mobilapp.

Se [Vedligeholdelse af dæktryk på side 212](#) for detaljerede oplysninger om, hvor du kan finde de anbefalede dæktryk for kolde dæk (RCP) for dit køretøjs dæk, hvordan du kontrollerer dæktrykkene samt hvordan du opretholder de korrekte dæktryk.

Advarslen forsvinder, når dæktrykovervågningssystemet har en ensartet måling af dæktryk for alle dæk på mindst 30 psi.

- Advarslen og indikatoren for dæktryk vises eventuelt stadig umiddelbart efter, at du har fyldt luft i dækkene til det anbefalede dæktryk for kolde dæk, men begge bør gå væk, når du kørt en kort afstand.
- Det kan være nødvendigt at køre over 15 mph (25 km/t) i mindst 10 minutter, for at dæktrykovervågningssystemet kan måle og rapportere dine opdaterede dæktryk.

For yderligere oplysninger om dæktryk henvises til [Pleje og vedligeholdelse af dæk på side 212](#).



## Dokumentets anvendelighed

For de nyeste og bedste oplysninger, der er tilpasset din bil, henvises til instruktionsbogen på bilens touchskærm ved at trykke på **Betjeningsknapper** > **Service** > **Instruktionsbog**. Oplysningerne er specifikke for din bil afhængig af de funktioner, du har købt, bilens konfiguration, markedsregion og softwareversion. I modsætning hertil opdateres ejeroplysninger, der leveres af Tesla andre steder, efter behov og indeholder muligvis ikke oplysninger, der er unikke for dit køretøj.

Oplysninger om nye funktioner vises på touchskærmen efter en softwareopdatering, og du kan få dem vist til hver en tid ved at trykke på **Betjeningsknapper** > **Software** > **Produktbemærkninger**. Hvis indholdet i brugervejledningen om, hvordan du bruger dit køretøj, er i modstrid med oplysningerne i Produktbemærkningerne, har Produktbemærkningerne forrang.

## Illustrationer

Illustrationerne i dette dokument er kun vejledende. Afhængigt af køretøjets indstillinger, softwareversion og markedsregion, kan de oplysninger, der vises på berøringsskærmen i dit køretøj, synes en smule anderledes.

## Funktionernes tilgængelighed

Visse funktioner er kun tilgængelige på nogle køretøjskonfigurationer og/eller kun i specifikke markedsregioner. Ekstraudstyr eller funktioner, der nævnes i instruktionsbogen, er ikke en garanti for, at de er tilgængelige i den specifikke bil. Se [Erklæring vedrørende tilgængelighed af funktioner på side 302](#) for yderligere oplysninger.

## Fejl eller unøjagtige oplysninger

Alle specifikationer og beskrivelser er korrekte på udgivelsestidspunktet. Tesla har dog et mål om hele tiden at blive bedre, og vi forbeholder os derfor ret til at foretage løbende ændringer i produktet. Hvis du vil give os besked om eventuelle unøjagtigheder eller udeladelser eller give en generel tilbagemelding eller har forslag angående kvaliteten af denne instruktionsbog, kan du sende en e-mail til [ownersmanualfeedback@tesla.com](mailto:ownersmanualfeedback@tesla.com).

## Komponenters placering

Instruktionsbogen kan angive placeringen af en komponent som værende i køretøjets venstre eller højre side. Som det ses, angives venstre (1) og højre (2) side af køretøjet ud fra, at man sidder i køretøjet.

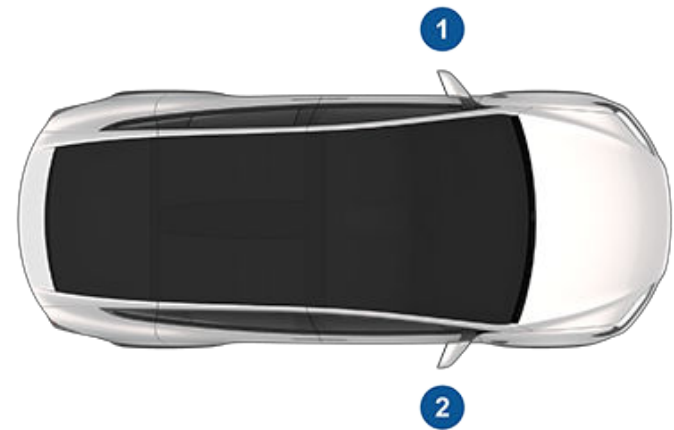

## Copyrights og varemærker

© 2012–2024 Tesla, Inc. Alle oplysninger i dette dokument og al software til køretøjet er beskyttet af copyright og andre immaterielle rettigheder tilhørende Tesla, Inc. og dennes licensgivere. Det er ikke tilladt at ændre, gengive eller kopiere materialet hverken helt eller delvist uden forudgående skriftlig tilladelse fra Tesla, Inc. og dennes licensgivere. Yderligere oplysninger fås på anmodning. Tesla bruger software, der er skabt af Open Source-brugergruppen. Du kan besøge Teslas websted for Open Source-software på <http://www.tesla.com/opensource>. HD Radio er et registreret varemærke tilhørende iBiquity Digital Corporation. Følgende er varemærker eller registrerede varemærker tilhørende Tesla, Inc. i USA og andre lande:

TESLA

TESLA MOTORS

TESLA ROADSTER

MODEL S

MODEL X

MODEL 3

MODEL Y

CYBERTRUCK

T E S L A





Alle andre varemærker i dette dokument tilhører deres respektive ejere. Brugen af disse varemærker er ikke udtryk for et sponorskab eller billigelse af disse respektive ejeres produkter eller tjenester. Enhver uautoriseret brug af varemærker, som er vist i dette dokument eller på køretøjet, er strengt forbudt.



## Erklæring vedrørende tilgængelighed af funktioner

---

Dit Tesla-køretøj ændrer sig konstant med nye funktioner, der bliver tilføjet og forbedret med hver eneste softwareopdatering. Du skal dog være opmærksom på, at afhængigt af den firmwareversion der aktuelt er installeret i dit køretøj, vil dit køretøj muligvis ikke være udstyret med alle de funktioner eller fungere præcist som beskrevet i denne instruktionsbog. Funktionerne i dit køretøj varierer afhængigt af markedsregion, køretøjskonfiguration, tilkøbt ekstraudstyr, softwareopdateringer og meget mere.

Omtale af ekstraudstyr eller funktioner, der nævnes i denne instruktionsbog, er ikke en garanti for, at de er tilgængelige i dit specifikke køretøj. Den bedste måde du kan sikre dig på, at du får de seneste og bedste funktioner, er ved at opdatere dit køretøjs software, så snart du modtager besked om at gøre det. Du kan også indstille dine præferencer til **Betjeningsknapper > Software > Softwarepræferencer > Avanceret**. Se [Softwareopdateringer på side 208](#) for yderligere oplysninger. Med hensyn til de funktioner der er tilgængelige i dit køretøj, skal du altid overholde lokal lovgivning og begrænsninger for at sikre din sikkerhed, dine passagerers sikkerhed samt sikkerheden for dem omkring dig.





## Biltelematik

Model X er udstyret med elektroniske moduler, som overvåger og registrerer data fra forskellige systemer i køretøjet, herunder motoren, autopilotkomponenterne, batteriet, bremserne og det elektriske system. De elektroniske moduler registrerer oplysninger om forskellige forhold vedrørende kørslen og køretøjet, blandt andet opbremsning, acceleration, trip og andre oplysninger om køretøjet. Disse moduler registrerer også oplysninger om køretøjets funktioner, blandt andet opladninger og ladestatus, aktivering og deaktivering af forskellige systemer, diagnostiske fejlkoder, stelnummer, hastighed, retning og lokalitet.

Dataene lagres af køretøjet og kan tilgås, bruges og gemmes af Teslas serviceteknikere i forbindelse med service på køretøjet eller overføres periodisk til Tesla via køretøjets telematiske system. Tesla kan bruge dataene til forskellige formål, herunder, men ikke begrænset til: levering af Teslas telematiske ydelser til dig, fejlfinding, evaluering af køretøjets kvalitet, funktionalitet og ydelse; Teslas og Teslas partners analyse og forskning med henblik på forbedring og design af vores køretøjer og systemer, forsvar af Tesla samt til lovbestemte formål. I forbindelse med service på køretøjet har Tesla mulighed for at løse problemer på køretøjet eksternt blot ved at gennemgå køretøjets datalog.

Teslas telematiske system overfører periodisk oplysninger om køretøjet til Tesla. Dataene bruges som tidligere beskrevet og hjælper med at sikre, at køretøjet vedligeholdes korrekt. Køretøjets telematiske system og de tilhørende oplysninger bruges muligvis også i forbindelse med yderligere funktioner i Model X, herunder til opladningspåmindelser, softwareopdateringer og fjernadgang til og kontrol af forskellige af køretøjets systemer.

Tesla videregiver ikke de data, der registreres af køretøjet til en tredjepart bortset fra følgende tilfælde:

- Hvis køretøjets ejer (eller leasingselskabet i forbindelse med et leaset køretøj) har givet tilladelse eller samtykke til videregivelsen.
- I forbindelse med officielle anmodninger fra politiet eller andre myndigheder.
- Bruges til Teslas forsvar.
- På baggrund af en retskendelse.
- Til forskningsformål, hvor der ikke videregives oplysninger om køretøjets ejer eller identificerende oplysninger.
- Videregivelse til et af Teslas associerede selskaber, herunder efterfølgere eller bemyndigede, eller til vores informationssystemer og dataadministratorer.

For yderligere oplysninger om, hvordan Tesla behandler data, der indsamles fra dit køretøj, henvises der til Teslas fortrolighedserklæring på <http://www.tesla.com/about/legal>.

## Datadeling

Med henblik på kvalitetssikring og for at understøtte den kontinuerlige forbedring af avancerede funktioner som f.eks. Autopilot kan din Model X indsamle analyser, vejsegmenter, diagnoser og data om brug af bilen og sende dem til Tesla for at blive analyseret. Denne analyse hjælper Tesla til at forbedre produkter og service ved at lære af erfaringen fra milliarder af kilometer, som Tesla-biler har kørt. Selv om Tesla deler disse data med partnere, som bidrager tilsvarende data, identificerer de indsamlede oplysninger dig ikke personligt og kan kun sendes til Tesla med dit udtrykkelige samtykke. For at beskytte din fortrolighed registreres personlige oplysninger enten slet ikke, eller de er underlagt teknikker til beskyttelse af fortrolighed, eller de fjernes fra alle rapporter, før de sendes til Tesla. Du kan styre, hvilke data du deler, ved at trykke på **Betjeningsknapper > Software > Datadeling**.

For yderligere oplysninger om, hvordan Tesla behandler data, der indsamles fra dit køretøj, henvises der til Teslas fortrolighedserklæring på <http://www.tesla.com/about/legal>.

**BEMÆRK:** Selv om Model X bruger GPS ved kørsel og betjening som omtalt i denne instruktionsbog, registrerer og gemmer Tesla ikke køretøjsspecifikke GPS-oplysninger med undtagelse af det sted, hvor en kollision fandt sted. Derfor kan Tesla ikke oplyse om historikken vedrørende en bils placering (for eksempel kan Tesla ikke fortælle dig, hvor Model X var parkeret/kørte på en bestemt dato/et bestemt tidspunkt).

## Kvalitetskontrol

Du bemærker måske et par km på kilometertælleren, når du får leveret din Model X. Det skyldes en omfattende testprocedure, som sikrer kvaliteten af din Model X.

Testforløbet omfatter grundige inspektioner under og efter produktionen. Den endelige inspektion finder sted hos Tesla og omfatter en køretest, som udføres af en af Teslas teknikere.

## Lydbibliotek

"Gratis lydbibliotek" (ekstraudstyr).

Websted for gratis lydeffekter.

Licens: Attribution 4.0 International (CC BY 4.0). Du har lov til at bruge lydeffekter gratis og royaltyfrit i dine multimedieprojekter til kommercielle eller ikke-kommercielle formål.

<http://www.freesoundslibrary.com>



## Kontakt Tesla

Du kan finde flere oplysninger om din Model X ved at gå til <http://www.tesla.com> og logge på din Tesla konto, eller tilmeld dig for at få en konto.

Hvis du har spørgsmål eller bekymringer vedrørende Model X, kan du ringe til Tesla. Du kan finde telefonnummeret for dit område ved at gå til <http://www.tesla.com> og derefter gennemgå kontaktoplysningerne.

**BEMÆRK:** Du kan også bruge stemmekommandoer til at give feedback til Tesla. Sig "Rapporter", "Feedback" eller "Fejlrapport" efterfulgt af dine kortfattede kommentarer. Model X tager et øjebliksbillede af systemerne – herunder din nuværende lokalitet, fejlfindingsdata for køretøjet samt skærbilleder af touchskærmen og instrumentpanelet. Tesla gennemgår jævnligt disse noter og bruger dem til løbende at forbedre Model X.



## FCC- og ISED-certificering

Komponent	Producent	Model	Driftsfrekvens (MHz)	FCC ID	IC
B-stolpens endepunkt	Tesla	1607773	13,56 2400-2483,5 6000-8500	2AEIM-1607773	20098-1607773
Sikkerhedsstyreenhed	Tesla	1614280	2400-2483,5	2AEIM-1614280	20098-1614280
Instrumentpanelets endepunkt	Tesla	1613851	2400-2483,5 6000-8500	2AEIM-1613851	20098-1613851
Instrumentpanelets endepunkt	Tesla	1733130	2400-2483,5 6000-8500 315 eller 433,9	2AEIM-1733130	20098-1733130
Bilnøgle	Tesla	1614285	2400-2483,5 6000-8500	2AEIM-1614285	20098-1614285
TPMS	Tesla	1472547G	2400-2483,5	2AEIM-1472547G	20098-1472547G
Dæk, Michelin PSEV Summer T0	Michelin	1620245-00-A 1620246-00-A	2400 - 2483,5	FI5TMSAF02	5056ATMSAF02
Dæk, Pirelli SZero A/S	Pirelli	1620243-00-A 1620244-00-A	2400 - 2483,5	2ANX7CPSN1	24121-CPSN1
Dæk, Michelin Sport EV	Michelin	1620245-*- 1620246-*-	2400-2483,5	FI5TMSAF02 FI5TMSAL01	5056A-TMSAF02 5056A-TMSAL01
Radar	Tesla	1541584	76000-77000	2AEIM-1541584	20098-1541584
Homelink (ekstraudstyr)	Gentex	ADHL5C	286-440	NZLADHL5C	4112A-ADHL5C
CarPC	Tesla	1960600	--	XMR2020AG525RGL YZP-ATC5CPC001	10224A-2020AG525R 7414C-ATC5CPC001
Trådløs oplader	Tesla	WC4	127,72 KHz 13,56 2400-2483,5	2AEIM-WC4	20098-WC4
BT USB-hub	Tesla	1642783	2400-2483,5	2AEIM-1642783	20098-1642783
Radar i kabinen*	Tesla	1616631	60000-64000	2AEIM-1616631	20098-1616631
Trådløs oplader	Tesla	WC3	127,72 KHz	2AEIM-WC3	20098-WC3

\*Radaren i kabinen er begrænset til fabriksinstallation.

De ovenfor anførte enheder overholder del 15 i FCC's regler, Industry Canadas RSS-standard(er) for licensfritaget radioudstyr og EU-direktiv 2014/53/EU.



# Overensstemmelsescertificering

Betjeningen er underlagt følgende to betingelser: (1) Denne enhed må ikke forårsage skadelig interferens, og (2) denne enhed skal acceptere enhver modtaget interferens, herunder interferens, der kan forårsage uønsket drift.

Ændringer eller tilpasninger, som ikke er udtrykkelig godkendt af Tesla, kan medføre bortfald af din ret til at betjene udstyret.

Le présent appareil est conforme aux CNR d'Industrie Canada applicables aux appareils radio exempts de licence.

L'exploitation est autorisée aux deux conditions suivantes : (1) l'appareil ne doit pas produire de brouillage, et (2) l'utilisateur de l'appareil doit accepter tout brouillage radioélectrique subi, même si le brouillage est susceptible d'en compromettre le fonctionnement.

## Erklæring vedr. strålingseksponering

Produkterne overholder FCC/ISED RF Exposure for Low Power Consumer Wireless Power Transfer (RF-eksponering ved forbrugeres trådløse svagstrømsoverførsel). Grænserne for RF-eksponering er angivet for et ukontrolleret miljø og er sikre ved betjening efter hensigten som beskrevet i denne manual. Den fjerneste RF-eksponering hvor overholdelse blev dokumenteret var 20 cm og med længere afstand fra brugerens krop. Indstil enheden til lav udgangseffekt, hvis en sådan funktion er tilgængelig.

Cet équipement est conforme aux limites d'exposition aux rayonnements ISED établies pour un environnement non contrôlé.

## Déclaration d'exposition aux radiations

Le produit est conforme à l'exposition RF ISED pour le transfert de puissance sans fil de consommateurs de faible puissance. La limite d'exposition RF fixée pour un environnement non contrôlé est sans danger pour le fonctionnement prévu tel que décrit dans ce manuel. L'exposition RF supplémentaire que la conformité a été démontrée à 20cm et plus de séparation du corps de l'utilisateur ou de mettre l'appareil à la puissance de sortie inférieure si une telle fonction est disponible.

## Oplysninger om radiofrekvensenergi

Dette udstyr er blevet testet til at overholde grænserne for en Klasse B digital enhed i henhold til afsnit 15 i FCC-reglerne. Disse grænser er designet til at yde rimelig beskyttelse mod skadelig interferens i boliginstallationer. Dette udstyr genererer, bruger og kan udstråle radiofrekvensenergi, og hvis det ikke installeres og anvendes i overensstemmelse med instruktionerne, kan det forårsage skadelig interferens for radiokommunikation. Der er dog ingen garanti for, at der ikke vil forekomme interferens i en bestemt installation. Hvis dette udstyr forårsager skadelig interferens for radio- eller tv-modtagelse, hvilket kan konstateres ved at tænde og slukke for udstyret, skal du forsøge at udbedre forholdene med en eller flere af følgende forholdsregler:

- Juster eller flyt modtagerantennen.
- Øg afstanden mellem udstyret og modtageren.
- Slut udstyret til en stikkontakt i et andet kredsløb end det, modtageren er tilsluttet.
- Kontakt forhandleren eller en erfaren radio-/tv-tekniker for at få hjælp.

**⚠ PAS PÅ:** Dette udstyr og dets antenner må ikke anbringes sammen med eller betjenes med andre antenner eller sendere.

## RF-moduler

Beskrivelse	Frekvensbånd	Effektniveau	Antennens placering	Producent
Sikkerhedsstyreenhed	2400 – 2483,5 MHz	10 mW	PCB-antenne i A-stolpe	Tesla, Inc. 3500 Deer Creek Rd, Palo Alto, CA 94304 USA
Instrumentpanelets endepunkt	6000 – 8500 MHz	10 mW	Chipantenne, bag forreste og bageste instrumentpanel	
Instrumentpanelets endepunkt	2400 – 2483,5 MHz	10 mW	PCB-antenne, bag forreste og bageste instrumentpanel	



Beskrivelse	Frekvensbånd	Effektniveau	Antennens placering	Producent
B-stolpens endepunkt	6000 - 8500 MHz	10 mW	Chipantenne, bag B-stolpens glas	
B-stolpens endepunkt	2400 - 2483,5 MHz	10 mW	PCB-antenne, bag B-stolpens glas	
B-stolpens endepunkt	13,56 MHz	Ikke relevant (magnetfelt)	PCB-antenne, bag B-stolpens glas	
Radar	76000-77000 MHz	4 W	Bag forreste frontpanel	
Nøglekæde	2400 - 2483,5 MHz	10 mW	Indbygget i nøgle-PCB	
Nøglekæde	6000 - 8500 MHz	10 mW	Indbygget i nøgle-PCB	
Trådløs oplader	13,56 MHz 127,72 kHz	Ikke relevant (magnetfelt)	PCB-antenne i midterkonsol	
Trådløs oplader	2400 - 2483,5 MHz	10 mW	PCB-antenne i midterkonsol	
Radar i kabinen	60000 - 64000 MHz	20 mW	PCB-antenne, tæt på bakspejlet	
BT USB-kasse	2400 - 2483,5 MHz	10 mW	PCB-antenne i bageste midterkonsol	
TPMS-sensor	2400 - 2483,5 MHz	10 mW	Hvert hjul	
Bluetooth	2402 - 2480 MHz	10 mW	Forreste stolpe nederst, højre	
GSM 900	885-915 930-960 MHz	2 W	Send og modtag: Forreste stolpe i venstre side, bruges også til modtagelse af eCall: Forreste stolpe i højre side Trådløs forbindelse	
GSM 1800	1710-1785 1805-1880 MHz	1 W		
WCDMA (bånd 8)	880-915 925-960 MHz	250 mW		
WCDMA (bånd 1/3)	1920-1980 2110-2170 MHz	250 mW		
LTE (bånd 7/8/34/41)	2500-2570, 2620-2690 MHz 925-960, 800-915 MHz 2010-2025 MHz (TDD) 2496-2690 MHz (TDD)	200 mW		
LTE (bånd 20/28/29/32)	758-803, 703-748 MHz 791-821, 832-862 MHz 717-728 MHz kun Rx 1452-1496 MHz kun Rx	200 mW		
LTE (bånd 1/3/9)	1805-1880, 1710-1785 MHz 2110-2170, 1920-1980 MHz	200 mW		



## Overensstemmelsescertificering

Beskrivelse	Frekvensbånd	Effektniveau	Antennens placering	Producent
LTE (bånd 11/17/18)	1475,9-1495,9, 1427,9-1447,9 MHz 860-890, 815-845 MHz	200 mW		
Wi-Fi	2400-2483,5 MHz 5470-5725 MHz, 5725-5850 MHz	100 mW	Forreste stolpe i venstre side Forreste stolpe i højre side, trådløs forbindelse	
Bluetooth	2400-2483,5 MHz	10 mW	Forreste stolpe i venstre side	
GNSS	1559-1610, 1151-1214, 1215,6-1350 MHz	ikke relevant (kun modtag)	Mellem forrude og bakspejl, sporing af lokation	
Ladeportens antenne	315 MHz (NA, Japan, Taiwan) 433,9 MHz	ikke relevant (kun modtag)	Ladeportområde	
FM	76-108 MHz	Ikke relevant (kun modtag)	Bagrude	Harman Becker Automotive Systems GmbH Becher-Goring-Str.16 76307 Karlsbad, Tyskland
DAB	174-241 MHz	Ikke relevant (kun modtag)	Bagrude	
Homelink (ekstraudstyr)	286-440 MHz	10 mW	Over forreste kofangervange	Gentex Corporation 600 N Centennial Street Zeeland, MI 49464 USA

EU



Dit køretøj har forskellige typer radioudstyr. Producenterne af radioudstyret erklærer, at ovenstående RF-moduler er blevet vurderet i forhold til de væsentlige krav og andre relevante bestemmelser i direktiv 2014/53/EU. Den fulde overensstemmelseserklæring kan læses på følgende internetadresse: <https://www.tesla.com/eu-doc>.

**A**

ABS-bremser: [101](#)  
absolut hastighedsgrænse: [161](#)  
Adaptiv fartpilot: [129](#)  
adgang til bagsæder: [44](#), [45](#)  
adgang til mobilapp: [78](#)  
adgang til sæder på tredje sæderække: [44](#), [45](#)  
advarsel om hastighedsgrænse: [161](#)  
advarsel om kollision forude: [158](#)  
Advarsel om kollision i blind vinkel: [155](#)  
advarsel om sidekollision: [155](#)  
advarselsblink: [99](#)  
advarselsblinklys: [99](#)  
advarslers: [99](#)  
affjedring: [104](#)  
affjedring, automatisk hævnning: [104](#)  
affjedring, dæmpning: [104](#)  
affjedring, luft: [104](#)  
afvigelse ift. hastighedsgrænse: [161](#)  
airbags (placering): [71](#)  
aircondition: [173](#)  
aktiv kølerhjelme: [114](#)  
Aktiv reducere af vejstøj: [13](#)  
aktuel rækkevidde: [207](#)  
alarm: [165](#), [169](#)  
anhænger, kørsel med: [118](#)  
Anhængerbremser til bugsering: [121](#)  
Anhængertilstand: [120](#)  
apps: [7](#)  
Arbejdssted: [185](#)  
Arcade: [191](#)  
Automatisk bremse: [108](#)  
automatisk navigation: [183](#)  
    navigation: [183](#)  
automatisk nødbremning: [159](#)  
automatisk sammenfoldning: [93](#)  
automatisk vipning: [93](#)  
Automatisk vognbaneskift: [129](#)  
Automatiske vinduesviskere: [100](#)  
Autoparkering: [144](#)  
Autopilot: [127](#), [129](#), [144](#), [146](#), [158](#), [161](#)  
    Adaptiv fartpilot: [129](#)  
    advarsel om hastighedsgrænse: [161](#)  
    advarsel om kollision forude: [158](#)  
    automatisk nødbremning: [158](#)  
    Autoparkering: [144](#)  
    Autostyring: [129](#)  
    Intelligent Farttilpasning: [161](#)  
    kollisionsadvarselsassistance: [158](#)

overhalingsacceleration: [129](#)  
overholdelse af hastighedsgrænserne: [161](#)  
oversigt: [127](#)  
Summon: [146](#)  
autopilot: [155](#)  
    advarsel om sidekollision: [155](#)  
autostole og sikkerhedssystemer: [50](#)  
autostole, fastspændingssystemer: [50](#)  
Autostyring: [129](#)

**B**

bagagerum, bageste: [36](#)  
bagagerum, forrest: [39](#)  
bagkamera: [116](#)  
bagklap: [36](#), [37](#)  
    indstilling af åbningshøjde: [37](#)  
    åbning: [36](#)  
bakkamera: [116](#)  
bakker, stoppe på: [108](#)  
Batteri (højspænding): [196](#), [234](#)  
    specifikationer: [234](#)  
    temperaturgrænser: [196](#)  
batteri (lavspænding): [196](#), [234](#)  
    komplet afladning: [196](#)  
    specifikationer: [234](#)  
batteri (nøgle), udskiftning: [27](#)  
bedste praksis i koldt vejr: [180](#)  
bedste praksis i varmt vejr: [182](#)  
beskyttelse af fodgængere: [114](#)  
bestil service: [78](#)  
betalingssystem transpondere, montering: [225](#)  
betjening af klimaanlægget: [173](#)  
betræk (sæde): [46](#)  
bildækken: [221](#)  
bilvask: [218](#)  
bilvasktilstand: [218](#)  
Blindvinkelkamera: [155](#)  
blinklys, advarsel: [99](#)  
blinklys, lygter: [98](#)  
Blokeringsfri bremser (ABS): [101](#)  
Bluetooth: [81](#), [83](#), [191](#)  
    enheder, afspilning af lydfile fra: [191](#)  
    generelle oplysninger: [81](#), [83](#)  
    telefon, parre og bruge: [81](#)  
blæsere, justering: [178](#)  
blæserhastighed, indvendig: [173](#)  
bremser: [101](#), [159](#), [232](#)  
    automatisk i nødstilfælde: [159](#)  
    oversigt over: [101](#)  
    specifikationer: [232](#)



brug af donkraft: [224](#)  
brug af startkabler: [240](#)  
bugsering: [237](#), [244](#), [246](#)  
bugsering, anvisninger: [237](#)  
bugsering, transport: [237](#)  
Bumper Clearance (Summon): [146](#)  
bøjler, bagest: [41](#)  
børnesikring: [34](#)  
    deaktivere knapper til bagrunder: [34](#)

## C

Camp: [175](#)  
Caraoke): [191](#)  
CCS (Combo): [195](#)  
certificeringer (CE): [305](#)  
certificeringer (FCC): [305](#)  
certificeringer (IC): [305](#)  
certificeringer (NCC): [305](#)  
CHAdEMO: [195](#)  
copyrights: [300](#)  
cykelholder: [118](#)

## D

Dashcam: [167](#)  
datadeling: [303](#)  
dataregistrering: [303](#)  
dit køretøjs mål for overhæng: [229](#)  
Dog: [175](#)  
Drag strip-tilstand: [110](#)  
Drive: [96](#)  
dæk: [212](#), [213](#), [214](#), [216](#), [217](#), [234](#), [235](#)  
    afbalancering: [213](#)  
    dækbetegnelser: [235](#)  
    dæktryk, visning: [212](#)  
    helårs: [216](#)  
    hjulkonfiguration: [212](#)  
    kontrol og vedligeholdelse: [213](#)  
    kæder: [217](#)  
    rotation: [213](#)  
    sommer: [216](#)  
    specifikation: [234](#)  
    tryk, sådan kontrollerer du det: [212](#)  
    udskiftning: [214](#)  
    udskiftning af en dæktryksensor: [216](#)  
    vinter: [217](#)  
dækstøj: [217](#)  
dæktryk, kontrollere: [212](#)  
dæktryk, ved kørsel med en anhænger: [120](#)  
dæktryk, visning: [212](#)  
Dæktrykovervågningssystem: [215](#)

oversigt over: [215](#)  
Dæktryksmærkat: [228](#)  
døre: [30](#), [33](#), [248](#)  
    Børnelås: [33](#)  
    indvendig låsning og oplåsning: [33](#)  
    låsning: [30](#)  
    oplåsning: [30](#)  
    oplåsning ved parkering: [33](#)  
    åbning indefra: [248](#)  
    åbning uden strøm: [248](#)  
dørfunktion: [33](#)  
    Låsning af døre, når bilen forlades: [33](#)  
dørmærkater: [228](#)

## E

eCall: [243](#)  
effekt: [102](#)  
    genvinding fra regenerativ bremsning: [102](#)  
ejerskifte: [11](#)  
elektrisk parkeringsbremse: [102](#)  
elrunder: [34](#), [226](#)  
energi: [15](#), [102](#)  
    genvinding fra regenerativ bremsning: [102](#)  
    oplysninger om rækkevidde: [15](#)  
Energi for returrejse (navigation): [187](#)  
Energy-app: [207](#)  
enheder: [191](#)  
    Bluetooth, afspilning af lydfile: [191](#)

## F

fabriksindstillinger, gendanne: [11](#)  
fabriksnulstilling: [11](#)  
fartpilot: [129](#)  
Farvelægger: [191](#)  
fastspændingsstropper: [239](#)  
Favoritter (navigation): [183](#)  
finpudsning af karosseriet: [221](#)  
flashdrev: [167](#), [169](#)  
fodgængeradvarsel: [117](#)  
forbrugsdiagram: [207](#)  
foretrukne (Media Player): [191](#)  
Forhindringsopmærksom acceleration: [158](#)  
forlygter, fjernlys: [97](#), [98](#)  
forreste bagagerum: [39](#), [245](#)  
    åbning uden strøm: [245](#)  
forudsigelser af energiforbrug (navigation): [187](#)  
frihøjde fra jorden (køretøj): [229](#), [230](#)  
funktioner, downloade nye: [208](#)  
fører: [111](#)  
    profiler: [111](#)





førerassistance: [127](#)

førertræthed: [164](#)

## G

garagedøre, åbne: [85](#)

Geninstallation af software: [208](#)

gennemsnitlig rækkevidde: [207](#)

genstart af touchskærmen: [88](#)

genveje: [8](#), [9](#)

genstart af touchskærmen: [9](#)

tilføjer til Mine apper: [8](#)

Ghettoblaster: [191](#), [192](#)

gulvmåtter: [221](#)

## H

handskerum, åbne: [41](#)

Handskerums-PIN: [166](#)

hastighed i tilstødende bane: [129](#)

havarilys: [99](#)

helårsdæk: [216](#)

Hjemmeadresse: [185](#)

hjul: [213](#), [214](#), [234](#)

hjulmøtrikhætter, af- og påmontering: [214](#)

justering: [213](#)

luftskærme, afmontering og montering: [214](#)

moment: [234](#)

specifikationer: [234](#)

udskiftning: [214](#)

hjulmøtrikhætter: [214](#)

Hold klimaanlæg tændt: [175](#)

HomeLink: [85](#), [146](#)

programmering og brug: [85](#)

ved brug af Summon: [146](#)

horn: [91](#)

højspænding: [194](#), [211](#), [234](#)

Batterispecifikationer: [234](#)

komponenter: [194](#)

sikkerhed: [211](#)

## I

i-Size – autostole: [50](#)

indstillinger for display: [7](#)

Indstillinger, slette: [11](#)

indvendig: [173](#)

regulering af temperatur: [173](#)

indvendigt kabinekamera: [163](#)

Instruktionsbog, om: [300](#)

instrumentpanel: [15](#), [220](#)

oversigt over: [15](#)

rengøring: [220](#)

Intelligent Farttilpasning: [161](#)

interiør: [5](#), [219](#)

oversigt: [5](#)

rengøring: [219](#)

ISOFIX – autostole: [50](#)

## J

J1772: [195](#)

Jack-tilstand: [224](#)

Jeg føler mig sulten eller heldig: [183](#)

justering af førersæde: [42](#)

justering af højden (affjedring): [224](#)

deaktivering (Jack-tilstand): [224](#)

justering af højden, luftaffjedring: [104](#)

justering af sæder: [42](#)

justering, lændestøtte: [42](#)

## K

kabinekamera: [163](#)

kabinens luftfilter: [178](#)

Kalender: [83](#)

kamera, bagudrettet: [116](#)

karosserifinpudsning: [221](#)

katastrofeopbremsning: [158](#)

kilometertal ved levering: [303](#)

kilometertal ved overdragelse: [303](#)

kilometertæller: [115](#)

Klimaanlæg: [204](#)

Knap til let indstigning: [44](#), [45](#)

knapper til bagruder, deaktivere: [34](#)

koldt vejr: [180](#)

kollisionsadvarselsassistance: [158](#)

Komponenter i autopilot: [127](#)

konsol: [41](#)

konsol, lavspændingsstrømuttag: [13](#)

kontaktoplysninger: [241](#)

vejhjælp: [241](#)

kort: [24](#)

kortets retning: [183](#)

kortopdateringer: [188](#)

kæder: [217](#)

kørehøjde, luftaffjedring: [104](#)

køretilstande: [94](#)

køretøjets lastvægt: [228](#)

køretøjets lygter: [97](#)

køretøjsidentificerende mærkater: [227](#)

kørsel: [88](#), [206](#)

start: [88](#)

tip til at maksimere rækkevidden: [206](#)

kørsel med anhænger: [118](#)



## L

ladeport: [198](#)  
ladeportens lys: [199](#)  
ladeportens udløserkabel: [203](#)  
lamper, indvendige: [97](#)  
lamper, loft (læselys): [97](#)  
lastområde: [37](#)  
lastvægtgrænser: [228](#)  
lavspændingsstrømdtag: [13](#)  
Lovpligtig plade: [228](#)  
luftcirkulation: [173](#)  
luftfilter: [178](#)  
luftfordeling: [173](#)  
luftskærme: [214](#)  
lyd: [189](#), [191](#)  
    afspilning af filer: [189](#), [191](#)  
    indstillinger: [189](#)  
    regulering af lydstyrke: [189](#)  
Lyd for kollisionsadvarsel vedr. blinde vinkler: [155](#)  
lygter, advarsel: [99](#)  
lygter, tåge: [97](#)  
lygter, udvendige: [97](#)  
læselampe, bagest: [41](#)  
løbe tør for rækkevidde: [244](#), [246](#)  
løft: [224](#)  
låsning: [30](#)  
låsning af døre ved kørsel: [33](#)  
Låsning af døre, når bilen forlades: [33](#)

## M

manuel frigørelse af ladeport: [203](#)  
medier: [189](#), [191](#)  
    indstillinger: [189](#)  
    kilder, vis og skjul: [189](#)  
mikrofoner, reducere af støj: [13](#)  
min bil gør hvad?: [191](#)  
Mine apper: [8](#)  
mobilapp: [78](#)  
Mobilstik: [195](#), [198](#)  
    beskrivelse: [195](#)  
    brug af: [198](#)  
motorhjelme: [39](#), [245](#)  
    åbning uden strøm: [245](#)  
motorspecifikationer: [232](#)  
mærkat: [228](#)  
    Dækoplysninger: [228](#)  
    Lovpligtig plade: [228](#)  
Mærkater med stelnummer (VIN): [227](#)  
mål (indvendigt i køretøj): [230](#)

mål (køretøj): [229](#)  
mål (køretøjets udvendige): [229](#)  
måtter: [221](#)

## N

Naviger med Autopilot: [129](#)  
navkapsler: [214](#)  
navngivning af dit køretøj: [11](#)  
nem indstigning, førerprofil: [111](#)  
Neutral: [96](#)  
nulstilling af software: [11](#)  
Nødopkald: [243](#)  
nødåbning af bagdør: [248](#)  
nøgle: [24](#), [27](#), [28](#)  
    oversigt: [24](#)  
    sletning af nøglekort og telefonnøgler: [28](#)  
    tilføjelse af nøglekort og telefonnøgler: [28](#)  
    udskiftning af batteri: [27](#)  
    visning af en liste over: [28](#)  
nøgle til FCC- og IC-certificeringer: [305](#)  
nøglekort: [24](#)

## O

offentlige ladestationer: [195](#)  
Omdirigering: [187](#)  
omdøbning af dit køretøj: [11](#)  
Online ruteplanlægning: [187](#)  
online-møder: [84](#)  
opdatering af firmware (software): [208](#)  
opladning: [194](#), [195](#), [198](#), [199](#)  
    komponenter og udstyr: [194](#)  
    ladeindstillinger: [199](#)  
    offentlige ladestationer: [195](#)  
    opladningsstatus: [199](#)  
    planlægning: [199](#)  
    vejledning: [198](#)  
Opladning, når elpriserne er lave: [204](#)  
opladningslokaliteter, sådan finder du dem: [186](#)  
opladningsstationer, vises på kort: [183](#)  
oplysninger om rumfang af bagagerum: [230](#)  
oplåsning: [30](#)  
Oplåsning ved parkering: [33](#)  
opmærksomhedsadvarsel: [164](#)  
optager: [167](#), [169](#)  
opvarmning: [173](#)  
Overensstemmelseserklæring: [305](#)  
overhalingsacceleration: [129](#)  
Overholdelse af radiofrekvens: [305](#)  
oversigt over instrumentbrættet: [5](#)

**P**

Park: [96](#)  
Parkering med en anhænger: [123](#)  
parkering, ved hjælp af Autoparkering: [144](#)  
parkering, ved hjælp af Summon: [146](#)  
Parkeringsassistent: [106](#)  
parkeringsbremse: [102](#)  
personlige data, slette: [11](#)  
PIN: [112](#)  
PIN-kode for at køre: [166](#)  
planlagt afrejse: [204](#)  
    brug af: [204](#)  
planlagt opladning: [204](#)  
Planlæg: [204](#)  
porte, åbne: [85](#)  
produktbemærkninger: [209](#)  
præferencer for opdatering af software: [208](#)

**R**

radio: [189](#), [191](#)  
regenerativ bremsning: [102](#)  
registrering af hændelsesdata: [303](#)  
registrering af indbrud: [165](#)  
registrering af servicedata: [303](#)  
regulering af kabinettemperaturen: [173](#)  
regulering af lydstyrke: [7](#)  
regulering af lydstyrke (medier): [189](#)  
relativ hastighedsgrænse: [161](#)  
rengøring: [218](#)  
reparationer på karosseriet: [225](#)  
retningslinjer for træk: [122](#)  
Reverse: [96](#)  
RFID-transpondere: [225](#)  
rotation af dæk: [213](#)  
rækkevidde: [15](#), [102](#), [206](#)  
    køretip til at maksimere: [206](#)  
    regenerativ bremsning: [102](#)  
    vist på instrumentpanelet: [15](#)

**S**

selepuder – autostole: [50](#)  
selvjustering: [104](#)  
seneste (Media Player): [191](#)  
Seneste (navigation): [183](#)  
Sentry-tilstand: [169](#)  
serviceintervaller: [210](#)  
Side Clearance (Summon): [146](#)  
sidekamera: [116](#)  
sikkerhedsindstillinger: [165](#)

sikkerhedsoplysninger: [49](#), [76](#)  
    airbags: [76](#)  
    sikkerhedsseler: [49](#)  
sikkerhedsseler: [47](#), [48](#), [220](#)  
    brug under graviditet: [48](#)  
    i en kollision.: [48](#)  
    oversigt over: [47](#)  
    rengøring: [220](#)  
    seleforstrammere: [48](#)  
sikring af rækkevidde: [206](#)  
skift: [94](#)  
Slet og nulstil: [11](#)  
slipstart: [109](#)  
sluk og tænd: [88](#)  
Smart Summon: [148](#)  
smartphone: [24](#)  
    godkendelse som nøgle: [24](#)  
softwareopdateringer: [208](#)  
solskærme: [35](#)  
sommerdæk: [216](#)  
SOS Nødopkald: [243](#)  
specifikationer: [232](#), [234](#)  
    affjedring: [234](#)  
    bremser: [232](#)  
    dæk: [234](#)  
    hjul: [234](#)  
    Højspændingsbatteri: [234](#)  
    lavspændingsbatteri: [234](#)  
    motor: [232](#)  
    styretøj: [232](#)  
    transmission: [232](#)  
    undersystemer: [232](#)  
specifikationer (indvendigt i køretøj): [230](#)  
specifikationer for affjedring: [234](#)  
specifikationer for moment: [232](#)  
specifikationer for styring: [232](#)  
specifikationer og mål: [229](#)  
specifikationer, udvendige: [229](#)  
spejle: [93](#)  
spilcontrollere: [191](#)  
sporing af lokalitet: [183](#)  
Sporing deaktiveret: [183](#)  
sprinklerdyser, rengøre: [223](#)  
sprinklere, brug af: [100](#)  
sprinklervæske til forrude, påfylde: [222](#)  
sprinklervæske, påfylde: [222](#)  
stabilitetskontrol: [109](#)  
standby: [169](#)  
start: [88](#)  
starte og stoppe: [88](#)



startkabler: [244](#), [246](#)  
Startside: [7](#)  
  knap: [7](#)  
  skærm: [7](#)  
stemmekommandoer: [20](#)  
stopklodser: [239](#)  
styring, automatisk: [129](#)  
Summon: [146](#)  
Summon Distance: [146](#)  
Superchargere, vises på kort: [183](#)  
Supercharging: [202](#)  
  beskrevet: [202](#)  
  gebyrer pr. brug: [202](#)  
  tomgangsgebyrer: [202](#)  
  trængselsafgifter: [202](#)  
sædeindstilling, kørsel: [42](#)  
sædekapacitet: [228](#)  
sæder: [173](#)  
  opvarmede: [173](#)  
sæder på anden sæderække: [44](#)  
sæder på tredje sæderække (nedfældning og oprejsning):  
[45](#)  
sæder, for og bag: [42](#)  
sædevarme: [173](#)  
Sådan oprettes der forbindelse til Wi-Fi: [80](#)

## T

Teknisk tilladt maksimumvægt på akslen: [228](#)  
Teknisk tilladt pålæst maksimumvægt: [228](#)  
telefon: [24](#), [81](#), [83](#)  
  app: [83](#)  
  foretage et opkald: [83](#)  
  godkendelse som nøgle: [24](#)  
  import af kontaktpersoner: [81](#)  
  modtage et opkald: [83](#)  
  nylige opkald: [81](#)  
  oprette forbindelse: [81](#)  
  parring: [81](#)  
  valgmuligheder under opkald: [83](#)  
telefonapp: [83](#)  
telefonnøgle: [24](#), [28](#)  
  fjernelse som nøgle: [28](#)  
  tilføjelse som en nøgle: [28](#)  
telefonoplader, induktiv: [12](#)  
telefonoplader, trådløs: [12](#)  
telematik: [303](#)  
temperatur: [15](#), [91](#), [173](#), [196](#)  
  Batteri (højspænding), grænser: [196](#)  
  kabine, styre: [173](#)  
  opvarmet: [91](#)

udendørs: [15](#)  
tesla-profiler: [111](#)  
Teslacam: [167](#), [169](#)  
tilbehør, tilslutning til strømudtag: [13](#)  
tilgængelighed af funktioner: [302](#)  
touchskærm: [7](#), [8](#), [9](#), [208](#), [220](#)  
  bagerste: [7](#)  
  genstart: [9](#)  
  hoved-: [7](#)  
  indstillinger for display: [7](#)  
  låst: [9](#)  
  oversigt: [7](#)  
  reagerer ikke: [9](#)  
  rengøring: [220](#)  
  softwareopdateringer: [208](#)  
  tilføjer genveje: [8](#)  
  tilpasser Mine apper: [8](#)  
Toybox: [191](#)  
TPMAM: [228](#)  
TPMLM: [228](#)  
TPMS: [215](#)  
  oversigt over: [215](#)  
traction control: [109](#)  
Trafiklys- og stopskiltkontrol: [137](#)  
transmission, specifikationer: [232](#)  
transpondere, montering: [225](#)  
transport: [237](#)  
Transporttilstand: [238](#)  
tripdiagram: [207](#)  
triptæller: [115](#)  
trækkapacitet: [119](#)  
trækkrog, afmontering: [125](#)  
trækkrog, montering: [123](#)  
Turplanlægger: [188](#)  
tæpper, rengøring: [220](#)  
tætningslister ved døre: [220](#)  
  rengøring: [220](#)

## U

udskifte komponenter: [225](#)  
udstyrholder: [118](#)  
udvendig: [3](#), [218](#), [221](#)  
  bildækken: [221](#)  
  oversigt: [3](#)  
  polering, finpudsning og reparation af karosseriet: [221](#)  
  rengøring: [218](#)  
Underholdning: [191](#)  
Undgåelse af vognbaneskift: [155](#)  
Undgåelse af vognbaneskift i nødsituationer: [155](#)  
USB-enheder, tilslutning: [12](#)



USB-flashdrev: [165](#), [167](#), [169](#)

USB-porte, konsol: [12](#)

## V

Valet-tilstand: [112](#)

varemærker: [300](#)

vedligeholdelse: [210](#), [211](#), [212](#), [218](#), [222](#), [223](#)

daglige kontroller: [210](#)

dæk: [212](#)

intervaller for udskiftning af væsker: [211](#)

månedlige kontroller: [210](#)

periodiske kontroller: [211](#)

rengøring: [218](#)

serviceintervaller: [210](#)

sprinklerdyser, rengøre: [223](#)

sprinklervæske, påfylde: [222](#)

udskiftning af viskerblade: [222](#)

vejhjælp: [241](#)

ventilation: [178](#)

video-opkald: [84](#)

videoklip: [167](#)

vinduesviskere, brug af: [100](#)

vinterdæk: [217](#)

Vis altid estimeret energi for returrejse: [187](#)

Vis kalender ved indstigning: [83](#)

Vis livekamera: [169](#)

viskerblade, udskiftning: [222](#)

vognbaneskift assistance: [155](#)

Vægkontakt: [195](#)

væsker: [211](#)

intervaller for udskiftning: [211](#)

## W

Wi-Fi, oprette forbindelse til: [80](#)

## Z

Zoom: [84](#)

## Æ

ændringer: [225](#)

## Å

åbning af motorhjælmen uden strøm: [240](#)

TESLA

Publication date: 2024/11/1