



MODEL S

2021 +

BRUKERHÅNDBOK



Programvareversjon: 2024.44.25.3
Europe

BRUKERHÅNDBOKEN DIN

For den nyeste og beste informasjonen som er tilpasset kjøretøyet ditt kan du vise brukerhåndboken på berøringsskjermen på kjøretøyet ved å berøre startprogrammet for apper og deretter velge Brukerhåndbok-appen. Informasjonen er spesifikk for kjøretøyet ditt avhengig av funksjonene du har kjøpt, kjøretøykonfigurasjonen, markedsregionen og programvareversjonen. Eierinformasjon som leveres av Tesla andre steder, oppdateres derimot etter behov og inneholder kanskje ikke informasjon som er unik for kjøretøyet ditt.

VERSJONSINFORMASJON

Informasjon om nye funksjoner vises på berøringsskjermen etter en programvareoppdatering og kan vises når som helst ved å velge **versjonsinformasjon** fanen i manual-appen, eller ved å trykke på **Kontroller > Programvare > Versjonsinformasjon**. Hvis innholdet i eierhåndboken om hvordan du skal bruke kjøretøyet, ikke stemmer overens med versjonsinformasjonen, har versjonsinformasjonen forrang.

ILLUSTRASJONER OG PRODUKTSPESIFIKASJONER

Illustrasjonene i dette dokumentet er kun ment som eksempler. Avhengig av kjøretøyutvalget, programvareversjonen og markedsregionen kan det hende at informasjonen som vises på berøringsskjermen i ditt kjøretøy, ikke samsvarer helt.

Alle spesifikasjoner og beskrivelser i dette dokumentet er bekreftet som nøyaktige på tidspunktet for trykking. Da Tesla har stadig forbedring som mål, forbeholder vi oss imidlertid retten til når som helst å foreta produktendringer. Hvis du vil meddele unøyaktigheter eller utelatelser i dette dokumentet, kan du sende en e-post til ownersmanualfeedback@tesla.com.

SIKKERHETSINFORMASJON

Du finner sikkerhetsinformasjon i Model S-brukerhåndboken på berøringsskjermen.

Hvis du ønsker detaljert informasjon om din Model S, kan du gå til Teslas nettsted for din region og logge på Tesla-kontoen din eller registrere deg for å få en konto.

Hvis du har spørsmål eller problemer med Model S, ringer du Tesla. Nummeret som gjelder for området du befinner deg i, kan du finne på www.tesla.com. Velg område nederst på siden, så får du opp kontaktinformasjon.

© 2012-2025 TESLA, INC.

All informasjon i dette dokumentet og all kjøretøyprogramvare er underlagt opphavsrett og andre åndsverkrettigheter som tilhører Tesla, Inc. og deres rettighetshavere. Det er ikke tillatt å endre, gjengi eller kopiere dette materialet, helt eller delvis, uten skriftlig forhåndstillatelse fra Tesla, Inc., og deres rettighetshavere. Mer informasjon er tilgjengelig på forespørsel. Vist her er varemerker eller registrerte varemerker som tilhører Tesla, Inc. i USA og andre land:

MODEL 3

MODEL S

TESLA

TESLA ROADSTER

MODEL Y

MODEL X

TESLA MOTORS

T E S L A





Oversikt.....	3	Autopilot.....	112
Utvendig.....	3	Om Autopilot.....	112
Interiør.....	4	Autopilot-funksjoner.....	114
Berøringsskjerm.....	6	Trafikklys- og stoppskiltkontroll.....	121
Innvendig elektronikk.....	11	Autoparkering.....	128
Instrumentpanel.....	14	Summon.....	130
Talekommandoer.....	20	Begrensninger og advarsler.....	133
Kameraer.....	22		
Åpne og lukke.....	24	Aktive sikkerhetsegenskaper.....	135
Nøkler.....	24	Filskifteassistent.....	135
Dører.....	29	Kollisjonsvarselasistent.....	138
Vinduer.....	31	Intelligent hastighetsassistent.....	141
		Kupékamera.....	142
		Advarsel om søvnighet hos fører.....	143
Oppbevaringsområder.....	32	Dashcam, Sentry og sikkerhet.....	144
Bagasjerom bak.....	32	Sikkerhetsinnstillinger.....	144
Bagasjerom foran.....	34	Dashcam.....	146
Oppbevaring innvendig.....	36	Sentry Mode.....	148
		Krav til USB-stasjon for opptak av video.....	150
Seter og sikkerhetssystemer.....	38	Klima.....	152
For- og bakseter.....	38	Bruk av klimakontroller.....	152
Sikkerhetsbelter.....	41	Justere for- og bakventilene.....	157
Barneseter.....	44	Beste praksis for kaldt vær.....	159
Kollisjonsputer.....	55	Anbefalte fremgangsmåter i varmt vær.....	161
Nettverkstilkobling.....	61	Navigasjon og underholdning.....	162
Mobilapp.....	61	Kart og navigasjon.....	162
Wi-Fi.....	64	Media.....	168
Bluetooth.....	65	Kino, Arkade og Leketøy.....	170
Telefon, kalender og webkonferanse.....	67		
Smartgarasje.....	69	Lading og energiforbruk.....	173
Kjøring.....	72	Komponenter, elbiler.....	173
Starte og skru av.....	72	Informasjon om høyspenningsbatteri.....	175
Styrestikke (eller ratt).....	74	Ladeinstruksjoner.....	176
Speil.....	77	Planlagt forbehandling og lading.....	182
Skifte av gir.....	78	Oppnå maksimal rekkevidde.....	184
Lys.....	81		
Vindusviskere og spylere.....	84	Vedlikehold.....	186
Bremsing og stopping.....	85	Programvareoppdateringer.....	186
Luftfjæring.....	88	Serviceintervaller for vedlikehold.....	188
Parkeringshjelp.....	90	Stell og vedlikehold av dekk.....	190
Bakkestopp.....	92	Rengjøring.....	195
Antispinn.....	93	Vindusviskerblader, spylerdyser og spylervæske.....	199
Akselerasjonsmodi.....	94	Jekke opp og løfte.....	201
Track-modus.....	95	Deler og tilbehør.....	202
Førerprofiler.....	98	Pakke for midlertidig dekkreparasjon.....	203
Aktivt panser.....	100	Vedlikehold på egenhånd.....	205
Kjøreinformasjon.....	101		
Forovervendte kameraer.....	102	Spesifikasjoner.....	206
System for fotgjengervarsling.....	103	Identifikasjonsmerker.....	206
Tauing og tilbehør.....	104	Lasting av bilen.....	207



Innhold

Mål.....	208
Undersystemer.....	210
Felger og dekk.....	212
Instruksjoner for transportører.....	215
Instruksjoner for transportører.....	215
I nødssituasjoner.....	219
Kontakte Teslas veihjelp.....	219
Nødanrop.....	221
Tom for strøm.....	222
Åpning av panser uten strøm.....	223
Starthjelp.....	224
Åpning av dører uten strøm.....	226
Hjelp til situasjoner der bilen kommer under vann.....	227
Feilsøking.....	228
Feilsøking av varsler.....	228
Forbrukerinformasjon.....	279
Om denne eierinformasjonen.....	279
Erklæring om funksjonstilgjengelighet.....	281
Ansvarsfraskrivelser.....	282
Rapportere sikkerhetsfeil.....	283
Samsvar med sertifisering.....	284
Stikkordregister.....	288

MERK: Ditt kjøretøy kan se litt annerledes ut enn som beskrevet, avhengig av markedsregion, kjøretøykonfigurasjon og tilleggsutstyr.

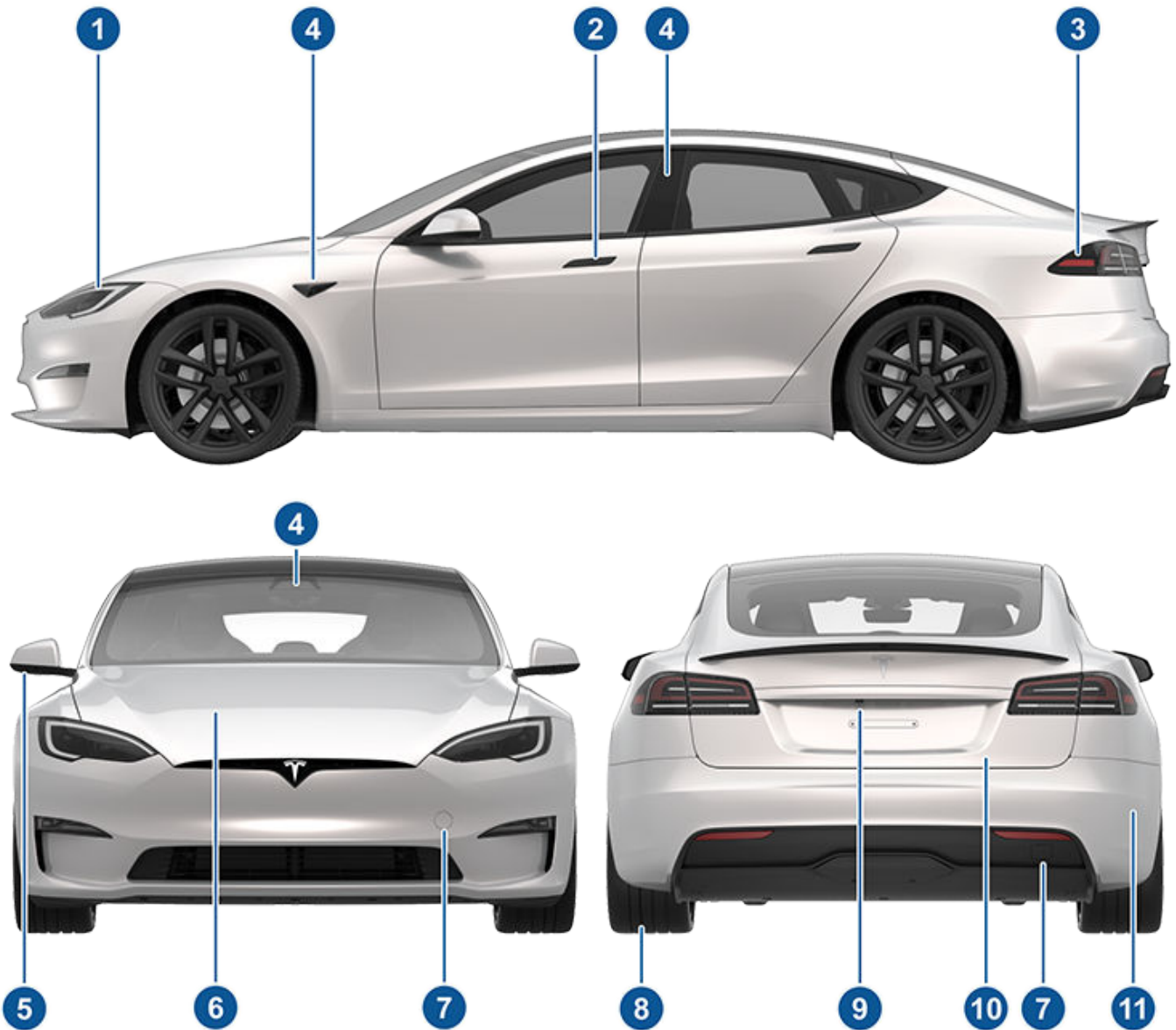

1. Utvendige lys (Lys på side 81)
2. Dørhåndtak (Dører på side 29)
3. Ladeport (Ladeinstruksjoner på side 176)
4. Autopilotkameraer (Kameraer på side 22)
5. Utvendige speil (Speil på side 77)
6. Panser / bagasjerom foran (Bagasjerom foran på side 34)
7. Deksel for slepeøye foran/bak (Instruksjoner for transportører på side 215)
8. Felger og dekk (Felger og dekk på side 212)
9. Ryggekamera (Forovervendte kameraer på side 102)
10. Bagasjerom bak / bakluke (Bagasjerom bak på side 32)
11. Ultralydsensorer, hvis utstyrt (Parkeringshjelp på side 90 og Kameraer på side 22)



MERK: På høyrestyrte biler er kontrollene illustrert i brukerhåndboken arrangert tilsvarende, men på høyre side av kjøretøyet.

MERK: Illustrasjoner er kun gitt for å forbedre konseptuell forståelse. Avhengig av valgt utstyr for bilen og markedsregion, kan designen avvike, men funksjonen er den samme.

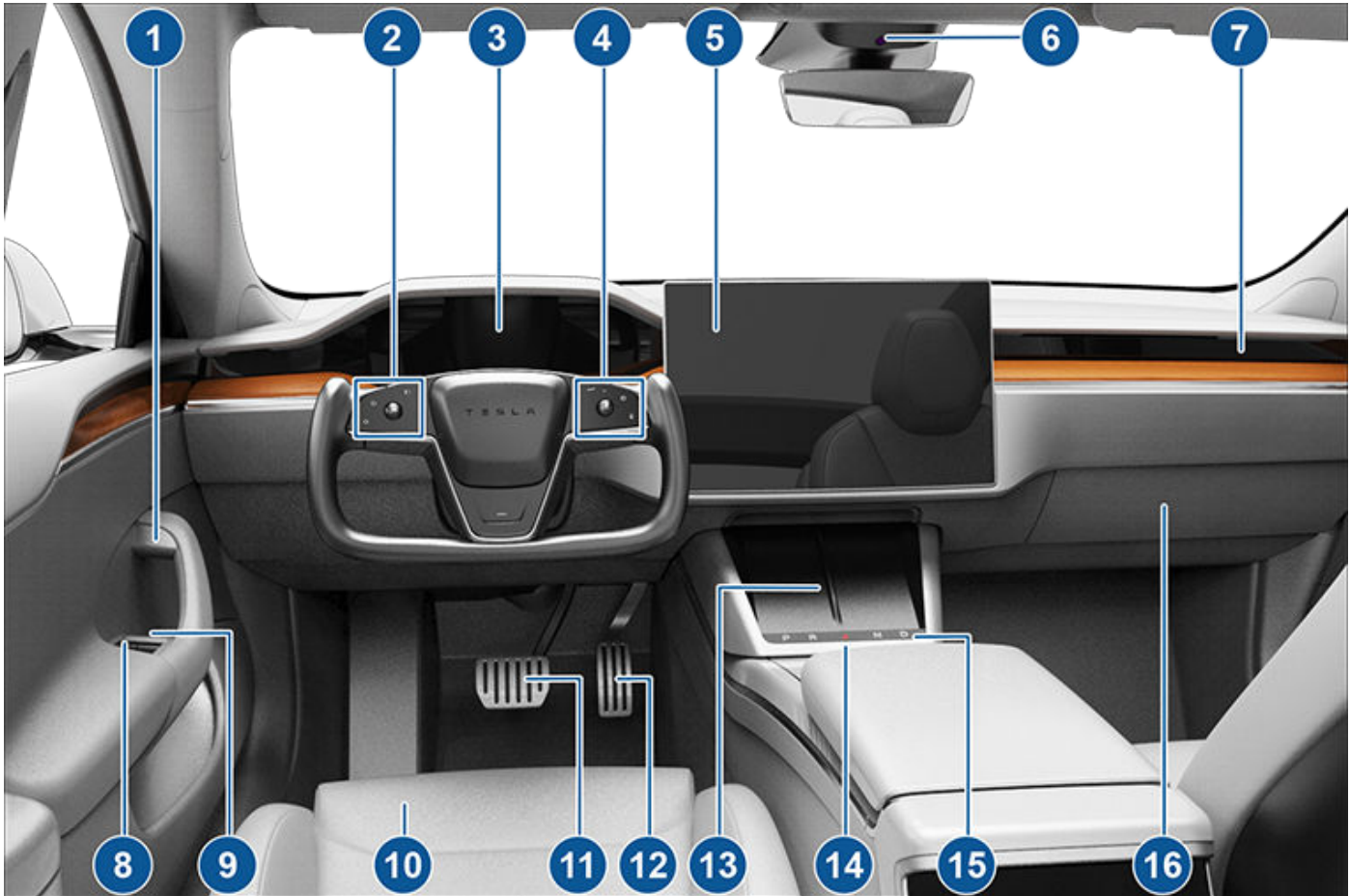

1. Innvendige dørhåndtak (Dører på side 29)
2. Venstre styrestikke (eller ratt-knapper)
 - Venstre rulleknapp (Venstre rulleknapp på side 74)
 - Fjernlys (Lys på side 81)
 - Blinklys (Lys på side 81)
3. Instrumentpanel (Instrumentpanel på side 14)
4. Høyre styrestikke (eller ratt-knapper)
 - Høyre rulleknapp for å styre Autopilot-funksjoner (Høyre rulleknapp på side 75)
 - Horn (Horn på side 75)
 - Vindusviskere (Vindusviskere og spylere på side 84)
 - Talekommandoer (Talekommandoer på side 20)
5. Berørings skjerm (Berørings skjerm på side 6)
6. Kamera (Kupékamera på side 142)
7. Klimaanlegg i kupeen (Bruk av klimakontroller på side 152)
8. Brytere for elektriske vinduer (Åpne og lukke på side 31)
9. Manuell utløsning av dør (Dører på side 29)
10. Seter (For- og bakseter på side 38)
11. Brems pedal (Bremsing og stopping på side 85)

12. Gasspedal (Akselerasjonsmodi på side 94)
13. Trådløse telefonladere (Trådløse telefonladere på side 11)
14. Nødblinklys (Nødblinklys på side 83)
15. Sekundær kjøremodusvelger (Skifte av gir på side 78)
16. Hanskerom (Hanskerom på side 36)

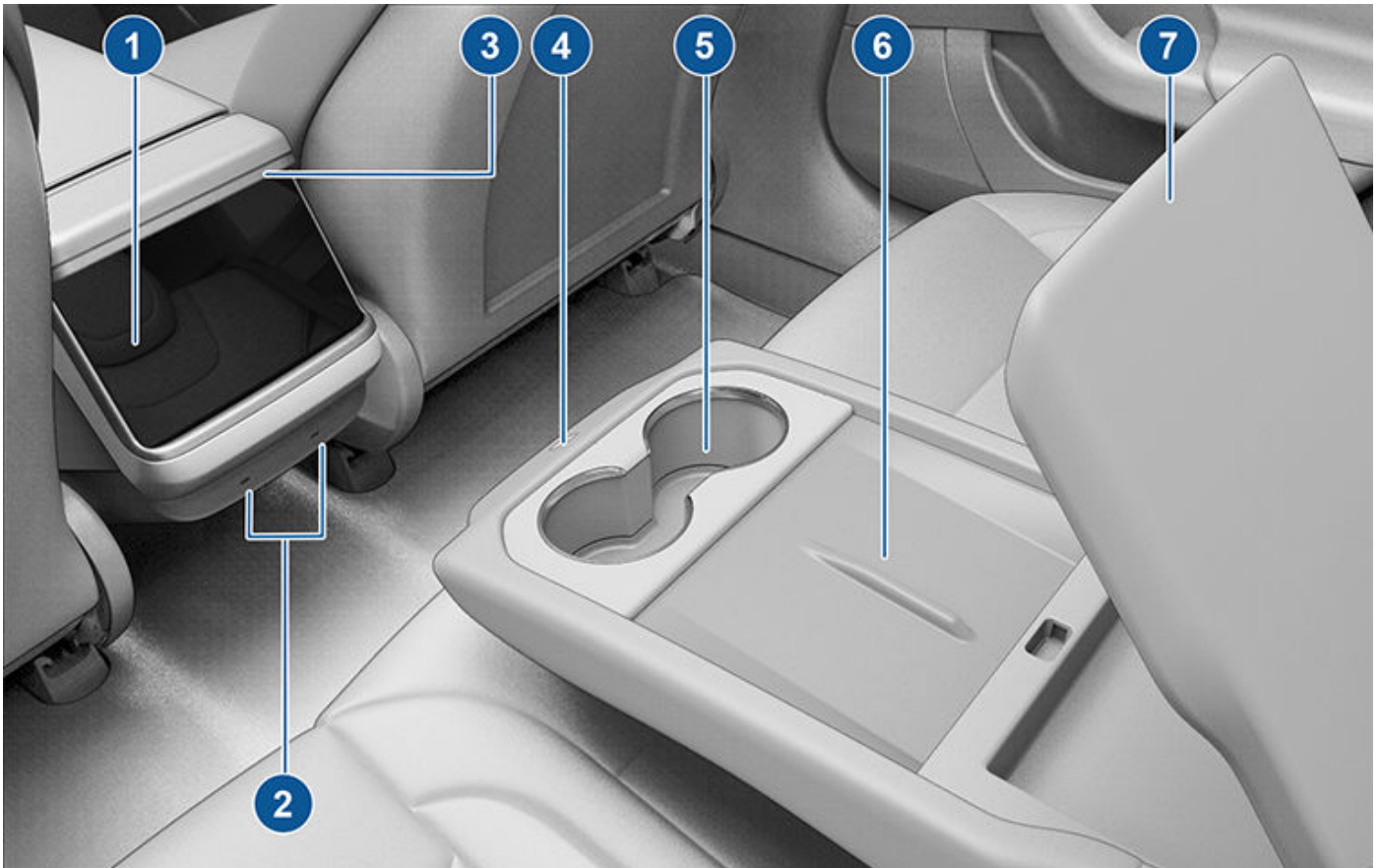

1. Berøringsskjerm bak (Berøringsskjerm bak på side 9)
2. USB-porter (USB-porter på side 11)
3. Justerbare klimaanleggsventiler (Bruk av klimakontroller på side 152)
4. Konsollutløserknapp (Bakre konsoll på side 36)
5. Koppholdere (Bakre konsoll på side 36)
6. Trådløse telefonladere (Trådløse telefonladere på side 11)
7. Armlene bak (Bakre konsoll på side 36)



Berøringsskjerm

I tillegg til et instrumentpanel er Model S utstyrt med en berøringskjerm foran og bak.

MERK: I denne brukerhåndboken betegnes berøringskjermen foran som «berøringskjerm», mens berøringskjermen bak betegnes som «berøringskjerm bak».

⚠ ADVARSEL: Vær alltid oppmerksom på vei- og trafikkforhold når du kjører. For å minimere distraksjoner for sjåføren og garantere sikkerheten til passasjerene i kjøretøyet, samt andre trafikanter, skal du ikke bruke berøringskjermen til å justere innstillingene mens kjøretøyet er i bevegelse.

Berøringskjermen brukes til å kontrollere mange funksjoner som i tradisjonelle biler styres ved hjelp av fysiske knapper (f.eks. justering av oppvarming av kupeen og klimaanlegg, frontlys osv.). Du bruker også berøringskjermen til å kontrollere media, navigere, bruke underholdningsfunksjoner og tilpasse Model S etter dine preferanser. For håndfri tilgang til vanlige berøringskjermkontroller, kan du bruke talekommandoer (se [Talekommandoer på side 20](#)).

Hvis berøringskjermen ikke reagerer eller har uvanlig atferd, kan du starte den på nytt (se [Omstart av berøringskjermen på side 8](#)).

⚠ ADVARSEL: Ikke bruk noen skjermbeskyttelse på berøringskjermen. Dette kan føre til utilsiktede trykk på berøringskjermen, forsinket respons eller manglende respons på trykk, elektrostatisk utlading som kan skade berøringskjermen, osv. Eventuelle skader som forårsakes av bruk av skjermbeskyttelse, dekkes ikke av garantien.

MERK: Illustrasjoner er kun gitt for å forbedre konseptuell forståelse. Avhengig av bilens utstyr, programvareversjon, markedsregion, regionale innstillinger og språkinnstillinger vil detaljene som vises på skjermen, variere.

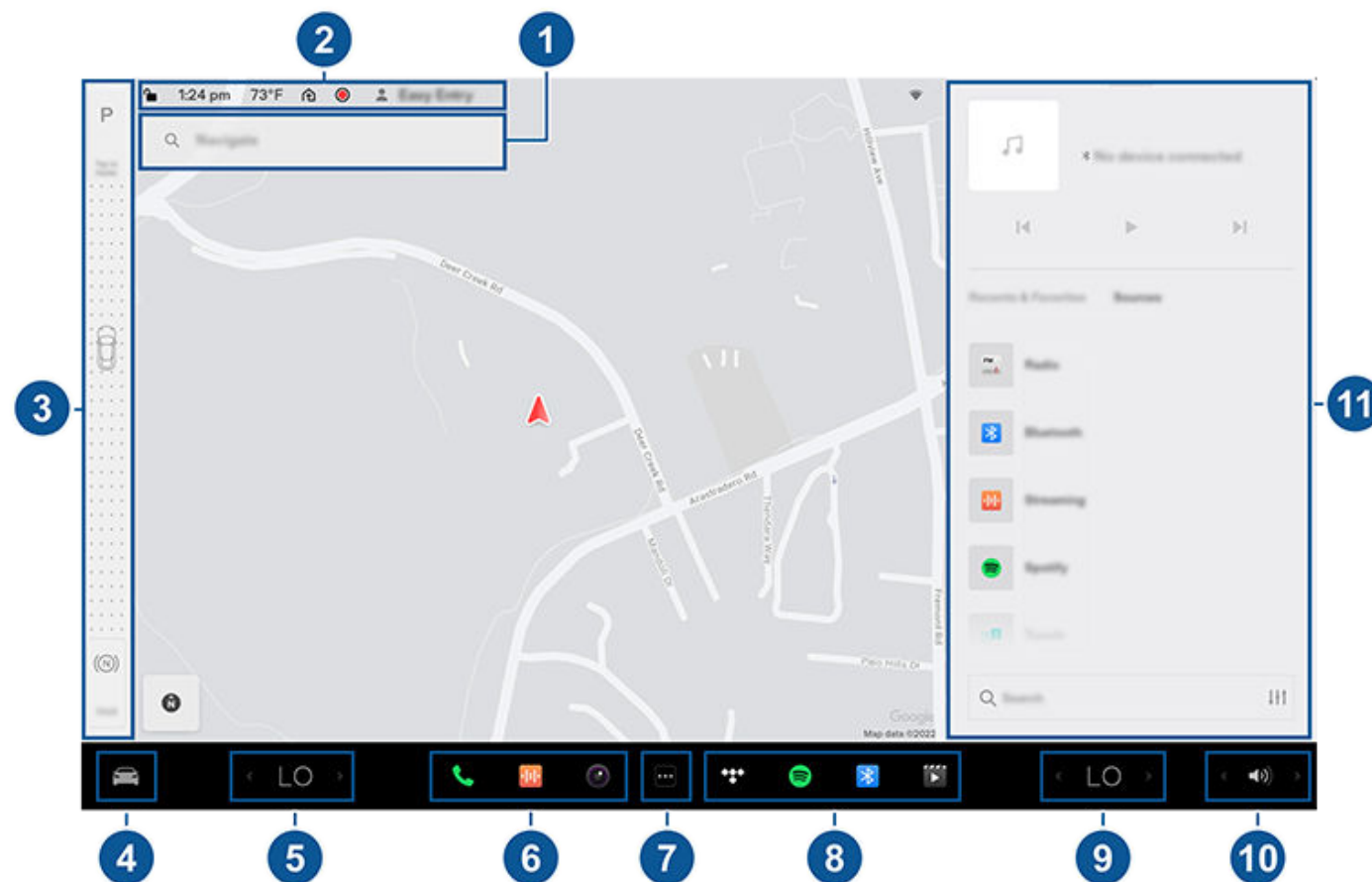

1. **Navigasjon:** Endre retning på kartet, finn eller naviger til en destinasjon, og endre navigasjonsinnstillinger (se [Kart og navigasjon på side 162](#)).
2. **Statuslinje:** Finn bilkontroller og -status i den øvre linjen (se [Ikoner i øvre statuslinje på side 7](#)).
3. **Kjøremodusstripe:** Bruk til å skifte gir til Park, Reverse, Neutral eller Drive. Kjøremodusstripen vises alltid på berøringskjermen når du berører **Kontroller**. (Se [Skifte av gir på side 78](#).)



4. **Kontroller:** Kontroller ulike funksjoner og tilpass Model S etter dine preferanser. Kontroller-skjermbildet vises over kartet. Berør et alternativ på skjermbildet Kontroller for å vise de ulike innstillingene og preferanser forbundet med det valgte alternativet.

Når du vil søke etter en spesifikk innstilling, berører du **Søk** øverst på Kontroller-skjermbildet. Foreta endringer direkte fra resultatet, eller berør koblingen for å hoppe til det alternativet i Kontroller.



Når et informasjonikon vises ved siden av en bestemt innstilling, berører du den for å vise en dialogboks som gir nyttige opplysninger om den tilknyttede innstillingen.

MERK: Du kan også åpne Kontroller ved å berøre hvor som helst på siden av berøringsskjermen nærmest føreren og sveipe det åpent.

MERK: Mange av bilens kontroller, innstillinger og preferanser (som klima, media og navigasjon) kan justeres håndfritt ved hjelp av talekommandoer (se [Talekommandoer på side 20](#)).

MERK: Du kan sende tilbakemelding om berøringsskjermen til Tesla ved å holde inne dette ikonet.

5. **Klimakontroller (fører):** Bruk venstre og høyre pil for å senke/øke kupétemperaturen. Berør **Del** i dialogboksen for å vise forskjellige temperaturer for fører og passasjer. Berør temperaturikonet for å tilpasse innstillinger for klimakontroll (se [Bruk av klimakontroller på side 152](#)). Klimakontrollvisning for passasjer vises når temperaturkontrollene er **delt** for å vise forskjellige kontroller for fører og passasjer.
6. **Mine apper:** Hvis du vil ha ettrykkstilgang til ofte brukte apper og kontroller, kan du velge hva som vises her. Se [Tilpasning av Mine apper på side 7](#).
7. **Appstarter:** Berør appstarteren for å åpne appskuffen. Berør deretter en app for å åpne den. Appen du velger, vises øverst på kartet. Du lukker en app ved å dra den nedover.
- MERK:** Du kan ikke lukke mediespilleren helt. Når du drar mediespilleren ned, viser den Miniplayer, som du kan bruke til å se hva som spilles, pause / spille av og hoppe bakover/fremover.
8. **Nylig(e) app(er):** viser nylig brukte apper. Antall nylige apper som vises her, avhenger av hvor mange apper som er lagt til i **Mine apper**. Hvis du legger til maksimalt antall apper i **Mine apper**, vises bare den mest nylige.
9. **Klimakontroller (passasjer):** vises når temperaturkontrollene er **delt** for å vise forskjellige kontroller for fører og passasjer.
10. **Volumkontroll:** kontrollerer volumet på mediespilleren og telefonsamtaler (se [Volumkontroller på side 168](#)). volumet på navigasjonsinstruksjonene kontrolleres separat (se [Kart og navigasjon på side 162](#)).
11. **Media Player:** Se [Media på side 168](#).

Tilpasning av Mine apper

Hvis du vil ha ettrykkstilgang til ofte brukte apper og kontroller, kan du tilpasse hva som vises i **Mine apper**-området på berøringsskjermens linje nederst.

- Gå inn i tilpasningsmodus ved å berøre og holde inne en app eller kontroll i **Mine apper**-området. Hvis dette området er tomt, berører du Appstarter.
- Dra en app eller kontroll fra appskuffen til **Mine apper**-området i linjen nederst.

MERK: Setevarmere valgt fra appskuffen, vises ved siden av temperaturen i stedet for i Mine apper-området.

MERK: Når du har lagt maksimalt antall apper eller kontroller til i **Mine apper**, blir appen lengst til høyre fjernet når du legger til nok en app.

MERK: Du fjerner en app eller kontroll fra **Mine apper**-området ved å berøre og holde inne og deretter trykke på tilhørende X.

Ikoner i øvre statuslinje



Berør for å låse / låse opp alle dører og bagasjerom.



Lokale værforhold eller værforhold på destinasjonen vises. Berør for å vise mer detaljert informasjon om vær og luftkvalitet, inkludert sjanse for regn, luftfuktighet samt UV-indeks. Premium-tilkobling kreves.



Berøringsskjerm

72°F

Gjeldende temperatur vises. Hvis bilen har Premium-tilkobling, kan du berøre for å vise mer detaljert informasjon om vær og luftkvalitet, inkludert sjanse for regn, luftfuktighet samt UV-indeks.

AQI 64

Den vises på bare på berørings skjermens statuslinje når Model S registrerer at verdien for lokal luftkvalitetsindeks (AQI) er lav. En lav AQI vil ha gule, oransje, lilla eller brune tall. Berør for å vise mer detaljert informasjon om vær og luftkvalitet, inkludert sjanse for regn, luftfuktighet samt UV-indeks. Premium-tilkobling kreves.

16:20

Bilen oppdaterer tiden automatisk. Hvis tidspunktet er feil, kontrollerer du at bilen har Internett- og GPS-tilkobling samt nyeste programvare.



Vises bare på berørings skjermens statuslinje når Model S oppdager en programmert HomeLink innenfor rekkevidde, og berørings skjermen ikke allerede viser skjermbildet eller en dialogboks for HomeLink. Se [Smartgarasje på side 69](#).



Vises på statuslinjen på berørings skjermen bare når Model S er parkert. Legg til, konfigurere (inkludert **Valet-modus** og **Bruk Easy Entry**), eller bytt førerprofiler raskt. Førerprofiler har du også tilgang til øverst på alle Kontroller-skjermbilder. Se [Førerprofiler på side 98](#).



Tilgjengelig når Model S er parkert – berør for manuell aktivering eller deaktivering av Sentry Mode for gjeldende kjøresyklus. Hvis du vil slå på (eller av) Sentry Mode automatisk hver gang du forlater kjøretøyet, aktiverer du innstillingen fra **Kontroller > Sikkerhet > Sentry Mode**. Se [Sentry Mode på side 148](#) for mer informasjon.

MERK: Hvis du slår Sentry Mode på eller av fra **Kontroller > Sentry Mode**, vil snarveiene på bilens berørings skjerm og mobilappen bare fungere for gjeldende kjøresyklus.



Viser når Model S er koblet til et Wi-Fi-nettverk.



Viser når Model S er koblet til et mobilnettverk. Berør dette ikonet for rask tilgang til Wi-Fi-innstillinger.



Vises når Model Ss mobildekning er utilgjengelig. Berør dette ikonet for rask tilgang til Wi-Fi-innstillinger.



status for frontkollisjonsputen på passasjersiden (se [#unique_46 på side Kollisjonsputer på side 55](#))



Berør bilen din er utstyrt med funksjonen, kan du trykke for å ta kontakt med utrykningspersonell og motta sikkerhetsinformasjon dersom det oppstår en alvorlig ulykke eller alvorlige personskader (se [Nødanrop på side 221](#)).



Dette vises når bilens GPS-posisjon brukes aktivt av brukeren i Tesla-mobilappen, en ekstra fører eller en tredjepartsapp. Trykk på ikonet for detaljer. Dette kan deaktiveres ved å navigere til **Trygghet > Tillat mobiltilgang** på berørings skjermen.

Popup-meldinger og kjøretøyvarsler

Popup-meldinger vises på nederst på berørings skjermen. Det vises for eksempel en påminnelse om sikkerhetsbelte hvis et sikkerhetsbelte er løst i et sete med passasjer, et varsel vises for å varsle deg om en innkommende telefonsamtale, en tekstmelding vises (når det er aktuelt), og talekommandoer vises når de er i bruk. Berør eventuelt alternativene på disse popup-meldingene (for eksempel godta/avvise en telefonsamtale, velge et alternativ fra frontlysmenyen osv.). Sveip nedover for å avvise en popup-melding.

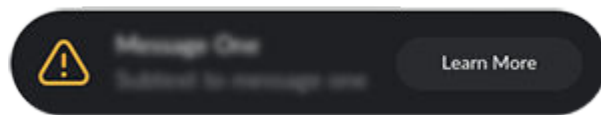

Hvis et varsel dukker opp på bilens berørings skjerm, berører du **Lær mer** for å få mer informasjon om varselet og hvordan det kan løses. Du kan se en liste over kjøretøyvarsler og -meldinger ved å berøre bjelleikonet øverst på **Kontroller**.

MERK: Ikke alle varsler gir ytterligere informasjon på det nåværende tidspunkt.

Omstart av berørings skjermen

Du kan starte berørings skjermen på nytt hvis den ikke svarer eller har uvanlig atferd.

MERK: For å garantere sikkerheten, både til passasjerer og andre trafikanter, skal berørings skjermen kun startes på nytt når bilen står i Park.

1. Sett giret i Park.



- Hold ned begge rulleknappene på styrestikke (eller ratt til berørings skjermen blir svart. Det har ingen effekt å trykke på bremsepedalen mens du holder ned rulleknappene, og dette er ikke nødvendig.

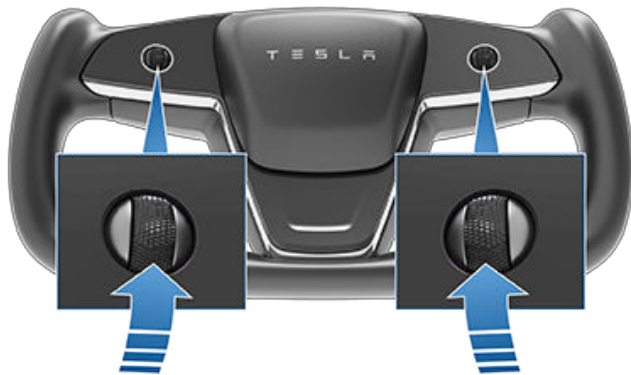

- Etter noen sekunder vises Tesla-logoen. Vent i omtrent 30 sekunder på at berørings skjermen startes på nytt. Hvis berørings skjermen fortsatt ikke reagerer eller har uvanlig atferd etter noen få minutter, prøver du å slå bilen av og på (hvis mulig). Se [Slå av og på kjøretøyet på side 72](#).

MERK: Ved å starte berørings skjermen på nytt aktiveres også kjøremodusvelgeren på midtkonsollen.

MERK: Når du trykker på rulleknappene, startes bare berørings skjermen på nytt. Det starter ikke noen andre av bilens komponenter på nytt, og det slår ikke Model S av og på.

Vipping av berørings skjermen (hvis utstyrt)

Når du skal vippe berørings skjermen, navigerer du til **Kontroller**, og deretter berører du skjermikonet for å velge ønsket posisjon.

⚠ ADVARSEL: Når midtskjermen vippes, må du sikre at ingen gjenstander (for eksempel fingre eller smykker) befinner seg mellom skjermen og instrumentpanelet, for å redusere faren for personskade eller skade på bilen.

Berørings skjerm bak

Berørings skjermen bak gir passasjerer bak tilgang til følgende:

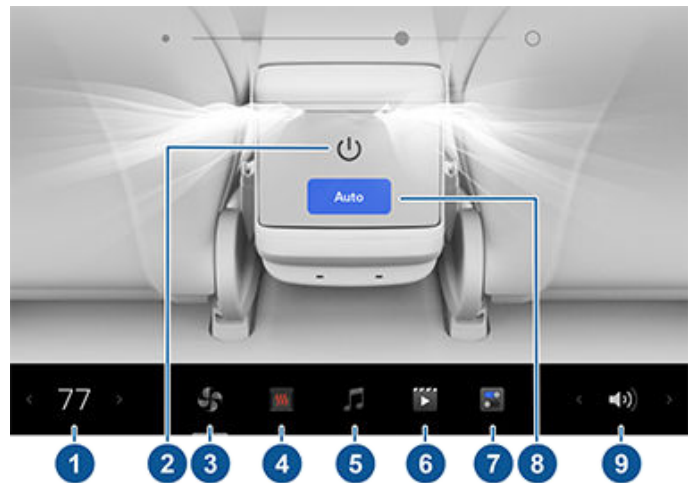

- Temperatur:** Berør pilene for å senke/øke kupétemperaturen.
- Strøm:** Berør for å slå klimaanlegget bak av og på.
- Bakvifte:** Trykk for å slå den bakre viften av eller på, for å justere viftehastigheten og for å kontrollere retningen på luftstrømmen fra bakventilene (se [Justere for- og bakventilene på side 157](#)).
- Seter:** Styr baksetevarmere og flytt passasjeret foran forover/bakover ved hjelp av pilene.
- Media:** Spill av, sett på pause, hopp over eller spol tilbake gjennom sangen som spilles for øyeblikket (se [Media på side 168](#)).
- Video:** Få tilgang til videostreamingstjenester.
- Innstillinger:** Berør for å pare inntil to sett Bluetooth-hodetelefoner, endre lysstyrke eller rengjøre skjermen.
MERK: Koble til hodetelefoner for å lytte til lyd fra berørings skjermen bak. Bilen støtter bare inntil to Bluetooth-enheter samtidig (for eksempel én telefon og ett hodesett).
MERK: Noen biler som er produsert før ca. september 2021, kan kreve ekstra maskinvare for å være kompatibel med trådløse hodetelefoner. Hvis berørings skjermen viser denne meldingen, bruker du mobilappen til å avtale service.
- Auto:** Hvis **Auto** er aktivert og en passasjer registreres, opprettholdes angitt temperatur for bakre kupé.
MERK: Aktiver **Synk** på bak-fanen på berørings skjermens fremre klimastyring for å angi temperaturer for både fremre og bakre kupé.
- Volum:** Berør for å justere volumet.

MERK: Du kan også bruke berørings skjermen foran til å justere klimainnstillinger bak i kupeen (se [Justere klimakontrollinnstillinger på side 152](#)).

MERK: Justering av media- og volumkontrollene justerer også innstillingene for fremre kupé.



Styr skjermen bak fra forsetene



Skjermen bak kan styres fra forsetene ved å åpne appen for fjernstyring av skjermen bak i nederste linje på berøringssskjermen foran. I tillegg til lyd, video og klimastyring kan du låse bakre skjerm i appen eller ved å berøre

Kontroller > Skjerm > Lås bakre skjerm.

Tilpasse visnings- og lydinnstillinger

Berør **Kontroller > Skjerm** for å justere visningsinnstillingene etter dine preferanser:

- **Utseende:** Tilpass skjermen til å være **Mørk** eller **Lys**. Når **Auto** er valgt, veksler lysstyrken automatisk basert på lysforholdene ute.
- **Reduser blått lys:** Skjermen justeres seg automatisk til å bruke varmere farger når det er mørkt ute.
- **Lysstyrke:** Dra glidebryteren for å styre lysstyrkenivået manuelt. Hvis **Visningsmodus** er satt til **Auto**, justerer berøringssskjermen ytterligere basert både på lysforholdene ute og din lysstyrkepreferanse. Model S husker din valgte lysstyrkepreferanse og justerer berøringssskjermen tilsvarende.
- **Skjermrensingsmodus:** Når denne er aktivert, blir berøringssskjermen mørk og midlertidig deaktivert for å legge til rette for rengjøring. Følg instruksjonene på skjermen for å avslutte Skjermrensingsmodus.
- **Skjermsspråk:** Velg språket som vises på berøringssskjermen.
MERK: Model S må være i Park før du kan endre språket. Når du endrer språket, merker du en kort forsinkelse, mens Model S slår av og starter berøringssskjermen på nytt.
- **Språk for stemmegjenkjenning:** Velg språket som skal brukes for talekommandoer.
- **Språk for navigering:** Velg språket som navigasjonssystemet bruker for taleinstruksjoner.
MERK: For språk som krever nedlasting, velger du språket i nedtrekkslisten for å starte nedlastingen (Wi-Fi-tilkobling kreves).
- **Lås bakre skjerm:** Lås tilgang til bakre berøringssskjerm.
- **Tid:** Velg om tiden skal vises i 12- eller 24-timers format.
- **Regionformat** (hvis tilgjengelig): Velg en region for å definere format for datovisning (mm dd åå / dd-mm-åå osv.) og desimaltegn (5.123, 5,123 osv.).
- **Energidisply:** Velg om gjenværende energi og ladeenheter skal vises enten som prosentandel av gjenværende batterienergi eller som estimat av avstanden du kan kjøre.

MERK: Ved beregning av når du trenger å lade, må energiestimatet kun brukes som en generell retningslinje. Mange faktorer påvirker energiforbruket. Se [Faktorer som påvirker energiforbruk på side 184](#).

- **Avstand:** Velg å vise målinger i metriske (kilometer, centimeter osv.) eller britiske (miles, tommer osv.) enheter.
- **Temperatur:** Velg å vise temperatur ved hjelp av fahrenheit eller celsius.
- **Dekktrykk:** Velg om dekktrykk skal vises i BAR eller PSI.

I tillegg til å tilpasse visningen, kan du aktivere Joe Mode for å redusere volumet på alle lydvarsler som ikke er relatert til kritiske sikkerhetsproblemer. Berør **Kontroller > Sikkerhet > Joe Mode** for å aktivere.

Gi navn til bilen

Du kan velge å gi bilen din et eget navn. Trykk på **Kontroller > Programvare > Navngi din Tesla** på høyre side av berøringssskjermen under bildet av Model S. Hvis bilen allerede har et navn, berører du det eksisterende navnet for å endre det. Skriv inn det nye navnet i popup-vinduet, og trykk deretter på **Lagre**. Navnet du gir Model S, vises også i Tesla-mobilappen.

Sletting av personlige data med fabrikktilbakestilling

Når du overfører eierskap av Model S, utfører du fabrikktilbakestilling av sikkerhetsårsaker *før du fjerner bilen fra kontoen din* ved å berøre **Kontroller > Service > Fabrikktilbakestilling**. Før du sletter dataene, bekrefter Model S påloggingsinformasjonen din ved å be deg om å skrive inn brukernavnet og passordet som er knyttet til Tesla-kontoen din.

MERK: Det er bare mulig å utføre fabrikktilbakestilling når bilen er i kontoen din. Etter at bilen er fjernet fra kontoen din, har du ikke lenger tilgang til å utføre tilbakestilling av tilpassede innstillinger til fabrikkstandard samt slette alle personlige data.



I tillegg til oppbevaringsrom og koppholdere (se [Oppbevaring innvendig på side 36](#)) støtter Model S ulike elektronikk innvendig, som USB-porter, trådløse telefonladere og et lavspenning strømuttak.

USB-porter

Model S har fem USB-porter:

- To USB-porter er plassert i fremre rom på midtkonsollen. Disse kan brukes til å lade USB-enheter og til å spille av lydfiler fra en telefon eller USB-enhet (se [Avspilling av medieinnhold fra enheter på side 169](#)).
- To USB-porter er plassert under berøringsskjermen bak. De kan brukes til å lade USB-enheter.
- En USB-port er plassert inne i hanskerommet. Denne porten er utstyrt med en USB-flash-enhet. Den sikre plasseringen av denne USB-porten gjør den ideell for lagring av videoopptak fra Sentry Mode og Dashcam.

USB-portene kan gi strøm inntil ca. 27W (som kan variere avhengig av bilens produksjonsdato).

Se [Krav til USB-stasjon for opptak av video på side 150](#) for informasjon om formatering av USB-flash-enheter.

Åpne fremre rom på midtkonsollen for å få tilgang til USB-portene foran. USB-portene foran er plassert i bakenden av rommet:



USB-porter bak befinner seg under berøringsskjermen bak:

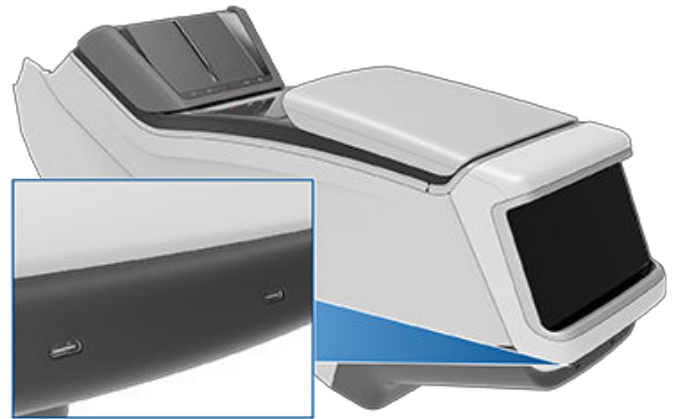

USB-port i hanskerom:

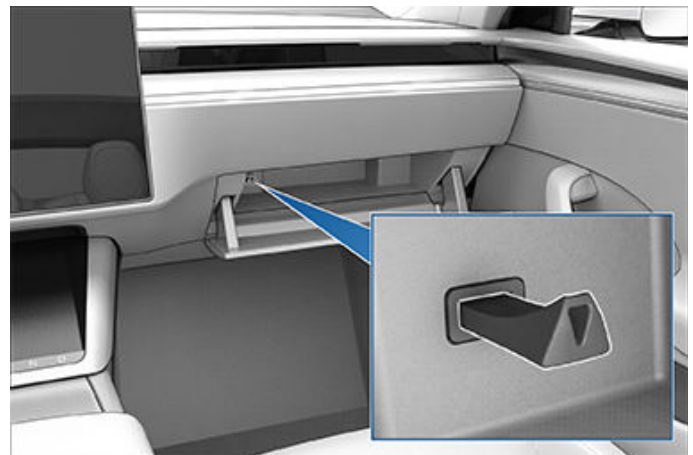

MERK: Strøm er tilgjengelig når bilen er i bruk eller registrerer at en bruker er til stede. En bruker blir ansett som til stede når en person er i førersetet eller samhandler med berøringsskjermen. Lavspenning-batteriet tappes ikke når tilbehør blir stående tilkoblet.

MERK: Bruk USB 3.0-kompatible kabler til å koble en enhet til en USB-port. Bruk av ikke-kompatible kabler kan føre til redusert ladehastighet, potensielle tilkoblingsproblemer eller redusert ytelse.

MERK: Ikke koble flere USB-enheter til én USB-hub. Det kan hindre enheter i å lade eller registreres av Media Player, Sentry Mode, dashcam osv.

Trådløse telefonladere

Trådløse telefonladere er integrert i konsollen foran og gir strøm på inntil 15 W for å lade Qi-aktiverte telefoner. Når du skal lade telefonen, legger du den på en av de to ladeplatene. Telefonen må være i direkte kontakt med den trådløse laderen. Enheten kan føles varm under lading, men det er en normal effekt av induktiv lading.



Innvendig elektronikk

⚠ ADVARSEL: Før du lader, må du fjerne eventuelle gjenstander (mynter, nøkler, metallgjenstander osv.) mellom telefonen og laderen, samt eventuelle NFC-kort (for eksempel bilens nøkkelkort, kredittkort eller hotellnøkkel) plassert på eller bak telefonen (som med integrerte telefondeksler). Skade på NFC-kort kan oppstå når du lader telefonen uten å ta ut kortet først.



Når telefonen ligger på den trådløse laderen, lades den når bilen er på (berøringsskjermen er på og du befinner deg i bilen). Telefonen lader ikke hvis du går ut av bilen med mindre en funksjon, f.eks. Hold klima på, Dog Mode, Campingmodus eller Sentry Mode, er aktivert.

MERK: Den trådløse telefonladeren fungerer kanskje ikke hvis telefondekselet er for tykt eller laget av metall. Prøv å ta telefonen ut av dekselet før du legger den på laderen.

MERK: Den trådløse telefonladeren lades ikke hvis kjøretøyets høyspenningsbatteri er utladet.

Lavspenning Strømuttak

Model S har en stikkontakt som ligger i midtkonsollen. Åpne fremre rom på midtkonsollen for å få tilgang til lavspenningstrømuttaket.

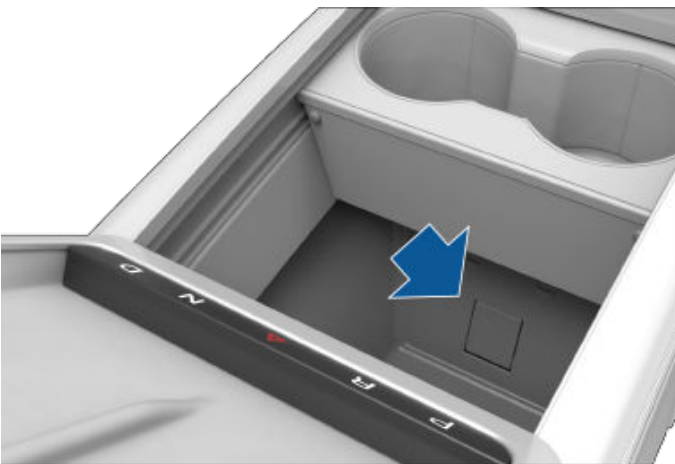

Strømuttaket passer for tilbehør som krever opptil 12 A kontinuerlig strømuttak (16 A topputtak).

MERK: Strøm er tilgjengelig når bilen er i bruk eller registrerer at en bruker er til stede. En bruker blir ansett som til stede når en person er i førersetet eller samhandler med berøringsskjermen. Strøm er også tilgjengelig i Campingmodus. Lavspenning-batteriet tappes ikke når tilbehør blir stående tilkoblet.

⚠ ADVARSEL: Strømuttaket og pluggen til en enhet kan bli varme.

⚠ ADVARSEL: For å forhindre overdreven forstyrrelse av bilens elektronikk anbefaler Tesla at du ikke kobler tilbehør som kommer fra andre enn Tesla, inkludert strømbrytere, inn i lavspenning-stikkontakten. Men hvis du bruker tilbehør som ikke er fra Tesla og legger merke til eventuelle feil eller uventet atferd, for eksempel indikatorlamper, varselmeldinger eller overdreven varme fra tilbehøret, må du umiddelbart koble tilleggsutstyret fra lavspenning-kontakten.

MERK: En vekselretter som er plagget inn i lavspenningstikkontakten, må støtte 16 V likestrøminngang for å fungere.

⚠ ADVARSEL: Ikke prøv å starte Model S med startkabel via lavspenning-strømkontakten. Det kan føre til skade.

Aktiv reduksjon av veistøy

Model S er utstyrt med Aktiv reduksjon av veistøy, som reduserer lavfrekvent veistøy ved kjøring på ujevne underlag. Dette er mulig ved bruk av mikrofoner i setet, som måler støy i kupeen. Deretter genereres antistøy i høyttalerne for intelligent opprettelse av stillesoner rundt hver passasjer, avhengig av bilen og forholdene rundt.



Når du skal slå Aktiv reduksjon av veistøy på eller av, åpner du Media Player og berører **Lydinstillinger-ikon** > **Alternativer** > **Aktiv reduksjon av veistøy**. (Lydinnstillingsikonet viser en equalizer med tre vertikale linjer.) Du må kanskje kjøre i flere minutter for kalibrering før aktivering.



MERK: For å sikre at aktiv støyreduksjon fungerer effektivt, må du unngå å dekke til mikrofonene (med setetrekk osv.). Aktiv reduksjon av veistøy kan deaktiveres hvis et vindu rulles ned, en dør er åpen eller viften skrues opp.



ADVARSEL: Ikke bruk for mye væske under rengjøring av mikrofonområdene på setene. Dette er for å forhindre at mikrofonene blir skadet.



Oversikt over instrumentpanel

Instrumentpanelet endres avhengig av om Model S er

- av eller parkert (vist nedenfor).
- kjører (se [Instrumentpanel – Kjøring på side 15](#))
- lader (se [Ladeinstruksjoner på side 176](#))

Når Model S er av eller parkert, viser instrumentpanelet beregnet rekkevidde, bilstatus og utvendig temperatur.

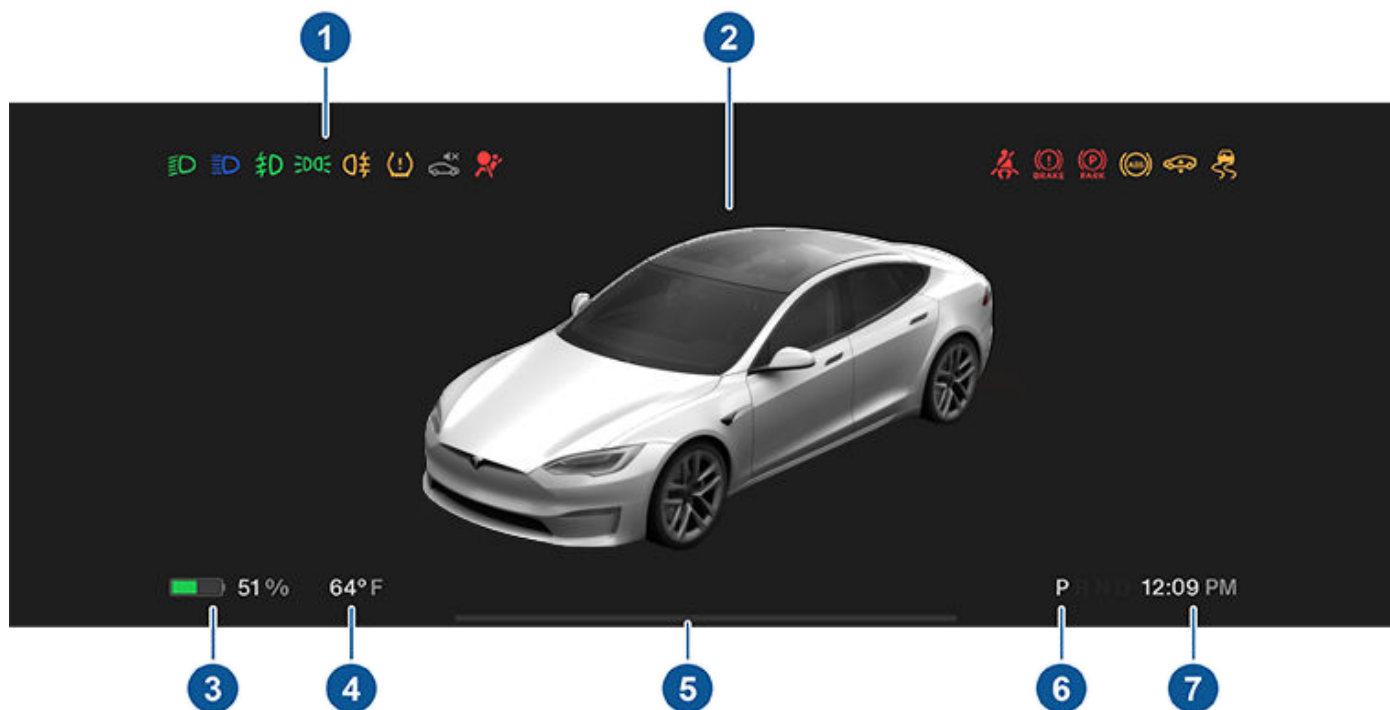

1. Når bilen er av og du trækker på bremsen første gang, blinker indikatorlamper en kort stund øverst på instrumentpanelet. Indikatorlampen skal slås av igjen hvis den ikke gjelder i en aktuell situasjon. Se [Indikatorlamper på side 16](#) dersom en indikatorlampe ikke slås på eller av.
2. Et bilde av bilen og den tilhørende statusen (som lys på, åpen dør osv.).
3. Totalt beregnet kjøreavstand (eller energi) tilgjengelig. I stedet for kjøreavstand som vist her, kan du vise prosentandelen som gjenstår av batterienergien. For å gjøre det, trykker du på **Kontroller > Skjerm > Energidisply**.
MERK: Ved beregning av når du trenger å lade må beregningene kun brukes som en generell retningslinje.
4. Anslått utendørs temperatur.
5. Vær oppmerksom på instruksjoner eller viktige varselmeldinger som vises her. Hvis noen varsler er aktive, kan du se informasjon om dem ved å berøre **Kontroller** og deretter berøre bjelleikonet øverst på skjermbildet.
6. Gjeldende valgt kjøremodus: Park, Reverse, Neutral eller Drive. Hvis **Automatisk giring ut av Park** er aktivert, velges Drive or Reverse automatisk (basert på sensorinnang) og vises på instrumentpanelet når førerdøren er lukket og sikkerhetsbeltet er spent (se [Sikkerhetsbelter på side 41](#)).
7. Aktuelt klokkeslett.

Se [Popup-meldinger og kjøretøyvarsler på side 8](#) for mer informasjon om varseldialogbokser på bilens berørings skjerm.



Instrumentpanel – Kjøring

Når Model S kjører (eller er klar til å kjøre), vil instrumentpanelet vise aktuell kjørestatus og en sanntidsvisualisering av veien som registrert av Autopilot-komponentene. Visualiseringen zoomer inn og ut automatisk avhengig av den registrerte veitypen.

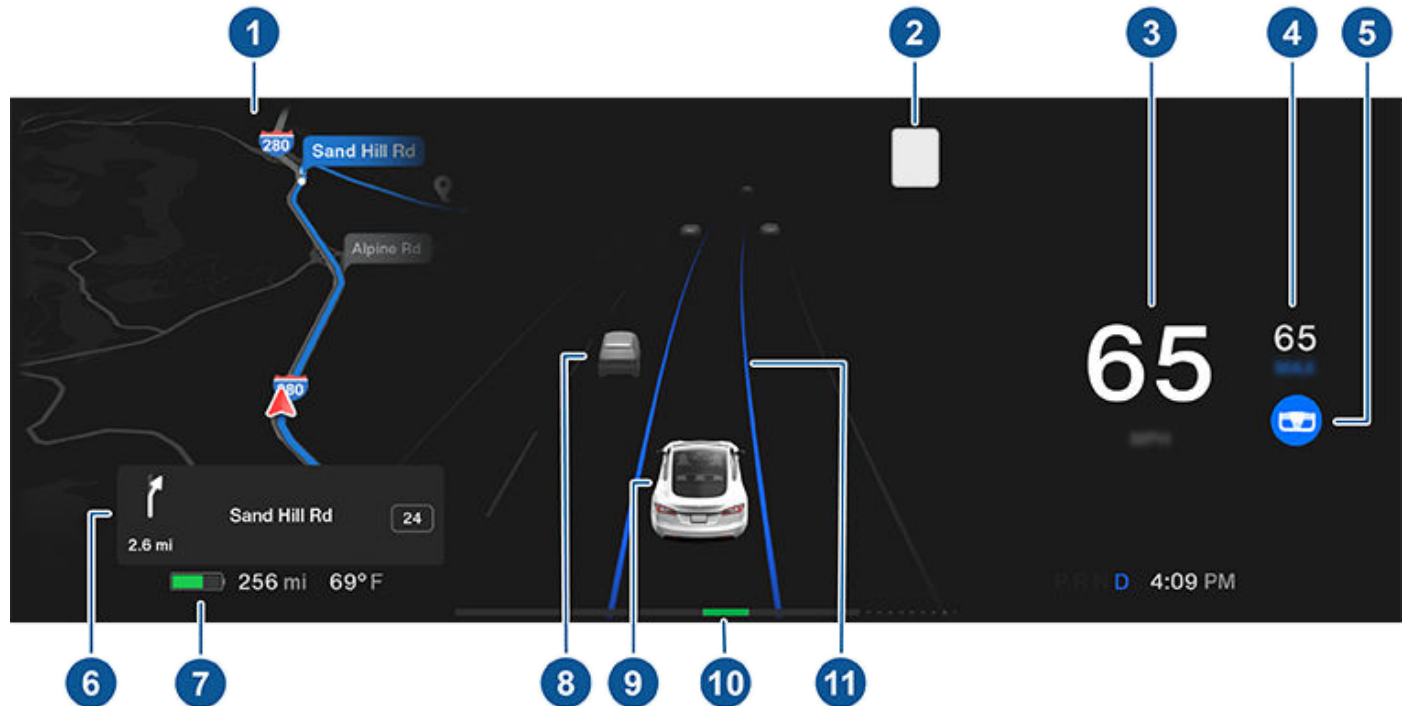

MERK: Trykk på **Kontroller > Autopilot > Forhåndsvisning av selvkjørende funksjoner** (hvis utstyrt) for å vise mer informasjon om veien og omgivelsene, f.eks. veimerking, røde lys, gjenstander (f.eks. søppelbøtter og stolper) osv.

1. Instrumentpanelet viser plasseringen din på et kart, en viskermeny, Automatisk giring ut av Park-instruksjoner osv. Når en navigasjonsrute er aktiv, vises den kommende delen av ruten.

2. Fartsgrensen (om tilgjengelig) som for øyeblikket registreres av Hastighetsassistenten (se [#unique_69](#) på side).

MERK: Ikonet som er tilknyttet den registrerte fartsgrensen, reflekterer stilen på fartsgrenseskilt som brukes i din markedsregion.

MERK: Et blått omriss kan omgi fartsgrenseikonet for å varsle om at du er over fartsgrensen.

MERK: På veier der kartdata fastslår at en betinget hastighetsgrense er til stede (f.eks. en hastighetsgrense basert på tidspunkt eller værforhold), vises en sekundær hastighetsgrense. Det er førerens ansvar å fastslå om den betingede fartsgrensen gjelder, og justere fartsgrensen deretter.

3. Nåværende kjørehastighet.

4. Den angitte kjørehastigheten. Når Aktiv Cruise Control er tilgjengelig, men du ikke har angitt en kjørehastighet ved å aktivere Aktiv Cruise Control eller Autostyring, er ikonet grått (se [Autopilot-funksjoner](#) på side 114).

5. Autostyring styrer Model S aktivt. Når Autostyring er tilgjengelig, men du ikke har aktivert funksjonen, vil symbolet være grått (se [#unique_71](#) på side).

6. Mens du navigerer, vises kommende instruksjoner i navigasjonsruten her.

7. Totalt beregnet kjøreavstand (eller energi) tilgjengelig. I stedet for kjøreavstand, kan du vise prosentandelen som gjenstår av batterienergien (berør **Kontroller > Skjerm > Energidisply**).

MERK: Ved beregning av når du trenger å lade må beregningene kun brukes som en generell retningslinje.

8. Trafikanter i nærheten vises i de aktuelle plasseringene.



Instrumentpanel



ADVARSEL: Selv om instrumentpanelet viser omgivende trafikk, kan noen kjøretøy kanskje ikke vises. Ikke stol på instrumentpanelet for å avgjøre om et kjøretøy er til stede (for eksempel i blindsonen din). Bruk alltid speilet, og se deg over skulderen.











- Din Model S.
- Strømmåleren viser strømforbruk i sanntid. Under akselerasjon fylles stolpen til høyre for å representere strømmen som brukes. Under hastighetsreduksjon (når Model S beveger seg og du tar foten bort fra gasspedalen), fylles søylen til venstre med grønnfarge for å representere strøm som tilbakeføres til batteriet med regenerativ bremsing (se [Regenerativ bremsing på side 86](#)).
- Når Autostyring er aktivert og registrerer kjørefeltet, vises det i blått (se [Autopilot-funksjoner på side 114](#)). Avhengig av det gjeldende kjørescenarioet kan det hende du ser tilstøtende kjørefelt.
MERK: I situasjoner der Autostyring ikke kan registrere veimerking, fastslås kjørefeltet basert på kjøretøyet du følger.
MERK: Hvis Naviger på Autopilot er aktiv, vises kjørefeltet som en enkelt blå linje foran Model S (se [Naviger på Autopilot på side 116](#)).

Indikatorlamper

Indikatorlamper vises langs den øvre delen av instrumentpanelet for å vise status og varsle deg om spesifikke bilforhold.











Indikator	Beskrivelse
	Det er oppdaget en feil i bremsesystemet eller bremsevæsknivået er lavt. Se Bremsing og stopping på side 85 . Kontakt Tesla umiddelbart.
	Det er oppdaget en feil hos bremseforsterkeren. Se Bremsing og stopping på side 85 .
	Det er oppdaget en feil i ABS (blokkeringsfritt bremsesystem) Se Bremsing og stopping på side 85 . Kontakt Tesla umiddelbart.
	Det er oppdaget en feil med parkeringsbremsen. Kontakt Tesla. Se Parkeringsbrems på side 86 .
	Parkeringsbremsen aktiveres manuelt. Se Parkeringsbrems på side 86 .
	Varsel for dekktrykk. Trykket til et dekk er utenfor anbefalt trykkintervall. Hvis det oppdages en feil i systemet for dekktrykkovervåking (TPMS), blinker indikatorlampen. Kontakt Tesla ved TPMS-feil. Se Stell og vedlikehold av dekk på side 190 .





Indikator	Beskrivelse
	En passasjer har ikke festet sikkerhetsbeltet. Se Sikkerhetsbelter på side 41 .
	. Kontakt Tesla umiddelbart hvis denne røde indikatorlampe ikke lyser kort når Model S klargjøres for kjøring, eller hvis den ikke slår seg av. Se Kollisjonsputer på side 55 .
	Tåkelys foran er på, hvis montert. Se Lys på side 81 .
	Tåkelys bak, hvis montert. Se Lys på side 81 .
	Parkeringslys (sideblinklys, baklys og nummerskiltlys) er på . Se Lys på side 81 .
	Nærlys er på.
	Fjernlys er på. Tennes når fjernlys er på, men innstillingen for automatisk fjernlys (hvis utstyrt) er avslått, eller hvis innstillingen for automatisk fjernlys er slått på, men er midlertidig utilgjengelig. Se Lys på side 81 .
	Fjernlys er for øyeblikket slått på, og automatisk fjernlys (hvis utstyrt) er klar til å slå av fjernlysene hvis det registreres lys foran Model S. Se Lys på side 81 .
	Fjernlys er midlertidig slått av fordi automatisk fjernlys (hvis utstyrt) er på og har registrert lys foran Model S. Når det ikke lenger oppdages lys, slås fjernlysene på igjen automatisk. Se Lys på side 81 .
	Denne indikatoren blinker oransje når de elektroniske stabilitetskontrollsystemene minimerer sluring aktivt ved å regulere bremsetrykket og motoreffekten. Se Antispinn på side 93 . Hvis indikatoren forblir på, er en feil registrert, og du skal kontakte Tesla umiddelbart.



Instrumentpanel

Indikator	Beskrivelse
	Hvis det blir registrert en feil på luftfjæringssystemet, lyser denne oransje indikatorlampen (se Luftfjæring på side 88). Ta kontakt med Tesla hvis problemet vedvarer.
	Hvis det blir registrert en feil som deaktiverer luftfjæringssystemet, lyser denne røde indikatorlampen (se Luftfjæring på side 88). Kontakt Tesla.
	Bakkestoppfunksjonen bruker bremsene aktivt. Se Bakkestopp på side 92 .
	Kollisjonsputen for passasjereren foran er slått av. Se Kollisjonsputer på side 55 .
	Elektroniske stabilitetsstyringssystemer reduserer ikke lenger hjulspinn. Se Antispinn på side 93 .
	Model S er i transportmodus og kan rulle fritt. Den settes ikke automatisk i Park når du går ut. Se Aktivering av Transportmodus på side 216 .
	Et blått snøfugg vises når noe av strømmen som er lagret i batteriet, kanskje ikke er tilgjengelig på grunn av kalde værforhold. Under disse kalde værforholdene kan ladehastigheten også være begrenset. Hvis Model S er plugget inn, kan du varme opp batteriet ved slå på klimaanlegget med mobilappen. Snøfuggen forsvinner når batteriet er tilstrekkelig varmt.
	Et grønt ikon vises når regenerativ bremsing er begrenset. Se Regenerativ bremsing på side 86 for mer informasjon.
	Bilens strøm er for øyeblikket begrenset fordi det gjenværende batterinivået er lavt, bilsystemene varmes opp eller kjøles ned eller en feil er registrert av kjøreinverteren.
	Automatisk filskifte til venstre er tilgjengelig. Dette vises bare når Autostyring er slått på. Se Automatisk filskifte på side 115 .
	Automatisk filskifte til høyre er tilgjengelig. Dette vises bare når Autostyring er slått på. Se Automatisk filskifte på side 115 .



Indikator	Beskrivelse
	Automatisk filskifte er tilgjengelig til begge retninger. Dette vises bare når Autostyring er slått på. Se Automatisk filskifte på side 115 .
	Automatisk filskifte er ikke tilgjengelig. Dette vises bare når Autostyring er slått på. Se Automatisk filskifte på side 115 .



Talekommandoer

MERK: I en Tesla kan du velge mellom en rekke språk som kan brukes til talekommandoer. Du velger et annet språk ved å berøre **Kontroller > Skjerm > Språk for stemmegjenkjenning**.

Bruk talekommandoer for enkel kontroll av innstillinger og preferanser uten å bruke berøringsskjermen.

Talekommandoer er konstruert for å kunne forstå naturlige forespørsler. Følgende ikke-uttømmende liste inneholder handlinger du kan utføre med talekommandoer:

- justering av klimapreferanser
- innstilling av hastighet og frekvens på frontrutens vindusviskere
- kontroller av ulike funksjoner i bilen
- navigering til et sted
- ringe til en kontakt
- styring av apper og innstillinger

Når du vil starte en talekommando, trykker du helt inn mikrofonknappen på høyre side av styrestikke (eller ratt). Når du hører et lydsignal, sier du hva du vil.



Eksempler på talekommandoer

Her er en liste over eksempler på talekommandoer. Dette er ikke en uttømmende liste. Tesla jobber kontinuerlig for å forbedre talekommandoer.

MERK: Bilen må stå i Park for å aktivere noen talekommandoer (som Sentry Mode Dog Mode osv.).

Klimakontroller

Justering av klimapreferanser:

- «Skru ned temperaturen»
- «Skru opp temperaturen»
- «Slå på/av førerens setevarmer»
- «Kjøøl ned passasjereren»
- «Rett luftstrømmen mot ansiktet mitt»

- «Synkroniser klima»
- «Øk/senk viftehastigheten»
- «Slå på/av defroster bak»
- «Still inn temperatur/vifte ...»
- «Skru på resirkulering»

Vindusviskere

Oppdater hastigheten og frekvensen til vindusviskerne basert på vei- og værforhold i endring:

- «Øk viskerhastigheten»
- «Øk/senk viskerhastigheten med ...»
- Slå på/av viskerne»

Kjøretøykontroller

Endre ulike kontroller i bilen:

- «Sentry Mode på/av»
- «Hold bilen trygg»
- «Lås / lås opp dørene»
- «Slå på Dog Mode»
- «Fell speilene inn/ut»
- «Åpne/lukk ladeport»
- «Start/stopp lading»
- «Åpne serviceinnstillinger»
- «Åpne hanskerommet»

Navigasjon

Søk etter eller navigering til et sted:

- «Hvor er [sted]?»
- «Kjør til [sted]»
- «Naviger til [sted]»
- «Vis superladere i nærheten»
- «Jeg er sulten jeg tar en sjanse» (se [Kart og navigasjon på side 162](#)).
- «Avslutt navigasjon»
- «Demp taleveiledning»

Hvis du har definert en navigeringsadresse for hjemstedet eller arbeidsstedet ditt, kan du bruke en talekommando til å navigere dit ved å si ««Naviger hjem»» eller ««Kjør til jobben»».



Kontakter

Hvis du vil ringe eller sende melding til en kontakt på den Bluetooth-tilkoblede telefonen (se [Telefon](#), [kalender](#) og [webkonferanse på side 67](#)), sier du følgende:

- «Ring [kontaktnavn/telefonnummer]»
- «Send melding til [kontaktnavn/telefonnummer]»

Media

Hør på medier og juster preferanser for avspilling:

- «Spill [låttittel]»
- «Øk/senk volumet»
- «Hopp til neste»
- «Sett sangen på pause / spill av sangen»
- «Bytt kilde til [mediekilde]»

Hvis du vil forbedre nøyaktigheten til gjenkjenning av talekommandoer, kan du oppgi flere stikkord i kommandoen din, som artist og låt.

Apper og innstillinger

Du kan enkelt navigere gjennom apper og innstillinger::

- «Åpne [leketøy/nettleser/kino/telefon]»
- «Søk etter ...»
- «Skjermen har for sterkt lys»
- «Vis meg brukerhåndboken»

Du kan også sende inn en feilrapport ved å si «Rapporter», «Tilbakemelding» eller «Feilrapport».

Gå til <https://www.tesla.com/support/voice-commands> for mer informasjon om talekommandoer.

MERK: Tesla registrerer og behandler transkripsjoner av talekommandoer (for eksempel «still inn temperatur ...») for å legge til rette for pågående kvalitetsforbedringer. Lydopptak av tale samles ikke inn, og transkripsjoner tilknyttes ikke Tesla-kontoen din eller bilens identifikasjonsnummer. For at personvernet ditt skal beskyttes ytterligere, registreres ikke talekommandoer med personopplysninger (for eksempel «naviger til ...» eller «ring til ...»).



Kameraer

Model S omfatter de følgende komponentene som aktivt overvåker omgivelsene:

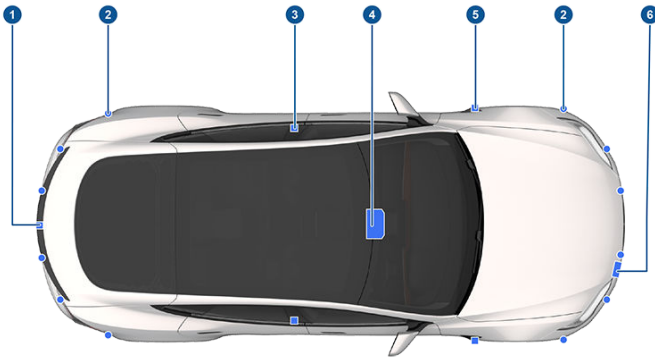

1. Det er montert et kamera over nummerskiltet bak.
2. Ultralydsensorer (hvis utstyrt) befinner seg i fremre og bakre støtfanger.
3. Det er montert et kamera i hver dørstolpe.
4. Det er montert to kameraer på frontruten over bakspeilet.
5. Det er montert et kamera på hver frontskjerm.
6. Radaren (hvis utstyrt) er montert bak støtfangeren foran.

Model S har også elektroniske bremsesystemer og styringssystemer med høy presisjon.

Kupékamera

Model S er utstyrt med et kupékamera som er plassert over bakspeilet. Se [Kupékamera på side 142](#) for mer informasjon.

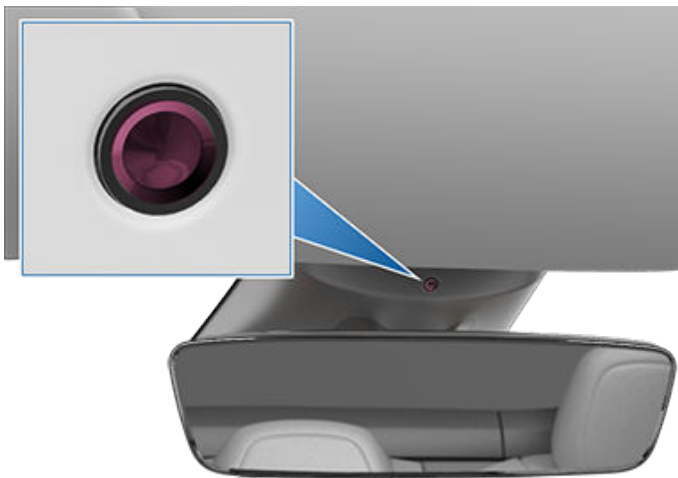

Kjør for å kalibrere kameraer

Model S må manøvrere med presisjon når Autopilot-funksjoner brukes. Før egenskaper som Søvnighet hos fører, Intelligent hastighetsassistent, Unngåelse av filskifte og Automatisk nødbremsing kan brukes for første gang eller etter noen typer servicereparasjon, må kameraer derfor utføre en prosess for selvkalibrering. For enkelhets skyld viser instrumentpanelet en fremdriftsindikator.

Når kalibreringen er fullført, er Autopilot-egenskaper, samt aktive sikkerhetsegenskaper, tilgjengelige for bruk. Kalibrering fullføres vanligvis etter å ha kjørt 32–40 km, men avstanden varierer avhengig av vei- og miljøforhold. Kalibreringen fullføres for eksempel raskere når du kjører på en rett vei med flere filer (som en adgangsbegrenset motorvei) og tydelige veimarkeringer (både i filen du kjører i og filene ved siden av). Ta kontakt med Tesla bare hvis Model S ikke har fullført kalibreringsprosessen etter å ha kjørt 160 km under forholdene som er beskrevet.

Hvis et kamera er flyttet fra sin kalibrerte posisjon (for eksempel kameraet eller frontruten ble byttet ut), må du fjerne kalibreringen. Dette gjør du ved å berøre **Kontroller > Service > Kamerakalibrering > Fjern kalibrering**. Når kalibreringen er fjernet, gjentar Model S kalibreringsprosessen. Dette bidrar i mange tilfeller til å kalibrere kameraene på nytt, men **Fjern kalibrering** løser kanskje ikke alle kamera- og sensorproblemer.

MERK: Kameraene må ha tydelige veimarkeringer både i filen du kjører i og filene ved siden av (minst to filer på hver side av kjøretøyet) for å kalibreres. For de beste resultatene bør du kjøre i midtfilen på en motorvei med flere filer (helst med minst fem filer) som har tydelige veimarkeringer og minimalt med trafikk.

MERK: Hvis du prøver å bruke en funksjon som ikke er tilgjengelig før kalibreringsprosessen er fullført, deaktiveres funksjonen, og en melding vises på instrumentpanelet.

MERK: Model S må gjenta kalibreringsprosessen hvis service på kameraene utføres av Tesla, og i noen tilfeller etter en programvareoppdatering.

Holde kameraer fri for hindringer

Sørg for at alle kameraer er rene og fri for hindringer før hver kjøretur, og før du bruker Autopilot-funksjonene (se [Rengjøring av et kamera på side 195](#)). Skitne kameraer og sensorer (hvis utstyrt) samt omgivelsesforhold som regn og utydelig filmerking, kan påvirke Autopilot-ytelsen. Hvis et kamera er tildekket eller ikke har fri sikt, vil Model S vise en melding på instrumentpanel, og Autopilot-funksjonene vil kanskje ikke være tilgjengelige.

Kondens kan dannes inni kameradekslene – spesielt hvis du parkerer bilen utendørs i kalde eller våte forhold. Instrumentpanelet kan vise et varsel om at et kamera er blokkert, og at noen eller alle Autopilot-funksjoner kan være midlertidig begrensede frem til kameraet har fri sikt igjen. Kondensen kan tørkes proaktivt ved å forvarme kupeen til en

høy temperatur, slå på aviseren for frontruten samt rette luftventilene foran mot dørstolpene (se [Mobilapp på side 61](#)).



Typer nøkler

Model S støtter følgende typer nøkler:

- **Telefonnøkkel** – du kan konfigurere din personlige telefon som en «telefonnøkkel» som kommuniserer med Model S ved hjelp av Bluetooth. En telefonnøkkel støtter automatisk låsing og opplåsing.
- **Nøkkelkort** – Tesla leverer to nøkkelkort som kommuniserer med Model S ved hjelp av RFID-signaler (radiofrekvensidentifikasjon). Til forskjell fra telefonnøkkelen og nøkkelfjernkontrollene støtter telefonkortet ikke automatisk låsing og opplåsing. I situasjoner der telefonnøkkelen din har flatt batteri eller er mistet eller stjålet, bruker du nøkkelkortet ditt for å låse opp, kjøre og låse Model S.
- **Nøkkelfjernkontroll** (hvis utstyrt) – lar deg trykke på knapper for å åpne bagasjerom foran og bak samt låse opp, låse og kjøre Model S. Nøkkelfjernkontrollen støtter også automatisk låsing og opplåsing, hvis det er tilgjengelig i ditt område (se [Walk-Away-dørlås på side 29](#)), og den kan brukes som en reserve for telefonnøkkelen.

Model S støtter totalt 19 nøkler, som kan omfatte telefonnøkler, nøkkelkort og inntil fire key fobs (se [Administrere nøkler på side 26](#)).

⚠ ADVARSEL: Husk å ha med deg en nøkkel når du kjører. Selv om du kan kjøre Model S når nøkkelen ikke er i nærheten, kan du ikke starte den igjen etter at den har stoppet.

Telefonnøkkel

⚠ ADVARSEL: Ikke la den parede telefonen ligge igjen i bilen (for eksempel hvis du går tur eller er på stranda). Hvis du må la telefonen ligge igjen i bilen, deaktiverer du Bluetooth og/eller slår av telefonen.

Bruk av telefonen din som nøkkel er en praktisk måte å få tilgang til Model S på. Når du nærmer deg, registreres telefonens Bluetooth-signal og dørene låses opp når du trykker inn et dørhåndtak. På samme måte låses dørene automatisk (forutsatt at funksjonen **Walk-Away-dørlås** er slått på (se [Walk-Away-dørlås på side 29](#))) når du går ut og går vekk med telefonnøkkelen.

Når en telefon er godkjent, kreves ikke lenger en Internett-forbindelse for å bruke en telefon som telefonnøkkel for Model S. Når du skal bruke telefonens håndfrifunksjon, få tilgang til telefonens kontakter, spille av medieinnhold fra den osv., må du imidlertid også pare og koble den til som en Bluetooth-enhet (se [Bluetooth på side 65](#)).

MERK: Du kan også konfigurere en Apple Watch til å brukes som nøkkel.

Enkelte smarttelefoner med NFC-funksjonalitet kan brukes til å låse / låse opp bilen, akkurat som et nøkkelkort. Sørg for at Tesla-mobilappen er riktig sammenkoblet med bilen, og aktiver NFC-funksjonen på telefonen. Når den er aktivert, holder du telefonen inntil dørstolpen på førersiden for å låse eller låse opp døren. Se smarttelefonens instruksjoner for spesifikk informasjon om hvordan dette utføres.

Nøkkelkort

Tesla gir deg to nøkkelkort til Model S, som er utformet for å passe i lommeboken din.

For å bruke et nøkkelkort for å låse opp eller låse igjen Model S plasserer du kortet som vist og trykker det mot kortleseren plassert ca. en tredjedel opp på dørstolpen på førersiden. Når Model S registrerer nøkkelkortet, blinker de utvendige lysene, speilene felles ut eller inn (hvis Fell inn speil er på), hornet lyder (hvis Bekreftelseslyd for låsing er på), og dørene låses opp eller igjen.

MERK: Det kan hende du må berøre den trådløse telefonladeren eller dørstolpen på førersiden fysisk med nøkkelkortet, og du må kanskje holde det mot senderen i ett eller to sekunder.



Når du er inne, slår du på Model S ved å trykke på bremsepedalen innen to minutter etter skanning av nøkkelkortet (se [Starte og skru av på side 72](#)). Hvis du venter lenger enn to minutter, må du godkjenne igjen ved å plassere nøkkelkortet nær kortleseren plassert i den trådløse laderen på midtkonsollen. Når nøkkelkortet ditt oppdages, starter godkjenningsperioden på to minutter på nytt.

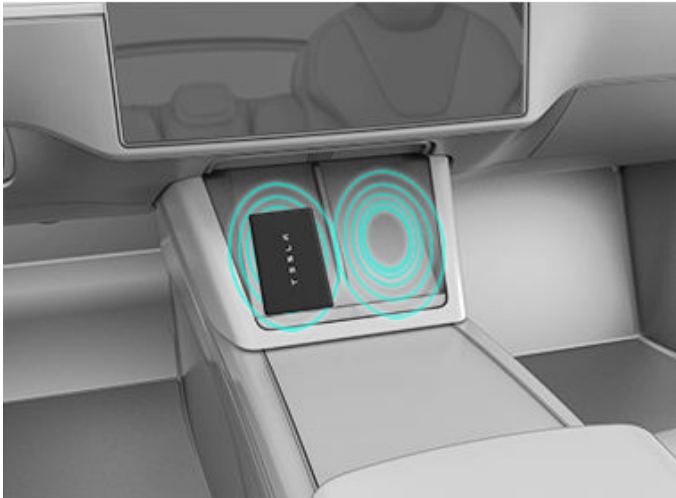

MERK: Hvis Walk-Away-dørlås er aktivert (se [Walk-Away-dørlås på side 29](#)), fungerer den bare når du går bort med telefonnøkkel eller passiv key fob. Når du går bort med nøkkelkortet, blir Model S hverken låst eller låst opp automatisk.

Key fob

MERK: Avhengig av markedsområde, bilkonfigurasjon eller produksjonsdato, leveres bilen kanskje ikke med key fob. Gå til <http://shop.tesla.com> for mer informasjon.

For å bli raskt kjent med nøkkelen kan du tenke på nøkkelen som en miniatyrversjon av Model S, der Tesla-emblemet angir fronten av bilen. Nøkkelen har knapper med en mykere overflate enn resten.



1. Bagasjerom bak – trykk to ganger for å åpne eller lukke bagasjerommet bak. Hold nede i ett til to sekunder for å åpne ladeporthuken.
2. Låse / låse opp alle – trykk én gang for å låse dørene og bagasjerommene (alle dører og bagasjerom må være lukket). Trykk to ganger for å låse opp dører og bagasjerom.

3. Bagasjeromslokk foran – trykk to ganger for å åpne bagasjerommet foran.

Når du er inne, slår du på Model S ved å trykke på bremsepedalen innen to minutter etter at opplåsningsknappen på nøkkelfjernkontrollen er trykket inn (se [Starte og skru av på side 72](#)). Hvis du venter lenger enn to minutter, må du trykke på opplåsningsknappen igjen eller plassere nøkkelfjernkontrollen nær kortleseren plassert i nedre halvdel av venstre trådløse telefonlader, vendt nedover, på midtkonsollen. Når nøkkelfjernkontrollen oppdages, starter godkjenningsperioden på to minutter på nytt.

Når du nærmer deg eller går bort fra Model S med nøkkelfjernkontrollen på deg, trenger du ikke peke den mot Model S når du trykker på en knapp, men du må befinne deg innenfor driftsområdet.

Radioutstyr på lignende frekvens kan påvirke nøkkelen. Hvis dette skjer, flytter du nøkkelen minst 30 cm vekk fra andre elektroniske enheter (telefoner, bærbare PC-er osv.).

Hvis batteriet til nøkkelfjernkontrollen er utladet, kan du fortsatt bruke den. Når du skal låse opp kjøretøyet, skanner du nøkkelfjernkontrollen på kortleseren på dørstolpen på førersiden (som med nøkkelkortet).



Når du skal kjøre, skanner du nøkkelfjernkontrollen på telefonladeren.

1. Plasser den øverst på venstre telefonlader, **mot midtdeleren**.
2. Rett forsiden av nøkkelfjernkontrollen ned.
3. Sveip nedover.



Du finner instruksjoner for bytte av batteri i [Skifte batteri i nøkkelfjernkontrollen på side 28](#).

⚠ ADVARSEL: Beskytt nøkkelen mot støt, høye temperaturer og skader fra væsker. Unngå kontakt med løsemidler, voks og slipende rengjøringsmidler.

Passiv låsing og opplåsing

Låsing og opplåsing av Model S med nøkkelfjernkontrollen er praktisk og håndfritt. Selv om du må ha med deg en parett key fob, trenger du ikke bruke den. Model S har sensorer rundt kjøretøyet som kan registrere at en key fob er innenfor et område på ca. 2 meter. Derfor kan du ha nøkkelfjernkontrollen i lommen eller vesken, og du trykker på håndtaket for å låse opp og felle ut håndtaket. Når du har med deg nøkkelfjernkontrollen, kan du også åpne bagasjerommet uten å måtte bruke nøkkelen, ved å trykke på baklukens utvendige bryter. Hvis **Walk-Away-dørlås** er aktivert, låses Model S automatisk når du forlater den og nøkkelfjernkontrollen ikke lenger er innenfor rekkevidde (se [Walk-Away-dørlås på side 29](#)). Passiv låsing og opplåsing aktiveres automatisk når du parer nøkkelfjernkontrollen med Model S.

MERK: For økt sikkerhet deaktiveres passiv låsing og opplåsing etter å ha stått stille i fem minutter innenfor kjøretøyet rekkevidde når det ikke er i bruk (for eksempel hvis du står utenfor kjøretøyet). I denne situasjonen må du riste eller trykke på en knapp på nøkkelfjernkontrollen for å aktivere passiv låsing og opplåsing på nytt.

Administrere nøkler

Hvis du vil vise en liste over alle nøkler som har tilgang til din Model S, trykker du på **Controls > Locks**. Et ikon vises ved siden av hver nøkkel for å angi om nøkkelen er en telefonnøkkel, et nøkkelkort eller en key fob. Bruk denne listen for å administrere nøklene som har tilgang til Model S.

Model S støtter inntil 19 nøkler om gangen. Fire av disse nøklene kan være key fobs. Når denne grensen nås, må du slette en nøkkel før du legger til en ny.

Du kan pare et nøkkelkort eller en key fob med flere Tesla-biler. Dette forhindrer at du må bruke flere nøkler når du bytter bil. Nøkkelkort og key fobs kan pares og brukes for flere biler om gangen. Paring en bil gir deg tilgang til bilen og gjør det mulig å kjøre den.

MERK: Når du parer en key fob med en bil, kan du bruke key fob til passiv inngang og til å låse opp dører og åpne bagasjerom både foran og bak mens du ikke er i bilen. Hvis du parer en key fob med flere Tesla-biler, kan du bare bruke én passiv inngang og låse opp og åpne dører og bagasjerom for én bil om gangen. Velg den bilen du vil bruke passiv inngang, låse opp dører og eller åpne bagasjerom for, ved å holde den flate siden av key fob inntil kortleseren på dørstolpen på førersiden.

MERK: Hvis du tilpasser navnet til godkjente nøkkelkort eller key fobs for én bil (ved å trykke på blyantikonet), viser andre biler som nøkkelkortet eller key fob er godkjent for, også det endrede navnet.

MERK: Hvis du leaser bilen, kontakter du leasingselskapet for å legge til eller fjerne nøkler.

Legg til telefonnøkkel

Når du legger til telefonen din som telefonnøkkel, kan du bruke den til å få tilgang til Model S. Før du begynner å pare telefonnøkkelen, må du sørge for følgende:

- Telefonens generelle Bluetooth-innstillinger er aktivert.
- Bluetooth er aktivert i telefonens innstillinger for Tesla-mobilappen. Naviger for eksempel til Innstillinger på telefonen, velg Tesla-mobilappen, og forsikre deg om at Bluetooth-innstillingen er slått på.
- Tilgang til posisjon er aktivert. Åpne Tesla-mobilappen i telefonens innstillinger, og velg **Posisjon > Alltid**. For en best mulig opplevelse bør du la mobilappen kjøre i bakgrunnen.
- Tillat mobiltilgang er aktivert på bilens berøringsskjerm (**Kontroller > Sikkerhet > Tillat mobiltilgang**).

MERK: Model S kommuniserer med telefonen ved hjelp av Bluetooth. Mange telefoner deaktiverer Bluetooth når batteriet er lavt. Før du konfigurerer telefonnøkkelen, må du sørge for at telefonen din har nok batteristrøm til å kjøre Bluetooth.

Slik legger du til en telefonnøkkel:

1. Last ned Tesla-mobilappen til telefonen.
2. Logg på Tesla-mobilappen ved hjelp av brukernavnet og passordet ditt for Tesla-kontoen.

MERK: Du må være pålogget Tesla-kontoen din for å bruke telefonen til å få tilgang til Model S.

MERK: Mange bekvemlighetsfunksjoner for å få tilgang til bilen, for eksempel håndfritt bagasjerom, kan bare brukes sammen med bilen som for øyeblikket er valgt i mobilappen. Hvis flere biler er koblet til Tesla-kontoen din, må du sikre at bilen du vil bruke slike bekvemlighetsfunksjoner for, er valgt i mobilappen.

3. Når du er i eller i nærheten av bilen, åpner du Tesla-mobilappen og berører **Konfigurer telefonnøkkel** på hovedskjermbildet, eller navigerer til **Sikkerhet > Konfigurer telefonnøkkel**.

Du kan også bruke Apple Watch som nøkkel. Mens du er inni eller i nærheten av bilen, åpner du Tesla-mobilappen på Apple Watch og berører **Konfigurer Watch-nøkkel** (se [Mobilapp for Apple Watch på side 61](#)).

4. Følg instruksjonene i mobilappen og bilens berøringsskjerm for å konfigurere telefonnøkkelen.

Model S kan koble til tre telefonnøkler samtidig. Hvis mer enn tre telefonnøkler er oppdaget og du vil godkjenne eller pare en annen telefon, flytter du de andre tilkoblede telefonnøkler utenfor rekkevidde, eller slår av Bluetooth-innstillingen.

Tillegg av nøkler fra berøringsskjermen

Hvis du har et nøkkelkort eller en nøkkelfjernkontroll som allerede er paret med bilen, kan du pare en ny nøkkel på berøringsskjermen.

1. På berøringsskjermen berører du **Kontroller > Låser > Nøkler > Legg til nøkkel**.
2. Skann det nye nøkkelkortet eller nøkkelfjernkontrollen på kortleseren på den trådløse telefonladeren. Slik skanner du nøkkelfjernkontrollen:
 - Plasser den øverst på venstre telefonlader, **mot midtdeleren**.
 - Rett forsiden av nøkkelfjernkontrollen ned.
 - Sveip nedover (som vist på bildet).

Når du hører et lydvarsel og den nye nøkkelen er gjenkjent, tar du den bort fra kortleseren.



3. Skann et nøkkelkort eller en key fob som allerede har blitt paret med bilen for å bekrefte en ny nøkkelparing.
4. Når det er fullført, inkluderer nøkkellisten den nye nøkkelen. Berør det tilknyttede blyantikonet for å tilpasse nøkkelens navn.

Tillegg av nøkler fra mobilappen

Hvis du er eieren av bilen, kan du pare en ny nøkkel ved hjelp av Tesla-mobilappen. Det å legge til nøkler fra Tesla-mobilappen kan være nyttig hvis du ikke har et nøkkelkort eller en key fob som fungerer.

MERK: Paring av nøkkel støttes med versjon 4.29.0 av Tesla-mobilappen på biler med programvareversjon 2022.40 eller nyere.

1. Når du er inni eller nær bilen, åpner du Tesla-mobilappen på smarttelefonen.
2. I mobilappen berører du **Sikkerhet og sjåfører** og deretter **Legg til nøkkelkort**.
3. Skann det nye nøkkelkortet eller nøkkelfjernkontrollen på kortleseren på den trådløse telefonladeren. Slik skanner du nøkkelfjernkontrollen:
 - Plasser den øverst på venstre telefonlader, **mot midtdeleren**.
 - Rett forsiden av nøkkelfjernkontrollen ned.
 - Sveip nedover (som vist på bildet).



4. Når nøkkelen er paret, viser mobilappen en bekreftelsesmelding. Berør **Ferdig** i mobilappen, og ta nøkkelkortet eller nøkkelfjernkontrollen bort fra kortleseren.

Når dette er gjort, inkluderer nøkkellisten på berøringsskjermen i bilen den nye nøkkelen. Berør det tilknyttede blyantikonet for å tilpasse nøkkelens navn.

Fjerning av nøkler

Når du ikke vil at en nøkkel skal ha tilgang til Model S (for eksempel fordi du mistet telefonen eller nøkkelkortet osv.), følger du disse trinnene for å fjerne den.

1. På berøringsskjermen trykker du på **Kontroller** > **Låser**.
2. Finn nøkkelen du vil slette, i nøkkellisten, og berør det tilknyttede papirkurvikonet.
3. Når du blir bedt om det, skanner du en nøkkel som er godkjent, på kortleseren for å bekrefte slettingen. Når det er fullført, viser ikke nøkkellisten lenger den slette nøkkelen.

MERK: Model S krever minst ett godkjent nøkkelkort eller key fob til enhver tid. Hvis det bare er ett nøkkelkort igjen på nøkkellisten, kan du ikke slette det.

Skifte batteri i nøkkelfjernkontrollen

Ved normal bruk varer nøkkelfjernkontrollens batteri i inntil ett år, avhengig av nøkkelfjernkontrollens versjon samt valgte bilinnstillinger. Når batterinivået er lavt, vises en melding på berøringsskjermen.

Slik bytter du batteri i nøkkelfjernkontrollen:

1. Plasser nøkkelfjernkontrollen med knappesiden ned på en myk flate, og ta av bunndekselet med et lite verktøy med flatt blad.



2. Ta ut batteriet ved å løfte det bort fra festeklipsene.



3. Sett inn det nye batteriet (type CR2330) med +-siden vendt opp, men unngå å berøre de flate overflatene på batteriet.

MERK: Tørk av batteriet før du setter det i, og unngå å berøre de flate overflatene på batteriet. Fingermerker på de flate overflatene på batteriet kan redusere batteriets levetid.

MERK: CR2330-batterier kan kjøpes hos alle forhandlere som selger batterier.

4. Hold det nedre dekselet på skrå, rett inn klaffene på dekselet etter de tilsvarende sporene på nøkkelfjernkontrollen, og trykk deretter dekselet fast på nøkkelfjernkontrollen til det klikker på plass.
5. Test at nøkkelfjernkontrollen fungerer ved å låse opp og låse Model S.

⚠ ADVARSEL: Batterier til key fob medfører fare for kjemisk forbrenning og skal ikke inntas. Nøkkelfjernkontrollen inneholder et knappcellebatteri. Hvis knappcellebatteriet svelges, kan det føre til alvorlige indre brannskader innen to timer og kan føre til dødsfall. Hold nye og brukte batterier unna barn. Hvis batterirommet ikke lukkes ordentlig, må du slutte å bruke produktet og holde det unna barn. Hvis du mistenker at batteriet er blitt svelget eller satt inn i noen del av kroppen, må du søke medisinsk hjelp umiddelbart.

Erstatte nøkkelkort og nøkkelfjernkontroller

Hvis du mister et nøkkelkort eller en key fob, kan du kjøpe nye i Tesla Shop. Når du er klar til å pare, følger du bare trinnene i [Administrere nøkler på side 26](#). Husk å fjerne dine gamle nøkkelkort fra **Kontroller** > **Låser** > **Nøkler** av sikkerhetsårsaker.



Bruke utvendige dørhåndtak

Et lett trykk på et dørhåndtak feller det ut forutsatt at Model S er ulåst og registrerer en telefonnøkkel eller key fob i nærheten. Du kan stille inn dørhåndtakene slik at de felles ut automatisk når du nærmer deg førersiden med en telefonnøkkel eller key fob på deg, ved å berøre **Kontroller > Låser > Automatisk utfellbare håndtak**. Velg **Utelat hjem** for å deaktivere utfelling av dørhåndtak hjemme (angi hjemmeadressen din ved å berøre **Naviger > Lagre**).

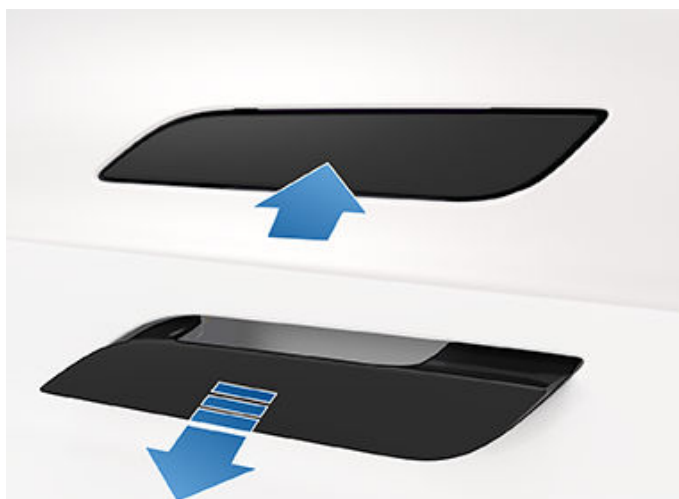

Før hånden inn i håndtaket, og dra i det for å åpne døren.

Dørhåndtakene felles inn hvis du ikke bruker dem innen ti sekunder etter at de ble felt ut. Trykk på et håndtak for å felle det ut igjen. Dørhåndtak felles også inn igjen ti sekunder etter at den siste døren lukkes, når Model S begynner å kjøre, og når du låser Model S.

MERK: For å spare batteri er Model S konstruert for å midlertidig deaktivere funksjonen **Automatisk utfellbare håndtak** hvis kjøretøyet ikke registrerer en telefonnøkkel i nærheten.

I disse tilfellene feller du et dørhåndtak ut ved å trykke på det eller ved å trykke på opplåsingsknappen på nøkkelfjernkontrollen. Du trenger ikke å tilbakestille innstillingen. Neste gang du nærmer deg Model S, felles dørhåndtakene automatisk ut, så fremt ingen av tilfellene ovenfor er gjeldende.

Åpne dører fra kupéen

Model S dørene har elektrisk styring. Hvis du skal åpne en dør mens du sitter inni, trykker du på knappen øverst på det innvendige dørhåndtaket og dytter opp døren.

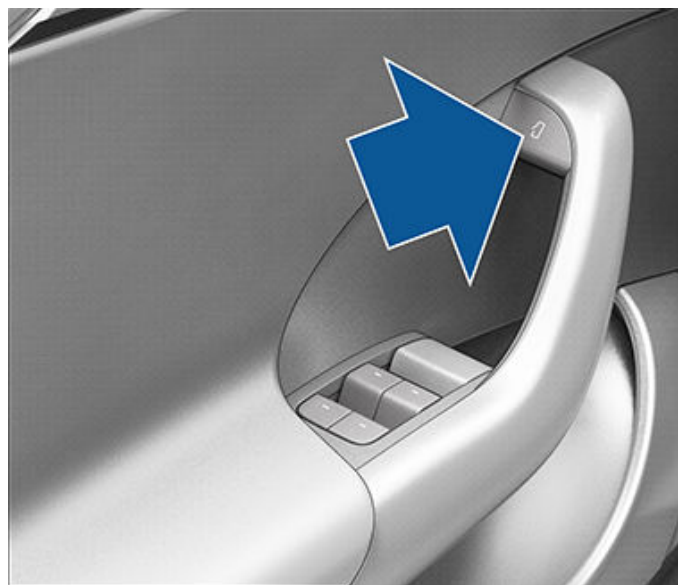

MERK: For å forhindre at barn åpner bakdørene, slår du på barnesikringene (se [Barnesikringer på side 30](#)).

Du kan også bruke hurtigmeldingen på berøringsskjermen til å åpne og lukke dører fra innsiden av Model S mens den står i Park.

MERK: Hvis Model S mot formodning ikke skulle ha lavspenning-strøm, kan du ikke åpne dørene med knappen oppå dørhåndtaket. Se [Åpning av dører uten strøm på side 226](#) for mer informasjon.

Låse og låse opp fra innsiden

Mens du sitter i Model S, kan du låse og låse opp alle dører og bagasjerom ved å berøre låsikonet i **Kontroller**.



Ikonet endres for å indikere om dørene er låst eller ulåst.

Walk-Away-dørlås

Dører og bagasjerom kan låses automatisk når du går bort fra bilen med telefonnøkkelen eller den parede nøkkelfjernkontrollen. Du slår denne funksjonen på eller av ved å berøre **Kontroller > Låser > Walk-Away-dørlås**.

MERK: Hvis du har autentisert en Apple Watch som skal brukes som nøkkel, fungerer den også med låsing når du forlater bilen.

Når dørene låses, blinker de utvendige lysene én gang og speilene felles inn (hvis **Fell inn speil** er på). Hvis du også vil høre en bekreftelseslyd når Model S låses, berører du **Kontroller > Låser > Bekreftelseslyd for låsing**.

MERK: Berør **Leketøy > Boombox > Låselyd** for å tilpasse låselyden når bilen låses fra utsiden (system for fotgjengervarsling kreves).



Model S låses ikke automatisk hvis:

- Du merker av i **Utelat hjem**-boksen og Model S står parkert på stedet du har utpekt som Hjem. Hvis du vil ha mer informasjon om hvordan du angir et sted som Hjem, kan du se [Hjem, arbeid og favorittdestinasjoner på side 164](#).
- En telefonnøkkel eller paret key fob oppdages i Model S.
- En dør eller bagasjerom ikke er helt lukket.
- Bluetooth-innstillingen til telefonnøkkelen er slått av.
- Føreren bruker ikke førerdøren til å komme seg ut av bilen.

MERK: Det er til syvende og sist ditt ansvar å sikre at bilen er låst, selv når Walk-Away-dørlås er aktivert.

Kjørelås

Model S låser automatisk alle dørene (inkludert bagasjerom) når du kjører i hastigheter over 8 km/t.

Lås bare opp førerdør

Aktivering av **Kontroller > Låser > Lås bare opp førerdør** låser bare opp førerdøren ved første opplåsing av Model S. Førerdøren låses bare opp hvis en nøkkel er til stede på førersiden av bilen, ikke på passasjersiden. Når du skal låse opp de gjenværende dørene, trykker du på og holder inne knappen øverst på dørhåndtaket innvendig på førersiden, bruker du berøringsskjermen, mobilappen eller trykker på nøkkelfjernkontrollen en gang til.

Varsler om åpen bil

Hvis du vil motta varsler på mobiltelefonen hvis en dør, bagasjerommet og/eller et vindu står åpent, eller hvis Model S på uventet vis forlates ulåst, berører du **Kontroller > Låser > Varsler om åpen bil**.

Barnesikringer

Model S har barnesikringer på bakdørene, for å forhindre at de åpnes med de innvendige dørhåndtakene. På berøringsskjermen berører du **Kontroller > Låser > Barnesikring**. Du kan velge **Begge** for å aktivere barnesikringslåsen på begge bakdører, eller du kan velge **Venstre** eller **Høyre** for å aktivere den på bare en spesifikk dør.



ADVARSEL: Det anbefales at du slår på barnesikringene når det er barn i baksetet.

Lås opp v/park

Når du stanser Model S og kobler inn Park, kan du velge å låse opp alle dørene. For å slå denne funksjonen av eller på trykker du på **Kontroller > Låser > Lås opp v/park**.

Åpne og lukke

MERK: Det er ditt ansvar å sikre at vinduene er lukket etter at du låser bilen.

Trykk inn tilknyttet bryter for å åpne vinduet. Vindusbryterne betjenes på to nivåer:

- Trykk bryteren helt ned og slipp umiddelbart for å åpne et vindu helt.
- Trykk inn bryteren forsiktig og slipp når vinduet er i ønsket posisjon, for å åpne et vindu delvis.

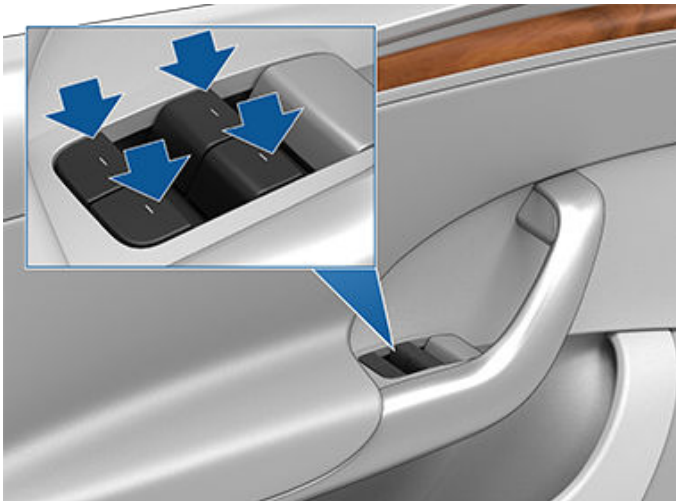

Trekk i bryteren på samme måte for å lukke det tilknyttede vinduet:

- Trekk bryteren helt opp og slipp umiddelbart for å lukke et vindu helt.
- Trekk bryteren forsiktig og slipp når vinduet er i ønsket posisjon, for å lukke et vindu delvis.

Hvis et vindu blir stående åpent utilsiktet, kan Model S sende et varsel til mobilappen (berør **Kontroller > Låser > Varsel om at bilen er åpen**, og velg deretter **Dører og vinduer**).

Du kan også aktivere **Lukk vinduer når bilen låses** ved å trykke på **Kontroller > Låser > Lukk vinduer når bilen låses**. Når denne funksjonen er aktivert, lukker bilen automatisk vinduene når Model S låses.

MERK: Se [Beste praksis for kaldt vær på side 159](#) for informasjon om klargjøring av vinduer for kaldt vær.

 **ADVARSEL:** For å unngå skade senkes vinduet litt automatisk når du åpner eller lukker en dør. Hvis du hever et vindu manuelt mens døren er åpen, må du sørge for at det senkes litt før du lukker døren.

 **ADVARSEL:** Før du lukker et vindu, er det ditt ansvar som fører å sikre at alle passasjerer, spesielt barn, ikke strekker noen kroppsdeler ut av vinduet. Hvis du ikke kontrollerer dette, kan det føre til alvorlig skade.

Lukke vinduene bak

Når du skal hindre passasjerer i å bruke vindusbryterne bak, berører du **Kontroller > Låser > Vinduslås**. Når du skal låse bakvinduene, berører du **Vinduslås** på nytt.

 **ADVARSEL:** For sikkerhets skyld anbefales det at du låser bakvindusbryterne når det er barn i baksetet.

 **ADVARSEL:** Ikke la barn oppholde seg i Model S uten tilsyn.

UV-indeksklassifisering

Tak, frontruter og vinduer i Model S fungerer utmerket til beskyttelse mot UV-stråler (ultrafiolett). Glasskomponentene ligger på under 2 på UV-indekskalaen. Ta en titt på UV-indeksspesifikasjonene for ditt område for mer informasjon. Du er fremdeles ansvarlig for å ta nødvendige forholdsregler for solbeskyttelse.



Åpne

Når du skal åpne bagasjeromslokket bak, sikrer du at Model S står i Park før du gjør ett av følgende:

- Nærm deg bagasjerommet med telefonnøkkelen i frontlommen (se [Håndfritt bagasjerom på side 32](#)).
- Berør **Kontroller** > **Bagasjerom** på berørings skjermen.
- Trykk to ganger på knappen for bagasjerom bak på nøkkelfjernkontrollen.
- Berør knappen for bagasjerom bak på mobilappen.
- Trykk på bryteren under det utvendige håndtaket på bakluke (en gyldig nøkkel må være oppdaget).

⚠ ADVARSEL: Før du åpner bakluke i et lukket område (som en garasje), må du sikre at åpningshøyden til bakluke er riktig justert for å unngå lave tak eller gjenstander (se [Justering av baklukens åpningshøyde på side 33](#)).

Model S må låses opp eller registrere en nøkkel før du kan bruke bryteren til å åpne bakluke.

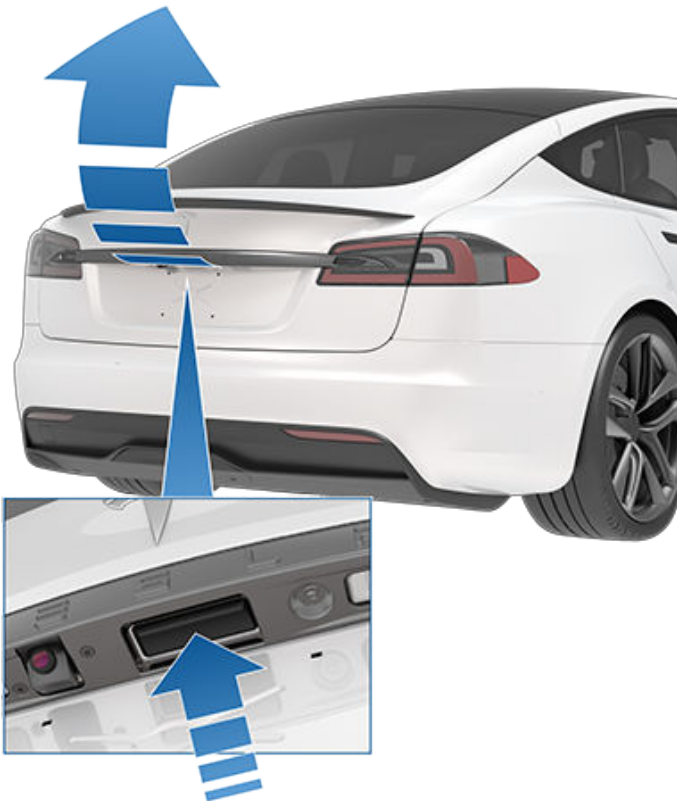

Instrumentpanelet informerer deg om når en dør eller et bagasjerom er åpnet.

Hvis du må stoppe en bakluke i bevegelse, trykker du én gang på knappen for bagasjerommet bak på key fob. Når du deretter trykker to ganger på knappen for bagasjerommet bak, settes den elektriske bakluken i bevegelse igjen, men i motsatt retning (forutsatt at den ikke var nesten helt åpen

eller lukket da du stoppet den). Hvis du for eksempel trykker én gang for å stoppe bakluke under åpning, vil den lukke seg når du trykker to ganger.

MERK: I nødssituasjoner kan du overstyre en åpne- eller lukkekommando ved å ta tak i den bakluke for å stoppe den på stedet.



ADVARSEL: Før du åpner eller lukker bakluke, sjekker du området rundt (for folk og gjenstander). Du må overvåke bakluken proaktivt for å sikre at den ikke kommer borti en person eller et objekt. Hvis du ikke gjør dette, kan det føre til materiell skade eller personskaade.

Håndfritt bagasjerom

Du kan åpne bagasjerommet uten å trykke på en knapp.

MERK: Krever en *iPhone 11 eller nyere* og *Tesla-mobilapp 4.29.5 eller nyere*. Sørg for at telefoninnstillingene tillater «Interaksjoner i nærheten» for Tesla-mobilappen. Hvis telefonnøkkelen din allerede er pare, åpner du Tesla-mobilappen og går til **Telefonnøkkel** > **Oppgrader**.

1. Du aktiverer ved å berøre **Kontroller** > **Låser** > **Håndfritt bagasjerom**. Velg **Utelat hjem** for å deaktivere automatisk håndfritt bagasjerom ved angitt hjemsted (se [Hjem, arbeid og favorittdestinasjoner på side 164](#) for å angi hjemsted).
2. Nærm deg bagasjerommet med telefonnøkkelen i frontlommen, og stå stille. Når telefonnøkkelen din er oppdaget, avgir Model S et lydsignal, og bagasjerommet åpnes. Gå bort fra bilen for å avbryte forespørselen.

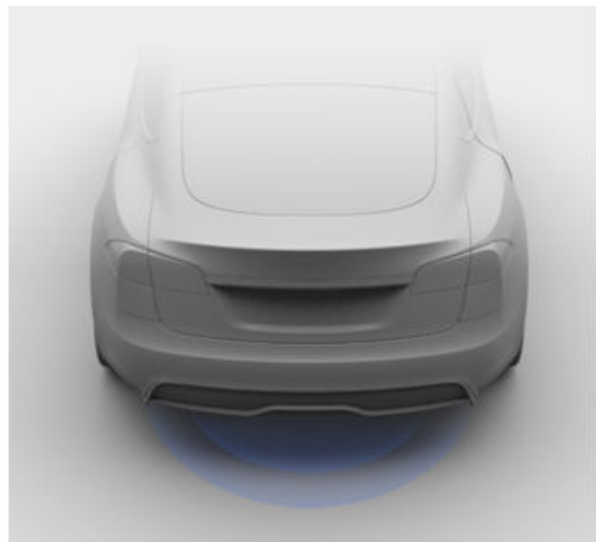

ADVARSEL: Ikke la telefonen være igjen i bagasjerommet, da det kan åpnes av seg selv. Hvis du må la telefonen ligge igjen i bilen, deaktiverer du Bluetooth og/eller slår av telefonen. Sørg også for å ha alternative metoder for å låse / låse opp bilen – se [Nøkler på side 24](#).



⚠ ADVARSEL: Før du lar en automatisk funksjon åpne bagasjerommet (i stedet for å gjøre det manuelt), er det viktig å kontrollere at området rundt bagasjerommet er fritt for hindringer (som personer eller gjenstander). Du må overvåke bevegelsen til bagasjerommet proaktivt for å sikre at det ikke kommer borti en person eller en gjenstand. Hvis du ikke gjør dette, kan det føre til materiell skade eller alvorlig personskade.

Justering av baklukens åpningshøyde

Du kan justere åpningshøyden til bakluke for å gjøre det enklere å komme til eller unngå lave tak eller gjenstander (for eksempel garasjeport eller lampe):

1. Åpne bagasjerommet, og senk eller hev bakluke manuelt til ønsket åpningshøyde.
2. Trykk på og hold inne knappen på undersiden av bakluke i tre sekunder til du hører et bekreftende lydsignal.



3. Bekreft at du har fastsatt til ønsket høyde ved å lukke bakluke, og så åpne den på nytt.

⚠ ADVARSEL: Avhengig av konfigurasjon (som fjæringshøyde eller hjulvalg), kan bilens bakluke åpnes til ca. 2,3 meter høyt. Juster høyden til bakluken og hindre den i å komme i kontakt med lave tak eller andre gjenstander.

Lukke

Gjør ett av følgende for å lukke bakluke:

- Berør **Kontroller > Bagasjerom**.
- Trykk to ganger på knappen for bagasjerom bak på key fob.
- Trykk på bryteren på undersiden av bakluke

Hvis bakluke registrerer en hindring under lukking, slutter den å bevege seg og avgir to varsellyder. Fjern hindringen og prøv å lukke den igjen.

Hvis bakluke mister kalibreringen når den åpnes, avgir den tre varsellyder og vil ikke bevege seg. Du gjenoppretter kalibreringen ved å trekke bakluken ned manuelt for å lukke den.

Få tilgang til bagasjerommet

Du får tilgang til bagasjerommet bak ved å trekke i stroppen bak på bagasjeromstrekket. Du kan deretter legge sammen bagasjeromstrekket forover eller fjerne det fra Model S.

Sikre all last før du flytter Model S, og plasser tung last i øvre del av bagasjerommet.



Lastgrenser i bagasjerom bak

Fordel lastvekten så jevnt som mulig mellom fremre og bakre bagasjerom.

⚠ ADVARSEL: Ikke plasser mer enn 40 kg i det nedre rommet i bagasjerommet bak, eller mer enn 130 kg i det øvre bagasjerommet (over lokket til det nedre bagasjerommet). Det kan oppstå skader hvis du gjør dette.

⚠ ADVARSEL: Ved lastning må du alltid ta bilens Teknisk tillatt maksimal lastet vekt (TPMLM) i betraktning (se [Spesifikasjoner på side 206](#)). TPMLM er maksimalt tillatt totalvekt for bilen, inkludert alle passasjerer, væsker og last.



Bagasjerom foran

Åpne

Når du skal åpne bagasjerommet foran, sikrer du at Model S står i Park før du gjør ett av følgende og deretter åpner panseret:

- Nærm deg frunken med telefonnøkkelen i frontlommen (se [Håndfri frunk på side 34](#)).
- Berør **Kontroller** > **Frunk** på berøringsskjermen.
- Trykk to ganger på knappen for bagasjerom foran på nøkkelfjernkontrollen.
- Berør knappen for bagasjerom foran på mobilappen.



Instrumentpanelet vises når en dør, et bagasjerom eller en bakluke er åpnet.

⚠ ADVARSEL: Før panseret åpnes eller lukkes, er det viktig å kontrollere at området rundt det er fritt for hindringer (mennesker og gjenstander). Hvis du ikke gjør dette, kan det føre til materiell skade eller alvorlig personskade.

Håndfri frunk

Du kan åpne frunken uten å trykke på en knapp.

MERK: Krever en *iPhone 11* eller nyere og *Tesla-mobilapp 4.31.0* eller nyere. Sørg for at telefoninnstillingene tillater «Interaksjoner i nærheten» for Tesla-mobilappen. Hvis telefonnøkkelen din allerede er paret, åpner du Tesla-mobilappen og går til **Telefonnøkkel** > **Oppgrader**.

1. Du aktiverer ved å berøre **Kontroller** > **Låser** > **Håndfri frunk og håndfritt bagasjerom**.
2. Nærm deg frunken med telefonnøkkelen i frontlommen, og **stå stille**. Når telefonnøkkelen din er oppdaget, avgir Model S et lydsignal, og frunken åpnes. Gå bort fra bilen for å avbryte forespørselen.



⚠ ADVARSEL: Ikke la telefonen være igjen i frunken, da den kan åpnes av seg selv. Hvis du må la telefonen ligge igjen i bilen, deaktiverer du Bluetooth og/eller slår av telefonen. Sørg også for å ha alternative metoder for å låse / låse opp bilen (se [Nøkler på side 24](#)).

⚠ ADVARSEL: Før du lar en automatisk funksjon åpne frunken (i stedet for å gjøre det manuelt), er det viktig å kontrollere at området rundt frunken er fritt for hindringer (som personer eller gjenstander). Du må overvåke bevegelsen til frunken proaktivt for å sikre at den ikke kommer borti en person eller en gjenstand. Hvis du ikke gjør dette, kan det føre til materiell skade eller alvorlig personskade.

Lukke

Model S-panseret er ikke tungt nok til å låses av sin egen vekt og kan bli skadet hvis trykk utøves på forkanten eller midten av panseret.

Slik lukker du panseret ordentlig:

1. Senk panseret ned til låseblisset berører låsene.
2. Plasser begge hender på fronten av panseret i områdene som er vist (i grønt), og trykk bestemt ned for å lukke låsene.
3. Prøv å løfte kanten foran på panseret forsiktig for å sikre at det er helt lukket.

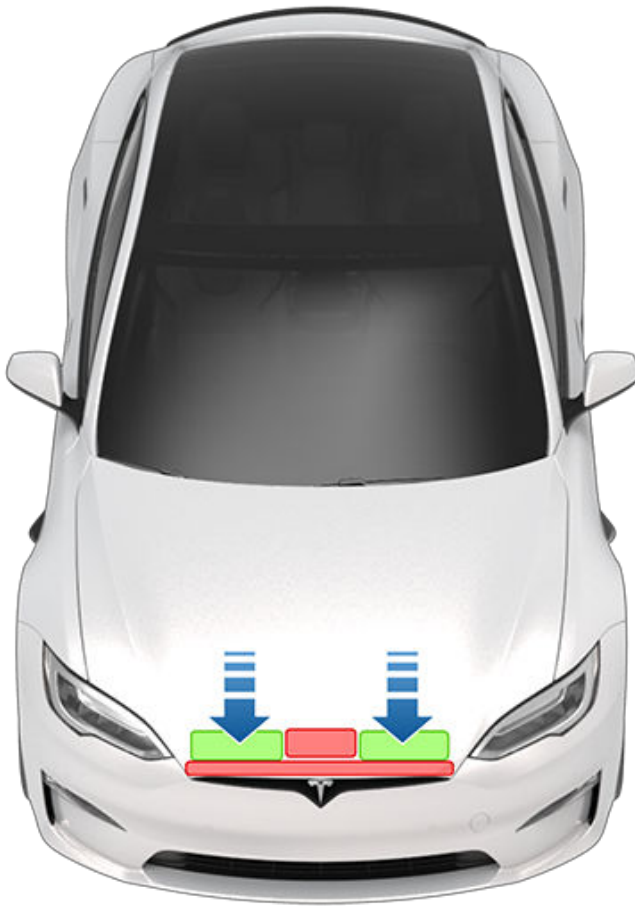

⚠ ADVARSEL: La aldri den autentiserte smarttelefonen bli liggende igjen i bagasjerommet foran.

⚠ ADVARSEL: Slik hindrer du skade:

- Utøv kun trykk på de grønne områdene som er vist. Å utøve trykk på de røde områdene kan føre til skader.
- Ikke lukk panseret med bare én hånd. Ikke lukk panseret med bare én hånd - dette utøver konsentrert kraft på ett område og kan føre til bulker eller bøyinger.
- Ikke bruk makt på forkanten av panseret. Det kan bøye kanten.
- Ikke smell igjen eller slipp panseret.
- For å unngå riper bør du ikke ha noe i hendene (nøkler). Smykker kan også forårsake riper.

⚠ ADVARSEL: Før du kjører må du kontrollere at panseret er sikkert låst i helt lukket posisjon ved å prøve å løfte forsiktig opp forkanten av panseret oppover og bekrefte at det ikke er noen bevegelse. Det er førerens ansvar å sikre at bagasjerommet foran er ordentlig lukket før kjøring.

Hvis bagasjerommet foran er åpnet når du prøver å skifte til et annet gir enn Park, vises det et varsel på berørings skjermen, som krever at du bekrefter at du ønsker å kjøre. Hvis du velger å beholde bagasjerommet foran åpent mens du kjører, blir hastigheten begrenset.

Bagasjerommet foran låses i følgende tilfeller:

- Du låser Model S med berørings skjermen, nøkkelen eller mobilappen.
- Du forlater Model S med nøkkelen på deg (hvis [Walk-Away-dørlås](#) på side 29 er slått på).
- Valet-modus er aktiv (se [Valet-modus](#) på side 99).

Lastgrenser for bagasjerom foran

Fordel lastvekten så jevnt som mulig mellom fremre og bakre bagasjerom.

⚠ ADVARSEL: Ikke plasser mer enn 50 kg i bagasjerommet foran. Det kan oppstå skader hvis du gjør dette.

⚠ ADVARSEL: Ved lasting må du alltid ta bilens Teknisk tillatt maksimal lastet vekt (TPMLM) i betraktning (se [Spesifikasjoner](#) på side 206). TPMLM er maksimalt tillatt totalvekt for bilen, inkludert alle passasjerer, væsker og last.

Innvendig nødutløsning

En opplyst, innvendig utløserknapp i bagasjerommet foran gjør at en person som låses inne, kan komme seg ut.



Trykk på den innvendige utløserknappen for å låse opp bagasjerommet foran, og dytt deretter panseret opp.

MERK: Den innvendige utløserknappen lyser etter kort eksponering for omgivelseslys.

⚠ ADVARSEL: Personer må aldri klatre inn i bagasjerommet foran. Lukk aldri bagasjerommet foran hvis det er en person i det.

⚠ ADVARSEL: Sørg for at gjenstander i bagasjerommet foran ikke kommer borti utløserknappen og fører til at panseret åpnes utilsiktet.



Oppbevaring innvendig

Midtkonsoll

I tillegg til å ha en RFID-sender som leser key fobs og nøkkelkort (se [Nøkler på side 24](#)), inneholder midtkonsollen koppholdere, to oppbevaringsrom, forskjellige ladere (se [Innvendig elektronikk på side 11](#)) og en berøringsskjerm bak.

For å åpne hovedoppbevaringsrommet, klem på låsen under frontkanten. Åpne oppbevaringsrommet foran ved å skyve dekselet forover.



Bakre konsoll

Model S har en bakre konsoll integrert i midten av andre rad. Denne konsollen kan fungere som armlene for passasjerer bak.

Senk konsollen ved å trykke på knappen øverst på baksiden av det midtre setet. Hev konsollen ved å trykke den helt opp.

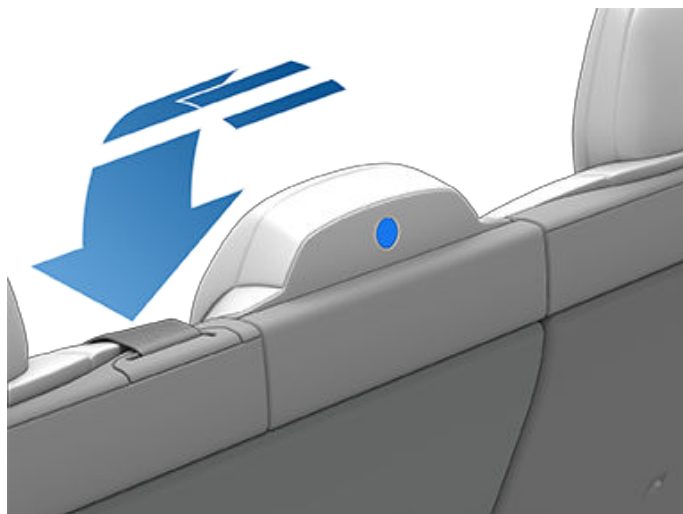

Få tilgang til oppbevaringsskuffen og den trådløse telefonladeren (se [Innvendig elektronikk på side 11](#)) ved å løfte dekselet ved å trykke på låsen på undersiden og trekke den opp.

Hanskerom

Du åpner hanskerommet ved å berøre **Kontroller > Hanskerom**. Hanskerommet åpnes automatisk og lyset slås på.



MERK: På høyrestyrte kjøretøy er hanskerommet illustrert ovenfor, arrangert tilsvarende, men på venstre side av kjøretøyet.

For å lukke hanskerommet skyver du det oppover til det låses i lukket stilling.

Hvis du vil ha ytterligere beskyttelse av hanskerommet, berører du **Kontroller > Trygghet > PIN-kode til hanskerom** for å angi en firesifret PIN-kode (se [PIN-kode til hanskerom på side 145](#)).

MERK: Lyset i hanskerommet slås av etter en stund hvis du lar det stå åpent.

MERK: Hanskerommet låses hver gang det lukkes og du låser Model S ved hjelp av berøringsskjermen, mobilappen eller nøkkelkortet, hvis du forlater Model S med telefonnøkkelen på deg (hvis Walk-Away-dørlås er slått på), eller hvis redusert modus er aktiv (se [Valet-modus på side 99](#)). Den låser ikke når Model S er låst ved å berøre låsikonet på berøringsskjermen.



⚠ ADVARSEL: Under kjøring må du holde hanskerommet lukket for å forhindre at passasjerer kommer til skade ved kollisjon eller bråstopp.

Kleshengere

Model S har en kleshenger på hver side av bilen over bakvinduet på andre rad, ved siden av leselyset. Trykk på kleshengeren for å løsne den. Trykk på den igjen for å trekke den tilbake.

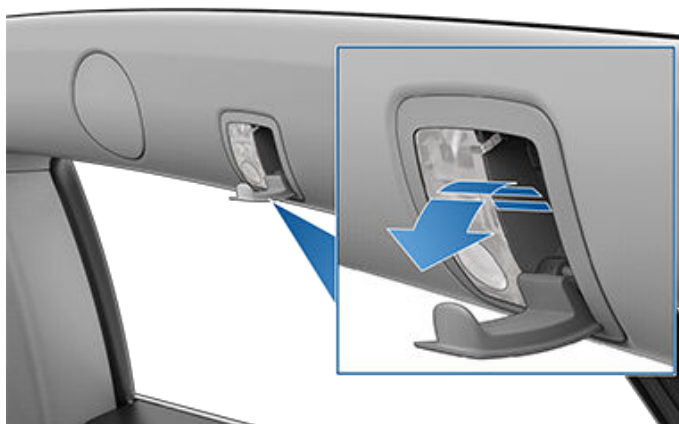



Riktig kjørestilling

Setet, nakkestøtten, sikkerhetsbeltet og kollisjonsputene arbeider sammen for å maksimere sikkerheten. Riktig bruk av disse gir bedre beskyttelse.



Still inn setet slik at du kan bruke sikkerhetsbeltet korrekt, samtidig som du sitter så langt unna frontkollisjonsputen som mulig:

1. Sitt oppreist med begge føttene på gulvet og seteryggen i oppreist stilling.
2. Pass på at du enkelt kan nå pedalene og at armene er lett bøyd når du holder i styrestikke (eller ratt. Brystet ditt skal være minst 25 cm fra midten av kollisjonsputedekelet.
3. Plasser skulderbeltet halvveis mellom halsen og skulderen. Hoftebeltet skal sitte stramt over hoftene, ikke over magen.

Model S Forsetene har integrerte nakkestøtter som ikke kan justeres eller fjernes.

Justere forsetene

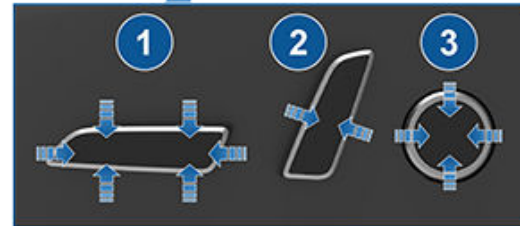

1. Flytt setet forover/bakover, og juster setets høyde og vinkel opp/ned.
2. Juster seteryggen.
3. Juster korsryggstøtten.

Du justerer passasjeretsetet foran ved hjelp av berørings skjermen ved å berøre **Kontroller > Seter** og bruke pilene ved siden av visualiseringen av passasjeretsetet foran for å flytte setet forover eller bakover.

- ADVARSEL:** Før et forsete justeres, må du kontrollere at området rundt setet er fritt for hindringer (mennesker og gjenstander).
- ADVARSEL:** Ikke juster seter under kjøring. Det øker risikoen for kollisjon.
- ADVARSEL:** Hvis du kjører en bil med seteryggen lagt ned, kan det føre til alvorlige personskader i en kollisjon, da du kan gli under hoftebeltet eller kastes mot sikkerhetsbeltet. Pass på at setet ikke lenes mer enn 30 grader når bilen er i bevegelse.



Kalibrering av seter

(Hvis utstyrt) Du kan kalibrere føreraset. Dette er nyttig hvis du syns setenes rekkevidde er begrenset eller førerprofilen ikke justerer setet for deg automatisk. Naviger til **Kontroller > Service > Fører sete-, ratt- og speilkalibrering**, og følg instruksjonene på berøringsskjermen.

⚠ ADVARSEL: Sørg for at det ikke befinner seg noe bak eller under føreraset under kalibrering. Hvis du ikke gjør dette, kan det føre til alvorlig personskade.

Felle ned baksetene

Model S har et delt baksete som kan felles forover.

Fjern alle gjenstander fra setene og fotbrønnen bak før setene felles ned. For at baksetene skal kunne felles helt ned, må du kanskje flytte forsetene forover. For å felle ned et baksete skyver du den tilhørende knappen på seteryggen.

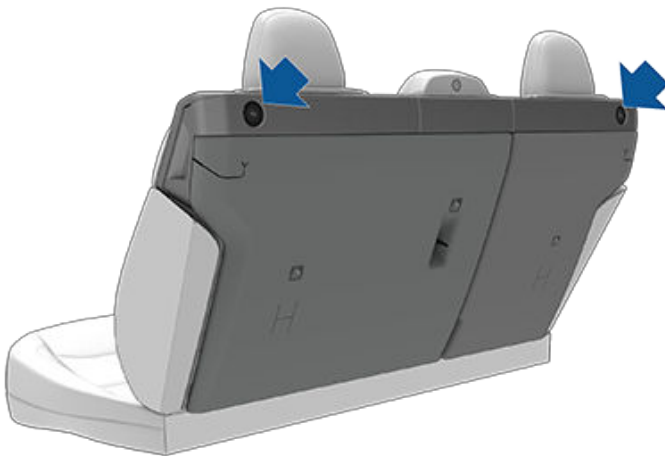

Du kan også felle baksetene helt fremover ved å trykke på den tilhørende bryteren på venstre side av bakre bagasjerom. Når du trykker på bryteren, løsner setet. Du kan deretter skyve det nedover for å legge det helt flatt.



For å returnere setene til oppreist stilling trekker du oppover til den låses på plass. Prøv å dra setet fremover for å bekrefte at det er låst i oppreist stilling.

MERK: Hvis du kjører med baksetene felt ned, kan støyen i kupéområdet øke (du kan for eksempel høre vibrasjonslyder fra bak i bilen, som bagasjerommet, fjæringen osv.).

⚠ ADVARSEL: Før du feller setene helt ned, må du sikre at sikkerhetsbeltet er løsnet og at det ikke ligger igjen noe i setet.

⚠ ADVARSEL: Mens du løfter et baksete tilbake, holder du sikkerhetsbeltet ute av veien for å sikre at sikkerhetsbeltet ikke setter seg fast bak seteryggen eller hektes i setelåsen.

⚠ ADVARSEL: Sørg alltid for at setene er låst i oppreist stilling ved å prøve å skyve forover eller bakover for å forsikre deg om at låsen er gått helt i inngrep. Hvis ikke det gjøres, øker faren for personskader.

Nakkestøtter

Forsetene inkluderer integrerte nakkestøtter som du ikke kan justere.

De ytre baksetene inkluderer en justerbar nakkestøtte som kan heves, senkes eller fjernes. Nakkestøtten skal alltid være hevet og låst i posisjon (slik at midten er rettet inn med midten av passasjerens hode) når setet brukes av en passasjer som ikke er i et barnesete.

Løft nakkestøtten til ønsket stilling. Trykk og hold nede knappen nederst på ytre stolpe mens du trykker ned hodestøtten for å senke den.

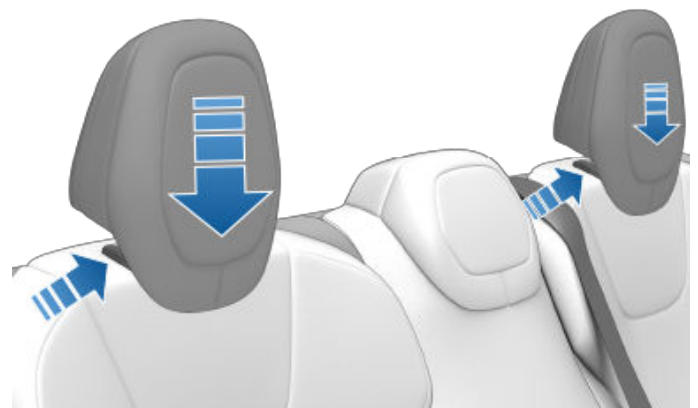

Slik fjerner du en nakkestøtte:

1. Løft nakkestøtten for å heve den.
2. Trykk på og hold nede knappen som befinner seg på basen på høyre stang.
3. Sett inn en kort, flat gjenstand (f.eks. et lite, flatt skrujern) i åpningen på den innvendige basen på motsatt stang, og trekk nakkestøtten oppover.

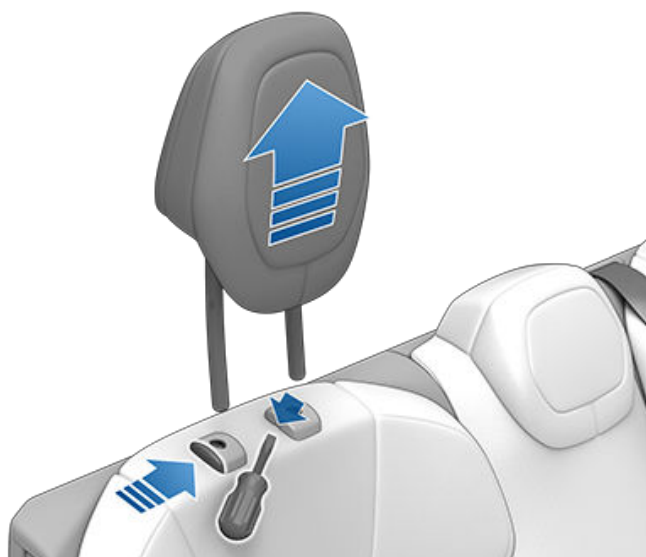

Setevarmere

Alle seter inneholder varmeputer. I tillegg er begge forsetene ventilert. Du kan kontrollere setevarmere i alle seteposisjoner ved hjelp av berøringsskjermen.

⚠ ADVARSEL: For å unngå forbrenninger på grunn av langvarig bruk, bør personer som lider av perifer nevropati eller har redusert evne til å føle smerte på grunn av diabetes, alder, nevrologisk skade eller andre omstendigheter, utvise forsiktighet ved bruk av klimakontroll og setevarmere.

Setetrek

⚠ ADVARSEL: Ikke bruk setetrek på forsetene. Det kan være til hinder for de setemonterte kollisjonsputene på siden i tilfelle det oppstår en kollisjon. Setetrek kan også påvirke passasjerlokaliseringssystemet som brukes til å fastslå statusen til fremre kollisjonspute for passasjer.



Bruke sikkerhetsbelter

Bruk av sikkerhetsbelter og barneseter er de mest effektive tiltakene for beskyttelse av fører/passasjerer ved en eventuell kollisjon. Derfor er bruk av sikkerhetsbelte påbudt ved lov i de fleste jurisdiksjoner.

Alle setene er utstyrt med trepunktsbelter med trommel. Belter med trommel strammes automatisk slik at passasjerer kan bevege seg fritt under normale kjøreforhold.

Sikkerhetsbeltetrommelen strammes eller låses automatisk for å forhindre bevegelse dersom Model S opplever en kraft knyttet til sterk akselerasjon, bremsing, svinging, eller ved et sammenstøt i en kollisjon.

Sikkerhetsbeltepåminnelser



Sikkerhetsbeltepåminnelsen på instrumentpanelet varsler deg dersom føreren eller en passasjer ikke har festet sikkerhetsbeltet. Hvis alle passasjerene har festet sikkerhetsbeltet og påminnelsen fortsatt lyser, festes sikkerhetsbeltene på nytt for å sikre at de er låst riktig. Fjern også tunge gjenstander (for eksempel en koffert) fra seter uten passasjerer. Hvis påminneslyset forblir på, må du avtale service og unngå å bruke setet frem til problemet er løst.

⚠ ADVARSEL: Sikkerhetsbelter må brukes av voksne passasjerer i alle seteposisjoner.

MERK: I regioner for forskriftene krever sikkerhetsbeltepåminnelser i bakseteposisjoner, kan ikke disse påminnelsene deaktiveres. For å avbryte påminnelsen i en ledig sete når det registreres en gjenstand, må du enten feste sikkerhetsbeltet eller fjerne gjenstanden.

Festing av sikkerhetsbelte

1. Sørg for korrekt setestilling. Se (se [Riktig kjørestilling på side 38](#)) for informasjon om korrekt posisjonering av førerasetet.
2. Trekk sikkerhetsbeltet rett ut, og sørg for at beltet ligger flatt over hoftene, brystet og midt på kragebeinet mellom halsen og skulderen. Forsikre deg om at sikkerhetsbeltet ligger som det skal og ikke er vridd. Sitt aldri på sikkerhetsbeltet eller noen sikkerhetsbeltekomponent.

⚠ ADVARSEL: Et sikkerhetsbelte som er vridd eller ligger feil, kan forårsake skade og hindre funksjonen til sikkerhetsbeltesystemet.

3. Sett låseplaten inn i spennen, og trykk sammen til du hører et "klikk", som indikerer at den er låst på plass.

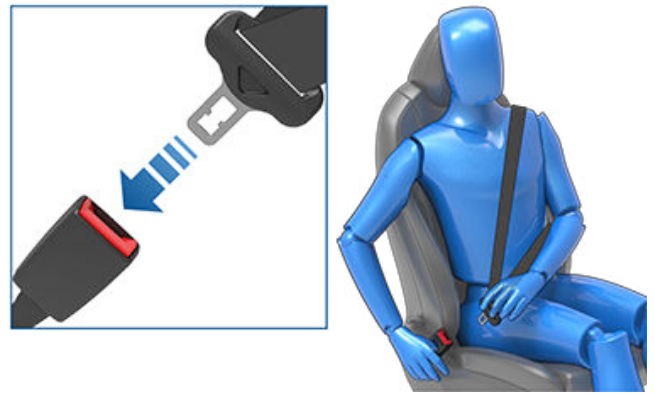

4. Trekk i sikkerhetsbeltet for å kontrollere at det er skikkelig festet.
5. Dra den diagonale delen av sikkerhetsbeltet mot trommelen for å stramme.

Løsne et sikkerhetsbelte

Hold sikkerhetsbeltet nær spennen for å forhindre at beltet trekkes inn for raskt, og trykk på knappen på spennen. Sikkerhetsbeltet trekkes inn automatisk. Sørg for at sikkerhetsbeltet ikke hindres fra å trekkes helt inn. Sikkerhetsbeltet skal ikke henge løst. Avtal service dersom et belte ikke trekkes helt inn.

Bruk av sikkerhetsbelter under graviditet

Ikke legg hoft- eller skulderdelen av sikkerhetsbeltet over mageområdet. Bruk hoftebeltet så lavt som mulig over hoftene, ikke over midjen. Plasser skulderbeltet mellom brystene og på siden av magen. Spør legen om råd.





Sikkerhetsbelter

- ADVARSEL:** Hvis sikkerhetsbeltet er ukomfortabelt, må du justere setestillingen i stedet for å bruke sikkerhetsbeltet feil.
- ADVARSEL:** Du må aldri plassere noe mellom deg og sikkerhetsbeltet for å ta av for støtet ved en eventuell kollisjon.

Sikkerhetsbeltestrammere

Sikkerhetsbeltene foran har strammere som fungerer sammen med kollisjonsputene i en kollisjon. Strammerne trekker inn både det nedre sikkerhetsbeltefestet og det øvre skulderbåndet automatisk og reduserer slakket i både hoftebeltet og skulderbeltet og fører til redusert bevegelse fremover for passasjerer.



Hvis beltestrammerne og kollisjonsputene ikke aktiveres i et sammenstøt, betyr ikke det at de ikke fungerer. Det betyr vanligvis at styrken eller typen kraft som trengs for å aktivere dem, ikke forekom.

De ytre baksetene er utstyrt med skulderstrammere som trekker inn sikkerhetsbeltet for å redusere bevegelse forover for personen i setet.

- ADVARSEL:** Ikke bøyd, sitt på eller hindre en strammerenhet. Det kan føre til skader som hindrer at sikkerhetsbeltesystemet fungerer som det skal.
- ADVARSEL:** Hvis sikkerhetsbeltestrammerne har blitt aktivert, må de skiftes ut. Etter en kollisjon skal kollisjonsputene, sikkerhetsbeltestrammerne og eventuelt tilknyttede komponenter kontrolleres og, om nødvendig, skiftes.

Testing av sikkerhetsbelter

Utfør disse kontrollene på hvert sikkerhetsbelte for å bekrefte at de fungerer korrekt:

- Med sikkerhetsbeltet festet gir du beltet nærmest låsespennen et raskt og kraftig rykk. Beltespennen skal forbli festet.
- Med sikkerhetsbeltet festet gir du beltet nærmest døren et raskt og kraftig rykk. Det permanente sikkerhetsbeltefestet skal være sikkert låst. Prøv aldri å fjerne dette festet.
- Trekk sikkerhetsbeltet helt ut når det ikke er festet. Kontroller at beltet kan trekkes helt ut uten at det stopper og se etter slitasje eller skade på beltet. Slipp beltet og la det trekke seg inn. Kontroller at det trekkes inn jevnt og fullstendig.
- Hold i festeplaten og trekk raskt fremover når beltet er trukket halvveis ut. Mekanismen skal låse seg automatisk og hindre videre uttrekning.







Få utført reparasjon umiddelbart dersom et sikkerhetsbelte ikke består alle disse testene. Ikke la passasjerer sitte i et sete med et defekt setebelte.

Se [Sikkerhetsbelter på side 197](#) for mer informasjon om rengjøring av sikkerhetsbeltene.

Sikkerhetsbeltevarsler

- ADVARSEL:** Alle personer i bilen skal til enhver tid bruke sikkerhetsbelte, selv når det kjøres svært korte avstander. Hvis dette ikke etterfølges, øker risikoen for personskade eller død i en eventuell kollisjon.
- ADVARSEL:** Sikre små barn i et egnet barnesete som beskrevet i brukerhåndboken. Følg alltid instruksjonene fra produsenten ved montering av barneseter.
- ADVARSEL:** Sørg for at alle sikkerhetsbeltene brukes riktig. Hvis sikkerhetsbelter brukes feil, øker det risikoen for personskade eller død ved en eventuell kollisjon.
- ADVARSEL:** Sitt aldri på en sikkerhetsbeltekomponent. Det kan føre til skader eller feil utløsning av sikkerhetsutstyr.
- ADVARSEL:** Ikke bruk sikkerhetsbelter over harde, skjøre eller skarpe gjenstander i klær, for eksempel penner, nøkler, briller osv. Trykket fra sikkerhetsbeltet på slike gjenstander kan føre til skader.
- ADVARSEL:** Sikkerhetsbelter skal ikke brukes når det er vridd.
- ADVARSEL:** Hvert sikkerhetsbelte skal kun brukes av én person. Det er farlig å feste sikkerhetsbeltet rundt et barn som sitter på fanget til en passasjer.
- ADVARSEL:** Sikkerhetsbelter som er brukt i en kollisjon, må kontrolleres eller skiftes av Tesla eller et kvalifisert verksted, selv om det ikke er noen synlige skader.



-  **ADVARSEL:** Sikkerhetsbelter som viser tegn på slitasje eller har fått kutt eller andre skader, må skiftes umiddelbart.
-  **ADVARSEL:** Unngå å påføre komponentene til sikkerhetsbeltene kjemikalier, væsker, sand, smuss eller rengjøringsprodukter. Hvis et sikkerhetsbelte ikke trekker seg inn eller ikke kan settes inn i låsespennen, må det skiftes ut umiddelbart. Bruk mobilappen til å avtale service.
-  **ADVARSEL:** Ikke utfør endringer som kan forhindre at sikkerhetsbeltemekanismen strammer eller justerer slakk. Et setebelte med slakk reduserer passasjerens beskyttelse betraktelig.
-  **ADVARSEL:** Ikke utfør endringer som kan forstyrre driften av sikkerhetsbeltet, eller som kan føre til at sikkerhetsbeltet ikke fungerer.
-  **ADVARSEL:** Ikke bruk komfortprodukter som festes på sikkerhetsbeltene.
-  **ADVARSEL:** Når sikkerhetsbeltene ikke er i bruk, skal de være helt trukket inn og ikke henge løst. Avtal service dersom et belte ikke trekkes helt inn.
-  **ADVARSEL:** Sikkerhetsbeltesystemet har ingen deler som kan vedlikeholdes av brukeren, og kan inneholde pyrotekniske komponenter. Ikke demonter, fjern eller skift ut komponenter.



Fremre kollisjonspute for passasjer må være av

Model S har en sensor i passasjerseområdet foran, som kontrollerer status for frontkollisjonsputen for passasjer (se [Kollisjonsputer på side 55](#)).

⚠ ADVARSEL: Hvis det er tillatt å sette et barn i passasjerse foran i din markedsregion, må du aldri sette et barn i passasjerse foran når frontkollisjonsputen på passasjersiden er aktiv. Kontroller alltid at kollisjonsputen er av (se [Kollisjonsputer på side 55](#)).

Se merket som er festet på solskjermene:



Når et spedbarn eller barn settes i passasjerse foran (selv når barnet settes i et egnet barnesikringssystem eller på en sittepute), må du sikre at frontkollisjonsputen for passasjer er AV. Hvis det oppstår en kollisjon, kan utløsningen av kollisjonsputen føre til alvorlig skade eller død, spesielt ved bruk av et bakovervendt barnesikringssystem. Berøringsskjermen viser status for frontkollisjonsputen på passasjersiden:



Når du kjører med et barn i passasjerse foran (hvis tillatt), må du alltid dobbeltsjekke statusen til frontkollisjonsputen på passasjersiden for å bekrefte at den er AV.



For å beskytte en voksen som sitter i passasjerse foran senere, må du alltid dobbeltsjekke den fremre kollisjonsputen for passasjer for å kontrollere at den er PÅ.

⚠ ADVARSEL: Det er førerens ansvar å kontrollere at den fremre kollisjonsputen for passasjer er AV når et barn sitter i passasjerse foran. Hvis kollisjonsputen for passasjer foran ikke kan deaktiveres med barnesete montert, setter du barnet og barnesikringssystemet i baksetet og bruker mobilappen til å avtale service umiddelbart.

Egnethet og montering av barnesikringssystemer

Alle sikkerhetsbelter i Model S er utformet for voksne. Når du setter spedbarn og barn i bilen, må du

- bruke et barnesikringssystem som er tilpasset barnets alder, vekt eller størrelse (se [Anbefalte barnesikringssystemer på side 45](#))
- bruke et barnesikringssystem som er tilpasset den spesifikke seteposisjonen i Model S Hvert passasjerse støtter flere alternativer. For informasjon om hvilken type barnesikringssystem som kan brukes i hvert passasjerse, kan du se [Passasjerse foran på side 47](#), [Bakseter på ytterkantene på side 48](#) og [Midtre baksete på side 50](#).
- Monter barnesikringssystemet riktig ved å følge instruksjonene fra produsenten (se [Installere beltebaserte barnesikringssystemer på side 51](#) og [Installere barnesikringssystemer av typen ISOFIX og i-Size på side 51](#) for generelle retningslinjer).

MERK: Når du monterer et barnesikringssystem, må du også feste setebeltet for å stilne varselsignalet.

Anbefalte barnesikringsystemer

I tabellen nedenfor formidler Tesla anbefalte barnesikringsystemer basert på et barns vektgruppe (som definert i ECE R44 Uniform Provisions Concerning Restraining Devices for Child Occupants). Selv om alle vektgrupper kan bruke alle seter i Model S, kan typen barnesikringsystem som kan brukes i hvert sete, variere. Bare beltebaserte barnesikringsystemer (som definert i [To installasjonsmetoder på side 46](#)) kan for eksempel brukes i det midtre setet bak.

Høyde	Vektgruppe	Barnets vekt	Anbefalt av Tesla
-	Gruppe 0+	Inntil 13 kg	Maxi-Cosi CabrioFix i-Size & Cabriofix i-Size Base
45–105 cm	-	-	Maxi-Cosi Pearl 360 med Familyfix 360
-	Gruppe I	9–18 kg	Britax Römer King 11 LS
-	Gruppe II	15–25 kg	Britax Römer Kidfix i-Size (med Britax SecureGuard)
100–150 cm	-	-	Britax Römer Kidfix i-Size (med Britax SecureGuard), Britax Römer TriFix 2
-	Gruppe III	22–36 kg	Peg Perego Viaggio Shuttle Base

Britax Römer Kidfix i-Size

Når du bruker Britax Römer Kidfix i-Size barnesikringsystem som anbefalt av Tesla for barn mellom 100 og 150 cm, må du også bruke Britax SecureGuard. Når du bruker Britax SecureGuard, holder du hoftebeltet flatt over barnets hofter. Ikke legg skulderbeltet under SecureGuard. For mer informasjon kan du se instruksjonene fra Britax.

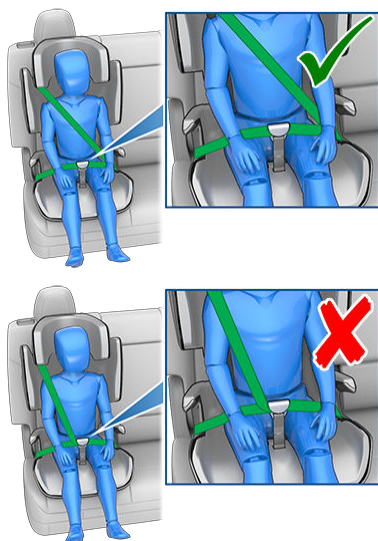



Sikre større barn



Hvis et barn er for stort til å sitte i et barnesikringssystem, men for lite for å kunne festes trygt med kjøretøyets sikkerhetsbelter, skal det brukes en sittepute som er egnet for barnets alder og størrelse. Følg instruksjonene fra produsenten nøye ved installasjon og bruk av en sittepute.

To installasjonsmetoder

MERK: Installer alltid barnesikringssystemer ved å følge instruksjonene fra produsenten av barnesikringssystemet nøye.

Blant mange varianter finnes det to generelle typer barnesikringssystemer basert på hvordan de festes i setet:

- Beltebasert – sikret med kjøretøyets sikkerhetsbelter (se [Installere beltebaserte barnesikringssystemer på side 51](#)).
- ISOFIX/i-Size – festet i forankringslister som er innebygd i kjøretøyets seter (se [Installere barnesikringssystemer av typen ISOFIX og i-Size på side 51](#)).



Noen barnesikringssystemer kan monteres med begge metodene. Se instruksjonene fra produsenten av barnesikringssystemet for å fastslå hvilken installasjonsmetode du vil bruke, og for å få detaljerte instruksjoner om installasjonen.

I Model S kan beltebaserte barnesikringer installeres i alle passasjer seter, og ISOFIX-/i-Size-systemer kan installeres i begge de ytre baksetene. Spesifikke detaljer om typen barnesikringssystem som kan brukes i hvert sete, finner du nedenfor.

MERK: ISOFIX og i-Size er internasjonale standarder for integrerte forankringer som brukes i passasjerbiler for å feste barnesikringssystemer.

⚠ ADVARSEL: Ikke bruk ISOFIX-/i-Size-forankringer med barnesikringssystemer eller sitteputer som har et integrert sikkerhetsbelte der den samlede vekten av barnet pluss barnesikringssystemet overskrider 33 kg.

Passasjeret foran

-  **ADVARSEL:** Sett aldri et barn i passasjeret foran når den fremre kollisjonsputen for passasjer er aktiv. Det kan føre til alvorlig personskade eller død. Se [Kollisjonsputer](#) på side 55.
-  **ADVARSEL:** For å tilpasse et beltebasert barnesikringsystem i forsetet må du heve setet til midtre posisjon (ca. 3 cm).

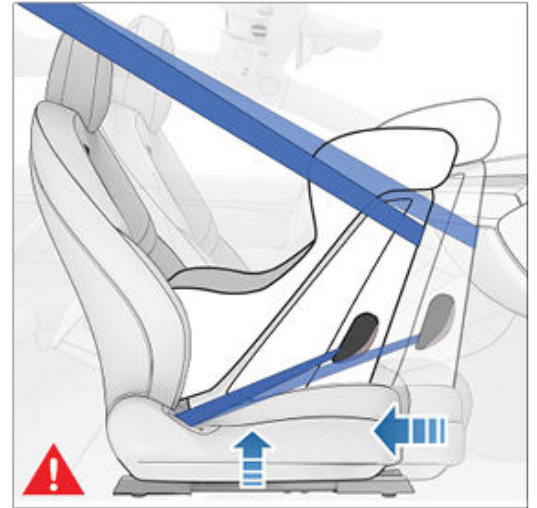

Når den fremre kollisjonsputen for passasjer er deaktivert og setet er hevet halvveis opp, kan spedbarn og barn plasseres i passasjeret foran ved hjelp av følgende typer beltebaserte barnesikringsystemer:

- Fremovervendt, universelt.
- Bakovervendt, universelt.



Barneseter

MERK: Frontpassasjeret er ikke utstyrt med nedre forankringslister for å støtte installasjonen av barnesikringsystemer av typen ISOFIX/i-Size.

Vektgruppe	Barnets vekt	Fremre kollisjonspute for passasjer PÅ	Fremre kollisjonspute for passasjer AV
Gruppe 0	Inntil 10 kg	Ikke tillatt	Tillatt
Gruppe 0+	Inntil 13 kg	Ikke tillatt	Tillatt
Gruppe I	9 til 18 kg	Ikke tillatt	Tillatt
Gruppe II	15 til 25 kg	Ikke tillatt	Tillatt
Gruppe III	22 til 36 kg	Ikke tillatt	Tillatt

Bakseter på ytterkantene

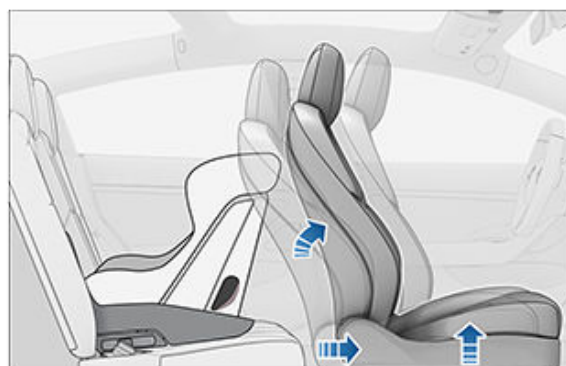
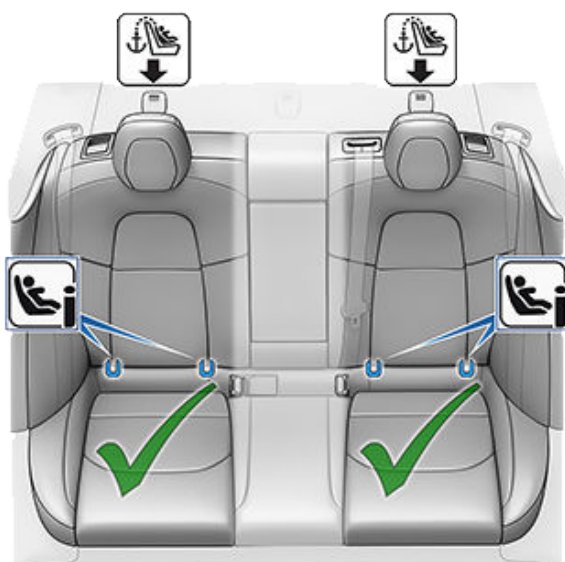

Spedbarn og barn kan plasseres på de ytre baksetene ved hjelp av et beltebasert barnesikringsystem eller barnesikringsystemene ISOFIX eller i-Size.

MERK: Baksetene støtter bruk av øvre festestropper (se [Festing av øvre festestropper](#) på side 52).

Større barn kan også bruke et ytre baksete med en sittepute, enten festet til de nedre forankringslistene eller med belte, som beskrevet i instruksjonene fra produsenten av barnesikringssystemet.

De ytre baksetene støtter følgende ISOFIX-/i-Size-størrelsesklasser:

- størrelsesklasse A, B og B1 fremovervendt
- størrelsesklasse C, D og E bakovervendt

MERK: For at du skal få plass til store, bakovervendte barnesikringssystemer av typen ISOFIX/i-Size (størrelsesklasse C), må du kanskje flytte det aktuelle forsetet fremover til midtre posisjon (inntil 13 cm fremover i forhold til bakerste posisjon), heve setet oppover (2 cm fra laveste posisjon), og vinkle seteryggen etter behov.



ADVARSEL: Ikke bruk **Easy Entry** (som beskrevet i [Førerprofiler på side 98](#)) for automatisk flytting av førerisetet til helt bakre stilling hvis et barnesikringssystem er montert i et baksete bak førerisetet. Med redusert klaring kan bevegelsen av setet treffe et barns ben, forårsake skade eller løsne setet.



Midtre baksete

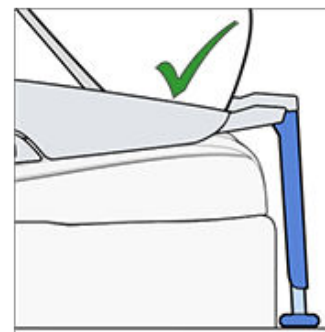
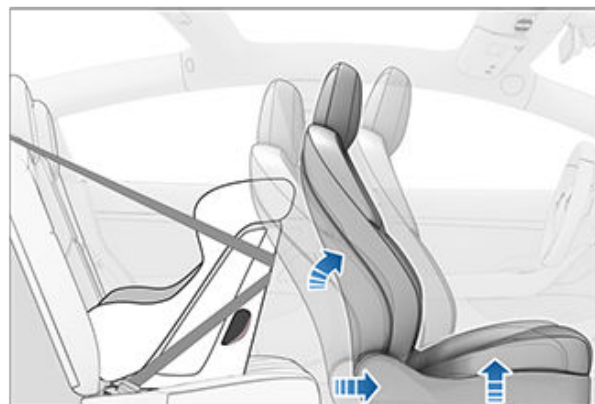
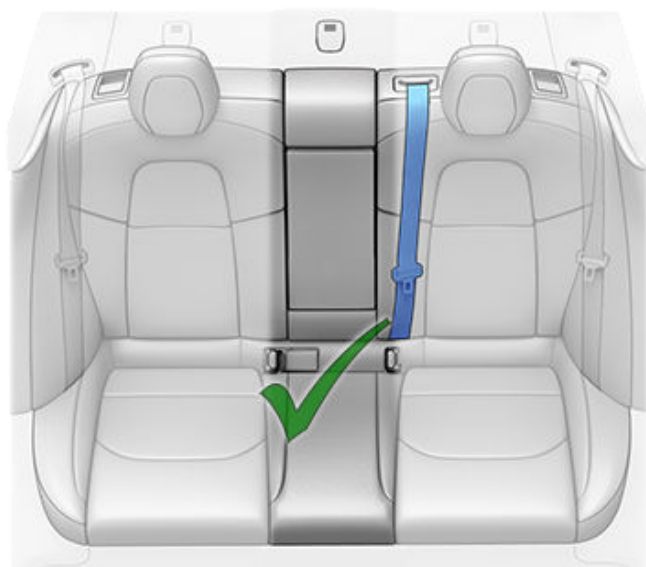

Spedbarn kan plasseres i midtre baksete ved hjelp av et bakovervendt, beltebasert barnesikringsystem. Barn kan plasseres i midtre baksete enten ved hjelp av et bakovervendt eller forovervendt, beltebasert barnesikringsystem.

MERK: Det midtre baksetet er ikke utstyrt med nedre forankringslister for å støtte installasjonen av barnesikringsystemer av typen ISOFIX/i-Size.

Større barn kan også bruke et midtre baksete med en sittepute installert som beskrevet i instruksjonene fra produsenten av barnesikringsystemet.

Installere beltebaserte barnesikringssystemer

Følg alltid de detaljerte instruksjonene fra produsenten av barnesikringssystemet. Følg disse generelle retningslinjene for beltebaserte barnesikringssystemer:

- Kontroller at barnesikringssystemet er riktig når det gjelder barnets vekt, høyde og alder.
 - Unngå å kle barnet i store klær.
 - Ikke plasser gjenstander mellom barnet og barnesikringssystemet.
 - Juster selene til barnesikringssystemet for hvert barn for hver kjøretur.
1. Sett barnesikringssystemet i riktig sete, og trekk sikkerhetsbeltet helt ut. Før sikkerhetsbeltet inn i festene og fest spennen i henhold til instruksjonene fra produsenten av barnesikringssystemet.



2. La sikkerhetsbeltet trekke seg inn for å fjerne all slakk mens du presser barnesikringssystemet inn i kjøretøyets sete.
3. Fest de(n) øvre festestroppen(e) som beskrevet av produsenten av barnesikringssystemet (se [Festing av øvre festestropper på side 52](#)).

Installere barnesikringssystemer av typen ISOFIX og i-Size

Du finner nedre ISOFIX-/i-Size-forankringer i de ytre baksetene. Forankringspunktet befinner seg bak en løfteklaff nederst på seteryggen. Den nøyaktige plasseringen til hvert forankringspunkt er angitt av en identifiseringsknapp for barnesikringssystem, som illustrert nedenfor. Knappen finner du på klaffen, rett over det tilhørende forankringspunktet.



I den andre raden installerer du ISOFIX-/i-Size-barneseter bare i sidesetene. Bruk et sikkerhetsbeltefestet barnesete i midten hvis du skal bruke tre barneseter.



For å installere et barnesikringssystem av typen ISOFIX-/i-Size må du lese og følge instruksjonene fra produsenten av barnesikringssystemet nøye. Disse instruksjonene beskriver hvordan du skyver barnesikringssystemet inn på setets forankringslister til det klikker på plass. Du må kanskje presse barnesikringssystemet mot seteryggen for at det skal klikke på plass.



Før du setter et barn i setet, må du kontrollere at barnesikringssystemet er forskriftsmessig installert. Ta tak i fronten av barnesikringssystemet med én hånd på hver side, og forsøk følgende:

- Vri barnesikringssystemet fra side til side.
- Trekk barnesikringssystemet bort fra setet.

Hvis barnesikringssystemet roterer eller beveger seg bort fra setet, er ikke de to låsene forskriftsmessig festet til setets forankringslister. Installer på nytt og prøv en gang til. Det er svært viktig at begge låser på barnesikringssystemet er forskriftsmessig festet.

⚠ ADVARSEL: Ikke bruk ISOFIX-/i-Size-forankringer med barnesikringssystemer eller sitteputer som har et integrert sikkerhetsbelte der den samlede vekten av barnet pluss barnesikringssystemet overskrider 33 kg.

Støttebein

Alle passasjer seter i Model S støtter bruk av et barnesikringssystem med et støttebein. Hvis barnesikringssystemet er utstyrt med et støttebein, trekker du ut beinet som beskrevet i instruksjonene fra produsenten av barnesikringssystemet.

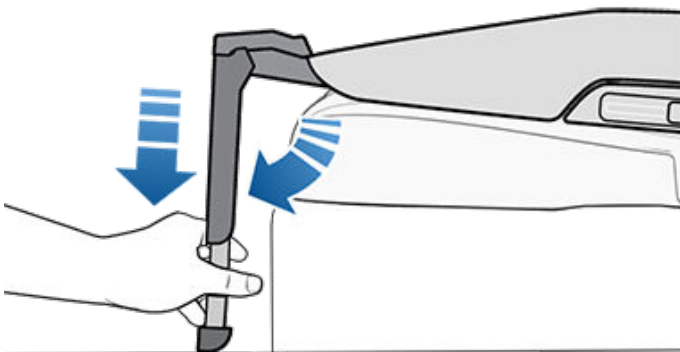

Festing av øvre festestropper

Baksetene støtter bruk av øvre festestropper. Når instruksjonene fra produsenten av barnesikringssystemet inkluderer festing av en øvre festestropp, fester du stroppens krok til forankringspunktet bak det aktuelle setet.

MERK: Plasseringen av forankringspunktene er kanskje ikke umiddelbart synlig, men du finner dem ved å identifisere et snitt i setets materiale.

⚠ ADVARSEL: Stram til de øvre festestroppene i henhold til instruksjonene fra produsenten av barnesikringssystemet.

Plasser en stropp på hver side av hodestøtten for dobbeltstroppbelter.

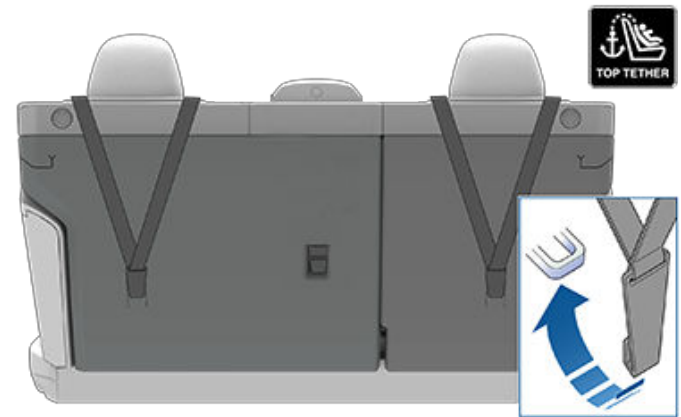

Ved bruk av enkeltstroppbelter på de ytre setene: Før stroppen slik at den går over siden av nakkestøtten som er vendt ut, med andre ord samme side av nakkestøtten som sikkerhetsbeltets inntrekkingsmekanisme.

MERK: For å forhindre at enkeltstroppbeltet beveger seg fra side til side, formes toppen av hodestøtten for formålet.

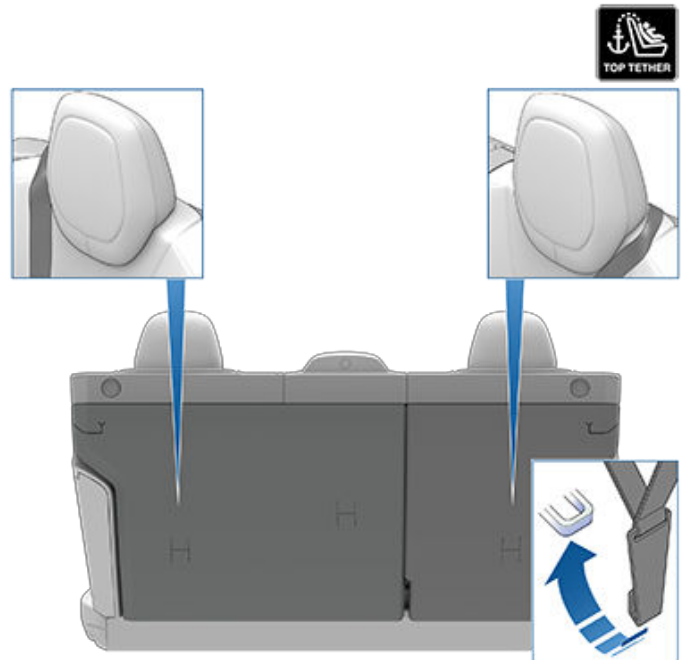

Teknisk informasjon

ECE 16-07-tillegg 17, vedlegg 3, tabell 1

	Seteposisjonsnummer (se nedenfor)				
	1 og 3 Koll.pute pass.side AV	1 og 3 Koll.pute pass.side PÅ	4	5	6
Tillatte vektgrupper	0, 0+, I, II, III	–	0, 0+, I, II, III	0, 0+, I, II, III	0, 0+, I, II, III
Egnet for universalbelte?	Ja (merknad 1)	Nei	Ja	Ja	Ja
Egnet for i-Size?	Nei	Nei	Ja	Nei	Ja
Egnet for lateral (L1/L2)?	Nei	Nei	Nei	Nei	Nei
Største egnede bakovervendte ISOFIX/i-Size (R1/R2X/R2/R3).	Nei	Nei	R3 (merknad 2)	Nei	R3 (merknad 2)
Største egnede fremovervendte ISOFIX/i-Size (F1/F2X/F2/F3).	Nei	Nei	F3	Nei	F3
Største egnede sittepute (B2/B3).	B2	Nei	B3	Nei	B3
Egnet for støtteben?	Ja	Nei	Ja	Ja	Ja

Merknad 1: Når et beltebasert barnesikringssystem (CRS) skal tilpasses i forsetet, må du heve setet til midtre posisjon (~3 cm) og bakover for å gi plass mellom CRS og dashbordet.

Merknad 2: Når du skal tilpasse store barnesikringssystemer av typen ISOFIX/i-Size (størrelsesklasse C), må du kanskje flytte det aktuelle forsetet fremover til midtre posisjon (inntil 13 cm fremover i forhold til bakerste posisjon), heve setet oppover (3 cm fra laveste posisjon), og vinkle seteryggen til 15 grader (eller 10 grader bakover fra fremste posisjon).

Merknad 3: Sikkerhetsbeltespennene for voksne befinner seg ikke lateralt mellom ISOFIX-/i-Size-forankringslistene i et gitt sete.

Sammendrag av seteposisjonsnumre

Seteposisjon	Plassering i kjøretøy
1	Til venstre foran (bare høyrestyrte kjøretøyer)
2	I midten foran – ikke tilgjengelig
3	Til høyre foran (bare venstrestyrte kjøretøyer)
4	Venstre baksete
5	Midtre baksete
6	Høyre baksete



Advarsler i barnesikringssystem

-  **ADVARSEL:** Du må aldri plassere et barn i et barnesikringssystem eller på en sittepute i passasjeretet foran når den fremre kollisjonsputen for passasjer er aktivert. Det kan føre til alvorlig personskade eller død.
-  **ADVARSEL:** Bruk aldri et bakovervendt barnesikringssystem på et sete som er beskyttet av en aktiv fremre kollisjonspute for passasjer. Det kan føre til alvorlig personskade eller død. Se varselmerket på solskjermen.
-  **ADVARSEL:** Noen barnesikringssystemer er beregnet på å festes i bilseter ved hjelp av hoftebelter eller hoftebeltedelen av et hofte-/skulderbelte. Barn kan utsettes for fare i en kollisjon hvis barnesikringssystemene ikke er forskriftsmessig festet i bilen.
-  **ADVARSEL:** Ikke bruk et forovervendt barnesikringssystem før barnet veier over 9 kg og kan sitte på egenhånd. Frem til toårsalderen er ikke barns rygg og nakke tilstrekkelig utviklet til å unngå skade ved støt forfra.
-  **ADVARSEL:** Sikkerhetsbeltepåminnelsen på berøringsskjermen er ikke en erstatning for å sjekke om en liten passasjer eller et barnesete er forskriftsmessig festet. Det kan hende at passasjersensorene ikke identifiserer en liten passasjer eller barneseter.
-  **ADVARSEL:** Ikke tillat at spedbarn holdes på fanget til en voksen. Alle barn må være festet i egnet barnesikringssystem til enhver tid.
-  **ADVARSEL:** Følg alle instruksjoner i denne brukerhåndboken og fra produsenten av barnesikringssystemet for å sikre at barn sitter trygt.
-  **ADVARSEL:** Barn må sitte i et bakovervendt barnesikringssystem ved hjelp av setets integrerte 5-punktsseler så lenge som mulig til de når maksimumstørrelsen eller -vekten for det bakovervendte barnesikringssystemet.
-  **ADVARSEL:** Pass på at barnets hode støttes og at sikkerhetsbeltet er riktig justert og festet, ved plassering av større barn. Skulderbeltet skal holdes unna ansikt og hals, og hoftebelte skal ikke ligge over magen.
-  **ADVARSEL:** Ikke fest to barnesikringssystemer til ett forankringspunkt. I en kollisjon er ett forankringspunkt ikke sterkt nok til å sikre begge setene.
-  **ADVARSEL:** Barnesikringsforankringslister er utformet til å tåle kun den belastningen som virker på dem ved korrekt plasserte barnesikringer. De skal ikke under noen omstendigheter brukes for sikkerhetsbelter til voksne, bæreseler eller for å feste andre gjenstander eller annet utstyr i bilen.
-  **ADVARSEL:** Kontroller alltid selene og festestroppene og se etter slitasje.
-  **ADVARSEL:** La aldri barn være uten tilsyn, selv om barnet er festet i et barnesikringssystem.



ADVARSEL: Bruk aldri et barnesikringssystem som har vært involvert i en kollisjon. Ta ut setet og sett inn et nytt som beskrevet i instruksjonene fra produsenten av barnesikringssystemet.



Plassering av kollisjonsputer

Kollisjonsputene er plassert i de omtrentlige områdene som vises nedenfor. Det er trykket kollisjonsputevarsel på solskjermene.

Model S er utstyrt med en kollisjonspute og hofteskulderbelte (også kalt setebelteenhet) ved begge angitte forseter. Kollisjonsputen er en supplerende beskyttelse for disse seteplassene. Alle passasjerer, inkludert føreren, skal alltid bruke sikkerhetsbelte, uavhengig av om setet også har en kollisjonspute eller ikke, for å minimere risikoen for alvorlig personskade eller død ved en eventuell kollisjon.

MERK: I høyrestyrte biler er plasseringene til kollisjonsputene for fører og passasjer reversert.

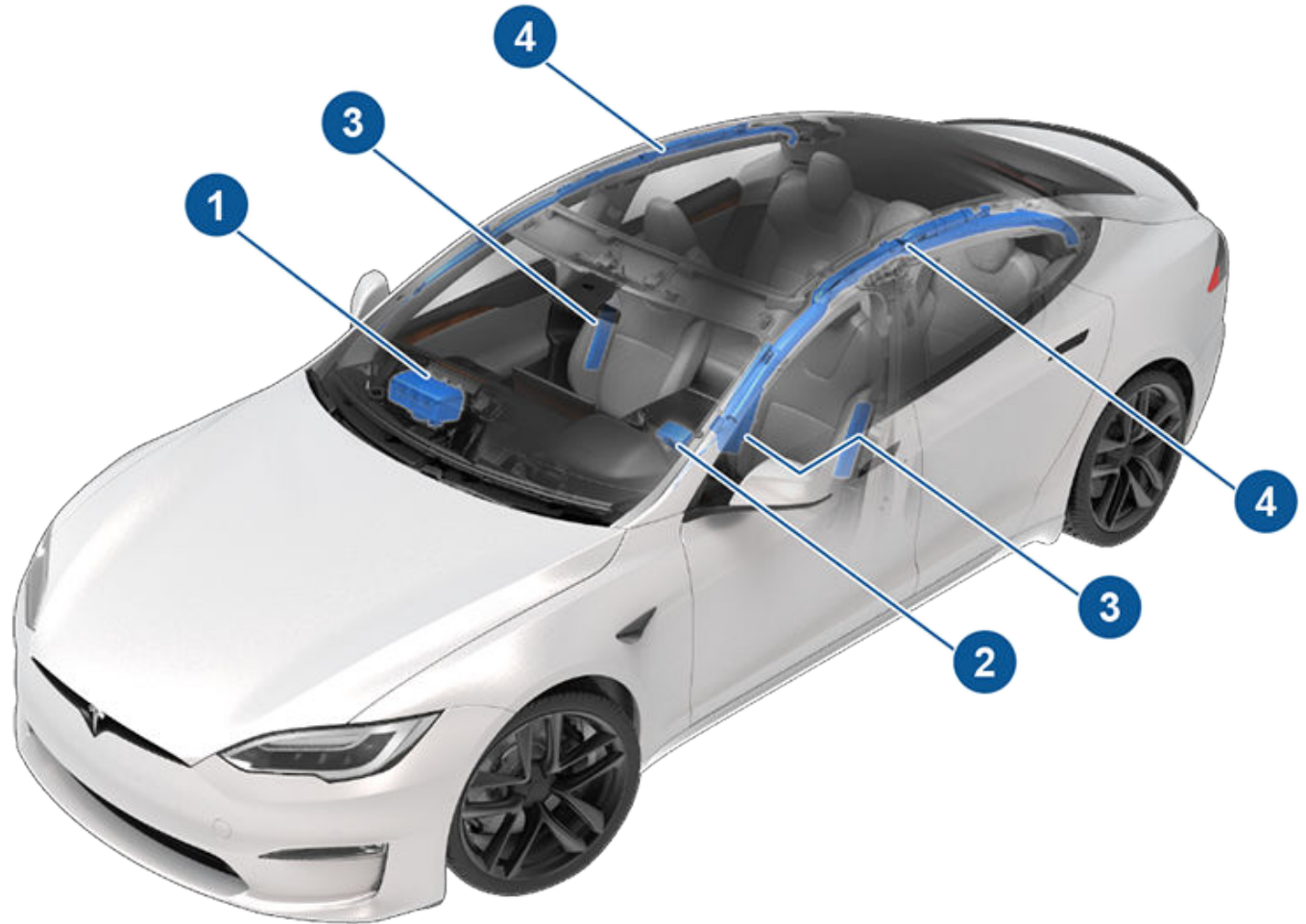

1. Fremre kollisjonspute for passasjer
2. frontkollisjonspute på førersiden
3. Setemonterte sidekollisjonsputer
4. Gardinkollisjonsputer



Slik fungerer kollisjonsputer

Kollisjonsputene blåses opp når sensorene registrerer et sammenstøt som overstiger terskelverdiene for utløsning. Disse terskelverdiene er utformet for å forutsi alvorlighetsgraden til en kollisjon i tide for at kollisjonsputene skal beskytte personene i bilen. Kollisjonsputer utløses umiddelbart med betydelig kraft sammen med en høy lyd. Den oppblåste puten, sammen med sikkerhetsbeltene, begrenser bevegelsen av passasjerer for å redusere risikoen for personskade.

Frontkollisjonsputene er ikke utviklet for å utløses i kollisjoner bakfra, ved velting, sidekollisjoner og under bråbremsing eller kjøring over humper og hull i veien. På samme måte er det ikke sikkert at frontkollisjonsputene utløses i alle kollisjoner forfra, for eksempel mindre frontkollisjoner, understyringskollisjoner eller sammenstøt med smale objekter (for eksempel stolper eller påler). Betydelig overfladisk skade kan oppstå på kjøretøyet uten at kollisjonsputene utløses. På den andre siden, kan relativt små, strukturelle skader utløse kollisjonsputene. Kjøretøyets eksterne utseende etter en kollisjon gjenspeiler derfor ikke om frontkollisjonsputene burde ha blitt utløst eller ikke.

⚠ ADVARSEL: Bruk mobilappen til å avtale service før du modifiserer bilen for å gi plass til en person med nedsatt funksjonsevne, på en måte som kan påvirke kollisjonsputesystemet.

Kollisjonsputetyper

Model S er utstyrt med følgende kollisjonsputer:

- **Frontkollisjonsputer:** Frontkollisjonsputene er utviklet for å redusere skader hvis større barn eller voksne sitter foran. Følg alle advarsler og instruksjoner som gjelder barn som sitter på passasjeretsetet foran (hvis dette er tillatt i ditt markedsområde).
- **Setemonterte kollisjonsputer:** En setemontert kollisjonspute i framsetene beskytter bekkenet og brystkasseområdet. Den setemonterte kollisjonsputen på indre del av førerretet bidrar til å beskytte hodet og brystkasseområdet. De setemonterte kollisjonsputene både på siden med sammenstøt og den andre siden av kjøretøyet utløses ved alvorlige sidesammenstøt på skrå forfra.
- **Gardinkollisjonsputer:** Gardinkollisjonsputer bidrar til å beskytte hodet. Gardinkollisjonsputer både på siden med sammenstøt og den andre siden av kjøretøyet utløses kun hvis det oppstår et kraftig sidesammenstøt, eller hvis bilen velter.

Statusindikator for kollisjonspute

Statusen til den fremre kollisjonsputen for passasjer vises på berøringsskjermen:



Indikatoren for at kollisjonsputen på passasjersiden er av, vises på berøringsskjermen når kollisjonsputen på passasjersiden er AV. Hvis den fremre kollisjonsputen for passasjer er AV, blåses den ikke opp hvis det oppstår en kollisjon. Denne indikatoren vises også når setet ikke er opptatt. Når du kjører med et barnesete i passasjeretsetet foran (hvis dette er tillatt i ditt markedsområde), må du alltid dobbeltsjekke statusen til den fremre kollisjonsputen for passasjer for å bekrefte at den er AV.



For å beskytte en voksen som sitter i passasjeretsetet foran, må du sikre at frontkollisjonsputen for passasjersiden er ON. Hvis kollisjonsputen på passasjersiden er ON, blåses den opp hvis det oppstår en kollisjon.



Kollisjonsputeindikatoren på instrumentgruppen lyser hvis det er feil med kollisjonsputesystemet. Det eneste tilfellet hvor denne indikatorlampen skal lyse, er kort når Model S startes, og da vil den slås av innen få sekunder. Hvis den fortsetter å lyse, bruker du mobilappen til å avtale service umiddelbart og lar være å kjøre.



⚠ ADVARSEL: Hvis det er et tillatt i ditt markedsområde å plassere et barn i passasjeretsetet foran, er det førerens ansvar å passe på at kollisjonsputen for passasjer foran er AV. Du må aldri plassere et barn i passasjeretsetet foran med en aktivert kollisjonspute, selv om barnet sitter i barnesikringssystem eller på en sittepute. Hvis kollisjonsputen ikke deaktiveres, kan den påføre barnet ALVORLIG SKADE eller DØD.

Passasjerdetektering foran

Model S har en sensor i passasjeretet foran, som kontrollerer status for frontkollisjonsputen.

MERK: Systemet for klassifisering av passasjerer (OCS) registrerer automatisk når det eventuelt er unødvendig eller skadelig å blåse opp kollisjonsputen for passasjer foran.



ADVARSEL: Hvis et spedbarn plasseres i et bakovervendt barnesikringsystem i et sete med en aktivert kollisjonspute foran, kan det føre til alvorlig personskade eller død.

Objektklassifisering	OCS – status for kollisjonspute på passasjersiden*	Indikatorstatus	Merknader
Tom	AV	KOLLISJONSPUTE PÅ PASSASJERSIDEN AV	
Objekt	AV eller PÅ	KOLLISJONSPUTE PÅ PASSASJERSIDEN AV eller KOLLISJONSPUTE PÅ PASSASJERSIDEN PÅ	Avhenger av material/innhold.
Bakovervendt barnesete konstruert for barn inntil ett år	AV	KOLLISJONSPUTE PÅ PASSASJERSIDEN AV	9 kg eller mindre
Forovervendt barnesete	AV	KOLLISJONSPUTE PÅ PASSASJERSIDEN AV	16 kg eller mindre
Barn på sittepute	AV eller PÅ	KOLLISJONSPUTE PÅ PASSASJERSIDEN AV eller KOLLISJONSPUTE PÅ PASSASJERSIDEN PÅ	9–45 kg*
Stort barn	AV eller PÅ	KOLLISJONSPUTE PÅ PASSASJERSIDEN AV eller KOLLISJONSPUTE PÅ PASSASJERSIDEN PÅ	
5. persentil kvinne eller større (etter vekt)	PÅ	KOLLISJONSPUTE PÅ PASSASJERSIDEN PÅ	Over ca. 45 kg

*Hvis statusindikatoren for kollisjonspute på passasjersiden ikke tilsvarer situasjonen, skal setet ikke brukes. Passasjerer må sitte i et annet sete. Bruk mobilappen til å avtale service.

MERK: Det tar ca. seks sekunder fra du starter Model S til systemet for klassifisering av passasjerer (OCS) rapporterer riktig status for den fremre kollisjonsputen på passasjersiden. Når du først slår på Model S, og selv i situasjoner der den skal være AV fordi setet er i bruk med noen med en vekt på 9 kg eller mindre, kan det derfor være en forsinkelse på ca. seks sekunder før statusen PASS AIRBAG OFF vises på berørings skjermen. Hvis dette ikke skjer, må du bruke mobilappen til å avtale service og ikke la barn sitte i passasjeretet foran.

For å sikre at sensorsystemet korrekt registrerer om det er en passasjer i setet, unngå følgende:

- Gjenstander som ligger under setet.
- Tunge gjenstander plassert oppå setet (dokumentmappe, stor veske).
- Gjenstander som sitter fast mellom seteryggen og seteputen.
- Last som er i veien for setet.
- Gjenstander som er festet på eller ligger på setet eller mellom setet og personen i setet, inkludert, men ikke begrenset til, setetrekk, matter o.l.

Disse forholdene kan påvirke funksjonen til passasjersensoren. Hvis du har eliminert disse mulighetene, og status for kollisjonsputen fremdeles er feil, må du be passasjerene om å sette seg i baksetet og bruke mobilappen til å avtale service for kontroll av kollisjonsputesystemet.



Kollisjonsputer

MERK: Sensoren i passasjeretset foran påvirker kun funksjonen til den fremre kollisjonsputen for passasjer. Sidekollisjonsputene påvirkes ikke.

- ⚠ ADVARSEL:** Hvis den fremre kollisjonsputen på passasjersiden ikke slås på eller av som forventet basert på vekttersklene som er beskrevet tidligere, må du bruke mobilappen til å avtale service umiddelbart.
- ⚠ ADVARSEL:** Det er førerens ansvar å kontrollere at den kollisjonsputen for passasjer foran er AV når et barn sitter i passasjeretset foran (hvis tillatt). Hvis kollisjonsputen for passasjer foran ikke kan deaktiveres med barnesete montert, setter du barnet og barnesikringsystemet i baksetet og bruker mobilappen til å avtale service umiddelbart.
- ⚠ ADVARSEL:** Plasser aldri et barn i passasjeretset foran. Hvis kollisjonsputen ikke deaktiveres, kan den påføre barnet ALVORLIG SKADE eller DØD..
- ⚠ ADVARSEL:** Ikke bruk setetrekk på Model S. Det kan være til hinder for de setemonterte kollisjonsputene på siden i tilfelle det oppstår en kollisjon. Det kan også redusere funksjonen til passasjerlokaliseringsystemet og de støyndertrykkende mikrofonene, hvis bilen er utstyrt med det.

Sikring av nøyaktig detektering av passasjer

For å bidra til at en passasjer i forsetet kan detekteres nøyaktig, må passasjeren gjøre følgende:

- bruke sikkerhetsbelte
- sitte oppreist på midten av seteputen, med skuldrene mot seteryggen og bena rettet ut komfortabelt foran, med føttene på gulvet Se [Eksempler på riktige og feil sittestillinger på side 58](#).
- forbli sittende på seteputen og ikke løfte vekten sin av setet (f.eks. ved å skyve føttene mot gulvet eller trykke på midtkonsollen eller armlenet for å løftes opp)
- aldri ha på tykke, våte eller klumpete klær (f.eks. skiklær eller polstrede klær)

I tillegg til punktene oppført ovenfor, kan følgende situasjoner ha innvirkning på nøyaktigheten til systemet for klassifisering av passasjer:

- plassering av en radiosender (f.eks. en jaktradio eller walkie talkie) på passasjeretset foran
- plassering av en AC/DC-vekselretter, eller en enhet som drives av vekselretteren (f.eks. mobiltelefon, nettbrett, datamaskin), på passasjeretset foran
- plassering av væske (f.eks. drikke i flaske) eller matbeholdere på et bilsete når et barnesete er til stede
- gjenstander som ligger under setet eller er kilt mellom seteryggen og -puten
- tunge gjenstander plassert oppå setet (dokumentmappe, stor veske)
- last som er i veien for setet
- ettermarkedsartikler som er festet til eller plassert mellom setet og passasjeren, f.eks. dekker, matter, tepper osv.

Disse forholdene kan påvirke funksjonen til passasjersensoren. Hvis du har eliminert disse mulighetene, og status for kollisjonsputen fremdeles er feil, må du be passasjerene om å sette seg i baksetet og bruke mobilappen til å avtale service for kontroll av kollisjonsputesystemet.

MERK: Sensoren i passasjeretset foran påvirker kun funksjonen til den kollisjonsputene foran og på sidene for passasjer.

- ⚠ ADVARSEL:** Hvis instruksjonene ovenfor ikke følges, kan det ha innvirkning på systemet for klassifisering av passasjerer (OCS), som kan føre til alvorlig personskade eller dødsfall.
- ⚠ ADVARSEL:** Hvis kollisjonsputen på passasjersiden ikke slås på eller av som ventet, skal det ikke sitte passasjerer i passasjeretset foran. Bruk mobilappen til å avtale service.
- ⚠ ADVARSEL:** For å sikre at passasjerregistreringen er nøyaktig, må du ikke foreta noen endringer på passasjeretset foran og ikke bruke setetrekk. Endringer på setet eller bruk av setetrekk kan hindre utløsning av setemonterte sidekollisjonsputer ved en eventuell kollisjon. Det kan også redusere nøyaktigheten til systemet for klassifisering av passasjerer.

Eksempler på riktige og feil sittestillinger

Riktig sittestilling:



Feil sittestilling – passasjerens føtter må være på gulvet:



Feil sittestilling – passasjereren må ikke gli forover på seteputen:



Feil sittestilling – passasjereren må ikke felle ned seteryggen til liggende stilling når bilen er i bevegelse:



Utløsingseffekter

⚠ ADVARSEL: Når kollisjonsputene utløses, frigjøres et fint pulver. Dette pulveret kan irritere huden og må grundig skylles vekk fra øyne og fra eventuelle kutt eller skrubbsår.

Etter oppblåsing tømmes kollisjonsputene for å gi en gradvis buffervirkning for passasjerene og for å sikre at førerens sikt ikke forstyrres.

Hvis kollisjonsputer er utløst eller hvis bilen har vært i en kollisjon, skal alltid kollisjonsputene, sikkerhetsbeltestrammerne og tilknyttede komponenter kontrolleres og, om nødvendig, skiftes av Tesla.

I tillegg til at kollisjonsputene utløses i en kollisjon, vil:

- Dørene låses opp og dørhåndtakene felles ut.
- Nødblinklysene slås på.
- Lyset i kupeen slås på.
- Høyspenning deaktiveres (du må bruke mobilappen til å planlegge service for å gjenopprette høyspent strøm).
- Vinduene går til ventileringsstilling.
- Bilen bruker bremsene for å stoppe.

MERK: Avhengig av sammenstøtets art og kreftene involvert, kan det være at dørene ikke låser seg opp ved en kollisjon, og/eller skade kan hindre dem i å kunne åpnes. I slike tilfeller kan det være at dørene må åpnes ved hjelp av innvendig manuell utløsning eller andre metoder for frigjøring (for eksempel utstigning gjennom en annen dør, knusing av vindu osv.).

Kollisjonsputevarsler

⚠ ADVARSEL: Ikke plasser objekter over eller nær en kollisjonspute, da disse kan føre til skade dersom bilen havner i en kollisjon som er alvorlig nok til at kollisjonsputen utløses.

⚠ ADVARSEL: Alle passasjerer, inkludert føreren, skal alltid bruke sikkerhetsbelte, uansett om setet også har en kollisjonspute eller ikke, for å minimere risikoen for alvorlig personskade eller død ved en eventuell kollisjon.

⚠ ADVARSEL: Passasjerene i forsetene må ikke legge armene over kollisjonsputemodulen. En kollisjonspute som utløses, kan forårsake brudd og andre skader.

⚠ ADVARSEL: Ikke bruk setetrekke på Model S. Det kan være til hinder for de setemonterte kollisjonsputene på siden i tilfelle det oppstår en kollisjon. Det kan også redusere funksjonen til passasjerlokaliseringssystemet og de støvundertrykkende mikrofonene, hvis bilen er utstyrt med det.



Kollisjonsputer

-  **ADVARSEL:** Kollisjonsputer utløses med stor fart og kraft, som kan forårsake skader. Sørg for at passasjerene bruker sikkerhetsbelte og sitter riktig, med setet så langt tilbake som mulig, for å begrense skader.
-  **ADVARSEL:** Barn skal ikke sitte i passasjeretset foran med mindre det er tillatt i henhold til forskriftene i ditt markedsområde. Følg alle forskriftene i ditt område for å plassere barn riktig med tanke på barnets vekt, størrelse og alder. Det tryggeste for spedbarn og små barn er at de plasseres i baksetene. Hvis et spedbarn eller barn plasseres i et bakovervendt barnesikringsystem eller et sete med en aktivert kollisjonspute foran, kan det føre til alvorlig personskade eller død.
-  **ADVARSEL:** La det være åpent mellom passasjerens brystkasse og siden av Model S for å sikre riktig utløsning av sidekollisjonsputene.
-  **ADVARSEL:** Passasjerene må ikke lene hodet mot dørene. Det kan føre til skader dersom en gardinkollisjonspute utløses.
-  **ADVARSEL:** Sørg for at passasjerer ikke hindrer utløsning av en kollisjonspute, ved å plassere føtter, knær eller andre kroppsdeler på, eller i nærheten av, en kollisjonspute.
-  **ADVARSEL:** Ikke fest eller plasser gjenstander på eller i nærheten av frontkollisjonsputer, siden av forsetene, topplisten på siden av bilen eller andre kollisjonsputedeksler som kan forstyrre utløsning av kollisjonsputen. De omfatter (men er ikke begrenset til) følgende: rattdeksler, dekaler, seteputer, puter osv. Gjenstander kan føre til alvorlige skader ved kollisjoner som er kraftige nok til at kollisjonsputen utløses.
-  **ADVARSEL:** Etter utløsning er noen kollisjonsputekomponenter varme. Ikke ta på disse komponentene før de er avkjølt.

Med mobilappen til Tesla kan du kommunisere eksternt med Model S ved hjelp av en iPhone®- eller Android™-telefon.

MERK: Informasjonen nedenfor representerer kanskje ikke en uttømmende liste over funksjonene som er tilgjengelige på Tesla-mobilappen. For å sikre tilgang til nye og forbedrede funksjoner kan du laste ned oppdaterte versjoner av mobilappen etter som de blir tilgjengelige.

Bruk av mobilappen

Slik konfigurerer du Tesla-mobilappen til å kommunisere med Model S:

1. Last ned Tesla-mobilappen til telefonen.
2. Logg på Tesla-mobilappen ved å skrive inn Tesla-kontoinformasjonen din.
3. Aktiver mobiltilgang til Model S ved å berøre **Kontroller > Trygghet > Tillat mobiltilgang**.

Telefonen din og bilen må være aktivt tilkoblet mobilnettet eller Wi-Fi for at mobilappen skal kunne kommunisere med bilen. Tesla anbefaler at du alltid har en fungerende fysisk nøkkel tilgjengelig hvis du parkerer på et sted med begrenset eller ingen mobildekning, for eksempel i en parkeringsgarasje.

MERK: Hvis du har låst deg ut av bilen og trenger hjelp av Tesla, og det ikke dekkes av garantien, for eksempel hvis du har dårlig mobildekning og ingen reservenøkkel tilgjengelig, vil ikke kostnadene være dekket under retningslinjene for vei-hjelp.

MERK: Tesla støtter ikke bruk av tredjepartsprogrammer for å kontakte Model S.

Mobilapp for Apple Watch

Du kan også bruke mobilappen på Apple Watch.

Tesla-mobilappen for Apple Watch har følgende krav:

- Apple Watch Series 6, Apple Watch SE 2 eller Apple Watch Ultra 1 eller nyere med watchOS 11.0 eller nyere.
- Bilen må ha fastvareversjon 2024.44.25 eller nyere.
- Tesla-mobilapp versjon 4.39.5 eller nyere.

Før du bruker Tesla-mobilappen på Apple Watch, må du sørge for at iPhone og Apple Watch er oppdatert til den nyeste tilgjengelige programvareversjonen. Bruk Watch-appen på iPhone til å legge til Tesla-mobilappen på Apple Watch.

Du kan bruke Tesla Apple Watch-appen til å låse og låse opp Model S, åpne og lukke bagasjerommet samt åpne frunken.

I tillegg kan du bruke Apple Watch som nøkkel på samme måte som du ville ha brukt telefonen som nøkkel. Se [Nøkler på side 24](#) for mer informasjon.

Oversikt

Når både telefonen og bilen har internettdækning, kan du gjøre følgende med Tesla-mobilappen:

- låse eller låse opp bilen
 - aktivere eller deaktivere varmen eller klimaanlegget og overvåke klimaet i kupeen
 - kontrollere bilens ladeinformasjon Ladedetaljer vises også når en ladekabel er pluggert inn.
 - åpne eller lukke ladeporten
- MERK:** Vridde røde linjer ved siden av batteriikonet angir at batteriet varmes opp aktivt (inkludert ved lading eller forberedelse til lading).
- se hvor bilen befinner seg
 - se bilens estimerte rekkevidde
 - åpne bagasjerommet foran
 - se bilens kilometerteller, understellnummer og gjeldende programvareversjon

Medieinnstillinger vises på mobilappen for å pause, spille av, spole tilbake, spole fremover og justere volumet på mediene som spilles av i bilen. Det kan hende du må aktivere medieinnstillinger ved å berøre **Lyddinnstillinger > Alternativer > Tillat mobilkontroll**.

For støttede videokilder kan du sende videoer Tesla Kino ved å dele koblingen gjennom mobilappen. Naviger til filmen, programmet eller videoen du vil dele på telefonen, og berør deleknappen. Del videoen med Tesla-appen, så vises den på berørings skjermen hvis Model S er i Park.

Profil

I Profil-fanen oppe i hjørnet kan du gjøre følgende:

- veksle til en annen bil som er knyttet til Tesla-kontoen din hvis du har tilgang til mer enn én
- navigere i Tesla Shop
- administrere kontoinformasjonen din og se ordrehistorikken
- vise og tilpasse varslene du mottar under Innstillinger-fanen, for eksempel kalendersynkronisering, når sikkerhetsalarmen din er utløst, ladeoppdateringer og nye programvareoppdateringer Du kan starte oppdateringer fra et annet sted og sjekke fremdriften.

Kontroller

Med Kontroller-fanen kan du gjøre følgende:

- åpne bagasjerommet foran eller bak
- låse eller låse opp Model S på avstand



MERK: Bilen låses ikke på nytt automatisk hvis du låser opp med mobilappen.

- åpne eller lukke ladeporten
- blinke med lysene eller tute med hornet for å finne hvor Model S er parkert
- aktivere nøkkelfri kjøring

MERK: Nøkkelfri kjøring kan brukes når du ikke har nøkkelen, eller for å omgå PIN for å kjøre i tilfeller der du har glemt PIN-koden eller berørings skjermen ikke svarer (se [PIN for å kjøre på side 145](#)).

- åpne og lukke garasjedøren hvis kjøretøyet har en programmert HomeLink-forbindelse, hvis tilgjengelig (se [Smartgarasje på side 69](#))
- åpne vinduene

Klima

Du kan kontrollere den innvendige temperaturen og varme opp eller kjøle ned kupeen før du kjører (selv når den står i en garasje), kontrollere setevvarmerne og avrime frontruten:

- aktivere eller deaktivere **Avising av bil**, som bidrar til å smelte snø, is og frost på frontruten, vinduer og speil, ved å sveipe opp fra nederst på skjermen
- aktivere eller deaktivere **Dog Mode** eller **Camp-modus**
- Slå på **Kupéopphetelsevern**, som sørger for at det ikke blir for varmt i kupeen når det er varmt i omgivelsene. Du kan velge om du vil at klimaanlegget eller bare viften skal kjøre når temperaturen i kupeen overskrider 40 °C eller valgt temperatur (hvis tilgjengelig). Se [Bruk av klimakontroller på side 152](#) for mer informasjon.
- åpne eller lukke vinduene
- Forvarm/avkjøl kupeen til ønsket temperatur, og slå styrestikke (eller ratt og setevvarmerne (hvis utstyrt) på eller av.

Når mobilappen brukes til forvarming av Model S, varmes også batteriet opp etter behov. Mobilappen varsler deg når kjøretøyet har nådd ønsket forbehandlingstemperatur.

MERK: Ved ekstremt kaldt vær eller isete forhold, kan det hende at ladeportlåsen fryser fast. I tilfeller der du ikke kan ta ut eller sette inn ladekabelen, eller kjøretøyet ikke superlader fordi låsen er frosset fast, bruker du Tesla-mobilappen til å aktivere **Avising av bil** i ca. 30–45 minutter. Dette kan bidra til å tine isen på ladeportlåsen, slik at ladekabelen kan tas ut eller settes inn.

Sted

Finne Model S med veibeskrivelser eller spore bevegelsene på et kart.

Summon

Du kan parkere eller hente Model S ved hjelp av .

Tidsplan

Aktiver planlagt lading eller avreise, og forvarm/forkjøl bilen. Se [Planlagt forbehandling og lading på side 182](#) for mer informasjon. Planlagt lading eller avreise kan også lagres basert på et foretrukket sted.

Du kan også planlegge et lysshow for et fremtidig tidspunkt. Se [Kino, Arkade og Leketøy på side 170](#) for mer informasjon om lysshowet.

Sikkerhet

Med Sikkerhet-fanen kan du gjøre følgende:

- koble telefonen til bilen (se [Telefonnøkkel på side 24](#))
- aktivere eller deaktivere Sentry Mode (se [Slik bruker du Sentry Mode \(med USB-flash-enhet\) på side 148](#))
- aktivere eller deaktivere Valet-modus (se [Valet-modus på side 99](#))
- aktivere eller deaktivere Fartsbegrensning og motta varsler når bilens hastighet er innenfor ca. 5 km/t av valgt maksimal hastighet (se [Fartsbegrensning på side 145](#))
- Se og del Dashcam- og Sentry Mode-klipp fra mobilappen. Se [Dashcam på side 146](#) for mer informasjon.

MERK: Krever Premium-tilkobling og versjon 4.39.5 eller nyere av mobilappen. Bare tilgjengelig på iOS.

Oppgrader

Vis og kjøp de nyeste oppgraderingene som er tilgjengelige for bilen din, som Selvkjørende funksjoner.

Service

Se [Avtale service på side 188](#) for informasjon om hvordan du avtaler service gjennom mobilappen.

Veihjelp

Se veihjelpsoperatører og be om veihjelp (der det er aktuelt). Se [Kontakte Teslas veihjelp på side 219](#) for mer informasjon om veihjelpstjenesten.

Slik gir du en sekundær fører tilgang

Du kan legge til og fjerne tilgangstillatelser for en ekstra fører i Tesla mobilapp.

MERK: Tesla mobilapp versjon 4.3.1 eller nyere kreves. Ekstra førere kan enten bruke en tidligere registrert Tesla-konto, eller de kan bruke appen til å opprette en ny Tesla-konto.

Når du skal legge til en ekstra fører i Tesla mobilapp, går du fra startskjerm bildet for kjøretøyet til **Sikkerhet > Legg til sjåfør** og følger instruksjonene på skjermen.

MERK: Den ekstra føreren har tilgang til alle funksjoner i appen, unntatt kjøp av oppgraderinger.

Når du skal fjerne tilgang, bruker du mobilappen og går til **Sikkerhet > Administrer sjåfører** og følger instruksjonene på skjermen.



Wi-Fi er tilgjengelig som tilkoblingsmetode og er ofte raskere enn mobilnettet. Wi-Fi-tilkobling er spesielt nyttig i områder med begrenset eller ingen mobildekning. For å sikre rask, pålitelig levering av programvare- og kartoppdateringer anbefaler Tesla at du lar Model S være koblet til et Wi-Fi-nettverk når det er mulig (for eksempel når den er parkert hjemme).

Slik kobler du til et Wi-Fi-nettverk:

1. Berør **Kontroller** > **Wi-Fi**. Model S begynner å søke etter og vise Wi-Fi-nettverk som er innenfor rekkevidde.

MERK: Hvis et kjent Wi-Fi-nettverk ikke dukker opp i listen, kan du prøve å flytte Model S nærmere tilgangspunktet eller bruke en rekkeviddeutvider.

MERK: Når du kobler til et 5 GHz-nettverk (hvis tilgjengelig), må du kontrollere hvilke kanaler som støttes i din region.

5 GHz-nettverkskanaler som støttes

36–48	52–64	100–140	149–165
✓			✓

2. Finn og trykk på Wi-Fi-nettverket du ønsker å bruke, i **Søker etter Wi-Fi-nettverk**, eller legg det til manuelt i **Legg til Wi-Fi-nettverk**, angi passord (hvis aktuelt), og trykk deretter på **Bekreft**. Når du er koblet til Wi-Fi-nettverket, vises det i **Kjente Wi-Fi-nettverk** sammen med en grønn hake. Når nettverket er innenfor rekkevidde, kobler Model S til det automatisk.

MERK: Model S støtter for øyeblikket ikke tilkoblinger til tvungne WiFi-nettverk (disse, som ofte brukes av offentlige WiFi-soner, krever at du godtar vilkår på en tilpasset nettportal før du kan logge på).

MERK: Hvis det er flere enn ett tidligere tilkoblet nettverk innenfor rekkevidde, kobler Model S til det som ble brukt sist.

MERK: På Tesla-servicesentre kobler Model S automatisk til Wi-Fi-nettverket for Tesla-service.

Diagnose

Diagnose gir mer informasjon om wifi-tilkoblingen samt tips til forbedring av tilkobling. Du finner denne ved å gå til **Wi-Fi** > **Diagnose** eller ved å se under fremdriftsindikatoren når en programvareoppdatering lastes ned eller installeres.

Tilgangspunkter

I stedet for Wi-Fi-nettverk kan du også bruke mobile tilgangspunkter (underlagt avgifter og begrensninger fra leverandør). Når du er koblet til tilgangspunktet, velger du **Forbli tilkoblet i Drive** hvis du ønsker å holde forbindelsen aktiv mens du kjører.

Feilsøkingstips

Hvis bilens Wi-Fi-tilkobling er treg eller ikke klarer å koble til, kan du prøve følgende tips.

- På berøringsskjermen sjekker du antall søyler i Wi-Fi-ikonet (signalstyrke). Hvis søylene er lave, kan du vurdere å legge til et Wi-Fi-tilgangspunkt nærmere bilen for å forbedre signalet.
- Start berøringsskjermen på nytt (se [Omstart av berøringsskjermen på side 8](#)).
- Koble fra Wi-Fi, og koble til på nytt. Berør **Kontroller** > **Wi-Fi**, velg nettverket and **Glem nettverk**, og koble deretter til på nytt ved å berøre nettverket i **Kjente nettverk**.
- Prøv et annet Wi-Fi-nettverk.

Bluetooth®-kompatibilitet



Du kan bruke ulike Bluetooth-enheter i Model S, gitt at de er parete og innenfor rekkevidde. Du kan for eksempel pare en telefon med Bluetooth-funksjonalitet, slik at du kan bruke den håndfritt. I tillegg til telefoner kan du pare andre Bluetooth-aktiverte enheter med Model S. Du kan for eksempel pare en iPod Touch, en iPad, et Android-nettbrett osv. som du kan spille av musikk fra.

Før du bruker telefonen eller en annen Bluetooth-enhet sammen med Model S, må du pare den. Paringen gjør Model S i stand til å kommunisere med støttede enheter med Bluetooth-funksjonalitet. Du kan pare inntil ti Bluetooth-telefoner. Hvis du ikke har spesifisert en bestemt telefon som **Prioritert enhet**, eller hvis telefonen som er spesifisert som **Prioritert enhet**, ikke er innenfor rekkevidde, kobler Model S seg alltid til telefonen som ble brukt sist (forutsatt at den er innenfor rekkevidde). Hvis du vil koble til en annen telefon, kan du se [Veksling mellom parede enheter på side 66](#).

MERK: Selv om du godkjenner telefonen din for bruk som nøkkel (se [Nøkler på side 24](#)), innebærer ikke det at du kan bruke telefonen håndfritt, spille av medieinnhold fra den osv. Du må også pare den som beskrevet nedenfor.

MERK: På mange telefoner slås Bluetooth av hvis den har lite strøm igjen på batteriet.

MERK: Selv om Bluetooth vanligvis støtter trådløs kommunikasjon over avstander på opptil omtrent 9 meter, kan ytelsen variere avhengig av hvilken telefon, eller annen enhet, du bruker.

MERK: Model S kan bare inntil 20 Bluetooth-enheter om gangen, men tillater bare at to enheter samtidig kobles til (for eksempel én telefon og én kontrollør, eller to kontrollører) hver berøringsskjerm foran og bak (hvis aktuelt).



ADVARSEL: Ikke la den parede telefonen ligge igjen i bilen (for eksempel hvis du går tur eller er på stranda). Hvis du må la telefonen ligge igjen i bilen, deaktiverer du Bluetooth og/eller slår av telefonen.

Paring av telefon eller Bluetooth-enhet

Med paring kan du bruke den Bluetooth-kompatible telefonen din håndfritt for å ringe og motta telefonsamtaler, få tilgang til kontaktlisten, de siste samtalene osv. Det lar deg også spille av medieinnhold fra telefonen. Når en telefon er parete, kan Model S koble til den når som helst når telefonen er innen rekkevidde.

1. Når du skal pare en telefon eller Bluetooth-enhet, setter du deg inn i Model S og sørger for at berøringsskjermen er på.
2. Lås opp telefonen, og aktiver Bluetooth (vanligvis i telefonens innstillinger).

MERK: På noen telefoner kan dette kreve at du åpner Bluetooth-innstillinger for resten av prosedyren.

3. På berøringsskjermen berører du **Kontroller > Bluetooth** for automatisk start av Bluetooth-skanning etter nye enheter.
4. Vent til telefonen dukker opp i listen, og berør **Koble til**.
5. Kontroller at tallet på telefonen er det samme som tallet på berøringsskjermen. Bekreft deretter på telefonen at du ønsker å utføre paringen.
6. Hvis du blir bedt om det på telefonen, angir du om du vil tillate at Model S får tilgang den personlige informasjonen din, som kalender, kontakter og mediefiler (se [Import av kontakter og nylige anrop på side 65](#)). Når paringen er fullført, viser Model S telefonen din under **Kontroller > Bluetooth > Parede enheter**.

Når du skal endre innstillingene til en parete enhet, går du til **Kontroller > Bluetooth > Parede enheter** og åpner nedtrekkslisten ved siden av enhetens navn.

Hvis du har problemer med importering eller tilkobling til Bluetooth, kan du se [Feilsøking av Bluetooth på side 66](#) for mer informasjon.

Du kan slå på **Reduser viftehastigheten under samtaler**, slik at viftehastigheten automatisk senkes når du er i en samtale. **Auto** må være aktivert i klimakontrollene (se [Bruk av klimakontroller på side 152](#)).

Import av kontakter og nylige anrop

Når en telefon er parete, går du til **Kontroller > Bluetooth > Parede enheter** og åpner nedtrekkslisten ved siden av enhetens navn, for å spesifisere om du vil gi tilgang til telefonens kontakter, nylige anrop og tekstmeldinger. Hvis du gir tilgang, kan du bruke appen til å ringe og sende meldinger til personer i listen over kontakter og i listen over nylige anrop (se [Telefon, kalender og webkonferanse på side 67](#)). Før kontakter kan importeres, kan det hende at du må stille inn telefonen slik at den tillater synkronisering, eller bekrefte på telefonen at du vil synkronisere kontakter. Dette varierer avhengig av hvilken type telefon du bruker. Se dokumentasjonen som følger med telefonen for mer informasjon.

Hvis du har problemer med å importere kontakter eller paring med Bluetooth, kan du se [Feilsøking av Bluetooth på side 66](#) for mer informasjon.

Frakobling eller oppheving av paring med en Bluetooth-enhet

Hvis du vil koble fra telefonen eller Bluetooth-enheten, men beholde paringen, berører du **Koble fra** i telefonens nedtrekksliste for Bluetooth-innstillinger på berøringsskjermen (**Kontroller > Bluetooth > Parede enheter > Din telefon**). Hvis du ikke ønsker å bruke enheten med Model S lenger, berører du **Fjern enhet** og følger



Bluetooth

instruksjonene. Når du har slettet en enhet, må du pare den på nytt hvis du ønsker å bruke den med Model S igjen (se [Paring av telefon eller Bluetooth-enhet på side 65](#)).

MERK: Telefonen kobles automatisk fra når du går ut av Model S.

MERK: Hvis du opphever paring av telefonen, har det ingen effekt på bruken av telefonen som nøkkel. For å glemme en autentisert telefon kan du se [Administrere nøkler på side 26](#).

Veksling mellom parede enheter

Model S kobler automatisk til en telefon du har tilordnet som **Prioritert enhet**. Hvis du ikke har angitt en prioritert telefon, kobler Model S til den siste telefonen den var koblet til, gitt at den er innenfor rekkevidde og har Bluetooth slått på. Hvis den siste telefonen ikke er innenfor rekkevidde, forsøker den å koble seg til neste telefon som den har vært paret med.

Når du skal koble til en annen telefon, berører du **Kontroller > Bluetooth > Parede enheter**. Velg telefonen du ønsker å koble til, og berør deretter **Koble til**. Hvis telefonen du ønsker å koble til, ikke er på listen, må du pare telefonen. Se [Paring av telefon eller Bluetooth-enhet på side 65](#).

Når paringen er fullført, vises Bluetooth-symbolet ved siden av telefonen på skjermbildet for Bluetooth-innstillinger for å vise at Model S er koblet til telefonen.

Feilsøking av Bluetooth

Bilen bruker Bluetooth og BLE (Bluetooth Low Energy) for sømløs tilkobling av smarttelefon til Model S. På grunn av flere potensielle faktorer kan Bluetooth eller BLE noen ganger kobles fra eller problemer kan oppstå i paringsprosessen. Tilkobling med Bluetooth gjør at bilen kan bruke telefonfunksjoner som lyd, telefonanrop, kalendre, tekstmeldinger osv.

BLE brukes for passive funksjoner som telefonnøkkel.

MERK: Ikke oppheving paringen mellom bilen og telefonen, og ikke fjern den som telefonnøkkel, med mindre du har et fungerende nøkkelkort i nærheten.

Prøv følgende for feilsøking av Bluetooth – begynn med smarttelefonen din.

Feilsøking med smarttelefon

Bluetooth kobles kanskje ikke til på grunn av innstillinger og oppdateringer på smarttelefonen:

- Aktiver Bluetooth på telefonen. Hvis det allerede er aktivert, deaktiverer du Bluetooth og aktiverer det på nytt.
- Kontroller at flymodus er slått av.
- Lad telefonen. Hvis telefonens batterinivå er for lavt, støtter det kanskje ikke Bluetooth-funksjoner.
- Par enheten ordentlig. Hvis den allerede er paret, kan du oppheve paringen og pare på nytt.

- Oppdater telefonen til nyeste programvare som er levert fra produsenten.
- Kontroller at bilens lydsystem er valgt som lydkilde.
- Kontroller at telefonens innstillinger tillater Bluetooth (for eksempel: data er slått på eller du er koblet til Wi-Fi).
- Slå telefonen av og på igjen.
- Sørg for at posisjonstillatelser er angitt til alltid å være på for mobilappen.

Feilsøking med Tesla mobilapp

Kontroller Tesla-mobilappen:

- Sjekk at Tesla-mobilappen er oppdatert.
- Kontroller at du er logget på i Tesla-mobilappen mens du bruker telefonnøkkelen.
- Sørg for at Tesla-appen kjører i bakgrunnen.
- Dobbeltsjekk at du har fullført oppsettet av profilen i mobilappen og konfigurert innstillingene ordentlig.

Feilsøking med bilen

Bilens innstillinger kan påvirke evnen til å pare med smarttelefonen:

- Lad Model S: Hvis bilens batterinivå er for lavt, kan du miste Bluetooth-funksjonen.
- Oppdater bilens programvare, og sørg for at den er oppdatert til enhver tid. Se etter programvareoppdateringer ved å navigere til **Kontroller > Programvare**.
- Start berøringsskjermen på nytt. Se [Berøringsskjerm på side 6](#).
- Start bilen på nytt.

Hvis Bluetooth fremdeles ikke fungerer, opphever du paringen til både bilen OG smarttelefonen. Deretter prøver du å pare begge på nytt.

For BLE-problemer med telefonnøkkelen, kan du i bilen navigere til **Kontroller > Låser** og fjerne telefonen som telefonnøkkel. Deretter legger du den til på nytt. Dette skal du imidlertid bare gjøre hvis du er i bilen og har en pålitelig reservenøkkel tilgjengelig (for eksempel et nøkkelkort).



Bruke telefonappen



Når telefonen er koblet til Model S ved bruk av Bluetooth (se [Bluetooth på side 65](#)), og du har gitt tilgang til informasjonen på telefonen (se [Import av kontakter og nylige anrop på side 65](#)), kan du bruke telefonappen til å vise og foreta et håndfritt anrop til alle som er oppført på telefonen din.

- **Anrop:** Viser nylige anrop i kronologisk rekkefølge, med det siste anropet oppført først.
- **Meldinger:** Viser meldinger i kronologisk rekkefølge, med den siste meldingen oppført først. Du kan vise, sende og motta tekstmeldinger. I stedet for å skrive en tekstmelding berører du mikrofonknappen på høyre side av styrestikke (eller ratt for å legge inn tekst ved hjelp av stemmen).
 - ⚠ **ADVARSEL:** For å minimere distraksjoner og garantere sikkerheten til passasjerene, samt andre trafikanter, skal du ikke vise eller sende tekstmeldinger mens bilen er i bevegelse. Vær oppmerksom på vei og trafikkforhold til enhver tid under kjøring.
- **Kontakter:** Kontakter er oppført i alfabetisk rekkefølge, og kan sorteres etter fornavn eller etternavn. Du kan også velge en bokstav på høyre side av listen for å bla raskt til navnene som begynner med det valgte tegnet. Når du trykker på et navn på kontaktlisten, vises kontaktens tilgjengelige nummer/numre i høyre rute sammen med annen tilgjengelig informasjon (for eksempel adresse). Trykk på kontaktens nummer for å ringe.
- **Favoritter:** Viser kontaktene fra telefonen din som du har identifisert som Favoritter.
- **Kalender:** Viser kalenderoppføringer fra telefonen din (se [Kalender på side 67](#)). Hvis en oppføring inneholder et telefonnummer eller en adresse, kan du foreta et anrop eller navigere til en destinasjon ved å berøre den aktuelle informasjonen i kalenderoppføringen.

Foreta et anrop

Du kan foreta et telefonanrop ved å:

- Si en talekommando (se [Talekommandoer på side 20](#)). Talekommandoer er en praktisk, håndfri måte å ringe eller sende melding til kontaktene dine på.
- Berøring av et telefonnummer som vises i en liste i telefonappen – Kontakter, Anrop eller Kalender.
- Bruk av opprinningsprogrammet på berørings skjermen i telefonappen til Model S.

MERK: Hvis det er trygt og lovlig, kan du også foreta et anrop, ved å slå nummeret eller velge en kontakt direkte fra telefonen.

MERK: Du kan også ringe ved å trykke på en tegnestift på kartet og velge telefonnummeret (hvis tilgjengelig) i dialogboksen.

Motta et anrop

Når den tilkoblede telefonen mottar et innkommende anrop, viser berørings skjermene anropers nummer eller navn (hvis personen er lagret i kontaktlisten og Model S har tilgang til kontaktene dine).

Berør ett av alternativene på berørings skjermen for **Svar** eller **Ignorer** anropet. Avhengig av hvilken telefon du bruker, og hvilke høyttalere du brukte til det siste anropet ditt, kan telefonen din be deg om å velge hvilke høyttalere du vil bruke for innkommende anrop.

⚠ **ADVARSEL:** Fokuser på veien til enhver tid mens du kjører. Bruk eller programmering av en telefon mens du kjører, selv med Bluetooth aktivert, kan føre til alvorlige personskader eller død.

⚠ **ADVARSEL:** Følg alle relevante lover når det gjelder bruk av telefoner under kjøring, inkludert, men ikke begrenset til, lover som forbyr teksting og krever håndfri bruk til enhver tid.

Samtalealternativer

Under en samtale vises informasjon om den på berørings skjermen. Juster volumet ved å rulle den venstre rulleknappen under en samtale. Vipp venstre rulleknapp til venstre for å slå på/av lyden, og vipp til høyre for å avslutte samtalen.

Kalender



Kalenderen viser planlagte hendelser fra kalenderen på telefonen din (iPhone® eller Android™) for dagen i dag og i morgen. Kalenderen er praktisk integrert i telefonappen, så du kan ringe inn til møtet ditt fra en kalenderoppføring. Den er også integrert med navigasjonssystemet, så du kan navigere til der hendelsen finner sted.

1. Sørg for at telefonen din er paret med Model S.
2. Sørg for at du er logget på Tesla-mobilappen.
3. På Tesla-mobilappen trykker du på **Profil > Innstillinger > Kalendersynkronisering**.

MERK: For å sikre at du har tilgang til alle funksjonene i kalenderen er det anbefalt at du bruker den nyeste versjonen av mobilappen.

4. På telefonen din går du til **Innstillinger** og gir tilgang/tillatelse til å dele kalenderen din med Tesla-mobilappen. Mobilappen kan deretter sende kalenderdata regelmessig (og automatisk) fra telefonen din til Model S.



Telefon, kalender og webkonferanse

Hvis et kalendergjøremål inkluderer en adresse, ser du en navigasjonspil som indikerer at du kan berøre adressen for å navigere til stedet for gjøremålet. Når et gjøremål merket i kalenderen skal finne sted i løpet av den neste timen, og på en spesielt angitt adresse, vil berørings skjermen varsle deg om en annen kjørerute er bedre grunnet endringer i trafikken, selv når du ikke bruker navigasjonssystemet.

Når et gjøremål har en unikt spesifisert adresse og skal finne sted i løpet av to timer fra at du setter deg inn i bilen og gjør deg klar til å kjøre, gir Model S deg automatisk en rute til gjøremålets adresse (se [Automatisk navigasjon på side 164](#)).

Berør en hendelses informasjonsikon for å vise alle merknader som er knyttet til hendelsen. Hvis merknadene inneholder ett eller flere telefonnumre viser informasjonikonet et telefonikon, og kalenderen viser det første telefonnummeret som blir funnet. Berør for å starte en telefonsamtale. Du kan også starte en telefonsamtale ved å berøre et hvilket som helst nummer i en hendelses dialogboks for merknader (dette er spesielt nyttig for konferansesamtaler). Hvis merknader inneholder en nettkobling, kan du berøre koblingen for å åpne den i nettleseren.

Zoom



Ha møter og samtaler via bilens berørings skjerm uten problemer. Når du skal konfigurere, berører du Zoom-appen og logger på eller angir møte-ID. Du kan til og med åpne møter som vises i kalendere, eller i tekstmeldinger ved å berøre Zoom-koblingen. Bilens kupékamera kan bare brukes i samtaler over Zoom når Model S står parkert. Når giret skiftes ut av Park midt i en Zoom-samtale, slås kupékameraet av, og det byttes til kun å bruke lyd. Bruk berørings skjermen til å slå på/av videoen, dempe /oppheve demping av deg selv samt tilpasse ulike innstillinger for møtet.

⚠ ADVARSEL: Ikke bruk videofunksjonen når bilen er «midlertidig parkert» på en offentlig vei (for eksempel når bilen står parkert langs fortauskanten på et sted uten angitt parkeringsplass).

⚠ ADVARSEL: Behold fokuset på omgivelsene og følg alle relevante lover under kjøring, inkludert, men ikke begrenset til, lover som krever håndfri bruk til enhver tid.

HomeLink universalsender/-mottaker



Hvis kjøretøyet er utstyrt med HomeLink® universalsender/-mottaker kan du drive opptil tre radiofrekvensenheter (RF-enheter), inkludert garasjeporter, porter, lys og sikkerhetssystemer.

MERK: Avhengig av produksjonsdatoen, markedsregionen og alternativene som ble valgt på kjøpstidspunktet, er noen kjøretøy ikke utstyrt med HomeLink Universal Transceiver.



ADVARSEL: Ikke bruk HomeLink universalsender/-mottaker med en enhet som ikke har sikkerhetsfunksjoner for stopp og revers. Bruk av en enhet uten disse sikkerhetsfunksjonene innebærer økt risiko for skader eller dødsfall.

Støttede modi

HomeLink støtter tre forskjellige overføringsmodi, som er hvordan bilen din og RF-enheten kommuniserer. Valg av overføringsmodus bestemmes av RF-enhets kompatibilitet:

- **Standard-modus:** Bruk Standard-modus hvis RF-enheten din er utstyrt med en fjernkontroll som må brukes til å betjene enheten (for eksempel en fjernstyrt garasjeport). Denne modusen er den mest brukte overføringsmodusen for HomeLink-enheter.
- **D-modus eller UR-modus:** Bruk D-modus eller UR-modus hvis RF-enheten ikke har en fjernkontroll, og mottakeren har en Learn-knapp (kan også hete Program eller Smart). D-modus og UR-modus fungerer på lignende måte ved at Model S kommuniserer direkte med mottakeren i motsetning til fjernkontrollen til enheten.

MERK: D-modus brukes hovedsakelig i Nord-Amerika, mens UR-modus er populær i Europa, Midtøsten og Asia. Du kan finne ut hvilken modus enheten din er kompatibel med ved å kontakte HomeLink ved å gå til www.homelink.com eller ringe **008000 HOMELINK (008000-466-354-65)**.

Hver av enhetene dine kan settes i en annen modus. Garasjeporten din kan for eksempel stilles til Standard-modus, hovedporten din kan stilles til D-modus osv. Hvis du vil endre en overføringsmodus, berører du HomeLink-ikonet øverst på **Kontroller**-skjermbildet og velger enheten du vil endre. Deretter velger du **Program** og velger ønsket modus for enheten din. Bekreft ved å trykke på **Angi modus**, og følg instruksjonene på skjermen.

MERK: Se produktinformasjonen for HomeLink-enheten for å finne ut hvilken modus som er kompatibel med enheten din.

Programmere HomeLink

Slik programmeres HomeLink®:

1. Parker Model S slik at støtfangeren foran er foran enheten du vil programmere.



ADVARSEL: Enheten din kan åpnes eller lukkes under programmeringen. Før programmeringen må du derfor påse at det ikke befinner seg personer eller gjenstander i nærheten av enheten.

2. Kontroller at batteriet i fjernkontrollen til enheten fungerer som det skal. Tesla anbefaler at batteriet i enhets fjernkontroll byttes ut før HomeLink programmeres.
3. Berør HomeLink-ikonet øverst på **Kontroller**-skjermbildet.
4. Berør **Opprett HomeLink**.
5. På HomeLink-skjermbildet angir du et navn for enheten, og deretter berører du **Angi** eller **Legg til ny HomeLink**.
6. Velg modus du ønsker å bruke (Standard-modus, D-modus eller UR-modus), og berør deretter **Angi modus**.
7. Berør **Start**, og følg instruksjonene på skjermen.

MERK: Hvis du ser skjermbildet «Lær opp mottakeren» under programmering av enheten, må du huske at dette er et tidssensitivt trinn. Når du har trykket på **Learn/Program/Smart**-knappen på enhets fjernkontroll, har du bare ca. 30 sekunder på deg til å gå tilbake til kjøretøyet, trykke på **Fortsett**, og deretter trykke på navnet til den lærte HomeLink-enheten to ganger. Vurder å få noen til å hjelpe deg for å sikre at du klarer å gjennomføre dette trinnet i løpet av 30 sekunder.

8. Når enheten er programmert, berører du **Lagre** for å fullføre programmeringen.
9. Kontroller at HomeLink fungerer som forventet. I noen tilfeller må du kanskje gjenta programmeringsprosessen flere ganger før du lykkes.

Når enheten er programmert, kan du betjene den ved å berøre det tilsvarende HomeLink-ikonet på berøringsskjermen. HomeLink husker hvor de programmerte enhetene befinner seg. Når du nærmer deg et kjent sted, vises HomeLink-kontrollen automatisk på berøringsskjermen. Når du kjører bort, forsvinner den.

MERK: Hvis du vil ha mer hjelp eller har spørsmål om kompatibilitet, kan du kontakte HomeLink (www.homelink.com eller ringe **1-800-355-3515**).

Automatisk åpning og lukking

Hvis du vil bruke en HomeLink-enhet uten å bruke berøringsskjermen, kan du automatisere enheten til å åpnes når du nærmer deg, og til å lukkes når du kjører vekk:

1. Berør HomeLink-ikonet øverst på **Kontroller**-skjermbildet, berør **HomeLink-innstillinger**, og velg deretter enheten du vil automatisere.
2. Juster enhets HomeLink-innstillinger etter behov:
 - Velg avmerkingsboksen **Auto-åpne ved ankomst** hvis du vil at enheten skal åpnes når du nærmer deg.
 - Berør piltastene for å angi avstanden du vil at Model S skal være unna enheten når den åpnes.



- Velg avmerkingsboksen **Auto-lukking ved avgang** hvis du vil at enheten skal lukkes når du kjører vekk.
- Velg avmerkingsboksen **Fold speil automatisk** hvis du vil at speilene skal foldes inn når du ankommer HomeLink-stedet. Dette er nyttig for smale garasjer.
- Velg avmerkingsboksen **Lydsignal for auto. åpning og lukking** hvis du vil at Model S skal gi et lydsignal når et signal er sendt for å åpne eller lukke enheten.

HomeLink husker GPS-posisjonen bilen hadde da den parkerte, og bruker dette til å fastslå hvor bilen befinner seg i forhold til HomeLink-enheten. HomeLink detekterer og skiller ikke mellom åpning og lukking (hvis for eksempel automatisk åpning utløses og porten allerede er åpen, vil døren lukkes), men avgjør vanligvis om den skal åpne eller lukke automatisk basert på følgende:

Automatisk åpning: Det detekteres når Model S nærmer seg garasjeporten (eller en annen HomeLink-enhet) innenfor en spesifisert avstand. Automatisk åpning startes så lenge bilen som nærmer seg, er i Drive, og HomeLink er aktivert. HomeLink utløses ikke når bilen allerede er i området.

Automatisk lukking: HomeLink utløses når Model S girer fra Park til Reverse, og flytter seg minst 7 meter i Reverse.

MERK: Hvis du skifter gir flere ganger mens du er innenfor spesifisert avstand, kan det forstyrre automatisk lukking.

I situasjoner der du ikke vil at enheten skal åpne eller lukke seg automatisk, berører du **Hopp over automatisk åpning** eller **Hopp over automatisk lukking** når som helst under nedtellingsmeldingen.

MERK: Ikke stol på at HomeLink sørger for at enheten lukkes helt.

Tilbakestille plasseringen til HomeLink-enheten

Hvis du opplever situasjoner der du noen ganger kjører frem til HomeLink-enheten og den ikke åpnes, eller berøringsskjermen ikke viser et varsel når du nærmer deg en programmert enhet, må du kanskje tilbakestille plasseringen til enheten. Gjør dette ved å parkere så nær HomeLink-enheten (garasjeport, port osv.) som mulig og vise HomeLink-innstillingssiden ved å berøre HomeLink-ikonet øverst på **Kontroller**-skjermbildet. Berør navnet til enheten du vil nullstille, og berør deretter **Tilbakestill plassering**.

Slette en enhet

Hvis du vil slette en HomeLink-enhet, berører du HomeLink-ikonet øverst på **Kontroller**-skjermbildet, og deretter berører du **HomeLink-innstillinger**. Berør navnet på enheten du vil slette, og berør deretter **Slett**.

MERK: Du kan også tilbakestille fabrikkinnstillingene for å slette HomeLink-innstillingen samt alle andre personlige opplysninger (lagrede adresser, musikkfavoritter, importerte kontakter osv.). Se [Sletting av personlige data med fabrikktilbakestilling på side 10](#).

MERK: Av sikkerhetsmessige årsaker må du slette HomeLink-enhetene dine før du selger Model S.

Feilsøking, HomeLink

Standard-modus

I Standard-modus registrerer Model S RF-signalet fra fjernkontrollen til HomeLink-enheten. Berøringsskjermen ber deg stille deg foran bilen, peke fjernkontrollen til enheten mot støtfangeren foran og trykke inn og holde nede knappen til frontlysene blinker. Når frontlysene blinker, har Model S lært seg fjernkontrollen, og du kan berøre **Fortsett** på berøringsskjermen. Hvis frontlysene ikke blinker:

- Kontroller batteriene i fjernkontrollen. Det kan lønne seg å sette inn nye batterier i fjernkontrollen før du begynner programmeringen.
 - Sørg for å stå foran Model S med fjernkontrollen til enheten maks fem cm fra Tesla-emblemet.
 - Trykk på og hold inne knappen på fjernkontrollen til enheten til frontlysene blinker. I noen tilfeller må du trykke på knappen på fjernkontrollen i inntil tre minutter.
- MERK:** Enkelte HomeLink-fjernkontroller krever flere korte trykk (ca. ett sekund for hvert trykk) i stedet for ett langt. Hvis du ikke lykkes etter flere forsøk med lange trykk, prøver du gjentatte trykk på ett sekund om gangen.

D-modus og UR-modus

I D-modus og UR-modus lærer enhetens mottaker Model S. Berøringsskjermen ber deg om å trykke på Learn-knappen (kan også hete Program eller Smart) på enhetens mottaker. Hvis dette ikke fungerer, kan du se veiledningen nedenfor:

- Parker Model S med støtfangeren så nært som mulig til garasjeporten, porten osv. som skal programmeres.
- Påse at du trykker inn Learn/Program/Smart-knappen på mottakeren. Hvis du vil ha instruksjoner om hvordan du setter mottakeren i læringsmodus, kan du se i produktinformasjonen som fulgte med RF-enheten som skal programmeres.
- Hvis du ser skjermbildet «Lær opp mottakeren» under programmering av enheten, må du huske at dette er et tidssensitivt trinn. Når du har trykket på Learn/Program/Smart-smart-knappen på enhetens fjernkontroll eller mottaker, har du ca. 30 sekunder på deg til å gå tilbake til bilen, trykke på **Fortsett** og deretter trykke på navnet til den opplærte HomeLink-enheten to ganger. Dette trinnet bør du vurdere å få hjelp til.

- De fleste enheter blir værende i læremodus i kun tre til fem minutter. Følg instruksjonene som vises på berøringsskjermen, med en gang du har trykket inn Learn/Program/Smart-knappen på enheten.

Hvis du vil ha mer hjelp eller har spørsmål om kompatibilitet, kan du kontakte HomeLink (www.homelink.com eller ringe 1-800-355-3515).



Starte og skru av

Starte

Når du åpner en dør for å gå inn i Model S, slås berøringsskjermen på, og du kan betjene alle kontrollene. For å skifte gir for Model S trykker du på bremsepedalen og sveiper opp for Drive eller ned for Reverse på berøringsskjermens kjøremodusstripe (se [Skifte av gir på side 78](#)).

Hvis **Automatisk giring ut av Park** er aktivert, velger Model S automatisk Drive eller Reverse basert på registrerte omgivelser. Hvis du trykker på bremsepedalen, settes bilen i den valgte kjøremodusen som vises på instrumentpanelet (forutsatt at førerdøren er lukket og sikkerhetsbeltet er spent), og deretter trykker du på gasspedalen for å flytte bilen i den retningen.

MERK: Du slår **Automatisk giring ut av Park** på eller av ved å berøre **Kontroller > Pedaler og styring > Automatisk giring ut av Park**.

Før du akselererer når **Automatisk giring ut av Park** er aktivert, må du kontrollere instrumentpanelet for å være sikker på at Model S har skiftet til kjøremodusen du ønsker (Drive eller Reverse). Hvis valget ikke er riktig, eller hvis **Automatisk giring ut av Park** ikke er aktivert, sveiper du opp for Drive eller ned for Reverse på berøringsskjermens kjøremodusstripe for å velge en ny kjøremodus. Se [Skifte av gir på side 78](#).

MERK: Hvis **PIN for å kjøre** er aktivert (se [PIN for å kjøre på side 145](#)), må du også taste inn gyldig PIN-kode på berøringsskjermen før du kan kjøre Model S.

MERK: Hvis passiv inngang er avslått og du ikke trykker på bremsepedalen for å starte Model S innen omtrent fem minutter, vises en melding på instrumentpanelet, og du må du bruke nøkkelen til å låse opp Model S igjen før du kan kjøre bilen.

Alt du trenger å vite mens du kjører Model S, vil vises på instrumentpanelet.

Kjøring deaktivert – krever godkjenning

Hvis Model S ikke registrerer en nøkkel når du trykker på bremsen (ingen telefonnøkkel er oppdaget, eller det har gått to minutter siden du brukte nøkkelkortet), viser berøringsskjermen en melding om at kjøring krever godkjenning.

Hvis du mottar denne meldingen, plasserer du nøkkelkortet i en av dokkingstasjonene der RFID-senderen kan lese det. Godkjenningsperioden på to minutter starter på nytt, og du kan starte Model S ved å trykke på bremsepedalen.

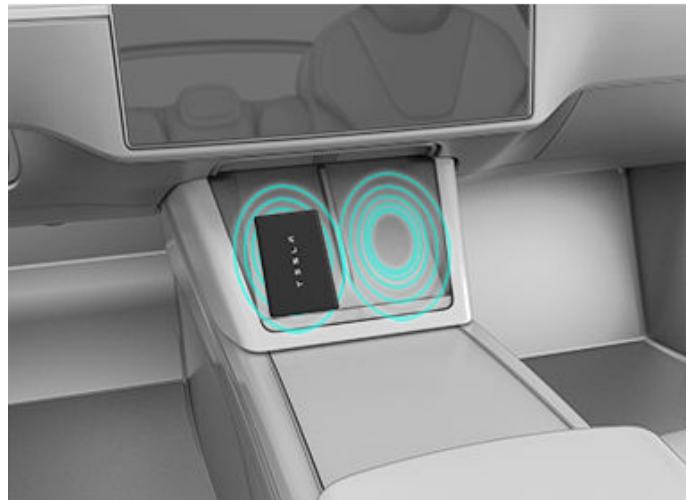

En rekke faktorer kan påvirke om Model S kan oppdage en telefonnøkkel (f.eks. telefonens batteri har lavt nivå eller er flatt, og telefonen kan ikke lenger kommunisere via Bluetooth).

Ha alltid en telefonnøkkel eller et nøkkelkort på deg. Etter kjøring må du bruke nøkkelen til å starte Model S. Når du forlater bilen, må du ta nøkkelen med deg for å låse Model S, enten manuelt eller automatisk.

Skru av

Når du er ferdig å kjøre og setter giret i Park, går du bare ut av bilen. Når du forlater Model S med telefonnøkkelen og nøkkelfjernkontrollen, slår den seg av automatisk, og instrumentpanelet og berøringsskjermen slås av.

Model S stoppes også automatisk når den har stått i Park i 30 minutter, selv når du sitter i fører-setet.

Selv om dette sjelden er nødvendig, kan du stoppe Model S mens du sitter i fører-setet, gitt at kjøretøyet ikke beveger seg. Trykk på **Kontroller > Trygghet > Skru av**. Model S starter automatisk igjen etter en liten stund hvis du trykker på bremsepedalen eller trykker et sted på berøringsskjermen.

MERK: Model S skifter automatisk til Park når det registreres at du går ut av bilen (førerens sikkerhetsbelte ikke er festet og bilen nesten står stille, for eksempel). Hvis du skifter til Neutral, skiftes kjøretøyet til Park når du åpner døren for å gå ut. Hvis du vil holde kjøretøyet i Neutral, ser du [Instruksjoner for transportører på side 215](#).

Slå av og på kjøretøyet

Du kan slå av og på Model S ved uvanlig atferd eller hvis et ubeskrevet varsel vises.

MERK: Hvis berøringsskjermen ikke reagerer eller har unormal atferd, starter du den på nytt før du slår av og på bilen (se [Omstart av berøringsskjermen på side 8](#)).

1. Sett giret i Park.



2. Trykk på **Kontroller > Trygghet > Skru av** på berøringsskjermen.
3. Vent i minst to minutter uten å bruke kjøretøyet. Ikke åpne dørene, bruk bremsepedalen, berør berøringsskjermen osv.
4. Etter to minutter må du trykke på bremsepedalen eller åpne døren for å vekke bilen.



Styrestikke (eller ratt)

Justering av stillingen til Styrestikke (eller ratt)

Avhengig av valgt utstyr for bilen, kan du enten ha en styrestikke eller et ratt. Designen kan avvike, men funksjonen er den samme.

Juster styrestikke (eller ratt ved å berøre **Kontroller** og deretter **Styring**-ikonet.

Bruk venstre rulleknapp på styrestikke (eller ratt for å flytte styrestikke (eller ratt til ønsket stilling:

- Hvis du vil justere høyden/vinkelen på styrestikke (eller ratt, ruller du den venstre rulleknappen opp eller ned.
- Hvis du vil flytte styrestikke (eller ratt nærmere eller lenger bort fra deg, trykker du den venstre rulleknappen til venstre eller høyre.



ADVARSEL: Unngå justeringer på styrestikke (eller ratt under kjøring.

Justering av styrevekt

Du kan justere følsomheten til rattsystemet slik at det passer dine preferanser:

1. På berøringsskjermen berører du **Kontroller > Pedaler og styring > Styrevekt**.
2. Velg et alternativ for styring:
 - **Lett** – reduserer kraften som kreves for å svinge på styrestikke (eller ratt. Det blir lettere å kjøre og parkere Model S i byen.
 - **Standard** – Tesla mener at denne innstillingen gir best kjøreegenskaper og respons under de fleste forhold.
 - **Tung** – øker kraften som kreves for å svinge på styrestikke (eller ratt. Model S får høyere reaksjonsfølsomhet under kjøring i høyere hastigheter.

Oversikt over knapper

Model S tilbyr kjøring uten hendel der alle kontrollene du trenger når du kjører, er tilgjengelige på styrestikke (eller ratt.

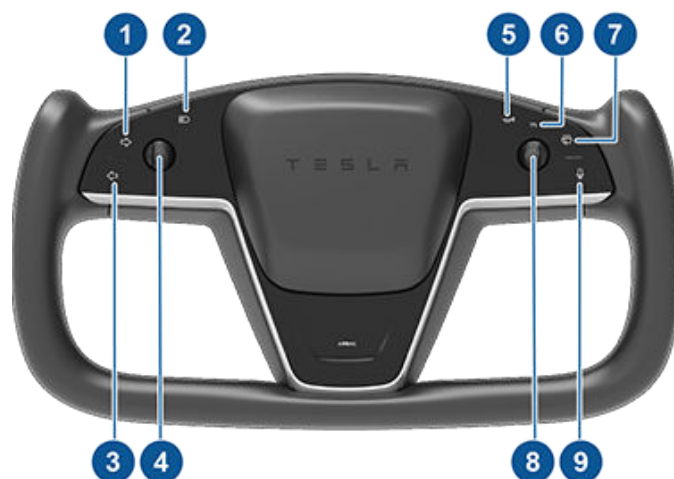

1. Høyre blinklys (se [Blinklys på side 82](#)).
2. Fjernlys* (se [Fjernlys på side 81](#)).
3. Venstre blinklys (se [Blinklys på side 82](#)).
4. Venstre rulleknapp (se [Venstre rulleknapp på side 74](#)).
5. Horn (se [Horn på side 75](#)).
6. Identifikator som alltid er opplyst for å indikere at høyre rullehjul kan brukes med cruisekontroll.
7. Vindusviskere* (se [Vindusviskere og spylere på side 84](#)).
8. Høyre rulleknapp (se [Høyre rulleknapp på side 75](#)).
9. Talekommandoer (se [Talekommandoer på side 20](#)).

*Atferden knyttet til knappene for fjernlys og vindusviskere varierer avhengig av om du bare trykker på knappen eller trykker på knappen og holder den nede. Se de respektive avsnittene i denne brukerhåndboken for mer informasjon.

MERK: Hvis både venstre og høyre rulleknapp holdes nede når Model S er parkert, starter berøringsskjermen på nytt (se [Omstart av berøringsskjermen på side 8](#)).

MERK: Noen av kontrollene på styrestikke (eller ratt er kapasitive knapper, noe som betyr at de ikke har en fysisk bryter, men reagerer på berøring og gir haptisk tilbakemelding (som en vibrasjon). Ikke hvil fingrene på dem med mindre det er tiltenkt. Utsiktet berøring av disse knappene kan aktivere eller deaktivere dem. Hvis en knapp aktiveres ved en feil, fjerner du fingrene fra bryterne i flere sekunder for å gjenoppta normal drift.

Venstre rulleknapp

Bruk rulleknappen på venstre side av styrestikke (eller ratt for å justere stillingen til spillene og styrestikke (eller ratt. Det kontrollerer også viskerne og Media Player.



- Når du bruker mediespilleren, skyver du knappen mot venstre for å gå tilbake til forrige sang eller stasjon eller skyver den mot høyre for å hoppe til neste sang eller stasjon.
- Rull knappen henholdsvis opp eller ned for å øke/ redusere volumet.
MERK: Rulleknappen justerer volumet for medier og telefonsamtaler, avhengig av hva som er i bruk for øyeblikket. Når du justerer volumet, viser berøringsskjermen volumnivået og om du justerer volum for media eller telefon.
- Skyv på rulleknappen for å slå av lyden eller for å spille av eller sette en lydfil på pause.
- Når du justerer speil, trykker du knappen mot venstre/ høyre for å flytte det tilhørende speilet innover/utover og opp/ned for å flytte speilet oppover eller nedover (se [Speil på side 77](#)).
- Når du justerer posisjonen til styrestikke (eller ratt), ruller du knappen opp/ned for å justere tilt/vinkel og trykker knappen mot venstre eller høyre for å flytte styrestikke (eller ratt nærmere eller lenger unna (se [Justering av stillingen til Styrestikke \(eller ratt\) på side 74](#)).
- Når en meny der du kan velge alternativer, vises på instrumentpanelet, (for eksempel viskere), bruker du rulleknappen til å velge et alternativ (opp, ned, venstre eller høyre).
- For innkommende anrop, trykker du på rulleknappen for å svare. Under anropet, trykker du på rulleknappen igjen for å legge på.

Tilpasning av venstre rulleknapp

Du kan også tilpasse hva du vil at venstre rulleknapp skal kontrollere, som status for klima eller dashcam. For å tilpasse holder du nede venstre rulleknapp og navigerer menyen på instrumentgruppen.

Høyre rulleknapp

Bruk rulleknappen på høyre side av styrestikke (eller ratt til å styre Autopilot-funksjoner som Autostyring og Aktiv Cruise Control:

- Når du kjører, trykker du på og slipper knappen for å aktivere Autostyring eller Aktiv Cruise Control (se [#unique_71 på side](#)). Hvis **Autopilotaktivering** er angitt til **Dobbeltklikk** (berør **Kontroller > Autopilot > Autopilotaktivering**), aktiverer et enkelttrykk bare Aktiv Cruise Control (se [Aktiv Cruise Control på side 114](#)), og du må trykke og slippe to ganger for å aktivere Autostyring. Når Autostyring og/eller Aktiv Cruise Control er aktivert, avbrytes de ved å trykke på knappen.
- Når Aktiv Cruise Control er aktivert, økes/ reduseres den angitte kjørehastigheten ved å rulle rulleknappen opp/ ned.

MERK: Det er ingen handling knyttet til å skyve høyre rulleknapp mot venstre eller høyre for øyeblikket.

Oppvarmet Styrestikke (eller ratt)

For å varme opp styrestikke (eller ratt berører du temperaturikonet på berøringsskjermen for å vise klimakontroller (se [Oversikt over klimakontroller på side 152](#)). Deretter berører du ikonet styrestikke (eller ratt). Når den er slått på, holder strålevarmen styrestikke (eller ratt ved en behagelig temperatur.

Horn

For biler produsert fra og med ca. januar 2024: Trykk midt på styrestikke (eller ratt for å bruke hornet.



For biler produsert før ca. januar 2024: Trykk på og hold inne hornknappen på høyre side av styrestikke (eller ratt for å bruke hornet.



Styrestikke (eller ratt)



Justere utvendige speil

Juster utvendige speil ved å berøre **Kontroller > Speil**. Trykk på venstre rulleknapp på styrestikke (eller ratt for å velge om du skal justere **Venstre** eller **Høyre** speil. Bruk deretter venstre rulleknapp på følgende måte for å justere det valgte speilet til ønsket posisjon:

- Hvis du vil bevege speilet opp eller ned, ruller du venstre rulleknapp opp eller ned.
- Hvis du vil bevege speilet innover eller utover, trykker du venstre rulleknapp mot venstre eller høyre.



Begge de utvendige speilene kan vippes nedover når bilen settes i Reverse. Du slår denne funksjonen på eller av ved å berøre **Kontroller > Speil > Automatisk vipping av speil**. Du justerer automatisk vippet stilling ved å berøre **Juster vippet stilling** og utfører speiljustering etter behov. Når du har justert vippet stilling og berørt **Lagre**, vippes speilene automatisk til konfigurert stilling når du girer til Reverse. Når du girer ut av Reverse, vippes speilene tilbake til normal posisjon (oppover). **Automatisk vipping av speil** må være aktivert for å justere vippet stilling.

Bakspeilet og utvendige sidespeil dimmes automatisk for å redusere gjenskinn ved kjøring om natten. For å aktivere eller deaktivere denne funksjonen trykker du på **Kontroller > Speil > Automatisk dimming av speil**.

MERK: Begge de utvendige speilene har varme som slås av og på med bakruteviseren.

Innfellbare speil

Trykk på **Kontroller > Fell speilene inn/ut** for manuell inn- og utfelling av utvendige speil (for eksempel ved parkering i trange garasjer, trange plasser osv.). Du kan også felle inn og ut speil ved å bruke multifunksjonsegenskapene på venstre rulleknapp (se [Tilpasning av venstre rulleknapp på side 75](#)).

Når du feller inn speilene manuelt, forblir de innfelte til kjørehastigheten når 50 km/t (eller til du feller dem inn manuelt ved å berøre **Kontroller > Fell ut speil**).

MERK: Du kan ikke felle inn et speil når du kjører i over 50 km/t.

For å stille inn speilene slik at de foldes inn automatisk når du går ut av og låser Model S berører du **Kontroller > Speil > Automatisk innfelling av speil**. Speilene felles ut automatisk når du låser opp Model S.

Du kan også stille inn at speilene felles inn automatisk når du ankommer et spesifikt sted, som sparer deg for å måtte felle dem inn manuelt hver gang du ankommer et sted du drar til ofte. Du konfigurerer ved å stoppe på stedet du vil lagre (eller kjøre saktere enn 6 km/t) og felle inn speilene. **Lagre sted** vises kort under kontrollen **Fell inn speil**.

Hvis du ikke lenger vil felle inn speilene automatisk, berører du **Kontroller > Fell ut speil** når de felles inn på det lagrede stedet, og deretter berører du **Fjern sted**.

Når du forlater det lagrede stedet, felles speilene ut når kjørehastigheten når 6 km/t, eller når du berører **Kontroller > Fell ut speil**.

MERK: Speilene kan felles inn automatisk hvis du returnerer til et lagret sted og kjører i under 50 km/t.

MERK: Du kan når som helst overstyre automatisk inn-/utfelling av speil (for eksempel hvis Model S er tom for strøm) ved å skyve speilene bort fra deg for å felle ut, eller trekke den mot deg for å felle inn.

MERK: Hvis du forventer at is skal samle seg opp mens Model S står parkert, slår du av **Automatisk innfelling av speil**. Oppsamling av is kan forhindre at utvendige sidespeil felles inn eller ut. Se [Beste praksis for kaldt vær på side 159](#) for informasjon om hvordan du sikrer at speilene dine fungerer ordentlig i kaldt vær.

Du kan integrere automatisk innfelling av speil med HomeLink (se [Smartgarasje på side 69](#)). Gå til **HomeLink > Automatisk innfelling av speil når i nærheten** for å aktivere.

Innvendige speil

Bakspeil

Juster bakspeilet manuelt. Når giret er i Drive eller Neutral, dempes bakspeilet automatisk under svake lysforhold avhengig av tiden på døgnet (for eksempel når du kjører om natten).



Skifte av gir

Giring ved hjelp av berørings skjermen

Når du trykker på bremsepedalen mens du er parkert, vises en kjøremodusstripe på én side av berørings skjermen. Bruk kjøremodusstripen til å gire Model S: Sveip opp for Drive, sveip ned for Reverse, eller trykk på P for Park eller N for Neutral. Det høres et lydsignal når du skifter gir.

Berørings skjermen viser alltid hvilket gir Model S er i, men kjøremodusstripen skjules ved kjøring på motorvei. Hvis du vil vise kjøremodusstripen, kan du når som helst sveipe fra berørings skjermens kant mot passasjereren.



MERK: For å skifte fra Drive til Reverse eller omvendt må kjørehastigheten være lavere enn 8 km/t.

Berørings skjermens kjøremodusstripe viser **Park** og **Neutral** til enhver tid. Når du skal skifte til **Park** når du kjører saktere enn 8 km/t, berører du knappen på kjøremodusstripen mens du trykker inn bremsepedalen. I nødssituasjoner når du kjører fortere enn 8 km/t, trykker du på og holder inne **Park**-knappen for å stoppe bilen sakte.

Når du skal skifte til Neutral, åpner du **Kontroller** for å få frem kjøremodusstripen. Deretter trykker du på og holder inne **Neutral** til det aktiveres.

Berørings skjermen er den foretrukne metoden for å skifte gir manuelt. Hvis berørings skjermen mot formodning ikke er tilgjengelig og derfor ikke kan brukes, aktiveres kjøremodusvelgeren på midtkonsollen automatisk og må brukes for å skifte gir (se [Giring ved hjelp av midtkonsollen på side 79](#)).

Hvis du prøver å gire mens det ikke tillates i gjeldende kjørehastighet, vises et varsel på instrumentpanelet, du hører et lydsignal, og kjøremodus vil ikke endres.

Automatisk giring (Beta)

MERK: **Automatisk giring** er en Beta-funksjon og er deaktivert som standard.

MERK: Avhengig av markedsregion, kjøretøykonfigurasjon, tilleggsutstyr og programvareversjon er bilen kanskje ikke utstyrt med **Automatisk giring** (Beta), eller funksjonene fungerer kanskje ikke nøyaktig som beskrevet.

Automatisk giring (Beta) kan skifte mellom Drive og Reverse, eller ut av Park, for å hjelpe til med handlinger som svinging, parkering eller rygging ut av en parkeringsplass. Du aktiverer ved å berøre **Kontroller > Pedaler og styring > Automatisk giring (Beta)**, hvor du kan velge mellom **På** eller **fra Park**.

Når den er **På**, lar **Automatisk giring** (Beta) deg gire uten å bruke berørings skjermen basert på omgivelsene. Dette hjelper til med svinger med flere punkter, rygging ut av en parkeringsplass, lukeparkering og lignende kjøremåner. Når bilen bidrar med giring, vises en klar-indikator på instrumentpanel.

Med **fra Park** er Model S utformet for å velge Drive eller Reverse når du girer ut av Park (for eksempel når du kjører ut av en parkeringsplass). Model S velger en kjøremodus i følgende tilfeller:

- **Automatisk giring** (Beta) er aktivert.
- Model S er i Park (for **fra Park**) eller i Drive eller Reverse (for **På**).
- Førerens sikkerhetsbelte er festet.
- Bremsepedalen trykkes.
- Alle dører og luker er lukket.
- Kjøremodusvelgeren på midtkonsollen er ikke aktivert.

Automatisk giring (Beta) er utformet for å forbedre kjøreopplevelsen din og vises bare under visse omstendigheter. For eksempel krever det en bil eller en gjenstand foran og/eller bak for å starte manøveren. Bekreft valget av kjøremodus og følg instruksjonene på instrumentpanel før du trykker på gasspedalen.

For å overstyre valget trykker du på bremsepedalen og bruker kjøremodusstripen på berørings skjermen til å skifte til ønsket kjøremodus manuelt. Når du har overstyrt, må du skifte gir igjen for at **Automatisk giring** (Beta) skal dukke opp igjen. Hvis **Automatisk giring** (Beta) er utilgjengelig, viser instrumentpanel en melding.



MERK: Model S tillater ikke Automatisk giring (Beta) i visse moduser og kjøresituasjoner, inkludert, men ikke begrenset til følgende: Valet-modus, Track-modus, Krype, Tilhengermodus osv.

⚠ ADVARSEL: Stol aldri på **Automatisk giring** (Beta) uten å bekrefte valget før du fortsetter. Du må alltid være oppmerksom, overvåke omgivelsene dine og manøvrere trygt.

Automatisk giring fra Park

MERK: **Automatisk giring fra Park** er en BETA-funksjon og er deaktivert som standard.

Når **Automatisk giring fra Park** er aktivert, er Model S designet for å velge Drive eller Reverse automatisk. Instrumentpanelet viser valgte kjøremodus når førerdøren er lukket og sikkerhetsbeltet er festet.

For å overstyre valget trykker du på bremsepedalen og bruker kjøremodusstripen på berøringsskjermen til å skifte til ønsket kjøremodus (Drive, Reverse eller Park).

Bekreft valget av kjøremodus og følg instruksjonene på instrumentpanelet før du trykker på gasspedalen.

⚠ ADVARSEL: Som alltid må du være oppmerksom på kjøretøyet og omgivelsene før du kjører. Du må aldri stole på at Model S automatisk velger en passende kjøremodus uten å bekrefte valget før du begynner å kjøre.

Hvis **Automatisk giring fra Park** er utilgjengelig, viser instrumentpanelet en melding.

Model S velger en kjøremodus automatisk i følgende tilfeller:

- **Automatisk giring fra Park** er aktivert (berør **Kontroller > Pedaler og styring > Automatisk giring fra Park**).
- Model S står i Park.
- Førerens sikkerhetsbelte er festet.
- Bremsepedalen trykkes.
- Alle dører og luker er lukket.
- Kjøremodusvelgeren på midtkonsollen er ikke aktivert.

MERK: Model S velger ikke automatisk kjøremodus i Valet-modus.

Automatisk giring fra Park er deaktivert som standard. Når det er deaktivert, bruker du berøringsskjermen eller midtkonsollen for å skifte gir manuelt. Du aktiverer **Automatisk giring fra Park** ved å berøre **Kontroller > Pedaler og styring > Automatisk giring fra Park**.

Giring ved hjelp av midtkonsollen

I tillegg til å skifte gir manuelt på berøringsskjermen kan du skifte gir ved å trykke på P, R, N eller D på midtkonsollen. I de fleste situasjoner er disse knappene ikke tilgjengelige før du trykker på en av knappene for å aktivere den. Når de er aktive, lyser LED-lampene som er tilknyttet hver knapp, og når du velger P, R, N eller D, lyser den tilhørende LED-lampen oransje.

I situasjoner der berøringsskjermen er utilgjengelig (for eksempel hvis du har et teknisk problem), eller Model S er i Valet-modus eller Transportmodus, aktiveres kjøremodusvelgeren på midtkonsollen automatisk, og det er ikke nødvendig å berøre den.

MERK: Du kan også aktivere kjøremodusvelgeren på midtkonsollen ved å trykke på begge rulleknappene på styrestikke (eller ratt samtidig *en kort stund*). Hvis du imidlertid trykker på og *holder inne* begge knappene samtidig, aktiveres kjøremodusvelgeren, og berøringsskjermen starter på nytt (se [Omstart av berøringsskjermen på side 8](#)).

MERK: Bagasjerommet foran, bagasjerommet bak og dørene må være lukket for å gire ved hjelp av midtkonsollen.



1. Park
2. Reverse
3. Neutral
4. Drive

MERK: Når berøringsskjermen er tilgjengelig for girskift og du har aktivert kjøremodusvelgeren manuelt på midtkonsollen, deaktiveres midtkonsollen automatisk hvis du ikke skifter gir innen 10 sekunder.



Park

For å skifte manuelt til Park trykker du på bremsepedalen og berører knappen **Park** på kjøremodusstripen på berøringsskjermen. Hvis berøringsskjermen ikke er tilgjengelig, trykker du på Park på kjøremodusvelgeren på midtkonsollen.

Model S girer automatisk til Park for å hindre bortrulling ved kjøring ved lav hastighet. Dette skjer hver gang du kobler til en ladekabel, løsner sikkerhetsbelte eller åpner døren i Drive eller Neutral. Forsikre deg om at ladekabelen er fjernet, fest sikkerhetsbeltet og lukk døren før du girer fra Park.

Hvis du prøver å aktivere parkeringsbremsen når du kjører i over 8 km/t, vil det føre til nødbremsing (se [Bremsing og stopping på side 85](#)).

MERK: Hvis bremsene ikke fungerer som de skal i et nødstilfelle, kan du trykke på og holde inne **Park**-knappen på berøringsskjermens kjøremodusstripe, for å stoppe Model S. Ikke bruk denne metoden til å stoppe bilen med mindre det er helt nødvendig.

MERK: Du må alltid trykke på bremsepedalen for å gire fra Park.



ADVARSEL: Model S vil ikke gire fra Park hvis en ladekabel er tilkoblet eller hvis ladeporten ikke kan fastslå om en ladekabel er tilkoblet. I situasjoner der Model S ikke girer fra Park, må du sjekke instrumentpanelet eller berøringsskjermen for instruksjoner om hvordan du går videre.



ADVARSEL: Det er førerens ansvar alltid å kontrollere at bilen er i Park før føreren går ut av bilen. Stol aldri på at Model S skifter til Park for deg.

Drive

For å skifte manuelt til Drive sveiper du opp på kjøremodusstripen på berøringsskjermen eller, hvis berøringsskjermen ikke er tilgjengelig, trykker du på D på kjøremodusvelgeren på midtkonsollen. Du kan skifte til Drive når Model S står stille, kjører under 8 km/t eller er satt i Reverse.

Reverse

Når du skal skifte manuelt til Reverse, sveiper du ned på kjøremodusstripen på berøringsskjermen eller, hvis berøringsskjermen ikke er tilgjengelig, trykker du på R på kjøremodusvelgeren på midtkonsollen. Du kan skifte til Reverse når Model S er stoppet eller du kjører i hastigheter under 8 km/t (5 mph) i Drive. Du kan lukke parkeringshjelpvisningen manuelt på berøringsskjermen ved å berøre **X**-en oppe i det øvre hjørnet.

Neutral

Når Model S står i fri, kan den rulle fritt når du ikke trykker ned bremsepedalen. For å skifte til Neutral gjør du ett av følgende:

- Trykk på og hold inne **Neutral**-ikonet på kjøremodusstripen til Model S aktiverer Neutral.
- Velg **Neutral** fra kjøremodusvelgeren på midtkonsollen.

MERK: Når Model S kjører over 8 km/t og du sveiper opp eller ned på kjøremodusstripen på berøringsskjermen, vises et **Neutral**-ikon nederst på kjøremodusstripen, der du også kan velge å aktivere Neutral.

MERK: Du må trykke på bremsepedalen for å skifte ut av Neutral hvis du kjører Model S saktere enn ca. 8 km/t.

Model S setter automatisk giret i **Park** når du åpner førerdøren for å gå ut av bilen, med mindre bilen er i enkelte modi som Transport eller Bilvaskmodus, som lar bilen stå i **Neutral**, selv når du går ut av bilen.

Holde bilen i Neutral (transportmodus)

Hvis du vil at Model S skal bli værende i Neutral når du går ut av bilen, slik at den kan rulle fritt (når den for eksempel skal trekkes opp på en bil med lasteplan), må du aktivere transportmodus:

1. Sett giret i Park.
2. Trykk inn bremsepedalen.
3. Berør **Kontroller > Service > Tauing**. Berøringsskjermen viser en melding som minner deg på hvordan du transporterer Model S på riktig måte.
4. Berør **Gå inn i transportmodus**. Knappen blir blå for å vise at Model S nå er i Transportmodus. Model S ruller nå fritt og kan ruller korte avstander sakte (ikke fortere enn gangfart) eller vinsjes (for eksempel opp på et lasteplan).

Se [Aktivering av Transportmodus på side 216](#) for mer informasjon om transportmodus.

MERK: I transportmodus vil ikke Model S skifte til en kjøremodus. Du må først avbryte transportmodus ved å berøre **Avslutt Transportmodus**. Transportmodus avbrytes også hvis du bruker berøringsskjermen til å gire til Park.

Kontrollere lys



Berør **Kontroller** > **Lys** for å styre lysene.

MERK: Du kan også få tilgang til en forkortet lysmeny mens du kjører, ved å berøre fjernlysknappen på styrestikke (eller ratt. En lysmeny vises på berøringsskjermen som gir rask tilgang til kontrollene for frontlyset.

I tillegg til lysene du kan kontrollere fra berøringsskjermen, har Model S komfortlys som automatisk slår seg på og av avhengig av hva du gjør. For eksempel slås innvendige lys, markeringslys, baklys og innstegslys på når du låser opp Model S, åpner en dør og når du setter giret i Park. De slås av automatisk etter et par minutter, eller du girer eller låser Model S.

Utvendige lys

De utvendige lysene (frontlys, baklys, sidemarkeringslys, parkeringslys og nummerskiltlys) er stilt inn på **Auto** hver gang du starter Model S. Hvis du bytter til en annen innstilling, går lysene alltid tilbake **Auto** neste gang du kjører.

Berør ett av disse alternativene for å endre og beholde innstillingen for utvendige lys til den er justert igjen eller neste gang du kjører:

AV Utvendige lys slås av. Under kjøring kan kjørelensene forbli på basert på forskrifter i ulike markedsregioner.



Parkeringslys, sideblinklys baklys og nummerskiltlys slås på.



Nærlys, sidemarkeringslys, parkeringslys, baklys og nummerskiltlys slås på.



ADVARSEL: Sørg for at frontlysene og baklysene er på under forhold med dårlig sikt (for eksempel når det er mørkt, tåke, snø, våt vei osv.). Baklysene er av mens kjørelensene er på. Hvis du ikke gjør det, kan det føre til materiell skade eller alvorlig personskade.

MERK: Det er ikke nødvendig å justere frontlysene når du kjører midlertidig inn i en region der man kjører på den andre siden av veien (for eksempel hvis du kjører i en region med høyretrafikk og deretter kjører inn i en region med venstretrafikk).

Tåkelys

Berør for å slå de bakre tåkelysene av eller på, hvis de er montert. Tåkelysene fungerer kun når nærlysene er på. Når frontlysene slås av, slås også tåkelysene av.



Indikatoren for tåkelys bak lyser på instrumentpanelet når tåkelysene (hvis utstyrt) bak er på.



Indikatoren for tåkelys foran lyser på instrumentpanelet når de ekstra tåkelysene foran er på.

MERK: Bilen din er kanskje ikke utstyrt med tåkelys foran og/eller bak, avhengig av markedsregionen og det valgte utstyret.

Taklys

Slå de innvendige taklysene (kartleserlys) på eller av. Hvis den er satt til **Auto**, vil alle de innvendige taklampene slås på når du låser opp Model S, åpner en dør for å gå ut av bilen eller setter bilen i Park.

Du kan også slå et individuelt taklys på eller av manuelt ved å berøre linsen. Hvis du slår på et taklys, slukker det når Model S stopper. Hvis Model S allerede var stoppet når du slo på lyset manuelt, slukker det etter 60 minutter.

Omgivelseslys

Når dette er aktivert, vil de innvendige omgivelseslysene alltid slås på når frontlysene er på.

Frontlys etter utgang

Når du stopper og parkerer Model S på steder med dårlige lysforhold, fortsetter de utvendige lysene å lyse. De slukker automatisk etter ett minutt eller når du låser Model S, avhengig av hva som kommer først.

MERK: Hvis du låser Model S med Tesla-mobilappen eller nøkkelkortet, slås frontlysene av umiddelbart. Hvis bilen imidlertid låses fordi Walk-Away-dørlås er aktivert (se [Walk-Away-dørlås på side 29](#)), slås frontlysene av automatisk etter ett minutt.

Når du vil slå på eller av denne funksjonen, berører du **Kontroller** > **Lys** > **Frontlys etter utgang**. Når **Frontlys etter utgang** er av, slukkes frontlysene umiddelbart når du kobler til Park og åpner en dør.

MERK: Model S har lys langs kanten av frontlysene, også kalt signaturlys. Disse lysene slås på automatisk når Model S startes og en kjøremodus er koblet inn.

Fjernlys

Bruk fjernlysknappen på venstre side av styrestikke (eller ratt for å kontrollere frontlysene:

- Trykk og slipp raskt for å blinke med fjernlyset.



Lys

- Trykk og hold inne for å slå på fjernlyset – instrumentpanelet viser en kort tidtaker, og du må holde inne i hele tidtakerens varighet for å låse fjernlyset til på-posisjonen. Når frontlyset er på, trykker du på knappen en gang til for å slå det av.



Følgende indikatorlamper er synlige på instrumentpanelet for å vise statusen til frontlysene:



Nærlys er på.



Fjernlys er på. Tennes når fjernlys er på, men innstillingen for **Adaptive frontlys** er avslått, eller hvis innstillingen for **Adaptive frontlys** er slått på, men er midlertidig utilgjengelig.



Fjernlys er for øyeblikket slått på, og **Adaptive frontlys** er klar til å slå av fjernlysene hvis det oppdages lys foran bilen.



Fjernlys er midlertidig slått av fordi **Adaptive frontlys** er på og det er registrert lys foran bilen. Når det ikke lenger oppdages lys, slås fjernlysene på igjen automatisk.

Adaptive frontlys

Når **Adaptive frontlys** er aktivert, justeres frontlysstrålen automatisk for å forbedre kjøresikten. Når for eksempel trafikk nærmer seg Model S og fjernlys er på, dempes individuelle piksler i fjernlysene for å redusere gjenskinn.

På samme måte – når nærlysene er på og du kjører på motorvei, justeres hovedlysene for å belyse mer av veien.

Frontlysene justeres også etter svinger i veien forover, for å gi bedre sikt når det er mørkt.

Du styrer denne egenskapen ved å berøre **Kontroller > Lys > Adaptive frontlys**, eller ved å bruke dialogboksen for lys som vises på berøringsskjermen når du trykker på fjernlysknappen på venstre side av styrestikke (eller ratt).

MERK: Adaptive frontlys aktiveres automatisk når Autostyring aktiveres. Når du vil bytte til nærlys, trykker du på fjernlysknappen på styrestikke (eller ratt). **Adaptive frontlys** aktiveres på nytt hver gang Autostyring aktiveres.

⚠ ADVARSEL: Adaptive frontlys er kun ment som et praktisk hjelpemiddel og er underlagt begrensninger. Det er førerens ansvar å sørge for at frontlysene alltid er riktig justert etter vær- og kjøreforholdene.

Leselys bak

Model S er utstyrt med et leselys på hver side av baksetene, over døren og ved siden av kleshengerne (se [Kleshengere på side 37](#)). Du kan slå et leselys på eller av ved å trykke på linsen. Hvis du lar et leselys være på, slås det av automatisk når Model S slås av.

Blinklys

For å aktivere et blinklys må du trykke på den tilhørende pilknappen på venstre side av styrestikke (eller ratt). Et blinklys avbrytes basert på vinkelen til styrestikke (eller ratt) (for eksempel når du er ferdig med å svinge). Du kan også avbryte et blinklys ved å trykke på blinklysknappen en gang til.

Hvis **Kontroller > Lys > Automatisk blinklys** er satt til **Automatisk kansellering**, avbrytes blinklysene automatisk når Model S oppdager fullføring av manøvrer som fletting eller filskifte eller et veiskille i veibanen. Du kan overstyre automatisk kansellering når som helst (for eksempel hvis du vil at blinklyset skal forbli på fordi du foretar mer enn ett filskifte). For å overstyre slår du på blinklyset ved å trykke på og holde blinklysknappen inne en kort stund (i stedet for å bare trykke). Når den første manøveren er fullført, vil blinklyset da fortsatt være på. Hvis **Automatisk blinklys** er satt til **Av**, må du avbryte blinklyset manuelt ved å trykke på blinklysknappen etter manøvrer som fletting eller filskifte eller et veiskille i veibanen.





Når et blinklys er på, lyser den tilhørende indikatorlampen på instrumentpanelet, og du hører en klikkelyd.

Nødblinklys

For å slå på nødblinklysene trykker du på knappen på kjøremodusvelgeren foran på midtkonsollen. Alle blinklys blinker. Trykk igjen for å slå av.



MERK: Nødblinklysene fungerer også når nøkkelen ikke er i nærheten.

Kondens i front- eller baklys

På grunn av værendringer, luftfuktighetsnivåer eller nylig eksponering for vann (for eksempel bilvask), kan kondens noen ganger dannes i bilens front- eller baklys. Dette er normalt – når været blir varmere og luftfuktigheten reduseres, forsvinner kondensen ofte av seg selv. Hvis du oppdager at det samler seg vann i utvendige linser, eller hvis kondensen påvirker synligheten til utvendige lys, tar du kontakt med Tesla Service.



Vindusviskere og spylere

Du kan få tilgang til vindusviskerinnstillingene ved å berøre viskerknappen på styrestikke (eller ratt).

- Trykk på viskerknappen for en viskerbevegelse på frontruten. Hvis viskeren allerede er i drift med en viskerinnstilling og ikke er satt til **Auto**, går du gjennom hastighetene ved å trykke på viskerknappen. Syklusen for viskerhastighetene er som følger: I > II > III > IIII > III > II > I.
- Trykk på og hold inne viskerknappen for å spraye spylevæske på frontruten. Når du slipper knappen, visker viskerne to ekstra ganger, og deretter, avhengig av bil-omgivelsesforhold, et tredje visk noen få sekunder senere. Du kan også trykke og holde viskerknappen for en kontinuerlig spray med spylevæske – vindusviskerne visker når du slipper.

Du kan også åpne vindusviskerinnstillingene ved å berøre **Controls (Kontroller) > Wipers (Viskere)**.

Når du trykker på viskerknappen, vises viskermenyen på instrumentpanelet slik at du kan justere viskerinnstillingene. Rull venstre rulleknapp på styrestikke (eller ratt opp eller ned for å velge ønsket innstilling.

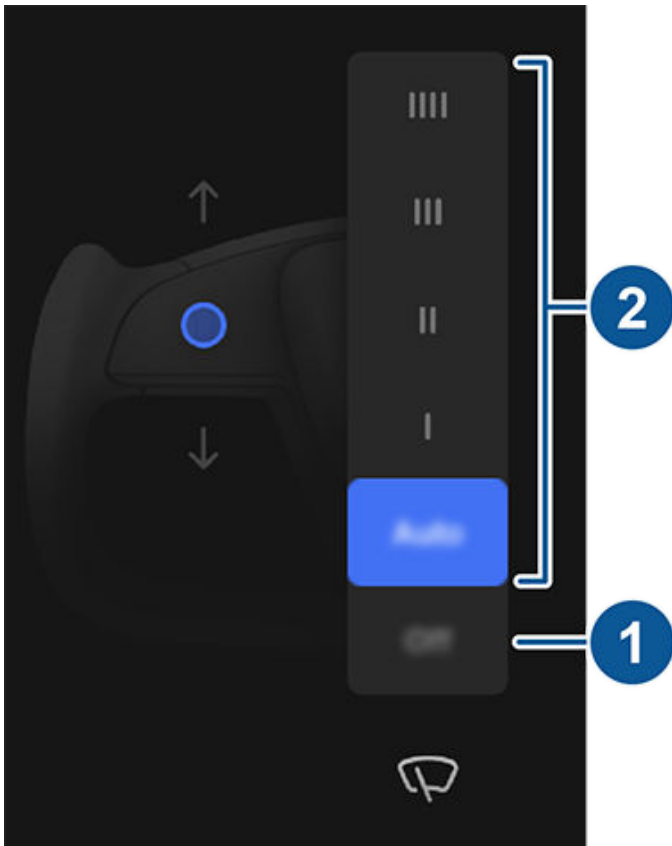

1. Slå viskerne av.
2. Velg hvordan du ønsker at vindusviskerne skal fungere:
 - IIII – kontinuerlig, rask.

- III – kontinuerlig, langsom.
- II – periodisk, rask.
- I – periodisk, langsom.
- **Auto** – Model S oppdager nedbør og justerer viskerhastigheten og -intensiteten. Hvis du trykker på viskerknappen mens viskerne er angitt til **Auto**, økes følsomheten til viskerne midlertidig.

MERK: Auto-innstillingen er for øyeblikket i BETA. Hvis du er usikker på bruk av Auto-innstillingen mens den er i BETA-fasen, anbefaler Tesla å betjene viskerne manuelt etter behov.

MERK: Du kan også justere hastigheten og frekvensen til vindusviskerne ved hjelp av talekommandoer (se [Talekommandoer på side 20](#)).

Kontroller og rengjør kanten på viskerbladene regelmessig. Hvis et blad er skadet, må det umiddelbart byttes ut. Se [Vindusviskerblader, spylerdyser og spylervæske på side 199](#) for detaljer om kontroll og utskifting av viskerblader.

- ⚠ **ADVARSEL:** For at panseret ikke skal skades, må du sikre at det er fullstendig lukket før du aktiverer vindusviskerne.
- ⚠ **ADVARSEL:** Fjern is fra frontruten før du slår på vindusviskerne. Is har skarpe kanter som kan skade gummien på viskerbladene.
- ⚠ **ADVARSEL:** I tøffe klimaer må du sørge for at viskerbladene ikke er frosne eller sitter fast i frontruten.



Bremsesystemer

⚠ ADVARSEL: Det er avgjørende for sikkerheten å ha bremsesystemer som fungerer ordentlig. Hvis du opplever et problem med bremsepedalen, bremsekaliperne eller andre komponenter i Model S bremsesystem, må du kontakte Tesla umiddelbart.

Model S har blokkeringsfritt bremsesystem (ABS) som forhindrer at hjulene låser seg når du bruker maksimalt bremsetrykk. Dette forbedrer styrekontrollen under tung bremsing ved de fleste veiforhold.

Ved nødbremsing overvåker ABS hastigheten til hvert hjul og varierer bremsetrykket i henhold til veigrepet.

Variasjonen i bremsetrykk kan kjennes som en pulserende følelse gjennom bremsepedalen. Dette viser at ABS er i drift og er ingen grunn til bekymring. Hold et fast og jevnt trykk på bremsepedalen når du kjenner pulseringen.



ABS-indikatoren blinker raskt oransje på instrumentpanelet når du starter opp Model S. Hvis denne indikatoren lyser på andre tidspunkter, har det oppstått en feil i ABS-systemet og det virker ikke lenger. Kontakt Tesla. Bremsesystemet fungerer fortsatt som det skal, og påvirkes ikke av en ABS-feil. Bremselengden kan imidlertid øke. Kjør forsiktig og unngå kraftig bremsing.



Hvis denne røde bremseindikatoren vises på instrumentpanelet på andre tidspunkter enn en kort visning ved oppstart av Model S, er det registrert en feil i bremsesystemet eller lavt nivå av bremsevæske. Kontakt Tesla umiddelbart. Påfør et jevnt og fast trykk på bremsepedalen for å stoppe bilen når det er trygt.



Hvis instrumentpanelet viser denne oransje bremseindikatoren, er det oppdaget en feil hos bremseforsterkeren eller regenerativ bremsing er utilgjengelig (se [Regenerativ bremsing på side 86](#)). Trykk jevnt og hold bremsene faste for å stoppe bilen når sikkerheten tillater det. Hydraulic Boost Compensation kan være aktiv (se [Hydraulic Boost Compensation på side 86](#)).

⚠ ADVARSEL: Når du kjører en Model S Plaid utstyrt med tilleggspakken med karbonkeramiske bremseser, i temperaturer lavere enn $-10\text{ }^{\circ}\text{C}$, viser instrumentpanelet et varsel som angir at stabilitet og bremseytelse kan bli redusert i kaldt vær. Når du kjører i kaldt vær, kan det være at du må øke trykket du bruker på bremsepedalen. Vær oppmerksom på denne reduserte ytelsen og kjør forsiktig ved kaldt vær.

Nødbremsing

I nødstilfeller trykker du bremsepedalen helt inn og holder et fast trykk, selv på overflater med lav friksjon. ABS varierer bremsetrykket til hvert hjul i henhold til friksjonen. Dette forhindrer at hjulet låser seg og sikrer at du stanser så trygt som mulig.

Hvis en alternativ metode for å stoppe bilen er nødvendig, trykker du på og holder inne Park-knappen på berøringsskjermens kjøremodusstripe, for å aktivere bremsene og fjerne kjøremoment mens knappen holdes inne. Berør **Kontroller** for å vise kjøremodusstripen.



ADVARSEL: Ikke pump bremsepedalen. Det forstyrrer driften av ABS og kan øke bremselengden.



ADVARSEL: Hold alltid trygg avstand til bilen foran og vær oppmerksom på farlige kjøreforhold. Selv om ABS kan redusere stopplengden, kan det ikke overvinne fysiske lover. Det reduserer heller ikke faren for vannplaning (der et lag med vann forhindrer direkte kontakt mellom dekkene og veien).



ADVARSEL: Den automatiske nødbremsingen (se [Kollisjonsvarselassistent på side 138](#)) bryter kanskje inn for å bremse automatisk i situasjoner der en kollisjon ansees som umiddelbart forestående. Automatisk nødbremsing er ikke beregnet på å forhindre en kollisjon. I beste fall kan det redusere kraften i en frontkollisjon ved å prøve å redusere kjørehastigheten. Hvis du stoler på at automatisk nødbremsing unngår en kollisjon, kan det føre til alvorlig skade eller død.



ADVARSEL: Hvis bremsene ikke fungerer som de skal i et nødstilfelle, trykker du på og holder inne Park-knappen på midtkonsollen eller berøringsskjermen for å stoppe Model S. Ikke bruk denne metoden til å stoppe bilen med mindre det er helt nødvendig.

Dynamiske bremselys (hvis montert)

Hvis du kjører over 50 km/t og bremser kraftig (eller hvis automatisk nødbremsing aktiveres), blinker bremselysene raskt for å advare andre førere om at Model S stopper raskt. Hvis Model S stopper helt, blinker nødblinklysene. Blinkingen fortsetter til du trykker på gasspedalen eller trykker manuelt på nødblinklysknappen for å slå dem av (se [Nødblinklys på side 83](#)).

MERK: Når du kjører med tilhenger (hvis aktuelt), fungerer bremselysene på tilhengeren også som beskrevet ovenfor, selv om tilhengeren ikke er utstyrt med et separat bremsesystem.



ADVARSEL: Når du kjører med tilhenger (hvis aktuelt), må du alltid øke følgeavstanden. Bråbremsing kan føre til skrensing eller at tilhengeren havner på tvers av veien og man mister kontroll.



Brake Disc Wiping

Model S er utstyrt med Brake Disc Wiping for å sikre at bremsene dine reagerer i kaldt og varmt vær. Når det registreres kaldt og varmt vær, bruker denne funksjonen en umerkelig mengde bremsekraft for å fjerne vann fra overflaten på bremseeskivene.

Hydraulic Fade Compensation

Model S er utstyrt med Hydraulic Fade Compensation. Dette bidrar til å overvåke trykket i bremsesystemet og ABS-aktivitet for tilfeller med redusert bremseytelse. Hvis redusert bremseytelse registreres (som et resultat av f.eks. bremsefading eller kalde/våte forhold), kan du kanskje høre en lyd, merke at bremsepedalen trekker seg vekk fra foten din og merke en kraftig økning i bremsing. Brems som normalt, og fortsett å trykke på bremsepedalen uten å slippe eller pumpe bremsene.

⚠ ADVARSEL: Hvis bremsene ikke fungerer som de skal i et nødstilfelle, trykker du på og holder inne Park-knappen på midtkonsollen eller berøringsskjermen for å stoppe Model S. Ikke bruk denne metoden til å stoppe bilen med mindre det er helt nødvendig.

⚠ ADVARSEL: Hold alltid trygg kjøreavstand til bilen foran, og vær forsiktig på farlige kjøreforhold. Brake Disc Wiping og Hydraulic Fade Compensation fungerer ikke som erstatninger for tilstrekkelig bremsing.

Hydraulic Boost Compensation

Model S er utstyrt med en bremseforsterker som aktiverer bremsene når du trykker på bremsepedalen. Hydraulic Boost Compensation gir mekanisk assistanse i tilfelle feil hos bremseforsterkeren. Hvis det oppdages en feil hos bremseforsterkeren, kan bremsepedalen føles stivere å trykke på, og du kan høre en lyd når du trykker på bremsepedalen. Kjør forsiktig og hold deg på trygg avstand fra andre trafikanter – responsen på bremsepedalen og bremseytelsen kan bli redusert. Bremselengden kan øke.

Regenerativ bremsing

Når Model S beveger seg og foten ikke er på gasspedalen, reduserer regenerativ bremsing farten til bilen og sender overskuddsstrøm tilbake til batteriet. Ved å forutse stopp og redusere eller ganske enkelt ta foten av gasspedalen for å redusere farten kan du dra nytte av regenerativ bremsing for å øke kjørerækkevidden.

Bilens hastighetsreduksjon med regenerativ bremsing kan variere avhengig av batteriets gjeldende tilstand. Regenerativ bremsing kan for eksempel være begrenset hvis batteriet er kaldt eller allerede er fulladet.

Strømmåleren (en tynn vannrett linje nederst på midten av instrumentpanelet) viser strømforbruk i sanntid:



1. Venstre side av strømmåleren representerer strøm som genereres fra regenerativ bremsing, eller strøm som brukes til å redusere bilens hastighet. Strøm som tilbakeføres til batteriet, vises i grønt, mens strøm som brukes av det vanlige bremsesystemet, vises i grått.
2. Høyre side av strømmåleren viser effekten som leveres fra batteriet, for eksempel strøm til å akselerere med bilen. Når du trykker på gasspedalen, fylles strømmåleren til høyre med svart (eller hvitt hvis displayet er mørkt).

MERK: Montering av vinterdekk med aggressiv blandings- og slitebanedesign kan føre til midlertidig redusert regenerativ bremsekraft. Bilen er imidlertid utformet for kontinuerlig selvkalibrering, og etter bytte av dekk vil den i økende grad gjenopprette regenerativ bremsekraft etter noen akselerasjoner i rett linje. For de fleste bilførere skjer dette etter en kort periode med normal kjøring, men bilførere som normalt akselererer lett, må kanskje bruke litt hardere akselerasjoner mens rekalkibreringen pågår. Berør **Service > Hjul og dekk > Dekk** for å velge vinterdekk og gjøre denne prosessen raskere.

MERK: Hvis regenerativ bremsing reduserer hastigheten til Model S betydelig (som når foten ikke er på gasspedalen ved motorveihastigheter), tennes bremselyset for å varsle andre om at du reduserer hastigheten.

MERK: Siden Model S bruker regenerativ bremsing, brukes bremseklossene vanligvis sjeldnere enn de i tradisjonelle bremsesystemer. For å unngå oppsamling av rust og korrosjon anbefaler Tesla å trykke på bremsepedalen regelmessig for å bruke de mekaniske bremsene og tørke bremseklossene og rotorene.

⚠ ADVARSEL: Ved snø og is kan Model S miste veigrepet under regenerativ bremsing.

Parkeringsbrems

Du aktiverer parkeringsbremsen ved å trykke på **Kontroller > Sikkerhet**, trykke inn bremsepedalen og deretter trykke på **Parkeringsbrems**.



En rød parkeringsbremsindikator lyser opp instrumentpanelet når parkeringsbremsen er aktivert.

Parkeringsbremsen frigjøres når bilen settes i et annet gir.

Du kan også sette på parkeringsbremsen ved å berøre og holde inne **Park**-knappen på berøringsskjermens kjøremodusstipe.



Hvis parkeringsbremsen får et elektrisk problem, tennes den oransje indikatorlampen for parkeringsbrems, og en feilmelding vises på instrumentpanelet.

MERK: Parkeringsbremsen virker bare på bakhjulene og er uavhengig av det pedalbetjente bremsesystemet.



ADVARSEL: Dersom Model S mot formodning skulle miste elektrisk kraft, får du ikke tilgang til berørings skjermen, og du kan derfor ikke frigjøre parkeringsbremsen uten først å gi starthjelp (se [Starthjelp på side 224](#)).



ADVARSEL: Under forhold med snø og is har bakhjulene kanskje ikke nok trekkraft for å hindre at Model S glir ned en helling, spesielt hvis vinterdekk ikke er montert. Unngå å parkere i hellinger under forhold med snø og is. Du er alltid ansvarlig for å parkere trygt.



ADVARSEL: Model S kan vise et varsel det er for bratt til å parkere trygt, eller hvis parkeringsbremsen ikke er ordentlig aktivert. Disse varslene er kun veiledende og er ikke en erstatning for førerens vurdering av trygge parkeringsforhold, inkludert spesifikke vei- eller værforhold. Ikke stol på at disse varslene skal avgjøre om det er trygt å parkere eller ei, uansett sted. Du er alltid ansvarlig for å parkere trygt.

Bremse slitasje

Model S bremseklossene har slitasjeindikatorer. En slitasjeindikator er en tynn metallremse som er festet til bremseklossen, og som hviner når den gnisser mot rotoren når klossen er slitt. Denne hvinelyden indikerer at bremseklossene er utslitte og trenger utskifting. Kontakt Tesla Service for å skifte bremseklossene.

Bremsene må kontrolleres visuelt med jevne mellomrom ved at dekket og felgen fjernes. Se [Undersystemer på side 210](#) for detaljerte spesifikasjoner og servicebegrensninger for rotor og bremseklosser. I tillegg anbefaler Tesla rengjøring og smøring av bremsekaliperne årlig eller etter 20 000 km i områder der veiene saltes i vintermånedene.



ADVARSEL: Hvis slitte bremseklosser ikke skiftes, vil det føre til skader på bremsesystemet og fare ved bremsing.



Luftfjæring

MERK: Når Model S starter, hører du kanskje lyden av kompressoren når luftfjæringssystemets beholder fylles med luft.

Hvis Model S er utstyrt med Adaptiv luftfjæring, gir det en overlegen kjørekvalitet og lar deg velge mykere eller fastere kjøring etter behov. Når bilen er lastet, sørger systemet for at bilen er like høy foran som bak. Du kan justere kjørehøyden manuelt etter dine forhold (f.eks. heve Model S når du trenger ekstra bakkeklaring, f.eks. i bratte bakker eller på ramper, i dyp snø, over store fartshumper, kanter på parkeringsplasser osv.).



Hvis det blir registrert en feil på det adaptive luftfjæringssystemet, som reduserer ytelsen, lyser en gul indikatorlampe på instrumentpanelet. Ta kontakt med Tesla hvis problemet vedvarer.



Hvis det blir registrert en feil som deaktiverer det adaptive luftfjæringssystemet, lyser en rød indikatorlampe på instrumentpanelet. Kontakt Tesla.

Justering av kjørehøyde

ADVARSEL: Før du justerer fjæringshøyden, må du sørge for at det ikke befinner seg noen hindringer verken oppå eller under Model S.

Du kan justere kjørehøyden manuelt ved å trykke inn bremsepedalen og berøre **Kontroller > Fjæring** på berøringsskjermen. Innstillingene for kjørehøyde som er tilgjengelige, er avhengig av kjørehastigheten og andre forhold (fjæringen senkes for eksempel ikke hvis en dør er åpen). Dra glidebryteren for å velge blant disse alternativene:

- **Svært høy** – når den er satt til **Svært høy**, senkes fjæringen automatisk til standardinnstillingen for kjørehøyden*, som er **Medium eller Lav** etter å ha kjørt ca. 30 m, eller når hastigheten når 24 km/t. Hvis du vil opprettholde innstillingen **Svært høy** i en ubegrenset avstand til kjørehastigheten når hastighetsterskelen, berører du **Vedvare til 24 km/t** i innstillingen for **Svært høy**.
- **Høy** – når den er satt til **Høy**, senkes fjæringen automatisk til standardinnstillingen for kjørehøyden*, som er **Medium eller Lav** etter å ha kjørt ca. 30 m, eller når hastigheten når 56 km/t. Hvis du vil opprettholde innstillingen **Høy** i en ubegrenset avstand til kjørehastigheten når hastighetsterskelen, berører du **Vedvare til 56 km/t**.

MERK: Du kan også heve fjæringen til **Høy** ved å berøre snarveien for **heving av fjæring** i hovedvinduet for kontroller.

- **Middels** – **Middels**-innstillingen sikrer best mulig komfort og håndtering under alle lastforhold.
- **Lav** – når høyden senkes, kan det bli enklere å lesse varer på og av, sette seg inn i og gå ut av bilen samt det kan forbedre kjøreegenskapene.

*Hvis innstillingen **Standard kjørehøyde til lav** er slått av, justeres kjørehøyden mellom **Middels** og **Lav** for å balansere kjørekomfort, kjøreegenskaper og rekkevidde. Slå på innstillingen **Standard kjørehøyde til lav** for å optimalisere kjøreegenskaper og rekkevidde.



ADVARSEL: Unngå aggressiv kjøring (hard akselerasjon, brå svinger osv.) når fjæringen er satt til **Høy** eller **Svært høy**. Hvis du kjører aggressivt, kan det føre til vibrasjon og øke risikoen for skade.

Adaptiv fjæringsdemping

Innstillingene knyttet til **Adaptiv fjæringsdemping** gir sanntidsjusteringer av fjæringssystemet for å optimalisere både kjøring og manøvrering. Velg blant følgende:

- **Komfort** – gir mer forsiktig kjøring for en avslappet kjøreepplevelse.
- **Auto** – tilpasser seg en rekke type veier og kjørestiler, som gir jevn og samtidig godt styrt kjøring.
- **Sport** – gir stødigere og mer kontrollert kjøring, som øker førerens involvering og samhandling med veien.
- **Avansert** – kan brukes til å finjustere fjæringen ved å dra individuelle glidebrytere for å justere **Kjørekomfort** og **Kjøreegenskaper**.

Berør **Vis fjæringsdata** for å vise detaljert informasjon om støtdemperne for hvert hjul, inkludert kjørehøyde, komprimerings- og tilbakefjæringsverdier og karosseriakselerasjoner.

MERK: Når Adaptiv fjæringsdemping angis til **Komfort** eller **Auto**, kan fjæringen heves for å forbedre kjørekomforten på ujevne veier..

Bruk komfortdemping i Autopilot (hvis utstyrt) – demping settes som standard automatisk til komfortinnstillingen ved bruk av Autopilot, og går tilbake til den valgte innstillingen din når Autopilot ikke lenger er i bruk. Slå av denne innstillingen for å deaktivere denne funksjonen.

MERK: Innstillinger for Adaptiv fjæringsdemping deaktiveres når Track-modus (hvis utstyrt) aktiveres. Track-modus optimaliserer innstillingene for adaptiv demping automatisk for å støtte aggressiv kjøring på en lukket bane (se **Track-modus på side 95**).

Visualisering i sanntid

Bildet av Model S på Fjæring-skjerm bildet gir en visualisering i sanntid av statusen til luftfjæringssystemet. I tillegg til å vise endringer i kjørehøyden visuelt, viser den komprimerings- og tilbakefjæringslinjer som gjenspeiler hvordan fjæringssystemet kontrollerer støtdemperne for hvert hjul basert på innstillingene du har valgt, og varierende veiforhold. Begge kontrolleres samtidig. Berør **Vis fjæringsdata** for å vise detaljert informasjon om støtdemperne for hvert hjul, inkludert kjørehøyde, komprimerings- og tilbakefjæringsverdier og karosseriakselerasjoner.

Steder for automatisk heving

Posisjonen lagres automatisk når du hever fjæringen til **Høy** eller **Svært høy**. Når du lagrer posisjonen, trenger du ikke heve fjæringen manuelt hver gang du kommer frem til et ofte brukt sted der du tidligere har hevet fjæringen. Når du kommer tilbake til det lagrede stedet, hever Model S fjæringen, og på instrumentpanelet vises en melding som indikerer at fjæringen heves.

Når posisjoner lagres, lagrer Model S også innstillingen **Vedvare til XX km/t** (hvis spesifisert).

MERK: Hvis du returnerer til et lagret sted og kjører fortere enn fjæringsinnstillingen **Høy** og **Svært høy** tillater, vil ikke fjæringen heves før Model S reduserer hastigheten.

MERK: Når du forlater det lagrede stedet, senkes fjæringen automatisk. Den kan imidlertid hende at den ikke senkes før Model S når hastighets- og avstandsterskelen for når fjæringen skal senkes.

MERK: Hvis Model S ankommer et lagret sted og den gjeldende innstillingen for fjæringen er høyere enn nivået som er lagret for dette stedet, justeres ikke kjørehøyden.

Fjerne et sted for automatisk heving

Hvis du ikke ønsker automatisk heving av fjæring ved en posisjon, berører du for å oppheve valg av **Hev alltid på dette stedet** i hurtigvinduet som vises når du ankommer en lagret posisjon. Når du bruker snarveien for **heving av fjæring** på hovedvinduet for kontroller, kan du også berøre for å oppheve valg av **Lagret sted**.

Selvjustering

Model S utstyrt med luftfjæring justerer seg selv automatisk, selv når strømmen er slått av. For at skader når du jekker eller løfter kjøretøyet skal forhindres, må du aktivere **Service-**modus for å deaktivere selvjustering (trykk inn bremsepedalen, og berør **Kontroller** > **Service** > **Service-modus**). Se [Luftfjæring Service-modus på side 201](#) for flere detaljer.



Parkeringshjelp

Model S er utviklet for å registrere gjenstander. Når du kjører sakte (for eksempel når du skal parkere), vil bilen varsle deg hvis det oppdages en gjenstand nær Model S. Bilen varsler deg når det oppdages gjenstander foran Model S når den står i Drive, og bak Model S når den står i Reverse.

⚠ ADVARSEL: Det kan være at du ikke blir varslet hvis Model S ruller fritt i motsatt retning (for eksempel vil ikke Parkeringshjelp vise et varsel hvis Model S ruller bakover ned en bakke mens den er i Drive).

⚠ ADVARSEL: Du må aldri stole helt på at parkeringshjelpen varsler om gjenstander og/eller personer i området du nærmer deg. Det er flere ytre faktorer som kan redusere parkeringshjelpens effektivitet og forårsake manglende lesninger eller feillesninger (se [Begrensninger og falske varsler på side 91](#)). Derfor kan det å stole blindt på at parkeringshjelpen varsler deg når Model S nærmer seg et hinder, forårsake skader på bilen og/eller andre objekter, og det kan potensielt forårsake alvorlige skader. Undersøk alltid området med egne øyne. Se deg over skulderen og bruk alle speilene når du rygger. Parkeringshjelpen oppdager ikke barn, fotgjengere, syklist, dyr, gjenstander i bevegelse eller fremstikkende gjenstander, som er for høyt over eller under kameraene, eller for nær eller langt unna kameraene. Parkeringshjelpen er kun ment som et hjelpemiddel og kan ikke erstatte en direkte visuell sjekk du selv gjør. Den fritar deg ikke for oppmerksom kjøring.

Tesla Vision parkeringsassistanse

MERK: Avhengig av markedsregion, kjøretøykonfigurasjon, tilleggsutstyr og programvareversjon, er kjøretøyet kanskje ikke utstyrt med Tesla Vision parkeringsassistanse.

Bilen bruker kameraer montert foran bak, og på sidene til Model S for å gjengi omgivelsene med høy kvalitet på instrumentpanel.



Fargene på visualiseringen samsvarer med avstanden mellom Model S og det viste objektet. Rød er nærmere Model S, og gul er lengre vekk fra Model S.

Avhengig av produksjonsdatoen: Du kan aktivere eller deaktivere Tesla Vision parkeringsassistanse (hvis utstyrt) ved å berøre **Kontroller > Autopilot**, bla til **Parkeringsassistanse** og veksle mellom **Standard** og **Tesla Vision**.

MERK: Når Tesla Vision parkeringsassistanse aktiveres, deaktiveres visualisering for Filskifteassistent. Se [Filskifteassistent på side 135](#) for mer informasjon.

Visuell og akustisk tilbakemelding

Når du setter bilen i Reverse, vises parkeringshjelpvisningen på venstre side av instrumentpanelet. Den viser gjenstander som er i nærheten av fronten og bakparten av Model S. Denne visningen lukkes når du setter bilen i Drive, med mindre det oppdages en gjenstand i nærheten av fronten av Model S. Da vil ikke parkeringshjelpvisningen lukkes automatisk før du kjører raskere enn farten parkeringshjelpen bruker. Under rygging vises visuell tilbakemelding også på berøringsskjermen (se [Forovervendte kameraer på side 102](#)). Du kan lukke parkeringshjelpvisningen manuelt på berøringsskjermen ved å berøre X-en.

Når du kjører i lav hastighet med kameraappen åpen på berøringsskjermen, kan du bytte til parkeringshjelp ved å berøre knappen oppe i venstre hjørne av skjermbildet for kameraappen. Dette er nyttig hvis du trenger hjelp med lukeparkering.

Hvis lyd er slått på (se [Kontrollere akustisk tilbakemelding på side 91](#)), hører du også et pip hvis du nærmer deg en gjenstand. Du kan dempe lydsignalet midlertidig ved å berøre høyttalerikonet nederst i hjørnet av Parkeringshjelpvisningen.



MERK: Hvis Parkeringshjelp ikke kan gi tilbakemelding, viser instrumentpanelet en varselmelding.

 **ADVARSEL:** Hold kameraene fri for gjørme, smuss, snø og is. Unngå bruk av høytrykksspyler på kameraene, og ikke rengjør et kamera med skarpe eller slipende gjenstander som kan ripe eller skade overflaten.

 **ADVARSEL:** Ikke monter tilbehør eller fest klistremerker på eller i nærheten av kameraene.

Andre parkeringshjelpemidler

I tillegg til parkeringshjelpen viser ryggekameraet hva som er bak Model S når den er i Reverse (se [Forovervendte kameraer på side 102](#)).

Kontrollere akustisk tilbakemelding

Du kan bruke parkeringshjelpen med eller uten akustisk tilbakemelding. Du slår lyden av og på ved å trykke på **Kontroller > Trygghet > Lydsignal ved parkering**.

Lydsignalene kan dempes midlertidig ved å berøre høyttalerikonet nederst i hjørnet av Parkeringshjelp-visningen. Lydsignalene dempes til du skifter gir eller øker farten til over den som parkeringshjelpen bruker.

Begrensninger og falske varsler

Parkeringshjelp fungerer muligens ikke som de skal i følgende situasjoner:

- En eller flere av sensorene (hvis utstyrt) eller kameraene er skadet, skitne eller blokkert (for eksempel av gjørme, is eller snø eller av bildekker, for mye lakk eller klebeprodukter, som omslag, klistremerker, gummibelegg osv.).
- Gjenstanden er lavere enn ca. 20 cm (f.eks. en fortauskant eller et lavt hinder).
 -  **ADVARSEL:** Mindre gjenstander som registreres (for eksempel fortauskanter eller lave hindringer), kan bevege seg inn i en blindsoner. Model S kan ikke varsle deg om en gjenstand når den er i en blindsoner.
- Værforhold (kraftig regn, snø eller tåke).
- Gjenstanden er smal (f.eks. en stolpe).
- Parkeringshjelps driftsrekkevidde har blitt oversteget.
- Gjenstanden er lydabsorberende eller myk (f.eks. puddersnø).
- Gjenstanden har helning (f.eks. hellende veiskulder).
- Model S har stått parkert i eller blitt kjørt i ekstremt varme eller kalde temperaturer.
- Gjenstanden er plassert for nær støtfangeren.
- Støtfangeren henger skjevt eller er skadd.
- En gjenstand som er montert på Model S, påvirker og/eller forstyrrer Parkeringshjelp (for eksempel et sykkelstativ eller et klistremerke på støtfangeren).
- Model S ruller fritt i motsatt retning av giret du valgte (for eksempel vil ikke Parkeringshjelp vise et varsel hvis Model S ruller bakover ned en bakke mens den er i Drive).



Bakkestopp

Når Model S er stoppet, kan bakkestoppfunksjonen holde bremsene innkoblet selv etter at du tar foten av bremsepedalen.

Når bilens stoppmodus er satt til **Hold**, aktiveres Bakkestopp automatisk hver gang bilen stopper helt opp.



Indikatoren for fjernlys lyser i instrumentpanelet når bakkestoppfunksjonen bremses aktivt Model S.

For å koble ut bakkestoppfunksjonen trykker du inn gasspedalen, eller trykker inn bremsepedalen før du slipper den igjen.

MERK: Du kan også koble ut bakkestoppfunksjonen ved å sette bilen i Neutral.

MERK: Etter aktiv bremsing av Model S i omtrent ti minutter settes Model S i Park, og bakkestoppfunksjonen avbrytes. Model S settes også i Park hvis den registrerer at føreren har forlatt bilen.

Hva det er

Antispinnsystemet overvåker kontinuerlig hastigheten til for- og bakhjulene. Hvis Model S opplever tap av trekkraft, vil systemet minimere hjulspinn ved å kontrollere bremsetrykket og motorkraften. Som standard er antispinnsystemet på. Under normale forhold bør det forbli på for å sikre maksimal sikkerhet.



Denne gule lampen for elektronisk stabilitetskontroll blinker på instrumentpanelet når antispinnsystemet aktivt kontrollerer bremsetrykket og motorkraften for å minimere hjulspinn. Hvis lampen forblir tent, har det blitt oppdaget en feil på antispinnsystemet. Kontakt Tesla Service.



ADVARSEL: Antispinn kan ikke forhindre kollisjoner som skyldes uforsiktig kjøring eller brå svinging i høye hastigheter.

Tillate hjulspinn

Du kan aktivere **Slip Start** for at hjulene skal kunne spinne ved en begrenset hastighet. **Slip Start** kan kun aktiveres når Model S kjører i 48 km/t eller saktere. **Slip Start** deaktiveres automatisk når hastigheten er over 80 km/t.

Under normale forhold bør ikke **Slip Start** aktiveres. Slå kun på antispinn i omstendigheter der du ønsker at hjulene skal spinne, som følgende:

- start på løse overflater, for eksempel grus eller snø
- kjøring i dyp snø, sand eller gjørme
- rugging ut av et hull eller dype hjulspor

Du kan la hjulene spinne ved å berøre **Kontroller > Pedaler og styring > Slip Start**.



Instrumentpanelet viser en varselmelding når **Slip Start** er aktivert.

Selv om **Slip Start** automatisk deaktiveres igjen neste gang du starter Model S, anbefales det på det sterkeste at du deaktiverer det umiddelbart etter at omstendighetene som gjorde at du aktiverte det, endrer seg.

MERK: **Slip Start** kan ikke slås på mens du aktivt bruker Cruise Control.



Akselerasjonsmodi

Berør **Kontroller** > **Pedaler og styring** > **Akselerasjon** for å velge en foretrukket akselerasjonsmodus:

- **Chill** begrenser akselerasjon for en litt jevnere og mer skånsom kjøreepplevelse.
MERK: Når Chill er valgt, vises **Chill** på instrumentpanelet, over kjørehastigheten.
- **Sport** gir det normale akselerasjonsnivået.
- **Insane** (kalt **Plaid** på Performance-biler, hvis utstyrt) gir det maksimale akselerasjonsnivået som er umiddelbart tilgjengelig.
MERK: Hvis du bruker det økte dreiemomentet og kraften som er tilgjengelig i Insane- eller Plaid-modus, kan det redusere rekkevidden og effektiviteten.
MERK: Insane eller Plaid prøver å holde batteriet innenfor et optimalt temperaturområde. I tillegg til å varme opp batteriet avkjøler disse innstillingene batteriet ved behov (f.eks. ved kjøring ved høye hastigheter, under rask akselerasjon, kjøring i lengre perioder osv.).

MERK: Du kan øke effektiviteten til oppvarming i kupeen ved å redusere valgte akselerasjonsmodus. Dette lar varmpumpesystemet hente mer varme fra batteriet for effektiv oppvarming av kupeen, i stedet for å opprettholde batteriets evne til å levere topp akselerasjonsytelse. Dette bidrar til å maksimere kjøreeffektiviteten i kaldt vær. Merk at ved påfølgende økning av akselerasjonsmodus, trenger batteriet tid til å varme opp før det økte akselerasjonsnivået er tilgjengelig.

I tillegg har Model S Dragrace-modus. Bruk av Dragrace-modus til å forvarme Model S er nyttig før et kortdistanseløp.

Dragrace-modus

Dragrace-modus forvarmer batteriet og drivenheten til ideelle driftstemperaturer for tidsbestemt akselerasjon. Model S forblir i Dragrace-modus i tre timer, selv når du forlater bilen. Etter tre timer, blir funksjonen tidsavbrutt for å forhindre unødvendig energiforbruk (for eksempel om du forlater kjøretøyet og glemmer å avbryte Dragrace-modus).

Når du bruker Dragrace-modus, forbruker Model S mer energi for å holde batteriet innenfor et optimalt temperaturområde.

Avbryt Dragrace-modus når som helst ved å slå av **Dragrace-modus**.

MERK: Dragrace-modus deaktiverer automatisk Slip Start når det aktiveres.



ADVARSEL: Dragrace-modus er utformet for bruk på lukkede baner. Det er førerens ansvar å sikre at kjøreatferden og akselerasjonen ikke er til fare eller besvær for andre brukere av veien.

Slik starter du bilen

Berørings skjermen gir visuelle instruksjoner om hvordan du starter:

1. Berør **Kontroller** > **Pedaler og styring** > **Dragrace-modus**.
2. Vent til instrumentpanelet indikerer at bilen er klar for topp ytelse.
3. Mens Model S er satt i Drive og bilen står helt stille, holder du bremsepedalen fast med venstre fot og trykker gasspedalen helt ned.
4. Når trinn 3 er fullført, begynner den fremre fjæringen å senke seg ned i en «gepardstilling».
MERK: Senking av fjæringen for «gepardstilling» reduserer bakkeklaringen betydelig.
5. Vent til instrumentpanelet indikerer at Dragrace-modus er klar til å starte.
6. Når du ser «Gepardstilling aktivert» og «Klar til å starte» på instrumentpanelet, slipper du bremsepedalen for å starte bilen.



Track-modus, som bare er tilgjengelig på Plaid-utgaver av Model S-kjøretøy, er beregnet på å endre bilens stabilitetskontroll, antispinn, regenerativ bremsing og kjølesystemer for å forbedre ytelse og håndtering ved kjøring på lukkede baner. Track-modus forbedrer svingegenskapene ved intelligent bruk av motorene samt regenerative og tradisjonelle bremsesystemer. Når modusen er aktivert, går kjølesystemet med økt nivå før, under og etter aggressive kjøreeakter, for at bilens systemer skal takle overskuddsvarmen.

I Track-modus optimaliseres adaptiv fjæringsdemping for kjøreegenskaper og karosserikontroll for å øke førerens trygghet ved dynamiske manøvre. Kjørehøyde angis automatisk til **Lav**, og fjæringen heves ikke lenger automatisk for komfort over ujevne underlag.

⚠ ADVARSEL: Track-modus er bare ment for bruk av erfarne førere som er vant til å kjøre på lukkede baner. Ikke bruk på offentlige veier. Det er førerens ansvar å kjøre trygt og til enhver tid ha kontroll over bilen og sørge for egen og andres trygghet. Bilens atferd (inkludert veigrep og stabilitetskontroll) er annerledes ved bruk av Track-modus, og føreren må utvise forsiktighet til enhver tid.

Bruke Track-modus

Track-modus er alltid deaktivert når du starter Model S. For å aktivere Track-modus for den aktuelle kjøreturen veksler du til Park og følger disse tre trinnene:

1. Berør **Kontroller > Pedaler og styring > Track-modus**.

Når den er aktivert, vises **TRACK** på instrumentpanelet over kjørehastigheten, og en rute for Track-modus vises over kartet. Ruten for Track-modus viser viktig oversiktsinformasjon om batteriet og motorene (se [Overvåke tilstanden til bilen på side 96](#)) samt et akselerometer i sanntid (se [G-måler på side 97](#)).

2. Ved ønske kan innstillingene for Track-modus tilpasses ved å berøre **Tilpass** på ruten for Track-modus på berøringsskjermen (se [Tilpass Track-modus på side 96](#)). Du kan også tilpasse innstillingene for Track-modus ved å berøre **Pedaler og styring > Kjøring og Tilpass** ved siden av innstillingen for Track-modus.

MERK: For optimal ytelse venter du til batteriet og motortemperaturene reduseres hvis de er uthevet i gult eller rødt.

3. Hvis du vil, kan du starte rundetidakeren (se [Bruke rundetidaker på side 96](#)).

4. Sett i gir, og **KJØR!**

Hvis du startet rundetidakeren, tilbakestilles den for den neste runden hver gang du passerer start/slutt-plasseringen. Se [Bruke rundetidaker på side 96](#).

Når Track-modus er på:

- Autopilot-funksjoner er ikke tilgjengelige.

- Innstillingen for Slip Start overstyres.
- Energibruken økes.
- Underholdningsfunksjoner er ikke tilgjengelige.
- Automatisk giring (Beta) er deaktivert (se [#unique_307 på side](#) for mer informasjon).
- Innstillingene for adaptiv fjæringsdemping er deaktiverte (Track-modus optimaliserer automatisk adaptiv demping for å støtte aggressiv kjøring).

Bruk berøringsskjermstillingene til å slå Track-modus av når som helst. Når du slår av Model S, slås også Track-modus av (selv om den fortsatt kan vises på berøringsskjermen hvis nedkjøling etter kjøring fortsatt pågår). Når Track-modus er av, går alle innstillingene tilbake til den forrige tilstanden, og alle funksjoner går tilbake til den normale driftstilstanden.

MERK: Hvis Model S slår av mens Track-modus fremdeles er aktivert for Nedkjøling etter kjøring, viser berøringsskjermen et vindu som gir rask tilgang til ny aktivering når du slår på Model S igjen.

⚠ ADVARSEL: Førerassistansfunksjoner deaktiveres automatisk når Track-modus er på. Det er førerens ansvar å kjøre trygt og til enhver tid ha kontroll over bilen. Førerassistansfunksjoner aktiveres automatisk på nytt når Track-modus er av.

Topp hastighet, dekk og dekktrykk

En Model S utstyrt med Teslas karbonkeramiske bremses kan oppnå en topphastighet på 322 km/t (200 mph).

For at dette skal oppnås, må Model S være utstyrt med følgende dekk, og følgende vilkår for belastning må ikke overskrides:

	Maksimal tillatt totalvekt på forakselen	Maksimal tillatt totalvekt på bakakselen
Goodyear Supercar 3R	Maksimal teknisk tillatt vekt på akselen (TPMAM) i henhold til etikett	1410 kg
Michelin PS4S	Maksimal teknisk tillatt vekt på akselen (TPMAM) i henhold til etikett	Maksimal teknisk tillatt vekt på akselen (TPMAM) i henhold til etikett

⚠ ADVARSEL: Kjør aldri på offentlige veier med lavt dekktrykk. Det er førerens ansvar å gå tilbake til riktig dekktrykk for bruk på offentlig vei. Se [Lasting av bilen på side 207](#) for mer informasjon.

⚠ ADVARSEL: Prøv aldri å kjøre i 322 km/t (200 mph) med mindre Model S er utstyrt med Teslas pakke for karbonkeramiske bremses samt egnede dekk.

⚠ ADVARSEL: Goodyear Supercar 3R-dekk er utformet for bruk bare på lukkede baner. Ikke bruk på offentlige veier.



Tilpasse Track-modus

For å tilpasse Track-modus berører du **Tilpass** på ruten for Track-modus som vises på kartet når du aktiverer Track-modus. Du kan også åpne Track-modus-innstillingene ved å berøre **Kontroller > Pedaler og styring** og deretter **Tilpass** ved siden av Track-modus-innstillingen. Velg en eksisterende Track-modus-innstilling fra listen over forhåndsdefinerte profiler fra Tesla. Eller opprett en ny innstillingsprofil ved å berøre **Legg til nye innstillinger**, skrive inn et navn på innstillingsprofilen, og juster deretter disse innstillingene så de passer til preferansene eller kjørescenariet ditt, eller tilpass for en bestemt bane:

- **Håndtering av balanse** – dra glidebryteren for å tilpasse balansen til Model S i en sving. Hvis Model S er for løs, kan du velge et frontfokusert understyringsoppsett. Vanskelig å få bilen gjennom en sving? Prøv et bakfokusert oppsett for å øke rotasjon. Du kan velge hvilken som helst verdi i trinn på 5 % mellom 100/0 (for 100 % frontfokusert som brukes for understyring) og 0/100 (for 100 % bakfokusert for overstyring).
- **Stabilitetsassistanse** – dra glidebryteren for å velge nivået der stabilitetskontrollsystemene bidrar til å kontrollere bilen. Du kan velge hvilket som helst nivå fra -10 til +10. Valg av +10 aktiverer alle systemer for stabilitetsassistanse og ligner kjøring uten Track-modus aktivert. Valg av -10 deaktiverer alle systemer for stabilitetsassistanse, og stabiliteten til kjøringen avhenger kun av føreren. Standardinnstillingen 0 er en balanse som gir noe stabilitet som kontrolleres automatisk, og gir føreren noe kontroll.
- **Regenerativ bremsing** – dra glidebryteren for å velge hvor mye regenerativ bremsing som er tilgjengelig. Du kan velge hvilken som helst verdi i trinn på 5 % mellom 0 og 100 %. Når du bruker grunnbremsene, anbefaler Tesla 100 %-innstillingen for å hindre overoppheting. Overoppheting er ikke et problem på en Model S utstyrt med karbonkeramiske bremseser.
- **Nedkjøling etter kjøring** – aktiver hvis du vil at kjølesystemene skal fortsette å kjøle ned bilkomponentene selv etter at du har gått ut av bilen. Nedkjølingen stopper automatisk når komponentene er tilstrekkelig nedkjølt eller når du slår Model S av og på igjen. Nedkjøling etter kjøring er nyttig når du vil kjøle ned komponentene raskt mellom kjøreeøkter. Hvis nedkjøling etter kjøring er slått AV, kjøles komponentene ned til slutt, men det tar lengre tid.
- **Bremsetemperatur** (vises bare hvis Model S **ikke er utstyrt** med Teslas pakke for karbonkeramiske bremseser) – aktiver for å vise bremsetemperaturer så vel som advarsler tilknyttet bremsesystemet. Du vil kanskje deaktivere dette i situasjoner der du har montert et ettermarkedsbremsesystem med høy ytelse.

MERK: Advarsler deaktiveres automatisk på en Model S utstyrt med Teslas valgfrie bremsepakke for karbonkeramiske bremseser.

- **Rundeopptak med dashbordkamera** – aktiver hvis du vil lagre en video og data på en USB-flash-enhet når du bruker rundetidakeren. En USB-flash-enhet må konfigureres og settes inn som beskrevet (se [Krav til USB-stasjon for opptak av video på side 150](#)). USB-flash-enheten må inneholde en mappe med navnet **TeslaTrackMode**. Når det er aktivert, lagrer Track-modus en video og tilhørende data for hver runde. Track-modus lagrer også bilstatusen og telemetridataene med informasjon om bilens posisjon, hastighet, akselerasjon, bruk av gasspedal osv. Du kan deretter vise videoopptakene og analysere disse dataene, som lagres som en CSV-fil på USB-flash-enheten, for å bestemme hvor du taper eller vinner tid.

Den gjeldende valgte innstillingen vises på berøringsskjermen øverst til venstre av ruten for Track-modus.

Track-modus gir deg mulighet til å lagre opptil 20 innstillingsprofiler. For å slette en valgt profil berører du **Slett** nederst på innstillingsskjermbildet.

MERK: Du kan ikke endre eller slette en forhåndsdefinert profil fra Tesla.

Bruke rundetidaker

Når du aktiverer Track-modus, viser kartet en rundetidaker. Plasser en tegnestift på kartet for å definere start/slutt-plasseringen for runden. Trykk deretter på **START** for å begynne kjøreeøkten (rundeøkten). Når du har startet, begynner rundetidakeren å telle når du kjører Model S forbi start/slutt-plasseringen der du plasserte tegnestiften. Rundetidakeren begynner automatisk å ta tiden på runden og tilbakestiller tidakeren hver gang du passerer start/slutt-plasseringen. Den viser også sanntidsdelta mellom gjeldende runde og den raskeste runden så langt i kjøreeøkten. På kartet utheves banen i blått.

Når hver runde er fullført, viser rundetidakeren hvor lenge runden tok. Den viser også tidene for den forrige og den beste runden i kjøreeøkten.

Hvis **Rundeopptak med dashbordkamera** er aktivert (se [Tilpasse Track-modus på side 96](#)), og en riktig formatert USB-flash-enhet er satt inn, lagrer Track-modus en video av kjøreeøkten (tatt opp av kameraene foran) sammen med en CSV-fil med detaljert informasjon om runden.

MERK: For å stoppe tidakeren ved slutten av kjøreeøkten berører du **STOPP** på rundetidakeren.

Overvåke tilstanden til bilen

Det er enkelt å overvåke tilstanden til Model S når du bruker Track-modus ved å kaste et blikk på berøringsskjermen og instrumentpanelet.



Berøringsskjermen viser stolper som grafisk representerer temperaturer i batteriet og motorene. Disse stolpene vises uten farger når temperaturområdet er ideelt. Når ytelsen til batteriet eller en motor begynner å reduseres på grunn av temperatur, uthves den tilknyttede stolpen imidlertid i gult. Deretter, når ytelsen blir mer begrenset, beveger fargen til stolpen seg mot rødt.

Instrumentpanelet viser dynamiske avlesninger av dekktrykk og farger en dekktrykkavlesning rød hvis dekktrykket blir for lavt.

Hvis Model S ikke er utstyrt med Teslas pakke for karbonkeramiske bremseser, viser instrumentpanelet også temperaturadvarsler fra for- og bakbremsene, med gult når bremsene når termiske grenser og rødt når de termiske grensene overskrides ytterligere.

MERK: En komponent som vises i rødt, kan angi behov for at komponenten må kjøles betydelig ned før den kan fungere tilstrekkelig.



ADVARSEL: Enhver skade på bilen eller personskafer som er forårsaket av bruk av Track-modus, er førerens ansvar. Bilens garanti dekker ikke skade som er forårsaket av overforbruk av bilkomponenter. Den dekker heller ikke racing, terrengkjøring eller konkurransekjøring.

G-måler

I Track-modus vises en G-måler på ruten for Track-modus på berøringsskjermen. G-måleren viser de høyeste laterale og langsgående akselerasjonsverdiene grafisk i form av en rund måler. Historikken for kjøreturen representeres av det skyggelagte området. G-måleren tilbakestilles ved starten av hver kjøreekt.



Førerprofiler

Når du først justerer føreraset, stillingen til styrestikke (eller ratt eller de utvendige sidespeilene, ber berøringsskjermen deg om å opprette en førerprofil for å lagre disse innstillingene. Profilen din lagrer også forskjellige innstillinger du foretar mens du tilpasser Model S.

Hvis du vil lagre profilinnstillingene i skyen og ha tilgang til dem på tvers av flere Tesla-biler, oppretter du en Tesla-profil (se [Bruk av Tesla-profiler på side 98](#)).



Berør ikonet for førerprofil øverst på berøringsskjermen, for å legge til en ny førerprofil. Berør deretter **Førerprofilinnstillinger > Legg til ny fører**, skriv deretter inn førerens navn, og berør **Opprett profil**. Følg instruksjonene på skjermen for å lagre speil- og rattposisjon til førerprofilen.

Velg avmerkingsboksen **Bruk Easy Entry** hvis du ønsker å lagre (eller bruke eksisterende) innstillinger for **Easy Entry**, hvor føreraset og styrestikke (eller ratt justeres automatisk for å gjøre det enkelt å stige inn i og ut av Model S.

Hvis du endrer stillingen til føreraset, styrestikke (eller ratt eller de utvendige sidespeilene etter at du har lagret eller valgt en førerprofil, ber berøringsskjermen deg om å **Lagre** den nye stillingen eller **Gjenopprette** den forrige lagrede stillingen (andre innstillinger lagres automatisk). Hvis du vil bruke en innstilling uten å lagre eller gjenopprette, ignorerer du beskjedene.

Hvis du vil slette en førerprofil, berører du førerprofilikonet øverst på berøringsskjermen, og deretter berører du **Førerprofilinnstillinger** og velger førerprofilen du vil fjerne. **Slett** førerprofilen når den er valgt.

MERK: Valet-modus er en innebygget førerprofil som begrenser hastigheten og tilgangen til visse Model S-funksjoner (se [Valet-modus på side 99](#)).

MERK: Når du skal stoppe automatiske justeringer som er i gang, basert på en førerprofil, trykker du på **Stopp** på nedtrekksmenyen Førerprofil. Automatiske justeringer stopper også hvis du justerer et sete, speil eller styrestikke (eller ratt manuelt.

Veksling mellom førerprofiler



Når du skal justere Model S basert på en førerprofil, berører du ikonet for førerprofil øverst på **Kontroller**-skjermbildet. Når du deretter velger fører, justeres Model S basert på innstillingene som er lagret i den valgte førerprofilen. Se [Bruk av Tesla-profiler på side 98](#) for å finne ut mer om lagring av profilinnstillinger i skyen for enkel tilgang på tvers av flere Tesla-biler.

Bruk av Tesla-profiler

(Hvis aktuelt) Innstillinger for førerprofil, som setejustering, temperaturpreferanser, Nylige og Favoritter for navigering, medieinnstillinger og innstillinger for deling av data kan lagres i en Tesla-profil som synkroniseres til alle støttede biler som finnes i Tesla-kontoen din. Dette gir enkel tilgang til innstillinger og preferanser i profilen på tvers av alle Tesla-støttede biler.

Når du skal konfigurere Tesla-profilen din, går du til **Førerprofilinnstillinger** og velger navnet på Tesla-kontoen. Du kan velge å konfigurere den som ny profil, eller du kan kopiere innstillingene fra en eksisterende førerprofil du brukte tidligere.

Du kan konfigurere en Tesla-profil for ytterligere førere ved å dele bilen med den fra mobilappen og navigere til **Sikkerhet og førere > Administrer førere > Legg til fører**. Tesla-profilen deres vil vises i Førerprofil-innstillingene etter at de har godtatt invitasjonen fra Tesla-kontoen deres. Hvis du fjerner tilgangen deres til bilen, fjernes også Tesla-profilen deres. Hvis du vil ha mer informasjon om å gi tilgang til mobilapp, kan du se [Slik gir du en sekundær fører tilgang på side 62](#). I tillegg kan du endre profilbildet fra Tesla-mobilappen.

MERK: Noen bilinnstillinger synkroniseres bare mellom lignende bilmodeller. Hvis sete-, styre- eller speilposisjoner ikke gjenoprettes som forventet, berører du **Kontroller > Service > Fører sete-, ratt- og speilkalibrering** i berørte biler.

MERK: Tesla-profiler støttes på biler med programvareversjon 2022.24 eller høyere.

Hvis du vil fjerne Tesla-profilen din fra en bil, fjerner du den bilen fra Tesla-kontoen din:

1. I Tesla-mobilappen berører du profilikonet øverst til høyre.
2. Berør **Legg til / fjern produkter**.
3. Berør **Fjern**.
4. Velg bilen du vil fjerne.

Lagrede innstillinger

Et delsett av innstillingene du velger for å tilpasse Model S, lagres automatisk til førerprofilen. Når de er lagret, vises en grønn hake ved siden av førerprofilikonet på berøringsskjermen. Eksempler på automatisk lagrede førerprofilinnstillinger er

- navigasjon, temperatur, lys og skjerminnstillinger
- autopilot- og kjøreferanser

Koble en førerprofil til en nøkkel

Du kan koble en førerprofil til en spesifikk nøkkel (eller nøkler), for å la Model S automatisk velge riktig førerprofil når den koblede nøkkelen registreres, når du nærmer deg bilen og åpner førerdøren. For å koble en førerprofil til en nøkkel må du først kontrollere at du bruker den ønskede



førerprofilen, og deretter berører du **Kontroller > Låser > Nøkler**. Du kan trykke på førerikonet for å koble til eller slette en nøkkel for ønsket førerprofil. Navnet på førerprofilen vises under nøkkelen for å vise at de er sammenkoblet.

MERK: Model S støtter inntil 10 førerprofiler. Du kan koble flere nøkler til en førerprofil, men du kan ikke koble flere førerprofiler til en enkelt nøkkel.

Easy Entry

Du kan definere en innstilling for Easy Entry som beveger styrestikke (eller ratt og førerasetet for å gjøre det enkelt å stige inn i og ut av Model S. Alle førere kan bruke innstillingen for Easy Entry ved å knytte den til førerprofilen sin. Når innstillingen for Easy Entry er knyttet til en førerprofil, justeres styrestikke (eller ratt og førerasetet automatisk når Park er innkoblet og førerens sikkerhetsbelte er løst, noe som gjør det enkelt å stige ut av (og neste innstigning i) Model S. Når du kommer tilbake til bilen og trækker på bremsepedalen, justeres innstillingene automatisk tilbake til innstillingene som ble brukt av den siste førerprofilen (eller basert på nøkkelen hvis den er koblet til en førerprofil).

Når du skal bruke **Easy Entry** med en førerprofil, må du sikre at avmerkingsboksen **Bruk Easy Entry** er valgt.



ADVARSEL: Bruk aldri Easy Entry for flytting av førerasetet til helt bakre stilling hvis et barnesete er montert i et baksete bak førerasetet. Med redusert klaring kan bevegelsen av setet føre til at du treffer et barns ben, at skade forårsakes eller at setet løsner.

Valet-modus

Når Model S er i Valet-modus, vil følgende restriksjoner gjelde:

- Nøkkelkortet må brukes til å åpne og kjøre Model S.
- Hastigheten er begrenset til 113 km/t.
- Maksimal akselerasjon og kraft er begrenset.
- Bagasjerom foran og hanskerommet er låst.
- Hjem- og arbeidssteder er ikke tilgjengelige i navigasjonssystemet.
- Stemmekommandoene er deaktiverte.
- Tekstmeldinger vises ikke.
- Bekvemmelighetsfunksjoner for Autopilot er deaktivert.
- Innstillingen Tillat mobiltilgang kan ikke endres.
- HomeLink (hvis tilgjengelig i din markedsregion) er ikke tilgjengelig.
- Førerprofiler er ikke tilgjengelige.
- Enkelte apper, som Leketøy og Kino, er ikke tilgjengelige.

- Wi-Fi og Bluetooth er deaktivert. Når Model S er i Valet-modus, kan du ikke pare nye Bluetooth-enheter eller vise eller slette eksisterende paret enheter. Hvis en paret Bluetooth-enhet eller et kjent Wi-Fi-nettverk imidlertid er innenfor rekkevidde, vil Model S koble seg til.

MERK: Model S girer ikke automatisk i Valet-modus.

Starte Valet-modus

Med Model S i Park berører du **Kontroller > Kontroller > Sikkerhet > Valet-modus**. Du kan også berøre ikonet for førerprofil øverst på **Kontroller**-skjerm bildet og deretter **Valet-modus**.

Første gangen du starter Valet-modus, ber berøringsskjermen deg om å opprette en 4-sifret PIN-kode som du bruker til å avbryte Valet-modus.

Når Valet-modus er aktivert, viser instrumentpanelet ordet **Valet** mens førerprofilen endres til **Valet-modus** på berøringsskjermen.

Du kan også bruke mobilappen til å starte og avbryte Valet-modus (dersom Model S er i Park). Når du bruker mobilappen, trenger du ikke å taste inn PIN-koden, fordi du allerede blir bedt om å logge på i appen ved hjelp av informasjonen for Tesla-kontoen din.

MERK: Hvis **PIN for å kjøre** er aktivert (se [PIN for å kjøre på side 145](#)), må du angi PIN-koden for å kjøre før du kan definere eller angi en PIN-kode for Valet-modus. Når den er i Valet-modus, kan Model S kjøres uten behov å angi en kjøre-PIN.

MERK: **PIN for å kjøre**-innstillingen er ikke tilgjengelig når Valet-modus er aktiv.

Dersom du glemmer PIN-koden din for Valet-modus, kan du nullstille denne fra innsiden av Model S ved å taste inn informasjonen for Tesla-kontoen din (dette avbryter også Valet-modus). Du kan også nullstille PIN-koden ved hjelp av mobilappen.

Avbryte Valet-modus

Med Model S i Park berører du førerprofilikonet **Valet-modus** øverst på **Kontroller**-skjerm bildet og angir den firesifrede PIN-koden.

Når du avbryter Valet-modus, vil alle innstillingene forbundet med siste førerprofil og klimakontroll gjenopprettes, og alle funksjonene blir igjen tilgjengelige.

MERK: Du trenger ikke å taste inn PIN-koden for å avbryte Valet-modus i mobilappen.



Slik fungerer Aktivt panser

(hvis utstyrt) Model S (avhengig av markedsområde og fabrikasjonsdato) er utstyrt med et fotgjengerbeskyttelsessystem med aktivt panser som er designet for å redusere hodeskader på fotgjengere og syklister i tilfelle frontkollisjon. Flere sensorer foran på bilen er utviklet for å registrere sammenstøt med en fotgjenger når Model S beveger seg med en hastighet på mellom 28 og 52 km/t, og heve bakkdelen av panseret ca. 80 mm automatisk. Dette øker avstanden mellom panseret og komponentene under det. Dette reduserer skaderisikoen.

MERK: Systemet for fotgjengerbeskyttelse fungerer ved hjelp av en rekke sensorer og algoritmer, designet og kalibrert for å bestemme når Aktivt panser skal aktiveres. Derfor fører ikke alle kollisjoner med fotgjengere til aktivering. På lignende vis kan Aktivt panser aktiveres hvis Model S kolliderer med et dyr, kjøretøy eller et annet objekt.



Hvis Aktivt panser er aktivert, viser instrumentpanelet en varselmelding, og det høres en varsellyd. Model S må straks tas til nærmeste Tesla-servicesenter eller Tesla-godkjente verksted. Aktivt panser-sensorer og -aktuatorer må gjennomgå service, i alle tilfeller der Aktivt panser har blitt utløst.

⚠ ADVARSEL: Utløsning av Aktivt panser kan medføre at det løftede panseret dekker førerens utsyn, som øker kollisjonsrisikoen. Model S kan kjøre til nærmeste Tesla-servicesenter eller Tesla-godkjente verksted hvis det er trygt å gjøre det. Hvis det ikke er trygt å kjøre (du kan ikke se over hevet panser, panserlåsen er skadet e.l.), må du få bilen transportert.

⚠ ADVARSEL: Hvis instrumentpanelet viser en varselmelding som indikerer at Aktivt panser er utløst når dette ikke har forekommet, må Model S straks tas til nærmeste Tesla-servicesenter.

MERK: Hvis det forekommer skade på støtfangeren foran, kontakter du et lokalt Tesla-godkjent verksted for å kontrollere sensorene for skader.



Vise kjøreinformasjon

Kjøreinformasjon vises på berøringsskjermen når du berører **Kontroller > Reiser**. For inneværende tur kan du vise distanse, varighet og gjennomsnittlig energiforbruk. Du kan også vise distanse samt totalt og gjennomsnittlig energiforbruk siden forrige lading og for ekstraturer.

For å gi nytt navn til en tur berører du turnavnet og angir et nytt navn for turen, og deretter berører du **Lagre**. For å nullstille en bestemt trippteller berører du den tilhørende **Tilbakestill**-knappen.

Kilometerteller

Gjør ett av følgende for å vise kilometertelleren og se bilens kjørelengde:

- Berør **Kontroller > Programvare**.
- Berør **Kontroller > Reiser**.
- Åpne mobilappen og rull ned til bunnen av hovedskjermbildet.



Kameraplassering

Model S har et ryggekamera plassert over nummerskiltet bak.



⚠ ADVARSEL: Stol aldri på at kameraene informerer deg om området bak deg er fritt for objekter og/eller personer. Kameraene kan kanskje ikke oppdage alle objekter eller hindringer som potensielt kan føre til skader. I tillegg kan flere eksterne faktorer redusere ytelsen til kameraene, inkludert en skitten eller tildekket linse. Derfor kan det å stole blindt på at kameraene varsler deg om Model S nærmer seg et hinder, forårsake skader på bilen og/eller andre objekter, og det kan potensielt forårsake alvorlige personskader. Undersøk alltid området med egne øyne. Se deg over skulderen og bruk alle speilene når du rygger. Bruk kameraene kun som en ekstra hjelp. Det er ikke meningen at det skal erstatte direkte visuell kontroll som du selv utfører, og det er ingen erstatning for forsiktig kjøring.

Kameraobjektivet må holdes rent og fritt for forstyrrende elementer for å sikre et tydelig bilde. Se [Rengjøring på side 195](#).

Når du setter giret i Reverse, viser berøringskjermen bildet fra kameraet. Linjer viser kjørebane din basert på posisjonen til styrestikke (eller ratt). Disse linjene justeres etter hvert som du beveger på styrestikke (eller ratt).

En vertikal rød linje vises over bilder fra ryggekameraet hvis Model S oppdager en gjenstand (som et annet kjøretøy eller en fotgjenger) som er i ferd med å krysse bak bilen. Se [Varsel for kryssende trafikk bak på side 139](#) for mer informasjon.

Model S viser også bilder fra sidekameraene (hvis utstyrt). Bare sveip opp eller ned for å skjule eller vise sidekameravisningene.

MERK: Visuell tilbakemelding fra Parkeringshjelp vises også på instrumentpanelet (se [Parkeringshjelp på side 90](#)).



Du kan vise bildet fra ryggekameraene når som helst ved å åpne appstarteren og berøre kameraappen.

Hvis det vises et svart skjerm bilde på berøringskjermen i stedet for bilder fra ryggekameraet, bruker du bakspeilene og sikrer at omgivelsene er trygge før du fortsetter å rygge. Hvis ryggekameraet fortsetter å være ute av drift, bruker du mobilappen til å avtale service.



(hvis utstyrt) Systemet for fotgjengervarsling gjør at Model S avgir lyd når du kjører under ca. 32 km/t (19 mph) eller rygger. Elbiler går rolig, og denne lyden bidrar til å varsle fotgjengere om møtende kjøretøy. Lyden, som aktiveres når Model S skiftes ut av Park, blir høyere når farten øker.



ADVARSEL: Hvis lyden ikke kan høres, er fotgjengere kanskje ikke klare over det møtende kjøretøyet, noe som kan øke sannsynligheten for en kollisjon med alvorlig personskade eller død til følge. Stol aldri på at systemet for fotgjengervarsling sikrer at fotgjengere er oppmerksom på bilen din. Hvis systemet for fotgjengervarsling ikke fungerer, må du avtale service.



Tauing og tilbehør

Tauapakken lar deg trekke en tilhenger med bilen. Den lar deg også frakte ski, snowboard, sykler osv. ved å feste en tilbehørsholder til tilhengerfestet.

Tilbehørsholdere

Tauapakken for Model S er utstyrt med 50 mm kulekobling som kan være en tilbehørsholder.

Kulekoblingen er konstruert for å bære vertikal last på inntil 54 kg ved frakt av sykler eller andre tilbehørsartikler på tilhengerfestet. Sørg alltid for at maksimal vekt ikke overskrides. Når du beregner vekt, må du huske å inkludere vekten til tilbehørsholderen. Hvis du for eksempel går ut fra at holderen veier 14 kg, er vektterskelen tilstrekkelig for å frakte to sykler som veier ca. 20 kg hver, eller fire sykler som veier ca. 10 kg hver.

 **ADVARSEL:** Tilhengerfestet på Model S er konstruert for å kunne bære inntil 54 kg. Hvis denne maksimale vekten overskrides, kan det medføre betydelig skade.

 **ADVARSEL:** Ikke prøv å montere en holder på en Model S som ikke er utstyrt med tauapakken. Det kan føre til betydelig skade.

Når en tilbehørsholder skal monteres og brukes, må tauefestet være koblet til (se [Koble til tauefestet på side 109](#)). Følg deretter instruksjonene som fulgte med tilbehørsholderen. Følg alle forskrifter og lovpålagte krav i det aktuelle området som gjelder for transport av tilbehør.

Tauapakken for Model S inkluderer nødvendige ledninger for bruk av tilbehørsholder utstyrt med lys (se [Elektriske forbindelser på side 110](#)). Pakken inneholder også programvare for tilhengermodus (se [Tilhengermodus på side 107](#)).



Når du kobler til en tilbehørsholders ledningsnett, registrerer Model S en tilkobling for tilhengerlys, og denne indikatoren tennes på instrumentpanelet. Tilhengermodus er deaktivert som standard.

Når du transporterer tilbehør, må du regelmessig kontrollere at tilbehørsholderen og lasten er festet til enhver tid samt, hvis relevant, at lysene på tilbehørsholderen fungerer.

MERK: Gå til www.tesla.com for å kjøpe tilbehør til kjøretøyet ditt. Tredjepartsprodukter er tilgjengelige, men Tesla anbefaler og støtter bare Tesla-godkjente produkter (se [Deler og tilbehør på side 202](#)). Tilbehørsproduktene som er tilgjengelige for din Model S varierer basert på markedsregion. Før du prøver å montere en ikke-Tesla-holder, må du gå gjennom produktinformasjonen for å sikre at den er kompatibel.

MERK: Når tilhengerfestet ikke er i bruk, bør den tas av og oppbevares på et tørt sted for å forhindre rust og korrosjon. La støvdekslet være på tilhengerfestehuset for å forhindre at smuss og rusk kommer inn i låsen (se [Koble fra tauefestet på side 110](#)).



ADVARSEL: En holder kan hindre sikten fra bakspeilet eller ryggkameraene. I tillegg kan det være at noen av Autopilot-funksjonene ikke fungerer som ventet.



ADVARSEL: Tesla tar ikke noe ansvar for materielle skader eller personskader som resultat av montering og bruk av en tilbehørsholder, for eventuelle unnløtelser i instruksjonene som følger med tilbehørsholderen, eller for at du ikke følger instruksjonene. Skader forårsaket av bruk av en tilbehørsholder, dekkes ikke av garantien.



Taukapasitet for tilhenger

Den totale tilhengervekten (inkludert all last og ekstra utstyr) og vekten på tilhengertrekkstangen må aldri overskride følgende:

Hjul-/felgstørrelse	Maksimal taukapasitet*	Maksimal vekt på trekkstang**
19"***, 20" eller 22"	1600 kg	100 kg

*Tesla anbefaler et separat bremsesystem på tilhengere med en lastet vekt på over 450 kg. Bremsesystemet må være egnet for vekten på tilhengeren. Følg instruksjonene fra produsenten av tilhengerbremsene for å sikre at tilhengerbremsene er riktig installert, justert og vedlikeholdt.

**Vekten på trekkstangen er kraften nedover som vekten til tilhengeren utøver på tilhengerfestet. Det er den teknisk tillatte maksimale vekten ved koblingspunktet (100 kg). Den må ikke være mindre enn 4 % av tilhengerlasten. Hvis man har en betydelig mengde utstyr, passasjerer eller last i tauekjøretøyet, kan det redusere vekten på trekkstangen som den kan håndtere, og det reduserer også den maksimale taukapasiteten. Maksimal taukapasitet er beregnet under forutsetning at GVWR (tillatt totalvekt) ikke er overskredet. GVWR er trykt på typegodkjenningsmerket (se [Typegodkjenningsmerke på side 207](#)).

***En Model S med 19" vinterdekk støtter tauing BARE hvis den er utstyrt med disse spesifikke dekkene:

Dekk	Piggdekk	Hjul-/felgstørrelse	Klassifisering (foran/bak)
Nokian Hakkapeliitta R2	Nei	19"	110 R (170 km/t)
Pirelli Sottozero 3	Nei	19"	110 V (240 km/t)



ADVARSEL: Ikke bruk Model S til tauing hvis den er utstyrt med 19" vinterdekk som ikke er oppført ovenfor.



Dekktrykk under tauing

Under kjøring med tilhenger må dekktrykkene justeres for å ta hensyn til den ekstra belastningen. Fyll dekkene til trykkene som vises nedenfor (disse trykkene har forrang foran trykkene som er oppgitt på informasjonsmerket for dekk og last):

Dekk	Dekktrykk i kalde dekk
285/40R19 107 XL	42 psi (290 kPa)
295/30R21 102 XL	42 psi (290 kPa)

MERK: Når du kjøring med tilhenger, kan den teknisk tillatte maksimumsvekten på bakakselen overskrides med maksimalt 15 %, og den teknisk tillatte lastede massen på bilen kan overskrides med maksimalt 100 kg. I disse tilfellene kan ikke bilhastigheten overskride 100 km/t, og trykket på bakdekkene må være minst 20 kPa over dekktrykket som anbefales for normal bruk.

⚠ ADVARSEL: Kontroller dekktrykket med en nøyaktig trykkmåler når dekkene er kalde. Når du kjører omtrent 1,5 km, varmer det opp dekkene tilstrekkelig til å påvirke dekktrykk. Parkering i direkte sollys eller varmt vær kan også påvirke dekktrykket. Du kan forvente høyere trykk hvis du må kontrollere varme dekk. Ikke slipp ut luft fra varme dekk for å oppnå dekktrykket som er anbefalt for kalde dekk. Et varmt dekk ved eller under det anbefalte trykket har farlig lavt trykk.

⚠ ADVARSEL: Prøv aldri å kjøre med en tilhenger når et dekk på Model S er defekt eller er fylt ved hjelp av et dekkreparasjonssett. Et midlertidig reparert dekk er ikke beregnet på å tåle taubelastningen. Tauing med et defekt eller midlertidig reparert dekk kan føre til dekksvikt og tap av stabilitet på bilen.

Før kjøring med tilhenger

Før kjøring med tilhenger må du gjøre følgende:

- Dekkene skal ha riktig dekktrykk for kalde dekk, i henhold til spesifikasjonene i Dekktrykk under tauing.
- Sørg for at bilens Adaptive fjæringsdemping er angitt til **Avansert**, og deretter angir du fjæringshøyden til **Middels** høyde (berør **Kontroller** > **Fjæring** > **Middels**).
- Følg alle forskrifter og lovpålagte krav i det aktuelle området som gjelder for kjøring med tilhenger. Hvis du ikke følger forskriftene, kan det gå utover sikkerheten din.
- Juster sidespeilene slik at du har klar sikt bakover uten en betydelig blindsoner.
- Aktiver **Tilhengermodus** (se [Tilhengermodus på side 107](#)).

Bekreft følgende:

- Model S står horisontalt med tilhengeren festet. Hvis bilen vippes oppover fremme og nedover bak, må du kontrollere at du ikke overskrider den maksimale tauekapasiteten og belastningen på trekkstangen som er oppgitt i Transportkapasitet.
- Alle deler og fester og elektriske tilkoblinger (inkludert rygge- og tåkelys, hvis utstyrt) for tilhengerfestet er i god stand og riktig tilkoblet. Ikke kjør med tilhengeren hvis det er noen åpenbare problemer.
- Tilhengerlysene (bremselys, blinklys og markeringslys) fungerer som de skal.
- Tilhengertrekkstangen er sikkert festet på tilhengerkulen.
- All last er festet.
- Hjulklusser er tilgjengelig.
- Tilhengerlasten er jevnt fordelt slik at vekten på tilhengertrekkstangen er rundt 4 % av den totale tilhengervekten uten å overskride de maksimale vektene på trekkstangen, som er oppført i Transportkapasitet.

⚠ ADVARSEL: Vekten på tilhengertrekkstangen må være rundt 4 % av den totale tilhengervekten uten å overskride de maksimale vektene på trekkstangen som er oppført i Transportkapasitet. Last som er balansert over hjulene, eller som er tyngre bak, kan føre til krenkning på tilhengeren og resultere i tap av kontroll over bilen.

⚠ ADVARSEL: Sikre alltid at lasten er festet i tilhengeren og ikke vil forskyve seg. Dynamisk forskyvning av lasten kan føre til tap av kontroll over bilen og resultere i alvorlige personskader eller dødsfall.

Retningslinjer for tauing

Model S er først og fremst beregnet på transport av passasjerer. Kjøring med tilhenger utsetter motoren(e), drivverket, bremsene, dekkene og fjæringen for ekstra belastning og reduserer rekkevidden betydelig. Hvis du bestemmer deg for å kjøre med en tilhenger, må du være forsiktig og følge disse generelle retningslinjene:

- Reduser kjørehastigheten, og unngå brå manøvrer. Husk at når du kjører med tilhenger, er styringen, stabiliteten, svingradiusen, stopplengden og bremseytelsen forskjellig fra kjøring uten tilhenger.
- Øk følgeavstanden ved å holde minst dobbelt så lang avstand til et kjøretøy foran. Dette bidrar til å unngå situasjoner som krever kraftig bremsing. Bråbremsing kan føre til skrensing eller at tilhengeren havner på tvers av veien.
- Unngå skarpe svinger. Skarpe svinger kan føre til at tilhengeren kommer borti bilen og forårsaker skade. Husk at tilhengerhjulene vil være nærmere innsiden på svingen enn bilhjulene. Foreta derfor bredere svinger for å forhindre at tilhengeren treffer fortauskanter, trafikkskilt, trær eller andre gjenstander.



- Kontroller tilhengerlysene og blinklysene på tilhengeren regelmessig for å forsikre deg om at pærene fortsatt fungerer. Ved kjøring med tilhenger blinker blinklyspilene på instrumentgruppen i bilen som normalt selv om pærene på tilhengeren er gått.
- Kontroller regelmessig at lasten er festet.
- Kontroller regelmessig at tilhengerbremsene fungerer.
- Unngå å parkere i en helling (se [Parkering med en tilhenger på side 108](#)).
- Kontroller regelmessig at alle tauekomponentene er skikkelig fastskrudd.

Tilhengermodus

Tilhengermodus må alltid være aktiv ved kjøring med tilhenger. Når du kobler til tilhengerens elektriske kobling, aktiverer Model S automatisk Tilhengermodus. Når du kobler fra tilhengerens elektriske kobling, deaktiveres tilhengermodus. Aktiver eller forlat tilhengermodus manuelt ved å berøre **Kontroller > Pedaler og styring > Tilhengermodus** på berøringsskjermen. Én av de følgende indikatorene vises på instrumentpanelet:



Tilhengermodus er aktiv.



Model X registrerer en tilkobling av tilhengerlys, men tilhengermodus er deaktivert. Det er sannsynlig at transporttilbehøret er koblet til.



Model S registrerer en defekt elektrisk tilkobling for tilhengerlysene. Noen eller alle tilhengerlys fungerer kanskje ikke som de skal. Stopp bilen så snart dette er trygt, og inspiser tilhengerlysene med tanke på defekte kabler eller dårlige koblinger. Hvis problemene er løst og det røde ikonet vedvarer, slår du av og på Tilhengermodus.

Noen Autopilot-funksjoner (Autostyring, Summon, Filskifteassistent osv.), i tillegg til funksjon for parkeringssensor bak, er kanskje ikke tilgjengelige når Tilhengermodus er aktivert. I tillegg kan disse funksjonene fungere annerledes. For eksempel:

- Aktiv Cruise Control øker følgeavstanden til bilen foran deg.
- Luftfjæringssystemet foretar ikke justeringer fra **Middels** til **Lav** basert på kjørehastigheten.
- Luftfjæringssystemet hever ikke kjørehøyden automatisk basert på lagrede steder.
- Sidekollisjonsadvarsler er aktive, men automatiske inngrep i styringen er deaktivert.

- Bremskraften fra den automatiske nødbremsingen (se [Kollisjonsvarselassistent på side 138](#)) er svært begrenset.



ADVARSEL: Ikke stol på at Model S oppdager tilhengeren og aktiverer Tilhengermodus automatisk. Kontroller alltid at tilhengermodus er aktivert før kjøring med tilhenger.



ADVARSEL: Du må ikke under noen omstendigheter gå ut av tilhengermodus under kjøring med tilhenger. Det kan føre til alvorlig personskade og/eller død.



ADVARSEL: Ikke bruk fjæringsinnstillingen til å avstemme høyden på tilhengerfestet med høyden på tilhengeren.

Tilhengerbremses

Når du kjører med en lastet tilhenger som veier mer enn 450 kg, anbefaler Tesla at tilhengeren skal være utstyrt med et eget bremsesystem som er egnet for vekten til tilhengeren. Overhold lokale forskrifter. En bremsekontroller må kjøpes separat, og den påkrevde 4-pinnars tilkoblingskontakten kan bestilles fra Tesla Service.

Følg disse trinnene for å koble til en bremsekontroll:

1. Koble ledningsnettets på bremsekontrollen til de riktige plasseringene på den 4-pinnars tilkoblingskontakten.

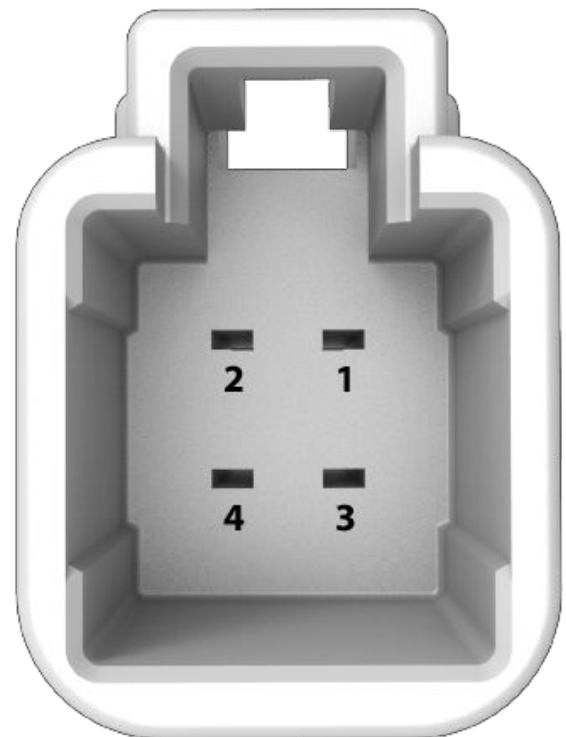

1 – bremsekontrolluttak til tilhenger

2 – jording

3 – bremse på-signal



Tauing og tilbehør

4 – Lavspenning-strøm (20 A)

2. Fjern dekselet under dashbordet i fotbrønnen på førersiden.

Venstrekjøring:



Høyrekjøring:



3. Trekk tilbake gulvmatten for å avdekke den 4-pinners kontakten til kjøretøyet på ledningsnettet.

Venstrekjøring:



Høyrekjøring:



4. Koble tilkoblingskontakten til bilens ledningskontakt.

- ADVARSEL:** Tauing øker stopplengden selv når tilhengeren er utstyrt med et eget bremsesystem. Øk følgeavstanden og unngå situasjoner som potensielt kan forårsake kraftig bremsing, når du kjører med tilhenger. Dersom du ikke gjør det, kan det føre til en kollisjon.
- ADVARSEL:** Følg alle forskrifter og lovpålagte krav i din region og ditt land som gjelder spesifikt for kjøring med tilhenger og krav til bremsesystemer. I mange jurisdiksjoner er det krav om at de skal være en løsrivningsbryter på trekkstangen til tilhengeren for å aktivere tilhengerbremsene hvis tilhengeren skilles fra bilen. Hvis du ikke følger forskriftene, kan det gå utover sikkerheten din.
- ADVARSEL:** Følg instruksjonene fra produsenten av tilhengerbremsene for å sikre at tilhengerbremsene er riktig installert, justert og vedlikeholdt. Tesla er ikke ansvarlig for skader som forårsakes av feil installasjon av tilhengerbremsesystemer.
- ADVARSEL:** Prøv aldri å koble tilhengerbremsesystemet direkte på bilens bremsesystem. Det kan føre til skader på bilen og tilhengeren og føre til feil på bremsesystemet med alvorlige personskader eller dødsfall som resultat.

Parkering med en tilhenger

Unngå å parkere i en helling hvis det er mulig. Hvis det likevel er absolutt nødvendig å parkere i en helling, må du plassere hjulklosser under tilhengerhjulene:

- En person trykker inn og holder nede bremsepedalen.
- En annen person plasserer hjulklossene under hjulene på nedsiden av kjøretøyets dekk.
- Slipp bremsepedalen når klossene er på plass, og kontroller at klossene holder vekten av bilen og tilhengeren.



MERK: Når du tester klossene, må du sikre at bakkestoppfunksjonen (se [Bakkestopp på side 92](#)) ikke er aktivert. Hvis bakkestoppfunksjonen bremser Model S, vil indikatoren for denne funksjonen vises i instrumentpanelet. For å koble ut bakkestoppfunksjonen trykker du inn bremsepedalen før du slipper den igjen.

- Sett bilen i Park.

⚠ ADVARSEL: Hvis det er nødvendig å parkere i en helling, må du alltid forsikre deg om at alle tilhengerhjulene er sikret godt med klosser. Hvis dette ikke overholdes, kan det føre til alvorlig materiell skade, personskade eller død.

Reduksjon av krenkning på tilhenger

Når det registreres krenkning på tilhengeren, forsøker det elektroniske stabilitetskontrollsystemet til Model S å bremse tilstrekkelig til å redusere krenkningen til et minimum. Indikatoren for antispinnsystemet vises en kort stund på instrumentpanelet. Hvis du trækker på bremsepedalen mens systemet bremser aktivt for å redusere krenkning på tilhengeren, oppheves ikke den automatiske bremsingen.

Koble til tauefestet

Taupakken for Model S inkluderer et vektbærende tilhengerfeste med en 50 mm kulekobling. Når tilhengerfestet ikke er i bruk, bør den tas av og oppbevares på et tørt sted for å forhindre rust og korrosjon. La støvdekselet være på tilhengerfestehuset for å forhindre at smuss og rusk kommer inn i låsen.



⚠ ADVARSEL: Du må bruke tilhengerfestet til Model S når du kjører med tilhenger. Prøv aldri å sette på en annen type tilhengerfeste.

MERK: Bruk alltid sikkerhetskjettinger når du tauer. Kryss kjettingene under tilhengerens trekkstang, og fest dem til tilhengerens øyne for å sikre tilhengerlasten.

MERK: Maksimalt tillatt overheng bak for koblingspunktet er omtrent 1,2 m.

MERK: Tilhengerfestet er festet til bilens karosseri med åtte mutre.



Slik setter du på tilhengerfestet:

1. Ta støvdekselet av tilhengerfestehuset.



MERK: Model S kan være utstyrt med to trykklemmer for å feste støvdekselet til bilen. Når det skal åpnes, bruker du en skarp gjenstand, f.eks. en flat skrutrekker, til å åpne klemmene. Ta av støvdekselet.

2. Sett nøkkelen inn i låsesylinderen på holderen, og dreii sylinderen slik at toppen av nøkkelen er på linje med ulåst-posisjonen.
3. Trykk låsesylinderen rundt 0,5 cm ut av adapteren, og dreii med klokken til det røde merket på sylinderen er på linje med den hvite prikken.



⚠ ADVARSEL: Vær forsiktig når du dreier låsesylindren. Hvis den ikke låses i den åpne posisjonen, går den automatisk tilbake til den opprinnelige lukkede posisjonen, og du kan få fingrene i klem.

4. Grip tilhengerfestet nedenfra med et fast grep, og rett inn de trekantformede føringene på sidene av tilhengerfestet etter de tilsvarende utsnittene på tilhengerfestehuset.

MERK: Ikke grip låsesylindren, for den må dreie fritt.

5. Skyv tilhengerfestet inn i tilhengerfestehuset til låsesylindren dreier rundt 120° mot klokken og låses automatisk i lukket posisjon. Det grønne området på låsesylindren (over den hvite pilen) rettes inn etter den hvite prikken på huset.
6. Kontroller visuelt at tilhengerfestet er satt helt inn i huset. Prøv å trekke tilhengerfestet ned. Tilhengerfestet skal ikke falle når du trekker det ned.

MERK: Hvis tilhengerfestet ikke låses i huset, faller det ut når du trekker det ned.

7. Drei nøkkelen slik at pilene er på linje med "låst"-markeringen på låsesylindren.
8. Ta ut nøkkelen, og oppbevar den på et sikkert sted (helst inni bilen).

MERK: Nøkkelen kan bare tas ut hvis tilhengerfestet er låst. Dette indikerer riktig tilkobling. Ikke bruk tilhengerfestet hvis nøkkelen ikke er tatt ut.

MERK: Tesla anbefaler at du noterer ned nøkkelkoden. Du trenger denne koden hvis du mister nøklene og må bestille en ny.

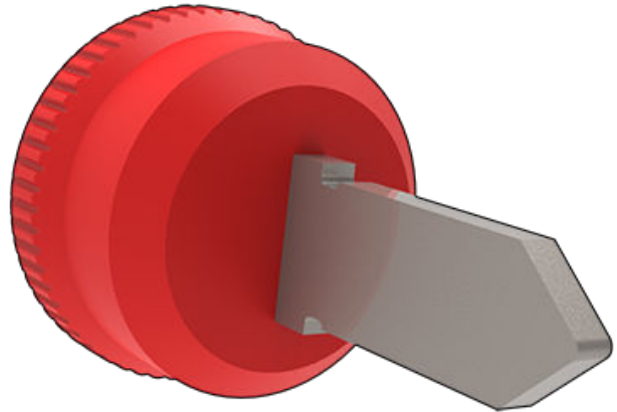

9. Lukk støvdekselet for å forhindre at smuss og rusk kommer inn i låsen. Ved nyere versjon med trykklemmer, fester du støvdekselet igjen, trykker det på plass og åpner trykklemmene før du trykker dem inn.

MERK: Vedlikehold tilhengerfestet ved å smøre overflatene regelmessig med smørefett uten harpiks.

Koble fra tauet festet

Ta av tilhengerfestet etter sleping:

1. Sett i nøkkelen, og drei for å rette inn toppen av nøkkelen med "ulåst"-posisjonen.
2. Hold fast nederst på tilhengerfestet (for å hindre at det faller ned på bakken), trekk låsesylindren ut rundt 0,5 cm, og drei den med klokken til det røde merket på låsesylindren er på linje med den hvite prikken. Nå er låsesylindren låst i åpen posisjon, og tilhengerfestet faller ut av huset.

⚠ ADVARSEL: Vær forsiktig når du dreier låsesylindren. Hvis den ikke låses i den åpne posisjonen, går den automatisk tilbake til den opprinnelige lukkede posisjonen, og du kan få fingrene i klem.

3. Sett støvdekselet på tilhengerfestehuset igjen for å forhindre at det samles opp smuss inne i huset.
4. Lukk støvdekselet på låsesylindren til tilhengerfestet, og oppbevar tilhengerfestet på et sikkert sted.

Elektriske forbindelser

Forskriftene krever at alle tilhengere skal være utstyrt med baklys, bremselys, sidemarkeringsslys og blinklys. For å sørge for strøm for tilhengerlys for de fleste typer tilhengere er det en innebygd 13-pinner ledningskontakt i nærheten av tilhengerfestestøttens ledningsplugg.



⚠ ADVARSEL: Bruk bare den elektriske tilkoblingen som er utviklet av Tesla. Ikke prøv å koble direkte eller å koble det elektriske ledningsnett til en tilhenger med noen annen metode. Det kan skade bilens elektriske system og forårsake feil.

⚠ ADVARSEL: Kontroller alltid at strømkabelen til tilhengeren ikke er i berøring med eller sleper mot bakken, og at det er nok slakk i kabelen til å svinge.

Innvirkning på rekkevidde

Tauing av tilhenger og transport av tilbehør øker bilens vekt og luftmotstand. Dette fører til at kjørerækkevidden kan reduseres betraktelig. Selv om Ruteplanlegger forsøker å justere beregningene basert på tilhengermodus, kan det faktiske energiforbruket variere. Planlegg lengden på turen og ladedestinasjoner i henhold til dette.

1. Venstre blinklys (gul)
2. Bakre tåkelys (blå)
3. Jording for pinnene 1–8 (hvit)
4. Høyre blinklys (grønn)
5. Høyre baklykt (brun)
6. Bremselys (rød)
7. Venstre baklykt (svart)
8. Ryggelys (rosa)
9. Lavspenning Strøm – permanent (oransje)
10. Lavspenning Strøm – vekslet/tenning (grå)
11. Jording for pinne 10 (svart/hvit)
12. Uttak for tilhengerbremskontroll (Light Grey)
13. Jording for pinne 9 (rød/hvit)

MERK: Alle pinner har Lavspenning-strøm.

MERK: Det er førerens ansvar å sikre at alle elektriske tilkoblinger og alle tilhengerlys fungerer før og under tauing. Du må foreta manuelle kontroller.

MERK: Tap av tilhengerlys ved tauing kan være på grunn av feil i kablingen til tilhengeren eller for høyt strømforbruk av lysene som er koblet til tilhengeruttakene. Når dette skjer, vises et rødt Tilhengermodus-ikon på berøringsskjermen. Fiks eventuelle problemer med kablingen, og/eller reduser antallet lys koblet til tilhengeruttakene. Slå deretter Tilhengermodus av og på igjen.

MERK: Hvis det oppdages tåkelys på tilhengeren, deaktiverer Model S de bakre tåkelysene (hvis montert).

Når du kobler tilhengerledningene inn i den elektriske koblingen på Model S, skjer aktiveringen av tilhengermodus automatisk (se [Tilhengermodus på side 107](#)).



Om Autopilot

Autopilot er en pakke med avanserte førerassistansfunksjoner som skal gjøre det tryggere og mindre stressende å kjøre. Ingen av disse funksjonene gjør Model S helt autonom, og erstatter ikke deg som sjåfør. Autopilot-funksjonene leveres som standard med alle nye Tesla-kjøretøyer.

MERK: Avhengig av markedsregion, bilkonfigurasjon, tilleggsutstyr og programversjon, er bilen kanskje ikke utstyrt med følgende funksjoner, eller en funksjon fungerer kanskje ikke nøyaktig som beskrevet.

Autopilot-funksjoner omfatter Aktiv Cruise Control.

- **Aktiv Cruise Control:** Holder hastigheten og en justerbar følgeavstand til kjøretøyet foran deg (se [Aktiv Cruise Kontroll på side 114](#)).

ADVARSEL: Autopilot er en funksjon som krever en aktiv fører. Hold alltid hendene på styrestikke (eller ratt) og vær oppmerksom på veiforholdene, trafikken rundt deg og andre trafikanter (som fotgjengere og syklist). Vær alltid forberedt på å iverksette tiltak umiddelbart. Hvis disse instruksjonene ikke følges, kan det føre til skader, alvorlige personskader eller dødsfall.

Forbedret Autopilot har flere funksjoner. Funksjonene til Forbedret Autopilot er designet for å redusere belastningen på føreren og gjøre vanlige oppgaver enklere, for eksempel å skifte kjørebane eller parkere.

- **Automatisk filskifte:** Skifter Model S til en tilgrensende fil når du slår på blinklyset og Autostyring er aktiv (se [Automatisk filskifte på side 115](#)).
- **Navigere på Autopilot:** Guider aktivt Model S fra innkjøringsramper til avkjøringsramper, og skifter fil, navigerer i veikryss, slår blinklysene på automatisk, og velger riktig avkjøring (se [Navigere på Autopilot på side 116](#)).
- **Autoparkering:** Parkerer Model S, enten lukeparkering eller rettvisklet parkering (se [Autoparkering på side 128](#)).
- **Forbedret Smart Summon** Kjører Model S ut fra parkeringsplasser og gjennom mer komplekse miljøer, og manøvrerer rundt hindringer og andre kjøretøyer for å komme frem til ditt valgte mål (se [Summon på side 130](#)).

ADVARSEL: Forbedret Autopilot er en funksjon som krever en aktiv fører. Hold alltid hendene på rattet og vær oppmerksom på veiforholdene, trafikken rundt deg, og andre trafikanter (som fotgjengere og syklist). Vær alltid forberedt på å iverksette tiltak umiddelbart. Hvis disse instruksjonene ikke følges, kan det føre til skader, alvorlige personskader eller dødsfall.

Selvkjørende funksjoner inkluderer:

- **Trafikklys- og stoppskiltassistent:** Holder hastigheten, holder følgeavstanden og holder Model S i filen, og reduserer farten og stopper for trafikklys og stoppskilt (se [Trafikklys- og stoppskiltkontroll på side 121](#)).



ADVARSEL: Selvkjørende funksjoner er en funksjon som krever en aktiv fører. Hold alltid hendene på rattet og vær oppmerksom på veiforholdene, trafikken rundt deg, og andre trafikanter (som fotgjengere og syklist). Vær oppmerksom på veien til enhver tid, og vær alltid forberedt på å iverksette tiltak umiddelbart. Hvis disse instruksjonene ikke følges, kan det føre til skader, alvorlige personskader eller dødsfall.

Slik fungerer den

Autopilot bruker kameraene på Model S, som overvåker omgivelsene og oppdager andre kjøretøyer, fotgjengere, veimerking og hindringer, som barrierer og fortauskanter. Det er kameraer montert foran, bak, på venstre side og på høyre side av Model S (se [Kameraer på side 22](#)).

Model S kan også utstyres med et kupertkamera montert i bakspeilet, som overvåker førerens oppmerksomhet. Det er ditt ansvar å ha hendene på rattet, være oppmerksom på veien og være klar til å reagere til enhver tid.

Når Autopilot er aktiv viser Model S en serie med eskalerende varsler som minner deg på å ha hendene på rattet og være oppmerksom på veien. Hvis du ikke reagerer, vil Autopilot kobles ut og være utilgjengelig resten av kjøreturen.



ADVARSEL: Autopilot er utviklet for din kjørekomfort og bekvemmelighet, og er ikke et system for varsling eller unngåelse av kollisjoner. Det er ditt ansvar å være årvåken, kjøre trygt og til enhver tid ha kontroll over bilen. Stol aldri på at Autopilot vil redusere farten selv Model S. Hold alltid øye med veien foran deg, og vær klar til å iverksette korrigerende tiltak til enhver tid. Hvis ikke kan det føre til alvorlig skade eller død.

Det er ditt eget ansvar å gjøre deg kjent med begrensningene til Autopiloten og alltid være klar til å ta kontroll. For mer informasjon om begrensninger, forholdsregler og advarsler, se [Begrensninger og advarsler på side 133](#).



Tilstander for Autopilot

Sørg for at alle kameraer er rene og fri for hindringer før hver kjøretur, og før du bruker Autopilot-funksjonene (se [Rengjøring av et kamera på side 195](#)). Skitne kameraer og sensorer (hvis utstyrt) samt omgivelsesforhold som regn og utydelig filmerking, kan påvirke Autopilot-ytelsen. Hvis et kamera er tildekket eller ikke har fri sikt, vil Model S vise en melding på instrumentpanel, og Autopilot-funksjonene vil kanskje ikke være tilgjengelige.

Før du kan bruke Autopilot-funksjonene, og etter visse servicebesøk, må du kjøre et lite stykke for å kalibrere kameraene. Se [Kjør for å kalibrere kameraer på side 22](#) for mer informasjon.

I tillegg kan det hende at disse funksjonene ikke fungerer som de skal i følgende tilfeller:

- Veien har skarpe svinger eller betydelige høydeendringer.
- Veiskilt og signaler er uklare, tvetydige eller dårlig vedlikeholdt.
- Sikten er dårlig (på grunn av kraftig regn, snø, hagl osv. eller dårlig opplyste veier når det er mørkt).
- Du kjører i en tunnel eller ved siden av en midtdeler som forstyrrer sikten til kameraene.
- Kraftig lys (f.eks. lys fra møtende kjøretøy eller direkte sollys) påvirker sikten til kameraene.

Listen ovenfor representerer ikke en fullstendig liste over situasjoner som kan hindre at Autopilot-funksjonene fungerer som den skal. For mer informasjon, se [Begrensninger og advarsler på side 133](#).

MERK: Avhengig av markedsregion, bilkonfigurasjon, tilleggsutstyr og programvareversjon, er bilen kanskje ikke utstyrt med følgende funksjoner, eller en funksjon fungerer kanskje ikke nøyaktig som beskrevet.

Autopilot-funksjon	Tilgjengelig når
Aktiv Cruise Control	<ul style="list-style-type: none"> • Du kjører i mellom 30 km/t og 140 km/t <p>MERK: Du kan aktivere Aktiv Cruise Control ved lavere hastigheter hvis et kjøretøy oppdages minst 1,5 meter foran Model S.</p>
Naviger på Autopilot	<ul style="list-style-type: none"> • Du kjører i mellom 30 km/t og 140 km/t. <p>MERK: Du kan aktivere Navigere på Autopilot ved lavere hastigheter hvis et kjøretøy oppdages minst 1,5 meter foran Model S.</p> <ul style="list-style-type: none"> • Du kjører på en motorvei med kontrollert adkomst. Når du tar av fra en motorvei med kontrollert adkomst, går Naviger på Autopilot tilbake til Autostyring.



Autopilot-funksjoner

Dette emnet beskriver hvordan du slår på og bruker de følgende førerassistansesfunksjonene.

MERK: Avhengig av markedsregion, bilkonfigurasjon, tilleggsutstyr og programvareversjon, er bilen kanskje ikke utstyrt med følgende funksjoner, eller en funksjon fungerer kanskje ikke nøyaktig som beskrevet.

- **Aktiv Cruise Control:** Aktiv Cruise Control holder en valgt kjørehastighet, slik som tradisjonell Cruise Control. Aktiv Cruise Control kan også redusere hastigheten eller akselerere Model S etter behov, for å holde følgeavstanden til kjøretøyet foran deg. Det er fortsatt ditt ansvar å styre når Aktiv Cruise Control er på Model S (se [Aktiv Cruise Control på side 114](#)).
- **Automatisk filskifte:** Når du slår på et blinklys mens Autostyring er aktiv, flytter Automatisk filskifte Model S til den tilstøtende filen i retningen som indikeres av blinklyset (se [Automatisk filskifte på side 115](#)).
- **Navigere på Autopilot:** Naviger på Autopilot bygger på funksjonene til Aktiv Cruise Control og Autostyring. Når Autostyring er slått på, gjør Naviger på Autopilot at Model S kan foreslå og, hvis konfigurert, automatisk skifte fil for å kjøre forbi andre kjøretøyer og følge navigasjonsruten (se [Naviger på Autopilot på side 116](#)).

MERK: Naviger på Autopilot er en BETA-funksjon.

Disse funksjonene bruker informasjon fra kameraene på Model S for å oppdage veimerking, veikanter og andre kjøretøy og trafikanter rundt Model S.

⚠ ADVARSEL: Sørg for at alle kameraer er rene og fri for hindringer før hver kjøretur, og før du bruker Autopilot-funksjonene (se [Rengjøring av et kamera på side 195](#)). Skitne kameraer og sensorer (hvis utstyrt) samt omgivelsesforhold som regn og utydelig filmerking, kan påvirke Autopilot-ytelsen. Hvis et kamera er tildekket eller ikke har fri sikt, vil Model S vise en melding på instrumentpanel, og Autopilot-funksjonene vil kanskje ikke være tilgjengelige.

⚠ ADVARSEL: Det er ditt eget ansvar å gjøre deg kjent med begrensningene til Autopiloten og i hvilke situasjoner sjåføren må ta kontrollen. Se [Begrensninger og advarsler på side 133](#) for mer informasjon.

Autopilot-innstillinger

Før du bruker Autopilot-funksjonene, kan du tilpasse hvordan de fungerer ved å trykke på **Kontroller > Autopilot**.

- **Angitt hastighet:** Velg om Autopilot skal koble inn ved den registrerte fartsgrensen eller den nåværende kjørehastigheten. Berør **Kontroller > Autopilot > Angi hastighet**, og velg enten **Fartsgrense** eller **Gjeldende hastighet**.
- **Overskridelse:** Hvis du velger **Fartsgrense**, kan du spesifisere overskridelse ved å trykke på **Angi fartsgrense**. Du kan velge **Fast** (hastigheten justeres med et spesifikt intervall på alle veier) eller **Prosent** (hastigheten justeres som en prosentandel av veiens registrerte fartsgrense).

- **Autopilotaktivering:** Velg hvordan Autopilot aktiveres. Hvis den er satt til **Enkeltklikk**, kobles både Aktiv Cruise Control og Autostyring inn når du trykker én gang på den høyre rulleknappen. Hvis den er satt til **Dobbeltklikk**, må du dobbeltrykke på den høyre rulleknappen for å aktivere Autostyring.

MERK: Autopilotaktivering må være satt til **Dobbeltklikk** hvis du vil bruke Aktiv Cruise Control uavhengig av Autostyring.

- **Lyd for grønt trafikklys:** Hvis slått på, høres en lyd når du venter ved rødt trafikklys og lyset skifter til grønt. Hvis du ikke aktivt bruker Aktiv Cruise Control og venter ved rødt lys med en bil foran deg, høres lyden når bilen foran deg kjører framover.

Aktiv Cruise Control

Aktiv Cruise Control alltid på.

Bruk av Aktiv Cruise Control:

1. Trykk på høyre rulleknapp og slipp gasspedalen for å la Aktiv Cruise Control opprettholde kjørehastigheten. Et lydsignal høres for å angi at Aktiv Cruise Control nå er aktiv.

MERK: Hvis **Autopilotaktivering** er angitt til **Enkeltklikk**, vil Autostyring (som omfatter Aktiv Cruise Control) også aktiveres når du trykker på høyre rulleknapp én gang. Trykk på **Kontroller > Autopilot > Autopilotaktivering** og velg **Dobbeltklikk** for å bruke Aktiv Cruise Control uavhengig av Autostyring når du på høyre rulleknapp én gang.

2. Endre den innstilte hastigheten ved å rulle det høyre styrehjulet opp for å øke og ned for å redusere. Du kan aktivere gasspedalen når som helst for å overstyre den innstilte marsjfarten midlertidig. Se [Når du bruker Autopilot på side 117](#) for mer informasjon.
3. Når du vil avbryte Aktiv Cruise Control, trykker du på høyre rulleknapp eller trykker inn bremsepedalen. Se [Slå av Autopilot på side 117](#) for mer informasjon.

40 MAX

Når Aktiv Cruise Control er tilgjengelig, men ikke aktivert, viser instrumentpanel cruisehastigheten i grått. Tallet som vises, representerer hastigheten som angis når du aktiverer Aktiv Cruise Control.

MERK: På veier der kartdata fastslår at en betinget fartsgrense er til stede (f.eks. en fartsgrense basert på tidspunkt eller værforhold), vises en sekundær fartsgrense nedenfor den første fartsgrensen. Det er førerens ansvar å fastslå om den betingede hastighetsgrensen gjelder, og i så fall justere cruisehastigheten deretter.



40 MAX

Når Aktiv Cruise Control aktivt kjører ved en innstilt hastighet, uthveves hastigheten med blå tekst.

⚠ ADVARSEL: Aktiv Cruise Control er utviklet for din kjørekomfort og bekvemmelighet og er ikke et kollisjonsadvarsel- eller -ungåelsessystem. Det er ditt ansvar å være årvåken, kjøre trygt og til enhver tid ha kontroll over bilen. Stol aldri på at Aktiv Cruise Control skal senke hastigheten til Model S tilstrekkelig. Hold alltid øye med veien foran deg, og vær klar til å iverksette korrigerende tiltak til enhver tid. Hvis ikke kan det føre til alvorlig skade eller død. Se [Begrensninger og advarsler på side 133](#) for mer informasjon.



Automatisk filskifte

MERK: Avhengig av markedsregion, kjøretøykonfigurasjon, tilleggsutstyr og programvareversjon er kjøretøyet kanskje ikke utstyrt med Automatisk filskifte, eller funksjonen fungerer kanskje ikke nøyaktig som beskrevet.

Hvis du slår på blinklyset når Autostyring er aktiv, legger Model S seg over i den tilgrensende filen i retningen indikert av blinklyset, forutsatt at de følgende forutsetningene er oppfylt:

- Blinklyset er slått på.
- Veimerkingene angir at et filskifte er tillatt.
- Automatisk filskifte har registrert at du har hendene på styrestikke (eller ratt).
- Halvveis i filskiftet må Model S registrere den ytre veimerkingen i målfilen. Hvis denne filmerkingen ikke oppdages, avbrytes filendringen og Model S går tilbake til sin opprinnelige kjørebane.
- Sikten til kameraet/kameraene er ikke blokkert.
- Model S registrerer ikke et kjøretøy i blindsonen, eller et kjøretøy eller en hindring opp til midten av målfilen. Hvis et kjøretøy eller en annen hindring registreres i målfilen, vises det i rødt i visualiseringen på instrumentpanel, og Model S fullfører ikke filskiftet før det er trygt å gjøre det.



Det vises et varsel på instrumentpanel-panelet for å angi at Automatisk filskifte er tilgjengelig i en gitt retning (venstre, høyre eller begge). Dette vises bare når Autostyring er slått på.

Dette angir at Automatisk filskifte ikke er tilgjengelig i noen av retningene. Dette vises bare når Autostyring er slått på.

MERK: Automatisk filskifte avbrytes hvis filskiftet ikke kan fullføres på 5 sekunder.



ADVARSEL: Selv om Autopiloten er utviklet for å oppdage kjøretøyer og hindringer i de tilgrensende filene, er det ditt ansvar å alltid kontrollere visuelt at omgivelsene er trygge og at du kan legge deg over i den ønskede filen. Hvis Autopiloten ikke kan skifte fil på grunn av utilstrekkelige data, viser instrumentpanel en serie med advarsler. Når du bruker Automatisk filskifte, må du derfor alltid følge med på instrumentpanel for å kunne overta styringen av Model S manuelt.

Den minste hastigheten for filskift på Autopilot kan variere etter region, hastighet i tilgrensende fil og andre faktorer. Vær alltid klar til å styre manuelt og endre fil etter behov. Når et automatisk filskifte pågår, aktiveres Akselerasjon ved forbikjøring slik at Model S kan akselerere nærmere et kjøretøy foran (se [Akselerasjon ved forbikjøring på side 119](#)).

Når du slår på blinklyset, skifter Model S fil én fil av gangen. Hvis du vil flytte til enda en fil, må du slå på blinklyset nok en gang etter at det første filskiftet er fullført.



Autopilot-funksjoner

Når Model S skifter fil, er det viktig å følge med på ytelsen ved å holde øye med kjørebanelen foran og omgivelsene. Vær klar til å ta over rattet når som helst. Mens du krysser over til den tilstøtende filen, viser instrumentpanel plasseringen i filen som Model S kjører inn i.



Naviger på Autopilot

MERK: Avhengig av markedsregion, kjøretøykonfigurasjon, tilleggsutstyr og programvareversjon er kjøretøyet kanskje ikke utstyrt med Naviger på Autopilot, eller funksjonen fungerer kanskje ikke nøyaktig som beskrevet.

Når du skal aktivere Naviger på Autopilot, berører du **Kontroller > Autopilot > Naviger på Autopilot (Beta)**. Deretter, når du skal tilpasse hvordan Naviger på Autopilot skal fungere, berører du **Tilpass Navigate on Autopilot**:

- **Aktiver ved start av hver tur:** Velg om du vil aktivere Naviger på Autopilot automatisk for hver navigasjonsrute. Når den er aktivert, er Naviger på Autopilot-knappen på den detaljerte kjøreanvisningen, allerede aktivert ved begynnelsen av hver tur.
- **Hastighetsbaserte filskifter:** Naviger på Autopilot er utformet for å utføre både rutebaserte og hastighetsbaserte filskifter. Hastighetsbaserte filskifter er valgfritt. Du kan bruke denne innstillingen til å deaktivere hastighetsbasert filskifte, eller til å spesifisere konkret hvor du vil at Naviger på Autopilot skal skifte filer for å oppnå angitt kjørehastighet (**Mild**, **Gjennomsnittlig**, eller **Mad Max**).

Hvis **Start automatisk ved starten av hver kjøretur** er slått på, kobles Naviger på Autopilot automatisk inn når:

- Autostyring er slått på.
- Du kjører til et bestemmelsessted.
- Du kjører på en motorvei med kontrollert adkomst.

Når funksjonen er aktivert, vises knappen for Naviger på Autopilot på kartets detaljerte kjøreanvisning når en navigasjonsrute er aktiv og ruten omfatter minst én adgangsbegrenset motorvei.

Hvis **Start automatisk ved starten av hver kjøretur** er slått av, kan du trykke på knappen **Naviger på Autopilot** over de detaljerte kjøreanvisningene for å slå det på. Når Naviger på Autopilot er valgt, kobles funksjonen alltid inn når du aktiverer Autostyring.



Naviger på Autopilot-ikonet vises i den detaljerte kjøreanvisningen når du navigerer til en destinasjon og Naviger på Autopilot er tilgjengelig, men ikke aktiv.



Hvis Naviger på Autopilot er aktiv, er ikonet blått. Hvis **Aktiver ved start av hver tur** er slått på, velges Naviger på Autopilot-ikonet hver gang du starter navigasjonen. Trykk på ikonet for å avbryte Naviger på Autopilot og gå tilbake til Autostyring.

Når Naviger på Autopilot er slått på, vil knappen for Naviger på Autopilot være blå og instrumentpanel vise kjørefeltet som en enkelt blå linje foran Model S:



Detaljerte kjøreanvisninger viser Autostyring-ikonet ved siden av manøvrene (som motorveivkjørsler), som Naviger på Autopilot vil håndtere.

Når Naviger på Autopilot er slått på, vil Model S foreta både hastighetsbaserte og rutebaserte filskifter etter bekreftelse fra fører:

- **Hastighetsbaserte filskifter:** Naviger på Autopilot skifter fil for å komme raskere frem til bestemmelsesstedet. Hvis Model S for eksempel er bak et kjøretøy som kjører saktere enn den angitte hastigheten, vil Naviger på Autopilot svinge til forbikjøringsfilen for å kjøre forbi. Hastighetsbaserte filskifter er valgfritt.
- **Rutebaserte filskifter:** Naviger på Autopilot skifter fil for å komme frem til bestemmelsesstedet. Naviger på Autopilot vil for eksempel svinge over til avkjøringsfilen når Model S nærmer seg avkjøringen spesifisert av navigasjonsruten.



Når instrumentpanel viser en melding der du blir bedt om å bekrefte filskiftet, slår du på det aktuelle blinklyset. Hvis du ikke bekrefter filskiftet innen 3 sekunder, høres en lyd for å minne deg på at Naviger på Autopilot krever bekreftelse for å skifte fil. Automatisk filskifte avbrytes hvis filskiftet ikke kan fullføres på 5 sekunder.

Hvis du ignorerer et rutebasert endringsforslag til kjørefil (for eksempel at du kjører i venstre kjørefelt mens du nærmer deg en avkjøringsrampe på høyre side av motorveien), kan ikke Naviger på Autopilot manøvrere til avkjørselen, og i så fall omdirigeres du til reisemålet ditt.



ADVARSEL: Naviger på Autopilot prøver kanskje ikke alltid å kjøre av på en avkjøringsrampe eller skifte filer, selv om en avkjørsel eller et filskifte avgjøres av navigasjonsruten. Vær alltid oppmerksom, og vær forberedt på å styre inn på avkjøringsrampen manuelt, eller foreta et nødvendig filskifte for å forberede for eller for å kjøre inn på en avkjøringsrampe eller i et kryss.

Naviger på Autopilot aktiveres og deaktiveres basert på hvilken type vei du kjører på. Når Naviger på Autopilot er aktiv og du nærmer deg en avkjøringsrampe eller et kryss langs navigasjonsruten, aktiveres relevant blinklys, og Autostyring manøvrerer Model S inn på avkjøringsrampen eller i krysset.

Når du forlater en motorvei med kontrollert adkomst, går Naviger på Autopilot tilbake til Autostyring – et lydvarsel høres og instrumentpanel viser linjene til kjørefeltet i blått (i stedet for den enkle blå linjen foran Model S). Når Naviger på Autopilot deaktiveres, forblir Autostyring aktiv. Vær alltid forberedt på å iverksette egnede tiltak.

MERK: Naviger på Autopilot er en funksjon som krever en aktiv fører. Ha alltid hendene på styrestikke (eller ratt, vær oppmerksom på veiforholdene og trafikken, og vær alltid forberedt på å reagere raskt. Hvis disse instruksjonene ikke følges, kan det føre til skader, alvorlige personskader eller dødsfall. Det er ditt eget ansvar å gjøre deg kjent med begrensningene til Naviger på Autopilot, og i hvilke situasjoner systemet kanskje ikke fungerer som forventet. Se [Begrensninger og advarsler på side 133](#) for mer informasjon.

Slå av Autopilot

Aktiv Cruise Control slås av når:

- Du trykker inn høyre rulleknapp på styrestikke (eller ratt).
- Du trår på bremspedalen.
- Du kjører raskere enn 140 km/t.
- Du setter girvelgeren i Revers, Park eller Nøytral.
- En dør er åpen.
- Det oppstår en hendelse som utløser automatisk nødbremning (se [Kollisjonsvarselassistent på side 138](#)).
- Førerens sikkerhetsbelte frigjøres, og/eller føreren går ut av setet.

Når Aktiv Cruise Control avbrytes, blir ikonet for kjørehastighet på instrumentpanel grått, som indikerer at Aktiv Cruise Control ikke lenger er aktiv.

Naviger på Autopilot avbrytes når Autostyring avbrytes, som beskrevet ovenfor. I tillegg avbrytes Naviger på Autopilot når:

- Du trykker på knappen for Naviger på Autopilot på kartets liste for detaljerte kjøreanvisninger. I slike tilfeller deaktiveres ikke Autostyring.
- Du tar av fra en motorvei med kontrollert adkomst. I slike tilfeller deaktiveres ikke Autostyring.

Når Naviger på Autopilot avbrytes, men Autostyring fortsatt er aktiv, høres et lydvarsel, og visualiseringen endres fra en enkelt blå linje i kjørefeltet til to blå linjer på sidene av kjørefeltet.

Når Aktiv Cruise Control avbrytes, ruller ikke Model S på tomgang. I stedet reduserer regenerativ bremsing hastigheten til Model S, på samme måte som når du flytter foten av gasspedalen når du kjører uten Aktiv Cruise Control (se [Regenerativ bremsing på side 86](#)).

Når du bruker Autopilot

Når Aktiv Cruise Control er slått på og Autopilot holder den angitte hastigheten, utheves hastigheten med blå tekst på instrumentpanel.

Når Autostyring er slått på, vil styrestikke (eller ratt-ikonet) være blått og filmerkingen uthevet i blått i visualiseringen.

Hvis du vil vise mer informasjon om veien og omgivelsene, som veimerking, rødt lys og gjenstander (for eksempel søppelbøtter og stolper), trykker du på **Kontroller > Autopilot > Forhåndsvisning av fullstendig selvkjøring**.

Hvis Autostyring ikke kan registrere veimerking, kan den fastslå kjørefeltet basert på et kjøretøy du følger. I de fleste tilfeller prøver Autostyring å sentrere Model S i kjørefilen. Det kan imidlertid være situasjoner der Autostyring følger en kjørebane som er forskjøvet i forhold til midten av filen (for eksempel hvis autovern oppdages).

Holde den angitte hastigheten

Når Autopilot er aktiv, opprettholder Model S din angitte kjørehastighet så lenge et kjøretøy ikke oppdages foran. Når du følger bak et annet kjøretøy, øker og reduserer Model S hastigheten etter behov for å holde den valgte følgeavstanden (se [Justere følgeavstanden på side 118](#)), opp til den angitte hastigheten.

Du kan akselerere når som helst ved å trykke inn gasspedalen, men når du slipper opp pedalen, vil Model S gjenoppta kjøring med den valgte hastigheten.

Model S justerer også kjørehastighet inn i og ut av svinger.



Autopilot-funksjoner

Når Model S aktivt reduserer hastigheten for å holde den valgte avstanden til kjøretøyet foran, tennes bremselysene. Du kan merke at bremsepedalen plutselig beveger seg nedover. Gasspedalen beveger seg ikke når Model S akselererer.

Endre den angitte hastigheten

Rull det høyre styrehjulet oppover for å øke, eller nedover for å redusere, den angitte hastigheten.



Det kan ta noen sekunder før Model S når den nye kjørehastigheten.

Justere følgeavstanden

Du kan justere følgeavstanden du vil ha mellom Model S og et kjøretøy foran deg ved å berøre **Kontroller > Autopilot > Kjøring følgeavstand**.

Den korteste følgeavstanden er 2.

Hver innstilling tilsvarer en tidsbasert avstand som representerer hvor lang tid det tar for Model S, fra den nåværende plasseringen, å nå plasseringen til den bakre støtfangeren på kjøretøyet foran deg. Autopiloten beholder innstillingen til du endrer den igjen.

Stoppe og redusere farten

Når du kjører vesentlig raskere enn kjøretøy i nabofilene, vil Model S automatisk redusere kjørehastigheten. Dette er spesielt nyttig i situasjoner med tung trafikk eller når kjøretøyer hele tiden fletter inn i forskjellige filer. Når Model S registrerer andre kjøretøy som kjører vesentlig saktere, utheskes de tilstøtende filene med piler og registrerte kjøretøy i grått på instrumentpanel, og Model S reduserer kjørehastigheten etter behov. For å midlertidig overstyre denne funksjonen trykker du på gasspedalen.

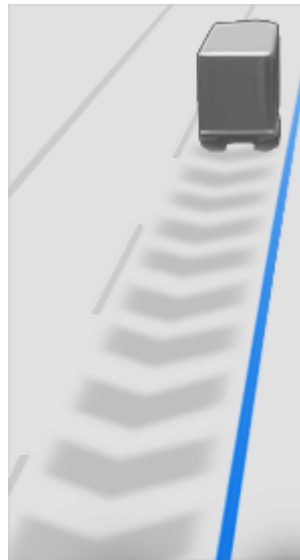

Når du følger et kjøretøy, vil Autopilot alltid være aktiv ved lave hastigheter, selv når Model S stopper. Autopiloten vil for eksempel være aktiv når Model S sakter av farten og stopper helt, eller nesten stopper, i tett køtrafikk på motorvei. Når trafikken begynner å gå raskere igjen, akselererer Autopilot til den angitte hastigheten.

Noen ganger, når Model S har stoppet helt, går Autopiloten i HOLD-tilstand. Hvis dette skjer, trykker du kort på gasspedalen for å gjenoppta cruisekontroll.



Når HOLD-statusen er aktiv, viser instrumentpanel HOLD-ikonet og en melding som angir at du må gjenoppta cruisekontroll.

Model S går i HOLD-tilstand når Autopilot er aktiv under de følgende omstendighetene:

- Model S har stått stille i 5 minutter.
- Model S oppdager en fotgjenger (HOLD-statusen kan oppheves når fotgjengeren ikke lenger er i nærheten).
- Model S plutselig mister sikten til bilen foran deg.
- En hindring registreres foran Model S.

Bruk av cruise control nær eller ved avkjøringer

Når du kjører i nærheten av en avkjøring på en adgangsbegrenset motorvei og bruker blinklyset mot avkjøringsrampen, antar Autopiloten at du tar av, og begynner å bremse ned Model S. Hvis du ikke kjører inn på avkjøringsrampen, fortsetter Autopilot å kjøre ved angitt hastighet.

I et område med høyrekjøring skjer dette bare når du bruker høyre blinklys når du kjører i den høyre filen innen 50 meter fra en avkjørsel. Det samme skjer også i regioner med venstrekjøring; når du slår på venstre blinklys mens du kjører i filen lengst til venstre innen 50 meter fra en avkjøring.



MERK: Hvis Naviger på Autopilot er aktiv, vil Model S utføre et rutebasert filskift for å kjøre ut til avkjøringsfilen og ta den nødvendige avkjøringsrampen for å følge navigasjonsruten.

Når Aktiv Cruise Control er aktivert i et motorveikryss eller avkjøringsramper i enkelte regioner, kan den redusere den innstilte hastigheten i trinn på 5 km/t – til så sakte som 40 km/t – for å passe bedre til de rapporterte hastighetene til andre Tesla-kjøretøy som har kjørt på det spesifikke stedet. Du kan overstyre dette og fortsette cruising ved angitt hastighet ved å trykke på gasspedalen. Den nye innstilte hastigheten opprettholdes til etter krysset eller avkjøringsrampen (med mindre du overstyrer den eller avbryter Autopilot). Etter krysset eller avkjøringsrampen kan den innstilte hastigheten gå tilbake eller endres etter behov på det nye stedet. Hvis du for eksempel flettet deg inn på en annen motorvei, går den angitte cruisehastigheten tilbake til det den var før du kjørte inn i krysset.

⚠ ADVARSEL: I noen tilfeller (f.eks. ved for lite data) kan det være at Aktiv Cruise Control ikke reduserer den innstilte hastigheten automatisk på motorveikrysset eller avkjøringsrampen. Ikke stol på at Aktiv Cruise Control skal fastslå en passende kjørehastighet. Tesla anbefaler kjøring ved en hastighet som er trygg etter veiforholdene og innenfor oppgitte fartsgrenser.

Når du kjører med cruise control inn på en innkjøringsrampe til en adgangsbegrenset motorvei, justerer Autopilot den innstilte cruisehastigheten automatisk til fartsgrensen på motorveien, i tillegg til et eventuelt avvik du har spesifisert. Hvis Naviger på Autopilot er aktiv, kobler funksjonen ut når du forlater den adgangs kontrollerte motorveien (se [Slå av Autopilot på side 117](#)). I slike tilfeller deaktiveres ikke Autostyring.

Akselerasjon ved forbikjøring

Slå på blinklyset et øyeblikk for å akselerere Model S mot kjøretøyet foran. Hvis du holder en kort stund, kan du raskt akselerere til den innstilte hastigheten uten å trække på gasspedalen så lenge:

- Aktiv Cruise Control er på og registrerer et kjøretøy foran deg.
- Det er ikke registrert noen kjøretøy eller hindringer i målfilen.
- Model S kjører under den innstilte hastigheten, men over 72 km/t.

MERK: Hvis Autostyring er aktiv og du lår på blinklyset helt, skifter Model S fil automatisk (se [Automatisk filskifte på side 115](#)).

Model S slutter å akselerere når du når den valgte cruisehastigheten, hvis det tar for lang tid å bytte fil, eller hvis Model S kommer for nærmere kjøretøyet foran. Model S slutter også å akselerere hvis du slår av blinklyset.

Når du kjører i 80 km/t eller fortere, må Model S befinne seg i en forbikjøringsfil for å kjøre forbi et kjøretøy. Hvis du ikke befinner deg i en forbikjøringsfil (til høyre for et kjøretøy ved høyrekjøring eller til venstre for et kjøretøy ved venstrekjøring), vil Aktiv Cruise Control forhindre at du kjører

forbi andre kjøretøy. I stedet reduserer Model S hastigheten til den er lik kjøretøyet hastighet, som om kjøretøyet befant seg i samme fil. Hvis du trykker på gasspedalen for å kjøre forbi et kjøretøy, lar Aktiv Cruise Control deg fortsette å kjøre forbi kjøretøy ved cruising i ikke-forbikjøringsfiler til du enten skifter fil eller avbryter og gjenoppretter kjøring (hvorpå den deretter hindrer deg i å kjøre forbi kjøretøy i ikke-forbikjøringsfiler igjen). Du er ansvarlig for å følge all lokal lovgivning som gjelder forbikjøring av andre trafikanter samt bruk av ikke-forbikjøringsfiler.

Varsel for rødt lys og stoppskilt

Når Autopilot er i bruk, viser Model S et varsel på instrumentpanel, og et lydvarsel høres hvis det er sannsynlig at du skal kjøre på rødt lys eller forbi et stoppskilt. Hvis dette skjer, **IVERKSETTER DU KORRIGERENDE TILTAK!**

De synlige og hørbare varslene avbrytes etter noen få sekunder, eller når du trykker på bremsepedalen – det som kommer først.

Varsel for rødt lys og stoppskilt gir bare varsler. Den senker ikke farten eller stopper Model S ved røde trafikklys, stoppskilt, veimerking osv. Hvis trafikklys- og stoppskiltkontroll er installert, kan du aktivere denne funksjonen for å stoppe Model S automatisk ved trafikklys og stoppskilt (se [Trafikklys- og stoppskiltkontroll på side 121](#)).

Ta over umiddelbart

I situasjoner der Autopilot ikke kan styre Model S, høres et lydsignal, og instrumentpanel viser følgende melding.



Autostyring avbryter

Når du ser denne meldingen, må du **ta over styringen umiddelbart**.

Føreroppmerksomhet

Autostyring vurderer hvordan det er best å styre Model S. Når Autostyring er aktiv, kreves det at du har hendene på rattet. Hvis Autostyring ikke registrerer hendene dine på rattet i en periode, blinker et blått lys øverst på bilstatusdelen av instrumentpanel, og følgende melding vises:

Varsel for styrestikke:



Drei lett på styrestikken.

Varsel for ratt:



Autopilot-funksjoner



Drei lett på rattet.

Det kan oppstå tilfeller der føreren må gripe inn og du må ta over umiddelbart for å opprettholde trygg kjøring. Avslutninger foretatt av sjåføren teller ikke som feilaktig bruk og er forventet fra sjåføren.

Når hendene dine registreres, forsvinner meldingen, og Autostyring gjenopptar normal drift. Autostyring registrerer hendene dine når den kjenner litt motstand når rattet dreier, eller fra deg når du manuelt dreier rattet lett (uten nok kraft til å ta over kontrollen). Autostyring kvalifiserer også hendene dine som registrerte hvis du slår på blinklyset eller bruker en knapp eller et rullehjul på rattet.

Autostyring krever at du følger med på omgivelsene og er klar til å overta kontrollen når som helst. Hvis Autostyring fortsatt ikke registrerer hendene dine på rattet, øker hyppigheten til det blinkende lyset på bilstatusdelen av instrumentpanel, og en varsellyd høres.

Hvis du gjentatte ganger ignorerer Autostyring-meldinger om å bruke litt kraft på rattet, deaktiveres Autostyring for resten av turen og viser følgende melding som ber deg kjøre manuelt.



**Autopilot utilgjengelig for gjeldende kjøretur.
Frakobling av Autopilot – advarsler om oppmerksomhet ignorert.**

Resten av kjøreturen må du styre manuelt. Autostyring blir tilgjengelig igjen ved neste kjøretur (etter at du stopper og setter Model S i Park).

Hvis du ikke gjenopptar manuell styring, avgir Autostyring et kontinuerlig lydvarsel, slår på nødblinklysene og reduserer farten til bilen til den stanser.

Deaktivering av Autopilot

Hvis feil bruk av Autopilot-egenskaper detekteres, vil den deaktiveres.

Hvis du eller en annen fører av bilen din får fem frakoblinger av Autopilot, deaktiveres bruken av Autostyring i en uke. Ved frakobling kobles Autopilot-systemet ut for resten av turen etter at føreren har mottatt flere lydvarsler og visuelle varsler om oppmerksomhet.

Du kan se hvor mange frakoblinger som gjenstår før tilgang til Autopilot deaktiveres, ved å berøre **Kontroller > Autopilot**.

En frakobling blir tilgitt etter 7 dager, så lenge du ikke får enda en frakobling i løpet av den tiden.

MERK: Hvis tilgang til Autostyring deaktiveres, Du kan fremdeles bruke Aktiv Cruise Control, og alle aktive sikkerhetsegenskaper er fremdeles aktive.



MERK: Avhengig av markedsregion, kjøretøykonfigurasjon, tilleggsutstyr og programvareversjon er kjøretøyet kanskje ikke utstyrt med Trafikklys- og stoppskiltkontroll, eller funksjonen fungerer kanskje ikke nøyaktig som beskrevet.

MERK: Trafikklys- og stoppskiltkontroll er en BETA-funksjon og fungerer best på veier som brukes mye av Tesla-kjøretøy. Trafikklys- og stoppskiltkontroll prøver å stoppe ved alle trafikklys, og kan også stoppe ved grønne lys.

Trafikklys- og stoppskiltkontroll er utformet til å gjenkjenne og reagere på trafikklys og stoppskilt og deretter senke hastigheten til Model S til full stopp når du bruker Aktiv Cruise Control og Autostyring. Denne funksjonen bruker de fremovervendte kameraene i kjøretøyet i tillegg til GPS-data og senker hastigheten for alle registrerte trafikklys, inkludert grønne og blinkende gule lys og lys som er av, i tillegg til stoppskilt og noen veimerkinger. Når Model S nærmer seg et kryss, vises det en varsling på instrumentpanel om at hastigheten kommer til å senkes. Du må bekrefte at du vil kjøre videre. Hvis ikke stopper Model S ved den røde linjen som vises på kjørevisualiseringen på instrumentpanel.

⚠ ADVARSEL: Ta **ALDRI** noe for gitt, og forutse når og hvor Trafikklys- og stoppskiltkontroll vil stoppe eller kjøre videre gjennom et kryss eller en veimerking. Atferden til Trafikklys- og stoppskiltkontrollen kan fremstå som inkonsekvent fra førerens synspunkt. Vær alltid oppmerksom på veien, og vær forberedt på å reagere umiddelbart. Det er førerens ansvar å avgjøre om man skal stoppe eller kjøre gjennom et kryss. La aldri Trafikklys- og stoppskiltkontroll avgjøre om det er sikkert og/eller riktig å stoppe eller kjøre gjennom et kryss.

Før bruk

Før bruk av Trafikklys- og stoppskiltkontroll må du

- forsikre deg om at forovervendte kameraer ikke er blokkert (se [Rengjøring av et kamera på side 195](#)), og at de er kalibrert (se [Kjør for å kalibrere kameraer på side 22](#)). Trafikklys- og stoppskiltkontroll er avhengig av at kameraene kan oppdage trafikklys, stoppskilt og veimerkinger.
- Forsikre deg om at den siste versjonen av kart er lastet ned til Model S. Selv om Trafikklys- og stoppskiltkontroll primært bruker visuelle data som er mottatt fra kameraene i kjøretøyet, oppnås det høyere nøyaktighetsgrad ved bruk av de nyeste kartdataene. Når du skal sjekke hvilken kartversjon som er lastet ned, berører du **Kontroller > Programvare**. Du må koble deg til et Wi-Fi-nettverk for å motta oppdaterte kart (se [Kartoppdateringer på side 167](#)).
- Aktiver funksjonen. Mens kjøretøyet er i Park, berører du **Kontroller > Autopilot > Trafikklys- og stoppskiltkontroll**. Når den er aktivert, fungerer Trafikklys- og stoppskiltkontrollen når Aktiv Cruise Control eller Autostyring er aktiv.

Slik fungerer det

Når Trafikklys- og stoppskiltkontroll er aktivert og du bruker Autostyring, Aktiv Cruise Control eller Selvkjørende funksjoner (kontrollert), vises en popup-melding på instrumentpanel for å informere deg om at kommende trafikklys, stoppskilt eller veimerking er oppdaget. Når den nærmer seg stopplasseringen, **selv i et kryss med grønt lys**, reduserer Model S farten, og det vises en rød linje for å indikere hvor Model S vil stoppe helt. For å fortsette gjennom krysset – selv om trafikklyset er grønt – må du trykke kort på gasspedalen for å gi bilen tillatelse til å fortsette. Når du har bekreftet at du vil kjøre videre, blir den røde stopplinjen grå, og Model S fortsetter gjennom krysset og gjenopptar kjørehastigheten du har stilt inn.

MERK: Hvis Model S nærmer seg et grønt lys og registrerer at et kjøretøy foran deg fortsetter gjennom krysset, vil Model S fortsette gjennom krysset uten å kreve bekreftelse fra deg, forutsatt at du ikke er i et avkjøringsfelt og bilen kan registrere at hendene dine er på styrestikke (eller ratt).

MERK: Hvis trafikklyset skifter etter at du har tråkket kort på gasspedalen for å bekrefte at du vil kjøre videre gjennom krysset (for eksempel hvis lyset skifter fra grønt til gult eller fra gult til rødt), kan Model S avgjøre at det ikke er riktig å fortsette. Derfor stopper Model S, og du må trække på gassen for å fortsette. Det er til enhver tid ditt ansvar å sikre at kjøretøyet stopper eller akselererer riktig og sikkert.







⚠ ADVARSEL: Trafikklys- og stoppskiltkontroll **VIL IKKE** svinge Model S i et kryss med mindre Selvkjørende funksjoner (kontrollert) er slått på. Når du er i et avkjøringsfelt, stopper Model S ved den røde stopplinjen. For å fortsette trykker du kort på gasspedalen – Model S fortsetter *rett fram* gjennom krysset (selv i et felt som svinger), så du **MÅ** styre Model S manuelt gjennom krysset (som avbryter Autostyring).

Trafikklys- og stoppskiltkontroll er kun beregnet på å fungere som beskrevet når følgende vilkår er oppfylt:

- Autostyring, Selvkjørende funksjoner (kontrollert) eller Aktiv Cruise Control er slått på.
- Kameraene kan oppdage kommende trafikklys, stoppskilt eller veimerkinger (kameraer er for eksempel ikke blokkert og har klar sikt til trafikklyset, stoppskiltet eller veimerkingen).
- På instrumentpanel på Model S vises et kommende trafikklys i «uthevet» format. Model S tar ikke hensyn til trafikklys som vises på instrumentpanel som nedtonet. Hvis et trafikklys ikke er rett foran kameraet (det er for eksempel i en vinkel i forhold til kameraet eller befinner seg i en annen fil) vises det på instrumentpanel som nedtonet, og Model S senker ikke farten og stopper for det.









Trafikklys- og stoppskiltkontroll

-  **ADVARSEL:** Hvis det ikke vises en rød stopplinje i et kommende kryss på instrumentpanel, senker ikke Model S farten eller stopper. Det er førerens ansvar å være oppmerksom på kommende kryss og følge med på trafikkforholdene for å avgjøre når og om kjøretøyet skal stoppe og å reagere som nødvendig.
 -  **ADVARSEL:** Sett aldri din lit til at Trafikklys- og stoppskiltkontroll skal avgjøre om kjøretøyet skal stoppe i eller kjøre gjennom et kryss. Kjør med oppmerksomheten på veien, og vær oppmerksom på kjørebanelen, kommende kryss, trafikkforhold, gangfelt og andre trafikanter. Det er alltid førerens ansvar å avgjøre om man skal stoppe eller kjøre videre. Vær forberedt på å iverksette tiltak umiddelbart. Hvis ikke kan det føre til personskade eller død.
 -  **ADVARSEL:** I noen situasjoner kan Trafikklys- og stoppskiltkontroll registrere et trafikklys eller et stoppskilt ved en feil slik at hastigheten til Model S reduseres uventet. Vær forberedt på å reagere straks til enhver tid.
 -  **ADVARSEL:** Du må trykke kort på gasspedalen for å bekrefte at du vil fortsette gjennom et kryss, uansett hva trafikklyset viser. Hvis du ikke bekrefter, stopper Model S ved den røde stopplinjen som vises på instrumentpanel, selv om det ikke er riktig. Stopping ved grønt lys kan forvirre andre førere og føre til en kollisjon, personskade eller dødsfall. Vær derfor alltid oppmerksom på kommende kryss, og vær klar til å bremse eller akselerere manuelt som reaksjon på omgivelsene.
 -  **ADVARSEL:** Ta det aldri for gitt at hvis du kan se trafikklys, stoppskilt eller veimerkinger (spesielt i kompliserte kryss eller kryss der et trafikklys eller skilt er delvis skjult), så betyr det at Model S også kan se det og vil reagere riktig.
 -  **ADVARSEL:** Selv de nyeste kartdataene inkluderer ikke alle trafikklys og stoppskilt. Trafikklys- og stoppskiltkontroll er derfor svært avhengig av at kameraene registrerer trafikklys, stoppskilt, veimerkinger osv. Det er derfor mulig at Model S kan ignorere et kryss som er blokkert fra synsfeltet til kameraet (for eksempel blokkert av et tre eller stort kjøretøy eller objekt eller nær en bratt bakke eller skarp sving).
- st
-  **ADVARSEL:** Trafikklys- og stoppskiltkontroll er ikke en erstatning for en årvåken sjåføer og god dømmekraft.



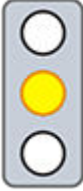

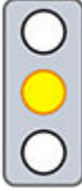

Trafikklys

Når du kjører med Autostyring eller Aktiv Cruise Control på og Trafikklys- og stoppskiltkontroll aktivert, skal Model S etter planen reagere på følgende måte når det nærmer seg kryss som reguleres av et trafikklys:

Type trafikklys	Kjøretøyets tiltenkte reaksjon
 	<p>Ved et grønt trafikklys eller et trafikklys som er av (ikke lyser), senkes hastigheten til Model S.</p> <p>Hvis du følger etter en bil foran deg som fortsetter gjennom krysset, vises det en grønn stopplinje på instrumentpanel, og hvis hendene dine registreres på styrestikke (eller ratt), fortsetter Model S også.</p> <p>Hvis du ikke har noen bil foran deg, viser instrumentpanel en rød stopplinje. Du må bekrefte at du vil fortsette gjennom krysset ved å trykke kort på gasspedalen. Hvis du ikke bekrefter, stopper Model S på den røde stopplinjen som vises på instrumentpanel.</p> <p>MERK: Model S gjenopptar den innstilte kjørehastigheten når den fortsetter gjennom krysset, og tar hensyn til hastigheten til et kjøretøy foran deg.</p>
 	<p>Model S senker farten og stopper helt ved den røde stopplinjen som vises på instrumentpanel. Når du vil fortsette gjennom krysset (for eksempel hvis trafikklyset blir grønt igjen eller når Model S har stoppet helt), må du trykke kort på gasspedalen.</p>
  	<p>Model S senker farten og stopper helt ved den røde stopplinjen som vises på instrumentpanel. Når du vil trække gjennom krysset (for eksempel hvis trafikklyset blir grønt igjen), må du trykke kort på gasspedalen.</p> <p>MERK: Hvis trafikklyset skifter etter at du har bekreftet at du vil kjøre videre (for eksempel hvis et grønt trafikklys blir gult), kan Model S stoppe i stedet for å kjøre videre, spesielt hvis Model S avgjør at det er trygt å stoppe før krysset.</p> <p>MERK: Model S er ikke beregnet på å kjøre gjennom et kryss når trafikklyset er rødt, eller hvis trafikklyset blir gult i situasjoner der det er tilstrekkelig avstand til at det er trygt å stoppe før krysset.</p> <p>MERK: Du kan ta over kjøringen når som helst ved å bremse manuelt for å deaktivere Autostyring eller Aktiv Cruise Control.</p>

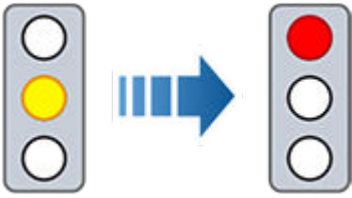
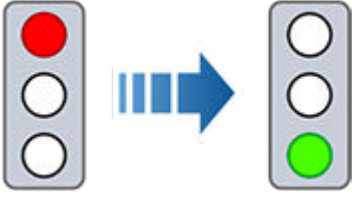

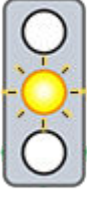



Trafikkllys- og stoppskiltkontroll

Type trafikkllys	Kjøretøyets tiltenkte reaksjon
 <p>A traffic light with a yellow light lit, transitioning to a red light lit. A blue arrow points from the yellow light to the red light.</p>	
 <p>A traffic light with a red light lit, transitioning to a green light lit. A blue arrow points from the red light to the green light.</p>	
 <p>A traffic light with a green light lit and a green sensor icon below it.</p>  <p>A traffic light with a yellow light lit and a yellow sensor icon below it.</p>	<p>Model S senker farten. For å fortsette må du trykke kort på gasspedalen. Hvis du ikke gjør det, stopper Model S ved den røde stopplinjen som vises på instrumentpanel.</p> <p>MERK: For å hindre at Model S skal stoppe, og for å minimere hvor mye den sakker farten når den nærmer seg, kan du bekrefte at du vil fortsette ved å trykke kort på gasspedalen når som helst etter at instrumentpanel viser den røde stopplinjen. Model S gjenopptar kjørehastigheten du har stilt inn, når du har bekreftet (avhengig av hastigheten til et kjøretøy foran deg).</p> <p>⚠ ADVARSEL: Vær oppmerksom, og vær klar til å trykke på bremsepedalen for å senke farten eller stoppe.</p>
 <p>A traffic light with a red light lit and a red sensor icon below it.</p>	<p>Model S senker farten og stopper helt ved den røde stopplinjen som vises på instrumentpanel. Når du vil fortsette gjennom krysset (for eksempel når trafikkkregler og forhold angir at det er trygt og tillatt å fortsette), må du trykke kort på gasspedalen.</p>

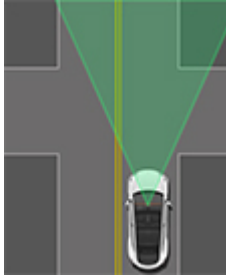

Stoppskilt og veimerkinger

Når du kjører med Autostyring eller Aktiv Cruise Control på og Trafikklys- og stoppskiltkontroll aktivert, skal Model S etter planen reagere på følgende måte når det nærmer seg kryss som reguleres av stoppskilt, stopplinjer eller veimerkinger:

Type kryss	Kjøretøyets tiltenkte reaksjon
 <p>Ingen trafikkontroll</p>  <p>Arm av T-kryss</p>	<p>Model S forutsetter forkjøringsrett og fortsetter rett fram uten å senke farten eller stoppe.</p>
 <p>ende på T-kryss</p>	<p>Hvis Model S oppdager et T-kryss på grunnlag av kartdataene, senker Model S farten og stopper helt ved den røde stopplinjen som vises på instrumentpanel. Når du vil kjøre videre, må du ta over styringen og akselerasjonen.</p> <p>⚠ ADVARSEL: Model S vil kanskje ikke stoppe i et T-kryss som ikke har stoppskilt eller stopplinje, eller hvis T-krysset ikke er inkludert i kartdataene. Kjør oppmerksomt, og vær forberedt på å stoppe (når det er nødvendig og/eller riktig).</p>
 <p>stoppskilt</p>	<p>Model S senker farten og stopper helt ved den røde stopplinjen som vises på instrumentpanel. Når du vil fortsette gjennom krysset, må du trykke kort på gasspedalen.</p> <p>MERK: Hvis du bekrefter at du vil fortsette gjennom et kryss som styres av et stoppskilt, ved å trykke kort på gasspedalen før Model S har stoppet, ignoreres bekreftelsen. Model S er ikke beregnet på å kjøre forbi et stoppskilt uten å stoppe.</p> <p>MERK: Selv når du bruker Autostyring, og selv om du har aktivert et blinklys, må du dreie på styrestikke (eller ratt selv (som deaktiverer Autostyring) for å svinge i et kryss.</p>



Trafikklys- og stoppskiltkontroll

Type kryss	Kjøretøyets tiltenkte reaksjon
 <p>stoppskilt og veimerking</p>	
 <p>veimerking</p>	

⚠ ADVARSEL: Ved gangfelt kan Model S redusere hastigheten eller stoppe avhengig av om gangfeltet reguleres av et trafikklys og om kameraene registrerer fotgjengere, syklister osv. i gangfeltet. Vær spesielt oppmerksom ved gangfelt, og vær klar til å ta over når som helst. Hvis ikke kan det føre til personskade eller død.

Begrensninger

Avhengig av mange ulike omstendigheter og omgivelsesforhold vil Trafikklys- og stoppskiltkontroll *kanskje eller kanskje ikke* stoppe ved:

- jernbaneoverganger
- områder med adgang forbudt
- bompengestasjoner
- rundkjøringer
- gangfelt
- vikepliktsskilt eller midlertidige trafikklys og stoppskilt (for eksempel i anleggsområder)
- diverse U-svingskilt, trafikklys ved sykkel- og fotgjengeroverganger, fillys osv.

Det er dessuten økt sannsynlighet for at Trafikk- og stoppskiltkontrollen ikke vil virke på riktig måte, deaktiveres eller ikke fungerer hvis ett eller flere av de følgende vilkårene er til stede:

- Du kjører gjennom flere påfølgende lyskryss som er svært nær hverandre.
- Det er dårlig sikt (kraftig regn, snø, tåke osv.), eller værforhold påvirker kameraene eller sensorene.
- Kraftig lys (f.eks. direkte sollys) påvirker sikten til kameraene.
- Et kamera er blokkert, tildekket, skadet eller ikke riktig kalibrert.
- Kjøring i en bakke eller på en vei med skarpe svinger der kameraene ikke kan se kommende trafikklys eller stoppskilt.



- Et trafikklys, stoppskilt eller veimerking er skjult (for eksempel av et tre, et stort kjøretøy osv.).
- Model S er for nær kjøretøyet foran, som blokkerer sikten til kameraene.

 **ADVARSEL:** Begrensningene ovenfor er ikke en fullstendig liste over årsaker til at Model S kanskje ikke fungerer som forventet. Mange uforutsette omstendigheter kan forringe nøyaktig funksjon for Trafikklys- og stoppskiltkontroll. Bruk av denne funksjonen hverken reduserer eller eliminerer behovet for å kjøre oppmerksomt og ansvarlig. Du må være klar til å reagere riktig og umiddelbart til enhver tid.



Autoparkering

MERK: Avhengig av markedsregion, bilkonfigurasjon, tilleggsutstyr og programvareversjon, er bilen kanskje ikke utstyrt med Autoparkering.

Autoparkering bruker data til å gjøre parkering enklere på offentlige veier ved å manøvrere Model S inn på lukeparkeringsplasser og rettvinklede parkeringsplasser.

MERK: Autoparkering er ikke tilgjengelig når Aktiv Cruise Control er aktivert. Når du skal bruke Autoparkering, aktiverer du Autostyring ved å berøre **Kontroller > Autopilot**.

Hvis tilgang til Autostyring er deaktivert, mister du også tilgang til Autoparkering. Se [Deaktivering av Autopilot på side 120](#) for mer informasjon.

ADVARSEL: Det er ditt eget ansvar å gjøre deg kjent med begrensningene til Autoparkering og i hvilke situasjoner systemet kanskje ikke fungerer som forventet. Se [Begrensninger og advarsler på side 133](#) for mer informasjon.

ADVARSEL: Ikke bruk Autoparkering hvis en tilhengerkule, et sykkelstativ eller en tilhenger er festet på tilhengerfestet. Autoparkering stopper kanskje ikke for tilhengerfester når det parkeres mellom eller foran andre kjøretøy.

ADVARSEL: Ytelsen til Autoparkering er avhengig av evnen til kameraene til å bestemme bilens avstand til fortauskanter, gjenstander og andre kjøretøy. Sørg for at alle kameraer er rene og fri for hindringer før hver kjøretur, og før du bruker Autopilot-funksjonene (se [Rengjøring av et kamera på side 195](#)). Skitne kameraer og sensorer (hvis utstyrt) samt omgivelsesforhold som regn og utydelig filmerking, kan påvirke Autopilot-ytelsen. Hvis et kamera er tildekket eller ikke har fri sikt, vil Model S vise en melding på instrumentpanel, og Autopilot-funksjonene vil kanskje ikke være tilgjengelige.

Parametre

Autoparkering finner potensielle parkeringsplasser basert på følgende parametre:

Rettvinklet parkering

- Kjørehastigheten må være under 13 km/t. Hvis du kjører for fort, registrerer Autoparkering kanskje ikke ønsket parkeringsplass nøyaktig.
- Parkeringsplassen må være minst like bred som bilen din.
- Parkeringsplassen må ha minst tre synlige linjer som bilen skal parkere inni, som parkeringslinjer, veimerking eller tydelige fortauskanter. Autoparkering fungerer kanskje ikke en garasje, for eksempel uten tre synlige parkeringslinjer.

Lukeparkering

- Kjørehastigheten må være under 13 km/t. Hvis du kjører for fort, registrerer Autoparkering kanskje ikke ønsket parkeringsplass nøyaktig.

- Det må være et kjøretøy foran eller bak plassen du vil parkere på.

MERK: Autoparkering fungerer ikke på parkeringsplasser i vinkel.

Bruke Autoparkering

Ved kjøring må du følge disse trinnene for at Autoparkering skal kunne manøvrere Model S inn på en parkeringsplass:

1. Kjør langsomt mens du overvåker instrumentpanel (etter at du har sikret at det er trygt å gjøre det) for å se potensielle parkeringsplasser som detekteres av Autopilot.

MERK: Registrerte parkeringsplasser vises bare hvis bilens posisjon og/eller omgivelsene er slik at Autoparkering kan bestemme en egnet kjørebane. Hvis Autoparkering ikke kan bestemme en egnet kjørebane (f.eks. ved kjøring i smale gater der parkeringsmanøveren vil gjøre at fronten av bilen beveger seg inn i den andre filen), kan du enten posisjonere bilen på nytt, finne en annen parkeringsplass eller parkere manuelt.



2. Flytt høyre rullehjul opp eller ned for å velge en parkeringsplass. Når du er klar til å parkere, trykker du på høyre rulleknapp og slipper styrestikke (eller ratt).
3. Autoparkering viser en melding når parkeringen er utført.

Hvis du trykker på bremsepedalen når Autoparkering aktivt parkerer Model S, avbrytes parkeringsprosessen.

ADVARSEL: Model S bremser ikke hvis du velger å overstyre gjeldende hastighet ved å trykke på gasspedalen mens Autoparkering er aktiv. I dette tilfellet avbrytes Autoparkering hvis du overskrider 10 km/t.

ADVARSEL: Stol aldri på at Autoparkering skal finne en parkeringsplass som er lovlig, passende og sikker. Autoparkering registrerer ikke nødvendigvis alltid gjenstander i parkeringsplassen. Sjekk alltid visuelt at parkeringsplassen er sikker og passende.



 **ADVARSEL:** Når Autoparkering aktivt styrer Model S:

- Du må ikke hindre bevegelsene til styrestikke (eller ratt. I så fall blir Autoparkering deaktivert.
- Kontroller omgivelsene dine kontinuerlig. Vær klar til å bruke bremsene for å unngå kjøretøy, fotgjengere eller gjenstander.
- Følg med på berøringsskjermen for å være informert om instruksjonene fra Autoparkering.

Slik avbryter du parkering

Autoparkering avbryter parkeringssekvensen i følgende tilfeller:

- Du beveger styrestikke (eller ratt manuelt.
- Du girer.
- Du trår på bremsepedalen.
- Du trykker på gasspedalen.
- Du trykker inn høyre rulleknapp på styrestikke (eller ratt.
- Parkeringssekvensen overskrider sju bevegelser.

Ta over umiddelbart

I situasjoner der Autoparkering ikke kan styre Model S, avgir Autoparkering et lydsignal og viser meldingen **Ta over umiddelbart** på instrumentpanelet.

Dette skjer i følgende tilfeller:

- Model S detekterer at en dør åpnes eller at føreren stiger ut av bilen.
- Ett eller flere kameraer er skadet, skitne, tildekket (for eksempel av gjørme, is, snø eller klebeprodukter som omslag, klistremerker osv.) eller har dårlig sikt (på grunn av kraftig regn, snø, hagl osv. eller dårlige lysforhold).
- Du kjører raskere enn 10 km/t.
- Det oppstår en hendelse som utløser automatisk nødbremsing (se [Kollisjonsvarselasistent på side 138](#)).

Når du ser denne meldingen, må du **ta over umiddelbart**.



MERK: Avhengig av markedsregion, kjøretøykonfigurasjon, tilleggsutstyr og programvareversjon er bilen kanskje ikke utstyrt med Forbedret Smart Summon og Dumb Summon, eller funksjonene fungerer kanskje ikke nøyaktig som beskrevet.

Summon lar deg parkere og hente Model S ved hjelp av Tesla-mobilappen når du står utenfor bilen.

Summon omfatter både Dumb Summon og Forbedret Smart Summon (ASS):

- **Dumb Summon** kjører Model S rett forover og bakover inn på eller ut av en parkeringsplass.
- **Forbedret Smart Summon (ASS)** er utviklet for å flytte Model S til der du er (ved hjelp av telefonens GPS som måldestinasjon) eller til et sted du velger. Den manøvrerer rundt og stopper for gjenstander etter behov.

Når Summon er aktiv, anbefales det at du har fri sikt mellom deg og Model S. Følg nøye med på bilen og omgivelsene til enhver tid, og gjør deg kjent med [Begrensninger og advarsler på side 131](#).

Før bruk av Summon

1. Aktiver Dumb Summon og Forbedret Smart Summon ved å berøre **Kontroller > Autopilot > ASS (Forbedret Smart Summon)**. Når du har lest og forstått det som står i popup-vinduet, berører du **Ja**.
2. (Valgfritt) Tilpass Summon-innstillinger.
 - **Fullføringslyd:** Velg en lyd som skal spilles av utvendig når Model S når destinasjonen. Dette krever system for fotgjengervarsling (se [System for fotgjengervarsling på side 103](#)).
 - **Utslipp ved avbrytelse:** Når denne er aktivert, utfører Model S en utslippssystemtest hvis Summon-økten avbrytes. Dette krever system for fotgjengervarsling (se [System for fotgjengervarsling på side 103](#)).
 - **Klaring for støtfanger** (kun Dumb Summon): Angi avstanden til en oppdaget gjenstand der du ønsker at Dumb Summon skal stoppe. Vær oppmerksom på at denne avstanden gjelder bare objekter som Dumb Summon registrerer rett foran Model S ved kjøring forover eller rett bak Model S ved rygging.
3. (Valgfritt) Aktiver **Standby-modus**: Hvis du vil at Model S skal være klar for Summon og tiden det tar å varme opp skal reduseres, slår du på Standby-modus. Det kan hende at ytterligere batteristrøm blir brukt mens Standby-modus er aktiv. Når **Standby-modus** er slått på, kan du spare batteristrøm ved å deaktivere Standby-modus disse stedene (se [Hjem, arbeid og favorittdestinasjoner på side 164](#)):
 - **Utlatet hjem** – deaktiverer Standby-modus på stedet du angir som Hjem i listen over favoritter.
 - **Utlatet jobb** – deaktiverer Standby-modus på stedet du angir som Jobb i listen over favoritter.
 - **Utlatet favoritter** – deaktiverer Standby-modus på steder i listen over favoritter.

Summon avslutter Standby-modus mellom midnatt og kl. 6 for å spare strøm. I løpet av disse timene oppstår en forsinkelse når Summon starter.

4. Last ned nyeste versjon av Tesla-mobilappen. *Summon krever versjon 4.38.0 eller nyere av Tesla-mobilappen.*
5. Sørg for følgende:
 - Telefonen er koblet til Model S og du befinner deg innenfor ca. 6 meter (se [Driftsrekkevidde på side 130](#)).
 - Du er på privat eiendom. Summon er utelukkende utformet og beregnet på bruk på parkeringsplasser og innkjøringer på privat eiendom der omgivelsene er velkjente og forutsigbare.
 - Kameraene til bilen er fullstendig kalibrerte (se [Kjør for å kalibrere kameraer på side 22](#)).
 - Du har fri sikt til Model S.
 - Model S er i Park, ikke lade, og alle dører og luker er lukket.
 - Alle fire dekktrykk er 34 PSI eller høyere, som rapportert av overvåkingssystemet for dekktrykk (TPMS). Hvis du vil ha mer informasjon om å sjekke og opprettholde dekktrykk, kan du se [Stell og vedlikehold av dekk på side 190](#).

Driftsrekkevidde

For å aktivere Summon må telefonen din være koblet til Model S, og du må være innenfor den blå sirkelen som vises i Tesla-mobilappen (i mobilappen trykker du på **Summon**). For å flytte Model S ved hjelp av Summon må den tilkoblede mobilenheten være innenfor 6 meter fra bilen.

Når Model S nærmer seg en avstand på 6 meter fra den tilkoblede telefonen mens Summon er aktiv, begrenses bilens hastighet til 1 km/t. Hvis Model S er i ferd med å nå 6 meter fra den tilkoblede telefonen, stanses og fullføres Summon-økten.

I tilfellene ovenfor gir Tesla-mobilappen haptisk tilbakemelding og viser en melding som informerer om at Model S er i nærheten av, eller har overskredet, maksimal driftsrekkevidde for funksjonen. Hvis du flytter bilen til en destinasjon bort fra deg, må du kanskje følge bilen for å holde deg innenfor denne avstanden.

MERK: Hvis Summon brukes i mer enn 7,5 minutter kontinuerlig, avbrytes Summon, og Model S girer til Park.

Bruk av Summon

Følg disse trinnene for å bruke Summon til å parkere eller hente Model S. Følgende trinn beskriver hvordan du bruker både Dumb Summon, som flytter Model S rett inn eller ut av en parkeringsplass, og Forbedret Smart Summon, som lar Model S navigere rundt hindringer for å komme til deg eller til et sted du velger.

1. (Kun Dumb Summon) Rett inn Model S med parkeringsplassen slik at Model S kan følge en rett bane inn på eller ut av plassen i enten Drive eller Reverse.
2. Åpne Tesla-mobilappen, og trykk på **Summon**. Mobilappen viser live-kamerafeeder fra Model S for å hjelpe deg med å se om bilens omgivelser er fri for hindringer.

MERK: Hvis du vil se live kamerafeeder, må mobilenheten være konfigurert som telefonnøkkel til Model S (se [Nøkler på side 24](#)). Når du viser kamerafeeder i Tesla-mobilappen, blinker frontlysene periodisk. Hvis bilen er utstyrt med Premium-tilkobling, deler live-kamerafeedene samme tidsbegrensning som Sentry Modes funksjon **Live kameravisning**, som er 1 time (eller 15 minutter for enkelte områder) samlet bruk per dag (se [Sentry Mode på side 148](#)). Hvis bilen ikke er utstyrt med Premium-tilkobling, er kamerastrømmen begrenset til 2 minutter. Det er imidlertid ingen grense for kamerastrømmen når Summon beveger Model S aktivt, uansett om Model S er utstyrt med Premium-tilkobling eller ei.

3. (Kun Forbedret Smart Summon) **Kom til meg:** Plasser deg hvor som helst innenfor den blå sirkelen der du har fri sikt til Model S.



Berør for å velge **Kom til meg**-modus. Når den er valgt, er ikonet blått.

4. (Kun Forbedret Smart Summon) **Gå til målet:** Berør trådkorsikonet og dra kartet for å posisjonere stiften ved en valgt destinasjon. Hvis du vil endre plassering igjen, løfter du fingeren, flytter kartet og trykker deretter på og holder nede **Gå til målet** på nytt.



Berør for å velge **Gå til målet**-modus. Når den er valgt, er ikonet blått.

5. Start Summon ved å trykke på og holde inne
 - o **Forover** eller **Revers** (Dumb Summon)
 - o **Kom til meg** (Forbedret Smart Summon)
 - o **Gå til målet** (Forbedret Smart Summon)
6. Model S girer til Drive eller Reverse og går deretter langsomt rett fram eller bak (hvis du bruker Dumb Summon) til der du er (**Kom til meg**), eller til valgt sted (**Gå til målet**). I tillegg er frontlysene (samt innvendige taklys) angitt til **På**, og viskerne er angitt til **Auto**.

Hvis du bruker **Kom til meg** eller **Gå til målet**, navigerer Model S rundt hindringer etter behov. Hvis du bruker Dumb Summon, prøver Model S å unngå hindringene samtidig som den holder seg svært nær den opprinnelige banen. Dumb Summon er ikke konstruert for å styre rundt hindringer som blokkerer banen betydelig. Hvis Model S ikke er i stand til å styre rundt en hindring, stoppes Dumb Summon og fullføres.

Mobilappen viser noen av kamerafeedene fra Model S for bedre overvåking. Det anbefales likevel å ha direkte sikt til bilen ved bruk av Summon.

7. Du kan stoppe Model S når som helst ved å slippe knappen **Forover**, **Revers**, **Kom til meg**, or **Gå til målet**.

Gjenoppta Dumb Summon ved nok en gang å holde inne **Forover**- eller **Bakover**-knappen i Tesla-mobilappen. Når du på samme måte vil gjenoppta Forbedret Smart Summon-økten, trykker du bare på **Kom til meg**- eller **Gå til målet**-knappen igjen.

8. (Kun Dumb Summon) Når Model S er i ønsket posisjon, slipper du knappen **Forover** eller **Revers**. Når du slipper knappen, slutter Model S umiddelbart å bevege seg og girer til Park etter noen sekunder.
9. (Kun Forbedret Smart Summon) Når Model S har ankommet der du er (i **Kom til meg**-modus) eller til valgt sted (i **Gå til målet**-modus), blinker varselblinklysene i flere sekunder, Model S bilen girer til Park, frontlysene angis til **Auto**, og mobilappen viser en melding som angir at Summon er fullført.



ADVARSEL: Når du slipper knappen for å stoppe Model S, er det en kort forsinkelse før bilen stopper. Det er derfor helt avgjørende at du følger nøye med på kjørebanelen til bilen hele tiden og proaktivt forutser hindringer som bilen kanskje ikke vil være i stand til å oppdage.

Summon avbrytes og du må starte på nytt i følgende tilfeller:

- Et dørhåndtak brukes eller en dør åpnes.
 - Du bruker styrestikke (eller ratt, bremsepedalen eller gasspedalen eller girer.
 - Kjørebanelen er hindret.
 - Model S har beveget seg den maksimale avstanden på 20 meter, eller den har beveget seg i mer enn 7,5 minutter siden starten av Summon-økten.
- MERK:** Hvis Summon kjører Model S 2 meter forover og deretter 1 meter bakover, regnes dette som kjøring på 3 meter.
- Telefonen går i dvalemodus og mister forbindelsen til Model S.
 - Model S detekterer en sikkerhetsrisiko.

Begrensninger og advarsler

Summon deaktiveres i følgende tilfeller:

- Model S er i Valet-modus (se [Valet-modus på side 99](#)).
- Model S er i Dog Mode (se [Hold klima på, Dog og Camping på side 154](#)).
- Model S er i Track-modus eller Dragrace-modus (hvis utstyrt) (se [Track-modus på side 95](#)).



I tillegg deaktiveres Forbedret Smart Summon på offentlige veier. Forbedret Smart Summon er utelukkende utformet og beregnet på bruk på parkeringsplasser og innkjøringer på privat eiendom der omgivelsene er velkjente og forutsigbare.

ADVARSEL: Det er fremdeles mulig å bruke Dumb Summon på offentlige veier. Dumb Summon skal bare brukes på offentlige veier med ekstrem forsiktighet. Ikke bruk Dumb Summon til å kjøre inn på veien.

Ytelsen til Summon er avhengig av evnen til kameraene til å bestemme bilens avstand til gjenstander, mennesker, dyr og andre kjøretøy. Det er usannsynlig at Summon fungerer som den skal, og kan avbrytes, i følgende situasjoner:

- Tilbehør som takgrind, tilhengerfeste, karosseripakke osv. er montert på eller ellers festet til Model S. Når Summon styrer Model S for å unngå detekterte hindringer, tar den ikke hensyn til tilbehør som går utenfor Model S.
- Det er registrert en hevet kant. Summon kjører ikke Model S over bratte kanter.
- Værforhold (kraftig regn, snø eller tåke, eller veldig høye eller lave temperaturer), som påvirker kameraets funksjon.
- Model S er i tilhengermodus, eller et tilbehør er montert.
- GPS-data er ikke tilgjengelige eller mobildekningen er dårlig.
- Underlaget er ikke asfaltert.
- Kjørebane har en helling på mer enn 20 %. Summon er kun utviklet for å fungere på flate veier eller veier med liten helling (inntil 20 % helling). Når Summon kjører Model S i en helling på mer enn 10 %, begrenses bilens hastighet til 5 km/t. Summon fungerer kanskje ikke i helling på mer enn 10 % ved dårlige forhold.

ADVARSEL: Listen ovenfor representerer ikke en fullstendig liste over situasjoner som kan hindre at Summon fungerer som den skal. Det er førerens ansvar til enhver tid å ha kontroll over Model S. Vær spesielt oppmerksom når Summon aktivt beveger Model S, og vær klar til å gripe inn når som helst. Hvis dette ikke overholdes, kan det føre til alvorlig materiell skade, personskade eller død.

MERK: Sørg for at alle kameraer er rene og fri for hindringer før hver kjøretur, og før du bruker Autopilot-funksjonene (se [Rengjøring av et kamera på side 195](#)). Skitne kameraer og sensorer (hvis utstyrt) samt omgivelsesforhold som regn og utydelig filmerking, kan påvirke Autopilot-ytelsen. Hvis et kamera er tildekket eller ikke har fri sikt, vil Model S vise en melding på instrumentpanel, og Autopilot-funksjonene vil kanskje ikke være tilgjengelige.

ADVARSEL: Summon er en overvåket funksjon. Du må holde øye med bilen og omgivelsene kontinuerlig og være klar til å reagere hele tiden. Det er førerens ansvar å bruke Forbedret Smart Summon og Dumb Summon sikkert, ansvarlig og som tiltenkt. Summon er utelukkende utformet og beregnet på bruk på parkeringsplasser og innkjøringer på privat eiendom der omgivelsene er velkjente og forutsigbare. Ikke bruk Forbedret Smart Summon på offentlige veier, og Dumb Summon skal bare brukes på offentlige veier med ekstrem forsiktighet. Det er ditt ansvar å gjøre deg kjent med begrensningene til Summon (se [Begrensninger og advarsler på side 131](#)).

ADVARSEL: Forbedret Smart Summon kan avbrytes når som helst. Hvis Forbedret Smart Summon avbrytes av en sikkerhetsrelatert årsak, kan Model S stoppe plutselig og uten advarsel.

ADVARSEL: Vær alltid forberedt på når du trenger å stoppe Model S. Avhengig av kvaliteten på forbindelsen mellom telefonen og Model S kan det være en liten forsinkelse fra du slipper knappen til bilen stopper.

ADVARSEL: Vær svært forsiktig når du bruker Summon i omgivelser der hindringer kan flytte seg uforutsigbart. Dette kan for eksempel være der det er barn, andre mennesker eller dyr.

ADVARSEL: Forbedret Smart Summon vil kanskje ikke stoppe for alle gjenstander (spesielt svært lave gjenstander, som noen fortauskanter, eller svært høye gjenstander, som en hylle) og vil kanskje ikke reagere på all møtende eller kryssende trafikk. Model S kan ikke detektere hindringer som befinner seg i kameraenes blindsoner i nærheten av frontskjermene. Vær oppmerksom, og vær klar til å stoppe Model S når som helst ved å slippe knappen på mobilappen.

ADVARSEL: Summon fungerer kanskje ikke som tiltenkt når tilbehør som takgrind, tilhengerfeste, karosseripakke osv. er montert på eller ellers festet til Model S. Når Summon styrer Model S for å unngå detekterte hindringer, tar den ikke hensyn til tilbehør som går utenfor Model S. Vær oppmerksom, og vær klar til å stoppe Model S når som helst ved å slippe knappen på mobilappen.

ADVARSEL: Model S kan ikke oppdage hindringer som er befinner seg i kameraenes blindsoner i nærheten av frontskjermene, er svært smale eller henger fra taket (f.eks. sykler). I tillegg kan mange uforutsette omstendigheter redusere Summon-funksjonens evne til å bevege seg inn på eller ut av en parkeringsplass, og det kan derfor være at Summon ikke kan styre Model S på riktig måte. Derfor må du kontinuerlig følge med på bilens bevegelse og omgivelsene og være klar til å stoppe Model S når som helst.



Dette temaet inkluderer advarsler, forholdsregler og begrensninger for de følgende Autopilot-funksjonene.

- [Aktiv Cruise Control på side 114](#)
- [Naviger på Autopilot på side 134](#)
- [Autoparkering på side 134](#)

MERK: Avhengig av markedsregion, kjøretøykonfigurasjon, tilleggsutstyr og programvareversjon er kjøretøyet kanskje ikke utstyrt med alle funksjonene som er oppgitt ovenfor, eller en funksjon fungerer kanskje ikke som beskrevet.

 **ADVARSEL:** Les de følgende advarslene og begrensningene nøye før du bruker Autopilot. Hvis du ikke følger alle advarslene og instruksjonene, kan det føre til materiell skade, alvorlig personskade eller dødsfall.

MERK: Sørg for at alle kameraer er rene og fri for hindringer før hver kjøretur, og før du bruker Autopilot-funksjonene (se [Rengjøring av et kamera på side 195](#)). Skitne kameraer og sensorer (hvis utstyrt) samt omgivelsesforhold som regn og utydelig filmerking, kan påvirke Autopilot-ytelsen. Hvis et kamera er tildekket eller ikke har fri sikt, vil Model S vise en melding på instrumentpanel, og Autopilot-funksjonene vil kanskje ikke være tilgjengelige.

Aktiv Cruise Control

Ved bruk av Aktiv Cruise Control **er det førerens ansvar å være oppmerksom, kjøre trygt og til enhver tid ha kontroll over bilen.** Hold alltid blikket rettet mot veien og trafikken når du kjører, og vær forberedt på å iverksette korrigerende tiltak ved behov.

Det er i tillegg førerens ansvar å kjøre med trygg hastighet og en trygg følgeavstand basert på veiforhold og gjeldende fartsgrenser. Vær oppmerksom på de følgende begrensningene når Aktiv Cruise Control er i bruk.

- Det kan forekomme situasjoner der kjørehastigheten ikke endres når fartsgrensen endres.
- Aktiv Cruise Control tilpasser ikke kjørehastigheten etter vei- og kjøreforholdene. Ikke bruk Aktiv Cruise Control på svingete veier med skarpe kurver, på isete eller glatte veioverflater, eller når værforholdene (f.eks. kraftig regn, snø, tåke osv.) gjør det uegnet å kjøre i konstant hastighet.
- Ikke stol på at Aktiv Cruise Control skal holde en nøyaktig eller passende følgeavstand.
- Det kan hende at Aktiv Cruise Control ikke kan gi tilstrekkelig hastighetskontroll på grunn av begrenset bremsekapasitet og bakker. Den kan også feilvurdere avstanden til et kjøretøy foran. Når du kjører ned bakker, kan kjørehastigheten øke, noe som fører til at Model S overskrider den innstilte hastigheten (og potensielt fartsgrensen på veien).
- Aktiv Cruise Control kan noen ganger få Model S til å bremse når det ikke er nødvendig eller du ikke venter det. Dette kan skyldes at du følger et kjøretøy på kort avstand, at det registrerer kjøretøy eller gjenstander i andre filer (spesielt i kurver) osv.

- På grunn av iboende begrensninger i den integrerte GPS-en kan du oppleve situasjoner der Model S reduserer farten, spesielt nær avkjøringer eller avkjøringsramper der det oppdages en sving, og/eller du navigerer aktivt til en destinasjon og ikke følger ruten.
- I noen tilfeller (f.eks. ved for lite data) kan det være at Aktiv Cruise Control ikke reduserer den innstilte hastigheten automatisk på motorveikrysset eller avkjøringsrampen.
- Aktiv Cruise Control oppdager kanskje ikke alle gjenstander, spesielt når du kjører i over 80 km/t, og det kan hende at den ikke bremser/reduserer farten når et kjøretøy eller objekt er delvis i filen, eller i situasjoner der kjøretøyet foran kjører ut av filen din og et stillestående kjøretøy eller et objekt befinner seg foran deg i stedet.
- Aktiv Cruise Control kan reagere på kjøretøy eller gjenstander som enten ikke finnes eller ikke er i den gjeldende kjørefilen, noe som fører til at Model S reduserer hastigheten unødvendig eller upassende.

 **ADVARSEL:** Det er spesielt usannsynlig at Aktiv Cruise Control fungerer som vanlig i følgende situasjoner:

- Veien har skarpe svinger eller betydelige høydeendringer.
- Veiskilt og signaler er uklare, tvetydige eller dårlig vedlikeholdt.
- Sikten er dårlig (på grunn av kraftig regn, snø, hagl osv. eller dårlig opplyste veier når det er mørkt).
- Du kjører i en tunnel eller ved siden av en midtdeler som forstyrrer sikten til kameraene.
- Kraftig lys (f.eks. lys fra møtende kjøretøy eller direkte sollys) påvirker sikten til kameraene.

 **ADVARSEL:** Listen ovenfor representerer ikke en fullstendig liste over situasjoner som kan hindre at Aktiv Cruise Control fungerer som den skal. Aktiv Cruise Control kan avbrytes uventet når som helst av uforutsette årsaker. Hold alltid øye med veien foran deg, og vær klar til å utføre egnede tiltak. Det er førerens ansvar til enhver tid å ha kontroll over Model S.





 **ADVARSEL:** Aktiv Cruise Control er utviklet for din kjørekømført og bekvemmelighet og er ikke et kollisjonsadvarsel- eller -unngåelsessystem. Stol aldri på at Aktiv Cruise Control skal senke hastigheten til Model S tilstrekkelig. Hold alltid øye med veien foran deg, og vær klar til å iverksette korrigerende tiltak til enhver tid. Hvis ikke kan det føre til alvorlig skade eller død.

 **ADVARSEL:** Aktiv Cruise Control kan registrere fotgjengere og syklistene, men du må aldri regne med at Aktiv Cruise Control kan redusere farten til Model S tilstrekkelig for dem. Hvis ikke kan det føre til alvorlig skade eller død.



Begrensninger og advarsler

Naviger på Autopilot

-  **ADVARSEL:** Stol aldri på at Naviger på Autopilot velger en egnet fil på en avkjøringsrampe. Vær oppmerksom og kontroller visuelt for å sikre at kjørefilen er trygg og egnet.
-  **ADVARSEL:** Hvis du slår av **Krev bekreftelse for filskifte**, varsler Naviger på Autopilot deg om kommende filskifter og avkjøringsramper, men det er fortsatt ditt ansvar å følge med på omgivelsene og ha kontroll over Model S til enhver tid. Filskifter kan skje raskt og brått. Hold alltid hendene på rattet og øynene på kjørebanelen foran deg.
-  **ADVARSEL:** Naviger på Autopilot gjør ikke kjøring autonom. Du må være oppmerksom på veien, hold hendene på rattet til enhver tid, og være oppmerksom på navigasjonsruten din.
-  **ADVARSEL:** Akkurat som ved normal kjøring må du være ekstra forsiktig i svinger hvor du ikke kan se rundt, kryss samt på- og avkjøringsramper – hindringer kan dukke opp raskt og når som helst.
-  **ADVARSEL:** Naviger på Autopilot kan muligens ikke gjenkjenne eller oppdage motgående kjøretøy, stasjonære gjenstander og spesialfiler, som de som brukes utelukkende for sykler, samkjøring, nødutrykningskjøretøy osv. Vær alltid oppmerksom og forberedt på å handle umiddelbart. Hvis ikke er det fare for alvorlig skade eller dødsfall.

Autoparkering

-  **ADVARSEL:** Ytelsen til Autoparkering er avhengig av evnen til kameraene og sensorene (hvis utstyrt) til å bestemme bilens avstand til fortauskanten, gjenstander og andre kjøretøy. Vær oppmerksom på de følgende advarslene før du bruker Autopark:

- Ikke bruk Autoparkering hvis en tilhengerkule, et sykkelstativ eller en tilhenger er festet på tilhengerfestet. Autoparkering stopper kanskje ikke for tilhengerfester når det parkeres mellom eller foran andre kjøretøy.
- Stol aldri på at Autoparkering skal finne en parkeringsplass som er lovlig, passende og sikker. Autoparkering registrerer ikke nødvendigvis alltid gjenstander i parkeringsplassen. Sjekk alltid visuelt at parkeringsplassen er sikker og passende.
- Når Autoparkering styrer Model S aktivt, beveger rattet seg i henhold til justeringene til Autoparkering. Du må ikke hindre rattets bevegelser. I så fall blir Autoparkering deaktivert.
- Kontroller omgivelsene kontinuerlig under parkeringssekvensen. Vær klar til å bruke bremsene for å unngå kjøretøy, fotgjengere eller gjenstander.
- Når Autoparkering er aktiv, må du følge med på berøringsskjermen for å være informert om instruksjonene systemet gir.



ADVARSEL:

Det er spesielt usannsynlig at Autoparkering fungerer som den skal i følgende situasjoner:

- Veien heller. Autoparkering er kun utviklet for å fungere på flate veier.
- Dårlig sikt (på grunn av kraftig regn, snø, tåke osv.).
- Fortauskanten er laget av andre materialer enn stein, eller den kan ikke registreres.
- Målparkeringsplassen er rett ved siden av en vegg eller søyle (f.eks. den siste parkeringsplassen på en rekke i en parkeringskjeller).
- Én eller flere av sensorene (hvis utstyrt) eller kameraene er skadet, skitne eller blokkert (for eksempel av gjørme, is eller snø eller av bildekker, for mye lakk eller klebeprodukter, som omslag, klistremerker, gummibelegg osv.).
- Værforhold (kraftig regn, snø eller tåke, eller veldig høye eller lave temperaturer), som påvirker sensorenes (hvis utstyrt) funksjon.
- Sensorene (hvis utstyrt) påvirkes av annet elektrisk utstyr og elektriske forstyrrelser.



ADVARSEL: Mange uforutsette omstendigheter kan begrense Autoparkeringens evne til å parkere Model S. Husk dette, og vær klar over at disse omstendighetene kan føre til at Autoparkering ikke styrer Model S riktig. Vær oppmerksom under parkering av Model S, og vær klar til å overta kontrollen umiddelbart.



Model S overvåker veimerkingen til filen du kjører i samt områdene rundt for å oppdage andre kjøretøyer eller gjenstander.

MERK: For biler produsert fra og med ca. januar 2023, viser ikke Filskifteassistent visualiseringer (fargede linjer på instrumentpanel som samsvarer med detekterte gjenstander) når Model S er i bevegelse, eller visualiseringene ser kanskje ikke helt ut som beskrevet.

Når et objekt registreres i blindsonen din eller nær siden på Model S (f.eks. et kjøretøy eller autovern), viser instrumentpanel fargede linjer som stråler ut fra bildet av bilen. Plasseringen til linjene samsvarer med plasseringen til den registrerte gjenstanden. Fargen på linjene (hvite, gule, oransje eller røde) viser hvor nær objektet er Model S, der hvit er lengst borte og rød er nærmest og krever umiddelbar oppmerksomhet. Disse fargede linjene vises bare ved kjøring mellom ca. 12 og 140 km/t.

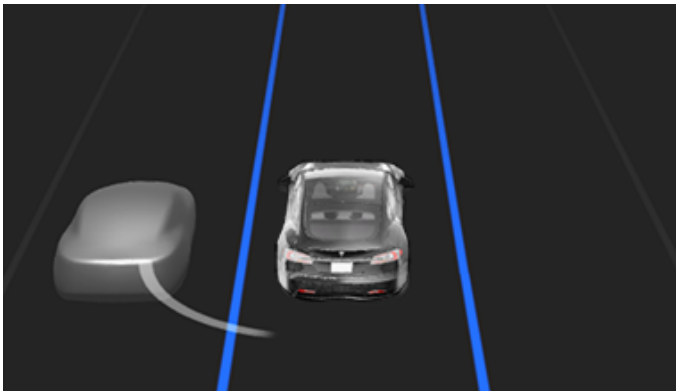

ADVARSEL: Sørg for at alle kameraer er rene og fri for hindringer før hver kjøretur, og før du bruker Autopilot-funksjonene (se [Rengjøring av et kamera på side 195](#)). Skitne kameraer og sensorer (hvis utstyrt) samt omgivelsesforhold som regn og utydelig filmerking, kan påvirke Autopilot-ytelsen. Hvis et kamera er tildekket eller ikke har fri sikt, vil Model S vise en melding på instrumentpanel, og Autopilot-funksjonene vil kanskje ikke være tilgjengelige.

ADVARSEL: Filskifteassistent er kun ment som et hjelpemiddel og kan ikke erstatte den direkte visuelle kontrollen du selv utfører. Før du skifter fil, må du alltid bruke sidespeilene og se deg over skulderen for å kontrollere visuelt om det er sikkert og passende å skifte fil.

ADVARSEL: Stol aldri på at Filskifteassistent vil varsle deg hvis du kjører utenfor filen utilsiktet, eller informere deg om det er et kjøretøy bak deg eller i blindsonen. Flere eksterne faktorer kan redusere ytelsen til Filskifteassistent (se [Begrensninger og unøyaktigheter på side 136](#)). Det er førerens ansvar å være oppmerksom til enhver tid og følge med på kjørefilen og andre trafikanter. Hvis ikke kan det føre til alvorlig skade eller død.

Inngrep i styringen

Filskifteassistent kan også gripe inn hvis Model S driver over i (eller nær) en annen fil der det registreres en gjenstand, for eksempel et kjøretøy. I disse situasjonene styrer Model S automatisk til en tryggere posisjon i kjørefilen. Denne styringen brukes kun når Model S kjører mellom 48 og 140 km/t på hovedveier med tydelig filmerking. Når inngrep i styringen aktiveres, vises en advarsel på instrumentpanelet en kort stund.

Unngåelse av filskifte

Unngåelse av filskifte er utformet for å advare deg hvis Model S driver ut av, eller nærmer seg kanten av, filen din.

Unngåelse av filskifte brukes ved kjøring mellom 64 og 145 km/t på veier med tydelig filmerking. Du kan velge hvordan Filskiftevarsling skal aktiveres ved å berøre **Kontroller > Autopilot > Unngåelse av filskifte** og velge blant disse alternativene:

- **Advarsel:** Hvis et forhjul passerer over en filmerking, vibrerer styrestikke (eller ratt).
- **Assistans:** Korrigerende styring aktiveres for å holde Model S i en trygg posisjon, hvis Model S driver inn i en tilstøtende fil eller nærmer seg veikanten.

Hvis Model S driver ut av filen når det tilsvarende blinklyset er av og Unngåelse av filskifte og Aktiv Cruise Control er aktivert, kontrollerer Filskifteassistent også om hendene dine er på styrestikke (eller ratt). Hvis hendene ikke registreres, vises det en rekke varsler på instrumentpanelet. Hvis hendene ikke registreres gjentatte ganger, senker Model S gradvis farten til 25 km/t under den registrerte fartsgrensen eller under den angitte kjørehastigheten, og nødblinklysene begynner å blinke.

MERK: Unngåelse av filskifte varsler deg ikke om filskifte og griper ikke inn i styringen hvis det tilhørende blinklyset er på som indikasjon på et tilsiktet filskifte.

ADVARSEL: Unngåelse av filskifte skal holde deg trygg, men den fungerer ikke i alle situasjoner og erstatter ikke behovet for å være oppmerksom og ha kontroll.

ADVARSEL: Du må alltid holde hendene på styrestikke (eller ratt og være oppmerksom under kjøringen.

ADVARSEL: Inngrep i styringen er minimale og er ikke beregnet på å flytte Model S ut av kjørefilen. Ikke sett din lit til at inngrep i styringen skal forhindre sidekollisjoner.

Nødunngåelse av filskifte

Nødunngåelse av filskifte aktiverer styring automatisk for å unngå en potensiell kollisjon i situasjoner der

- Model S forlater en fil og kan kollidere med et kjøretøy som kjører i samme retning i filen ved siden av (uansett statusen til blinklyset)



- Model S forlater en fil inn i en møtende fil, blinklyset er av og et møtende kjøretøy registreres
- Model S kjører av veien og blinklyset er av (for eksempel svært nær kanten på veien og en kollisjon kan oppstå)

Når Nødunngåelse av filskifte aktiverer styring, høres et lydvarsel og instrumentpanelet viser en advarsel og fremhever filmerkingen i rødt.

Nødunngåelse av filskifte brukes når Model S kjører mellom 48 og 145 km/t på en vei med tydelig filmerking, fortauskanter osv.

ADVARSEL: Nødunngåelse av filskifte er ikke en erstatning for å kjøre oppmerksomt og god dømmekraft. Hold øynene på veien under kjøring, og stol aldri på at Nødunngåelse av filskifte skal forhindre en kollisjon. Flere faktorer kan redusere eller forringe ytelsen. Hvis du gjør deg avhengig av at Nødunngåelse av filskifte skal hindre en potensiell kollisjon, kan det resultere i skade eller død.

Blindsoneassistanse

Automatisk blindsonkamera

Du kan slå kameraet på/av ved å berøre **Kontroller > Autopilot > Automatisk blindsonkamera** på berøringsskjermen.

Når det er aktivert og blinklyset brukes, viser berøringsskjermen bilde fra den tilhørende sidens blinklyskamera. Når et kjøretøy oppdages i blindsonen i et tilstøtende felt, vises en vertikal rød linje på bildet for å varsle deg. Når venstre blinklys brukes og et kjøretøy oppdages, vises for eksempel en vertikal rød linje på venstre side av bildet. Du kan flytte bildet til et annet sted på berøringsskjermen. Bare berør og dra bildet til det nye stedet (gyldige posisjoner vises av skyggelagte områder som dukker opp når du berører og holder inne bildet).

ADVARSEL: Det automatiske blindsonkameraet eliminerer ikke behovet for å være oppmerksom når du kjører og å se deg over skulderen når du skifter fil.

Varsellyd for blindsonvarsling

Hvis du vil at en varsellyd skal høres når det registreres et kjøretøy i blindsonen din og mulig kollisjon, berører du **Kontroller > Trykghet > Varsellyd for blindsonvarsling**.

ADVARSEL: Blindsonkameraet eliminerer ikke behovet for å være oppmerksom når du kjører og å se deg over skulderen når du skifter fil.

ADVARSEL: Varsellyd for kollisjonsvarsling for blindsoner kan ikke registrere alle kollisjoner. Det er førerens ansvar å være på vakt og se seg over skulderen ved filskifte.

Begrensninger og unøyaktigheter

Funksjonene til Filskifteassistent oppdager ikke alltid tydelig veimerking, noe som kan føre til unødvendige eller ugyldige varsler i følgende situasjoner:

- Sikten er dårlig, og fartsgrenseskiltene er ikke klart synlige (på grunn av kraftig regn, snø, tåke osv.).
- Kraftig lys (f.eks. lys fra møtende kjøretøy eller direkte sollys) påvirker sikten til kameraene.
- Et kjøretøy foran Model S blokkerer sikten til kameraene.
- Frontruten hindrer kameraenes sikt (duggete, skitten, dekket av et klistremerke osv.).
- Veimerkingene er svært slitt, har synlige merkinger fra tidligere, er justert på grunn av veiarbeid eller endres raskt (for eksempel filer som deler seg, krysser hverandre eller samles).
- Veien blir smalere eller bredere.
- Gjenstander eller landskapet kaster kraftige skygger på veimerkingen.

Det kan hende at Filskifteassistent ikke gir varsel, eller gir uriktig varsel, i følgende situasjoner:

- Én eller flere av sensorene (hvis utstyrt) eller kameraene er skadet, skitne eller blokkert (av gjørme, is eller snø eller av bildekker, for mye lakk eller klebeprodukter, som omslag, klistremerker, gummibelegg osv.).
- Værforhold (kraftig regn, snø eller tåke, eller veldig høye eller lave temperaturer), som påvirker sensorenes funksjon.
- Sensorene (hvis utstyrt) påvirkes av annet elektrisk utstyr eller enheter som genererer ultralydbølger.
- En gjenstand som er montert på Model S, påvirker og/eller forstyrrer en sensor (f.eks. et sykkelstativ eller et klistremerke på støtfangeren).

I tillegg kan det hende at Filskifteassistent ikke styrer Model S vekk fra et kjøretøy, eller at styringssystemet aktiveres unødvendig eller uhensiktsmessig, i følgende situasjoner:

- Du kjører Model S gjennom skarpe svinger og ved relativ høy hastighet.
- Kraftig lys (f.eks. lys fra møtende kjøretøy eller direkte sollys) påvirker sikten til kameraene.
- Bilen beveger seg inn i en annen fil, men ingen gjenstander (for eksempel biler) befinner seg i denne filen.
- En bil fra en annen fil hopper inn foran deg i din fil.
- Model S kjører ikke innenfor hastighetene som Filskifteassistent-funksjonen er beregnet på.
- Én eller flere av sensorene (hvis utstyrt) er skadet, skitne eller blokkert (for eksempel av gjørme, is eller snø eller av bildekker, for mye lakk eller klebeprodukter, som omslag, klistremerker, gummibelegg osv.).



- Værforhold (kraftig regn, snø eller tåke, eller veldig høye eller lave temperaturer), som påvirker sensorenes funksjon.
- Sensorene (hvis utstyrt) påvirkes av annet elektrisk utstyr eller enheter som genererer ultralydbølger.
- En gjenstand som er montert på Model S (f.eks. et sykkelstativ eller et klistremerke), påvirker eller forstyrrer sensoren.
- Sikten er dårlig, og fartsgrenseskiltene er ikke klart synlige (på grunn av kraftig regn, snø, tåke osv.).
- Veimerkingene er svært slitt, har synlige merkinger fra tidligere, er justert på grunn av veiarbeid eller endres raskt (for eksempel filer som deler seg, krysser hverandre eller samles).



ADVARSEL: Førerassistansfunksjoner deaktiveres automatisk når Track-modus er på. Det er førerens ansvar å kjøre trygt og til enhver tid ha kontroll over bilen, inkludert på bane. Førerassistansfunksjoner aktiveres automatisk på nytt når Track-modus er av.



ADVARSEL: Listen ovenfor representerer ikke alle mulige situasjoner som kan hindre at Filskifteassistent fungerer som den skal. Det er mange årsaker til at Filskifteassistent kanskje ikke fungerer som den skal. Det er førerens ansvar å gjøre alt for å unngå kollisjoner ved å være årvåken og følge med på veibanen og filene, slik at vedkommende kan forutse om det må iverksettes korrigerende tiltak så tidlig som mulig.



Kollisjonsvarslassistent

De følgende kollisjonsvarselsfunksjonene er utviklet for å øke sikkerheten for deg og passasjerene dine:

- **Forovervendt kollisjonsvarsel** gir visuelle og hørbare (og i noen regioner følbare) advarsler i situasjoner der Model S registrerer en stor risiko for frontkollisjon (se [Forovervendt kollisjonsvarsel på side 138](#)).
- **Automatisk nødbremning** – aktiverer bremsene automatisk for å redusere konsekvensene av en kollisjon (se [Automatisk nødbremning på side 139](#)).
- **Oppmerksom akselerasjon** – reduserer akselerasjon hvis Model S oppdager et objekt i den umiddelbare kjørebane (se [Oppmerksom akselerasjon på side 140](#)).

⚠ ADVARSEL: Sørg for at alle kameraer er rene og fri for hindringer før hver kjøretur, og før du bruker Autopilot-funksjonene (se [Rengjøring av et kamera på side 195](#)). Skitne kameraer og sensorer (hvis utstyrt) samt omgivelsesforhold som regn og utydelig filmerking, kan påvirke Autopilot-ytelsen. Hvis et kamera er tildekket eller ikke har fri sikt, vil Model S vise en melding på instrumentpanel, og Autopilot-funksjonene vil kanskje ikke være tilgjengelige.

⚠ ADVARSEL: Frontkollisjonsvarsel er kun ment som et hjelpemiddel og er ikke en erstatning for oppmerksom kjøring og sunn dømmekraft. Hold blikket rettet mot veien og trafikken når du kjører, og stol aldri på at Forovervendt kollisjonsvarsel advarer deg om en potensiell kollisjon. Flere faktorer kan redusere eller begrense ytelsen og kan føre til varsler i utide, ugyldige eller ikke nøyaktige varsler, eller manglende varsling. Hvis du stoler på at Forovervendt kollisjonsvarsel advarer deg om en potensiell kollisjon, kan det føre til alvorlig skade eller død.

⚠ ADVARSEL: Automatisk nødbremning er ikke beregnet på å forhindre alle kollisjoner. I enkelte situasjoner kan det redusere kraften i en kollisjon ved å prøve å redusere kjørehastigheten. Hvis du stoler på at automatisk nødbremning unngår en kollisjon, kan det føre til alvorlig skade eller død.

⚠ ADVARSEL: Oppmerksom akselerasjon er ikke beregnet på å forhindre en kollisjon. I enkelte situasjoner kan det minimere virkningen av en kollisjon. Hvis du stoler på at Oppmerksom akselerasjon unngår en kollisjon, kan det føre til alvorlig skade eller død.

Forovervendt kollisjonsvarsel

Model S overvåker området foran for tilstedeværelse av en gjenstand, som en bil, motorsykkel, sykkel eller fotgjenger. Hvis en kollisjon anses som sannsynlig med mindre du iverksetter korrigerende tiltak umiddelbart, vil frontkollisjonsvarsel gi et lydsignal samtidig som det fremhever kjøretøyet foran i rødt på instrumentpanelet. Hvis dette skjer, **IVERKSETTER DU KORRIGERENDE TILTAK!**



Visuelle og hørbare (og i noen regioner følbare) advarsler avbrytes automatisk når risikoen for en kollisjon er redusert (for eksempel hvis du har bremsset eller stoppet Model S, eller gjenstanden foran bilen er flyttet ut av kjørebane).

Hvis umiddelbare tiltak ikke treffes når Model S avgir et forovervendt kollisjonsvarsel, kan automatisk nødbremning (hvis aktivert) automatisk aktivere bremsen hvis en kollisjon anses overhengende (se [Automatisk nødbremning på side 139](#)).

Forovervendt kollisjonsvarsel er skrudd på som standardinnstilling. For å justere følsomheten for systemet berører du **Kontroller > Autopilot > Forovervendt kollisjonsvarsel**. I stedet for standard advarselsnivå på **Middels**, kan du velge å varsles **Sent** eller **Tidlig**.

MERK: Forovervendt kollisjonsvarsel tilbakestilles automatisk til **Middels** ved starten av hver kjøretur hvis du endrer den manuelt.

⚠ ADVARSEL: Kameraene og sensorene (hvis utstyrt) tilknyttet Forovervendt kollisjonsvarsel er utviklet for å overvåke et omtrentlig område på inntil 160 meter i kjørebane din. Området som overvåkes av Forovervendt kollisjonsvarsel, kan påvirkes negativt av vei- eller værforhold. Vær forsiktig når du kjører.

⚠ ADVARSEL: Forovervendt kollisjonsvarsel er kun utviklet for å gi visuelle og akustiske varsler. Det forsøker ikke å bremse eller redusere hastigheten til Model S. Når føreren ser og/eller hører en advarsel, er det førerens ansvar å iverksette korrigerende tiltak umiddelbart.

⚠ ADVARSEL: Forovervendt kollisjonsvarsel kan gi en advarsel i situasjoner hvor sannsynligheten for en kollisjon ikke finnes. Vær årvåken, og følg alltid med på området foran Model S, slik at du kan forutse om du trenger å iverksette tiltak.

Forovervendt kollisjonsvarsel fungerer bare ved kjøring i mellom ca. 5 og 200 km/t.

⚠ ADVARSEL: Forovervendt kollisjonsvarsel gir ikke et varsel når føreren allerede bruker bremsen.



Automatisk nødbremning

Model S er utviklet for å fastslå avstanden fra en oppdagede gjenstander. Dersom det ansees at en kollisjon ikke kan unngås, er den automatiske nødbremningen utarbeidet slik at systemet aktiverer bremsene for å redusere hastigheten og dermed alvorlighetsgraden til sammenstøt. Hastighetsreduksjonen er avhengig av mange faktorer, inkludert kjørehastighet og omgivelser.

Når den automatiske nødbremningen aktiverer bremsene, vil det vises et visuelt varsel i instrumentpanelet, samtidig som det avgis et lydsignal. Du kan også merke at bremsepedalen plutselig beveger seg nedover. Bremselyset slås på for å varsle andre trafikanter om at du reduserer hastigheten.



Nødbremning pågår

Automatisk nødbremning fungerer bare ved kjøring i mellom ca. 5 og 200 km/t.

Automatisk nødbremning kobler ikke inn eller ut bremsene i følgende situasjoner:

- Du svinger styrestikke (eller ratt brått).
- Du trykker på og slipper bremsepedalen mens automatisk nødbremning aktiverer bremsene.
- Du akselererer hardt mens automatisk nødbremning aktiverer bremsene.
- Bilen, motorsykkelen, sykkelen eller fotgjengeren detekteres ikke lenger foran eller bak bilen.

Automatisk nødbremning er alltid aktivert når du starter Model S. Hvis du vil deaktivere den for den aktuelle kjøreturen, skifter du til Park og berører **Kontroller** > **Autopilot** > **Automatisk nødbremning**. Selv om du deaktiverer Automatisk nødbremning, kan bilen fremdeles aktivere bremsene etter at en kollisjon registreres, for å redusere ytterligere sammenstøt (se [Bremsing ved kjedekollisjon på side 139](#)). Når det deaktiveres, viser berøringsskjermen en visuell melding.



Automatisk nødbremning er deaktivert

ADVARSEL: Det frarådes på det sterkeste å deaktivere den automatiske nødbremningen. Dersom du deaktiverer den, vil ikke Model S automatisk aktivere bremsene i situasjoner der en kollisjon ansees som sannsynlig.

MERK: Automatisk nødbremning er designet for å redusere sammenstøtet kun ved frontkollisjoner.

MERK: Automatisk nødbremning er designet for å redusere sammenstøtet ved kollisjoner både foran og bak. Funksjonaliteten er begrenset når bilen er i revers.

Hvis Automatisk nødbremning er utilgjengelig, viser berøringsskjermen en visuell advarsel.



Automatisk nødbremning er ikke tilgjengelig

ADVARSEL: Automatisk nødbremning er beregnet på å redusere alvorlighetsgraden til et sammenstøt. Det er ikke beregnet på å unngå en kollisjon.

ADVARSEL: Flere faktorer kan påvirke ytelsen til automatisk nødbremning, noe som enten forårsaker mangel på bremsing, u hensiktsmessig bremsing eller bremsing til feil tid, for eksempel når et kjøretøy er delvis i veibanen eller det er søppel i veibanen. Det er førerens ansvar å kjøre trygt og til enhver tid ha kontroll over bilen. Du må aldri stole blindt på at den automatiske nødbremningen unngår eller reduserer en kollisjon.

ADVARSEL: Automatisk nødbremning er ikke en erstatning for å overholde en sikker avstand mellom deg og kjøretøyet foran.

ADVARSEL: Når den automatiske nødbremningen trer i funksjon, beveger bremsepedalen seg brått nedover. Påse alltid av bremsepedalen kan bevege seg fritt. Ikke plasser noe under eller oppå gulvmatten på førersiden (heller ikke en ekstra matre), og sørg alltid for at matten på førersiden er forsvarlig festet. Dersom det ikke er tilfellet, kan det hende at bremsepedalen ikke kan bevege seg fritt.

Bremsing ved kjedekollisjon

I tillegg til Automatisk nødbremning kan Model S bremse for å forhindre eller redusere virkningen av et påfølgende sammenstøt etter en første kollisjon, hvis utløsning av kollisjonspute registreres. Bremsingen kan utføres uansett kjørehastighet.

Varsel for kryssende trafikk bak

Når Model S er i revers og berøringsskjermen viser bilder fra ryggekameraet, vises en vertikal rød linje når Model S oppdager at en gjenstand (som et annet kjøretøy eller en fotgjenger) er i ferd med å krysse bak Model S.

Hvis du for eksempel rygger ut av en parkeringsplass og et annet kjøretøy nærmer seg fra venstre, vises en rød linje på venstre side av kameravisningen. Hvis det er objekter som nærmer seg fra begge sider av Model S, vises røde linjer på begge sider av kameravisningen.

Når Model S rygger og kryssende trafikk oppdages, kan automatisk nødbremning eller oppmerksom akselerasjon sette på bremsene for å forsøke å unngå en kollisjon. Ikke stol på automatisk nødbremning eller oppmerksom akselerasjon for å forhindre en kollisjon. Se [Automatisk nødbremning på side 139](#) og [Oppmerksom akselerasjon på side 140](#) for mer informasjon.



⚠ ADVARSEL: Stol aldri på at varsel for kryssende trafikk bak informerer deg om området rundt bilen er fritt for objekter og/eller personer. Kameraet kan kanskje ikke oppdage alle objekter eller hindringer som potensielt kan føre til skader, spesielt gjenstander svært nær bakken. I tillegg kan flere eksterne faktorer redusere ytelsen til kameraene, inkludert en skitten eller tildekket linse. Undersøk alltid området med egne øyne. Se deg over skulderen og bruk alle speilene når du rygger. Bruk kameraene kun som en ekstra hjelp. Det er ikke meningen at varsel for kryssende trafikk bak skal erstatte direkte visuell kontroll som du selv utfører, og det er ingen erstatning for forsiktig kjøring.

Oppmerksom akselerasjon

Oppmerksom akselerasjon er designet for å redusere kollisjonens kraft ved å redusere motormomentet og i noen tilfeller bruke bremsene, hvis Model S oppdager et objekt i kjørebanelen. Instrumentpanelet viser et visuelt varsel og avgir en varsellyd når bremsene aktiveres automatisk. For eksempel registrerer Model S, mens den er parkert foran en lukket garasjedør med Drive koblet inn, at du har trykket hardt på gasspedalen. Selv om Model S fortsatt akselererer og treffer garasjedøren, er momentet redusert, noe som kan resultere i mindre skader.

Oppmerksom akselerasjon er konstruert for å brukes bare når alle disse vilkårene er oppfylt samtidig:

- Drive eller Reverse er aktivert.
- Model S er stoppet eller kjører i en hastighet lavere enn 16 km/t.
- Model S oppdager et objekt i den umiddelbare kjørebanelen.

Hvis du vil deaktivere Oppmerksom akselerasjon, trykker du på **Kontroller > Autopilot > Oppmerksom akselerasjon**.

⚠ ADVARSEL: Oppmerksom akselerasjon er beregnet på å redusere alvorlighetsgraden til et sammenstøt. Den er ikke beregnet på å unngå en kollisjon.

⚠ ADVARSEL: Oppmerksom akselerasjon begrenser ikke alltid momentet i alle situasjoner, for eksempel ved en krapp sving inn på en parkeringsplass. Flere faktorer, blant annet miljøforhold, avstand fra en hindring og en førers handlinger, kan begrense, forsinke eller hemme Oppmerksom akselerasjon.

⚠ ADVARSEL: Ikke stol på at Oppmerksom akselerasjon styrer akselerasjon eller unngår eller begrenser alvorlighetsgraden for en kollisjon. Ikke prøv å teste Oppmerksom akselerasjon. Hvis du gjør dette, kan det føre til alvorlig materiell skade, personskade eller død.

⚠ ADVARSEL: Flere faktorer kan påvirke ytelsen til Oppmerksom akselerasjon, noe som forårsaker en upassende reduksjon eller en reduksjon til feil tid i motorens moment og/eller uønsket bremsing. Det er førerens ansvar å kjøre trygt og til enhver tid ha kontroll over Model S til enhver tid.

Begrensninger og unøyaktigheter

Kollisjonsvarselasistenten oppdager ikke alltid alle objekter, kjøretøy, sykler eller fotgjengere, og du kan oppleve unødvendige, unøyaktige, ugyldige eller tapte advarsler av mange årsaker, spesielt i følgende tilfeller:

- Veien har skarpe svinger.
- Dårlig sikt (på grunn av kraftig regn, snø, tåke osv.).
- Kraftig lys (f.eks. lys fra møtende kjøretøy eller direkte sollys) påvirker sikten til kameraene.
- Et kamera eller en sensor er tildekket (tilsmusset, tildekket, dugget, dekket av et klistremerke osv.).
- Én eller flere av sensorene (hvis utstyrt) er skadet, skitne eller blokkert (for eksempel av gjørme, is eller snø eller av bildekker, for mye lakk eller klebeprodukter, som omslag, klistremerker, gummibelegg osv.).
- Værforhold (kraftig regn, snø eller tåke, eller veldig høye eller lave temperaturer), som påvirker sensorenes funksjon.
- Sensorene (hvis utstyrt) påvirkes av annet elektrisk utstyr eller enheter som genererer ultralydbølger.

⚠ ADVARSEL: Model S viser et varsel dersom det oppstår en feil med systemet for kollisjonsvarselasistenten. Kontakt Tesla Service.

⚠ ADVARSEL: Førerassistansefunksjoner deaktiveres automatisk når Track-modus er på. Det er førerens ansvar å kjøre trygt og til enhver tid ha kontroll over bilen, inkludert på bane. Førerassistansefunksjoner aktiveres automatisk på nytt når Track-modus er av.

⚠ ADVARSEL: De tidligere beskrevne begrensningene representerer ikke en fullstendig liste over situasjoner som kan hindre at kollisjonsvarselasistenten fungerer som den skal. Det kan være mange andre årsaker til at disse funksjonene ikke fungerer som de skal. Det er førerens ansvar å unngå kollisjoner ved å være årvåken, følge med og iverksette korrigerende tiltak så tidlig som mulig.



Hvordan Intelligent hastighetsassistent virker

Model S viser en fartsgrense på instrumentpanelet og varsler deg hvis bilen overskrider fartsgrensen. Fartsgrenseadvarsler med lyd kan dempes hver kjøresyklus, men ikke deaktiveres.

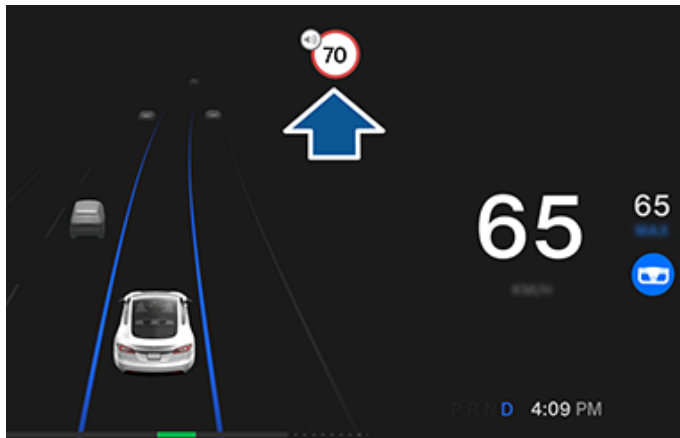

Unntatt Storbritannia, Nord-Irland, Island, Tyrkia, Israel: Det høres et lydvarsel når du overskrider den fastsatte fartsgrensen, og fartsgrenseskiltet blinker. Etter hver overskridelse opphører lydvarselet

- når noen sekunder er gått.
- når Model S reduserer farten til under den angitte grensen ved å bruke bremspedalen.



Hvis du vil dempe lydvarselet og skjermen for resten av kjøreturen, trykker du på høyttalerikonet øverst på berøringsskjermen. Advarslene om fartsoverskridelse aktiveres automatisk på nytt ved begynnelsen av hver kjøresyklus (hver gang bilen står i Park og du går bort fra den).



Bare i Storbritannia, Nord-Irland, Island, Tyrkia, Israel: vises når du overskrider den fastsatte fartsgrensen, og fartsgrenseskiltet blinker.

Indikerer en antatt fartsgrense.



Når dette vedvarer, er Intelligent hastighetsassistent ikke tilgjengelig.



MERK: På veier der kartdata fastslår at en betinget fartsgrense er til stede (f.eks. en fartsgrense basert på tidspunkt eller værforhold), vises en sekundær fartsgrense nedenfor den første fartsgrensen. Det er førerens ansvar å fastslå om den betingede fartsgrensen gjelder, og justere fartsgrensen deretter. Du må kanskje oppdatere de inkluderte kartene for å vise betingede fartsgrenser ([Kartoppdateringer på side 167](#)).



ADVARSEL: Ikke stol på Intelligent hastighetsassistent for fastsetting av riktig fartsgrense eller kjørehastighet. Kjør alltid i en trygg hastighet, basert på trafikk- og føreforhold.

MERK: Bilen oppgraderes kontinuerlig via trådløse programvareoppdateringer. Last ned oppdateringene så snart de blir tilgjengelige (se [Programvareoppdateringer på side 186](#) og [Kartoppdateringer på side 167](#)).

Gjennomsnittshastighet i sanntid

Når du kjører gjennom en sone med gjennomsnittsmåling, viser Model S gjennomsnittshastigheten din på instrumentpanel under den oppdagede fartsgrensen.

instrumentpanel viser også hvor langt det er igjen av sonen med gjennomsnittsmåling.

MERK: Premium-tilkobling kreves. For å aktivere denne funksjonen må du slå på Unngå trafikk ved å berøre **Kontroller > Navigasjon > Unngå trafikk** (se [Kart og navigasjon på side 162](#)).

Begrensninger og unøyaktigheter

I følgende situasjoner virker kanskje ikke Intelligent hastighetsassistent som den skal, eller den kan gi unøyaktig informasjon:

- Sikten er dårlig og fartsgrenseskiltene er ikke godt synlige (på grunn av kraftig regn, snø, tåke osv.).
- Kraftig lys (f.eks. lys fra møtende kjøretøy eller direkte sollys) påvirker sikten til kameraene.
- Model S er for nær kjøretøyet foran, som blokkerer sikten til kameraene.
- Frontruten hindrer kameraenes sikt (duggete, skitten, dekket av et klistremerke osv.).
- Fartsgrenseskiltene er dekket av gjenstander.
- Fartsgrensene som er lagret i kartdatabasen, er feil eller utdaterte.
- Trafikkskilt som ikke er i standard, gjenkjennelig format, som digitale eller midlertidige hastighetsskilt.
- En vei eller fartsgrense har nylig blitt forandret.



ADVARSEL: Listen ovenfor representerer ikke en inngående liste over situasjoner som kan hindre at Intelligent hastighetsassistenten fungerer som det skal. Det kan være mange andre årsaker til at Intelligent hastighetsassistent ikke gir advarsler.



Kupékamera

Model S er utstyrt med et kupékamera som er plassert over bakspeilet.



ADVARSEL: Ikke bruk kjemikaliebaserte eller slipende rengjøringsmidler. Det kan ødelegge overflaten.

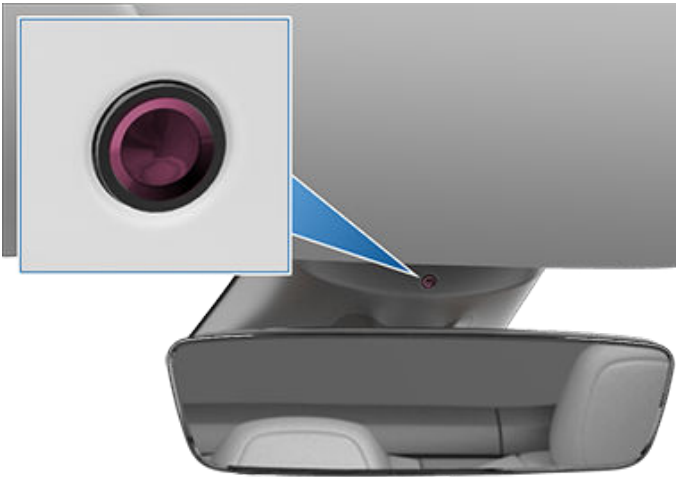

Kupékameraet kan registrere om føreren er uoppmerksom og avgi lydvarsler, slik at du blir påmint om å holde øynene på veien mens Autopilot er aktiv.

Bilder og video fra kameraet forlater som standard ikke selve bilen, og overføres ikke til noen, inkludert Tesla, med mindre du aktiverer deling av data. Hvis du aktiverer deling av data og en sikkerhetskritisk risiko inntreffer (f.eks. en kollisjon), deler Model S korte videoklipp fra kupékameraet med Tesla, slik at vi kan utvikle fremtidige sikkerhetsfunksjoner og kontinuerlig forbedre intelligensen til funksjoner som er avhengig av kupékameraet. Data kan også bli delt hvis kupékameraet krever diagnostikk for å fungere. Kupékameraet utfører ikke ansiktsgjenkjenning eller annen identitetskontroll. For at personvernet skal ivaretas, er data fra kupékameraet ikke tilknyttet bilens understellsnummer.

Du kan justere innstillingene for deling av data ved å berøre **Kontroller > Programvare > Deling av data > Tillate analyser av kupékameraet**. Du kan endre innstillingene for deling av data på et hvilket som helst tidspunkt. For å se gjeldende aktive funksjoner som bruker kupékamera, berører du **Kontroller > Programvare > Kupékamera**.



MERK: Hold kameralinsen ren og fri for hindringer. Fjern eventuelt smuss ved å tørke av kameralinsen med en ren klut.



Advarsel om søvnighet hos fører er konstruert for å varsle førere som virker søvnige. Advarsel om søvnighet hos fører overvåker førerens oppmerksomhet samt kjøreatferd for å avgjøre mønster som kan tyde på søvnighet. Når søvnighet hos fører oppdages, vises et varsel på instrumentpanelet i kortområdet, og et lydvarsel høres.

Advarsel om søvnighet hos fører kobles inn ved kjøring i over 65 km/t når det kjøres i minst 10 minutter og Autopilot ikke er aktiv.



Søvnighet hos sjåfør registrert

Ta en pause

Hvis du ser dette varselet, kan du vurdere å stoppe og hvile før du fortsetter. Varselet forsvinner så snart søvnighetsmønstrene er borte.

MERK: Når et varsel gis og hastigheten faller under 60 km/t, er ikke systemet aktivt.

Du kan deaktivere advarsler om søvnighet hos fører ved å berøre **Kontroller > Sikkerhet > Advarsel om søvnighet hos fører** for gjeldende kjøresyklus (hver gang bilen er i Park og du går bort). Advarsel om søvnighet hos fører aktiveres automatisk på nytt ved starten av hver kjøresyklus.

Hvis Advarsel om søvnighet hos fører ikke er tilgjengelig, viser instrumentpanelet et visuelt varsel.



Advarsel om søvnighet hos sjåfør utilgj.

MERK: Aktive sikkerhetsegenskaper bruker kupékameraet til å overvåke førerens oppmerksomhet. Kupékameraet utfører ikke ansiktsgjenkjenning eller annen identitetskontroll. Bilder og video fra kameraet forlater som standard ikke selve bilen, og overføres ikke til noen, inkludert Tesla, med mindre du aktiverer deling av data. Du kan justere innstillingene for deling av data ved å berøre **Kontroller > Programvare > Deling av data > Tillate analyser av kupékameraet**. Du kan endre innstillingene for deling av data på et hvilket som helst tidspunkt.



ADVARSEL: Det er ditt ansvar å være årvåken, kjøre trygt og til enhver tid ha kontroll over bilen. Stol aldri på at advarsel om søvnighet hos fører skal sørge for trygg kontroll over bilen. Hold alltid øye med veien foran deg, og vær klar til å iverksette korrigerende tiltak til enhver tid. Hvis ikke kan det føre til alvorlig skade eller død.

Begrensninger og unøyaktigheter

Advarsel om søvnighet hos fører varsler kanskje ikke i følgende tilfeller:

- Én eller flere av kameraene er skadet, skitne eller blokkert (av gjørme, is eller snø eller av bildekker, for mye lakk eller klebeprodukter, som omslag, klistremerker, gummibelegg osv.).
- Værforholdene (kraftig regn, snø eller tåke) påvirker bilens systemer.
- En gjenstand som er montert på Model S, påvirker og/eller forstyrrer et kamera (f.eks. et sykkelstativ eller et klistremerke på støtfangeren).
- Sikten er dårlig, og fartsgrenseskiltene er ikke klart synlige (på grunn av kraftig regn, snø, tåke osv.).
- Veimerkingene er svært slitt, har synlige merkinger fra tidligere, er justert på grunn av veiarbeid eller endres raskt (for eksempel filer som deler seg, krysser hverandre eller samles).
- Et problem med ett eller flere av bilens systemer hindrer Advarsel om søvnighet hos fører i å fungere som det skal.



ADVARSEL: Listen ovenfor representerer ikke alle mulige situasjoner som kan påvirke Advarsel om søvnighet hos fører, og det kan finnes mange grunner til at det kanskje ikke fungerer som det skal. Det er førerens ansvar å gjøre alt for å unngå kollisjoner ved å være årvåken og følge med på veibanen og filene, slik at vedkommende kan forutse om det må iverksettes korrigerende tiltak så tidlig som mulig.



Om sikkerhetssystemet

MERK: Avhengig av markedsregionen kan det hende at bilen din ikke har en hørbar alarm for sikkerhetsfunksjoner eller at funksjonene ikke fungerer akkurat som beskrevet.

Hvis Model S ikke registrerer en nøkkel i nærheten, og en låst dør eller et låst bagasjerom åpnes, lyder en alarm. Hovedlysene og blinklysene blinker også. Alarmen deaktiveres ved å trykke på en hvilken som helst knapp på nøkkelfjernkontrollen.

Du kan aktivere eller deaktivere alarmsystemet ved å berøre **Kontroller > Trygghet > Sikkerhetsalarm**. Når alarmen er slått på, aktiverer Model S den ett minutt etter at du har gått ut av bilen, dørene låses, og en registrert nøkkel ikke registreres lenger.

En batteridrevet sirene (hvis utstyrt) høres i situasjoner der en låst dør eller et låst bagasjerom åpnes og Model S ikke registrerer en nøkkel i nærheten. Hvis du også ønsker at denne sirenen aktiveres i situasjoner der kjøretøyet oppdager bevegelse inne i kupeen, aktiverer du **Helling/innbrudd** (se [Helling/innbrudd](#) (hvis utstyrt) på side 144).

MERK: Hvis Model S er i Sentry Mode (se [Slik bruker du Sentry Mode \(med USB-flash-enhet\)](#) på side 148), er innstillingen **Sikkerhetsalarm** ikke tilgjengelig.

Helling/innbrudd (hvis utstyrt)

Bilen din er kanskje ikke utstyrt med denne funksjonen, avhengig av konfigurasjon, markedsregion og produksjonsdato.

Sikkerhetsalarm må være på for å aktivere **Helling/innbrudd**.

Helling/innbrudd aktiverer alarmen i kjøretøyet hvis Model S registrerer bevegelse i kupeen, eller hvis kjøretøyet beveger seg eller skråstilles (f.eks. ved tauing eller jekking). For å aktivere denne funksjonen trykker du på **Kontroller > Trygghet > Helling/innbrudd**.

Innbruddssensoren deaktiveres automatisk i situasjoner der klimaanlegget er aktivt når du forlater kjøretøyet. Hvis du vil overstyre denne funksjonen, kan du slå på sensoren for Helling/innbrudd manuelt igjen, etter å ha valgt Hold klima på, Dog Mode eller Campingmodus.

Hellings-/innbruddssensoren aktiveres automatisk på nytt ved starten av hver kjøresyklus.

MERK: Alarmen **Bevegelse/innbrudd** må være slått av for å bruke **Kupéoppsett** (se [Kupéoppsett](#) på side 155).

MERK: Husk å slå av **Helling/innbrudd** hvis du lar noe som beveger seg, være igjen i det låste kjøretøyet. Hvis denne innstillingen er på, vil enhver bevegelse som registreres i Model S, aktivere innbruddsalarmer.

MERK: Hvis Model S er i Sentry Mode (se [Slik bruker du Sentry Mode \(med USB-flash-enhet\)](#) på side 148), er innstillingen **Helling/innbrudd** ikke tilgjengelig.

Foreldrekontroll

Foreldrekontroll lar deg begrense mulighetene til Model S samt sikre at sikkerhetsinnstillinger er aktivert og ikke kan endres.

MERK: Du kan også bruke foreldrekontroll fra Tesla-mobilappen (versjon 4.34.5 eller nyere kreves).

MERK: Du kan ikke aktivere Foreldrekontroll hvis **Fartsbegrensning** er aktivert.

Når du aktiverer **Krev sikkerhetsegenskaper**, aktiverer eller konfigurerer Model S følgende bilinnstillinger:

MERK: Avhengig av markedsregion, bilkonfigurasjon, tilleggsutstyr og programvareversjon, er bilen kanskje ikke utstyrt med oppførte egenskaper.

- **Automatisk nødbremning**
- **Oppmerksom akselerasjon**
- **Automatisk blindsonkamera**
- **Varsellyd for blindsonvarsel**
- **Nødanrop**
- **Tillat mobiltilgang**
- **Varsellyd for parkeringsassistanse**
- **Unngåelse av filskifte:** Angi til **Assistanse**.
- **Advarsel om fartsgrense:** Angi til **Lydsignal**.
 - **Fartsgrense:** Sett til **Relativ**.
 - **Overskridelse:** Sett til 8 km/t.
- **Forovervendt kollisjonsvarsel:** Angi til **Tidlig**.

Hvis du vil aktivere foreldrekontroll:

1. Med bilen i Park berører du **Kontroller > Trygghet > Foreldrekontroll** på berøringsskjermen.
2. Aktiver eller konfigurer foreldrekontrollen du vil bruke:
 - **Begrens hastighet:** Dette begrenser maksimal hastighet Model S kan kjøre i.
 - **Reduser akselerasjon:** Dette begrenser bilens **Akselerasjon** til **Chill**.
 - **Krev sikkerhetsegenskaper:** Dette aktiverer diverse sikkerhetsegenskaper i bilen (hvis utstyrt). Førere kan ikke endre disse innstillingene når foreldrekontroll er aktiv.
 - **Send nattbegrensningsvarsler:** Dette slår på nattbegrensningsvarsler mellom kl. 23 og 4. Når noen setter giret i Drive etter at nattbegrensning er aktivert, sendes et varsel via Tesla-mobilappen til alle telefonnøkler som er parett med bilen, som forteller at Model S er i bruk.
3. Trykk på **Bekreft**.
4. Angi en PIN-kode.

MERK: Førere må angi PIN-koden fra **Foreldrekontroll** på nytt fir å deaktivere begrensningene. Berør **Førerprofil > Foreldrekontroller** for å angi PIN-koden på nytt.



MERK: Hvis du glemmer PIN-koden for foreldrekontroll eller ønsker å endre den, trykker du på koblingen **Skriv inn påloggingsinfo for Tesla-konto**, og deretter følger du instruksjonene på berøringsskjermen.

PIN for å kjøre

For å øke sikkerheten kan du forhindre Model S fra å kjøres til en 4-sifret PIN-kode (personlig identifikasjonsnummer) blir oppgitt. Hvis du vil aktivere denne innstillingen, trykker du på **Kontroller > Trygghet > PIN for å kjøre** og følger instruksjonene på skjermen for å opprette en kjøre-PIN.

Når den er aktivert, må du i tillegg til å angi den 4-sifrede PIN-koden for å kjøre også bruke den for å gå inn i Valet-modus for første gang, og opprette den 4-sifrede PIN-koden for å gå inn og ut av Valet-modus. Når du er i Valet-modus, kan Model S kjøres uten behov for å angi kjøre-PIN. Innstillingen for **PIN for å kjøre** er deaktivert når Valet-modus er aktiv.

Hvis du glemmer kjøre-PIN-koden, berører du koblingen for å angi Tesla-påloggingsinformasjonen din på dialogboksen for PIN for å kjøre, og deretter følger du instruksjonene på berøringsskjermen.

MERK: Dersom berøringsskjermen mot formodning ikke skulle svare, kan det være at du ikke kan angi PIN-koden. I så tilfelle prøver du først å startet berøringsskjermen på nytt (se [Omstart av berøringsskjermen på side 8](#)). Hvis berøringsskjermen fortsatt ikke svarer, kan du omgå PIN for å kjøre ved å slå på nøkkelfri kjøring i Tesla-mobilappen.

PIN-kode til hanskerom

Beskytt innholdet i hanskerommet med en 4-sifret PIN-kode (ikke relatert til PIN for å kjøre). Aktiver ved å berøre **Kontroller > Sikkerhet > PIN-kode til hanskerom**, og følg anvisningene på berøringsskjermen. Når dette er aktivert, bes du angi PIN-koden for å åpne hanskerommet. Velg bryteren for deaktivering, og angi deretter PIN-koden for å fjerne denne ekstra beskyttelsen.

Hvis du glemmer PIN-koden til hanskerommet, kan den tilbakestilles ved å angi Tesla-påloggingsinformasjonen din og deretter følge anvisningene på berøringsskjermen.

MERK: Bruk av **PIN-kode til hanskerom** gjør at hanskerommet kan åpnes, selv når Model S er i Valet-modus.

Fartsbegrensning

Fartsbegrensning lar deg begrense akselerasjon og maksimal kjørehastighet til en valgt verdi mellom 80 og 193 km/t. Første gang du bruker denne funksjonen, må du opprette en firesifret PIN-kode som du må bruke for å aktivere og deaktivere Fartsbegrensning. Når det er aktivert og kjørehastigheten kommer innenfor ca. 5 km/t av den maksimale hastigheten, høres et lydvarsel, det vises en melding på instrumentgruppen, og Model S sender et varsel

til mobilappen. Du kan også berøre **Sikkerhet > Fartsbegrensning** for aktivering fra Tesla-mobilappen. Slik aktiveres Fartsbegrensning:

1. Sørg for at Model S står i Park.
2. Berør **Kontroller > Sikkerhet > Fartsbegrensning** på berøringsskjermen.
3. Velg maksimal kjørehastighet.
4. Dra glidebryteren til **På**-stillingen.
5. Angi den firesifrede PIN-koden du ønsker å bruke til å aktivere og deaktivere Fartsbegrensning.

MERK: Hvis du glemmer PIN-koden, kan du deaktivere Fartsbegrensning ved å angi påloggingsinformasjonen til Tesla-kontoen.

MERK: Når fartsgrensemodus er aktivert, angis akselerasjonsinnstillingen automatisk til **Chill**.



ADVARSEL: Kjøring i nedoverbakke kan øke hastigheten og føre til at Model S overskrider den valgte maksimale hastigheten.



ADVARSEL: Fartsbegrensning er ikke en erstatning for god dømmekraft, føreropplæring og behovet for å følge med på fartsgrenser og kjøreforhold. Ulykker skjer ved alle hastigheter, og det er ditt ansvar å kjøre trygt.

Slett nettleserdata

Du kan slette kjøretøyets nettleserdata (som du ville gjort på en datamaskin eller smarttelefon) ved å navigere til **Kontroller > Service > Slett nettleserdata**. Dette er nyttig i mange situasjoner, for eksempel sletting av innstillinger eller søk fra en annen fører.

Merk av i boksene på berøringsskjermen for å utelukke bokmerker og/eller historikk etter behov.



MERK: Avhengig av markedsregion, kjøretøykonfigurasjon, tilleggsutstyr og programvareversjon er bilen kanskje ikke utstyrt med Dashcam, eller funksjonene fungerer kanskje ikke nøyaktig som beskrevet. **Det er ditt ansvar å lese og overholde alle lokale forskrifter og eiendomsrestriksjoner når det gjelder bruk av kameraer.**

Dashcam tar opp videoer av omgivelsene når du kjører. Bruk Dashcam til å ta opp kjørehendelser eller andre hendelser av betydning, som du ville brukt et eksternt dashbordkamera på andre biler.

Dashcam-ikonet befinner seg i startprogrammet for apper. Du kan legge til Dashcam-appen i den nedre linjen for enkel tilgang (se [Tilpasning av Mine apper på side 7](#)). Når Model S står i Park, åpnes visningen når du berører Dashcam-ikonet (se [Visning av videoopptak på side 150](#)).



For å beskytte personvernet ditt lagres videoopptak lokalt på en formatert USB-flash-enhets innebygde minne. Opptak sendes ikke til Tesla. Model S tar ikke opp video når Dashcam er slått **Av**.

Bruk av Dashcam

1. Formater en USB-flash-enhet. Dashcam krever en riktig formatert USB-stasjon satt inn i bilens USB-port, for å lagre og hente frem opptak. Biler som er produsert fra omtrent begynnelsen av 2020, er utstyrt med en forhåndsformatert USB-flash-enhet i hanskerommet. Det finnes to metoder for formatering av flash-enheten ved behov:

- Formater flash-enheten med Model S. Sett flash-enheten inn i USB-porten, og berør **Kontroller** > **Trygghet** > **Formater USB-minne**.
- Formater flash-enheten på en datamaskin. Se [Krav til USB-stasjon for opptak av video på side 150](#) for mer informasjon.

2. Sett USB-flash-enheten inn i bilens USB-port, helst den i hanskerommet.

3. Aktiver Dashcam ved å berøre **Kontroller** > **Trygghet**. > **Dashcam**. Dashcam lar deg velge hvordan og når opptak lagres. Du kan velge mellom følgende:

- **Auto:** Dashcam lagrer automatisk et opptak på USB-stasjonen når Model S registrerer en sikkerhetskritisk hendelse, som for eksempel en kollisjon eller utløsning av kollisjonsputen. Når **Auto** er valgt, kan deteksjonen variere og er avhengig av bilens strøm-, hvile- og Autopilot-tilstand.

MERK: Flere faktorer avgjør om Dashcam lagrer opptak av en sikkerhetskritisk hendelse automatisk (for eksempel mengden kraft, om kollisjonsputer blir utløst osv.). Ikke stol på at Dashcam tar opp alle sikkerhetskritiske hendelser automatisk.

- **Manuell:** Du må berøre Dashcam-ikonet manuelt for å lagre et opptak av de siste 10 minuttene med opptak.
- **Ved tuting:** Når du trykker på hornet, lagrer Dashcam et opptak av de siste 10 minuttene med opptak. Du kan aktivere dette sammen med **Auto** eller **Manuell** samtidig.

4. Når det er aktivert, angir Dashcam-ikonet når opptak lagres. Du kan også vise statusen til Dashcam-ikonet i **Kontroller**.



Ikonet endres for å vise status for Dashcam:



INNSPILLING: Dashcam tar opp. Berør ikonet for å lagre et videoopptak. Trykk og hold på ikonet for å sette et opptak på pause.



TILGJENGELIG: Dashcam er tilgjengelig, men tar ikke aktivt opp. Berør dashcam-ikonet for å begynne å ta opp.



PAUSET: Dashcam er satt på pause. Berør ikonet for å fortsette opptaket. For å unngå å miste videoopptak må du stoppe Dashcam før du fjerner flash-enheten.



OPPTATT: Dashcam er i ferd med å laste, lagre eller skrive over opptak. Når dashcam er opptatt, blir det tatt hverken bilder eller video.



LAGRET: Opptak er lagret. Du kan også lagre Dashcam-klipp ved å berøre Dashcam-ikonet i startprogrammet for apper under kjøring.

MERK: Du må lagre ønsket opptak for å kunne se på det senere. Model S lager ikke opptak, ikke en gang midlertidig. Ulagrede opptak fra Dashcam blir kontinuerlig overskrevet. Se [Visning av videoopptak på side 150](#) for mer informasjon.

5. Når ønsket opptak er lagret, kan du vise klippene på berøringsskjermen eller en datamaskin:

- Berøringsskjerm: Sørg for at Model S står i Park, og berør Dashcam-ikonet i startprogrammet for apper. Videoer er organisert etter tidsstempel. Se [Visning av videoopptak på side 150](#) for mer informasjon.
- Datamaskin: Sett USB-flash-enheten inn i en datamaskin, og naviger til TeslaCam-mappen. Videoer er organisert etter tidsstempel. Se [Visning av videoopptak på side 150](#) for mer informasjon.



6. Alternativt kan du se og dele opptak fra mobilappen ved å navigere til **Sikkerhet > Visningsprogram for dashbordkamera (Se live kamera fra mobilapp** må være aktivert på berøringsskjermen).

MERK: Krever Premium-tilkobling og versjon 4.39.5 eller nyere av mobilappen. Bare tilgjengelig på iOS.

7. Når du skal slå av Dashcam, navigerer du til **Kontroller > Trygghet > Dashcam > Av**. Hvis **Auto**, **Manuell** eller **Vedtuting** er angitt, aktiveres Dashcam automatisk (men lagrer kanskje ikke opptak aktivt, avhengig av innstillingene) hver gang du kjører.



Sentry Mode

MERK: Avhengig av markedsregion, tilleggsutstyr og programvareversjon, er kjøretøyet kanskje ikke utstyrt med Sentry Mode, eller det kan hende at funksjonene ikke fungerer akkurat som beskrevet. **Det er ditt ansvar å lese og overholde alle lokale forskrifter og eiendomsrestriksjoner når det gjelder bruk av kameraer.**

Når den er aktivert, forblir bilens kameraer og sensorer (hvis utstyrt) aktive og klare til å ta opp mistenkelig aktivitet hver rundt bilen når Model S er låst og i Park. Se på Sentry Mode som et intelligent sikkerhetssystem for bilen som varsler deg når mulige trusler oppdages i nærheten.

Hvis en trussel oppdages eller bilsensorene registrerer mange rykkvise bevegelser for eksempel ved sleping eller risting, vil Sentry Mode:

- Pulsere med frontlysene
- Aktivere alarmer
- Vise en melding på berøringsskjermen om at kameraene kan ta opp, for å informere personer utenfor bilen
- Varsle deg om alarmer på mobilappen
- Lagre opptak av hendelsen på en USB-stasjon (hvis installert)

Sentry Mode er deaktivert som standard. Du kan bruke talekommandoer eller Tesla-mobilappen for enkel aktivering eller deaktivering av Sentry Mode. Du aktiverer Sentry Mode ved hjelp av talekommandoer ved å si «Hold Tesla trygg», «Hold bilen trygg», «Sentry på» eller «Aktiver Sentry» (se [Talekommandoer på side 20](#)).

Sentry Mode krever at batteriet er ladet minst 20 %. Hvis batteriets ladenivå faller under 20 %, slås Sentry Mode av, og mobilappen sender et varsel. Når Sentry Mode er aktiv, kan strømforbruket øke.

MERK: Når Sentry Mode er aktivert, er Sikkerhetsalarm-innstillingene (**Kontroller > Sikkerhet > Sikkerhetsalarm**) ikke tilgjengelige.



ADVARSEL: Ikke stol på at Sentry Mode beskytter Model S fra alle mulige sikkerhetstrusler. Sentry Mode bruker mange faktorer til å avgjøre om sikkerhetsalarmen skal aktiveres. Alle sammenstøt registreres kanskje ikke, og alarmer aktiveres kanskje ikke i alle situasjoner. Selv om den kanskje bidrar til å hindre noen trusler, kan ingen sikkerhetssystemer hindre alle angrep.

MERK: Sentry Mode sender bare varsler til mobilappen når alarmer løses ut, når noen prøver å åpne en dør eller bagasjerommet eller bilen registrerer plutselige rykkvise bevegelser. Hvis Sentry Mode ikke anser en hendelse som en klar trussel, vil bilen ta opp hendelsen, men ikke utløse alarmer.

Slik bruker du Sentry Mode (med USB-flash-enhet)

1. Sentry Mode krever at en riktig formatert USB-stasjon er satt inn i bilens USB-port. Biler som er produsert fra omtrent begynnelsen av 2020, er utstyrt med en forhåndsformatert USB-flash-enhet i hanskerommet. Det finnes to metoder for formatering av USB-stasjonen:
 - Sett USB-stasjonen inn i USB-porten, og naviger til **Kontroller > Formater USB-minne**. Bilen formaterer automatisk USB-stasjonen for deg.
 - Formater USB-stasjonen på en datamaskin. Se [Krav til USB-stasjon for opptak av video på side 150](#) for mer informasjon.
2. Sett USB-stasjonen inn i bilens USB-port, helst den i hanskerommet.
3. Når bilen står i Park, aktiverer du Dashcam ved å navigere til **Kontroller > Sikkerhet > Dashcam** (Dashcam må være aktivert for at Sentry Mode skal fungere).
4. Berør **Kontroller > Sentry Mode > På**. Når den er aktivert, blir Sentry Mode-ikonet i **Kontroller** rødt.



Når Sentry Mode er aktivert, er den klar til å aktivere alarmer og lagre opptak av en sikkerhetshendelse hvis den utløses. Lengden på opptaksklippene kan tilpasses (berør **Trygghet > Sentry Mode > Lengde på Sentry Mode-klipp**). Se [Visning av videoopptak på side 150](#) for informasjon om visning av opptak.

5. Sentry Mode kan aktiveres/deaktiveres manuelt frem til neste kjøretur ved å berøre Sentry Mode-ikonet. Sentry Mode er Av når ikonet ikke er rødt lenger.



Slå Sentry Mode **Av** i **Kontroller > Trygghet > Sentry Mode** for å deaktivere den i mer enn én kjøresyklus.

Slik bruker du Sentry Mode (uten USB-flash-enhet)

Når Sentry Mode er aktivert og en sikkerhetshendelse oppdages, men uten en USB-stasjon koblet til en USB-port, varsler bilen deg via mobilappen, uten kameraopptak.

Innstillinger i Sentry Mode

- Ekskludering av spesifikke steder



Under **Kontroller > Trygghet > Sentry Mode** kan du bestemme om du vil at Sentry Mode *ikke* skal aktiveres på enkelte steder (se [Hjem, arbeid og favorittdestinasjoner på side 164](#) for mer informasjon):

- **Utelat hjem:** Sentry Mode aktiveres ikke automatisk på stedet du angir som Hjem i Favoritter-listen.
- **Utelat jobb:** Sentry Mode aktiveres ikke automatisk på stedet du angir som Jobb i Favoritter-listen.
- **Utelat favoritter:** Sentry Mode aktiveres ikke automatisk på noe sted i Favoritter-listen.

MERK: Hvis Model S skal gjenkjenne et sted som er oppført som Hjem, Jobb eller Favoritt, må du parkere innen ca. 500 meter fra det lagrede stedet.

Når du skal konfigurere hvor hjem og jobb er, berører du **Naviger > Lagre**. Når du skal konfigurere en **Favoritt**, berører du stjernen når du viser en adresse på kartet. Hvis du slår Sentry Mode på eller av ved bruk av berøringsskjermen eller mobilappen, overstyrer dette eksklusjonsinnstillingene for hjem, arbeid og favoritter til neste gang du kjører bilen.

• Angi lengde på Sentry Mode-klipp

Hvis Sentry Mode konfigureres til å ta kameraopptak av sikkerhetshendelser med en riktig formatert USB-stasjon, kan du tilpasse opptakslengden på berøringsskjermen (berør **Kontroller > Trygghet > Sentry Mode > Lengde på Sentry Mode-klipp**).

• Angi kamerabasert registrering

Når **Kamerabasert registrering** er aktivert, vil Sentry Mode bruke bilens eksterne kameraer i tillegg til bilsensorer til å registrere en sikkerhetshendelse når bilen er parkert. Hvis det er deaktivert, lagrer bilen bare klipp på USB-stasjonen hvis en fysisk trussel oppdages. Dette kan justeres ved å trykke på **Kontroller > Trygghet > Sentry Mode > Kamerabasert registrering**.

• Vis live kamera

MERK: **Vis live kamera** krever premium-tilkobling og at versjon 4.2.1 (eller nyere) av Tesla-mobilappen er installert på en telefon som er parett som nøkkel til Model S.

Når Sentry Mode er aktivert, bruker du mobilappen for ekstern visning av området rundt Model S, med bilder fra de utvendige kameraene. Aktiver ved å berøre **Kontroller > Trygghet > Sentry Mode > Se live kamera via mobilapp** på berøringsskjermen for å vise hva Sentry Mode tar opp i sanntid. Sørg for at det ikke oppholder seg passasjerer i bilen, og at alle dører er låste. Naviger deretter til **Trygghet > Sentry Mode > Vis live kamera** i mobilappen.

Når **Vis live kamera** brukes aktivt, blinker Model S regelmessig med utvendige lys og viser en melding på berøringsskjermen for å varsle andre om at området rundt bilen filmes av kameraene.

Vis live kamera er begrenset til ca. 15 minutter samlet bruk per dag.

Du kan også aktivere Dog Mode samtidig og bytte live kameravisning til å se gjennom innvendig kamera i mobilappen. Se [Hold klima på, Dog og Camping på side 154](#) for mer informasjon. Denne funksjonen støttes ikke i biler med Autopilot 2.0 eller 2.5. Berør **Kontroller > Programvare > Autopilot** for å finne ut hvilken versjon bilen har.

MERK: Hvis Dog og Sentry aktiveres samtidig, angis Sentry som standard til **Deaktiver Sentry-lyder** for å beskytte kjæledyret ditt.

MERK: Kvaliteten på bildet kan variere avhengig av nettverkstilkobling. Ingen lyd blir tatt opp.

MERK: Live-kamerafeeden er fullt kryptert, og Tesla har ikke tilgang til den.

Se [Visning av videoopptak på side 150](#) for mer informasjon om å se opptak fra Sentry Mode.

MERK: Når den interne lagringen er fylt opp, overskriver nye opptak de eldre opptakene.



Krav til USB-stasjon for opptak av video

Enkelte funksjoner krever bruk av en USB-stasjon (for eksempel Dashcam, Sentry Mode og Track-modus, hvis utstyrt) som oppfyller følgende krav:

- En minimum lagringskapasitet på 64 GB. Bruk en USB-stasjon med så mye tilgjengelig lagringsplass som mulig. Videoopptak kan ta mye plass.
- En vedvarende skrivehastighet på minst 4 MB/s. Vær oppmerksom på at vedvarende skrivehastighet er forskjellig fra toppskrivehastighet.
- USB 2.0-kompatibel. Hvis du bruker en USB 3.0-stasjon, må den også støtte USB 2.0.
- Riktig formatert (enten automatisk eller [manuelt på side 150](#)).

MERK: I noen markedsområder kan du kjøpe anbefalte USB-stasjoner på <http://www.tesla.com>.

Automatisk formatering av en USB-stasjon

Sett USB-stasjonen inn i en USB-port foran som støtter formatering, lagring og visning av videoopptak (se [Innvendig elektronikk på side 11](#)). Berør deretter **Kontroller > Trygghet > Formater USB-minne**. Dette formaterer USB-stasjonen automatisk som exFAT og oppretter mapper for TeslaCam og TeslaTrackMode (hvis utstyrt). USB-stasjonen er nå klar til å ta opp og lagre video.

Formater USB-minne er bare tilgjengelig når en USB-stasjon (med én eller færre partisjoner) er satt inn i en USB-port foran. Valg av **Formater USB-minne** fjerner eksisterende innhold på USB-stasjonen. Før du bruker denne funksjonen, flytter du innhold som du vil beholde, til en annen enhet.

Manuell formatering av en USB-stasjon

Hvis Model S ikke kan formatere USB-stasjonen, må du formatere den med en datamaskin:

1. Formater USB-stasjonen som exFAT, MS-DOS FAT (for Mac), ext3 eller ext4 (NTFS støttes ikke på nåværende tidspunkt).
2. Opprett en mappe på rotnivå med navnet **TeslaCam**. For Track-modus (hvis utstyrt) må du opprette en annen mappe på rotnivå med navnet **TeslaTrackMode**. Du kan bruke én USB-stasjon for Dashcam, Sentry Mode, Track-modus (hvis utstyrt) og lydfiler, men du må opprette separate partisjoner eller mapper på den exFAT-formaterte USB-stasjonen.
3. Når USB-stasjonen er formatert, setter du den inn i USB-porten i hanskerommet (hvis utstyrt) eller en USB-port i midtkonsollen foran. Ikke bruk USB-porter bak, da disse bare kan lade enheter. Det kan ta noen sekunder før Model S kjenner igjen USB-stasjonen.
4. Når den er gjenkjent, må du sjekke at ikoner for Dashcam og Sentry Mode være tilgjengelige når du berører **Kontroller**. Model S er nå klar til å ta opp video.

MERK: Du må kanskje først aktivere Sentry Mode (hvis utstyrt) ved å berøre **Kontroller > Sentry**.

Visning av videoopptak

Hvis opptak lagres, kan du vise klippene på berøringsskjermen eller en datamaskin.

Når USB-stasjonen går tom for lagringsplass, kan ikke videoopptak lenger lagres. For at USB-stasjonen ikke skal gå tom for plass, må du regelmessig flytte lagrede videoer til en annen enhet og slette dem fra USB-stasjonen.

Når det er aktivert, tar Dashcam og Sentry Mode opp i sykluser. Opptak overskrives kontinuerlig med mindre de lagres. Du må lagre ønsket opptak for å kunne se på det. Hvis ikke blir opptaket slettet og overskrevet. Se [Sentry Mode på side 148](#) og [Dashcam på side 146](#) for informasjon om lagring av opptak. Fire videoer spilles inn for hvert lagret klipp, en fra hvert kamera (foran, bak, venstre og høyre).

For å overholde EUs personvernkrav tar Sentry Mode kun opp opptil 10 minutter med opptak om gangen. Opptak lagres bare når en sikkerhetshendelse oppdages av bilen eller kameraet. Bilen sletter ellers alle ulagrede, nylig innspilte opptak under disse omstendighetene:

- Når du slår av Sentry Mode.
- Når du går inn i bilen igjen.

Visning på berøringsskjermen

Du kan vise videoopptak på berøringsskjermen når Model S står i Park. Berør Dashcam-ikonet i startprogrammet for apper. Fanene viser en liste over alle videoklipp, organisert etter sted og tidsstempel. Sett på pause, spol tilbake, spol forover og slett klipp etter behov. Sveip til høyre eller trykk og hold for å raskt slette bestemte klipp.

Naviger til **Kontroller > Sikkerhet > Slett dashbordkameraklipp** for å slette alle opptak fra Dashcam og Sentry Mode.

MERK: Dashcam-opptak stopper midlertidig når du starter visningen.

Visning på datamaskin

Sett USB-stasjonen inn i en datamaskin, og naviger til mappen TeslaCam eller TeslaTrackMode (hvis utstyrt).

TeslaCam-mappen inneholder følgende undermapper:

- **RecentClips:** inneholder opptil 60 minuttene med opptak.
- **SavedClips:** inneholder alle opptak som er lagret og har fått nytt navn, fra RecentClips-mappen.



- **SentryClips:** inneholder opptak fra alle Sentry Modes sikkerhetshendelser. Hvis lagringsplassen på USB-stasjonen blir begrenset, slettes de eldste Sentry-klippene for å gi plass til nye. Når de er slettet, kan du ikke hente dem frem igjen.



Oversikt over klimakontroller

Klimakontroller er tilgjengelige nederst på berørings skjermen. Klimakontrollen er som standard satt til **Auto**, noe som gir best mulig komfort under alle slags værforhold, med unntak av ekstremvær. Når du justerer kupétemperaturen mens **Auto**-innstillingen er aktiv, justerer systemet automatisk oppvarming, klimaanlegg, luftfordeling og viftehastighet for å opprettholde valgt temperatur i kupeen.

Berør temperaturen som vises nederst på berørings skjermen, for å åpne hovedskjermbildet for klimakontroller, der du kan justere preferanser for klima. Du kan bytte tilbake til Auto når som helst ved å berøre **Auto**. Berør på/av-knappen på hovedskjermbildet for klimakontroller for å slå på eller av. Hvis du vil ha hurtigtilgang til vanlige kontroller, berører du < eller > for å vise hurtigvinduet for klima.

Viften kan gå med lavere hastighet når kupeen varmes opp eller kjøles ned. Berørings skjermen viser **Varmer opp** eller **Kjøler ned** når temperaturen reguleres til ønsket verdi.

MERK: Klimaanlegget drives av høyspenningsbatteriet. Langvarig bruk fører derfor til redusert kjørekkevidde.

⚠ ADVARSEL: For å unngå forbrenninger på grunn av langvarig bruk bør personer som lider av perifer nevropati eller har redusert evne til å føle smerte på grunn av diabetes, alder, nevrologisk skade eller andre omstendigheter, utvise forsiktighet ved bruk av klimakontroll og setevarmere.

Justere klimakontrollinnstillinger

MERK: Det er enkelt å justere preferansene for klima, som å slå på setevarmeren eller endre kupétemperatur, håndfritt ved å bruke talekommandoer (se [Talekommandoer](#) på side 20).

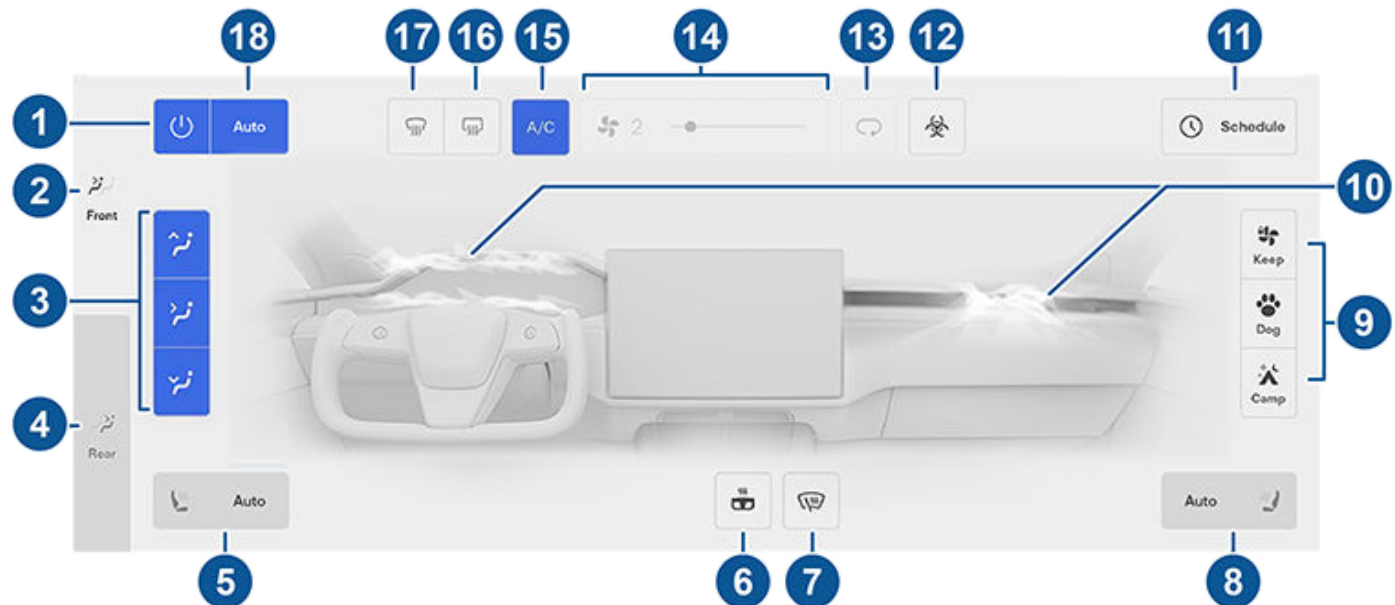

MERK: For ettrykkstilgang til setevarmere og avrimere, kan du legge til disse kontrollene i Mine apper. Se [Tilpasning av Mine apper](#) på side 7.

1. Berør for å slå klimaanlegget av og på.
2. Berør for å justere klimainnstillingene for kupeen foran.
3. Velg hvor luft skal flyte inn i fremre kupé (ventil ved frontrute-, ansikts- eller fothøyde). Du kan velge én eller flere ventiler.
4. Berør for å justere klimainnstillingene for bakre del av kupeen. Hvis **Auto** er aktivert og en passasjer registreres, opprettholdes angitt temperatur for bakre kupé (se [Justere for- og bakventilene](#) på side 157).

MERK: Aktiver **Synk** for å angi samme temperatur for fremre og bakre kupé.



5. Berør ikonet på førersiden for å justere setevarmerne for føreren. Setene opererer ved tre nivåer, fra 3 (høyest) til 1 (lavest). Seteikonet viser vridde linjer som blir røde (oppvarming) eller blå (avkjøling) for å indikere innstillingsnivået. **Auto**, som vises når klimaanlegget er satt til **Auto**, varmer opp eller kjøler ned forsetene basert på kupétemperaturen. For ettrykkstilgang til setevarmerne kan du legge dem til i linjen nederst på berøringsskjermen (se [Tilpasning av Mine apper på side 7](#)).
6. Berør for å styre oppvarmet styrestikke (eller ratt. Ikonet viser røde, vridde linjer som tilsvarer angitt nivå. Hvis det er angitt til **Auto**, varmes rattet opp etter behov, basert på kupétemperatur, når klimaanlegget er angitt til **Auto**. For ettrykkstilgang kan du legge til denne kontrollen i linjen nederst på berøringsskjermen (se [Tilpasning av Mine apper på side 7](#)).
7. Berør for å slå på avrimerne for vindusviskerne. Vindusviskerne avrimes i 15 minutter og slås deretter av automatisk.
8. Berør ikonet på passasjersiden for å justere setevarmerne for passasjerene foran. Setene opererer ved tre nivåer, fra 3 (høyest) til 1 (lavest). Seteikonet viser vridde linjer som blir røde (oppvarming) eller blå (avkjøling) for å indikere innstillingsnivået. **Auto**, som vises når klimaanlegget er satt til **Auto**, varmer opp eller kjøler ned forsetene basert på kupétemperaturen. For ettrykkstilgang til setevarmerne kan du legge dem til i linjen nederst på berøringsskjermen (se [Tilpasning av Mine apper på side 7](#)).
9. Når Model S er i Park, vises disse innstillingene for at du skal kunne holde klimakontrollsystemet i gang selv om du går fra bilen (se [Hold klima på, Dog og Camping på side 154](#)).
10. Berør for å justere hvordan luften strømmer fra ventilene for passasjerer. Se [Justere for- og bakventilene på side 157](#).
11. Når Model S er i Park, berører du **Planlegg** for å angi et gjentakende daglig tidspunkt når du vil at Model S skal være klar til å kjøre, ved å forvarme/avkjøle batteriet og kupeen og/eller lade før kl. 6 (se [Planlagt forbehandling og lading på side 182](#)).
12. Hvis din Model S er utstyrt med HEPA-filteet (High Efficiency Particulate Air) av medisinsk kvalitet, sørger dette filteret for luft av beste kvalitet i kupeen når klimaanlegget er slått på og luft utenfra kommer inn i kupeen (resirkulering er slått av). HEPA-filteet fjerner partikler ekstremt effektivt, inkludert forurensning, allergener, bakterier, pollen, muggsporer og virus. Både HEPA-filteet og det sekundære filtreringssystemet inneholder også aktivert karbon for å fjerne et bredt spekter av lukter og gasser. Når du aktiverer bioforsvarsmodus, minimerer det positive trykket i kupeen mengden luft utenfra som kan komme inn i bilen.
MERK: Enkelte gasser, som karbonmonoksid, fjernes ikke effektivt av aktivt kull.
13. Berør for å kontrollere luftstrømmen inne i kupeen. Luft kan trekkes inn i Model S utenfra eller luft kan resirkuleres inne i kupeen.
14. Bruk glidebryteren til å justere viftehastigheten. Når **Auto** er aktiv, endres viftehastighetsnivåene til **Lav/Middels/Høy**.
MERK: Hvis du justerer viftehastigheten, kan det endre den valgte innstillingen for hvordan luft trekkes inn i Model S for å øke eller redusere luftstrømmen.
15. Trykk for å skru klimaanlegget av eller på. Når det er slått av, reduseres kjølingen, men du sparer strøm.
MERK: Siden Model S kjører mye stillere enn bensindrevne biler, kan du høre lyden fra klimaanleggskompressoren når den går. Reduser viftehastigheten for å minimere støy.
16. Berør for å varme opp bakruten. Etter 15 minutter slås defrosteren på bakruten automatisk av. De utvendige sidespeilene og ladeportene varmes også opp når bakruteviseren er i drift. Se [Beste praksis for kaldt vær på side 159](#) for mer informasjon om hvordan du forbereder deg på kaldt vær.
17. Frontruteviseren sprer deler luftstrømmen utover frontruten. Berør én gang for å *fjerne dugg* fra frontruten (ikonet blir oransje). Berør en gang til for å *fjerne is* fra frontruten. Trykk en tredje gang for å slå av og gjenopprette luftfordelingen, oppvarmingen og viften til sine tidligere innstillinger.
18. Trykk på **Auto** for å slå Auto-innstillingen av eller på.
MERK: Når **Reduser viftehastigheten under samtaler** er aktivert og **Auto** er valgt, senkes viftehastigheten automatisk, slik at det blir mindre støy når du er i en samtale. Se [Bluetooth på side 65](#) for mer informasjon.



Klima-dialogboks

Berør temperaturpilene nederst på berøringsskjermen for å vise en dialogboks for enkel tilgang til noen av de vanligste klimakontrollene:

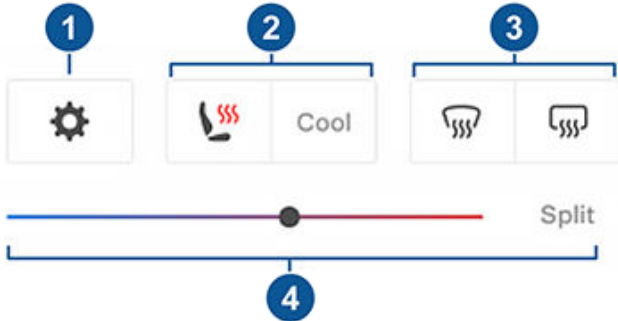

MERK: For ettrykkstilgang til setevarmere og avrimerere, kan du legge til disse kontrollene i Mine apper. Se [Tilpasning av Mine apper på side 7](#).

1. Berør for å få tilgang til hovedskjermbildet for klimakontroll.
2. Aktiver eller deaktiver oppvarmede eller avkjølte seter.
3. Aktiver eller deaktiver aviserne for front- og bakrute. Når avising bak er aktivert, blir de utvendige sidespeilene også varmet opp. Oppvarmingen av utvendige sidespeil slås automatisk av ut fra omgivelsestemperaturen.
4. Endre kupétemperaturen ved å dra glidebryteren. Du kan også aktivere temperaturldeling som lar føreren og passasjereren foran tilpasse sine egne klimapreferanser. Passasjereren foran kan trykke på temperaturikonet nederst på berøringsskjermen eller hovedskjermbildet for klimakontroll for å justere. Berør **Del** igjen for å deaktivere klimadeling.

Hold klima på, Dog og Camping

Innstillingene **Hold klima på, Dog** og **Camping** lar deg holde klimaanlegget i gang i Park, selv når du har forlatt Model S eller velger å forbli i bilen. Disse innstillingene er nyttige når det er viktig å opprettholde temperaturen i kupeen ved varme eller kalde værforhold. Når du for eksempel legger igjen dagligvarer i Model S på varme dager, vil du kanskje bruke Hold klima på for å hindre at de blir dårlige.

Dog er designet for å opprettholde en behagelig kupétemperatur for kjæledyret ditt, mens du aktivt og ofte overvåker denne temperaturen ved hjelp av mobilappen (som krever at både telefonen og bilen har mobiltilkobling). Når den er i Dog, viser berøringsskjermen gjeldende kupétemperatur for å informere forbi passerende om at kjæledyret ditt har det trygt. Denne innstillingen er ikke beregnet på mennesker og skal bare brukes i korte perioder mens du holder deg i umiddelbar nærhet, i tilfelle du trenger å gå tilbake til bilen i situasjoner der temperaturen ikke lenger kan opprettholdes.

MERK: For at du skal unngå utilsiktet trykking på vindusbryteren (for eksempel at en hund trækker på den), kan ikke vinduene rulles ned når Dog er aktivert.

MERK: Hvis Dog og Sentry aktiveres samtidig, angis Sentry som standard til **Deaktiver Sentry-lyder** for å beskytte kjæledyret ditt. Se [Sentry Mode på side 148](#) for mer informasjon.

Live kameravisning er nå tilgjengelig hvis Sentry Mode eller Dog Mode, eller begge, er aktivert. Når Sentry Mode er på, viser kameraene en sanntidsvisning av bilens omgivelser. Når Dog Mode er på, viser det innvendige kupékameraet insiden av bilen, slik at du kan se til kjæledyret ditt. Hvis begge er aktiverte, veksler du kameravisning ved å berøre de grå sirklene eller ikonene som tilsvarer de ulike kameraene i mobilappen. Se [Sentry Mode på side 148](#) for mer informasjon.

MERK: Aktivering av innvendig kupékamera for Dog eller Sentry Mode krever versjon 4.15.0 eller høyere av mobilappen. Denne funksjonen støttes ikke i biler med Autopilot 2.0 eller 2.5. Berør **Kontroller > Programvare > Autopilot** for å finne ut hvilken versjon bilen har.

MERK: **Vis live kamera** er begrenset til ca. 15 minutter samlet bruk per dag.

Camping gjør at elektronikk kan få strøm gjennom USB-portene og lavspenning-uttaket, i tillegg til at temperaturen i kupeen opprettholdes. Berøringsskjermen forblir på, så du kan spille av musikk, surfe på Internett, spille spill i arkaden eller se på serier på Tesla Kino. Du kan også styre medie- og klimainnstillingene fra en paretd telefon. Camping er ideell når du skal forbli i bilen, f.eks. ved camping eller sammen med et barn. Når den er aktiv, er Sentry Mode og bilens alarmsystem deaktivert. Walk-Away-dørlås er inaktiv.

Slik bruker du Hold klima på, Dog og Camping:

1. Sørg for at batteriets ladenivå er over 20 %.
2. Aktiver Park. Innstillingene **Hold klima på, Dog** og **Camping** er bare tilgjengelig når Model S er i Park.
3. Juster klimainnstillingene ved behov.
4. På skjermbildet for klimakontroller berører du **Hold klima på, Dog** eller **Camping**.

MERK: Du kan også styre **Dog** og **Camp** fra mobilappen ved å sveipe opp fra den grå linjen på skjermbildet for Klima.

Klimaanlegget forsøker å opprettholde klimainnstillingene til du skifter til et annet gir fra Park eller slår av klimaanlegget manuelt. Unngå å bruke Hold klima på, Dog eller Camping når batterinivået er lavt.

Dog kan ikke aktiveres hvis kupétemperaturen er for varm, eller hvis bilen registrerer et problem med klimaanlegget. Sørg for at kupétemperaturen er på et trygt og komfortabelt nivå før du aktiverer Dog.



Hvis **Hold klima på**, **Dog** eller **Camp** er på, forsøker Tesla-mobilappen å sende gjentatte varsler som minner deg på å sjekke det du eventuelt har lagt igjen i Model S i følgende tilfeller:

- Batteriets ladenivå faller under 20 %.
- Bilen registrerer et problem med klimaanlegget.
- Kupétemperaturen endres betydelig bort fra nivået som i utgangspunktet ble angitt for Dog.

MERK: Programvareoppdateringer kan ikke utføres når Hold klima på, Dog eller Camping er aktiv.



ADVARSEL: Forlat aldri et barn uten tilsyn i bilen.



ADVARSEL: Sjekk lokale lover for eventuelle begrensninger angående å forlate kjæledyr uten tilsyn i bilen.



ADVARSEL: Du er ansvarlig for hundens eller kjæledyrets sikkerhet. La dem aldri stå inni Model S i lange perioder. Overvåk biltemperaturen og velværen deres konstant. Sørg for at du har tilstrekkelig mobildekning på telefonen og tid til å gå tilbake til bilen, om nødvendig.



ADVARSEL: Hvis klimaanlegget ditt trenger service eller ikke fungerer som forventet, bør du unngå å bruke Hold klima på, Dog og Camping. Stol aldri på at bilen din klarer å beskytte noe uerstattelig.



ADVARSEL: Du kan justere og overvåke klimaanlegget eksternt ved hjelp av mobilappen. Hvis du bruker mobilappen til å slå av klimaanlegget, stoppes imidlertid Hold klima på, Dog eller Camping.

Kupéoppsettelsevern

Kupéoppsettelsevern hindrer kupeen i å bli for varm i brennhete omgivelsesforhold. Det er ikke nødvendig å aktivere når du forlater Model S – klimaanlegget kan redusere og opprettholde temperaturen i bilens kupé. Dette kan forhindre at kupeen blir for varm når bilen står parkert i sola, slik at den blir mer komfortabel når du kommer tilbake. Kupéoppsettelsevern kan ta inntil 15 minutter å aktivere når du går ut av bilen. Denne funksjonen er ment for passasjerkomfort og har ingen innvirkning på påliteligheten til bilens komponenter.

Når du skal slå på, berører du **Kontroller > Trygghet > Kupéoppsettelsevern** og velger

- **På:** Klimaanlegget er på når temperaturen i kupeen overskrider 40 °C, eller den valgte temperaturen hvis tilgjengelig, på berøringsskjermen eller mobilappen. Tilpasning av temperaturer kan kreve nyeste versjon av mobilappen.
- **Av:** Dette deaktiverer kupéoppsettelsevern.

Du kan også aktivere kupéoppsettelsevern eksternt via mobilappen ved å berøre **Klima**. Sveip opp på nedre meny og velg en innstilling under **Kupéoppsettelsevern** (se [Mobilapp på side 61](#)).

Kupéoppsettelsevern er aktiv til det har gått 12 timer siden du forlot Model S eller til batterienergien er under 20 %, avhengig av hva som kommer først. Bruk av kupéoppsettelsevern krever energi fra batteriet, som kan redusere rekkevidden.

MERK: For å aktivere **Kupéoppsettelsevern** må **Helling/innbrudd** være slått av.



ADVARSEL: På grunn av automatisk avslåing eller ekstreme uteforhold, eller annen potensiell manglende evne til å opprettholde valgt temperatur, kan det bli farlig varmt inni bilen, selv når Kupéoppsettelsevern er aktivert. Hvis du opplever temperaturer som overskrider valgt temperatur gjentatte ganger, kontakter du Tesla Service.



ADVARSEL: Barn eller kjæledyr må aldri etterlates i bilen uten tilsyn. På grunn av automatisk avslåing eller ekstreme uteforhold, kan det bli farlig varmt inne i bilen selv når Kupéoppsettelsevern er aktivert.

Tips ved bruk av klimakontroll

- Når du bruker mobilappen til å slå på klimaanlegget, slås det automatisk av når ladenivået faller under 20 %, eller hvis to timer har gått. Hvis du vil kjøle ned eller varme opp kupeen over lengre tid, lader du bilen og aktiverer klimakontrollpreferansene dine på nytt via mobilappen.
- Du kan øke effektiviteten til oppvarming i kupeen ved å redusere valgte akselerasjonsmodus (se [Akselerasjonsmodi på side 94](#)). Dette lar varmepumpesystemet hente mer varme fra batteriet for effektiv oppvarming av kupeen, i stedet for å opprettholde batteriets evne til å levere topp akselerasjonsytelse. Dette bidrar til å maksimere kjøreeffektiviteten i kaldt vær. Merk at ved påfølgende økning av akselerasjonsmodus, trenger batteriet tid til å varme opp før det økte akselerasjonsnivået er tilgjengelig.
- Hvis klimakontrollen lager mer lyd enn du ønsker, kan du redusere viftehastigheten manuelt.
- I tillegg til å redusere temperaturen i kupeen, har klimaanleggets kompressor også en avkjølede effekt på batteriet. Når det er varmt ute, kan det derfor hende at klimaanleggets kompressor slår seg på selv om du har slått det av. Dette er normalt. Systemet kjøler ned batteriet for å sikre at det holder optimal temperatur, slik at det kan vare lenger og yte best mulig.
- Selv når den ikke er i bruk, kan du høre en hvinnende lyd fra Model S eller lyden av sirkulerende vann. Disse lydene er normale og kommer når det interne kjølesystemet slås på for å støtte forskjellige bilfunksjoner, f.eks. vedlikehold av lavspenning-batteri og balansering av temperaturen i høyspenningsbatteriet.
- For å sikre at klimaanlegget fungerer effektivt, skal du lukke alle vinduer og se etter at grillen foran frontruten er fri for is, snø, blader og andre gjenstander.
- Ved svært fuktige værforhold er det normalt at det dugger litt på frontruten med en gang du slår på klimaanlegget.



Bruk av klimakontroller

- Det er normalt at det oppstår en liten vanndam under Model S når den er parkert. Ekstra vann som oppstår under avfuktingen, dreneres ut under bilen.
- For å redusere temperaturen i kupeen i varmt vær kan viften slås på for å ventilere kupeen når bilen er parkert. Dette skjer bare hvis batteriets ladenivå er over 20 %.



Model S har et unikt horisontalt luftuttak på ansiktsnivå, som strekker seg over dashbordets bredde. Den har også ventiler øverst og nederst på den bakre konsollen.

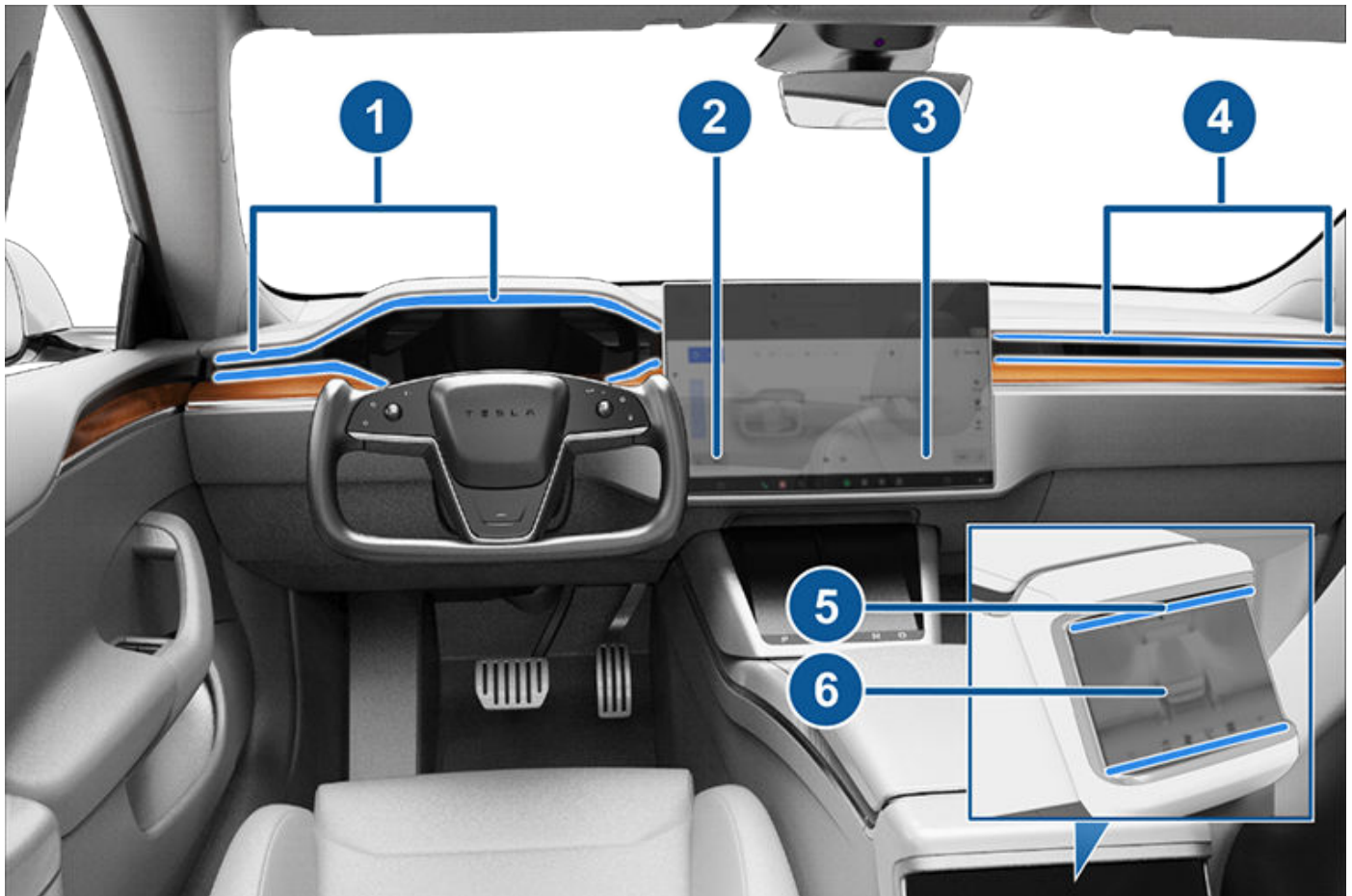

1. Førerventiler
2. Førerkontroller
3. Passasjerkontroller
4. Passasjerventiler
5. Bakventiler
6. Bakre kontroller



Justere for- og bakventilene

Ved hjelp av berøringsskjermene kan du angi nøyaktig hvor du vil lede luften som strømmer fra dette luftuttaket når du varmer opp eller kjøler ned kupeen. Når luftuttaket på ansiktsnivå er på, kan du justere luftstrømmen fra hvert luftuttak. For å justere retningen til luftstrømmen berører du og drar luftbølgene som kommer ut fra det tilsvarende luftuttaket, på berøringsskjermen. Luften flyter i en enkelt strøm når den sentreres eller splittes i speilede luftstrømmer når luften ledes utover eller innover fra midten av luftuttaket.

MERK: Når du deler et luftuttak i to separate luftstrømmer, er luftstrømmen i hver retning ikke så sterk som når all luft flyter i én enkelt retning.

MERK: Uteluft trekkes inn i Model S via grillen foran frontruten. Hold grillen fri for hindringer som blader og snø.

Kupéluftfiltre

Model S har et eller flere luftfiltre som hindrer pollen, industriavfall, veistøv og andre partikler i å slippe inn gjennom viftene.

MERK: Kupéluftfiltre krever periodisk utskifting. Se [Serviceintervaller på side 188](#).



For å sikre at Model S gir deg den best mulige eierskapsopplevelsen under tøffe, kalde værforhold, følger du denne beste praksisen.

Før du kjører

Når snø og is samler seg på bilen, kan bevegelige deler som dørhåndtak, vinduer, speil og vindusviskere fryse fast. For å oppnå maksimal rekkevidde og ytelse er det nyttig å varme opp kupeen og batteriet før du kjører. Det er flere måter å gjøre det på:

- Berør **Kontroller** > **Planlegg** (også tilgjengelig på skjermene for både lading og klimakontroll) for å angi et tidspunkt du vil at bilen skal være klar til å kjøre (se [Planlagt forbehandling og lading på side 182](#)).
- I mobilappen navigerer du til **Klima** for å tilpasse temperaturen du ønsker å varme kupeen til. Dette varmer også høyspenningsbatteriet etter behov.
- I mobilappen navigerer du til **Klima** > **Tin bil** for å smelte snø, is og frost på frontruten, ladeporten, vinduene og speil. Dette varmer også høyspenningsbatteriet etter behov.

MERK: Tesla anbefaler å aktivere klimainnstillinger minst 30–45 minutter før avreise (se [Bruk av klimakontroller på side 152](#)). Tiden som kreves til forvarming/avkjøling avhenger av utetemperatur og andre faktorer. Mobilappen varsler deg når bilen har nådd ønsket forbehandlingstemperatur.

Ladeport

Hvis ladeportlåsen fryser fast og en ladekabel blir sittende fast i ladeporten, kan du berøre **Kontroller** > **Service** > **Ladeportvarmer**. Hvis flere minutter er gått uten at ladekabelen har løsnet, kan du prøve å løsne ladekabelen manuelt. Se [Manuell utløsning av ladekabel på side 180](#).

Ved ekstremt kaldt vær eller isete forhold, kan det hende at ladeportlåsen fryser fast. I tilfeller der du ikke kan ta ut eller sette inn ladekabelen, eller kjøretøyet ikke superlader fordi låsen er frosset fast, bruker du innstillingen **Avising av bil** i mobilappen. Dette kan bidra til å tine isen på ladeportlåsen, slik at ladekabelen kan tas ut eller settes inn.

Du kan også forhindre at ladeportlåsen fryser fast ved å bruke **Planlegg**-innstillinger (se [Planlagt forbehandling og lading på side 182](#)).

MERK: Hvis ladeportlåsen er frosset på plass, kan det hende at den ikke låser ladekabelen på plass når den er satt inn, men den kan fortsatt lades ved lav vekselstrømhastighet, selv om låsen ikke er innkoblet.

Lading

Hvis du bruker Ruteplanlegger (hvis tilgjengelig) til å navigere til en Tesla-ladestasjon, forvarmer Model S høyspenningsbatteriet for å sikre at batteritemperaturen er optimal og klar til å lade når du ankommer ved laderen. Dette reduserer tiden det tar å lade. Se (se [Ruteplanlegger på side 167](#)).

MERK: Tesla anbefaler å bruke Ruteplanlegger for å navigere til en ladestasjon minst 30–45 minutter før ankomst for å sikre optimal batteritemperatur og optimale ladeforhold. Hvis kjøreturen til ladestasjonen er på mindre enn 30–45 minutter, bør du vurdere å forvarme batteriet før du kjører (se [Før du kjører på side 159](#)).

MERK: Varmesystemet kan produsere damp under visse forhold for biler utstyrt med varmepumpe (for å finne ut om bilen din er utstyrt med en varmepumpe, kan du berøre **Kontroller** > **Programvare** > **Mer kjøretøyinformasjon**). For eksempel kan det komme luktfri damp fra fronten av bilen din mens du lader med en Supercharger i kaldt vær. Dette er normalt og er ingen grunn til bekymring.

Vinduer

I mobilappen går du til **Klima**, sveiper opp fra bunnen og velger **Avis bil**, som hjelper til med å smelte snø, is og frost på frontruten, vinduene og speil.

I kalde temperaturer foretar Model S automatisk en liten justering av vinduenes posisjon for å gjøre det lettere å åpne dører.

MERK: Koble alltid til en ekstern lavspenning strømforsyning før du åpner en dør når bilen ikke har strøm, for å unngå å knuse noen ruter.

Bruk mobilappen til å planlegge en serviceavtale der Tesla kan gi vannavvisende belegg til side- og bakrutene (ikke frontruten) for en mindre avgift.

Speil

Hvis det forventes oppbygging av is mens bilen er parkert, slår du av **Automatisk innfelling av speil**. Berør **Kontroller** > **Automatisk innfelling**. Is kan forhindre utvendige sidespeil fra å felles inn eller ut.

MERK: Sidespeil varmes automatisk opp etter behov under forkondisjonering eller når bakruteaviseren slås på.

Vindusviskere

Dersom du forventer at det bygger seg opp snø eller is når kjøretøyet står parkert, berører du **Kontroller** > **Service** > **Servicemodus for vindusviskere**. Dette hever vindusviskerne mot frontruten slik at de kan tine når frontruten tiner (se [Vindusviskere og spylere på side 84](#)). Du kan også slå på avrimere for vindusviskere (hvis utstyrt). Se [Bruk av klimakontroller på side 152](#).



Dekk og kjettinger

Bruk vinterdekk for å øke trekkraften under forhold med snø og is. Du kan kjøpe vinterdekk i Tesla-butikken (se [Dekktype på side 193](#)).

Kjettinger gir ekstra trekkraft når du kjører i snødekte eller isete forhold. Sjekk lokale forskrifter for å finne ut om kjetting er anbefalt eller påkrevd i vintermånedene. Se [Bruk kjetting på side 194](#) for mer informasjon.

Bilens dekktrykk vil falle ved kalde omgivelsestemperaturer. Hvis TPMS-lampen tennes, fyller du luft i dekkene før du kjører. Dekkene vil miste en PSI for hvert fall på 6 °C i utvendig temperatur (se [Stell og vedlikehold av dekk på side 190](#)). Riktige dekktrykk bidrar til å beskytte dekkene mot hull i veien, og rekkevidden forbedres når dekkene har riktig mengde luft.

Mens du kjører

Kaldt vær kan øke energiforbruket fordi det kreves mer strøm til kjøring, kupé og batterioppvarming. Følg disse forslagene for å redusere energiforbruket:

- Bruk setevarmere for å holde deg varm. Setevarmere bruker mindre energi enn kupévarmeren. Senking av kupétemperaturen og bruk av setevarmere reduserer energiforbruket (se [Bruk av klimakontroller på side 152](#)).
- Reduser farten og unngå hyppige og raske akselerasjoner.
- Du kan øke effektiviteten til oppvarming i kupeen ved å redusere valgte akselerasjonsmodus (se [Akselerasjonsmodi på side 94](#)). Dette lar varmepumpesystemet hente mer varme fra batteriet for effektiv oppvarming av kupeen, i stedet for å opprettholde batteriets evne til å levere topp akselerasjonsytelse. Dette bidrar til å maksimere kjøreeffektiviteten i kaldt vær. Merk at ved påfølgende økning av akselerasjonsmodus, trenger batteriet tid til å varme opp før det økte akselerasjonsnivået er tilgjengelig.

Regenerativ bremsing

Regenerativ bremsing kan være begrenset hvis batteriet er for kaldt. Når du fortsetter å kjøre, varmes batteriet opp, og den regenerative effekten øker (se [Regenerativ bremsing på side 86](#)).

MERK: Begrenset regenerativ bremsing kan unngås hvis du gir nok tid til å forvarme bilen, eller hvis du bruker **Planlegg** til å forvarme Model S før avreisetidspunktet (se [Planlagt forbehandling og lading på side 182](#)).

MERK: Montering av vinterdekk kan føre til midlertidig redusert regenerativ bremsekraft, men etter en kort periode med kjøring recalibreres Model S for å korrigere dette. Berør **Service > Hjul og dekk > Dekk** for å velge vinterdekk og gjøre denne prosessen raskere.

Kaldt batteri



Et blått snøfuggikon vises på instrumentpanelet når noe av den lagrede energien i batteriet er utilgjengelig på grunn av at batteriet er kaldt. Denne delen av utilgjengelig energi vises i blått på batterimåleren. Regenerativ bremse-, akselerasjons- og ladingshastighet kan være begrenset. Snøfuggikonet vises ikke lenger når batteriet er tilstrekkelig varmt.

Etter kjøring

La Model S stå tilkoblet når den ikke er i bruk. Dette bruker ladesystemet, i stedet for selve batteriet, til å holde batteriet varmt (se [Informasjon om høyspenningsbatteri på side 175](#)).

Planlagt forbehandling

Når du er parkert, bruker du innstillingene **Kontroller > Planlegg**, som er tilgjengelig på skjermene for både lading og klimakontroll, for å angi et tidspunkt når du vil forbehandle Model S (se [Planlagt forbehandling og lading på side 182](#)). Du kan også bruke **Planlegg** for å forhindre at ladeportlåsen fryser. Bilen bestemmer riktig tidspunkt for å begynne forbehandlingen, slik at kupeen og batteriet er varme innen planlagt avreisetidspunkt.

Tesla anbefaler at du også planlegger lading med forbehandling for å sikre at bilen har nok strøm til turen. Når Model S ikke er koblet til, er forvarming/avkjøling i drift, men bare når batteriets ladenivå er over 20 %.

Oppbevaring

Hvis du lar Model S stå parkert i en lengre periode, kobler du den til en lader for å forhindre normalt tap av rekkevidde og holde batteriet ved optimal temperatur. Det er trygt å la kjøretøyet stå tilkoblet over lengre tid.

Når den ikke er i bruk, går Model S inn i hvilemodus for å spare energi. Reduser antall ganger du sjekker kjøretøyet status på mobilappen, da dette automatisk vekker bilen og starter normalt energiforbruk.



For å sikre at Model S gir deg den beste mulige eierskapsopplevelsen under varme omgivelsesforhold, følger du denne beste praksisen.

Før du kjører

Det finnes flere måter å forberede bilen for kjøring uten å måtte sette deg inn i en allerede varm bil.

- Klargjør kupeen ved å flytte retningen til ventilenes luftstrøm, og slå setevvarmerne på eller av. I mobilappen navigerer du til **Klima** for å tilpasse temperaturen du ønsker å kjøle kupeen til.
- Berør **Tidsplan**, som er tilgjengelig på skjermbildene for både lading og klimastyring, for å angi et tidspunkt når du vil at bilen skal være klar til kjøring (se [Planlagt forbehandling og lading på side 182](#)).
- Aktiver **Kupéopphetelsevern**, som sørger for at det ikke blir for varmt i kupeen når det er varmt i omgivelsene.
- I mobilappen går du til **Kontroller** for å åpne vinduene.

MERK: Tesla anbefaler å aktivere klimainnstillinger minst 30–45 minutter før avreise (se [Bruk av klimakontroller på side 152](#)). Tiden som kreves til forvarming/avkjøling avhenger av utetemperatur og andre faktorer. Mobilappen varsler deg når bilen har nådd ønsket forbehandlingstemperatur.

Etter kjøring

La Model S stå tilkoblet når den ikke er i bruk, spesielt ved bruk av Forvarming/avkjøling eller Kupéopphetelsevern. Dette bruker ladesystemet, i stedet for selve batteriet, til å opprettholde en komfortabel temperatur (se [Informasjon om høyspenningsbatteri på side 175](#)). I tillegg finnes det flere måter å slippe varm kupé på:

- Før du forlater bilen (for eksempel i et ærend), bruker du Dog Mode til å holde kupeen kald for kjæledyr eller varer som bør stå kaldt. Se [Hold klima på, Dog og Camping på side 154](#) for mer informasjon.
- Tesla anbefaler å slå av klimaanlegget ca. 30 sekunder før du trykker på Park for å redusere damper under bilen.
- Parker i skyggen for å bidra til å redusere strømforbruk og opprettholde kaldere kupétemperaturer.
- Bruk solskjerm (tilgjengelig i Tesla-butikken) hvis du må parkere ute i sola.
- Når du har parkert, plugges du inn Model S og velger **Tidsplan** for lading. Bilen fastslår egnet tidspunkt for å begynne å lade, slik at den lades når strømprisene er lave. Kupeen og batteriet forberedes også innen angitt avreisetidspunkt. Se [Planlagt forbehandling og lading på side 182](#) for mer informasjon.

Lading

Når du bruker Ruteplanlegger eller navigerer til en Superlader, forbereder bilen automatisk batteriet for mest mulig effektiv lading. I ekstrem varme ser du kanskje ikke meldingen om at bilen forbehandler batteriet under navigering til en Superlader, men den forbereder fremdeles batteriet for lading.

MERK: Tesla anbefaler å bruke Ruteplanlegger for å navigere til en ladestasjon minst 30–45 minutter før ankomst for å sikre optimal batteritemperatur og optimale ladeforhold. Hvis kjøreturen til ladestasjonen er på mindre enn 30–45 minutter, bør du vurdere å forvarme batteriet før du kjører (se [Før du kjører på side 159](#)).

Hvis det er mulig, lar du bilen stå koblet til en lader når den ikke er i bruk, selv i varmt vær, og spesielt hvis du bruker forvarming/avkjøling eller kupéopphetelsevern.

Oppbevaring

Hvis du lar Model S stå parkert i en lengre periode, kobler du den til en lader for å forhindre normalt tap av rekkevidde og holde batteriet ved optimal temperatur. Det er trygt å la kjøretøyet stå tilkoblet over lengre tid.

Når den ikke er i bruk, går Model S inn i hvilemodus for å spare energi. Reduser antall ganger du sjekker kjøretøyet status på mobilappen, da dette automatisk vekker bilen og starter normalt energiforbruk.



Kartoversikt

Berøringsskjermen viser et kart til enhver tid (unntatt når Model S er satt til Reverse).

Bruk én eller flere fingere til å bruke kartet:

- Flytt kartet i hvilken som helst retning ved å holde og dra en finger.
- Roter kartet i en hvilken som helst retning ved å holde og dreie to fingre.
- Hvis du vil zoome inn eller ut på kartet, kniper du enten to fingre sammen, eller skiller dem.

MERK: Når du roterer eller flytter kartet, blir din nåværende posisjon ikke lenger sporet. Meldingen «Sporing deaktivert» vises kort ved siden av ikonet for kartorientering, og ikonet blir grått. Hvis du vil aktivere sporing igjen, berører du kartets orienteringsikon for å velge nord opp eller kjøreretning opp.

MERK: Kartet zoomer inn og ut automatisk når en navigasjonsrute er aktiv.

Hvis du vil endre kartretningen, veksler du mellom følgende alternativer:



Nord opp: Nord er alltid øverst på skjermen.



Kjøreretning opp: Kjøreretningen er alltid øverst på skjermen. Kartet roterer når du skifter retning. Dette ikonet har et integrert kompass som indikerer kjøreretningen.

MERK: Hvis du berører dette ikonet mens du navigerer til en destinasjon, vises ruteoversikten.



Ruteoversikt er tilgjengelig når du kjører til et bestemmelsessted og vises når du utvider listen med detaljerte kjøreanvisninger (ved å sveipe den nedover). Når du skjuler de detaljerte kjøreanvisningene ved å sveipe dem oppover, viser kartet den tidligere valgte retningen.

Kartvisning

Når Model S står i Park, vises følgende ikoner på kartet for å la deg tilpasse typen informasjon som vises på kartet. Berør hvor som helst på kartet for tilgang til disse ikonene mens du kjører (de forsvinner etter noen sekunder).



Satellittbilder (hvis utstyrt med premium-tilkobling)



Trafikkforhold (hvis utstyrt med premium-tilkobling)



Kartdetaljer (for eksempel interessepunkter)

Plasser en tegnestift hvor som helst på kartet ved å trykke og holde fingeren på ønsket sted. Når du fester en tegnestift eller berører en eksisterende tegnestift, blir det valgte stedet sentrert på kartet, og en dialogboks gir informasjon om stedet. Fra denne dialogboksen kan du navigere til stedet og legge til eller fjerne plasseringen fra listen over favorittdestinasjoner (se [Hjem, arbeid og favorittdestinasjoner på side 164](#)).



Ladestasjoner Viser en popup-liste som inkluderer byen og avstanden til de tilhørende stasjonene på kartet. Ladestasjoner inkluderer Tesla superladere, destinasjonsladesteder, tredjeparts hurtigladere og offentlige ladere som du har brukt tidligere. Se [Ladestasjoner på side 165](#). Berør lynikonene i popup-listen for å filtrere etter ladertypene basert på maksimal effekt.

MERK: I noen markedsregioner er tredjeparts hurtigladere også inkludert på kartet som mørkegrå tegnestifter når du viser ladere.



Væroverlegg (hvis utstyrt med premium-tilkobling). Berør for å overlegge værforholdene på kartet og vise bevegelsen av nedbør som regn og snø. Dette inkluderer et tidsforløp som projiserer endringene i været over de neste tre timene.

Navigasjonsinnstillinger

MERK: Tilgjengelige navigasjonsinnstillinger kan variere avhengig av region og bilens konfigurasjon.



Ikonet for navigasjonsinnstillinger vises når du berører ... når du begynner å navigere til en destinasjon.

MERK: Du kan også åpne navigasjonsinnstillingene ved å berøre **Kontroller > Navigasjon**.

Berør ikonet for navigasjonsinnstillinger for å tilpasse navigasjonssystemet etter dine preferanser (de tilgjengelige innstillingene er avhengige av markedsregion og kjøretøykonfigurasjon):



- **Navigasjonshjelp:** Berør **Tale** for å aktivere hørbare navigasjonsinstruksjoner.
- Berør **–** eller **+** for å øke eller redusere volumet på oppleste navigasjonsanvisninger. Hvis du reduserer helt til venstre, eller berører høyttalerikonet, dempes instruksjonene. Du kan også dempe / slå på navigasjonsinstruksjoner ved å berøre høyttalerikonet. Denne voluminnstillingen gjelder kun navigasjonssystemets talte instruksjoner. Volumet for Media Player og telefonen endres ikke.

MERK: Volumet kan justeres automatisk basert på kjørehastighet og klimainnstillinger.

MERK: Navigasjonsinstruksjoner dempes når den parede telefonen har et aktivt anrop.

- Aktiver **Automatisk navigasjon** hvis du vil at Model S skal sette i gang en navigasjonsdestinasjon automatisk når du setter deg i bilen. Destinasjonene blir forutsett basert på ofte kjørte ruter, tidspunkt og kalenderoppføringer (se [Automatisk navigasjon på side 164](#)).
- Aktiver **Ruteplanlegger** (hvis tilgjengelig i din markedsregion) for å legge til stopp for superlader etter behov. Stopp for superlader legges til navigasjonsrutene med mål om å minimere tidsbruken for kjøring og lading (se [Ruteplanlegger på side 167](#)).
- Aktiver **Unngå trafikk** for automatisk rute for å unngå kø samt å få trafikkforhold i sanntid langs navigasjonsrutene, hvis dette er tilgjengelig i ditt område (se [Unngå trafikk på side 166](#)).
- Berør **Unngå ferjer** for å bli automatisk dirigert for å unngå ferger.
- Berør **Unngå bomstasjoner** for å bli automatisk dirigert for å unngå bomstasjoner, hvis mulig.

Navigering til en destinasjon

Når du skal navigering til et sted, berører du søkefeltet i hjørnet av kartet og angir en destinasjon, sender destinasjonen fra telefonen din eller bruker talekommandoer (se [Talekommandoer på side 20](#)) for en adresse, et landemerke, en bedrift osv. Hvis valgte destinasjon har andre destinasjoner i seg (for eksempel terminaler på en flyplass), kan du også velge en underdestinasjon.

Berør søkefeltet for å se de ulike alternativene:

- Oppdater et søk når du zoomer inn eller drar til et annet område av kartet ved å trykke på **Søk i dette området** når teksten vises (hvis tilgjengelig i ditt område).
- Velg en lagret **Hjem-** eller **Jobb-**plassering (se [Hjem, arbeid og favorittdestinasjoner på side 164](#)).
- Velg en **Lade-**destinasjon (se [Ladestasjoner på side 165](#)).
- Velg en **Nylig** destinasjon (den siste destinasjonen er oppført øverst).
- Velg en destinasjon du har merket som en **Favoritt** (se [Hjem, arbeid og favorittdestinasjoner på side 164](#)).

- En populær restaurant når du føler deg **Sulten** eller en populær destinasjon (for eksempel museer og fornøylesparker) når vil ta en **Sjanse** (se [Sjanse og Sulten på side 164](#)).

MERK: Hvis du vil starte navigasjonen fra iOS®- eller Android™-enheten eksternt, bruker du delingsfunksjonaliteten på enheten etter å ha gitt tilgang til Tesla-mobilappen.

Når du spesifiserer et sted, zoomer berøringsskjermen ut for å gi en oversikt over ruten du må reise, og viser en detaljert kjøreanvisning. Estimert ankomsttid, kjøretid, værforhold på destinasjon, og tilbakelagt strekning vises nederst på kjøreanvisningen. Legg merke til følgende om de detaljerte kjøreanvisningene:

- Batteriikonet på anvisningslisten gir en visuell representasjon med estimat av hvor mye strøm som vil være igjen når du når målet, og hvor mye som vil være igjen hvis du kjører frem og tilbake til gjeldende posisjon. Se [Energiforbruk på side 166](#).
- Velg **Angi % ved ankomst** (hvis tilgjengelig), og bruk glidebryteren for å bestemme hvor mye strøm du ønsker å ha ved ankomst.
- Hvis ladingen er nødvendig for å nå destinasjonen og reiseplanleggeren er aktivert (og tilgjengelig i markedsregionen din), inkluderer navigasjonsruten automatisk stopp for superlader (se [Ruteplanlegger på side 167](#)).
- Hvis du ikke har nok strøm til å nå destinasjonen din, og det ikke er noen superlader på ruten, forteller et varsel at lading er nødvendig for å nå destinasjonen.
- Avstanden som gjenstår før en kjøreanvisning, vil vises før anvisningen faktisk skal utføres.
- For å se bunnen av listen må du kanskje dra listen oppover.
- Trykk på toppen av listen for å minimere den.

Etter at du har angitt en destinasjon, gir søkefeltet deg muligheten til **Søk langs ruten** for å legge til stopp (se [Legge til stopp i en rute på side 164](#)).

Mens du navigerer, sporer kartet ditt sted og viser gjeldende etappe på turen. Du kan når som helst vise hele ruten ved å sveipe ned for å utvide den detaljerte kjøreanvisningen eller trykke på ruteoversiktikonet.

Under listen med detaljerte kjøreanvisninger viser en fremdriftslinje hvor nær du er destinasjonen eller neste stopp. Hvis ruteplanlegging på nett er aktivert, viser fremdriftslinjen også trafikkforhold i sanntid for ruten din (se [Unngå trafikk på side 166](#)).

For å stoppe navigasjonen berører du **Avbryt**, som er plassert nede i hjørnet av de detaljerte kjøreanvisningene. Sveip til høyre på den foreslåtte posisjonen eller trykk og hold på posisjonen for raskt å slette visse nylige navigasjonssøk.



Kart og navigasjon

MERK: Hvis en dataforbindelse ikke er tilgjengelig, lar kartene ombord deg navigere til en hvilket som helst destinasjon, men du må skrive inn nøyaktig og fullstendig adresse for destinasjonen.



Hvis **Naviger på Autopilot** (hvis tilgjengelig i ditt markedsområde) er aktivert, kan du slå den på for navigasjonsruten ved å trykke på **Naviger på Autopilot** i de detaljerte kjøreanvisningene (når funksjonen er aktiv, er ikonet blått). **Naviger på Autopilot** skifter automatisk fil og styrer Model S på adgangsbegrensede veier (som motorveier), langs en navigasjonsrute. Se [Naviger på Autopilot på side 116](#) for detaljer.

Valg av alternativ rute

Avhengig av markedsregion og kjøretøykonfigurasjon kan det hende denne funksjonen ikke er tilgjengelig i kjøretøyet ditt. Kjøretøyet må være utstyrt med Premium-tilkobling.

Når du har angitt en destinasjon med ett stopp, viser kartet inntil tre alternative ruter. Dette gjør at du enkelt kan sammenligne total reisetid og trafikkinformasjon for hver rute. Hvis du ikke velger en ønsket rute innenfor tidsavbruddsperioden, velges den raskeste ruten automatisk.

Legge til stopp i en rute

Når du har angitt en destinasjon, redigerer du ruten ved å legge til, slette eller omorganisere stopp. Berør de tre prikkene nederst på de detaljerte kjøreanvisningene for å vise alternativer for redigering av ruten.



Legg til stopp lar deg legge til et stopp ved å søke etter et sted eller legge til en Hjem-, Nylig- eller Favoritt-destinasjon. Når du søker, vises steder i nærheten av ruten din sammen med omkjøringstiden for å nå dem. Du kan også legge til et stopp ved å berøre en stift på kartet og velge **Legg til** fra dialogvinduet.



Rediger stopp lar deg sette opp en kompleks reise ved å legge til eller slette stopp langs ruten. Dra og slipp stopp ved å berøre likhetstegnet for å omorganisere turen.

Du kan også bruke Tesla-mobilappen til å redigere ruten (hvis dette er tilgjengelig i ditt område). I Tesla-mobilappen går du til **Steder > Naviger** og angir et bestemmelsessted, berører **Rediger tur > Legg til stopp** for å redigere rute, og deretter berører du **Send til bil** for å dele turen med bilen.

MERK: Tesla-mobilapp versjon 4.27.5 eller nyere kreves.

Automatisk navigasjon

MERK: *Automatisk navigasjon er kanskje ikke tilgjengelig i alle markedsregioner og på alle bilkonfigurasjoner.*

Automatisk navigasjon kan forutse en destinasjon når du setter deg inn i bilen. Når telefonens kalender er synkronisert med Model S, og kalenderen har et gjøremål som finner sted innen to timer fra når du setter deg i bilen for å kjøre, foreslår Automatisk navigasjon posisjonen til gjøremålet (gitt at en gyldig adresse er knyttet til gjøremålet).

I tillegg, hvis du er hjemme og kjører på ukedager (mandag til fredag) fra kl. 5 til 11, kan Automatisk navigasjon automatisk gi deg ruten til den forhåndsangitte destinasjonen for Jobb (se [Hjem, arbeid og favorittdestinasjoner på side 164](#)). På samme måte, hvis du er på jobb på hverdager fra kl. 15 til 23, kan Automatisk navigasjon automatisk gi deg en rute til det angitte stedet for Hjem.

Når du skal aktivere Automatisk navigasjon, berører du **Kontroller > Navigasjon > Automatisk navigasjon**. Telefonens kalender må være synkronisert med Model S, og hendelsen må ha en unikt spesifisert og gyldig adresse (se [Telefon, kalender og webkonferanse på side 67](#)).

MERK: Navigasjonsinstruksjoner som du legger inn manuelt eller sender til Model S, overstyrer rutene som foreslås av Automatisk navigasjon.

Sjansje og Sulten

MERK: *Funksjoner er kanskje ikke tilgjengelig i alle markedsregioner og på alle bilkonfigurasjoner.*

I tillegg til å navigere til et ønsket reisemål, kan Model S også foreslå steder i nærheten basert på om du føler deg **Sulten** eller vil ta en **Sjansje**. I navigasjonens søkefelt berører du **Sulten** eller **Sjansje**. **Sulten** foreslår en liste med populære restauranter, mens **Sjansje** foreslår en liste med populære destinasjoner (som museer og fornøylesparker). Når du har funnet et sted som interesserer deg, berører du **Naviger** for å fortsette til destinasjonen.

Denne funksjonen krever den nyeste versjonen av navigasjonskart. Når du skal laste ned, kobler du Model S til Wi-Fi og berører **Kontroller > Programvare** for å se om en oppdatering er tilgjengelig (se [Kartoppdateringer på side 167](#)).

Hjem, arbeid og favorittdestinasjoner

Hvis du ofte kjører til én destinasjon, legger du den til som favoritt, slik at du slipper å legge inn stedsnavnet eller adressen hver gang. Når du legger til en destinasjon som favoritt, er det enkelt å navigere til den ved å berøre søkefeltet for navigasjon, og deretter berøre **Favoritter** og velge den fra listen over favorittdestinasjoner.



Hvis du vil legge til en destinasjon i listen over favoritter berører du tegnestiften på kartet, og deretter berører du stjerneikonet i dialogboksen som vises. Skriv inn et navn (eller la det være som det er for å godta standardnavnet), og berør deretter **Legg til favoritter**. Stjernen blir fylt og destinasjonen blir inkludert i Favoritt-listen.



Du sletter en nylig destinasjon eller en favorittdestinasjon ved å berøre den på destinasjonslisten og holde kort på den til **X** vises. Deretter berører du **X** for å slette den fra listen.

Plasseringene **Hjem** og **Jobb** vises også under søkefeltet for navigasjon. Berør for å angi en adresse til det tilsvarende stedet. Når du har skrevet inn adressen, berører du **Lagre som hjem** eller **Lagre som jobb**. Deretter berører du helt enkelt disse snarveiene når du vil navigere hjem eller til jobb.

Når du skal endre eller slette tilsvarende adresse, trykker du på og holder hjemme ikonet for **hjem** eller **jobb**. Et popup-vindu lar deg angi en ny adresse og **Lagre som hjem** eller **Lagre som jobb**. Når du har lagret et hjemsted eller et arbeidssted, kan Model S foreslå at du navigerer til arbeid om morgenen og hjem om kvelden, samt gi en estimert kjøretid basert på gjeldende trafikkforhold. Se [Automatisk navigasjon på side 164](#). Du kan også berøre **Tøm hjem** eller **Tøm jobb** for å fjerne tilknyttede adresser helt. Basert på bruksmønsteret kan Model S foreslå at du lagrer en posisjon som hjem- eller arbeidssted.

Av sikkerhetsgrunner, hvis du selger, overfører eierskap av eller lar andre kjøre Model S, anbefales det at du sletter hjemsted og arbeidssted. Du kan slette disse individuelt, eller du kan utføre en fabrikktilbakestilling for å slette alle personlige data (berør **Kontroller** > **Service** > **Fabrikktilbakestilling**).

Ladestasjoner

Du viser ladestasjoner på kartet ved å berøre kartets søkefelt og deretter berøre **Lading**. Ladestasjoner vises i en liste (med nærmeste ladestasjon øverst på listen) og representeres med tilsvarende tegnestifter på kartet. Berør en tegnestift for å vise mer informasjon, navigere til den eller merke den som en favoritt.

Berør lynikonene for å spesifisere typene ladesteder du vil at kartet skal inkludere (som standard viser kartet bare superladere):



Berør for å inkludere ladestasjoner som har lav effekt på inntil 70 kW, i destinasjonsladesteder.



Berør for å inkludere ladestasjoner som har høy effekt på over 70 kW.

MERK: Kartet viser bare CCS-superladere hvis bilen er utstyrt med mulighet for CCS-lading. Når du berører markøren til superladere, forteller et meldingsvindu deg om en CCS-adappter trengs for å lade bilen.

MERK: I noen markedsregioner er tredjeparts hurtigladerer også inkludert som mørkegrå tegnestifter når du velger å vise alle ladestasjoner.

Utseendet til tegnestiften for ladested viser antatt status for plasseringen. Trykk på tegnestiften for å vise detaljer.



Superladerstedet er i drift, og tallet som vises på tegnestiften, viser til antatt antall tilgjengelige superladerbåser ved ankomst.

MERK: En superlader plassert på din nåværende navigasjonsrute er farget svart (eller hvit, hvis berøringsskjermen er i nattmodus).



Superladerplasseringen antar et høyt antall brukere. Du kan måtte vente før lading.



Superlader-plasseringen kan ha redusert kapasitet.



Superlader-plasseringen kan være stengt.



Superlader-plasseringen har ingen tilgjengelige data, men skal være i drift.



Plasseringen er enten et destinasjonsladested, en tredjeparts hurtiglader eller enhver offentlig ladestasjon som du tidligere har brukt. Berør for å vise mer informasjon, for eksempel bruksbegrensninger og tilgjengelig ladestrøm.

MERK: Når kartet er zoomet ut og mer enn ett destinasjonsladested er tilgjengelig i et område, er tegnestiften rund og viser antall stasjoner. Berør tegnestiften for å zoome inn. Deretter kan du trykke på en enkelt tegnestift for detaljer om et spesifikt sted.

Berør tegnestiften for et ladested for å vise en dialogboks, der du kan

- fastslå nøyaktig plassering og omtrentlig avstand fra nåværende posisjon
- Fastslå om en Superlader-plassering er tilhengervennlig. En tilhengervennlig Superlader-plassering har Superlader-båser du kan kjøre gjennom, og du kan lade mens en tilhenger er koblet til bilen.

MERK: Hvis Model S er i Tilhengermodus (hvis utstyrt), viser kartet tilhengervennlige Superlader-plasseringer øverst på listen.



Kart og navigasjon

- vise tilbud som er tilgjengelige ved ladestasjonen, inkludert toaletter, restauranter, overnatting, butikker og Wi-Fi I dialogboksen for superladeren berører du et tilbudsikon for å søke i det omkringliggende området etter tilhørende tilbud.
- Berør pilikonet for å navigere til ladestasjonen.

MERK: Når du navigerer til en Supercharger (eller tredjeparts hurtiglader i noen regioner), forbehandler Model S batteriet for å klargjøre det til lading. Dette sikrer at du kommer frem med optimal batteritemperatur, som reduserer ladetiden. Under noen omstendigheter (som kaldt vær) er det normalt at motoren(e) og komponenter lager lyd når den genererer varme for å varme opp batteriet (se [Lading på side 159](#)).

- Du kan se hvor travel en superladerstasjon vanligvis er på ulike tidspunkter i løpet av dagen samt tilhørende ladeavgifter og sperreavgifter (se [Avgift for superlading på side 180](#)).

Energiforbruk

Når du navigerer til en destinasjon, hjelper Model S deg med å forutse ladebehovene, ved å beregne energimengden som er igjen når du ankommer destinasjonen. Når du navigerer, viser kartet denne beregningen ved siden av batterikonet i de detaljerte kjøreanvisningene (se [Navigering til en destinasjon på side 163](#)). Når de detaljerte kjøreanvisningene komprimeres, berører du toppen av listen for å utvide dem.

Beregningen som antar hvor mye energi du vil bruke, er et estimat basert på kjørestil (antatt hastighet osv.) og miljøfaktorer (vindhastighet og -retning, omgivelsestemperaturer og meldte temperaturer, lufttetthet og -fuktighet osv.). Når du kjører, lærer Model S kontinuerlig hvor mye energi den bruker, som fører til økt nøyaktighet over tid. Model S antar energiforbruk basert på kjørestilen til det individuelle kjøretøyet. Hvis du for eksempel kjører aggressivt over en periode, vil fremtidige rekkeviddeantagelser formode høyere forbruk. Noen faktorer som bidrar til antatt energi (for eksempel meldte temperaturer og vindhastigheter), er bare tilgjengelige når Model S er koblet til Internett.

MERK: Hvis du har kjøpt en brukt Tesla-bil, anbefales det at du utfører en fabrikktilbakestilling (**Kontroller > Service > Fabrikktilbakestilling**) for å sikre at antatt energi er så nøyaktig som mulig.

I løpet av ruten overvåker Model S energiforbruk og oppdaterer estimatet for gjenværende energi på slutten av turen. En dialogboksadvarsel vises på den detaljerte kjøreanvisningen i disse situasjonene:

- Et gult varsel vises når du har svært lite energi igjen for å nå destinasjonen, slik at du må kjøre sakte for å spare energi. Se [Oppnå maksimal rekkevidde på side 184](#) for tips om sparing av energi.
- En rød advarsel vises når du må lade for å nå destinasjonen.

Du fastslår om du har nok energi til en rundtur ved å berøre batterikonet i den detaljerte kjøreanvisningen for å vise en estimert beregning av energibruken for retur. Ved navigering til en destinasjon kan du også bruke **Angi % ved ankomst** (hvis tilgjengelig) for å bestemme hvor mye strøm bilen skal ha ved ankomst.

Unngå trafikk

Model S registrerer trafikkforholdene langs ruten i sanntid og justerer automatisk den beregnede kjøre- og ankomsttiden. I situasjoner der trafikkforholdene kan forsinke den beregnede ankomsttiden, og det finnes alternative ruter, kan navigasjonssystemet omdirigere deg til din nye destinasjon. For å avslå den alternative ruten trykker du på omdirigeringsvarselet på berøringsskjermen. Du kan også spesifisere det minste antallet minutter som må lagres før du omdirigeres. Du slår denne funksjonen av eller på ved å berøre **Kontroller > Navigasjon > Unngå trafikk**.

Når **Unngå trafikk** er tilgjengelig i regionen din og er aktivert, vises ikoner for trafikkforhold i sanntid langs navigasjonsruten når de detekteres (premium-tilkobling kreves).

MERK: Støttede trafikkikoner varierer etter region.



Unntatt Frankrike: Dette vises når en fotoboks detekteres. Når du nærmer deg fotoboksen, kan Model S også avgi et lydsignal. Du aktiverer denne funksjonen ved å berøre **Kontroller > Navigasjon > Fotoboksl lyd**.



Kun Frankrike: kan muligens inneholde én eller flere fotobokser eller diverse andre farer under kjøring. Når du nærmer deg fotoboksen, kan Model S også avgi et lydsignal. Du aktiverer denne funksjonen ved å berøre **Kontroller > Navigasjon > Fotoboksl lyd**.



Viser stoppskilt og trafikklys.



Dette varsler deg om forventet ventetid til trafikklyset endres.



Dette vises når det er veiarbeid langs ruten.



Indikerer at en vei er stengt.
Berøringsskjermen varsler deg hvis ruten din er endret for å unngå stengte veier.

Ruteplanlegger

Ruteplanlegger (hvis tilgjengelig i ditt område) gir deg trygghet til å dra på lengre turer. Dersom det trengs lading for at du skal kunne nå frem til bestemmelsesstedet, vil Ruteplanlegger legge ruten via superladerstasjonene. Ruteplanleggeren velger en rute og gir ladetider for å minimere hvor lang tid du bruker på kjøring og lading. For å aktivere ruteplanleggeren trykker du på kartets innstillingsikon (se [Navigasjonsinnstillinger på side 162](#)), og deretter på **Ruteplanlegger**.

Når ruteplanleggeren er aktivert og lading kreves for å nå destinasjonen, inkluderer listen for detaljerte kjøreanvisninger superladerstopp, anbefalt ladetid ved hver superlader, og et estimat på hvor mye energi som vil være tilgjengelig når du kommer til superladeren.

Hvis du vil fjerne superladerstopp og bare vise kjøreanvisninger, berører du **Fjern alle ladestopp** nederst på de detaljerte kjøreanvisningene. Hvis du fjerner ladestopp, kan det hende at de detaljerte kjøreanvisningene viser et varsel som indikerer at lading er nødvendig for å nå destinasjonen. For å legge et superladerstopp til de detaljerte kjøreanvisningene igjen berører du **Legg til ladestopper**.

Når du lader ved et superladerstopp, viser ladeskjermen gjenværende ladetid som trengs for å kjøre til neste superladerstopp eller destinasjon (hvis det ikke er behov for ytterligere lading). Hvis du benytter kortere eller lengre ladetid, justeres ladetiden for de neste superladerstoppene tilsvarende. Du kan også bruke mobilappen til å overvåke gjenværende ladetid etter behov.

MERK: Når du navigerer til en superlader eller, i noen regioner, et tredjeparts hurtigladersted via Ruteplanlegger, kan Model S tildele energi til å forvarme batteriet slik at det kommer til superladeren eller et tredjeparts hurtigladersted med optimal batteritemperatur. Dette reduserer ladetiden (se [Lading på side 159](#)).

Hvis ruteplanleggeren anslår at du ikke har nok energi til returen din, og det ikke finnes noen superladere tilgjengelig på ruten din, viser ruteplanleggeren et varsel øverst i de detaljerte kjøreanvisningene, og informerer deg om at lading er nødvendig for å nå målet ditt.

MERK: Hvis det oppstår et strøbrudd på en superlader langs ruten din, viser Ruteplanlegger en varselmelding og forsøker å omdirigere deg til en annen superlader.

Kartoppdateringer

Når oppdaterte kart blir tilgjengelig, sendes de automatisk til Model S over Wi-Fi. For å sikre at du mottar dem, må du regelmessig koble Model S til et Wi-Fi-nettverk (se [Wi-Fi på side 64](#)). Berøringsskjermen viser en melding som informerer deg om at nye kart har blitt installert.

Oversikt

MERK: *Medieapper varierer avhengig av markedsregion, bilkonfigurasjon, ekstrautstyr og programvareversjon. Noen apper som er beskrevet, er kanskje ikke tilgjengelige i din markedsregion, eller kan være erstattet av andre.*

Mediespilleren vises på berørings skjermen og brukes til å spille av forskjellige typer medier. Du kan dra Media Player oppover for å utvide den (slik at du kan bla) og nedover for å minimere den slik at bare Miniplayer vises. Praktiske Miniplayer, som opptar minst plass på berørings skjermen, viser hva som for tiden spilles, og leverer bare de grunnleggende funksjonene, forbundet med det som spilles. Du kan også dra mediespilleren slik at den vises på venstre eller høyre side av berørings skjermen.

Når du spiller av lyd gjennom nettleseren og deretter minimerer nettleseren, fortsetter Model S avspilling av nettleserlyden i bakgrunnen. Du kan pause eller spille av nettleserlyden gjennom Miniplayer-mediespilleren. Hvis det ble spilt av media før nettleserlyden begynte, gjenopptas avspillingen etter at du har satt nettleserlyden på pause eller avsluttet den.

Strømmetjenester er bare tilgjengelige når en datatilkobling er tilgjengelig (for eksempel Wi-Fi eller Premium-tilkobling). For noen medietjenester kan du bruke en standard Tesla-konto. For andre kan det hende du må oppgi kontoinformasjon første gang du bruker den.

MERK: I stedet for å starte en annen medieapp, kan du endre kilden fra Media Player-skjerm bildet ved å velge en kilde fra rullegardinlisten.



Radio: Velg fra en liste over tilgjengelige radiostasjoner, eller berør det numeriske tastaturet for å stille radioen direkte til en bestemt frekvens. Trykk på de neste eller forrige pilene for å flytte fra én frekvens til den neste (eller den forrige).

MERK: Radiostasjoner sorteres alfabetisk. Du kan bestemme utvalget av stasjoner selv ved å velge favoritter (se [Nylige og Favoritter på side 169](#)).



Bluetooth: Spill av lyd fra en Bluetooth-tilkoblet telefon eller USB-enhet (se [Avspilling av medieinnhold fra enheter på side 169](#)).

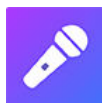

Karaoke (hvis utstyrt): Syng med på diverse sanger (se [Karaoke på side 169](#)).

MERK: Du kan vise eller skjule alle medieapper/-kilder. Se [Medieinnstillinger på side 168](#).

Model S støtter disse medieappene, hvis de er tilgjengelig i ditt område:

- Amazon Music

- Apple Music
- Apple Podcasts
- Audible
- LiveOne
- Spotify
- Tidal
- TuneIn
- YouTube Music

Når du lytter til nettradio eller en musikkstrømmingstjeneste, kan alternativene som er tilgjengelige via Media Player-skjerm bildet variere, avhengig av hva du lytter til. Trykk på neste- eller forrige-pilene for å av spille neste (og i noen tilfeller forrige) tilgjengelig stasjon, episode eller spor. Du kan også spille av neste/forrige ved å bruke venstre rulleknapp på styrestikke (eller ratt).

MERK: Du kan bruke talekommandoer til å justere medieinnstillinger og -preferanser, som volumkontroll, avspilling av enkeltsanger eller bytte mediekilde (se [Talekommandoer på side 20](#)).

Volumkontroller

Volumet kan kontrolleres på følgende måter:

- Drei rulleknappen på venstre side av styrestikke (eller ratt, opp eller ned for henholdsvis å øke eller redusere volumet. Dette justerer volumet for medier, talekommandoer og telefonsamtaler.
- Volumet kan justeres basert på kjørehastighet og klimainnstillinger.
- Berør pilene <> tilknyttet høyttalerikonet i nedre hjørne av berørings skjermen.
- Trykk på den venstre rulleknappen for å slå av lyden. Trykk på nytt for å slå av.
- Trykk på venstre rulleknapp under en telefonsamtale for å slå av både lyden og mikrofonen.

Medieinnstillinger

MERK: *Innstillingene som er tilgjengelige, varierer avhengig av markedsregion. Det kan også hende at en innstilling ikke gjelder for alle lyd kilder.*



Trykk på ikonet for innstillinger i Media Players søkefelt for å åpne lydinnstillingene.

Du kan justere følgende innstillinger:



- **Tone:** Dra glidebryterne for å justere subwooferen og et av de fem frekvensbåndene (Bass, Bass/Mid, Mid, Mid/Treble og Treble). Hvis bilen er utstyrt med premium-lyd, kan du justere nivået av omsluttende lyd og skape en mer engasjerende musikkopplevelse ved å dra glidebryteren for omsluttende lyd etter dine preferanser.
- **Balanse:** Dra midtsirkelen til stedet i Model S der du ønsker å fokusere lyden.
- **Alternativer:** Angi preferanser for valgfrie funksjoner. Du kan for eksempel slå **DJ-kommentarer**, **Eksplisitt innhold** og **Tillat mobilkontroll** på eller av.
- **Kilder:** Alle tilgjengelige mediekilder vises, og du kan velge om du vil vise eller skjule hver kilde. Du vil kanskje skjule mediekilder du aldri bruker. Når den er skjult, vises ikke mediekilden på nedtrekkslisten i Media Player, og den vises heller ikke i appskuffen når du berører appstarteren. Du kan når som helst vise en skjult mediekilde igjen ved å gå tilbake til dette innstillings skjerm bildet.

Søk etter medieinnhold



Trykk på Media Players forstørrelsesglassikon for å søke etter en bestemt sang, et album, en artist, en podcast eller en stasjon. Du kan også bruke talekommandoer for å søke håndfritt (se [Talekommandoer på side 20](#)).

Caraoke

MERK: Avhengig av bilkonfigurasjon og markedsregion kan det hende at Caraoke ikke er tilgjengelig for din bil. Caraoke krever Premium-tilkobling.

Naviger til Media Player og velg nedtrekksmenyen for å endre mediekilden til Caraoke. Du kan også legge til Caraoke som en app i appstarteren. Du kan bla gjennom forskjellige sanger og velge sangen du vil synge. Berør mikrofonikonet for å aktivere eller deaktivere sangens hovedvokaler. Hvis du deaktiverer mikrofonen, hører du bare sangens instrumentaldeler og bakgrunnsvokaler. Berør tekstikonet (ved siden av mikrofonikonet) for å aktivere og deaktivere sangens tekst.



ADVARSEL: Du må aldri lese Caraoke-tekster mens du kjører. Du må alltid være oppmerksom på veien og trafikkforholdene. Når du kjører, er Caraoke-tekstene bare til bruk for passasjerer.

Nylige og Favoritter

For det meste kildeinnhold vises nylige og favoritter øverst for enkel tilgang.



For å legge til den stasjonen, podcasten eller lydfilen du hører på, i listen over favoritter, berører du **Favoritter**-ikonet på mediespilleren.



Hvis du vil fjerne et element som favoritt, trykker du på det uthevede **Favoritter**-ikonet. Du kan også fjerne flere favoritter ved å utvide mediespilleren, for å vise alle favoritter for den aktuelle typen kildeinnhold. Deretter trykker du på og holder inne favoritten. En **X** vises på alle favoritter, og du kan deretter berøre **X** for å fjerne dem fra favorittlisten.



Oversikten over det du nylig har spilt av, oppdateres kontinuerlig, så du trenger ikke fjerne dem.

MERK: Valg du spiller på FM-radio (hvis utstyrt), er ikke inkludert i Nylig-listen.

Avspilling av medieinnhold fra enheter

USB-flash-enheter

Koble en flash-enhet til en USB-port foran (se [USB-porter på side 11](#)). Berør **Media Player > USB**, og berør deretter navnet til ønsket mappe. Hvis du vil spille av innholdet på en USB-tilkoblet enhet, gjenkjenner Model S kun flash-enheter. Hvis du vil spille av medieinnhold fra andre typer enheter (for eksempel en iPod), må du koble til enheten med Bluetooth (se [Bluetooth-tilkoblede enheter på side 169](#)).

MERK: Media Player støtter USB-flashenheter som er exFAT-formatert (NTFS støttes ikke for øyeblikket).

MERK: Bruk en USB-port foran på midtkonsollen. USB-kontaktene på baksiden av konsollen er bare for lading.

Bluetooth-tilkoblede enheter

Par enheter med Bluetooth-funksjonalitet med Model S (se [Bluetooth på side 65](#)) for å spille av lagrede lydfile. Velg Media Players **Telefon**-kilde, berør navnet til den Bluetooth-tilkoblede enheten, og berør deretter **KOBLE TIL**.



Oversikt

MERK: Underholdningsalternativer kan variere avhengig av markedsregion, produksjonsdato og bilkonfigurasjon.



Kino: Spill av forskjellige videostrømmingstjenester (som Netflix, YouTube Hulu osv.) mens du er parkert. Bare tilgjengelig hvis Model S er koblet til wifi, eller er utstyrt med premium-tilkobling og et mobilsignal er tilgjengelig.



Arkade: Vil du spille? Det kan hende du må bruke styrestikke (eller ratt-knappene på en Bluetooth- eller USB-kontroll for å spille. Se [Spillkontrollere og hodetelefoner på side 171](#).



Leketøy: Spill i Leketøy mens bilen er parkert.

⚠ ADVARSEL: Bruk disse funksjonene kun når Model S er parkert. Vær alltid oppmerksom på vei- og trafikkforhold når du kjører. Bruk av disse funksjonene mens du kjører er ulovlig og veldig farlig.

MERK: Du kan også bruke talekommandoer for å få tilgang til disse funksjonene (se [Talekommandoer på side 20](#)).

Leketøy

Bilens Leketøy-program har funksjoner det kan være morsomt å bruke. Her er noen eksempler på funksjonene du finner i Leketøy-programmet:

Velg dette ...	Når du skal gjøre dette ...
Boombox	Hvis Model S er utstyrt med et system for fotgjengervarsling, kan du glede fotgjengere med en rekke lyder fra bilens eksterne høyttaler når i Park. Se Boombox på side 171 for mer informasjon. MERK: Undersøk lokal lovgivning før du bruker Boombox på offentlige steder.
Utslipp	Moro kan komme som en overraskelse. Velg din foretrukne prompestil og målsete. Bruk blinklyset eller trykk på venstre rullehjul når du er klar til å «fyre av» spøken. Eller enda bedre – gjør setene om til prompeputer. For de heldige bilene som er utstyrt med et system for fotgjengervarsling, kan du velge å kringkaste eksternt når bilen står parkert. Vent litt – det kommer mer! Bruk mobilappen til å utføre ekstern utslippstesting ved å berøre og holde inne en av de fire hurtigkontrollknappene og velge prompeknappen.
Lysshow	Parker utenfor, skru opp volumet, rull ned vinduene, og gled deg over underholdningen. Du kan tilpasse sangen for å overraske dine kjære og, ved hjelp av bilens berøringsskjerm eller mobilapp, planlegge lysshowet for et fremtidig tidspunkt. MERK: Lysshow skal ikke brukes når bilen står parkert eller i nærheten av offentlige veier. Dette kan være distraherende for andre trafikanter. Før aktivering er det førerens ansvar å sikre at bruk av lysshow er i samsvar med lokale lover og forskrifter. MERK: Lysshow støtter flere tilpassede show fra én USB-stasjon, til glede for alle (følg instruksjonene på skjermen).
Mars	Kartet viser Model S som en rover på Mars, og Om din Tesla -boksen viser romskipet til SpaceX.
Ladeport	Når Model S er låst og lader, trykker du på knappen på den mobile kontakten ti ganger raskt etter hverandre. Stilig, ikke sant?
Romantikk	Du kan ikke grille pølser over åpen ild i bilen, men du kan likevel gjøre det koselig med din kjære med denne virtuelle peisen. Sett på musikken, og la romantikken blomstre.



Tegneblokk	Kanaliser din indre Picasso. Vis oss hva du kan! Berør Utgi for å sende kunstverkene dine til Tesla for kritikk.
TRAX	Det er aldri for sent å følge drømmen om å bli en verdenskjent DJ. Med TRAX kan du forvandle bilen til ditt eget musikkstudio. I Park kan du velge blant et mangfold av instrumenter og unike lydeffekter for å lage en ny hit. Mikrofon og hodesett følger ikke med.
Svaret på de største spørsmålene om livet, universitetet og alt annet	Gi bilen din navnet 42 (trykk på Kontroller > Programvare , og trykk på navnet på bilen). Merk deg det nye navnet.
Fargeprogram for bil	Endre fargen til Model S på berøringsskjermen. Berør fargekartet ved siden av bilens navn, og tilpass den utvendige fargen, nyansen og mer.

Boombox

MERK: Boombox er bare tilgjengelig på biler utstyrt med system for fotgjengervarsling (PWS).

MERK: Undersøk lokal lovgivning før du bruker Boombox på offentlige steder.

Med Boombox kan du spille av lyd eksternt via høyttaleren til systemet for fotgjengervarsling (PWS) når Model S er parkert. For eksempel:

- **Spill av media.**
- Bruk **Megafon** til å spille av en modulert versjon av stemmen din.
- Trykk på hornet for å spille av de første fem sekundene av hvilken som helst lyd fra en kompatibel USB-enhet.

MERK: Hvis Camp-modus er aktivert i Klimakontroller, kan du gå ut av bilen og bruke Tesla-appen til å styre volumet.

Forbered en USB-stasjon for Boombox

Følg disse trinnene for å legge til inntil fem egendefinerte Boombox-lyder:

1. På en datamaskin kan du formatere en USB-stasjon til exFAT, MS-DOS FAT (for Mac), ext3 eller ext4 (NTFS støttes ikke på nåværende tidspunkt).
2. Opprett en mappe på USB-stasjonen som du kaller **Boombox**.
MERK: USB-stasjonen kan bare inneholde én mappe. Den kan for eksempel ikke deles med Dashcam.
3. Legg WAV og MP3-lydfiler i mappen. Du kan legge til så mange filer som USB-stasjonens kapasitet tillater, men du kan bare velge blant de fem første, sortert alfabetisk. Filnavn, av hvilken som helst lengde, kan inneholde store eller små bokstaver (a-z/A-Z), tall fra 0–9, punktum (.), bindestreker (-), og understreker (_).
4. Sett USB-stasjonen inn i en USB-port foran.
5. Velg en lyd fra USB-stasjonen ved å velge fra **Boombox**-rullegardinmenyen.

Avinstallering av spill

Avinstallering av spill er nyttig hvis du vil frigjøre plass på bilens lagringsenhet. For å avinstallere et spill går du til **Arkade**, velger spillet du vil avinstallere og trykker deretter på **Avinstaller**. Når du har avinstallert et spill, må du laste det ned på nytt før du kan spille det igjen.

Spillkontrollere og hodetelefoner

Du kan pare Bluetooth Classic-spillkontrollere med Model S ved å følge den samme fremgangsmåten som ved paring av telefonen din (se [Telefon, kalender og webkonferanse på side 67](#)). Etter paringen kobles kontrolleren automatisk til bilen. Når den er koblet til, kan du bruke kontrolleren til å spille utvalgte spill. Model S støtter inntil to Bluetooth-enheter samtidig (som to kontrollere eller én telefon og én kontrollere).



Kino, Arkade og Leketøy

For kjøretøyer produsert før ca. 1. november 2021 kan du koble USB-kompatible spillkontrollere til de fremre USB-portene i kjøretøyetets midtkonsoll. For kjøretøyer produsert etter ca. 1. november 2021 må du bruke USB-porten i hanskerommet.

Du kan pare Bluetooth Classic-hodetelefoner ved å navigere til **Bluetooth-enheter** og legge til nye hodetelefoner på berøringsskjermen bak. Når de er koblet til, kan du bruke hodetelefonene til å spille av lyd fra berøringsskjermen bak.

MERK: Noen biler som er produsert før ca. september 2021, kan kreve ekstra maskinvare for å være kompatibel med trådløse hodetelefoner. Hvis berøringsskjermen viser denne meldingen, bruker du mobilappen til å avtale service.



Høyspenningskomponenter

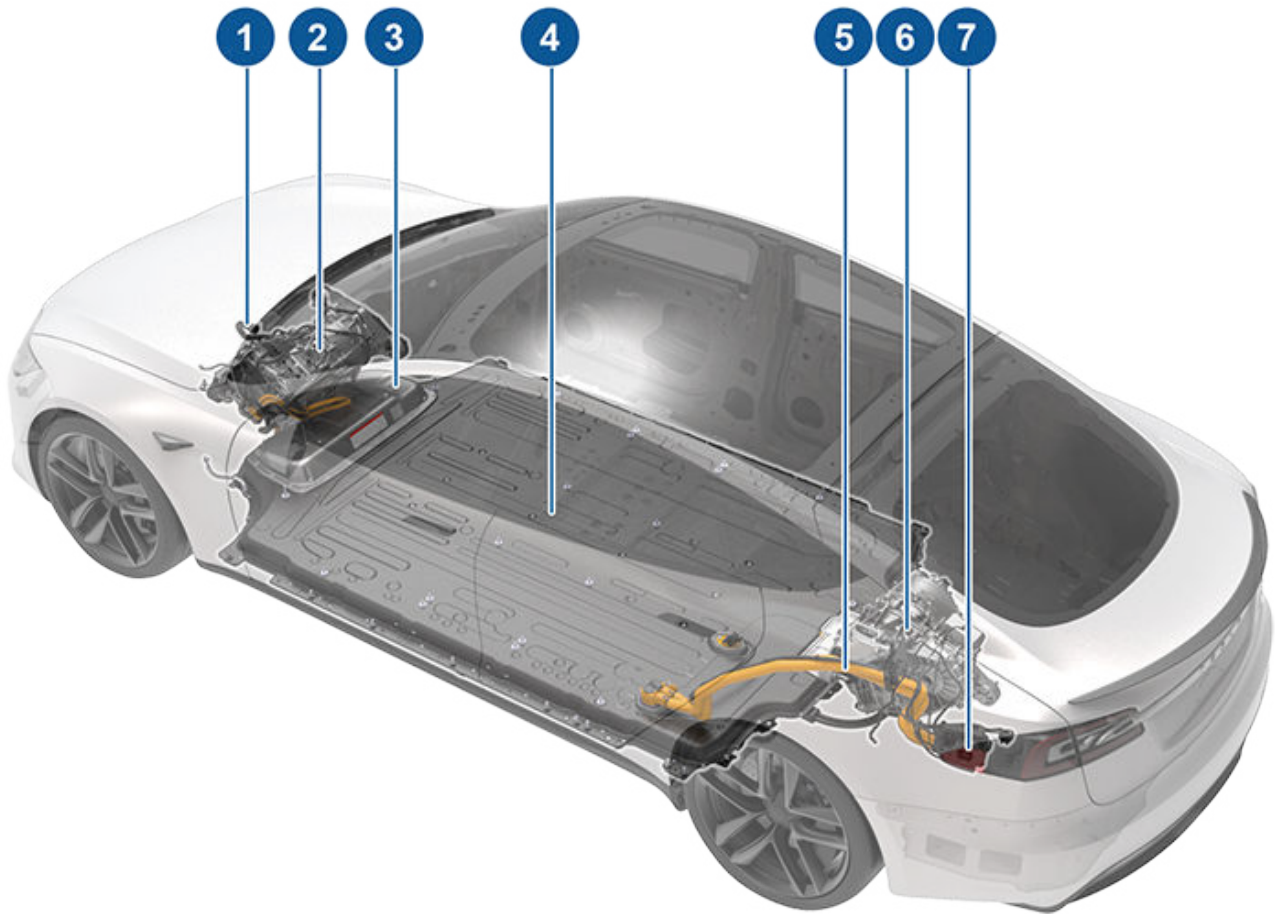

1. Varmepumpe
2. Fremre drivenhet
3. Servicetilgangspanel for høyspenningskomponenter (tilleggsbrønn)
4. Høyspenningsbatteri
5. Høyspenningssamleskinner
6. Bakre drivenhet
7. Ladeport

MERK: Plaid-versjon ikke vist.

⚠ ADVARSEL: Høyspenningssystemet har ingen deler som brukeren selv kan reparere eller skifte. Ikke demonter, fjern eller skift komponenter, kabler eller kontakter med høy spenning. Høyspenningskabler er vanligvis oransje slik at de lett kan identifiseres.

⚠ ADVARSEL: Les og følg alle instruksjonene på merkene som er festet på Model S. Disse merkene er der for din sikkerhet.

⚠ ADVARSEL: Hvis det mot all formodning skulle oppstå brann, må du umiddelbart ringe 112.



Mobilt ladeutstyr

Ladeutstyr som er spesielt utformet for opplading av Model S, er tilgjengelig fra Tesla.

Hvis du vil ha informasjon om ladeutstyr **som er tilgjengelig for ditt område**, kan du gå til <http://shop.tesla.com>.

- Den raskeste måten å lade bilen på for daglig bruk, er ved bruk av en Wall Connector, som kan installeres der du parkerer.
- Med en mobil kontakt kan du koble til de vanligste strømuttakene. Når du bruker en mobil kontakt, fester du smartadapteren (ved behov) til den mobile kontakten før du setter den inn i strømuttaket, og deretter kobler du til bilen din.



Model S har et av de mest sofistikerte batterisystemene i verden. Den viktigste måten du kan bevare høyspenningsbatteriet på, er å **LA BILEN VÆRE TILKOBLET** når du ikke bruker den. Dette er spesielt viktig hvis du ikke har planer om å kjøre Model S på flere uker.

MERK: På tomgang og frakoblet bruker bilen energi fra batteriet periodisk for systemtester og opplading av lavspenning-batteriet ved behov.

Det er ingen fordeler ved å vente til spenningen i batteriet er lav før du lader det opp. Batteriet yter faktisk best når det lades regelmessig.

MERK: Hvis du lar batteriet bli utladet til 0 %, kan andre komponenter bli skadet, eller det kan være behov for at de erstattes (for eksempel lavspenning-batteriet). I slike tilfeller er du ansvarlig for kostnader til reparasjon og/eller transport. Utgifter i forbindelse med utladet batteri dekkes ikke av garantien eller av veihjelpen.

Toppladehastigheten til batteriet kan reduseres noe etter et stort antall raske DC-ladeøkter, som f.eks. med superladere. Maksimal kjørerekkevidde og batterisikkerhet sørges for ved å redusere batteriets ladehastighet når det er for kaldt, når det nesten er fulladet samt når tilstanden endres med bruk og over tid. Disse endringene i batteriets tilstand drives av batteriets fysikk og kan øke den totale varigheten av superlading med noen få minutter over tid. Du kan minimere ladetiden ved å bruke Ruteplanlegger (hvis tilgjengelig i din markedsregion) til å varme opp batteriet mens du kjører til en superlader. Se [Ruteplanlegger på side 167](#) for mer informasjon.

Pleie av batteriet

La aldri batteriet bli helt utladet.

Selv når du ikke kjører Model S, lades batteriet ut svært sakte mens det gir strøm til bilens elektronikk. Batteriet kan lades ut med ca. 1 % per dag, men utladingshastigheten kan variere avhengig av miljøfaktorer (som kaldt vær), bilkonfigurasjonen og innstillingene du har valgt på berøringsskjermen. Det kan oppstå situasjoner hvor du må la Model S stå frakoblet i en lengre periode (for eksempel på en flyplass når du er ute og reiser). I slike tilfeller må du ikke glemme de nødvendige 1 % for å sikre at batteriet fortsatt har et tilstrekkelig ladenivå. I løpet av en periode på to uker (14 dager) kan batteriet for eksempel lades ut med ca. 14 %.

Utlading av batteriet til 0 % kan føre til skade på bilkomponenter. For å beskytte mot en fullstendig utlading går Model S over i en lavforbruksmodus når det viste ladenivået faller til omtrent 0 %. I denne modusen slutter batteriet å støtte den innebygde elektronikken og lavspenning-hjelpbatteriet. Når denne lavforbruksmodusen er aktiv, plugges du Model S umiddelbart inn for å hindre starthjelp og bytte av lavspenning-batteri.

MERK: Hvis Model S ikke svarer og ikke vil låses opp, åpne eller lade, kan lavspenning-batteriet være utladet. I en slik situasjon kan du prøve å gi starthjelp for å få lavspenning-batteriet i gang (se [Starthjelp på side 224](#)). Bilen fremdeles ikke svarer, bruker du mobilappen til å avtale service.

Temperaturrenser

Ikke utsett Model S for temperaturer over 60 °C eller under –30 °C i mer enn 24 timer av gangen.

Energisparingsfunksjon

Model S har en energisparingsfunksjon som reduserer energiforbruket til displayene når Model S ikke er i bruk. På nyere biler er denne funksjonen automatisert for å gi optimal energisparing. På eldre biler kan du derimot kontrollere hvor mye energi som forbrukes av displayene, ved å trykke på **Kontroller > Skjerm > Energisparing**. For mer informasjon om maksimering av rekkevidde og energisparing, se [Oppnå maksimal rekkevidde på side 184](#).

Bil under vann

Som med alle biler – hvis din Tesla utsettes for flom, ekstremvær eller ellers havner under vann (spesielt saltvann), må den behandles som om den har vært utsatt for en ulykke. Se [Hjelp til situasjoner der bilen kommer under vann på side 227](#) for mer informasjon.

MERK: Skader forårsaket av vann, dekkes ikke av garantien.

Advarsler og forholdsregler i forbindelse med batteri



ADVARSEL: Kun en opplært tekniker skal utføre service på høyspenningssystemet. Ikke under noen omstendigheter må du åpne eller manipulere batteriet. Ikke demonter, fjern eller skift komponenter, kabler eller kontakter med høy spenning. Høyspenningskabler er vanligvis oransje slik at de lett kan identifiseres.



ADVARSEL: Hvis batteriets ladenivå faller til 0 %, må du koble det til strøm. Hvis du lar Model S stå frakoblet i en lengre periode, kan det hende at det ikke lenger er mulig å lade bilen, eller at du må bruke starthjelp eller skifte ut lavspenning-batteriet for å starte opp. Hvis du lar Model S stå frakoblet over lengre tid, kan det dessuten oppstå permanent skade på batteriet. Hvis du ikke klarer å lade Model S etter å ha forsøkt å gi lavspenning-batteriet starthjelp, må du avtale service.



ADVARSEL: Batteriet krever ikke vedlikehold fra eierens side. Ikke fjern kjølevæskelokket og ikke fyll på væske. Hvis instrumentpanelet varsler deg om at væsknivået er lavt, bruker du mobilappen til å avtale service.



ADVARSEL: Ikke bruk batteriet som en stasjonær strømkilde. Hvis du gjør det, blir garantien annullert.



Åpne ladeporten

Ladeporten befinner seg på venstre side av Model S, bak en luke som er en del av baklyset. Parker Model S slik at ladekabelen lett når frem til ladeporten.

Når Model S står i park, trykker du på og slipper knappen på Tesla-ladecabelen, for å åpne ladeportluken.

MERK: Hvis ladekabelen er nær ladeportluken, kan du trykke på knappen på ladekabelen for å åpne ladeportluken, selv når Model S er låst eller en registrert nøkkel ikke er innenfor rekkevidde.



Du kan også åpne ladeportluken ved å bruke en av disse metodene:

- På berøringsskjermen berører du **Kontroller** og berører ladeportikonet (lyn).
- På berøringsskjermen navigerer du til **Kontroller > Lading > Åpne ladeport**.
- Trykk på ladeportluken når Model S er låst opp og en godkjent telefon er i nærheten .
- Hold nede knappen for bagasjerom bak på nøkkelfjernkontrolltilbehøret i 1–2 sekunder.
- Trykk på knappen på ladekabelen for å åpne ladeportluken.
- Bruk talekommandoer til å åpne ladeportdøren (se [Talekommandoer på side 20](#)). Du kan også bruke talekommandoer til å lukke ladeportdøren samt begynne eller stoppe lading.

MERK: Bildet nedenfor brukes kun som eksempel. Ladeporten kan være litt annerledes, avhengig av markedsregion og produksjonsdato.



MERK: Ladeporten lyser hvitt når du åpner ladeportluken. Hvis du ikke setter inn en ladekabel i ladeporten i løpet av få minutter etter at ladeportluken åpnes, stenges den. I så fall må du bruke berøringsskjermen til å åpne ladeportluken igjen.

MERK: Ved ekstremt kaldt vær eller isete forhold, kan det hende at ladeportlåsen fryser fast. I tilfeller der du ikke kan ta ut eller sette inn ladekabelen, eller bilen ikke superlader fordi låsen er frosset fast, bruker du Tesla-mobilappen til å forvarme kjøretøyet på **HI** i ca. 30–45 minutter (du må bruke mobilappen til å forvarme kjøretøyet – bruk av berøringsskjermen til å angi **HI** vil ikke fungere). Dette kan bidra til å tine isen på ladeportlåsen, slik at ladekabelen kan tas ut eller settes inn.



ADVARSEL: Ikke bruk makt for å åpne ladeportluken.

Koble til

Hvis ønskelig kan du endre ladegrense og ladestrøm ved hjelp av berøringsskjermen (se [Ladeinnstillinger på side 179](#)).

Hvis du vil lade på en offentlig ladestasjon, kobler du den aktuelle adapteren i bilens ladeport og kobler deretter stasjonens ladekontakt til adapteren. De mest brukte adapterne for hver markedsregion følger med. Avhengig av ladeutstyret du bruker må du kanskje starte og avslutte lading ved hjelp av en kontroll på ladeutstyret.

Hvis du bruker den mobile kontakten, setter du den inn i strømuttaket før du kobler den til Model S.

Ret inn kontakten i flukt med ladeporten og sett den helt inn. Når kontakten er satt riktig inn, vil ladingen begynne automatisk etter at Model S:

- aktiverer en lås som holder kontakten på plass
- skifter til Park (hvis annen kjøremodus er valgt)
- varmer opp eller kjøler ned batteriet, alt etter behov Hvis batteriet krever oppvarming eller avkjøling, vil du merke en forsinkelse før ladingen starter.



MERK: Når Model S er koblet til, men ikke lader aktivt, trekker den energi fra ladeutstyret i stedet for å bruke energi som er lagret i batteriet. Hvis du for eksempel sitter i Model S og bruker berøringsskjermen mens den står parkert og er koblet til, tar Model S energien fra ladeutstyret i stedet for batteriet.

I enkelte tilfeller når Model S er plugget inn, men bruker veldig lite energi, kan den imidlertid ta den direkte fra batteriet. Hvis du for eksempel lar Model S stå plugget inn i flere dager uten å bruke den, kan den gradvis ta en liten mengde energi direkte fra batteriet for å støtte bilsystemer.

Når batteriet er tilstrekkelig utladet, begynner den å lade for å nå grensen igjen. Avhengig av når du sjekker kan det hende batteriet ikke har ladet ut nok ennå til å utløse en ladesyklus. Følgelig kan det være litt under ladegrensen selv etter å ha vært plugget inn i en lang periode. Dette er normalt, og Model S vil begynne å lade igjen når den har ladet ut nok. Alternativt, hvis du vil begynne en ny ladesyklus manuelt, kobler du fra og deretter til Model S.

⚠ ADVARSEL: Kontaktenden av ladekabelen kan skade lakken hvis den slippes ned på Model S.

Ladeportlys

Etter at du har koblet en ladekabel til Model S, venter du i noen sekunder og kontrollerer at ladeportlyset begynner å blinke grønt og at bilen lader. Hvis lyset er oransje eller rødt, bør du feilsøke problemet før du forlater bilen, slik at du sikrer en vellykket lading.

Ladestatus

Ladestatus vises på instrumentpanelet når ladeportluken er åpen.



1. **Gjenværende tid:** den estimerte tiden som gjenstår for å lade til din angitte grense (se [Ladeinnstillinger](#) på side 179).



Ladeinstruksjoner

MERK: Når du lader til 100 %, kan det være at bilen fortsetter å lade med lav effekt når ladingen vises som fullført. Dette er forventet. Fordi den ytterligere energien etter dette punktet er lav, er det vanligvis ikke fordelaktig å fortsette å lade.

2. **Lading:** laderens gjeldende effekt.
3. **Ladehastighet:** Gjeldende ladehastighet som bilen lader med.
4. **Økt rekkevidde:** anslått økning i kjøreavstand som er oppnådd så langt under ladeøkten.
5. **Kjøreavstand:** viser totalt estimert kjøreavstand eller energiprocent tilgjengelig (avhengig av visningsinnstilling).

MERK: Hvis du vil endre hvordan energienheter vises, trykker du på **Kontroller** > **Skjerm** > **Energidisply**.

6. **Ladestatus:** ladestatusmeldinger (som «Superlading», «Planlagt lading») vises her (se [Planlagt forbehandling og lading på side 182](#)).

Under lading

Under lading blinker ladeportlampen grønt, og berøringsskjermen viser ladestatusen i sanntid. Pulseringstakten for det grønne ladeportlyset avtar når ladenivået begynner å bli fullt. Når ladingen er fullført, slutter lyset å pulsere og lyser i stedet kontinuerlig grønt.

MERK: Hvis Model S er låst, tennes ikke ladeportlampen.

Hvis ladeportlampen endrer farge til rødt under lading, er det oppdaget en feil. Kontroller instrumentpanelet eller berøringsskjermen og se om det vises et varsel som beskriver feilen. En feil kan oppstå på grunn av noe så vanlig som et strømbrudd. Hvis det oppstår et strømbrudd, fortsetter ladingen automatisk når strømmen kommer tilbake.

MERK: Varmesystemet kan produsere damp under visse forhold for biler utstyrt med varmepumper (for å finne ut om bilen din er utstyrt med en varmepumpe, kan du berøre **Kontroller** > **Programvare** > **Mer kjøretøinformasjon**). For eksempel kan det komme luktfri damp fra fronten av bilen din mens du lader med en Supercharger i kaldt vær. Dette er normalt og er ingen grunn til bekymring.

MERK: Det er normalt at du hører lyder under ladingen. Spesielt ved høy spenning går kjølekompressoren og viften etter behov for å holde batteriet avkjølt.

MERK: Klimaanleggets ytelse påvirkes vanligvis ikke av lading. Ved enkelte omstendigheter (for eksempel ved lading ved høy spenning på en spesielt varm dag) kan det imidlertid hende at luften som kommer fra ventilene, ikke er like kjølig som forventet, og det vises en melding på instrumentpanelet. Dette er normalt og sikrer at batteriet holder seg innenfor et optimalt temperaturområde under lading for å gi det lang levetid og optimal ytelse.



ADVARSEL: Sprøyt aldri væske med høy hastighet (f.eks. høytrykksspøler) mot ladeporten under lading. Hvis du gjør det, kan det føre til alvorlig skade på bilen, ladeutstyret eller eiendom.

Stoppe lading

Du kan når som helst slutte å lade ved å koble fra ladekabelen eller berøre **Stopp lading** på berøringsskjermen.

MERK: For å hindre at uvedkommende kobler fra ladekabelen må ladekabellåsen forbli låst, og Model S være ulåst eller i stand til å gjenkjenne nøkkelen før du kan koble fra ladekabelen.

Slik kobler du fra ladekabelen:

1. Trykk på og hold inne knappen på kontakthåndtaket for å løsne sperren.
MERK: Du kan også løsne sperren ved å brukeberøringsskjermen eller mobilappen eller ved å trykke på og holde på knappen for bagasjerom bak på key fob. Hvis bilen er utstyrt med en motorisert ladeport, kan du også trykke på knappen til venstre for ladeporten for å løsne sperren.
2. Dra kontakten ut av ladeporten. Ladeportluken lukkes automatisk.

Hvis ladekabelen fryser fast på grunn av lave temperaturer, kan du berøre **Kontroller** > **Service** > **Ladeportvarmer**. Ladeporten varmes da opp i inntil to timer, slik at det blir mulig å få løs ladekabelen.

MERK: Du kan også lukke ladeportluken ved å bruke en av disse metodene:

- På berøringsskjermen berører du ladeportikonet (lyn) på bilstatusoversikten.
- På berøringsskjermen navigerer du til **Kontroller** > **Lading** > **Lukk ladeport**.
- Bruk talekommandoer til å lukke ladeportluken (se [Talekommandoer på side 20](#)).



ADVARSEL: Lukk aldri ladeportluken manuelt. Det kan oppstå skader hvis du gjør dette.

MERK: Ladeportluken lukkes automatisk innen omtrent ti sekunder etter at kontakten er tatt ut av ladeporten.



MERK: Du kan også lukke ladeportluken ved å bruke en av disse metodene:

- På berøringsskjermen berører du ladeportikonet (lyn) på bilstatusoversikten.
- På berøringsskjermen navigerer du til **Kontroller > Lading > Lukk ladeport**.
- Bruk talekommandoer til å lukke ladeportluken (se [Talekommandoer på side 20](#)).

⚠ ADVARSEL: Lukk aldri ladeportluken manuelt. Det kan oppstå skader hvis du gjør dette.

⚠ ADVARSEL: Tesla anbefaler på det sterkeste å la Model S være tilkoblet når den ikke er i bruk. Da holdes batteriet på optimalt ladenivå.

Ladeinnstillinger

Du får tilgang til ladeinnstillingene ved å berøre **Kontroller > Lading** når Model S står i Park.

Når du lader, kan du også trykke på ladeikonet på berøringsskjermen for å få tilgang til ladeinnstillingene.

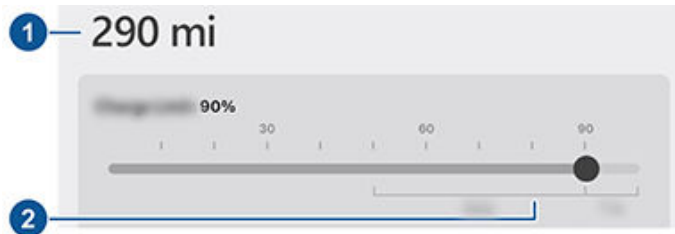

1. **Kjøreavstand:** viser total estimert kjøreavstand tilgjengelig.
2. **Angi grense:** Juster glidebryteren for lading til ladenivået du ønsker. Innstillingen du velger, gjelder umiddelbare og tidsstyrte ladeøkter.

MERK: Se informasjonen på berøringsskjermen i bilen (naviger til **Kontroller > Lading**) eller mobilappen (berør ikonet for **lading**) for anbefalte daglige ladegrenser samt ladegrenser for turer.

MERK: En del av batteribildet kan vises som blått. Dette indikerer at en liten del av energien som er lagret i batteriet, ikke er tilgjengelig fordi batteriet er kaldt. Det er normalt og er ingen grunn til bekymring. Når batteriet varmes opp, vil den blå delen forsvinne.

Skyv ladegrensen forbi den daglige anbefalte ladegrensen for å få fram et hurtigalternativ om å lade over den daglige anbefalte grensen midlertidig én gang. Dette er nyttig for lange turer. Hvis det velges, tilbakestilles grensen til forrige ladegrense.

Du kan justere ladeinnstillinger ytterligere:

- **Ladestrøm på stedet:** Strømmen stilles automatisk på det maksimale strømnivået som er tilgjengelig fra den tilkoblede ladekabelen, med mindre strømmen tidligere er redusert til et lavere nivå. Berør ved behov - eller + for å endre strømmen (for eksempel kan det være lurt å redusere strømnivået hvis du er bekymret for å overbelaste en strømkurs i boligen som det også er koblet annet utstyr til). Det er ikke mulig å stille ladestrømmen på et nivå som overskrider det som er maksimalt tilgjengelig fra den tilkoblede ladekabelen. Når du endrer strømmen, husker Model S stedet hvor du endret den. Hvis du lader på samme sted, trenger du ikke å endre dette igjen.

Når du lader ved hjelp av den mobile kontakten med husstikkontakter, kan bilen automatisk velge en standard ladestrøm. Overstyr denne standardstrømmen til en høyere innstilling ved å tilpasse **Ladestrøm på stedet** eller gjennom mobilappen.

MERK: Ved 3-faselading representerer den tilgjengelige strømmen strøm per fase (inntil 16 A). Under lading viser det høyre statusflagget trefasesymbolet foran den viste strømstyrken.

MERK: Hvis Model S lades og den oppdager uventede svingninger i inngangsstrøm, reduseres ladestrømmen automatisk med 25 %. For eksempel reduserer den 16 A strøm til 12 A. Den automatiske strømreduksjonen øker robustheten og sikkerheten i situasjoner der det oppstår eksterne problemer (for eksempel er ikke et husledningsnett, en stikkontakt, en adapter eller en ledning i stand til å oppfylle den målte strømkapasiteten). Når Model S automatisk reduserer strømmen, sparer den som et sikkerhetstiltak den reduserte strømmen ved ladestedet. Selv om du kan øke den manuelt, anbefaler Tesla å lade ved den lavere strømmen til det underliggende problemet er løst og ladestedet kan gi jevn strøm.

- **Åpne ladeport, låse opp ladeport og stoppe lading:** Når du ikke lader, berører du **Åpne ladeport** eller **Lås opp ladeport** for å åpne ladeporten eller for å låse opp ladekabelen fra ladeporten. Bruk **Stopp lading** når du er ferdig med å lade.
- **Planlegg:** Visning av tidsplan for forbehandling og lading. Du kan opprette en tidsplan for forbehandling eller lading for de lagrede posisjonene for hjem og jobb eller for gjeldende posisjon (se [Planlagt forbehandling og lading på side 182](#)).
- **Lad på solenergi på dette stedet:** Hvis det er tilgjengelig i ditt område, kan du konfigurere bilen med Tesla Powerwall for å lade med overskytende solenergiproduksjon, ved hjelp av Tesla-mobilappen. Når bilen er koblet til hjemme og **Lad på solenergi** er valgt, lader bilen opp til minimumsgrensen for lading fra en hvilken som helst kilde, og fortsetter deretter ladingen bare på overskuddsenergi fra solkraft opp til maksimum ladegrense. Hvis en planlagt lading eller forbehandling er konfigurert, bruker bilen bare overskuddsenergi fra solkraft og venter til det angitte tidspunktet til å lade fra en hvilken som helst kilde til minimum ladegrense. **Systemkrav utenfor Nord-Amerika:** *Kjøretøyprogramvare 2023.32 eller høyere, Powerwall-programvare 23.12.10 eller høyere, og Tesla mobilapp 4.30.5 eller høyere.*



Ladeinstruksjoner

- **Superlading:** viser superladerens brukskostnader, stedet, tidspunktet ladingen startet samt et estimat for øktens kostnad (se [Avgift for superlading på side 180](#)).

MERK: For å hindre at det blir kø på superladersteder som brukes mye, kan det være at du begrenses til et maksimalt lade nivå på 80 % når du ikke bruker Ruteplanlegger (hvis tilgjengelig i din markedsregion). Se [Ruteplanlegger på side 167](#)).

Avgift for superlading

Når du lader med en Tesla-superlader, vises informasjon om ladeøkten nederst på ladeskjermbildet. Dette omfatter stedet, tidspunktet ladingen startet samt et estimat for øktens kostnad. Når du avslutter superlading, vises den estimerte kostnaden til økten frem til en ny superladeøkt begynner. Hvis det benyttes gratis lading, vises den estimerte kostnaden som null.

MERK: Estimert kostnad gjenspeiler kanskje ikke endelig kostnad for superladeøkten. Endelig pris for superladeøkter finner du i Tesla-kontoen din.

Når du lader på en Tesla superlader, er du underlagt sperreavgifter. Sperreavgifter er ment å oppfordre førere til å flytte bilen fra superladeren når ladingen er fullført. Sperreavgifter gjelder kun når halvparten eller flere av superladerne på et sted er opptatt. Tesla-mobilappen gir beskjed når ladingen nærmer seg fullført, og igjen når ladingen er fullført. Det sendes ytterligere meldinger hvis du pådrar deg sperreavgifter. Sperreavgifter frafaller hvis du flytter bilen innen fem minutter etter fullført lading.

Logg på Tesla-kontoen din for å vise avgifter og detaljer om superladeøkter, spore gjenværende balanse av kostnadsfrie kvoter, konfigurere betalingsmetode og utføre betalinger. Når en betalingsmetode er lagret, betales avgifter automatisk fra kontoen din.

Manuell utløsning av ladekabel

Hvis de vanlige metodene for utløsning av en ladekabel fra ladeporten (bruk av utløsningsknappen for ladehåndtaket, berøringsskjermen eller mobilappen) ikke fungerer, kan du prøve å trykke på og holde inne knappen for bagasjerommet bak på key fob (hvis utstyrt) i 1–2 sekunder. Hvis den fremdeles ikke løses ut, følger du disse trinnene nøye:

1. Sikre at Model S ikke aktivt lader ved å se ladeskjermen på berøringsskjermen. Ved behov trykker du på **Stopp lading**.
2. Åpne bagasjerommet bak.
3. Trekk utløserkabelen fra ladeporten nedover for å løsne ladekabelen.

ADVARSEL: Ikke trekk i utløserkabelen mens du samtidig prøver å fjerne ladekabelen fra ladeporten. Trekk alltid i utløserkabelen før du prøver å fjerne ladekabelen. Hvis du ikke følger disse instruksjonene, kan det føre til elektrisk støt og alvorlig personskade.



MERK: Utløserkabelen kan være forsenket i kledningens åpning.

4. Trekk ladekabelen ut av ladeporten.

ADVARSEL: Utløserkabelen skal **bare** brukes i situasjoner der du ikke kan løse ut ladekabelen på vanlig måte. Vedvarende bruk kan skade utløserkabelen eller ladeutstyret.

ADVARSEL: Ikke utfør denne prosedyren mens kjøretøyet lader eller hvis oransje høyspenningsledere er eksponert. Hvis du ikke følger disse instruksjonene, kan det føre til elektrisk støt og alvorlig personskade eller skade på kjøretøyet. Hvis du er usikker på hvordan du utfører denne prosedyren på en trygg måte, tar du kontakt med nærmeste servicesenter.

Beste fremgangsmåter for lading

- Unngå at batterinivået blir for lavt (batterikonet blir gult når den gjenværende kapasiteten til batteriet går ned til 20 % eller lavere).
- Se informasjonen på berøringsskjermen i bilen (naviger til **Kontroller > Lading**) eller mobilappen (berør ikonet for **lading**) for anbefalte daglige ladegrenser samt ladegrenser for turer.
- Når bilen er koblet til, kontrollerer du at ladeportlyset begynner å blinke grønt (som angir at Model S lader) før du forlater bilen. Hvis Model S ikke begynner å lade etter noen sekunder, kan det hende at kontakten ikke er satt helt inn i ladeporten, eller det kan være et problem som forhindrer lading. Sjekk om berøringsskjermen viser et varsel med mer informasjon.

MERK: Hvis ladeportlyset begynner å blinke oransje, lader Model S med redusert strøm. Hvis ladeportlyset lyser blått, er laderen koblet til, men bilen lader ikke (for eksempel når lading er planlagt). Se [Ladeportlys på side 177](#) for mer informasjon.

Tips for hurtiglading:

- Finn hurtigladere ved å filtrere etter tre lyn i søkefeltet for navigasjon.



- Naviger til hurtigladere for å legge til rette for å forvarme/avkjøle høyspenningsbatteriet. Optimal batteritemperatur kan bidra til raskere lading.
- Vanligvis fører lavere ladenivå til raskere lading.
MERK: Det er ditt ansvar å overvåke bilens ladenivå til enhver tid. Ikke vent til bilen er ladet ut før du kobler den til. Sørg alltid for å ha nok strøm til å komme deg til en lader på trygt vis.
- Ved superladere må du la det være litt plass bort til andre biler, siden båser ved siden av hverandre kan dele strøm.

Merking av elbil med drivstoffindikatorer

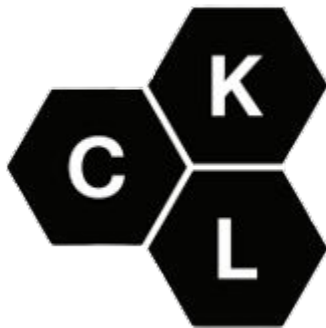



Planlagt forbehandling og lading

Planlagt forbehandling og lading for Model S. Du kan planlegge forbehandling for å bidra til at bilen lader mer effektivt, eller for å forberede Model S til avreise.

MERK: Du kan også åpne **Planlegg** fra skjermbildet for klimakontroller, ladevinduet samt Tesla-mobilappen (v4.34.5 eller nyere kreves).

Model S lagrer tidsplanen automatisk for hvert sted du oppretter en tidsplan for. Når du velger **Gjeldende plassering**, kan konfigurert tidsplan bare brukes når du drar tilbake til samme omtrentlige fysiske plassering.

MERK: Planlagt lading kan ikke brukes med hurtigladere, inkludert Tesla-superladere. Ladeplaner du oppretter, ignoreres når du bruker hurtiglader.

Opprette en tidsplan

Opprett en tidsplan for **Forvarm/avkjøl** og **Lad** for å angi tidspunkt og dager du ønsker at Model S skal forbehandle eller lade. Slik opprettes en tidsplan:

1. Berør **Kontroller > Planlegg**.
2. Velg plasseringen du ønsker å konfigurere en tidsplan for.
 - Gjeldende plassering: gjeldende plassering for bilen, basert på GPS-koordinater.

MERK: Bilen må være parkert for å opprette tidsplan for gjeldende plassering.
 - Hjem/Jobb: lagret plassering for hjem og jobb. Du kan ikke velge disse alternativene hvis du ikke har lagret plassering for hjem eller jobb (se [Hjem, arbeid og favorittdestinasjoner på side 164](#)).
3. Berør **Forvarm/avkjøl** for å konfigurere tidspunkt og hyppighet for forbehandling av bilen .
4. Berør **Lad** for å konfigurere tidspunkt du ønsker å starte og stoppe, og hyppighet for lading.
5. Velg **Opprett** for å opprette tidsplanen.

MERK: Hvis **Gjenta ukentlig** ikke er aktivert, utfører Model S tidsplanen én gang. Bilen deaktiverer deretter tidsplanen til den blir aktivert på nytt manuelt.

Bruk av Planlagt lading

Når du oppretter eller aktiverer en planlagt lading, kan du koble til bilen for lading. Hvis du planlegger forbehandling eller lading for senere på dagen, venter Model S til angitte tidspunkt før den forbehandler eller lader.

Når tidsplanene overlapper, bruker bilen den største tidsperioden for lading etter behov. Eksempel: Du planla at Model S skulle starte lading kl. 2 og 3, men slutte ladingen kl. 2.30 og 5 – bilen kombinerer de to tidsplanene for lading til en enkelt tidsperiode fra kl. 2 til 5.

Når du spesifiserer tidspunkt for **Avslutt**, men ikke for **Start**, trekker bilen strøm en kort stund når den kobles til for planlagt lading (klikking kan høres) for å beregne nødvendig starttidspunkt for å nå ladegrensen. Eksempel: Du konfigurerer tidspunkt for **Avslutt** til kl. 2, og bilen trenger 2 timer lading for å nå ladegrensen. Hvis du kobler til bilen kl. 21, trekker Model S strøm en kort stund for å beregne starttidspunktet og begynner ladingen ved midnatt.

Hvis du spesifiserer tidspunkt for **Start** og ikke for **Avslutt**, begynner bilen lading ved spesifisert tidspunkt og fortsetter til ladegrensen er nådd.

Det finnes scenarier der **Planlagt lading** begynner umiddelbart. Disse kan inntreffe når Model S er koblet til i følgende situasjoner:

- under planlagt lading
- inntil 6 timer etter start av planlagt lading, hvis det ikke er spesifisert noe tidspunkt for **Avslutt**
- når neste planlagte lading er mer enn 18 timer frem i tid og ikke på gjeldende dag
- når du ikke har konfigurert et tidspunkt for **Start** og det ikke er nok tid til å nå ladegrensen innen tidspunktet for **Avslutt**

MERK: Model S begynner IKKE å lade automatisk hvis du kobler til bilen innen 6 timer etter **Avslutt**-tidspunktet til en planlagt lading, med mindre det finnes en annen planlagt lading.

Du kan planlegge at ladingen avsluttes nøyaktig på et tidspunkt for planlagt avreise, for å redusere energikostnader – selv i områder der tidsrom med lave strømkostnader ikke er aktuelt. Hvis ladingen for eksempel starter så snart du kobler til, kan ladingen fullføres mye tidligere. Dette fører til at batteriet kjøles ned til omgivelsestemperaturer og krever energi til å varme det opp igjen innen avreisetidspunktet. Selv om tidsrom med lave strømkostnader ikke er aktuelt for deg, anbefaler Tesla derfor at du lader frem til tidspunkt for planlagt avreise, slik at du reduserer energiforbruket ved å spesifisere avreisetidspunkt som planlagt tidspunkt for **Avslutt**.

Forvarming/avkjøling

Bruk **Forvarm/avkjøl** for å planlegge et tidspunkt du vil at Model S skal være klar til å kjøre. Model S beregner automatisk når den må starte forvarming/avkjøling. Dette sikrer at kupéklimaet og batteriet er forvarmet/forkjølt innen avreisetidspunktet.

Forvarm/avkjøl varmer batteriet for forbedret ytelse og sørger for en komfortabel kupé på det angitte avreisetidspunktet. Hvis du ikke planlegger **Forvarm/avkjøl**, varmer Model S bare opp batteriet før lading hvis batteriet er for kaldt til å lade, og det forbehandler ikke kupeen.

MERK: Når Model S ikke er koblet til, er forvarming/avkjøling i drift, men bare når batteriets ladenivå er over 20 %.



Forbehandling kan også bidra til å øke rekkevidden for neste tur, fordi forbehandlet kupé og batteri forbruker mindre energi når du begynner å kjøre. Forvarming/avkjøling kan redusere energiforbruket ved kjøring i biler med varmepumper, fordi varme i batteriet kan brukes til å varme opp kupeen under kjøring.



Oppnå maksimal rekkevidde

Faktorer som påvirker energiforbruk

Under kjøring:

- Økt kjørehastighet
- Omgivelsesforhold, som kaldt eller varmt vær og vind
- Bruk av klimakontroller for å varme eller avkjøle kupeen
- Kjøring i oppoverbakker: Kjøring i oppoverbakker krever mer energi og reduserer rekkevidden raskere. Kjøring i nedoverbakker lar imidlertid bilen din få tilbake en del av den brukte energien gjennom regenerativ bremsing (se [Regenerativ bremsing på side 86](#)).
- Korte turer eller køtrafikk: Det krever energi å få kupeen og batteriet til en spesifisert temperatur når bilen startes. Det kan være at du ser høyere gjennomsnittlig energiforbruk når bilen brukes til svært korte turer eller i tung trafikk.
- Tung last
- Vinduer rullet ned
- Felger og dekk ikke vedlikeholdt
- Tilpassede innstillinger eller tilbehør fra tredjeparter (takgrinder eller bagasjeromsstativer, tredjeparts hjul)

Mens bilen er parkert og ikke plugget inn i en lader:

- Forvarming/avkjøling av kupeen eller bruk av klimakontroller
- Infotainment- og klimakontrollsystemet i bilen
- Sentry-modus
- Forespørsler fra Tesla- eller tredjeparts mobilapp

Tips for å maksimere rekkevidden

Du kan maksimere kjørerækkevidden ved hjelp av de samme kjørevanene du bruker til å spare drivstoff i bensindrevne biler. Slik oppnår du maksimal rekkevidde:

- Reduser farten og unngå hyppige og raske akselerasjoner. Vurder å bruke Chill-modus (berør **Kontroller > Pedaler og styring > Akselerasjon**).
- Hvis det er trygt: Moduler gasspedalen i stedet for å bruke bremsepedalen når du reduserer hastigheten gradvis. Når Model S er i bevegelse og du ikke trår på gasspedalen, reduserer regenerativ bremsing farten til bilen og sender overskuddsenergi tilbake til batteriet (se [Regenerativ bremsing på side 86](#)).
- Begrens bruken av ressurser som varme og klimaanlegg. Det er mer effektivt å bruke sete- og styrestikke (eller ratt-varmerne (hvis utstyrt) til å holde varmen enn å bruke klimaanlegget til å varme kupeen.
- Med bilen plugget inn bruker du mobilappen til å forvarme/avkjøle bilen din for å sikre at kupeen har en behagelig temperatur og at vinduene blir tint (om nødvendig) før du kjører, ved å berøre **Klima > På** og tilpasse preferansene dine (se [Mobilapp på side 61](#)).

- Berør **Planlegg** (også tilgjengelig på skjermene for både lading og klimakontroll) for å angi et tidspunkt når du vil at bilen skal være klar til å kjøre (se [Planlagt forbehandling og lading på side 182](#)).
- Påse at hjulene er innrettet etter spesifikasjonen, dekkene har anbefalt trykk (se [Stell og vedlikehold av dekk på side 190](#)) og roteres når det er nødvendig (se [Serviceintervaller for vedlikehold på side 188](#)).
- Gjør bilen lettere ved å fjerne unødvendig last.
- Hev alle vinduene helt.
- Funksjoner som Sentry Mode og Kupéopphevelsesvern kan påvirke rekkevidden. Deaktiver funksjoner når de ikke brukes.
- Hold kjøretøyet plugget inn når den er inaktivt, for å forhindre høyt energiforbruk.

Det er normalt at estimert rekkevidde avtar noe de første månedene før det utjevner seg. Over tid kan du se en gradvis, men naturlig, reduksjon i rekkevidde ved full lading – dette avhenger av faktorer som kjørelengde og alder på batteriet. Model S vil informere deg i det usannsynlige tilfellet at et maskinvareproblem forårsaker overdreven forringelse av batteri eller rekkevidde.

Rekkeviddesikring

Kjørerækkevidden som vises i Model S, er et estimat av gjenværende batteristrøm, baseres den på EPA-beregnet forbruk. Den tar kanskje ikke hensyn til de personlige kjøremønstrene dine eller eksterne forhold. Rekkevidden som vises på instrumentpanelet, kan reduseres raskere enn den faktiske avstanden som kjøres.

MERK: Beregnet kjørelengde er basert på EPA-klassifisert forbruk i USA, som avviker fra tester som annonseres og utføres i andre jurisdiksjoner.

Bilen din overvåker kontinuerlig energinivået og avstanden til kjente ladesteder.



Berør **Ladere** i navigasjonens søkefelt for å veksle mellom typer ladere, inkludert superladere og destinasjonsladesteder.

Dersom det er en sjanse for at du kjører utenfor rekkevidden til kjente ladestasjoner, vil en melding i berøringssskjermen vise en melding om at du kan få opp en liste over ladestasjoner innen rekkevidde. Når du har valgt en ladestasjon fra listen, vil Model S tilby navigasjonsinstruksjoner, og de detaljerte kjøreanvisningene viser mengden strøm det antas vil være igjen når du kommer frem til ladestasjonen.

Ruteplanleggeren (hvis tilgjengelig i din markedsregion) legger turen gjennom superladerstasjoner for å minimere mengden tid du bruker på å lade og kjøre. For å aktivere berører du **Kontroller > Navigasjon > Ruteplanlegger**.



Energiapp

Energiappen gir en visuell fremstilling av bilens energiforbruk i sanntid og beregnet energibruk.

Forventet rekkevidde beregnes ved å bruke gjenværende batterienergi og ditt gjennomsnittlige forbruk. Bruk Drive-fanen for å finne ut mer om hvordan rekkevidden kan økes.



1. Finn energiappen i appstarteren (de tre prikkene) i den nederste linjen.
2. Trykk for å åpne energiappen, og velg mellom de ulike fanene. Energidiagrammets fargede linje representerer kjøringens faktiske energiforbruk, mens den grå linjen representerer antatt bruk.

MERK: Du kan tilpasse diagrammets verdier ved å berøre **Kontroller > Skjerm > Energidisply**.

- **Drive:** Overvåk energiforbruket under kjøring. Du kan følge med på energiforbruket i sanntid, oppdelt i kategorier, og du kan sammenligne med ulike basisanslag samt vise rekkeviddetips tilpasset din kjøring, for å forstå hvordan du kan forbedre energieffektiviteten.
 1. Velg **Tur** når du navigerer til en destinasjon for å sammenligne faktisk bruk med estimert anslag.
 2. Velg **Beregnet** for å sammenligne faktisk energi- eller rekkeviddeforbruk med estimert kjøreavstand (eller energi) tilgjengelig.
 3. Velg mellom **Nåværende kjøring** for å vise data fra nåværende kjøring eller **Siden siste lading** for å inkludere data siden bilen sist ble ladet.
 4. Vis **Rekkeviddetips** for å forstå innvirkninger på batteriforbruk og forslag til å maksimere rekkevidde og effektivitet.
- **Park:** Overvåk mengden energi som går tapt mens Model S står parkert.
 1. Velg mellom **Siden siste kjøring** eller **Siden siste lading**.
 2. Vis hvor mye tomgangsenergi som er forbrukt mens bilen er parkert, og forslag for hvordan energitap kan reduseres.
- **Forbruk:** Sammenlign bilens faktiske energiforbruk med Model Ss nominelle forbruk over de siste 300 km. Forbruket måles i wattimer per mile (Wh/mi). Lavere verdier øker rekkevidden, høyere verdier reduserer den.
 - **Ditt gjennomsnittlige forbruk** er et gjennomsnitt av hvor mye energi bilen bruker per mil og varierer basert på kjørerute, vaner og miljø.
 - **Nominelt forbruk** er en konstant verdi basert på standardiserte kjøreforhold satt av EPA. Denne verdien brukes til å fastslå gjenværende batterienergi på berøringsskjermen hvis displayet er satt til avstand (**Kontroller > Skjerm > Energidisply**).



Laste ned ny programvare

Tesla oppdaterer bilens programvare trådløst, slik at du stadig får nye funksjoner. Tesla anbefaler at du installerer programvareoppdateringer for bilen så snart du har anledning. For at du skal få programvareoppdateringene på raskeste og tryggeste måte, bør du la Wi-Fi være påslått og tilkoblet så ofte som mulig. I de fleste tilfeller må bilen være koblet til Wi-Fi for å laste ned programvareoppdateringen (se [Wi-Fi på side 64](#)).

Nedlasting kontra installasjon av ny programvare

Det finnes to trinn ved mottak av en ny oppdatering: nedlasting av programvaren (som krever Wi-Fi) og installering av den. Du har muligheten til å starte nedlastinger og installasjoner ved hjelp av Tesla-mobilappen.

Last ned

Når en programvareoppdatering er tilgjengelig for nedlasting, skjer nedlastingen automatisk, og en grønn pil vises øverst på berøringsskjermen. Hvis bilen ikke er koblet til Wi-Fi, vises et gult nedlastingsikon. Du kan kjøre mens programvareoppdateringen lastes ned, men nedlastingen blir avbrutt hvis bilen mister tilgang til Wi-Fi. Når programvareoppdateringen er ferdig nedlastet og klar til å installeres, vises det et klokkeikon øverst på berøringsskjermen.

MERK: For å sørge for at du får lastet ned programvareoppdateringene på raskeste og tryggeste måte, bør du la Wi-Fi være påslått og tilkoblet så ofte som mulig (se [Wi-Fi på side 64](#)).

Installasjon

Du kan IKKE kjøre mens programvare installeres. Hvis laderen er plugget inn, blir ladingen satt på pause frem til installeringen er fullført. Når du vil starte installeringen, trykker du på det gule klokkeikonet øverst på berøringsskjermen. Trykk på **Installer nå** for å starte installeringen umiddelbart, eller berør **Sett tidspunkt** for å velge et annet starttidspunkt. Du kan når som helst trykke på klokkeikonet for å velge et annet tidspunkt. Hvis du kjører Model S på tidspunktet som er valgt for oppdateringen, avbrytes oppdateringen, og et nytt tidspunkt må angis. Du kan også vise, laste ned og installere programvareoppdateringer ved å navigere til **Kontroller > Programvare**. Hvis Wi-Fi er tilgjengelig, kobler du til for å laste ned oppdateringen.

Programvareoppdateringer utføres ikke når enkelte egenskaper er aktive – for eksempel Hold klima på, Dog Mode eller Camp-modus og Smart klimaanlegg.

MERK: Programvareoppdateringer kan ikke installeres hvis Keep-, Dog- eller Camp-modus er aktivert (se [Hold klima på, Dog og Camping på side 154](#)).

MERK: Etter behov sender Tesla også programvareoppdateringer med mobiltilkobling.

MERK: Noen programvareoppdateringer tar omtrent 30 minutter å fullføre (noen tar lengre tid). Model S må stå i park når programvaren oppdateres.



ADVARSEL: Ikke prøv å bruke bilen mens programvaren installeres. Bilfunksjoner, inkludert noen sikkerhetssystemer og åpning og lukking av dører eller vinduer, kan være begrenset eller deaktivert mens en installasjon pågår, og du kan skade bilen.

Preferanser for programvareoppdatering

Tesla bestemmer hvordan, når og hvor oppdateringer skal sendes til kjøretøy basert på forskjellige faktorer som er unike for hver versjon. I **Kontroller > Programvare** kan du velge hvor raskt du vil motta oppdateringer som er klare for bilen. Du kan få dem tidlig ved å velge **Avansert** (som vil ha flere utgivelser), eller vente til andre har installert dem (som vil føre til færre utgivelser) ved å velge **Standard**. Valg av **Avansert** melder ikke bilen inn i Teslas program for tidlig tilgang.

Tesla oppdaterer ikke programvare på anmodning fra de som ønsker å motta de nyeste funksjonene og forbedringene. Den beste måten å sikre at du mottar de nyeste programvareoppdateringene raskt, er å velge **Avansert** og alltid være tilkoblet Wi-Fi (se [Wi-Fi på side 64](#)).

Hvis berøringsskjermen viser en melding som angir at programvareoppdateringen ikke ble fullført, venter du på neste programvareoppdatering som ruller ut til bilen.

MERK: Skjermbildet for programvareoppdatering blir stående til du installerer oppdateringen. Installer programvareoppdateringer så raskt som mulig. Skader som oppstår på grunn av at en programvareoppdatering ikke installeres, dekkes ikke av bilens garanti. Hvis du lar være eller nekter å installere oppdateringer, kan det føre til at noen bilfunksjoner blir utilgjengelige, og digitale medieenheter kan bli inkompatible.

MERK: Tesla kan oppdatere bilens programvare eller installere den på nytt som en del av den normale prosessen for diagnose, reparasjon og vedlikehold innen Tesla-service.

MERK: Det er ikke mulig å gjenopprette tidligere programvareversjoner.

Lading

Hvis Model S lader når programvareoppdateringen starter, stopper ladingen. Ladingen fortsetter automatisk når programvareoppdateringen er fullført.

Lese versjonsinformasjon

Når en programvareoppdatering er fullført, kan du lese versjonsinformasjonen på berøringsskjermen for å finne ut mer om endringer og nye funksjoner. Hvis du vil vise versjonsinformasjon om den nåværende versjonen av bilens programvare, kan du når som helst trykke på **Kontroller > Programvare > Versjonsinformasjon**.



Tesla anbefaler på det sterkeste at du leser all versjonsinformasjon. Den kan inneholde viktig sikkerhetsinformasjon eller instruksjoner for bruk for Model S.



Serviceintervaller

Tesla anbefaler følgende vedlikeholdsartikler og -intervaller for bilen etter behov, for å sikre kontinuerlig pålitelighet og effektivitet for Model S.

Se [Feilsøking av varsler på side 228](#) for mer informasjon om bilvarsler.

- Bremsvæskens tilstand sjekkes hvert 4. år (skift ut etter behov)*.
- Kupleluftfilteret skiftes ut tredjehvert år.
- HEPA-filtre skiftes ut tredjehvert år.
- Rengjør og smør bremsekaliperne årlig eller etter 20 000 km (12 500 miles) i områder der veiene saltet om vinteren.
- Roter dekkene etter 10 000 km eller hvis forskjellen på slitebanedybden er 1,5 mm eller større (det som kommer først).

*Kraftig bremsing på grunn av tauting, kjøring ned fra fjell eller kjøring med høy belastning – spesielt i varme og fuktige omgivelser – kan gjøre det nødvendig å kontrollere og skifte bremsevæske hyppigere.

MERK: Skader som skyldes åpning av beholderen for batterikjølevæske, dekkes ikke av garantien.

MERK: Intervallene ovenfor er baserte på typisk(e) kjøreatferd og -scenarioer. Avhengig av ulike omstendigheter som kjøreatferd, bruk, omgivelsesforhold osv., kan de ovennevnte vedlikeholdselementene utføres oftere eller sjeldnere enn i de spesifiserte intervallene. I tillegg skal listen ovenfor ikke anses som altomfattende, og inkluderer ikke forbruksdeler som vindusviskere, bremseklosser, væsker og kjølemidler osv.

MERK: Skader eller feil som skyldes vedlikehold eller reparasjoner utført av teknikere som ikke er sertifisert av Tesla, dekkes ikke av garantien.

For mer informasjon og flere vedlikeholdsprosedyrer du kan utføre selv, kan du se <https://www.tesla.com/support/do-it-yourself-guides>.

Avtale service

Det er enkelt å avtale service via mobilappen. Når du har berørt **Service**, velger du typen av service du trenger og følger veiledningen i mobilappen. Oppgi så mye informasjon som mulig slik at det blir enklere for serviceteamet å finne årsaken til problemet – for eksempel følgende:

- bilder, lydopptak eller videoer
- dato(er), klokkeslett og tidssonen da problemet oppstod
- bruksland og plassering
- omtrentlig hastighet bilen kjørte i (hvis aktuelt)
- omgivelsesforhold (regn, snø, kulde osv.)
- veinavn og type vei (hvis aktuelt)

- kvalitet på filmerking (hvis aktuelt)
- relevante bilinnstillinger
- identifiserbare symptomer

Gå til <https://www.tesla.com/support/service-visits> for mer informasjon om å avtale service.

Daglige kontroller

- Kontroller ladenivået til batteriet, som vises på instrumentpanelet eller i mobilappen.
- Kontroller tilstanden og trykket til hvert dekk (se [Stell og vedlikehold av dekk på side 190](#)).
- Kontroller at alle utvendige lys, horn, blinklys, vindusviskere og spylere fungerer.
- Se etter uventede indikatorlamper eller kjøretøyvarsler på berøringsskjermen eller instrumentpanelet.
- Kontroller funksjonen til bremsene, inkludert parkeringsbremsen.

MERK: Siden Model S bruker regenerativ bremsing (se [Regenerativ bremsing på side 86](#)), brukes bremseklossene vanligvis sjeldnere enn de i tradisjonelle bremsesystemer. For å unngå oppsamling av rust og korrosjon anbefaler Tesla å trykke på bremsepedalen regelmessig for å bruke de mekaniske bremsene, som tørker bremseklossene og rotorene.

- Kontroller sikkerhetsbeltene (se [Sikkerhetsbelter på side 41](#)).
- Se etter unormale væskeansamlinger under Model S som kan indikere lekkasje. Det er normalt at det dannes en liten vanddam (fra avfuktingsprosessen til klimaanlegget).
- Se rundt utsiden av Model S, og fjern korroderende stoffer (f.eks. fugleskitt, kvae, tjæreflekker, døde insekter, industripartikler i luften osv.) for å hindre skade på utsiden (se [Rengjøring på side 195](#)).

Ukentlige kontroller

- Ved vått vær skal autopilotkameraer rengjøres ukentlig (se [Rengjøring av et kamera på side 195](#)). Ellers rengjøres de månedlig ved tørt vær.

Månedlige kontroller

- Kontroller vindusspylervæskensnivået, og fyll på om nødvendig (se [Fyll på spylervæske for frontrute på side 199](#)).
- Kontroller at klimaanlegget fungerer som det skal (se [Bruk av klimakontroller på side 152](#)).



MERK: I tillegg til å redusere temperaturen i kupeen, har klimaanleggets kompressor også en avkjølede effekt på batteriet. Når det er varmt ute, kan det derfor hende at klimaanleggets kompressor slår seg på selv om du har slått det av. Dette er normalt. Systemet kjøler ned batteriet for å sikre at det holder optimal temperatur, slik at det kan vare lenger og yte best mulig. I tillegg, selv når den ikke er i bruk, kan du høre en hvinende lyd fra Model S eller lyden av sirkulerende vann. Disse lydene er normale og kommer når det interne kjølesystemet slås på for å støtte forskjellige bilfunksjoner, f.eks. vedlikehold av lavspenning-batteri og balansering av temperaturen i høyspenningsbatteriet.

Periodiske kontroller

Utfør følgende kontroller etter behov:

- Over tid, når du kjører under støvete eller forurensede forhold, kan kjøretøyets radiator bli tilstoppet. Dette kan påvirke luftstrøm og ytelsen til oppvarming/klimaanlegg. For å rengjøre, gjør det selv ved å navigere til [servicehåndboken](#). Alternativt bruker du mobilappen til å avtale service.
- Innsiden av frontruten som er innenfor kameradekselet (se [Kameraer på side 22](#)), må rengjøres regelmessig for å ivareta god sikt og optimal kamerafunksjon. Hvis du vil sjekke om slik rengjøring er nødvendig, kan du se gjennom vedlikeholdsinformasjonen ved å trykke på **Kontroller > Service > Vedlikehold**. Bruk om nødvendig mobilappen til å avtale service.

Vedlikeholdsinformasjon

Du kan se gjeldende status for vedlikeholdselementer ved å navigere til **Kontroller > Service > Vedlikehold** på bilens berørings skjerm.

Vedlikeholdsinformasjonen holder styr på når vedlikehold av vanlige vedlikeholdselementer, som vindusviskerblader og filtre, sist ble utført og gir forslag til når vedlikehold bør utføres igjen. Du kan [utføre dem selv](#) eller få hjelp av Tesla eller et uavhengig verksted. Når du er ferdig, kan du tilbake stille vedlikeholdselementet på bilens berørings skjerm. Model S registrerer et tidspunkt og relevant informasjon (som din nåværende kjørelengde) og tilbake stiller vedlikeholdselementet for å minne deg på det til neste gang. Bilens servicehistorikk følger med bilen og gir deg og fremtidige eiere en oversikt over tidligere utført service. Servicehistorikken påvirkes ikke av en fabrikktilbakestilling.

MERK: Selv om Tesla oppdaterer vedlikeholdsinformasjonen under et servicebesøk etter behov, er det bileierens ansvar å sikre nøyaktigheten av informasjonen, spesielt for service eller vedlikehold utført av uavhengige verksted eller vedlikeholdsprosedyrer du har utført selv.

Intervaller for skifting av væsker

Nivået av batterikjølevæske og bremsevæske skal bare sjekkes av Tesla eller et bilverksted med kvalifiserte mekanikere. Spesifikk serviceinformasjon er tilgjengelig i servicehåndboken.

- **Batterikjølevæske:** Batterikjølevæsken trenger i de fleste tilfeller ikke å byttes ut i løpet av bilens levetid.

MERK: Skader som skyldes åpning av beholderen for batterikjølevæske, dekkes ikke av garantien.

- **Bremsevæske:** Ikke fyll på bremsevæske.

Programvare

Du må installere programvareoppdateringer så snart du har anledning. Se [Programvareoppdateringer på side 186](#).

Tesla kan oppdatere bilens programvare eller installere den på nytt som en del av den normale prosessen for diagnose, reparasjon og vedlikehold innen service.

Høyspenningssikkerhet

Model S er designet og bygd med sikkerhet som prioritet. Ta imidlertid hensyn til disse forholdsreglene, for å beskytte deg selv mot risikoen for skader som kan forekomme i forbindelse med høyspenningssystemer:

- Les og følg alle instruksjonene på merkene som er festet på Model S. Disse merkene er der for din sikkerhet.
- Høyspenningssystemet har ingen deler som kan vedlikeholdes av brukeren. Ikke demonter, fjern eller skift komponenter, kabler eller kontakter med høy spenning. Høyspenningskabler er oransje slik at de lett kan identifiseres.
- Dersom det oppstår en kollisjon, må du ikke ta på ledninger, kontakter eller komponenter som er koblet til ledningsnett.
- Hvis det mot all formodning skulle oppstå brann, må du umiddelbart ringe 112.

 **ADVARSEL:** Koble alltid fra ladekabelen før du arbeider på undersiden av Model S, selv om det ikke pågår lading.

 **ADVARSEL:** Hold hender og klær unna kjølevifter. Noen vifter går selv om Model S er slått av.

 **ADVARSEL:** Noen væsker (batterisyre, batterikjølevæske, bremsevæske, tilsetningsstoffer i vinduspylervæske osv.) som brukes i biler, er giftige og skal ikke innåndes, svelges eller komme i kontakt med åpne sår. For din egen sikkerhet må du alltid lese og følge instruksjonene som er trykket på væskebeholdere.



Stell og vedlikehold av dekk

Visning av dekktrykk

Dekktrykk vises på berøringsskjermen ved å berøre **Kontroller > Service**. Hvert dekk trykk vises i visualiseringen av Model S, i tillegg til når dekktrykkene ble målt sist. Berøringsskjermen viser også bilens anbefalte dekktrykk for kalde dekk, så du enkelt kan finne ut hvor mye luft du skal fylle. Du kan velge om du vil vise dekktrykk med Bar eller PSI ved å berøre **Kontroller > Skjerm > Dekktrykk**.

Du kan også vise dekktrykk i Tesla-mobilappen.

MERK: Du kan måtte kjøre litt før visualiseringen viser dekktrykkverdiene.

Opprettholdelse av dekktrykk

Pass på at dekkene har riktig trykk i henhold til det som vises på informasjonsmerket for dekk, selv om det er ulikt det som står på selve dekket. Denne etiketten er plassert på dørstolpen på førersiden og er synlig når førerdøren er åpen.



Indikatorlampen for dekktrykk på instrumentpanelet varslers deg hvis ett eller flere dekk har for høyt eller for lavt trykk.

Indikatorlampen for dekktrykk blir ikke slått av med en gang når du justerer dekktrykket. Etter at du har fylt luft til anbefalt dekktrykk, må du kjøre fortere enn 25 km/t i en kort stund for å aktivere dekktrykkovervåkingsystemet (TPMS), som slår av indikatorlampen for dekktrykk.

Hvis indikatorlampen blinker i ett minutt når du slår på Model S, er det oppdaget en feil i TPMS (se [TPMS-feil på side 193](#)).

MERK: Bilens dekktrykk vil falle ved kalde omgivelsestemperaturer. Hvis TPMS-lampen tennes, fyller du luft i dekkene før du kjører. Dekkene vil miste en PSI for hvert fall på 6 °C i utvendig temperatur. Riktige dekktrykk bidrar til å beskytte dekkene mot hull i veien, og rekkevidden forbedres når dekkene har riktig mengde luft.



ADVARSEL: For lavt trykk er den vanligste årsaken til dekkfeil og kan føre til at dekket overopphetes, som igjen kan forårsake sprekker, separasjon eller punktering. Det kan gi plutselig tap av kontroll over bilen og økt risiko for skade. For lavt dekktrykk reduserer også bilens rekkevidde og levetiden til dekkene.



ADVARSEL: Kontroller dekktrykket med en nøyaktig trykkmåler når dekkene er kalde. Det skal kun 1,6 km med kjøring til, før dekkene er varme nok til at trykket påvirkes. Parkering i direkte sollys eller varmt vær kan også påvirke dekktrykket. Du kan forvente høyere trykk hvis du må kontrollere varme dekk. Ikke slipp ut luft fra varme dekk for å oppnå dekktrykket som er anbefalt for kalde dekk. Et varmt dekk ved eller under det anbefalte trykket har farlig lavt trykk.

Kontrollere og justere dekktrykk

Følg disse trinnene når dekkene er kalde og Model S har stått stille i mer enn tre timer:

1. Se informasjonsmerket for dekk plassert på midtre dørstolpe på førersiden, for måldekktrykk.
2. Fjern ventilhetten.
3. Bruk en nøyaktig dekktrykkmåler, og trykk den på ventilen for å måle trykket.
4. Fyll eller ta ut om nødvendig luft for å få anbefalt dekktrykk.

MERK: Du kan slippe ut luft ved å trykke på metalltappen i midten av ventilen.

5. Kontroller trykket på nytt ved hjelp av den nøyaktige dekktrykkmåleren.
6. Gjenta trinn 3 og 4 etter behov til dekktrykket er riktig.
7. Monter ventilhetten på nytt, for å forhindre at det kommer smuss inn i ventilen. Kontroller ventilen regelmessig og se etter skader og lekkasje.

Kontrollere og vedlikeholde dekk

Kontroller slitebanen og sidene til dekkene regelmessig, og se etter tegn på uregelmessigheter (utbulinger), fremmedlegemer, kutt eller slitasje.



ADVARSEL: Ikke kjør Model S hvis et av dekkene er skadet, svært slitt eller ikke har riktig trykk. Kontroller dekkene regelmessig og se etter slitasje, kutt, utbulinger eller synlig trådstruktur. I tillegg må du være oppmerksom på slitasje på dekkets indre skulder.



Dekkslitasje

Tilstrekkelig mønsterdybde er viktig for korrekt dekklytelse. Dekk med mønsterdybde på under 3 mm, har større sjanse for vannplaning under våte forhold, og bør ikke brukes. Dekk med mønsterdybde på under 4 mm, yter ikke godt i snø og slaps, og bør ikke brukes når du kjører i vinterforhold.

Model S leveres opprinnelig med dekk som har slitasjeindikatorer støpt inn i slitebanen. Når sporet er slitt ned til 3 mm, begynner indikatorene på overflaten av slitebanen å bli synlige. Det ser ut som et sammenhengende gummibånd over dekkets bredde. Tesla anbefaler å skifte dekkene før slitasjeindikatorerne blir synlig, for optimal ytelse og sikkerhet.

Du kan forbedre bilens kjøreegenskaper og minimere vannplaning ved våte forhold ved å montere dekkene med mest slitebane bak på bilen.

Dekkrotasjon, balanse og hjulinnretting

Tesla anbefaler å rotere dekkene etter 10 000 km eller hvis forskjellen på slitebanedybden er 1,5 mm eller større (det som kommer først).

Dekkrotasjon er en vesentlig del av dekkvedlikehold. Det bidrar til å opprettholde jevn slitasje på slitebanemønsteret, som forbedrer dekkets generelle slitasjekvalitet, reduserer veistøy og maksimerer dekkenes levetid.

På biler med ulike hjul og ikke-retningsbestemte dekk kan dekkene skiftes fra side til side (venstre til høyre) men ikke fra foran til bak (eller omvendt), siden størrelsen til for- og bakdekkene er ulik. Venstre-til-høyre-rotering kan øke levetiden til slitebanen ved å endre rotasjonsretningen for hvert dekk og balansere skulderslitasje.

Ubalanserte hjul (merkes noen ganger som vibrasjon i styrestikke (eller ratt) påvirker kjøreegenskapene og levetiden til dekkene. Selv med jevn bruk, kan hjulene komme i ubalanse. De skal derfor balanseres etter behov.

Hvis dekkslitasjen er ujevn (bare på én side av dekket) eller er unormalt stor, bør du sjekke innrettingen av hjulene. Hvis dekkene trenger service, som rotering eller utskifting, tilbakestill du dekkkonfigurasjonen (se [Dekkkonfigurasjon på side 192](#)) for å forbedre kjøreeplevelsen.

Punkterte dekk

En punktering fører til slutt til at dekket mister trykk, og derfor er det viktig å kontrollere dekktrykket ofte. Reparer eller skift punkterte eller skadde dekk så fort som mulig.

Det er ikke sikkert at de slangeløse dekkene lekker når de punkterer dersom gjenstanden som punkterte dekket, står igjen i dekket. Reduser hastigheten umiddelbart dersom du kjenner en plutselig vibrasjon eller forstyrrelser under kjøring, eller hvis du mistenker at dekket er skadet. Kjør langsomt, unngå kraftig bremsing og skarpe svinger, og stopp så fort

det er trygt å kjøre til siden. Sørg for at Model S transporteres til et Tesla-servicesenter eller til et verksted i nærheten.

MERK: I noen tilfeller kan du reparere små punkteringer midlertidig selv (mindre enn 6 mm) ved hjelp av dekkreparasjonssettet fra Tesla (tilleggsutstyr). Da kan du kjøre Model S langsomt til Tesla eller et verksted i nærheten.



ADVARSEL: Ikke kjør med et punktert dekk som ikke har blitt reparert, selv om dekket ikke har mistet trykket. Et punktert dekk kan når som helst miste trykket.

Flate områder

Hvis Model S står stille i lengre perioder, kan dekkene få flate områder. Når Model S kjører, kan disse flate områdene forårsake en vibrasjon som gradvis forsvinner når dekkene blir varme og får tilbake den opprinnelige formen.

Øke kjørelengden for dekk

For å forbedre kjørelengden til dekkene må du passe på at dekkene har anbefalt dekktrykk, følge fartsgrensene og anbefalte hastigheter og unngå:

- brå kjøring eller kraftig akselerasjon
- raske svinger og kraftig bremsing
- hull og gjenstander i veien
- sammenstøt med fortauskanter ved parkering
- tilsmussing av dekkene med væsker som kan gi skader

Skifte dekk og felger

Dekk blir dårligere over tid, på grunn av effektene fra ultrafiolett lys, ekstreme temperaturer, høy belastning og miljømessige forhold. Det anbefales at dekk skiftes ut hvert sjette år, eller oftere om nødvendig, selv om slitedybden er over minimum.

Hvis dekkene må skiftes ut tidlig, for eksempel på grunn av punktering, anbefaler vi å skifte dekkene i par med mindre de andre dekkene er innenfor 1,5 mm av slitebanedybden til det nye dekket. Når du skifter dekk, er det viktig å ha samme merke og modell som de eldre dekkene. Plasser alltid et par av de nye dekkene bak hvis alle fire dekkene har samme størrelse. Balanser alltid hjulet og dekket etter at et dekk er skiftet ut. Kontakt en profesjonell dekkforhandler og -montør for mer hjelp. Hvis du skifter ut dekkene eller monterer andre dekk, tilbakestill du dekkkonfigurasjonen (se [Dekkkonfigurasjon på side 192](#)). Dette tilbakestill de innlærte dekkinnstillingene og forbedrer kjøreeplevelsen med de nye dekkene. Det kan ta inntil 24 timer etter dekkskifte eller -reparasjon før dekksmøremiddelet har tørket helt og dekkene oppnår maksimalt feste til felgene. Unngå raske akselerasjoner i denne perioden. Dette er for å unngå at dekket sklir på felgen.



Stell og vedlikehold av dekk

MERK: Uansett antall dekk som skiftes ut, anbefales et komplett sett matchende dekk for optimal ytelse.

Hvis det brukes andre dekk enn de som er spesifisert, må du kontrollere at belastnings- og hastighetsområdene til dekket (se [Hva dekkmerkingen betyr på side 213](#)) er tilsvarende eller overgår den opprinnelige spesifikasjonen.

For spesifikasjoner for originalfelgene og -dekkene montert på Model S, kan du se [Felger og dekk på side 212](#).

Hvis du skifter dekk, må TPMS-sensorene (systemet for overvåking av dekktrykk) tilbakestilles for å sørge for at de gir nøyaktige advarsler når dekk har for lavt eller for høyt trykk (se [Automatisk tilbakestilling av TPMS-sensorer på side 193](#)).

MERK: Montering av vinterdekk med aggressiv blandings- og slitebanedesign kan føre til midlertidig redusert regenerativ bremsekraft. Bilen er imidlertid utformet for kontinuerlig selvkalibrering, og etter bytte av dekk vil den i økende grad gjenopprette regenerativ bremsekraft etter noen akselerasjoner i rett linje med moderat dreiemoment. For de fleste bilførere skjer dette etter en kort periode med normal kjøring, men bilførere som normalt akselererer lett, må kanskje bruke litt hardere akselerasjoner mens rekalkibreringen pågår. Gå til **Service > Hjul og dekk > Dekk** for å velge vinterdekk og gjøre denne prosessen raskere.

⚠ ADVARSEL: For din egen sikkerhet må du kun bruke dekk og felger som tilsvarer originalspesifikasjonene. Dekk som ikke matcher originalspesifikasjonen, kan påvirke driften av TPMS.

⚠ ADVARSEL: Aldri overstig hastigheten som er anbefalt for dekkene. Hastigheten er oppført på sideveggen til dekkene (se [Hva dekkmerkingen betyr på side 213](#)).

Asymmetriske dekk

Noen av dekkene til Model S er asymmetriske og må monteres på felgen med riktig sidevegg vendt ut. Sideveggen til dekket er merket med ordet **OUTSIDE**. Pass på at nye dekk er riktig montert på felgene.



⚠ ADVARSEL: Veigrepet reduseres betraktelig hvis dekkene ikke er montert riktig på felgene.

Demontere og montere aero-hjulcapsler

Hvis Model S er utstyrt med aero-hjulcapsler, må du ta dem av for å komme til hjulmutrene.

Slik fjerner du en aero-hjulcapsel:

1. Ta godt tak i aero-hjulcapselen med begge hendene.
2. Trekk aero-hjulcapselen mot deg for å løsne festeklipsene.

Slik installerer du en aero-hjulcapsel:

1. Rett inn aero-hjulcapselen i flukt med ventiltappen.
2. Trykk hardt på midten av hjulcapselen for å feste den, og jobb deg deretter utover og trykk hardt på ytterkanten på hver eike. Det kan hende du må holde på motsatt side av hjulcapselen til alle eikene er festet.
3. Trykk hardt på midten av kapselen med hendene (ikke slå hjulcapselen med hendene) for å forsikre deg om at den er festet.
4. Som en siste sjekk drar du raskt i hver eike for å bekrefte at den er festet.



ADVARSEL: For å forhindre at aero-hjulcapselen faller av må du forsikre deg om at den er skikkelig festet før du kjører.

Hjulkonfigurasjon

Hvis du monterer nye hjul eller bytter dem ut med andre hjul, kan du oppdatere bilens hjulkonfigurasjon ved å berøre **Kontroller > Service > Hjul og dekk > Hjul**. Dette gjør at Model S lærer seg de nye hjulene og gir mer nøyaktige statusoppdateringer om hjulene. Velg et hjul fra nedtrekksmenyen som passer til de nye hjulene som du har tenkt å montere på Model S. Ved å velge nye hjul i hjulkonfigurasjonen endrer du også hjulene som vises på kjøretøyets avatar på berøringsskjermen.

Vær oppmerksom på om kjøretøyet er utstyrt med ulike hjul, det vil si at hjulene er av ulik størrelse foran og bak. Kontroller hjulstørrelsene foran og bak etter merkene på hjulenes sidevegg for å se om de stemmer overens eller har ulike størrelser. Hvis hjulene er ulike, må du passe ekstra godt på å sikre at de nye hjulene som monteres, er ulike på samme måte som de forrige hjulene.

MERK: Hvis du endrer kjøretøyets hjulkonfigurasjon, kan det påvirke beregninger av rekkevidde, varselnivåer for dekktrykk og visualisering av kjøretøy.



ADVARSEL: Bruk bare Tesla-godkjente hjul når du monterer eller bytter hjul. Bruk av hjul som ikke er godkjent av Tesla, kan føre til alvorlig skade. Tesla er ikke ansvarlig for skader som oppstår som følge av bruk av hjul som ikke er godkjent av Tesla.

Dekkonfigurasjon

Hvis du vil se hvor langt du har kjørt siden forrige dekkrotasjon eller -skifte, berører du **Kontroller > Service** og ser under Siste dekkservice. Når dekkene på Model S er rotert, skiftet ut eller byttet, oppdaterer du bilens dekkkonfigurasjon ved å berøre **Tilbakestill**, eller ved å berøre **Hjul og dekk > Dekk** på samme skjermbilde. Slik kan bilen tilbakestille innlærte dekkinnstillinger og forbedre



kjøreopplevelsen. Oppdatering av servicetypen vil legge til en oppføring i bilens vedlikeholdsinformasjon (se [Vedlikeholdsinformasjon på side 189](#) for mer informasjon).

Sørg for å vite om bilen har vinterdekk montert eller ei. Vinterdekk er merket med et fjell- og snøfuggikon på dekkenes sidevegg. Se [Vinterdekk på side 194](#) for mer informasjon.

MERK: Når du endrer bilens dekkkonfigurasjon, kan det påvirke nivåene til akselerasjon og regenerativ bremsing midlertidig, og du må bare gjøre det etter at dekkene er roterte eller skiftet ut.

Dekktrykkovervåking



Model S er utstyrt med et overvåkingssystem for dekktrykk som advarer sjåføren når dekkene har for lavt eller for høyt trykk ved å vise indikatorlampen for dekktrykk. Sjekk informasjonsmerket for dekk plassert på dørstolpen på førersiden for mer informasjon, eller se [Opprettholdelse av dekktrykk på side 190](#).

Hvert dekk, inkludert reservedekket (hvis inkludert), bør kontrolleres månedlig når de er kalde og pumpes opp til det lufttrykket som er anbefalt av bilprodusenten på etiketten på bilen eller for dekktrykk. (Hvis bilen har dekk i en annen størrelse enn størrelsen som er indikert på etiketten på bilen eller for dekktrykk, må du beregne riktig dekktrykk for disse dekkene.)

Som en ekstra sikkerhetsfunksjon, har bilen et dekktrykkovervåkingssystem (TPMS) som tenner en varselampe for lavt dekktrykk når ett eller flere dekk har for lavt trykk. Tilsvarende, når varselampen for lavt dekktrykk lyser, bør du stoppe og sjekke dekkene så snart som mulig, og pumpe dem opp til riktig trykk. Videre kjøring når dekkene har for lavt trykk, gjør at dekket overopphetes og kan føre til feil. For lavt dekktrykk reduserer også drivstoffeffektiviteten og levetiden til dekket og kan påvirke kjøreegenskaper og stoppevne.

Vær oppmerksom på at TPMS ikke er en erstatning for riktig dekkvedlikehold, og at det er sjåførens ansvar å opprettholde riktig dekktrykk, selv om det lave trykket ikke har nådd nivået for å utløse tenning av TPMS-varselampen for lavt dekktrykk.

TPMS-feil

Bilen har også en TPMS-feilindikator for å indikere når systemet ikke fungerer som det skal. TPMS-feilindikatoren er kombinert med varselampen for lavt dekktrykk. Når systemet registrerer en feil, blinker varselampen i omtrent ett minutt, og den lyser deretter sammenhengende. Denne sekvensen fortsetter etter oppstart av bilen, så lenge feilen vedvarer.

Når feilindikatoren lyser, er det ikke sikkert at systemet registrerer eller varsler om lavt dekktrykk som normalt. TPMS-feil kan oppstå av flere grunner, inkludert montering av dekk eller felger på bilen som hindrer at TPMS fungerer skikkelig. Kontroller alltid feilvarselampen for TPMS når ett eller flere dekk eller hjul er skiftet for å sikre at skiftet ikke hindrer normal drift av TPMS.



TPMS-feilindikatoren er kombinert med indikatorlampen for dekktrykk. Hvis Model S registrerer feil med TPMS, blinker denne indikatorlampen i ett minutt når Model S slås på.

MERK: Hvis et dekk er skiftet eller reparert med andre dekketningsmidler enn det som leveres av Tesla, og det registreres lavt dekktrykk, kan det hende at dekkensoren er skadet.

MERK: Montering av tilbehør som ikke er godkjent av Tesla, kan forstyrre TPMS.

Automatisk tilbakestilling av TPMS-sensorer

Etter du har byttet ut én eller flere felger (men ikke etter dekkskift), blir TPMS-sensorene innlært på nytt for å sikre at dekktrykkvarslene er nøyaktige. TPMS-sensorer tilbakestilles automatisk innen to minutter etter at du kjører i over 25 km/t.



ADVARSEL: Hvis Model S er utstyrt med ettermarkedsdekk med en annen størrelse enn det som er trykket på informasjonsmerket for dekk, er det førerens ansvar å avgjøre riktig dekktrykk. Ikke kjør på offentlig vei når dekkene ikke er fylt til riktig trykk.



ADVARSEL: Ikke stol på at TPMS-sensorene avgjør nøyaktige trykk og utløser varsler. Det er førerens ansvar å opprettholde riktige dekktrykk (se [Opprettholdelse av dekktrykk på side 190](#)). For høyt eller lavt dekktrykk kan føre til at man mister kontroll eller at dekkene skades, som kan føre til alvorlig personskaade.

Skifte en dekkensensor

Bruk mobilappen til å avtale service for å avgjøre om en dekkensensor må skiftes ut, hvis varselindikatoren for dekktrykk stadig vises. Hvis andre enn Tesla-servicesentre reparerer eller skifter et dekk, vil dekkensoren kanskje ikke fungere før Tesla har utført konfigurasjonsprosedyren.

Dekktype

Forstå dekktypen

Typen dekk som bilen opprinnelig er utstyrt med, avhenger av bilmodell og markedsregion. Det er viktig å forstå dekkenes evner og om de egner seg for kjøring om sommeren, hele året eller om vinteren. På dekkets sidevegg finner du informasjon om dekkets ytelsesegenskaper (se [Hva dekkmerkingen betyr på side 213](#)).



Stell og vedlikehold av dekk

Sommer- og helårsdekk

Sommerdekk og helårsdekk er utformet for maksimal ytelse på tørre og våte veier, men ikke for god ytelse under vinterforhold. Helårsdekkene er utviklet for å gi tilstrekkelig trekkraft i de fleste forhold året rundt, men gir kanskje ikke samme trekkraftnivå som vinterdekk i forhold med snø og is. Helårsdekk er merket med ALL SEASON og/eller M+S (mud and snow) på dekkets sidevegg.

Ved kjøring i lave temperaturer og på veier med snø eller is på, anbefaler Tesla bruk av vinterdekk.

⚠ ADVARSEL: I lave temperaturer, eller på snø og is, gir ikke sommer- og helårsdekk tilstrekkelig trekkraft. Det er viktig å velge og montere passende dekk for vinterforhold for sikker og optimal ytelse av Model S.

Vinterdekk

Bruk vinterdekk for å øke trekkraften under forhold med snø og is. Når du monterer vinterdekk, monter alltid et komplett sett med fire dekk samtidig. Vinterdekkene må ha samme diameter, merke, oppbygging og dekkmønster på alle fire hjul.



Vinterdekk er merket med et fjell-/snøfnuggsymbol på dekkets sidevegg.

Når du kjører med vinterdekk, kan du oppleve mer veistøy, kortere dekklevetid og mindre trekkraft på tørre veier.

Hvis bilen er utstyrt med vinterdekk, kan du se varselmerket for dekket, som du finner på dørstolpen.



⚠ ADVARSEL: Aldri overstig hastigheten som er anbefalt for dekkene. Hastigheten er oppført på sideveggen til dekkene (se [Hva dekkmerkingen betyr på side 213](#)).

Kjøre i lave temperaturer

Dekkytelsen reduseres i lave temperaturer. Det fører til dårligere veigrep og økt svakhet for skader ved sammenstøt. Dekk med høy ytelse (sommerdekk) har redusert veigrep i temperaturer under 5 °C og anbefales ikke på snø-/isforhold. Dekk kan hardne midlertidig når de er kalde, og kan lage en rotasjonslyd de første kilometerne til dekkene varmes opp.

Bruk kjetting

Tesla har testet og godkjent følgende kjettinger for bedring av trekkraften ved kjøring på snø. Kjettingene skal bare brukes på bakdekkene. Godkjente kjettinger kan kjøpes hos Tesla.

Dekkstørrelse	Anbefalt kjetting
19"	König K-Summit XL K55 Max

Ikke bruk kjettinger på 21" dekk.

⚠ ADVARSEL: Ikke bruk kjettinger på sommerdekk. Det kan oppstå skader hvis du gjør dette.

Følg instruksjonene og advarslene fra produsenten av kjettingene når du setter kjetting på hjulene. Monter dem så jevnt og stramt som mulig.

Ved bruk av kjetting:

- Kontroller kjettingene for løse fester og skadde koblinger før hver bruk.
- Still luftfjæring (hvis utstyrt) til Middels, og slå av innstillingen **Standard kjørehøyde til lav** (se [Luftfjæring på side 88](#)).
- Still luftfjæring til **Middels**, og slå av innstillingen **Standard kjørehøyde til lav**.
- Unngå tung last i Model S (tung last kan redusere klaringen mellom dekkene og karosseriet).
- Ikke kjør kjøretøyet uten kjettingene riktig montert.
- Kjør sakte. Ikke kjør fortere enn i 48 km/t.
- Fjern kjettingene så fort forholdene tillater det.

MERK: Kjettinger er forbudt i noen jurisdiksjoner. Sjekk lokale lover før du monterer kjettinger.

⚠ ADVARSEL: Bruk av kjettinger som ikke er anbefalt eller som er beregnet for dekk i andre størrelser, kan skade opphenget, karosseriet, felgene og/eller bremselinjene. Skade som skyldes bruk av kjettinger som ikke er anbefalt eller som er feil montert, dekkes ikke av garantien.

⚠ ADVARSEL: Ikke bruk kjettinger på fordekkene.

⚠ ADVARSEL: Du må aldri slippe ut luft av dekkene for å sette på kjettingene. Når du fyller på luft igjen, kan det være at kjettingene sitter for stramt og fører til skade på dekket.

⚠ ADVARSEL: Sørg for at kjettingene ikke berører komponenter i opphenget eller bremselinjene. Stopp og undersøk umiddelbart dersom kjettingene lager unormale lyder som kan indikere kontakt med Model S.

Utvendig rengjøring

Fjern korroderende stoffer (fett, olje, fugleskitt, kvae, døde insekter, tjæreflekker, veisalt, industriavfall osv.) så raskt som mulig for å forhindre skade på lakken. Ikke vent til Model S er klar for en komplett vask. Bruk om nødvendig denaturert sprit til å fjerne tjæreflekker og vanskelige fettflekker, og vask umiddelbart området med vann og mildt rengjøringsmiddel for å fjerne spriten.

Hold de utvendige kameraene fri for smuss, kondens eller hindringer. Hvis du ikke gjør dette, kan bildene bli uklare, eller Autopilot- og sikkerhetsfunksjoner kan slutte å fungere (se [Rengjøring av et kamera på side 195](#)).

Følg disse trinnene når du vasker Model S utvendig:

1. Spyl bort smuss og sand fra bilen med en vannslange før du vasker. Spyl bort ansamlinger av søle i områder hvor skitt lett samler seg (slik som hjulbuene og panelsømmene). Hvis det brukes salt på veiene (i vintermånedene), spyles alle spor av veisalt bort fra undersiden av bilen, hjulbuene og bremsene.
2. Håndvask Model S med en ren, myk klut og kaldt eller lunkent vann med mild bilsjampo av høy kvalitet.

 **ADVARSEL:** Noen rengjøringsmidler og bilsjampoer inneholder kjemikalier som kan forårsake skade eller misfarging, spesielt på plastkledning, utvendige lys eller kameraobjektiv. Noen formler for bilrengjøringsmidler inneholder hydroksid eller andre svært alkaliske eller kaustiske ingredienser som kan skade utvendige komponenter. Ikke bruk syreholdige produkter heller. Skade eller misfarging som resultat av rengjøringsprodukter, dekkes ikke av garantien.

3. Etter rengjøring skyller du med rent vann for å forhindre at såpen tørker på overflatene.
4. Tørk grundig med et pusseskinn. Tørk om nødvendig bremsene ved å kjøre en kort tur og bruke bremsene flere ganger.

Bruk desinfeksjonsservietter (for eksempel for rengjøring av briller eller skjemer) til å fjerne små flekker.

Rengjøring og behandling av vinduer

Rengjør vinduer og speil med et glassrengjøringsmiddel for biler. Ikke skrap eller bruk slipende rengjøringsmidler på glass- eller speiloverflater. Følg retningslinjene i [Utvendig rengjøring på side 195](#) for anbefalte fremgangsmåter fore rengjøring av glass utvendig.

Når du skal påføre et vannavvisende belegg på bilens vinduer, brukes det bare på side- og bakvinduene, ikke frontruten. Hvis du bruker det på frontruten, kan det påvirke sikten til autopilotkameraene. Følg instruksjonene for påføring fra produsenten av det vannavvisende belegget.

MERK: Tesla er ikke ansvarlig for skader som oppstår som følge av påføring av vindusbehandling på bilen.

Bilvaskmodus

Når Model S kjøres inn i en bilvask, lukker bilvaskmodus vinduene, låser ladeporten og deaktiverer vindusviskerne, Sentry Mode, Walk-Away-dørlåsen og lydsignaler fra parkeringssensorene. Aktiver ved å berøre **Kontroller** > **Service** > **Bilvaskmodus**. Kjøretøyet må stå stille og ikke lade aktivt.

Hvis du bruker en automatisk bilvask, holder **Aktiver fri rulling** kjøretøyet i Neutral og aktiverer fri rulling under hele vasken, mens Model S hindres i å aktivere parkeringsbremsen hvis du forlater førersetet. Aktiver ved å trykke på bremsepedalen og berøre **Aktiver fri rulling**, eller skift gir til Neutral.

Bilvaskmodus deaktiveres hvis kjøretøyets hastighet overskrider 15 km/t eller ved å berøre **Avslutt** på berørings skjermen.

 **ADVARSEL:** Dersom Model S ikke settes i bilvaskmodus, kan det føre til skade (for eksempel på ladeporten eller vindusviskerne). Skader forårsaket av bilvask dekkes ikke av garantien.

Rengjøring av et kamera

Kameraobjektivet må holdes rent og fritt for forstyrrende elementer for å sikre et tydelig bilde. Det finnes to ulike metoder for rengjøring av et kamera, avhengig av når bilen ble bygd.

For biler bygd før ca. 12. januar 2023: Fjern eventuell oppsamling av smuss eller rusk ved å sprute vann på kameraobjektivet med en sprayflaske. Ikke prøv å fjerne smuss eller rusk ved å tørke av et eksponert objektivet med hendene eller en klut. Rusk kan skade overflaten på objektivet når det gnis mot den under tørking.

For biler bygd fra og med ca. 12. januar 2023: Fjern eventuell oppsamling av smuss eller rusk ved å sprute vann på kameraobjektivet og tørke det med en mikrofiberklut. Rengjør kameraobjektivet ukentlig ved vått vær (snø, regn, sludd), og månedlig ved tørt vær.

MERK: Innsiden av frontruten som er innenfor frontkameradekselet (se [Kameraer på side 22](#)), må rengjøres regelmessig for å ivareta god sikt og optimal kamerafunksjon. Hvis du vil sjekke om slik rengjøring er nødvendig, kan du se gjennom vedlikeholdsinformasjonen ved å trykke på **Kontroller** > **Service** > **Vedlikehold**. Bruk om nødvendig mobilappen til å avtale service.

 **ADVARSEL:** Ikke bruk kjemikaliebaserte eller slipende rengjøringsmidler. Det kan ødelegge objektivets overflate.











 **ADVARSEL:** Ikke rengjør en ultralydsensor (hvis utstyrt) eller et kameraobjektiv med skarpe eller slipende gjenstander som kan rype eller skade overflaten.

Forholdsregler ved utvendig rengjøring

 **ADVARSEL:** Ikke vask bilen i direkte sollys.



Rengjøring

-  **ADVARSEL:** Ikke bruk behandlingsmidler for frontruter. Det kan påvirke friksjonen fra viskerne og føre til en klaprende lyd.
-  **ADVARSEL:** Ikke bruk varmt vann, rengjøringsmidler, svært alkaliske eller kaustiske rengjøringsingredienser eller -løsninger, spesifikt de som inneholder hydroksid. Unngå bruk av såper og kjemikalier over pH 13. Hvis du er usikker, ser du på produktetiketten eller spør de ansatte ved bilvasken. Skader forårsaket av feilaktig vasking dekkes ikke av garantien.
-  **ADVARSEL:** Ved bruk av høytrykksspyler må du holde en avstand på minst 30 cm mellom dysen og overflaten til Model S. Unngå å rette vannstrålen direkte mot parkeringssensorer (hvis utstyrt). Hold dysen i bevegelse og ikke konsentrer vannstrålen på ett område.
-  **ADVARSEL:** Ikke rett vannslanger rett mot tetninger i vinduer, dører eller panser, eller mot elektroniske moduler eller eksponerte kabler.
-  **ADVARSEL:** For å unngå korrosjonsskade som kanskje ikke dekkes av garantien, må du skylle bort eventuelt veisalt fra undersiden av bilen, hjulbuene og bremsene. Når du har rengjort bilen, tørker du bremsene ved å kjøre en kort tur og bruke bremsene flere ganger.
-  **ADVARSEL:** Unngå bruk av ru og grove kluter, som vaskehansker. En rengjøringsklut av mikrofiber av høy kvalitet anbefales.
-  **ADVARSEL:** Bruk kun børsteløs vask ved vask i automatisk bilvask. Disse bilvaskene har ingen deler, for eksempel børster, som berører overflatene på Model S.
-  **ADVARSEL:** Ved vask i en automatisk bilvask må du sørge for at kjøretøyet er låst. I tillegg må du unngå å bruke kontroller på berøringsskjermen som kan føre til at dører eller bagasjerom åpnes mens kjøretøyet vaskes. Eventuelle skader som forårsakes, dekkes ikke av garantien.
-  **ADVARSEL:** Sørg for at viskerne er slått av før Model S vaskes, slik at du unngår fare for å skade dem.
-  **ADVARSEL:** Ikke bruk kjemikaliebaserte rengjøringsmidler til felgene eller forvaskprodukter. De kan skade overflaten til felgene.
-  **ADVARSEL:** Sprøyt aldri væske med høy hastighet (f.eks. ved bruk av høytrykksspyler) mot ladeporten mens Model S lader. Hvis disse instruksjonene ikke følges, kan det føre til alvorlig skade på bilen, ladeutstyret eller eiendom.

Innvendig rengjøring

Kontroller og rengjør interiøret ofte for å opprettholde utseendet og forhindre tidlig slitasje. Tørk opp søl og fjern flekker umiddelbart, om mulig. Ved generell rengjøring tørker du av innvendige overflater med en myk klut (for eksempel mikrofiber) som er fuktet med varmt vann og et mildt rengjøringsmiddel (test alle rengjøringsmidler på et skjult område før bruk). Tørk umiddelbart av med en myk, løfrik klut for å unngå striper.

Innvendig glass

Ikke skrap eller bruk slipende rengjøringsmidler på glass- eller speiloverflater. Det kan skade den reflekterende overflaten til speilet og varmeelementene i bakvinduet.

Kollisjonsputer

Pass på så det ikke kommer noen stoffer inn i kollisjonsputedekselet. Det kan hindre riktig drift.

Dashbord og plastoverflater

Ikke poler de øvre overflatene på dashbordet. Polerte overflater er reflekterende og kan forstyrre sikten under kjøring.

Innvendig belysning

MERK: Teslas garanti dekker ikke skade forårsaket av feil utført vedlikehold, inkludert bruk av rengjøringsløsninger eller verktøy som ikke er anbefalt i denne brukerhåndboken.

Ikke bruk såpe eller kjemiske rengjøringsløsninger på innvendig belysning. Vanlige rengjøringsløsninger og stoffer kan forringe linsene eller komponentene i belysningen, og forårsake sprekker og skade over tid. Når du vil rengjøre innvendig belysning, anbefaler Tesla at du bruker en myk klut fuktet med varmt vann til å tørke forsiktig vekk skitne områder eller flekker. Innvendig belysning omfatter, men er ikke begrenset til, følgende lys (hvis utstyrt):

- benplass
- innsteg
- projeksjon
- tak
- omgivelse

Når du vil rengjøre innvendig med såpe eller et mildt rengjøringsmiddel, anbefaler Tesla at du først dekker til all belysning med en form for beskyttelse, for eksempel:

- stoff
- maskeringstape
- plastfolie
- beskyttelsestrekk for bilinteriør

Seter

MERK: Teslas garanti dekker ikke skade forårsaket av feil utført vedlikehold, inkludert bruk av rengjøringsløsninger eller verktøy som ikke er anbefalt i denne brukerhåndboken.



Bilens seter er laget av et tilpasset, bærekraftig, vegansk skinn som er mykere enn skinn, men likevel langt mer holdbart og flekkbestandig. Tesla anbefaler at du regelmessig rengjør og støvsuger interiøret i bilen din for å opprettholde ytelsen og et prikkfritt utseende. Du kan kjøpe et universalrengjøringssett fra [Tesla Shop](#).

Unngå kontakt med sterke kjemikalier, inkludert enkelte kosmetikkprodukter. Slike stoffer kan forårsake skade, forringelse eller misfarging over tid.

For generelt søl og flekker må du tørke av søl og kjemikalierester på innvendige overflater så snart som mulig. Fukt en myk klut (helst mikrofiber) med varmt vann og mild såpe, og tørk forsiktig av flekken i en sirkulær bevegelse. Tørk så av med en myk, lofri klut. Ikke tørk med føner. Noe mer enn såpe kan være for kraftig. Bruk av andre rengjøringsmidler, desinfeksjonsmidler, behandlingsmidler eller beskyttelsesmidler anbefales ikke.

For hvite seter: Som en siste utvei kan du fukte en myk klut (som en mikrofiberklut) med varmt vann og isopropylalkohol og tørke forsiktig av flekken i en sirkulær bevegelse (IKKE bruk denne metoden på svarte seter). Rengjør alle gjenværende rester av isopropylalkohol med en myk, fuktig klut. Aggressiv eller langvarig bruk av isopropylalkohol vil skade det øverste belegget på materialet. Det gjør at flekker kan oppstå lettere og bryter med garantien.

 **ADVARSEL:** Ikke bruk produkter som inneholder alkohol, blekemiddel (natriumhypokloritt), sitrus, nafta eller silikonbaserte tilsetningsstoffer. Ikke spray setet direkte med spray. Ikke få vann inn i sikkerhetsbeltemekanismen.

En rekke klær, tilbehør og kosmetikk kan inneholde fargestoffer eller oljer som kan overføres til setene over tid. Disse flekkene er vanskelige å forhindre og kan ikke alltid rengjøres på en trygg måte.

 **ADVARSEL:** Ikke bruk ettermarkedstrekk som ikke er fra Tesla. Setetrekk kan forårsake flekker eller skade på setene og kan påvirke følsomheten til passasjersensorer i setene eller hindre utløsning av kollisjonsputer.

Hvis bilen er utstyrt med skinnseter, må du være oppmerksom på at skinn er utsatt for fargeoverføring, og kan forårsake gi misfarging, spesielt på lyst skinn. Hvitt og lysebrunt skinn er behandlet med smussavstøtende middel. Bruk av rengjøringsmidler eller kommersielt tilgjengelige rengjøringsmidler og behandlingsmidler for skinn anbefales ikke, fordi de kan misfarge eller tørke ut skinnen.

 **ADVARSEL:** Forsetene er utstyrt med mikrofoner (se [Aktiv reduksjon av veistøy på side 12](#)) som ikke må utsettes for væsker. Ikke bruk for mye væske under rengjøring av mikrofonområdene på setene. Dette er for å forhindre at mikrofonene blir skadet.

Tepper

Unngå overdreven bruk av vann på teppene. Bruk fortynnet tekstilrengjøringsmiddel for svært skitne områder.

Sikkerhetsbelter

Trekk ut beltene for å tørke av dem. Ikke bruk rengjøringsmidler eller kjemiske rengjøringsmidler. La beltene tørke naturlig mens de er trukket ut, helst unna direkte sollys.

Dørtetninger

Tørk av dørtetninger med en fuktig klut for å fjerne eventuell smuss. For mye smuss på dørtetningene kan føre til skade ved kontakt med omliggende flater. Unngå å bruke alkoholholdige servietter eller andre kjemiske produkter som potensielt kan forringe belegget på dørtetningene.

Berørings skjerm, berørings skjerm bak og instrumentpanel

Rengjør berørings skjermen(e) og instrumentpanelet med en myk, lofri klut som er spesielt utviklet for rengjøring av skjermer og monitører. Ikke bruk rengjøringsmidler (som glassrengjøringsmiddel) eller alkoholbaserte gelprodukter (som håndsprit), og ikke bruk våtservietter eller tørre, statiske kluter (som nylig vaskede mikrofiberkluter). Aktiver Skjermrensingmodus for å kunne tørke av berørings skjermen foran uten å aktivere knapper og andre innstillinger. Berør **Kontroller > Skjerm > Skjermrensingmodus**. Displayet blir mørkere for å gjøre det enklere å se støv og flekker. Trykk på og hold nede **HOLD INNE FOR Å AVSLUTTE** for å avslutte Skjermrensingmodus.

Overflater i krom og metall

Poleringsmidler, slipende rengjøringsmidler, alkoholbaserte gelprodukter (som håndsprit) og harde kluter kan skade overflater i krom og metall.

Forholdsregler ved innvendig rengjøring

 **ADVARSEL:** Bruk av løsemidler (inkludert alkohol), alkoholbaserte gelprodukter (som håndsprit), blekemidler, sitrus, nafta eller silikonbaserte produkter eller tilsetningsstoffer på innvendige komponenter kan gi skader.

 **ADVARSEL:** Statisk ladede materialer kan forårsake skade på berørings skjermen eller instrumentpanelet.

 **ADVARSEL:** Kontakt Tesla umiddelbart hvis du oppdager skader på en kollisjonspute eller et sikkerhetsbelte.

 **ADVARSEL:** Pass på så ikke vann, rengjøringsmidler eller tekstiler kommer inn i sikkerhetsbeltemekanismen.



Rengjøring

⚠ ADVARSEL: Eksponering for kjemiske rengjøringsmidler kan være farlig og kan irritere øynene og huden. Les og følg instruksjonene fra produsenten av det kjemiske rengjøringsmiddelet.

⚠ ADVARSEL: Bruk kun biltrekk som er godkjent av Tesla når Model S er koblet til strøm. Bruk av biltrekk som ikke er godkjent av Tesla kan hindre at batteriet kjøles tilstrekkelig ned under lading.

Polering, oppfriskning og karosserireparasjoner

For å opprettholde utseendet til karosseriet kan du behandle lakkoverflater med et godkjent poleringsmiddel som inneholder:

- Svært milde skuremidler for å fjerne smuss på overflaten uten å fjerne eller skade lakken.
- Fyllstoffer som fyller riper og gjør dem mindre synlige.
- Voks for å gi et beskyttende belegg mellom lakken og miljøet.

Kontroller utvendig lakk regelmessig og se etter skader. Behandle mindre avskallinger og riper med en oppfriskningspenn (kan kjøpes hos Tesla, avhengig av markedsregion). Bruk oppfriskningspennen etter rengjøring, men før polering eller voksing.

Reparer avskalling fra steinsprut, sprekker eller riper. Se <https://www.tesla.com/support/body-shop-support> for mer informasjon om reparasjonssteder og tilgjengelige tjenester.

⚠ ADVARSEL: Ikke bruk skjærepasta, fargemidler eller poleringsmidler som inneholder grove slipemidler. Disse kan skrape opp overflaten og skade lakken permanent.

⚠ ADVARSEL: Ikke bruk krompoleringsmidler eller andre slipende rengjøringsmidler.

Bruke biltrekk

For å ta vare på karosseriet når Model S ikke er i bruk bør du bruke et originalt Tesla-biltrekk. Biltrekk kan du kjøpe på nett fra Tesla-butikken.

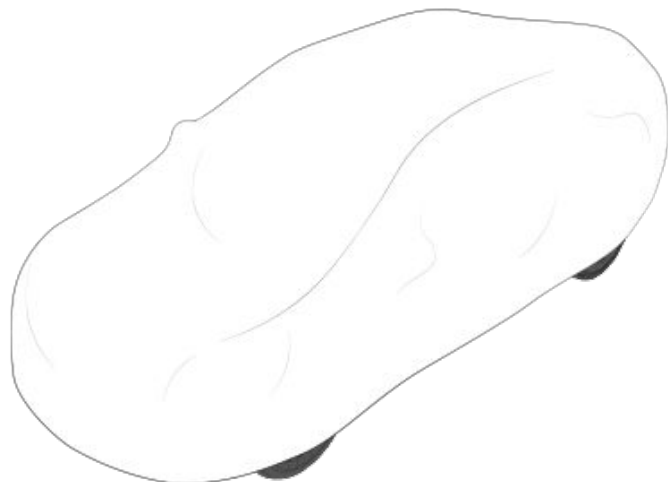

Gulvmatter

Bruk originale Tesla-gulvmatter for å forlenge levetiden til teppet og gjøre det lettere å rengjøre. Disse er tilgjengelig på nett på <http://www.tesla.com>. Gulvmattene vedlikeholdes ved at de rengjøres regelmessig, og ved å sjekke at de alltid er forsvarlig festet. Skift ut matter som har blitt svært slitt.

⚠ ADVARSEL: For å unngå at en matte forstyrrer bruk av en pedal må du sørge for at matten er godt festet. Plasser aldri en ekstra gulvmatte oppå en annen. Gulvmatter skal alltid legges oppå det opprinnelige teppet, og aldri oppå andre matter eller annet underlag.



Fylle på spylervæske for frontrute

Den eneste beholderen du kan fylle på, er spylervæskebeholderen for frontrute, som er plassert bak bagasjerommet foran. Når nivået er lavt, vises en melding på instrumentpanelet.

Fylle på spylervæske:

1. Åpne panseret.
2. Rengjør rundt lokket før du åpner det, for å forhindre smuss i beholderen.
3. Åpne lokket.
4. Unngå å søle, og fyll på til væsknivået vises rett under halsen på beholderen.

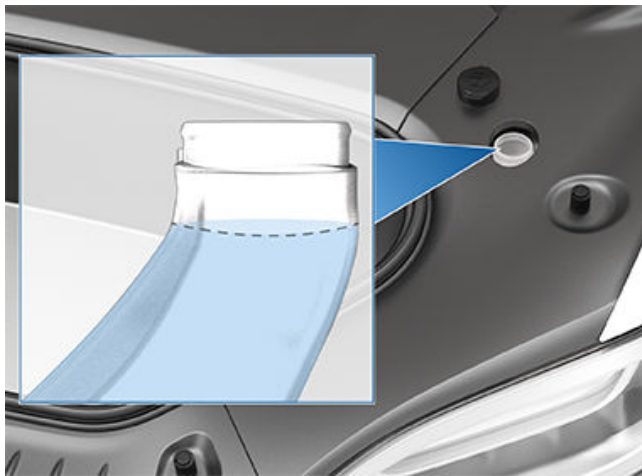

5. Tørk opp eventuelt søl umiddelbart, og vask det tilsølte området med vann.
6. Sett på påfyllingslokket igjen.

MERK: Noen nasjonale eller lokale bestemmelser begrenser bruken av flyktige organiske forbindelser (VOC). VOC brukes vanligvis som frostvæske i spylervæske. Bruk bare en spylervæske med begrenset VOC-innhold hvis den gir tilstrekkelig frysemotstand i alle klimaaer der du kjører Model S.

MERK: Lokale forskrifter forbyr bruk av metanolbasert spylervæske. Bruk etanolbasert spylervæske i stedet.

⚠ ADVARSEL: Bruk bare etanolbasert spylervæske for frontrute som er ment for biler. Bruk av andre stoffer, som ubehandlet vann, kan føre til bakterievekst i klimaanlegget, som fører til lukt eller potensiell skade som ikke dekkes av garantien.

⚠ ADVARSEL: Ikke fyll på spylervæsker som inneholder vannavstøtende stoffer eller insektmidler. Disse væskene kan forårsake striper og flekker, samt piping eller andre lyder.

⚠ ADVARSEL: Bruk en spylervæske med frostmiddel ved temperaturer under 4 °C. Bruk av spylervæske uten frostmiddel i kaldt vær, kan redusere sikten gjennom frontruten.

⚠ ADVARSEL: Spylervæske kan irritere øyne og hud. Les og følg instruksjonene fra produsenten av spylervæsken.

Kontrollere og rengjøre viskerblad

Rengjør kanten på viskerbladene regelmessig, og sjekk at gummien ikke har sprekker, revner eller er ujevn. Skift ut bladet umiddelbart hvis det er skadet, for å forhindre skader på glasset og forbedre sikten.

Effektiviteten til viskerne kan bli redusert dersom det er smuss på frontruten eller på viskerbladene. Smuss omfatter is, voks, spray fra bilvask, spylervæske med insekts- og/eller vannavstøtende midler, fugleskitt, kvae og andre organiske stoffer.

Følg disse retningslinjene for rengjøring:

- Rengjør frontruten og viskerbladene med spylervæske, isopropylalkohol (isopropanol) eller ikke-slipende glassrengjøringsmiddel som er godkjent for bruk på bilglass og -gummi. Uegnete produkter kan føre til skader eller flekker, og lage gjenskinn i frontruten.
- Løft viskerarmen ut fra frontruten, akkurat langt nok til å få tilgang til viskerbladet. Ikke løft viskerarmen lenger enn tilsiktet posisjon.

Hvis viskerne fortsatt er ineffektive etter rengjøring, må viskerbladene skiftes.

MERK: Ineffektive viskere kan føre til redusert sikt for frontrutekameraene, som kan føre til at Autopilot-funksjoner får redusert ytelse eller ikke er tilgjengelige. Hvis du vil ha mer informasjon, kan du se [Kameraer på side 22](#) og se Autopilot [Begrensninger og advarsler på side 133](#).

Skifte viskerblader

Skift viskerbladene minst én gang i året for optimal ytelse. Erstatningsblader må overholde følgende kriterier:

- Bladet på førersiden må være 650 mm langt, og bladet på passasjersiden må være 500 mm langt.
- Sørg for at kontakten på erstatningsbladet er den samme som på det opprinnelige bladet. Andre kontakter kan hindre erstatningsbladet i å kobles til viskerarmen på bilen.

Du kan kjøpe erstatningsviskerblader i [Tesla-butikken](#).

MERK: Monter kun blader som er identiske med originalbladene. Bruk av feil blader kan skade viskersystemet og frontruten.

Skifte viskerblader:

1. Sett giret i Park, og slå av viskerne.
2. Berør **Kontroller** > **Service** > **Servicemodus for vindusviskere** for å sette viskerne i servicestilling.



Vindusviskerblader, spylerdyser og spylervæske

3. Løft viskerarmen ut fra frontruten, akkurat langt nok til å få tilgang til viskerbladet.



ADVARSEL: Viskerbladene låses ikke i løftet posisjon. Ikke løft viskerarmen lenger enn tilsiktet posisjon.

4. Plasser et håndkle mellom viskerarmen og frontruten for å unngå riper på frontruten.
5. Hold viskerarmen og trykk på låsetappen mens du skyver bladet nedover armen.

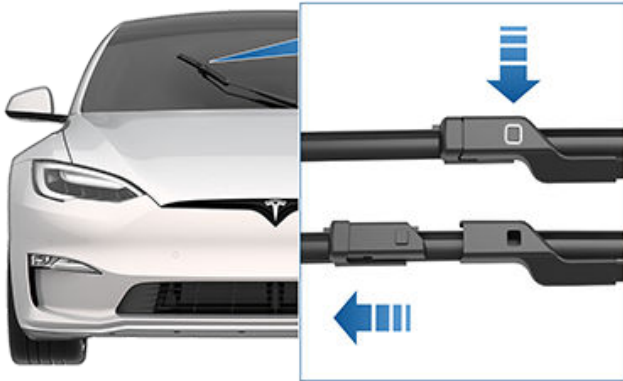

6. Monter et nytt viskerblad ved å innrette det nye bladet på viskerarmen og skyve det mot enden av armen til det låses på plass.



ADVARSEL: Kontroller at det nye bladet er låst på plass og ikke beveger seg. Utfør en skyv-trekk-test for å bekrefte dette. Hvis viskerbladet ikke er låst på plass (du hører og føler et «klikk»), kan det løsne under bruk og føre til alvorlig skade.

7. Slå av Servicemodus for vindusviskere for å returnere viskerne til normal stilling.

Rengjøre spylerdyser

Posisjonen til frontrutespylerne er satt på fabrikken og trenger ikke justering.

Bruk en tynn ståltråd til å fjerne eventuelle blokkeringer fra dysene hvis en frontrutespyler blir tett.

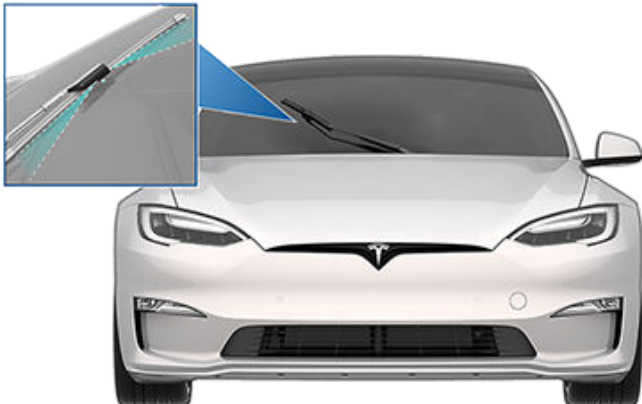

ADVARSEL: Ikke bruk spylerne under rengjøring av Model S. Spylervæske kan irritere øyne og hud. Les og følg instruksjonene fra produsenten av væskene.



Følg trinnene nedenfor for å løfte Model S. Sørg for at andre verksteder er kjent med disse instruksjonene, inkludert hvor løftepunktene er samt advarsler.

1. Plasser Model S midt mellom løftestolpene.
2. Hvis Model S er utstyrt med luftfjæring, selvjusterer den, selv når bilen er i hvilemodus og berøringsskjermen er slått av (se [Luftfjæring Service-modus på side 201](#)). Bruk berøringsskjermen til å angi fjæringen som følger:
 - Berør **Kontroller > Fjæring**.
 - Trykk inn bremsepedalen, og berør **Svært høy** for å maksimere fjæringshøyden.
 - Berør **Kontroller > Service > Luftfjæring Service-modus** for å deaktivere selvjustering.
3. Plasser løftearmputene under de angitte karosseriløftepunktene som vist.

⚠ ADVARSEL: IKKE plasser løftearmputene under batteriet eller sideskinnene.

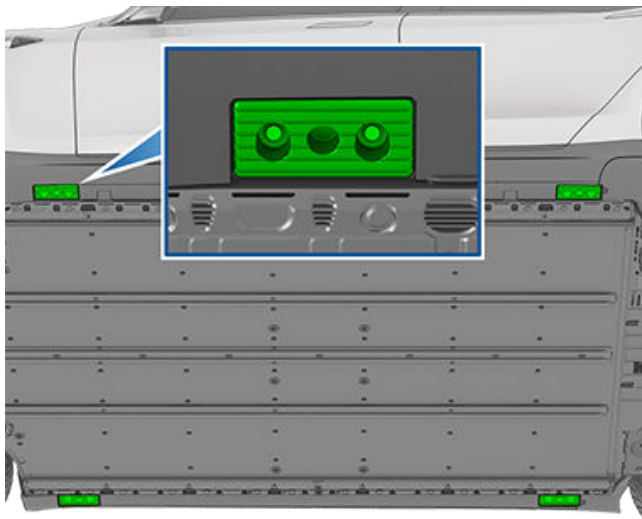

4. Juster høyden og posisjonen til løftearmputene for å sikre at de er riktig plassert.
5. Få hjelp til å heve heisen til ønsket høyde mens du kontrollerer at løftearmputene ikke flytter seg.
6. Aktiver eventuelle sikkerhetslåser for heisen. Følg instruksjonene til heisprodusenten.
7. Etter senking av bilen, deaktiverer du Luftfjæring Service-modus ved å berøre **Kontroller > Service**.

⚠ ADVARSEL: Luftfjæringssystemet selvjusterer automatisk, selv når bilen er i hvilemodus og berøringsskjermen er slått av. Du **MÅ** deaktivere dette systemet, ved å sette bilen i Luftfjæring Service-modus, før den løftes eller jekkes opp. Hvis du ikke deaktiverer luftfjæringen, kan det hende at Model S forsøker å selvjustere, noe som kan føre til alvorlig skade, personskade eller død.

⚠ ADVARSEL: Model S må aldri løftes når ladekabelen er koblet til, selv når lading ikke pågår.

⚠ ADVARSEL: Ikke utfør arbeid på en bil som ikke er skikkelig støttet opp. Det kan føre til alvorlig skade, personskade eller død.

⚠ ADVARSEL: Det er ditt ansvar å være observant når det gjelder bilen og omgivelsene. Sørg for at området er fritt for hindringer ved heving og senking av Model S, og at dørene, bagasjerommet foran og bakluken er lukket etter behov for å unngå skade.

⚠ ADVARSEL: IKKE løft med løftearmputer under batteriet eller sideskinnene. Plasser kun løftearmputene under de angitte karosseriløftepunktene. De viste plasseringene er de eneste godkjente løftepunktene for Model S. Hvis den løftes på noe annet punkt, kan det forårsake skade. Skader forårsaket av feil løfting av Model S dekkes ikke av garantien.

Luftfjæring Service-modus

⚠ ADVARSEL: Hvis Luftfjæring Service-modus ikke aktiveres, kan det føre til at bilen selvjusterer, som igjen kan føre til skade, personskade eller dødsfall.

Hvis Model S er utstyrt med luftfjæring, selvjusterer den, selv når bilen er i hvilemodus og berøringsskjermen er slått av. For at skader når du jekker eller løfter kjøretøyet skal forhindres, må du aktivere Luftfjæring Service-modus for å deaktivere selvjustering. Luftfjæring Service-modus hindrer at selvjusteringen skjer automatisk.

MERK: Luftfjæring Service-modus aktiveres kanskje uventet i situasjoner der et objekt støtter bilens vekt (f.eks. når støtfangeren hviler på en fortauskant).



Deler, tilbehør og endringer

Bruk kun originale deler og tilbehør fra Tesla. Tesla gjennomfører grundig testing av deler for å sikre egnethet, sikkerhet og pålitelighet. Kjøp disse delene fra Tesla, der de blir profesjonelt montert, og der du får ekspertråd om endringer på Model S. Tilbehør kan kjøpes fra Tesla-forhandlere eller på nett på www.tesla.com.

MERK: Å legge til tilbehør i bilen kan påvirke forventet rekkevidde, bilens mål osv.

MERK: Noe tilbehør er kanskje ikke nødvendig i ditt markedsområde.

Tesla har ikke mulighet til å teste deler som er produsert av andre leverandører, og tar derfor ikke ansvar hvis du bruker uoriginale deler på Model S.

⚠ ADVARSEL: Montering av deler og tilbehør eller gjennomføring av endringer som ikke er godkjent, kan påvirke ytelsen til Model S og sikkerheten til passasjerene. Eventuelle skader som er forårsaket av bruk eller montering av deler som ikke er godkjent, eller som følge av endringer som ikke er godkjent, dekkes ikke av garantien.

⚠ ADVARSEL: Tesla tar ikke ansvar for død, personskader eller skader som oppstår hvis du bruker eller monterer tilbehør eller utfører endringer som ikke er godkjent.

Karosserireparasjoner

Kontakt Tesla eller et Tesla-godkjent verksted hvis Model S har vært involvert i en kollisjon, for å sikre at den repareres med originale Tesla-deler. Tesla har utvalgte reparasjonssentre som oppfyller strenge krav til opplæring, utstyr, kvalitet og kundetilfredshet.

Noen verksteder og forsikringsselskaper kan foreslå bruk av uoriginalt utstyr eller reparerte deler for å spare penger. Disse delene oppfyller ikke Teslas høye standarder for kvalitet, tilpasning og korrosjonsbestandighet. I tillegg er det slik at uoriginalt utstyr og reparerte deler (samt skader eller feil de forårsaker) ikke dekkes av garantien.

Utskifting av kupéluftfiltre

Model S har et luftfilter som hindrer pollen, industriavfall, veistøv og andre partikler i å slippe inn i kupeen gjennom ventilene. Tesla anbefaler å skifte disse filterne annethvert år (hvert år i Kina). Kupéfiltre kan kjøpes i [Tesla Shop](#).

Slik skifter du kupéfiltre:

1. Slå av klimaanlegget.
2. Flytt setet på høyre side foran helt bak.
3. Trekk ned fotbrønndekselet sakte og forsiktig for å løsne magnetene, og koble deretter fra det elektriske ledningsnettets på høyre side av dekkelet. Sett fotbrønndekselet til side.

4. Klem på kupéfilterlukens lås for å åpne den, og ta den deretter av og sett den til side.
5. Merk retningen til luftstrømmen trykket på kupéfilteret. Pilene på filteret skal vende mot bilens bakside.
6. Skyv filteret ut av HVAC-modulen.
7. Sikre at pilene på det nye filteret vender mot bilens bakside, og sett det nye kupéfilteret inn i HVAC-modulen.
8. Skyv kupéfilterluken inn på HVAC-modulen, og trykk på luken for å låse den.
MERK: Sørg for at låsen er helt innkoblet og at døren er godt lukket.
9. Plasser fotbrønndekselet på høyre side foran på bilen, og koble det elektriske ledningsnettets til dekkelet.
10. Monter fotbrønndekselet på høyre side foran, og sørg for at magnetene (3 stk.) er låst i stilling.
11. Flytt setet på høyre side foran tilbake til opprinnelig posisjon.

Bruk av RFID-brikker

Når du fester en RFID-brikke (brukes av mange automatiserte bompengesystemer) i Model S, plasserer du brikken i nedre hjørne av frontruten. Dette sikrer beste mulige resultater og gir minst mulig sikthindring når du kjører. Se RFID-produsentens instruksjoner for spesifikk plassering.

MERK: Du kan også feste den værbestandige brikken til nummerskiltplaten foran.



Du kan kjøpe pakken for midlertidig dekkreparasjon fra [Tesla-butikken](#).

ADVARSEL:

- Ikke kjør på et dekk uten luft i.
- Ikke fjern fremmedlegemer som har satt seg fast i dekket.
- Ikke la kompressoren stå på i mer enn 20 etterfølgende minutter.
- Ikke kjør i høye hastigheter eller over lengre tid. Den midlertidige reparasjonen er ment å få bilen trygt og kjøpt til et dekkverksted. Hvis du kjører på midlertidig reparerte dekk over lengre tid, kan det føre til alvorlig skade eller personskade.

 **ADVARSEL:** Følg alle retningslinjer og varsler på pakken for fylling av luft i dekk.

Dekkreparasjon

Pakken for fylling av luft i dekk er kun en midlertidig reparasjon. Du må reparere eller skifte skadde dekk umiddelbart. Ring Vei hjelp når du har punkteringer som er større enn 6 mm (1/4"), alvorlig dekkskade, skadet sidevegg, opprevet dekk eller dekk som har løsnet fra felgen. Slik utfører du midlertidig reparasjon av et dekk:

1. Parker bilen på et trygt og åpent sted.
2. Sørg for at kompressoren er slått av.
3. Ta av hetten til ventilen på det punkterte dekket, og koble det gjennomsiktige tetningsrøret til ventilåpningen.



4. Sett strømpluggen inn i en av bilens lavspenningskontakter.

5. Drei velgerbryteren til dekkikonet, og slå på. Når tetningen har kommet ordentlig inn i dekket, viser måleren gjeldende dekktrykk. Idealtrykket vises på dørstolpen på førersiden. Etter flere minutter kan du kontrollere at måleren viser idealtrykket før du fortsetter.

MERK: Hvis måleren fremdeles viser et trykk lavere enn 1,5 bar (22 psi) etter at du har holdt på i vedvarende 15 minutter, kobler du fra det gjennomsiktige tetningsrøret og skrur på igjen ventilhetten. Kjør noen meter (fot) for å la tetningen fordeles inni dekket. Parker Model S og prøv trinn 2–5 på nytt. Hvis dette fremdeles ikke fungerer, ringer du Teslas vei hjelp.

6. Slå av pakken og koble røret fra dekket. Skru på igjen ventilhetten.
7. Kjør innenfor angitt fartsgrense (vist på klistremerket på dekkreparasjonspakken) uten plutselig akselerasjon eller bremsing. Etter ca. 10 minutters kjøring, parkerer du på et trygt og åpent sted igjen. Fortsett med å fylle luft i dekkene nå som tetningen er fordelt i dekket.

 **ADVARSEL:** Tetningsvæsken er effektiv ved temperaturer mellom –40 og 50 °C (–40 og 122 °F). Ikke bruk tetningsvæske etter utløpsdatoen på etiketten. Se [Utskifting av beholder på side 204](#) for mer informasjon om utskifting av en brukt eller utgått beholder.

Fylling av luft i dekk

1. Sørg for at dekkkompressoren er slått av.
2. Drei bryteren til pumpeikonet.
3. Sett strømpluggen inn i en av bilens lavspenningskontakter.
4. Ta av hetten til dekkventilen, og koble det svarte røret for fylling av luft, til ventilåpningen.





Pakke for midlertidig dekkreparasjon

5. Slå på kompressoren til den når idealtrykket som er angitt på dørstolpen på førersiden.
6. Ta bort det svarte røret for fylling av luft, og sett på igjen hetten til dekkventilen.
7. Slå av kompressoren, og oppbevar den på et trygt og tørt sted.

Utskifting av beholder

1. Kjøp refill fra produsenten eller på nett fra <https://shop.tesla.com/>.
2. Ta ut den brukte beholderen ved å ta ut den gjennomsiktige tetningsslangen og sette den til side.
3. Trykk på den røde utløsingsknappen mens du løfter ut beholderen.
4. Sett inn den nye beholderen ved å trykke den godt inn i dekselet. Fest det gjennomsiktige tetningsrøret igjen. Merk deg utløpsdatoen til den nye beholderen.



5. Kasser den tomme beholderen i henhold til lokal lovgivning.



Finn ut hvordan du selv kan utføre prosedyrer som for eksempel utskifting av viskerblader og kupéfiltre eller påføring av lakkbeskyttelsesfilm. Gå til <https://www.tesla.com/support/do-it-yourself-guides> for instruksjoner, animasjoner og videoer av disse prosedyrene.

MERK: Avhengig av markedsområde eller spesifikasjoner for kjøretøykonfigurasjon kan det være at noen deler og prosedyrer ikke er tilgjengelig for din bil. Når du går til <https://www.tesla.com/support/do-it-yourself-guides>, velger du bil, region og/eller språk for å se en oppdatert liste over deler og tilbehør som er tilgjengelig for ditt område.



ADVARSEL: Prosedyrene skal utføres på et tørt og godt belyst område. For egen sikkerhet skal en prosedyre bare utføres hvis du er komfortabel med det, og instruksjonene skal alltid følges.



Bilens understellsnummer

Du finner VIN på følgende steder:

- Berør **Kontroller** > **Programvare**.
- Stemplet på en plate plassert på toppen av instrumentpanelet. Kan sees gjennom frontruten på førersiden av kjøretøyet.



- Stemplet på typegodkjenningsmerket (se [Lasting av bilen på side 207](#)).
- Stemplet på dørstokken for høyre dør foran, som er synlig når innvendig kledning fjernes.

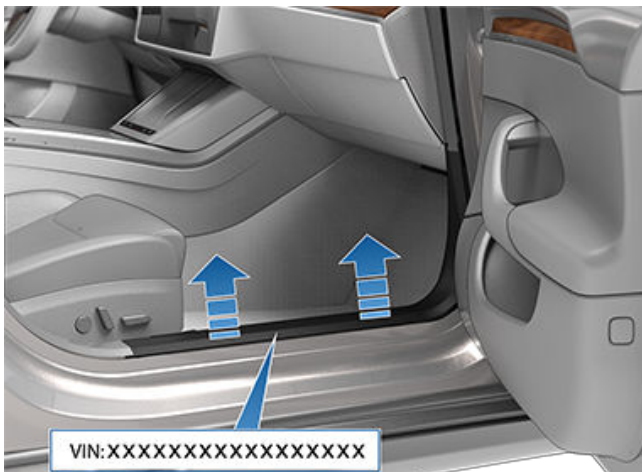



Bilmerking

Det er viktig å forstå bilens originale dekkstørrelse og -trykk, og TPMLM (teknisk tillatt maksimal lastet vekt) og TPMAM (teknisk tillatt maksimal vekt på akselen). Denne informasjonen finner du på to merker festet til Model S.



1. Dekkinformasjonsmerke
2. Typegodkjenningsmerke

⚠ ADVARSEL: Overlasting av Model S har negativ effekt på bremse- og kjøreegenskaper, noe som kan påvirke sikkerheten din eller forårsake skade.

⚠ ADVARSEL: Oppbevar aldri store mengder væske i Model S. Søl av mye væske kan føre til feil på elektriske komponenter.

Dekkinformasjonsmerke

Dekkinformasjonsmerket kan opplyse om følgende:

- Det maksimale antallet sitteplasser for fører/passasjer.
- Opprinnelige dekkdimensjoner.
- Dekktrykk i kald tilstand for opprinnelige for- og bakdekk. Disse trykkene anbefales for å optimalisere styre- og kjøreegenskaper.

Merkeformat:

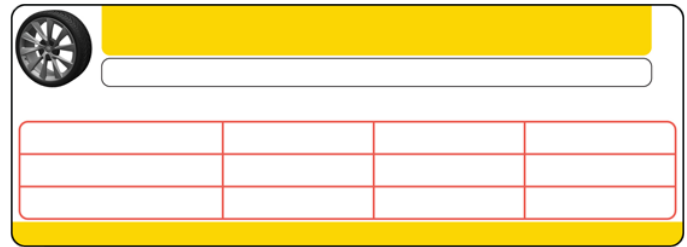

Denne merkingen må aldri modifieres, selv om du bruker andre dekk i fremtiden.

MERK: Hvis Model S er lastet til full lastekapasitet, må du dobbeltsjekke alle dekk for å sikre at de er fylt opp til anbefalte trykknivåer.

⚠ ADVARSEL: Dekktrykkene som er angitt på informasjonsmerket for dekk, GJELDER IKKE for tauting. Når du kjører med tilhenger, må dekktrykket økes. Hvis du vil ha informasjon om dekktrykk ved tauting, se [Tauting og tilbehør på side 104](#).

Typegodkjenningsmerke

I tillegg til understellsnummer har typegodkjenningsmerket følgende informasjon:

- TPMLM – Teknisk tillatt maksimal lastet vekt. Maksimale tillatt totalvekt for Model S. Denne beregnes som vekten av Model S, alle passasjerer, driftsvæsker og last.
- TPMAM – Teknisk tillatt maksimal vekt på akselen, for for- og bakakselen. TPMAM er den maksimale fordelte vekten som hver aksel kan bære.

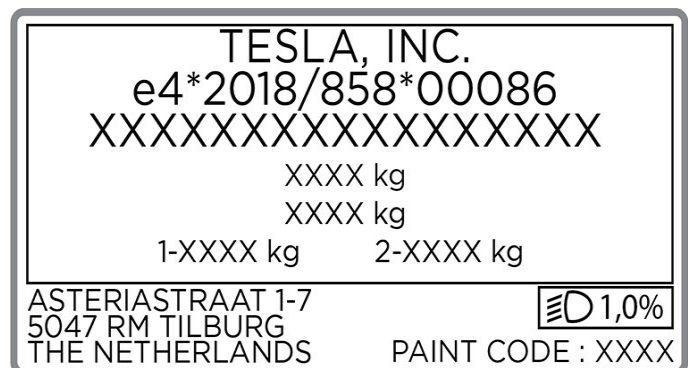

⚠ ADVARSEL: For å unngå skader må du aldri laste Model S slik at den er tyngre enn TPMLM eller overskrider de enkelte TPMAM-vektene.

Takgrind

En Model S utstyrt med glasstak kan bære opptil 75 kg (165 lbs) på en Tesla-godkjent takgrind (se [Deler og tilbehør på side 202](#)).

Utvendige mål

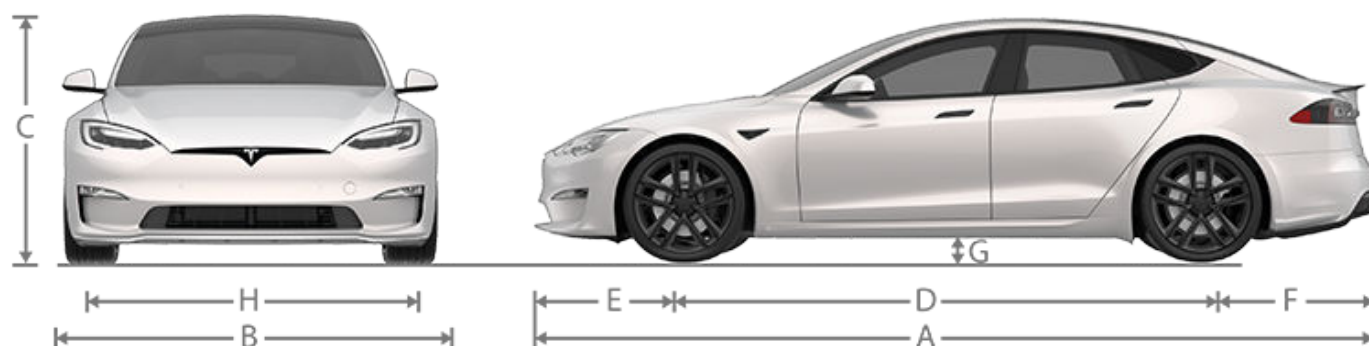

Tekst	Beskrivelse	Måling (in)	Måling (mm)
A	Total lengde	197,7	5 021
B	Total bredde (inkludert speil)	86,2	2189
	Total bredde (ekskludert speil)	78,2	1987
C	Total høyde*:		
	– fjæring angitt til middels	56,3	1431
	– fjæring angitt til høyeste**	58,1	1478
D	Akselavstand	116,5	2960
E	Overheng – foran	37,8	961
F	Overheng – bak	43,3	1100
G	Bakkeklaring*:		
	– fjæring angitt til laveste	4,6	117
	– fjæring angitt til høyeste**	6,2	158
H	Spor, 19"-hjul – foran	66,5	1690
	Spor, 19"-hjul – bak	66,5	1690

*Verdiene er omtrentlige. Verdiene kan variere avhengig av bilens ekstrautstyr og diverse andre faktorer.

**Når bilen er i Transportmodus, angis fjæringen automatisk til høyeste innstilling.

***Bilens spor er basert på målinger midt i hjulet.

⚠ ADVARSEL: Avhengig av konfigurasjon (som fjæringshøyde eller hjulvalg), kan bilens bakluke åpnes til ca. 2,3 meter høyt. Se [Justering av baklukkens åpningshøyde på side 33](#) for å justere høyden til bakluken og hindre den i å komme i kontakt med lave tak eller andre gjenstander.

Innvendige dimensjoner

Område	Sted	Måling (in)	Måling (mm)
Hodeplass	Foran	39,7	1008
	Bak	38,1	968
Benplass	Foran	42,4	1077
	Bak	35,5	901
Skulderplass	Foran	58,4	1484
	Bak	55,1	1399
Hofteplass	Foran	54,8	1393
	Bak	50,3	1278

Bagasjeromsvolum

Område	Volum (liter)	Volum (kubikkfot)
Bagasjerom foran	89	3,1
Bak første rad, andre rad foldet flat	1739	61,4
Bak andre rad	709	25,0
Maksimalt totalt bagasjeromsvolum med fører og passasjer foran	1828	64,6
Maksimalt totalt bagasjeromsvolum med fører og fire passasjerer	798	28,2



Motortype

Motortype	Model S Model X	Model S Plaid Model X Plaid
Motor foran og bak	Permanent synkron magnetmotor med vekselstrøm, væskeavkjølt, med variabel frekvensdrift	Permanent synkron magnetmotor, karbonfibrekledd rotor, væskeavkjølt, med variabel frekvensdrift (2x motorer bak)

Girkasse

Type	Model S	Model S Plaid
Girkasse foran	Fast gir med én hastighet, 7,56 : 1	Fast gir med én hastighet, 7,56 : 1 Forbedret smøring
Samlet sluttutveksling	Motor i enhet foran: 7,56 : 1 Motor i enhet bak: 9,04 : 1	Motor i enhet foran: 7,56 : 1 Motor i enhet bak: 7,56 : 1
Girkasse bak	Fast gir med én hastighet, 9,04 : 1	Uavhengig fast gir med én hastighet, 7,56 : 1 Tørrsumpsmøring

Styring

Styring	Spesifikasjoner
Type	Tannstang med variabel utveksling og elektronisk servostyring, hastighetssensitiv
Antall omdreininger mellom maks rattutslag	2,33
Svingdiameter	12,3 m/40,3 ft

Bremser

Bremser	Spesifikasjoner
Type	Blokkeringsfritt bremsesystem (ABS) på alle 4 hjul, med elektronisk bremsekraftfordeler, integrert avansert stabilitetskontroll og elektronisk gasspedal som aktiverer det regenerative bremsesystemet
Rotordiameter (ventilert)	Foran: 15,59" / 395 mm Bak: 14,37" / 365 mm
Tykkelse på rotor foran	Ny: 1,26" / 32 mm Servicegrense: 1,18" / 30 mm
Tykkelse på rotor bak	Ny: 1,10" / 28 mm Servicegrense: 1,02" / 26 mm
Tykkelse på bremsekloss foran (unntatt bakplate)	Ny: 10,5 mm / 0,41" (MIN) Servicegrense: 2,3 mm / 0,09"
Tykkelse på bremsekloss bak (unntatt bakplate)	Ny: 8,5 mm / 0,33" (MIN)



Bremser	Spesifikasjoner
	Servicegrense: 2,7 mm / 0,11"
Parkeringsbrems	Elektriskaktiverede parkeringsbremsecalipere

Fjæring

Fjæring	Spesifikasjoner
Foran	Uavhengig luftfjæring med dobbelt gaffelledd og adaptiv demper, krenge stabilisator
Bak	Uavhengig luftfjæring med multi-link og adaptiv demper, krenge stabilisator

Batteri – Lavspenning

Batteri – Lavspenning	Spesifikasjoner
Størrelse	6,9 amperetimer
Spenning	15,5V

Batteri – høyspenning

Batteri – høyspenning	Spesifikasjoner
Type	Væskeavkjølt litium-ion (li-ion)
Nominell spenning	407 V DC
Temperaturområde	Ikke utsett Model S for temperaturer over 65 °C (149 °F) eller under -30 °C (-22 °F) i mer enn 24 timer om gangen.



Hjulspesifikasjoner (fabrikk)

Felgtype	Sted	Størrelse	Avvik (mm)
19"	Foran	19 x 9,5J	40
	Bak	19 x 10,5J	45
20"	Foran	20 x 10J	40
	Bak	20 x 11J	40
21"	Foran	21 x 9,5J	40
	Bak	21 x 10,5J	45
Moment for hjulmutter			175 Nm
Åpningsstørrelse for hjulmutter			21 mm

MERK: Hvis du trenger instruksjoner for hvordan du jekker opp / løfter Model S, kan du se [Jekke opp og løfte på side 201](#).

Dekkspesifikasjoner (fabrikk)

Dekktype	Sted	Størrelse
19" sommer	Foran	255/45R19
	Bak	285/40R19
20" sommer	Foran	285/35R20
	Bak	305/30R20
21" sommer	Foran	265/35ZR21
	Bak	295/30ZR21

Dekktrykk varierer, avhengig av hvilken type dekk som er montert. Se dekktrykkoversikten på informasjonsmerkingen for dekk. Dette merket er plassert på den midtre dørstolpen og er synlig når førerdøren er åpen (se [Opprettholdelse av dekktrykk på side 190](#)).

Vinterdekk kan kjøpes i et Tesla-servicesenter eller på Teslas nettsted.

Hva dekkmerkingen betyr

Iht. lovgivningen kreves det at dekkprodusentene oppgir standardisert informasjon på sideveggen på alle dekk. Denne informasjonen identifiserer og beskriver de grunnleggende egenskapene til dekket.



1. **Dekkategori:** P angir at dekket er beregnet for personbiler.
2. **Dekkbredde:** Dette tresifrede tallet er dekkets bredde (i millimeter) fra sideveggkant til sideveggkant.
3. **Størrelsesforhold:** Dette tosifrede tallet beregnes som sideveggs høyde i prosent av slitebanens bredde. Hvis slitebanens bredde for eksempel er 205 mm, og størrelsesforholdet er 50, er sideveggs høyde 102 mm.
4. **Dekkonstruksjon:** R angir at dekket er et radialdekk.
5. **Felgdiameter:** Dette tosifrede tallet er diameteren på felgen i tommer.
6. **Lastindeks:** Dette to- eller tresifrede tallet viser vekten hvert dekk kan bære. Dette nummeret står ikke alltid oppført.
7. **Hastighet:** Hvis dette er angitt, viser det den maksimale hastigheten (i km/t) som dekket kan benyttes ved i lengre perioder. Q=160 km/t, R=170 km/t, S=180 km/t, T=190 km/t, U=200 km/t, H=210 km/t, V=240 km/t, W=270 km/t, Y=300 km/t, (Y)=topphastigheten til bilen (overskrider «Y»-klassifiseringen).
8. **Dekksammensetning og -materialer:** Antall lag i slitebanen og sideveggområdet angir hvor mange lag med gummibelagte materiale som dekket er bygd opp av. Det finnes også informasjon om benyttede materialtyper.
9. **Maksimal dekklast:** Den maksimale belastningen som dekket tåler.



10. **Høyeste tillatte lufttrykk:** Dette trykket skal ikke brukes til normal kjøring.
11. **Dekkidentifikasjonsnummer (TIN) (gjelder USA):** Begynner med bokstavene DOT og angir at dekket oppfyller alle amerikanske føderale standarder. De neste to sifrene/bokstavene representerer fabrikken der dekket ble produsert, og de siste fire sifrene viser uke og produksjonsår. For eksempel står tallet 1712 for 17. uke i 2012. De andre tallene er markeds-koder som brukes etter produsentens eget skjønn. Denne informasjonen kan brukes til å kontakte forbrukere hvis et defekt dekk krever en tilbakekalling.
12. **Slitasjebestandighet:** Dette tallet angir dekkets slitasjebestandighet. Jo høyere tallet er, jo lengre tid skal det ta før slitebanen slites ned. Et dekk med slitasjebestandighet på 400 varer for eksempel dobbelt så lenge som et dekk med slitasjebestandighet på 200.
13. **Trekkraftsklasse:** Angir dekkets evne til å stoppe på våt veibane. Dekk med høyere trekkraftsklasse gjør at du kan stoppe bilen på en kortere avstand enn med dekk i en lavere klasse. Trekkraft er gradert fra høyeste til laveste som AA, A, B og C.
14. **Temperaturklasse:** Dekkets varmebestandighet angitt i klasse A, B eller C, hvor A som angir størst bestandighet. Denne klassifiseringen gjelder et korrekt fylt dekk som brukes innenfor riktige hastighets- og belastningsgrenser.



IKKE TRANSPORTER KJØRETØYET MED HJULENE PÅ BAKKEN

Motorene foran og bak i Model S genererer strøm når hjulene går rundt. Model S skal alltid transporteres med alle fire dekk over bakken. Sørg for at dekkene ikke på noe tidspunkt kan gå rundt i løpet av transporten.

⚠ ADVARSEL: TRANSPORTER ALDRI KJØRETØYET MED DEKKENE I EN POSISJON DER DE KAN GÅ RUNDT. DETTE KAN FØRE TIL BETYDELIG SKADE OG OVEROPPHETING. I SJELDNE TILFELLER KAN OVEROPPHETING FØRE TIL ANTENNING AV OMKRINGLIGGENDE KOMPONENTER.



Ikke transporter Model S med metoder som ikke er spesifiserte av Tesla. Følg instruksjonene i følgende avsnitt, og legg merke til alle advarsler og forholdsregler. Skader forårsaket av feil transport av bilen, dekkes ikke av garantien.

MERK: Tesla er ikke ansvarlig for refundering av tjenester som ikke er utsendt via Teslas veihjelp.

Godkjente transportmetoder

En bil med lasteplan eller lignende transportkjøretøyer er den anbefalte metoden for transport av Model S. Kjøretøyet kan være vendt begge veier ved bruk av bil med lasteplan.



Hvis Model S må transporteres uten bil med lasteplan, må hjulløftere og traller brukes for å sikre at alle fire hjul er over bakken. Denne metoden kan brukes i maksimalt 55 km, og tralleprodusentens hastighetsklassifisering må ikke overskrides. Ved bruk av denne metoden anbefaler Tesla at kjøretøyet er vendt forover, slik at forhjulene er løftet og bakhjulene på traller.

MERK: Transport av Model S med forhjulene på traller anbefales ikke, men kan benyttes hvis en ekstern styrestikke (eller ratt-lås brukes og man hindrer forhjulene i å gå rundt.

⚠ ADVARSEL: IKKE TRANSPORTER BILEN HVIS DET ER SJANSE FOR AT NOEN AV HJULENE KAN GÅ RUNDT.



⚠ ADVARSEL: Aktiver Transportmodus (se [Aktivering av Transportmodus på side 216](#)) før du vinsjer Model S opp på en bil med lasteplan. Hvis Transportmodus ikke er tilgjengelig eller du ikke får tilgang til berøringsskjermen, må det brukes selvlasterende eller vanlige hjultraller for å laste kjøretøyet inn i godkjent transportstilling. Tesla er ikke ansvarlig for skade som forårsakes av eller under transport av Model S, inkludert skade på eiendom eller skade forårsaket av selvlasterende traller eller hjultraller.

MERK: Transportmodus er bare beregnet på å vinsje Model S opp på en bil med lasteplan eller flyttebilen ut av en parkeringsplass. I transportmodus kan hjulene rulle fritt (under 5 km/t) og over svært korte avstander (mindre enn 10 meter). Se [Aktivering av Transportmodus på side 216](#). Hvis disse grensene overskrides, kan det føre til betydelig skade og overoppheting som ikke dekkes av garantien.

⚠ ADVARSEL: Model S er utstyrt med høyspenningskomponenter som kan berøres som følge av en kollisjon (se [Høyspenningskomponenter på side 173](#)). Før Model S transporteres, er det viktig å anta at disse komponentene er strømførende. Følg alltid sikkerhetsforholdsregler for høy spenning (ha på personlig verneutstyr osv.) til beredskapsfagfolk har evaluert bilen og kan bekrefte at alle systemer med høy spenning ikke lenger er strømførende. Dersom du ikke gjør det, kan det føre til alvorlige personskader.

Deaktivering av selvjusterende luftfjæringssystem

MERK: Hvis Model S ikke har lavspenning-strøm, må du ha en ekstern lavspenning-strømforsyning for å bruke berøringsskjermen. Se [Hvis bilen ikke får strøm på side 218](#).

Model S har et luftfjæringssystem som justerer bilen automatisk, selv når strømmen er slått av. For å forhindre skade må du aktivere Service-modus for å deaktivere selvjustering:



Instruksjoner for transportører

1. Berør **Controls** > **Suspension** på berøringsskjermen.
2. Trykk inn bremsepedalen, og trykk på **Svært høy** for å maksimere høyden.
3. Berør **Kontroller** > **Service** > **Service-modus**.

MERK: Jack-modus avbrytes når kjøretøyet kjører i hastigheter over 7 km/t.

Aktivering av Transportmodus

Transportmodus holder parkeringsbremsen frakoblet under vinsjing av Model S opp på en bil med lasteplan. Når Transportmodus er aktiv, vises en melding som angir at kjøretøyet ruller fritt. Følgende kreves for å aktivere Transportmodus:

- Lavspenning strøm. Du kan ikke bruke berøringsskjermen til å aktivere Transportmodus hvis Model S er tom for strøm.
- Model S må registrere en nøkkel. Transportmodus er bare tilgjengelig når en nøkkel registreres.
- Sørg for at bilen ikke er koblet til en lader. Transportmodus er ikke tilgjengelig hvis Model S fortsatt er koblet til.

Slik aktiveres Transportmodus:

1. Sørg for at bilen står i Park.
2. Sett på hjulklosser, og forsikre deg om at Model S er festet godt.
3. Trykk inn og hold bremsepedalen nede. Deretter berører du **Kontroller** > **Service** > **Tauing**. Berøringsskjermen viser en melding som minner deg på hvordan du transporterer Model S på riktig måte.
4. Berør **Gå inn i transportmodus**. Knappen blir blå for å vise at Model S nå er i Transportmodus. Model S ruller nå fritt og kan ruller korte avstander sakte (ikke fortere enn gangfart) eller vinsjes (for eksempel opp på et lasteplan).

Du avbryter transportmodus ved å berøre **Avslutt transportmodus** eller skifte Model S til Park. Hvis telefonnøkkelen ikke oppdages og du avbryter Transportmodus, slås Model S av. Det kan hende du trenger nøkkelkortet ditt for å starte bilen på nytt.

MERK: Hvis det elektriske systemet ikke fungerer og du derfor ikke kan brukes berøringsskjermen til å aktivere Transportmodus, bruker du selvlastende eller vanlige hjultraller. Sjekk alltid spesifikasjonene fra produsenten samt anbefalt lastekapasitet før du gjør dette.

Trekke opp på lasteplan forfra (ved hjelp av slepeøye)

MERK: Hvis Model S ikke har lavspenning-strøm, må du ha en ekstern lavspenning-strømforsyning for å åpne panseret eller bruke berøringsskjermen. Se [Hvis bilen ikke får strøm på side 218](#).



ADVARSEL: For å unngå skade må du bare trekke bilen opp på en bil med lasteplan ved hjelp av et riktig installert slepeøye. Bruk av chassis-, ramme- eller opphengskomponentene til å trekke kjøretøyet, kan føre til skade.

1. Finn slepeøyet. Slepeøyet befinner seg i bagasjerommet foran.



2. Løs ut dekselet til slepeøyet foran ved å trykke bestemt på den høyre kanten av lokket til det vippes innover, og deretter forsiktig trekke den oppstående delen mot deg.

MERK: Dekselet til slepeøyet foran er koblet til bilens svarte, negative (-) klemme.

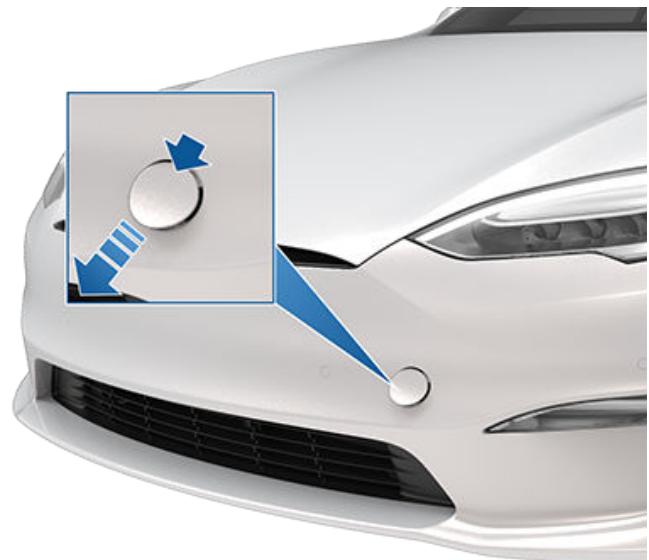

3. Sett slepeøyet helt inn i åpningen, og vri **mot klokken** til det sitter godt fast.

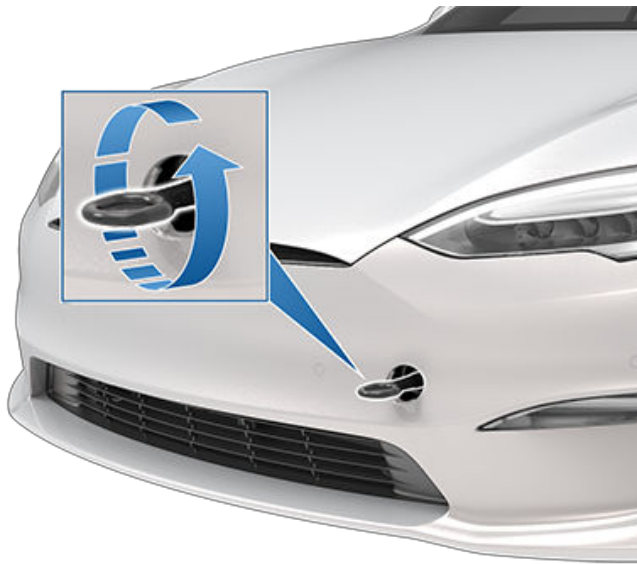

4. Fest vinsjkabelen til slepeøyet.

⚠ ADVARSEL: Før du tauer, må du kontrollere at slepeøyet er skikkelig fastskrudd.

5. Aktiver Transportmodus.
6. Trekk Model S langsomt opp på lasteplanet.

Trekke opp på lasteplan bakfra (ved hjelp av slepeøye)

MERK: Hvis Model S ikke har lavspenning-strøm, må du ha en ekstern lavspenning-strømforsyning for å åpne panseret eller bruke berørings skjermen. Se [Hvis bilen ikke får strøm på side 218](#).

MERK: Biler som er utstyrt med tilhengerfesteholder, kan ikke trekkes fra slepeøyet bak. Bruk bare tilhengerfestet eller tilhengerfesteholderen til å tauе bilen til et sikkert sted, f.eks. opp på en bil med lasteplan. Ikke transporter bilen med hjulene på bakken.

⚠ ADVARSEL: For å unngå skade må du bare trekke bilen opp på en bil med lasteplan ved hjelp av et riktig installert slepeøye. Bruk av chassis-, ramme- eller opphengskomponentene til å trekke kjøretøyet, kan føre til skade.

1. Finn slepeøyet. Slepeøyet befinner seg i bagasjerommet foran.



2. Løs ut dekslet til slepeøyet bak ved å trykke bestemt på den nedre kanten av lokket til den vippes innover, og deretter forsiktig trekke den oppstående delen mot deg.



3. Sett slepeøyet helt inn i åpningen, og vri **mot klokken** til det sitter godt fast.

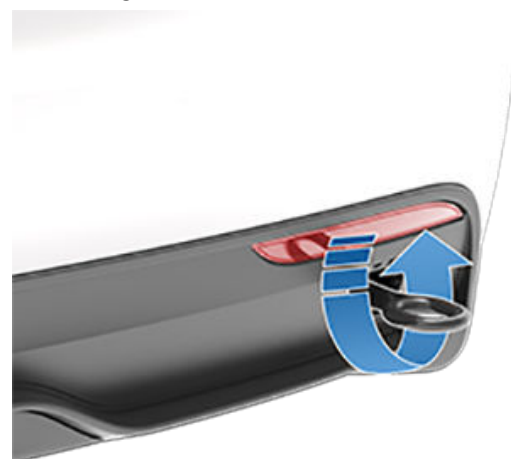

4. Fest vinsjkabelen til slepeøyet.

⚠ ADVARSEL: Før du tauer, må du kontrollere at slepeøyet er skikkelig fastskrudd.

5. Aktiver Transportmodus.
6. Trekk Model S langsomt opp på lasteplanet.



Instruksjoner for transportører

Trekke opp på lasteplan forfra (uten slepeøye)

⚠ ADVARSEL: For å unngå skade må du bare trekke bilen opp på en bil med lasteplan ved hjelp av et riktig installert slepeøye. Bruk av chassis-, ramme- eller opphengskomponentene til å trekke kjøretøyet, kan føre til skade.

⚠ ADVARSEL: Hvis bilen trekkes opp på lasteplanet ved hjelp av denne metoden, må det kontrolleres at alle fjæringsstrammerne har riktig dreiemoment, og alle komponenter må kontrolleres visuelt med tanke på skade før bilen kjøres på nytt. Hvis en strammer er løs eller det blir funnet skade, må komponenten(e) det gjelder skiftes ut.

Det anbefales på det sterkeste at du kobler vinsjen til kjøretøyet sine slepeøye, som tidligere beskrevet. Hvis det imidlertid oppstår en situasjon der slepeøyet ikke er tilgjengelig (mistet, rotet bort osv.), beskriver følgende instruksjonene hvordan du fester slepestrøppene.

1. Fest slepestrøppene i hver av de nedre opphengsarmene, under fronten av kjøretøyet.

⚠ ADVARSEL: Ikke fest slepestrøppene til noen annen fjæringskomponent. Slepestrøppene skal bare festes på nedre fjæringsarmer, som vist nedenfor.



2. For at understellet skal beskyttes mot skade, må du plassere en beskyttelsesbarriere (f.eks. et trestykke) mellom slepestrøppen og understellet.
3. Aktiver Transportmodus.
4. Trekk Model S langsomt opp på lasteplanet.

Feste dekkene

Bilens hjul må festes på lasteplanet ved bruk av det åttepunkts festestroppssystemet.

- Påse at eventuelle metalldele på festestroppene ikke kommer i kontakt med lakkerte overflater eller med felgene.

- Ikke legg festestroppene over karosserideler eller gjennom hjulene.

⚠ ADVARSEL: Hvis du fester festestroppene til chassis, fjæring eller andre deler av karosseriet, kan det føre til skader.



Hvis bilen ikke får strøm

Hvis Model S ikke får lavspenning-strøm, må du utføre følgende trinn for å åpne panseret eller gi starthjelp til det lavspenning-batteriet.

1. Åpne panseret. Se [Åpning av panser uten strøm på side 223](#) for mer informasjon om åpning av panseret hvis bilen ikke har strøm.
2. Gi starthjelp til lavspenning-batteriet (se [Starthjelp på side 224](#)).

MERK: Tauepersonell: Se [Tom for strøm på side 222](#) for mer informasjon om transport av bilen til en ladestasjon og forberedelse til lading av bilen.



Teslas veihjelp er tilgjengelig for deg, 24 timer i døgnet, 365 dager i året, så lenge garantiperioden varer. Teslas veihjelpstjeneste er også tilgjengelig slik at du kan snakke med fagpersoner innen veihjelp. Disse kan svare på spørsmål og forklare riktig prosedyre for å transportere kjøretøyet.

Når du kontakter Teslas veihjelpstjeneste, må du oppgi følgende:

- Bilens understellsnummer (VIN). Understellsnummeret (VIN) vises når du trykker på **Kontroller > Programvare**. Understellsnummeret (VIN) finner du ved å se gjennom førersiden av frontruten.
- Den nøyaktige plasseringen din.
- Problemets art.

Hvis alternativet Veihjelp er tilgjengelig i regionen din, kan du påskynde forespørselen ved å velge den i Tesla-mobilappen.

MERK: Hvis du vil ha en detaljert beskrivelse av Teslas retningslinjer for veihjelp, går du til støttesiden på Teslas nettsted for din region.

Landsspesifikke telefonnumre

MERK: Telefonnummeret er også tilgjengelig ved å berøre **Kontroller > Service**.

Land	Telefonnummer
Andorra	Betaling: +31 (0)137 99 95 01
Østerrike	Lokalt: +43 720 880 470
Belgia	Lokalt: +32 38 08 1782
Bulgaria	Lokalt: +359 2 492 5455
Kroatia	Lokalt: +385 1 7776 417
Kypros	Lokalt: +357 22 030915
Tsjekkia	Lokalt: +420 228 882 612
Danmark	Lokalt: +45 89 88 69 84
Estland	Lokalt: +372 880 3141
Finland	Lokalt: +358 9 4272 5040
Frankrike (Korsika)	Lokalt: +33 9 70 73 08 50
Tyskland	Lokalt: +49 (0) 30 700 149 725
Gibraltar	Betaling: +31 (0)137 99 95 13
Hellas	Lokalt: +30 21 11 98 4867
Ungarn	Lokalt: +36 1 700 8549
Island	Betaling: +354 539 5037
Irland	Lokalt: +353 1 513 4727
Italia (Sicilia, Sardinia og Vatikanstaten)	Lokalt: +39 0 694 801252
Latvia	Lokalt: +371 6785 9774
Liechtenstein	Betaling: +31 (0)137 99 95 20
Litauen	Lokalt: +370 5 214 0649
Luxemburg	Lokalt: +352 27 86 14 16
Malta	Lokalt: +31 (0)137 99 88 20
Monaco	Betaling: +31 (0)137 99 95 24



Kontakte Teslas veihjelp

Land	Telefonnummer
Nederland	Lokalt: +31 (0)137 99 95 25
Norge	Lokalt: +47 23 96 02 85
Polen	Betaling: +48 22 307 26 45
Portugal	Lokalt: +351 300 527 476
Romania	Lokalt: +40 316 301 257
San Marino	Betaling: +31 (0)137 99 95 31
Slovakia	Lokalt: +421 23 300 26 43
Slovenia	Lokalt: +386 8 288 00 33
Spania	Lokalt: +34 911 982 624
Sverige	Lokalt: +46 77-588 80 36
Sveits	Lokalt: +41 618 55 3021
Tyrkia	Lokalt: +90 (212) 922 24 50



Hvis Model S er utstyrt med **Nødanrop** (eCall), et nødanropssystem som automatisk kontakter utrykningspersonell og formidler informasjon til nødsentralen (Public Safety Answering Point, PSAP) i tilfelle en alvorlig ulykke eller nødssituasjon.

MERK: Avhengig av produksjonsdato og markedsregion kan det hende at din Model S ikke er utstyrt med systemet for nødanrop.

MERK: Informasjon som formidles til PSAP, inkluderer biltype, antall passasjerer i bilen, GPS og understellsnummeret.

MERK: Nødanrop fungerer bare på et mobilnettverk med tilstrekkelig signal.



ADVARSEL: Bruk Nødanrop bare ved nødstilfeller. Ikke aktiver eCall for å teste systemet eller rapportere et problem med bilen som ikke er en nødsituasjon. Anrop som gjelder ikke-nødsituasjoner kan være underlagt lokale lover og straffer.

Slik bruker du nødanrop

Hvis bilen din er utstyrt med Nødanrop, aktiveres funksjonen automatisk hvis kollisjonsputer utløses eller det registreres en alvorlig kollisjon.



Nederst på berøringsskjermen trykker du på dette ikonet for å manuelt aktivere Nødanrop ved en alvorlig ulykke eller skade. SOS-ikonet endrer farge til oransje hvis anropssystemet blir midlertidig utilgjengelig eller ikke fungerer som forventet. Trykk på ikonet for mer informasjon.

MERK: Manuell aktivering er nyttig for å rapportere en alvorlig ulykke eller ringe etter hjelp hvis en person i Model S trenger umiddelbar medisinsk hjelp (f.eks. ved et hjerteattakk).

MERK: Tesla er ikke tilknyttet nødanropstjenester. Ikke bruk Nødanrop til å kontakte Tesla (f.eks. når du ber om veihjelp), siden oppringingen går direkte til tredjeparts nødpersonell. Tesla er ikke økonomisk ansvarlig for eventuelle kostnader forbundet med tjenester ekspedert via Nødanrop .

Slik avbryter du Nødanrop

Nødanrop kan bare avbrytes hvis det er manuelt aktivert. Trykk på **Avbryt samtale** på berøringsskjermen når du skal avbryte. Du kan avbryte i løpet av nedtellingen på berøringsskjermen. Etter nedtellingen kan samtalen bare avbrytes av nødsentralen.



Tom for strøm

! **ADVARSEL:** Det er ditt ansvar å overvåke tilstanden til høyspenningsbatteriet og den gjenværende rekkevidden på bilen. Ikke anta at det er rekkevidde tilgjengelig når rekkevidden som vises på instrumentpanel, er 0 km (eller 0 %). Hvis det oppstår skade på lavspenning-batteriet som følge av å ha kjørt det tomt for strøm, dekkes dette ikke av garantien.

MERK: Hvis bilen mot formodning skulle gå tom for strøm mens du kjører, må du kjøre inn til siden av veien når det er trygt og kontakte [Teslas veihjelp på side 219](#) eller foretrukket tauetjeneste.

Hvis Model S går tom for strøm, støttes ikke lenger lavspenning-batteriet – og når lavspenning ikke støttes, kan ikke bilen lade. Derfor må lavspenning-batteriet støttes av en ekstern strømforsyning for å gjøre det mulig å lade høyspenningsbatteriet (HV). Når bilen begynner å lade, trengs ikke lenger den eksterne strømforsyningen.

Hvis du går tom for strøm og ikke har en lader tilgjengelig, skal tauetjenesten transportere Model S til nærmeste ladestasjon og laste av bilen innenfor ladekabelens rekkevidde. Når bilen står ved siden av en lader, følger du disse instruksjonene:

MERK: Hvis bilen transporteres til en lader, må du sikre at tauetjenesten ikke drar sin vei før det er bekreftet at bilens høyspenningsbatteri lader.

1. Gi lavspenningssystemet starthjelp (se [Starthjelp på side 224](#)). Lavspenningsbatteriet må gis starthjelp for å støtte høyspenningsbatteriet.
2. Vent i noen minutter. Når berøringsskjermen slås på, kobler du ladekabelen til Model S for å begynne å lade høyspenningsbatteriet.
3. Når Model S begynner å lade, kobler du den eksterne strømforsyningen fra lavspenningbatteriet.

Før transportering til en ikke-Tesla-lader må du sørge for at bilen er utstyrt med en adapter som legger til rette for den spesifikke typen ladestasjon du skal bruke. Selv med en ikke-Tesla-lader må du gi lavspenning-systemet starthjelp før du begynner å lade.

! **ADVARSEL:** Sørg alltid for at Model S har nok strøm til kjøreturen eller lagring over lengre tid. Ikke sett din litt til rekkeviddeestimer som vises på berøringsskjermen eller mobilappen, da slike kan reduseres raskere enn anslått på grunn av omgivelsestemperatur, kjørevaner, vind, bilinnstillinger (som Sentry Mode) osv.

MERK: Tauging av bilen som et resultat av at bilen går tom for strøm, dekkes ikke av garantien.



Åpning av panser uten strøm

Hvis Model S mot formodning ikke skulle ha lavspenning-strøm, vil du ikke kunne åpne bagasjerommet foran ved hjelp av berøringsskjermen, nøkkelfjernkontrollen eller mobilappen. Slik åpner du bagasjerommet foran i denne situasjonen:

MERK: De følgende trinnene vil ikke åpne bagasjerommet foran hvis Model S er låst og har lavspenning-strøm.

1. Finn en ekstern lavspenning-strømforsyning (f.eks. bærbar starthjelp).
2. Løs ut dekselet til slepeøyet ved å trykke bestemt på den høyre kanten av lokket til den vippes innover, og deretter forsiktig trekke den oppstående delen mot deg.

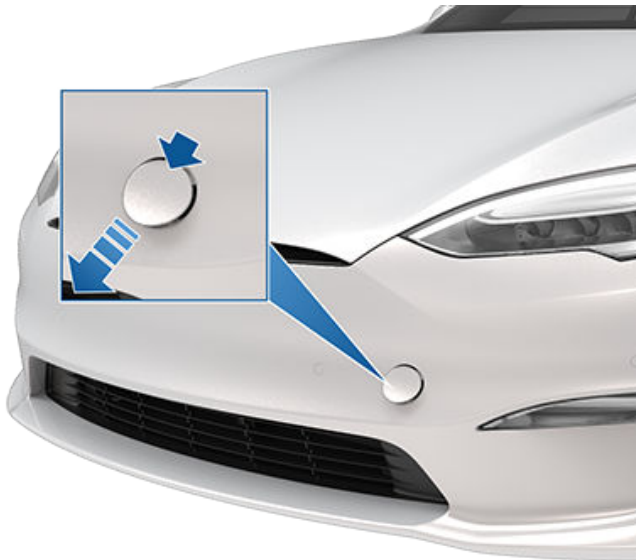

3. Trekk de to ledningene ut av slepeøyeåpningen for å få tilgang til begge klemmene.

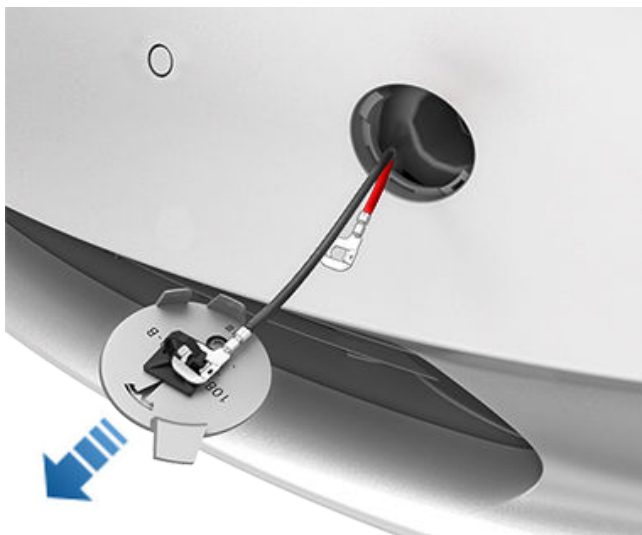

4. Koble lavspenning-strømforsyningens røde, positive (+) kabel til den røde, positive (+) terminalen.

5. Koble lavspenning-strømforsyningens svarte, negative (-) kabel til den svarte, negative (-) terminalen.



MERK: Tilføring av ekstern lavspenning-strøm til disse klemmene løser bare ut panserlåsene. Du kan ikke lade lavspenning-batteriet med disse klemmene. Ikke forlat lavspenning-strømkablene koblet til terminalene i mer enn 30 sekunder – koble dem fra bilens klemmer så snart panserlåsene løses ut.

6. Slå på den eksterne strømforsyningen (se produsentens instruksjoner). Panserlåsene løses umiddelbart ut, og du kan nå åpne panseret for å få tilgang til bagasjeromsområdet foran.
7. Koble fra begge kablene, og begynn med den svarte negative (-) kableten.
8. Hvis du trekker kjøretøyet opp på en bil med lasteplan, må du ikke sette på igjen dekselet til slepeøyet ennå. Ved behov installerer du slepeøyedekselet ved å sette ledningene inn i slepeøyeåpningen, sette det i stilling og smekke det på plass.

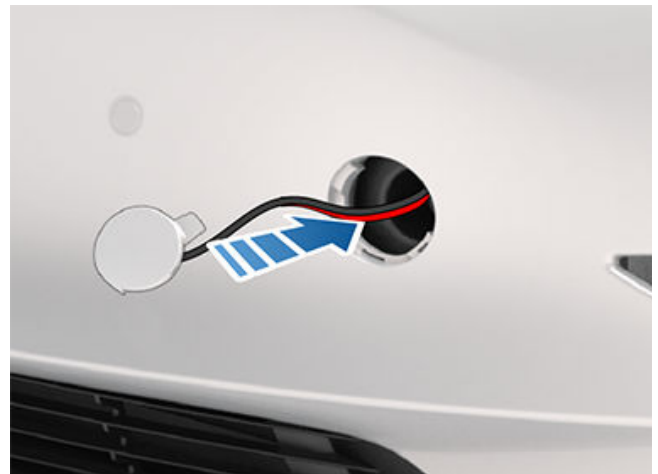



Starthjelp

Følgende instruksjoner antar at du bruker en ekstern lavspenning-strømforsyning (f.eks. bærbar starthjelp). Hvis du skal gi Model S starthjelp med et annet kjøretøy, må du se i instruksjonene til produsenten av det kjøretøyet.

- ⚠ ADVARSEL:** Model S kan ikke brukes til å gi andre kjøretøy starthjelp. Det kan føre til skade.
- ⚠ ADVARSEL:** Unngå kortslutninger når du gir Model S starthjelp. Hvis kabler kobles til feil starthjelpopol, ledninger berører hverandre osv., kan det føre til skade på Model S.

Følg disse trinnene:

1. Åpne panseret (se [Åpning av panser uten strøm på side 223](#)).
2. Fjern vedlikeholdspanelet ved å trekke det oppover for å løse ut kantklipsene som holder det på plass.



3. På toppen av lavspenning-batteriet løfter du låsetappen som fester den elektriske kontakten til kontakthuset.

MERK: Utseendet på strømkontakten og kontakthuset kan variere, men fremgangsmåten er den samme.

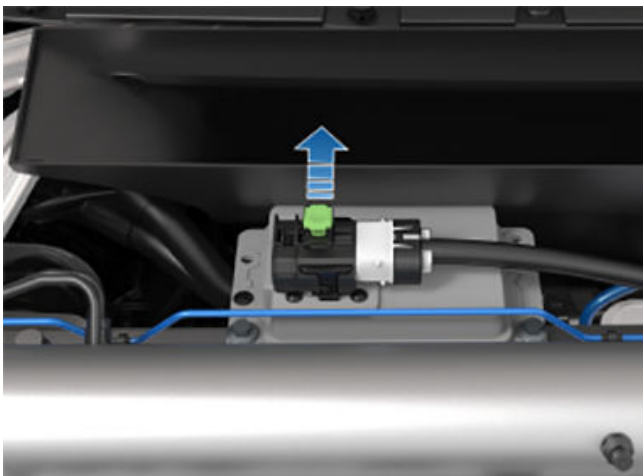

4. På toppen av lavspenning-batteriet trekker du kontakthuset til venstre. Den elektriske kontakten løsner fra lavspenning-batteriet.

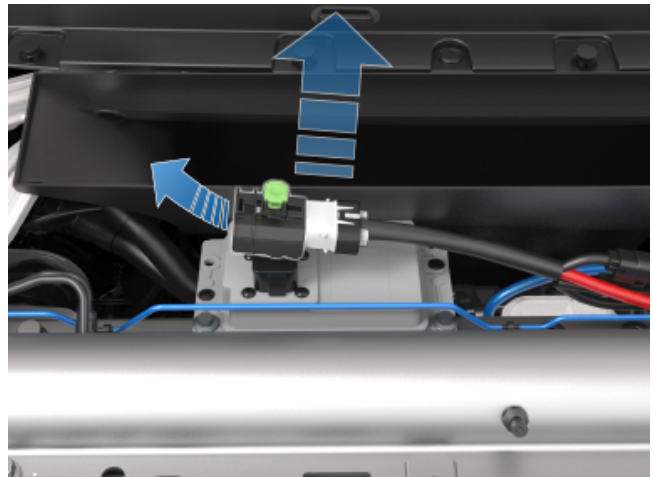

5. Løsne dekelet fra den røde, positive (+) starthjelpolen, og koble deretter den røde, positive (+) kabelen til lavspenning-strømforsyningen til den røde, positive (+) starthjelpolen.

⚠ ADVARSEL: For å unngå å skade Model S må du ikke la den positive kabelen komme i kontakt med andre metallkomponenter.

MERK: Avhengig av produksjonsdato kan plassering av dekelet og den røde, positive (+) starthjelpolen variere.

For biler produsert før ca. januar 2023:

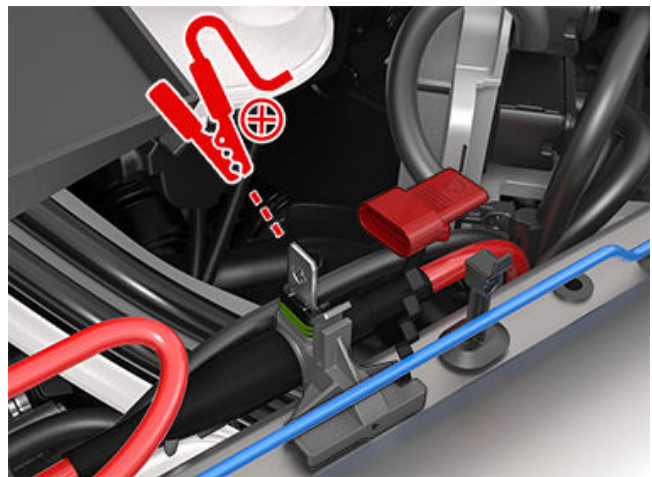

For biler produsert etter ca. januar 2023:

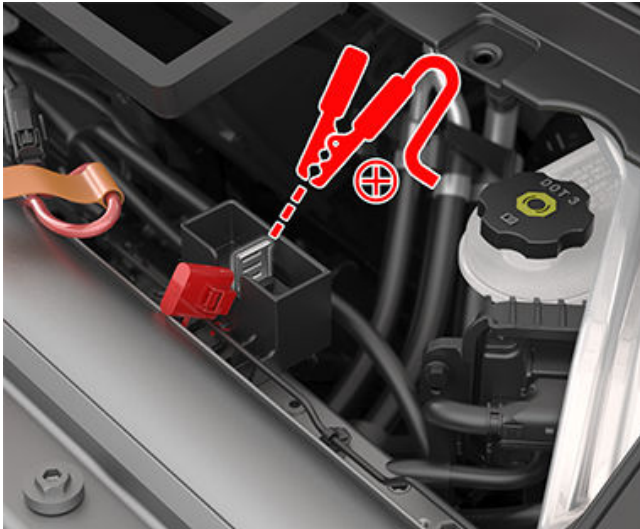

6. Koble lavspenning-strømforsyningsens svarte, negative (-) kabel til bilen på stedet som vises.

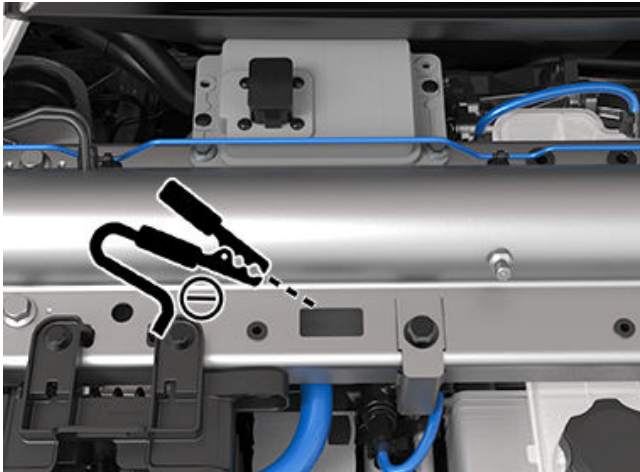

7. Slå på den eksterne strømforsyningen (se produsentens instruksjoner). Trykk på berøringsskjermen for å aktivere den.

MERK: Det kan ta flere minutter før bilen forsynes med nok strøm til å aktivere berøringsskjermen.

8. Når ekstern lavspenning-strøm ikke lenger er nødvendig, kobler du fra begge kablene. Begynn med den svarte, negative (-) kablen.
9. På toppen av lavspenning-batteriet skyver du kontakthuset mot den elektriske kontakten slik at den elektriske kontakten kommer i kontakt med lavspenning-batteriet.
10. På toppen av lavspenning-batteriet skyver du ned låsetappen som fester den elektriske kontakten til kontakthuset.
11. Sett vedlikeholdspanelet tilbake til sin originale plassering, og trykk det ned til det sitter fast.
12. Lukk panseret.



Åpning av dører uten strøm

Åpning av en dør foran uten strøm

Hvis du skal åpne en dør når Model S mot formodning ikke har strøm, trekker du opp den manuelle dørutløsingen, som er plassert foran vindusbryterne.

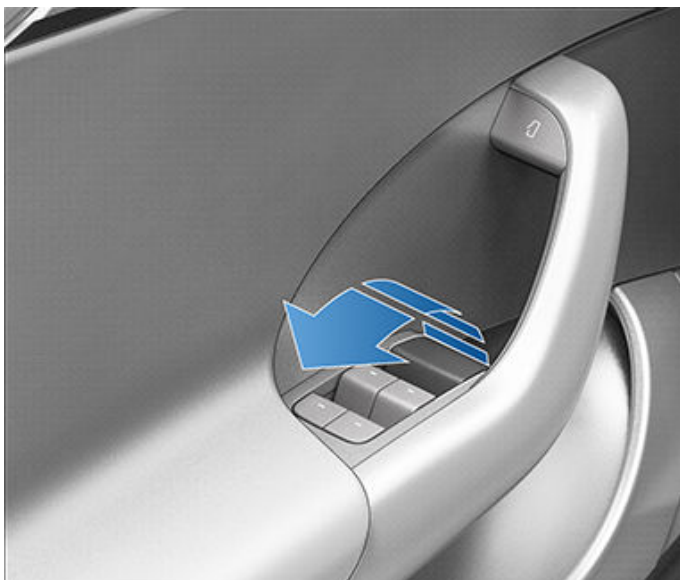

Åpning av en dør bak uten strøm

Åpne bakdørene hvis Model S mot formodning ikke har strøm, ved å brette tilbake kanten på teppet under baksetene for å vise den mekaniske utløserkabelen. Dra den mekaniske utløserkabelen mot midten av bilen.

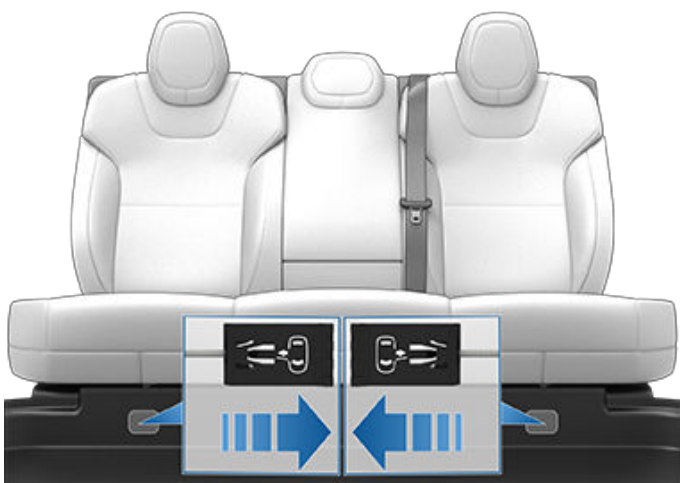

⚠ ADVARSEL: Manuelle dørutløsinger er konstruert for kun å brukes i situasjoner der Model S ikke har strøm. Når Model S har strøm, bruker du knappen som er plassert øverst på det indre dørhåndtaket.



Bilen kan komme under vann ved flom eller andre ekstreme værforhold. Tesla ønsker å sørge for at du har den nødvendige kunnskapen til å kunne håndtere situasjoner der det er fare for at bilen havner under havn, og situasjoner der dette faktisk skjer.

Se gjennom disse rådene, slik at du er forberedt på denne typen situasjoner, vet hva du skal gjøre hvis bilen kommer under vann, og vet hvor du finner tilgjengelige ressurser.

Forberedelser på mulig flom

Hvis en flom er meldt og det er trygt for deg å flytte bilen på forhånd, anbefaler Tesla at du prøver å flytte Model S til et sted som ikke er utsatt for flom, eller et sted som er høyere enn bakkenivå. Husk at ladeinfrastrukturen kan bli påvirket av værforholdene, så Tesla anbefaler at du lader til 100 % på forhånd.

Hvis du imidlertid ikke har mulighet til å flytte bilen til et sted der det ikke er flomfare, bør du følge denne fremgangsmåten for å unngå skade:

- Sørg for at laderen ikke er koblet til bilen.
- Reduser ladetilstanden. Du kan gjøre dette ved å ta en kjøretur på forhånd og la bilen stå frakoblet, eller ved å slå på klimaanlegget eller aktivere **Hold klima på** ved hjelp av berøringsskjermen i bilen eller Tesla-mobilappen (se [Bruk av klimakontroller på side 152](#)). Det er best å ha så lavt ladenivå som mulig hvis bilen havner under vann.
- Endre luftfjæringen (hvis utstyrt) og hev bakkeklaringen til **Høy** eller **Svært høy** før du går ut av bilen.
- Løft bilen ved hjelp av støttebukker, sylindreblokker, ramper osv., slik at høyspenningsbatteriet er over vannstanden ved en eventuell flom. Husk å aktivere **Luftfjæring Service-modus** med luftfjæring (hvis utstyrt) for å unngå at det oppstår skade under selvjustering (se [Jekke opp og løfte på side 201](#)).
- Dekk til Model S med et vanntett biltrekk eller et lignende produkt som er designet for å beskytte biler mot flom.

Håndtering av en bil som har vært under vann

Vit hva du bør gjøre hvis en bil, enten det er en elbil eller en bil med forbrenningsmotor, har vært under vann i lengre tid.



ADVARSEL: Hvis du legger merke til brann, røyk, uvanlige lyder eller at varme kommer fra bilen, bør du gå bort fra bilen og kontakte lokalt utrykningspersonell umiddelbart.

Følg fremgangsmåten nedenfor så snart bilen ikke lenger er under vann og det er trygt å nærme seg den:

1. Bilen skal anses som om den har vært i en ulykke, og du skal kontakte forsikringsselskapet.

2. Ikke prøv å bruke bilen før den har blitt undersøkt av et autorisert verksted. Hvis du er eier av en Tesla, kan du bestille time hos Tesla Service.
3. Tau bilen på trygt vis minst 15 meter unna konstruksjoner eller andre antennelige materialer, for eksempel andre biler og personlig eiendom.
 - Tesla-eiere kan be om tauehjelp fra Tesla. Se [Kontakte Teslas veihjelp på side 219](#) for mer informasjon.
 - Se [Instruksjoner for transportører på side 215](#) for mer informasjon om hvordan du trygt kan taue eller flytte bilen din.



APP_w009

Automatisk nødbremning utilgjengelig

Funksjonen kan gjenopprettes på neste tur

Dette betyr denne alarmen:

Automatisk nødbremning er utilgjengelig for resten av den pågående kjøreturen. Dette varselet indikerer ikke spesifikt om andre bremsefunksjoner eller egenskaper er utilgjengelige.

Dette varselet kan utløses av flere grunner. Andre varsler kan utløses for forhold som også gjør at Automatisk nødbremning er utilgjengelig.

Dette gjør du:

Vanligvis trenger du ikke å foreta deg noe. Automatisk nødbremning vil vanligvis være tilgjengelig igjen neste gang du starter bilen og begynner å kjøre.

Hvis dette varselet vedvarer gjennom flere kjøreturer, eller oppstår med økende hyppighet over flere kjøreturer, anbefales det at du avtaler service så snart det passer.

Se [Kollisjonsvarselassistent på side 138](#) for mer informasjon.

APP_w048

Autopilot-funksjoner midlertidig utilg.

Funksjoner kan gjenopprettes vid neste tur

Dette betyr denne alarmen:

Autopilot-funksjonene er for øyeblikket utilgjengelige for bilen. Avhengig av konfigurasjonen av bilen kan de deaktiverte funksjonene inkludere følgende:

- Autostyring
- Aktiv Cruise Control
- Automatisk nødbremning
- Forovervendt kollisjonsvarsel
- Filskiftevarsling

Dette gjør du:

Dette varselet kan komme av flere grunner. Se etter ytterligere varsler som kan indikere årsaken til denne tilstanden.

Autopilot-funksjonene gjenoprettes vanligvis på neste kjøretur. Hvis dette varselet blir værende på flere kjøreturer, bør du bestille service så snart det passer.

Hvis du ønsker mer informasjon og den fullstendige listen over Autopilot-funksjoner, kan du se [Om Autopilot på side 112](#).

APP_w207

Autostyring midlertidig utilgjengelig

Dette betyr denne alarmen:

Autostyring er midlertidig utilgjengelig. Dette kan være en midlertidig tilstand forårsaket av en ekstern faktor, for eksempel følgende:

- manglende eller falmet veimerking
- smale eller svingete veier



- dårlig sikt på grunn av regn, snø, tåke eller andre værforhold
- ekstremt høye eller lave temperaturer
- sterke lys på grunn av andre bilers frontlys, direkte sollys eller andre lyskilder

Dette varselet vises også hvis du overskrider maksimal hastighetsgrense for Autostyring med Autostyring aktiv. I dette tilfellet vil Autostyring ikke være tilgjengelig resten av kjøreturen.

Dette gjør du:

Fortsett til destinasjonen din. Hvis Autostyring ikke er tilgjengelig innen du kommer til destinasjonen, og forblir utilgjengelig i løpet av neste planlagte kjøring, bør du se etter følgende:

- skader eller tilstoppinger på grunn av smuss, gjørme, is, snø eller andre miljøpåvirkninger
- hindringer forårsaket av noe montert på bilen, f.eks. et sykkelstativ
- hindringer forårsaket av påføring av lakk eller klebeprodukter, som omslag, klistremerker eller gummibelegg, på bilen
- støtfanger som er skadet eller skjev

Hvis du ikke ser noen åpenbare hindringer, eller du finner skade på bilen, bestiller du service så snart det passer. Det går fint å kjøre bilen i mellomtiden.

Se [Autopilot-funksjoner på side 114](#) for mer informasjon.

APP_w218

Autostyring fartsgrense overskredet Ta kontroll over rattet

Dette betyr denne alarmen:

Autostyring er ikke tilgjengelig fordi bilen har overskredet den maksimale fartsgrensen for denne førerassistansefunksjonen.

Dette gjør du:

Ta kontroll over styrestikke (eller ratt umiddelbart, og behold kontrollen til du når målet.

I de fleste tilfeller vil Autostyring ikke være tilgjengelig resten av kjøreturen. Når du skal tilbake stille den, stopper du bilen helt og setter giret i Park. Når du setter giret i Drive for å kjøre videre til neste mål, skal Autostyring være tilgjengelig igjen.

MERK: Hvis dette varselet blir aktivt når du kjører i Tyskland, skal Autostyring bli tilgjengelig igjen så snart bilen kjører under hastighetsgrensen til Autostyring.

Hvis Autostyring ikke er tilgjengelig under den neste kjøreturen og forblir utilgjengelig under de neste kjøreturene, må du bestille service så snart det passer. Det går fint å kjøre bilen i mellomtiden.

Se [Autopilot-funksjoner på side 114](#) for mer informasjon.

APP_w222

Cruisekontroll ikke tilgjengelig Redusert synlighet for frontkamera

Dette betyr denne alarmen:

Aktiv Cruise Control og Autostyring er ikke tilgjengelige fordi ett eller flere av frontkameraene i bilen er blokkert eller tildekket av eksterne forhold.

Aktiv Cruise Control og Autostyring vil være utilgjengelige så lenge et frontkamera ikke har tilstrekkelig sikt. Kameraene kan ha begrenset eller ingen sikt på grunn av følgende:

- smuss eller rusk på kameraets overflate



Feilsøking av varsler

- miljøpåvirkninger som regn, tåke, snø eller dugg
- sterkt sollys eller gjenskin fra andre lyskilder
- forhold med lite eller begrenset lys, inkludert ubelyste eller dårlig belyste veier når det er mørkt
- kondensering (vanndråper eller dugg) på kameraets overflate
- ensformige omgivelser, inkludert tunnelvegger eller midtdele

Dette gjør du:

Fortsett til destinasjonen din. Det går fint å kjøre bilen.

Dette er ofte et midlertidig problem som løser seg selv. Hvis varselet ikke forsvinner innen kjøreturen er over, gjør du følgende:

- Kontroller og rengjør frontkameraområdet øverst i midten på frontruten før du planlegger neste kjøretur.
- Sjekk kameraoverflaten for kondens, smuss eller annet rusk, og prøv å fjerne eventuelle hindringer.

Se [Rengjøring av et kamera på side 195](#) for mer informasjon om fjerning av smuss eller rusk fra det området på bilen.

Selv om kondens inni frontkameradekselet ikke kan tørkes bort, forsvinner den ofte fortere hvis du følger disse trinnene:

1. Forvarm kupeen med temperaturen angitt til Høy and klimaanlegget PÅ.
2. Slå på frontruteaviseren.

Hvis dette varselet vedvarer under påfølgende kjøreturer, men det ikke er noen synlig frontkamerahindring, må du bestille service så snart det passer. Det går fint å kjøre bilen i mellomtiden.

APP_w224

Cruisekontroll ikke tilgjengelig

Fortsett å kjøre for å kalibrere kameraene

Dette betyr denne alarmen:

Aktiv Cruise Control og Autostyring er ikke tilgjengelige fordi kameraene på bilen ikke er fullstendig kalibrert.

Kjøretøyet må manøvrere med stor presisjon når funksjoner som Aktiv Cruise Control og Autostyring er aktive. Før disse funksjonene kan brukes for første gang, må kameraene fullføre en innledende selvkalibrering. Av og til kan ett eller flere kameraer bli ukalibrert.

Dette gjør du:

Fortsett til destinasjonen din. Det går fint å kjøre bilen.

Aktiv Cruise Control og Autostyring vil være utilgjengelige til kamerakalibrering er fullført.

Når kalibreringen er fullført, skal Aktiv Cruise Control og Autostyring være tilgjengelige.

En fremdriftsindikator for kalibrering vises på berøringsskjermen. Kalibrering fullføres vanligvis etter å ha kjørt 32–40 km (20–25 miles), men avstanden varierer avhengig av vei- og miljøforhold. Hvis man kjører på en rett vei med svært godt synlige filmerkinger, hjelper det for eksempel kameraet med å kalibreres raskere.

Hvis varselet vedvarer og kamerakalibreringen ikke er fullført etter å ha kjørt 160 km (100 miles) eller mer, eller Aktiv Cruise Control og Autostyring fortsatt ikke er tilgjengelige etter fullført kamerakalibrering, må du planlegge service så snart du har anledning. Det går fint å kjøre bilen i mellomtiden.

**APP_w304****Kamera blokkert eller tildekket
Rengjør kameraet eller vent til den klarer****Dette betyr denne alarmen:**

Ett eller flere av bilens kameraer har begrenset eller ingen sikt på grunn av eksterne faktorer. Når bilens kameraer ikke kan gi nøyaktig visuell informasjon, kan det være at noen eller alle Autopilot-funksjoner er midlertidig utilgjengelige.

Kameraene kan ha begrenset eller ingen sikt på grunn av følgende:

- smuss eller rusk på kameraets overflate
- miljøpåvirkninger som regn, tåke, snø eller dugg
- sterkt sollys eller gjenskinns fra andre lyskilder
- forhold med lite eller begrenset lys, inkludert ubelyste eller dårlig belyste veier når det er mørkt
- kondensering (vanndråper eller dugg) på kameraets overflate
- ensformige omgivelser, inkludert tunnelvegger eller midtdelere

Dette gjør du:

Fortsett til destinasjonen din. Det går fint å kjøre bilen. Dette er ofte et midlertidig problem som forsvinner når kondensen fordamper, eller når en spesifikk påvirkning eller egenskap i omgivelsene ikke lenger er til stede.

Hvis varselet ikke går bort innen du kommer til destinasjonen, må du sjekke kameraoverflatene for kondens, smuss eller annet rusk. Se [Kameraer på side 22](#) for kameraplasseringer.

Rengjør kameraene etter behov før du planlegger neste kjøretur. Se [Rengjøring av et kamera på side 195](#) for anbefalte rengjøringsprosedyrer.

Hvis varselet fortsatt er der etter rengjøring av kameraene, ser du om det er kondens på de innvendige overflatene til kameradekslene i dørstolpen. Selv om kondens inni kameradekslene ikke kan tørkes bort, forsvinner den ofte raskere hvis du følger disse trinnene:

1. Forvarm kupeen ved å slå på klima, angi temperaturen til høy og sørg for at klimaanlegget er på.
2. Slå på frontruteaviseren.
3. Rett luftventilene mot dørstolpekameraene.

Se [Rengjøring av et kamera på side 195](#) for mer informasjon om å fjerne kondens fra kameradeksler.

Hvis varselet ikke forsvinner før slutten av den neste planlagte kjøreturen, selv om du har rengjort indikert(e) kamera(er) og fulgt anbefalte trinn for å fjerne kondens, må du planlegge service ved neste anledning. Det går fint å kjøre bilen i mellomtiden.

BMS_a067**Ytelsen til batt. med høy spenning er begr.
OK å kjøre – avtal service snart****Dette betyr denne alarmen:**

Bilen har oppdaget en tilstand i høyspenningsbatteriet som begrenset batteriets ytelse. Service kreves for å gjenopprette full ytelse.

Bilens maksimale rekkevidde kan være redusert, og det kan ta lengre tid å lade bilen enn tidligere. Maksimal ladehastighet varierer, som alltid, basert på sted, strømkilde og ladeutstyr.

Dette gjør du:

Det går fint å kjøre bilen.



Feilsøking av varsler

Det anbefales at du avtaler service så snart det passer. Uten service kan du oppleve at bilen får redusert maksimal rekkevidde og ladeytelse, og redusert effekt og akselerasjon under kjøring kan også begynne å vise seg.

Når dette varselet vises, holder du bilen ladet ved 30 % kapasitet eller høyere for å unngå avvik mellom estimert rekkevidde som vises på bilens berørings skjerm, og det faktiske ladenivået til høyspenningsbatteriet.

Se [Informasjon om høyspenningsbatteri på side 175](#) for mer informasjon om høyspenningsbatteriet.

BMS_a068

Batteri med høy spenning trenger service Akselerasjon og ladeytelse redusert

Dette betyr denne alarmer:

Bilen har oppdaget en tilstand i høyspenningsbatteriet som begrenset batteriets ytelse.

Du kan oppleve at bilens topphastighet er redusert og at bilen reagerer tregere enn før på akselerasjonsanmodninger.

Bilens maksimale rekkevidde kan være redusert, og det kan ta lengre tid å lade bilen enn tidligere. Maksimal ladehastighet varierer, som alltid, basert på sted, strømkilde og ladeutstyr.

Service kreves for å gjenopprette full ytelse.

Dette gjør du:

Det går fint å kjøre bilen.

Det anbefales at du avtaler service så snart det passer. Uten service kan du oppleve at bilen får redusert effekt, akselerasjon, rekkevidde og ladeytelse.

Når dette varselet vises, holder du bilen ladet ved 30 % kapasitet eller høyere for å unngå avvik mellom estimert rekkevidde som vises på bilens berørings skjerm, og det faktiske ladenivået til høyspenningsbatteriet.

Se [Informasjon om høyspenningsbatteri på side 175](#) for mer informasjon om høyspenningsbatteriet.

BMS_a069

Lavt batterinivå Lad nå

Dette betyr denne alarmer:

Bilen har oppdaget at høyspenningsbatteriet ikke har nok strøm til å kunne fortsette å kjøre. Dette varselet vises vanligvis fordi ladenivået til bilens høyspenningsbatteri er redusert gjennom normal bruk.

Bilen vil ikke kunne kjøre eller fortsette å kjøre før den lades.

Hvis dette varselet vises mens du kjører, må bilen slås av. Et separat varsel for bilen kan vises for å indikere denne tilstanden. Det er også mulig at bilen stopper uventet.

Hvis dette varselet vises når bilen står parkert, kan det være at du ikke kan kjøre.

Dette gjør du:

Lad bilen umiddelbart. Lading av bilen skal gjenopprette muligheten for kjøring.

Hvis dette varselet vises ved påfølgende kjøreturer, til tross for at batteriets ladenivå vises som 5 % eller høyere, bestiller du service ved første anledning.

Se [Informasjon om høyspenningsbatteri på side 175](#) for mer informasjon om høyspenningsbatteriet.

Se [Ladeinstruksjoner på side 176](#) for mer informasjon om lading. BMS_a074

**BMS_a074****Det maksimale batterinivået er redusert
OK å kjøre – avtal service****Dette betyr denne alarmen:**

Bilen har oppdaget en tilstand i høyspenningsbatteriet som begrenset batteriets ytelse. Som følge av dette er maksimalt ladenivå og maksimal rekkevidde redusert. Service kreves for å gjenopprette full ytelse.

Dette gjør du:

- Det går fint å kjøre bilen. Bilen din kan lade når ladenivået er under 50 %. Ladingen starter ikke hvis ladenivået allerede er over 50 %.
- Hvis dette varselet fortsetter å vises, bør du planlegge service så snart du har anledning. Uten service kan du oppleve ytterligere reduksjon i bilens maksimale ladenivå og rekkevidde.
- Hvis du vil ha mer informasjon om høyspenningsbatteriet, kan du se

BMS_a079**Kan ikke lade – Maks. ladenivå er nådd
Maks. ladenivå er redusert – Avtal service****Dette betyr denne alarmen:**

Bilen har oppdaget en tilstand i høyspenningsbatteriet som begrenser batteriets evne til å lade opp til et ladenivå på 50 %.

Dette gjør du:

- Det går fint å kjøre bilen. Bilen din kan lade når ladenivået er under 50 %. Ladingen starter ikke hvis ladenivået allerede er over 50 %.
- Hvis dette varselet fortsetter å vises, bør du planlegge service så snart du har anledning. Uten service kan du oppleve ytterligere reduksjon i bilens maksimale ladenivå og rekkevidde.
- Hvis du vil ha mer informasjon om høyspenningsbatteriet, kan du se

CC_a001**Lader ikke – utilstrekkelig jording
Bekreft korrekte ledninger og kontaktjording****Dette betyr denne alarmen:**

Ingen jordforbindelse oppdaget i veggkontakten.

Dette gjør du:

Få Wall Connector inspisert av en elektriker for å sikre at den er riktig jordnet. Elektrikeren skal sikre at det er riktig jording på kretsbyteren eller strømfordelingsskapet og også sikre riktig tilkobling til Wall Connector.

For mer informasjon kan du se [monteringsveiledning](#) for veggkontakten.

CC_a002**Lader ikke – utilstrekkelig jording
Koble til igjen, eller bytt ladeutstyr****Dette betyr denne alarmen:**

Jordingsfeil. Strøm lekker gjennom på et usikkert sted. Mulig linje til jord eller nøytral til jordfeil.



Dette gjør du:

Prøv å lade på nytt ved å koble Wall Connector fra bilen og koble til på nytt. Hvis problemet vedvarer, slår du AV krets Bryteren som betjener Wall Connector, venter i ti sekunder og slår krets bryteren PÅ igjen før du prøver å koble Wall Connector til bilen igjen. Hvis problemet vedvarer, tar du kontakt med elektrikerens eller Tesla.

For mer informasjon kan du se [monteringsveiledning](#) for veggkontakten.

CC_a003

Kan ikke lade – GFCI til Wall Connector-feil Koble til igjen, eller bytt ladeutstyr

Dette betyr denne alarmen:

Jordingsfeil. Strøm lekker gjennom på et usikkert sted. Mulig linje til jord eller nøytral til jordfeil.

Dette gjør du:

Prøv å lade på nytt ved å koble Wall Connector fra bilen og koble til på nytt. Hvis problemet vedvarer, slår du AV krets bryteren som betjener Wall Connector, venter i ti sekunder og slår krets bryteren PÅ igjen før du prøver å koble Wall Connector til bilen igjen. Hvis problemet vedvarer, tar du kontakt med elektrikerens eller Tesla.

For mer informasjon kan du se [monteringsveiledning](#) for veggkontakten.

CC_a004

Kan ikke lade – problem med Wall Connector Wall Connector trenger service

Dette betyr denne alarmen:

Maskinvareproblem i veggkontakt. Følgende kan være mulige problemer:

1. Kontaktoren fungerer ikke.
2. Selvtesten til den interne jordfeilovervåkingskretsen mislyktes.
3. Den termiske sensoren er koblet fra.
4. Andre problemer med maskinvarekomponenter.

Dette gjør du:

Et internt problem ble oppdaget av Wall Connector.

1. Prøv å lade på nytt ved å koble Wall Connector fra bilen og koble til på nytt.
2. Hvis problemet vedvarer, slår du AV krets bryteren for Wall Connector, venter i ti sekunder og slår deretter krets bryteren PÅ igjen. Prøv deretter å koble Wall Connector til bilen på nytt.
3. Hvis problemet vedvarer, får du en elektriker til å sikre at alle ledninger er ordentlig koblet til og trukket til i henhold til instruksjonene i Wall Connectors monteringshåndbok.
4. Når elektrikerens har fullført arbeidet og gjenopprettet strømtilførselen til Wall Connector, forsøker du å lade på nytt ved å koble Wall Connector til kjøretøyet igjen.
5. Hvis problemet vedvarer, må det utføres service på Wall Connector.

For mer informasjon kan du se [monteringsveiledning](#) for veggkontakten.

**CC_a005****Kan ikke lade – GFCI til Wall Connector-feil
Koble til igjen, eller bytt ladeutstyr****Dette betyr denne alarmen:**

Jordingsfeil. Strøm lekker gjennom på et usikkert sted. Mulig linje til jord eller nøytral til jordfeil.

Dette gjør du:

Prøv å lade på nytt ved å koble Wall Connector fra bilen og koble til på nytt. Hvis problemet vedvarer, slår du AV kretsbyteren som betjener Wall Connector, venter i ti sekunder og slår kretsbyteren PÅ igjen før du prøver å koble Wall Connector til bilen igjen. Hvis problemet vedvarer, tar du kontakt med elektriker eller Tesla.

For mer informasjon kan du se [monteringsveiledning](#) for veggkontakten.

CC_a006**Kan ikke lade – overstrøm på Wall Connector
Koble til igjen, eller bytt ladeutstyr****Dette betyr denne alarmen:**

Overspenningsvern.

Dette gjør du:

Reduser bilens innstilling for ladestrøm. Hvis problemet vedvarer, må service utføres.

For mer informasjon kan du se [monteringsveiledning](#) for veggkontakten.

CC_a007**Lader ikke – for høy spenning
Spenning må være innenfor Wall Connector-effekt****Dette betyr denne alarmen:**

Over- eller underspenningsvern.

Dette gjør du:

Ta kontakt med elektriker for å sikre riktig spenning på strømbryter som betjener veggkontakten.

For mer informasjon kan du se [monteringsveiledning](#) for veggkontakten.

CC_a008**Lader ikke – for lav spenning
Spenning må være innenfor Wall Connector-effekt****Dette betyr denne alarmen:**

Over- eller underspenningsvern.

Dette gjør du:

Ta kontakt med elektriker for å sikre riktig spenning på strømbryter som betjener veggkontakten.

For mer informasjon kan du se [monteringsveiledning](#) for veggkontakten.



CC_a009

Lader ikke – feil inngangsledning Inngangsledninger til Wall Connector må fikses

Dette betyr denne alarmen:

Inngang feilkoblet: mulig at linje og nøytral er byttet.

Dette gjør du:

Ledningsnett mellom stikkkontakten og veggkontakten er feil montert. Ta kontakt med elektriker.

For mer informasjon kan du se [monteringsveiledning](#) for veggkontakten.

CC_a010

Kan ikke lade – problem med Wall Connector Wall Connector trenger service

Dette betyr denne alarmen:

Maskinvareproblem i veggkontakt. Følgende kan være mulige problemer:

1. Kontaktoren fungerer ikke.
2. Selvtesten til den interne jordfeilovervåkingskretsen mislyktes.
3. Den termiske sensoren er koblet fra.
4. Andre problemer med maskinvarekomponenter.

Dette gjør du:

Et internt problem ble oppdaget av Wall Connector.

1. Prøv å lade på nytt ved å koble Wall Connector fra bilen og koble til på nytt.
2. Hvis problemet vedvarer, slår du AV kretsbryteren for Wall Connector, venter i ti sekunder og slår deretter kretsbryteren PÅ igjen. Prøv deretter å koble Wall Connector til bilen på nytt.
3. Hvis problemet vedvarer, får du en elektriker til å sikre at alle ledninger er ordentlig koblet til og trukket til i henhold til instruksjonene i Wall Connectors monteringshåndbok.
4. Når elektrikeren har fullført arbeidet og gjenopprettet strømtilførselen til Wall Connector, forsøker du å lade på nytt ved å koble Wall Connector til kjøretøyet igjen.
5. Hvis problemet vedvarer, må det utføres service på Wall Connector.

For mer informasjon kan du se [monteringsveiledning](#) for veggkontakten.

CC_a011

Kan ikke lade – Wall Connector for varm La Wall Connector kjøle ned og prøv på nytt

Dette betyr denne alarmen:

Beskyttelse mot overoppheting (lås av).

Dette gjør du:

Kontroller at Wall Connector ikke er dekket av noe, og at det ikke er noen varmekilder i nærheten. Hvis problemet vedvarer under normale omgivelsestemperaturer (under 38 °C), må service utføres.

For mer informasjon kan du se [monteringsveiledning](#) for veggkontakten.



CC_a012

Kan ikke lade – Wall Connector for varm Wall Connector-ledninger må kontrolleres

Varslet Høy temperatur registrert av Wall Connector angir at bygningens forbindelse til Wall Connector begynner å bli for varm, så ladingen har stoppet for å beskytte kablingen og Wall Connector.

Dette er vanligvis ikke et problem med bilen eller Wall Connector, men heller et problem med bygningens kabling. Dette kan skyldes løs forbindelse fra bygningens kabling til Wall Connector, og kan repareres raskt av en elektriker.

For å få tilbake normal ladedrift kan du prøve følgende trinn.

Hvis Wall Connector er plugges inn i et vegguttak, må du passe på at

- pluggen er satt helt inn i stikkontakten/uttaket
- plugg-/uttaksområdet ikke er blokkert eller dekket av noe
- det ikke er noen varmekilde i nærheten

Hvis problemet fortsetter eller Wall Connector er fastkoblet, kontakter du en elektriker for å inspisere forbindelsen fra bygningens kabling til Wall Connector. De skal sikre at alle ledninger er riktig koblet til og trukket i henhold til monteringsveiledningen for Wall Connector.

For mer informasjon kan du se [monteringsveiledning](#) for veggkontakten.

CC_a013

Lader ikke – ladehåndtak for varmt Se etter rusk på ladehåndtak og -port

Dette betyr denne alarmen:

Beskyttelse mot overoppheting (lås av).

Dette gjør du:

Pass på at kontakten er skjøvet helt inn i ladeinntaket i bilens ladeport, ikke er dekket av noe, og at det ikke er noen varmekilder i nærheten. Hvis problemet vedvarer under normale omgivelsestemperaturer (under 38 °C), må service utføres.

For mer informasjon kan du se [monteringsveiledning](#) for veggkontakten.

CC_a014

Kan ikke lade – problem med Wall Connector Wall Connector trenger service

Dette betyr denne alarmen:

Maskinvareproblem i veggkontakt. Følgende kan være mulige problemer:

1. Kontaktoren fungerer ikke.
2. Selvtesten til den interne jordfeilovervåkingskretsen mislyktes.
3. Den termiske sensoren er koblet fra.
4. Andre problemer med maskinvarekomponenter.

Dette gjør du:

Et internt problem ble oppdaget av Wall Connector.



1. Prøv å lade på nytt ved å koble Wall Connector fra bilen og koble til på nytt.
2. Hvis problemet vedvarer, slår du AV kretsbryteren for Wall Connector, venter i ti sekunder og slår deretter kretsbryteren PÅ igjen. Prøv deretter å koble Wall Connector til bilen på nytt.
3. Hvis problemet vedvarer, får du en elektriker til å sikre at alle ledninger er ordentlig koblet til og trukket til i henhold til instruksjonene i Wall Connectors monteringshåndbok.
4. Når elektrikeren har fullført arbeidet og gjenopprettet strømtilførselen til Wall Connector, forsøker du å lade på nytt ved å koble Wall Connector til kjøretøyet igjen.
5. Hvis problemet vedvarer, må det utføres service på Wall Connector.

For mer informasjon kan du se [monteringsveiledning](#) for veggkontakten.

CC_a015

Lader ikke – problem med tilkobling til bil Sett ladekabel helt inn i ladeporten

Dette betyr denne alarmen:

Det oppstod en kommunikasjonsfeil mellom veggkontakten og bilen.

Dette gjør du:

Prøv å lade på nytt ved å koble Wall Connector fra bilen og koble til på nytt.

1. Hvis problemet vedvarer, slår du AV kretsbryteren som betjener Wall Connector, venter i ti sekunder og slår kretsbryteren PÅ igjen før du prøver å koble Wall Connector til bilen igjen.
2. Hvis problemet vedvarer og annet ladeutstyr er tilgjengelig, kobler du bilen til en annen Wall Connector eller en mobil kontakt for å kontrollere at bilen kan kommunisere med annet ladeutstyr.
3. Hvis problemet vedvarer, må service utføres.

For mer informasjon kan du se [monteringsveiledning](#) for veggkontakten.

CC_a016

Lader ikke – problem med tilkobling til bil Sett ladekabel helt inn i ladeporten

Dette betyr denne alarmen:

Det oppstod en kommunikasjonsfeil mellom veggkontakten og bilen.

Dette gjør du:

Prøv å lade på nytt ved å koble Wall Connector fra bilen og koble til på nytt.

1. Hvis problemet vedvarer, slår du AV kretsbryteren som betjener Wall Connector, venter i ti sekunder og slår kretsbryteren PÅ igjen før du prøver å koble Wall Connector til bilen igjen.
2. Hvis problemet vedvarer og annet ladeutstyr er tilgjengelig, kobler du bilen til en annen Wall Connector eller en mobil kontakt for å kontrollere at bilen kan kommunisere med annet ladeutstyr.
3. Hvis problemet vedvarer, må service utføres.

For mer informasjon kan du se [monteringsveiledning](#) for veggkontakten.

**CC_a017****Lader ikke – problem med tilkobling til bil
Sett ladekabel helt inn i ladeporten****Dette betyr denne alarmen:**

Det oppstod en kommunikasjonsfeil mellom veggkontakten og bilen.

Dette gjør du:

Prøv å lade på nytt ved å koble Wall Connector fra bilen og koble til på nytt.

1. Hvis problemet vedvarer, slår du AV kretsbryteren som betjener Wall Connector, venter i ti sekunder og slår kretsbryteren PÅ igjen før du prøver å koble Wall Connector til bilen igjen.
2. Hvis problemet vedvarer og annet ladeutstyr er tilgjengelig, kobler du bilen til en annen Wall Connector eller en mobil kontakt for å kontrollere at bilen kan kommunisere med annet ladeutstyr.
3. Hvis problemet vedvarer, må service utføres.

For mer informasjon kan du se [monteringsveiledning](#) for veggkontakten.

CC_a018**Lader ikke – problem med tilkobling til bil
Sett ladekabel helt inn i ladeporten****Dette betyr denne alarmen:**

Det oppstod en kommunikasjonsfeil mellom veggkontakten og bilen.

Dette gjør du:

Prøv å lade på nytt ved å koble Wall Connector fra bilen og koble til på nytt.

1. Hvis problemet vedvarer, slår du AV kretsbryteren som betjener Wall Connector, venter i ti sekunder og slår kretsbryteren PÅ igjen før du prøver å koble Wall Connector til bilen igjen.
2. Hvis problemet vedvarer og annet ladeutstyr er tilgjengelig, kobler du bilen til en annen Wall Connector eller en mobil kontakt for å kontrollere at bilen kan kommunisere med annet ladeutstyr.
3. Hvis problemet vedvarer, må service utføres.

For mer informasjon kan du se [monteringsveiledning](#) for veggkontakten.

CC_a019**Lader ikke – problem med tilkobling til bil
Sett ladekabel helt inn i ladeporten****Dette betyr denne alarmen:**

Det oppstod en kommunikasjonsfeil mellom veggkontakten og bilen.

Dette gjør du:

Prøv å lade på nytt ved å koble Wall Connector fra bilen og koble til på nytt.

1. Hvis problemet vedvarer, slår du AV kretsbryteren som betjener Wall Connector, venter i ti sekunder og slår kretsbryteren PÅ igjen før du prøver å koble Wall Connector til bilen igjen.
2. Hvis problemet vedvarer og annet ladeutstyr er tilgjengelig, kobler du bilen til en annen Wall Connector eller en mobil kontakt for å kontrollere at bilen kan kommunisere med annet ladeutstyr.



3. Hvis problemet vedvarer, må service utføres.

For mer informasjon kan du se [monteringsveiledning](#) for veggkontakten.

CC_a020

Kan ikke lade – problem med Wall Connector Wall Connector trenger service

Dette betyr denne alarmen:

Maskinvareproblem i veggkontakt. Følgende kan være mulige problemer:

1. Kontaktoren fungerer ikke.
2. Selvtesten til den interne jordfeilovervåkingskretsen mislyktes.
3. Den termiske sensoren er koblet fra.
4. Andre problemer med maskinvarekomponenter.

Dette gjør du:

Et internt problem ble oppdaget av Wall Connector.

1. Prøv å lade på nytt ved å koble Wall Connector fra bilen og koble til på nytt.
2. Hvis problemet vedvarer, slår du AV kretsbryteren for Wall Connector, venter i ti sekunder og slår deretter kretsbryteren PÅ igjen. Prøv deretter å koble Wall Connector til bilen på nytt.
3. Hvis problemet vedvarer, får du en elektriker til å sikre at alle ledninger er ordentlig koblet til og trukket til i henhold til instruksjonene i Wall Connectors monteringshåndbok.
4. Når elektrikeren har fullført arbeidet og gjenopprettet strømtilførselen til Wall Connector, forsøker du å lade på nytt ved å koble Wall Connector til kjøretøyet igjen.
5. Hvis problemet vedvarer, må det utføres service på Wall Connector.

For mer informasjon kan du se [monteringsveiledning](#) for veggkontakten.

CC_a021

Lader ikke – ingen Wall Connector er primær Sjekk at primær har strøm og er tilgjengelig

Dette betyr denne alarmen:

Lastfordelingsnettverk (kretsbyterfordeling): Du trenger én (og bare én) Wall Connector angitt som primærkontakt.

Dette gjør du:

Bare én Wall Connector kan stilles inn med primærkonfigurasjon. Få elektrikeren til å bekrefte at:

1. Bare en av Wall Connectors er angitt som primærkontakt.
2. Alle andre Wall Connectors koblet til den primære enheten, er satt til paret posisjon (posisjon F).

For mer informasjon kan du se [monteringsveiledning](#) for veggkontakten.

CC_a022

Lader ikke – mer enn én primærenhet Sjekk at bare én Wall Connector er primær

Dette betyr denne alarmen:



Lastfordelingsnettverk (kretsbyterfordeling): Du trenger én (og bare én) Wall Connector angitt som primærkontakt.

Dette gjør du:

Bare én Wall Connector kan stilles inn med primærkonfigurasjon. Få elektrikeren til å bekrefte at:

1. Bare en av Wall Connectors er angitt som primærkontakt.
2. Alle andre Wall Connectors koblet til den primære enheten, er satt til paret posisjon (posisjon F).

For mer informasjon kan du se [monteringsveiledning](#) for veggkontakten.

CC_a023

Lader ikke – for mange Wall Connector Sørg for maks. tre parette enheter til primær

Dette betyr denne alarmen:

Lastfordelingsnettverk (kretsbyterfordeling): Mer enn tre Wall Connectors er paret med samme primærenhet.

Dette gjør du:

Ta kontakt med elektrikeren for å få én eller flere parette Wall Connectors flyttet til en annen krets og koblet fra (paring opphevet) dette lastfordelingsnettverket (kretsbyterfordeling).

For mer informasjon kan du se [monteringsveiledning](#) for veggkontakten.

CC_a024

Lader ikke – lav spenning på Wall Connector Strømminnstillinger på primærenhet må økes

Dette betyr denne alarmen:

Feil dreiebryterinnstilling.

Dette gjør du:

Få elektrikeren til å justere Wall Connectors interne dreiebryter til en gyldig driftstrømminnstilling. Elektrikeren må først sørge for at Wall Connector er slått av. Sammenhengen mellom bryterinnstilling og strøm skal være trykt på innsiden av Wall Connector. Elektrikeren bør også se delen Innstilling av driftsstrøm i Wall Connectors monteringshåndbok.

Hvis Wall Connector er satt opp for lastfordeling (kretsbyterfordeling) og paret med andre Wall Connectors, må dreiebryteren til primærenheten angis til en driftsstrømminnstilling som lar hver parette Wall Connector motta minst 6 A lade strøm.

Eksempel: Tre Wall Connectors er paret for lastfordeling. Primærenheten må angis til en strøm på minst $3 * 6 \text{ A} = 18 \text{ A}$ eller høyere.

For mer informasjon kan du se [monteringsveiledning](#) for veggkontakten.

CC_a025

Kan ikke lade – problem med Wall Connector Wall Connector trenger service

Dette betyr denne alarmen:

Maskinvareproblem i veggkontakt. Følgende kan være mulige problemer:

1. Kontaktoren fungerer ikke.
2. Selvtesten til den interne jordfeilovervåkingskretsen mislyktes.



3. Den termiske sensoren er koblet fra.
4. Andre problemer med maskinvarekomponenter.

Dette gjør du:

Et internt problem ble oppdaget av Wall Connector.

1. Prøv å lade på nytt ved å koble Wall Connector fra bilen og koble til på nytt.
2. Hvis problemet vedvarer, slår du AV kretsbryteren for Wall Connector, venter i ti sekunder og slår deretter kretsbryteren PÅ igjen. Prøv deretter å koble Wall Connector til bilen på nytt.
3. Hvis problemet vedvarer, får du en elektriker til å sikre at alle ledninger er ordentlig koblet til og trukket til i henhold til instruksjonene i Wall Connectors monteringshåndbok.
4. Når elektrikeren har fullført arbeidet og gjenopprettet strømtilførselen til Wall Connector, forsøker du å lade på nytt ved å koble Wall Connector til kjøretøyet igjen.
5. Hvis problemet vedvarer, må det utføres service på Wall Connector.

For mer informasjon kan du se [monteringsveiledning](#) for veggkontakten.

CC_a026

Kan ikke lade – problem med Wall Connector Wall Connector trenger service

Dette betyr denne alarmen:

Maskinvareproblem i veggkontakt. Følgende kan være mulige problemer:

1. Kontaktoren fungerer ikke.
2. Selvtesten til den interne jordfeilovervåkingskretsen mislyktes.
3. Den termiske sensoren er koblet fra.
4. Andre problemer med maskinvarekomponenter.

Dette gjør du:

Et internt problem ble oppdaget av Wall Connector.

1. Prøv å lade på nytt ved å koble Wall Connector fra bilen og koble til på nytt.
2. Hvis problemet vedvarer, slår du AV kretsbryteren for Wall Connector, venter i ti sekunder og slår deretter kretsbryteren PÅ igjen. Prøv deretter å koble Wall Connector til bilen på nytt.
3. Hvis problemet vedvarer, får du en elektriker til å sikre at alle ledninger er ordentlig koblet til og trukket til i henhold til instruksjonene i Wall Connectors monteringshåndbok.
4. Når elektrikeren har fullført arbeidet og gjenopprettet strømtilførselen til Wall Connector, forsøker du å lade på nytt ved å koble Wall Connector til kjøretøyet igjen.
5. Hvis problemet vedvarer, må det utføres service på Wall Connector.

For mer informasjon kan du se [monteringsveiledning](#) for veggkontakten.

CC_a027

Kan ikke lade – problem med Wall Connector Wall Connector trenger service

Dette betyr denne alarmen:

Maskinvareproblem i veggkontakt. Følgende kan være mulige problemer:



1. Kontaktoren fungerer ikke.
2. Selvtesten til den interne jordfeilovervåkingskretsen mislyktes.
3. Den termiske sensoren er koblet fra.
4. Andre problemer med maskinvarekomponenter.

Dette gjør du:

Et internt problem ble oppdaget av Wall Connector.

1. Prøv å lade på nytt ved å koble Wall Connector fra bilen og koble til på nytt.
2. Hvis problemet vedvarer, slår du AV kretsbryteren for Wall Connector, venter i ti sekunder og slår deretter kretsbryteren PÅ igjen. Prøv deretter å koble Wall Connector til bilen på nytt.
3. Hvis problemet vedvarer, får du en elektriker til å sikre at alle ledninger er ordentlig koblet til og trukket til i henhold til instruksjonene i Wall Connectors monteringshåndbok.
4. Når elektrikeren har fullført arbeidet og gjenopprettet strømtilførselen til Wall Connector, forsøker du å lade på nytt ved å koble Wall Connector til kjøretøyet igjen.
5. Hvis problemet vedvarer, må det utføres service på Wall Connector.

For mer informasjon kan du se [monteringsveiledning](#) for veggkontakten.

CC_a028**Lader ikke – feil bryterinnstilling
Dreibryter på Wall Connector må justeres****Dette betyr denne alarmen:**

Feil dreiebryterinnstilling.

Dette gjør du:

Få elektrikeren til å justere Wall Connectors interne dreiebryter til en gyldig driftstrømningstilling. Elektrikeren må først sørge for at Wall Connector er slått av. Sammenhengen mellom bryterinnstilling og strøm skal være trykt på innsiden av Wall Connector. Elektrikeren bør også se delen Innstilling av driftsstrøm i Wall Connectors monteringshåndbok.

Hvis Wall Connector er satt opp for lastfordeling (kretsbyterfordeling) og paret med andre Wall Connectors, må dreiebryteren til primærenheten angis til en driftsstrømningstilling som lar hver paret Wall Connector motta minst 6 A ladestrøm.

Eksempel: Tre Wall Connectors er paret for lastfordeling. Primærenheten må angis til en strøm på minst $3 * 6 \text{ A} = 18 \text{ A}$ eller høyere.

For mer informasjon kan du se [monteringsveiledning](#) for veggkontakten.

CC_a029**Lader ikke – problem med tilkobling til bil
Sett ladekabel helt inn i ladeporten****Dette betyr denne alarmen:**

Det oppstod en kommunikasjonsfeil mellom veggkontakten og bilen.

Dette gjør du:

Prøv å lade på nytt ved å koble Wall Connector fra bilen og koble til på nytt.

1. Hvis problemet vedvarer, slår du AV kretsbryteren som betjener Wall Connector, venter i ti sekunder og slår kretsbryteren PÅ igjen før du prøver å koble Wall Connector til bilen igjen.



2. Hvis problemet vedvarer og annet ladeutstyr er tilgjengelig, kobler du bilen til en annen Wall Connector eller en mobil kontakt for å kontrollere at bilen kan kommunisere med annet ladeutstyr.
3. Hvis problemet vedvarer, må service utføres.

For mer informasjon kan du se [monteringsveiledning](#) for veggkontakten.

CC_a030

Lader ikke – primær/paret enhet passer ikke Sikringen må være tilpasset Wall Connector

Dette betyr denne alarmen:

Lastfordelingsnettverk (kretsbytterfordeling): De parede Wall Connectors har forskjellige maksimale strømkapasiteter.

Dette gjør du:

Bare Wall Connectors med samme maksimale strømkapasiteter kan pares i lastfordelingsnettverk (kretsbytterfordeling). Få elektrikerer til å sjekke typeetikettene på Wall Connectors for å sikre at strømkapasitetene passer sammen. Det anbefales videre at elektrikerer bare parer Wall Connectors med samme delenummer, for enkelt å sikre at parede enheter er kompatible.

For mer informasjon kan du se [monteringsveiledning](#) for veggkontakten.

CC_a041

Ladehast. redusert – veggkontakt varm Wall Connector-ledninger må kontrolleres

Dette betyr denne alarmen:

Varselet Wall Connector har oppdaget høy temperatur angir at bygningens forbindelse til Wall Connector begynner å bli for varm, så ladingen har fått redusert hastighet for å beskytte kablingen og Wall Connector.

Dette er vanligvis ikke et problem med bilen eller Wall Connector, men heller et problem med bygningens kabling. Dette kan skyldes løs forbindelse fra bygningens kabling til Wall Connector, og kan repareres kjapt av en elektriker.

Dette gjør du:

Kontakt en elektriker for å inspisere forbindelsen fra bygningens kabling til Wall Connector. De skal sikre at alle ledninger er riktig koblet til og trukket i henhold til monteringsveiledningen for Wall Connector.

For mer informasjon kan du se [monteringsveiledning](#) for veggkontakten.

CC_a043

Wall Connector-konfigurering må fullføres Se installasjonsveil. for å aktivere lading

Dette betyr denne alarmen:

Konfigurasjonen av Wall Connector er ufullstendig.

Dette gjør du:

Wall Connector må settes i drift for riktig konfigurering av sikringsstørrelse og tilkoblingstype for jording.

Hvis du vil ha mer informasjon, kan du se idriftssettingsprosedyren i monteringshåndboken for Wall Connector. Hvis dette problemet vedvarer, kan du kontakte en elektriker for å inspisere forbindelsen fra bygningens kabling til Wall Connector. De må sikre at effekten og jordingstilkoblingene er riktig konfigurert i henhold til monteringshåndboken til Wall Connector.

For mer informasjon kan du se [monteringsveiledning](#) for veggkontakten.



CP_a004

Ladeutstyr ikke gjenkjent Prøv på nytt eller bytt utstyr

Dette betyr denne alarmen:

Ladeporten kan ikke registrere om en ladekabel er satt inn eller hvilken type ladekabel som er koblet til.

Dette varselet er vanligvis spesifikt for eksternt ladeutstyr og eksterne strømkilder og indikerer vanligvis ikke et problem med bilen som kan løses ved å bestille service.

Dette gjør du:

Hvis dette varselet vises mens en ladekabel **er** koblet til, må du avgjøre om problemet skyldes ladeutstyret eller bilen. Prøv å lade kjøretøyet med annet eksternt ladeutstyr (inkludert ladekabel, ladestasjon eller ladebås).

- Hvis bilen begynner å lade, lå problemet sannsynligvis hos utstyret.
- Hvis bilen fremdeles ikke lader, kan problemet ligge hos bilen.

Hvis dette varselet vises når en ladekabel **ikke** er koblet til, eller hvis du mistenker at problemet ligger hos bilen, Inspiser ladeportens inntak og ladekabelkontakten for hindringer som rusk, fuktighet og/eller fremmedlegemer. Sørg for at eventuelle hindringer i ladeportens inntak er fjernet samt at eventuell fukt har fått tørke, og prøv deretter å sette inn kabelen i ladeporten på nytt.

Du kan også prøve å lade bilen med en Tesla Supercharger eller en ladestasjon på destinasjonen. Du kan finne alle disse på kartet på berøringsskjermen i bilen. Se [Kart og navigasjon på side 162](#) for mer informasjon.

Hvis du vil ha mer informasjon om feilsøking for mobil kontakt eller veggkontakt, kan du se produktets brukerhåndbok i [veiledninger for lade- og adapterprodukter](#).

Se [Ladeinstruksjoner på side 176](#) for mer informasjon om lading.

CP_a010

Kommunikasjonsfeil i ladeutstyr Prøv på nytt eller bytt utstyr

Dette betyr denne alarmen:

Bilen kan ikke lades fordi den ikke kan kommunisere effektivt med det eksterne ladeutstyret. Den registrerer ikke et gyldig kontrollpilotsignal fra ladeutstyret.

Dette varselet er vanligvis spesifikt for eksternt ladeutstyr og eksterne strømkilder og indikerer vanligvis ikke et problem med bilen som kan løses ved å bestille service.

Dette gjør du:

Bekreft først at mangelen på effektiv kommunikasjon forårsakes av ladeutstyret, og ikke et problem med bilen. Det er vanligvis tilfellet.

Prøv å lade kjøretøyet med annet eksternt ladeutstyr (inkludert ladekabel, ladestasjon eller ladebås).

- Hvis bilen begynner å lade, lå problemet sannsynligvis hos utstyret.
- Hvis bilen fremdeles ikke lader, kan problemet ligge hos bilen.

Hvis du mistenker at problemet ligger hos bilen, Inspiser ladeportens inntak og ladekabelkontakten for hindringer som rusk, fuktighet og/eller fremmedlegemer. Sørg for at eventuelle hindringer i ladeportens inntak er fjernet samt at eventuell fukt har fått tørke, og prøv deretter å sette inn kabelen i ladeporten på nytt.

Du kan også prøve å lade bilen med en Tesla Supercharger eller en ladestasjon på destinasjonen. Du kan finne alle disse på kartet på berøringsskjermen i bilen. Se [Kart og navigasjon på side 162](#) for mer informasjon.



Hvis du vil ha mer informasjon om feilsøking for mobil kontakt eller veggkontakt, kan du se produktets brukerhåndbok i [veiledninger for lade- og adapterprodukter](#).

Se [Ladeinstruksjoner på side 176](#) for mer informasjon om lading.

CP_a043

Feil på ladeportens dørsensor

Ladeport kanskje ikke fungerer som forventet

Dette betyr denne alarmer:

En av ladeportens dørsensorer fungerer ikke som normalt. Når dette skjer, er ladeporten kanskje ikke i stand til å registrere dørsposisjonen til ladeporten, og ladeporten fungerer kanskje ikke som forventet.

- Ladeportlåsen kan av og til forbli innkoblet når ladeportluken åpnes.
- Ladeportlyset lyser kanskje bare av og til når ladeportluken er åpen.

Dette gjør du:

Prøv å lukke ladeportluken og åpne den igjen.

Se [Åpne ladeporten på side 176](#) for mer informasjon.

Se [Ladeinstruksjoner på side 176](#) for mer informasjon om lading.

CP_a046

Kommunikasjonsbrudd med ladeutstyr

Kontroller strømkilden og ladeutstyret

Dette betyr denne alarmer:

Ladingen stoppet fordi kommunikasjonen mellom kjøretøyet og det eksterne ladeutstyret ble avbrutt.

Dette varselet er vanligvis spesifikt for eksternt ladeutstyr og eksterne strømkilder og indikerer vanligvis ikke et problem med bilen som kan løses ved å bestille service.

Dette gjør du:

Bekreft om det eksterne ladeutstyret har strøm ved å se etter statuslamper, skjermer eller andre indikatorer på utstyret.

Hvis utstyret **ikke** er forsynt med strøm, kan du prøve å gjenopprette strømkilden til det eksterne ladeutstyret.

- Hvis du forsøker å lade ved en offentlig ladestasjon og strømmen ikke kan gjenopprettes, kan du kontakte stasjonsoperatøren.
- Hvis du prøver å lade ved en privat stasjon (for eksempel hjemme) og strøm ikke kan gjenopprettes, må du kontakte en elektriker.

Hvis utstyret har strømtilførsel, kan du prøve å lade bilen ved hjelp av annet eksternt ladeutstyr.

- Hvis bilen begynner å lade, lå problemet sannsynligvis hos utstyret.
- Hvis bilen fremdeles ikke lader, kan problemet ligge hos bilen.

Du kan også prøve å lade bilen med en Tesla Supercharger eller en ladestasjon på destinasjonen. Du kan finne alle disse på kartet på berøringsskjermen i bilen. Se [Kart og navigasjon på side 162](#) for mer informasjon.

Hvis du vil ha mer informasjon om feilsøking for mobil kontakt eller veggkontakt, kan du se produktets brukerhåndbok i [veiledninger for lade- og adapterprodukter](#).



CP_a051

Ladeport åpnes kanskje ikke når knappen trykkes på Bruk en annen metode for å åpne ladeporten

Dette betyr denne alarmen:

En av ladeportens dørsensorer kommuniserer ikke som den skal. Ladeporten registrerer kanskje ikke forespørselen om å åpne når ladeportluken trykkes inn.

Dette gjør du:

Du kan fortsatt bruke alle andre vanlige metoder for å åpne ladeportluken:

- Bruk bilens berøringsskjerm.
- Bruk Tesla-mobilappen.
- Mens kjøretøyet er ulåst trykker du på ladehåndtaksknappen på hvilken som helst Tesla-ladekabel, inkludert en Wall Connector, mobil kontakt eller Superlader.
- Hold og trykk på bagasjeromsknappen på nøkkelfjernkontrollen.

Se [Åpne ladeporten på side 176](#) for mer informasjon.

CP_a053

Lader ikke – stasjon ikke tilkoblet strøm Kontroller strømkilde, eller prøv en annen

Dette betyr denne alarmen:

Kan ikke starte lading fordi ladeutstyret ikke er klart. Et ladehåndtak er registrert, men ladestasjonen kommuniserer ikke med kjøretøyet. Problemet kan skyldes følgende:

- Ladestasjonen ikke er tilkoblet strøm.
- Kontrollpilotsignalet mellom ladestasjonen og kjøretøyet er avbrutt.

Dette varselet er vanligvis spesifikt for eksternt ladeutstyr og eksterne strømkilder og indikerer vanligvis ikke et problem med bilen som kan løses ved å bestille service.

Dette gjør du:

Prøv å lade bilen med annet ladeutstyr eller på en annen ladestasjon.

- Hvis bilen begynner å lade, lå problemet sannsynligvis hos utstyret.
- Hvis bilen fremdeles ikke lader, kan problemet ligge hos bilen.

Hvis du bruker en mobil kontakt eller Wall Connector, må du først sjekke statuslampene foran. Hvis det ikke er noen synlige statuslamper, må du kontrollere strømkilden og ta kontakt med en elektriker for å inspisere bygningens kabling til Wall Connector for å bekrefte at alle ledningene er riktig tilkoblet og trukket til.

Hvis du bruker annet eksternt ladeutstyr, må du sjekke brukerhåndboken til produktet for å bekrefte at stasjonen har strøm. Ta kontakt med en elektriker for å inspisere bygningens kabling og ladeutstyret etter behov.

Hvis du vil ha mer informasjon om feilsøking for mobil kontakt eller veggkontakt, kan du se produktets brukerhåndbok i [veiledninger for lade- og adapterprodukter](#).

Du kan også prøve å lade bilen med en Tesla Supercharger eller en ladestasjon på destinasjonen. Du kan finne alle disse på kartet på berøringsskjermen i bilen. Se [Kart og navigasjon på side 162](#) for mer informasjon.



CP_a054

Feil ved låsing av ladekabel

Før ladekabel helt inn eller sjekk for hindring

Dette betyr denne alarmen:

Ladeportlåsen klarer ikke å låse ladekabelen i ladeportinntaket. Hvis låsen ikke er koblet til, vil vekselstrømlading (for eksempel lading med en mobilkontakt eller Wall Connector) være begrenset til 16 A, og hurtiglading/superlading vil ikke være tilgjengelig.

Ladeportlampen pulserer oransje hvis dette varselet vises under vekselstrømlading og vil lyse oransje konstant hvis dette varselet vises når du prøver hurtiglading/superlading.

Dette varselet er vanligvis spesifikt for eksternt ladeutstyr og eksterne strømkilder og indikerer vanligvis ikke et problem med bilen som kan løses ved å bestille service.

Dette gjør du:

Forsøk å sette ladekabelen helt inn i ladeportens inntak på nytt.

Hvis bilen begynner å lade og ladeportlyset pulserer grønt, kan det hende at ladekabelen ikke er satt helt inn før. Vekselstrømlading skal ikke lenger være begrenset, og hurtiglading/superlading skal være tilgjengelig.

Hvis ladingen fremdeles er begrenset eller bilen ikke lader i det hele tatt, Inspiser ladeportens inntak og ladekabelkontakten for hindringer som rusk, fuktighet og/eller fremmedlegemer. Sørg for at eventuelle hindringer i ladeportens inntak er fjernet samt at eventuell fukt har fått tørke, og prøv deretter å sette inn kabelen i ladeporten på nytt.

Hvis lading fremdeles er begrenset eller bilen ikke vil lade i det hele tatt, må du sikre at ladeportlåsens kabel for manuell utløsning (plassert til venstre i bagasjerommet) ikke er trukket i. Sørg for at håndtaket (vanligvis ringformet eller en stropp) for kabelen for manuell utløsning er fri for hindringer og at ingenting er festet til den (som et lastenett eller en paraply). Hvis du vil ha mer informasjon om bruk av manuell utløsning av ladeporten, kan du se [Manuell utløsning av ladekabel på side 180](#).

Du kan også prøve å lade bilen med en Tesla Supercharger eller en ladestasjon på destinasjonen. Du kan finne alle disse på kartet på berøringsskjermen i bilen. Se [Kart og navigasjon på side 162](#) for mer informasjon.

Hvis du vil ha mer informasjon om feilsøking for mobil kontakt eller veggkontakt, kan du se produktets brukerhåndbok i [veiledninger for lade- og adapterprodukter](#).

Se [Ladeinstruksjoner på side 176](#) for mer informasjon om lading.

CP_a055

Kommunikasjonsbrudd med ladeutstyr

Kontroller strømkilden og ladeutstyret

Dette betyr denne alarmen:

Ladingen stoppet fordi kommunikasjonen mellom kjøretøyet og det eksterne ladeutstyret ble avbrutt.

Dette varselet er vanligvis spesifikt for eksternt ladeutstyr og eksterne strømkilder og indikerer vanligvis ikke et problem med bilen som kan løses ved å bestille service.

Dette gjør du:

Bekreft om det eksterne ladeutstyret har strøm ved å se etter statuslamper, skjermer eller andre indikatorer på utstyret. Hvis du vil ha mer informasjon om feilsøking for mobil kontakt eller veggkontakt, kan du se produktets brukerhåndbok i [veiledninger for lade- og adapterprodukter](#).

Hvis utstyret **ikke** er forsynt med strøm, kan du prøve å gjenopprette strømkilden til det eksterne ladeutstyret.

- Hvis du forsøker å lade ved en offentlig ladestasjon og strømmen ikke kan gjenopprettes, kan du kontakte stasjonsoperatøren.



- Hvis du prøver å lade ved en privat stasjon (for eksempel hjemme) og strøm ikke kan gjenopprettes, må du kontakte en elektriker.

Hvis utstyret har strømtilførsel, kan du prøve å lade bilen ved hjelp av annet eksternt ladeutstyr.

- Hvis bilen begynner å lade, lå problemet sannsynligvis hos utstyret.
- Hvis bilen fremdeles ikke lader, kan problemet ligge hos bilen.

Du kan også prøve å lade bilen med en Tesla Supercharger eller en ladestasjon på destinasjonen. Du kan finne alle disse på kartet på berøringsskjermen i bilen. Se [Kart og navigasjon på side 162](#) for mer informasjon.

CP_a056

Lading stoppet – ladekabel frakoblet Lukk ladeport – trykk br.ped. og prøv på nytt

Dette betyr denne alarmen:

Ladingen har stoppet fordi kjøretøyet registrerte at tilkoblingen mellom ladeporten og ladekabelen ble brutt uventet.

Dette gjør du:

Før du kobler fra en ladekabel, må du stoppe ladingen.

På noe eksternt ladeutstyr kan ladingen stoppes ved å trykke på knappen på ladehåndtaket.

Du kan også stoppe ladingen fra berøringsskjermen i kjøretøyet, Tesla-mobilappen eller ladestasjonen.

Se [Stoppe lading på side 178](#) for mer informasjon.

CP_a058

Vekselstrømlading ikke mulig – systemet prøver på nytt snart Koble til igjen, eller bytt ladeutstyr

Dette betyr denne alarmen:

Lading er ikke mulig fordi bilen har registrert en av de følgende tilstandene og har prøvd å lade for mange ganger uten å lykkes:

- Ladeporten kan ikke registrere om en ladekabel er satt inn eller hvilken type ladekabel som er koblet til.
- Kjøretøyet kan ikke registrere et gyldig pilotkontrollsignal fra ladestasjonen, så det kan ikke kommunisere effektivt med det eksterne ladeutstyret.
- Kommunikasjon mellom kjøretøyet og det eksterne ladeutstyret er brutt.
- Det eksterne ladeutstyret har rapportert om en feil som hindrer kjøretøyet i å lade.

Dette gjør du:

Når dette varselet er til stede, prøver bilen å lade på nytt når litt tid er gått. Hvis problemene nevnt ovenfor løses, gjenopptas ladingen av bilen. Hvis du vil prøve å lade igjen tidligere, kan du prøve å koble ladekabelen fra ladeporten og sette den inn igjen.

Hvis du vil ha mer informasjon og forslag til feilsøking, kan du sjekke på bilens berøringsskjerm om det er andre nylige varsler som gjelder lading.

CP_a066

Ladeutstyret er ikke klart Se laderens instruksjoner for å starte lading

Dette betyr denne alarmen:



Feilsøking av varsler

Lading kan ikke starte fordi ladestasjonen melder fra til kjøretøyet om at enten er det eksterne ladeutstyret ikke klart, eller lading er ikke autorisert. Kontrollpilotsignalet som kommuniserer mellom ladestasjonen og kjøretøyet indikerer at kjøretøyet ikke har tillatelse til å starte lading.

Dette kan skje fordi:

- Ladestasjonen aktivt utsetter lading. Dette kan for eksempel skje fordi stasjonen har en funksjon for planlagt lading aktivert.
- Ladestasjonen krever ytterligere aktivering før ladeøkten kan starte. Det kan være behov for ytterligere godkjenning før stasjonen begynner å lade bilen, som et ladekort, et mobilapp eller et kredittkort.

Dette varselet er vanligvis spesifikt for eksternt ladeutstyr og eksterne strømkilder og indikerer vanligvis ikke et problem med bilen som kan løses ved å bestille service.

Dette gjør du:

Sjekk ladestasjonen for instruksjoner som forklarer trinnene som kreves for å aktivere lading. Se for eksempel etter en berøringsskjermterminal, LED-statusindikatorer, skriftlige instruksjoner eller et betalingsgrensesnitt som kan gi veiledning. Hvis du ikke kan aktivere lading på den aktuelle ladestasjonen, kan du prøve å lade bilen med annet ladeutstyr eller på en annen ladestasjon.

- Hvis bilen begynner å lade, lå problemet sannsynligvis hos utstyret.
- Hvis bilen fremdeles ikke lader, kan problemet ligge hos bilen.

Du kan også prøve å lade bilen med en Tesla Supercharger eller en ladestasjon på destinasjonen. Du kan finne alle disse på kartet på berøringsskjermen i bilen. Se [Kart og navigasjon på side 162](#) for mer informasjon.

Hvis du vil ha mer informasjon om feilsøking for mobil kontakt eller veggkontakt, kan du se produktets brukerhåndbok i [veiledninger for lade- og adapterprodukter](#).

Se [Ladeinstruksjoner på side 176](#) for mer informasjon om lading.

CP_a078

Kabel blokkert – ladeportlås kan ha frosset Prøv å bruke Tin bil-knappen i mobilappen

Dette betyr denne alarmen:

Ladeportlåsen kan ikke løsne ladekabelen, og det er registrert kald omgivelsestemperatur.

Dette gjør du:

Sett ladekabelen helt inn i ladeportinntaket igjen for å fjerne eventuell belastning på kabelen. Prøv på nytt å løsne ladekabelen.

Hvis ladekabelen fortsatt ikke kan tas ut, kan ladeportlåsen ha frosset.

Når is på ladeportlåsen skal fjernes, trykker du på knappen **Tin bil** i Tesla-mobilappen for å avise bilen i ca. 30 til 45 minutter.

MERK: Bruk **Tin bil** i mobilappen til å avise bilen. Justering av innstillinger for klimastyring på bilens berøringsskjerm er ikke like effektivt.

Det kan også være mulig å tine is som berører ladeportlåsen, ved å slå på avising bak via bilens berøringsskjerm. Noen biler er utstyrt med varmeelement på ladeportinntaket, som slås på når du slår på avising bak ved kaldt vær.

Hvis du vil ha mer informasjon om lading ved kaldt vær, kan du se [Beste praksis for kaldt vær på side 159](#).

Hvis ladekabelen fortsatt ikke kan tas ut, prøver du ladeportens manuelle utløsingskabel i bagasjerommet.

1. Forsikre deg om at bilen ikke lades aktivt.
 - Gå til ladeskjermbildet på bilens berøringsskjerm.
 - Ved behov trykker du på Stopp lading.



2. Åpne bagasjerommet bak.
3. Trekk utløserkabelen fra ladeporten nedover for å løsne ladekabelen.
 - **MERK:** Utløserkabelen befinner seg på venstre side av bagasjerommet bak. Den kan være forsenket i en liten åpning i den innvendige kledningen i bagasjerommet.
4. Trekk ladekabelen ut av ladeporten.

Hvis du vil ha mer informasjon om bruk av manuell utløsning av ladeporten, kan du se [Manuell utløsning av ladekabel på side 180](#).

Se [Ladeinstruksjoner på side 176](#) for mer informasjon om lading.

CP_a079

Ladehast. redusert – ladeport kan ha frosset Prøv å bruke Tin bil-knappen i mobilappen

Dette betyr denne alarmen:

Ladeportlåsen klarer ikke å sikre ladekabelen i ladeportinntaket, og det er registrert kald omgivelsestemperatur. Hvis låsen ikke er koblet inn, vil vekselstrømlading (for eksempel lading med en mobilkontakt eller Wall Connector) være begrenset til 16 A, og hurtiglading/superlading vil ikke være tilgjengelig.

Ladeportlampen pulserer oransje hvis dette varselet vises under vekselstrømlading og vil lyse oransje konstant hvis dette varselet vises når du prøver hurtiglading/superlading.

Dette varselet er vanligvis spesifikt for eksternt ladeutstyr og eksterne strømkilder og indikerer vanligvis ikke et problem med bilen som kan løses ved å bestille service.

Dette gjør du:

Forsøk å sette ladekabelen helt inn i ladeportens inntak på nytt. Hvis bilen begynner å lade og ladeportlyset pulserer grønt, kan det hende at ladekabelen ikke er satt helt inn før. Vekselstrømlading skal ikke lenger være begrenset, og hurtiglading/superlading skal være tilgjengelig.

Hvis lading fremdeles er begrenset eller bilen ikke vil lade i det hele tatt, må du sikre at ladeportlåsens kabel for manuell utløsning (plassert til venstre i bagasjerommet) ikke er trukket i. Sørg for at håndtaket (vanligvis ringformet eller en stropp) for kabelen for manuell utløsning er fri for hindringer og at ingenting er festet til den (som et lastenett eller en paraply). Hvis du vil ha mer informasjon om bruk av manuell utløsning av ladeporten, kan du se [Manuell utløsning av ladekabel på side 180](#).

Hvis ladingen fremdeles er begrenset eller bilen ikke lader i det hele tatt, Inspiser ladeportens inntak og ladekabelkontakten for hindringer som rusk, fuktighet og/eller fremmedlegemer. Sørg for at eventuelle hindringer i ladeportens inntak er fjernet samt at eventuell fukt har fått tørke, og prøv deretter å sette inn kabelen i ladeporten på nytt.

Hvis du har sett etter og fjernet eventuelt rusk eller fremmedlegemer, men ladingen fortsatt er begrenset eller bilen ikke vil starte i det hele tatt, kan ladeportlåsen ha frosset. Når is på ladeportlåsen skal fjernes, trykker du på knappen **Tin bil** i Tesla-mobilappen for å avise bilen i ca. 30 til 45 minutter.

MERK: Bruk **Tin bil** i mobilappen til å avise bilen. Justering av innstillinger for klimastyring på bilens berørings skjerm er ikke like effektivt.

Det kan også være mulig å tine is som berører ladeportlåsen, ved å slå på avising bak via bilens berørings skjerm. Noen biler er utstyrt med varmeelement på ladeportinntaket, som slås på når du slår på avising bak ved kaldt vær.

Hvis du vil ha mer informasjon om lading ved kaldt vær, kan du se [Beste praksis for kaldt vær på side 159](#).

Hvis varselet fortsatt vises, skal begrenset vekselstrømlading fortsatt være tilgjengelig.

Se [Ladeinstruksjoner på side 176](#) for mer informasjon om lading.



CP_a101

Ladehast. redusert – veggkontakt varm Wall Connector-ledninger må kontrolleres

Dette betyr denne alarmen:

Varselet Wall Connector har oppdaget høy temperatur angir at bygningens forbindelse til Wall Connector begynner å bli for varm, så ladingen har fått redusert hastighet for å beskytte kablingen og Wall Connector.

Dette er vanligvis ikke et problem med bilen eller Wall Connector, men heller et problem med bygningens kabling. Dette kan skyldes løs forbindelse fra bygningens kabling til Wall Connector, og kan repareres raskt av en elektriker.

Dette gjør du:

Kontakt en elektriker for å inspisere forbindelsen fra bygningens kabling til Wall Connector. De skal sikre at alle ledninger er riktig koblet til og trukket i henhold til monteringsveiledningen for Wall Connector.

Monteringsveiledninger for Wall Connector finner du [her](#).

CP_a102

Kan ikke lade – Wall Connector for varm Wall Connector-ledninger må kontrolleres

Dette betyr denne alarmen:

Varselet Wall Connector har oppdaget høy temperatur angir at bygningens forbindelse til Wall Connector begynner å bli for varm, så ladingen har fått redusert hastighet for å beskytte kablingen og Wall Connector.

Dette er vanligvis ikke et problem med bilen eller Wall Connector, men heller et problem med bygningens kabling. Dette kan skyldes løs forbindelse fra bygningens kabling til Wall Connector, og kan repareres raskt av en elektriker.

Dette gjør du:

Kontakt en elektriker for å inspisere forbindelsen fra bygningens kabling til Wall Connector. De skal sikre at alle ledninger er riktig koblet til og trukket i henhold til monteringsveiledningen for Wall Connector.

For mer informasjon kan du se [monteringsveiledning](#) for veggkontakten.

CP_a143

Ladeadapteret er utsatt for lysbue Bruk annet ladeutstyr

Dette betyr denne alarmen:

Lading er ikke tilgjengelig fordi bilen har registrert fare for elektrisk lysbue i den tredjeparts ladeadapteren som brukes til å koble et ladehåndtak av typen Combined Charging System (CCS) til bilens ladeport.

En elektrisk lysbue kan inntreffe hvis du forsøker å koble fra **mens lading er aktiv med den tredjeparts ladeadapteren**, og en elektrisk lysbue kan forårsake alvorlig personskade og/eller skade på eiendom.

Dette gjør du:

Følg trinnene nedenfor for å begrense denne risikoen:

- Sørg for at ladingen stoppes fullstendig.
 1. Bruk bilens berøringsskjerm til å bekrefte at ladingen har stoppet, eller til å stoppe ladingen ved behov.
 2. Bruk skjermen og kontrollene på ladestasjonen til å bekrefte at ladingen har stoppet, eller til å avslutte eventuelle aktive ladeøkter.



- Sørg for at du ikke kan se noe blinkende grønt eller blått lys (LED) på bilens ladeport.
- Koble ladeadapteren fra bilens ladeport.
- Bekreft på nytt at ladestasjonen ikke angir noen aktiv ladeøkt.
- Koble ladeadapteren fra ladehåndtaket.

Bruk annet ladeutstyr til å lade bilen. Se [Ladeinstruksjoner på side 176](#) for mer informasjon om lading.

Du kan også prøve å lade bilen med en Tesla Supercharger eller en ladestasjon på destinasjonen. Du kan finne alle disse på kartet på berøringsskjermen i bilen. Se [Kart og navigasjon på side 162](#) for mer informasjon.

CP_a151

Feil ved ladeport registrert – Service kreves AC-lading fung. kanskje ikke / Ok for superch.

Dette betyr denne alarmen:

Bilens ladeport trenger service. Ladeporten kan ikke opprette gyldig kontrollpilotsignal og kommunisere effektivt med noen typer utstyr for vekselstrømlading og strømkilder.

Når dette varselet vises, kan vekselstrømlading og likestrømhurtiglading med ikke-Tesla-ladestasjoner være begrenset eller utilgjengelig.

Dette gjør du:

Det anbefales at du bestiller service for inspeksjon av bilens ladeport så snart det passer.

I mellomtiden skal Supercharging fortsette å være tilgjengelig. Supercharging-steder kan vises på kartet på bilens berøringsskjerm. Se [Kart og navigasjon på side 162](#) for mer informasjon.

Vekselstrømlading kan også være tilgjengelig med en Gen 2 mobil kontakt eller Gen 3 Wall Connector. Det anbefales imidlertid at du sørger for at bilens ladeport kan kommunisere med ladeproduktet ditt fra Tesla. Prøv å lade med Gen 2 mobil kontakt eller Gen 3 Wall Connector, og kontroller at bilen lader som forventet før du stoler på at det fungerer.

Hvis du vil ha mer informasjon om feilsøking for mobil kontakt eller veggkontakt, kan du se produktets brukerhåndbok i [veiledninger for lade- og adapterprodukter](#).

Se [Ladeinstruksjoner på side 176](#) for mer informasjon om lading.

CP_a164

Ladehåndtak fort. reg. etter foresp. om frakobling Bruk ladeportens kabel for man. utl ved behov

Dette betyr denne alarmen:

Bilens ladeport detekterer en ladekabel / ladehåndtaket er fremdeles koblet til etter å ha mottatt flere forespørsler om å løse ut ladekabelen, slik at den kan kobles fra.

Dette varselet kan angi at ladeportlåsen ikke løser ut ladekabelen som forventet.

Dette gjør du:

Hvis ladekabelen ikke kan kobles fra ladeporten etter flere forsøk på å løse den ut, prøver du manuell utløsning med kabelen i bagasjerommet.

1. Forsikre deg om at bilen ikke lades aktivt.
 - Gå til ladeskjermbildet på bilens berøringsskjerm.
 - Ved behov trykker du på Stopp lading.
2. Åpne bagasjerommet bak.



Feilsøking av varsler

3. Trekk utløserkabelen fra ladeporten nedover for å løsne ladekabelen.
 - **MERK:** Utløserkabelen befinner seg på venstre side av bagasjerommet bak. Den kan være forsenket i en liten åpning i den innvendige kledningen i bagasjerommet.
4. Trekk ladekabelen ut av ladeporten.

Hvis du vil ha mer informasjon om bruk av manuell utløsning av ladeporten, kan du se [Manuell utløsning av ladekabel på side 180](#).

Hvis ladekabelen fortsatt ikke kan tas ut, kan ladeportlåsen ha frosset.

Når is på ladeportlåsen skal fjernes, trykker du på knappen **Tin bil** i Tesla-mobilappen for å avise bilen i ca. 30 til 45 minutter.

MERK: Bruk **Tin bil** i mobilappen til å avise bilen. Justering av innstillinger for klimastyring på bilens berøringsskjerm er ikke like effektivt.

Det kan også være mulig å tine is som berører ladeportlåsen, ved å slå på avising bak via bilens berøringsskjerm. Noen biler er utstyrt med varmeelement på ladeportinntaket, som slås på når du slår på avising bak ved kaldt vær.

Hvis du vil ha mer informasjon om lading ved kaldt vær, kan du se [Beste praksis for kaldt vær på side 159](#).

Hvis varselet forekommer gjentatte ganger over flere kjøreturer og forsøk på lading, anbefales det anbefales at du bestiller service for inspeksjon av bilens ladeport så snart det passer.

Hvis du vil ha mer informasjon om feilsøking for mobil kontakt eller veggkontakt, kan du se produktets brukerhåndbok i [veiledninger for lade- og adapterprodukter](#).

Hvis du bruker annet eksternt ladeutstyr, kan du se produsentens vedlagte dokumentasjon for feilsøkingstips.

Se [Ladeinstruksjoner på side 176](#) for mer informasjon om lading.

DI_a138

Motor foran deaktivert – OK å kjøre Kjøretøyets ytelse kan være begrenset

Dette betyr denne alarmer:

Bilens motor foran er ikke tilgjengelig. Effekt, hastighet og akselerasjon kan være redusert siden bilen bruker motoren(e) bak til å fortsette å kjøre.

Dette gjør du:

I noen tilfeller kan bilen bli ute av stand til å fortsette å kjøre. Hvis dette skjer, skal et annet bilvarsel også vises for å gi mer informasjon og anbefalte tiltak.

Dette varselet kan forårsakes av en midlertidig tilstand som løser seg selv automatisk. Hvis dette varselet forsvinner under kjøreturen, eller ikke lenger er til stede når neste kjøretur starter, skyldtes det sannsynligvis en midlertidig tilstand. Ingen tiltak er nødvendig.

Dette varselet kan også angi en tilstand som krever kontroll og service av motoren foran. Hvis dette varselet vedvarer over flere kjøreturer, anbefaler det at du bestiller service. Det går fint å kjøre bilen i mellomtiden.

DI_a166

Kjøretøy parkert automatisk for å hindre bortrulling Fest setebeltet og lukk døren for å forbli i giret

Dette betyr denne alarmer:

Bilen har satt giret automatisk i Park (P) fordi det registrerte at føreren var på vei ut av bilen eller ikke lenger var til stede. Dette er forventet atferd under diverse omstendigheter.



Bilen setter giret automatisk i Park hvis **alle** følgende forhold foreligger:

- Autoparkering er ikke aktiv.
- Bilen kjører saktere enn 2,25 km/t (1,4 mph) i Drive eller Reverse.
- Siste føreraktivitet ble registrert for mer enn 2 sekunder siden. Føreraktivitet omfatter følgende:
 - trykk på bremse- og/eller gasspedalen
 - manuell styring av bilen

og minst **to** av følgende forhold foreligger:

1. Førerens setebelte registreres som ikke festet.
2. Føreren registreres som ikke til stede.
3. Førerdøren registreres som åpen.
4. Én eller flere av sensorene som brukes til å registrere de tre forholdene ovenfor (festing av setebelte, tilstedeværelse i setet, dørlås) fungerer ikke som forventet.

Bilen setter også giret automatisk i Park hvis **et** av følgende forhold foreligger:

- En dør registreres som åpen.
- Setebeltet registreres som ikke festet mens hastigheten er lavere enn 0,15 km/t (0,1 mph) i Drive eller Reverse.
- Ingen føreraktivitet registreres på ett minutt.

MERK: Bilen setter også giret automatisk i Park når en ladekabel kobles til ladeporten.

Dette gjør du:

Hvis du vil ha mer informasjon om automatisk girskift til Park, kan du se [Skifte av gir på side 78](#).

DI_a175

Cruisekontroll ikke tilgjengelig

Dette betyr denne alarmen:

Cruisekontroll, inkludert Aktiv Cruise Control, er for tiden utilgjengelig.

Cruisekontroll kan være utilgjengelig av følgende årsaker:

- Føreren avbrøt forespørselen.
- Føreren løsnet setebeltet.
- Bagasjerommet foran, bagasjerommet bak eller en dør er åpen.
- Bilen kjører under minstehastigheten for cruisekontroll på 30 km/t (18 mph).
- Omgivelsesforhold, som begrenset sikt, har oppstått.
- Valet-modus er aktiv.

Dette gjør du:

Ta styringen og kjør bilen manuelt.

Når eventuelle forhold som forhindrer aktivering av cruisekontroll ikke lenger er til stede, bør cruisekontroll være tilgjengelig. Hvis dette varselet fortsetter gjennom påfølgende turer, bør du planlegge service så snart du har anledning. Det går fint å kjøre bilen i mellomtiden.

Se [Aktiv Cruise Control på side 114](#) for mer informasjon.



DI_a184

Autopark avbrutt

Ta kontroll

Dette betyr denne alarmen:

Autoparkering er avbrutt.

Autoparkering kan ha blitt avbrutt av følgende årsaker:

- Føreren trykket på Avbryt-knappen på berøringsskjermen.
- Føreren beveget styrestikke (eller ratt).
- Føreren trykket på gasspedalen, trykket på bremsepedalen eller åpnet en dør.
- Bilen befinner seg i en bratt bakke/helling.
- Værforhold påvirker sikten.
- Fortauskanten kan ikke detekteres.
- En tilhenger er koblet til bilen.

Dette gjør du:

Parker, eller fullfør parkeringen, av bilen manuelt. Når parkeringen er fullført, setter du på bremsen og setter giret i Park. Ellers vil bilen fortsatt rulle fritt.

Autoparkering skal være tilgjengelig neste gang du kjører.

Se [#unique_670 på side](#) og [Begrensninger og advarsler på side 133](#) for mer informasjon.

DI_a185

Autopark avbrutt

Dette betyr denne alarmen:

Autoparkering er avbrutt, og elektronisk parkeringsbrems er aktivert.

Autoparkering kan ha blitt avbrutt av følgende årsaker:

- Føreren trykket på Avbryt-knappen på berøringsskjermen.
- Føreren beveget styrestikke (eller ratt).
- Føreren trykket på gasspedalen, trykket på bremsepedalen eller åpnet en dør.
- Bilen befinner seg i en bratt bakke/helling.
- Værforhold påvirker sikten.
- Fortauskanten kan ikke detekteres.
- En tilhenger er koblet til bilen.

Dette gjør du:

Parker, eller fullfør parkeringen, av bilen manuelt.

Autoparkering skal være tilgjengelig neste gang du kjører.

Se [#unique_670 på side](#) og [Begrensninger og advarsler på side 133](#) for mer informasjon.



DI_a190

Mønsterdybde på bakdekk for liten – Avtal service Inspiser dekkene for rotasjon/utskifting

Dette betyr denne alarmen:

MERK: Dette varselet indikerer IKKE et punktert dekk.

Kjøretøyet har registrert at bakdekkene har opplevd mer slitasje over tid enn fordekkene, og at de overgår den anbefalte forskjellen.

Dette gjør du:

Det anbefales at mønsterdybden på alle dekk inspiseres. Mens dekkene slites under normal kjøring, slites bakdekkene vanligvis raskere enn fordekkene.

Dekkrotasjon er viktig for å balansere dekkslitasjen jevnt over alle dekkene.

Hvis ikke dekkene roteres som anbefalt, skaper det risiko for vannplaning og tap av kontroll over kjøretøyet på våte veier. Hvis ikke dekkene roteres, reduseres også dekkenes levetid, noe som krever utskifting før tiden.

Det anbefales at du avtaler service via Tesla-mobilappen eller hos en uavhengig serviceleverandør for å få dekkene rotert når:

- forskjellen i mønsterdybde mellom et hvilket som helst for- og bakdekk overskrider 1,5 mm
- kjøretøyet har blitt kjørt i mer enn 10 000 km (6250 miles) siden forrige rotasjon

Etter dekkinspeksjon og eventuell nødvendig dekkservice, skal bilens dekkkonfigurasjon oppdateres for å optimalisere bilens innstillinger for dekkene, og fjerne varselet i minst 6250 miles. Se [Stell og vedlikehold av dekk på side 190](#) for mer informasjon.

Det anbefales ikke at du stoler på dette varselet istedenfor rutinekontroller av dekkmønsterdybde. Varselet skal bare være til stede når bilen estimerer at dekkenes anbefalte serviceintervall har forfalt for lenge siden.

Dette varselet kalibreres for Tesla-dekk og forventes ikke å fungere med dekk av andre typer eller størrelser, inkludert kombinasjoner av ulike dekkmerker eller -modeller. Det vises kanskje ikke, eller vises kanskje for tidlig, hos biler med dekk som ikke er anbefalt av Tesla. Se [Felger og dekk på side 212](#) for mer informasjon om anbefalte dekk.

DI_a245

Vehicle Hold-funksjon utilgjengelig Hold bremsepedalen inne når du står i ro

Dette betyr denne alarmen:

Dette gjør du:

Fortsett til destinasjonen din. Det går fint å kjøre bilen.

Hvis dette varselet fortsetter gjennom påfølgende turer, bør du planlegge service så snart du har anledning. Det går fint å kjøre bilen i mellomtiden.

For mer informasjon kan du se [Bakkestopp på side 92](#).

DI_a250

Adaptiv kjørekontroll deaktivert Kjør forsiktig

Dette betyr denne alarmen:

Bilens hastighet er begrenset til 144 km/t (90 mph) på grunn av et problem med systemet for adaptiv fjæringsdemping.



Feilsøking av varsler

Systemet kan ikke sanntidsjustere fjæringssystemet for å optimalisere både kjøring og manøvrering, og kjøreturen kan være mykere enn vanlig som et resultat av dette.

Dette gjør du:

Hvis dette varselet fortsetter gjennom påfølgende turer, bør du planlegge service så snart du har anledning. Det går fint å kjøre bilen i mellomtiden.

Dette varselet ledsages av en rød indikatorlampe på instrumentpanelet. Se [Luftfjæring på side 88](#) for mer informasjon.

DIF_a251 / DIR_a251 / DIREL_a251 / DIRER_a251

Girøljeservice anbefales

Avtal service

Dette betyr denne alarmer:

Bilen har registrert en tilstand som krever inspeksjon av girøljen.

Dette gjør du:

Det anbefales at du avtaler service.

Det går fint å kjøre med dette varselet. Hvis du fortsetter å kjøre i en lengre periode med dette varselet, kan det imidlertid føre til permanent skade på girkassen/drivverket.

ESP_a118

Assistent for lav bremseytelse er aktivert

Hold bremsepedal godt inne for å stoppe

Dette betyr denne alarmer:

Hydraulic Fade Compensation er aktiv. Denne assistentfunksjonen for bremsing aktiveres midlertidig for å sikre at du har full bremsekapasitet under forhold der redusert bremseytelse er registrert av kjøretøyet.

Når denne assistentfunksjonen aktiveres, kan du føle at bremsepedalen trekkes bort fra foten og merke en kraftig økning i bremsetrykket. Du vil kanskje også høre en pumpelyd fra bremsehydraulikkenheten foran på kjøretøyet. Dette vil vanligvis bare vare noen få sekunder avhengig av veioverflaten og hastigheten. Dette er helt normalt og er ikke en indikasjon på et problem med kjøretøyet.

Dette gjør du:

Fortsett å tråkke på bremsepedalen som normalt, og ikke «pump» (trykk og slipp flere ganger) pedalen, siden det vil avbryte funksjonen.

Dette varselet forsvinner når kjøretøyet stopper eller du ikke trækker på bremsepedalen lenger. Det kan vises inntil fem sekunder etter.

Redusert bremseytelse er vanligvis midlertidig og kan oppstå av en rekke ulike grunner, inkludert høy bremsetemperatur etter kraftig bremsing eller svært kalde eller våte kjøreforhold. Det kan også være en indikasjon på at bremseklossene eller rotorene er så utslitt at det er behov for normal utskifting.

Hvis du fortsetter å oppleve redusert bremseytelse som ikke forbedres over tid, må du ta kontakt med Tesla Service for en bremseinspeksjon når det passer for deg.

Se [Hydraulic Fade Compensation på side 86](#) for mer informasjon.



PCS_a016

Lader ikke – muligens dårlig nettstrøm kvalitet Prøv på nytt eller annet ladested/superlading

Dette betyr denne alarmen:

Ladingen har stoppet fordi en tilstand forhindrer at bilen lades med vekselstrøm. Hurtiglading/superlading skal fortsatt fungere som forventet.

Dette kan oppstå på grunn av problemer med strømforsyningen som er forårsaket av det eksterne ladeutstyret eller av strømmettet. I noen tilfeller kan denne tilstanden også skyldes bruk av elektriske enheter som bruker mye strøm.

Hvis disse sannsynlige årsakene er utelukket, kan en tilstand i selve bilen også påvirke vekselstrømladingen.

Dette gjør du:

Hvis dette varselet kommer sammen med et varsel som spesifiserer hva det er som påvirker vekselstrømladingen, bør du begynne med å undersøke det spesifikke varselet.

Flere feilsøkingstips basert på utstyrstype:

- Hvis du bruker en mobil kontakt, kan du prøve å lade bilen med et annet vegguttak.
 - Hvis bilen begynner å lade, lå problemet sannsynligvis hos det opprinnelige vegguttaket.
 - Hvis kjøretøyet fremdeles ikke lader, kan problemet ligge hos mobilkontakten.
- Hvis du bruker en Wall Connector, kan du prøve å lade bilen med annet ladeutstyr – for eksempel en mobil kontakt med strøm fra et separat vegguttak.
 - Hvis bilen begynner å lade, lå problemet sannsynligvis hos Wall Connector.

Hvis problemet er knyttet til det opprinnelige vegguttaket eller veggkontakten, bør du kontakte en elektriker som kan undersøke kablingen.

Du kan også prøve å lade bilen med en Tesla Supercharger eller en ladestasjon på destinasjonen. Du kan finne alle disse på kartet på berørings skjermen i bilen. Se [Kart og navigasjon på side 162](#) for mer informasjon.

Hvis dette varselet fortsatt vises når du prøver å lade på forskjellige steder og med forskjellige typer ladeutstyr, anbefales det at du bestiller service.

Hvis du vil ha mer informasjon om feilsøking for mobil kontakt eller veggkontakt, kan du se produktets brukerhåndbok i [veiledninger for lade- og adapterprodukter](#).

PCS_a017

Lading stoppet – strømstans under lading Kontroller strømkilden og ladeutstyret

Dette betyr denne alarmen:

Strømmen har gått under lading. Dette kan være fordi ladeutstyret mistet strømmen fra kilden (for eksempel en stikkontakt) eller grunnet et problem med ladeutstyret.

Dette gjør du:

Dette varselet er ofte ledsaget av andre varsler som kan hjelpe deg med å identifisere og feilsøke problemet. Begynn med å undersøke andre viste varsler relatert til ladeproblemer.

Alternativt kan du sjekke statuslampene for mobil kontakt eller Wall Connector for å bekrefte strømmen til enheten, og også se i eierhåndboken for feilsøkingsinformasjon basert på blinkkoder. Hvis du bruker annet (ikke-Tesla) eksternt ladeutstyr, må du se etter en skjerm eller annet brukergrensesnitt som gir hjelp til feilsøking.



Feilsøking av varsler

Hvis det åpenbart ikke er strøm til ladeutstyret, må du sjekke strømbryteren til vegguttaket/Wall Connector for å forsikre deg om at den ikke er utløst.

Flere feilsøkingstips basert på utstyrstype:

- Hvis du bruker en mobil kontakt, kan du prøve å lade bilen med et annet vegguttak.
 - Hvis bilen begynner å lade, lå problemet sannsynligvis hos det opprinnelige vegguttaket.
 - Hvis kjøretøyet fremdeles ikke lader, kan problemet ligge hos mobilkontakten.
- Hvis du bruker en Wall Connector, kan du prøve å lade bilen med annet ladeutstyr – for eksempel en mobil kontakt med strøm fra et separat vegguttak.
 - Hvis bilen begynner å lade, lå problemet sannsynligvis hos Wall Connector.

Hvis problemet er knyttet til det opprinnelige vegguttaket eller veggkontakten, bør du kontakte en elektriker som kan undersøke kablingen.

Dette varselet er vanligvis spesifikt for eksternt ladeutstyr og eksterne strømkilder og indikerer vanligvis ikke et problem med bilen som kan løses ved å bestille service.

Du kan også prøve å lade bilen med en Tesla Supercharger eller en ladestasjon på destinasjonen. Du kan finne alle disse på kartet på berøringsskjermen i bilen. Se [Kart og navigasjon på side 162](#) for mer informasjon.

Hvis du vil ha mer informasjon om feilsøking for mobil kontakt eller veggkontakt, kan du se produktets brukerhåndbok i [veiledninger for lade- og adapterprodukter](#).

PCS_a019

Strømnett eller bilproblem begr. AC-lading Koble fra og prøv på nytt / prøv annen lading

Dette betyr denne alarmer:

Ladehastigheten er redusert på grunn av en tilstand som påvirker bilens evne til å lade med vekselstrøm. Hurtiglading/superlading skal fortsatt fungere som forventet.

Dette kan oppstå på grunn av problemer med strømforsyningen som er forårsaket av det eksterne ladeutstyret eller av strømmettet. I noen tilfeller kan denne tilstanden også skyldes bruk av elektriske enheter som bruker mye strøm.

Hvis disse sannsynlige årsakene er utelukket, kan en tilstand i selve bilen også påvirke vekselstrømladingen.

Dette gjør du:

Hvis dette varselet kommer sammen med et varsel som spesifiserer hva det er som påvirker vekselstrømladingen, bør du begynne med å undersøke det spesifikke varselet.

Flere feilsøkingstips basert på utstyrstype:

- Hvis du bruker en mobil kontakt, kan du prøve å lade bilen med et annet vegguttak.
 - Hvis bilen begynner å lade, lå problemet sannsynligvis hos det opprinnelige vegguttaket.
 - Hvis kjøretøyet fremdeles ikke lader, kan problemet ligge hos mobilkontakten.
- Hvis du bruker en Wall Connector, kan du prøve å lade bilen med annet ladeutstyr – for eksempel en mobil kontakt med strøm fra et separat vegguttak.
 - Hvis bilen begynner å lade, lå problemet sannsynligvis hos Wall Connector.

Hvis problemet er knyttet til det opprinnelige vegguttaket eller veggkontakten, bør du kontakte en elektriker som kan undersøke kablingen.

Du kan også prøve å lade bilen med en Tesla Supercharger eller en ladestasjon på destinasjonen. Du kan finne alle disse på kartet på berøringsskjermen i bilen. Se [Kart og navigasjon på side 162](#) for mer informasjon.



Hvis dette varselet fortsatt vises når du prøver å lade på forskjellige steder og med forskjellige typer ladeutstyr, anbefales det at du bestiller service.

Hvis du vil ha mer informasjon om feilsøking for mobil kontakt eller veggkontakt, kan du se produktets brukerhåndbok i [veiledninger for lade- og adapterprodukter](#).

PCS_a032

Dårlig nettstrøm kvalitet oppdaget Prøv annen ladestasjon eller annet sted

Dette betyr denne alarmen:

Ladehastigheten er redusert eller ladingen er avbrutt på grunn av en tilstand som påvirker bilens evne til å lade med vekselstrøm. Hurtiglading/superlading skal fortsatt fungere som forventet.

Den integrerte laderen i bilen har registrert forstyrrelser i strømforsyningen fra strømmettet. Disse forstyrrelsene påvirker ladeprosessen til bilen.

Typiske årsaker til slike forstyrrelser i strømforsyningen omfatter følgende:

- problemer med bygningens kabling og/eller vegguttaket
- problemer med det eksterne ladeutstyret
- andre store apparater som går på strøm, som vaskemaskiner eller klimaanlegg, som midlertidig trekker mye strøm eller ellers forstyrrer strømmettet
- eksterne forhold som påvirker strømmettet

Dette gjør du:

Siden dette varselet vanligvis er spesifikt for eksternt ladeutstyr og strømkilder og vanligvis ikke indikerer et problem med kjøretøyet som kan løses ved å bestille service, anbefales det at du

- prøver å lade med andre vegguttak
- prøver å lade på nytt (kobler fra og til for å prøve på nytt) når andre store apparater som går på strøm, ikke trekker strøm
- prøver å lade med flere forskjellige typer ladeutstyr på forskjellige steder

Du kan også prøve å lade bilen med en Tesla Supercharger eller en ladestasjon på destinasjonen. Du kan finne alle disse på kartet på berøringsskjermen i bilen. Se [Kart og navigasjon på side 162](#) for mer informasjon.

Hvis du vil ha mer informasjon om feilsøking for mobil kontakt eller veggkontakt, kan du se produktets brukerhåndbok i [veiledninger for lade- og adapterprodukter](#).

PCS_a052

Eksternt ladeutstyr tilfører ikke strøm Kontroller strømkilde eller bytt utstyr

Dette betyr denne alarmen:

Ladingen kan ikke begynne fordi en tilstand forhindrer at bilen lades med vekselstrøm. Hurtiglading/superlading skal fortsatt fungere som forventet.

Bilen har forespurt vekselstrøm fra det eksterne ladeutstyret, men den integrerte laderen registrerer ikke noen nettspenning fra utstyret.

Dette kan noen ganger forårsakes av et maskinvareproblem som er spesifikt for det eksterne ladeutstyret og som forhindrer at ladeutstyret kan slå strøm til bilen på eller av ved forespørsel. Det kan også oppstå på grunn av en annen tilstand som påvirker det eksterne ladeutstyret, strømkilden det er koblet til eller selve bilen.

Dette gjør du:



Feilsøking av varsler

Dette varselet er vanligvis spesifikt for eksternt ladeutstyr og eksterne strømkilder og indikerer vanligvis ikke et problem med bilen som kan løses ved å bestille service.

Prøv å lade med flere forskjellige typer ladeutstyr.

Du kan også prøve å lade bilen med en Tesla Supercharger eller en ladestasjon på destinasjonen. Du kan finne alle disse på kartet på berøringsskjermen i bilen. Se [Kart og navigasjon på side 162](#) for mer informasjon.

Hvis du vil ha mer informasjon om feilsøking for mobil kontakt eller veggkontakt, kan du se produktets brukerhåndbok i [veiledninger for lade- og adapterprodukter](#).

PCS_a053

Ladehast. redusert – uventet spenningsfall Fjern skjøteledninger / få ledn. kontrollert

Dette betyr denne alarmen:

Ladehastigheten er redusert fordi den integrerte laderen i kjøretøyet har registrert et stort spenningsfall under lading.

Sannsynlige årsaker til dette inkluderer følgende

- problemer med bygningens kabling og/eller vegguttaket
- en skjøteledning eller annen kabling som ikke kan støtte den ønskede ladestrømmen

Dette problemet kan også skyldes at det er slått på elektriske enheter som trekker mye strøm fra samme avgreining men kjøretøyet lades.

Dette gjør du:

Hvis dette problemet har oppstått flere ganger på den vanlige ladestasjonen din, må du ta kontakt med en elektriker for inspeksjon av det elektriske anlegget. Vedkommende bør kontrollere følgende:

- installert ladeutstyr og tilkoblingen til bygningens kabling
- bygningens kabling, inkludert vegguttaket som brukes med en mobil kontakt
- den elektriske forbindelsen til strømledningen der den går inn i bygningen

Diskuter med elektrikeren om ladestrømmen på kjøretøyet skal senkes eller om installasjonen skal oppgraderes for å støtte høyere ladestrøm.

Dette varselet er vanligvis spesifikt for eksternt ladeutstyr og eksterne strømkilder og indikerer vanligvis ikke et problem med bilen som kan løses ved å bestille service.

Du kan også prøve å lade bilen med en Tesla Supercharger eller en ladestasjon på destinasjonen. Du kan finne alle disse på kartet på berøringsskjermen i bilen. Se [Kart og navigasjon på side 162](#) for mer informasjon.

Hvis du vil ha mer informasjon om feilsøking for mobil kontakt eller veggkontakt, kan du se produktets brukerhåndbok i [veiledninger for lade- og adapterprodukter](#).

PCS_a054

Lading stoppet pga. stort spenningsfall Fjern skjøteledninger / få ledn. kontrollert

Dette betyr denne alarmen:

Ladingen er avbrutt fordi den integrerte laderen i kjøretøyet har registrert et uvanlig stort spenningsfall.

Sannsynlige årsaker til dette inkluderer følgende

- problemer med bygningens kabling og/eller vegguttaket



- en skjøteledning eller annen kabling som ikke kan støtte den ønskede ladestrømmen

Dette problemet kan også skyldes at det er slått på elektriske enheter som trekker mye strøm fra samme avgreining men kjøretøyet lades.

Dette gjør du:

Hvis dette problemet har oppstått flere ganger på den vanlige ladestasjonen din, må du ta kontakt med en elektriker for inspeksjon av det elektriske anlegget. Vedkommende bør kontrollere følgende:

- installert ladeutstyr og tilkoblingen til bygningens kabling
- bygningens kabling, inkludert vegguttaket som brukes med en mobil kontakt
- den elektriske forbindelsen til strømledningen der den går inn i bygningen

Diskuter med elektrikeren om ladestrømmen på kjøretøyet skal senkes eller om installasjonen skal oppgraderes for å støtte høyere ladestrøm.

Dette varselet er vanligvis spesifikt for eksternt ladeutstyr og eksterne strømkilder og indikerer vanligvis ikke et problem med bilen som kan løses ved å bestille service.

Du kan også prøve å lade bilen med en Tesla Supercharger eller en ladestasjon på destinasjonen. Du kan finne alle disse på kartet på berøringsskjermen i bilen. Se [Kart og navigasjon på side 162](#) for mer informasjon.

Hvis du vil ha mer informasjon om feilsøking for mobil kontakt eller veggkontakt, kan du se produktets brukerhåndbok i [veiledninger for lade- og adapterprodukter](#).

PCS_a073

Feil i eksternt ladeutstyr oppdaget

Prøv annet ladeutstyr

Dette betyr denne alarmen:

AC-ladingen kan ikke begynne fordi en tilstand forhindrer at bilen lades med vekselstrøm. Hurtiglading/superlading skal fortsatt fungere som forventet.

Den integrerte laderen i bilen registrerer inngangsspenning på ladeporten når det ikke har blitt forespurt strøm fra det eksterne ladeutstyret, noe som indikerer at det eksterne ladeutstyret ikke fungerer som forventet.

Dette kan noen ganger forårsakes av et maskinvareproblem som er spesifikt for det eksterne ladeutstyret og som forhindrer at ladeutstyret kan slå strøm til bilen på eller av ved forespørsel. Det kan også oppstå på grunn av en annen tilstand som påvirker det eksterne ladeutstyret eller selve bilen.

Dette gjør du:

Dette varselet er vanligvis spesifikt for eksternt ladeutstyr og eksterne strømkilder og indikerer vanligvis ikke et problem med bilen som kan løses ved å bestille service.

Prøv å lade med flere forskjellige typer ladeutstyr.

Du kan også prøve å lade bilen med en Tesla Supercharger eller en ladestasjon på destinasjonen. Du kan finne alle disse på kartet på berøringsskjermen i bilen. Se [Kart og navigasjon på side 162](#) for mer informasjon.

Hvis du vil ha mer informasjon om feilsøking for mobil kontakt eller veggkontakt, kan du se produktets brukerhåndbok i [veiledninger for lade- og adapterprodukter](#).

PCS_a090

Sakte lading – vekselstrømfaser uten strøm

Kontroller strømkilden og ladeutstyret

Dette betyr denne alarmen:



Feilsøking av varsler

Ladehastigheten er redusert på grunn av en tilstand som påvirker bilens evne til å lade med vekselstrøm. Hurtiglading/superlading skal fortsatt fungere som forventet.

Den integrerte laderen i bilen har registrert at én eller flere strømomformere ikke mottar den nødvendige inngangsspenningen. Under trefaset lading kan for eksempel en fase mangle fra inngangsvekselstrømmen fra den eksterne kilden. Dette kan oppstå på grunn av en tilstand som påvirker det eksterne ladeutstyret, strømkilden det er koblet til eller selve bilen.

Dette gjør du:

Dette varselet er vanligvis spesifikt for eksternt ladeutstyr og eksterne strømkilder og indikerer vanligvis ikke et problem med bilen som kan løses ved å bestille service.

Prøv å lade med flere forskjellige typer ladeutstyr.

Du kan også prøve å lade bilen med en Tesla Supercharger eller en ladestasjon på destinasjonen. Du kan finne alle disse på kartet på berøringsskjermen i bilen. Se [Kart og navigasjon på side 162](#) for mer informasjon.

Hvis du vil ha mer informasjon om feilsøking for mobil kontakt eller veggkontakt, kan du se produktets brukerhåndbok i [veiledninger for lade- og adapterprodukter](#).

PM_a092 / PMF_a092 / PMR_a092 / PMREL_a092 / PMRER_a092

Feil med drivlinjen reg. – Avtal service Feilen kan vedv. selv om funksj. gjenoppr.

Dette betyr denne alarmer:

Bilens drivlinje trenger service. Effekt, hastighet og akselerasjon kan være redusert, og bilen kan måtte slås av under kjøring.

Dette varselet angir en vedvarende tilstand som krever inspeksjon og service av drivlinjen.

Selv om varselet forsvinner etter gjeldende kjøretur og ikke kommer tilbake på senere kjøreturer, må service utføres for å utbedre drivlinjeproblemet bilen har oppdaget.

Dette gjør du:

Det anbefales at du bestiller service for bilens drivlinje så snart det passer.

Uten service kan bilen fortsette å ha redusert effekt, hastighet og akselerasjon, det kan oppstå forhold som krever at den slås av under kjøring, eller den kan bli ute av stand til å kjøre.

TAS_a313

Adaptiv kjørekontroll degradert Kjørekomforten kan bli redusert

Dette betyr denne alarmer:

Det er et problem med bilens system for adaptiv fjæringsdemping. Som et resultat av dette kan ikke systemet sanntidsjustere fjæringssystemet for å optimalisere både kjøring og manøvrering.

I stedet får alle demperne en fast mengde strøm. Kjøreturen kan bli mykere eller fastere enn vanlig.

Dette gjør du:

Hvis dette varselet fortsetter gjennom påfølgende turer, bør du planlegge service så snart du har anledning. Det går fint å kjøre bilen i mellomtiden.

Dette varselet ledsages av en rød indikatorlampe på instrumentpanelet. Se [Luftfjæring på side 88](#) for mer informasjon.

**TAS_a314****Adaptiv kjørekontroll deaktivert
Kjør forsiktig****Dette betyr denne alarmen:**

Det er et problem med bilens system for adaptiv fjæringsdemping. Som et resultat av dette kan ikke systemet sanntidsjustere fjæringssystemet for å optimalisere både kjøring og manøvrering, og kjøreturen kan bli mykere enn vanlig.

Dette gjør du:

Hvis dette varselet fortsetter gjennom påfølgende turer, bør du planlegge service så snart du har anledning. Det går fint å kjøre bilen i mellomtiden.

Dette varselet ledsages av en rød indikatorlampe på instrumentpanelet. Se [Luftfjæring på side 88](#) for mer informasjon.

UI_a004**Åpent bagasjerom foran
Vær forsiktig****Dette betyr denne alarmen:**

Bilens bagasjerom foran (panser) registreres som åpent under kjøring.

Dette varselet angir at minst én av de to låsene som sikrer panseret, den primære og/eller sekundære låsen til bagasjerommet foran, ikke kan bekreftes lukket (bekreftes som fullstendig sikret) når giret settes til noe annet enn Park.

Dette gjør du:

Da denne tilstanden kan føre til at bagasjerommet foran åpner seg under kjøring, anbefales det at du kjører forsiktig til du kan stoppe kjøretøyet trygt og sette giret i Park.

Når bilen er parkert, kontrollerer du bagasjerommet foran (panseret) for å forsikre deg om at det er fullstendig lukket (begge låsene er helt i inngrep). Se Instruksjoner for lukking for [Bagasjerom foran på side 34](#) hvis du vil ha mer informasjon.

Varselet skal forsvinne når giret settes til Park. Det kan imidlertid komme tilbake når du begynner å kjøre hvis du ikke kontrollerer og sikrer panseret fullstendig først.

Hvis dette varselet vedvarer gjennom flere kjøreturer, eller oppstår med økende hyppighet over flere kjøreturer, anbefales det at du avtaler service så snart det passer.

Se [Bagasjerom foran på side 34](#) for mer informasjon om bagasjerommet foran.

UI_a006**Service kreves
Avtal service nå****Dette betyr denne alarmen:**

Dette varselet angis eksternt av Tesla når det oppdages en tilstand som krever service på kjøretøyet ditt.

Dette varselet kan angis på grunn av ulike forhold. Når du avtaler service, skal mer informasjon være tilgjengelig.

Dette varselet kan bare fjernes av en servicetekniker etter at service er utført på kjøretøyet ditt.

Dette gjør du:

Ettersom dette varselet kan vises på grunn av forskjellige forhold, anbefales det at du avtaler service så snart som mulig.



UI_a137

Aktiv servicetilkobling til kjøretøyet Service utfører fjerndiagnostikk

Dette betyr denne alarmen:

En servicetekniker er fjerninnlogget på kjøretøyet ditt for å utføre diagnostikk eller reparasjon. Du kan merke noe tap av Infotainment-funksjonalitet mens tilkoblingen pågår, men dette varselet indikerer ikke et problem med kjøretøyet ditt.

Det går fint å kjøre bilen.

Dette gjør du:

Dette varselet fjernes automatisk når teknikeren har fullført kjøretøydiagnostikken eller -reparasjonen. Det kan være nødvendig å starte berøringsskjermen på nytt for å gjenopprette Infotainment-funksjonaliteten etter at varselet har forsvunnet. Hvis du vil ha mer informasjon, kan du se [Starte berøringsskjermen på nytt i kjøretøyets Gjør det selv-veiledning](#).

Hvis dette varselet ikke forsvinner etter 24 timer, anbefales det å avtale service via Tesla-mobilappen eller hos et uavhengig verksted. Vær oppmerksom på at alternativene for uavhengige verksteder kan variere avhengig av bilkonfigureringen og plasseringen din.

UMC_a001

Kan ikke lade med mobil kontakt For dårlig uttaksjording – prøv annet uttak

Dette betyr denne alarmen:

Den mobile kontakten har registrert at strømuttaket har utilstrekkelig jording, som sannsynligvis er forårsaket av utilstrekkelig eller manglende jordingskontakt.

Dette tyder ikke på et problem med den mobile kontakten eller bilen, men i stedet på et problem med vegguttaket eller elinstallasjonen den mobile kontakten er koblet til.

Dette gjør du:

Få en elektriker til å inspisere elinstallasjonen. Elektrikeren må sørge for at det er ordentlig jording i sikringen eller strømfordelingsskapet, og også sikre riktig tilkobling til uttaket, før du prøver å koble til den mobile kontakten igjen.

Hvis du må lade i mellomtiden, prøver du et annet uttak på et annet sted eller med en annen type ladestasjon.

Du kan også prøve å lade bilen med en Tesla Supercharger eller en ladestasjon på destinasjonen. Du kan finne alle disse på kartet på berøringsskjermen i bilen. Se [Kart og navigasjon på side 162](#) for mer informasjon.

Hvis du vil ha mer informasjon om feilsøking for statuslamper for mobil kontakt og ladeproblemer, kan du se [produktets brukerhåndbok](#).

UMC_a002

Kan ikke lade – Mobile Connector GFCI feilet Koble håndtak fra ladeport og prøv på nytt

Dette betyr denne alarmen:

Bilen kan ikke lade fordi jordfeilbryteren (GFCI) i den mobile kontakten er utløst.

Akkurat som jordfeilbryteren i et vegguttak er denne funksjonen utformet for å stoppe strømflyten hvis det oppstår et problem. Den har avbrutt ladingen for å beskytte bilen din og ladeutstyret.

Det er flere grunner til at dette skjer. Problemet kan være i ladekabelen, ladehåndtaket, ladeporten eller en av bilens komponenter.

**Dette gjør du:**

Inspiser ladeporten og ladehåndtaket for vann som har samlet seg opp, eller uvanlig fuktighetsnivå. Hvis du finner for mye fukt, må du vente og la både innsiden av ladeporten og den eksponerte delen av ladehåndtaket tørke tilstrekkelig før du prøver igjen.

Inspiser ladeutstyret for skade.

- Hvis kabelen er skadet eller forringet, må du **ikke bruke den**. Prøv annet ladeutstyr i stedet for.
- Hvis kabelen er i god stand, prøver du å lade igjen med samme mobile kontakt.

Hvis problemet vedvarer og forhindrer lading, prøver du å lade med annet ladeutstyr.

Dette varselet er vanligvis spesifikt for eksternt ladeutstyr og eksterne strømkilder og indikerer vanligvis ikke et problem med bilen som kan løses ved å bestille service.

Du kan også prøve å lade bilen med en Tesla Supercharger eller en ladestasjon på destinasjonen. Du kan finne alle disse på kartet på berøringsskjermen i bilen. Se [Kart og navigasjon på side 162](#) for mer informasjon.

Hvis du vil ha mer informasjon om feilsøking for statuslamper for mobil kontakt og ladeproblemer, kan du se [produktets brukerhåndbok](#).

UMC_a004**Kan ikke lade med mobil kontakt
For høy spenning / Prøv annet vegguttak****Dette betyr denne alarmen:**

Bilen kan ikke lade, eller ladingen avbrytes, fordi den mobile kontakten **enten**

- registrerer at spenningen i vegguttaket er for høy
- registrerer et uventet fall i nettspenning fra vegguttaket

Dette gjør du:

Prøv å lade bilen med et annet vegguttak. Hvis bilen begynner å lade, lå problemet sannsynligvis hos det opprinnelige vegguttaket. Kontakt en elektriker for å inspisere forbindelsen fra bygningens kabling til dette uttaket.

Hvis bilen fremdeles ikke lader når du prøver et annet vegguttak, prøver du å lade på et annet sted.

Du kan også prøve å lade bilen med en Tesla Supercharger eller en ladestasjon på destinasjonen. Du kan finne alle disse på kartet på berøringsskjermen i bilen. Se [Kart og navigasjon på side 162](#) for mer informasjon.

Hvis du vil ha mer informasjon om feilsøking for statuslamper for mobil kontakt og ladeproblemer, kan du se [produktets brukerhåndbok](#).

UMC_a005**Kan ikke lade med mobil kontakt
For lav spenning / Prøv annet vegguttak****Dette betyr denne alarmen:**

Bilen kan ikke lade, eller ladingen avbrytes, fordi den mobile kontakten **enten**

- ikke oppdager høy nok nettspenning fra vegguttaket
- oppdager et uventet fall i nettspenning fra vegguttaket

Dette gjør du:



Feilsøking av varsler

Prøv å lade bilen med et annet vegguttak. Hvis bilen begynner å lade, lå problemet sannsynligvis hos det opprinnelige vegguttaket. Kontakt en elektriker for å inspisere forbindelsen fra bygningens kabling til dette uttaket.

Hvis bilen fremdeles ikke lader når du prøver et annet vegguttak, prøver du å lade på et annet sted.

Dette varselet er vanligvis spesifikt for eksternt ladeutstyr og eksterne strømkilder og indikerer vanligvis ikke et problem med bilen som kan løses ved å bestille service.

Du kan også prøve å lade bilen med en Tesla Supercharger eller en ladestasjon på destinasjonen. Du kan finne alle disse på kartet på berøringsskjermen i bilen. Se [Kart og navigasjon på side 162](#) for mer informasjon.

Hvis du vil ha mer informasjon om feilsøking for statuslamper for mobil kontakt og ladeproblemer, kan du se [produktets brukerhåndbok](#).

UMC_a007

Kontrollboks til mobil kontakt for varm La mobil kontakt kjøle ned før mer lading

Dette betyr denne alarmer:

Ladingen er avbrutt fordi den mobile kontakten har registrert høy temperatur inni kontrollboksen.

Dette gjør du:

Kontroller at den mobile kontakten ikke er dekket av noe, og at det ikke er noen varmekilder i nærheten. Hvis problemet vedvarer under normale omgivelsestemperaturer (under 38 °C), må service utføres.

Du kan også prøve å lade bilen med en Tesla Supercharger eller en ladestasjon på destinasjonen. Du kan finne alle disse på kartet på berøringsskjermen i bilen. Se [Kart og navigasjon på side 162](#) for mer informasjon.

Hvis du vil ha mer informasjon om feilsøking for statuslamper for mobil kontakt og ladeproblemer, kan du se [produktets brukerhåndbok](#).

UMC_a008

Kan ikke lade – veggkontakt for varm Inspeksjon av uttak og ledninger anbefalt

Dette betyr denne alarmer:

Varselet Mobil kontakt har oppdaget høy temperatur angir at uttaket som brukes til lading, begynner å bli for varmt, så ladingen har stoppet for å beskytte uttaket.

Dette tyder ikke på et problem med den mobile kontakten eller bilen, men i stedet på et problem med vegguttaket eller elinstallasjonen den mobile kontakten er koblet til.

Et varmt uttak kan være forårsaket av en plugg som ikke er satt helt inn, en løs forbindelse fra bygningens kabling til veggkontakten, eller et uttak som begynner å bli utslitt.

Dette gjør du:

Sørg for at adapteren er plagget helt inn i uttaket. Hvis ladingen ikke går tilbake til normal hastighet, kontakter du en elektriker for å inspisere uttaket og forbindelsene til bygningens kabling til uttaket, og utføre nødvendige reparasjoner.

Hvis uttaket er utslitt, skal det byttes ut med et uttak av høy kvalitet. Vurder å oppgradere til en Tesla Wall Connector for enklere lading med den høyeste hastigheten.



UMC_a009

Kan ikke lade – ladehåndtak for varmt Se etter rusk på ladehåndtak og -port

Dette betyr denne alarmen:

Ladingen er avbrutt fordi den mobile kontakten har registrert høy temperatur i ladehåndtaket som er koblet til bilens ladeport.

Dette gjør du:

Sørg for at den mobile kontakten er satt helt inn i bilens ladeportinntak.

Inspiser ladeportinntaket og håndtaket til den mobile kontakten for eventuelle hindringer eller fukt. Sørg for at eventuelle hindringer i ladeporten eller håndtaket til den mobile kontakten er fjernet samt at eventuell fukt har fått tørke, og prøv deretter å sette inn håndtaket til den mobile kontakten i ladeporten på nytt.

Kontroller at den mobile kontaktens ladehåndtak ikke er dekket av noe, og at det ikke er noen varmekilder i nærheten.

Hvis varselet vedvarer i normale omgivelsestemperaturer (under 38 °C) og inntreffer ved flere ladeforsøk, kan det tyde på en tilstand som påvirker den mobile kontakten eller bilen. Det anbefales at du avtaler service så snart det passer.

Du kan også prøve å lade bilen med en Tesla Supercharger eller en ladestasjon på destinasjonen. Du kan finne alle disse på kartet på berøringsskjermen i bilen. Se [Kart og navigasjon på side 162](#) for mer informasjon.

Hvis du vil ha mer informasjon om feilsøking for statuslamper for mobil kontakt og ladeproblemer, kan du se [produktets brukerhåndbok](#).

UMC_a010

Adapter for mobil kontakt er varm Kjøl ned – sett adapter inn i mobil kontakt

Dette betyr denne alarmen:

Ladingen er avbrutt fordi den mobile kontakten har registrert høy temperatur i forbindelsen mellom veggkontaktadapteren og kontrollboksen.

Dette gjør du:

Sørg for at veggkontaktadapteren er riktig tilkoblet den mobile kontaktens kontrollboks.

Kontroller også at veggkontaktadapteren ikke er dekket av noe, og at det ikke er noen varmekilder i nærheten.

Når du har koblet fra strømkilden (vegguttak), ser du etter hindringer eller fukt i tilkoblingen til veggkontaktadapteren og forbindelsen til den mobile kontaktens kontrollboks. Sørg for at eventuelle hindringer fjerner og eventuell fukt får tørke. Prøv så å sette inn veggkontaktadapteren i den mobile kontakten, og prøv deretter å koble til strømkilden (vegguttak).

Når temperaturen til den mobile kontaktens kontrollboks er redusert, og eventuelle hindringer er fjernet, skal varselet forsvinne, og lading skal være mulig.

Du kan også prøve å lade bilen med en Tesla Supercharger eller en ladestasjon på destinasjonen. Du kan finne alle disse på kartet på berøringsskjermen i bilen. Se [Kart og navigasjon på side 162](#) for mer informasjon.

Hvis du vil ha mer informasjon om feilsøking for statuslamper for mobil kontakt og ladeproblemer, kan du se [produktets brukerhåndbok](#).

UMC_a011

Kommunikasjonsfeil i ladeutstyr Prøv på nytt eller bytt utstyr

Dette betyr denne alarmen:



Feilsøking av varsler

Bilen kan ikke lades fordi den ikke kan kommunisere effektivt med den mobile kontakten. Den mobile kontakten kan ikke bekrefte via nærhetsregistrering at ladehåndtaket er riktig koblet til bilen.

Dette gjør du:

Bekreft først at mangelen på effektiv kommunikasjon forårsakes av den mobile kontakten, og ikke et problem med bilen. Det er vanligvis tilfellet.

Du kan bekrefte dette ved å prøve å lade bilen ved hjelp av annet eksternt ladeutstyr.

- Hvis bilen begynner å lade, lå problemet sannsynligvis hos den mobile kontakten.
- Hvis bilen fremdeles ikke lader, kan problemet ligge hos bilen.

Inspiser ladeportinntaket og den mobile kontaktens håndtak for eventuelle hindringer (bruk lommelykt ved behov). Sørg for at eventuelle hindringer er fjernet samt at eventuell fukt har fått tørke, og prøv deretter å sette inn håndtaket til den mobile kontakten i ladeporten på nytt.

Dette varselet er vanligvis spesifikt for eksternt ladeutstyr og eksterne strømkilder og indikerer vanligvis ikke et problem med bilen som kan løses ved å bestille service.

Du kan også prøve å lade bilen med en Tesla Supercharger eller en ladestasjon på destinasjonen. Du kan finne alle disse på kartet på berøringsskjermen i bilen. Se [Kart og navigasjon på side 162](#) for mer informasjon.

Hvis du vil ha mer informasjon om feilsøking for statuslamper for mobil kontakt og ladeproblemer, kan du se [produktets brukerhåndbok](#).

Se [Ladeinstruksjoner på side 176](#) for mer informasjon om lading.

UMC_a012

Kommunikasjonsfeil i ladeutstyr

Prøv på nytt eller bytt utstyr

Dette betyr denne alarmen:

Bilen kan ikke lades fordi den ikke kan kommunisere effektivt med den mobile kontakten. Den mobile kontakten registrerer at den ikke kan generere eller opprettholde en et gyldig kontrollpilotsignal.

Dette gjør du:

Bekreft først at mangelen på effektiv kommunikasjon forårsakes av den mobile kontakten, og ikke et problem med bilen. Det er vanligvis tilfellet.

Du kan bekrefte dette ved å prøve å lade bilen ved hjelp av annet eksternt ladeutstyr.

- Hvis bilen begynner å lade, lå problemet sannsynligvis hos den mobile kontakten.
- Hvis bilen fremdeles ikke lader, kan problemet ligge hos bilen.

Inspiser ladeportinntaket og den mobile kontaktens håndtak for eventuelle hindringer (bruk lommelykt ved behov). Sørg for at eventuelle hindringer er fjernet samt at eventuell fukt har fått tørke, og prøv deretter å sette inn håndtaket til den mobile kontakten i ladeporten på nytt.

Dette varselet er vanligvis spesifikt for eksternt ladeutstyr og eksterne strømkilder og indikerer vanligvis ikke et problem med bilen som kan løses ved å bestille service.

Du kan også prøve å lade bilen med en Tesla Supercharger eller en ladestasjon på destinasjonen. Du kan finne alle disse på kartet på berøringsskjermen i bilen. Se [Kart og navigasjon på side 162](#) for mer informasjon.

Hvis du vil ha mer informasjon om feilsøking for statuslamper for mobil kontakt og ladeproblemer, kan du se [produktets brukerhåndbok](#).

Se [Ladeinstruksjoner på side 176](#) for mer informasjon om lading.



UMC_a013

Veggkontaktadapter-feil - Ladehast. redusert Sett adapter inn i mobil kontakt og prøv igjen

Dette betyr denne alarmen:

Den mobile kontakten kan ikke kommunisere med veggkontaktadapteren. Fordi den mobile kontakten ikke kan overvåke temperaturen til veggkontaktadapteren, blir ladestrømmen automatisk redusert til 8 A.

Dette gjør du:

1. Koble den mobile kontakten, inkludert veggkontaktadapteren, fullstendig fra vegguttaket.
2. Sørg for at forbindelsen mellom veggkontaktadapteren og hoveddelen av den mobile kontakten er sikker.
 - a. Koble veggkontaktadapteren fullstendig fra hoveddelen av den mobile kontakten.
 - b. Sett veggkontaktadapteren helt inn i hoveddelen av den mobile kontakten ved å trykke den inn i uttaket til den går i inngrep.
3. Forsøk å lade på nytt ved å koble den mobile kontakten, inkludert veggkontaktadapteren, fullstendig inn i vegguttaket.
4. Hvis varselet vedvarer, forsøker du å bruke en annen veggkontaktadapter (se trinnene ovenfor for å sikre at adapteren er fullstendig tilkoblet den mobile kontakten).
 - a. Hvis varselet ikke lenger er til stede, ligger problemet sannsynlig hos veggkontaktadapteren du brukte tidligere.
 - b. Hvis varselet vedvarer, ligger problemet sannsynligvis hos den mobile kontakten.

Ved behov skaffer du en annen veggkontaktadapter eller mobil kontakt.

I mellomtiden kan du forsette å lade med det samme utstyret. Ladestromstyrken vil bli redusert da ladestrømmen er begrenset til 8 A mens denne tilstanden vedvarer.

Du kan også prøve å lade bilen med en Tesla Supercharger eller en ladestasjon på destinasjonen. Du kan finne alle disse på kartet på berørings skjermen i bilen. Se [Kart og navigasjon på side 162](#) for mer informasjon.

Hvis du vil ha mer informasjon om feilsøking for statuslamper for mobil kontakt og ladeproblemer, kan du se [produktets brukerhåndbok](#).

UMC_a014

Veggkontaktadapter-feil - Ladehast. redusert Sett adapter inn i mobil kontakt og prøv igjen

Dette betyr denne alarmen:

Den mobile kontakten kan ikke kommunisere med veggkontaktadapteren. Fordi den mobile kontakten ikke kan identifisere typen vegguttak som veggkontaktadapteren er koblet til, blir ladestrømmen automatisk redusert til 8 A.

Dette gjør du:

1. Koble den mobile kontakten, inkludert veggkontaktadapteren, fullstendig fra vegguttaket.
2. Sørg for at forbindelsen mellom veggkontaktadapteren og hoveddelen av den mobile kontakten er sikker.
 - a. Koble veggkontaktadapteren fullstendig fra hoveddelen av den mobile kontakten.
 - b. Sett veggkontaktadapteren helt inn i hoveddelen av den mobile kontakten ved å trykke den inn i uttaket til den går i inngrep.
3. Forsøk å lade på nytt ved å koble den mobile kontakten, inkludert veggkontaktadapteren, fullstendig inn i vegguttaket.
4. Hvis varselet vedvarer, forsøker du å bruke en annen veggkontaktadapter (se trinnene ovenfor for å sikre at adapteren er fullstendig tilkoblet den mobile kontakten).
 - a. Hvis varselet ikke lenger er til stede, ligger problemet sannsynlig hos veggkontaktadapteren du brukte tidligere.
 - b. Hvis varselet vedvarer, ligger problemet sannsynligvis hos den mobile kontakten.



Feilsøking av varsler

Ved behov skaffer du en annen veggkontaktadapter eller mobil kontakt. I mellomtiden kan du forsette å lade med det samme utstyret. Ladestrømstyrken vil bli redusert da ladestrømmen er begrenset til 8 A mens denne tilstanden vedvarer.

Du kan også prøve å lade bilen med en Tesla Supercharger eller en ladestasjon på destinasjonen. Du kan finne alle disse på kartet på berøringsskjermen i bilen. Se [Kart og navigasjon på side 162](#) for mer informasjon.

Hvis du vil ha mer informasjon om feilsøking for statuslamper for mobil kontakt og ladeproblemer, kan du se [produktets brukerhåndbok](#).

UMC_a015

Veggkontaktadapter-feil - Ladehast. redusert Sett adapter inn i mobil kontakt og prøv igjen

Dette betyr denne alarmen:

Den mobile kontakten kan ikke kommunisere med veggkontaktadapteren. Fordi den mobile kontakten ikke kan identifisere typen vegguttak som veggkontaktadapteren er koblet til, blir ladestrømmen automatisk redusert til 8 A.

Dette gjør du:

1. Koble den mobile kontakten, inkludert veggkontaktadapteren, fullstendig fra vegguttaket.
2. Sørg for at forbindelsen mellom veggkontaktadapteren og hoveddelen av den mobile kontakten er sikker.
 - a. Koble veggkontaktadapteren fullstendig fra hoveddelen av den mobile kontakten.
 - b. Sett veggkontaktadapteren helt inn i hoveddelen av den mobile kontakten ved å trykke den inn i uttaket til den går i inngrep.
3. Forsøk å lade på nytt ved å koble den mobile kontakten, inkludert veggkontaktadapteren, fullstendig inn i vegguttaket.
4. Hvis varselet vedvarer, forsøker du å bruke en annen veggkontaktadapter (se trinnene ovenfor for å sikre at adapteren er fullstendig tilkoblet den mobile kontakten).
 - a. Hvis varselet ikke lenger er til stede, ligger problemet sannsynlig hos veggkontaktadapteren du brukte tidligere.
 - b. Hvis varselet vedvarer, ligger problemet sannsynligvis hos den mobile kontakten.

Ved behov skaffer du en annen veggkontaktadapter eller mobil kontakt. I mellomtiden kan du forsette å lade med det samme utstyret. Ladestrømstyrken vil bli redusert da ladestrømmen er begrenset til 8 A mens denne tilstanden vedvarer.

Du kan også prøve å lade bilen med en Tesla Supercharger eller en ladestasjon på destinasjonen. Du kan finne alle disse på kartet på berøringsskjermen i bilen. Se [Kart og navigasjon på side 162](#) for mer informasjon.

Hvis du vil ha mer informasjon om feilsøking for statuslamper for mobil kontakt og ladeproblemer, kan du se [produktets brukerhåndbok](#).

UMC_a016

Kontrollboks til mobil kontakt for varm Maksimal ladehastighet redusert

Dette betyr denne alarmen:

Ladestrømmen er midlertidig redusert fordi den mobile kontakten har registrert økt temperatur inni kontrollboksen.

Dette gjør du:

Kontroller at den mobile kontakten ikke er dekket av noe, og at det ikke er noen varmekilder i nærheten. Hvis problemet vedvarer under normale omgivelsestemperaturer (under 38 °C), må service utføres.

Du kan også prøve å lade bilen med en Tesla Supercharger eller en ladestasjon på destinasjonen. Du kan finne alle disse på kartet på berøringsskjermen i bilen. Se [Kart og navigasjon på side 162](#) for mer informasjon.

Hvis du vil ha mer informasjon om feilsøking for statuslamper for mobil kontakt og ladeproblemer, kan du se [produktets brukerhåndbok](#).



UMC_a017

Ladehast. redusert – veggkontakt for varm Inspeksjon av uttak og ledninger anbefalt

Dette betyr denne alarmen:

Varselet Høy temperatur registrert av mobil kontakt angir at uttaket som brukes til lading, begynner å bli for varmt, så ladingen har fått redusert hastighet for å beskytte uttaket.

Dette er vanligvis ikke et problem med bilen eller den mobile kontakten, men heller et problem med uttaket. Et varmt uttak kan være forårsaket av en plugg som ikke er satt helt inn, en løs forbindelse fra bygningens kabling til veggkontakten, eller et uttak som begynner å bli utslitt.

Dette gjør du:

Sørg for at adapteren er plagget helt inn i uttaket. Hvis ladingen ikke går tilbake til normal hastighet, kontakter du en elektriker for å inspisere uttaket og forbindelsene til bygningens kabling til uttaket, og utføre nødvendige reparasjoner.

Hvis uttaket er utslitt, skal det byttes ut med et uttak av høy kvalitet. Vurder å oppgradere til en Tesla Wall Connector for enklere lading med den høyeste hastigheten.

UMC_a018

Ladehast. redusert – håndtak for varmt Se etter rusk på ladehåndtak og -port

Dette betyr denne alarmen:

Ladestrømmen er midlertidig redusert fordi den mobile kontakten registrert økt temperatur i ladehåndtaket som er koblet til bilens ladeport.

Dette gjør du:

Sørg for at den mobile kontakten er satt helt inn i bilens ladeportinntak.

Inspiser ladeportinntaket og håndtaket til den mobile kontakten for eventuelle hindringer eller fukt. Sørg for at eventuelle hindringer i ladeporten eller håndtaket til den mobile kontakten er fjernet samt at eventuell fukt har fått tørke, og prøv deretter å sette inn håndtaket til den mobile kontakten i ladeporten på nytt.

Kontroller at den mobile kontaktens ladehåndtak ikke er dekket av noe, og at det ikke er noen varmekilder i nærheten.

Hvis varselet vedvarer i normale omgivelsestemperaturer (under 38 °C) og inntreffer ved flere ladeforsøk, kan det tyde på en tilstand som påvirker den mobile kontakten eller bilen. Det anbefales at du avtaler service så snart det passer.

Du kan også prøve å lade bilen med en Tesla Supercharger eller en ladestasjon på destinasjonen. Du kan finne alle disse på kartet på berøringsskjermen i bilen. Se [Kart og navigasjon på side 162](#) for mer informasjon.

Hvis du vil ha mer informasjon om feilsøking for statuslamper for mobil kontakt og ladeproblemer, kan du se [produktets brukerhåndbok](#).

UMC_a019

Adapter for mobil kontakt er varm Maksimal ladehastighet redusert

Dette betyr denne alarmen:

Ladestrømmen er redusert fordi den mobile kontakten har registrert høy temperatur i forbindelsen mellom veggkontaktadapteren og kontrollboksen.

Dette gjør du:



Feilsøking av varsler

Sørg for at veggkontaktadapteren er riktig tilkoblet den mobile kontaktens kontrollboks.

Når du har koblet fra strømkilden (vegguttak), ser du etter hindringer eller fukt i tilkoblingen til veggkontaktadapteren og forbindelsen til den mobile kontaktens kontrollboks.

Det anbefales å fjerne eventuelt rusk/fremmedlegemer. Sørg for at eventuelle hindringer fjerner og eventuell fukt får tørke. Prøv så å sette inn veggkontaktadapteren i den mobile kontakten, og prøv deretter å koble til strømkilden (vegguttak).

Kontroller også at veggkontaktadapteren ikke er dekket av noe, og at det ikke er noen varmekilder i nærheten. Hvis varselet vedvarer i normale omgivelsestemperaturer (under 38 °C) og inntreffer ved flere ladeforsøk, kan det tyde på en tilstand som påvirker den mobile kontakten eller bilen. Det anbefales at du avtaler service så snart det passer.

Du kan også prøve å lade bilen med en Tesla Supercharger eller en ladestasjon på destinasjonen. Du kan finne alle disse på kartet på berøringsskjermen i bilen. Se [Kart og navigasjon på side 162](#) for mer informasjon.

Hvis du vil ha mer informasjon om feilsøking for statuslamper for mobil kontakt og ladeproblemer, kan du se [produktets brukerhåndbok](#).

VCBATT_a180

Redusert effekt i elsystem Kjøretøyet kan stoppe uventet

Dette betyr denne alarmer:

Det elektriske systemet kan ikke opprettholde spenningen som kreves for å støtte alle kjøretøyfunksjonene.

Hvis dette varselet vises mens du kjører, kan kjøretøyet stoppe uventet.

Hvis dette varselet vises når kjøretøyet er i Park eller når det først aktiveres, er det mulig at kjøretøyet ikke har tilstrekkelig strøm for å begynne å kjøre. Et separat kjøretøyvarsel kan vises for å indikere den tilstanden.

Dette gjør du:

Det anbefales at du eliminerer eller reduserer bruken av ikke-essensielle funksjoner. Dette kan hjelpe kjøretøyet å opprettholde tilstrekkelig strøm for essensielle funksjoner.

Hvis varselet forblir aktivt, må du bestille service umiddelbart. Uten service kan kjøretøyet stoppe uventet eller vil kanskje ikke starte på nytt.

VCBATT_a182

Avtal service for bytte av batt. m lav sp. Program oppdat. ikke før batteriet er skiftet

Dette betyr denne alarmer:

Lavspenningsbatteriet har redusert ytelse og må skiftes ut. Bilens programvare oppdateres ikke før lavspenningsbatteriet er skiftet ut.

Dette gjør du:

Det anbefales at du skifter ut lavspenningsbatteriet ved neste anledning.

Du kan avtale service via Tesla-mobilappen eller hos et uavhengig verksted som tilbyr utskifting av lavspenningsbatterier for kjøretøyet ditt. Vær oppmerksom på at alternativene for uavhengige verksteder kan variere avhengig av kjøretøykonfigureringen og plasseringen din.

Hvis lavspenningsbatteriet ikke har nok elektrisk kraft til å starte bilen eller åpne dørene, må du følge instruksjonene i [Hvis bilen ikke får strøm på side 218](#).

Se [Informasjon om høyspenningsbatteri på side 175](#) for mer informasjon om batterisystemet.



VCBATT_a191

Redusert effekt i elsystem

Kjøretøyet slås av

Dette betyr denne alarmen:

Lavspenningsbatteriet kan ikke levere den elektriske støtten som kreves for å kjøre eller fortsette å kjøre. Kjøretøyet slås av for å spare energi for andre essensielle funksjoner enn kjøring.

Kjøretøyet kan ikke kjøre eller fortsette å kjøre mens denne tilstanden vedvarer.

Dette gjør du:

Hvis dette varselet vises mens du kjører, må kjøretøyet stoppes umiddelbart. Det anbefales at du:

- stopper bilen trygt
- bruker mobilappen til å kontakte Teslas veihjelp umiddelbart eller ber om annen veihjelp hvis du foretrekker det

Hvis du ikke stopper bilen trygt i løpet av kort tid, kan kjøretøyet stoppe uventet. Det er også mulig at kjøretøyet ikke vil starte på nytt når du har parkert.

Når dette varselet vises, kan det elektriske systemet ikke opprettholde spenningen som kreves for å støtte alle kjøretøyfunksjonene. Mange kjøretøyfunksjoner fungerer kanskje ikke lenger.

Det er mulig at kjøretøyet mister all strøm. Hvis det skjer, kan du fortsatt bruke manuell utløsning av dører hvis det er nødvendig. Hvis du vil ha mer informasjon, kan du se [Åpne dører fra kupéen på side 29](#).

Dette varselet kan vises på grunn av ulike kjøretøyforhold. Sjekk om det er andre aktive kjøretøyvarsler for mer informasjon og ytterligere anbefalte handlinger.

Hvis varselet blir værende, anbefales du å bestille service umiddelbart. Uten service kan kjøretøyet kanskje ikke kjøre, det kan stoppe uventet eller vil kanskje ikke starte på nytt.

VCFRONT_a192

Elsystemet kan ikke støtte alle funksjoner

Slår av funksjoner for å spare strøm

Dette betyr denne alarmen:

Elsystemet kan ikke støtte alle kjøretøyfunksjoner. Kjøretøyet slår av ikke-essensielle funksjoner for å spare energi for essensielle funksjoner.

Hvis du kjører når dette varselet er til stede, kan kjøretøyet stoppe uventet. Det er også mulig at kjøretøyet ikke vil starte på nytt når du har parkert.

Ikke-essensielle funksjoner er kanskje ikke tilgjengelige, inkludert setevarmere, klimaanlegg i kupeen eller underholdning. Dette er forventet for å hjelpe kjøretøyet å opprettholde tilstrekkelig strøm for essensielle funksjoner, inkludert muligheten til å betjene frontlys, vinduer og dører, varsellys og bagasjerom foran (frunk).

Det er mulig at kjøretøyet mister all strøm. Hvis det skjer, kan du fortsatt bruke manuell utløsning av dører hvis det er nødvendig. Hvis du vil ha mer informasjon, kan du se [Åpne dører fra kupéen på side 29](#).

Dette gjør du:

Dette varselet kan vises på grunn av ulike kjøretøyforhold. Sjekk om det er andre aktive kjøretøyvarsler for mer informasjon og ytterligere anbefalte handlinger.



VCBATT_a220

Elsystemet kan ikke støtte alle funksjoner

Avtal service

Dette betyr denne alarmen:

Lavspenningsbatteriet kan ikke levere den elektriske støtten som kreves for å kjøre eller fortsette å kjøre.

Det er mulig at kjøretøyet vil stoppe uventet. Det er også mulig at kjøretøyet ikke vil starte på nytt etter den aktuelle kjøreturen.

Du vil kanskje merke at noen ikke-essensielle funksjoner ikke er tilgjengelige. Dette er forventet fordi kjøretøyet sparer energi for essensielle funksjoner.

Dette gjør du:

Hvis dette varselet vises mens du kjører, må kjøretøyet stoppes så snart som mulig. Stopp bilen trygt ved første mulighet.

Det anbefales at du eliminerer eller reduserer bruken av ikke-essensielle funksjoner. Dette kan hjelpe kjøretøyet å opprettholde tilstrekkelig strøm for andre essensielle funksjoner enn kjøring til det kan utføres service.

Hvis varselet blir værende, anbefales du å bestille service umiddelbart. Uten service kan kjøretøyet kanskje ikke kjøre, det kan stoppe uventet eller vil kanskje ikke starte på nytt.

VCBATT_a402

Reservestrøm til elsystem utilgjengelig

Kjøretøyet vil bruke mer strøm på tomgang

Dette betyr denne alarmen:

Reservestrømkilden til elsystemet, lavspenningsbatteriet, er ikke tilgjengelig eller kan ikke levere spenningen som kreves for å støtte alle kjøretøyfunksjoner.

Den primære kilden til strøm, høyspenningsbatteriet, vil fortsette å støtte kjøretøyfunksjoner selv når kjøretøyet er inaktivt. Se [Informasjon om høyspenningsbatteri på side 175](#) for mer informasjon om høyspenningsbatteriet.

Du vil kanskje merke at noen ikke-essensielle funksjoner ikke er tilgjengelige. Dette er forventet fordi kjøretøyet sparer energi for essensielle funksjoner.

Du vil kanskje også merke at bilen forbruker mer energi enn vanlig når du ikke kjører, eller at den har lavere beregnet rekkevidde enn du normalt vil forvente etter lading. Dette er normalt når dette varselet vises, og det vil fortsette til reservestrømkilden er gjenopprettet.

Det er en mulighet for at et problem som påvirker den primære strømkilden, kan føre til at kjøretøyet stopper uventet.

Dette gjør du:

Det anbefales at du begrenser eller unngår bruk av ikke-essensielle funksjoner. Dette kan hjelpe kjøretøyet å opprettholde tilstrekkelig strøm for essensielle funksjoner.

Det anbefales at du bestiller service ved første anledning slik at reservestrømkilden til elsystemet kan gjenopprettes.

VCBATT_a496

Kjøretøyet klargjøres til å bli slått av

STOPP BILEN TRYGT

Dette betyr denne alarmen:

Elsystemet kan ikke levere tilstrekkelig støtte for å kjøre eller fortsette å kjøre. Kjøretøyet forbereder seg på å slås av for å spare energi for andre essensielle funksjoner enn kjøring.



Kjøretøyet kan ikke kjøre eller fortsette å kjøre mens denne tilstanden vedvarer.

Dette gjør du:

Hvis dette varselet vises mens du kjører, må kjøretøyet stoppes så snart som mulig. Det anbefales at du:

- stopper bilen trygt ved første mulighet
- bruker mobilappen til å kontakte Teslas veihjelp umiddelbart eller ber om annen veihjelp hvis du foretrekker det

Hvis du ikke stopper bilen trygt i løpet av kort tid, kan kjøretøyet stoppe uventet. Det er også mulig at kjøretøyet ikke vil starte på nytt når du har parkert.

Det er mulig at kjøretøyet mister all strøm. Hvis det skjer, kan du fortsatt bruke manuell utløsning av dører hvis det er nødvendig. Se [Åpne dører fra kupéen på side 29](#) for mer informasjon.

Dette varselet kan vises på grunn av ulike kjøretøyforhold. Sjekk om det er andre aktive kjøretøyvarsler for mer informasjon og ytterligere anbefalte handlinger.

VCSEC_a221**Dekktrykket er for lavt****Sjekk trykk, og fyll på luft etter behov****Dette betyr denne alarmen:**

Dette varselet indikerer IKKE et punktert dekk.

Overvåkingssystemet for dekktrykk (TPMS) har registrert at lufttrykket i ett eller flere av dekkene dine er minst 20 % lavere enn det anbefalte trykket for kalde dekk.

Se [Opprettholde dekktrykk på side 190](#) for detaljert informasjon om hvordan du finner anbefalt trykk for kalde dekk (RCP), hvordan du sjekker dekktrykk samt hvordan dekkene får riktig mengde luft.

Dette varselet kan vises i kaldt vær fordi dekkene trekkes sammen naturlig når det blir kaldt slik at dekktrykket reduseres.

Dette gjør du:

Fyll luft for å opprettholde det anbefalte trykket for kalde dekk. Selv om reduksjon i dekktrykk er forventet i kaldt vær, skal det anbefalte trykket for kalde dekk opprettholdes til enhver tid.

Varselet kan forsvinne mens du kjører. Dette er fordi dekkene varmes opp og dekktrykket øker. Selv om varselet forsvinner, må dekkene fylles med luft når de er avkjølt igjen.

Varselet skal forsvinne når overvåkingssystemet for dekktrykk registrerer at hvert enkelt dekk er fylt til anbefalt trykk for kalde dekk.

- Varselet og indikatorlampen for dekktrykk kan fortsatt vises umiddelbart etter at du har fylt dekkene til anbefalt trykk for kalde dekk, men de skal forsvinne når du har kjørt et kort stykke.
- Du må kanskje kjøre over 25 km/t (15 mph) i minst 10 minutter før overvåkingssystemet for dekktrykk måler og rapporterer det oppdaterte dekktrykket.

Hvis du ser dette varselet for det samme dekket, må du få inspisert dekket for en sakte lekkasje. Du kan oppsøke en lokal dekkbutikk eller bestille service med Tesla-mobilappen.

Se [Stell og vedlikehold av dekk på side 190](#) for mer informasjon om dekktrykk og fylling.

VCSEC_a228**Lufttrykk i dekk veldig lavt****STOPP TRYGT – se etter punktert dekk****Dette betyr denne alarmen:**



Feilsøking av varsler

Dette varselet indikerer at ett eller flere dekk har svært lavt lufttrykk eller er punktert.

Overvåkingssystemet for dekktrykk (TPMS) har registrert at lufttrykket i ett eller flere av dekkene dine er vesentlig lavere enn det anbefalte trykket for kalde dekk.

Dette gjør du:

Du må stoppe så snart som mulig. Stopp på et trygt sted og sjekk om du har et punktert dekk.

Du kan be om Teslas veihjelp (mobilt hjul, lånehjul, tauing) ved behov. Se [Kontakte Teslas veihjelp på side 219](#) for mer informasjon.

Hvis det ikke er en nødsituasjon, anbefales det at du oppsøker en lokal dekkbutikk for assistanse eller bestiller service ved hjelp av Tesla-mobilappen.

Se [Opprettholde dekktrykk på side 190](#) for detaljert informasjon om hvordan du finner anbefalt trykk for kalde dekk (RCP), hvordan du sjekker dekktrykk samt hvordan dekkene får riktig mengde luft.

Varselet skal forsvinne når overvåkingssystemet for dekktrykk har en konsekvent dekktrykkmåling for hvert av dekkene på minst 30 psi.

- Varselet og indikatorlampen for dekktrykk kan fortsatt vises umiddelbart etter at du har fylt dekkene til anbefalt trykk for kalde dekk, men de skal forsvinne når du har kjørt et kort stykke.
- Du må kanskje kjøre over 25 km/t (15 mph) i minst 10 minutter før overvåkingssystemet for dekktrykk måler og rapporterer det oppdaterte dekktrykket.

Se [Stell og vedlikehold av dekk på side 190](#) for mer informasjon om dekktrykk og fylling.



Dokumentets bruksområde

For den nyeste og beste informasjonen som er tilpasset kjøretøyet ditt kan du vise brukerhåndboken på berøringsskjermen på kjøretøyet ved å berøre **Kontroller > Service > Brukerhåndbok**. Informasjonen er spesifikk for kjøretøyet ditt avhengig av funksjonene du har kjøpt, kjøretøykonfigurasjonen, markedsregionen og programvareversjonen. Eierinformasjon som leveres av Tesla andre steder, oppdateres derimot etter behov og inneholder kanskje ikke informasjon som er unik for kjøretøyet ditt.

Informasjon om nye funksjoner vises på berøringsskjermen etter en programvareoppdatering og kan vises når som helst ved å berøre **Kontroller > Programvare > Versjonsinformasjon**. Hvis innholdet i eierhåndboken om hvordan du skal bruke kjøretøyet, ikke stemmer overens med versjonsinformasjonen, har versjonsinformasjonen forrang.

Illustrasjoner

Illustrasjonene i dette dokumentet er kun ment som eksempler. Avhengig av kjøretøyutvalget, programvareversjonen og markedsregionen kan det hende at informasjonen som vises på berøringsskjermen i ditt kjøretøy, ikke samsvarer helt.

Tilgjengelighet for funksjoner

Noen funksjoner er bare tilgjengelige i noen kjøretøykonfigurasjoner og/eller bare i bestemte markedsregioner. Valg eller funksjoner som er nevnt i brukerhåndboken, garanterer ikke at de er tilgjengelige for ditt spesifikke kjøretøy. Se [Erklæring om funksjonstilgjengelighet på side 281](#) for mer informasjon.

Feil eller utelatelser

Alle spesifikasjoner og beskrivelser er korrekte på publiseringstidspunktet. Siden Tesla har stadig forbedring som mål, forbeholder vi oss derimot retten til å gjøre produktendringer når som helst. Ved feil, unøyaktigheter eller utelatelser, eller ved tilbakemeldinger eller forslag angående kvaliteten på denne brukerhåndboken, kan du sende en e-post til ownersmanualfeedback@tesla.com.

Plassering av

Eierinformasjonen kan spesifikt angi plasseringen til en komponent som på venstre eller høyre side av bilen. Som vist representerer venstre (1) og høyre (2) siden av bilen når du sitter i den.

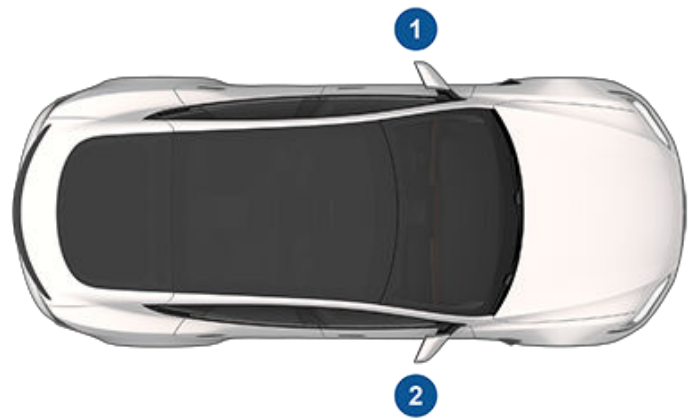

Opphavsrett og varemerker

© 2012–2024 Tesla, Inc. All informasjon i dette dokumentet og all bilprogramvare er underlagt opphavsrett og andre åndsverktigheter som tilhører Tesla, Inc. og deres rettighetshavere. Det er ikke tillatt å endre, gjengi eller kopiere dette materialet, helt eller delvis, uten skriftlig forhåndstillatelse fra Tesla, Inc., og deres rettighetshavere. Mer informasjon er tilgjengelig på forespørsel. Tesla bruker programvare laget av Open Source Community. Gå til Teslas nettsted for programvare med åpen kildekode på <http://www.tesla.com/opensource>. HD Radio er et registrert varemerke som tilhører iBiquity Digital Corporation. Følgende er varemerker eller registrerte varemerker som tilhører Tesla, Inc. i USA og andre land:

TESLA

TESLA MOTORS

TESLA ROADSTER

MODEL S

MODEL X

MODEL 3

MODEL Y

CYBERTRUCK

T E S L A





Om denne eierinformasjonen

Alle andre varemerker i dette dokumentet eies av sine respektive eiere, og bruk i dette dokumentet innebærer ikke sponning av eller støtte til deres produkter eller tjenester. Uautorisert bruk av noen av varemerkene i dette dokumentet eller på bilen, er strengt forbudt.



Teslaen din er i stadig endring. Med hver programvareoppdatering legges det til nye funksjoner, og andre funksjoner forbedres. Avhengig av fastvareversjonen som er i bruk i bilen din, kan det imidlertid hende at bilen din ikke er utstyrt med alle funksjonene, og at bilen ikke fungerer akkurat slik det er beskrevet i brukerhåndboken. Funksjonene til bilen din varierer ut fra markedsregion, kjøretøyskonfigurasjon, tilleggsutstyr, programvareoppdateringer med mer.

Tilleggsutstyr eller funksjoner som er nevnt i denne brukerhåndboken, er ikke nødvendigvis tilgjengelige for din bil. Den beste måten å sikre at du får de nyeste og beste funksjonene på, er ved å oppdatere bilens programvare med en gang du blir varslet om det. Du kan også angi preferansene dine i **Kontroller > Programvare > Preferanse for programvare > Avansert**. Se [Programvareoppdateringer på side 186](#) for mer informasjon. For funksjonene som er tilgjengelige for din bil, må du alltid overholde lokale lover og grenser med tanke på sikkerheten til deg selv, passasjerene dine og de rundt deg.



Biltelematikk

Model S er utstyrt med elektroniske moduler som overvåker og registrerer data fra ulike kjøretøysystemer, inkludert motor, Autopilot-komponenter, batteri, bremses og elektriske systemer. De elektroniske modulene registrerer informasjon om ulike kjøre- og kjøretøyforhold, inkludert bremsing, akselerasjon, kjøreinformasjon og annen informasjon om bilen. Disse modulene registrerer også informasjon om bilens egenskaper, som ladehendelser og -status, aktivering/deaktivering av ulike systemer, feilkoder, understellsnummer, hastighet, retning og sted.

Dataene lagres av bilen og kan hentes, brukes og lagres av Teslas serviceteknikere under service eller de kan regelmessig sendes trådløst til Tesla via telematikkssystemet. Disse dataene kan brukes av Tesla til ulike formål, inkludert, men ikke begrenset til: levere Tesla telematikkjenester til deg, feilsøking, evaluering av bilens kvalitet, funksjonalitet og ytelse, analyse og forskning utført av Tesla og deres partnere med formål om forbedring og design av bilene og systemene våre, forsvar for Tesla, og som det ellers kreves i henhold til lov. Ved servicearbeid på bilen kan Tesla potensielt løse problemer eksternt ved å gå gjennom dataloggen til kjøretøyet.

Teslas telematikkssystem sender regelmessig kjøretøyinformasjon trådløst til Tesla. Dataene brukes som tidligere beskrevet og bidrar til å sikre egnet vedlikehold av bilen. Tilleggsfunksjoner på Model S kan bruke bilens telematikkssystem og informasjonen som gis, inkludert funksjoner som ladepåminnelser, programvareoppdateringer og ekstern tilgang til og kontroll over ulike systemer i bilen.

Tesla utleverer ikke dataene som er registrert i bilen til tredjeparter, bortsett fra når:

- En avtale eller tillatelse fra eieren av bilen (eller leasingselskapet for en leaset bil) er på plass.
- Det kreves av politiet eller andre myndigheter.
- Brukt som forsvar for Tesla.
- En domstol krever det.
- Det brukes til forskningsformål uten at opplysninger om eieren av bilen eller identifikasjon avsløres.
- Informasjon gis til et Tesla-tilknyttet selskap, inkludert deres etterfølgere eller stedfortredere, eller våre leverandører av informasjonssystem og dataadministrasjon.

Hvis du vil ha mer informasjon om hvordan Tesla behandler data som er samlet inn fra bilen din, kan du lese Teslas retningslinjer for personvern på <http://www.tesla.com/about/legal>.

Deling av data

For kvalitetssikring og for å støtte kontinuerlig forbedring av avanserte funksjoner som Autopilot, kan Model S samle inn analyser, veisegment, diagnostikk og bruksdata for kjøretøyet og sende det til Tesla for analyse. Denne analysen hjelper Tesla med å forbedre produkter og tjenester ved å lære av opplevelsen fra de milliardene av kilometer som Tesla-biler har kjørt. Selv om Tesla deler disse dataene med partnere som bidrar med lignende data, identifiserer den innsamlede informasjonen ikke deg personlig, og kan bare sendes til Tesla med det eksplisitte samtykket ditt. For å beskytte personvernet ditt blir personlig informasjon enten ikke logget i det hele tatt, underlagt teknikker for å ta vare på personvern, eller fjernet fra alle rapporter før de sendes til Tesla. Du kan kontrollere hvilke data du deler ved å trykke på **Kontroller > Programvare > Deling av data**.

Hvis du vil ha mer informasjon om hvordan Tesla behandler data som er samlet inn fra bilen din, kan du lese Teslas retningslinjer for personvern på <http://www.tesla.com/about/legal>.

MERK: Selv om Model S bruker GPS i forbindelse med kjøring og drift, som nevnt i dette dokumentet, registrerer eller lagrer ikke Tesla bilspesifikk GPS-informasjon, med unntak av stedet der ulykken inntraff. Følgelig er Tesla ikke i stand til å frembringe historikk om en bils plassering (f.eks. kan ikke Tesla fortelle deg hvor Model S var parkert eller kjørte på et spesifikt tidspunkt).

Kvalitetskontroll

Du vil kanskje oppdage at det er noen få km på kilometertelleren når du tar i mot Model S. Dette er et resultat av en omfattende testprosess som sikrer kvaliteten til din Model S.

Testprosessen inkluderer omfattende undersøkelser under og etter produksjon. Den siste inspeksjonen skjer hos Tesla og inkluderer en veitest som utføres av en tekniker.

Lydbibliotek

Free Sounds Library (hvis utstyrt)

Nettsted med gratis lydeffekter

Lisens: Attribution 4.0 International (CC BY 4.0) Du kan bruke lydeffekter uten kostnad og uten royalties i multimedieprosjekter for både kommersielle og ikke-kommersielle formål.

<http://www.freesoundslibrary.com>



Kontakte Tesla

Hvis du ønsker detaljert informasjon om din Model S, kan du gå til <http://www.tesla.com> og logge på Tesla-kontoen din eller registrere deg for å få en konto.

Hvis du har spørsmål eller problemer med Model S, ringer du Tesla. Du finner nummeret for din region ved å gå til <http://www.tesla.com> og deretter se på kontaktinformasjon.

MERK: Du kan også bruke talekommandoer for å gi tilbakemelding til Tesla. Si « Rapportert », «Tilbakemelding» eller «Feilrapport» etterfulgt av korte kommentarer. Model S tar et øyeblikksbilde av systemene, inkludert gjeldende posisjon, data for diagnose av kjøretøy samt et skjermbilde av berøringsskjermen og instrumentpanelet. Tesla går regelmessig gjennom disse merknadene og bruker dem til fortløpende forbedring av Model S.



FCC- og ISED-sertifisering

Komponent	Produsent	Modell	Driftsfrekvens (MHz)	FCC-ID	IC
Sluttpunkt på B-stolpe	Tesla	1783148	13,56 2400–2483,5 6000–8500	2AEIM-1783148	20098-1783148
Sikkerhetskontroller	Tesla	1614280	2400–2483,5	2AEIM-1614280	20098-1614280
Sluttpunkt på fanger	Tesla	1613851	2400–2483,5 6000–8500	2AEIM-1613851	20098-1613851
Sluttpunkt på fanger	Tesla	1733130	2400–2483,5 6000–8500 315 eller 433,9	2AEIM-1733130	20098-1733130
Key fob	Tesla	1614283	2400–2483,5 6000–8500	2AEIM-1614283	20098-1614283
TPMS	Tesla	1472547G	2400–2483,5	2AEIM-1472547G	20098-1472547G
Dekk, Michelin PS4S Sommer T2	Michelin	1420298-**-* 1420299-**-*	2400–2483,5	FI5TMSAF02	5056ATMSAF02
Radar	Tesla	1541584	76 000–77 000	2AEIM-1541584	20098-1541584
HomeLink (hvis tilgjengelig)	Gentex	ADHL5C	286–440	NZLADHL5C	4112A-ADHL5C
CarPC	Tesla	1960600	--	XMR2020AG525RGL YZP-ATC5CPC001	10224A-2020AG525R 7414C-ATC5CPC001
Trådløs lader	Tesla	WC4	127,72 KHz 13,56 2400–2483,5	2AEIM-WC4	20098-WC4
Trådløs lader	Tesla	WC3	127,72 KHz	2AEIM-WC3	20098-WC3
BT USB-hub	Tesla	1642783	2400–2483,5	2AEIM-1642783	20098-1642783
Radar i kupé*	Tesla	1616631	60000–64000	2AEIM-1616631	20098-1616631

*Radar i kupé er begrenset til fabrikkinstallasjon.

De angitte enhetene ovenfor er i overensstemmelse med Del 15 av FCC-reglene og RSS-standard(er) som er unntatt fra Industry Canada-lisensen og EU-direktiv 2014/53/EU.

Drift er avhengig av følgende to forhold: (1) Denne enheten må ikke forårsake skadelig interferens, og (2) denne enheten må kunne godta all interferens som mottas, inkludert interferens som kan forårsake uønsket drift.

Endringer eller modifikasjoner som ikke er uttrykkelig godkjent av Tesla, kan oppheve autorisasjonen din til å betjene utstyret.



Le présent appareil est conforme aux CNR d'Industrie Canada applicables aux appareils radio exempts de licence. L'exploitation est autorisée aux deux conditions suivantes : (1) l'appareil ne doit pas produire de brouillage, et (2) l'utilisateur de l'appareil doit accepter tout brouillage radioélectrique subi, même si le brouillage est susceptible d'en compromettre le fonctionnement.

Erklæring om strålingseksponering

Produktene samsvarer med FCC/ISED RF-eksponering for trådløs strømovertføring med lavt strømforbruk. Grensene for RF-eksponering er fastsatt for et ukontrollert miljø og er trygge for tiltenkt bruk som beskrevet i denne håndboken. Den lengste avstanden for RF-eksponering som samsvar ble demonstrert for, var ved 20 cm lengre fra brukerens kropp. Still inn enheten til lavere utgangseffekt hvis en slik funksjon er tilgjengelig.

Cet équipement est conforme aux limites d'exposition aux rayonnements ISED établies pour un environnement non contrôlé.

Déclaration d'exposition aux radiations

Le produit est conforme à l'exposition RF ISED pour le transfert de puissance sans fil de consommateurs de faible puissance. La limite d'exposition RF fixée pour un environnement non contrôlé est sans danger pour le fonctionnement prévu tel que décrit dans ce manuel. L'exposition RF supplémentaire que la conformité a été démontrée à 20cm et plus de séparation du corps de l'utilisateur ou de mettre l'appareil à la puissance de sortie inférieure si une telle fonction est disponible.

Radiofrekvensinformasjon

Dette utstyret er testet og samsvarer med grensene for en digital enhet i klasse B, i samsvar med del 15 i FCC-reglene. Disse grensene er utviklet for å gi rimelig beskyttelse mot skadelig interferens i montering i bolig. Dette utstyret genererer, bruker og kan utstråle radiofrekvensenergi, og kan, hvis ikke det monteres og brukes i henhold til instruksjonene, føre til skadelig interferens i radiokommunikasjon. Det er imidlertid ingen garanti for at interferens ikke oppstår i en spesifikk montering. Hvis dette utstyret forårsaker skadelig interferens på radio- eller TV-mottak, som kan fastslås ved å slå utstyret på og av, kan man forsøke å rette opp interferens ved hjelp av ett eller flere tiltak:

- Snu eller flytt mottakerantennen.
- Øk avstanden mellom utstyret og mottakeren.
- Koble utstyret til et uttak i en annen krets enn det mottakeren er koblet til.
- Få hjelp av forhandleren eller en erfaren radio-/TV-tekniker.



ADVARSEL: Utstyret og tilhørende antenner må ikke flyttes på eller brukes med andre antenner eller sendere.

RF-moduler

Beskrivelse	Frekvensbånd	Strømnivå	Antenneplassering	Produsent
Sikkerhetskontroller	2400–2483,5 MHz	10 mW	PCB-antenne, i A-stolpe	Tesla, Inc. 3500 Deer Creek Rd, Palo Alto, CA 94304 USA
Sluttpunkt på fanger	6000–8500 MHz	10 mW	Chipantenne, bak front- og bakfanger	
Sluttpunkt på fanger	2400–2483,5 MHz	10 mW	PCB-antenne, bak front- og bakfanger	
Sluttpunkt på B-stolpe	6000–8500 MHz	10 mW	Chipantenne, bak ruten ved B-stolpen	
Sluttpunkt på B-stolpe	2400–2483,5 MHz	10 mW	PCB-antenne bak ruten ved B-stolpen	



Samsvar med sertifisering

Beskrivelse	Frekvensbånd	Strømnivå	Antenneplassering	Produsent
Sluttpunkt på B-stolpe	13,56 MHz	n/a (magnetfelt)	PCB-antenne bak ruten ved B-stolpen	
Sluttpunkt på B-stolpe	6000–8500 MHz	4 mW	PCB-antenne bak ruten ved B-stolpen	
Radar	76000–77000 MHz	4 W	Bak dashbord foran	
Key fob	2400–2483,5 MHz	10 mW	Innebygd i nøkkel-PCB	
Key fob	6000–8500 MHz	10 mW	Innebygd i nøkkel-PCB	
Trådløs lader	13,56 MHz 127,72 kHz	n/a (magnetfelt)	PCB-antenne, i midtkonsollen	
Trådløs lader	2400–2483,5 MHz	10 mW	PCB-antenne, i midtkonsollen	
Radar i kupé	60 000–64 000 MHz	20 mW	PCB-antenne, i nærheten av bakspeilet	
BT USB-boks	2400–2483,5 MHz	10 mW	PCB-antenne, i bakre midtkonsoll	
TPMS-sensor	2400–2483,5 MHz	10 mW	Hvert hjul	
Bluetooth	2402–2480 MHz	10 mW	Frontlist nedre, høyre	
GSM 900	885–915 930–960 MHz	2 W	Sende og motta: Frontlist på venstre side, brukes også for eCall Motta: Frontlist høyre side Trådløs tilkobling	
GSM 1800	1710–1785 1805–1880 MHz	1 W		
WCDMA (bånd 8)	880–915 925–960 MHz	250 mW		
WCDMA (bånd 1/3)	1920–1980 2110–2170 MHz	250 mW		
LTE (bånd 7/8/34/41)	2500–2570, 2620–2690 MHz 925–960, 800–915 MHz 2010–2025 MHz (TDD) 2496–2690 MHz (TDD)	200 mW		
LTE (bånd 20/28/29/32)	758–803, 703–748 MHz 791–821, 832–862 MHz 717–728 MHz kun Rx 1452–1496 MHz kun Rx	200 mW		
LTE (bånd 1/3/9)	1805–1880, 1710–1785 MHz 2110–2170, 1920–1980 MHz	200 mW		



Beskrivelse	Frekvensbånd	Strømnivå	Antenneplassering	Produsent
LTE (bånd 11/17/18)	1475,9–1495,9, 1427,9–1447,9 MHz 860–890, 815– 845 MHz	200 mW		
Wi-Fi	2400–2483,5 MHz 5470–5725 MHz, 5725–5850 MHz	100 mW	Frontlist på venstre side Frontlist på høyre side, trådløs tilkobling	
Bluetooth	2400–2483,5 MHz	10 mW	Frontlist på venstre side	
GNSS	1559–1610; 1151–1214; 1215,6–1350 MHz	n/a (kun mottak)	Mellom frontrute og bakspeil, plasseringssporing	
Ladeportantenne	315 MHz (NA, Japan, Taiwan) 433,9 MHz	n/a (kun mottak)	Ladeportområde	
FM	76–108 MHz	n/a (kun mottak)	Bakvindu	Harman Becker Automotive Systems GmbH Becker-Görling-Str.16 76307 Karlsbad, Tyskland
DAB	174–241 MHz	n/a (kun mottak)	Bakvindu	
HomeLink (hvis tilgjengelig)	286–440 MHz	10 mW	Over støtfangerbjelken foran	Gentex Corporation 600 N Centennial Street Zeeland, MI 49464 USA

EU



Kjøretøyet har forskjellige typer radioutstyr. Produsentene av radioutstyret erklærer at RF-modulene oppført ovenfor, er evaluert opp mot de nødvendige kravene og andre relevante bestemmelser i direktiv 2014/53/EU. Hele teksten til samsvarserklæringen finner du på følgende URL-adresse: <https://www.tesla.com/eu-doc>.



A

ABS (blokkeringsfritt bremsesystem): [85](#)
absolutt fartsgrense: [141](#)
advarsel om oppmerksomhet: [143](#)
aero-hjulcapsler: [192](#)
akselerasjon ved forbikjøring: [114](#)
Aktiv Cruise Control: [114](#)
Aktiv reduksjon av veistøy: [12](#)
aktivt panser: [100](#)
alarm: [144](#), [148](#)
antispinn: [93](#)
apper: [6](#)
arbeidssted: [164](#)
Arcade: [170](#)
AUTO-viskere: [84](#)
Automatisk filskifte: [114](#)
automatisk innfelling: [77](#)
automatisk navigasjon: [162](#)
 navigere: [162](#)
automatisk nødbremning: [139](#)
automatisk vipping: [77](#)
Autoparkering: [128](#)
autopilot: [135](#)
 sidekollisjonsadvarsel: [135](#)
Autopilot: [112](#), [114](#), [128](#), [138](#), [141](#)
 akselerasjon ved forbikjøring: [114](#)
 Aktiv Cruise Control: [114](#)
 automatisk nødbremning: [138](#)
 Autoparkering: [128](#)
 fartsgrenseadvarsel: [141](#)
 forovervendt kollisjonsvarsel: [138](#)
 hastighetsassistent: [141](#)
 holde fartsgrensen: [141](#)
 kollisjonsvarselassistent: [138](#)
 oversikt: [112](#)
Autopilotens komponenter: [112](#)
avtal service: [61](#)

B

bagasjerom: [33](#)
bagasjerom foran: [34](#), [223](#)
 åpning uten strøm: [223](#)
bagasjerom, bak: [32](#)
bagasjerom, foran: [34](#)
bakkeklaring (bil): [208](#), [210](#)
bakker, stoppe i: [92](#)
Bakkestopp: [92](#)
bakluke: [32](#), [33](#)
 justere åpningshøyde: [33](#)

 åpne: [32](#)
barnesikring: [31](#)
 deaktivering av bryterne for bakvindue: [31](#)
Batteri (høyspenning): [175](#), [212](#)
 spesifikasjoner: [212](#)
 temperaturgrenser: [175](#)
batteri (lavspenning): [175](#), [212](#)
 fullstendig utlading: [175](#)
 spesifikasjoner: [212](#)
batteri (nøkkel), skifte: [28](#)
berøringsskjerm: [6](#), [7](#), [8](#), [186](#), [197](#)
 bakre: [6](#)
 hoved: [6](#)
 legge til snarveier: [7](#)
 låst: [8](#)
 omstart: [8](#)
 oversikt: [6](#)
 programvareoppdateringer: [186](#)
 rengjøring: [197](#)
 svarer ikke: [8](#)
 tilpasning av Mine apper: [7](#)
 visningsinnstillinger: [6](#)
beste praksis for kaldt vær: [159](#)
beste praksis for varmt vær: [161](#)
bil under vann: [227](#)
bilen min gjør hva?: [170](#)
biltrekk: [198](#)
bilvask: [195](#)
bilvaskmodus: [195](#)
Blindsonekamera: [135](#)
Blindsonewarmer: [135](#)
blinklys, lys: [82](#)
blinklys, nød: [83](#)
blokkeringsfritt bremsesystem (ABS): [85](#)
Bluetooth: [65](#), [67](#), [170](#)
 enheter, spille lydfiler fra: [170](#)
 generell informasjon: [65](#), [67](#)
 telefon, pare og bruke: [65](#)
Boombox: [170](#), [171](#)
bremser: [85](#), [139](#), [210](#)
 automatisk i nødtilfeller: [139](#)
 oversikt over: [85](#)
 spesifikasjoner: [210](#)
brikker for bomavgift, feste: [202](#)
brikker, feste: [202](#)
bryter for vinduene bak, deaktivere: [31](#)

C

Camping: [154](#)
Caraoke): [170](#)



CCS (Combo): [174](#)

CHAdEMO: [174](#)

cruisekontroll: [114](#)

D

Dashcam: [146](#)

dataregistrering: [282](#)

dekk: [190](#), [191](#), [193](#), [194](#), [212](#), [213](#)

balansering: [191](#)

dekkmerking: [213](#)

helårs: [194](#)

hjulkonfigurasjon: [190](#)

kjetting: [194](#)

kontrollere og vedlikeholde: [190](#)

rotasjon: [191](#)

skifte: [191](#)

skifte dekkSENSOR: [193](#)

sommer: [194](#)

spesifikasjon: [212](#)

trykk, slik kontrollerer du: [190](#)

trykk, visning: [190](#)

vinter: [194](#)

Dekkinformasjonsmerke: [207](#)

dekkstøy: [194](#)

dekktrykk, kontrollere: [190](#)

dekktrykk, under tauing: [106](#)

dekktrykk, visning: [190](#)

deling av data: [282](#)

Dragrace-modus: [94](#)

dreiemomentspesifikasjoner: [210](#)

Drive: [80](#)

dører: [29](#), [30](#), [226](#)

Barnesikring: [30](#)

Lås opp v/park: [30](#)

låse: [29](#)

låse og låse opp fra innsiden: [29](#)

låse opp: [29](#)

åpning fra innsiden: [29](#), [226](#)

åpning uten strøm: [226](#)

dørfunksjon: [29](#)

Walk-Away-dørlås: [29](#)

dørhåndtak: [29](#)

dørtetninger: [197](#)

rengjøring: [197](#)

E

easy entry, førerprofil: [98](#)

ecall: [221](#)

egenskaper, laste ned nye: [186](#)

eierskifte: [10](#)

elektrisk parkeringsbrems: [86](#)

elektriske vinduer: [31](#), [205](#)

endringer: [202](#)

energi: [14](#), [86](#)

hentet fra regenerativ bremsing: [86](#)

informasjon om rekkevidde: [14](#)

Energiapp: [185](#)

enheter: [170](#)

Bluetooth, spille lydfiler: [170](#)

F

fabrikkstandard, gjenopprette: [10](#)

fabrikktilbakestilling: [10](#)

farer: [83](#)

Fargeprogram: [170](#)

fartsgrenseadvarsel: [141](#)

favoritter (Media Player): [170](#)

Favoritter (navigasjon): [162](#)

FCC-sertifisering: [284](#)

festestropper: [218](#)

filskifteassistent: [135](#)

fjæring: [88](#)

fjæring, automatisk heving: [88](#)

fjæring, demping: [88](#)

fjæring, luft: [88](#)

flash-enhet: [146](#), [148](#)

for-, bakseter: [38](#)

forbruksdiagram: [185](#)

forovervendt kollisjonsvarsel: [138](#)

forutsigelser om energiforbruk (navigering): [166](#)

Forvarming/avkjøling: [182](#)

fotgjengerbeskyttelse: [100](#)

Fotgjengervarsling: [103](#)

fremre kollisjonspute for passasjer: [57](#)

frontlys, fjernlys: [81](#)

fører: [98](#)

profiler: [98](#)

førerassistanse: [112](#)

G

G-måler: [95](#)

garasjeporter, åpne: [69](#)

gi navn til bilen: [10](#)

gi nytt navn til bilen: [10](#)

girkassespesifikasjoner: [210](#)

gjennomsnittlig rekkevidde: [185](#)

gulvmatter: [198](#)

H

hanskerom, åpent: [36](#)



hastighet i nabofil: [114](#)
hastighetsassistent: [141](#)
helårsdekk: [194](#)
hjemsted: [164](#)
hjul: [191](#), [192](#), [212](#)
 aero-hjulkapsler, demontering og montering: [192](#)
 dreiemoment: [212](#)
 justering: [191](#)
 skifte: [191](#)
 spesifikasjoner: [212](#)
hjulkapsler: [192](#)
hjulkløsser: [218](#)
Hold klima på: [154](#)
HomeLink: [69](#)
 programmere og bruke: [69](#)
horn: [75](#)
Hund: [154](#)
høydejusteringer (fjæring): [201](#)
 deaktivering (Luftfjæring Service-modus): [201](#)
høydejusteringer, luftfjæring: [88](#)
høyspenning: [173](#), [189](#), [212](#)
 Batterispesifikasjoner: [212](#)
 deler: [173](#)
 sikkerhet: [189](#)
Håndtering av balanse (Track-modus): [95](#)

I

IC-sertifisering: [284](#)
identifikasjonsmerker for bil: [206](#)
informasjon om bagasjeromsvolum: [210](#)
innbruddsalarm: [144](#)
innspilling: [146](#), [148](#)
Innstillinger, slette: [10](#)
innvendig kupékamera: [142](#)
Installering av programvare på nytt: [186](#)
instrumentpanel: [14](#), [197](#)
 oversikt over: [14](#)
 rengjøring: [197](#)
interiør: [4](#), [152](#), [196](#)
 kupétemperaturkontroll: [152](#)
 oversikt: [4](#)
 rengjøring: [196](#)
ISOFIX-barnesete, montere: [51](#)

J

J1772: [174](#)
jekke: [201](#)
justering (korsrygg): [38](#)

K

kaldt vær: [159](#)
Kalender: [67](#)
kamera, bakovervendt: [102](#)
karosserireparasjoner: [202](#)
kartoppdateringer: [167](#)
kartorientering: [162](#)
kilometerteller: [101](#)
kjetting: [194](#)
kjøredigram: [185](#)
kjørehøyde, luftfjæring: [88](#)
kjørelengde ved levering: [282](#)
kjørelås: [30](#)
kjøremodi: [78](#)
kjøring: [72](#), [184](#)
 starte: [72](#)
 tips for å maksimere rekkevidden: [184](#)
kjøring med tilhenger: [104](#)
klassifisering av passasjer: [58](#)
kleshengere, bak: [37](#)
klimakontroller: [152](#)
klimaanlegg: [152](#)
koble til Wi-Fi: [64](#)
kollisjonsputer: [55](#)
kollisjonsvarselasistent: [138](#)
konsoll: [36](#)
konsoll, bak: [36](#)
konsoll, strømuttak med lav spenning: [12](#)
kontaktinformasjon: [219](#)
 veihjelp: [219](#)
kort: [24](#)
Kupékamera: [142](#)
kupéluftfilter: [157](#)
kupétemperaturkontroll: [152](#)

L

ladeport: [176](#)
ladeportlys: [177](#)
ladestasjoner, finne: [165](#)
ladestasjoner, vist på kartet: [162](#)
lading: [173](#), [174](#), [176](#), [177](#)
 instruksjoner: [176](#)
 komponenter og utstyr: [173](#)
 ladeinnstillinger: [177](#)
 ladestatus: [177](#)
 offentlige ladestasjoner: [174](#)
 tidsplan: [177](#)
Lading ved lavt strømforbruk: [182](#)
lastgrenser: [207](#)



lasting av bilen: [207](#)
Leketøy: [170](#)
leselys, bak: [37](#)
luftfilter: [157](#)
Luftfjæring Service-modus: [201](#)
luftfordeling: [152](#)
luftsirkulasjon: [152](#)
lyd: [168](#), [170](#)
 innstillinger: [168](#)
 spille filer: [168](#), [170](#)
 volumkontroll: [168](#)
lys på bilen: [81](#)
lys, innvendig: [81](#)
lys, nødblink: [83](#)
lys, tak (kart): [81](#)
lys, tåke: [81](#)
lys, utvendig: [81](#)
løfte: [201](#)
Lås opp v/park: [30](#)
låse: [29](#)
låse opp: [29](#)

M

manuell utløsning fra ladeport: [180](#)
matter: [198](#)
medier: [168](#), [170](#)
 innstillinger: [168](#)
 kilder, vis og skjul: [168](#)
merke: [207](#)
 Dekkinformasjon: [207](#)
 Typegodkjenningsmerke: [207](#)
merker for bilens understellsnummer (VIN): [206](#)
merking på dørene: [207](#)
mikrofoner, støyreduksjon: [12](#)
Mine apper: [7](#)
Mobil kontakt: [174](#), [176](#)
 beskrivelse: [174](#)
 bruke: [176](#)
mobilapp: [61](#)
momentan rekkevidde: [185](#)
motorspesifikasjoner: [210](#)
mål (bil): [208](#)
mål (bilen innvendig): [210](#)
mål (bilen utvendig): [208](#)

N

nakkestøtter: [39](#)
Naviger på Autopilot: [114](#)
NCC-sertifisering: [284](#)
nedfelling og heving av bakseter: [39](#)

Nedkjøling etter kjøring (Track-modus): [95](#)
Neutral: [80](#)
nylig (Media Player): [170](#)
Nylig (navigasjon): [162](#)
Nødanrop: [221](#)
nødblinklys: [83](#)
nødbremsing: [138](#)
nødlys: [83](#)
Nødunngåelse av filskifte: [135](#)
nødåpning av bakdørene: [226](#)
nøkkel: [28](#), [284](#)
 FCC- og IC-sertifisering: [284](#)
 skifte batteri: [28](#)
nøkkelkort: [24](#)
nøkler: [24](#), [26](#)
 legge til nøkkelkort og telefonnøkler: [26](#)
 oversikt: [24](#)
 slette nøkkelkort og telefonnøkler: [26](#)
 viser en liste over: [26](#)

O

offentlige ladestasjoner: [174](#)
Om denne eierinformasjonen: [279](#)
Omdirigering: [166](#)
oppfriskning av karosseriet: [198](#)
opphavsrett: [279](#)
Oppmerksom akselerasjon: [138](#)
oppvarming: [152](#)
overhengsmål for bilen: [208](#)
oversikt for dashbord: [4](#)
overskridelse av fartsgrense: [141](#)

P

panser: [34](#), [223](#)
 åpning uten strøm: [223](#)
Park: [80](#)
Parkering, ved hjelp av Autoparkering: [128](#)
parkering, ved kjøring med tilhenger: [108](#)
parkeringsbrems: [86](#)
Parkeringshjelp: [90](#)
passasjerregistrering: [57](#)
passasjersensor: [57](#)
personlige data, slette: [10](#)
PIN: [99](#)
PIN for å kjøre: [145](#)
PIN-kode til hanskerom: [145](#)
planlagt avreise: [182](#)
 bruk: [182](#)
planlagt lading: [182](#)
plasseringssporing: [162](#)



porter, åpne: [69](#)
preferanser for programvareoppdatering: [186](#)
programvareoppdateringer: [186](#)
programvaretilbakestilling: [10](#)

R

radio: [168](#), [170](#)
Radiofrekvensinformasjon: [284](#)
regenerativ bremsing: [86](#)
regenerativ bremsing, i Track-modus: [95](#)
registrering av hendelsesdata: [282](#)
registrering av passasjer foran: [57](#)
registrering av servicedata: [282](#)
rekkevidde: [14](#), [86](#), [184](#)
kjøretips for å maksimere: [184](#)
regenerativ bremsing: [86](#)
vist på instrumentpanel: [14](#)
rekkeviddesikring: [184](#)
relativ fartsgrense: [141](#)
rengjøring: [195](#)
retningslinjer for tauing: [106](#)
Reverse: [80](#)
RFID-brikker: [202](#)
rotering av dekk: [191](#)
Rundetidtaker: [95](#)
Ruteplanlegger: [167](#)
ryggekamera: [102](#)

S

samsvarserklæringer: [284](#)
selvjustering: [88](#)
Sentry Mode: [148](#)
serviceintervaller: [188](#)
setejustering: [38](#)
setejustering (fører): [38](#)
setekapasitet: [207](#)
seter: [152](#)
varmere: [152](#)
setestilling: [58](#)
setestilling for kjøring: [38](#)
setevarmere: [152](#)
sidekamera(er): [102](#)
sidekollisjonsadvarsel: [135](#)
sikkerhetsbelter: [41](#), [42](#), [197](#)
bruk ved graviditet: [41](#)
i en kollisjon: [42](#)
oversikt over: [41](#)
rengjøring: [197](#)
strammere: [42](#)
sikkerhetsinformasjon: [42](#), [59](#)

kollisjonsputer: [59](#)
sikkerhetsbelter: [42](#)
sikkerhetsinnstillinger: [144](#)
Sjans, Sulten: [162](#)
skifte deler: [202](#)
skifte gir: [78](#)
Slett og tilbakestill: [10](#)
slå av og på: [72](#)
slå på og av: [72](#)
smarttelefon: [24](#)
godkjenning som en nøkkel: [24](#)
snarveier: [7](#), [8](#)
legge til i Mine apper: [7](#)
starte berøringsskjermen på nytt: [8](#)
sommerdekk: [194](#)
SOS nødanrop: [221](#)
speil: [77](#)
spesifikasjoner: [210](#), [212](#)
bremses: [210](#)
dekk: [212](#)
fjæring: [212](#)
girkasse: [210](#)
hjul: [212](#)
Høyspenningsbatteri: [212](#)
lavspenningsbatteri: [212](#)
motor: [210](#)
styring: [210](#)
undersystemer: [210](#)
spesifikasjoner (bilen innvendig): [210](#)
spesifikasjoner for hjulsoppheng: [212](#)
spesifikasjoner og mål: [208](#)
spesifikasjoner, utvendig: [208](#)
spillkontrollere: [170](#)
Sporing deaktivert: [162](#)
spylerdyser, rengjøre: [200](#)
spylere, bruke: [84](#)
spylervæske, fylle på: [199](#)
Stabilitetsassistanse (Track-modus): [95](#)
stabilitetskontroll: [93](#)
standby: [148](#)
starte: [72](#)
starte berøringsskjermen på nytt: [72](#)
starthjelp: [218](#), [222](#), [224](#)
Startside: [6](#)
knapp: [6](#)
skjerm: [6](#)
strøm: [86](#)
hentet fra regenerativ bremsing: [86](#)
strømuttak med lav spenning: [12](#)
styringsspesifikasjoner: [210](#)



Stømforsbruk for retur (navigering): [166](#)
superladere, vist på kartet: [162](#)
Superlading: [180](#)
 avgifter for betaling per bruk: [180](#)
 beskrevet: [180](#)
 køavgifter: [180](#)
 sperreavgifter: [180](#)
sykkelholder: [104](#)
System for dekktrykkovervåking: [193](#)
 oversikt over: [193](#)
søvnighet hos fører: [143](#)

T

ta opp videoer (Track-modus): [95](#)
talekommandoer: [20](#)
tauefeste, koble fra: [110](#)
tauefeste, koble til: [109](#)
Tauekapasitet: [105](#)
tauing: [215](#), [222](#), [224](#)
tauing, instruksjoner: [215](#)
tauing, transport: [215](#)
Teknisk tillatt maksimal lastet vekt: [207](#)
Teknisk tillatt maksimal vekt på akselen: [207](#)
telefon: [24](#), [65](#), [67](#)
 app: [67](#)
 foreta et anrop: [67](#)
 godkjenning som en nøkkel: [24](#)
 import av kontakter: [65](#)
 koble til: [65](#)
 motta et anrop: [67](#)
 nylige samtaler: [65](#)
 paring: [65](#)
 samtalealternativer: [67](#)
telefonapp: [67](#)
telefonlader, induksjon: [11](#)
telefonlader, trådløs: [11](#)
telefonnøkkel: [24](#), [26](#)
 fjerne som nøkkel: [26](#)
 legge til som nøkkel: [26](#)
telematikk: [282](#)
temperatur: [14](#), [75](#), [152](#), [175](#)
 Batteri (høyspenning), grenser: [175](#)
 kupé, kontroller for: [152](#)
 oppvarming: [75](#)
 utendørs: [14](#)
tepper, rengjøring: [197](#)
tesla-profiler: [98](#)
Teslacam: [146](#), [148](#)
Tidsplan: [182](#)
tilbehør, plugge inn i strømmuttak: [12](#)

tilbehørsholder: [104](#)
tilgang til mobilapp: [61](#)
tilgjengelighet av funksjoner: [281](#)
tilhenger, kjøring med: [104](#)
Tilhengerbremses for tauing: [107](#)
Tilhengermodus: [107](#)
tom for strøm: [222](#), [224](#)
TPMAM: [207](#)
TPMLM: [207](#)
TPMS: [193](#)
 oversikt over: [193](#)
Track-modus: [95](#)
Trafikklys- og stoppskiltkontroll: [121](#)
transport: [215](#)
Transportmodus: [216](#)
trekk, sete: [40](#)
trippsteller: [101](#)
Typegodkjenningsmerke: [207](#)

U

Underholdning: [170](#)
Unngå trafikk: [166](#)
Unngåelse av filskifte: [135](#)
USB-enheter, tilkobling: [11](#)
USB-flash-enhet: [144](#), [146](#), [148](#)
USB-porter, konsoll: [11](#)
utløserkabel fra ladeport: [180](#)
utvendig: [3](#), [195](#), [198](#)
 biltrekk: [198](#)
 oversikt: [3](#)
 polering, oppfriskning og reparasjoner: [198](#)
 rengjøring: [195](#)

V

Valet-modus: [99](#)
varemerker: [279](#)
varselblinklys: [83](#)
Varsellyd for blindsonersvarsel: [135](#)
vedlikehold: [188](#), [189](#), [190](#), [195](#), [199](#), [200](#)
 daglige kontroller: [188](#)
 dekk: [190](#)
 intervaller for skifting av væsker: [189](#)
 månedlige kontroller: [188](#)
 periodiske kontroller: [189](#)
 rengjøring: [195](#)
 serviceintervaller: [188](#)
 skifte viskerblader: [199](#)
 spylerdyser, rengjøre: [200](#)
 spylervæske, fylle på: [199](#)
Veggekontakt: [174](#)



veihjelp: [219](#)
ventilasjon: [157](#)
ventiler, justering: [157](#)
versjonsinformasjon: [186](#)
videoer og opptak (Track-modus): [95](#)
videoklipp: [146](#)
videosamtale: [68](#)
viftehastighet, innvendig: [152](#)
vindusspylervæske, fylle på: [199](#)
vindusviskere, bruke: [84](#)
vinterdekk: [194](#)
Vis alltid estimert stømforbruk for retur: [166](#)
Vis kalender ved inngang: [67](#)
Vis live kamera: [148](#)
viskerblader, skifte: [199](#)
visningsinnstillinger: [6](#)
volumkontroll: [6](#)
volumkontroll (media): [168](#)
væsker: [189](#)
 erstatningsintervaller: [189](#)

W

Walk-Away-dørlås: [29](#)
webkonferanse: [68](#)
Wi-Fi, koble til: [64](#)

Z

Zoom: [68](#)

Å

åpne panser uten strøm: [218](#)

TESLA

Publiseringsdato: 2024/12/13