

MODEL S

2021 +
사용자 매뉴얼



소프트웨어 버전: 2024.44.25.3
Korea

사용자 매뉴얼

운전자의 차량에 맞춰진 최신 정보는 앱 시작 관리자를 터치한 다음 매뉴얼 앱을 선택하여 차량의 터치스크린에서 사용자 매뉴얼을 확인하십시오. 해당 정보는 구입한 기능, 차량 구성, 판매 지역 및 소프트웨어 버전에 따라 다릅니다. 반대로 Tesla가 다른 곳에서 제공하는 소유자 정보는 필요에 따라 업데이트되며, 사용자의 차량에 대한 고유 정보를 포함하지 않을 수 있습니다.

릴리즈 노트

소프트웨어 업데이트 후에 새 기능에 대한 정보가 터치스크린에 표시되며 매뉴얼 앱의 **릴리즈 노트** 탭을 선택하거나 **컨트롤 > 소프트웨어 > 릴리즈 노트**를 터치하여 언제든지 볼 수 있습니다. 차량 사용 방법에 대한 사용자 매뉴얼의 내용이 릴리즈 노트의 정보와 상충하는 경우 릴리즈 노트가 우선합니다.

그림 및 제품 사양

본 문서에 제공한 그림은 설명을 위한 그림입니다. 차량 옵션, 소프트웨어 버전 및 판매 지역에 따라서 차량의 터치스크린에 표시되는 정보가 약간 다를 수 있습니다.

이 문서에 제시된 사양과 설명은 모두 인쇄 당시 정확한 것으로 확인되었습니다. 그러나 Tesla가 지속적 개선을 추구함에 따라 제품 수정 권한이 있음을 알려드립니다. 문서의 오류 또는 누락에 대해 연락하려면 ownersmanualfeedback@tesla.com으로 이메일을 보내십시오.

안전 정보

터치스크린의 Model S 사용자 매뉴얼에서 안전 정보를 확인할 수 있습니다.

Model S에 대한 자세한 내용은 사용자 지역의 Tesla 웹 사이트로 이동하거나 Tesla 계정으로 로그인하거나 가입하여 계정을 만드십시오.

Model S에 관한 질문이나 우려 사항이 있는 경우, 080-617-1399로 전화하여 Tesla에 문의하십시오.

© 2012-2025 TESLA, INC.

이 문서의 모든 정보 및 모든 차량 소프트웨어는 Tesla, Inc. 및 기타 라이선스 소유자의 저작권 및 기타 지적재산권에 적용을 받습니다. Tesla, Inc. 및 라이선스 제공자의 사전 서면 허락이 없는 이 자료의 전체 또는 일부분을 수정, 재생산 또는 복사할 수 없습니다. 추가적 정보는 요청에 따라 제공 가능합니다. 여기에 표시된 항목은 미국 및 기타 국가에서 Tesla, Inc.의 상표 또는 등록 상표입니다.

MODEL 3

MODEL S

TESLA

TESLA ROADSTER



MODEL Y

MODEL X

TESLA MOTORS

T E S L A



개요.....	3	오토파일럿 기능.....	91
외관.....	3	자동 주차.....	98
실내.....	4	차량 호출.....	100
터치스크린.....	6	제한 사항 및 경고.....	103
실내 전자 장치.....	11	액티브 세이프티 기능.....	106
계기판.....	13	레인 어시스턴스.....	106
음성 명령.....	18	충돌 회피 어시스트.....	108
카메라.....	20	스피드 어시스턴스.....	111
열기 및 닫기.....	21	실내 카메라.....	112
키.....	21	블랙박스, 감시 및 보안.....	113
도어.....	26	안전 및 보안 설정.....	113
창문.....	28	블랙박스.....	115
보관 영역.....	29	감시 모드.....	116
후면 트렁크.....	29	비디오 녹화를 위한 USB 드라이브 요구 사항.....	118
전면 트렁크.....	31	실내 온도.....	119
실내 수납.....	33	실내 온도 조절 작동.....	119
좌석 및 안전 제어 장치.....	35	전면 및 후면 송풍구 조정.....	123
전면 및 후면 시트.....	35	추운 날씨 모범 사례.....	125
안전벨트.....	38	뜨거운 날씨 모범 사례.....	127
어린이용 안전 시트.....	41	내비게이션 및 엔터테인먼트.....	128
에어백.....	47	지도와 내비게이션.....	128
연결.....	52	미디어.....	133
모바일 앱.....	52	영화관, 아케이드 및 토이박스.....	135
Wi-Fi.....	54	충전 및 에너지 소비.....	139
Bluetooth.....	55	전기 차량 구성품.....	139
전화기, 캘린더 및 웹 컨퍼런스.....	57	고전압 배터리 정보.....	141
주행.....	59	충전 지침.....	142
시동 및 전원 끄기.....	59	일정이 예약된 프리컨디셔닝 및 충전.....	147
요크 스티어링 휠(또는 스티어링 휠).....	60	최대 주행 거리.....	148
미러.....	63	정비.....	150
변속.....	64	소프트웨어 업데이트.....	150
조명.....	67	유지보수 정비 주기.....	151
와이퍼 및 워셔.....	70	타이어 관리 및 정비.....	153
제동 및 정지.....	71	세차.....	158
에어 서스펜션.....	74	윈드실드 와이퍼 블레이드, 제트 및 액.....	162
주차 어시스트.....	76	잭 사용 및 리프트 사용.....	164
차량 홀드.....	78	부품 및 액세서리.....	165
트랙션 컨트롤.....	79	DIY(직접 수행) 유지보수.....	166
가속 모드.....	80	제원.....	167
트랙 모드.....	81	식별 라벨.....	167
운전자 프로필.....	83	차량 적재.....	168
액티브 후드.....	85	치수.....	169
주행(trip) 정보.....	86	하부시스템.....	171
후방 카메라.....	87	휠 및 타이어.....	173
보행자 경고 시스템.....	88	차량 운송 기사 지침.....	177
오토파일럿.....	89		
오토파일럿 소개.....	89		

차량 운송 기사 지침.....	177
비상 시.....	181
Tesla 긴급출동 서비스 연락하기.....	181
주행 가능 거리 부족.....	182
전력이 없을 때 후드 열기.....	183
점프 시동.....	184
전력이 없을 때 도어 열기.....	186
침수 차량 가이드.....	187
문제 해결.....	188
문제 해결 경고.....	188
소비자 정보.....	236
본 사용자 정보에 관한 개요.....	236
기능 사용 가능 여부 설명.....	237
면책 조항.....	238
안전 결함 보고.....	240
인증 적합성.....	241
색인.....	243

참고: 판매 지역, 차량 구성 및 구매한 옵션에 따라 차량이 설명된 것과 약간 다르게 보일 수 있습니다.

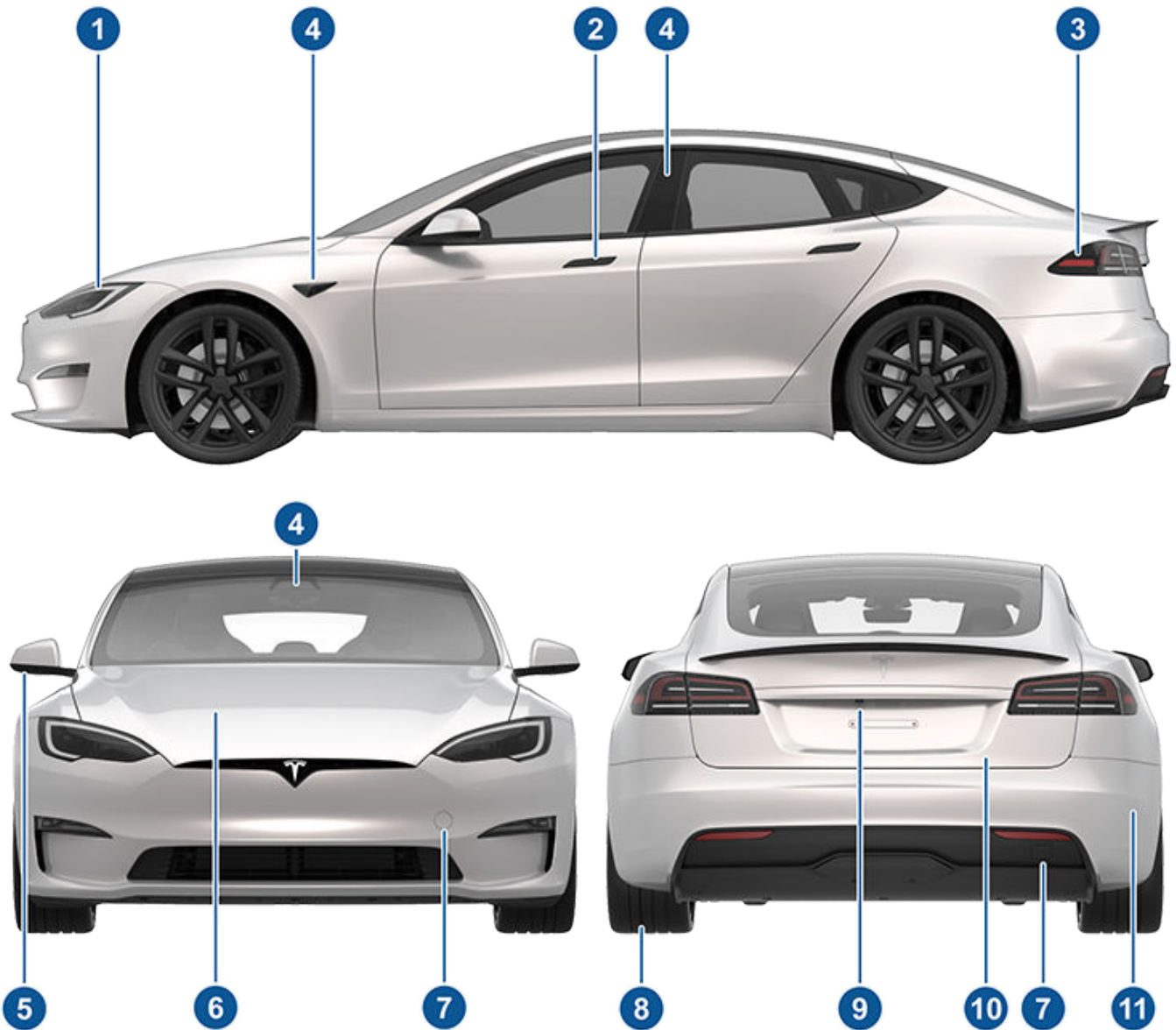

1. 실외등(조명 페이지의 67)
2. 도어 핸들(도어 페이지의 26)
3. 충전 포트(충전 지침 페이지의 142)
4. 오토파일럿 카메라(카메라 페이지의 20)
5. 실외 미러(미러 페이지의 63)
6. 후드/전면 트렁크(전면 트렁크 페이지의 31)
7. 전면/후면 견인 고리 커버(차량 운송 기사 지침 페이지의 177)
8. 휠 및 타이어(휠 및 타이어 페이지의 173)
9. 후방 카메라(후방 카메라 페이지의 87)
10. 후면 트렁크/리프트게이트(후면 트렁크 페이지의 29)
11. 장착된 경우, 초음파 센서(주차 어시스트 페이지의 76 및 카메라 페이지의 20)

참고: 그림은 개념적 이해를 돕기 위해서만 제공됩니다. 구매한 차량 옵션 및 판매 지역에 따라 디자인이 다를 수 있지만 기능은 동일합니다.

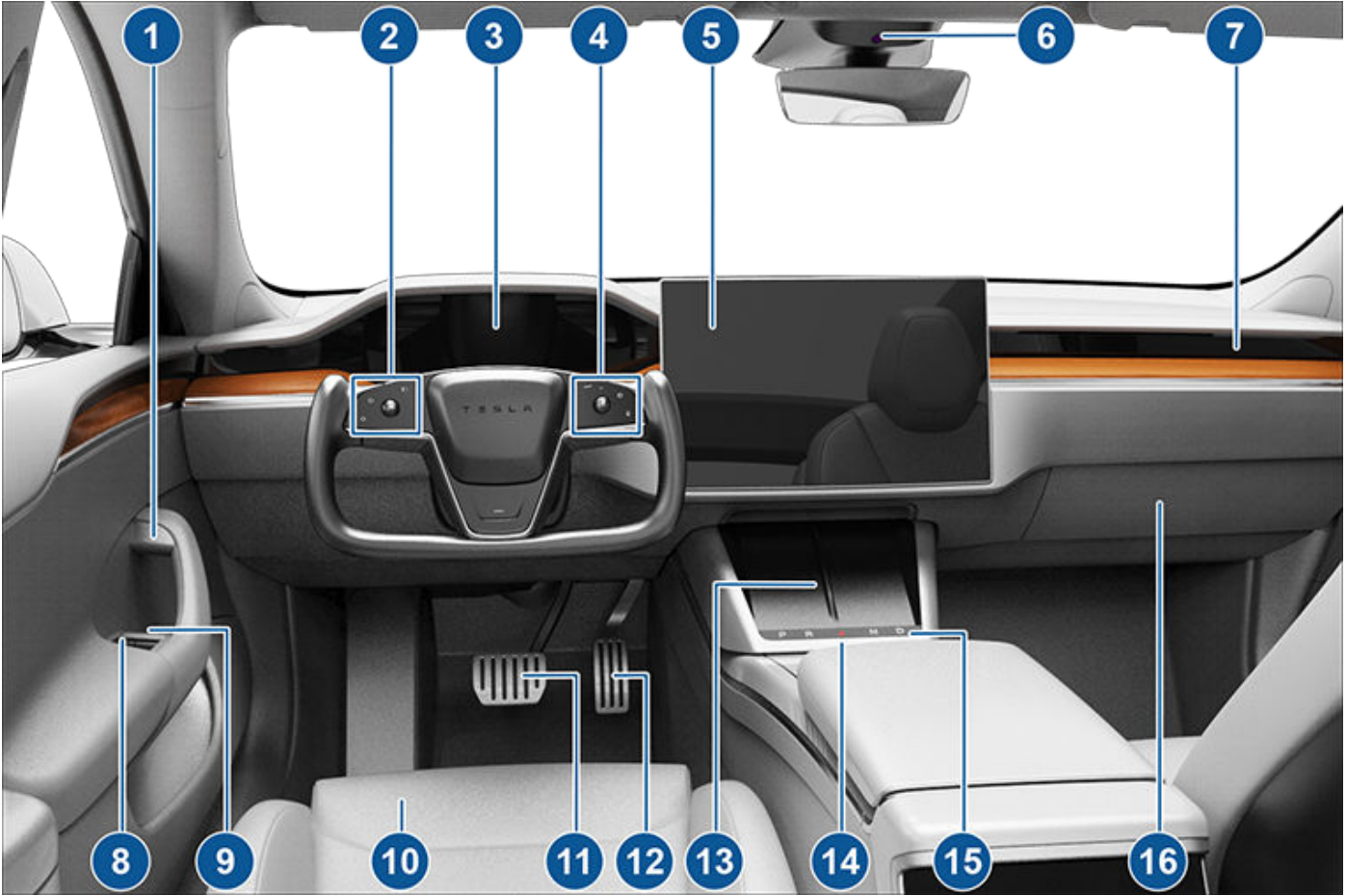

1. 내부 도어 핸들(도어 페이지의 26)
2. 왼쪽 요크 스티어링 휠(또는 스티어링 휠) 버튼
 - 왼쪽 스크롤 버튼(왼쪽 스크롤 버튼 페이지의 60)
 - 하이빔 헤드라이트(조명 페이지의 67)
 - 방향 지시등(조명 페이지의 67)
3. 계기판(계기판 페이지의 13)
4. 오른쪽 요크 스티어링 휠(또는 스티어링 휠) 버튼
 - 오토파일럿 기능 제어를 위한 오른쪽 스크롤 버튼(오른쪽 스크롤 버튼 페이지의 61)
 - 경적(경적 페이지의 61)
 - 와이퍼(와이퍼 및 워셔 페이지의 70)
 - 음성 명령(음성 명령 페이지의 18)
5. 터치스크린(터치스크린 페이지의 6)
6. 카메라(실내 카메라 페이지의 112)
7. 실내 온도 조절 장치(실내 온도 조절 작동 페이지의 119)
8. 파워 윈도우 스위치(열기 및 닫기 페이지의 28)
9. 수동 도어 해제 레버(도어 페이지의 26)
10. 시트(전면 및 후면 시트 페이지의 35)
11. 브레이크 페달(제동 및 정지 페이지의 71)
12. 가속 페달(가속 모드 페이지의 80)

- 13. 무선 스마트폰 충전기(스마트폰 무선 충전기 페이지의 11)
- 14. 위험 경고등(위험 경고등 페이지의 68)
- 15. 보조 주행 모드 선택기(변속 페이지의 64)
- 16. 글로브박스(글로브박스 페이지의 33)

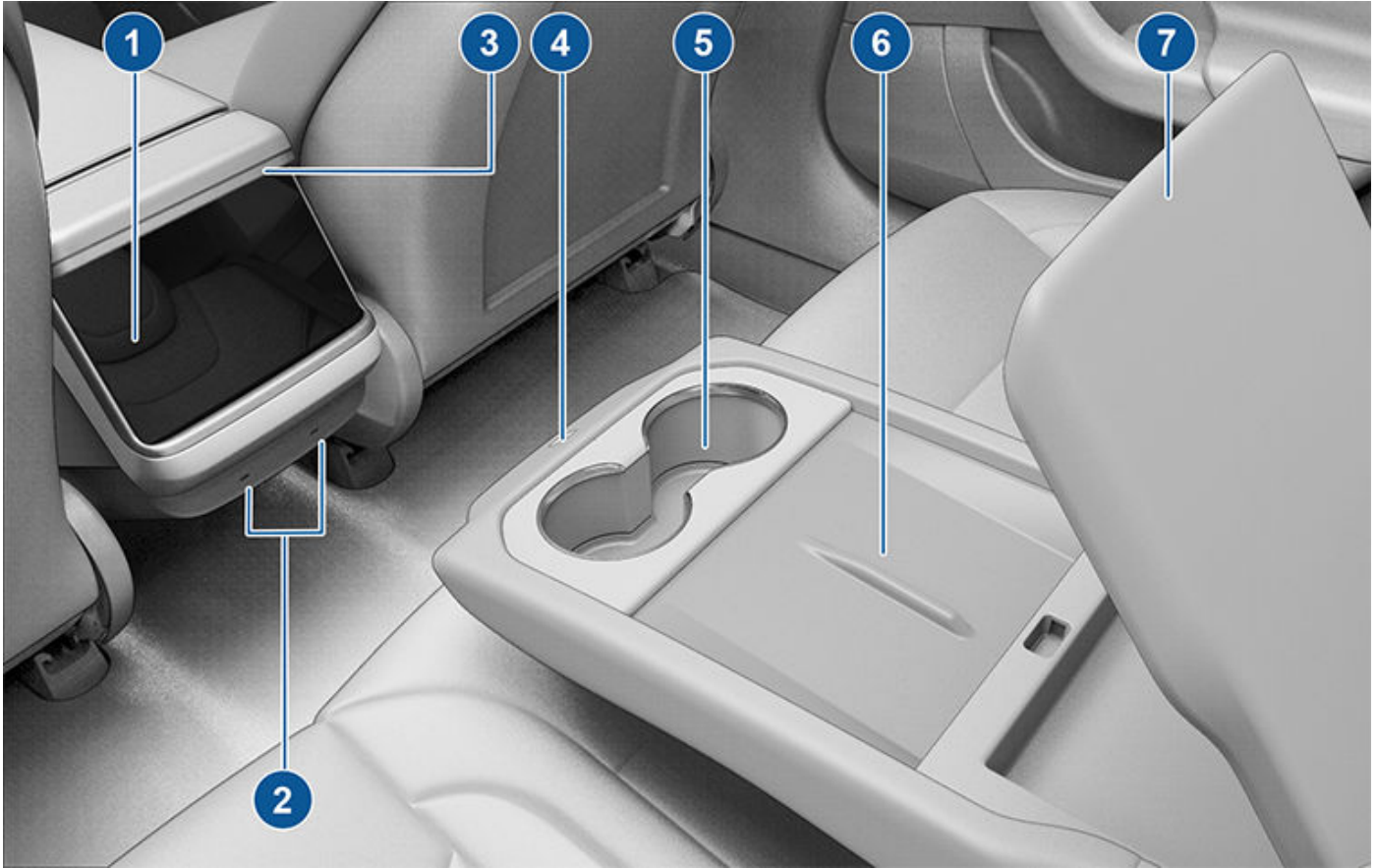

- 1. 후면 터치스크린(후면 터치스크린 페이지의 8)
- 2. USB 포트(USB 포트 페이지의 11)
- 3. 조정 가능한 실내 온도 조절 장치 송풍구(실내 온도 조절 작동 페이지의 119)
- 4. 콘솔 해제 버튼(뒷좌석 콘솔 페이지의 33)
- 5. 컵홀더(뒷좌석 콘솔 페이지의 33)
- 6. 무선 스마트폰 충전기(스마트폰 무선 충전기 페이지의 11)
- 7. 후면 암레스트(뒷좌석 콘솔 페이지의 33)



터치스크린

Model S에는 계기판 외에도 전면 및 후면 터치스크린이 장착되어 있습니다.

참고: 이 사용자 매뉴얼에서 전면 터치스크린은 “터치스크린”이라고 하고 후면 터치스크린은 “후면 터치스크린”이라고 합니다.

⚠ 경고: 운전 시 도로 및 교통 상황에 항상 주의를 기울이십시오. 운전자 주의 산만을 최소화하고 차량 탑승자 및 기타 도로 사용자의 안전을 보장하려면 차량이 움직이는 동안 터치스크린을 사용하여 설정을 조정하지 마십시오.

터치스크린은 일반적인 차량에서 물리적 버튼을 사용하여 제어하는 많은 기능(예: 실내 난방, 에어컨 및 헤드라이트 조정 등)을 제어하는 데 사용됩니다. 터치스크린을 사용하여 미디어를 제어하고 길을 안내하고 엔터테인먼트 기능을 사용하고 Model S을(를) 원하는 대로 사용자 지정할 수도 있습니다. 일반적인 터치스크린 컨트롤에 손을 사용하지 않고 액세스하려면 음성 명령을 사용하십시오(**음성 명령 페이지의 18** 참조).

터치스크린에 응답이 없거나 비정상적인 동작을 보이면 터치스크린을 다시 시작할 수 있습니다(**터치스크린 다시 시작하기 페이지의 8** 참조).

⚠ 경고: 터치스크린에 화면 보호기를 적용하면 안 됩니다. 이를 적용하면 터치스크린에 의도하지 않은 입력(팬텀 입력), 터치에 대한 반응 지연 또는 반응 없음, 터치스크린을 손상시킬 수 있는 정전기 방전 등이 발생할 수 있습니다. 화면 보호기 설치로 인한 손상은 보증이 적용되지 않습니다.

참고: 그림은 개념적 이해를 돕기 위해서만 제공됩니다. 차량 옵션, 소프트웨어 버전, 판매 지역, 지역 및 언어 설정에 따라 화면에 표시되는 세부 정보가 다를 수 있습니다.

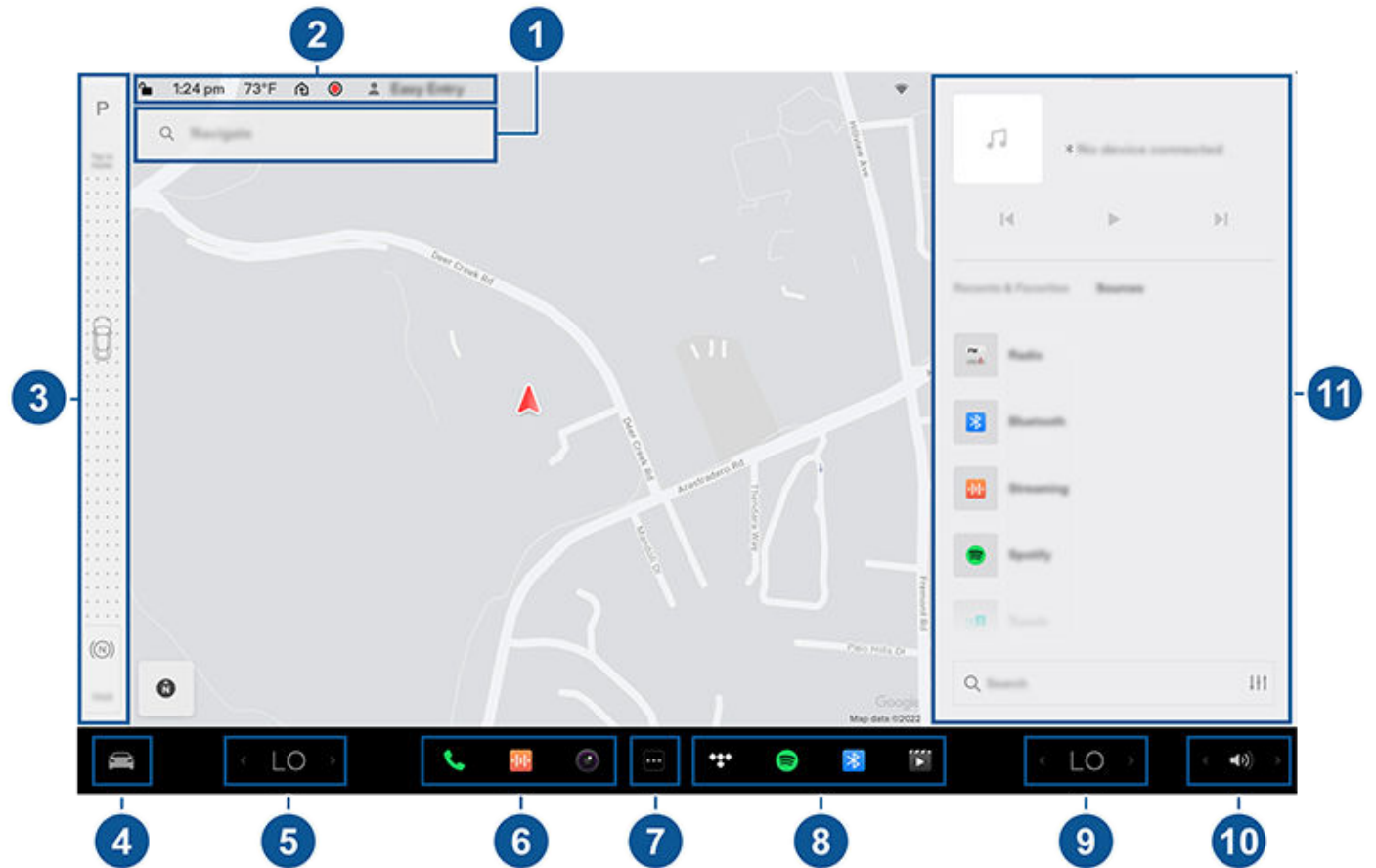

- 1. 내비게이션:** 지도의 방향을 변경하고 목적지를 찾거나 길을 안내하고 내비게이션 설정을 변경합니다(**지도와 내비게이션 페이지의 128** 참조).
- 2. 상태 표시줄:** 상단 표시줄에서 차량 제어 및 상태를 확인합니다(**상단 상태 표시줄 아이콘 페이지의 7** 참조).
- 3. 주행 모드 스트립:** 주차, 후진, 중립 또는 주행으로 변속하는 데 사용합니다. **컨트롤**을 터치하면 터치스크린에 항상 주행 모드 스트립이 표시됩니다. (**변속 페이지의 64**을(를) 참조.)
- 4. 컨트롤:** 다양한 기능을 제어하고 Model S을(를) 원하는 대로 사용자 지정합니다. 컨트롤을 화면은 지도 위에 표시됩니다. 컨트롤 화면의 옵션을 터치하여 선택한 옵션과 관련된 다양한 설정과 기본 설정을 표시합니다.

특정 설정을 검색하려면 컨트롤 화면 상단의 **검색**을 터치합니다. 결과에서 직접 변경하거나 링크를 터치하여 컨트롤의 해당 옵션으로 이동합니다.



정보 아이콘이 특정 설정 항목 옆에 표시되는 경우, 해당 아이콘을 터치하면 관련 설정에 대한 유용한 세부 정보를 제공하는 팝업이 표시됩니다.

참고: 터치스크린의 운전자에게 가까운 쪽 가장자리를 터치하여 살짝 밀어 컨트롤에 액세스할 수도 있습니다.

참고: 음성 명령을 사용하여 많은 차량 제어, 설정 및 기본 설정(예: 실내 온도, 미디어 및 내비게이션)을 핸드프리로 조정할 수 있습니다([음성 명령 페이지의 18](#) 참조).

참고: 이 아이콘을 길게 눌러 Tesla에 터치스크린 피드백을 보낼 수 있습니다.

- 실내 온도 조절(운전석):** 왼쪽 및 오른쪽 화살표를 사용하여 실내 온도를 낮추거나 높입니다. 팝업에서 **개별 제어**를 터치하여 운전석 및 동승석에 대한 개별 제어를 표시합니다. 온도 아이콘을 터치하여 실내 온도 조절 설정을 사용자 지정합니다([실내 온도 조절 작동 페이지의 119](#) 참조). 운전석 및 동승석에 대한 개별 제어를 제공하도록 온도 제어를 **분할**로 설정했을 때 동승석 실내 온도 조절이 표시됩니다.
- 내 앱:** 자주 사용하는 앱 및 컨트롤에 터치 한 번으로 액세스하기 위해 여기에 표시되는 항목을 선택할 수 있습니다. **내 앱 사용자 지정 페이지의 7**을(를) 참조하세요.
- 앱 시작 관리자:** 앱 시작 관리자를 터치하여 앱 트레이를 엽니다. 그런 다음 앱을 터치하여 엽니다. 선택한 앱이 지도 상단에 표시됩니다. 앱을 닫으려면 아래쪽으로 드래그합니다.
참고: 미디어 플레이어는 완전히 닫을 수 없습니다. 미디어 플레이어를 아래로 드래그하면 재생 중인 항목, 일시 중지/재생 및 뒤로/앞으로 건너뛰기가 표시되는 미니플레이어가 표시됩니다.
- 최근 앱 가장 최근에 사용한 앱을 표시합니다. 내 앱에** 추가된 앱의 개수에 따라 여기에 표시되는 최근 앱 개수가 달라집니다. **내 앱에** 최대 개수의 앱을 추가하는 경우 가장 최근 앱만 표시됩니다.
- 실내 온도 조절(동승석):** 운전석 및 동승석에 대한 개별 제어를 제공하도록 온도 제어를 **개별 제어**로 설정했을 때 표시됩니다.
- 볼륨 제어:** 미디어 플레이어 및 전화 통화의 볼륨을 제어합니다([볼륨 제어 페이지의 133](#) 참조). 내비게이션 안내의 볼륨은 별도로 제어됩니다([지도와 내비게이션 페이지의 128](#) 참조).
- 미디어 플레이어:** [미디어 페이지의 133](#)을(를) 참조하세요.

내 앱 사용자 지정

일반적으로 사용하는 앱 및 컨트롤에 터치 한 번으로 액세스하기 위해 터치스크린 하단 표시줄의 **내 앱** 영역에 표시되는 항목을 사용자 지정할 수 있습니다.

- 내 앱** 영역에서 앱 또는 컨트롤을 길게 터치하여 사용자 지정 모드를 시작합니다. 이 영역이 비어 있는 경우 앱 시작 관리자를 터치합니다.
- 앱 트레이에서 앱 또는 컨트롤을 **내 앱** 영역으로 드래그합니다.
참고: 앱 트레이에서 선택한 열선 시트는 내 앱 영역이 아닌 온도 옆에 표시됩니다.

참고: **내 앱**에 최대 개수의 앱 또는 컨트롤을 추가하면 맨 오른쪽에 있는 앱이 제거됩니다.

참고: **내 앱** 영역에서 앱 또는 컨트롤을 길게 터치한 다음 관련 "X"를 터치하여 제거합니다.

상단 상태 표시줄 아이콘



터치하면 모든 도어와 트렁크가 잠기거나 잠금 해제됩니다.



현지 또는 목적지 날씨 상태를 표시합니다. 터치하여 강수 확률, 습도 및 UV 지수 등을 포함한 날씨 및 대기질에 대한 더 자세한 정보를 표시합니다. 프리미엄 커넥티비티가 필요합니다.

72°F

현재 온도를 표시합니다. 차량에 프리미엄 커넥티비티가 장착된 경우, 터치하여 강수 확률, 습도 및 UV 지수 등을 포함한 날씨 및 대기질에 대한 더 자세한 정보를 표시할 수도 있습니다.

AQI 64

Model S(i)가 현지 대기질 지수(AQI) 값이 나쁨으로 감지했을 때만 터치스크린 상태 표시줄에 표시됩니다. 나쁨 상태의 대기질 지수(AQI)는 황색, 주황색, 적색, 자색 또는 적갈색 숫자로 표시됩니다. 터치하여 강수 확률, 습도 및 UV 지수 등을 포함한 날씨 및 대기질에 대한 더 자세한 정보를 표시합니다. 프리미엄 커넥티비티가 필요합니다.

4:20 pm

차량은 자동으로 시간을 업데이트합니다. 시간이 잘못된 경우 차량 소프트웨어가 최신이고 인터넷 및 GPS가 연결되어 있는지 확인하십시오.



Model S(i)가 주차 상태일 때 터치스크린 상태 표시줄에 표시됩니다. 운전자 프로필을 추가, 구성(**발렛 모드 및 이지 엔트리 사용 포함**)하거나 빠르게 전환합니다. 운전자 프로필은 컨트롤 화면 상단에서도 액세스할 수 있습니다. [운전자 프로필 페이지의 83](#)을(를) 참조하세요.



터치스크린



Model S(이)가 주차되어 있을 때 사용할 수 있으며, 터치하여 현재 주행 주기에 대해 감시 모드를 수동으로 활성화하거나 비활성화합니다. 하차할 때마다 감시 모드를 자동으로 켜려면(또는 끄려면) **컨트롤 > 안전 > 감시 모드**에서 설정을 활성화합니다. 자세한 내용은 **감시 모드 페이지의 116**을(를) 참조하세요.

참고: 컨트롤 > 감시 모드에서 감시 모드를 켜거나 끄면 차량의 터치스크린과 모바일 앱의 바로 가기가 현재 주행 주기에 대해서만 작동합니다.



Model S(이)가 Wi-Fi 네트워크에 연결되어 있을 때 표시됩니다.



Model S(이)가 이동통신 네트워크에 연결되어 있을 때 표시됩니다. Wi-Fi 설정에 빠르게 액세스하려면 이 아이콘을 터치합니다.



Model S의 이동통신 연결이 불가능할 때 표시됩니다. Wi-Fi 설정에 빠르게 액세스하려면 이 아이콘을 터치합니다.



전면 동승자용 에어백 상태(에어백 페이지의 47 참조).



차량의 GPS 위치가 차량 소유자, 추가된 운전자 또는 사용 중인 타사 앱에 의해 Tesla 모바일 앱에서 액세스될 때 표시됩니다. 세부 정보를 보려면 아이콘을 탭하세요. 비활성화하려면 터치스크린에서 **안전 > 모바일 액세스 허용**으로 이동합니다.

팝업 메시지 및 차량 경고

터치스크린 하단에 팝업 메시지가 나타납니다. 예를 들어 착석한 시트에서 안전벨트가 풀려 있으면 안전벨트 알림이 나타나고 수신 전화, 문자 메시지(해당하는 경우)가 나타나며, 음성 명령을 사용 중일 때 해당 명령이 나타납니다. 해당하는 경우 해당 팝업 메시지에서 옵션을 터치합니다(예: 전화 통화 수락/거절, 헤드라이트 메뉴 옵션 선택 등). 팝업 메시지를 해제하려면 아래쪽으로 살짝 밀니다.

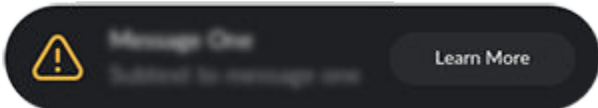

차량 터치스크린에 경고가 표시되는 경우, 경고 및 그 해결 방법에 관한 상세 내용은 **자세히 알아보기**를 터치하여 알아볼 수 있습니다. **컨트롤** 상단의 종 아이콘을 터치하여 차량 경고 및 알림 목록을 볼 수 있습니다.

참고: 현재 모든 경고에서 추가 정보를 제공하지는 않습니다.

터치스크린 다시 시작하기

터치스크린이 응답하지 않거나 이상 동작을 보일 경우 다시 시작할 수 있습니다.

참고: 탑승자와 다른 도로 사용자의 안전을 위해 터치스크린은 차량이 주차 상태일 때만 다시 시작하십시오.

1. 기어를 P(주차)로 전환합니다.
2. 터치스크린이 검은색으로 바뀔 때까지 요크 스티어링 휠(또는 스티어링 휠)의 양쪽 스크롤 버튼을 길게 누릅니다. 스크롤 버튼을 누른 상태에서 브레이크 페달을 밟아도 아무런 영향이 없으며 이 동작이 필요하지 않습니다.

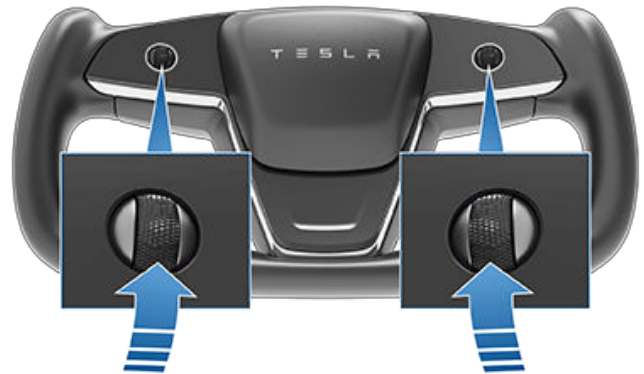

3. 몇 초 후 Tesla 로고가 나타납니다. 터치스크린이 다시 시작할 때까지 약 30초 기다립니다. 터치스크린이 여전히 응답이 없거나 몇 분 후 이상 동작을 보일 경우, 전원 끄고 켜기를 시도해 보십시오(가능한 경우). **차량 전원 끄고 켜기 페이지의 59**을(를) 참조하세요.

참고: 터치스크린을 다시 시작하면 센터콘솔의 주행 모드 선택기도 활성화됩니다.

참고: 스크롤 버튼을 누르면 터치스크린만 다시 시작됩니다. 다른 차량 구성품은 다시 시작되지 않으며 Model S 전원이 꺼지거나 켜지지 않습니다.

터치스크린 각도 조절(장착된 경우)

터치스크린 각도를 조절하려면 **컨트롤**로 이동한 다음 디스플레이 아이콘을 터치하여 원하는 위치를 선택합니다.

⚠ 경고: 중앙 디스플레이 각도가 조절될 때 상해 또는 손상 위험을 줄이기 위해 화면 및 계기판 사이에 물체(예: 손가락 또는 장신구)가 없도록 하십시오.

후면 터치스크린

후면 터치스크린은 후방 탑승자에게 다음에 대한 액세스를 제공합니다.



1. **온도:** 화살표를 터치하여 실내 온도를 낮추거나 높입니다.
2. **전원:** 터치하여 후면 실내 온도 조절 장치 시스템을 켜거나 끕니다.
3. **후면 팬:** 터치하여 후면 팬을 켜거나 끄고 팬 속도를 조정하고 후면 송풍구에서 공기가 흐르는 방향을 제어합니다(전면 및 후면 송풍구 조정 페이지의 123 참조).
4. **좌석:** 화살표를 사용하여 후면 열선 시트를 제어하고 전면 동승석 시트를 앞쪽/뒤쪽으로 이동합니다.
5. **미디어:** 현재 재생 중인 곡을 재생, 일시 중지, 건너뛰기 또는 되감기합니다(미디어 페이지의 133 참조).
6. **비디오:** 비디오 스트리밍 서비스에 액세스합니다.
7. **설정:** 터치하여 최대 2개의 Bluetooth 헤드폰을 페어링하고, 디스플레이 밝기를 변경하거나 청소합니다.
참고: 헤드폰을 연결하여 후면 터치스크린에서 오디오를 청취합니다. 차량은 동시에 최대 2개의 Bluetooth 장치(예: 휴대폰 1개와 헤드셋 1개)를 지원합니다.
참고: 대략 2021년 9월 이전에 제조된 일부 차량의 경우, 무선 헤드폰과의 호환을 위해 별도 장비가 필요할 수도 있습니다. 이 메시지가 터치스크린에 표시되면, 모바일 앱을 통해 정비 예약을 하시길 바랍니다.
8. **자동:** 자동이 활성화되었고 동승자가 감지되면, 후면 실내의 설정 온도가 유지됩니다.
참고: 전면 터치스크린 실내 온도 조절의 후면 탭에서 동기화를 활성화하여 전면 및 후면 실내 온도를 설정합니다.
9. **볼륨:** 터치하여 볼륨을 조정합니다.
참고: 전면 터치스크린을 사용하여 후면 실내의 실내 온도 설정을 조정할 수도 있습니다(실내 온도 조절 장치 설정 조정 페이지의 119 참고).
참고: 미디어 및 볼륨 컨트롤을 조정하면 전면 실내 설정도 조정됩니다.

전면에서 후면 스크린 제어하기



전면에서 후면 터치스크린을 제어하려면 전면 터치스크린의 하단 표시줄에서 후면 스크린 원격 제어 앱을 엽니다. 오디오, 비디오 및 실내 온도 조절 외에도 앱에서 또는 **컨트롤 > 디스플레이 > 후면 디스플레이 잠금**을 터치하여 후면 디스플레이를 잠글 수 있습니다.

디스플레이 및 사운드 설정 사용자 지정

컨트롤 > 디스플레이를 터치하여 디스플레이를 원하는 대로 조정합니다.

- **화면 표시:** 디스플레이를 **어둡게** 또는 **밝게** 사용자 지정합니다. 자동으로 설정하면 밝기가 주변 조명 상태에 따라 자동으로 변경됩니다.
- **블루라이트 감소:** 활성화하면, 야간에는 디스플레이가 자동으로 따뜻한 색상을 사용하도록 조정됩니다.
- **밝기:** 슬라이더를 드래그하여 밝기 수준을 수동으로 제어합니다. **디스플레이 모드**가 자동으로 설정된 경우 주변 조명 상태 및 밝기 기본 설정에 따라 터치스크린이 추가로 조정됩니다. Model S 은 (는) 선택한 밝기 기본 설정을 저장하고 그에 따라 터치스크린을 조정합니다.
- **스크린 클리닝 모드:** 실행하면 터치스크린을 닦기 쉽도록 일시적으로 어두워지고 사용 중지됩니다. 스크린 클리닝 모드를 종료하려면 화면의 지침을 따르십시오.
- **터치스크린 언어:** 터치스크린에서 표시되는 언어를 선택합니다.
참고: Model S 언어를 변경하려면 기어가 반드시 'P'에 있어야 합니다. 언어를 변경하면 Model S에서 터치스크린이 중지된 후 다시 시작되므로 잠시 지연될 수 있습니다.
- **음성 인식 언어:** 음성 명령에 사용할 언어를 선택합니다.
- **음성 내비게이션 언어:** 내비게이션 음성 안내에 사용할 언어를 선택합니다.
참고: 다운로드가 필요한 언어의 경우 드롭다운 목록에서 언어를 선택하여 다운로드를 시작하십시오(Wi-Fi 연결 필요).
- **후면 디스플레이 잠금:** 후면 터치스크린에 대한 액세스를 잠급니다.
- **시간:** 시간을 12시간 또는 24시간 형식으로 표시하도록 선택합니다.
- **에너지 디스플레이:** 남은 에너지 및 충전 단위를 남은 배터리 에너지의 백분율로 표시하거나 주행할 수 있는 예상 거리로 표시하도록 선택합니다.
참고: 충전해야 할 시기를 예측할 때 예상 에너지를 일반적 지침으로만 생각하십시오. 많은 요인이 에너지 소비에 영향을 줍니다. **에너지 소비에 영향을 주는 요인 페이지의 148**(을) 참조하세요.
- **거리 단위:** 미터(킬로미터, 센티미터 등) 또는 영국식 단위(마일, 인치 등)로 측정값을 표시하도록 선택합니다.
- **온도:** 화씨 또는 섭씨를 사용하여 온도를 표시하도록 선택합니다.
- **타이어 공기압:** BAR 또는 PSI를 사용하여 타이어 공기압을 표시하도록 선택합니다.



디스플레이 사용자 지정 외에도 Joe Mode를 활성화하여 중요한 안전 문제와 관련 없는 모든 경고음의 볼륨을 줄일 수 있습니다. 활성화하려면 **컨트롤 > 안전 > Joe Mode**를 터치하십시오.

차량 이름 설정

차량을 더 세부적으로 개인 설정하려면 이름을 설정할 수 있습니다. Model S 이미지 아래 터치스크린 오른쪽에 있는 **컨트롤 > 소프트웨어 > 차량 이름 설정**을 터치합니다. 차량에 이미 이름이 있는 경우 기존 이름을 터치하여 변경합니다. 팝업에서 새 이름을 입력하고 **저장**을 터치합니다. Model S 이름은 Tesla 모바일 앱에서도 표시됩니다.

공장 출고 초기화로 개인 데이터 지우기

Model S의 소유권을 이전할 때는, *계정에서 차량을 제거하기 전에* 보안을 위해 **컨트롤 > 차량 정비 > 공장 출고 초기화**를 터치하여 공장 출고 초기화를 수행하세요. 데이터를 지우기 전에, Model S은(는) Tesla 계정에 연결된 사용자 이름과 비밀번호를 입력하라는 메시지를 통해 자격 증명을 확인합니다.

참고: 사용자의 계정에 해당 차량이 있을 때만 공장 출고 초기화 수행이 가능합니다. 계정에서 차량이 제거된 후에는 사용자 지정 설정을 출고 시 기본값으로 초기화하고 모든 개인 데이터 삭제를 수행할 액세스 권한이 더는 없습니다.



Model S 실내에서는 수납함 및 컵 홀더(실내 수납 페이지의 33 참조) 외에도, USB 포트, 무선 휴대폰 충전기 및 저전압 전원 소켓과 같은 다양한 전자 장치를 지원합니다.

USB 포트

Model S에는 5개의 USB 포트가 있습니다.

- 센터콘솔의 전면 보관함에 USB 포트 2개가 있습니다. USB 장치를 충전하고 스마트폰 또는 USB 장치에서 오디오 파일을 재생하는 데 사용할 수 있습니다(장치에서 미디어 재생 페이지의 134 참조).
- USB 포트 2개는 후면 터치스크린의 아래에 있으며 USB 장치를 충전하는 데 사용할 수 있습니다.
- USB 포트 1개는 글로브박스 안쪽에 있습니다. 이 포트에는 USB 플래시 드라이브가 장착되어 있습니다. 이 USB 포트는 안전한 위치에 있으므로 감시 모드 및 블랙박스 비디오 영상을 저장하는 데 이상적입니다.

USB 포트는 최대 약 27W의 전력을 출력할 수 있습니다(차량 제조 날짜에 따라 다를 수 있음).

USB 플래시 드라이브 포맷에 대한 내용은 비디오 녹화를 위한 USB 드라이브 요구 사항 페이지의 118을(를) 참조하십시오.

전면 USB 포트에 접근하려면 센터콘솔의 전면 보관함을 엽니다. 전면 USB 포트는 보관함의 후면 벽에 있습니다.

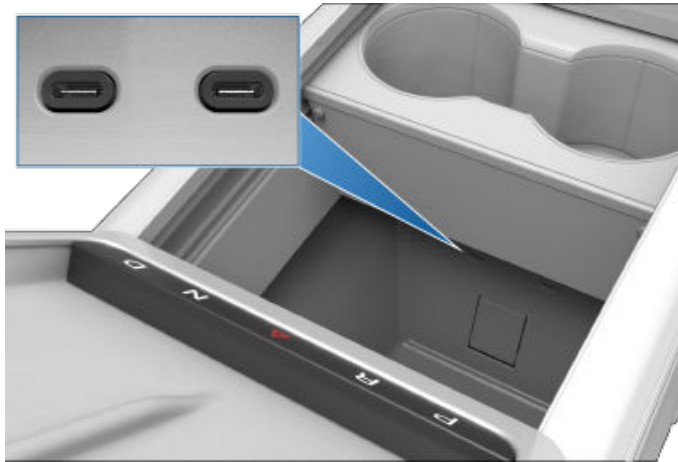

후면 USB 포트는 후면 터치스크린의 아래에 있습니다.

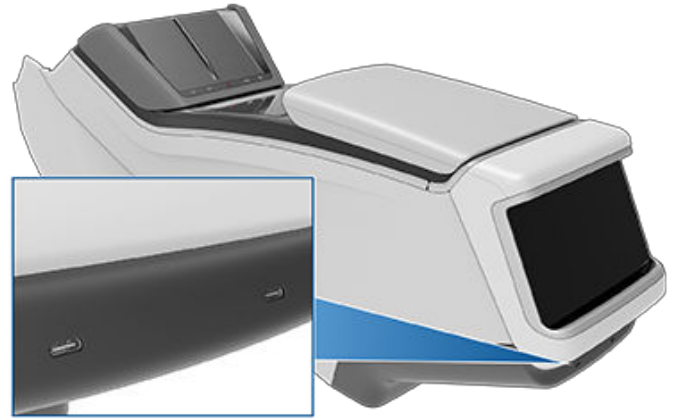

글로브박스 USB 포트:

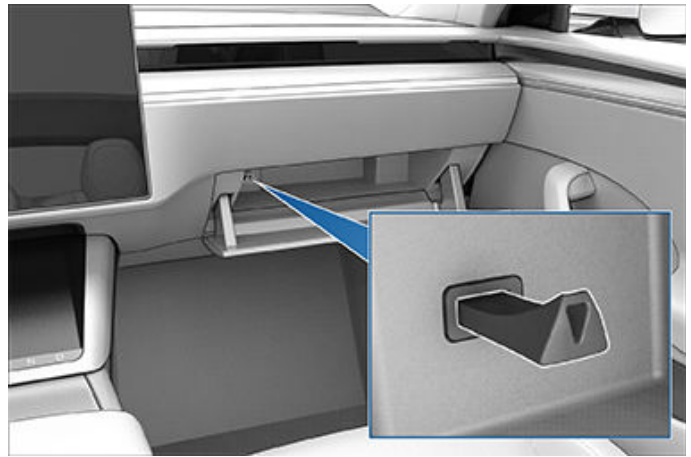

참고: 차량이 사용 중이거나 어떤 사용자의 존재를 감지하면 전원을 공급합니다. 운전석 시트에 누군가가 앉아 있거나 터치스크린을 조작하는 경우 사용자가 있는 것으로 간주합니다. 액세서리를 연결한 상태로 두어도 저전압 배터리가 소모되지 않습니다.

참고: USB 3.0 호환 케이블을 사용하여 장치를 USB 포트에 연결하십시오. 호환되지 않는 케이블을 사용하면 충전이 느리고 연결 문제 또는 성능 감소가 발생할 수 있습니다.

참고: USB 허브를 사용하여 여러 장치를 연결하지 마십시오. 연결된 장치가 충전되지 않거나 미디어 플레이어, 감시 모드, 블랙박스 등에서 해당 장치를 인식하지 못할 수 있습니다.

스마트폰 무선 충전기

스마트폰 무선 충전기가 전면 콘솔 및 후면 암레스트에 통합되어 Qi 지원 스마트폰을 충전하는 데 최대 15W 전력을 공급합니다. 휴대폰을 충전하려면 충전 패드 두 개 중 하나에 올려둡니다. 휴대폰이 무선 충전기와 직접 접촉해야 합니다. 충전 중에는 기기가 약간 따뜻하게 느껴질 수 있지만 이는 유도식 충전의 정상적인 현상입니다.

⚠ 경고: 충전하기 전에 휴대폰과 충전기 사이에 있는 모든 물건(동전, 열쇠, 금속 물체 등)과 휴대폰 위 또는 뒤에 놓인 NFC 카드(예: 차량 키 카드, 신용카드 또는 호텔 키)를 제거하세요(일체형 휴대폰 케이스 등의 경우). 카드를 먼저 제거하지 않고 휴대폰을 충전하면 NFC 카드가 손상될 수 있습니다.



실내 전자 장치



휴대폰을 무선 충전기 위에 올려 놓으면 차량 전원이 켜 있을 때(터치 스크린이 켜 있고 운전자가 차량 내부에 있을 경우) 언제든지 휴대폰이 충전됩니다. 실내 온도 유지, 애견 모드, 캠핑 모드 또는 감시 모드와 같은 기능이 켜져 있지 않은 한 하차한 후에는 휴대폰이 충전되지 않습니다.

참고: 휴대폰 케이스가 너무 두껍거나 금속 재질인 경우 스마트폰 무선 충전기가 작동하지 않을 수 있습니다. 휴대폰을 충전기에 놓기 전에 휴대폰 케이스를 분리하십시오.

참고: 차량의 고전압 배터리가 방전되는 경우 스마트폰 무선 충전기는 충전하지 않습니다.

저전압 전원 소켓

Model S의 센터콘솔의 보관함에 전원 소켓이 있습니다. 저전압 소켓에 접근하려면 센터콘솔의 전면 보관함을 엽니다.

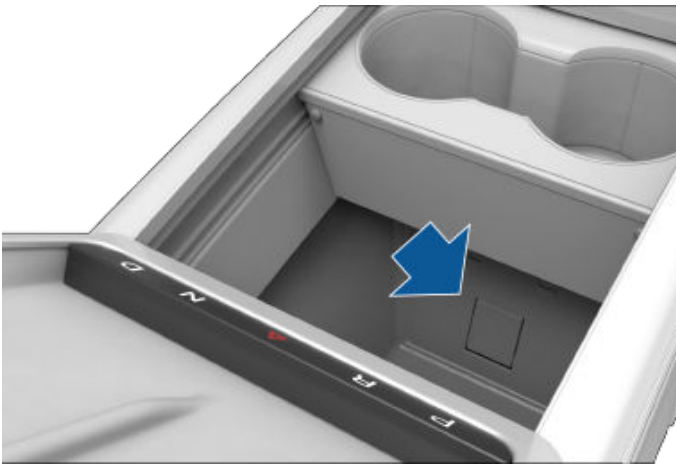

이 전원 소켓은 최대 12A의 지속 전류(순간 최대 16A)가 필요한 액세서리에 적합합니다.

참고: 차량이 사용 중이거나 어떤 사용자의 존재를 감지하면 전원을 공급합니다. 운전석 시트에 누군가가 앉아 있거나 터치스크린을 조작하는 경우 사용자가 있는 것으로 간주합니다. 캠핑 모드에서도 전원을 사용할 수 있습니다. 액세서리를 연결한 상태로 두어도 저전압 배터리가 소모되지 않습니다.

경고: 전원 소켓 및 부대장치의 커넥터는 과열될 수 있습니다.

경고: 차량의 전자 장치에 대한 과도한 간섭을 방지하기 위해서, Tesla는 전원 인버터를 포함하는 비순정 부대장치를 저전압 전원 소켓에 연결하지 않을 것을 권장합니다. 그러나 비순정 부대장치를 사용하는 중에 지시등, 경고 메시지 또는 부대장치의 과열과 같은 오작동 또는 예상치 못한 동작이 발생할 경우, 부대장치를 저전압 전원 소켓에서 즉시 분리하십시오.

참고: 저전압 전원 소켓에 꽂는 전원 인버터는 작동하려면 16V DC 입력을 지원해야 합니다.

경고: 저전압 전원 소켓을 사용하여 Model S 점프 시동을 하지 마십시오. 심각한 손상을 유발할 수 있습니다.

능동형 도로 소음 저감

Model S에는 거친 노면에서 주행하는 동안 저주파 도로 소음을 감소시키는 능동형 도로 소음 저감이 장착되어 있습니다. 이를 위해 차량은 시트의 마이크를 사용하여 실내의 소음을 측정하고 다음 스피커를 통해 소음 상쇄 사운드를 생성하여 차량 및 환경 요인에 따라 각 탑승자 주변에 지능적으로 조용한 영역을 만듭니다.



능동형 도로 소음 저감을 켜거나 끄려면 미디어 플레이어를 열고 **오디오 설정 아이콘 > 옵션 > 능동형 도로 소음 저감**을 터치합니다(오디오 설정 아이콘에 세 개의 수직선이 있는 이퀄라이저가 표시됨). 활성화하기 전에 보정하는 데 몇 분의 주행 시간이 필요할 수 있습니다.

참고: 능동형 소음 저감을 효과적으로 작동하려면 마이크를 덮지 마십시오(시트 커버 등으로). 창문을 내리거나 도어를 열거나 팬이 켜진 경우 능동형 도로 소음 저감이 비활성화될 수 있습니다.

경고: 세차 시 마이크에 손상을 방지하기 위해 마이크가 위치한 시트 영역을 과도하게 물로 적시지 마십시오.

계기판 개요

계기판은 Model S의 상태에 따라서 달라집니다.

- 꺼짐 또는 주차됨(아래에 표시).
- 주행(계기판 - 주행 페이지의 14 참조).
- 충전(충전 지침 페이지의 142 참조).

Model S이(가) 꺼져 있거나 주차되어 있으면 계기판에 남은 예상 주행 거리, 차량 상태 및 실외 온도가 표시됩니다.

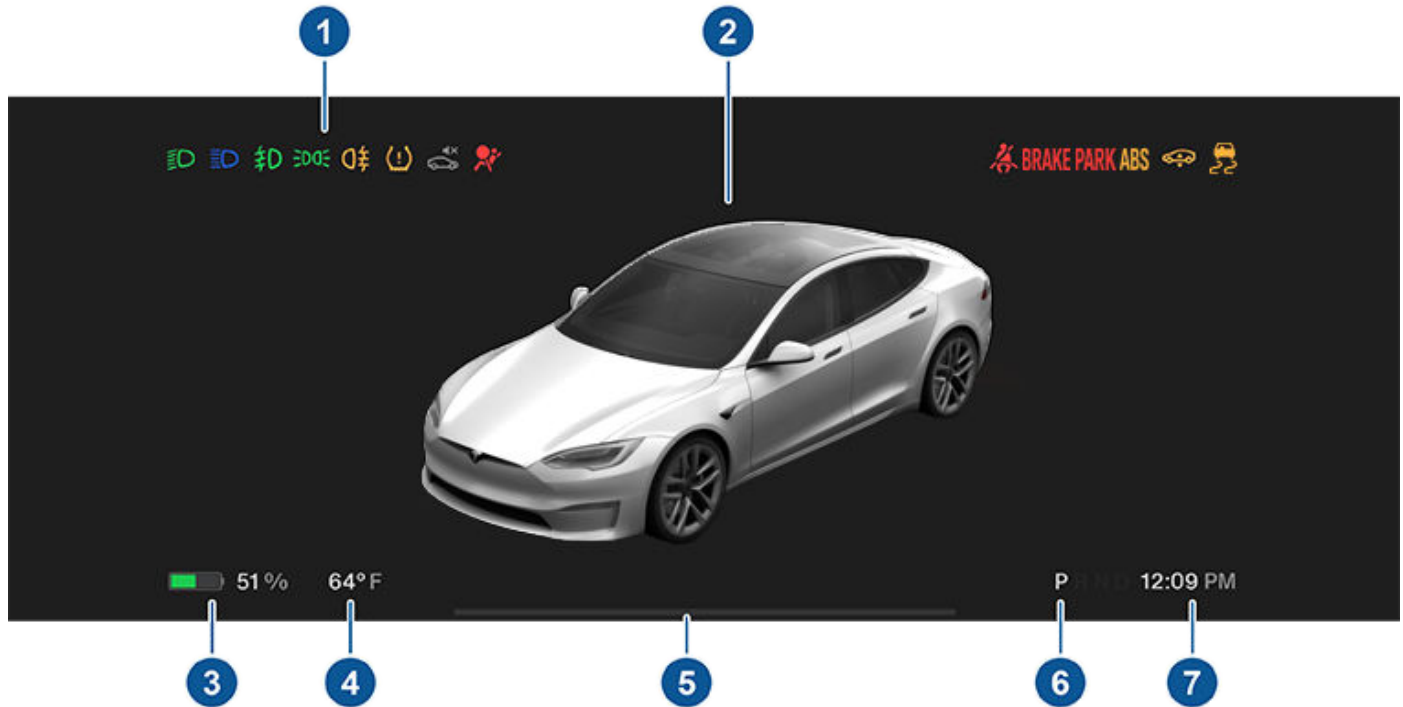

1. 차량이 꺼져 있을 때 브레이크를 처음 밟으면 계기판 상단을 따라 표시등이 짧게 깜박입니다. 표시등이 현재 상황에 해당하지 않는 경우 꺼져 있어야 합니다. 표시등이 켜지지 않거나 꺼지지 않는 경우 [표시등 페이지의 15](#)을(를) 참조하십시오.
2. 차량 이미지 및 해당하는 상태(예: 조명 켜짐, 도어 열림 등).
3. 사용 가능한 총 예상 주행 거리(또는 에너지). 주행 거리 대신에 남은 배터리 에너지의 퍼센트를 표시할 수 있습니다. [컨트롤 > 디스플레이 > 에너지 디스플레이](#)를 터치합니다.
참고: 충전해야 할 시기를 예측할 때 예상치를 일반적 지침으로만 생각하십시오.
4. 예상 외부 온도.
5. 이곳에 표시되는 지침 또는 중요 경고 메시지에 유의하십시오. 경고가 발생하는 경우 [컨트롤](#)을 터치한 다음 화면 상단에 있는 벨 아이콘을 터치하여 해당 정보를 볼 수 있습니다.
6. 현재 선택된 주행 모드: P, R, N, 또는 D **자동 출차 변속**이 활성화된 경우 운전석 도어가 닫혀 있고 안전벨트를 체결하면 'D' 또는 'R'이 자동으로 선택(센서 입력 기반)되고 계기판에 표시됩니다([안전벨트 페이지의 38](#) 참조).
7. 현재 시간.

차량 터치스크린의 경고 팝업에 대한 자세한 내용은 [팝업 메시지 및 차량 경고 페이지의 8](#)을(를) 참조하십시오.



계기판 - 주행

Model S을(를) 주행 중일 때(또는 주행 준비가 되었을 때) 계기판에 현재 주행 상태 및 오토파일럿 구성품에서 감지한 도로의 실시간 시각화가 표시됩니다. 시각화는 감지한 도로 유형에 따라 자동으로 확대 및 축소됩니다.

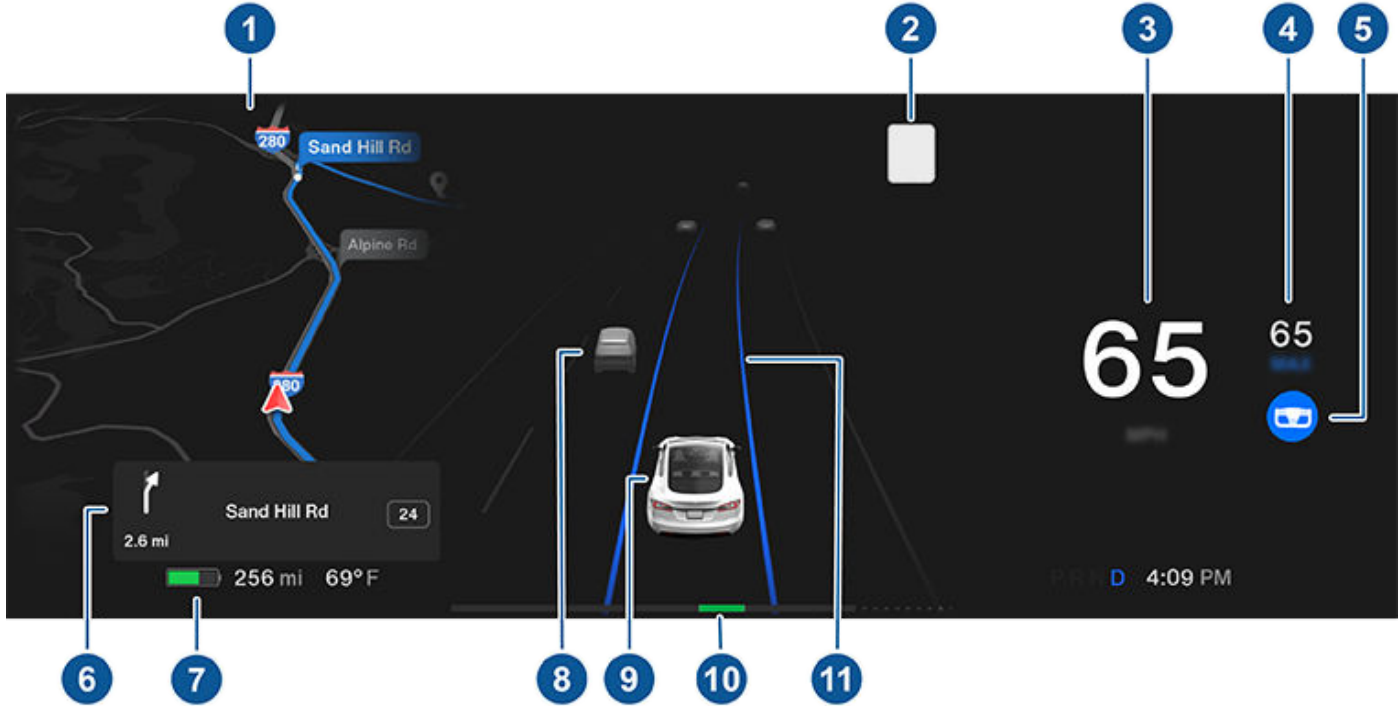









- 계기판에 지도상 운전자의 위치, 와이퍼 메뉴, 자동 출차 변속 지침 등이 표시됩니다. 내비게이션 경로가 활성화된 경우 경로의 다음 부분이 표시됩니다.
- 현재 스피드 어시스턴스가 감지한(사용 가능한 경우) 속도 제한(스피드 어시스턴스 페이지의 111 참조).
참고: 감지된 속도 제한과 관련된 아이콘에는 판매 지역에서 사용되는 속도 제한 표지판 양식이 반영됩니다.
참고: 속도 제한 초과를 알리기 위해 속도 제한 아이콘 주변으로 청색 외곽선이 나타날 수 있습니다.
- 현재 주행 속도.
- 현재 설정된 정속 주행 속도. 트래픽 어웨어 크루즈 컨트롤을 사용할 수 있지만 트래픽 어웨어 크루즈 컨트롤 또는 오토스티어를 작동하여 정속 주행 속도를 설정하지 않은 경우 아이콘이 회색입니다(오토파일럿 기능 페이지의 91 참조).
- 오토스티어가 능동적으로 Model S을(를) 조향하고 있습니다. 오토스티어가 사용 가능하지만 활성화하지 않으면 아이콘은 회색입니다(오토스티어 페이지의 92 참조).
- 길 안내 시 내비게이션 경로의 다음 안내가 여기에 표시됩니다.
- 사용 가능한 총 예상 주행 거리(또는 에너지). 주행 거리 대신에 남은 배터리 에너지의 퍼센트를 표시할 수 있습니다(컨트롤 > 디스플레이 > 에너지 디스플레이 터치).
참고: 충전해야 할 시기를 예측할 때 예상치를 일반적 지침으로만 생각하십시오.
- 주변 도로 사용자가 해당 위치에 표시됩니다.
⚠ 경고: 계기판에 주변 차량이 표시되는데도 일부 차량이 표시되지 않을 수 있습니다. 절대로 계기판만 보고 차량이 있는지 없는지(예를 들어 사각지대에) 판단하지 마십시오. 항상 미러를 보고 고개를 돌려 차량이 있는지 확인하십시오.
- 내 Model S.
- 파워미터에는 실시간 전력 사용량이 표시됩니다. 가속하는 동안 사용되고 있는 전력의 양을 나타내기 위해 막대가 오른쪽으로 채워집니다. 감속 중(Model S이(가) 움직이고 있고 가속 페달에서 발을 뗄 때), 녹색 바가 왼쪽으로 채워지며, 이는 회생 제동을 통해 전력이 배터리로 되돌려지고 있음을 보여줍니다(회생 제동 페이지의 72 참조).
- 오토스티어 기능이 활성화된 상태이고 주행 차선이 감지되면 파란색으로 강조 표시됩니다(오토파일럿 기능 페이지의 91 참조). 현재 주행 시나리오에 따라 인접 차선이 표시될 수 있습니다.

참고: 오토스티어가 차선을 감지할 수 없는 경우 주행 차선은 선행 차량을 기반으로 선택됩니다.

참고: 내비게이트 온 오토파일럿이 활성화되면 주행 차로가 Model S 앞에 한 줄의 파란색 라인으로 표시됩니다([내비게이트 온 오토파일럿 페이지의 93 참조](#)).

표시등

표시등이 계기판 상단을 따라 표시되어 특정 차량 상태와 경고를 보여줍니다.

표시등	설명
	(미국 및 멕시코) 브레이크 시스템 고장이 감지되었거나 브레이크액 수위가 낮습니다. 제동 및 정지 페이지의 71을(를) 참조 하세요. 즉시 Tesla에 문의하세요.
	(캐나다) 브레이크 시스템 고장이 감지되었거나 브레이크액 수위가 낮습니다. 제동 및 정지 페이지의 71을(를) 참조 하세요. 즉시 Tesla에 문의하세요.
	(미국 및 멕시코) 브레이크 부스터 결함이 감지되었습니다. 제동 및 정지 페이지의 71을(를) 참조 하세요.
	(캐나다) 브레이크 부스터 결함이 감지되었습니다. 제동 및 정지 페이지의 71을(를) 참조 하세요.
	(미국 및 멕시코) ABS(잠김방지 제동 시스템) 고장이 감지되었습니다. 제동 및 정지 페이지의 71을(를) 참조 하세요. 즉시 Tesla에 문의하세요.
	(캐나다) ABS(잠김방지 제동 시스템) 고장이 감지되었습니다. 제동 및 정지 페이지의 71을(를) 참조 하세요. 즉시 Tesla에 문의하세요.
	(미국 및 멕시코) 주차 브레이크 고장이 감지되었습니다. Tesla에 문의하세요. 주차 브레이크 페이지의 72을(를) 참조 하세요.
	(캐나다) 주차 브레이크 고장이 감지되었습니다. Tesla에 문의하세요. 주차 브레이크 페이지의 72을(를) 참조 하세요.



계기판

표시등	설명
	(미국 및 멕시코) 주차 브레이크를 수동으로 적용했습니다. 주차 브레이크 페이지의 72 을(를) 참조하세요.
	(캐나다) 주차 브레이크를 수동으로 적용했습니다. 주차 브레이크 페이지의 72 을(를) 참조하세요.
	타이어 공기압 경고입니다. 타이어 압력이 범위를 벗어났습니다. 타이어 공기압 모니터 시스템(TPMS)에 고장이 감지된 경우 표시등이 점멸합니다. TPMS 고장은 Tesla에 문의하십시오. 타이어 관리 및 정비 페이지의 153 을(를) 참조하세요.
	탑승자가 앉은 좌석에 안전벨트가 채워져 있지 않습니다. 안전벨트 페이지의 38 을(를) 참조하세요.
	에어백 안전성. Model S을(를) 운전하려고 준비할 때 이 빨간색 표시등이 잠시 점멸하지 않거나 계속 점등된 상태인 경우 즉시 Tesla에 문의하십시오. 에어백 페이지의 47 을(를) 참조하세요.
	장착된 경우 전면 안개등이 켜져 있습니다. 조명 페이지의 67 을(를) 참조하세요.
	주차등(차폭등, 테일라이트 및 번호판등)이 켜져 있습니다. 조명 페이지의 67 을(를) 참조하세요.
	로우빔 헤드라이트가 켜져 있습니다.
	하이빔 헤드라이트가 켜져 있습니다. 하이빔이 켜져 있지만 오토 하이빔 설정(장착된 경우)은 꺼져 있는 경우 또는 오토 하이빔 설정은 켜져 있지만 일시적으로 사용할 수 없는 경우 점등합니다. 조명 페이지의 67 을(를) 참조하세요.
	현재 하이빔 헤드라이트가 켜져 있고 Model S의 전방에 빛이 감지되면 오토 하이빔(장착된 경우)이 하이빔을 끌 준비가 되어 있습니다. 조명 페이지의 67 을(를) 참조하세요.

표시등	설명
	오토 하이빔(장착된 경우)이 켜져 있고 Model S의 전방에 빛이 감지되기 때문에 하이빔이 일시적으로 꺼져 있습니다. 빛이 더 이상 감지되지 않으면 하이빔은 자동으로 다시 켜집니다. 조명 페이지의 67을(를) 참조하세요.
	전자 안정성 제어 시스템이 브레이크 압력 및 모터 동력을 제어하여 능동적으로 휠 스핀을 최소화할 때 이 표시등이 열린 주황색으로 점멸합니다. 트랙션 컨트롤 페이지의 79을(를) 참조하세요. 이 표시등이 계속 켜져 있는 경우 고장이 감지된 것이므로 즉시 Tesla에 문의해야 합니다.
	에어 서스펜션 시스템의 성능을 감소시키는 고장이 감지되는 경우 이 황색 표시등이 표시됩니다(에어 서스펜션 페이지의 74 참조). 문제가 지속되면 Tesla에 문의하십시오.
	에어 서스펜션 시스템을 비활성화하는 고장이 감지되는 경우 이 황색 표시등이 표시됩니다(에어 서스펜션 페이지의 74 참조). Tesla에 문의하세요.
	차량 홀드가 브레이크를 능동적으로 적용하고 있습니다. 차량 홀드 페이지의 78을(를) 참조하세요.
	전자 안정성 제어 시스템이 휠 스핀을 더 이상 최소화하지 않고 있습니다. 트랙션 컨트롤 페이지의 79을(를) 참조하세요.
	Model S 견인 모드이며 자유롭게 움직일 수 있습니다. 차에서 내릴 때 자동으로 기어가 'P'로 변경되지 않습니다. 운송 모드 켜기 페이지의 178을(를) 참조하세요.
	추운 날씨 조건 때문에 배터리에 저장된 일부 에너지를 사용할 수 없을 때 청색 눈송이가 나타납니다. 이 추운 날씨 조건 동안에는 충전율도 제한될 수 있습니다. Model S에 전원이 연결된 경우 모바일 앱으로 실내 온도 조절 기능을 켜서 배터리를 예열할 수 있습니다. 배터리가 충분히 예열되면 눈송이 아이콘이 사라집니다.
	회생 제동이 제한되면 녹색 아이콘이 나타납니다. 자세한 내용은 회생 제동 페이지의 72을(를) 참조하세요.
	배터리 에너지 잔량이 적거나 차량 시스템이 예열 또는 냉각되고 있거나 구동 인버터에서 오류가 감지되어 현재 차량 전원이 제한되고 있습니다.



음성 명령

참고: Tesla는 사용자의 편의를 위해 음성 명령에 사용할 다양한 언어를 선택할 수 있도록 지원합니다. 다른 언어를 선택하려면 **컨트롤 > 디스플레이 > 음성 인식 언어**를 터치합니다.

터치스크린을 사용하지 않고 음성 명령으로 설정 및 기본 설정을 쉽게 제어할 수 있습니다. 음성 명령은 자연스러운 요청을 이해하도록 설계되었습니다. 다음은 음성 명령으로 수행할 수 있는 작업의 전체 목록이 아닙니다.

- 실내 온도 조절 기본 설정 조정
- 윈드실드 와이퍼 속도 및 빈도 조정
- 차량의 다양한 측면 제어
- 위치 탐색
- 연락처에 전화 걸기
- 앱 및 설정과 상호 작용

음성 명령을 시작하려면 요크 스티어링 휠(또는 스티어링 휠)의 오른쪽 마이크 버튼을 완전히 누릅니다. 차임벨이 울리면 요청 사항을 말하세요.



음성 명령 예

음성 명령 예의 목록은 다음과 같습니다. 이 목록이 완전한 것은 아닙니다. Tesla는 음성 명령을 개선하기 위해 지속적으로 노력하고 있습니다.

참고: 일부 음성 명령(감시 모드, 애견 모드 등)을 사용하려면 차량이 주차 상태여야 합니다.

실내 온도 조절 장치

실내 온도 조절 기본 설정 조정:

- "시원하게"
- "따뜻하게"
- "운전석 열선 시트 켜기/끄기"
- "동승석 시원하게"
- "바람 방향 얼굴로"
- "실내 온도 동기화"

- "팬 속도 증가/감소"
- "후면 성에 제거 장치 켜기/끄기"
- "온도/팬 설정..."
- "외기 순환 켜기"

윈드실드 와이퍼

변화하는 도로 및 기상 조건에 따라 윈드실드 와이퍼 속도 및 빈도를 업데이트합니다.

- "와이퍼 속도 증가"
- "윈드실드 와이퍼 속도 다음으로 증가/감소..."
- "와이퍼 켜기/끄기"

차량 제어

차량의 다양한 제어 장치 수정:

- "감시 모드 켜기/끄기"
- "내 차를 지켜줘"
- "도어 잠금/잠금 해제"
- "애견 모드 켜기"
- "사이드 미러 접기/펼치기"
- "충전 포트 열기/닫기".
- "충전 시작/중지"
- "정비 설정 열기"
- "글로브박스 열기"

내비게이션

장소 검색 또는 장소 탐색:

- "[위치]가 어디지"
- "[위치]로 이동"
- "[위치]까지 길 안내"
- "근처 슈퍼차저 표시"
- "주변 맛집/명소" ([지도와 내비게이션 페이지의 128 참조](#)).
- "내비게이션 중지"
- "음성 안내 음소거"

집이나 회사 위치의 내비게이션 주소를 정의한 경우 ""집으로 길 안내"" 또는 ""회사로 안내""와(과) 같이 음성 명령을 사용할 수 있습니다.

연락처

Bluetooth로 연결된 스마트폰(전화기, 캘린더 및 웹 컨퍼런스 페이지의 57 참조)의 주소록에 전화를 걸거나 문자를 보내려면 다음과 같이 말합니다.



- "[연락처 이름/전화번호]로 전화"
- "[연락처 이름/전화번호]로 문자"

미디어

미디어 청취, 재생 기본 설정 조정:

- "[곡 이름] 듣기"
- "볼륨 낮추기/올리기"
- "다음으로 건너뛰기"
- "곡 일시 중지/재생"
- "소스를 [미디어 소스]로 변경"

음성 명령 인식 정확도를 향상하려면 명령에 아티스트와 곡을 함께 말하는 등 여러 정보를 제공합니다.

앱 및 설정

앱 및 설정의 쉬운 탐색:

- "[토이박스/브라우저/영화관/스마트폰] 열기"
- "검색하기..."
- "화면이 너무 밝음"
- "사용자 매뉴얼 표시"

"보고", "피드백" 또는 "버그 보고서"와(과) 같이 말하여 버그 보고서를 제출할 수도 있습니다.

음성 명령에 관한 자세한 내용은 <https://www.tesla.com/support/voice-commands>(으)로 이동하십시오.

참고: 진행 중인 품질 개선 사항을 지원하기 위해 Tesla는 음성 명령 텍스트 기록(예: "온도 설정...")을 캡처하고 처리합니다. 오디오 음성 녹음은 수집하지 않으며 텍스트 기록은 Tesla 계정 또는 차량의 식별 번호와 연결되지 않습니다. 개인 정보 보호를 더욱 강화하기 위해 개인 데이터가 포함된 음성 명령(예: "OOO로 길 안내..." 또는 "OOO에게 전화...")은 캡처하지 않습니다.



카메라

Model S에는 주변 환경을 적극적으로 모니터링하는 다음 구성품이 포함됩니다.

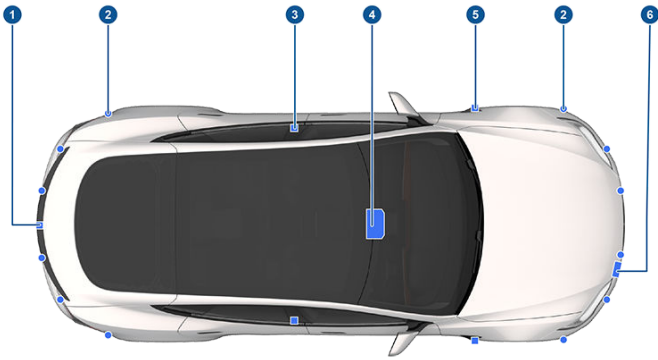

1. 후면 번호판 위쪽에 카메라가 장착되어 있습니다.
2. 초음파 센서(장착된 경우)는 전면 및 후면 범퍼에 위치해 있습니다.
3. 카메라는 각 도어 필러에 장착되어 있습니다.
4. 두 개의 카메라가 리어 뷰 미러 위의 윈드실드에 장착되어 있습니다.
5. 카메라가 전면 펜더에 장착되어 있습니다.
6. 레이더(장착된 경우)는 전면 범퍼 뒤쪽에 장착되어 있습니다.

Model S 은(는) 또한 고정밀 전자식 어시스트 제동 시스템 및 스티어링 시스템이 장착되어 있습니다.

실내 카메라

Model S에는 리어 뷰 미러 위에 실내 카메라가 장착되어 있습니다. 자세한 내용은 [실내 카메라 페이지의 112](#)을(를) 참조하세요.

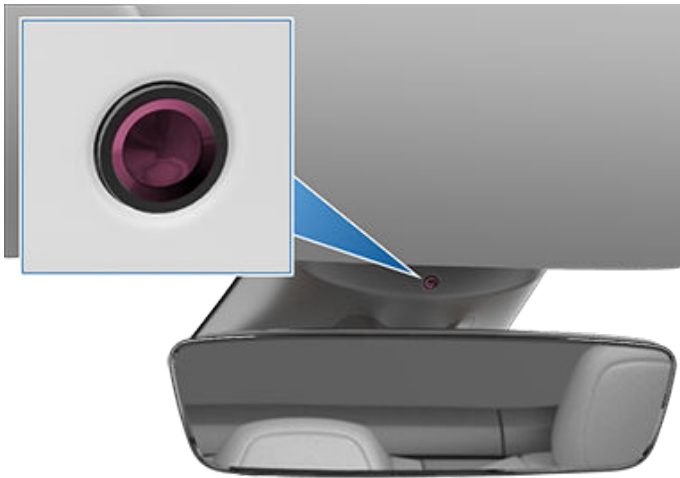

카메라 보정을 위해 주행하기

Model S 은(는) 오토파일럿 기능이 사용 중일 때 매우 정밀하게 조종해야 합니다. 따라서, 차선 이탈 회피 및 자동 긴급 제동 등의 일부 기능을 처음 사용하거나 정비 수리 후 사용할 수 있기 전에 카메라가 자가 보정 과정을 완료해야 합니다. 사용자의 편의를 위해 계기판에 진행률 표시기가 표시됩니다.

보정이 완료되면, 오토파일럿 기능과 액티브 세이프티 기능을 사용할 수 있습니다. 일반적으로 32~40km를 주행하면 보정이 완료되지만 이 거리는 도로 및 환경 조건에 따라 달라집니다. 예를 들어, 고속도로와 같이 여러 차선이 있고 차선이 잘 보이는(주행 차선 및 인접 차선) 직선 도로에서 주행하면 보정이 더 빨리 완료됩니다(예: 제한된 접근 고속도로). 설명한 조건에서 Model S(를) 160km 주행한 후에도 보정이 완료되지 않는 경우에만 Tesla에 문의하십시오.

카메라가 보정된 위치에서 벗어난 경우(예: 카메라 또는 윈드실드 교체로 인해) 보정을 초기화해야 합니다. 초기화하려면 **컨트롤 > 차량 정비 > 카메라 보정 > 보정 초기화**를 터치합니다. 보정이 초기화되면 Model S에서 보정 과정을 반복합니다. 이렇게 하면 많은 경우 카메라를 다시 보정하는 데 도움이 되지만 **보정 초기화**가 모든 카메라 및 센서 우려 사항을 해결하지는 못할 수도 있습니다.

참고: 카메라를 보정하려면, 주행 차선 및 인접 차선(차량 각 측면에 최소 2개 차선) 모두에 잘 보이는 차선이 필요합니다. 최상의 결과를 얻으려면 차선이 명확하고 교통량이 적은 여러 차선이 있는 고속도로의 중간 차선(이상적으로는 5개 차선 이상)에서 주행하세요.

참고: 보정 과정이 완료되기 전에는 사용할 수 없는 기능을 사용하려고 하면, 해당 기능이 사용 중지되며 계기판에 메시지가 표시됩니다.

참고: Model S 카메라를 Tesla에서 정비했거나 소프트웨어 업데이트가 실행된 일부의 경우 보정 절차를 반복해야 합니다.

카메라에 장애물이 없는 상태로 유지

각 주행 전 및 오토파일럿 기능을 사용하기 전에 모든 카메라가 깨끗하고 장애물이 없는지 확인하세요([카메라 청소 페이지의 158](#) 참조). 오염된 카메라 및 센서(장착된 경우)와 우천 및 희미한 차선 표시와 같은 환경 조건이 오토파일럿 성능에 영향을 줄 수 있습니다. 카메라가 방해받거나 가려진 경우 Model S(이)가 계기판에 메시지를 표시하게 되며 오토파일럿 기능은 사용하지 못할 수 있습니다.

특히 차가거나 습한 곳에 주차할 경우, 카메라 인클로저 내부에 응결이 형성될 수 있습니다. 계기판에 카메라가 차단되었다는 경고가 표시되거나 카메라 시야가 깨끗해질 때까지 오토파일럿 기능의 일부 또는 전부가 제한될 수 있습니다. 능동적 응결 건조를 위해 실내를 따뜻한 온도로 설정하여 사전 준비를 하고 윈드실드의 상에 제거 장치를 켜 후 전면 공기 송풍구를 도어 필러로 향하게 합니다([모바일 앱 페이지의 52](#) 참조).

키 유형

Model S 은(는) 다음과 같은 유형의 키를 지원합니다.

- **핸드폰 키** - 개인 휴대폰을 Bluetooth를 사용하여 Model S와 (과) 통신하는 “핸드폰 키”로 설정할 수 있습니다. 핸드폰 키는 자동 잠금 및 잠금 해제를 지원합니다.
- **키 카드** - Tesla에서는 단거리 무선 주파수 식별(RFID) 신호를 사용하여 Model S와(과) 통신하는 두 개의 키 카드를 제공합니다. 핸드폰 키 및 리모트키와 달리, 키 카드는 자동 잠금 및 잠금 해제를 지원하지 않습니다. 핸드폰 키의 배터리가 소진되거나 분실되거나 도난당한 경우, 키 카드를 사용하여 Model S을(를) 잠금 해제하고 주행하고 잠급니다.
- **리모트키** - 리모트키(장착된 경우) 버튼을 눌러 전면 트렁크와 후면 트렁크를 열고 Model S을(를) 잠금 해제, 잠금 및 주행할 수 있습니다. 또한 리모트키는 지역에 따라 제공되는 경우(워크어웨이 도어 잠금장치 페이지의 26 참조) 자동 잠금 및 잠금 해제를 지원하며 핸드폰 키에 대한 백업으로 사용할 수 있습니다.

Model S 총 19개의 키를 지원하며, 여기에는 핸드폰 키, 키 카드, 최대 4개의 리모트키가 포함됩니다.(키 관리 페이지의 23 참조).

⚠ 경고: 주행 시 키를 소지하십시오. Model S을(를) 키를 소지하지 않고 운전할 수는 있지만 전원을 끈 후에는 다시 전원을 켤 수 없습니다.

핸드폰 키

⚠ 경고: 차량 내에 페어링된 핸드폰을 방치하지 마십시오(예: 하키링 중이거나 해변에 있을 경우). 차량 내에 핸드폰을 두어야만 하는 상황이라면, Bluetooth 기능을 비활성화하거나 핸드폰 전원을 끕니다.

핸드폰을 키로 사용하는 것은 Model S에 액세스하는 편리한 방법입니다. 차량에 가까이 접근하면 스마트폰의 Bluetooth 신호가 감지되고 도어 핸들을 누르면 도어가 잠금 해제됩니다. 마찬가지로, 핸드폰 키를 지닌 채로 하차하여 차량에서 멀어질 때 도어가 자동으로 잠급니다(워크어웨이 도어 잠금 기능이 켜져 있을 경우. 워크어웨이 도어 잠금장치 페이지의 26 참조).

휴대폰은 한 번 인증되면 Model S의 핸드폰 키로 사용할 인터넷 연결이 더 이상 필요하지 않습니다. 그러나, 스마트폰을 핸드프리로 사용하고, 스마트폰의 연락처에 액세스하고, 스마트폰에서 미디어 등을 재생하려면, 스마트폰을 Bluetooth 장치로 페어링하고 연결해야 합니다(Bluetooth 페이지의 55 참조).

참고: Apple Watch를 키로 사용하도록 설정할 수도 있습니다.

NFC 기능이 있는 일부 스마트폰은 키 카드를 사용하는 것처럼 차량을 잠금/잠금 해제하는 데 사용할 수 있습니다. Tesla 모바일 앱이 차량과 올바르게 페어링되었는지 확인하고 스마트폰의 NFC 기능을 활성화하십시오. 활성화되면 운전석 쪽 도어 필러에 스마트폰을 대고 도어를 잠그거나 잠금 해제하십시오. 이를 수행하는 방법에 대한 구체적인 정보는 스마트폰의 지침을 참조하십시오.

키 카드

Tesla는 지갑에 넣고 다니기에 알맞게 고안된 두 개의 Model S 키 카드를 제공합니다.

키 카드를 사용하여 Model S을(를) 잠금 해제하거나 잠그려면, 키 카드를 표시된 것처럼 놓고 운전석 도어 필러의 대략 3분의 1 지점에 있는 오토파일럿 카메라 아래에 카드 리더를 키 카드로 탭합니다. Model S에서 키 카드를 감지하면 외부등이 점멸하고, 미러가 펴지거나 접히고(미러 접기가 켜진 경우), 경적음이 울리고(잠금 확인음이 켜진 경우) 도어가 잠금 해제되거나 잠급니다.

참고: 키 카드를 스마트폰 무선 충전기 또는 운전석 도어 필러에 물리적으로 접촉시켜야 할 수도 있고, 키 카드를 송신기에 1~2초 동안 대고 있어야 할 수도 있습니다.



탭성한 후에는 키 카드를 스캔하고 2분 이내에 브레이크 페달을 밟아 Model S의 전원을 켭니다(시동 및 전원 끄기 페이지의 59 참조). 2분 이상 기다릴 경우, 키 카드를 센터콘솔의 스마트폰 무선 충전기에 있는 카드 리더에 가까이 놓아 다시 인증해야 합니다. 키 카드가 감지되면 2분 인증 주기가 다시 시작됩니다.

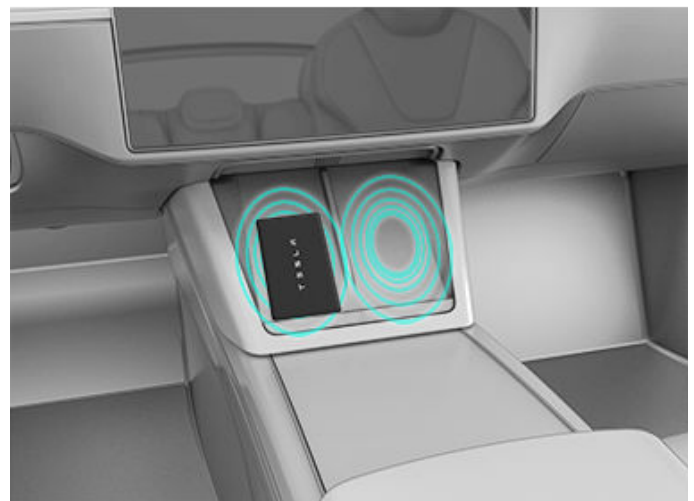

참고: 사용으로 설정한 경우, 워크어웨이 도어 잠금(워크어웨이 도어 잠금장치 페이지의 26 참조)은 핸드폰 키 또는 패시브 리모트 키를 사용하면서 차량에서 멀어질 때만 작동합니다. 키 카드를 들고 차량에서 멀어질 때, Model S은(는) 자동으로 잠금 해제되지 않습니다/잠기지 않습니다.

리모트키

참고: 판매 지역, 차량 구성 또는 제조 날짜에 따라 차량에 리모트키가 제공되지 않을 수 있습니다. 자세한 내용은 <http://shop.tesla.com>(으)로 이동하십시오.

리모트키는 Model S의 축소판으로, Tesla 배지가 전면을 나타냅니다. 이렇게 생각하면 리모트키에 빠르게 익숙해질 수 있습니다. 키에는 버튼이 세 개 있으며 이는 표면에서 좀 더 부드러운 촉감으로 구분됩니다.



1. 후면 트렁크 - 두 번 클릭하여 후면 트렁크를 열거나 닫습니다. 1~2초간 길게 눌러 충전 포트 도어를 엽니다.
2. 모두 잠금/잠금 해제 - 한 번 클릭하여 도어 및 트렁크를 잠급니다 (모든 도어 및 트렁크가 닫혀 있어야 함). 도어와 트렁크를 잠금 해제하려면 두 번 클릭합니다.
3. 전면 트렁크 - 두 번 클릭하여 전면 트렁크를 엽니다.

차량에 탑승한 후, 리모트키의 잠금 해제 버튼을 누른 뒤 2분 이내에 브레이크 페달을 밟아 Model S 전원을 켭니다(시동 및 전원 끄기 페이지의 59 참조). 2분 이상 기다릴 경우, 잠금 해제 버튼을 다시 누르거나 리모트키를 센터콘솔에서 아래를 향하는 왼쪽 스마트폰 무선 충전기의 아래쪽 절반부에 있는 카드 리더 가까이에 놓아야 합니다. 리모트키가 감지되면 2분 인증 주기가 다시 시작됩니다.

리모트키를 지닌 채로 Model S에 접근하거나 멀어질 경우 버튼을 누를 때 리모트키를 Model S(으)로 향하게 하지 않아도 되지만 작동 범위 내에 있어야 합니다.

비슷한 주파수의 무선 장비가 키에 영향을 줄 수 있습니다. 이런 경우 키를 다른 전자 기기(전화, 노트북컴퓨터 등)에서 최소 30cm 떨어뜨리십시오.

리모트키의 배터리가 방전된 경우에도 여전히 사용할 수 있습니다. 차량을 잠금 해제하려면 운전석 측 도어 필러에 있는 카드 리더에 리모트키를 스캔합니다.



차량을 주행하려면 리모트키를 스마트폰 충전기에 스캔합니다.

1. 왼쪽 스마트폰 충전기 상단에 **중앙 칸막이** 가까이 붙여서 놓습니다.
2. 리모트키의 전면이 아래를 가리키도록 합니다.
3. 아래쪽으로 살짝 밀니다.



배터리 충전 관련 지침은 [리모트키 배터리 교체 페이지의 24](#)에서 확인할 수 있습니다.

⚠ 경고: 키를 충격, 고온 및 액체로 인한 손상에서 보호하십시오. 용매, 왁스 및 마모를 일으키는 클리너와 접촉을 피하십시오.

패시브 잠금 및 잠금 해제

리모트키로 Model S(을) 잠그고 잠금 해제하는 것은 편리한 핸드프리 방식입니다. 페어링된 리모트키를 지니고 다녀야 하지만 키를 사용할 필요는 없습니다. Model S에는 차량 주변 약 2미터 범위 내에 키가 있는 것을 인식할 수 있는 센서가 있습니다. 그러므로 리모트키를 주머니 또는 지갑에 두고 도어 핸들을 눌러 잠금을 해제하고 핸

들을 확장할 수 있습니다. 또한 리모트키를 지니고 있는 경우 리프트 게이트의 외부 스위치를 눌러 키를 사용하지 않고도 트렁크를 열 수 있습니다. **워크어웨이 도어 잠금**이 활성화된 경우, 운전자가 하차하고 리모트키가 더 이상 수신 범위 내에 없으면 Model S(가) 자동으로 잠깁니다(**워크어웨이 도어 잠금장치 페이지의 26 참조**). 리모트키를 Model S에 페어링하면 패시브 잠금 및 잠금 해제가 자동으로 켜 집니다.

참고: 보안을 강화하기 위해 차량을 사용하지 않을 때(예: 운전자가 차량 밖에 서있는 경우) 차량 범위 내에서 5분간 움직이지 않으면 패시브 잠금 및 잠금 해제가 비활성화됩니다. 이 경우 패시브 잠금 및 잠금 해제를 다시 켜려면 리모트키를 흔들거나 버튼을 눌러야 합니다.

키 관리

Model S에 액세스할 수 있는 모든 키의 목록을 표시하려면 **컨트롤 > 잠금장치**를 터치합니다. 각 키 옆에 아이콘이 표시되어 키가 핸드폰 키인지, 키 카드인지 또는 리모트키인지 나타냅니다. 이 목록을 사용하여 Model S에 액세스할 수 있는 키를 관리합니다.

Model S 은(는) 한 번에 최대 19개의 키를 지원합니다. 해당 키 중 4개가 리모트키일 수 있습니다. 이 한도에 도달하면, 새 키를 추가하기 전에 기존 키를 삭제해야 합니다.

키 카드 또는 리모트키는 여러 Tesla 차량과 페어링할 수 있습니다. 이렇게 하면 차량을 바꿔 탈 때 여러 키를 사용할 필요가 없습니다. 키 카드 및 리모트키는 동시에 여러 차량과 페어링하여 사용할 수 있습니다. 차량과 페어링하면 차량에 액세스하여 주행 기능을 활성화할 수 있습니다

참고: 리모트키를 차량과 페어링하면, 패시브 엔트리 기능을 사용할 수 있으며, 원격으로 도어를 잠금 해제하고 트렁크 및 전면 트렁크를 열 수 있습니다. 리모트키를 여러 대의 Tesla 차량과 페어링한 경우, 한 번에 한 대의 차량에서만 패시브 엔트리와 원격 잠금 해제 및 열기 기능을 사용할 수 있습니다. 운전석 도어 필러에 있는 카드 리더에 리모트키의 평평한 면을 터치하여 패시브 엔트리 또는 원격 잠금 해제 기능을 사용하거나 열리는 차량을 선택하세요.

참고: 페어링한 키 카드 또는 리모트키의 이름을 한 차량에서 사용자 지정하는 경우(연필 아이콘을 터치하여), 이 키 카드 또는 리모트키는 인증된 다른 차량에서도 변경된 동일한 이름으로 표시됩니다.

참고: 차량을 리스 중인 경우, 키 추가 또는 삭제를 위해 리스 회사에 문의하세요.

핸드폰 키 추가

휴대폰을 핸드폰 키로 추가한 후, 휴대폰을 사용하여 Model S에 액세스할 수 있습니다. 핸드폰 키 페어링을 시작하기 전에 다음을 확인합니다.

- 스마트폰의 일반 Bluetooth 설정이 활성화되었는지 확인합니다.
- 스마트폰의 설정 내 Bluetooth가 Tesla 모바일 앱에 대해 활성화되었는지 확인합니다. 예를 들어 스마트폰에서 설정으로 이동하여 Tesla 모바일 앱을 선택하고 Bluetooth 설정이 켜져 있는지 확인합니다.
- 위치 액세스가 활성화되었는지 확인합니다. 스마트폰의 설정에서 Tesla 모바일 앱을 열고 **위치 > 항상 사용**을 선택합니다. 최상의 경험을 위해 모바일 앱이 백그라운드에서 실행되도록 유지하십시오.
- 차량 터치스크린에서 모바일 액세스 허용이 활성화되었는지 확인합니다(**컨트롤 > 안전 > 모바일 액세스 허용**).

참고: Model S Bluetooth를 사용하여 스마트폰과 통신합니다. 배터리가 부족할 때 대부분의 휴대폰은 Bluetooth를 비활성화합니다. 핸드폰 키를 설정하기 전에 휴대폰에 Bluetooth를 위한 배터리 전원이 충분한지 확인하세요.

핸드폰 키를 추가하려면:

1. Tesla 모바일 앱을 해당 휴대폰에 다운로드합니다.
2. Tesla 계정 사용자 이름과 암호를 사용하여 Tesla 모바일 앱에 로그인합니다.

참고: 스마트폰을 사용하여 Model S에 액세스하려면 Tesla 계정에 로그인한 상태를 유지해야 합니다.

참고: 핸드프리 트렁크와 같은 차량 액세스를 위한 다양한 편의 기능은 현재 모바일 앱에서 선택한 차량에서만 사용할 수 있습니다. 여러 대의 차량이 Tesla 계정에 연결된 경우, 이러한 편의 기능을 사용하려는 차량이 현재 모바일 앱에서 선택되어 있는지 확인해야 합니다.

3. 차량 내부 또는 차량 근처에서 Tesla 모바일 앱을 열고 주 화면에서 **핸드폰 키 설정**을 터치하거나 **보안 > 핸드폰 키 설정**으로 이동합니다.

Apple Watch를 키로 사용할 수도 있습니다. 차량 내부 또는 근처에 있을 때 Apple Watch에서 Tesla 모바일 앱을 열고 **Watch 키 설정**을 터치합니다(**Apple Watch용 모바일 앱 페이지의 52 참조**).

4. 모바일 앱 및 차량 터치스크린에 표시되는 메시지에 따라 핸드폰 키를 설정합니다.

Model S 세 개의 핸드폰 키를 동시에 연결할 수 있습니다. 따라서, 3개 이상의 핸드폰 키가 감지되었는데도 또 다른 휴대폰을 인증하거나 페어링하려면, 다른 연결된 핸드폰 키를 감지 범위 밖으로 이동하거나 해당 휴대폰의 Bluetooth 설정을 끕니다.

터치스크린을 통한 키 추가

차량과 이미 페어링된 키 카드 또는 리모트키가 있다면 터치스크린을 사용하여 새 키를 페어링할 수 있습니다.

1. 터치스크린에서 **컨트롤 > 잠금장치 > 키 > 키 추가**를 터치합니다.
2. 새 키 카드 또는 리모트키를 스마트폰 무선 충전기에 있는 카드 리더에 스캔합니다. 리모트키를 스캔하려면:
 - 왼쪽 스마트폰 충전기 상단에 **중앙 칸막이** 가까이 붙여서 놓습니다.
 - 리모트키의 전면이 아래를 가리키도록 합니다.
 - 아래쪽으로 살짝 밀니다(이미지에 표시된 대로).
 알림음이 들리고 새 키가 인식되면 카드 리더에서 제거합니다.



3. 차량에 이미 페어링된 키 카드 또는 리모트키를 스캔하여 새로운 키 페어링을 확인하십시오.
4. 완료하면 키 목록에 새 키가 포함됩니다. 관련된 연필 아이콘을 터치하여 키 이름을 사용자 지정합니다.

모바일 앱에서 키 추가하기

차량의 소유자인 경우, Tesla 모바일 앱을 사용해 새 키를 페어링할 수 있습니다. 작동되는 키 카드 또는 리모트키가 없는 경우 Tesla 모바일 앱에서 키를 추가하는 것이 도움이 될 수 있습니다.

참고: 모바일 앱을 사용한 키 페어링은 Tesla 모바일 앱 버전 4.29.0 이상에서 소프트웨어 버전 2022.40 이상인 차량에 지원됩니다.

1. 차량 실내 또는 근처에 있는 상태에서 스마트폰의 Tesla 모바일 앱을 엽니다.
2. 모바일 앱에서 **보안 및 운전자**를 터치한 후 **키 카드 추가**를 터치합니다.
3. 새 키 카드 또는 리모트키를 스마트폰 무선 충전기에 있는 카드 리더에 스캔합니다. 리모트키를 스캔하려면:
 - 왼쪽 스마트폰 충전기 상단에 **중앙 칸막이** 가까이 붙여서 놓습니다.
 - 리모트키의 전면이 아래를 가리도록 합니다.
 - 아래쪽으로 살짝 밀니다(이미지에 표시된 대로).



4. 키가 페어링되면 모바일 앱에 확인 메시지가 표시됩니다. 모바일 앱에서 **완료**를 터치하고 카드 리더에서 키 카드 또는 리모트키를 제거합니다.

완료하면 차량 터치스크린의 키 목록에 새 키가 포함됩니다. 관련된 연필 아이콘을 터치하여 키 이름을 사용자 지정합니다.

키 제거

키가 더 이상 Model S에 액세스하지 않게 하려면(예: 스마트폰 또는 키 카드 등을 분실한 경우), 다음 단계를 따라 키를 삭제합니다.

1. 터치스크린에서 **컨트롤** > **잠금장치**를 터치합니다.
2. 키 목록에서 삭제하려는 키를 찾아 연결된 휴지통 아이콘을 터치합니다.
3. 메시지가 표시되면 인증된 키를 카드 리더에 스캔하여 삭제를 확인합니다. 완료하면, 삭제된 키가 키 목록에 더 이상 포함되지 않습니다.

참고: Model S에는 항상 한 개 이상의 인증된 키 카드 또는 리모트키가 필요합니다. 키 목록에 키 카드가 한 개만 남아 있는 경우, 해당 키 카드를 삭제할 수 없습니다.

리모트키 배터리 교체

정상적 사용 시 리모트키의 배터리는 리모트키 버튼과 선택한 차량 설정에 따라 최대 1년간 사용할 수 있습니다. 배터리가 부족하면 터치스크린에 메시지가 표시됩니다.

리모트키 배터리를 교체하는 방법:

1. 리모트키를 부드러운 면에 버튼이 아래로 향하게 하고 작은 평면 날이 있는 도구를 사용하여 하부 커버를 분리합니다.



2. 고정 클립에서 배터리를 들어올려서 제거합니다.



3. 배터리의 편평한 면을 만지지 말고 새 배터리(CR2330 타입)를 ‘+’ 쪽을 위로 향하게 하여 끼웁니다.

참고: 배터리를 삽입하기 전 깨끗하게 닦고, 배터리의 편평한 표면을 만지지 마십시오. 배터리의 편평한 표면에 지문 자국이 생기면 배터리의 수명이 감소됩니다.

참고: CR2330 배터리는 배터리 판매점에서 구매할 수 있습니다.

4. 아래쪽 커버를 비스듬하게 잡고 커버의 탭을 리모트키 위의 슬롯에 정렬하고, 키가 딸깍 소리를 내면서 들어갈 때까지 커버를 키 위에서 꺾 누릅니다.
5. Model S을(를) 잠금 해제하고 잠가서 리모트키가 작동하는지 테스트합니다.

⚠ 경고: 리모트키 배터리는 화학적 화상 위험이 있으므로 삼켜서는 안 됩니다. 리모트키에는 코인 셀 배터리가 포함되어 있습니다. 코인 셀 배터리를 삼키면, 2시간 이내에 심각한 내부 화상을 입어 사망에 이를 수 있습니다. 새 배터리와 사용한 배터리는 어린이의 손이 닿지 않는 곳에 보관하십시오. 배터리 함이 안정적으로 닫히지 않으면, 제품을 사용 중지하고 어린이의 손이 닿지 않는 곳에 보관하십시오. 배터리를 삼켰거나 신체 내부에 넣었을 수 있다고 생각되면, 즉시 치료를 받으십시오.

키 카드 및 리모트키 교체

키 카드 또는 리모트키를 분실한 경우 Tesla Shop에서 교체품을 구매할 수 있습니다. 페어링 준비가 완료되면 [키 관리 페이지의 23](#)의 단계를 따릅니다. 보안을 위해 **컨트롤 > 잠금장치 > 키**에서 기존 키 카드를 제거하는 것을 잊지 마십시오.

외부 도어 핸들 사용

Model S이(가) 잠금 해제되어 있고 근처에서 스마트폰 키 또는 리모트 키를 감지했을 때 도어 핸들을 가볍게 누르면 확장됩니다. **컨트롤 > 잠금장치 > 오토 프리젠티 핸들**을 터치하여 핸드폰 키 또는 리모트 키를 지니고 운전석 쪽으로 접근할 때 도어 핸들이 자동으로 확장되도록 설정할 수 있습니다. 집에서 도어 핸들 프리젠티이션을 비활성화하려면 **집 제외**를 선택합니다(**경로 탐색 > 집으로 설정**을 터치하여 집 주소 설정).

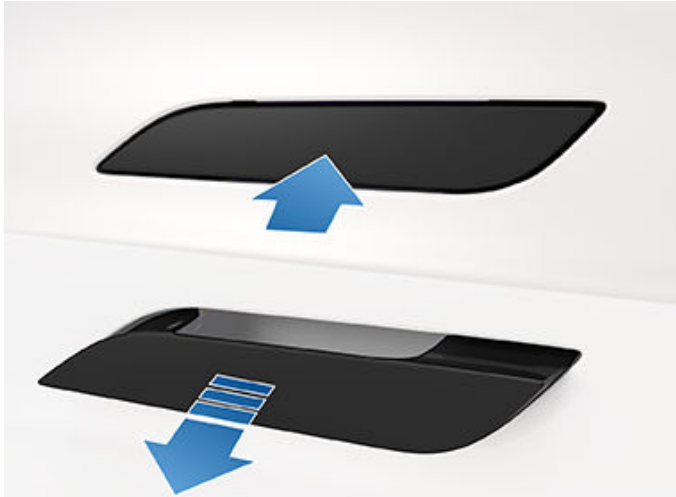

핸들에 손을 넣고 당겨 도어를 엽니다.

도어 핸들은 확장된 후 10초 동안 사용하지 않는 경우 다시 들어갑니다. 다시 확장하려면 핸들을 누릅니다. 또한, 도어 핸들은 마지막 문이 닫히고 10초 후에, Model S이(가) 이동하기 시작할 때 및 Model S을(를) 잠글 때에 다시 들어갑니다.

참고: 배터리 수명을 보존하기 위해 Model S은(는) 주변에 스마트폰 키가 감지되지 않는 경우 **오토 프리젠티 핸들**을 일시적으로 사용하지 않도록 설계되었습니다.

이런 경우, 도어 핸들을 누르거나 리모트키의 잠금 해제 버튼을 눌러 도어 핸들을 확장합니다. 설정을 초기화할 필요는 없습니다. 위 조건이 적용되지 않는 경우, 다음 번 Model S에 접근할 때 핸들은 자동으로 확장됩니다.

실내에서 도어 열기

Model S 도어는 전동식입니다. 실내에서 도어를 열려면 실내 도어 핸들의 상단에 있는 버튼을 누르고 도어를 밀어서 엽니다.

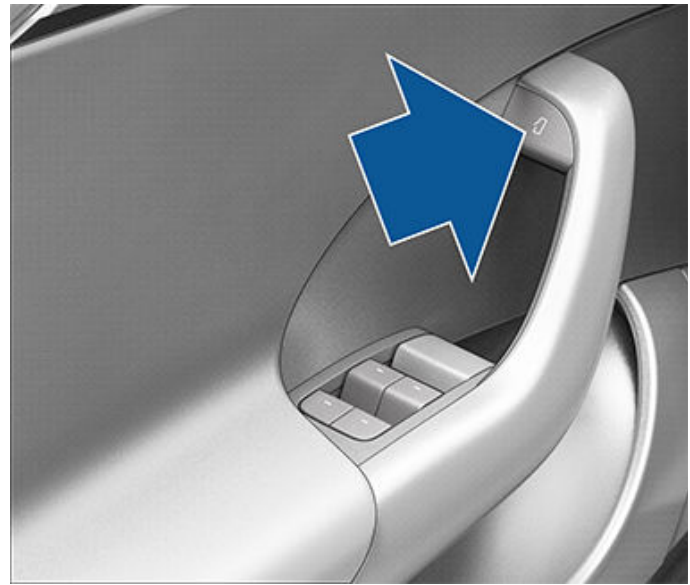

참고: 아이들이 후면 도어를 여는 것을 방지하려면 어린이 보호 잠금을 켭니다(**어린이 보호 잠금 페이지의 27** 참조).

차량이 주차된 상태에서 Model S 내부에 있을 때 터치스크린 팝업을 사용하여 도어를 열고 닫을 수도 있습니다.

참고: Model S에 저전압 전력이 없는 경우, 도어 핸들의 상단에 있는 버튼으로 도어를 열 수 없을 수도 있습니다. 자세한 내용은 **전력이 없을 때 도어 열기 페이지의 186**을(를) 참조하세요.

실내 잠금 및 잠금 해제

Model S 실내에 앉아 있는 상태에서 **컨트롤**의 잠금 아이콘을 터치하여 모든 도어와 트렁크를 잠금 및 잠금 해제할 수 있습니다.



아이콘이 변경되어 도어가 잠겼는지 또는 잠금 해제되었는지 나타냅니다.

워크어웨이 도어 잠금장치

핸드폰 키 또는 페어링된 리모트키를 지니고 차에서 멀어질 경우 도어 및 트렁크가 자동으로 잠깁니다. 이 기능을 켜거나 끄려면 **컨트롤 > 잠금장치 > 워크어웨이 도어 잠금**을 터치합니다.

참고: Apple Watch를 키로 사용하도록 인증한 경우 워크어웨이 도어 잠금도 작동합니다.

도어가 잠기면 외부등이 한 번 점멸하고 미러가 접힙니다(**미러 접기**가 켜진 경우). Model S이(가) 잠길 때마다 확인음을 들으려면 **컨트롤 > 잠금장치 > 잠금 확인음**을 터치합니다.

참고: **토이박스 > 불박스 > 잠금 사운드**를 터치하여, 차량이 외부에서 잠겨질 때(보행자 경고 시스템 필요)의 잠금 사운드를 사용자 지정하세요.

Model S 은(는) 다음과 같은 경우 자동으로 잠기지 않습니다.

- **집 제외** 확인란을 선택했으며 Model S(이)가 집으로 지정한 위치에 주차되었습니다. 위치를 집으로 지정하는 방법에 관한 자세한 내용은 [집, 회사 및 즐겨찾기 목적지 페이지의 130](#)을(를) 참조하십시오.
- Model S 내부에서 스마트폰 키 또는 페어링된 리모트키가 감지됩니다.
- 도어 또는 트렁크가 완전히 닫혀 있지 않습니다.
- 스마트폰 키의 Bluetooth 설정이 꺼져 있습니다.
- 운전자는 운전석 도어가 아닌 도어를 사용하여 하차합니다.

참고: 워크어웨이 도어 잠금이 활성화된 경우에도 차량이 잠겨 있는지 확인하는 것은 본질적으로 귀하의 책임입니다.

드라이브 어웨이 잠금

Model S 은(는) 주행 속도가 8km/h를 초과하는 경우 모든 도어(트렁크 포함)를 잠급니다.

운전석 도어 잠금 해제 모드

컨트롤 > 잠금장치 > 운전석 도어 잠금 해제 모드를 활성화하면 Model S을(를) 처음 잠금 해제할 때 운전석 도어만 잠금 해제됩니다. 운전석 도어는 키가 차량의 동승석 쪽이 아닌 운전석 쪽에 있는 경우에만 잠금 해제됩니다. 나머지 도어를 잠금 해제하려면 실내 운전석 도어 핸들 상단에 있는 버튼을 길게 누르거나 터치스크린, 모바일 앱을 사용하거나 리모트키를 다시 한 번 누릅니다.

차량 열림 상태 알림

도어, 트렁크 및/또는 창문이 열려 있는 경우 또는 Model S(이)가 예기치 않게 잠금 해제되어 있는 경우 모바일 알림을 받으려면 **컨트롤 > 잠금장치 > 차량 열림 상태 알림**을 터치합니다.

어린이 보호 잠금

Model S 후면 도어에는 실내 해제 버튼을 사용하여 후면 도어가 열리는 것을 방지하기 위해서 어린이 보호 잠금이 장착됩니다. 터치스크린에서 **컨트롤 > 잠금장치 > 어린이 보호 잠금**을 터치합니다. **모두**를 선택하여 양쪽 후면 도어의 어린이 보호 잠금을 작동하거나 **왼쪽** 또는 **오른쪽**을 사용하여 특정 도어만 작동할 수 있습니다.

 **경고:** 어린이가 뒷좌석에 탑승하는 경우 어린이 보호 잠금을 켜는 것이 좋습니다.

주차 시 잠금 해제

Model S을(를) 정지하고 'P'를 체결하면 모든 도어를 잠금 해제할 수 있습니다. 이 기능을 켜거나 끄려면 **컨트롤 > 잠금장치 > 주차 시 잠금 해제**를 터치합니다.

열기 및 닫기

참고: 차량을 잠근 후 창문이 닫혔는지 확인하는 것은 운전자의 책임입니다.

스위치를 눌러 연결된 창문을 내립니다. 창문 스위치는 2단계로 작동합니다.

- 창을 완전히 내리려면 스위치를 끝까지 눌렀다 즉시 놓으십시오.
- 창문을 조금만 내리려면 스위치를 살짝 눌렀다가 창문이 원하는 위치에 도달하면 놓습니다.

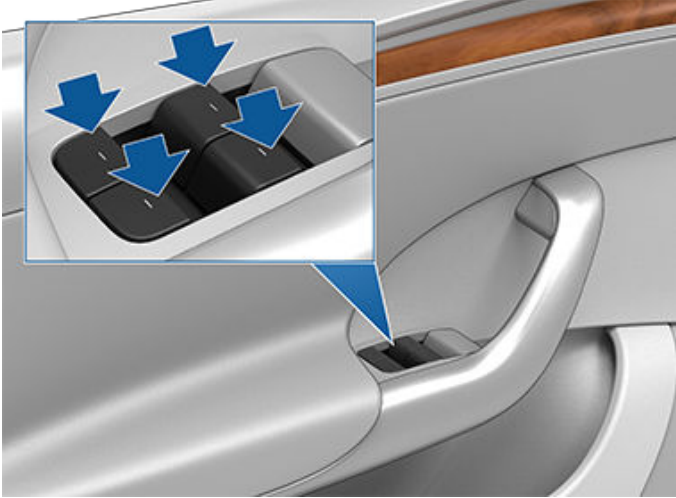

마찬가지로 다음과 같이 스위치를 당겨 해당하는 창문을 올립니다.

- 창문을 완전히 올리려면 스위치를 끝까지 위로 당겼다 즉시 놓으십시오.
- 창문을 조금만 위로 올리려면 스위치를 살짝 당겼다가 창문이 원하는 위치에 도달하면 놓습니다.

창문을 의도치 않게 열어놓은 경우 Model S에서 모바일 앱으로 알림을 보냅니다(**컨트롤 > 잠금장치 > 차량 열림 상태 알림**을 터치한 다음 **도어 및 창문** 터치).

컨트롤 > 잠금장치 > 잠금 시 윈도우 닫기를 터치하여 **잠금 시 윈도우 닫기**를 사용할 수도 있습니다. 실행하면 Model S(이)가 잠길 때 차량이 창문을 자동으로 닫습니다.

참고: 추운 날씨의 창문 대비에 관한 자세한 내용은 **추운 날씨 모범 사례 페이지의 125**을(를) 참조하십시오.

⚠ 경고: 손상을 방지하기 위해 도어를 열거나 닫을 때 창문이 자동으로 약간 내려갑니다. 도어가 열려 있을 때 수동으로 창문을 올리는 경우 도어를 닫기 전에 창문이 약간 내려가 있는지 확인하십시오.

⚠ 경고: 창문을 닫기 전에 운전자는 모든 탑승자 특히, 어린이의 신체 일부가 열려 있는 창문을 통해 나와 있는지 확인해야 합니다. 그렇지 않으면 상해를 입힐 수 있습니다.

후면 창문 잠금

동승자가 후면 창문 스위치를 사용하지 못하게 하려면 **컨트롤 > 잠금장치 > 창문 잠금**을 터치합니다. 뒷쪽 창문의 잠금을 해제하려면 **창문 잠금**을 다시 터치합니다.

⚠ 경고: 안전을 유지하려면, 어린이가 뒷좌석에 앉을 때마다 뒤쪽 창문 스위치를 잠가야 합니다.

⚠ 경고: Model S에 어린이를 혼자 두지 마십시오.

자외선 지수 등급

Model S의 루프, 윈드실드 및 창문은 UV(자외선)로부터 사용자를 보호하는 데 탁월합니다. 유리 구성품은 UV 지수 척도에서 2점 미만입니다. 자세한 내용은 해당 지역의 UV 지수 규격을 검토하십시오. 태양광 보호를 위해 필요한 예방 조치를 취할 책임은 여전히 사용자에게 있습니다.



열기

후면 트렁크를 열려면 Model S이(가) 주차 상태인지 확인하고 다음 중 하나를 수행합니다.

- 앞주머니에 핸드폰 키를 지닌 채로 트렁크에 접근합니다([핸즈프리 트렁크 페이지의 29](#) 참조).
- 터치스크린에서 **컨트롤 > 트렁크**를 터치합니다.
- 리모트키의 후면 트렁크 버튼을 두 번 클릭합니다.
- 모바일 앱의 후면 트렁크 버튼을 터치합니다.
- 리프트게이트의 외부 핸들 아래에 있는 스위치를 누릅니다(올바른 키가 감지되어야 함).

⚠ 경고: 밀폐된 영역(예: 차고)에서 리프트게이트(를) 열기 전에 리프트게이트의 개방 높이가 낮은 천장이나 낮은 매달린 물체를 피할 수 있도록 적절히 조정되었는지 확인하십시오([리프트게이트 개방 높이 조정 페이지의 29](#) 참조).

Model S 이(가) 잠금 해제되거나 키를 감지해야만 스위치를 사용하여 리프트게이트(를) 열 수 있습니다.

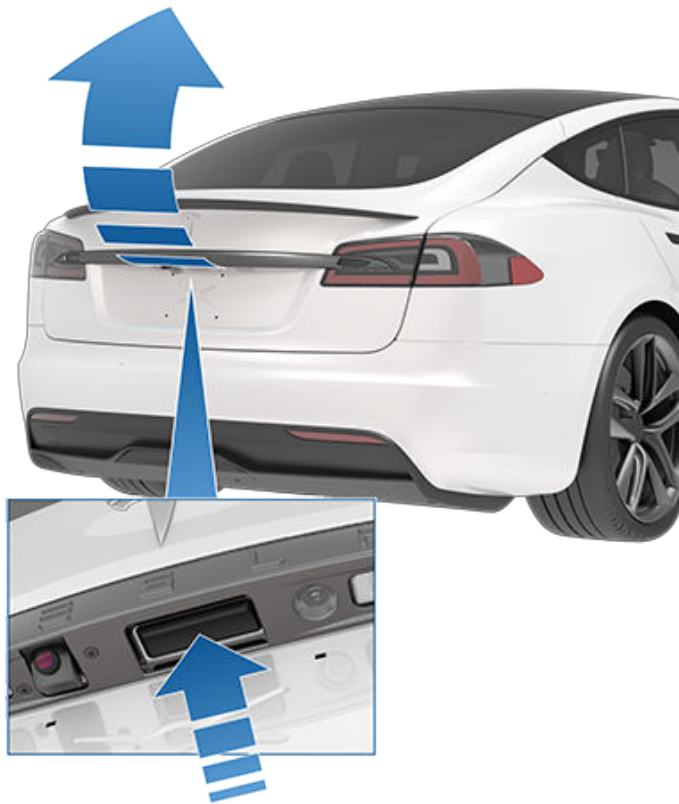

도어 또는 트렁크가 열려 있으면 계기판에서 알려줍니다.

리프트게이트(가)가 작동 중일 때 멈추려면 리모트키에 있는 후면 트렁크 버튼을 한 번 누릅니다. 그런 다음 후면 트렁크 버튼을 두 번 누르면 반대 방향으로 다시 움직입니다(멈출 때 트렁크가 거의 완전히 열리거나 닫히지 않은 경우). 예를 들어, 리프트게이트(를) 여는 중에 한 번 클릭하여 멈춘 경우 두 번 클릭하면 닫힙니다.

참고: 비상 상황에서는 리프트게이트(를) 잡아서 제자리에 멈추게 하면 열기 또는 닫기 명령을 무시할 수 있습니다.

⚠ 경고: 리프트게이트(를) 열거나 닫기 전에 주변을 확인합니다(사람 및 물체가 있는지). 리프트게이트를 능동적으로 관찰하여 사람 또는 물체와 접촉하지 않게 해야 합니다. 라이트를 켜지 않는다면 심각한 상해를 입을 수도 있습니다.

핸즈프리 트렁크

버튼을 누르지 않고도 트렁크를 열 수 있습니다.

참고: *iPhone 11 이상 및 Tesla 모바일 앱 4.29.5 이상이 필요합니다.* 휴대폰 설정에서 Tesla 모바일 앱에 대한 "근처 상호 작용"을 허용했는지 확인하세요. 핸드폰 키를 이미 페어링했다면 Tesla 모바일 앱을 열고 **핸드폰 키 > 업그레이드**로 이동합니다.

1. 활성화하려면 **컨트롤 > 잠금장치 > 핸드즈프리 트렁크**를 터치합니다. 설정한 집 위치에서 자동 핸드즈프리 트렁크를 비활성화하려면 **집 제외**를 선택합니다(집 위치를 설정하려면 [집, 회사 및 즐겨찾기 목적지 페이지의 130](#) 참조).
2. 앞주머니에 핸드폰 키를 지닌 채로 트렁크에 접근한 후 **멈춰 섭니다**. 핸드폰 키가 감지되면 Model S에서 경고음이 울리고 트렁크가 열립니다. 요청을 취소하려면 차량에서 멀어지세요.

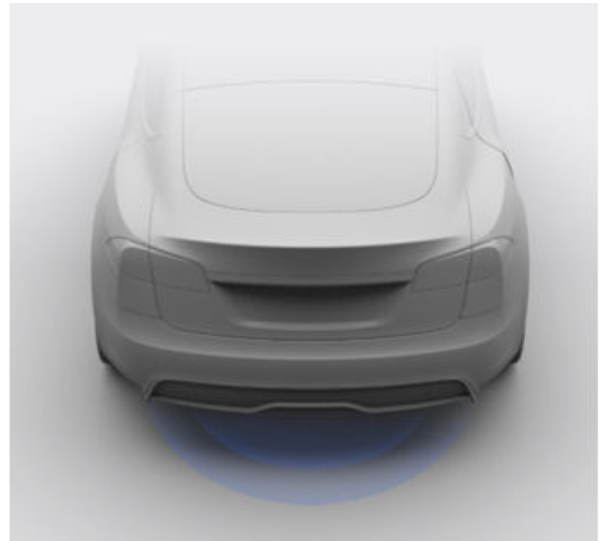

⚠ 경고: 트렁크 안에 휴대폰을 두지 마세요. 저절로 열릴 수 있습니다. 휴대폰을 차량에 두어야 할 경우, Bluetooth를 비활성화하고(또는) 휴대폰을 꺼둔 후 차량을 잠금/잠금 해제할 수 있는 다른 수단이 있는지 확인하세요. [키 페이지의 21](#)(를) 참조합니다.

⚠ 경고: (수동이 아닌) 자동 기능을 사용하여 트렁크를 열기 전에, 트렁크 주변에 장애물(사람 또는 물체)이 없는지 확인해야 합니다. 트렁크의 움직임을 적극적으로 모니터링하여 사람 또는 물체와 접촉하지 않도록 하세요. 그렇지 못하는 경우 손상 또는 심각한 상해를 입을 수 있습니다.

리프트게이트 개방 높이 조정

쉽게 접근하거나 낮은 천장 또는 물체(예: 차고 도어 또는 조명)를 피하기 위해 리프트게이트의 개방 높이를 조정할 수 있습니다.

1. 트렁크를 연 다음 원하는 개방 높이까지 리프트게이트(를) 내리거나 올립니다.
2. 확인음이 들릴 때까지 리프트게이트의 아래쪽에 있는 버튼을 3초 동안 길게 누릅니다.



후면 트렁크



3. 리프트게이트(를) 닫은 후 다시 열어서 원하는 높이로 설정되었는지 확인합니다.

⚠ 경고: 구성(예: 서스펜션 높이 또는 휠 선택)에 따라 차량의 리프트게이트를 최대 약 2.3미터 높이까지 열 수 있습니다. 리프트게이트 높이를 조정하여 낮은 천장이나 다른 물체에 닿지 않도록 방지하십시오.

닫기

리프트게이트(를) 닫으려면 다음 중 하나를 수행합니다.

- **컨트롤 > 트렁크**를 터치합니다.
- 리모트키의 후면 트렁크 버튼을 두 번 클릭합니다.
- 아래쪽에 있는 스위치를 누릅니다. 리프트게이트

리프트게이트(를) 닫을 때 장애물이 감지되면 움직임이 멈추고 경고음이 두 번 울립니다. 장애물을 제거하고 다시 닫아보십시오.

리프트게이트(가) 열렸을 때 보정이 손실되면 경고음이 세 번 울리고 움직이지 않습니다. 보정을 복원하려면 리프트게이트를 수동으로 닫겨 닫으십시오.

적재 공간에 접근

후면 트렁크의 적재 공간에 접근하려면 적재 공간 커버 후면의 스트랩을 당깁니다. 그러면 적재 공간 커버를 접거나 Model S에서 탈거할 수 있습니다.

Model S(를) 움직이기 전에 모든 화물을 고정하고, 무거운 화물은 상단 트렁크 컴파트먼트에 넣습니다.

후면 트렁크 적재 제한

화물의 중량을 전면 및 후면 트렁크 간에 가능한 한 고르게 분산하십시오.

- ⚠ 경고:** 후면 트렁크의 하단 컴파트먼트에 40kg 이상 또는 상단 컴파트먼트에(하단 컴파트먼트 커버 위에) 130kg 이상을 적재하면 안 됩니다. 그런 경우 손상을 입힐 수 있습니다.
- ⚠ 경고:** 화물을 적재할 때는 항상 차량의 최대 허용 차량 중량(GVWR)을(를) 고려하십시오([제원 페이지의 167](#) 참조). GVWR은(는) 모든 동승자, 유액 및 화물을 포함한 차량의 허용 가능한 총 중량입니다.



열기

전면 트렁크를 열려면 Model S0이(가) 주차 상태인지 확인하고 후드를 당겨서 열기 전에 다음을 수행합니다.

- 앞주머니에 핸드폰 키를 지닌 채로 프렁크에 접근합니다(**핸즈프리 프렁크 페이지의 31** 참조).
- 터치스크린에서 **컨트롤 > 프렁크**를 터치합니다.
- 리모트키의 전면 트렁크 버튼을 두 번 클릭합니다.
- 모바일 앱의 전면 트렁크 버튼을 터치합니다.



도어, 트렁크 또는 리프트게이트가 열려 있으면 계기판에 표시됩니다.

⚠ 경고: 후드를 열거나 닫기 전에 후드 주변에 장애물(사람 및 물체)이 없는지 확인하십시오. 그렇지 않으면 손상 또는 심각한 상해가 발생할 수 있습니다.

핸즈프리 프렁크

버튼을 누르지 않고도 프렁크를 열 수 있습니다.

참고: iPhone 11 이상 및 Tesla 모바일 앱 4.31.0 이상이 필요합니다. 휴대폰 설정에서 Tesla 모바일 앱에 대한 "근처 상호 작용"을 허용했는지 확인하세요. 핸드폰 키를 이미 페어링했다면 Tesla 모바일 앱을 열고 **핸드폰 키 > 업그레이드**로 이동합니다.

1. 활성화하려면 **컨트롤 > 잠금장치 > 핸드프리 프렁크 및 트렁크**를 터치합니다.
2. 앞주머니에 핸드폰 키를 지닌 채로 프렁크에 접근한 후 **멈춰 섭니다**. 핸드폰 키가 감지되면 Model S에서 경고음이 울리고 프렁크가 열립니다. 요청을 취소하려면 차량에서 멀어지세요.



⚠ 경고: 프렁크 안에 휴대폰을 두지 마세요. 저절로 열릴 수 있습니다. 휴대폰을 차량에 두어야 할 경우, Bluetooth를 비활성화하고(또는) 휴대폰을 꺼둔 후 차량을 잠금/잠금 해제할 수 있는 다른 수단이 있는지 확인하세요(**키 페이지의 21** 참조).

⚠ 경고: (수동이 아닌) 자동 기능을 사용하여 프렁크를 열기 전에, 프렁크 주변에 장애물(사람 또는 물체)이 없는지 확인해야 합니다. 프렁크의 움직임을 적극적으로 모니터링하여 사람 또는 물체와 접촉하지 않도록 하세요. 그렇지 못하는 경우 손상 또는 심각한 상해를 입을 수 있습니다.

닫기

Model S 후드는 자체 무게만으로 래치를 잠글 수 있을만큼 무겁지 않으며 전면 모서리 또는 후드의 중앙에 압력을 가하면 손상될 수 있습니다.

다음 방법으로 후드를 올바르게 닫습니다.

1. 스트라이커가 래치에 닿을 때까지 후드를 내립니다.
2. 표시된 부분(녹색)의 후드 전면부에 두 손을 올리고 꼭 눌러서 래치를 체결합니다.
3. 후드의 앞 모서리를 조심히 들어올려봐서 완전히 닫혔는지 확인합니다.



전면 트렁크

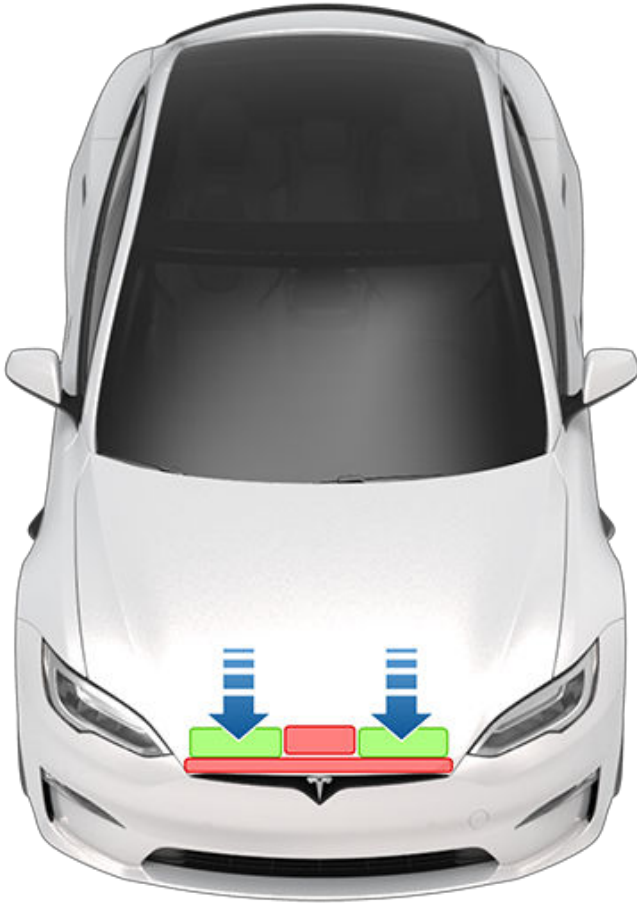

- 키를 지니고 Model S에서 멀어짐(워크어웨이 도어 잠금장치 페이지의 26이)가 켜져 있는 경우).
- 발렛 모드가 활성화됨(발렛 모드 페이지의 84 참조).

전면 트렁크 적재 제한

화물의 중량을 전면 및 후면 트렁크 간에 가능한 한 고르게 분산하십시오.

- ⚠ 경고:** 전면 트렁크에 50kg 이상을 적재하지 마십시오. 그런 경우 손상을 입힐 수 있습니다.
- ⚠ 경고:** 화물을 적재할 때는 항상 차량의 최대 허용 차량 중량(GVWR)을(를) 고려하십시오(제원 페이지의 167 참조). GVWR은(는) 모든 동승자, 유액 및 화물을 포함한 차량의 허용 가능한 총 중량입니다.

내부 비상 해제

전면 트렁크 안에서 빛나고 있는 내부 해제 버튼을 누르면 안에 갇힌 사람이 빠져나갈 수 있습니다.



- ⚠ 경고:** 전면 트렁크에 인증된 스마트폰을 두지 마세요.
- ⚠ 경고:** 손상을 방지하려면 다음과 같이 합니다.
 - 표시된 녹색 부분만 누릅니다. 빨간색 부분에 압력을 가하면 손상될 수 있습니다.
 - 한 손으로 후드를 닫지 마십시오. 이럴 경우 한 부분에 집중된 힘이 가해져 움푹 패이거나 구겨질 수 있습니다.
 - 후드의 앞 가장자리에 압력을 가하지 마십시오. 모서리가 손상될 수 있습니다.
 - 후드를 광 닫거나 아래로 세게 밀어 닫지 마십시오.
 - 흠집을 방지하기 위해 손에 아무것도 가지고 있지 마십시오(키 등). 장신구도 흠집을 유발할 수 있습니다.

⚠ 경고: 운전하기 전, 후드가 완전히 닫힌 위치에서 래치에 안전하게 체결되었는지 확인하기 위해 후드의 앞쪽 가장자리를 조심스럽게 들어올려서 움직임이 없는지 점검합니다. 주행하기 전에 전면 트렁크가 올바르게 닫혔는지 확인하는 것은 운전자의 책임입니다.

주차(P) 이외 다른 기어로 변속을 시도할 때 전면 트렁크가 열려 있는 경우 터치스크린에 주행 의도를 확인하라는 알림이 나타납니다. 주행 중 전면 트렁크가 열려 있도록 선택하는 경우 차량 속도가 제한됩니다.

다음과 같은 경우 전면 트렁크가 잠깁니다.

- 터치스크린, 키 또는 모바일 앱을 사용하여 Model S을(를) 잠금

내부 해제 버튼을 눌러서 전면 트렁크를 체결 해제하고 후드를 위로 밀어 올립니다.

참고: 내부 해제 버튼이 주변 불빛에 잠시라도 노출되면 빛을 냅니다.

- ⚠ 경고:** 사람은 절대 전면 트렁크 내에 들어가면 안 됩니다. 사람이 안에 있을 때 절대로 전면 트렁크를 닫지 마십시오.
- ⚠ 경고:** 전면 트렁크 안의 물체가 해제 버튼에 부딪혀 후드가 실수로 열리지 않도록 주의해야 합니다.



센터콘솔

센터콘솔에는 리모트키 및 키 카드를 판독하는 RFID 송신기 이외에도(키 페이지의 21 참조) 컵 홀더, 2개의 수납함, 다양한 충전기(실내 전자 장치 페이지의 11 참조), 그리고 후면 터치스크린이 포함되어 있습니다.

주 수납함을 열려면 전면 립 아래에 있는 래치를 손으로 집니다. 수납함 커버를 앞으로 밀어 전면 수납함을 엽니다.

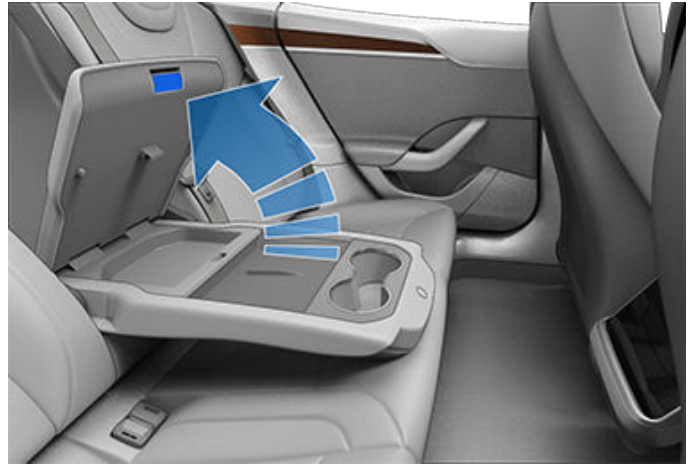

글로벌박스

글로벌박스를 열려면 **컨트롤 > 글로벌박스**를 터치합니다. 글로벌박스가 자동으로 열리고 조명이 켜집니다.



뒷좌석 콘솔

Model S의 뒷좌석 콘솔은 2열 중앙에 통합되어 있습니다. 이 콘솔은 후면 동승자를 위한 암레스트 역할을 수행할 수 있습니다.

콘솔을 내리려면 중앙 시트의 뒤쪽 상단에 있는 버튼을 누르십시오. 콘솔을 올리려면 위쪽으로 완전히 밀어 올리세요.

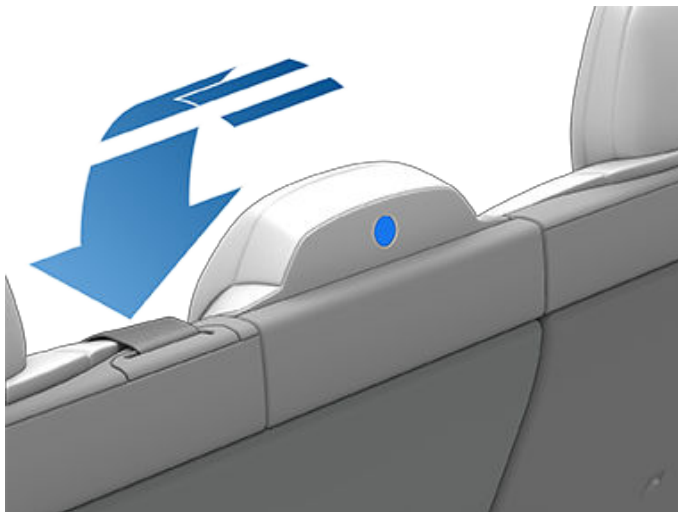

수납 트레이 및 스마트폰 무선 충전기에 접근(실내 전자 장치 페이지의 11 참조)하려면 아래쪽에 있는 래치를 누르고 위로 당겨 커버를 엽니다.

글로벌박스를 닫으려면 닫힌 위치에 체결될 때까지 밀어 올립니다.

글로벌박스 보안을 강화하기 위해 **컨트롤 > 안전 > 글로벌박스 비밀번호**를 터치하여 4자리 비밀번호를 설정합니다(글로벌박스 비밀번호 페이지의 114 참조).

참고: 글로벌박스를 열어 두면 글로벌박스 라이트가 잠시 후에 꺼집니다.

참고: 글로벌박스는 닫힌 상태에서 모바일 앱, 키 카드를 사용하여 Model S을(를) 잠그는 경우, 스마트폰 키를 소지하고 Model S에서 하차할 경우(워커웨이 도어 잠금이 켜진 경우) 또는 발렛 모드가 활성화된 경우 잠깁니다(발렛 모드 페이지의 84 참조). 터치스크린에서 잠금 아이콘을 터치하여 Model S을(를) 잠금하면 글로벌박스가 잠금이 되지 않습니다.

⚠ 경고: 주행 중에 충돌 또는 급제동으로 인해 동승자가 상해를 입을 것을 방지하려면 글로벌박스를 닫은 상태로 주행하십시오.

코트 행거

Model S의 2열 후면 창문 좌우측 독서등 옆에 코트 행거가 있습니다. 누르면 코트 행거가 나옵니다. 다시 누르면 코트 행거가 들어갑니다.



실내 수납

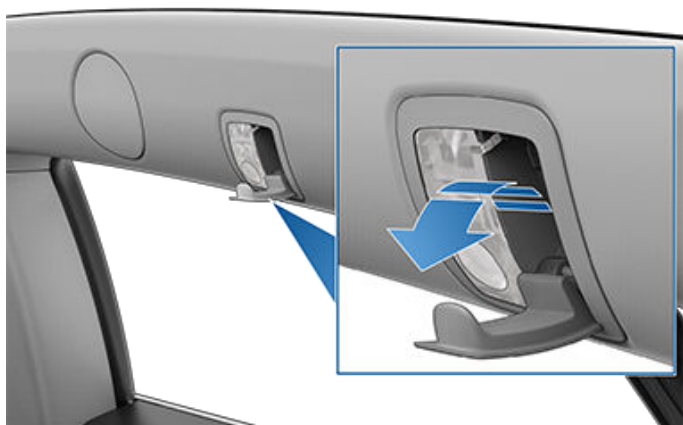



올바른 운전 자세

좌석, 헤드레스트, 안전벨트 및 에어백이 모두 함께 작동하여 안전을 최대화합니다. 올바르게 사용할 때 보호 성능이 보장됩니다.



안전벨트를 올바르게 착용할 수 있도록 좌석 위치를 조절하되 전면 에어백에서 가능한 한 멀리 앉습니다.

1. 두 발을 바닥에 붙이고 등받이를 똑바로 세운 상태에서 등을 곧게 펴고 앉습니다.
2. 쉽게 페달에 닿을 수 있고 요크 스티어링 휠(또는 스티어링 휠)을 (를) 잡으면 팔이 약간 굽어지도록 앉습니다. 가슴은 에어백 커버의 중앙에서 적어도 25cm 떨어져야 합니다.
3. 안전벨트의 어깨 부분이 목과 어깨의 중간 부분에 놓이게 하십시오. 안전벨트의 무릎벨트는 복부가 아닌 골반에 밀착하여 통과해야 합니다

Model S 앞좌석에는 조절하거나 제거할 수 없는 일체형 헤드레스트가 포함되어 있습니다.

앞좌석 조절

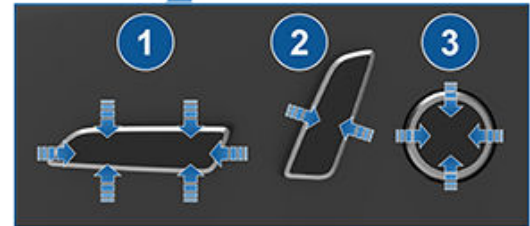

1. 좌석을 앞뒤로 움직이고, 좌석의 높이와 기울기 각도를 위/아래로 조정합니다.
2. 등받이를 조정합니다.
3. 럼버서포트를 조정합니다.

터치스크린을 사용하여 전면 동승석 시트를 조정하려면 **컨트롤 > 시트**를 터치하고 전면 동승석 시트 시각화 옆에 있는 화살표를 사용하여 시트를 앞 또는 뒤로 이동합니다.

- ⚠ 경고:** 앞좌석을 조절하기 전에 좌석 주변에 장애물(사람과 물체)이 없는지 확인하십시오.
- ⚠ 경고:** 주행 중에는 좌석을 조정하지 마십시오. 충돌 사고가 발생할 가능성이 높아집니다.
- ⚠ 경고:** 좌석 등받이를 뒤로 기울인 채 차량을 주행하면 충돌시에 안전벨트의 무릎벨트 아래로 빠져나가거나 안전벨트가 속으로 파고 들어 심각한 상해를 입을 수 있습니다. 차량이 움직일 때는 등받이를 30도 이상 뒤로 기울이지 않도록 하십시오.



전면 및 후면 시트

시트 보정

(장착된 경우) 운전석 시트를 보정할 수 있습니다. 시트 범위가 제한되거나 운전자 프로필이 자동으로 시트를 조정하지 않는 경우에 유용합니다. **컨트롤 > 정비 > 운전석 시트, 스티어링 및 사이드미러 보정**으로 이동하여 터치스크린의 지침을 따릅니다.

경고: 보정 중 운전석 시트 뒤 또는 아래에 아무것도 없는지 확인하십시오. 그렇지 않으면 심각한 부상이 발생할 수 있습니다.

뒷좌석 접기

Model S 앞으로 접을 수 있는 분할 뒷좌석이 있습니다.

접기 전에 좌석과 후면 발밑 공간에 있는 물건을 제거하십시오. 뒷좌석을 완전히 평평하게 접으려면 앞좌석을 앞으로 움직여야 할 수도 있습니다. 뒷좌석을 접으려면, 좌석 뒷면의 해당 버튼을 누르십시오.

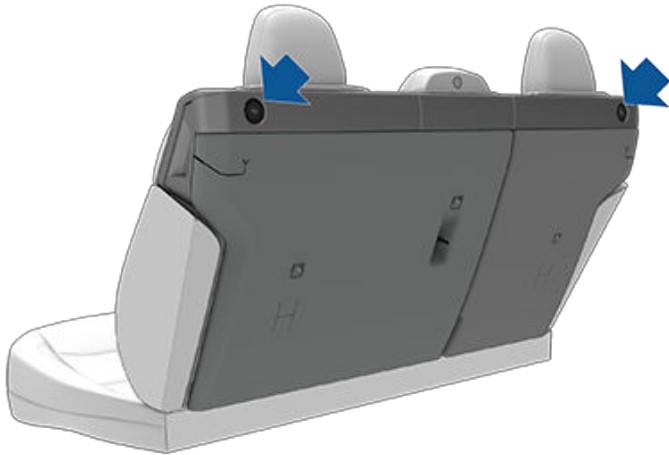

후면 트렁크 왼쪽에 있는 해당 스위치를 눌러 뒷좌석을 완전히 앞으로 접을 수도 있습니다. 스위치를 누르면 좌석이 고정 해제됩니다. 그런 다음 아래로 눌러 완전히 평평하게 놓을 수 있습니다.



시트를 다시 수직으로 세우려면 시트를 제자리에 잠길 때까지 위로 당깁니다. 시트가 수직 위치에 고정되어 있는지 확인하려면 시트를 앞으로 당겨 보십시오.

참고: 후면 시트를 접은 상태에서 주행하면 실내 소음이 증가할 수 있습니다(예: 트렁크 및 서스펜션 등 차량 후방에서 진동 소리가 들릴 수 있음).

- 경고:** 시트를 아래로 완전히 접기 전에 안전벨트가 풀려 있고 시트에 물체가 남아 있지 않은지 확인하세요.
- 경고:** 뒷좌석 등받이를 세울 때, 안전벨트를 잡아 한쪽으로 치워 안전벨트가 등받이 뒤에 끼이거나 시트 래치에 끼이지 않도록 하십시오.
- 경고:** 항상 시트를 앞뒤로 밀어 래치가 완전히 체결되었는지 확인하여 시트가 수직 위치에 제대로 고정되었는지 확인하십시오. 그렇지 않으면 상해의 위험이 높아질 수 있습니다.

헤드레스트

앞좌석에는 조절할 수 없는 일체형 헤드레스트가 포함되어 있습니다.

뒷좌석 바깥쪽 착석 위치에는 올리거나 내리거나 탈거할 수 있는 조절식 헤드레스트가 포함되어 있습니다. 어린이용 안전 시트를 사용하지 않는 승객이 착석한 경우 항상 헤드레스트를 올려서 제 위치(중앙이 탑승객의 머리 중앙과 정렬되도록)에 고정해야 합니다.

헤드레스트를 원하는 위치까지 올립니다. 헤드레스트를 내리려면 바깥쪽 포스트의 받침대의 버튼을 누른 상태로 헤드레스트를 밀어 내립니다.

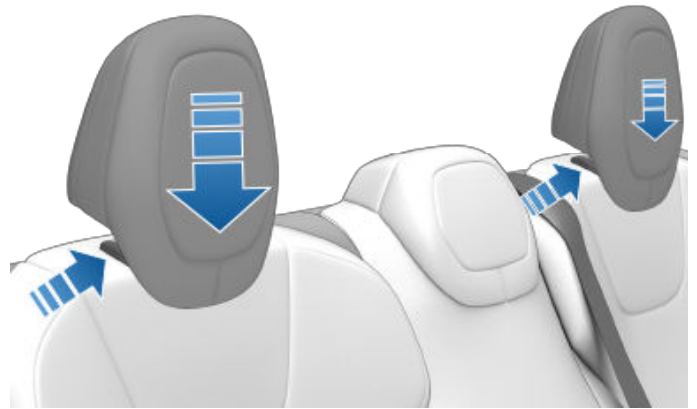

헤드레스트 탈거 방법:

1. 헤드레스트를 들어 올립니다.
2. 우측 포스트의 받침대에 있는 버튼을 길게 누릅니다.
3. 짧고 납작한 물체(작은 일자 드라이버 등)를 반대쪽 포스트 안쪽 받침대의 구멍에 넣고 헤드레스트를 위로 당깁니다.

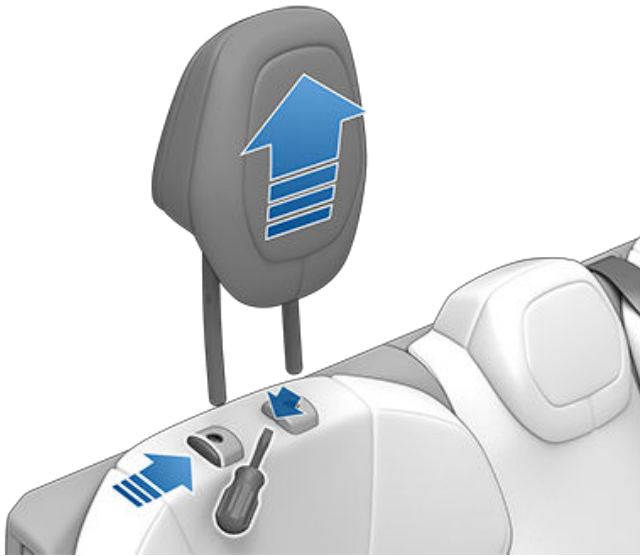

열선 시트

모든 시트에는 열선 패드가 내장되어 있습니다. 이외에 양쪽 전면 시트 모두는 통풍 시트입니다. 터치스크린을 사용하여 모든 착석 위치의 열선 시트를 조절할 수 있습니다.

⚠ 경고: 장시간 사용으로 인한 화상을 피하기 위해 말초 신경장애 환자 또는 당뇨, 연령, 신경 손상 또는 일부 기타 질병으로 인해 통증을 느끼는 기능이 제한된 사람은 실내 온도 조절 장치 시스템 및 열선 시트를 사용할 때에 주의해야 합니다.

시트 커버

⚠ 경고: 전면 시트에 시트 커버를 사용하지 마십시오. 충돌 시 시트에 장착된 측면 에어백의 전개를 제한할 수 있습니다. 시트 커버는 동승자용 전면 에어백의 상태를 확인하는 데 사용하는 착석 감지 시스템을 방해할 수 있습니다.



안전벨트

안전벨트 착용

안전벨트 및 어린이용 안전 시트를 사용하면 충돌 발생 시 탑승자를 가장 효과적으로 보호할 수 있습니다. 이에 따라 대부분의 국가에서는 안전벨트 착용을 법으로 의무화하고 있습니다.

모든 시트에는 3점식 관성 릴 안전벨트가 장착되어 있습니다. 일반 주행 상태에서는 탑승자가 편하게 움직일 수 있도록 관성 릴 안전벨트가 자동으로 팽팽해집니다. 어린이 안전 시트를 안전하게 고정하기 위해 모든 동승석 시트 위치에는 자동 잠금 리트랙터(ALR) 기능이 장착되어 있습니다. 이는 안전벨트를 완전히 당겨 빼내서(일반적인 성인 탑승자에게 필요한 길이보다 더) 벨트를 잠금 상태로 고정하며 안전벨트 버클이 풀릴 때까지 이 상태를 유지합니다(안전벨트로 고정하는 어린이용 시트 설치 페이지의 43 참조).

Model S에 급가속, 제동, 코너링 또는 충돌로 인한 충격이 가해질 경우, 탑승자가 움직이지 못하도록 안전벨트 릴이 자동으로 조여지거나 잠깁니다.

안전벨트 경고 장치



탑승한 운전석 또는 동승석의 안전벨트가 채워져 있지 않은 경우 계기판의 안전벨트 경고 장치가 알려줍니다. 탑승자가 모두 안전벨트를 착용해도 알림이 그대로 표시되는 경우, 안전벨트를 다시 채워 모두 정확히 고정되었는지 확인합니다. 또한, 탑승자가 착석하지 않은 좌석에 놓인 무거운 물체를(예: 서류 가방) 제거합니다. 알림 표시등이 계속해서 켜져 있을 경우, 차량 정비 예약을 하고 문제가 해결될 때까지 해당 좌석의 사용을 삼갑니다.

뒷좌석 위치와 관련된 안전벨트 미리 알림을 일시적으로 비활성화할 수 있습니다. 이것은 후면 시트에 안전벨트 미리 알림을 울리는 물건을 올려놓았을 때 유용합니다. 미리 알림을 비활성화하려면 안전벨트 미리 알림이 활성화되었을 경우 터치스크린에 표시되는 안전벨트 미리 알림 팝업 메시지에서 관련 시트를 터치합니다. 미리 알림이 비활성화되면 안전벨트 미리 알림 아이콘이 현재 주행에 대해서만 시트 아이콘으로 바뀝니다. 미리 알림을 다시 활성화하려면 해당 시트를 다시 터치합니다.

⚠ 경고: 승객이 착석 위치에 있을 때는 안전벨트 미리 알림을 비활성화하지 마세요.

⚠ 경고: 모든 착석 위치에서 성인 승객은 반드시 안전벨트를 착용해야 합니다.

참고: 뒷좌석의 안전벨트 알림을 필수로 규정하고 있는 지역에서는 이 알림을 비활성화할 수 없습니다. 빈 좌석에서 물체가 감지될 경우, 알림을 취소하려면 해당 안전벨트를 매거나 물체를 제거해야 합니다.

안전벨트 장착 방법

- 해당 시트 위치를 올바르게 조정합니다. 운전석 시트의 올바른 위치에 대한 자세한 내용은 (올바른 운전 자세 페이지의 35 참조)을 (를) 참조하세요.
- 안전벨트를 부드럽게 잡아당겨 골반, 가슴, 빗장뼈(목과 어깨 사이) 중간 지점을 따라 잘 퍼진 상태로 놓이도록 합니다. 안전벨트가 올바르게 배치되었고 꼬이지 않았는지 확인합니다. 안전벨트 또는 안전벨트 구성품 위에 앉지 마세요.

⚠ 경고: 안전벨트가 꼬였거나 잘못 배치된 경우 손상될 수 있으며 안전벨트의 기능을 방해할 수 있습니다.

- 래치 플레이트를 버클에 삽입하고 제 위치에 고정되도록 팔각 소리가 날 때까지 함께 누릅니다.

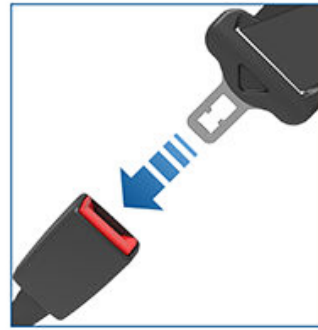

- 안전벨트를 당겨서 단단히 고정되었는지 확인합니다.
- 안전벨트의 대각선 부분을 릴 방향으로 당겨 느슨한 부분을 조정합니다.

안전벨트 해제 방법

안전벨트가 너무 빠르게 되감기지 않도록 버클 근처에서 잡은 다음, 버클에 있는 버튼을 누르면 안전벨트가 자동으로 되감깁니다. 안전벨트가 완전히 되감기는 것을 방해하는 장애물이 없는지 확인하세요. 안전벨트가 느슨하게 늘어져 있으면 안 됩니다. 안전벨트가 완전히 되감기지 않을 경우, 차량 정비 예약을 하세요.

임산부의 안전벨트 착용

어깨 또는 골반 부분의 안전벨트를 복부 위에 착용하지 마십시오. 골반 부분의 안전벨트는 허리가 아닌 복부 밑에 최대한 낮게 착용하세요. 안전벨트의 어깨 부분은 가슴 사이와 복부 옆쪽에 위치하도록 조정하세요. 구체적인 지침에 대해서는 의사와 상의하세요.



⚠ 경고: 안전벨트가 불편한 경우 안전벨트를 잘못 착용하지 말고 시트 위치를 조정하세요.



⚠ 경고: 충돌이 발생할 경우 충격이 완화되도록 탑승자와 안전벨트 사이에 아무것도 놓지 마십시오.

안전벨트 프리텐서너

앞 좌석 안전벨트에는 충돌이 발생할 경우 에어백과 함께 작동되는 프리텐서너가 장착되어 있습니다. 프리텐서너는 안전벨트의 하단 앵커와 상단 어깨 웨빙을 자동으로 되감아, 골반과 안전벨트 대각선 부분에서의 느슨함을 줄이고 탑승자가 앞으로 쏠리는 현상을 감소시킵니다.



충돌 시 프리텐서너와 에어백이 활성화되지 않았다고 해서 오작동한 것은 아닙니다. 이는 일반적으로 활성화되는 데 필요한 수준의 강도와 힘이 발생하지 않았음을 의미합니다.

뒷좌석 바깥쪽 좌석에는 탑승자가 앞으로 쏠리는 현상을 감소시키기 위해 안전벨트 웨빙을 되감는 솔더 프리텐서너가 장착되어 있습니다.

- ⚠ 경고:** 프리텐서너 어셈블리를 구부리거나, 위에 앉거나, 기능을 방해하는 행위를 하지 마세요. 안전벨트 시스템의 적절한 기능을 방해하는 손상이 발생할 수 있습니다.
- ⚠ 경고:** 안전벨트 프리텐서너가 활성화된 후에는 반드시 교체해야 합니다. 충돌 후 에어백, 안전벨트 프리텐서너 및 관련 부품을 점검하고, 필요한 경우 교체하십시오.

안전벨트 테스트

안전벨트가 올바르게 작동하는지 확인하려면 각 안전벨트에 대해 다음 점검을 수행하세요.

1. 안전벨트를 착용한 상태에서 버클 근처 웨빙을 빠르고 세게 잡아당겨 주세요. 버클이 단단히 잠긴 상태로 유지되어야 합니다.
2. 안전벨트를 착용한 상태에서 도어 근처 가장 가까운 웨빙을 빠르고 세게 잡아당겨 주세요. 영구 고정된 안전벨트 부착부가 단단히 잠긴 상태를 유지해야 합니다. 이러한 부착부를 탈거하려고 시도하지 마세요.

3. 안전벨트가 풀린 상태에서 웨빙을 끝까지 당겨서 늘리세요. 이때 걸리는 부분 없이 매끄럽게 당겨지는지 점검하고, 웨빙에 마모나 손상이 없는지 육안으로 확인하세요. 웨빙을 집어 넣을 때 부드럽게 완전히 들어가는지 확인하십시오.
4. 웨빙이 절반 정도 풀린 상태에서 텡 플레이트(Tongue Plate)를 잡고 앞으로 빠르게 당기십시오. 장치가 자동으로 고정되어 더 이상 풀리지 않아야 합니다.

안전벨트가 이러한 테스트 중 하나에 실패할 경우 즉시 수리하세요. 손상된 안전벨트가 있는 좌석에 탑승자를 앉히지 마세요.

안전벨트 소재에 대한 자세한 내용은 [안전벨트 페이지의 160](#)을(를) 참조하십시오.

안전벨트 경고

- ⚠ 경고:** 매우 짧은 거리를 주행하는 경우에도 항상 모든 탑승자가 안전벨트를 착용해야 합니다. 그렇지 않으면 충돌이 발생할 경우 부상을 당하거나 사망할 위험이 증가합니다.
- ⚠ 경고:** 사용자 매뉴얼에 설명된 대로 체구가 작은 어린이를 적합한 어린이 안전 시트에 앉혀 단단히 고정해 주세요. 설치 시, 항상 어린이용 안전 시트 제조업체의 지침을 따르십시오.
- ⚠ 경고:** 모든 안전벨트를 올바르게 착용했는지 확인하십시오. 안전벨트를 잘못 착용하면 충돌 시 부상을 당하거나 사망할 위험이 증가합니다.
- ⚠ 경고:** 안전벨트 구성품 위에 앉지 마세요. 그렇게 하면 안전 장치가 손상되거나 제대로 작동하지 않을 수 있습니다.
- ⚠ 경고:** 펜, 키, 안경 등의 딱딱하거나, 쉽게 깨지거나, 날카로운 물건 위로 안전벨트를 착용하지 마세요. 이러한 물건에 안전벨트의 압력이 가해지면 상해를 입을 수 있습니다.
- ⚠ 경고:** 안전벨트 웨빙에 꼬여 있는 부분이 있는 상태로 착용해서는 안 됩니다.
- ⚠ 경고:** 각각의 안전벨트 어셈블리는 한 명의 탑승자만 사용해야 합니다. 안전벨트 하나로 탑승자 무릎 위에 있는 어린이까지 함께 착용하면 위험합니다.
- ⚠ 경고:** 어셈블리 손상이 확실하지 않은 경우에도 충돌 사고 시 착용한 안전벨트는 Tesla 또는 자격을 갖춘 수리 시설에서 검사를 받거나 교체해야 합니다.
- ⚠ 경고:** 마모의 징후가 보이거나, 절단 또는 어떤 방식으로든 손상된 안전벨트는 즉시 교체해야 합니다.
- ⚠ 경고:** 화학물질, 액체, 모래, 먼지 또는 세척제로 안전벨트 구성품을 오염시키지 마십시오. 안전벨트가 당겨지지 않거나 버클에 래치가 걸리지 않으면 즉시 교체해야 합니다. 모바일 앱으로 차량 정비 예약을 하세요.
- ⚠ 경고:** 느슨함을 줄이는 안전벨트 메커니즘의 작동을 막거나, 안전벨트가 느슨하지 않게 조정하는 데 방해될 수 있는 개조나 추가 작업을 하지 마세요. 느슨한 안전벨트는 탑승자 보호 기능을 크게 감소시킵니다.
- ⚠ 경고:** 안전벨트의 작동을 방해하거나 작동이 불가능하게 만드는 개조 작업을 하지 마세요.
- ⚠ 경고:** 안전벨트에 애프터 판매하는 편의 제품을 부착하지 마십시오.
- ⚠ 경고:** 안전벨트를 사용하지 않을 때는 늘어져 있지 않고 완전히 되감겨 있어야 합니다. 안전벨트가 완전히 되감기지 않을 경우, 차량 정비 예약을 하세요.



안전벨트

경고: 안전벨트 시스템에는 사용자가 수리할 수 있는 부품이 없고 불꽃 점화장치가 내장되었을 수 있습니다. 부품을 분해, 탈거 또는 교환하지 마십시오.



동승자용 전면 에어백을 꺼야 합니다.

Model S 안전 벨트는 성인 및 몸집이 큰 어린이를 위해 설계되었습니다. 소아 및 작은 어린이는 벨트를 착용하여 뒷좌석에만 앉아야 하며, 어린이의 연령과 몸무게 및 체격에 적합한 어린이 안전 시트를 사용해야 합니다.

- 경고:** 어린이 보호 장치를 사용하더라도 어린이를 전면 동승석에 앉히면 안 됩니다.
- 경고:** 액티브 에어백이 전방에 장착된 좌석에 어린이를 앉히지 마십시오. 어린이를 사망 또는 심각한 상해에 이르게 할 수 있습니다.

선바이저에 있는 다음 라벨을 참조하십시오. 차량의 특정 라벨은 자동차관리법의 기준 적용일에 따라 다릅니다.

참고: 아래의 이미지는 예시일 뿐이며 해당 차량의 라벨과 동일하지 않을 수 있습니다.



Model S 동승자용 전면 에어백의 상태를 제어하는 착석 센서가 전면 동승석에 있습니다(에어백 페이지의 47 참조).

어린이를 전면 동승석에 앉힌 채로 주행할 때(허용되는 경우) 동승자용 전면 에어백이 꺼진 상태인지 항상 재확인하세요.

이후에 전면 동승석에 착석한 성인을 보호하기 위해 항상 동승자용 전면 에어백이 켜져 있는지 다시 확인하십시오.

- 경고:** 운전자는 어린이가 전면 동승석에 앉아 있을 때 동승자용 전면 에어백이 꺼졌는지 확인할 책임이 있습니다. 만약 어린이용 시트를 사용한 상태에서도 동승자용 전면 에어백이 비활성화되지 않는 경우, 어린이 및 어린이 보호 장치를 뒷좌석에 배치하고 즉시 모바일 앱으로 정비 예약을 하세요.
- 경고:** 항상 주행 전에 모든 Model S 좌석이 제위치에 고정되어 있는지 확인하십시오. 그렇지 않으면 상해의 위험이 높아집니다. 터치스크린에 표시되는 모든 경고에 주의하십시오.
- 경고:** 어린이를 뒷좌석에 앉힐 때 **이지 엔트리** 설정을 운전자의 프로필과 연결하지 마십시오. 연결하면 특히 어린이가 전향식 어린이용 시트 또는 부스터 시트에 앉을 때 운전석이 어린이 쪽으로 밀릴 수 있습니다. 이 설정을 사용하는 동안 뒷좌석에 앉은 어린이를 인식하거나 공간을 확보하기 위해 Model S에만 의존하지 마세요(운전자 프로필 페이지의 83 참조).



어린이용 안전 시트

어린이용 안전 시트 선택

모든 12세 이하 어린이는 뒷좌석에 앉아야 합니다. 항상 어린이의 연령과 몸무게에 맞는 어린이용 안전 시트를 사용하십시오. 다음 표는 NHTSA(미국 고속도로안전협회)에서 결정한 어린이용 안전 시트 권장 사항을 기반으로 합니다. 자세한 정보는 www.nhtsa.gov/ChildSafety/Guidance에서 확인할 수 있습니다.

범주	영아	유아	어린이
연령	생후 1년까지*	만 1세 이상*	만 4세 이상이며 키는 145cm(57인치) 이하
몸무게	최소 9kg(20lbs)까지*	9kg(20lbs)(최소) 이상 및 최대 18kg(40lbs)*	18kg(40lbs) 이상*
어린이용 안전 시트의 종류	후향식(또는 컨버터블)	전향식(또는 컨버터블)*	전향식 또는 안전벨트 고정식 부스터 시트****
좌석 위치	후향식 전용*	가능한 기간 동안 후향식, 그 다음으로 전향식*	전향식
권장 부착 방식	어린이와 안전 시트를 합한 무게가 29kg(65lbs) 이하인 경우, ISOFIX**(하단부 고정 장치만) 또는 안전벨트만 사용하여 고정하십시오.*** 어린이와 안전 시트를 합한 무게가 29kg(65lbs) 초과인 경우, 안전벨트만 사용하여 고정하십시오.***	어린이와 안전 시트를 합한 무게가 29kg(65lbs) 이하인 경우, ISOFIX**(하단부 고정 장치 및 상단 연동 고정 장치 모두) 또는 안전벨트 및 상단 연동 끈을 사용하여 고정하십시오.*** 어린이와 안전 시트를 합한 무게가 29kg(65lbs) 이상인 경우, 안전벨트 및 상단부 연동 끈을 사용하여 부착합니다.***	하단 LATCH 고정 장치(사용 가능한 경우)를 사용하여 부스터 시트를 고정하십시오. 다음 안전벨트로 어린이를 고정합니다. 부스터 시트에 LATCH 고정 장치가 장착되어 있지 않은 경우 안전벨트를 사용하여 부스터 시트와 함께 어린이를 고정합니다. 단, 어린이와 부스터 시트의 합산 무게가 65lbs(29kg)를 초과하는 경우 안전벨트만을 사용하여 부스터 시트와 함께 어린이를 고정하십시오.

* 현재 사용 가능한 어린이용 안전 시트는 대부분 특정 키와 몸무게 제한을 기반으로 더 오랜 시간 동안 어린이용 안전 시트의 통합된 5점 하네스를 사용하여 어린이가 뒤를 향하고 앉을 수 있게 합니다. 어린이를 가능한 한 오랫동안 후향식 시트에 앉히십시오. 어린이용 안전 시트 제조사의 모든 지침을 확인하고, 이를 주의하여 따르십시오.

** ISOFIX는 표준에 부합하는 어린이용 안전 시트를 빠르고 안전하게 고정할 수 있는 승용차의 어린이용 안전 시트의 장착 지점에 관한 국제 표준입니다. 이 시스템에는 미국 LATCH("하단부 고정 장치 및 어린이용 테더")와 캐나다의 LUAS("하단부 범용 고정 시스템") 또는 Canfix(을) 포함한 다른 지역 이름들을 사용합니다. 또한 "범용 어린이 안전 시트 시스템" 또는 UCSSS이라고도 합니다.

*** 어린이용 안전 시트 제조사가 제공한 지침에 따릅니다.

**** 어린이용 안전 시트 제조사가 지정한대로 어린이의 신장 또는 체중이 어린이용 안전 시트의 최대 허용 신장 또는 체중에 도달할 때까지 하네스와 테더를 사용하는 전향식 어린이용 안전 시트에 어린이를 앉히십시오.

참고: 안전벨트 어린이 보호 장치를 장착할 때는 안전벨트 경고음이 울리지 않도록 안전벨트 버클을 체결해야 합니다.

⚠ 경고: 어린이와 어린이용 안전 시트의 합산 무게가 29.5kg을 초과할 경우, ISOFIX 고정 장치를 통합 안전벨트가 있는 어린이용 안전 시트 또는 부스터 시트와 함께 사용하지 마십시오.

⚠ 경고: 차량으로 여행할 때는 어린이를 앉히는 방법 및 지점을 규제하는 법률은 변경될 수 있습니다. Model S를 운전하는 지역의 모든 현재 규정을 숙지하고 준수하는 것은 운전자의 책임입니다.



체격이 큰 어린이 앉히기



어린이의 체격이 어린이용 안전 시트에 앉히기에는 너무 크고, 표준 안전벨트를 착용시키기에는 너무 작은 경우, 어린이의 연령 및 체격에 적합한 부스터 시트를 사용하십시오. 제조사의 설명서에 따라 주의하여 부스터 시트를 고정하십시오.

어린이용 안전 시트 설치

어린이용 안전 시트를 설치하는 데 일반적으로 사용되는 두 가지 방법이 있습니다.

- 안전벨트에 고정 - 시트를 차량의 안전벨트를 사용하여 고정합니다. Model S의 모든 탑승자 착석 위치에 안전벨트 고정식 어린이용 안전 시트를 사용할 수 있습니다.
- ISOFIX 고정 - 이러한 시트는 차량 뒷좌석에 장착된 고정 장치에 부착할 수 있습니다. Model S의 모든 후면 바깥쪽 착석 위치에 ISOFIX 고정식 어린이용 안전 시트를 사용할 수 있습니다.

어린이용 안전 시트 제조사의 사용 지침 및 본 설명서에서의 목록을 확인하여 어떤 설치 방법을 사용할 것인지 결정합니다. 일부 어린이용 안전 시트는 두 가지 방법으로 설치할 수 있습니다. 항상 어린이용 안전 시트 제조업체의 지침을 따르십시오.

안전벨트로 고정하는 어린이용 시트 설치

먼저 어린이용 안전 시트가 어린이의 체중, 신장 및 나이에 적합한지 확인하십시오.

어린이에게 부피가 큰 옷을 입히는 것을 피하고, 어린이와 보호 장치 시스템 사이에 다른 물체를 놓지 마십시오.

여행할 때마다 모든 어린이의 하네스를 조절하십시오.

어린이용 안전 시트를 안전하게 고정하기 위해, 모든 동승자 착석 위치에는 일반 성인 탑승자가 필요로 하는 길이 이상으로 안전벨트를 완전히 빼내서 안전벨트를 풀고 벨트 끈이 완전히 감길 때까지 벨트를 잠그는 ALR(자동 잠금 리트랙터) 장치가 장착되어 있습니다. ALR 장치는 래치처럼 작동하여, 완전히 뒤로 감길 때까지 느슨하게 감기고 안전벨트가 더 길게 풀리는 것을 방지합니다. 통합형 구속 장치가 장착된 어린이용 안전 시트를 설치할 때, 안전벨트 끈이 완전히 풀릴 때까지 당겨서 벨트의 자동 잠금 리트랙터를 작동시킵니다. ALR 시스템은 안전벨트가 최대로 풀린 상태에서만 작동합니다.

자동 잠금 리트랙터(ALR) 기능은 몸집이 큰 어린이가 차량 안전벨트로 직접 제약 받는 부스터 시트에는 사용되지 않습니다. 따라서 이 경우 어린이용 안전 시트에 내장된 구속 장치는 사용하지 않습니다.

참고: 자동 잠금 리트랙터는 안전벨트가 풀리고 완전히 되감았을 때만 작동이 해제됩니다. 그런 다음에는 벨트를 일반 벨트처럼 착용할 수 있어서 자유롭게 안팎으로 밀려나며 비상 시에만 팽팽하게 잠깁니다. 벨트가 한번 풀리면, 어린이용 안전 시트를 설치할 때마다 잠금 장치가 다시 작동하게 하기 위해 벨트를 완전히 풀어야 합니다.

항상 어린이용 안전 시트 제조업체가 제공한 자세한 지침에 따릅니다. 일반적 지침은 아래에 제공되어 있습니다.

1. Model S에 어린이용 안전 시트를 놓고 안전벨트를 완전히 늘립니다. 어린이용 안전 시트 제조업체의 지침에 따라 안전벨트를 통과하게 하고 채웁니다.



2. 안전벨트가 되감기게 하고, 어린이용 안전 시트를 Model S의 좌석에 견고하게 누른 상태에서 안전벨트의 모든 부분이 느슨하지 않도록 조치합니다.

3. 느슨한 부분이 모두 조여졌으면 안전벨트 웨빙을 힘껏 당겨 자동 잠금 리트랙터(ALR)가 작동되는지 확인합니다.

참고: ALR은 안전벨트를 풀고 안전벨트 웨빙을 완전히 되감았을 때만 해제됩니다. 해제된 후에 잠금 장치가 다시 작동하려면 벨트를 완전히 늘려야 합니다.

4. 어린이 보호 장치 제조사에서 요구하는 대로 상단 테더 스트랩을 부착합니다(상단 테더 스트랩 연결 페이지의 45참조).



어린이용 안전 시트

ISOFIX (LATCH) 어린이용 시트 설치하기

하단 ISOFIX 고정 장치가 후면 바깥쪽 좌석에 제공됩니다. 고정 장치는 시트의 후면 등받이 및 하단 쿠션 사이에 위치합니다. 각 고정 장치의 정확한 위치는 아래에 보인 것처럼 어린이용 안전 시트의 식별 버튼으로 확인합니다. 버튼은 연결된 고정 장치의 바로 위, 좌석 뒤쪽에 위치합니다.



어린이 보호 장치의 제조사가 제공하는 지침을 주의 깊게 읽고 따르십시오. 이 지침에서는 어린이 보호 장치를 시트 고정 바에 밀어 "딸깍" 소리를 내면서 제자리에 고정하는 방법을 설명합니다. 어린이 보호 장치가 꼭 맞게 들어가도록 좌석 등받이 쪽으로 세게 밀어 넣어야 할 수 있습니다. 어린이용 시트를 장착하면 덮개(장착된 경우)는 열려 있습니다.

뒷좌석에서는 ISOFIX 어린이용 안전 시트를 바깥쪽 착석 위치에만 설치하십시오. 중앙 위치에서는 안전벨트로 고정한 시트만 사용합니다.

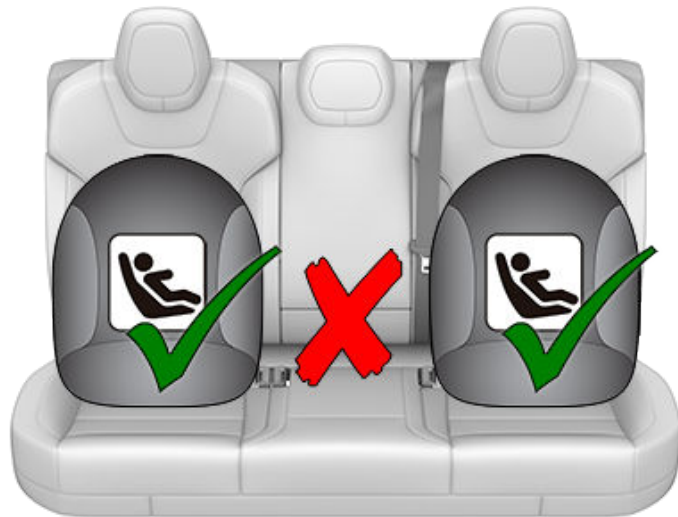

어린이 보호 장치가 시트 등받이에 단단히 장착될 때까지 조절합니다. 어린이 보호 장치가 잘 맞는지 확인합니다.

ISOFIX 어린이용 안전 시트를 장착하려면 고정 장치에 접근할 수 있도록 덮개(장착된 경우)를 들어 올립니다.



어린이를 앉히기 전에 어린이 보호 장치가 단단히 장착되어 있는지 확인해야 합니다. 양손으로 어린이 보호 장치의 전면의 양쪽을 잡고 다음과 같이 하십시오.

- 어린이 보호 장치를 좌우로 돌려 봅니다.
- 어린이 보호 장치를 좌석과 반대쪽으로 당겨 봅니다.

어린이 보호 장치가 좌석과 멀어지면, 두 래치 모두가 좌석의 고정 바에 완전히 체결되어 있지 않은 것입니다. 어린이 보호 장치를 다시 장착하고 다시 시도해야 합니다. 어린이 보호 장치의 두 래치 모두가 완전히 체결되어 있어야 합니다.

⚠ 경고: 어린이와 어린이 보호 장치의 합산 무게가 29.5kg을 초과할 경우, ISOFIX 고정 장치를 통한 안전벨트가 있는 어린이용 시트 또는 부스터 시트와 함께 사용하지 마십시오.

상단 테더 스트랩 연결

상부 테더 스트랩이 제공된 경우 후크를 뒷좌석 후면에 있는 고정 장치 지점에 부착합니다.

참고: 고정 지점의 위치가 쉽게 보이지 않을 수 있지만 좌석 재질이 갈라진 부분을 식별하여 찾을 수 있습니다.

- ⚠ 경고:** 어린이용 안전벨트 제조업체가 제공한 지침에 따라 상단 부 테더 끈을 조입니다.
- ⚠ 경고:** 중앙 착석 위치에서는 안전벨트로 고정된 어린이용 안전 시트만 사용하십시오.

이중 스트랩 테더의 경우, 스트랩을 그림과 같이 배치하십시오.

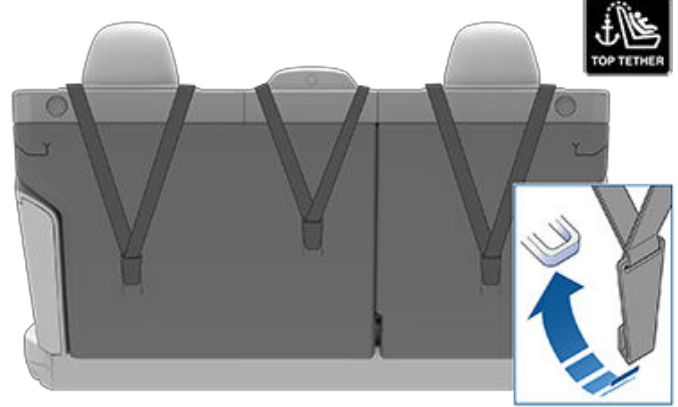

바깥쪽 착석 위치용 단일 스트랩 테더를 헤드레스트의 바깥쪽 위로 지나가도록 배치하세요. 단일 스트랩을 그림과 같이 중앙 착석 위치에 배치하여 시트 상단을 넘어가도록 하세요.

참고: 중앙 착석 위치에 있는 단일 스트랩 테더가 좌우로 움직이는 것을 방지하기 위해, 시트 상단이 변형되었습니다.

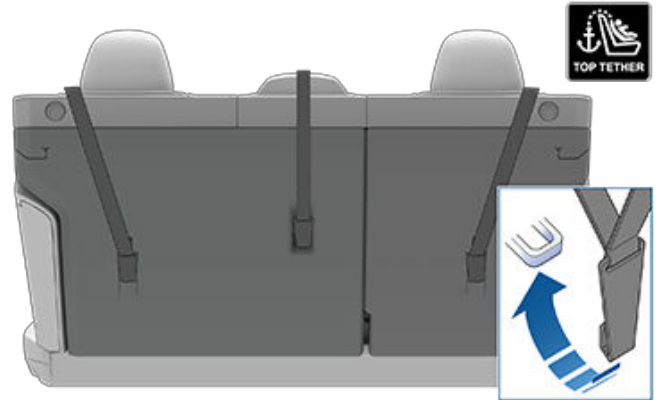

어린이용 안전 시트 테스트

어린이를 앉히기 전에 항상 어린이용 안전 시트가 느슨하지 않은지 확인하십시오.













1. 어린이용 안전 시트를 벨트가 통과하는 곳으로 잡고 안전 시트를 좌우, 그리고 앞뒤로 밀어보십시오.
2. 시트가 2.5cm 이상 움직이면 너무 느슨한 것입니다. 벨트를 조이거나 ISOFIX로 고정한 어린이용 안전 시트를 다시 연결하십시오.
3. 느슨한 정도를 줄일 수 없는 경우, 다른 시트 위치에서 시도하거나 다른 어린이용 안전 시트를 시도하십시오.

어린이용 안전 시트 경고

- ⚠ 경고:** 매우 위험! 어린이용 안전 시트를 사용하고 있더라도 어린이는 전면 동승석에 앉히지 마십시오. 해당 좌석 앞쪽에는 에어백이 있습니다. 이 에어백은 Model S 차량에서 몸무게가 가벼운 탑승자를 감지할 경우 사용되지 않지만, 기술에 의존하여 어린이를 보호하지 마십시오.
- ⚠ 경고:** 어린이 보호 장치 시스템은 무릎 벨트 또는 무릎-어깨 벨트의 무릎 벨트 부분으로 차량 좌석에 고정하도록 설계되어 있습니다. 어린이용 안전 시트를 차량에 올바르게 고정하지 않을 경우 충돌 사고 시 어린이가 위험해질 수 있습니다.



어린이용 안전 시트

-  **경고:** 충돌 통계에 따르면, 어린이는 앞좌석보다 뒷좌석에 적절하게 벨트를 매고 앉아 있을 때 더 안전합니다.
-  **경고:** 어린이의 몸무게가 9kg를 초과하고 스스로 앉을 수 있을 때까지, 전향식 어린이용 안전 시트를 사용하지 마십시오. 2세 미만 아이의 척추와 목은 정면 충돌 시 부상을 피하기에 충분히 발달하지 않았습니다.
-  **경고:** 아기나 영아를 어른의 무릎에 앉히지 마세요. 모든 어린이는 항상 적절한 어린이용 안전 시트로 보호해야 합니다.
-  **경고:** 어린이가 안전하게 앉았는지 확인하려면, 본 문서 및 어린이용 안전 시트의 제조업체가 제공한 모든 지침을 따르십시오.
-  **경고:** 어린이는 가능하면 좌석에 통합된 5점식 하네스를 사용하여 후향식 어린이용 안전 시트에 앉아야 합니다.
-  **경고:** 어린이용 안전 시트 또는 부스터 시트를 설치하는 데 사용한 안전벨트에는 안전벨트 익스텐더를 사용하지 마십시오.
-  **경고:** 체격이 큰 어린이를 앉힐 때에는 어린이의 머리가 지지되어 있고, 어린이의 안전벨트가 적절하게 조절 및 고정되는지 확인하십시오. 벨트의 어깨 부분은 얼굴 및 목에서 떨어져 있어야 하며, 무릎 부분은 배 위에 있지 않아야 합니다.
-  **경고:** 두 개의 어린이용 안전 시트를 한 개의 고정 지점에 연결하지 마세요. 충돌 시, 한 개의 고정 지점은 두 개의 시트를 모두 보호하지 못할 수 있습니다.
-  **경고:** 어린이 보호 장치 고정 장치는 정확하게 설치된 어린이 보호 장치가 부과하는 하중만 견딜 수 있게 설계되었습니다. 어떤 경우에도 성인용 안전벨트, 하네스에서 또는 다른 품목이나 장비를 연결하기 위해 사용할 수 없습니다.
-  **경고:** 항상 하니스 및 테더 스트랩에서 손상 및 마모를 확인하십시오.
-  **경고:** 어린이가 어린이용 안전 시트에 안전하게 앉은 경우에도 항상 어린이를 혼자 두지 마십시오.
-  **경고:** 충돌 사고 차량에 있었던 어린이용 안전 시트는 절대로 사용하지 마십시오. 어린이용 안전 시트 제조업체의 지침에 설명된 대로 시트를 검사하거나 교체하십시오.

에어백의 위치

에어백은 아래에 표시된 대략적인 위치에 있습니다. 에어백 경고 정보는 선바이저에 인쇄되어 있습니다.

Model S에는 지정된 앞좌석 착석 위치 두 곳 모두 에어백 및 골반/어깨 벨트(안전벨트 어셈블리라고도 함)가 장착되어 있습니다. 에어백은 해당 착석 위치에 제공되는 추가적 안전 장치입니다. 충돌로 인한 심각한 상해 또는 사망 위험을 최소화하기 위해, 착석 위치의 에어백 장착 여부와 상관없이 운전자를 포함한 모든 탑승자는 항상 안전벨트를 착용해야 합니다.

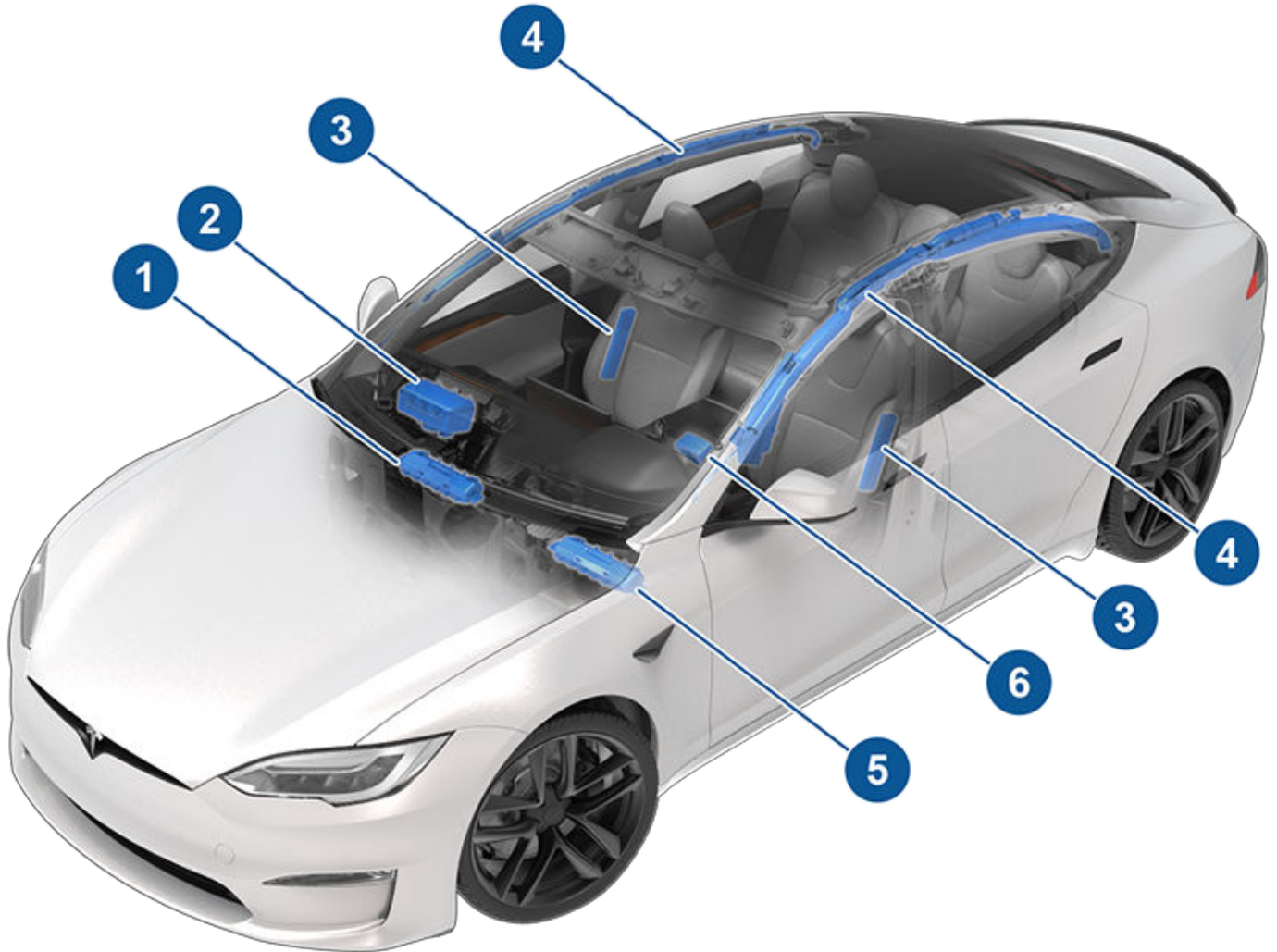

1. 동승자 무릎 에어백
2. 동승자용 전면 에어백
3. 시트 장착 측면 에어백
4. 커튼 에어백
5. 운전석 무릎 에어백
6. 운전석 전면 에어백

에어백 작동 방식

센서가 전개 임계값을 초과하는 충격을 감지하면 에어백이 팽창합니다. 이러한 임계값은 에어백이 차량 탑승자를 보호하도록 하기 위해서 충돌 심각도를 적시에 예측하기 위한 것입니다. 에어백은 큰 소리와 함께 상당한 힘으로 순간적으로 팽창합니다. 팽창한 에어백은 안전벨트와 함께 탑승자의 움직임을 제한하여 상해의 위험을 줄입니다.

전면 에어백은 일반적으로 후방 충돌, 전복, 측면 충돌 및 급제동 시 또는 과속 방지턱과 포트홀을 지나갈 때 전개되도록 고안되지 않았습니다. 마찬가지로 전면 에어백이 경미한 전방 충돌과 같은 모든 전방 충돌에서 팽창할 수 있는 것은 아니며, 언더라이드 충돌 또는 좁은 물체(예: 말뚝 또는 기둥)에 의한 경미한 충격 상황에서도 팽창하지 않을 수 있습니다. 에어백이 팽창하지 않으면서 차량에 상당한 외관적 손상이 발생할 수 있으며, 반대로 상대적으로 미미한 구조적 손상으로 인해 에어백이 팽창할 수 있습니다. 따라서 충돌 후의 차량 외관은 전면 에어백이 팽창했어야 하는지 여부를 나타내지 않습니다.

⚠ 경고: 장애가 있는 사람을 위해 차량을 개조하려 할 때 에어백 시스템에 영향을 줄 수 있으므로 사전에 모바일 앱으로 정비 예약을 하세요.

에어백의 유형

Model S 다음과 같은 유형의 에어백이 있습니다.

- **전면 에어백:** 전면 에어백은 앞 좌석에 큰 체구의 어린이 또는 성인이 탑승하는 경우 상해를 줄이도록 설계되었습니다. 어린이를 전면 동승석에 앉히는 것과 관련된 모든 경고 및 지침을 따릅니다(해당 판매 지역에서 허용된 경우).
- **무릎 에어백:** 무릎 에어백과 전면 에어백은 함께 작동합니다. 무릎 에어백은 다리 이동에 제약을 가해 앞좌석 탑승자가 전방으로 움직이는 것을 제한하여, 전면 에어백이 더 효과적으로 작동할 수 있는 위치에 탑승자가 있게 합니다.
- **시트 장착 에어백:** 전면 좌석의 시트 장착 측면 에어백은 골반과 몸통의 흉곽 부위를 보호하는 데 도움이 됩니다. 운전석 시트의 안쪽 부분에 있는 시트 장착 에어백은 머리 및 몸통을 보호하는 데 도움을 줍니다. 차량에서 충격을 받은 쪽과 충격을 받지 않은 쪽의 시트 장착 에어백은 매우 강한 측면 충격이나 심각한 부분 정면 충격이 발생할 경우 둘 다 팽창합니다.
- **커튼 에어백:** 커튼 에어백은 머리 보호에 도움이 됩니다. 차량의 충격을 받는 쪽과 충격을 받지 않는 쪽의 커튼 에어백은 심한 측면 충격이 발생하거나 차량이 전복될 때만 팽창합니다.

에어백 상태 표시등

동승자용 전면 에어백의 상태는 터치스크린에 표시됩니다.



동승자용 에어백 꺼짐 표시등은 동승자용 전면 에어백이 OFF일 때 터치스크린에 표시됩니다. 동승자용 전면 에어백이 꺼져 있으면, 충돌 발생 시 팽창하지 않습니다. 이 표시는 좌석이 비어 있는 경우에도 나타납니다. 어린이용 시트를 전면 동승자 시트에 장착하고 주행할 때(해당 판매 지역에서 허용하는 경우) 항상 동승자용 전면 에어백의 상태가 꺼져 있는지 다시 확인합니다.



전면 동승석에 탑승한 성인 탑승자를 보호하기 위해 동승자용 전면 에어백이 켜져 있는지 확인하십시오. 동승자용 에어백이 켜져 있을 경우, 충돌 발생 시 팽창할 수 있습니다.



에어백 표시등은 매번 주행을 시작할 때 아래의 각 기능을 점검하는 동안 몇 초간 터치스크린에 나타납니다.

- 에어백
- 프리텐서너 및 로드 리미터를 포함한 안전벨트
- 충격 센서
- 착석 센서
- 안전벨트 센서
- 수동 안전 구성품 배선 하네스
- 내장형 구속 제어 구성품(예: 가속도계 및 기타 수동 안전 구성품)

이 점검을 마친 후에는 에어백 표시등이 꺼집니다. 에어백 시스템이 위에 언급된 구성품 중 결함을 감지하면, 에어백 경고 표시등이 계속 켜진 상태로 있게 됩니다. 이 경우 Tesla 서비스센터에 즉시 연락해야 합니다. Tesla에서 에어백 시스템을 점검할 때까지 차량을 운행해서는 안 됩니다.



⚠ 경고: 에어백이 전개될 경우 최대 12세 이하 어린이는 심각한 상해를 입을 수 있습니다.



⚠ 경고: 절대로 어린이를 전면 동승석에 앉히지 마십시오. 어린이가 착석하기에 가장 안전한 좌석은 뒷좌석입니다.



⚠ 경고: 항상 안전벨트 및 어린이 보호 장치를 사용하십시오.



⚠ 경고: 에어백에서 가능한 한 떨어져서 착석하십시오.

전면 등승자 착석 감지

Model S 은(는) 전면 등승석에 전면 에어백의 상태를 제어하는 착석 센서가 있습니다.

참고: 착석 감지 시스템(OCS)은 동승자용 전면 에어백을 팽창하는 것이 불필요할 경우, 또는 잠재적으로 유해할 수 있는 경우를 자동으로 감지합니다.

⚠ 경고: 작동 가능한 에어백을 장착한 좌석에 유아를 후향식 어린이 보호 장치에 앉히면 심각한 부상이나 사망을 초래할 수 있습니다.

물체 감지	OCS 동승자용 에어백 상태 *	표시기 상태	참고
공석	끔	동승자용 에어백 꺼짐	
물체	꺼짐 또는 켜짐	동승자용 에어백 꺼짐 또는 동승자용 에어백 켜짐	재질/내용물에 따라 다름.
1살 이하 어린이를 대상으로 설계된 후향식 어린이용 안전 시트	끔	동승자용 에어백 꺼짐	9kg 이하
전향식 어린이용 시트	끔	동승자용 에어백 꺼짐	16Kg 이하
어린이가 부스터 시트에 앉은 경우	꺼짐 또는 켜짐	동승자용 에어백 꺼짐 또는 동승자용 에어백 켜짐	9-45kg*
몸집이 큰 어린이	꺼짐 또는 켜짐	동승자용 에어백 꺼짐 또는 동승자용 에어백 켜짐	
5번째 백분위 또는 그 이상에 해당하는 여아(몸무게 기준)	켜짐	동승자용 에어백 켜짐	약 45kg 초과

*동승자용 에어백 상태 표시등이 현재 상황과 일치하지 않는 경우 시트를 사용하지 마십시오. 동승자는 반드시 다른 좌석에 탑승해야 합니다. 모바일 앱으로 정비 예약을 하세요.

참고: Model S의 전원을 켜 다음 승객 구분 시스템(OCS)이 전면 동승자용 에어백의 정확한 상태를 알릴 때까지 약 6초가 소요됩니다. 따라서 Model S의 전원을 켤 때 시트에 착석한 무게가 9kg 이하이므로, 꺼짐 상태로 표시되어야 하는 상황에서도 터치스크린에 동승자용 에어백 꺼짐(PASS AIRBAG OFF) 상태가 표시되는 데 약 6초의 지연이 발생할 수 있습니다. 그렇지 않은 경우, 모바일 앱으로 정비 예약을 하고 어린이를 전면 등승석에 앉히지 마세요.

센서 시스템이 착석 상태를 올바르게 감지하게 하려면 다음을 제거하십시오.

- 좌석 아래에 둔 물체
- 좌석 위에 있는 무거운 물체(서류 가방, 큰 가방)
- 좌석 등받이와 좌석 쿠션 사이에 끼여 있는 물체
- 좌석에 영향을 주는 짐
- 좌석에 부착되었거나 좌석 위에 있거나 좌석과 탑승자 사이에 있는 커버, 매트, 담요 등의 애프터마켓 제품.

이러한 상황들은 착석 센서의 작동을 방해할 수 있습니다. 위의 가능성을 모두 제거했는데도 에어백 상태가 여전히 잘못되어 있다면, 동승자에게 뒷좌석에 앉도록 요청하고, 에어백 시스템 점검을 위해 모바일 앱으로 정비 예약을 하세요.

참고: 전면 등승석 탑승 센서는 전면 동승자용 에어백의 작동에만 영향을 미칩니다. 사이드 에어백은 영향을 받지 않습니다.

- ⚠ 경고:** 전면 등승석 에어백은 앞서 설명한 중량 임계값에 따라 켜지거나 꺼져야 하지만 예상과 다르게 작동할 경우, 즉시 모바일 앱으로 정비 예약을 하세요.
- ⚠ 경고:** 운전자는 어린이가 전면 등승석에 앉아 있을 때(허용되는 경우) 동승자용 전면 에어백이 꺼졌는지 확인할 책임이 있습니다. 만약 어린이용 시트를 사용한 상태에서도 동승자용 전면 에어백이 비활성화되지 않는 경우, 어린이 및 어린이 보호 장치를 뒷좌석에 배치하고 즉시 모바일 앱으로 정비 예약을 하세요.
- ⚠ 경고:** 절대로 어린이를 전면 등승석에 앉히지 마십시오. 어린이를 사망 또는 심각한 상해에 이르게 할 수 있습니다. NHTSA(연방 고속도로 교통 안전 관리국)의 권장 사항에 따라 12세 이하의 모든 승객은 뒷좌석에 앉아야 합니다.
- ⚠ 경고:** Model S에 시트 커버를 사용하지 마세요. 시트 커버 사용은 충돌 시 시트 장착 측면 에어백의 전개를 제한할 수 있습니다. 이는 또한, 착석 감지 시스템과 소음 저감 마이크의 정확도를 떨어뜨릴 수 있습니다(장착된 경우).

정확한 착석 감지 보장

전면 동승석의 승객을 정확하게 감지하려면 해당 동승자가 다음을 준수해야 합니다.

- 안전벨트를 착용합니다.
- 어깨를 시트 등받이에 기대고 다리를 편안하게 앞으로 뻗고 발바닥을 바닥에 댄 채로 시트 쿠션 중앙에 똑바로 앉습니다. **올바른 착석 자세 및 잘못된 착석 자세의 예시 페이지의 50을(를) 참조하십시오.**
- 시트 쿠션에서 자세를 유지하고 체중을 지탱(예: 바닥을 발로 밀거나 센터콘솔 또는 암레스트에 기대어 누르는 등)하지 않습니다.
- 두껍거나 젖었거나 부피가 큰 의류(예: 스키복 또는 패딩 의류)를 착용하지 마십시오.

위에 나열한 항목 외에도 다음과 같은 상황으로 인해 탑승자 분류 시스템이 영향을 받을 수 있습니다.

- 라디오 송신기(예: 헌팅 라디오 또는 워키토키)를 전면 동승석에 둡니다.
- AC/DC 인버터 또는 인버터로 전원을 공급하는 장치(예: 스마트폰, 태블릿 또는 컴퓨터)를 전면 동승석 쿠션에 둡니다.
- 액체(예: 병음료) 또는 음식 용기를 어린이용 시트가 있는 차량 시트에 둡니다.
- 물체가 시트 아래에 있거나 시트 등받이와 쿠션 사이에 끼어 있습니다.
- 좌석 위에 있는 무거운 물체(서류 가방, 큰 가방)
- 좌석에 영향을 주는 짐
- 커버, 매트, 담요 등의 애프터마켓 제품이 시트에 부착되어 있거나 시트와 승객 사이에 있습니다.

이러한 상황들은 착석 센서의 작동을 방해할 수 있습니다. 위의 가능성을 모두 제거했는데도 에어백 상태가 여전히 잘못되어 있다면, 동승자에게 뒷좌석에 앉도록 지시하고, 에어백 시스템 점검을 위해 모바일 앱으로 정비 예약을 하세요.

참고: 전면 동승석 탑승 센서는 동승자용 전면 및 측면 에어백 작동에 영향을 줍니다.

- ⚠ 경고:** Tesla는 12세 이하의 모든 승객은 뒷좌석에 앉아야 한다는 NHTSA(연방 고속도로 교통 안전 관리국)의 권장 사항을 따릅니다.
- ⚠ 경고:** 위 지침을 따르지 않을 경우 승객 감지 시스템(OCS)에 악영향을 미쳐 심각한 부상 또는 사망을 초래할 수 있습니다.
- ⚠ 경고:** 전면 동승자용 에어백이 예상대로 켜지거나 꺼지지 않으면 전면 동승석에 동승자를 앉히지 마세요. 모바일 앱으로 정비 예약을 하세요.
- ⚠ 경고:** 착석 감지 시스템의 정확성을 보장하기 위해 전면 동승석을 개조하지 말고 시트 커버를 사용하지 마세요. 시트를 개조하거나 시트 커버를 사용하면 충돌이 발생하는 경우 시트에 장착된 측면 에어백 전개가 제한될 수 있습니다. 또한 착석 감지 시스템의 정확도를 떨어뜨릴 수 있습니다.

올바른 착석 자세 및 잘못된 착석 자세의 예시

올바른 착석 자세:



잘못된 착석 자세 - 동승자의 발이 바닥에 있어야 함:



잘못된 착석 자세 - 동승자는 시트 쿠션에 닿는 부위가 앞으로 미끄러지지 않도록 해야 함:



잘못된 착석 자세 - 차량이 움직일 때 승객은 등받이를 뒤로 젖혀 누운 자세를 해서는 안 됨:



팽창의 영향

⚠ 경고: 에어백이 팽창할 때 미세한 가루가 방출됩니다. 이 가루는 피부에 자극을 줄 수 있으며, 눈 및 상처 또는 찰과상이 있는 부위에서 이 가루를 완전히 씻어내야 합니다.

팽창 후에는 에어백에서 공기가 빠져 탑승자에게 점진적인 쿠션 효과를 제공하고, 운전자의 전방 시야가 가려지지 않도록 합니다.

에어백이 팽창했거나 충돌이 발생한 경우 항상 에어백, 안전벨트 프리텐셔너 및 관련 구성 요소를 점검하고 필요한 경우 Tesla에서 교체하십시오.

충돌 시, 에어백 팽창 외에 다음과 같은 상황이 발생할 수 있습니다.

- 도어 잠금이 해제되고 도어 핸들이 돌출됩니다.
- 위험 경고등이 켜집니다.
- 실내등이 켜집니다.
- 고전압 비활성화됨(고전압 전원을 복원하려면 모바일 앱을 사용하여 정비 예약을 해야 함)

- 창문이 약간 열려 환기 모드로 변경됩니다.
- 차량이 브레이크를 밟아 서서히 정지합니다.

참고: 충격의 종류 및 이와 관련된 힘에 따라 충돌 및/또는 손상으로 인해 도어가 잠금 해제되지 않거나 열리지 않을 수 있습니다. 이런 경우, 실내 수동 해제를 사용하여 도어를 열거나 다른 탈출 수단(예: 다른 도어를 통해 나가기, 창문 깨기 등)을 사용해야 할 수 있습니다.

에어백 경고

- ⚠ 경고:** 에어백 위나 주변에 물건을 놓아두면 에어백이 팽창할 정도로 차량이 심하게 충돌할 경우 부상을 입힐 수 있으므로 에어백 위나 주변에 물건을 놓아두지 마십시오.
- ⚠ 경고:** 충돌로 인한 심각한 상해 또는 사망 위험을 최소화하기 위해, 착석 위치의 에어백 장착 여부와 상관없이 운전자를 포함한 모든 탑승자는 항상 안전벨트를 착용해야 합니다.
- ⚠ 경고:** 앞좌석 탑승자는 에어백 모듈 위에 팔을 올려 놓지 마십시오. 에어백이 팽창할 경우, 골절 또는 다른 상해를 입을 수 있습니다.
- ⚠ 경고:** Model S에 시트 커버를 사용하지 마세요. 시트 커버 사용은 충돌 시 시트 장착 측면 에어백의 전개를 제한할 수 있습니다. 이는 또한, 착석 감지 시스템과 소음 저감 마이크의 정확도를 떨어뜨릴 수 있습니다(장착된 경우).
- ⚠ 경고:** 에어백은 상당한 속도와 힘으로 팽창하므로 상해를 입힐 수 있습니다. 상해를 줄이려면, 탑승자가 안전벨트를 착용했으며 최대한 뒤로 멀리 위치하도록 한 좌석에 올바르게 착석했는지 확인하십시오.
- ⚠ 경고:** 해당 판매 지역의 규정이 허용하지 않는 한, 어린이는 전면 동승석에 앉아서 안 됩니다. 어린이의 체중과 체격 및 연령을 기준으로 어린이를 앉히는 올바른 방법에 관해서는 해당 지역의 모든 규정을 따르십시오. 유아 및 소아가 착석하기에 가장 안전한 좌석은 뒷좌석입니다. 작동 가능한 에어백을 장착한 좌석에 유아 또는 어린이를 후향식 어린이 안전 장치를 사용하여 앉히면 심각한 부상이나 사망을 초래할 수 있습니다.
- ⚠ 경고:** 측면 에어백이 올바르게 팽창하게 하려면, 탑승자의 몸통과 Model S의 측면부 사이에 장애물이 없는 공간을 유지하십시오.
- ⚠ 경고:** 동승자가 머리를 도어에 기대지 않아야 합니다. 커튼 에어백이 팽창하는 경우, 이로 인해 상해를 입힐 수 있습니다.
- ⚠ 경고:** 동승자가 발, 무릎 또는 기타 다른 신체 부위를 에어백 위나 주변부에 놓아서 에어백의 작동을 방해하지 못하게 하십시오.
- ⚠ 경고:** 전면 에어백의 위나 주변부, 앞좌석의 측면, 차량 측면의 헤드라이너 또는 기타 다른 에어백 커버에 에어백의 팽창을 방해할 수 있는 물체를 부착하거나 올려 놓지 마십시오. 여기에는 스티어링 휠 커버, 데칼, 시트 쿠션, 베개 등이 포함되지만 이에 국한되지 않습니다. 에어백이 팽창할 정도로 차량이 심하게 충돌했을 때 이러한 물체는 심각한 상해를 일으킬 수 있습니다.
- ⚠ 경고:** 팽창 후에는 일부 에어백 구성품이 뜨겁습니다. 충분히 식을 때까지 만지지 마십시오.



Tesla 모바일 앱을 사용하면 iPhone® 또는 Android™ 스마트폰을 이용해 Model S와(과) 원격으로 통신할 수 있습니다.

참고: 아래 정보는 Tesla 모바일 앱에서 사용할 수 있는 모든 기능의 목록을 나타내지는 않습니다. 새 기능 및 개선된 기능을 사용할 수 있도록 모바일 앱의 업데이트가 있으면 다운로드하십시오.

모바일 앱의 사용 방법

Tesla 모바일 앱을 설정하여 Model S와(과) 통신하려면 다음과 같이 하십시오.

1. Tesla 모바일 앱을 해당 휴대폰에 다운로드합니다.
2. Tesla 계정 자격증명을 입력하여 Tesla 모바일 앱에 로그인합니다.
3. **컨트롤 > 안전 > 모바일 액세스 허용**을 터치하여 Model S에 모바일 액세스를 할 수 있도록 합니다.

휴대폰 및 차량 모두를 무선 통신 서비스 또는 Wi-Fi에 연결하여 모바일 앱이 차량과 통신할 수 있도록 해야 합니다. Tesla는 실내 주차장과 같이 무선통신 서비스가 제한적이거나 제공되지 않는 장소에 주차할 경우 즉시 사용할 수 있는 물리적 기능 키를 항상 소지할 것을 권장합니다.

참고: 무선통신 연결이 제한되고 보조 키를 사용할 수 없는 등의 보증과 무관한 문제로 인해 Tesla의 잠금 지원이 필요한 경우 비용은 긴급 출동 서비스 정책이 적용되지 않습니다.

참고: Tesla는 Model S에 접속하는 타사 애플리케이션의 사용을 지원하지 않습니다.

Apple Watch용 모바일 앱

Apple Watch에서 모바일 앱을 사용할 수도 있습니다.

Apple Watch용 Tesla 모바일 앱에는 다음이 필요합니다.

- watchOS 11.0 이상을 갖춘 Apple Watch Series 6, Apple Watch SE 2 또는 Apple Watch Ultra 1 이상.
- 차량 펌웨어 버전 2024.44.25 이상.
- Tesla 모바일 앱 버전 4.39.5 이상.

Apple Watch에서 Tesla 모바일 앱을 사용하기 전에 iPhone 및 Apple Watch를 사용 가능한 최신 소프트웨어 버전으로 업데이트했는지 확인합니다. Apple Watch에 Tesla 모바일 앱을 추가하려면 iPhone에서 Watch 앱을 사용합니다.

Tesla Apple Watch 앱을 사용하여 Model S을(를) 잠금 및 잠금 해제하고, 트렁크 열기 및 닫기를 수행하고 프렁크 열기를 수행할 수 있습니다.

또한 휴대폰을 키로 사용하는 방법과 동일하게 Apple Watch를 키로 사용할 수 있습니다. 자세한 내용은 **키 페이지의 21**을(를) 참조하세요.

개요

휴대폰 및 차량 모두 인터넷 서비스를 사용할 수 있는 경우 Tesla 모바일 앱의 홈 화면에서 다음을 수행할 수 있습니다.

- 차량을 잠그거나 잠금 해제합니다.
- 난방 또는 에어컨을 활성화 또는 비활성화하고 실내 온도를 모니터링합니다.
- 차량의 충전 정보를 확인합니다. 충전 케이블을 연결하면 충전 세부 정보도 표시됩니다.
- 충전 포트를 열거나 닫습니다.
참고: 배터리 아이콘 옆의 꼬인 적색 선들은 배터리가 예열되고 있음을 나타냅니다(충전 중 또는 충전 준비 중 포함).
- 차량 위치를 확인합니다.
- 차량의 예상 주행 거리를 봅니다.
- 전면 트렁크를 엽니다.
- 차량의 주행 거리계, VIN 및 현재 소프트웨어 버전을 확인합니다.

모바일 앱에 미디어 설정이 표시되어 차량에서 현재 재생 중인 미디어를 일시 중지, 재생, 되감기, 빨리 감기하거나 볼륨을 조정할 수 있습니다. **오디오 설정 > 옵션 > 모바일 제어 허용**을 터치하여 미디어 설정을 활성화해야 할 수 있습니다.

지원되는 비디오 원본에 대해 모바일 앱을 통해 링크를 공유하여 Tesla 영화관으로 비디오를 전송합니다. 스마트폰에서 재생하려는 영화, 쇼 또는 비디오로 이동하여 공유 버튼을 터치합니다. Tesla 앱으로 비디오를 공유하면, Model S이(가) 주차 상태인 경우 터치스크린에 해당 비디오가 표시됩니다.

프로필

상단 모서리에 있는 프로필 탭에서 다음을 수행할 수 있습니다.

- 2개 이상의 차량에 액세스 권한이 있는 경우 내 Tesla 계정과 연결된 다른 차량으로 전환합니다.
- Tesla Shop으로 길을 안내합니다.
- 계정 정보를 관리하고 주문 기록을 봅니다.
- 설정 탭에서 캘린더 동기화, 알람 작동 시, 충전 업데이트 및 새 소프트웨어 업데이트 등 받는 알림을 보고 사용자 지정합니다. 원격으로 업데이트를 시작하고 진행률을 확인할 수 있습니다.

컨트롤

컨트롤 탭에서 다음을 수행할 수 있습니다.

- 전면 또는 후면 트렁크를 엽니다.
- 멀리 떨어진 거리에서 Model S을(를) 잠금 또는 잠금 해제합니다.
참고: 차량을 모바일 앱에서 잠금 해제하는 경우 자동으로 다시 잠기지 않습니다.
- 충전 포트를 열거나 닫습니다.
- Model S의 주차 위치를 쉽게 찾을 수 있도록 라이트를 깜박이거나 경적을 울립니다.
- 키리스 주행을 켭니다.



참고: 키를 가지고 있지 않거나 주행용 비밀번호를 분실하여 비밀번호를 우회해야 하거나 터치스크린이 응답하지 않는 경우 키리스 주행을 사용할 수 있습니다([주행용 비밀번호 페이지의 114](#) 참조).

- 창문을 엽니다.

실내 온도

실내 온도를 확인하고 주행 전에 실내를 난방 또는 냉방(차고 내에서)하고 열선 히터를 제어하거나 윈드실드의 성애를 제거할 수 있습니다.

- 화면 하단에서 위로 살짝 밀어 윈드실드, 창문 및 미러의 눈, 얼음 및 결빙을 녹이는 데 도움을 주는 **차량 성애 제거**를 활성화 또는 비활성화합니다.
- **애견 모드** 또는 **캠핑 모드**를 활성화하거나 비활성화합니다.
- 뜨거운 환경 조건에서 실내가 너무 더워지지 않도록 방지하는 **실내 과열 방지**를 활성화합니다. 실내 온도가 40°C를 초과하거나 선택한 온도를 사용할 수 있을 경우 A/C를 실행할지 팬만 실행할지 선택할 수 있습니다. 자세한 내용은 [실내 온도 조절 작동 페이지의 119](#)을(를) 참조하세요.
- 창문 환기를 하거나 닫아 둡니다.
- 실내를 원하는 온도로 프리컨디셔닝하고 요크 스티어링 휠(또는 스티어링 휠) 및 열선 시트를 켜거나 끕니다(장착된 경우).

모바일 앱을 사용하여 Model S을(를) 프리컨디셔닝하면 필요에 따라 배터리도 예열됩니다. 차량이 원하는 프리컨디셔닝 온도에 도달하면 모바일 앱이 알려줍니다.

참고: 매우 추운 날씨 또는 얼음이 어는 상황에서는 충전 포트 래치가 제자리에 고정될 수 있습니다. 충전 케이블을 제거 또는 삽입할 수 없거나 래치가 제자리에 고정되어 차량을 수퍼차징할 수 없는 경우 Tesla 모바일 앱을 사용하여 약 30~45분간 **차량 성애 제거**를 활성화하십시오. 이렇게 하면 충전 케이블을 제거 또는 삽입할 수 있도록 충전 포트 래치의 얼음을 녹이는 데 도움이 됩니다.

위치

방향 안내를 통해 Model S 위치 찾기 또는 지도 상에서 차량 이동을 추적합니다.

차량 호출

을 사용하여 Model S을(를) 주차하거나 출차할 수 있습니다.

예약

충전 예약 또는 출발 예약을 활성화하고 차량을 프리컨디셔닝합니다. 자세한 내용은 [일정이 예약된 프리컨디셔닝 및 충전 페이지의 147](#)을(를) 참조하세요. 선호하는 위치를 기준으로 예약된 충전 또는 출발 시간을 저장할 수도 있습니다.

나중을 위해 라이트 쇼를 예약할 수도 있습니다. 라이트 쇼에 대한 자세한 내용은 [영화관, 아케이드 및 토이박스 페이지의 135](#)을(를) 참조하세요.

보안

보안 탭에서 다음을 수행할 수 있습니다.

- 스마트폰을 차량에 페어링합니다([핸드폰 키 페이지의 21](#) 참조).
- 감시 모드를 사용 또는 사용 중지합니다([감시 모드 사용 방법 \(USB 플래시 드라이브가 있는 경우\) 페이지의 116](#) 참조).
- 발렛 모드를 사용 또는 사용 중지합니다([발렛 모드 페이지의 84](#) 참조).
- 속도 제한 모드를 사용 또는 사용 중지하여 차량 주행 속도가 선택한 최고 속도와 대략 5km/h 이내일 때 알림을 받습니다([속도 제한 모드 페이지의 114](#) 참조).
- 모바일 앱에서 블랙박스 및 감시 모드 클립을 시청하고 공유합니다. 자세한 내용은 [블랙박스 페이지의 115](#)을(를) 참조하세요.
참고: 프리미엄 커넥티비티 및 모바일 앱 버전 4.39.5 이상이 필요합니다. iOS에서만 사용할 수 있습니다.

업그레이드

풀 셀프-드라이빙 등 차량에 사용할 수 있는 최신 업그레이드를 확인하고 구매합니다.

차량 정비

모바일 앱을 통해 정비를 예약하는 방법에 대한 정보는 [정비 예약 페이지의 151](#)을(를) 참조하십시오.

긴급출동

긴급출동 자원을 보고 긴급출동 서비스를 요청합니다(해당하는 경우). 긴급출동 서비스에 관한 자세한 내용은 [Tesla 긴급출동 서비스 연락하기 페이지의 181](#)을(를) 참조하십시오.

두 번째 운전자에게 액세스 허용

Tesla 모바일 앱에서 추가 운전자를 위한 액세스 권한을 추가하거나 제거합니다.

참고: Tesla 모바일 앱 버전 4.3.1 이상이 필요합니다. 추가 운전자는 이전에 등록한 Tesla 계정을 사용하거나 앱을 사용하여 새 Tesla 계정을 생성할 수 있습니다.

추가 운전자를 추가하려면 차량 홈 화면의 Tesla 모바일 앱에서 **보안 > 운전자 추가**로 이동하여 화면 내 지침을 따릅니다.

참고: 추가 운전자는 업그레이드 구매를 제외한 모든 앱 기능에 액세스할 수 있습니다.

액세스 권한을 제거하려면 모바일 앱을 사용해 **보안 > 운전자 관리**로 이동하여 화면 내 지침을 따릅니다.



Wi-Fi

Wi-Fi는 데이터 연결 방식으로 사용 가능하며 보통 모바일 데이터 네트워크보다 빠릅니다. Wi-Fi에 연결은 모바일 연결이 제한되거나 제공되지 않는 지역에서 특히 유용합니다. 빠르고 안정적인 소프트웨어 및 지도 업데이트 제공을 위해 Tesla는 가능할 때마다 Model S을(를) Wi-Fi 네트워크에 연결된 상태로 유지할 것을 권장합니다(예: 집에 주차할 경우).

Wi-Fi 네트워크에 연결하려면 다음을 수행합니다.

1. **컨트롤 > Wi-Fi**를 터치합니다. Model S은(는) 스캔을 시작하고 범위 내에 있는 감지된 Wi-Fi 네트워크를 표시합니다.

참고: 알려진 Wi-Fi 네트워크가 목록에 나타나지 않는 경우 Model S을(를) 액세스 포인트에 더 가깝게 이동하거나 레인지 익스텐더 사용을 고려하십시오.

참고: 5GHz 네트워크(사용 가능한 경우)에 연결할 때는 지역에서 지원되는 채널을 확인하십시오.

지원되는 5GHz 네트워크 채널

36-48	52-64	100-140	149-165
✓	✓	✓	✓

2. **Wi-Fi 네트워크 검색**에서 사용하려는 Wi-Fi 네트워크를 찾아서 탭하거나 **Wi-Fi 네트워크 추가**에서 수동으로 추가하고 비밀번호를 입력(필요한 경우)한 후 **확인**을 터치합니다. 성공적으로 연결되면 Wi-Fi 네트워크가 녹색 확인 표시와 함께 **알려진 Wi-Fi 네트워크**에 표시됩니다. 네트워크가 범위 내에 있는 경우 Model S이(가) 자동으로 연결합니다.

참고: Model S은(는) 현재 캡티브 Wi-Fi 네트워크 연결을 지원하지 않습니다(공용 핫스팟에서 일반적으로 사용되는 캡티브 Wi-Fi는 사용자 지정 웹 포털에 액세스하고 서비스 약관에 동의해야만 로그인에 허용됩니다).

참고: 범위 내에 이전에 연결한 네트워크가 한 개 이상 있는 경우 Model S은(는) 가장 최근에 사용한 네트워크에 연결합니다.

참고: Tesla 서비스 센터에서 Model S은(는) Tesla 서비스 Wi-Fi 네트워크에 자동으로 연결합니다.

진단

진단은 Wi-Fi 연결에 대한 추가 정보와 연결 개선 팁을 제공합니다. 액세스하려면, **Wi-Fi > 진단**으로 이동하거나, 소프트웨어 업데이트를 다운로드 또는 설치하는 동안 진행 표시줄 아래에서 찾을 수 있습니다.

핫스팟

Wi-Fi 네트워크 대신 모바일 핫스팟을 사용할 수도 있습니다(이동통신사의 요금 및 제한 사항이 적용됨). 운전 중에 연결을 활성 상태로 유지하려면 핫스팟에 연결한 후 **주행 중에 연결 상태 유지**를 선택합니다.

문제 해결 팁

차량의 Wi-Fi 연결이 느리거나 연결에 실패할 경우 다음의 팁을 시도해 보세요.

- 터치스크린에서 Wi-Fi 아이콘 막대 수(신호 세기)를 확인합니다. 막대 수가 적은 경우 신호 개선을 위해 차량과 더 가까운 Wi-Fi 액세스 포인트 추가를 고려해 보세요.
- 터치스크린을 다시 시작합니다(**터치스크린 다시 시작하기 페이지**의 8 참조).
- Wi-Fi 연결을 제거하고 다시 연결합니다. **컨트롤 > Wi-Fi**를 터치하고 네트워크를 선택한 후 **네트워크 삭제**를 선택한 다음 **알려진 네트워크**에서 해당 네트워크를 터치하여 다시 연결합니다.
- 다른 Wi-Fi 네트워크를 시도해 보세요.

Bluetooth® 호환성



차량이 페어링되고 작동 범위 내에 있는 경우 Model S에서 다양한 Bluetooth 장치를 사용할 수 있습니다. 예를 들어 Bluetooth 기능이 있는 스마트폰을 핸드프리로 사용할 수 있도록 페어링할 수 있습니다. 스마트폰 외에도, 다른 Bluetooth 지원 장치를 Model S와 페어링할 수 있습니다. 예를 들어 음악 재생할 수 있는 iPod Touch, iPad, Android 태블릿 등을 페어링할 수 있습니다.

Model S에서 스마트폰 또는 기타 Bluetooth 장치를 사용하기 전에 페어링해야 합니다. 페어링은 지원되는 Bluetooth 기능이 있는 장치와 통신하도록 Model S을(를) 설정합니다. Bluetooth 스마트폰을 최대 10개까지 페어링할 수 있습니다. 특정 스마트폰을 **우선순위 기기**로 지정하지 않았거나 스마트폰이 **우선순위 기기**로 지정되었지만 범위 내에 없는 경우 Model S은(는) 항상 마지막으로 사용했던 스마트폰으로 연결합니다(범위 내에 있는 경우). 다른 스마트폰으로 연결하려면 **페어링된 장치 간 전환 페이지의 55**을(를) 참조하십시오.

참고: 스마트폰을 키로 사용하기 위한 인증(**키 페이지의 21** 참조)은 스마트폰의 핸드프리 사용 또는 미디어 재생 등의 기능을 허용하는 것은 아닙니다. 아래 설명한 대로 스마트폰을 페어링해야 합니다.

참고: 많은 스마트폰에서 배터리 전력이 낮을 경우 Bluetooth가 꺼집니다.

참고: Bluetooth는 일반적으로 최대 약 9미터 거리까지 무선 통신을 지원하지만 사용하는 스마트폰 또는 기타 장치에 따라 성능이 다를 수 있습니다.

참고: Model S 은(는) 한 번에 최대 20개의 Bluetooth 장치를 페어링할 수 있지만, 전면 및 후면 터치스크린에 각각 2개의 장치(예: 스마트폰 1개와 컨트롤러 1개 또는 컨트롤러 2개)만 동시에 연결할 수 있습니다.

경고: 차량 내에 페어링된 핸드폰을 방치하지 마십시오(예: 하이킹 중이거나 해변에 있을 경우). 차량 내에 핸드폰을 두어야만 하는 상황이라면, Bluetooth 기능을 비활성화하거나 핸드폰 전원을 끕니다.

스마트폰 또는 Bluetooth 장치 페어링

페어링하면 Bluetooth 기능이 있는 스마트폰으로 핸드프리 전화 걸기 및 받기, 연락처 목록 및 최근 통화 목록 액세스 등을 할 수 있습니다. 스마트폰의 미디어 파일을 재생할 수도 있습니다. 페어링을 설정하면 전화가 범위 내에 있을 때 항상 Model S에서 연결할 수 있습니다.

- 스마트폰 또는 Bluetooth 장치를 페어링하려면 Model S 내부에 앉아서 터치스크린이 켜져 있는지 확인합니다.
- 스마트폰을 잠금 해제하고 Bluetooth를 활성화합니다(일반적으로 스마트폰의 설정에 있음).

참고: 일부 스마트폰에서는 절차의 나머지를 수행하기 위해 Bluetooth 설정으로 이동해야 할 수 있습니다.

- 터치스크린에서 **컨트롤 > Bluetooth**를 터치하여 새 장치에 대한 Bluetooth 스캐닝을 자동으로 시작합니다.
- 휴대전화 목록에 나타날 때까지 기다린 후 **연결**을 터치합니다.
- 스마트폰에 표시되는 번호가 터치스크린의 번호와 일치하는지 확인합니다. 그런 다음 스마트폰에서 페어링 연결을 확인합니다.

- 스마트폰에 표시되면 Model S에서 캘린더, 연락처 및 미디어 파일과 같은 개인 정보에 액세스하도록 허용할지 지정합니다(**연락처와 최근 통화 목록 가져오기 페이지의 55** 참조). 페어링되면 Model S의 **컨트롤 > Bluetooth > 페어링된 장치**에 내 스마트폰이 나열됩니다.

페어링된 장치의 설정을 변경하려면 **컨트롤 > Bluetooth > 페어링된 장치**로 이동하여 장치 이름 옆에 있는 드롭다운을 펼칩니다.

Bluetooth 가져오기 또는 연결에 문제가 있는 경우 자세한 내용은 **Bluetooth 문제 해결 페이지의 56**을(를) 참조하세요.

통화 중 팬 속도 줄이기 옵션을 켜면 통화 중에 팬 속도가 자동으로 낮아집니다. **자동** 기능은 실내 온도 조절에서 활성화해야 합니다(**실내 온도 조절 작동 페이지의 119** 참조).

연락처와 최근 통화 목록 가져오기

스마트폰이 페어링되면 **컨트롤 > Bluetooth > 페어링된 장치**로 이동하여 장치 이름 옆에 있는 드롭다운을 펼쳐 스마트폰의 주소록, 최근 통화 및 문자 메시지에 액세스를 허용할지 여부를 지정합니다. 액세스를 허용하면 스마트폰 앱을 사용하여 연락처 목록 및 최근 통화 목록의 연락처에게 전화를 걸고 메시지를 보낼 수 있습니다(**전화기, 캘린더 및 웹 컨퍼런스 페이지의 57** 참조). 연락처를 가져오기 전에 먼저, 스마트폰과 동기화를 허용하도록 설정하거나 전화의 팝업 메시지에 응답하여 연락처 동기화를 허용해야 할 수 있습니다. 사용하는 스마트폰의 종류에 따라 다릅니다. 자세한 정보는 스마트폰과 함께 제공되는 사용자 매뉴얼을 참조하십시오.

주소록 가져오기 또는 Bluetooth 페어링에 문제가 있는 경우 자세한 내용은 **Bluetooth 문제 해결 페이지의 56**을(를) 참조하세요.

Bluetooth 장치 연결 해제 또는 페어링 해제

스마트폰 또는 Bluetooth 장치를 연결 해제하되 페어링된 상태는 유지하려는 경우 터치스크린에서 스마트폰 Bluetooth 설정 드롭다운의 **연결 해제**를 터치합니다(**컨트롤 > Bluetooth > 페어링된 장치 > 내 스마트폰**). Model S에서 장치를 더 이상 사용하지 않으려는 경우 **이 장치 지우기**를 터치한 후 지시를 따릅니다. 장치를 지운 후 Model S에서 사용하려면 다시 페어링해야 합니다(**스마트폰 또는 Bluetooth 장치 페어링 페이지의 55** 참조).

참고: Model S에서 내리면 스마트폰이 자동으로 연결 해제됩니다.

참고: 페어링을 해제해도 스마트폰을 키로 사용하는 데 영향이 없습니다. 인증된 스마트폰을 지우려면 **키 관리 페이지의 23**을(를) 참조하십시오.

페어링된 장치 간 전환

Model S 은(는) **우선순위 기기**로 지정한 스마트폰에 자동으로 연결합니다. 스마트폰을 우선순위로 설정하지 않은 경우 Model S은(는) 연결했던 마지막 스마트폰이 작동 범위 내에 있고 Bluetooth 설정이 켜져 있는 경우 이 스마트폰으로 연결됩니다. 마지막으로 연결했던 스마트폰이 범위 내에 없으면 그 다음으로 페어링된 스마트폰과 연결을 시도합니다.



Bluetooth

다른 스마트폰에 연결하려면 **컨트롤 > Bluetooth > 페어링된 장치**를 터치합니다. 연결할 스마트폰을 선택하고 **연결**을 터치합니다. 연결하려는 스마트폰이 목록에 없는 경우 스마트폰을 페어링해야 합니다. **스마트폰 또는 Bluetooth 장치 페어링 페이지의 55**을(를) 참조하세요.

연결되면 Bluetooth 설정 화면에서 Model S와(과) 연결된 스마트폰의 이름 옆에 Bluetooth 기호가 표시됩니다.

Bluetooth 문제 해결

차량은 Bluetooth 및 BLE(저전력 Bluetooth)를 사용하여 스마트폰을 Model S에 원활하게 연결합니다. 여러 잠재적인 요인으로 인해 Bluetooth 또는 BLE가 때때로 연결 해제되거나 페어링 과정에서 문제가 발생할 수 있습니다. Bluetooth에 연결하면 차량에서 오디오, 전화 통화, 캘린더 및 문자 메시지와 같은 휴대폰 기능을 사용할 수 있습니다.

BLE는 핸드폰 키와 같은 수동 기능에 사용됩니다.

참고: 작동하는 키 카드가 근처에 없 차량과 휴대폰의 페어링을 해제하거나 핸드폰 키로서의 기능을 제거하지 마세요.

스마트폰 사용을 필두로, 블루투스 문제를 해결하기 위해 다음 방법들을 시도해 보세요.

스마트폰 문제 해결

스마트폰의 설정 및 업데이트로 인해 Bluetooth가 연결되지 않을 수 있습니다.

- 휴대폰에서 Bluetooth를 활성화합니다. 이미 활성화되어 있으면 Bluetooth를 비활성화했다가 다시 활성화합니다.
- 비행기 모드가 꺼져 있는지 확인합니다.
- 휴대폰을 충전하세요. 휴대폰 배터리가 너무 낮으면 Bluetooth 기능을 지원하지 않을 수 있습니다.
- 장치를 올바르게 페어링합니다. 이미 페어링되어 있으면 페어링을 해제하고 다시 페어링해 봅니다.
- 제조사에서 제공하는 최신 소프트웨어로 휴대폰을 업데이트합니다.
- 차량의 사운드 시스템이 오디오 출력 소스로 선택되어 있는지 확인합니다.
- 휴대폰의 설정에서 Bluetooth를 허용하는지 확인합니다(예: 데이터가 켜져 있거나 Wi-Fi에 연결되어 있어야 함).
- 휴대폰을 껐다가 다시 켭니다.
- 모바일 앱의 위치 권한이 "항상 켜짐"으로 설정되어 있는지 확인합니다.

Tesla 모바일 앱 문제 해결

Tesla 모바일 앱을 확인합니다.

- Tesla 모바일 앱 소프트웨어가 최신인지 확인합니다.
- 핸드폰 키를 사용 중일 때 Tesla 모바일 앱에 로그인되어 있는지 확인합니다.
- Tesla 앱이 백그라운드에서 실행 중인지 확인합니다.

- 모바일 앱에서 프로필 설정을 완료했고 설정을 올바르게 구성했는지 다시 확인합니다.

차량 문제 해결

차량의 설정이 스마트폰 페어링 기능에 영향을 줄 수 있습니다.

- Model S 충전하기: 차량 배터리 잔량이 너무 적은 경우 Bluetooth 기능이 손실될 수 있습니다.
- 차량 소프트웨어를 업데이트하고 항상 최신 상태인지 확인합니다. **컨트롤 > 소프트웨어**로 이동하여 새 소프트웨어 업데이트를 확인합니다.
- 터치스크린을 다시 시작합니다. **터치스크린 페이지의 6**을(를) 참조하세요.
- 차량을 재부팅하세요.

Bluetooth가 여전히 작동하지 않는 경우 차량 및 스마트폰에서 페어링을 해제합니다. 이어서 둘 다 페어링을 다시 시도해 봅니다.

BLE 핸드폰 키 문제의 경우 **컨트롤 > 잠금장치**로 이동하여 "핸드폰 키"로서 기능하는 휴대폰을 제거합니다. 그런 다음 휴대폰을 다시 설정합니다. 단, 차량 내부에 있는 상태에서, 신뢰할 수 있는 백업 키가 있는 경우에만 수행하세요.



스마트폰 앱 사용



Bluetooth를 사용하여 스마트폰을 Model S에 연결 (Bluetooth 페이지의 55 참조)하고 스마트폰의 정보에 액세스하도록 허용(연락처와 최근 통화 목록 가져오기 페이지의 55 참조)하면 스마트폰 앱을 사용하여 스마트폰 목록의 연락처를 표시하고 핸드프리로 전화를 걸 수 있습니다.

- **전화:** 최근 통화를 시간 순서대로 표시하며, 가장 최근 통화가 먼저 나열됩니다.
- **메시지:** 메시지를 시간 순서대로 표시하며, 가장 최근 메시지가 먼저 나열됩니다. 문자 메시지를 보고 보내고 받을 수 있습니다. 문자 메시지를 입력하는 대신 요크 스티어링 휠(또는 스티어링 휠)의 오른쪽 마이크 버튼을 터치하여 음성으로 텍스트를 입력할 수 있습니다.
- **경고:** 주의 산만을 최소화하고 탑승자 및 기타 도로 사용자의 안전을 보장하기 위해 차량이 움직이는 동안 터치스크린을 사용하여 문자 메시지를 보거나 전송하지 마십시오. 주행 중에는 항상 도로 및 교통 상황에 주의를 기울이십시오.
- **연락처:** 연락처가 알파벳(가나다) 순서로 나열되고 이름 또는 성으로 정렬할 수 있습니다. 목록에서 오른쪽 글자를 선택하여 선택한 글자로 시작하는 이름으로 빠르게 스크롤할 수도 있습니다. 연락처 목록에서 이름을 터치하면 오른쪽 창에 해당 연락처의 사용 가능한 번호가 다른 사용 가능한 정보(예: 주소)와 함께 표시됩니다. 전화를 걸려면 해당 연락처의 번호를 터치합니다.
- **즐거찾기:** 즐겨찾기로 지정한 스마트폰의 연락처를 표시합니다.
- **일정:** 스마트폰의 캘린더 항목을 표시합니다(캘린더 페이지의 57 참조). 항목에 전화번호 또는 주소가 포함된 경우 캘린더 항목의 해당하는 정보를 터치하여 전화를 걸거나 목적지로 길안내를 할 수 있습니다.

전화 걸기

다음 방법으로 전화를 걸 수 있습니다.

- 음성 명령을 말합니다(음성 명령 페이지의 18 참조). 음성 명령은 연락처에 전화를 걸거나 문자를 보낼 수 있는 편리한 핸드프리 방법입니다.
- 스마트폰 앱의 목록에 표시된 연락처, 전화 또는 캘린더 등 전화번호를 터치합니다.
- 스마트폰 앱에서 Model S 화면 다이얼을 사용합니다.

참고: 안전하고 합법적인 상황에서는 키패드로 번호를 입력하여 전화를 걸거나 전화에서 직접 연락처를 선택하여 통화를 시작할 수 있습니다.

참고: 지도에서 핀을 터치하고 팝업 화면에서 전화번호(사용 가능한 경우)를 선택하여 전화를 걸 수도 있습니다.

전화 받기

스마트폰으로 수신 전화가 걸려오면 터치스크린 디스플레이에 발신자 번호 또는 이름(발신자가 스마트폰 연락처에 있고 Model S에서 연락처에 액세스할 수 있는 경우)이 표시됩니다.

터치스크린의 옵션 중 하나를 터치하여 전화에 응답하거나 무시합니다. 사용 중인 스마트폰 및 가장 최근 통화에 사용한 스피커에 따라 스마트폰에서 수신 전화에 어떤 스피커를 사용할지 선택하도록 표시할 수 있습니다.

- **경고:** 운전 중에 항상 도로에 집중하십시오. Bluetooth를 사용하는 경우라도 운전 중에 스마트폰의 사용 및 조작은 심각한 상태 또는 사망에 이를 수 있습니다.
- **경고:** 문자 발송 금지 및 핸드프리 작동 의무를 요구하는 법률을 포함하여 이에 한정되지 않은 운전중 전화 사용과 관련된 모든 법률을 따르십시오.

통화 옵션

통화가 진행 중일 때 터치스크린에 해당 통화 관련 정보가 표시됩니다. 통화 볼륨을 조절하려면 통화하면서 왼쪽 스크롤 버튼을 돌립니다. 음소거를 하거나 해제하려면 왼쪽 스크롤 버튼을 왼쪽으로, 통화를 끝내려면 오른쪽으로 기울이세요.

캘린더



캘린더에 스마트폰(iPhone® 또는 Android™)의 오늘 및 다음 날의 예약된 일정이 표시됩니다. 캘린더는 캘린더 항목에서 회의에 전화를 걸 수 있도록 스마트폰 앱과 편리하게 통합되어 있습니다. 또한 내비게이션 시스템과도 통합되어 이벤트 위치로 길을 안내할 수 있습니다.

1. 스마트폰이 Model S에 페어링되었는지 확인합니다.
2. Tesla 모바일 앱에 로그인되어 있는지 확인합니다.
3. Tesla 모바일 앱에서 **프로필 > 설정 > 캘린더 동기화**를 터치합니다.
참고: 캘린더의 모든 기능에 액세스하려면 최신 버전의 모바일 앱을 사용하는 것이 좋습니다.
4. 스마트폰에서 **설정**으로 이동하여 캘린더를 Tesla 모바일 앱과 공유하도록 액세스를 허용/권한을 부여합니다. 그러면 모바일 앱이 주기적으로 (그리고 자동으로) 스마트폰의 캘린더 데이터를 Model S(으)로 보냅니다.

캘린더 이벤트에 주소가 포함된 경우 내비게이션 화살표가 표시되며, 해당 주소를 터치하여 이벤트 위치까지 가는 경로를 탐색할 수 있습니다.

이벤트에 고유하게 지정된 주소가 있고 승차하여 주행을 준비한 후 두 시간 이내에 시작되면 Model S(이)가 이벤트가 진행되는 주소로 가는 경로를 자동으로 안내합니다(자동 내비게이션 페이지의 130 참조).



일정과 관련된 모든 메모를 표시하려면 일정의 정보 아이콘을 터치하십시오. 메모에 한 개 이상의 전화번호가 포함되어 있는 경우 정보 아이콘에 전화기 아이콘을 표시하고 캘린더에 첫 번째 전화번호를 표시합니다. 터치하여 전화를 겁니다. 일정 메모 팝업 화면에서 번호를 터치하여 전화를 걸 수도 있습니다(전화 회의에 특히 유용합니다). 메모에 웹 링크가 포함되어 있는 경우 링크를 터치하여 웹 브라우저에서 열 수 있습니다.



Zoom



차량의 터치스크린을 통해 원활하게 회의하고 통화합니다. 설정하려면 Zoom 앱을 터치하고 로그인하거나 회의 ID를 입력합니다. Zoom 링크를 터치하여 캘린더 또는 문자 메시지에 표시된 회의에 액세스할 수도 있습니다. 차량의 실내 카메라는 Model S이(가) 주차 상태일 때만 Zoom을 통한 통화에 사용할 수 있습니다. Zoom 통화 중에 차량을 주차에서 다른 기어로 변속하면 실내 카메라가 꺼지고 오디오 전용으로 전환됩니다. 터치스크린을 사용하여 비디오를 켜고 끄거나 자신을 음소거 또는 음소거 해제하고 회의에 대한 다양한 기본 설정을 사용자 지정하십시오.

-  **경고:** 차량이 공공 도로에 “임시 주차”된 경우(예: 차량이 연석을 따라 주차되거나 지정된 주차 공간이 아닌 곳에 주차된 경우) 비디오 기능을 사용하지 마십시오.
-  **경고:** 주행 중에는 항상 주변에 집중하고, 핸즈프리 작동을 의무를 요구하는 법률을 포함하되 이에 국한되지 않는 모든 법률을 따르십시오.



시동

도어를 열고 Model S에 승차하면 터치스크린이 켜지고 모든 제어 장치를 작동할 수 있습니다. Model S을(를) 변속하려면 브레이크 페달을 밟고 터치스크린의 주행 모드 스트립에서 위로 살짝 밀어 'D' 또는 아래로 살짝 밀어 'R'을 선택합니다(변속 페이지의 64 참조).

자동 출차 변속을 활성화하면, Model S이(가) 감지된 주변 환경에 따라 주행(D) 또는 후진(R)을 선택합니다. 브레이크 페달을 밟으면 계기판에 표시된 선택된 주행 모드로 차량이 변속되고(운전석 도어가 닫혀 있고 운전석 안전벨트를 체결한 경우) 가속 페달을 밟으면 차량이 해당 방향으로 이동합니다.

참고: 자동 출차 변속을 켜거나 끄려면 **컨트롤 > 페달 및 스티어링 > 자동 출차 변속**을 터치합니다.

자동 출차 변속이 활성화된 상태에서 가속하기 전에, 계기판을 확인하여 Model S이(가) 사용자가 의도하는 주행 모드(D 또는 R)로 변속되었는지 확인합니다. 선택이 올바르게 않거나 **자동 출차 변속**이 활성화되지 않은 경우 터치스크린의 주행 모드 스트립에서 위로 살짝 밀어 'D' 또는 아래로 살짝 밀어 'R'로 새 주행 모드를 선택합니다. **변속 페이지의 64**을(를) 참조하십시오.

참고: **주행용 비밀번호**가 활성화된 경우(주행용 비밀번호 페이지의 114 참조), Model S을(를) 운전하기 전에 터치스크린에 유효한 PIN을 입력해야 합니다.

Model S을(를) 운전할 때 알아야 할 모든 사항이 계기판에 표시됩니다.

주행 불가능 - 인증 필요

브레이크를 밟았을 때 Model S에서 키를 감지하지 못하면 (핸드폰 키가 감지되지 않았거나 키 카드를 사용한 후 2분이 경과한 경우) 터치스크린에 주행하려면 인증이 필요하다는 메시지가 표시됩니다.

이 메시지가 표시되면 RFID 송신기가 키 카드를 읽을 수 있는 스마트폰 도크에 키 카드를 두십시오. 2분 인증 유효 시간이 시작되며, 브레이크 페달을 밟아서 Model S 차량의 시동을 걸 수 있습니다.

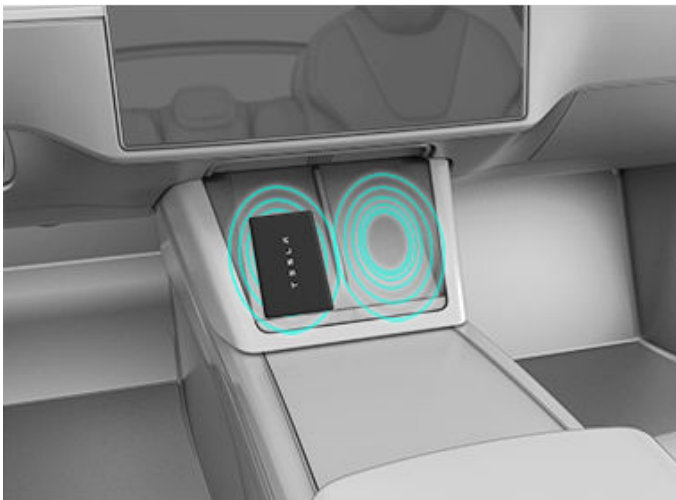

Model S에서 핸드폰 키를 감지하는 데 여러 요인이 영향을 미칠 수 있습니다(예: 장치의 배터리가 부족하거나 장치가 꺼져 Bluetooth를 사용하여 더 이상 통신할 수 없는 경우).

항상 핸드폰 키 또는 키 카드를 소지하십시오. 주행 후, Model S을(를) 다시 시동하려면 키가 필요합니다. 반드시 키를 지니고 하차해야 Model S을(를) 자동 또는 수동으로 잠글 수 있습니다.

전원 끄기

주행을 마치고 주차(P)로 변속하면 그냥 차량에서 내릴 수 있습니다. 핸드폰 키 및 리모트키를 가지고 Model S에서 내리면 자동으로 전원이 꺼지고 계기판 및 터치스크린이 꺼집니다.

Model S 또한 기어가 'P'로 설정된 지 30분이 지나면 운전석에 앉아 있어도 자동으로 전원이 꺼집니다.

일반적으로 필요한 경우는 아니지만, 차량이 움직이지 않을 때는 운전석에 앉아 있는 상태로 Model S의 전원을 끌 수 있습니다. **컨트롤 > 안전 > 전원 끄기**를 터치합니다. Model S 브레이크 페달을 밟거나 터치스크린을 터치하면 잠시 후 자동으로 다시 전원이 켜집니다.

참고: Model S 은(는) 운전자가 하차 중이라고 판단할 때마다 자동으로 P로 변속합니다(예: 운전석의 안전벨트가 풀려 있고 차량이 거의 정지 상태인 경우). 'N'으로 변속하는 경우 하차하기 위해 도어를 열면 차량이 'P'로 변속됩니다. 차량을 'N'에 유지하려면 **차량 운송 기사 지침 페이지의 177**을(를) 참조하십시오.

차량 전원 끄고 켜기

Model S이(가) 이상 동작을 보이거나 설명이 없는 경고가 표시되는 경우 전원을 끈 다음 켤 수 있습니다.

참고: 터치스크린이 반응하지 않거나 일반적이지 않은 동작을 보이는 경우, 차량의 전원을 껐다가 켜기 전에 재부팅하십시오(터치스크린 다시 시작하기 페이지의 8 참조).

1. 기어를 P(주차)로 전환합니다.
2. 터치스크린에서 **컨트롤 > 안전 > 전원 끄기**를 터치합니다.
3. 차량을 조작하지 말고 2분 이상 대기합니다. 도어를 열거나 브레이크 페달을 밟거나 터치스크린을 터치 등의 조작을 하지 마십시오.
4. 2분 후 브레이크 페달을 밟거나 도어를 열어 절전 모드를 해제합니다.



요크 스티어링 휠(또는 스티어링 휠)

요크 스티어링 휠(또는 스티어링 휠) 위치 조정

구매했던 옵션에 따라 요크 스티어링 휠 또는 스티어링 휠이 있을 수 있습니다. 디자인이 다를 수 있지만 기능은 동일합니다.

요크 스티어링 휠(또는 스티어링 휠)을(를) 조정하려면, **컨트롤**을 터치한 후 **스티어링** 아이콘을 터치합니다.

요크 스티어링 휠(또는 스티어링 휠)의 왼쪽 스크롤 버튼을 사용하여 요크 스티어링 휠(또는 스티어링 휠)을(를) 원하는 위치로 이동합니다.

- 요크 스티어링 휠(또는 스티어링 휠)의 높이/기울기 각도를 조정하려면 왼쪽 스크롤 버튼을 위 또는 아래로 돌립니다.
- 요크 스티어링 휠(또는 스티어링 휠)을(를) 자신에게 가깝게 또는 멀게 이동하려면 왼쪽 스크롤 버튼을 왼쪽 또는 오른쪽으로 누릅니다.



경고: 주행 중에는 요크 스티어링 휠(또는 스티어링 휠)을(를) 조정하지 마십시오.

조향 저항력 조정

다음과 같이 조향 시스템의 느낌과 민감도를 개인 기호에 맞게 조정할 수 있습니다.

1. 터치스크린에서 **컨트롤 > 페달 및 스티어링 > 조향 저항력**을 터치합니다.
2. 다음 중에서 조향 옵션을 선택하세요.
 - **가벼운 저항력** - 요크 스티어링 휠(또는 스티어링 휠)을(를) 회전시키는 데 필요한 힘을 줄여줍니다. 시내에서 Model S을(를) 주행하고 주차하기에 더 편합니다.
 - **표준** - Tesla가 대부분의 조건에서 최고의 핸들링과 반응성을 제공한다고 생각하는 모드입니다.
 - **무거운 저항력** - 요크 스티어링 휠(또는 스티어링 휠)을(를) 회전시키는 데 필요한 힘을 증가시킵니다. 더 빠른 속도로 주행할수록 Model S가 훨씬 더 민감하게 반응합니다.

버튼 개요

Model S은(는) 레버가 필요 없는 주행이 특징입니다. 주행 중 필요한 모든 컨트롤은 요크 스티어링 휠(또는 스티어링 휠)에서 액세스 가능합니다.

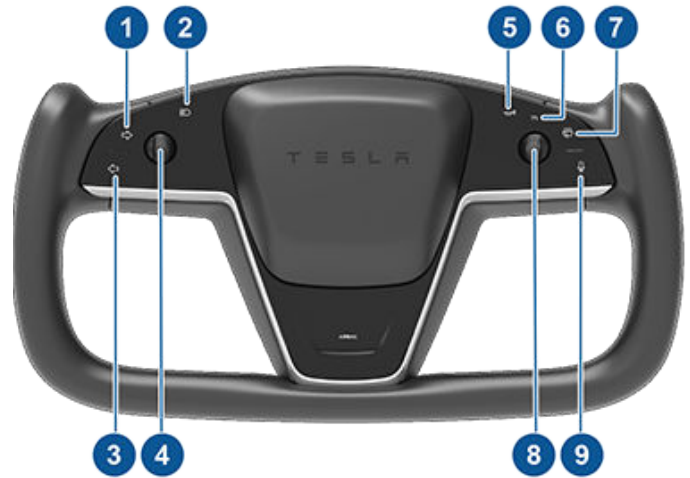

1. 우측 방향 지시등(방향 지시등 페이지의 68 참조).
2. 하이빔 헤드라이트*(하이빔 헤드라이트 페이지의 67 참조).
3. 좌측 방향 지시등(방향 지시등 페이지의 68 참조).
4. 왼쪽 스크롤 버튼(왼쪽 스크롤 버튼 페이지의 60 참조).
5. 경적(경적 페이지의 61 참조).
6. 크루즈 컨트롤과 오른쪽 스크롤 휠을 사용할 수 있음을 나타내기 위해 항상 켜져 있는 식별자.
7. 와이퍼*(와이퍼 및 워셔 페이지의 70 참조).
8. 오른쪽 스크롤 버튼(오른쪽 스크롤 버튼 페이지의 61 참조).
9. 음성 명령(음성 명령 페이지의 18 참조).

*헤드라이트 하이빔 및 와이퍼 버튼과 관련된 동작은 버튼을 누르는 지 또는 길게 누르는지에 따라 다릅니다. 자세한 내용은 이 사용자 매뉴얼의 해당 섹션을 참조하십시오.

참고: Model S이(가) 주차 상태일 때 왼쪽 및 오른쪽 스크롤 버튼을 동시에 길게 누르면 터치스크린이 다시 시작됩니다(터치스크린 다시 시작하기 페이지의 8 참조).

참고: 요크 스티어링 휠(또는 스티어링 휠)의 일부 컨트롤은 정전식 버튼입니다. 즉, 물리적인 스위치가 없지만 터치에 반응하고 진동으로 햅틱 피드백을 제공합니다. 의도하지 않는 한 손가락을 버튼에 올려두지 마세요. 의도치 않게 이 버튼을 터치하면 기능이 활성화 또는 비활성화될 수 있습니다. 실수로 버튼이 활성화된 경우, 몇 초 동안 스티어링 휠에서 손가락을 떼면 정상 작동이 재개됩니다.

왼쪽 스크롤 버튼

요크 스티어링 휠(또는 스티어링 휠)의 왼쪽 스크롤 버튼을 사용하여 미러 및 요크 스티어링 휠(또는 스티어링 휠)의 위치를 조정합니다. 이 버튼은 와이퍼 및 미디어 플레이어도 제어합니다.



- 미디어 플레이어를 사용할 때 버튼을 왼쪽으로 밀어 이전 곡 또는 채널로 되돌아가거나 오른쪽으로 밀어 다음 곡 또는 채널로 건너 뛩니다.
- 사운드 시스템의 볼륨을 높이거나 낮추려면 버튼을 위/아래로 각각 돌립니다.
참고: 스크롤 버튼을 사용하면 현재 사용 중인 항목에 따라 미디어 및 통화 볼륨을 조정할 수 있습니다. 볼륨을 조정하면 터치스크린에 볼륨 레벨이 표시되고 미디어 또는 스마트폰 중 어떤 볼륨이 조정되는지 표시됩니다.
- 미디어 볼륨을 음소거하거나 오디오 파일을 일시 중지/재생하려면 스크롤 버튼을 밟습니다.
- 미러를 조정할 때 버튼을 왼쪽/오른쪽으로 밀어 관련 미러를 안쪽/바깥쪽 및 위쪽/아래쪽으로 이동하여 미러를 위쪽 또는 아래쪽으로 배치합니다([미러 페이지의 63](#) 참조).
- 요크 스티어링 휠(또는 스티어링 휠)의 위치를 조정할 때 버튼을 위/아래로 돌려 기울기/각도를 조정하고 버튼을 왼쪽 또는 오른쪽으로 눌러 요크 스티어링 휠(또는 스티어링 휠)을(를) 가깝거나 멀게 이동합니다([요크 스티어링 휠\(또는 스티어링 휠\) 위치 조정 페이지의 60](#) 참조).
- 옵션(예: 와이퍼)을 선택할 수 있는 계기판에 메뉴가 표시되면 스크롤 버튼을 사용하여 옵션(위, 아래, 왼쪽 또는 오른쪽)을 선택합니다.
- 수신 전화의 경우 스크롤 버튼을 눌러 응답합니다. 통화 중 스크롤 버튼을 다시 눌러 끊습니다.

- 주행 시, 버튼을 눌렀다가 놓아 오토스티어 또는 트래픽 어웨어 크루즈 컨트롤을 작동합니다([오토스티어 페이지의 92](#) 참조). **오토 파일럿 활성화**(가) 두 번 클릭으로 설정된 경우([컨트롤 > 오토 파일럿 > 오토파일럿 활성화](#) 터치), 한 번 누르면 트래픽 어웨어 크루즈 컨트롤만 작동하며([트래픽 어웨어 크루즈 컨트롤 페이지의 91](#) 참조), 오토스티어를 작동하려면 두 번 눌렀다가 놓아야 합니다. 작동된 후에 버튼을 누르면 오토스티어 및/또는 트래픽 어웨어 크루즈 컨트롤이 취소됩니다.
- 트래픽 어웨어 크루즈 컨트롤이 작동되었을 때 스크롤 버튼을 위/아래로 돌려 설정된 크루즈 속도를 각각 증가/감소시킵니다.

참고: 현재 오른쪽 스크롤 버튼을 왼쪽 또는 오른쪽으로 미는 것과 관련된 작업은 없습니다.

열선 요크 스티어링 휠(또는 스티어링 휠)

요크 스티어링 휠(또는 스티어링 휠)을(를) 예열하려면 터치스크린의 온도 아이콘을 터치하여 실내 온도 조절 장치([실내 온도 조절 장치 개요 페이지의 119](#) 참조)를 표시한 다음 요크 스티어링 휠(또는 스티어링 휠) 아이콘을 터치합니다. 켜진 경우 방사열로 요크 스티어링 휠(또는 스티어링 휠)을(를) 따뜻한 온도로 유지합니다.

경적

2024년 1월경 이후에 제조된 차량의 경우: 경적을 울리려면 요크 스티어링 휠(또는 스티어링 휠)의 가운데를 누릅니다.



2024년 1월경 이전에 제조된 차량의 경우: 경적을 울리려면 요크 스티어링 휠(또는 스티어링 휠) 오른쪽의 경적 버튼을 길게 누릅니다.

왼쪽 스크롤 버튼 사용자 지정

실내 온도 조절 또는 블랙박스 상태 등과 같이 왼쪽 스크롤 버튼이 제어하는 항목을 사용자 지정할 수도 있습니다. 사용자 지정하려면 왼쪽 스크롤 버튼을 길게 누르고 계기판 메뉴를 탐색합니다.

오른쪽 스크롤 버튼

요크 스티어링 휠(또는 스티어링 휠)의 오른쪽 스크롤 버튼을 사용하여 오토스티어 및 트래픽 어웨어 크루즈 컨트롤 등의 오토파일럿 기능을 제어합니다.



요크 스티어링 휠(또는 스티어링 휠)



외부 미러 조정

컨트롤 > 사이드미러를 터치하여 실외 미러를 조정합니다. 요크 스티어링 휠(또는 스티어링 휠)의 왼쪽 스크롤 버튼을 눌러 조정할 좌측 또는 우측 미러를 선택합니다. 그런 다음 왼쪽 스크롤 버튼을 다음과 같이 사용하여 선택한 미러를 원하는 위치로 조정합니다.

- 미러를 위 또는 아래로 움직이려면 좌측 스크롤 버튼을 위나 아래로 굴립니다.
- 미러를 안쪽 또는 바깥쪽으로 움직이려면 좌측 스크롤 버튼을 왼쪽이나 오른쪽으로 누릅니다.



차량이 'R'로 변속되면 양쪽 외부 미러가 자동으로 아래쪽으로 기울입니다. 이 기능을 켜거나 끄려면 **컨트롤 > 사이드미러 > 미러 각도 자동 조절**을 터치합니다. 자동 각도 조절 위치를 조정하려면 **각도 조절 위치 조정**을 터치하고 필요에 따라 사이드미러를 조정합니다. 각도 조절 위치를 조정하고 **저장**을 터치하면 후진으로 변속할 때마다 설정한 위치로 사이드미러가 자동으로 각도 조절됩니다. 후진에서 다른 기어로 변속하면 미러는 일반(위쪽) 위치로 다시 각도를 바꿉니다. 각도 조절 위치를 조정하려면 **미러 각도 자동 조절**을 활성화해야 합니다.

야간 주행 시 눈부심을 줄이기 위해 리어 뷰 미러 및 외부 사이드 미러의 조도가 자동으로 조절됩니다. 이 기능을 사용 또는 사용 중지하려면 **컨트롤 > 사이드미러 > 미러 자동 조도 조절**을 터치합니다.

참고: 양쪽 외부 미러의 열선은 뒷유리 성에 제거 기능과 연동되어 함께 켜고 끌 수 있습니다.

미러 접기

외부 미러를 수동으로 접고 퍼려면(예: 좁은 차고, 협소한 공간 등에 주차 중) **컨트롤 > 미러 접기/퍼기**를 터치합니다. 왼쪽 스크롤 버튼의 다기능을 사용하여 미러를 접고 펼 수도 있습니다([왼쪽 스크롤 버튼 사용자 지정 페이지의 61](#) 참조).

미러를 수동으로 접으면 주행 속도가 50km/h에 도달할 때까지(또는 **컨트롤 > 미러 퍼기**를 터치하여 수동으로 펼 때까지) 접힌 상태를 유지합니다.

참고: 50km/h를 초과하여 주행하면 미러를 접을 수 없습니다.

Model S에서 내리거나 잠금 해제할 때마다 미러가 자동으로 접히도록 설정하려면 **컨트롤 > 사이드미러 > 미러 자동 접힘**을 터치합니다. Model S의 잠금을 해제할 때 미러가 자동으로 펼쳐집니다.

특정 위치에 도착할 때마다 미러가 자동으로 접히도록 설정할 수도 있습니다. 이렇게 하면 자주 방문하는 장소에 도착할 때마다 수동으로 접지 않아도 됩니다. 설정하려면 저장하려는 위치에 정차(또는 6km/h 미만으로 주행)하고 사이드미러를 접습니다. **위치 저장**이 **사이드미러 접기** 제어 화면에 잠시 표시될 때 해당 옵션을 터치하세요.

사이드미러가 자동으로 접히는 것을 더는 원하지 않는다면, 저장된 위치에서 사이드미러가 접힐 때 **컨트롤 > 사이드미러 퍼기**를 터치한 다음, **위치 삭제**를 터치하세요.

저장된 위치를 떠날 때, 주행 속도가 6km/h에 도달하거나, **컨트롤 > 사이드미러 퍼기**를 터치하면 사이드미러가 펼쳐집니다.

참고: 저장된 위치로 돌아오면서 50km/h 미만으로 주행 중일 경우 미러가 자동으로 접힐 수 있습니다.

참고: 미러 어셈블리를 운전자에게서 멀리 밀어 펼치거나 운전자 쪽으로 당겨 접음으로써 언제든지 미러의 자동 접기/퍼기를 무시할 수 있습니다(예: Model S에 전원이 없는 경우).

참고: Model S을(를) 주차했을 때 얼음이 쌓일 것으로 예상되는 경우 **미러 자동 접힘**을 끕니다. 얼음이 쌓이면 실외 사이드미러가 접히거나 퍼지는 것을 방해할 수 있습니다. 추운 날씨에 사이드미러를 올바르게 작동하는 방법에 대한 정보는 [추운 날씨 모범 사례 페이지의 125](#)을(를) 참조하십시오.

실내 미러

리어 뷰 미러

리어 뷰 미러를 수동으로 조정합니다. D(주행) 또는 N(중립)에 있는 경우 하루 중 시간을 기준으로 조도가 낮은 상황에서 리어 뷰 미러가 자동으로 어두워집니다(예: 야간 주행 시).

터치스크린을 사용하여 변속하기

주차 상태일 때 브레이크 페달을 밟으면 터치스크린의 한 쪽에 주행 모드 스트립이 표시됩니다. 주행 모드 스트립을 사용하여 Model S을(를) 변속합니다. 위로 살짝 밀면 주행, 아래로 살짝 밀면 후진, 또는 P를 터치하면 주차, N을 터치하면 중립입니다. 기어를 변속할 때마다 경고음이 울립니다.

터치스크린에는 항상 Model S이(가) 어떤 기어로 변속되어 있는지 표시되지만 고속 주행 시에는 주행 모드 스트립이 숨겨집니다. 주행 모드 스트립을 원할 때마다 쉽게 표시하려면, 터치스크린 가장자리에서 동승자 쪽으로 살짝 밀어주세요.



참고: 주행(D)에서 후진(R) 또는 그 반대로 변속하려면 주행 속도가 8km/h 미만이어야 합니다.

터치스크린의 주행 모드 스트립에는 항상 **주차** 및 **중립**이 표시됩니다. 8km/h 미만으로 주행할 때 **주차**로 변속하려면 브레이크 페달을 밟은 상태에서 주행 모드 스트립의 버튼을 터치합니다. 8 km/h 이상으로 주행 중 비상 상황에서는, **주차** 버튼을 길게 눌러 차량을 천천히 정지합니다.

중립(N)으로 변속하려면 **컨트롤**을 열어 주행 모드 스트립을 불러온 다음 중립(N)이 작동할 때까지 **중립**을 길게 누릅니다.

터치스크린은 수동 변속을 위해 선호되는 방법입니다. 하지만 터치스크린을 사용할 수 없는 예외적인 상황에서는 센터콘솔의 주행 모드 선택기가 자동으로 활성화되므로 변속하는 데 기어 레버를 사용해야 합니다(센터콘솔을 사용하여 변속 페이지의 65 참조).

현재 주행 속도에서 불가능한 기어로 변속하려고 시도하는 경우 계기판에 경고가 표시되고 경고음이 울리며 주행 모드가 변경되지 않습니다.

자동 변속(베타 버전)

참고: 자동 변속은 베타 기능이며 기본적으로 비활성화되어 있습니다.

참고: 판매 지역, 차량 구성, 구입한 옵션 및 소프트웨어 버전에 따라 차량에 **자동 변속(베타 버전)** 기능을 갖추고 있지 않거나 기능이 설명된 것과 정확하게 작동하지 않을 수 있습니다.

자동 변속(베타 버전)은 방향 전환, 주차 또는 주차 지점에서의 후진 출차 등과 같은 동작을 돕기 위해, 주행(D), 후진(R), 또는 주차(P) 상태에서 다른 기어로 변속할 수 있습니다. 활성화하려면 **컨트롤 > 페달 및 스티어링 > 자동 변속(베타 버전)**을 터치하고 **켄** 또는 **출차**를 선택합니다.

켄을 선택하면, **자동 변속(베타 버전)**은 주변 환경에 따라 터치스크린을 사용하지 않고도 변속할 수 있도록 해줍니다. 이는 다지점 방향 전환, 주차 지점에서의 후진 출차, 평행 주차 및 유사한 주행 동작을 도와줍니다. 차량이 변속을 도와주는 경우 계기판에 준비 상태 표시기가 나타납니다.

출차를 선택하면, Model S은(는) 주차(P)에서 다른 기어로 변속 시(예: 주차 지점에서 출차하는 경우) 기어를 'D' 또는 'R'로 선택하도록 설계되었습니다. Model S은(는) 다음과 같은 경우 주행 모드를 선택합니다.

- **자동 변속(베타 버전)**이 활성화되어 있습니다.
- Model S 이(가) 주차(P)이때 **출차**가 활성화될 수 있음, 혹은 주행(D)이나 후진(R)이때 **켄** 설정 적용에 있습니다.
- 운전석 시트의 안전벨트를 체결했습니다.
- 브레이크 페달을 밟았습니다.
- 모든 도어 및 트렁크가 닫혀 있습니다.
- 센터콘솔의 주행 모드 선택기가 활성화되지 않았습니다.

자동 변속(베타 버전)은 주행 경험을 향상하기 위해 설계되었으며, 특정 상황에서만 작동합니다. 예를 들어, 기동 시작을 위해 전면 및/또는 후면에 차량 또는 물체가 있어야 합니다. 주행 모드 선택을 확인하고 가속 페달을 밟기 전에 계기판의 지침을 따르세요.

해당 선택을 무시하려면 브레이크 페달을 밟고 터치스크린의 주행 모드 스트립을 사용하여 원하는 주행 모드로 수동 변속합니다. 무시한 이후에는 자동 변속(베타 버전)이 다시 나타나게 하려면 기어를 다시 변속해야 합니다. **자동 변속(베타 버전)**을 사용할 수 없는 경우 계기판에 메시지가 표시됩니다.

참고: Model S은(는) 특정 모드 및 주행 상황에서 자동 변속(베타 버전)을 허용하지 않으며, 여기에는 다음을 포함하되 이에 국한되지 않습니다. 밧셀 모드, 트랙 모드, 크립, 트레일러 모드 등.

⚠ 경고: **자동 변속(베타 버전)**에만 의존해서는 안 되며, 진행하기 전에 선택한 옵션이 맞는지 반드시 확인해야 합니다. 항상 주의를 기울이고 주변을 모니터링하며 안전하게 주행하세요.

자동 출차 변속

참고: 자동 출차 변속은 베타 기능이며 기본적으로 비활성화되어 있습니다.

자동 출차 변속이 활성화되면, Model S은(는) 기어를 자동으로 'D' 또는 'R'로 선택하도록 설계되었습니다. 운전석 도어가 닫혀 있고 안전벨트를 체결한 경우 계기판에 선택한 주행 모드가 표시됩니다.

선택을 무시하려면 브레이크 페달을 밟고 터치스크린의 주행 모드 스트립을 사용하여 원하는 주행 모드로 변속합니다(주행, 후진 또는 주차).

주행 모드 선택을 확인하고 가속 페달을 밟기 전에 계기판의 지침을 따르십시오.

⚠ 경고: 항상 그렇듯 주행하기 전에 차량 및 주변에 유의하십시오. 주행을 시작하기 선택을 확인하지 않고 자동으로 적절한 주행 모드를 선택할 것으로 Model S에 의존하지 마십시오.

자동 출차 변속을 사용할 수 없는 경우 계기판에 메시지가 표시됩니다.

Model S 은(는) 다음과 같은 경우 주행 모드를 자동으로 선택합니다.

- **자동 출차 변속**이 활성화되어 있습니다(컨트롤 > 페달 및 스티어링 > **자동 출차 변속**을 터치하세요).
- Model S 주차 상태
- 운전석 시트의 안전벨트를 체결했습니다.
- 브레이크 페달을 밟았습니다.
- 모든 도어 및 트렁크가 닫혀 있습니다.
- 센터콘솔의 주행 모드 선택기가 활성화되지 않았습니다.

참고: Model S 은(는) 발렛 모드에서 자동으로 주행 모드를 선택하지 않습니다.

자동 출차 변속은 기본적으로 비활성화되어 있습니다. 비활성화된 경우 터치스크린 또는 센터콘솔을 사용하여 수동으로 변속하세요. **자동 출차 변속**을 활성화하려면 **컨트롤 > 페달 및 스티어링 > 자동 출차 변속**을 터치합니다.

센터콘솔을 사용하여 변속

터치스크린에서 수동으로 변속하는 것 외에도 센터콘솔에 있는 P, R, N 또는 D를 눌러 변속할 수 있습니다. 대부분의 경우 이 버튼들을 사용하기 전에 먼저 활성화하기 위해 버튼 중 하나를 눌러야 합니다. 활성화되면 각 버튼과 관련된 LED가 켜지고 P, R, N 또는 D를 선택하면 관련된 LED가 황색으로 켜집니다.

터치스크린을 사용할 수 없는 상황(예: 기술적 문제 발생) 또는 Model S이(가) 발렛 또는 운송 모드인 경우 센터콘솔의 주행 모드 선택기가 자동으로 활성화되며 터치할 필요가 없습니다.

참고: 또한 요크 스티어링 휠(또는 스티어링 휠)의 양쪽 스크롤 버튼을 동시에 **짧게** 눌러 센터콘솔의 주행 모드 선택기를 활성화할 수 있습니다. 그러나 양쪽 버튼을 **길게** 누르면 주행 모드 선택기가 **활성화**되고 터치스크린이 다시 시작됩니다(**터치스크린 다시 시작하기 페이지의 8 참조**).

참고: 센터콘솔을 사용하여 변속하려면 전면 트렁크, 후면 트렁크 및 도어가 닫혀 있어야 합니다.



1. 주차(P)
2. 후진(R)
3. 중립(N)
4. 주행(D)

참고: 변속에 터치스크린을 사용할 수 있고 센터콘솔의 주행 모드 선택기를 수동으로 활성화한 경우, 10초 이내에 변속하지 않으면 센터콘솔이 자동으로 비활성화됩니다.

주차(P)

수동으로 'P'로 변속하려면 브레이크 페달을 밟고 터치스크린의 주행 모드 스트립에서 **주차** 버튼을 터치합니다. 터치스크린을 사용할 수 없는 경우 센터콘솔에 있는 주행 모드 선택기에서 P를 누릅니다.

Model S 저속 주행 중에는 차량의 구름 방지를 위해 주차 모드로 자동 변경됩니다. D(주행) 또는 N(중립) 상태에서 충전 케이블을 연결하거나 안전 벨트를 풀거나 도어를 열 때마다 이런 현상이 발생합니다. 주차에서 변속하기 전에 반드시 충전 케이블을 분리하고 안전벨트를 매고 도어를 닫습니다.

8km/h 이상에서 주차 브레이크를 작동하려고 시도하면 긴급 제동이 작동합니다(**제동 및 정지 페이지의 71 참조**).

참고: 비상 상황에서 브레이크가 제대로 작동하지 않는 경우 터치스크린 주행 모드 스트립의 **주차** 버튼을 길게 눌러 Model S을(를) 정지할 수 있습니다. 꼭 필요한 경우가 아니면 이 방법을 사용하여 차량을 정지시키지 마세요.

참고: 주차에서 변속하려면 항상 브레이크 페달을 밟아야 합니다.

⚠ 경고: Model S에 충전 케이블이 꽂혀 있는 경우, 또는 충전 포트에서 충전 케이블이 꽂혀 있는지 확인할 수 없는 경우에는 주차에서 변속되지 않습니다. Model S이(가) 주차에서 변속되지 않는 경우 계기판 또는 터치스크린의 지침을 따라 계속 진행합니다.

⚠ 경고: 차량에서 나가기 전에 차량이 항상 'P' 모드에 있는지 확인하는 것은 운전자의 책임입니다. Model S의 P 모드 자동 전환 기능을 신뢰하지는 마십시오.

주행(D)

수동으로 'D'로 변속하려면 터치스크린에 있는 주행 모드 스트립에서 위로 살짝 밀거나, 터치스크린을 사용할 수 없는 경우 센터콘솔에 있는 주행 모드 선택기에서 D를 누릅니다. Model S가 정차 중이거나 8km/h 미만으로 후진 시 'D'로 변경할 수 있습니다.

참고: 운송 모드에서 Model S은(는) 주행 모드로 변속되지 않습니다. **운송 모드 종료**를 터치하여 운송 모드를 먼저 취소해야 합니다. 터치스크린을 사용하여 주차(P)로 변속한 경우에도 운송 모드가 취소됩니다.

후진(R)

수동으로 'R'로 변속하려면 터치스크린에 있는 주행 모드 스트립에서 아래로 살짝 밀거나, 터치스크린을 사용할 수 없는 경우 센터콘솔에 있는 주행 모드 선택기에서 R을 누릅니다. Model S이(가) 정지해 있거나 8km/h 미만으로 주행 중일 때만 'D'로 변속할 수 있습니다. 터치스크린의 상단 모서리에 있는 X를 터치하여 주차 어시스트 뷰를 수동으로 닫을 수 있습니다.

중립(N)

기어를 중립에 둔 상태에서 브레이크 페달을 밟지 않으면 Model S의 바퀴가 자유롭게 회전합니다. 'N'으로 변속하려면 다음 중 하나를 수행합니다.

- 주행 모드 스트립에서 **중립(N)** 아이콘을 길게 눌러 Model S이(가) 중립(N) 기어를 체결할 때까지 기다립니다.
- 센터콘솔의 주행 모드 선택기에서 **중립**을 선택합니다.

참고: Model S이(가) 8km/h 이상으로 주행 중일 때 터치스크린의 주행 모드 스트립을 위 또는 아래로 살짝 밀면 주행 모드 스트립 하단에 **중립** 아이콘이 표시되며, 여기에서 중립(N)이 작동하도록 선택할 수도 있습니다.

참고: Model S이(가) 약 8km/h 미만으로 이동 중인 경우 'N'에서 변속하려면 브레이크 페달을 밟아야 합니다.

Model S 은(는) 하차 시에도 **중립**으로 유지할 수 있는 운송 모드 또는 세차 모드와 같은 특정 모드가 아닌 한 운전석 도어를 열고 차량에서 내릴 때 **주차**로 자동 변속됩니다.

차량을 중립에 유지하기(운송 모드)

하차 시 Model S을(를) 'N'에 두어 차량을 밀어 움직일 수 있게 하려면(플랫폼 트럭에 밀어 올리는 등) 운송 모드를 활성화해야 합니다.

1. 기어를 P(주차)로 전환합니다.
2. 브레이크 페달을 밟습니다.
3. **컨트롤 > 차량 정비 > 견인**을 터치합니다. Model S을(를) 적절하게 운송하는 방법을 알려주는 메시지가 터치스크린에 표시됩니다.
4. **운송 모드로 전환**을 터치합니다. Model S이(가) 이제 운송 모드임을 표시하기 위해 버튼이 청색으로 바뀝니다. Model S 이(가) 이제 자유롭게 움직이며, 짧은 거리를 저속으로 이동(걷는 속도 이하로)시키거나 원치로(예: 플랫폼 트럭에 올려) 견인할 수 있습니다.

운송 모드에 관한 자세한 내용은 **운송 모드 켜기 페이지의 178**을(를) 참조하세요.

조명 제어



컨트롤 > 라이트를 터치하여 라이트를 제어합니다.

참고: 주행 중에 요크 스티어링 휠(또는 스티어링 휠)의 하이빔 버튼을 터치하여 간단한 라이트 메뉴에 액세스할 수도 있습니다. 라이트 메뉴가 터치스크린에 표시되어 헤드라이트 제어에 대한 빠른 액세스를 제공합니다.

터치스크린에서 제어할 수 있는 조명 외에도 Model S은(는) 사용자의 동작에 따라 자동으로 켜지고 꺼지는 편의 조명이 있습니다. 예를 들어 Model S 잠금을 해제하거나 도어를 열거나 기어를 'P'로 변경할 때 내부 조명, 차폭등, 테일라이트 및 퍼들 램프가 켜집니다. 1분 또는 2분 후, 또는 Model S을(를) 변속하거나 잠그면 자동으로 꺼집니다.

실외등

Model S을(를) 시작할 때마다 실외등(헤드라이트, 테일라이트, 차폭등, 주차등 및 번호판 램프)이 **자동**으로 설정됩니다. 다른 설정으로 변경할 경우 다음 주행 시 조명은 **자동** 설정으로 항상 되돌아갑니다.

다음 옵션 중 하나를 터치하여 다시 조정하거나 다음에 주행할 때까지 실외 조명 설정을 변경하고 유지합니다.

끔

실외 조명이 꺼져 있습니다. 다양한 판매 지역의 규정에 따라 주행할 때는 주간 주행등이 계속 켜져 있을 수 있습니다.



주차등, 차폭등, 테일라이트 및 번호판등이 켜져 있습니다.



로우빔 헤드라이트, 차폭등, 주차등, 테일라이트 및 번호판등이 켜져 있습니다.

⚠ 경고: 시야가 좋지 않을 때에는 헤드라이트와 후면 라이트를 켜십시오(예: 어둡거나 안개가 끼었거나 눈이 오거나 노면이 젖었을 때 등). 주간 주행등이 켜져 있으면 후면 테일라이트가 꺼집니다. 라이트를 켜지 않는다면 심각한 상해를 입을 수도 있습니다.

참고: 통행 방향이 다른 지역으로 일시적으로 주행하는 경우(예: 우측 통행 지역에서 주행 중에 좌측 통행 지역으로 주행하는 경우)에는 헤드라이트를 조정하지 않아도 됩니다.

안개등

장착된 경우 터치하여 안개등을 켜거나 끕니다. 안개등은 로빔 헤드라이트가 켜질 때만 작동합니다. 헤드라이트를 끄면 안개등도 꺼집니다.



후면 안개등(장착된 경우)이 켜지면 계기판에 후면 안개등 표시기가 표시됩니다.



옵션으로 선택할 수 있는 전면 안개등이 켜지면 계기판에 전면 안개등 표시기가 표시됩니다.

참고: 판매 지역 및 차량 옵션에 따라 차량에 전면 그리고/또는 후면 안개등이 장착되지 않을 수 있습니다.

실내등

실내등(독서등)을 켜거나 끕니다. **자동**으로 설정하면 Model S을(를) 잠금 해제하거나 내리면서 도어를 열거나, 기어를 'P'로 변경할 때 모든 실내등이 켜집니다.

또한, 개별 실내등의 렌즈를 터치하여 조명을 켜거나 끌 수 있습니다. 실내등을 켜면, Model S의 전원을 끄면 꺼집니다. 수동으로 조명을 켤 때 Model S의 전원이 이미 꺼져 있다면 60분 후에 꺼집니다.

앰비언트 라이트

활성화하면 헤드라이트를 켤 때마다 실내 앰비언트 라이트가 켜집니다.

하차 후 헤드라이트

주행을 멈추고 Model S을(를) 어두운 곳에 주차하면 실외등이 일시적으로 켜져 있습니다. 1분 후에 또는 Model S을(를) 잠그면(먼저 발생활 때) 자동으로 꺼집니다.

참고: Model S을(를) Tesla 모바일 앱 또는 키 카드(를) 사용하여 잠그면, 헤드라이트가 즉시 꺼집니다. 단, 워크어웨이 도어 잠금이 활성화되어 차량이 잠기는 경우(워크어웨이 도어 잠금장치 페이지의 26 참조) 1분 후 헤드라이트가 자동으로 꺼집니다.

이 기능을 켜고 끄려면 **컨트롤 > 라이트 > 하차 후 헤드라이트**를 터치합니다. **하차 후 헤드라이트**를 끄면 'P'를 체결하고 도어를 열 때 헤드라이트가 즉시 꺼집니다.

참고: Model S는 헤드라이트의 가장자리를 따라 라이트가 있으며 이를 '시그니처' 조명이라고 합니다. 이 조명은 Model S가 켜지고 주행 모드가 작동할 때마다 자동으로 켜집니다.

하이빔 헤드라이트

헤드라이트를 제어하려면 요크 스티어링 휠(또는 스티어링 휠) 왼쪽의 하이빔 헤드라이트 버튼을 사용하십시오.

- 누른 다음 빠르게 떼어 하이빔 헤드라이트를 점멸합니다.
- 길게 눌러 하이빔 헤드라이트를 켭니다. 계기판에 짧은 타이머가 표시되며 하이빔 헤드라이트를 켜짐 위치로 고정하려면 해당 타이머 시간 동안 유지해야 합니다. 헤드라이트가 꺼졌을 때 버튼을 한 번 더 눌러서 끕니다.



조명



다음 표시등이 계기판에 표시되어 헤드라이트의 상태를 나타냅니다.

로우빔 헤드라이트가 켜져 있습니다.



하이빔 헤드라이트가 켜져 있습니다. 하이빔이 켜져 있지만 **어댑티브 헤드라이트** 설정은 꺼져 있는 경우 또는 **어댑티브 헤드라이트** 설정은 켜져 있지만 일시적으로 사용할 수 없는 경우 점등합니다.



현재 하이빔이 켜져 있고 차량 전방에 빛이 감지되는 경우 **어댑티브 헤드라이트**이(가) 하이빔을 끌 준비를 합니다.



어댑티브 헤드라이트이(가) 작동 중이고 차량 전방에 빛이 감지되기 때문에 하이빔이 일시적으로 꺼져 있습니다. 빛이 더 이상 감지되지 않으면 하이빔 헤드라이트는 자동으로 다시 켜집니다.



어댑티브 헤드라이트

어댑티브 헤드라이트이(가) 활성화되면 Model S은(는) Model S 전방에서 빛이 감지되는지 여부에 따라 하이빔 및 로우빔 헤드라이트를 자동으로 전환합니다.

헤드라이트는 전방 도로의 곡선에 따라 조정되어 야간에 더 높은 가시성을 제공합니다.

이 기능을 제어하려면 **컨트롤 > 라이트 > 어댑티브 헤드라이트**를 터치하거나 요크 스티어링 휠(또는 스티어링 휠)의 왼쪽에 있는 하이빔 헤드라이트 버튼을 누르면 터치스크린에 표시되는 라이트 팝업 창을 사용합니다.

참고: **어댑티브 헤드라이트** 은(는) 오토스티어가 작동하면 자동으로 활성화됩니다. 로우빔 헤드라이트로 전환하려면 요크 스티어링 휠(또는 스티어링 휠)의 하이빔 헤드라이트 버튼을 누릅니다. **어댑티브 헤드라이트** 은(는) 오토스티어가 활성화될 때마다 다시 활성화됩니다.

⚠ 경고: 어댑티브 헤드라이트 은(는) 편의 장치이며 제약이 따릅니다. 운전자는 항상 헤드라이트를 기후 상태 및 주행 상황에 적합하게 조정해야 합니다.

후면 독서등

Model S의 후면 시트 양쪽에는 도어 위쪽 및 코트 행거 옆에 독서등이 장착되어 있습니다(**코트 행거 페이지의 33** 참고). 독서등을 켜거나 끄려면 렌즈를 누릅니다. 독서등을 켜둔 경우 Model S의 전원을 끄면 독서등이 자동으로 꺼집니다.

방향 지시등

방향 지시등을 작동하려면 요크 스티어링 휠(또는 스티어링 휠) 왼쪽에 있는 해당 화살표 버튼을 누릅니다. 요크 스티어링 휠(또는 스티어링 휠)의 각도에 따라 방향 지시등이 취소됩니다(예: 방향 전환 완료). 방향 지시등 버튼을 한 번 더 눌러서 방향 지시등을 취소할 수도 있습니다.

컨트롤 > 라이트 > 자동 방향 지시등을 자동 취소로 설정한 경우 Model S이(가) 도로에서 합류, 차선 변경 또는 분기점에서 진로 변경과 같은 동작 완료를 감지하면 방향 지시등이 자동으로 취소됩니다. 자동 취소를 언제든지 무시할 수 있습니다(예: 차선 변경을 한 번 이상 수행하기 때문에 방향 지시등을 켜진 상태로 유지하려고 함). 무시하려면 방향 지시등 버튼을 누르고 잠시 유지(누르기 대신)하여 방향 지시등을 작동하십시오. 이렇게 하면 첫 번째 이동이 완료된 후 방향 지시등이 켜진 상태로 유지됩니다. **자동 방향 지시등을 끄**로 설정한 경우 도로에서 합류, 차선 변경 또는 분기점과 같은 이동 후 방향 지시등 버튼을 눌러 방향 지시등을 수동으로 취소해야 합니다.



방향 지시등이 작동 중일 때 계기판에 해당 표시등이 켜지고 딸깍 소리가 들립니다.



위험 경고등

위험 경고등을 켜려면 센터콘솔 전면에 있는 주행 모드 선택기의 버튼을 누릅니다. 모든 방향 지시등이 점멸합니다. 다시 눌러서 끕니다.



참고: 위험 경고등은 키가 가까이 있지 않아도 점멸합니다.

헤드라이트 또는 테일라이트의 결로

날씨 변화, 습도 수준 또는 최근 물에 대한 노출(예: 세차)로 인해 차량의 헤드라이트 또는 테일라이트에 때때로 결로가 발생하여 축적될 수 있습니다. 이는 정상입니다. 날씨가 따뜻해지고 습도가 낮아지면 응결은 보통 저절로 사라집니다. 외부 렌즈 내부에 물이 고이거나, 결로가 외부 조명의 가시성에 영향을 주는 경우 Tesla 서비스에 문의하십시오.



와이퍼 및 워셔

와이퍼 및 워셔

요크 스티어링 휠(또는 스티어링 휠)의 와이퍼 버튼을 터치하여 와이퍼 설정에 액세스할 수 있습니다.

- 와이퍼 버튼을 **눌러** 윈드실드를 닦습니다. 와이퍼가 이미 와이퍼 설정에 따라 작동 중이고 **자동**으로 설정되어 있지 않은 경우 와이퍼 버튼을 누르면 속도가 순환합니다. 와이퍼 속도는 다음과 같이 순환합니다. I > II > III > IIII > III > II > I.
- 와이퍼 버튼을 **길게 누르면** 워셔액을 윈드실드로 분사합니다. 버튼에서 손을 떼면 와이퍼가 두 번 추가로 움직이고, 차량 및 환경 조건에 따라 몇 초 후에 세 번째로 움직일 수 있습니다. 와이퍼 버튼을 길게 눌러 워셔액을 계속해서 분사할 수 있습니다. 손을 떼면 와이퍼가 작동합니다.

또한 **컨트롤 > 와이퍼**를 터치하여 와이퍼 설정에 액세스할 수 있습니다.

와이퍼 버튼을 누를 때마다 계기판에 와이퍼 메뉴가 표시되어 와이퍼 설정을 조정할 수 있습니다. 요크 스티어링 휠(또는 스티어링 휠)의 왼쪽 스크롤 버튼을 위 또는 아래로 돌려 원하는 설정을 선택합니다.

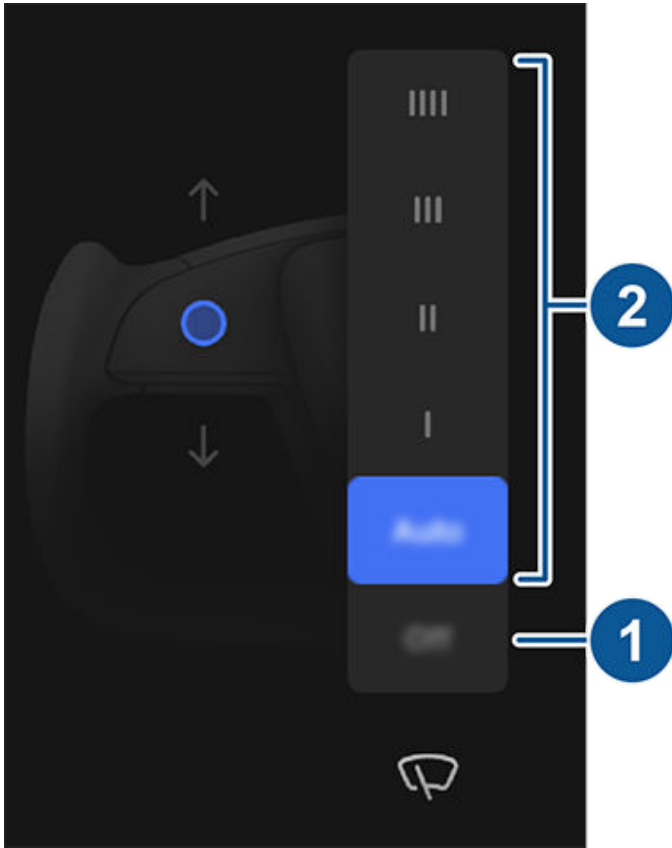

1. 와이퍼를 끕니다.
2. 원하는 와이퍼 작동 방법을 선택합니다.
 - IIII - 연속 작동, 빠름.
 - III - 연속 작동, 느림.
 - II - 간헐적 작동, 빠름.
 - I - 간헐적 작동, 느림.

- **자동** - Model S0이(가) 감수량을 감지하여 와이퍼 작동 속도와 강도를 조정합니다. 와이퍼가 **자동**으로 설정된 상태에서 와이퍼 버튼을 누르면 일시적으로 와이퍼의 강도가 높아집니다.

참고: 오토스티어를 작동하면 와이퍼가 **자동**으로 설정됩니다. 오토스티어를 사용하는 동안 와이퍼 설정을 **자동**에서 변경할 수 있지만, 다음에 오토스티어를 작동하면 와이퍼가 다시 **자동**으로 기본 설정됩니다.

참고: 자동 설정은 현재 베타 단계에 있습니다. 베타 단계에 있는 자동 설정을 사용하기가 꺼려질 경우, Tesla는 필요에 따라 와이퍼를 수동으로 작동할 것을 권장합니다.

참고: 음성 명령을 사용하여 윈드실드 와이퍼 속도 및 빈도를 조정할 수도 있습니다(**음성 명령 페이지의 18** 참조).

와이퍼 블레이드의 가장자리를 주기적으로 점검하고 청소하십시오. 블레이드가 손상되면 즉시 교체하십시오. 와이퍼 블레이드 점검 및 교체에 대한 자세한 내용은 **윈드실드 와이퍼 블레이드, 제트 및 액 페이지의 162**(를) 참조하십시오.

- ⚠ **경고:** 후드 손상을 방지하려면 후드가 완전히 닫혔는지 확인한 후 앞유리 와이퍼를 작동하십시오.
- ⚠ **경고:** 와이퍼를 켜기 전에 윈드실드에서 얼음을 제거하십시오. 얼음의 날카로운 부분은 와이퍼 블레이드의 고무를 손상시킬 수 있습니다.
- ⚠ **경고:** 가혹한 기후에서 와이퍼 블레이드가 얼었거나 윈드실드에 들러붙지 않았는지 확인하십시오.



브레이크 시스템

⚠ 경고: 안전을 위해 제동 시스템은 올바르게 작동해야 합니다. 브레이크 페달, 브레이크 캘리퍼, 또는 Model S의 제동 시스템의 구성품에 문제가 있는 경우 즉시 Tesla에 문의하십시오.

Model S 최대 브레이크 압력을 가할 때에 바퀴가 잠기는 것을 방지하는 ABS(안티록 브레이크 시스템)가 있습니다. 대부분의 도로 상황에서 강하게 제동하는 중에 조향 제어를 향상합니다.

비상 제동 상황에서 ABS는 각 바퀴의 속도를 계속적으로 관찰하여 사용 가능한 그립력에 따라 브레이크 압력을 달리합니다.

브레이크 압력의 변동은 브레이크 페달이 진동하는 듯한 느낌으로 알 수 있습니다. 이것은 ABS가 작동 중이라는 것을 표시하며 우려할 사유가 아닙니다. 박동치는 느낌이 있을 때에 브레이크 페달에 강하고 지속적인 압력을 가합니다.

ABS

(미국) Model S을(를) 처음 시작할 때 계기판에 ABS 표시등이 열린 주황색으로 짧게 점멸합니다. 다른 상황에서 이 표시등이 켜지는 경우 ABS 고장이 발생한 것으로 ABS는 작동하지 않습니다. Tesla에 문의하세요. 브레이크 시스템은 정상적으로 작동하며 ABS 고장에 의해 영향을 받지 않습니다. 하지만 제동 거리는 늘어날 수 있습니다. 주의해서 주행하고 강한 제동을 피하십시오.



(캐나다) Model S을(를) 처음 시작할 때 계기판에 ABS 표시등이 열린 주황색으로 짧게 점멸합니다. 다른 상황에서 이 표시등이 켜지는 경우 ABS 고장이 발생한 것으로 ABS는 작동하지 않습니다. Tesla에 문의하세요. 브레이크 시스템은 정상적으로 작동하며 ABS 고장에 의해 영향을 받지 않습니다. 하지만 제동 거리는 늘어날 수 있습니다. 주의해서 주행하고 강한 제동을 피하십시오.

BRAKE

(미국) 어느 때라도 계기판에 적색 브레이크 표시등이 나타난다면(Model S을(를) 처음 시작할 때 잠시 표시되는 경우 제외), 브레이크 시스템에 고장이 감지되었거나 브레이크액이 부족하다는 의미입니다. 즉시 Tesla에 문의하세요. 안전하면 브레이크에 일정한 압력을 가하고 단단히 밟은 상태를 유지하여 차량을 정지하십시오.



(캐나다) 어느 때라도 계기판에 적색 브레이크 표시등이 나타난다면(Model S을(를) 처음 시작할 때 잠시 표시되는 경우 제외), 브레이크 시스템에 고장이 감지되었거나 브레이크액이 부족하다는 의미입니다. 즉시 Tesla에 문의하세요. 안전하면 브레이크에 일정한 압력을 가하고 단단히 밟은 상태를 유지하여 차량을 정지하십시오.

BRAKE

(미국) 브레이크 부스터 고장이 감지되거나 희생 제동을 사용할 수 없는 경우 계기판에 이 열린 주황색 브레이크 표시등이 표시됩니다(희생 제동 페이지의 72 참조). 안전이 확보된 상황에서 브레이크에 일정한 압력을 가하고 단단히 밟은 상태를 유지하여 차량을 정지하세요. 유압 부스터 컴펜세이션이 활성화될 수 있습니다(유압 부스터 보상 페이지의 72 참조).



(캐나다) 브레이크 부스터 고장이 감지되거나 희생 제동을 사용할 수 없는 경우 계기판에 이 열린 주황색 브레이크 표시등이 표시됩니다(희생 제동 페이지의 72 참조). 안전이 확보된 상황에서 브레이크에 일정한 압력을 가하고 단단히 밟은 상태를 유지하여 차량을 정지하세요. 유압 부스터 컴펜세이션이 활성화될 수 있습니다(유압 부스터 보상 페이지의 72 참조).

⚠ 경고: 섭씨 -10도 온도 미만에서 옵션으로 제공하는 카본 세라믹 브레이크 키트가 장착된 Model S Plaid를 주행할 때는 계기판에 추운 날씨에 안정성 및 제동 성능이 저하될 수 있음을 나타내는 경고가 표시됩니다. 추운 날씨에 주행할 때는 브레이크 페달에 가하는 압력을 높여야 할 수도 있습니다. 이러한 성능 감소를 인식하고 추운 날씨 조건에서는 주의하여 주행하십시오.

긴급 제동

긴급 상황에서 마찰력이 부족한 노면에서도 브레이크 페달을 깊게 밟고 지속적으로 압력을 유지하십시오. ABS는 사용 가능한 마찰력의 양에 따라서 각 바퀴에 제동 압력을 다르게 합니다. 이것이 바퀴가 잠기는 것을 방지하며 가능한 안전하게 멈추게 합니다.

차량을 정지하는 데 다른 방법이 필요한 경우 터치스크린 주행 모드 스트립의 주차(P) 버튼을 길게 눌러 브레이크를 밟으면 버튼을 누르고 있는 동안 주행 토크가 제거됩니다. 주행 모드 스트립을 표시하려면 **컨트롤**을 터치합니다.

⚠ 경고: 브레이크 페달을 펌프하듯 위아래로 밟지 마십시오. 그러는 경우 ABS의 동작을 방해하며 제동 거리가 늘어날 수 있습니다.

⚠ 경고: 항상 선행 차량과 안전 거리를 유지하고 위험한 운전 상황이 있는지 주의하십시오. ABS가 제동거리를 줄일 수는 있지만 물리학의 법칙을 극복할 수 없습니다. 또한 수막현상(수막이 타이어와 도로가 직접 접촉하는 것을 막음)의 위험을 방지할 수 없습니다.

⚠ 경고: 자동 긴급 제동(충돌 회피 어시스트 페이지의 108 참조)은 충돌이 임박한 것으로 간주되는 상황에서 자동으로 제동하기 위해 개입할 수 있습니다. 자동 긴급 제동은 충돌을 방지하도록 설계되지 않았습니다. 주행 속도 감속을 시도하여 전방 충돌의 충격을 최소화할 뿐입니다. 충돌을 피하기 위해 자동 긴급 제동에 의존하면 심각한 상해 또는 사망으로 이어질 수 있습니다.

⚠ 경고: 비상 상황에서 브레이크가 제대로 작동하지 않는 경우 센터콘솔 또는 터치스크린의 주차(P) 버튼을 길게 누르면 Model S이(가) 정지합니다. 꼭 필요한 경우가 아니면 이 방법을 사용하여 차량을 정지시키지 마십시오.

다이나믹 브레이크 라이트(장착된 경우)

50km/h를 초과하여 주행 중일 때 강하게 제동 시 (또는 자동 긴급 제동 작동 시) 브레이크등이 빠르게 점멸하여 Model S이(가) 급격하게 감속 중임을 다른 운전자에게 경고합니다. Model S이(가) 완전히 정지하면 비상 경고등이 점멸합니다. 가속 페달을 밟거나 비상등 버튼을 눌러 수동으로 끌 때까지 계속 점멸합니다(위험 경고등 페이지의 68 참조).

참고: 트레일러를 견인하는 경우(해당하는 경우) 트레일러에 별도 제동 시스템이 장착되어 있지 않더라도 트레일러의 브레이크등이 위에 설명한 것처럼 작동합니다.



제동 및 정지

⚠ 경고: 트레일러 견인 시(해당하는 경우) 항상 앞차와의 거리를 늘리십시오. 급제동하는 경우 스키드 및 잭 나이프 현상을 유발하여 통제 기능을 상실할 수 있습니다.

브레이크 디스크 와이핑

춥고 습한 날씨에서 브레이크 응답성을 유지하기 위해 Model S에는 브레이크 디스크 와이핑 기능이 장착되어 있습니다. 춥고 습한 날씨가 감지되면 이 기능은 감지할 수 없는 양의 제동력을 반복적으로 가하여 브레이크 디스크 표면의 습기를 제거합니다.

유압 페이드 보상

Model S에는 유압 페이드 보상 기능이 장착되어 있습니다. 이 기능은 제동 성능 저하 시 브레이크 시스템 압력과 ABS 작동의 모니터링을 보조합니다. 제동 성능 저하가 감지되면(예: 브레이크 페이드 현상 또는 낮은 온도나 젖은 도로 조건으로 인해) 소리가 들리고 브레이크 페달이 밟아서 밀려나는 듯한 반발감이 느껴지며 제동력이 크게 증가하는 것을 느낄 수 있습니다. 평소처럼 제동하고 브레이크 페달에서 발을 떼거나 펴핑하지 말고 계속해서 밟은 상태를 유지하세요.

⚠ 경고: 비상 상황에서 브레이크가 제대로 작동하지 않는 경우 센터콘솔 또는 터치스크린의 주차(P) 버튼을 길게 누르면 Model S이(가) 정지합니다. 꼭 필요한 경우가 아니면 이 방법을 사용하여 차량을 정지시키지 마십시오.

⚠ 경고: 위험한 주행 조건인 경우 항상 선행 차량과의 안전한 주행 거리를 유지하고 주의하십시오. 브레이크 디스크 와이핑 및 유압 페이드 보상은 브레이크를 적절히 밟는 것을 대신하지 않습니다.

유압 부스트 보상

Model S에는 브레이크 페달을 밟을 때 브레이크를 작동시키는 브레이크 부스터가 장착되어 있습니다. 유압 부스트 보상은 브레이크 부스터가 고장난 경우 기계적 지원을 제공합니다. 브레이크 부스터 결합이 감지되는 경우 브레이크 페달이 밟기에 더 뻑뻑하다고 느껴지며 브레이크 페달을 밟을 때 소리가 들릴 수 있습니다. 주의하여 주행하고 다른 도로 사용자와 안전 거리를 유지하세요. 브레이크 페달 반응성 및 제동 성능이 저하될 수 있습니다. 제동 거리가 늘어날 수 있습니다.

회생 제동

Model S이(가) 움직일 때 가속 페달에서 발을 떼면 회생 제동이 차량을 감속하고 남은 전력을 다시 배터리에 공급합니다. 멈출 것을 예상하고 가속 페달에서 압력을 제거하거나 줄여 감속하는 동작만으로도 회생 제동을 활용해 주행 거리를 늘릴 수 있습니다.

회생 제동으로 인한 차량 감속은 배터리의 현재 상태에 따라 다를 수 있습니다. 예를 들어 배터리가 차갑거나 이미 완전히 충전되었을 경우 회생 제동이 제한될 수 있습니다.

파워미터(계기판 하단 중앙의 얇은 가로선)는 실시간 전력 사용량을 표시합니다.



1. 파워미터의 왼쪽은 회생 제동으로 생성되는 전력 또는 차량의 감속에 사용되는 전력을 나타냅니다. 배터리로 다시 공급되는 전력은 녹색으로 표시되는 반면, 일반 제동 시스템에서 사용되는 전력은 회색으로 표시됩니다.
2. 파워미터의 오른쪽에는 차량 가속에 사용되는 전력 등 배터리에서 출력되는 전력이 표시됩니다. 가속 페달을 밟을 때, 파워미터 오른쪽이 흑색(또는 디스플레이가 어두운 경우 백색)으로 채워집니다.

참고: 침습성 컴파운드 및 트레드 디자인의 동절기 타이어를 장착하면 회생 제동 출력이 일시적으로 감소할 수 있습니다. 그러나 차량은 계속해서 스스로 재보정하도록 설계되었으며, 타이어를 교체하고 어느 정도 직선 가속한 다음에는 회생 제동이 차츰 복원됩니다. 이는 대부분의 운전자에게 짧은 기간 동안의 일반적인 주행 후에 나타나지만, 대체로 약하게 가속하는 운전자는 재보정이 진행 중일 때 좀 더 강하게 가속해야 할 수 있습니다. **정비 > 휠 및 타이어 > 타이어**를 터치하여 겨울용 타이어를 선택하고 이 과정을 빠르게 진행하십시오.

참고: 회생 제동으로 인해 갑작스럽게 차량 속도가 떨어지는 경우 Model S(예: 고속에서 운전자의 발이 가속 페달에서 완전히 떨어지는 경우) 브레이크등이 켜져 다른 운전자에게 감속 중임을 알립니다.

참고: Model S은(는) 회생 제동을 사용하므로 일반적으로 기존 제동 시스템의 브레이크 패드보다 사용 빈도가 적습니다. 녹 및 부식의 누적을 방지하기 위해 Tesla는 브레이크 페달을 자주 밟아 기계적으로 브레이크를 작동하고 브레이크 패드 및 로터를 건조시킬 것을 권장합니다.

⚠ 경고: 눈이나 얼음에 덮인 도로 상황에서 Model S은(는) 회생 제동 중에 트랙션이 저하될 수 있습니다..

주차 브레이크

주차 브레이크를 작동하려면 **컨트롤 > 안전**을 터치하고 브레이크 페달을 밟은 다음 **주차 브레이크**를 터치합니다.

(미국) 주차 브레이크가 작동하면 계기판에 적색 주차 브레이크 표시등이 켜집니다.



(캐나다) 주차 브레이크가 작동하면 계기판에 적색 주차 브레이크 표시등이 켜집니다.



차량이 다른 기어로 변속되면 주차 브레이크가 해제됩니다.

터치스크린 주행 모드 스트립의 **주차** 버튼을 길게 터치하여 주차 브레이크를 작동할 수도 있습니다.

(미국) 주차 브레이크에 전기적 문제가 있는 경우 계기판에 열린 주황색 주차 브레이크 표시등이 켜지고 고장 메시지가 표시됩니다.





(캐나다) 주차 브레이크에 전기적 문제가 있는 경우 계기판에 열린 주황색 주차 브레이크 표시등이 켜지고 고장 메시지가 표시됩니다.

참고: 주차 브레이크는 후륜에만 작동하고 페달로 작동하는 브레이크 시스템과 별개입니다.

- ⚠ 경고:** 혹시라도 Model S의 전원이 상실되는 경우 터치스크린을 사용할 수 없으므로 점프 시동(점프 시동 페이지의 184 참조)하지 않으면 주차 브레이크를 해제할 수 없습니다.
- ⚠ 경고:** 특히 겨울용 타이어를 사용하지 않을 경우 도로에 눈이 내렸거나 얼음이 얼어 있을 경우 뒷바퀴 트랙션이 불충분해 Model S(이)가 경사로에서 미끄러질 수 있습니다. 도로에 눈이 내렸거나 얼음이 얼어 있을 경우 언덕길에 주차하지 마십시오. 귀하는 항상 안전하게 주차해야 할 책임이 있습니다.
- ⚠ 경고:** 도로의 경사가 심해 안전하게 주차할 수 없을 경우 또는 주차 브레이크가 올바르게 체결되지 않는 경우 Model S에 경고가 표시될 수 있습니다. 이 경고는 안내용일 뿐이며 특정한 도로 조건 또는 날씨 조건 등 안전한 주차 조건에 대한 운전자의 판단을 대체할 수 없습니다. 어떠한 장소에서도 이 경고를 안전 주차 가능 여부를 판단하는 기준으로 삼지 마십시오. 귀하는 항상 안전하게 주차해야 할 책임이 있습니다.

브레이크 마모

Model S 브레이크 패드는 마모 표시기가 장착되어 있습니다. 마모 표시기는 브레이크 패드가 마모되어 로터에 마찰할 때에 끼익 소리를 내는 패드에 부착된 얇은 금속판입니다. 이 끼익 소리는 브레이크 패드가 서비스 수명의 끝에 도달했으며 교체가 필요하다고 의미입니다. 브레이크 패드를 교체하려면 Tesla 서비스 센터에 연락하십시오.

브레이크는 정기적으로 타이어와 휠을 탈거하여 육안으로 검사해야 합니다. 로터 및 브레이크 패드의 규격 및 서비스 제한에 대한 자세한 정보는 [하부시스템 페이지의 171](#)을(를) 참조하십시오. 또한 Tesla는 겨울에 도로에 염분을 도포하는 지역인 경우 매년 또는 20,000 km마다 브레이크 캘리퍼를 세척하고 윤활할 것을 권장합니다.

- ⚠ 경고:** 마모된 브레이크 패드를 교체하지 않으면 브레이크 시스템이 손상될 수 있으며 제동에 관련한 위험이 발생할 수 있습니다.



에어 서스펜션

참고: Model S을(를) 시작하면 에어 서스펜션 시스템의 저장 탱크에 공기가 채워지므로 컴프레서 소리가 들릴 수 있습니다.

Model S에는 우수한 승차 품질을 제공하고 기호에 따라 더 부드럽거나 단단한 승차감을 선택할 수 있는 어댑티브 에어 서스펜션이 장착되어 있습니다. 짐을 운반하는 경우, 시스템에서 전면과 후면 사이의 수평 높이를 유지합니다. 서스펜션 높이를 상황에 맞게 수동으로 조정할 수 있습니다(예: 가파른 진입로 또는 경사로, 깊은 눈, 과속 방지턱, 주차 연석 등 추가 지상고가 필요할 때에 Model S의 높이를 높일 수 있음).



어댑티브 에어 서스펜션 시스템의 성능을 저해하는 고장이 감지되면 계기판에서 노란색 표시등이 켜집니다. 문제가 지속되면 Tesla에 문의하십시오.



어댑티브 에어 서스펜션 시스템을 사용할 수 없는 고장이 감지되면 계기판에서 빨간색 표시등이 켜집니다. Tesla에 문의하십시오.

서스펜션 높이 조정

⚠ 경고: 서스펜션 높이를 조정하려면 먼저 Model S의 위와 아래에 장애물이 전혀 없어야 합니다.

브레이크 페달을 밟고, 터치스크린에서 **컨트롤 > 서스펜션**을 터치하여 서스펜션 높이를 수동으로 조정할 수 있습니다. 사용할 수 있는 서스펜션 높이 설정은 주행 속도 및 기타 조건에 따라 다릅니다(예: 도어가 열려 있는 경우 서스펜션이 낮아지지 않음). 슬라이더를 드래그하여 다음 옵션 중에서 선택하십시오.

- **매우 높음 - 매우 높음**으로 설정한 경우 약 30미터를 주행한 후 또는 주행 속도가 24km/h에 도달하면 서스펜션이 자동으로 기본 서스펜션 높이*(**보통 또는 낮음**)로 낮아집니다. 주행 속도가 속도 임계값에 도달할 때까지 거리 제한이 없이 매우 높음 설정을 유지하려면 **24km/h까지 지속**을 터치하십시오.
 - **높음 - 높음**으로 설정한 경우 약 30미터를 주행한 후 또는 주행 속도가 56km/h에 도달하면 서스펜션이 자동으로 기본 서스펜션 높이*(**중간 또는 낮음**)로 낮아집니다. 주행 속도가 속도 임계값에 도달할 때까지 거리 제한이 없이 **높음** 설정을 유지하려면 **56km/h까지 지속**을 터치하십시오.
- 참고:** 주 컨트롤 창에서 **서스펜션 상승** 바로 가기를 터치하여 서스펜션을 **높음**으로 올릴 수도 있습니다.
- **보통 - 보통** 설정을 사용하면 모든 부하 조건에서 최적의 편안함과 핸들링이 보장됩니다.
 - **낮음** - 높이를 낮추면 공기역학이 개선되어 화물 및 승객을 더욱 쉽게 태우고 내릴 수 있으며, 핸들링이 개선됩니다.

*기본 서스펜션 높이를 낮음으로 설정 설정이 꺼져 있는 경우 승차감, 핸들링 및 주행 거리 간 균형을 맞추도록 서스펜션 높이가 **보통과 낮음** 사이에서 조정됩니다. 핸들링 및 주행 거리를 최적화하려면 **기본 서스펜션 높이를 낮음으로 설정** 설정을 켜십시오.

⚠ 경고: 서스펜션이 **높음** 또는 **매우 높음**으로 설정되면 거칠게 주행(급가속, 급회전 등)하지 마십시오. 거칠게 주행하면 진동이 발생하여 손상 가능성이 높아질 수 있습니다.

어댑티브 서스펜션 댐핑

어댑티브 서스펜션 댐핑과 관련된 설정은 서스펜션 시스템을 실시간으로 조정하여 승차감과 핸들링을 모두 최적화합니다. 다음 중에서 선택하십시오.

- **컴포트** - 편안한 주행 경험을 위해 더욱 부드러운 승차감을 제공합니다.
- **AUTO** - 다양한 도로 및 주행 스타일에 맞춰 조정되어 부드럽으면서도 제어된 승차감을 제공합니다.
- **스포츠** - 더욱 단단하고 제어된 승차감을 제공하여 운전자의 몰입감과 도로와 일체감을 높입니다.
- **고급 - 승차감 및 핸들링**을 조정하는 개별 슬라이더를 드래그하여 서스펜션을 미세 조정하는 데 사용할 수 있습니다.

서스펜션 데이터 표시를 터치하여 서스펜션 높이, 컴프레션 및 리바운드 값과 차체 가격을 포함한 각 휠의 댐퍼에 대한 자세한 내용을 표시합니다.

참고: 어댑티브 서스펜션 댐핑이 **컴포트** 또는 **자동**으로 설정되어 있으면 서스펜션이 상승하여 거친 도로에서 승차감이 향상됩니다..

오토파일럿에서 컴포트 댐핑 사용 (장착된 경우) - 기본적으로 오토파일럿을 사용할 때 댐핑이 컴포트 설정으로 자동 설정되고 오토파일럿을 더 이상 사용하지 않으면 선택한 설정으로 되돌아갑니다. 이 기능을 비활성화하려면 이 설정을 끄십시오.

참고: 트랙 모드(장착된 경우)가 작동 중일 때는 어댑티브 서스펜션 댐핑에 대한 설정이 비활성화됩니다. 트랙 모드는 전용 레이스 트랙 주행 코스에서 적극적인 주행을 지원하기 위해 어댑티브 댐핑 설정을 자동으로 최적화합니다(**트랙 모드 페이지의 81 참조**).

실시간 시각화

서스펜션 화면의 Model S 이미지가 에어 서스펜션 시스템 상태에 대한 실시간 시각화를 제공합니다. 서스펜션 높이 변경을 시각적으로 표시하는 것 외에도 선택한 설정과 도로 조건의 변화에 따라 서스펜션 시스템이 각 휠의 댐퍼를 제어하는 방식을 반영하는 컴프레션 및 리바운드 선도 표시합니다. 두 항목은 동시에 제어됩니다. **서스펜션 데이터 표시**를 터치하여 서스펜션 높이, 컴프레션 및 리바운드 값과 차체 가격을 포함한 각 휠의 댐퍼에 대한 자세한 내용을 표시합니다.

자동 상승 위치

서스펜션을 **높음** 또는 **매우 높음**으로 올릴 때마다 위치가 자동으로 저장됩니다. 위치를 저장하면 이전에 서스펜션을 올렸던 자주 방문하는 위치에 도착했을 때 매번 수동으로 서스펜션을 올리지 않아도 됩니다. 저장된 위치로 돌아오면 Model S이(가) 서스펜션을 높이고 계기판에 서스펜션이 높아지는 것을 나타내는 메시지가 표시됩니다.

위치로 저장할 때 Model S은(는) **XXkm/h까지 지속** 설정도 저장합니다(지정된 경우).

참고: **높음** 및 **매우 높음** 서스펜션 설정이 허용하는 속도보다 빠르게 저장된 위치를 향해 주행하고 있으면 Model S의 속도가 낮아질 때까지 서스펜션을 높이지 않습니다.

참고: 저장된 위치를 떠나면 서스펜션이 자동으로 낮아집니다. 그러나 Model S이(가) 서스펜션이 낮아지는 속도 및 거리 임계값을 충족하기 전까지는 낮아지지 않을 수 있습니다.



참고: Model S이(가)가 저장된 위치에 도달했을 때 기존 서스펜션 설정이 해당 위치에 저장된 높이보다 이미 더 높으면 지상고가 조정되지 않습니다.

자동 상승 위치 제거

서스펜션이 위치에서 자동으로 높아지는 것을 원하지 않는 경우 저장된 위치에 도착할 때 나타나는 팝업에서 **이 위치에서 항상 상승**을 터치하여 선택 해제하십시오. 또는 주 컨트롤 창에서 **서스펜션 상승** 바로 가기를 사용할 때 **위치 저장됨**을 터치하여 선택 해제하십시오.

자체 수평 조정

Model S에는 전원이 꺼져 있을 때에도 자동으로 자체 수평을 조절하는 에어 서스펜션이 장착되어 있습니다. 차량에 잭을 사용하거나 들어 올릴 때 손상을 방지하려면 **잭 모드**를 활성화하여 자체 수평 조정을 해제해야 합니다(브레이크 페달을 밟고 **컨트롤 > 차량 정비 > 잭 모드** 터치). 자세한 내용은 **잭 모드 페이지의 164**을(를) 참조하십시오.



주차 어시스트

대략 2023년 1월 기준으로 이후에 제조된 차량의 경우 향후 소프트웨어 업데이트로 활성화될 때까지 이 기능이 일시적으로 제한되거나 비활성화될 수 있습니다.

Model S 은(는) 물체의 존재를 감지할 수 있도록 설계되었습니다. 천천히 이동할 때(예: 주차 중) Model S의 전방 또는 후방에 근접한 물체가 감지되면 차량이 경고합니다. 'D'에서 Model S 전방에 물체가 감지되거나 'R'에서 Model S 후방에 물체가 감지되면 차량이 경고합니다.

⚠ 경고: Model S이(가) 반대 방향으로 저절로 이동할 경우(프리롤링 상태) 경고를 받지 않을 수도 있습니다(예: Model S이(가) 'D'에서 언덕 아래를 향해 뒤쪽으로 밀리는 경우 주차 어시스트에서 경고를 표시하지 않음).

⚠ 경고: 진입하는 곳에 물체나 사람이 없어도 절대로 주차 보조 장치에 의존하지 마십시오. 여러 가지 외부 요인으로 인해 주차 보조 장치의 성능이 저하되어 감지되지 않거나 잘못 감지되는 경우가 발생할 수 있습니다(제한 사항 및 허위 경고 페이지의 76 참조). 따라서, Model S의 장애물 접근 여부를 주차 보조 장치에만 의존하여 판별하면 차량 및/또는 물체가 손상될 수 있으며 잠재적으로 심각한 상해를 입을 수 있습니다. 항상 눈으로 직접 주위를 살피고, 후진할 때에는 고개를 돌려 뒤쪽을 확인하고 모든 미러를 이용하십시오. 주차 어시스트는 어린이, 보행자, 자전거 이용자, 동물 또는 움직이거나 돌출된 물체, 카메라의 너무 높거나 낮은 위치에 있는 물체, 카메라에 너무 가깝거나 멀리 있는 물체를 감지하지 못합니다. 주차 보조 장치는 오직 안내 목적으로만 제공되며, 육안으로 확인하는 것을 대체하거나 안전 운전을 대신하지 않습니다.

Tesla Vision 주차 어시스트

참고: 판매 지역, 차량 구성, 구매 옵션, 소프트웨어 버전에 따라 차량에 Tesla Vision 주차 어시스트가 장착되어 있지 않을 수 있습니다.

차량은 Model S의 전면, 후면 및 양쪽 측면에 장착된 카메라를 사용하여 주변 물체를 고화질로 재현하여 계기판에 표시해 줍니다.



시각화에 표시된 여러 색상은 Model S 및 표시된 물체 사이의 거리에 따라 달라집니다. 적색은 Model S에 더 가깝고 황색은 Model S에서 더 멀리 있는 것입니다.

제조 날짜에 따라: Tesla Vision 주차 어시스트(장착된 경우)를 활성화하거나 비활성화하려면, **컨트롤 > 오토파일럿**을 터치한 후 **주차 어시스트**로 스크롤해 **표준** 및 **Tesla Vision** 사이에서 모드를 전환하세요.

참고: Tesla Vision 주차 어시스트를 활성화하면 레인 어시스턴스 시각화가 비활성화됩니다. 자세한 내용은 **레인 어시스턴스 페이지의 106**을(를) 참조하세요.

시각 및 청각 피드백

후진으로 변속하면 주차 어시스트 화면이 계기판 왼쪽에 표시되며, Model S의 전후방에 근접한 물체를 보여줍니다. 이 화면은 기어를 전진으로 변속하면 닫힙니다. 그러나 Model S의 전방에 근접한 물체가 감지되면 이 주차 어시스트 화면이 유지되며, 주차 어시스트가 작동하는 속도를 초과하여 주행을 시작하면 자동으로 닫힙니다. 후진 시, 시각 피드백 또한 터치스크린에 표시됩니다(후방 카메라 페이지의 87 참조). X를 터치하여 터치스크린의 주차 어시스트 화면을 수동으로 닫을 수 있습니다.

터치스크린에 카메라 앱이 표시된 상태에서 저속으로 주행할 때 카메라 앱 화면 왼쪽 상단에 있는 버튼을 터치하여 주차 어시스트 보기로 전환할 수 있습니다. 평행 주차 시 도움이 필요할 경우 유용합니다.

경고음이 켜져 있는 경우(가청 피드백 제어 페이지의 76 참조) 물체에 접근하면 가청 신호음이 울립니다. 주차 어시스트 뷰의 스피커 아이콘을 터치하여 경고음을 일시적으로 음소거할 수 있습니다.

참고: 주차 어시스트가 피드백을 제공할 수 없는 경우 계기판에 경고 메시지가 표시됩니다.

⚠ 경고: 카메라에 먼지, 파편, 눈 및 얼음이 없는 깨끗한 상태로 유지하세요. 카메라에 고압 세척기의 사용을 피하고, 표면에 흠집을 내거나 손상할 수 있는 날카롭거나 마모를 일으키는 물체로 카메라를 청소하지 마세요.

⚠ 경고: 카메라 위나 근처에 액세서리 또는 스티커를 부착하지 마세요.

가청 피드백 제어

주차 보조 장치의 가청 피드백을 키거나 끈 상태로 사용할 수 있습니다. 경고음을 켜거나 끄려면 **컨트롤 > 안전 > 주차 보조 장치 경고음**을 터치합니다.

경고음을 일시적으로 음소거하려면 주차 어시스트 보기의 아래쪽 모서리에 있는 스피커 아이콘을 터치합니다. 변속하거나 주차 어시스트가 작동하는 속도를 초과하여 주행할 때까지 경고음이 음소됩니다.

제한 사항 및 허위 경고

다음과 같은 상황에서는 주차 어시스트가 올바르게 작동하지 않을 수 있습니다.

- 한 개 이상의 센서(장착된 경우) 또는 카메라가 손상되었거나 오염되었거나 가려진 경우(예: 진흙, 얼음 또는 눈 또는 차량 덮개, 과도한 페인트 또는 래핑, 스티커, 고무 코팅과 같은 접착 제품).
- 물체가 약 20cm 아래에 있는 경우(예: 연석 또는 낮은 장벽)

 **경고:** 감지된 키가 작은 물체(커브 또는 낮은 장벽 등)는 사각 지대로 들어갈 수 있습니다. Model S 물체가 사각 지대에 있을 때에는 경고할 수 없습니다.

- 날씨 조건(폭우, 눈 또는 안개).
- 물체가 얇은 경우(예: 표지판)
- 주차 어시스트의 작동 범위를 초과한 경우.
- 물체가 소리를 흡수하거나 부드러운 경우(예: 가루눈)
- 물체에 경사가 있는 경우(예: 경사진 제방)
- Model S 를 온도가 심하게 높거나 낮은 곳에 주차했거나 주행 중인 경우
- 물체가 범퍼에 너무 가까이 있는 경우
- 범퍼의 배열이 불량하거나 손상된 경우
- Model S 에 장착된 물체가 주차 어시스트를 간섭 및/또는 방해하는 경우(예: 자전거 랙 또는 범퍼 스티커).
- Model S 이(가) 선택한 방향과 반대 방향으로 저절로 이동할 경우(예: Model S 이(가) 'D'에서 언덕 아래를 향해 뒤쪽으로 밀리는 경우 주차 어시스트에서 경고를 표시하지 않음)

기타 주차 보조 장치

주차 어시스트 외에도, 기어를 후진으로 변속하면 후방 카메라가 Model S의 후방 영역을 표시합니다(참조 [후방 카메라 페이지의 87](#)).



차량 홀드

Model S이(가) 정지되면 브레이크 페달에서 발을 떼어도 차량 홀드 기능이 계속 브레이크의 작동을 유지합니다.

차량의 정지 모드가 홀드로 설정된 경우 차량이 완전히 정지할 때마다 차량 홀드가 자동으로 활성화됩니다.



이 표시등은 차량 홀드가 능동적으로 Model S을(를) 제동할 때마다 계기판에 나타납니다.

차량 홀드를 해제하려면 가속 페달을 밟거나 브레이크 페달을 밟았다 놓으십시오.

참고: 기어를 'N'으로 변경해도 차량 홀드가 해제됩니다.

참고: 약 10분 동안 Model S을(를) 능동적으로 제동하면 Model S의 기어가 'P'로 변경되고 차량 홀드가 취소됩니다. Model S 운전자가 차량에 없다고 감지할 경우에도 기어가 'P'로 변경됩니다.

기능 설명

트랙션 제어 시스템은 전면 및 후면 휠의 속도를 지속적으로 모니터링합니다. Model S에 트랙션 손실이 발생하면 시스템에서 브레이크 압력과 모터 출력을 제어하여 휠 스핀을 최소화합니다. 기본적으로 트랙션 제어 시스템은 켜져있습니다. 정상적인 환경에서는 최대한의 안전을 보장하기 위해 작동 상태를 유지해야 합니다.



트랙션 컨트롤 시스템이 휠 스핀을 최소화하기 위해 능동적으로 브레이크 압력과 모터 전력을 제어할 때 마다 계기판에 이 노란색 표시등이 점멸합니다. 트랙션 제어 시스템에서 오류가 감지되면 표시등이 계속 켜져 있습니다. Tesla 서비스 센터에 문의하십시오.

⚠ 경고: 트랙션 컨트롤은 위험하게 주행하거나 고속에서 급격하게 선회하여 발생하는 충돌을 방지할 수 없습니다.

휠 슬립 허용

슬립 스타트를 사용하면 휠 스핀을 제한된 속도로 허용할 수 있습니다. 슬립 스타트는 Model S이(가) 48km/h 이하로 움직일 경우에만 활성화할 수 있습니다. 슬립 스타트는 속도가 80km/h를 초과하면 자동으로 비활성화됩니다.

정상적인 환경에서는 슬립 스타트를 사용하지 말아야 합니다. 다음과 같이 의도적으로 휠 스핀을 원할 경우에만 해당 기능을 사용합니다.

- 탄탄하지 않은 표면에서 시동(자갈 또는 눈이 있는 표면)
- 깊이 쌓인 눈, 모래 또는 진흙에서 주행
- 구멍 또는 깊은 홈에서 나오기

휠 스핀을 허용하려면 **컨트롤 > 페달 및 스티어링 > 슬립 스타트**를 터치합니다.



슬립 스타트가 활성화됐을 때, 계기판에 경고 메시지가 표시됩니다.

슬립 스타트는 다음 번에 Model S을(를) 시작할 때 자동으로 비활성화되지만, 이 기능을 사용해야 할 상황이 지나면 즉시 비활성화할 것을 강력히 권장합니다.

참고: 크루즈 컨트롤을 사용하고 있을 때는 슬립 스타트를 사용할 수 없습니다.



가속 모드

컨트롤 > 페달 및 스티어링 > 가속을 터치하여 선호하는 가속 모드를 선택합니다.

- **컴포트**는 가속을 제한하여 더 매끄럽고 부드러운 승차감을 제공합니다.
참고: 컴포트를 선택하면 계기판의 주행 속도 위쪽에 **컴포트**가 표시됩니다.
- **스포츠**는 일반적인 수준의 가속을 제공합니다.
- **Insane**(장착된 경우 Performance 차량에서는 **Plaid**라고 함)은 즉시 사용 가능한 최대 가속 레벨을 사용할 수 있도록 합니다.
참고: Insane 또는 Plaid 모드에서 사용 가능한 증가된 토크 및 동력을 사용하면 주행 가능 거리 및 효율이 감소될 수 있습니다.
참고: Insane 또는 Plaid는 배터리를 최적의 온도 범위로 유지하려고 합니다. 이 설정은 또한 배터리의 예열 이외에도 필요 시(고속 주행 중, 급가속 중, 장거리 주행 중 등)에 배터리를 냉각합니다.

참고: 선택한 가속 모드를 낮춰 실내 난방 효율성을 개선할 수 있습니다. 이렇게 하면 히트 펌프 시스템이 최대 가속 성능을 제공하는 배터리의 기능을 유지하는 대신 배터리에서 더 많은 열을 가져와 실내를 효율적으로 난방할 수 있습니다. 이는 추운 날씨에 주행 효율성을 극대화하는 데 도움이 됩니다. 이후 가속 모드를 높이면 배터리가 가속 수준이 높아지기 전에 예열할 시간이 필요합니다.

또한 Model S에는 드래그 스트립 모드가 있습니다. 단거리 경주 전에 드래그 스트립 모드를 사용하여 Model S을(를) 프리컨디셔닝하면 유용합니다.

드래그 스트립 모드

드래그 스트립 모드는 배터리 및 구동장치를 짧은 가속에 이상적인 작동 온도로 프리컨디셔닝합니다. Model S 은(는) 운전자가 차량을 떠나더라도 3시간 동안 드래그 스트립 모드로 유지됩니다. 3시간 후에는 불필요한 에너지 소비를 방지하기 위해 기능이 시간 초과로 취소됩니다(예: 드래그 스트립 모드 취소를 잊고 차량을 떠난 경우).

드래그 스트립 모드를 사용할 때, Model S은(는) 배터리를 최적의 온도 범위 내로 유지하기 위해 더 많은 에너지를 소모합니다.

드래그 스트립 모드를 끄므로 전환하여 언제든지 드래그 스트립 모드를 취소할 수 있습니다.

참고: 드래그 스트립 모드를 사용하면 슬립 스타트가 자동으로 해제됩니다.

⚠ 경고: 드래그 스트립 모드는 전용 레이스 트랙에서만 사용하도록 설계되었습니다. 운전자는 주행 스타일 및 가속으로 다른 도로 사용자를 위험하게 하거나 불편을 주지 않아야 할 책임이 있습니다.

차량 런치 방법

터치스크린에서 런치 방법에 대한 시각적 지침을 제공합니다.

1. **컨트롤 > 페달 및 스티어링 > 드래그 스트립 모드**를 터치합니다.
2. 계기판에 차량 최대 성능 준비 완료가 표시될 때까지 기다립니다.
3. Model S의 기어를 'D'로 변경하고 정차 상태에서 브레이크 페달을 왼발로 세게 밟은 다음 가속 페달을 끝까지 밟습니다.

4. 3단계가 완료되면 전면 서스펜션이 "치타 자세"로 낮아지기 시작합니다.

참고: 서스펜션이 "치타 자세"로 낮아지면 최저 지상고가 크게 줄어듭니다.

5. 계기판에 드래그 스트립 모드 런치 준비 완료가 표시될 때까지 기다립니다.
6. 계기판에 "치타 자세 활성화됨" 및 "런치 준비 완료"가 표시되면 브레이크 페달에서 발을 떼어 차량을 런치합니다.



Plaid Model S 차량에서만 사용할 수 있는 트랙 모드는 전용 레이스 트랙에서 주행할 때 차량의 스태빌리티 컨트롤, 트랙션 컨트롤, 회생 제동 및 냉각 시스템을 변경하여 성능과 핸들링을 향상하도록 설계되었습니다. 트랙 모드는 모터, 회생 제동 시스템 및 일반적 제동 시스템을 지능적으로 사용하여 코너링 성능을 향상시킵니다. 이 모드를 사용하면 냉각 시스템은 과격한 주행 중 또는 전후에 높은 출력으로 작동하여 차량 시스템이 과도한 열을 견딜 수 있게 합니다.

트랙 모드에서 어댑티브 서스펜션 댐핑이 핸들링 및 차체 제어에 적합하게 최적화되어 역동적인 조작 시 운전자 자신감을 높여 줍니다. 지상고가 자동으로 낮음으로 설정되고 서스펜션이 거친 노면에서 승차감을 위해 더 이상 자동으로 상승하지 않습니다.

경고: 트랙 모드는 폐쇄 회로 주행 코스에 익숙한 숙련된 운전자만 사용할 수 있도록 설계되었습니다. 공공 도로에서는 사용하지 마세요. 운전자는 안전하게 운전하고 항상 차량을 제어하여 자신과 다른 사람의 안전을 보장할 책임이 있습니다. 트랙 모드를 사용할 때 차량 동작(트랙션 및 스태빌리티 컨트롤 포함)이 다르므로 운전자는 항상 주의를 기울여야 합니다.

트랙 모드 사용하기

Model S(를) 시작할 때 트랙 모드는 항상 꺼져 있습니다. 현재 주행에서 트랙 모드를 켜려면 기어를 P로 변경하고 다음 단계를 따르십시오.

1. 컨트롤 > 페달 및 스티어링 > 트랙 모드를 터치합니다.

활성화하면 계기판의 주행 속도 위에 **트랙**이 표시되고 지도에 트랙 모드 창이 나타납니다. 트랙 모드 창에는 배터리 및 모터에 대한 중요한 상태 정보(차량 상태 모니터링 페이지의 82 참조)와 실시간 가속도계(G미터 페이지의 82 참조)가 한눈에 알아볼 수 있도록 표시됩니다.

2. 원하는 경우 터치스크린의 트랙 모드 창에서 사용자화를 터치하여 트랙 모드 설정을 사용자 지정합니다(트랙 모드 사용자 지정 페이지의 81 참조). 페달 및 스티어링 > 주행을 터치한 다음 트랙 모드 설정 옆에 있는 사용자화를 터치하여 트랙 모드 설정을 사용자 지정할 수도 있습니다.

참고: 최적의 성능을 위해, 배터리와 모터 온도가 황색 또는 적색으로 표시되면 온도가 낮아질 때까지 기다리세요.

3. 원하는 경우 랩 타이머를 시작합니다(랩 타이머 사용하기 페이지의 82 참조).

4. 기어를 변경하고 출발하십시오!

랩 타이머를 시작했다면 시작/종료 위치를 통과할 때마다 다음 랩을 위해 타이머가 재설정됩니다. 랩 타이머 사용하기 페이지의 82을(를) 참조하세요.

트랙 모드가 켜진 경우:

- 오토파일럿 기능을 사용할 수 없습니다.
- 슬립 스타트 설정이 무시됩니다.
- 에너지 사용이 증가합니다.
- 엔터테인먼트 기능을 사용할 수 없습니다.
- 자동 변속(베타 버전)이 비활성화되어 있습니다(자세한 내용은 #unique_287 페이지의 참조).

- 어댑티브 서스펜션 댐핑 설정이 비활성화되어 있습니다(트랙 모드에서는 어댑티브 댐핑을 자동으로 최적화하여 가속한 주행을 지원합니다).

언제든 터치스크린 설정을 사용하여 트랙 모드를 끌 수 있습니다. Model S의 전원을 끄면 트랙 모드도 꺼집니다(주행 후 냉각이 진행 중인 경우 터치스크린에는 계속해서 표시될 수 있음). 트랙 모드를 끄면 모든 설정이 원래 상태로 되돌아가고 모든 기능이 일반 작동 상태로 되돌아갑니다.

참고: 주행 후 냉각을 위해 트랙 모드가 활성화된 상태에서 Model S 전원을 끄면, 다시 Model S 전원을 켤 때 빠르게 액세스하여 다시 활성화할 수 있도록 하는 팝업이 터치스크린에 표시됩니다.

경고: 트랙 모드가 켜(On) 상태이면 드라이버 어시스턴스 기능이 자동으로 비활성화됩니다. 운전자는 항상 안전하게 주행하고 차량을 제어해야 할 책임이 있습니다. 트랙 모드가 켜 상태이면 드라이버 어시스턴스 기능이 자동으로 다시 활성화됩니다.

최고 속도, 타이어 및 타이어 공기압

Tesla 카본 세라믹 브레이크가 장착된 Model S(은)는 최고 속도 322km/h(200mph)를 달성할 수 있습니다.

이를 지원하기 위해, Model S에는 다음의 타이어를 장착해야 하며, 다음 적재 조건을 초과해서는 안 됩니다.

	전면 액슬 최대 허용 중량	후면 액슬 최대 허용 중량
Goodyear Supercar 3R	1192kg	1410kg
Michelin PS4S	1192kg	1432kg

경고: 공공 도로에서 타이어 공기압이 낮은 상태로 주행하지 마세요. 공공 도로에서 사용하기 위해 적절한 타이어 공기압으로 되돌리는 것은 운전자의 책임입니다. 자세한 내용은 차량 적재 페이지의 168을(를) 참조하세요.

경고: Model S에 Tesla 카본 세라믹 브레이크 키트와 적절한 타이어가 장착되어 있지 않은 경우, 322km/h(200mph)로 주행을 시도하지 마세요.

트랙 모드 사용자 지정

트랙 모드를 사용자 지정하려면, 트랙 모드를 활성화하면 지도에 나타나는 트랙 모드 창에서 사용자화를 터치합니다. 컨트롤 > 페달 및 스티어링을 터치한 다음 트랙 모드 설정 옆에 있는 세부 설정을 터치하여 트랙 모드 설정에 액세스할 수도 있습니다. Tesla에서 제공하는 미리 정의된 프로필 목록에서 기존 트랙 모드 설정을 선택합니다. 또는 새 설정 추가를 터치하여 새 설정 프로필을 만들고 설정 프로필의 이름을 입력한 다음 원하는 대로 또는 주행 시나리오에 따라 다음 설정을 조정하거나 특정 트랙에 맞게 사용자 지정합니다.



- **핸들링 밸런스** - 슬라이더를 끌어서 코너링 시 Model S의 밸런스를 사용자 지정합니다. Model S이(가) 너무 느슨한 경우 전륜 편향 언더스티어링 설정을 선택할 수 있습니다. 코너링 시 차량 거동을 제어하기 힘든 경우 후륜 편향 설정을 시도하여 회전을 증가시킵니다. 100/0(언더스티어링에 사용되는 100% 전륜 편향)~0/100(오버스티어링에 사용되는 100% 후륜 편향) 사이에서 5% 증감률로 값을 선택할 수 있습니다.
- **스태빌리티 어시스트** - 슬라이더를 끌어서 스태빌리티 컨트롤 시스템이 차량 제어를 지원하는 수준을 선택합니다. -10에서 +10 사이의 레벨을 선택할 수 있습니다. +10을 선택하면 모든 안정성 보조 시스템이 작동하며 트랙 모드를 사용하지 않고 주행하는 것과 유사합니다. -10을 선택하면 모든 안정성 시스템이 비활성화되고 주행 안정성은 전적으로 운전자에게 달려 있습니다. 기본 설정 0은 일부 자동으로 제어되는 안정성을 제공하고 일부 제어는 운전자에게 맡기는 균형을 나타냅니다.
- **회생 제동** - 슬라이더를 끌어서 사용 가능한 회생 제동력을 선택합니다. 0~100% 사이에서 5% 증감률로 값을 선택할 수 있습니다. 기본 브레이크를 사용하는 경우 과열을 방지하기 위해 Tesla는 100% 설정을 권장합니다. 카본 세라믹 브레이크가 장착된 Model S에서 과열은 걱정할 필요가 없는 문제입니다.
- **주행 후 냉각** - 차량에서 떠난 후에도 냉각 시스템이 차량 구성품을 계속해서 냉각하기를 원하는 경우 활성화합니다. 구성품이 충분히 냉각되었거나 Model S 전원을 끈 다음 다시 켜면 냉각이 자동으로 중지됩니다. 주행 후 냉각은 주행 세션 사이에 구성품을 빠르게 식히려는 경우 유용합니다. 주행 후 냉각을 꺼짐(OFF)으로 설정한 경우에도 구성품이 결과적으로 식지만 시간이 더 걸립니다.
- **브레이크 온도**(Model S에 Tesla의 카본 세라믹 브레이크 키트가 장착되어 있지 않은 경우에만 표시) - 활성화하면 브레이크 온도 및 제동 시스템과 관련된 경고를 표시합니다. 애프터마켓 고성능 제동 시스템을 설치한 경우 비활성화하는 것이 좋습니다.
참고: 옵션인 Tesla 카본 세라믹 브레이크 키트가 장착된 Model S에서는 경고가 자동으로 비활성화됩니다.
- **랩 블랙박스 저장** - 랩 타이머를 사용할 때 USB 플래시 드라이브에 비디오 및 데이터를 저장하기를 원하는 경우 활성화합니다. 설명한 대로 USB 플래시 드라이브를 설정하고 삽입해야 합니다(비디오 녹화를 위한 USB 드라이브 요구 사항 페이지의 118 참조). USB 플래시 드라이브에는 **TeslaTrackMode**라는 폴더가 포함되어 있어야 합니다. 활성화하면 트랙 모드가 각 랩에 대한 비디오 및 관련 데이터를 저장합니다. 또한 트랙 모드는 차량의 위치, 속도, 가속, 가속 페달 사용 등에 대한 세부 정보와 함께 차량 상태와 원격 계측 데이터를 저장합니다. 그러면 비디오 녹화를 보고 USB 플래시 드라이브에 .CSV 파일로 저장되는 이 데이터를 분석하여 어느 부분에서 시간이 증가했고 단축했는지 확인할 수 있습니다.

현재 선택한 설정이 트랙 모드 창의 왼쪽 상단 모서리에 있는 터치스크린에 표시됩니다.

트랙 모드에서는 최대 20개의 설정 프로필을 저장할 수 있습니다. 선택한 프로필을 삭제하려면 설정 화면 아래에 있는 **삭제**를 터치합니다.

참고: Tesla에서 제공하는 미리 정의된 프로필은 변경하거나 삭제할 수 없습니다.

랩 타이머 사용하기

트랙 모드를 켜면 지도에 랩 타이머가 표시됩니다. 지도에서 핀을 드롭하여 랩의 시작/종료 위치를 정의합니다. 그런 다음 **START**를 눌러 주행(랩핑) 세션을 시작합니다. 세션이 시작되면 Model S을(를) 주행하여 핀을 놓아둔 랩 시작/종료 위치를 통과하면 랩 타이머에서 시간을 계산하기 시작합니다. 랩 타이머는 랩의 지속 시간을 자동으로 측정하기 시작하며, 시작/종료 위치를 지날 때마다 타이머를 재설정하고, 현재 랩과 주행 세션에서 지금까지 가장 빠른 랩 사이의 실시간 데이터를 표시합니다. 지도에서 트랙이 파란색으로 강조 표시됩니다.

각 랩 완료 시 랩 타이머에 랩의 시간이 표시됩니다. 또한 주행 세션의 이전 랩 및 최고 랩과 관련된 시간이 표시됩니다.

랩 블랙박스 저장을 활성화했고(트랙 모드 사용자 지정 페이지의 81 참조) 올바르게 포맷한 USB 플래시 드라이브를 삽입한 경우 트랙 모드는 랩에 대한 세부 정보를 제공하는 .CSV 파일과 함께 주행 세션의 비디오를 저장(전면 카메라로 녹화됨)합니다.

참고: 주행 세션 종료 시 타이머를 정지하려면 랩 타이머에서 **정지**를 터치합니다.

차량 상태 모니터링

트랙 모드를 사용할 때 터치스크린과 계기판을 통해 Model S의 상태를 쉽게 모니터링할 수 있습니다.

터치스크린에는 배터리와 모터의 온도를 그래픽으로 표시하는 막대가 표시됩니다. 이 막대는 이상적인 온도 범위 내에서 작동할 때는 무색으로 표시됩니다. 그러나 온도로 인해 배터리 또는 모터의 성능이 저하되기 시작하면 관련 막대가 노란색으로 강조 표시됩니다. 그 다음 성능이 더욱 제한되면 막대의 색이 빨간색으로 진행됩니다.

계기판에는 타이어 공기압의 실시간 수치가 표시되며, 타이어 공기압이 낮아지면 타이어 공기압 수치가 빨간색으로 표시됩니다.

Model S에 Tesla의 카본 세라믹 브레이크 키트가 장착되어 있지 않은 경우, 계기판에는 브레이크가 열 한계에 도달하면 노란색으로, 열 한계가 더 초과되면 빨간색으로 표시되어 전면 및 후면 브레이크의 온도 경고도 표시됩니다.

참고: 빨간색으로 표시되는 구성품은 해당 구성품이 적절한 성능을 발휘할 수 있으려면 상당히 냉각되어야 한다는 것을 나타낼 수 있습니다.

! **경고:** 트랙 모드 사용으로 발생한 차량 손상 또는 상해는 운전자의 책임입니다. 차량 보증은 차량 구성품의 과도한 남용으로 발생한 손상을 보장하지 않습니다. 레이싱, 오토크로스 또는 대회 주행도 보장하지 않습니다.

G미터

트랙 모드에서는 터치스크린의 트랙 모드 창에 실시간 G미터가 표시됩니다. G-Meter는 피크 횡방향 및 종방향 가속도 값을 원형 미터 형태로 그래픽으로 표시합니다. 어두운 영역에 주행 기록이 나타납니다. G미터는 각 주행 세션 시작 시 재설정됩니다.



처음으로 운전석 시트, 요크 스티어링 휠(또는 스티어링 휠) 위치 또는 외부 사이드 미러를 조정할 때 터치스크린에서 운전자 프로필을 만들고 조정된 사항을 저장하도록 안내합니다. 프로필에는 Model S 을(를) 사용자 지정하는 동안 구성하는 다양한 설정도 저장됩니다.

프로필 설정으로 클라우드에 저장하고 여러 Tesla 차량에서 액세스하려면 Tesla 프로필(Tesla 프로필 사용 페이지의 83 참조)을 설정합니다.



새 운전자 프로필을 추가하려면 터치스크린 상단에서 운전자 프로필 아이콘을 터치합니다. 그런 다음 **운전자 프로필 설정 > 새로운 운전자를 추가하세요**를 터치하고 운전자의 이름을 입력한 후 **프로필 생성**을 터치합니다. 화면의 지침을 따라 미러 및 스티어링 휠 위치를 운전자 프로필에 저장합니다.

이지 엔트리 사용 확인란에 선택 표시를 하면 **이지 엔트리** 설정을 저장하거나 기존 설정을 사용할 수 있습니다. 이지 엔트리 기능으로 운전석 시트와 요크 스티어링 휠(또는 스티어링 휠)을(를) 자동으로 조절하여 쉽게 Model S에 승차할 수 있습니다.

프로필을 저장하거나 운전자 프로필을 선택한 후에 운전석 시트, 요크 스티어링 휠(또는 스티어링 휠) 또는 외부 사이드 미러의 위치를 변경하는 경우, 터치스크린에 새 위치를 **저장**하거나 이전에 저장한 위치를 **복구**하라는 메시지가 표시됩니다(다른 설정은 자동으로 저장됨). 저장하거나 복원하지 않고 설정을 변경하려면 안내를 무시합니다.

운전자 프로필을 삭제하려면 터치스크린 상단에서 운전자 프로필 아이콘을 터치하고 **운전자 프로필 설정**을 터치한 다음 삭제할 운전자 프로필을 선택합니다. 선택하면, 운전자 프로필을 **삭제**합니다.

참고: 발렛 모드는 속도 및 일부 Model S 기능 액세스를 제한하는 기본 제공 운전자 프로필입니다(**발렛 모드 페이지의 84** 참조).

참고: 운전자 프로필에 기반하여 진행 중인 자동 조정을 중지하려면 운전자 프로필 드롭다운 메뉴에서 **정지**를 터치합니다. 시트, 미러 또는 요크 스티어링 휠(또는 스티어링 휠)을(를) 수동으로 조정해도 자동 조정이 중지됩니다.

운전자 프로필 간 선택하기



운전자 프로필에 따라 Model S을(를) 조정하려면 **컨트롤** 화면 상단에 있는 운전자 프로필 아이콘을 터치합니다. 그런 다음 운전자를 선택하면 선택한 운전자 프로필에 저장된 설정에 따라 Model S이(가) 조정됩니다. 여러 Tesla 차량에서 쉽게 액세스할 수 있도록 프로필 설정을 클라우드에 저장하는 방법에 대해 자세히 알아보려면 **Tesla 프로필 사용 페이지의 83**을(를) 참조하세요.

Tesla 프로필 사용

(장착된 경우) 시트 조정, 온도 기본 설정, 내비게이션 최근 항목 및 즐겨찾기, 미디어 설정 및 데이터 공유 기본 설정과 같은 운전자 프로필 설정은 Tesla 계정에서 지원되는 모든 차량에 동기화되는 Tesla 프로필에 저장할 수 있습니다. 이렇게 하면 모든 Tesla 지원 차량에서 프로필 설정 및 기본 설정에 편리하게 액세스할 수 있습니다.

Tesla 프로필을 설정하려면 **운전자 프로필 설정**으로 이동하여 Tesla 계정 이름을 선택하십시오. 새 프로필로 설정하거나 이전에 사용 중이던 기존 운전자 프로필의 설정을 복사하도록 선택할 수 있습니다.

추가 운전자를 위해 Tesla 프로필을 설정하려면 모바일 앱에서 해당 운전자와 차량을 공유하고 **보안 및 운전자 > 운전자 관리 > 운전자 추가로** 이동하세요. Tesla 계정에서 초대 수락하면 운전자 프로필 설정에 해당 운전자의 Tesla 프로필이 나타납니다. 차량에 대한 액세스 권한을 제거하는 경우 Tesla 프로필도 제거됩니다. 모바일 앱 액세스 권한 부여에 대한 자세한 내용은 **두 번째 운전자에게 액세스 허용 페이지의 53**을(를) 참조하십시오. 또한 Tesla 모바일 앱에서 프로필 사진을 변경할 수 있습니다.

참고: 일부 차량 설정은 유사한 차량 모델 간에만 동기화됩니다. 시트, 스티어링 또는 미러 위치가 예상대로 복원되지 않을 경우 영향을 받은 차량에서 **컨트롤 > 차량 정비 > 운전석 시트, 스티어링 및 사이드미러 보정**을 터치하세요. **오토파일럿 활성화** 설정이 예상대로 복원되지 않을 경우, **컨트롤 > 오토파일럿 > 오토파일럿 활성화**을(를) 터치하세요(**오토파일럿 설정 페이지의 91** 참조).

참고: Tesla 프로필은 소프트웨어가 2022.24 버전 또는 그 이후 버전인 차량에서 지원됩니다.

차량에서 Tesla 프로필을 제거하려면 Tesla 계정에서 해당 차량을 제거합니다.

1. Tesla 모바일 앱에서 오른쪽 상단 모서리에 있는 프로필 아이콘을 터치합니다.
2. **제품 추가/제거**를 터치합니다.
3. **제거**를 터치합니다.
4. 제거하려는 차량을 선택합니다.

저장된 설정

Model S을(를) 사용자 지정하기 위해 선택한 설정 중 일부도 운전자 프로필에 자동으로 저장됩니다. 저장되면 터치스크린의 운전자 프로필 옆에 초록색 확인 표시가 나타납니다. 자동으로 저장되는 운전자 프로필 설정의 예는 다음과 같습니다.

- 내비게이션, 온도, 조명 및 디스플레이 설정.
- 오토파일럿 및 주행 기본 설정.

운전자 프로필을 키에 연동

운전자 프로필을 키(또는 여러 개의 키)에 연동하면 운전자가 차량에 접근하여 운전석 도어를 열 때 Model S이(가) 연결된 키를 감지하여 자동으로 맞은 운전자 프로필을 선택합니다. 운전자 프로필을 키에 연동하려면 먼저 원하는 운전자 프로필을 사용하고 있는지 확인한 다음 **컨트롤 > 잠금장치 > 키**를 터치합니다. 운전자 아이콘을 전환하여 원하는 운전자 프로필에 키를 연동하거나 삭제할 수 있습니다. 운전자 프로필의 이름이 키 아래에 나타나서 연결되었음을 표시합니다.

참고: Model S 은(는) 최대 10개의 운전자 프로필을 지원합니다. 여러 키를 운전자 프로필에 연동할 수 있지만 여러 운전자 프로필을 단일 키에 연동할 수는 없습니다.

이지 엔트리

쉬운 Model S의 승차 및 하차를 위해 요크 스티어링 휠(또는 스티어링 휠) 및 운전석 시트를 이동하는 이지 엔트리 설정을 정의할 수 있습니다. 모든 운전자가 이지 엔트리 설정을 운전자 프로필과 연동하여 사용할 수 있습니다. 이지 엔트리 설정이 운전자 프로필과 연동되어 있을 때 P 상태에서 운전석 안전벨트를 풀면, 요크 스티어링 휠(또는 스티어링 휠) 및 운전석 시트가 자동으로 조정되어 Model S에서



운전자 프로필

쉽게 하차(및 다음 번에 승차)할 수 있습니다. 차량으로 돌아와서 브레이크 페달을 밟으면 가장 최근 운전자 프로필에서 사용한(또는 키가 운전자 프로필과 연결된 경우 키에 따라) 설정으로 자동으로 되돌아갑니다.

운전자 프로필에 **이지 엔트리**를 사용하려면 **이지 엔트리 사용** 확인란을 선택했는지 확인합니다.

⚠ 경고: 어린이용 안전 시트를 운전석 뒤의 뒷좌석에 장착한 경우 절대로 이지 엔트리를 사용하여 운전석을 완전히 뒤쪽 위치로 이동하지 마십시오. 여유 공간이 줄어들면, 운전석 시트의 움직임으로 인해 아이의 다리에 영향을 줄 수 있으며, 부상을 유발하거나 어린이용 안전 시트의 고정이 풀릴 수 있습니다.

발렛 모드

Model S이(가) 발렛 모드에 있을 때 다음 제한 사항이 적용됩니다.

- Model S에 액세스하고 주행하려면 키 카드를 사용해야 합니다.
- 속도는 113km/h로 제한됩니다.
- 최대 가속 및 동력이 제한됩니다.
- 전면 트렁크 및 글로브 박스가 잠깁니다.
- 내비게이션 시스템에서 자택 및 회사 위치를 사용할 수 없습니다.
- 음성 명령을 사용할 수 없습니다.
- 문자 메시지가 표시되지 않습니다.
- 오토파일럿 편의 사양을 사용할 수 없습니다.
- 모바일 액세스 허용 설정을 변경할 수 없습니다.
- 운전자 프로필에 접근할 수 없습니다.
- 토이박스와 영화관 등의 일부 앱은 액세스할 수 없습니다.
- Wi-Fi 및 Bluetooth는 사용할 수 없습니다. Model S이(가) 발렛 모드에 있으면 새 Bluetooth 기기를 페어링하거나 기존의 페어링된 기기를 검색 또는 삭제할 수 없습니다. 하지만 Bluetooth로 페어링된 장치 또는 알 수 없는 Wi-Fi 네트워크가 범위 내에 있는 경우 Model S이(가) 장치에 연결됩니다.

참고: Model S 은(는) 발렛 모드에서 자동으로 변속하지 않습니다.

발렛 모드 시작

Model S이(가) 주차 상태일 때 **컨트롤 > 컨트롤 > 안전 > 발렛 모드**를 터치하거나, **컨트롤**화면 상단에 있는 운전자 프로필 아이콘을 터치한 후 **발렛 모드**를 터치합니다.

발렛 모드를 처음 사용할 때, 터치스크린에 발렛 모드를 취소하는 데 사용할 4자리 비밀번호를 생성하라는 안내가 표시됩니다.

발렛 모드가 활성화되면 터치스크린에서 운전자 프로필이 **발렛 모드**로 변경되고 계기판에는 **발렛**이라는 단어가 표시됩니다.

또한, 모바일 앱을 사용하여 발렛 모드를 시작 및 취소할 수 있습니다 (Model S의 기어가 'P'인 경우). 모바일 앱을 사용할 때에는 이미 Tesla 계정 자격증명을 사용하여 앱에 로그인한 상태이므로 PIN을 입력할 필요가 없습니다.

참고: **주행용 비밀번호**가 활성화된 경우(**주행용 비밀번호 페이지의 114 참조**), 발렛 PIN을 정의하거나 입력하려면 주행 PIN을 입력해야 합니다. 발렛 모드로 전환하면 주차 관리자가 주행 PIN 입력할 필요 없이 Model S을(를) 운전할 수 있습니다.

참고: 발렛 모드가 켜져 있을 때는 **주행용 비밀번호** 설정을 사용할 수 없습니다.

발렛 PIN을 잊은 경우 Model S 내부에서 Tesla 계정 자격 증명을 입력하여 초기화할 수 있습니다(이런 경우 발렛 모드도 취소됨). 모바일 앱을 사용하여 PIN을 초기화할 수도 있습니다.

발렛 모드 취소

Model S이(가) 주차(P) 상태일 때 **컨트롤** 화면 상단에 있는 **발렛 모드** 운전자 프로필 아이콘을 터치한 후 4자리 비밀번호를 입력합니다.

발렛 모드를 취소하면 최근에 사용한 운전자 프로필 및 실내 온도 조절 장치 설정과 관련된 모든 설정이 복원되고 모든 기능을 사용할 수 있습니다.

참고: 모바일 앱에서 발렛 모드를 취소하려면 PIN을 입력할 필요가 없습니다.



액티브 후드 작동 방식

(장착된 경우) Model S(판매 지역 및 제조 날짜에 따라) 전면 충돌 상황에서 액티브 후드로 보행자 및 자전거 운전자의 머리 손상을 완화하는 보행자 보호 시스템 기능이 있습니다. 차량 전면의 여러 센서는 Model S가 약 28~52km/h 속도로 주행 중일 때 보행자와의 충돌을 감지하여 후드의 후면 부분을 자동으로 약 80mm 들어 올리도록 설계되었습니다. 후드와 그 아래쪽에 있는 구성품 간의 공간을 늘려 상해 가능성을 줄입니다.

참고: 보행자 보호 시스템은 액티브 후드 전개 시점을 결정하도록 설계 및 보정한 여러 센서와 알고리즘에 의존합니다. 따라서 보행자와 충돌한다고 해서 반드시 액티브 후드가 전개되는 것은 아닙니다. 유사하게 Model S이(가) 동물, 차량 또는 기타 물체와 충돌하는 경우 액티브 후드가 전개될 수 있습니다.



액티브 후드가 전개된 경우 계기판에 경고가 표시되고 차임벨이 울립니다. Model S을(를) 즉시 가까운 Tesla 서비스 센터 또는 Tesla 공인 정비소로 가져가십시오. 액티브 후드가 전개될 때마다 액티브 후드와 관련된 센서 및 액추에이터를 점검해야 합니다.

⚠ 경고: 액티브 후드가 전개되면 후드가 위로 올라가 운전자의 시야를 일부 가려서 충돌 위험이 증가할 수 있습니다. 안전한 경우 Model S을(를) 가까운 Tesla 서비스 센터 또는 Tesla 공인 정비소까지 주행할 수 있습니다. 주행이 안전하지 않은 경우(위로 올라간 후드로 인해 시야가 확보되지 않거나 후드 래치가 손상된 경우 등) 견인업체에 의뢰하여 차량을 견인해야 합니다.

⚠ 경고: 액티브 후드가 전개되지 않았을 때 계기판에 전개되었다는 경고가 표시될 경우, 즉시 Model S을(를) 가까운 Tesla 서비스 센터로 주행하여 가져가십시오.

참고: 전면 범퍼에 손상이 발생한 경우 Tesla 승인 정비소에 연락하여 센서 손상 여부를 검사하십시오.



주행 정보 표시

트립 정보는 터치스크린에 **컨트롤 > 트립**을 터치할 때 표시됩니다. 현재의 주행 거리, 기간 및 평균 에너지 사용량이 표시됩니다. 또한, 마지막 충전 이후의 주행 거리, 합계 및 평균 에너지 사용량이 표시됩니다.

주행의 이름을 지정하거나 변경하려면 주행 이름을 터치한 후 새 이름을 입력하고 **저장**을 누릅니다. 특정 트립 미터를 재설정하려면 연결된 **초기화** 버튼을 터치합니다.

누적 주행거리

누적 주행거리를 표시하고 차량 주행거리를 확인하려면 다음 중 하나를 수행합니다.

- **컨트롤 > 소프트웨어**를 터치합니다.
- **컨트롤 > 주행 거리계**를 터치합니다.
- 모바일 앱을 열고 메인 화면 하단으로 스크롤합니다.



카메라 위치

Model S 에는 후면 번호판 위에 후방 카메라가 장착되어 있습니다.



경고: 뒤쪽에 물체 및/또는 사람이 있는지 확인하기 위해 절대 로 카메라에 의존하지 마십시오. 해당 카메라가 잠재적으로 손상 또는 상해를 유발할 수 있는 물체나 장벽을 감지하지 못할 수도 있습니다. 또한, 먼지나 시야가 가려진 렌즈를 비롯한 여러 가지 외부 요인으로 인해 카메라의 성능이 저하될 수 있습니다. 따라서, Model S이(가) 장애물에 접근하는지 판단하기 위해 카메라에 의존하면 차량 및/또는 물체가 손상될 수 있으며 잠재적으로 심각한 상해를 입을 수 있습니다. 항상 눈으로 직접 주위를 살피고, 후진할 때에는 고개를 돌려 뒤쪽을 확인하고 모든 미러를 이용하십시오. 카메라는 오직 안내 목적으로만 사용하십시오. 육안으로 확인하는 것을 대체하거나 안전 운전을 대신하지 않습니다.

선명한 화질을 제공하도록 카메라 렌즈를 깨끗하고 방해물이 없는 상태로 유지해야 합니다. [세차 페이지의 158을\(를\)](#) 참조하세요.

기어를 'R'로 변경할 때마다 터치스크린에 카메라 화면이 표시됩니다. 안내선이 요크 스티어링 휠(또는 스티어링 휠)의 방향에 따른 주행 경로를 보여 줍니다. 요크 스티어링 휠(또는 스티어링 휠)의 움직임에 맞춰 해당 안내선이 적절히 조정됩니다.

Model S이(가) 차량 뒤에서 교차하려는 물체(예: 다른 차량 또는 보행자)를 감지하면 후방 보기 카메라 피드에 빨간색 수직 표시줄이 나타납니다. 자세한 내용은 [후방 교차 통행 경고 페이지의 109을\(를\)](#) 참조하세요.

Model S 은(는) 또한 사이드 카메라의 이미지를 표시합니다(장착된 경우). 위 또는 아래로 가볍게 밀어 사이드 카메라 보기를 숨기거나 표시합니다.

참고: 주차 어시스트의 시각적 피드백은 계기판에도 나타납니다 ([주차 어시스트 페이지의 76 참조](#)).



언제든 후방 카메라의 화면을 표시하려면 앱 시작 관리자를 열고 카메라 앱을 터치합니다.

후진 시 후방 카메라 피드 대신 터치스크린에 검은색 화면이 나타나는 경우 계속해서 후진하기 전에 리어 뷰 미러를 사용하여 주변이 안전한지 확인하십시오. 후방 카메라 작동 불능이 지속되는 경우 모바일 앱을 사용하여 정비를 예약하십시오.



보행자 경고 시스템

(*장착된 경우*) 보행자 경고 시스템은 Model S이(가) 약 32km/h(19mph)보다 낮은 속도로 주행할 때 또는 후진할 때 경고음을 울립니다. 전기차는 조용하게 작동하기 때문에 이러한 경고음은 보행자에게 차량이 지나가고 있음을 알리는 데 도움이 됩니다. 경고음은 Model S을(를) P(주차)에서 다른 기어로 변속할 때마다 작동하며 속도가 높아질수록 음량이 더 커집니다.



경고: 경고음이 들리지 않으면, 보행자가 주행 중인 차량을 인지하지 못해 차량과 충돌하여 중상을 입거나 사망할 수 있습니다. 보행자가 차량을 인지하게 하는 것을 절대로 보행자 경고 시스템에 의존하지 마십시오. 보행자 경고 시스템이 작동하지 않으면 정비를 예약하세요.



오토파일럿은 더욱 안전하고 스트레스가 적은 주행을 위한 고급 운전자 보조 기능 모음입니다. 이러한 기능은 Model S(를) 완전히 자율 주행하도록 하거나 운전자를 대신하지는 않습니다. 오토파일럿 기능은 모든 신형 Tesla 차량에 표준으로 제공됩니다.

참고: 판매 지역, 차량 구성, 구매 옵션 및 소프트웨어 버전에 따라 차량에 다음 기능이 장착되어 있지 않거나 기능이 설명된 것과 동일하게 작동하지 않을 수 있습니다.

오토파일럿에는 트래픽 어웨어 크루즈 컨트롤 및 오토스티어 기능이 포함됩니다.

- **트래픽 어웨어 크루즈 컨트롤:** 전방에 차량이 있는 경우 속도 및 조정 가능한 차간 거리를 유지합니다([트래픽 어웨어 크루즈 컨트롤 페이지의 91](#) 참조).
- **오토스티어:** 선행 차량과의 속도 및 거리를 유지하면서 Model S(를) 지능적으로 해당 차선 안에 유지합니다([오토스티어 페이지의 92](#) 참조).

⚠ 경고: 오토파일럿은 손을 올려 놓고 사용하는 기능입니다. 항상 요크 스티어링 휠(또는 스티어링 휠)에 손을 올려두고 도로 상태, 주변 교통 상황 및 다른 도로 사용자(예: 보행자 및 자전거 운전자)에 주의하십시오. 항상 즉각적으로 조치를 취할 준비를 하세요. 이 지침을 따르지 않으면 손상, 중상 또는 사망에 이를 수 있습니다.

향상된 오토파일럿에는 추가 기능이 포함됩니다. 향상된 오토파일럿 기능은 운전자의 부하를 더욱 줄이고 차선 변경 또는 주차 등과 같은 일반적인 작업을 더 쉽게 수행하도록 설계되었습니다.

- **자동 차선 변경:** 방향 지시등을 켜고 오토스티어가 활성화된 상태에서 Model S(를) 인접 차선으로 이동합니다([자동 차선 변경 페이지의 92](#) 참조).
- **내비게이트 온 오토파일럿:** 차선 변경, 나들목 탐색, 방향 지시등 자동 작동 및 올바른 출구 선택 등을 포함하여 고속도로의 진입로에서 진출로까지 Model S(를) 적극적으로 안내합니다([내비게이트 온 오토파일럿 페이지의 93](#) 참조).
- **자동 주차:** Model S(를) 평행 또는 수직으로 주차합니다([자동 주차 페이지의 98](#) 참조).
- **향상된 스마트 차량 호출** Model S(를) 주차 공간 밖으로 이동하여 복잡한 환경을 통과하고 장애물 또는 다른 차량을 피해 운전자 위치로 또는 미리 정해진 목표로 이동합니다([차량 호출 페이지의 100](#) 참조).

⚠ 경고: 향상된 오토파일럿은 손을 올려 놓고 사용하는 기능입니다. 항상 스티어링 휠에 손을 올려두고 도로 상태, 주변 교통 상황 및 다른 도로 사용자(예: 보행자 및 자전거 운전자)에 주의하십시오. 항상 즉각적으로 조치를 취할 준비를 하세요. 이 지침을 따르지 않으면 손상, 중상 또는 사망에 이를 수 있습니다.

작동 방법

오토파일럿은 Model S에 장착된 카메라를 사용하여 주변 영역을 모니터링하고 다른 차량, 보행자, 노면 표시 및 장벽 및 연석과 같은 장애물을 감지합니다. Model S의 전면, 후면, 왼쪽 및 오른쪽에 카메라가 장착되어 있습니다([카메라 페이지의 20](#) 참조).

Model S에는 리어뷰 미러에 운전자의 주의력을 모니터링하는 실내 카메라도 장착되어 있습니다. 항상 휠에 손을 올려두고, 도로를 주시하며, 즉시 조치를 취할 준비를 하는 것은 운전자의 책임입니다.

오토파일럿이 작동되면 Model S(가) 휠에서 손을 떼지 말고 도로에 주의를 기울일 것을 알리는 일련의 단계적인 경고 메시지를 표시합니다. 응답이 없는 경우 오토파일럿이 해제되고 남은 주행 시간 동안 사용할 수 없습니다.

⚠ 경고: 오토파일럿은 편안하고 편리하게 주행할 수 있도록 설계되었으며, 충돌 경고 또는 방지 시스템이 아닙니다. 운전자는 항상 경각심을 갖고 안전하게 주행하며 차량을 제어해야 할 책임이 있습니다. 'Model S의 속도를 적절히 줄이려고 할 때 절대로 오토파일럿에 의존하지 마십시오. 항상 전방 도로를 주시하고 올바른 조치를 취할 수 있도록 대비하십시오. 그렇지 않으면 심각한 상해나 사망에 이를 수 있습니다.'

오토파일럿의 제한 사항에 익숙해지고 언제든지 제어할 준비를 갖추는 것은 운전자의 책임입니다. 자세한 제한 사항 및 경고는 [제한 사항 및 경고 페이지의 103](#)를 참조하십시오.



오토파일럿 조건

각 주행 전 및 오토파일럿 기능을 사용하기 전에 모든 카메라가 깨끗하고 장애물이 없는지 확인하세요([카메라 청소 페이지의 158](#) 참조). 오염된 카메라 및 센서(장착된 경우)와 우천 및 희미한 차선 표시와 같은 환경 조건이 오토파일럿 성능에 영향을 줄 수 있습니다. 카메라가 방해받거나 가려진 경우 Model S이(가) 계기판에 메시지를 표시하게 되며 오토파일럿 기능은 사용하지 못할 수 있습니다.

오토파일럿 기능을 사용하기 전 및 일부 차량 정비를 위한 방문 후에는 카메라 보정을 위해 짧은 거리를 주행해야 합니다. 자세한 내용은 [카메라 보정을 위해 주행하기 페이지의 20](#)을(를) 참조하세요.

또한 다음과 같은 경우 이러한 기능이 의도한 대로 작동하지 않을 수 있습니다.

- 도로에는 급커브 또는 높이가 크게 변하는 구간이 있습니다.
- 도로 표지판과 신호가 불분명하거나 모호하거나 유지 관리가 제대로 되지 않을 수 있습니다.
- 시계가 불량(폭우, 눈, 눈보라 등 또는 야간에 도로 조명이 좋지 않아)한 경우
- 카메라 시야를 방해하는 터널 안 또는 고속도로 분리대 옆에서 주행 중인 경우
- 밝은 빛(반대 방향의 헤드라이트 또는 직사광선 등)이 카메라의 시야를 방해하는 경우

위의 목록에 나타난 상황 외에도 오토파일럿 기능의 정상적인 동작이 방해받는 상황이 있을 수 있습니다. 자세한 내용은 [제한 사항 및 경고 페이지의 103](#)를 참조하세요.

참고: 판매 지역, 차량 구성, 구매 옵션 및 소프트웨어 버전에 따라 차량에 다음 기능이 장착되어 있지 않거나 기능이 설명된 것과 동일하게 작동하지 않을 수 있습니다.

오토파일럿 기능	사용 가능 조건
트래픽 어웨어 크루즈 컨트롤	<ul style="list-style-type: none"> • 30km/h~140km/h 사이의 속도로 주행 중일 때 <p>참고: Model S의 앞 1.5미터 이상 떨어진 곳에서 차량이 감지되는 경우 더 낮은 속도에서도 트래픽 어웨어 크루즈 컨트롤을 활성화할 수 있습니다.</p>
오토스티어	<ul style="list-style-type: none"> • 30km/h~140km/h 사이의 속도로 주행 중일 때 <p>참고: Model S의 앞 1.5미터 이상 떨어진 곳에서 차량이 감지되는 경우 더 낮은 속도에서도 오토스티어를 활성화할 수 있습니다.</p> <p>참고: 주택가 도로, 중앙 분리대가 없는 도로 또는 출입이 제한되지 않은 도로에서는 최대 허용 크루즈 속도가 제한되며, 계기판에 메시지가 표시됩니다. 제한 속도는 해당 도로의 속도 제한 + 10km/h입니다.</p> <ul style="list-style-type: none"> • 헤드라이트가 켄 또는 자동으로 설정된 상태일 때. 오토파일럿은 주간 및 조도가 낮은 조건(해질녘 또는 어두운 곳)에서 모두 사용할 수는 있지만 헤드라이트가 끔으로 설정되어 있는 경우 오토스티어가 중단되거나 사용할 수 없습니다. 오토스티어가 작동되면 이 자동으로 활성화되고(하이빔 헤드라이트 페이지의 67 참조) 와이퍼가 자동으로 설정됩니다.
내비게이트 온 오토파일럿	<ul style="list-style-type: none"> • 30km/h~140km/h 사이의 속도로 주행 중일 때. <p>참고: Model S의 앞 1.5미터 이상 떨어진 곳에서 차량이 감지되는 경우 더 낮은 속도에서도 내비게이트 온 오토파일럿을 활성화할 수 있습니다.</p> <ul style="list-style-type: none"> • 제한된 접근 고속도로에서 주행 중입니다. 제한된 접근 고속도로를 떠나면 내비게이트 온 오토파일럿이 오토스티어로 되돌아갑니다.



이 항목에서는 다음 드라이버 어시스턴스 기능을 활성화하고 사용하는 방법을 설명합니다.

참고: 판매 지역, 차량 구성, 구매 옵션 및 소프트웨어 버전에 따라 차량에 다음 기능이 장착되어 있지 않거나 기능이 설명된 것과 동일하게 작동하지 않을 수 있습니다.

- **트래픽 어웨어 크루즈 컨트롤:** 트래픽 어웨어 크루즈 컨트롤은 전통적인 크루즈 컨트롤과 같이 설정한 주행 속도를 유지합니다. 그러나 트래픽 어웨어 크루즈 컨트롤은 전방 차량과의 차간 거리를 유지하기 위해 필요에 따라 Model S(를) 감속하거나 가속합니다. 트래픽 어웨어 크루즈 컨트롤이 작동 중인 동안 Model S(를) 조향하는 것은 여전히 운전자의 책임입니다(**트래픽 어웨어 크루즈 컨트롤 페이지의 91** 참조).

- **오토스티어:** 오토스티어는 트래픽 어웨어 크루즈 컨트롤과 같이 설정한 속도(전방에 차량이 없을 경우) 또는 설정한 차간 거리(전방에 차량이 있을 경우)를 유지합니다. 또한 오토스티어는 차선 표시, 도로 가장자리, 차량 및 물체 존재 여부를 감지하여 Model S(를) 지능적으로 해당 차선에 유지합니다(**오토스티어 페이지의 92** 참조).

참고: 오토스티어는 베타 기능입니다.

- **자동 차선 변경:** 오토스티어가 활성화된 상태에서 방향 지시등을 켜면 자동 차선 변경을 통해 Model S(가) 방향 지시등이 가리킨 방향의 인접 차선으로 이동합니다(**자동 차선 변경 페이지의 92** 참조).

- **내비게이트 온 오토파일럿:** 내비게이트 온 오토파일럿은 트래픽 어웨어 크루즈 컨트롤 및 오토스티어의 기능을 기반으로 합니다. 오토스티어가 활성화되어 있는 동안 내비게이트 온 오토파일럿은 구성된 경우, Model S(가) 자동으로 차선을 변경하여 다른 차량을 추월하고 내비게이션 경로를 따라가도록 제안합니다(**내비게이트 온 오토파일럿 페이지의 93** 참조).

참고: 내비게이트 온 오토파일럿은 베타 기능입니다.

이러한 기능은 Model S의 카메라에 있는 정보를 사용하여 차선 표시, 도로 가장자리 및 Model S 주변의 다른 차량과 도로 사용자를 감지합니다.

⚠ 경고: 각 주행 전 및 오토파일럿 기능을 사용하기 전에 모든 카메라가 깨끗하고 장애물이 없는지 확인하세요(**카메라 청소 페이지의 158** 참조). 오염된 카메라 및 센서(장착된 경우)와 우천 및 희미한 차선 표시와 같은 환경 조건이 오토파일럿 성능에 영향을 줄 수 있습니다. 카메라가 방해받거나 가려진 경우 Model S(가) 계기판에 메시지를 표시하게 되며 오토파일럿 기능은 사용하지 못할 수 있습니다.

⚠ 경고: 오토파일럿의 제한 사항과 운전자의 개입이 필요한 상황에 익숙해지는 것은 운전자의 책임입니다. 자세한 내용은 **제한 사항 및 경고 페이지의 103**(를) 참조하세요.

오토파일럿 설정

오토파일럿 기능을 사용하기 전에 **컨트롤 > 오토파일럿**을 터치하여 작동 방법을 사용자 지정하십시오.

- **속도 설정:** 오토파일럿이 현재 감지된 속도 제한에서 작동하거나 현재 주행 속도에서 작동하도록 선택합니다. **컨트롤 > 오토파일럿 > 속도 설정**을 터치하고 **속도 제한** 또는 **현재 속도**를 선택합니다.

- **오프셋: 속도 제한**을 선택하는 경우 **속도 설정 오프셋**을 터치하여 오프셋을 지정할 수 있습니다. **고정**(크루즈 속도가 모든 도로에서 특정 값으로 조정됨) 또는 **비율**(크루즈 속도가 도로의 감지된 속도 제한의 비율로 조정됨)을 선택할 수 있습니다.

- **오토파일럿 활성화:** 오토파일럿 활성화 방법을 선택합니다. **한 번 클릭**으로 설정된 경우 오른쪽 스크롤 버튼을 한 번 누르면 트래픽 어웨어 크루즈 컨트롤 및 오토스티어가 모두 작동합니다. **두 번 클릭**으로 설정된 경우 오토스티어를 작동하기 위해 오른쪽 스크롤 버튼을 두 번 눌러야 합니다.

참고: **오토파일럿 활성화** 트래픽 어웨어 크루즈 컨트롤을 오토스티어와는 독립적으로 사용하려는 경우, **두 번 클릭**으로 설정해야 합니다.

트래픽 어웨어 크루즈 컨트롤

트래픽 어웨어 크루즈 컨트롤은 항상 활성화됩니다.

트래픽 어웨어 크루즈 컨트롤을 사용하려면:

1. 오른쪽 스크롤 버튼을 누른 다음, 가속 페달에서 발을 떼어 트래픽 어웨어 크루즈 컨트롤이 정속 주행 속도를 유지하게 합니다. 트래픽 어웨어 크루즈 컨트롤이 현재 활성화되었음을 알리기 위해 경고음이 울립니다.

참고: **오토파일럿 활성화**(가) **한 번 클릭**으로 설정되어 있을 경우, 오른쪽 스크롤 버튼을 한 번 누르면 오토스티어(트래픽 어웨어 크루즈 컨트롤 포함)가 활성화됩니다. 오른쪽 스크롤 버튼을 한 번 누를 때 트래픽 어웨어 크루즈 컨트롤을 오토스티어와는 독립적으로 사용하려면, **컨트롤 > 오토파일럿 > 오토파일럿 활성화**을(를) 터치하고 **두 번 클릭**을 선택합니다.

2. 설정 속도를 변경하려면, 오른쪽 스크롤 휠을 위로 돌려 속도를 높이고 아래로 돌려 속도를 내립니다. 언제든지 가속 페달을 밟아 설정된 정속 주행 속도를 일시적으로 무시할 수 있습니다. 자세한 내용은 **오토파일럿을 사용 중일 때 페이지의 95**(를) 참조하세요.

3. 트래픽 어웨어 크루즈 컨트롤을 취소하려면 오른쪽 스크롤 버튼을 누르거나 브레이크 페달을 밟습니다. 자세한 내용은 **오토파일럿 취소 페이지의 94**(를) 참조하세요.



트래픽 어웨어 크루즈 컨트롤을 사용 가능하지만 작동하지 않은 경우 계기판에 정속 주행 속도가 회색으로 표시됩니다. 표시된 숫자는 트래픽 어웨어 크루즈 컨트롤을 실행할 때 설정되는 속도입니다.

트래픽 어웨어 크루즈 컨트롤이 설정된 속도로 정속 주행 중일 경우, 속도가 청색 텍스트로 강조 표시됩니다.

⚠ 경고: 트래픽 어웨어 크루즈 컨트롤은 주행 시 승차감과 편의성을 위해 설계되었으며, 충돌 경고 또는 방지 시스템은 아닙니다. 운전자는 항상 경각심을 갖고 안전하게 주행하며 차량을 제어해야 할 책임이 있습니다. Model S의 속도를 적절히 줄이려고 할 때 절대로 트래픽 어웨어 크루즈 컨트롤에 의존하지 마십시오. 항상 전방 도로를 주시하고 올바른 조치를 취할 수 있도록 대비하십시오. 그렇지 않으면 심각한 상해나 사망에 이를 수 있습니다. 자세한 내용은 **제한 사항 및 경고 페이지의 103**(를) 참조하세요.



오토파일럿 기능

오토스티어

참고: 판매 지역, 차량 구성, 구매 옵션 및 소프트웨어 버전에 따라 차량에 오토스티어가 장착되어 있지 않거나 기능이 설명된 것과 동일하게 작동하지 않을 수 있습니다.

오토스티어를 활성화하려면:

1. **컨트롤 > 오토파일럿 > 오토파일럿 기능 > 오토스티어(베타)**를 터치합니다.
2. 팝업 창을 주의 깊게 읽고 이해한 후 **예**를 터치합니다.

오토스티어를 사용하려면:

1. 오른쪽 스크롤 버튼을 누릅니다.
참고: 오토파일럿 활성화 설정이 두 번 클릭으로 되어 있는 경우, 오토스티어를 작동하려면 오른쪽 스크롤 버튼을 두 번 눌러야 합니다(오토파일럿 설정 페이지의 91 참조).
2. 설정 속도를 변경하려면, 오른쪽 스크롤 휠을 위로 돌려 속도를 높이고 아래로 돌려 속도를 내립니다. 자세한 내용은 **오토파일럿을 사용 중일 때 페이지의 95**(를) 참조하세요.
3. 오토스티어를 취소하려면 오른쪽 스크롤 버튼을 누르거나 브레이크 페달을 밟습니다. 자세한 내용은 **오토파일럿 취소 페이지의 94**(를) 참조하세요.

오토스티어를 작동하면 Model S은(는) 경고음으로 활성화 여부를 확인하며, 도로에 집중하고 요크 스티어링 휠(또는 스티어링 휠)에 손을 올리도록 상기시키는 메시지를 계기판에 짧게 표시합니다.



오토스티어를 사용할 수 있음을 나타내기 위해(하지만 실질적으로 Model S을(를) 조향하고 있지는 않음) 계기판에 회색 오토스티어 아이콘이 표시됩니다. 오토스티어 일시적 사용 불가 상황에서는 오토스티어 아이콘이 사라집니다. (예를 들어 주행 속도가 오토스티어를 작동하는 데 필요한 속도 내에 있지 않은 경우가 해당됩니다.)



오토스티어가 활성화되어 있음을 나타내기 위해 계기판에 오토스티어 아이콘이 청색으로 표시됩니다.

오토스티어가 차선 표시를 감지할 수 있을 때는 계기판에 주행 차선의 가장자리가 파란색으로 표시됩니다.

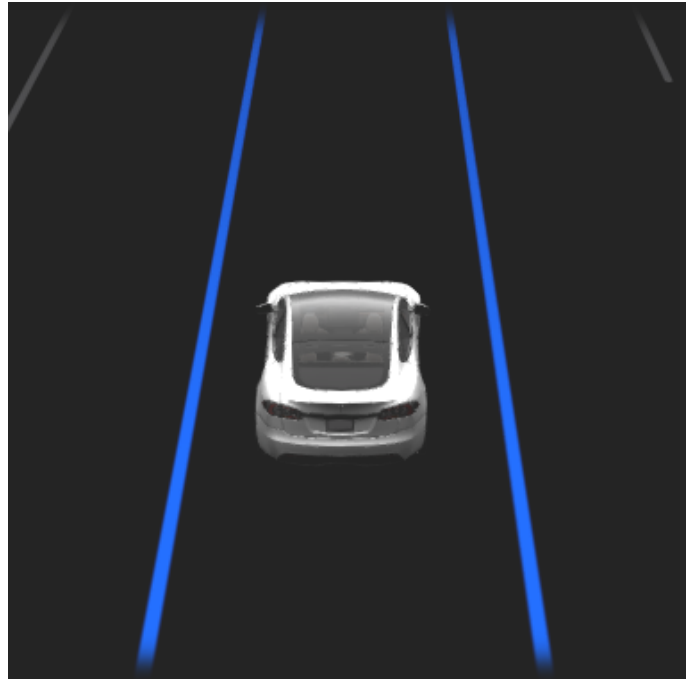

오토스티어가 활성화될 때마다 트래픽 어웨어 크루즈 컨트롤도 활성화됩니다.

오토스티어가 작동 중일 때 속도 제한을 감지할 수 없는 상황에서 오토스티어는 주행 속도를 줄이고 설정된 정속 주행 속도를 70km/h로 제한합니다. 수동으로 가속하여 제한된 속도를 초과할 수는 있지만 가속 페달을 밟고 있는 동안에는 장애물이 감지되더라도 Model S이(가) 제동하지 않습니다. 가속 페달에서 발을 떼면 오토스티어 기능이 제한 속도까지 차량의 속도를 낮춥니다. 해당 도로에서 나가거나 요크 스티어링 휠(또는 스티어링 휠)을(를) 사용하여 오토스티어를 해제하면 원하는 경우 설정된 속도를 다시 높일 수 있습니다.



경고: 오토스티어는 손을 올려 놓고 사용하는 보조 기능입니다. 항상 요크 스티어링 휠(또는 스티어링 휠)에 손을 올려두고 도로 상태 및 주변 교통 상황에 주의하며, 항상 즉시 조치를 취할 준비를 하십시오. 이 지침을 따르지 않으면 손상, 중상 또는 사망에 이를 수 있습니다. 오토스티어의 제한 사항과 오토스티어가 예상대로 작동하지 않을 수 있는 상황에 익숙해지는 것은 운전자의 책임입니다. 자세한 내용은 **제한 사항 및 경고 페이지의 103**(를) 참조하세요.

자동 차선 변경

참고: 판매 지역, 차량 구성, 구입한 옵션 및 소프트웨어 버전에 따라 차량에 자동 차선 변경이 장착되어 있지 않거나 기능이 설명된 것과 동일하게 작동하지 않을 수 있습니다.

오토스티어가 활성화되어 있는 동안 방향 지시등을 작동하면, 다음 조건이 충족되는 경우 Model S이(가) 방향 지시등이 가리키는 방향의 인접 차선으로 이동합니다.

- 방향 지시등이 켜져 있습니다.
- 차선 표시는 차선 변경이 허용됨을 나타냅니다.
- 자동 차선 변경 기능이 요크 스티어링 휠(또는 스티어링 휠)에 있는 손을 감지했습니다.



- 차선 변경 도중, Model S이(가) 목표 차선의 바깥쪽 차선 표시를 감지해야 합니다. 이 차선 표시가 감지되지 않는 경우, 차선 변경이 중단되고 Model S이(가) 원래의 주행 차선으로 돌아갑니다.
- 카메라의 시야가 방해 받지 않습니다.
- Model S 은(는) 시각 지대에 있는 차량 또는 목표 차선 중앙에 있는 차량이나 물체를 감지하지 않습니다. 목표 차선에서 차량 또는 기타 장애물이 감지된 경우 계기판의 시각화에 빨간색으로 표시되며, 안전할 때까지 Model S이(가) 차선 변경을 완료하지 않습니다.



⚠ 경고: 오토파일럿은 인접 차선의 차량과 장애물을 감지하도록 설계되었지만, 인접 차선으로 이동하는 것이 안전하고 적절한지 시각적으로 확인하는 것은 항상 운전자의 책임입니다. 오토파일럿이 부적절한 데이터로 인해 차선을 변경할 수 없는 경우 계기판에 일련의 경고가 표시됩니다. 그러므로 자동 차선 변경을 사용할 때는 항상 계기판에 주의를 기울이고 수동으로 Model S을(를) 조향할 준비를 하세요.

오토파일럿이 차선을 변경하는 최소 주행 속도는 지역, 인접 차선 속도 및 다른 요인에 따라 다를 수 있습니다. 필요에 따라 항상 수동으로 조향하고 차선을 변경할 준비를 하십시오. 차선 변경이 진행 중일 때 오버테이크 가속이 활성화되어 Model S을(를) 전방의 차량에 가깝게 가속할 수 있게 합니다([가속 추월 페이지의 96 참조](#)).

방향 지시등을 작동하면 오토파일럿이 한 번에 차선 하나씩 Model S을(를) 이동합니다. 차선을 한 번 더 변경하려면 첫 번째 차선 변경이 완료된 후에 방향 지시등을 다시 켜야 합니다.

Model S이(가) 차선을 변경할 때 전방의 운전 경로 및 주변 영역을 주시하여 이 기능의 작동을 관찰해야 합니다. 항상 스티어링 휠을 제어할 준비를 하십시오. 인접 차선으로 이동할 때 계기판에는 Model S이(가) 이동하려는 차선 위치를 표시합니다.



내비게이트 온 오토파일럿

참고: 판매 지역, 차량 구성, 구입한 옵션 및 소프트웨어 버전에 따라 차량에 내비게이트 온 오토파일럿이 장착되어 있지 않거나 기능이 설명된 것과 동일하게 작동하지 않을 수 있습니다.

내비게이트 온 오토파일럿을 사용하려면 **컨트롤 > 오토파일럿 > 내비게이트 온 오토파일럿(베타 버전)**를 터치합니다. 그런 다음 내비게이트 온 오토파일럿 작동 방법을 사용자 지정하려면 **내비게이트 온 오토파일럿 사용자 지정**을 터치합니다.

- **주행 때 마다 활성화:** 모든 내비게이션 경로에 대해 내비게이트 온 오토파일럿을 자동으로 실행할지 여부를 선택합니다. 실행하면 모든 여정을 시작할 때마다 턴-바이-턴 방향 목록의 내비게이트 온 오토파일럿 버튼이 실행됩니다.
- **속도 기반 차선 변경:** 내비게이트 온 오토파일럿은 경로 기반 및 속도 기반 차선 변경을 모두 수행하도록 설계되었습니다. 속도 기반 차선 변경은 선택 사항입니다. 이 설정을 사용하여 속도 기반 차선 변경을 사용하지 않도록 설정하거나 내비게이트 온 오토파일럿이 설정한 정속 주행 속도를 달성하기 위해 얼마나 적극적으로 차선을 변경할지 지정할 수 있습니다(**마일드, 보통 또는 Mad Max**).
- **차선 변경 승인 필요:** (장착된 경우) 기본적으로 내비게이트 온 오토파일럿은 차선을 변경하기 전에 적절한 방향 지시등을 눌러 운전자가 확인해야 합니다. 3초 이내에 차선 변경을 확인하지 않는 경우 차임벨 소리로 내비게이트 온 오토파일럿에서 운전자의 차선 변경 확인이 필요함을 다시 알려줍니다.
- **차선 변경 알림:** 차선 변경 알림 여부 또는 방법을 지정할 수 있습니다(**끔, 경고음, 진동 또는 모두**).

주행 때 마다 활성화가 켜져 있으면 다음과 같은 경우 내비게이트 온 오토파일럿이 자동으로 작동합니다.

- 오토스티어가 활성화되었습니다.
- 목적지로 길 안내를 받고 있습니다.
- 제한된 접근 고속도로에 있습니다.

이 기능을 사용하면 내비게이션 경로가 활성화되고 경로에 하나 이상의 제한된 접근 고속도로가 포함된 경우 지도의 턴-바이-턴 방향 목록에 내비게이트 온 오토파일럿 버튼이 나타납니다.

주행 때 마다 활성화가 꺼져 있으면 턴-바이-턴 방향 목록 위에 있는 **내비게이트 온 오토파일럿** 버튼을 터치하여 활성화합니다. 내비게이트 온 오토파일럿을 선택하면 오토스티어가 작동할 때마다 작동합니다.



오토파일럿 기능



목적지로 길 안내 중이고 내비게이트 온 오토파일럿을 사용할 수 있지만 활성화되어 있지 않을 때, 턴-바이-턴 방향 안내 목록에 내비게이트 온 오토파일럿 아이콘이 표시됩니다.



내비게이트 온 오토파일럿이 활성화되면 아이콘이 파란색입니다. **주행 때 마다 활성화**가 켜져 있으면 내비게이션을 시작할 때마다 내비게이트 온 오토파일럿 아이콘이 선택됩니다. 내비게이트 온 오토파일럿을 취소하고 오토스티어로 되돌리려면 해당 아이콘을 터치합니다.

내비게이트 온 오토파일럿이 활성화될 때마다 내비게이트 온 오토파일럿 버튼이 파란색으로 변하고 계기판에 주행 차선이 Model S 앞쪽에 파란색 단일 실선으로 표시됩니다.



턴-바이-턴 방향 안내에는 내비게이트 온 오토파일럿이 조작하는 이동 지점(예: 진출로) 옆에 오토스티어 아이콘이 표시됩니다.

Model S 내비게이트 온 오토파일럿이 작동하면 이(가) 자동으로 속도 및 경로 기반의 차선 변경을 수행하며,

- **속도 기반 차선 변경:** 내비게이트 온 오토파일럿이 차선을 변경하여 목적지까지의 주행 시간을 줄입니다. 예를 들어 Model S 이(가) 설정한 크루즈 속도 미만으로 감속되면 내비게이트 온 오토파일럿이 추월 차선으로 이동하여 추월합니다. 속도 기반 차선 변경은 선택 사항입니다.
- **경로 기반 차선 변경:** 내비게이트 온 오토파일럿이 차선을 변경하여 목적지까지의 경로를 안내합니다. 예를 들어 Model S 이(가) 내비게이션 경로에서 지정한 진출로에 접근하면 내비게이트 온 오토파일럿이 진출 차선으로 이동합니다.

경로 기반 차선 변경 제안을 무시하는 경우(예: 왼쪽 차선에서 주행하는 중 고속도로 오른쪽 진출로에 접근) 내비게이트 온 오토파일럿이 진출로로 이동하지 못하여 목적지로 향하는 경로를 재설정합니다.

⚠ 경고: 내비게이션 경로에서 출구 또는 차선 변경을 결정하더라도 내비게이트 온 오토파일럿이 출구로 나가거나 차선을 변경하지 않을 수 있습니다. 항상 주의력을 유지하고 진출로에서 수동으로 조향할 준비를 하거나 진출로 또는 나들목에서 나가기 위해 필요한 차선 변경을 하십시오.

내비게이트 온 오토파일럿은 주행 중인 도로 유형에 따라 적절히 활성화 및 비활성화됩니다. 내비게이트 온 오토파일럿이 활성화되어 있고 내비게이션 경로의 진출로 또는 나들목에 도달하면 적절한 방향 지시등이 작동하고 오토스티어가 Model S 을(를) 진출로 또는 나들목으로 이동합니다.

제한된 접근 고속도로를 빠져나갈 때 내비게이트 온 오토파일럿이 오토스티어로 되돌아가고 경고음이 울리며 계기판에 주행 차선이 파란색으로 표시됩니다(Model S 앞쪽의 파란색 단일 실선 대신). 내비게이트 온 오토파일럿이 비활성화되어도 오토스티어는 활성화된 상태로 유지됩니다. 항상 적절한 조치를 취할 준비를 하십시오.

참고: 내비게이트 온 오토파일럿은 손을 올려 놓고 사용하는 기능입니다. 항상 요크 스티어링 휠(또는 스티어링 휠)에 손을 올려두고 도로 상태 및 주변 교통 상황에 주의하며, 항상 즉시 조치를 취할 준비를 하십시오. 이 지침을 따르지 않으면 손상, 중상 또는 사망에 이를 수 있습니다. 내비게이트 온 오토파일럿의 제한 사항과 내비게이트 온 오토파일럿이 예상대로 작동하지 않을 수 있는 상황에 익숙해지는 것은 운전자의 책임입니다. 자세한 내용은 **제한 사항 및 경고 페이지의 103**을(를) 참조하세요.

오토파일럿 취소

다음과 같은 경우 트래픽 어웨어 크루즈 컨트롤이 취소됩니다.

- 요크 스티어링 휠(또는 스티어링 휠)의 오른쪽 스크롤 버튼을 누릅니다.
- 브레이크 페달을 밟는 경우.
- 140km/h를 초과하는 경우
- 후진(R), 주차(P) 또는 중립(N)으로 변속합니다.
- 도어가 열린 경우
- 자동 긴급 제동이 작동한 경우(**충돌 회피 어시스트 페이지의 108** 참조).
- 운전석의 안전벨트가 해제된 경우또는 운전자가 좌석에서 이탈한 경우.

트래픽 어웨어 크루즈 컨트롤이 취소되면 계기판의 정속 주행 속도 아이콘이 회색으로 변경되어 트래픽 어웨어 크루즈 컨트롤이 더는 활성화되지 않음을 나타냅니다.

위 동작 중 어느 것이든 수행하면 오토스티어가 취소됩니다. 또한 다음과 같은 경우 오토스티어가 취소됩니다.

- 140km/h를 초과합니다.
- 수동으로 조향하세요.



경고: 오토파일럿 활성화이(가) 두 번 클릭으로 설정되어 있을 때, 수동 조향을 시작하여 오토스티어가 취소된 경우, 트래픽 어웨어 크루즈 컨트롤은 여전히 활성화 상태로 유지됩니다. **오토파일럿 활성화이(가) 한 번 클릭**으로 설정되어 있을 때, 수동 조향을 시작하여 오토스티어가 취소된 경우, 트래픽 어웨어 크루즈 컨트롤도 취소됩니다.

- 휠에서 손을 떼지 말라는 반복적인 알림과 계기판의 메시지에 응답하지 않습니다(**운전자의 주의 집중 여부 페이지의 96** 참조).

오토스티어가 취소되면, 경고음이 울리고 오토스티어 아이콘이 회색으로 바뀌면서 오토스티어가 더 이상 활성이 아님을 표시하거나, 완전히 사라져서 현재 사용할 수 없음을 나타냅니다.



위에 설명된 대로 오토스티어가 취소되면 내비게이트 온 오토파일럿이 취소됩니다. 또한 다음과 같은 경우 내비게이트 온 오토파일럿이 취소됩니다.

- 지도의 턴-바이-턴 방향 목록에서 내비게이트 온 오토파일럿 버튼을 터치합니다. 이 경우 오토스티어는 여전히 활성화된 상태입니다.
- 제한된 접근 고속도로를 떠납니다. 이때 오토스티어는 여전히 활성화된 상태입니다.

내비게이트 온 오토파일럿이 취소되었지만 오토스티어가 활성화된 상태로 유지되는 경우 경고음이 울리고 시각화의 주행 차선이 한 줄의 파란색 선에서 주행 차선의 양쪽에 두 줄의 파란색 선으로 바뀝니다.

트래픽 어웨어 크루즈 컨트롤 또는 오토스티어가 취소되면 Model S 은(는) 더 이상 정속 주행하지 않습니다. 대신에 회생 제동이 트래픽 어웨어 크루즈 컨트롤이 없는 상태로 주행할 때 가속 페달에서 발을 뺄 때와 같은 방식으로 Model S을(를) 감속합니다([회생 제동 페이지의 72 참조](#)).

오토파일럿을 사용 중일 때

트래픽 어웨어 크루즈 컨트롤이 활성화되어 있고 오토파일럿이 설정 속도를 유지 중일 때 계기판에 해당 속도가 파란색 텍스트로 강조 표시됩니다.

오토스티어가 활성화되면 요크 스티어링 휠(또는 스티어링 휠) 아이콘이 파란색으로 변하고 시각화에 차선 표시가 파란색으로 강조 표시됩니다.

차선을 감지할 수 없는 경우 오토스티어는 선행 차량을 기반으로 주행 차선을 결정할 수 있습니다. 대부분의 경우 오토스티어는 Model S을(를) 주행 차로의 중앙에 위치시키려고 할 것입니다. 그러나 오토스티어가 차선 중앙에서 벗어난 주행 경로를 따르는 상황이 있을 수 있습니다(예: 가드레일을 감지한 경우).

설정 속도 유지

오토파일럿이 활성화되면 Model S 정면에서 차량이 감지되지 않을 때는 설정된 정속 주행 속도를 유지합니다. 차량 뒤에서 정속 주행 중일 때 Model S은(는) 선택한 차간 거리를 유지하기 위해 설정한 속도까지 필요에 따라 가속 및 감속합니다([차간 거리 조정 페이지의 95 참조](#)).

가속 페달을 밟아 언제든지 수동으로 가속할 수 있지만 페달에서 발을 떼면 Model S은(는) 설정된 속도로 정속 주행을 다시 시작합니다.

Model S 은(는) 또한 커브에 진입하고 빠져나올 때 적절하게 정속 주행 속도를 조정합니다.

Model S이(가) 선택한 전방 차량과의 거리를 유지하기 위해 감속 중일 때는 브레이크등이 켜집니다. 브레이크 페달이 살짝 움직이는 것을 알 수 있습니다. 그러나 Model S이(가) 가속 중일 때 가속 페달은 움직이지 않습니다.

속도 설정 변경

오른쪽 스크롤 휠을 위로 굴리면 설정 속도가 증가하고 아래로 굴리면 설정 속도가 감소합니다.



Model S가 새 정속 주행 속도에 도달하는 데 몇 초가 걸릴 수 있습니다.

차간 거리 조정

선행 차량과 Model S 간에 유지하려는 차간 거리를 조정하려면 **컨트롤 > 오토파일럿 > 크루즈 차간 거리**를 터치합니다.

가장 가까운 차간 거리는 2입니다.

각 설정은 Model S이(가) 현재 위치에서 앞차의 후면 범퍼 위치에 도달하는 데 걸리는 시간을 기반으로 한 거리에 해당합니다. 다시 변경할 때까지 오토파일럿이 해당 설정을 유지합니다.

정지 및 감속

인접 차선의 차량들보다 훨씬 빠른 속도로 주행 중일 때, Model S이(가) 자동으로 주행 속도를 줄입니다. 교통 정체 또는 차량들이 다른 차선으로 계속해서 합류하는 상황에서 특히 유용합니다. Model S에서 상대적으로 매우 천천히 주행 중인 다른 차량을 감지하면 계기판에 해당 인접 차선이 화살표로 강조 표시되고 감지된 차량이 회색으로 표시되며, Model S이(가) 적절히 주행 속도를 감속합니다. 이 기능을 일시적으로 무시하려면 가속 페달을 밟으세요.

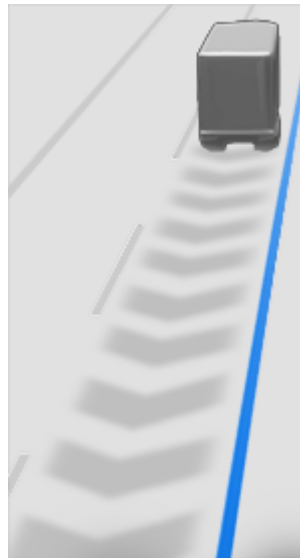



오토파일럿 기능

Model S이(가) 선행 차량을 따라가던 중에 완전히 멈추더라도 오토파일럿은 낮은 속도로 활성화된 상태를 유지합니다. 예를 들어 Model S이(가) 고속도로에서 가다 서다를 반복하며 교통 체증이 심할 때 완전 정지 또는 완전 정지에 가깝게 감속하더라도 오토파일럿은 활성화된 상태를 유지합니다. 차량이 더 빠르게 이동하기 시작하면 오토파일럿이 다시 설정 속도까지 가속합니다.

간혹 Model S이(가) 완전히 정지하면 오토파일럿이 홀드 상태로 전환됩니다. 이런 경우 가속 페달을 짧게 밟아 정속 주행을 다시 시작합니다.



홀드 상태가 활성화되면 계기판에 홀드 아이콘과 크루즈 컨트롤을 다시 시작해야 함을 나타내는 메시지가 표시됩니다.

Model S 은(는) 다음 상황에서 오토파일럿이 활성화되어 있는 동안 홀드 상태로 전환됩니다.

- Model S 5분간 정차한 경우.
- Model S 보행자를 감지한 경우(보행자가 더 이상 감지되지 않으면 홀드 상태가 해제될 수 있음).
- Model S 전방 차량을 갑자기 찾을 수 없는 경우.
- Model S 전방에서 장애물이 감지되는 경우.

출구 또는 근처에서 정속 주행

제한된 접근 고속도로의 출구 근처에서 정속 주행하고 있을 때 진출로 쪽으로 방향 지시등을 켜면 오토파일럿은 Model S이(가) 나간다고 간주하고 차량 속도를 늦추기 시작합니다. 진출로로 주행하지 않는다면 오토파일럿은 설정된 속도로 정속 주행을 다시 시작합니다.

우측 통행 적용 지역에서는 출구로부터 50미터 이내에 가장 오른쪽 차선에서 주행하면서 우회전 방향 지시등을 켜면 이렇게 작동합니다. 마찬가지로 좌측 통행 적용 지역에서는 출구로부터 50미터 이내에 가장 왼쪽 차선에서 주행하면서 좌회전 방향 지시등을 켜면 이렇게 작동합니다.

참고: 내비게이트 온 오토파일럿이 활성화되면 Model S이(가) 경로 기반 차선 변경을 수행하여 출구 차선으로 진입하고 내비게이션 경로를 따라가기 위해 필요에 따라 진출로를 이용합니다.

제한된 접근 고속도로 진입로에서 정속 주행할 때, 오토파일럿은 설정된 정속 주행 속도를 고속도로의 속도 제한에 사용자가 지정한 오프셋을 더한 속도로 자동 조정합니다. 내비게이트 온 오토파일럿이 작동한 경우, 제한된 접근 고속도로를 떠나면 해제됩니다(오토파일럿 취소 페이지의 94 참조). 이 경우 오토스티어는 활성화된 상태로 유지됩니다.

가속 추월

전방 차량을 향해 Model S을(를) 가속하려면 방향 지시등을 잠시 작동합니다. 방향 지시등 잠시 유지하면 다음과 같은 경우 가속 페달을 밟지 않고도 설정 속도까지 빠르게 가속할 수 있습니다.

- 트래픽 어웨어 크루즈 컨트롤이 작동하고 전방 차량을 감지하는 경우
- 목표 차로에서 감지되는 장애물 또는 차량이 없는 경우

- Model S 이(가) 설정 속도 미만으로 주행하지만 72km/h를 초과하는 경우

참고: 오토스티어가 활성화된 상태에서 방향 지시등을 완전히 작동하면 Model S이(가) 자동으로 차선을 변경합니다(자동 차선 변경 페이지의 92 참조).

Model S 은(는) 설정한 크루즈 속도에 도달하거나, 차선 변경이 너무 오래 걸리거나, Model S이(가) 전방 차량과 너무 가까워지면 가속을 멈춥니다. Model S 은(는) 또한 방향 지시등을 해제하면 가속을 멈춥니다.

즉시 직접 운전하세요

오토파일럿이 Model S을(를) 조향할 수 없는 상황에서는 경고음이 울리고 계기판에 다음 메시지가 표시됩니다.



오토스티어가 곧 중지됩니다

이 메시지가 표시되면 **즉시 직접 조향하세요.**

운전자의 주의 집중 여부

오토스티어는 Model S의 최적 조향 방법을 결정합니다. 오토스티어가 활성화되면 스티어링 휠을 붙잡아야 합니다. 일정 시간 동안 스티어링 휠에 양손을 감지하지 못하면, 계기판의 차량 상태 섹션 상단에 깜박이는 파란색 표시등이 나타나고 다음의 메시지가 표시됩니다.

요크 스티어링 휠 경고:



요크 스티어링 휠에 약간의 회전력을 가하세요

스티어링 휠 경고:



스티어링 휠을 가볍게 움직여 보세요

양손이 감지되면 메시지가 사라지고 오토스티어가 정상 작동을 다시 시작합니다. 오토스티어는 스티어링 휠이 회전할 때 가벼운 저항을 감지하여 또는 운전자가 수동으로 스티어링 휠을 아주 가볍게(조향을 시작하기에 충분하지 않은 힘으로) 회전하는 것을 인식하여 손을 감지합니다. 오토스티어는 또한 방향 지시등을 작동하거나 스티어링 휠의 버튼 또는 스크롤 휠을 사용할 경우 운전자의 손이 감지되는 것으로 간주합니다.

오토스티어를 사용할 때 주변에 집중하고 언제든지 제어할 준비를 갖춰야 합니다. 오토스티어가 스티어링 휠에서 여전히 양손을 감지하지 못하는 경우 계기판의 차량 상태 섹션에서 표시등이 깜박이는 빈도가 증가하고 경고음이 울립니다.



스티어링 휠에 약간의 회전력을 가하라는 오토스티어의 메시지를 반복적으로 무시할 경우, 오토스티어는 남은 주행 중에 사용 중지되고 수동으로 주행하라는 메시지가 표시됩니다.



현재 주행에서 오토파일럿을 사용할 수 없습니다. 오토파일럿 스트라이크아웃 - 주의 경고가 무시되었습니다.

이후 주행 동안 수동으로 제어해야 합니다. 다음 주행 시 오토스티어를 다시 사용할 수 있습니다(정지하여 Model S을(를) P로 변속한 후).

수동으로 조향을 다시 시작하지 않으면 오토스티어는 계속 경고음을 울리며 경고 점멸등을 켜고 완전히 정차할 때까지 차량을 감속합니다.

오토파일럿 일시 중지

부적절한 사용이 감지되면 오토파일럿 기능 사용이 일시 중지됩니다.

사용자 본인 또는 차량의 다른 운전자가 5회의 오토파일럿 '스트라이크아웃'을 받으면 오토스티어 사용이 일시 중지됩니다. 스트라이크아웃이란 운전자가 주의를 기울이지 않는 것에 대해 여러 차례 소리 및 시각 경고를 받은 후에, 남은 주행 시간 동안 오토파일럿 시스템이 해제되는 경우를 말합니다.

컨트롤 > 오토파일럿을 터치하여 오토스티어 액세스가 일시 중지될 때까지 스트라이크아웃이 몇 회 남았는지 확인할 수 있습니다.

해당 기간 중 추가적인 스트라이크아웃이 발생하지 않는 한, 7일이 지나면 이전 스트라이크아웃 기록이 삭제됩니다.

참고: 오토스티어에 대한 액세스 권한이 일시 중지되면 트래픽 어웨이 크루즈 컨트롤은 계속해서 사용할 수 있으며, 모든 액티브 안전 기능도 여전히 활성화된 상태를 유지합니다.

운전자 개입이 필요한 경우가 있을 수 있으며 안전한 주행을 유지하기 위해 즉시 직접 운전해야 합니다. 운전자가 시작한 중지는 부적절한 사용이 아니며 운전자의 의도로 간주됩니다.



자동 주차

참고: 판매 지역, 차량 구성, 구매 옵션 및 소프트웨어 버전에 따라 차량에 자동 주차 기능이 장착되어 있지 않을 수 있습니다.

자동 주차는 데이터를 사용해 Model S(를) 평행 및 직각 주차 공간으로 조종하여 공공 도로에서 주차를 간소화합니다.

참고: 트래픽 어웨어 크루즈 컨트롤이 활성화되면 자동 주차를 사용할 수 없습니다. 자동 주차를 사용하려면 오토스티어를 활성화하세요. 방법은 **컨트롤 > 오토파일럿**을 터치하면 됩니다.

오토스티어에 대한 액세스 권한이 일시 중지되면 자동 주차도 사용할 수 없습니다. 자세한 내용은 **오토파일럿 일시 중지 페이지의 97**를 참조하세요.

⚠ 경고: 자동 주차의 제한 사항과 자동 주차가 예상대로 작동하지 않을 수 있는 상황에 익숙해지는 것은 운전자의 책임입니다. 자세한 내용은 **제한 사항 및 경고 페이지의 103**(을) 참조하세요.

⚠ 경고: 볼 히치, 마이크 락 또는 트레일러와 같은 물체가 견인 히치에 고정되어 있는 경우 자동 주차를 사용하지 마세요. 다른 차량 사이 또는 앞에 주차할 때 히치로 인해 자동 주차가 정지하지 않을 수 있습니다.

⚠ 경고: 자동 주차의 성능은 도로경계석, 물체 및 다른 차량까지의 거리를 파악하는 카메라의 성능에 따라 달라집니다. 각 주행 전 및 오토파일럿 기능을 사용하기 전에 모든 카메라가 깨끗하고 장애물이 없는지 확인하세요(**카메라 청소 페이지의 158** 참조). 오염된 카메라 및 센서(장착된 경우)와 우천 및 희미한 차선 표시와 같은 환경 조건이 오토파일럿 성능에 영향을 줄 수 있습니다. 카메라가 방해받거나 가려진 경우 Model S(가) 계기판에 메시지를 표시하게 되며 오토파일럿 기능은 사용하지 못할 수 있습니다.

매개 변수

자동 주차는 다음 매개 변수에 따라 잠재적인 주차 공간을 감지합니다.

후진 주차

- 주행 속도가 13km/h 미만이어야 합니다. 너무 빠르게 주행하는 경우 자동 주차가 원하는 주차 공간을 정확하게 감지하지 못할 수 있습니다.
- 주차 공간은 폭이 차량과 최소한 같거나 넓어야 합니다.
- 주차 공간에는 주차선, 도로 표시 또는 뚜렷한 연석과 같이 차량이 주차할 수 있는 눈에 보이는 선이 3개 이상 있어야 합니다. 예를 들어, 눈에 보이는 주차선 3개가 없는 차고에서는 자동 주차가 작동하지 않을 수 있습니다.
- 조약돌 또는 벽돌과 같은 질감이 있는 도로 표면에서는 자동 주차가 작동하지 않을 수 있습니다.

평행 주차

- 주행 속도가 13km/h 미만이어야 합니다. 너무 빠르게 주행하는 경우 자동 주차가 원하는 주차 공간을 정확하게 감지하지 못할 수 있습니다.
- 주차하려는 공간의 앞 또는 뒤에는 반드시 다른 차량이 있어야 합니다.

참고: 자동 주차는 비스듬한 주차 공간에서 작동하지 않습니다.

자동 주차를 사용하려면

주행 시 다음 단계에 따라 자동 주차를 이용하여 Model S(를) 주차 공간으로 조종하십시오.

- 오토파일럿이 감지한 주차 가능 공간을 보기 위해서는, 천천히 주행하면서 계기판(를) 모니터링하되, 먼저 안전 여부를 확인하세요.

참고: 자동 주차가 적절한 운전 경로를 결정할 수 있는 위치나 환경에 차량이 있을 때에만 감지된 주차 공간이 나타납니다. 자동 주차가 적합한 경로를 결정할 수 없는 경우(좁은 거리를 주행하다 주차 공간으로 진입하던 중 차량 앞 부분이 옆 차선을 침범하는 경우 등), 차량을 다른 위치로 이동하거나 다른 주차 공간을 찾거나 아니면 수동으로 주차할 수 있습니다.



- 오른쪽 스크롤 휠을 위 또는 아래로 움직여 주차 공간을 선택합니다. 주차할 준비가 되면 오른쪽 스크롤 버튼을 누르고 요크 스티어링 휠(또는 스티어링 휠)에서 손을 뗍니다.
- 주차가 완료되면 자동 주차가 메시지를 표시합니다.

자동 주차 기능이 Model S(를) 주차하는 동안 브레이크 페달을 밟으면 주차 과정이 취소됩니다.

⚠ 경고: Model S 은(는) 자동 주차가 활성화된 상태에서 가속 페달을 밟아 현재 속도를 무시하도록 선택할 경우, 제동하지 않습니다. 이 경우, 차량 속도가 10km/h를 초과하면 자동 주차가 취소됩니다.

⚠ 경고: 합법적이고, 합당하고 안전한 주차 공간을 찾으려 할 때 절대로 자동 주차에 의존하지 마십시오. 자동 주차가 항상 주차 공간에 있는 물체를 감지할 수 있는 것은 아닙니다. 항상 눈으로 확인하여 공간이 적합하고 안전한지 확인하십시오.

⚠ 경고: 자동 주차가 Model S(를) 조향 중일 때:

- 요크 스티어링 휠(또는 스티어링 휠)의 움직임을 방해하지 마십시오. 방해하면 자동 주차가 취소됩니다.
- 주변을 계속해서 확인하십시오. 차량, 보행자 또는 물체를 피하기 위해 브레이크를 밟을 준비를 하십시오.
- 터치스크린을 모니터링하여 자동 주차가 제공하는 지시를 확인하세요.

주차 취소하기

자동 주차는 다음과 같은 경우 주차 절차를 취소합니다.

- 요크 스티어링 휠(또는 스티어링 휠)을(를) 수동으로 이동하는 경우.
- 변속하는 경우.
- 브레이크 페달을 밟는 경우.
- 요크 스티어링 휠(또는 스티어링 휠)의 오른쪽 스크롤 버튼을 누르는 경우.
- 주차 절차가 7회 이상의 주행 동작을 초과하는 경우.

즉시 직접 운전하세요

자동 주차가 Model S을(를) 조향할 수 없는 경우 자동 주차는 경고음을 울리고 **즉시 직접 운전하세요** 메시지를 표시합니다.

이 상황은 다음과 같은 경우에 발생합니다.

- Model S 도어가 열려 있거나 운전자가 차량에서 내리는 것을 감지한 경우.
- 하나 이상의 카메라가 손상되었거나, 오염되었거나, (진흙, 얼음, 눈 또는 접착물(예: 랩, 스티커)으로 인해) 가려져 있거나, (폭우, 눈, 우박, 조명 불량으로 인해) 잘 보이지 않는 경우.
- 속도가 10km/h를 초과하는 경우.
- 자동 긴급 제동이 작동한 경우([충돌 회피 어시스트 페이지의 108 참조](#)).

이 메시지가 표시되면, **즉시 차량을 직접 제어하세요**.



차량 호출

참고: 판매 지역, 차량 구성, 구입한 옵션 및 소프트웨어 버전에 따라 차량에 향상된 스마트 차량 호출, 간단 이동 차량 호출 등이 장착되어 있지 않거나 기능이 설명된 것과 동일하게 작동하지 않을 수 있습니다.

차량 호출을 사용하면 차량 밖에서도 Tesla 모바일 앱으로 Model S을(를) 주차 및 호출할 수 있습니다.

차량 호출은 간단 이동 차량 호출 및 향상된 스마트 차량 호출(ASS) 모두 포함합니다.

- **간단 이동 차량 호출** 기능을 통해 Model S을(를) 전진 및 후진하여 주차 공간에 진입하거나 나올 수 있습니다.
- **향상된 스마트 차량 호출(ASS)** 은(는) 사용자의 위치(휴대폰 GPS를 목적으로 사용) 또는 사용자가 원하는 위치로 Model S을(를) 이동시키며, 필요에 따라 장애물을 피하고 그 앞에서 멈추도록 설계되었습니다.

차량 호출이 활성화되어 있는 동안, 사용자와 Model S 사이에 명확한 시야를 유지할 것을 권장합니다. 항상 차량 및 주변 상황을 면밀히 모니터링하고 **제한 사항 및 경고 페이지의 101**을(를) 숙지해야 합니다.

차량 호출을 사용하기 전에

1. 간단 이동 차량 호출 및 향상된 스마트 차량 호출을(를) 활성화하려면 **컨트롤 > 오토파일럿 > ASS(향상된 스마트 차량 호출)**를 터치하세요. 팝업 창을 주의 깊게 읽고 이해한 후 **예**를 터치합니다.
2. (선택 사항) 차량 호출 설정을 사용자 지정합니다.
 - **완료 사운드:** Model S이(가) 목적지에 도착했을 때 외부로 재생될 사운드를 선택합니다. 보행자 경고 시스템이 필요합니다 (**보행자 경고 시스템 페이지의 88** 참조).
 - **중단 시 방귀 소리 재생:** 이 기능이 활성화되면, 차량 호출 세션이 중단됐을 때 Model S이(가) 방귀 소리를 재생합니다. 보행자 경고 시스템이 필요합니다(**보행자 경고 시스템 페이지의 88** 참조).
 - **전면 간격(간단 이동 차량 호출만 해당):** 간단 이동 차량 호출이(가) 물체를 감지했을 때 얼마만큼의 간격을 두고 중지할지 설정합니다. 이 거리는 전진 시 간단 이동 차량 호출이(가) Model S 전방의 물체, 또는 후진 시 Model S 후방에서 감지하는 물체에만 적용됩니다.
 - **컨티뉴어스 프레스 모드 설정(간단 이동 차량 호출만 해당):** 모바일 앱에서 버튼을 길게 눌러야 Model S을(를) 이동시킬 수 있습니다. Model S 버튼에서 손을 떼면 멈춥니다.
참고: 컨티뉴어스 프레스 모드 설정은 항상 활성화되어 있습니다.
3. (선택 사항) **대기 모드 활성화:** Model S을(를) 차량 호출 준비 상태로 유지하고 예열 시간을 줄이려면 대기 모드를 켜세요. 대기 모드가 활성화되어 있는 동안 추가 배터리 전력이 소모될 수 있습니다. **대기 모드**가 켜져 있을 때, 다음의 위치에서 대기 모드를 비활성화하여 배터리 에너지를 절약할 수 있습니다(**집, 회사 및 즐겨찾기 목적지 페이지의 130** 참조).
 - **집 제외** - 즐겨찾기 목록에서 집으로 설정한 위치에서 대기 모드를 비활성화합니다.
 - **직장 제외** - 즐겨찾기 목록에서 직장으로 설정한 장소에서 대기 모드를 비활성화합니다.

- **즐거찾기 제외** - 즐겨찾기 목록의 어느 위치에서나 대기 모드를 비활성화합니다.

에너지 절약을 위해 차량 호출은 자정에서 오전 6시까지 대기 모드를 자동으로 종료합니다. 해당 시간 동안 차량 호출이 시작될 때 지연이 발생합니다.

4. Tesla 모바일 앱 최신 버전을 다운로드하세요. **차량 호출 기능은 Tesla 모바일 앱 버전 4.38.0 또는 그 이상이 필요합니다.**
5. 다음을 확인합니다.
 - 휴대폰이 Model S에 연결되어 있어야 하며 사용자가 차량에서 약 85미터(**작동 범위 페이지의 100** 참조).
 - 사용자는 사유지에 있어야 합니다. 차량 호출은 주변이 익숙하고 예측 가능한 사유지 내 주차장 및 진입로에서만 사용할 의도로 설계되었습니다.
 - 차량의 오토파일럿 카메라는 완전히 보정되어 있어야 합니다 (**카메라 보정을 위해 주행하기 페이지의 20** 참조).
 - 사용자는 Model S까지 명확한 시야를 확보해야 합니다.
 - Model S 이(가) 'P' 상태여야 하며, 충전 중이지 않고 모든 도어 및 트렁크가 닫혀 있어야 합니다.
 - 4개 타이어의 공기압 모두 타이어 공기압 모니터링 시스템(TPMS)에서 보고된 대로 34 PSI 이상이어야 합니다. 타이어 공기압 확인 및 유지에 대한 자세한 내용은 **타이어 관리 및 정비 페이지의 153**을(를) 참조하세요.

작동 범위

차량 호출을 사용하려면 휴대폰이 Model S에 연결되어 있어야 하고 사용자가 차량에서 85미터 이내에 있어야 합니다.

차량 호출을 활성화하여 Model S을(를) 연결된 휴대폰에서 85미터 떨어진 지점으로 이동시킬 경우 차량 속도는 5km/h로 제한됩니다.

Model S이(가) 연결된 휴대폰에서 100미터 이상 떨어지면 차량 호출이 일시 중지됩니다. Model S이(가) 105미터 이상 떨어지면 차량 호출이 중단 및 완료됩니다.

이 경우, Tesla 모바일 앱은 햅틱 진동과 함께 Model S이(가) 해당 기능의 작동 범위에 근접했거나 작동 범위를 벗어났음을 알리는 메시지를 표시합니다. 차량을 사용자가 있는 곳에서 멀리 이동시킬 경우, 작동 거리 내에 머무르기 위해 차량을 따라가야 할 수도 있습니다.

참고: 차량 호출은 7분 30초 이상 연속 작동하면 기능이 중단되고, Model S이(가) 'P'로 전환됩니다.

차량 호출 사용하기

차량 호출을 사용하여 Model S을(를) 주차 또는 호출하려면 다음 단계를 따르세요. 다음의 단계별 절차는 두 가지 기능 모두의 작동 방법을 설명합니다. 간단 이동 차량 호출 기능은 Model S을(를) 직진으로 주차 공간에 진입 또는 출차하게 하며, 향상된 스마트 차량 호출 기능은 장애물을 피해 Model S이(가) 사용자 위치 또는 지정된 위치로 이동할 수 있도록 합니다.

1. (간단 이동 차량 호출만 해당) Model S이(가) 'D' 또는 'R' 상태에서 주차 공간의 직선 경로를 따라 진입하거나 나올 수 있도록 Model S을(를) 주차 공간과 정렬합니다.
2. Tesla 모바일 앱을 열고 **차량 호출**을 누릅니다.



모바일 앱은 Model S의 실시간 카메라 영상을 표시하여 차량 주변에 장애물이 없는지 판단할 수 있도록 도와줍니다.

참고: 실시간 카메라 영상을 보려면 모바일 앱을 Model S의 핸드폰 키로 설정해야 합니다(키 페이지의 21 참조). Tesla 모바일 앱에서 카메라 피드를 볼 때마다 헤드라이트가 주기적으로 깜박입니다. 차량에 프리미엄 커넥티비티가 장착된 경우, 실시간 카메라 영상은 감시 모드의 **라이브 카메라 보기** 기능과 동일한 시간제한을 따릅니다. 하루 최대 1시간(또는 일부 지역의 경우 15분) 동안 누적 사용이 가능합니다(감시 모드 페이지의 116 참조). 차량에 프리미엄 커넥티비티가 장착되지 않은 경우, 카메라 스트리밍이 2분으로 제한됩니다. 그러나 차량 호출이 활성화되어 Model S이(가) 움직이는 동안에는, Model S의 프리미엄 커넥티비티 장착 여부와 관계없이 카메라 스트리밍에 제한이 없습니다.

- (향상된 스마트 차량 호출만 해당) **내 위치로 이동:** 청색 원 안의 어떤 곳이든 Model S에 대한 명확한 시야가 확보되는 곳에 위치해 주세요.



터치하여 **내 위치로 이동** 모드를 선택합니다. 선택 시 아이콘이 청색으로 표시됩니다.

- (향상된 스마트 차량 호출만 해당) **목표로 이동:** 십자선 아이콘을 터치한 다음 지도를 끌어 선택한 목표에 핀을 배치합니다. 이후에 위치를 변경하려면 손가락을 떼고 지도를 재배치한 후 **목표로 이동**을 다시 길게 누릅니다.



터치하여 **목표로 이동** 모드를 선택합니다. 선택 시 아이콘이 청색으로 표시됩니다.

- 차량 호출을 시작하려면 다음 중 하나를 길게 누르세요.
 - 전진** 또는 **후진**(간단 이동 차량 호출).
 - 내 위치로 이동**(향상된 스마트 차량 호출).
 - 목표로 이동**(향상된 스마트 차량 호출).
- Model S 이(가) 'D' 또는 'R'로 변속된 다음, 천천히 전진 또는 후진하며(간단 이동 차량 호출을(를) 사용 중인 경우) 사용자의 위치(**내 위치로 이동**) 또는 선택한 위치(**목표로 이동**)로 이동합니다. 또한 헤드라이트(및 실내등 및 안개등(장착된 경우))은(는) **켄**으로 설정되고, 와이퍼는 **자동**으로 설정됩니다.

내 위치로 이동 또는 **목표로 이동**을 사용 중인 경우, Model S이(가) 필요에 따라 장애물을 피해 이동합니다. 간단 이동 차량 호출을(를) 사용 중인 경우, Model S은(는) 원래 경로에 최대한 가깝게 유지하면서 장애물을 피하려고 시도합니다. 간단 이동 차량 호출은(는) 경로를 상당 부분 방해하는 장애물을 우회하여 조향하도록 설계되지 않았습니다. Model S이(가) 장애물을 우회하여 조향할 수 없는 경우, 간단 이동 차량 호출은(는) 중단 및 완료됩니다.

모바일 앱은 더 나은 관리 감독을 위해 Model S의 일부 카메라 영상을 표시합니다. 그래도 여전히 차량 호출 중에는 차량을 직접 눈으로 확인할 수 있도록 시야 확보를 하는 것이 좋습니다.

- 언제든지 Model S을(를) 정지시키려면 **전진**, **후진**, **내 위치로 이동** 또는 **목표로 이동** 버튼에서 손을 떼세요.

간단 이동 차량 호출을(를) 재개하려면 Tesla 모바일 앱에서 **전진** 또는 **후진** 버튼을 다시 한번 길게 누르세요. 마찬가지로 향상된 스마트 차량 호출 세션을 재개하려면 간단히 **내 위치로 이동** 또는 **목표로 이동** 버튼을 다시 누릅니다.

- (간단 이동 차량 호출만 해당) Model S이(가) 원하는 위치에 도달하면 **전진** 또는 **후진** 버튼에서 손을 떼세요. 버튼에서 손을 떼면 Model S이(가) 이동을 즉시 멈추고 몇 초 후에 'P'로 변속됩니다.
- (향상된 스마트 차량 호출만 해당) Model S이(가) 사용자의 위치(**내 위치로 이동** 모드) 또는 선택한 위치(**목표로 이동** 모드)에 도달하면 비상등이 몇 초간 깜박이고 Model S이(가) 'P'로 전환되며, 모바일 앱에 차량 호출이 완료되었다는 메시지가 표시됩니다.



경고: 버튼에서 손을 떼어 Model S을(를) 정차할 때 차량이 정지하기까지 다소 지연이 발생할 수 있습니다. 따라서 항상 차량의 주행 경로를 주의 깊게 관찰하고 차량이 감지할 수 없는 장애물을 적극적으로 예측해야 합니다.

다음과 같은 경우 차량 호출이 취소되어 다시 시작해야 합니다.

- 도어 핸들이 작동되거나 도어가 열린 경우.
 - 요크 스티어링 휠(또는 스티어링 휠), 브레이크 페달, 가속 페달을 조작하거나 변속하는 경우
 - 주행 경로가 차단된 경우.
 - Model S 이(가) 차량 호출 세션 시작 후 최대 475미터 이상 이동했거나 7분 30초 이상 이동한 경우.
- 참고:** 차량 호출 기능으로 Model S이(가) 앞으로 2미터를 이동한 후, 뒤로 1미터 이동하면 총 3미터의 주행으로 간주합니다.
- 휴대폰이 절전 모드에 진입했거나 Model S와의 연결이 끊긴 경우.
 - Model S 이(가) 안전 위험을 감지한 경우.

제한 사항 및 경고

다음과 같은 경우 차량 호출이 해제됩니다.

- Model S 발렛 모드인 경우(**발렛 모드 페이지의 84** 참조).
- Model S 애견 모드인 경우(**실내 온도 유지, 애견 모드 및 캠핑 모드 페이지의 121** 참조).
- Model S 트랙 모드 또는 드래그 스트립 모드(장착된 경우)(**트랙 모드 페이지의 81** 참조)인 경우.

또한 공공 도로에서는 향상된 스마트 차량 호출 기능이 비활성화됩니다. 향상된 스마트 차량 호출은(는) 주차장 및 주변이 익숙하고 예측 가능한 사유지 내 진입로에서만 사용할 의도로 설계되었습니다.



경고: 공공 도로에서 여전히 간단 이동 차량 호출을(를) 사용할 수 있습니다. 하지만 공공 도로에서 간단 이동 차량 호출을(를) 사용할 때에는 상당한 주의가 필요합니다. 도로 진입 시에는 간단 이동 차량 호출을(를) 사용하지 마세요.

차량 호출의 성능은 차량 근처의 물체, 사람, 동물 및 다른 차량을 감지하는 카메라의 성능에 따라 달라집니다. 차량 호출은 특히 다음과 같은 상황에서 의도대로 작동하지 않거나 중단될 수 있습니다.



차량 호출

- 루프랙, 트레일러 히치, 보디 키트 등 액세서리가 Model S에 장착되어 있거나 달리 부착된 경우. 감지된 장애물을 피하기 위해 차량 호출 기능이 Model S을(를) 조향할 때, Model S보다 길게 외부로 돌출된 액세서리는 감안하지 않습니다.
- 도로 표면에 돌출부가 감지된 경우. 차량 호출은 급격한 경사의 돌출부 위로 Model S을(를) 이동시키지 않습니다.
- 날씨 조건(폭우, 눈, 안개 또는 심하게 높거나 낮은 온도)이 카메라 작동을 방해하는 경우.
- Model S 이(가) 트레일러 모드에 있거나 액세서리가 부착되어 있는 경우
- GPS 데이터를 사용할 수 없거나 셀룰러 신호가 약한 경우.
- 노면이 비포장 상태일 경우.
- 주행 경로의 경사가 20% 이상일 경우. 차량 호출은 평탄한 도로나 완만한 도로(최대 20% 각도)에서만 작동하도록 설계되었습니다. 차량 호출이 Model S을(를) 10%를 초과하는 경사지로 이동시키는 경우, 차량 속도는 5km/h로 제한됩니다. 날씨 조건이 좋지 않을 경우, 10%를 초과하는 경사지에서 차량 호출이 작동하지 않을 수 있습니다.

⚠ 경고: 위의 목록에 나타난 상황 외에도 차량 호출의 정상적인 동작이 방해 받는 상황이 있을 수 있습니다. 운전자는 항상 Model S을(를) 제어할 책임이 있습니다. 차량 호출이 능동적으로 Model S을(를) 움직일 때 주의를 기울이시고 즉각적인 조치를 취할 준비를 하십시오. 그렇지 않으면 심각한 재산 피해, 또는 상해나 사망에 이를 수 있습니다.

참고: 각 주행 전 및 오토파일럿 기능을 사용하기 전에 모든 카메라가 깨끗하고 장애물이 없는지 확인하세요([카메라 청소 페이지의 158 참조](#)). 오염된 카메라 및 센서(장착된 경우)와 우천 및 희미한 차선 표시와 같은 환경 조건이 오토파일럿 성능에 영향을 줄 수 있습니다. 카메라가 방해받거나 가려진 경우 Model S이(가) 계기판에 메시지를 표시하게 되며 오토파일럿 기능은 사용하지 못할 수 있습니다.

⚠ 경고: 차량 호출은 관리 감독이 필요한 기능입니다. 차량 및 차량 주변을 계속해서 모니터링하고 언제든지 즉각적인 조치를 취할 준비를 해야 합니다. 운전자는 항상된 스마트 차량 호출 및 간단 이동 차량 호출을(를) 안전하고 책임감 있게 의도대로 사용할 책임이 있습니다. 차량 호출은 주변이 익숙하고 예측 가능한 사유지 내 주차장 및 진입로에서만 사용할 의도로 설계되었습니다. 공공 도로에서는 항상된 스마트 차량 호출을(를) 사용하지 말고, 간단 이동 차량 호출을(를) 공공 도로에서 사용 시 각별히 주의하세요. 차량 호출의 제한 사항을 숙지하는 것은 운전자의 책임입니다([제한 사항 및 경고 페이지의 101 참조](#)).

⚠ 경고: 항상된 스마트 차량 호출 은(는) 언제든지 중단할 수 있습니다. 항상된 스마트 차량 호출이(가) 안전과 관련된 이유로 중단된 경우 Model S이(가) 갑자기 또는 경고 없이 정지할 수 있습니다.

⚠ 경고: Model S을(를) 멈춰야 할 상황을 항상 예상하세요. 휴대폰과 Model S의 연결 품질에 따라 버튼에서 손을 떼는 시점과 차가 멈추는 시점까지 약간의 지연이 있을 수 있습니다.

⚠ 경고: 장애물의 이동을 예측할 수 없는 환경에서 차량 호출을 사용할 때는 특히 각별히 주의해야 합니다. 예를 들어 사람, 어린이 또는 동물이 있는 경우에 그렇습니다.

⚠ 경고: 항상된 스마트 차량 호출 이(가) 일부 물체(특히 연석과 같은 매우 낮은 물체 또는 선반 구조물과 같은 매우 높은 물체)에 대해 정지하지 않을 수 있으며, 측면에서 접근하거나 마주 오는 차량에 반응하지 않을 수도 있습니다. Model S 은(는) 차량 전면 펜더 근처의 카메라 사각지대에 있는 장애물을 감지할 수 없습니다. 항상 주의를 기울이고 모바일 앱의 버튼에서 손을 떼어 Model S을(를) 정지할 수 있도록 준비가 되어 있어야 합니다.

⚠ 경고: 루프랙, 트레일러 히치, 보디 키트 등 액세서리가 Model S에 장착되어 있거나 달리 부착되어 있는 경우에는 차량 호출이 의도대로 작동하지 않을 수 있습니다. 감지된 장애물을 피하기 위해 차량 호출 기능이 Model S을(를) 조향할 때, Model S보다 길게 외부로 돌출된 액세서리는 감안하지 않습니다. 항상 주의를 기울이고 모바일 앱의 버튼에서 손을 떼어 Model S을(를) 정지할 수 있도록 준비가 되어 있어야 합니다.

⚠ 경고: Model S 은(는) 차량 전면 펜더 근처의 카메라 사각지대에 있거나, 폭이 매우 좁은 공간에 있거나, 천장에 매달린 장애물(예: 자전거)은 감지할 수 없습니다. 또한 예측할 수 없는 다양한 상황으로 인해 차량 호출 기능이 주차 공간으로 진출입하는 능력이 저해될 수 있으며, 결과적으로 차량 호출이 Model S을(를) 적절하게 이동하지 못할 수 있습니다. 따라서 차량의 움직임 및 주변을 계속 관찰하고 언제든지 Model S을(를) 멈출 준비가 되어 있어야 합니다.



이 항목에는 다음 오토파일럿 기능과 관련된 경고, 주의 사항 및 제한 사항이 포함되어 있습니다.

- [트래픽 어웨어 크루즈 컨트롤 페이지의 91](#)
- [오토스티어 페이지의 92](#)
- [내비게이트 온 오토파일럿 페이지의 104](#)
- [자동 주차 페이지의 105](#)

참고: 판매 지역, 차량 구성, 구입한 옵션 및 소프트웨어 버전에 따라 차량에 위에 나열된 모든 기능이 장착되어 있지 않거나 기능이 설명된 것과 동일하게 작동하지 않을 수 있습니다.

⚠ 경고: 오토파일럿을 사용하기 전에 다음 경고 및 제한 사항을 주의 깊게 읽으십시오. 모든 경고 및 설명을 따르지 않는 경우 심각한 자산의 손상, 상해 또는 사망에 이를 수 있습니다.

참고: 각 주행 전 및 오토파일럿 기능을 사용하기 전에 모든 카메라가 깨끗하고 장애물이 없는지 확인하세요([카메라 청소 페이지의 158](#) 참조). 오염된 카메라 및 센서(장착된 경우)와 우천 및 희미한 차선 표시와 같은 환경 조건이 오토파일럿 성능에 영향을 줄 수 있습니다. 카메라가 방해받거나 가려진 경우 Model S이(가) 계기판에 메시지를 표시하게 되며 오토파일럿 기능은 사용하지 못할 수 있습니다.

트래픽 어웨어 크루즈 컨트롤

트래픽 어웨어 크루즈 컨트롤을 사용하는 동안 **운전자는 항상 경각심을 갖고 안전하게 운전하고 차량을 제어할 책임이 있습니다.** 주행 시 항상 도로를 주시하고 필요에 따라 올바른 조치를 취할 수 있도록 대비하십시오.

또한 운전자는 도로 상황 및 해당하는 제한 속도에 따라 항상 안전 속도로 정속 주행하고 차간 거리를 유지할 책임이 있습니다. 트래픽 어웨어 크루즈 컨트롤이 활성화되어 있는 동안 다음 제한 사항에 유의하십시오.

- 속도 제한이 변경되어도 크루즈 속도가 변경되지 않는 경우가 발생할 수 있습니다.
- 트래픽 어웨어 크루즈 컨트롤은 도로 및 주행 상황을 기반으로 주행 속도를 조정하지 않습니다. 급격한 커브가 있는 굽은 도로 위, 노면이 얼거나 미끄러운 도로 위, 또는 기상 상태(폭우, 눈, 안개 등)로 인해 일정한 속도로 주행하기 어려운 경우 트래픽 어웨어 크루즈 컨트롤을 사용하지 마십시오.
- 정확하거나 적절한 차간 거리를 유지하려고 할 때 트래픽 어웨어 크루즈 컨트롤에 의존하지 마십시오.
- 트래픽 어웨어 크루즈 컨트롤이 제동 능력의 한계나 경사로 때문에 적절히 속도를 제어하지 못할 수도 있습니다. 또한, 선행 차량과의 간격을 잘못 판단할 수도 있습니다. 비탈길 아래로 주행하면 주행 속도가 상승하여 Model S가 지정 속도를 초과할 수 있습니다(잠재적으로 도로 제한 속도를 초과할 수 있음).
- 트래픽 어웨어 크루즈 컨트롤은 제동할 필요가 없거나 제동할 것으로 예상되지 않는 상황에서 Model S를 제동할 수도 있습니다. 전방 차량을 바짝 붙어 따라가는 경우 인접 차로(특히 커브)의 차량이나 물체 등이 감지되어 이러한 상황이 발생할 수 있습니다.
- 내장 GPS(Global Positioning System) 특유의 한계로 인해, 특히 커브가 감지되는 출구 또는 진출로 주변 및/또는 운전자가 목적지까지 가는 경로 안내를 따르지 않고 운전하는 경우 Model S 속도가 느려질 수 있습니다.

- 일부의 경우(데이터가 불충분한 경우), 트래픽 어웨어 크루즈 컨트롤이 고속도로 나들목 또는 진출로에서 설정 속도를 자동 감속하지 않을 수 있습니다.
- 트래픽 어웨어 크루즈 컨트롤은 모든 물체를 감지하지 못할 수도 있으며, 특히 80km/h를 초과하여 주행 중일 때, 주행 차선에 차량 또는 물체가 부분적으로만 있는 경우 또는 전방 차량을 뒤따르는 중에 전방 차량이 주행 경로를 벗어나고 앞에 정차 중인 차량이나 서행 중인 차량 또는 물체가 있는 경우, 이에 맞게 제동/감속하지 못할 수 있습니다.
- 트래픽 어웨어 크루즈 컨트롤은 존재하지 않거나 이동 차로에 없는 차량이나 물체에 반응하여 Model S의 속도를 불필요하게 또는 부적절하게 줄일 수도 있습니다.

⚠ 경고: 다음과 같은 상황에서 특히 트래픽 어웨어 크루즈 컨트롤은 제대로 작동하지 않을 수 있습니다.

- 도로에는 급커브 또는 높이가 크게 변하는 구간이 있습니다.
- 도로 표지판과 신호가 불분명하거나 모호하거나 유지 관리가 제대로 되지 않을 수 있습니다.
- 시계가 불량(폭우, 눈, 눈보라 등 또는 야간에 도로 조명이 좋지 않음)한 경우
- 카메라 시야를 방해하는 터널 안 또는 고속도로 분리대 옆에서 주행 중인 경우
- 밝은 빛(반대 방향의 헤드라이트 또는 직사광선 등)이 카메라의 시야를 방해하는 경우

⚠ 경고: 위의 목록에 나타난 상황 외에도 트래픽 어웨어 크루즈 컨트롤의 정상적인 동작이 방해받는 상황이 있을 수 있습니다. 트래픽 어웨어 크루즈 컨트롤이 예기치 않은 이유로 인해 언제든지 갑자기 취소될 수 있습니다. 항상 전방 도로를 주시하고 적절한 조치를 취할 수 있도록 대비하십시오. 운전자는 항상 Model S을(를) 제어할 책임이 있습니다.

⚠ 경고: 트래픽 어웨어 크루즈 컨트롤은 주행 시 승차감과 편의성을 위해 설계되었으며, 충돌 경고 또는 방지 시스템은 아닙니다. Model S의 속도를 적절히 줄이려고 할 때 절대로 트래픽 어웨어 크루즈 컨트롤에 의존하지 마십시오. 항상 전방 도로를 주시하고 올바른 조치를 취할 수 있도록 대비하십시오. 그렇지 않으면 심각한 상해나 사망에 이를 수 있습니다.

⚠ 경고: 트래픽 어웨어 크루즈 컨트롤은 보행자나 자전거 운전자를 감지하는 기능이 있으나 이들의 안전을 위해 Model S의 속도를 적절히 줄일 때 절대로 트래픽 어웨어 크루즈 컨트롤에 의존하지 마십시오. 그렇지 않으면 심각한 상해나 사망에 이를 수 있습니다.

오토스티어

⚠ 경고: 오토스티어는 손을 올려 놓고 사용하는 기능입니다. 항상 스티어링 휠에 손을 올려두고 도로 상태 및 주변 교통 상황에 주의하며, 항상 즉시 조치를 취할 준비를 하십시오. 이 지침을 따르지 않으면 손상, 중상 또는 사망에 이를 수 있습니다.

⚠ 경고: 오토스티어는 고속도로 및 제한된 접근 고속도로에서 사용하도록 의도되었으며 운전자가 계속 운전 집중해야 합니다. 오토스티어를 공사 구간 또는 자전거 또는 보행자가 있는 구역에서 사용하지 마십시오.

⚠ 경고: 절대로 오토스티어에 의존하여 적합한 운전 경로를 결정하지 마십시오.



제한 사항 및 경고

경고: 특히 다음과 같은 경우 오토스티어와 그 관련 기능이 의도한 대로 작동하지 않을 수 있습니다.

- 오토스티어가 차선을 정확하게 판단할 수 없을 경우. 예를 들면, 차선이 심하게 마모되었거나, 기존 차선의 형태가 남아있다가, 차선이 도로 건설로 인해 조정되었거나, 급작스럽게 변경(차선 갈라짐, 횡단, 합류)되거나 물체 또는 조경이 차선에 짙은 그림자를 드리우거나, 도로 표면에 도로 포장 이음새 또는 기타 분명하게 대비되는 선이 있습니다.
- 시계가 불량(폭우, 눈, 안개 등으로 인해)하거나 기상 상태가 센서 동작을 방해하는 경우
- 카메라 또는 센서가 물체로 막혀 있거나 가려져 있거나 손상된 경우.
- 언덕에서 운전할 경우.
- 톨게이트에 접근할 경우
- 도로에 급격한 커브가 있거나 노면이 지나치게 거친 경우
- 밝은 빛(직사광선 등)이 카메라 시계를 방해하는 경우
- 센서(장착된 경우)가 초음파를 생성하는 다른 전기 장비 또는 기기에 의해 영향을 받는 경우.
- 방향 지시등을 켤 때 사각 지대에 있는 차량이 감지되는 경우
- Model S 선행 차량과 너무 가까워 카메라의 시야가 차단되는 경우

경고: 예측할 수 없는 다양한 상황으로 인해 오토스티어의 작동이 저해될 수 있습니다. 이로 인해 오토스티어가 Model S을(를) 적절하게 조향할 수 없을 수도 있다는 점을 항상 유념하십시오. 항상 주의하여 운전하시고 즉각적인 조치를 취할 준비를 하십시오.

경고: 오토스티어는 주행 차선에서 부분적으로 물체 주위로 Model S을 조향하도록 설계되지 않았으며 그렇게 작동하지 않고, 경우에 따라 주행 차선을 완전히 차단하는 물체에 대해 정지하지 않을 수도 있습니다. 항상 전방 도로를 주시하고 즉시 조치를 취할 수 있도록 대비하십시오. 운전자는 항상 Model S을(를) 제어할 책임이 있습니다.

자동 차선 변경

경고: 자동 차선 변경을 사용하여 차선을 변경할 때 운전자는 해당 차선 변경이 안전하고 적절한지 확인할 책임이 있습니다. 그러므로 차선변경을 시작하기 전에 항상 사각지대, 차선 및 주변 도로를 확인하여 목표 차선으로 이동하는 것이 안전하고 적합한지 확인하십시오.

경고: 자동 차선 변경을 사용 중인 동안 다음 제한 사항에 유의하십시오.

- 절대로 자동 차선 변경에 의존하여 적합한 주행 경로를 결정하지 마십시오. 전방의 도로 및 차량을 보고 주변 지역을 확인하고 터치스크린에서 경고를 모니터링하며 주의하여 주행하십시오. 항상 즉각적으로 조치를 취할 준비를 하세요.
- 교통 상황이 항상 변하고 자전거 및 보행자가 있는 도로에서 자동 차선 변경을 사용하지 마십시오.
- 자동 차선 변경의 성능은 차선을 파악하는 전방 감지 카메라의 능력에 따라 달라집니다.
- 급커브가 있는 굽은 도로, 얼었거나 미끄러운 도로에서 또는 악천후 상황(예: 심한 우천, 눈, 안개 등)이 카메라 또는 센서(장착된 경우)의 시야를 방해하는 경우 자동 차선 변경을 사용하지 마세요.
- 위에 나열된 것 이외의 여러 예측할 수 없는 이유(GPS 데이터 부족 등)로 가속 추월이 취소될 수 있습니다. 항상 주의하고 주행 속도를 높이려 할 때 가속 추월에만 의존하지 마십시오.
- 적절한 방향 지시등을 사용할 때마다 가속 추월 기능으로 인해 주행 속도가 증가하여 Model S이(가) 선행 차량에 더 가깝게 가속됩니다. 트래픽 어웨어 크루즈 컨트롤이 선행 차량과의 간격을 계속 유지하는 도중 가속 추월이 작동할 경우 특히, 선행 차량을 추월하려는 의도가 없는 경우, 차간 거리가 설정값보다 가까워 진다는 점을 인지하고 있어야 합니다.

내비게이트 온 오토파일럿

경고: 진출로에서 내비게이트 온 오토파일럿에 의존하여 적절한 차선을 결정하지 마십시오. 항상 경각심을 갖고 주행 차선이 안전하고 적절한지 눈으로 확인하십시오.

경고: 차선 변경 승인을 끌 경우 내비게이트 온 오토파일럿에서 다음 차선 변경 및 진출로를 알려주지만 항상 환경을 모니터링하고 Model S의 제어를 유지하는 것은 운전자의 책임입니다. 차선 변경이 빠르고 급작스럽게 발생할 수 있습니다. 항상 두 손을 스티어링 휠에 두고 전방 주행 경로를 주시하십시오.

경고: 내비게이트 온 오토파일럿은 주행을 자동화하지 않습니다. 항상 전방 도로를 주시하고 손을 스티어링 휠에 올려 놓고 내비게이션 경로를 파악해야 합니다.

경고: 장애물이 언제든지 빠르게 나타날 수 있으므로 일반 주행과 마찬가지로 사각 지대, 나들목, 진입로 및 진출로에 주의하십시오.

경고: 내비게이트 온 오토파일럿은 전방에서 다가오는 차량, 정지한 물체 및 자전거, 카풀, 긴급 차량 등에 사용하는 차선과 같은 특수 용도 차선을 인식 또는 감지하지 못할 수 있습니다. 항상 주의력을 유지하고 즉시 대응할 준비 태세를 갖추십시오. 그렇지 않으면 피해, 상해 또는 사망이 발생할 수 있습니다.



자동 주차

경고: 자동 주차의 성능은 도로 경계석, 물체 및 다른 차량까지의 거리를 파악하는 카메라 및 센서(장착된 경우)의 성능에 따라 달라집니다. 자동 주차를 사용하기 전 및 사용 중인 동안 다음 경고에 유의하십시오.

- 볼 히치, 바이크 랙 또는 트레일러와 같은 물체가 견인 히치에 고정되어 있는 경우 자동 주차를 사용하지 마세요. 다른 차량 사이 또는 앞에 주차할 때 히치로 인해 자동 주차가 정지하지 않을 수 있습니다.
- 합법적이고, 합당하고 안전한 주차 공간을 찾으려 할 때 절대로 자동 주차에 의존하지 마십시오. 자동 주차가 항상 주차 공간에 있는 물체를 감지할 수 있는 것은 아닙니다. 항상 눈으로 확인하여 공간이 적합하고 안전한지 확인하십시오.
- 자동 주차가 능동적으로 Model S을(를) 조향할 때에 스티어링 휠이 자동 주차의 조정에 따라서 움직입니다. 운전대의 움직임을 방해하지 마십시오. 방해하면 자동 주차가 취소됩니다.
- 주차가 진행되는 동안 계속 주변을 확인하십시오. 차량, 보행자 또는 물체를 피하기 위해 브레이크를 밟을 준비를 하십시오.
- 자동 주차가 활성화되면 터치스크린을 모니터링하여 자동 주차가 제공하는 지침을 확인하십시오.

경고:
자동 주차는 특히 다음과 같은 상황에서 의도대로 작동하지 않을 수 있습니다.

- 도로가 경사져 있을 경우. 자동 주차는 편평한 도로에서만 작동하도록 설계되었습니다.
- 시계가 불량(폭우, 눈, 안개 등으로 인해)한 경우
- 도로경계석이 석재 이외의 다른 재료로 만들어졌거나 연석을 감지할 수 없는 경우
- 목표 주차 공간이 벽이나 기둥에 직접 인접한 경우(예를 들어, 지하 주차장 구조에서 마지막 주차 공간 옆)
- 한 개 이상의 센서(장착된 경우) 또는 카메라가 손상되었거나 오염되었거나 가려진 경우(예: 진흙, 얼음 또는 눈 또는 차량 덮개, 과도한 페인트 또는 래핑, 스티커, 고무 코팅과 같은 접착 제품).
- 날씨 조건이 센서(장착된 경우) 작동을 방해하는 경우(폭우, 눈, 안개 또는 심하게 높거나 낮은 온도).
- 센서(장착된 경우)가 다른 전기 장비 또는 전기 간섭에 의해 영향을 받는 경우

경고: 예측할 수 없는 다양한 상황으로 인해 Model S을(를) 주차하는 자동 주차의 기능이 저해될 수 있습니다. 이로 인해 자동 주차가 Model S을(를) 적절하게 조향할 수 없을 수도 있다는 점을 유념하십시오. Model S을(를) 주차할 때 주의를 기울이시고 즉시 제어할 준비를 하십시오.



레인 어시스턴스

Model S 은(는) 주행 중인 차선 뿐만 아니라 주변 영역에 차량 또는 기타 물체가 있는지 모니터링합니다.

참고: 대략 2023년 1월 기준으로 제조된 차량의 경우, Model S이(가) 움직이고 있을 때 레인 어시스턴스가 시각화(감지된 물체에 해당하는 계기판의 색상이 있는 선)를 표시하지 않거나 시각화가 설명된 것과 동일하게 표시되지 않을 수 있습니다.

사각지대 또는 Model S의 측면 가까이에 물체가 감지되는 경우(예: 차량, 가드레일 등) 계기판에 표시되는 차량 이미지에 색상이 있는 선이 밝게 표시됩니다. 선의 위치는 감지된 물체의 위치를 나타냅니다. 선의 색상(백색, 황색, 주황색 또는 적색)은 물체와 Model S까지의 거리를 나타내며 백색은 가장 멀고 적색은 가장 가까우며 즉시 주의가 필요합니다. 차량이 대략 12km/h에서 140km/h 사이로 주행할 때만 컬러선이 표시됩니다. 오토스티어가 활성화되면 주행속도가 12km/h미만일 때도 컬러선이 표시됩니다. 그러나 Model S이(가) 정차 중이면(교통 체증 등) 컬러선이 표시되지 않습니다.

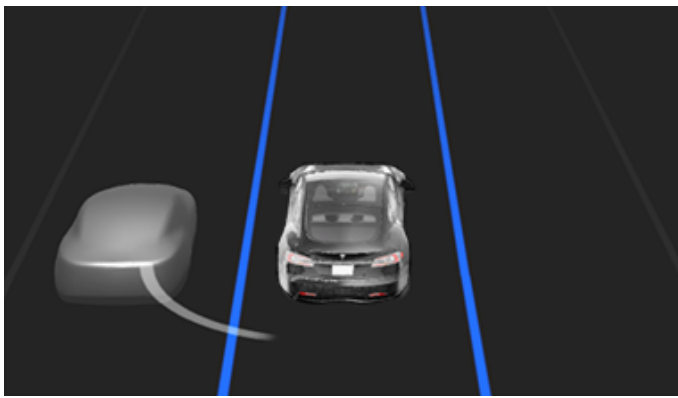

⚠ 경고: 각 주행 전 및 오토파일럿 기능을 사용하기 전에 모든 카메라가 깨끗하고 장애물이 없는지 확인하세요(카메라 청소 페이지의 158 참조). 오염된 카메라 및 센서(장착된 경우)와 우천 및 희미한 차선 표시와 같은 환경 조건이 오토파일럿 성능에 영향을 줄 수 있습니다. 카메라가 방해받거나 가려진 경우 Model S이(가) 계기판에 메시지를 표시하게 되며 오토파일럿 기능은 사용하지 못할 수 있습니다.

⚠ 경고: 레인 어시스턴스 기능은 지침 제공을 목적으로 하며 운전자의 직접적 시각 확인을 대체할 목적은 아닙니다. 차선을 변경하기 전에 항상 사이드 미러를 사용하고 적절하게 고개를 돌려 확인하여 차선을 변경하기에 안전하고 적절인지 시각적으로 확인하십시오.

⚠ 경고: 절대로 차선 유지 어시스트가 우발적 주행 차선 이탈을 알려주거나 다른 차량이 사각지대 또는 차량 측면에 가까이 있음을 알려줄 것이라고 생각하지 마십시오. 다양한 외부적 요인으로 인해 차선 유지 어시스트의 성능이 저하될 수 있습니다(제한 및 부정확성 페이지의 107 참조). 운전자는 경각심을 갖고 주행 차선 및 다른 도로 이용자에게 주의를 기울여야 할 책임이 있습니다. 그렇지 않으면 심각한 상해나 사망에 이를 수 있습니다.

조향 개입

또한 레인 어시스턴스는 Model S이(가) 차량 등의 물체가 감지되는 옆차선으로 넘어가는 경우(또는 옆차선과 가까운 경우) 조향에 개입합니다. 이런 경우 Model S은(는) 자동으로 주행 차선의 안전한 지점으로 조향합니다. 이런 조향 기능은 Model S이(가) 차선 표시가 선명하게 보이는 주요 도로에서 48~140km/h 사이로 주행할 때만 적용됩니다. 조향 개입이 적용되는 경우 계기판에 경고 메시지가 잠시 표시됩니다.

차선 이탈 회피

차선 이탈 회피는 Model S이(가) 주행 차선을 이탈하고 있거나 주행 차선의 가장자리에 가까워질 경우 경고하도록 고안되었습니다.

차선 이탈 회피는 차선 표시가 선명하게 보이는 도로에서 60~145km/h 사이로 주행할 때 작동합니다. **컨트롤 > 오토파일럿 > 차선 이탈 회피**를 터치하고 다음 옵션 중 하나를 선택하여 차선 이탈 경고 작동 여부와 작동 방법을 선택할 수 있습니다.

- **끔:** 차선 이탈 경고 또는 옆차선 차량과 충돌할 수 있는 가능성에 대한 경고를 받지 않습니다.
- **경고:** 앞바퀴가 차선 표시 위로 지나가면 요크 스티어링 휠(또는 스티어링 휠)이(가) 진동합니다.
- **보조:** Model S이(가) 옆차선으로 이탈하거나 도로 가장자리에 가까워지면 교정 조향이 적용되어 Model S을(를) 안전한 위치로 유지합니다.

차선 이탈 회피를 사용하고 트래픽 어웨어 크루즈 컨트롤이 활성화된 경우, 관련 방향 지시등이 꺼져 있을 때 Model S이(가) 주행 차선을 벗어나면 레인 어시스턴스가 운전자의 손이 요크 스티어링 휠(또는 스티어링 휠)에 있는지도 확인합니다. 손이 감지되지 않는 경우 계기판에 오토스티어로 주행 중일 때 사용하는 경고와 비슷한 일련의 경고가 표시됩니다. 손이 반복적으로 감지되지 않는 경우 Model S은(는) 감지된 속도 제한보다 또는 설정한 정속 주행 속도보다 25km/h 낮게 점진적으로 감속하고 비상등이 점멸하기 시작합니다.

참고: 차선 이탈 회피 기능에서는 해당 방향 지시등을 켜서 의도적인 차선 변경을 나타내는 경우 차선 이탈에 대해 경고하거나 조향에 개입하지 않습니다.

- **⚠ 경고:** 차선 이탈 회피는 운전자의 안전을 유지하기 위한 것이지만 모든 상황에서 작동하는 것은 아니며 주의하여 차량을 직접 운전할 필요를 대체하지 않습니다.
- **⚠ 경고:** 요크 스티어링 휠(또는 스티어링 휠)에 손을 올려 두고 항상 주의하여 주행하십시오.
- **⚠ 경고:** 조향 보조는 최소한으로 진행되며 Model S을(를) 주행 차선 밖으로 움직이도록 고안되지 않았습니다. 측면 충돌을 피하려 할 때 조향 보조에 의존하지 마십시오.

긴급 차선 이탈 회피

긴급 차선 이탈 회피는 자동으로 스티어링을 적용하여 다음과 같은 상황에서 잠재적인 충돌을 회피합니다.

- Model S 차선을 이탈하는 중이고 인접 차선에서 같은 방향으로 주행 중인 차량과 충돌할 수 있음(방향 지시등 상태와 관계 없음).
- Model S 차선을 벗어나 맞은편 차선으로 들어가고 있고, 방향 지시등이 꺼져 있고, 마주오는 차량이 감지됨.
- Model S 도로를 이탈하고 있고 방향 지시등이 꺼져 있음(예: 도로 가장자리와 매우 가깝고 충돌이 발생할 수 있음).

이 기능을 켜거나 끄려면 **컨트롤 > 오토파일럿 > 긴급 차선 이탈 회피**를 터치하십시오.

긴급 차선 이탈 회피가 조향을 적용할 때는 알림음이 울리고 계기판에 경고가 표시되며 차선 표시가 적색으로 강조 표시됩니다.

긴급 차선 이탈 회피는 차선 표시, 연석 등이 선명하게 보이는 도로에서 Model S이(가) 60~145 km/h 사이로 주행할 때 작동합니다.



⚠ 경고: 긴급 차선 이탈 회피는 주의하는 주행과 올바른 판단을 대신하지 않습니다. 주행할 때는 도로를 주시하고 충돌을 예방하기 위해 긴급 차선 이탈 회피에 의존하지 마십시오. 여러 요인으로 인해 성능이 감소되거나 저해될 수 있습니다. 잠재적인 충돌을 예방하기 위해 긴급 차선 이탈 회피에 의존하면 심각한 상해 또는 사망에 이를 수 있습니다.

사각지대 어시스트

자동 사각지대 카메라

터치스크린에서 **컨트롤 > 오토파일럿 > 자동 사각지대 카메라**를 터치하여 켜거나 끌 수 있습니다.

이 기능을 활성화하면, 방향 지시등 작동 시 터치스크린에 해당 사이드 리피터 카메라의 이미지가 표시됩니다. 인접 차선에 있는 사각지대에서 차량이 감지되면, 경고 목적으로 이미지에 세로형 적색 막대가 표시됩니다. 예를 들어, 좌회전 방향 지시등을 켰을 때 차량이 감지되면 이미지 왼쪽에 세로형 적색 막대가 나타납니다. 터치스크린에서 이미지를 다른 위치로 이동할 수 있습니다. 그렇게 하려면 이미지를 새 위치로 터치하여 끌어다 놓습니다(올바른 위치는 이미지를 길게 터치할 때 표시되는 음영 영역으로 표시됨).

⚠ 경고: 자동 사각지대 카메라를 사용하더라도 주의하여 주행하고 차선을 변경할 때 고개를 돌려 뒤쪽을 직접 확인할 필요성이 사라지지는 않습니다.

사각 지대 충돌 경고음

차량이 사각지대에 있고 충돌 가능성을 감지할 때 경고음을 울리게 하려면 **컨트롤 > 안전 > 사각 지대 충돌 경고음**을 터치합니다.

⚠ 경고: 사각 지대 카메라를 사용하더라도 주의하여 주행하고 차선을 변경할 때 고개를 돌려 뒤쪽을 직접 확인할 필요성이 사라지지는 않습니다.

⚠ 경고: 사각 지대 충돌 경고음이 모든 충돌을 감지할 수 있는 것은 아닙니다. 차선을 변경할 때 주의력을 유지하고 고개를 돌려 뒤쪽을 적절히 확인하는 것은 운전자의 책임입니다.

제한 및 부정확성

레인 어시스턴스 기능은 항상 차선 표시를 감지할 수 있는 것이 아니며, 다음과 같은 상황에서 불필요하거나 유효하지 않은 경고가 나타날 수 있습니다.

- 시계가 불량(폭우, 눈, 안개 등으로 인해)하여 차선 표시가 명확하게 보이지 않는 경우.
- 밝은 빛(반대 방향의 헤드라이트 또는 직사광선 등)이 카메라의 시야를 방해하는 경우
- Model S의 전방에 있는 차량이 카메라 시야를 차단하는 경우
- 윈드실드 영역에 방해물이 있어서(김 서림, 먼지, 스티커 부착 등) 카메라의 시야를 가리는 경우
- 차선 표시가 과도하게 마모되었거나, 기존 차선의 형태가 남아있거나, 도로 공사로 인해 조정되었거나, 빠르게 바뀐 경우 (차선 갈라짐, 횡단, 합류 등).
- 도로가 좁거나 굽은 경우
- 물체 또는 조경이 차선에 짙은 그림자를 형성하는 경우

다음과 같은 상황에서 레인 어시스턴스는 경고를 제공하지 않거나 부적합한 경고를 적용할 수 있습니다.

- 한 개 이상의 센서(장착된 경우) 또는 카메라가 손상되었거나 오염되었거나 가려진 경우(예: 진흙, 얼음 또는 눈 또는 차량 덮개, 과도한 페인트 또는 래핑, 스티커, 고무 코팅과 같은 접착 제품).
- 날씨가 센서 작동을 방해하는 경우(폭우, 눈, 안개 또는 심하게 높거나 낮은 온도로 인해)
- 센서(장착된 경우)가 초음파를 생성하는 다른 전기 장비 또는 기기에 의해 영향을 받는 경우.
- Model S에 탑재된 물체(자전거 랙 또는 범퍼 스티커)가 센서를 간섭 그리고/또는 방해하는 경우

이외에도 레인 어시스트는 다음과 같은 경우 Model S을(를) 주변의 차량에서 멀어지도록 조향하지 않거나 불필요하거나 부적절하게 조향할 수 있습니다.

- 상대적으로 빠른 속도로 Model S을(를) 급커브하는 경우
- 밝은 빛(반대 방향의 헤드라이트 또는 직사광선 등)이 카메라의 시야를 방해하는 경우
- 다른 차선으로 변경하고 있지만 물체(예를 들어 차량)가 없는 경우
- 차량이 다른 차선에서 귀하의 앞에서 끼어들거나 귀하의 주행 차선에 들어오는 경우
- Model S 차선 유지 어시스트 기능이 작동하도록 설계된 속도 이내에서 주행 중이지 않는 경우
- 한 개 이상의 센서(장착된 경우)가 손상되었거나 오염되었거나 가려진 경우(예: 진흙, 얼음 또는 눈 또는 차량 덮개, 과도한 페인트 또는 래핑, 스티커, 고무 코팅과 같은 접착 제품).
- 날씨가 센서 작동을 방해하는 경우(폭우, 눈, 안개 또는 심하게 높거나 낮은 온도로 인해)
- 센서(장착된 경우)가 초음파를 생성하는 다른 전기 장비 또는 기기에 의해 영향을 받는 경우.
- Model S에 탑재된 물체(자전거 랙 또는 범퍼 스티커)가 센서를 간섭 그리고/또는 방해하는 경우
- 시계가 불량(폭우, 눈, 안개 등으로 인해)하여 차선 표시가 명확하게 보이지 않는 경우.
- 차선 표시가 과도하게 마모되었거나, 기존의 차선 형태가 남아있거나, 도로 공사로 인해 조정되었거나, 빠르게 바뀐 경우 (차선 갈라짐, 횡단, 합류 등).

⚠ 경고: 트랙 모드가 켜 상태이면 드라이버 어시스턴스 기능이 자동으로 비활성화됩니다. 운전자는 트랙에서 주행할 때를 포함하여 항상 안전하게 운전하고 차량을 제어할 책임이 있습니다. 트랙 모드가 꺼 상태이면 드라이버 어시스턴스 기능이 자동으로 다시 활성화됩니다.

⚠ 경고: 위 목록 외에도 차선 유지 어시스트 기능을 방해하는 상황이 있을 수 있습니다. 차선 유지 어시스트가 의도대로 작동하지 않을 수 있는 다양한 원인이 있습니다. 충돌을 피하려면 주의를 기울이고 항상 전방 도로에 집중하여 교정 조치가 필요한 상황을 최대한 빨리 예상할 수 있도록 해야 합니다.



충돌 회피 어시스트

다음 충돌 방지 기능은 운전자 및 동승자의 안전을 향상하도록 설계되었습니다.

- **전방 충돌 경고** - 시각적 청각적경고를 제공하며 Model S이(가) 전방 충돌 위험이 높은 상황을 감지할 때 작동합니다(**전방 충돌 경고 페이지의 108 참조**).
- **자동 긴급 제동** - 충돌의 충격을 완화하기 위해 자동으로 제동합니다(**자동 긴급 제동 페이지의 108 참조**).
- **장애물 감지 가속** - Model S의 주행 경로 앞에 물체가 감지되는 경우 가속을 낮춥니다(**장애물 감지 가속 페이지의 109 참조**).

경고: 각 주행 전 및 오토파일럿 기능을 사용하기 전에 모든 카메라가 깨끗하고 장애물이 없는지 확인하세요(**카메라 청소 페이지의 158 참조**). 오염된 카메라 및 센서(장착된 경우)와 우천 및 희미한 차선 표시와 같은 환경 조건이 오토파일럿 성능에 영향을 줄 수 있습니다. 카메라가 방해받거나 가려진 경우 Model S이(가) 계기판에 메시지를 표시하게 되며 오토파일럿 기능은 사용하지 못할 수 있습니다.

경고: 전방 충돌 경고는 오직 안내 목적이며 집중력 있는 운전이나 올바른 판단을 대신하지 않습니다. 주행 중에는 도로를 주시하시고 전방 충돌 경고가 잠재적 충돌을 경고할 것이라고 의존하지 마십시오. 여러 요소로 인해 성능이 감소되거나 영향을 주어 불필요하거나 무효하거나 부정확한 경고를 주거나 경고가 누락될 수 있습니다. 전방 충돌 경고가 잠재적 충돌을 경고할 것이라고 의존하면 심각한 상해 또는 사망으로 이어질 수 있습니다.

경고: 자동 긴급 제동은 모든 충돌을 방지하도록 고안되지 않았습니다. 특정 상황에서는 주행 속도 감속을 시도하여 충돌의 충격을 최소화할 수 있습니다. 충돌을 피하기 위해 자동 긴급 제동에 의존하면 심각한 상해 또는 사망으로 이어질 수 있습니다.

경고: 장애물 감지 가속은 충돌 방지로 고안되지 않았습니다. 특정 상황에서는 충돌의 충격을 최소화할 수 있을 뿐입니다. 충돌을 방지하려고 할 때 장애물 감지 가속에만 의존하면 심각한 상해나 사망에 이를 수 있습니다.

전방 충돌 경고

Model S 은(는) 차량, 오토바이, 자전거 또는 보행자가 있는지 전방 영역을 모니터링합니다. 즉시 올바른 조치를 취하지 않으면 충돌이 발생할 것으로 간주되는 경우 전방 충돌 경고가 경고음을 울리고 계기판에 선행 차량을 적색으로 강조하도록 설계되었습니다. 이 상황이 발생하는 경우 **즉시 올바른 조치를 취해야 합니다**.



충돌 위험이 감소되면 시각적 청각적 경고는 자동으로 취소됩니다 (예: Model S을(를) 감속 또는 정차한 경우, 또는 차량 전방의 물체가 내 주행 경로 밖으로 이동한 경우).

Model S에서 전방 충돌 경고를 보내더라도 즉각적인 조치를 취하지 않으면, 충돌이 곧 발생할 것으로 판단되는 경우 자동 긴급 제동(활성화된 경우)이 자동으로 작동할 수 있습니다(**자동 긴급 제동 페이지의 108 참조**).

기본값으로 전방 충돌 경고는 켜져 있습니다. 끄거나 민감도를 조정하려면 **컨트롤 > 오토파일럿 > 전방 충돌 경고**를 터치합니다. 기본값 경고 수준인 **보통** 대신 경고를 **끄기**로 설정하거나 **둔감** 또는 **민감**으로 경고 민감도를 선택할 수 있습니다.

참고: 선택한 설정은 수동으로 변경할 때까지 유지됩니다.

경고: 전방 충돌 경고와 연관된 카메라 및 센서(장착된 경우)는 주행 경로의 최대 약 160미터까지 모니터링하도록 설계되었습니다. 전방 충돌 경고가 모니터링하는 영역은 도로 및 날씨 상황에서 부정적으로 영향을 받을 수 있습니다. 주행 중에 적절한 주의를 기울이십시오.

경고: 전방 충돌 경고는 시각적 및 청각적 경고만 제공하도록 설계되어 있습니다. 이 기능은 Model S을(를) 제동하거나 감속하려고 시도하지 않습니다. 운전자는 시각적 및/또는 청각적 경고가 있을 때 즉시 시정 조치를 취해야 할 책임이 있습니다.

경고: 전방 충돌 경고는 충돌의 가능성이 존재하지 않는 상황에서도 경고할 수 있습니다. 항상 경각심을 갖고 Model S의 어떤 조치가 필요할지 예측할 수 있도록 전방을 주시하십시오.

전방 충돌 경고는 약 5km/h에서 200km/h 사이의 속도로 주행할 때만 작동합니다.

경고: 운전자가 이미 제동하고 있으면 전방 충돌 경고는 경고하지 않습니다.

자동 긴급 제동

Model S 은(는) 감지된 물체로부터의 거리를 결정하도록 설계되었습니다. 자동 긴급 제동은 충돌을 피할 수 없는 상황으로 간주될 때 브레이크를 작동해 차량의 속도를 감소시킴으로써 충격의 강도를 완화하도록 설계되었습니다. 속도가 감소되는 정도는 주행 속도 및 환경을 포함한 여러 요인에 따라 달라집니다.

자동 긴급 제동이 작동하면 계기판에 시각 경고가 표시되고 경고음이 울립니다. 브레이크 페달이 급격하게 아래로 움직이는 것을 볼 수도 있습니다. 도로의 다른 사용자에게 감속하고 있음을 경고하기 위해 브레이크 등이 켜집니다.

긴급 제동 중



자동 긴급 제동은 약 5km/h에서 200km/h 사이의 속도로 주행할 때만 작동합니다.

자동 긴급 제동은 다음과 같은 경우 브레이크를 작동시키지 않거나 작동을 중지합니다.

- 요크 스티어링 휠(또는 스티어링 휠)을(를) 급격하게 회전하는 경우



- 자동 긴급 제동이 브레이크를 작동시키는 동안 브레이크 페달을 밟았다 떼는 경우
- 자동 긴급 제동이 브레이크를 작동 중일 때 강하게 가속하는 경우
- 차량 앞이나 뒤에서 차량, 오토바이, 자전거, 보행자가 더 이상 감지되지 않는 경우

Model S(를) 시작하면 자동 긴급 제동이 항상 사용됩니다. 현재 주행 중 비활성화하려면 주차(P)로 변속하고 **컨트롤 > 오토파일럿 > 자동 긴급 제동**을 터치합니다. 자동 긴급 제동을 비활성화하더라도, 차량은 초기 충돌을 감지한 후 추가 충격을 줄이기 위해 여전히 브레이크를 작동할 수 있습니다(**다중 충돌 제동 페이지의 109 참조**). 비활성화된 경우 터치스크린에 시각적 메시지가 표시됩니다.



자동 긴급 제동 장치 해제됨

경고: 자동 긴급 제동의 사용을 해제하지 않을 것을 강력하게 권장합니다. 해제하는 경우, 충돌이 임박한 것으로 간주되는 상황에서 Model S는 자동으로 제동하지 않습니다.

참고: 자동 긴급 제동은 전방 충돌의 충격만 줄이도록 설계되었습니다.

참고: 자동 긴급 제동은 후진 중 제한된 기능으로 전방 및 후방 충돌의 충격을 줄이도록 설계되었습니다.

자동 긴급 제동을 사용할 수 없는 상황에서는 터치스크린에 시각적 경고가 표시됩니다.



자동 긴급 제동을 사용할 수 없음

경고: 자동 긴급 제동은 충격의 강도를 줄이도록 설계되었습니다. 충돌을 방지하도록 고안되지 않았습니다.

경고: 차량이 주행 경로에 부분적으로 걸쳐 있거나 도로에 장애가 있는 등 여러 요인이 자동 긴급 제동의 성능에 영향을 미쳐 제동되지 않거나 부적절하게 제동되거나 제동 시기가 맞지 않을 수 있습니다. 운전자는 항상 안전하게 운전하고 차량을 제어해야 할 책임이 있습니다. 절대로 자동 긴급 제동에 의존하여 충돌의 충격을 피하거나 줄이려고 하지 마십시오.

경고: 자동 긴급 제동은 전방의 차량과의 안전 주행 거리를 대신하지 않습니다.

경고: 자동 제동 상황 중에 브레이크 페달은 급격하게 아래로 움직입니다. 항상 브레이크 페달이 원활하게 움직일 수 있는지 확인하십시오. 운전석 바닥 매트(추가 매트 포함) 위에 물건을 올려 놓지 말아야 하며, 운전석 바닥 매트는 항상 제대로 고정되어 있어야 합니다. 그렇지 않을 경우 브레이크 페달이 원활하게 움직이는 것을 방해할 수 있습니다.

다중 충돌 제동

자동 긴급 제동 외에도, Model S(는) 에어백 전개가 감지되는 경우 초기 충돌 후 후속 충격을 방지하거나 완화하기 위해 브레이크를 작동할 수 있습니다. 주행 속도와 관계없이 브레이크가 작동될 수 있습니다.

후방 교차 통행 경고

Model S0(가) 후진(R) 상태이고 터치스크린에 후방 보기 카메라 피드가 표시되고 있을 때 Model S0(가) 물체(예: 다른 차량 또는 보행자)가 Model S의 뒤에서 교차하려는 것을 감지하면 빨간색 수직 표시줄이 나타납니다.

예를 들어 주차 공간에서 후진 중일 때 왼쪽에서 다른 차량이 접근하면 카메라 보기 왼쪽에 빨간색 표시줄이 나타납니다. Model S의 양쪽에서 접근하는 물체가 있는 경우 카메라 보기 양쪽에 빨간색 표시줄이 나타납니다.

Model S0(가) 후진 중이고 교차하는 차량이 감지되면 자동 긴급 제동 또는 장애물 감지 가속이 충돌을 방지하기 위해 브레이크를 밟을 수 있습니다. 충돌을 방지하기 위해 자동 긴급 제동 또는 장애물 감지 가속에 의존하지 마세요. 자세한 내용은 **자동 긴급 제동 페이지의 108** 및 **장애물 감지 가속 페이지의 109**(를) 참조하세요.

경고: 차량 주변에 물체 및/또는 사람이 있는지 알려주는 후방 교차 통행 경고에 의존하지 마세요. 카메라가 잠재적으로 손상 또는 상해를 유발할 수 있는 물체나 장벽을 감지하지 못할 수도 있습니다. 또한, 먼지나 시야가 가려진 렌즈를 비롯한 여러 가지 외부 요인으로 인해 카메라의 성능이 저하될 수 있습니다. 항상 눈으로 직접 주위를 살피고, 후진할 때에는 고개를 돌려 뒤쪽을 확인하고 모든 미러를 이용하십시오. 카메라는 오직 안내 목적으로만 사용됩니다. 후방 교차 통행 경고 육안으로 확인하는 것을 대체하거나 안전 운전을 대신하지 않습니다.

장애물 감지 가속

장애물 감지 가속은 Model S의 주행 경로에 물체가 감지되는 경우 모터 토크를 감소하고 일부 경우에 브레이크를 작동하여 충돌 충격을 낮추도록 고안되었습니다. 브레이크가 자동으로 작동하는 경우 계기판에 시각적 경고가 표시되고 경고음이 울립니다. 예를 들어, Model S(는) 주행 'D'를 체결한 상태에서 닫힌 차고 도어 앞에 주차되어 있을 때 운전자가 가속 페달을 세게 밟으면 이를 감지합니다. Model S0(가) 그 후로도 가속하여 차고 도어와 부딪혀도 토크의 감소로 인해 손상이 더욱 적게 발생할 수 있습니다.

장애물 감지 가속은 다음 조건이 모두 동시에 충족될 때만 작동하도록 고안되었습니다.

- 'D' 또는 'R'이 체결된 경우
- Model S 정지해 있거나 16km/h 미만으로 주행할 경우
- Model S 전방 주행 경로에서 물체를 감지할 경우

장애물 감지 가속을 해제하려면 **컨트롤 > 오토파일럿 > 장애물 감지 가속**을 터치합니다.

경고: 장애물 감지 가속은 충격의 강도를 줄이기 위해서 고안되었습니다. 충돌을 방지하도록 고안되지 않았습니다.

경고: 장애물 감지 가속은 주차 공간으로 급회전을 하는 등 모든 상황에서 토크를 제한하지는 않을 수 있습니다. 환경 조건, 장애물과의 거리, 운전자의 행동과 같은 여러 요인들이 장애물 감지 가속을 제한하거나 지연시키거나 억제할 수 있습니다.

경고: 장애물 감지 가속에 의지하여 가속을 제어하거나 충돌을 회피하거나 충돌의 강도를 제한하려고 시도하지 마십시오. 장애물 감지 가속을 테스트하려고 시도하지 마십시오. 이러한 시도는 심각한 재산 피해, 중상 또는 사망을 유발할 수 있습니다.



경고: 여러 요인이 장애물 감지 가속의 성능에 영향을 미쳐 부적절한 토크 감소 또는 시기에 맞지 않는 토크 감소 및 또는 원치 않는 제동이(가) 발생할 수 있습니다. 운전자는 항상 안전하게 운전하고 Model S을(를) 직접 운행할 책임이 있습니다.

제한 및 부정확성

충돌 방지 기능은 항상 모든 물건, 차량, 자전거 또는 보행자를 감지할 수 있는 것은 아니며 다음과 같은 이유로 인하여 불필요하게, 부정확하게 또는 올바르게 못하게 경고하거나, 경고 자체를 하지 못하는 경우가 발생할 수 있습니다:

- 도로에 급격한 커브가 있는 경우
- 시계가 불량(폭우, 눈, 안개 등으로 인해)한 경우
- 밝은 빛(반대 방향의 헤드라이트 또는 직사광선 등)이 카메라의 시야를 방해하는 경우
- 카메라 또는 센서가 가려진 경우(먼지가 있거나, 덮여 있거나 안개가 끼거나 스티커 등으로 덮임)
- 한 개 이상의 센서(장착된 경우)가 손상되었거나 오염되었거나 가려진 경우(예: 진흙, 얼음 또는 눈 또는 차량 덮개, 과도한 페인트 또는 래핑, 스티커, 고무 코팅과 같은 접착 제품).
- 날씨가 센서 작동을 방해하는 경우(폭우, 눈, 안개 또는 심하게 높거나 낮은 온도로 인해)
- 센서(장착된 경우)가 초음파를 생성하는 다른 전기 장비 또는 기기에 의해 영향을 받는 경우.

경고: 충돌 회피 어시스트 기능에 고장이 발생하는 경우, Model S은(는) 경고를 표시합니다. Tesla 서비스 센터에 문의하십시오.

경고: 트랙 모드가 켜진 상태이면 드라이버 어시스턴스 기능이 자동으로 비활성화됩니다. 운전자는 트랙에서 주행할 때를 포함하여 항상 안전하게 운전하고 차량을 제어할 책임이 있습니다. 트랙 모드가 꺼진 상태이면 드라이버 어시스턴스 기능이 자동으로 다시 활성화됩니다.

경고: 위에서 설명한 제한 사항 이외에도 충돌 방지 어시스트 기능의 올바른 동작을 간섭할 수 있는 다른 상황이 발생할 수 있습니다. 이 기능은 다른 다양한 이유로 의도대로 작동하지 않을 수 있습니다. 항상 경각심을 갖고 주의를 기울이며 최대한 신속하게 올바른 조치를 취함으로써 충돌을 피하는 것은 운전자의 책임입니다.



스피드 어시스턴스 작동 방법

Model S 계기판에 제한 속도가 표시되며 제한 속도를 초과할 때 경고 알림 여부 및 방식을 선택할 수 있습니다. 또한 속도 제한 초과를 알리기 위해 속도 제한 아이콘 주변으로 청색 외곽선이 나타날 수 있습니다.

감지된 제한 속도 대신에, 임의의 제한 속도를 수동으로 입력하여 경고 설정을 할 수 있습니다.

Model S 이(가) 제한 속도를 결정할 수 없거나 스피드 어시스트에서 감지한 속도 제한이 정확하지 확실하지 않은 경우, 계기판에 속도 제한이 표시되지 않고 경고 알림이 작동하지 않을 수 있습니다.

참고: 속도 제한 경고는 10초 후 또는 Model S의 속도가 특정한 제한 속도 미만으로 감소되면 제한 경고가 종료됩니다.

⚠ 경고: 스피드 어시스턴스가 제공하는 속도 제한 또는 주행 속도에만 의존하지 마십시오. 교통 및 도로 상황에 따라 항상 안전 속도로 주행하세요.

스피드 어시스턴스 제어

속도 제한 경고 설정을 조정하려면 **컨트롤 > 오토파일럿 > 속도 제한 경고**를 터치하고 이 옵션 중 하나를 선택합니다.

- **끄기** - 속도 제한 경고가 표시되지 않고 경고음이 울리지 않습니다.
- **화면 표시** - 속도 제한 표지판이 계기판에 표시되고 지정된 제한을 초과하면 표지판이 커집니다.
- **경고음** - 시각적 표시 외에도, 확인된 속도 제한을 초과할 때 경고음이 울립니다.

또한, 속도 제한을 확인하는 방법을 지정할 수도 있습니다.

- **상대속도** - 최고속도 대비 값(+ 또는 -)을 지정하여 해당 속도 제한 범위를 초과하는 경우에만 경고 알림이 작동하도록 설정할 수 있습니다. 예를 들어, 속도 제한보다 10km/h 빠르게 주행할 때 경고가 발생하길 원하면 +10km/h로 오프셋을 늘립니다.
참고: 속도 제한의 오프셋은 계기판의 회색 속도 아이콘에 표시되는 숫자에 영향을 줍니다.
- **절대 속도** - 속도 제한을 30~240km/h 사이로 수동 지정합니다.

참고: 스피드 어시스턴스가 항상 정확하지는 않습니다. 일부 상황에서 도로 위치는 잘못 계산될 수 있으며, 스피드 어시스턴스는 제한 속도가 다를 수 있는 바로 인접한 도로의 속도를 표시할 수 있습니다. 예를 들어, 스피드 어시스턴스가 제한된 접근 고속도로에 있는 Model S을(를) 인접한 다른 도로에 있다고 판단하거나 혹은 그 반대로 판단하기도 합니다.

참고: 선택한 설정은 수동으로 변경할 때까지 유지됩니다.

현재 평균 속도

구간 단속 구간을 통과할 때, Model S은(는) 감지된 차량 속도 제한 아래의 계기판에 평균 속도를 표시합니다.

계기판은 구간 단속 구간의 남은 거리도 표시합니다.

참고: 프리미엄 커넥티비티가 필요합니다. 이 기능을 활성화하려면 **컨트롤 > 내비게이션 > 온라인 경로 탐색**을 터치하여 온라인 경로 탐색을 활성화합니다(**지도와 내비게이션 페이지의 128 참조**).

제한 및 부정확성

다음 상황에서 스피드 어시스턴스가 완전히 작동하지 않거나 잘못된 정보를 제공할 수도 있습니다.

- 시계가 불량(폭우, 눈 또는 안개 등으로 인해)하여 속도 제한 표지판이 명확하게 보이지 않는 경우
- 밝은 빛(반대 방향의 헤드라이트 또는 직사광선 등)이 카메라의 시야를 방해하는 경우
- Model S 선행 차량과 너무 가까워 카메라의 시야가 차단되는 경우
- 윈드실드 영역에 방해물이 있어서(김 서림, 먼지, 스티커 부착 등) 카메라의 시야를 가리는 경우
- 속도 제한 표지판이 물체에 의해 가려져 있는 경우
- 지도 데이터베이스에 저장된 속도 제한이 정확하지 않거나 오래된 경우
- Model S 이(가) GPS 또는 지도 데이터를 사용할 수 없거나 속도 제한 표지판을 감지할 수 없는 지역에서 주행 중인 경우.
- 디지털 또는 임시 속도 표지판과 같은 인식 가능한 표준 형식을 준수하지 않는 교통 표지판
- 도로 또는 속도 제한이 최근에 바뀐 경우

⚠ 경고: 위의 목록에 나타난 상황 외에도 스피드 어시스턴스의 정상적인 동작이 방해받는 상황이 있을 수 있습니다. 기타 여러 이유로 스피드 어시스턴스가 경고를 제공하지 못할 수 있습니다.



실내 카메라

Model S에는 리어 뷰 미러 위에 실내 카메라가 장착되어 있습니다.

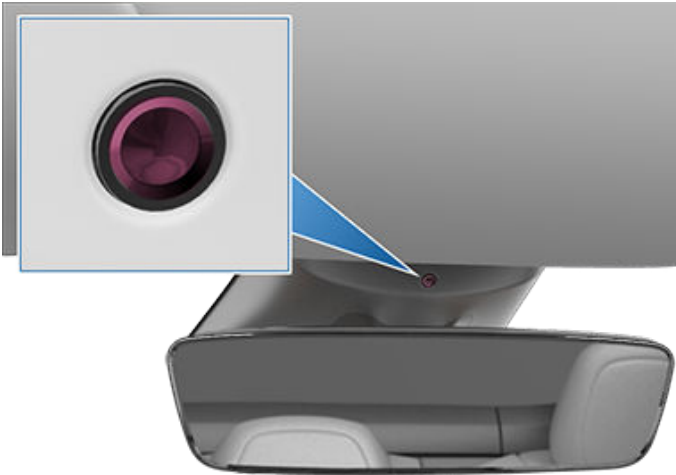

실내 카메라는 운전자의 부주의를 판단하고 오토파일럿이 작동할 때 경고음을 제공하여 도로를 계속해서 주시하도록 알려줍니다.

기본적으로 카메라의 이미지 및 비디오는 차량을 벗어나지 않으며, 데이터 공유를 활성화하지 않는 한 Tesla를 포함한 누구에게도 전송되지 않습니다. 데이터 공유를 활성화하고 안전에 중요한 이벤트가 발생하는 경우(예: 충돌) Model S에서 이미지 및 짧은 실내 카메라 비디오 클립을 Tesla와 공유하여 향후 안전 향상 기능을 개발하고 실내 카메라에 의존하는 기능의 성능을 지속적으로 개선할 수 있도록 돕습니다. 실내 카메라 기능에 진단이 필요한 경우에도 데이터가 공유됩니다. 실내 카메라는 얼굴 인식 또는 본인 확인 방법을 수행하지 않습니다. 개인정보를 보호하기 위해 실내 카메라 데이터는 차량 식별 번호와 연결되지 않습니다.

데이터 공유 기본 설정을 조정하려면 **컨트롤 > 소프트웨어 > 데이터 공유 > 실내 카메라 분석 허용**을 터치합니다. 언제든지 데이터 공유 설정을 변경할 수 있습니다. 현재 활성화된 실내 카메라를 사용하는 기능을 보려면 **컨트롤 > 소프트웨어 > 실내 카메라**를 터치합니다.



참고: 카메라 렌즈를 가리는 장애물이 없는 상태로 깨끗이 유지하십시오. 깨끗한 천으로 가끔 카메라 렌즈를 닦아서 쌓인 오물 또는 먼지를 제거하십시오.

⚠ 경고: 화학제품 또는 마모를 일으키는 클리너를 사용하지 마십시오. 사용 시 카메라 렌즈의 표면이 손상될 수 있습니다.



보안 시스템 정보

Model S0I(가) 근처에서 키를 감지하지 못한 상태에서 잠겨 있던 도어나 트렁크가 열리면 알람이 울립니다. 헤드라이트와 방향 지시등도 깜박입니다. 알람을 중지하려면 리모트키에서 아무 버튼이나 누릅니다.

알람 시스템을 수동으로 사용하거나 사용하지 않도록 설정하려면 **컨트롤 > 안전 > 보안 알람**을 터치합니다. 사용하는 경우, 차에서 내리고 도어가 잠겨 있으며 인식된 키가 더 이상 감지되지 않으면 Model S에서 1분 후 알람이 꺼집니다.

잠긴 도어나 트렁크가 열리고 Model S0I(가) 가까이에서 키를 감지하지 못하면 배터리 구동식 사이렌(장착된 경우)이 울립니다. 차량이 실내에서 움직임을 감지하는 상황에도 이 사이렌을 울리려면 **차량 기울어짐/침입**을 활성화합니다(차량 기울어짐/침입(장착된 경우) 페이지의 113 참조).

참고: Model S0I(가) 감시 모드(감시 모드 사용 방법(USB 플래시 드라이브가 있는 경우) 페이지의 116 참조)인 경우 **보안 알람** 설정을 사용할 수 없습니다.

차량 기울어짐/침입(장착된 경우)

구성, 판매 지역 및 제조 날짜에 따라 차량에 이 기능이 장착되지 않을 수 있습니다.

차량 기울어짐/침입을 활성화하려면 **보안 알람**을 활성화해야 합니다.

Model S0I(가) 실내에서 움직임을 감지하거나 차량이 이동하거나 기울어지는 경우(예: 견인 트럭 또는 잭으로) **차량 기울어짐/침입**이 차량에서 알람을 울립니다. 활성화하려면 **컨트롤 > 안전 > 차량 기울어짐/침입**을 터치합니다.

침입 센서는 하차 시 실내 온도 조절 시스템이 작동하는 경우 자동으로 꺼집니다. 무시하려면 실내 온도 유지, 애견 모드 또는 캠핑 모드를 선택한 후 차량 기울어짐/침입 센서를 수동으로 다시 켤 수 있습니다.

차량 기울어짐/침입 센서는 주행 주기마다 자동으로 다시 활성화됩니다.

참고: 실내 과열 방지(실내 과열 방지 페이지의 122 참조)를 사용하려면 **차량 기울어짐/침입** 알람을 꺼야 합니다.

참고: 잠겨 있는 차량 내부에 움직이는 물체를 남겨 두려면 차량 **차량 기울어짐/침입** 시스템을 끄는 것을 잊지 마십시오. 이 설정이 켜져 있으면 Model S 내부에서 움직임이 감지될 경우 침입 알람이 활성화됩니다.

참고: Model S0I(가) 감시 모드(감시 모드 사용 방법(USB 플래시 드라이브가 있는 경우) 페이지의 116 참조)인 경우 **차량 기울어짐/침입** 설정을 사용할 수 없습니다.

향상된 도난 방지 업그레이드(장착된 경우)

차량에 향상된 도난 방지 업그레이드가 장착된 경우 잠겨 있던 도어나 트렁크가 열릴 때 Model S0I(가) 근처에서 키를 감지하지 못할 경우 경적이 울립니다. **차량 기울어짐/침입**이 켜져 있으면 Model S0I(가) 실내에 움직임을 감지할 경우 또는 차량이 움직이거나 기울어질 경우(예: 견인 트럭 또는 잭으로)에도 경적이 울립니다. 차량 기울어짐/침입 감지 시스템을 켜거나 끄려면 **컨트롤 > 안전 > 차량 기울어짐/침입**을 터치합니다.

자녀 보호 설정

자녀 보호 설정을 사용하면 Model S의 기능을 제한하고, 안전 설정이 활성화되고 변경되지 않도록 할 수 있습니다.

참고: Tesla 모바일 앱에서도 자녀 보호 설정에 액세스할 수 있습니다(버전 4.34.5 이상 필요).

참고: **속도 제한 모드**가 활성화된 경우 자녀 보호 설정을 활성화할 수 없습니다.

안전 기능 필요를 활성화하면 Model S0I(가) 다음 차량 설정을 활성화하거나 구성합니다.

참고: 판매 지역, 차량 설정, 구입한 옵션 및 소프트웨어 버전에 따라 차량에 나열된 기능이 장착되지 않을 수 있습니다.

- **자동 긴급 제동**
- **장애물 감지 가속**
- **자동 사각지대 카메라**
- **사각 지대 충돌 경고음**
- **모바일 액세스 허용**
- **주차 보조 장치 경고음**
- **차선 이탈 회피:** 보조로 설정합니다.
- **속도 제한 경고:** 경고음으로 설정합니다.
 - **속도 제한:** 상대 속도로 설정합니다.
 - **오프셋:** +8km/h로 설정합니다.
- **전방 충돌 경고:** 민감도로 설정합니다.

자녀 보호 설정을 활성화하려는 경우 다음을 수행합니다.

1. 차량이 주차 상태일 때, 터치스크린에서 **컨트롤 > 안전 > 자녀 보호 설정**을 터치합니다.
2. 다음 중 사용을 원하는 자녀 보호 설정을 활성화하거나 구성하세요.
 - **속도 제한:** Model S0I(가) 주행할 수 있는 속도를 제한합니다.
 - **가속 감소:** 차량 가속을 **컴포트**로 제한합니다.
 - **안전 기능 필요:** 차량의 다양한 안전 기능을 활성화합니다(장착된 경우). 자녀 보호 설정이 활성화되어 있는 동안, 운전자는 해당 설정을 변경할 수 없습니다.
 - **통행금지 알림 보내기:** 오후 11시~오전 4시까지 통행금지 알림을 켭니다. 통행금지가 시작된 후 차량을 주행(D)으로 변속하면 Tesla 모바일 앱을 통해 차량과 페어링된 모든 핸드폰 키로 알림이 전송되어 Model S0I(가) 사용 중임을 알려줍니다.
3. **확인**을 터치합니다.
4. 비밀번호를 입력합니다.

참고: 제한을 비활성화하려면 운전자가 **자녀 보호 설정**에서 비밀번호를 다시 입력해야 합니다. **운전자 프로필 > 자녀 보호 설정**을 터치하여 PIN을 다시 입력합니다.

참고: 자녀 보호 설정 PIN을 잊었거나 변경하려면, **Tesla 계정 자격 증명 입력** 링크를 터치한 다음, 터치스크린의 지침을 따르세요.



안전 및 보안 설정

주행용 비밀번호

보안을 한층 더 강화하기 위해, 4자리 PIN(개인 식별 번호)이 입력될 때까지 Model S의 주행을 방지하세요. 이 설정을 활성화하려면 **컨트롤 > 안전 > 주행용 비밀번호**를 터치하고 화면의 안내에 따라 주행용 비밀번호를 만듭니다.

활성화하면 4자리 주행용 비밀번호를 입력해야 하는 것 외에도 처음으로 발렛 모드에 들어가는 데 사용하고 발렛 모드를 시작 및 종료하는 데 사용하는 4자리 발렛 비밀번호를 만들어야 합니다. 발렛 모드에서 Model S(은) 주차 관리자가 주행용 비밀번호를 입력하지 않고 주행할 수 있습니다. 발렛 모드가 활성화될 때마다 **주행용 비밀번호** 설정이 비활성화됩니다.

주행 PIN을 잊은 경우, 링크를 터치하여 주행용 비밀번호 팝업에 Tesla 로그인 자격증명을 입력한 다음, 터치스크린의 지침을 따르세요.

참고: 혹시라도 터치스크린이 응답하지 않을 경우, PIN을 입력하지 못할 수 있습니다. 이러한 경우 우선 터치스크린을 다시 시작해보세요(**터치스크린 다시 시작하기 페이지의 8 참조**). 터치스크린이 여전히 반응하지 않을 경우 Tesla 모바일 앱에서 Keyless 주행을 켜서 주행용 비밀번호를 사용하지 않고 운행할 수 있습니다.

글로벌박스 비밀번호

글로벌박스 내용물을 4자리 PIN(주행용 비밀번호와 관련 없음)으로 보호하세요. 활성화하려면, **컨트롤 > 안전 > 글로벌박스 비밀번호**를 터치하고 터치스크린의 지침을 따르세요. 활성화되면, 글로벌박스 열기 비밀번호를 입력하라는 메시지가 표시됩니다. 추가된 보안 보호 기능을 삭제하려면 토글을 선택한 후 PIN을 입력하세요.

글로벌박스 비밀번호를 잊은 경우 Tesla 로그인 자격 증명을 입력하여 초기화한 다음, 터치스크린의 지침을 따르세요.

참고: **글로벌박스 비밀번호**를 사용하면 Model S이(가) 발렛 모드일 때도 글로벌박스를 열 수 있습니다.

속도 제한 모드

속도 제한 모드를 사용하면 가속도 및 최대 주행 속도를 80~193km/h의 선택된 값으로 제한할 수 있습니다. 이 기능을 처음 사용할 때 속도 제한 모드를 사용 및 사용 중지하기 위해 사용해야 하는 4자리 비밀번호를 만들어야 합니다. 활성화하고 주행 속도가 최대 속도의 약 5km/h 이내로 가까워지면 경고음이 울리고 계기판에 메시지가 표시되며 Model S이(가) 모바일 앱으로 알림을 보냅니다. Tesla 모바일 앱에서 **보안 > 속도 제한 모드**를 터치하여 활성화할 수도 있습니다. 속도 제한 모드를 켜려면:

1. Model S이(가) P(주차)인지 확인합니다.
2. 터치스크린에서 **컨트롤 > 안전 > 속도 제한 모드**를 터치합니다.
3. 최대 주행 속도를 선택합니다.
4. 슬라이더를 **켄** 위치로 끌어다 놓습니다.
5. 속도 제한 모드를 사용 및 사용 중지하기 위해 사용하려는 4자리 비밀번호를 입력합니다.

참고: 비밀번호를 잊어버린 경우, Tesla 계정의 로그인 자격증명을 입력하여 속도 제한 모드를 끌 수 있습니다.

참고: 속도 제한 모드가 활성화되어 있는 동안에는 가속 설정이 **컴포트**로 자동 설정됩니다.

경고: 내리막길에서 주행하면 주행 속도가 높아져 Model S이(가) 선택된 최고 속도를 초과할 수 있습니다.

경고: 속도 제한 모드는 양호한 판단, 운전자 교육, 속도 제한 및 주행 조건을 면밀하게 모니터링할 필요를 대신할 수 없습니다. 사고는 어떤 속도에서든 발생할 수 있으며, 안전하게 운전하는 것은 운전자의 책임입니다.

브라우저 데이터 지우기

컨트롤 > 차량 정보 > 브라우저 데이터 지우기로 이동하여 차량의 브라우저 데이터를 지울 수 있습니다(컴퓨터 또는 스마트폰에서와 같이). 이는 설정 지우기 또는 다른 운전자가 검색하는 경우와 같이 많은 상황에 유용합니다.

편의를 위해 터치스크린 팝업의 상자를 선택하여 북마크 및/또는 기록을 제외하십시오.

참고: 판매 지역, 차량 구성, 구입한 옵션 및 소프트웨어 버전에 따라 차량에 블랙박스가 장착되어 있지 않거나 기능이 설명된 것과 동일하게 작동하지 않을 수 있습니다. **카메라 사용에 관한 모든 현지 규정 및 재산상 제약 사항을 참조하고 준수하는 것은 전적으로 귀하의 책임입니다.**

블랙박스는 주행 중 차량 주변의 비디오 영상을 녹화합니다. 블랙박스를 사용하여 다른 차량의 외부 블랙박스와 같이 주행 사고 또는 기타 주목할 만한 이벤트를 녹화하십시오.

블랙박스 아이콘은 앱 시작 관리자에 있습니다. 쉽게 액세스할 수 있도록 하단 표시줄에 블랙박스 앱을 추가할 수 있습니다(내 앱 사용자 지정 페이지의 7 참조). Model S(이)가 주차(P) 상태일 때 블랙박스 아이콘을 터치하면 뷰어가 표시됩니다(비디오 녹화 보기 페이지의 118 참조).



개인정보를 보호하기 위해 비디오 녹화는 포맷된 USB 플래시 드라이브의 온보드 메모리에 로컬로만 저장됩니다. 녹화를 Tesla로 보내지 않습니다. Model S 은(는) 블랙박스가 끄일 때 비디오를 녹화하지 않습니다.

블랙박스 사용 방법

1. USB 플래시 드라이브를 포맷하십시오. 블랙박스는 차량의 USB 포트에 적절하게 포맷된 USB 드라이브가 삽입되어 있어야 영상을 저장하고 검색할 수 있습니다. 대략 2020년 초부터 생산되는 차량에는 포맷된 USB 플래시 드라이브가 글로벌박스에 장착됩니다. USB 플래시 드라이브를 포맷할 필요가 있는 경우, 다음의 두 가지 방법이 있습니다.
 - 플래시 드라이브를 Model S(으)로 포맷합니다. 플래시 드라이브를 USB 포트에 삽입하고 **컨트롤 > 안전 > USB 드라이브 포맷**으로 이동합니다.
 - 컴퓨터에서 플래시 드라이브를 포맷합니다. 자세한 내용은 **비디오 녹화를 위한 USB 드라이브 요구 사항 페이지의 118**을(를) 참조하십시오.
2. USB 플래시 드라이브를 USB 포트 중 가급적 글로벌박스에 있는 포트에 삽입합니다.
3. **컨트롤 > 안전 > 블랙박스**를 터치하여 블랙박스를 활성화합니다. 블랙박스를 사용하여 영상을 저장하는 방법과 시기를 선택할 수 있습니다. 다음 중에서 선택할 수 있습니다.
 - **자동:** Model S(이)가 안전에 중요한 이벤트(예: 충돌 또는 에어백 전개)를 감지하면 블랙박스가 USB 드라이브에 녹화를 자동으로 저장합니다. **자동**이 선택된 경우 차량의 전원, 대기 및 오토파일럿 상태에 따라 감지가 달라질 수 있습니다.

참고: 여러 요인이 블랙박스가 안전에 중요한 이벤트의 녹화를 자동으로 저장할지 여부를 결정합니다(예: 힘의 양, 에어백 전개 여부 등). 모든 안전에 중요한 이벤트를 자동으로 녹화하기 위해 블랙박스에 의존하지 마십시오.
 - **수동 저장:** 최근 10분간의 녹화를 저장하려면 블랙박스 아이콘을 수동으로 터치해야 합니다.
 - **경적울려 저장:** 경적을 누르면 블랙박스가 최근 10분간의 녹화를 저장합니다. 이는 **자동** 또는 **수동** 모드와 동시에 활성화할 수 있습니다.

4. 이 기능이 활성화되면, 블랙박스 아이콘이 영상이 저장될 때 이를 표시합니다. **컨트롤**에서 블랙박스 아이콘의 상태를 볼 수도 있습니다.



아이콘이 블랙박스 상태를 표시하기 위해 변경됩니다.



녹화 중: 블랙박스가 녹화 중입니다. 비디오 영상을 저장하려면 아이콘을 터치합니다. 녹화를 일시 중지하려면 아이콘을 길게 누릅니다.



사용 가능: 블랙박스는 사용 가능하지만 현재 녹화 중이지 않습니다. 블랙박스 아이콘을 터치하여 녹화를 시작하세요.



일시 중지됨: 블랙박스가 일시 중지되었습니다. 녹화를 다시 시작하려면 아이콘을 터치합니다. 비디오 영상 손실을 방지하려면 플래시 드라이브를 제거하기 전에 블랙박스를 일시 중지하십시오.



사용 중: 블랙박스가 영상을 불러오고, 저장하거나, 덮어쓰는 중입니다. 블랙박스가 사용 중일 때 영상은 캡처되거나 녹화되지 않습니다.



저장됨: 영상이 저장되었습니다. 또한 주행 중 앱 시작 관리자에서 블랙박스 아이콘을 터치하여 블랙박스 클립을 저장할 수 있습니다.

5. 원하는 영상이 저장되면 터치스크린 또는 컴퓨터에서 클립을 볼 수 있습니다.
 - 터치스크린: Model S(이)가 주차 상태인지 확인하고 앱 시작 관리자에 있는 블랙박스 아이콘을 터치합니다. 비디오는 타임스탬프별로 정리되어 있습니다. 자세한 내용은 **비디오 녹화 보기 페이지의 118**을(를) 참조하십시오.
 - 컴퓨터: USB 플래시 드라이브를 컴퓨터에 삽입한 다음 TeslaCam 폴더로 이동합니다. 비디오는 타임스탬프별로 정리되어 있습니다. 자세한 내용은 **비디오 녹화 보기 페이지의 118**을(를) 참조하십시오.
6. 또는 **보안 > 블랙박스 뷰어**로 이동하여 모바일 앱에서 영상을 보고 공유할 수 있습니다(터치스크린에서 **모바일 앱에서 라이브 카메라 보기**를 활성화해야 함).

참고: 프리미엄 커넥티비티 및 모바일 앱 버전 4.39.5 이상이 필요합니다. iOS에서만 사용할 수 있습니다.
7. 블랙박스를 끄려면 **컨트롤 > 안전 > 블랙박스 > 끄기**로 이동합니다. **자동, 수동, 또는 경적 시로** 설정된 경우, 매번 주행할 때마다 블랙박스가 자동으로 활성화됩니다(단, 설정에 따라 영상을 실시간으로 저장하지는 않을 수도 있음).



감시 모드

참고: 판매 지역, 차량 구성, 구입한 옵션 및 소프트웨어 버전에 따라 차량에 감시 모드가 장착되어 있지 않을 수 있습니다. 기능이 설명된 것과 동일하게 작동하지 않을 수 있습니다. **카메라 사용에 관한 모든 현지 규정 및 재산상 제약 사항을 참조하고 준수하는 것은 전적으로 귀하의 책임입니다.**

이 기능이 활성화되어 있는 경우 Model S(가) 잠겨 있고 주차 상태 일 때, 카메라와 센서(장착된 경우)가 전원이 켜진 채 주변의 의심스러운 활동을 녹화하기 위해 준비 상태를 유지합니다. 감시 모드는 주변의 발생 가능한 위협을 감지할 때 경고하는 지능형 차량 보안 시스템이라고 생각하시면 됩니다.

위협이 감지되거나, 차량 센서가 견인이나 흔들림과 같은 갑작스러운 움직임이 있다고 판단하면 감시 모드는 다음과 같이 작동합니다.

- 헤드라이트 점멸.
- 알람 울리기.
- 터치스크린에 카메라가 녹화 중일 수 있음을 알리는 메시지를 표시하여 차량 외부의 사람에게 알리기.
- 모바일 앱에서 알람 경고.
- 이벤트 영상을 USB 드라이브에 저장(장착된 경우).

감시 모드는 기본적으로 비활성화되어 있습니다. 또는 음성 명령 및 Tesla 모바일 앱을 사용하여 감시 모드를 쉽게 활성화하거나 비활성화할 수 있습니다. 음성 명령을 사용하여 감시 모드를 활성화하려면 "Tesla를 안전하게 지켜줘", "내 차를 안전하게 지켜줘", "감시 모드 켜줘" 또는 "감시 모드 사용"이라고 말합니다(**음성 명령 페이지의 18 참조**).

감시 모드를 사용하려면 배터리가 20% 이상 충전되어 있어야 합니다. 배터리 전력이 20% 미만으로 감소하면 감시 모드가 꺼지고 모바일 앱에서 이것을 알려줍니다. 감시 모드가 활성화되어 있으면 전력 소비가 증가할 수 있습니다.

참고: 감시 모드가 활성화되면 보안 알람 설정(**컨트롤 > 안전 > 보안 알람**)을 사용할 수 없습니다.

⚠ 경고: Model S를 모든 가능한 보안 위협으로부터 보호하기 위해 감시 모드에 의존하지 마십시오. 감시 모드는 보안 알람을 활성화할지 여부를 결정하는 데 많은 요인을 사용합니다. 모든 충격이 감지되지 않을 수 있으며 모든 상황에서 경보가 작동하지 않을 수 있습니다. 이는 일부 위협을 막는 데 도움이 될 수 있지만, 어떠한 보안 시스템도 모든 공격을 완벽하게 방지할 수는 없습니다.

참고: 감시 모드는 차량에서 알람이 작동되거나 누군가가 도어 또는 트렁크를 열려고 시도하거나 예기치 못한 급격한 움직임이 감지되는 경우에만 모바일 앱으로 알람을 전송합니다. 감시 모드가 이벤트를 명확한 위협으로 간주하지 않는 경우, 차량은 영상을 녹화하지만 알람을 울리지는 않습니다.

감시 모드 사용 방법(USB 플래시 드라이브가 있는 경우)

1. 감시 모드는 차량의 USB 포트에 올바르게 포맷된 USB 드라이브가 삽입되어 있어야 합니다. 대략 2020년 초부터 생산되는 차량에는 포맷된 USB 플래시 드라이브가 글로브박스에 장착됩니다. USB 드라이브를 포맷하는 방법은 두 가지가 있습니다.
 - USB 드라이브를 USB 포트에 삽입하고 **컨트롤 > USB 드라이브 포맷**으로 이동합니다. 차량이 자동으로 USB 드라이브를 포맷합니다.

- 컴퓨터에서 USB 드라이브를 포맷합니다. 자세한 내용은 **비디오 녹화를 위한 USB 드라이브 요구 사항 페이지의 118**을(를) 참조하세요.

2. USB 드라이브를 차량의 USB 포트에 삽입하세요. 글로브박스 안에 있는 포트를 사용하는 것이 좋습니다.
3. 주차 상태에서, **컨트롤 > 안전 > 블랙박스**로 이동하여 블랙박스를 활성화하세요(블랙박스 활성화는 감시 모드 작동을 위해 필수입니다).
4. **컨트롤 > 감시 모드 > 켜**를 터치합니다. 활성화되면 **컨트롤** 탭(에 있음)의 감시 모드 아이콘이 적색으로 변합니다.



활성화하면 감시 모드가 유휴 상태에서 보안 이벤트가 실행되면 알람을 울리고 녹화를 저장할 준비를 합니다. 영상 보기에 대한 자세한 내용은 **비디오 녹화 보기 페이지의 118**을(를) 참조하십시오.

5. 알람이 실행되었을 때 보안 알람 및 오디오 시스템을 음소거하려면 **컨트롤 > 안전 > 감시 사운드 비활성화**로 이동합니다. 활성화하면 감시 모드는 계속해서 모바일 앱을 통해 알림을 보내고 마지막 10분간의 영상을 저장합니다.
6. 다음 드라이브까지 감시 모드를 수동으로 활성화/비활성화하려면 감시 모드 아이콘을 터치합니다. 아이콘이 더는 적색이 아닐 때 감시 모드가 꺼짐 상태를 의미합니다.



컨트롤 > 안전 > 감시 모드에서 감시 모드를 끄면 두 번 이상의 주행 주기 동안 비활성화할 수 있습니다.

감시 모드 사용 방법(USB 플래시 드라이브가 없는 경우)

감시 모드를 활성화했고 보안 이벤트가 감지되었지만 USB 포트에 USB 드라이브가 연결되어 있지 않은 경우 차량이 카메라를 녹화하지 않고 모바일 앱을 통해 경고합니다.

감시 모드 설정

• 특정 위치 제외

컨트롤 > 안전 > 감시 모드에서 특정 위치에서 감시 모드를 사용하지 **않도록** 결정할 수 있습니다(자세한 내용은 **집, 회사 및 즐겨찾기 목적지 페이지의 130** 참조).

- **집 제외:** 즐겨찾기 목록에서 집으로 설정한 장소 가까이에서 감시 모드가 자동으로 켜지지 않습니다.
- **직장 제외:** 즐겨찾기 목록에서 직장으로 설정한 장소 가까이에서 감시 모드가 자동으로 켜지지 않습니다.
- **즐거찾기 제외:** 즐겨찾기 목록의 모든 위치에서 감시 모드가 자동으로 켜지지 않습니다.



참고: 집, 회사 또는 즐겨찾기로 나열된 위치를 인식하려면 Model S을(를) 저장된 위치의 대략 500미터 이내에 주차해야 합니다.

집 또는 회사 위치를 설정하려면 **경로 탐색 > 집으로 설정/회사로 설정**을 터치합니다. **즐거찾기**를 설정하려면 지도에서 주소를 보고 있을 때 **별**을 터치합니다. 터치스크린 또는 모바일 앱을 사용하여 감시 모드를 수동으로 켜거나 끄면 다음 주행 시까지 집, 회사 또는 즐겨찾기 제외 기본 설정이 무시됩니다.

• 카메라 기반 감지 설정

카메라 기반 감지가 활성화되면 감시 모드가 차량 센서 외에도 차량의 외부 카메라를 사용하여 주차되어 있는 동안 보안 이벤트를 감지합니다. 비활성된 경우 물리적 위협이 감지되었을 때만 차량이 USB 드라이브에 클립을 저장합니다. 조정하려면 **컨트롤 > 안전 > 감시 모드 > 카메라 기반 감지**를 터치합니다.

• 라이브 카메라 보기

참고: **라이브 카메라 보기**를 사용하려면 프리미엄 연결이 필요하며 Model S에 키로 페어링된 스마트폰에 Tesla 모바일 앱 버전 4.2.1(또는 그 이상)이 설치되어 있어야 합니다.

감시 모드가 활성화되면 모바일 앱을 사용하여 외부 카메라를 통해 보이는 것처럼 Model S 주변 영역을 원격으로 볼 수 있습니다. 활성화하려면, 터치스크린에서 **컨트롤 > 안전 > 감시 모드 > 모바일 앱을 통해 라이브 카메라 보기**를 터치하여 감시 모드가 실시간으로 녹화하는 내용을 확인합니다. 차량에 탑승자가 없고 모든 도어가 잠겼는지 확인하십시오. 그런 다음 모바일 앱에서 **안전 > 감시 모드 > 라이브 카메라 보기**로 이동합니다.

라이브 카메라 보기를 사용 중일 때는 Model S이(가) 주기적으로 외부 조명을 깜박이고 터치스크린에 메시지를 표시하여 카메라를 통해 차량 주변 영역을 보고 있음을 다른 사람에게 알립니다.

라이브 카메라 보기는 하루 누적 사용이 약 15분으로 제한됩니다.

동시에 애견 모드를 활성화하고 라이브 카메라 보기를 전환하여 모바일 앱에서 실내 카메라를 통해 볼 수도 있습니다. 자세한 내용은 **실내 온도 유지, 애견 모드 및 캠핑 모드 페이지의 121**을(를) 참조하세요. 이 기능은 오토파일럿 컴퓨터가 2.0 또는 2.5인 차량에서는 지원되지 않습니다. 차량의 컴퓨터를 확인하려면 **컨트롤 > 소프트웨어 > 오토파일럿 컴퓨터**를 터치합니다.

참고: 애견 및 감시 모드가 동시에 활성화된 경우 애완동물을 보호하기 위해 감시 모드가 기본적으로 **감시 사운드 비활성화**로 설정됩니다.

참고: 네트워크 연결에 따라 비디오 품질이 달라질 수 있습니다. 오디오는 녹음되지 않습니다.

참고: 라이브 카메라 피드는 완전히 암호화되며 Tesla에서 액세스할 수 없습니다.

감시 모드 영상 보기에 대한 자세한 내용은 **비디오 녹화 보기 페이지의 118**을(를) 참조하십시오.

참고: 내부 저장소가 최대 용량에 도달하면 새 녹화가 기존 녹화를 덮어씁니다.



비디오 녹화를 위한 USB 드라이브 요구 사항

일부 기능(예: 블랙박스, 감시 모드 및 장착된 경우, 트랙모드)에 다음 요구 사항을 충족하는 USB 드라이브 사용이 필요합니다.

- 64GB의 최소 저장 용량. 사용 가능한 저장 용량이 충분한 USB 드라이브를 사용하십시오. 비디오 영상은 많은 공간을 차지할 수 있습니다.
- 최소 4MB/s의 지속적인 쓰기 속도. 지속적인 쓰기 속도는 최고 쓰기 속도와 다릅니다.
- USB 2.0 호환 가능. USB 3.0 드라이브를 사용하는 경우 USB 2.0도 지원해야 합니다.
- 올바르게 포맷되어야 합니다(자동으로 또는 수동으로 페이지의 118).

참고: 일부 판매 지역에서는 <http://www.tesla.com>에서 권장 USB 드라이브를 구매할 수 있습니다.

USB 드라이브 자동 포맷

비디오 영상을 변환하고 저장하여 시청할 수 있는 기능을 지원하는 전면 USB 포트에 USB 드라이브를 삽입합니다(실내 전자 장치 페이지의 11 참조). 이어서 **컨트롤 > 안전 > USB 드라이브 포맷**을 터치합니다. 이렇게 하면 USB 드라이브가 exFAT로 자동 포맷되고 TeslaCam 및 TeslaTrackMode(장착된 경우) 폴더가 만들어집니다. 이제 USB 드라이브로 비디오 영상을 녹화하고 저장할 준비가 되었습니다.

USB 드라이브(파티션 1개 이하)를 전면 USB 포트에 삽입할 때에만 **USB 드라이브 포맷**을 사용할 수 있습니다. **USB 드라이브 포맷**을 선택하면 USB 드라이브의 기존 콘텐츠가 모두 삭제됩니다. 이 기능을 사용하기 전에, 유지하려는 콘텐츠를 다른 장치로 옮기세요.

USB 드라이브 수동 포맷

Model S이(가) USB 드라이브를 포맷할 수 없는 경우 컴퓨터를 사용하여 포맷하십시오.

1. USB 드라이브를 exFAT, MS-DOS FAT(Mac용), ext3 또는 ext4(NTFS는 현재 지원되지 않음)로 포맷합니다.
2. **TeslaCam**이라는 제목의 기본 레벨 폴더를 생성합니다. 트랙 모드(장착된 경우)의 경우, **TeslaTrackMode**라는 이름의 또 다른 기본 레벨 폴더를 생성합니다. 블랙박스, 감시 모드, 트랙 모드(장착된 경우) 및 오디오 파일 등을 위해 하나의 USB 드라이브를 사용할 수 있지만, exFAT USB 드라이브에 별도 파티션 또는 폴더를 생성해야 합니다.
3. 포맷이 완료되면 USB 드라이브를 글로브박스 USB 포트(장착된 경우)에 삽입하고 그렇지 않으면 센터콘솔의 전면 USB 포트를 사용하세요. 후면 USB 포트는 장치를 충전하는 기능만 제공하므로 사용하지 마세요. Model S이(가) USB 드라이브를 인식하는 데 몇 초가 걸릴 수 있습니다.
4. 인식되면 **컨트롤**을 터치했을 때 블랙박스 아이콘 및 감시 모드 아이콘을 사용할 수 있는지 확인합니다. Model S 이(가) 비디오를 녹화할 준비가 되었습니다.

참고: **컨트롤 > 감시**를 터치하여 감시 모드(장착된 경우)를 먼저 활성화해야 할 수 있습니다.

비디오 녹화 보기

영상이 저장되었다면, 터치스크린 또는 컴퓨터에서 클립을 볼 수 있습니다.

USB 드라이브의 저장 공간이 부족하면 비디오 영상을 더 이상 저장할 수 없습니다. USB 드라이브가 가득 차지 않도록 방지하려면 저장된 비디오를 주기적으로 다른 장치로 이동하고 USB 드라이브에서 해당 비디오를 삭제하십시오.

블랙박스 및 감시 모드가 활성화되면 주기적으로 영상을 녹화합니다. 영상을 저장하지 않는 한 지속적으로 덮어 씩니다. 원하는 영상을 보려면 저장해야 합니다. 그렇지 않으면 영상이 지워지고 덮어씌워집니다. 영상 저장에 대한 자세한 내용은 **감시 모드 페이지의 116** 및 **블랙박스 페이지의 115**을(를) 참조하세요. 저장된 클립마다 전방, 후방, 좌측, 우측 각 카메라에서 한 개씩 총 4개의 영상이 녹화됩니다.

터치스크린에서 보기

Model S이(가) 주차 상태일 때 터치스크린에서 녹화된 영상을 볼 수 있습니다. 앱 런처에 위치한 블랙박스 아이콘을 터치합니다. 위치 및 타임스탬프별로 구성된 여러 탭에서 모든 비디오 클립 목록이 표시됩니다. 필요에 따라 비디오 클립을 일시 중지, 되감기, 빨리 감기 또는 삭제를 합니다. 특정 클립을 빠르게 삭제하려면 오른쪽으로 살짝 밀거나 길게 누릅니다.

컨트롤 > 안전 > 블랙박스 클립 삭제로 이동하여 모든 블랙박스 및 감시 모드 영상을 삭제합니다.

참고: 뷰어를 실행하면 블랙박스 녹화가 일시 중지됩니다.

컴퓨터에서 보기

USB 드라이브를 컴퓨터에 삽입한 다음 TeslaCam 또는 TeslaTrackMode(장착된 경우) 폴더로 이동합니다.

TeslaCam 폴더에는 다음과 같은 하위 폴더가 포함되어 있습니다.

- **RecentClips:** 최대 60분간 녹화된 콘텐츠를 포함합니다.
- **SavedClips:** RecentClips 폴더에 저장되고 이름이 변경된 모든 녹화를 포함합니다.
- **SentryClips:** 모든 감시 모드 이벤트의 녹화가 포함됩니다. USB 드라이브의 저장 공간에 가득 차면 새 클립을 위한 공간을 제공하기 위해 가장 오래된 Sentry Clips가 삭제됩니다. 삭제되면 복구할 수 없습니다.



실내 온도 조절 장치 개요

실내 온도 조절 장치는 터치스크린 하단에서 사용 가능합니다. 기본적으로 실내 온도 조절 장치는 **자동**으로 설정되어 있으며 극심한 기상 상황을 제외한 대부분의 상황에서 최적의 편안함을 유지합니다. **자동** 설정에서 차량 내부 온도를 조정하면 시스템이 난방, 에어컨, 공기 분배 및 팬 속도를 자동으로 조정하여 차량 내부를 선택한 온도로 유지합니다.

실내 온도 기본 설정을 조정하는 주 실내 온도 조절 화면에 액세스하려면 터치스크린 하단에서 표시된 온도를 터치합니다. 언제든지 **자동**을 터치하여 자동으로 돌아갈 수 있습니다. 주 실내 온도 조절 화면의 전원 버튼을 터치하여 켜기 또는 끄기로 전환합니다. 일반적인 컨트롤에 액세스하려면 <또는>를 터치하여 실내 온도 팝업을 표시합니다.

실내를 가운하거나 냉방하는 동안에는 팬 속도가 감소할 수 있습니다. 원하는 온도에 도달하는 동안 터치스크린에 **가운 중** 또는 **냉방 중**이 표시됩니다.

참고: 실내 온도 조절 장치 시스템은 고전압 배터리가 전원을 공급합니다. 그러므로 장시간 사용하면 주행 거리가 감소합니다.

⚠ 경고: 장시간 사용으로 인한 화상을 피하기 위해 말초 신경장애 환자 또는 당뇨, 연령, 신경 손상 또는 일부 기타 질병으로 인해 통증을 느끼는 기능이 제한된 사람은 실내 온도 조절 장치 시스템 및 열선 시트를 사용할 때에 주의해야 합니다.

실내 온도 조절 장치 설정 조정

참고: 음성 명령을 사용하여 핸드프리로 열선 시트 켜기 또는 실내 온도 변경과 같은 실내 온도 기본 설정을 쉽게 조정하세요(음성 명령 페이지의 18 참조).

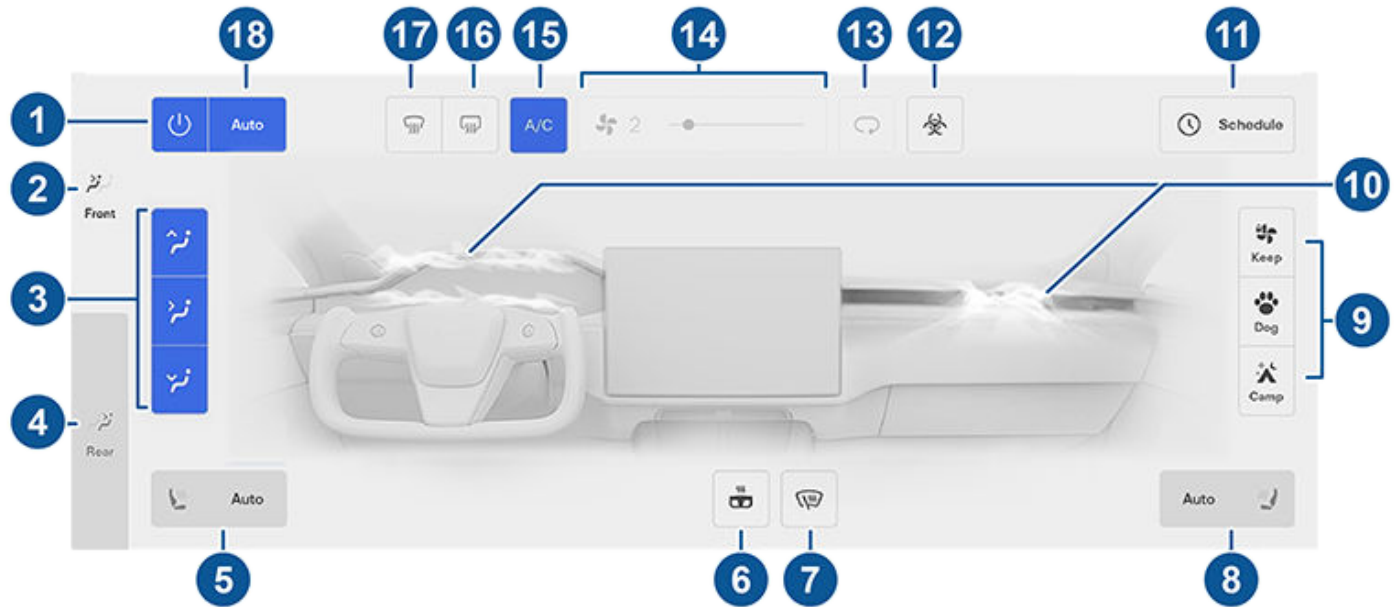

참고: 터치 한 번으로 열선 시트 및 성에 제거 장치에 액세스하기 위해 이러한 컨트롤을 내 앱에 추가할 수 있습니다. **내 앱 사용자 지정 페이지의 7**을(를) 참조하세요.

1. 터치하여 실내 온도 조절 장치 시스템을 켜거나 끕니다.
2. 터치하여 전면 실내에 대한 실내 온도 설정을 조정합니다.
3. 공기가 전면 실내로 흐르는 방향(윈드실드, 얼굴 높이 또는 발 높이 송풍구)을 선택합니다. 송풍구를 하나 이상 선택할 수 있습니다.
4. 터치하여 후면 실내에 대한 실내 온도 설정을 조정합니다. **자동**이 활성화되었고 동승자가 감지되면, 후면 실내의 설정 온도가 유지됩니다 (**전면 및 후면 송풍구 조정 페이지의 123** 참조).

참고: 전면 및 후면 실내에 동일한 온도를 설정하려면 **동기화**를 활성화합니다.

5. 운전석 시트 아이콘을 터치하여 운전자의 열선 시트를 조정합니다. 시트는 3(최대)~1(최소) 레벨로 작동합니다. 시트 아이콘에서 설정 레벨에 해당하는 빨간색(난방) 또는 파란색(냉방) 나선이 나타납니다. 실내 온도 조절 장치 시스템이 **자동**으로 설정되었을 때 표시되는 **자동**은 실내 온도에 따라 앞좌석 시트의 난방 또는 냉방 기능을 작동합니다. 터치 한 번으로 열선 시트에 액세스하기 위해 터치스크린의 하단 표시줄에 추가할 수 있습니다(**내 앱 사용자 지정 페이지의 7** 참조).



실내 온도 조절 작동

6. 터치하여 열선 요크 스티어링 휠(또는 스티어링 휠)을(를) 제어합니다. 아이콘에서 설정 레벨에 해당하는 빨간색 나선이 표시됩니다. **자동**으로 설정하면 실내 온도 조절 시스템이 **자동**으로 설정될 때마다 실내 온도에 따라 스티어링 휠이 가열됩니다. 터치 한 번으로 액세스하기 위해 터치스크린의 하단 표시줄에 이 컨트롤을 추가할 수 있습니다(내 앱 사용자 지정 페이지의 7 참조).
7. 터치하여 와이퍼 서리 제거 장치를 켭니다. 15분간 와이퍼의 서리를 제거한 다음 자동으로 꺼집니다.
8. 동승석 시트 아이콘을 터치하여 전면 동승자의 열선 시트를 조정합니다. 시트는 3(최대)~1(최소) 레벨로 작동합니다. 시트 아이콘에서 설정 레벨에 따라 적색(난방) 또는 청색(냉방) 나선이 나타납니다. 실내 온도 조절 장치 시스템이 **자동**으로 설정되었을 때 표시되는 **자동**은 실내 온도에 따라 앞좌석 시트의 난방 또는 냉방 기능을 작동합니다. 터치 한 번으로 열선 시트에 액세스하기 위해 터치스크린의 하단 표시줄에 추가할 수 있습니다(내 앱 사용자 지정 페이지의 7 참조).
9. 주차 상태이면, 이러한 설정이 표시되어 Model S에서 하차한 경우에도 실내 온도 조절 시스템이 계속해서 작동하도록 할 수 있습니다(실내 온도 유지, 애견 모드 및 캠핑 모드 페이지의 121 참조).
10. 터치하여 전면 송풍구 공기 흐름 방식을 조정합니다. **전면 및 후면 송풍구 조정 페이지의 123**을(를) 참조하세요.
11. Model S이(가) 주차된 상태에서 **예약**을 터치하여 배터리 및 실내 온도를 프리컨디셔닝 및/또는 저부하 시간 동안 충전하여 Model S의 주행 준비를 완료할 일일 반복 시간을 설정합니다(일정이 예약된 프리컨디셔닝 및 충전 페이지의 147 참조).
12. Model S에 의료 등급 HEPA(고성능 부유 미립자) 필터가 장착되어 있는 경우, 실내 온도 조절 시스템이 켜져 있고 외부 공기가 실내로 유입되는 경우(재순환 꺼짐) 이 필터가 높은 실내 공기 품질을 유지합니다. HEPA 필터는 오염, 알레르기 유발 물질, 박테리아, 꽃가루, 곰팡이 포자 및 바이러스 등의 입자를 제거하는 데 매우 효과적입니다. HEPA 필터 및 보조 필터 시스템은 모두 활성탄을 포함하고 있어 다양한 범주의 악취 및 기체를 제거합니다. 생물학적 무기 방어 모드를 작동하면 실내의 양압이 차량으로 유입되는 외부 공기의 양을 최소화합니다.
참고: 활성탄은 일산화탄소와 같은 일부 가스를 효과적으로 제거하지 못합니다.
13. 터치하여 실내 공기의 흐름을 제어합니다. 외부 공기를 Model S 내부로 유입하거나 공기를 실내에서 재순환할 수 있습니다.
14. 슬라이더를 사용하여 팬 속도를 조정합니다. **자동**일 때는 팬 속도 레벨이 **낮음/ 보통/ 높음**으로 변경됩니다.
참고: 팬 속도를 조절하면 Model S(으)로 유입되는 공기 유량을 늘리거나 줄이기 위해 선택한 공기 유입 설정이 변경될 수 있습니다.
15. 터치하여 에어컨 시스템을 켜거나 끕니다. 끄면 냉방이 약하게 작동하지만 에너지가 절약됩니다.
참고: Model S은(는) 가솔린 차보다 주행 시 훨씬 조용하기 때문에 에어컨 컴프레서 작동 소리가 들릴 수 있습니다. 소음을 최소화하려면 팬 속도를 줄입니다.
16. 터치하여 후면 윈드실드를 가열합니다. 15분 후 후면 창문 성에 제거 장치가 자동으로 꺼집니다. 후면 창문 성에 제거 장치가 작동 중일 때에는 외부 사이드 미러 및 충전 포트 열선도 작동합니다. 추운 날씨 대비에 관한 자세한 내용은 **추운 날씨 모범 사례 페이지의 125**을(를) 참조하세요.
17. 윈드실드 성에 제거 장치는 공기를 윈드실드에 분포합니다 한 번 터치하여 윈드실드 **김서림을 제거**합니다(아이콘이 파란색으로 바뀜). 다시 한 번 터치하여 윈드실드 **성애를 제거**합니다. 세 번 터치하여 끄고 공기 분배, 난방 및 팬을 이전 설정으로 복원합니다.
18. 자동 설정을 켜거나 끄려면 **자동**을 터치합니다.
참고: **통화 중 팬 속도 줄이기**가 활성화되어 있고 **자동**이 선택된 경우 통화 중 주변 소음을 줄이기 위해 팬 속도가 자동으로 낮아집니다. 자세한 내용은 **Bluetooth 페이지의 55**을(를) 참조하세요.



실내 온도 팝업

터치스크린 하단의 온도 화살표를 터치하면 가장 일반적인 실내 온도 조절에 쉽게 액세스할 수 있는 팝업이 표시됩니다.

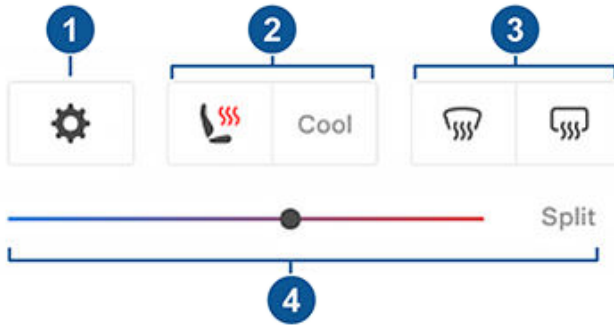

참고: 터치 한 번으로 열선 시트 및 성에 제거 장치에 액세스하기 위해 이러한 컨트롤을 내 앱에 추가할 수 있습니다. **내 앱 사용자 지정 페이지의 7**을(를) 참조하세요.

1. 터치하여 주 실내 온도 조절 화면에 액세스합니다.
2. 난방 또는 냉방 시트를 활성화하거나 비활성화합니다.
3. 전면 또는 후면 윈드실드 성에 제거 장치를 활성화하거나 비활성화합니다. 후면 성에 제거를 활성화하면 실외 사이드 미러 열선도 작동됩니다. 실외 사이드 미러 열선은 주변 온도에 따라 자동으로 꺼집니다.
4. 슬라이더를 끌어서 실내 온도를 조절합니다. 운전자 및 전면 동승자가 각자의 실내 온도를 사용자 지정할 수 있도록 온도 분할을 활성화할 수도 있습니다. 전면 동승자가 터치스크린 하단 또는 주 실내 온도 조절 화면의 온도 아이콘을 터치하여 조정할 수 있습니다. **분할**을 다시 터치하여 실내 온도 분할을 비활성화합니다.

실내 온도 유지, 애견 모드 및 캠핑 모드

실내 온도 유지 켜짐과 애견 모드 및 캠핑 모드는 Model S에서 하차한 후에도 주차 상태에 있을 때 실내 온도 조절 시스템을 계속 작동하게 할 수 있습니다. 이러한 설정은 덥거나 추운 날씨에 실내 온도 유지가 중요할 때 유용합니다. 예를 들어, 더운 날 Model S에 식료품을 둘 때, 상하지 않도록 실내 온도 유지 켜짐을 사용할 수 있습니다.

애견 모드는 모바일 앱(스마트폰 및 차량 모두 이동통신 연결 필요)을 사용하여 이 온도를 능동적으로 자주 모니터링하는 동안 반려동물을 위해 편안한 실내 온도를 유지하도록 설계되었습니다. 애견 모드에서는 터치스크린에 현재 실내 온도가 표시되어 지나가는 사람들에게 반려동물이 안전하다는 것을 알려줍니다. 이 설정은 사람을 대상으로 하지 않으며, 가까운 거리에 있을 때 짧은 시간 동안만 사용해야 하고, 온도를 더 이상 유지할 수 없는 상황에서는 차량으로 돌아가야 합니다.

참고: 실수로 창문 스위치를 누르는 것(예: 개가 밟는 경우)을 방지하기 위해 애견 모드가 활성화되어 있는 동안에는 창문을 아래로 내릴 수 없습니다.

참고: 애견 및 감시 모드가 동시에 활성화된 경우 애완동물을 보호하기 위해 감시 모드가 기본적으로 **감시 사운드 비활성화**로 설정됩니다. 자세한 내용은 **감시 모드 페이지의 116**을(를) 참조하세요.

이제 감시 모드 또는 애견 모드, 또는 둘 모두 활성화되어 있는 경우 라이브 카메라 보기를 사용할 수 있습니다. 감시 모드가 켜져 있으면 카메라에 차량 주변의 라이브 보기가 표시됩니다. 애견 모드가 켜져 있으면 언제든지 애완동물을 확인할 수 있도록 실내 카메라에 차량 안쪽이 표시됩니다. 둘 모두 활성화되어 있는 경우 회색 원 또는 모바일 앱의 다른 카메라에 해당하는 내부 아이콘을 터치하여 카메라 보기를 전환합니다. 자세한 내용은 **감시 모드 페이지의 116**을(를) 참조하세요.

참고: 애견 또는 감시 모드용 실내 카메라를 활성화하려면 모바일 앱 버전 4.15.0 이상이 필요합니다. 이 기능은 오토파일럿 컴퓨터가 2.0 또는 2.5인 차량에서는 지원되지 않습니다. 차량의 컴퓨터를 확인하려면 **컨트롤 > 소프트웨어 > 오토파일럿 컴퓨터**를 터치합니다.

참고: **라이브 카메라 보기**는 하루 누적 사용이 약 15분으로 제한됩니다.

캠핑 모드에서는 실내 온도를 유지하는 것 외에도 USB 포트와 저전압 콘센트를 통해 전자 장치에 전원을 공급할 수 있습니다. 터치스크린이 계속 켜져 있으므로 음악 재생, 인터넷 검색, 오락실 게임, Tesla 극장에서 쇼 시청이 가능합니다. 또한 페어링한 스마트폰에서 미디어 및 온도 설정 제어가 가능합니다. 캠핑 모드는 캠핑 및 어린이와 동반과 같이 차량 내부에 머물기에 이상적입니다. 활성화되어 있는 동안 감시 모드와 차량 알람 시스템이 비활성화됩니다. 워크어웨이 도어 잠금이 비활성화되었습니다.

실내 온도 유지, 애견 모드 또는 캠핑 모드를 작동하는 방법:

1. 배터리 충전 레벨이 20% 이상인지 확인하십시오.
2. 'P'를 체결합니다. **실내 온도 유지 켜짐과 애견 모드 및 캠핑 모드** 설정은 Model S(i)가 주차 상태일 때만 사용할 수 있습니다.
3. 필요 시 온도 설정을 조정합니다.
4. 실내 온도 조절 화면에서 **실내 온도 유지, 애견 모드 또는 캠핑 모드**를 터치합니다.

참고: 모바일 앱에서 실내 온도 화면의 회색 표시줄을 위로 살짝 밀어 **애견** 및 **캠핑**을 제어할 수도 있습니다.

실내 온도 조절 장치는 P에서 다른 기어로 변속할 때까지 또는 수동으로 끌 때까지 온도 설정을 유지하도록 시도합니다. 배터리 충전 레벨이 낮으면 실내 온도 유지, 애견 모드 및 캠핑 모드를 사용하지 마십시오.

실내 온도가 너무 높거나 차량이 실내 온도 조절 시스템에 문제를 감지하는 경우 애견 모드를 활성화할 수 없습니다. 애견 모드를 활성화하기 전에 실내 온도가 안전하고 쾌적한 수준인지 확인하세요.

실내 온도 유지, 애견 모드 또는 캠핑 모드가 켜져 있으면, 다음과 같은 경우 Tesla 모바일 앱이 Model S에 남겨둔 것이 있는지 확인하도록 경고하는 알림을 반복하여 보내려고 시도합니다.

- 배터리의 충전 레벨이 20% 아래로 떨어질 경우.
- 차량이 실내 온도 조절 시스템에 문제를 감지하는 경우.
- 애견 모드에서 처음 설정된 수준에서 실내 온도가 크게 변동된 경우.

참고: 실내 온도 유지, 애견 모드 또는 캠핑 모드가 켜져 있을 때는 소프트웨어 업데이트를 수행할 수 없습니다.



실내 온도 조절 작동

참고: 실내 온도 유지, 애견 모드, 또는 캠핑 모드가 켜지면 침입 센서(장착된 경우)가 자동으로 꺼집니다. 그러나, 이 방식을 재정의하고 침입 센서를 켤 수 있습니다. 그렇게 하려면 실내 온도 유지, 애견 또는 캠핑을 켜고 **컨트롤 > 안전 > 차량 기울어짐/침입**을 터치합니다. 그러나, 실내 온도 유지, 애견 모드 또는 캠핑 모드가 켜져 있을 때 침입 센서를 켜면 실내의 공기 이동에 따른 알람 이벤트가 발생할 수 있습니다.

- ⚠ 경고:** 절대로 어린이를 차에 남겨 두고 하차하지 마십시오.
- ⚠ 경고:** 현지 법률에 반려동물을 차에 남겨 두고 하차하는 것에 대한 제한 규정이 있는지 확인하십시오.
- ⚠ 경고:** 애견 또는 반려동물에 대한 책임은 운전자에게 있습니다. Model S에 오랫동안 남겨 두지 마십시오. 차량 온도와 상태를 지속적으로 모니터링하십시오. 필요한 경우 스마트폰의 이동통신 범위와 차량으로 되돌아갈 시간이 충분하지 확인하십시오.
- ⚠ 경고:** 혹시라도 실내 온도 조절 시스템에 정비가 필요하거나 예상대로 작동하지 않는 경우 실내 온도 유지, 반려동물 모드 및 캠핑 모드 사용을 피하십시오. 차량에 의존하여 대체 불가능한 것을 보호하려고 하지 마십시오.
- ⚠ 경고:** 모바일 앱을 사용하여 원격으로 실내 온도 조절 시스템을 조정하고 모니터링할 수 있습니다. 그러나 모바일 앱으로 실내 온도 조절 시스템을 끄면, 실내 온도 유지, 애견 모드 및 캠핑 모드 작동이 중지됩니다.

실내 과열 방지

실내 과열 방지는 뜨거운 주변 조건에서 실내가 너무 뜨거워지지 않도록 방지합니다. Model S에서 하차할 때마다 활성화할 필요는 없지만 실내 온도 조절 시스템은 차량 실내 온도를 낮추고 유지할 수 있습니다. 이렇게 하면 태양 아래에 주차한 후 실내가 너무 뜨거워지는 것을 방지할 수 있으므로 돌아왔을 때 차량을 더 안락하게 할 수 있습니다. 차량에서 하차한 후 실내 과열 방지가 활성화되면 최대 15분이 소요될 수 있습니다. 이 기능은 탑승자의 안락함을 위한 것이며, 차량 구성품의 신뢰성에는 영향을 주지 않습니다.

켜려면 **컨트롤 > 안전 > 실내 과열 방지**를 터치하고 다음을 선택합니다.

- **켄:** 에어컨은 실내 온도 40°C 또는 터치스크린 또는 모바일 앱에서 선택한 온도를 사용 가능한 경우 해당 온도를 초과하면 작동합니다. 온도를 사용자 지정하려면 모바일 앱 최신 버전이 필요할 수 있습니다.
- **꿈:** 실내 과열 방지 기능을 비활성화합니다.

실내 온도를 터치하여 모바일 앱을 통해 원격으로 실내 과열 방지를 활성화할 수도 있습니다. 하단 메뉴에서 위로 밀어 **실내 과열 방지** 아래에서 설정을 선택합니다(**모바일 앱 페이지의 52 참조**).

실내 과열 방지는 Model S에서 하차한 지 12시간 경과 또는 배터리 에너지 20% 미만으로 감소 중 먼저 도래하는 시점까지 작동합니다. 실내 과열 방지 기능을 사용하려면 배터리 에너지가 필요하며, 이로 인해 주행 가능 거리가 줄어들 수 있습니다.

참고: 실내 과열 방지를 활성화하려면 **차량 기울어짐/침입**을 꺼야 합니다.

- ⚠ 경고:** 자동 차단, 극단적인 외부 조건 또는 선택한 온도를 유지할 수 없는 기타 가능성으로 인해 실내 과열 방지가 작동하더라도 차량 내부가 위험한 고온 상태가 될 수 있습니다. 선택한 온도를 반복적으로 초과할 경우 Tesla 서비스에 문의하십시오.
- ⚠ 경고:** 절대로 어린이나 애완동물을 아무도 없는 차량 안에 두지 마십시오. 자동 차단 또는 과도한 외부 기후로 인해 실내는 실내 과열 방지가 작동하더라도 위험한 고온 상태가 될 수 있습니다.

실내 온도 조절 장치 작동 팁

- 모바일 앱을 사용하여 실내 온도 조절 장치 시스템을 켜면 2시간 후에 또는 충전 레벨이 20%로 감소할 경우 자동으로 꺼집니다. 더 오랜 시간 동안 실내를 냉방하거나 난방하려면 차량을 충전하고 모바일 앱을 통해 실내 온도 조절 설정을 다시 활성화하십시오.
- 선택한 가속 모드를 낮춰 실내 난방 효율성을 개선할 수 있습니다 (**가속 모드 페이지의 80 참조**). 이렇게 하면 히트 펌프 시스템이 최대 가속 성능을 제공하는 배터리의 기능을 유지하는 대신 배터리에서 더 많은 열을 가져와 실내를 효율적으로 난방할 수 있습니다. 이는 추운 날씨에 주행 효율성을 극대화하는 데 도움이 됩니다. 이후 가속 모드를 높이면 배터리가 가속 수준이 높아지기 전에 예열할 시간이 필요합니다.
- 실내 온도 조절 장치 시스템이 소리가 크다고 느껴지는 경우 팬 속도를 수동으로 줄이십시오.
- 에어컨 컴프레서는 실내 냉방 뿐 아니라 배터리도 냉각합니다. 따라서 기온이 높은 경우 운전자가 에어컨 컴프레서를 껐더라도 다시 켜질 수 있습니다. 시스템은 배터리를 냉각하여 최적의 온도 범위를 유지해 배터리 수명을 늘리고 최적 성능을 확보하는 것이 최우선이기 때문에 이는 정상적인 작동입니다.
- 사용하지 않을 때에도 Model S에서 기계가 작동하는 소리 또는 물이 순환하는 소리가 들릴 수 있습니다. 이 소리는 정상이며 저전압 배터리 및 고전압 배터리 온도 유지 등 차량의 여러 기능을 지원하기 위해 내부 냉각 시스템이 켜져 있을 때 발생합니다.
- 실내 온도 조절 장치 시스템이 효율적으로 작동하려면 모든 창문은 닫고 윈드실드 전면 외부 그릴에 얼음, 눈, 낙엽 및 기타 오물이 없는지 확인하십시오.
- 날씨가 매우 습할 때 처음 에어컨을 켜면 윈드실드에 잠시 김이 서리는 것은 일반적인 현상입니다.
- 주차했을 때 Model S의 밑에 약간의 물이 고이는 것은 정상입니다. 제습 절차로 물이 생기면 하부로 배출됩니다.
- 날씨가 더울 때 승차석 온도를 낮추기 위해 자동차가 주차되어 있을 때에도 팬이 켜져서 승차석을 환기시킬 수 있습니다. 이 기능은 배터리 충전 레벨이 20% 이상일 때에만 작동합니다.



Model S 대시보드 너비에 걸쳐 있는 고유한 수평 얼굴 높이 송풍구가 있습니다. 후면 콘솔 상단 및 하단에도 송풍구가 있습니다.

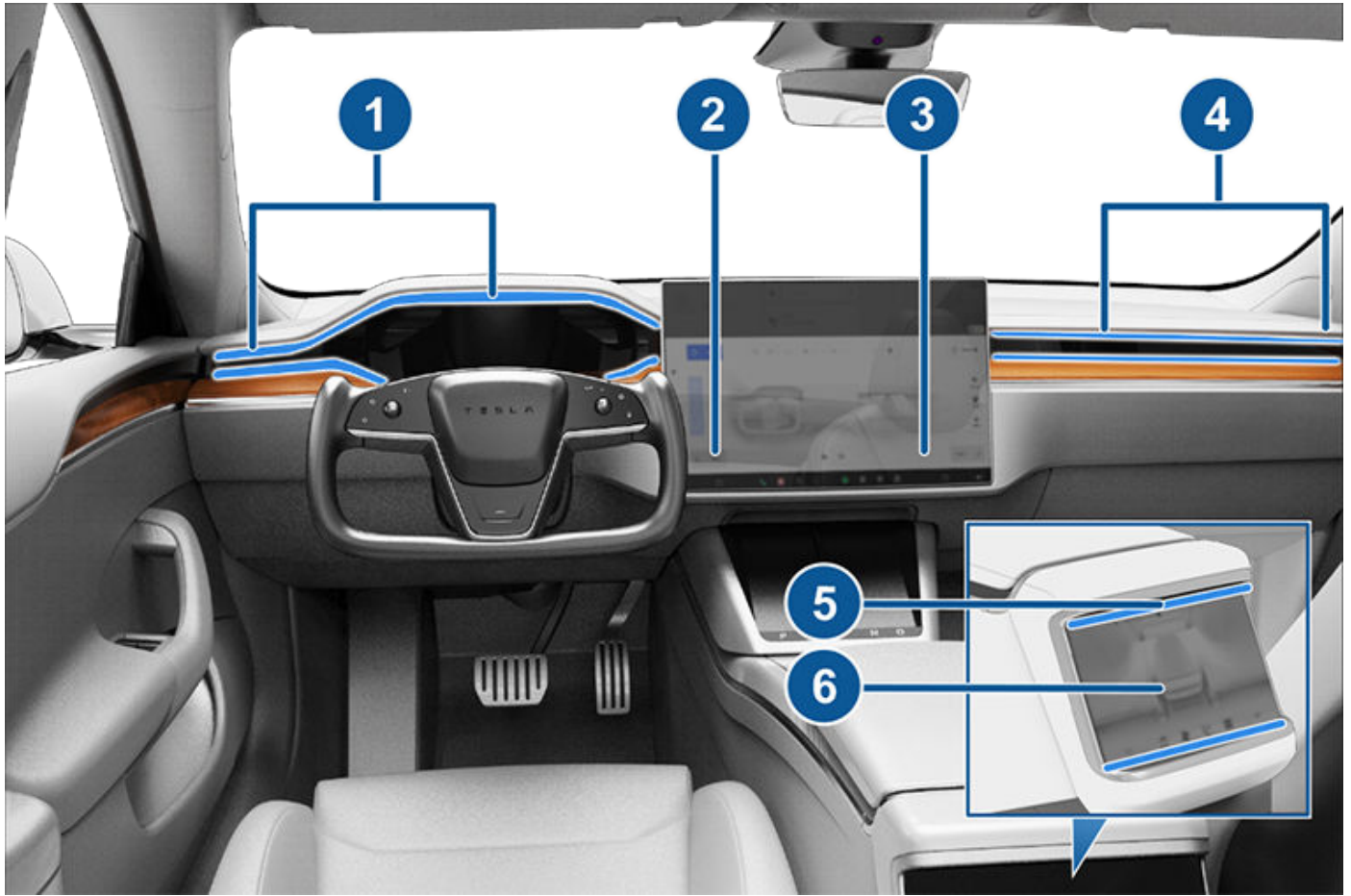

1. 운전석 송풍구
2. 운전석 제어 장치
3. 동승석 제어 장치
4. 동승석 송풍구
5. 후면 송풍구
6. 후면 컨트롤



전면 및 후면 송풍구 조정

차량 내부를 난방 또는 냉방할 때 터치스크린을 사용하여 이 송풍구에서 유입되는 공기 흐름 방향을 정확하게 지정할 수 있습니다. 얼굴 높이 송풍구를 켜 경우 각 송풍구에서 유입되는 공기 흐름 방향을 조정할 수 있습니다. 공기 흐름 방향을 조정하려면 터치스크린의 해당 송풍구에서 방사형 공기 파동을 터치하여 드래그합니다. 중앙에 위치하면 공기가 한 줄기로 흐르고, 송풍구 중앙에서 바깥쪽이나 안쪽으로 향하게 하면 공기 흐름이 두 갈래로 나뉘어 대칭으로 흐릅니다.

참고: 송풍구를 2개의 개별 공기 흐름으로 나누면 각 방향의 공기 흐름은 모든 공기가 한 방향으로 흐를 때보다 약합니다.

참고: 외부 공기가 윈드실드 전면의 그릴을 통하여 Model S에 유입됩니다. 그릴이 낙엽 및 눈 등으로 막히지 않게 하십시오.

실내 공기 필터

Model S에는 꽃가루, 산업 분진, 도로 먼지 및 기타 입자가 송풍구를 통하여 유입되는 것을 막는 공기 필터가 한 개 이상 있습니다.

참고: 실내 공기 필터는 주기적으로 교체해야 합니다. [점검 주기 페이지의 151](#)을(를) 참조하세요.



Model S0i(가) 가혹한 추운 날씨 조건에서 최상의 소유 경험을 제공 하도록 하려면, 다음 모범 사례를 따르십시오.

주행 전

차량에 눈 또는 얼음이 쌓이면 도어 핸들, 창문, 사이드미러 및 와이퍼 같은 작동 부품이 얼어붙어서 움직이지 않을 수 있습니다. 주행 거리와 성능을 극대화하기 위해서, 주행 전에 실내와 배터리를 예열하는 것이 좋습니다. 방법은 여러 가지가 있습니다.

- **컨트롤 > 예약**(충전 및 실내 온도 조절 화면에서도 사용 가능)을 터치하여 차량 주행 준비를 완료할 시간을 설정합니다(**일정이 예약된 프리컨디셔닝 및 충전 페이지의 147** 참조).
- 모바일 앱에서 **실내 온도 조절**로 이동하여 원하는 실내 난방 온도를 사용자 지정합니다. 이렇게 하면 필요에 따라 고전압 배터리도 예열됩니다.
- 모바일 앱에서 **실내 온도 조절 > 차량 성에 제거**로 이동하여 윈드실드, 충전 포트,와 창문 및 사이드 미러의 눈, 얼음 및 성에를 녹입니다. 이렇게 하면 필요에 따라 고전압 배터리도 예열됩니다.

참고: Tesla는 출발 30~45분 전에 실내 온도 설정을 활성화하도록 권장합니다(**실내 온도 조절 작동 페이지의 119** 참조). 프리컨디셔닝 시간은 외기 온도 및 다른 요인에 따라 달라집니다. 차량이 원하는 프리컨디셔닝 온도에 도달하면 모바일 앱이 알려줍니다.

충전 포트

충전 포트 래치가 얼어붙어 충전 케이블이 충전 포트에서 빠지지 않을 경우, **컨트롤 > 차량 정비 > 충전 포트 히터**를 터치합니다. 몇 분 후에도 작동하지 않으면 충전 케이블을 수동으로 분리해 보세요. **충전 케이블 수동 해제 페이지의 145**(를) 참조하세요.

매우 추운 날씨 또는 얼음이 어는 상황에서는 충전 포트 래치가 그 자리에 고정될 수 있습니다. 충전 케이블을 제거 또는 삽입할 수 없거나 래치가 제자리에 고정되어 차량을 수퍼차징할 수 없는 경우 모바일 앱에서 **차량 성에 제거** 설정을 사용하십시오. 이렇게 하면 충전 케이블을 제거 또는 삽입할 수 있도록 충전 포트 래치의 얼음을 녹이는 데 도움이 됩니다.

예약 설정을 사용하여 충전 포트 래치가 제자리에 고정되는 것을 방지할 수도 있습니다(**일정이 예약된 프리컨디셔닝 및 충전 페이지의 147** 참조).

참고: 충전 포트 래치가 제자리에 얼어붙은 경우, 충전 케이블을 삽입할 때 제자리에 고정되지 않을 수 있지만 래치가 체결되지 않은 상태에서 여전히 낮은 AC 속도로 충전할 수 있습니다.

충전

Tesla 충전 위치로 경로 안내를 하기 위해 트립 플래너(사용할 수 있는 경우)를 사용하면, Model S0i(가) 고전압 배터리를 예열하므로 충전기에 도착할 때 배터리 온도가 최적 수준이 되어 충전 준비 상태가 됩니다. 이렇게 하면 충전하는 데 걸리는 시간이 줄어듭니다. 참조하십시오(**트립 플래너 페이지의 132** 참조).

참고: Tesla는 최적의 배터리 온도와 충전 조건을 위해 도착하기 30~45분 전에 트립 플래너를 사용하여 충전 위치로 이동하는 것을 권장합니다. 충전 위치까지의 주행 시간이 30~45분 미만인 경우 주행 전에 배터리 프리컨디셔닝을 고려하세요(**주행 전 페이지의 125** 참조).

참고: 차량에 히트 펌프가 장착된 경우(차량에 히트 펌프가 있는지 확인하려면 **컨트롤 > 소프트웨어 > 추가 차량 정보** 터치) 열 시스템이 특정 조건에서 증기를 생성할 수 있습니다. 예를 들어 추운 온도에서 수퍼차저로 충전하는 동안 차량 전면에서 무취의 증기가 나올 수 있습니다. 이는 정상이며 우려할 사항이 아닙니다.

창문

모바일 앱에서 **실내 온도 조절**로 이동하여 **차량 성에 제거**를 선택하면 윈드실드, 창문 및 사이드미러의 눈, 얼음 및 성에가 녹습니다.

추운 날씨에는 Model S0i(가) 자동으로 창문 위치를 약간 조정하여 도어를 더 쉽게 열 수 있도록 합니다.

참고: 차량에 전원이 없을 때는 도어를 열기 전에 항상 외부 저전압 전원에 연결하여 창문 파손을 방지합니다.

모바일 앱을 사용하여 Tesla에서 적은 비용으로 측면 및 후면 창문(전면 윈드실드 아님)에 소수성 코팅을 제공하는 정비 예약을 하세요.

미러

주차 중 결빙이 예상되는 경우 **미러 자동 접힘**을 끄십시오. **컨트롤 > 자동 접힘**을 터치합니다. 얼음은 실외 사이드미러가 접히거나 펴지는 것을 방해할 수 있습니다.

참고: 프리컨디셔닝 중에 또는 후면 성에 제거 장치가 켜진 경우 필요에 따라 사이드 미러가 자동으로 가열됩니다.

와이퍼

주차 중 눈 또는 결빙이 예상되는 경우 **컨트롤 > 정비 > 와이퍼 정비 모드**를 터치합니다. 이렇게 하면 와이퍼와 와이퍼가 윈드실드에서 들어 올려져서 윈드실드에서 성에가 제거되는 동안 와이퍼의 성에도 함께 제거됩니다(**와이퍼 및 워셔 페이지의 70** 참조). 또한 와이퍼 성에 제거장치를 켤 수 있습니다(장착된 경우). **실내 온도 조절 작동 페이지의 119**(를) 참조하세요.

타이어 및 타이어 체인

눈 또는 얼음이 있는 상황에서 트랙션을 높이기 위해 동절기 타이어를 사용하십시오. Tesla Shop에서 동절기 타이어를 구매할 수 있습니다(**계절용 타이어 유형 페이지의 156** 참조).

타이어 체인은 눈 또는 얼음이 있는 상황에서 추가적인 트랙션을 제공합니다. 현지 규정을 점검하여 겨울철에 타이어 체인이 권장되는지 또는 필수인지 확인하십시오. 자세한 내용은 **타이어 체인 사용 페이지의 157**(를) 참조하세요.

차가운 주변 온도에서 차량의 타이어 공기압이 낮아집니다. TPMS 표시등이 나타나는 경우 주행하기 전에 타이어에 공기를 주입하십시오. 타이어는 외기 온도가 6°C 낮아질 때마다 1PSI가 손실됩니다(**타이어 관리 및 정비 페이지의 153** 참조). 적절한 타이어 공기압은 포트홀로부터 타이어를 보호하고, 적절하게 공기를 주입하면 주행 가능 거리를 개선하는 데 도움이 됩니다.

주행 중

추운 날씨에는 주행, 실내 및 배터리 가열에 더 많은 전력이 필요하므로 에너지 소비가 증가합니다. 제안 사항을 따라 에너지 소비를 줄이십시오.



추운 날씨 모범 사례

- 시트 열선을 사용하여 따뜻하게 하십시오. 시트 열선은 실내 히터보다 더 적은 에너지를 사용합니다. 실내 온도를 낮추고 열선 시트를 사용하면 에너지 소비가 감소합니다(실내 온도 조절 작동 페이지의 119 참조).
- 주행 속도를 낮추고 잦은 급가속을 피합니다.
- 선택한 가속 모드를 낮춰 실내 난방 효율성을 개선할 수 있습니다(가속 모드 페이지의 80 참조). 이렇게 하면 히트 펌프 시스템이 최대 가속 성능을 제공하는 배터리의 기능을 유지하는 대신 배터리에서 더 많은 열을 가져와 실내를 효율적으로 난방할 수 있습니다. 이는 추운 날씨에 주행 효율성을 극대화하는 데 도움이 됩니다. 이후 가속 모드를 높이면 배터리가 가속 수준이 높아지기 전에 예열할 시간이 필요합니다.

회생 제동

배터리가 너무 차가우면 회생 제동이 제한될 수 있습니다. 주행함에 따라 배터리가 가열되고 회생 제동 출력이 증가합니다(회생 제동 페이지의 72 참조).

참고: 차량을 프리컨디셔닝할 충분한 시간을 주거나 **예약**을 사용하여 출발 시간 전에 Model S을(를) 프리컨디셔닝하면 회생 제동 제한을 방지할 수 있습니다(일정이 예약된 프리컨디셔닝 및 충전 페이지의 147 참조).

참고: 동절기 타이어를 장착하면 회생 제동력이 일시적으로 감소할 수 있지만, 짧은 거리를 주행한 후 Model S이(가) 재보정하여 이러한 문제를 교정합니다. **정비 > 휠 및 타이어 > 타이어**를 터치하여 겨울용 타이어를 선택하고 이 과정을 빠르게 진행하십시오.

냉간 배터리



배터리가 차가워 배터리에 저장된 에너지의 일부를 사용할 수 없는 경우 계기판에 파란색 눈꽃 아이콘이 나타납니다. 이 사용할 수 없는 에너지 부분은 배터리 미터에서 파란색으로 표시됩니다. 회생 제동, 가속 및 충전율이 제한될 수 있습니다. 배터리가 충분히 따뜻해지면 눈꽃 아이콘이 더 이상 표시되지 않습니다.

주행 후

Model S을(를) 사용하지 않을 때에는 전원을 연결해 두십시오. 이렇게 하면 배터리 대신 충전 시스템을 사용하여 배터리를 따뜻하게 유지합니다(고전압 배터리 정보 페이지의 141 참조).

일정이 예약된 프리컨디셔닝

주차 상태에서 충전 및 실내 온도 조절 화면에서 사용할 수 있는 **컨트롤 > 예약** 설정을 사용하여 Model S을(를) 프리컨디셔닝하려는 시간을 설정합니다(일정이 예약된 프리컨디셔닝 및 충전 페이지의 147 참조). **예약**을 사용하여 충전 포트 래치가 그 자리에 얼어붙지 않도록 방지할 수도 있습니다. 차량이 계획된 출발 시간까지 실내 및 배터리가 예열되도록 프리컨디셔닝을 시작할 적절한 시간을 결정합니다.

Tesla는 차량에 주행에 필요한 충분한 에너지가 있는지 확인하기 위해 프리컨디셔닝과 함께 충전 일정도 예약할 것을 권장합니다. Model S에 플러그가 연결되지 않았을 때에도 프리컨디셔닝이 작동하지만 배터리의 충전 레벨이 20% 이상일 때만 작동합니다.

보관

Model S을(를) 장시간 주차할 경우 차량을 충전기에 연결하여 정상 주행 거리의 감소를 방지하고 배터리를 최적의 온도로 유지하십시오. 차량은 오랫동안 전원을 연결해 두어도 안전합니다.

사용하지 않을 때에는 Model S이(가) 절전 모드로 전환하여 에너지를 절약합니다. 모바일 앱에서 차량 상태를 확인하면 절전 모드가 해제되고 일반적인 에너지 소비가 시작되므로 차량 상태 확인 횟수를 줄이십시오.



Model S(이)가 뜨거운 환경 조건에서 가능한 최상의 차량 보유 경험을 제공하도록 하려면, 다음 모범 사례를 따르세요.

주행 전

이미 뜨거운 차량에 탑승하지 않고도 차량 주행을 준비하는 여러 방법이 있습니다.

- 송풍구의 공기 흐름 방향을 바꾸고 열선 시트를 켜거나 꺼서 실내를 프리컨디셔닝합니다. 모바일 앱에서 **실내 온도 조절**로 이동하여 원하는 실내 온도를 사용자 지정합니다.
- 충전 화면 및 실내 온도 조절 화면에서 사용할 수 있는 **예약**을 터치하여 차량 주행 준비를 완료할 시간을 설정합니다(**일정이 예약된 프리컨디셔닝 및 충전 페이지의 147** 참조).
- **실내 과열 방지**를 활성화하면 주변 환경이 더울 때 실내가 너무 따뜻해지는 것을 방지할 수 있습니다.
- 모바일 앱에서 **컨트롤**로 이동하여 창문 환기를 합니다.

참고: Tesla는 출발 30~45분 전에 실내 온도 설정을 활성화하도록 권장합니다(**실내 온도 조절 작동 페이지의 119** 참조). 프리컨디셔닝 시간은 외기 온도 및 다른 요인에 따라 달라집니다. 차량이 원하는 프리컨디셔닝 온도에 도달하면 모바일 앱이 알려줍니다.

주행 후

Model S(을) 을(를) 사용하지 않을 때 플러그를 연결된 상태로 두세요. 특히 프리컨디셔닝 또는 실내 과열 방지를 사용하는 경우에는 더욱 그렇습니다. 이렇게 하면 쾌적한 온도 유지를 위해 배터리가 아닌 충전 시스템을 사용합니다(**고전압 배터리 정보 페이지의 141** 참조). 또한 실내가 과열되는 것을 최소화하는 방법에는 여러 가지가 있습니다.

- 차에서 내리기 전(예: 일상적인 잡무 처리를 위해)에 애견 모드를 사용하여 반려동물 또는 상할 수 있는 물품을 위해 실내를 시원하게 유지하세요. 자세한 내용은 **실내 온도 유지, 애견 모드 및 캠핑 모드 페이지의 121**을(를) 참조하세요.
- Tesla는 차량 밑에 물 고임 현상을 줄이기 위해 주차(P) 버튼을 누르기 약 30초 전에 에어컨을 끌 것을 권장합니다.
- 그늘진 곳에 주차하면 전력 소비를 줄이고 실내 온도를 더 시원하게 유지할 수 있습니다.
- 직사광선이 내리쬐는 야외에 주차해야 하는 경우 선셰이드(Tesla Shop에서 구매 가능)를 사용합니다.
- 주차한 후에 Model S에 플러그를 연결하고 충전 **예약**을 합니다. 차량이 충전을 시작할 적절한 시간을 결정하여 사용량이 적은 시간에 충전을 완료합니다. 차량 실내 및 배터리도 설정된 출발 시간에 맞춰 준비됩니다. 자세한 내용은 **일정이 예약된 프리컨디셔닝 및 충전 페이지의 147**을(를) 참조하세요.

충전

트립 플래너를 사용하거나 슈퍼차저 스테이션으로 길 안내를 하면 차량이 자동으로 배터리를 가장 효율적으로 충전할 수 있도록 준비합니다. 극심한 더위에서는 슈퍼차저로 길 안내를 하는 동안 차량이 배터리를 프리컨디셔닝 중이라는 메시지가 표시되지 않을 수 있지만 여전히 충전을 위해 배터리를 준비합니다.

참고: Tesla는 최적의 배터리 온도와 충전 조건을 위해 도착하기 30~45분 전에 트립 플래너를 사용하여 충전 위치로 이동하는 것을 권장합니다. 충전 위치까지의 주행 시간이 30~45분 미만인 경우 주행 전에 배터리 프리컨디셔닝을 고려하세요(**주행 전 페이지의 125** 참조).

가능하다면, 따뜻한 날씨에도 차량을 사용하지 않을 때마다 항상 충전기에 연결해 두세요. 특히 프리컨디셔닝 또는 실내 과열 방지를 사용하는 경우에는 더욱 그렇습니다.

보관

Model S(을) 장시간 주차할 경우 차량을 충전기에 연결하여 정상 주행 거리의 감소를 방지하고 배터리를 최적의 온도로 유지하십시오. 차량은 오랫동안 전원을 연결해 두어도 안전합니다.

사용하지 않을 때에는 Model S(이)가 절전 모드로 전환하여 에너지를 절약합니다. 모바일 앱에서 차량 상태를 확인하면 절전 모드가 해제되고 일반적인 에너지 소비가 시작되므로 차량 상태 확인 횟수를 줄이십시오.



지도와 내비게이션

지도 개요

터치스크린에는 지도가 항상 표시됩니다(Model S이(가) 'R'로 변속한 경우는 예외).

손가락을 사용하여 지도와 상호 작용합니다.

- 지도를 이동하려면 손가락으로 길게 눌러 드래그합니다.
- 지도를 회전하려면 손가락 2개로 길게 눌러 회전합니다.
- 지도를 확대 또는 축소하려면 두 손가락을 각각 펼치거나 모읍니다.

참고: 지도를 회전하거나 이동할 때, 현재 위치는 더 이상 추적되지 않습니다. "추적 사용 안 함" 메시지가 지도 방향 아이콘 옆에 잠시 표시되고 이후 지도 방향 아이콘은 회색으로 바뀝니다. 추적을 다시 사용하려면 지도 방향 아이콘을 터치하고 북쪽 고정 또는 주행 방향을 선택합니다.

참고: 내비게이션 경로가 활성화된 경우 지도가 자동으로 확대 및 축소됩니다.

지도의 방향을 변경하려면 다음 옵션 사이에서 전환합니다.



북쪽 고정: 북쪽이 항상 화면의 위쪽에 표시됩니다.



주행 방향: 주행하는 방향이 항상 화면의 위쪽에 표시됩니다. 방향을 변경하면 지도가 회전합니다. 이 아이콘에 주행하는 방향을 표시하는 나침반이 통합되어 있습니다.

참고: 목적지로 이동하는 도중에 이 아이콘을 터치하면 경로 개요가 표시됩니다.



경로 개요는 목적지까지 길을 안내하는 중일 때 사용할 수 있으며 턴-바이-턴 방향 목록을 확장(아래 쪽으로 살짝 밀어서)하면 표시됩니다. 턴-바이-턴 방향 목록을 위쪽으로 살짝 밀어 축소하면 지도는 이전에 선택한 방향을 표시합니다.

지도 표시

Model S이(가) 주차 상태일 때 다음 아이콘이 지도에 표시되어 지도에서 표시되는 정보의 유형을 사용자 지정할 수 있습니다. 주행 중 해당 아이콘에 액세스하려면 지도의 아무 곳이나 터치합니다(몇 초 후 사라짐).



위성 이미지(프리미엄 커넥티비티가 장착된 경우).



교통 상황(프리미엄 커넥티비티가 장착된 경우).



지도 세부 정보(예: 관심 지점 등).

지도상의 원하는 위치에 핀을 놓으려면 해당 위치를 손가락으로 길게 누릅니다. 핀을 배치하거나 기존 핀을 터치하면, 선택한 위치가 지도의 중앙에 표시되고 팝업 화면에서 해당 위치에 대한 정보를 제공합니다. 이 팝업에서 해당 위치로 길안내를 받거나 즐겨 찾는 목적지 목록에 해당 위치를 추가하거나 목록에서 제거할 수 있습니다(**집, 회사 및 즐겨찾기 목적지 페이지의 130 참조**).



충전 위치. 모든 충전 위치와 해당 충전소의 도시 및 근접성을 포함한 팝업 목록을 표시합니다. 충전 위치에는 Tesla 수퍼차저, Tesla 데스티네이션 차징 사이트, 타사 고속 충전기 및 이전에 사용했던 공용 충전기가 포함됩니다. **충전 장소 페이지의 130**을(를) 참조하세요. 팝업 목록에서 번개 아이콘을 터치하여 최대 전력에 따라 충전기 유형별로 필터링합니다.

참고: 일부 판매 지역에서는 충전기를 표시하면 타사 고속 충전기도 짙은 회색 핀으로 지도에 포함됩니다.

내비게이션 설정

참고: 판매 지역 및 차량 구성에 따라 사용 가능한 내비게이션 설정이 다를 수 있습니다.



내비게이션 설정 아이콘은 목적지로 경로 안내를 시작한 후 ...을 터치하면 표시됩니다.

참고: 또한 **컨트롤 > 내비게이션**을 터치하여 내비게이션 설정에 액세스할 수 있습니다.

내비게이션 설정 아이콘을 터치하여 내비게이션 시스템을 원하는 대로 사용자 지정합니다(이용 가능한 설정은 판매 지역 및 차량 구성에 따라 다를 수 있습니다).

- **내비게이션 안내: 음성 안내**를 터치하여 내비게이션 안내 음성을 활성화합니다.
- - 또는 +를 터치하여 음성 내비게이션 안내의 음량을 높이거나 낮춥니다. 왼쪽으로 끝까지 낮추거나 스피커 아이콘을 터치하여 안내를 음소거합니다. 스피커 아이콘을 터치하여 내비게이션 안내를 음소거/음소거 해제할 수도 있습니다. 이 볼륨 설정은 내비게이션 시스템의 음성 안내에만 적용됩니다. 미디어 플레이어와 휴대폰의 음량은 변경되지 않습니다.

참고: 음량은 주행 속도 및 실내 온도 조절 설정에 따라 자동으로 조정될 수 있습니다.

참고: 페어링된 휴대폰에서 통화가 진행 중일 때는 내비게이션 안내가 음소거됩니다.

- 차량에 탑승할 때 Model S이(가) 자동으로 내비게이션 목적지를 시작하게 하려면 **자동 내비게이션**을 활성화합니다. 목적지는 일반적으로 주행했던 경로, 시간 및 달력 항목을 기반으로 예측됩니다(**자동 내비게이션 페이지의 130 참조**).



- 필요에 따라 슈퍼차저 경유지를 추가하려면 **트립 플래너**(해당 판매 지역에서 사용할 수 있을 경우)를 활성화하세요. 주행 및 충전에 소요되는 시간을 최소화하기 위해 슈퍼차징 경유지가 내비게이션 경로에 추가됩니다(**트립 플래너 페이지의 132** 참조).
- 자동으로 경로를 지정하는 **온라인 경로 탐색**을 활성화하여 교통 체증을 피하세요. 그리고 지역에 따라 이용 가능한 경우, 내비게이션 경로에서 실시간 교통 상황 정보를 받아보세요(**온라인 경로 탐색 페이지의 131** 참조).
- 가능한 경우 무료 도로 우선 경로가 자동으로 설정되게 하려면 **무료 도로 우선**을 터치합니다.

목적지로 경로 안내

특정 위치로 경로를 안내하려면, 지도 모서리에 있는 검색창을 터치한 후 목적지를 입력하거나 휴대폰을 통해 목적지를 전송하거나, 주소와 주요 지형지를 및 사업체 등에 대한 음성 명령(**음성 명령 페이지의 18** 참조)을 사용하세요. 선택한 목적지 내에 다른 목적지가 포함될 경우(예: 공항의 터미널) 하위 목적지를 선택할 수도 있습니다.

다른 옵션을 보려면 검색창을 터치합니다.

- 지도를 확대하거나 다른 영역으로 드래그할 때, **이 영역 검색**이라는 메시지가 표시되면 이를 탭하여 검색을 새로고침할 수 있습니다(해당 지역에서 사용 가능한 경우).
- 저장된 **집** 또는 **회사** 위치를 선택합니다(**집, 회사 및 즐겨찾기 목적지 페이지의 130** 참조).
- **충전** 목적지를 선택합니다(**충전 장소 페이지의 130** 참조).
- **최근** 목적지에서 선택합니다(가장 최근의 목적지가 상단에 나열됨).
- **즐거찾기로** 표시한 목적지를 선택합니다(**집, 회사 및 즐겨찾기 목적지 페이지의 130** 참조).

참고: iOS® 또는 Android™ 장치에서 Tesla 모바일 앱에 대한 액세스 권한을 부여한 다음 “공유” 기능을 사용하여 내비게이션을 원격으로 시작할 수 있습니다.

위치를 지정하면 터치스크린이 축소되어 주행해야 하는 경로의 개요가 제공되고 턴-바이-턴 방향 목록이 표시됩니다. 방향 안내 목록 하단에는 예상 도착 시간, 목적지 날씨 조건, 및 주행 거리가 표시됩니다. 턴-바이-턴 방향 안내 목록과 관련하여 다음 사항에 유의하십시오.

- 방향 안내 목록의 배터리 아이콘은 목적지에 도달했을 때 배터리가 얼마나 남아 있을지, 그리고 현재 위치로 되돌아오는 경우 남은 배터리의 추정치에 대한 시각적 표시를 제공합니다. **에너지 사용 예측 페이지의 131**을(를) 참조하세요.
- 목적지에 도착하기 위해서 충전이 필요하고 트립 플래너가 켜져 있을 경우(판매 지역에서 사용 가능한 경우), 안내 경로에는 슈퍼차저 경유지(**트립 플래너 페이지의 132** 참조)가 자동으로 포함됩니다.
- 목적지에 도달하기 위한 에너지가 충분하지 않고 경로에 슈퍼차저가 없는 경우, 목적지에 도달하려면 충전이 필요하다는 경고가 표시됩니다.
- 각 방향 변경에 앞서 방향 변경까지 거리를 미리 안내합니다.
- 목록의 맨 아래를 보려면 목록을 위로 끌어야 합니다.
- 목록의 맨 위를 터치하여 목록을 최소화합니다.

목적지를 설정한 뒤에는 검색 표시줄에서 경유지를 추가할 수 있는 **경로를 따라 검색** 옵션이 제공됩니다(**경로에 경유지 추가 페이지의 129** 참조).

안내 중에 지도는 차량의 현재 위치를 추적하여 현재의 주행 구간을 표시합니다. 아래로 살짝 밀어 턴 바이 턴 방향 목록을 확장하거나 경로 개요 아이콘을 터치하여 언제든지 전체 경로를 표시할 수 있습니다.

턴 바이 턴 방향 안내 목록 아래 진행률 표시줄에는 목적지 또는 다음 경유지에 얼마나 가까워졌는지 표시됩니다. 온라인 경로 탐색이 활성화된 경우 진행률 표시줄에 경로의 실시간 교통 상황도 표시됩니다(**온라인 경로 탐색 페이지의 131** 참조).

길 안내를 중지하려면 턴 바이 턴 방향 목록 하단 모서리에 있는 **취소**를 터치합니다. 추천 위치를 오른쪽으로 살짝 밀거나 위치를 길게 눌러 특정 최근 내비게이션 검색을 빠르게 삭제할 수 있습니다.

참고: 데이터 연결을 사용할 수 없는 경우, 차량 내장 지도를 사용하여 어떤 목적지로든 경로 안내를 할 수 있지만, 정확하고 완전한 주소를 입력해야 합니다.



내비게이트 온 오토파일럿(해당 판매 지역에서 사용할 수 있을 경우)이 활성화되어 있을 경우, 턴 바이 턴 방향 목록에서 **내비게이트 온 오토파일럿**을 터치하여 내비게이션 경로에 대해 결 수 있습니다.(기능이 활성화되면 아이콘이 청색으로 표시됨). **내비게이트 온 오토파일럿**은 제한된 접근 도로(예: 고속도로 및 간선도로)에서 내비게이션 경로를 따라 자동으로 차선을 변경하고 Model S을(를) 조향합니다. 자세한 내용은 **내비게이트 온 오토파일럿 페이지의 93**을(를) 참조하십시오.

대체 경로 선택

판매 지역과 차량 구성에 따라 이 기능을 차량에서 사용하지 못할 수 있습니다. 차량에 프리미엄 커넥티비티가 장착되어 있어야 합니다.

경유지가 하나인 목적지를 입력하면 지도에 최대 3개의 대체 경로가 표시됩니다. 이를 통해 각 경로에 대한 총 이동 시간과 교통 정보를 쉽게 비교할 수 있습니다. 제한 시간 내에 선호하는 경로를 선택하지 않는 경우 가장 빠른 경로가 자동으로 선택됩니다.

경로에 경유지 추가

목적지를 입력한 후 경유지를 추가하거나, 삭제 또는 순서를 변경하여 경로를 편집할 수 있습니다. 경로 편집 옵션을 보려면 턴-바이-턴 방향 목록 하단에서 점 3개를 터치합니다.



경유지 추가를 사용하면 위치를 검색하거나 집, 최근 항목 또는 즐겨찾는 목적지를 추가하여 경유지를 추가할 수 있습니다. 검색할 때는 경로 근처의 위치가 해당 위치까지의 우회 시간과 함께 표시됩니다. 지도에서 핀을 터치하고 팝업에서 **추가**를 선택하여 경유지를 추가할 수도 있습니다.



경유지 편집을 사용하면 경로에 경유지를 추가하거나 삭제하여 복잡한 여행을 설정할 수 있습니다. 여행 순서를 변경하려면 같은 기호를 터치하여 경유지를 끌어서 놓습니다.



지도와 내비게이션

Tesla 모바일 앱을 사용하여 경로를 편집할 수도 있습니다(지역에서 사용 가능한 경우). Tesla 모바일 앱에서 **위치 > 경로 탐색**으로 이동하여 목적지를 입력하고 **경로 편집 > 경유지 추가**를 터치하여 경로를 편집한 다음 **차량으로 보내기**를 터치하여 경로를 차량과 공유합니다.

참고: Tesla 모바일 앱 버전 4.27.5 이상이 필요합니다.

자동 내비게이션

참고: 자동 내비게이션은 모든 판매 지역 및 차량 구성에서 사용 가능하지는 않을 수 있습니다.

자동 내비게이션은 승차 시 예상 목적지를 예상할 수 있습니다. 주행하기 위해 승차했을 때 전화기의 캘린더가 Model S에 동기화되었고 캘린더에 2시간 이내에 시작하는 이벤트가 포함되어 있는 경우 자동 내비게이션이 해당 이벤트의 위치를 제안합니다(올바른 주소가 이벤트와 연결되었다고 가정).

또한, 집에 있는 상태에서 평일(월요일~금요일) 오전 5시~오전 11시 사이에 승차할 경우 자동 내비게이션은 지정된 회사 위치로 경로를 자동 지정할 수 있습니다(**집, 회사 및 즐겨찾기 목적지 페이지의 130 참조**). 이와 비슷하게 평일 오후 3시~오후 11시 사이에 회사에 있을 경우 자동 내비게이션은 지정된 집 위치로 경로를 자동 설정할 수 있습니다.

자동 내비게이션을 사용하려면 **컨트롤 > 내비게이션 > 자동 내비게이션**을 터치합니다. 스마트폰의 캘린더가 Model S에 동기화되어야 하며, 이벤트에 고유하게 지정되고 올바른 주소가 포함되어 있어야 합니다(**전화기, 캘린더 및 웹 컨퍼런스 페이지의 57 참조**).

참고: 수동으로 입력하거나 Model S(으)로 전송하는 내비게이션 지시는 자동 내비게이션에서 제안하는 경로를 무시합니다.

집, 회사 및 즐겨찾기 목적지

특정 목적지까지 자주 주행하는 경우, 즐겨찾기에 추가하면 매번 위치의 이름 또는 주소를 입력하지 않아도 됩니다. 목적지를 즐겨찾기로 추가하면 내비게이션 검색 창을 터치한 다음 **즐거찾기**를 터치하고 즐겨찾는 목적지 목록에서 선택하여 쉽게 경로를 탐색할 수 있습니다.



목적지를 즐겨찾기 목록에 추가하려면 지도에서 목적지의 핀을 터치한 다음 표시되는 팝업 화면에서 별 아이콘을 터치합니다. 이름을 입력하고(또는 그대로 두어 기본값 이름을 수락), **즐거찾기에 추가**를 터치합니다. 별이 단색이 되고 목적지가 즐겨찾기 목록에 포함됩니다.

최근 또는 즐겨찾기 목적지를 삭제하려면 목적지 목록에서 **X**가 표시될 때까지 항목을 길게 터치합니다. 그런 다음 **X**를 터치하여 목록에서 삭제합니다.

집 및 **회사** 위치도 내비게이션 검색 창 아래에 표시됩니다. 터치하여 주소를 해당 위치로 설정합니다. 주소를 입력한 후 **집으로 등록** 또는 **회사로 등록**을 터치합니다. 집 또는 회사로 안내하고 싶을 때 이 바로 가기를 터치합니다.

해당 주소를 변경하거나 삭제하려면 **집** 또는 **회사** 아이콘을 길게 누릅니다. 팝업이 표시되면 새 주소를 입력하고 **집으로 등록** 또는 **회사로 등록**을 입력합니다. 집 위치 또는 회사 위치를 저장하면, Model S은(는) 아침에 회사로 경로를 안내하고 저녁에 집으로 경로를 안내할 것인지 물어보고 현재 교통 상황에서 예상 주행 시간을 제공합니다.

자동 내비게이션 페이지의 130(를) 참조하세요. **집 지우기** 또는 **회사 지우기**를 터치하여 연결된 주소를 완전히 제거합니다. Model S은(는) 운전자의 사용 패턴에 따라서 현재 위치를 집이나 회사로 저장하도록 안내할 수 있습니다.

Model S을(를) 판매하거나 소유권 이전 또는 다른 사람이 운전하도록 허용하는 경우, 보안상의 이유로 집과 직장 위치를 삭제하는 것이 좋습니다. 집 위치와 회사 위치를 개별적으로 삭제하거나 공장 출고 초기화를 수행하여 모든 개인 데이터를 삭제할 수 있습니다(**컨트롤 > 정비 > 공장 출고 초기화** 터치).

충전 장소

지도에 충전 위치를 표시하려면 지도의 검색 창을 터치한 다음 **충전**을 터치합니다. 충전 위치는 목록으로 표시(목록 상단에 가장 가까운 충전 위치 포함)되며 지도에 해당하는 핀으로 나타납니다. 핀을 터치하여 자세한 정보를 표시하고 해당 장소로 이동하거나 즐겨찾기로 표시합니다.

번개 아이콘을 터치하여 지도에 포함할 충전 위치 유형을 지정합니다(기본적으로 지도에는 수퍼차저만 표시됨).



터치하여 데스니테이션 차저 위치와 같은 최대 70kW의 저전력 스테이션을 포함합니다.



터치하여 70kW를 초과하는 고전력 충전기를 포함합니다.

참고: 일부 판매 지역에서는 모든 충전 스테이션을 표시하도록 선택하면 타사 고속 충전기도 짙은 회색 핀으로 포함됩니다.

충전 위치의 핀 모양에는 위치에 대한 예상 상태가 표시됩니다. 핀을 터치하여 자세한 정보를 표시합니다.



수퍼차저 위치가 작동 중이며, 핀에 표시된 숫자는 도착 시 사용 가능한 예상 수퍼차저 스톱 개수를 나타냅니다.

참고: 현재 내비게이션 경로에 있는 수퍼차저는 검은색으로 표시됩니다(또는 터치스크린이 야간 모드인 경우 흰색).



수퍼차저 위치에 사용자가 많을 것으로 예상됩니다. 충전하기 전에 기다려야 할 수 있습니다.



수퍼차저 위치가 감소된 용량으로 운영 중일 수 있습니다.



수퍼차저 위치가 닫혔을 수 있습니다.



수퍼차저 위치에 사용 가능한 데이터가 없지만 운영 중일 것입니다.



위치가 데스티네이션 차징 위치, 타사 고속 충전기 또는 이전에 사용했던 공용 충전 스테이션입니다. 터치하면 사용 제한 및 사용 가능한 충전 전류와 같은 자세한 정보가 표시됩니다.

참고: 지도를 축소했을 때 한 영역에서 두 개 이상의 데스티네이션 차징 위치를 사용 가능한 경우 핀이 둥근 모양이며 스테이션 개수가 표시됩니다. 핀을 터치하면 확대됩니다. 그런 다음 개별 핀을 터치하여 특정 위치에 대한 세부 정보를 알 수 있습니다.

충전 위치의 핀을 터치하여 팝업을 표시하고 다음을 수행할 수 있습니다.

- 대상의 정확한 위치와 현재 위치로부터의 대략적인 거리를 확인합니다.
- 수퍼차저 위치에서 트레일러 사용에 적합한지 확인합니다. 트레일러 사용에 적합한 수퍼차저 위치에는 차량에 트레일러를 연결한 상태에서 그대로 충전이 가능한 수퍼차저 스탠드를 제공합니다.

참고: Model S이(가) 트레일러 모드인 경우(장착된 경우), 지도에서 목록 상단에 트레일러 사용에 적합한 수퍼차저 위치가 표시됩니다.

- 화장실, 식당, 숙박, 소풍 및 Wi-Fi 등 충전 위치에서 사용 가능한 편의 시설을 봅니다. 수퍼차저 팝업에서 편의 시설 아이콘을 터치하여 주변 지역의 관련 편의 시설을 검색합니다.
- 화살표 아이콘을 터치하여 충전 위치로 이동합니다.

참고: 수퍼차저(또는 일부 지역에서 타사 고속 충전기)를 향하여 주행할 때 Model S이(가) 충전을 위해 배터리를 프리컨디셔닝합니다. 이를 통해 최적의 배터리 온도로 도착하여 충전 시간을 줄일 수 있습니다. 일부 상황(예: 추운 날씨)에서는 배터리를 예열하기 위해 열을 생성하므로 모터 및 구성품에서 소음이 발생하는 것이 정상입니다(충전 페이지의 125 참조).

- 하루 중 다른 시간대에 특정 수퍼차저 위치가 일반적으로 얼마나 붐비는지와 해당 충전 요금 및 접거 수수료를 함께 확인하세요(수퍼차저 요금 페이지의 145 참조).

에너지 사용 예측

목적지로 경로를 안내할 때 Model S은(는) 목적지 기준 예상 에너지 잔량을 계산하여 충전이 필요한지 예측하는 데 도움을 줍니다. 경로를 안내할 때, 지도는 이 계산을 턴-바이-턴 방향 목록의 배터리 아이콘 옆에 표시합니다(목적지로 경로 안내 페이지의 129 참조). 턴-바이-턴 방향 안내 목록이 축소되어 있을 때는 목록의 맨 위를 터치하여 확장합니다.

에너지 사용량을 예측하는 계산은 주행 스타일(예상 속도 등)과 환경 요인(풍속 및 방향, 주변 및 예보된 온도, 공기 밀도 및 습도 등)을 기반으로 한 추정치입니다. 주행하면서 Model S이(가) 에너지 사용량을 지속적으로 학습하여 시간이 지남에 따라 정확도가 향상됩니다. Model S 은(는) 개별 차량의 주행 스타일을 기반으로 에너지 사용량을 예측합니다. 예를 들어 일정 기간 동안 공격적으로 주행하는 경우 향후 주행 가능 거리 예측에서는 더 많은 소비량을 가정합니다. 예측된 에너지에 영향을 주는 일부 요인(예보된 기온 및 풍속 등)은 Model S에 인터넷 연결이 있을 때만 사용할 수 있습니다.

참고: 중고 Tesla 차량을 구매하는 경우 공장 출고 초기화(컨트롤 > 차량 정비 > 공장 출고 초기화)를 수행하여 예측된 에너지가 가능한 한 정확한지 확인하는 것이 좋습니다.

전체 경로에 걸쳐 Model S은(는) 에너지 사용량을 모니터링하고 주행이 끝날 때 남은 에너지 추정치를 업데이트합니다. 다음과 같은 상황에서 턴-바이-턴 방향 목록에 팝업 경고가 표시됩니다.

- 목적지에 도달하기에 에너지가 매우 부족하여 에너지 절약을 위해서는 저속 주행이 필요한 경우 노란색 경고가 표시됩니다. 에너지 절약에 대한 팁은 [최대 주행 거리 페이지의 148](#)을(를) 참조하십시오.
- 목적지에 도착하려면 반드시 충전해야 할 경우 적색 경고가 표시됩니다.

왕복 주행에 충분한 에너지가 있는지 확인하려면 턴-바이-턴 방향 안내 목록에서 배터리 아이콘을 터치하여 왕복 에너지 사용량에 대한 예상 계산을 표시합니다.

온라인 경로 탐색

Model S 은(는) 실시간 교통 상황을 감지하여 예상 주행 시간 및 도착 시간을 자동으로 조정합니다. 교통 상황으로 인해 예상 도착 시간이 지연될 수 있는 상황에서 대체 경로가 있는 경우, 내비게이션 시스템이 목적지까지 경로 재설정을 진행할 수 있습니다. 또한, 경로를 재설정하기 전에 절약해야 하는 최소 시간(분)을 지정할 수도 있습니다. **컨트롤 > 내비게이션 > 온라인 경로 탐색**을 터치하여 이 기능을 켜거나 끄세요.

지역에서 사용 가능하고 **온라인 경로 탐색**이 활성화된 경우 내비게이션 경로를 따라 실시간 교통 상황이 감지되면 아이콘이 표시됩니다(프리미엄 커넥티비티 필요).

참고: 지원되는 교통 아이콘은 지역에 따라 다릅니다.



프랑스 제외: 단속 구간이 감지되면 나타납니다. 또한 단속 구간에 접근함에 따라 Model S에서 경고음이 울릴 수 있습니다. 이 기능을 활성화하려면 **컨트롤 > 내비게이션 > 단속 구간 경고음**을 터치합니다.



프랑스만 해당: 하나 이상의 단속 구간 또는 기타 다양한 운전 위험 요소가 포함되거나 포함되지 않을 수 있습니다. 또한 단속 구간에 접근함에 따라 Model S에서 경고음이 울릴 수 있습니다. 이 기능을 활성화하려면 **컨트롤 > 내비게이션 > 단속 구간 경고음**을 터치합니다.



지도와 내비게이션

정지 표지 및 신호등을 표시합니다.



신호등이 바뀔 때까지 예상 대기 시간을 알려줍니다.



이동 경로 상에 공사 구간이 있을 때 표시됩니다.



도로가 폐쇄되었음을 나타냅니다. 폐쇄된 도로를 피하기 위해 경로가 변경되면 터치스크린에서 알려줍니다.

트립 플래너가 왕복 주행에 충분한 에너지가 없을 것으로 예상하고, 동시에 경로 상에 사용 가능한 슈퍼차저가 없는 경우, 트립 플래너는 턴-바이-턴 방향 안내 목록의 맨 위에 목적지에 도달하려면 충전이 필요하다는 경고를 표시합니다.

참고: 내비게이션 경로에 있는 슈퍼차저에 정전이 발생하는 경우 트립 플래너에 알림이 표시되고 다른 슈퍼차저 위치로 경로 재설정을 진행합니다.

지도 업데이트

업데이트된 지도를 사용할 수 있으면 업데이트된 지도가 Wi-Fi를 통해 Model S에 자동으로 전송됩니다. 업데이트된 지도를 받으려면 정기적으로 Model S을(를) Wi-Fi 네트워크에 연결합니다([Wi-Fi 페이지의 54 참조](#)). 새 지도가 설치되면 이것을 알리는 메시지가 터치스크린에 표시됩니다.

트립 플래너

트립 플래너(지역에서 사용할 수 있을 경우)는 안심하고 장거리 도로 여행을 하는 데 도움이 됩니다. 목적지에 도착하기 위해 충전이 필요한 경우, 트립 플래너는 적절한 슈퍼차저 위치를 통과하는 경로를 안내합니다. 트립 플래너는 경로를 선택하고 주행과 충전에 소비하는 시간을 최소화하기 위한 충전 시간을 제공합니다. 트립 플래너를 켜려면 지도의 설정 아이콘을 터치하고([내비게이션 설정 페이지의 128 참조](#)), **트립 플래너**를 터치합니다.

트립 플래너가 켜져 있고 목적지에 도착하기 위해서 충전이 필요한 경우, 턴-바이-턴 방향 안내 목록에 슈퍼차저 경유지, 각 슈퍼차저에서 권장 충전 시간 및 슈퍼차저에 도착할 때 사용할 수 있는 에너지의 양에 대한 추정치가 표시됩니다.

슈퍼차저 경유지를 제거하고 방향 안내만 표시하려면 턴-바이-턴 방향 목록 하단에 있는 **충전소 방문 모두 삭제**를 터치합니다. 충전 경유지를 제거하는 경우 턴-바이-턴 방향 안내 목록에 목적지에 도달하려면 충전이 필요하다는 경고가 표시될 수 있습니다. 슈퍼차저 경유지를 턴-바이-턴 방향 목록에 다시 추가하려면 **슈퍼차저 경유 경로**를 터치합니다.

슈퍼차저에서 충전 중일 때, 충전 화면에는 다음 슈퍼차저 경유지 또는 목적지(추가 충전이 필요하지 않은 경우)까지 주행하는 데 필요한 남은 충전 시간이 표시됩니다. 더 짧게 혹은 더 길게 충전하면 이후의 슈퍼차저 경유지의 충전 시간이 적절히 조정됩니다. 모바일 앱을 사용하여 필요한 남은 충전 시간을 모니터링할 수도 있습니다.

참고: 트립 플래너를 사용하여 슈퍼차저 또는 일부 지역에서는 타사 고속 충전기 위치를 향하여 주행할 때 Model S이(가) 최적의 배터리 온도로 슈퍼차저 또는 타사 고속 충전기에 도착하도록 배터리를 예열하는 데 일부 에너지를 할당할 수 있습니다. 이를 통해 충전 시간을 줄일 수 있습니다([충전 페이지의 125 참조](#)).

개요

참고: 미디어 앱은 판매 지역, 차량 구성, 구매한 옵션 및 소프트웨어 버전에 따라 다릅니다. 설명된 일부 앱은 판매 지역에서 사용하지 못하거나 다른 앱으로 대체될 수 있습니다.

미디어 플레이어는 터치스크린에 표시되며 다양한 유형의 미디어를 재생하는 데 사용됩니다. 미디어 플레이어를 위쪽으로 드래그하여 확장(탐색 가능)하고 미니플레이어만 표시되도록 아래쪽으로 드래그하여 최소화할 수 있습니다. 편리한 미니플레이어는 터치스크린에서 최소량의 공간을 차지하고, 현재 재생 중인 콘텐츠를 표시하고 재생 중인 콘텐츠와 연관된 기본적 기능만 제공합니다. 미디어 플레이어가 터치스크린 왼쪽 또는 오른쪽에 표시되도록 드래그할 수도 있습니다.

웹 브라우저를 통해 오디오를 재생한 다음 브라우저는 최소화하면 Model S(이)가 백그라운드에서 브라우저 오디오를 계속해서 재생합니다. 미디어 미니플레이어를 통해 브라우저 오디오를 일시 중지하거나 재생할 수 있습니다. 브라우저 오디오가 시작되기 전에 재생 중이던 미디어가 있었다면 브라우저 오디오를 일시 중지하거나 종료한 후에 미디어가 다시 시작됩니다.

스트리밍 서비스는 데이터 연결을 사용할 수 있을 때만 사용 가능합니다(예: Wi-Fi 또는 프리미엄 커넥티비티). 일부 미디어 서비스의 경우 기본 Tesla 계정을 사용할 수 있습니다. 다른 서비스의 경우에는 해당 서비스를 처음 사용할 때 계정 자격증명을 입력해야 할 수 있습니다.

참고: 다른 미디어 앱을 실행하는 대신 드롭다운 목록에서 소스를 선택하여 미디어 플레이어 화면 내에서 소스를 변경할 수 있습니다.



라디오: 사용 가능한 라디오 채널 목록에서 선택하거나 숫자 키패드를 터치하여 특정 주파수로 직접 조정합니다. 다음 화살표 또는 이전 화살표를 터치하여 하나의 주파수에서 다음(또는 이전) 주파수로 이동합니다.



블루투스: 블루투스로 연결된 스마트폰 또는 USB 장치의 오디오를 재생합니다(장치에서 미디어 재생 페이지의 134 참조).

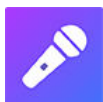

Caraoke(장착된 경우): 다양한 노래를 따라서 부릅니다(Caraoke 페이지의 134 참조).

참고: 미디어 앱/소스를 표시하거나 숨길 수 있습니다. [미디어 설정 페이지의 133](#)(를) 참조하세요.

Model S 은(는) 운전자의 지역에서 사용 가능한 경우 다음과 같은 미디어 앱을 지원합니다.

- Amazon Music
- Apple Music
- Apple Podcasts
- Audible
- LiveOne
- Spotify
- Tunes
- YouTube Music

인터넷 라디오 또는 음악 스트리밍 서비스를 청취할 때 미디어 플레이어 화면에서 사용할 수 있는 옵션은 현재 청취 중인 콘텐츠에 따라 다를 수 있습니다. 다음(또는 이전) 화살표를 터치하여 사용할 수 있는 다음(일부의 경우 이전) 방송국, 에피소드 또는 트랙을 재생합니다. 요크 스티어링 휠(또는 스티어링 휠)의 왼쪽 스크롤 버튼을 사용하여 다음/이전 항목을 재생할 수도 있습니다.

참고: 음성 명령을 사용하여 볼륨 제어, 특정 곡 재생 또는 미디어 소스 전환과 같은 미디어 설정 및 기본 설정을 조정할 수 있습니다(음성 명령 페이지의 18 참조).

볼륨 제어

볼륨은 다음과 같은 방법으로 제어할 수 있습니다.

- 요크 스티어링 휠(또는 스티어링 휠) 왼쪽의 스크롤 버튼을 위로 또는 아래로 돌려 볼륨을 각각 높이거나 낮춥니다. 미디어, 음성 명령 및 전화 통화의 볼륨이 조정됩니다.
- 볼륨은 주행 속도 및 실내 온도 조절 설정에 따라 조정될 수 있습니다.
- 터치스크린 하단 모서리에 있는 스피커 아이콘과 연결된 <> 화살표를 터치합니다.
- 볼륨을 음소거하려면 왼쪽 스크롤 버튼을 누릅니다. 음소거를 해제하려면 한 번 더 누릅니다.
- 전화 통화 중 왼쪽 스크롤 버튼을 누르면 사운드 및 마이크를 음소거합니다.

미디어 설정

참고: 사용할 수 있는 설정은 판매 지역에 따라 다를 수 있습니다. 또한 설정이 모든 오디오 소스에 해당되지 않을 수 있습니다.



미디어 플레이어의 검색 표시줄에 있는 설정 아이콘을 눌러 오디오 설정에 액세스하세요.

다음 설정을 조정할 수 있습니다.

- **이퀄라이저:** 슬라이더를 드래그하여 서브우퍼 및 5개 주파수 대역(저음, 중저음, 중음, 중고음 및 고음)을 조정합니다. 프리미엄 오디오가 장착된 경우 물입형 사운드 슬라이더를 원하는 대로 끌어 사운드 물입 수준을 조정하고 음악 경험을 더욱 매력적으로 만들 수 있습니다.
- **밸런스:** 중심원을 사운드에 중점을 두려는 Model S 내의 위치로 드래그합니다.
- **옵션:** 옵션 기능에 대한 기본 설정을 설정합니다. 예를 들어 **DJ 선곡**, **유해 콘텐츠** 및 **모바일 제어 허용**을 켜거나 끌 수 있습니다.
- **소스:** 사용 가능한 모든 미디어 소스를 표시하고 각 소스를 표시하거나 숨길지 선택할 수 있습니다. 사용하지 않는 미디어 소스를 숨길 수 있습니다. 숨기면 해당 미디어 소스는 미디어 플레이어의 드롭다운 목록에 나타나지 않으며 앱 시작 관리자를 터치해도 앱 트레이에 나타나지 않습니다. 이 설정 화면으로 돌아와서 언제든지 숨긴 미디어 소스를 다시 표시할 수 있습니다.



오디오 콘텐츠 검색



미디어 플레이어의 돋보기 아이콘을 터치하여 특정 곡, 앨범, 아티스트, 팟캐스트 또는 채널을 검색합니다. 음성 명령을 사용하여 핸드프리로 검색할 수도 있습니다(음성 명령 페이지의 18 참조).

Caraoke

참고: 차량 구성 및 판매 지역에 따라 차량에서 Caraoke를 사용하지 못할 수 있습니다. Caraoke를 사용하려면 프리미엄 커넥티비티가 필요합니다.

미디어 플레이어로 이동한 후 드롭다운 메뉴를 선택하여 미디어 소스를 Caraoke로 변경합니다. 또는 앱 런처에서 Caraoke를 앱으로 추가합니다. 다양한 곡을 탐색하고 부르려는 곡을 선택할 수 있습니다. 마이크 아이콘을 터치하여 곡의 메인 보컬을 켜거나 끕니다. 마이크를 끄면 곡의 악기 및 백그라운드 보컬만 남습니다. 가사 아이콘(마이크 아이콘 옆)을 터치하여 곡의 가사를 켜거나 끕니다.

⚠ 경고: 주행 중에는 노래방 가사를 읽지 마십시오. 항상 도로 및 교통 상황에 주의해야 합니다. 주행 중 노래방 가사는 동승자만 사용할 의도로 제공됩니다.

최근 항목 및 즐겨찾기

대부분의 최신 콘텐츠, 최근 항목 및 즐겨찾기의 경우 쉽게 액세스할 수 있도록 상단에 표시됩니다.



현재 재생 중인 방송국, 팟캐스트 또는 오디오 파일을 즐겨찾기 목록에 추가하려면 미디어 플레이어에서 **즐거찾기** 아이콘을 터치합니다.



항목을 즐겨찾기에서 제거하려면 강조 표시된 **즐거찾기** 아이콘을 터치합니다. 또한 미디어 플레이어를 확장하여 해당 유형의 소스 콘텐츠에 대한 모든 즐겨찾기를 표시해 여러 즐겨찾기를 제거할 수 있습니다. 그런 다음 즐겨찾기를 길게 누릅니다. X가 모든 즐겨찾기에 표시되며 X를 터치하여 즐겨찾기 목록에서 항목을 제거할 수 있습니다.



최근에 재생한 항목은 계속 업데이트되므로 삭제할 필요가 없습니다.

참고: FM(장착된 경우) 라디오에서 재생하는 선택 항목은 최근 목록에 표시되지 않습니다.

장치에서 미디어 재생

USB 플래시 드라이브

전면 USB 포트에 플래시 드라이브를 삽입합니다(USB 포트 페이지의 11 참조). **미디어 플레이어 > USB**를 터치한 다음 원하는 폴더의 이름을 터치합니다. USB로 연결된 장치에서 미디어를 재생하려면 Model S은(는) 플래시 드라이브만 인식합니다. 다른 유형의 장치(예: iPod)에서 미디어를 재생하려면 Bluetooth를 사용하여 해당 장치를 연결해야 합니다(Bluetooth 연결 장치 페이지의 134 참조).

참고: 미디어 플레이어는 exFAT 포맷의 USB 플래시 드라이브를 지원하지 않습니다(NTFS는 현재 지원되지 않음).

참고: 센터콘솔의 전면에 있는 USB 포트를 사용합니다. 콘솔 후면부의 USB 연결 단자는 충전 전용입니다.

Bluetooth 연결 장치

Bluetooth 지원 장치를 Model S에 페어링(Bluetooth 페이지의 55 참조)하여 저장된 오디오 파일을 재생합니다. 미디어 플레이어의 **전화** 소스를 선택하고 Bluetooth로 연결된 장치의 이름을 터치한 다음 **연결**을 터치합니다.



개요

참고: 판매 지역, 제조 날짜 및 차량 구성에 따라 엔터테인먼트 옵션이 다를 수 있습니다.



영화관: 주차 중에 다양한 비디오 스트리밍 서비스(예: Netflix, YouTube, Hulu 등)를 재생합니다. Model S0(가) WiFi에 연결되어 있거나 프리미엄 커넥티비티가 장착되어 있고 이동통신 신호가 있는 경우에만 사용할 수 있습니다.



아케이드: 게임을 원하십니까? 플레이하려면 요크 스티어링 휠(또는 스티어링 휠) 버튼 또는 Bluetooth 또는 USB 컨트롤러를 사용해야 할 수 있습니다. [게이밍 컨트롤러 및 헤드폰 페이지의 136](#)을(를) 참조하세요.



토이박스: 주차 상태에서 토이박스에서 플레이하십시오.

⚠ 경고: Model S0(가) 주차 중일 때만 이러한 기능을 사용하십시오. 운전 시 도로 및 교통 상황에 항상 주의를 기울이십시오. 주행 중 해당 기능을 사용하는 것은 불법이며 매우 위험합니다.

참고: 음성 명령을 사용하여 이러한 기능에 액세스할 수도 있습니다([음성 명령 페이지의 18](#) 참조).

토이박스

차량의 토이박스에는 재미있게 사용할 수 있는 기능이 포함되어 있습니다. 토이박스에서 찾을 수 있는 기능 유형의 예는 다음과 같습니다.

이 항목 선택...	할 수 있는 일...
붐박스	Model S에 보행자 경고 시스템이 장착되어 있는 경우 주차 상태인 동안 차량의 외부 스피커에서 다양한 소리로 보행자에게 기쁨을 선사하세요. 자세한 내용은 붐박스 페이지의 136 을(를) 참조하십시오. 참고: 공공 장소에서 붐박스를 사용하기 전에 현지 법률을 확인하십시오.
배기가스	놀라운 방법으로 재미를 즐길 수 있습니다. 선호하는 방귀 스타일과 대상 시트를 선택하세요. 장난을 "시작할" 준비가 되면 방향 지시기 또는 왼쪽 스크롤 휠을 사용하세요. 더 나은 방법은 시트를 멋진 쿠션으로 바꾸는 것입니다. 보행자 경고 시스템이 장착되어 있는 운 좋은 차량에서는 차량이 주차 상태인 동안 외부에서도 들리도록 선택할 수 있습니다. 재미는 거기에서 멈추지 않습니다! 모바일 앱을 사용하여 4개의 쿼 컨트롤 버튼 중 하나를 길게 터치하고 방귀 버튼을 선택하여 원격 방출 테스트를 수행하십시오.
라이트 쇼	야외에 주차하고 음량을 높이고 창문을 내린 다음 쇼를 즐겨 보세요. 노래를 사용자 지정하여 사랑하는 사람을 놀래키거나 차량 터치스크린 또는 모바일 앱을 사용하여 나중을 위해 라이트 쇼를 예약할 수 있습니다. 참고: 주차된 상태 또는 공공 도로 근처에서 라이트 쇼를 사용해서는 안 됩니다. 다른 도로 사용자를 안전하게 할 수 있습니다. 활성화하기 전에, 라이트 쇼의 사용이 현지 법률 및 규정을 준수하는지 확인하는 것은 운전자의 책임입니다. 참고: 라이트 쇼를 사용하면 하나의 USB 드라이브에서 여러 개의 사용자 지정 쇼를 지원하여 다른 사람들과 함께 즐기고 공유할 수 있습니다(화면의 지침을 따릅니다).
화성	이제 지도에서 귀하의 Model S는 화성을 탐험하는 로버가 되며 차량 정보 상자에 SpaceX의 행성 간 우주선이 표시됩니다.
레인보우 충전 포트	Model S가 잠금 상태에서 충전 중일 때 모바일 커넥터의 버튼을 열 번 연속해서 누릅니다. 훌륭하죠?
로맨스	차 안에 불로 밤을 구울 수는 없지만 이 가상 벽난로로 사랑하는 사람들과 아늑하게 지내실 수 있습니다. 음악을 틀고 낭만적 분위기를 연출하세요!
Sketchpad (스케치패드)	내면의 피카소를 일깨우세요. 저희에게도 보여주세요! 게시 를 터치하여 Tesla에 제출하면 작품을 비평해드립니다.



영화관, 아케이드 및 토이박스

TRAX	세계적인 DJ가 되려는 꿈을 이루는 것은 결코 늦지 않았습니다. (으)로 TRAX차량을 개인 음악 스튜디오로 바꿀 수 있습니다. 주차 상태에 있는 동안, 다음 히트곡 제작을 위해 여러 악기와 독특한 소리를 선택하세요. 마이크 및 헤드셋은 포함되어 있지 않습니다.
삶과 삼라만상을 묻는 궁극적 질문에 대한 답	차량 이름을 42로 바꿉니다(컨트롤 > 소프트웨어 를 터치하고 차량의 이름 터치). 새 이름을 확인합니다.
차량 컬러라이저	터치스크린에서 Model S의 색상을 변경합니다. 차량 이름 옆에 있는 색상 견본을 터치하고 실외 색상, 색조, 등을 사용자 지정합니다.

자세한 내용은 [게임 규격 페이지의 137](#)(를) 참조하세요.

붐박스

참고: 붐박스는 보행자 경고 시스템(PWS)가 장착된 차량에서만 사용할 수 있습니다.

참고: 공공 장소에서 사용하기 전에 현지 법률을 확인하십시오.

붐박스를 사용하면 Model S이(가) 주차 상태일 때 보행자 경고 시스템(PWS) 스피커를 통해 외부로 사운드를 재생할 수 있습니다. 예:

- **현재 미디어 재생.**
- **메가폰**을 사용하여 변조된 음성을 투사합니다.
- 경적을 눌러 호환되는 USB 장치에서 사운드의 처음 5초를 재생합니다.

참고: 실내 온도 조절에서 캠핑 모드가 활성화된 경우 차에서 내린 후 Tesla 앱을 사용하여 볼륨을 제어할 수 있습니다.

붐박스를 위한 USB 드라이브 준비

최대 5개의 사용자 지정 붐박스 사운드를 추가하려면 다음 단계를 따르십시오.

1. 컴퓨터에서 USB 드라이브를 exFAT, MS-DOS FAT(Mac용), ext3 또는 ext4(NTFS는 현재 지원되지 않음)로 포맷합니다.
2. USB 드라이브에 **Boombox**라는 폴더를 만듭니다.
참고: USB 드라이브에는 폴더 하나만 포함할 수 있습니다. 예를 들어 Dashcam과 함께 공유할 수 없습니다.
3. 폴더에 .wav 및 .mp3 오디오 파일을 추가합니다. USB 드라이브의 용량이 허용하는 만큼 파일을 추가할 수 있지만 알파벳순으로 나열된 처음 5개 중에서만 선택할 수 있습니다. 길이에 관계없이 파일 이름에는 대문자 또는 소문자 영문자(a-z/A-Z), 0~9의 숫자, 마침표(.), 대시(-) 및 밑줄(_)을 포함할 수 있습니다.
4. USB 드라이브를 전면 USB 포트에 삽입합니다.
5. **붐박스** 드롭다운 메뉴를 선택하여 USB 드라이브에서 사운드를 선택합니다.

게임 설치 제거

차량의 내장 저장 공간을 확보하려는 경우 게임 설치 제거가 유용합니다. 게임을 설치 제거하려면 **아케이드**로 이동하여 설치 제거하려는 게임을 선택한 다음 **설치 제거**를 터치합니다. 게임을 설치 제거한 후에는 게임을 다시 플레이하려면 다운로드해야 합니다.

게이밍 컨트롤러 및 헤드폰

스마트폰을 페어링하는 방법과 같은 단계를 따라 Bluetooth Classic 게이밍 컨트롤러를 Model S에 페어링할 수 있습니다([전화기, 캘린더 및 웹 컨퍼런스 페이지의 57](#) 참조). 페어링 후 컨트롤러가 차량에 자동으로 연결됩니다. 연결되면 컨트롤러를 사용하여 선택한 게임을 플레이할 수 있습니다. Model S은(는) 한 번에 최대 2개의 Bluetooth 장치(예: 컨트롤러 2개 또는 스마트폰 1개와 컨트롤러 1개)를 지원합니다.

대략 2021년 11월 1일 이전에 제조된 차량의 경우 차량 센터콘솔의 전면 USB 포트에 USB 호환 게임 컨트롤러를 연결할 수 있습니다. 대략 2021년 11월 1일 이후에 제조된 차량의 경우 글로벌박스 USB 포트를 사용해야 합니다.

Bluetooth 장치로 이동하여 후면 터치스크린에서 새 헤드폰을 추가하면 Bluetooth Classic 헤드폰을 페어링할 수 있습니다. 헤드폰이 연결되면, 후면 터치스크린의 오디오를 듣는 데 사용할 수 있습니다.

참고: 대략 2021년 9월 이전에 제조된 일부 차량의 경우, 무선 헤드폰과의 호환을 위해 별도 장비가 필요할 수도 있습니다. 이 메시지가 터치스크린에 표시되면, 모바일 앱을 통해 정비 예약을 하시기 바랍니다.



게임 규격

게임 규격에 관한 세부 정보는 아래 콘텐츠를 참조합니다.

제명	Tesla 2048 (테슬라 2048)	상호	테슬라코리아 유한회사
이용등급	전체이용가	등급분류번호	제 GC-CC-NV-201211-003 호
등급분류 일자	2020/12/11	제작·배급업신고번호	제 2020-46 호
제명	Tesla Chess (테슬라 체스)	상호	테슬라코리아 유한회사
이용등급	전체이용가	등급분류번호	제 GC-CC-NV-201211-004 호
등급분류 일자	2020/12/11	제작·배급업신고번호	제 2020-46 호
제명	Tesla Backgammon (테슬라 백개먼)	상호	테슬라코리아 유한회사
이용등급	전체이용가	등급분류번호	제 GC-CC-NV-201211-005 호
등급분류 일자	2020/12/11	제작·배급업신고번호	제 2020-46 호
제명	asteroids (아스테로이드)	상호	테슬라코리아 유한회사
이용등급	전체이용가	등급분류번호	제 GC-CC-NV-201211-006 호
등급분류 일자	2020/12/11	제작·배급업신고번호	제 2020-46 호
제명	Centipede (센티피드)	상호	테슬라코리아 유한회사
이용등급	전체이용가	등급분류번호	제 GC-CC-NV-201211-007 호
등급분류 일자	2020/12/11	제작·배급업신고번호	제 2020-46 호
제명	Gravitar (그라비타)	상호	테슬라코리아 유한회사
이용등급	전체이용가	등급분류번호	제 GC-CC-NV-201211-008 호
등급분류 일자	2020/12/11	제작·배급업신고번호	제 2020-46 호
제명	Lunar Lander (루나 랜더)	상호	테슬라코리아 유한회사
이용등급	전체이용가	등급분류번호	제 GC-CC-NV-201211-009 호
등급분류 일자	2020/12/11	제작·배급업신고번호	제 2020-46 호
제명	Millipede (밀리피드)	상호	테슬라코리아 유한회사
이용등급	전체이용가	등급분류번호	제 GC-CC-NV-201211-010 호
등급분류 일자	2020/12/11	제작·배급업신고번호	제 2020-46 호
제명	Missile Command (미사일 커맨드)	상호	테슬라코리아 유한회사
이용등급	전체이용가	등급분류번호	제 GC-CC-NV-201211-011 호
등급분류 일자	2020/12/11	제작·배급업신고번호	제 2020-46 호
제명	Super Breakout (슈퍼 브레이크아웃)	상호	테슬라코리아 유한회사
이용등급	전체이용가	등급분류번호	제 GC-CC-NV-201211-012 호
등급분류 일자	2020/12/11	제작·배급업신고번호	제 2020-46 호
제명	Tempest (템페스트)	상호	테슬라코리아 유한회사
이용등급	전체이용가	등급분류번호	제 GC-CC-NV-201211-013 호
등급분류 일자	2020/12/11	제 GC-CC-NV-201211-013 호	제 2020-46 호



영화관, 아케이드 및 토이박스

제명	Fallout Shelter (폴아웃 셸터)	상호	테슬라코리아 유한회사
이용등급	12세이용가	등급분류번호	제 GC-CC-NV-201224-004 호
등급분류 일자	2020/12/24	제작·배급업신고번호	제 2020-46 호
제명	Stardew Valley (스타듀 밸리)	상호	테슬라코리아 유한회사
이용등급	12세이용가	등급분류번호	제 GC-CC-NV-201224-005 호
등급분류 일자	2020/12/24	제작·배급업신고번호	제 2020-46 호
제명	Cuphead (컵헤드)	상호	테슬라코리아 유한회사
이용등급	전체이용가	등급분류번호	제 GC-CC-NV-201224-006 호
등급분류 일자	2020/12/24	제작·배급업신고번호	제 2020-46 호
제명	Beach Buggy Racing 2 (비치 버기 레이싱 2)	상호	테슬라코리아 유한회사
이용등급	전체이용가	등급분류번호	제 GC-CC-NV-201224-007 호
등급분류 일자	2020/12/24	제작·배급업신고번호	제 2020-46 호
제명	The Battle of Polytopia (더 배틀 오브 폴리토피아)	상호	테슬라코리아 유한회사
이용등급	전체이용가	등급분류번호	제 GC-CC-NV-201224-007 호
등급분류 일자	2020/12/24	제작·배급업신고번호	제 2020-46 호
제명	Solitaire Tesla Edition (솔리테어 테슬라 에디션)	상호	테슬라코리아 유한회사
이용등급	전체이용가	등급분류번호	제 GC-CC-NV-201224-009 호
등급분류 일자	2020/12/24	제작·배급업신고번호	제 2020-46 호
제명	Sky Force Reloaded (스카이 포스 리로드)	상호	테슬라코리아 유한회사
이용등급	전체이용가	등급분류번호	제 GC-CC-NV-210108-001 호
등급분류 일자	2021/01/08	제작·배급업신고번호	제 2020-46 호
제명	Cat Quest (캣 퀘스트)	상호	테슬라코리아 유한회사
이용등급	전체이용가	등급분류번호	제 GC-CC-NV-210108-002 호
등급분류 일자	2021/01/08	제작·배급업신고번호	제 2020-46 호
제명	Sudoku Tesla Edition (스도쿠 테슬라 에디션)	상호	테슬라코리아 유한회사
이용등급	전체이용가	등급분류번호	제 GC-CC-NV-211210-001 호
등급분류 일자	2021/12/10	제작·배급업신고번호	제 2020-46 호
제명	Sonic the Hedgehog (소닉 더 헤지혹)	상호	테슬라코리아 유한회사
이용등급	전체이용가	등급분류번호	제 GC-CC-NV-211224-001 호
등급분류 일자	2021/12/24	제작·배급업신고번호	제 2020-46 호



고전압 구성품

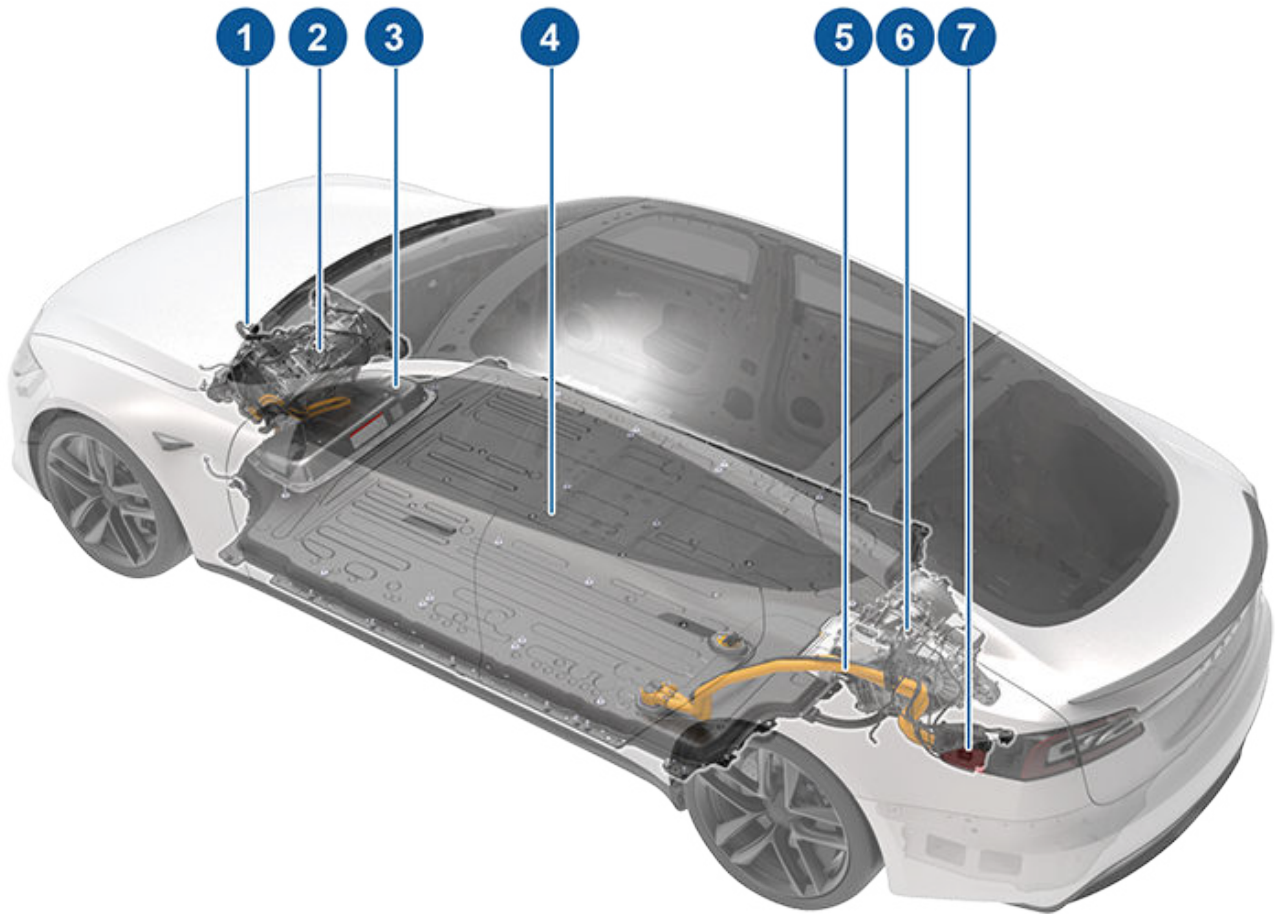

1. 히트 펌프 어셈블리
2. 전륜 구동 장치
3. 고전압 구성품용 서비스 접근 패널(보조 베이)
4. 고전압 배터리
5. 고전압 버스바
6. 후륜 구동 장치
7. 충전 포트

참고: Plaid 버전은 표시하지 않았습니다.

- ⚠ 경고:** 고전압 시스템에는 사용자가 직접 수리할 수 있는 부품이 없습니다. 고전압 구성품, 케이블 또는 커넥터를 해체, 탈거 또는 교체하지 마세요. 일반적으로 고전압 케이블은 쉽게 식별하도록 주황색 피복을 사용합니다.
- ⚠ 경고:** Model S에 부착된 레이블에 쓰인 지침을 모두 읽고 따르십시오. 이 레이블은 귀하의 안전을 위한 것입니다.
- ⚠ 경고:** 가능성은 낮지만 화재가 발생하는 경우 지역 응급구조대에 즉시 연락하십시오.



충전 장비

특히 Model S을(를) 충전하기 위해 설계된 충전 장비는 Tesla에서 구입할 수 있습니다.

해당 지역에서 사용할 수 있는 충전 장비에 대한 정보는 <http://shop.tesla.com>(으)로 이동하십시오.

- 주차 공간에 설치하는 월 커넥터는 일상적인 사용을 위해 차량을 충전하는 가장 빠른 방법입니다.
- 모바일 커넥터를 사용하면 가장 일반적으로 사용되는 전원 콘센트에 연결할 수 있습니다. 모바일 커넥터를 사용할 때는 스마트 어댑터(필요한 경우)를 모바일 커넥터에 연결하고 전원 콘센트에 연결한 다음 차량에 전원을 연결합니다.
- Tesla는 해당 지역에서 가장 일반적으로 사용하는 공용 충전 스테이션에 연결할 수 있도록 어댑터도 제공합니다. 공용 충전 스테이션에서 먼저 어댑터를 스테이션의 충전 커넥터에 연결한 다음 차량에 전원을 연결합니다.

응급구조대 루프

Model S 전면 트렁크 내부에 응급 상황에서 절단하여 고전압을 해제할 수 있는 응급구조대 루프가 장착되어 있습니다. 다음 단계를 따라 응급구조대 루프의 위치를 확인하고 고전압 시스템을 해제합니다.

⚠ 경고: 항상 훈련 받은 응급구조대가 차량의 화재를 진압하고 고전압 구성품이 손상되었을 가능성이 있는 차량에 접근하도록 하십시오.

1. 후드를 엽니다(전면 트렁크 페이지의 31 참조).
2. 액세스 패널을 위로 당겨 패널을 제 위치에 고정하는 클립을 분리합니다.
3. 응급구조대 루프를 두 번 절단하여 고전압 시스템을 해제합니다.

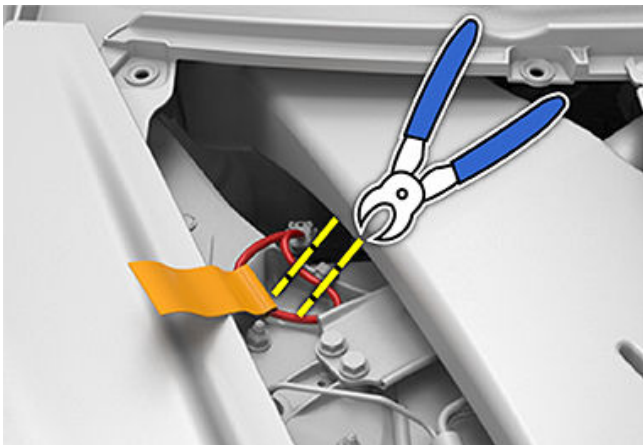

⚠ 경고: 항상 응급구조대 루프 양쪽을 모두 잘라 전체를 제거합니다. 이렇게 하여 전선이 실수로 다시 연결되는 것을 방지합니다.

⚠ 경고: 고전압 시스템은 비활성화 후 전류가 없어질 때까지 2분이 필요합니다.

⚠ 경고: 응급구조대 루프를 양쪽 모두 절단한 경우라도 모든 고전압 구성품에 전류가 흐르고 있다고 가정하십시오. 고전압 부성품을 절단하거나 손상시키거나 만지면 심각한 부상 또는 사망에 이를 수 있습니다.



Model S 은(는) 전세계에서 가장 정교한 배터리 시스템을 가지고 있습니다. 고전압 배터리를 절약하는 가장 중요한 방법은 사용하고 있지 않을 때에 **차량을 전원에 연결한 상태**로 두는 것입니다. 여러 주 동안 Model S을(를) 운전하지 않을 계획인 경우 특히 중요합니다.

참고: 유휴 상태이고 케이블을 연결하지 않은 상태에서 차량은 주기적으로 배터리 에너지를 사용하여 시스템을 테스트하고 필요 시 저전압 배터리를 재충전합니다.

충전하기 전 배터리 수위가 낮아질 때까지 기다려도 특별히 이로운 점이 없습니다. 사실 배터리는 정기적으로 충전할 때 더 좋은 성능을 발휘합니다.

참고: 배터리가 0%까지 방전되면 다른 구성품이 손상되거나 교체해야 할 수 있습니다(예: 저전압 배터리). 이러한 경우 수리 및/또는 운송 비용은 소유자가 부담합니다. 방전 관련 비용 처리는 보증 또는 긴급출동 서비스에서 지원하지 않습니다.

수퍼차저 충전처럼 DC 급속 충전 세션을 여러 번 반복한 직후에는 배터리의 최고 충전율이 감소할 수 있습니다. 최대 주행 범위 및 배터리 안전성을 보장하기 위해, 배터리가 너무 차가운 경우를 비롯해 배터리 충전이 완충에 가까울 때와 배터리 상태가 사용 및 노화로 변화하는 때에 배터리는 느린 속도로 충전됩니다. 배터리의 물리적 성질로 인해 이처럼 배터리 상태가 변경되면 시간이 지남에 따라 총 수퍼차징 시간이 몇 분 정도 늘어날 수 있습니다. 수퍼차저로 이동하는 동안 트립 플래너(해당 판매 지역에서 사용할 수 있을 경우)를 사용하여 배터리를 예열함으로써 충전 시간을 최소화할 수 있습니다. 자세한 내용은 [트립 플래너 페이지의 132](#)을(를) 참조하세요.

배터리 관리

절대로 배터리가 완전히 방전되게 하지 마십시오.

Model S을(를) 운전하지 않더라도 차량 전장에 전원을 공급하기 위해 배터리는 매우 천천히 방전됩니다. 배터리 방전률은 환경 요인(예: 추운 날씨), 차량 구성 및 터치스크린에서 선택한 설정에 따라 달라질 수 있지만 하루에 약 1%씩 방전됩니다. Model S을(를) 오랜 기간 동안 전원에 연결하지 못한 상태로 두어야 하는 상황이 발생할 수 있습니다(공항에 두고 여행하는 등). 이러한 1%를 유념해 배터리 잔량을 충분히 남겨두십시오. 예를 들면, 2주(14일) 동안 배터리는 약 14% 방전될 수 있습니다.

배터리가 0%까지 방전되면 차량 부품이 손상될 수 있습니다. 완전히 방전되는 것을 방지하기 위해 Model S은(는) 표시된 충전 레벨이 약 0%까지 떨어지면 저전력 소비 모드에 진입합니다. 이 모드에서 배터리는 차내 전자 장치 및 보조 저전압 배터리의 지원을 중지합니다. 이 저전력 소비 모드가 활성화되면 즉시 Model S에 충전 케이블을 연결하여 점프 시동 및 저전압 배터리 교체와 같은 상황이 발생하지 않도록 하십시오.

참고: Model S이(가) 응답하지 않고 잠금 해제, 도어 개방 또는 충전이 되지 않는 경우 저전압 배터리가 방전되었을 수 있습니다. 이러한 상황에서는 저전압 배터리 점프 시동을 시도하세요([점프 시동 페이지의 184](#) 참조). 차량이 여전히 반응하지 않는 경우 모바일 앱을 사용하여 정비 예약을 하세요.

온도 제한

오랫동안 더 좋은 성능을 발휘할 수 있도록 Model S을(를) 60°C 초과 또는 -30°C 미만의 외기 온도에 연속해서 24시간 넘게 노출시키지 마십시오.

에너지 절약 기능

Model S 은(는) Model S을(를) 사용하지 않을 때 디스플레이의 에너지 소비량 줄이는 에너지 절약 기능이 있습니다. 신형 차량에서 이 기능은 최적 수준의 에너지 절약을 제공하도록 자동화되어 있습니다. 그러나 구형 차량에서는 **컨트롤 > 디스플레이 > 에너지 절약**을 터치하여 디스플레이의 에너지 소비량을 조절할 수 있습니다. 주행 거리 및 에너지 절약을 최대화하는 방법에 대한 자세한 정보는 [최대 주행 거리 페이지의 148](#)을(를) 참조하십시오.

침수된 차량

다른 차량과 마찬가지로, Tesla 차량이 홍수, 극한 기상 상황에 노출되었거나 물(특히 염수)에 잠긴 경우, 사고가 발생한 것처럼 다루어야 합니다. 자세한 내용은 [침수 차량 가이드 페이지의 187](#)을(를) 참조하십시오.

참고: 물로 인한 손상은 보증이 적용되지 않습니다.

배터리 경고 및 주의

경고: 고전압 시스템은 훈련 받은 정비사만 정비해야 합니다. 어떤 상황에서도 배터리를 열거나 세계 두드리면 안 됩니다. 고전압 구성품, 케이블 또는 커넥터를 해체, 탈거 또는 교체하지 마세요. 일반적으로 고전압 케이블은 쉽게 식별하도록 주황색 피복을 사용합니다.

경고: 배터리의 충전 레벨이 0%로 떨어지는 경우 플러그를 연결해야 합니다. 장기간 플러그를 연결하지 않은 상태로 둘 경우 오랜 점프 스타트하지 않거나 저전압 배터리를 교체하지 않으면 Model S을(를) 충전하거나 사용하지 못할 수도 있습니다. Model S을(를) 오랜 기간 동안 전원에 연결하지 않은 상태로 두면 배터리가 영구적으로 손상될 수 있습니다. 저전압 배터리 점프 시동을 시도한 후에도 Model S을(를) 충전할 수 없는 경우 정비 예약을 하세요.

경고: 배터리는 사용자가 정비할 필요가 없습니다. 냉각수 필러 캡을 열거나 냉각수를 충전하지 마십시오. 계기판에 유액 수위가 낮다는 경고가 나타나면 모바일 앱을 사용하여 정비 예약을 하세요.

경고: 배터리를 고정 전력원으로 사용하지 마십시오. 이런 경우 보증이 무효가 됩니다.



충전 지침

충전 포트 열기

충전 포트는 Model S 왼쪽의 후방 테일라이트 어셈블리에 속한 도어 뒤에 있습니다. 충전 케이블이 충전 포트에 쉽게 닿을 수 있도록 Model S을(를) 주차하십시오.

Model S 주차 상태에서 Tesla 충전 케이블의 버튼을 눌렀다 떼면 충전 포트 도어가 열립니다.

참고: 충전 케이블이 충전 포트 도어에 가까이 있으면 Model S가 잠겨 있거나 범위 내에 인식된 키가 없어도 충전 케이블의 버튼을 눌러 충전 포트 도어를 열 수 있습니다.



다음과 같은 방법을 사용하여 충전 포트 도어를 열 수도 있습니다.

- 터치스크린에서 **컨트롤**을 터치하고 충전 포트 아이콘(번개)을 터치합니다.
- 터치스크린에서 **컨트롤** > **충전** > **충전 포트 열기**로 이동합니다.
- Model S이(가) 잠금 해제되어 있고 인증된 스마트폰이(가) 가까이 있을 때 충전 포트 도어(를) 누릅니다.
- 리모트키에서 후면 트렁크 버튼을 1~2초간 길게 누릅니다.
- 충전 케이블의 버튼을 눌러 충전 포트 도어를 엽니다.
- 음성 명령을 사용하여 충전 포트 도어를 엽니다(**음성 명령 페이지의 18** 참조). 음성 명령을 사용하여 충전 포트 도어를 닫고 충전을 시작하거나 중지할 수 있습니다.

참고: 다음 이미지는 설명할 목적으로만 제공됩니다. 판매 지역 및 제조 날짜에 따라 충전 포트가 약간 다를 수 있습니다.



참고: 충전 포트 도어를 열면 충전 포트에 흰색 라이트가 켜집니다. 충전 포트 도어를 열고 난 후 몇 분 이내에 충전 케이블을 충전 포트에 삽입하지 않으면 충전 포트 도어가 닫힙니다. 이런 경우, 터치스크린을 사용하여 충전 포트 도어를 다시 엽니다.

참고: 매우 추운 날씨 또는 얼음이 어는 상황에서는 충전 포트 래치가 제자리에 고정될 수 있습니다. 충전 케이블을 제거 또는 삽입할 수 없을 경우, Tesla 모바일 앱을 사용하여 차량을 **HI** 모드에서 약 30-45분 동안 프리컨디셔닝해야 합니다(모바일 앱을 사용하여 차량을 프리컨디셔닝해야 합니다. 터치스크린을 사용하여 실내온도를 **HI**로 설정하는 것은 효과적이지 않습니다). 이렇게 하면 충전 케이블을 제거 또는 삽입할 수 있도록 충전 포트 래치의 얼음을 녹이는 데 도움이 됩니다.

⚠ 경고: 강제로 충전 포트 도어를 열려고 하지 마십시오.

플러그 연결

필요한 경우 터치스크린을 사용하여 충전 제한 및 충전 전류를 변경합니다(**충전 설정 페이지의 144** 참조).

공공 충전 시설에서 충전하려면 차량의 충전 포트에 적합한 어댑터를 꽂은 후, 어댑터에 충전 시설의 충전 커넥터를 연결합니다. 각 판매 지역에서 가장 일반적으로 사용되는 어댑터가 제공됩니다. 사용하는 충전 장비에 따라 충전 장비의 조작부로 충전을 시작하거나 중지해야 할 수도 있습니다.

모바일 커넥터를 사용하는 경우 전원 콘센트에 먼저 삽입한 후 Model S와 연결하십시오.

커넥터를 충전 포트에 정렬한 후 끝까지 삽입하십시오. 커넥터를 올바르게 삽입하면 Model S가 다음 상태가 된 이후 자동으로 충전이 시작됩니다.

- 래치가 체결되어 커넥터가 제 위치에 연결된 경우
- 주차로 변속(다른 주행 모드에 있었던 경우)
- 필요에 따라 배터리를 가열 또는 냉각한 후 배터리가 가열 또는 냉각이 필요한 경우 충전 시작 시점이 다소 지연되는 것을 볼 수 있습니다.

참고: Model S가 전원에 연결되어 있지만 충전 중이지 않을 때는, 배터리에 저장된 에너지를 사용하는 대신 충전 장비에서 에너지를 끌어옵니다. 즉 주차 후 전원에 연결된 상태의 Model S에 앉아 터치스크린을 사용하면 Model S는 배터리 대신에 충전 장비에서 에너지를 끌어옵니다.

그러나 Model S가 연결되어 있지만 에너지를 거의 사용하지 않는 경우에는 배터리에서 직접 에너지를 끌어올 수도 있습니다. 예를 들어, Model S를 며칠 동안 사용하지 않고 전원에 연결된 상태로 두면 차량 시스템을 지원하기 위해 직접 배터리에서 소량의 에너지를 서서히 가져올 수 있습니다.

배터리가 충분히 방전되면 한도에 다시 도달할 때까지 충전을 시작합니다. 확인 시점에 따라, 배터리가 아직 충전 주기를 실행할 만큼 충분히 방전되지 않았을 수 있습니다. 따라서 장시간 전원에 연결한 후에도 충전 한도에 약간 미치지 못할 수 있습니다. 이는 정상이며, 충분히 방전되면 Model S가 충전을 다시 시작합니다. 또는, 새 충전 주기를 수동으로 시작하려면 Model S를 전원에서 분리한 후 다시 연결합니다.

⚠ 경고: 충전 케이블의 커넥터 끝부분을 Model S에 떨어뜨리는 경우 차량 도장에 손상을 입힐 수 있습니다.



충전 포트 조명

충전 케이블을 Model S에 삽입하고 몇 초 동안 기다린 후 충전 포트 표시등이 녹색으로 점멸하는 것과 차량이 충전 중임을 확인합니다. 표시등이 황색 또는 적색인 경우, 차량을 떠나기 전에 문제를 해결해야 정상적으로 충전할 수 있습니다.

- **흰색(또는 연한 파란색):** 충전 포트 도어가 열렸습니다. Model S의 충전 준비가 되었고, 커넥터를 삽입하지 않았거나 충전 포트 래치가 잠금 해제되었고, 커넥터를 제거할 준비가 되었습니다.
- **파란색:** 충전기가 연결되었지만 Model S이(가) 충전 중이 아닙니다(예: 충전 예약이 활성화 상태일 때).

- **파란색 점멸:** Model S 이(가) 충전기와 통신 중이지만 충전이 아직 시작되지 않았습니다(예: 차량이 충전을 준비 중일 때).
- **녹색 점멸:** 충전이 진행 중입니다. Model S가 완전 충전에 가까워질수록 점멸 속도가 느려집니다.
- **녹색 연속:** 충전이 완료되었습니다.
- **주황색 연속:** 커넥터가 완전히 연결되지 않았습니다. 커넥터를 충전 포트와 다시 정렬한 후 끝까지 삽입하십시오.
- **호박색 점멸:** Model S 충전 전류가 약해진 상태로 충전 중입니다(AC 충전만 해당).
- **빨간색:** 오류가 감지되어 충전이 중지되었습니다. 계기판 또는 터치스크린에서 경고를 확인하십시오.

충전 상태

충전 포트 도어가 열릴 때마다 충전 상태가 계기판에 표시됩니다.



1. **남은 시간:** 설정된 한도까지 충전하는 데 남은 예상 시간(충전 설정 페이지의 144 참조).
참고: 100%로 충전할 때는 충전이 완료된 것으로 표시될 때도 차량이 저전력으로 계속해서 충전될 수 있습니다. 이는 예상되는 동작입니다. 이 지점을 넘어서 추가되는 에너지가 낮으므로 계속 충전하는 것은 일반적으로 이점이 없습니다.
2. **충전:** 충전기의 현재 전력.
3. **충전율:** 차량이 충전되는 현재 충전 속도입니다.
4. **확보한 주행 가능 거리:** 충전 세션으로 현재까지 늘어난 예상 주행 거리입니다.
5. **주행 거리:** 사용 가능한 총 예상 주행 거리 또는 에너지 백분율(디스플레이 설정에 따라 다름)을 표시합니다.
참고: 에너지 단위 표시 방법을 변경하려면 **컨트롤 > 디스플레이 > 에너지 디스플레이**를 터치합니다.
6. **충전 상태:** 충전 상태 메시지(예를 들어, 수퍼차징, 충전 예약)가 여기에 표시됩니다(일정이 예약된 프리컨디셔닝 및 충전 페이지의 147 참조).



충전 지침

충전 중

충전하는 동안 충전 포트 표시등에 녹색불이 깜박이고 터치스크린에 실시간 충전 상태가 표시됩니다. 충전 수준이 완전 충전에 가까워질수록 충전 포트의 녹색 표시등이 점차 느리게 깜박입니다. 충전이 완료되면 조명이 깜박임을 멈추고 녹색 조명이 완전히 점등됩니다.

참고: Model S0i(가) 잠겨 있으면 충전 포트에 불이 켜지지 않습니다.

충전 중에 충전 포트 주변에 빨간색 불이 켜지면 고장이 감지된 것입니다. 계기판 또는 터치스크린에서 고장 관련 경고를 확인하십시오. 정전과 같은 일반적인 원인으로 고장이 발생할 수 있습니다. 정전 발생 시, 전원이 복구되면 충전이 자동으로 다시 시작됩니다.

참고: 차량에 히트 펌프가 장착된 경우(차량에 히트 펌프가 있는지 확인하려면 **컨트롤 > 소프트웨어 > 추가 차량 정보** 터치) 열 시스템이 특정 조건에서 증기를 생성할 수 있습니다. 예를 들어 추운 온도에서 수퍼차저로 충전하는 동안 차량 전면에서 무취의 증기가 나올 수 있습니다. 이는 정상이며 우려할 사항이 아닙니다.

참고: 충전 중에 들리는 소리는 정상입니다. 특히 고전류에서 필요한 경우 배터리를 냉각하기 위해 냉각 컴프레서와 팬이 작동합니다.

참고: 에어컨 성능은 일반적으로 충전에 의해 영향을 받지 않습니다. 하지만 특정 상황(예: 특히 따뜻한 날 고전류로 충전 중인 경우)에서는 통풍구에서 나오는 바람이 예상보다 차갑지 않을 수 있고 계기판에 메시지가 표시됩니다. 이것은 정상이며 수명 및 최적 성능을 지원하기 위해 충전 중인 동안 배터리를 최적 온도 범위 내에 있도록 하는 것입니다.

⚠ 경고: 충전하는 동안 절대로 충전 포트를 향해 고속으로 액체를 분사(예: 고압 세차기)하지 마십시오. 이로 인해 차량, 충전 장비 또는 재산상의 피해를 초래할 수 있습니다.

충전 중지

충전 중 언제든지 충전 케이블의 연결을 해제하거나 터치스크린에서 **충전 중지**를 터치하여 충전을 중지하십시오.

참고: 승인 없이 충전 케이블 연결을 분리할 수 없도록 충전 케이블 래치가 잠겨 있어서 Model S0i(가) 잠금 해제되거나 키를 인식한 이후에만 충전 케이블의 연결을 분리할 수 있습니다.

다음과 같이 충전 케이블 연결을 분리합니다.

1. 커넥터 핸들의 버튼을 길게 눌러 래치를 해제합니다.

참고: 터치스크린 또는 모바일 앱의 을 사용하거나 리모트키의 후면 트렁크 버튼을 길게 눌러 래치를 해제할 수도 있습니다. 차량에 전동식 충전 포트가 장착된 경우 충전 포트 왼쪽의 버튼을 눌러 래치를 해제할 수도 있습니다.

2. 충전 포트에서 커넥터를 당깁니다. 충전 포트 도어가 자동으로 닫힙니다.

영하의 온도로 인해 충전 케이블이 연결된 상태에서 얼어붙은 경우, **컨트롤 > 차량 정비 > 충전 포트 히터**를 터치합니다. 이 기능은 충전 케이블의 얼음을 녹이기 위해 최대 2시간 동안 충전 포트를 가열합니다.

참고: 다음과 같은 방법을 사용하여 충전 포트 도어를 닫을 수도 있습니다.

- 터치스크린에서 차량 상태 개요의 충전 포트 아이콘(번개)을 터치합니다.
- 터치스크린에서 **컨트롤 > 충전 > 충전 포트 닫기**로 이동합니다.
- 음성 명령을 사용하여 충전 포트 도어를 닫습니다(**음성 명령 페이지의 18** 참조).

⚠ 경고: 충전 포트 도어를 절대 수동으로 닫지 마세요. 그런 경우 손상을 입힐 수 있습니다.

참고: 충전 포트에서 커넥터를 제거하면 약 10초 뒤에 충전 포트 도어가 자동으로 닫힙니다.

참고: 다음과 같은 방법을 사용하여 충전 포트 도어를 닫을 수도 있습니다.

- 터치스크린에서 차량 상태 개요의 충전 포트 아이콘(번개)을 터치합니다.
- 터치스크린에서 **컨트롤 > 충전 > 충전 포트 닫기**로 이동합니다.
- 음성 명령을 사용하여 충전 포트 도어를 닫습니다(**음성 명령 페이지의 18** 참조).

⚠ 경고: 충전 포트 도어를 절대 수동으로 닫지 마세요. 그런 경우 손상을 입힐 수 있습니다.

⚠ 경고: Tesla는 Model S를 사용하지 않을 때에는 전원에 연결된 상태로 둘 것을 강력하게 권장합니다. 이렇게 하면 배터리가 최적의 충전 수위를 유지합니다.

충전 설정

Model S0i(가) 주차 상태에 있을 때 **컨트롤 > 충전**을 터치하여 충전 설정에 액세스합니다.

충전 중일 때 터치스크린의 충전 아이콘을 터치하여 충전 설정에 액세스할 수도 있습니다.

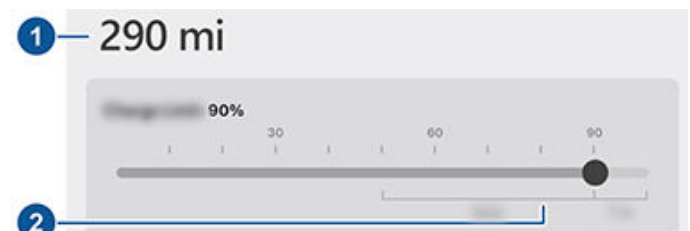

1. **주행 거리:** 사용 가능한 총 예상 주행 거리를 표시합니다.

2. **한도 설정:** 충전 슬라이더를 원하는 충전 레벨로 조정합니다. 선택한 설정은 다음 충전 세션 및 예약된 충전 세션에 적용됩니다.

참고: 권장되는 일상 및 주행 충전 한도는 차량 터치스크린(**컨트롤 > 충전**으로 이동) 또는 모바일 앱(**충전** 아이콘 터치)에 표시되는 정보를 참조하십시오.



참고: 배터리 이미지의 일부분이 파란색으로 표시될 수 있습니다. 배터리가 차갑기 때문에 배터리에 저장된 에너지의 일부를 사용할 수 없다는 의미입니다. 이는 정상으로 우려할 사항이 아닙니다. 배터리가 가열되면 파란색 부분이 더 이상 표시되지 않습니다.

충전 한도를 일일 권장 충전 한도를 넘어서 슬라이드하면, 팝업 옵션이 표시되어 1회에 한해 일일 권장 한도를 초과하여 충전할 수 있습니다. 이는 장거리 여행에 유용하며, 선택할 경우 이전 충전 한도로 다시 초기화됩니다.

충전 설정을 추가로 조정할 수 있습니다.

- **이 위치의 충전 전류:** 충전 전류를 이전에 낮춰 설정하지 않은 경우 연결된 충전 케이블의 최대 전력으로 충전 전류가 자동 설정됩니다. 필요한 경우 - 또는 +를 터치하여 전류를 변경합니다(예: 다른 장비들과 공유하는 옥내 배선 회로에 과부하가 우려되는 경우 전류를 줄일 수 있음). 충전 전류는 연결된 충전 케이블의 최대 충전 전류를 초과하여 설정할 수 없습니다. 전류를 변경하면 Model S(를) 위치를 기억합니다. 같은 위치에서 이후에 충전하는 경우, 다시 변경할 필요가 없습니다.

가정용 콘센트로 모바일 커넥터를 사용할 때는 차량이 자동으로 기본 충전 전류를 선택할 수 있습니다. **이 위치에서 충전 전류**를 사용자 지정하거나 모바일 앱을 통해 이 기본 전류를 더 높은 설정으로 재정의할 수 있습니다.

참고: Model S가 충전 중일 때 입력 전력에 예상하지 못한 변동이 감지되면 충전 전류는 25% 낮게 자동 설정됩니다. 예를 들어 40암페어 전류는 30암페어로 낮아집니다. 이 자동 전류 감소는 외부 문제(예: 가정 내 배선 시스템, 콘센트, 어댑터 또는 코드가 정격 전류 용량을 충족하지 못함)가 있는 상황에서 견고성 및 안전을 높여 줍니다. Model S가 전류를 예방 차원에서 낮추면, 해당 충전 위치의 전류 설정이 그대로 저장됩니다. 수동으로 상향 조정할 수 있으나 Tesla는 근본적인 문제가 해결되어 충전 위치에서 일정한 전력이 공급되기 전까지 낮게 설정된 전류로 충전할 것을 권장합니다.

- **충전 포트 열기, 충전 포트 잠금 해제 및 충전 중지:** 충전 중이 아닐 때 **충전 포트 열기** 또는 **충전 포트 잠금 해제**를 터치하여 충전 포트 도어를 열거나 충전 포트에서 충전 케이블을 잠금 해제합니다. 충전이 끝나면 **충전 중지**를 사용합니다.
- **예약:** 프리컨디셔닝 및 충전 예약 일정을 표시합니다. 저장된 집과 회사 위치 또는 현재 위치에 대한 프리컨디셔닝 또는 충전 예약 일정을 생성할 수 있습니다(**일정이 예약된 프리컨디셔닝 및 충전 페이지의 147 참조**).
- **이 위치에서 태양광 충전:** *현지에서 이용할 수 있는 경우*, Tesla 모바일 앱을 사용해 차량에 Tesla Powerwall을 설정하여 초과 태양광 생산량으로 충전합니다. 집에서 차량에 플러그가 연결되어 있고 **태양광 충전**이 활성화되어 있으면 차량이 모든 전원을 통해 최소 충전 한도까지 충전된 다음, 최대 충전 한도까지 초과 태양광 전력으로만 충전을 계속합니다. 충전 또는 프리컨디셔닝 예약 일정이 설정된 경우 차량이 초과 태양광을 사용하고 최소 충전 한도까지 충전하기 위해 지정된 시간까지 대기합니다. **북미 이외 지역의 시스템 요구 사항: 차량 소프트웨어 2023.32 이상, Powerwall 소프트웨어 23.12.10 이상 및 Tesla 모바일 앱 4.30.5 이상.**
- **수퍼차징:** 수퍼차징 사용료, 위치, 충전 시작 시간 및 해당 충전 세션의 예상 비용을 표시합니다(**수퍼차징 요금 페이지의 145 참조**).

참고: 사용률이 높은 수퍼차저 충전소의 정체를 줄이기 위해서 트립 플래너(해당 판매 지역에서 사용할 수 있을 경우)를 사용하지 않을 때 최대 충전량이 80%로 제한될 수 있습니다. **트립 플래너 페이지의 132**(를) 참조하세요.

수퍼차저 요금

Tesla 수퍼차저에서 충전할 때는 충전 세션에 대한 정보가 충전 화면 하단에 표시됩니다. 여기에는 위치, 충전 시작 시간 및 충전 세션의 예상 비용이 포함됩니다. 수퍼차징을 중지하면, 새로운 수퍼차징 세션이 시작될 때까지 해당 세션의 예상 비용이 표시됩니다. 무료 충전에 해당하는 경우 예상 비용이 0으로 표시됩니다.

참고: 예상 비용은 수퍼차징 세션의 최종 비용을 반영하지 않을 수도 있습니다. 수퍼차징 세션의 최종 비용은 Tesla 계정에서 찾을 수 있습니다.

Tesla 수퍼차저에서 충전할 때 점거 수수료가 부과될 수 있습니다. 점거 수수료는 충전 완료 후 수퍼차저 공간을 비우도록 유도하기 위해 설계되었습니다. 점거 수수료는 충전소의 수퍼차저 중 절반 이상이 사용 중일 때만 발생합니다. Tesla 모바일 앱은 거의 충전이 완료되어 갈 때 알림을 보내고 충전이 완료되면 다시 한번 알려 줍니다. 점거 수수료가 부과되는 경우 추가 알림을 보냅니다. 충전 완료 후 5분 내에 차량을 이동하는 경우 점거 수수료가 면제됩니다.

Tesla 계정에 로그인하여 요금과 수퍼차저 세션 정보를 보고, 무료 크레딧 잔액을 확인하고, 결제 방법을 설정한 후 결제하십시오. 결제 방법을 저장하면 계정에서 요금이 자동으로 지불됩니다.

충전 케이블 수동 해제

충전 포트에서 충전 케이블을 분리하는 일반적인 방법(충전 핸들 분리 버튼, 터치스크린 또는 모바일 앱 사용)이 작동하지 않는 경우 리모트키(장착된 경우)의 후면 트렁크 버튼을 1~2초간 길게 눌러 보십시오. 여전히 분리되지 않는 경우 다음 단계를 주의하여 따르십시오.

1. 터치스크린에서 충전 화면을 표시하여 Model S0(가) 현재 충전 중인지 확인합니다. 필요한 경우 **충전 중지**를 터치합니다.
2. 후면 트렁크를 엽니다.
3. 충전 포트의 해제 케이블을 아래로 당겨 충전 케이블 래치를 해제합니다.

⚠ 경고: 충전 케이블을 충전 포트에서 제거하려고 시도하면서 동시에 해제 케이블을 당기지 마십시오. 충전 케이블을 제거하기 **전에** 항상 해제 케이블을 당기십시오. 이 지침을 준수하지 않으면 감전 또는 중상이 발생할 수 있습니다.



충전 지침



참고: 해제 케이블이 트림 개방구 내에 들어가 있을 수도 있습니다.

- 일반적으로, 충전 상태가 낮을수록 더 빠른 급속 충전이 가능합니다.

참고: 차량의 충전 상태를 지속적으로 확인하는 것은 운전자의 책임입니다. 차량 배터리가 완전히 방전될 때까지 미루지 말고, 안전하게 스테이션까지 갈 수 있을 만큼의 충분한 충전량을 항상 유지하세요.

- 슈퍼차저에서는 다른 차량과 일정한 공간을 두세요. 인접한 스톨들이 전력을 공유할 수 있기 때문입니다.

4. 충전 케이블을 충전 포트에서 당깁니다.

⚠ 경고: 일반적인 방법으로 충전 케이블을 해제할 수 없는 경우에만 해제 케이블을 사용하십시오. 계속 사용하면 해제 케이블 또는 충전 장비가 손상될 수 있습니다.

⚠ 경고: 차량이 충전하는 동안 또는 주황색 고전압 도선이 노출된 경우 이 절차를 수행하지 마십시오. 이 지침을 준수하지 않으면 감전과 중상 또는 차량 손상이 발생할 수 있습니다. 이 절차를 안전하게 수행하는 방법이 확실하지 않은 경우 가까운 서비스 센터에 연락하십시오.

충전 모범 사례

- 배터리가 너무 부족해지지 않도록 주의해야 합니다(배터리에 남은 용량이 20% 이하로 떨어지면 배터리 아이콘이 노란색으로 바뀝니다).
- 권장되는 일상 및 주행 충전 한도는 차량 터치스크린(**퀀트** > **충전**으로 이동) 또는 모바일 앱(**충전** 아이콘 터치)에 표시되는 정보를 참조하십시오.
- 차량을 플러그인한 후, 차량을 떠나기 전에 충전 포트 표시등이 녹색으로 점멸하는 것(Model S이(가) 충전중임을 나타냄)을 확인합니다. 만약 몇 초가 지난 후 Model S이(가) 충전을 시작하지 않는다면 커넥터가 충전 포트에 완전히 삽입되지 않았거나 충전을 방해하는 문제가 있는 것일 수 있습니다. 상세 정보는 터치스크린의 경고를 확인하십시오.

참고: 충전 포트 표시등이 황색으로 점멸하기 시작하면 Model S이(가) 감소된 전류로 충전하고 있는 것입니다. 충전 포트 표시등이 청색으로 계속 켜져 있으면, 충전기가 연결되어 있으나 차량 충전이 되지 않는 것입니다(예: 충전 일정이 예약된 경우). 자세한 내용은 **충전 포트 조명 페이지의 143**을(를) 참조하세요.

급속 충전 팁:

- 내비게이션 검색창에서 세 개의 번개 모양을 필터링하여 급속 충전기를 찾으세요.
- 급속 스테이션로 경로 탐색을 하여 고전압 배터리가 프리컨디셔닝할 수 있게 해주세요. 배터리의 최적 온도 유지는 충전 속도 증진에 도움이 됩니다.



Model S의 프리컨디셔닝 및 충전 일정을 예약합니다. 차량이 보다 효율적으로 충전할 수 있도록 하거나 Model S 출발 준비를 위해 프리컨디셔닝을 예약할 수 있습니다.

참고: 실내 온도 조절 화면, 충전 창 및 Tesla 모바일 앱(v4.34.5 이상 필요)에서도 예약에 액세스할 수 있습니다.

Model S 은(는) 각 위치마다 생성한 예약 일정을 자동으로 저장합니다. **현재 위치**를 선택하면, 설정된 예약 일정은 대략적으로 동일한 물리적 위치로 돌아올 때만 사용할 수 있습니다.

참고: 일정이 예약된 충전은 Tesla 수퍼차저를 포함해 급속 충전기로는 사용할 수 없습니다. 급속 충전기로 충전하는 경우 사용자가 생성한 충전 예약 일정이 무시됩니다.

예약 일정 생성하기

프리컨디셔닝 및 충전 예약 일정을 생성하여 Model S 프리컨디셔닝 또는 충전 시간 및 요일을 지정합니다. 예약 일정 생성 방법:

1. **컨트롤 > 예약**을 터치합니다.
2. 예약 일정을 설정할 위치를 선택합니다.
 - 현재 위치: GPS 좌표에 기반한 차량의 현재 위치입니다.

참고: 현재 위치에 대한 예약 일정을 생성하려면 주차 상태여야 합니다.
 - 집/회사: 집 및 근무하는 곳의 저장된 위치입니다. 집 또는 회사의 저장된 위치가 없는 경우, 이 옵션을 선택할 수 없습니다 (집, 회사 및 즐겨찾기 목적지 페이지의 130 참조).
3. **프리컨디셔닝**을 터치하여 차량의 프리컨디셔닝을 위해 시간과 빈도를 설정합니다.
4. **충전**을 터치하여 충전 시작 및 중단 시간과 빈도를 설정합니다.
5. **생성**을 선택하여 예약 일정을 생성합니다.

참고: 주간 반복을 토글하지 않으면 Model S이(가) 해당 예약 일정을 한 번 수행합니다. 그런 다음 운전자가 수동으로 예약 일정을 다시 활성화할 때까지 차량은 해당 예약 일정을 비활성화합니다.

일정이 예약된 충전 사용법

일정이 예약된 충전을 생성하거나 활성화하면, 충전하기 위해 차량에 플러그를 꽂을 수 있습니다. 하루 중 더 늦은 시간대로 프리컨디셔닝 또는 충전 일정을 예약했다면, Model S은(는) 해당 시간까지 대기했다가 프리컨디셔닝 또는 충전을 시작합니다.

예약 일정이 겹칠 경우, 필요에 따라 차량은 충전을 위해 가장 긴 시간 구간을 사용합니다. 예: Model S이(가) 오전 2시 및 오전 3시에 충전을 시작하되 오전 2시 30분 및 오전 5시에 충전을 중단하도록 일정을 예약한 경우, 차량은 두 충전 예약 일정을 단일 구간인 오전 2시~오전 5시로 병합합니다.

종료 시간을 지정했지만 **시작** 시간을 지정하지 않은 경우에는 일정이 예약된 충전을 위해 플러그를 꽂을 때(딸깍 소리가 들릴 수 있음) 차량이 잠시 전력을 소비하여 충전 한도를 충족하는 데 필요한 시작 시간을 계산합니다. 예: **종료** 시간을 오전 2시로 설정하는 상황이며 차량이 충전 한도에 도달하는 데 2시간이 필요합니다. 오후 9시에 차량에 플러그를 꽂으면, Model S이(가) 잠시 전력을 소비하여 시작 시간을 계산하고 자정에 충전을 시작합니다.

시작 시간을 지정하고 **종료** 시간을 지정하지 않으면 차량이 지정된 시간에 충전을 시작하여 충전 한도에 도달할 때까지 계속합니다.

일부 상황에서는 **일정이 예약된 충전**이 즉시 시작될 수 있습니다. 이러한 상황은 다음과 같이 Model S에 플러그를 꽂았을 때 발생할 수 있습니다.

- 일정이 예약된 충전 진행 중.
- 일정이 예약된 충전 시작 후 최대 6시간 이내에 **종료** 시간이 지정되지 않은 경우.
- 다음 번 일정이 예약된 충전이 18시간 이상 남아 있으며 오늘이 아닌 경우.
- **시작** 시간을 설정하지 않았고, **종료** 시간까지 충전 한도에 도달하기 위한 충분한 시간이 없을 때.

참고: Model S 은(는) 예약된 충전 **종료** 시간이 지나고 6시간 이내에 차량을 플러그를 꽂는 경우, 다른 예약된 충전이 없는 한 자동으로 충전을 시작되지 않습니다.

저부하 시간 전기 요금이 적용되지 않는 판매 지역에서도 에너지 비용을 줄이기 위해 계획된 출발 시간에 충전을 완료하도록 일정을 예약할 수 있습니다. 예를 들어, 플러그를 꽂자마자 충전이 시작되면 충전이 훨씬 더 빨리 완료될 수 있습니다. 이렇게 하면 배터리가 주변 온도로 냉각되고 출발 시간에 다시 예열하는 데 에너지가 필요합니다. 따라서 저부하 시간 전기 요금이 적용되지 않더라도 Tesla는 출발 예정 시간을 일정이 예약된 **종료** 시간으로 지정하여 에너지 소비를 줄이기 위해 출발 예정 시간까지 충전할 것을 권장합니다.

프리컨디셔닝

프리컨디셔닝을 사용하여 Model S의 주행 준비를 완료할 시간을 예약합니다. Model S 이(가) 프리컨디셔닝을 시작해야 할 시간을 자동으로 계산합니다. 이렇게 하면 실내 온도 및 배터리가 출발 시간에 맞춰 프리컨디셔닝됩니다.

프리컨디셔닝은 성능 향상을 위해 배터리를 예열하고 설정한 출발 시간에 실내 온도를 쾌적한 상태로 준비합니다. **프리컨디셔닝**을 예약하지 않으면 Model S은(는) 배터리가 충전하기에 너무 차가운 경우에 충전을 시작하기 전에만 배터리를 예열하고 실내 온도 조절은 준비하지 않습니다.

참고: Model S에 플러그가 연결되지 않았을 때에도 프리컨디셔닝이 작동하지만 배터리의 충전 레벨이 20% 이상일 때만 작동합니다.

실내 및 배터리가 프리컨디셔닝되면 주행을 시작할 때 에너지를 더 적게 소비하기 때문에 프리컨디셔닝이 다음 주행 시 주행 가능 거리를 늘리는 데 도움이 될 수도 있습니다. 프리컨디셔닝은 히트 펌프가 장착된 차량의 주행 중 에너지 소비를 줄일 수 있습니다. 배터리의 열이 주행 중 실내를 따뜻하게 하는 데 사용될 수 있기 때문입니다.



최대 주행 거리

에너지 소비에 영향을 주는 요인

주행 중:

- 증가한 주행 속도.
- 춥거나 더운 날씨 및 바람과 같은 환경 조건.
- 실내 온도 조절을 사용하여 히터 또는 에어컨 켜기.
- 오르막길 주행: 오르막길을 주행하면 더 많은 에너지가 소모되고 주행 가능 거리가 더 빨리 감소합니다. 그러나, 내리막길을 주행하면 차량이 소비된 에너지의 일부를 회생 제동을 통해 복원할 수 있습니다(회생 제동 페이지의 72 참조).
- 짧은 거리 주행 또는 정체와 주행이 반복되는 교통 상황: 차량을 시작할 때 실내와 배터리의 온도를 지정된 온도로 조절하려면 에너지를 소비합니다. 차량을 매우 짧은 거리의 주행 또는 정체가 심한 교통 상황에서 사용하면 평균 에너지 소비량이 높아질 수 있습니다.
- 무거운 화물 중량.
- 창문을 내린 상태.
- 유지 보수하지 않은 휠 및 타이어.
- 사용자 지정 설정 또는 타사 액세서리(루프 또는 트렁크 랙, 타사 휠).

주차하고 충전기에 연결하지 않은 경우:

- 실내 프리컨디셔닝 또는 실내 온도 조절 컨트롤 사용.
- 차량 인포테인먼트 및 실내 온도 조절 시스템.
- 감시 모드.
- Tesla 또는 타사 모바일 앱 요청.

주행 거리 최대화를 위한 팁

내연기관 차량의 연료를 절약하는 운전 습관과 동일한 방식으로 주행 거리를 최대화할 수 있습니다. 주행 거리를 최대화하는 방법:

- 주행 속도를 낮추고 잦은 급가속을 피합니다. 가속 및 속도 제어를 보조하려면 콤포트 모드(컨트롤 > 페달 및 스티어링 > 가속 터치) 및 스피드 어시스트(스피드 어시스턴스 페이지의 111 참조) 사용을 고려합니다.
- 안전하다면, 서서히 감속할 때 브레이크 페달을 사용하는 대신 가속 페달을 조절하세요. Model S이(가) 움직이는 중에 가속 페달을 밟지 않으면 회생 제동이 차량을 감속하고 잉여 에너지를 다시 배터리로 보냅니다(회생 제동 페이지의 72 참조).
- 히터 및 에어컨과 같은 자원의 사용을 제한합니다. 열선 시트 및 요크 스티어링 휠(또는 스티어링 휠)(장착된 경우)을(를) 사용하는 것이 실내 온도 조절을 이용하여 실내의 온도를 높이는 것보다 더 효율적입니다.
- 차량에 전원을 연결한 상태에서 모바일 앱을 사용하여 **실내 온도 조절 > 쉼**을 터치하고 설정을 사용자 지정해 주행하기 전에 실내를 쾌적한 온도로 유지하고 창문의 성애를 제거(필요한 경우)하도록 차량을 프리컨디셔닝합니다(모바일 앱 페이지의 52 참조).
- **예약**(충전 및 실내 온도 조절 화면에서도 사용 가능)을 터치하여 차량 주행 준비를 완료할 시간을 설정합니다(일정이 예약된 프리컨디셔닝 및 충전 페이지의 147 참조).

- 휠이 규격대로 정렬되었고 타이어가 권장 공기압(타이어 관리 및 정비 페이지의 153 참조)을 유지하고 있으며, 필요한 경우 위치 교환(유지보수 정비 주기 페이지의 151 참조)을 수행했는지 확인합니다.
- 불필요한 짐을 제거하여 하중을 가볍게 합니다.
- 모든 창문을 올리고을(를) 닫습니다.
- 감시 모드 및 실내 과열 방지와 같은 기능은 주행 거리에 영향을 줄 수 있습니다. 필요하지 않을 때는 기능을 사용 중지합니다.
- 유휴 상태에서 과도한 에너지 소비를 방지하기 위해서, 차량을 사용하지 않을 때는 차량을 전원에 연결해 둡니다.

주행 가능 거리가 일정 수준으로 안정되기 전에 처음 몇 달 동안 예상 주행 가능 거리가 약간 감소하는 것은 정상입니다. 시간이 지남에 따라 완전 충전 시 주행 가능 거리가 점진적이지만 자연스럽게 감소할 수 있으며, 이는 배터리 주행거리 및 사용 기간과 같은 요인에 따라 달라집니다. 하드웨어 문제로 인해 과도한 배터리 잔량 감소 또는 주행 가능 거리 감소가 발생할 경우 Model S에서 알려줍니다.

주행 거리 보장

Model S에 표시된 주행 가능 거리는 EPA 정격 소비 기준 남은 배터리 에너지의 추정치입니다. 개인 주행 패턴 또는 외부 조건을 고려하지 않을 수 있습니다. 계기판에 표시된 주행 가능 거리는 실제 주행한 거리보다 빠르게 감소할 수 있습니다.

참고: 정격 주행 가능 거리는 미국의 EPA 정격 소비 기준이며, 다른 관할 구역에서 알려지고 수행된 테스트에서는 벗어납니다.

에너지 레벨 및 알려진 충전 장소까지 가는 거리를 차량이 계속 모니터링합니다.



내비게이션 검색 창에서 **충전기**를 터치하여 슈퍼차저 및 데스티네이션 차저 사이트를 포함하여 충전기 유형 간에 전환합니다.

알고 있는 충전 장소까지의 거리가 주행 가능 거리를 초과할 위험이 있을 때에는 터치스크린에 메시지가 표시되어 범위 내에 있는 충전 장소 목록만 표시하도록 설정할 수 있습니다. 목록에서 충전 위치를 선택하면 Model S은(는) 내비게이션 안내를 제공하고 턴-바이-턴 방향 안내 목록에 충전 목적지 도착 기준으로 남은 예상 에너지 양을 표시합니다.

트립 플래너(해당 판매 지역에서 사용할 수 있을 경우)는 슈퍼차저 위치를 경유하는 경로를 안내하고 충전과 주행에 소비하는 시간을 최소화합니다. 활성화하려면 **컨트롤 > 내비게이션 > 트립 플래너**를 터치합니다.

에너지 앱

에너지 앱에서는 차량의 실시간 에너지 사용량과 예상 에너지 사용량에 관한 정보를 시각적으로 제공합니다.



1. 하단 표시줄의 앱 시작 관리자(점 3개)에서 에너지 앱을 찾습니다.



- 터치하여 에너지 앱을 열고 다른 탭 중에서 선택합니다. 에너지 차트의 컬러 선은 실제 주행 에너지 소비를 나타내고 회색 선은 예상 사용량을 나타냅니다.

참고: 컨트롤 > 디스플레이 > 에너지 디스플레이를 터치하여 차트 값을 사용자 지정할 수 있습니다.

- 주행:** 주행하는 동안 사용하는 에너지의 양을 모니터링합니다. 범주별로 구분된 실시간 에너지 소비량을 추적하고, 다른 기준선 예측과 비교하고, 에너지 효율성을 개선하는 방법을 이해하기 위해 주행에 맞춤형된 다양한 팁을 볼 수 있습니다.
 - 실제 사용량과 예상 사용량을 비교하려면 목적지로 주행하는 동안 **트립**을 선택합니다.
 - 실제 에너지 사용량 또는 주행 가능 거리를 주행 가능한 예상 거리(또는 에너지)와 비교하려면 **EPA 기준**을 선택합니다.
 - 현재 주행의 데이터를 보려면 **현재 주행** 또는 차량이 마지막으로 충전된 이후의 데이터를 포함하려면 **마지막 충전 이후** 중에서 선택합니다.
 - 배터리 소모량에 미치는 영향을 이해하고 주행 가능 거리와 효율성을 극대화하기 위한 제안 사항을 이해하려면 **주행 가능 거리 팁**을 확인합니다.
- 주차:** Model S이(가) 주차되어 있는 동안 손실된 에너지의 양을 모니터링합니다.
 - 마지막 주행 이후** 또는 **마지막 충전 이후** 중에서 선택합니다.
 - 차량이 주차되어 있는 동안 소비된 유향 에너지의 양과 에너지 손실을 줄이기 위한 제안 사항을 확인합니다.
- 에너지 사용량:** 지난 300km 동안 차량의 실제 에너지 소비량을 Model S의 정격 소비량과 비교합니다. 소비량은 마일당 와트시 (Wh/mi)로 측정됩니다. 값이 낮으면 주행 거리가 증가하고 값이 높으면 감소합니다.
 - 평균 소비량**은 차량이 마일당 사용하는 에너지의 평균이며, 주행 경로, 습관 및 환경에 따라 달라집니다.
 - 정격 소비량**은 EPA에서 설정한 표준 주행 조건 기준의 일정한 값입니다. 이 값은 디스플레이를 거리로 설정한 경우 터치스크린의 배터리 잔여량을 결정하는 데 사용됩니다(**컨트롤 > 디스플레이 > 에너지 디스플레이**).

예상 주행 거리는 남은 배터리 에너지와 평균 소비량을 사용하여 계산됩니다. 주행 거리를 높이는 방법에 대해 더 알아보려면 주행 탭을 사용하세요.



새 소프트웨어 로드

Tesla는 차량의 소프트웨어를 무선으로 업데이트하여 지속적으로 새 기능을 제공합니다. Tesla는 가능한 한 빨리 차량에 소프트웨어 업데이트를 설치하도록 권장합니다. 소프트웨어 업데이트 소식을 가장 빠르고 정확하게 받아보려면 Wi-Fi를 켜서 연결된 상태로 유지하세요. 대부분의 경우 소프트웨어 업데이트를 다운로드하려면 차량을 Wi-Fi에 연결해야 합니다(Wi-Fi 페이지의 54 참조).

새 소프트웨어 다운로드 및 설치 비교

새로운 업데이트를 받는 데는 소프트웨어 다운로드(Wi-Fi 필요)와 설치의 두 단계가 있습니다. 편의를 위해 Tesla 모바일 앱을 사용하여 다운로드 및 설치를 시작할 수 있습니다.

다운로드

소프트웨어 업데이트를 다운로드할 수 있을 때 자동으로 다운로드가 수행되며, 터치스크린 상단에 녹색 화살표가 표시됩니다. 차량이 Wi-Fi에 연결되어 있지 않은 경우 노란색 다운로드 아이콘이 나타납니다. 소프트웨어를 다운로드하는 동안 주행할 수는 있지만 그럴 경우 차량의 Wi-Fi 연결이 끊어지면 다운로드가 중단될 수 있습니다. 소프트웨어 업데이트를 완전히 다운로드했고 설치할 준비가 되면 터치스크린 상단에 시계 아이콘이 표시됩니다.

참고: 소프트웨어 업데이트를 가장 빠르고 정확하게 다운로드하려면 Wi-Fi를 켜고 연결된 상태로 유지하세요(Wi-Fi 페이지의 54 참조).

설치

소프트웨어가 설치되는 동안에는 주행할 수 없습니다. 플러그가 연결되어 있는 경우에는 설치가 완료될 때까지 차량 충전이 중지됩니다. 설치를 시작하려면 터치스크린 상단에 있는 노란색 시계 아이콘을 터치합니다. **지금 설치**를 터치하여 설치를 즉시 시작하거나 **시간 설정**을 터치하여 다른 시작 시간을 선택합니다. 업데이트를 설치하기 전에는 언제라도 이 시계 아이콘을 터치하여 다시 예약할 수 있습니다. 예약한 업데이트 시간에 Model S을(를) 주행 중인 경우에는 업데이트가 취소되며 다시 예약해야 합니다. **컨트롤 > 소프트웨어**로 이동하여 소프트웨어 업데이트를 확인하고, 다운로드하고, 설치할 수도 있습니다. 가능한 경우 Wi-Fi에 연결하여 업데이트를 다운로드하세요.

실내 온도 유지, 애견 모드 또는 캠핑 모드 및 스마트 프리컨디셔닝과(과) 같은 특정 기능이 활성화되어 있을 때는 소프트웨어 업데이트가 수행되지 않습니다.

참고: 실내 온도 유지, 애견 모드 또는 캠핑 모드가 활성화된 경우에는 소프트웨어 업데이트가 설치되지 않습니다(실내 온도 유지, 애견 모드 및 캠핑 모드 페이지의 121 참조).

참고: 또한 필요에 따라 Tesla는 이동통신 연결을 사용하여 소프트웨어 업데이트를 전송합니다.

참고: 일부 소프트웨어 업데이트는 완료하는 데 약 30분이 걸립니다(일부는 더 오래 걸릴 수 있음). Model S 소프트웨어가 업데이트되는 동안 주차 모드에 있어야 합니다.

경고: 소프트웨어가 설치되는 중에 차량을 사용하려고 시도하지 마세요. 설치가 진행 중일 때 일부 안전 시스템 및 도어 또는 창문의 열기 및 닫기를 포함한 차량 기능이 제한되거나 비활성화될 수 있으며 차량이 손상될 수 있습니다.

소프트웨어 업데이트 설정

Tesla는 각 출시마다 고유한 여러 요소를 기반으로 차량에 업데이트를 전송하는 방법, 시기 및 지역을 결정합니다. **컨트롤 > 소프트웨어**에서 차량에 준비된 업데이트를 얼마나 빠르게 받을지 선택할 수 있습니다. **우선 업데이트**(추가 릴리스 포함됨)를 선택하여 얼리 어답터가 되거나, **표준**을 선택하여 다른 사용자가 설치할 때까지(릴리스 수가 적어짐) 기다릴 수 있습니다. **우선 업데이트**를 선택하더라도 사용자의 차량을 Tesla의 초기 액세스 프로그램에 등록하지는 않습니다.

Tesla는 최신 기능 및 개선 사항을 받고자 하는 사람들의 개별 요청에 따라 소프트웨어를 업데이트하지는 않습니다. 최신 소프트웨어 업데이트를 빠르게 받는 가장 좋은 방법은 **우선 업데이트**를 선택하고 Wi-Fi에 지속적으로 연결(Wi-Fi 페이지의 54 참조)하는 것입니다.

터치스크린에 소프트웨어 업데이트가 성공적으로 완료되지 않았음을 나타내는 메시지가 표시되는 경우 다음 소프트웨어 업데이트가 차량에 배포될 때까지 기다리세요.

참고: 업데이트를 설치할 때까지 소프트웨어 업데이트 화면이 유지됩니다. 가능한 한 빨리 소프트웨어 업데이트를 설치하세요. 소프트웨어 업데이트를 설치하지 않아 발생하는 피해에는 차량 보증이 적용되지 않습니다. 업데이트를 설치하지 않거나 거부하면 일부 차량 기능에 액세스할 수 없게 되거나, 디지털 미디어 장치가 호환되지 않을 수 있습니다.

참고: Tesla는 Tesla 서비스 센터에서 일반적인 진단, 수리 및 유지 관리 과정의 일부로 차량의 소프트웨어를 업데이트하거나 다시 설치할 수 있습니다.

참고: 이전 소프트웨어 버전으로 되돌릴 수 없습니다.

충전

Model S이(가) 충전 중인 경우 소프트웨어 업데이트가 시작되면 충전이 중지됩니다. 소프트웨어 업데이트가 완료되면 충전이 자동으로 다시 시작됩니다.

릴리스 노트 보기

소프트웨어 업데이트가 완료되면 터치스크린에 표시되는 릴리스 노트를 확인하고 변경 사항 또는 새 기능에 대해 알아보십시오. 언제든지 차량의 현재 소프트웨어 버전에 대한 릴리스 노트를 표시하려면 **컨트롤 > 소프트웨어 > 릴리스 노트**를 터치합니다.

Tesla는 모든 릴리스 노트를 읽을 것을 강력하게 권장합니다. Model S을(를) 위한 중요 안전 정보나 작동 안내가 포함되어 있을 수 있습니다.



점검 주기

Tesla는 Model S의 지속적인 안정성 및 효율성을 보장하기 위해 사용자의 차량에 따라 다음의 정비 항목 및 주기를 권장합니다.

차량 경고에 대한 추가 정보는 [문제 해결 경고 페이지의 188](#)(를) 참조하세요.

- 4년마다 브레이크액 상태 확인(필요 시 교체)*.
- 3년마다 실내 에어 필터 교체.
- 3년마다 HEPA 필터 교체.
- 겨울에 도로에 염분을 도포하는 지역인 경우 매년 또는 12,500마일(20,000km)마다 브레이크 캘리퍼 세척 및 윤활.
- 10,000km마다 또는 트레드 깊이가 1.5mm 이상 차이 나는 경우 중 먼저 조건이 해당하는 시점에 타이어 위치 교환.

*견인, 산악 내리막길 또는 고성능 주행으로 인한 브레이크의 과도한 사용은, 특히 덥고 습한 환경에 놓인 차량의 경우, 브레이크액을 더 자주 확인하고 교체해야 할 수 있습니다.

참고: 배터리 냉각수 저장 탱크를 개방하여 발생하는 모든 손상은 보증에서 제외됩니다.

참고: 위 주기는 일반적인 주행 습관 및 시나리오 기준입니다. 주행 습관, 사용량, 환경 조건 등과 같은 다양한 상황에 따라 위 유지보수 항목은 지정된 것보다 더 자주 또는 더 적게 수행해야 할 수 있습니다. 또한 위 목록은 완전한 목록으로 간주해서는 안 되며, 윈드실드 와이퍼, 브레이크 패드, 유액 및 냉매, 등과 같은 소모품은 여기에 포함되지 않습니다.

참고: Tesla의 인증 기술자가 아닌 기술자가 수행한 정비 또는 수리로 인해 발생한 손상 또는 고장은 보증의 대상이 아닙니다.

DIY 유지보수 절차 및 정보에 대한 자세한 내용은 <https://www.tesla.com/support/do-it-yourself-guides>(를) 참조하세요.

정비 예약

모바일 앱을 통해 정비 방문을 쉽게 예약할 수 있습니다. **차량 정비**를 터치하고 필요한 정비 유형을 선택한 다음 모바일 앱의 지침을 따르세요. 정비 팀이 우려 사항의 원인을 더 잘 식별하는 데 도움이 되도록 다음과 같이 가능한 한 자세한 정보를 제공하세요.

- 사진, 소리 녹음 또는 비디오.
- 문제가 발생한 날짜, 시간 및 표준 시간대.
- 사용하는 국가 및 위치
- 주행 중이던 차량의 대략적인 속도(해당하는 경우).
- 환경 조건(비, 눈, 추운 날씨 등).
- 도로명 및 도로 유형(해당하는 경우).
- 차선 표시 품질(해당하는 경우).
- 해당하는 차량 설정.
- 인식 가능한 증상.

정비 예약에 대한 자세한 내용은 <https://www.tesla.com/support/service-visits>(를) 참조하세요.

일일 확인

- 계기판 또는 모바일 앱에 표시되는 배터리 충전 수준을 확인합니다.
- 각 타이어의 상태 및 압력을 확인합니다(타이어 관리 및 정비 페이지의 153 참조).
- 모든 외부 라이트, 경적, 방향 지시등 및 와이퍼와 워셔의 작동을 확인합니다.
- 터치스크린 또는 계기판에 예기치 않은 표시등 또는 차량 경고가 있는지 확인합니다.
- 주차 브레이크를 포함하여 브레이크의 작동을 확인합니다.

참고: Model S(는) 회생 제동(회생 제동 페이지의 72 참조)을 사용하므로, 일반적으로 기존 제동 시스템 보다 브레이크 패드가 사용 빈도가 낮습니다. 녹과 부식의 누적을 방지하기 위해 Tesla는 브레이크 페달을 자주 밟아 기계적으로 브레이크를 작동하여 브레이크 패드 및 로터를 건조할 것을 권장합니다.

- 안전벨트의 작동을 확인합니다(안전벨트 페이지의 38 참조).
- Model S 밑에 유액 침전물이 남아있는지 확인하여 누출 흔적을 찾습니다. 소량의 물이 생기는 것은 정상입니다(에어컨 시스템의 제습 절차로 생성).
- Model S의 외부를 살펴 보고 부식성 물질(조류 배설물, 나무 진액, 타르 묻은 자국, 곤충 사체, 산업 낙진 등)을 즉시 제거하여 외부 손상을 방지합니다(세차 페이지의 158 참조).

주간 점검

- 습한 날씨에는 매주 오토파일럿 카메라를 청소합니다(카메라 청소 페이지의 158 참조). 건조한 날씨에는 매월 청소합니다.

월간 확인

- 앞유리 워셔액 수위를 확인하고 필요한 경우 보충합니다(윈드실드 워셔액 보충 페이지의 162 참조).
- 에어컨 시스템이 올바르게 작동하는지 확인합니다(실내 온도 조절 작동 페이지의 119 참고).

참고: 에어컨 컴프레서는 실내 냉방 뿐 아니라 배터리도 냉각합니다. 따라서 기온이 높은 경우 운전자가 에어컨 컴프레서를 끄더라도 다시 켜질 수 있습니다. 시스템은 배터리를 냉각하여 최적의 온도 범위를 유지해 배터리 수명을 늘리고 최적 성능을 확보하는 것이 최우선이기 때문에 이는 정상적인 작동입니다. 또한 사용하지 않을 때에도 Model S에서 기계가 작동하는 소리 또는 물이 순환하는 소리가 들릴 수 있습니다. 이 소리는 정상이며 저전압 배터리 및 고전압 배터리 온도 유지 등 차량의 여러 기능을 지원하기 위해 내부 냉각 시스템이 켜져 있을 때 발생합니다.

정기 점검

필요에 따라 다음 점검을 수행합니다.

- 먼지가 많거나 오염된 환경에서 주행하면 시간이 지남에 따라 차량의 라디에이터가 막힐 수 있습니다. 이는 공기 흐름과 난방/AC 성능에 영향을 줄 수 있습니다. 청소하려면 [정비 설명서](#)로 이동하여 직접 수행합니다. 또는 모바일 앱을 사용하여 정비 예약을 진행합니다.



유지보수 정비 주기

- 선명한 시야 및 최적의 카메라 기능을 유지하려면 카메라 인클로저(카메라 페이지의 20 참조) 내 윈드실드 안쪽을 주기적으로 청소해야 합니다. 청소가 필요한지 여부를 확인하려면 **컨트롤 > 차량 정비 > 정비**를 터치하여 차량의 정비 요약 검토하세요. 필요한 경우 모바일 앱을 사용하여 정비를 예약하세요.



- 고전압 시스템에는 사용자가 직접 수리할 수 있는 부품이 없습니다. 고전압 구성품, 케이블 또는 커넥터를 해체, 탈거 또는 교체하지 마세요. 고전압 케이블은 쉽게 식별할 수 있는 오렌지색입니다.
- 충돌이 발생하는 경우, 고전압 전선, 커넥터 또는 전선에 연결된 구성품을 만지지 마십시오.
- 가능성은 낮지만 화재가 발생하는 경우 현지 응급구조대에 즉시 연락하십시오.

정비 요약

차량의 터치스크린에서 **컨트롤 > 차량 정비 > 정비**로 이동하여 정비 항목의 현재 상태를 볼 수 있습니다.

정비 요약에서는 윈드실드 와이퍼 블레이드 및 필터와 같은 정기 정비 항목을 마지막으로 수행한 시기를 추적하고 해당 정비를 다시 수행해야 하는 시기에 대한 제안 사항을 제공합니다. 직접 수행하거나 Tesla 또는 별도 수리 업체의 도움을 받을 수 있습니다. 완료하면 차량의 터치스크린에서 정비 항목을 초기화할 수 있습니다. Model S 은(는) 타임 스탬프와 해당 정보(예: 현재 주행 거리)를 캡처하고 정비 항목을 초기화하여 다음에 알려줍니다. 차량 정비 이력 기록은 차량에 저장되어 현재 소유자와 향후 소유자에게 이전에 수행된 정비 내역을 제공합니다. 정비 내역 기록은 공장 출고 초기화에 영향을 받지 않습니다.

참고: Tesla는 필요에 따라 정비 방문 중에 정비 요약 업데이트하지만, 특히 별도 수리 업체 또는 DIY 수단을 통해 수행하는 서비스 또는 정비의 경우, 해당 정보의 정확성을 보장하는 것은 차량 소유자의 책임입니다.

-  **경고:** 충전 진행 중이 아니더라도 Model S 밑에서 작업하기 전에 충전 케이블을 연결 해제하십시오.
-  **경고:** 손이나 옷을 냉각팬에 가까이 하지 마십시오. 일부 팬은 Model S의 전원이 꺼져도 작동합니다.
-  **경고:** 차량에서 사용되는 일부 유액(배터리 산, 배터리 냉각수, 브레이크액, 윈드실드 워셔액 첨가제 등)은 독성이 있으므로 흡입하거나 마시거나 상처에 직접 접촉해서는 안 됩니다. 안전을 위해 항상 유액 용기에 인쇄된 지침을 읽고 따르세요.

유액 교체 주기

배터리 냉각수 및 브레이크 오일 레벨은 Tesla 또는 전문 자동차 수리점에서만 확인해야 합니다. 특정 정비 정보는 정비 설명서에서 확인할 수 있습니다.

- **배터리 냉각수:** 대부분의 경우 차량의 수명까지 배터리 냉각수를 교체하지 않아도 됩니다.

참고: 배터리 냉각수 저장 탱크를 개방하여 발생하는 모든 손상은 보증에서 제외됩니다.

- **브레이크 오일:** 브레이크액을 보충하지 마십시오.

소프트웨어

소프트웨어 업데이트는 차량 구성품의 적절한 작동과 수명을 보장하는 데 중요합니다. 가능한 한 빨리 소프트웨어 업데이트를 설치해야 합니다. **소프트웨어 업데이트 페이지의 150**을(를) 참조하세요.

Tesla는 서비스 센터에서 일반적인 진단, 수리 및 유지 관리 과정의 일부로 차량의 소프트웨어를 업데이트하거나 다시 설치할 수 있습니다.

고전압 안전

Model S은(는) 안전을 최우선으로 설계 및 제작되었습니다. 하지만 다음과 같은 예방 조치를 인지하여 모든 고전압 시스템에 내재한 상해의 위험에서 자신을 보호하십시오.

- Model S에 부착된 레이블에 쓰인 지침을 모두 읽고 따르십시오. 이 레이블은 귀하의 안전을 위한 것입니다.



타이어 공기압 표시

컨트롤 > 정비를 터치하면 터치스크린에 타이어 공기압이 표시됩니다. 각 타이어의 공기압은 Model S 시각화에 표시되며, 타이어 공기압이 마지막으로 측정된 시간도 함께 표시됩니다. 터치스크린에는 차량의 권장 냉간 공기압도 표시되므로 타이어에 공기를 얼마만큼 주입해야 하는지 쉽게 결정할 수 있습니다. **컨트롤 > 디스플레이 > 타이어 공기압**을 터치하여 타이어 공기압을 Bar 또는 PSI로 표시할 수 있습니다.

Tesla 모바일 앱에서도 타이어 공기압을 볼 수 있습니다.

참고: 참고: 디스플레이에 타이어 공기압 값이 표시되려면 잠시 주행해야 할 수 있습니다.

타이어 공기압 유지

타이어에 인쇄된 공기압과 다르더라도 타이어 및 적재 정보 라벨에 표시된 대로 타이어 공기압을 유지하십시오. 타이어 및 적재 정보 라벨은 중앙 도어 필러에 있으며, 운전석 도어를 열면 보입니다.



타이어 중에 저팽창 또는 과팽창 상태인 타이어가 있는 경우 계기판에 있는 타이어 공기압 표시등이 이를 알려줍니다.

타이어 공기압을 조절하더라도 타이어 공기압 표시등이 바로 꺼지지는 않습니다. 타이어를 권장 압력으로 공기 주입한 후 타이어 압력 모니터링 시스템(TPMS)을 작동시키려면 짧은 시간 동안 25km/h 이상으로 주행하여 하며 이렇게 하면 타이어 압력 표시등이 꺼집니다.

Model S의 전원을 켤 때마다 표시등이 1분 동안 깜박이면, TPMS에서 오류가 감지된 것입니다(TPMS 오작동 페이지의 156 참조).

참고: 차가운 주변 온도에서 차량의 타이어 공기압이 낮아집니다. TPMS 표시등이 나타나는 경우 주행하기 전에 타이어에 공기를 주입하십시오. 타이어는 외기 온도가 6°C 낮아질 때마다 1PSI가 손실됩니다. 적절한 타이어 공기압은 포트홀로부터 타이어를 보호하고, 적절하게 공기를 주입하면 주행 가능 거리를 개선하는 데 도움이 됩니다.



경고: 저팽창은 가장 일반적인 타이어 파손 원인이며, 타이어가 과열되어 심한 균열, 트레드 분리 또는 파열을 유발할 수 있습니다. 이로 인해 예기치 않게 차량 제어 기능이 상실되고 부상 위험이 높아질 수 있습니다. 또한 저팽창으로 인해 차량의 주행 가능 거리와 타이어 트레드 수명이 감소합니다.



경고: 타이어가 냉간 상태일 때 정확한 압력계로 타이어 공기압을 확인하십시오. 1.6kms 정도만 주행하면 타이어 공기압에 영향을 줄 만큼 타이어가 충분히 예열됩니다. 직사광선이나 더운 날씨에 차량을 주차하는 것도 타이어 공기압에 영향을 줍니다. 온간 타이어를 점검해야 할 경우에는 압력이 증가할 것으로 예상해야 합니다. 냉간 타이어 권장 공기압에 맞추기 위해 온간 타이어에서 공기를 빼지 마세요. 냉간 타이어 권장 공기압 이하의 온간 타이어는 저충전되어 위험합니다.

타이어 공기압 점검 및 조정

타이어가 냉간 상태에 있고 Model S 차량이 3시간 이상 정지된 상태였던 경우, 다음 단계를 수행하십시오.

1. 목표 타이어 공기압은 운전석 센터 도어 필러에 있는 타이어 및 적재 정보 라벨을 참조하십시오.
2. 밸브 뚜껑을 제거합니다.
3. 밸브에 정확한 타이어 공기압 게이지를 확실히 눌러 공기압을 측정합니다.
4. 필요한 경우, 권장 공기압에 도달할 때까지 타이어에 공기를 주입하거나 방출합니다.

참고: 밸브 중앙에 있는 금속대를 눌러 공기를 방출할 수 있습니다.

5. 정확한 타이어 게이지를 사용하여 압력을 다시 확인합니다.
6. 타이어 공기압이 정확하게 될 때까지 필요에 따라 3단계와 4단계를 반복합니다.
7. 먼지 유입을 차단하도록 밸브 뚜껑을 다시 끼웁니다. 주기적으로 밸브의 손상 및 누출을 점검합니다.

타이어 검사 및 정비

트레드 및 사이드 월에 뒤틀림(팽창), 이물질, 절단 또는 마모의 징후가 있는지 정기적으로 검사하십시오.



경고: 타이어가 손상 또는 과도하게 마모되거나, 잘못된 공기압까지 팽창된 경우에는 Model S 차량을 운전하지 마십시오. 정기적으로 타이어 마모 여부를 점검하고, 플라이/코드 구조가 절단, 팽창 또는 노출되지 않았는지 확인하십시오. 또한 타이어 내측 솔더의 마모 상태를 주의 깊게 확인하세요.



타이어 관리 및 정비

타이어 마모

충분한 트레드 깊이는 적절한 타이어 성능에 중요한 역할을 합니다. 트레드 깊이가 3mm 미만인 타이어는 젖은 노면에서 미끄러질 수 있으므로 사용해서는 안 됩니다. 트레드 깊이가 4mm 미만인 타이어는 눈길이나 진창에서 성능이 저하되므로 겨울에 운전할 때 사용해서는 안 됩니다.

Model S 원래 마모 한계선을 트레드 패턴에 넣어 만들어진 타이어가 장착되어 있습니다. 트레드가 3mm까지 마모되면 트레드 패턴 표면 표시기가 나타나기 시작하고 타이어 폭을 가로지르는 연속적인 고무 띠가 생성됩니다. Tesla는 최적의 성능과 안전을 위해 마모 한계선이 보이기 전에 타이어를 교체할 것을 권장합니다.

차량 핸들링 특성을 개선하고 습한 조건에서 수막 현상을 최소화하려면 트레드가 가장 많은 타이어를 차량 후면에 배치하십시오.

타이어 위치 교환, 밸런스 및 휠 얼라인먼트

Tesla는 10,000 km마다 또는 트레드 깊이가 1.5mm 이상 차이 나는 경우 중 먼저 도달하는 시점에 타이어 위치 교환을 권장합니다.

타이어 위치 교환은 타이어 유지보수의 필수적인 부분입니다. 타이어의 전반적인 마모 품질을 향상시키고 도로 소음을 줄이며, 타이어 수명을 최대화하는 균일한 트레드웨어 패턴을 유지하는 데 도움이 됩니다.

크기가 다른 휠 및 비방향성 타이어가 장착된 차량에서는 좌우(왼쪽에서 오른쪽)로 위치를 교환할 수 있지만, 전방 타이어와 후방 타이어의 크기가 다르므로 앞뒤로는 위치를 교환할 수 없습니다. 왼쪽-오른쪽 타이어 위치를 교환하면 각 타이어의 회전 방향을 변경하고 솔더 마모의 균형을 맞춰 트레드 수명을 늘릴 수 있습니다.

휠 불균형(요크 스티어링 휠(또는 스티어링 휠) 진동으로 나타날 수 있음)은 차량 핸들링 및 타이어 수명에 영향을 미칩니다. 정기적으로 사용하더라도 휠이 밸런스를 잃을 수 있으므로, 필요에 따라 밸런스를 조정해야 합니다.

타이어 마모가 고르지 못하거나(편마모) 또는 비정상적으로 과도하게 마모되는 경우, 휠 얼라인먼트를 점검하십시오. 위치 교환 또는 교체와 같이 타이어 정비가 필요한 경우 주행 경험을 개선하기 위해 타이어 구성을 재설정(타이어 구성 페이지의 155 참조)하십시오.

타이어 펑크

펑크가 발생하면 결국 타이어의 공기압이 손실되므로 반드시 타이어 공기압을 자주 점검해야 합니다. 가능한 빨리 펑크나 손상된 타이어를 영구적으로 수리하거나 교체하십시오.

튜브가 없는 타이어의 경우, 타이어에 물질이 남아 있으면 뚫고 들어 가도 공기가 새지 않을 수 있습니다. 그러나 주행 중에 갑작스러운 진동이나 승차감 이상이 느껴지거나 타이어가 손상된 것으로 의심되는 경우, 즉시 속도를 줄이십시오. 급정거 또는 급선회를 피하면서 서행하여 안전하게 차량을 정차하십시오. Model S 차량을 Tesla 서비스 센터나 가까운 타이어 수리 센터로 가져갈 수 있도록 준비하십시오.

참고: 경우에 따라, Tesla에서 옵션으로 제공되는 타이어 수리 키트를 사용하여 임시로 작은 타이어 펑크(6mm 미만)를 수리할 수 있습니다. 이후 Model S을(를) Tesla 또는 가까운 타이어 수리 시설로 천천히 운전하여 가져갈 수 있습니다.

참고: 타이어 수리 키트는 제공되지 않습니다.



경고: 타이어에서 아직 공기가 빠지지 않았더라도 수리하지 않은 펑크난 타이어로 주행하지 마십시오. 펑크난 타이어에서는 언제든지 갑자기 공기가 빠질 수 있습니다.

플랫 스팟

Model S을(를) 오랜 기간 한 자리에 주차하면 타이어에 플랫 스팟이 생길 수 있습니다. Model S 차량을 주행할 때, 이러한 플랫 스팟으로 인해 진동이 발생할 수 있으며, 타이어가 예열되고 원래의 형상을 회복하면 점차 사라집니다.

타이어 주행 거리 향상

타이어를 통해 얻는 주행 거리를 향상시키려면, 권장 타이어 공기압을 유지하고 속도 제한 및 권장 속도를 준수하며, 다음 사항을 피하십시오.

- 급발진 또는 급가속
- 급선회 및 급제동
- 도로에 있는 움푹 팬 곳 및 물체
- 주차 시 연석에 부딪힘
- 손상을 유발할 수 있는 유액으로 타이어 오염

타이어 및 휠 교체

타이어는 자외선, 극한의 온도, 높은 하중 및 환경적 조건의 영향으로 인해 시간이 지남에 따라 성능이 저하되므로, 트레드 깊이가 마모 한계선에 도달하지 않은 경우에도 6년마다 또는 필요한 경우 그보다 전에 타이어를 교체하는 것이 좋습니다.

타이어 펑크로 인해 타이어를 조기에 교체해야 하는 경우 기존 타이어가 새 타이어 트레드 깊이의 1.5mm 이내가 아닌 한 타이어를 쌍으로 교체하는 것이 좋습니다. 타이어를 교체할 때는 기존 타이어의 브랜드 및 모델과 동일한 것을 사용하는 것이 중요합니다. 타이어 4개가 모두 동일한 크기인 경우 항상 새 타이어 쌍을 후륜에 배치하십시오. 타이어를 교체한 후에는 항상 휠 및 타이어 밸런스를 수행하십시오. 자세한 지침은 전문 타이어 소매점 및 설치 업체에 문의하십시오. 타이어를 교체하거나 다른 타이어를 장착하는 경우 타이어 구성을 재설정하십시오(타이어 구성 페이지의 155 참조). 이렇게 하면 학습된 타이어 설정이 재설정되고 새 타이어의 주행 경험이 개선됩니다. 타이어 교체 또는 수리 후 타이어 윤활제가 완전히 건조되고 타이어가 림에 최대한 부착될 때까지 최대 24시간이 걸릴 수 있습니다. 이 기간 동안 타이어 림에서의 타이어 슬립을 방지하려면 급가속을 피하세요.

참고: 교체한 타이어 개수에 관계없이 최적의 성능을 위해 일치하는 전체 타이어 세트를 권장합니다.

명시되지 않은 타이어를 사용할 경우, 타이어에 표시된 부하 및 속도 등급이 원래 규격 이상인지 확인하십시오(타이어 표시의 이해 페이지의 175 참조).

Model S에 장착된 원래의 휠 및 타이어 규격은 [휠 및 타이어 페이지의 173](#)을(를) 참조하십시오.

휠을 교체하는 경우, 타이어가 저팽창 또는 과팽창될 때 정확하게 경고하도록 타이어 공기압 모니터링 시스템(TPMS) 센서를 재설정해야 합니다([TPMS 센서 자동 재설정 페이지의 156](#) 참조).



참고: 침습성 컴파운드 및 트레드 디자인의 동절기 타이어를 장착하면 회생 제동 출력이 일시적으로 감소할 수 있습니다. 그러나 차량은 계속해서 스스로 재보정하도록 설계되었으며, 타이어를 교체하고 일반적인 토크로 어느 정도 직선 가속한 다음에는 회생 제동이 차츰 복원됩니다. 이는 대부분의 운전자에게 짧은 기간 동안의 일반적인 주행 후에 나타나지만, 대체로 약하게 가속하는 운전자는 재보정이 진행 중일 때 좀 더 강하게 가속해야 할 수 있습니다. **정비 > 휠 및 타이어 > 타이어**로 이동하여 겨울용 타이어를 선택하고 이 과정을 빠르게 진행하십시오.

- ⚠ 경고:** 안전을 위해 원래 규격에 맞는 타이어와 휠만 사용하십시오. 원래 규격과 일치하지 않는 타이어는 TPMS 작동에 영향을 미칠 수 있습니다.
- ⚠ 경고:** 차량 타이어의 속도 등급을 절대 초과하지 마세요. 정격 속도는 타이어의 사이드월에 표시되어 있습니다(**타이어 표시의 이해 페이지의 175 참조**).

비대칭 타이어

일부 Model S 타이어는 비대칭이며, 올바른 사이드월이 바깥쪽을 향하도록 휠에 장착해야 합니다. 타이어의 사이드월에 단어가 표시되어 있습니다 **OUTSIDE**. 새 타이어가 설치되면 타이어가 휠에 올바르게 장착되었는지 확인하십시오.



- ⚠ 경고:** 타이어가 휠에 잘못 장착되면 노면 접촉 성능이 크게 손상됩니다.

에어로 덮개 제거 및 설치

Model S에 에어로 커버가 장착된 경우 러그 너트에 접근하려면 에어로 커버를 탈거해야 합니다.

에어로 커버를 탈거하는 방법:

1. 에어로 커버를 양손으로 단단히 잡습니다.
2. 에어로 커버를 자신 쪽으로 당겨 고정 클립을 해제합니다.

에어로 커버를 장착하는 방법:

1. 에어로 커버를 밸브 스템과 정렬합니다.
2. 커버의 중앙을 세게 눌러 제자리에 고정한 다음 작업을 계속하여 각 스포크의 바깥쪽 둘레를 세게 누릅니다. 모든 스포크가 고정될 때까지 커버의 반대쪽을 잡고 있어야 할 수 있습니다.
3. 손으로 캡의 중앙을 세게 눌러 고정합니다(손으로 커버를 가격하지 말 것).
4. 최종 확인으로, 각 스포크를 빠르게 당겨 제자리에 고정되었는지 확인합니다.

- ⚠ 경고:** 에어로 커버가 떨어지지 않도록 방지하기 위해 주행하기 전에 완전히 고정되었는지 확인합니다.

휠 구성

새 휠을 장착하거나 다른 휠로 교체하는 경우 **컨트롤 > 정비 > 휠 및 타이어 > 휠**을 터치하여 차량의 휠 구성을 업데이트하십시오. 이를 통해 Model S이(가) 새 휠을 인식하고 차량에서 더 정확한 상태 업데이트를 제공할 수 있습니다. 드롭다운 메뉴에서 Model S에 장착하려는 새 휠과 일치하는 휠을 선택합니다. 휠 구성에서 새 휠을 선택하면 터치스크린에서 차량 아바타에 표시되는 휠도 변경됩니다.

차량에 전륜 휠과 후륜 휠이 사이즈가 다른 스테거드(staggered) 휠이 장착되어 있는지 확인합니다. 타이어 사이드월에 표시된 전륜 및 후륜 타이어 사이즈가 서로 일치하는지 또는 다른지 확인합니다. 전륜 휠과 후륜 휠이 사이즈가 다른 경우, 이전 휠과 동일한 사이즈의 새 휠을 장착해야 합니다.

참고: 차량의 휠 구성을 변경하면 예상 주행 가능 거리, 타이어 압력 경고 레벨 및 차량 시각화에 영향을 줄 수 있습니다.

- ⚠ 경고:** 휠을 장착하거나 교체할 때는 Tesla 승인 휠만 사용하십시오. Tesla가 승인하지 않은 휠을 사용하면 심각한 손상이 발생할 수 있습니다. Tesla는 Tesla에서 승인하지 않은 휠을 사용하여 발생한 손상에 대해 책임지지 않습니다.

타이어 구성

마지막으로 타이어 위치 교환 또는 교체 이후의 주행거리를 확인하기 위해서는 **컨트롤 > 정비**를 터치하여 마지막 타이어 정비를 확인하십시오. Model S의 타이어 위치를 교환하거나 교체한 후에는 **재설정**을 터치하거나 **휠 및 타이어 > 타이어**를 같은 화면에서 터치하여 차량의 타이어 구성을 업데이트하십시오. 이렇게 하면 차량이 학습된 타이어 설정을 초기화하고 주행 경험이 개선됩니다. 정비 유형을 업데이트하면 차량의 정비 요약에 항목이 추가됩니다(자세한 내용은 **정비 요약 페이지의 152 참조**).

차량에 동절기 타이어가 장착되어 있는지 확인하십시오. 동절기 타이어는 타이어 사이드월의 산 및 눈송이 기호로 식별할 수 있습니다. 자세한 내용은 **동절기 타이어 페이지의 156**(를) 참조하세요.

참고: 차량의 타이어 구성을 변경하면 가속 및 회생 제동 수준에 일시적으로 영향을 줄 수 있으며, 구성 변경은 타이어 위치를 교환하거나 교체한 후에만 수행해야 합니다.

타이어 공기압 모니터링



Model S에는 타이어 공기압 표시등을 표시하여 운전자에게 타이어의 공기압이 현저히 부족하거나 과도하게 주입된 경우 경고하는 타이어 공기압 모니터링 시스템이 장착되어 있습니다. 자세한 내용은 운전석 도어 필러에 있는 타이어 및 적재 정보 라벨을 확인하거나 **타이어 공기압 유지 페이지의 153**(를) 참조하세요.

예비 타이어(제공된 경우)를 포함한 각 타이어는 매월 냉간 시 점검하고 차량 플래카드 또는 타이어 공기압 라벨에 표시된 차량 제조업체가 권장하는 공기압으로 공기를 주입해야 합니다. (차량에 있는 플래카드 또는 타이어 공기압 라벨에 표시된 크기와 다른 크기의 타이어가 장착된 경우, 해당 타이어에 대한 적절한 타이어 공기압을 확인하세요.)



타이어 관리 및 정비

추가 안전 기능으로, 차량에는 하나 이상의 타이어가 현저히 저팽창된 경우 타이어 공기압 낮음 경고등을 점등시키는 타이어 공기압 모니터링 시스템(TPMS)이 장착되어 있습니다. 따라서 타이어 공기압 낮음 경고등이 켜지면 가능한 한 빨리 차를 세우고 타이어를 점검한 후 적정 공기압으로 공기를 주입해야 합니다. 지나치게 저팽창된 타이어로 주행하면 타이어가 과열되거나 파손될 수 있습니다. 또한, 저팽창 상태로 인해 연료 효율성 및 타이어 트레드 수명이 단축되고, 차량의 핸들링과 정지 기능에 영향을 미칠 수 있습니다.

TPMS가 올바른 타이어 정비를 대체할 수 없다는 점을 유의하세요. 타이어 공기압이 부족하여 TPMS의 타이어 공기압 낮음 표시등이 점등될 수준에 도달하지 않았더라도 올바른 타이어 공기압을 유지하는 것은 운전자의 책임입니다.

TPMS 오작동

차량에는 시스템이 제대로 작동하지 않는 경우를 나타내는 TPMS 오작동 표시등도 장착되어 있습니다. TPMS 오작동 표시등은 타이어 공기압 낮음 경고등과 결합되어 있습니다. 시스템에서 오작동을 감지하면 약 1분 동안 해당 경고등이 점멸하며, 계속 불이 켜진 상태로 남아 있습니다. 이후 오작동이 계속 있는 한, 차량의 시동을 켤 때마다 이러한 상태가 계속 반복됩니다.

오작동 표시등이 점등되면, 시스템에서 의도한 대로 낮은 타이어 공기압을 감지하거나 신호를 보내지 못할 수도 있습니다. TPMS 오작동은 TPMS가 올바르게 작동하지 못하게 하는 교체 또는 대체 타이어 또는 휠의 차량 장착을 포함하여 다양한 이유로 인해 발생할 수 있습니다. 하나 이상의 타이어 또는 휠을 교체한 후에는 교체 또는 대체 타이어 및 휠에서 TPMS가 계속 제대로 작동하도록 항상 TPMS 오작동 표시등을 확인하세요.



TPMS 오작동 표시등은 타이어 공기압 표시등과 결합되어 있습니다. Model S 차량이 TPMS에서 오류를 감지하면, Model S의 전원을 켤 때마다 이 표시등이 1분 동안 깜박입니다.

참고: Tesla에서 제공하는 것과 다른 타이어 쉐일트를 사용하여 타이어를 수리하거나 교체한 후 낮은 타이어 공기압이 감지되면 타이어 센서가 손상되었을 수 있습니다.

참고: Tesla에서 승인하지 않은 액세서리를 장착하면 TPMS가 제대로 작동하지 않을 수 있습니다.

TPMS 센서 자동 재설정

하나 이상의 휠을 교체한 후 타이어 공기압 경고의 정확성을 보장하기 위해 TPMS 센서가 재학습됩니다(단, 타이어 교체 후에는 재학습되지 않음). TPMS 센서는 25km/h 이상으로 주행하고 2분 이내에 자동으로 재설정됩니다.

⚠ 경고: Model S에 타이어 및 적재 정보 라벨에 인쇄된 타이어와 크기가 다른 애프터마켓 타이어가 장착된 경우, 올바른 타이어 공기압 결정에 대한 책임은 운전자에게 있습니다. 타이어에 올바른 공기압을 주입하지 않은 경우 공도에서 주행하지 마십시오.

⚠ 경고: 압력을 정확히 결정하고 경고를 발생시키기 위해서 TPMS 센서에 의존하지 마십시오. 올바른 타이어 공기압을 유지하는 것은 운전자의 책임입니다(타이어 공기압 유지 페이지의 153 참조). 타이어에 공기압을 너무 많이 주입하거나 너무 적게 주입하면 차량 조종 능력을 상실하거나 타이어가 손상되어 중상으로 이어질 수 있습니다.

타이어 센서 교체

타이어 공기압 경고 표시등이 자주 표시되면, 모바일 앱을 사용해 정비를 예약하여 타이어 센서를 교체해야 하는지 확인하세요. Tesla 서비스 센터가 아닌 곳에서 타이어를 수리하거나 교체하면, Tesla에서 설정 절차를 진행할 때까지 타이어 센서가 작동하지 않을 수 있습니다.

계절용 타이어 유형

타이어 유형의 이해

차량에 원래 장착된 타이어의 유형은 차량 모델 및 판매 지역에 따라 다릅니다. 차량 타이어의 기능과 타이어가 여름, 4계절 또는 겨울 주행에 적합한지 여부를 이해하는 것이 중요합니다. 타이어의 성능 특성에 대한 정보는 타이어 사이드월의 정보를 확인하십시오(타이어 표시의 이해 페이지의 175 참조).

여름용 및 4계절용 타이어

여름용 타이어 및 4계절용 타이어는 건조하거나 젖은 노면에서 최대 성능을 발휘하도록 설계되어 있지만, 동절기에 사용하기 적합하게 설계되지 않았습니다. 4계절용 타이어는 1년 내내 대부분의 상황에서 적절한 트랙션을 제공하도록 설계되어 있지만, 눈이나 빙판 위에서 겨울용 타이어와 같은 수준의 트랙션을 제공하지 못합니다. 4계절용 타이어는 타이어 측면의 "ALL SEASON" 및/또는 "M+S"(머드 앤드 스노우)로 식별할 수 있습니다.

기온이 낮거나 눈 또는 얼음이 있는 도로에서 주행하는 경우 Tesla는 겨울용 타이어 사용을 권장합니다.

⚠ 경고: 여름용 타이어 및 4계절용 타이어는 기온이 낮거나 눈 또는 얼음이 있는 도로에서 충분한 트랙션을 제공하지 않습니다. Model S의 안전과 최적의 성능을 유지하려면 겨울 환경에 맞는 타이어를 선택하고 장착해야 합니다.

동절기 타이어

눈 또는 얼음이 있는 상황에서 트랙션을 높이기 위해 동절기 타이어를 사용하십시오. 동절기 타이어를 장착할 때는 항상 4개의 타이어 전체 세트를 동시에 설치하십시오. 동절기 타이어는 4개의 바퀴의 크기, 브랜드, 구조 및 트레드 패턴이 모두 동일해야 합니다.



동절기 타이어는 타이어 측면에서 산/눈송이 기호로 식별할 수 있습니다.

동절기 타이어로 주행할 때는 노면 소음이 더 크고 트레드 수명이 단축되며, 건조한 노면에서 트랙션이 저하될 수 있습니다.

⚠ 경고: 차량 타이어의 속도 등급을 절대 초과하지 마세요. 정격 속도는 타이어의 사이드월에 표시되어 있습니다(타이어 표시의 이해 페이지의 175 참조).



낮은 온도에서 주행

주위 온도가 낮으면 타이어 성능이 저하되어, 접지력이 감소되거나 충격에 대한 손상 가능성이 높아집니다. Performance 타이어(여름철 적용)는 주변 온도가 5°C 미만인 경우 트랙션이 감소하며, 눈/얼음 조건에서 권장하지 않습니다. Performance 타이어는 동절기에 일시적으로 경화되어 예열될 때까지 처음 몇 킬로미터 주행 시 회전 소음이 들릴 수 있습니다.



경고: 타이어 체인이 서스펜션 구성품 또는 브레이크 라인에 닿지 않게 하십시오. 체인에서 비정상적인 소음이 들리면, Model S 차량과 닿는 것이므로 정차 후 즉시 살펴보십시오.

타이어 체인 사용

Tesla는 눈길에서 트랙션을 향상시키기 위해 다음 타이어 체인(스노우 체인이라고도 함)을 테스트하고 승인했습니다. 타이어 체인은 뒤쪽 타이어에만 장착해야 합니다. 승인된 타이어 체인은 Tesla에서 구매할 수 있습니다.

타이어 크기	권장 체인
19"	König K-Summit XL K55 Max

21" 타이어에는 타이어 체인을 사용하지 마십시오.



경고: 여름용 타이어에 체인을 장착하지 마세요. 그런 경우 손상을 입힐 수 있습니다.

타이어 체인을 설치할 때에는 타이어 체인 제조업체에서 제공하는 지침과 경고를 따르십시오. 균일하고 최대한 팽팽하게 장착하십시오.

타이어 체인 사용 시:

- 타이어 체인을 사용하기 전에 이음쇠가 느슨한지 고리가 손상되었는지 점검하십시오.
- 에어 서스펜션(장착된 경우)을 중간으로 설정하고 **기본 서스펜션 높이를 낮음으로 설정**을 끕니다.(**에어 서스펜션 페이지의 74 참조**)
- 에어 서스펜션을 **보통**으로 설정하고 **기본 서스펜션 높이를 낮음으로 설정**을 끕니다.
- Model S에 무거운 짐을 적재하지 마십시오(과적으로 인해 타이어와 차체 간격이 줄어들 수 있음).
- 체인을 올바르게 장착하지 않은 상태에서 차량을 주행하지 마십시오.
- 서행하십시오. 48km/h를 초과하지 마십시오.
- 필요하지 않은 환경에서는 즉시 타이어 체인을 제거하십시오.

참고: 일부 관할 구역에서는 타이어 체인 사용이 금지되어 있습니다. 타이어 체인을 장착하기 전에 지역 법률을 확인하십시오.



경고: 권장되지 않은 타이어 체인 또는 크기가 맞지 않는 타이어 체인을 사용하면 서스펜션, 차체, 휠 및/또는 브레이크 라인이 손상될 수 있습니다. 권장되지 않은 타이어 체인의 사용 또는 타이어 체인의 올바르게 장착으로 인한 손상은 보증이 적용되지 않습니다.



경고: 앞쪽 타이어에는 스노우 체인을 사용하지 마십시오.



경고: 절대로 타이어 공기압을 줄여 타이어 체인을 장착하지 마십시오. 타이어 공기압을 보충하면 체인이 너무 팽팽하게 장착되어 타이어가 손상될 수 있습니다.

외부 세차

도장 손상을 방지하기 위해 부식성 물질(그리스, 오일, 새의 배설물, 나무 진액, 죽은 벌레, 타르 얼룩, 도로용 소금, 산업 낙진 등)을 즉시 제거합니다. Model S을(를) 전체 세차할 때까지 기다리지 마십시오. 필요한 경우, 변성 알코올을 사용하여 타르 자국 및 잘 지워지지 않는 그리스 자국을 제거한 후 즉시 그 부분을 물과 연한 비-세정제 비누로 씻어 알코올을 제거하십시오.

외부 카메라에 먼지, 응결 또는 방해물이 없도록 깨끗이 유지하세요. 이런 물질은 시야를 흐릿하게 하거나 오토파일럿 및 안전 기능의 작동 중지를 일으킬 수 있습니다(카메라 청소 페이지의 158 참조).

Model S의 외부를 세차할 때에 다음 단계를 따르세요.

1. 세차하기 전에 호스를 사용하여 먼지와 잔모래를 차체에서 씻겨 나가게 합니다. 부스러기가 쉽게 모이는 곳(예를 들어 휠 웰 및 패널 이음새)에 모인 진흙을 씻겨 나가게 합니다. 고속도로에 염분을 살포한 경우(예를 들어 겨울철에), 차량의 차체, 휠 웰 및 브레이크에서 도로 염분의 흔적을 모두 씻어 냅니다.

2. Model S을(를) 깨끗하고 부드러운 천과 찬물 또는 미지근한 물, 그리고 를 사용하여 손으로 세차하세요. 순한 고급 차량용 샴푸.

경고: 일부 클리너와 자동차 전용 샴푸에는 특히 플라스틱 트림 조각, 실외 조명 또는 카메라 렌즈에 손상 또는 변색을 일으킬 수 있는 화학 물질이 포함되어 있습니다. 예를 들어, 일부 클리닝 제품 성분에는 수산화물 또는 기타 고알칼리성 또는 부식성 성분을 포함하고 있어 외부 부품을 손상시킬 수 있습니다. 산성 제품도 사용하지 마세요. 클리닝 제품에 의한 손상이나 변색은 보증 대상이 아닙니다.

3. 세차 후에는 깨끗한 물로 헹궈 비누가 차량 표면에 남아 말라붙지 않도록 합니다.

4. 새미(세무 가죽)로 완전히 건조하세요. 필요한 경우, 짧은 거리를 주행하면서 브레이크를 여러 차례 밟아 브레이크를 말립니다.

이소프로필 알코올 천(예: 안경이나 스크린 청소)에 사용하는) 사용하여 작은 얼룩을 닦아냅니다.

창문 청소 및 처치

자동차 유리 클리너를 사용하여 창과 미러를 닦습니다. 긁거나 유리 또는 거울 표면에 마모를 일으키는 세정 용액을 사용하지 마십시오. 실외 유리 청소에 대한 모범 사례는 외부 세차 페이지의 158의 지침을 따르십시오.

차량의 창문에 소수성 코팅을 추가하려면 전면 윈드실드가 아닌 측면 및 후면 창문에 코팅을 도포하십시오. 전면 윈드실드에 도포하면 오토파일럿 카메라의 가시성에 영향을 줄 수 있습니다. 도포 세부 정보는 소수성 코팅 제조사의 지침을 따르십시오.

참고: Tesla는 차량의 창문 처치와 관련된 어떠한 손상에도 책임을 지지 않습니다.

세차 모드

Model S을(를) 세차기에 진입시킬 때 세차 모드를 사용하여 모든 창문이 닫히고 충전 포트가 잠기며 윈드실드 와이퍼, 감시 모드, 워크어웨이 도어 잠금 및 주차 센서 경고음이 비활성화됩니다. 사용하려면 **컨트롤 > 정비 > 세차 모드**를 터치합니다. 차량이 정지한 상태여야 하며, 충전 중이 아니어야 합니다.

자동 세차기를 사용하는 경우 **프리 롤 모드 켜기**를 사용하면 차량이 중립 상태로 유지되고 세차 시간 동안 프리 롤이 활성화되는 동시에 운전석에서 하차할 때 Model S이(가) 주차 브레이크가 작동되는 것을 방지합니다. 활성화하려면 브레이크 페달을 밟고 **프리 롤 모드 켜기**를 터치하거나 중립으로 변속하십시오.

차량의 속도가 15km/h를 초과하거나 터치스크린에서 **종료**를 터치하면 세차 모드가 비활성화됩니다.

경고: Model S을(를) 세차 모드로 설정하지 못하면 차량이 손상될 수 있습니다(예: 충전 포트 또는 윈드실드 와이퍼). 세차로 인한 손상은 보증이 적용되지 않습니다.

카메라 청소

선명한 화질을 제공하도록 카메라 렌즈를 깨끗하고 방해물이 없는 상태로 유지해야 합니다. 차량이 제조된 시기에 따라 두 가지 방법으로 카메라를 청소할 수 있습니다.

대략 2023년 1월 12일 이전에 제조된 차량의 경우: 분무기로 카메라 렌즈에 물을 분사하여 쌓인 먼지 또는 부스러기를 제거하십시오. 노출된 렌즈에서 먼지 또는 부스러기를 손 또는 천으로 닦으려고 시도하지 마십시오. 이 부스러기를 닦는 동안 렌즈에 문지르면 표면이 손상될 수 있습니다.

대략 2023년 1월 12일 이후에 제조된 차량의 경우: 분무기로 카메라 렌즈에 물을 분사하고 극세사 천으로 건조시켜 쌓인 먼지 또는 부스러기를 제거하십시오. 습한 날씨(눈, 비 및 진눈개비)에는 매주, 건조한 날씨에는 매월 카메라 렌즈를 청소하십시오.

참고: 선명한 시야 및 최적의 카메라 기능을 유지하려면 전면 카메라 인클로저(카메라 페이지의 20 참조) 내 윈드실드 안쪽을 주기적으로 청소해야 합니다. 청소가 필요한지 여부를 확인하려면 **컨트롤 > 차량 정비 > 정비**를 터치하여 차량의 정비 요약을 검토하세요. 필요한 경우 모바일 앱을 사용하여 정비를 예약하세요.

경고: 화학제품 또는 마모를 일으키는 클리너를 사용하지 마십시오. 사용 시 렌즈의 표면이 손상될 수 있습니다.

경고: 초음파 센서(장착된 경우) 또는 카메라 렌즈의 표면을 긁거나 손상시킬 수 있는 날카롭거나 마모를 일으키는 물체로 닦지 마십시오.

외부 세차 시 주의







경고: 직사광선에서 세차하지 마십시오.

경고: 앞 유리 트리트먼트 용액을 사용하지 마십시오. 와이퍼 마찰에 영향을 주어 딸각거리는 소리가 날 수 있습니다.

경고: 뜨거운 물, 세제, 강알칼리성 또는 부식성 세척제나 용제, 특히 수산화물을 함유하고 있는 제품은 사용하지 마세요. pH 13을 초과하는 세제 및 화학 약품에 노출을 피하십시오. 확실하지 않은 경우 제품 라벨을 확인하거나 세차장 직원에게 문의하십시오. 부적절한 세차로 인한 손상은 보증이 적용되지 않습니다.

경고: 고압 세차기를 사용하는 경우 노즐과 Model S 사이에 최소 30cm 간격을 유지하세요. 물줄기를 주차 센서(장착된 경우)에 직접 조준하지 마십시오. 노즐을 계속 움직이고 워터젯을 한 곳에 집중하지 마십시오.

경고: 물 분사 호스를 창문, 도어 또는 후드 씰이나 전자 모듈 또는 노출된 케이블에 직접 물 호스를 조준하지 마십시오.

-  **경고:** 보증이 적용될 수 없는 부식 손상을 방지하려면 차량 하체, 휠 웰 및 브레이크에서 도로 염분을 모두 씻어내십시오. 세차 후 짧은 거리를 주행하면서 브레이크를 여러 차례 밟아 브레이크를 말립니다.
-  **경고:** 세차 장갑과 같은 촘촘하게 짜여졌거나 거친 형질의 사용을 피하십시오. 고품질 마이크로 섬유 천을 사용하는 것이 좋습니다.
-  **경고:** 자동 세차 기계를 사용할 경우, 반드시 비접촉식 세차 기계만 이용하세요. 이러한 세차 기계에는 브러시와 같이 Model S의 표면에 접촉하는 부분이 없습니다.
-  **경고:** 자동 세차기에서 세차하는 경우 차량이 잠겨 있는지 확인하십시오. 또한 차량을 세차하는 동안 실수로 도어 또는 트렁크가 열릴 수 있는 터치스크린 컨트롤을 사용하지 마십시오. 발생한 모든 손상은 보증이 적용되지 않습니다.
-  **경고:** Model S을(를) 세차하기 전에 와이퍼를 꺼서 와이퍼 손상 위험을 방지하십시오.
-  **경고:** 화학 성분의 휠 클리너 또는 프리워시 제품을 사용하지 마십시오. 휠의 마감제가 손상될 수 있습니다.
-  **경고:** Model S을(를) 충전하는 동안 절대로 충전 포트를 향해 고속으로 액체를 분사(고압 세차기 사용 등)하지 마십시오. 이 지침을 준수하지 않으면 차량, 충전 장비 또는 재산상의 피해를 초래할 수 있습니다.

내부 세차

내부를 자주 점검 및 세차하여 원래 모습을 유지하고 조기에 마모되는 것을 방지하십시오. 가능하면 즉시 흘린 물질을 닦으시고 자국을 제거하십시오. 전반적으로 따뜻한 물과 연한 비-세정제 클리너(모든 클리너는 사용하기 전에 눈에 띄지 않는 부분에 테스트)를 혼합하여 부드러운 헝겊(예를 들어 마이크로화이버)에 적셔서 내부 표면을 닦으십시오. 무늬가 남는 것을 피하려면 부드러운 보푸라기가 없는 헝겊으로 즉시 건조시킵니다.

내부 유리

굽거나 유리 또는 거울 표면에 마모를 일으키는 세정 용액을 사용하지 마십시오. 거울의 반사면 및 뒤쪽 창외 열선 요소가 손상될 수 있습니다.

에어백

에어백 커버에 다른 물질이 들어가지 않게 하십시오. 올바른 작동에 영향을 줄 수 있습니다.

대시보드 및 플라스틱 표면

대시보드의 위쪽 표면에 광을 내지 마십시오. 광을 낸 표면은 빛을 반사하며 운전 시야에 영향을 줄 수 있습니다.

실내 조명

참고: Tesla 보증은 부적절한 유지 보수(이 사용자 매뉴얼에서 권장하지 않는 세척 용액 또는 도구의 사용 포함)로 인해 발생한 손상에는 적용되지 않습니다.

실내 조명에는 비누 또는 화학 세척 용액을 사용하지 마세요. 일반 세척 용액 및 물질은 조명의 렌즈 또는 구성품의 기능을 저하시켜 시간이 지남에 따라 균열과 손상을 일으킬 수 있습니다. 실내 조명을 청소할 때는 따뜻한 물에 적신 부드러운 천으로 오염된 부위나 얼룩을 부드럽게 닦아낼 것을 권장합니다. 실내 조명에는 다음과 같은 조명이 포함되지만 이에 국한되지 않습니다(장착된 경우).

- 발밑 조명
- 퍼들 라이트
- 프로젝션 조명
- 실내등
- 앰비언트 라이트

실내를 비누나 순한 천연 세정제로 청소할 때는, 모든 조명을 다음과 같은 형태의 보호 커버로 먼저 덮을 것을 권장합니다.

- 천.
- 마스크 테이프.
- 플라스틱 필름.
- 차량 실내 보호 덮개.

시트

참고: Tesla 보증은 부적절한 유지 보수(이 사용자 매뉴얼에서 권장하지 않는 세척 용액 또는 도구의 사용 포함)로 인해 발생한 손상에는 적용되지 않습니다.

차량의 시트는 맞춤 제작된 지속 가능한 비건 가죽으로 만들어졌으며, 이는 가죽보다 더 부드럽고 내구성이 뛰어나며 얼룩 방지 성능도 우수합니다. Tesla는 차량의 성능 및 새것 같은 외관을 유지하도록 차량 내부를 정기적으로 세척하고 진공청소기를 이용해 청소할 것을 권장합니다. [Tesla Shop](#)에서 다목적 청소 키트를 구매할 수 있습니다.

특정 화장품을 포함한 강한 화학 물질과의 접촉을 피하세요. 이러한 물질은 시간 경과에 따른 손상, 품질 저하 또는 변색을 유발할 수 있습니다.

일반적인 액체 유출 및 얼룩의 경우, 실내 표면에 흘린 액체 및 화학 물질 잔여물을 가능한 한 빠르게 닦아내세요. 부드러운 천(극세사 천 권장)에 따뜻한 물과 순한 비누로 적셔 원을 그리며 얼룩을 부드럽게 닦아내세요. 이어서 부드럽고 보풀이 없는 천으로 닦아서 건조시킵니다. 드라이기를 사용하여 건조하지 마세요. 비누 이상의 다른 세제는 너무 강할 수 있습니다. 기타 세정제, 소독제, 컨디셔너 또는 보호제 사용은 권장하지 않습니다.

백색 시트의 경우: 마지막의 수단으로 부드러운 천(예: 극세사 천)을 따뜻한 물과 이소프로필 알코올로 적셔 원을 그리며 얼룩을 부드럽게 닦아내세요(흑색 시트에는 이 방법을 사용하지 마세요). 부드럽고 촉촉한 천으로 잔여 이소프로필 알코올을 닦아내세요. 이소프로필 알코올을 과도하게 또는 장시간 사용하면 소재의 상단 코팅이 손상되어 얼룩이 더 쉽게 발생하고 보증 조건에 위배될 수 있습니다.

 **경고:** 알코올, 표백제(차아염소산나트륨), 시트러스, 나프타 또는 실리콘 기반 첨가제가 포함된 제품을 사용하지 마세요. 스프레이를 시트에 직접 분사하지 마세요. 안전벨트 장치에 물이 유입되어서는 안 됩니다.

다양한 의류, 액세서리 및 화장품에는 시간이 지남에 따라 시트에 이염될 수 있는 염료나 오일이 포함되어 있을 수 있습니다. 이러한 얼룩은 예방하기 어렵고 항상 안전하게 닦아낼 수 있는 것도 아닙니다.

경고: 애프터마켓의 Tesla 정품이 아닌 시트 커버를 사용하지 마세요. 시트 커버는 시트에 얼룩을 남기거나 손상을 줄 수 있으며, 시트 착석 센서의 민감도를 저하시키거나 에어백 전개를 제한할 수 있습니다.

가죽 시트가 장착된 경우, 가죽은 염료 전이가 쉬워 특히 연한 색상의 가죽에 변색을 일으킬 수 있습니다. 화이트 및 탠 브라운 가죽은 오염 방지 트리트먼트로 코팅되어 있습니다. 세정제 또는 상업용 제품으로 판매하는 가죽 클리너 및 컨디셔너의 사용은 가죽을 변색하거나 건조시킬 수 있으므로 권장하지 않습니다.

경고: 전면 시트에는 마이크가 장착되어 있습니다(능동형 도로 소음 저감 페이지의 12 참조). 액체에 노출하지 마십시오. 세차 시 마이크에 손상을 방지하기 위해 마이크가 위치한 시트 영역을 과도하게 적시지 마십시오.

카펫

카펫이 심하게 젖는 않도록 하십시오. 심하게 오염된 부분은 희석한 덮개 클리너를 사용합니다.

안전벨트

벨트를 연장하여 닦습니다. 세정제 또는 화학 클리닝 약품을 사용하지 마십시오. 벨트가 연장되어 있는 동안 자연스럽게 마르게 두시고 가능하면 직사광선을 피하십시오.

도어 씬

젖은 천으로 도어 씬을 닦아 오염물을 제거합니다. 도어 씬에 오염물이 과도하게 많으면 주변 표면과 접촉할 때 손상을 유발할 수 있습니다. 도어 씬의 코팅을 악화시킬 수 있는 알코올 헹굼이나 화학 제품을 사용하지 마십시오.

터치스크린, 후면 터치스크린 및 계기판

모니터 및 디스플레이를 닦도록 개발된 부드럽고 보풀 없는 헹굼으로 터치스크린 및 계기판을 닦습니다. 클리너(예: 유리 클리너) 또는 알코올 기반 젤 제품(예: 손 소독제)을 사용해서는 안 됩니다. 또한 물티슈나 건조하며 정전기가 발생하는 헹굼(예: 최근 세탁한 극세사 섬유)도 사용하지 마세요. 버튼을 활성화하거나 설정을 변경하지 않고 전면 터치스크린을 닦으려면 스크린 클리닝 모드를 사용할 수 있습니다. **컨트롤 > 디스플레이 > 화면 클리닝 모드**를 터치합니다. 디스플레이가 어두워져 먼지 및 얼룩을 쉽게 볼 수 있습니다. 화면 청소 모드를 종료하려면 **계속 눌러 종료**를 길게 누릅니다.

크롬 및 금속 표면

광택제, 연마성 클리너, 알코올 기반 젤 제품(예: 손 소독제) 및 거친 헹굼은 크롬 및 금속 표면의 마감에 손상을 줄 수 있습니다.

내부 세차 시 주의

경고: 내부 구성품에 용매(알코올 포함), 알코올 기반 젤 제품(예: 손 소독제) 표백제, 감귤류, 나프타 또는 실리콘 기반 제품 또는 첨가제를 사용하면 손상이 발생할 수 있습니다.

경고: 정전기 재료는 터치스크린 또는 계기판에 손상을 입힐 수 있습니다.

경고: 에어백 또는 안전벨트에서 손상을 발견하는 경우 Tesla에게 즉시 문의하십시오.

경고: 물, 클리너 또는 직물이 안전벨트 장치에 들어가게 하지 마십시오.

경고: 화학 세정제에 노출되면 위험할 수 있으며 눈 및 피부를 자극할 수 있습니다. 화학 세척제의 제조사가 제공한 설명을 읽고 따르십시오.

광택, 터치 업 및 차체 수리

차체의 미려한 외관을 보존하려면 이따금 다음을 포함하는 승인된 광택을 사용하여 도장 표면을 관리할 수 있습니다.

- 매우 연한 마모제로 도장을 제거 또는 손상하지 않고 표면 오염을 제거
- 굵은 부분을 채우고 잘 보이지 않게 하는 충전 화합물
- 페인트와 환경 요소 사이에 보호용 코팅을 제공하는 왁스

외부 도장면을 정기적으로 점검하여 손상된 부분을 확인합니다. 페인트 터치-업 펜을 사용하여 사소한 흠 및 긁힘을 관리합니다(판매 지역에 따라 Tesla에서 구입 가능). 터치-업 펜은 세차 후, 광택 또는 왁스 전에 사용합니다.

돌조각 흠집, 갈라진 금 또는 긁힘을 수리합니다. 수리 지점 및 사용 가능한 서비스에 관한 자세한 내용은 <https://www.tesla.com/support/body-shop-support>을(를) 참조하십시오.

경고: 커팅 페이스트, 색상 복원 화합물 또는 거친 마모제를 포함하는 광택제를 사용하지 마십시오. 표면을 문질러 내어 도장면을 영구적으로 손상할 수 있습니다.

경고: 크롬 광택제 또는 기타 마모를 일으키는 클리너를 사용하지 마십시오.

자동차 커버 사용

Model S(가) 사용되지 않는 동안 미려한 외관을 보존하기 위해 승인된 Tesla 자동차 커버를 사용하십시오. 차량 커버는 Tesla Shop에서 온라인으로 구매할 수 있습니다.

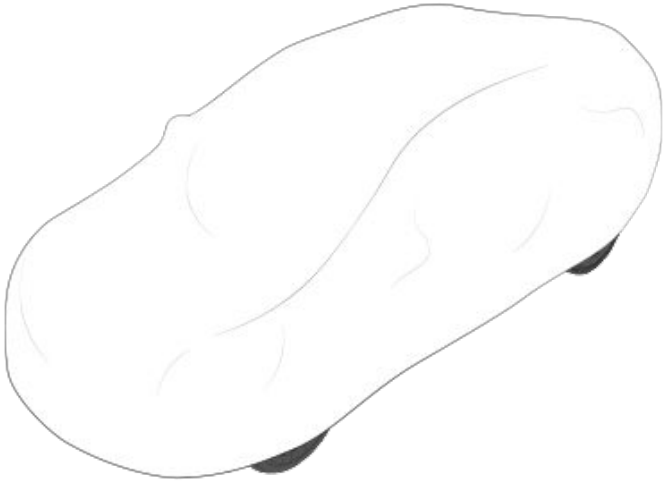

⚠ 경고: Model S이(가) 전원에 연결되어 있을 때 Tesla가 승인한 자동차 커버만 사용하십시오. Tesla가 승인하지 않은 자동차 커버를 사용하면 충전 중에 자동차가 적절하게 냉각되지 못할 수 있습니다.

바닥 매트

카펫의 수명을 연장하고 쉽게 청소하려면 <http://www.tesla.com>에서 온라인으로 구매할 수 있는 순정 Tesla 바닥 매트를 사용하세요. 바닥 매트는 정기적으로 청소하고 적절하게 부착되어 있는지 확인하여 관리하십시오. 과도하게 마모된 경우 바닥 매트를 교체합니다.

⚠ 경고: 잠재적으로 풋 페달을 방해하는 것을 피하기 위해 운전자의 바닥 매트가 안정적으로 고정되어 있는지 확인하고 그 위에 추가 바닥 매트를 놓지 마십시오. 바닥 매트는 항상 차량 카펫 표면 위에 있어야 하며 다른 바닥 매트 또는 기타 커버 위에 놓으면 안됩니다.



윈드실드 와이퍼 블레이드, 제트 및 액

윈드실드 워셔액 보충

유액을 주입할 수 있는 유일한 탱크는 전면 트렁크 뒤에 있는 윈드실드 워셔액 탱크입니다. 수위가 낮을 때에 계기판에 메시지가 표시됩니다.

다음과 같이 워셔액을 보충합니다.

1. 후드를 엽니다.
2. 열기 전에 필러 캡 주변을 청소하여 먼지가 저장 탱크에 들어가는 것을 방지하십시오.
3. 필러 캡을 엽니다.
4. 흘리지 않도록 주의하면서 필러 넥 부분 바로 아래에 유액 수위가 보일 때까지 저장 탱크를 채웁니다.

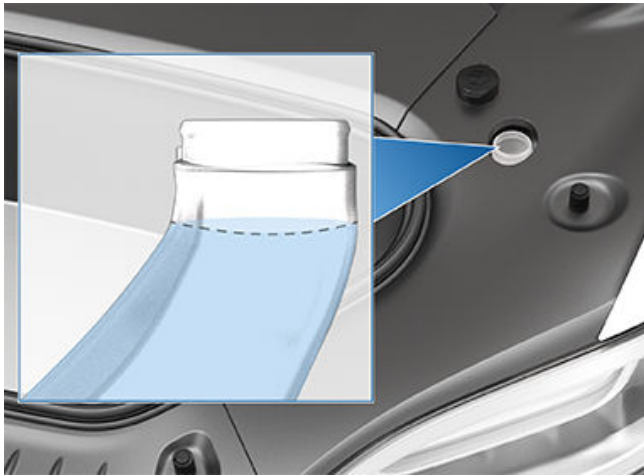

5. 흘린 경우 즉시 닦고 흘린 부분을 물로 씻습니다.
6. 필러 캡을 다시 설치합니다.

참고: 일부 국가 또는 지역 규정에서 VOC(휘발성 유기화합물)의 사용을 제한합니다. VOC는 일반적으로 워셔액 부동액으로 사용됩니다. 귀하가 Model S을(를) 운전하는 모든 기후에서 VOC 함량이 제한된 워셔액이 적합한 냉각 저항을 제공하면 이를 사용하십시오.

- ⚠ 경고:** 자동차용 에탄올 기반 워셔액만 사용하세요. 상하수도 처리를 거치지 않은 물과 같은 다른 종류의 물을 사용하면 실내 온도 조절 시스템 내에 박테리아가 증식하여, 냄새나 잠재적인 손상이 발생할 수 있으며, 이는 보증 대상이 아닙니다.
- ⚠ 경고:** 발수제 또는 벌레 세제를 포함하는 합성 워셔액을 첨가하지 마십시오. 이런 유액은 무늬 및 얼룩을 남기며 삐걱 소리 및 잡소리가 나게 만들 수 있습니다.
- ⚠ 경고:** 온도가 4°C 미만일 경우 부동액이 포함된 워셔액을 사용하십시오. 추운 날씨에 부동액이 없는 워셔액을 사용하면 앞유리의 시야가 저해될 수 있습니다.
- ⚠ 경고:** 윈드실드 워셔액이 눈이나 피부를 자극할 수 있습니다. 워셔액 제조업체가 제공한 지침을 읽고 준수하십시오.

와이퍼 블레이드 점검 및 청소

와이퍼 블레이드의 가장자리를 주기적으로 청소하고 고무에 균열, 분리 또는 거칠어진 부분이 있는지 확인하십시오. 블레이드가 손상된 경우 유리가 손상되지 않고 시야를 개선하도록 즉시 교체합니다.

윈드실드 또는 와이퍼 블레이드가 오염되면 와이퍼의 효과가 저하될 수 있습니다. 오염 물질로는 얼음, 세차장의 왁스 스프레이, 살충 및/또는 발수성 워셔액, 조분, 수액 및 기타 유기물질이 있습니다.

청소할 때에는 다음의 지침을 따르십시오.

- 윈드실드와 와이퍼 블레이드를 워셔액, 이소프로필(마찰) 알콜 또는 자동차 유리 및 고무에 사용하도록 승인된 비마멸성 유리 세정제를 사용하여 청소하십시오. 부적절한 제품을 사용하면 손상 또는 얼룩이 생기거나 윈드실드에 눈부심 현상이 일어날 수 있습니다.
- 윈드실드에서 와이퍼 암을 조금만 들어 올려도 블레이드에 접근할 수 있습니다. 와이퍼 암을 과도한 위치 이상으로 들어 올리지 마십시오.

와이퍼를 세척한 후에도 계속 효과적으로 작동하지 않으면 와이퍼 블레이드를 교체합니다.

참고: 효율이 떨어지는 와이퍼는 전방 윈드실드 카메라의 시야를 제한하여, 오토파일럿 기능의 성능 저하 또는 비활성화를 초래할 수 있습니다. 자세한 내용은, [카메라 페이지의 20](#) 및 [오토파일럿 제한 사항 및 경고 페이지의 103](#)(를) 참조하세요.

와이퍼 블레이드 교체

최적의 성능을 위해 최소한 1년에 한 번 와이퍼 블레이드를 교체하십시오. 교체용 블레이드는 다음 기준을 충족해야 합니다.

- 운전석 쪽의 블레이드는 길이가 650mm여야 하며 동승석 쪽의 블레이드는 길이가 500mm여야 합니다.
- 교체용 블레이드의 커넥터가 원래 블레이드가 같은지 확인하십시오. 커넥터가 다르면 교체용 블레이드가 차량의 와이퍼 암에 연결되지 않을 수 있습니다.

Tesla Shop에서 교체용 와이퍼 블레이드를 구매할 수 있습니다.

참고: 원래 블레이드와 동일한 교체용 블레이드만 설치하십시오. 부적절한 블레이드를 사용하면 와이퍼 시스템 및 윈드실드가 손상될 수 있습니다.

와이퍼 블레이드를 교체하려면 다음을 수행합니다.

1. 'P'로 변속하고 와이퍼를 끕니다.
2. **컨트롤 > 정비 > 와이퍼 정비 모드**를 터치하여 와이퍼를 정비 위치로 이동합니다.
3. 윈드실드에서 와이퍼 암을 조금만 들어 올려도 블레이드에 접근할 수 있습니다.
 - ⚠ 경고:** 와이퍼 블레이드는 들어 올린 상태로 고정되지 않습니다. 와이퍼 암을 과도한 위치 이상으로 들어 올리지 마십시오.
4. 와이퍼 암과 윈드실드 사이에 타월을 배치하여 윈드실드 흠집 또는 깨짐을 방지합니다.
5. 와이퍼 암을 잡고 잠금 탭을 누른 상태에서 와이퍼 블레이드를 와이퍼 암을 따라 아래로 밀어냅니다.

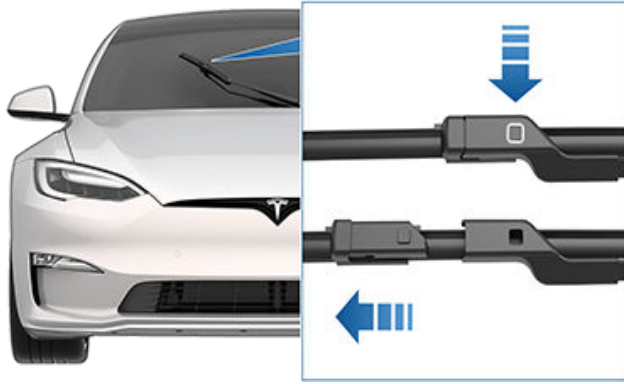

6. 새 와이퍼 블레이드를 와이퍼 암에 정렬하고 제자리에 잠기도록 와이퍼 암의 끝을 향해 밀니다.

⚠ 경고: 새 와이퍼 블레이드가 제자리에 고정되어 움직이지 않는지 확인합니다. 밀고 당기기 테스트를 수행하여 고정 여부를 확인합니다. 제자리에 고정('딸깍' 소리와 느낌이 있어야 함)되지 않은 경우, 사용 중에 와이퍼 블레이드가 분리되어 심각한 손상을 초래할 수 있습니다.

7. 와이퍼 정비 모드를 꺼서 와이퍼를 원래의 정상적 위치로 되돌립니다.

워셔 제트 청소

앞 유리 워셔의 위치는 공장에서 설정되며, 조정할 필요가 없습니다.

윈드실드 워셔 제트가 막히면 얇은 와이어 가닥을 사용하여 노즐 막힘을 제거합니다.

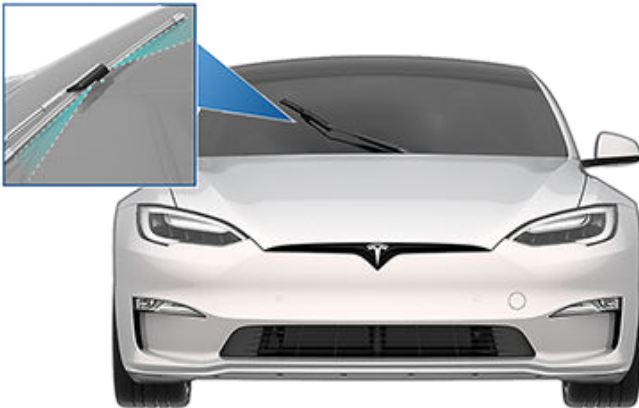

⚠ 경고: Model S를 청소하는 동안 워셔를 작동하지 마십시오. 윈드실드 워셔액이 눈이나 피부를 자극할 수 있습니다. 워셔액 제조업체의 지침을 읽고 준수하십시오.



잭 사용 및 리프트 사용

다음 절차를 따라서 Model S(를) 들어 올립니다. Tesla 이외의 모든 수리업체가 이 지침을 숙지하고 있어야 합니다. 이는 리프트 지점 및 주의사항을 포함합니다.

1. Model S(를) 리프트 포스트 사이 중앙에 배치하세요.
2. Model S에 에어 서스펜션이 장착된 경우, 차량이 “절전” 상태이고 터치스크린의 전원이 꺼져 있어도 자동으로 자체 수평을 유지합니다(잭 모드 페이지의 164 참조). 터치스크린을 사용하여 서스펜션을 다음과 같이 설정합니다.
 - **컨트롤 > 서스펜션**을 터치합니다.
 - 브레이크 페달을 밟고 **매우 높음**을 터치하여 서스펜션의 높이를 최대화합니다.
 - **컨트롤 > 차량 정비 > 잭 모드**를 터치하여 자체 수평 조절을 해제하십시오.
3. 리프트 암 패드를 지정된 차체 리프트의 표시된 지점에 놓습니다.

경고: 리프트 암 패드를 배터리 아래 또는 사이드 레일 아래에 배치하지 마세요.

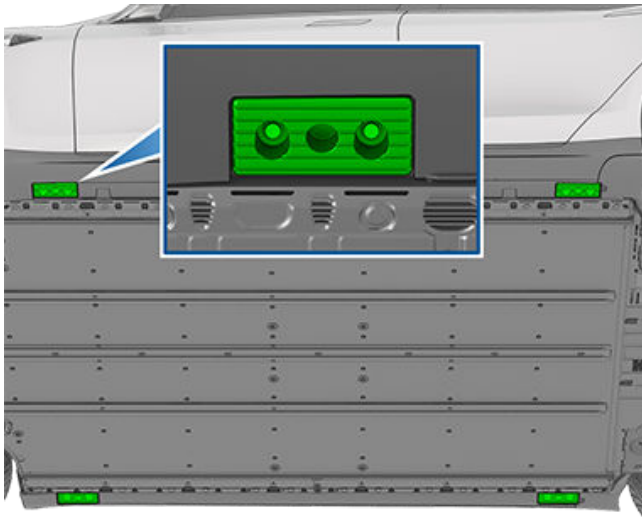

4. 리프트 암 패드의 높이 및 위치를 조정하여 정확한 위치에 배치합니다.
5. 도움을 받아서 리프트를 원하는 높이까지 올리고 리프트 암 패드를 정확한 위치에 놓으십시오.
6. 모든 리프트 안전 잠금 장치를 체결합니다. 리프트 제조업체의 지침을 따르십시오.
7. 차량 높이를 낮춘 후에 **컨트롤 > 차량 정비**를 터치하여 잭 모드를 해제합니다.

경고: 에어 서스펜션 시스템은 차량이 “절전” 상태이고 터치스크린의 전원이 꺼져 있는 상태에서도 자체 수평을 유지합니다. 리프트로 들어 올리거나 잭을 사용하기 전에 잭 모드를 해제하여 이 시스템을 사용하지 않게 해야 합니다. 에어 서스펜션을 사용하는 경우 Model S(는) 스스로 수평을 유지하려고 시도하여 심각한 손상, 신체적 상해 또는 사망을 일으킬 수 있습니다.

경고: 충전 진행 중이 아니더라도 충전 케이블이 연결되어 있으면 절대로 Model S를 올리지 마십시오.

경고: 제대로 지지되지 않는 차량에 작업을 하지 마십시오. 이로 인해 심각한 손상, 신체적 상해 또는 사망에 이를 수 있습니다.

경고: 차량 및 주변을 주의 깊게 살펴보는 것은 작업자의 책임입니다. Model S(를) 들어 올리고 내릴 때 주변 공간이 충분히 확보되었는지 확인하고, 필요에 따라 도어와 전면 트렁크, 그리고 리프트게이트가 닫혀 있는지 확인하여 손상을 방지하세요.

경고: 배터리 또는 사이드 레일 아래에서 들어 올리지 마십시오. 리프트 암 패드를 지정된 차체 리프트 지점에만 놓으십시오. 표시된 위치가 Model S에 유일하게 승인된 리프트 사용 지점입니다. 다른 지점에서 들어올리는 경우 손상이 발생할 수 있습니다. Model S를 올바르게 얹지 않거나 들어올려서 발생한 손상은 보증이 적용되지 않습니다.

잭 모드

경고: 잭 모드가 활성화되지 않을 경우, 차량이 자동 수평 조절이 작동되어 차량 손상이나 부상, 심지어 사망에까지 이를 수 있습니다.

Model S에 에어 서스펜션이 장착된 경우, 차량이 “절전” 상태이고 터치스크린의 전원이 꺼져 있는 상태에서도 자체 수평을 유지합니다. 차량에 잭을 사용하거나 들어 올릴 때 손상을 방지하려면 잭 모드를 활성화하여 자체 수평 조절을 해제해야 합니다. 잭 모드는 자체 수평 조절이 자동으로 발생하지 않도록 방지합니다.

참고: 잭 모드는 어떤 물체가 차량의 무게를 지탱하는 상황(예: 차량의 범퍼가 도로 경계석 위에 놓인 경우 등)에서 예상치 않게 활성화될 수 있습니다.



부품, 액세서리 및 개조

정품 Tesla 부품 및 부대용품만 사용하십시오. Tesla는 부품의 적합성, 안전성 및 신뢰성을 보장하기 위해 엄격한 부품 테스트를 수행하고 있습니다. Tesla에서 이러한 부품을 구매하면 전문가를 통해 설치하고 Model S의 개조에 관한 전문가의 조언을 구할 수 있습니다. 액세서리는 Tesla 매장 또는 온라인(www.tesla.com)에서 구입할 수 있습니다.

참고: 차량에 액세서리를 추가하는 행위는 예상 주행 거리, 차량 치수 등에 영향을 미칠 수 있습니다.

참고: 일부 액세서리는 해당 판매 지역에서 사용하지 못할 수 있습니다.

Tesla는 다른 유통업체에서 제조한 부품을 평가할 수 없으며, Model S에 Tesla가 승인하지 않은 부품을 사용할 경우 책임을 지지 않습니다.

⚠ 경고: 비승인 부품 및 부대용품을 설치하거나 무허가 개조를 수행할 경우 Model S의 성능과 탑승자의 안전에 영향을 줄 수 있습니다. 비승인 부품 사용 또는 설치하거나 무허가 개조를 수행함에 따라 발생하는 어떠한 손해도 품질 보증이 적용되지 않습니다.

⚠ 경고: Tesla는 비승인 부대용품을 사용 또는 설치하거나 무허가 개조를 수행할 경우 발생하는 사망, 신체적 상해 또는 손해에 대해 책임을 지지 않습니다.

차체 수리

Model S이(가) 충돌한 경우 Tesla 또는 Tesla 승인 정비소에 문의하여 정품 Tesla 부품으로 수리하십시오. Tesla는 교육, 장비, 품질 및 고객 만족 부문에서 엄격한 요구 사항을 충족하는 정비소를 선정하여 승인했습니다.

일부 정비소 및 보험 회사에서 비용을 절약하기 위해 모조품 장비나 재생 부품을 사용할 것을 제안하는 경우가 있습니다. 그러나 이러한 부품은 Tesla의 높은 품질, 적합성 및 내식성 기준을 충족하지 못합니다. 또한, 모조품 장비와 재생 부품 및 이로 인해 발생하는 손상이나 고장에 대해서는 품질 보증이 적용되지 않습니다.

실내 공기 필터 교체

Model S에는 꽃가루, 산업 분진, 도로 먼지 및 기타 입자가 통풍구를 통하여 실내로 유입되는 것을 막는 공기 필터가 있습니다. 이 필터를 2년마다(중국만 매년) 교체할 것을 권장합니다. 실내 필터는 [Tesla Shop](http://TeslaShop.com)에서 구매할 수 있습니다.

실내 필터 교체 방법:

1. 실내 온도 조절 시스템을 끕니다.
2. 앞좌석 오른쪽 시트를 뒤쪽으로 완전히 이동합니다.
3. 발밑 공간 커버를 천천히 살짝 아래쪽으로 당겨 자석을 분리한 다음 커버 오른쪽에 있는 전기 하네스를 연결 해제합니다. 발밑 공간 커버를 한쪽으로 치워 둡니다.
4. 실내 필터 도어 잠금 장치를 눌러 분리한 다음 도어를 탈거하고 한 쪽으로 치워 둡니다.
5. 실내 필터에 인쇄된 공기 흐름 방향에 유의하십시오. 필터의 화살표가 차량의 후면을 향해야 합니다.

6. HVAC 모듈에서 필터를 밀어냅니다.
7. 새 필터의 화살표가 차량의 후면을 향하게 하고 새 실내 필터를 HVAC 모듈에 삽입합니다.
8. 실내 필터 도어를 HVAC 모듈에 밀어 넣은 다음 도어를 밀어 잠급니다.
참고: 잠금 장치가 완전히 체결되었고 도어가 닫혔는지 확인하십시오.
9. 전면 오른쪽 발밑 공간 커버를 차량에 배치하고 전기 하네스를 커버에 연결합니다.
10. 전면 오른쪽 발밑 공간 커버를 장착하고 자석(3개)이 제자리에 고정되었는지 확인합니다.
11. 앞좌석 오른쪽 시트를 다시 원래 위치로 이동합니다.

RFID 송수신기 사용

Model S RFID 송수신기(통행료 자동 징수 시스템에서 많이 사용)를 내부에 부착하는 경우, 송수신기를 윈드실드 하단 모서리에 배치합니다. 이렇게 하면 최상의 결과를 얻을 수 있으며 주행 중 시야 방해 최소화할 수 있습니다. 구체적인 배치는 RFID 제조사의 지침을 참조하세요.

참고: 전면 번호판에 전천후 송수신기를 부착할 수도 있습니다.



DIY(직접 수행) 유지보수

와이퍼 블레이드 및 실내 필터 교체 또는 도장 보호 필름 키트 장착 등 간단한 DIY(직접 수행) 절차를 수행하는 방법을 알아봅니다. 이러한 절차의 지침, 애니메이션 및 비디오는 <https://www.tesla.com/support/do-it-yourself-guides>을(를) 참조하세요.

참고: 판매 지역으로 인해 또는 차량 구성 특성으로 인해 일부 부품 및 절차를 차량에서 사용하지 못할 수 있습니다. <https://www.tesla.com/support/do-it-yourself-guides>(으)로 이동할 때 차량, 지역 및/또는 언어를 선택하여 해당 지역에서 사용할 수 있는 부품 및 액세서리의 업데이트된 목록을 확인하세요.

 **경고:** 각 절차를 건조하고 조명이 밝은 곳에서 수행하십시오. 안전을 위해 편안하다고 느끼는 경우에만 절차를 수행하고 항상 제공된 지침을 따르십시오.

차대번호

다음 위치에서 VIN을 찾을 수 있습니다.

- 컨트롤 > 소프트웨어를 터치합니다.
- 대시보드 상단 플레이트에 압형되어 있습니다. 차량의 운전석 쪽 윈드실드를 통해 볼 수 있습니다.



- 도어 필러에 있는 안전 인증 라벨에 인쇄되어 있습니다. 운전석 도어가 열려 있으면 볼 수 있습니다.



- VIN은 우측 도어 필러에 압형되어 있고 동승석 도어를 열어 확인 할 수 있습니다.



차량 적재

차량 라벨

차량의 원래 타이어 크기 및 타이어 공기압과GVWR(최대 허용 차량 중량) 및 GAWR(총 차축 중량)을(를) 이해하는 것이 중요합니다. 이 정보는 Model S에 부착된 라벨 두 개에서 찾을 수 있습니다.



1. 타이어 및 적재 정보 라벨
2. 안전 인증 라벨

- 경고:** Model S의 적재량을 초과하는 경우 제동 및 핸들링에 부정적인 영향을 미쳐 안전을 저해하거나 손상을 일으킬 수 있습니다.
- 경고:** Model S에 많은 양의 액체를 보관하지 마십시오. 유출로 인해 전기 부품이 고장을 일으킬 수 있습니다.

타이어 및 적재 정보 라벨

- 최대 탑승자 좌석 배치 수
- 최대 차량 수용 중량
- 정품 타이어 크기
- 정품 전면 및 후면 타이어의 저온 팽창 압력 (이 공기압은 주행 및 핸들링 특성 최적화를 위해 권장됨)

라벨 형식:

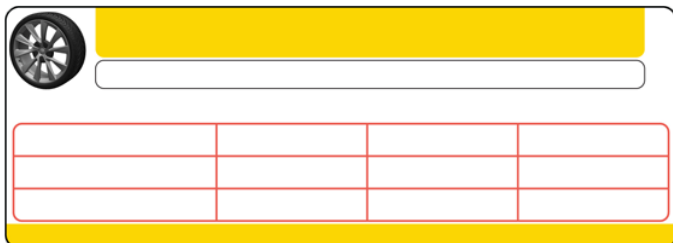

향후 다른 타이어를 사용하게 되더라도 이 라벨은 변경하지 마십시오.

참고: Model S에 최대 수용 중량까지 적재된 경우, 모든 타이어가 권장 공기압 수준으로 팽창되어 있는지 다시 한 번 확인하십시오.

안전 인증 라벨

안전 인증 라벨은 운전석 사이드 도어 필러에 있습니다.

최초제작자: 테슬라	수입자명: 테슬라 코리아 유한회사		
제작연월	차량총중량:		
적차시 하중	타이어형식	공기압	립형식
전축			
후축			
이 자동차는 대한민국 자동차관리법령에 적합하게 제작(수입)되었습니다.			
차대번호:			
차 중:승용	차명:		

트레일러 견인

- 경고:** Model S을(를) 견인을 목적으로 사용하지 마십시오. Model S 현재 견인을 지원하지 않습니다. 견인하면 손상이 발생할 수 있고 충돌 위험이 증가합니다.
- 경고:** Tesla 승인 견인 부품 및 액세서리 없이 Model S을(를) 견인하면 보증이 무효화될 수 있습니다.

루프 랙

글라스 루프가 장착된 Model S는 Tesla 승인 루프 랙을 사용하여 최대 165lbs(75kg)를 운반할 수 있습니다(부품 및 액세서리 페이지의 165 참조).

외부 치수

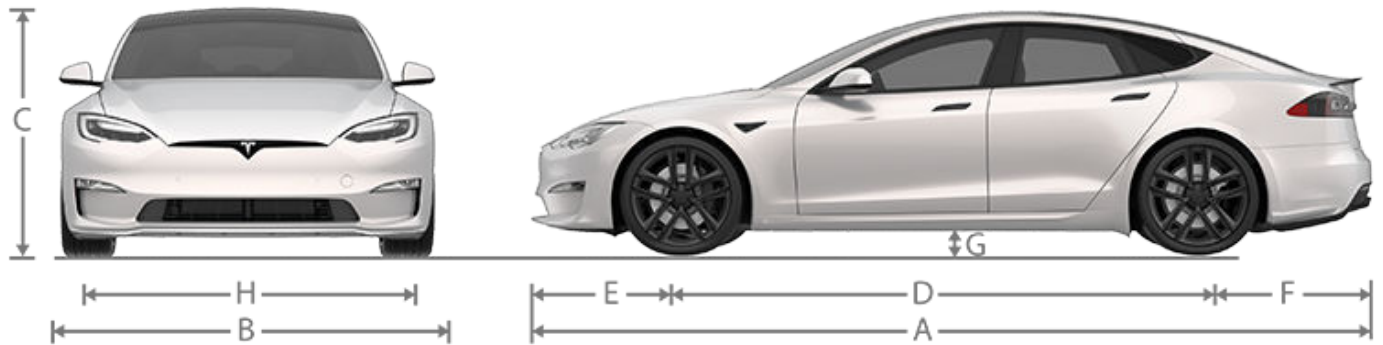

설명선	설명	길이(인치)	길이(mm)
A	전장	197.7	5,021
B	전폭(미러 포함) 전폭(미러 제외)	86.2 78.2	2,189 1,987
C	전고*: - 서스펜션을 중간으로 설정 - 서스펜션을 최고로 설정**	56.3 58.1	1,431 1,478
D	휠베이스	116.5	2,960
E	오버행 - 전면	37.8	961
F	오버행 - 후면	43.3	1,100
G	최저 지상고*: - 서스펜션을 최저로 설정 - 서스펜션을 중간으로 설정 - 서스펜션을 최고로 설정**	4.6 5.0 6.2	117 126 158
H	윤거, 19" 휠 - 전륜 윤거, 19" 휠 - 후륜	66.5 66.5	1,690 1,690

*근사치입니다. 값은 차량 옵션 및 다양한 기타 요인에 따라서 다를 수 있습니다.

**차량이 운송 모드인 경우 서스펜션이 최고 설정으로 자동 설정됩니다.

***차량의 윤거는 휠 중심에서 측정된 거리를 기준으로 합니다.

⚠ 경고: 구성(예: 서스펜션 높이 또는 휠 선택)에 따라 차량의 리프트게이트를 최대 약 2.3미터 높이까지 열 수 있습니다. 리프트게이트 개방 높이 조정 페이지의 29을(를) 참조하여 리프트게이트 높이를 조정하고 낮은 천장이나 다른 물체에 닿지 않도록 방지하십시오.

내부 치수

영역	위치	길이(인치)	길이(mm)
머리 위 공간	전면	39.7	1,008
	후면	38.1	968
다리 공간	전면	42.4	1,077
	후면	35.5	901
어깨 공간	전면	58.4	1,484
	후면	55.1	1,399
착석 공간	전면	54.8	1,393
	후면	50.3	1,278

적재 용량

영역	용량(리터)	용량(입방 피트)
전면 트렁크	89	3.1
1열 뒤, 2열 편평하게 접힘	1,739	61.4
2열 뒤	709	25.0
운전자 및 전면 동승자 포함 최대 총 화물 용량	1,828	64.6
운전자 및 동승자 4인 포함 최대 총 화물 용량	798	28.2

중량

	Model S	Model S Plaid
공차 중량*(kg)	2070	2160
GVWR**(kg)	2395	2485

*공차 중량 = 올바른 레벨의 유체가 주입되어 있고, 탑승자 및 적재물이 없는 차량의 중량

**GVWR = 정격 총차량중량(Gross Vehicle Weight Rating) 모든 탑승자, 유체 및 적재물을 포함한 차량의 최대 허용 총중량입니다.

참고: 근사값입니다. 중량은 차량 옵션에 따라서 다를 수 있습니다. 제공된 값은 최소(옵션 없음) 및 최대(모든 옵션) 기능의 평균이 장착된 차량을 나타냅니다.

모터 유형

모터 유형	Model S Model X	Model S Plaid Model X Plaid
전륜 및 후륜 모터	AC 영구 자석 동기 모터, 수냉식, 가변 주파수 구동	AC 영구 자석 동기 모터, 탄소 섬유로 감싼 로터, 수냉식, 가변 주파수 구동(후륜에 모터 2개)

변속기

유형	Model S	Model S Plaid
전륜 변속기	단속 고정 기어, 7.56:1	단속 고정 기어, 7.56:1. 향상된 윤활
전체 최종 구동 비율	전륜 장치 모터: 7.56:1 후륜 장치 모터: 9.04:1	전륜 장치 모터: 7.56:1 후륜 장치 모터: 7.56:1
후륜 변속기	단속 고정 기어, 9.04:1	독립형 단속 고정 기어, 7.56:1. 드라이 섀프 윤활

스티어링

스티어링	제원
유형	가변 비율 랙 앤 피니언 및 전자식 파워 스티어링, 속도 감응형
록투록 회전 수	2.33
회전 반경(도로 경계석 간)	40.3ft/12.3m

브레이크

브레이크	제원
유형	전자 제어 제동력 분배 시스템, 통합형 첨단 안정성 제어 장치 및 전자식 가속 페달 구동 회생 제동 시스템이 탑재된 4륜 안티록 브레이크 시스템(ABS)
로터 지름(통풍형)	전면: 15.59"/395mm 후면: 14.37"/365mm
전륜 로터 두께	새 제품: 1.26"/32mm 서비스 제한: 1.18"/30mm
후륜 로터 두께	새 제품: 1.10"/28mm 서비스 제한: 1.02"/26mm
전면 브레이크 패드 두께(백 플레이트 제외)	새 제품: 0.41"/10.5mm(최소) 서비스 제한: 0.09"/2.3mm
후면 브레이크 패드 두께(백 플레이트 제외)	새 제품: 0.33"/8.5mm(최소) 서비스 제한: 0.11"/2.7mm

브레이크	제원
주차 브레이크	전기식 주차 브레이크 캘리퍼

서스펜션

서스펜션	제원
전륜	독립형, 더블 위시본, 어댑티브 댐퍼 포함 에어 스프링, 스테빌라이저 바
후륜	독립형, 멀티 링크, 어댑티브 댐퍼 포함 에어 스프링, 스테빌라이저 바

배터리 - 저전압

배터리 - 저전압	제원
정격	6.9암페어시
전압	15.5V

배터리 - 고전압

배터리 - 고전압	제원
유형	수냉식 리튬 이온(Li-ion)
공칭 전압	407 V DC
온도 범위	Model S을(를) 149°F(65°C) 초과 또는 -22°F(-30°C) 미만의 주변 온도에 한 번에 24시간 이상 연속으로 노출하지 마십시오.

휠 제원(공장)

휠 유형	위치	크기	오프셋(mm)
19"	전륜	19 x 9.5J	40
	후면	19 x 10.5J	45
20"	전륜	20 x 10J	40
	후면	20 x 11J	40
21"	전륜	21 x 9.5J	40
	후면	21 x 10.5J	45
러그 너트 토크		175Nm(129lb. ft)	
러그 너트 소켓 크기		21mm	

참고: Model S의 잭/리프트 방법에 대한 지침은 [잭 사용 및 리프트 사용 페이지의 164](#)을(를) 참조하십시오.

타이어 제원(공장)

타이어 유형	위치	크기
미국, 캐나다, 푸에르토리코 및 대한민국		
19" 사계절 타이어	전륜	255/45R19
	후륜	285/40R19
19" 하절기 타이어	전륜	255/45R19
	후륜	285/40R19
20" 하절기 타이어	전륜	285/35R20
	후륜	305/30R20
21" 하절기 타이어	전륜	265/35ZR21
	후륜	295/30ZR21
21" 사계절 타이어	전륜	265/35R21
	후륜	295/30R21
멕시코 내:		
19" 하절기 타이어	전륜	255/45R19
	후륜	285/40R19
21" 하절기 타이어	전륜	265/35ZR21
	후륜	295/30ZR21



휠 및 타이어

타이어 유형	위치	크기
타이어 공기압은 장착된 타이어의 유형에 따라 다릅니다. 타이어 및 적재 정보 라벨에 인쇄된 타이어 공기압을 참조하십시오. 레이블은 중앙 도어 필러에 부착되어 있으며, 운전석 도어를 열어 확인할 수 있습니다(타이어 공기압 유지 페이지의 153 참조).		
겨울용 타이어는 Tesla 서비스 센터에서 구입하거나 Tesla 웹사이트에서 구입할 수 있습니다.		

타이어 공기압은 장착된 타이어의 유형에 따라 다릅니다. 타이어 및 적재 정보 라벨에 인쇄된 타이어 공기압을 참조하십시오. 레이블은 중앙 도어 필러에 부착되어 있으며, 운전석 도어를 열어 확인할 수 있습니다([타이어 공기압 유지 페이지의 153 참조](#)).

겨울용 타이어는 Tesla 서비스 센터에서 구입하거나 Tesla 웹사이트에서 구입할 수 있습니다.

타이어 표시의 이해

법률에 따라 타이어 제조업체는 모든 타이어의 측벽에 표준화된 정보를 반드시 제공해야 합니다. 해당 정보는 타이어의 기본적인 특성을 식별하고 설명합니다.



1. **타이어 범주:** P는 타이어가 승용차용임을 나타냅니다.
2. **타이어 폭:** 이 3자리 숫자는 측벽 가장자리 간의 타이어 폭(mm)입니다.
3. **편평비:** 이 2자리 숫자는 트레드 폭의 백분율에 따른 측벽 높이입니다. 따라서, 트레드 폭이 205mm이고 편평비가 50인 경우 측벽 높이는 102mm입니다.
4. **타이어 구조:** R은 타이어가 레이디얼 플라이 구조임을 나타냅니다.
5. **휠 지름:** 이 2자리 숫자는 휠 림의 직경(인치)입니다.
6. **하중 지수:** 이 2~3자리 숫자는 각 타이어가 지지할 수 있는 무게입니다. 해당 숫자가 항상 표시되지는 않습니다.
7. **속도 등급:** 명시된 경우, 타이어를 장기간 동안 사용할 수 있는 최대 속도(mph)를 나타냅니다. Q=99mph(160km/h), R=106mph(170km/h), S=112mph(180km/h), T=118mph(190km/h), U=124mph(200km/h), H=130mph(210km/h), V=149mph(240km/h), W=168mph(270km/h), Y=186mph(300km/h), (Y)=차량의 최고 속도("Y" 등급 초과).
8. **타이어 구성 및 소재:** 트레드 영역과 측벽 영역의 플라이의 수는 몇 겹의 고무 코팅 소재가 타이어 구조를 구성하고 있는지를 나타냅니다. 사용된 소재의 유형에 대한 정보가 제공되어 있습니다.
9. **최대 타이어 하중:** 타이어가 지탱할 수 있는 최대 하중입니다.



휠 및 타이어

10. **최대 허용 공기압:** 정상 주행 시에는 이 압력을 사용하지 않아야 합니다.
11. **U.S. DOT 타이어 식별 번호(TIN):** DOT 문자로 시작하며, 타이어가 모든 연방 기준을 충족함을 나타냅니다. 그 다음 2자리 숫자/문자는 제조된 공장 코드를 나타내며, 마지막 4자리 숫자는 제조 연도와 주를 나타냅니다. 예를 들어, 숫자 1712는 2012년 17번째 주를 나타냅니다. 기타 숫자는 제조업체의 재량에 따라 사용되는 마케팅 코드입니다. 타이어 결함으로 인해 리콜이 필요한 경우, 이 정보를 사용하여 소비자에게 연락할 수 있습니다.
12. **트레드웨어 등급:** 이 숫자는 타이어의 마모 등급을 나타냅니다. 트레드웨어 번호가 높을수록 트레드가 마모될 때까지 시간이 더 오래 걸립니다. 예를 들어, 타이어 등급이 400일 때 타이어 등급이 200인 경우보다 두 배 더 오래 지속됩니다.
13. **트랙션 등급:** 젖은 노면에서 타이어가 정지하는 성능을 나타냅니다. 높은 등급의 타이어는 등급이 낮은 타이어보다 더 짧은 거리에서 차량을 멈출 수 있어야 합니다. 트랙션 등급은 최고에서 최저까지 AA, A, B 및 C로 매겨집니다.
14. **온도 등급:** 타이어의 열에 대한 저항은 A, B 또는 C 등급으로 매겨지며, A가 가장 큰 저항을 나타냅니다. 이 등급은 올바르게 팽창된 타이어에 제공되며, 속도 및 하중 제한 내에서 사용됩니다.



바퀴가 지면에 닿은 상태에서 운송하지 말 것

Model S의 전륜 모터와 후륜 모터는 바퀴가 회전할 때 전기가 발생합니다. 항상 타이어 4개 모두를 지면에 닿지 않게 하고 Model S을(를) 운반하십시오. 운송 중에는 절대로 타이어가 회전할 수 없도록 해야 합니다.

⚠ 경고: 절대로 타이어를 회전할 수 있는 위치에 두고 차량을 운반하지 마십시오. 그런 경우 심각한 손상과 과열이 발생할 수 있습니다. 간혹 극도의 과열로 인해 주변 구성품이 점화될 수 있습니다.

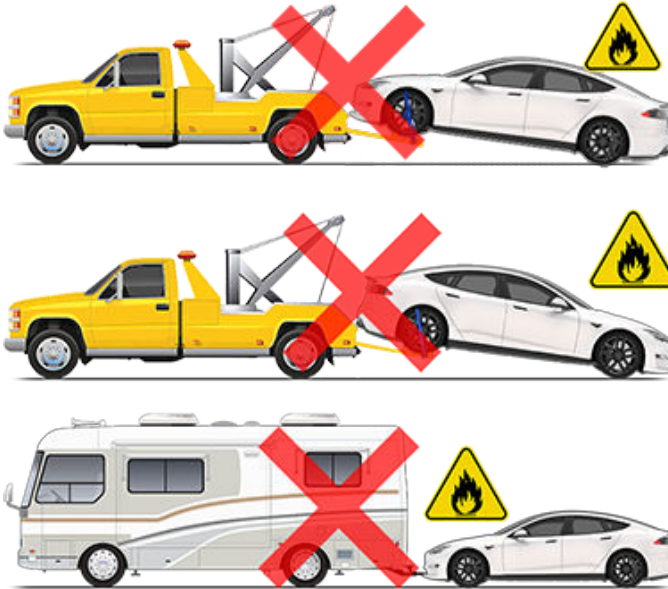

Tesla가 지정하지 않은 방법으로 Model S을(를) 운송하지 마십시오. 다음 섹션에 명시된 지침을 준수하고 제공된 모든 경고와 주의사항을 준수하십시오. 부적절한 차량 운송으로 인한 손상에는 보증이 적용되지 않습니다.

참고: Tesla는 Tesla 긴급출동 서비스를 통해서 제공되지 않는 서비스에 대해 고객이 지불한 비용을 지급할 책임이 없습니다.

승인된 운송 방법

플랫폼 트럭 또는 이와 비슷한 운송 차량을 이용한 운송만이 권장하는 Model S 운송 방법입니다. 플랫폼 트럭에 적재할 때 차량을 전진 또는 후진 방향으로 적재할 수 있습니다.



플랫폼 트럭을 사용하지 않고 Model S을(를) 운송해야 할 경우, 휠 리프트와 돌리를 사용하여 네 바퀴 모두가 지면에서 떨어져 있게 해야 합니다. 이 방법은 최대 55km 거리에만 사용할 수 있으며, 돌리 제조사의 정격 속도를 초과하지 않아야 합니다. 이 방법을 사용할 경우, Tesla는 차량을 전진 방향이 되게 하여 앞바퀴를 리프트로 들어올리고 뒷바퀴는 돌리 위에 놓을 것을 권장합니다.

참고: 앞바퀴를 돌리 위에 놓고 Model S을(를) 운송하는 것은 권장하지 않지만, 외부 요크 스티어링 휠(또는 스티어링 휠) 잠금 장치를 적용하고 앞바퀴의 회전을 방지하기 위한 조치를 취할 경우 가능할 수 있습니다.

⚠ 경고: 바퀴가 회전할 가능성이 있을 경우 차량을 운반하지 마세요.



⚠ 경고: Model S을(를) 원치로 플랫폼 트럭에 올리기 전에 운송 모드를 켜십시오(운송 모드 켜기 페이지의 178 참조). 운송 모드를 사용할 수 없거나 터치스크린을 사용할 수 없을 경우, 자가 적재 돌리 또는 타이어 스케이트를 사용하여 차량을 승인된 운송 위치에 적재해야 합니다. Tesla는 자가 적재 돌리 또는 타이어 스케이트를 사용하여 발생하는 개인적 재산 피해를 포함하여 Model S 운송으로 인해 또는 운송 중에 발생하는 손상을 책임지지 않습니다.

참고: 운송 모드는 Model S을(를) 원치로 플랫폼 트럭에 올리거나 차량을 주차 공간에서 꺼내 위치를 바꾸는 데만 사용됩니다. 운송 모드에서는 타이어를 저속으로(5 km/h 미만) 매우 짧은 거리(10 m) 회전할 수 있습니다. 운송 모드 켜기 페이지의 178을(를) 참조하세요. 이 한계를 초과하면 보증이 적용되지 않는 심각한 손상과 과열이 발생할 수 있습니다.

⚠ 경고: Model S에는 충돌로 인해 손상될 수 있는 고전압 구성품이 장착되어 있습니다(고전압 구성품 페이지의 139 참조). Model S을(를) 운송하기 전에, 이러한 구성품에 전원이 공급되어 있다고 가정해야 합니다. 비상 대응 전문가가 차량을 평가하고 모든 고전압 시스템에 더 이상 전기가 흐르지 않음을 정확하게 확인할 때까지, 항상 고전압 안전 예방책(개인 보호 장비 착용 등)을 따르십시오. 그렇지 못할 경우 중상을 입을 수 있습니다.

자체 수평 조정 에어 서스펜션 시스템 사용 중지

참고: Model S에 저전압 전원이 없을 경우, 터치스크린을 사용하려면 외부 저전압 전원 공급 장치가 필요합니다. 차량에 전원이 없을 경우 페이지의 180을(를) 참조하세요.

Model S에는 전원이 꺼져 있는 상태에서도 차량의 자체 평형을 자동으로 유지하는 에어 서스펜션 시스템이 장착되어 있습니다. 손상을 방지하려면, 잭 모드를 활성화하여 자체 수평 조정을 사용 중지해야 합니다.

1. 터치스크린에서 **컨트롤 > 서스펜션**을 터치합니다.
2. 브레이크 페달을 밟고 **매우 높음**을 터치하여 높이를 최대화합니다.
3. **컨트롤 > 차량 정비 > 잭 모드**를 터치하십시오.



차량 운송 기사 지침

참고: 주행 속도가 7km/h를 초과하면 잭 모드가 취소됩니다.

운송 모드 켜기

운송 모드는 Model S을(를) 윈치로 플랫폼 트럭 위로 올리는 동안 주차 브레이크를 해제 상태로 유지합니다. 운송 모드를 켜면 바퀴가 굴러서 차량이 움직일 수 있다는 메시지가 표시됩니다. 운송 모드를 사용하려면 다음이 필요합니다.

- 저전압 전원. Model S에 전원이 없을 경우 터치스크린을 사용하여 운송 모드를 켤 수 없습니다.
- Model S 키를 감지해야 합니다. 키가 감지될 때만 운송 모드를 사용할 수 있습니다.
- 차량이 충전기에 연결되어 있지 않는지 확인하세요. Model S이(가) 플러그로 연결되어 있으면 운송 모드를 사용할 수 없습니다.

운송 모드를 켜려면 다음과 같이 합니다.

1. 차량이 주차 모드인지 확인합니다.
2. 타이어를 킴목으로 고정하고 Model S이(가) 고정되어 있는지 확인합니다.
3. 브레이크 페달을 밟은 상태에서 터치스크린에서 **컨트롤 > 정비 > 견인**을 터치합니다. Model S을(를) 적절하게 운송하는 방법을 알려주는 메시지가 터치스크린에 표시됩니다.
4. **운송 모드로 전환**을 터치합니다. Model S이(가) 이제 운송 모드임을 표시하기 위해 버튼이 청색으로 바뀝니다. Model S 이(가) 이제 자유롭게 움직이며, 짧은 거리를 저속으로 이동(걷는 속도 이하로)시키거나 윈치로(예: 플랫폼 트럭에 올려) 견인할 수 있습니다.

운송 모드를 취소하려면 **운송 모드 종료**를 터치하거나 Model S을(를) 주차(P)로 변속합니다. 핸드폰 키가 감지되지 않는 경우 운송 모드를 취소하면 Model S의 전원이 꺼집니다. 차량을 다시 시작하려면 키 카드가 필요할 수 있습니다.

참고: 전기 시스템이 작동하고 있지 않아 터치스크린을 사용하여 운송 모드를 켤 수 없을 경우, 자체 적재 돌리 또는 타이어 스케이트를 사용합니다. 그 전에, 항상 제조사의 제한과 권장 하중 용량을 확인합니다.

앞쪽에서 플랫폼 트럭 위로 끌어 올림(견인 고리 사용)

참고: Model S에 저전압 전원이 없는 경우, 후드를 열거나 터치스크린을 사용하려면 외부 저전압 전원 공급 장치가 필요합니다. **차량에 전원이 없을 경우 페이지의 180을(를) 참조**하세요.

⚠ 경고: 손상을 방지하려면, 적절하게 장착된 견인 고리만을 사용하여 차량을 플랫폼 트럭 위에 올립니다. 새시, 프레임 또는 서스펜션 부품을 사용하여 차량을 견인하면 손상이 발생할 수 있습니다.

1. 견인 고리를 찾습니다. 견인 고리는 전면 트렁크에 있습니다.



2. 전면 견인 고리 커버가 안쪽으로 회전할 때까지 견인 고리 상단 오른쪽 모서리를 세게 누른 다음 돌출한 부위를 작업자 자신의 몸 쪽으로 가볍게 당겨 분리합니다.

참고: 전방 견인 고리 커버는 차량의 검은색 음극(-) 단자에 연결되어 있습니다.

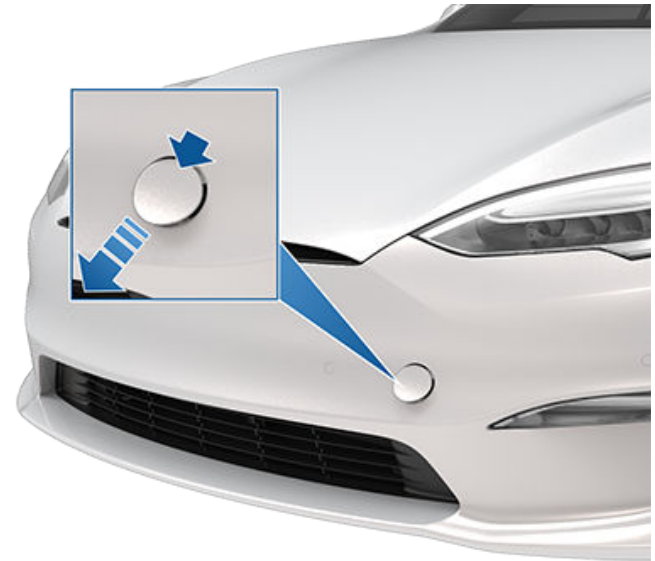

3. 견인 고리를 구멍에 완전히 끼운 다음, 단단히 고정될 때까지 **반시계 방향으로** 돌립니다.

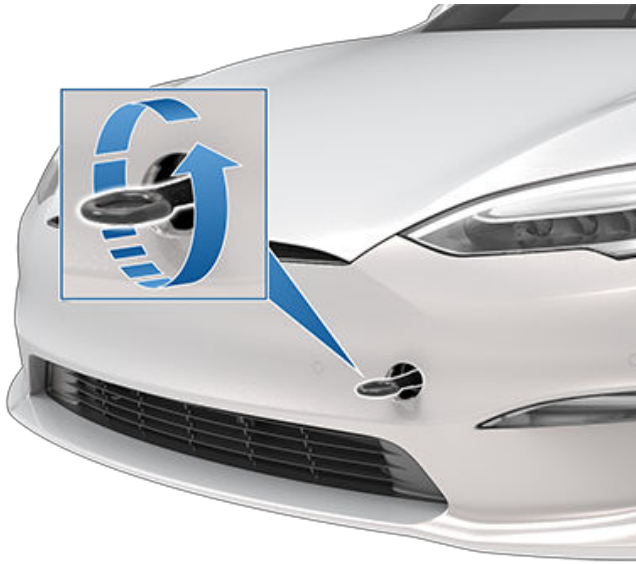

4. 원치 케이블을 견인 고리에 연결합니다.
 - ⚠ 경고:** 당기기 전에 견인 고리가 안정적으로 고정되었는지 확인합니다.
5. 운송 모드를 켭니다.
6. Model S을(를) 플랫폼 트럭으로 천천히 당깁니다.

뒤쪽에서 플랫폼 트럭 위로 끌어 올림(견인 고리 사용)

참고: Model S에 저전압 전원이 없는 경우, 후드를 열거나 터치스크린을 사용하려면 외부 저전압 전원 공급 장치가 필요합니다. 차량에 전원이 없을 경우 페이지의 180을(를) 참조하세요.

참고: 히치 리시버가 장착된 차량은 후면 견인 고리로 당길 수 없습니다. 플랫폼 트럭 위와 같은 안전한 위치로 차량을 당길 때만 견인봉 또는 히치 리시버를 사용하십시오. 바퀴가 지면에 닿은 상태로 차량을 견인하지 마십시오.

- ⚠ 경고:** 손상을 방지하려면, 적절하게 장착된 견인 고리만을 사용하여 차량을 플랫폼 트럭 위로 올립니다. 새시, 프레임 또는 서스펜션 부품을 사용하여 차량을 견인하면 손상이 발생할 수 있습니다.

1. 견인 고리를 찾습니다. 견인 고리는 전면 트렁크에 있습니다.



2. 후방 견인 고리 커버가 안쪽으로 회전할 때까지 견인 고리 커버의 아래쪽 모서리를 세게 누른 후 돌출한 부위를 작업자 자신의 몸 쪽으로 가볍게 당겨 탈거합니다.

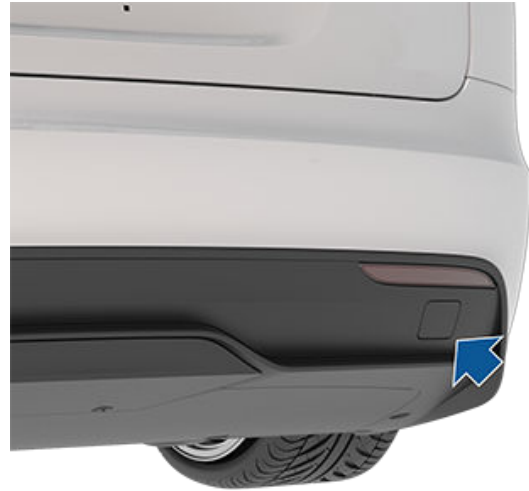

3. 견인 고리를 구멍에 완전히 끼운 다음, 단단히 고정될 때까지 **반시계 방향으로** 돌립니다.

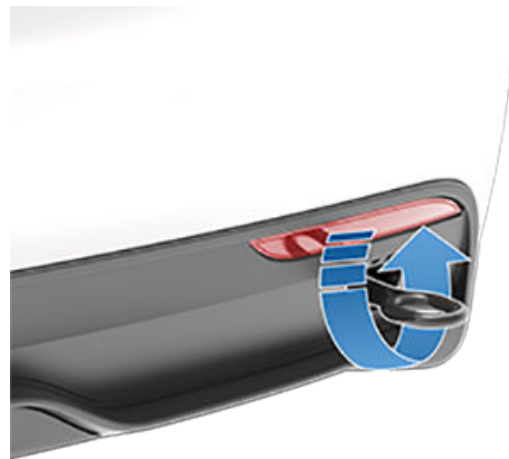

4. 원치 케이블을 견인 고리에 연결합니다.
 - ⚠ 경고:** 당기기 전에 견인 고리가 안정적으로 고정되었는지 확인합니다.
5. 운송 모드를 켭니다.
6. Model S을(를) 플랫폼 트럭으로 천천히 당깁니다.

앞쪽에서 플랫폼 트럭 위로 끌어 올리기 (견인 고리 없음)

- ⚠ 경고:** 손상을 방지하려면, 적절하게 장착된 견인 고리만을 사용하여 차량을 플랫폼 트럭 위로 올립니다. 새시, 프레임 또는 서스펜션 부품을 사용하여 차량을 견인하면 손상이 발생할 수 있습니다.

- ⚠ 경고:** 이 방법을 사용하여 차량을 플랫폼 트럭으로 끌어 당기는 경우 차량을 다시 주행하기 전에 모든 서스펜션 패스너의 토크가 적절할지 확인하고 모든 부품에 손상이 없는지 육안으로 검사해야 합니다. 패스너가 헐거워졌거나 손상이 발견된 경우 영향을 받은 부품을 교체해야 합니다.



차량 운송 기사 지침

이전에 설명한 것처럼, 윈치를 차량의 견인 고리에 연결할 것을 권장합니다. 하지만 견인 고리를 사용할 수 없는 상황이 발생할 경우(분실, 유실 등), 다음 지침에서 견인 스트랩 부착 방법에 대한 설명을 확인하십시오.

1. 견인 스트랩을 차량 전면부 아래의 각각의 하부 서스펜션 암에 연결합니다.



경고: 다른 서스펜션 부품에 견인 스트랩을 부착하지 마십시오. 아래와 같이 하부 서스펜션 암에만 견인 스트랩을 부착하십시오.



2. 차량 하부가 손상되지 않게 하려면, 견인 스트랩과 차량 하부 사이에 보호대(예: 나무 조각)를 배치하세요.
3. 운송 모드를 켭니다.
4. Model S을(를) 플랫폼 트럭으로 천천히 당깁니다.

타이어 고정

차량 타이어는 8포인트 타이-다운 방식을 사용하여 트럭에 고정해야 합니다.

- 타이 다운 스트랩의 금속 부품이 페인트 표면 또는 휠 바깥면과 접촉하지 않도록 합니다.
- 타이 다운 스트랩이 차체 패널 위로 지나거나 휠을 통과하지 않게 하십시오.



경고: 타이 다운 스트랩을 새시, 서스펜션 또는 차체의 다른 부분에 연결하면 손상을 유발할 수 있습니다.



차량에 전원이 없을 경우

Model S에 저전압 전원이 없는 경우 다음 단계에 따라 후드를 열거나 저전압 배터리를 점프 시동합니다.

1. 후드를 엽니다. 차량에 전원이 없을 때 후드 열기에 대한 자세한 내용은 **전력이 없을 때 후드 열기 페이지의 183을(를)** 참조하십시오.
2. 저전압 배터리를 점프 시동하십시오(**점프 시동 페이지의 184** 참조).

참고: 견인 제공업체: 차량을 충전 스테이션으로 운송하기 및 차량 충전 준비하기에 대한 자세한 내용은 **주행 가능 거리 부족 페이지의 182을(를)** 참조하십시오.



Tesla 긴급출동 서비스는 보증 기간 동안 1년 365일 24시간 사용 가능합니다. 타사 긴급출동 서비스 전문가도 Tesla 긴급출동 서비스에게 문의하여 질문하고 차량 운송을 위한 적절한 절차를 설명 받을 수 있습니다.

Tesla 긴급출동 서비스에 연락할 때는 다음 정보를 제공해 주십시오.

- VIN(차대번호). VIN은 **컨트롤 > 소프트웨어**를 터치하여 표시합니다. 또한 VIN은 운전석 쪽 윈드실드를 보면 확인이 가능합니다.
- 귀하의 정확한 위치.
- 문제 상황 설명.

사용자의 지역에서 사용 가능할 경우 Tesla 모바일 앱에서 긴급출동 서비스 옵션을 선택하여 요청을 제출할 수도 있습니다.

참고: Tesla 긴급출동 서비스 정책에 대한 자세한 설명을 보려면 귀하 지역의 Tesla 웹 사이트 지원 페이지를 방문하십시오.

지역별 전화 번호

대한민국: 080-617-1399

참고: 전화번호는 **컨트롤 > 정비**를 터치하여 사용할 수도 있습니다.



주행 가능 거리 부족

경고: 고전압 배터리의 상태와 차량의 남은 주행 가능 거리를 모니터링하는 것은 사용자의 책임입니다. 계기판에 표시되는 주행 가능 거리가 0km(또는 0%)인 경우 사용 가능한 주행 거리가 남아 있다고 가정하지 마십시오. 주행 가능 거리 부족으로 인한 저전압 배터리 손상은 보증에 포함되지 않습니다.

참고: 주행 중 주행 가능 거리가 부족한 예외적인 상황에서는 안전할 때 정차하고 [Tesla 긴급출동 서비스 페이지의 181](#) 또는 선호하는 견인 제공업체에 문의하십시오.

Model S의 주행 가능 거리가 부족한 경우 저전압 배터리가 더 이상 지원되지 않으며, 저전압이(가) 지원되지 않을 때는 차량을 충전할 수 없습니다. 따라서 고전압(HV) 배터리를 충전하려면 외부 충전기로 저전압 배터리를 지원해야 합니다. 차량 충전이 시작되면 외부 전원 공급장치가 더 이상 필요하지 않습니다.

충전기에서 멀리 떨어진 곳에서 주행 가능 거리가 부족한 경우 견인 제공업체는 가장 가까운 충전 스테이션으로 Model S을(를) 운송하고 충전 케이블이 도달할 수 있는 범위 이내에 차량을 내려야 합니다. 차량을 충전기 옆에 배치했으면 다음 지침을 따릅니다.

참고: 차량을 충전기로 운송하는 경우 차량의 고전압 배터리가 성공적으로 충전 중임을 확인할 때까지 견인 제공업체가 떠나지 않도록 하십시오.

1. 저전압 시스템을 점프 시동합니다([점프 시동 페이지의 184](#) 참조). 고전압 배터리를 지원하려면 저전압 배터리를 점프 시동해야 합니다.
2. 몇 분간 기다립니다. 터치스크린 전원이 켜지면 충전 케이블을 Model S에 연결하여 고전압 배터리 충전을 시작합니다.
3. Model S이(가) 충전을 시작하면 저전압 배터리에서 외부 전원 공급장치를 연결 해제합니다.

Tesla 이외 충전기로 운송하기 전에 사용할 충전 스테이션의 유형에 맞는 어댑터가 차량에 장착되어 있는지 확인하세요. Tesla 이외 충전기에서도 충전을 시작하려면 저전압 시스템을 점프 시동해야 합니다.

경고: Model S에 주행 또는 장기간 보관하기에 충분한 주행 가능 거리가 있는지 항상 확인하십시오. 주변 온도, 주행 습관, 바람 및 차량 설정(예: 감시 모드) 등으로 인해 주행 가능 거리가 예상보다 빠르게 감소할 수 있으므로 터치스크린 또는 모바일 앱에서 표시되는 주행 가능 거리 예상치에 의존하지 마십시오.

참고: 주행 가능 거리 부족으로 인한 차량 견인은 보증으로 보장되지 않습니다.



전력이 없을 때 후드 열기

Model S에 저전압 전력이 없는 예외적인 상황에서는 터치스크린, 리모트키 또는 모바일 앱을 사용하여 전면 트렁크를 열 수 없습니다. 이 상황에서 전면 트렁크를 여는 방법은 다음과 같습니다.

참고: Model S이(가) 잠겨 있고 저전압 전력이 있는 경우 다음의 단계로 전면 트렁크를 열 수 없습니다.

1. 외부 저전압 전원 공급 장치를 찾습니다(예: 휴대용 점프 스타터 등).
2. 견인 고리 커버가 안쪽으로 회전할 때까지 견인 고리 커버의 상단 오른쪽 모서리를 세게 누른 후 돌출한 부위를 자신의 방향으로 가볍게 당겨 견인 고리 커버를 탈거합니다.

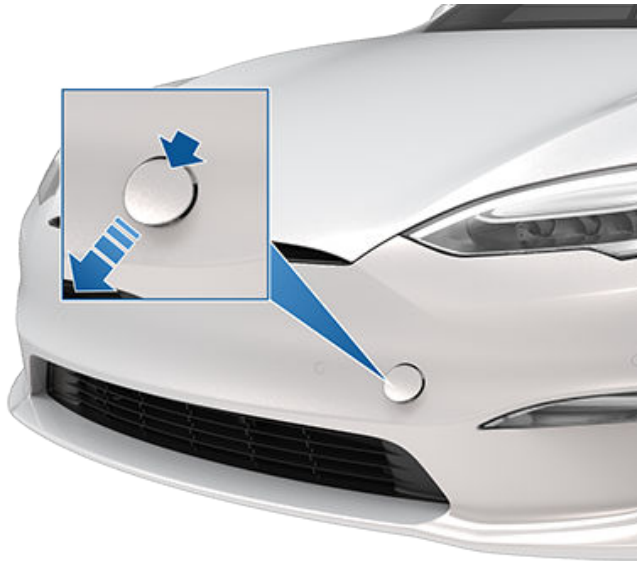

3. 와이어 두 가닥을 견인 고리 구멍에서 잡아당겨 차량 측 단자를 노출시킵니다.



4. 저전압 전원 공급 장치의 빨간색 양극(+) 케이블을 빨간색 양극(+) 단자에 연결합니다.
5. 저전압 전원 공급 장치의 검은색 음극(-) 케이블을 검은색 음극(-) 단자에 연결합니다.



참고: 이 단자에 외부 저전압 전원을 공급하면 후드 래치 해제만 가능합니다. 이 단자를 사용하여 저전압 배터리를 충전할 수 없습니다. 30초 이상 저전압 전원 케이블이 단자에 연결된 채로 두지 마세요. 후드가 체결될 때 즉시 차량의 단자에서 탈거하세요.

6. 외부 전원 공급 장치를 켭니다(제조사 지침 참조). 후드 래치가 즉시 해제되니, 이제 후드를 열어 전면 트렁크 공간에 접근할 수 있습니다.
7. 검은색 음극(-) 케이블부터 시작해 양쪽 케이블을 분리합니다.
8. 차량을 평판 트럭으로 이동하는 경우 견인 고리 커버를 아직 재장착하지 마십시오. 필요하다면 와이어를 견인 고리 구멍에 삽입하고, 견인 고리 커버를 제위치에 맞추고 돌려서 제자리에 끼운 후 견인 고리 커버를 장착합니다.

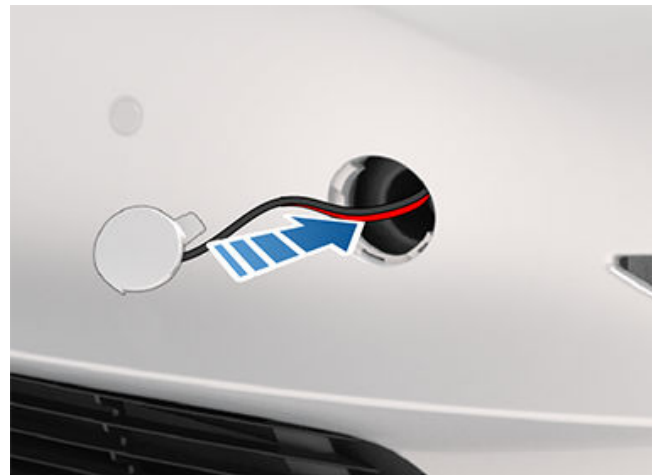



점프 시동

다음 지침은 외부 저전압 전원 공급 장치(예: 휴대용 점프 스타터)를 사용한다고 가정합니다. 다른 차량을 사용하여 Model S을(를) 점프 시동할 경우, 해당 차량 제조사의 지침을 참조하십시오.

- ⚠ 경고:** Model S 은(는) 다른 차량의 점프 시동에 사용할 수 없습니다. 심각한 손상을 유발할 수 있습니다.
- ⚠ 경고:** Model S을(를) 점프 시동할 때 단락을 피하십시오. 케이블을 잘못된 점프 포스트에 연결하거나 도선을 한꺼번에 만지는 등의 행동을 하면 Model S이(가) 손상될 수 있습니다.

다음 단계를 따릅니다.

1. 후드를 엽니다(전력이 없을 때 후드 열기 페이지의 183 참조).
2. 정비 패널을 위로 당겨 정비 패널을 제자리에 고정하는 트림 클립을 해제하여 정비 패널을 탈거합니다.



3. 저전압 배터리 상단에서, 전기 커넥터를 커넥터 하우징에 고정하는 잠금 탭을 들어 올립니다.

참고: 전기 커넥터 및 커넥터 하우징의 외관이 다를 수 있지만 절차는 동일합니다.

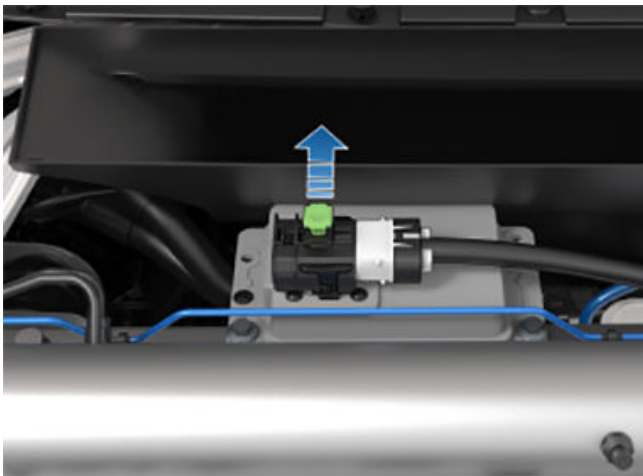

4. 저전압 배터리 상단에서 커넥터 하우징을 왼쪽으로 당깁니다. 전기 커넥터가 저전압 배터리에서 분리됩니다.

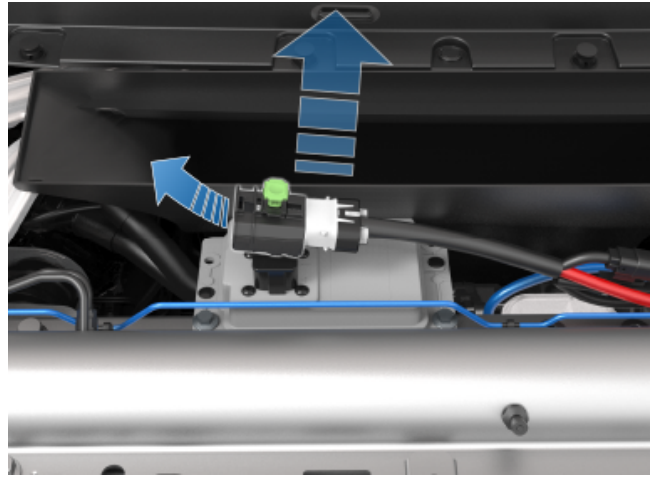

5. 커버를 적색 양극(+) 점프 포스트에서 분리한 다음 저전압전원 공급 장치의 적색 양극(+) 케이블을 적색 양극(+) 점프 포스트에 연결합니다.

⚠ 경고: Model S의 손상을 방지하려면, 양극 (+) 다른 금속 부품에 접촉하지 않게 하십시오.

참고: 제조 날짜에 따라 커버 및 적색 양극(+) 점프 포스트 위치가 약간 다를 수 있습니다.

대략 2023년 1월 이전에 제조된 차량:

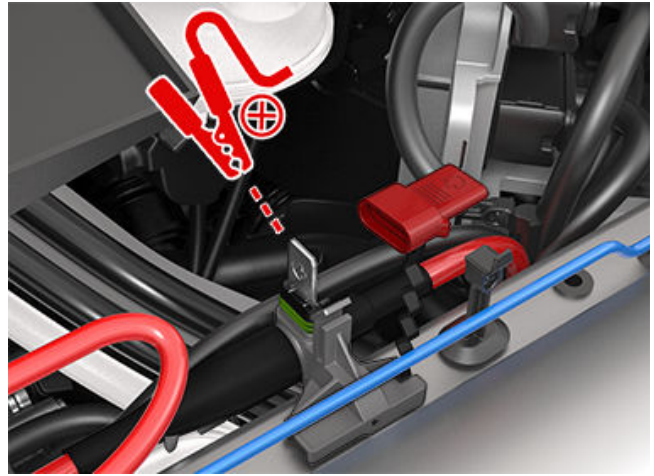

대략 2023년 1월 이후에 제조된 차량:

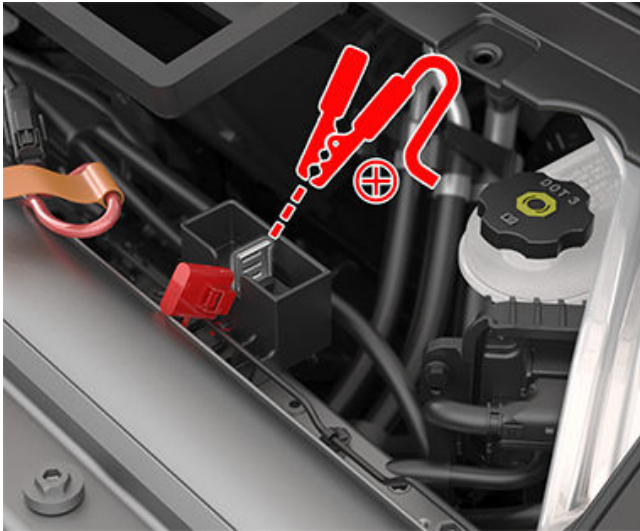

- 저전압 전원 공급 장치의 흑색 음극(-) 케이블을 표시된 위치에서 차량에 연결합니다.

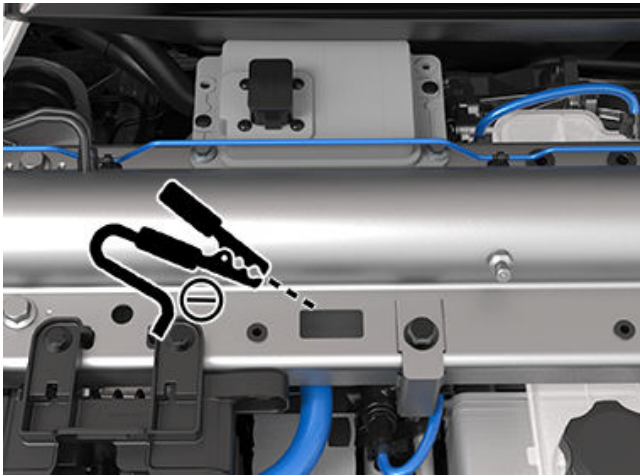

- 외부 전원 공급 장치를 켭니다(제조사 지침 참조). 터치스크린을 터치하여 켭니다.
참고: 터치스크린을 켜기에 충분한 전원을 받으려면 몇 분이 걸릴 수 있습니다.
- 외부 저전압 전원이 더 이상 필요하지 않으면 흑색 음극(-) 케이블을 시작으로 모든 케이블을 연결 해제합니다.
- 저전압 배터리 위에서, 커넥터 하우징을 전기 커넥터 쪽으로 밀어 전기 커넥터가 저전압 배터리에 연결되도록 합니다.
- 저전압 배터리 위에서, 전기 커넥터를 커넥터 하우징에 고정하는 잠금 탭을 눌러 내립니다.
- 정비 패널을 원위치에 다시 끼운 후 고정될 때까지 내리 눌러 재장착합니다.
- 후드를 닫습니다.



전력이 없을 때 도어 열기

전력이 없을 때 전면 도어 열기

Model S에 전력이 공급되지 않는 예외적인 상황에서 전면 도어를 열려면 창문 스위치 앞에 있는 수동 도어 해제 장치를 위로 당깁니다.

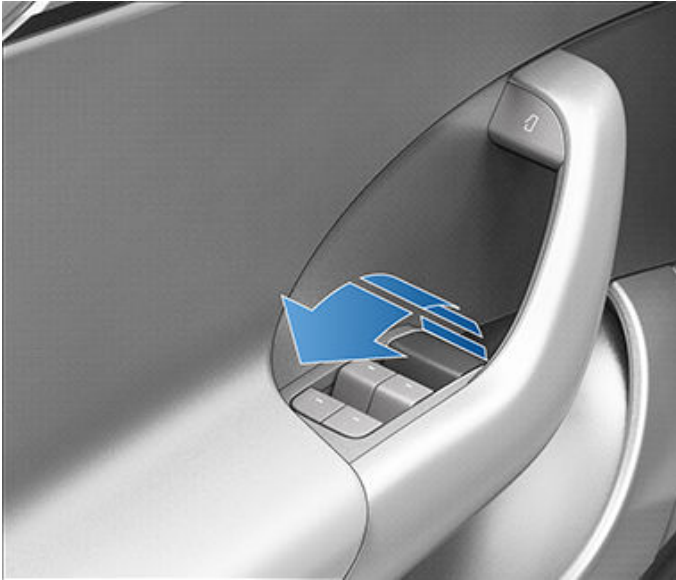

전력이 없을 때 후면 도어 열기

Model S에 전력이 공급되지 않는 예외적인 상황에서 후면 도어를 열려면 뒷좌석 아래쪽 카펫의 가장자리를 뒤로 접어 기계식 해제 케이블을 노출합니다. 기계식 해제 케이블을 차량 중앙부를 향해 당깁니다.

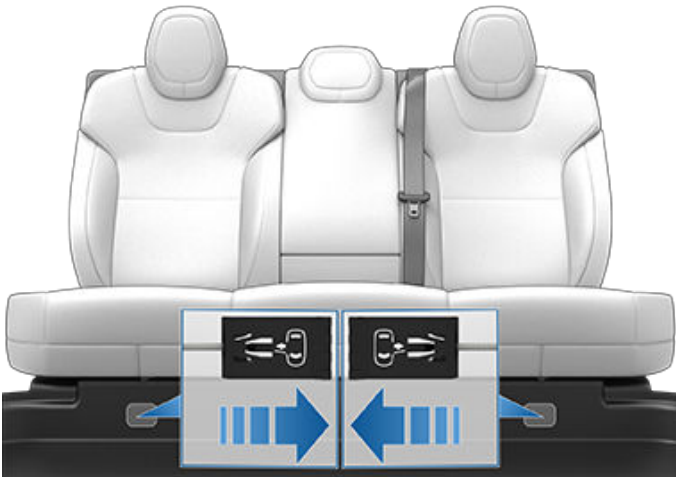

⚠ 경고: 수동 도어 해제 장치는 Model S에 전력이 없는 상황에서만 사용하도록 설계되었습니다. Model S에 전력이 공급될 때 내부 도어 핸들의 상단에 있는 버튼을 사용합니다.



홍수 또는 기타 악천후로 인해 차량 침수가 발생할 수 있습니다. Tesla는 차량이 침수될 위험이 있거나 이미 침수된 경우를 대비하여 필요한 자원을 확보할 수 있도록 지원합니다.

차량 침수 위험에 대비하고, 침수된 차량의 처리 방법을 숙지하며, 이용 가능한 자원을 확보하여 준비할 수 있도록 다음 권장 사항을 검토하세요.

홍수로 인한 침수 대비 실전 운영 방법

침수 가능성이 있을 때 차량을 사전에 이동하는 것이 안전하다면, Model S을(를) 침수 위험 지역에서 안전한 곳으로 이동할 것을 권장합니다. 충전 인프라가 영향을 받을 수 있으므로, 미리 배터리를 100%까지 충전할 것을 권장합니다.

차량을 홍수 위험이 없는 안전 지역으로 이동할 수 없는 경우, 손상을 최소화하기 위한 다음 실전 운영 방법을 참고하세요.

- 차량에서 충전기의 플러그를 분리하세요.
- 배터리 충전 상태(SoC)를 낮춰 주세요. 이 작업은 차량을 미리 운행한 후 플러그를 분리해 두거나, 차량 터치스크린 또는 Tesla 모바일 앱을 사용해 실내 온도 조절 장치를 켜거나 **실내 온도 유지** 기능을 활성화하여 수행할 수 있습니다(**실내 온도 조절 작동 페이지의 119** 참조). 이는 차량의 침수 상황에서 충전 레벨을 가능한 한 낮추기 위한 조치입니다.
- 차량에서 내리기 전에 에어 서스펜션(장착된 경우)을 조정하고 차량 높이를 **높음** 또는 **매우 높음**으로 설정하세요.
- 차량을 잭 스탠드, 실린더 블록, 경사로 등을 이용하여 들어 올려서 고전압 배터리가 침수 위험선 위로 올라가도록 조치하세요. **잭 모드**는 반드시 활성화해야 합니다. 이는 에어 서스펜션이 장착된 차량의 경우, 자동 수평 조정으로 인한 손상을 방지하기 위해 필수입니다(**잭 사용 및 리프트 사용 페이지의 164** 참조).
- Model S을(를) 침수로부터 보호할 수 있도록 특별히 설계된 차량용 방수 커버 또는 유사한 제품으로 안전하게 덮어 두세요.

침수 차량 처리 방법

전기차든 내연 기관 차량이든 그 종류와 관계없이 차량이 장기간 침수에 노출될 경우의 대처 방법을 숙지하세요.

⚠ 경고: 차량에서 불꽃, 연기, 펑펑/쇠췌 거리는 소리 또는 발열을 인지한 경우, 즉시 차량에서 안전거리를 유지하고, 현지 응급구조대에 신속히 연락하세요.

차량이 더는 침수 상태가 아니며 안전하게 접근할 수 있을 때, 다음 절차를 따르세요.

1. 차량을 사고 시와 동일하게 사고 처리 절차에 따라 조치하고, 보험사에 즉시 연락하세요.
2. 공인 정비소의 검사가 완료되기 전까지 차량을 운행하지 마세요. Tesla 차량 소유자인 경우, Tesla 서비스 센터에 검사를 예약할 수 있습니다.
3. 다른 차량 및 사유 재산과 같은 구조물 또는 기타 가연성 물질에서 차량을 15미터 이상 떨어진 곳으로 안전하게 견인하세요.
 - Tesla 소유자는 Tesla 견인 지원 서비스를 요청할 수 있습니다. 자세한 내용은 **Tesla 긴급출동 서비스 연락하기 페이지의 181**을(를) 참조하세요.
 - 차량을 안전하게 견인 또는 이동하는 방법에 대한 정보는 **차량 운송 기사 지침 페이지의 177**을(를) 참조하세요.



APP_w009

자동 긴급 제동 사용 불가 다음 주행 시 기능이 복구될 수 있음

이 경고의 의미:

자동 긴급 제동 기능을 현재 주행의 남은 기간 동안 사용할 수 없습니다. 이 경고는 다른 제동 기능 또는 기능을 사용할 수 없음을 명확하게 나타내지는 않습니다.

이 경고는 여러 가지 이유로 나타날 수 있습니다. 자동 긴급 제동을 사용할 수 없게 하는 조건에 대한 다른 경고가 나타날 수 있습니다.

필요한 작업:

일반적으로 필요한 조치는 없습니다. 다음 수행을 시작하면 일반적으로 자동 긴급 제동을 다시 사용할 수 있습니다.

이 경고가 여러 번의 주행에서 지속되거나 나타나는 빈도가 증가할 경우 가능한 한 빨리 정비를 예약하는 것이 좋습니다.

자세한 내용은 [충돌 회피 어시스트 페이지의 108](#)을(를) 참조하세요.

APP_w048

오토파일럿 기능 일시적 사용 불가 다음 주행 시 기능이 복구될 수 있음

이 경고의 의미:

차량에서 오토파일럿 기능을 현재 사용할 수 없습니다. 차량 구성에 따라 비활성화된 오토파일럿 기능에 다음이 포함될 수 있습니다.

- 오토스티어
- 트래픽 어웨어 크루즈 컨트롤
- 자동 긴급 제동
- 전방 충돌 경고
- 차선 이탈 경고

필요한 작업:

이 경고는 여러 가지 이유로 설정될 수 있습니다. 이 조건의 원인을 나타내는 추가 경고를 확인하십시오.

일반적으로 오토파일럿 기능은 다음 주행 시 복구됩니다. 이 경고가 여러 번의 주행에서 지속되는 경우 가능한 한 빨리 정비를 예약하십시오.

자세한 내용 및 오토파일럿 기능의 전체 목록은 [오토파일럿 소개 페이지의 89](#)을(를) 참조하십시오.

APP_w207

오토스티어 일시적 사용 불가

이 경고의 의미:

오토스티어를 일시적으로 사용할 수 없습니다. 이는 다음과 같은 외부 요인으로 인해 발생하는 일시적인 조건일 수 있습니다.

- 차선 표시가 없거나 열음
- 좁거나 굽은 도로
- 비, 눈, 안개 또는 다른 날씨 조건으로 인한 시계 불량
- 심한 고온 및 저온
- 다른 차량의 헤드라이트, 직사광선 또는 다른 조명원으로 인한 밝은 빛



이 경고는 오토스티어가 활성화된 오토스티어의 최대 속도 제한을 초과한 경우에도 표시됩니다. 이 경우 현재 주행의 나머지 부분에서는 오토스티어를 사용할 수 없게 됩니다.

필요한 작업:

목적지까지 계속해서 주행하십시오. 목적지에 도달할 때까지 오토스티어를 사용할 수 없고 계획된 다음 주행 시까지 사용 불가능한 상태라면 다음을 확인합니다.

- 진흙, 얼음, 눈 또는 기타 환경 요인으로 인한 손상 또는 차단
- 자전거 거치대와 같은 차량 장착물로 인한 차단
- 페인트 덧칠 또는 차량의 랩핑, 스티커 또는 고무 코팅과 같은 부착물로 인한 차단
- 손상되었거나 정렬되지 않은 범퍼

명백한 장애물이 없거나 차량 손상을 발견한 경우 정비를 예약하십시오. 당분간은 차량을 운행해도 괜찮습니다.

자세한 내용은 [오토파일럿 기능 페이지의 91](#)을(를) 참조하세요.

APP_w218

오토스티어 속도 제한 초과 스티어링 휠 직접 제어 필요

이 경고의 의미:

차량이 이 드라이버 어시스턴스 기능의 최대 속도 제한을 초과하여 오토스티어를 사용할 수 없습니다.

필요한 작업:

즉시 요크 스티어링 휠(또는 스티어링 휠)을(를) 직접 제어하고 목적지에 도달할 때까지 제어를 유지하십시오.

대부분의 경우 현재 주행의 나머지 부분에서는 오토스티어를 사용할 수 없게 됩니다. 초기화하려면 차량을 완전히 정지하고 기어를 주차(P)로 변경합니다. 다음 목적지로 이동하기 위해 기어를 주행(D)으로 변경하면 오토스티어를 다시 사용할 수 있습니다.

참고: 독일에서 운전하는 동안 이 경고가 활성화된 경우, 차량을 오토스티어 속도 제한 미만으로 주행하면 오토스티어를 다시 사용할 수 있습니다.

다음 주행 중 오토스티어를 사용할 수 없고 이후 모든 주행에서 사용할 수 없는 상태가 유지되는 경우 정비를 예약하십시오. 당분간은 차량을 운행해도 괜찮습니다.

자세한 내용은 [오토파일럿 기능 페이지의 91](#)을(를) 참조하세요.

APP_w222

크루즈컨트롤 사용 불가 전방 카메라 가시성 감소됨

이 경고의 의미:

차량의 전방 카메라 1개 이상이 외부 조건에 의해 가려졌기 때문에 트래픽 어웨어 크루즈 컨트롤 및 오토스티어를 사용할 수 없습니다.

전방 카메라에 충분한 가시성이 확보되지 않는 중에는 트래픽 어웨어 크루즈 컨트롤 및 오토스티어가 사용할 수 없는 상태로 유지됩니다. 다음과 같은 이유로 인해 카메라의 가시성이 제한되거나 전혀 없을 수 있습니다.

- 카메라 표면의 먼지 또는 파편.
- 비, 안개, 눈 또는 이슬과 같은 환경 조건.
- 다른 조명원으로 인한 밝은 햇빛 또는 눈부심.
- 야간에 조명이 없거나 조명이 약한 도로를 포함하여, 상태가 좋지 않거나 제한된 상황의 조명.
- 카메라 표면의 응결(물방울 및 김 서림).
- 터널 벽 또는 고속도로 분리대를 포함한 단조로운 환경적 특징.



문제 해결 경고

필요한 작업:

목적지까지 계속해서 주행하십시오. 차량을 주행해도 좋습니다.

이는 저절로 사라지는 일시적인 문제인 경우가 많습니다. 주행이 끝날 때까지 경고가 사라지지 않는 경우 다음을 수행합니다.

- 다음 계획된 주행 전에 윈드실드 상단 중앙에 있는 전방 카메라 영역을 검사하고 청소합니다.
- 카메라 표면에 응결, 먼지 또는 기타 오염물이 있는지 확인하고 방해물 제거를 시도하십시오.

해당 차량 부위의 먼지나 이물질 제거하는 방법에 대한 자세한 정보는 [카메라 청소 페이지의 158](#)을(를) 참조하세요.

전방 카메라 인클로저 안쪽의 응결은 닦아낼 수 없지만 다음 단계에 따라 더 빠르게 없앨 수 있습니다.

1. 실내 온도를 높음으로 설정하고 A/C를 ON한 상태로 실내를 프리 컨디셔닝합니다.
2. 전면 윈드실드 성에 제거 장치를 켭니다.

이 경고가 이후 주행에서 지속되지만 전방 카메라에서 방해물이 보이지 않는 경우 가능한 한 빨리 정비를 예약하십시오. 당분간은 차량을 운행해도 괜찮습니다.

APP_w224

크루즈컨트롤 사용 불가 카메라를 보정하기 위해 계속 주행하십시오

이 경고의 의미:

차량의 카메라가 완전하게 보정되지 않아 트래픽 어웨어 크루즈 컨트롤 및 오토스티어를 사용할 수 없습니다.

트래픽 어웨어 크루즈 컨트롤 및 오토스티어와 같은 기능이 활성화되었을 때에는 차량은 매우 정밀한 조종이 필요합니다. 이러한 기능을 처음으로 사용하기 전에 카메라에 초기 자체 보정을 완료해야 합니다. 간혹 한 개 이상의 카메라가 보정되지 않을 수 있습니다.

필요한 작업:

목적지까지 계속해서 주행하십시오. 차량을 주행해도 좋습니다.

카메라 보정을 완료할 때까지는 트래픽 어웨어 크루즈 컨트롤 및 오토스티어는 사용할 수 없는 상태로 유지됩니다.

보정이 완료되면 트래픽 어웨어 크루즈 컨트롤 및 오토스티어를 사용할 수 있습니다.

사용자의 편의를 위해 진행률 표시기가 터치스크린에 표시됩니다. 일반적으로 차량을 20~25마일(32~40km) 주행하면 보정이 완료되지만 이 거리는 도로 및 환경 조건에 따라 달라집니다. 예를 들어 차선이 잘 보이는 직선 도로를 주행하면 카메라를 더 빨리 보정하는 데 도움이 됩니다.

차량을 100마일(160km) 이상을 주행한 후에도 경고가 지속되고 카메라 보정이 완료되지 않거나 카메라 보정을 완료한 후에도 트래픽 어웨어 크루즈 컨트롤 및 오토스티어를 사용할 수 없는 상태로 유지되는 경우 가능한 한 빨리 정비를 예약하십시오. 당분간은 차량을 운행해도 괜찮습니다.

APP_w304

카메라 가려짐 혹은 작동 불량 카메라의 이물질을 제거 하거나 영상 복원을 기다리십시오

이 경고의 의미:

외부 조건으로 인해 하나 이상의 차량 카메라가 시야가 제한되었거나 전혀 보이지 않습니다. 차량의 카메라에서 정확한 시각 정보를 제공하지 못하는 경우 오토파일럿 기능의 일부 또는 전부를 일시적으로 사용하지 못할 수 있습니다.

다음과 같은 이유로 인해 카메라의 가시성이 제한되거나 전혀 없을 수 있습니다.

- 카메라 표면의 먼지 또는 파편.
- 비, 안개, 눈 또는 이슬과 같은 환경 조건.
- 다른 조명원으로 인한 밝은 햇빛 또는 눈부심.



- 야간에 조명이 없거나 조명이 약한 도로를 포함하여, 상태가 좋지 않거나 제한된 상황의 조명.
- 카메라 표면의 응결(물방울 및 김 서림).
- 터널 벽 또는 고속도로 분리대를 포함한 단조로운 환경적 특징.

필요한 작업:

목적지까지 계속해서 주행하십시오. 차량을 주행해도 좋습니다. 응결이 증발되거나 특정 환경 조건 또는 특성이 더는 지속되지 않으면 해결되는 일시적인 문제인 경우가 많습니다.

목적지에 도착할 때까지 경고가 사라지지 않으면 카메라 표면에 응결, 먼지 또는 다른 파편이 있는지 확인하세요. 카메라 위치는 [카메라 페이지의 20](#)(를) 참조하세요.

다음 예정된 주행 전에 필요에 따라 카메라를 닦아 주세요. 이물질 제거를 위한 권장 절차는 [카메라 청소 페이지의 158](#)(를) 참조하세요.

카메라를 닦아낸 후에도 이 경고가 계속해서 표시되는 경우 도어 필러 카메라 인클로저 안쪽 면에 응결이 있는지 확인하십시오. 카메라 인클로저 안쪽의 응결은 닦아낼 수 없지만 다음 단계에 따라 더 빠르게 없앨 수 있습니다.

1. 실내 온도 조절을 켜서 프리컨디셔닝하고, 온도를 높음으로 설정하고, A/C가 켜져 있는지 확인하세요.
2. 전면 윈드실드 성에 제거 장치를 켭니다.
3. 통풍구가 도어 필러 카메라를 직접 향하도록 합니다.

카메라 인클로저 응결 제거에 대한 자세한 내용은 [카메라 청소 페이지의 158](#)(를) 참조하세요.

표시된 카메라를 닦고 권장 단계를 따라 응결을 제거했음에도 다음 계획된 주행을 완료할 때까지 경고가 사라지지 않는 경우 정비를 예약하십시오. 당분간은 차량을 운행해도 괜찮습니다.

BMS_a067**고전압 배터리 성능 제한됨
주행 가능 - 곧 정비 예약하십시오****이 경고의 의미:**

차량이 배터리의 성능을 제한하는 고전압 배터리 내부 상태를 감지했습니다. 전체 성능을 복원하려면 정비가 필요합니다.

차량의 최대 주행 가능 거리가 감소될 수 있으며 차량을 충전하는 데 이전보다 더 오래 걸릴 수 있습니다. 항상 그렇듯 최대 충전 속도는 위치, 전원 및 충전 장비에 따라 다릅니다.

필요한 작업:

차량을 주행해도 좋습니다.

가능한 한 빨리 정비를 예약하는 것이 좋습니다. 정비를 받지 않으면 차량이 최대 주행 가능 거리 및 충전 성능에서 추가적인 감소를 보일 수 있으며, 주행할 때 감소된 출력 및 가속을 보일 수도 있습니다.

이 경고가 계속해서 표시되어 있는 동안에는 차량의 터치스크린에 표시된 예상 주행 가능 거리와 실제 고전압 배터리 충전 레벨 사이에 불일치가 발생하지 않도록 차량을 30% 용량 이상 충전되어 있도록 유지하십시오.

고전압 배터리에 관한 자세한 내용은 [고전압 배터리 정보 페이지의 141](#)(를) 참조하십시오.

BMS_a068**고전압 배터리 정비 필요
가속 및 충전 속도 감소됨****이 경고의 의미:**

차량이 배터리의 성능을 제한하는 고전압 배터리 내부 상태를 감지했습니다.

차량의 최고 속도가 감소하고 가속 요청에 이전보다 느리게 응답할 수 있습니다.



문제 해결 경고

차량의 최대 주행 가능 거리가 감소될 수 있으며 차량을 충전하는 데 이전보다 더 오래 걸릴 수 있습니다. 항상 그렇듯 최대 충전 속도는 위치, 전원 및 충전 장비에 따라 다릅니다.

전체 성능을 복원하려면 정비가 필요합니다.

필요한 작업:

차량을 주행해도 좋습니다.

가능한 한 빨리 정비를 예약하는 것이 좋습니다. 정비를 받지 않으면 차량이 계속해서 감소된 출력, 가속, 주행 가능 거리 및 충전 성능을 보일 수 있습니다.

이 경고가 계속해서 표시되어 있는 동안에는 차량의 터치스크린에 표시된 예상 주행 가능 거리와 실제 고전압 배터리 충전 레벨 사이에 불일치가 발생하지 않도록 차량을 30% 용량 이상 충전되어 있도록 유지하십시오.

고전압 배터리에 관한 자세한 내용은 [고전압 배터리 정보 페이지의 141](#)을(를) 참조하십시오.

BMS_a069

배터리 충전 레벨 낮음 지금 충전하세요

이 경고의 의미:

차량이 고전압 배터리에 주행을 지원하는 데 충분한 에너지가 남아 있지 않음을 감지했습니다. 이 경고는 일반적으로 정상 작동을 통해 차량의 고전압 배터리 충전 레벨이 감소했기 때문에 표시됩니다.

충전할 때까지 차량을 주행하거나 주행을 계속할 수 없게 됩니다.

주행 중에 이 경고가 표시되는 경우 차량을 정지해야 합니다. 이 조건을 나타내는 별도 차량 경고가 표시됩니다. 또한 차량이 예기치 않게 정지할 가능성이 있습니다.

차량이 주차되어 있을 때 이 경고가 표시되는 경우 주행하지 못할 수 있습니다.

필요한 작업:

차량을 즉시 충전하십시오. 차량을 충전하면 차량의 주행 기능이 복원됩니다.

표시되는 배터리 충전 레벨이 5% 이상임에도 이후 주행 도중에 이 경고가 발생하는 경우 가능한 한 빨리 정비를 예약하십시오.

고전압 배터리에 관한 자세한 내용은 [고전압 배터리 정보 페이지의 141](#)을(를) 참조하십시오.

충전에 관한 자세한 내용은 [충전 지침 페이지의 142](#)을(를) 참조하세요. BMS_a074

BMS_a074

최대 배터리 충전 레벨 감소됨 주행 가능 - 정비 예약하세요

이 경고의 의미:

차량이 고전압 배터리 내부의 상태를 감지했으며, 이 상태가 배터리의 성능을 제한하고 있습니다. 결과적으로 최대 충전 레벨 및 주행 가능 거리가 감소했습니다. 전체 성능을 복원하려면 정비가 필요합니다.

필요한 작업:

- 차량을 주행해도 좋습니다. 차량 충전 상태가 50% 미만일 때 충전할 수 있습니다. 충전 상태가 이미 50%를 초과한 경우 충전이 시작되지 않습니다.
- 이 경고가 지속되는 경우 가능한 한 빨리 정비를 예약하십시오. 정비를 받지 않으면 차량의 최대 충전 레벨 및 주행 가능 거리가 추가로 감소될 수 있습니다.
- 고전압 배터리에 관한 자세한 내용은 다음을 참조하십시오



BMS_a079

충전 불가 - 최대 충전 레벨 도달함 최대 충전 레벨 감소됨 - 정비 예약하세요

이 경고의 의미:

차량이 고전압 배터리 내부 상태를 감지했으며, 이 상태가 배터리가 50% 충전 상태로 충전되는 능력을 제한하고 있습니다.

필요한 작업:

- 차량을 주행해도 좋습니다. 차량 충전 상태가 50% 미만일 때 충전할 수 있습니다. 충전 상태가 이미 50%를 초과한 경우 충전이 시작되지 않습니다.
- 이 경고가 지속되는 경우 가능한 한 빨리 정비를 예약하십시오. 정비를 받지 않으면 차량의 최대 충전 레벨 및 주행 가능 거리가 추가로 감소될 수 있습니다.
- 고전압 배터리에 관한 자세한 내용은 다음을 참조하세요

CC_a001

충전 불가 - 접지 불량 배선 또는 콘센트 접지 확인 필요

이 경고의 의미:

월 커넥터에 접지 연결이 감지되지 않습니다.

필요한 작업:

전기 기술자가 월 커넥터를 검사하여 올바르게 접지되었는지 확인하십시오. 전기 기술자는 회로 차단기 또는 배전함에서 접지가 제대로 되어 있고 월 커넥터로의 연결이 잘되어 있는지 확인해야 합니다.

월 커넥터에 대한 자세한 내용은 [설치 설명서](#)를 참조하세요.

CC_a002

충전 불가 - 접지 불량 분리 후 다시 시도하거나 다른 장비를 사용하십시오

이 경고의 의미:

접지 고장 전류가 안전하지 않은 경로를 통해 누출되고 있습니다. 지락고장, 누전발생, 접지선이나 중선선에 지락 발생 가능성이 있습니다.

필요한 작업:

월 커넥터를 차량에서 분리했다가 다시 연결하여 충전을 다시 시도하십시오. 문제가 지속되는 경우 월 커넥터를 서비스하는 회로 차단기를 끄고 10초간 기다렸다가 다시 켜 다음 월 커넥터를 차량에 다시 연결하십시오. 문제가 지속되는 경우 전기 기술자 또는 Tesla에 문의하십시오.

월 커넥터에 대한 자세한 내용은 [설치 설명서](#)를 참조하세요.

CC_a003

충전 불가 - 월 커넥터 누전차단기 개방됨 분리 후 다시 시도하거나 다른 장비를 사용하십시오

이 경고의 의미:

접지 고장 전류가 안전하지 않은 경로를 통해 누출되고 있습니다. 지락고장, 누전발생, 접지선이나 중선선에 지락 발생 가능성이 있습니다.

필요한 작업:



문제 해결 경고

월 커넥터를 차량에서 분리했다가 다시 연결하여 충전을 다시 시도하십시오. 문제가 지속되는 경우 월 커넥터를 서비스하는 회로 차단기를 끄고 10초간 기다렸다가 다시 켜 다음 월 커넥터를 차량에 다시 연결하십시오. 문제가 지속되는 경우 전기 기술자 또는 Tesla에 문의하십시오.

월 커넥터에 대한 자세한 내용은 [설치 설명서](#)를 참조하세요.

CC_a004

충전 불가 - 월 커넥터 문제 월 커넥터를 점검하십시오

이 경고의 의미:

월 커넥터 하드웨어 문제. 가능한 문제는 다음과 같습니다.

1. 컨택터가 작동하지 않음
2. 내부 접지 결함 모니터링 회로의 자체 테스트 실패
3. 열 센서 연결 해제됨
4. 다른 하드웨어 구성품 문제

필요한 작업:

월 커넥터에서 내부 문제를 감지했습니다.

1. 월 커넥터를 차량에서 분리했다가 다시 연결하여 충전을 다시 시도하십시오.
2. 문제가 지속되면 월 커넥터의 회로 차단기를 끄고 10초 정도 기다린 후 회로 차단기를 다시 켜십시오. 그런 다음 월 커넥터를 차량에 다시 연결하십시오.
3. 문제가 지속되는 경우 전기 기술자가 모든 전선이 월 커넥터 설치 설명서의 지침에 따라 올바르게 연결되고 올바른 토크로 조여졌는지 확인하도록 하십시오.
4. 전기 기술자가 모든 작업을 완료하고 월 커넥터에 대한 전원을 복구했다면 월 커넥터를 차량에 다시 연결하여 충전을 다시 시도하십시오.
5. 문제가 지속되는 경우 월 커넥터를 정비해야 합니다.

월 커넥터에 대한 자세한 내용은 [설치 설명서](#)를 참조하세요.

CC_a005

충전 불가 - 월 커넥터 누전차단기 개방됨 분리 후 다시 시도하거나 다른 장비를 사용하십시오

이 경고의 의미:

접지 고장 전류가 안전하지 않은 경로를 통해 누출되고 있습니다. 지락고장, 누전발생, 접지선이나 중선선에 지락 발생 가능성이 있습니다.

필요한 작업:

월 커넥터를 차량에서 분리했다가 다시 연결하여 충전을 다시 시도하십시오. 문제가 지속되는 경우 월 커넥터를 서비스하는 회로 차단기를 끄고 10초간 기다렸다가 다시 켜 다음 월 커넥터를 차량에 다시 연결하십시오. 문제가 지속되는 경우 전기 기술자 또는 Tesla에 문의하십시오.

월 커넥터에 대한 자세한 내용은 [설치 설명서](#)를 참조하세요.

CC_a006

충전 불가 - 월 커넥터 과전류 분리 후 다시 시도하거나 다른 장비를 사용하십시오

이 경고의 의미:

과전류 보호

필요한 작업:



차량의 충전 전류 설정을 줄이십시오. 문제가 지속되는 경우 정비가 필요합니다.

월 커넥터에 대한 자세한 내용은 [설치 설명서](#)를 참조하세요.

CC_a007

충전 불가 - 입력 전압 너무 높음 전압이 월 커넥터의 정격 이내여야 함

이 경고의 의미:

과전압 또는 부족 전압 보호

필요한 작업:

전기 기사에게 문의하여 월 커넥터를 서비스하는 회로 차단기의 전압이 적절한지 확인하십시오.

월 커넥터에 대한 자세한 내용은 [설치 설명서](#)를 참조하세요.

CC_a008

충전 불가 - 입력 전압 너무 낮음 전압이 월 커넥터의 정격 이내여야 함

이 경고의 의미:

과전압 또는 부족 전압 보호

필요한 작업:

전기 기사에게 문의하여 월 커넥터를 서비스하는 회로 차단기의 전압이 적절한지 확인하십시오.

월 커넥터에 대한 자세한 내용은 [설치 설명서](#)를 참조하세요.

CC_a009

충전 불가 - 입력 연결이 잘못됨 월 커넥터 입력 배선 수리 필요

이 경고의 의미:

입력 연결선 오류: 전원선과 중성선이 바뀌었을 가능성이 있습니다.

필요한 작업:

벽 전원과 월 커넥터 사이의 배선이 잘못 설치되었습니다. 전기 기사에게 문의하십시오.

월 커넥터에 대한 자세한 내용은 [설치 설명서](#)를 참조하세요.

CC_a010

충전 불가 - 월 커넥터 문제 월 커넥터를 점검하십시오

이 경고의 의미:

월 커넥터 하드웨어 문제. 가능한 문제는 다음과 같습니다.

1. 컨택터가 작동하지 않음
2. 내부 접지 결함 모니터링 회로의 자체 테스트 실패
3. 열 센서 연결 해제됨



문제 해결 경고

4. 다른 하드웨어 구성품 문제

필요한 작업:

월 커넥터에서 내부 문제를 감지했습니다.

1. 월 커넥터를 차량에서 분리했다가 다시 연결하여 충전을 다시 시도하십시오.
2. 문제가 지속되면 월 커넥터의 회로 차단기를 끄고 10초 정도 기다린 후 회로 차단기를 다시 켜십시오. 그런 다음 월 커넥터를 차량에 다시 연결하십시오.
3. 문제가 지속되는 경우 전기 기술자가 모든 전선이 월 커넥터 설치 설명서의 지침에 따라 올바르게 연결되고 올바른 토크로 조여졌는지 확인하도록 하십시오.
4. 전기 기술자가 모든 작업을 완료하고 월 커넥터에 대한 전원을 복구했다면 월 커넥터를 차량에 다시 연결하여 충전을 다시 시도하십시오.
5. 문제가 지속되는 경우 월 커넥터를 정비해야 합니다.

월 커넥터에 대한 자세한 내용은 [설치 설명서](#)를 참조하세요.

CC_a011

충전 불가 - 월 커넥터 과열 월 커넥터 냉각 후 다시 시도하십시오

이 경고의 의미:

과열 보호(래치 오프).

필요한 작업:

월 커넥터가 어떤 물체로도 가려져 있지 않고 주변에 열원이 없는지 확인하십시오. 일반적인 주위 온도(38°C 미만)에서 문제가 지속되는 경우 정비가 필요합니다.

월 커넥터에 대한 자세한 내용은 [설치 설명서](#)를 참조하세요.

CC_a012

충전 불가 - 월 연결부 과열 콘센트 또는 월 커넥터 배선 확인 필요

월 커넥터에서 고온 감지됨 경고는 월 커넥터에 대한 건물 연결부가 뜨거워져 배선 및 월 커넥터를 보호하기 위해 충전이 중지되었음을 나타냅니다.

이는 일반적으로 차량 또는 월 커넥터의 문제가 아니라 건물 배선의 문제입니다. 이 문제는 월 커넥터에 대한 건물 배선 연결부로 인해 발생할 수 있고, 전기 기술자가 빠르게 수정할 수 있습니다.

정상 충전 작동을 복구하려면, 다음 단계를 시도하십시오.

월 커넥터가 벽면 콘센트에 연결되어 있는 경우 다음을 확인하십시오.

- 플러그가 소켓/콘센트에 완전히 삽입
- 플러그/콘센트 부위가 어떤 것으로도 막혀 있거나 덮여 있지 않음
- 근처에 열원이 없음

문제가 지속되거나 월 커넥터가 고정 배선으로 연결된 경우 전기 기술자에게 문의하여 월 커넥터에 대한 건물 배선 연결을 점검하십시오. 전기 기술자가 모든 배선을 월 커넥터 설치 설명서에 따라 올바르게 연결했고 토크로 조였는지 확인해야 합니다.

월 커넥터에 대한 자세한 내용은 [설치 설명서](#)를 참조하세요.



CC_a013

충전 불가 - 충전 핸들이 과열됨 충전 핸들 또는 충전 포트의 오염물을 확인하십시오

이 경고의 의미:

과열 보호(래치 오프).

필요한 작업:

커넥터가 차량의 충전 포트에 있는 충전 유입구에 완전히 삽입되어 있고, 어떤 물체로도 가려져 있지 않고 가까운 곳에 열원이 없는지 확인하십시오. 일반적인 주위 온도(38°C 미만)에서 문제가 지속되는 경우 정비가 필요합니다.

월 커넥터에 대한 자세한 내용은 [설치 설명서](#)를 참조하세요.

CC_a014

충전 불가 - 월 커넥터 문제 월 커넥터를 점검하십시오

이 경고의 의미:

월 커넥터 하드웨어 문제. 가능한 문제는 다음과 같습니다.

1. 컨택터가 작동하지 않음
2. 내부 접지 결함 모니터링 회로의 자체 테스트 실패
3. 열 센서 연결 해제됨
4. 다른 하드웨어 구성품 문제

필요한 작업:

월 커넥터에서 내부 문제를 감지했습니다.

1. 월 커넥터를 차량에서 분리했다가 다시 연결하여 충전을 다시 시도하십시오.
2. 문제가 지속되면 월 커넥터의 회로 차단기를 끄고 10초 정도 기다린 후 회로 차단기를 다시 켜십시오. 그런 다음 월 커넥터를 차량에 다시 연결하십시오.
3. 문제가 지속되는 경우 전기 기술자가 모든 전선이 월 커넥터 설치 설명서의 지침에 따라 올바르게 연결되고 올바른 토크로 조여졌는지 확인하도록 하십시오.
4. 전기 기술자가 모든 작업을 완료하고 월 커넥터에 대한 전원을 복구했다면 월 커넥터를 차량에 다시 연결하여 충전을 다시 시도하십시오.
5. 문제가 지속되는 경우 월 커넥터를 정비해야 합니다.

월 커넥터에 대한 자세한 내용은 [설치 설명서](#)를 참조하세요.

CC_a015

충전 불가 - 차량 연결 문제 충전 핸들을 충전 포트에 완전히 삽입하십시오

이 경고의 의미:

월 커넥터와 차량 사이에 통신 오류가 발생했습니다.

필요한 작업:

월 커넥터를 차량에서 분리했다가 다시 연결하여 충전을 다시 시도하십시오.



문제 해결 경고

1. 문제가 지속되는 경우 월 커넥터를 서비스하는 회로 차단기를 끄고 10초간 기다렸다가 다시 켜 다음 월 커넥터를 차량에 다시 연결하십시오.
2. 문제가 지속되고 다른 충전 장비를 사용할 수 없는 경우 차량을 다른 월 커넥터 또는 모바일 커넥터에 연결하여 차량이 다른 충전 장비와 통신할 수 있는지 확인하십시오.
3. 문제가 지속되는 경우 정비가 필요합니다.

월 커넥터에 대한 자세한 내용은 [설치 설명서](#)를 참조하세요.

CC_a016

충전 불가 - 차량 연결 문제

충전 핸들을 충전 포트에 완전히 삽입하십시오

이 경고의 의미:

월 커넥터와 차량 사이에 통신 오류가 발생했습니다.

필요한 작업:

월 커넥터를 차량에서 분리했다가 다시 연결하여 충전을 다시 시도하십시오.

1. 문제가 지속되는 경우 월 커넥터를 서비스하는 회로 차단기를 끄고 10초간 기다렸다가 다시 켜 다음 월 커넥터를 차량에 다시 연결하십시오.
2. 문제가 지속되고 다른 충전 장비를 사용할 수 없는 경우 차량을 다른 월 커넥터 또는 모바일 커넥터에 연결하여 차량이 다른 충전 장비와 통신할 수 있는지 확인하십시오.
3. 문제가 지속되는 경우 정비가 필요합니다.

월 커넥터에 대한 자세한 내용은 [설치 설명서](#)를 참조하세요.

CC_a017

충전 불가 - 차량 연결 문제

충전 핸들을 충전 포트에 완전히 삽입하십시오

이 경고의 의미:

월 커넥터와 차량 사이에 통신 오류가 발생했습니다.

필요한 작업:

월 커넥터를 차량에서 분리했다가 다시 연결하여 충전을 다시 시도하십시오.

1. 문제가 지속되는 경우 월 커넥터를 서비스하는 회로 차단기를 끄고 10초간 기다렸다가 다시 켜 다음 월 커넥터를 차량에 다시 연결하십시오.
2. 문제가 지속되고 다른 충전 장비를 사용할 수 없는 경우 차량을 다른 월 커넥터 또는 모바일 커넥터에 연결하여 차량이 다른 충전 장비와 통신할 수 있는지 확인하십시오.
3. 문제가 지속되는 경우 정비가 필요합니다.

월 커넥터에 대한 자세한 내용은 [설치 설명서](#)를 참조하세요.

CC_a018

충전 불가 - 차량 연결 문제

충전 핸들을 충전 포트에 완전히 삽입하십시오

이 경고의 의미:

월 커넥터와 차량 사이에 통신 오류가 발생했습니다.

**필요한 작업:**

월 커넥터를 차량에서 분리했다가 다시 연결하여 충전을 다시 시도하십시오.

1. 문제가 지속되는 경우 월 커넥터를 서비스하는 회로 차단기를 끄고 10초간 기다렸다가 다시 켜 다음 월 커넥터를 차량에 다시 연결하십시오.
2. 문제가 지속되고 다른 충전 장비를 사용할 수 없는 경우 차량을 다른 월 커넥터 또는 모바일 커넥터에 연결하여 차량이 다른 충전 장비와 통신할 수 있는지 확인하십시오.
3. 문제가 지속되는 경우 정비가 필요합니다.

월 커넥터에 대한 자세한 내용은 [설치 설명서](#)를 참조하세요.

CC_a019**충전 불가 - 차량 연결 문제****충전 핸들을 충전 포트에 완전히 삽입하십시오****이 경고의 의미:**

월 커넥터와 차량 사이에 통신 오류가 발생했습니다.

필요한 작업:

월 커넥터를 차량에서 분리했다가 다시 연결하여 충전을 다시 시도하십시오.

1. 문제가 지속되는 경우 월 커넥터를 서비스하는 회로 차단기를 끄고 10초간 기다렸다가 다시 켜 다음 월 커넥터를 차량에 다시 연결하십시오.
2. 문제가 지속되고 다른 충전 장비를 사용할 수 없는 경우 차량을 다른 월 커넥터 또는 모바일 커넥터에 연결하여 차량이 다른 충전 장비와 통신할 수 있는지 확인하십시오.
3. 문제가 지속되는 경우 정비가 필요합니다.

월 커넥터에 대한 자세한 내용은 [설치 설명서](#)를 참조하세요.

CC_a020**충전 불가 - 월 커넥터 문제****월 커넥터를 점검하십시오****이 경고의 의미:**

월 커넥터 하드웨어 문제. 가능한 문제는 다음과 같습니다.

1. 컨택터가 작동하지 않음
2. 내부 접지 결함 모니터링 회로의 자체 테스트 실패
3. 열 센서 연결 해제됨
4. 다른 하드웨어 구성품 문제

필요한 작업:

월 커넥터에서 내부 문제를 감지했습니다.

1. 월 커넥터를 차량에서 분리했다가 다시 연결하여 충전을 다시 시도하십시오.
2. 문제가 지속되면 월 커넥터의 회로 차단기를 끄고 10초 정도 기다린 후 회로 차단기를 다시 켜십시오. 그런 다음 월 커넥터를 차량에 다시 연결하십시오.
3. 문제가 지속되는 경우 전기 기술자가 모든 전선이 월 커넥터 설치 설명서의 지침에 따라 올바르게 연결되고 올바른 토크로 조여졌는지 확인하도록 하십시오.
4. 전기 기술자가 모든 작업을 완료하고 월 커넥터에 대한 전원을 복구했다면 월 커넥터를 차량에 다시 연결하여 충전을 다시 시도하십시오.



5. 문제가 지속되는 경우 월 커넥터를 정비해야 합니다.

월 커넥터에 대한 자세한 내용은 [설치 설명서](#)를 참조하세요.

CC_a021

충전 불가 - 기본 월 커넥터 없음 기본 유닛 전원 공급 및 사용 가능 여부 확인

이 경고의 의미:

부하 공유(회로 차단기 공유) 네트워크: 월 커넥터 1개(단 1개만)를 기본으로 설정해야 합니다.

필요한 작업:

월 커넥터 1개만 기본 구성으로 설정할 수 있습니다. 전기 기술자가 다음을 확인하도록 합니다.

1. 월 커넥터 1개만 기본으로 설정되었습니다.
2. 기본 장치에 연결된 다른 모든 월 커넥터가 페어링된 위치(위치 F)로 설정되었습니다.

월 커넥터에 대한 자세한 내용은 [설치 설명서](#)를 참조하세요.

CC_a022

충전 불가 - 기본 유닛이 2개 이상임 월 커넥터 1개만 기본 유닛으로 설정

이 경고의 의미:

부하 공유(회로 차단기 공유) 네트워크: 월 커넥터 1개(단 1개만)를 기본으로 설정해야 합니다.

필요한 작업:

월 커넥터 1개만 기본 구성으로 설정할 수 있습니다. 전기 기술자가 다음을 확인하도록 합니다.

1. 월 커넥터 1개만 기본으로 설정되었습니다.
2. 기본 장치에 연결된 다른 모든 월 커넥터가 페어링된 위치(위치 F)로 설정되었습니다.

월 커넥터에 대한 자세한 내용은 [설치 설명서](#)를 참조하세요.

CC_a023

충전 불가 - 월 커넥터가 너무 많음 기본 유닛에 유닛 3개 이하만 페어링

이 경고의 의미:

부하 공유(회로 차단기 공유) 네트워크: 3개 이상의 월 커넥터가 동일한 기본 장치와 페어링되어 있습니다.

필요한 작업:

전기 기술자에게 문의하여 하나 이상의 페어링된 월 커넥터를 다른 회로로 이동하고 이 부하 공유(회로 차단기 공유) 네트워크에서 연결 해제(페어링 해제)하도록 하십시오.

월 커넥터에 대한 자세한 내용은 [설치 설명서](#)를 참조하세요.



CC_a024

충전 불가 - 월 커넥터 전류 부족 기본 유닛 전류 설정 증가 필요

이 경고의 의미:

로터리 스위치 설정이 잘못됨

필요한 작업:

전기 기술자가 월 커넥터의 내부 로터리 스위치를 올바른 작동 전류 설정으로 조정하도록 하십시오. 월 커넥터에 전원이 공급되지 않는지 먼저 확인해야 합니다. 스위치 설정과 전류의 상관 관계는 월 커넥터 내부에 인쇄되어 있어야 합니다. 전기 기술자가 월 커넥터 설치 설명서의 작동 전류 설정 섹션을 참조할 수도 있습니다.

월 커넥터가 부하 공유용(회로 차단기 공유)으로 설정된 경우 기본 장치의 로터리 스위치를 각 페어링된 월 커넥터를 최소 6A의 충전 전류를 받도록 하는 작동 전류 설정으로 설정해야 합니다.

예: 3개의 월 커넥터가 부하 공유를 위해 페어링되어 있습니다. 기본 장치는 $3 * 6A = 18A$ 이상의 전류로 설정해야 합니다.

월 커넥터에 대한 자세한 내용은 [설치 설명서](#)를 참조하세요.

CC_a025

충전 불가 - 월 커넥터 문제 월 커넥터를 점검하십시오

이 경고의 의미:

월 커넥터 하드웨어 문제. 가능한 문제는 다음과 같습니다.

1. 컨택터가 작동하지 않음
2. 내부 접지 결함 모니터링 회로의 자체 테스트 실패
3. 열 센서 연결 해제됨
4. 다른 하드웨어 구성품 문제

필요한 작업:

월 커넥터에서 내부 문제를 감지했습니다.

1. 월 커넥터를 차량에서 분리했다가 다시 연결하여 충전을 다시 시도하십시오.
2. 문제가 지속되면 월 커넥터의 회로 차단기를 끄고 10초 정도 기다린 후 회로 차단기를 다시 켜십시오. 그런 다음 월 커넥터를 차량에 다시 연결하십시오.
3. 문제가 지속되는 경우 전기 기술자가 모든 전선이 월 커넥터 설치 설명서의 지침에 따라 올바르게 연결되고 올바른 토크로 조여졌는지 확인하도록 하십시오.
4. 전기 기술자가 모든 작업을 완료하고 월 커넥터에 대한 전원을 복구했다면 월 커넥터를 차량에 다시 연결하여 충전을 다시 시도하십시오.
5. 문제가 지속되는 경우 월 커넥터를 정비해야 합니다.

월 커넥터에 대한 자세한 내용은 [설치 설명서](#)를 참조하세요.

CC_a026

충전 불가 - 월 커넥터 문제 월 커넥터를 점검하십시오

이 경고의 의미:

월 커넥터 하드웨어 문제. 가능한 문제는 다음과 같습니다.



문제 해결 경고

1. 컨택터가 작동하지 않음
2. 내부 접지 결함 모니터링 회로의 자체 테스트 실패
3. 열 센서 연결 해제됨
4. 다른 하드웨어 구성품 문제

필요한 작업:

월 커넥터에서 내부 문제를 감지했습니다.

1. 월 커넥터를 차량에서 분리했다가 다시 연결하여 충전을 다시 시도하십시오.
2. 문제가 지속되면 월 커넥터의 회로 차단기를 끄고 10초 정도 기다린 후 회로 차단기를 다시 켜십시오. 그런 다음 월 커넥터를 차량에 다시 연결하십시오.
3. 문제가 지속되는 경우 전기 기술자가 모든 전선이 월 커넥터 설치 설명서의 지침에 따라 올바르게 연결되고 올바른 토크로 조여졌는지 확인하도록 하십시오.
4. 전기 기술자가 모든 작업을 완료하고 월 커넥터에 대한 전원을 복구했다면 월 커넥터를 차량에 다시 연결하여 충전을 다시 시도하십시오.
5. 문제가 지속되는 경우 월 커넥터를 정비해야 합니다.

월 커넥터에 대한 자세한 내용은 [설치 설명서](#)를 참조하세요.

CC_a027

충전 불가 - 월 커넥터 문제 월 커넥터를 점검하십시오

이 경고의 의미:

월 커넥터 하드웨어 문제. 가능한 문제는 다음과 같습니다.

1. 컨택터가 작동하지 않음
2. 내부 접지 결함 모니터링 회로의 자체 테스트 실패
3. 열 센서 연결 해제됨
4. 다른 하드웨어 구성품 문제

필요한 작업:

월 커넥터에서 내부 문제를 감지했습니다.

1. 월 커넥터를 차량에서 분리했다가 다시 연결하여 충전을 다시 시도하십시오.
2. 문제가 지속되면 월 커넥터의 회로 차단기를 끄고 10초 정도 기다린 후 회로 차단기를 다시 켜십시오. 그런 다음 월 커넥터를 차량에 다시 연결하십시오.
3. 문제가 지속되는 경우 전기 기술자가 모든 전선이 월 커넥터 설치 설명서의 지침에 따라 올바르게 연결되고 올바른 토크로 조여졌는지 확인하도록 하십시오.
4. 전기 기술자가 모든 작업을 완료하고 월 커넥터에 대한 전원을 복구했다면 월 커넥터를 차량에 다시 연결하여 충전을 다시 시도하십시오.
5. 문제가 지속되는 경우 월 커넥터를 정비해야 합니다.

월 커넥터에 대한 자세한 내용은 [설치 설명서](#)를 참조하세요.

CC_a028

충전 불가 - 스위치 설정이 잘못됨 월 커넥터 로터리 스위치 조정 필요

이 경고의 의미:

로터리 스위치 설정이 잘못됨



필요한 작업:

전기 기술자가 월 커넥터의 내부 로터리 스위치를 올바른 작동 전류 설정으로 조정하도록 하십시오. 월 커넥터에 전원이 공급되지 않는지 먼저 확인해야 합니다. 스위치 설정과 전류의 상관 관계는 월 커넥터 내부에 인쇄되어 있어야 합니다. 전기 기술자가 월 커넥터 설치 설명서의 작동 전류 설정 섹션을 참조할 수도 있습니다.

월 커넥터가 부하 공유(회로 차단기 공유)으로 설정된 경우 기본 장치의 로터리 스위치를 각 페어링된 월 커넥터를 최소 6A의 충전 전류를 받도록 하는 작동 전류 설정으로 설정해야 합니다.

예: 3개의 월 커넥터가 부하 공유를 위해 페어링되어 있습니다. 기본 장치는 $3 * 6A = 18A$ 이상의 전류로 설정해야 합니다.

월 커넥터에 대한 자세한 내용은 [설치 설명서](#)를 참조하세요.

CC_a029

충전 불가 - 차량 연결 문제

충전 핸들을 충전 포트에 완전히 삽입하십시오

이 경고의 의미:

월 커넥터와 차량 사이에 통신 오류가 발생했습니다.

필요한 작업:

월 커넥터를 차량에서 분리했다가 다시 연결하여 충전을 다시 시도하십시오.

1. 문제가 지속되는 경우 월 커넥터를 서비스하는 회로 차단기를 끄고 10초간 기다렸다가 다시 켜 다음 월 커넥터를 차량에 다시 연결하십시오.
2. 문제가 지속되고 다른 충전 장비를 사용할 수 없는 경우 차량을 다른 월 커넥터 또는 모바일 커넥터에 연결하여 차량이 다른 충전 장비와 통신할 수 있는지 확인하십시오.
3. 문제가 지속되는 경우 정비가 필요합니다.

월 커넥터에 대한 자세한 내용은 [설치 설명서](#)를 참조하세요.

CC_a030

충전 불가 - 기본 / 페어링된 유닛 불일치

월 커넥터 정격 전류가 일치해야 함

이 경고의 의미:

부하 공유(회로 차단기 공유) 네트워크: 페어링된 월 커넥터들의 최대 전류 용량이 다릅니다.

필요한 작업:

최대 전류 용량이 동일한 월 커넥터만 부하 공유(회로 차단기 공유) 네트워크에서 페어링할 수 있습니다. 전기 기술자가 월 커넥터의 유형 라벨을 검사하여 현재 용량이 일치하는지 확인하도록 하십시오. 또한 전기 기술자는 페어링된 장치가 호환되는지 쉽게 확인할 수 있도록 동일한 부품 번호의 월 커넥터만 페어링하는 것이 좋습니다.

월 커넥터에 대한 자세한 내용은 [설치 설명서](#)를 참조하세요.

CC_a041

충전 속도 감소됨 - 월 연결부 과열

콘센트 또는 월 커넥터 배선 확인 필요

이 경고의 의미:

월 커넥터에서 고온 감지됨 경고는 월 커넥터에 대한 건물 연결부가 뜨거워져 배선 및 월 커넥터를 보호하기 위해 충전 속도가 느려짐을 나타냅니다.



문제 해결 경고

이는 일반적으로 차량 또는 월 커넥터의 문제가 아니라 건물 배선의 문제입니다. 이 문제는 월 커넥터에 대한 건물 배선 연결부로 인해 발생했을 수 있고, 전기 기술자가 빠르게 수정할 수 있습니다.

필요한 작업:

전기 기술자에게 연락하여 월 커넥터에 대한 건물 배선 연결부를 점검하십시오. 전기 기술자가 모든 배선을 월 커넥터 설치 설명서에 따라 올바르게 연결했고 토크로 조였는지 확인해야 합니다.

월 커넥터에 대한 자세한 내용은 [설치 설명서](#)를 참조하세요.

CC_a043

월 커넥터 구성을 완료해야 합니다

충전을 활성화하려면 설치 가이드를 참조하십시오

이 경고의 의미:

Wall Connector 구성이 완료되지 않았습니다.

필요한 작업:

회로 차단기 크기와 보호 접지 연결 유형을 적절히 구성하려면 Wall Connector를 시운전해야 합니다.

자세한 내용은 Wall Connector 설치 설명서의 시운전 절차를 참조하십시오. 문제가 지속되는 경우 전기 기술자에게 연락하여 Wall Connector에 대한 건물 배선 연결부를 점검하십시오. 전원 출력 및 접지 연결이 Wall Connector의 설치 가이드에 따라 적절히 구성되었는지 확인해야 합니다.

월 커넥터에 대한 자세한 내용은 [설치 설명서](#)를 참조하세요.

CP_a004

충전 장비가 인식되지 않음

다시 시도하거나 다른 장비로 시도하십시오

이 경고의 의미:

충전 포트에서 충전 케이블이 삽입되어 있는지 또는 연결된 충전 케이블 유형이 무엇인지 감지할 수 없습니다.

이 경고는 보통 외부 충전 장비 및 전력원 문제에 해당하며, 일반적으로 정비를 예약하여 해결할 수 있는 차량 문제를 나타내지 않습니다.

필요한 작업:

충전 케이블이 **연결되어 있을 때** 이 경고가 나타나는 경우 해당 문제의 원인이 충전 장치인지 또는 차량인지 확인하십시오. 다른 외부 충전 장비(충전 케이블, 충전 스테이션 또는 충전 구역 포함)를 사용하여 차량 충전을 시도해 봅니다.

- 차량 충전이 시작되면 장치 문제일 가능성이 있습니다.
- 차량이 여전히 충전되지 않는 경우 차량 문제일 수 있습니다.

충전 케이블이 연결되어 있지 **않거나** 차량에 문제가 있는 것으로 의심되는 경우, 충전 포트 유입구 및 충전 케이블에 오염물, 수분 및/또는 이물질과 같은 장애물이 있는지 검사하십시오. 충전 포트 유입구 장애물이 제거되었고 수분이 건조되었는지 확인한 다음 케이블을 충전 포트에 다시 삽입해 봅니다.

차량 터치스크린 디스플레이의 지도를 통해 위치를 확인할 수 있는 Tesla 슈퍼차저 또는 데스티네이션 차저로 차량 충전을 시도해 볼 수도 있습니다. 자세한 내용은 [지도와 내비게이션 페이지의 128](#)을(를) 참조하십시오.

모바일 커넥터 또는 월 커넥터 상태 표시등의 문제 해결에 관한 자세한 내용은 [충전 및 어댑터 제품 설명서](#)에서 해당 제품의 사용자 매뉴얼을 참조하십시오.

충전에 관한 자세한 내용은 [충전 지침 페이지의 142](#)을(를) 참조하세요.



CP_a010

충전 장비 통신 오류

다시 시도하거나 다른 장비로 시도하십시오

이 경고의 의미:

차량이 외부 충전 장비와 효과적으로 통신할 수 없기 때문에 충전할 수 없습니다. 충전 장비의 올바른 제어 안내 신호를 감지할 수 없습니다.

이 경고는 보통 외부 충전 장비 및 전력원 문제에 해당하며, 일반적으로 정비를 예약하여 해결할 수 있는 차량 문제를 나타내지 않습니다.

필요한 작업:

먼저 효과적인 통신 부족이 차량 문제가 아닌 외부 충전 장비의 문제로 인한 것인지 확인하십시오. 이런 경우가 일반적입니다.

다른 외부 충전 장비(충전 케이블, 충전 스테이션 또는 충전 구역 포함)를 사용하여 차량 충전을 시도해 봅니다.

- 차량 충전이 시작되면 장치 문제일 가능성이 있습니다.
- 차량이 여전히 충전되지 않는 경우 차량 문제일 수 있습니다.

차량에 문제가 있는 것으로 의심되는 경우, 충전 포트 유입구 및 충전 케이블에 오염물, 수분 및/또는 이물질과 같은 장애물이 있는지 검사하십시오. 충전 포트 유입구 장애물이 제거되었고 수분이 건조되었는지 확인한 다음 케이블을 충전 포트에 다시 삽입해 봅니다.

차량 터치스크린 디스플레이의 지도를 통해 위치를 확인할 수 있는 Tesla 슈퍼차저 또는 데스티네이션 차저로 차량 충전을 시도해 볼 수도 있습니다. 자세한 내용은 [지도와 내비게이션 페이지의 128](#)을(를) 참조하십시오.

모바일 커넥터 또는 월 커넥터 상태 표시등의 문제 해결에 관한 자세한 내용은 [충전 및 어댑터 제품 설명서](#)에서 해당 제품의 사용자 매뉴얼을 참조하십시오.

충전에 관한 자세한 내용은 [충전 지침 페이지의 142](#)을(를) 참조하세요.

CP_a043

충전 포트 도어 센서 결함

충전 포트가 예상대로 작동하지 않을 수 있음

이 경고의 의미:

충전 포트 도어 센서 중 하나가 정상적으로 작동하지 않습니다. 이러한 상황이 발생하면 충전 포트가 충전 포트 도어 위치를 정확하게 감지하지 못하고 충전 포트가 예상대로 작동하지 않을 수 있습니다.

- 충전 포트 도어가 열릴 때 간헐적으로 충전 포트 래치가 체결되어 있을 수 있습니다.
- 충전 포트 도어가 열릴 때에만 간헐적으로 충전 포트 표시등이 켜질 수 있습니다.

필요한 작업:

충전 포트 도어를 닫은 다음 다시 열어 봅니다.

자세한 내용은 [충전 포트 열기 페이지의 142](#)을(를) 참조하세요.

충전에 관한 자세한 내용은 [충전 지침 페이지의 142](#)을(를) 참조하세요.

CP_a046

충전 장비 통신 끊김

전원과 충전 장비 점검 필요

이 경고의 의미:

차량과 외부 충전 장치 사이의 통신이 중단되어 충전이 중지되었습니다.



문제 해결 경고

이 경고는 보통 외부 충전 장비 및 전력원 문제에 해당하며, 일반적으로 정비를 예약하여 해결할 수 있는 차량 문제를 나타내지 않습니다.

필요한 작업:

장치의 상태등, 디스플레이 또는 기타 표시등을 점검하여 외부 충전 장치에 전원이 공급되는지 확인합니다.

장치에 **전원이 공급되지 않는** 경우 외부 충전 장치의 전력원을 복원해 봅니다.

- 공용 스테이션에서 충전하려는 중이고 전원을 복원할 수 없는 경우 스테이션 운영자에게 문의합니다.
- 개인 스테이션(예: 집에서 충전)에서 충전하려는 중이고 전원을 복원할 수 없는 경우 전기 기사에게 문의합니다.

장치에 전원이 공급되는 경우 다른 외부 충전 장치를 사용하여 차량을 충전해 봅니다.

- 차량 충전이 시작되면 장치 문제일 가능성이 있습니다.
- 차량이 여전히 충전되지 않는 경우 차량 문제일 수 있습니다.

차량 터치스크린 디스플레이의 지도를 통해 위치를 확인할 수 있는 Tesla 슈퍼차저 또는 데스티네이션 차저로 차량 충전을 시도해 볼 수도 있습니다. 자세한 내용은 [지도와 내비게이션 페이지의 128](#)을(를) 참조하십시오.

모바일 커넥터 또는 월 커넥터 상태 표시등의 문제 해결에 관한 자세한 내용은 [충전 및 어댑터 제품 설명서](#)에서 해당 제품의 사용자 매뉴얼을 참조하십시오.

CP_a051

충전 포트가 눌러 있으면 열리지 않을 수 있습니다 다른 방법을 사용하여 충전 포트를 여십시오

이 경고의 의미:

충전 포트 도어 센서 중 하나가 올바르게 통신하지 않습니다. 충전 포트 도어를 눌렀을 때 충전 포트가 열기 요청을 인식하지 못할 수 있습니다.

필요한 작업:

다른 모든 일반적인 방법을 사용하여 충전 포트 도어를 열 수 있습니다.

- 차량 터치스크린을 사용하십시오.
- Tesla 모바일 앱을 사용하십시오.
- 차량 잠금이 해제된 상태에서 월 커넥터, 모바일 커넥터 또는 슈퍼차저를 포함한 Tesla 충전 케이블의 충전 핸들 버튼을 누릅니다.
- 리모트키의 트렁크 버튼을 길게 누릅니다.

자세한 내용은 [충전 포트 열기 페이지의 142](#)을(를) 참조하세요.

CP_a053

충전 불가 - 충전 스테이션 전원 없음 전원을 확인하거나 다른 스테이션으로 시도하십시오

이 경고의 의미:

충전 장비가 준비되지 않아 충전을 시작할 수 없습니다. 충전 핸들이 감지되었지만 충전 스테이션이 차량과 통신하지 않습니다. 이 문제는 다음과 같은 원인으로 인해 발생할 수 있습니다.

- 충전 스테이션에 전원이 없습니다.
- 충전 스테이션과 차량 사이의 제어 파일럿 신호가 중단됩니다.

이 경고는 보통 외부 충전 장비 및 전력원 문제에 해당하며, 일반적으로 정비를 예약하여 해결할 수 있는 차량 문제를 나타내지 않습니다.

필요한 작업:



차량 충전을 시도해 보십시오. 다른 충전 장비 또는 충전 스테이션에서

- 차량 충전이 시작되면 장치 문제일 가능성이 있습니다.
- 차량이 여전히 충전되지 않는 경우 차량 문제일 수 있습니다.

모바일 커넥터 또는 월 커넥터를 사용 중인 경우 먼저 전면의 상태 표시등을 확인하십시오. 상태 표시등이 표시되지 않는 경우 전력원을 확인하고 전기 기술자에게 연락하여 벽면 콘센트 또는 월 커넥터에 대한 건물 배선 연결을 점검하여 모든 배선이 올바르게 연결되었고 토크로 조였는지 확인하십시오.

다른 외부 충전 장비를 사용 중인 경우 제품의 사용자 매뉴얼을 참조하여 스테이션에 전원이 공급되는지 확인하는 방법을 알아보십시오. 필요에 따라 전기 기술자에게 연락하여 건물 배선 및 충전 장비를 점검하십시오.

모바일 커넥터 또는 월 커넥터 상태 표시등의 문제 해결에 관한 자세한 내용은 [충전 및 어댑터 제품 설명서](#)에서 해당 제품의 사용자 매뉴얼을 참조하십시오.

차량 터치스크린 디스플레이의 지도를 통해 위치를 확인할 수 있는 Tesla 슈퍼차저 또는 데스티네이션 차저로 차량 충전을 시도해 볼 수도 있습니다. 자세한 내용은 [지도와 내비게이션 페이지의 128](#)을(를) 참조하십시오.

CP_a054

충전 포트 래치 체결 안 됨

충전 케이블을 완전히 삽입하거나 방해물을 확인하세요

이 경고의 의미:

충전 포트 래치가 충전 케이블을 충전 포트 유입구에 고정할 수 없습니다. 래치가 체결되지 않는 경우 AC 충전(예: 모바일 커넥터 또는 월 커넥터로 충전)이 16A로 제한되고 DC 급속 충전/슈퍼차징을 사용할 수 없습니다.

AC 충전 중 이 경고가 나타나면 충전 포트 표시등이 황색으로 점멸하고 DC 급속 충전/슈퍼차징 시도 시 이 경고가 나타나면 충전 포트 표시등이 황색으로 점등됩니다.

이 경고는 보통 외부 충전 장비 및 전력원 문제에 해당하며, 일반적으로 정비를 예약하여 해결할 수 있는 차량 문제를 나타내지 않습니다.

필요한 작업:

충전 포트 유입구에 충전 케이블을 다시 완전히 삽입해 봅니다.

차량 충전이 시작되고 충전 포트 표시등이 녹색으로 점멸하면 이전에 충전 포트가 완전히 삽입되지 않았을 수 있습니다. AC 충전이 더 이상 제한되지 않고 DC 급속 충전/슈퍼차징을 사용할 수 있어야 합니다.

충전이 여전히 제한되거나 차량이 전혀 충전되지 않는 경우, 충전 포트 유입구 및 충전 케이블에 오염물, 수분 및/또는 이물질과 같은 장애물이 있는지 검사하십시오. 충전 포트 유입구 장애물이 제거되었고 수분이 건조되었는지 확인한 다음 케이블을 충전 포트에 다시 삽입해 봅니다.

충전이 여전히 제한되거나 차량이 전혀 충전되지 않는 경우 충전 포트 래치 수동 해제 케이블(트렁크의 왼쪽에 있음)이 당겨지지 않았는지 확인하십시오. 수동 해제 케이블의 핸들(일반적으로 링 형태 또는 스트랩)에 장애물이 없고 아무것도 부착되어 있지 않은지(예: 트렁크 네트 또는 우산 등) 확인하세요. 충전 포트 수동 해제 사용에 관한 자세한 내용은 [충전 케이블 수동 해제 페이지의 145](#)을(를) 참조하세요.

차량 터치스크린 디스플레이의 지도를 통해 위치를 확인할 수 있는 Tesla 슈퍼차저 또는 데스티네이션 차저로 차량 충전을 시도해 볼 수도 있습니다. 자세한 내용은 [지도와 내비게이션 페이지의 128](#)을(를) 참조하십시오.

모바일 커넥터 또는 월 커넥터 상태 표시등의 문제 해결에 관한 자세한 내용은 [충전 및 어댑터 제품 설명서](#)에서 해당 제품의 사용자 매뉴얼을 참조하십시오.

충전에 관한 자세한 내용은 [충전 지침 페이지의 142](#)을(를) 참조하세요.

CP_a055

충전 장비 통신 끊김

전원과 충전 장비 점검 필요

이 경고의 의미:

차량과 외부 충전 장치 사이의 통신이 중단되어 충전이 중지되었습니다.



문제 해결 경고

이 경고는 보통 외부 충전 장비 및 전력원 문제에 해당하며, 일반적으로 정비를 예약하여 해결할 수 있는 차량 문제를 나타내지 않습니다.

필요한 작업:

장치의 상태등, 디스플레이 또는 기타 표시등을 점검하여 외부 충전 장치에 전원이 공급되는지 확인합니다. 모바일 커넥터 또는 월 커넥터 상태 표시등의 문제 해결에 관한 자세한 내용은 [충전 및 어댑터 제품 설명서](#)에서 해당 제품의 사용자 매뉴얼을 참조하십시오.

장치에 전원이 공급되지 않는 경우 외부 충전 장치의 전력원을 복원해 봅니다.

- 공용 스테이션에서 충전하려는 중이고 전원을 복원할 수 없는 경우 스테이션 운영자에게 문의합니다.
- 개인 스테이션(예: 집에서 충전)에서 충전하려는 중이고 전원을 복원할 수 없는 경우 전기 기사에게 문의합니다.

장치에 전원이 공급되는 경우 다른 외부 충전 장치를 사용하여 차량을 충전해 봅니다.

- 차량 충전이 시작되면 장치 문제일 가능성이 있습니다.
- 차량이 여전히 충전되지 않는 경우 차량 문제일 수 있습니다.

차량 터치스크린 디스플레이의 지도를 통해 위치를 확인할 수 있는 Tesla 슈퍼차저 또는 데스티네이션 차저로 차량 충전을 시도해 볼 수도 있습니다. 자세한 내용은 [지도와 내비게이션 페이지의 128](#)을(를) 참조하십시오.

CP_a056

충전 중지됨 - 충전 케이블 분리됨

충전 포트 닫기 - 브레이크를 밟고 재시도하십시오

이 경고의 의미:

차량이 충전 포트와 충전 케이블 사이의 연결이 예기치 않게 중단된 것을 감지하여 충전이 중지되었습니다.

필요한 작업:

충전 케이블을 연결 해제하기 전에 먼저 충전을 중지하십시오.

일부 외부 충전 장비는 충전 핸들의 버튼을 눌러 충전을 중지할 수 있습니다.

터치스크린, Tesla 모바일 앱 또는 충전 스테이션에서도 충전을 중지할 수 있습니다.

자세한 내용은 [충전 중지 페이지의 144](#)을(를) 참조하세요.

CP_a058

AC 충전 불가 - 시스템이 곧 다시 시도합니다

연결 해제 후 다시 시도하거나 다른 장비를 사용하세요

이 경고의 의미:

차량이 다음 조건 중 하나를 감지하여 여러 번 충전을 시도했으나 성공하지 못해 충전이 불가능한 상태입니다.

- 충전 포트에서 충전 케이블이 삽입되어 있는지 또는 연결된 충전 케이블 유형이 무엇인지 감지할 수 없습니다.
- 차량이 충전 스테이션의 올바른 제어 안내 신호를 감지하지 못하여 외부 충전 장비와 효과적으로 통신할 수 없습니다.
- 차량과 외부 충전 장비 사이의 통신이 중단되었습니다.
- 외부 충전 장비에서 차량을 충전하지 못하는 고장이 보고되었습니다.

필요한 작업:

해당 경고가 표시되면 차량이 일정 시간 후 충전을 다시 시도합니다. 상기 문제가 해결되면 차량의 충전이 재개됩니다. 충전을 즉시 재시도하려면, 충전 포트에서 충전 케이블을 분리한 후 다시 연결하세요.

자세한 내용 및 문제 해결 제안은 차량 터치스크린에서 충전과 관련된 다른 최근 경고를 확인하십시오.



CP_a066

충전 장비가 준비되지 않음 충전을 시작하려면 장비 설명서를 참조 하십시오

이 경고의 의미:

충전 스테이션이 외부 충전 장비가 준비되지 않았거나 충전이 승인되지 않았다고 차량에게 통신하므로 충전을 시작할 수 없습니다. 충전 스테이션과 차량 사이에서 통신하는 제어 안내 신호에서 차량이 충전을 시작하도록 허용되지 않았음을 나타냅니다.

다음과 같은 원인으로 인해 발생할 수 있습니다.

- 충전 스테이션이 충전을 지연하고 있습니다. 예를 들어 스테이션에 예약된 충전 기능이 활성화되어 있어 이 문제가 발생할 수 있습니다.
- 충전 세션을 시작하려면 충전 스테이션에 추가 인증이 필요합니다. 스테이션이 차량 충전을 시작하기 전에 충전 카드, 모바일 앱 또는 신용 카드와 같은 일부 추가 인증이 필요할 수 있습니다.

이 경고는 보통 외부 충전 장비 및 전력원 문제에 해당하며, 일반적으로 정비를 예약하여 해결할 수 있는 차량 문제를 나타내지 않습니다.

필요한 작업:

충전 스테이션에서 충전을 활성화하는 데 필요한 단계를 설명하는 지침을 확인하십시오. 예를 들어 안내를 제공하는 터치스크린 단말기, LED 상태 표시등, 인쇄된 지침 또는 결제 인터페이스를 확인합니다. 현재 충전 스테이션에서 충전을 사용하지 못하는 경우 다른 충전 장비 또는 충전 스테이션으로 차량 충전을 시도해 보십시오.

- 차량 충전이 시작되면 장치 문제일 가능성이 있습니다.
- 차량이 여전히 충전되지 않는 경우 차량 문제일 수 있습니다.

차량 터치스크린 디스플레이의 지도를 통해 위치를 확인할 수 있는 Tesla 슈퍼차저 또는 데스티네이션 차저로 차량 충전을 시도해 볼 수도 있습니다. 자세한 내용은 [지도와 내비게이션 페이지의 128](#)을(를) 참조하십시오.

모바일 커넥터 또는 월 커넥터 상태 표시등의 문제 해결에 관한 자세한 내용은 [충전 및 어댑터 제품 설명서](#)에서 해당 제품의 사용자 매뉴얼을 참조하십시오.

충전에 관한 자세한 내용은 [충전 지침 페이지의 142](#)을(를) 참조하세요.

CP_a078

케이블 차단됨 - 충전 포트 래치 결빙 가능 모바일 앱에서 차량 성에 제거 버튼을 사용해 보십시오

이 경고의 의미:

충전 포트 래치에서 충전 케이블을 해제할 수 없고 차가운 주변 온도가 감지됩니다.

필요한 작업:

케이블을 느슨하게 하려면 충전 케이블을 충전 포트 유입구에 완전히 다시 삽입합니다. 충전 케이블 래치 해제를 시도해 봅니다.

충전 케이블을 여전히 탈거할 수 없는 경우 충전 포트 래치가 결빙되었을 수 있습니다.

충전 포트 래치의 얼음을 녹이는 데 도움이 되도록 Tesla 앱에서 **차량 성에 제거** 버튼을 눌러 약 30~45분간 차량의 성에를 제거합니다.

참고: 차량의 성에 제거를 위해 모바일 앱에서 **차량 성에 제거**를 사용하세요. 차량의 터치스크린에서 실내 온도 조절 설정을 조정하는 것은 그리 효과적이지 않습니다.

또한, 차량의 터치스크린을 통해 후면 성에 제거 기능을 켜서 충전 포트 래치에 영향을 주는 얼음을 녹일 수도 있습니다. 일부 차량에는 추운 날씨 조건에서 후면 성에 제거 기능을 켤 때 작동하는 충전 포트 인입구 히터가 장착되어 있습니다.

추운 날씨 조건에서의 충전에 관한 자세한 내용은 [추운 날씨 모범 사례 페이지의 125](#)을(를) 참조하세요.

충전 케이블을 여전히 탈거할 수 없는 경우, 차량 트렁크에 있는 충전 포트 수동 해제 케이블을 사용해 보세요.



문제 해결 경고

1. 차량이 충전 중이 아닌지 확인하세요.
 - 차량 터치스크린에서 충전 화면에 액세스합니다.
 - 필요한 경우 충전 중지를 터치합니다.
2. 후면 트렁크를 엽니다.
3. 충전 포트 해제 케이블을 아래로 당겨 충전 케이블 래치를 해제합니다.
 - **참고:** 해제 케이블은 후면 트렁크 왼쪽에 있습니다. 트렁크 실내 트림 소형 개방구 내부의 오목한 곳에 있을 수 있습니다.
4. 충전 케이블을 충전 포트에서 당깁니다.

충전 포트 수동 해제 사용에 관한 자세한 내용은 [충전 케이블 수동 해제 페이지의 145](#)을(를) 참조하세요.

충전에 관한 자세한 내용은 [충전 지침 페이지의 142](#)을(를) 참조하세요.

CP_a079

충전 속도 감소됨 - 충전 포트 결빙 가능 모바일 앱에서 차량 성에 제거 버튼을 사용해 보십시오

이 경고의 의미:

충전 포트 래치가 충전 케이블을 충전 포트 유입구에 고정할 수 없고 차가운 주변 온도가 감지됩니다. 래치가 체결되지 않은 경우 AC 충전(예: 모바일 커넥터 또는 월 커넥터로 충전)이 16A로 제한되고 DC 급속 충전/수퍼차징을 사용할 수 없습니다.

AC 충전 중 이 경고가 나타나면 충전 포트 표시등이 황색으로 점멸하고 DC 급속 충전/수퍼차징 시도 시 이 경고가 나타나면 충전 포트 표시등이 황색으로 점등됩니다.

이 경고는 보통 외부 충전 장비 및 전력원 문제에 해당하며, 일반적으로 정비를 예약하여 해결할 수 있는 차량 문제를 나타내지 않습니다.

필요한 작업:

충전 포트 유입구에 충전 케이블을 다시 완전히 삽입해 봅니다. 차량 충전이 시작되고 충전 포트 표시등이 녹색으로 점멸하면 이전에 충전 포트가 완전히 삽입되지 않았을 수 있습니다. AC 충전이 더 이상 제한되지 않고 DC 급속 충전/수퍼차징을 사용할 수 있어야 합니다.

충전이 여전히 제한되거나 차량이 전혀 충전되지 않는 경우 충전 포트 래치 수동 해제 케이블(트렁크의 왼쪽에 있음)이 당겨지지 않았는지 확인하십시오. 수동 해제 케이블의 핸들(일반적으로 링 형태 또는 스트랩)에 장애물이 없고 아무것도 부착되어 있지 않은지(예: 트렁크 네트 또는 우산 등) 확인하세요. 충전 포트 수동 해제 사용에 관한 자세한 내용은 [충전 케이블 수동 해제 페이지의 145](#)을(를) 참조하세요.

충전이 여전히 제한되거나 차량이 전혀 충전되지 않는 경우, 충전 포트 유입구 및 충전 케이블에 오염물, 수분 및/또는 이물질과 같은 장애물이 있는지 검사하십시오. 충전 포트 유입구 장애물이 제거되었고 수분이 건조되었는지 확인한 다음 케이블을 충전 포트에 다시 삽입해 봅니다.

파편 또는 이물질이 있는지 확인하여 모두 제거했지만 여전히 충전이 제한되거나 차량이 전혀 충전되지 않는 경우 충전 포트 래치가 결빙되었을 수 있습니다. 충전 포트 래치의 얼음을 녹이는 데 도움이 되도록 Tesla 앱에서 **차량 성에 제거** 버튼을 눌러 약 30~45분간 차량의 성에를 제거합니다.

참고: 차량의 성에 제거를 위해 모바일 앱에서 **차량 성에 제거**를 사용하세요. 차량의 터치스크린에서 실내 온도 조절 설정을 조정하는 것은 그리 효과적이지 않습니다.

또한, 차량의 터치스크린을 통해 후면 성에 제거 기능을 켜서 충전 포트 래치에 영향을 주는 얼음을 녹일 수도 있습니다. 일부 차량에는 추운 날씨 조건에서 후면 성에 제거 기능을 켤 때 작동하는 충전 포트 인입구 히터가 장착되어 있습니다.

추운 날씨 조건에서의 충전에 관한 자세한 내용은 [추운 날씨 모범 사례 페이지의 125](#)을(를) 참조하세요.

경고가 여전히 표시되어 있는 경우에도 제한적인 AC 충전은 여전히 사용할 수 있습니다.

충전에 관한 자세한 내용은 [충전 지침 페이지의 142](#)을(를) 참조하세요.



CP_a101

충전 속도 감소됨 - 월 연결부 과열 콘센트 또는 월 커넥터 배선 확인 필요

이 경고의 의미:

월 커넥터에서 고온 감지됨 경고는 월 커넥터에 대한 건물 연결부가 뜨거워져 배선 및 월 커넥터를 보호하기 위해 충전 속도가 느려짐을 나타냅니다.

이는 일반적으로 차량 또는 월 커넥터의 문제가 아니라 건물 배선의 문제입니다. 이 문제는 월 커넥터에 대한 건물 배선 연결부로 인해 발생했을 수 있고, 전기 기술자가 빠르게 수정할 수 있습니다.

필요한 작업:

전기 기술자에게 연락하여 월 커넥터에 대한 건물 배선 연결부를 점검하십시오. 전기 기술자가 모든 배선을 월 커넥터 설치 설명서에 따라 올바르게 연결했고 토크로 조였는지 확인해야 합니다.

월 커넥터 설치 설명서는 [여기](#)에서 확인할 수 있습니다.

CP_a102

충전 불가 - 월 연결부 과열 콘센트 또는 월 커넥터 배선 확인 필요

이 경고의 의미:

월 커넥터에서 고온 감지됨 경고는 월 커넥터에 대한 건물 연결부가 뜨거워져 배선 및 월 커넥터를 보호하기 위해 충전 속도가 느려짐을 나타냅니다.

이는 일반적으로 차량 또는 월 커넥터의 문제가 아니라 건물 배선의 문제입니다. 이 문제는 월 커넥터에 대한 건물 배선 연결부로 인해 발생했을 수 있고, 전기 기술자가 빠르게 수정할 수 있습니다.

필요한 작업:

전기 기술자에게 연락하여 월 커넥터에 대한 건물 배선 연결부를 점검하십시오. 전기 기술자가 모든 배선을 월 커넥터 설치 설명서에 따라 올바르게 연결했고 토크로 조였는지 확인해야 합니다.

월 커넥터에 대한 자세한 내용은 [설치 설명서](#)를 참조하세요.

CP_a143

충전 어댑터에 전기 아크 플래시 위험 있음 다른 충전 장비를 사용하십시오

이 경고의 의미:

차량이 복합 충전 시스템(CCS) 충전 핸들을 차량의 충전 포트에 연결하는 데 사용되는 타사 충전 어댑터에서 전기 아크 플래시 위험을 감지했기 때문에 충전할 수 없습니다.

타사 충전 어댑터를 사용하여 충전하는 동안 플러그를 뽑으려고 시도하는 경우 전기 아크 플래시가 발생할 수 있으며, 전기 아크 플래시는 심각한 신체적 상해 및/또는 재산 피해를 유발할 수 있습니다.

필요한 작업:

이 위험을 완화하려면 아래 단계를 따르십시오.

- 충전이 완전히 중지되었는지 확인합니다.
 1. 차량 터치스크린을 사용하여 충전이 중지되었는지 확인하거나 필요한 경우 충전을 중지합니다.
 2. 충전 스테이션 디스플레이 및 제어 장치를 사용하여 충전이 중지되었는지 확인하거나 활성 충전 세션을 종료합니다.
- 차량의 충전 포트에 깜박이는 초록색 또는 파란색 표시등(LED)이 없는지 확인합니다.



문제 해결 경고

- 차량의 충전 포트에서 충전 어댑터를 뽑습니다.
- 충전 스테이션에 활성 충전 세션이 없음이 표시되는지 다시 확인합니다.
- 충전 핸들에서 충전 어댑터를 뽑습니다.

다른 충전 장비를 사용하여 차량을 충전합니다. 충전에 관한 자세한 내용은 [충전 지침 페이지의 142](#)을(를) 참조하세요.

차량 터치스크린 디스플레이의 지도를 통해 위치를 확인할 수 있는 Tesla 슈퍼차저 또는 데스티네이션 차저로 차량 충전을 시도해 볼 수도 있습니다. 자세한 내용은 [지도와 내비게이션 페이지의 128](#)을(를) 참조하십시오.

CP_a151

충전 포트 오류 감지됨 - 점검 필요

AC 충전이 작동하지 않을 수 있음/수퍼차징 가능

이 경고의 의미:

차량 충전 포트 정비가 필요합니다. 충전 포트에서 올바른 제어 안내 신호를 설정할 수 없으며, 일부 AC 장비 및 전원과 효과적으로 통신할 수 없습니다.

이 경고가 계속해서 표시되어 있는 동안에는 Tesla 이외 충전 스테이션을 사용한 AC 충전 및 DC 급속 충전이 제한되거나 불가능할 수 있습니다.

필요한 작업:

가능한 한 빨리 차량의 충전 포트를 검사하도록 정비를 예약하는 것이 좋습니다.

그 동안에는 수퍼차징을 계속해서 사용할 수 있어야 합니다. 수퍼차징 위치는 차량의 터치스크린에서 지도를 통해 표시할 수 있습니다. 자세한 내용은 [지도와 내비게이션 페이지의 128](#)을(를) 참조하십시오.

2세대 모바일 커넥터 또는 3세대 월 커넥터를 사용하여 AC 충전을 할 수도 있습니다. 그러나 차량의 충전 포트가 Tesla 충전 제품과 통신할 수 있는지 확인하는 것이 좋습니다. 2세대 모바일 커넥터 또는 3세대 월 커넥터로 충전을 시도하고, 해당 방법에 의존하기 전에 차량이 예상대로 충전되는지 확인하십시오.

모바일 커넥터 또는 월 커넥터 상태 표시등의 문제 해결에 관한 자세한 내용은 [충전 및 어댑터 제품 설명서](#)에서 해당 제품의 사용자 매뉴얼을 참조하십시오.

충전에 관한 자세한 내용은 [충전 지침 페이지의 142](#)을(를) 참조하세요.

CP_a164

해제 요청 이후에도 충전 핸들이 여전히 감지됨

필요한 경우 충전 포트 수동 해제 케이블을 사용하세요

이 경고의 의미:

차량의 충전 포트는 충전 포트 케이블 해제 요청을 여러 번 받아 연결 해제 가능 상태가 된 후에도 충전 케이블/충전 핸들이 여전히 연결된 것으로 감지됩니다.

이 경고는 충전 포트 래치가 충전 케이블을 예상대로 해제하지 못하고 있음을 나타내는 것일 수 있습니다.

필요한 작업:

여러 번 해제를 시도한 후에도 충전 포트에서 충전 케이블을 제거할 수 없는 경우, 수동 해제 케이블(차량 트렁크 내)을(를) 사용해 보세요.

1. 차량이 충전 중이 아닌지 확인하세요.
 - 차량 터치스크린에서 충전 화면에 액세스합니다.
 - 필요한 경우 충전 중지를 터치합니다.
2. 후면 트렁크를 엽니다.
3. 충전 포트 해제 케이블을 아래로 당겨 충전 케이블 래치를 해제합니다.



- **참고:** 해제 케이블은 후면 트렁크 왼쪽에 있습니다. 트렁크 실내 트림 소형 개방구 내부의 오목한 곳에 있을 수 있습니다.

4. 충전 케이블을 충전 포트에서 당깁니다.

충전 포트 수동 해제 사용에 관한 자세한 내용은 [충전 케이블 수동 해제 페이지의 145](#)을(를) 참조하세요.

충전 케이블을 여전히 탈거할 수 없는 경우 충전 포트 래치가 결빙되었을 수 있습니다.

충전 포트 래치의 얼음을 녹이는 데 도움이 되도록 Tesla 앱에서 **차량 성에 제거** 버튼을 눌러 약 30~45분간 차량의 성에를 제거합니다.

참고: 차량의 성에 제거를 위해 모바일 앱에서 **차량 성에 제거**를 사용하세요. 차량의 터치스크린에서 실내 온도 조절 설정을 조정하는 것은 그리 효과적이지 않습니다.

또한, 차량의 터치스크린을 통해 후면 성에 제거 기능을 켜서 충전 포트 래치에 영향을 주는 얼음을 녹일 수도 있습니다. 일부 차량에는 추운 날씨 조건에서 후면 성에 제거 기능을 켤 때 작동하는 충전 포트 인입구 히터가 장착되어 있습니다.

추운 날씨 조건에서의 충전에 관한 자세한 내용은 [추운 날씨 모범 사례 페이지의 125](#)을(를) 참조하세요.

여러 번의 주행 및 충전 시도 후에도 이 경고가 반복적으로 발생하는 경우 가능한 한 빨리 정비 예약을 하여 차량의 충전 포트를 검사하는 것이 좋습니다.

모바일 커넥터 또는 월 커넥터 상태 표시등의 문제 해결에 관한 자세한 내용은 [충전 및 어댑터 제품 설명서](#)에서 해당 제품의 사용자 매뉴얼을 참조하십시오.

다른 외부 충전 장치를 사용 중인 경우 해당 제조사에서 제공한 설명서에서 문제 해결 팁을 참조하세요.

충전에 관한 자세한 내용은 [충전 지침 페이지의 142](#)을(를) 참조하세요.

DI_a138

전방 모터 사용 해제 - 주행 가능 차량 동력이 제한될 수 있음

이 경고의 의미:

차량의 전방 모터를 사용할 수 없습니다. 차량이 주행을 계속하기 위해 후방 모터를 사용하므로 동력, 속도 및 가속이 감소할 수 있습니다.

필요한 작업:

경우에 따라 차량을 계속해서 주행하지 못할 수 있습니다. 이러한 상황이 발생하면 추가 정보 및 권장 조치를 제공하기 위해 다른 차량 경고도 표시되어야 합니다.

이 경고는 자동으로 해결되는 일시적인 조건으로 인해 발생할 수 있습니다. 현재 주행 중에 이 경고가 사라지는 경우 또는 다음 주행을 시작할 때 더 이상 표시되지 않는 경우 일시적인 조건으로 인해 발생한 것일 수 있습니다. 필요한 조치는 없습니다.

이 경고는 전방 모터 검사 및 정비가 필요한 조건을 나타내는 것일 수도 있습니다. 이후 주행에서도 이 경고가 지속되는 경우 정비를 예약하는 것이 좋습니다. 당분간은 차량을 운행해도 괜찮습니다.

DI_a166

차량이 움직일 수 있어 자동 주차하였습니다 안전벨트를 매고 도어를 닫으십시오

이 경고의 의미:

운전자가 하차했거나 더 이상 없다고 판단했기 때문에 차량이 주차(P)로 자동 변속되었습니다. 이는 다양한 상황에서 예상되는 차량 동작입니다.

다음 **모든** 조건이 충족될 경우 차량이 주차로 자동 변속됩니다.

- 자동 주차가 활성화되지 않음
- 차량이 주행 또는 후진에서 1.4mph(2.25km/h)보다 낮은 속도로 주행 중



문제 해결 경고

- 마지막 운전자 활동이 감지된 지 2초 이상 지남 운전자 활동에는 다음이 포함됩니다.
 - 브레이크 밟기/또는 가속 페달 밟기
 - 차량을 수동으로 조향하기

다음 조건 중 **2개** 이상이 충족되는 경우에 해당합니다.

1. 운전석 안전벨트가 체결되지 않은 것으로 감지됨
2. 운전가가 없는 것으로 감지됨
3. 운전석 도어가 열린 것으로 감지됨
4. 위 세 가지 조건(안전벨트 버클, 시트 착석 여부, 도어 래치)을 감지하는 데 사용되는 센서가 하나 이상 예상대로 작동하지 않음

다음 어느 조건이든 충족되는 경우에도 차량이 주차로 자동 변속됩니다.

- 도어가 열린 것으로 감지됨
- 주행 또는 후진에서 속도가 0.1mph(0.15km/h) 미만인 동안 안전벨트가 체결되지 않은 것으로 감지됨
- 60초간 운전자 활동이 감지되지 않음

참고: 충전 포트에 충전 케이블에 연결되어 있을 때도 차량이 주차로 자동 변속됩니다.

필요한 작업:

주차로 자동 변속에 대한 자세한 내용은 [변속 페이지의 64](#)을(를) 참조하십시오.

DI_a175 크루즈컨트롤 사용 불가

이 경고의 의미:

크루즈 컨트롤 및 트래픽 어웨어 크루즈 컨트롤을 현재 사용할 수 없습니다.

다음으로 인해 크루즈 컨트롤을 사용하지 못할 수 있습니다.

- 운전자가 요청을 취소했습니다.
- 운전자가 안전벨트를 체결하지 않았습니다.
- 전면 트렁크, 트렁크 또는 도어가 열려 있습니다.
- 차량이 크루즈 컨트롤 최소 속도 18mph(30km/h) 미만으로 주행 중입니다.
- 가시성 제한과 같은 환경 조건이 있습니다.
- 발렛 모드가 활성화되었습니다.

필요한 작업:

차량을 직접 수동으로 운전하십시오.

크루즈컨트롤 활성화를 방해하는 조건이 더 이상 없는 경우 크루즈컨트롤을 사용할 수 있습니다. 이 경고가 이후 주행에서 지속되는 경우 가능한 한 빨리 정비를 예약하십시오. 당분간은 차량을 운행해도 괜찮습니다.

자세한 내용은 [트래픽 어웨어 크루즈 컨트롤 페이지의 91](#)을(를) 참조하세요.

DI_a184 자동 주차 취소됨 직접 운전하십시오

이 경고의 의미:

자동 주차가 취소되었습니다.



다음으로 인해 자동 주차가 취소되었을 수 있습니다.

- 운전자가 터치스크린에서 취소 버튼을 눌렀습니다.
- 운전자가 요크 스티어링 휠(또는 스티어링 휠)을(를) 움직였습니다.
- 운전자가 가속 페달을 밟았거나 브레이크 페달을 밟았거나 도어를 열었습니다.
- 가파른 경사/경사로가 있습니다.
- 가시성에 영향을 주는 날씨 조건이 있습니다.
- 연석을 감지할 수 없습니다.
- 차량에 트레일러가 연결되어 있습니다.

필요한 작업:

차량을 수동으로 주차하거나 주차를 완료하십시오. 주차를 완료하면 브레이크를 밟고 주차로 변속하십시오. 그렇지 않으면 차량의 바퀴가 자유롭게 움직일 수 있습니다.

다음 번 주행할 때 자동 주차를 다시 사용할 수 있습니다.

자세한 내용은 [#unique_627 페이지](#)의 및 [제한 사항 및 경고 페이지](#)의 103을(를) 참조하세요.

DI_a185 자동 주차 중단됨

이 경고의 의미:

자동 주차가 중단되었고 전자식 주차 브레이크가 체결되었습니다.

다음으로 인해 자동 주차가 취소되었을 수 있습니다.

- 운전자가 터치스크린에서 취소 버튼을 눌렀습니다.
- 운전자가 요크 스티어링 휠(또는 스티어링 휠)을(를) 움직였습니다.
- 운전자가 가속 페달을 밟았거나 브레이크 페달을 밟았거나 도어를 열었습니다.
- 가파른 경사/경사로가 있습니다.
- 가시성에 영향을 주는 날씨 조건이 있습니다.
- 연석을 감지할 수 없습니다.
- 차량에 트레일러가 연결되어 있습니다.

필요한 작업:

차량을 수동으로 주차하거나 주차를 완료하십시오.

다음 번 주행할 때 자동 주차를 다시 사용할 수 있습니다.

자세한 내용은 [#unique_627 페이지](#)의 및 [제한 사항 및 경고 페이지](#)의 103을(를) 참조하세요.

DI_a190 후면 타이어 트레드 깊이 낮음 - 정비 예약 타이어 위치 교환/교체 검사

이 경고의 의미:

참고: 이 경고는 타이어 펑크를 나타내지 않습니다.

차량이 시간이 지남에 따라 전면 타이어보다 후면 타이어에 권장 차이를 초과하는 마모가 더 많이 발생했음을 감지했습니다.

필요한 작업:



문제 해결 경고

모든 타이어의 트레드 깊이를 검사하는 것이 좋습니다. 일반적인 주행 중에 타이어가 마모되므로 일반적으로 전면 타이어보다 후면 타이어가 더 빠르게 마모됩니다.

모든 타이어에 걸쳐 타이어 마모 균형을 맞추려면 타이어 위치를 교환하는 것이 중요합니다.

권장된 대로 타이어 위치를 교환하지 않으면 젖은 노면에서 수막 현상이 발생하고 차량 제어를 잃어버릴 위험이 있습니다. 또한 타이어 위치를 교환하지 않으면 타이어의 수명이 감소하여 조기 교체가 필요합니다.

다음과 같은 경우 Tesla 모바일 앱 또는 개별 서비스 제공업체를 통해 정비를 예약하여 타이어 위치를 교환하는 것이 좋습니다.

- 전면 및 후면 타이어 간 트레드 깊이 차이가 1.5mm 초과
- 마지막 위치 교환 후 6,250마일(10,000km)을 초과하여 차량 주행

타이어 검사 및 필요한 타이어 정비가 완료되면 차량의 타이어 구성을 업데이트하여 차량 설정을 타이어에 맞게 최적화하고 최소 6,250마일 이상 거리에 대해 경고를 해제하십시오. 자세한 내용은 [타이어 관리 및 정비 페이지의 153](#)을(를) 참조하세요.

타이어 트레드 깊이를 일상적으로 확인하는 대신 이 경고에 의존하는 것은 권장하지 않습니다. 이 경고는 차량이 타이어가 권장 정비 주기를 훨씬 초과했다고 추정할 때만 표시되어야 합니다.

이 경고는 Tesla 타이어용으로 보정되었으며 다른 타이어 브랜드 또는 모델을 포함하여 다른 유형 또는 크기의 타이어에 적합할 것이라고 예상되지 않습니다. Tesla가 권장하지 않는 타이어를 사용하는 차량에서는 표시되지 않거나 조기에 표시될 수 있습니다. 권장 타이어에 대한 자세한 내용은 [휠 및 타이어 페이지의 173](#)을(를) 참조하십시오.

DI_a245

차량 홀드 기능 사용 불가

정차 시 브레이크 페달을 밟고 있으십시오

이 경고의 의미:

시스템 제약으로 인해 차량 홀드를 현재 사용할 수 없습니다. 정지할 때 브레이크 페달을 사용하여 차량을 완전히 정지하고 정지 상태로 유지하십시오.

필요한 작업:

목적지까지 계속해서 주행하십시오. 차량을 주행해도 좋습니다.

이 경고가 이후 주행에서 지속되는 경우 가능한 한 빨리 정비를 예약하십시오. 당분간은 차량을 운행해도 괜찮습니다.

자세한 내용은 [차량 홀드 페이지의 78](#)를 참조하세요.

DI_a250

어댑티브 라이드 컨트롤 비활성화됨

주의하여 주행

이 경고의 의미:

어댑티브 서스펜션 댐핑 시스템의 문제로 인해 차량 속도가 90mph(144km/h)로 제한됩니다.

시스템에서 승차감 및 핸들링 모드를 최적화하기 위해 서스펜션 시스템을 실시간 조정할 수 없으므로 결과적으로 승차감이 평소보다 더 부드러울 수 있습니다.

필요한 작업:

이 경고가 이후 주행에서 지속되는 경우 가능한 한 빨리 정비를 예약하십시오. 당분간은 차량을 운행해도 괜찮습니다.

이 경고는 계기판에 적색 표시등과 함께 표시됩니다. 자세한 내용은 [에어 서스펜션 페이지의 74](#)을(를) 참조합니다.



DIF_a251 / DIR_a251 / DIREL_a251 / DIRER_a251 기어박스 오일 교환 권장 정비 예약하세요

이 경고의 의미:

차량에서 기어박스 오일 검사가 필요한 상태가 감지되었습니다.

필요한 작업:

정비를 예약하는 것이 좋습니다.

이 경고가 표시되어도 차량을 주행할 수 있습니다. 그러나 이 경고가 표시되는 상태에서 오랫동안 주행을 계속하면 영구적인 기어박스/파워트레인 손상이 발생할 수 있습니다.

ESP_a118 성능 저하 브레이크 어시스트 활성화됨 정지하려면 브레이크 페달 세게 밟으세요

이 경고의 의미:

유압 페이드 컴펜세이션이 활성화되었습니다. 이 브레이크 어시스트 기능은 차량이 제동 성능 감소를 감지한 조건에서 완전한 제동 기능을 제공하기 위해 일시적으로 활성화됩니다.

이 어시스트 기능이 활성화되면 브레이크 페달이 밟아서 멀어지는 것이 느껴지고 브레이크 압력이 크게 높아지는 것을 알 수 있습니다. 또한 차량 전면의 브레이크 유압 장치에서 펌프 소리가 들릴 수 있습니다. 이 소리는 노면 상태 및 차량 속도에 따라 보통 몇 초간 유지됩니다. 이것은 완전히 정상이며 차량의 문제를 나타내지 않습니다.

필요한 작업:

일반적인 경우와 같이 브레이크 페달을 계속해서 밟고, “펌핑”(밟았다 떼기 반복)하면 해당 기능이 중단되므로 그렇게 하지 마십시오.

이 경고는 차량이 정지하거나 브레이크 페달을 더 이상 밟고 있지 않으면 사라집니다. 그 이후로도 최대 5초간 표시될 수 있습니다.

제동 성능 감소는 보통 일시적이며 과도한 브레이크 사용 후의 브레이크 고온 또는 매우 춥거나 습한 조건에서 주행 중인 경우를 포함한 여러 원인으로 발생할 수 있습니다. 또는 브레이크 패드 또는 로터가 일반적으로 교체가 필요한 지점까지 마모되었음을 나타낼 수 있습니다.

시간이 지나도 향상되지 않는 제동 성능 감소를 계속해서 경험하는 경우 Tesla 서비스에 문의하여 브레이크 점검을 받으십시오.

자세한 내용은 [유압 페이드 보상 페이지의 72](#)(를) 참조하세요.

PCS_a016 충전 불가 - 전력망의 전원 품질 문제일 수 있음 다른 충전소 혹은 수퍼차저로 재시도해 보세요

이 경고의 의미:

차량을 AC 전원으로 충전할 수 없는 조건으로 인해 충전이 중지되었습니다. DC 급속 충전/수퍼차저는 예상대로 작동합니다.

이는 외부 충전 장비 또는 전력망으로 인한 전원 공급 방해로 인해 발생할 수 있습니다. 경우에 따라 이 조건은 많은 전원을 소비하는 근처의 전기 장치를 사용한 결과일 수 있습니다.

이러한 잠재적인 원인을 배제할 수 있는 경우라면 차량 자체의 조건 또한 AC 충전에 영향을 줄 수 있습니다.

필요한 작업:

이 경고가 AC 충전에 영향을 주는 조건을 지정하는 다른 경고가 함께 표시되는 경우 먼저 해당 경고를 조사하는 것으로 시작하십시오.

장비 유형 기반의 문제 해결에 관한 추가 팁:



문제 해결 경고

- 모바일 커넥터를 사용하는 경우 다른 월 콘센트로 차량 충전을 시도하십시오.
 - 차량 충전이 시작되면 원래의 벽면 콘센트가 문제였을 가능성이 있습니다.
 - 차량이 여전히 충전되지 않는 경우 모바일 커넥터 문제일 수 있습니다.
- 월 커넥터를 사용하는 경우 별도의 벽면 콘센트로 구동되는 모바일 커넥터와 같은 다른 충전 장비로 차량 충전을 시도하십시오.
 - 차량 충전이 시작되면 월 커넥터가 문제였을 가능성이 있습니다.

원래 벽면 콘센트 또는 월 커넥터에 문제가 있는 경우 전기 기술자에 연락하여 배선 연결을 검사하십시오.

차량 터치스크린 디스플레이의 지도를 통해 위치를 확인할 수 있는 Tesla 슈퍼차저 또는 데스티네이션 차저로 차량 충전을 시도해 볼 수도 있습니다. 자세한 내용은 [지도와 내비게이션 페이지의 128](#)을(를) 참조하십시오.

여러 위치에서 다른 충전 장비로 충전을 시도할 때 이 경고가 지속되는 경우 정비를 예약하는 것이 좋습니다.

모바일 커넥터 또는 월 커넥터 상태 표시등의 문제 해결에 관한 자세한 내용은 [충전 및 어댑터 제품 설명서](#)에서 해당 제품의 사용자 매뉴얼을 참조하십시오.

PCS_a017

충전 중지됨 - 충전 중 전원이 차단됨 전원과 충전 장비 점검 필요

이 경고의 의미:

충전 중 전원이 차단되었습니다. 이는 충전 장비가 전원(예: 벽면 콘센트)으로부터 전력을 상실하였거나 충전 장비와 관련된 문제로 인해 발생할 수 있습니다.

필요한 작업:

이 경고에는 문제를 식별하고 해결하는 데 도움이 되는 다른 경고가 종종 함께 제공됩니다. 먼저 충전 문제와 관련하여 표시된 다른 경고에 관해 확인하십시오.

또는 모바일 커넥터나 월 커넥터의 상태 표시등을 점검하여 해당 장치의 전원을 확인할 수 있으며 깜박임 코드 기반 문제 해결 정보에 관한 제품 사용자 매뉴얼을 참조할 수도 있습니다. (Tesla 외의) 다른 외부 충전 장비를 사용하는 경우 문제 해결 도움말을 제공하는 디스플레이 또는 기타 사용자 인터페이스를 확인하십시오.

충전 장비에 전원이 공급되지 않는 경우, 회로 차단기를 점검하여 벽면 콘센트 / 월 커넥터가 작동되지 않았는지 확인하십시오.

장비 유형 기반의 문제 해결에 관한 추가 팁:

- 모바일 커넥터를 사용하는 경우 다른 월 콘센트로 차량 충전을 시도하십시오.
 - 차량 충전이 시작되면 원래의 벽면 콘센트가 문제였을 가능성이 있습니다.
 - 차량이 여전히 충전되지 않는 경우 모바일 커넥터 문제일 수 있습니다.
- 월 커넥터를 사용하는 경우 별도의 벽면 콘센트로 구동되는 모바일 커넥터와 같은 다른 충전 장비로 차량 충전을 시도하십시오.
 - 차량 충전이 시작되면 월 커넥터가 문제였을 가능성이 있습니다.

원래 벽면 콘센트 또는 월 커넥터에 문제가 있는 경우 전기 기술자에 연락하여 배선 연결을 검사하십시오.

이 경고는 보통 외부 충전 장비 및 전력원 문제에 해당하며, 일반적으로 정비를 예약하여 해결할 수 있는 차량 문제를 나타내지 않습니다.

차량 터치스크린 디스플레이의 지도를 통해 위치를 확인할 수 있는 Tesla 슈퍼차저 또는 데스티네이션 차저로 차량 충전을 시도해 볼 수도 있습니다. 자세한 내용은 [지도와 내비게이션 페이지의 128](#)을(를) 참조하십시오.

모바일 커넥터 또는 월 커넥터 상태 표시등의 문제 해결에 관한 자세한 내용은 [충전 및 어댑터 제품 설명서](#)에서 해당 제품의 사용자 매뉴얼을 참조하십시오.

**PCS_a019****AC 충전을 제한하는 전력망 또는 차량 문제
플러그를 뽑고 다른 충전 위치에서 재시도하세요****이 경고의 의미:**

AC 전원으로 충전하는 차량의 기능에 영향을 주는 조건으로 인해 충전 속도가 감소했습니다. DC 급속 충전/수퍼차징은 예상대로 작동합니다.

이는 외부 충전 장비 또는 전력망으로 인한 전원 공급 방해로 인해 발생할 수 있습니다. 경우에 따라 이 조건은 많은 전원을 소비하는 근처의 전기 장치를 사용한 결과일 수 있습니다.

이러한 잠재적인 원인을 배제할 수 있는 경우라면 차량 자체의 조건 또한 AC 충전에 영향을 줄 수 있습니다.

필요한 작업:

이 경고가 AC 충전에 영향을 주는 조건을 지정하는 다른 경고가 함께 표시되는 경우 먼저 해당 경고를 조사하는 것으로 시작하십시오.

장비 유형 기반의 문제 해결에 관한 추가 팁:

- 모바일 커넥터를 사용하는 경우 다른 월 콘센트로 차량 충전을 시도하십시오.
 - 차량 충전이 시작되면 원래의 벽면 콘센트가 문제였을 가능성이 있습니다.
 - 차량이 여전히 충전되지 않는 경우 모바일 커넥터 문제일 수 있습니다.
- 월 커넥터를 사용하는 경우 별도의 벽면 콘센트로 구동되는 모바일 커넥터와 같은 다른 충전 장비로 차량 충전을 시도하십시오.
 - 차량 충전이 시작되면 월 커넥터가 문제였을 가능성이 있습니다.

원래 벽면 콘센트 또는 월 커넥터에 문제가 있는 경우 전기 기술자에 연락하여 배선 연결을 검사하십시오.

차량 터치스크린 디스플레이의 지도를 통해 위치를 확인할 수 있는 Tesla 슈퍼차저 또는 데스티네이션 차저로 차량 충전을 시도해 볼 수도 있습니다. 자세한 내용은 [지도와 내비게이션 페이지의 128을\(를\)](#) 참조하십시오.

여러 위치에서 다른 충전 장비로 충전을 시도할 때 이 경고가 지속되는 경우 정비를 예약하는 것이 좋습니다.

모바일 커넥터 또는 월 커넥터 상태 표시등의 문제 해결에 관한 자세한 내용은 [충전 및 어댑터 제품 설명서](#)에서 해당 제품의 사용자 매뉴얼을 참조하십시오.

PCS_a032**전력망의 전원 품질 저하가 감지됨
다른 충전소 또는 충전 위치를 시도하십시오****이 경고의 의미:**

AC 전원으로 충전하는 차량의 기능에 영향을 주는 조건으로 인해 충전 속도가 감소했거나 충전이 중단되었습니다. DC 급속 충전/수퍼차징은 예상대로 작동합니다.

차량의 온보드 충전기에서 전력망의 전원 공급 방해를 감지했습니다. 이러한 방해는 차량의 충전 절차를 방해합니다.

해당 전원 공급 방해의 일반적인 원인에는 다음이 포함됩니다.

- 건물 배선 및/또는 벽면 콘센트 문제.
- 외부 충전 장비 문제.
- 세탁기 또는 에어컨 장치와 같이 일시적으로 많은 전원을 소비하거나 전력망을 방해하는 기타 대형 장치.
- 전력망에 영향을 주는 외부 조건.

필요한 작업:

이 경고는 보통 외부 충전 장비 및 전원 문제에만 해당하며, 일반적으로 정비를 예약하여 해결할 수 있는 차량 문제를 나타내지 않기 때문에 다음 작업을 수행하는 것이 좋습니다.



문제 해결 경고

- 다른 벽면 콘센트로 충전을 시도하십시오.
- 다른 대형 전기 장치가 전원을 소비하지 않을 때 충전을 다시 시도(연결 해제하고 다시 연결하여 재시도)하십시오.
- 여러 위치에서 다른 종류의 다양한 충전 장비로 충전을 시도하십시오.

차량 터치스크린 디스플레이의 지도를 통해 위치를 확인할 수 있는 Tesla 슈퍼차저 또는 데스티네이션 차저로 차량 충전을 시도해 볼 수도 있습니다. 자세한 내용은 [지도와 내비게이션 페이지의 128](#)을(를) 참조하십시오.

모바일 커넥터 또는 월 커넥터 상태 표시등의 문제 해결에 관한 자세한 내용은 [충전 및 어댑터 제품 설명서](#)에서 해당 제품의 사용자 매뉴얼을 참조하십시오.

PCS_a052

외부 충전 장비에서 전원을 공급하지 않음 전원을 확인하거나 다른 장비로 시도하십시오

이 경고의 의미:

차량을 AC 전원으로 충전할 수 없는 조건으로 인해 충전을 시작할 수 없습니다. DC 급속 충전/수퍼차징은 예상대로 작동합니다.

차량이 외부 충전 장비의 AC 전원을 요청했지만 온보드 충전기에서는 해당 장비에서 인입되는 공급 전압이 감지되지 않습니다.

이는 때때로 외부 충전 장비와 관련된 하드웨어 문제로 인해 발생할 수 있으며, 이로 인해 요청 시 충전 장비가 차량 전원을 켜거나 끄는 것을 방지합니다. 외부 충전 장비에 영향을 미치는 다른 조건, 연결된 전원 또는 차량 자체에 영향을 주는 조건으로 인해 발생할 수도 있습니다.

필요한 작업:

이 경고는 보통 외부 충전 장비 및 전력원 문제에 해당하며, 일반적으로 정비를 예약하여 해결할 수 있는 차량 문제를 나타내지 않습니다.

다른 종류의 다양한 충전 장비로 충전을 시도하십시오.

차량 터치스크린 디스플레이의 지도를 통해 위치를 확인할 수 있는 Tesla 슈퍼차저 또는 데스티네이션 차저로 차량 충전을 시도해 볼 수도 있습니다. 자세한 내용은 [지도와 내비게이션 페이지의 128](#)을(를) 참조하십시오.

모바일 커넥터 또는 월 커넥터 상태 표시등의 문제 해결에 관한 자세한 내용은 [충전 및 어댑터 제품 설명서](#)에서 해당 제품의 사용자 매뉴얼을 참조하십시오.

PCS_a053

충전 속도 감소됨 - 예상치 못한 전압 강하 연장 코드를 제거하거나 배선을 검사하세요

이 경고의 의미:

차량의 내장 충전기에서 충전 중 큰 전압 강하를 감지하여 충전 속도가 감소되었습니다.

이 문제가 발생하는 원인은 다음일 가능성이 높습니다.

- 건물 배선 및/또는 벽면 콘센트 문제.
- 요청된 충전 전류를 지원하지 못하는 연장 코드 또는 기타 배선.

이 문제는 차량이 충전되는 동안 동일한 분기 회로에서 많은 전원을 소비하는 전기 장치를 켜기 때문에 발생할 수도 있습니다.

필요한 작업:

이 문제가 일반적인 충전 위치에서 여러 번 발생한 경우 전기 기술자에게 연락하여 전기 설비를 점검하십시오. 다음을 확인해야 합니다.

- 설치된 충전 장비 및 해당 장비의 건물 배선에 연결.
- 모바일 커넥터와 함께 사용되는 벽면 콘센트를 포함한 건물 배선.
- 건물로 인입되는 전원선로에 대한 전기 연결.



전기 기술자에게 차량의 충전 전류를 낮춰야 하는지 또는 설비가 더 높은 충전 전류를 지원하도록 업그레이드해야 하는지 문의하십시오.

이 경고는 보통 외부 충전 장비 및 전력원 문제에 해당하며, 일반적으로 정비를 예약하여 해결할 수 있는 차량 문제를 나타내지 않습니다.

차량 터치스크린 디스플레이의 지도를 통해 위치를 확인할 수 있는 Tesla 슈퍼차저 또는 데스티네이션 차저로 차량 충전을 시도해 볼 수도 있습니다. 자세한 내용은 [지도와 내비게이션 페이지의 128](#)을(를) 참조하십시오.

모바일 커넥터 또는 월 커넥터 상태 표시등의 문제 해결에 관한 자세한 내용은 [충전 및 어댑터 제품 설명서](#)에서 해당 제품의 사용자 매뉴얼을 참조하십시오.

PCS_a054

전압이 크게 강하하여 충전이 중지됨 연장 코드를 제거하거나 배선을 검사하세요

이 경고의 의미:

차량의 내장 충전기에서 비정상적으로 큰 전압 강하가 감지되어 충전이 중단되었습니다.

이 문제가 발생하는 원인은 다음일 가능성이 높습니다.

- 건물 배선 및/또는 벽면 콘센트 문제.
- 요청된 충전 전류를 지원하지 못하는 연장 코드 또는 기타 배선.

이 문제는 차량이 충전되는 동안 동일한 분기 회로에서 많은 전원을 소비하는 전기 장치를 켜기 때문에 발생할 수도 있습니다.

필요한 작업:

이 문제가 일반적인 충전 위치에서 여러 번 발생한 경우 전기 기술자에게 연락하여 전기 설비를 점검하십시오. 다음을 확인해야 합니다.

- 설치된 충전 장비 및 해당 장비의 건물 배선에 연결.
- 모바일 커넥터와 함께 사용되는 벽면 콘센트를 포함한 건물 배선.
- 건물로 인입되는 전원선로에 대한 전기 연결.

전기 기술자에게 차량의 충전 전류를 낮춰야 하는지 또는 설비가 더 높은 충전 전류를 지원하도록 업그레이드해야 하는지 문의하십시오.

이 경고는 보통 외부 충전 장비 및 전력원 문제에 해당하며, 일반적으로 정비를 예약하여 해결할 수 있는 차량 문제를 나타내지 않습니다.

차량 터치스크린 디스플레이의 지도를 통해 위치를 확인할 수 있는 Tesla 슈퍼차저 또는 데스티네이션 차저로 차량 충전을 시도해 볼 수도 있습니다. 자세한 내용은 [지도와 내비게이션 페이지의 128](#)을(를) 참조하십시오.

모바일 커넥터 또는 월 커넥터 상태 표시등의 문제 해결에 관한 자세한 내용은 [충전 및 어댑터 제품 설명서](#)에서 해당 제품의 사용자 매뉴얼을 참조하십시오.

PCS_a073

외부 충전 장비 오류가 감지됨 다른 충전 장비로 시도하세요

이 경고의 의미:

차량을 AC 전원으로 충전할 수 없는 조건으로 인해 AC 충전을 시작할 수 없습니다. DC 급속 충전/수퍼차징은 예상대로 작동합니다.

차량의 온보드 충전기는 외부 충전 장비에서 전원 요청이 없을 때 충전 포트에서 입력 전압을 감지하며, 이는 외부 충전 장비가 예상대로 작동하지 않음을 나타냅니다.

이는 때때로 외부 충전 장비와 관련된 하드웨어 문제로 인해 발생할 수 있으며, 이로 인해 요청 시 충전 장비가 차량 전원을 켜거나 끄는 것을 방지합니다. 외부 충전 장비에 영향을 미치는 다른 조건 또는 차량 자체에 영향을 주는 조건으로 인해 발생할 수도 있습니다.

필요한 작업:

이 경고는 보통 외부 충전 장비 및 전력원 문제에 해당하며, 일반적으로 정비를 예약하여 해결할 수 있는 차량 문제를 나타내지 않습니다.



문제 해결 경고

다른 종류의 다양한 충전 장비로 충전을 시도하십시오.

차량 터치스크린 디스플레이의 지도를 통해 위치를 확인할 수 있는 Tesla 슈퍼차저 또는 데스티네이션 차저로 차량 충전을 시도해 볼 수도 있습니다. 자세한 내용은 [지도와 내비게이션 페이지의 128](#)을(를) 참조하십시오.

모바일 커넥터 또는 월 커넥터 상태 표시등의 문제 해결에 관한 자세한 내용은 [충전 및 어댑터 제품 설명서](#)에서 해당 제품의 사용자 매뉴얼을 참조하십시오.

PCS_a090

충전 속도 느림 - 일부 AC 위상에 전원이 공급 없음 전원과 충전 장비 점검 필요

이 경고의 의미:

AC 전원으로 충전하는 차량의 기능에 영향을 주는 조건으로 인해 충전 속도가 감소했습니다. DC 급속 충전/수퍼차저는 예상대로 작동합니다.

차량의 온보드 충전기에서 하나 이상의 전력 변환기가 필요한 AC 입력 전압을 받지 않고 있는 것을 감지했습니다. 예를 들어 3상 충전 도중 외부 전원이 제공하는 AC 입력 전원에서 상 1개가 누락된 것일 수 있습니다. 이는 외부 충전 장비에 영향을 미치는 조건, 연결된 전원 또는 차량 자체에 영향을 주는 조건으로 인해 발생할 수 있습니다.

필요한 작업:

이 경고는 보통 외부 충전 장비 및 전력원 문제에 해당하며, 일반적으로 정비를 예약하여 해결할 수 있는 차량 문제를 나타내지 않습니다.

다른 종류의 다양한 충전 장비로 충전을 시도하십시오.

차량 터치스크린 디스플레이의 지도를 통해 위치를 확인할 수 있는 Tesla 슈퍼차저 또는 데스티네이션 차저로 차량 충전을 시도해 볼 수도 있습니다. 자세한 내용은 [지도와 내비게이션 페이지의 128](#)을(를) 참조하십시오.

모바일 커넥터 또는 월 커넥터 상태 표시등의 문제 해결에 관한 자세한 내용은 [충전 및 어댑터 제품 설명서](#)에서 해당 제품의 사용자 매뉴얼을 참조하십시오.

PM_a092 / PMF_a092 / PMR_a092 / PMREL_a092 / PMRER_a092

파워트레인 문제가 감지되었습니다 - 정비 예약하세요 기능이 복원되어도 문제가 지속될 수 있습니다

이 경고의 의미:

차량 파워트레인 정비가 필요합니다. 출력, 속도 및 가속이 감소될 수 있으며, 주행 중 차량이 작동 중지될 수 있습니다.

이 경고는 파워트레인 검사와 정비가 필요한 지속적인 상태를 나타냅니다.

이 경고가 현재 주행 후 사라지고 이후 주행 중에 다시 표시되지 않더라도, 차량에서 감지된 파워트레인 문제를 해결하기 위해 정비가 필요합니다.

필요한 작업:

가능한 한 빨리 차량의 파워트레인에 대한 정비를 예약하는 것이 좋습니다.

정비를 받지 않으면 차량의 출력, 속도, 가속이 계속해서 감소할 수 있으며, 주행 중 작동 중지가 필요한 상황이 발생하거나 차량 운행이 불가능해질 수 있습니다.

TAS_a313

어댑티브 라이드 컨트롤 저하됨 승차감이 나빠질 수 있음

이 경고의 의미:

차량의 어댑티브 서스펜션 댐핑 시스템에 문제가 있습니다. 결과적으로 시스템에서 승차감 및 핸들링 모드를 최적화하기 위해 서스펜션 시스템을 실시간 조정할 수 없습니다.



대신 모든 댐퍼가 고정 전류를 수신합니다. 승차감이 평소보다 부드럽거나 단단할 수 있습니다.

필요한 작업:

이 경고가 이후 주행에서 지속되는 경우 가능한 한 빨리 정비를 예약하십시오. 당분간은 차량을 운행해도 괜찮습니다.

이 경고는 계기판에 황색 표시등과 함께 표시됩니다. 자세한 내용은 [에어 서스펜션 페이지의 74을\(를\)](#) 참조합니다.

TAS_a314 어댑티브 라이드 컨트롤 비활성화됨 주의하여 주행

이 경고의 의미:

차량의 어댑티브 서스펜션 댐핑 시스템에 문제가 있습니다. 결과적으로 시스템에서 승차감 및 핸들링 모두를 최적화하기 위해 서스펜션 시스템을 실시간 조정할 수 없으므로 승차감이 평소보다 더 부드러울 수 있습니다.

필요한 작업:

이 경고가 이후 주행에서 지속되는 경우 가능한 한 빨리 정비를 예약하십시오. 당분간은 차량을 운행해도 괜찮습니다.

이 경고는 계기판에 적색 표시등과 함께 표시됩니다. 자세한 내용은 [에어 서스펜션 페이지의 74을\(를\)](#) 참조합니다.

UI_a004 전면 트렁크 열림 주의하여 주행하세요

이 경고의 의미:

주행 중 차량의 전면 트렁크(후드) 열림을 감지했습니다.

이 경고는 차량을 주차(P) 이외의 기어로 변속했을 때 후드를 고정하는 두 개의 래치, 즉 전면 트렁크 기본 및/또는 보조 래치 중 하나 이상이 닫혔는지(완전히 고정된 것으로 확인됐는지) 확인할 수 없음을 나타냅니다.

필요한 작업:

이 조건에서는 주행 중 전면 트렁크가 열릴 수 있으므로 차량을 안전하게 정지하고 주차(P)로 변속할 수 있을 때까지 주의하여 주행하는 것이 좋습니다.

차량을 주차하면 전면 트렁크(후드)를 점검하여 완전히 닫혔는지(래치 두 개가 완전히 체결됨) 확인하십시오. 자세한 내용은 [전면 트렁크 페이지의 31](#) 단기 지침을 참조하세요.

차량을 주차(P)로 변속하면 경고가 지워집니다. 그러나 먼저 후드를 검사하여 완전히 고정하지 않고 주행을 시작하면 다시 나타날 수 있습니다.

이 경고가 여러 번의 주행에서 지속되거나 나타나는 빈도가 증가할 경우 가능한 한 빨리 정비를 예약하는 것이 좋습니다.

전면 트렁크에 관한 자세한 내용은 [전면 트렁크 페이지의 31을\(를\)](#) 참조하세요.

UI_a006 차량 정비 필요 지금 정비 예약

이 경고의 의미:

이 경고는 차량에서 점검이 필요한 조건이 감지될 때 Tesla가 원격으로 설정합니다.

이 경고는 다양한 조건으로 인해 설정될 수 있습니다. 서비스를 예약하면, 더 많은 정보를 이용할 수 있습니다.

이 경고는 차량이 정비된 후 정비 기술자만 해제할 수 있습니다.



문제 해결 경고

필요한 작업:

이 경고는 다양한 조건으로 인해 표시될 수 있으므로, 최대한 빨리 서비스를 예약하는 것이 좋습니다.

UI_a137

차량에 대한 활성 서비스 연결 서비스에서 원격 진단 수행 중

이 경고의 의미:

서비스 기술자가 진단 또는 수리를 위해 차량에 원격으로 로그인했습니다. 연결이 지속되는 동안 인포테인먼트 기능이 일부 손실될 수 있지만 이 경고는 차량에 문제가 있음을 나타내지 않습니다.

차량을 주행해도 좋습니다.

필요한 작업:

이 경고는 기술자가 차량 진단 또는 수리를 완료한 후 자동으로 지워집니다. 경고가 지워진 후 전체 인포테인먼트 기능을 복원하기 위해 터치스크린을 다시 시작해야 할 수도 있습니다. 자세한 내용은 차량의 [직접 수행 가이드](#)에서 터치스크린 다시 시작을 참조하세요.

24시간 후에 이 경고가 지워지지 않을 경우 Tesla 모바일 앱 또는 별도 서비스 제공업체를 통해 정비를 예약하는 것이 좋습니다. 독립적 서비스 공급자 선택 사항은 차량 구성 및 위치에 따라 다를 수 있습니다.

UMC_a001

모바일 커넥터로 충전 불가 콘센트 접지 불량 - 다른 콘센트로 시도하십시오

이 경고의 의미:

모바일 커넥터에서 전기 콘센트의 접지가 충분하지 않음을 감지했습니다. 접지 연결이 부적절하거나 누락되었기 때문일 수 있습니다.

이는 모바일 커넥터 또는 차량의 문제가 아닌 모바일 커넥터가 연결된 벽면 콘센트/전기 설비의 문제를 나타냅니다.

필요한 작업:

전기 기술자에게 전기 설비 검사를 받으십시오. 사용자가 모바일 커넥터 연결을 다시 시도하기 전에 전기 기술자는 회로 차단기 또는 배전함에서 접지가 제대로 되어 있고 콘센트의 연결이 적절한지 확인해야 합니다.

그 동안에 충전이 필요한 경우 다른 콘센트, 다른 위치 또는 다른 유형의 충전 스테이션을 사용하여 충전을 시도하십시오.

차량 터치스크린 디스플레이의 지도를 통해 위치를 확인할 수 있는 Tesla 슈퍼차저 또는 데스티네이션 차저로 차량 충전을 시도해 볼 수도 있습니다. 자세한 내용은 [지도와 내비게이션 페이지의 128](#)을(를) 참조하십시오.

모바일 커넥터 상태 표시등 및 충전 문제의 해결에 관한 자세한 내용은 해당 [제품 사용자 매뉴얼](#)을 참조하십시오.

UMC_a002

충전 불가 - 모바일 커넥터 누전차단기 개방됨 충전 포트에서 충전 핸들을 뽑은 후 다시 시도하십시오

이 경고의 의미:

모바일 커넥터의 접지 결함 회로 차단기(GFCI)가 작동하여 차량을 충전할 수 없습니다.

벽면 콘센트의 GFCI와 마찬가지로, 이 기능은 문제가 있을 때 전기 흐름을 멈추도록 고안되었습니다. 차량과 충전 장비를 보호하기 위해서 충전을 중단했습니다.

이것은 다양한 원인으로 발생할 수 있습니다. 충전 케이블, 충전 핸들, 충전 포트 또는 심지어 온보드 차량 부품에 문제가 있을 수 있습니다.

필요한 작업:



충전 포트와 충전 핸들에 물이 고였거나 비정상적인 수분이 있는지 검사합니다. 과도한 수분이 발견되는 경우 다시 시도하기 전에 충전 포트의 안쪽 부위와 충전 핸들의 노출 부위 모두가 완전히 건조되기를 기다립니다.

충전 장비가 손상되었는지 점검합니다.

- 케이블이 어떤 식으로든 손상되거나 열화된 경우, **사용하지 마십시오**. 대신에 다른 충전 장비로 시도합니다.
- 케이블 상태가 양호한 경우, 동일한 모바일 커넥터로 충전을 다시 시도합니다.

여전히 문제가 지속되고 충전할 수 없는 경우, 다른 충전 장비로 충전을 시도합니다.

이 경고는 보통 외부 충전 장비 및 전력원 문제에 해당하며, 일반적으로 정비를 예약하여 해결할 수 있는 차량 문제를 나타내지 않습니다.

차량 터치스크린 디스플레이의 지도를 통해 위치를 확인할 수 있는 Tesla 슈퍼차저 또는 데스티네이션 차저로 차량 충전을 시도해 볼 수도 있습니다. 자세한 내용은 [지도와 내비게이션 페이지의 128](#)을(를) 참조하십시오.

모바일 커넥터 상태 표시등 및 충전 문제의 해결에 관한 자세한 내용은 해당 [제품 사용자 매뉴얼](#)을 참조하십시오.

UMC_a004 모바일 커넥터로 충전 불가 전압이 너무 높음 / 다른 콘센트로 시도하십시오

이 경고의 의미:

모바일 커넥터에서 다음 두 원인 중 하나 때문에 차량을 충전할 수 없거나 충전이 중단됩니다.

- 벽면 콘센트에서 과전압이 감지됩니다. 또는
- 벽면 콘센트에서 공급 전압의 예기치 않은 증가가 감지됩니다.

필요한 작업:

다른 벽면 콘센트로 차량 충전을 시도합니다. 차량 충전이 시작되면 원래의 벽면 콘센트가 문제였을 가능성이 있습니다. 전기 기술자에게 연락하여 해당 콘센트에 대한 건물 배선 연결부를 점검하십시오.

다른 벽면 콘센트로 충전을 시도해도 차량이 여전히 충전되지 않을 경우, 다른 장소에서 충전을 시도합니다.

차량 터치스크린 디스플레이의 지도를 통해 위치를 확인할 수 있는 Tesla 슈퍼차저 또는 데스티네이션 차저로 차량 충전을 시도해 볼 수도 있습니다. 자세한 내용은 [지도와 내비게이션 페이지의 128](#)을(를) 참조하십시오.

모바일 커넥터 상태 표시등 및 충전 문제의 해결에 관한 자세한 내용은 해당 [제품 사용자 매뉴얼](#)을 참조하십시오.

UMC_a005 모바일 커넥터로 충전 불가 전압이 너무 낮음 / 다른 콘센트로 시도하십시오

이 경고의 의미:

모바일 커넥터에서 다음 두 원인 중 하나 때문에 차량을 충전할 수 없거나 충전이 중단됩니다.

- 벽면 콘센트에서 공급하는 전압을 충분히 감지하지 못합니다. 또는
- 벽면 콘센트에서 공급하는 전압의 예상치 못한 강하가 감지됩니다.

필요한 작업:

다른 벽면 콘센트로 차량 충전을 시도합니다. 차량 충전이 시작되면 원래의 벽면 콘센트가 문제였을 가능성이 있습니다. 전기 기술자에게 연락하여 해당 콘센트에 대한 건물 배선 연결부를 점검하십시오.

다른 벽면 콘센트로 충전을 시도해도 차량이 여전히 충전되지 않을 경우, 다른 장소에서 충전을 시도합니다.

이 경고는 보통 외부 충전 장비 및 전력원 문제에 해당하며, 일반적으로 정비를 예약하여 해결할 수 있는 차량 문제를 나타내지 않습니다.



문제 해결 경고

차량 터치스크린 디스플레이의 지도를 통해 위치를 확인할 수 있는 Tesla 슈퍼차저 또는 데스티네이션 차저로 차량 충전을 시도해 볼 수도 있습니다. 자세한 내용은 [지도와 내비게이션 페이지의 128](#)을(를) 참조하십시오.

모바일 커넥터 상태 표시등 및 충전 문제의 해결에 관한 자세한 내용은 해당 [제품 사용자 매뉴얼](#)을 참조하십시오.

UMC_a007

모바일 커넥터 컨트롤 박스 온도 높음 모바일 커넥트가 식은 후 충전을 재개하십시오

이 경고의 의미:

모바일 커넥터가 컨트롤 박스 하우징 내부에서 고온을 감지하여 충전이 중단되었습니다.

필요한 작업:

모바일 커넥터가 어떤 물체로도 가려져 있지 않고 주변에 열원이 없는지 확인하십시오. 일반적인 주위 온도(38°C 미만)에서 문제가 지속되는 경우 정비가 필요합니다.

차량 터치스크린 디스플레이의 지도를 통해 위치를 확인할 수 있는 Tesla 슈퍼차저 또는 데스티네이션 차저로 차량 충전을 시도해 볼 수도 있습니다. 자세한 내용은 [지도와 내비게이션 페이지의 128](#)을(를) 참조하십시오.

모바일 커넥터 상태 표시등 및 충전 문제의 해결에 관한 자세한 내용은 해당 [제품 사용자 매뉴얼](#)을 참조하십시오.

UMC_a008

충전 불가 - 월 플러그 온도 높음 벽면 콘센트 및 배선 검사 필요

이 경고의 의미:

모바일 커넥터에서 고온 감지됨 경고는 충전하는 데 사용하는 콘센트가 뜨거워져 콘센트를 보호하기 위해 충전이 중지되었음을 나타냅니다.

이는 모바일 커넥터 또는 차량의 문제가 아닌 모바일 커넥터가 연결된 벽면 콘센트/전기 설비의 문제를 나타냅니다.

콘센트는 플러그가 완전히 삽입되지 않았거나 콘센트에 대한 건물 배선 연결부가 느슨하거나 콘센트가 마모되기 시작하여 뜨거워질 수 있습니다.

필요한 작업:

어댑터가 콘센트에 완전히 꽂혔는지 확인하십시오. 충전 속도가 정상적으로 돌아오지 않는 경우 전기 기술자에게 연락하여 콘센트 및 콘센트에 대한 건물 배선 연결부를 점검하고 필요한 수리를 완료하십시오.

콘센트가 마모된 경우 고품질 콘센트로 교체해야 합니다. 더욱 편리하고 높은 충전 속도를 누리려면 Tesla 월 커넥터로 업그레이드를 고려하십시오.

UMC_a009

충전할 수 없음 - 충전 핸들 온도 높음 충전 핸들 또는 충전 포트의 오염물을 확인하십시오

이 경고의 의미:

모바일 커넥터가 차량의 충전 포트에 연결된 충전 핸들에서 고온을 감지하여 충전이 중단되었습니다.

필요한 작업:

모바일 커넥터가 차량의 충전 포트 유입구에 완전히 삽입되었는지 확인하십시오.

충전 포트 유입구 및 모바일 커넥터 핸들에 장애물 또는 수분이 있는지 검사하십시오. 충전 포트 또는 모바일 커넥터의 장애물이 제거되었고 수분이 건조되었는지 확인한 다음 모바일 커넥터 핸들을 충전 포트에 다시 삽입해 봅니다.

또한 모바일 커넥터의 충전 핸들이 어떤 물체로도 가려져 있지 않고 주변에 열원이 없는지 확인하십시오.



일반적인 주위 온도(38°C 미만)에서 경고가 지속되고 여러 번 충전을 시도하는 동안 발생하는 경우, 이는 모바일 커넥터 또는 차량에 영향을 주는 조건을 나타내는 것일 수 있습니다. 편의에 따라 정비 예약을 하실 것을 권장합니다.

차량 터치스크린 디스플레이의 지도를 통해 위치를 확인할 수 있는 Tesla 슈퍼차저 또는 데스티네이션 차저로 차량 충전을 시도해 볼 수도 있습니다. 자세한 내용은 [지도와 내비게이션 페이지의 128](#)을(를) 참조하십시오.

모바일 커넥터 상태 표시등 및 충전 문제의 해결에 관한 자세한 내용은 해당 [제품 사용자 매뉴얼](#)을 참조하십시오.

UMC_a010

모바일 커넥터-어댑터 연결부 과열

냉각 후 어댑터를 모바일 커넥터에 완전히 연결하십시오

이 경고의 의미:

모바일 커넥터가 벽면 플러그 어댑터와 컨트롤 박스 사이의 연결부에서 고온을 감지하여 충전이 중단되었습니다.

필요한 작업:

벽면 플러그 어댑터가 모바일 커넥터 컨트롤 박스에 완전히 연결되었는지 확인하십시오.

벽면 플러그 어댑터가 어떤 물체로도 가려져 있지 않고 주변에 열원이 없는지 확인하십시오.

전원(벽면 콘센트)에서 플러그를 뽑은 후 벽면 플러그 어댑터 연결부와 모바일 커넥터 컨트롤 박스 연결부에 장애물 또는 수분이 있는지 검사하십시오. 장애물이 제거되었고 수분이 건조되었는지 확인한 다음 월 플러그 어댑터를 모바일 커넥터에 다시 삽입한 후 전원(벽면 콘센트)에 연결해 봅니다.

모바일 커넥터 컨트롤 박스 온도가 낮아지고 장애물이 제거되면 경고가 해제되고 충전이 가능해야 합니다.

차량 터치스크린 디스플레이의 지도를 통해 위치를 확인할 수 있는 Tesla 슈퍼차저 또는 데스티네이션 차저로 차량 충전을 시도해 볼 수도 있습니다. 자세한 내용은 [지도와 내비게이션 페이지의 128](#)을(를) 참조하십시오.

모바일 커넥터 상태 표시등 및 충전 문제의 해결에 관한 자세한 내용은 해당 [제품 사용자 매뉴얼](#)을 참조하십시오.

UMC_a011

충전 장비 통신 오류

다시 시도하거나 다른 장비로 시도하십시오

이 경고의 의미:

차량이 모바일 커넥터와 효과적으로 통신할 수 없기 때문에 충전할 수 없습니다. 모바일 커넥터가 근접 감지를 통해 충전 핸들이 차량에 완전히 연결되었는지 확인할 수 없습니다.

필요한 작업:

먼저 효과적인 통신 부족이 차량 문제가 아닌 모바일 커넥터의 문제로 인한 것인지 확인하십시오. 이런 경우가 일반적입니다.

이를 확인하려면 다른 외부 충전 장치를 사용하여 차량을 충전해 봅니다.

- 차량 충전이 시작되면 모바일 커넥터 문제일 가능성이 있습니다.
- 차량이 여전히 충전되지 않는 경우 차량 문제일 수 있습니다.

충전 포트 유입구와 모바일 커넥터 핸들에 장애물이 있는지 검사하십시오(필요한 경우 손전등 사용). 장애물이 제거되었고 수분이 건조되었는지 확인한 다음 모바일 커넥터 핸들을 충전 포트에 다시 삽입해 봅니다.

이 경고는 보통 외부 충전 장비 및 전력원 문제에 해당하며, 일반적으로 정비를 예약하여 해결할 수 있는 차량 문제를 나타내지 않습니다.

차량 터치스크린 디스플레이의 지도를 통해 위치를 확인할 수 있는 Tesla 슈퍼차저 또는 데스티네이션 차저로 차량 충전을 시도해 볼 수도 있습니다. 자세한 내용은 [지도와 내비게이션 페이지의 128](#)을(를) 참조하십시오.

모바일 커넥터 상태 표시등 및 충전 문제의 해결에 관한 자세한 내용은 해당 [제품 사용자 매뉴얼](#)을 참조하십시오.



문제 해결 경고

충전에 관한 자세한 내용은 [충전 지침 페이지의 142](#)을(를) 참조하세요.

UMC_a012

충전 장비 통신 오류

다시 시도하거나 다른 장비로 시도하십시오

이 경고의 의미:

차량이 모바일 커넥터와 효과적으로 통신할 수 없기 때문에 충전할 수 없습니다. 모바일 커넥터가 올바른 제어 안내 신호를 생성하거나 유지할 수 없음을 감지했습니다.

필요한 작업:

먼저 효과적인 통신 부족이 차량 문제가 아닌 모바일 커넥터의 문제로 인한 것인지 확인하십시오. 이런 경우가 일반적입니다.

이를 확인하려면 다른 외부 충전 장치를 사용하여 차량을 충전해 봅니다.

- 차량 충전이 시작되면 모바일 커넥터 문제일 가능성이 있습니다.
- 차량이 여전히 충전되지 않는 경우 차량 문제일 수 있습니다.

충전 포트 유입구와 모바일 커넥터 핸들에 장애물이 있는지 검사하십시오(필요한 경우 손전등 사용). 장애물이 제거되었고 수분이 건조되었는지 확인한 다음 모바일 커넥터 핸들을 충전 포트에 다시 삽입해 봅니다.

이 경고는 보통 외부 충전 장비 및 전력원 문제에 해당하며, 일반적으로 정비를 예약하여 해결할 수 있는 차량 문제를 나타내지 않습니다.

차량 터치스크린 디스플레이의 지도를 통해 위치를 확인할 수 있는 Tesla 슈퍼차저 또는 데스티네이션 차저로 차량 충전을 시도해 볼 수도 있습니다. 자세한 내용은 [지도와 내비게이션 페이지의 128](#)을(를) 참조하십시오.

모바일 커넥터 상태 표시등 및 충전 문제의 해결에 관한 자세한 내용은 해당 [제품 사용자 매뉴얼](#)을 참조하십시오.

충전에 관한 자세한 내용은 [충전 지침 페이지의 142](#)을(를) 참조하세요.

UMC_a013

월 플러그 어댑터 오류 - 충전 속도 감소됨

어댑터를 모바일 커넥터에 완전히 연결하고 재시도하십시오

이 경고의 의미:

모바일 커넥터가 월 플러그 어댑터와 통신할 수 없습니다. 모바일 커넥터가 월 플러그 어댑터 온도를 모니터링할 수 없기 때문에 충전 전류가 자동으로 8A로 감소됩니다.

필요한 작업:

1. 월 플러그 어댑터를 포함하여 모바일 커넥터를 벽 콘센트에서 완전히 분리합니다.
2. 월 플러그 어댑터와 모바일 커넥터 본체 사이의 연결이 고정되어 있는지 확인합니다.
 - a. 모바일 커넥터 본체에서 월 플러그 어댑터를 완전히 연결 해제합니다.
 - b. 월 플러그 어댑터가 제자리에 끼워질 때까지 소켓을 밀어 넣어 모바일 커넥터의 본체에 다시 삽입합니다.
3. 월 플러그 어댑터를 포함하여 모바일 커넥터를 벽면 콘센트에 완전히 꽂아 충전을 다시 시도합니다.
4. 경고가 지속되는 경우 다른 월 플러그 어댑터 사용을 시도합니다(위 단계를 참조하여 어댑터가 모바일 커넥터와 완전히 연결되었는지 확인).
 - a. 경고가 더 이상 표시되지 않는 경우 이전에 사용하던 월 플러그 어댑터의 문제일 수 있습니다.
 - b. 경고가 지속되는 경우 모바일 커넥터의 문제일 수 있습니다.

필요한 경우 다른 월 플러그 어댑터 또는 모바일 커넥터를 구하십시오.

그 동안에는 동일한 장비로 계속해서 충전할 수 있습니다. 이 상태가 지속되는 경우 충전 전류가 8A로 제한되므로 충전 속도가 감소합니다.



차량 터치스크린 디스플레이의 지도를 통해 위치를 확인할 수 있는 Tesla 슈퍼차저 또는 데스티네이션 차저로 차량 충전을 시도해 볼 수도 있습니다. 자세한 내용은 [지도와 내비게이션 페이지의 128](#)을(를) 참조하십시오.

모바일 커넥터 상태 표시등 및 충전 문제의 해결에 관한 자세한 내용은 해당 [제품 사용자 매뉴얼](#)을 참조하십시오.

UMC_a014

월 플러그 어댑터 오류 - 충전 속도 감소됨 어댑터를 모바일 커넥터에 완전히 연결하고 재시도하십시오

이 경고의 의미:

모바일 커넥터가 월 플러그 어댑터와 통신할 수 없습니다. 모바일 커넥터에서 월 플러그 어댑터가 연결된 벽면 콘센트의 유형을 식별할 수 없기 때문에 충전 전류가 자동으로 8A로 감소됩니다.

필요한 작업:

1. 월 플러그 어댑터를 포함하여 모바일 커넥터를 벽 콘센트에서 완전히 분리합니다.
2. 월 플러그 어댑터와 모바일 커넥터 본체 사이의 연결이 고정되어 있는지 확인합니다.
 - a. 모바일 커넥터 본체에서 월 플러그 어댑터를 완전히 연결 해제합니다.
 - b. 월 플러그 어댑터가 제자리에 끼워질 때까지 소켓을 밀어 넣어 모바일 커넥터의 본체에 다시 삽입합니다.
3. 월 플러그 어댑터를 포함하여 모바일 커넥터를 벽면 콘센트에 완전히 꽂아 충전을 다시 시도합니다.
4. 경고가 지속되는 경우 다른 월 플러그 어댑터 사용을 시도합니다(위 단계를 참조하여 어댑터가 모바일 커넥터와 완전히 연결되었는지 확인).
 - a. 경고가 더 이상 표시되지 않는 경우 이전에 사용하던 월 플러그 어댑터의 문제일 수 있습니다.
 - b. 경고가 지속되는 경우 모바일 커넥터의 문제일 수 있습니다.

필요한 경우 다른 월 플러그 어댑터 또는 모바일 커넥터를 구하십시오. 그 동안에는 동일한 장비로 계속해서 충전할 수 있습니다. 이 상태가 지속되는 경우 충전 전류가 8A로 제한되므로 충전 속도가 감소합니다.

차량 터치스크린 디스플레이의 지도를 통해 위치를 확인할 수 있는 Tesla 슈퍼차저 또는 데스티네이션 차저로 차량 충전을 시도해 볼 수도 있습니다. 자세한 내용은 [지도와 내비게이션 페이지의 128](#)을(를) 참조하십시오.

모바일 커넥터 상태 표시등 및 충전 문제의 해결에 관한 자세한 내용은 해당 [제품 사용자 매뉴얼](#)을 참조하십시오.

UMC_a015

월 플러그 어댑터 오류 - 충전 속도 감소됨 어댑터를 모바일 커넥터에 완전히 연결하고 재시도하십시오

이 경고의 의미:

모바일 커넥터가 월 플러그 어댑터와 통신할 수 없습니다. 모바일 커넥터에서 월 플러그 어댑터가 연결된 벽면 콘센트의 유형을 식별할 수 없기 때문에 충전 전류가 자동으로 8A로 감소됩니다.

필요한 작업:

1. 월 플러그 어댑터를 포함하여 모바일 커넥터를 벽 콘센트에서 완전히 분리합니다.
2. 월 플러그 어댑터와 모바일 커넥터 본체 사이의 연결이 고정되어 있는지 확인합니다.
 - a. 모바일 커넥터 본체에서 월 플러그 어댑터를 완전히 연결 해제합니다.
 - b. 월 플러그 어댑터가 제자리에 끼워질 때까지 소켓을 밀어 넣어 모바일 커넥터의 본체에 다시 삽입합니다.
3. 월 플러그 어댑터를 포함하여 모바일 커넥터를 벽면 콘센트에 완전히 꽂아 충전을 다시 시도합니다.
4. 경고가 지속되는 경우 다른 월 플러그 어댑터 사용을 시도합니다(위 단계를 참조하여 어댑터가 모바일 커넥터와 완전히 연결되었는지 확인).
 - a. 경고가 더 이상 표시되지 않는 경우 이전에 사용하던 월 플러그 어댑터의 문제일 수 있습니다.
 - b. 경고가 지속되는 경우 모바일 커넥터의 문제일 수 있습니다.



문제 해결 경고

필요한 경우 다른 월 플러그 어댑터 또는 모바일 커넥터를 구하십시오. 그 동안에는 동일한 장비로 계속해서 충전할 수 있습니다. 이 상태가 지속되는 경우 충전 전류가 8A로 제한되므로 충전 속도가 감소합니다.

차량 터치스크린 디스플레이의 지도를 통해 위치를 확인할 수 있는 Tesla 슈퍼차저 또는 데스티네이션 차저로 차량 충전을 시도해 볼 수도 있습니다. 자세한 내용은 [지도와 내비게이션 페이지의 128](#)을(를) 참조하십시오.

모바일 커넥터 상태 표시등 및 충전 문제의 해결에 관한 자세한 내용은 해당 [제품 사용자 매뉴얼](#)을 참조하십시오.

UMC_a016 모바일 커넥터 컨트롤 박스 온도 높음 최대 충전 속도 감소됨

이 경고의 의미:

모바일 커넥터가 컨트롤 박스 하우징 내부에서 온도 증가를 감지하여 충전 전류가 일시적으로 감소했습니다.

필요한 작업:

모바일 커넥터가 어떤 물체로도 가려져 있지 않고 주변에 열원이 없는지 확인하십시오. 일반적인 주위 온도(38°C 미만)에서 문제가 지속되는 경우 정비가 필요합니다.

차량 터치스크린 디스플레이의 지도를 통해 위치를 확인할 수 있는 Tesla 슈퍼차저 또는 데스티네이션 차저로 차량 충전을 시도해 볼 수도 있습니다. 자세한 내용은 [지도와 내비게이션 페이지의 128](#)을(를) 참조하십시오.

모바일 커넥터 상태 표시등 및 충전 문제의 해결에 관한 자세한 내용은 해당 [제품 사용자 매뉴얼](#)을 참조하십시오.

UMC_a017 충전 속도 감소됨 - 월 플러그 온도 높음 벽면 콘센트 및 배선 검사 필요

이 경고의 의미:

모바일 커넥터에서 고온 감지됨 경고는 충전하는 데 사용하는 콘센트가 뜨거워져 콘센트를 보호하기 위해 충전 속도가 낮아짐을 나타냅니다.

이는 일반적으로 차량 또는 모바일 커넥터의 문제가 아니라 콘센트의 문제입니다. 콘센트는 플러그가 완전히 삽입되지 않았거나 콘센트에 대한 건물 배선 연결부가 느슨하거나 콘센트가 마모되기 시작하여 뜨거워질 수 있습니다.

필요한 작업:

어댑터가 콘센트에 완전히 꽂혔는지 확인하십시오. 충전 속도가 정상적으로 돌아오지 않는 경우 전기 기술자에게 연락하여 콘센트 및 콘센트에 대한 건물 배선 연결부를 점검하고 필요한 수리를 완료하십시오.

콘센트가 마모된 경우 고품질 콘센트로 교체해야 합니다. 더욱 편리하고 높은 충전 속도를 누리려면 Tesla 월 커넥터로 업그레이드를 고려하십시오.

UMC_a018 충전 속도 감소됨 - 핸들 온도 높음 충전 핸들 또는 충전 포트의 오염물을 확인하십시오

이 경고의 의미:

모바일 커넥터가 차량의 충전 포트에 연결된 충전 핸들에서 온도 증가를 감지하여 충전 전류가 일시적으로 감소했습니다.

필요한 작업:

모바일 커넥터가 차량의 충전 포트 유입구에 완전히 삽입되었는지 확인하십시오.

충전 포트 유입구 및 모바일 커넥터 핸들에 장애물 또는 수분이 있는지 검사하십시오. 충전 포트 또는 모바일 커넥터의 장애물이 제거되었고 수분이 건조되었는지 확인한 다음 모바일 커넥터 핸들을 충전 포트에 다시 삽입해 봅니다.



또한 모바일 커넥터의 충전 핸들이 어떤 물체로도 가려져 있지 않고 주변에 열원이 없는지 확인하십시오.

일반적인 주위 온도(38°C 미만)에서 경고가 지속되고 여러 번 충전을 시도하는 동안 발생하는 경우, 이는 모바일 커넥터 또는 차량에 영향을 주는 조건을 나타내는 것일 수 있습니다. 편의에 따라 정비 예약을 하실 것을 권장합니다.

차량 터치스크린 디스플레이의 지도를 통해 위치를 확인할 수 있는 Tesla 슈퍼차저 또는 데스티네이션 차저로 차량 충전을 시도해 볼 수도 있습니다. 자세한 내용은 [지도와 내비게이션 페이지의 128](#)을(를) 참조하십시오.

모바일 커넥터 상태 표시등 및 충전 문제의 해결에 관한 자세한 내용은 해당 [제품 사용자 매뉴얼](#)을 참조하십시오.

UMC_a019 모바일 커넥터-어댑터 연결부 과열 최대 충전 속도 감소됨

이 경고의 의미:

모바일 커넥터가 벽면 플러그 어댑터와 컨트롤 박스 사이의 연결부에서 고온을 감지하여 충전 전류가 일시적으로 감소했습니다.

필요한 작업:

벽면 플러그 어댑터가 모바일 커넥터 컨트롤 박스에 완전히 연결되었는지 확인하십시오.

전원(벽면 콘센트)에서 플러그를 뽑은 후 벽면 플러그 어댑터 연결부와 모바일 커넥터 컨트롤 박스 연결부에 장애물 또는 수분이 있는지 검사하십시오.

파편/이물질을 제거하는 것이 좋습니다. 장애물이 제거되었고 수분이 건조되었는지 확인한 다음 월 플러그 어댑터를 모바일 커넥터에 다시 삽입한 후 전원(벽면 콘센트)에 연결해 봅니다.

벽면 플러그 어댑터가 어떤 물체로도 가려져 있지 않고 주변에 열원이 없는지 확인하십시오. 일반적인 주위 온도(38°C 미만)에서 경고가 지속되고 여러 번 충전을 시도하는 동안 발생하는 경우, 이는 모바일 커넥터 또는 차량에 영향을 주는 조건을 나타내는 것일 수 있습니다. 편의에 따라 정비 예약을 하실 것을 권장합니다.

차량 터치스크린 디스플레이의 지도를 통해 위치를 확인할 수 있는 Tesla 슈퍼차저 또는 데스티네이션 차저로 차량 충전을 시도해 볼 수도 있습니다. 자세한 내용은 [지도와 내비게이션 페이지의 128](#)을(를) 참조하십시오.

모바일 커넥터 상태 표시등 및 충전 문제의 해결에 관한 자세한 내용은 해당 [제품 사용자 매뉴얼](#)을 참조하십시오.

VCBATT_a180 전기 시스템 전력 감소됨 차량이 불시에 정지할 수 있습니다

이 경고의 의미:

전기 시스템에서 차량의 모든 기능을 지원하는 데 필요한 전압을 유지할 수 없습니다.

주행 중에 이 경고가 표시되는 경우 차량이 예기치 않게 정지할 수 있습니다.

차량이 'P'에 있거나 처음 시작했을 때 이 경고가 표시되는 경우 차량에 주행을 시작하기에 충분한 전력이 없을 가능성이 있습니다. 해당 조건을 나타내는 별도 차량 경고가 표시될 수 있습니다.

필요한 작업:

필수적이지 않은 기능을 끄거나 사용을 줄이는 것이 좋습니다. 이렇게 하면 차량이 필수 기능을 위해 적절한 전력을 유지하는 데 도움이 될 수 있습니다.

이 경고가 계속해서 활성화되면 즉시 정비를 예약하십시오. 정비하지 않으면 차량이 예기치 않게 정지하거나 다시 시작하지 못할 수 있습니다.



문제 해결 경고

VCBATT_a182

정비를 예약하여 저전압 배터리 교체하세요 배터리 교체 전까지 소프트웨어 업데이트 안 됨

이 경고의 의미:

저전압 배터리 성능이 감소하여 교체해야 합니다. 저전압 배터리를 교체할 때까지 차량 소프트웨어 업데이트가 완료되지 않습니다.

필요한 작업:

가능한 한 빨리 저전압 배터리를 교체하는 것이 좋습니다.

Tesla 모바일 앱으로 또는 차량용 저전압 배터리 교체를 제공하는 독립적 서비스 공급자에서 정비를 예약할 수 있습니다. 독립적 서비스 공급자 선택 사항은 차량 구성 및 위치에 따라 다를 수 있습니다.

저전압 배터리에 차량을 켜거나 도어를 열기에 충분한 전력이 없을 경우 **차량에 전원이 없을 경우 페이지의 180**의 지침을 따르세요.

배터리 시스템에 관한 자세한 내용은 **고전압 배터리 정보 페이지의 141**을(를) 참조하십시오.

VCBATT_a191

전기 시스템 전력 감소됨 차량 작동 종료 중

이 경고의 의미:

저전압 배터리에서 주행하거나 주행을 계속하는 데 필요한 전기 지원을 제공할 수 없습니다. 주행 이외의 필수 기능을 위한 에너지를 보존하기 위해 차량이 정지합니다.

이 상태가 계속되는 동안 차량을 주행하거나 주행을 계속할 수 없습니다.

필요한 작업:

주행 중에 이 경고가 표시되는 경우 차량을 즉시 정지해야 합니다. 다음 작업을 수행하는 것이 좋습니다.

- 즉시 안전하게 정차
- 모바일 앱을 사용하여 즉시 Tesla 긴급출동 서비스에 연락하거나 원하는 경우 다른 긴급출동 서비스 요청

짧은 시간 내에 안전하게 정차하지 않는 경우 차량이 예기치 않게 정지할 수 있습니다. 또한 주차한 이후에 차량을 다시 시작하지 못할 수 있습니다.

이 경고가 표시되면 전기 시스템에서 차량의 모든 기능을 지원하는 데 필요한 전압을 유지할 수 없습니다. 많은 차량 기능이 더 이상 작동하지 않을 수 있습니다.

차량에서 전력이 모두 손실될 수 있습니다. 이러한 상황이 발생한 경우에도 필요에 따라 수동 도어 해제를 사용하여 하차할 수 있습니다. 자세한 내용은 **실내에서 도어 열기 페이지의 26**를 참조하세요.

이 경고는 다양한 차량 조건으로 인해 표시될 수 있습니다. 자세한 내용 및 추가 권장 조치는 활성화된 다른 차량 경고를 확인하십시오.

이 경고가 계속해서 표시되어 있으면 즉시 정비를 예약하는 것이 좋습니다. 정비하지 않으면 차량을 주행할 수 없거나 차량이 예기치 않게 정지하거나 다시 시작하지 못할 수 있습니다.

VCFRONT_a192

전기 시스템에서 일부 기능 지원할 수 없음 에너지 절약을 위해 기능 끄는 중

이 경고의 의미:

전기 시스템이 모든 차량 기능을 지원할 수 없습니다. 차량이 필수 기능을 위한 에너지를 보존하기 위해 필수적이지 않은 기능을 종료합니다.



이 경고가 표시될 때 차량을 주행하는 경우 차량이 예기치 않게 정지할 수 있습니다. 또한 주차한 이후에 차량을 다시 시작하지 못할 수 있습니다.

열선 시트, 실내 온도 조절 및 차량 내 엔터테인먼트를 포함하여 필수적이지 않은 기능을 사용하지 못할 수 있습니다. 차량이 헤드라이트, 창문 및 도어, 위험 경고등 및 전면 트렁크(프렁크) 등 필수 기능을 위한 적절한 전력을 유지하는 데 도움이 되도록 의도된 예상 작동입니다.

차량에서 전력이 모두 손실될 수 있습니다. 이러한 상황이 발생한 경우에도 필요에 따라 수동 도어 해제를 사용하여 하차할 수 있습니다. 자세한 내용은 [실내에서 도어 열기 페이지의 26](#)를 참조하세요.

필요한 작업:

이 경고는 다양한 차량 조건으로 인해 표시될 수 있습니다. 자세한 내용 및 추가 권장 조치는 활성화된 다른 차량 경고를 확인하십시오.

VCBATT_a220

전기 시스템에서 일부 기능 지원할 수 없음 정비 예약을 하세요

이 경고의 의미:

저전압 배터리에서 주행하거나 주행을 계속하는 데 필요한 전기 지원을 제공할 수 없습니다.

차량이 예기치 않게 정지할 가능성이 있습니다. 또한 현재 주행 이후에 차량을 다시 시작하지 못할 수 있습니다.

일부 필수적이지 않은 기능을 사용할 수 없습니다. 차량이 필수 기능을 위한 에너지를 보존하기 때문에 발생하는 예상되는 작동입니다.

필요한 작업:

주행 중에 이 경고가 표시되는 경우 차량을 가능한 한 빨리 정지해야 합니다. 가능한 한 빨리 안전하게 정차하십시오.

필수적이지 않은 기능을 끄거나 사용을 줄이는 것이 좋습니다. 이렇게 하면 정비할 때까지 차량이 주행 이외의 필수 기능을 위해 적절한 전력을 유지하는 데 도움이 될 수 있습니다.

이 경고가 계속해서 표시되어 있으면 즉시 정비를 예약하는 것이 좋습니다. 정비하지 않으면 차량을 주행할 수 없거나 차량이 예기치 않게 정지하거나 다시 시작하지 못할 수 있습니다.

VCBATT_a402

전기 시스템 백업 전력 사용 불가 차량이 대기 상태에서 더 많은 에너지를 소비하게 됩니다

이 경고의 의미:

전기 시스템 및 저전압 배터리를 위한 백업 전원을 사용할 수 없거나 백업 전원에서 차량의 모든 기능을 지원하는 데 필요한 전압을 제공할 수 없습니다.

기본 전력원 및 고전압 배터리 시스템은 차량이 유휴 상태일 때에도 차량 기능을 계속해서 지원합니다. 고전압 배터리에 관한 자세한 내용은 [고전압 배터리 정보 페이지의 141](#)(을)를 참조하십시오.

일부 필수적이지 않은 기능을 사용할 수 없습니다. 차량이 필수 기능을 위한 에너지를 보존하기 때문에 발생하는 예상되는 작동입니다.

주행하지 않을 때 차량이 평소보다 더 많은 에너지를 소비하거나 차량이 충전 후 일반적으로 예상하는 것보다 더 낮은 예상 주행 가능 거리를 표시한다는 것도 알 수 있습니다. 이 경고가 표시될 때 차량의 정상적인 동작이며 백업 전원이 복원될 때까지 계속됩니다.

기본 전원에 영향을 주는 문제로 인해 차량이 예기치 않게 정지할 수 있습니다.

필요한 작업:

필수적이지 않은 기능을 제한하거나 사용하지 않는 것이 좋습니다. 이렇게 하면 차량이 필수 기능을 위해 적절한 전력을 유지하는 데 도움이 될 수 있습니다.

가능한 한 빨리 정비를 예약하여 전기 시스템을 위한 백업 전원을 복원하는 것이 좋습니다.

VCBATT_a496 차량 정지 준비 중 안전하게 정차하세요

이 경고의 의미:

전기 시스템이 주행하거나 주행을 계속하는 데 필요한 적절한 지원을 제공할 수 없습니다. 주행 이외의 필수 기능을 위한 에너지를 보존하기 위해 차량이 정지를 준비합니다.

이 상태가 계속되는 동안 차량을 주행하거나 주행을 계속할 수 없습니다.

필요한 작업:

주행 중에 이 경고가 표시되는 경우 차량을 가능한 한 빨리 정지해야 합니다. 다음 작업을 수행하는 것이 좋습니다.

- 가능한 한 빨리 안전하게 정차
- 모바일 앱을 사용하여 즉시 Tesla 긴급출동 서비스에 연락하거나 원하는 경우 다른 긴급출동 서비스 요청

짧은 시간 내에 안전하게 정차하지 않는 경우 차량이 예기치 않게 정지할 수 있습니다. 또한 주차한 이후에 차량을 다시 시작하지 못할 수 있습니다.

차량에서 전력이 모두 손실될 수 있습니다. 이러한 상황이 발생한 경우에도 필요에 따라 수동 도어 해제를 사용하여 하차할 수 있습니다. 자세한 내용은 [실내에서 도어 열기 페이지의 26](#)을(를) 참조하세요.

이 경고는 다양한 차량 조건으로 인해 표시될 수 있습니다. 자세한 내용 및 추가 권장 조치는 활성화된 다른 차량 경고를 확인하십시오.

VCSEC_a221 타이어 공기압이 권장치보다 낮음 공기압을 점검하고 공기를 보충하세요

이 경고의 의미:

이 경고는 타이어 펑크를 나타내지 않습니다.

타이어 공기압 모니터링 시스템(TPMS)에서 1개 이상의 타이어 공기압이 냉간 시 권장 타이어 공기압보다 20% 이상 낮음을 감지했습니다.

차량 타이어의 권장 냉간 공기압(RCP)을 찾는 방법, 타이어 공기압 확인 방법 및 타이어 공기압을 적절하게 유지하는 방법에 대한 자세한 내용은 [타이어 공기압 유지 페이지의 153](#)를 참조하세요.

날씨가 추워지면 타이어의 공기가 자연스럽게 수축하여 공기압이 낮아질 수 있기 때문에 추운 날씨에는 이 경고가 나타날 수 있습니다.

필요한 작업:

권장 냉각 공기압을 유지하려면 공기를 추가하십시오. 추운 날씨에는 타이어 공기압이 떨어질 수 있지만 항상 권장 냉각 타이어 공기압을 유지해야 합니다.

차량을 주행하면 경고가 사라질 수 있습니다. 타이어가 예열되어 타이어 공기압이 증가하기 때문입니다. 경고가 사라지더라도 타이어가 식은 후에는 공기를 보충해야 합니다.

타이어 공기압 모니터링 시스템에서 각 타이어가 권장 냉간 공기압으로 팽창한 것을 감지하면 경고가 사라집니다.

- 타이어에 권장 냉간 공기압으로 공기를 주입한 직후에 경고 및 타이어 공기압 표시등이 표시되어 있을 수 있지만 짧은 거리를 주행하면 사라집니다.
- 타이어 공기압 모니터링 시스템이 업데이트된 타이어 공기압을 측정하고 보고하려면 최소 10분간 15 mph(25km/h) 이상을 주행해야 할 수 있습니다.

동일한 타이어에서 이 경고가 반복적으로 표시되는 경우 타이어에 미세 누출이 있는지 검사하십시오. 현지 타이어 매장을 방문하거나 Tesla 모바일 앱을 사용하여 정비를 예약하십시오.

타이어 공기압과 공기압 주입에 대한 자세한 내용은 [타이어 관리 및 정비 페이지의 153](#)을(를) 참조하세요.



VCSEC_a228

타이어 공기압이 매우 낮음 차량을 안전한 곳에 세우세요 - 타이어 점검 필요

이 경고의 의미:

이 경고는 1개 이상의 차량 타이어가 공기압이 매우 낮거나 펑크가 났음을 나타냅니다.

타이어 공기압 모니터링 시스템(TPMS)에서 1개 이상의 타이어 공기압이 냉간 시 권장 타이어 공기압보다 상당히 낮음을 감지했습니다.

필요한 작업:

가능한 한 빨리 차량을 안전한 곳에 세워야 합니다 안전한 위치에서 타이어 펑크를 확인하십시오.

필요한 경우 Tesla 긴급출동 서비스 옵션(이동용 타이어, 휠 임대 및 견인)을 요청할 수 있습니다. 자세한 내용은 [Tesla 긴급출동 서비스 연락하기 페이지의 181](#)를 참조하십시오.

긴급 상황이 아닌 경우, 현지 타이어 매장에 방문하여 도움을 받거나 Tesla 모바일 앱을 사용하여 정비를 예약하는 것이 좋습니다.

차량 타이어의 권장 냉간 공기압(RCP)을 찾는 방법, 타이어 공기압 확인 방법 및 타이어 공기압을 적절하게 유지하는 방법에 대한 자세한 내용은 [타이어 공기압 유지 페이지의 153](#)를 참조하세요.

타이어 공기압 모니터링 시스템이 각 타이어에 대해 30psi 이상의 일정한 타이어 공기압 측정값을 감지하면 이 경고가 사라집니다.

- 타이어에 권장 냉간 공기압으로 공기를 주입한 직후에 경고 및 타이어 공기압 표시등이 표시되어 있을 수 있지만 짧은 거리를 주행하면 사라집니다.
- 타이어 공기압 모니터링 시스템이 업데이트된 타이어 공기압을 측정하고 보고하려면 최소 10분간 15 mph(25km/h) 이상을 주행해야 할 수 있습니다.

타이어 공기압과 공기압 주입에 대한 자세한 내용은 [타이어 관리 및 정비 페이지의 153](#)(를) 참조하세요.



본 사용자 정보에 관한 개요

문서의 적용 범위

운전자의 차량에 맞춰진 최신 정보는 **컨트롤 > 정비 > 사용자 매뉴얼**을 터치하여 차량의 터치스크린에서 볼 수 있습니다. 해당 정보는 구입한 기능, 차량 구성, 판매 지역 및 소프트웨어 버전에 따라 다릅니다. 반대로 Tesla가 다른 곳에서 제공하는 사용자 정보는 필요에 따라 업데이트되며, 사용자의 차량에 대한 고유 정보를 포함하지 않을 수 있습니다.

새 기능에 대한 정보는 소프트웨어를 업데이트한 후 터치스크린에 표시되며 **컨트롤 > 소프트웨어 > 릴리즈 노트**를 터치하여 언제든지 볼 수 있습니다. 차량 사용 방법에 대한 사용자 매뉴얼의 내용이 릴리즈 노트의 정보와 상충하는 경우 릴리즈 노트가 우선합니다.

그림

본 문서에 제공된 일러스트는 설명을 위한 목적으로만 사용됩니다. 차량 옵션, 소프트웨어 버전 및 판매 지역에 따라서 차량의 터치스크린에 표시되는 정보가 약간 다를 수 있습니다.

기능 사용 가능 여부

일부 기능은 일부 차량 구성 및/또는 특정 판매 지역에서만 사용할 수 있습니다. 사용자 매뉴얼에 언급된 옵션 또는 기능을 사용자의 특정 차량에서 사용할 수 있다고 보장하지 않습니다. 자세한 내용은 [기능 사용 가능 여부 설명 페이지의 237을\(를\) 참조](#)하세요.

오류 또는 부정확성

모든 사양 및 설명은 발행된 당시의 정확한 값을 사용하였습니다. 하지만 Tesla는 꾸준한 개선이라는 목표를 추구하고 있으므로 언제든지 제품을 수정할 권한을 유보합니다. 부정확하거나 누락된 내용에 관한 제보 또는 사용자 매뉴얼의 품질에 대한 일반적인 의견 및 제안 사항이 있으시면 ownersmanualfeedback@tesla.com으로 이메일을 보내 주십시오.

구성품 위치

사용자 정보는 구성 요소의 위치를 차량의 왼쪽 또는 오른쪽으로 설명할 수 있습니다. 표시된 것처럼 왼쪽(1) 및 오른쪽(2)은 차량 내에 착석했을 때를 기준으로 합니다.

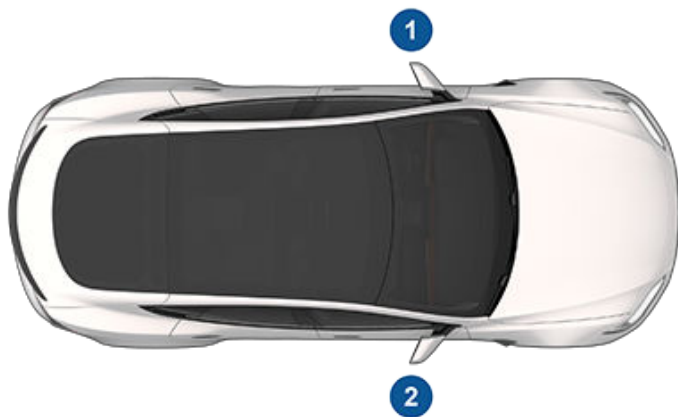

저작권 및 상표권

© 2012-2024 Tesla, Inc. 이 문서의 모든 정보 및 모든 차량 소프트웨어는 Tesla, Inc. 및 기타 라이선스 제공자의 저작권 및 기타 지식 재산권의 적용을 받습니다. Tesla, Inc. 및 라이선스 제공자의 사전 서면 허락이 없이는 이 자료의 전체 또는 일부분을 수정, 재생산 또는 복사할 수 없습니다. 추가적 정보는 요청에 따라 제공 가능합니다. Tesla는 오픈 소스 커뮤니티가 제작한 소프트웨어를 사용합니다. Tesla의 오픈 소스 소프트웨어 웹 사이트 <http://www.tesla.com/opensource>를 방문하십시오. HD Radio는 iBiquity Digital Corporation의 등록 상표입니다. 다음은 미국 및 기타 국가에서 Tesla, Inc.의 상표 또는 등록 상표입니다:

TESLA

TESLA MOTORS

TESLA ROADSTER

MODEL S

MODEL X

MODEL 3

MODEL Y

CYBERTRUCK

T E S L A



이 문서에 포함된 모든 기타 상표는 각 소유자의 자산이며 이 문서에서 이들을 사용하였다고 해서 이들의 제품 또는 서비스를 후원 또는 보증함을 의미하지 않습니다. 이 문서 또는 차량에 표시된 모든 상표의 승인되지 않은 사용은 엄격히 금지됩니다.



Tesla는 소프트웨어를 업데이트할 때마다 새로운 기능이 추가되고 개선되며 끊임없이 변화합니다. 그러나 차량에서 작동하는 펌웨어 릴리스에 따라 차량에 모든 기능이 장착되지 않거나 이 사용자 매뉴얼에 설명된 것과 동일하게 작동하지 않을 수 있습니다. 차량의 기능은 판매 지역, 차량 구성, 구매한 옵션, 소프트웨어 업데이트 등에 따라 다릅니다.

이 사용자 매뉴얼에 언급된 참조 옵션 또는 기능을 사용자의 특정 차량에서 사용할 수 있다고 보장하지 않습니다. 최신 기능을 사용하는 가장 좋은 방법은 알림을 받자마자 차량의 소프트웨어를 업데이트하는 것입니다. 기본 설정을 **컨트롤 > 소프트웨어 > 소프트웨어 기본 설정 > 우선 업데이트**로 설정할 수도 있습니다. 자세한 내용은 **소프트웨어 업데이트 페이지의 150**을(를) 참조하십시오. 차량에서 사용할 수 있는 기능의 경우 항상 현지 법률 및 제한을 준수하여 운전자, 동승자 및 주변 사람들의 안전을 보장하십시오.



사고기록장치(EDR)로 고객에게 통지

이 자동차에는 사고기록장치가 장착되어 있습니다.

사고기록장치는 자동차의 충돌 등 사고 전후 일정시간 동안 자동차의 운행 정보(주행속도, 제동페달, 가속페달 등의 작동 여부)를 저장하고, 저장된 정보를 확인할 수 있는 기능을 하는 장치를 말합니다.

사고기록정보는 사고 상황을 좀 더 잘 이해하는데 도움이 됩니다.

차량 전자 제어 무선 업데이트 서비스

- 임시 권한 표준, 제원, 요구 사항
 - 서비스 센터(또는 수리점) 방문을 통해서만 가능했던 전자 제어와 같은 소프트웨어 업데이트(Over the Air, OTA)가 가능한 서비스입니다.
- 임시 권한 조건
 - 차량 장치가 자동차관리법에 따른 안전 표준을 준수하는지 확인하기 위해 Tesla Korea의 책임 하에 “차량 전자 제어 장치의 무선 업데이트”를 수행합니다.
 - 자동차관리법 제 33조 제 3항 제 3호에 따라 OTA를 적용할 때에도 국토교통부 교통안전청에 무료 검사 및 수리 세부 정보를 제출(전용 시스템을 통한 유지 보수 기록 전송)합니다.

참고: 리콜(자동차관리법 제 31조) 및 결함(자동차관리법 제 32-2조)이 자동차관리법 제 32조에 해당하는 경우 해당 내용을 국토교통부에 보고합니다.

참고: “차량 전자 제어 장치의 무선 업데이트”가 “제조상 결함의 시정” 또는 “결함의 무상 유지 보수” 또는 “튜닝”에 해당하는 경우에는 해당 자동차관리법에 따릅니다.
- 임시 허가 대상인 신제품 및 서비스의 사용으로 인하여 생명, 건강 및 안전 등 위험을 초래할 수 있는 사실
 - OTA 서비스는 차량의 구조 또는 장치에 대한 물리적인 변경을 가하지 않으므로 회복 불가능한 손상을 일으킬 가능성이 매우 낮습니다.
- 이 사항에 대한 배상의 세부 정보
 - OTA 서비스가 제한된 경우에도 서비스 센터 방문을 통해 업데이트할 수 있습니다.
 - 책임 보증을 통해 손상을 배상합니다.

참고: 가입 보험: 제품배상책임보험(대인 180억 원, 대물 10억 원)
 - Tesla Korea 유한회사는 위 책임 보험의 보장 범위를 초과하는 손해에 대해 초과 금액을 배상합니다.
- 상품 및 서비스의 이용과 관련하여 장관이 정하는 기타 사항
 - Tesla Korea 유한회사는 사업의 관리 및 감독을 위하여 산업통상자원부장관이 요구하는 관련 자료의 제출, 관계인의 출석 및 진술에 성실히 응하고, 안전 사고 또는 피해가 발생한 경우 신고해야 합니다.
 - Tesla Korea 유한회사가 사업 진행 중 임시 허가 등 인허가 관련 조건의 변경을 요청하는 경우 규제 기관과 협의하여 조건을 변경하되 이견이 있을 경우 규제특별심의위원회의 결과에 따릅니다.

차량 텔레매틱스

Model S에는 모터, 오토파일럿 구성 요소, 배터리, 제동 및 전기 시스템을 포함하는 다양한 차량 시스템의 데이터를 모니터링 및 기록하는 전자 모듈이 탑재됩니다. 전자 모듈은 제동, 가속, 주행 및 차량에 관한 기타 정보를 포함하여 다양한 주행 및 차량 상태에 대한 정보를 기록합니다. 또한, 이 모듈은 충전 이벤트 및 상태, 다양한 시스템의 사용 및 사용하지 않음, 문제 진단 코드, VIN, 속도, 방향 및 위치와 같은 차량의 기능에 대한 정보를 기록합니다.

데이터는 차량에 의해 저장되며 차량 서비스 중에 Tesla 서비스 기술자가 액세스, 사용 및 저장하거나, 차량의 텔레매틱스 시스템을 통해 정기적으로 Tesla에 무선으로 전송될 수 있습니다. 해당 데이터는 Tesla 텔레매틱스 서비스 제공, 문제 해결, 차량 품질, 기능 및 성능의 평가, 차량 및 시스템의 개선 및 설계, Tesla와 그 파트너가 진행하는 분석 및 연구 및 Tesla 방어 목적을 포함하지만 이에 국한되지 않는 다양한 목적으로, 및 법률에서 이외에 요구하는 대로, Tesla에 의해 사용될 수 있습니다. 귀하의 차량 서비스를 진행할 때, Tesla는 차량의 데이터 로그를 검토하여 원격으로 문제를 해결할 수 있습니다.

Tesla의 텔레매틱스 시스템은 무선으로 차량 정보를 Tesla에 정기적으로 전송합니다. 데이터는 앞의 설명과 같이 사용되며 차량을 적절히 유지보수하는 데에 활용됩니다. 부가적 Model S 기능은 차량의 텔레매틱스 시스템, 그리고 충전 미리 알림, 소프트웨어 업데이트 및 차량의 다양한 시스템에 대한 원격 액세스 및 제어와 같은 기능을 포함하여 제공된 정보를 사용할 수 있습니다.

Tesla는 다음과 같은 경우를 제외하고 차량에 기록된 데이터를 제삼자에게 공개하지 않습니다.

- 차량 소유자(또는, 리스 차량의 경우 리스 회사)의 동의 또는 승인을 얻은 경우
- 경찰 또는 기타 당국이 공식적으로 요청한 경우
- Tesla를 방어하는 데 사용됩니다.
- 법원에서 명령한 경우
- 자세한 차량 소유자 또는 식별 정보를 공개하지 않고 연구 목적으로 사용하는 경우
- Tesla 제휴 회사의 승계 회사 또는 양수인, 또는 Tesla의 정보 시스템 및 데이터 관리 제공자를 포함한 Tesla 제휴 회사에게 공개하는 경우

Tesla가 차량에서 수집한 데이터를 처리하는 방법에 관한 추가 정보는 <http://www.tesla.com/about/legal>의 Tesla 개인정보 처리방침을 참조하십시오.

데이터 공유

오토파일럿과 같은 고급 기능의 지속적 개선 및 품질 보증을 위해 Model S에서 분석 자료, 도로 구간, 진단 및 차량 사용 데이터를 수집하여 Tesla가 분석할 수 있도록 전송할 수 있습니다. 이러한 분석은 Tesla 차량의 수십억 마일 주행 경험에 기반한 학습을 통하여 Tesla의 제품 및 서비스 개선에 도움을 줍니다. Tesla에서는 이러한 데이터를 유사 데이터를 제공하는 파트너 업체와 공유하지만, 수집된 정보는 개인 사용자를 식별하지 않으며 명시적 동의가 있는 경우에만 Tesla에 전송할 수 있습니다. 개인 정보 보호를 위해 개인적 정보는 전혀 기록하지 않거나 프라이버시 보호 기술의 적용하거나 Tesla에 전송하기 전에 모든 보고서에서 삭제됩니다. **컨트롤 > 소프트웨어 > 데이터 공유**를 터치하여 공유하는 데이터를 제어할 수 있습니다.



Tesla가 차량에서 수집한 데이터를 처리하는 방법에 관한 추가 정보는 <http://www.tesla.com/about/legal>의 Tesla 개인정보 처리방침을 참조하십시오.

참고: Model S은(는) 주행 및 작동과 관련하여 GPS를 사용하지만, 이 문서에서 설명한 대로 Tesla는 충돌 발생 지점을 제외한 차량별 GPS 정보를 기록하거나 저장하지 않습니다. 따라서 Tesla에서는 차량의 위치에 대한 기록 정보를 제공해 드릴 수 없습니다(예를 들어, Tesla에서는 Model S이(가) 특정 날짜/시간에 주차/주행한 위치를 알려드릴 수 없음).

품질 관리

Model S 차량을 인도받을 때, 주행 거리에 약간의 km 이 표시되는 것을 인지하셨을 것입니다. 이는 Model S의 품질을 보장하는 종합적 테스트 절차의 결과입니다.

테스트 절차는 제조 중, 그리고 제조 이후에 진행된 폭넓은 검사를 포함합니다. 최종 검사는 Tesla에서 이루어지며, 기술자가 수행하는 도로 테스트를 포함합니다.

사운드 라이브러리

"Free Sounds Library"(장착된 경우).

무료 음향 효과 사이트.

라이선스: 저작자 표시 4.0 국제(CC BY 4.0) 음향 효과는 상업적이든 비상업적이든 목적과 무관하게 무료로 사용하실 수 있으며 멀티미디어 프로젝트에서 로열티를 지불하실 필요 없이 자유롭게 활용할 수 있습니다.

<http://www.freesoundslibrary.com>



Tesla에 문의

Model S에 대한 자세한 정보가 필요한 경우, <http://www.tesla.com>(으)로 이동하여 Tesla 계정에 로그인하거나 가입하여 계정을 만드십시오.

Model S에 관한 질문이나 우려 사항이 있는 경우, 080-617-1399로 전화하여 Tesla에 문의하십시오.

안전 결함 보고 - 대한민국

Model S에 결함이 있고 충돌을 발생시키거나 상해 또는 사망을 일으킬 수 있다고 생각되는 경우, 즉시 Tesla에게 알리고 KATRI(자동차 안전연구원)에도 이를 알려야 합니다. KATRI에 연락하려면, 무료 전화 080-357-2500으로 전화하거나, www.car.go.kr을 방문하십시오. KATRI에 접수되는 불만 사항은 모두 검토됩니다. 제조상의 결함 가능성이 있는 것으로 판단될 경우, KATRI는 조사에 착수하며 이를 통해 제조사에게 리콜을 명령할 수 있습니다.



FCC 및 ISED 인증

항목	제조사	모델	작동 주파수(MHz)	FCC ID	IC
B필러 중단	Tesla	1783148	13.56 2400-2483.5 6000-8500	2AEIM-1783148	20098-1783148
보안 컨트롤러	Tesla	1614280	2400-2483.5	2AEIM-1614280	20098-1614280
페시아 중단	Tesla	1613851	2400-2483.5 6000-8500	2AEIM-1613851	20098-1613851
페시아 중단	Tesla	1733130	2400-2483.5 6000-8500 315 또는 433.9	2AEIM-1733130	20098-1733130
리모트키	Tesla	1614283	2400-2483.5 6000-8500	2AEIM-1614283	20098-1614283
TPMS	Tesla	1472547G	2400-2483.5	2AEIM-1472547G	20098-1472547G
타이어, Michelin PS4S 여름용 T2	Michelin	1420298-**-*	2400- 2483.5	FI5TMSAF02	5056ATMSAF02
레이더	Tesla	1541584	76000-77000	2AEIM-1541584	20098-1541584
홀링크(장착된 경우)	Gentex	ADHL5C	286-440	NZLADHL5C	4112A-ADHL5C
CarPC	Tesla	1960600	--	XMR2020AG525RGL YZP-ATC5CPC001	10224A-2020AG525R 7414C-ATC5CPC001
무선 충전기	Tesla	WC4	127.72KHz 13.56 2400-2483.5	2AEIM-WC4	20098-WC4
무선 충전기	Tesla	WC3	127.72KHz	2AEIM-WC3	20098-WC3
BT USB 허브	Tesla	1642783	2400-2483.5	2AEIM-1642783	20098-1642783
실내 레이더*	Tesla	1616631	60000-64000	2AEIM-1616631	20098-1616631

* 실내 레이더는 공장 장착으로만 제한됩니다.

위에 열거된 장치는 FCC 규칙 및 캐나다 산업 면허 예외 RSS 표준의 15부와 EU 지침 2014/53/EU를 준수합니다.

다음 두 가지 조건에 따라 작동합니다. (1) 이 장치는 해를 입히는 간섭을 일으키지 않을 것이며 (2) 이 장치는 원하지 않는 작동을 일으킬 수 있는 간섭을 포함하여 수신한 모든 간섭을 반드시 수락하여야 한다.

Tesla의 명확한 승인 없이 장비를 변경하거나 개조한 경우, 사용자의 장비 작동 권한이 무효화될 수 있습니다.

Le présent appareil est conforme aux CNR d'Industrie Canada applicables aux appareils radio exempts de licence. L'exploitation est autorisée aux deux conditions suivantes : (1) l'appareil ne doit pas produire de brouillage, et (2) l'utilisateur de l'appareil doit accepter tout brouillage radioélectrique subi, même si le brouillage est susceptible d'en compromettre le fonctionnement.



복사선 노출 경고문

본 제품은 가정용 저전력 무선 전력 전송기기에 대한 FCC/ISED RF 노출을 준수합니다. RF 노출 한계는 통제되지 않은 환경을 전제로 제시되었으며 본 설명서에서 기술한 바처럼 의도된 방식으로 작동시 안전합니다. 최대 RF 노출은 사용자의 신체에서 20cm 이상 떨어져 있으며, 해당 기능이 있는 경우 장치의 출력을 낮게 설정할 때 적합성이 증명되었습니다.

Cet équipement est conforme aux limites d'exposition aux rayonnements ISED établies pour un environnement non contrôlé.

Déclaration d'exposition aux radiations

Le produit est conforme à l'exposition RF ISED pour le transfert de puissance sans fil de consommateurs de faible puissance. La limite d'exposition RF fixée pour un environnement non contrôlé est sans danger pour le fonctionnement prévu tel que décrit dans ce manuel. L'exposition RF supplémentaire que la conformité a été démontrée à 20cm et plus de séparation du corps de l'utilisateur ou de mettre l'appareil à la puissance de sortie inférieure si une telle fonction est disponible.

무선 주파수 정보

이 기기는 FCC 규정의 파트 15에 따라서 B등급 디지털 기기에 대한 제한을 준수하는 것으로 테스트 및 판명되었습니다. 이런 제한은 주거 지역에 설치 시 유해한 간섭으로부터 합리적인 보호를 제공하기 위해 고안되었습니다. 이 장비는 무선 주파수 에너지를 생성, 사용 및 송출할 수 있으며, 지침에 따라서 설치 및 사용하지 않으면 무선 통신에 해가 되는 간섭을 일으킬 수 있습니다. 그러나 특정 설치에서 간섭이 발생하지 않는다고 보장 할 수는 없습니다. 기기를 끄고 켜서 해당 기기가 라디오 또는 텔레비전 수신에 유해한 간섭을 일으키는 것으로 판단되는 경우, 다음 중 하나 이상을 수행하여 간섭을 해결해 보세요.

- 수신 안테나의 방향 또는 위치를 조정합니다.
- 장비와 수신기 사이의 간격을 늘립니다.
- 수신기가 연결된 회로의 콘센트와 다른 곳에 장비를 연결합니다.
- 판매자 또는 경험이 많은 라디오/TV 기술자에게 도움을 요청하십시오.

⚠ 경고: 이 장비와 안테나는 다른 안테나 또는 다른 송신기와 함께 배치하거나 함께 작동해서는 안 됩니다.

차량 내부 공기질

국토교통부(MOLIT)는 신차가 권장 '차량 내부 공기질(VIAQ: Vehicle Interior Air Quality)' 표준을 준수하도록 보장합니다. Tesla는 귀하의 Model S 차량이 VIAQ 표준을 준수하는지 확인하기 위해 내부 공기질을 테스트합니다. Tesla는 Model S 신차 구입 시 실내 환기 후 주행할 것을 권장합니다. 차량 환기에 관한 자세한 내용은 사용자 매뉴얼을 참조하십시오.

**숫자**

4계절용 타이어:

A

ABS(안티록 브레이크 시스템):

BBluetooth: [55](#), [57](#), [135](#)

일반 정보: ,
장치, 오디오 파일 재생:
전화, 페어링 및 사용:

C

Caraoke): [135](#)
CCS(Combo): [140](#)
CE 인증:
CHAdemo: [140](#)

F

FCC 인증:

G

G미터:

I

IC 인증: ,
ISOFIX 어린이용 시트, 설치:

JJ1772: [140](#)**N**

NCC 인증:

PPIN: [84](#)**R**

RFID 송수신기:

T

Tesla 프로필:
Teslacam: [115](#), [116](#)
TPMS: [155](#)
개요:

U

USB 장치, 연결:
USB 포트, 콘솔:

USB 플래시 드라이브: , ,

W

Wi-Fi, 연결:
Wi-Fi에 연결:

ZZoom: [58](#)**가**

가속 추월:
감시 모드:
개인 데이터, 삭제:
개조:
게이밍 컨트롤러:
견인: , ,
견인, 운송:
견인, 지침:
경고등 점멸:
경로 변경:
경적:
계기판: ,
개요:
세차:
고전압: , ,
구성품:
배터리 제원:
안전:
고전압 비활성화:
공공 충전 시설:
공기 분배:
공기 순환:
공장 출고 초기화:
규격 및 치수:
규격, 실외:
규격(차량 실내):
글로벌박스 비밀번호:
글로벌박스, 열기:
기능 사용 가능 여부:
기능, 새로운 다운로드:
긴급 제동:
긴급 차선 이탈 회피:
긴급출동 서비스:

나

난방:
내 앱:
내 차가 뭘 한다고?:
내부: , ,
개요:



세차:
 온도 조절:
 내비게이트 온 오토파일럿:
 녹화: ,
 높이 조절(서스펜션):
 사용 안 함(잭 모드):
 높이 조정, 에어 서스펜션:
 누적 주행 거리계:
 능동형 도로 소음 저감:

다

대기 상태:
 대시보드 개요:
 데이터 공유:
 데이터 기록: ,
 도어: , , , , , ,
 실내 잠금 및 잠금 해제:
 실내에서 열기: ,
 어린이 보호 잠금:
 잠금:
 잠금 해제:
 전력이 없을 때 열기:
 주차 시 잠금 해제:
 도어 라벨:
 도어 썰:
 세차:
 도어 작동:
 워크어웨이 도어 잠금:
 도어 핸들:
 독서등, 후면:
 동승자 감지:
 동승자용 전면 에어백:
 동절기 타이어:
 드라이버 어시스턴스:
 드라이브 어웨이 잠금:
 드래그 스트립 모드:
 디스플레이 설정:
 따뜻한 날씨 모범 사례:

라

라디오: ,
 라벨:
 타이어 및 적재 정보:
 라이브 카메라 보기:
 랩 타이머:
 레인 어시스턴스:
 리프트 사용:
 리프트게이트: ,
 열기:
 열린 높이 조정:

릴리즈 노트:

마

마이크, 소음 저감:
 매트:
 모바일 앱:
 모바일 앱 액세스:
 모바일 커넥터: ,
 사용:
 설명:
 모터 제원:
 무선 주차수 정보:
 미디어: , ,
 설정:
 소스, 표시 및 숨기기:
 미러: ,

바

바닥 매트:
 바로 가기: ,
 내 앱에 추가:
 터치스크린 다시 시작:
 발렛 모드:
 방향 지시등, 조명:
 배터리(고전압): ,
 온도 제한:
 제원:
 배터리(저전압): ,
 완전히 방전:
 제원:
 배터리(키), 교체:
 변속:
 변속기 제원:
 보안 설정:
 보행자 경고:
 볼륨 제어:
 볼륨 제어(미디어):
 부품 교체:
 붐박스: ,
 브레이크: , ,
 개요:
 비상 시에 자동:
 제원:
 블랙박스:
 비디오 녹화(트랙 모드):
 비디오 및 녹화(트랙 모드):
 비디오 클립:
 비상 시 후면 도어 열기:
 비상등: ,



사

사각 지대 충돌 경고:
 사각 지대 충돌 경고음:
 사각 지대 카메라:
 사고기록장치(EDR):
 사용자 정보 개요:
 삭제 및 초기화:
 상대 속도 제한:
 상표권:
 서비스 데이터 기록: ,
 서스펜션:
 서스펜션 제원:
 서스펜션, 댐핑:
 서스펜션, 에어:
 서스펜션, 자동 상승:
 설정, 삭제:
 세차:
 세차 모드:
 소비 차트:
 소유권 변경:
 소프트웨어 리셋:
 소프트웨어 업데이트:
 소프트웨어 업데이트 설정:
 소프트웨어 재설치:
 속도 제한 경고:
 속도 제한 오프셋값:
 승수신기, 부착:
 송풍구, 조정:
 수퍼차저, 지도에 표시:
 수퍼차징:
 설명:
 점거 수수료:
 한번 사용 시 비용:
 혼잡 수수료:
 순간 주행 가능 거리:
 스마트폰:
 키로 인증:
 스마트폰 앱:
 스마트폰 충전기, 무선:
 스마트폰 충전기, 유도식:
 스태빌리티 어시스트(트랙 모드):
 스티어링 제원:
 스피드 어시스턴스:
 승차 시 캘린더 표시:
 시동:
 시트 조정:
 시트 조정(운전자):
 실내 에어 필터:
 실내 온도 유지:

실내 온도 조절:
 실내 온도 조절 장치:
 실내 카메라: ,
 실외: , ,
 광택, 터치 업 및 수리:
 세차:
 자동차 커버:

아

아케이드:
 안전 정보: , ,
 안전벨트:
 어린이용 시트:
 에어백:
 안전벨트: , , , ,
 개요:
 세차:
 임신 중 착용:
 충돌 시:
 프리텐셔너:
 안정성 제어:
 안티록 브레이크(ABS):
 알람: ,
 애견:
 액세서리, 전원 소켓 연결:
 앱:
 어린이 보호:
 후면 창문 스위치 사용 안 함:
 어린이용 안전 시트, 장착 및 사용:
 언덕, 정지:
 에너지: ,
 주행 거리 정보:
 회생 제동에서 획득:
 에너지 사용 예측(내비게이션):
 에너지 앱:
 에어 필터:
 에어로 덮개:
 에어백:
 에어컨:
 엔터테인먼트:
 여름용 타이어:
 연락처 정보:
 긴급출동 서비스:
 열선 시트:
 예약:
 오디오: , , ,
 볼륨 제어:
 설정:
 파일 재생: ,
 오토스티어:



색인

오토파일럿: , , , , , , ,

가속 추월:

개요:

속도 제한 경고:

속도 제한 유지:

스피드 어시스턴스:

오토스티어:

자동 긴급 제동:

자동 주차:

전방 충돌 경고:

충돌 회피 어시스트:

측면 충돌 경고:

트래픽 어웨어 크루즈 컨트롤:

오토파일럿 구성품:

온도: , , ,

배터리(고전압), 제한:

실내, 조절:

실외:

열선:

온라인 경로 탐색:

와이퍼 블레이드, 교체:

와이퍼, 사용: ,

왕복여행에 필요한 에너지(내비게이션):

왕복여행에 필요한 에너지량을 항상 표시:

외부:

개요:

운송:

운송 모드:

운전자:

프로필:

워셔 제트, 청소:

워셔, 사용:

워셔액, 보충:

워크어웨이 도어 잠금:

월 커넥터:

웹 컨퍼런스:

위치 추적:

위험:

윈드실드 워셔액, 보충:

유액:

교체 주기:

음성 명령:

응급구조대 루프:

이벤트 데이터 기록:

이지 엔트리, 운전자 프로필:

인도 시 주행 거리: ,

인접 차선 속도:

일정이 예약된 출발:

사용:

자

자동 긴급 제동:

자동 내비게이션:

내비게이션:

자동 와이퍼:

자동 접힘:

자동 주차:

자동 차선 변경:

자동 틸트:

자동차 커버:

자체 수평 조정:

잠금:

잠금 해제:

장애물 감지 가속:

장치:

Bluetooth, 오디오 파일 재생:

잭 모드:

잭 사용:

저부하 시간 충전:

저작권:

저전압 전원 소켓:

적재 공간:

적재 용량 정보:

적재 한계:

적합성 선언:

전동 창문: ,

전력:

회생 제동에서 획득:

전면 동승자 감지:

전면 트렁크: ,

전력이 없을 때 열기:

전면, 후면 시트:

전방 충돌 경고:

전원 끄고 켜기:

전원 없이 후드 열기:

전원 켜기 및 끄기:

전자식 주차 브레이크:

전화: , , , , , , , ,

앱:

연결:

연락처 가져오기:

전화 걸기:

전화 받기:

최근 통화:

키로 인증:

통화 옵션에서:

페어링:

절대 속도 제한:

점검 주기:



점멸기, 위험 경고:
 점프 시동: , ,
 정비: , , , , , , , , ,
 세차:
 와이퍼 블레이드 교체:
 워셔 제트, 청소:
 워셔액, 보충:
 월간 점검:
 유액 교체 주기:
 일간 점검:
 점검 주기:
 정기 점검:
 타이어:
 정비 예약:
 제원: , , , , , , , , ,
 고전압 배터리:
 모터:
 브레이크:
 서스펜션:
 스티어링:
 저전압 배터리:
 타이어:
 트랜스미션:
 하부 시스템:
 휠:
 조명, 실내:
 조명, 실내(지도):
 조명, 실외:
 조명, 안개:
 조명, 위험 경고:
 조정(럼버):
 조향, 자동:
 좌석:
 히터:
 좌석 수:
 주변 명소 또는 주변 맛집:
 주차:
 주차 보조 장치:
 주차 브레이크:
 주차 시 잠금 해제:
 주차, 자동 주차 사용:
 주행: , ,
 시동:
 최대 주행 거리를 위한 팁:
 주행 가능 거리 부족: ,
 주행 거리: , ,
 계기판에 표시:
 최대화를 위한 주행 팁:
 회생 제동:
 주행 거리 보장:

주행 모드:
 주행 후 냉각(트랙 모드):
 주행용 비밀번호:
 주행용 시트 위치:
 중립:
 즐겨찾기(내비게이션):
 즐겨찾기(미디어 플레이어):
 지도 방향 지정:
 지도 업데이트:
 지상고, 에어 서스펜션:
 지상고(차량): ,
 집:
 버튼:
 화면:
 집 목적지:
차
 차대번호(VIN) 라벨:
 차량 세차:
 차량 식별 라벨:
 차량 오버행 치수:
 차량 이름 다시 설정:
 차량 이름 설정:
 차량 적재:
 차량 조명:
 차량 홀드:
 차선 이탈 회피:
 차체 수리:
 차체 터치 업:
 착석 센서:
 착석 자세:
 체인:
 최근 경로(내비게이션):
 최근 콘텐츠(미디어 플레이어):
 추운 날씨:
 추운 날씨 모범 사례:
 추적 중지:
 출고 시 기본값, 복구:
 충돌 회피 어시스트:
 충전: , , ,
 공공 충전 시설:
 구성품 및 장비:
 일정 계획:
 지침:
 충전 상태:
 충전 설정:
 충전 스테이션, 지도에 표시:
 충전 예약:
 충전 장소, 검색:
 충전 포트:



허브 캡:
헤드라이트, 하이빔: ,
헤드레스트: ,
화상 통화:
회사 목적지:
회생 제동:
회생 제동, 트랙 모드에서:
후드: ,
 전력이 없을 때 열기:
후면 시트 접기 및 올리기:
후면 창문 스위치, 사용 안 함:
후방 카메라:
후진:
후진 카메라:
휠: , , ,
 교체:
 에어로 덮개, 탈거 및 설치:
 정렬:
 제원:
 토크:
휠 꺾음:
히치:

TESLA

게시일: 2024/12/13