



MODEL S

2021 +

MANUEL DU CONDUCTEUR



Version logicielle : 2024.38

Europe

MANUEL DU CONDUCTEUR

Pour obtenir les informations les plus précises et à jour concernant spécifiquement votre véhicule, consultez le manuel du conducteur sur l'écran tactile de votre véhicule en appuyant sur le lanceur d'application, puis en sélectionnant l'application Manuel. Les informations disponibles sont spécifiques à votre véhicule selon les fonctionnalités que vous avez achetées, la configuration du véhicule, le marché et la version du logiciel. À l'inverse, les informations du propriétaire fournies par Tesla par tout autre moyen sont mises à jour ponctuellement et sont susceptibles de ne pas concerner précisément votre véhicule.

NOTES DE MISE À JOUR

Les informations concernant les nouvelles fonctionnalités sont disponibles sur l'écran tactile après une mise à jour du logiciel. Vous pouvez les afficher à tout moment en appuyant sur l'onglet **Notes de mise à jour** de l'application Manuel ou en appuyant sur **Contrôles > Logiciel > Notes de mise à jour**. Si les informations du Manuel du conducteur diffèrent des données figurant dans les Notes de mise à jour, ce sont ces dernières Notes de mise à jour qui prévalent.

ILLUSTRATIONS ET SPÉCIFICATIONS DU PRODUIT

Les illustrations contenues dans ce document sont fournies à titre indicatif uniquement. En fonction des options du véhicule, de la version du logiciel et de la région du marché, les informations affichées sur l'écran tactile de votre véhicule peuvent différer légèrement.

Toutes les caractéristiques techniques et les descriptions contenues dans ce document ont été vérifiées et sont exactes au moment de son impression. Cependant, du fait que Tesla poursuit un objectif d'amélioration continue, elle se réserve le droit d'apporter des modifications à ses produits à tout moment. Pour communiquer toute inexactitude ou omission repérée dans ce document, envoyez un e-mail à : ownersmanualfeedback@tesla.com.

INFORMATIONS DE SÉCURITÉ

Les informations de sécurité sont disponibles dans le Manuel du conducteur de votre Model S consultable sur l'écran tactile.

Pour plus d'informations à propos de votre Model S, rendez-vous sur le site Web Tesla de votre région et connectez-vous à votre compte Tesla, ou créez-en un.

En cas de questions ou de problèmes relatifs à votre Model S, contactez Tesla par téléphone. Pour trouver le numéro de votre région, rendez-vous à l'adresse www.tesla.com, sélectionnez votre région en bas de la page, puis consultez les coordonnées.

© 2012-2024 TESLA, INC.

Toutes les informations contenues dans ce document et tous les logiciels du véhicule sont soumis à des droits d'auteur et d'autres droits de propriété intellectuelle détenus par Tesla, Inc. et ses concédants. Ce texte ne doit pas être modifié, reproduit ou copié, en totalité ou en partie, sans l'autorisation écrite de Tesla, Inc. et de ses concédants. Des informations supplémentaires sont disponibles sur demande. Les marques de commerce ou marques déposées suivantes sont la propriété de Tesla, Inc. aux États-Unis et dans d'autres pays :

MODEL 3 MODEL S TESLA TESLA ROADSTER

MODEL Y MODEL X TESLA MOTORS T E S L A





Aperçu.....	3	Autopilot.....	121
Extérieur.....	3	À propos d'Autopilot.....	121
Intérieur.....	4	Fonctionnalités de l'Autopilot.....	125
Écran tactile.....	6	Contrôle des feux de signalisation et des panneaux Stop..	134
Systèmes électroniques de l'habitacle.....	12	Parking Auto.....	141
Tableau de bord.....	15	Sortie auto.....	143
Commandes vocales.....	21	Sortie auto intelligente.....	146
Caméras.....	23	Limites et avertissements.....	149
Ouverture et fermeture.....	25	Fonctionnalités de sécurité active.....	155
Clés.....	25	Aide au maintien de voie.....	155
Portières.....	31	Assistance anticollision.....	158
Vitres.....	33	Indicateur de limite de vitesse intelligent.....	161
 		Caméra habitacle.....	163
Espaces de rangement.....	34	Avertissement de somnolence du conducteur.....	164
Coffre arrière.....	34	 	
Coffre avant.....	37	Caméra embarquée, Sentinelle et Sécurité	165
Rangement dans l'habitacle.....	39	Paramètres de sécurité.....	165
 		Caméra embarquée.....	168
Sièges et systèmes de retenue de sécurité..	41	Mode Sentinelle.....	170
Sièges avant et arrière.....	41	Exigences en matière de clé USB pour l'enregistrement de vidéos.....	172
Ceintures de sécurité.....	44	 	
Sièges de sécurité pour enfants.....	47	Climatisation.....	174
Airbags.....	60	Utilisation des commandes de climatisation.....	174
 		Réglage des volets d'aération avant et arrière.....	180
Connectivité.....	66	Meilleures pratiques en cas de froid extrême.....	182
Application mobile.....	66	Meilleures pratiques par temps chaud.....	185
Wi-Fi.....	69	 	
Bluetooth.....	70	Navigation et divertissement.....	186
Téléphone, agenda et conférence Web.....	73	Cartes et navigation.....	186
Garage intelligent.....	75	Multimédia.....	193
 		Théâtre, Arcade et Toybox.....	195
Conduite.....	78	 	
Démarrage et mise hors tension.....	78	Recharge et consommation d'énergie.....	198
Volant Yoke (ou volant de direction).....	80	Composants électriques du véhicule.....	198
Rétroviseurs.....	83	Informations sur la batterie haute tension.....	200
Changement de rapport.....	84	Instructions de recharge.....	202
Éclairage.....	88	Préchauffage et recharge planifiés.....	209
Essuie-glaces et lave-glace.....	91	Obtenir une autonomie maximale.....	211
Freinage et arrêt.....	92	 	
Suspension pneumatique.....	95	Entretien.....	213
Assistance au stationnement.....	97	Mises à jour logicielles.....	213
Retenue en côte.....	99	Intervalles d'entretien.....	215
Antipatinage.....	100	Entretien et maintenance des pneus.....	217
Modes d'accélération.....	101	Nettoyage.....	223
Mode Piste.....	102	Balais d'essuie-glaces, gicleurs et liquide.....	228
Profils conducteurs.....	105	Levage au moyen d'un cric et levage du véhicule.....	230
Capot actif.....	108	Pièces et accessoires.....	231
Informations sur le trajet.....	109	Maintenance à réaliser soi-même.....	232
Caméra(s) arrière.....	110	 	
Système d'avertisseur piéton.....	111	Caractéristiques.....	233
Accessoires de remorquage.....	112	Étiquettes d'identification.....	233

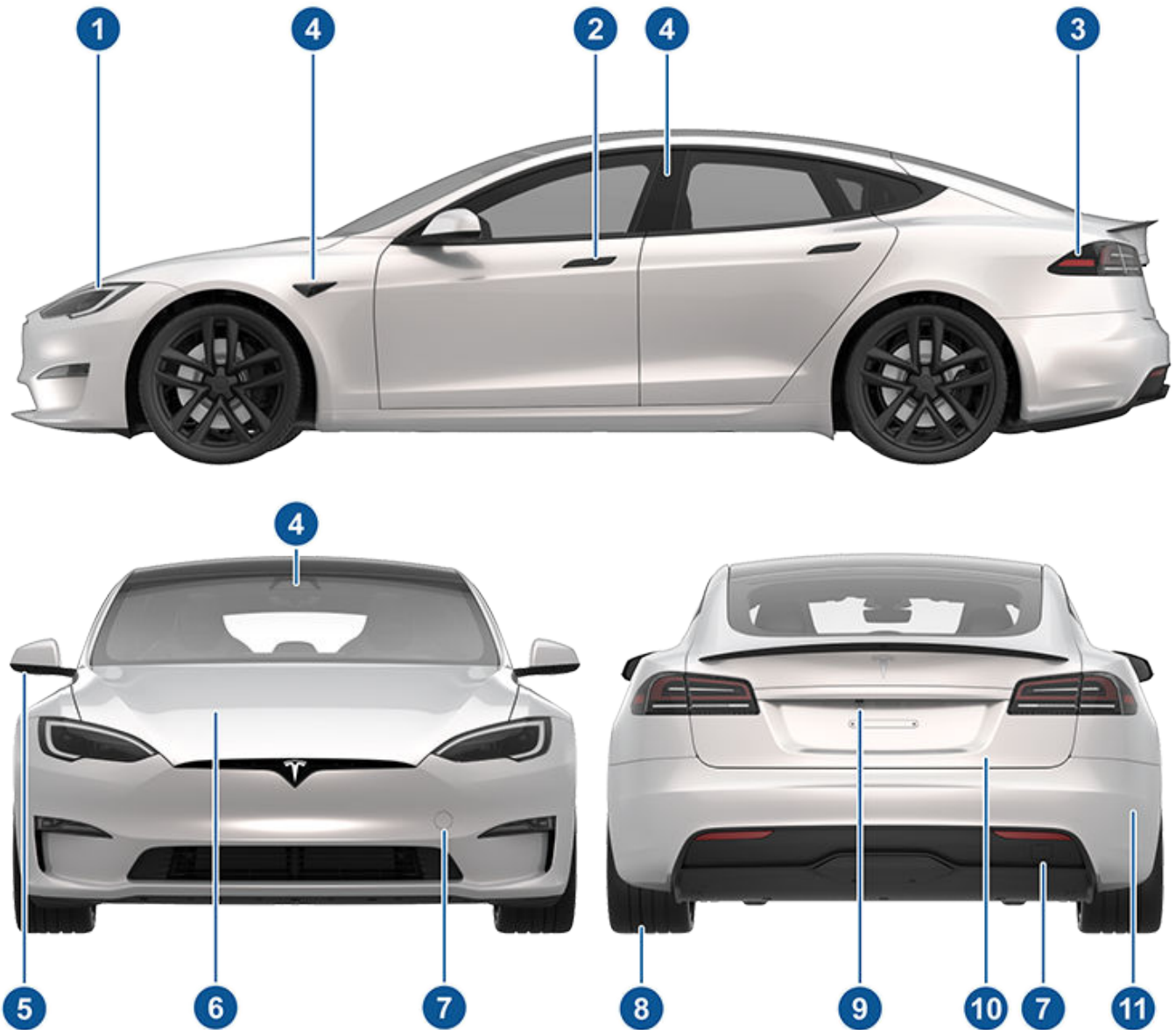

Table des matières

Chargement du véhicule.....	234
Dimensions.....	236
Sous-systèmes.....	238
Roues et pneus.....	240
Instructions pour les dépanneurs.....	243
Instructions pour les dépanneurs.....	243
En cas d'urgence.....	248
Contacter l'assistance dépannage Tesla.....	248
Appel d'urgence.....	250
Autonomie insuffisante.....	251
Ouverture du capot sans courant.....	252
Démarrage-secours.....	253
Ouverture des portes sans courant.....	255
Dépannage.....	256
Alertes de dépannage.....	256
Information aux consommateurs.....	311
À propos des présentes informations du propriétaire.....	311
Déclaration de disponibilité des fonctionnalités.....	313
Clauses de non-responsabilité.....	314
Signalement de défauts de sécurité.....	316
Certification de conformité.....	317
Index.....	321



REMARQUE : Selon le marché, la configuration et les options acquises, il se peut que votre véhicule soit légèrement différent de celui décrit.



1. Éclairage extérieur (Éclairage à la page 88)
2. Poignées de porte (Portières à la page 31)
3. Prise de recharge (Instructions de recharge à la page 202)
4. Caméras Autopilot (Caméras à la page 23)
5. Rétroviseurs extérieurs (Rétroviseurs à la page 83)
6. Capot/Coffre avant (Coffre avant à la page 37)
7. Protection de l'anneau de remorquage avant/arrière (Instructions pour les dépanneurs à la page 243)
8. Roues et pneus (Roues et pneus à la page 240)
9. Caméra de recul (Caméra(s) arrière à la page 110)
10. Coffre arrière/hayon (Coffre arrière à la page 34)
11. Capteurs à ultrasons, selon l'équipement (Assistance au stationnement à la page 97 et Caméras à la page 23)



REMARQUE : Sur les véhicules à conduite à droite, les commandes illustrées dans le Manuel sont disposées sur le côté droit du véhicule, selon un arrangement symétrique à celui illustré ici.

REMARQUE : Des illustrations sont fournies, uniquement pour améliorer la compréhension conceptuelle. Selon les options du véhicule choisies et le marché, le design peut être différent, mais le fonctionnement est similaire.

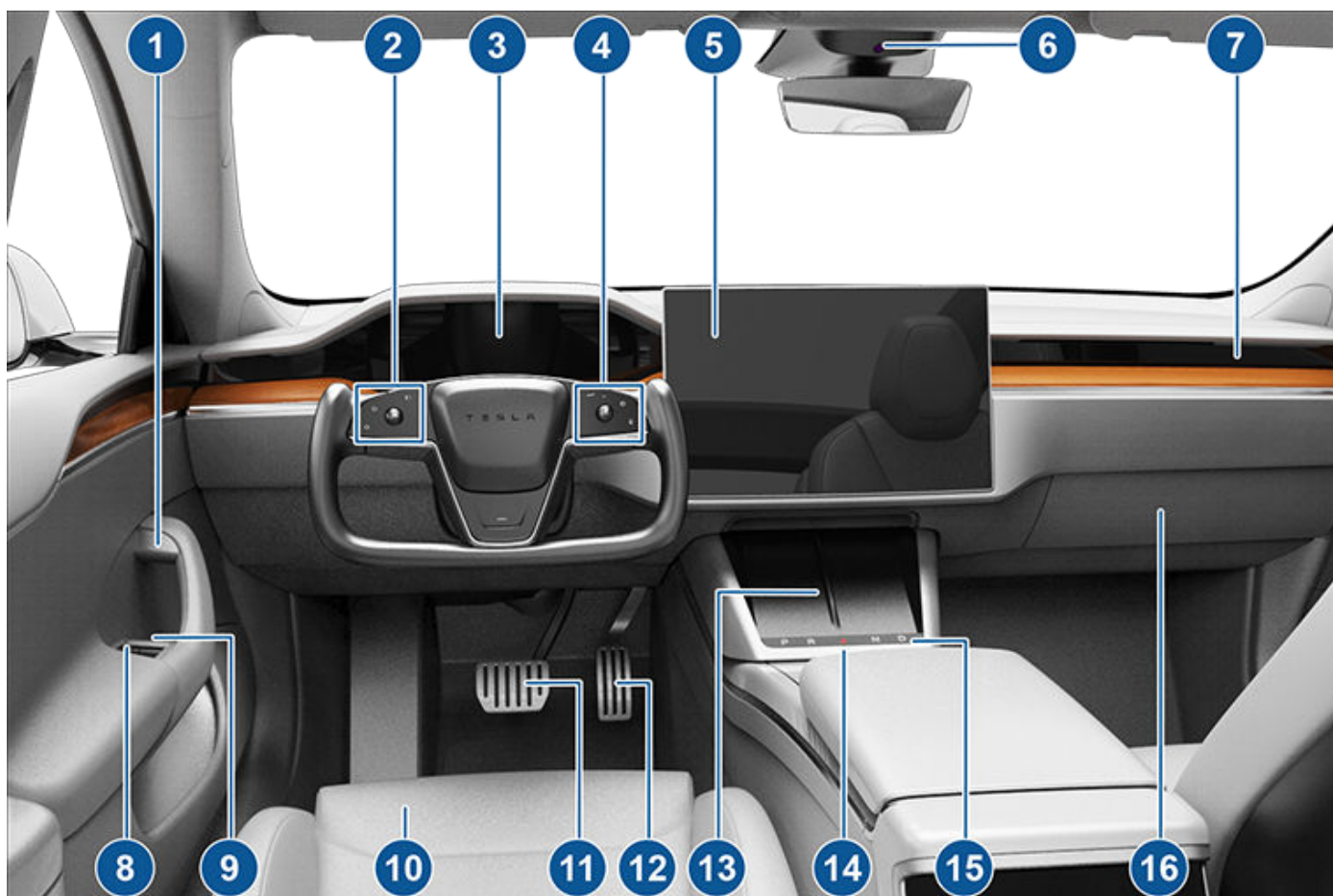

1. Poignées de portières intérieures ([Portières à la page 31](#))
2. Boutons volant Yoke (ou volant de direction) côté gauche
 - Bouton de défilement gauche ([Molette gauche du volant à la page 81](#))
 - Feux de route ([Éclairage à la page 88](#))
 - Clignotants ([Éclairage à la page 88](#))
3. Tableau de bord ([Tableau de bord à la page 15](#))
4. Boutons volant Yoke (ou volant de direction) côté droit
 - Bouton de défilement droit pour contrôler les fonctionnalités Autopilot ([Molette droite du volant à la page 81](#))
 - Klaxon ([Klaxon à la page 82](#))
 - Essuie-glaces ([Essuie-glaces et lave-glace à la page 91](#))
 - Commandes vocales ([Commandes vocales à la page 21](#))
5. Écran tactile ([Écran tactile à la page 6](#))
6. Caméra ([Caméra habitacle à la page 163](#))
7. Climatisation de l'habitacle ([Utilisation des commandes de climatisation à la page 174](#))
8. Commandes des vitres électriques ([Ouverture et fermeture à la page 33](#))
9. Déverrouillage de porte manuel ([Portières à la page 31](#))
10. Sièges ([Sièges avant et arrière à la page 41](#))



11. Pédale de frein ([Freinage et arrêt à la page 92](#))
12. Pédale d'accélération ([Modes d'accélération à la page 101](#))
13. Chargeurs de téléphone sans fil ([Chargeurs de téléphone sans fil à la page 12](#))
14. Feux de détresse ([Feux de détresse à la page 90](#))
15. Sélecteur de mode de conduite secondaire ([Changement de rapport à la page 84](#))
16. Boîte à gants ([Boîte à gants à la page 39](#))

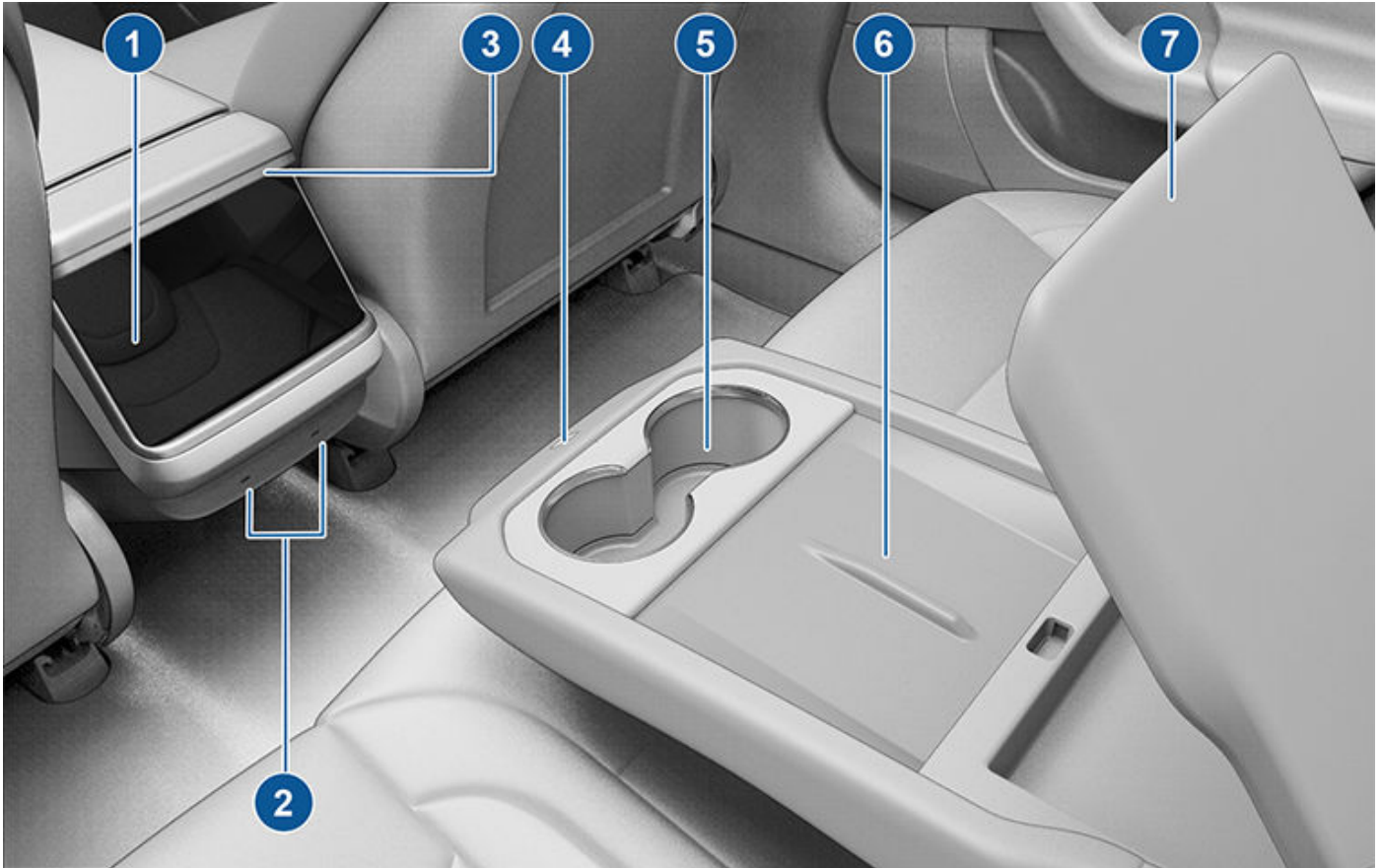

1. Écran tactile arrière ([Écran tactile arrière à la page 9](#))
2. Ports USB ([Ports USB à la page 12](#))
3. Volets de climatisation réglables ([Utilisation des commandes de climatisation à la page 174](#))
4. Bouton de déverrouillage de la console ([Console arrière à la page 39](#))
5. Porte-gobelets ([Console arrière à la page 39](#))
6. Chargeurs de téléphone sans fil ([Chargeurs de téléphone sans fil à la page 12](#))
7. Accoudoir arrière ([Console arrière à la page 39](#))



Écran tactile

Outre un tableau de bord, votre Model S intègre un écran tactile avant et arrière.

REMARQUE : Dans ce Manuel du conducteur, l'écran tactile avant est nommé « écran tactile », tandis que l'écran tactile arrière est nommé « écran tactile arrière ».

⚠ AVERTISSEMENT : Soyez toujours attentif aux conditions de route et de circulation pendant la conduite. Pour minimiser la distraction du conducteur et assurer la sécurité des occupants du véhicule et des autres usagers de la route, évitez d'utiliser l'écran tactile pour régler les paramètres lorsque le véhicule est en mouvement.

L'écran tactile permet de contrôler de nombreuses fonctionnalités qui, dans les véhicules traditionnels, sont contrôlées à l'aide de boutons physiques (par exemple, réglage du chauffage et de la climatisation, des phares, etc.). Vous pouvez également utiliser l'écran tactile pour contrôler les contenus multimédias et la navigation, utiliser les fonctions de divertissement et personnaliser votre Model S selon vos préférences. Pour bénéficier d'un accès en mode mains libres aux commandes de l'écran tactile en cours, utilisez les commandes vocales (voir [Commandes vocales à la page 21](#)).

Si l'écran tactile ne répond pas ou s'il se comporte de manière inhabituelle, vous pouvez le redémarrer (voir [Redémarrage de l'écran tactile à la page 9](#)).

⚠ ATTENTION : N'appliquez pas de protection d'écran sur l'écran tactile. Cela pourrait entraîner des saisies intempestives sur l'écran tactile (saisies fantômes), des retards de réaction ou une absence de réaction aux activations, des décharges électrostatiques susceptibles d'endommager l'écran tactile, etc. Tout dommage causé par l'installation d'une protection d'écran est exclu de la garantie.

REMARQUE : Des illustrations sont fournies, uniquement pour améliorer la compréhension conceptuelle. En fonction des options du véhicule, de la version du logiciel, de la région de commercialisation et des paramètres régionaux et de langue, les informations affichées à l'écran peuvent différer.

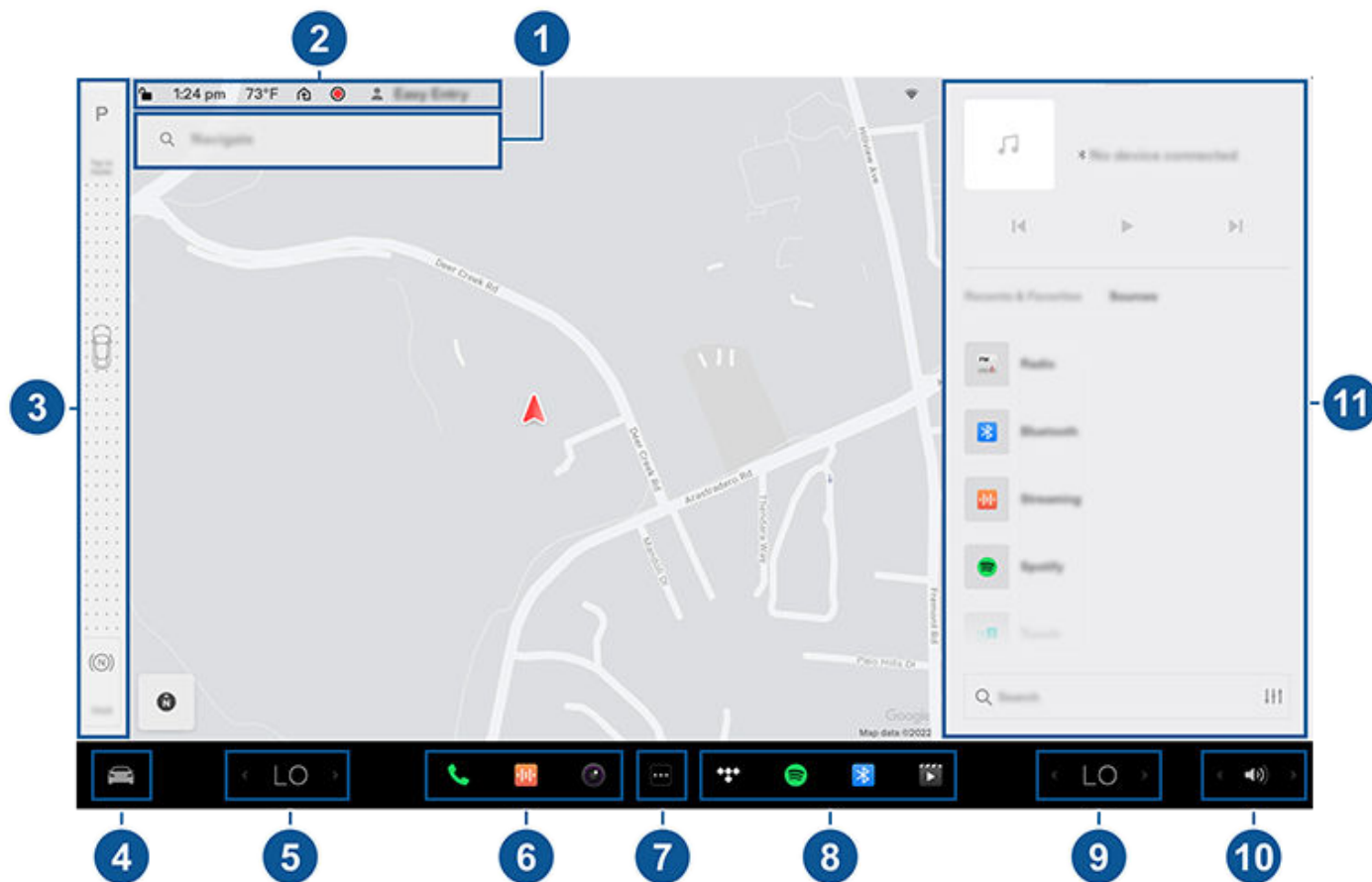

1. **Navigation :** Changez l'orientation de la carte, trouvez ou naviguez vers une destination et modifiez les paramètres de navigation (voir [Cartes et navigation à la page 186](#)).
2. **Barre d'état :** Les commandes et l'état du véhicule sont visibles dans la barre supérieure (voir [Icônes de la barre d'état supérieure à la page 8](#)).



- Bande des modes de conduite** : utilisez la bande des modes de conduite pour engager les modes P (Stationnement), R (Marche arrière), N (Point mort) ou D (Marche avant). Le bandeau des modes de conduite s'affiche toujours sur l'écran tactile lorsque vous appuyez sur **Contrôles**. (Voir [Changement de rapport à la page 84.](#))
- Contrôles** : réglez les différentes fonctionnalités et personnalisez votre Model S selon vos préférences. L'écran Contrôles s'affiche sur la carte. Touchez une option sur l'écran Contrôles pour afficher les différents paramètres et préférences associés à l'option choisie.

Pour rechercher un paramètre spécifique, appuyez sur **Rechercher** en haut de l'écran Contrôles. Effectuez des modifications directement à partir du résultat ou appuyez sur le lien pour accéder à cette option dans Contrôles.



Lorsqu'une icône d'information s'affiche à côté d'un paramètre spécifique, touchez-la pour faire apparaître une fenêtre contextuelle qui fournit des informations utiles sur le paramètre associé.

REMARQUE : Vous pouvez également accéder aux Contrôles en appuyant n'importe où sur le côté de l'écran tactile le plus près du conducteur et en balayant l'écran pour l'ouvrir.

REMARQUE : De nombreux contrôles, paramètres et préférences (climatisation, multimédia, navigation, etc.) du véhicule peuvent être réglés sans les mains, grâce aux commandes vocales (voir [Commandes vocales à la page 21.](#))

REMARQUE : Vous pouvez envoyer des informations sur l'écran tactile à Tesla en appuyant longuement sur cette icône.

- Commandes de climatisation (conducteur)** : Utilisez les flèches de gauche et de droite pour diminuer/augmenter la température de l'habitacle. Appuyez sur **Séparer** dans la fenêtre contextuelle pour afficher différentes commandes pour le conducteur et le passager. Appuyez sur l'icône de température pour personnaliser les paramètres de climatisation (voir [Utilisation des commandes de climatisation à la page 174.](#)) Les commandes de climatisation passager s'affichent lorsque les commandes de température ont été **Séparées** pour permettre différentes commandes de température pour le conducteur et le passager.
- Mes applis** : Pour accéder d'une simple pression aux applications et contrôles utilisés fréquemment, vous pouvez personnaliser l'affichage ici. Voir [Personnalisation de Mes applis à la page 7.](#)
- Lanceur d'applications** : Appuyez sur le lanceur d'applications pour ouvrir le tiroir d'applications. Appuyez ensuite sur n'importe quelle application pour l'ouvrir. L'application que vous sélectionnez s'affiche sur le haut de la carte. Pour fermer une application, faites-la glisser vers le bas.
REMARQUE : Vous ne pouvez pas fermer complètement le Lecteur multimédia. Lorsque vous faites glisser le Lecteur multimédia vers le bas, il affiche un mini-lecteur qui vous permet de voir ce qui est en cours de lecture, de mettre la lecture en pause ou de la relancer, et de sauter des pistes, de revenir en arrière et d'avancer.
- Application(s) récente(s)** : affiche les dernières applications utilisées. Le nombre d'applications récentes affiché ici dépend du nombre d'applications qui ont été ajoutées à **Mes applis**. Si vous ajoutez le nombre maximal d'applications à **Mes applis**, seules les applications les plus récentes s'affichent.
- Commandes de climatisation (passager)** : s'affiche lorsque les commandes de température ont été **Séparées** pour permettre différentes commandes de température pour le conducteur et le passager.
- Commande du volume** : Contrôle le volume du Lecteur multimédia et des appels téléphoniques (voir [Commandes du volume à la page 193.](#)) Le volume des instructions de navigation est contrôlé séparément (voir [Cartes et navigation à la page 186.](#))
- Lecteur multimédia** : Voir [Multimédia à la page 193.](#)

Personnalisation de Mes applis

Pour accéder directement aux applications et commandes utilisées fréquemment, vous pouvez personnaliser le contenu affiché dans la zone **Mes applis** dans la barre inférieure de l'écran tactile :

- Accédez au mode personnalisation en appuyant longuement sur une application ou une commande dans la zone **Mes applis**. Si cette zone est vide, appuyez sur le lanceur d'applications.

- Faites glisser une application ou une commande du tiroir d'applications dans la zone **Mes applis** dans la barre inférieure.

REMARQUE : Les sièges chauffants sélectionnés dans le tiroir d'applications s'affichent en regard de la température, et non dans la zone Mes applis.

REMARQUE : Lorsque vous avez ajouté le nombre maximal d'applications ou de commandes à **Mes applis**, le fait d'ajouter une application supprime automatiquement celle se trouvant le plus à droite.



Écran tactile

REMARQUE : Pour supprimer une application ou une commande de la zone **Mes applis**, appuyez longuement sur l'application ou la commande concernée, puis appuyez sur le « X » associé.

Icônes de la barre d'état supérieure



Appuyez pour verrouiller/déverrouiller toutes les portes et les coffres.



Affiche la météo locale. Appuyez pour afficher des informations plus détaillées sur la météo et la qualité de l'air, y compris le risque de pluie, l'humidité et l'indice UV. Nécessite une connexion Premium.

72°F

Affiche la température actuelle. Si votre véhicule est équipé de la connexion Premium, vous pouvez également appuyer pour afficher des informations plus détaillées sur la météo et la qualité de l'air, y compris le risque de pluie, l'humidité et l'indice UV.

AQI 64

S'affiche sur la barre d'état de l'écran tactile uniquement lorsque votre Model S détecte que l'Indice de la qualité de l'air (IQA) local est mauvais. Les chiffres d'un mauvais indice de la qualité de l'air seront jaunes, orange, rouges, violets ou bordeaux. Appuyez pour afficher des informations plus détaillées sur la météo et la qualité de l'air, y compris le risque de pluie, l'humidité et l'indice UV. Nécessite une connexion Premium.

16h20

Votre véhicule met automatiquement l'heure à jour. Si l'heure est incorrecte, vérifiez que votre véhicule dispose d'une connexion à Internet et au GPS, et que les logiciels correspondants sont à la dernière version disponible.



S'affiche sur la barre d'état de l'écran tactile uniquement quand Model S détecte une connexion HomeLink programmée à portée, et que l'écran ou la fenêtre contextuelle HomeLink n'est pas déjà affiché(e). Voir [Garage intelligent à la page 75](#).



S'affiche sur la barre d'état de l'écran tactile uniquement lorsque votre Model S est stationné(e). Permet d'ajouter et de configurer les profils conducteurs (y compris le **Mode voiturier** et **Utiliser l'Accès facile**), ou de basculer rapidement entre eux. Les profils conducteurs sont également accessibles en haut de n'importe quel écran Contrôles. Voir [Profils conducteurs à la page 105](#).



Disponible lorsque votre Model S est en stationnement ; appuyez pour activer ou désactiver manuellement le Mode Sentinelles pour le cycle de conduite en cours. Pour activer (ou désactiver) automatiquement le Mode Sentinelles à chaque fois que vous quittez votre véhicule, activez le paramètre à partir de **Contrôles > Sécurité > Mode Sentinelles**. Voir [Mode Sentinelles à la page 170](#) pour plus d'informations.

REMARQUE : Si vous activez ou désactivez le mode Sentinelles dans **Contrôles > Mode Sentinelles**, les raccourcis sur l'écran tactile du véhicule et l'application mobile fonctionnent uniquement pendant le cycle de conduite en cours.



S'affiche quand Model S est connecté à un réseau Wi-Fi.



S'affiche en cas de connexion de votre Model S au réseau cellulaire. Appuyez sur cette icône pour accéder rapidement aux paramètres Wi-Fi.



S'affiche lorsque le réseau cellulaire de votre Model S est indisponible. Appuyez sur cette icône pour accéder rapidement aux paramètres Wi-Fi.



État de l'airbag passager avant (voir [#unique_46 à la page Airbags à la page 60](#)).



Appuyez sur pour contacter les services d'intervention d'urgence et recevoir des informations de sécurité publique en cas d'accident grave ou de blessure (voir [Appel d'urgence à la page 250](#)).



S'affiche lorsque le propriétaire, un conducteur ajouté ou une application tierce que vous utilisez est en train d'accéder de manière active à la position GPS de votre véhicule dans l'application mobile Tesla. Appuyez sur l'icône pour plus de détails. Pour désactiver cette fonction, appuyez sur **Sécurité > Autoriser l'accès mobile** sur l'écran tactile.

Messages contextuels et alertes du véhicule

Des messages contextuels s'affichent dans la partie inférieure de l'écran tactile. Par exemple, un rappel du port de la ceinture s'affiche si la ceinture d'un siège occupé est détachée, une alerte s'affiche pour vous notifier d'un appel téléphonique entrant, un message s'affiche (le cas échéant) et des commandes vocales s'activent si celles-ci sont utilisées. Le cas échéant, touchez les options associées à ces messages contextuels, par exemple, accepter/refuser un appel téléphonique, sélectionner une option dans le menu de phares, etc.). Pour ignorer un message contextuel, faites-le glisser vers le bas.

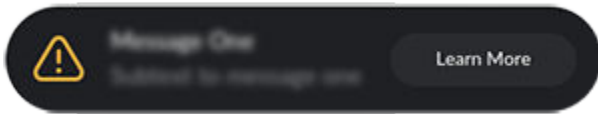

Si une alerte s'affiche sur l'écran tactile du véhicule, appuyez sur **En savoir plus** pour en savoir davantage sur l'alerte et déterminer comment résoudre le problème. Vous pouvez afficher une liste des alertes et notifications relatives au véhicule en appuyant sur l'icône en forme de cloche située en haut de la zone **Contrôles**.

REMARQUE : À l'heure actuelle, les alertes ne fournissent pas toutes des informations supplémentaires.

Redémarrage de l'écran tactile

Si l'écran tactile ne répond pas ou s'il se comporte de manière inhabituelle, vous pouvez le redémarrer.

REMARQUE : Afin d'assurer la sécurité des occupants ainsi que des autres usagers de la route, l'écran tactile doit être redémarré seulement lorsque le véhicule est en mode P (Stationnement).

1. Passez en mode P (Stationnement).
2. Maintenez enfoncés les deux boutons de défilement sur le volant Yoke (ou volant de direction) jusqu'à ce que l'écran tactile devienne noir. Le fait d'enfoncer la pédale de frein tout en appuyant sur les boutons de défilement n'a aucun effet et cette action n'est pas requise.

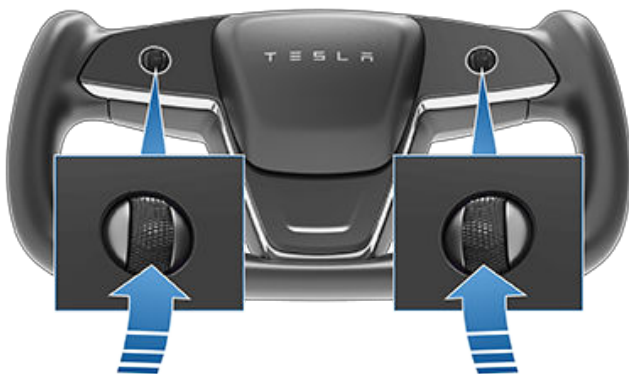

3. Au bout de quelques secondes, le logo Tesla apparaît. Attendez environ 30 secondes que l'écran tactile redémarre. Si l'écran tactile ne répond toujours pas ou si son comportement reste inhabituel au bout de quelques minutes, essayez de mettre le véhicule hors tension, puis de nouveau sous tension (si possible). Voir [Mise hors tension, puis sous tension du véhicule à la page 79](#).

REMARQUE : Le redémarrage de l'écran tactile permet également d'activer le sélecteur de mode de conduite sur la console centrale.

REMARQUE : Appuyez sur les boutons de défilement pour redémarrer l'écran tactile uniquement. Cette action n'entraîne pas le redémarrage des autres équipements du véhicule et ne permet pas de mettre votre Model S sous ou hors tension.

Inclinaison de l'écran tactile (selon l'équipement)

Pour incliner l'écran tactile, allez sur **Contrôles**, puis touchez l'icône d'affichage pour choisir la position souhaitée.

⚠ AVERTISSEMENT : Lorsque l'écran central est incliné, assurez-vous que rien (vos doigts ou vos bijoux, par exemple) ne se trouve entre l'écran et le tableau de bord afin de réduire le risque de blessures ou de dommages.

Écran tactile arrière

L'écran tactile arrière permet aux passagers arrière d'accéder aux éléments suivants :



1. **Température :** appuyez sur les flèches pour diminuer/ augmenter la température de l'habitacle.
2. **Mise sous tension :** Touchez pour activer ou désactiver la climatisation arrière.



- Ventilateur arrière** : Touchez pour activer ou désactiver le ventilateur arrière, pour régler la vitesse de ventilation et commander la direction du flux d'air à partir des volets d'aération arrière (voir [Réglage des volets d'aération avant et arrière à la page 180](#)).
- Sièges** : Contrôlez les sièges chauffants arrière et déplacez le siège passager avant vers l'arrière ou l'avant en suivant les flèches.
- Multimédia** : Lire, mettre en pause, sauter ou revenir en arrière pendant le morceau en cours de lecture (voir [Multimédia à la page 193](#)).
- Vidéo** : Accéder aux services de streaming vidéo.
- Paramètres** : Appuyez pour jumeler jusqu'à deux paires d'écouteurs Bluetooth, modifier la luminosité ou effacer les éléments affichés à l'écran.
REMARQUE : Branchez un casque pour écouter des fichiers audio depuis l'écran tactile arrière. Le véhicule peut uniquement prendre en charge un maximum de deux appareils Bluetooth en même temps (un téléphone et un casque, par exemple).
REMARQUE : Certains véhicules fabriqués avant septembre 2021 peuvent avoir besoin de matériel supplémentaire compatible avec des écouteurs sans fil. Si l'écran tactile affiche ce message, utilisez l'application mobile pour planifier un rendez-vous d'entretien.
- Auto** : Si l'option **Auto** est activée et qu'un passager est détecté, la température définie est maintenue dans l'habitacle arrière.
REMARQUE : Activez l'option **Sync** sur l'onglet arrière des commandes de climatisation de l'écran tactile avant pour définir les températures dans l'habitacle avant et arrière.
- Volume** : Appuyez pour régler le volume.

REMARQUE : Vous pouvez également utiliser l'écran tactile avant pour régler les paramètres de climatisation de l'habitacle arrière (voir [Réglage des paramètres de climatisation à la page 174](#)).

REMARQUE : Le réglage des commandes du système multimédia et du volume modifie également les paramètres de l'habitacle avant.

Contrôler l'écran arrière depuis l'avant du véhicule



Pour contrôler l'écran tactile arrière depuis l'avant, ouvrez l'application de contrôle à distance de l'écran arrière dans la barre inférieure de l'écran tactile avant. En plus de la climatisation et des fonctions vidéo ou audio, vous pouvez verrouiller l'écran arrière dans l'application ou en appuyant sur **Contrôles** > **Affichage** > **Bloquer écran arrière**.

Personnalisation des paramètres d'affichage et audio

Appuyez sur **Contrôles** > **Affichage** pour régler les paramètres d'affichage selon vos préférences :

- Apparence** : Personnalisez l'affichage pour qu'il soit **Sombre** ou **Clair**. Une fois ce paramètre réglé sur **Auto**, la luminosité s'adapte automatiquement à l'éclairage ambiant.
- Réduire la lumière bleue** : lorsque cette fonction est activée, l'écran s'ajuste automatiquement pour utiliser des couleurs plus chaudes pendant la nuit.
- Luminosité** : faites glisser le curseur pour contrôler manuellement le niveau de luminosité. Si le **Mode d'affichage** est paramétré sur **Auto**, l'écran tactile affine ses réglages en fonction de l'éclairage ambiant et de vos préférences de luminosité. Model S mémorise vos préférences de luminosité et règle l'écran tactile en conséquence.
- Mode Nettoyage d'écran** : lorsqu'il est activé, votre écran tactile s'assombrit et se désactive temporairement, pour faciliter le nettoyage. Suivez les instructions qui s'affichent à l'écran pour quitter le mode Nettoyage d'écran.
- Langue de l'écran tactile** : choisissez la langue de l'écran tactile.
REMARQUE : Model S doit être en mode P (Stationnement) pour qu'il soit possible de modifier la langue. Lorsque vous changez la langue, il s'écoule un certain temps tandis que votre Model S arrête et redémarre l'écran tactile.
- Langue pour commandes vocales** : choisissez la langue à utiliser pour les commandes vocales.
- Langue de navigation** : sélectionnez la langue utilisée par le système de navigation pour les instructions vocales.
REMARQUE : Pour les langues qui nécessitent un téléchargement, sélectionnez la langue dans la liste déroulante afin de lancer le téléchargement (connexion Wi-Fi requise).
- Bloquer écran arrière** : vous permet de verrouiller l'accès à l'écran tactile arrière.
- Heure** : choisissez le format d'affichage de l'heure, 12 ou 24 heures.
- Format régional** (si disponible) : sélectionnez une région pour définir la convention de formatage utilisée pour afficher les dates (mm jj aa/jj-mm-aa, etc.) et les séparateurs décimaux (5.123, 5,123, etc.).
- Affichage de l'énergie** : choisissez d'afficher les unités d'énergie et de recharge restantes sous forme d'un pourcentage d'énergie restante ou sous forme d'une estimation de la distance que vous pouvez parcourir.



REMARQUE : Pour anticiper le moment auquel il convient de recharger le véhicule, utilisez l'estimation de l'énergie comme indication générale uniquement. De nombreux facteurs ont un impact sur la consommation d'énergie. Voir [Facteurs affectant la consommation d'énergie à la page 211](#).

- **Distance** : Choisissez d'afficher les mesures en unités métriques (kilomètres, centimètres, etc.) ou impériales (miles, pouces, etc.).
- **Température** : Choisissez d'afficher la température en °C ou en °F.
- **Pression des pneus** : Choisissez d'afficher la pression des pneus en BAR ou en PSI.

Vous pouvez activer le mode Joe pour personnaliser l'affichage, mais aussi pour réduire le volume de tous les signaux sonores non liés à des problèmes de sécurité critiques. Appuyez sur **Contrôles > Sécurité > Mode Joe** pour activer ce dernier.

Nommer le véhicule

Vous pouvez donner un nom à votre véhicule afin de le personnaliser. Appuyez sur **Contrôles > Logiciel > Nommer le véhicule** à droite de l'écran tactile en dessous de l'image de votre Model S. Si votre véhicule a déjà un nom, appuyez sur le nom existant pour le modifier. Saisissez le nouveau nom dans la fenêtre contextuelle, puis appuyez sur **Enregistrer**. Le nom de votre Model S apparaît également sur l'application mobile Tesla.

Suppression des données personnelles au moyen d'une réinitialisation d'usine

Lors du transfert de propriété de votre Model S, pour des raisons de sécurité, procédez à une réinitialisation d'usine *avant de supprimer le véhicule de votre compte*, en appuyant sur **Contrôles > Entretien > Réinitialisation d'usine**. Avant la suppression des données, votre Model S vérifie vos identifiants de connexion en vous invitant à saisir le nom d'utilisateur et le mot de passe associés à votre compte Tesla.

REMARQUE : Il n'est possible de procéder à une réinitialisation d'usine que si le véhicule se trouve dans votre compte. Une fois le véhicule supprimé de votre compte, vous n'aurez plus la possibilité de procéder à une réinitialisation des paramètres personnalisés à leurs valeurs par défaut, ni d'effacer toutes les données personnelles.



Systèmes électroniques de l'habitacle

En plus des compartiments de rangement et des porte-gobelets (voir [Rangement dans l'habitacle à la page 39](#)), l'habitacle de votre Model S prend en charge différents systèmes électroniques, comme des ports USB, des chargeurs de téléphone sans fil et une prise de courant 12 V.

Ports USB

Model S intègre cinq ports USB :

- Deux ports USB sont situés dans le compartiment avant de la console centrale. Ils peuvent être utilisés pour charger des appareils USB et lire des fichiers audio sur un téléphone ou un appareil USB (voir [Lecture de multimédia provenant d'appareils à la page 194](#)).
- Deux ports USB se trouvent en dessous de l'écran tactile arrière. Ils peuvent être utilisés pour charger les appareils USB.
- Un port USB se trouve à l'intérieur de la boîte à gants. Ce port est doté d'une clé USB. L'emplacement sûr de ce port USB en fait un élément idéal pour sauvegarder les enregistrements vidéo du mode Sentinelle et de la caméra embarquée.

Les ports USB peuvent fournir une puissance de sortie allant jusqu'à environ 27 W (cette puissance peut varier en fonction de la date de fabrication du véhicule).

Voir [Exigences en matière de clé USB pour l'enregistrement de vidéos à la page 172](#) pour de plus amples informations concernant le formatage des clés USB.

Pour accéder aux ports USB, ouvrez le compartiment avant de la console centrale. Les ports USB avant sont situés sur la paroi arrière du compartiment :



Les ports USB à l'arrière sont situés en dessous de l'écran tactile arrière :



Port USB de la boîte à gants :

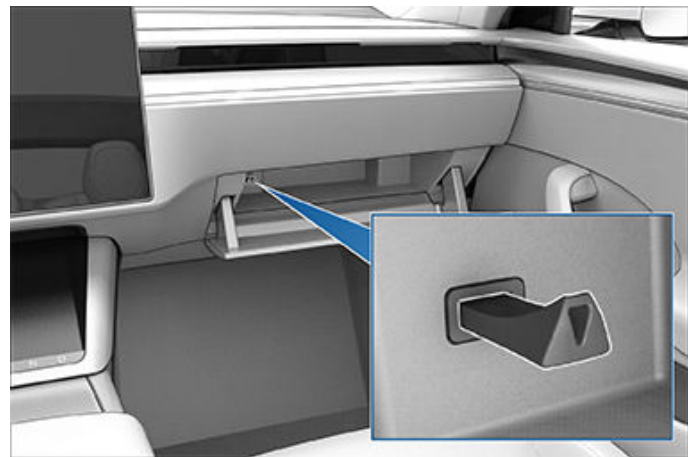

REMARQUE : L'alimentation est disponible lorsque le véhicule est utilisé ou détecte la présence d'un utilisateur. Un utilisateur est considéré comme présent lorsqu'une personne est assise sur le siège conducteur ou interagit avec l'écran tactile. La batterie basse tension ne se décharge pas si un accessoire est laissé branché.

REMARQUE : Utilisez des câbles conformes à la norme USB 3.0 pour brancher un appareil sur un port USB. Si vous utilisez des câbles non compatibles, la recharge peut s'effectuer plus lentement et vous pourrez rencontrer des problèmes de connexion ou une dégradation des performances.

REMARQUE : Ne multipliez pas les connexions de périphériques avec un concentrateur USB. Cela peut empêcher la recharge des périphériques connectés ou leur identification par le lecteur multimédia, le mode Sentinelle, la caméra embarquée, etc.

Chargeurs de téléphone sans fil

Les chargeurs de téléphone sans fil sont intégrés dans la console avant et l'accoudoir arrière et fournissent jusqu'à 15 W pour charger les téléphones compatibles Qi. Pour charger votre téléphone, placez-le sur l'un des deux emplacements de charge. Le téléphone doit être en contact direct avec le chargeur sans fil. Votre appareil est susceptible



de devenir chaud au toucher lors de la recharge. Ce phénomène est une conséquence normale de la charge par induction.

⚠ ATTENTION : Avant de charger le téléphone, retirez tous les objets (pièces de monnaie, clés, objets métalliques, etc.) situés entre le téléphone et le chargeur, ainsi que les cartes NFC (carte-clé du véhicule, cartes bancaires ou carte-clé d'hôtel) situées sur ou derrière le téléphone (par exemple dans l'étui intégré). Les cartes NFC laissées sur le téléphone pendant la charge peuvent être endommagées.



Une fois placé sur le chargeur sans fil, votre téléphone se charge uniquement lorsque le contact est mis (l'écran tactile est allumé et vous vous trouvez à bord du véhicule). Votre téléphone ne se charge pas lorsque vous quittez votre véhicule à moins qu'une fonction telle que Maintien de la climatisation, mode Chien, mode Camping ou mode Sentinelle ne soit activée.

REMARQUE : Le chargeur de téléphone sans fil peut ne pas fonctionner si la coque de votre téléphone est trop épaisse ou composée de métal. Retirez le téléphone de sa coque avant de le placer sur le chargeur.

REMARQUE : Le chargeur de téléphone sans fil ne charge pas si la batterie haute tension du véhicule est déchargée.

Basse tension Prise de courant

Votre Model S intègre une prise de courant dans le compartiment de la console centrale. Pour pouvoir accéder à la prise basse tension, ouvrez le compartiment avant de la console centrale.

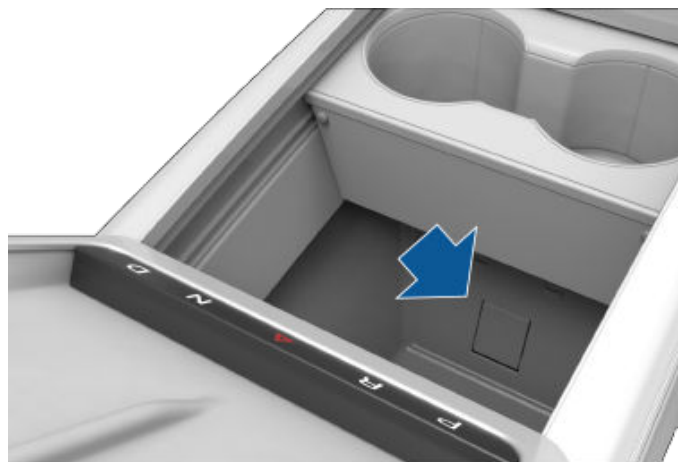

La prise de courant est adaptée aux accessoires nécessitant un courant continu allant jusqu'à 12 A (pic : 16 A).

REMARQUE : L'alimentation est disponible lorsque le véhicule est utilisé ou détecte la présence d'un utilisateur. Un utilisateur est considéré comme présent lorsqu'une personne est assise sur le siège conducteur ou interagit avec l'écran tactile. La batterie basse tension ne se décharge pas si un accessoire est laissé branché.

⚠ AVERTISSEMENT : La prise de courant et le connecteur d'un accessoire peuvent devenir brûlants.

⚠ AVERTISSEMENT : Pour éviter des interférences excessives avec les composants électroniques du véhicule, Tesla vous déconseille de brancher des accessoires autres que Tesla, y compris des convertisseurs, sur la prise de courant basse tension. Toutefois, si vous n'utilisez pas un accessoire autre que Tesla et que vous remarquez des dysfonctionnements ou un comportement anormal, notamment des voyants lumineux, des messages d'alerte ou une chaleur excessive émanant de l'accessoire, débranchez immédiatement ce dernier de la prise de courant basse tension.

REMARQUE : Un convertisseur branché sur la prise de courant basse tension doit prendre en charge une entrée 16 VCC pour fonctionner.

⚠ ATTENTION : Ne tentez pas d'effectuer un démarrage-secours sur votre Model S au moyen de la prise de courant basse tension. Cela pourrait occasionner des dommages.

Réduction active du bruit de la route

Model S est équipé(e) de la réduction active du bruit de la route qui réduit les bruits de la route à basse fréquence sur les surfaces accidentées. Pour ce faire, le véhicule utilise les microphones des sièges pour mesurer le bruit dans l'habitacle et générer un contre-bruit diffusé via les haut-parleurs qui permet de créer de manière intelligente des zones silencieuses autour de chaque occupant en fonction du véhicule et des facteurs environnementaux.



Pour activer ou désactiver la Réduction active du bruit de la route, ouvrez le lecteur multimédia et appuyez sur l'**icône Paramètres audio > Options > Réduction active du bruit de la route** (l'icône des paramètres audio prend la forme d'un égaliseur avec trois lignes verticales). Vous devrez peut-être conduire le véhicule pendant plusieurs minutes avant que la fonction ne s'active.

REMARQUE : Pour garantir le bon fonctionnement de la réduction active du bruit, évitez de recouvrir les microphones (avec des housses de sièges, etc.). La fonction de Réduction active du bruit de la route peut se désactiver lorsque vous baissez une vitre, ouvrez une portière ou mettez en marche le ventilateur.

ATTENTION : Pour éviter d'endommager ces microphones lors du nettoyage, ne saturez pas la zone des sièges où ils se trouvent.

Présentation du tableau de bord

Le tableau de bord varie selon que votre Model S est :

- Arrêté(e) ou En stationnement (illustré ci-dessous).
- En train de rouler (voir [Tableau de bord - Conduite à la page 17](#)).
- Recharge en cours (voir [Instructions de recharge à la page 202](#)).

Si votre Model S est arrêté(e) ou stationné(e), le tableau de bord indique l'autonomie restante estimée, l'état du véhicule et la température extérieure.

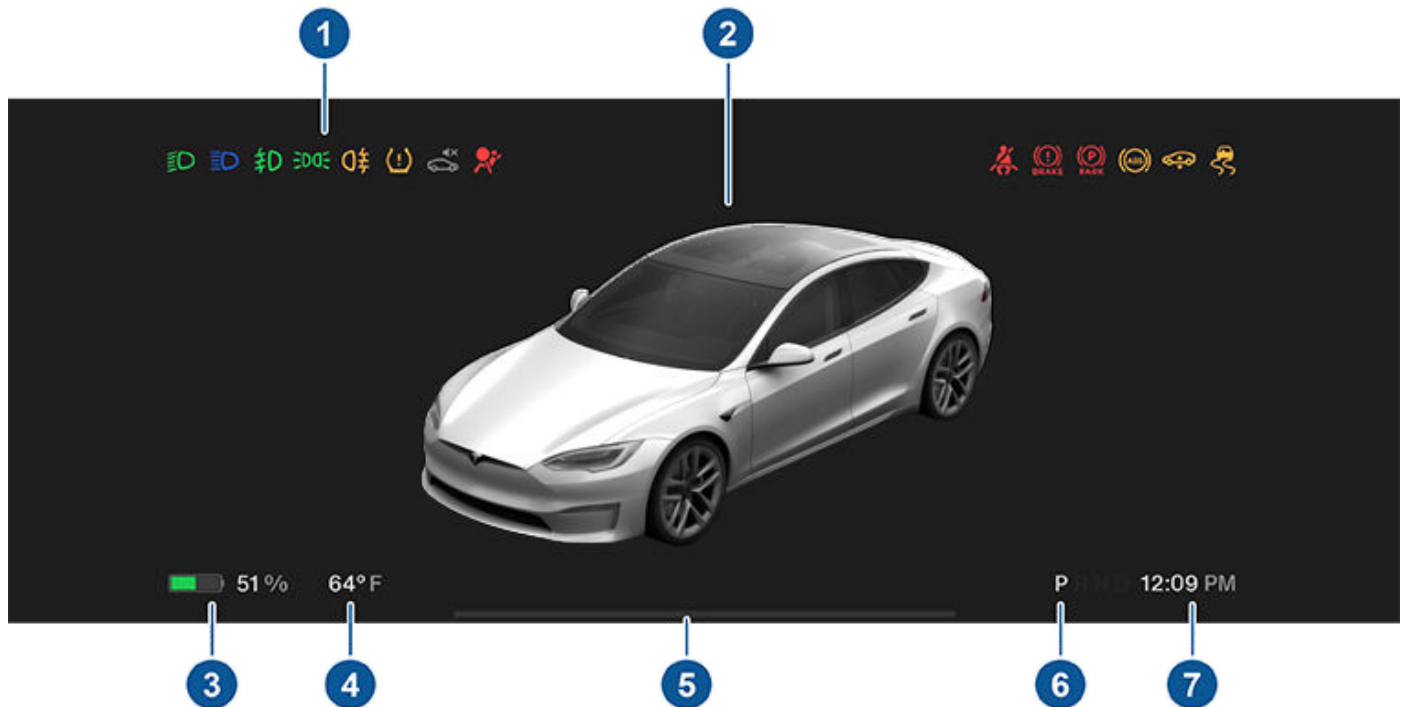

1. Quand le véhicule est arrêté et que vous appuyez sur le frein, des voyants lumineux clignent brièvement en haut du tableau de bord. Ils doivent ensuite s'éteindre, à moins de refléter la situation actuelle. Si un voyant lumineux ne s'allume ni ne s'éteint, contactez [Voyants lumineux à la page 18](#).
2. Une image de votre véhicule et son statut (comme les feux allumés, une porte ouverte, etc.)
3. Estimation de la distance de conduite (ou énergie) totale disponible. Au lieu d'afficher ici la distance de conduite, vous pouvez afficher le pourcentage d'énergie restant dans la batterie. Pour ce faire, touchez **Contrôles > Visuel > Affichage de l'énergie**.
REMARQUE : Pour anticiper le moment auquel recharger le véhicule, utilisez l'estimation comme indication générale uniquement.
4. Température extérieure estimée
5. Tenez compte des instructions ou des messages d'alerte importants qui s'affichent dans cette zone. Si des alertes sont actives, vous pouvez visionner les informations les concernant en touchant **Contrôles**, puis en touchant l'icône de cloche située en haut de l'écran.
6. Mode de conduite actuellement engagé : P (stationnement), R (marche arrière), N (point mort) ou D (marche avant). Si **Rapport auto en sortie de parking** est activé, le mode D (marche avant) ou R (marche arrière) est automatiquement sélectionné (en fonction des données reçues d'un capteur) et affiché sur le tableau de bord lorsque la porte conducteur est fermée et la ceinture bouclée (voir [Ceintures de sécurité à la page 44](#)).
7. Heure actuelle.



Tableau de bord

Voir [Messages contextuels et alertes du véhicule à la page 9](#) pour en savoir plus sur les fenêtres contextuelles d'alerte affichées sur l'écran tactile du véhicule.



Tableau de bord - Conduite

Lorsque votre Model S est en conduite (ou prête à la conduite), le tableau de bord affiche votre statut de conduite actuel, ainsi qu'une visualisation en temps réel de la route telle qu'elle est perçue par les composants Autopilot. La visualisation effectue automatiquement des zooms avant et arrière en fonction du type de route détecté.

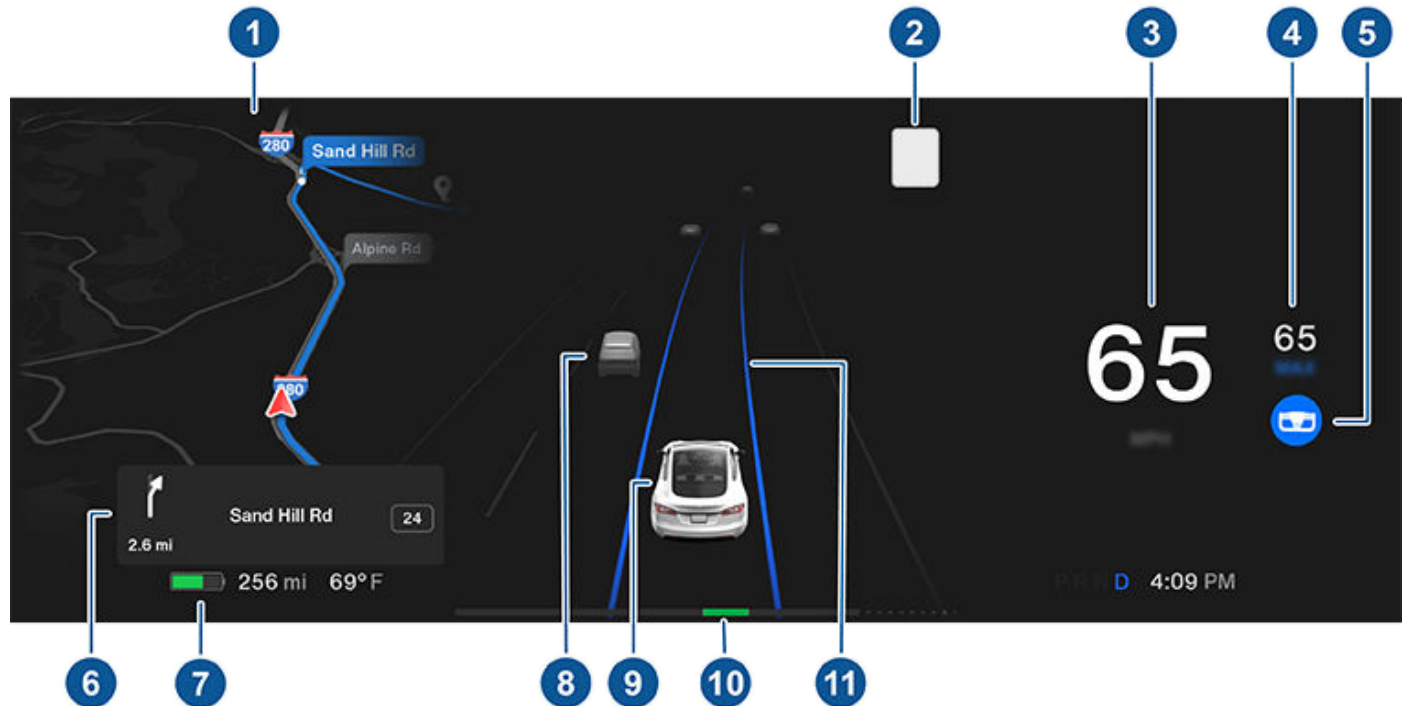

REMARQUE : Appuyez sur **Contrôles > Autopilot > Aperçu de la visualisation de conduite entièrement autonome** (selon l'équipement) pour afficher plus d'informations sur la route et ses environs, telles que les marquages au sol, les feux de circulation et les objets comme les poubelles, les poteaux, etc.

1. Le tableau de bord affiche votre position sur une carte, le menu des essuie-glaces, les instructions Rapport auto en sortie de parking, etc. Lorsque la navigation est en cours, la portion du trajet à venir s'affiche.
2. Une limite de vitesse (si disponible) est détectée par l'Indicateur de limite de vitesse (voir [#unique_69 à la page](#)).
REMARQUE : L'icône associée à la limite de vitesse détectée reflète l'apparence des panneaux de limitation de vitesse utilisés dans votre région.
REMARQUE : Une ligne de contour bleue peut apparaître autour de l'icône de limite de vitesse pour signaler que vous avez dépassé la limite de vitesse.
REMARQUE : Sur les routes pour lesquelles les données cartographiques indiquent une limite de vitesse dans certaines conditions (par exemple, une limite de vitesse en fonction de l'heure ou des conditions météorologiques), une deuxième limite de vitesse s'affiche. Il relève de la responsabilité du conducteur de déterminer si la limite de vitesse dans certaines conditions est en vigueur et de régler la vitesse de conduite en conséquence.
3. Vitesse de conduite actuelle.
4. La limite de vitesse actuellement définie. Lorsque le Régulateur de vitesse dynamique est activé, mais que vous n'avez pas défini de vitesse de croisière en activant le Régulateur de vitesse dynamique ou l'Assistance au maintien de cap, l'icône est grise (voir [Fonctionnalités de l'Autopilot à la page 125](#)).
5. L'Assistance au maintien de cap dirige activement la Model S. Lorsque l'Assistance au maintien de cap est disponible mais qu'elle n'a pas été activée, l'icône est grise (voir [Assistance au maintien de cap à la page 126](#)).
6. Pendant la navigation, les instructions s'affichent au fur et à mesure ici.
7. Estimation de la distance de conduite (ou énergie) totale disponible. Plutôt que la distance à parcourir, vous pouvez afficher le pourcentage d'énergie restant dans la batterie (touchez **Contrôles > Affichage > Affichage de l'énergie**).



Tableau de bord

REMARQUE : Pour anticiper le moment auquel recharger le véhicule, utilisez l'estimation comme indication générale uniquement.

8. Les usagers de la route à proximité sont également indiqués à leurs positions respectives.



AVERTISSEMENT : Même si le tableau de bord affiche la circulation environnante, il se peut que certains véhicules ne soient pas affichés. Ne vous fiez jamais au seul tableau de bord pour déterminer si un véhicule est présent (par exemple, dans votre angle mort). Regardez toujours dans vos rétroviseurs et par-dessus votre épaule.

9. Votre Model S.

10. Le wattmètre affiche l'utilisation d'énergie en temps réel. Pendant l'accélération, la barre se remplit vers la droite pour représenter l'énergie utilisée. Pendant la décélération (lorsque votre Model S est en mouvement et que vous relâchez la pédale d'accélérateur), la barre se remplit vers la gauche avec une couleur verte pour représenter l'énergie restituée à la batterie grâce au freinage régénératif (voir [Freinage régénératif à la page 93](#)).

11. Lorsque l'Assistance au maintien de cap est activée et qu'elle détecte la voie de circulation, cette dernière est représentée en bleu (voir [Fonctionnalités de l'Autopilot à la page 125](#)). Il est possible que les voies adjacentes soient visibles, en fonction des conditions de conduite du moment.

REMARQUE : Lorsque l'Assistance au maintien de cap n'est pas en mesure de détecter le marquage des voies, la voie de circulation est déterminée en fonction du véhicule suivi.

REMARQUE : Si la fonction Navigation Autopilot est active, la voie de circulation s'affiche sous la forme d'une ligne bleue unique devant votre Model S (voir [Navigation en Autopilot à la page 128](#)).

Voyants lumineux

Des voyants lumineux apparaissent en haut du tableau de bord pour montrer le statut et vous avertir d'une situation spécifique du véhicule.

Voyant	Description
	Une anomalie du système de freinage est détectée ou le niveau du liquide de frein est bas. Voir Freinage et arrêt à la page 92 . Contactez Tesla immédiatement.
	Une anomalie du servofrein a été détectée. Voir Freinage et arrêt à la page 92 .
	Détection d'une anomalie du système de freinage antiblocage (ABS). Voir Freinage et arrêt à la page 92 . Contactez Tesla immédiatement.
	Détection d'une anomalie du frein de stationnement. Contactez Tesla. Voir Frein de stationnement à la page 94 .
	Le frein de stationnement est enclenché manuellement. Voir Frein de stationnement à la page 94 .





















Voyant	Description
	<p>Avertissement relatif à la pression des pneus. La pression d'un pneu est hors des limites. Si une anomalie du système de surveillance de la pression des pneus (TPMS) est détectée, le voyant lumineux clignote. En cas d'anomalie du système TPMS, contactez Tesla. Voir Entretien et maintenance des pneus à la page 217.</p>
	<p>La ceinture de sécurité d'un siège occupé n'est pas bouclée. Voir Ceintures de sécurité à la page 44.</p>
	<p>Sécurité des airbags. Si ce voyant rouge ne clignote pas brièvement lors de la préparation à la conduite de votre Model S ou s'il reste allumé, contactez Tesla immédiatement. Voir Airbags à la page 60.</p>
	<p>Les feux antibrouillard avant sont allumés, selon l'équipement. Voir Éclairage à la page 88.</p>
	<p>Feux antibrouillard arrière, selon l'équipement. Voir Éclairage à la page 88.</p>
	<p>Les feux de stationnement (feux de position, feux arrière et éclairage de la plaque d'immatriculation) sont allumés. Voir Éclairage à la page 88.</p>
	<p>Les feux de croisement sont allumés.</p>
	<p>Les feux de route sont allumés. S'allume lorsque les feux de route sont activés, mais que le paramètre des Feux de route automatiques (selon l'équipement) est désactivé, ou lorsque le paramètre des Feux de route automatiques est activé, mais temporairement indisponible. Voir Éclairage à la page 88.</p>
	<p>Les feux de route sont actuellement allumés et les feux de route automatiques (selon l'équipement) sont prêts à les éteindre s'ils détectent de la lumière devant votre Model S. Voir Éclairage à la page 88.</p>
	<p>Les feux de route sont temporairement éteints, car les feux de route automatiques (selon l'équipement) sont allumés et détectent de la lumière devant votre Model S. Lorsque plus aucune lumière n'est détectée, les feux de route se rallument automatiquement. Voir Éclairage à la page 88.</p>



Tableau de bord

Voyant	Description
	Ce voyant clignote en orange lorsque les systèmes de contrôle électronique de la stabilité réduisent activement le patinage des roues en contrôlant la pression de frein et la puissance du moteur. Voir Antipatinage à la page 100 . Si ce témoin reste allumé, cela signifie qu'une anomalie a été détectée. Contactez Tesla immédiatement.
	Si une anomalie réduisant les performances du système de suspension pneumatique est détectée, ce voyant orange s'allume (voir Suspension pneumatique à la page 95). Si le problème persiste, contactez Tesla.
	Si une anomalie désactivant le système de suspension pneumatique est détectée, ce voyant rouge s'allume (voir Suspension pneumatique à la page 95). Contactez Tesla.
	La Retenue en côte maintient les freins serrés. Voir Retenue en côte à la page 99 .
	L'airbag du passager avant est désactivé. Voir Airbags à la page 60 .
	Les systèmes de contrôle électronique de la stabilité ne réduisent plus le patinage des roues. Voir Antipatinage à la page 100 .
	Model S se trouve en mode Transport et peut rouler librement. Elle ne passe pas automatiquement en mode P (stationnement) lorsque vous sortez du véhicule. Voir Activer le mode Transport à la page 244 .
	Un flocon de neige bleu s'affiche par temps froid, lorsqu'une partie de l'énergie stockée dans la batterie peut ne pas être disponible. Par temps froid, la recharge peut aussi être limitée. Si vous avez branché votre Model S, vous pouvez chauffer la batterie en allumant la climatisation à l'aide de l'application mobile. Le flocon disparaît lorsque la batterie est assez chaude.
	Une icône verte apparaît lorsque le freinage récupératif est limité. Voir Freinage récupératif à la page 93 pour plus d'informations.
	L'alimentation du véhicule est actuellement limitée car l'énergie restant dans la batterie est faible ou les systèmes du véhicule sont actuellement chauffés ou refroidis, ou une erreur est détectée par le convertisseur de puissance.



REMARQUE : Pour plus de facilité, Tesla vous permet de choisir parmi plusieurs langues à utiliser pour les commandes vocales. Pour choisir une autre langue, appuyez sur **Contrôles > Affichage > Langue de reconnaissance vocale**.

Utilisez les commandes vocales pour contrôler facilement les paramètres et les préférences sans utiliser l'écran tactile. Les commandes vocales sont conçues pour comprendre des commandes naturelles. Voici une liste non exhaustive des actions que vous pouvez effectuer à l'aide de commandes vocales :

- Régler les préférences en matière de climatisation
- Ajuster la fréquence et la vitesse des essuie-glaces
- Contrôler différents aspects d'utilisation de votre véhicule
- Être guidé vers une destination
- Appeler un contact
- Interagir avec les applications et les paramètres

Pour initier une commande vocale, appuyez sur le bouton du microphone sur le côté droit du modèle volant Yoke (ou volant de direction). Lorsqu'un signal sonore retentit, effectuez votre demande.



Exemples de commandes vocales

Voici une liste d'exemples de commandes vocales. Elle n'est pas exhaustive. Tesla s'efforce constamment d'améliorer ses commandes vocales.

REMARQUE : Votre véhicule doit être en mode P (Stationnement) pour permettre l'activation de certaines fonctions à l'aide des commandes vocales (telles que le mode Sentinelle, le mode Chien, etc.).

Climatisation

Réglez les préférences en matière de climatisation :

- « Rafraîchis-le »
- « Réchauffe-le »

- « Allume/éteins le siège chauffant conducteur »
- « Rafraîchis le côté passager »
- « Dirige l'air vers mon visage »
- « Synchronise la climatisation »
- « Augmente/réduis la vitesse de ventilation »
- « Active/désactive le dégivrage arrière »
- « Règle la température/le ventilateur... »
- « Active la recirculation »

Essuie-glaces avant

Mettez à jour la fréquence et la vitesse des essuie-glaces en fonction de la situation sur la route et des conditions météorologiques :

- « Accélère les essuie-glaces »
- « Augmente/baisse la vitesse des essuie-glaces de... »
- « Active/désactive les essuie-glaces »

Contrôles du véhicule

Modifiez différents contrôles de votre véhicule :

- « Active/désactive le mode Sentinelle »
- « Garde ma voiture en sécurité »
- « Ouvre/ferme les portes »
- « Active le mode Chien »
- « Rabats/déplie les rétroviseurs »
- « Ouvre/ferme la prise de recharge »
- « Démarre/arrête la recharge »
- « Ouvre les paramètres d'entretien »
- « Ouvre la boîte à gants »

Navigation

Recherchez ou accédez à une destination :

- « Où se trouve [destination] ? »
- « Va à [destination] »
- « Navigue vers [destination] »
- « Affiche les Superchargeurs à proximité »
- « J'ai envie de visiter/manger » (voir [Cartes et navigation à la page 186](#)).
- « Arrête la navigation »
- « Coupe le guidage vocal »



Commandes vocales

Dans le cas où vous avez défini des adresses de navigation pour votre domicile ou votre lieu de travail, vous pouvez utiliser une commande vocale pour vous y rendre en disant « Navigue vers le domicile » ou « Amène-moi au travail ».

Contacts

Pour appeler un contact ou envoyer un message sur votre téléphone connecté au Bluetooth (voir [Téléphone, agenda et conférence Web à la page 73](#)), dites :

- « Appelle [nom du contact/numéro de téléphone] »
- « Envoie un message à [nom du contact/numéro de téléphone] »

Multimédia

Écoutez des fichiers multimédias et réglez vos préférences de lecture :

- « Je veux écouter [nom du morceau] »
- « Baisse/monte le volume »
- « Passe au suivant »
- « Mets en pause/joue le morceau »
- « Mets la source [source multimédia] »

Pour améliorer la précision de la reconnaissance des commandes vocales, proposez plusieurs détails dans l'énoncé de votre commande, comme l'artiste en plus du morceau.

Applications et paramètres

Déplacez-vous aisément dans vos applications et paramètres :

- « Ouvre [Toybox/navigateur/théâtre/téléphone] »
- « Cherche... »
- « L'écran est trop lumineux »
- « Montre-moi le manuel du conducteur »

Vous pouvez également créer un rapport de bug en disant « Rapport », « Informations », ou « Rapport de bug ».

Pour plus d'informations sur les commandes vocales, accédez à <https://www.tesla.com/support/voice-commands>.

REMARQUE : Pour améliorer continuellement la qualité de ses services, Tesla capture et traite les transcriptions de commandes vocales (comme « règle la température... »). Les enregistrements de commandes vocales ne sont pas recueillis, et les transcriptions ne sont pas associées à votre compte Tesla ni au numéro d'identification de votre véhicule. Pour protéger davantage votre vie privée, les commandes vocales contenant des données personnelles (telles que « Accède à... » ou « Appelle... » ne sont pas capturées.



Votre Model S inclut les composants suivants qui permettent une surveillance active des environs du véhicule :

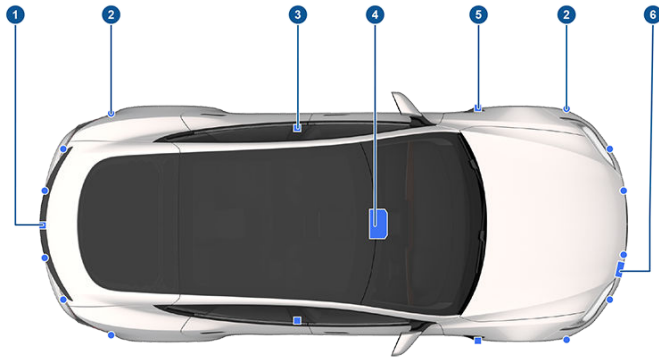

1. Une caméra est montée au-dessus de la plaque d'immatriculation arrière.
2. Les capteurs à ultrasons (selon l'équipement) sont situés dans les pare-chocs avant et arrière.
3. Une caméra est installée sur chaque montant de porte.
4. Deux caméras sont montées sur le pare-brise, au-dessus du rétroviseur.
5. Une caméra est montée sur chaque aile avant.
6. Le radar (selon l'équipement) est monté derrière le pare-chocs avant.

Model S dispose également de systèmes de freinage et de direction à assistance électronique de haute précision.

Caméra habitacle

Votre Model S est équipé(e) d'une caméra habitacle située au-dessus du rétroviseur. Pour plus d'informations, reportez-vous à la section [Caméra habitacle à la page 163](#).

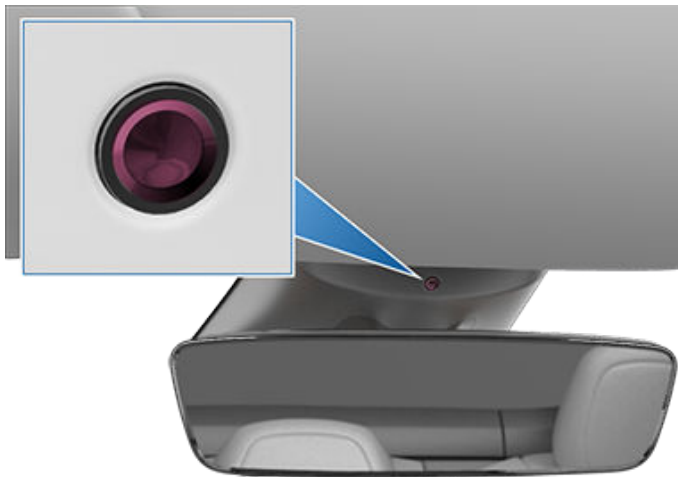

Conduire pour étalonner les caméras

Model S doit manœuvrer avec précision lorsque les fonctionnalités d'Autopilot sont utilisées. Pour cette raison, avant d'utiliser pour la première fois, ou après une réparation, des fonctionnalités telles que l'Avertissement de somnolence du conducteur, l'Indicateur de limite de vitesse intelligent, l'Évitement de franchissement de ligne et le Freinage d'urgence automatique, l'auto-étalonnage des caméras doit être effectué. Pour plus de facilité, un indicateur de progression s'affiche sur le tableau de bord.

Une fois l'étalonnage terminé, les fonctionnalités de l'Autopilot, ainsi que les fonctions de sécurité active, peuvent être utilisées. Il faut en général rouler pendant 32-40 km pour effectuer l'étalonnage, mais la distance varie en fonction de l'état de la route et des conditions environnementales. Par exemple, l'étalonnage s'effectue plus rapidement si vous roulez sur une route en ligne droite avec plusieurs voies de circulation (comme une autoroute à accès contrôlé) et dont les marquages au sol sont bien visibles (tant pour votre voie de circulation que pour les voies adjacentes). Contactez Tesla uniquement si votre Model S n'a pas terminé l'étalonnage au bout de 160 km dans les conditions décrites.

Si une caméra ne se trouve plus dans la position étalonnée (par exemple, après le remplacement de la caméra ou du pare-brise), vous devez effacer l'étalonnage. Pour cela, appuyez sur **Contrôles > Entretien > Étalonnage des caméras > Effacer étalonnage**. Une fois l'étalonnage effacé, votre Model S exécute à nouveau la procédure d'étalonnage. Alors qu'elle permet de réétalonner les caméras dans de nombreux cas, la fonction **Effacer étalonnage** peut ne pas résoudre tous les problèmes de caméra et de capteur.

REMARQUE : Les marquages au sol de votre voie de circulation et des voies adjacentes (au moins deux voies de circulation de chaque côté du véhicule sont requises) doivent être bien visibles pour que l'étalonnage des caméras puisse être réalisé. Pour de meilleurs résultats, roulez sur la voie du milieu d'une autoroute à plusieurs voies de circulation (au moins cinq, idéalement) dont les marquages au sol sont bien visibles et lorsque la circulation est minimale.

REMARQUE : Si vous tentez d'utiliser une fonctionnalité non disponible avant la fin de l'étalonnage, cette fonctionnalité est désactivée et un message s'affiche sur le tableau de bord.

REMARQUE : Model S doit relancer l'étalonnage si les caméras sont révisées par Tesla et, dans certains cas, après une mise à jour du logiciel.

Veiller à ce que les caméras soient dégagées de tout obstacle

Vérifiez que toutes les caméras sont propres et exemptes de toute obstruction avant de prendre le volant et avant d'utiliser les fonctionnalités de l'Autopilot (voir [Nettoyage d'une caméra à la page 223](#)). Des caméras et des capteurs (selon l'équipement) sales ainsi que des conditions environnementales telles que la pluie et les marquages au sol effacés peuvent réduire les performances de l'Autopilot. En cas d'obstruction d'une caméra, votre Model S affiche un



Caméras

message sur l'tableau de bord et les fonctionnalités de l'Autopilot sont susceptibles de ne pas être disponibles. Pour plus d'informations sur les alertes spécifiques, voir [Alertes de dépannage à la page 256](#).

De la condensation est susceptible de se former dans le boîtier des caméras, en particulier lorsque vous stationnez votre véhicule à l'extérieur par temps froid ou humide. Le tableau de bord peut afficher une alerte indiquant qu'une caméra est obstruée et que certaines ou l'ensemble des fonctionnalités d'Autopilot sont susceptibles d'être temporairement restreintes jusqu'à ce que la caméra soit nettoyée. Pour éliminer la condensation, préchauffez l'habitacle, activez le dégivrage du pare-brise et dirigez les ouïes d'aération vers les montants de porte (voir [Application mobile à la page 66](#)).

Types de clés

Model S prend en charge les types de clés suivants :

- **Clé sur téléphone** - Vous pouvez configurer votre propre téléphone comme une « clé sur téléphone » qui communique avec votre Model S via Bluetooth. Une clé sur téléphone est compatible avec le verrouillage et le déverrouillage automatiques.
- **Carte-clé** - Tesla fournit deux cartes-clés qui communiquent avec votre Model S grâce à des signaux d'identification par radiofréquence (RFID) de courte portée. À l'inverse de la clé sur téléphone et des télécommandes, la carte-clé n'est pas compatible avec le verrouillage et le déverrouillage automatiques. Si la batterie de votre clé sur téléphone est épuisée, que cette dernière est perdue ou volée, utilisez votre carte-clé pour déverrouiller, conduire et verrouiller votre Model S.
- **Télécommande** - La télécommande (selon l'équipement) comporte des boutons qui vous permettent d'ouvrir les coffres avant et arrière, ainsi que de verrouiller, déverrouiller et conduire votre Model S. La télécommande est également compatible avec le verrouillage et le déverrouillage automatiques, sous réserve de disponibilité dans votre région (voir [Verrouillage par éloignement à la page 31](#)). En cas de besoin, elle peut remplacer votre clé sur téléphone.

Model S accepte jusqu'à 19 clés, qui peuvent être des clés sur téléphones, des cartes-clés, ou jusqu'à quatre télécommandes.

 **ATTENTION :** N'oubliez pas de prendre une clé avec vous lorsque vous conduisez. Même si vous pouvez conduire la Model S sans avoir la clé à proximité, vous ne pouvez pas la remettre en marche une fois qu'elle a été mise hors tension.

Clé sur téléphone

 **ATTENTION :** Ne laissez pas votre téléphone jumelé à l'intérieur de votre véhicule (par exemple, lorsque vous partez en randonnée ou à la plage). Si vous devez laisser votre téléphone dans le véhicule, désactivez le Bluetooth et/ou éteignez le téléphone.

Utiliser votre téléphone comme clé est un moyen d'accès pratique à votre Model S. À votre approche, le signal Bluetooth de votre téléphone est détecté et les portes se déverrouillent lorsque vous appuyez sur une poignée de porte. De même, lorsque vous quittez votre véhicule et que vous vous éloignez avec la clé sur téléphone, les portes se verrouillent automatiquement (sous réserve que le paramètre **Verrouillage par éloignement** soit activé. Voir [Verrouillage par éloignement à la page 31](#)).

Avant de pouvoir utiliser un téléphone pour accéder à votre Model S, suivez ces étapes pour l'authentifier (voir [Jumelage d'une nouvelle clé sur téléphone à la page 28](#)).

Dès qu'un téléphone a été authentifié, une connexion Internet n'est plus nécessaire pour l'utiliser comme clé sur téléphone avec votre Model S. Cependant, pour utiliser le téléphone en mode mains libres, accéder aux contacts de votre téléphone ou lire des fichiers multimédia, etc., vous devez également jumeler le téléphone et le connecter en tant qu'appareil Bluetooth (voir [Bluetooth à la page 70](#)).

Pour afficher la liste des clés qui permettent d'accéder à votre Model S ou pour retirer une clé sur téléphone, appuyez sur **Contrôles > Verrouillage** (voir [Gestion des clés à la page 28](#)).

Model S peut se connecter à trois clés sur téléphone simultanément. Ainsi, si plus de trois clés sur téléphone sont détectées et que vous souhaitez appairer ou authentifier un autre téléphone, mettez les autres clés sur téléphone connectées hors de portée ou désactivez leur paramètre Bluetooth.

Certains smartphones dotés de la fonction NFC peuvent être utilisés pour verrouiller/déverrouiller votre véhicule, comme avec une carte-clé. Vérifiez que l'application mobile Tesla est correctement associée à votre véhicule et activez la fonction NFC sur le téléphone. Une fois la fonction activée, il vous suffit de tenir le téléphone près du montant de porte conducteur pour verrouiller ou déverrouiller la porte. Reportez-vous à la notice de votre smartphone pour plus de détails sur cette procédure.

Carte-clé

Tesla met à votre disposition deux cartes-clés pour votre Model S, conçues pour se ranger dans votre portefeuille.

Afin d'utiliser une carte-clé pour déverrouiller ou verrouiller votre Model S, positionnez la carte comme illustré et placez-la contre le lecteur de carte situé environ au tiers du montant de la porte côté conducteur. Lorsque votre Model S détecte la carte-clé, l'éclairage extérieur clignote, les rétroviseurs se déploient ou se replient (si la fonction Replier les rétroviseurs est activée), l'avertisseur sonore retentit (si la fonction Confirmation sonore du verrouillage est activée) et les portières se déverrouillent ou se verrouillent.

REMARQUE : Vous devrez peut-être toucher le chargeur de téléphone sans fil ou le montant de la porte côté conducteur avec la carte-clé et la maintenir contre l'émetteur pendant une ou deux secondes.



Une fois à l'intérieur, allumez votre Model S en appuyant sur la pédale de frein dans les deux minutes après avoir scanné la carte-clé (voir [Démarrage et mise hors tension](#) à la page 78). Si vous attendez plus longtemps, vous devez de nouveau procéder à l'authentification en plaçant la carte-clé près du lecteur de carte situé dans le chargeur de téléphone sans fil sur la console centrale. Lorsque votre carte-clé est détectée, le délai d'authentification de deux minutes recommence.

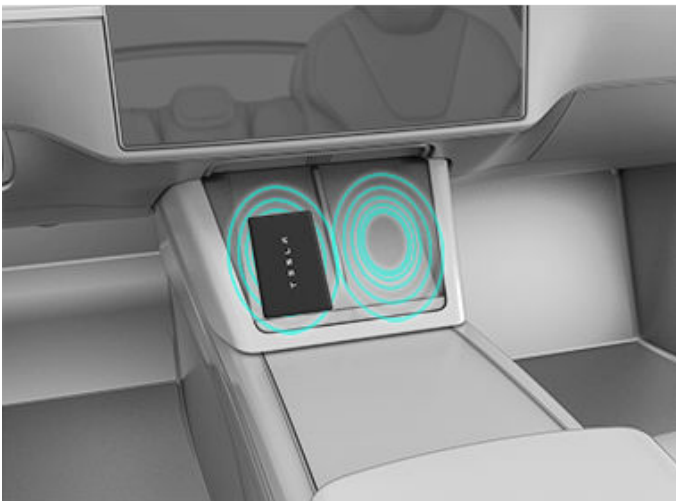

REMARQUE : S'il est activé, le paramètre Verrouillage par éloignement (voir [Verrouillage par éloignement](#) à la page 31) fonctionne uniquement lorsque vous utilisez une clé sur téléphone ou une télécommande passive. Lorsque vous vous éloignez en prenant votre carte-clé avec vous, votre Model S ne se déverrouille/verrouille pas automatiquement.

Télécommande

REMARQUE : Selon la région de commercialisation, la configuration du véhicule ou la date de fabrication, il se peut que votre véhicule ne soit pas accompagné d'une télécommande. Reportez-vous à <http://shop.tesla.com> pour plus d'informations.

Pour vous familiariser rapidement avec la clé, considérez la télécommande comme une version miniature de votre Model S, l'écusson Tesla représentant l'avant du véhicule. La clé comporte des boutons sous la forme de zones dont la surface est plus lisse.



1. Coffre arrière - Appuyez deux fois sur le bouton pour ouvrir ou fermer le coffre arrière. Maintenez le bouton enfoncé pendant une à deux secondes pour ouvrir la trappe de la prise de recharge.
2. Verrouiller/déverrouiller tout - Appuyez une fois sur le bouton pour verrouiller les portières et les coffres (tous les coffres et portières doivent être fermés). Appuyez deux fois sur le bouton pour déverrouiller les portes et les coffres.
3. Coffre avant - Appuyez deux fois sur le bouton pour déverrouiller le coffre avant.

Une fois à l'intérieur, allumez votre Model S en appuyant sur la pédale de frein dans les deux minutes après avoir appuyé sur le bouton de déverrouillage de la télécommande (voir [Démarrage et mise hors tension](#) à la page 78). Si vous attendez plus longtemps, vous devez de nouveau appuyer sur le bouton de déverrouillage, ou placer la télécommande près du lecteur de carte situé dans la partie inférieure du chargeur de téléphone sans fil gauche sur la console centrale, face vers le bas. Lorsque votre télécommande est détectée, le délai d'authentification de deux minutes recommence.

Lorsque vous vous approchez de votre Model S ou que vous en sortez en prenant votre télécommande avec vous, il n'est pas nécessaire de la diriger vers la Model S en appuyant sur le bouton. Il vous suffit d'être à proximité.

Tout équipement radio émettant une fréquence semblable peut influencer sur le fonctionnement de la clé. Dans cette éventualité, éloignez-la des autres appareils électroniques (téléphones, ordinateurs portables, etc.) d'au moins 30 cm.

Dans la situation où sa pile serait vide, vous pouvez toujours utiliser la clé. Pour déverrouiller le véhicule, placez la clé sur le lecteur de carte situé sur le montant de porte conducteur (de la même manière qu'une carte-clé).



Pour conduire le véhicule, placez la clé sur le chargeur de téléphone.

1. Placez la télécommande en haut du chargeur de téléphone de gauche, **contre le diviseur central**.
2. Orientez l'avant de la télécommande vers le bas.
3. Faites glisser la télécommande vers le bas.



Les instructions permettant de changer la pile sont fournies sous [Remplacement de la pile de la télécommande à la page 27](#).

REMARQUE : Vous pouvez utiliser la même télécommande avec plusieurs Model S sous réserve d'être authentifié (voir [Gestion des clés à la page 28](#)). Cependant, la télécommande ne fonctionne qu'avec une Model S à la fois. Si vous voulez utiliser une télécommande avec une autre Model S, placez le côté plat de la télécommande contre le lecteur de carte situé sur le montant de la porte côté conducteur.

REMARQUE : Model S accepte jusqu'à quatre télécommandes distinctes.

⚠ ATTENTION : Protégez la clé des impacts, des températures élevées, et des liquides qui pourraient l'endommager. Évitez tout contact avec des solvants, des cires et des produits de nettoyage abrasifs.

Verrouillage et déverrouillage passif

Vous pouvez verrouiller et déverrouiller votre Model S avec votre télécommande en mode mains libres. Même si vous devez avoir sur vous une télécommande jumelée, vous n'avez pas besoin de l'utiliser. Model S possède des capteurs sur le véhicule pour détecter la présence d'une télécommande dans un rayon d'environ deux mètres. Vous pouvez ainsi conserver votre télécommande dans votre poche ou votre sac et simplement tirer sur la poignée de portière pour déverrouiller et déployer la poignée. Si vous avez votre télécommande sur vous, vous pouvez aussi ouvrir le coffre sans utiliser la clé en appuyant sur la commande extérieure du hayon. Si le paramètre **Verrouillage par éloignement** est activé, votre Model S se verrouille automatiquement lorsque vous vous éloignez et que la télécommande sort du périmètre de détection (voir [Verrouillage par éloignement à la page 31](#)). La fonctionnalité de Verrouillage et déverrouillage passif est automatiquement activée lorsque vous jumelez une télécommande à votre Model S.

Vous pouvez utiliser la même télécommande avec plusieurs véhicules, mais celle-ci ne peut être jumelée qu'à un seul véhicule à la fois. Pour activer une télécommande jumelée à un véhicule différent, appuyez le côté plat de la télécommande contre le montant de porte conducteur et appuyez sur n'importe quel bouton de la télécommande pour confirmer.

REMARQUE : Pour plus de sécurité, la fonction de verrouillage et déverrouillage passif se désactive au bout de cinq minutes lorsque la télécommande est immobile et toujours à portée de détection mais sans que le véhicule ne soit utilisé (quand vous vous tenez à proximité de votre véhicule, par exemple). Dans cette situation, vous devez secouer la télécommande ou appuyer sur l'un de ses boutons pour réactiver la fonction de verrouillage et déverrouillage passif.

Remplacement de la pile de la télécommande

Dans des conditions normales d'utilisation, la durée de vie de la pile de la télécommande s'élève à un an, selon la version de la télécommande et les paramètres définis sur le véhicule. Quand la pile est faible, un message s'affiche sur l'écran tactile.

Pour remplacer la pile de la télécommande :

1. Placez la télécommande sur une surface lisse, côté bouton vers le bas, puis ouvrez le couvercle inférieur, en utilisant un petit outil à lame plate.



2. Retirez la pile en l'extrayant des clips de retenue.



3. En évitant de toucher les surfaces planes de la pile, insérez la pile neuve (type CR2330), côté « + » orienté vers le haut.

REMARQUE : Essuyez la batterie avant de l'installer et évitez de toucher les surfaces planes de la batterie. Des traces de doigts sur les surfaces planes de la batterie peuvent réduire sa durée de vie.

REMARQUE : Vous pouvez vous procurer des piles CR2330 auprès d'un professionnel spécialisé dans la vente de piles.

4. En maintenant le couvercle inférieur incliné, alignez les languettes du couvercle avec les fentes correspondantes sur la télécommande. Ensuite, pressez fermement le couvercle sur la clé jusqu'à ce qu'il s'enclenche.
5. Vérifiez que la télécommande fonctionne en déverrouillant et verrouillant votre Model S.

⚠ AVERTISSEMENT : Les piles de la télécommande présentent un risque de brûlure chimique et ne doivent pas être ingérées. La télécommande contient une pile bouton. L'ingestion de la pile bouton peut entraîner de graves brûlures internes dans les deux heures qui suivent, voire la mort. Tenez les piles neuves et usagées hors de portée des enfants. Si le compartiment à pile ne se ferme pas correctement, arrêtez d'utiliser le produit et tenez-le hors de portée des enfants. Si vous soupçonnez que des piles ont été ingérées ou se trouvent dans une partie du corps, consultez immédiatement un médecin.

Gestion des clés

Pour afficher la liste de toutes les clés qui peuvent permettre d'accéder à votre Model S, touchez **Contrôles > Verrouillage**. Une icône s'affiche à côté de chaque clé pour indiquer s'il s'agit d'une clé sur téléphone, d'une carte-clé ou d'une télécommande. Utilisez cette liste pour gérer les clés permettant d'accéder à votre Model S.

Model S peut accepter jusqu'à 19 clés. Lorsque cette limite est atteinte, vous devez supprimer une clé avant d'en ajouter une nouvelle.

REMARQUE : Vous pouvez utiliser la même clé avec plusieurs Model S. Cela vous évite de devoir utiliser plusieurs clés lorsque vous changez de véhicule. Si vous personnalisez le nom d'une carte-clé ou d'une télécommande authentifiée sur une Model S (en appuyant sur l'icône en forme de crayon), toute autre Model S sur laquelle la carte-clé ou la télécommande est authentifiée affiche également le même nom modifié.

REMARQUE : Si vous louez votre véhicule, contactez votre société de leasing afin d'ajouter ou de supprimer des clés.

Jumelage d'une nouvelle clé sur téléphone

Pour configurer votre smartphone comme clé :

1. Téléchargez l'application mobile Tesla sur votre téléphone.
2. Connectez-vous à l'application mobile Tesla à l'aide du nom d'utilisateur et du mot de passe de votre compte Tesla.

REMARQUE : Vous devez rester connecté à votre compte Tesla pour utiliser votre téléphone afin d'accéder à votre Model S.

REMARQUE : Si plusieurs véhicules sont liés à votre compte Tesla, assurez-vous que le véhicule auquel vous souhaitez que l'application mobile ait accès est actuellement sélectionné sur l'application mobile.

3. Vérifiez que les conditions suivantes sont satisfaites :
 - Les paramètres Bluetooth généraux de votre téléphone sont activés.

- Le Bluetooth est activé pour l'application mobile Tesla dans les paramètres de votre téléphone. Par exemple, sur votre téléphone, rendez-vous dans Paramètres puis sélectionnez l'application mobile Tesla. Enfin, vérifiez que le paramètre Bluetooth est activé.
- L'accès à votre localisation est activé. Ouvrez l'application mobile Tesla dans les paramètres de votre téléphone et sélectionnez **Localisation > Toujours**. Pour une expérience optimale, laissez l'application mobile fonctionner en arrière-plan.
- Autorisez l'accès mobile sur l'écran tactile (**Contrôles > Sécurité > Autoriser l'accès mobile**).

REMARQUE : Model S communique avec votre téléphone via Bluetooth. N'oubliez pas que votre téléphone doit être suffisamment chargé pour utiliser le Bluetooth et que de nombreux téléphones désactivent le Bluetooth lorsque la batterie est faible.

4. Lorsque vous êtes installé dans votre véhicule, ouvrez l'application mobile Tesla et appuyez sur **Installer Clé sur téléphone** sur l'écran principal ou appuyez sur **Sécurité > Installer Clé sur téléphone**. Suivez les instructions sur l'application mobile et l'écran tactile du véhicule pour configurer votre clé sur téléphone.

Ajout de clés via l'écran tactile

Si vous disposez d'une carte-clé ou d'une télécommande déjà jumelée avec votre véhicule, vous avez la possibilité de jumeler une nouvelle clé à l'aide de l'écran tactile.

1. Sur l'écran tactile, touchez **Contrôles > Verrouillage > Clés > Ajouter une clé**.
2. Scannez votre nouvelle carte-clé ou télécommande sur le lecteur de carte situé sur le chargeur de téléphone sans fil. Pour scanner la télécommande :
 - Placez la télécommande en haut du chargeur de téléphone de gauche, **contre le diviseur central**.
 - Orientez l'avant de la télécommande vers le bas.
 - Faites glisser la télécommande vers le bas (comme sur l'illustration).

Lorsqu'un signal sonore retentit et que la clé est reconnue, retirez-la du lecteur de carte.



3. Scannez une carte-clé ou une télécommande qui a déjà été jumelée au véhicule pour confirmer le jumelage de la nouvelle clé.
4. Une fois que cela est terminé, la liste des clés indique la nouvelle clé. Appuyez sur l'icône en forme de crayon associée pour personnaliser le nom de la clé.

Ajout de clés via l'application mobile

Si vous ne disposez pas d'une carte-clé ou d'une télécommande fonctionnelle, vous avez la possibilité d'ajouter une nouvelle clé à l'aide de l'application mobile Tesla.

REMARQUE : Seul le propriétaire du véhicule est à même de jumeler une nouvelle clé à l'aide de l'application mobile.

REMARQUE : Le jumelage d'une clé à l'aide de l'application mobile est pris en charge avec la version 4.29.0 de l'application mobile Tesla et sur les véhicules dotés de la version logicielle 2022.40 ou ultérieure.

1. Installez-vous dans le véhicule ou à proximité de ce dernier et ouvrez l'application mobile Tesla sur votre smartphone.
2. Dans l'application mobile, appuyez sur **Sécurité et conducteurs**, puis sur **Ajouter une carte-clé**.
3. Scannez votre nouvelle carte-clé ou télécommande sur le lecteur de carte situé sur le chargeur de téléphone sans fil. Pour scanner la télécommande :
 - Placez la télécommande en haut du chargeur de téléphone de gauche, **contre le diviseur central**.
 - Orientez l'avant de la télécommande vers le bas.
 - Faites glisser la télécommande vers le bas (comme sur l'illustration).



4. Une fois le jumelage de la clé terminé, l'application mobile affiche un message de confirmation. Appuyez sur **Terminé** dans l'application mobile et retirez la carte-clé ou la télécommande du lecteur de carte.
5. Une fois cette tâche effectuée, la liste des clés sur l'écran tactile indique la nouvelle clé. Appuyez sur l'icône en forme de crayon associée pour personnaliser le nom de la clé.

Suppression de clés

Si vous ne souhaitez plus qu'une clé permette l'accès à votre Model S (par exemple, en cas de perte de votre téléphone ou d'une carte-clé, etc.), suivez ces étapes pour la supprimer.

1. Sur l'écran tactile, appuyez sur **Contrôles > Verrouillages**.
2. Dans la liste de clés, recherchez la clé que vous souhaitez supprimer, puis appuyez sur l'icône Corbeille correspondante.
3. Lorsque vous y êtes invité, scannez une clé authentifiée sur le lecteur de carte pour confirmer la suppression. Une fois l'opération terminée, la liste des clés n'indique plus la clé supprimée.

REMARQUE : Model S requiert au moins une carte-clé ou télécommande authentifiée en permanence. Si la liste des clés ne contient qu'une seule carte-clé, vous ne pouvez pas la supprimer.

Remplacement des cartes-clés

Si vous perdez une carte-clé, vous pouvez en acheter une de remplacement dans le Tesla Shop. Lorsque vous êtes prêt à effectuer le jumelage, il vous suffit de suivre la procédure de la section [Gestion des clés à la page 28](#). Pour des raisons de sécurité, pensez à supprimer les anciennes cartes-clés dans **Contrôles > Verrouillage > Clés**.



Utilisation des poignées extérieures

Une légère pression sur la poignée de porte permet de la déployer à condition que votre Model S soit déverrouillé(e) et qu'une clé sur téléphone ou une télécommande soit à portée de détection. Vous pouvez régler les poignées des portes de sorte qu'elles se déploient automatiquement lorsque vous approchez du côté conducteur et que vous avez à la main une clé sur téléphone ou une télécommande en appuyant sur **Contrôles > Verrouillage > Sortie auto des poignées**. Sélectionnez **Exclure Domicile** pour désactiver la sortie des poignées de porte à domicile (définissez l'adresse de votre domicile en appuyant sur **Navigation > Définir**).

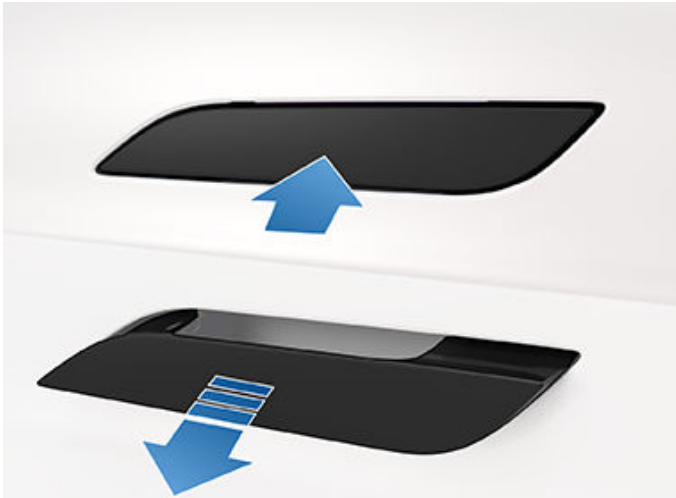

Insérez la main dans la poignée et tirez la porte pour l'ouvrir.

Les poignées de portes rentrent dans leur logement si vous ne les utilisez pas dans les dix secondes qui suivent leur sortie du logement. Il suffit d'appuyer sur la poignée pour la faire sortir de nouveau. Les poignées de porte rentrent également dans leur logement dix secondes après la fermeture de la dernière porte, lorsque votre Model S commence à se déplacer, et lorsque vous verrouillez votre Model S.

REMARQUE : Pour préserver la durée de vie de la batterie, votre Model S est conçu(e) pour désactiver temporairement la fonction **Sortie auto des poignées** si le véhicule ne détecte pas de clé sur téléphone à proximité.

Dans ces cas, les poignées peuvent être déployées quand vous touchez l'une d'elles ou que vous appuyez sur le bouton de déverrouillage de la clé télécommande. Il n'est pas nécessaire de réinitialiser le paramètre. La prochaine fois que vous vous approchez de la Model S, dans la mesure où les conditions susmentionnées ne sont pas applicables, les poignées sortent automatiquement de leur logement.

Ouverture des portières de l'intérieur

Model S comporte des portes électriques. Pour ouvrir une portière quand vous êtes à l'intérieur, appuyez sur le bouton situé au-dessus de la poignée intérieure et poussez la portière pour l'ouvrir.

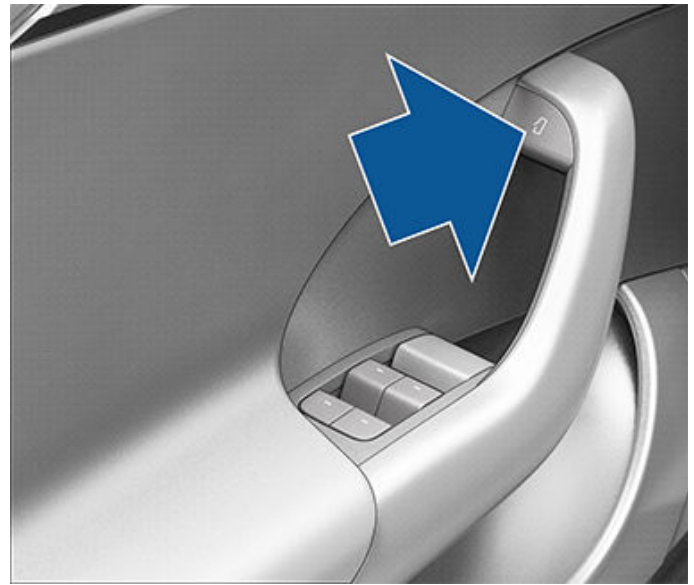

REMARQUE : Pour éviter que les enfants n'ouvrent les portes arrière, activez les verrouillages de sécurité enfant (voir [Sécurité enfant à la page 32](#)).

Vous pouvez également utiliser la fenêtre de l'écran tactile pour ouvrir et fermer les portières lorsque vous vous trouvez à l'intérieur de votre Model S en mode P (Stationnement).

REMARQUE : Dans le cas peu probable où votre Model S ne dispose pas de courant basse tension, vous ne pourrez pas ouvrir les portières en appuyant sur le bouton situé au-dessus de la poignée. Voir [Ouverture des portes sans courant à la page 255](#) pour plus d'informations.

Verrouillage et déverrouillage intérieurs

Une fois dans votre Model S, vous pouvez verrouiller ou déverrouiller toutes les portières et les coffres en touchant l'icône de verrouillage dans **Contrôles**.



L'icône change pour indiquer si les portières sont verrouillées ou déverrouillées.

Verrouillage par éloignement

Les portières et les coffres peuvent se verrouiller automatiquement lorsque vous vous éloignez du véhicule avec la clé sur téléphone ou la télécommande jumelée sur vous. Pour activer ou désactiver cette fonction, touchez **Contrôles > Verrouillage > Verrouillage par éloignement**.

Quand les portières se verrouillent, l'éclairage extérieur clignote une fois et les rétroviseurs se rabattent (si la fonction **Replier rétroviseurs** est activée). Pour également faire retentir un signal sonore de confirmation lorsque votre Model S se verrouille, appuyez sur **Contrôles > Verrouillage > Confirmation sonore du verrouillage**.



REMARQUE : Appuyez sur **Toybox > Boombox > Son au verrouillage** pour personnaliser le son au verrouillage lorsque le véhicule est verrouillé depuis l'extérieur (Système d'avertisseur piéton requis).

Model S ne se verrouille pas automatiquement si :

- vous cochez la case **Exclure Domicile** et que votre Model S est stationnée dans le lieu défini comme votre domicile. Pour plus d'informations sur la manière dont désigner un lieu comme Domicile, voir [Domicile, Travail et Destinations favorites à la page 189](#).
- Une clé sur téléphone ou une télécommande jumelée est détecté(e) dans votre Model S.
- une porte ou un coffre n'est pas correctement fermé.
- Le paramètre Bluetooth de la clé sur téléphone est désactivé.
- Le conducteur n'utilise pas la porte conducteur pour sortir du véhicule.

REMARQUE : Il est toujours de votre responsabilité de vous assurer que votre véhicule est verrouillé, y compris lorsque le Verrouillage par éloignement est activé.

Verrouillage en mode conduite

Model S verrouille automatiquement toutes les portières (y compris les coffres) lorsque la vitesse de conduite dépasse 8 km/h.

Mode Déverrouillage de la portière conducteur

L'activation du mode Déverrouillage de la portière conducteur via **Contrôles > Verrouillage > Mode Déverrouillage de la portière conducteur** déverrouille uniquement la porte conducteur lors du premier déverrouillage de votre Model S. La porte du conducteur se déverrouille uniquement si une clé est présente du côté conducteur du véhicule, et non du côté passager. Pour déverrouiller les autres portes, appuyez longuement sur le bouton situé sur la partie supérieure de la poignée de porte intérieure côté conducteur, utilisez l'écran tactile ou l'application mobile, ou appuyez sur le bouton de la télécommande une deuxième fois.

Notifications si véhicule laissé ouvert

Pour recevoir des notifications mobiles signalant l'ouverture d'une porte, du coffre et/ou d'une fenêtre, ou indiquant que vous n'avez pas verrouillé votre Model S en partant, appuyez sur **Contrôles > Verrouillage > Notifications si véhicule laissé ouvert**.

Sécurité enfant

Model S comporte des verrouillages de sécurité enfant sur les portes arrière, afin d'empêcher leur ouverture à l'aide des boutons de déverrouillage intérieurs. Sur l'écran tactile, appuyez sur **Contrôles > Verrouillage > Sécurité enfant**. Vous pouvez sélectionner **Les deux** pour activer le verrouillage de sécurité enfant sur les deux portes arrière ou sélectionner **Gauche** ou **Droite** pour activer la fonction sur la porte de votre choix.



AVERTISSEMENT : Il est recommandé d'activer le verrouillage de sécurité enfant dès qu'un enfant est assis sur la banquette arrière.

Déverrouillage en stationnement

Lorsque vous arrêtez votre Model S et que vous engagez le mode P (Stationnement), vous pouvez choisir de déverrouiller toutes les portières. Pour activer ou désactiver cette fonction, appuyez sur **Contrôles > Verrouillages > Déverrouillage en stationnement**.

Ouverture et fermeture

REMARQUE : Il est de votre responsabilité de vous assurer que les vitres sont fermées après avoir verrouillé le véhicule.

Appuyez sur une commande pour abaisser la vitre correspondante. Les commandes de vitre fonctionnent en deux niveaux :

- Pour abaisser complètement une vitre, appuyez complètement sur la commande et relâchez-la aussitôt.
- Pour abaisser une vitre partiellement, appuyez légèrement sur la commande et relâchez-la lorsque la vitre atteint la position souhaitée.

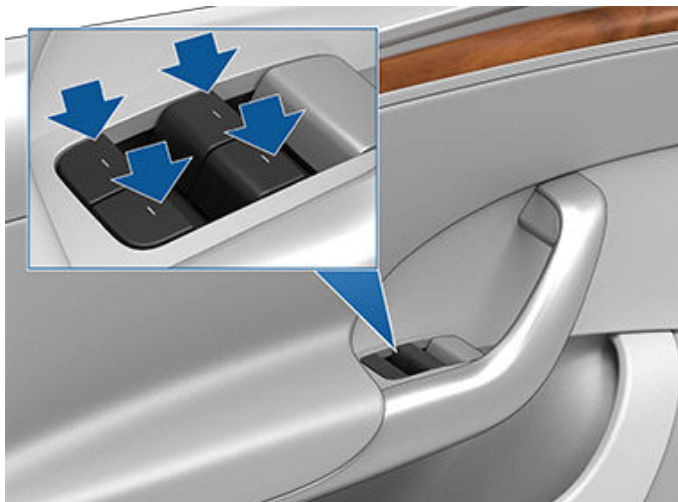

De même, tirez la commande vers le haut pour fermer la vitre correspondante :

- Pour relever complètement une vitre, tirez la commande complètement vers le haut et relâchez-la aussitôt.
- Pour relever une vitre partiellement, tirez légèrement sur la commande et relâchez-la lorsque la vitre atteint la position souhaitée.

Si vous laissez une vitre ouverte par erreur, votre Model S peut vous envoyer une notification via l'application mobile (appuyez sur **Contrôles > Verrouillage > Notification de véhicule non verrouillé**, puis sélectionnez **Portières et vitres**).

Vous pouvez aussi activer **Fermer les vitres lors du verrouillage** en appuyant sur **Contrôles > Verrouillages > Fermer les vitres lors du verrouillage**. Une fois cette fonctionnalité activée, votre véhicule ferme automatiquement les vitres lors du verrouillage de votre Model S.

REMARQUE : Voir [Meilleures pratiques en cas de froid extrême](#) à la page 182 pour en savoir plus sur la préparation des vitres par temps froid.

ATTENTION : Pour éviter tout dommage, les vitres s'abaissent légèrement et automatiquement lorsque vous ouvrez ou fermez une portière. Si vous levez une vitre manuellement lorsque la portière est ouverte, vérifiez qu'elle est légèrement abaissée avant de refermer la portière.

AVERTISSEMENT : Avant de fermer une vitre, le conducteur doit s'assurer qu'aucun passager, en particulier les enfants, n'a sorti un ou des membres à travers l'ouverture de la vitre. Le non-respect de cette consigne peut entraîner de graves blessures.

Verrouillage des vitres arrière

Afin d'empêcher les passagers d'utiliser les commandes des vitres arrière, touchez **Contrôles > Verrouillage > Verrouillage des vitres**. Pour déverrouiller les vitres arrière, touchez à nouveau **Verrouillage des vitres**.

AVERTISSEMENT : Pour des raisons de sécurité, il est recommandé de verrouiller les commandes des vitres arrière dès qu'un enfant est assis sur la banquette arrière.

AVERTISSEMENT : Ne laissez jamais un enfant sans surveillance dans votre Model S.

Note sur l'échelle de l'indice UV

Le toit, les pare-brise et les fenêtres de votre Model S vous protègent très bien des rayons UV (ultraviolets). Les composants des vitres ont une note inférieure à 2 sur l'échelle de l'indice UV. Parcourez les spécifications de l'index UV pour en savoir plus. Il vous incombe de prendre les précautions requises pour vous protéger du soleil.



Ouverture

Pour ouvrir le coffre arrière, assurez-vous que votre Model S est en mode P (stationnement), puis effectuez l'une des actions suivantes :

- Rapprochez-vous du coffre en ayant votre clé sur téléphone dans votre poche avant (voir [Coffre à ouverture mains libres à la page 34](#)).
- Touchez **Contrôles** > **Coffre** sur l'écran tactile.
- Appuyez deux fois sur le bouton Coffre arrière de la télécommande.
- Appuyez sur le bouton Coffre arrière de l'application mobile.
- Appuyez sur l'interrupteur situé sous la poignée extérieure du hayon (une clé valide doit être détectée).

ATTENTION : Avant d'ouvrir le hayon dans un endroit fermé (comme un garage), assurez-vous que la hauteur d'ouverture du hayon est correctement réglée pour éviter qu'il heurte les plafonds bas ou les objets suspendus (voir [Réglage de la hauteur d'ouverture du hayon à la page 35](#)).

Model S doit être déverrouillé(e) ou détecter une clé pour que vous puissiez utiliser l'interrupteur pour ouvrir le hayon.

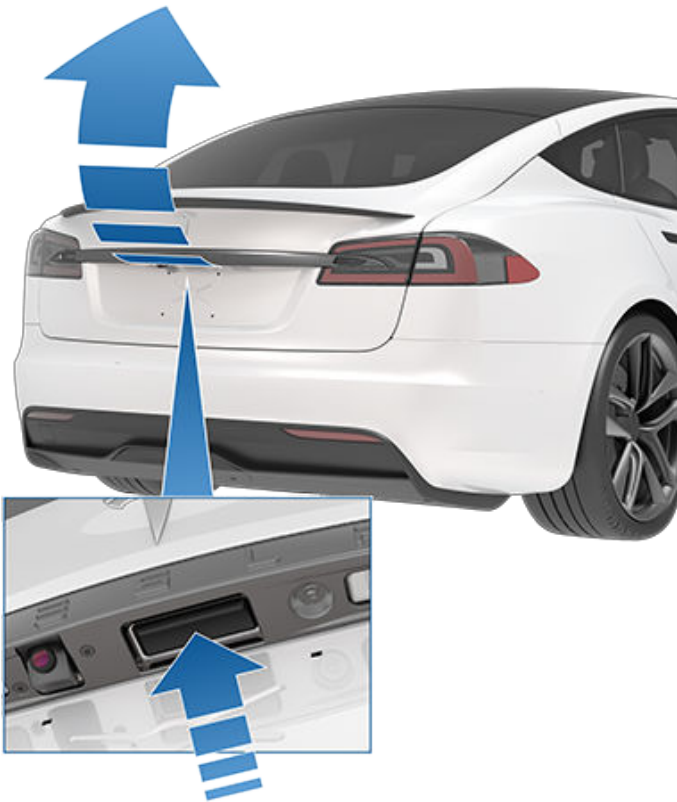

Le tableau de bord vous informe lorsqu'une porte ou un coffre est ouvert.

Pour interrompre le mouvement du hayon, appuyez une fois sur le bouton Coffre arrière de la télécommande. Ensuite, appuyez deux fois sur le bouton Coffre arrière : le mouvement du hayon reprend, mais en sens inverse (à condition qu'il ne fût pas quasiment ouvert ou fermé lorsque vous avez interrompu son mouvement). Par exemple, si vous appuyez une fois sur le bouton pour arrêter le hayon pendant son ouverture, appuyez deux fois sur le bouton pour le fermer.

REMARQUE : Dans des situations d'urgence, vous pouvez annuler une commande d'ouverture ou de fermeture en saisissant le hayon pour l'immobiliser.



AVERTISSEMENT : Avant d'ouvrir ou de fermer le hayon, vérifiez qu'aucun objet et qu'aucune personne ne se trouve à proximité de celui-ci. Vous devez surveiller le hayon de manière proactive pour vous assurer que ce dernier n'entre pas en contact avec une personne ou un objet. Le non-respect de cette instruction peut entraîner des dommages ou des blessures.

Coffre à ouverture mains libres

Vous pouvez ouvrir le coffre sans avoir à appuyer sur un bouton.

REMARQUE : *iPhone 11* ou version ultérieure et application mobile *Tesla 4.29.5* ou ultérieure nécessaires. Vérifiez que les paramètres de votre téléphone permettent les « Interactions à proximité » pour l'application mobile Tesla. Si votre clé sur téléphone est déjà jumelée, ouvrez l'application mobile Tesla et accédez à **Clé sur téléphone** > **Mettre à niveau**.

1. Pour l'activer, appuyez sur **Contrôles** > **Verrouillage** > **Coffre mains libres**. Sélectionnez **Exclure Domicile** pour désactiver le coffre à ouverture mains libres à l'emplacement du domicile défini (voir [Domicile, Travail et Destinations favorites à la page 189](#) pour définir l'emplacement du domicile).
2. Votre clé sur téléphone étant dans votre poche avant, approchez-vous du coffre et **restez immobile**. Une fois que votre clé sur téléphone a été détectée, votre Model S émet un signal sonore et le coffre s'ouvre. Pour annuler la demande, éloignez-vous du véhicule.

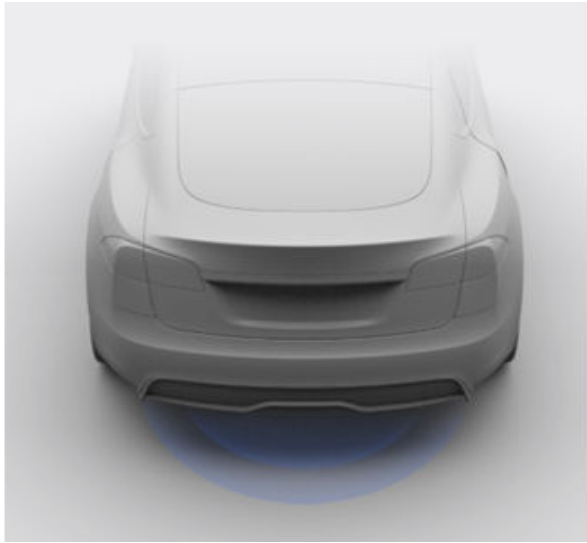

⚠ ATTENTION : Ne laissez pas votre téléphone à l'intérieur du coffre, car celui-ci est susceptible de s'ouvrir de lui-même. Si vous devez laisser votre téléphone dans le véhicule, désactivez le Bluetooth et/ou éteignez le téléphone, et vérifiez que vous disposez d'une autre méthode pour verrouiller ou déverrouiller votre véhicule (voir [Clés à la page 25](#)).

⚠ AVERTISSEMENT : Avant d'autoriser une fonction automatique à ouvrir le coffre (au lieu de le faire manuellement), il est important de vérifier que la zone autour du coffre est dépourvue d'obstacles (comme des personnes ou des objets). Vous devez surveiller de manière proactive le mouvement du coffre pour vous assurer que ce dernier n'entre pas en contact avec une personne ou un objet. Le non-respect de cette instruction peut entraîner des dommages ou des blessures graves.

Réglage de la hauteur d'ouverture du hayon

Vous pouvez régler la hauteur d'ouverture du hayon pour le saisir plus facilement ou pour éviter qu'il heurte les plafonds bas ou les objets suspendus (par exemple, une porte de garage ou un luminaire) :

1. Ouvrez le coffre, puis abaissez ou soulevez le hayon manuellement à la hauteur d'ouverture souhaitée.
2. Restez appuyé sur le bouton situé sur la partie inférieure du hayon pendant trois secondes jusqu'à ce que vous entendiez un signal sonore de confirmation.

3. Confirmez que la hauteur vous convient en fermant le hayon, puis en l'ouvrant de nouveau.

⚠ ATTENTION : Selon la configuration (telle que la hauteur de la suspension et le choix des roues), le hayon de votre véhicule peut s'ouvrir jusqu'à une hauteur d'environ 2,3 mètres. Réglez la hauteur du hayon pour l'empêcher d'entrer en contact avec des plafonds ou objets bas.

Fermeture

Pour fermer le hayon, effectuez l'une des actions suivantes :

- Touchez l'icône **Contrôles > Coffre**.
- Appuyez deux fois sur le bouton Coffre arrière de la clé.
- Appuyez sur l'interrupteur situé sur la partie inférieure du hayon

Si le hayon détecte un obstacle lors de la fermeture, celui-ci s'immobilise et un signal sonore retentit à deux reprises. Enlevez l'obstacle et essayez de le fermer à nouveau.

Si l'étalonnage du hayon est perdu lors de l'ouverture, le hayon émet trois signaux sonores et reste immobile. Pour rétablir l'étalonnage, abaissez manuellement le hayon pour le fermer.

Accès à l'espace de chargement

Pour accéder à l'espace de chargement dans le coffre arrière, tirez sur la sangle à l'arrière de la protection du coffre. Vous pouvez ensuite plier la protection du coffre ou la retirer de votre Model S.

Sécurisez le chargement avant de déplacer votre Model S, et placez les chargements lourds dans le compartiment de coffre supérieur.





Coffre arrière



Limites de charge du coffre arrière

Répartissez le poids du chargement le plus uniformément possible entre le coffre avant et le coffre arrière.

-  **ATTENTION** : Ne placez jamais de charges supérieures à 40 kg dans le compartiment inférieur du coffre arrière ou à (130 kg) sur le compartiment supérieur (au-dessus du couvercle de compartiment inférieur). Cela risque d'entraîner des dommages.
-  **AVERTISSEMENT** : Lors du chargement, tenez toujours compte du Masse en charge maximale techniquement admissible (TPMLM) du véhicule (voir [Caractéristiques à la page 233](#)). Le Masse en charge maximale techniquement admissible est le poids total maximum autorisé du véhicule qui englobe tous les passagers, les liquides et le chargement.



Ouverture

Pour ouvrir le coffre avant, assurez-vous que votre Model S est en mode P (Stationnement), puis effectuez l'une des actions suivantes avant de tirer sur le coffre avant pour l'ouvrir :

- Rapprochez-vous du coffre avant en ayant votre clé sur téléphone dans votre poche avant (voir [Coffre avant à ouverture mains libres à la page 37](#)).
- Touchez **Contrôles** > **Coffre avant** sur l'écran tactile.
- Appuyez deux fois sur le bouton Coffre avant de la télécommande.
- Appuyez sur le bouton Coffre avant de l'application mobile.



Le tableau de bord indique si une porte, un coffre ou un hayon est ouvert.

⚠ AVERTISSEMENT : Avant d'ouvrir ou de fermer le capot, il est important de vérifier qu'aucun objet et qu'aucune personne ne se trouve autour de la zone du capot. Le non-respect de cette instruction peut entraîner des dommages ou des blessures graves.

Coffre avant à ouverture mains libres

Vous pouvez ouvrir le coffre avant sans avoir à appuyer sur un bouton.

REMARQUE : *iPhone 11 ou version ultérieure et application mobile Tesla 4.31.0 ou ultérieure nécessaires.* Vérifiez que les paramètres de votre téléphone permettent les « Interactions à proximité » pour l'application mobile Tesla. Si votre clé sur téléphone est déjà jumelée, ouvrez l'application mobile Tesla et accédez à **Clé sur téléphone** > **Mettre à niveau**.

1. Pour l'activer, appuyez sur **Contrôles** > **Verrouillage** > **Coffre avant mains libres**.

2. Une fois votre clé sur téléphone dans votre poche avant, approchez-vous du coffre avant et **restez immobile**. Une fois que votre clé sur téléphone a été détectée, votre Model S émet un signal sonore et le coffre avant s'ouvre. Pour annuler la demande, éloignez-vous du véhicule.



⚠ ATTENTION : Ne laissez pas votre téléphone à l'intérieur du coffre avant, car celui-ci est susceptible de s'ouvrir de lui-même. Si vous devez laisser votre téléphone dans le véhicule, désactivez le Bluetooth et/ou éteignez le téléphone, et vérifiez que vous disposez d'une autre méthode pour verrouiller ou déverrouiller votre véhicule (voir [Clés à la page 25](#)).

⚠ AVERTISSEMENT : Avant d'autoriser une fonction automatique à ouvrir le coffre avant (au lieu de le faire manuellement), il est important de vérifier que la zone autour du coffre avant est dépourvue d'obstacles (comme des personnes ou des objets). Vous devez surveiller activement le mouvement du coffre avant pour vous assurer que ce dernier n'entre pas en contact avec une personne ou un objet. Le non-respect de cette instruction peut entraîner des dommages ou des blessures graves.

Fermeture

Le capot de votre Model S n'est pas assez lourd pour se verrouiller sous son propre poids, et appliquer une pression sur le bord avant ou le centre du capot peut l'endommager.

Pour fermer correctement le capot :

1. Abaissez le capot jusqu'à ce que la butée touche les loquets.
2. Placez les deux mains sur l'avant du capot dans les zones indiquées (en vert) et appuyez fermement dessus pour enclencher les loquets.
3. Tirez sans forcer sur le bord avant du capot pour vérifier qu'il est bien fermé.

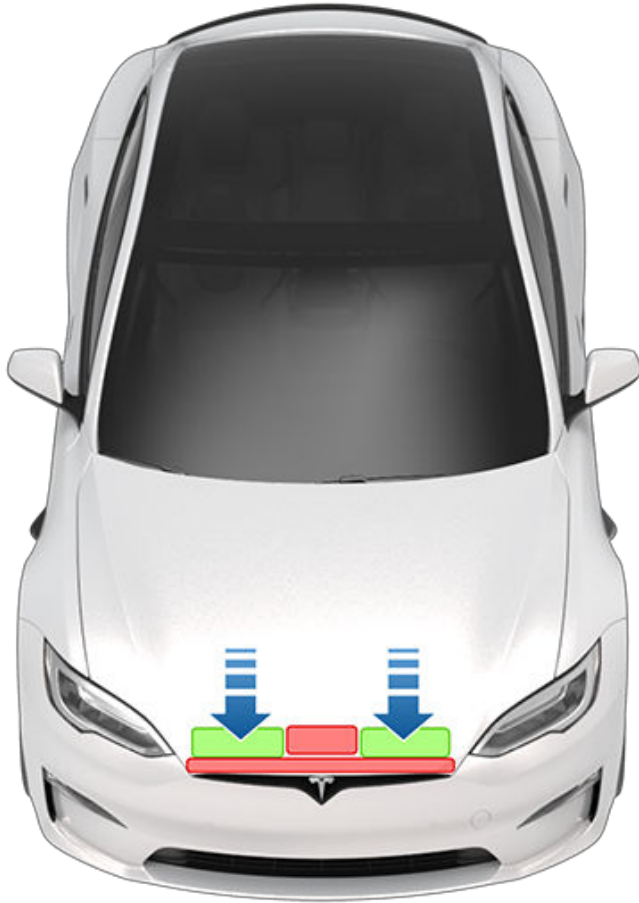

ATTENTION : Pour éviter des détériorations :

- Appuyez uniquement sur les zones vertes indiquées. Appuyer sur les zones rouges peut endommager le capot.
- Ne fermez pas le capot à une main. Cela concentre la force en un seul endroit et peut plier ou bosseler le capot.
- N'appuyez pas sur le bord avant du capot. Cela peut le plier.
- Ne claquez pas et ne laissez pas tomber le capot.
- Afin d'éviter de rayer la carrosserie, assurez-vous de ne rien avoir dans les mains (comme des clés). Les bijoux peuvent aussi provoquer des rayures.

AVERTISSEMENT : Avant de prendre la route, vérifiez que le capot est correctement fermé en essayant de lever sans forcer son bord avant et en vous assurant qu'il n'y a aucun mouvement. Il incombe au conducteur de s'assurer que le coffre avant est correctement fermé avant de prendre le volant.

Si le coffre avant est ouvert et que vous essayez de sortir du mode P (Stationnement), une notification vous demandant de confirmer que vous voulez conduire s'affiche sur l'écran tactile. Si vous choisissez de garder le coffre avant ouvert, la vitesse de votre véhicule est limitée.

Le coffre avant se verrouille lorsque :

- Vous verrouillez votre Model S à l'aide de l'écran tactile, de la clé, ou de l'application mobile.
- Vous vous éloignez de votre Model S avec votre clé (si l'option [Verrouillage par éloignement](#) à la page 31 est active).
- Le Mode voiturier est activé (voir [Mode Voiturier](#) à la page 106).

Limite de charge du coffre avant

Répartissez le poids du chargement le plus uniformément possible entre le coffre avant et le coffre arrière.



ATTENTION : Ne chargez jamais plus de 50 kg dans le coffre avant. Cela risque d'entraîner des dommages.



AVERTISSEMENT : Lors du chargement, tenez toujours compte du Masse en charge maximale techniquement admissible (TPMLM) du véhicule (voir [Caractéristiques](#) à la page 233). Le Masse en charge maximale techniquement admissible est le poids total maximum autorisé du véhicule qui englobe tous les passagers, les liquides et le chargement.

Déverrouillage intérieur d'urgence

Un bouton de déverrouillage intérieur allumé à l'intérieur du coffre avant permet à une personne enfermée à l'intérieur de sortir.



Appuyez sur le bouton de déverrouillage intérieur pour déverrouiller le coffre avant puis soulevez le capot.

REMARQUE : Le bouton de déverrouillage intérieur s'allume après une brève exposition à la lumière ambiante.



AVERTISSEMENT : Personne ne doit jamais monter dans le coffre avant. Ne fermez jamais le coffre avant lorsqu'un quelqu'un se trouve à l'intérieur.



AVERTISSEMENT : Assurez-vous que les objets placés dans le coffre avant n'entrent pas en contact avec le bouton de déverrouillage, provoquant une ouverture accidentelle du coffre.



Console centrale

En plus d'un émetteur RFID capable de lire les télécommandes et les cartes-clés (voir [Clés à la page 25](#)), la console centrale comprend des porte-gobelets, deux compartiments de rangement, plusieurs chargeurs (voir [Systèmes électroniques de l'habitacle à la page 12](#)) et un écran tactile arrière.

Pour ouvrir le compartiment de rangement principal, appuyez sur le loquet situé sur le rebord avant. Pour ouvrir le compartiment de rangement avant, faites glisser son couvercle vers l'avant.



Pour accéder au plateau de rangement et au chargeur de téléphone sans fil (voir [Systèmes électroniques de l'habitacle à la page 12](#)), soulevez le couvercle en appuyant sur le loquet en dessous et en le tirant vers le haut.



Boîte à gants

Pour ouvrir la boîte à gants, appuyez sur **Contrôles > Boîte à gants**. La boîte à gants s'ouvre automatiquement et l'éclairage s'allume.



Console arrière

Votre Model S comporte une console arrière intégrée au centre de la deuxième rangée. Cette console peut faire office d'accoudoir pour les passagers arrière.

Pour abaisser la console, appuyez sur le bouton à l'arrière de la partie haute du siège central. Pour relever la console, poussez-la vers le haut jusqu'au bout.

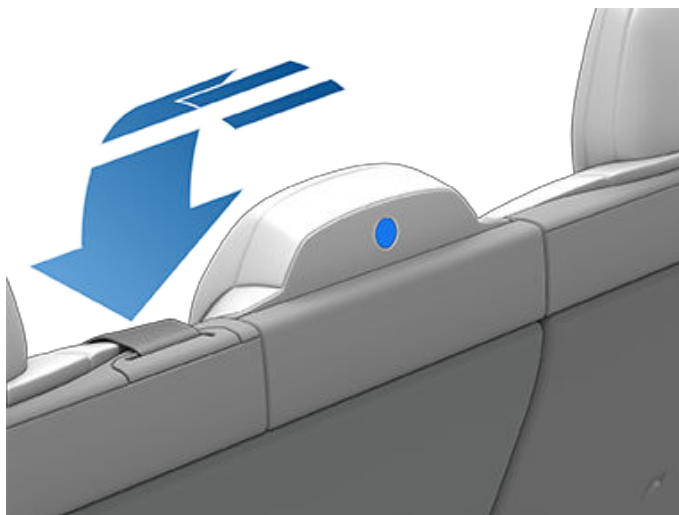

REMARQUE : Sur les véhicules à conduite à droite, la configuration de la boîte à gants illustrée ci-dessus est similaire, mais avec un arrangement en miroir du côté gauche du véhicule.

Pour fermer la boîte à gants, poussez-la vers le haut jusqu'à ce qu'elle s'enclenche en position fermée.

Pour plus de sécurité au niveau de la boîte à gants, vous pouvez définir un code PIN à 4 chiffres en appuyant sur **Contrôles > Sécurité > PIN boîte à gants** (voir [PIN pour boîte à gants à la page 166](#)).

REMARQUE : Si vous laissez la boîte à gants ouverte, son éclairage s'éteint après un certain délai.



Rangement dans l'habitacle

REMARQUE : La boîte à gants se verrouille une fois fermée et chaque fois que vous verrouillez votre Model S à l'aide de l'application mobile, de la carte-clé ou en vous éloignant de votre Model S avec votre clé sur téléphone (si le verrouillage par éloignement est activé), ou si le mode voiturier est actif (voir [Mode Voiturier à la page 106](#)). Elle ne se verrouille pas lorsque vous verrouillez votre Model S en touchant l'icône de verrouillage sur l'écran tactile.

AVERTISSEMENT : Pendant que vous conduisez, gardez la boîte à gants fermée afin d'éviter de blesser un passager en cas de collision ou d'arrêt brusque.

Portemanteaux

Votre Model S dispose d'un porte-manteau de chaque côté du véhicule, au-dessus de la vitre arrière de la deuxième rangée, à côté de la lampe de lecture. Appuyez sur le portemanteau pour le faire sortir. Appuyez à nouveau dessus pour le faire rentrer.

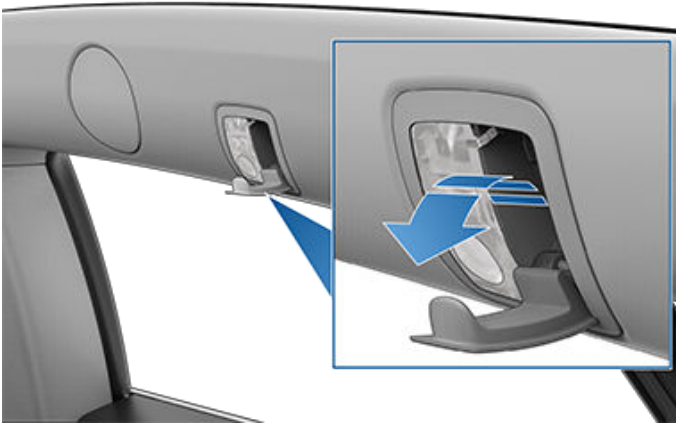



Position de conduite correcte

Le siège, l'appuie-tête, la ceinture de sécurité et les airbags agissent de concert pour maximiser votre sécurité. Leur utilisation de manière adéquate assure une protection accrue.



Réglez le siège de manière à pouvoir porter la ceinture de sécurité correctement, tout en étant aussi loin que possible de l'airbag frontal :

1. Asseyez-vous bien droit, avec les deux pieds sur le plancher et le dossier du siège en position verticale.
2. Assurez-vous que vos pieds peuvent atteindre facilement les pédales et que vos bras sont légèrement pliés lorsque vous tenez le volant Yoke (ou volant de direction). Votre poitrine doit être située à au moins 25 cm du centre du couvercle de l'airbag.
3. Placez la partie diagonale de la ceinture de sécurité à mi-chemin entre votre cou et votre épaule. Ajustez la section sous-abdominale de la ceinture serrée sur vos hanches et non sur votre ventre.

Model S Les sièges avant sont équipés d'appuie-tête intégrés qui ne sont ni réglables ni amovibles.

Réglage des sièges avant

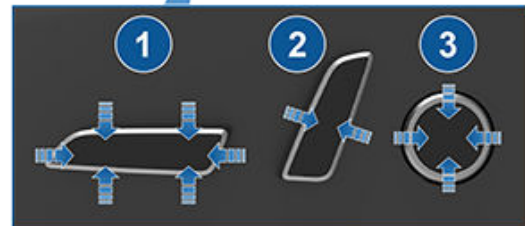

1. Faites avancer/reculer le siège et réglez sa hauteur ainsi que son angle d'inclinaison.
2. Réglez le dossier.
3. Réglez le support lombaire.

- ⚠ AVERTISSEMENT :** Avant de régler un siège avant, vérifiez que la zone autour du siège est dépourvue d'obstacles (personnes ou objets).
- ⚠ AVERTISSEMENT :** N'effectuez pas les réglages du siège lorsque vous conduisez. Cela augmente le risque de collision.
- ⚠ AVERTISSEMENT :** La conduite d'un véhicule avec le dossier incliné peut entraîner des blessures graves en cas de collision, car vous risquez de glisser sous la ceinture sous-abdominale ou d'être projeté contre la ceinture de sécurité. Assurez-vous que le dossier est incliné à 30 degrés au maximum lorsque le véhicule est en mouvement.



Sièges avant et arrière

Calibrage des sièges

(Selon l'équipement) Vous pouvez calibrer le siège conducteur. Cette fonction est utile lorsque vous pensez que les réglages de votre siège sont limités, ou que votre profil conducteur ne le règle pas automatiquement pour vous.

Accédez à **Contrôles > Entretien > Calibrage siège conducteur, direction et rétroviseurs** et suivez les instructions affichées sur l'écran tactile.

AVERTISSEMENT : Assurez-vous que rien ne se trouve derrière ou sous le siège conducteur pendant le calibrage. Le non-respect de cette consigne peut entraîner de graves blessures.



Rabattage des sièges arrière

Model S est équipée d'une banquette arrière rabattable vers l'avant.

Avant de la rabattre, retirez tous les objets de la banquette et de l'espace pour les pieds. Afin de rabattre les sièges arrière à plat, il se peut que vous deviez avancer les sièges avant. Pour rabattre un siège arrière, appuyez sur le bouton correspondant sur le dossier du siège.

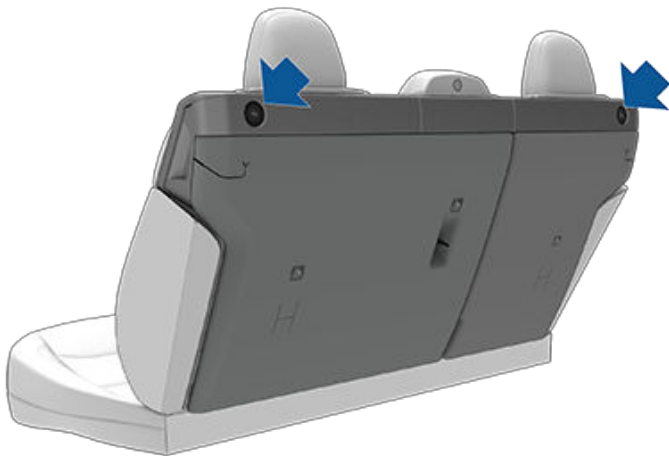

Vous pouvez également rabattre les sièges arrière totalement vers l'avant en appuyant sur le bouton correspondant situé sur le côté gauche du coffre arrière. L'activation du bouton permet de déverrouiller le siège. Vous pouvez alors le pousser vers le bas pour qu'il repose parfaitement à plat.

Pour relever les sièges dans leur position verticale, tirez-les vers le haut jusqu'à ce qu'ils se verrouillent. Vérifiez que le siège est bien retenu en position verticale en essayant de le tirer vers vous.

REMARQUE : Le fait de conduire avec les sièges arrière rabattus peut entraîner une augmentation du bruit dans l'habitacle (vous pouvez par exemple entendre des vibrations provenant de l'arrière du véhicule comme le coffre, la suspension, etc.).

- ATTENTION :** Avant de rabattre complètement les sièges, assurez-vous que la ceinture de sécurité est détachée et qu'aucun objet ne se trouve sur le siège.
- ATTENTION :** Lorsque vous relevez le dossier d'un siège arrière, maintenez la ceinture de sécurité à l'écart pour éviter qu'elle ne se coince derrière le dossier ou dans le verrouillage du siège.
- AVERTISSEMENT :** Assurez-vous toujours que les sièges sont bien verrouillés en position verticale en essayant de les pousser d'avant en arrière. Le non-respect de cette consigne peut accroître le risque de blessures.

Appuie-tête

Les sièges avant sont dotés d'appuie-tête intégrés qu'il n'est pas possible de régler.

Les sièges latéraux arrière sont dotés d'appuie-tête réglables qu'il est possible de relever/abaisser ou retirer. L'appuie-tête doit toujours être relevé et verrouillé (de manière à ce que le centre soit aligné sur le centre de la tête du passager) lorsque le siège est occupé par un passager qui n'est pas installé dans un siège de sécurité pour enfants.

Relevez l'appuie-tête dans la position désirée. Pour abaisser l'appuie-tête, appuyez sur le bouton à la base du montant extérieur de l'appuie-tête tout en appuyant sur l'appuie-tête vers le bas.



Housses de sièges

⚠ AVERTISSEMENT : N'utilisez pas de housses de sièges sur les sièges avant. Elles pourraient empêcher le déploiement des airbags latéraux des sièges en cas de collision. Les housses de sièges peuvent également gêner le fonctionnement du système de détection de présence utilisé pour déterminer l'état de l'airbag frontal passager.

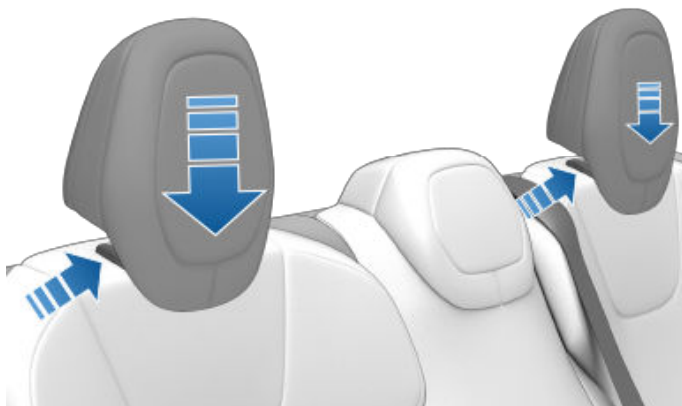

Pour retirer un appuie-tête :

1. Soulevez l'appuie-tête pour le relever.
2. Appuyez sur le bouton situé à la base du montant droit.
3. Insérez un objet court et plat (un petit tournevis plat, par exemple) dans l'ouverture qui se trouve sur la base intérieure du montant opposé, puis tirez l'appuie-tête vers le haut.

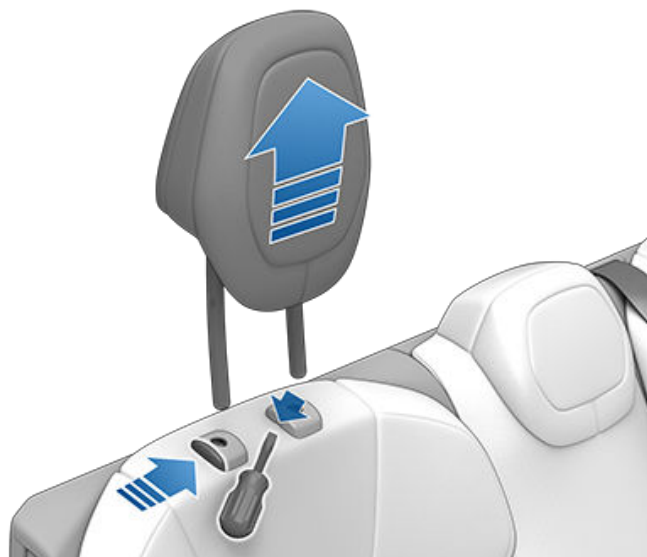

Sièges chauffants

Tous les sièges sont dotés d'éléments chauffants. En outre, les deux sièges avant sont ventilés. Vous pouvez contrôler tous les sièges chauffants depuis l'écran tactile.

⚠ AVERTISSEMENT : Pour éviter des brûlures résultant d'un usage prolongé, les personnes souffrant de neuropathie périphérique ou dont l'aptitude à ressentir la douleur est limitée en raison du diabète, de l'âge, d'un trouble neurologique ou d'une autre maladie, doivent prendre leurs précautions au moment d'utiliser les sièges chauffants et le système de climatisation.



Ceintures de sécurité

Port de la ceinture de sécurité

Les ceintures de sécurité et les sièges de sécurité pour enfants sont les moyens les plus efficaces pour protéger les occupants en cas de collision. Par conséquent, le port de la ceinture de sécurité est exigé par la loi dans la plupart des juridictions.

Tous les sièges sont équipés de ceintures de sécurité à trois points d'ancrage avec enrouleur à inertie. Les ceintures de sécurité avec enrouleur à inertie sont tendues automatiquement pour permettre aux occupants de bouger confortablement dans les conditions de conduite normale.

L'enrouleur de la ceinture de sécurité se tend ou se bloque automatiquement pour empêcher le mouvement des occupants lorsque le véhicule Model S subit une force élevée associée à une accélération, un freinage, un virage ou une collision.

Témoins de rappel du port de la ceinture



Le témoin de rappel du port de la ceinture, situé sur le tableau de bord, vous avertit lorsque la ceinture de sécurité d'un siège occupé (conducteur ou passager) n'est pas bouclée. Si la ceinture de sécurité de tous les occupants est bouclée et que le témoin de rappel reste activé, bouclez à nouveau les ceintures de sécurité pour vérifier qu'elles sont correctement enclenchées. Retirez également tout objet lourd (par exemple une valise) posé sur un siège inoccupé. Si le témoin de rappel reste encore activé, contactez Tesla.

AVERTISSEMENT : Toutes les ceintures de sécurité des passagers doivent être bouclées.

REMARQUE : Dans les régions où la réglementation requiert l'affichage de rappels du port de la ceinture sur les sièges arrière, vous ne pouvez pas désactiver cette fonction. Pour annuler ce rappel lorsque le siège n'est pas occupé, mais qu'un objet a été détecté, vous devez boucler la ceinture ou retirer l'objet.

Pour boucler une ceinture

1. Veillez au bon positionnement du siège. Voir (voir [Position de conduite correcte à la page 41](#)) pour plus d'informations sur la position correcte du siège conducteur.
2. Tirez la ceinture dans un geste régulier en veillant à ce qu'elle repose à plat sur le bassin, le thorax et la clavicule, à mi-chemin entre le cou et l'épaule. Vérifiez que la ceinture est correctement positionnée et n'est pas vrillée. Ne vous asseyez jamais sur la ceinture de sécurité ou sur tout autre composant de la ceinture.

AVERTISSEMENT : Une ceinture vrillée ou incorrectement positionnée peut provoquer des dommages et entraver le fonctionnement du système de ceinture de sécurité.

3. Insérez la languette dans la boucle et pressez-les l'une contre l'autre jusqu'à entendre un clic, indiquant que la ceinture est verrouillée.

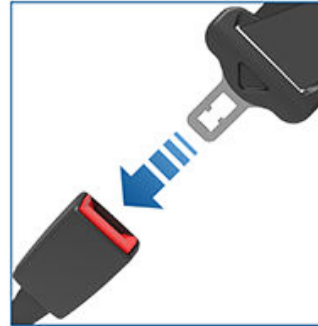

4. Tirez sur la ceinture pour vous assurer qu'elle est bien attachée.
5. Tirez la partie diagonale de la ceinture en direction de l'enrouleur pour supprimer tout jeu excessif éventuel.

Pour détacher une ceinture

Maintenez la ceinture près de la boucle pour éviter que la ceinture ne s'enroule trop rapidement, puis appuyez sur le bouton-poussoir de la boucle. La ceinture s'enroule automatiquement. Vérifiez qu'aucun obstacle n'empêche l'enroulement complet de la ceinture. La ceinture ne doit pas pendre. Si une ceinture de sécurité ne s'enroule pas entièrement, contactez Tesla.

Port de la ceinture de sécurité pendant la grossesse

Ne mettez pas la partie sous-abdominale ou la partie diagonale de la ceinture de sécurité sur la zone abdominale. Portez la partie sous-abdominale de la ceinture aussi bas que possible, au niveau des hanches et non au niveau de la taille. Positionnez la partie diagonale de la ceinture entre les seins et sur le côté de l'abdomen. Consultez votre médecin pour obtenir des conseils spécifiques.



⚠ AVERTISSEMENT : Si la ceinture de sécurité cause un inconfort, il est préférable de régler la position d'assise plutôt que de porter la ceinture de manière incorrecte.

⚠ AVERTISSEMENT : Ne placez jamais aucun objet entre vous et la ceinture de sécurité pour amortir l'impact en cas de collision.

Prétendeurs de ceinture de sécurité

Les ceintures de sécurité avant sont équipées de prétendeurs qui agissent de concert avec les airbags en cas de collision. Les prétendeurs assurent l'enroulement automatique du point d'ancrage inférieur de la ceinture de sécurité et celui du boudin supérieur, réduisant le jeu des parties sous-abdominale et diagonale de la ceinture et limitant ainsi le mouvement de l'occupant vers l'avant.



Si les prétendeurs et les airbags n'ont pas été activés lors d'un impact, cela n'est pas un signe de défaillance. Cela signifie généralement que l'intensité ou le type de force ne suffisaient pas pour les activer.

Les places latérales arrière sont équipées de prétendeurs qui assurent l'enroulement de la ceinture de sécurité pour limiter autant que possible le mouvement vers l'avant de l'occupant.

⚠ AVERTISSEMENT : Évitez de plier, d'entraver ou de vous asseoir sur l'ensemble prétendeur. Cela risque d'entraîner des dommages susceptibles de nuire au fonctionnement correct du système de ceinture de sécurité.

⚠ AVERTISSEMENT : Une fois que les prétendeurs de ceinture de sécurité ont servi, ils doivent être remplacés. Après une collision, faites inspecter et, si nécessaire, remplacer les airbags, les prétendeurs de ceinture de sécurité et tous les composants associés.

Test des ceintures de sécurité

Pour vérifier que les ceintures de sécurité fonctionnent correctement, effectuez les contrôles suivants sur chaque ceinture de sécurité.

1. La ceinture de sécurité étant bouclée, exercez une brusque et forte traction sur la partie de la sangle la plus proche de la boucle. La boucle doit rester solidement enclenchée.
2. La ceinture de sécurité étant bouclée, exercez une brusque et forte traction sur la partie de la sangle la plus proche de la porte. L'attache fixe de la ceinture de sécurité doit rester solidement verrouillée. N'essayez jamais de la retirer.
3. La ceinture de sécurité étant débouclée, déroulez-la jusqu'à sa limite. Vérifiez qu'elle se déroule de manière régulière et sans à-coups et recherchez visuellement tout signe d'usure sur la sangle. Laissez la ceinture s'enrouler, tout en vous assurant que l'enroulement s'effectue de manière régulière et complète.
4. La sangle étant à moitié déroulée, tenez la languette et tirez-la en avant rapidement. Le mécanisme devrait se bloquer automatiquement et empêcher tout déroulement supplémentaire.











Si la ceinture de sécurité échoue à l'un de ces tests, procédez immédiatement à une réparation. Interdisez aux passagers de s'asseoir dans un siège dont la ceinture de sécurité est défectueuse.





Pour des informations concernant le nettoyage des ceintures de sécurité, voir [Ceintures de sécurité à la page 226](#).



Ceintures de sécurité

Avertissements relatifs aux ceintures de sécurité

-  **AVERTISSEMENT** : Les ceintures de sécurité doivent être bouclées par tous les occupants à chaque trajet, même si la distance parcourue est très courte. Le non-respect de cette consigne augmente le risque de blessure, voire de décès en cas de collision.
-  **AVERTISSEMENT** : Attachez les enfants en bas âge dans un siège enfant adapté comme expliqué dans le manuel du conducteur. Suivez toujours les instructions du fabricant du siège de sécurité pour enfants lors de son installation.
-  **AVERTISSEMENT** : Vérifiez que toutes les ceintures de sécurité sont correctement portées. Le port inadéquat d'une ceinture de sécurité augmente le risque de blessure, voire de décès en cas de collision.
-  **AVERTISSEMENT** : Ne vous asseyez jamais sur l'un ou l'autre des composants de la ceinture de sécurité. Cela pourrait endommager l'équipement de sécurité ou empêcher son fonctionnement.
-  **AVERTISSEMENT** : Ne placez pas la ceinture de sécurité par-dessus des objets durs, fragiles ou tranchants tels que stylos, clés, lunettes, etc. La pression exercée par la ceinture de sécurité sur de tels objets peut entraîner des blessures.
-  **AVERTISSEMENT** : Les ceintures de sécurité doivent toujours reposer à plat sur le corps et ne jamais être tordues.
-  **AVERTISSEMENT** : Chaque ceinture de sécurité ne doit être utilisée que par un seul occupant. Il est dangereux de passer une ceinture de sécurité autour d'un enfant porté sur les genoux d'un occupant.
-  **AVERTISSEMENT** : Les ceintures de sécurité portées lors d'une collision doivent être inspectées voire remplacées par Tesla, même si les dommages subis ne sont pas visibles.
-  **AVERTISSEMENT** : Les ceintures de sécurité qui montrent des signes d'usure ou qui ont été coupées ou endommagées de quelque manière que ce soit doivent être remplacées immédiatement.
-  **AVERTISSEMENT** : Évitez de contaminer tout composant de la ceinture de sécurité avec des produits chimiques, des liquides, du sable, de la saleté ou des produits de nettoyage. Si une ceinture de sécurité ne se rétracte pas correctement ou ne s'enclenche pas dans l'attache, il faut la remplacer immédiatement. Planifiez un rendez-vous d'entretien à l'aide de l'application mobile.
-  **AVERTISSEMENT** : N'apportez aucun ajout ou aucune modification empêchant le mécanisme de la ceinture de sécurité de réduire le jeu ou empêchant une ceinture de sécurité d'être ajustée pour supprimer le jeu. Une ceinture de sécurité lâche réduit la protection de l'occupant.

-  **AVERTISSEMENT** : N'apportez aucune modification susceptible d'interférer avec le fonctionnement d'une ceinture de sécurité, ou de rendre une ceinture de sécurité inutilisable.
-  **AVERTISSEMENT** : N'utilisez pas de produits de confort et de sécurité à placer sur la ceinture de sécurité issus du marché secondaire.
-  **AVERTISSEMENT** : Lorsque les ceintures de sécurité ne sont pas utilisées, elles doivent être entièrement enroulées et ne doivent pas pendre. Si une ceinture de sécurité ne s'enroule pas entièrement, planifiez un rendez-vous d'entretien.
-  **AVERTISSEMENT** : Le système de ceinture de sécurité ne contient aucune pièce pouvant être réparée et est susceptible d'être doté d'éléments pyrotechniques. Ne démontez pas, ne retirez pas et ne remplacez pas les composants.



L'airbag frontal passager doit être désactivé

Model S dispose d'un capteur de présence situé dans le siège passager avant afin de déterminer l'état de l'airbag frontal passager (voir [Airbags à la page 60](#)).

⚠ AVERTISSEMENT : Si la réglementation de votre région autorise les enfants à s'asseoir sur le siège passager avant, n'installez jamais un enfant sur le siège passager avant lorsque l'airbag frontal passager est activé. Assurez-vous toujours que l'airbag est désactivé (voir [Airbags à la page 60](#)).

Reportez-vous à l'étiquette apposée sur les pare-soleil :



Lorsqu'un nourrisson ou un enfant est assis sur le siège passager avant (y compris à l'aide d'un dispositif de retenue pour enfants ou dans un rehausseur pour enfants adéquat), vous devez vous assurer que l'airbag frontal passager est désactivé. En cas de collision, le déploiement de l'airbag peut entraîner des blessures graves, voire mortelles, surtout si vous utilisez un dispositif de retenue pour enfants orienté vers l'arrière. L'écran tactile affiche l'état de l'airbag frontal passager :



Lorsque vous roulez avec un enfant installé sur le siège passager avant (si cela est autorisé), vérifiez toujours que l'airbag frontal passager est désactivé.



Afin de protéger un adulte qui occupera le siège passager avant, vérifiez toujours que l'airbag frontal passager a été bien réactivé.

⚠ AVERTISSEMENT : Il est de la responsabilité du conducteur de vérifier que l'airbag frontal passager est désactivé lorsqu'un enfant est assis dans le siège passager avant. Si l'airbag frontal passager ne se désactive pas alors qu'un siège enfant est en place, installez l'enfant et le dispositif de retenue pour enfant sur le siège arrière et planifiez immédiatement un rendez-vous d'entretien à l'aide de l'application mobile.

Adéquation et installation des dispositifs de retenue pour enfants

Toutes les ceintures de sécurité de votre Model S sont conçues pour les adultes. Pour installer des nourrissons et des enfants, vous devez :

- Utiliser un dispositif de retenue pour enfants adapté à l'âge de l'enfant, à son poids ou à sa taille (voir [Dispositifs de retenue pour enfants recommandés à la page 48](#)).
- Utiliser un dispositif de retenue pour enfants adapté à la position du siège dans votre Model S. Plusieurs options sont disponibles pour chacun des sièges passager. Pour plus d'informations sur le type de dispositif de retenue pour enfants pouvant être utilisé sur chaque siège passager, consultez [Siège passager avant à la page 50](#), [Sièges latéraux arrière à la page 51](#) et [Siège central arrière à la page 53](#).
- Installez comme il se doit le dispositif de retenue pour enfants en suivant les instructions du fabricant (voir [Installation des dispositifs de retenue pour enfants reposant sur la ceinture à la page 54](#) et [Installation des dispositifs de retenue pour enfants ISOFIX/i-Size à la page 54](#) pour les consignes générales).

REMARQUE : Lors de l'installation d'un dispositif de retenue pour enfants, vous devez également boucler la ceinture de sécurité pour arrêter le signal sonore de ceinture de sécurité.



Sièges de sécurité pour enfants

Dispositifs de retenue pour enfants recommandés

Dans le tableau ci-dessous, Tesla liste les dispositifs de retenue pour enfants recommandés en fonction de la tranche de poids de l'enfant (tels que définis dans la réglementation ECE R44 « Prescriptions uniformes relatives à l'homologation des dispositifs de retenue pour enfants »). Toutefois, si toutes les tranches de poids peuvent occuper n'importe lequel des sièges passager de la Model S, le type de dispositif de retenue pour enfants à utiliser est susceptible de varier en fonction de la position du siège dans le véhicule. Ainsi, seuls les dispositifs de retenue reposant sur la ceinture de sécurité (tels que définis dans [Deux méthodes d'installation à la page 49](#)) peuvent être utilisés sur le siège passager central arrière.

Taille	Tranche de poids	Poids de l'enfant	Recommandé par Tesla
-	Groupe 0+	Jusqu'à 13 kg	Maxi-Cosi CabrioFix i-Size et Cabriofix i-Size Base
45 à 105 cm	-	-	Maxi-Cosi Pearl 360 et Familyfix 360
-	Groupe I	De 9 à 18 kg	Britax Römer King 11 LS
-	Groupe II	De 15 à 25 kg	Britax Römer Kidfix i-Size (avec Britax SecureGuard)
100 à 150 cm	-	-	Britax Römer Kidfix i-Size (avec Britax SecureGuard), Britax Römer TriFix 2
-	Groupe III	De 22 à 36 kg	Base du Peg Perego Viaggio Shuttle

Britax Römer Kidfix i-Size

Lorsque vous utilisez un dispositif de retenue pour enfants Britax Römer Kidfix i-Size conformément aux recommandations de Tesla pour les enfants mesurant entre 100 et 150 cm, vous devez également utiliser le dispositif de sécurité Britax SecureGuard. Lorsque vous utilisez le dispositif de sécurité Britax SecureGuard, maintenez la ceinture sous-abdominale au niveau des hanches de l'enfant. Ne placez pas la ceinture à trois points sous le dispositif de sécurité SecureGuard. Pour plus de détails, consultez les instructions fournies par Britax.

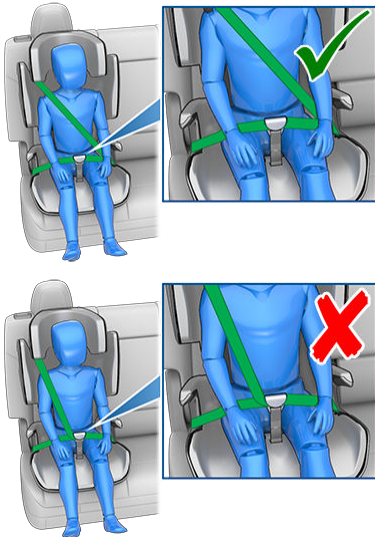



Transport d'enfants de grande taille



Si un enfant est trop grand pour être installé à l'aide d'un dispositif de retenue pour enfants, mais trop petit pour tenir en toute sécurité dans les ceintures de sécurité du véhicule, utilisez alors un rehausseur adapté à son âge et à sa taille. Lorsque vous utilisez et installez un rehausseur, suivez scrupuleusement les instructions fournies par le fabricant.

Deux méthodes d'installation

REMARQUE : Lorsque vous installez des dispositifs de retenue pour enfants, suivez toujours les instructions fournies par le fabricant du dispositif.

Parmi de nombreuses variantes, il existe deux grands types de dispositifs de retenue pour enfants selon le moyen de fixation au siège :

- Dépendant de la ceinture de sécurité : sièges fixés à l'aide des ceintures de sécurité du véhicule (voir [Installation des dispositifs de retenue pour enfants reposant sur la ceinture à la page 54](#)).
- ISOFIX/i-Size : sièges fixés à des barres d'ancrage intégrées aux sièges du véhicule (voir [Installation des dispositifs de retenue pour enfants ISOFIX/i-Size à la page 54](#)).

Certains dispositifs de retenue pour enfants peuvent être installés en utilisant les deux méthodes. Reportez-vous aux instructions fournies par le fabricant du dispositif de retenue pour enfants pour savoir quelle méthode d'installation employer et connaître les instructions d'installation détaillées.

Sur votre Model S, les dispositifs de retenue pour enfants reposant sur la ceinture de sécurité peuvent être installés sur tous les sièges passager, quelle que soit leur position. Les dispositifs ISOFIX/i-Size peuvent, quant à eux, être installés sur les sièges latéraux arrière. Vous trouverez de plus amples détails sur le type de dispositif de retenue pour enfants à utiliser pour chaque siège selon sa position dans le véhicule.

REMARQUE : ISOFIX et i-Size sont des normes internationales pour les points d'ancrage intégrés utilisés dans les véhicules de tourisme pour la fixation des dispositifs de retenue pour enfants.



AVERTISSEMENT : N'utilisez pas les points d'ancrage ISOFIX/i-Size avec les dispositifs de retenue pour enfants ou rehausseurs équipés d'une ceinture de sécurité intégrale lorsque le poids combiné de l'enfant et du dispositif de retenue est supérieur à 33 kg.



Sièges de sécurité pour enfants

Siège passager avant

⚠ AVERTISSEMENT : Ne faites jamais asseoir un enfant sur le siège passager avant lorsque l'airbag frontal passager est activé. Cela pourrait causer des blessures graves, voire mortelles. Voir [Airbags](#) à la page 60.

⚠ AVERTISSEMENT : Pour installer un dispositif de retenue reposant sur la ceinture sur le siège avant, vous devez relever le siège en question jusqu'à la position mi-haute (environ 3 cm).

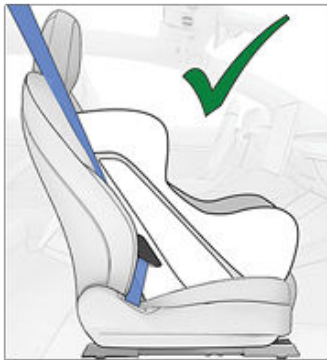
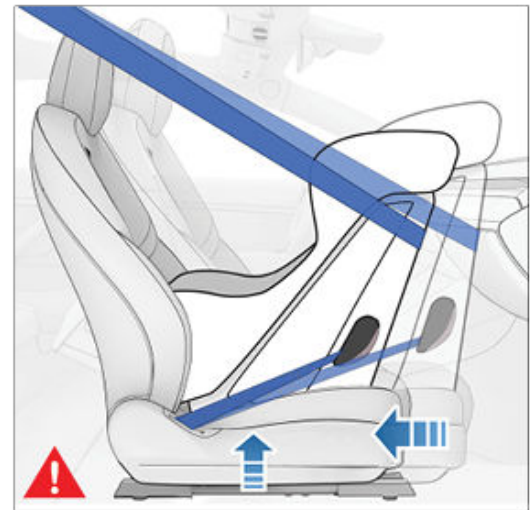

Lorsque l'airbag frontal passager est désactivé et que l'assise du siège est à moitié relevée, il est possible d'installer les nourrissons et les enfants sur le siège passager avant au moyen des dispositifs de retenue reposant sur la ceinture suivants :

- Orienté vers l'avant, universel.
- Orienté vers l'arrière, universel.



REMARQUE : Le siège passager avant n'est pas équipé de barres d'ancrage inférieures permettant l'installation des dispositifs de retenue pour enfants ISOFIX/i-Size.

Tranche de poids	Poids de l'enfant	Airbag frontal passager ACTIVÉ	Airbag frontal passager DÉACTIVÉ
Groupe 0	Jusqu'à 10 kg	Non autorisé	Autorisé
Groupe 0+	Jusqu'à 13 kg	Non autorisé	Autorisé
Groupe I	De 9 à 18 kg	Non autorisé	Autorisé
Groupe II	De 15 à 25 kg	Non autorisé	Autorisé
Groupe III	De 22 à 36 kg	Non autorisé	Autorisé

Sièges latéraux arrière

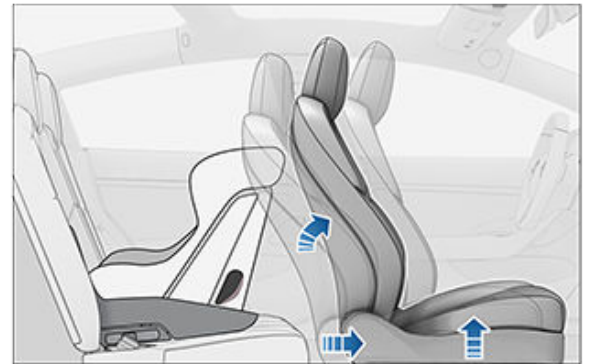
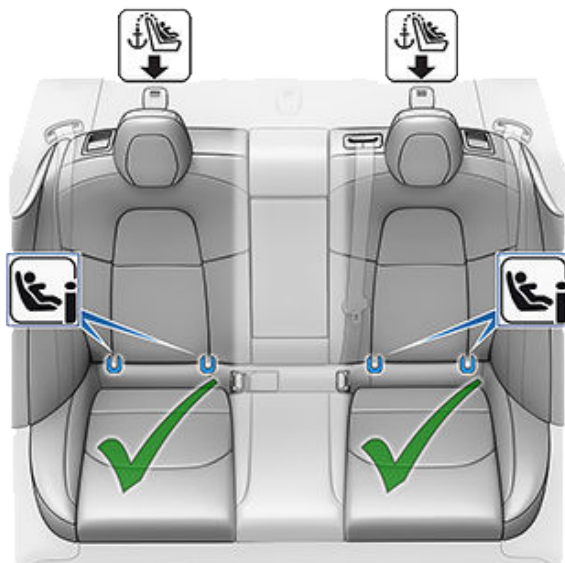

Vous pouvez installer les nourrissons et les enfants dans les sièges latéraux arrière en utilisant un dispositif de retenue pour enfants reposant sur la ceinture ou un dispositif ISOFIX/i-Size.

REMARQUE : Sur les sièges arrière, vous pouvez utiliser des sangles d'ancrage supérieures (voir [Mise en place des sangles d'ancrage supérieures à la page 55](#)).



Sièges de sécurité pour enfants

Les enfants plus grands peuvent également être placés dans les sièges latéraux arrière en utilisant un rehausseur, fixé aux barres d'ancrage inférieures ou maintenu par une ceinture de sécurité, comme indiqué dans les instructions fournies par le fabricant du dispositif de retenue pour enfants.

Les sièges latéraux arrière sont compatibles avec les catégories de tailles ISOFIX/i-Size suivantes :

- Catégories de tailles A, B et B1, orientés vers l'avant.
- Catégories de tailles C, D et E, orientés vers l'arrière.

REMARQUE : Pour installer les dispositifs de retenue pour enfants ISOFIX/i-Size de grande taille orientés vers l'arrière (catégorie C), il vous faudra peut-être avancer le siège avant correspondant jusqu'en position intermédiaire (de 13 cm maximum par rapport à sa position la plus reculée), relever le siège (de 2 cm par rapport à sa position la plus basse) et l'incliner vers l'arrière autant que nécessaire.

⚠ AVERTISSEMENT : N'utilisez pas l'**Accès facile** (voir [Profils conducteurs à la page 105](#)) pour faire reculer complètement le siège conducteur automatiquement lorsqu'un dispositif de retenue pour enfant est installé sur le siège directement derrière le siège conducteur. En raison de la faible marge de manœuvre, le siège risquerait de heurter les jambes de l'enfant et de le blesser, ou pourrait déloger le siège.



Siège central arrière

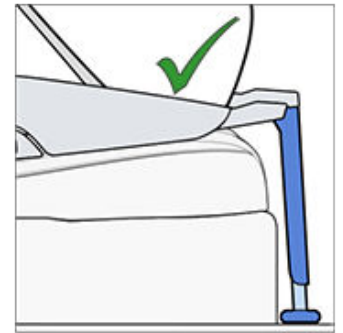
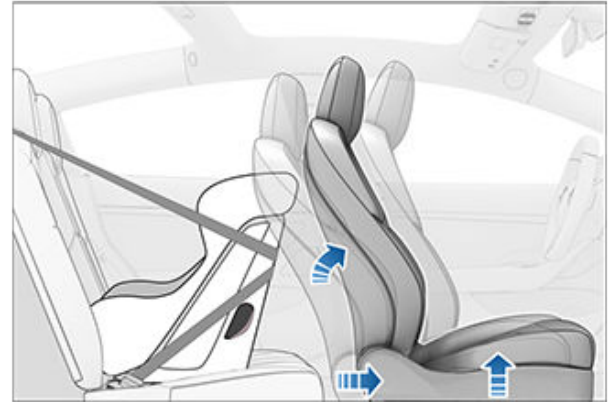
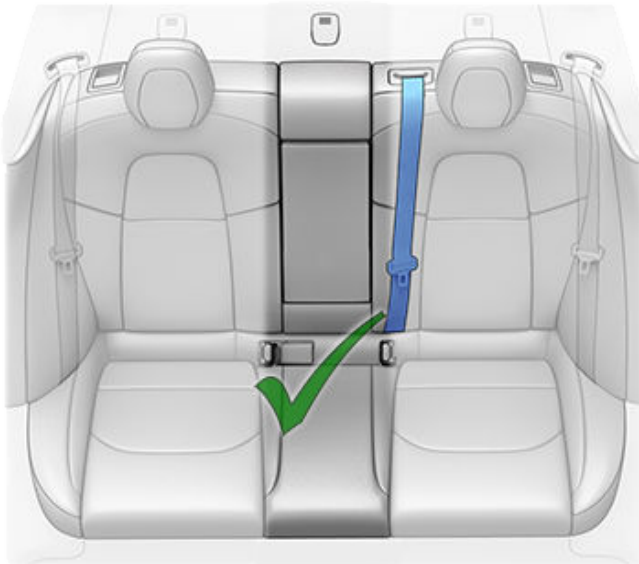

Vous pouvez installer les nourrissons dans le siège central arrière en utilisant un dispositif de retenue pour enfants reposant sur la ceinture orienté vers l'arrière. Vous pouvez installer les enfants dans le siège central arrière en utilisant un dispositif de retenue pour enfants reposant sur la ceinture orienté vers l'arrière ou vers l'avant.

REMARQUE : Le siège central arrière n'est pas équipé de barres d'ancrage inférieures permettant l'installation des dispositifs de retenue pour enfants ISOFIX/i-Size.

Vous pouvez également installer les enfants plus grands sur le siège central arrière en utilisant un rehausseur installé comme indiqué dans les instructions fournies par le fabricant du dispositif de retenue pour enfants.



Sièges de sécurité pour enfants

Installation des dispositifs de retenue pour enfants reposant sur la ceinture

Suivez toujours attentivement les instructions détaillées fournies par le fabricant du dispositif de retenue pour enfants. Pour les dispositifs de retenue reposant sur la ceinture, veuillez suivre ces consignes générales :

- Assurez-vous que le dispositif de retenue est adapté au poids, à la taille et à l'âge de l'enfant.
 - Évitez d'habiller l'enfant de vêtements encombrants.
 - Ne placez pas d'objets entre l'enfant et le dispositif de retenue.
 - Ajustez le harnais des dispositifs de retenue pour chaque enfant, à chaque trajet.
1. Placez le dispositif de retenue pour enfants sur un siège approprié et déroulez complètement la ceinture de sécurité. Attachez la ceinture de sécurité conformément aux instructions fournies par le fabricant du dispositif de retenue pour enfants.



2. Laissez la ceinture de sécurité s'enrouler, puis faites en sorte qu'il n'y ait pas de jeu avec la ceinture de sécurité tout en poussant fermement le dispositif de retenue pour enfants dans le siège du véhicule.
3. Attachez les sangles d'ancrage supérieures selon les instructions du fabricant du dispositif de retenue pour enfants (voir [Mise en place des sangles d'ancrage supérieures à la page 55](#)).

Installation des dispositifs de retenue pour enfants ISOFIX/i-Size

Des points d'ancrage ISOFIX/i-Size bas sont présents dans les sièges latéraux arrière. Les points d'ancrage sont situés derrière un cache relevable à la base du dossier du siège. La position exacte de chaque point d'ancrage est identifiée par un bouton d'identification du dispositif de retenue pour

enfants, illustré ci-dessous. Le bouton se trouve sur le cache, directement au-dessus du point d'ancrage auquel il est associé.



Sur la deuxième rangée, installez les sièges de sécurité pour enfants retenus par système ISOFIX/iSize aux places latérales uniquement. Sur le siège central, utilisez uniquement un siège retenu par une ceinture de sécurité.



Avant d'installer un dispositif de retenue pour enfants ISOFIX/i-Size, lisez attentivement les instructions fournies par le fabricant du dispositif, et assurez-vous de les suivre. Ces instructions décrivent comment faire glisser le dispositif de retenue pour enfants sur les barres d'ancrage du siège jusqu'à ce qu'il s'enclenche avec un déclic. Il se peut que vous deviez pousser fermement le dispositif de retenue pour enfants contre le dossier du siège afin de l'insérer parfaitement.



Avant d'installer l'enfant, assurez-vous que le dispositif de retenue est solidement fixé. Saisissez la partie avant du dispositif de retenue en le tenant d'une main de chaque côté et essayez de :

- Le faire tourner de gauche à droite.
- Le tirer vers vous.

Si vous parvenez à faire pivoter le dispositif de retenue pour enfants ou à le tirer vers vous, cela signifie que les loquets ne sont pas complètement engagés sur les barres d'ancrage du siège. Vous devez réinstaller le dispositif et réessayer. Il est essentiel que les deux loquets du dispositif de retenue pour enfants soient complètement engagés.

⚠ AVERTISSEMENT : N'utilisez pas les points d'ancrage ISOFIX/i-Size avec les dispositifs de retenue pour enfants ou rehausseurs équipés d'une ceinture de sécurité intégrale lorsque le poids combiné de l'enfant et du dispositif de retenue est supérieur à 33 kg.

Pied de sécurité

Tous les sièges passager Model S sont compatibles avec les dispositifs de retenue pour enfants équipés d'un pied de sécurité. Si le dispositif de retenue pour enfants est équipé d'un pied de sécurité, déployez ce dernier comme indiqué dans les instructions fournies par le fabricant du dispositif de retenue.

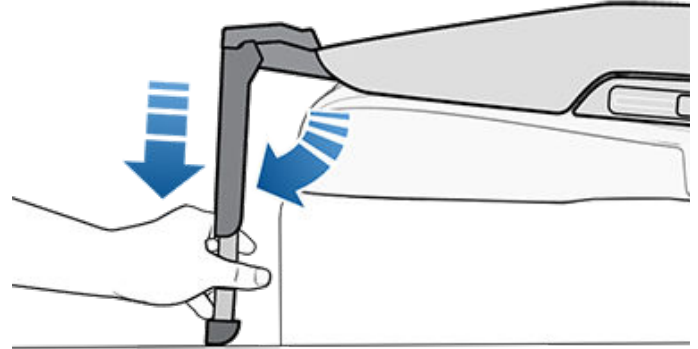

Mise en place des sangles d'ancrage supérieures

Sur les sièges arrière, vous pouvez utiliser des sangles d'ancrage supérieures. Lorsque les instructions fournies par le fabricant du dispositif de retenue pour enfants prévoient l'installation d'une sangle d'ancrage supérieure, fixez le crochet de la sangle au point d'ancrage situé derrière le siège en question.

REMARQUE : Il est possible que les points d'ancrage ne soient pas facilement visibles. Pour les identifier, recherchez une fente dans le matériau du siège.

⚠ AVERTISSEMENT : Serrez les sangles d'ancrage supérieures conformément aux instructions fournies par le fabricant du dispositif de retenue pour enfants.

Positionnez les attaches à double sangle de sorte à les faire passer des deux côtés de l'appuie-tête.

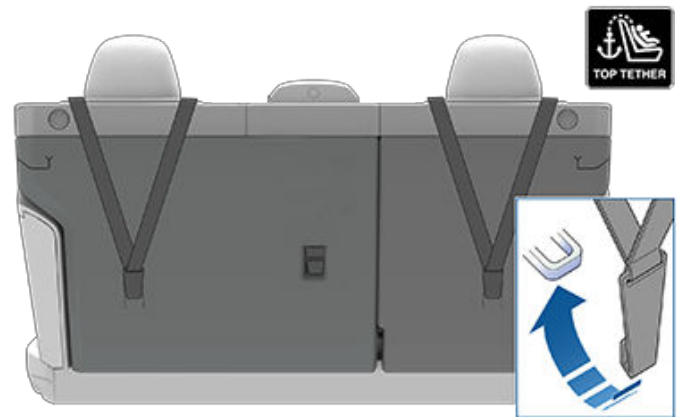

Pour les attaches à sangle unique au niveau des sièges latéraux, faites passer la sangle au-dessus du côté extérieur de l'appuie-tête, c'est-à-dire du même côté de l'appuie-tête que le mécanisme d'enroulement de la ceinture de sécurité.

REMARQUE : La partie supérieure de l'appuie-tête se déforme pour éviter que l'attache à sangle unique ne se déplace de gauche à droite.



Sièges de sécurité pour enfants

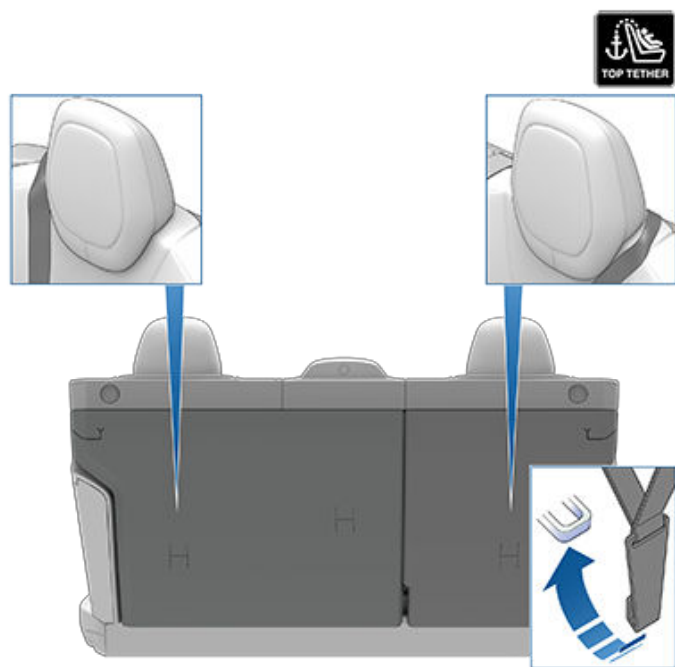



Informations techniques

ECE 16-07 Annexe 17, Section 3, Tableau 1

	Numéro de position de siège (voir ci-dessous)				
	1 et 3 Airbag pass. DÉS.	1 et 3 Airbag pass. ACT.	4	5	6
Groupes de poids autorisés	0, 0+, I, II, III	n/a	0, 0+, I, II, III	0, 0+, I, II, III	0, 0+, I, II, III
Convient aux dispositifs à ceinture universelle ?	Oui (Remarque 1)	Non	Oui	Oui	Oui
Convient aux dispositifs i-Size ?	Non	Non	Oui	Non	Oui
Convient aux positions latérales (L1/L2) ?	Non	Non	Non	Non	Non
Taille maximale autorisée pour les systèmes ISOFIX/i-Size orientés vers l'arrière (R1/R2X/R2/R3).	Non	Non	R3 (remarque 2)	Non	R3 (remarque 2)
Taille maximale autorisée pour les systèmes ISOFIX/i-Size orientés vers l'avant (F1/F2X/F2/F3).	Non	Non	F3	Non	F3
Taille maximale de rehausseur autorisée (B2/B3).	B2	Non	B3	Non	B3
Convient aux dispositifs à pied de sécurité	Oui	Non	Oui	Oui	Oui

Remarque 1 : pour installer un dispositif de retenue reposant sur la ceinture (CRS) sur le siège avant, vous devez relever le siège en question jusqu'à la position mi-haute (environ 3 cm) et l'incliner vers l'arrière afin de laisser de l'espace entre le CRS et le tableau de bord.

Remarque 2 : Pour installer les dispositifs de retenue pour enfants ISOFIX/i-Size de grande taille (catégorie C), il vous faudra peut-être avancer le siège avant correspondant jusqu'en position intermédiaire (de 13 cm maximum par rapport à sa position la plus reculée), relever le siège (de 3 cm par rapport à sa position la plus basse) et l'incliner de 15 degrés vers l'arrière (ou de 10 degrés vers l'arrière par rapport sa position la plus avancée).

Remarque 3 : Les boucles des ceintures de sécurité pour adultes ne se trouvent pas sur les côtés entre les barres d'ancrage ISOFIX/i-Size, quel que soit le siège.

Résumé des numéros de position de siège

Position du siège	Emplacement dans le véhicule
1	Avant gauche (véhicules à conduite à droite uniquement)
2	Avant centre : non applicable



Sièges de sécurité pour enfants

Position du siège	Emplacement dans le véhicule
3	Avant droit (véhicules à conduite à gauche uniquement)
4	Place arrière gauche
5	Place arrière centre
6	Place arrière droite



Avertissements relatifs aux dispositifs de retenue pour enfants

-  **AVERTISSEMENT** : N'installez jamais un enfant dans un dispositif de retenue pour enfants ou un rehausseur sur le siège passager avant si l'airbag frontal passager est activé. Cela pourrait causer des blessures graves, voire mortelles.
-  **AVERTISSEMENT** : N'utilisez jamais de dispositif de retenue pour enfants orienté vers l'arrière sur un siège dont l'airbag frontal passager est activé. Cela pourrait causer des blessures graves, voire mortelles. Reportez-vous à l'étiquette de mise en garde située sur le pare-soleil.
-  **AVERTISSEMENT** : Certains dispositifs de retenue pour enfants sont conçus pour être fixés sur les sièges du véhicule à l'aide de ceintures sous-abdominales ou de la partie sous-abdominale d'une ceinture sous-abdominale/d'épaule. Les enfants pourraient être mis en danger lors d'un accident si leurs dispositifs de retenue ne sont pas fixés correctement dans le véhicule.
-  **AVERTISSEMENT** : Avant de vous servir d'un dispositif de retenue pour enfants orienté vers l'avant, attendez que votre enfant pèse plus de 9 kg et se tienne bien assis. Jusqu'à l'âge de deux ans, le cou et la colonne vertébrale d'un enfant ne sont pas suffisamment développés pour éviter une blessure résultant d'une collision frontale.
-  **AVERTISSEMENT** : Le rappel du port de la ceinture sur l'écran tactile ne peut en aucun cas remplacer la vérification de la bonne installation d'un passager de petite taille ou d'un siège de sécurité pour enfants. Les capteurs de présence dans les sièges peuvent ne pas détecter les passagers de petite taille ou les sièges enfants.
-  **AVERTISSEMENT** : Ne tenez pas un nourrisson ou un bébé sur les genoux. Tous les enfants doivent toujours être retenus au moyen d'un dispositif de retenue pour enfants adapté.
-  **AVERTISSEMENT** : Pour vous assurer que les enfants sont bien en place, suivez toutes les instructions fournies dans ce document et celles fournies par le fabricant du dispositif de retenue pour enfants.
-  **AVERTISSEMENT** : Les enfants doivent voyager dans un dispositif de retenue pour enfants orienté vers l'arrière équipé d'un harnais à 5 points aussi longtemps que possible, jusqu'à ce qu'ils aient atteint la taille ou le poids maximum autorisés pour le dispositif orienté vers l'arrière.
-  **AVERTISSEMENT** : Lorsque vous installez des enfants de grande taille, assurez-vous que la tête de l'enfant est soutenue et que la ceinture de sécurité de l'enfant est correctement ajustée et serrée. La partie diagonale de la ceinture doit être loin du visage et du cou, et la partie sous-abdominale ne doit pas être placée sur le ventre.
-  **AVERTISSEMENT** : N'attachez jamais deux dispositifs de retenue pour enfants à un même point d'ancrage. En cas de collision, un point d'ancrage peut ne pas retenir à lui seul deux sièges en même temps.
-  **AVERTISSEMENT** : Les barres d'ancrage des dispositifs de retenue pour enfants sont conçues pour supporter uniquement les charges imposées par les dispositifs de retenue pour enfants correctement installés. Ils ne doivent en aucun cas être utilisés pour placer des ceintures de sécurité pour adultes, des harnais ou pour attacher d'autres objets ou pièces d'équipement au véhicule.
-  **AVERTISSEMENT** : Vérifiez toujours que les harnais et les sangles d'ancrage ne sont pas endommagés ou usés.
-  **AVERTISSEMENT** : Ne laissez jamais un enfant sans surveillance, même s'il est attaché dans un dispositif de retenue pour enfants.
-  **AVERTISSEMENT** : N'utilisez jamais un dispositif de retenue pour enfants qui a été impliqué dans une collision. Mettez au rebut et remplacez le siège comme décrit dans les instructions du fabricant du dispositif de retenue pour enfants.



Emplacement des airbags

Les airbags sont représentés dans l'illustration ci-dessous (emplacements indiqués à titre indicatif). Les informations concernant l'avertissement d'airbag sont imprimées sur les pare-soleil.

Model S est équipé d'un airbag et d'une ceinture sous-abdominale/d'épaule (également appelée ceinture de sécurité) aux deux places avant indiquées. L'airbag est un système de retenue supplémentaire au niveau de ces places. Tous les occupants, y compris le conducteur, doivent toujours porter leur ceinture de sécurité, indépendamment du fait que leur siège soit ou non équipé d'un airbag. Le respect de cette consigne réduit le risque de blessures graves, voire mortelles, en cas d'accident.

REMARQUE : Pour les véhicules avec conduite à droite, les emplacements des airbags passager et conducteur sont inversés.

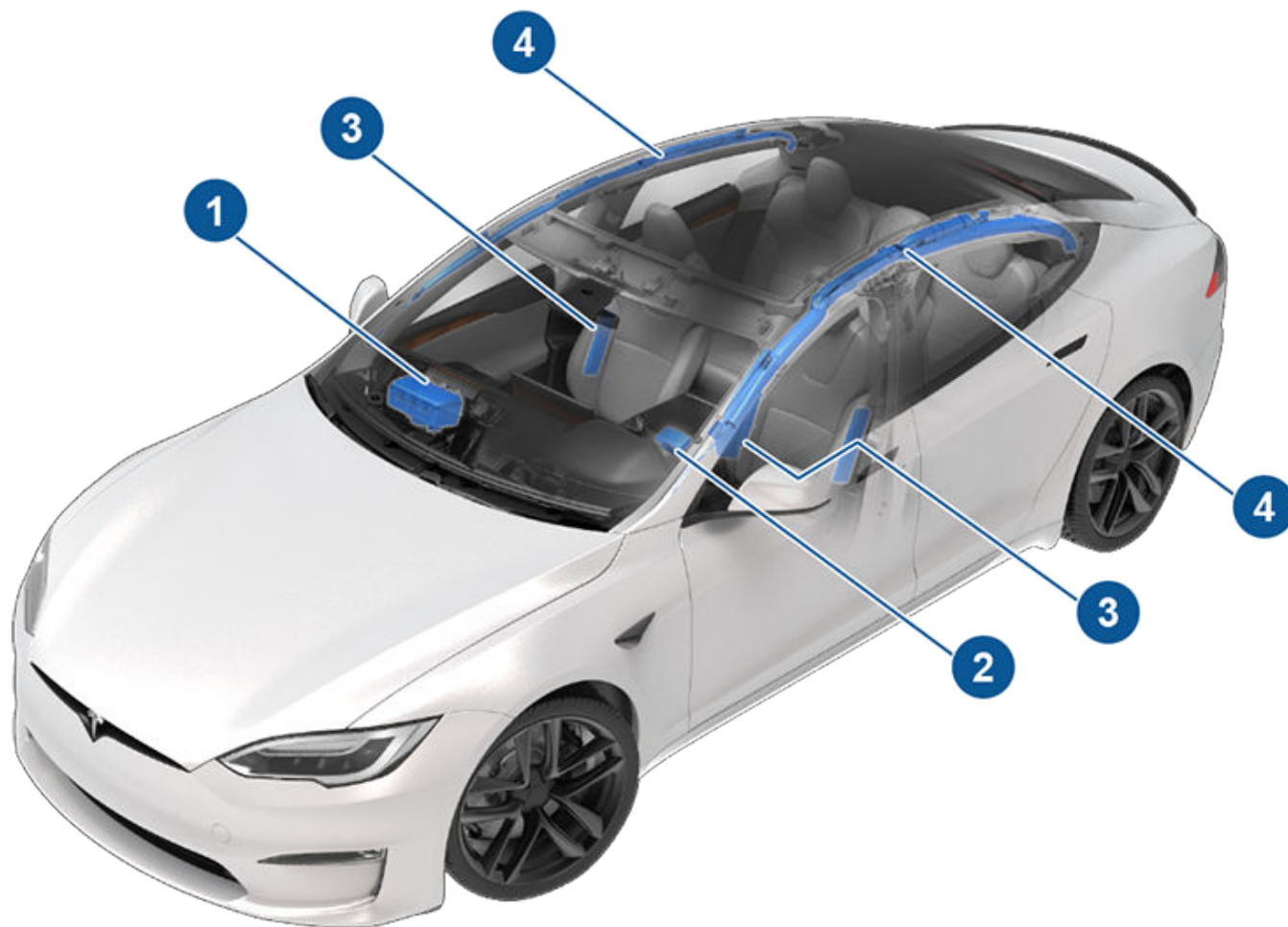

1. Airbag frontal passager
2. Airbag frontal conducteur
3. Airbags latéraux montés sur les sièges
4. Rideaux gonflables



Mode de fonctionnement des airbags

Les coussins se gonflent lorsque les capteurs détectent un impact qui dépasse les seuils de déploiement. Ces seuils sont conçus pour prédire à temps la gravité d'une collision afin de permettre aux airbags de protéger les occupants du véhicule. Les airbags se gonflent instantanément, avec une force considérable et un bruit intense. De concert avec les ceintures de sécurité, l'airbag déployé limite le mouvement des occupants pour réduire le risque de blessure.

Les airbags frontaux ne sont pas habituellement conçus pour se déployer en cas de collision arrière, de retournement, de collisions latérales, de freinages brusques ou de conduite sur des bosses et des nids de poule. De même, il se peut que les airbags avant ne se déploient pas lors de certaines collisions frontales : collisions mineures, collisions avec chevauchement de l'autre véhicule ou collisions mineures contre des objets fins (tels que des poteaux). Le véhicule peut subir d'importants dommages superficiels sans que les airbags frontaux ne se déploient. Au contraire, des dommages structurels relativement faibles peuvent entraîner le déploiement de ceux-ci. Par conséquent, l'aspect extérieur du véhicule après une collision ne permet pas de déterminer si les airbags avant auraient dû se déployer ou non.

⚠ AVERTISSEMENT : Avant d'apporter des modifications au véhicule pour une personne handicapée susceptibles d'altérer le système d'airbag, planifiez un rendez-vous d'entretien à l'aide de l'application mobile.

Types d'airbags

Model S dispose des types d'airbag suivants :

- **Airbags frontaux :** Les airbags frontaux sont conçus pour réduire les blessures auxquelles s'exposent les enfants de grande taille ou les adultes assis à l'avant du véhicule. Respectez l'ensemble des instructions et avertissements liés à la présence d'un enfant sur le siège passager avant (selon votre région).
- **Airbags montés sur les sièges :** Des airbags latéraux montés sur les sièges avant permettent de protéger la région pelvienne et la région thoracique. L'airbag monté sur le siège dans la partie intérieure du siège conducteur permet de protéger la tête et la région thoracique. Les airbags montés sur les sièges du côté de l'impact et de l'autre côté du véhicule se déploient en cas de choc latéral violent ou de collision frontale grave décalée.
- **Rideaux gonflables :** Les rideaux gonflables permettent de protéger la tête. Les rideaux gonflables du côté de l'impact et de l'autre côté du véhicule ne se déploient généralement qu'en cas de choc latéral violent ou de retournement du véhicule.

Témoin d'état de l'airbag

L'état de l'airbag frontal passager s'affiche sur l'écran tactile :



Le témoin de désactivation de l'airbag passager s'affiche sur l'écran tactile lorsque l'airbag frontal passager est désactivé. Lorsque l'airbag frontal passager est désactivé, celui-ci ne se gonfle pas en cas de collision. Ce voyant s'affiche également lorsque le siège est inoccupé. Avant de prendre la route avec un enfant assis sur le siège passager avant (si cela est permis dans votre région), vérifiez toujours que l'airbag frontal passager est désactivé.



Afin de protéger un adulte occupant le siège passager avant, vérifiez que l'airbag frontal passager est activé. Lorsque l'airbag passager est activé, celui-ci peut se gonfler en cas de collision.



Le témoin d'airbag situé sur le tableau de bord reste allumé en cas de dysfonctionnement du système d'airbag. La seule fois où ce voyant s'affiche brièvement est au premier démarrage de votre Model S, puis il s'éteint au bout de quelques secondes. S'il reste allumé, planifiez immédiatement un rendez-vous d'entretien à l'aide de l'application mobile et ne conduisez pas le véhicule.



⚠ AVERTISSEMENT : Si la réglementation de votre région autorise les enfants à s'asseoir sur le siège passager avant, il incombe au conducteur de vérifier que l'airbag frontal passager est désactivé. N'installez jamais un enfant sur le siège passager avant en face d'un airbag activé, même en cas d'utilisation d'un dispositif de retenue pour enfant ou d'un rehausseur. Cela risque d'entraîner des BLESSURES GRAVES, voire MORTELLES pour l'enfant.

Détection du passager avant

Model S présente un capteur de présence afin de déterminer l'état de l'airbag avant.

REMARQUE : Le système de classification des occupants (OCS) détecte automatiquement les situations où le gonflement de l'airbag frontal passager s'avère inutile ou dangereux.

AVERTISSEMENT : Asseoir un nourrisson dans un siège de sécurité pour enfants orienté vers l'arrière sur un siège en face d'un airbag fonctionnel peut causer des blessures graves voire mortelles.

Classification de l'objet	État de l'airbag passager OCS*	Témoin	Remarques
Vide	DÉS.	AIRBAG PASSAGER DÉSACTIVÉ	
Objet	DÉS. ou ACT.	AIRBAG PASSAGER DÉSACTIVÉ ou AIRBAG PASSAGER ACTIVÉ	Dépend du matériau/ contenu.
Siège enfant orienté vers l'arrière conçu pour les enfants jusqu'à un an	DÉS.	AIRBAG PASSAGER DÉSACTIVÉ	9 kg ou moins
Siège enfant orienté vers l'avant	DÉS.	AIRBAG PASSAGER DÉSACTIVÉ	16 kg ou moins
Enfant installé dans un rehausseur	DÉS. ou ACT.	AIRBAG PASSAGER DÉSACTIVÉ ou AIRBAG PASSAGER ACTIVÉ	9-45 kg*
Grand enfant	DÉS. ou ACT.	AIRBAG PASSAGER DÉSACTIVÉ ou AIRBAG PASSAGER ACTIVÉ	
5e percentile ou plus pour un enfant de sexe féminin (par poids)	ACT.	AIRBAG PASSAGER ACTIVÉ	Plus de 45 kg environ

*Si le témoin d'état de l'airbag passager ne correspond pas à la situation réelle, n'utilisez pas le siège. Le passager devra occuper un autre siège. Planifiez un rendez-vous d'entretien à l'aide de l'application mobile.





REMARQUE : Il faut patienter environ six secondes après avoir démarré votre Model S pour que le système de classification des occupants (OCS) indique l'état exact de l'airbag passager avant. En conséquence, lorsque vous mettez votre Model S en marche pour la première fois, même dans les situations où il devrait être désactivé, car le siège est occupé par un poids de 9 kg ou moins, le message AIRBAG PASSAGER DÉS. s'affichera sur l'écran tactile dans un délai de six secondes. Dans le cas contraire, planifiez un rendez-vous d'entretien à l'aide de l'application mobile et n'installez pas d'enfant à la place du passager avant.

Afin de vous assurer du bon fonctionnement du capteur de présence, éliminez toute source d'interférences :

- Objets posés sous le siège
- Objets lourds posés sur le siège (valise, sac à main imposant)
- Objets coincés entre l'assise et le dossier du siège
- Chargement interférant avec le siège
- Les accessoires fixés ou posés sur ou entre le siège et l'occupant, y compris, mais sans s'y limiter, les couvertures, tapis, etc.

Ceux-ci peuvent influencer sur la détection du capteur de présence. Si vous avez éliminé les causes ci-dessus et que le statut de l'airbag reste incorrect, placez tous vos passagers à l'arrière et planifiez un rendez-vous d'entretien à l'aide de l'application mobile pour vérifier le système d'airbag.

REMARQUE : Le capteur de présence du siège passager avant détermine uniquement le fonctionnement des airbags frontaux du passager avant. Les airbags latéraux ne sont pas affectés.

-  **AVERTISSEMENT** : Si l'airbag passager avant ne s'active ou ne se désactive pas comme prévu en fonction du poids de l'occupant, planifiez immédiatement un rendez-vous d'entretien à l'aide de l'application mobile.
-  **AVERTISSEMENT** : Il incombe au conducteur de vérifier que l'airbag frontal passager est désactivé lorsqu'un enfant est assis dans le siège passager avant (si cela est autorisé). Si l'airbag frontal passager ne se désactive pas alors qu'un siège enfant est en place, installez l'enfant et le dispositif de retenue pour enfant sur le siège arrière et planifiez immédiatement un rendez-vous d'entretien à l'aide de l'application mobile.
-  **AVERTISSEMENT** : Ne placez jamais un enfant sur le siège passager avant. Cela risque d'entraîner des BLESSURES GRAVES, voire MORTELLES pour l'enfant..
-  **AVERTISSEMENT** : N'utilisez pas de housses de sièges sur votre Model S. Elles pourraient empêcher le déploiement des airbags latéraux montés sur les sièges en cas de collision. Elles peuvent aussi réduire la précision du système de détection de présence et des microphones avec réduction du bruit, selon l'équipement.

Assurer la précision de la détection des occupants

Pour garantir la précision de la détection de l'occupant du siège passager avant, celui-ci doit suivre les consignes suivantes :



- Boucler sa ceinture de sécurité.
- S'asseoir droit au centre de l'assise du siège, en faisant reposer ses épaules contre le dossier et en étendant ses jambes confortablement devant lui, les pieds posés au sol. Voir [Exemples de passagers assis correctement et incorrectement à la page 63](#).
- Rester dans cette position sur le siège et ne pas soulager son poids (par exemple, en se soulevant en poussant sur ses pieds ou en s'aidant de la console centrale ou de l'accoudoir).
- Ne pas porter de vêtements épais, mouillés ou encombrants (comme des vêtements de ski ou rembourrés).

Outre les éléments ci-dessus, les situations suivantes peuvent gêner la précision du système de classification des occupants :

- Présence d'un émetteur radio (par exemple, une radio ou un talkie-walkie) sur le siège passager avant.
- Présence d'un onduleur CA/CC ou d'un dispositif alimenté par l'onduleur (par exemple, un téléphone portable, une tablette ou un ordinateur) sur l'assise du siège passager avant.
- Présence d'un liquide, comme une boisson en bouteille, ou de nourriture dans un récipient sur un siège lorsqu'un siège enfant est installé dans le véhicule.
- Objets coincés sous le siège ou entre le dossier et l'assise.
- Objets lourds posés sur le siège (valise, sac à main imposant)
- Chargement interférant avec le siège
- Accessoires Tesla attachés ou placés entre le siège et l'occupant (couvertures, tapis, etc.)

Ceux-ci peuvent influencer sur la détection du capteur de présence. Si vous avez éliminé les causes ci-dessus et que le statut de l'airbag reste incorrect, placez tous vos passagers à l'arrière et planifiez un rendez-vous d'entretien à l'aide de l'application mobile pour vérifier le système d'airbag.

REMARQUE : Le capteur d'occupation du siège passager avant détermine le fonctionnement des airbags frontaux et latéraux du passager.

-  **AVERTISSEMENT** : Le non-respect des instructions ci-dessus peut affecter le fonctionnement du système de classification des occupants (OCS) et causer des blessures graves, voire mortelles.
-  **AVERTISSEMENT** : Si la commande l'airbag passager avant ne s'active et ne se désactive pas de la manière prévue, ne faites asseoir aucun passager sur le siège passager avant. Planifiez un rendez-vous d'entretien à l'aide de l'application mobile.
-  **AVERTISSEMENT** : Pour garantir la précision du système de détection de présence, n'apportez aucune modification au siège passager avant et n'utilisez pas de housses de siège. La modification du siège ou l'utilisation de housses de siège pourraient empêcher le déploiement des airbags latéraux des sièges en cas de collision. Elles peuvent aussi réduire la précision du système de détection de classification des occupants.

Exemples de passagers assis correctement et incorrectement

Position assise correcte :



Airbags



Position assise incorrecte ; les pieds du passager doivent reposer au sol :



Position assise incorrecte ; le passager doit s'asseoir bien droit sur l'assise du siège :



Position assise incorrecte ; le passager ne doit pas incliner le dossier pour s'allonger lorsque le véhicule est en mouvement :



Effets du gonflage

⚠ AVERTISSEMENT : En se déployant, les airbags libèrent une poudre fine. Cette poudre pouvant irriter la peau, il faut rincer les yeux abondamment, ainsi que toutes les coupures ou écorchures.

Après le gonflage, les airbags se dégonflent afin de produire un effet d'amortissement graduel pour les occupants et de ne pas obstruer la vue vers l'avant du conducteur.

Après une collision ou si les airbags se sont déployés, faites toujours vérifier et, si nécessaire, remplacer par Tesla les airbags, les prétendeurs de ceinture de sécurité et tous les composants associés.









En cas de collision, outre le gonflage des airbags :



- Les portes se déverrouillent et les poignées de porte sortent de leur logement.
- Les feux de détresse s'allument.
- L'éclairage intérieur s'allume.
- La haute tension est désactivée (planifiez un rendez-vous d'entretien à l'aide de l'application mobile afin de rétablir l'alimentation haute tension).
- Les vitres se mettent en position d'aération.
- Le véhicule actionne les freins pour s'arrêter.

REMARQUE : Selon la nature de l'impact et des forces exercées, il se peut que les portes ne se déverrouillent pas lors d'une collision et/ou que des dommages les empêchent de s'ouvrir. Dans ce cas, il peut être nécessaire d'ouvrir la porte à l'aide du dispositif manuel intérieur ou par d'autres moyens d'extraction (par exemple, en sortant par une autre porte, en cassant la vitre, etc.).



Avertissements relatifs aux airbags

-  **AVERTISSEMENT** : Ne placez aucun objet sur ou à proximité des airbags, car ces objets pourraient causer des blessures en cas de collision suffisamment sévère pour entraîner le déploiement de l'airbag.
-  **AVERTISSEMENT** : Tous les occupants, y compris le conducteur, doivent toujours porter leur ceinture de sécurité, indépendamment du fait que leur siège soit ou non équipé d'un airbag. Le respect de cette consigne réduit le risque de blessures graves, voire mortelles, en cas d'accident.
-  **AVERTISSEMENT** : Les occupants des sièges avant ne doivent pas poser leurs bras au-dessus du module airbag, car le déploiement de l'airbag peut causer des fractures ou d'autres blessures.
-  **AVERTISSEMENT** : N'utilisez pas de housses de sièges sur votre Model S. Elles pourraient empêcher le déploiement des airbags latéraux montés sur les sièges en cas de collision. Elles peuvent aussi réduire la précision du système de détection de présence et des microphones avec réduction du bruit, selon l'équipement.
-  **AVERTISSEMENT** : Les airbags se déploient très rapidement et avec une force considérable, ce qui peut provoquer des blessures. Pour limiter les risques de blessures, assurez-vous que les occupants portent leurs ceintures de sécurité et sont assis correctement, les sièges étant les plus reculés possible.
-  **AVERTISSEMENT** : Les enfants ne doivent pas s'asseoir sur le siège passager avant, à moins que la réglementation de votre région ne l'autorise. Respectez toutes les réglementations applicables dans votre région pour asseoir un enfant en fonction de son poids, de sa taille et de son âge. La place la plus sûre pour les nourrissons et les jeunes enfants reste la banquette arrière. Asseoir un nourrisson ou un enfant dans un dispositif de retenue pour enfants orienté vers l'arrière sur un siège en face d'un airbag fonctionnel peut causer des blessures graves voire mortelles.
-  **AVERTISSEMENT** : Pour assurer le bon déploiement des airbags latéraux, maintenez un espace dégagé entre le torse de l'occupant et le côté de la Model S.
-  **AVERTISSEMENT** : Les passagers ne doivent pas pencher leur tête contre les portes. Un tel comportement risque de provoquer des blessures en cas de déploiement d'un rideau gonflable.
-  **AVERTISSEMENT** : Ne laissez pas les passagers gêner le fonctionnement d'un airbag en mettant leurs pieds, leurs genoux ou toute autre partie de leur corps au-dessus ou à proximité d'un airbag.

-  **AVERTISSEMENT** : Évitez de fixer ou de placer des objets au-dessus ou à proximité des airbags frontaux, du côté des sièges avant, de la garniture de toit du côté du véhicule, ou à proximité du couvercle de tout autre airbag, car ils sont susceptibles de gêner le déploiement d'un airbag. Cela inclut, sans s'y limiter : les couvre volants, les autocollants, les assises, les coussins, etc. Les objets peuvent entraîner des blessures graves en cas de collision suffisamment sévère pour déclencher le déploiement de l'airbag.
-  **AVERTISSEMENT** : Après le gonflage, certains composants de l'airbag sont chauds. Ne les touchez pas avant qu'ils ne refroidissent.



Application mobile

L'application mobile Tesla vous permet de communiquer à distance avec votre Model S à l'aide de votre iPhone® ou de votre smartphone Android™.

REMARQUE : Les informations ci-dessous ne représentent pas la liste exhaustive des fonctions disponibles sur l'application mobile Tesla. Pour garantir l'accès aux fonctionnalités nouvelles et améliorées, téléchargez les versions mises à jour de l'application mobile au fur et à mesure de leur lancement.

Utilisation de l'application mobile

Pour configurer l'application mobile Tesla afin qu'elle communique avec votre Model S :

1. Téléchargez l'application mobile Tesla sur votre téléphone.
2. Connectez-vous sur l'application mobile Tesla en saisissant les identifiants de votre compte Tesla.
3. Activez l'accès mobile à votre Model S en appuyant sur **Contrôles > Sécurité > Autoriser l'accès mobile**.

Votre téléphone et votre véhicule doivent être connectés au réseau mobile ou Wi-Fi pour que l'application mobile communique avec votre véhicule. Tesla recommande de toujours avoir à disposition une clé physique au cas où vous stationneriez dans une zone où la couverture mobile est absente ou limitée, comme un parking souterrain.

REMARQUE : Dans le cas où vous nécessiteriez l'assistance de Tesla en raison d'un problème de déverrouillage de votre véhicule non pris en charge par la garantie, comme une couverture mobile limitée sans clé secondaire à disposition, les frais engagés ne seront pas pris en charge par l'Assistance dépannage.

REMARQUE : Tesla ne prend pas en charge l'utilisation d'applications tierces pour contacter la Model S.

Aperçu

Lorsque votre téléphone et le véhicule disposent d'un accès Internet, l'écran d'accueil de l'application mobile Tesla vous permet d'effectuer les actions suivantes :

- Verrouiller ou déverrouiller votre véhicule.
- Activer ou désactiver le chauffage ou la climatisation et surveiller la température de l'habitacle.
- Vérifier les informations de recharge de votre véhicule. Les informations de recharge apparaissent également lorsqu'un câble de recharge est branché.
- Ouvrir ou fermer la prise de recharge.

REMARQUE : La présence de lignes rouges ondulées près de l'icône de la batterie indique que cette dernière est en cours de préchauffage actif (y compris pendant la recharge ou la préparation à la recharge).

- Voir où se trouve votre véhicule.

- Voir une estimation de l'autonomie de votre véhicule.
- Ouvrir le coffre avant.
- Voir le compteur kilométrique, le VIN et la version logicielle actuelle de votre véhicule.

Les paramètres multimédia (pause, lecture, retour en arrière, avance rapide et volume) sont également disponibles sur l'application mobile pour vous permettre de contrôler le contenu multimédia actuellement lu dans le véhicule. Il peut être nécessaire d'activer les paramètres multimédia en appuyant sur **Paramètres audio > Options > Autoriser l'accès mobile**.

Pour les sources vidéo compatibles, envoyez les vidéos sur le Théâtre Tesla en partageant le lien via l'application mobile. Naviguez jusqu'au film, jusqu'à l'émission ou jusqu'à la vidéo que vous souhaitez lire via votre téléphone et appuyez sur le bouton Partager. Partagez la vidéo sur l'application Tesla pour qu'elle soit diffusée sur l'écran tactile lorsque votre Model S est en mode P (stationnement).

Profil

Dans l'onglet Profil situé dans le coin supérieur, vous pouvez :

- basculer sur un autre véhicule associé à votre compte Tesla, le cas échéant ;
- accéder à la boutique Tesla ;
- gérer les informations de votre compte et consulter l'historique de vos commandes ;
- consulter et personnaliser les notifications que vous recevez via l'onglet Paramètres, par exemple la synchronisation du calendrier, lorsque l'alarme de sécurité se déclenche, les informations sur la session de recharge et nouvelles mises à jour logicielles disponibles. Vous avez la possibilité de lancer les mises à jour à distance et de contrôler leur progression.

Contrôles

L'onglet Contrôles vous permet de procéder aux actions suivantes :

- ouvrir le coffre avant ou arrière ;
- verrouiller ou déverrouiller votre Model S à distance.

REMARQUE : Votre véhicule ne se reverrouille pas automatiquement si vous le déverrouillez depuis l'application mobile.

- ouvrir ou fermer la prise de recharge.
- faire clignoter l'éclairage extérieur ou activer le klaxon pour localiser votre Model S dans un parking ;
- autoriser la conduite sans clé.



REMARQUE : La conduite sans clé peut être utilisée lorsque vous ne disposez pas de votre clé ou pour contourner le code PIN pour la conduite si vous avez oublié votre code PIN ou si votre écran tactile ne répond pas (voir [Code PIN pour la conduite à la page 166](#)).

- Ouvrez et fermez la porte de votre garage si votre véhicule est équipé d'une connexion HomeLink programmée, le cas échéant (voir [Garage intelligent à la page 75](#)).
- ouvrir les vitres.

Climatisation

Vous pouvez contrôler la température de l'habitacle et activer la climatisation à distance avant de prendre la route (même si votre véhicule se trouve dans le garage), contrôler les sièges chauffants et dégivrer le pare-brise :

- Activez ou désactivez le paramètre **Dégivrer le véhicule**, qui permet de faire fondre la neige, la glace et le givre présents sur le pare-brise, les vitres et les rétroviseurs, en faisant glisser votre doigt vers le haut depuis le bas de l'écran.
- Activez ou désactivez le **Mode Chien** ou le **Mode Camping**.
- Activez la fonctionnalité **Anti-surchauffe habitacle** qui empêche la température de l'habitacle de devenir excessive par temps chaud. Vous pouvez choisir d'activer la climatisation ou uniquement la soufflerie lorsque la température de l'habitacle dépasse 40 °C ou la température sélectionnée (si disponible). Voir [Utilisation des commandes de climatisation à la page 174](#) pour plus d'informations.
- Ouvrez ou fermez les vitres.
- Préchauffez ou préclimatisez l'habitacle de votre véhicule à la température souhaitée et activez ou désactivez le volant Yoke (ou volant de direction) et les sièges chauffants (selon l'équipement).

L'utilisation de l'application mobile pour réchauffer votre Model S permet également de préchauffer la batterie si nécessaire. L'application mobile vous avertit lorsque le véhicule a atteint la température souhaitée.

REMARQUE : En cas de températures extrêmement basses ou de gel, il est possible que le verrou de la prise de recharge soit gelé. Si vous ne pouvez pas retirer ou insérer le câble de recharge, ou si la Supercharge ne fonctionne pas en raison du gel du verrou, utilisez votre application mobile Tesla pour activer le paramètre **Dégivrer le véhicule** pendant environ 30-45 minutes. Cela permet de faire fondre la glace au niveau du verrou de la prise de recharge, afin de pouvoir insérer ou retirer le câble de recharge.

Lieu

Localiser votre Model S et suivre ses moindres mouvements sur une carte ;

Sortie auto

Vous pouvez garer votre Model S dans une place de stationnement ou l'en faire sortir grâce à la fonction Sortie auto (voir [Sortie auto à la page 143](#)) ou Sortie auto intelligente (voir [Sortie auto intelligente à la page 146](#)).

Planification

Activez la recharge planifiée ou le départ programmé et préchauffez/préclimatisez le véhicule. Voir [Préchauffage et recharge planifiés à la page 209](#) pour plus d'informations. La recharge planifiée ou le départ programmé peuvent également être associés à un lieu de prédilection.

Sécurité

L'onglet Sécurité vous permet de procéder aux actions suivantes :

- jumeler votre téléphone avec le véhicule (voir [Clé sur téléphone à la page 25](#)) ;
- activer ou désactiver le mode Sentinelle (voir [Utilisation du mode Sentinelle \(avec une clé USB\) à la page 170](#)) ;
- activer ou désactiver le mode voiturier (voir [Mode Voiturier à la page 106](#)) ;
- activer ou désactiver le mode limitation de vitesse et recevoir des notifications quand la vitesse du véhicule arrive à environ 5 km/h de la vitesse maximale sélectionnée (voir [Mode limitation de vitesse à la page 166](#)).

Mises à niveau

Consultez et achetez les mises à niveau les plus récentes disponibles pour votre véhicule, comme la conduite entièrement autonome.

Entretien

Voir [Planifier un entretien à la page 215](#) pour plus d'informations sur la planification d'un entretien depuis l'application mobile.

Roadside

Consultez les ressources de dépannage et demandez une assistance dépannage (le cas échéant). Pour plus d'informations sur l'assistance dépannage, voir [Contacter l'assistance dépannage Tesla à la page 248](#).

Accorder l'accès à un autre conducteur

Accordez ou révoquez l'accès d'un conducteur supplémentaire depuis l'application mobile Tesla.



Application mobile

REMARQUE : L'application mobile Tesla version 4.3.1 ou ultérieure est nécessaire. Les conducteurs supplémentaires peuvent utiliser un compte Tesla existant ou créer un nouveau compte Tesla depuis l'application.

Pour ajouter un conducteur supplémentaire, accédez à **Sécurité > Ajouter un conducteur** dans l'application mobile Tesla depuis l'écran d'accueil du véhicule, puis suivez les instructions à l'écran.

REMARQUE : Le conducteur ajouté a accès à toutes les fonctionnalités de l'application, à l'exception de l'achat de mises à niveau.

Pour révoquer l'accès, accédez à **Sécurité > Gérer les conducteurs** dans l'application mobile, puis suivez les instructions à l'écran.

Le Wi-Fi permet de transférer des données, et ce souvent plus rapidement que les réseaux de données cellulaires. Il peut être particulièrement utile de se connecter au Wi-Fi dans les zones où la connectivité cellulaire est limitée ou nulle. Tesla vous recommande de maintenir la connexion de votre Model S à un réseau Wi-Fi chaque fois que c'est possible (une fois le véhicule stationné à votre domicile, par exemple) pour assurer des mises à jour rapides et fiables du logiciel et des cartes.

Pour vous connecter à un réseau Wi-Fi :

1. Appuyez sur **Contrôles > Wi-Fi**. Model S lance une recherche et affiche les réseaux Wi-Fi détectés disponibles à portée.

REMARQUE : Si un réseau Wi-Fi connu ne s'affiche pas dans la liste, rapprochez votre Model S du point d'accès ou envisagez d'acquérir un répéteur Wi-Fi.

REMARQUE : Lorsque vous vous connectez à un réseau de 5 GHz (le cas échéant), vérifiez les canaux pris en charge dans votre région.

Canaux réseau de 5 GHz pris en charge

36-48	52-64	100-140	149-165
✓			✓

2. Recherchez et appuyez sur le nom du réseau Wi-Fi à utiliser dans **Recherche des réseaux Wi-Fi** ou ajoutez-le manuellement dans **Ajouter un réseau Wi-Fi**, saisissez le mot de passe (le cas échéant), puis appuyez sur **Confirmer**. En cas de réussite de la connexion, le réseau Wi-Fi apparaît dans **Réseaux Wi-Fi connus** avec une coche verte. Si le réseau est à portée, votre Model S s'y connecte automatiquement.

REMARQUE : Model S ne prend actuellement pas en charge les connexions aux réseaux Wi-Fi captifs (un réseau Wi-Fi captif, couramment utilisé par les points d'accès publics, requiert l'accès à un portail Web personnalisé et l'acceptation de conditions d'utilisation avant de vous autoriser à vous y connecter).

REMARQUE : Si plusieurs réseaux auxquels le véhicule Model S s'est déjà connecté sont disponibles, le véhicule se connecte au dernier réseau utilisé en date.

REMARQUE : Lorsque le véhicule Model S se trouve dans un Tesla Service Center, il se connecte automatiquement au réseau Wi-Fi Tesla Service.

Diagnostics

L'option **Diagnostics** propose des informations supplémentaires sur votre connexion Wi-Fi, ainsi que des conseils pour l'améliorer. Pour y accéder, cliquez sur **Wi-Fi > Diagnostics** ou rendez-vous sous la barre de progression lorsqu'une mise à jour du logiciel est en cours de téléchargement ou d'installation.

Points d'accès

En plus d'un réseau Wi-Fi, vous pouvez également utiliser un point d'accès mobile (soumis aux frais et restrictions appliqués par le fournisseur de services). Une fois connecté à votre point d'accès, sélectionnez **Conserver la connexion en mode D** pour maintenir la connexion active pendant la conduite.

Conseils de dépannage

Si la connexion Wi-Fi de votre véhicule est lente ou ne échoue, essayez d'appliquer les conseils suivants.

- Sur l'écran tactile, vérifiez le nombre de barres de l'icône Wi-Fi (puissance du signal). Si le nombre de barres est bas, envisagez d'ajouter un point d'accès Wi-Fi plus près du véhicule pour améliorer le signal.
- Redémarrez l'écran tactile (voir [Redémarrage de l'écran tactile à la page 9](#)).
- Déconnectez la connexion Wi-Fi et reconnectez-vous. Appuyez sur **Contrôles > Wi-Fi**, sélectionnez votre réseau, puis **Supprimer un réseau**, puis reconnectez-vous en appuyant sur votre réseau dans **Réseaux connus**.
- Changez de réseau Wi-Fi.



Compatibilité Bluetooth®



Vous pouvez utiliser des appareils Bluetooth dans votre Model S tant qu'ils sont jumelés et qu'ils se trouvent dans la plage de fonctionnement. Par exemple, vous pouvez jumeler votre téléphone compatible Bluetooth pour pouvoir l'utiliser sans les mains. En plus des téléphones, vous pouvez jumeler d'autres périphériques compatibles Bluetooth avec votre Model S. Par exemple, vous pouvez jumeler un iPod Touch, un iPad, une tablette Android, etc., pour écouter de la musique.

Avant d'utiliser votre téléphone ou un autre appareil Bluetooth avec votre Model S, vous devez le jumeler. Le jumelage configure votre Model S afin de permettre les communications avec votre téléphone compatible Bluetooth. Vous pouvez jumeler jusqu'à dix téléphones Bluetooth. À moins que vous n'ayez configuré un téléphone spécifique comme **Appareil prioritaire** ou si le téléphone configuré comme **Appareil prioritaire** est hors de portée, votre Model S se connecte toujours au dernier téléphone utilisé (s'il est à portée). Pour vous connecter à un autre téléphone, voir [Basculement entre les appareils jumelés à la page 71](#).

REMARQUE : L'authentification de votre téléphone pour l'utiliser comme une clé (voir [Clés à la page 25](#)) ne vous permet pas d'utiliser le kit mains-libres de téléphone, ou bien de lire un fichier multimédia, etc. Vous devez également le jumeler comme décrit ci-après.

REMARQUE : Sur de nombreux téléphones, le Bluetooth se met hors fonction si la batterie du téléphone est faible.

REMARQUE : Bien que les appareils Bluetooth puissent généralement communiquer sans fil jusqu'à une distance d'environ neuf mètres, les performances peuvent varier selon le téléphone ou autre appareil utilisé.

REMARQUE : Model S peut être jumelé(e) à vingt appareils Bluetooth maximum mais seuls deux appareils peuvent se connecter simultanément (par ex. un téléphone et une manette, ou deux manettes) à l'écran tactile avant ou arrière (selon l'équipement).



ATTENTION : Ne laissez pas votre téléphone jumelé à l'intérieur de votre véhicule (par exemple, lorsque vous partez en randonnée ou à la plage). Si vous devez laisser votre téléphone dans le véhicule, désactivez le Bluetooth et/ou éteignez le téléphone.

Jumelage d'un téléphone ou d'un appareil Bluetooth

L'appariement vous permet d'utiliser votre téléphone compatible Bluetooth en mode mains libres pour passer et recevoir des appels, accéder à votre liste de contacts, etc. Il vous permet également de lire des fichiers multimédias depuis votre téléphone. Une fois un téléphone jumelé, votre Model S se connecte à ce dernier s'il se trouve à portée.

1. Pour jumeler un téléphone ou un appareil Bluetooth, prenez place dans votre Model S et vérifiez que l'écran tactile est allumé.
2. Déverrouillez votre téléphone et activez le Bluetooth via les paramètres de ce dernier.
REMARQUE : Sur certains téléphones, ceci peut nécessiter que vous accédiez aux paramètres Bluetooth pour le reste de la procédure.
3. Sur l'écran tactile, appuyez sur **Contrôles > Bluetooth** pour lancer automatiquement la recherche de nouveaux appareils Bluetooth.
4. Attendez que votre téléphone s'affiche dans la liste, puis appuyez sur **Connexion**.
5. Assurez-vous que les numéros affichés sur votre téléphone et sur l'écran tactile correspondent bien. Ensuite, confirmez sur votre téléphone que vous souhaitez effectuer le jumelage.
6. Lorsque vous y êtes invité sur votre téléphone, indiquez si vous souhaitez que votre Model S ait accès à vos données personnelles, comme votre agenda, vos contacts et vos fichiers multimédias (voir [Importation de contacts et d'appels récents à la page 70](#)). Une fois jumelé, votre Model S répertorie votre téléphone sous **Contrôles > Bluetooth > Dispositifs appairés**.

Pour modifier les paramètres d'un appareil jumelé, accédez à **Contrôles > Bluetooth > Dispositifs appairés** et ouvrez le menu déroulant en regard du nom de l'appareil.

En cas de problèmes lors de l'importation ou de la connexion au Bluetooth, se reporter à [Résolution des problèmes de connexion Bluetooth à la page 71](#) pour de plus amples informations.

Importation de contacts et d'appels récents

Une fois le téléphone jumelé, accédez à **Contrôles > Bluetooth > Dispositifs appairés** et ouvrez le menu déroulant en regard du nom de l'appareil pour autoriser l'accès à vos contacts, aux appels récents et aux SMS. Si vous autorisez l'accès, vous pouvez utiliser l'application du téléphone pour passer des appels et envoyer des messages aux personnes figurant dans votre liste de contacts et dans la liste d'appels récents (voir [Téléphone, agenda et conférence Web à la page 73](#)). Avant de pouvoir importer des contacts, il est possible que vous ayez besoin de paramétrer votre téléphone afin d'autoriser la synchronisation ou de confirmer dans une fenêtre contextuelle de votre téléphone que vous autorisez la synchronisation des contacts. Cette procédure varie en fonction du type de téléphone utilisé. Pour plus de précisions, consultez la documentation fournie avec votre téléphone.

En cas de problèmes lors de l'importation des contacts ou du jumelage via Bluetooth, voir [Résolution des problèmes de connexion Bluetooth à la page 71](#) pour de plus amples informations.

Déconnexion ou dissociation d'un appareil Bluetooth

Pour déconnecter votre téléphone ou un appareil Bluetooth sans le dissocier, appuyez sur **Déconnexion** dans le menu déroulant des paramètres Bluetooth de votre téléphone sur l'écran tactile (**Contrôles > Bluetooth > Dispositifs appairés > Votre téléphone**). Si vous ne souhaitez plus utiliser votre appareil avec votre Model S, appuyez sur **Oublier appareil** et suivez les instructions affichées. Une fois qu'un appareil est supprimé, vous devez l'appairer à nouveau si vous souhaitez l'utiliser avec la Model S (voir [Jumelage d'un téléphone ou d'un appareil Bluetooth à la page 70](#)).

REMARQUE : Votre téléphone se déconnecte automatiquement lorsque vous sortez de la Model S.

REMARQUE : Le fait de désappairer un téléphone n'a aucun impact sur l'utilisation du téléphone comme une clé. Pour oublier un téléphone authentifié, voir [Gestion des clés à la page 28](#).

Basculement entre les appareils jumelés

Model S se connecte automatiquement à un téléphone que vous avez défini comme **Appareil prioritaire**. Si vous n'avez pas défini d'appareil prioritaire, votre Model S se connecte au dernier téléphone connecté à condition que celui-ci soit à portée et que ses paramètres Bluetooth soient activés. Si le dernier téléphone n'est pas à portée, le véhicule tentera de se connecter au téléphone suivant dans sa liste d'appariements.

Pour vous connecter à un autre téléphone, appuyez sur **Contrôles > Bluetooth > Dispositifs appairés**. Sélectionnez le téléphone que vous souhaitez connecter, puis appuyez sur **Connexion**. Si le téléphone que vous souhaitez connecter n'apparaît pas dans la liste, vous devez appairer le téléphone. Voir [Jumelage d'un téléphone ou d'un appareil Bluetooth à la page 70](#).

Une fois le téléphone connecté, l'écran des paramètres Bluetooth affiche le symbole Bluetooth en regard du nom du téléphone pour indiquer que la Model S est connectée au téléphone.

Résolution des problèmes de connexion Bluetooth

Afin de vous permettre de connecter votre smartphone à votre Model S en toute simplicité, votre véhicule utilise la technologie Bluetooth et BLE (Bluetooth à basse énergie). En raison de facteurs divers, il est possible que le Bluetooth ou le BLE se déconnecte ou que vous rencontriez des difficultés lors du processus de jumelage. La connexion Bluetooth vous permet d'utiliser les fonctions de votre téléphone (par ex., audio, appels téléphoniques, agenda, SMS) à bord de votre véhicule.

La technologie BLE est réservée aux fonctions passives comme la clé sur téléphone.

REMARQUE : Ne supprimez pas le jumelage entre votre véhicule et votre téléphone et ne supprimez pas votre téléphone en tant que clé sur téléphone avant de vous être assuré d'avoir une carte-clé fonctionnelle à portée de main.

Suivez les procédures suivantes pour résoudre les problèmes de connexion Bluetooth, en commençant par votre smartphone.

Résolution des problèmes sur le smartphone

Il est possible que la connexion Bluetooth ne fonctionne pas en raison des paramètres ou des mises à jour de votre smartphone :

- Activez le Bluetooth sur votre téléphone. S'il est déjà activé, désactivez le paramètre avant de l'activer à nouveau.
- Assurez-vous que le mode Avion est désactivé.
- Chargez votre téléphone. Une charge insuffisante est susceptible d'empêcher l'utilisation des fonctions Bluetooth.
- Jumelez correctement votre téléphone. S'il est déjà jumelé, essayez de le supprimer puis de l'ajouter à nouveau.
- Mettez votre téléphone à jour à l'aide de la dernière mise à jour logicielle fournie par le fabricant.
- Assurez-vous que le système audio de votre véhicule est sélectionné comme source audio.
- Assurez-vous que les paramètres de votre téléphone permettent l'utilisation du Bluetooth (par ex., les données mobiles sont activées ou votre téléphone est connecté au Wi-Fi).
- Éteignez puis rallumez votre téléphone.
- Assurez-vous que les autorisations de localisation sont réglées sur « Toujours active » pour l'application mobile.

Résolution des problèmes de l'application mobile Tesla

Vérifiez le paramétrage de l'application mobile Tesla :

- Vérifiez que l'application mobile Tesla est bien à jour.
- Vérifiez que vous êtes connecté à l'application mobile Tesla lorsque vous utilisez la clé sur téléphone.
- Assurez-vous que l'application Tesla fonctionne en arrière-plan.
- Vérifiez que vous avez terminé le paramétrage de votre profil dans l'application mobile et que les paramètres sont corrects.



Résolution des problèmes au niveau du véhicule

Il est possible que les paramètres définis sur votre véhicule affectent sa connexion à votre smartphone :

- Rechargez votre Model S : En cas de charge insuffisante de la batterie du véhicule, la fonctionnalité Bluetooth peut ne pas fonctionner.
- Mettez le logiciel du véhicule à jour et vérifiez régulièrement si d'autres mises à jour sont disponibles. Vérifiez si de nouvelles mises à jour du logiciel sont disponibles en accédant à **Contrôles > Logiciel**.
- Redémarrez l'écran tactile. Voir [Écran tactile à la page 6](#).
- Redémarrez votre véhicule.

Dans l'éventualité où la fonction Bluetooth resterait inopérante, supprimez le jumelage entre votre véhicule et votre smartphone. Ensuite, essayez de les jumeler à nouveau.

Pour résoudre les problèmes liés à la clé sur téléphone fonctionnant grâce à la technologie BLE, accédez à **Contrôles > Verrouillage** et supprimez votre téléphone en tant que « Clé sur téléphone ». Ensuite, paramétrez-le à nouveau. Cependant, ne réalisez cette procédure que lorsque vous vous trouvez dans le véhicule avec une clé de secours fonctionnelle (comme une carte-clé) à disposition.



Utilisation de l'application Téléphone



Lorsque votre téléphone est connecté à votre Model S à l'aide du Bluetooth (voir [Bluetooth à la page 70](#)) et que vous avez autorisé l'accès aux informations sur votre téléphone (voir [Importation de contacts et d'appels récents à la page 70](#)), vous pouvez utiliser l'application Téléphone pour afficher et passer un appel avec le kit mains-libres à n'importe quel contact de votre téléphone.

- **Appels** : Affiche les appels récents dans l'ordre chronologique, avec l'appel le plus récent en premier.
- **Messages** : Affiche les messages dans l'ordre chronologique, avec le message le plus récent en premier. Vous pouvez afficher, envoyer et recevoir des SMS. Au lieu de rédiger un SMS, appuyez sur le bouton du micro sur le côté droit du volant Yoke (ou volant de direction) pour saisir du texte par reconnaissance vocale.

 **AVERTISSEMENT** : Pour minimiser les distractions et assurer la sécurité des occupants du véhicule et des autres usagers de la route, ne consultez pas et n'envoyez pas de SMS lorsque le véhicule est en mouvement. Soyez toujours attentif aux conditions de route et de circulation pendant la conduite.

- **Contacts** : Les contacts sont répertoriés par ordre alphabétique et peuvent être triés par nom ou prénom. Vous pouvez également choisir une lettre sur le côté droit de la liste pour faire défiler rapidement les noms commençant par la lettre choisie. Lorsque vous touchez un nom sur la liste des contacts, le ou les numéros disponibles du contact s'affichent sur le volet droit, ainsi que les autres informations disponibles (telles que l'adresse). Touchez le numéro du contact pour passer un appel.
- **Favoris** : Affiche les contacts enregistrés sur votre téléphone comme Favoris.
- **Agenda** : Affiche les entrées dans l'agenda de votre téléphone (voir [Agenda à la page 73](#)). Si une entrée comprend un numéro de téléphone ou une adresse, vous pouvez passer un appel téléphonique ou naviguer jusqu'à une destination en appuyant sur les informations correspondantes dans l'entrée de l'agenda.

Passer un appel téléphonique

Vous pouvez passer un appel en :

- énonçant une commande vocale (voir [Commandes vocales à la page 21](#)) ; Les commandes vocales sont un moyen pratique d'appeler ou d'envoyer des messages à vos contacts sans les mains.
- Activant un numéro de téléphone affiché dans une liste dans l'application Téléphone - Contacts, Appels ou Agenda.

- Utilisant le clavier affiché sur l'écran tactile de votre Model S dans l'application Téléphone.

REMARQUE : S'il est prudent et conforme à la loi de le faire, vous pouvez aussi passer un appel en composant le numéro ou en sélectionnant le contact directement sur votre téléphone.

REMARQUE : vous pouvez également passer un appel téléphonique en appuyant sur une épingle de la carte et en sélectionnant le numéro de téléphone (si disponible) sur l'écran contextuel.

Prendre un appel téléphonique

Lorsque votre téléphone reçoit un appel entrant, l'écran tactile affiche le numéro ou le nom de l'appelant (si ce dernier figure dans votre liste de contacts et que la Model S a accès à cette liste).

Touchez l'une des options sur l'écran tactile pour **Répondre** à l'appel ou **Ignorer** ce dernier. selon le type de téléphone que vous utilisez et les haut-parleurs que vous avez utilisés pour les appels les plus récents, votre téléphone peut vous inviter à sélectionner quels haut-parleurs vous souhaitez utiliser pour l'appel entrant.

 **AVERTISSEMENT** : Restez toujours concentré sur la route lorsque vous conduisez. Utiliser ou programmer un téléphone en conduisant, même en mode Bluetooth, peut entraîner des blessures graves voire mortelles.

 **AVERTISSEMENT** : Respectez toutes les lois applicables concernant l'utilisation des téléphones en conduisant, y compris mais sans limitation, les lois qui interdisent les échanges par SMS et qui rendent obligatoire l'utilisation de kits mains-libres en permanence.

Options en cours d'appel

Lorsqu'un appel est en cours, il s'affiche sur l'écran tactile. Pour régler le volume d'un appel, faites tourner le bouton de défilement gauche pendant l'appel. Inclinez le bouton de défilement gauche vers la gauche pour couper/rétablir le son et vers la droite pour mettre fin à l'appel.

Agenda



L'agenda affiche les événements prévus à partir de l'agenda de votre téléphone (iPhone® ou Android™) pour la journée en cours et le lendemain. L'agenda est intégré à l'application de téléphone afin que vous puissiez vous connecter à votre réunion à partir d'une entrée d'agenda. Il est aussi intégré au système de navigation afin que vous puissiez vous rendre sur le lieu de l'événement.

1. Vérifiez que votre téléphone est appairé à votre Model S.



Téléphone, agenda et conférence Web

2. Vérifiez que vous êtes enregistré dans l'application mobile Tesla.
3. Dans votre application mobile Tesla, appuyez sur **Profil** > **Paramètres** > **Synchronisation de l'agenda**.

REMARQUE : Pour vous assurer d'avoir accès à toutes les fonctions de l'agenda, il est recommandé d'utiliser la version la plus récente de l'application mobile.

4. Sur votre téléphone, allez dans les **Paramètres** et autorisez l'accès à votre agenda et son partage avec l'application mobile Tesla. L'application mobile peut alors envoyer périodiquement (et automatiquement) les données de l'agenda de votre téléphone à votre Model S.

Si l'événement d'agenda inclut une adresse, une flèche de navigation s'affiche pour vous indiquer de toucher l'adresse afin de vous rendre au lieu de l'événement. Lorsqu'un événement figurant dans votre agenda doit avoir lieu dans l'heure et qu'un lieu a été spécifié, l'écran tactile vous indique la meilleure route à prendre en cas de circulation chargée, et ce même lorsque le système de navigation n'est pas en cours d'utilisation active.

Si un événement a été associé à une adresse unique et doit se produire dans un délai de deux heures à partir du moment où vous vous placez au volant de votre véhicule et prenez la route, votre Model S vous guide automatiquement vers l'adresse de l'événement (voir [Navigation automatique à la page 188](#)).

Appuyez sur l'icône d'information d'un événement pour afficher toutes les notes relatives à l'événement en question. Si les notes comprennent un ou plusieurs numéros de téléphone, l'icône d'information affiche une icône de téléphone et l'agenda affiche le premier numéro de téléphone détecté. Pour lancer un appel téléphonique, appuyez sur l'option correspondante. Vous pouvez également lancer un appel téléphonique en appuyant sur n'importe quel numéro sur l'écran de notes d'un événement qui s'affiche (cela est particulièrement pratique pour les appels conférence). Si les notes contiennent un lien Internet, vous pouvez toucher le lien pour l'ouvrir dans le navigateur Web.

Zoom



Assistez à des réunions et passez des appels en toute simplicité via l'écran tactile de votre véhicule. Pour configurer cette fonction, appuyez sur l'application Zoom et connectez-vous, ou indiquez l'ID de la réunion. Vous pouvez également accéder aux réunions affichées dans votre agenda ou vos messages texte en appuyant sur le lien Zoom. La caméra habitacle de votre véhicule peut être utilisée lors d'appels via Zoom uniquement lorsque votre Model S est en stationnement. Lorsque le véhicule sort de la position de stationnement durant un appel Zoom, la caméra de l'habitacle se désactive et vous passez en mode audio uniquement. Utilisez l'écran tactile pour activer ou désactiver la

vidéo ou votre micro et personnaliser différentes préférences associées à votre réunion.



AVERTISSEMENT : N'utilisez pas la fonction vidéo lorsque le véhicule est « stationné temporairement » sur une route publique (par exemple lorsqu'il est stationné le long du trottoir ou à un emplacement qui n'est pas le lieu de parking désigné).



AVERTISSEMENT : Restez concentré sur l'environnement de conduite et respectez toutes les lois applicables en conduisant, y compris, mais sans limitation, celles qui rendent obligatoire l'utilisation de kits mains-libres en permanence.



Émetteur-récepteur universel HomeLink



Si votre véhicule est équipé de l'émetteur-récepteur universel HomeLink®, vous pouvez actionner jusqu'à trois dispositifs à radiofréquence (RF), comme des portes de garage, des barrières, des éclairages ou des systèmes de sécurité.

REMARQUE : Selon la date de fabrication, le pays et les options choisies lors de l'achat du véhicule, certains véhicules ne sont pas équipés d'un émetteur-récepteur universel HomeLink.



AVERTISSEMENT : N'utilisez pas l'émetteur-récepteur universel HomeLink avec un dispositif qui n'est pas doté d'une fonction d'arrêt en cas de détection d'un objet ni d'une fonction d'inversion de course. L'utilisation d'un dispositif dépourvu de ces fonctions de sécurité augmente le risque de blessures, voire de décès.

Modes pris en charge

HomeLink prend en charge trois modes de transmission différents, pour la communication entre votre véhicule et le dispositif à radiofréquence. La sélection du mode de transmission est déterminée par la compatibilité de votre dispositif à radiofréquence :

- **Mode Standard :** Utilisez le mode Standard si votre dispositif à radiofréquence est équipé d'une télécommande qui doit être utilisée pour actionner le dispositif (par exemple, une porte de garage télécommandée). Il s'agit du mode de transmission le plus couramment utilisé avec les dispositifs HomeLink.
- **Mode D ou mode RU :** Utilisez le mode D ou le mode RU si le dispositif à radiofréquence n'est pas équipé d'une télécommande et si le récepteur dispose d'un bouton « Learn » (il peut également s'appeler « Program » ou « Smart »). Les modes D et RU fonctionnent de manière similaire étant donné que la Model S communique directement avec le récepteur du dispositif, et non avec la télécommande.

REMARQUE : Le mode D est utilisé principalement en Amérique du Nord, tandis que le mode RU est populaire en Europe, au Moyen-Orient et en Asie. Afin de déterminer le mode avec lequel votre dispositif est compatible, contactez HomeLink en cliquant sur www.homelink.com ou appelez le 008000 HOMELINK (008000-466-354-65).

Chacun de vos dispositifs peut être réglé sur un mode différent. Par exemple, votre porte de garage peut être réglée sur le mode Standard, votre portail peut être réglé sur le mode D, etc. Pour changer de mode de transmission, appuyez sur l'icône HomeLink en haut de l'écran **Contrôles** et sélectionnez le dispositif à modifier. Sélectionnez ensuite **Programmer** et choisissez le mode souhaité pour votre dispositif. Confirmez en touchant **Définir le mode**, puis suivez les instructions qui s'affichent à l'écran.

REMARQUE : Vérifiez les informations de votre produit HomeLink pour déterminer le mode compatible avec votre dispositif.

Programmation du dispositif HomeLink

Pour programmer un dispositif HomeLink® :

1. Garez votre Model S de manière à ce que le pare-chocs avant soit orienté vers le dispositif à programmer.



ATTENTION : Votre dispositif est susceptible de s'ouvrir ou de se fermer pendant la programmation. Par conséquent, avant la programmation, vérifiez qu'aucun objet ni aucune personne ne se trouve à proximité du dispositif.

2. Vérifiez que la télécommande du dispositif est dotée d'une pile en bon état. Tesla recommande de remplacer la pile de la télécommande du dispositif avant de programmer un HomeLink.
3. Appuyez sur l'icône HomeLink en haut de l'écran **Contrôles**.
4. Appuyez sur **Créer un HomeLink**.
5. Sur l'écran HomeLink, indiquez un nom d'appareil, puis appuyez sur **Entrée** ou **Ajouter un appareil HomeLink**.
6. Choisissez le mode à utiliser (Standard, Mode D, ou Mode RU), puis appuyez sur **Définir le mode**.
7. Touchez **Démarrer** et suivez les instructions qui s'affichent à l'écran.

REMARQUE : Si un écran indiquant « Paramétrer le récepteur » s'affiche au cours de la programmation du dispositif, n'oubliez pas que cette étape est soumise à une contrainte temporelle. Après avoir appuyé sur le bouton Learn/Program/Smart de la télécommande du dispositif, vous n'aurez qu'environ 30 secondes pour revenir à votre véhicule et appuyer sur **Continuer**, puis appuyer deux fois sur le nom du dispositif HomeLink paramétré. Si nécessaire, demandez l'aide d'un assistant pour exécuter cette étape en moins de 30 secondes.

8. Une fois votre dispositif programmé, touchez **Enregistrer** pour terminer la programmation.
9. Vérifiez que le HomeLink fonctionne correctement. Dans certains cas, vous devrez peut-être répéter la procédure de programmation plusieurs fois avant de réussir.

Une fois programmé, vous pouvez utiliser le dispositif en touchant l'icône HomeLink correspondante sur l'écran tactile. Le dispositif HomeLink garde en mémoire l'emplacement de vos dispositifs programmés. Lorsque vous approchez d'un emplacement connu, la commande HomeLink sur l'écran tactile s'affiche automatiquement. Lorsque vous vous éloignez, elle disparaît.

REMARQUE : Pour obtenir de l'aide ou pour toute autre question relative à la compatibilité, contactez HomeLink (www.homelink.com ou appelez le 1-800-355-3515).



Ouverture et fermeture automatiques

Pour utiliser un dispositif HomeLink sans utiliser l'écran tactile, vous pouvez automatiser le dispositif pour qu'il s'ouvre à votre approche et se ferme alors que vous vous éloignez :

1. Appuyez sur l'icône HomeLink en haut de l'écran **Contrôles**, appuyez sur **Paramètres HomeLink**, puis choisissez l'appareil à automatiser.
2. Réglez les paramètres HomeLink de l'appareil selon les besoins :
 - o Cochez la case **Ouverture auto à l'arrivée** si vous souhaitez que le dispositif s'ouvre à votre approche.
 - o Utilisez les flèches pour définir à quelle distance du dispositif votre Model S doit se trouver pour qu'il s'ouvre.
 - o Cochez la case **Fermeture auto à la sortie** si vous souhaitez que le dispositif se ferme lorsque vous partez.
 - o Cochez la case **Rabattement automatique des rétroviseurs** si vous souhaitez que les rétroviseurs se replient lorsque vous arrivez à votre destination HomeLink. Cette option est utile lorsque vous garez votre véhicule dans un garage étroit.
 - o Cochez la case **Avertissement sonore pour ouverture et fermeture auto** si vous souhaitez que votre Model S émette un signal sonore lorsqu'un signal est envoyé pour ouvrir ou fermer l'appareil.

HomeLink garde en mémoire la position GPS du véhicule au moment du jumelage et l'utilise pour déterminer l'emplacement du véhicule par rapport au dispositif HomeLink. HomeLink ne reconnaît pas la différence et ne fait pas la distinction entre ouverture et fermeture (par exemple, si l'Ouverture auto est activée alors que la porte est déjà ouverte, cette dernière se ferme). En revanche, le système peut généralement déterminer si l'Ouverture ou la Fermeture auto doit être activée, en fonction des éléments suivants :

Ouverture auto : Détecte lorsque votre Model S se rapproche de la porte de votre garage (ou d'un autre dispositif HomeLink) et se trouve à une distance spécifiée. L'Ouverture auto est activée à condition que le véhicule en approche soit en marche avant et que le système HomeLink soit activé également. Le système HomeLink ne s'active pas si le véhicule se trouve déjà dans la zone.

Fermeture auto : Le système HomeLink s'active lorsque votre Model S passe du mode P (Stationnement) à la marche arrière et recule sur au moins sept mètres.

REMARQUE : Le fait de changer plusieurs fois de rapport à la distance spécifiée peut interférer avec la Fermeture auto.

Si vous ne souhaitez pas que le dispositif s'ouvre ou se ferme automatiquement, touchez **Ignorer ouverture auto** ou **Ignorer fermeture auto** à tout moment au cours du message de décompte.

REMARQUE : Ne vous contentez pas de demander à HomeLink si la fermeture de l'appareil a bien été effectuée ; vérifiez cela vous-même.

Réinitialisation de l'emplacement du dispositif HomeLink

Si vous conduisez jusqu'à votre dispositif HomeLink et qu'il ne s'ouvre pas ou que l'écran tactile n'affiche pas de notification lorsque vous vous approchez du dispositif programmé, il se peut que vous deviez réinitialiser l'emplacement du dispositif. Pour ce faire, stationnez votre véhicule le plus près possible du dispositif HomeLink (porte de garage, portail, etc.) et affichez la page Paramètres HomeLink en appuyant sur l'icône HomeLink en haut de l'écran **Contrôles**. Touchez le nom du dispositif que vous souhaitez réinitialiser, puis touchez **Réinitialiser emplacement**.

Suppression d'un dispositif

Pour supprimer un appareil HomeLink, appuyez sur l'icône HomeLink en haut de l'écran **Contrôles**, puis appuyez sur **Paramètres HomeLink**. Touchez le nom du dispositif que vous souhaitez supprimer, puis **Supprimer**.

REMARQUE : Vous pouvez également effectuer une réinitialisation d'usine pour effacer vos paramètres HomeLink, ainsi que toutes vos données personnelles (adresses enregistrées, musiques préférées, contacts importés, etc.). Voir [Suppression des données personnelles au moyen d'une réinitialisation d'usine à la page 11](#).

REMARQUE : Pour des raisons de sécurité, supprimez vos dispositifs HomeLink si vous vendez votre Model S.

Dépannage de HomeLink

Mode Standard

En mode Standard, votre Model S enregistre le signal de la télécommande de votre dispositif HomeLink. L'écran tactile vous invite à vous tenir devant le véhicule, à pointer la télécommande du dispositif en direction du pare-chocs avant et à rester appuyé sur le bouton jusqu'à ce que les phares clignotent. Une fois cette opération effectuée, la Model S aura appris à reconnaître la télécommande et vous pourrez toucher **Continuer** sur l'écran tactile. Si les phares ne clignotent pas :

- Vérifiez les piles de la télécommande. Il peut être utile de remplacer les piles avant de démarrer la programmation.
- Assurez-vous que vous vous tenez devant la Model S avec la télécommande du dispositif positionnée à moins de cinq cm de l'emblème Tesla.
- Maintenez enfoncé le bouton de la télécommande de votre dispositif jusqu'à ce que les phares clignotent. Dans certains cas, vous devrez maintenir le bouton de la télécommande enfoncé jusqu'à trois minutes.



REMARQUE : Certaines télécommandes HomeLink peuvent nécessiter plusieurs courtes pressions (environ une seconde par pression) au lieu d'une seule pression prolongée. Si le processus échoue après plusieurs tentatives au moyen de pressions prolongées, tentez des pressions répétées d'une seconde chacune.

Mode D et mode RU

En mode D et en mode RU, le récepteur de l'appareil apprend à reconnaître votre Model S. L'écran tactile vous invite à appuyer sur le bouton « Learn » (il peut également s'appeler « Program » ou « Smart ») du récepteur du dispositif. Si cela ne fonctionne pas, reportez-vous aux instructions ci-dessous :

- Garez votre Model S en plaçant son pare-chocs aussi près que possible de la porte de garage, du portail, etc. que vous cherchez à programmer.
- Assurez-vous d'appuyer sur le bouton Learn/Program/Smart du récepteur. Pour obtenir des instructions sur la configuration du récepteur en mode d'apprentissage, consultez les spécifications fournies avec votre dispositif à radiofréquence (RF) que vous cherchez à programmer.
- Si un écran indiquant « Paramétrer le récepteur » s'affiche au cours de la programmation du dispositif, n'oubliez pas que cette étape est soumise à une contrainte temporelle. Après avoir appuyé sur le bouton Learn/Program/Smart de la télécommande du dispositif ou du récepteur, vous n'aurez qu'environ 30 secondes pour revenir à votre véhicule, appuyer sur **Continuer**, puis appuyer deux fois sur le nom du dispositif HomeLink paramétré. Demandez l'aide d'une autre personne pour procéder à cette opération.
- La plupart des dispositifs restent en mode d'apprentissage pendant seulement trois à cinq minutes. Suivez les instructions affichées sur l'écran tactile du véhicule immédiatement après avoir appuyé sur le bouton Learn/Program/Smart du récepteur.

Pour obtenir de l'aide ou pour toute autre question relative à la compatibilité, contactez HomeLink (www.homelink.com ou appelez le 1-800-355-3515).



Démarrage et mise hors tension

Démarrage

Lorsque vous ouvrez une portière pour entrer dans votre Model S, l'écran tactile se met sous tension et vous pouvez utiliser toutes les commandes. Pour changer le rapport de votre Model S, appuyez sur la pédale de frein et faites glisser votre doigt vers le haut ou le bas sur la bande des modes de conduite de l'écran tactile pour sélectionner le mode D (marche avant) ou R (marche arrière), respectivement (voir [Changement de rapport à la page 84](#)).

Si l'option **Rapport auto en sortie de parking** est activée, votre Model S sélectionne automatiquement le mode D (marche avant) ou R (marche arrière) en fonction de l'environnement détecté. Le fait d'appuyer sur la pédale de frein fait passer le véhicule au mode de conduite sélectionné affiché sur le tableau de bord (si la porte conducteur est fermée et que la ceinture du conducteur est bouclée), et le fait d'appuyer sur la pédale d'accélérateur déplace le véhicule dans la direction sélectionnée.

REMARQUE : Pour activer ou désactiver **Rapport auto en sortie de parking**, appuyez sur **Contrôles > Pédalier et Direction > Rapport auto en sortie de parking**.

Avant d'accélérer lorsque **Rapport auto en sortie de parking** est activé, vérifiez sur le tableau de bord que votre Model S a bien sélectionné le mode de conduite souhaité (marche avant ou marche arrière). Si la sélection est incorrecte ou si la fonction **Rapport auto en sortie de parking** n'est pas activée, faites glisser votre doigt vers le haut ou le bas sur la bande des modes de conduite de l'écran tactile pour sélectionner le mode D (marche avant) ou R (marche arrière), respectivement, et choisir un nouveau mode de conduite. Voir [Changement de rapport à la page 84](#).

REMARQUE : Si la fonction **Code PIN pour la conduite** est activée (voir [Code PIN pour la conduite à la page 166](#)), vous devez également saisir un code PIN valide sur l'écran tactile avant de pouvoir conduire votre Model S.

REMARQUE : Si l'Entrée passive est désactivée et que vous n'appuyez pas sur la pédale de frein pour démarrer votre Model S dans les cinq minutes environ, un message s'affiche sur le tableau de bord et vous devez utiliser la clé pour verrouiller et déverrouiller votre Model S avant de pouvoir conduire le véhicule.

Tout ce que vous devez savoir pendant la conduite de votre Model S s'affiche sur le tableau de bord.

Conduite désactivée - Authentification requise

Si votre Model S ne détecte pas la clé lorsque vous enfoncez la pédale de frein (une clé sur téléphone n'est pas détectée ou deux minutes se sont écoulées depuis l'utilisation de la carte-clé), l'écran tactile affiche un message vous indiquant qu'une authentification est requise pour conduire le véhicule.

Si vous voyez ce message, placez la carte-clé dans l'une des stations de charge pour téléphone, là où l'émetteur RFID peut la lire. La période d'authentification de deux minutes se relance et vous pouvez démarrer votre Model S en appuyant sur la pédale de frein.

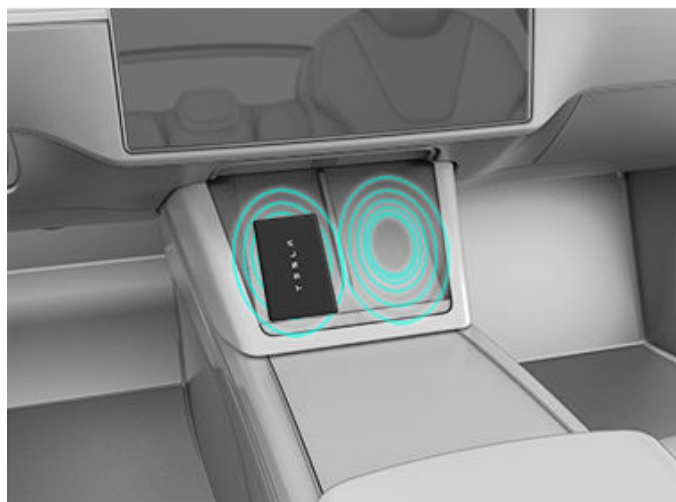

Un certain nombre de facteurs peuvent avoir une incidence sur le fait que votre Model S puisse détecter ou non une clé sur téléphone (par exemple, la batterie de l'appareil est faible ou déchargée et il n'est plus en mesure de communiquer via Bluetooth).

Conservez toujours votre clé sur téléphone ou une carte-clé sur vous. Après un trajet, vous aurez besoin de la clé pour redémarrer votre Model S. Lorsque vous sortez de votre véhicule, vous devez emporter la clé avec vous pour verrouiller votre Model S manuellement ou automatiquement.

Mise hors tension

Une fois arrivé à destination et le véhicule en mode P (stationnement), sortez simplement de votre véhicule. Lorsque vous sortez de votre Model S avec votre clé sur téléphone et votre télécommande, la mise hors tension est automatique, ce qui éteint du même coup le tableau de bord et l'écran tactile.

Model S se met également hors tension automatiquement après un intervalle de 30 minutes en mode P (stationnement), même si vous restez assis dans le siège conducteur.

Même si cela n'est normalement pas nécessaire, il est possible de couper l'alimentation de la Model S tout en étant assis sur le siège conducteur, dans la mesure où le véhicule est à l'arrêt. Appuyez sur **Contrôles > Sécurité > Couper l'alimentation**. Model S se remet automatiquement sous tension après un court instant si vous enfoncez la pédale de frein ou si vous touchez l'écran tactile.



REMARQUE : Model S passe automatiquement en mode P (stationnement) lorsque le véhicule détecte que vous quittez l'habitacle (par exemple, la ceinture de sécurité du conducteur est détachée et le véhicule est presque à l'arrêt complet). Si vous passez au point mort, le véhicule passe en mode P (stationnement) dès que vous ouvrez la porte pour en sortir. Pour laisser votre véhicule au point mort, [Instructions pour les dépanneurs à la page 243](#).

Mise hors tension, puis sous tension du véhicule

Vous pouvez mettre votre Model S hors tension, puis de nouveau sous tension, s'il présente un comportement inhabituel ou si une alerte quelconque s'affiche.

REMARQUE : Si l'écran tactile ne répond pas ou présente un comportement inhabituel, redémarrez-le avant de mettre le véhicule hors tension, puis sous tension (voir [Redémarrage de l'écran tactile à la page 9](#)).

1. Passez en mode P (Stationnement).
2. Sur l'écran tactile, appuyez sur **Contrôles > Sécurité > Couper l'alimentation**.
3. Attendez au moins deux minutes sans interagir avec le véhicule. N'ouvrez pas les portes, ne touchez pas à la pédale de frein, ne touchez pas l'écran tactile, etc.
4. Au bout de deux minutes, appuyez sur la pédale de frein ou ouvrez la porte pour réveiller le véhicule.



Volant Yoke (ou volant de direction)

Réglage de la position du Volant Yoke (ou volant de direction)

Selon les options choisies, votre véhicule peut être équipé d'un volant Yoke ou d'un volant : le design peut être différent, mais le fonctionnement est similaire.

Pour effectuer un réglage de volant Yoke (ou volant de direction), touchez **Contrôles** puis l'icône **Direction**.

Utilisez le bouton de défilement de gauche sur le volant Yoke (ou volant de direction) pour positionner le volant Yoke (ou volant de direction) selon vos souhaits :

- Pour régler la hauteur et l'angle d'inclinaison du volant Yoke (ou volant de direction), tournez le bouton de défilement de gauche vers le haut ou vers le bas.
- Pour rapprocher le volant Yoke (ou volant de direction) de vous ou l'éloigner de vous, tournez le bouton de défilement de gauche vers la gauche ou la droite.

Vous pouvez également personnaliser les fonctions que le bouton de défilement de gauche peut contrôler, comme la climatisation ou l'état de la caméra embarquée. Pour procéder à la personnalisation, maintenez enfoncé le bouton de défilement de gauche et naviguez dans le menu sur le tableau de bord.



AVERTISSEMENT : N'effectuez pas les réglages du volant Yoke (ou volant de direction) tout en conduisant.

Réglage de la souplesse de la direction

Vous pouvez régler le ressenti et la sensibilité du système de direction selon vos préférences personnelles :

1. Sur l'écran tactile, appuyez sur **Contrôles** > **Pédalier et direction** > **Souplesse de direction**.
2. Choisissez une option de direction :
 - **Légère** - réduit l'effort nécessaire pour tourner le volant Yoke (ou volant de direction). En ville, votre Model S se conduit et se gare plus facilement.
 - **Moyenne** - selon Tesla, ce réglage offre la meilleure tenue de route et une réactivité optimale dans la plupart des conditions.

- **Lourde** - augmente l'effort nécessaire pour tourner le volant Yoke (ou volant de direction). À des vitesses plus élevées, votre Model S est plus réactive.

Aperçu des boutons

Votre Model S est dépourvue de levier de vitesses, ce qui signifie que toutes les commandes nécessaires à la conduite se trouvent sur le volant Yoke (ou volant de direction).



1. Clignotant droit (voir [Clignotants](#) à la page 90).
2. Feux de route* (voir [Feux de route](#) à la page 89).
3. Clignotant gauche (voir [Clignotants](#) à la page 90).
4. Bouton de défilement gauche (voir [Molette gauche du volant](#) à la page 81).
5. Klaxon (voir [Klaxon](#) à la page 82).
6. Symbole allumé en permanence pour indiquer que le bouton de défilement droit peut être utilisé avec le régulateur de vitesse.
7. Essuie-glaces* (voir [Essuie-glaces et lave-glace](#) à la page 91).
8. Bouton de défilement droit (voir [Molette droite du volant](#) à la page 81).
9. Commandes vocales (voir [Commandes vocales](#) à la page 21).

*Les actions associées aux boutons des feux de route et des essuie-glaces dépendent de la manière dont vous les actionnez (appui court ou long sur le bouton). Pour en savoir plus, reportez-vous aux sections correspondantes du présent Manuel du conducteur.

REMARQUE : Le fait de maintenir les boutons de défilement gauche et droit enfoncés lorsque votre Model S est stationné(e) permet de faire redémarrer l'écran tactile (voir [Redémarrage de l'écran tactile](#) à la page 9).



REMARQUE : Certaines commandes de la fonction volant Yoke (ou volant de direction) sont des boutons capacitifs, c'est-à-dire qu'ils ne disposent de commutateur physique, mais réagissent au toucher et fournissent un retour haptique (sous forme de vibration). Évitez de poser accidentellement les doigts dessus. Tout contact accidentel peut activer ou désactiver ces commandes. Si un bouton est activé par erreur, retirez vos doigts pendant plusieurs secondes pour rétablir le fonctionnement normal.

Molette gauche du volant

Utilisez le bouton de défilement situé sur le côté gauche du volant Yoke (ou volant de direction) pour régler la position des rétroviseurs et du volant Yoke (ou volant de direction). Il permet également de contrôler les essuie-glaces et le lecteur multimédia.



- Lorsque vous utilisez le Lecteur multimédia, poussez le bouton vers la gauche pour revenir à la chanson ou à la station précédente ou vers la droite pour passer à la chanson ou à la station suivante.
- Pour augmenter ou baisser le volume du système audio, faites défiler le bouton vers le haut ou le bas, respectivement.

REMARQUE : Le bouton de défilement règle le volume des contenus multimédia et des appels téléphoniques, en fonction de ce que vous utilisez. Lorsque vous réglez le volume, l'écran tactile affiche le niveau de volume et indique si vous ajustez le volume pour les contenus multimédia ou les appels téléphoniques.

- Pour couper le son du système multimédia ou mettre en pause/lire un fichier audio, appuyez sur le bouton de défilement.
- Lorsque vous réglez les rétroviseurs, poussez le bouton vers la gauche ou la droite pour régler le rétroviseur correspondant vers l'intérieur ou l'extérieur. Poussez le bouton vers le haut ou le bas pour régler le rétroviseur vers le haut ou le bas (voir [Rétroviseurs à la page 83](#)).
- Pour régler la position du volant Yoke (ou volant de direction), faites défiler le bouton vers le haut ou le bas pour régler l'inclinaison et appuyez sur le bouton vers la gauche ou la droite pour rapprocher ou éloigner le volant Yoke (ou volant de direction) (voir [Réglage de la position du Volant Yoke \(ou volant de direction\) à la page 80](#)).

- Lorsqu'un menu comportant des options (les essuie-glaces par exemple) s'affiche sur le tableau de bord, utilisez le bouton de défilement pour choisir une option (haut, bas, gauche ou droite).
- Pour répondre à un appel entrant, appuyez sur le bouton de défilement. Appuyez à nouveau sur le bouton de défilement pour raccrocher.

Molette droite du volant

Utilisez le bouton de défilement situé sur le côté droit du volant Yoke (ou volant de direction) pour contrôler les fonctionnalités de l'Autopilot comme l'Assistance au maintien de cap et le Régulateur de vitesse dynamique :



- Lors de la conduite, appuyez puis relâchez le bouton pour activer l'Assistance au maintien de cap ou le Régulateur de vitesse dynamique (voir [Assistance au maintien de cap à la page 126](#)). Si **Activation de l'Autopilot** est défini sur **Double clic** (appuyez sur **Contrôles > Autopilot > Activation de l'Autopilot**), un appui unique active le Régulateur de vitesse dynamique (voir [Régulateur de vitesse dynamique à la page 126](#)) uniquement. Pour activer l'Assistance au maintien de cap, appuyez puis relâchez le bouton à deux reprises. Une fois la fonction activée, un nouvel appui sur le bouton désactive l'Assistance au maintien de cap et/ou le Régulateur de vitesse dynamique.
- Lorsque le Régulateur de vitesse dynamique est activé, vous pouvez augmenter ou diminuer la vitesse définie en faisant défiler le bouton vers le haut ou le bas, respectivement.

REMARQUE : Aucune action n'est actuellement associée aux mouvements vers la gauche et la droite du bouton de défilement droit.

Chauffage Volant Yoke (ou volant de direction)

Pour réchauffer votre volant Yoke (ou volant de direction), appuyez sur l'icône de température sur l'écran tactile pour afficher les commandes de climatisation (voir [Vue d'ensemble des commandes de climatisation à la page 174](#)), puis appuyez sur l'icône volant Yoke (ou volant de direction).



Volant Yoke (ou volant de direction)

Lorsque cette fonctionnalité est activée, la chaleur rayonnante maintient le volant Yoke (ou volant de direction) à une température confortable.

Klaxon

Pour les véhicules fabriqués à partir de janvier 2024 environ :

Pour faire retentir le klaxon, appuyez au centre du volant Yoke (ou volant de direction).



Pour les véhicules fabriqués avant le mois de janvier 2024 :

Pour faire retentir le klaxon, appuyez longuement sur le bouton du klaxon placé à droite du volant Yoke (ou volant de direction).





Réglage des rétroviseurs extérieurs

Réglez les rétroviseurs extérieurs en appuyant sur **Contrôles > Rétroviseurs**. Appuyez sur le bouton de défilement gauche du volant Yoke (ou volant de direction) pour définir le réglage du rétroviseur **Gauche** ou **Droit**. Ensuite, utilisez le bouton de défilement gauche comme suit pour régler le rétroviseur sélectionné selon vos souhaits :

- Pour déplacer le rétroviseur vers le haut ou vers le bas, tournez le bouton de défilement de gauche vers le haut ou vers le bas.
- Pour déplacer le rétroviseur vers l'intérieur ou l'extérieur, appuyez sur le bouton de défilement de gauche vers la gauche ou vers la droite.



Les deux rétroviseurs extérieurs peuvent s'abaisser quand le véhicule passe en marche arrière. Pour activer ou désactiver cette fonction, appuyez sur **Contrôles > Rétroviseurs > Abaissement auto**. Pour régler la position d'abaissement automatique, appuyez sur **Ajuster inclinaison** et réglez le rétroviseur dans la position souhaitée. Après avoir réglé la position d'abaissement et appuyé sur **Enregistrer**, les rétroviseurs s'inclinent automatiquement dans la position réglée dès que vous enclenchez la marche arrière. Lorsque vous quittez le mode R (marche arrière), les rétroviseurs reviennent en position normale (vers le haut). Vous devez activer **Abaissement auto** pour pouvoir régler l'inclinaison.

Pour réduire l'éblouissement lors de la conduite de nuit, le rétroviseur intérieur et les rétroviseurs extérieurs s'assombrissent automatiquement. Pour activer ou désactiver cette fonctionnalité, appuyez sur **Contrôles > Rétroviseurs > Assombrissement auto**.

REMARQUE : Les deux rétroviseurs extérieurs sont équipés de chauffages qui s'activent et se désactivent avec le dégivrage arrière.

Repli des rétroviseurs

Pour rabattre et déployer manuellement les rétroviseurs extérieurs (par exemple pour se garer dans un garage étroit, un espace restreint, etc.), touchez **Contrôles > Rabattre/ Déployer les rétroviseurs**. Vous pouvez également rabattre et déployer les rétroviseurs à l'aide du système multifonction de la molette de défilement gauche.

Lorsque vous rabattez manuellement les rétroviseurs, ils le restent jusqu'à ce que votre vitesse atteigne 50 km/h, ou jusqu'à ce que vous les déployiez manuellement en touchant **Contrôles > Déployer les rétroviseurs**).

REMARQUE : Il est impossible de rabattre un rétroviseur à plus de 50 km/h.

Pour paramétrer les rétroviseurs pour qu'ils se rabattent automatiquement lorsque vous quittez et verrouillez votre Model S, touchez **Contrôles > Rétroviseurs > Rabattement auto**. Les rétroviseurs se déploient automatiquement dès le déverrouillage de votre Model S.

Vous pouvez également régler les rétroviseurs pour qu'ils se rabattent automatiquement lorsque vous arrivez à un endroit précis, ce qui vous évite d'avoir à les rabattre manuellement à chaque fois que vous arrivez à un endroit où vous vous rendez souvent. Pour effectuer ce réglage, arrêtez-vous à l'endroit que vous souhaitez enregistrer (ou conduisez à une vitesse inférieure à 6 km/h) et rabattez les rétroviseurs. Appuyez sur **Enregistrer lieu** lorsqu'il apparaît brièvement sur la commande **Rabattre les rétroviseurs**.

Si vous ne souhaitez plus que les rétroviseurs se rabattent automatiquement, appuyez sur **Contrôles > Déployer les rétroviseurs** lorsqu'ils se rabattent à l'endroit enregistré, puis appuyez sur **Supprimer lieu**.

Lorsque vous quittez le lieu enregistré, les rétroviseurs se déploient lorsque votre vitesse atteint 6 km/h, ou que vous appuyez sur **Contrôles > Déployer les rétroviseurs**.

REMARQUE : Les rétroviseurs peuvent se rabattre automatiquement si vous retournez à un lieu enregistré en roulant à moins de 50 km/h.

REMARQUE : Vous pouvez à tout moment neutraliser le rabattement/déploiement des rétroviseurs (par exemple, votre Model S ne dispose pas d'une alimentation) en repoussant l'ensemble rétroviseur pour le déployer ou en le tirant vers vous pour le rabattre.

REMARQUE : Si vous pensez que du givre va s'accumuler lorsque votre Model S est en stationnement, désactivez le **Rabattement auto**. L'accumulation de glace peut empêcher les rétroviseurs extérieurs de se rabattre ou de se déployer. Voir [Meilleures pratiques en cas de froid extrême à la page 182](#) pour obtenir davantage d'informations sur la méthode à suivre pour vous assurer du bon fonctionnement de vos rétroviseurs par temps froid.

Vous pouvez intégrer le rabattement automatique des rétroviseurs aux fonctionnalités HomeLink (voir [Garage intelligent à la page 75](#)). Pour ce faire, sélectionnez **HomeLink > Rabattement automatique des rétroviseurs à proximité**.

Rétroviseur intérieur

Réglez manuellement le rétroviseur intérieur. En marche avant ou au point mort, le rétroviseur intérieur s'assombrir automatiquement en cas de faible luminosité au moment de la manœuvre (par exemple, en cas de conduite de nuit).



Changement de rapport

Changement de rapport via l'écran tactile

Lorsque vous enfoncez la pédale de frein pendant que vous êtes en stationnement, le bandeau des modes de conduite s'affiche sur l'un des côtés de l'écran tactile. Utilisez le bandeau des modes de conduite pour changer le rapport de votre Model S : balayez vers le haut pour D (marche avant), vers le bas pour R (marche arrière) ou appuyez sur le P pour le mode P (stationnement) ou sur le N pour le mode N (point mort). Un signal sonore retentit lors de tout changement de rapport.

L'écran tactile affiche systématiquement le rapport de votre Model S, mais le bandeau des modes de conduite est masqué lors de la conduite à des vitesses d'autoroute. Pour afficher le bandeau des modes de conduite à tout moment, faites glisser votre doigt du bord de l'écran tactile vers le passager.

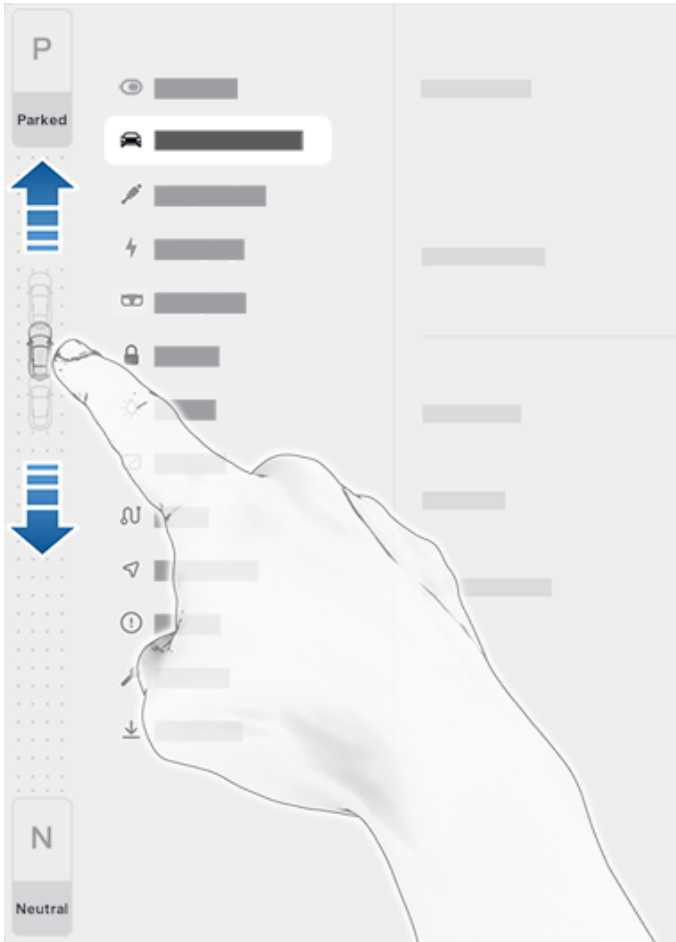

REMARQUE : Pour passer de la marche avant à la marche arrière et inversement, la vitesse de conduite doit être inférieure à 8 km/h.

Le bandeau des modes de conduite de l'écran tactile affiche continuellement **Stationnement** et **Point mort**. Pour passer en mode **P** (Stationnement) lorsque la vitesse de conduite est inférieure à 8 km/h, appuyez sur le bouton du bandeau des modes de conduite tout en appuyant sur la pédale de frein.

Dans les situations d'urgence, lorsque la vitesse de conduite est supérieure à 8 km/h, maintenez le bouton **Park** (Stationnement) enfoncé pour arrêter le véhicule en douceur.

Pour passer au point mort, appuyez sur **Contrôles** pour afficher le bandeau des modes de conduite, puis restez appuyé sur **Point mort** jusqu'à ce que le point mort s'enclenche.

L'écran tactile est la méthode privilégiée pour changer manuellement de rapport. Cependant, dans le cas peu probable où l'écran tactile serait indisponible et où vous ne pourriez pas l'utiliser, le sélecteur de mode de conduite de la console centrale est activé automatiquement et doit être utilisé pour changer de rapport (voir [Changement de rapport via la console centrale à la page 85](#)).

Si vous essayez de passer un rapport alors que la vitesse de conduite actuelle ne le permet pas, le tableau de bord affiche une alerte, un signal sonore retentit et le mode de conduite n'est pas changé.

Rapport automatique (bêta)

REMARQUE : **Rapport automatique** est une fonctionnalité bêta désactivée par défaut.

REMARQUE : Selon la région, la configuration, les options achetées et la version du logiciel, il se peut que votre véhicule ne soit pas équipé de la fonction **Rapport automatique (bêta)**, ou qu'elle ne fonctionne pas exactement comme décrit dans cette section.

Rapport automatique (bêta) permet d'alterner entre la Marche avant et la Marche arrière, ou Sortie de parking, pour vous assister pour tourner, vous garer ou reculer pour sortir d'une place de parking. Pour l'activer, appuyez sur **Contrôles > Pédalier et direction > Rapport automatique (Bêta)**, ce qui vous permet de sélectionner **Activer** ou **Sortie de parking**.

Lorsque **Activer** est sélectionné, **Rapport automatique (bêta)** vous permet d'alterner entre les modes en fonction de votre environnement sans toucher l'écran tactile. Vous bénéficiez ainsi d'une assistance pour les virages multiples, les marches arrière pour sortir d'une place de parking, les stationnements en créneau et d'autres manœuvres similaires. Lorsque le véhicule vous aide à changer de rapport, un voyant de disponibilité apparaît sur le tableau de bord.

Grâce à l'option **Sortie de parking**, votre Model S peut sélectionner D (marche avant) ou R (marche arrière) en sortie de stationnement, pour quitter une place de parking, par exemple. Model S sélectionne un mode de conduite lorsque :

- **Rapport automatique (bêta)** est activé.
- Model S est en mode P (stationnement) (pour **Sortie de parking**) ou en marche avant (D) ou arrière (R) (pour **Activer**).
- La ceinture de sécurité du siège conducteur est attachée.
- La pédale de frein est activée
- Toutes les portes et les coffres du véhicule sont fermés.



- Le sélecteur de mode de conduite sur la console centrale n'est pas activé.

La fonction **Rapport automatique** (bêta) permet d'améliorer votre expérience de conduite et peut n'apparaître que dans certaines situations, par exemple lorsqu'un véhicule ou un objet se trouve devant et/ou derrière votre véhicule en début de manœuvre. Confirmez le mode de conduite sélectionné et suivez les instructions sur l' tableau de bord avant d'appuyer sur l'accélérateur.

Pour neutraliser la sélection, appuyez sur la pédale de frein et utilisez la bande des modes de conduite sur l'écran tactile pour sélectionner manuellement le mode de conduite souhaité. Une fois la sélection neutralisée, vous devrez changer de rapport pour que Rapport automatique (bêta) apparaisse à nouveau. Si **Rapport automatique** (bêta) est indisponible, l' tableau de bord affiche un message.

REMARQUE : Model S n'autorise pas la fonction Rapport automatique (bêta) dans certains modes et certaines situations de conduite, y compris mais sans s'y limiter : mode Voiturier, mode Piste, Rampage et mode Remorque, etc.



AVERTISSEMENT : Ne partez jamais du principe que la fonction **Rapport automatique** (bêta) est active sans avoir préalablement confirmé la sélection. Restez vigilant en toutes circonstances, soyez attentif à votre environnement et manœuvrez avec précaution.

Rapport auto en sortie de stationnement

REMARQUE : La fonction **Rapport auto en sortie de stationnement** est une fonctionnalité BETA désactivée par défaut.

Lorsque la fonction **Rapport auto en sortie de stationnement** est activée, la conception de votre Model S entraîne la sélection automatique du mode D (marche avant) ou R (marche arrière). Le mode de conduite sélectionné est affiché sur le tableau de bord lorsque la porte conducteur est fermée et que la ceinture de sécurité est bouclée.

Pour neutraliser la sélection, appuyez sur la pédale de frein et utilisez la bande des modes de conduite sur l'écran tactile pour sélectionner le mode souhaité (Marche avant, Marche arrière ou Stationnement).

Confirmez le mode de conduite sélectionné et suivez les instructions sur le tableau de bord avant d'appuyer sur l'accélérateur.



AVERTISSEMENT : Comme toujours, faites attention à votre véhicule et à votre environnement avant de conduire. Ne vous fiez jamais à votre Model S pour sélectionner automatiquement un mode de conduite approprié sans avoir vérifié le mode sélectionné avant de commencer à conduire.

Si la fonction **Rapport auto en sortie de stationnement** est indisponible, le tableau de bord affiche un message en ce sens.

Model S sélectionne automatiquement un mode de conduite lorsque :

- La fonction **Rapport auto en sortie de stationnement** est activée (touchez **Contrôles > Pédalier et direction > Rapport auto en sortie de stationnement**).
- Model S est en mode P (stationnement).
- La ceinture de sécurité du siège conducteur est attachée.
- La pédale de frein est activée
- Toutes les portes et les coffres du véhicule sont fermés.
- Le sélecteur de mode de conduite sur la console centrale n'est pas activé.

REMARQUE : Model S ne sélectionne pas automatiquement les modes de conduite en mode Voiturier.

La fonction **Rapport auto en sortie de stationnement** est désactivée par défaut. Lorsque cette fonctionnalité est désactivée, utilisez l'écran tactile ou la console centrale pour changer manuellement de rapport. Pour activer **Rapport auto en sortie de stationnement**, appuyez sur **Contrôles > Pédalier et direction > Rapport auto en sortie de stationnement**.

Changement de rapport via la console centrale

Outre le changement de rapport via l'écran tactile, vous pouvez sélectionner les modes P, R, N ou D en appuyant sur les boutons situés sur la console centrale. Dans la plupart des situations, ces boutons ne sont disponibles que lorsque vous appuyez sur l'un des boutons pour l'activer. Lorsqu'ils sont actifs, les LED associées à chaque bouton s'allument et lorsque vous sélectionnez P, R, N ou D, la LED correspondante s'allume en orange.

Dans les cas où l'écran tactile est indisponible (par exemple en cas de problème technique), ou si votre Model S est en mode Voiturier ou en mode Transport, le sélecteur de mode de conduite sur la console centrale s'active automatiquement et il n'est pas nécessaire d'y toucher pour l'activer.

REMARQUE : Vous pouvez également activer le sélecteur de mode de conduite sur la console centrale en appuyant simultanément et *brièvement* sur les deux boutons de défilement situés sur le volant Yoke (ou volant de direction). Cependant, si vous appuyez *longuement* sur les deux boutons simultanément, le sélecteur de mode de conduite s'active et l'écran tactile redémarre (voir [Redémarrage de l'écran tactile à la page 9](#)).

REMARQUE : Le coffre avant, le coffre arrière et les portes doivent être fermés pour permettre la sélection d'un rapport à l'aide de la console centrale.



Changement de rapport



1. Stationnement
2. Marche arrière
3. Point mort
4. Marche avant

REMARQUE : Lorsque l'écran tactile est disponible pour le changement de rapport et que vous avez manuellement activé le sélecteur de mode de conduite sur la console centrale, celle-ci se désactive automatiquement si vous ne sélectionnez pas un rapport dans un délai de 10 secondes.

Stationnement

Pour passer manuellement en mode P (stationnement), enfoncez la pédale de frein et appuyez sur le bouton **Park** (stationnement) sur le bandeau des modes de conduite de l'écran tactile. Si l'écran tactile est indisponible, appuyez sur P (stationnement) sur le sélecteur de mode de conduite de la console centrale.

Model S passe automatiquement en mode P (Stationnement) pour empêcher que le véhicule n'avance automatiquement lors de la conduite à des vitesses réduites. Cela se produit lorsque vous branchez un câble de recharge, détachez votre ceinture de sécurité ou ouvrez la porte alors que le véhicule est en marche avant ou au point mort. Assurez-vous que le câble de recharge est débranché, que votre ceinture de sécurité est bouclée et que la porte est fermée avant de sortir du mode P (Stationnement).

Si vous tentez de serrer le frein de parking en roulant à plus de 8 km/h, le freinage d'urgence est déclenché (voir [Freinage et arrêt à la page 92](#)).

REMARQUE : Dans les situations d'urgence, si les freins ne fonctionnent pas correctement, appuyez longuement sur le bouton **Park** (Stationnement) sur le bandeau des modes de conduite de l'écran tactile pour arrêter votre Model S. N'utilisez pas cette méthode pour arrêter le véhicule, sauf en cas d'absolue nécessité.

REMARQUE : Vous devez toujours enfoncez la pédale de frein pour sortir du mode P (stationnement).

⚠ ATTENTION : Model S ne sort pas du mode P (stationnement) si un câble de recharge est branché ou si la prise de recharge n'est pas en mesure de déterminer si un câble de recharge est branché ou non. Dans les situations où votre Model S n'est pas en mesure de sortir du mode P (stationnement), consultez le tableau de bord ou l'écran tactile pour savoir comment procéder.

⚠ AVERTISSEMENT : Il est de la responsabilité du conducteur de toujours vérifier que le véhicule est en mode P (stationnement) avant d'en sortir. Ne confiez jamais à votre Model S le soin de passer automatiquement en mode P (stationnement) pour vous.

Marche avant

Pour passer manuellement en mode D (marche avant), balayez le bandeau des modes de conduite sur l'écran tactile vers le haut ou, si l'écran tactile est indisponible, appuyez sur D sur le sélecteur de mode de conduite de la console centrale. Vous pouvez passer en marche avant uniquement si votre véhicule Model S est arrêté ou si sa vitesse est inférieure à 8 km/h en marche arrière.

Marche arrière

Pour passer manuellement en mode R (marche arrière), balayez le bandeau des modes de conduite sur l'écran tactile vers le bas ou, si l'écran tactile est indisponible, appuyez sur R sur le sélecteur de mode de conduite de la console centrale. Vous pouvez passer en marche arrière lorsque votre Model S est arrêté(e) ou que sa vitesse est inférieure à 8 km/h. Vous pouvez aussi fermer manuellement l'affichage de l'Assistance au stationnement sur l'écran tactile en touchant la croix **X** située dans le coin supérieur.

Point mort

Le point mort (N) permet à votre Model S de rouler librement quand la pédale de frein est relâchée. Pour passer au point mort, suivez l'une des méthodes suivantes :

- Appuyez sur l'icône **Point mort** sur le bandeau des modes de conduite jusqu'à ce que votre Model S enclenche le point mort.
- Sélectionnez **Point mort** sur le sélecteur de mode de conduite de la console centrale.

REMARQUE : Lorsque votre Model S roule à une vitesse supérieure à 8 km/h et que vous faites défiler le bandeau des modes de conduite sur l'écran tactile vers le haut ou le bas, une icône **Point mort** s'affiche en bas du bandeau des modes de conduite et vous permet de passer au point mort.

REMARQUE : Vous devez enfoncez la pédale de frein pour sortir du mode N (point mort) si votre Model S roule à une vitesse inférieure à 8 km/h environ.



Model S passe automatiquement en mode **P** (Stationnement) lorsque vous ouvrez la porte conducteur pour quitter le véhicule, à moins que le véhicule ne se trouve dans certains modes, tels que les modes Transport ou Lavage, qui permettent au véhicule de rester en mode **N** (Point mort) même lorsque vous en sortez.

Maintien du véhicule au point mort (mode Transport)

Pour maintenir votre Model S au point mort (N) lorsque vous sortez, et lui permettre ainsi de rouler librement (par exemple en cas de remorquage par une dépanneuse à plateau, etc.), vous devez activer le mode Transport :

1. Passez en mode P (Stationnement).
2. Enfoncez la pédale de frein.
3. Touchez **Contrôles > Entretien > Remorquage**. L'écran tactile affiche un message rappelant la procédure de remorquage correcte de votre Model S.
4. Appuyez sur **Accéder au mode Transport**. Le bouton devient bleu pour indiquer que votre Model S est désormais en mode Transport. Model S est maintenant en roue libre et le véhicule peut être déplacé lentement (sans dépasser la vitesse de marche à pied) sur de courtes distances, ou treuillé (par exemple, sur une dépanneuse à plateau).

Pour plus d'informations sur le mode Transport, voir [Activer le mode Transport à la page 244](#).

REMARQUE : En mode Transport, votre Model S ne passe pas en marche avant. Vous devez d'abord annuler le mode Transport en appuyant à nouveau sur **Quitter le mode Transport**. Le mode Transport est également annulé si vous utilisez l'écran tactile pour passer en mode P (Stationnement).

Contrôle de l'éclairage



Touchez **Contrôles** > **Éclairage** pour contrôler l'éclairage.

REMARQUE : Vous pouvez également accéder à un menu d'éclairage abrégé pendant la conduite en appuyant sur le bouton des feux de route sur le volant Yoke (ou volant de direction). Un menu d'éclairage s'affiche sur l'écran tactile, fournissant un accès rapide aux contrôles de phares.

En plus des éclairages que vous pouvez contrôler depuis l'écran tactile, votre Model S est équipé de liseuses qui s'allument et s'éteignent automatiquement selon ce que vous êtes en train de faire. Par exemple, l'éclairage intérieur, les feux de position, les feux arrière et les lampes d'éclairage d'accueil extérieur s'allument lorsque vous déverrouillez votre Model S, que vous ouvrez une porte et que vous passez en mode P (stationnement). Ils s'éteignent automatiquement après une minute ou deux, lorsque vous passez un rapport, ou encore quand vous verrouillez votre Model S.

Éclairage extérieur

L'éclairage extérieur (phares, feux arrière, feux latéraux, feux de stationnement et éclairage de la plaque d'immatriculation) est réglé sur **Auto** dès que vous démarrez votre Model S. Si vous changez de paramètre, l'éclairage repasse toujours sur **Auto** au trajet suivant.

Appuyez sur l'une de ces options pour modifier ou conserver le paramètre d'éclairage extérieur jusqu'à ce qu'il soit à nouveau ajusté, ou lors de la prochaine conduite :

ARRÊT l'éclairage extérieur s'éteint. Lors de la conduite, les feux de jour peuvent rester activés selon la réglementation applicable dans la région de commercialisation.



Les feux de stationnement, les feux de position, les feux arrière et l'éclairage de la plaque d'immatriculation s'allument.



les feux de croisement, les feux latéraux, les feux de stationnement, les feux arrière et l'éclairage de la plaque d'immatriculation s'allument.

Selon l'équipement, les phares s'adaptent automatiquement pour améliorer votre visibilité en fonction de votre vitesse de conduite et de votre angle de braquage. Lorsque le véhicule roule à vitesse réduite et que les feux de croisement sont allumés, l'éclairage latéral des phares est accentué pour rendre les piétons et les trottoirs plus visibles et renforcer la visibilité lorsque vous tournez au niveau d'une intersection non éclairée, d'une allée ou lorsque vous faites demi-tour.

ATTENTION : Assurez-vous que les phares et les feux arrière sont allumés lorsque la visibilité est faible (nuit, brouillard, neige, chaussée mouillée, par exemple). Les feux arrière sont éteints lorsque les feux de jour sont allumés. Le non-respect de cette consigne peut entraîner des dommages ou de graves blessures.

REMARQUE : Les phares n'ont pas besoin d'être réglés lorsque vous conduisez temporairement dans une région où le sens de circulation est différent (lorsque vous résidez dans un pays roulant à droite et que vous vous rendez dans une région à conduite à gauche, par exemple).

Antibrouillards

Le cas échéant, pour allumer ou éteindre les feux antibrouillard, touchez l'option correspondante. Les feux antibrouillard fonctionnent uniquement si les feux de croisement sont allumés. Lorsque les phares sont éteints, les feux antibrouillard s'éteignent également.



Le voyant des feux antibrouillard arrière s'affiche sur le tableau de bord dès que les feux antibrouillard arrière (le cas échéant) sont allumés.



Le voyant des feux antibrouillard avant s'affiche sur le tableau de bord dès que les feux antibrouillard avant (en option) sont allumés.

REMARQUE : En fonction des options du véhicule et du marché, votre véhicule peut ne pas être équipé de feux antibrouillard avant et/ou arrière.

Plafonniers

Allumez ou éteignez l'éclairage intérieur (plafonnier et lampes de lecture). Si l'option **Auto** est activée, l'ensemble de des plafonniers s'allume lorsque vous déverrouillez votre Model S, ouvrez une porte pour sortir du véhicule ou passez en mode P (stationnement).

Vous pouvez également allumer ou éteindre manuellement un seul plafonnier en touchant sa lentille. Si vous allumez un plafonnier, celui-ci s'éteint lorsque l'alimentation de votre Model S est coupée. Si l'alimentation de votre Model S était déjà coupée lorsque vous l'avez allumé manuellement, il s'éteint après 60 minutes.

Éclairage ambiant

Lorsqu'il est activé, l'éclairage d'ambiance intérieur s'allume dès que les phares sont allumés.

Éclairage après sortie

Une fois que le trajet est terminé et que vous garez votre Model S dans des conditions d'éclairage faible, l'éclairage extérieur reste allumé temporairement. Il s'éteint automatiquement au bout d'une minute ou lorsque vous verrouillez votre Model S, selon la première échéance.



REMARQUE : Si vous verrouillez votre Model S à l'aide de l'application mobile Tesla ou de la carte-clé, les phares s'éteignent immédiatement. Cependant, si le véhicule se verrouille car le Verrouillage par éloignement est activé (voir [Verrouillage par éloignement à la page 31](#)), les phares s'éteignent automatiquement après une minute.

Pour activer ou désactiver cette fonction, touchez **Contrôles > Feux > Éclairage après sortie**. Lorsque la fonction **Éclairage après sortie** est désactivée, les phares s'éteignent dès que vous engagez le mode P (stationnement) et que vous ouvrez une porte.

REMARQUE : La Model S présente des feux le long du bord des phares, également appelés feux « signature ». Ces feux s'allument automatiquement dès que la Model S est sous tension et dès qu'un mode de conduite est engagé.

Feux de route

Utilisez le bouton des feux de route à gauche du volant Yoke (ou volant de direction) pour contrôler les phares :

- Appuyez brièvement sur le bouton pour faire un appel de phares.
- Maintenez le bouton enfoncé pour allumer les feux de route. Le tableau de bord affiche une minuterie ; vous devez maintenir le bouton enfoncé jusqu'à la fin de la minuterie pour que les feux de route restent allumés en permanence. Une fois les feux de route allumés, appuyez une deuxième fois sur le bouton pour les éteindre.



Les voyants lumineux suivants sont visibles sur le tableau de bord pour indiquer l'état des phares :

Les feux de croisement sont allumés.



Les feux de route sont allumés. S'allume lorsque les feux de route sont allumés mais que le paramètre **Phares adaptatifs** est désactivé, ou lorsque le paramètre **Phares adaptatifs** est activé mais temporairement indisponible.



Les feux de route sont actuellement allumés et la fonctionnalité **Phares adaptatifs** est prête à les éteindre si une lumière est détectée devant le véhicule.



Les feux de route sont temporairement éteints car la fonctionnalité **Phares adaptatifs** est active et de la lumière est détectée à l'avant de votre véhicule. Lorsque plus aucune lumière n'est détectée, les feux de route se rallument automatiquement.

Phares adaptatifs

Lorsque la fonction **Phares adaptatifs** est activée, le faisceau des phares s'adapte automatiquement pour améliorer votre visibilité pendant la conduite. Par exemple, lorsqu'un véhicule arrivant en sens inverse se rapproche de votre Model S et que les feux de route sont allumés, l'intensité lumineuse de certains pixels des phares est réduite pour éviter tout éblouissement.

À l'inverse, lorsque les feux de croisement sont allumés et que vous roulez sur une autoroute, les phares s'adaptent pour mieux éclairer la route.

Les phares s'adaptent également aux courbes de la route pour offrir une meilleure visibilité de nuit.

Pour contrôler cette fonction, appuyez sur **Contrôles > Feux > Phares adaptatifs** ou utilisez la fenêtre contextuelle de l'éclairage qui s'affiche sur l'écran tactile lorsque vous appuyez sur le bouton des feux de route à gauche du volant Yoke (ou volant de direction).

REMARQUE : **Phares adaptatifs** est automatiquement activée lorsque l'Assistance au maintien de cap est engagée. Pour passer en feux de croisement, appuyez sur le bouton des feux de route sur le volant Yoke (ou volant de direction).

Phares adaptatifs est réactivée à chaque fois que l'Assistance au maintien de cap est activée.



AVERTISSEMENT : **Phares adaptatifs** est uniquement destinée à vous aider et est soumise à des limitations. Le conducteur est tenu de s'assurer que les phares sont toujours ajustés conformément aux conditions météorologiques et de conduite.

Lampes de lecture arrière

Model S est équipée d'une lampe de lecture de chaque côté des sièges arrière, au-dessus de la portière et à côté des portemanteaux (voir [Portemanteaux](#) à la page 40). Vous pouvez allumer ou éteindre une lampe de lecture en enfonçant sa lentille. Si vous laissez une lampe de lecture allumée, elle s'éteint automatiquement lorsque l'alimentation de votre Model S est coupée.

Clignotants

Pour actionner un clignotant, appuyez sur le bouton fléché correspondant à gauche du volant Yoke (ou volant de direction). Les clignotants se désactivent en fonction de l'angle du volant Yoke (ou volant de direction) (lorsque vous terminez un changement de direction, par exemple). Vous pouvez également désactiver un clignotant en appuyant une deuxième fois sur le bouton correspondant.

Si **Contrôles > Éclairage > Clignotants automatiques** est défini sur **Annulation automatique**, les clignotants se désactivent automatiquement lorsque votre Model S détecte la fin d'une manœuvre telle que l'insertion dans une voie ou un changement de voie, ou encore si la fonction détecte que la route se divise. Vous pouvez neutraliser la désactivation automatique à tout moment (par exemple, vous souhaitez que le clignotant reste actif car vous voulez changer de voie plusieurs fois). Pour neutraliser la désactivation, activez le clignotant concerné en maintenant le bouton associé brièvement enfoncé (plutôt qu'une pression brève). Une fois cette action terminée, le clignotant reste engagé. Si le paramètre **Clignotants automatiques** est défini sur **Arrêt**, vous devez annuler le clignotant manuellement en appuyant sur le bouton correspondant après une manœuvre telle qu'une insertion, un changement de voie ou lorsque la route se divise.



Lorsqu'un clignotant fonctionne, le voyant lumineux correspondant s'allume sur le tableau de bord et un cliquetis se fait entendre.

Feux de détresse

Pour activer les feux de détresse, appuyez sur le bouton sur le sélecteur de mode de conduite situé en façade de la console centrale. Tous les clignotants clignotent. Appuyez de nouveau sur la commande pour les éteindre.



REMARQUE : Les feux de détresse fonctionnent même lorsque le véhicule ne détecte pas de clé à proximité.

Condensation dans les phares ou les feux arrière

En raison des variations climatiques, des niveaux d'humidité ou d'une exposition récente à l'eau (comme un lavage), de la condensation peut parfois s'accumuler dans les phares ou les feux arrière de votre véhicule. Ce phénomène est normal : à mesure que les températures augmentent et que l'humidité se dissipe, la condensation disparaît souvent d'elle-même. Si vous remarquez une accumulation d'eau dans les blocs optiques extérieurs, ou si la condensation compromet la visibilité de l'éclairage extérieur, contactez le service d'entretien Tesla.



Essuie-glaces et lave-glace

Vous pouvez accéder aux paramètres des essuie-glaces en appuyant sur le bouton des essuie-glaces sur le volant Yoke (ou volant de direction).

- Appuyez sur le bouton des essuie-glaces pour nettoyer le pare-brise. Si les essuie-glaces fonctionnent déjà selon un réglage autre que **Auto**, une pression sur le bouton des essuie-glaces permet d'afficher les différentes vitesses. Les vitesses des essuie-glaces apparaissent comme suit : **I > II > III > IIII > IIII > III > II > I**.
- Appuyez *longuement* sur le bouton des essuie-glaces pour déclencher la pulvérisation de liquide lave-glace sur le pare-brise. Une fois le bouton relâché, les essuie-glaces effectuent deux balayages supplémentaires, puis un troisième balayage quelques secondes plus tard selon le véhicule et les conditions environnementales. Vous pouvez également maintenir le bouton des essuie-glaces enfoncé pour une longue pulvérisation de liquide lave-glace. Les essuie-glaces effectuent un balayage du pare-brise lorsque vous relâchez le bouton.

Vous pouvez également accéder aux paramètres des essuie-glaces en appuyant sur **Contrôles > Essuie-glaces**.

Le menu des essuie-glaces s'affiche sur le tableau de bord lorsque vous appuyez sur le bouton des essuie-glaces. Ce menu vous permet de régler les paramètres des essuie-glaces. Faites défiler le bouton de défilement gauche du volant Yoke (ou volant de direction) vers le haut ou le bas pour sélectionner le paramètre de votre choix.

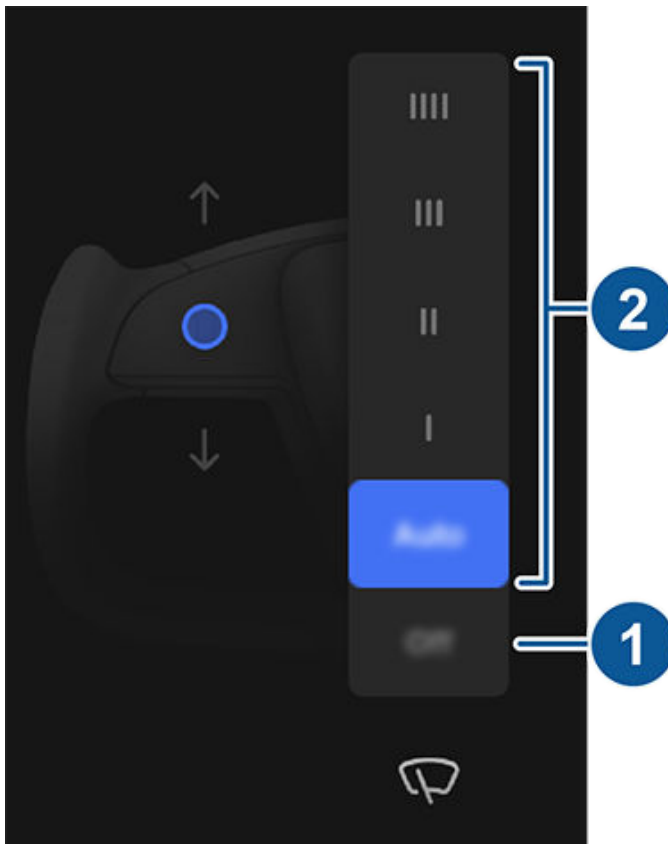

1. Désactivez les essuie-glaces.
2. Définissez vos préférences de fonctionnement des essuie-glaces :
 - IIII : continu, rapide.
 - III : continu, lent.
 - II : intermittent, rapide.
 - I : intermittent, lent.
 - **Auto** : votre Model S détecte la pluie et règle la vitesse et l'intensité des essuie-glaces. Une pression sur le bouton des essuie-glaces alors que les essuie-glaces sont réglés sur **Auto** a pour effet d'augmenter temporairement la sensibilité des essuie-glaces.

REMARQUE : Lorsque vous activez l'Assistance au maintien de cap, les essuie-glaces sont réglés sur **Auto**. Vous pouvez définir un autre paramètre qu'**Auto** pendant que l'Assistance au maintien de cap est active, mais les essuie-glaces reviendront sur le paramètre **Auto** par défaut la prochaine fois que vous activez l'Assistance au maintien de cap.

REMARQUE : Le Réglage automatique est actuellement en BETA. Si vous avez des réserves sur l'utilisation du Réglage automatique en phase BETA, Tesla recommande d'activer les essuie-glaces manuellement, selon vos besoins.

REMARQUE : Vous pouvez également régler la fréquence et la vitesse des essuie-glaces à l'aide des commandes vocales (voir [Commandes vocales à la page 21](#)).

Vérifiez et nettoyez régulièrement le bord des balais d'essuie-glaces. Si un balai d'essuie-glace est endommagé, remplacez-le immédiatement. Pour plus de détails sur le contrôle et le remplacement des balais d'essuie-glaces, voir [Balais d'essuie-glaces, gicleurs et liquide à la page 228](#).

- ⚠ **ATTENTION** : Pour ne pas endommager le capot, assurez-vous qu'il est complètement fermé avant d'activer les essuie-glaces avant.
- ⚠ **ATTENTION** : Retirez la glace du pare-brise avant de mettre les essuie-glaces en marche. Les bords tranchants du givre peuvent endommager le caoutchouc des balais d'essuie-glace.
- ⚠ **ATTENTION** : En cas de climat rigoureux, vérifiez que les balais d'essuie-glaces ne sont pas gelés ou collés au pare-brise.



Systèmes de freinage

AVERTISSEMENT : Le bon fonctionnement des systèmes de freinage est essentiel à la sécurité. Si vous rencontrez un problème au niveau de la pédale de frein, des étriers de frein ou de tout autre composant du système de freinage de votre Model S, contactez Tesla immédiatement.

Model S est équipée d'un système de freinage antiblocage (ABS) qui empêche les roues de se bloquer quand vous exercez la pression de freinage maximum. Ceci améliore la commande de direction pendant un freinage excessif, quel que soit l'état de la route.

En cas de freinage d'urgence, le système de freinage antiblocage (ABS) surveille constamment la vitesse de chaque roue et change la pression de freinage en fonction de l'adhérence.

Le changement de pression de freinage peut être ressenti comme une sensation de pulsation dans la pédale de frein. Ceci démontre que l'ABS fonctionne et il ne faut pas s'en inquiéter. Gardez une pression ferme et régulière sur la pédale de frein lorsque survient cette pulsation.



Le voyant ABS clignote brièvement en orange sur le tableau de bord lorsque vous démarrez votre Model S pour la première fois. Si ce voyant lumineux s'affiche à un autre moment, une anomalie du système ABS a été détectée et le système ABS ne fonctionne pas. Contactez Tesla. Le système de freinage continue de fonctionner et n'est pas affecté par une panne du système de freinage antiblocage (ABS). Cependant, les distances de freinage peuvent augmenter. Conduisez avec précaution et évitez de freiner brusquement.



Si le tableau de bord affiche ce voyant de frein rouge (excepté brièvement lorsque vous démarrez votre Model S pour la première fois), une anomalie du système de freinage a été détectée ou le niveau du liquide de frein est bas. Contactez Tesla immédiatement. Exercez une pression continue et maintenez un freinage ferme pour arrêter le véhicule lorsque cela ne présente aucun danger.



Ce témoin de frein orange s'affiche sur le tableau de bord si un défaut au niveau du servofrein est détecté. Exercez une pression continue et maintenez un freinage ferme pour arrêter le véhicule lorsque cela ne présente aucun danger. La compensation de la défaillance de l'assistance hydraulique est active (voir [Compensation hydraulique de la défaillance du servofrein à la page 93](#)).



AVERTISSEMENT : Pendant la conduite d'une Model S Plaid équipée d'un kit de freins Carbon Ceramic en option à des températures inférieures à -10 degrés C, le tableau de bord affiche une alerte indiquant que la stabilité et les performances de freinage risquent de diminuer en cas de climat glacial. Vous devrez peut-être augmenter la pression exercée sur la pédale de frein lors de la conduite par climat glacial. Pensez à cette réduction des performances et conduisez avec prudence dans des conditions de climat glacial.

Freinage d'urgence

En cas d'urgence, appuyez à fond sur la pédale de frein et maintenez une pression ferme, même sur des surfaces à faible traction. L'ABS fait varier la pression de freinage sur chaque roue en fonction de l'adhérence disponible. Ceci empêche les roues de se bloquer et assure un arrêt en toute sécurité.

Si le véhicule doit être arrêté d'une autre manière, appuyez longuement sur le bouton Park (Stationnement) sur le bandeau des modes de conduite de l'écran tactile pour serrer les freins et ne plus appliquer de couple d'entraînement tant que le bouton est enfoncé. Appuyez sur **Contrôles** pour afficher le bandeau des modes de conduite.



AVERTISSEMENT : N'appuyez pas à plusieurs reprises sur la pédale de frein. Cela interrompt le fonctionnement du système ABS et peut augmenter la distance de freinage.



AVERTISSEMENT : Gardez toujours une distance de sécurité avec le véhicule qui vous précède et soyez conscient des conditions de conduite dangereuses. Même si le système ABS peut améliorer la distance de freinage, il ne peut pas se soustraire aux lois de la physique. Il n'évite pas non plus le risque d'aquaplanage (lorsqu'une couche d'eau empêche un contact direct entre les pneus et la route).



ATTENTION : Le Freinage d'urgence automatique (voir [Assistance anticollision à la page 158](#)) peut actionner automatiquement les freins lorsqu'une collision est considérée comme imminente. Le Freinage d'urgence automatique n'est pas conçu pour éviter une collision. Dans le meilleur des cas, il peut minimiser l'impact d'une collision frontale en essayant de réduire la vitesse de votre véhicule. Ne comptez jamais sur le Freinage d'urgence automatique pour éviter une collision sous risque d'entraîner des blessures graves ou la mort.



ATTENTION : Dans les situations d'urgence, si les freins ne fonctionnent pas correctement, restez appuyé sur le bouton Park (Stationnement) sur la console centrale ou l'écran tactile pour arrêter votre Model S. N'utilisez pas cette méthode pour arrêter le véhicule, sauf en cas d'absolue nécessité.



Feux stop dynamiques (selon l'équipement)

Si vous roulez à plus de 50 km/h et que vous freinez vigoureusement (ou si le Freinage d'urgence automatique s'enclenche), les feux stop se mettent à clignoter rapidement afin d'avertir les autres conducteurs que votre Model S ralentit rapidement. Si la Model S s'arrête complètement, les feux de détresse se mettent à clignoter. Le clignotement continue jusqu'à ce que vous appuyiez sur l'accélérateur ou sur le bouton de feux de détresse permettant de les désactiver (voir [Feux de détresse à la page 90](#)).

REMARQUE : Si vous tractez une remorque (selon l'équipement), les feux stop de la remorque fonctionnent également comme décrit ci-dessus, même si la remorque n'est pas équipée d'un système de freinage séparé.



AVERTISSEMENT : Lorsque vous tractez une remorque (selon l'équipement), vous devez toujours augmenter vos distances de sécurité. Tout freinage brusque peut entraîner un dérapage ou la mise en portefeuille de la remorque et provoquer une perte de contrôle.

Essuyage des disques de frein

Pour garantir que les performances de freinage restent optimales par temps froid et humide, votre Model S dispose de la fonction d'essuyage des disques de frein. Lorsqu'elle détecte des conditions météorologiques humides et froides, cette fonctionnalité actionne les freins de manière imperceptible et à plusieurs reprises pour éliminer toute trace d'eau éventuellement présente sur la surface des disques de frein.

Compensation hydraulique d'atténuation

Model S comporte un système de compensation hydraulique de l'atténuation de la puissance de freinage. Cette fonction participe au contrôle de la pression du système de freinage et de l'activité de l'ABS pour détecter les mauvaises performances de freinage. En cas de détection de mauvaises performances de freinage (par exemple, en raison d'une perte d'efficacité des freins ou d'un temps froid ou humide), vous entendrez un bruit, ressentirez un abaissement de la position de la pédale de frein et remarquerez une augmentation importante de la force de freinage. Freinez comme vous le feriez normalement et continuez à appuyer sur la pédale de frein sans la relâcher ni « pomper ».



ATTENTION : Dans les situations d'urgence, si les freins ne fonctionnent pas correctement, restez appuyé sur le bouton Park (Stationnement) sur la console centrale ou l'écran tactile pour arrêter votre Model S. N'utilisez pas cette méthode pour arrêter le véhicule, sauf en cas d'absolue nécessité.



AVERTISSEMENT : Gardez toujours une distance de sécurité avec le véhicule qui vous précède et faites preuve de prudence lorsque les conditions de conduite sont dangereuses. Les systèmes d'essuyage des disques de frein ou de compensation hydraulique de l'atténuation ne remplacent pas un freinage approprié.

Compensation hydraulique de la défaillance du servofrein

Model S comporte un servofrein destiné à actionner les freins lorsque la pédale de frein est enfoncée. La compensation hydraulique de la défaillance du servofrein est une assistance mécanique intervenant en cas de défaillance du servofrein. En cas de défaillance du servofrein, il peut être plus difficile d'enfoncer la pédale de frein et un bruit peut se faire entendre lorsque la pédale est actionnée. Pour arrêter votre Model S, appuyez de manière constante sur la pédale de frein, sans la relâcher ni l'actionner par à-coups. Conduisez prudemment et maintenez une distance de sécurité suffisante par rapport aux autres véhicules. Il se peut que la pédale de frein ne réponde pas bien et que le freinage soit dégradé.

Freinage récupératif

Quand votre Model S est en mouvement et que votre pied n'est pas sur l'accélérateur, le freinage récupératif ralentit le véhicule et restitue le surplus d'énergie à la batterie. En anticipant vos freinages et en réduisant ou en relâchant la pression sur la pédale d'accélérateur pour ralentir, vous pouvez tirer profit du freinage récupératif pour augmenter l'autonomie.

La décélération du véhicule due au freinage récupératif peut varier en fonction de l'état actuel de la batterie. Par exemple, le freinage récupératif peut être limité si la batterie est froide ou déjà complètement chargée.

Le wattmètre (une fine ligne horizontale au centre sur la partie inférieure du tableau de bord) affiche la consommation d'énergie en temps réel :



1. Le côté gauche du wattmètre affiche l'énergie générée par le freinage récupératif, ou l'énergie utilisée pour faire ralentir le véhicule. L'énergie restituée à la batterie s'affiche en vert, tandis que l'énergie utilisée par le système de freinage normal s'affiche en gris.
2. Le côté droit du wattmètre indique la puissance fournie par la batterie, par exemple celle utilisée par le véhicule pour accélérer. Lorsque vous enfoncez la pédale d'accélérateur, le wattmètre se remplit vers la droite en noir (ou blanc si l'affichage est noir).



Freinage et arrêt

REMARQUE : Le montage de pneus hiver avec un dessin de sculpture et un composé agressifs peut produire une puissance de freinage récupératif temporairement réduite. Cependant, votre véhicule est conçu pour se réétalonner en continu et, après un changement de pneus, il retrouve progressivement sa puissance de freinage récupératif initiale après quelques accélérations en ligne droite. Pour la plupart des conducteurs, cela se produit après une courte période de conduite normale, mais les conducteurs qui accélèrent en général doucement peuvent avoir besoin de réaliser des accélérations légèrement plus dures pendant le réétalonnage. Appuyez sur **Entretien > Jantes et pneumatiques > Pneus** pour sélectionner les pneus hiver et accélérer le processus.

REMARQUE : Si le freinage récupératif ralentit brusquement votre Model S (par exemple lorsque votre pied n'est plus sur la pédale d'accélérateur à des vitesses d'autoroute), les feux stop s'allument pour avertir les autres que vous ralentissez.

REMARQUE : Comme votre Model S utilise le freinage régénératif, les plaquettes de frein sont généralement utilisées moins fréquemment que celles des systèmes de freinage conventionnels. Pour éviter toute accumulation de rouille ou de corrosion, Tesla recommande d'enfoncer fréquemment la pédale de frein afin de serrer le frein mécanique et de sécher les plaquettes et les disques de frein.

 **AVERTISSEMENT :** Par temps de neige ou de verglas, votre Model S peut subir une perte d'adhérence pendant le freinage récupératif.

Frein de stationnement

Pour engager le frein de parking, appuyez sur **Contrôles > Sécurité**, enfoncez la pédale de frein et appuyez sur **Frein P**.



Un voyant de frein de parking rouge s'allume sur le tableau de bord lorsque le frein de parking est engagé.

Le frein de parking est relâché lorsque le véhicule passe à un autre rapport.

Vous pouvez également engager le frein de parking en appuyant longuement sur le bouton **Stationnement** sur la bande des modes de conduite de l'écran tactile.



Si le frein de stationnement présente un problème électrique, le voyant de frein de stationnement orange s'allume et un message d'erreur s'affiche sur le tableau de bord.

REMARQUE : Le frein de parking fonctionne uniquement sur les roues arrière et est indépendant du système de freinage à pédale.

 **ATTENTION :** Dans le cas peu probable où votre Model S n'a aucune alimentation électrique, vous ne pouvez pas accéder à l'écran tactile et vous ne pouvez donc pas relâcher le frein de parking sans effectuer au préalable un démarrage-secours (voir [Démarrage-secours à la page 253](#)).

 **AVERTISSEMENT :** Par temps de neige ou de verglas, l'adhérence des roues arrière peut être insuffisante pour éviter au véhicule Model S de glisser en descente, en particulier si le véhicule n'est pas équipé de pneus d'hiver. Évitez de stationner dans une côte en cas de neige ou de verglas. Vous êtes à tout moment responsable du stationnement de votre véhicule en toute sécurité.

 **AVERTISSEMENT :** Votre Model S peut afficher une alerte si la route est trop pentue pour stationner en toute sécurité ou si les freins de parking ne sont pas engagés correctement. Ces alertes s'affichent à titre informatif uniquement. Elles ne se substituent pas au discernement du conducteur quant à la sécurité des conditions de stationnement, notamment sur des routes spécifiques ou selon les conditions climatiques. Le conducteur ne doit pas se fier à ces alertes pour déterminer s'il peut ou non stationner en toute sécurité à un endroit donné. Vous êtes à tout moment responsable du stationnement de votre véhicule en toute sécurité.

Usure des freins

Model S Les plaquettes de frein sont équipées d'indicateurs d'usure. Un indicateur d'usure est une mince bande métallique fixée à la plaquette de frein qui grince en se frottant contre le disque lorsque le patin s'use. Ce grincement indique que les plaquettes de frein ont atteint la fin de leur durée de vie et doivent être remplacées. Pour remplacer les plaquettes de frein, contactez le service d'entretien Tesla.

Les freins doivent être soumis à des inspections visuelles régulières en retirant le pneu et la roue. Pour des caractéristiques techniques détaillées et les limites d'entretien pour les disques et les plaquettes de frein, voir [Sous-systèmes à la page 238](#). En outre, Tesla recommande de nettoyer et de lubrifier les étriers de frein une fois par an ou 20 000 km dans les régions où les routes sont salées en hiver.

 **AVERTISSEMENT :** Le non-remplacement des plaquettes de frein usées peut endommager le système de freinage et risque de rendre le freinage dangereux.



REMARQUE : Au démarrage de votre Model S, il est possible que vous entendiez le bruit du compresseur alors que le réservoir du système de suspension pneumatique se remplit d'air.

Votre Model S est équipée de la Suspension pneumatique adaptative, qui améliore la qualité de conduite et vous permet de faire le choix d'une conduite plus souple ou plus ferme selon vos préférences. Lorsque vous transportez des charges, le système maintient aussi une hauteur de niveau entre l'avant et l'arrière du véhicule. Vous pouvez régler manuellement la hauteur de caisse selon les situations. Par exemple, vous pouvez augmenter la hauteur de caisse de votre Model S lorsqu'une garde au sol plus importante est nécessaire (conduite sur une voie privée ou une rampe abrupte, dans une grande épaisseur de neige, sur des ralentisseurs hauts, pour monter sur des trottoirs de parking, etc.).



Si une anomalie réduisant les performances du système de suspension pneumatique adaptative est détectée, un voyant lumineux jaune s'affiche sur le tableau de bord. Si le problème persiste, contactez Tesla.



Si une anomalie causant la désactivation du système de suspension pneumatique adaptative est détectée, un voyant lumineux rouge s'affiche sur le tableau de bord. Contactez Tesla.

Réglage de la hauteur de caisse



ATTENTION : Avant de régler la hauteur de la suspension, vérifiez qu'aucun obstacle n'est présent sous et au-dessus de votre Model S.

Vous pouvez régler manuellement la hauteur de caisse en enfonçant la pédale de frein et en appuyant sur **Contrôles** > **Suspension** sur l'écran tactile. Les réglages de hauteur de caisse disponibles dépendent de votre vitesse de conduite et d'autres conditions (par exemple, la suspension ne peut pas être abaissée si une porte est ouverte). Faites glisser le curseur pour choisir parmi ces options :

- **Très haut :** lorsqu'elle est réglée sur **Très haut**, la suspension s'abaisse automatiquement à la hauteur de caisse par défaut*, qui correspond à **Moyen ou Bas** après avoir roulé sur environ 30 mètres ou lorsque la vitesse de conduite atteint 24 km/h. Pour maintenir le réglage Très haut activé sur une distance illimitée jusqu'à ce que votre véhicule atteigne le seuil de vitesse, appuyez sur **Continuer jusqu'à 24 km/h** dans le réglage Très haut.
- **Haut :** lorsqu'elle est réglée sur **Haut**, la suspension s'abaisse automatiquement à la hauteur de caisse par défaut*, qui correspond à **Moyen ou Bas** après avoir roulé sur environ 30 mètres ou lorsque la vitesse de conduite atteint 56 km/h. Pour maintenir le réglage **Haut** activé sur une distance illimitée jusqu'à ce que votre véhicule atteigne le seuil de vitesse, appuyez sur **Continuer jusqu'à 56 km/h**.

REMARQUE : Vous pouvez également relever la suspension sur **Haut** en appuyant sur le raccourci **Relever la suspension** sur la fenêtre principale Contrôles.

- **Moyenne :** le réglage **Moyenne** garantit un confort et une tenue de route optimaux dans toutes les conditions de chargement.
- **Bas :** abaisser la hauteur permet d'améliorer l'aérodynamique, de faciliter le chargement et le déchargement des bagages et des passagers et d'améliorer la tenue de route.

*Si le paramètre **Hauteur de conduite réglée sur basse par défaut** est désactivé, la hauteur de caisse est ajustée entre **Moyenne** et **Bas** pour assurer confort de conduite, tenue de route et autonomie. Pour optimiser la tenue de route et l'autonomie, activez le paramètre **Hauteur de conduite réglée sur basse par défaut**.



ATTENTION : Évitez toute conduite agressive (fortes accélérations, virages serrés, etc.) quand la suspension est réglée sur **Haut** ou **Très haut**. Ce type de conduite peut en effet provoquer des vibrations et renforcer les risques de détériorations.

Amortisseur de suspension adaptatif

Les paramètres associés à l'**Amortisseur de suspension adaptatif** permettent de régler le système de suspension en temps réel afin d'optimiser les caractéristiques de conduite et de tenue de route. Vous avez le choix entre :

- **Confort :** permet une conduite plus douce pour une expérience détendue.
- **Auto :** s'adapte à un grand nombre de styles de route et de conduite pour une expérience fluide tout en étant précise.
- **Sport :** permet une conduite plus ferme et précise qui requiert plus d'engagement et une plus grande connexion avec la route de la part du conducteur.
- **Avancé :** permet d'affiner les réglages de la suspension en faisant glisser les curseurs pour ajuster le **Confort de conduite** et la **Tenue de route**.

Appuyez sur **Montrer données suspension** pour afficher des informations détaillées sur les amortisseurs de chacune des roues, notamment la hauteur de caisse, les valeurs de compression et de rebond, ainsi que les accélérations de la carrosserie.

REMARQUE : Lorsque l'Amortisseur de suspension adaptatif est réglé sur **Confort** ou **Auto**, la suspension peut se relever pour améliorer le confort de conduite sur les routes accidentées..

Utiliser l'Amortisseur Confort dans Autopilot (selon l'équipement) : par défaut, l'amortisseur se règle automatiquement sur le paramètre Confort lors de l'utilisation de l'Autopilot et revient au paramètre choisi lorsque l'Autopilot n'est plus utilisé. Désactivez ce paramètre pour désactiver cette fonctionnalité.



REMARQUE : Les paramètres de l'Amortisseur de suspension adaptatif sont désactivés lorsque le mode Piste (selon l'équipement) est engagé. Le mode Piste optimise automatiquement les paramètres de l'amortisseur adaptatif pour faciliter la conduite agressive sur circuit (voir [Mode Piste à la page 102](#)).

Visualisation en temps réel

L'image de votre Model S sur l'écran Suspension vous permet de visualiser en temps réel de l'état du système de suspension pneumatique. Outre les modifications de la hauteur de caisse, vous pouvez visualiser les lignes de Compression et de Rebond, qui reflètent la mesure dans laquelle le système de suspension contrôle les amortisseurs de chaque roue en fonction des paramètres que vous avez choisis et de l'évolution des conditions de chaussée. Ces deux paramètres sont contrôlés simultanément. Appuyez sur **Montrer données suspension** pour afficher des informations détaillées sur les amortisseurs de chacune des roues, notamment la hauteur de caisse, les valeurs de compression et de rebond, ainsi que les accélérations de la carrosserie.

Lieux d'élévation automatique

Lorsque vous relevez la suspension en position **Haut** ou **Très haut**, le lieu est automatiquement enregistré. L'enregistrement du lieu vous évite d'avoir à relever manuellement la suspension chaque fois que vous arrivez dans un lieu régulièrement fréquenté pour lequel vous avez l'habitude de relever la suspension. Lorsque vous reviendrez à cet endroit, votre Model S relèvera sa suspension et le tableau de bord affichera un message indiquant que la suspension a été relevée.

Lors de l'enregistrement des lieux, Model S permet également d'enregistrer le paramètre **Continuer jusqu'à XX km/h** (si spécifié).

REMARQUE : Quand vous arrivez sur un lieu enregistré et que vous conduisez à une vitesse supérieure à celle autorisée par les paramètres de suspension **Haut** ou **Très haut**, la suspension ne s'élève pas tant que votre Model S n'a pas ralenti.

REMARQUE : Lorsque vous quittez un emplacement enregistré, la suspension s'abaisse automatiquement. Cependant, la suspension peut ne pas s'abaisser avant que votre Model S ne roule au seuil de vitesse et de distance requis.

REMARQUE : Si votre Model S arrive à un lieu enregistré et que le paramètre d'élévation est supérieur au paramètre défini pour ce lieu, la hauteur de caisse n'est pas ajustée.

Effacement d'un lieu enregistré pour l'élévation automatique

Si vous ne souhaitez pas que la suspension se relève à ce lieu, appuyez pour désélectionner **Toujours rehausser en ce lieu** sur la fenêtre contextuelle qui apparaît lorsque vous arrivez à un lieu enregistré. Si vous utilisez le raccourci **Relever la suspension** sur la fenêtre principale Contrôles, appuyez pour désélectionner **Lieu enregistré**.

Correction automatique du niveau de la suspension

Model S est équipée d'une suspension pneumatique, elle se met automatiquement à niveau, même lorsque l'alimentation est coupée. Pour éviter tout dommage lorsque vous utilisez un cric ou que vous soulevez votre véhicule, activez le **Mode Cric** pour désactiver la correction automatique du niveau de la suspension (enfoncez la pédale de frein et appuyez sur **Contrôles > Entretien > Mode Cric**). Pour plus de détails, voir [Mode Cric à la page 230](#).



Model S est conçue pour détecter la présence d'objets. Lorsque vous conduisez lentement (lorsque vous vous gardez, par exemple), le véhicule vous prévient en cas de détection d'un objet à proximité de votre Model S. Le véhicule vous prévient en cas de détection d'objets devant votre Model S lorsque vous êtes en marche avant et derrière votre Model S lorsque vous êtes en marche arrière.

⚠ AVERTISSEMENT : Vous pourriez ne pas être alerté(e) si votre Model S roule librement dans la direction opposée (par exemple, l'assistance au stationnement n'affiche pas d'alerte si votre Model S descend une côte en marche arrière alors que la marche avant est engagée).

⚠ AVERTISSEMENT : Ne vous fiez jamais à l'Assistance au stationnement pour savoir si la zone dont vous vous approchez est exempte d'objets et/ou de personnes. De nombreux facteurs externes peuvent réduire les performances de l'Assistance au stationnement, entraînant des relevés absents ou erronés (voir [Limitations et fausses alertes à la page 98](#)). Par conséquent, le fait de se fier uniquement à l'Assistance au stationnement pour déterminer si la Model S s'approche d'un obstacle peut entraîner des dommages au niveau du véhicule et/ou des objets, voire causer des blessures corporelles graves. Vérifiez toujours la zone de vos propres yeux. Contrôlez par-dessus votre épaule et utilisez tous les rétroviseurs lorsque vous roulez en marche arrière. L'Assistance au stationnement ne détecte pas les enfants, les piétons, les cyclistes, les animaux ou les objets qui se déplacent, en saillie, situés trop au-dessus ou trop en dessous des caméras, ou trop près ou trop loin des caméras. L'Assistance au stationnement sert uniquement d'aide et n'est pas conçue pour remplacer vos propres contrôles visuels directs. Elle ne remplace pas une conduite prudente.

Aide au stationnement Tesla Vision

REMARQUE : Selon la région de commercialisation, la configuration du véhicule, les options acquises et la version logicielle, votre véhicule peut ne pas disposer de l'Aide au stationnement Tesla Vision.

Votre véhicule utilise les caméras montées à l'avant, à l'arrière et sur les côtés de votre Model S pour créer une reproduction très fidèle des obstacles environnants sur l' tableau de bord.



Les couleurs utilisées dans la représentation correspondent à la distance entre votre Model S et l'objet représenté. Le rouge signale un obstacle proche de votre Model S, alors que le jaune indique que l'obstacle est plus éloigné de votre Model S.

Informations visuelles et audio

Lorsque vous passez en marche arrière, la vue Assistance au stationnement s'affiche sur la gauche du tableau de bord, signalant les objets situés à proximité de l'avant ou de l'arrière de votre Model S. Cette vue se ferme lorsque vous enclenchez la marche avant, à moins qu'un objet ne soit détecté à proximité de l'avant de votre Model S, auquel cas l'affichage de l'Assistance au stationnement se ferme automatiquement lorsque votre vitesse dépasse celle à laquelle l'Assistance au stationnement fonctionne. En marche arrière, des informations visuelles s'affichent également sur l'écran tactile (voir [Caméra\(s\) arrière à la page 110](#)). Vous pouvez fermer manuellement l'affichage de l'Assistance au stationnement sur l'écran tactile en appuyant sur la croix **X**.

Lorsque vous conduisez lentement avec l'application Caméra affichée sur l'écran tactile, vous pouvez basculer vers l'affichage Assistance au stationnement en appuyant sur le bouton situé dans l'angle supérieur gauche de l'écran de l'application Caméra. Cela est pratique si vous avez besoin d'assistance pour faire un créneau.

Si les signaux sonores sont activés (voir [Contrôler les informations audio à la page 98](#)), un signal sonore (bip) retentit lorsque vous vous approchez d'un objet. Pour couper temporairement le son du signal sonore, appuyez sur l'icône de haut-parleur située dans le coin de l'affichage de l'Assistance au stationnement.

REMARQUE : Si l'Assistance au stationnement n'est pas en mesure de fournir des informations, le tableau de bord affiche un message d'alerte.



Assistance au stationnement

ATTENTION : Les caméras doivent être exempt(e)s de saletés, débris, neige et glace. N'utilisez pas de nettoyeur haute pression sur les caméras, et ne nettoyez pas une caméra avec un objet pointu ou abrasif susceptible de rayer ou d'endommager sa surface.

ATTENTION : N'installez pas d'accessoires ou d'autocollants sur ou à proximité des caméras.

- Un objet monté sur votre Model S interfère avec l'Assistance au stationnement et/ou le gêne (comme un porte-vélos ou un autocollant collé sur le pare-chocs).
- Model S roule librement dans la direction opposée à celle sélectionnée (par exemple, l'assistance au stationnement n'affiche pas d'alerte si votre Model S descend une côte en marche arrière alors que la marche avant est engagée).

Contrôler les informations audio

Vous pouvez utiliser l'Assistance au stationnement avec ou sans informations audio. Pour activer ou désactiver les avertisseurs, appuyez sur **Contrôles > Sécurité > Avertisseur de stationnement**.

Pour couper temporairement le son des signaux sonores, appuyez sur l'icône de haut-parleur située dans le coin inférieur de l'affichage de l'Assistance au stationnement. Le son des signaux sonores est coupé jusqu'à ce que vous passiez une autre vitesse ou dépassiez la vitesse à laquelle l'Assistance au stationnement fonctionne.

Limitations et fausses alertes

L'Assistance au stationnement peut ne pas fonctionner correctement dans ces situations :

- Un ou plusieurs des capteurs (selon l'équipement) ou une ou plusieurs des caméras sont endommagés, sales ou obstrués (par de la boue, de la glace ou de la neige, par exemple, ou par la protection avant du véhicule, un excès de peinture ou des produits adhésifs comme des emballages, autocollants, revêtement en caoutchouc, etc.).
- L'objet se trouve à environ 20 cm en dessous des capteurs (par exemple, trottoir ou barrière basse).

ATTENTION : Les objets plus petits qui sont détectés (comme les trottoirs ou les barrières basses) peuvent passer un angle mort. Model S est incapable de vous signaler la présence d'un objet dans un angle mort.

- Les conditions climatiques sont mauvaises (forte pluie, neige ou brouillard épais).
- L'objet est fin (poteau, par exemple).
- La plage de fonctionnement de l'Assistance au stationnement a été dépassée.
- L'objet absorbe le son ou est mou (comme de la neige poudreuse).
- L'objet est incliné (comme un quai incliné).
- Model S a été stationnée ou conduite à des températures extrêmement élevées ou basses.
- L'objet est situé trop près du pare-chocs.
- Un pare-chocs est mal aligné ou endommagé.

Autres aides au stationnement

Outre l'Assistance au stationnement, lorsque votre véhicule passe en marche arrière, la caméra de recul affiche une vue de l'arrière de votre Model S (voir [Caméra\(s\) arrière à la page 110](#)).



Lorsque votre Model S est à l'arrêt, la fonction de Retenue en côte peut continuer de maintenir le frein serré après que vous avez relâché la pédale de frein.

Lorsque le mode d'arrêt du véhicule est réglé sur **Serrage**, la Retenue en côte est automatiquement activée chaque fois que le véhicule s'arrête complètement.



Le voyant s'allume sur le tableau de bord dès que la Retenue en côte freine activement votre Model S.

Pour désactiver la fonction de Retenue en côte, appuyez sur la pédale d'accélérateur ou appuyez sur la pédale de frein et relâchez-la.

REMARQUE : Le passage au point mort permet également de désengager la Retenue en côte.

REMARQUE : Après avoir freiné activement votre Model S pendant environ 10 minutes, votre Model S passe en position P (Stationnement) et la fonction de Retenue en côte s'annule. Model S passe également en position P (stationnement) si elle détecte que le conducteur est sorti du véhicule.



Description

Le système antipatinage surveille constamment la vitesse des roues avant et arrière. Si la Model S subit une perte d'adhérence, le système réduit le patinage des roues en contrôlant la pression de frein et la puissance du moteur. Par défaut, le système d'antipatinage est activé. Dans des conditions normales, il doit rester activé afin d'assurer une sécurité maximale.



Ce voyant jaune clignote sur le tableau de bord dès que le système antipatinage contrôle activement la pression de frein et la puissance du moteur pour réduire le patinage des roues. Si le voyant reste allumé, un défaut est détecté dans le système antipatinage. Contactez le service d'entretien Tesla.

⚠ AVERTISSEMENT : Le système d'antipatinage ne peut pas empêcher les collisions dues à une conduite dangereuse ou des virages serrés pris à vitesse élevée.

Activation du patinage des roues

Pour permettre aux roues de patiner à une vitesse limitée, vous pouvez activer **Slip Start**. La fonction **Slip Start** peut être activée uniquement lorsque votre Model S roule à 48 km/h ou moins. **Slip Start** se désactive automatiquement lorsque la vitesse dépasse 80 km/h.

Dans des conditions normales, la fonction **Slip Start** ne doit pas être activée. Activez-le uniquement dans des conditions où vous voulez que les roues patinent, par exemple :

- Démarrage sur une surface instable comme le gravier ou la neige.
- Conduite sur de la neige épaisse, du sable ou dans de la boue.
- Sortie d'un trou ou d'une ornière profonde.

Pour permettre aux roues de patiner, appuyez sur **Contrôles > Pédalier et direction > Slip Start**.



Le tableau de bord affiche un message d'alerte lorsque la fonction **Slip Start** est activée.

Bien que la fonction **Slip Start** se désactive automatiquement au prochain démarrage de votre Model S, il est fortement recommandé de la désactiver dès que les circonstances nécessitant son activation n'ont plus lieu d'être.

REMARQUE : La fonction **Slip Start** ne peut pas être activée lorsque le régulateur de vitesse est en cours d'utilisation.



Touchez **Contrôles** > **Pédalier et Direction** > **Accélération** pour sélectionner le mode d'accélération souhaité :

- Le mode **Confort** limite l'accélération et offre une conduite plus tranquille et agréable.

REMARQUE : Lorsque le mode Confort est sélectionné, **Confort** s'affiche sur le tableau de bord, au-dessus de l'indicateur de vitesse de conduite.

- **Sport** fournit le niveau normal d'accélération.
- Le mode **Inouïe** (appelé **Plaid** sur les véhicules Performance, selon l'équipement) fournit le niveau maximal d'accélération immédiatement disponible.

REMARQUE : L'augmentation du couple et de la puissance proposée par les modes Inouïe ou Plaid peut réduire l'autonomie et l'efficacité.

REMARQUE : Le mode Inouïe ou Plaid permet de conserver la batterie dans une plage de températures optimales. En plus de chauffer la batterie, ces modes peuvent la refroidir si nécessaire (par exemple, en cas de conduite à grande vitesse, d'accélération rapide, de conduite prolongée, etc.).

REMARQUE : Il est possible d'améliorer l'efficacité du chauffage de l'habitacle en réduisant le mode d'accélération sélectionné. Cela permet au système de pompe à chaleur de tirer davantage de chaleur de la batterie pour chauffer efficacement l'habitacle, au lieu de maintenir la capacité de la batterie pour fournir des performances d'accélération maximales. Cela permet d'optimiser l'efficacité de la conduite par temps froid. Veuillez noter que lors d'une augmentation ultérieure du mode d'accélération, la batterie a besoin de temps pour se réchauffer avant que le niveau d'accélération ne soit disponible.

De plus, votre Model S comporte le mode Drag Strip. L'utilisation du mode Drag Strip pour la préclimatisation de votre Model S est utile avant une course sur courte distance.

Mode Drag Strip

Le mode Drag Strip préchauffe la batterie et l'unité d'entraînement pour qu'elles atteignent les températures de fonctionnement optimales pour une accélération chronométrée. Model S maintient le mode Drag Strip pendant trois heures, et ce même si vous quittez le véhicule. Au bout de trois heures, la fonctionnalité se désactive pour éviter toute consommation d'énergie inutile (par exemple si vous quittez le véhicule en oubliant d'annuler le mode Drag Strip).

En mode Drag Strip, votre Model S consomme plus d'énergie car la batterie est maintenue dans une plage de températures optimales.

Désactivez le mode Drag Strip à tout moment en réglant **Mode Drag Strip** sur dés.

REMARQUE : Le mode Drag Strip désactive automatiquement le mode Slip Start lorsque celui-ci est activé.



AVERTISSEMENT : Le mode Drag Strip est conçu pour être utilisé exclusivement sur des circuits fermés. Il incombe au conducteur de s'assurer que son style de conduite et l'accélération ne perturbent pas et ne mettent pas en danger les autres usagers de la route.

Comment faire avancer le véhicule

L'écran tactile fournit des instructions visuelles pour faire avancer le véhicule :

1. Touchez **Contrôles** > **Pédalier et Direction** > **Mode Drag Strip**.
 2. Attendez que le tableau de bord indique que le véhicule est Prêt pour des performances maximales.
 3. Avec votre Model S en mode Marche avant et complètement à l'arrêt, appuyez fermement sur la pédale de frein avec votre pied gauche, puis enfoncez complètement la pédale d'accélération.
 4. Une fois l'étape 3 terminée, la suspension avant commence à s'abaisser en « position guépard ».
- REMARQUE** : L'abaissement de la suspension en « position guépard » réduit grandement la garde au sol.
5. Attendez que le tableau de bord indique que le mode Drag Strip est Prêt à fonctionner.
 6. Lorsque « Position guépard activée » et « Launch control prêt » s'affichent sur le tableau de bord, relâchez la pédale de frein pour faire avancer le véhicule.



Mode Piste

Le mode Piste, disponible uniquement sur les véhicules Model S Plaid, modifie le contrôle de la stabilité, l'antipatinage, le freinage récupératif et le circuit de refroidissement pour augmenter les performances et la maniabilité du véhicule pendant la conduite sur circuits fermés. Le mode Piste améliore la conduite dans les virages grâce à une utilisation intelligente des moteurs et des systèmes de freinage récupératif et de freinage classique du véhicule. Lorsque ce mode est activé, le circuit de refroidissement est davantage sollicité avant, pendant et après les sessions de conduite agressive afin que les systèmes du véhicule puissent résister au surplus de chaleur.

En mode Piste, la Suspension pilotée est optimisée pour la maniabilité et la maîtrise de la caisse du véhicule afin d'améliorer le confort du conducteur lors des manœuvres dynamiques. La hauteur de caisse se règle automatiquement sur **Basse** et la suspension ne se relève plus automatiquement pour plus de confort sur les surfaces accidentées.

⚠ AVERTISSEMENT : Le mode Piste est conçu pour être utilisé uniquement par des conducteurs expérimentés, familiarisés avec les circuits fermés. Il ne doit pas être utilisé sur la voie publique. Il relève de la responsabilité du conducteur de conduire prudemment et de rester maître de son véhicule à tout moment pour assurer sa propre sécurité et celles des autres passagers. Le comportement du véhicule (notamment l'antipatinage et le contrôle de la stabilité) étant modifié par le mode Piste, le conducteur doit faire preuve de prudence en permanence.

Utilisation du mode Piste

Le mode Piste est désactivé par défaut au démarrage de votre Model S. Pour activer le mode Piste pour le cycle de conduite actuel, passez en mode P (stationnement), puis suivez ces étapes :

1. Appuyez sur **Contrôles > Pédalier et direction > Mode Piste**.

Lorsque ce mode est sélectionné, **PISTE** s'affiche sur le tableau de bord, au-dessus de l'indicateur de vitesse de conduite. Un volet du mode Piste s'affiche également sur la carte. Le volet du mode Piste affiche d'importantes informations sur l'état de la batterie et des moteurs (voir [Contrôle de l'état du véhicule à la page 104](#)) ainsi qu'un accéléromètre en temps réel (voir [Accéléromètre à la page 104](#)).

2. Si vous le souhaitez, vous pouvez personnaliser les paramètres du mode Piste en appuyant sur **Personnaliser** sur le volet du mode Piste de l'écran tactile (voir [Personnalisation du mode Piste à la page 103](#)). Vous pouvez également personnaliser les paramètres du mode Piste en appuyant sur **Pédalier et direction > Conduite**, puis en appuyant sur **Personnaliser** à côté du paramètre Mode Piste.

REMARQUE : Pour des performances optimales, attendez que la température du moteur et de la batterie baisse en cas d'affichage en jaune ou en rouge.

3. Si vous le souhaitez, démarrez le Chronomètre (voir [Utilisation du Chronomètre à la page 104](#)).
4. Passez une vitesse et **mettez le pied au plancher !**

Si vous avez lancé le Chronomètre, celui-ci se réinitialise pour le tour suivant chaque fois que vous passez le départ/l'arrivée. Voir [Utilisation du Chronomètre à la page 104](#).

Lorsque le mode Piste est activé :

- Les fonctions Autopilot sont indisponibles.
- Le paramètre Slip Start a été modifié.
- La consommation d'énergie augmente.
- Les fonctions de divertissement sont indisponibles.
- La fonction Rapport automatique (bêta) est désactivée (voir [Rapport automatique \(bêta\) à la page 84](#) pour plus d'informations).
- Les paramètres de la Suspension pilotée sont désactivés (le mode Piste optimise automatiquement l'amortisseur adaptatif pour faciliter la conduite agressive).

Utilisez l'écran tactile pour désactiver le mode Piste à tout moment. La mise hors tension de votre Model S désactive également le mode Piste (même si l'icône est susceptible d'être encore présente sur l'écran tactile si le Refroidissement après la conduite est en cours). Lorsque le mode Piste est désactivé, tous les paramètres retournent à leur état précédent et toutes les fonctionnalités reviennent à leur mode de fonctionnement normal.

REMARQUE : Si votre Model S est mise hors tension alors que le mode Piste est encore activé pour le refroidissement après la conduite, l'écran tactile affiche une fenêtre contextuelle qui permet d'accéder rapidement à la réactivation de ce mode lorsque vous remettez votre Model S sous tension.



ATTENTION : Les fonctionnalités de l'Assistance conducteur sont automatiquement désactivées lorsque le mode Piste est activé. Il relève de la responsabilité du conducteur de conduire prudemment et de rester maître de son véhicule à tout moment. Les fonctionnalités de l'Assistance conducteur sont automatiquement réactivées lorsque le mode Piste est désactivé.

Vitesse maximale, pneus et pression des pneus

Une Model S équipée de freins Carbon Ceramic Tesla est capable d'atteindre une vitesse maximale de 200 mph (322 km/h).

Pour cela, votre Model S doit disposer des pneus suivants et ne pas dépasser les conditions de chargement suivantes :

	Masse maximale admissible sur l'essieu avant	Masse maximale admissible sur l'essieu arrière
Goodyear Supercar 3R	TPMAM par étiquette	1 410 kg
Michelin PS4S	TPMAM par étiquette	TPMAM par étiquette

⚠ AVERTISSEMENT : Ne conduisez jamais sur la voie publique avec une pression de pneus basse. Il incombe au conducteur de revenir à une pression de pneus adaptée à la conduite sur la voie publique. Voir [Chargement du véhicule à la page 234](#) pour plus d'informations.

⚠ AVERTISSEMENT : N'essayez jamais de conduire à 200 mph (322 km/h) à moins que votre Model S ne soit équipée du kit de freins Carbon Ceramic Tesla et des pneus appropriés.

⚠ AVERTISSEMENT : Les pneus Goodyear Supercar 3R sont conçus pour être utilisés exclusivement sur des circuits fermés. Ils ne doivent pas être utilisés sur la voie publique.

Personnalisation du mode Piste

Pour personnaliser le mode Piste, appuyez sur **Personnaliser** sur le volet du mode Piste qui s'affiche sur la carte lorsque vous activez le mode Piste. Vous pouvez également accéder aux paramètres du mode Piste en appuyant sur **Contrôles > Pédalier et direction**, puis en appuyant sur **Personnaliser** à côté du paramètre Mode Piste. Vous pouvez choisir un paramètre de mode Piste existant figurant dans la liste des profils prédéfinis proposée par Tesla, ou créer un nouveau profil en touchant **Ajouter de nouveaux paramètres** et en saisissant un nom à associer au profil. Ensuite, vous pourrez définir les paramètres adaptés à vos préférences, à la session de conduite à venir ou à un circuit en particulier :

- **Gestion de la tenue de route :** déplacez le curseur pour personnaliser le comportement de votre Model S dans les virages. Si la direction de votre Model S est trop souple, vous pouvez choisir une configuration pour obtenir un sous-virage avec des réglages favorisant les roues avant. Vous trouvez qu'il est difficile de diriger le véhicule dans les virages ? Essayez de définir une configuration favorisant les roues arrière pour augmenter leur vitesse de rotation. Vous avez la possibilité de sélectionner la valeur de votre choix entre 100/0 (pour une répartition du couple exclusivement sur les roues avant pour obtenir un sous-virage) et 0/100 (pour une répartition du couple exclusivement sur les roues arrière pour obtenir un survirage), par incréments de 5 %.
- **Assistance à la stabilité :** déplacez le curseur pour choisir dans quelle mesure les systèmes de contrôle de la stabilité participent au contrôle du véhicule. Vous pouvez définir ce paramètre entre -10 et +10. En choisissant +10, tous les systèmes d'assistance à la stabilité sont activés, ce qui équivaut à une conduite sans mode Piste. En

choisissant -10, tous les systèmes de stabilité et la stabilité de la conduite repose entièrement le conducteur. Le paramètre par défaut de 0 assure un équilibre et permet de profiter d'une stabilité gérée automatiquement par les systèmes tout en laissant une partie du contrôle entre les mains du conducteur.

- **Freinage récupératif :** déplacez le curseur pour choisir la disponibilité du freinage récupératif. Vous pouvez choisir la valeur qui vous convient entre 0 % et 100 %, par incréments de 5 %. Lors de l'utilisation des freins classiques, Tesla recommande le paramètre de 100 % pour éviter toute surchauffe. La surchauffe n'est pas un problème sur un véhicule Model S équipé de freins Carbon Ceramic.
- **Refroidissement après la conduite :** activez ce paramètre si vous souhaitez que les circuits de refroidissement continuent de refroidir les composants une fois que vous avez quitté le véhicule. Le refroidissement s'arrête automatiquement lorsque les composants ont suffisamment refroidi ou lorsque vous mettez votre Model S hors tension puis que vous la rallumez. Le refroidissement après la conduite est utile si vous souhaitez faire refroidir rapidement les composants entre vos sessions de conduite. Si ce paramètre est désactivé, les composants mettront plus longtemps à refroidir.
- **Température des freins** (s'affiche uniquement si votre Model S n'est **pas équipée** du kit de freins Carbon Ceramic Tesla) : activez ce paramètre pour afficher la température des freins ainsi que les avertissements liés au système de freinage. Vous pouvez désactiver ce paramètre si vous avez installé un système de freinage hautes performances de rechange.

REMARQUE : Les avertissements sont automatiquement désactivés sur les Model S équipées du kit de freins Carbon Ceramic Tesla en option.

- **Enregistrer la caméra embarquée pour les tours :** activez ce paramètre si vous souhaitez enregistrer une vidéo et les données sur une clé USB lorsque vous utilisez le Chronomètre. Une clé USB doit être configurée et insérée dans un port USB comme indiqué (voir [Exigences en matière de clé USB pour l'enregistrement de vidéos à la page 172](#)). La clé USB doit contenir un dossier nommé **TeslaTrackMode**. Lorsqu'il est activé, le mode Piste enregistre une vidéo et les données associées pour chaque tour. Le mode Piste enregistre également l'état du véhicule et les données télémétriques indiquant la position du véhicule, la vitesse, l'accélération, l'utilisation de l'accélérateur, etc. Vous pouvez ensuite visionner les enregistrements vidéo et analyser ces données, qui sont enregistrées sous forme de fichier .CSV sur la clé USB afin de déterminer les causes d'un gain ou d'une perte de temps.

Le paramètre actuellement choisi s'affiche sur l'écran tactile dans le coin supérieur gauche du volet du mode Piste.

Le mode Piste vous permet d'enregistrer jusqu'à 20 profils de paramètres. Pour supprimer un profil, appuyez sur **Supprimer** en bas de l'écran de paramètres.



Mode Piste

REMARQUE : Il n'est pas possible de modifier ou supprimer les profils prédéfinis par Tesla.

Utilisation du Chronomètre

En mode Piste, un Chronomètre s'affiche sur la carte. Déposez une épingle sur la carte afin de définir le départ et l'arrivée du circuit. Appuyez ensuite sur **DÉMARRER** pour commencer votre session de conduite (tour de circuit). Le Chronomètre se lance dès que votre Model S passe la ligne de départ ou d'arrivée que vous avez désignée sur la carte à l'aide de l'épingle. Le Chronomètre démarre automatiquement et se réinitialise à chaque tour, lorsque vous passez à nouveau la ligne de départ/d'arrivée. Il affiche la différence en temps réel entre le tour actuel et le tour le plus rapide de la session de conduite en cours. Le circuit est mis en surbrillance en bleu sur la carte.

À la fin de chaque tour, le Chronomètre affiche le temps réalisé sur le tour. Il affiche également les temps sur les tours précédents ainsi que le meilleur temps au tour pour la session de conduite.

Si l'option **Enregistrer la caméra embarquée pour les tours** est activée (voir [Personnalisation du mode Piste à la page 103](#)) et qu'une clé USB correctement formatée est insérée, le mode Piste enregistre une vidéo de la session de conduite (via les caméras avant) ainsi qu'un fichier .CSV contenant des informations détaillées sur les tours de circuit.

REMARQUE : Pour arrêter le chronomètre à la fin de la session, appuyez sur **ARRÊTER** sur le Chronomètre.

Contrôle de l'état du véhicule

Lorsque le mode Piste est activé, vous pouvez surveiller l'état de votre Model S en toute simplicité en consultant l'écran tactile et le tableau de bord.

L'écran tactile affiche des barres qui représentent graphiquement les températures de la batterie et des moteurs. Ces barres s'affichent sans couleur lorsque ces dispositifs fonctionnent dans leur plage de température optimale. Cependant, lorsque la batterie ou un moteur commence à faiblir en raison de la température, la barre associée est surlignée en jaune. Puis, au fur et à mesure que les performances deviennent plus limitées, la couleur de la barre évolue vers le rouge.

Le tableau de bord affiche des mesures dynamiques de la pression des pneus et colore en rouge la pression d'un pneu si elle devient faible.

Si votre Model S n'est pas équipée du kit de freins Carbon Ceramic Tesla, le tableau de bord affiche également des avertissements de température des freins avant et arrière, en jaune lorsque les freins atteignent les limites thermiques et en rouge lorsque les limites thermiques sont dépassées.

REMARQUE : Un composant affiché en rouge peut indiquer qu'il doit être considérablement refroidi avant de pouvoir fonctionner correctement.



ATTENTION : Tous les dommages subis par le véhicule ou toutes les blessures causées lors de l'utilisation du mode Piste relèvent de la responsabilité du conducteur. La garantie du véhicule ne couvre pas les dommages causés par la sollicitation excessive des composants du véhicule. La garantie exclut également les courses, l'autocross et les compétitions.

Accéléromètre

En mode Piste, un accéléromètre en temps réel s'affiche sur le volet du mode Piste de l'écran tactile. L'accéléromètre affiche sous forme de graphique circulaire les valeurs latérales et longitudinales d'accélération maximales. L'historique de votre session de conduite est représenté dans la zone grisée. L'accéléromètre se réinitialise au début de chaque session de conduite.



Lorsque vous réglez le siège conducteur, le volant Yoke (ou volant de direction) ou les rétroviseurs extérieurs pour la première fois, l'écran tactile vous invite à créer un profil conducteur afin d'enregistrer ces réglages. Votre profil enregistre également vos préférences lorsque vous personnalisez votre Model S.

Pour enregistrer vos paramètres de profil dans le cloud et y accéder sur plusieurs véhicules Tesla, configurez un profil Tesla (voir [Utilisation des profils Tesla à la page 105](#)).



Pour ajouter un nouveau profil conducteur, touchez l'icône du profil conducteur en haut de l'écran tactile. Appuyez ensuite sur **Paramètres du profil conducteur > Ajouter un nouveau conducteur**, saisissez le nom du conducteur et appuyez sur **Créer un profil**. Suivez les instructions à l'écran pour enregistrer la position des rétroviseurs et du volant dans le profil conducteur.

Cochez la case **Utiliser l'Accès facile** si vous souhaitez enregistrer les paramètres de l'**Accès facile** (ou utiliser les paramètres existants) pour lesquels le siège conducteur et le volant Yoke (ou volant de direction) sont automatiquement réglés pour faciliter l'accès et la sortie de votre Model S.

Si vous modifiez la position du siège conducteur, volant Yoke (ou volant de direction), ou des rétroviseurs extérieurs après avoir enregistré ou sélectionné un profil conducteur, l'écran tactile vous invite à **Enregistrer** la nouvelle position ou à **Restaurer** la position enregistrée précédemment (les autres paramètres sont automatiquement enregistrés). Pour modifier un paramètre sans avoir à l'enregistrer ou à le restaurer, vous n'avez qu'à ignorer la demande.

Pour supprimer un profil conducteur, appuyez sur l'icône de profil conducteur en haut de l'écran tactile, puis sur **Paramètres des profils** et sélectionnez le profil conducteur à supprimer. Une fois qu'il est sélectionné, vous pouvez **supprimer** le profil conducteur.

REMARQUE : Le mode Voiturier est un profil conducteur qui limite la vitesse et l'accès à certaines fonctionnalités de votre Model S (voir [Mode Voiturier à la page 106](#)).

REMARQUE : Pour arrêter les réglages automatiques en cours basés sur un profil conducteur, appuyez sur **Arrêter** dans le menu déroulant Profil conducteur. Les réglages automatiques s'arrêtent également si vous réglez manuellement un siège, un rétroviseur ou votre volant Yoke (ou volant de direction).

Sélection du profil conducteur



Pour ajuster votre Model S selon un profil de conducteur, touchez l'icône du profil conducteur figurant en haut de l'écran **Contrôles**. Ensuite, sélectionnez le conducteur pour ajuster votre Model S en fonction des paramètres qui ont été enregistrés pour le profil conducteur choisi. Voir [Utilisation des profils Tesla à la page 105](#) pour savoir

comment enregistrer les paramètres de profil sur le Cloud pour y accéder facilement depuis différents véhicules Tesla.

Utilisation des profils Tesla

Les paramètres de profil conducteur (selon l'équipement), tels que les réglages de siège, les préférences de température, les éléments Favoris et Récents de navigation, les réglages du système multimédia et les préférences de partage de données, peuvent être enregistrés dans un profil Tesla synchronisé avec chaque véhicule compatible dans votre compte Tesla. Vous pouvez ainsi accéder facilement à vos paramètres et préférences de profil depuis tous vos véhicules Tesla pris en charge.

Pour configurer votre profil Tesla, accédez à **Paramètres des profils** et sélectionnez le nom de votre compte Tesla. Vous pouvez le configurer en tant que nouveau profil ou copier les paramètres d'un profil conducteur existant que vous avez déjà utilisés.

Pour configurer un profil Tesla pour d'autres conducteurs, partagez votre véhicule avec eux à partir de votre application mobile et accédez à **Sécurité et conducteurs > Gérer les conducteurs > Ajouter un conducteur**. Leur profil Tesla apparaît dans les paramètres du profil conducteur une fois que l'invitation de leur compte Tesla a été acceptée. Si vous supprimez leur accès au véhicule, vous supprimez également leur profil Tesla. Pour plus d'informations sur l'accord de l'accès à l'application mobile, voir [Accorder l'accès à un autre conducteur à la page 67](#). De plus, vous pouvez changer votre image de profil sur l'application mobile Tesla.

REMARQUE : Certains paramètres du véhicule sont uniquement synchronisés avec des modèles de véhicule similaires. Si les positions de siège, de volant ou de rétroviseur ne sont pas restaurées comme attendu, appuyez sur **Contrôles > Entretien > Calibrage siège conducteur, direction et rétroviseurs** sur le véhicule concerné. Si le paramètre pour **Activation de l'Autopilot** n'est pas restauré comme prévu, appuyez sur **Contrôles > Autopilot > Activation de l'Autopilot** (voir [Paramètres de l'Autopilot à la page 125](#)).

REMARQUE : Les profils Tesla sont pris en charge sur les véhicules dotés des versions logicielles 2022.24 ou supérieures.

Pour supprimer votre profil Tesla d'un véhicule, retirez ce véhicule de votre compte Tesla :

1. Dans l'application mobile Tesla, appuyez sur l'icône de profil dans le coin supérieur droit.
2. Appuyez sur **Ajouter/retirer des produits**.
3. Appuyez sur **Retirer**.
4. Sélectionnez le véhicule que vous souhaitez retirer.



Paramètres enregistrés

Un sous-ensemble de paramètres que vous sélectionnez pour personnaliser votre Model S est également enregistré dans votre profil conducteur. Une fois l'enregistrement terminé, une coche verte apparaît à côté de l'icône du profil conducteur sur l'écran tactile. Exemples des paramètres du profil conducteur enregistrés automatiquement :

- Paramètres de navigation, de température, d'éclairage et d'affichage.
- Préférences Autopilot et de conduite.

Association d'un profil conducteur à une clé

Vous pouvez associer un profil conducteur à une ou plusieurs clés pour permettre à votre Model S de sélectionner automatiquement le bon profil conducteur lorsque la clé associée est détectée, que vous approchez le véhicule et ouvrez la porte conducteur. Pour associer un profil conducteur à une clé, assurez-vous d'abord d'utiliser le bon profil conducteur, puis touchez **Contrôles > Verrouillages > Clés**. Vous pouvez déplacer l'icône de conducteur pour associer ou supprimer une clé dans le profil conducteur souhaité. Le nom du profil conducteur s'affiche sous la clé pour indiquer l'association.

REMARQUE : Model S prend en charge jusqu'à 10 profils conducteurs. Vous pouvez associer plusieurs clés à un profil conducteur, mais vous ne pouvez pas associer plusieurs profils conducteurs à une même clé.

Accès facile

Vous pouvez définir un paramètre d'accès facile qui déplace le volant Yoke (ou volant de direction) et le siège conducteur pour faciliter l'accès et la sortie de votre Model S. Tout conducteur peut utiliser le paramètre d'accès facile en l'associant à son profil conducteur. Lorsque le paramètre d'accès facile est associé à un profil conducteur, le volant Yoke (ou volant de direction) et le siège conducteur s'ajustent automatiquement en mode P (stationnement) et lorsque la ceinture de sécurité conducteur est détachée, ce qui permet de sortir facilement de votre Model S et facilite votre prochaine montée à bord. En revenant au véhicule et en appuyant sur la pédale de frein, les paramètres utilisés par le dernier profil conducteur utilisé (ou ceux définis en fonction de la clé si celle-ci est associée à un profil conducteur) sont rétablis automatiquement.

Pour utiliser l'**Accès facile** avec un profil conducteur, assurez-vous que la case **Utiliser l'Accès facile** est cochée.



AVERTISSEMENT : N'utilisez jamais l'Accès facile pour faire reculer complètement le siège conducteur lorsqu'un siège de sécurité pour enfants est installé sur le siège directement derrière le siège conducteur. En raison de la faible marge de manœuvre, le siège risquerait de heurter les jambes de l'enfant et de le blesser, ou pourrait déloger le siège.

Mode Voiturier

Lorsque la Model S est en mode Voiturier, les restrictions suivantes s'appliquent :

- La carte-clé doit être utilisée pour pouvoir entrer dans votre Model S et conduire.
- La vitesse est limitée à 113 km/h.
- L'accélération et la puissance maximales sont limitées.
- Le coffre avant et la boîte à gants sont bloqués.
- Les destinations Domicile et Lieu de travail ne sont pas disponibles dans le système de navigation.
- Les commandes vocales sont désactivées.
- Les fonctionnalités d'assistance d'Autopilot sont désactivées.
- Le paramètre Autoriser l'accès mobile ne peut pas être modifié.
- HomeLink (si disponible dans votre région de commercialisation) n'est pas accessible.
- Les profils conducteurs ne sont pas accessibles.
- Certaines applications, telles que Toybox et Theater, ne sont pas accessibles.
- Les fonctions Wi-Fi et Bluetooth sont désactivées. Lorsque la Model S est en mode Voiturier, vous ne pouvez pas appairer de nouveaux appareils Bluetooth ni visualiser ou supprimer les appareils déjà appariés. Cependant, si un appareil apparié par Bluetooth ou un réseau Wi-Fi connu se trouve dans le rayon d'action, votre Model S s'y connecte.

REMARQUE : Model S ne change pas de rapport automatiquement en mode Voiturier.

Activation du mode Voiturier

Lorsque votre Model S est en mode P (stationnement), appuyez sur l'icône du profil conducteur située en haut de l'écran **Contrôles**, puis appuyez sur **Mode Voiturier**.

À la première utilisation du mode Voiturier, l'écran tactile vous invite à créer un code PIN à 4 chiffres, lequel sera utilisé pour la désactivation de ce mode.

Lorsque le mode Voiturier est activé, le tableau de bord affiche le terme **Voiturier** et le profil conducteur passe en **Mode voiturier** sur l'écran tactile.



Vous pouvez également activer et désactiver le mode Voiturier à l'aide de l'application mobile (à condition que votre Model S soit en mode P (stationnement)). Si vous utilisez l'application mobile, vous n'avez pas besoin de saisir de code PIN puisque les identifiants associés à votre compte Tesla sont déjà requis pour vous connecter à l'application.

REMARQUE : Si le paramètre **PIN pour la conduite** est activé (voir [Code PIN pour la conduite à la page 166](#)), vous devez saisir le code PIN pour la conduite avant de pouvoir définir ou saisir un code PIN de voiturier. Une fois en mode Voiturier, il est possible de conduire votre Model S sans que le voiturier n'ait à saisir le code PIN de conduite.

REMARQUE : Le paramètre **Code PIN pour la conduite** n'est pas disponible lorsque le mode Voiturier est actif.

En cas d'oubli du code PIN de voiturier, vous pouvez le réinitialiser depuis l'intérieur de votre Model S, en saisissant les identifiants associés à votre compte Tesla (ce qui désactive également le mode Voiturier). Le code PIN peut également être réinitialisé à l'aide de l'application mobile.

Désactivation du mode Voiturier

Lorsque votre Model S est en mode P (stationnement), appuyez sur l'icône du profil conducteur du **Mode Voiturier** située en haut de l'écran **Contrôles**, puis saisissez votre code PIN à 4 chiffres.

Lorsque vous désactivez le mode Voiturier, tous les paramètres associés au dernier profil conducteur sélectionné et aux derniers paramètres de climatisation utilisés sont restaurés, et toutes les fonctions sont rendues disponibles.

REMARQUE : La désactivation du mode Voiturier à partir de l'application mobile ne nécessite pas la saisie du code PIN.



Fonctionnement du capot actif

(Selon l'équipement) Model S (selon le marché et la date de fabrication) dispose d'un système de protection des piétons avec Capot actif, conçu pour réduire les éventuelles blessures à la tête des piétons et cyclistes en cas de collision frontale. Plusieurs capteurs à l'avant du véhicule sont conçus pour détecter une collision avec un piéton lorsque votre Model S se déplace à une vitesse comprise entre 28 et 52 km/h environ, et ainsi soulever automatiquement la partie arrière du capot d'environ 80 mm. Cela permet d'augmenter l'espace entre le capot et les composants situés dessous, réduisant ainsi les risques de blessures.

REMARQUE : Le système de protection des piétons s'appuie sur une série de capteurs et d'algorithmes conçus et étalonnés pour déterminer si le Capot actif doit se déployer. Par conséquent, les collisions impliquant un piéton n'entraîneront pas toutes un déploiement. De même, le Capot actif peut se déployer si votre Model S percute un animal, un véhicule ou tout autre objet.



Si le Capot actif s'est déployé, une alerte visuelle s'affiche sur le tableau de bord et une alerte sonore se déclenche. Amenez immédiatement votre Model S au Service Center Tesla ou à l'atelier de carrosserie agréé Tesla le plus proche. En cas de déploiement du Capot actif, les capteurs et actionneurs doivent être remis en état.

⚠ AVERTISSEMENT : Le déploiement du Capot actif risque d'obstruer partiellement la visibilité du conducteur, augmentant ainsi le risque de collision. Si vous pouvez le faire sans danger, conduisez votre Model S jusqu'au Service Center Tesla ou à l'atelier de carrosserie agréé Tesla le plus proche. Dans le cas contraire (vous ne voyez pas suffisamment par-dessus le capot relevé, le verrou du capot a été endommagé, etc.), faites remorquer votre véhicule.

⚠ AVERTISSEMENT : Si le tableau de bord affiche à tort une alerte indiquant que le Capot actif a été déployé, amenez immédiatement votre Model S au Tesla Service Center le plus proche.

REMARQUE : Si votre pare-chocs avant est endommagé, contactez un atelier de carrosserie local agréé par Tesla pour vérifier l'état des capteurs.



Affichage des informations sur le trajet

Les informations relatives au trajet s'affichent sur l'écran tactile lorsque vous appuyez sur **Contrôles > Trajets**. Pour le voyage en cours, vous pouvez afficher la distance, la durée et la consommation moyenne d'énergie. Vous pouvez également afficher la distance ainsi que l'énergie totale et moyenne consommée depuis la dernière recharge pour des voyages supplémentaires.

Pour nommer ou renommer un trajet, touchez le nom du trajet, saisissez un nouveau nom, puis appuyez sur **Enregistrer**. Pour réinitialiser le compteur journalier d'un voyage particulier, touchez le bouton **Réinitialiser** correspondant.

Odomètre

Pour afficher l'odomètre et le kilométrage du véhicule, effectuez l'une des actions suivantes :

- Appuyez sur **Contrôles > Logiciel**.
- Appuyez sur **Contrôles > Compteurs**.
- Ouvrez l'application mobile et faites défiler l'écran principal vers le bas.



Caméra(s) arrière

Emplacement de la caméra

Model S est équipé(e) d'une caméra de recul située au-dessus de la plaque d'immatriculation arrière.



AVERTISSEMENT : Ne soyez pas tributaire des caméras pour savoir si la zone derrière vous est libre de tout objet et/ou de toute personne. Les caméras peuvent ne pas détecter des objets ou des barrières susceptibles d'entraîner des dommages ou des blessures. De plus, plusieurs facteurs externes peuvent réduire les performances des caméras, comme une lentille sale ou obstruée. Par conséquent, le fait de se fier uniquement aux caméras pour déterminer si votre Model S s'approche d'un obstacle peut entraîner des dommages au niveau du véhicule et/ou d'autres objets, voire causer des blessures corporelles graves. Vérifiez toujours la zone de vos propres yeux. Contrôlez par-dessus votre épaule et utilisez tous les rétroviseurs lorsque vous roulez en marche arrière. Utilisez les caméras uniquement en tant que guide(s). Elle ne sert pas à remplacer vos contrôles visuels et ne se substitue pas à une conduite prudente et responsable.

Pour garantir une image nette, la lentille de la caméra doit être propre et dégagée. Voir [Nettoyage](#) à la page 223.

Dès que vous passez en marche arrière (R), l'écran tactile affiche la vue de la caméra. Les lignes vous montrent la trajectoire à suivre en fonction de la position du volant Yoke (ou volant de direction). Ces lignes s'ajustent quand vous tournez le volant Yoke (ou volant de direction).

Model S affiche également les images des caméras latérales (selon l'équipement). Il vous suffit de faire glisser votre doigt vers le haut ou vers le bas pour masquer ou afficher les vues des caméras latérales.

REMARQUE : Les informations visuelles fournies par l'Assistance au stationnement s'affichent sur le tableau de bord (voir [Assistance au stationnement](#) à la page 97).



Pour afficher la vue à partir des caméras de recul à tout moment, ouvrez le lanceur d'application et appuyez sur l'application Caméra.

Si en marche arrière, un écran noir apparaît sur l'écran tactile au lieu de l'image de la caméra de recul, utilisez les rétroviseurs et assurez-vous que votre environnement ne présente aucun danger avant de poursuivre la marche arrière. Si le non-fonctionnement de la caméra de recul persiste, utilisez l'application mobile pour planifier un rendez-vous d'entretien.



(Selon l'équipement) Avec le Système d'avertisseur piéton, votre Model S émet un son lorsque la vitesse de conduite est inférieure à 32 km/h (19 mph) environ ou se déplace en marche arrière. Les véhicules électriques roulent silencieusement et ce son signale aux piétons que le véhicule est en approche. Le volume de ce son, qui se déclenche lorsque le mode P (stationnement) de votre Model S est désengagé, augmente en même temps que la vitesse.

⚠ AVERTISSEMENT : Si le son n'est pas audible, les piétons pourraient ne pas être alertés de votre véhicule en approche, ce qui augmente la probabilité d'une collision pouvant entraîner des blessures graves, voire mortelles. Ne partez jamais du principe que le Système d'avertisseur piéton suffit à avertir les piétons de la présence de votre véhicule. Si le Système d'avertisseur piéton ne fonctionne pas, prévoyez un rendez-vous d'entretien.



Accessoires de remorquage

Le pack de remorquage vous permet de tracter une remorque avec votre véhicule. Il vous permet également de transporter des skis, des snowboards, des vélos, etc. Il vous suffit de fixer un porte-accessoire au dispositif d'attelage.

Porte-accessoires

Le pack de remorquage de la Model S est doté d'une boule d'attelage de 50 mm sur laquelle peut être monté un porte-accessoire.

La boule d'attelage est conçue pour supporter des charges verticales jusqu'à 54 kg lors du transport de vélos ou d'autres équipements. Veuillez toujours à ce que la limite de poids ne soit pas dépassée. N'oubliez pas d'inclure le poids du porte-accessoire dans vos calculs. Par exemple, en supposant que le porte-accessoire pèse 14 kg, la limite de poids pour le transport de deux vélos est d'environ 20 kg par vélo ou de 10 kg par vélo pour le transport de quatre vélos.

 **ATTENTION :** Le dispositif d'attelage de la Model S est conçu pour supporter une charge jusqu'à 54 kg. Si le poids maximal est dépassé, cela risque de causer des dommages importants.

 **ATTENTION :** N'essayez pas d'installer un équipement de transport sur une Model S qui ne dispose pas du pack de remorquage. Le véhicule subirait des dégâts importants.

Pour installer et utiliser un porte-accessoire, vous devez connecter le dispositif d'attelage de remorque (voir [Connexion du dispositif d'attelage de la remorque à la page 117](#)). Suivez ensuite les instructions fournies avec votre porte-accessoire. Respectez toutes les réglementations et exigences légales en vigueur dans votre état/région concernant le transport d'accessoires.

Le pack de remorquage de votre Model S comprend les câbles nécessaires pour utiliser un porte-accessoire équipé de feux (voir [Connexions électriques à la page 119](#)). Il comprend également le logiciel du mode Remorque (voir [Mode Remorque à la page 115](#)).



Lorsque vous connectez le faisceau de câblage d'un porte-accessoire, la Model S détecte une connexion pour les feux de remorque et le voyant suivant s'allume sur le tableau de bord. Le mode Remorque est désactivé par défaut.

Lorsque vous transportez des accessoires, vérifiez régulièrement que le porte-accessoire et son chargement ne bougent pas et, le cas échéant, que les feux du porte-accessoire fonctionnent correctement.

REMARQUE : Rendez-vous sur www.tesla.com pour vous procurer des accessoires pour votre véhicule. Bien que nous proposons des produits indépendants, Tesla recommande et prend en charge uniquement les produits agréés Tesla (voir [Pièces et accessoires à la page 231](#)). Les accessoires disponibles pour votre Model S varient en fonction du pays. Avant d'essayer d'installer un porte-accessoire d'une marque autre que Tesla, vérifiez la compatibilité du produit.

REMARQUE : Lorsqu'il n'est pas utilisé, le dispositif d'attelage doit être retiré et stocké dans un lieu sec pour prévenir la rouille et la corrosion. Placez la protection sur le logement du dispositif d'attelage pour empêcher que la saleté et les débris ne pénètrent dans celui-ci (voir [Déconnexion du dispositif d'attelage de remorque à la page 119](#)).



ATTENTION : Un porte-accessoire risque de bloquer le champ de vision du rétroviseur ou des caméras de recul. En outre, le fonctionnement de certaines fonctionnalités de l'Autopilot peut être altéré.



AVERTISSEMENT : Tesla ne saurait être tenu pour responsable de tout dommage ou de toute blessure résultant de l'installation et l'utilisation d'un porte-accessoire, de toute omission dans les instructions accompagnant les porte-accessoires, ni du non-respect des instructions. Les dommages dus à l'utilisation d'un porte-accessoire ne sont pas couverts par la garantie.



Capacité maximale de remorquage

Le poids total de la remorque (y compris tout le chargement et le matériel supplémentaire), et le poids de la flèche de remorque, ne doivent jamais dépasser les valeurs suivantes :

Dimension des roues/jantes	Capacité maximale de remorquage*	Poids maximum de flèche**
19***, 20" ou 22"	1 600 kg	100 kg

*Tesla recommande un système de freinage distinct sur les remorques avec un poids en charge supérieur à 450 kg. Le système de freinage doit être adapté au poids de la remorque. Suivez les instructions fournies par le fabricant de freins de la remorque pour vous assurer que des freins de la remorque sont correctement installés, réglés et entretenus.

**Le poids de la flèche représente la force descendante que le poids de la remorque exerce sur le dispositif d'attelage. Il s'agit de la masse maximale techniquement admissible au point d'attelage (100 kg). Il ne doit pas être inférieur à 4 % de la charge de la remorque. Le fait de transporter une forte charge d'équipement, de passagers ou de chargement dans le véhicule de remorquage peut réduire le poids de flèche que le véhicule peut supporter, ce qui réduit également la capacité maximale de remorquage. La capacité maximale de remorquage est calculée en supposant que le PTAC (Poids total autorisé en charge) n'est pas dépassé. Le PTAC est gravé sur la plaque signalétique (voir [Plaque signalétique](#) à la page 234).

***Une Model S comportant des pneus hiver de 19" peut effectuer une opération de remorquage UNIQUEMENT si le véhicule est équipé des pneus spécifiques suivants :

Pneu	à crampons	Dimension des roues/jantes	Indice de charge (avant/arrière)
Nokian Hakkapeliitta R2	Non	19"	110 R (170 km/h)
Pirelli Sottozero 3	Non	19"	110 V (240 km/h)



AVERTISSEMENT : N'utilisez pas votre Model S pour une opération de remorquage si le véhicule est équipé de pneus hiver de 19" non répertoriés ci-dessus.



Pression des pneus lors du remorquage

Lors du remorquage d'une remorque, la pression des pneus doit être adaptée à la charge supplémentaire. Maintenez les pneus gonflés aux pressions indiquées ci-après (ces pressions sont prioritaires par rapport aux pressions indiquées sur l'étiquette d'information sur les pneus et le chargement) :

Pneus	Pression de gonflage des pneus à froid
285/40R19 107 XL	42 psi (290 kPa)
295/30R21 102 XL	42 psi (290 kPa)

REMARQUE : Lorsque vous tractez une remorque, la masse maximale techniquement admissible sur l'essieu arrière peut être dépassée de 15 % maximum. La masse maximale en charge admissible du véhicule peut quant à elle être dépassée de 100 kg maximum. Dans ces situations, la vitesse du véhicule ne pas dépasser 100 km/h et la pression des pneus arrière doit être au moins de 20 kPa au-dessus de la pression recommandée pour un usage normal.

⚠ AVERTISSEMENT : Vérifiez la pression des pneus à l'aide d'un manomètre précis lorsque les pneus sont froids. Conduire sur une distance de 1,5 km environ réchauffe suffisamment les pneus pour en affecter la pression. Le stationnement du véhicule en plein soleil ou à des températures ambiantes élevées peut aussi influencer sur la pression des pneus. Si vous devez vérifier des pneus chauds, attendez-vous à des pressions supérieures. Ne laissez pas l'air s'échapper de pneus chauds dans le but d'atteindre les pressions recommandées des pneus à froid. Un pneu chaud à une pression inférieure ou égale à la pression de gonflage recommandée des pneus à froid est dangereusement sous-gonflé.

⚠ AVERTISSEMENT : N'essayez jamais de remorquer une remorque quand un pneu de votre Model S est défectueux ou a été gonflé à l'aide d'un kit de réparation de pneu. Un pneu provisoirement réparé n'est pas fait pour supporter une charge de remorquage. Le remorquage avec un pneu défectueux ou provisoirement réparé peut entraîner une crevaison et une perte de stabilité du véhicule.

Avant de remorquer une remorque

Avant de remorquer une remorque, vous devez procéder comme suit :

- Gonflez les pneus à la pression de gonflage des pneus à froid indiquée dans Pression des pneus lors du remorquage.

- Vérifiez que l'Amortisseur de suspension adaptatif de votre véhicule est réglé sur **Avancé**, puis réglez la hauteur de suspension sur **Moyenne** (touchez **Contrôles > Suspension > Moyenne**).
- Respectez toutes les réglementations et exigences légales en vigueur dans votre état/région concernant le remorquage des remorques. Le non-respect des réglementations peut vous mettre en danger.
- Réglez les rétroviseurs latéraux pour obtenir une vue arrière plus claire sans angle mort important.
- Activez le **mode Remorque** (voir [Mode Remorque à la page 115](#)).

Vérifiez les points suivants :

- La Model S reste à l'horizontale lorsque la remorque est attelée. Si le véhicule est redressé à l'avant et abaissé à l'arrière, vérifiez que vous ne dépassez pas la capacité maximale de remorquage et les charges de flèche fournies dans Capacité de remorquage.
- Toutes les pièces et fixations du dispositif d'attelage de remorque et les connecteurs électriques (y compris les feux de recul et antibrouillard, selon l'équipement) sont en bon état et correctement connectés. En cas de problème, ne tractez pas la remorque.
- Les feux de la remorque fonctionnent correctement (feux stop, clignotants et feux de position).
- La flèche de remorque est solidement fixée à la boule d'attelage.
- Tout le chargement est sécurisé.
- Des cales de roues sont disponibles.
- La charge de la remorque est distribuée uniformément afin que le poids de la flèche de remorque corresponde à environ 4 % du poids total de la remorque, sans dépasser les poids maximums de flèche indiqués dans Capacité de remorquage.

⚠ AVERTISSEMENT : Le poids de la flèche de remorque doit correspondre à environ 4 % du poids total de la remorque, sans dépasser les poids maximums de flèche indiqués dans Capacité de remorquage. Les charges équilibrées sur les roues ou plus lourdes à l'arrière peuvent causer du roulis au niveau de la remorque, entraînant ainsi une perte de contrôle du véhicule.

⚠ AVERTISSEMENT : Assurez-vous toujours que le chargement est solidement attaché dans la remorque et qu'il ne bougera pas. Les mouvements dynamiques du chargement peuvent entraîner une perte de contrôle du véhicule, ce qui peut provoquer des blessures graves, voire mortelles.



Recommandations pour le remorquage

La fonction première de la Model S est le transport de passagers. Le tractage d'une remorque ajoute une charge supplémentaire sur le ou les moteurs, la transmission, les freins, les pneus et la suspension et diminue de façon importante l'autonomie de conduite. Si vous décidez de tracter une remorque, conduisez avec prudence et suivez ces instructions générales :

- Réduisez votre vitesse de conduite et évitez les manœuvres brusques. N'oubliez pas que lors du remorquage d'une remorque, la direction, la stabilité, le rayon de prise de virage, les distances de freinage et les performances de freinage sont différentes par rapport à une situation de conduite sans remorque.
- Au minimum, doublez la distance par rapport au véhicule qui vous précède. Cela permet d'éviter les situations nécessitant un freinage brusque. Les freinages brusques peuvent entraîner le dérapage ou la mise en portfeuille de la remorque et provoquer ainsi une perte de contrôle.
- Évitez les virages serrés. Les virages serrés peuvent faire entrer la remorque en contact avec le véhicule et provoquer des dommages. N'oubliez pas que les roues de la remorque sont plus proches de l'intérieur du virage que les roues du véhicule. Il faut donc prendre des virages plus larges pour éviter que la remorque n'entre en contact avec les trottoirs, les poteaux de signalisation, les arbres, etc.
- Vérifiez régulièrement que les feux de la remorque et ses clignotants fonctionnent correctement et que leurs ampoules ne sont pas grillées. Lors du remorquage d'une remorque, les flèches de clignotants sur le tableau de bord du véhicule clignotent normalement, même si les ampoules de la remorque sont grillées.
- Vérifiez régulièrement que le chargement ne bouge pas.
- Vérifiez régulièrement que les freins de la remorque fonctionnent correctement.
- Évitez de vous garer en pente (voir [Stationnement avec une remorque à la page 117](#)).
- Vérifiez régulièrement que tous les composants de remorquage sont bien serrés.

Mode Remorque

Le mode Remorque doit toujours être actif lorsque vous remorquez une remorque. Lorsque vous branchez le connecteur électrique d'une remorque, la Model S engage automatiquement le mode Remorque. Lorsque vous débranchez le connecteur électrique de la remorque, le mode Remorque se désactive. Pour activer ou quitter le mode Remorque manuellement, appuyez sur **Contrôles > Pédalier et Direction > Mode Remorque** sur l'écran tactile. L'un des indicateurs suivants s'affiche sur le tableau de bord :



Le Mode remorque est actif.



Le Model X détecte une connexion pour les feux de remorque mais le Mode remorque est désactivé. Cela est sans doute dû à la connexion d'un accessoire.



La Model S détecte un défaut électrique au niveau du connecteur des feux de remorque. Il se peut que certains des feux de remorque ne fonctionnent pas. Garez-vous dès que les conditions de sécurité le permettent et inspectez les feux de remorque pour détecter la présence d'un câblage ou de connecteurs défectueux. Si les problèmes sont résolus mais que l'icône rouge persiste, désactivez puis activez à nouveau le mode Remorque.

Certaines fonctions de l'Autopilot (Assistance au maintien de cap, Sortie auto, Aide au maintien de voie, etc.) ainsi que la fonctionnalité du capteur de stationnement arrière peuvent ne pas être disponibles lorsque le mode Remorque est activé. En outre, certaines fonctionnalités peuvent fonctionner différemment. Par exemple :

- Le Régulateur de vitesse dynamique augmente la distance de sécurité entre votre véhicule et celui qui vous précède.
- Le système de suspension pneumatique ne fera pas passer les réglages de **Moyenne** à **Basse** en fonction de la vitesse.
- Le système de suspension pneumatique ne relève pas la hauteur de caisse automatiquement en fonction des lieux enregistrés.
- Les avertissements de collision latérale sont actifs, mais les interventions de direction automatique sont désactivées.
- La force de freinage fournie par le Freinage d'urgence automatique (voir [Assistance anticollision à la page 158](#)) est fortement limitée.



AVERTISSEMENT : Ne vous fiez pas à la Model S pour détecter la remorque et engager automatiquement le mode Remorque. Vérifiez toujours que le mode Remorque est engagé avant de tracter une remorque.



AVERTISSEMENT : Ne quittez jamais le mode Remorque lorsque vous tractez une remorque. Cela pourrait causer des blessures graves, voire mortelles.



AVERTISSEMENT : N'utilisez pas les paramètres de suspension pour faire correspondre correctement la hauteur du dispositif d'attelage avec la hauteur de la remorque.



Accessoires de remorquage

Freins de remorque

Lors du remorquage d'une remorque chargée pesant plus de 450 kg, Tesla recommande que la remorque soit équipée de son propre système de freinage, adapté au poids de la remorque. Veuillez à respecter les réglementations locales en vigueur. Vous devez acheter un contrôleur de frein séparément et vous pouvez commander le connecteur à nattes à quatre broches requis auprès du Service Tesla.

Suivez ces étapes pour connecter un contrôleur de frein :

1. Branchez le câblage du contrôleur de frein aux emplacements appropriés sur le connecteur à nattes à quatre broches.

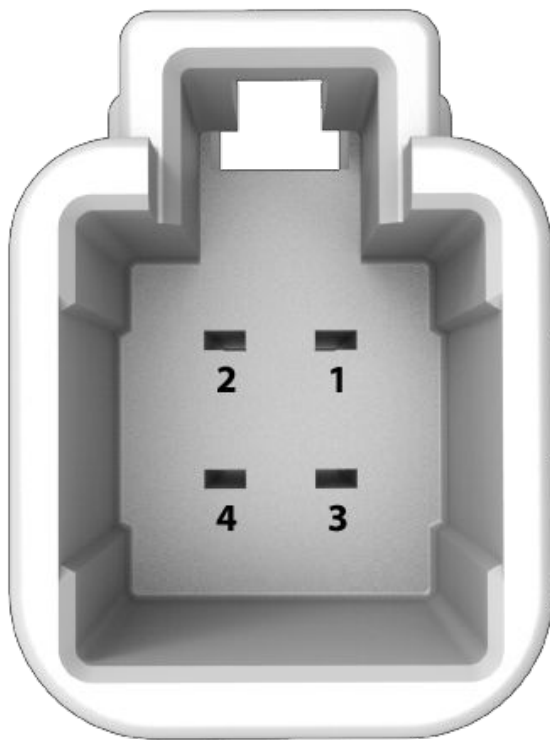

1 - Sortie du système de contrôle de frein à la remorque.

2 - Masse

3 - Signal d'activation des freins

4 - Alimentation Basse tension (20 A)

2. Retirez le cache situé sous le tableau de bord au niveau de l'espace pour les jambes, côté conducteur.

Conduite à gauche :



Conduite à droite :



3. Relevez le tapis pour dégager le connecteur à quatre broches du faisceau de câblage de votre véhicule.

Conduite à gauche :



Conduite à droite :



4. Branchez le connecteur à nattes sur le connecteur de câblage du véhicule.

⚠ AVERTISSEMENT : Le remorquage augmente votre distance de freinage, même lorsque la remorque est équipée de son propre système de freinage. Pendant le remorquage, augmentez la distance entre vous et le véhicule qui vous précède et évitez les situations qui pourraient entraîner un freinage brusque. Le non-respect de cette instruction peut engendrer une collision.

⚠ AVERTISSEMENT : Respectez toutes les réglementations et exigences légales en vigueur dans votre région et votre pays, concernant spécifiquement le remorquage des remorques et les exigences en matière de freins. De nombreuses régions exigent l'utilisation d'un système de freinage automatique situé sur la flèche de remorque et permettant d'activer les freins de la remorque si celle-ci se détache du véhicule. Le non-respect des réglementations peut vous mettre en danger.

⚠ AVERTISSEMENT : Suivez les instructions fournies par le fabricant de freins de la remorque pour vous assurer que des freins de la remorque sont correctement installés, réglés et entretenus. Tesla ne saurait être tenu responsable de tout dommage causé par une installation incorrecte des systèmes de freinage de la remorque.

⚠ AVERTISSEMENT : N'essayez jamais de connecter les freins de la remorque directement sur le système de freinage du véhicule. Cela pourrait endommager le véhicule et la remorque et causer un dysfonctionnement du système de freinage, ce qui pourrait entraîner des blessures graves, voire mortelles.

Stationnement avec une remorque

Dans la mesure du possible, évitez de vous garer en pente. Cependant, si cela est inévitable, placez des cales de roues sous les roues de la remorque :

- Une personne maintient la pédale de frein appuyée.
- Une deuxième personne place les cales de roues sous les roues du côté des pneus qui est en pente.

- Lorsque les cales sont en place, desserrez la pédale de freins et veillez à ce que les cales supportent le poids du véhicule et de la remorque.

REMARQUE : Lors de la vérification des cales, la fonction de Retenue en côte (voir [Retenue en côte à la page 99](#)) ne doit pas être activée. Si le système de Retenue en côte freine la Model S, le voyant de Retenue en côte s'allume sur le tableau de bord. Pour désactiver la fonction de Retenue en côte, appuyez sur la pédale de frein et relâchez-la.

- Placez le véhicule en mode P (Stationnement).

⚠ AVERTISSEMENT : Si vous devez vous garer en pente, assurez-vous toujours que toutes les roues de la remorque sont sécurisées par des cales. Le non-respect de cette instruction pourrait entraîner des dommages importants et/ou des blessures graves, voire mortelles.

Réduction du roulis de la remorque

En cas de détection de roulis au niveau de la remorque, le système de contrôle électronique de la stabilité de la Model S essaie d'appliquer le niveau de freinage approprié pour atténuer le roulis de la remorque. Le tableau de bord affiche alors brièvement le voyant du système antipatinage.

L'activation de la pédale de freins lorsque le système freine activement pour réduire le roulis de la remorque n'annule pas ce freinage automatique.

Connexion du dispositif d'attelage de la remorque

Le pack de remorquage de la Model S comprend un dispositif d'attelage porteur doté d'une boule de 50 mm. Lorsqu'il n'est pas utilisé, le dispositif d'attelage doit être retiré et stocké dans un lieu sec pour prévenir la rouille et la corrosion. Placez la protection sur le logement du dispositif d'attelage pour empêcher que la saleté et les débris ne pénètrent dans celui-ci.





Accessoires de remorquage

⚠ AVERTISSEMENT : Vous devez utiliser le dispositif d'attelage de la Model S lorsque vous tractez une remorque. N'essayez jamais de fixer un autre type de dispositif d'attelage de remorque.

REMARQUE : Utilisez toujours des chaînes de sécurité lorsque vous effectuez des opérations de remorquage. Croisez les chaînes sous la flèche de remorque et fixez-les dans les œillets de la remorque pour garantir la sécurité de la charge de la remorque.

REMARQUE : Le porte-à-faux arrière maximal admissible pour le point d'attelage est de 1,2 m environ.

REMARQUE : Le dispositif d'attelage de remorque est fixé à la carrosserie du véhicule à l'aide de huit écrous.



Pour installer l'attelage de remorque :

1. Retirez la protection du logement du dispositif d'attelage.



REMARQUE : La Model S comporte deux agrafes poussoirs pour fixer la protection sur le véhicule. Pour les ouvrir, utilisez un objet tranchant tel qu'un tournevis à tête plate puis soulevez délicatement les agrafes. Retirez la protection.

2. Insérez la clé dans le système de verrouillage du dispositif d'attelage et tournez le cylindre de façon à ce que la partie supérieure de la clé soit alignée sur la position « déverrouillée ».
3. Tirez le cylindre de verrouillage de l'adaptateur sur environ 0,5 cm et tournez-le dans le sens des aiguilles d'une montre jusqu'à ce que la marque rouge du cylindre s'aligne sur le point blanc.



⚠ AVERTISSEMENT : Faites attention lorsque vous tournez le cylindre de verrouillage. S'il ne se verrouille pas en « position ouverte », il revient automatiquement à sa « position fermée » d'origine et vous risquez alors de vous coincer les doigts.

4. Tenez fermement le dispositif d'attelage à sa base et alignez les guides triangulaires sur les côtés du dispositif avec les rainures correspondantes dans le logement du dispositif d'attelage.

REMARQUE : Ne tenez pas le cylindre de verrouillage, car il doit pouvoir tourner librement.

5. Enfoncez le dispositif d'attelage dans son logement jusqu'à ce que le cylindre de verrouillage tourne à environ 120° dans le sens inverse des aiguilles d'une montre et se verrouille automatiquement en position fermée. La zone verte sur le cylindre de verrouillage (au-dessus de la flèche blanche) s'aligne sur le point blanc du logement du dispositif d'attelage.
6. Vérifiez visuellement que le dispositif d'attelage est entièrement inséré dans son logement. Essayez d'abaisser le dispositif d'attelage. Le dispositif d'attelage ne doit pas tomber lorsque vous tirez dessus vers le bas.

REMARQUE : Si le dispositif d'attelage ne se verrouille pas dans le logement, il tombera lorsque vous tirerez dessus vers le bas.

7. Faites tourner la clé de façon à ce que les flèches s'alignent sur le marquage « verrouillé » sur le cylindre de verrouillage.



- Retirez la clé et rangez-la dans un endroit sûr (de préférence à l'intérieur du véhicule).

REMARQUE : La clé peut uniquement être retirée si le dispositif d'attelage est verrouillé. Cela indique une bonne connexion. N'utilisez pas le dispositif d'attelage si la clé n'a pas été retirée.

REMARQUE : Tesla recommande de noter le code de la clé. Vous aurez besoin de ce code si vous perdez les clés et devez commander une pièce de remplacement.

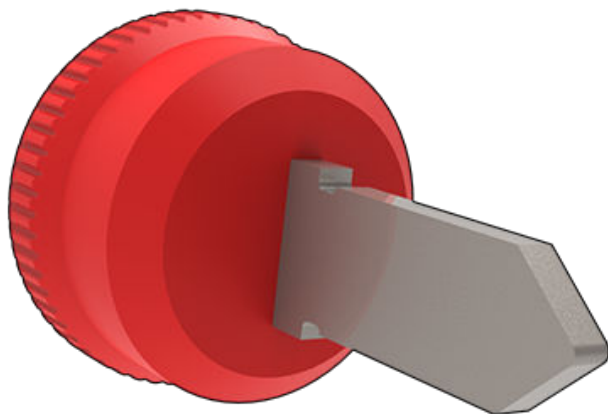

- Fermez la protection pour éviter que de la saleté et des débris ne pénètrent dans le verrou. Pour les versions plus récentes munies d'agrafes poussoirs, remplacez la protection, fixez-la et ouvrez les agrafes poussoirs avant de les enfoncer.

REMARQUE : Pour entretenir le dispositif d'attelage, graissez-en régulièrement les surfaces avec de la graisse non résineuse.

Déconnexion du dispositif d'attelage de remorque

Après le remorquage, retirez le dispositif d'attelage :

- Insérez la clé et tournez-la pour aligner la partie supérieure de la clé sur la position « déverrouillée ».
- Tout en maintenant fermement la partie inférieure du dispositif d'attelage pour l'empêcher de tomber, retirez le cylindre de verrouillage sur environ 0,5 cm et tournez-le dans le sens des aiguilles d'une montre jusqu'à ce que le repère rouge du cylindre de verrouillage s'aligne sur le point blanc. À ce stade, le cylindre de verrouillage est verrouillé en position « ouverte » et le dispositif d'attelage tombe de son logement.



AVERTISSEMENT : Faites attention lorsque vous tournez le cylindre de verrouillage. S'il ne se verrouille pas en « position ouverte », il revient automatiquement à sa « position fermée » d'origine et vous risquez alors de vous coincer les doigts.

- Remplacez la protection sur le logement du dispositif d'attelage pour éviter que de la saleté ne s'accumule dans le logement.

- Fermez la protection sur le cylindre de verrouillage du dispositif d'attelage et rangez le dispositif d'attelage dans un endroit sûr.

Connexions électriques

Les réglementations exigent que toutes les remorques soient équipées de feux arrière, de feux stop, de feux de position et de clignotants. Pour alimenter les feux de la remorque, un connecteur de câblage à 13 broches intégré est présent à proximité des fiches de câblage du support du dispositif d'attelage pour la plupart des types de remorques.



- Clignotant gauche (jaune)
- Antibrouillard arrière (bleu)
- Masse pour broches 1-8 (blanc)
- Clignotant droit (vert)
- Feu arrière droit (marron)
- Feux stop (rouge)
- Feu arrière gauche (noir)
- Feux de recul (Rose)
- Basse tension Alimentation - Permanente (orange)
- Basse tension Alimentation - Allumée/contact (gris)
- Masse pour broche 10 (noir/blanc)
- Sortie du système de contrôle de frein de la remorque (gris clair)
- Masse pour broche 9 (rouge/blanc)

REMARQUE : Toutes les broches présentent une alimentation Basse tension.



Accessoires de remorquage

REMARQUE : Il est de la responsabilité du conducteur de s'assurer que toutes les connexions électriques fonctionnent et que tous les feux de la remorque fonctionnent avant et pendant le remorquage. Vous devez effectuer des vérifications manuelles.

REMARQUE : L'arrêt des feux de remorque lors du remorquage peut provenir d'un mauvais câblage de la remorque ou d'une consommation électrique excessive par les feux connectés à la ou aux sorties de la remorque. Lorsque cela se produit, un icône de Mode Remorque rouge apparaît sur l'écran tactile. Réparez les éventuels problèmes de câblage et/ou réduisez le nombre de feux connectés à la ou aux sorties de la remorque, puis désactivez et activez à nouveau le Mode Remorque.

REMARQUE : Si le feu antibrouillard d'une remorque est détecté, la Model S désactive le sien (selon l'équipement).

Le fait de brancher le câblage d'une remorque au connecteur électrique d'une Model S active automatiquement le mode Remorque (voir [Mode Remorque à la page 115](#)).



AVERTISSEMENT : Utilisez uniquement le connecteur électrique conçu par Tesla. N'essayez pas d'effectuer une jonction de fil directe ou de connecter le câblage électrique d'une remorque à l'aide d'une autre méthode. Cela pourrait endommager le circuit électrique du véhicule et entraîner des dysfonctionnements.



ATTENTION : Assurez-vous toujours que le câble électrique de la remorque n'entre pas en contact avec le sol et ne traîne pas au sol et qu'il y a suffisamment de mou au niveau du câble pour pouvoir prendre les virages.

Impact sur l'autonomie

Le remorquage d'une remorque et d'un porte-accessoire augmente le poids et la traînée du véhicule. De ce fait, l'autonomie de conduite peut diminuer de façon importante. Bien que le Planificateur de voyage tente de régler les estimations en tenant compte du mode Remorque, la consommation d'énergie réelle peut varier. Organisez la longueur de votre déplacement et les destinations de recharge en conséquence.



Autopilot est un ensemble de fonctionnalités d'assistance conducteur destinées à rendre la conduite plus sûre et plus sereine. Ces fonctionnalités ne sont en aucun cas conçues pour rendre votre Model S entièrement autonome ou pour remplacer le conducteur. Les fonctionnalités Autopilot sont proposées de série sur tous les véhicules Tesla neufs.

REMARQUE : Selon votre marché, la configuration de votre véhicule, les options achetées et la version du logiciel, il est possible que votre véhicule ne soit pas équipé des fonctions suivantes, ou qu'une des fonctions ne fonctionne pas exactement comme décrit dans cette section.

L'Autopilot de base inclut le Régulateur de vitesse dynamique et l'Assistance au maintien de cap.

- **Régulateur de vitesse dynamique :** maintient votre vitesse ainsi qu'une distance de sécurité réglable entre votre véhicule et celui qui vous précède, le cas échéant (voir [Régulateur de vitesse dynamique à la page 126](#)).
- **Assistance au maintien de cap :** maintient votre vitesse ainsi qu'une certaine distance entre votre véhicule et celui qui vous précède tout en maintenant votre Model S dans sa voie de circulation de façon intelligente (voir [Assistance au maintien de cap à la page 126](#)).

AVERTISSEMENT : La fonction Autopilot de base nécessite de garder les mains sur le volant. Gardez vos mains sur votre volant Yoke (ou volant de direction) en permanence et soyez attentif à l'état de la route, à la circulation environnante et aux autres usagers (tels que les piétons et les cyclistes). Conduisez toujours prudemment et soyez prêt à intervenir immédiatement. Le non-respect de ces instructions peut entraîner des dommages et des blessures graves, voire mortelles.

La fonction Autopilot amélioré comprend des fonctionnalités supplémentaires. Les fonctionnalités de l'Autopilot amélioré sont conçues pour réduire encore davantage les efforts du conducteur et de simplifier les actions courantes comme les changements de voie ou les manœuvres de stationnement.

- **Changement de voie auto :** permet de déplacer votre Model S dans une voie adjacente lorsque vous activez le clignotant et que l'Assistance au maintien de cap est activée (voir [Changement de voie auto à la page 127](#)).
- **Navigation en Autopilot :** guide activement votre Model S dans les voies d'insertion ou de sortie d'autoroute, exécute les changements de voie et les manœuvres sur les échangeurs, active automatiquement les clignotants et emprunte la sortie appropriée (voir [Navigation en Autopilot à la page 128](#)).
- **Parking Auto :** dirige votre Model S dans les manœuvres de stationnement en créneau ou en bataille (voir [Parking Auto à la page 141](#)).
- **Sortie auto :** fait avancer ou reculer votre Model S alors que vous vous trouvez à l'extérieur du véhicule. Cette fonctionnalité est particulièrement utile pour se garer dans des espaces de stationnement étroits (voir [Sortie auto à la page 143](#)).

- **Sortie auto intelligente :** manœuvre votre Model S pour faire sortir le véhicule d'un espace de stationnement et dans les environnements plus complexes en lui faisant éviter les obstacles et les autres véhicules, jusqu'à vous ou jusqu'à un emplacement prédéfini (voir [Sortie auto intelligente à la page 146](#)).

AVERTISSEMENT : La fonction Autopilot amélioré nécessite de garder les mains sur le volant. Gardez vos mains sur le volant en permanence et restez vigilant face aux conditions sur la route, à la circulation environnante et aux autres usagers (tels que les piétons et les cyclistes). Conduisez toujours prudemment et soyez prêt à intervenir immédiatement. Le non-respect de ces instructions peut entraîner des dommages et des blessures graves, voire mortelles.

La Capacité de conduite entièrement autonome comprend les fonctionnalités suivantes :

- **Contrôle des feux de signalisation et des panneaux Stop :** maintient votre vitesse et une distance de sécurité en outre de garder votre Model S dans sa voie de circulation tout en ralentissant et en arrêtant le véhicule au niveau des feux de circulation et des panneaux Stop (voir [Contrôle des feux de signalisation et des panneaux Stop à la page 134](#)).

AVERTISSEMENT : La fonction de Conduite entièrement autonome nécessite de garder les mains sur le volant. Gardez vos mains sur le volant en permanence et soyez attentif à l'état de la route, à la circulation environnante et aux autres usagers (tels que les piétons et les cyclistes). Gardez constamment votre attention sur la route et soyez toujours prêt à intervenir immédiatement. Le non-respect de ces instructions peut entraîner des dommages et des blessures graves, voire mortelles.

Fonctionnement

Autopilot utilise des caméras disposées sur votre Model S pour surveiller l'environnement et détecter les autres véhicules, les piétons, les marquages au sol et les obstacles comme les barrières et les trottoirs. Des caméras sont installées à l'avant, à l'arrière et sur les côtés droit et gauche de votre Model S (voir [Caméras à la page 23](#)).

Model S peut être équipé(e) d'une caméra habitacle placée dans le rétroviseur et qui surveille le niveau d'attention du conducteur. Il est de votre responsabilité de garder les mains sur le volant, de garder votre attention sur la route et d'être prêt à intervenir à tout moment.

Lorsque l'Autopilot est activé, votre Model S émet différents avertissements pour vous rappeler de garder les mains sur le volant et de rester attentif à la route. En l'absence de réaction de votre part, Autopilot se désactive et reste indisponible pour le reste du trajet.



À propos d'Autopilot

⚠ AVERTISSEMENT : Autopilot est conçu uniquement pour votre confort de conduite, il ne doit pas être utilisé comme système anticollision. Il relève de votre responsabilité de rester vigilant, de conduire prudemment et de rester maître de votre véhicule à tout moment. Ne vous appuyez jamais sur Autopilot pour ralentir votre Model S de manière appropriée. Regardez toujours la route et soyez prêt à prendre des mesures correctives à tout moment. Le non-respect de cette instruction peut entraîner des blessures graves, voire mortelles.

Il est de votre responsabilité de vous familiariser avec les limites de l'Autopilot et de vous préparer à reprendre le contrôle à tout moment. Pour en savoir plus sur les limitations, les mises en garde et les avertissements, reportez-vous à [Limitations et avertissements à la page 149](#).



Conditions de l'Autopilot

Vérifiez que toutes les caméras sont propres et exemptes de toute obstruction avant de prendre le volant et avant d'utiliser les fonctionnalités de l'Autopilot (voir [Nettoyage d'une caméra à la page 223](#)). Des caméras et des capteurs (selon l'équipement) sales ainsi que des conditions environnementales telles que la pluie et les marquages au sol effacés peuvent réduire les performances de l'Autopilot. En cas d'obstruction d'une caméra, votre Model S affiche un message sur l tableau de bord et les fonctionnalités de l'Autopilot sont susceptibles de ne pas être disponibles. Pour plus d'informations sur les alertes spécifiques, voir [Alertes de dépannage à la page 256](#).

Avant de pouvoir utiliser les fonctionnalités de l'Autopilot, et après certaines visites d'entretien, vous devez réaliser un court trajet pour étalonner les caméras. Pour plus d'informations, voir [Conduire pour étalonner les caméras à la page 23](#).

En outre, ces fonctionnalités sont susceptibles de ne pas fonctionner correctement dans les conditions suivantes :

- La route présente des virages serrés ou des dénivelés importants.
- Les panneaux et symboles de signalisation sont peu clairs, ambigus ou mal entretenus.
- La visibilité est mauvaise (fortes pluies, neige, grêle, etc. ou routes mal éclairées la nuit)
- Vous conduisez dans un tunnel ou à proximité d'un séparateur de voies qui interfère avec le champ de vision des caméras
- Une source de lumière intense (notamment phares ou lumière du soleil) interfère avec le champ de vision des caméras.

La liste ci-dessus ne représente pas la liste exhaustive des situations pouvant perturber le fonctionnement normal des fonctionnalités Autopilot. Pour plus d'informations, reportez-vous à la section [Limites et avertissements à la page 149](#).

REMARQUE : Selon votre marché, la configuration de votre véhicule, les options achetées et la version du logiciel, il est possible que votre véhicule ne soit pas équipé des fonctions suivantes, ou qu'une des fonctions ne fonctionne pas exactement comme décrit dans cette section.

Fonctionnalité Autopilot	Disponible quand
Régulateur de vitesse dynamique	<ul style="list-style-type: none"> • Vous roulez entre 30 km/h et 140 km/h <p>REMARQUE : Vous pouvez activer le Régulateur de vitesse dynamique à des vitesses inférieures si un véhicule est détecté à 1,5 mètre au moins à l'avant de votre Model S.</p>
Assistance au maintien de cap	<ul style="list-style-type: none"> • Vous roulez entre 30 km/h et 140 km/h <p>REMARQUE : Vous pouvez activer l'Assistance au maintien de cap à des vitesses inférieures si un véhicule est détecté à 1,5 mètre à l'avant de votre Model S.</p> <p>REMARQUE : En zone résidentielle, sur les routes sans terre-plein central ou sur les routes dont l'accès n'est pas limité, la vitesse de croisière maximale autorisée est limitée et le tableau de bord affiche un message. La vitesse est alors restreinte à la limite de vitesse de la route empruntée, plus 10 km/h.</p> <ul style="list-style-type: none"> • Les phares sont réglés sur On ou Auto. Bien que l'Autopilot soit disponible de jour et lorsque la luminosité est faible (à la nuit tombée ou de nuit), l'Assistance au maintien de cap s'éteint ou n'est pas disponible si les phares sont désactivés. Lorsque l'Assistance au maintien de cap est engagée, les phares sont automatiquement activés (voir Feux de route à la page 89) et les essuie-glaces sont réglés sur Auto.
Navigation en Autopilot	<ul style="list-style-type: none"> • Vous roulez entre 30 km/h et 140 km/h. <p>REMARQUE : Vous pouvez activer la Navigation en Autopilot à des vitesses inférieures si un véhicule est détecté à 1,5 mètre au moins à l'avant de votre Model S.</p>



À propos d'Autopilot

Fonctionnalité Autopilot	Disponible quand
	<ul style="list-style-type: none">• Vous roulez sur une autoroute à accès contrôlé. Lorsque vous quittez une autoroute à accès contrôlé, la Navigation en Autopilot repasse à l'Assistance au maintien de cap.



Cette rubrique décrit comment activer et utiliser les fonctionnalités d'assistance conducteur suivantes.

REMARQUE : Selon votre marché, la configuration de votre véhicule, les options achetées et la version du logiciel, il est possible que votre véhicule ne soit pas équipé des fonctions suivantes, ou qu'une des fonctions ne fonctionne pas exactement comme décrit dans cette section.

- **Régulateur de vitesse dynamique :** Comme un régulateur de vitesse classique, le Régulateur de vitesse dynamique maintient une vitesse constante définie. En revanche, le Régulateur de vitesse dynamique ralentit ou accélère votre Model S selon les besoins pour maintenir la distance de sécurité avec le véhicule qui vous précède. Lorsque le Régulateur de vitesse dynamique est activé, vous restez responsable de la direction de votre Model S (voir [Régulateur de vitesse dynamique à la page 126](#)).
- **Assistance au maintien de cap :** Comme le Régulateur de vitesse dynamique, l'Assistance au maintien de cap maintient une vitesse définie (s'il n'y a pas de véhicule devant vous) ou une distance de sécurité définie (s'il y a un véhicule devant vous). En outre, l'Assistance au maintien de cap détecte les marquages au sol, les bords de la route et la présence de véhicules et d'objets pour maintenir intelligemment votre Model S dans sa voie (voir [Assistance au maintien de cap à la page 126](#)).

REMARQUE : L'Assistance au maintien de cap est une fonctionnalité BETA.

- **Changement de voie auto :** Lorsque vous actionnez un clignotant alors que l'Assistance au maintien de cap est active, la fonction Changement de voie auto déplace votre Model S dans la voie adjacente dans la direction indiquée par le clignotant (voir [Changement de voie auto à la page 127](#)).
- **Navigation en Autopilot :** La navigation en Autopilot s'appuie sur les fonctionnalités du Régulateur de vitesse dynamique et de l'Assistance au maintien de cap. Lorsque l'Assistance au maintien de cap est activée, la Navigation en Autopilot permet à votre Model S de suggérer, et selon la configuration, de changer automatiquement de voie pour dépasser d'autres véhicules et suivre l'itinéraire de navigation (voir [Navigation en Autopilot à la page 128](#)).

REMARQUE : La Navigation en Autopilot est une fonctionnalité BETA.

Le Régulateur de vitesse dynamique et l'Assistance au maintien de cap utilisent les informations des caméras de votre Model S pour détecter les marquages au sol, les bords de la route et les autres véhicules autour de votre Model S.



ATTENTION : Vérifiez que toutes les caméras sont propres et exemptes de toute obstruction avant de prendre le volant et avant d'utiliser les fonctionnalités de l'Autopilot (voir [Nettoyage d'une caméra à la page 223](#)). Des caméras et des capteurs (selon l'équipement) sales ainsi que des conditions environnementales telles que la pluie et les marquages au sol effacés peuvent réduire les performances de l'Autopilot. En cas d'obstruction d'une caméra, votre Model S affiche un message sur l'instrumentation et les fonctionnalités de l'Autopilot sont susceptibles de ne pas être disponibles. Pour plus d'informations sur les alertes spécifiques, voir [Alertes de dépannage à la page 256](#).



ATTENTION : Il est de votre responsabilité de vous familiariser avec les limites de l'Autopilot et les situations dans lesquelles l'intervention du conducteur peut être nécessaire. Pour plus d'informations, reportez-vous à la section [Limites et avertissements à la page 149](#).

Paramètres de l'Autopilot

Avant d'utiliser les fonctionnalités de l'Autopilot, personnalisez leur fonctionnement en appuyant sur **Contrôles > Autopilot**.

- **Vitesse définie :** Choisissez si l'Autopilot s'engage à la limite de vitesse détectée ou à votre vitesse actuelle. Appuyez sur **Contrôles > Autopilot > Vitesse définie** et choisissez **Limite de vitesse** ou **Vitesse actuelle**.
- **Tolérance :** Si vous choisissez **Limite de vitesse**, vous pouvez indiquer une tolérance en appuyant sur **Tolérance du régulateur**. Vous pouvez choisir **Fixe** (la vitesse de croisière s'ajuste de manière spécifique sur toutes les routes) ou **Pourcentage** (la vitesse de croisière est ajustée en pourcentage de la limite de vitesse détectée sur la route).
- **Activation de l'Autopilot :** sélectionnez comment activer l'Assistance au maintien de cap. Si le paramètre est défini sur **Un clic**, le Régulateur de vitesse dynamique et l'Assistance au maintien de cap s'enclenchent lorsque vous appuyez une fois sur le bouton de défilement droit. Si le paramètre est défini sur **Double clic**, vous devez appuyer deux fois sur le bouton de défilement droit pour engager l'Assistance au maintien de cap.

REMARQUE : **Activation de l'Autopilot** doit être défini sur **Double clic** si vous souhaitez utiliser le Régulateur de vitesse dynamique indépendamment de l'Assistance au maintien de cap.

- **Signal sonore au feu vert :** si cette fonction est activée, un avertissement sonore retentit pendant que vous attendez à un feu de signalisation rouge qui passe au vert. Si vous n'utilisez pas de façon active le Régulateur de vitesse dynamique et que vous attendez à un feu de signalisation rouge derrière un autre véhicule, l'avertissement sonore retentit lorsque le véhicule devant vous se met à avancer.



Régulateur de vitesse dynamique

Le Régulateur de vitesse dynamique est toujours activé.

Pour utiliser le Régulateur de vitesse dynamique :

1. Appuyez sur le bouton de défilement droit, puis relâchez la pédale d'accélérateur pour permettre au Régulateur de vitesse dynamique de maintenir la vitesse de croisière. Un signal sonore retentit pour indiquer que le Régulateur de vitesse dynamique est maintenant actif.

REMARQUE : Si **Activation de l'Autopilot** est défini sur **Un clic**, une pression unique sur le bouton de défilement droit active également l'Assistance au maintien de cap (qui comprend le Régulateur de vitesse dynamique). Appuyez sur **Contrôles > Autopilot > Activation de l'Autopilot** et sélectionnez **Double clic** pour pouvoir utiliser le Régulateur de vitesse dynamique indépendamment de l'Assistance au maintien de cap lorsque vous appuyez une fois sur le bouton de défilement droit.

2. Pour modifier la vitesse définie, faites tourner la molette de défilement droite vers le haut pour l'augmenter ou vers le bas pour la réduire. Vous pouvez appliquer l'accélérateur à tout moment pour annuler temporairement la vitesse de croisière définie. Pour plus d'informations, reportez-vous à la section [En utilisant l'Autopilot à la page 130](#).
3. Pour annuler le Régulateur de vitesse dynamique, appuyez sur le bouton de défilement droit ou enfoncez la pédale de frein. Pour plus d'informations, reportez-vous à la section [Désactivation de l'Autopilot à la page 130](#).

40 MAX

Lorsque le Régulateur de vitesse dynamique est disponible mais non actif, l' tableau de bord affiche la vitesse de croisière en gris. Le nombre affiché représente la vitesse qui sera définie lorsque vous activerez le Régulateur de vitesse dynamique.

REMARQUE : Sur les routes pour lesquelles les données cartographiques indiquent une limite de vitesse sous certaines conditions (par exemple, une limite de vitesse en fonction de l'heure ou des conditions météorologiques), une deuxième limite de vitesse s'affiche sous la première limite. Il relève de la responsabilité du conducteur de déterminer si la limite de vitesse conditionnelle est actuellement appliquée et, le cas échéant, d'adapter la vitesse de croisière en conséquence.

40 MAX

Lorsque le Régulateur de vitesse dynamique contrôle activement la vitesse du véhicule à une vitesse définie, la vitesse est mise en surbrillance en bleu.



AVERTISSEMENT : Le Régulateur de vitesse dynamique est conçu uniquement pour votre confort de conduite, il ne doit pas être utilisé comme système anticollision. Il relève de votre responsabilité de rester vigilant, de conduire prudemment et de rester maître de votre véhicule à tout moment. Ne vous fiez jamais au Régulateur de vitesse dynamique pour ralentir la route et soyez prêt à prendre des mesures correctives à tout moment. Le non-respect de cette instruction peut entraîner des blessures graves, voire mortelles. Pour plus d'informations, reportez-vous à la section [Limites et avertissements à la page 149](#).

Assistance au maintien de cap

REMARQUE : Selon votre marché, la configuration de votre véhicule, les options achetées et la version du logiciel, il est possible que votre véhicule ne soit pas équipé de l'Assistance au maintien de cap, ou que cette fonction ne fonctionne pas exactement comme décrit dans cette section.

Pour activer l'Assistance au maintien de cap :

1. Appuyez sur **Contrôles > Autopilot > Fonctionnalités Autopilot > Assistance au maintien de cap (Beta)**.
2. Après avoir lu attentivement la fenêtre contextuelle, appuyez sur **Oui**.

Pour utiliser l'Assistance au maintien de cap :

1. Appuyez sur le bouton de défilement droit.

REMARQUE : Si le paramètre pour **Activation de l'Autopilot** est défini sur **Double clic**, vous devez appuyer deux fois sur le bouton de défilement droit pour engager l'Assistance au maintien de cap (voir [Paramètres de l'Autopilot à la page 125](#)).
2. Pour modifier la vitesse définie, faites tourner la molette de défilement droite vers le haut pour l'augmenter ou vers le bas pour la réduire. Pour plus d'informations, reportez-vous à la section [En utilisant l'Autopilot à la page 130](#).
3. Pour annuler l'Assistance au maintien de cap, appuyez sur le bouton de défilement droit ou enfoncez la pédale de frein. Pour plus d'informations, reportez-vous à la section [Désactivation de l'Autopilot à la page 130](#).

Lorsque vous engagez l'Assistance au maintien de cap, Model S confirme l'activation au moyen d'un signal sonore et affiche brièvement un message sur l' tableau de bord, pour vous rappeler de faire attention à la route et de garder vos mains sur le volant Yoke (ou volant de direction).



Pour indiquer que l'Assistance au maintien de cap est disponible (sans toutefois diriger activement votre Model S), le tableau de bord affiche une icône grise d'Assistance au maintien de cap. Dans les situations où l'Assistance au maintien de cap est temporairement indisponible, l'icône de l'Assistance au maintien de cap disparaît. (Par



exemple, lorsque vous ne roulez pas à une vitesse comprise dans la plage de fonctionnement de la fonction.)



Pour indiquer que l'Assistance au maintien de cap est active, l' tableau de bord affiche l'icône d'Assistance au maintien de cap en bleu.

Lorsque l'Assistance au maintien de cap est en mesure de détecter les marquages au sol, elle affiche les extrémités de la voie de circulation en bleu sur votre tableau de bord.



Lorsque l'Assistance au maintien de cap est activée, le régulateur de vitesse dynamique l'est également.

Lorsque la limite de vitesse ne peut pas être détectée et que l'Assistance au maintien de cap est activée, cette dernière réduit votre vitesse de conduite et limite la vitesse de croisière définie à 70 km/h. Bien que vous puissiez accélérer manuellement pour dépasser la limite de vitesse, votre Model S ne freine pas en cas de détection d'obstacles tant que vous appuyez sur la pédale d'accélération. La fonction d'Assistance au maintien de cap ralentit le véhicule jusqu'à la vitesse limitée lorsque vous relâchez la pédale d'accélérateur. Lorsque vous quittez la route ou que vous désactivez l'Assistance au maintien de cap à l'aide de votre volant Yoke (ou volant de direction), vous pouvez, si vous le souhaitez, augmenter à nouveau la vitesse définie.

AVERTISSEMENT : La direction est limitée lorsque l'Assistance au maintien de cap est activée. Par conséquent, votre Model S risque de ne pas pouvoir prendre des virages serrés. Soyez prêt à reprendre le contrôle du véhicule à tout moment.

AVERTISSEMENT : La fonction d'Assistance au maintien de cap nécessite de garder les mains sur le volant. Gardez les mains sur le volant Yoke (ou volant de direction) à tout moment, soyez attentif à l'état de la route et à la circulation environnante, et soyez toujours prêt à prendre des mesures immédiates. Le non-respect de ces instructions peut entraîner des dommages et des blessures graves, voire mortelles. Il est de votre responsabilité de vous familiariser avec les limites de l'Assistance au maintien de cap et les situations dans lesquelles la fonction peut ne pas fonctionner comme prévu. Pour plus d'informations, reportez-vous à la section [Limites et avertissements](#) à la page 149.

Changement de voie auto

REMARQUE : Selon la région, la configuration, les options achetées et la version du logiciel, il se peut que votre véhicule ne soit pas équipé du Changement de voie auto, ou que cette fonction ne fonctionne pas exactement comme décrit dans cette section.

Si vous actionnez un clignotant alors que l'Assistance au maintien de cap est actif, votre Model S s'engage dans la voie adjacente dans la direction indiquée par le clignotant, si les conditions suivantes sont remplies :

- Le clignotant est activé.
- Les marquages au sol indiquent qu'un changement de voie est autorisé.
- La fonction Changement de voie auto a détecté vos mains sur le volant Yoke (ou volant de direction).
- À mi-chemin du changement de voie, Model S doit détecter la ligne extérieure de la voie cible. Si le marquage de cette voie n'est pas détectable, le changement de voie est annulé et votre Model S retourne dans sa voie de conduite d'origine.
- Le champ de vision de la caméra n'est pas obstrué.
- Model S ne détecte aucun véhicule dans son angle mort, et aucun véhicule ou obstacle entre votre véhicule et le centre de la voie cible. Si un véhicule ou tout autre obstacle est détecté dans la voie cible, celui-ci est indiqué en rouge sur l'affichage de l' tableau de bord et votre Model S n'achève le changement de voie que si cela ne présente plus aucun danger.



Fonctionnalités de l'Autopilot



REMARQUE : La fonction Changement de voie auto s'annule si le changement de voie ne peut pas être effectué dans les 5 secondes.

AVERTISSEMENT : Bien que l'Autopilot soit conçu pour détecter les véhicules et les obstacles dans les voies adjacentes, il est de votre responsabilité de toujours effectuer des contrôles visuels pour vous assurer qu'il est sûr et approprié de s'engager dans la voie cible. Si l'Autopilot ne peut pas changer de voie à cause de données inadéquates, l'instrumentation affiche une série d'avertissements. Il est donc essentiel de contrôler en permanence l'instrumentation lors de l'utilisation du Changement de voie auto et d'être prêt à actionner le volant de votre Model S manuellement à tout moment.

La vitesse minimale à laquelle l'Autopilot change de voie peut varier en fonction de la région, des vitesses des véhicules sur les voies adjacentes et d'autres facteurs. Soyez toujours prêt à actionner le volant manuellement et à changer de voie si nécessaire. Quand un changement de voie automatique est en cours, l'Accélération au dépassement est activée, ce qui permet à votre Model S d'accélérer pour se rapprocher d'un véhicule situé devant (voir [Accélération au dépassement à la page 132](#)).

Lorsque vous activez un clignotant, l'Autopilot déplace votre Model S d'une seule voie à la fois. Si vous voulez à nouveau changer de voie, vous devez à nouveau activer le clignotant une fois le premier changement de voie terminé.

Lorsque votre Model S change de voie, il est important de surveiller ses performances en regardant la route devant vous et la zone environnante. Soyez toujours prêt à reprendre le contrôle du volant. Lorsque vous traversez la voie pour atteindre la voie adjacente, l'instrumentation affiche la direction de la voie de circulation vers laquelle votre Model S se dirige.



Navigation en Autopilot

REMARQUE : Selon la région, la configuration, les options achetées et la version du logiciel, il se peut que votre véhicule ne soit pas équipé de la Navigation en Autopilot, ou que cette fonction ne fonctionne pas exactement comme décrit dans cette section.

Pour activer la Navigation en Autopilot, touchez **Contrôles > Autopilot > Navigation en Autopilot (Bêta)**. Puis, pour personnaliser le fonctionnement de Navigation en Autopilot, appuyez sur **Personnaliser Navigation en Autopilot** :

- **Activer au début de chaque trajet :** Choisissez si vous souhaitez activer automatiquement la Navigation en Autopilot pour chaque trajet. Lorsqu'elle est activée, le bouton Navigation Autopilot sur l'itinéraire détaillé est déjà activé au début de chaque voyage.
- **Changements de voie en fonction de la vitesse :** Navigation Autopilot est conçue pour effectuer des changements de voie en fonction de la vitesse ou de l'itinéraire. Les changements de voie en fonction de la vitesse sont facultatifs. Vous pouvez utiliser ce paramètre afin de désactiver les changements de voie en fonction de la vitesse, ou bien pour spécifier la force des changements de voie de la Navigation en Autopilot afin d'atteindre la vitesse de croisière pré réglée (**Modéré**, **Moyen**, ou **Mad Max**).

Si **Activer au début de chaque trajet** est activé, la Navigation en Autopilot s'engage automatiquement lorsque :

- L'Assistance au maintien de cap est activée.
- Vous vous dirigez vers une destination.
- Vous êtes sur une autoroute à accès contrôlé.

Une fois la fonction activée, le bouton de la Navigation en Autopilot apparaît sur la liste de directions virage par virage de la carte si un itinéraire de navigation est actif et que l'itinéraire comprend au moins une autoroute à accès contrôlé.



Si l'option **Activer au début de chaque trajet** est désactivée, appuyez sur le bouton **Navigation en Autopilot** au-dessus des directions virage par virage pour l'activer. Une fois la fonction de Navigation en Autopilot sélectionnée, elle s'engagera dès que vous activez l'Assistance au maintien de cap.



L'icône Navigation en Autopilot s'affiche dans la liste des directions virage par virage lorsque vous vous dirigez vers une destination et que la Navigation en Autopilot est disponible, mais non active.



Si la Navigation en Autopilot est active, l'icône est bleue. Si l'option **Activer au début de chaque trajet** est activée, l'icône de Navigation en Autopilot est sélectionnée chaque fois que vous démarrez la navigation. Appuyez sur l'icône pour annuler la Navigation en Autopilot et revenir à l'Assistance au maintien de cap.

Lorsque la fonction Navigation en Autopilot est activée, le bouton Navigation en Autopilot est bleu et l' tableau de bord affiche la voie de circulation sous la forme d'une ligne bleue unique devant votre Model S :



Les directions virage par virage affichent ensuite l'icône Assistance au maintien de cap à côté des manœuvres (telles que sorties d'autoroute) que la Navigation en Autopilot va traiter.

Quand la Navigation en Autopilot est engagée, votre Model S effectue des changements de voie en fonction de la vitesse et de l'itinéraire après confirmation du conducteur.

- **Changements de voie en fonction de la vitesse** : La Navigation en Autopilot permet de changer de voie pour réduire le temps de conduite jusqu'à votre destination. Par exemple, si votre Model S se trouve derrière un véhicule roulant à une vitesse inférieure à la vitesse de croisière définie, la Navigation en Autopilot se place sur la voie de dépassement pour le doubler. Les changements de voie en fonction de la vitesse sont facultatifs.

- **Changements de voie en fonction de l'itinéraire** : La Navigation en Autopilot permet de changer de voie pour vous diriger jusqu'à votre destination. Par exemple, la Navigation en Autopilot déplace le véhicule sur la voie de sortie quand votre Model S approche de la bretelle d'accès spécifiée par l'itinéraire de navigation.

Lorsque l' tableau de bord affiche un message vous invitant à confirmer le changement de voie, engagez le clignotant approprié. Si vous ne confirmez pas le changement de voie dans les 3 secondes, un signal sonore retentit afin de vous rappeler que la Navigation en Autopilot nécessite votre confirmation pour effectuer des changements de voie. La fonction Changement de voie auto s'annule si le changement de voie ne peut pas être effectué dans les 5 secondes.

Si vous ignorez une suggestion de changement de voie basée sur l'itinéraire (par exemple, vous conduisez dans la voie de gauche pendant que vous approchez d'une sortie à droite de l'autoroute), la Navigation en Autopilot ne sera pas en mesure de diriger le véhicule pour atteindre la voie de sortie, auquel cas le système de navigation recalculera l'itinéraire vers votre destination.



ATTENTION : Il peut arriver que la Navigation Autopilot n'essaie pas d'emprunter une sortie ou d'effectuer des changements de voie, même lorsqu'une sortie ou un changement de voie est déterminé(e) par l'itinéraire. Demeurez vigilant et soyez prêt à actionner le volant manuellement en direction de la sortie, ou effectuez un changement de voie pour vous préparer à emprunter une sortie ou un échangeur.

La Navigation en Autopilot s'active et se désactive en fonction du type de route sur laquelle vous conduisez. Lorsque la Navigation en Autopilot est activée et que vous approchez d'une sortie ou d'un échangeur sur votre itinéraire, le clignotant approprié s'active et l'Assistance au maintien de cap manœuvre votre Model S de manière à emprunter la sortie ou l'échangeur.

Lorsque vous quittez une autoroute à accès contrôlé, la Navigation en Autopilot repasse à l'Assistance au maintien de cap : un signal sonore retentit et l' tableau de bord affiche les lignes de la voie de circulation en bleu (à la place d'une ligne bleue unique devant votre Model S). Lorsque la Navigation Autopilot se désactive, l'Assistance au maintien de cap reste active. Soyez toujours prêt à intervenir de manière appropriée.



AVERTISSEMENT : La Navigation en Autopilot nécessite de garder les mains sur le volant. Gardez les mains sur le volant Yoke (ou volant de direction) à tout moment, soyez attentif à l'état de la route et à la circulation environnante, et soyez toujours prêt à prendre des mesures immédiates. Le non-respect de ces instructions peut entraîner des dommages et des blessures graves, voire mortelles. Il est de votre responsabilité de vous familiariser avec les limites de la Navigation en Autopilot et les situations dans lesquelles la fonction peut ne pas fonctionner comme prévu. Pour plus d'informations, reportez-vous à la section [Limites et avertissements à la page 149](#).



Désactivation de l'Autopilot

Le Régulateur de vitesse dynamique se désactive lorsque :

- Vous appuyez sur le bouton de défilement droit sur le volant Yoke (ou volant de direction).
- Vous enfoncez la pédale de frein.
- Vous roulez à une vitesse supérieure à 150 km/h.
- Vous passez en marche arrière, en mode stationnement ou au point mort.
- Une porte est ouverte.
- Un freinage d'urgence automatique se produit (voir [Assistance anticollision à la page 158](#)).
- La ceinture de sécurité du conducteur est détachée ou le conducteur quitte son siège.

Lorsque le Régulateur de vitesse dynamique se désactive, l'icône de vitesse de croisière située sur l'instrument de bord devient grise pour indiquer que le Régulateur de vitesse dynamique n'est plus actif.

L'Assistance au maintien de cap s'arrête lorsque l'une des actions ci-dessus est effectuée. En outre, l'Assistance au maintien de cap s'arrête quand :

- Vous roulez à une vitesse supérieure à 140 km/h.
- Vous appliquez une force de rotation (même légère) sur le volant Yoke (ou volant de direction).



AVERTISSEMENT : Si **Activation de l'Autopilot** est défini sur **Double clic** et que l'Assistance au maintien de cap se désactive parce que vous avez exercé une force de rotation sur le volant Yoke (ou volant de direction), le Régulateur de vitesse dynamique reste actif. Si **Activation de l'Autopilot** est défini sur **Un clic** et que l'Assistance au maintien de cap se désactive parce que vous avez exercé une force de rotation sur le volant Yoke (ou volant de direction), le Régulateur de vitesse dynamique se désactive également.

- Vous ne réagissez pas aux rappels successifs vous invitant à garder les mains sur le volant ni aux messages qui s'affichent ensuite sur l'instrument de bord (voir [Conducteur attentif à la page 133](#)).

Lorsque l'Assistance au maintien de cap est annulée, un signal sonore retentit et l'icône correspondante devient grise pour indiquer que l'Assistance au maintien de cap n'est plus active ou elle disparaît pour indiquer que la fonction est actuellement indisponible.

La Navigation en Autopilot se désactive lorsque l'Assistance au maintien de cap s'arrête, comme décrit ci-dessus. En outre, la Navigation en Autopilot se désactive quand :

- Vous touchez le bouton de Navigation en Autopilot sur la liste de directions virage par virage de la carte. Dans ce cas, l'Assistance au maintien de cap est toujours activée.

- Vous quittez une autoroute à accès contrôlé. Quand cela se produit, l'Assistance au maintien de cap est toujours activée.

Quand la fonction Naviguer en Autopilot est désactivée, mais que la fonction Assistance au maintien de cap reste active, un signal sonore retentit et l'affichage passe d'une seule ligne bleue dans la voie de circulation à deux lignes bleues de part et d'autre de la voie.

Lorsque vous arrêtez le Régulateur de vitesse dynamique ou l'Assistance au maintien de cap, votre Model S n'avance pas en roue libre. Au lieu de cela, le freinage récupératif ralentit votre Model S de la même manière que lorsque vous relâchez la pédale de l'accélérateur lorsque le Régulateur de vitesse dynamique n'est pas activé (voir [Freinage récupératif à la page 93](#)).

En utilisant l'Autopilot

Lorsque le Régulateur de vitesse dynamique est activé et que l'Autopilot maintient une vitesse définie, celle-ci est mise en évidence par un texte bleu sur l'instrument de bord.

Lorsque l'Assistance au maintien de cap est active, l'icône de votre volant Yoke (ou volant de direction) est bleue et les marquages au sol sont mis en évidence en bleu sur l'affichage. Si la fonction Navigation en Autopilot est également activée, le bouton Navigation en Autopilot est bleu et l'instrument de bord affiche la voie de circulation sous la forme d'une ligne bleue unique devant votre Model S.

Pour afficher plus d'informations sur la route et ses environs, comme les marquages au sol, les feux de circulation et les objets (poubelles, poteaux), appuyez sur **Contrôles > Autopilot > Aperçu de la visualisation de conduite entièrement autonome**.

Si elle n'est pas en mesure de détecter le marquage au sol, l'Assistance au maintien de cap peut déterminer la voie de circulation en fonction du véhicule suivi. Dans la plupart des cas, l'Assistance au maintien de cap tente de centrer votre Model S dans la voie de circulation. Cependant, il peut arriver que l'Assistance au maintien de cap suive une trajectoire décalée par rapport au centre de la voie de circulation (par exemple si des rails de sécurité sont détectés).

Maintien de la vitesse définie

Quand l'Autopilot est activé, votre Model S maintient votre vitesse de croisière définie tant qu'aucun véhicule n'est détecté devant vous. Lorsque vous roulez derrière un autre véhicule, votre Model S accélère et décélère selon les besoins pour maintenir la distance de sécurité choisie (voir [Réglage de la distance de suivi à la page 131](#)), jusqu'à la vitesse définie.

Vous pouvez accélérer manuellement à tout moment en appuyant sur la pédale d'accélérateur, mais lorsque vous relâchez la pédale, votre Model S reprend la vitesse de croisière définie.



Model S ajuste également la vitesse de croisière en entrée et en sortie de courbe.

Lorsque votre Model S ralentit activement pour maintenir la distance sélectionnée avec le véhicule de devant, les feux stop s'allument. Vous pouvez constater un léger mouvement de la pédale de frein. Cependant, lorsque votre Model S accélère, la pédale d'accélérateur ne bouge pas.

Modification de la vitesse définie

Faites tourner le bouton de défilement droit vers le haut pour augmenter la vitesse définie ou vers le bas pour la réduire.



La Model S peut prendre quelques secondes pour atteindre la nouvelle vitesse de croisière.

Ajustement de la distance de sécurité

Pour régler la distance de sécurité que vous souhaitez maintenir entre votre Model S et un véhicule vous précédant, appuyez sur **Contrôles > Autopilot > Distance de sécurité du régulateur**.

La distance de sécurité la plus proche est 2.

Chaque paramètre correspond à une distance représentant le temps nécessaire à votre Model S, depuis sa position actuelle, pour atteindre la position du pare-chocs arrière du véhicule situé devant vous. L'Autopilot conserve votre réglage jusqu'à ce que vous le modifiiez à nouveau.

Arrêt et réduction de vitesse

Lorsque vous avancez nettement plus vite que les véhicules se trouvant dans les voies adjacentes, Model S réduit automatiquement la vitesse de conduite. Ce paramètre est particulièrement utile en cas de circulation dense ou lorsque les véhicules changent constamment de voie. Lorsque votre Model S détecte d'autres véhicules beaucoup plus lents, l' tableau de bord met les lignes de la voie adjacente en évidence à l'aide de flèches et les véhicules détectés s'affichent en gris. Votre Model S ralentit à la vitesse appropriée. Vous pouvez temporairement annuler cette fonctionnalité en enfonçant la pédale d'accélérateur.

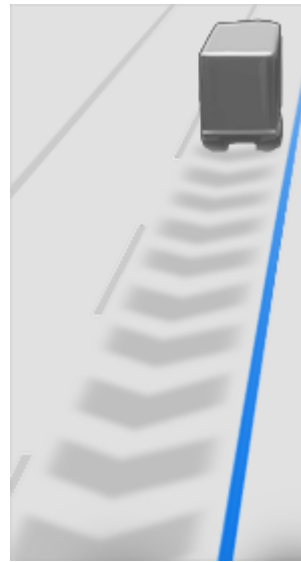

Lorsque vous suivez un véhicule, l'Autopilot reste actif à basse vitesse, y compris si votre Model S s'arrête. Par exemple, l'Autopilot reste actif même si votre Model S ralentit jusqu'à l'arrêt complet ou presque complet dans un trafic dense et en accordéon sur une autoroute. Lorsque le trafic commence à se fluidifier, l'Autopilot accélère à nouveau jusqu'à la vitesse définie.

Parfois, quand votre Model S est à l'arrêt total, l'Autopilot passe l'état ATTENTE. Dans ce cas, appuyez brièvement sur la pédale d'accélérateur pour revenir à la vitesse de croisière.



Lorsque l'état ATTENTE est actif, l' tableau de bord affiche l'icône ATTENTE et un message indiquant que vous devez réactiver le régulateur de vitesse.

Model S passe à l'état ATTENTE quand l'Autopilot est actif dans les circonstances suivantes :

- Model S est à l'arrêt depuis 5 minutes.
- Model S détecte un piéton à proximité (l'état ATTENTE peut s'effacer une fois qu'aucun piéton n'est détecté).
- Model S ne détecte soudain plus le véhicule qui vous précède.
- Un obstacle est détecté devant votre Model S.

Conduite à la vitesse de croisière à proximité ou dans des sorties

Lorsque vous roulez à proximité d'une sortie sur une autoroute à accès contrôlé et que vous enclenchez le clignotant en direction de la bretelle de sortie, l'Autopilot suppose que vous allez quitter cette route et commence à ralentir votre Model S. Si vous ne vous dirigez pas vers l'échangeur, l'Autopilot reprend la vitesse de croisière définie.



Fonctionnalités de l'Autopilot

Dans une région à conduite à droite, cette situation se produit uniquement lorsque vous actionnez le clignotant vers la droite alors que vous vous trouvez sur la voie la plus à droite à une distance maximale de 50 mètres d'une sortie. Le système est le même pour les régions à conduite à gauche et en cas d'actionnement du clignotant gauche en conduisant dans la voie la plus à gauche à une distance maximale de 50 mètres d'une sortie.

REMARQUE : Si la fonction de Navigation en Autopilot automatique est activée, votre Model S effectue un changement de voie en fonction de l'itinéraire pour s'engager sur la voie de sortie et prendre la bretelle de sortie si nécessaire pour suivre l'itinéraire de navigation.

Si le Régulateur de vitesse dynamique est activé lorsque votre véhicule se trouve sur un échangeur ou une sortie d'autoroute dans certaines régions, il réduit votre vitesse définie par incréments de 5 km/h, jusqu'à 40 km/h, de manière à ce qu'elle corresponde aux vitesses enregistrées d'autres véhicules Tesla ayant circulé à cet endroit. Pour contourner cette restriction et continuer de rouler à votre vitesse définie, appuyez sur la pédale d'accélérateur. La nouvelle vitesse définie est maintenue pendant le passage par l'échangeur ou la sortie d'autoroute (excepté si vous annulez cette fonctionnalité ou désactivez l'Autopilot). Après le passage par l'échangeur ou la sortie d'autoroute, la vitesse définie peut être rétablie ou modifiée selon les conditions du nouvel emplacement. Si, par exemple, vous empruntez une autoroute différente, le véhicule adopte la vitesse de croisière définie avant que vous ne preniez l'échangeur.

⚠ AVERTISSEMENT : Dans certains cas (notamment en cas de données insuffisantes), le Régulateur de vitesse dynamique peut ne pas réduire automatiquement la vitesse définie sur l'échangeur ou la sortie d'autoroute. Ne vous fiez pas au Régulateur de vitesse dynamique pour définir la vitesse de conduite appropriée. Tesla recommande de rouler à une vitesse adaptée aux conditions de circulation et conformément aux limites de vitesse réglementaires.

Lorsque vous roulez avec le régulateur de vitesse activé sur une autoroute à accès contrôlé, l'Autopilot ajuste automatiquement la vitesse du régulateur définie sur la limite de vitesse de l'autoroute, plus toute tolérance que vous avez spécifiée. Si la fonction Naviguer en Autopilot est activée, elle se désactive lorsque vous quittez l'autoroute à accès contrôlé (voir [Désactivation de l'Autopilot à la page 130](#)). Dans ce cas, l'Assistance au maintien de cap reste active.

Accélération au dépassement

Activez momentanément le clignotant pour accélérer votre Model S vers le véhicule devant vous. En maintenant quelques instants le levier des clignotants, vous pouvez accélérer rapidement jusqu'à atteindre la vitesse définie, sans appuyer sur la pédale d'accélérateur tant que :

- Le régulateur de vitesse dynamique est en marche et détecte un véhicule devant vous.
- Aucun obstacle ou véhicule n'est détecté dans la voie cible.

- Model S roule en dessous de la vitesse définie mais au-dessus de 72 km/h.

REMARQUE : Si l'Assistance au maintien de cap est activée et que vous activez complètement le clignotant, votre Model S change de voie automatiquement (voir [Changement de voie auto à la page 127](#)).

Model S arrête d'accélérer lorsque vous atteignez votre vitesse de croisière définie, si le changement de voie prend trop de temps ou si votre Model S s'approche trop près du véhicule qui la précède. Model S arrête également d'accélérer si vous activez le clignotant.

Lorsque vous conduisez à 80 km/h ou plus, votre Model S doit se trouver dans une voie adaptée au dépassement pour dépasser un véhicule. Si vous ne vous trouvez pas dans une voie adaptée au dépassement (à droite d'un véhicule en cas de conduite à droite ou à gauche d'un véhicule en cas de conduite à gauche), le Régulateur de vitesse dynamique vous empêche de dépasser d'autres véhicules. Au lieu de cela, votre Model S ralentit jusqu'à atteindre la vitesse du véhicule en question comme s'il se trouvait dans la même voie. Si vous appuyez sur la pédale d'accélérateur pour dépasser un véhicule, le Régulateur de vitesse dynamique vous autorise à dépasser des véhicules sans vous trouver dans une voie adaptée au dépassement jusqu'à ce que vous changiez de voie ou que vous annuliez et rétablissiez la régulation de vitesse (il vous empêche ensuite à nouveau d'effectuer un dépassement sur des véhicules qui ne se trouvent pas dans une voie adaptée au dépassement). Vous êtes tenu de respecter toutes les lois relatives au dépassement d'autres automobilistes et à l'utilisation des voies non adaptées au dépassement.

Avertissement de franchissement de feu rouge et Avertissement de franchissement de stop

Lorsque l'Autopilot est en cours d'utilisation, votre Model S affiche un avertissement sur l' tableau de bord et émet un signal sonore si le système détecte que vous êtes sur le point de griller un feu rouge ou un stop. Dans ce cas, **INTERVENEZ IMMÉDIATEMENT !**

Les avertissements visuels et sonores s'arrêtent après quelques secondes ou lorsque vous appuyez sur la pédale de frein, à la première de ces éventualités.

Les fonctions Avertissement de franchissement de feu rouge et Avertissement de franchissement de stop ont pour unique vocation de vous avertir. Il ne ralentit pas et n'arrête pas votre Model S en cas de feux rouge, panneaux stop, marquages au sol, etc. Si votre véhicule est équipé de la fonction Contrôle des feux de signalisation et des panneaux Stop, vous pouvez activer cette fonctionnalité pour que votre Model S s'arrête automatiquement aux feux rouge et aux panneaux Stop (voir [Contrôle des feux de signalisation et des panneaux Stop à la page 134](#)).



Véhicules de secours

Si disponible sur votre marché, Model S réduit automatiquement la vitesse de conduite lorsque les gyrophares d'un véhicule de secours sont détectés alors que vous utilisez l'Assistance au maintien de cap de nuit sur une autoroute ou une voie rapide. Quand cela se produit, l' tableau de bord affiche un message vous informant de la réduction de vitesse. Un signal sonore retentit et un rappel visuel s'affiche pour vous demander de garder les mains sur le volant Yoke (ou volant de direction). Une fois que les lumières détectées vous dépassent ou disparaissent, l'Autopilot retourne à votre vitesse de croisière. Vous pouvez également appuyer brièvement sur l'accélérateur pour revenir à la vitesse de croisière.

Ne vous reposez jamais sur les fonctionnalités de l'Autopilot pour déterminer la présence de véhicules de secours. Model S est susceptible de ne pas détecter les gyrophares des véhicules de secours. Ne quittez pas la route des yeux et soyez prêt à intervenir immédiatement.

Conducteur attentif

L'Assistance au maintien de cap détermine les actions appropriées pour diriger votre Model S. Lorsqu'elle est active, l'Assistance au maintien de cap requiert également que vous teniez le volant. Si elle ne détecte pas vos mains sur le volant pendant un certain temps, un témoin bleu clignote en haut de la section État du véhicule sur votre tableau de bord et le message suivant s'affiche :

Alerte du Volant Yoke :



Tournez légèrement le Volant Yoke

Alerte du volant :



Tournez légèrement le volant

Une fois vos mains détectées, le message disparaît et l'Assistance au maintien de cap se remet à fonctionner. L'Assistance au maintien de cap détecte vos mains en reconnaissant une légère résistance lorsque le volant tourne, ou lorsque vous tournez très légèrement le volant manuellement (pas assez fort pour reprendre le contrôle). L'activation d'un clignotant ou l'utilisation d'un bouton ou d'une molette de défilement du volant permet également au système d'Assistance au maintien de cap de détecter vos mains.

L'Assistance au maintien de cap exige que vous teniez compte de votre environnement et que vous vous teniez prêt à prendre le contrôle du véhicule à tout moment. Si la fonction Assistance au maintien de cap ne détecte toujours pas vos mains sur le volant, la fréquence de clignotement du témoin de la section État du véhicule sur votre tableau de bord augmente et un signal sonore retentit.

Si vous ignorez les messages successifs de l'Assistance au maintien de cap vous invitant à exercer une légère pression sur le volant, la fonction d'Assistance au maintien de cap se désactive jusqu'à la fin du trajet et affiche le message suivant vous demandant de repasser en conduite manuelle.



Autopilot indisponible pour le trajet en cours. Interruption de l'Autopilot - Avertissements de vigilance ignorés.

Vous devez alors tourner le volant manuellement pendant le reste du trajet. L'Assistance au maintien de cap sera de nouveau disponible pour votre prochain trajet (après l'arrêt du véhicule et le passage de votre Model S en position P (Stationnement)).

Si vous ne passez pas en conduite manuelle, l'Assistance au maintien de cap émet un avertissement sonore continu, active les feux de détresse et ralentit le véhicule jusqu'à son arrêt complet.

Suspension de l'Autopilot

Toute utilisation impropre entraîne la suspension des fonctionnalités de l'Autopilot.

Cinq interruptions de l'Autopilot survenant lorsque vous (ou une autre personne) conduisez votre véhicule entraînent la suspension de l'Assistance au maintien de cap pendant une semaine. L'interruption correspond au moment où l'Autopilot se désactive pour le reste d'un trajet après que le conducteur a reçu plusieurs alertes sonores et visuelles à cause d'un manque d'attention.

Vous pouvez consulter le nombre d'interruptions restantes avant la suspension de l'Autopilot en appuyant sur **Contrôles > Autopilot**.

Une interruption est effacée après 7 jours, tant que vous ne recevez aucune autre interruption pendant cette période.

REMARQUE : Si votre accès à l'Assistance au maintien de cap est suspendu, vous perdez également l'accès à la fonction Parking Auto. Cependant, vous avez toujours la possibilité d'utiliser le Régulateur de vitesse dynamique et l'ensemble des fonctions de sécurité active restent fonctionnelles.

Dans certains cas, il se peut qu'une intervention du conducteur soit requise ; vous devrez alors prendre immédiatement le relais, afin d'assurer une conduite sûre. Les désengagements sollicités par le conducteur ne sont pas comptabilisés en tant qu'utilisation impropre et sont attendus de la part du conducteur.



Contrôle des feux de signalisation et des panneaux Stop

REMARQUE : Selon la région, la configuration, les options achetées et la version du logiciel, il se peut que votre véhicule ne soit pas équipé du Contrôle des feux de signalisation et des panneaux Stop, ou que cette fonction ne fonctionne pas exactement comme décrit dans cette section.

REMARQUE : La fonction de Contrôle des feux de signalisation et des panneaux Stop est en version BÊTA et fonctionne mieux sur les routes fréquemment parcourues par des véhicules Tesla. La fonction de Contrôle des feux de signalisation et des panneaux Stop tente de s'arrêter à tous les feux de signalisation, et peut même s'arrêter aux feux verts.

La fonction de Contrôle des feux de signalisation et des panneaux Stop a été conçue pour reconnaître les feux de signalisation et les panneaux Stop et y réagir. En mode Régulateur de vitesse dynamique ou en mode Assistance au maintien de cap, votre Model S ralentira avant de s'arrêter. Cette fonction utilise les caméras orientées vers l'avant du véhicule et les données GPS pour détecter les feux de signalisation (même verts, orange clignotants et éteints), les panneaux Stop et certains marquages au sol et ralentir le véhicule en conséquence. Lorsque votre Model S se rapproche d'une intersection, votre tableau de bord affiche une notification indiquant l'intention de ralentir. Si vous ne confirmez pas que vous souhaitez continuer, votre Model S s'arrête au niveau de la ligne rouge affichée sur la visualisation de conduite de votre tableau de bord.

⚠ AVERTISSEMENT : Ne présumez **JAMAIS** de l'endroit et du moment où la fonction de Contrôle des feux de signalisation et des panneaux Stop va s'arrêter ou continuer à une intersection ou un marquage au sol. Le comportement de la fonction de Contrôle des feux de signalisation et des panneaux Stop peut être imprévisible pour le conducteur. Gardez toujours votre attention sur la route et soyez prêt à intervenir immédiatement. Il incombe au conducteur de déterminer s'il doit s'arrêter ou continuer aux intersections. Ne vous reposez jamais sur le Contrôle des feux de signalisation et des panneaux Stop pour déterminer s'il est approprié de s'arrêter ou de continuer à une intersection.

Avant l'utilisation

Avant d'utiliser la fonction de Contrôle des feux de signalisation et des panneaux Stop, vous devez :

- Assurez-vous que les caméras orientées vers l'avant du véhicule sont dégagées (voir [Nettoyage d'une caméra à la page 223](#)) et étalonnées (voir [Conduire pour étalonner les caméras à la page 23](#)). Le Contrôle des feux de signalisation et des panneaux Stop utilise la capacité des caméras à détecter les feux de signalisation, les panneaux Stop et les marquages au sol.
- Assurez-vous que la version la plus récente des cartes a été téléchargée sur votre Model S. Bien que la fonction de Contrôle des feux de signalisation et des panneaux Stop utilise principalement les données visuelles générées par les caméras du véhicule, l'utilisation des données cartographiques les plus récentes améliore la précision de la fonction. Pour vérifier la version des cartes

actuellement téléchargée, appuyez sur **Contrôles > Logiciel**. Vous devez vous connecter à un réseau Wi-Fi pour obtenir des cartes à jour (voir [Mises à jour de cartes à la page 192](#)).

- Activer la fonction. Avec le véhicule en mode P (Stationnement), touchez **Contrôles > Autopilot > Contrôle des feux de signalisation et des panneaux Stop**. Lorsqu'elle est activée, la fonction de Contrôle des feux de signalisation et des panneaux Stop intervient dès lors que le Régulateur de vitesse dynamique ou le mode Assistance au maintien de cap est actif.

Fonctionnement

Lorsque la fonction de Contrôle des feux de signalisation et des panneaux Stop est activée et que vous utilisez l'Assistance au maintien de cap et le Régulateur de vitesse dynamique ou la Conduite entièrement autonome (supervisée), votre tableau de bord affiche un message contextuel pour vous informer qu'un feu de signalisation, un panneau Stop ou un marquage au sol en approche a été détecté. En approchant de la position de l'arrêt éventuel, **même en cas de feu vert au niveau d'une intersection**, votre Model S ralentit et affiche une ligne rouge pour indiquer l'endroit où votre Model S s'arrêtera complètement. Pour traverser l'intersection (même si le feu de signalisation est vert), vous devez appuyer brièvement sur la pédale d'accélérateur pour autoriser le véhicule à continuer. Après avoir confirmé votre intention de continuer, la ligne rouge devient grise, votre Model S traverse l'intersection et retourne à la vitesse du régulateur définie.

REMARQUE : Si votre Model S s'approche d'un feu vert et détecte qu'un véhicule devant vous traverse l'intersection, votre Model S continue sans vous demander de confirmation, sous réserve que vous ne vous trouviez pas dans une voie de changement de direction et que le véhicule détecte que vos mains sont sur le volant Yoke (ou volant de direction).

REMARQUE : Si, après avoir appuyé brièvement sur la pédale d'accélérateur pour confirmer votre intention de traverser l'intersection, le feu de signalisation change avant que vous ne soyez engagé dans l'intersection (par exemple, le feu passe du vert à l'orange ou de l'orange au rouge), votre Model S peut déterminer qu'il est inapproprié de continuer. Auquel cas votre Model S s'arrête et vous devez appuyer sur la pédale d'accélérateur pour continuer. À tout moment, il est de votre responsabilité de vous assurer que le véhicule s'arrête ou accélère de manière adéquate et en toute sécurité.



⚠ AVERTISSEMENT : La fonction de Contrôle des feux de signalisation et des panneaux Stop NE PERMET PAS à votre Model S de tourner à une intersection, sauf si la fonction Conduite entièrement autonome (supervisée) est engagée. Lorsque vous vous trouvez dans une voie de virage, votre Model S s'arrête au niveau de la ligne d'arrêt rouge. Pour continuer, appuyez brièvement sur la pédale d'accélérateur. Votre Model S continue *tout droit* pour traverser l'intersection (même si vous vous trouvez dans une voie de virage), vous DEVEZ donc tourner le volant de votre Model S pour traverser l'intersection (le mode Assistance au maintien de cap est alors désactivé).

La fonction de Contrôle des feux de signalisation et des panneaux Stop est conçue pour fonctionner comme décrit seulement lorsque les conditions suivantes sont réunies :

- L'Assistance au maintien de cap, la Conduite entièrement autonome (supervisée) ou le Régulateur de vitesse dynamique est activé(e).
- Les caméras peuvent détecter un feu de signalisation, un panneau Stop ou un marquage au sol en approche (par exemple, les caméras sont dégagées et ont un champ de vision clair sur le feu de signalisation, le panneau Stop ou le marquage au sol).
- Sur votre Model S, votre tableau de bord affiche un feu de signalisation en approche au format « gras ». Model S ne tient pas compte des feux de signalisation que votre tableau de bord indique comme effacés. Si un feu de signalisation ne se trouve pas directement devant la caméra (par exemple, le feu est situé en diagonale par rapport au champ de vision de la caméra ou dans une voie adjacente), votre tableau de bord l'affiche comme effacé et votre Model S ne ralentit et ne s'arrête pas devant ledit feu.

⚠ AVERTISSEMENT : Si votre tableau de bord n'affiche pas de ligne d'arrêt rouge à une intersection en approche, votre Model S ne ralentit pas et ne s'arrête pas. Il est de la responsabilité du conducteur de faire preuve d'attention aux intersections en approche et de surveiller les conditions de circulation pour déterminer si et quand le véhicule doit s'arrêter, puis de réagir comme nécessaire.

⚠ AVERTISSEMENT : Ne vous reposez jamais sur le Contrôle des feux de signalisation et des panneaux Stop pour déterminer si vous devez vous arrêter ou continuer à une intersection. Conduisez prudemment en surveillant la route et en faisant attention aux intersections en approche, aux conditions de circulation, aux passages piétons et aux autres usagers de la route. Il incombe toujours au conducteur de déterminer s'il doit s'arrêter ou continuer. Soyez prêt à intervenir immédiatement. Le non-respect de cette instruction pourrait entraîner des blessures, voire la mort.

⚠ AVERTISSEMENT : Dans certaines situations, la fonction de Contrôle des feux de signalisation et des panneaux Stop peut détecter à tort un feu de signalisation ou un panneau Stop, entraînant le ralentissement inattendu de votre Model S. Soyez toujours prêt à intervenir immédiatement.

⚠ AVERTISSEMENT : Vous devez appuyer brièvement sur la pédale d'accélérateur pour confirmer votre intention de traverser une intersection, quelle que soit la couleur du feu de signalisation. En cas de non-confirmation, votre Model S s'arrête à la ligne d'arrêt rouge affichée sur votre tableau de bord, même si un arrêt n'est pas approprié. Un arrêt alors que le feu est vert pourrait induire en erreur les autres conducteurs et provoquer une collision, des blessures ou la mort. Par conséquent, faites toujours preuve d'attention aux intersections et soyez prêt à intervenir pour freiner ou accélérer en fonction de l'environnement.

⚠ AVERTISSEMENT : Ne présumez jamais que votre capacité à voir un feu de signalisation, un panneau Stop ou un marquage au sol (notamment au niveau d'une intersection complexe ou d'une intersection avec un feu de signalisation ou un panneau partiellement obstrué) signifie que votre Model S est également en mesure de le voir et de réagir de manière adéquate.

⚠ AVERTISSEMENT : Même les données cartographiques les plus récentes n'incluent pas tous les feux de signalisation et panneaux Stop. Par conséquent, la fonction de Contrôle des feux de signalisation et des panneaux Stop repose en grande partie sur la capacité des caméras à détecter les feux de signalisation, les panneaux Stop, les marquages au sol, etc. Ainsi, votre Model S peut ignorer les intersections que les caméras ne sont pas en mesure de détecter (par exemple, une intersection cachée par un arbre ou un véhicule ou un objet de grandes dimensions, ou encore située en pente raide ou dans un virage serré).



⚠ AVERTISSEMENT : La fonction de Contrôle des feux de signalisation et des panneaux Stop ne vous dispense pas de conduire prudemment et de faire preuve de bon sens.



Contrôle des feux de signalisation et des panneaux Stop

Feux de signalisation

Lors de la conduite avec le mode Assistance au maintien de cap ou le Régulateur de vitesse dynamique activé alors que la fonction de Contrôle des feux de signalisation et des panneaux Stop est également activée, votre Model S doit normalement réagir de la façon suivante à l'approche d'une intersection régulée par un feu de signalisation :

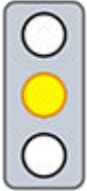
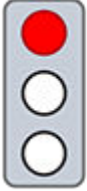
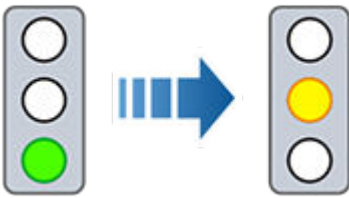
Type de feu de signalisation	Réponse prévue du véhicule
	<p>Lorsque le feu est vert ou éteint (inopérant), votre Model S ralentit.</p> <p>Si vous suivez un véhicule qui traverse l'intersection, votre tableau de bord affiche une ligne d'arrêt verte. Si vos mains sont détectées sur le volant Yoke (ou volant de direction), votre Model S traverse également l'intersection. Si aucun véhicule ne se trouve devant vous, votre tableau de bord affiche une ligne d'arrêt rouge. Vous devez alors confirmer que vous souhaitez traverser l'intersection en appuyant brièvement sur la pédale d'accélérateur. Sans confirmation de votre part, votre Model S s'arrête à la ligne d'arrêt rouge.</p>
	<p>REMARQUE : Model S revient à la vitesse du régulateur définie après le passage de l'intersection, en tenant compte de la vitesse du véhicule devant vous.</p>
 	<p>Model S ralentit et s'arrête complètement à la ligne d'arrêt rouge affichée sur votre tableau de bord. Lorsque vous souhaitez franchir l'intersection (par exemple, le feu est repassé au vert ou une fois que votre Model S est à l'arrêt complet), vous devez appuyer brièvement sur la pédale d'accélérateur.</p>
	<p>Model S ralentit et s'arrête complètement à la ligne d'arrêt rouge affichée sur votre tableau de bord. Lorsque vous souhaitez franchir l'intersection (par exemple, le feu est repassé au vert), vous devez appuyer brièvement sur la pédale d'accélérateur.</p> <p>REMARQUE : Si la couleur du feu de signalisation change <i>après</i> avoir confirmé votre intention de continuer (par exemple, le feu vert passe à l'orange), votre Model S peut s'arrêter au lieu de continuer, en particulier si votre Model S détermine qu'il lui est possible de s'arrêter en toute sécurité avant de s'engager dans l'intersection.</p> <p>REMARQUE : Model S ne traversera pas l'intersection lorsque le feu de signalisation est rouge ou lorsque le feu passe à l'orange dans les cas où il existe une distance suffisante pour s'arrêter en toute sécurité avant de s'engager dans l'intersection.</p> <p>REMARQUE : Vous pouvez reprendre le contrôle à tout moment en freinant manuellement pour désactiver l'Assistance au maintien de cap ou le Régulateur de vitesse dynamique.</p>





Type de feu de signalisation	Réponse prévue du véhicule
	<p>Model S ralentit. Pour continuer, vous devez appuyer brièvement sur la pédale d'accélérateur. Dans le cas contraire, votre Model S s'arrête à la ligne d'arrêt rouge affichée sur votre tableau de bord.</p> <p>REMARQUE : Pour empêcher votre Model S de s'arrêter et minimiser le ralentissement à l'approche du feu, vous pouvez confirmer votre intention de continuer en appuyant sur la pédale d'accélérateur à tout moment après que votre tableau de bord a affiché la ligne d'arrêt rouge. Model S retourne à la vitesse du régulateur définie tout de suite après votre confirmation (en tenant compte de la vitesse du véhicule devant vous).</p> <p>⚠ AVERTISSEMENT : Approchez prudemment et soyez prêt à appuyer sur la pédale de frein pour ralentir ou vous arrêter.</p>
	<p>Model S ralentit et s'arrête complètement à la ligne d'arrêt rouge affichée sur votre tableau de bord. Lorsque vous souhaitez franchir l'intersection (par exemple, le Code de la route et les conditions de circulation indiquent qu'il est autorisé et sans danger de continuer), vous devez appuyer brièvement sur la pédale d'accélérateur.</p>



Contrôle des feux de signalisation et des panneaux Stop

Panneaux Stop et marquages au sol

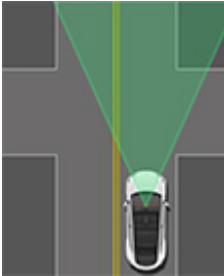
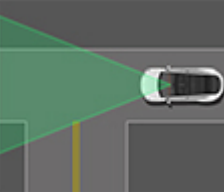
Lors de la conduite avec le mode Assistance au maintien de cap ou le Régulateur de vitesse dynamique activé alors que la fonction de Contrôle des feux de signalisation et des panneaux Stop est également activée, votre Model S doit normalement réagir de la façon suivante à l'approche d'une intersection régulée par un panneau Stop, une ligne blanche ou un marquage au sol signalant l'arrêt :

Type d'intersection	Réponse prévue du véhicule
 <p>Aucun contrôle du trafic</p>  <p>Voie d'un croisement en T</p>	<p>Model S prend la priorité et continue tout droit sans ralentir ou s'arrêter.</p>
 <p>Fin de carrefour en T</p>	<p>Si votre Model S détecte un carrefour en T d'après les données cartographiques, votre Model S ralentit et s'arrête complètement à la ligne d'arrêt rouge affichée sur votre tableau de bord. Si vous souhaitez continuer, vous devez reprendre le contrôle de la direction et de l'accélération.</p> <p>⚠ AVERTISSEMENT : Model S peut ne pas s'arrêter à un croisement en T ne comportant pas de panneau Stop ou de ligne d'arrêt, ou si le croisement en T ne figure pas dans les données cartographiques. Conduisez prudemment et soyez prêt à vous arrêter (si nécessaire et/ou en cas de besoin).</p>
 <p>Panneau stop</p>	<p>Model S ralentit et s'arrête complètement à la ligne d'arrêt rouge affichée sur votre tableau de bord. Lorsque vous souhaitez traverser l'intersection, vous devez appuyer brièvement sur la pédale d'accélérateur.</p> <p>REMARQUE : Si vous confirmez votre intention de traverser une intersection régulée par un panneau Stop en appuyant brièvement sur la pédale d'accélérateur avant l'arrêt de votre Model S, votre confirmation est ignorée. Model S ne peut passer un panneau Stop sans s'arrêter.</p> <p>REMARQUE : Même si vous utilisez l'Assistance au maintien de cap et que vous avez activé le clignotant, vous devez tourner le volant Yoke (ou volant de direction) manuellement (ce qui désactive l'Assistance au maintien de cap) pour effectuer un virage à une intersection.</p>

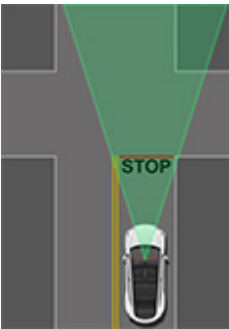

Type d'intersection	Réponse prévue du véhicule
 <p>Panneau stop et marquage au sol</p>	
 <p>Marquage au sol</p>	

⚠ AVERTISSEMENT : Aux passages piétons, votre Model S peut ralentir et s'arrêter si le passage est régulé par un feu de signalisation et si les caméras détectent des piétons, des cyclistes, etc. sur le passage. Faites particulièrement attention aux passages piétons et tenez-vous prêt à intervenir à tout moment. Le non-respect de cette instruction pourrait entraîner des blessures, voire la mort.

Limitations

En fonction de diverses circonstances et conditions environnementales, la fonction de Contrôle des feux de signalisation et des panneaux Stop *peut ou non* arrêter le véhicule aux :

- Passages à niveau.
- Zones interdites.
- Péages.
- Giratoires.
- Passages piétons.
- Panneaux de cédez-le-passage ou feux de signalisation et panneaux Stop temporaires (par exemple près de chantiers).
- Panneaux de demi-tour divers, feux de signalisation pour vélos et piétons, feux de disponibilité de voie, etc.

En outre, le Contrôle des feux de signalisation et des panneaux Stop peut ne pas fonctionner comme prévu, se désactiver ou ne pas fonctionner lorsqu'une ou plusieurs des conditions suivantes sont réunies :

- Au passage de plusieurs intersections régulées par des feux de signalisation et très proches les unes des autres.
- La visibilité est mauvaise (fortes pluies, neige, brouillard, etc.) ou les conditions météo perturbent le fonctionnement des caméras ou des capteurs.
- Une source de lumière intense (par exemple la lumière du soleil) interfère avec le champ de vision de la ou des caméras.
- Une caméra est obstruée, couverte, endommagée ou incorrectement étalonnée.



Contrôle des feux de signalisation et des panneaux Stop

- Le véhicule se situe sur une pente ou une route avec des virages serrés dans lesquels les caméras ne sont pas en mesure de détecter les feux de signalisation ou panneaux Stop en approche.
- Un feu de signalisation, un panneau stop ou un marquage au sol est obstrué (par exemple par un arbre, un véhicule de grandes dimensions, etc.).
- Model S est très proche du véhicule qui précède, ce qui bloque le champ de vision d'une caméra.

 **AVERTISSEMENT** : La liste des limitations ci-dessus expliquant pourquoi votre Model S peut ne pas fonctionner comme prévu n'est pas exhaustive. De nombreuses circonstances imprévues peuvent entraver le fonctionnement du Contrôle des feux de signalisation et des panneaux Stop. L'utilisation de cette fonction ne vous dispense pas de conduire prudemment et de manière responsable. Soyez toujours prêt à réagir immédiatement de façon appropriée.



REMARQUE : Selon la région de commercialisation, la configuration du véhicule, les options acquises et la version du logiciel, votre véhicule peut ne pas disposer de Parking Auto.

La fonction Parking Auto utilise les données pour simplifier le stationnement sur la voie publique en manœuvrant votre Model S dans des places de stationnement en créneau ou en bataille.

REMARQUE : La fonction Parking Auto est indisponible lorsque le Régulateur de vitesse dynamique est activé. Pour utiliser la fonction Parking Auto, activez l'Assistance au maintien de cap en appuyant sur **Contrôles > Autopilot**.

Si votre accès à l'Assistance au maintien de cap est suspendu, vous perdez également l'accès à la fonction Parking Auto. Pour en savoir plus, voir [Suspension de l'Autopilot à la page 133](#).

⚠ AVERTISSEMENT : Il est de votre responsabilité de vous familiariser avec les limites de la fonction Parking Auto et les situations dans lesquelles elle peut ne pas fonctionner comme prévu. Pour plus d'informations, reportez-vous à la section [Limites et avertissements à la page 149](#).

⚠ AVERTISSEMENT : N'utilisez pas la fonction Parking Auto si un élément tel qu'une boule d'attelage, un porte-vélos ou une remorque est fixé au dispositif d'attelage de remorque. La fonction Parking Auto peut ne pas reconnaître les dispositifs d'attelage lors du stationnement devant ou entre d'autres véhicules.

⚠ ATTENTION : Les performances de la fonction Parking Auto dépendent de la capacité des caméras à déterminer la proximité du véhicule par rapport aux trottoirs, objets et autres véhicules. Vérifiez que toutes les caméras sont propres et exemptes de toute obstruction avant de prendre le volant et avant d'utiliser les fonctionnalités de l'Autopilot (voir [Nettoyage d'une caméra à la page 223](#)). Des caméras et des capteurs (selon l'équipement) sales ainsi que des conditions environnementales telles que la pluie et les marquages au sol effacés peuvent réduire les performances de l'Autopilot. En cas d'obstruction d'une caméra, votre Model S affiche un message sur l' tableau de bord et les fonctionnalités de l'Autopilot sont susceptibles de ne pas être disponibles. Pour plus d'informations sur les alertes spécifiques, voir [Alertes de dépannage à la page 256](#).

Paramètres

La fonction Parking Auto détecte les places de stationnement éventuelles, en fonction des paramètres suivants :

Stationnement en bataille

- Votre vitesse de conduite doit être inférieure à 13 km/h. Si vous allez plus vite, il se peut que la fonction Parking Auto ne puisse pas détecter la place de stationnement souhaitée avec précision.

- La place de stationnement doit être au moins aussi large que votre véhicule.
- Par ailleurs, la place de stationnement doit inclure un minimum de trois lignes visibles pour que le véhicule puisse se garer (marquages au sol, lignes de stationnement, ou trottoirs clairement visibles). La fonction Parking Auto peut ne pas fonctionner dans un garage, par exemple, si ces trois lignes ne sont pas visibles.

Stationnement en créneau

- Votre vitesse de conduite doit être inférieure à 13 km/h. Si vous allez plus vite, il se peut que la fonction Parking Auto ne puisse pas détecter la place de stationnement souhaitée avec précision.
- Un véhicule doit se trouver devant ou derrière la place sur laquelle vous voulez garer le véhicule.

REMARQUE : La fonction Parking Auto ne fonctionne pas pour les places de stationnement en épi.

Pour utiliser la fonction Parking Auto

Pendant la conduite, suivez ces étapes pour permettre à la fonction Parking Auto de manœuvrer la Model S dans une place de stationnement :

1. Lorsque vous roulez lentement, surveillez l' tableau de bord pour déterminer si l'Autopilot détecte des espaces de stationnement. Lorsque votre Model S se trouve dans une position qui lui permet de reculer dans l'un des espaces détectés, l' tableau de bord affiche les places de parking potentielles disponibles.





REMARQUE : Les places de parking détectées s'affichent uniquement lorsque la position du véhicule et/ou l'environnement de la voiture permettent à la fonction Parking Auto de déterminer une séquence de conduite appropriée. Si la fonction Parking Auto ne peut pas déterminer une séquence de conduite appropriée (par exemple, dans une rue étroite si la manœuvre de stationnement oblige l'avant du véhicule à dépasser dans une voie adjacente), vous pouvez repositionner le véhicule, trouver une autre place de stationnement ou vous garer manuellement.

2. Déplacez la molette de défilement droite vers le haut ou vers le bas pour sélectionner une place de parking. Vérifiez qu'il est adéquat et sûr. Ensuite, avancez et arrêtez-vous à une distance correspondant environ à la longueur d'une voiture par rapport à la place de stationnement (comme vous le feriez normalement pour un stationnement en créneau ou en bataille en marche arrière).
3. Au moment de vous garer, appuyez sur le bouton de la molette de défilement droite et relâchez le volant Yoke (ou volant de direction).
4. La fonction Parking Auto affiche un message une fois le stationnement terminé.

Si vous enfoncez la pédale de frein lorsque la fonction Parking Auto est en train de garer votre Model S, le processus de stationnement s'interrompt jusqu'à ce que vous appuyiez sur **Reprendre** sur l'écran tactile.

AVERTISSEMENT : Ne vous fiez jamais au Parking Auto pour trouver une place de stationnement légale, adaptée et sûre. Il peut arriver que le Parking Auto ne détecte pas les objets situés sur la place de stationnement. Procédez toujours à des contrôles visuels pour vous assurer que l'emplacement est effectivement approprié et sûr.

AVERTISSEMENT : Lorsque la fonction Parking Auto dirige activement le véhicule Model S:

- N'interférez pas avec les mouvements du volant Yoke (ou volant de direction). Cela annulerait le Parking Auto.
- Surveillez en permanence les alentours. Soyez prêt à freiner pour éviter des véhicules, piétons ou objets.
- Surveillez l'écran tactile et le tableau de bord pour vous assurer de suivre les instructions fournies par la fonctionnalité Parking Auto.

Interruption de la mise en stationnement

Pour interrompre la fonction Parking Auto, appuyez une fois sur la pédale de frein. Model S s'arrête et reste à l'arrêt jusqu'à ce que vous touchiez **Reprendre**, sur l'écran tactile.

Annulation de la mise en stationnement

La fonction Parking Auto annule la séquence de stationnement si vous tournez manuellement le volant Yoke (ou volant de direction), si vous changez de rapport ou si vous appuyez sur **Annuler** sur l'écran tactile. Autres cas dans lesquels le Parking Auto s'annule :

- La séquence de stationnement dépasse sept manœuvres.
- Model S détecte que le conducteur quitte le véhicule.
- Une porte est ouverte.
- Vous enfoncez la pédale d'accélération.
- Vous enfoncez la pédale de frein alors que la fonction Parking Auto est suspendue.
- Un freinage d'urgence automatique se produit (voir [Assistance anticollision à la page 158](#)).



Cette fonctionnalité peut être temporairement limitée ou inactive jusqu'à ce qu'elle soit activée par une future mise à jour du logiciel pour les véhicules fabriqués à partir de janvier 2023 environ.

REMARQUE : Selon la région, la configuration, les options achetées et la version du logiciel, il se peut que votre véhicule ne soit pas équipé de la Sortie auto, ou que cette fonction ne fonctionne pas exactement comme décrit dans cette section.

La Sortie auto vous permet de garer votre Model S et de la faire sortir de sa place de stationnement automatiquement alors que vous vous tenez à l'extérieur du véhicule. La fonction Sortie auto fait avancer ou reculer votre Model S sur une distance allant jusqu'à 12 mètres pour garer le véhicule ou le faire sortir d'une place de stationnement.

Pour déplacer votre Model S sur une plus longue distance tout en évitant les obstacles environnants, vous pouvez utiliser la fonction Sortie auto intelligente (selon l'équipement) et votre téléphone mobile. La fonction Sortie auto intelligente permet à votre véhicule de vous retrouver. Vous pouvez également l'envoyer vers un emplacement de votre choix. Voir [Sortie auto intelligente à la page 146](#).

Pour déplacer votre Model S, votre téléphone doit être jumelé via Bluetooth (voir [Jumelage d'un téléphone ou d'un appareil Bluetooth à la page 70](#)).

La fonction Sortie auto nécessite que votre Model S soit en mesure de détecter une clé valide à proximité.

AVERTISSEMENT : La Sortie auto est conçue pour être utilisée exclusivement sur les espaces de stationnement et les allées privées dont l'environnement vous est connu et prévisible.

AVERTISSEMENT : La Sortie auto est une fonctionnalité BETA. Vous devez en permanence surveiller le véhicule et ses environs, et vous tenir prêt à intervenir à tout moment. Il relève de la responsabilité du conducteur d'utiliser la fonctionnalité Sortie auto en toute sécurité, de façon responsable et selon l'usage pour lequel elle a été conçue. Pour plus d'informations sur les limites de la Sortie auto et sur les conditions pouvant interférer avec son utilisation, voir la section [Limites et avertissements à la page 149](#).

Avant d'utiliser la Sortie auto

Avant d'utiliser la Sortie auto, activez la fonction à l'aide de l'écran tactile et personnalisez son mode de fonctionnement selon vos préférences. Appuyez sur **Contrôles > Autopilot > Personnaliser Sortie auto**, puis réglez les paramètres suivants selon vos préférences :

- **Marge frontale :** indiquez à quelle distance d'un objet vous voulez que la Sortie auto arrête le véhicule (par exemple, vous pouvez souhaiter que la Sortie auto arrête le véhicule à quelques centimètres seulement du mur de votre garage). Veuillez noter que cette distance concerne

uniquement les objets détectés par la Sortie auto se trouvant immédiatement devant la Model S (en marche avant) ou derrière la Model S (en marche arrière).

- **Distance de sortie auto :** indiquez la distance maximale pouvant être parcourue par la Model S pour entrer ou sortir d'une place de stationnement.
- **Marge latérale :** choisissez une option pour indiquer la marge latérale de votre choix. **Étroit** permet à la Model S d'entrer et de sortir de places de stationnement très étroites.



AVERTISSEMENT : Lors du stationnement dans une place étroite, les caméras et les capteurs (selon l'équipement) détectent plus difficilement l'emplacement des obstacles, ce qui accroît le risque de dégâts pour votre Model S et/ou les objets environnants.

- **Contrôle HomeLink Auto** (si votre véhicule en est équipé) : placez cette fonction sur **ACT**. si vous souhaitez que la fonction Sortie auto active la fonction HomeLink afin d'ouvrir/de fermer un dispositif HomeLink programmé (par exemple, un portail ou une porte de garage) pendant le processus de mise en stationnement à l'aide de la fonction Sortie auto. Si cette fonction est activée, le dispositif s'ouvre et se ferme automatiquement lors de l'entrée ou de la sortie de votre Model S en mode Sortie auto. En mode Sortie auto intelligente (selon l'équipement), le dispositif s'ouvre automatiquement lorsque la Sortie auto intelligente détecte, au début d'une séquence, que votre Model S est stationnée dans un garage.



AVERTISSEMENT : Assurez-vous toujours que votre Model S est entièrement sorti(e) ou entré(e) dans le garage avant que HomeLink abaisse la porte du garage. Les fonctions Sortie auto et Sortie auto intelligente (selon l'équipement) ne détectent pas la descente des portes suspendues.

REMARQUE : Si cette fonction est activée, le dispositif HomeLink s'ouvre et se ferme automatiquement uniquement lors de l'utilisation de la fonction Sortie auto, et s'ouvre automatiquement si besoin lors de l'utilisation de la fonction Sortie auto intelligente (selon l'équipement). Pour activer le fonctionnement automatique de HomeLink dans d'autres situations (lors de la conduite normale, par exemple), vous devez régler les paramètres principaux du dispositif HomeLink en appuyant sur l'icône HomeLink en haut de l'écran **Contrôles** (voir [Garage intelligent à la page 75](#)).

Les paramètres ci-dessus, à l'exception de HomeLink, ne s'appliquent qu'à l'option Sortie auto et non à l'option Sortie auto intelligente (selon l'équipement) (voir [Avant d'utiliser la Sortie auto intelligente à la page 146](#)). Vous ne pouvez pas personnaliser les paramètres de marge frontale, de distance et de marge latérale de la Sortie auto intelligente. Lors de l'utilisation de Sortie auto intelligente, vous devez toujours maintenir le bouton de l'application mobile enfoncé pour que votre Model S reste en mouvement. La Sortie auto intelligente fonctionne uniquement avec l'application mobile



et non avec la télécommande. Tous les paramètres que vous avez choisis sont conservés jusqu'à leur modification manuelle.

Utilisation de la fonction Sortie auto pour garer votre véhicule et le sortir de sa place de stationnement

Suivez ces étapes pour utiliser la Sortie auto pour garer votre Model S :

- Alignez votre Model S sur la place de stationnement à une distance maximale de 12 mètres afin que votre Model S puisse entrer dans la place directement en marche avant ou en marche arrière, en ligne droite.
- Vérifiez que la clé de votre Model S est à portée du véhicule.
- Jumelez votre téléphone avec votre Model S via Bluetooth (voir [Jumelage d'un téléphone ou d'un appareil Bluetooth à la page 70](#)). Après le premier jumelage, votre téléphone se connectera à chaque fois automatiquement à votre Model S. Votre téléphone doit se trouver à environ 6 mètres du véhicule pour que la fonction Sortie auto puisse être utilisée.
- Depuis l'extérieur du véhicule, lancez la manœuvre de stationnement en appuyant sur le bouton **Sortie auto** de l'application mobile, puis en maintenant le bouton **Marche avant** ou **Marche arrière** enfoncé.

La fonction Sortie auto passe la Model S en marche avant ou en marche arrière (en fonction de la direction que vous avez indiquée) et dirige le véhicule dans la place de stationnement ou hors de celle-ci. Une fois la manœuvre terminée, ou si un obstacle est détecté, la fonction Sortie auto fait passer la Model S en mode P (Stationnement). La fonction Sortie auto fait passer la Model S en mode P (Stationnement) lorsque :

- Model S un obstacle est détecté sur la trajectoire (dans la **Marge frontale** que vous avez spécifiée).
- La Sortie auto a fait parcourir à votre Model S la distance maximale de 12 mètres.
- Vous relâchez le bouton **Marche avant** ou **Marche arrière**.
- Vous appuyez sur un bouton pour arrêter manuellement la Sortie auto.

Si vous avez utilisé la Sortie auto pour garer votre Model S, vous pouvez utiliser la Sortie auto pour ramener votre Model S dans sa position d'origine (à condition que votre Model S soit toujours en mode P (Stationnement), ou à la **Distance de sortie auto** maximale que vous avez spécifiée (la valeur la plus proche prévalant). Indiquez simplement la direction opposée sur l'application mobile pour que la Sortie auto déplace votre Model S sur sa trajectoire d'origine, à condition qu'aucun obstacle ne soit apparu entre temps. En cas de détection d'un obstacle, votre Model S tente d'éviter ce dernier tout en restant au plus près de la trajectoire d'origine (la Sortie auto ne manœuvre pas autour des obstacles).

REMARQUE : Si vous souhaitez que la fonction Sortie auto déplace votre Model S plusieurs fois dans la même direction, jusqu'à un maximum de 12 mètres, annulez la Sortie auto et relancez le processus de stationnement en choisissant la même direction.

REMARQUE : Bien que la Sortie auto puisse déplacer votre Model S latéralement sur une courte distance pour éviter un obstacle, la fonction ne manœuvre pas autour des obstacles pour remettre votre Model S sur sa trajectoire d'origine. Seule la fonction Sortie auto intelligente (selon l'équipement) peut manœuvrer votre Model S autour des obstacles.

REMARQUE : La fonction Sortie auto nécessite que votre Model S soit en mesure de détecter une clé valide à proximité.



AVERTISSEMENT : Model S ne peut détecter ni les obstacles situés plus bas que le pare-chocs, ni les obstacles très étroits ou suspendus à un plafond (par ex. des vélos). En outre, de nombreux facteurs imprévisibles peuvent entraver la capacité de la fonction Sortie auto à entrer dans une place de parking ou à en sortir et l'empêcher de diriger la Model S correctement. C'est pourquoi vous devez en permanence surveiller les mouvements du véhicule et ses environs, et être prêt à arrêter la Model S à tout moment.

Utilisation de la fonction Sortie auto avec la télécommande

REMARQUE : La Sortie auto peut ne pas fonctionner si la pile de la télécommande est faible.

Suivez ces étapes pour garer votre Model S depuis l'extérieur du véhicule à l'aide de la télécommande :

1. Sur l'écran tactile, assurez-vous que le paramètre **Appui continu requis** est désactivé (appuyez sur **Contrôles > Autopilot > Personnaliser Sortie auto > Appui continu requis**).
2. Activez le mode P (Stationnement) sur votre Model S, placez-vous dans un rayon de trois mètres et maintenez le bouton central supérieur de la télécommande enfoncé (bouton Verrouiller/déverrouiller tout) jusqu'à ce que les feux de détresse clignotent en continu.

REMARQUE : Les feux de détresse clignotent une fois lorsque la Model S se verrouille, puis, dans un délai de cinq secondes, la Model S se met sous tension et les feux de détresse se mettent à clignoter en continu. Attendez que les feux de détresse se mettent à clignoter pour passer à l'étape suivante. Si les feux de détresse ne clignotent pas après un délai de cinq secondes, relâchez le bouton de la télécommande, rapprochez-vous de votre Model S et réessayez. Si la fonction Sortie auto ne reçoit aucune autre information dans les dix secondes qui suivent, la fonction s'annule.



3. Appuyez sur le bouton de coffre avant de la télécommande pour faire avancer votre Model S dans la place de stationnement, ou appuyez sur le bouton de coffre arrière pour faire reculer votre Model S dans la place de stationnement.

Arrêt ou annulation de la fonction Sortie auto

Vous pouvez arrêter votre Model S à tout moment pendant que la fonction Sortie auto est en action en utilisant l'application mobile ou en appuyant sur n'importe quel bouton de la télécommande. La fonction Sortie auto est également annulée lorsque :

- une poignée de portière est enfoncée ou une portière est ouverte ;
- Vous interagissez avec le volant Yoke (ou volant de direction), la pédale de frein, la pédale d'accélérateur ou le levier de vitesses.
- Model S le véhicule détecte un obstacle.
- la Sortie auto a fait parcourir à votre Model S la distance maximale d'environ 12 mètres.
- Votre téléphone se met en veille ou perd sa connexion à la Model S.



Sortie auto intelligente

Cette fonctionnalité peut être temporairement limitée ou inactive jusqu'à ce qu'elle soit activée par une future mise à jour du logiciel pour les véhicules fabriqués à partir de janvier 2023 environ.

REMARQUE : Selon la région, la configuration, les options achetées et la version du logiciel, il se peut que votre véhicule ne soit pas équipé de la Sortie auto intelligente, ou que cette fonction ne fonctionne pas exactement comme décrit dans cette section.

La **Sortie auto intelligente** est conçue pour permettre à votre Model S de se déplacer jusqu'à vous (en utilisant la localisation GPS de votre téléphone comme destination) ou jusqu'à un emplacement de votre choix, tout en évitant les obstacles et en s'arrêtant lorsque nécessaire. La Sortie auto intelligente fonctionne avec l'application mobile Tesla lorsque votre téléphone se trouve dans un rayon d'environ 6 mètres de votre Model S.

La Sortie auto intelligente manœuvre votre Model S hors des places de stationnement et dans les virages. Cette fonction est utile si vous souhaitez faire sortir votre Model S d'une place de stationnement étagée, la faire sortir de flaques d'eau ou lorsque vous avez les bras chargés. Vous devez de conserver une bonne visibilité de votre Model S et surveiller attentivement le véhicule et son environnement à tout moment.

 **ATTENTION :** La Sortie auto intelligente est conçue pour être utilisée exclusivement sur des parkings et dans des allées situées dans des propriétés privées dont l'environnement vous est connu et prévisible. Elle ne doit pas être utilisée sur la voie publique.

 **AVERTISSEMENT :** La Sortie auto intelligente doit être utilisée exclusivement sur des surfaces bitumées.

 **AVERTISSEMENT :** La Sortie auto intelligente est une fonctionnalité BETA. Vous devez en permanence surveiller le véhicule et ses environs, et vous tenir prêt à intervenir à tout moment. Il relève de la responsabilité du conducteur d'utiliser la Sortie auto intelligente en toute sécurité, de façon responsable et selon l'usage pour lequel elle a été conçue. Il est de votre responsabilité de vous familiariser avec les limites de la Sortie auto intelligente (voir [Limites et avertissements à la page 149](#)).

Avant d'utiliser la Sortie auto intelligente

- Téléchargez la dernière version de l'application mobile Tesla sur votre téléphone, et assurez-vous que votre téléphone dispose d'une couverture mobile et que le GPS est activé.
- Votre téléphone doit être jumelé par Bluetooth à votre Model S (voir [Jumelage d'un téléphone ou d'un appareil Bluetooth à la page 70](#)) et se trouver dans un périmètre d'environ 6 mètres.
- Les caméras du véhicule doivent être correctement étalonnées (voir [Conduire pour étalonner les caméras à la page 23](#)).
- Vous devez avoir une vue dégagée sur votre Model S.

- Model S doit être en mode P (Stationnement), ne pas être en cours de recharge, et toutes les portes et les coffres du véhicule doivent être fermés.

 **ATTENTION :** Vérifiez que toutes les caméras et tous les capteurs (selon l'équipement) sont propres. Des caméras et des capteurs sales ainsi que des conditions environnementales telles que la pluie et les marquages au sol effacés peuvent réduire les performances d'Autopilot.

Utilisation de la Sortie auto intelligente

1. Ouvrez l'application mobile Tesla et appuyez sur **Sortie auto**.
2. Appuyez sur l'icône **Sortie auto intelligente** située au centre de l'image de votre Model S. Il est possible que le démarrage de la Sortie auto intelligente prenne quelques secondes.

REMARQUE : Vous pouvez utiliser le mode Veille pour supprimer le délai au démarrage de la Sortie auto intelligente (voir [Mode Veille à la page 147](#)).

L'application mobile affiche une carte avec un cercle bleu qui représente le périmètre maximal de 6 mètres que vous devez conserver entre votre téléphone et votre Model S. Le point bleu sur la carte indique où vous vous trouvez et la flèche rouge représente le véhicule.

3. Placez-vous dans le cercle bleu, à un endroit où vous avez une vue dégagée sur votre Model S.
4. Vous pouvez maintenant utiliser la fonction Sortie auto intelligente à l'aide de l'un des modes suivants :
 - Mode **Venir jusqu'à moi** : restez appuyé sur le bouton **Venir jusqu'à moi**. Model S se déplace jusqu'à votre position GPS. Votre Model S suit vos déplacements. Une fois que votre Model S vous a rejoint, le véhicule s'arrête et passe en mode P (Stationnement).
 - Mode **Aller jusqu'à la cible** : touchez l'icône en forme de mire, puis déplacez la carte pour positionner l'épingle sur la destination de votre choix. Restez appuyé sur le bouton **Aller jusqu'à la cible**. Model S se déplace jusqu'à la destination. Une fois l'emplacement atteint, votre Model S s'arrête et passe en mode P (Stationnement), et l'application mobile affiche un message indiquant que la Sortie auto est terminée.

REMARQUE : Si vous souhaitez par la suite modifier l'emplacement, relevez votre doigt, repositionnez la carte, puis restez une nouvelle fois appuyé sur le bouton **Aller jusqu'à la cible**.

Pour arrêter votre Model S à tout moment, il vous suffit de relâcher le bouton **Venir jusqu'à moi** ou **Aller jusqu'à la cible**.



L'icône en forme de mire sur la carte bascule entre les modes **Aller jusqu'à la cible** et **Venir jusqu'à moi**. Lorsque le mode **Venir jusqu'à moi** est sélectionné, l'icône est bleue.

REMARQUE : La carte dispose également d'une icône qui vous permet d'afficher ou de masquer les images satellites.

Immédiatement après l'activation de la Sortie auto intelligente dans l'un ou l'autre mode, les feux de détresse s'allument brièvement, les rétroviseurs se rabattent et votre Model S engage le mode D (marche avant) ou R (marche arrière). Model S se déplace ensuite lentement jusqu'à une distance d'environ 1 mètre (**Venir vers moi**) ou de la destination choisie (**Aller à destination**), en évitant les obstacles si nécessaire. Au fur et à mesure de l'avancée de votre Model S, la flèche rouge correspondante sur la carte de l'application mobile se déplace pour indiquer l'emplacement du véhicule. Le point bleu vous représentant suit vos déplacements pour indiquer votre emplacement.

Dans ces deux modes, votre Model S s'arrête et passe en mode P (Stationnement) lorsque :

- Vous relâchez le bouton sur l'application mobile.
- La distance maximale que vous devez conserver entre votre téléphone et votre Model S est dépassée (si votre véhicule s'éloigne de vous, il peut être nécessaire que vous suiviez le véhicule pour maintenir cette distance).
- La trajectoire de conduite est obstruée.
- Model S a parcouru la distance maximale de 20 mètres depuis l'entrée en mode Sortie auto intelligente.

REMARQUE : Si la Sortie auto intelligente avance votre Model S de 3 mètres puis recule de 2 mètres, la distance parcourue est considérée comme étant de 5 mètres.

REMARQUE : Inutile de regarder l'application mobile, il vous suffit de maintenir le bouton enfoncé tout en gardant votre Model S dans votre champ de vision à tout moment. Vous devez vous tenir prêt à devoir relâcher le bouton pour immobiliser le véhicule si nécessaire.

Selon l'équipement, si la fonction automatique HomeLink est activée pour la Sortie auto (appuyez sur **Contrôles** > **Autopilot** > **Personnaliser Sortie auto** > **Contrôle HomeLink Auto**), la Sortie auto intelligente ouvre automatiquement un dispositif HomeLink si vous lancez la manœuvre de Sortie auto intelligente alors que votre Model S se trouve à l'intérieur d'un garage. L'application mobile vous informe de l'ouverture de la porte.

AVERTISSEMENT : Lorsque vous relâchez la touche permettant d'immobiliser la Model S, une faible latence survient avant que le véhicule s'arrête. Il est donc primordial de faire particulièrement attention à la trajectoire du véhicule en toutes circonstances et d'anticiper de manière proactive les obstacles que le véhicule est susceptible de ne pas détecter.

AVERTISSEMENT : Soyez extrêmement prudent lorsque vous utilisez la Sortie auto intelligente dans des environnements où des obstacles peuvent se déplacer de manière imprévisible, notamment en présence de personnes, d'enfants ou d'animaux.

AVERTISSEMENT : Il se peut que la Sortie auto intelligente ne s'arrête pas pour tous les objets (en particulier les objets très bas comme certains trottoirs ou les objets particulièrement hauts comme une étagère) et qu'elle ne réagisse pas à tous les éléments du trafic latéral ou en sens inverse. Soyez vigilant et tenez-vous prêt à immobiliser la Model S à tout moment en relâchant la touche de l'application mobile.

Mode Veille

Pour rendre votre Model S disponible pour utiliser la Sortie auto et réduire le temps de chauffe, activez le mode Veille. Appuyez sur **Contrôles** > **Autopilot** > **Mode Veille**. Lorsque le mode Veille est activé, vous pouvez conserver l'énergie de la batterie en désactivant le mode Veille dans les lieux suivants :

- **Exclure Domicile** : permet de désactiver le mode Veille dans le lieu que vous définissez en tant que Domicile dans votre liste des Favoris.
- **Exclure Travail** : permet de désactiver le mode Veille dans le lieu que vous définissez en tant que Travail dans votre liste des Favoris.
- **Exclure Favoris** : permet de désactiver le mode Veille dans tous les lieux présents dans votre liste des Favoris.

REMARQUE : Pour conserver de l'énergie, la Sortie auto intelligente quitte le mode Veille entre minuit et 6 h 00. Au cours de cette période, la Sortie auto intelligente subit un délai au démarrage.

REMARQUE : Le mode Veille peut entraîner une consommation d'énergie supplémentaire.

REMARQUE : Pour plus d'informations sur la manière dont désigner un lieu comme Domicile, Travail ou Favoris, voir [Domicile, Travail et Destinations favorites à la page 189](#).

Arrêt ou annulation de la fonction Sortie auto intelligente

La Sortie auto intelligente immobilise la Model S dès que vous relâchez la touche de l'application mobile. Pour reprendre la session de Sortie auto intelligente, appuyez simplement à nouveau sur le bouton **Venir jusqu'à moi** ou **Aller jusqu'à la cible**.

AVERTISSEMENT : Anticipez toujours les situations où vous devez immobiliser votre Model S. En fonction de la qualité de la connectivité entre le téléphone et votre Model S, il est possible qu'il y ait un léger décalage entre le moment où vous relâchez le bouton et le moment où le véhicule s'immobilise.

La fonction Sortie auto intelligente s'annule et nécessite que vous la relanciez lorsque :



Sortie auto intelligente

- Vous appuyez sur n'importe quel bouton de la télécommande.
- Une poignée de porte est enfoncée ou une porte est ouverte.
- Vous interagissez avec le volant Yoke (ou volant de direction), la pédale de frein, la pédale d'accélérateur ou le levier de vitesses.
- Model S est obstruée par un obstacle.
- La Sortie auto intelligente a déplacé votre Model S sur la distance maximale. Pour augmenter cette distance, vous devez faire passer votre Model S mode D (marche avant) ou R (marche arrière) et relancer la session de Sortie auto intelligente.
- Votre téléphone se met en veille ou perd sa connexion à la Model S.



Cette rubrique traite des avertissements, mises en garde et limites se rapportant aux fonctions Autopilot suivantes.

- [Régulateur de vitesse dynamique à la page 126](#)
- [Assistance au maintien de cap à la page 126](#)
- [Navigation en Autopilot à la page 151](#)
- [Parking Auto à la page 152](#)
- [Sortie auto à la page 153](#)
- [Sortie auto intelligente à la page 153](#)

REMARQUE : Selon votre marché, la configuration de votre véhicule, les options achetées et la version du logiciel, il est possible que votre véhicule ne soit pas équipé de toutes les fonctions répertoriées ci-dessus, ou que ces dernières ne fonctionnent pas comme décrit.



AVERTISSEMENT : Consultez attentivement les avertissements et limites suivants avant d'utiliser l'Autopilot. Le non-respect des avertissements et des instructions peut provoquer des dégâts matériels et des blessures graves, voire mortelles.

REMARQUE : Vérifiez que toutes les caméras sont propres et exemptes de toute obstruction avant de prendre le volant et avant d'utiliser les fonctionnalités de l'Autopilot (voir [Nettoyage d'une caméra à la page 223](#)). Des caméras et des capteurs (selon l'équipement) sales ainsi que des conditions environnementales telles que la pluie et les marquages au sol effacés peuvent réduire les performances de l'Autopilot. En cas d'obstruction d'une caméra, votre Model S affiche un message sur l' tableau de bord et les fonctionnalités de l'Autopilot sont susceptibles de ne pas être disponibles. Pour plus d'informations sur les alertes spécifiques, voir [Alertes de dépannage à la page 256](#).

Régulateur de vitesse dynamique

Lors de l'utilisation du Régulateur de vitesse dynamique, **il relève de la responsabilité du conducteur de rester alerte, de conduire prudemment et de rester maître de son véhicule à tout moment.** Ne quittez pas la route des yeux lorsque vous conduisez et tenez-vous prêt à intervenir si nécessaire.

En outre, le conducteur doit toujours rouler à une vitesse raisonnable et maintenir une distance de sécurité en fonction de l'état de la route et des limites de vitesse en vigueur. Tenez compte des limites suivantes lorsque le Régulateur de vitesse dynamique est actif.

- Il peut arriver que la vitesse de croisière ne change pas lorsque la limite de vitesse change.
- Le Régulateur de vitesse dynamique n'ajuste pas la vitesse de conduite en fonction de l'état de la route et des conditions de conduite. N'utilisez pas le Régulateur de vitesse dynamique sur des routes sinueuses avec des virages en lacet, sur des routes verglacées ou glissantes, ou lorsque les conditions atmosphériques (forte pluie, neige, brouillard, etc.) rendent inadaptée la conduite à vitesse constante.

- Ne vous fiez pas uniquement au Régulateur de vitesse dynamique pour maintenir une distance précise ou appropriée par rapport au véhicule qui vous précède.
- Le Régulateur de vitesse dynamique peut ne pas être en mesure de réguler la vitesse de manière appropriée en raison d'une capacité de freinage limitée et sur des routes vallonnées. Il peut également mal évaluer la distance par rapport à un véhicule situé devant vous. Conduire dans une descente peut augmenter la vitesse de conduite, et la Model S dépasser alors la vitesse réglée (et éventuellement la limite de vitesse de la route).
- Le Régulateur de vitesse dynamique peut occasionnellement freiner la Model S alors que cela n'est pas nécessaire ou alors que vous ne vous y attendez pas. ce phénomène peut être dû au fait que vous suivez un véhicule de très près, à une détection de véhicules ou d'objets dans les voies adjacentes (notamment dans les courbes), etc.
- En raison de limitations propres au GPS embarqué, votre Model S peut parfois ralentir, notamment aux abords des sorties d'autoroute ou des échangeurs, lorsqu'une courbe est détectée et/ou que vous naviguez vers une destination sans suivre l'itinéraire.
- Dans certains cas (notamment en cas de données insuffisantes), le Régulateur de vitesse dynamique peut ne pas réduire automatiquement la vitesse définie sur l'échangeur ou la sortie d'autoroute.
- Le Régulateur de vitesse dynamique peut ne pas détecter tous les objets et, en particulier lorsque vous conduisez à plus de 80 km/h, peut ne pas freiner ou décélérer lorsqu'un véhicule ou un objet se trouve partiellement sur la voie de circulation, lorsque le véhicule que vous suivez se déporte de votre voie ou lorsqu'un véhicule, un objet statique ou se déplaçant lentement se trouve devant vous.
- Le Régulateur de vitesse dynamique peut réagir à des véhicules ou objets inexistantes ou ne se trouvant pas sur la même voie, et ainsi faire ralentir votre Model S inutilement.



AVERTISSEMENT : Il est peu probable que le régulateur de vitesse dynamique fonctionne comme prévu dans les situations suivantes :

- La route présente des virages serrés ou des dénivélés importants.
- Les panneaux et symboles de signalisation sont peu clairs, ambigus ou mal entretenus.
- La visibilité est mauvaise (fortes pluies, neige, grêle, etc. ou routes mal éclairées la nuit)
- Vous conduisez dans un tunnel ou à proximité d'un séparateur de voies qui interfère avec le champ de vision des caméras
- Une source de lumière intense (notamment phares ou lumière du soleil) interfère avec le champ de vision des caméras.



Limites et avertissements

AVERTISSEMENT : La liste ci-dessus ne répertorie pas de manière exhaustive les situations pouvant perturber le fonctionnement normal du Régulateur de vitesse dynamique. Le régulateur de vitesse dynamique peut s'arrêter subitement à tout moment pour des raisons imprévues. Regardez toujours la route et soyez prêt à intervenir. Il relève de la responsabilité du conducteur de maîtriser la Model S à tout moment.

AVERTISSEMENT : Le Régulateur de vitesse dynamique est conçu uniquement pour votre confort de conduite, il ne doit pas être utilisé comme système anticollision. Ne vous fiez jamais au Régulateur de vitesse dynamique pour ralentir la Model S de manière appropriée. Regardez toujours la route et soyez prêt à prendre des mesures correctives à tout moment. Le non-respect de cette instruction peut entraîner des blessures graves, voire mortelles.

AVERTISSEMENT : Bien que le régulateur de vitesse dynamique soit capable de détecter les piétons et les cyclistes, ne vous fiez jamais à celui-ci pour ralentir la Model S de manière appropriée. Le non-respect de cette instruction peut entraîner des blessures graves, voire mortelles.

Assistance au maintien de cap

AVERTISSEMENT : La fonction d'Assistance au maintien de cap nécessite de garder les mains sur le volant. Gardez les mains sur le volant à tout moment, soyez attentif à l'état de la route et à la circulation environnante, et soyez toujours prêt à prendre des mesures immédiates. Le non-respect de ces instructions peut entraîner des dommages et des blessures graves, voire mortelles.

AVERTISSEMENT : L'Assistance au maintien de cap est conçue pour être utilisée sur les autoroutes à accès limité, par un conducteur parfaitement vigilant. N'utilisez pas l'Assistance au maintien de cap dans des zones en construction ou dans des zones où circulent des cyclistes ou des piétons.

AVERTISSEMENT : Ne vous reposez jamais uniquement sur l'Assistance au maintien de cap pour déterminer une voie appropriée.

ATTENTION : Il est peu probable que l'Assistance au maintien de cap et ses fonctions associées fonctionnent comme prévu lorsque :

- L'Assistance au maintien de cap ne peut pas identifier précisément les lignes au sol. Par exemple, les lignes au sol sont excessivement usées, elles ont été modifiées à cause de travaux, elles changent rapidement (départ de voie, croisement ou fusion), les anciennes lignes au sol sont encore visibles, des objets ou des éléments du paysage projettent des ombres sur les lignes au sol, ou le revêtement routier comporte des joints ou d'autres lignes très contrastées.
- La visibilité est mauvaise (fortes pluies, neige, brouillard, etc.) ou les conditions météo perturbent le fonctionnement des capteurs.
- Un(e)/plusieurs caméras ou capteurs sont obstrués, recouverts ou endommagés.
- Dans les côtes.
- À l'approche d'un péage.
- Dans des virages serrés ou sur une route particulièrement dangereuse.
- Une source de lumière intense (par exemple la lumière du soleil) interfère avec le champ de vision de la ou des caméras.
- Les capteurs (selon l'équipement) sont affectés par d'autres équipements ou dispositifs électriques qui génèrent des ultrasons.
- Un véhicule est détecté dans votre angle mort lorsque vous activez le clignotant.
- Model S La distance entre la voiture et le véhicule qui la précède est très réduite, ce qui bloque le champ de vision de la ou des caméras.

AVERTISSEMENT : De nombreuses circonstances imprévues peuvent entraver le fonctionnement de l'Assistance au maintien de cap. Gardez toujours à l'esprit que l'Assistance au maintien de cap peut, par conséquent, diriger la Model S de manière inappropriée. Conduisez toujours prudemment et soyez prêt à intervenir immédiatement.

AVERTISSEMENT : L'Assistance au maintien de cap n'est pas destinée à diriger, et ne dirigera pas, votre Model S autour d'obstacles qui se trouvent en partie dans une voie de circulation. Et, dans certains cas, la fonctionnalité risque de ne pas arrêter votre véhicule en cas de présence d'obstacles bloquant totalement la voie de circulation. Ne quittez jamais la route des yeux et soyez prêt à intervenir et à prendre des mesures correctives immédiates. Il relève de la responsabilité du conducteur de maîtriser le/la Model S à tout moment.



Changement de voie auto

ATTENTION : Lors du changement de voie à l'aide du Changement de voie auto, il est de la responsabilité du conducteur de déterminer s'il peut changer de voie en toute sécurité et de manière appropriée. Par conséquent, avant d'amorcer un changement de voie, vérifiez toujours les angles morts, les lignes au sol et la route autour de vous pour vous assurer que vous pouvez changer de voie en toute sécurité.

ATTENTION : Tenez compte des limites suivantes lorsque vous utilisez le Changement de voie auto.

- Ne vous reposez jamais uniquement sur la fonction Changement de voie auto pour déterminer une voie appropriée. Restez vigilant, regardez la route et les véhicules qui vous précèdent, surveillez la zone environnante et vérifiez qu'aucun avertissement ne s'affiche sur l'écran tactile. Conduisez toujours prudemment et soyez prêt à intervenir immédiatement.
- N'utilisez pas la fonction Changement de voie auto sur les routes où les conditions de circulation changent constamment et où des vélos et des piétons circulent.
- Les performances de la fonction Changement de voie auto dépendent de la capacité de la ou des caméras avant à identifier les marquages au sol.
- N'utilisez pas la fonction Changement de voie auto sur des routes verglacées, glissantes ou présentant des virages serrés, ou lorsque les conditions atmosphériques (forte pluie, neige, brouillard, etc.) risquent d'interférer avec la détection des caméras ou des capteurs (selon l'équipement).
- L'Accélération au dépassement peut s'annuler pour de nombreuses raisons imprévues, en plus des raisons susmentionnées (par exemple, absence de données GPS). Restez alerte et ne comptez jamais sur l'accélération au dépassement pour augmenter votre vitesse de conduite.
- L'Accélération au dépassement augmente votre vitesse de conduite dès que le clignotant correspondant est enclenché et fait accélérer la Model S pour la rapprocher du véhicule qui la précède. Même si le Régulateur de vitesse dynamique continue à maintenir une certaine distance par rapport au véhicule qui roule devant vous, vous devez savoir que la distance que vous avez sélectionnée est réduite lorsque l'Accélération au dépassement est active, notamment lorsque vous avez l'intention de dépasser le véhicule qui vous précède.

Avertissement de franchissement de feu rouge et Avertissement de franchissement de stop

AVERTISSEMENT : L'Avvertissement de franchissement de feu rouge et l'Avvertissement de franchissement de stop nécessitent des cartes embarquées indiquant l'emplacement des feux de circulation et des panneaux stop. Dans certains cas, les données de carte sont imprécises ou caduques, et tous les feux de circulation et panneaux stop peuvent ne pas être indiqués. Par conséquent, l'Avvertissement de franchissement de feu rouge et l'Avvertissement de franchissement de stop peuvent ne pas détecter tous les feux et panneaux stop.

AVERTISSEMENT : Les fonctionnalités d'Avvertissement de franchissement de feu rouge et d'Avvertissement de franchissement de stop n'actionnent pas les freins et ne décèlent pas votre Model S. Elles peuvent ne pas détecter tous les feux et panneaux stop. L'Avvertissement de franchissement de feu rouge et l'Avvertissement de franchissement de stop servent uniquement d'aide et ne dispensent pas de conduire prudemment et de faire preuve de bon sens. Gardez toujours les yeux sur la route lorsque vous conduisez et ne comptez jamais sur l'Avvertissement de franchissement de feu rouge et l'Avvertissement de franchissement de stop pour vous avertir de la présence d'un feu ou d'un panneau stop.

AVERTISSEMENT : L'Avvertissement de franchissement de feu rouge et l'Avvertissement de franchissement de stop sont conçus pour vous alerter à l'approche d'un panneau stop ou d'un feu de circulation visible, qu'il soit rouge ou orange et sur le point de passer au rouge. Ils peuvent ne pas émettre d'avertissements aux intersections équipées de feux clignotants et ne vous alertent pas en cas de panneaux cédez-le-passage ou de panneaux stop ou cédez-le-passage temporaires (par exemple dans les zones de chantiers de construction). En outre, l'Avvertissement de franchissement de feu rouge et l'Avvertissement de franchissement de stop ne vous avertissent pas à l'approche d'un feu rouge ou d'un panneau stop si vous appuyez sur la pédale d'accélérateur ou sur le frein (ce qui désactive l'Assistance au maintien de cap).

Navigation en Autopilot

AVERTISSEMENT : Ne vous fiez jamais totalement à la Navigation Autopilot pour déterminer une voie appropriée au moment de la sortie. Restez alerte et effectuez des contrôles visuels afin de vous assurer que la voie de circulation est sûre et appropriée.

AVERTISSEMENT : Si vous désactivez le paramètre **Demander la confirmation du changement de voie**, Navigation Autopilot vous informe des changements de voie et des sorties à l'approche, mais vous êtes tenu de surveiller votre environnement et de garder le contrôle de votre Model S en toutes circonstances. Les changements de voie peuvent se produire rapidement et soudainement. Gardez toujours les mains sur le volant et les yeux sur la trajectoire de conduite.



Limites et avertissements

AVERTISSEMENT : Navigation Autopilot ne permet pas une conduite autonome. Vous devez faire attention à la route, garder les mains sur le volant en permanence et demeurer pleinement conscient de votre itinéraire.

AVERTISSEMENT : Comme lors de la conduite normale, portez une attention particulière aux angles morts, aux échangeurs ainsi qu'aux entrées et sorties, car des obstacles peuvent survenir rapidement et à n'importe quel moment.

AVERTISSEMENT : Il se peut que la Navigation Autopilot ne reconnaisse ou ne détecte pas les véhicules à l'approche, les objets stationnaires et les voies à usage spécial, telles que celles réservées aux bicyclettes, aux véhicules de covoiturage, aux véhicules de secours, etc. Demeurez vigilant à tout moment et soyez toujours prêt à intervenir immédiatement. Le non-respect de cette consigne peut entraîner des dommages, des blessures, voire la mort.

Parking Auto

ATTENTION : Les performances de la fonction Parking Auto dépendent de la capacité des caméras et des capteurs (selon l'équipement) à déterminer la proximité du véhicule par rapport aux trottoirs, objets et autres véhicules. Tenez compte des avertissements suivants avant d'utiliser le Parking Auto et lorsque vous l'utilisez :

- N'utilisez pas la fonction Parking Auto si un élément tel qu'une boule d'attelage, un porte-vélos ou une remorque est fixé au dispositif d'attelage de remorque. La fonction Parking Auto peut ne pas reconnaître les dispositifs d'attelage lors du stationnement devant ou entre d'autres véhicules.
- Ne vous fiez jamais au Parking Auto pour trouver une place de stationnement légale, adaptée et sûre. Il peut arriver que le Parking Auto ne détecte pas les objets situés sur la place de stationnement. Procédez toujours à des contrôles visuels pour vous assurer que l'emplacement est effectivement approprié et sûr.
- Lorsque le Parking Auto dirige activement la Model S, le volant bouge en fonction des ajustements effectués par le Parking Auto. N'interférez pas avec les mouvements du volant. Cela annulerait le Parking Auto.
- Pendant la séquence de stationnement, contrôlez les alentours en permanence. Soyez prêt à freiner pour éviter des véhicules, piétons ou objets.
- Lorsque le Parking Auto est actif, surveillez l'écran tactile pour vous assurer de suivre les instructions fournies par la fonctionnalité.

ATTENTION :

Il est peu probable que le Parking Auto fonctionne comme prévu dans les situations suivantes :

- La route est inclinée. Le Parking Auto est conçu pour fonctionner sur routes plates uniquement.
- La visibilité est faible (forte pluie, neige, brouillard, etc.).
- Le trottoir n'est pas construit en dur ou il ne peut pas être détecté.
- La place de stationnement visée est directement adjacente à un mur ou un pilier (par exemple, la dernière place de parking d'une rangée dans un parking souterrain).
- Une ou plusieurs des caméras ou un ou plusieurs des capteurs (selon l'équipement) sont endommagés, sales ou obstrués (par de la boue, de la glace ou de la neige, par exemple, ou par la protection avant du véhicule, un excès de peinture ou des produits adhésifs comme des emballages, autocollants, revêtement en caoutchouc, etc.).
- Les conditions climatiques (forte pluie, neige, brouillard ou températures extrêmes) perturbent le fonctionnement du capteur (selon l'équipement).
- Les capteurs (selon l'équipement) sont affectés par d'autres équipements électriques ou par des interférences électriques.

AVERTISSEMENT : De nombreux facteurs imprévisibles peuvent entraver le bon fonctionnement du Parking Auto pour garer la Model S. Gardez toujours à l'esprit que le Parking Auto peut, par conséquent, diriger la Model S de manière inappropriée. Restez vigilant lorsque vous gardez la Model S et soyez prêt à reprendre le contrôle immédiatement.



Sortie auto

ATTENTION : Les performances de la fonction Sortie auto dépendent de la capacité des caméras et des capteurs (selon l'équipement) à déterminer la proximité du véhicule par rapport aux obstacles, piétons, animaux et autres véhicules. Il est peu probable que la Sortie auto fonctionne comme prévu dans les situations suivantes :

- La trajectoire de conduite est en pente. La fonction Sortie auto est conçue pour fonctionner sur des routes plates uniquement (jusqu'à 10 % d'inclinaison).
- Un rebord en béton est détecté. La fonction Sortie auto ne fait pas monter votre Model S sur un rebord d'une hauteur supérieure à environ 1 po (2,5 cm).
- Un ou plusieurs des capteurs (selon l'équipement) ou une ou plusieurs des caméras sont endommagés, sales ou obstrués (par de la boue, de la glace ou de la neige, par exemple, ou par la protection avant du véhicule, un excès de peinture ou des produits adhésifs comme des emballages, autocollants, revêtement en caoutchouc, etc.).
- Les conditions climatiques (forte pluie, neige, brouillard ou températures extrêmes) perturbent le fonctionnement du capteur.
- Les capteurs (selon l'équipement) sont affectés par d'autres équipements ou dispositifs électriques qui génèrent des ultrasons.
- Model S est en mode Remorque ou bien un accessoire est attelé.

AVERTISSEMENT : La liste ci-dessus ne représente pas la liste exhaustive des situations pouvant perturber le fonctionnement normal de la Sortie auto. Il relève de la responsabilité du conducteur de maîtriser la Model S à tout moment. Faites particulièrement attention lorsque la Sortie auto déplace activement la Model S et tenez-vous prêt à agir immédiatement. Le non-respect de cette instruction pourrait entraîner des dégâts matériels importants et/ou des blessures graves, voire mortelles.

AVERTISSEMENT : Model S ne peut détecter ni les obstacles situés plus bas que le pare-chocs, ni les obstacles très étroits ou suspendus à un plafond (par ex. des vélos). En outre, de nombreux facteurs imprévisibles peuvent entraver la capacité de la fonction Sortie auto à entrer dans une place de parking ou à en sortir et l'empêcher de diriger la Model S correctement. C'est pourquoi vous devez en permanence surveiller les mouvements du véhicule et ses environs, et être prêt à arrêter la Model S à tout moment.

Sortie auto intelligente

ATTENTION : La Sortie auto intelligente est une fonctionnalité BETA. Vous devez en permanence surveiller le véhicule et ses environs, et vous tenir prêt à intervenir à tout moment. Il relève de la responsabilité du conducteur d'utiliser la Sortie auto intelligente en toute sécurité, de façon responsable et selon l'usage pour lequel elle a été conçue.

ATTENTION : La Sortie auto intelligente est conçue pour être utilisée exclusivement sur des parkings et dans des allées situées dans des propriétés privées dont l'environnement vous est connu et prévisible. Elle ne doit pas être utilisée sur la voie publique.

REMARQUE : La fonction Sortie auto intelligente est désactivée si votre Model S est en mode voiturier (voir [Mode Voiturier à la page 106](#)).

ATTENTION :

Il est peu probable que la Sortie auto intelligente fonctionne comme prévu dans les situations suivantes :

- Aucune donnée GPS n'est disponible en raison d'une couverture cellulaire insuffisante.
- La trajectoire de conduite est en pente. La fonction Sortie auto intelligente est conçue pour fonctionner sur routes plates uniquement (10 % d'inclinaison maximum).
- Un rebord en béton est détecté. En fonction de la hauteur du rebord en béton, la Sortie auto intelligente peut ne pas être en mesure de le faire franchir à votre Model S.
- Une ou plusieurs des caméras ou un ou plusieurs des capteurs (selon l'équipement) sont endommagés, sales ou obstrués (par de la boue, de la glace ou de la neige, par exemple, ou par la protection avant du véhicule, un excès de peinture ou des produits adhésifs comme des emballages, autocollants, revêtement en caoutchouc, etc.).
- Les conditions climatiques (forte pluie, neige, brouillard ou températures extrêmes) perturbent le fonctionnement du capteur (selon l'équipement) ou de la caméra.
- Les capteurs (selon l'équipement) sont affectés par d'autres équipements ou dispositifs électriques qui génèrent des ultrasons.
- Model S est en mode Remorque ou bien un accessoire est attelé.



Limites et avertissements

⚠ AVERTISSEMENT : La liste ci-dessus ne représente pas la liste exhaustive des situations pouvant perturber le fonctionnement normal de la Sortie auto intelligente. Il relève de la responsabilité du conducteur de maîtriser la Model S à tout moment. Faites particulièrement attention lorsque la Sortie auto intelligente déplace activement la Model S et tenez-vous prêt à réagir immédiatement. Le non-respect de cette instruction pourrait entraîner des dégâts matériels importants et/ou des blessures graves, voire mortelles.

⚠ AVERTISSEMENT : La Sortie auto intelligente doit être utilisée exclusivement sur des surfaces bitumées.

⚠ AVERTISSEMENT : Il se peut que la Sortie auto intelligente ne s'arrête pas pour tous les objets (en particulier les objets très bas comme certains trottoirs ou les objets particulièrement hauts comme une étagère) et qu'elle ne réagisse pas à chaque élément du trafic. La Sortie auto intelligente ne reconnaît pas le sens de la circulation, ne manœuvre pas autour des places de stationnement vides et peut ne pas être capable d'anticiper la circulation transversale.

⚠ AVERTISSEMENT : Lorsque vous utilisez la Sortie auto intelligente, gardez une vue dégagée sur votre Model S et tenez-vous prêt à immobiliser le véhicule à tout moment en relâchant le bouton de l'application mobile.

⚠ AVERTISSEMENT : Lorsque vous relâchez la touche permettant d'immobiliser la Model S, une faible latence survient avant que le véhicule s'arrête. Il est donc primordial de faire particulièrement attention à la trajectoire du véhicule en toutes circonstances et d'anticiper de manière proactive les obstacles que le véhicule est susceptible de ne pas détecter.

⚠ AVERTISSEMENT : Soyez extrêmement prudent lorsque vous utilisez la Sortie auto intelligente dans des environnements où des obstacles peuvent se déplacer de manière imprévisible, notamment en présence de personnes, d'enfants ou d'animaux.

⚠ AVERTISSEMENT : Il se peut que la Sortie auto intelligente ne s'arrête pas pour tous les objets (en particulier les objets très bas comme certains trottoirs ou les objets particulièrement hauts comme une étagère) et qu'elle ne réagisse pas à tous les éléments du trafic latéral ou en sens inverse. Soyez vigilant et tenez-vous prêt à immobiliser la Model S à tout moment en relâchant la touche de l'application mobile.



Model S surveille les marquages au sol de la voie où vous vous trouvez ainsi que l'environnement immédiat du véhicule pour détecter la présence d'autres véhicules ou d'objets.

REMARQUE : Sur les véhicules produits à partir du mois de janvier 2023 environ, l'Aide au maintien de voie n'affiche pas de visualisations (lignes colorées sur l tableau de bord correspondant aux objets détectés) lorsque votre Model S est en mouvement, ou les visualisations peuvent ne pas s'afficher exactement comme décrit ici.

Lorsqu'un objet est détecté dans votre angle mort ou à proximité de votre Model S (véhicule, glissière de sécurité, etc.), des lignes colorées émanant de l'image de votre véhicule apparaissent sur l tableau de bord. L'emplacement des lignes correspond à l'emplacement de l'objet détecté. La couleur des lignes (blanc, jaune, orange ou rouge) représente la proximité de l'objet par rapport à votre Model S. Le blanc représente la distance la plus éloignée tandis que le rouge correspond à un objet très proche nécessitant votre attention immédiate. Ces lignes colorées ne s'affichent que lorsque vous roulez entre 12 km/h et 140 km/h environ. Lorsque l'Assistance au maintien de cap est active, ces lignes colorées s'affichent également si la vitesse du véhicule est inférieure à 12 km/h. Cependant, les lignes colorées ne s'affichent pas si le Model S est à l'arrêt (par exemple, dans un trafic dense).

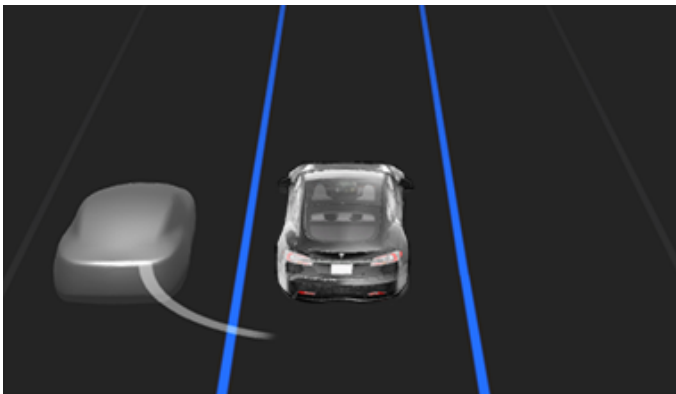

AVERTISSEMENT : Vérifiez que toutes les caméras sont propres et exemptes de toute obstruction avant de prendre le volant et avant d'utiliser les fonctionnalités de l'Autopilot (voir [Nettoyage d'une caméra à la page 223](#)). Des caméras et des capteurs (selon l'équipement) sales ainsi que des conditions environnementales telles que la pluie et les marquages au sol effacés peuvent réduire les performances de l'Autopilot. En cas d'obstruction d'une caméra, votre Model S affiche un message sur l tableau de bord et les fonctionnalités de l'Autopilot sont susceptibles de ne pas être disponibles. Pour plus d'informations sur les alertes spécifiques, voir [Alertes de dépannage à la page 256](#).

AVERTISSEMENT : Les fonctions d'Aide au maintien de voie sont des outils d'assistance et ne remplacent pas la vigilance du conducteur. Avant de changer de voie, contrôlez toujours vos rétroviseurs et vos angles morts afin de déterminer si la manœuvre est appropriée et peut être réalisée en toute sécurité.

AVERTISSEMENT : Ne vous reposez jamais sur l'Aide au maintien de voie pour être prévenu(e) que vous déviez accidentellement de votre voie de circulation ou qu'un autre véhicule se trouve dans la voie adjacente ou dans votre angle mort. Plusieurs facteurs externes peuvent réduire les performances de l'Aide au maintien de voie (voir [Limites et inexactitudes à la page 157](#)). Il relève de la responsabilité du conducteur de rester vigilant, de s'assurer que le véhicule reste dans sa voie et de toujours être attentif aux autres usagers de la route. Le non-respect de cette instruction peut entraîner des blessures graves, voire mortelles.

Interventions sur la direction

L'Aide au maintien de voie peut intervenir sur la direction si votre Model S dérive dans (ou s'approche de) une voie adjacente, dans laquelle un objet (tel qu'un véhicule) est détecté. Dans ce cas, la Model S est automatiquement dirigée vers une position plus sûre dans sa voie de circulation. Cette intervention sur la direction survient uniquement lorsque votre Model S se déplace à une vitesse comprise entre 48 et 140 km/h sur de grands axes de circulation disposant de marquages au sol clairement visibles. En cas de correction de la direction, le tableau de bord affiche brièvement un message d'avertissement.

Évitement de franchissement de ligne

L'Évitement de franchissement de ligne vous avertit si votre Model S dévie hors de sa voie de circulation ou est sur le point de sortir de la voie.

L'Évitement de franchissement de ligne fonctionne uniquement à des vitesses comprises entre 64 km/h et 145 km/h sur les axes de circulation disposant de marquages au sol clairement visibles. Vous pouvez personnaliser le fonctionnement de l'Avertissement de franchissement de ligne en appuyant sur **Contrôles > Autopilot > Évitement de franchissement de ligne** et en sélectionnant l'une des options suivantes :

- **Avertissement :** lorsqu'une roue avant sort de la voie de circulation, le volant Yoke (ou volant de direction) se met à vibrer.
- **Assistance :** une action corrective est appliquée sur la direction pour maintenir votre Model S au centre de sa voie si le Model S dévie dans une voie adjacente ou s'il est sur le point de sortir de la route.

Lorsque l'Évitement de franchissement de ligne et le Régulateur de vitesse dynamique sont activés, si votre Model S dévie hors de sa voie de circulation sans que le clignotant correspondant ne soit actionné, l'Aide au maintien de voie vérifie également si vous avez les mains sur le volant Yoke (ou volant de direction). Si vos mains ne sont pas détectées, le tableau de bord affiche une série d'alertes, semblables à celles émises lors de la conduite avec l'Assistance au maintien de cap. Si le système ne parvient pas à détecter vos mains à plusieurs reprises, votre Model S



ralentit progressivement jusqu'à 25 km/h en dessous de la limite de vitesse ou de la vitesse définie, et les feux de détresse se mettent à clignoter.

REMARQUE : L'Évitement de franchissement de ligne ne vous informe pas que votre véhicule dévie de sa voie de circulation et n'intervient pas sur la direction si vous actionnez les clignotants, ce qui indique clairement votre intention de changer de voie.

⚠ AVERTISSEMENT : L'Évitement de franchissement de ligne est conçu pour contribuer à votre sécurité mais il ne fonctionne pas dans toutes les situations et ne vous dispense pas de rester attentif et de conserver le contrôle de votre véhicule.

⚠ AVERTISSEMENT : Gardez vos mains sur le volant Yoke (ou volant de direction) et soyez attentif à votre environnement en permanence.

⚠ AVERTISSEMENT : Les interventions sur la direction sont minimales et ne sont pas conçues pour faire sortir la Model S de sa voie de circulation. Ne vous fiez pas aux interventions sur la direction pour éviter les collisions latérales.

Évitement d'urgence de franchissement de ligne

L'Évitement d'urgence de franchissement de ligne corrige automatiquement la direction pour éviter les collisions potentielles dans les situations où :

- Model S dévie de sa voie de circulation et risque d'entrer en collision avec un véhicule circulant dans la même direction dans une voie adjacente (que les clignotants aient été actionnés ou non).
- Model S dévie dans la voie de circulation adjacente alors que le clignotant correspondant n'est pas actionné et qu'un véhicule en sens inverse est détecté.
- Model S dévie de la chaussée alors que le clignotant correspondant n'est pas actionné (par exemple, le véhicule est très proche du bord de la route et il existe un risque de collision).

Lorsque l'Évitement d'urgence de franchissement de ligne intervient sur la direction, un signal sonore retentit et l'écran tactile affiche un avertissement et signale en rouge le marquage au sol de la voie.

L'Évitement d'urgence de franchissement de ligne fonctionne lorsque votre Model S roule à des vitesses comprises entre 64 km/h et 145 km/h sur un axe de circulation disposant de marquages au sol clairement visibles, de trottoirs, etc.

⚠ AVERTISSEMENT : La fonction d'Évitement d'urgence de franchissement de ligne ne vous dispense pas de conduire prudemment et de faire preuve de bon sens. Ne quittez pas la route des yeux et ne vous reposez jamais sur la fonction d'Évitement d'urgence de franchissement de ligne pour éviter une collision. Plusieurs facteurs peuvent réduire ou perturber les performances de la fonction. Se reposer exclusivement sur l'Évitement d'urgence de franchissement de ligne pour éviter une collision potentielle peut entraîner des accidents graves ou mortels.

Assistance d'angle mort

Caméra automatique d'angle mort

Vous pouvez l'activer ou la désactiver en appuyant sur **Contrôles > Autopilot > Caméra automatique d'angle mort** sur l'écran tactile.

Lorsque cette fonction est activée, l'actionnement des clignotants entraîne l'affichage de l'image de la caméra latérale correspondante sur l'écran tactile. Lorsqu'un véhicule circulant dans la voie adjacente est détecté dans votre angle mort, une barre verticale rouge s'affiche sur l'image afin de vous en informer. Ainsi, si le clignotant gauche est activé et qu'un véhicule est détecté, une barre verticale rouge s'affiche sur le côté gauche de l'image. Vous pouvez déplacer l'image sur l'écran tactile. Pour ce faire, touchez et faites glisser l'image vers un nouvel emplacement (les emplacements valides sont indiqués par des zones grisées qui s'affichent lorsque vous touchez l'image et maintenez la pression).

⚠ AVERTISSEMENT : La caméra automatique d'angle mort ne dispense pas le conducteur de conduire prudemment et d'effectuer des contrôles d'angle mort manuels avant de changer de voie.

Avertisseur de collision d'angle mort

Si vous souhaitez qu'un signal sonore soit émis lorsqu'un véhicule se trouve dans votre angle mort et qu'un risque de collision est détecté, appuyez sur **Contrôles > Sécurité > Avertisseur de collision d'angle mort**.

⚠ AVERTISSEMENT : La caméra d'angle mort ne dispense pas le conducteur de conduire prudemment et d'effectuer des contrôles d'angle mort manuels avant de changer de voie.

⚠ AVERTISSEMENT : L'avertisseur de collision d'angle mort ne peut pas détecter toutes les collisions. Il incombe au conducteur de rester alerte et d'effectuer les contrôles d'angle mort qui s'imposent avant de changer de voie.



Limites et inexactitudes

La fonctionnalité d'Aide au maintien de voie ne peut pas toujours détecter correctement les lignes au sol et il est possible que vous receviez des avertissements inutiles ou inexacts dans les situations suivantes :

- La visibilité est faible et les lignes au sol ne sont pas clairement visibles (forte pluie, neige, brouillard, etc.).
- Une source de lumière intense (notamment phares ou lumière du soleil) interfère avec le champ de vision des caméras.
- Un véhicule précédant la Model S se trouve dans le champ de vision des caméras.
- Le pare-brise obstrue le champ de vision des caméras (buée, saleté, présence d'un autocollant, etc.).
- Les lignes au sol sont excessivement usées, elles ont été modifiées à cause de travaux ou elles changent rapidement (départ de voie, croisement ou insertion), ou d'anciens marquages au sol sont encore visibles.
- La route est étroite ou sinueuse.
- Des objets de l'environnement portent des ombres très marquées sur les lignes au sol.

Il se peut que la fonction Aide au maintien de voie n'offre aucun avertissement ou donne des avertissements incorrects dans les situations suivantes :

- Une ou plusieurs des caméras ou un ou plusieurs des capteurs (selon l'équipement) sont endommagés, sales ou obstrués (par de la boue, de la glace ou de la neige, par exemple, ou par la protection avant du véhicule, un excès de peinture ou des produits adhésifs comme des emballages, autocollants, revêtement en caoutchouc, etc.).
- Les conditions climatiques (forte pluie, neige, brouillard ou températures extrêmes) perturbent le fonctionnement du capteur.
- Les capteurs (selon l'équipement) sont affectés par d'autres équipements ou dispositifs électriques qui génèrent des ultrasons.
- Un objet monté sur votre Model S interfère avec un capteur et/ou le gêne (comme un porte-vélos ou un autocollant collé sur le pare-chocs).

En outre, l'Aide au maintien de voie peut ne pas éloigner votre Model S d'un autre véhicule à proximité, ou opérer une déviation à tort dans les situations suivantes :

- La Model S prend des virages serrés à une vitesse relativement élevée.
- Une source de lumière intense (notamment phares ou lumière du soleil) interfère avec le champ de vision des caméras.
- Vous déviez vers une voie sur laquelle aucun obstacle (tel qu'un véhicule) n'est détecté.

- Un véhicule situé sur une autre voie vous coupe la route ou s'insère dans votre voie.
- Model S roule plus lentement ou plus vite que les vitesses pour lesquelles l'Aide au maintien de voie a été prévue.
- Un ou plusieurs capteurs (selon l'équipement) sont endommagés, sales ou obstrués (par de la boue, de la glace ou de la neige, ou par la protection avant du véhicule, un excès de peinture ou des produits adhésifs comme des emballages, autocollants, revêtement en caoutchouc, etc.).
- Les conditions climatiques (forte pluie, neige, brouillard ou températures extrêmes) perturbent le fonctionnement du capteur.
- Les capteurs (selon l'équipement) sont affectés par d'autres équipements ou dispositifs électriques qui génèrent des ultrasons.
- Un accessoire installé sur la Model S (tel qu'un porte-vélo ou un autocollant de pare-chocs) bloque ou interfère avec un capteur.
- La visibilité est faible et les lignes au sol ne sont pas clairement visibles (forte pluie, neige, brouillard, etc.).
- Les lignes au sol sont excessivement usées, elles ont été modifiées à cause de travaux ou elles changent rapidement (départ de voie, croisement ou insertion), ou d'anciens marquages au sol sont encore visibles.



ATTENTION : Les fonctionnalités de l'Assistance conducteur sont automatiquement désactivées lorsque le mode Piste est activé. Il relève de la responsabilité du conducteur de conduire prudemment et de rester maître de son véhicule à tout moment, y compris sur circuit. Les fonctionnalités de l'Assistance conducteur sont automatiquement réactivées lorsque le mode Piste est désactivé.



AVERTISSEMENT : Les listes ci-dessus ne répertorient pas de manière exhaustive les situations pouvant perturber le fonctionnement de l'Aide au maintien de voie. Il existe de nombreuses raisons pouvant entraîner le mauvais fonctionnement de l'Aide au maintien de voie. Pour éviter une collision, restez alerte et surveillez la route en permanence, de manière à pouvoir anticiper la nécessité d'intervenir le plus tôt possible.



Assistance anticollision

Les fonctionnalités d'Assistance anticollision suivantes sont destinées à accroître la sécurité du conducteur et des passagers :

- **Avertissement de collision frontale** : déclenche un signal d'avertissement visuel et sonore (voir un retour haptique, dans certaines régions) en cas de risque élevé de collision frontale détecté par votre Model S (voir [Avertissement de collision frontale à la page 158](#)).
- **Freinage d'urgence automatique** : actionne automatiquement les freins pour réduire l'impact d'une collision (voir [Freinage d'urgence automatique à la page 159](#)).
- **Limitation de l'accélération par détection d'obstacles** : réduit l'accélération si votre Model S détecte un objet sur sa trajectoire de conduite (voir [Limitation de l'accélération par détection d'obstacles à la page 160](#)).

ATTENTION : Vérifiez que toutes les caméras sont propres et exemptes de toute obstruction avant de prendre le volant et avant d'utiliser les fonctionnalités de l'Autopilot (voir [Nettoyage d'une caméra à la page 223](#)). Des caméras et des capteurs (selon l'équipement) sales ainsi que des conditions environnementales telles que la pluie et les marquages au sol effacés peuvent réduire les performances de l'Autopilot. En cas d'obstruction d'une caméra, votre Model S affiche un message sur l tableau de bord et les fonctionnalités de l'Autopilot sont susceptibles de ne pas être disponibles. Pour plus d'informations sur les alertes spécifiques, voir [Alertes de dépannage à la page 256](#).

AVERTISSEMENT : L'Avertissement de collision frontale sert uniquement d'aide et ne dispense pas de conduire prudemment et de faire preuve de bon sens. Maintenez toujours les yeux sur la route lorsque vous conduisez et ne comptez jamais sur l'Avertissement de collision frontale pour vous avertir d'une potentielle collision. Plusieurs facteurs peuvent réduire ses performances et être à l'origine d'avertissements non valides, inutiles/incorrects ou, au contraire, à une absence d'avertissements nécessaires. Le fait de dépendre des notifications de collision potentielle de l'Avertissement de collision frontale peut entraîner des accidents graves ou mortels.

AVERTISSEMENT : Le Freinage d'urgence automatique n'est pas conçu pour éviter toute collision. Dans certaines situations, cette fonction peut minimiser l'impact d'une collision en essayant de réduire la vitesse de votre véhicule. Ne comptez jamais sur le Freinage d'urgence automatique pour éviter une collision sous risque d'entraîner des blessures graves ou la mort.

AVERTISSEMENT : La Limitation de l'accélération par détection d'obstacles n'est pas conçue pour éviter une collision. Dans certaines situations, elle peut minimiser l'impact d'une collision. Ne comptez jamais sur la Limitation de l'accélération par détection d'obstacles pour éviter une collision sous risque d'entraîner des blessures graves ou la mort.

Avertissement de collision frontale

Model S Surveille la zone devant le véhicule et détecte les objets tels qu'un véhicule, une moto, un vélo ou un piéton. Si une collision est jugée probable sauf intervention immédiate de votre part, la fonction Avertissement de collision frontale est conçue pour émettre un avertissement sonore et afficher le véhicule qui vous précède en rouge sur le tableau de bord. Dans ce cas, **INTERVENEZ IMMÉDIATEMENT !**



Les avertissements visuels et sonores (voire les retours haptiques, dans certaines régions) s'arrêtent automatiquement lorsque le risque de collision est réduit (par exemple, si vous avez décéléré ou arrêté votre Model S ou si l'objet devant votre véhicule a quitté votre trajectoire).

Si aucune intervention immédiate n'est entreprise lorsque votre Model S émet l'Avertissement de collision frontale, le Freinage d'urgence automatique (s'il est activé) peut actionner automatiquement les freins si une collision est considérée imminente (voir [Freinage d'urgence automatique à la page 159](#)).

Par défaut, l'Avertissement de collision frontale est activé. Pour ajuster sa sensibilité, appuyez sur **Contrôles > Autopilot > Avertissement de collision frontale**. À la place du niveau d'avertissement par défaut **Moyen**, vous pouvez choisir d'être averti **Tard** ou **Tôt**.

REMARQUE : L'Avertissement de collision frontale se réinitialise automatiquement sur **Moyen** au début de chaque trajet si vous le changez manuellement.

AVERTISSEMENT : La ou les caméras ainsi que les capteurs (selon l'équipement) associées à l'Avertissement de collision frontale sont conçues pour contrôler la voie sur une zone s'étendant jusqu'à 160 mètres devant la voiture. La zone contrôlée par l'Avertissement de collision frontale peut être affectée considérablement par l'état de la route et les conditions atmosphériques. Soyez prudent lorsque vous conduisez.

AVERTISSEMENT : L'Avertissement de collision frontale est conçu spécifiquement pour fournir des alertes sonores et visuelles. Il ne peut pas freiner ou faire décélérer la Model S. Lorsque vous voyez et/ou entendez un avertissement, vous êtes tenu de prendre les mesures correctives immédiatement.



AVERTISSEMENT : L'Avertissement de collision frontale peut fournir un avertissement dans les cas où la probabilité de collision n'existe pas. Restez vigilant et faites toujours attention à la zone située devant la Model S de manière à pouvoir anticiper toute intervention qui s'avèrerait nécessaire.

L'Avertissement de collision frontale fonctionne uniquement lorsque la vitesse du véhicule est comprise entre environ 5 km/h et 200 km/h.

AVERTISSEMENT : L'Avertissement de collision frontale n'émet pas d'avertissement si le conducteur appuie déjà sur le frein.

Freinage d'urgence automatique

Model S détermine la distance entre les objets détectés de par sa conception. En cas de détection d'une collision considérée comme inévitable, le Freinage d'urgence automatique est déclenché afin de réduire la vitesse du véhicule et donc la gravité de l'impact. L'ampleur de la décélération dépend de nombreux facteurs, comme la vitesse de conduite et l'environnement.

En cas de déclenchement du Freinage d'urgence automatique, le tableau de bord affiche un avertissement visuel et un signal sonore retentit. Vous pouvez également constater un brusque enfoncement de la pédale de frein. Les feux stop s'allument pour avertir les autres automobilistes que vous ralentissez.



Freinage d'urgence en cours

Le Freinage d'urgence automatique fonctionne uniquement lorsque la vitesse du véhicule est comprise entre environ 5 km/h et 200 km/h.

Le Freinage d'urgence automatique n'actionne pas les freins ou cesse d'actionner les freins lorsque :

- Vous braquez le volant Yoke (ou volant de direction) brusquement.
- Vous enfoncez et relâchez la pédale de frein tandis que le Freinage d'urgence automatique actionne les freins.
- Vous accélérez fortement tandis que le Freinage d'urgence automatique actionne les freins.
- D'autres véhicules, motos, vélos ou piétons ne sont plus détectés à l'avant ou à l'arrière du véhicule.

Le Freinage d'urgence automatique est toujours activé lorsque vous démarrez la Model S. Pour le désactiver, passez en mode P (stationnement) et appuyez sur **Contrôles > Autopilot > Freinage d'urgence automatique**. Même si vous désactivez le Freinage d'urgence automatique, votre véhicule peut freiner de lui-même s'il détecte une collision, afin de

limiter davantage l'impact (voir [Freinage en cas de collisions multiples à la page 159](#)). En cas de désactivation, l'écran tactile affiche un message visuel.



Le freinage d'urgence automatique est désactivé

AVERTISSEMENT : Il est fortement déconseillé de désactiver le Freinage d'urgence automatique. En cas de désactivation de cette fonction, les freins de la Model S ne seront pas actionnés automatiquement même en cas de collision probable.

REMARQUE : Le Freinage d'urgence automatique est conçu pour réduire l'impact d'une collision frontale uniquement.

REMARQUE : Le Freinage d'urgence automatique est conçu pour réduire le choc d'une collision frontale et arrière avec des fonctionnalités limitées en marche arrière.

Si le Freinage d'urgence automatique n'est pas disponible, un avertissement visuel s'affiche sur l'écran tactile.



Freinage d'urgence automatique indisponible

AVERTISSEMENT : Le Freinage d'urgence automatique est conçu pour réduire la gravité d'un impact. Il n'est pas conçu pour éviter une collision.

AVERTISSEMENT : Plusieurs facteurs peuvent affecter les performances du Freinage d'urgence automatique et provoquer à tort ou empêcher le freinage, par exemple lorsqu'un véhicule se situe partiellement sur la route ou en cas de débris routiers. Il relève de la responsabilité du conducteur de conduire prudemment et rester maître de son véhicule à tout moment. Ne vous reposez jamais uniquement sur le Freinage d'urgence automatique pour éviter une collision ou en réduire le choc.

AVERTISSEMENT : Le Freinage d'urgence automatique ne vous dispense pas de maintenir une distance de sécurité appropriée entre vous et le véhicule qui vous précède.

AVERTISSEMENT : Au cours d'un freinage automatique, la pédale de frein s'enfonce brusquement. Assurez-vous toujours que la pédale de frein peut être librement actionnée. Ne posez rien (y compris un tapis de sol supplémentaire) sous ou sur le tapis de sol du conducteur et assurez-vous toujours que celui-ci est correctement fixé. Tout manquement à ces instructions est susceptible d'interférer avec la libre action de la pédale de frein.

Freinage en cas de collisions multiples

En plus du Freinage d'urgence automatique, votre Model S peut enclencher les freins afin d'atténuer, voire d'empêcher un choc à venir après une collision initiale s'il détecte le déploiement d'un airbag. Les freins seront serrés quelle que soit la vitesse de conduite.



Limitation de l'accélération par détection d'obstacles

La Limitation de l'accélération par détection d'obstacles est conçue pour réduire l'impact d'une collision en diminuant le couple moteur et dans certains cas, en actionnant les freins, si votre Model S détecte un objet sur sa trajectoire de conduite. Le tableau de bord affiche un avertissement et émet un signal sonore lorsque les freins sont automatiquement appliqués. Par exemple, votre Model S, en stationnement devant une porte de garage fermée avec la marche avant engagée, détecte que vous avez appuyé fortement sur la pédale d'accélérateur. Bien que votre Model S accélère et rentre dans la porte de garage, le couple réduit peut diminuer les dégâts causés.

La Limitation de l'accélération par détection d'obstacles est conçue pour fonctionner uniquement lorsque toutes les conditions suivantes sont réunies en même temps :

- Le mode D (marche avant) ou R (marche arrière) est engagé.
- Model S est à l'arrêt ou roule à une vitesse inférieure à 16 km/h.
- Model S détecte un objet sur sa trajectoire de conduite immédiate.

Pour désactiver la Limitation de l'accélération par détection d'obstacles, touchez **Contrôles** > **Autopilot** > **Limitation de l'accélération par détection d'obstacles**.

 **AVERTISSEMENT** : La Limitation de l'accélération par détection d'obstacles est conçue pour réduire la gravité d'un impact. Elle n'est pas conçue pour éviter une collision.

 **AVERTISSEMENT** : La fonction Limitation de l'accélération par détection d'obstacles peut ne pas limiter le couple dans toutes les situations, par exemple en cas de virage serré vers une place de parking. Plusieurs facteurs, comme les conditions environnementales, la distance par rapport à l'obstacle et les actions du conducteur, peuvent limiter, retarder ou empêcher le fonctionnement de la Limitation de l'accélération par détection d'obstacles.

 **AVERTISSEMENT** : Ne vous reposez pas sur la Limitation de l'accélération par détection d'obstacles pour réguler l'accélération ou pour limiter la gravité d'une collision ou l'éviter. N'essayez pas de tester la Limitation de l'accélération par détection d'obstacles. Cela pourrait entraîner des dégâts matériels importants et/ou des blessures graves, voire mortelles.

 **AVERTISSEMENT** : plusieurs facteurs peuvent affecter les performances de la Limitation de l'accélération par détection d'obstacles et entraîner une réduction inappropriée ou retardée du couple moteur et/ou un freinage involontaire. Il relève de votre responsabilité de conducteur de conduire prudemment et rester maître de votre Model S à tout moment.

Limites et inexactitudes

Les fonctionnalités d'assistance anticollision ne peuvent pas toujours détecter les objets, véhicules, vélos ou piétons et vous pouvez être confronté à des avertissements manqués, non valides, inappropriés ou inutiles, en particulier si :

- La route présente des virages serrés.
- La visibilité est faible (forte pluie, neige, brouillard, etc.).
- Une source de lumière intense (notamment phares ou lumière du soleil) interfère avec le champ de vision des caméras.
- Obstruction d'une caméra ou d'un capteur (saleté, obstacle, condensation, autocollant, etc.).
- Un ou plusieurs capteurs (selon l'équipement) sont endommagés, sales ou obstrués (par de la boue, de la glace ou de la neige, ou par la protection avant du véhicule, un excès de peinture ou des produits adhésifs comme des emballages, autocollants, revêtement en caoutchouc, etc.).
- Les conditions climatiques (forte pluie, neige, brouillard ou températures extrêmes) perturbent le fonctionnement du capteur.
- Les capteurs (selon l'équipement) sont affectés par d'autres équipements ou dispositifs électriques qui génèrent des ultrasons.



ATTENTION : Si un défaut est détecté pour l'une des fonctionnalités du système d'Assistance anticollision, la Model S affiche une alerte. Contactez le service d'entretien Tesla.



ATTENTION : Les fonctionnalités de l'Assistance conducteur sont automatiquement désactivées lorsque le mode Piste est activé. Il relève de la responsabilité du conducteur de conduire prudemment et de rester maître de son véhicule à tout moment, y compris sur circuit. Les fonctionnalités de l'Assistance conducteur sont automatiquement réactivées lorsque le mode Piste est désactivé.



AVERTISSEMENT : La liste des situations pouvant perturber le fonctionnement normal de l'Assistance anticollision précédemment décrites n'est pas exhaustive. Les fonctionnalités de ce système peuvent manquer à leur fonction pour de nombreuses autres raisons. Il incombe au conducteur d'éviter les collisions en restant vigilant et attentif, et en prenant les mesures correctives adaptées le plus tôt possible.



Fonctionnement de l'Indicateur de limite de vitesse intelligent

Model S affiche une limite de vitesse sur le tableau de bord et vous avertit si le véhicule dépasse la limite de vitesse. Il est possible de couper le son des avertissements de limite de vitesse à chaque cycle de conduite, mais pas de les désactiver.

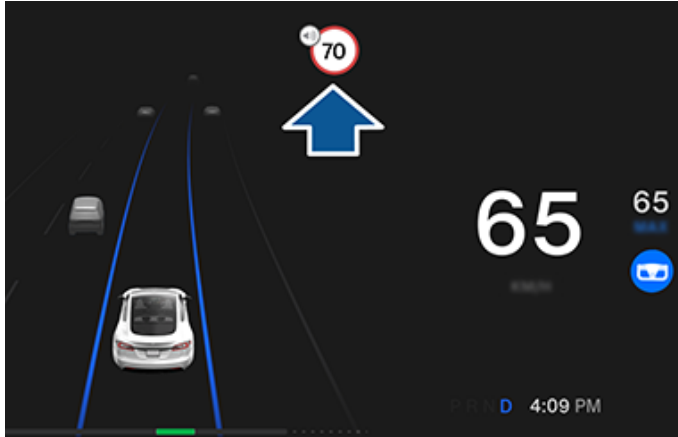

À l'exception du Royaume-Uni, de l'Irlande du Nord, de l'Islande, de la Turquie et d'Israël : Un signal sonore retentit lorsque vous dépassez la limite de vitesse définie et le symbole de limite de vitesse se met à clignoter.

REMARQUE : À chaque occurrence, le signal sonore d'excès de vitesse s'interrompt après quelques secondes ou lorsque votre Model S ralentit en dessous de la limite spécifiée à l'aide de la pédale de frein.



Vous pouvez appuyer sur l'icône de haut-parleur située en haut de l'écran tactile pour désactiver l'affichage et le signal sonore d'excès de vitesse pour la fin du trajet. L'avertissement d'excès de vitesse se réactive automatiquement au début de chaque nouveau cycle de conduite (chaque fois que le véhicule est mis en mode P (stationnement) et que vous vous éloignez).



Uniquement au Royaume-Uni, en Irlande du Nord, en Islande, en Turquie et en Israël : Apparaît lorsque vous dépassez la limite de vitesse définie et le symbole de limite de vitesse se met à clignoter.

Indique une limite de vitesse supposée.



S'il est continu, l'Indicateur de limite de vitesse intelligent est indisponible.

REMARQUE : Sur les routes pour lesquelles les données cartographiques indiquent une limite de vitesse sous certaines conditions (par exemple, une limite de vitesse en fonction de l'heure ou des conditions météorologiques), une deuxième limite de vitesse s'affiche sous la première limite. Il relève de la responsabilité du conducteur de déterminer si la limite de vitesse sous conditions est en vigueur et de régler la vitesse de conduite en conséquence. Vous devrez peut-être mettre à jour les cartes embarquées pour afficher les limites de vitesse conditionnelles ([Mises à jour de cartes à la page 192](#)).

AVERTISSEMENT : Ne vous reposez pas sur l'Indicateur de limite de vitesse intelligent pour déterminer la limite de vitesse ou la vitesse de conduite appropriée. Conduisez toujours à une vitesse raisonnable en fonction des conditions de circulation et de l'état de la route.

REMARQUE : Votre véhicule reçoit continuellement des mises à jour du logiciel par radio. Téléchargez les mises à jour dès qu'elles sont disponibles (voir [Mises à jour logicielles à la page 213](#) et [Mises à jour de cartes à la page 192](#)).

Vitesse moyenne en temps réel

Lorsque vous traversez une zone de contrôle de la vitesse moyenne, votre Model S affiche votre vitesse moyenne sur votre tableau de bord sous la limite de vitesse détectée.

Votre tableau de bord affiche également la distance restante dans la zone de contrôle de la vitesse moyenne.

REMARQUE : Connexion Premium requise. Pour activer cette fonction, activez la Navigation connectée en appuyant sur **Contrôles > Navigation > Navigation connectée** (voir [Cartes et navigation à la page 186](#)).

Limites et inexactitudes

L'Indicateur de limite de vitesse intelligent peut ne pas être tout à fait fonctionnel ou risque de fournir des informations inexactes dans les situations suivantes :

- La visibilité est faible et les panneaux de limite de vitesse ne sont pas clairement visibles (forte pluie, neige, brouillard, etc.).
- Une source de lumière intense (notamment phares ou lumière du soleil) interfère avec le champ de vision des caméras.
- Model S est très proche du véhicule qui précède, ce qui bloque le champ de vision de la ou des caméras.
- Le pare-brise obstrue le champ de vision des caméras (buée, saleté, présence d'un autocollant, etc.).



Indicateur de limite de vitesse intelligent

- Les panneaux de limite de vitesse sont masqués par d'autres objets.
- Les limites de vitesse stockées dans la base de données des cartes sont incorrectes ou obsolètes.
- Panneaux de signalisation non conformes aux formats standard reconnus, par exemple les panneaux temporaires ou numériques.
- Une route ou une limite de vitesse a été récemment modifiée.

 **AVERTISSEMENT** : La liste ci-dessus ne représente pas la liste exhaustive des situations pouvant perturber le fonctionnement normal de l'Indicateur de limite de vitesse intelligent. L'Indicateur de limite de vitesse intelligent peut ne pas fournir d'avertissement pour de nombreuses autres raisons.



Votre Model S est équipé(e) d'une caméra habitacle située au-dessus du rétroviseur.

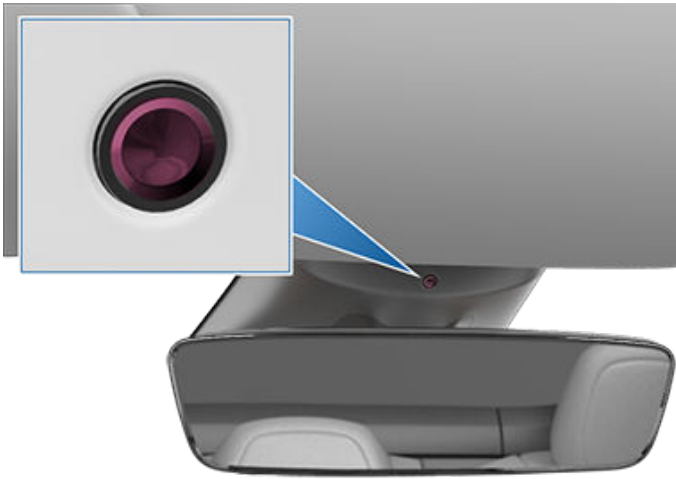

REMARQUE : La lentille de la caméra doit être propre et dégagée. Retirez toute accumulation de saletés ou de poussière en essuyant de temps en temps la lentille de la caméra avec un chiffon propre.



ATTENTION : N'utilisez pas de produits de nettoyage à base de produits chimiques ou abrasifs. Cela risque d'endommager la surface de la lentille.

La caméra habitacle peut déterminer si l'attention du conducteur baisse et émettre des alertes sonores pour l'aider à garder les yeux sur la route lorsque l'Autopilot est engagé.

Par défaut, les images et les vidéos de la caméra restent dans le véhicule ; elles ne sont transmises à personne, y compris à Tesla, sauf si le partage des données est activé. Si vous activez le partage des données et qu'un événement de sécurité critique (p. ex. une collision) se produit, votre Model S partage les courtes séquences vidéo prises par la caméra habitacle avec Tesla afin de faciliter le développement de fonctionnalités de sécurité et l'amélioration continue des fonctions qui dépendent de la caméra habitacle. Les données peuvent également être partagées si des diagnostics sont nécessaires sur la fonctionnalité de la caméra habitacle. La caméra habitacle n'exécute aucune reconnaissance faciale ou autre méthode de vérification de l'identité. Pour protéger votre vie privée, les données de la caméra habitacle ne sont pas associées au numéro d'identification de votre véhicule.

Pour définir vos préférences de partage des données, appuyez sur **Contrôles > Logiciel > Partage des données > Autoriser analyse données Caméra habitacle**. Vous pouvez à tout moment modifier les paramètres de partage des données. Pour visualiser les fonctionnalités actuellement activées qui utilisent la caméra habitacle, appuyez sur **Contrôles > Logiciel > Caméra habitacle**.



Avertissement de somnolence du conducteur

L'Avertissement de somnolence du conducteur est destiné à alerter les conducteurs qui semblent montrer un état de somnolence. L'Avertissement de somnolence du conducteur surveille le niveau d'attention du conducteur et son comportement de conduite, afin de détecter tout signe de somnolence. Si un état de somnolence du conducteur est détecté, une alerte s'affiche sur le tableau de bord dans la zone des cartes et une alerte sonore retentit.

L'Avertissement de somnolence du conducteur se déclenche si le véhicule est conduit pendant plus de 10 minutes à plus de 65 km/h et que l'Autopilot n'est pas engagé.



Somnolence du conducteur détectée

Faites une pause

Si vous voyez cette alerte s'afficher, pensez à vous arrêter et à vous reposer avant de reprendre la route. L'alerte disparaît lorsque les signes de somnolence ne sont plus détectés.

REMARQUE : Lorsqu'une alerte est émise et que la vitesse passe en dessous de 60 km/h, le système n'est pas actif.

Vous pouvez activer ou désactiver les alertes de l'Avertissement de somnolence du conducteur en appuyant sur **Contrôles > Sécurité > Avertissement de somnolence du conducteur** pour le cycle de conduite en cours (à chaque fois que le véhicule est en mode P (Stationnement) et que vous vous en éloignez). L'Avertissement de somnolence du conducteur s'active à nouveau automatiquement au début de chaque cycle de conduite.

Si l'Avertissement de somnolence du conducteur n'est pas disponible, un avertissement visuel s'affiche sur le tableau de bord.



Avertissement de somnolence du conducteur indisponible

REMARQUE : Cette fonction de sécurité active tire parti de la caméra habitacle pour surveiller le degré d'attention du conducteur. La caméra habitacle n'exécute aucune reconnaissance faciale ou autre méthode de vérification de l'identité. Par défaut, les images et les vidéos de la caméra restent dans le véhicule ; elles ne sont transmises à personne, y compris à Tesla, sauf si le partage des données est activé. Pour définir vos préférences de partage des données, appuyez sur **Contrôles > Logiciel > Partage des données > Autoriser analyse données Caméra habitacle**. Vous pouvez à tout moment modifier les paramètres de partage des données.



AVERTISSEMENT : Il relève de votre responsabilité de rester vigilant, de conduire prudemment et de rester maître de votre véhicule à tout moment. Ne vous reposez jamais sur l'Avertissement de somnolence du conducteur pour garder l'entière maîtrise de votre véhicule. Regardez toujours la route et soyez prêt à prendre des mesures correctives à tout moment. Le non-respect de cette instruction peut entraîner des blessures graves, voire mortelles.

Limites et inexactitudes

L'Avertissement de somnolence du conducteur peut ne pas émettre d'avertissements dans les situations suivantes :

- Une ou plusieurs caméras sont endommagées, sales ou obstruées (par de la boue, du givre ou de la neige, ou par la protection avant du véhicule, un excès de peinture ou des produits adhésifs tels que des emballages, des autocollants, des revêtements en caoutchouc, etc.).
- Les conditions climatiques (forte pluie, neige ou brouillard épais) perturbent les systèmes du véhicule.
- Un objet monté sur votre Model S interfère avec une caméra et/ou la gêne (comme un porte-vélos ou un autocollant collé sur le pare-chocs).
- La visibilité est faible et les lignes au sol ne sont pas clairement visibles (forte pluie, neige, brouillard, etc.).
- Les lignes au sol sont excessivement usées, elles ont été modifiées à cause de travaux ou elles changent rapidement (départ de voie, croisement ou insertion), ou d'anciens marquages au sol sont encore visibles.
- Un problème touchant un ou plusieurs systèmes du véhicule empêche le bon fonctionnement de l'Avertissement de somnolence du conducteur.



AVERTISSEMENT : La liste ci-dessus ne répertorie pas toutes les situations possibles qui peuvent poser problème à l'Avertissement de somnolence du conducteur et de nombreuses autres raisons peuvent l'empêcher de fonctionner comme prévu. Pour éviter une collision, restez alerte et surveillez la route en permanence, de manière à pouvoir anticiper la nécessité d'intervenir le plus tôt possible.



À propos du système de sécurité

REMARQUE : Selon la région de commercialisation, votre véhicule peut ne pas être équipé d'une alarme sonore pour les fonctionnalités de sécurité ou les fonctionnalités peuvent ne pas fonctionner exactement comme décrit ici.

Si votre Model S ne détecte pas de clé à proximité et qu'une porte ou un coffre verrouillé est ouvert, une alarme retentit. Les phares ainsi que les clignotants se mettent également à clignoter. Pour désactiver l'alarme, appuyez sur n'importe quel bouton de la clé.

Pour activer ou désactiver manuellement le système d'alarme, touchez **Contrôles > Sécurité > Alarme de sécurité**. Lorsque ce paramètre est activé, votre Model S active son alarme une minute après votre sortie du véhicule, le verrouillage des portes et une fois qu'une clé valide n'est plus détectée.

Une sirène alimentée par batterie (selon l'équipement) retentit lorsqu'une portière ou un coffre verrouillés sont ouverts et que votre Model S ne détecte aucune clé dans les environs. Si vous souhaitez que cette sirène retentisse également lorsque le véhicule détecte un mouvement dans l'habitacle, activez **Soulèvement et intrusion** (voir [Soulèvement et intrusion \(selon l'équipement\) à la page 165](#)).

REMARQUE : Si votre Model S est en mode Sentinelle (voir [Utilisation du mode Sentinelle \(avec une clé USB\) à la page 170](#)), le paramètre **Alarme de sécurité** n'est pas disponible.

Soulèvement et intrusion (selon l'équipement)

En fonction de la configuration, du marché et de la date de fabrication, votre véhicule peut ne pas être équipé de cette fonction.

Le paramètre **Alarme de sécurité** doit être activé pour activer le paramètre **Soulèvement et intrusion**.

Le paramètre **Soulèvement et intrusion** fait retentir la sirène du véhicule si votre Model S détecte un mouvement à l'intérieur de l'habitacle ou si votre véhicule est déplacé ou soulevé (par exemple, par une dépanneuse ou au moyen d'un cric). Pour activer la fonctionnalité, appuyez sur **Contrôles > Sécurité > Soulèvement et intrusion**.

Le détecteur d'intrusion est automatiquement désactivé dans les situations où la climatisation continue à fonctionner lorsque vous quittez votre véhicule. Pour annuler ce réglage, vous pouvez réactiver manuellement le détecteur de soulèvement et d'intrusion après avoir sélectionné Maintenir la climatisation, Mode Chien ou Mode Camping.

Le capteur de soulèvement et intrusion s'active à nouveau automatiquement au début de chaque cycle de conduite.

REMARQUE : L'alarme de **Soulèvement et intrusion** doit être désactivée pour utiliser la fonction **Anti-surchauffe habitacle** (voir [Anti-surchauffe habitacle à la page 178](#)).

REMARQUE : Si vous envisagez de laisser un animal susceptible de se déplacer à l'intérieur de votre véhicule verrouillé, n'oubliez pas de désactiver la fonction **Soulèvement et intrusion**. Lorsque ce paramètre est activé, tout mouvement détecté à l'intérieur de votre Model S active l'alarme anti-intrusion.

REMARQUE : Si votre Model S est en mode Sentinelle (voir [Utilisation du mode Sentinelle \(avec une clé USB\) à la page 170](#)), le paramètre **Soulèvement et intrusion** n'est pas disponible.

Contrôles parentaux

Les contrôles parentaux vous permettent de limiter les fonctionnalités de votre Model S et de vous assurer que les paramètres de sécurité sont activés et ne peuvent pas être modifiés.

REMARQUE : Vous pouvez également accéder aux contrôles parentaux depuis l'application mobile Tesla (version 4.34.5 ou supérieure requise).

REMARQUE : Vous ne pouvez pas activer les Contrôles parentaux si le **Mode limitation de vitesse** est activé.

Lorsque vous activez **Demander les fonctionnalités de sécurité**, votre Model S active ou configure les paramètres du véhicule suivants :

REMARQUE : Selon votre marché, la configuration du véhicule, les options acquises et la version logicielle, votre véhicule peut ne pas disposer des fonctionnalités répertoriées.

- **Freinage d'urgence automatique**
- **Limitation de l'accélération par détection d'obstacles**
- **Caméra automatique d'angle mort**
- **Avertisseur de collision d'angle mort**
- **Appel automatique du 911**
- **Autoriser l'accès mobile**
- **Avertisseur de stationnement**
- **Évitement de franchissement de ligne :** Réglé sur **Avertisseur**.
- **Avertissement de limite de vitesse :** Réglé sur **Signal sonore**.
- **Avertissement de collision frontale :** Réglé sur **Tôt**.

Si vous souhaitez activer les contrôles parentaux :

1. Lorsque votre véhicule est en mode P (stationnement), appuyez sur **Contrôles > Sécurité > Contrôles parentaux** sur l'écran tactile.
2. Activez ou configurez les contrôles parentaux que vous souhaitez utiliser :
 - **Limiter la vitesse :** Plafonne la vitesse à laquelle votre Model S peut rouler.
 - **Réduire l'accélération :** Limite l'**Accélération** du véhicule sur le paramètre **Confort**.



Paramètres de sécurité

- **Demander les fonctionnalités de sécurité** : Permet d'activer plusieurs fonctionnalités de sécurité dans le véhicule (selon l'équipement). Les conducteurs ne peuvent pas modifier ces paramètres lorsque les contrôles parentaux sont actifs.
- **Envoyer des notifications de couvre-feu** : Active les notifications de couvre-feu de 23 h 00 à 4 h 00. Lorsque le véhicule est mis en mode D (conduite) après que le couvre-feu ait démarré, une notification est envoyée via l'application mobile Tesla à toutes les clés sur téléphone associées au véhicule, afin d'informer les utilisateurs que le véhicule Model S est en train d'être utilisé.

3. Appuyez sur **Confirmer**.

4. Saisissez un code PIN.

REMARQUE : Les conducteurs doivent à nouveau saisir le code PIN des **Contrôles parentaux** pour désactiver les restrictions. Appuyez sur **Profil conducteur > Contrôles parentaux** pour saisir à nouveau le code PIN.

Code PIN pour la conduite

Pour ajouter un niveau de sécurité, vous pouvez empêcher la conduite de votre Model S jusqu'à ce qu'un code PIN (numéro d'identification personnel) à 4 chiffres soit saisi. Pour activer ce paramètre, touchez **Contrôles > Sécurité > Code PIN pour la conduite** et suivez les instructions affichées sur l'écran pour créer un code PIN pour la conduite.

Lorsque ce paramètre est activé, en plus de devoir saisir le code PIN pour la conduite à 4 chiffres pour la conduite, vous devez également l'utiliser lorsque vous entrez en mode voiturier pour la première fois, et créer un code PIN à 4 chiffres pour entrer et sortir du mode voiturier. En mode voiturier, le voiturier peut conduire votre Model S sans avoir besoin d'entrer un code PIN. Le paramètre **Code PIN pour la conduite** est désactivé lorsque le mode voiturier est activé.

Si vous oubliez votre code PIN pour la conduite, appuyez sur le lien pour saisir vos identifiants de connexion Tesla dans la fenêtre contextuelle Code PIN pour la conduite, puis suivez les instructions affichées à l'écran.

REMARQUE : Dans le cas peu probable où votre écran tactile serait inopérant, vous pourriez ne pas être en mesure de saisir le code PIN. Dans ce cas, essayez d'abord de redémarrer l'écran tactile (voir [Redémarrage de l'écran tactile à la page 9](#)). Si l'écran tactile ne répond toujours pas, vous pouvez toujours contourner le code PIN pour la conduite en activant la Conduite sans clé sur l'application mobile Tesla.

PIN pour boîte à gants

Protégez le contenu de la boîte à gants avec un code PIN à 4 chiffres (non lié au Code PIN pour la conduite). Pour activer ce paramètre, touchez **Contrôles > Sécurité > PIN pour boîte à gants** et suivez les instructions affichées à l'écran. Lorsque ce paramètre est activé, il vous est demandé de saisir votre

code PIN pour ouvrir la boîte à gants. Sélectionnez le curseur pour le désactiver, puis saisissez le code PIN afin de retirer la protection de sécurité supplémentaire.

En cas d'oubli du code PIN pour la boîte à gants, vous pouvez le réinitialiser en saisissant vos identifiants de connexion Tesla, puis en suivant les instructions affichées sur l'écran tactile.

REMARQUE : L'utilisation de l'option **PIN pour boîte à gants** permet d'ouvrir la boîte à gants même lorsque votre Model S est en mode voiturier.

Mode limitation de vitesse

Le mode Limitation de vitesse vous permet de limiter l'accélération et la vitesse de conduite maximale à une valeur sélectionnée entre 80 et 193 km/h. La première fois que vous utilisez cette fonction, vous devez créer un code PIN à 4 chiffres que vous devez utiliser pour activer et désactiver le Mode limitation de vitesse. Lorsque cette fonction est activée et que la vitesse s'approche à environ 5 km/h de la vitesse maximale, un signal sonore retentit et un message apparaît sur le tableau de bord et Model S envoie une notification à l'application mobile. Vous pouvez également appuyer sur **Sécurité > Mode limitation de vitesse** pour activer la fonction depuis l'application mobile Tesla. Pour activer le mode limitation de vitesse :

1. Assurez-vous que votre Model S est en mode P (Stationnement).
2. Appuyez sur **Contrôles > Sécurité > Mode limitation de vitesse** sur l'écran tactile.
3. Sélectionnez la vitesse maximale.
4. Faites glisser le curseur jusqu'à la position **Marche**.
5. Saisissez le code PIN à 4 chiffres que vous souhaitez utiliser pour activer et désactiver le mode limitation de vitesse.

REMARQUE : En cas d'oubli de votre code PIN, vous pouvez désactiver le mode limitation de vitesse en saisissant vos informations de connexion à votre compte Tesla.

REMARQUE : Quand le mode limitation de vitesse est activé, le paramètre d'accélération est automatiquement réglé sur **Confort**.



AVERTISSEMENT : Conduire dans une descente peut augmenter la vitesse de conduite, et votre Model S dépasse alors la vitesse maximale sélectionnée.



AVERTISSEMENT : Le mode Limitation de vitesse ne remplace pas l'observation, la formation du conducteur, la nécessité de surveiller les limitations de vitesse et les conditions de conduite. Les accidents se produisent à n'importe quelle vitesse. Vous devez conduire prudemment.



Effacement des données du navigateur

Vous pouvez effacer les données du navigateur de votre véhicule (comme vous le feriez sur un ordinateur ou un smartphone). Pour ce faire, accédez à **Contrôles > Service > Effacer les données du navigateur**. Cela est utile dans de nombreuses situations, notamment lorsque vous supprimez les paramètres ou les recherches d'un autre conducteur.

Si vous le souhaitez, cochez les cases dans la fenêtre contextuelle qui s'affiche sur l'écran tactile afin d'exclure les signets et/ou l'historique.



Caméra embarquée

REMARQUE : Selon la région, la configuration, les options achetées et la version du logiciel, il se peut que votre véhicule ne soit pas équipé de la caméra embarquée, ou que ces fonctions ne fonctionnent pas exactement comme décrit dans cette section. **Il vous incombe entièrement de consulter et de respecter toutes les réglementations et restrictions locales en vigueur relatives à la propriété concernant l'utilisation de caméras.**

La caméra embarquée enregistre des vidéos des environs lors de la conduite de votre véhicule. Utilisez la caméra embarquée pour enregistrer les incidents sur la route ou d'autres événements notables, de la même manière qu'avec une caméra embarquée externe sur d'autres véhicules.

L'icône de la caméra embarquée se trouve dans le lanceur d'applications. Vous pouvez ajouter l'application de la caméra embarquée à la barre inférieure pour pouvoir y accéder plus facilement (voir [Personnalisation de Mes applis à la page 7](#)). Lorsque votre Model S est en mode P (stationnement), le fait d'appuyer sur l'icône de caméra embarquée ouvre la visionneuse (voir [Visionnage des enregistrements vidéo à la page 172](#)).



Afin de protéger votre vie privée, les vidéos sont enregistrées localement sur une clé USB formatée. Les enregistrements ne sont pas transmis à Tesla. Model S n'enregistre aucune vidéo lorsque la caméra embarquée est **désactivée**.

Utilisation de la caméra embarquée

1. Formatez une clé USB. La caméra embarquée nécessite l'insertion d'une clé USB correctement formatée dans le port USB de votre véhicule afin de pouvoir enregistrer et récupérer les vidéos. Les véhicules produits au début de l'année 2020 environ sont dotés d'une clé USB pré-formatée dans la boîte à gants. Il existe deux méthodes pour formater la clé USB, le cas échéant :
 - o Formatez la clé USB avec votre Model S. Insérez la clé USB dans le port USB et appuyez sur **Contrôles > Sécurité > Formater USB**.
 - o Formatez la clé USB sur un ordinateur. Voir [Exigences en matière de clé USB pour l'enregistrement de vidéos à la page 172](#) pour plus d'informations.
2. Insérez la clé USB dans un port USB du véhicule, de préférence celui qui se trouve dans la boîte à gants .
3. Activez la caméra embarquée en appuyant sur **Contrôles > Caméra embarquée**. La caméra embarquée vous permet de choisir le mode d'enregistrement des vidéos. Vous avez le choix entre :

- o **Auto** : la caméra embarquée enregistre automatiquement une séquence vidéo sur la clé USB dans les situations où votre Model S détecte un événement de sécurité critique, tel qu'une collision ou le déploiement d'un airbag. Lorsque l'option **Auto** est sélectionnée, le fonctionnement de la détection peut varier et dépend de l'état de charge et de veille de votre véhicule ainsi que de l'état d'Autopilot.

REMARQUE : Plusieurs facteurs déterminent si la caméra embarquée enregistre ou non une séquence vidéo de l'événement de sécurité critique automatiquement (par exemple, force mesurée, déploiement ou non des airbags, etc.). Ne vous fiez pas à la caméra embarquée pour enregistrer automatiquement l'ensemble des événements de sécurité critique.

- o **Manuel** : vous devez appuyer manuellement sur l'icône de la caméra embarquée pour enregistrer les dix minutes de vidéo les plus récentes.
- o **Avec klaxon** : lorsque vous actionnez le klaxon, la caméra embarquée enregistre les dix minutes de vidéo les plus récentes. Vous pouvez l'activer en parallèle avec l'option **Auto** ou **Manuel** simultanément.

4. Une fois l'option activée, l'icône de la caméra embarquée vous indique lorsqu'une vidéo est enregistrée. Vous pouvez aussi voir l'état de l'icône de la caméra embarquée dans **Contrôles** :



L'icône change pour indiquer l'état de la caméra embarquée :



ENREGISTREMENT : la caméra embarquée est en train d'enregistrer. Pour sauvegarder une séquence vidéo, touchez l'icône. Pour mettre l'enregistrement en pause, appuyez longuement sur l'icône.



DISPONIBLE : la caméra embarquée est disponible, mais n'effectue aucun enregistrement. Appuyez sur l'icône de la caméra embarquée pour lancer l'enregistrement des vidéos.



PAUSE : la caméra embarquée est mise en pause. Pour reprendre l'enregistrement, touchez l'icône. Pour éviter la perte de séquences vidéo, mettez la caméra embarquée en pause avant de retirer la clé USB.



OCCUPÉE : la caméra embarquée effectue actuellement le chargement, l'enregistrement ou le remplacement des vidéos. Lorsque la caméra embarquée est occupée, aucune vidéo n'est capturée ou enregistrée.



ENREGISTRÉ : la vidéo est enregistrée.
Vous pouvez également sauvegarder les séquences de la caméra embarquée en appuyant sur l'icône de la caméra dans le lanceur d'applications lorsque vous conduisez.

REMARQUE : Vous devez enregistrer la séquence vidéo désirée pour pouvoir la visionner ultérieurement. Model S ne sauvegarde pas les enregistrements, même temporairement. Les séquences vidéo non sauvegardées enregistrées par la caméra embarquée sont constamment remplacées. Voir [Visionnage des enregistrements vidéo à la page 172](#) pour plus d'informations.

5. Une fois que la vidéo de votre choix enregistrée, vous pouvez la visionner sur l'écran tactile ou un ordinateur :
 - Écran tactile : assurez-vous que votre Model S est en mode P (stationnement) et appuyez sur l'icône de caméra embarquée dans le lanceur d'applications. Les vidéos sont classées par horodatage. Voir [Visionnage des enregistrements vidéo à la page 172](#) pour plus d'informations.
 - Ordinateur : insérez la clé USB dans un ordinateur et ouvrez le dossier TeslaCam. Les vidéos sont classées par horodatage. Voir [Visionnage des enregistrements vidéo à la page 172](#) pour plus d'informations.
6. Pour désactiver la caméra embarquée, accédez à **Contrôles > Dashcam > Arrêt**. Si le réglage est **Auto**, **Manuel** ou **Avec klaxon**, la caméra embarquée s'active automatiquement (même si elle n'enregistre pas forcément de vidéos, selon vos préférences) chaque fois que vous conduisez le véhicule.



Mode Sentinelle

REMARQUE : Selon la région de commercialisation, la configuration du véhicule, les options acquises et la version logicielle, votre véhicule peut ne pas disposer du mode Sentinelle ou les fonctionnalités peuvent ne pas fonctionner exactement comme décrit ici. **Veillez noter qu'il relève de votre entière responsabilité de consulter et de respecter toutes les réglementations et restrictions locales en vigueur relatives à la propriété concernant l'utilisation de caméras.**

Si cette option est activée, les caméras (et les capteurs, selon l'équipement) de votre véhicule restent actives et prêtes à enregistrer toute activité suspecte lorsque votre Model S est verrouillé(e) et en mode P (stationnement). Vous pouvez considérer le mode Sentinelle comme un système de sécurité intelligent qui vous alerte dès qu'il détecte une possible menace à proximité.

Si une menace est détectée ou si les capteurs du véhicule détectent de nombreux mouvements brusques, comme en cas de remorquage ou de secousse, le mode Sentinelle :

- fait clignoter les phares ;
- fait retentir l'alarme ;
- affiche un message sur l'écran tactile indiquant que les caméras sont susceptibles d'enregistrer les images afin d'informer toute personne à l'extérieur du véhicule ;
- vous prévient du déclenchement de l'alarme via l'application mobile ;
- sauvegarde la séquence de l'événement sur une clé USB (si une clé est présente).

Le mode Sentinelle est désactivé par défaut. Vous pouvez utiliser les commandes vocales ou l'application mobile Tesla pour activer ou désactiver le mode Sentinelle en toute simplicité. Pour activer le mode Sentinelle à l'aide des commandes vocales, dites « Garde la Tesla en sécurité », « Garde ma Tesla en sécurité », « Active Sentinelle » (voir [Commandes vocales à la page 21](#)).

Le mode Sentinelle requiert un niveau de charge de la batterie de 20 % minimum. Si le niveau de charge de la batterie chute sous les 20 %, alors le mode Sentinelle se désactive et l'application mobile vous envoie une notification. La consommation d'énergie est susceptible d'augmenter lorsque le mode Sentinelle est actif.

REMARQUE : Lorsque le mode Sentinelle est activé, les paramètres de l'Alarme de sécurité (**Contrôles > Sécurité > Alarme de sécurité**) ne sont pas disponibles.



ATTENTION : Ne considérez pas que le mode Sentinelle peut protéger votre Model S de toutes les menaces de sécurité possibles. Le mode Sentinelle se base sur de nombreux facteurs pour déterminer si l'alarme de sécurité doit être activée. Tous les impacts ne seront pas forcément détectés et l'alarme peut ne pas s'activer dans toutes les situations. Il peut contribuer à détecter certaines menaces, mais aucun système ne peut prévenir toutes les atteintes potentielles à votre véhicule.

REMARQUE : Le mode Sentinelle envoie uniquement des notifications à l'application mobile lorsque l'alarme est déclenchée ou si le véhicule détecte des mouvements brusques. Si le mode Sentinelle ne considère pas un événement comme une menace évidente, le véhicule enregistre la séquence sans déclencher l'alarme.

Utilisation du mode Sentinelle (avec une clé USB)

1. Le mode Sentinelle nécessite l'insertion d'une clé USB correctement formatée dans le port USB de votre véhicule. Les véhicules produits au début de l'année 2020 environ sont dotés d'une clé USB pré-formatée dans la boîte à gants. Il existe deux méthodes pour formater la clé USB :
 - Insérez la clé USB dans le port USB et appuyez sur **Contrôles > Formater USB**. Votre véhicule se charge alors de formater automatiquement la clé USB.
 - Formatez la clé USB sur un ordinateur. Voir [Exigences en matière de clé USB pour l'enregistrement de vidéos à la page 172](#) pour plus d'informations.
2. Insérez la clé USB dans un port USB du véhicule, de préférence celui qui se trouve dans la boîte à gants.
3. Placez le véhicule en mode P (Stationnement) et activez la caméra embarquée en accédant à **Contrôles > Sécurité > Dashcam** (la caméra embarquée doit être activée pour que le mode Sentinelle fonctionne).
4. Appuyez sur **Contrôles > Mode Sentinelle > Activer**. Une fois la fonctionnalité activée, l'icône du mode Sentinelle dans **Contrôles** devient rouge.



Lorsqu'il est activé, le mode Sentinelle reste en veille, prêt à faire retentir l'alarme et à enregistrer tout événement de sécurité en cas de déclenchement. Vous pouvez personnaliser la longueur de l'enregistrement vidéo (appuyez sur **Sécurité > Mode Sentinelle > Durée des vidéos du mode Sentinelle**). Reportez-vous à la section [Visionnage des enregistrements vidéo à la page 172](#) pour plus d'informations sur le visionnage des vidéos.

5. Pour activer ou désactiver manuellement le mode Sentinelle jusqu'à votre prochain trajet, appuyez sur l'icône du mode Sentinelle. Le mode Sentinelle est désactivé lorsque l'icône n'est plus rouge.



Paramétrez le mode Sentinelle sur **Dés.** dans **Contrôles > Sécurité > Mode Sentinelle** pour le désactiver durant plusieurs cycles de conduite.



Utilisation du mode Sentinelle (sans clé USB)

Lorsque le mode Sentinelle est activé, qu'un événement de sécurité est détecté mais qu'aucune clé USB n'est insérée dans le port USB, votre véhicule vous alerte via l'application mobile, sans enregistrer de vidéo.

Paramètres du mode Sentinelle

• Exclure des endroits spécifiques

Dans **Contrôles > Sécurité > Mode Sentinelle**, vous pouvez demander à ce que le mode Sentinelle ne s'active pas dans certains lieux (voir [Domicile, Travail et Destinations favorites à la page 189](#) pour plus d'informations) :

- **Exclure Domicile** : le mode Sentinelle ne s'active pas automatiquement dans le lieu que vous avez défini comme votre domicile dans la liste des Favoris.
- **Exclure Travail** : le mode Sentinelle ne s'active pas automatiquement dans le lieu que vous avez défini comme votre lieu de travail dans la liste des Favoris.
- **Exclure Favoris** : le mode Sentinelle ne s'active pas automatiquement dans les lieux de votre liste des Favoris.

REMARQUE : Pour pouvoir reconnaître un lieu défini comme Domicile, Travail ou Favori, vous devez stationner votre Model S dans un rayon approximatif de 500 mètres du lieu enregistré.

Pour configurer un lieu correspondant au Domicile ou au Travail, appuyez sur **Navigations > Domicile/Travail**. Pour configurer un favori, appuyez sur l'étoile lorsque vous affichez une adresse sur la carte. L'activation ou la désactivation manuelle du mode Sentinelle via l'écran tactile ou l'application mobile annule les préférences d'exclusion du domicile, du travail ou des favoris jusqu'à votre prochain cycle de conduite.

• Définir la durée des vidéos du mode Sentinelle

Si le mode Sentinelle est configuré pour enregistrer des vidéos d'événements relatifs à la sécurité à l'aide d'une clé USB correctement formatée, vous pouvez personnaliser la durée de l'enregistrement sur votre écran tactile (appuyez sur **Contrôles > Sécurité > Mode Sentinelle > Durée des vidéos du mode Sentinelle**).

• Définir la détection par caméra

Lorsque la **Détection par caméra** est activée, le mode Sentinelle utilise les caméras externes du véhicule en plus des capteurs pour détecter un événement de sécurité pendant que le véhicule est en stationnement. Si la fonctionnalité est désactivée, le véhicule sauvegardera seulement les vidéos sur la clé USB en cas de détection

d'une menace physique. Pour régler ce paramètre, appuyez sur **Contrôles > Sécurité > Mode Sentinelle > Détection par caméra**.

• Visualiser le flux vidéo

REMARQUE : Visualiser le flux vidéo nécessite la connexion Premium et la version 4.2.1 (ou plus récente) de l'application mobile Tesla sur un téléphone ayant été jumelé en tant que clé à votre Model S.

Lorsque le mode Sentinelle est activé, vous pouvez utiliser l'application mobile pour visualiser les environs de votre Model S grâce aux caméras extérieures. Pour l'activer, appuyez sur **Contrôles > Sécurité > Mode Sentinelle > Visualiser la caméra en direct sur l'appli mobile** sur l'écran tactile pour visionner ce que le mode Sentinelle enregistre en temps réel. Assurez-vous qu'aucun occupant ne se trouve à l'intérieur du véhicule et que toutes les portes sont verrouillées. Sur l'application mobile, appuyez ensuite sur **Sécurité > Mode Sentinelle > Visualiser le flux vidéo**.

Lorsque la fonction **Visualiser le flux vidéo** est en cours d'utilisation, l'éclairage extérieur de votre Model S clignote périodiquement et un message s'affiche sur l'écran tactile pour prévenir les passants que vous êtes en train de visionner les environs du véhicule à l'aide des caméras.

La fonction **Visualiser le flux vidéo** est limitée à environ 15 minutes d'utilisation quotidienne.

Vous pouvez également activer le mode Chien en même temps, et activer la vue de caméra en direct pour afficher les images de la caméra intérieure sur l'application mobile. Voir [Maintenance de la climatisation, Chien et Camping à la page 177](#) pour plus d'informations. Cette fonction n'est pas disponible pour les véhicules équipés de la version 2.0 ou 2.5 de l'ordinateur Autopilot. Appuyez sur **Contrôles > Logiciel > Ordinateur Autopilot** pour savoir de quel ordinateur votre véhicule est équipé.

REMARQUE : Si les modes Chien et Sentinelle sont activés en même temps, le mode Sentinelle affiche par défaut l'option **Désactivation des sons du mode Sentinelle** pour protéger votre animal de compagnie.

REMARQUE : La qualité vidéo peut varier en fonction de la connectivité du réseau. Aucun fichier audio n'est enregistré.

REMARQUE : Le flux vidéo en direct est entièrement chiffré et Tesla ne peut pas y accéder.

Reportez-vous à la section [Visionnage des enregistrements vidéo à la page 172](#) pour plus d'informations sur le visionnage des vidéos du mode Sentinelle.

REMARQUE : Lorsque le stockage interne est saturé, les anciens enregistrements sont remplacés par les nouveaux enregistrements.



Exigences en matière de clé USB pour l'enregistrement de vidéos

Certaines fonctionnalités nécessitent une clé USB (par exemple, la caméra embarquée, le mode Sentinelle et le mode Piste, selon l'équipement) répondant à la configuration suivante :

- Capacité de stockage minimale de 64 Go. Utilisez une clé USB présentant la capacité de stockage la plus grande possible. Les séquences vidéo peuvent occuper un espace de stockage important.
- Vitesse de transfert constante d'au moins 4 Mo/s. Veuillez noter que la vitesse de transfert constante diffère de la vitesse de transfert maximale.
- Compatible USB 2.0. Si vous utilisez une clé USB 3.0, celle-ci doit également prendre en charge le format USB 2.0.
- Formatage correct (automatique ou [manuel à la page 172](#)).

REMARQUE : Dans certaines régions de commercialisation, vous pouvez acheter une clé USB conforme aux recommandations sur <http://www.tesla.com>.

Formatage automatique d'une clé USB

Insérez la clé USB dans un port USB avant qui prend en charge le formatage, l'enregistrement et la lecture des séquences vidéo (voir [Systèmes électroniques de l'habitacle à la page 12](#)). Appuyez ensuite sur **Contrôles > Sécurité > Formater USB**. La clé USB est alors automatiquement formatée en exFAT et des dossiers TeslaCam et TeslaTrackMode (selon l'équipement) sont créés. La clé USB est alors prête à enregistrer des séquences vidéo.

La fonction **Formater USB** est disponible uniquement lorsqu'une clé USB (contenant une ou plusieurs partitions) est insérée dans un port USB avant. Si vous sélectionnez l'option **Formater USB**, l'ensemble du contenu de la clé sera effacé. Avant d'utiliser cette fonctionnalité, déplacez le contenu à conserver vers un autre appareil.

Formatage manuel d'une clé USB

Si votre Model S ne peut pas formater la clé USB, utilisez un ordinateur :

1. Formatez la clé USB en exFAT, MS-DOS FAT (pour Mac), ext3 ou ext4 (NTFS n'est actuellement pas pris en charge).
2. Créez un dossier racine intitulé **TeslaCam**. Pour le mode Piste (selon l'équipement), créez un autre dossier racine intitulé **TeslaTrackMode**. Vous pouvez utiliser une seule clé USB pour la caméra embarquée, le mode Sentinelle, le mode Piste (selon l'équipement) et les fichiers audio, mais vous devez pour cela créer des partitions ou dossiers distincts sur la clé USB formatée en exFAT.

3. Une fois la clé USB formatée, insérez-la dans le port USB de la boîte à gants (selon l'équipement), sinon utilisez un port USB avant de la console centrale. N'utilisez pas les ports USB arrière : ils sont réservés à la recharge des appareils. Votre Model S peut prendre quelques secondes pour reconnaître la clé USB.
4. Une fois la clé reconnue, vérifiez que les icônes pour la caméra embarquée et le mode Sentinelle sont disponibles lorsque vous appuyez sur **Contrôles**. Model S peut désormais enregistrer des vidéos.

REMARQUE : Vous devrez peut-être d'abord activer le mode Sentinelle (le cas échéant) en appuyant sur **Contrôles > Sentinelle**.

Visionnage des enregistrements vidéo

Si des vidéos sont enregistrées, vous pouvez les visionner sur l'écran tactile ou un ordinateur.

Lorsque la mémoire de la clé USB est saturée, aucune séquence vidéo ne peut être enregistrée. Pour éviter cela, assurez-vous de transférer régulièrement les séquences vidéo enregistrées sur un autre support et de les supprimer de la clé USB.

Lorsque ces fonctions sont activées, les vidéos sont enregistrées en séquences par la caméra embarquée et le mode Sentinelle. Les vidéos sont continuellement écrasées, sauf si vous les sauvegardez ailleurs. Vous devez sauvegarder la séquence vidéo désirée pour la visionner, sinon elle sera effacée et remplacée. Voir [Mode Sentinelle à la page 170](#) et [Caméra embarquée à la page 168](#) pour plus d'informations sur l'enregistrement de séquences vidéo. Quatre vidéos sont enregistrées pour chaque séquence sauvegardée, soit une par caméra (avant, arrière, gauche et droite).

Afin de respecter les exigences de l'Union européenne en matière de protection de la vie privée, le mode Sentinelle n'enregistre que 10 minutes de séquence vidéo à la fois. Les images ne sont sauvegardées que lorsqu'un événement de sécurité est détecté par le véhicule ou la caméra. Sinon, le véhicule efface toutes les séquences enregistrées récemment et non sauvegardées dans les situations suivantes :

- Lorsque vous désactivez le mode Sentinelle.
- Lorsque vous entrez à nouveau dans le véhicule.

Visionnage sur l'écran tactile

Vous pouvez visionner les séquences enregistrées sur l'écran tactile lorsque votre Model S est en mode P (stationnement). Appuyez sur l'icône de la caméra embarquée située dans le lanceur d'applications. Les onglets affichent une liste de toutes les séquences vidéo, classées en fonction du lieu et de l'horodatage. Vous avez la possibilité de mettre les enregistrements vidéo en pause, de revenir en arrière, de



faire une avance rapide ou de les supprimer si nécessaire. Balayez vers la droite ou restez appuyé pour supprimer rapidement certains enregistrements vidéo.

Appuyez sur **Contrôles > Sécurité > Effacer clips dashcam** pour effacer tous les enregistrements de la caméra embarquée et du mode Sentinelle.

REMARQUE : L'enregistrement de la caméra embarquée se met en pause lorsque vous ouvrez la visionneuse.

Visionnage sur un ordinateur

Insérez la clé USB dans un ordinateur et ouvrez le dossier TeslaCam ou TeslaTrackMode (selon l'équipement).

Le dossier TeslaCam contient ces sous-dossiers :

- **RecentClips** : contient jusqu'à 60 minutes de contenu enregistré.
- **SavedClips** : contient l'ensemble des enregistrements effectués et renommés à partir du dossier Recentclips.
- **SentryClips** : ce dossier contient des enregistrements de tous les événements de sécurité du mode Sentinelle. Si l'espace de stockage de la clé USB devient insuffisant, les vidéos du mode Sentinelle les plus anciennes sont supprimées pour permettre d'enregistrer de nouvelles séquences. Une fois supprimées, il vous sera impossible de récupérer les vidéos.



Vue d'ensemble des commandes de climatisation

Les commandes de climatisation sont accessibles au bas de l'écran tactile. La climatisation est réglée par défaut sur **Auto** de manière à assurer le maintien d'un confort optimal dans toutes les conditions climatiques, à l'exception des plus extrêmes. Lorsque vous réglez la température de l'habitacle sous le paramètre **Auto**, le système ajuste automatiquement le chauffage, la climatisation, la distribution d'air et la vitesse de ventilation pour maintenir la température de l'habitacle au niveau sélectionné.

Appuyez sur la température affichée en bas de l'écran tactile afin d'accéder à l'écran principal des commandes de climatisation, qui vous permettront de définir vos préférences. Vous pouvez revenir aux réglages Auto à tout moment en appuyant sur **Auto**. Appuyez sur le bouton de mise en marche de l'écran principal des commandes de climatisation pour activer ou désactiver la fonction. Afin d'accéder rapidement aux commandes courantes, appuyez sur < ou > pour afficher la fenêtre contextuelle de la climatisation.

Lorsque l'habitacle est réchauffé ou rafraîchi, la vitesse de ventilation peut être réduite. L'écran tactile affiche **Mise en température** ou **Refroidissement** lorsque le système est activé pour atteindre votre température préférée.

REMARQUE : Le système de climatisation est alimenté par la batterie haute tension. Par conséquent, son utilisation prolongée diminue l'autonomie de conduite du véhicule.

⚠ AVERTISSEMENT : Pour éviter des brûlures résultant d'un usage prolongé, les personnes souffrant de neuropathie périphérique ou dont l'aptitude à ressentir la douleur est limitée en raison du diabète, de l'âge, d'un trouble neurologique ou d'une autre maladie, doivent prendre leurs précautions au moment d'utiliser les sièges chauffants et le système de climatisation.

Réglage des paramètres de climatisation

REMARQUE : Vous pouvez facilement régler vos préférences en matière de climatisation (activation du siège chauffant ou ajustement de la température de l'habitacle) sans les mains, grâce aux commandes vocales (voir [Commandes vocales](#) à la page 21).

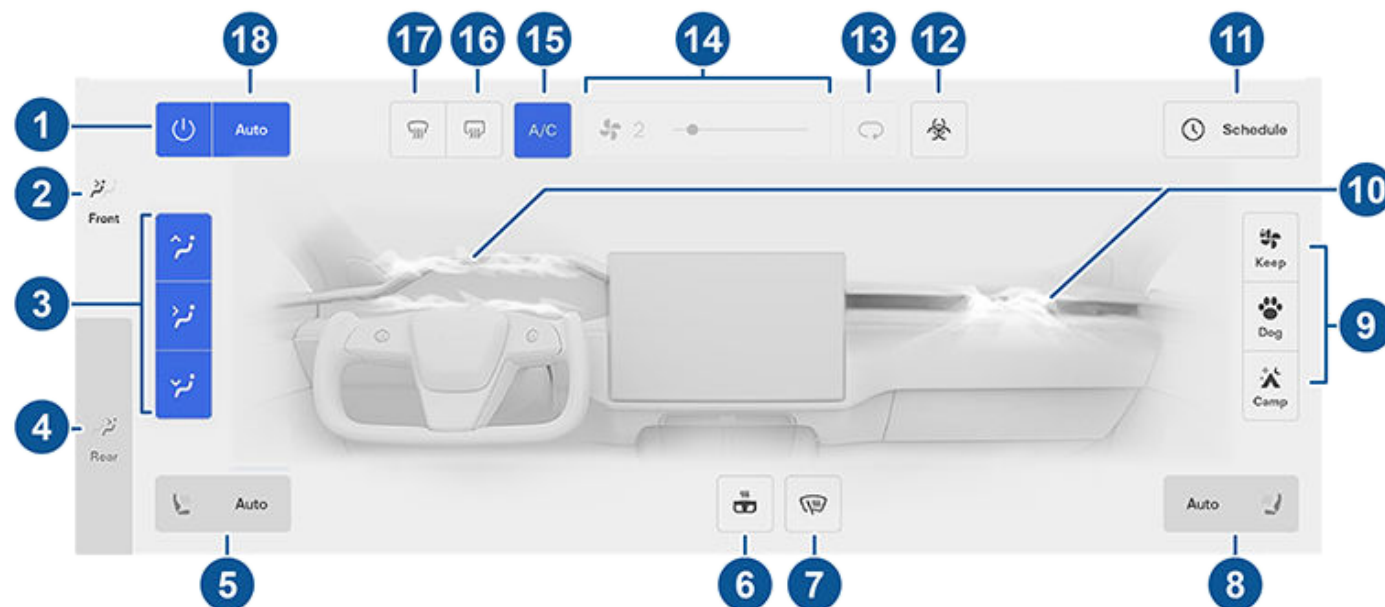

REMARQUE : Pour accéder d'une seule pression aux sièges chauffants et aux dégivreurs, vous pouvez ajouter ces contrôles à Mes applis. Voir [Personnalisation de Mes applis](#) à la page 7.

1. Pour activer ou désactiver le système de climatisation, touchez l'option correspondante.
2. Appuyez pour régler les paramètres de climatisation de l'habitacle avant.
3. Choisissez la direction du flux d'air dans l'habitacle avant (volets d'aération au niveau des pieds, au niveau du visage ou au niveau du pare-brise). Vous pouvez choisir un ou plusieurs volets d'aération.



- Appuyez pour régler les paramètres de climatisation de l'habitacle arrière. Si l'option **Auto** est activée et qu'un passager est détecté, la température définie est maintenue dans l'habitacle arrière (voir [Réglage des volets d'aération avant et arrière à la page 180](#)).

REMARQUE : Activez l'option **Sync** pour définir la même température dans les habitacles avant et arrière.

- Touchez l'icône du siège côté conducteur pour régler le siège chauffant pour le conducteur. Le siège fonctionne selon trois niveaux de réglage, de 3 (plus élevé) à 1 (plus bas). L'icône de siège affiche des lignes ondulées qui deviennent rouges (chauffage) ou bleues (refroidissement) pour indiquer le niveau réglé. **Auto**, qui s'affiche lorsque le système de climatisation est réglé sur **Auto**, réchauffe ou rafraîchit les sièges avant en fonction de la température de l'habitacle. Pour accéder directement aux sièges chauffants, vous pouvez les ajouter à la barre inférieure de l'écran tactile (voir [Personnalisation de Mes applis à la page 7](#)).
- Appuyez pour contrôler le volant Yoke (ou volant de direction) chauffant. L'icône affiche des lignes ondulées rouges pour indiquer le niveau réglé. S'il est réglé sur **Auto**, le volant est chauffé selon vos besoins, en fonction de la température de l'habitacle, lorsque le système de climatisation est réglé sur **Auto**. Pour un accès direct, vous pouvez ajouter cette fonction à la barre inférieure de l'écran tactile (voir [Personnalisation de Mes applis à la page 7](#)).
- Appuyez pour activer les dégivreurs d'essuie-glaces. Les essuie-glaces se dégivrent pendant 15 minutes, puis se désactivent automatiquement.
- Touchez l'icône du siège côté passager pour régler le siège chauffant pour le passager assis à l'avant. Le siège fonctionne selon trois niveaux de réglage, de 3 (plus élevé) à 1 (plus bas). L'icône de siège affiche des lignes ondulées qui deviennent rouges (chauffage) ou bleues (refroidissement) pour indiquer le niveau réglé. **Auto**, qui s'affiche lorsque le système de climatisation est réglé sur **Auto**, réchauffe ou rafraîchit les sièges avant en fonction de la température de l'habitacle. Pour accéder directement aux sièges chauffants, vous pouvez les ajouter à la barre inférieure de l'écran tactile (voir [Personnalisation de Mes applis à la page 7](#)).
- Si votre véhicule est en mode de stationnement, ces paramètres s'affichent pour vous permettre de maintenir le fonctionnement du système de climatisation même lorsque vous quittez votre Model S (voir [Maintenance de la climatisation, Chien et Camping à la page 177](#)).
- Appuyez pour régler le débit d'air provenant des volets d'aération à l'avant. Voir [Réglage des volets d'aération avant et arrière à la page 180](#).
- Lorsque votre Model S est en mode P (stationnement), appuyez sur **Planning** pour régler l'heure à laquelle vous souhaitez que la préparation de votre Model S pour la conduite ait été réalisée, chaque jour, grâce à un préchauffage de la batterie et de l'habitacle et/ou une charge en heures creuses (voir [Préchauffage et recharge planifiés à la page 209](#)).
- Si votre Model S est doté(e) d'un filtre à air haute efficacité HEPA de qualité médicale, celui-ci garantit la meilleure qualité d'air à l'intérieur de l'habitacle lorsque le système de climatisation est activé et que l'air extérieur pénètre dans l'habitacle (lorsque la circulation en circuit fermé est désactivée). Le filtre HEPA est extrêmement efficace pour éliminer les particules, y compris la pollution, les allergènes, les bactéries, le pollen, les spores des champignons et les virus. Le filtre HEPA et le système de filtration secondaire contiennent tous deux du charbon actif afin d'éliminer une grande quantité d'odeurs et de gaz. Lorsque vous activez le mode de défense contre les armes biologiques, la pression positive à l'intérieur de l'habitacle réduit la quantité d'air extérieur pouvant pénétrer à l'intérieur du véhicule.

REMARQUE : Certains gaz, comme le monoxyde de carbone, ne sont pas efficacement éliminés par le charbon actif.

- Appuyez sur l'option requise pour contrôler le débit d'air au sein de l'habitacle. Il peut y avoir un appel d'air de l'extérieur dans votre Model S, ou l'air peut être recyclé dans l'habitacle.
- Utilisez le curseur pour régler la vitesse de ventilation. Lorsque le mode **Auto** est activé, les niveaux de vitesse de ventilation varient entre **Bas / Moyen / Haut**.

REMARQUE : Le réglage de la vitesse de ventilation peut entraîner la modification du paramètre défini pour le type d'aspiration d'air dans votre Model S, afin d'augmenter ou de réduire le débit d'air.
- Pour allumer ou éteindre le système de climatisation, touchez l'option correspondante. La désactivation de la climatisation entraîne un refroidissement plus faible mais permet d'économiser de l'énergie.

REMARQUE : Comme votre Model S roule beaucoup plus silencieusement qu'un véhicule à essence, vous pourriez entendre le bruit du compresseur de climatisation lorsqu'il fonctionne. Pour réduire le niveau de bruit, baissez la vitesse de ventilation.
- Touchez pour chauffer la lunette arrière. Au bout de 15 minutes, le dégivreur de la vitre arrière se désactive automatiquement. Les rétroviseurs extérieurs et les prises de recharge sont également chauffés à chaque fois que le dégivreur arrière est en marche. Voir [Meilleures pratiques en cas de froid extrême à la page 182](#) pour plus d'informations concernant la préparation à des conditions météorologiques très froides.



Utilisation des commandes de climatisation

17. Le dégivreur du pare-brise dirige le flux d'air vers le pare-brise. Appuyez une fois pour *désembuer* le pare-brise (l'icône devient orange). Appuyez une seconde fois pour *dégivrer* le pare-brise. Touchez-la une troisième fois pour la désactiver et rétablir la distribution de l'air, le chauffage et la ventilation à leurs réglages précédents.
18. Pour activer ou désactiver le paramètre Auto, touchez **Auto**.

REMARQUE : En mode **Auto**, la vitesse de ventilation peut être automatiquement réduite pour limiter le bruit ambiant en cas d'appel. Pour plus d'informations, reportez-vous à la section [Téléphone, agenda et conférence Web](#) à la page 73.



Fenêtre Climatisation

Appuyez sur les flèches de température en bas de l'écran tactile pour afficher une fenêtre d'accès rapide aux commandes de climatisation les plus courantes :

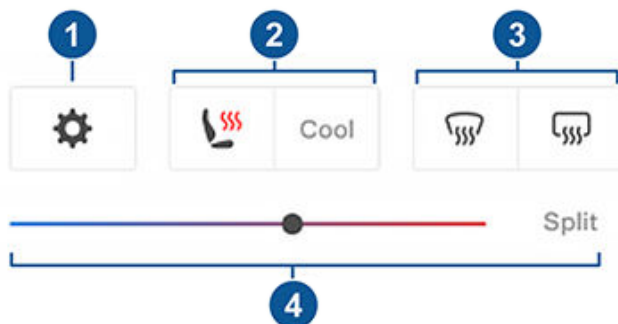

REMARQUE : Pour accéder d'une seule pression aux sièges chauffants et aux dégivreurs, vous pouvez ajouter ces contrôles à Mes applis. Voir [Personnalisation de Mes applis à la page 7](#).

1. Appuyez pour accéder à l'écran principal des commandes de climatisation.
2. Active ou désactive les sièges chauffants ou climatisés.
3. Activez ou désactivez le dégivreur du pare-brise ou de la lunette arrière.
4. Modifiez la température de l'habitacle en déplaçant le curseur. Vous pouvez également activer la température séparée, qui permet au conducteur et au passager avant de définir leurs préférences en matière de climatisation. Le passager avant peut appuyer sur l'icône de température en bas de l'écran tactile ou sur l'écran principal des commandes de climatisation pour procéder au réglage. Appuyez à nouveau sur **Séparer** pour désactiver la climatisation séparée.

Maintien de la climatisation, Chien et Camping

Les paramètres **Maintien de la climatisation**, **Chien** et **Camping** vous permettent de maintenir la climatisation en marche alors que le véhicule est en mode P (Stationnement), même après avoir quitté votre Model S ou lorsque vous décidez de rester à l'intérieur du véhicule. Ces paramètres sont utiles lorsqu'il est important de maintenir la température de l'habitacle par temps chaud ou froid. Par exemple, lorsque vous laissez vos courses dans votre Model S par une journée chaude, vous pouvez utiliser le paramètre Maintien de la climatisation pour préserver vos aliments.

Le paramètre Chien est conçu pour maintenir l'habitacle à une température confortable lorsque vous y laissez votre animal de compagnie. Il vous incombe de contrôler régulièrement cette température à l'aide de l'application mobile (le véhicule et votre téléphone doivent tous deux avoir accès au réseau cellulaire). Lorsque le paramètre Chien est activé, l'écran tactile affiche la température actuelle de l'habitacle afin d'informer les passants que votre animal est

en sécurité. Ce paramètre ne doit pas être utilisé pour les personnes et doit uniquement être activé pour de courtes périodes pendant lesquelles vous restez à proximité du véhicule afin de pouvoir intervenir rapidement si la température ne pouvait plus être maintenue.

REMARQUE : Afin d'éviter d'appuyer accidentellement sur le commutateur d'ouverture de vitre (par exemple si votre chien marche dessus), les vitres ne peuvent pas être baissées lorsque le paramètre Chien est activé.

REMARQUE : Si les modes Chien et Sentinelle sont activés en même temps, le mode Sentinelle affiche par défaut l'option **Désactivation des sons du mode Sentinelle** pour protéger votre animal de compagnie. Voir [Mode Sentinelle à la page 170](#) pour plus d'informations.

La vue de la caméra en direct est désormais disponible si le mode Sentinelle, le mode Chien ou les deux sont activés. Lorsque le mode Sentinelle est activé, les caméras affichent une vue en direct des alentours du véhicule. Lorsque le mode Chien est activé, la caméra habitacle affiche l'intérieur du véhicule, afin que vous puissiez surveiller votre animal de compagnie à tout moment. S'ils sont tous les deux activés, vous pouvez changer de vue de caméra en appuyant sur les cercles gris ou l'icône d'intérieur correspondant aux différentes caméras sur l'application mobile. Voir [Mode Sentinelle à la page 170](#) pour plus d'informations.

REMARQUE : L'activation de la caméra habitacle pour le mode Chien ou Sentinelle nécessite la version 4.15.0 ou ultérieure de l'application mobile. Cette fonction n'est pas disponible pour les véhicules équipés de la version 2.0 ou 2.5 de l'ordinateur Autopilot. Appuyez sur **Contrôles > Logiciel > Ordinateur Autopilot** pour savoir de quel ordinateur votre véhicule est équipé.

REMARQUE : La fonction **Visualiser le flux vidéo** est limitée à environ 15 minutes d'utilisation quotidienne.

Le paramètre Camping vous permet d'alimenter les appareils électroniques via les ports USB et la prise basse tension, ainsi que de maintenir la température de l'habitacle. L'écran tactile reste activé pour que vous puissiez écouter de la musique, parcourir le Web, jouer à des jeux d'arcade ou regarder des séries dans le Théâtre Tesla. Vous pouvez également contrôler les paramètres multimédias et de la climatisation depuis un téléphone jumelé. Le paramètre Camping est idéal pour rester à l'intérieur de votre véhicule, lorsque vous faites du camping ou êtes accompagné d'un enfant. Le mode Sentinelle et l'alarme du véhicule sont désactivés en mode Camping. Le Verrouillage par éloignement est inactif.

Pour activer les paramètres Maintien de la climatisation, Chien ou Camping :

1. Assurez-vous que le niveau de charge de la batterie est au minimum de 20 %.
2. Engagez le mode P (stationnement). Les paramètres **Maintien de la climatisation**, **Chien** et **Camping** sont utilisables uniquement lorsque votre Model S est en mode P (Stationnement).
3. Si nécessaire, réglez les paramètres de la climatisation.



Utilisation des commandes de climatisation

4. Sur l'écran des paramètres de climatisation, touchez **Maintien de la climatisation, Chien ou Camping**.

REMARQUE : Vous pouvez également contrôler les fonctions **Chien** et **Camping** depuis l'application mobile en faisant glisser la barre grise de l'écran Climatisation vers le haut.

Le système de climatisation tente de maintenir vos paramètres jusqu'à ce que vous désengagiez le mode P (stationnement) ou que vous le désactiviez manuellement. Lorsque le niveau de charge de la batterie est faible, évitez d'utiliser les paramètres Maintien de la climatisation, Chien et Camping.

Le mode Chien ne peut pas être activé si la température de l'habitacle est trop élevée ou si le véhicule détecte un problème au niveau du système de climatisation. Assurez-vous que la température de l'habitacle est agréable et ne représente aucun danger avant d'activer le mode Chien.

Si les modes **Maintien de la climatisation, Chien ou Camping** sont activés, l'application mobile Tesla vous envoie des notifications répétées vous rappelant de surveiller ce que vous avez laissé dans votre Model S dans les situations suivantes :

- Le niveau de charge de la batterie chute en dessous de 20 %.
- Le véhicule détecte un problème au niveau du système de climatisation.
- La température de l'habitacle diffère considérablement du niveau défini au départ pour le mode Chien.

REMARQUE : Les mises à jour logicielles ne peuvent pas être réalisées lorsque le paramètre Maintien de la climatisation, Chien ou Camping est activé.

 **AVERTISSEMENT :** Ne laissez jamais un enfant sans surveillance dans votre véhicule.

 **AVERTISSEMENT :** Consultez la législation locale au sujet de toute restriction concernant le fait de laisser des animaux dans le véhicule sans surveillance.

 **AVERTISSEMENT :** Vous seul avez la responsabilité de la sécurité de votre animal de compagnie. Ne laissez jamais votre animal dans votre Model S durant de longues périodes. Surveillez la température dans l'habitacle et assurez-vous régulièrement que tout va bien. Veillez à ce que la réception cellulaire soit suffisante sur votre téléphone et soyez en mesure de revenir à votre véhicule rapidement en cas d'urgence.

 **AVERTISSEMENT :** Dans le cas peu probable où le système de climatisation doit faire l'objet d'un entretien ou s'il ne fonctionne pas correctement, évitez d'utiliser les fonctions Climatisation permanente, Chien et Camping. Ne comptez jamais sur votre véhicule pour la protection de ce que vous avez de plus précieux.

 **AVERTISSEMENT :** Vous pouvez régler et surveiller le système de climatisation à distance à l'aide de l'application mobile. Cependant, si vous utilisez l'application mobile pour désactiver le système de climatisation, les paramètres Maintien de la climatisation, Chien et Camping cessent de fonctionner.

Anti-surchauffe habitacle

La fonctionnalité Anti-surchauffe habitacle empêche la température de l'habitacle de devenir excessive par temps très chaud. Bien qu'il ne soit pas nécessaire de l'activer chaque fois que vous quittez votre Model S, le système de climatisation peut limiter et maintenir la température de l'habitacle de votre véhicule. Cela permet d'éviter les températures excessives dans l'habitacle lorsque le véhicule est garé au soleil, pour davantage de confort lorsque vous y rentrez. L'activation de la fonctionnalité Anti-surchauffe habitacle peut prendre jusqu'à 15 minutes après votre sortie du véhicule. Cette fonction a pour but d'améliorer le confort des passagers ; elle n'affecte pas la fiabilité des composants du véhicule.

Pour l'activer, appuyez sur **Contrôles > Sécurité > Anti-surchauffe habitacle** et sélectionnez :

- **Marche :** La climatisation se met en marche lorsque la température de l'habitacle dépasse 40 °C, ou la température sélectionnée, si elle est définie sur l'écran tactile ou l'application mobile. Pour pouvoir personnaliser les températures, vous devez disposer de la version la plus récente de l'application mobile.
- **Dés. :** désactive la fonction Anti-surchauffe habitacle.

Vous pouvez aussi activer la fonctionnalité Anti-surchauffe habitacle via l'application mobile en appuyant sur **Climatisation**. Faites glisser le menu au bas de l'écran vers le haut à l'aide de votre doigt et sélectionnez un paramètre sous **Anti-surchauffe habitacle** (voir [Application mobile à la page 66](#)).

La fonctionnalité Anti-surchauffe habitacle fonctionne durant 12 heures après que vous avez quitté votre Model S ou jusqu'à ce que l'état de charge de la batterie chute en dessous de 20 %, à la première de ces échéances. La fonctionnalité Anti-surchauffe habitacle consomme l'énergie de la batterie, ce qui peut entraîner une réduction de l'autonomie.

REMARQUE : Pour activer la fonction **Anti-surchauffe habitacle**, vous devez désactiver la fonction **Soulèvement et intrusion**.

 **AVERTISSEMENT :** En raison de l'arrêt automatique, de conditions extérieures extrêmes ou d'une potentielle impossibilité de maintenir la température sélectionnée, la température de l'habitacle peut atteindre des niveaux dangereusement élevés, même lorsque la fonction Anti-surchauffe habitacle est activée. Si vous constatez que la température dépasse la température sélectionnée à plusieurs reprises, contactez le service d'entretien Tesla.



⚠ AVERTISSEMENT : Ne laissez jamais d'enfants ou d'animaux dans le véhicule sans surveillance. En raison de l'arrêt automatique ou des éventuelles conditions de température extrême, la température de l'habitacle peut atteindre des niveaux dangereusement élevés, même lorsque la fonction Anti-surchauffe habitacle est activée.

- Il est normal qu'une petite flaque d'eau se forme sous la Model S lorsqu'elle est stationnée. Le surplus d'eau produit par le processus de déshumidification est évacué sous le véhicule.
- Pour réduire la température dans l'habitacle par temps chaud, le ventilateur peut se mettre en route pour aérer l'habitacle lorsque le véhicule est stationné. Uniquement si le niveau de charge de la batterie est supérieur à 20 %.

Conseils d'utilisation de la climatisation

- Lorsque vous utilisez l'application mobile pour activer le système de climatisation, celui-ci se désactive automatiquement au bout de deux heures ou si le niveau de charge descend au-dessous de 20 %. Pour refroidir ou chauffer l'habitacle pendant plus longtemps, rechargez le véhicule et activez une nouvelle fois les paramètres de climatisation de votre choix dans l'application mobile.
- Il est possible d'améliorer l'efficacité du chauffage de l'habitacle en réduisant le mode d'accélération sélectionné (voir [Modes d'accélération à la page 101](#)). Cela permet au système de pompe à chaleur de tirer davantage de chaleur de la batterie pour chauffer efficacement l'habitacle, au lieu de maintenir la capacité de la batterie pour fournir des performances d'accélération maximales. Cela permet d'optimiser l'efficacité de la conduite par temps froid. Veuillez noter que lors d'une augmentation ultérieure du mode d'accélération, la batterie a besoin de temps pour se réchauffer avant que le niveau d'accélération ne soit disponible.
- Si le système de climatisation est trop bruyant, réduisez manuellement la vitesse de ventilation.
- En plus de refroidir l'intérieur du véhicule, le compresseur de climatisation refroidit aussi la batterie. Par conséquent, par temps chaud, le compresseur de climatisation peut s'activer même si vous l'avez désactivé. Ceci est normal, car la priorité du système est de refroidir la batterie afin de garantir qu'elle se maintienne dans la plage de température optimale et présente une longue durée de vie utile et les meilleures performances.
- Même lorsque le véhicule est à l'arrêt, il est possible que vous entendiez votre Model S émettre un sifflement ou que vous entendiez le bruit d'eau qui circule. Ces sons sont normaux et se produisent lorsque les circuits de refroidissement internes se mettent en marche pour soutenir les différentes fonctionnalités du véhicule, comme le maintien de la température de la batterie basse tension et l'équilibrage de la température de la batterie haute tension.
- Pour garantir un fonctionnement efficace du système de climatisation, fermez toutes les vitres et assurez-vous que la grille extérieure située devant le pare-brise est exempte de glace, neige, feuilles ou autres débris.
- Dans des conditions très humides, il est normal que le pare-brise s'embue légèrement lorsque vous activez la climatisation pour la première fois.



Réglage des volets d'aération avant et arrière

Model S dispose d'un volet d'aération horizontal unique au niveau du visage qui couvre toute la largeur du tableau de bord. Des volets d'aération sont également présents sur les parties supérieure et inférieure de la console arrière.

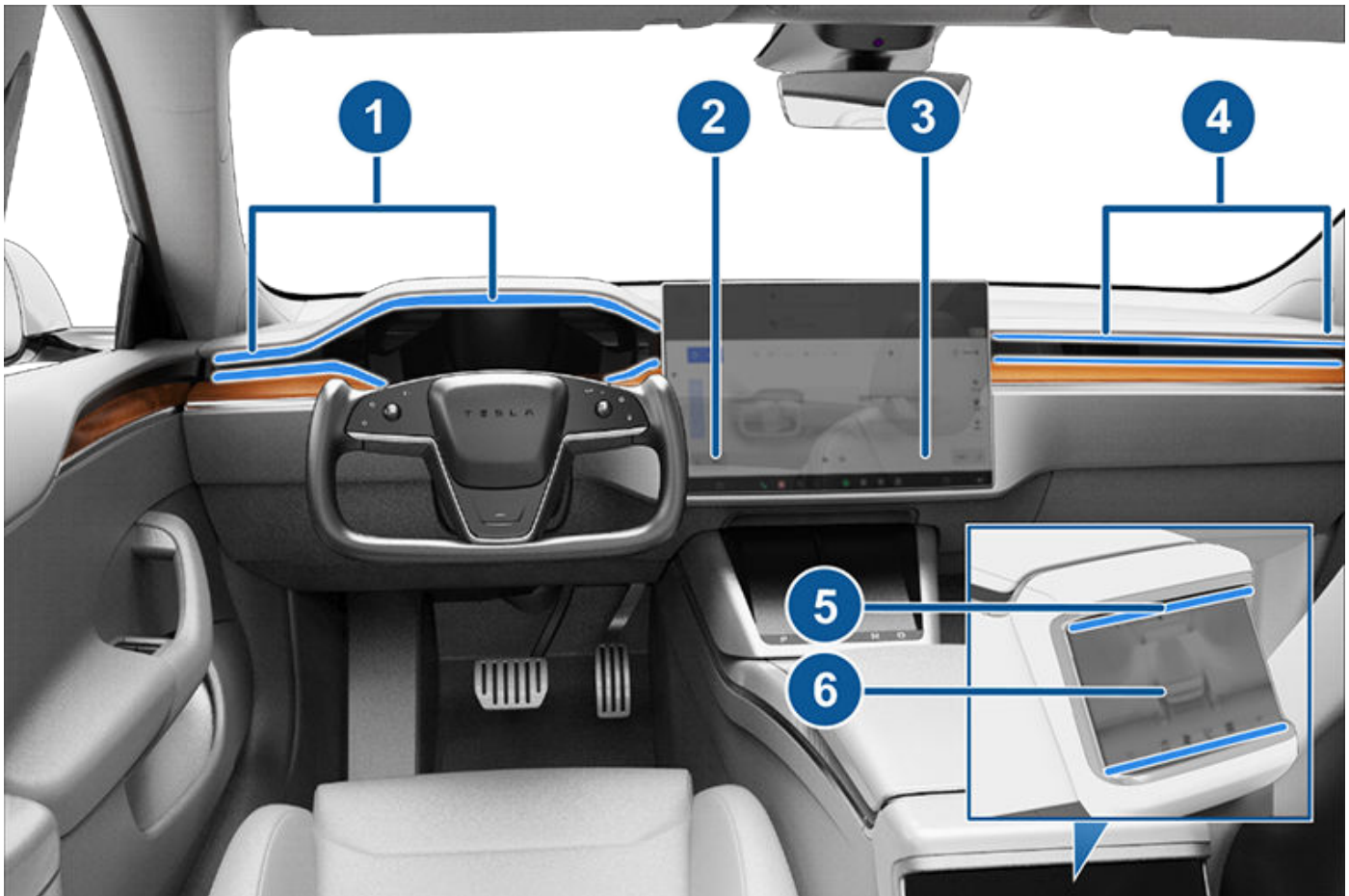

1. Volets d'aération du conducteur
2. Commandes du conducteur
3. Commandes du passager
4. Volets d'aération du passager
5. Volets d'aération arrière
6. Contrôles arrière



À l'aide des écrans tactiles, vous pouvez indiquer précisément vers quel point vous voulez diriger l'air provenant de ce volet d'aération lors du chauffage ou du refroidissement de l'habitacle. Lorsque le volet d'aération au niveau du visage est activé, vous pouvez régler la direction du débit d'air à partir de chaque volet. Pour régler la direction du débit d'air, sur l'écran tactile, touchez et déplacez l'icône des ondes d'air provenant du volet d'aération correspondant. L'air est distribué en un flux unique lorsqu'il est centré, ou se divise en flux d'air en miroir lorsqu'il est dirigé vers l'extérieur ou l'intérieur, à partir du centre du volet.

REMARQUE : Lorsque vous divisez un volet d'aération en deux flux d'air séparés, le débit d'air dans chaque direction n'est pas aussi fort que lorsque tout l'air est distribué dans une seule direction.

REMARQUE : L'air extérieur est introduit dans votre Model S par la grille située devant le pare-brise. Laissez la grille libre de toute obstruction comme des feuilles ou de la neige.

Filtre(s) à air d'habitacle

Model S possède un ou plusieurs filtres à air qui empêchent le pollen, les poussières industrielles, la poussière des routes et d'autres particules de pénétrer à travers les volets d'aération.

REMARQUE : Le(s) filtre(s) à air d'habitacle doi(ven)t être remplacé(s) régulièrement. Voir [Intervalles d'entretien à la page 215](#).



Meilleures pratiques en cas de froid extrême

Pour garantir que votre Model S vous apporte la meilleure expérience possible dans des conditions de froid extrême, veuillez respecter les bonnes pratiques suivantes.

Avant de prendre la route

Si de la neige et de la glace s'accumulent sur votre véhicule, il se peut que les pièces mobiles, telles que les poignées de porte, les fenêtres, les rétroviseurs et les essuie-glace soient bloquées par le gel. Pour bénéficier d'une autonomie et de performances maximales, il est recommandé de réchauffer l'habitacle et la batterie avant de commencer la conduite. Il y a plusieurs façons d'effectuer cette opération :

- Appuyez sur **Contrôles > Planifier** (également disponibles sur l'écran de recharge et l'écran de climatisation), pour définir l'heure à laquelle vous souhaitez que votre véhicule soit prêt pour prendre la route (voir [Préchauffage et recharge planifiés à la page 209](#)).
- Sur l'application mobile, accédez à **Climatisation** pour personnaliser la température à laquelle vous souhaitez réchauffer l'habitacle. Cela permet également de réchauffer la batterie haute tension selon les besoins.
- Sur l'application mobile, accédez à **Climatisation > Dégivrer le véhicule** pour faire fondre la neige, la glace et le givre présents sur le pare-brise, la prise de recharge, les vitres et les rétroviseurs. Cela permet également de réchauffer la batterie haute tension selon les besoins.

REMARQUE : Tesla recommande d'activer les paramètres de climatisation au moins 30 à 45 minutes avant le départ (voir [Utilisation des commandes de climatisation à la page 174](#)). La durée de préchauffage dépend de la température extérieure et d'autres facteurs. L'application mobile vous avertit lorsque le véhicule a atteint la température souhaitée.

Prise de recharge

Si votre verrou de prise de recharge est bloqué par le gel et que le câble de recharge est bloqué dans la prise de recharge, essayez de détacher manuellement le câble de recharge. Voir [Débranchement manuel du câble de recharge à la page 207](#).

En cas de températures extrêmement basses ou de gel, il est possible que le verrou de la prise de recharge soit gelé. Si vous ne pouvez pas retirer ou insérer le câble de recharge, ou si la Supercharge ne fonctionne pas en raison du gel du verrou, utilisez le paramètre **Dégivrer le véhicule** dans l'application mobile. Cela permet de faire fondre la glace au niveau du verrou de la prise de recharge, afin de pouvoir insérer ou retirer le câble de recharge.

Vous pouvez également empêcher le gel du verrou de la prise de recharge à l'aide des paramètres **Planifier** (voir [Préchauffage et recharge planifiés à la page 209](#)).

REMARQUE : Si votre verrou de prise de recharge est bloqué par le gel, il se peut qu'il ne verrouille pas le câble de recharge en place lors de l'insertion de ce dernier, mais il est tout de même en mesure d'effectuer une recharge CA plus lente, même si le verrou n'est pas engagé.

Recharge

Quand vous utilisez le Planificateur de voyage (si cette fonction est disponible) pour vous rendre jusqu'à un lieu de recharge Tesla, votre Model S préchauffe la batterie haute tension pour garantir qu'à votre arrivée au chargeur, elle aura atteint la température optimale et sera prête à recharger. Cela permet de réduire le temps nécessaire pour la recharge. Voir (voir [Planificateur de voyage à la page 191](#)).

REMARQUE : Tesla recommande d'utiliser le Planificateur de voyage pour vous rendre jusqu'à un lieu de recharge et ce, pendant au moins 30-45 minutes avant votre arrivée, afin de garantir à la batterie la température et des conditions de recharge optimales. Si la durée du trajet jusqu'au lieu de recharge est inférieure à 30-45 minutes, envisagez de préchauffer la batterie avant de prendre la route (voir [Avant de prendre la route à la page 182](#)).

REMARQUE : Le système thermique peut générer de la vapeur dans certaines conditions pour les véhicules équipés d'une pompe à chaleur (pour déterminer si votre véhicule est équipé d'une pompe à chaleur, appuyez sur **Contrôles > Logiciel > Autres informations sur le véhicule**). Par exemple, de la vapeur inodore peut sortir de l'avant de votre véhicule lors de la recharge à un Superchargeur par temps froid. Cela est normal et ne doit pas vous inquiéter.

Vitres

Sur l'application mobile, accédez à **Climatisation** et sélectionnez **Dégivrer le véhicule** pour faire fondre la neige, la glace et le givre présents sur le pare-brise, les vitres et les rétroviseurs.

Par temps froid, votre Model S modifie automatiquement légèrement la position des vitres pour faciliter l'ouverture des portes.

REMARQUE : Connectez-vous toujours à une alimentation basse tension externe avant d'ouvrir une porte lorsque le véhicule n'est pas sous tension afin d'éviter de briser une vitre.

Utilisez l'application mobile pour programmer un rendez-vous d'entretien au cours duquel Tesla pourra appliquer un nouveau revêtement hydrofuge sur vos vitres arrière et latérales (pare-brise exclu), pour une somme minime.

Rétroviseurs

Si vous anticipez la formation de glace pendant le temps de stationnement du véhicule, désactivez **Rabattement auto des rétroviseurs**. Appuyez sur **Contrôles > Rabattement automatique**. La glace peut empêcher les rétroviseurs extérieurs de se rabattre ou de se déployer.



REMARQUE : Les rétroviseurs extérieurs se réchauffent automatiquement en fonction des besoins pendant le préchauffage ou si le dégivreur arrière est actif.

Essuie-glaces

Si vous anticipez une accumulation de glace ou de neige pendant le stationnement, appuyez sur **Contrôles > Entretien > Entretien des essuie-glaces**. Cela permet de relever les essuie-glaces, afin qu'ils soient en contact avec le pare-brise et puissent dégeler en même temps que le pare-brise (voir [Essuie-glaces et lave-glace à la page 91](#)). Vous pouvez également activer les dégivreurs d'essuie-glace (selon l'équipement). Voir [Utilisation des commandes de climatisation à la page 174](#).

Pneus et chaînes

Utilisez des pneus d'hiver pour augmenter l'adhérence par temps de neige ou de verglas. Vous pouvez acheter des pneus d'hiver sur le Tesla Shop (voir [Types de pneu adaptés aux variations saisonnières à la page 221](#)).

Les chaînes augmentent l'adhérence en cas de conduite dans la neige ou sur la glace. Vérifiez les réglementations locales pour savoir si des chaînes sont recommandées ou obligatoires pendant les mois d'hiver. Voir [Utilisation de chaînes antidérapantes à la page 222](#) pour plus d'informations.

La pression des pneus de votre véhicule diminue quand la température ambiante est froide. Si le voyant lumineux TPMS s'affiche, gonflez les pneus avant de prendre la route. Les pneus perdent 1 PSI pour chaque baisse de 6 °C de la température extérieure (voir [Entretien et maintenance des pneus à la page 217](#)). Une pression des pneus adaptée permet de protéger les pneus des nids de poule et d'améliorer l'autonomie.

Pendant la conduite

Les conditions de froid intense peuvent augmenter la consommation d'énergie car il faut davantage d'énergie pour conduire et pour chauffer l'habitacle et la batterie. Respectez les suggestions suivantes pour réduire la consommation d'énergie :

- Utilisez les sièges chauffants pour vous tenir chaud. Les sièges chauffants utilisent moins d'énergie que le dispositif de chauffage de l'habitacle. Le fait d'abaisser la température de l'habitacle et d'utiliser les sièges chauffants permet de réduire la consommation d'énergie (voir [Utilisation des commandes de climatisation à la page 174](#)).
- Réduisez votre vitesse et évitez les accélérations rapides et fréquentes.

- Il est possible d'améliorer l'efficacité du chauffage de l'habitacle en réduisant le mode d'accélération sélectionné (voir [Modes d'accélération à la page 101](#)). Cela permet au système de pompe à chaleur de tirer davantage de chaleur de la batterie pour chauffer efficacement l'habitacle, au lieu de maintenir la capacité de la batterie pour fournir des performances d'accélération maximales. Cela permet d'optimiser l'efficacité de la conduite par temps froid. Veuillez noter que lors d'une augmentation ultérieure du mode d'accélération, la batterie a besoin de temps pour se réchauffer avant que le niveau d'accélération ne soit disponible.

Freinage récupératif

Le freinage récupératif peut également être limité lorsque la batterie est trop froide. Pendant que vous conduisez, la batterie se réchauffe et la puissance récupérative augmente (voir [Freinage récupératif à la page 93](#)).

REMARQUE : Il est possible d'éviter le freinage récupératif limité en prévoyant le temps nécessaire au préchauffage du véhicule ou en utilisant la fonction **Planifier** pour préchauffer votre Model S avant l'heure de départ (voir [Préchauffage et recharge planifiés à la page 209](#)).

REMARQUE : L'installation de pneus d'hiver peut entraîner une réduction temporaire de la puissance du freinage récupératif, mais au bout d'une courte période de conduite, votre Model S effectue un réétalonnage pour corriger cette différence. Appuyez sur **Entretien > Jantes et pneumatiques > Pneus** pour sélectionner les pneus hiver et accélérer le processus.

Température de la batterie basse



Une icône flocon bleue s'affiche sur votre tableau de bord lorsqu'une partie de l'énergie stockée dans la batterie n'est pas disponible parce que la batterie est froide. Cette portion d'énergie indisponible s'affiche en bleu sur l'indicateur de la batterie. Le freinage récupératif, l'accélération et la recharge peuvent être limités. L'icône flocon disparaît lorsque la batterie est assez chaude.

Après la conduite

Laissez votre véhicule Model S branché lorsque vous ne l'utilisez pas. En effet, c'est alors le circuit de recharge qui maintient la batterie chaude, plutôt que la batterie elle-même (voir [Informations sur la batterie haute tension à la page 200](#)).



Préchauffage planifié

Lorsque votre véhicule est en stationnement, utilisez les paramètres **Contrôles > Planifier**, disponibles sur l'écran de recharge et l'écran de climatisation, afin de définir l'heure d'activation du préchauffage de votre Model S (voir [Préchauffage et recharge planifiés à la page 209](#)). Vous pouvez également empêcher le gel du verrou de la prise de recharge en utilisant l'option **Planifier**. Votre véhicule détermine le bon moment pour commencer le préchauffage, afin que l'habitacle et la batterie soient chauds à l'heure de départ prévue.

Tesla vous recommande également de planifier une recharge avec le préchauffage, pour garantir que votre véhicule ait suffisamment d'énergie pour le voyage. Lorsque votre Model S n'est pas branché(e), le préchauffage fonctionne mais uniquement lorsque le niveau de charge de la batterie est supérieur à 20 %.

Stockage

Si vous laissez votre Model S en stationnement pendant une longue durée, branchez le véhicule sur un chargeur pour éviter toute perte normale d'autonomie et pour maintenir la batterie à une température optimale. Vous pouvez laisser votre véhicule branché en toute sécurité pendant une longue période.

Lorsque votre véhicule Model S n'est pas utilisé, il passe en mode de veille pour conserver son énergie. Veillez à limiter le nombre de fois que vous vérifiez l'état de votre véhicule sur l'application mobile, car cela réveille automatiquement votre véhicule et relance une consommation d'énergie normale.



Pour garantir que votre Model S vous offre la meilleure expérience possible dans des conditions de forte chaleur, veuillez respecter les bonnes pratiques suivantes.

Avant de prendre la route

Il existe plusieurs façons de préparer votre véhicule pour un trajet, sans avoir à monter dans un véhicule déjà chaud :

- Préchauffez ou préclimatisez l'habitacle en modifiant la direction des souffleries et activez ou désactivez le volant chauffant et les sièges chauffants. Sur l'application mobile, accédez à **Climatisation** pour personnaliser la température à laquelle vous souhaitez rafraîchir l'habitacle.
- Appuyez sur **Planifier**, disponible sur les écrans de recharge et de climatisation, pour définir l'heure à laquelle vous souhaitez que votre véhicule soit prêt pour la conduite (voir [Préchauffage et recharge planifiés à la page 209](#)).
- Activez la fonctionnalité **Protection de surchauffe de l'habitacle** qui empêche la température de l'habitacle de devenir excessive par temps chaud.
- Dans l'application mobile, accédez à **Contrôles** pour ouvrir les vitres.

REMARQUE : Tesla recommande d'activer les paramètres de climatisation au moins 30 à 45 minutes avant le départ (voir [Utilisation des commandes de climatisation à la page 174](#)). La durée de préchauffage dépend de la température extérieure et d'autres facteurs. L'application mobile vous avertit lorsque le véhicule a atteint la température souhaitée.

Après la conduite

Laissez votre Model S branché(e) lorsque vous ne l'utilisez pas, surtout si vous utilisez le Pré-conditionnement ou l'Anti-surchauffe habitacle. En effet, c'est alors le circuit de recharge qui maintient une température confortable, plutôt que la batterie elle-même (voir [Informations sur la batterie haute tension à la page 200](#)). En outre, il existe plusieurs façons de limiter la chaleur dans l'habitacle :

- Avant de quitter votre véhicule (pour faire vos courses, par exemple), activez le mode Chien pour maintenir l'habitacle à une température appropriée pour les animaux de compagnie ou les denrées périssables. Voir [Maintien de la climatisation, Chien et Camping à la page 177](#) pour plus d'informations.
- Tesla recommande d'éteindre la climatisation environ 30 secondes avant d'appuyer sur Park (stationnement) afin de réduire les flaques d'eau sous le véhicule.
- Se garer à l'ombre permet de réduire la consommation d'énergie et de maintenir des températures plus fraîches dans l'habitacle.
- Utilisez un pare-soleil (disponible sur le Tesla Shop) si vous devez vous garer dehors au soleil.

- Lorsque votre Model S est stationné(e), branchez le véhicule et **Planifiez** la recharge. Votre véhicule détermine le bon moment pour commencer la recharge, afin que celle-ci soit effectuée pendant les heures creuses. L'habitacle et la batterie sont également préparés selon l'heure de départ définie. Pour plus d'informations, reportez-vous à la section [Préchauffage et recharge planifiés à la page 209](#).

Recharge

Lorsque vous utilisez le Planificateur de voyage ou que vous naviguez vers une station de Superchargeurs, le véhicule prépare automatiquement la batterie afin d'optimiser la recharge. En cas de chaleur extrême, vous ne verrez peut-être pas le message indiquant que le véhicule refroidit la batterie lors du trajet vers un Superchargeur, mais il effectue bel et bien cette préparation.

REMARQUE : Tesla recommande d'utiliser le Planificateur de voyage pour vous rendre jusqu'à un lieu de recharge et ce, pendant au moins 30-45 minutes avant votre arrivée, afin de garantir à la batterie la température et des conditions de recharge optimales. Si la durée du trajet jusqu'au lieu de recharge est inférieure à 30-45 minutes, envisagez de préchauffer la batterie avant de prendre la route (voir [Avant de prendre la route à la page 182](#)).

Si possible, laissez votre véhicule branché à un chargeur lorsqu'il n'est pas utilisé, même par temps chaud, surtout si vous utilisez le Pré-conditionnement ou la Protection de surchauffe de l'habitacle.

Stockage

Si vous laissez votre Model S en stationnement pendant une longue durée, branchez le véhicule sur un chargeur pour éviter toute perte normale d'autonomie et pour maintenir la batterie à une température optimale. Vous pouvez laisser votre véhicule branché en toute sécurité pendant une longue période.

Lorsque votre véhicule Model S n'est pas utilisé, il passe en mode de veille pour conserver son énergie. Veillez à limiter le nombre de fois que vous vérifiez l'état de votre véhicule sur l'application mobile, car cela réveille automatiquement votre véhicule et relance une consommation d'énergie normale.



Cartes et navigation

Aperçu de la carte

L'écran tactile affiche une carte en permanence (sauf lorsque votre Model S est en rapport de Recul).

Utilisez un ou plusieurs doigts pour consulter la carte :

- Pour déplacer la carte, posez le doigt sur l'écran et faites-le glisser.
- Pour faire pivoter la carte, posez deux doigts sur l'écran et faites-les tourner.
- Pour effectuer un zoom avant ou arrière sur la carte, pincez ou écartez deux doigts, respectivement.

REMARQUE : Lorsque vous faites pivoter la carte ou la déplacez, votre emplacement actuel n'est plus géolocalisé. Le message « Géolocalisation désactivée » s'affiche à côté de l'icône d'orientation de la carte et cette icône est grisée. Pour réactiver la géolocalisation, appuyez sur l'icône d'orientation de la carte pour choisir l'option Nord en haut ou Direction en haut.

REMARQUE : La carte effectue automatiquement un zoom avant ou arrière lorsque la navigation est active.

Pour modifier l'orientation de la carte, basculez entre les options suivantes :



Nord en haut : le Nord est toujours en haut de l'écran.



Direction en haut : la direction que vous prenez est toujours en haut de l'écran. La carte pivote lorsque vous changez de direction. Une boussole est intégrée à cette icône et indique la direction dans laquelle vous allez.

REMARQUE : Le fait de toucher cette icône pendant la navigation vers une destination permet d'afficher un aperçu de l'itinéraire.



L'aperçu de l'itinéraire est disponible lorsque vous vous rendez à votre destination et s'affiche lorsque vous développez la liste des instructions virage par virage (en effectuant un balayage vers le bas). Lorsque vous refermez la liste des instructions virage par virage en la balayant vers le haut, la carte affiche l'orientation précédemment sélectionnée.

Affichage de la carte

Lorsque votre Model S est en mode P (stationnement), les icônes suivantes s'affichent sur la carte pour vous permettre de personnaliser le type d'informations que la carte affiche. Pour accéder à ces icônes lors de la conduite, appuyez n'importe où sur la carte (elles disparaissent après quelques secondes).



Imagerie satellite (si le véhicule est doté de la connexion Premium).



Conditions de circulation (si le véhicule est doté de la connexion Premium).



Détails de la carte (comme les points d'intérêt).

Vous pouvez épingler n'importe quel point sur la carte en y maintenant votre doigt appuyé. Lorsque vous épinglez un point ou appuyez sur une épingle existante, l'emplacement sélectionné est centré sur la carte et un écran contextuel indique des informations le concernant. Cet écran contextuel vous permet de naviguer jusqu'à cette destination, d'ajouter cette destination à votre liste de destinations favorites ou de l'en supprimer (voir [Domicile, Travail et Destinations favorites à la page 189](#)).



Lieux de recharge. Affiche une liste contextuelle incluant la ville et ses environs, ainsi que les stations correspondantes sur la carte. Les lieux de recharge incluent les Superchargeurs Tesla, les sites de recharge à proximité de la destination, les chargeurs rapides tiers et les chargeurs publics déjà visités. Voir [Lieux de recharge à la page 189](#). Appuyez sur les icônes en forme d'éclair dans la liste contextuelle pour filtrer les types de chargeurs en fonction de la puissance maximale.

REMARQUE : Dans certaines régions de commercialisation, les chargeurs rapides tiers sont également indiqués sur la carte par des épingles grises lorsque vous affichez les chargeurs.

Paramètres de navigation

REMARQUE : Les paramètres de navigation disponibles peuvent varier en fonction de la région et de la configuration du véhicule.



L'icône des paramètres de navigation s'affiche lorsque vous appuyez sur ... dès que vous lancez la navigation jusqu'à une destination.

REMARQUE : Vous pouvez également accéder aux paramètres de navigation en touchant **Contrôles > Navigation**.

Appuyez sur l'icône Paramètres de navigation pour personnaliser le système de navigation selon vos préférences (les paramètres disponibles varient en fonction de la région et de la configuration du véhicule) :

- **Guidage de la navigation :** Appuyez sur **Voix** pour activer la lecture à voix haute des instructions de navigation.
 - Appuyez sur - ou + pour augmenter ou réduire le volume des instructions de navigation. Le fait de diminuer le réglage jusqu'à l'extrémité gauche ou de toucher l'icône de haut-parleur coupe le son des instructions. Vous pouvez également couper/rétablir le son des instructions de navigation en touchant l'icône de haut-parleur. Ce paramètre de volume est applicable uniquement aux instructions vocales du système de navigation. Les volumes du lecteur multimédia et du téléphone ne changent pas.
- REMARQUE :** Le volume peut être réglé automatiquement en fonction de la vitesse de conduite et des paramètres de climatisation.
- REMARQUE :** Le son des indications de navigation est coupé lorsque le téléphone appairé reçoit un appel.
- Activez l'option **Navigation automatique** si vous voulez que Model S démarre automatiquement un itinéraire dès que vous montez dans le véhicule. Les destinations sont prévues en fonction des itinéraires fréquemment empruntés, de l'heure et des entrées de l'agenda (voir [Navigation automatique à la page 188](#)).
 - Activez le **Planificateur de voyage** (si la fonction est disponible dans votre région de commercialisation) pour ajouter des arrêts à des Superchargeurs si nécessaire. Les arrêts à des Superchargeurs sont ajoutés aux itinéraires afin de réduire le temps passé à conduire le véhicule et à le charger (voir [Planificateur de voyage à la page 191](#)).
 - Activez la fonction **Navigation connectée** pour suivre automatiquement un itinéraire évitant les embouteillages et pour obtenir des conditions de circulation en temps réel sur un itinéraire de navigation, si cette fonction est disponible dans votre région (voir [Navigation connectée à la page 191](#)).
 - Touchez **Éviter les ferries** pour préparer l'itinéraire en évitant les ferries.
 - Touchez **Éviter les péages** pour préparer l'itinéraire en évitant les péages si cela est possible.

Navigation jusqu'à une destination

Pour accéder à une destination, appuyez sur la barre de recherche dans l'angle de la carte et saisissez une destination. Envoyez la destination depuis votre téléphone, ou utilisez les commandes vocales (voir [Commandes vocales à la page 21](#)) pour indiquer une adresse, un repère, une entreprise, etc. Si la destination que vous recherchez contient d'autres destinations (par exemple, les terminaux d'un aéroport), vous pouvez également sélectionner une destination secondaire.

Appuyez sur la barre de recherche pour accéder à différentes options :

- Pour actualiser une recherche lorsque vous agrandissez la carte ou que vous vous déplacez sur celle-ci, appuyez sur **Rechercher dans cette zone** lorsque vous y êtes invité (si cette fonction est disponible dans votre région).
- Sélectionnez une destination de **Domicile** ou de **Travail** enregistrée (voir [Domicile, Travail et Destinations favorites à la page 189](#)).
- Sélectionnez une destination de **Recharge** (voir [Lieux de recharge à la page 189](#)).
- Sélectionnez une destination **Récente** (la destination la plus récente est affichée en haut de la liste).
- Sélectionnez une destination marquée comme **Favori** (voir [Domicile, Travail et Destinations favorites à la page 189](#)).
- Un restaurant populaire lorsque vous souhaitez **Manger** ou une destination populaire (comme des musées ou des parcs d'attractions) que vous voulez **Visiter** (voir [Visiter et Manger à la page 189](#)).

REMARQUE : Vous pouvez démarrer à distance la navigation, en utilisant la fonctionnalité « partage » de votre appareil iOS® ou Android™ après avoir donné accès à l'application mobile Tesla.

Lorsque vous spécifiez un lieu, l'écran tactile effectue un zoom arrière afin d'afficher un aperçu de l'itinéraire à parcourir, en ajoutant une liste de directions virage par virage. L'heure d'arrivée estimée, la durée de conduite et la kilométrie s'affichent sur la partie inférieure de la liste de directions. Remarques relatives à la liste de directions virage par virage :

- L'icône de batterie sur la liste des directions fournit un aperçu visuel de l'estimation de la quantité d'énergie restante lorsque vous aurez atteint votre destination, ainsi que de l'énergie restante si vous effectuez un aller-retour jusqu'à votre position actuelle. Voir [Prévision de la consommation d'énergie à la page 190](#).
- Si vous devez charger votre véhicule pour atteindre votre destination et si la fonction Planificateur de voyage est activée (et disponible dans votre région), l'itinéraire prévu inclut automatiquement des arrêts à des Superchargeurs (voir [Planificateur de voyage à la page 191](#)).



Cartes et navigation

- Si vous ne disposez pas d'assez d'énergie pour atteindre votre destination et que votre itinéraire ne comprend aucun superchargeur, une alerte vous indique qu'une recharge est nécessaire pour atteindre votre destination.
- Chaque virage est précédé de la distance vous séparant de celui-ci.
- Il peut s'avérer nécessaire de déplacer la liste vers le haut pour en voir la fin.
- Appuyez en haut de la liste pour la réduire.

Pendant la navigation, la carte vous géolocalise et affiche la partie actuelle de votre trajet. Vous pouvez afficher l'itinéraire complet à tout moment en balayant vers le bas pour développer la liste de directions virage par virage ou en touchant l'icône d'aperçu de l'itinéraire.

En dessous de la liste de directions virage par virage, une barre de progression indique la distance à parcourir jusqu'à votre destination ou jusqu'au prochain arrêt. Si la navigation connectée est activée, la barre de progression affiche également les conditions de circulation en temps réel sur votre itinéraire (voir [Navigation connectée à la page 191](#)).

Pour arrêter la navigation, appuyez sur **Annuler** dans l'angle inférieur de la liste des instructions virage par virage. Faites glisser votre doigt vers la droite à l'emplacement suggéré, ou restez appuyé sur la destination pour supprimer rapidement certaines recherches récentes.

REMARQUE : Si aucune connexion de données n'est disponible, les cartes embarquées vous permettent de naviguer vers n'importe quelle destination. Vous devez en revanche saisir l'adresse de destination exacte et complète.



Si la fonction **Navigation en Autopilot** est disponible (en fonction de votre région), vous pouvez l'activer pour l'itinéraire en appuyant sur **Navigation en Autopilot** dans la liste des instructions virage par virage (lorsque la fonction est activée, l'icône apparaît en bleu). La fonction **Navigation en Autopilot** permet de changer de voie et de diriger automatiquement votre Model S sur les routes à accès contrôlé (comme les autoroutes et les voies rapides), le long d'un itinéraire de navigation. Pour plus de détails, voir [Navigation en Autopilot à la page 128](#).

Sélection d'un autre itinéraire

Selon le marché ou la configuration de votre véhicule, cette fonctionnalité peut ne pas être disponible. Votre véhicule doit être équipé de la Connexion Premium.

Une fois que vous avez saisi une destination avec un arrêt, la carte affiche jusqu'à trois itinéraires différents. Ainsi, vous pouvez comparer le temps de trajet total et parcourir les informations relatives à la circulation pour chaque itinéraire. Si vous ne sélectionnez pas d'itinéraire préféré dans le délai imparti, l'itinéraire le plus rapide est automatiquement sélectionné.

Ajout d'arrêts à un itinéraire

Une fois que vous avez saisi une destination, modifiez votre itinéraire en ajoutant, en supprimant ou en réorganisant les arrêts. Appuyez sur les trois points figurant sur la partie inférieure de la liste des instructions virage par virage pour afficher les options permettant de modifier votre itinéraire.



La fonction **Ajouter arrêt** vous permet d'ajouter un arrêt en recherchant un emplacement ou en ajoutant une destination favorite ou récente, ou un domicile. Vous pouvez également ajouter un arrêt en appuyant sur une épingle sur la carte et en sélectionnant l'option **Ajouter** dans la fenêtre contextuelle.



L'option **Modifier arrêt** vous permet de configurer un itinéraire complexe en ajoutant et en supprimant des arrêts sur ce dernier. Faites glisser et déposer les étapes en appuyant sur le signe égal pour réagencer votre trajet.

Vous pouvez aussi utiliser l'application mobile Tesla pour modifier un itinéraire (si cette fonction est disponible dans votre région). Dans l'application mobile Tesla, accédez à **Destinations > Navigation** et accédez à une destination, appuyez sur **Modifier trajet > Ajouter arrêt** pour modifier votre itinéraire, puis appuyez sur **Envoyer au véhicule** pour partager le trajet avec votre véhicule.

REMARQUE : Requiert la version 4.27.5 ou supérieure de l'application mobile Tesla.

Navigation automatique

REMARQUE : La Navigation automatique peut ne pas être disponible dans toutes les régions et sur toutes les configurations de véhicule.

La fonction de navigation automatique peut vous guider vers une destination prédéfinie lorsque vous vous installez au volant de votre véhicule. Lorsque le calendrier de votre téléphone est synchronisé avec votre Model S, et que ce dernier contient un événement prévu dans les deux heures qui suivent le démarrage de votre véhicule, la Navigation automatique vous suggère automatiquement de vous guider vers le lieu de l'événement (à condition qu'une adresse valable soit associée à l'événement).

En outre, si vous vous trouvez à votre domicile et prenez le volant un jour de semaine (lundi à vendredi) entre 05 h 00 et 11 h 00, la Navigation automatique peut planifier automatiquement votre itinéraire jusqu'à votre lieu de travail prédéfini (voir [Domicile, Travail et Destinations favorites à la page 189](#)). De même, si vous vous trouvez à votre travail un jour de semaine entre 15 h 00 et 23 h 00, la Navigation automatique peut planifier automatiquement votre itinéraire de retour vers votre domicile.



Pour activer la navigation automatique, appuyez sur **Contrôles > Navigation > Navigation automatique**. L'agenda de votre téléphone doit être synchronisé avec votre Model S et l'événement doit inclure une adresse unique et valide (voir [Téléphone, agenda et conférence Web à la page 73](#)).

REMARQUE : Les instructions de navigation que vous saisissez manuellement, ou envoyez à votre Model S, sont prioritaires sur les itinéraires suggérés par la Navigation automatique.

Visiter et Manger

REMARQUE : Certaines fonctions peuvent ne pas être disponibles dans toutes les régions de commercialisation et sur toutes les configurations de véhicule.

En plus de pouvoir naviguer jusqu'à la destination de votre choix, votre Model S peut aussi vous suggérer des emplacements proches en fonction de votre envie de **Manger** ou de **Visiter**. Dans la barre de recherche de la navigation, appuyez sur **Manger** ou **Visiter**. **Manger** vous suggère divers restaurants populaires alors que **Visiter** vous propose des destinations populaires (comme des musées ou des parcs d'attractions). Si vous découvrez une destination intéressante, appuyez sur **Navigation** pour vous y rendre.

Cette fonctionnalité nécessite l'installation de la dernière version des cartes de navigation. Pour télécharger, connectez votre Model S au Wi-Fi et touchez **Contrôles > Logiciel**, pour vérifier si une mise à jour est disponible (voir [Mises à jour de cartes à la page 192](#)).

Domicile, Travail et Destinations favorites

Si vous vous rendez souvent à une destination, vous pouvez l'ajouter à vos favoris pour éviter d'avoir à entrer le nom ou l'adresse de ce lieu à chaque fois. Une fois que vous avez ajouté une destination à vos favoris, vous pouvez facilement y accéder en appuyant sur la barre de recherche de la navigation et en appuyant sur **Favoris** et en la sélectionnant depuis la liste de Favoris.



Pour ajouter une destination à votre liste de Favoris, appuyez sur l'épingle correspondante sur la carte, puis sur l'icône en forme d'étoile sur l'écran contextuel qui s'affiche. Saisissez un nom (ou ne changez rien pour conserver le nom par défaut), puis touchez **Ajouter aux favoris**. L'étoile devient pleine et la destination est ajoutée à votre liste de Favoris.

Pour supprimer une destination Récente ou Favorite, touchez-la dans la liste de destination et maintenez-la brièvement enfoncée jusqu'à ce que le **X** s'affiche. Ensuite, touchez la lettre **X** pour supprimer l'élément de la liste.

Les destinations **Domicile** et **Travail** s'affichent également sous la barre de recherche de la navigation. Touchez pour affecter une adresse à la destination correspondante. Après avoir saisi l'adresse, touchez **Enregistrer Domicile** ou **Enregistrer Travail**. Appuyez ensuite simplement sur l'un de ces raccourcis pour naviguer jusqu'à votre domicile ou votre lieu de travail.

Pour modifier ou supprimer l'adresse correspondante, maintenez enfoncée l'icône **Domicile** ou **Travail**. Une fenêtre contextuelle s'affiche alors pour vous permettre de saisir une nouvelle adresse. Appuyez ensuite sur **Enregistrer comme domicile** ou **Enregistrer comme lieu de travail**. Après la définition d'un lieu comme Domicile ou Travail, votre Model S peut vous proposer de lancer la navigation vers votre lieu de travail le matin et vers votre domicile le soir, tout en vous indiquant le temps de trajet estimé, en fonction des conditions de circulation du moment. Voir [Navigation automatique à la page 188](#). Appuyez sur **Effacer** ou sur **Effacer** pour supprimer complètement les adresses associées. En fonction de vos habitudes, votre Model S peut vous proposer d'enregistrer un lieu comme Domicile ou Travail.

Pour des raisons de sécurité, nous vous recommandons de supprimer les adresses de votre Domicile et de votre Lieu de travail si vous prêtez, vendez ou transférez la propriété de votre Model S à une autre personne. Vous pouvez supprimer ces adresses individuellement ou procéder à une réinitialisation d'usine pour effacer toutes vos données personnelles (toucher **Contrôles > Entretien > Réinitialisation d'usine**).

Lieux de recharge

Pour afficher les lieux de recharge sur la carte, touchez la barre de recherche de la carte, puis **Recharge**. Les lieux de recharge sont affichés dans une liste (le plus proche figurant en haut de la liste) et représentés par des épingles correspondantes sur la carte. Touchez une épingle pour afficher davantage d'informations, rouler vers la destination correspondante ou l'indiquer comme favorite.

Appuyez sur les icônes en forme d'éclair pour indiquer les types de lieux de recharge que vous voulez inclure sur la carte (par défaut, la carte affiche uniquement les Superchargeurs) :



Appuyez pour inclure des stations basse puissance jusqu'à 70 kW, telles que des lieux de recharge à destination.



Appuyez pour inclure des chargeurs haute puissance de plus de 70 kW.



Cartes et navigation

REMARQUE : La carte affiche les Superchargeurs CCS uniquement si votre véhicule est équipé pour la recharge CCS. Lorsque vous touchez l'épingle indiquant l'emplacement d'un Superchargeur, une fenêtre contextuelle vous informe si un adaptateur CCS sera nécessaire pour recharger votre véhicule.

REMARQUE : Dans certaines régions, les chargeurs rapides tiers sont également indiqués par une épingle gris foncé lorsque vous activez l'affichage de toutes les stations de recharge.

L'épingle du lieu de recharge révèle l'état prévu de la destination. Touchez l'épingle pour afficher plus d'informations.



Le Superchargeur est en service et le chiffre sur l'épingle indique le nombre prévu de bornes de Superchargeur disponibles à l'arrivée.

REMARQUE : Un Superchargeur situé sur votre itinéraire de navigation actuel est coloré en noir (ou en blanc si l'écran tactile est en mode d'affichage nocturne).



L'emplacement du Superchargeur prévoit une forte affluence. Vous devrez peut-être attendre un certain temps avant de pouvoir effectuer la recharge.



Le Superchargeur fonctionne peut-être à capacité réduite.



Le Superchargeur est susceptible d'être fermé.



Aucune donnée sur le Superchargeur n'est disponible, mais il devrait être en service.



Il peut s'agir d'un lieu de recharge à proximité de la destination, d'un chargeur rapide tiers ou d'un chargeur public que vous avez utilisé précédemment. Touchez pour afficher plus d'informations, telles que les restrictions d'utilisation ou le courant de recharge disponible.

REMARQUE : Lorsqu'un zoom arrière est effectué sur la carte et que plusieurs lieux de recharge à proximité de la destination sont disponibles dans le secteur, l'épingle est ronde et indique le nombre de stations. Touchez l'épingle pour zoomer. Vous pouvez alors appuyer sur une épingle individuelle pour plus de détails sur un lieu spécifique.

Appuyez sur l'épingle d'un lieu de recharge pour afficher une fenêtre contextuelle qui vous permet :

- de déterminer son emplacement exact et sa distance approximative par rapport à votre emplacement actuel ;
- d'afficher les services disponibles sur le lieu de recharge, notamment les sanitaires, restaurants, logements, commerces et le Wi-Fi. Dans une fenêtre contextuelle de Superchargeur, appuyez sur une icône de service pour rechercher le service associé dans la zone environnante.
- Appuyez sur l'icône en forme de flèche pour accéder au lieu de recharge.

REMARQUE : Lorsque vous vous dirigez vers un Superchargeur (ou vers un point de recharge rapide tiers dans certaines régions), votre Model S préchauffe la batterie afin de la préparer à la recharge. Cela garantit une batterie à la température optimale à votre arrivée, ce qui permet de réduire la durée nécessaire à la recharge. Dans certains cas (par exemple, en cas de climat glacial), il est normal que le ou les moteurs et composants de votre véhicule fassent du bruit, car ils génèrent de la chaleur pour réchauffer la batterie (voir [Recharge à la page 182](#)).

- Visualisez le niveau d'activité habituel d'un Superchargeur à différents moments de la journée, ainsi que les frais de recharge et d'occupation injustifiée (voir [Frais d'utilisation du Superchargeur à la page 206](#)).

Prévision de la consommation d'énergie

Lorsque vous naviguez vers une destination, la Model S vous aide à anticiper vos besoins en recharge en calculant la quantité d'énergie restante une fois votre destination atteinte. Pendant la navigation, la carte affiche ce calcul en regard de l'icône Batterie, dans la liste des instructions virage par virage (voir [Navigation jusqu'à une destination à la page 187](#)). Si les instructions virage par virage sont réduites, touchez le haut de la liste pour les développer.

Le calcul prévisionnel de la consommation d'énergie est une estimation basée sur votre style de conduite (prévision de vitesse, etc.) et les facteurs environnementaux (vitesse et direction du vent, prévisions de températures et température ambiante, densité et humidité de l'air, etc.). Pendant la conduite, votre Model S apprend sa consommation d'énergie en continu, ce qui permet une plus grande précision au fil du temps. Model S effectue les prévisions de la consommation d'énergie en fonction du style de conduite sur ce véhicule précis. Par exemple, une conduite agressive durant une certaine durée entraînera des prévisions de l'autonomie reposant sur une consommation plus importante. Certains facteurs utilisés dans les prévisions de consommation d'énergie (comme les prévisions de températures et la vitesse du vent) sont uniquement disponibles lorsque votre Model S dispose d'une connexion Internet.

REMARQUE : Si vous achetez un véhicule Tesla d'occasion, il est recommandé de procéder à une réinitialisation d'usine ([Contrôles](#) > [Entretien](#) > [Réinitialisation d'usine](#)) pour obtenir des prévisions sur la consommation aussi précises que possible.



Tout au long de votre trajet, Model S surveille l'utilisation de l'énergie et actualise l'estimation de l'énergie restante à la fin de votre voyage. Une fenêtre d'avertissement s'affiche sur la liste des instructions virage par virage dans les situations suivantes :

- Un avertissement jaune s'affiche lorsque la quantité d'énergie restante est trop faible pour que vous puissiez rejoindre votre destination, vous invitant à ralentir afin d'économiser l'énergie. Pour obtenir des astuces relatives à l'économie d'énergie, consultez [Obtenir une autonomie maximale à la page 211](#).
- Un avertissement de couleur rouge s'affiche lorsque vous devez recharger votre véhicule pour atteindre votre destination.

Pour déterminer si vous avez suffisamment d'énergie pour un aller/retour, appuyez sur l'icône de batterie sur la liste des directions virage par virage pour afficher une estimation de votre consommation d'énergie pour un aller/retour.

Navigation connectée

Model S détecte les conditions de circulation en temps réel et ajuste automatiquement l'estimation de la durée du trajet et de l'heure d'arrivée. Dans les cas où les conditions de circulation risquent de retarder l'heure d'arrivée estimée et où un itinéraire alternatif est disponible, le système de navigation peut recalculer votre itinéraire pour vous mener à votre destination. Pour décliner la proposition d'itinéraire alternatif, appuyez sur la notification de modification d'itinéraire affichée sur l'écran tactile. Vous pouvez également indiquer le nombre de minutes minimum à enregistrer avant que votre itinéraire ne soit modifié. Activez ou désactivez cette fonction en appuyant sur **Contrôles > Navigation > Navigation connectée**.

Sous réserve de disponibilité dans votre région, lorsque la fonction **Navigation connectée** est activée, les icônes relatives à l'état du trafic en temps réel s'affichent le long des itinéraires de navigation en cas de détection (connexion Premium requise).

REMARQUE : Les icônes de trafic varient en fonction de la région.



À l'exception de la France : S'affiche si un radar de vitesse est détecté. Au fur et à mesure que vous approchez du radar de vitesse, votre Model S peut également émettre un signal sonore. Pour activer cette fonction, appuyez sur **Contrôles > Navigation > Signal sonore pour radars**.



France uniquement : Peut ou non contenir un ou plusieurs radars de vitesse ou divers autres dangers pour la conduite. Au fur et à mesure que vous approchez du radar de vitesse, votre Model S peut également émettre un

signal sonore. Pour activer cette fonction, appuyez sur **Contrôles > Navigation > Signal sonore pour radars**.

Affiche les panneaux stop et les feux de signalisation.



Vous informe du temps d'attente estimé avant le changement de couleur du feu de signalisation.



États-Unis uniquement : S'affiche en présence de travaux sur votre itinéraire.

Planificateur de voyage

Grâce au Planificateur de voyage (si la fonction est disponible dans votre région), vous pouvez effectuer des trajets plus longs en toute confiance. Si vous avez besoin de recharger le véhicule pour parvenir à votre destination, le Planificateur de voyage vous guide vers les superchargeurs les plus appropriés. Le Planificateur de voyage sélectionne un itinéraire et indique les durées de charge afin de réduire au minimum le temps de conduite et de recharge. Pour activer le Planificateur de voyage, touchez l'icône Paramètres sur la carte (voir [Paramètres de navigation à la page 186](#)), puis touchez **Planificateur de voyage**.

Lorsque le Planificateur de voyage est activé et qu'une recharge est nécessaire pour atteindre votre destination, les indications virage par virage incluent des arrêts à des Superchargeurs, les temps de charge recommandés à chaque Superchargeur et une estimation de l'énergie disponible à l'arrivée à chaque Superchargeur.

Pour supprimer les arrêts à des Superchargeurs et afficher uniquement les directions, touchez l'option **Retirer les arrêts de recharge** située en bas de la liste de directions virage par virage. Si vous enlevez les arrêts de recharge, la liste de directions virage par virage peut afficher une alerte indiquant qu'une recharge est nécessaire pour atteindre votre destination. Pour ajouter des arrêts à des Superchargeurs à la liste de directions virage par virage, touchez **Inclure les arrêts de recharge**.

Lors de la recharge à un Superchargeur, l'écran de recharge affiche le temps de recharge nécessaire restant pour atteindre l'arrêt suivant à un Superchargeur ou la destination suivante (si aucune recharge supplémentaire n'est nécessaire). Si vous rechargez votre véhicule pendant un temps plus court ou plus long, le temps de recharge



Cartes et navigation

jusqu'aux prochains arrêts à des Superchargeurs est recalculé en conséquence. Vous pouvez également utiliser l'application mobile pour surveiller le temps de recharge restant nécessaire.

REMARQUE : En cas de navigation vers un Superchargeur ou, dans certaines régions, vers un chargeur rapide tiers, en utilisant le Planificateur de voyage, votre Model S peut attribuer une certaine quantité d'énergie pour préchauffer la batterie afin qu'elle soit à une température optimale à l'arrivée au Superchargeur ou au chargeur rapide tiers. Cela réduit le temps de recharge (voir [Recharge à la page 182](#)).

Si le Planificateur de voyage estime que vous ne disposez pas d'une quantité suffisante d'énergie pour votre trajet aller/retour et qu'aucun Superchargeur ne se trouve sur votre itinéraire, une alerte au-dessus des instructions virage par virage vous indique s'il est nécessaire de recharger votre véhicule pour atteindre votre destination.

REMARQUE : Si un Superchargeur situé sur votre trajet est hors service, le Planificateur de voyage affiche une notification et tente de vous rediriger vers un autre Superchargeur.

Mises à jour de cartes

Les nouvelles cartes disponibles sont automatiquement transmises à la Model S par Wi-Fi. Pour les recevoir, connectez régulièrement votre Model S à un réseau Wi-Fi (voir [Wi-Fi à la page 69](#)). L'écran tactile affiche un message pour vous informer de toute installation d'une nouvelle carte.

Aperçu

REMARQUE : Les applications multimédia varient en fonction de la région de commercialisation, de la configuration du véhicule, des options achetées et la version du logiciel. Certaines applications décrites peuvent ne pas être disponibles dans votre région de commercialisation ou peuvent avoir été remplacées par d'autres.

Le lecteur multimédia s'affiche sur l'écran tactile et sert à lire divers types de multimédias. Vous pouvez faire glisser le Lecteur multimédia vers le haut pour le développer (afin d'en parcourir les informations) et vers le bas pour le réduire, afin que seul le mini-lecteur s'affiche. Le mini-lecteur, qui occupe peu de place sur l'écran tactile, est pratique et affiche la lecture en cours en ne proposant que les fonctions de base, généralement associées à la lecture en cours. Vous pouvez également faire glisser le Lecteur multimédia pour l'afficher sur la gauche ou la droite de l'écran tactile.

Les services de streaming sont disponibles uniquement lorsqu'une connexion de données est disponible (par exemple, connexion Wi-Fi ou Premium). Pour certains services multimédia, vous pouvez utiliser un compte Tesla par défaut. Pour d'autres, il se peut que vous deviez saisir des identifiants de compte lors de la première utilisation.

REMARQUE : Au lieu de lancer une autre application multimédia, vous pouvez changer la source depuis l'écran du Lecteur multimédia en en choisissant une dans la liste déroulante.



Radio : Faites un choix à partir d'une liste de stations de radio disponibles ou touchez le clavier numérique pour syntoniser directement la radio sur une fréquence spécifique. Touchez les flèches Suivant ou Précédent pour naviguer entre les fréquences.

REMARQUE : Les stations radio sont classées par ordre alphabétique. Vous avez la possibilité de rassembler vos stations préférées dans une liste de favoris (voir [Récents et Favoris à la page 194](#)).



Bluetooth : Lisez des fichiers audio stockés sur un téléphone connecté par Bluetooth ou un appareil USB (voir [Lecture de multimédia provenant d'appareils à la page 194](#)).

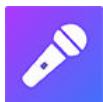

Karaoke (le cas échéant) : Chantez sur différentes chansons (voir [Karaoke à la page 194](#)).

REMARQUE : Vous pouvez afficher ou masquer toute application/source multimédia. Voir [Paramètres multimédia à la page 193](#).

Model S prend en charge ces applications multimédia, si elles sont disponibles dans votre région :

- Amazon Music
- Apple Music

- Apple Podcasts
- Audible
- LiveOne
- Spotify
- Tidal
- TuneIn
- YouTube Music

Lorsque vous écoutez une radio Internet ou un service de musique en streaming, les options disponibles sur le Lecteur multimédia varient selon ce que vous écoutez. Touchez les flèches Suivant (ou Précédent) pour passer à la station, l'épisode ou la piste suivant(e) (ou précédent(e), le cas échéant) disponible. Vous pouvez également lire l'élément suivant/précédent à l'aide du bouton de défilement gauche sur le volant Yoke (ou volant de direction).

REMARQUE : Vous pouvez utiliser les commandes vocales pour régler les préférences et paramètres multimédias, par exemple le contrôle du volume, la lecture de certains morceaux ou la sélection d'une autre source multimédia (voir [Commandes vocales à la page 21](#)).

Commandes du volume

Le volume peut être contrôlé comme suit :

- Pour augmenter ou baisser le volume, faites tourner le bouton de défilement sur le côté gauche du volant Yoke (ou volant de direction) vers le haut ou vers le bas, respectivement. Cela permet de régler le volume des fonctions multimédia, des commandes vocales et des appels téléphoniques.
- Le volume peut être réglé en fonction de la vitesse de conduite et des paramètres de la climatisation.
- Appuyez sur les flèches <> associées à l'icône de haut-parleur dans le coin inférieur de l'écran tactile.
- Pour couper le son, appuyez sur le bouton de défilement de gauche. Appuyez à nouveau pour remettre le son.
- Appuyez sur le bouton de défilement de gauche pendant un appel téléphonique pour couper le son et votre microphone.

Paramètres multimédia

REMARQUE : Les paramètres disponibles varient en fonction de la région de commercialisation. De plus, il se peut qu'un paramètre ne soit pas applicable à toutes les sources audio.



Appuyez sur l'icône Paramètres située dans la barre de recherche du lecteur multimédia pour accéder aux paramètres audio.

Vous pouvez régler ces paramètres :



- **Égaliseur** : Faites glisser les curseurs pour régler le caisson de basse et l'une des cinq bandes de fréquence (Grave, Grave/Médium, Médium, Médium/Aigu et Aigu). Si le véhicule est équipé de l'audio premium, vous pouvez ajuster le niveau d'immersion sonore pour rendre votre expérience musicale plus engageante en déplaçant le curseur d'immersion sonore selon vos préférences.
- **Balance** : Faites glisser le cercle central à l'endroit de votre Model S où vous souhaitez concentrer le son.
- **Options** : Définissez vos préférences pour les fonctionnalités en option. Par exemple, vous pouvez activer ou désactiver les options **Commentaires du DJ**, **Contenu explicite** et **Autoriser l'accès mobile**.
- **Sources** : Affiche toutes les sources multimédias disponibles et vous permet de choisir si vous voulez afficher ou masquer chaque source. Vous pouvez masquer les sources multimédia que vous n'utilisez jamais. Une fois masquée, la source multimédia n'apparaît plus dans la liste déroulante du Lecteur multimédia, ni dans le tiroir d'applications lorsque vous appuyez sur le lanceur d'applications. Vous pouvez réafficher à tout moment une source multimédia masquée en revenant à cet écran de paramètres.

Recherche d'un contenu audio



Appuyez sur l'icône de loupe du Lecteur multimédia pour rechercher une piste, un album, un artiste, un podcast ou une station déterminé. Vous pouvez également utiliser les commandes vocales pour effectuer une recherche en mode mains libres (voir [Commandes vocales à la page 21](#)).

Karaoké

REMARQUE : Selon la configuration du véhicule et la région de commercialisation, Karaoké peut ne pas être disponible sur votre véhicule. Karaoké nécessite une connexion Premium.

Naviguez jusqu'au lecteur multimédia, puis, dans le menu déroulant, sélectionnez Karaoké comme source multimédia. Vous pouvez également ajouter Karaoké en tant qu'application dans le lanceur d'applications. Vous pouvez parcourir une sélection de chansons et choisir celle que vous souhaitez chanter. Appuyez sur l'icône en forme de micro pour activer ou désactiver la piste vocale originale de la chanson. En faisant cela, seuls l'instrumental et les chœurs sont diffusés. Appuyez sur l'icône des paroles (à côté de l'icône de micro) pour activer ou désactiver l'affichage des paroles de la chanson.



AVERTISSEMENT : Ne lisez jamais les paroles d'une chanson sur Karaoké lorsque vous conduisez. Vous devez toujours regarder la route et prêter attention aux conditions de circulation. Lorsque le véhicule est en mouvement, les paroles de Karaoké sont uniquement destinées aux passagers.

Récents et Favoris

Pour la majorité des contenus de source, les éléments récents et favoris s'affichent en haut pour un accès facilité.



Pour ajouter à votre liste de Favoris une station, un podcast ou un fichier audio en cours de lecture, touchez l'icône **Favoris** dans le Lecteur multimédia.



Pour supprimer un favori, touchez l'icône **Favoris** en surbrillance. Pour supprimer plusieurs favoris, vous pouvez également développer le Lecteur multimédia pour afficher tous les favoris associés au contenu source concerné. Restez ensuite appuyé sur n'importe quel favori. Un **X** s'affiche sur tous les favoris. Vous pouvez alors appuyer sur le **X** pour le supprimer de la liste Favoris.



Les sélections que vous avez récemment écoutées sont constamment mises à jour, de sorte que vous n'avez pas besoin de les supprimer.

REMARQUE : Les sélections que vous écoutez sur les stations de radio FM (selon l'équipement) ne s'affichent pas dans la liste Récents.

Lecture de multimédia provenant d'appareils

Clés USB

Insérez une clé USB dans l'un des ports USB avant (voir [Ports USB à la page 12](#)). Appuyez sur **Lecteur multimédia** > **USB**, puis appuyez sur le nom du dossier souhaité. Pour lire un fichier multimédia depuis une connexion USB, votre Model S reconnaît les clés USB uniquement. Vous pouvez lire le contenu multimédia provenant d'autres types d'appareils (tels qu'un iPod) en connectant cet appareil via Bluetooth (voir [Périphériques connectés via Bluetooth à la page 194](#)).

REMARQUE : Le Lecteur multimédia est compatible avec les clés USB présentant un format exFAT (format NTFS non pris en charge actuellement).

REMARQUE : Utilisez un port USB situé à l'avant de la console centrale. Les connexions USB à l'arrière de la console servent uniquement à la recharge.

Périphériques connectés via Bluetooth

Jumelez votre appareil compatible Bluetooth avec votre Model S (voir [Bluetooth à la page 70](#)) pour lire les fichiers audio qu'il contient. Sélectionnez la source **Téléphone** du Lecteur multimédia, touchez le nom de votre périphérique connecté par Bluetooth, puis touchez **CONNECTER**.



Aperçu

REMARQUE : Les options de divertissement peuvent varier selon la région de commercialisation, la date de construction et la configuration du véhicule.



Théâtre : Utilisez divers services de streaming vidéo (tels que Netflix, YouTube, Hulu, etc.) pendant que votre véhicule est en stationnement. Uniquement disponible lorsque le véhicule Model S est connecté au Wi-Fi ou est équipé de la connexion Premium et qu'un signal cellulaire est disponible.



Arcade : Envie d'un petit jeu vidéo ? Vous pourrez avoir besoin des boutons de votre volant Yoke (ou volant de direction) ou d'une manette Bluetooth ou USB pour jouer. Voir [Manettes de jeu et casques à la page 197](#).



Toybox : Jouez dans le Toybox lorsque vous êtes en stationnement.



AVERTISSEMENT : Utilisez ces fonctionnalités uniquement lorsque votre Model S est en stationnement. soyez toujours attentif aux conditions de route et de circulation pendant la conduite. L'utilisation de ces fonctionnalités pendant la conduite est illégale et très dangereuse.

REMARQUE : Vous pouvez également utiliser les commandes vocales pour accéder à ces fonctionnalités (voir [Commandes vocales à la page 21](#)).

Toybox

Le Toybox de votre véhicule inclut des fonctionnalités qui peuvent être amusantes à utiliser. Voici un exemple de fonctionnalités que vous pouvez trouver dans le Toybox :

Sélectionnez...	Pour...
Boombox	Si le Système d'avertisseur piéton équipe votre Model S, partagez toute une variété de sons avec les piétons grâce à votre haut-parleur externe lorsque votre véhicule est en mode P (Stationnement). Voir Boombox à la page 196 pour plus d'informations. REMARQUE : Vérifiez la législation avant d'utiliser Boombox dans l'espace public.
Émissions	Le divertissement peut prendre une tournure surprenante. Sélectionnez votre bruit préféré et le siège de votre choix. Utilisez le clignotant ou appuyez sur la molette de défilement gauche lorsque vous êtes prêt à « lâcher » votre blague. Si vous avez la chance de posséder un véhicule équipé du Système d'avertisseur piéton, vous pouvez diffuser le son à l'extérieur lorsque votre véhicule est en stationnement. Mais ce n'est pas tout ! Utilisez l'application mobile pour tester les émissions à distance en appuyant longuement sur l'un des quatre boutons de commande rapide et en sélectionnant le bouton du bruit.
Jeu de lumières	Garez-vous en extérieur, montez le son, baissez les vitres et profitez du spectacle. Planifiez le jeu de lumières à exécuter plus tard et personnalisez le morceau afin de surprendre vos proches. REMARQUE : Le jeu de lumières ne doit pas être utilisé lorsque le véhicule est stationné sur une route publique ou à proximité de cette dernière. En effet, cela peut perturber les autres usagers de la route. Avant de l'activer, le conducteur doit s'assurer que le jeu de lumières est conforme aux réglementations locales. REMARQUE : Le jeu de lumières permet de jouer plusieurs séquences personnalisées depuis une clé USB afin d'en profiter avec vos proches (suivez les instructions affichées à l'écran).
Mars	Sur la carte, votre Model S prend la forme d'un rover dans le paysage martien et la fenêtre À propos de votre Tesla montre le vaisseau spatial interplanétaire de SpaceX.



Prise de recharge arc-en-ciel	Quand la Model S est verrouillée et que la recharge est en cours, appuyez sur le bouton du connecteur portable dix fois de suite. Extra, non ?
Romance	Vous ne pouvez pas faire griller des châtaignes au coin du feu dans votre véhicule, mais vous pouvez tout de même vous détendre avec vos proches devant cette cheminée virtuelle. Lancez votre liste de lecture et laissez la magie opérer !
Carnet à dessin	Laissez libre cours à votre créativité Montrez-nous l'étendue de vos talents ! Touchez Publier pour envoyer vos compositions artistiques à Tesla et recueillir les critiques.
TRAX	Il n'est jamais trop tard pour réaliser votre rêve et devenir un DJ mondialement connu. Avec TRAX, vous pouvez transformer votre véhicule en studio d'enregistrement privé. Une fois le véhicule en mode P (Stationnement), choisissez parmi une gamme d'instruments et de sons uniques pour créer votre prochain tube. Le microphone et le casque ne sont pas inclus.
La Réponse à la question suprême sur la vie, l'Univers et Toutes les choses	Renommez votre véhicule 42 (appuyez sur Contrôles > Logiciel et appuyez sur le nom du véhicule). Notez le nouveau nom.
Coloriseur de véhicule	Modifiez la couleur de votre Model S sur l'écran tactile. Appuyez sur la palette de couleurs à côté du nom du véhicule et personnalisez la couleur extérieure, la teinte et bien plus encore.

Boombox

REMARQUE : Boombox est disponible uniquement sur les véhicules équipés du Système d'avertisseur piéton (PWS).

REMARQUE : Vérifiez la législation avant d'utiliser Boombox dans l'espace public.

Boombox vous permet d'écouter de la musique via le haut-parleur du Système d'avertisseur piéton (PWS) lorsque votre Model S est en mode P (Stationnement). Par exemple :

- **Morceau à l'écoute.**
- Utilisez **Mégaphone** pour diffuser une version modulée de votre voix.
- Actionnez le klaxon pour jouer les cinq premières secondes d'un son quelconque à partir d'un appareil USB compatible.

REMARQUE : Si le mode Camping est activé dans Commandes de climatisation, vous pouvez sortir du véhicule et utiliser l'application Tesla pour régler le volume.

Préparation d'une clé USB pour Boombox

Suivez les étapes ci-dessous pour ajouter jusqu'à cinq sons Boombox personnalisés :

1. Sur un ordinateur, formatez la clé USB en exFAT, MS-DOS FAT (pour Mac), ext3 ou ext4 (NTFS n'est actuellement pas pris en charge).
2. Créez un dossier sur la clé USB et nommez-le **Boombox**.
REMARQUE : La clé USB ne doit contenir qu'un seul dossier. Par exemple, elle ne peut pas être partagée avec la caméra embarquée.
3. Ajoutez des fichiers audio .wav et .mp3 dans le dossier. Bien que vous puissiez ajouter autant de fichiers que la capacité de la clé USB le permet, vous ne pouvez sélectionner qu'à partir des cinq premiers fichiers, classés par ordre alphabétique. Les noms de fichiers, quelle que soit leur longueur, peuvent inclure des lettres en majuscules ou minuscules (a-z/A-Z), des chiffres de 0 à 9, des points (.), des tirets (-) et des tirets bas (_).
4. Branchez la clé USB sur un port USB avant.
5. Sélectionnez un son sur votre clé USB via le menu déroulant de **Boombox**.

Désinstallation des jeux

La désinstallation des jeux est utile si vous souhaitez libérer une partie de l'espace de stockage embarqué de votre véhicule. Pour désinstaller un jeu, accédez à **Arcade**, sélectionnez le jeu à désinstaller et appuyez sur **Désinstaller**. Une fois que vous avez désinstallé un jeu, vous devez le télécharger avant de pouvoir y rejouer.



Manettes de jeu et casques

Vous pouvez appairier des manettes de jeu classiques Bluetooth à votre Model S en suivant les mêmes étapes que pour appairier votre téléphone (voir [Téléphone, agenda et conférence Web à la page 73](#)). Après l'appariement, la manette se connecte automatiquement au véhicule. Une fois connectée, vous pouvez utiliser la manette pour jouer aux jeux sélectionnés. Model S peut prendre en charge un maximum de deux appareils Bluetooth en même temps (deux contrôleurs, ou un téléphone et un contrôleur, par exemple).

Sur les véhicules fabriqués avant le 1er novembre 2021, il est possible de brancher des manettes de jeu compatibles USB dans les ports USB avant, dans la console centrale. Sur les véhicules fabriqués après cette date, vous devez utiliser le port USB de la boîte à gants.

Vous pouvez jumeler un casque Bluetooth Classic en accédant à l'option **Dispositifs Bluetooth** et en ajoutant un nouveau casque sur l'écran tactile arrière. Une fois connecté, vous pouvez l'utiliser pour écouter des fichiers audio depuis l'écran tactile arrière.

REMARQUE : Certains véhicules fabriqués avant septembre 2021 peuvent avoir besoin de matériel supplémentaire compatible avec des écouteurs sans fil. Si l'écran tactile affiche ce message, utilisez l'application mobile pour planifier un rendez-vous d'entretien.



Composants haute tension

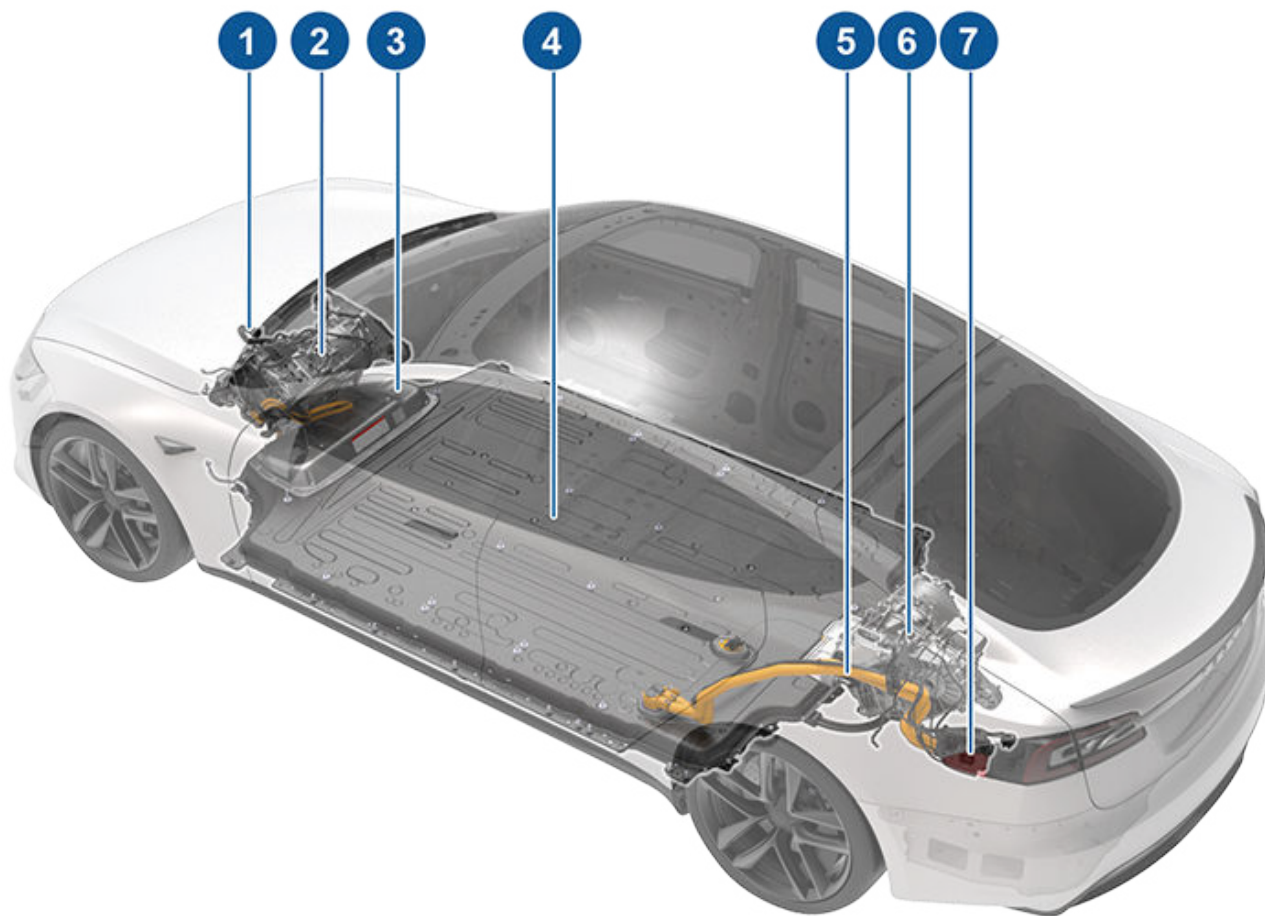

1. Ensemble pompe de chauffage
2. Unité d'entraînement avant
3. Panneau d'accès d'entretien pour composants haute tension (compartiment auxiliaire)
4. Batterie haute tension
5. Barres de distribution haute tension
6. Unité d'entraînement arrière
7. Prise de recharge

REMARQUE : Version Plaid non représentée.

- ⚠ AVERTISSEMENT :** Le système haute tension ne possède aucun composant réparable par l'utilisateur. Ne démontez, ne retirez ou ne remplacez pas les composants, câbles ou connecteurs haute tension. Les câbles haute tension sont généralement de couleur orange pour faciliter leur identification.
- ⚠ AVERTISSEMENT :** Lisez et suivez toutes les instructions fournies sur les étiquettes apposées sur la Model S. Ces étiquettes sont là pour votre sécurité.
- ⚠ AVERTISSEMENT :** Dans le cas peu probable d'un incendie, contactez immédiatement les services d'incendie locaux.



Équipement de recharge

L'équipement de recharge spécifiquement conçu pour la recharge de votre Model S est disponible auprès de Tesla.

Pour obtenir des informations sur les équipements de recharge **disponibles dans votre région**, rendez-vous sur <http://shop.tesla.com>.

- Le Wall Connector, à installer dans votre aire de stationnement, est le moyen le plus rapide de recharger votre véhicule dans le cadre d'une utilisation quotidienne.
- Un connecteur mobile vous permet d'utiliser les prises de courant les plus répandues pour la recharge. Lorsque vous utilisez le connecteur mobile, fixez l'adaptateur intelligent (si nécessaire) au connecteur mobile avant de le brancher dans la prise, puis branchez votre véhicule.



Informations sur la batterie haute tension

Model S bénéficie de l'une des batteries les plus sophistiquées au monde. La meilleure manière de préserver la batterie haute tension est de **LAISSER VOTRE VÉHICULE BRANCHÉ** quand il ne sert pas. Cette consigne est particulièrement importante si vous ne prévoyez pas de conduire votre Model S pendant plusieurs semaines.

REMARQUE : Lorsqu'il est en veille et débranché, votre véhicule utilise régulièrement l'énergie de la batterie pour tester les systèmes et pour recharger la batterie basse tension lorsque cela est nécessaire.

Il n'y a aucun avantage à attendre que le niveau de la batterie soit bas avant de la recharger. La batterie est d'ailleurs plus performante quand elle est régulièrement chargée.

REMARQUE : Si vous laissez la batterie se décharger à 0 %, les autres composants peuvent être endommagés ou nécessiter un remplacement (par exemple, la batterie basse tension). Dans cette situation, vous devrez prendre en charge les frais de réparation et/ou de remorquage. Les frais liés à une batterie déchargée ne sont pas pris en charge par la garantie ou le contrat d'Assistance routière.

La vitesse de recharge maximale de la batterie peut diminuer légèrement après de nombreuses sessions de recharge CC rapide, comme avec les Superchargeurs. Pour garantir une autonomie de conduite et une sécurité de la batterie optimales, la vitesse de recharge de la batterie diminue lorsque cette dernière est trop froide, lorsqu'elle est presque entièrement chargée et lorsque son état change avec le temps et l'utilisation. Ces altérations d'état sont liées aux propriétés physiques de la batterie et peuvent augmenter de quelques minutes la durée totale d'utilisation du Superchargeur. Il est possible de réduire le temps de charge en utilisant le Planificateur de voyage (si la fonction est disponible dans votre région de commercialisation) pour réchauffer la batterie pendant que vous conduisez jusqu'à un Superchargeur. Voir [Planificateur de voyage à la page 191](#) pour plus d'informations.

Entretien de la batterie

Ne laissez jamais la batterie se décharger complètement.

Même quand vous ne conduisez pas la Model S, la batterie se décharge très lentement pour alimenter les composants électroniques embarqués. La batterie peut se décharger à raison d'environ 1 % par jour, mais sa vitesse de déchargement peut varier en fonction des facteurs environnementaux (notamment par temps froid), de la configuration du véhicule et des paramètres sélectionnés sur l'écran tactile. Il peut arriver que la Model S reste débranchée pendant une longue période (à l'aéroport pendant un voyage par exemple). Dans ces situations, gardez cette valeur de 1 % à l'esprit pour vous assurer que la batterie a toujours un niveau de recharge suffisant. À titre d'exemple, la batterie peut se décharger d'environ 14 % sur une période de deux semaines (14 jours).

Une batterie à 0 % peut irrémédiablement endommager les composants du véhicule. Pour éviter une décharge complète, la Model S passe en mode de faible consommation quand le niveau de recharge affiché baisse à environ 0%. Dans ce mode, la batterie arrête d'alimenter les composants électroniques embarqués et la batterie basse tension auxiliaire. Une fois que ce mode de faible consommation est actif, branchez immédiatement votre Model S pour éviter de devoir procéder à un démarrage-secours et de remplacer la batterie basse tension.

REMARQUE : Si votre Model S ne répond pas et ne se déverrouille pas, ne s'ouvre pas ou ne recharge pas, cela indique que la batterie basse tension est peut-être déchargée. Dans ce type de situation, essayez d'effectuer un démarrage-secours de la batterie basse tension (voir [Démarrage-secours à la page 253](#)). Si le véhicule cesse de répondre, utilisez l'application mobile pour planifier un rendez-vous d'entretien.

Limites de température

Pour de meilleures performances sur le long terme, n'exposez pas la Model S à des températures ambiantes supérieures à 60 °C ou inférieures à -30 °C pendant plus de 24 heures consécutives.

Fonction économie d'énergie

Model S comporte une fonction d'économie d'énergie qui réduit la quantité d'énergie consommée par l'affichage lorsque le véhicule Model S n'est pas utilisé. Sur les véhicules plus récents, cette fonctionnalité est automatique pour optimiser le niveau d'économie d'énergie. Cependant, sur les véhicules plus anciens, vous pouvez régler la quantité d'énergie consommée par l'affichage en touchant **Contrôles > Affichage > Économie d'énergie**. Pour plus d'information sur l'optimisation de l'autonomie et l'économie d'énergie, voir [Obtenir une autonomie maximale à la page 211](#).





Véhicule submergé

Comme tout autre véhicule, un modèle Tesla submergé (notamment dans l'eau salée), soumis à une inondation ou à des conditions climatiques extrêmes doit être traité comme accidenté. Contactez votre compagnie d'assurances pour obtenir de l'aide. Ne tentez pas d'utiliser le véhicule avant que le service d'entretien Tesla ne l'ait inspecté ; remorquez-le, ou éloignez-le des structures avoisinantes.

REMARQUE : Les dommages causés par l'eau ne sont pas couverts par la garantie.



Avertissements et mises en garde liés à la batterie

-  **AVERTISSEMENT :** Seul un technicien qualifié peut effectuer l'entretien du système haute tension. La batterie ne doit en aucun cas être ouverte ou modifiée. Ne démontez, ne retirez ou ne remplacez pas les composants, câbles ou connecteurs haute tension. Les câbles haute tension sont généralement de couleur orange pour faciliter leur identification.
-  **ATTENTION :** Si le niveau de charge de la batterie chute à 0 %, vous devez la brancher. Si vous ne la branchez pas pendant une longue période, la recharge de votre Model S peut échouer et l'utilisation du véhicule peut être impossible sans recourir au démarrage-secours ou au remplacement de la batterie basse tension. Si vous laissez votre Model S débranchée pendant une longue période, vous risquez d'endommager irrémédiablement la batterie. Si vous ne parvenez pas à recharger votre Model S après avoir essayé un démarrage-secours de la batterie basse tension, prévoyez un rendez-vous d'entretien.
-  **ATTENTION :** La batterie ne nécessite aucun entretien de la part du conducteur. Ne retirez pas le bouchon de remplissage de liquide de refroidissement et n'ajoutez pas de liquide. Si le tableau de bord vous avertit que le niveau de liquide est bas, utilisez l'application mobile pour programmer un rendez-vous d'entretien.
-  **ATTENTION :** N'utilisez pas la batterie comme source stationnaire d'électricité. Cela annulerait la garantie.



Instructions de recharge

Ouverture de la trappe de la prise de recharge

La prise de recharge de votre Model S est logée derrière une trappe, dans le feu arrière côté conducteur. Garez la Model S en vous assurant que le câble atteigne facilement la prise de recharge.

Votre Model S en mode P (stationnement), appuyez sur le bouton du câble de recharge Tesla puis relâchez-le pour ouvrir la trappe de la prise de recharge.

REMARQUE : Si le câble de recharge se trouve à proximité de la trappe de la prise de recharge, vous pouvez appuyer sur le bouton du câble de recharge pour ouvrir la trappe même lorsque la Model S est verrouillée ou qu'aucune clé valide ne se trouve à portée.



Vous pouvez également ouvrir la trappe de la prise de recharge à l'aide de l'une de ces méthodes :

- Sur l'écran tactile, appuyez sur **Contrôles**, puis sur l'icône de prise de recharge (éclair).
- Sur l'écran tactile, accédez à **Contrôles > Recharge > Ouvrir le port de charge**.
- Appuyez sur la trappe de la prise de recharge lorsque votre véhicule Model S est déverrouillé et qu'un téléphone authentifié se trouve à proximité.
- Sur la télécommande, maintenez enfoncé le bouton Coffre arrière pendant 1 à 2 secondes.
- Lorsque le véhicule est verrouillé via une clé authentifiée à portée, vous pouvez également appuyer sur le bouton du câble de recharge pour ouvrir la trappe de la prise de recharge (voir [Clés à la page 25](#)).
- Utilisez les commandes vocales pour ouvrir la trappe de la prise de recharge (voir [Commandes vocales à la page 21](#)). Vous pouvez également utiliser les commandes vocales pour fermer la trappe de la prise de recharge et démarrer ou arrêter la recharge.

REMARQUE : *l'image suivante est fournie à titre indicatif uniquement. En fonction du marché et de la date de fabrication, votre prise de recharge peut être légèrement différente.*



REMARQUE : Le témoin de la prise de recharge devient blanc lorsque vous ouvrez la trappe de la prise de recharge. Si vous n'insérez pas de câble de recharge dans la prise de recharge quelques minutes après avoir ouvert la trappe de la prise de recharge, la trappe de la prise de recharge se ferme. Dans ce cas, utilisez l'écran tactile pour ouvrir à nouveau la trappe de la prise de recharge.

REMARQUE : En cas de températures extrêmement basses ou de gel, il est possible que le verrou de la prise de recharge soit gelé. Si vous ne parvenez pas à retirer ou à insérer le câble de recharge, ou dans le cas où la Supercharge ne fonctionne pas en raison du gel du verrou, utilisez l'application mobile Tesla pour préchauffer le véhicule en mettant la climatisation sur **HI** pendant environ 30-45 minutes (vous devez utiliser l'application mobile pour préchauffer le véhicule, car régler la climatisation sur **HI** via l'écran tactile est sans effet). Cela permet de faire fondre la glace au niveau du verrou de la prise de recharge, afin de pouvoir insérer ou retirer le câble de recharge.



ATTENTION : N'essayez pas de forcer l'ouverture de la trappe de la prise de recharge.

Branchement

En cas de besoin, utilisez l'écran tactile pour modifier la limite de charge et le courant de recharge (voir [Paramètres de chargement à la page 205](#)).

Pour effectuer une recharge dans une station de recharge publique, branchez l'adaptateur approprié dans la prise de charge du véhicule, puis connectez le connecteur de recharge de la station à l'adaptateur. Les adaptateurs les plus couramment utilisés pour chaque région du marché sont fournis. Selon l'équipement de recharge que vous utilisez, il peut être nécessaire de démarrer et d'arrêter la recharge à l'aide d'une commande située sur l'équipement de recharge.

Si vous utilisez le connecteur portable, branchez-le dans la prise de courant avant de brancher votre Model S.

Alignez le connecteur sur la prise de recharge et insérez-le entièrement. Une fois le connecteur correctement inséré, le chargement démarre automatiquement une fois que la Model S :

- A enclenché le loquet qui maintient le connecteur en place ;



- Est passée en mode P (stationnement) (si un autre mode de conduite était engagé) ;
- Chauffe ou refroidit la batterie, au besoin. Si la batterie doit être chauffée ou refroidie, il s'écoule un certain temps avant le début de la recharge.

REMARQUE : Dès que votre véhicule Model S est branché sans que la recharge ne soit lancée, il prélève de l'énergie de l'équipement de recharge au lieu d'utiliser l'énergie stockée dans la batterie. Par exemple, lorsque vous prenez place dans votre véhicule Model S et que vous utilisez l'écran tactile alors qu'il est stationné et branché, votre Model S prélève de l'énergie de l'équipement de recharge au lieu de la batterie.

Dans certains cas, lorsque votre véhicule Model S est branché mais ne consomme que très peu d'énergie, il peut la prélever directement de la batterie. Par exemple, si vous laissez le véhicule Model S branché pendant plusieurs jours sans l'utiliser, il peut progressivement prélever une petite quantité d'énergie directement de la batterie pour alimenter les systèmes du véhicule.

Une fois que la batterie s'est suffisamment déchargée, elle commence à se recharger pour atteindre à nouveau la limite. En fonction du moment auquel vous vérifiez son niveau, il se peut que la batterie ne se soit pas encore suffisamment déchargée pour déclencher un cycle de charge. Par conséquent, il peut être légèrement en dessous de la limite de charge même après avoir été branché pendant une longue période. Ceci est normal, votre véhicule Model S recommencera à se charger une fois qu'il se sera suffisamment déchargé. Pour démarrer manuellement un nouveau cycle de charge, vous pouvez également débrancher puis rebrancher votre Model S.

 **ATTENTION :** L'extrémité du connecteur du câble de recharge peut endommager la peinture si vous le laissez tomber sur votre Model S.

État de recharge

L'état de recharge s'affiche sur le tableau de bord dès que la trappe de la prise de recharge est ouverte.

Témoin de la prise de recharge

Insérez un câble de recharge dans votre Model S, attendez quelques secondes, puis assurez-vous que le témoin de la prise de recharge commence à clignoter en vert et que la recharge du véhicule est en cours. Si le témoin est rouge ou orange, résolvez le problème avant de vous éloigner pour garantir la réussite de la session de recharge.

- **BLANC (OU BLEU CLAIR) :** La trappe de la prise de recharge est ouverte. Model S est prêt à recharger et le connecteur n'est pas inséré, ou la prise de recharge est déverrouillée et le connecteur est prêt à être retiré.
- **BLEU :** le chargeur est connecté, mais votre Model S ne se recharge pas (comme dans le cas où la recharge planifiée a été activée).
- **BLEU CLIGNOTANT :** Model S communique avec le chargeur, mais n'a pas encore commencé la recharge (comme dans le cas où votre véhicule prépare la charge).
- **VERT CLIGNOTANT :** La recharge est en cours. Plus la Model S se rapproche de la recharge complète, plus la fréquence de clignotement du témoin ralentit.
- **VERT EN CONTINU :** La recharge est terminée.
- **ORANGE EN CONTINU :** Le connecteur n'est pas entièrement branché. Réalignez-le sur la prise de recharge et insérez-le entièrement.
- **ORANGE CLIGNOTANT :** Model S se recharge sur un courant réduit (recharge sur courant alternatif uniquement).
- **ROUGE :** Un défaut a été décelé et la recharge a été interrompue. Vérifiez si une alerte s'affiche sur le tableau de bord ou l'écran tactile.



Instructions de recharge



1. **Temps restant** : Temps de recharge restant estimé avant d'atteindre la limite de recharge que vous avez définie (voir [Paramètres de chargement à la page 205](#)).

REMARQUE : Lors d'une recharge du véhicule à 100 %, la recharge peut se poursuivre à faible puissance lorsqu'elle est indiquée comme terminée. Ce fonctionnement est normal. Lorsque la recharge est pleine, l'énergie ajoutée est faible, donc il n'est pas utile de la poursuivre.

2. **Recharge** : Puissance actuelle du chargeur.
3. **Vitesse de recharge** : La vitesse de recharge actuelle du véhicule.
4. **Autonomie gagnée** : Hausse estimée de la distance de conduite obtenue au cours de la session de recharge.
5. **Distance de conduite** : Affiche une estimation totale de la distance de conduite restante ou du pourcentage d'énergie restant (en fonction du réglage de votre affichage).

REMARQUE : Pour modifier l'affichage des unités d'énergie, appuyez sur **Contrôles > Affichage > Affichage de l'énergie**.

6. **État de recharge** : Les messages d'état de recharge (tels que Supercharge, Recharge planifiée) s'affichent ici (voir [Préchauffage et recharge planifiés à la page 209](#)).

Pendant la recharge

Lors de la recharge, le témoin de la prise de recharge clignote en vert et l'écran tactile indique l'état de la recharge en temps réel. La fréquence des impulsions du témoin de la prise de recharge vert ralentit lorsque la batterie est bientôt entièrement rechargée. Une fois le chargement terminé, le témoin s'arrête de clignoter et reste vert.

REMARQUE : Si votre Model S est verrouillé, le témoin de la prise de recharge ne s'allume pas.

Si le témoin de la prise de recharge devient rouge lors de la recharge, cela signifie qu'un défaut a été détecté. Vérifiez si une alerte s'affiche sur le tableau de bord ou l'écran tactile. Un défaut peut se produire en raison d'un événement aussi ordinaire qu'une panne de courant. En cas de panne de courant, le chargement reprend automatiquement dès que le courant est rétabli.

REMARQUE : Le système thermique peut générer de la vapeur dans certaines conditions pour les véhicules équipés de pompes à chaleur (pour déterminer si votre véhicule est équipé d'une pompe à chaleur, appuyez sur **Contrôles > Logiciel > Autres informations sur le véhicule**). Par exemple, de la vapeur inodore peut sortir de l'avant de votre véhicule lors de la recharge à un Superchargeur par temps froid. Cela est normal et ne doit pas vous inquiéter.

REMARQUE : Il est normal d'entendre des bruits pendant la recharge. Plus particulièrement à des courants élevés, le compresseur réfrigérant et le ventilateur fonctionnent selon les besoins pour garder la batterie froide.



REMARQUE : Les performances de la climatisation ne sont généralement pas impactées par la recharge. Cependant, dans certains cas (par exemple, recharge à des courants élevés lors d'une journée particulièrement chaude), l'air qui sort des volets d'aération peut ne pas être aussi frais que voulu et un message s'affiche sur le tableau de bord. Cela est normal et garantit que la batterie se maintient dans la plage de température optimale pendant la recharge pour assurer une longue durée de vie et les meilleures performances.

⚠️ AVERTISSEMENT : Ne pulvérisez jamais de liquide sous haute pression (par exemple, avec une lance de lavage haute pression) vers la prise de recharge pendant la recharge. Cela risquerait de causer des blessures graves ou d'endommager le véhicule, l'équipement de recharge ou vos biens.

Arrêt de la recharge

Arrêtez la recharge à tout moment en débranchant le câble de recharge ou en touchant **Arrêter la recharge** sur l'écran tactile.

REMARQUE : Pour empêcher le débranchement non autorisé du câble de recharge, le loquet du câble de charge reste verrouillé et votre Model S doit être déverrouillé(e) ou doit détecter votre clé avant que vous ne puissiez débrancher le câble de recharge.

Pour débrancher le câble de recharge :

1. Appuyez sur le bouton de la poignée du connecteur et maintenez-le enfoncé pour libérer le loquet.

REMARQUE : Vous pouvez également déverrouiller le loquet en utilisant l'écran tactile ou l'application mobile, ou en maintenant enfoncé le bouton Coffre arrière de la télécommande. Si votre véhicule est équipé d'une prise de recharge motorisée, vous pouvez également appuyer sur le bouton à gauche de la prise de recharge pour libérer le loquet.

2. Tirez le connecteur pour le retirer de la prise de recharge. La trappe de la prise de recharge se ferme automatiquement.

REMARQUE : Vous pouvez également fermer la trappe de la prise de recharge à l'aide de l'une de ces méthodes :

- Sur l'écran tactile, appuyez sur l'icône Prise de recharge (éclair) sur l'écran d'aperçu du véhicule.
- Sur l'écran tactile, accédez à **Contrôles > Recharge > Fermer la prise de recharge**.
- Utilisez les commandes vocales pour fermer la trappe de la prise de recharge (voir [Commandes vocales à la page 21](#)).

⚠️ ATTENTION : Ne fermez jamais la trappe de la prise de recharge manuellement. Cela risque d'entraîner des dommages.

REMARQUE : La trappe de la prise de recharge se ferme automatiquement au bout de 10 secondes environ après avoir retiré le connecteur de la prise de recharge.

REMARQUE : Vous pouvez également fermer la trappe de la prise de recharge à l'aide de l'une de ces méthodes :

- Sur l'écran tactile, appuyez sur l'icône Prise de recharge (éclair) sur l'écran d'aperçu du véhicule.
- Sur l'écran tactile, accédez à **Contrôles > Recharge > Fermer la prise de recharge**.
- Utilisez les commandes vocales pour fermer la trappe de la prise de recharge (voir [Commandes vocales à la page 21](#)).

⚠️ ATTENTION : Ne fermez jamais la trappe de la prise de recharge manuellement. Cela risque d'entraîner des dommages.

⚠️ ATTENTION : Tesla recommande fortement de brancher la Model S lorsqu'elle n'est pas utilisée. Ceci maintient la batterie à un niveau de recharge optimal.

Paramètres de chargement

Accédez aux paramètres de recharge en appuyant sur **Contrôles > Recharge** lorsque votre Model S est en mode P (stationnement).

Pendant la recharge, vous pouvez également toucher l'icône Recharge pour accéder aux paramètres de chargement.

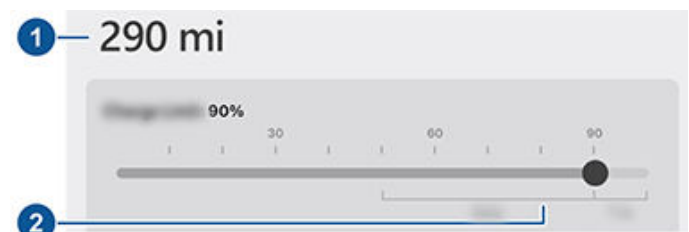

1. **Distance de conduite :** Affiche la distance de conduite totale estimée restante.
2. **Régler la limite :** Réglez le curseur de charge sur le niveau de charge souhaité. Le paramètre sélectionné s'applique aux sessions de recharge immédiates et planifiées.

REMARQUE : Consultez les informations sur l'écran tactile du véhicule (accédez à **Contrôles > Recharge**) ou sur l'application mobile (appuyez sur l'icône **Recharge**) pour connaître les limites de recharge quotidiennes et par trajet recommandées.

REMARQUE : Il se peut qu'une partie de l'image de la batterie soit bleue. Cela signifie qu'une petite partie de l'énergie stockée dans la batterie est indisponible car la batterie est froide. Cela est normal et non significatif. Lorsque la batterie chauffera, la partie bleue n'apparaîtra plus.



Instructions de recharge

Faites glisser la limite de charge au-delà de la limite de charge quotidienne recommandée pour une option du menu contextuel afin de recharger une fois seulement au-delà de la limite quotidienne recommandée. Cette modification est utile pour les longs trajets et, si elle est appliquée, la limite de charge précédente est réinitialisée.

Il est possible d'affiner les paramètres de recharge :

- **Courant de recharge en ce lieu** : Le courant se règle automatiquement au niveau maximal disponible à partir du câble de recharge branché, sauf si le courant a été réduit au préalable à un niveau inférieur. Si nécessaire, touchez - ou + pour modifier l'intensité du courant (par exemple, vous souhaitez réduire l'intensité du courant si vous craignez une surcharge d'un circuit de câblage domestique partagé avec d'autres appareils). Il n'est pas possible de régler le courant de charge à un niveau qui dépasse la valeur maximale disponible du câble de recharge branché. Lorsque vous modifiez le courant, la Model S mémorise l'emplacement. Si vous effectuez un chargement au même endroit, vous n'avez pas à modifier les réglages.

Lors d'une recharge avec un connecteur mobile et des prises à usage domestique, votre véhicule peut sélectionner automatiquement un courant de recharge. Pour remplacer le réglage du courant par défaut sur une valeur plus élevée, personnalisez le champ **Courant de recharge en ce lieu** ou utilisez l'application mobile.

REMARQUE : Pour le chargement à 3 phases, le courant disponible représente le courant par phase (jusqu'à 16 A). Pendant le chargement, le drapeau d'état à droite affiche le symbole des 3 phases en regard du courant affiché.

REMARQUE : Si la Model S est en charge et détecte des fluctuations inattendues de l'alimentation d'entrée, le courant de charge sera automatiquement réduit de 25 %. Par exemple un courant de 16 A sera réduit à 12 A. Cette réduction de courant automatique augmente la fiabilité et la sécurité dans le cas où un problème externe existe (par exemple, un câblage domestique, une prise de courant, un adaptateur ou un cordon d'alimentation ne sont pas faits pour délivrer la capacité nominale du courant). Par sécurité, lorsque la Model S réduit automatiquement le courant, elle économise le courant réduit sur le lieu de recharge. Bien que vous puissiez augmenter cette valeur manuellement, Tesla recommande de charger à la valeur la plus basse jusqu'à ce que le problème soit résolu et que la borne de recharge puisse fournir une puissance constante.

- **Ouvrir la prise de recharge, Déverrouiller la prise et Arrêter la recharge** : lorsque le véhicule n'est pas en charge, appuyez sur **Ouvrir la prise de recharge** ou **Déverrouiller la prise** pour ouvrir la trappe de la prise de recharge ou déverrouiller le câble de charge de la prise de recharge. Appuyez sur **Arrêter la recharge** une fois la recharge terminée.

- **Planifier** : affiche le programme de préchauffage et de recharge. Vous pouvez créer un programme de préchauffage ou de recharge pour votre lieu de travail et votre domicile enregistrés, ou pour le lieu où vous vous trouvez (voir [Préchauffage et recharge planifiés à la page 209](#)).
- **Recharge solaire à cet emplacement** : Si cette opération est disponible dans votre région, configurez votre véhicule avec votre Powerwall Tesla pour le recharger à partir du surplus de production solaire, à l'aide de l'application mobile Tesla. Lorsque votre véhicule est branché chez vous et que l'option **Recharge solaire** est activée, votre véhicule se recharge jusqu'à la limite de charge minimum depuis n'importe quelle source, puis poursuit sa recharge uniquement à partir du surplus d'énergie solaire jusqu'à la limite de charge maximum. Si une recharge ou un préchauffage planifié(e) est configuré(e), votre véhicule utilise tout surplus d'énergie solaire et attend l'heure définie pour se recharger à partir de n'importe quelle source jusqu'à la limite de charge minimum. **Configuration requise en dehors de l'Amérique du Nord** : Logiciel du véhicule 2023.32 ou version ultérieure, logiciel du Powerwall 23.12.10 ou version ultérieure et application mobile Tesla 4.30.5 ou version ultérieure.
- **Supercharge** : Affiche les frais d'utilisation du Superchargeur, le lieu, l'heure de début de la recharge et l'estimation du coût de la session (voir [Frais d'utilisation du Superchargeur à la page 206](#)).

REMARQUE : Pour réduire l'encombrement sur les sites de Supercharge très fréquentés, la recharge maximale peut être limitée à 80 % lorsque vous n'utilisez pas le Planificateur de voyage (si la fonction est disponible dans votre région de commercialisation). Voir [Planificateur de voyage à la page 191](#).

Frais d'utilisation du Superchargeur

Lors de la recharge effectuée à un Superchargeur Tesla, les informations relatives à la session de recharge s'affichent en bas de l'écran de recharge. Ces informations comprennent le lieu, l'heure de début de la recharge et l'estimation du coût de la session. Une fois la supercharge terminée, le coût estimé de cette session s'affiche jusqu'à ce qu'une nouvelle session de supercharge commence. Si une recharge gratuite est disponible, le coût estimé affiché est zéro.

REMARQUE : Le coût estimé peut ne pas correspondre au coût final de la session de supercharge. Le prix final des sessions de supercharge est indiqué dans votre compte Tesla.

Lors de la recharge sur un superchargeur Tesla, vous êtes soumis à des frais de veille. Ces frais d'occupation injustifiée sont destinés à encourager les conducteurs à libérer le superchargeur dès que la recharge est terminée. Des frais d'occupation injustifiée sont appliqués uniquement lorsqu'au moins la moitié des superchargeurs d'un site sont occupés. L'application mobile Tesla vous envoie une notification lorsque la recharge est presque terminée, puis lorsqu'elle



l'est véritablement. Des notifications supplémentaires vous sont transmises si des frais de veille vous sont appliqués. Les frais de veille ne sont pas appliqués si vous déplacez votre véhicule dans un délai de cinq minutes après la fin de la recharge.

Connectez-vous sur votre compte Tesla pour consulter les frais et les informations concernant les sessions de supercharge, suivre votre crédit de recharge restant, définir un mode de paiement et effectuer des paiements. Une fois le mode de paiement enregistré, les frais sont automatiquement payés depuis votre compte.

Débranchement manuel du câble de recharge

Si les méthodes habituelles de débranchement d'un câble de recharge de la prise de recharge (à l'aide du bouton de déverrouillage de la poignée de recharge, de l'écran tactile ou de l'application mobile) ne fonctionnent pas, essayez d'appuyer sur le bouton du coffre arrière de la télécommande (selon l'équipement) et de le maintenir enfoncé pendant 1 ou 2 secondes. Si cela ne permet pas de déverrouiller le câble, suivez attentivement les étapes suivantes :

1. Vérifiez sur l'écran de recharge de l'écran tactile que votre Model S n'est pas en cours de recharge. Si nécessaire, touchez **Arrêter la recharge**.
2. Ouvrez le coffre arrière.
3. Tirez le câble de déverrouillage de la prise de recharge vers le bas pour déverrouiller le câble de recharge.

 **AVERTISSEMENT** : Ne tirez pas le câble de déverrouillage tout en essayant de retirer simultanément le câble de recharge de la prise de recharge. Tirez toujours le câble de déverrouillage *avant* d'essayer de retirer le câble de recharge. Le non-respect de ces instructions peut entraîner une électrocution et des blessures graves.



REMARQUE : Le câble de dégagement peut être enfoncé dans l'ouverture de la garniture.

4. Tirez le câble de recharge hors de la prise de recharge.

 **ATTENTION** : Utilisez le câble de déverrouillage **uniquement** lorsque le câble de recharge ne peut pas être déverrouillé selon les méthodes habituelles. Une utilisation en continu peut endommager le câble de déverrouillage ou l'équipement de recharge.

 **AVERTISSEMENT** : Ne réalisez pas cette procédure lorsque votre véhicule est en cours de recharge ou si l'un des contacteurs haute tension orange est exposé. Le non-respect de ces instructions peut entraîner une électrocution et des blessures graves ou un endommagement du véhicule. Si vous avez des incertitudes sur la manière dont cette procédure peut être exécutée en toute sécurité, veuillez contacter le Service Center le plus proche.

Meilleures pratiques de recharge

- Évitez que la batterie ne soit trop déchargée (l'icône de la batterie devient jaune lorsque la capacité restante de la batterie est inférieure ou égale à 20 %).
- Consultez les informations sur l'écran tactile du véhicule (accédez à **Contrôles > Recharge**) ou sur l'application mobile (appuyez sur l'icône **Recharge**) pour connaître les limites de recharge quotidiennes et par trajet recommandées.

- Une fois le véhicule branché, vérifiez que le témoin de la prise de recharge commence à clignoter en vert (ce qui indique que votre Model S est en cours de charge) avant de vous éloigner. Si votre Model S ne commence pas à se charger après quelques secondes, vérifiez que le connecteur est complètement inséré dans la prise de recharge et qu'il n'y a aucun problème empêchant la recharge. Vérifiez si l'écran tactile comporte une alerte incluant davantage d'informations.

REMARQUE : Si le témoin de la prise de recharge clignote en orange, cela signifie que votre Model S est en train de se recharger sur un courant réduit. Si le témoin de la prise de recharge s'allume en bleu fixe, cela signifie que le chargeur est connecté, mais que le véhicule ne se recharge pas (lorsqu'une recharge est planifiée, par exemple). Pour plus d'informations, reportez-vous à la section [Témoin de la prise de recharge à la page 203](#).

Conseils relatifs à la recharge rapide :

- recherchez des chargeurs rapides en filtrant jusqu'à trois éclairs dans la barre de recherche de navigation.
- Accédez aux chargeurs rapides pour permettre le préchauffage de la batterie haute tension. Une température de batterie optimale peut accélérer la recharge.
- En général, un état de recharge inférieur entraîne une recharge plus rapide.

REMARQUE : Il est de votre responsabilité de surveiller la recharge de votre véhicule à tout moment. N'attendez pas la décharge du véhicule pour le brancher. Assurez-vous toujours de disposer d'une quantité de charge suffisante pour accéder à un chargeur en toute sécurité.



Instructions de recharge

- Aux Superchargeurs, laissez un espace suffisant entre les autres véhicules, car la puissance peut être partagée entre des bornes adjacentes.



Planifiez le préchauffage et la recharge de votre Model S. Vous pouvez planifier le préchauffage pour aider votre véhicule à se recharger plus efficacement, ou pour préparer votre Model S au départ.

REMARQUE : Vous pouvez également accéder à **Planifier** à partir de l'écran Climatisation, de la fenêtre de recharge ou de l'application mobile Tesla (version 4.34.5 ou plus récente nécessaire).

Model S enregistre automatiquement votre planification pour chaque lieu pour lequel vous créez un programme. Lorsque vous sélectionnez **Position actuelle**, le programme configuré ne peut être utilisé que lorsque vous revenez approximativement au même endroit.

REMARQUE : La recharge planifiée ne peut pas être utilisée avec les chargeurs rapides, y compris les Superchargeurs Tesla. Les programmes de recharge que vous créez sont ignorés lorsque vous effectuez une recharge sur un chargeur rapide.

Création d'un programme

Créez un programme de **Pré-conditionnement** et de **Recharge** pour spécifier l'heure et les jours auxquels vous souhaitez que votre Model S exécute un préchauffage ou une recharge. Pour créer un programme :

1. Appuyez sur **Contrôles > Planifier**.
2. Sélectionnez le lieu pour lequel vous souhaitez configurer un programme.
 - **Position actuelle :** la position actuelle de votre véhicule, en fonction de vos coordonnées GPS.

REMARQUE : Pour créer un programme pour votre position actuelle, le véhicule doit être stationné.

 - **Domicile/Travail :** la position sauvegardée pour votre domicile et votre lieu de travail. Vous ne pouvez pas sélectionner ces options si vous n'avez pas sauvegardé de domicile ou de lieu de travail (voir [Domicile, Travail et Destinations favorites à la page 189](#)).
3. Appuyez sur **Pré-conditionnement** pour configurer l'heure et la fréquence auxquelles vous souhaitez que le véhicule exécute un préchauffage.
4. Appuyez sur **Recharge** pour configurer l'heure à laquelle vous souhaitez que la recharge commence et s'arrête ainsi que la fréquence des recharges.
5. Sélectionnez **Créer** pour créer un programme.

REMARQUE : Si la fonction **Répétition hebdomadaire** n'est pas activée, votre Model S exécute le programme une fois. Le véhicule désactive alors le programme jusqu'à ce que vous le réactivez manuellement.

Utilisation de la recharge planifiée

Lorsque vous créez ou activez une recharge planifiée, vous pouvez brancher votre véhicule pour une recharge. Si vous avez programmé un préchauffage ou une recharge plus tard dans la journée, votre Model S attend l'heure prévue pour démarrer le préchauffage ou la recharge.

Lorsque vos programmes se chevauchent, le véhicule utilise la période de temps de recharge la plus longue, si nécessaire. Exemple : Vous avez programmé votre Model S pour que la recharge démarre à 2 h du matin et à 3 h du matin, et pour qu'elle s'arrête à 2 h 30 du matin et à 5 h du matin. Le véhicule combine alors les deux programmes de recharge en un seul bloc entre 2 h et 5 h du matin.

Lorsque vous spécifiez une **Heure de fin** mais pas une **Heure de démarrage**, le véhicule utilise brièvement de l'énergie lors de son branchement pour la recharge planifiée (un dé clic peut se faire entendre), pour calculer l'heure de démarrage nécessaire pour atteindre votre limite de charge. Exemple : Vous configurez une **Heure de fin** à 2 h du matin et le véhicule a besoin de 2 heures pour se recharger et atteindre votre limite de charge. Si vous branchez votre véhicule à 21 h, votre Model S utilise brièvement de l'énergie pour calculer l'heure de démarrage et la recharge commencera à minuit.

Si vous spécifiez une **Heure de démarrage** mais pas d'**Heure de fin**, le véhicule commence la recharge à l'heure spécifiée et continue jusqu'à avoir atteint votre limite de charge.

Dans certains cas, la **Recharge planifiée** peut démarrer immédiatement. Ces scénarios peuvent se produire lorsque vous branchez votre Model S :

- Pendant une recharge planifiée.
- Jusqu'à 6 heures après le démarrage d'une recharge planifiée, si aucune **Heure de fin** n'est spécifiée.
- Lorsque la prochaine recharge planifiée a lieu dans plus de 18 heures et non le jour même.
- Lorsque vous n'avez pas configuré d'**Heure de démarrage** et qu'il n'y a pas suffisamment de temps pour atteindre la limite de charge d'ici l'**Heure de fin**.

REMARQUE : Model S ne lance PAS automatiquement la recharge si vous branchez le véhicule dans les 6 heures suivant l'heure indiquée dans la zone **Heure de fin** pour une recharge planifiée, sauf si une autre recharge planifiée est prévue.

Vous pouvez planifier votre recharge pour qu'elle se termine juste à l'heure de départ prévue pour réduire les coûts énergétiques, même dans des régions où les tarifs heures creuses ne s'appliquent pas. Par exemple, si la charge commence dès que vous branchez le véhicule, elle peut se terminer beaucoup plus vite. Cela a pour effet de refroidir la batterie à la température ambiante et nécessite de l'énergie pour la réchauffer avant votre départ. C'est pourquoi, même si les tarifs heures creuses ne s'appliquent pas à votre cas, Tesla vous recommande d'effectuer la recharge jusqu'à



Préchauffage et recharge planifiés

l'heure de départ prévue, afin de réduire la consommation d'énergie, en spécifiant votre heure de départ prévue en tant qu'**Heure de fin**.

Pré-conditionnement

Utilisez la fonction **Pré-conditionnement** pour régler l'heure à laquelle vous souhaitez que votre Model S soit prêt(e) à prendre la route. Model S détermine automatiquement l'heure à laquelle le préchauffage doit commencer. Cela vous garantit que la température de l'habitacle et de la batterie est correcte à l'heure de votre départ.

La fonction **Pré-conditionnement** préchauffe la batterie afin d'en optimiser les performances et assure une température agréable dans l'habitacle à l'heure que vous avez définie pour votre départ. Si vous ne programmez pas de **Pré-conditionnement**, votre Model S préchauffe uniquement la batterie avant la recharge, si celle-ci est trop froide pour se recharger, et ne préchauffe pas l'habitacle.

REMARQUE : Lorsque votre Model S n'est pas branché(e), le préchauffage fonctionne mais uniquement lorsque le niveau de charge de la batterie est supérieur à 20 %.

Le préchauffage peut également aider à augmenter l'autonomie pour votre prochain voyage, car un habitacle et une batterie préchauffés consomment moins d'énergie lorsque vous commencez à conduire. Le préchauffage peut réduire la consommation d'énergie lors de la conduite de véhicules équipés de pompes à chaleur, car la chaleur de la batterie peut servir à réchauffer l'habitacle pendant la conduite.



Facteurs affectant la consommation d'énergie

Pendant la conduite :

- Vitesse de conduite élevée.
- Conditions environnementales comme des températures froides ou chaudes et le vent.
- Utilisation des commandes de climatisation pour réchauffer ou refroidir l'habitacle
- Conduite dans les régions vallonnées : la conduite sur des routes pentues consomme plus d'énergie et fait baisser l'autonomie plus rapidement. Cependant, le fait de conduire dans les descentes permet à votre véhicule de récupérer une partie de l'énergie dépensée via le freinage récupératif (voir [Freinage récupératif à la page 93](#)).
- Trajets courts ou circulation en accordéon : amener l'habitacle et la batterie à des températures spécifiques dès le démarrage du véhicule entraîne une consommation d'énergie. Vous pourrez constater une consommation moyenne plus importante lorsque vous utilisez votre véhicule sur de très courtes distances ou en cas de circulation dense.
- Chargement lourd.
- Vitres baissées.
- Roues et pneus non entretenus.
- Paramètres personnalisés ou accessoires tiers (barres de toit ou de coffre, roues tierces).

Lorsque le véhicule est stationné et non raccordé à un chargeur :

- Préchauffage de l'habitacle ou utilisation des commandes de climatisation.
- Sortie auto.
- Systèmes de climatisation et d'infodivertissement du véhicule.
- Mode Sentinelle.
- Demandes d'applications mobiles tierces ou Tesla.

Conseils favorisant une autonomie maximale

Vous pouvez maximiser votre autonomie de conduite en appliquant les mêmes habitudes de conduite que celles utilisées pour économiser du carburant lorsque vous conduisez un véhicule à essence. Pour bénéficier d'une autonomie maximale :

- Réduisez votre vitesse et évitez les accélérations rapides et fréquentes. Pensez à utiliser le mode Confort (appuyez sur **Contrôles > Pédalier et Direction > Accélération**).

- Si vous pouvez le faire en toute sécurité, modulez la pédale d'accélérateur au lieu d'utiliser la pédale de frein pour ralentir. Quand votre Model S est en mouvement et que vous n'appuyez pas sur la pédale d'accélérateur, le freinage récupératif ralentit le véhicule et restitue le surplus d'énergie à la batterie (voir [Freinage récupératif à la page 93](#)).
- Réduire au minimum l'utilisation des ressources comme le chauffage et la climatisation. L'utilisation du volant Yoke (ou volant de direction) et des sièges chauffants (selon l'équipement) pour vous réchauffer est plus efficace que l'utilisation du système de climatisation.
- Quand votre véhicule est branché, utilisez l'application mobile pour préchauffer le véhicule et assurer une température agréable dans l'habitacle, et dégivrer les vitres (le cas échéant), avant la conduite. Pour ce faire, appuyez sur **Climatisation > Activer** et personnalisez vos préférences (voir [Application mobile à la page 66](#)).
- Appuyez sur **Planifier**, (également disponible sur l'écran de recharge et l'écran de climatisation), pour définir l'heure à laquelle vous souhaitez que votre véhicule soit prêt pour prendre la route (voir [Préchauffage et recharge planifiés à la page 209](#)).
- Vérifiez que le parallélisme des roues est conforme aux spécifications, que les pneus sont gonflés aux pressions recommandées (voir [Entretien et maintenance des pneus à la page 217](#)), et sont permutés lorsque c'est nécessaire (voir [Intervalles d'entretien à la page 215](#)).
- Allégez votre charge en retirant toute cargaison inutile.
- Relevez entièrement toutes les vitres.
- Les fonctionnalités comme le mode Sentinelle et la fonction Anti-surchauffe habitacle peuvent avoir une incidence sur l'autonomie. Désactivez les fonctions lorsqu'elles ne sont pas nécessaires.
- Afin d'empêcher une consommation d'énergie excessive lorsque le véhicule est stationné, laissez ce dernier branché lorsque vous ne l'utilisez pas.

L'autonomie estimée diminue légèrement pendant les premiers mois avant de se stabiliser. Ceci est entièrement normal. Avec le temps, vous observerez une diminution graduelle mais normale de l'autonomie à pleine charge. Cela dépend de facteurs tels que le kilométrage et l'âge de la batterie. Votre Model S vous informera dans le cas improbable où un problème matériel entraîne une dégradation excessive de la batterie ou de l'autonomie.

Garantie d'autonomie

L'autonomie affichée dans votre Model S est une estimation de l'énergie restante dans la batterie sur la consommation EPA. Elle peut ne pas tenir compte de vos habitudes de conduite ou des conditions extérieures. L'autonomie affichée sur le tableau de bord peut diminuer plus rapidement que la distance réellement parcourue.

REMARQUE : L'autonomie nominale s'appuie sur la consommation EPA aux États-Unis, qui diffère des tests présentés et réalisés dans d'autres juridictions.



Obtenir une autonomie maximale

Votre véhicule surveille constamment le niveau d'énergie ainsi que la proximité des lieux de recharge connus.



Touchez **Chargeurs** dans la barre de recherche de navigation pour passer d'un type de chargeur à l'autre, y compris les Superchargeurs et les sites de recharge de destination.

Lorsque vous risquez de vous trouver hors de portée des lieux de recharge connus, l'écran tactile affiche un message pour vous permettre d'afficher la liste des lieux de recharge à votre portée. Lorsque vous sélectionnez un lieu de recharge sur la liste, la Model S fournit des instructions de navigation avec l'itinéraire détaillé et l'énergie qui restera lorsque vous arriverez à votre destination.

Le Planificateur de voyage (si la fonction est disponible dans votre région de commercialisation) organise votre itinéraire en fonction de l'emplacement des Superchargeurs afin de réduire au minimum le temps de recharge et de conduite. Pour l'activer, appuyez sur **Contrôles > Navigation > Planificateur de voyage**.

Application Énergie

L'application Énergie vous offre une représentation visuelle de la consommation en temps réel et prévisionnelle de votre véhicule.



1. Localisez l'application Énergie dans la barre inférieure en appuyant sur le lanceur d'applications (trois petits points).
2. Appuyez pour ouvrir l'application Énergie et sélectionnez un onglet. La ligne colorée du graphique d'énergie représente la consommation d'énergie réelle et la ligne grise la consommation prévue.

REMARQUE : Vous pouvez personnaliser les valeurs du graphique en appuyant sur **Contrôles > Affichage > Affichage de l'énergie**.

- **Conduite :** surveille la consommation d'énergie pendant la conduite. Vous pouvez suivre la consommation d'énergie en temps réel grâce à plusieurs catégories et la comparer à des prévisions de référence en plus de bénéficier d'astuces pour l'optimisation de l'autonomie basés sur votre trajet afin de savoir comment conduire de manière plus efficace.
 1. Sélectionnez **Trajet** pendant la conduite pour comparer la consommation réelle à la prévision estimée.
 2. Sélectionnez **Nominale** pour comparer la consommation d'énergie réelle à la distance de conduite (ou l'énergie) estimée restante.

3. Choisissez **Trajet actuel** pour consulter les données sur le trajet en cours ou **Depuis la dernière recharge** pour inclure les données disponibles depuis la dernière recharge du véhicule.
 4. Consultez les **Astuces pour l'autonomie** afin de comprendre les impacts sur la consommation d'énergie et bénéficier de suggestions qui vous aideront à améliorer l'autonomie et l'efficacité.
- **Stationnement :** surveille la consommation d'énergie perdue lorsque votre Model S est en stationnement.
 1. Choisissez entre **Depuis le dernier trajet** ou **Depuis la dernière recharge**.
 2. Découvrez la consommation d'énergie en veille au cours de la durée de stationnement de votre véhicule et bénéficiez de suggestions pour limiter les pertes d'énergie.



Charger un nouveau logiciel

Tesla met à jour le logiciel de votre véhicule via le réseau pour vous faire bénéficier en permanence de nouvelles fonctionnalités. Tesla vous recommande d'installer les mises à jour de logiciel dès qu'elles sont disponibles pour votre véhicule. Pour garantir une mise à disposition rapide et fiable des mises à jour du logiciel, laissez le Wi-Fi activé et connecté si possible. Dans la plupart des cas, votre véhicule doit être connecté au Wi-Fi pour pouvoir télécharger la mise à jour du logiciel (voir [Wi-Fi à la page 69](#)).

Téléchargement ou installation d'un nouveau logiciel

La réception d'une nouvelle mise à jour s'effectue en deux étapes : le téléchargement du logiciel (qui nécessite une connexion Wi-Fi) et son installation. Si vous le souhaitez, vous pouvez lancer le téléchargement et l'installation à l'aide de l'application mobile Tesla.

Téléchargement

Lorsqu'une mise à jour du logiciel est disponible, son téléchargement s'effectue automatiquement. Une flèche verte s'affiche alors en haut de l'écran tactile. Si le véhicule n'est pas connecté au Wi-Fi, une icône de téléchargement jaune apparaît. Même si vous pouvez conduire pendant le téléchargement de la mise à jour du logiciel, cela peut interrompre le téléchargement si votre véhicule perd la connexion Wi-Fi. Une fois que la mise à jour du logiciel est complètement téléchargée et prête à être installée, une icône en forme d'horloge s'affiche en haut de l'écran tactile.

REMARQUE : Pour garantir un téléchargement rapide et fiable des mises à jour du logiciel, laissez le Wi-Fi activé et connecté si possible (voir [Wi-Fi à la page 69](#)).

Installation

Vous NE POUVEZ PAS conduire pendant l'installation du logiciel. Si votre véhicule est branché, la recharge s'arrête jusqu'à l'installation complète. Pour lancer l'installation, appuyez sur icône jaune en forme d'horloge en haut de l'écran tactile. Appuyez sur **Installer maintenant** pour commencer l'installation immédiatement ou appuyez sur **Programmer pour cette heure** pour définir une autre heure de démarrage pour l'installation. À tout moment avant l'installation de la mise à jour, vous pouvez appuyer sur cette icône pour reprogrammer. Si vous conduisez votre Model S à l'heure programmée de la mise à jour, la mise à jour est annulée et doit être reprogrammée. Vous pouvez également afficher, télécharger et installer les mises à jour du logiciel en accédant à **Contrôles > Logiciel**. Connectez-vous au Wi-Fi s'il est disponible pour télécharger la mise à jour.

Les mises à jour logicielles ne sont pas effectuées lorsque certaines fonctionnalités sont actives, par exemple « Climatisation maintenue », « Mode Chien » ou « Mode Camping » et la Préclimatisation intelligente.

REMARQUE : Les mises à jour du logiciel ne s'installent pas si le mode Maintien, Chien ou Camping est activé (voir [Maintien de la climatisation, Chien et Camping à la page 177](#)).

REMARQUE : Ponctuellement, Tesla envoie également des mises à jour logicielles via une connexion cellulaire.

REMARQUE : Certaines mises à jour du logiciel prennent environ 30 minutes (d'autres peuvent prendre plus de temps). Model S doit être en mode P (stationnement) pendant la mise à jour du logiciel.

AVERTISSEMENT : Ne tentez pas d'utiliser le véhicule pendant l'installation du logiciel. Il se peut que les fonctions du véhicule, notamment certains systèmes de sécurité et l'ouverture et la fermeture des portes, soient limitées ou désactivées lors de l'installation et vous risqueriez d'endommager le véhicule.

Préférences de mise à jour du logiciel

Tesla détermine comment, quand et où il faut envoyer les mises à jour aux véhicules, en fonction de divers facteurs uniques à chaque déploiement. Dans **Contrôles > Logiciel**, vous pouvez choisir la rapidité avec laquelle vous souhaitez recevoir les mises à jour disponibles pour votre véhicule. Vous pouvez faire partie des premiers utilisateurs à l'installer en sélectionnant **Avancé** (ce qui implique plus de versions à installer). Vous pouvez aussi attendre que d'autres l'installent (moins de versions à installer pour vous) en sélectionnant **Standard**. La sélection de la préférence **Avancé** n'inscrit pas votre véhicule au Early Access Program de Tesla.

Tesla ne met pas le logiciel à jour sur demande pour les personnes qui souhaitent recevoir les fonctionnalités et améliorations les plus récentes. Sélectionner **Avancé** et se connecter régulièrement au Wi-Fi (voir [Wi-Fi à la page 69](#)) est le meilleur moyen de recevoir rapidement les dernières mises à jour du logiciel.

Si l'écran tactile affiche un message indiquant qu'une mise à jour du logiciel n'a pas abouti, attendez la mise à jour suivante pour procéder au déploiement sur votre véhicule.

REMARQUE : L'écran de mise à jour du logiciel s'affiche jusqu'à l'installation de la mise à jour. Installez la mise à jour du logiciel aussi rapidement que possible. Tout dommage résultant de l'omission de l'installation d'une mise à jour du logiciel sera exclu de la garantie du véhicule. L'omission ou le refus d'installer les mises à jour peuvent rendre certaines fonctionnalités du véhicule inaccessibles ou entraîner l'incompatibilité des dispositifs numériques multimédias.

REMARQUE : Tesla peut mettre à jour ou réinstaller le logiciel du véhicule dans le cadre du processus de diagnostic, de réparation et d'entretien habituel du service Tesla.

REMARQUE : Le retour à une version précédente du logiciel est impossible.



Recharge

Si la Model S est en cours de charge lorsque la mise à jour du logiciel est lancée, la charge est interrompue. La charge reprend automatiquement une fois la mise à jour du logiciel terminée.

Afficher les notes de mise à jour

Lorsqu'une mise à jour du logiciel est terminée, lisez les notes de mise à jour affichées sur l'écran tactile pour en savoir plus sur les modifications apportées ou les nouvelles fonctionnalités. Pour afficher à tout moment les Notes de mise à jour concernant la version actuelle du logiciel du véhicule, appuyez sur **Contrôles > Logiciel > Notes de mise à jour**.

Tesla vous conseille vivement de lire toutes les notes de mise à jour. Elles peuvent contenir des informations de sécurité ou des instructions d'utilisation importantes concernant votre Model S.



Intervalles d'entretien

Pour garantir en permanence l'efficacité et la fiabilité de votre Model S, Tesla recommande de respecter les points et intervalles d'entretien suivants, s'ils s'appliquent à votre véhicule.

Pour davantage d'informations sur les alertes du véhicule, voir [Alertes de dépannage à la page 256](#).

- Contrôle du liquide de frein tous les 4 ans (remplacer au besoin)*.
- Remplacement du sachet de déshydratant du système de climatisation A/C tous les 3 ans.
- Remplacement du filtre à air d'habitacle tous les 3 ans.
- Remplacement des filtres HEPA tous les 3 ans.
- Nettoyage et graissage des étriers de frein une fois par an ou tous les 12 500 miles (20 000 km) dans les régions où les routes sont salées en hiver.
- Permutez les pneus tous les 10 000 km ou en cas de différence de profondeur de la bande de roulement égale ou supérieure à 1,5 mm, selon la première échéance.

*La sollicitation excessive des freins due au remorquage, aux descentes de montagne ou à la conduite de performance (en particulier pour les véhicules utilisés dans les environnements chauds et humides) peut nécessiter des contrôles et des vidanges plus fréquents du liquide de frein.

REMARQUE : Tout dommage lié à l'ouverture du réservoir de liquide de refroidissement de la batterie est exclu de la garantie.

REMARQUE : Les intervalles ci-dessus sont basés sur des comportements et scénarios de conduite types. En fonction de plusieurs facteurs comme les habitudes au volant, l'utilisation, les conditions environnementales, etc., les points d'entretien ci-dessus peuvent nécessiter une intervention à des intervalles plus ou moins fréquents que ceux indiqués. En outre, la liste ci-dessus ne doit pas être considérée comme exhaustive et n'inclut pas les consommables, tels que les essuie-glaces, les plaquettes de frein, etc.

REMARQUE : Les dommages ou les défaillances causés par un entretien ou des réparations exécutées par des techniciens non agréés par Tesla ne sont pas couverts par la garantie.

Pour en savoir plus sur les procédures et informations d'entretien à réaliser soi-même, voir <https://www.tesla.com/support/do-it-yourself-guides>.

Planifier un entretien

Vous pouvez planifier un rendez-vous d'entretien en toute simplicité grâce à l'application mobile. Après avoir appuyé sur **Entretien**, sélectionnez le type d'entretien requis et suivez les instructions de l'application mobile. Pour aider l'équipe Service à identifier la cause du problème, fournissez autant de détails que possible, par exemple :

- Photos, enregistrements audio ou vidéos ;
- Date, heure et fuseau horaire associés au problème ;
- Pays où le véhicule est utilisé et se trouve ;
- Vitesse de déplacement approximative du véhicule (le cas échéant) ;
- Conditions environnementales (pluie, neige, froid, etc.) ;
- Nom de la route et type de route (le cas échéant) ;
- Qualité des marquages au sol (le cas échéant) ;
- Paramètres du véhicule applicables ;
- Symptômes identifiables.

Rendez-vous sur <https://www.tesla.com/support/service-visits> pour plus d'informations sur la planification d'un entretien.

Contrôles quotidiens

- Vérifiez le niveau de recharge de la batterie affiché sur le tableau de bord ou l'application mobile.
- Vérifiez l'état et la pression de chaque pneu (voir [Entretien et maintenance des pneus à la page 217](#)).
- Vérifiez que l'ensemble de l'éclairage extérieur, le klaxon, les clignotants, les essuie-glaces et le lave-glace fonctionnent correctement.
- Contrôlez l'écran tactile ou le tableau de bord à la recherche de voyants lumineux ou d'alertes inattendus.
- Vérifiez le bon fonctionnement des freins, y compris du frein de stationnement.

REMARQUE : Comme votre Model S utilise le freinage récupératif (voir [Freinage récupératif à la page 93](#)), les plaquettes de frein sont généralement utilisées moins fréquemment que celles des systèmes de freinage conventionnels. Pour éviter toute accumulation de rouille ou de corrosion, Tesla recommande d'enfoncer fréquemment la pédale de frein afin de serrer le frein mécanique, et ainsi sécher les plaquettes et les disques de frein.

- Vérifiez le fonctionnement des ceintures de sécurité (voir [Ceintures de sécurité à la page 44](#)).
- Recherchez les dépôts anormaux de liquide sous votre Model S, susceptibles d'indiquer une fuite. Il est normal qu'une petite flaque d'eau se forme (en raison du processus de déshumidification du système de climatisation) sous le véhicule.
- Contrôlez l'extérieur de votre Model S et retirez immédiatement toutes les substances corrosives (déjections d'oiseaux, résine d'arbre, taches de goudron, insectes morts, débris industriels, etc.) pour éviter d'endommager l'extérieur (voir [Nettoyage à la page 223](#)).



Contrôles hebdomadaires

- Par temps humide, nettoyez les caméras de l'Autopilot une fois par semaine (voir [Nettoyage d'une caméra à la page 223](#)). Par temps sec, nettoyez-les une fois par mois.

Contrôles mensuels

- Vérifiez le niveau du liquide de lave-glace et faites l'appoint si nécessaire (voir [Faire l'appoint de liquide lave-glace à la page 228](#)).
- Vérifiez le bon fonctionnement du système de climatisation (voir [Utilisation des commandes de climatisation à la page 174](#)).

REMARQUE : En plus de refroidir l'intérieur du véhicule, le compresseur de climatisation refroidit aussi la batterie. Par conséquent, par temps chaud, le compresseur de climatisation peut s'activer même si vous l'avez désactivé. Ceci est normal, car la priorité du système est de refroidir la batterie afin de garantir qu'elle se maintienne dans la plage de température optimale et présente une longue durée de vie utile et les meilleures performances. Même lorsque le véhicule est à l'arrêt, il est possible que vous entendiez votre Model S émettre un sifflement ou que vous entendiez le bruit d'eau qui circule. Ces sons sont normaux et se produisent lorsque les circuits de refroidissement internes se mettent en marche pour soutenir les différentes fonctionnalités du véhicule, comme le maintien de la température de la batterie basse tension et l'équilibrage de la température de la batterie haute tension.

Contrôles périodiques

Effectuez les contrôles périodiques suivants si nécessaires :

Au fil du temps, lorsque vous conduisez dans des environnements poussiéreux ou pollués, le radiateur de votre véhicule peut s'obstruer. Cela peut affecter le débit d'air et les performances de chauffage/climatisation. Effectuez vous-même le nettoyage en vous reportant au [Manuel d'entretien](#). Vous pouvez également utiliser l'application mobile pour planifier un rendez-vous pour entretien.

Intervalles de remplacement des liquides

Les niveaux de liquide de refroidissement de la batterie et de liquide de frein doivent être vérifiés par Tesla ou un atelier de réparation automobile professionnel uniquement. Les informations d'entretien spécifiques sont disponibles dans le Manuel d'entretien.

- **Liquide de refroidissement de la batterie :** En règle générale, il n'est pas nécessaire de vidanger le liquide de refroidissement de batterie, et ce pendant toute la durée de vie du véhicule.

REMARQUE : Tout dommage lié à l'ouverture du réservoir de liquide de refroidissement de la batterie est exclu de la garantie.

- **Liquide de frein :** Ne faites pas l'appoint du liquide de frein vous-même.

Logiciel

La mise à jour du logiciel est importante, car elle assure le bon fonctionnement et la longévité des composants du véhicule. Vous devez installer les mises à jour logicielles dès que possible. Voir [Mises à jour logicielles à la page 213](#).

Tesla peut mettre à jour ou réinstaller le logiciel du véhicule dans le cadre de son processus de diagnostic, de réparation et d'entretien habituel.

Sécurité des dispositifs haute tension

La Model S a été conçue et construite en considérant la sécurité comme une priorité. Cependant, tenez compte des précautions suivantes afin de vous protéger des risques de blessures dues à tous les dispositifs haute tension :

- Lisez et suivez toutes les instructions fournies sur les étiquettes apposées sur la Model S. Ces étiquettes sont là pour votre sécurité.
- Le système haute tension ne possède aucun composant réparable par l'utilisateur. Ne démontez, ne retirez ou ne remplacez pas les composants, câbles ou connecteurs haute tension. Les câbles haute tension sont de couleur orange pour faciliter leur identification.
- En cas de collision, ne touchez pas le câblage, les connecteurs ou les composants haute tension connectés au câblage.
- Dans le cas peu probable d'un incendie, contactez immédiatement les services d'incendie locaux.



AVERTISSEMENT : Débranchez toujours le câble de recharge avant d'effectuer des travaux sous la Model S, même si le chargement n'est pas en cours.



AVERTISSEMENT : Gardez vos mains et vos vêtements à l'écart des ventilateurs de refroidissement. Certains ventilateurs fonctionnent même si la Model S est mise hors tension.



AVERTISSEMENT : Certains liquides (acide de batterie, liquide de refroidissement de batterie, liquide de frein, additifs de lave-glace, etc.) utilisés dans les véhicules peuvent être toxiques et ne doivent en aucun cas être inhalés ou ingérés, ou entrer en contact avec des plaies ouvertes. Pour votre sécurité, lisez et suivez toujours les instructions imprimées sur les récipients de liquides.



Affichage de la pression des pneus

Les informations relatives à la pression des pneus s'affichent sur l'écran tactile lorsque vous appuyez sur **Contrôles > Entretien**. La pression de chaque pneu s'affiche sur la visualisation de votre Model S, tout comme l'heure à laquelle la pression des pneus a été mesurée pour la dernière fois. L'écran tactile affiche également la pression des pneus à froid recommandée pour votre véhicule. Vous pouvez ainsi savoir à quelle pression gonfler vos pneus. Vous pouvez choisir d'afficher la pression des pneus en bar ou en PSI en appuyant sur **Contrôles > Affichage > Pression des pneus**.

Vous pouvez également afficher la pression des pneus dans l'application mobile Tesla.

REMARQUE : Vous devrez peut-être conduire brièvement avant que la visualisation affiche les valeurs de pression des pneus.

Maintien de la pression des pneus

Les pneus doivent être gonflés aux pressions indiquées sur l'étiquette d'information sur les pneus, même si ces valeurs diffèrent de celles imprimées sur le pneu lui-même. L'étiquette d'information sur les pneus et le chargement est située sur le montant central de la porte. Il est visible lorsque la porte conducteur est ouverte.



Le voyant lumineux de pression des pneus, situé sur le tableau de bord, signale si un ou plusieurs pneus sont sous- ou surgonflés.

Le voyant lumineux de pression des pneus ne disparaît pas immédiatement après le réglage de la pression des pneus. Une fois le pneu gonflé à la pression recommandée, vous devez conduire à plus de 25 km/h pendant une courte durée pour activer le système de surveillance de la pression des pneus (TPMS), qui fait disparaître le voyant lumineux de pression des pneus.

Si le voyant lumineux clignote pendant une minute à chaque mise sous tension de votre Model S, un défaut du TPMS a été détecté (voir [Dysfonctionnement du système TPMS à la page 221](#)).

REMARQUE : La pression des pneus de votre véhicule diminue quand la température ambiante est froide. Si le voyant lumineux TPMS s'affiche, gonflez les pneus avant de prendre la route. Les pneus perdent 1 PSI pour chaque baisse de 6 °C de la température extérieure. Une pression des pneus adaptée permet de protéger les pneus des nids de poule et d'améliorer l'autonomie.

⚠ AVERTISSEMENT : Le sous-gonflage est la cause la plus commune de défaillance des pneus et peut en provoquer la surchauffe, le craquelage, la séparation de la bande de roulement ou l'éclatement, provoquant ainsi la perte de maîtrise inattendue du véhicule et un risque de blessures accru. Le sous-gonflage réduit également l'autonomie du véhicule et la longévité des pneus.

⚠ AVERTISSEMENT : Vérifiez la pression des pneus à l'aide d'un manomètre précis lorsque les pneus sont froids. Il suffit de conduire pendant environ 1,6 km pour chauffer suffisamment les pneus et modifier leur pression. Le stationnement du véhicule en plein soleil ou à des températures ambiantes élevées peut aussi influencer sur la pression des pneus. Si vous devez vérifier des pneus chauds, attendez-vous à des pressions supérieures. Ne laissez pas l'air s'échapper de pneus chauds dans le but d'atteindre les pressions recommandées des pneus à froid. Un pneu chaud à une pression inférieure ou égale à la pression de gonflage recommandée des pneus à froid est dangereusement sous-gonflé.

Contrôle et réglage de la pression des pneus

Suivez ces étapes lorsque les pneus sont froids et la Model S a été stationnée pendant plus de trois heures :

1. Reportez-vous à l'étiquette d'information sur les pneus située sur le montant central de la porte conducteur pour connaître la pression des pneus recommandée.
2. Retirez le bouchon de la valve.
3. Appuyez fermement le manomètre pour pneus contre la valve pour mesurer la pression.
4. Si nécessaire, ajoutez ou enlevez de l'air pour atteindre la pression recommandée.

REMARQUE : Vous pouvez évacuer de l'air en appuyant sur la tige de métal au centre de la valve.



Entretien et maintenance des pneus

5. Vérifiez à nouveau la pression à l'aide du manomètre pour pneus précis.
6. Répétez les étapes 3 et 4 si nécessaire jusqu'à ce que la pression des pneus soit correcte.
7. Réinstallez le bouchon de la valve pour empêcher l'infiltration de saletés. Inspectez régulièrement la valve pour détecter des dommages et fuites éventuels.

Inspection et entretien des pneus

Inspectez régulièrement la bande de roulement et les flancs des pneus pour détecter des signes éventuels de déformation (renflements), d'objets étrangers, de coupures ou d'usure.

AVERTISSEMENT : Ne conduisez pas la Model S avec un pneu endommagé, excessivement usé ou gonflé à la mauvaise pression. Vérifiez les pneus régulièrement afin de voir s'ils présentent des signes d'usure et de vous assurer qu'ils ne comportent pas de coupures, de renflements ou d'exposition de la carcasse ou du câble.

Usure des pneus

Une profondeur de bande de roulement adaptée est essentielle pour une bonne performance des pneus. Les pneus disposant d'une profondeur de bande de roulement inférieure à 3 mm sont plus enclins à l'aquaplanage par temps humide et ne doivent pas être utilisés. Les pneus disposant d'une profondeur de bande de roulement inférieure à 4 mm ne fournissent pas de bons résultats sur sol enneigé et ne doivent pas être utilisés dans des conditions hivernales.

Model S est équipée à l'origine de pneus ayant des indicateurs d'usure moulés dans le dessin de la bande de roulement. Lorsque la bande de roulement a été usée jusqu'à 3 mm, les indicateurs d'usure commencent à apparaître à la surface du dessin de la bande de roulement, produisant un effet de bande de caoutchouc continue sur toute la largeur du pneu. Pour une performance et une sécurité optimales, Tesla recommande de remplacer les pneus avant que les indicateurs d'usure ne deviennent visibles.

Pour améliorer les caractéristiques de tenue de route du véhicule et réduire l'aquaplanage en cas de chaussée mouillée, placez les pneus avec la bande de roulement la plus intacte à l'arrière du véhicule.

Permutation des pneus, équilibrage et parallélisme

Tesla recommande de permuter les pneus tous les 10 000 km ou en cas de différence au niveau de la profondeur de la bande de roulement égale ou supérieure à 1,5 mm, selon la première échéance.

La permutation des pneus est une action d'entretien essentielle. Cela permet d'assurer une usure uniforme des bandes de roulement, de réduire le bruit de la route et d'augmenter la durée de vie des pneus.

Les pneus des véhicules en monte décalée et les pneus non directionnels peuvent être permutés d'un côté à l'autre (pneus droits montés à gauche et inversement), mais pas de l'avant à l'arrière ou inversement, car les pneus avant et arrière sont de différentes dimensions. La permutation des pneus du côté gauche et du côté droit peut améliorer la durée de vie de la bande de roulement, grâce à la modification du sens de rotation pour chaque pneu et à la répartition de l'usure au niveau de la diagonale.

Les pneus non équilibrés (parfois perceptibles sous forme de vibrations dans le volant Yoke (ou volant de direction)) influent sur la tenue de route du véhicule et la longévité des pneus. Même dans le cadre d'une utilisation régulière, les pneus peuvent ne plus rester équilibrés. Par conséquent, ils doivent être équilibrés au besoin.

Si l'usure du pneu est inégale (sur un seul côté du pneu) ou devient excessive, vérifiez alors l'alignement des roues. S'il s'avère nécessaire de faire un entretien des pneus, comme les permuter ou les remplacer, réinitialisez la configuration des pneus (voir [Configuration des pneus à la page 220](#)) pour améliorer votre expérience de conduite.

Pneus perforés

Une perforation du pneu provoque finalement une perte de pression, c'est pourquoi il est important de vérifier la pression des pneus régulièrement. Réparez ou remplacez toujours les pneus perforés ou endommagés dès que possible.

Il se peut que vos pneus sans chambre à air ne fuient pas lorsqu'un objet les perce, du moment que l'objet demeure dans le pneu. Toutefois, si vous ressentez une vibration soudaine ou des troubles de conduite lorsque vous roulez ou si vous soupçonnez que votre pneu ou véhicule a été endommagé, ralentissez immédiatement. Conduisez lentement, tout en évitant de freiner brutalement ou de donner des coups de volant et arrêtez le véhicule lorsqu'il est prudent de le faire. Prenez des dispositions pour que le véhicule Model S soit transporté vers un Tesla Service Center ou un atelier de réparation de pneus à proximité.

REMARQUE : Dans certains cas, vous pouvez réparer provisoirement de petites crevaisons (inférieures à 6 mm) à l'aide d'un kit de réparation de pneu en option, disponible auprès de Tesla. Ceci vous permet de conduire votre Model S à vitesse lente jusqu'à un centre de réparation de pneus ou un centre Tesla.

AVERTISSEMENT : Ne roulez pas avec un pneu perforé non réparé, même s'il n'est pas dégonflé. Un pneu perforé peut se dégonfler subitement à tout moment.

Méplats

Si votre Model S reste à l'arrêt pendant une longue période, les pneus peuvent présenter des méplats. Lorsque la Model S roule, ces méplats provoquent une vibration qui disparaît progressivement à mesure que les pneus se réchauffent et retrouvent leur forme d'origine.



Afin de minimiser les méplats au cours d'un arrêt prolongé, gonflez les pneus à la pression maximale indiquée sur le flanc du pneu. Avant de conduire le véhicule, libérez l'air pour régler la pression des pneus aux niveaux recommandés.

Augmenter la durée de vie utile des pneus

Pour améliorer la durée de vie utile de vos pneus, maintenez-les aux pressions recommandées, respectez les limites de vitesse et les vitesses recommandées, et évitez :

- les démarrages rapides ou les accélérations brusques ;
- de prendre les virages rapidement ou de freiner brusquement ;
- les nids de poule et les objets sur la route ;
- de heurter les trottoirs lorsque vous gardez le véhicule ;
- de contaminer les pneus avec des liquides susceptibles de les endommager.

Remplacement des pneus et des roues

Les pneus se dégradent avec le temps à cause de l'effet des rayons ultraviolets, de températures extrêmes, de charges lourdes et des conditions environnementales. Il est recommandé de remplacer les pneus tous les six ans, ou avant si nécessaire, même si la profondeur de la bande de roulement est supérieure au minimum.

S'il est nécessaire de remplacer les pneus plus tôt que prévu (par ex. suite à une crevaison), nous recommandons de remplacer les pneus par paires à moins que la profondeur de la bande de roulement du pneu intact soit à 1,5 mm de celle du pneu neuf. Lors du remplacement des pneus, il est important d'utiliser des pneus de marque et de modèle identique aux anciens pneus. Montez toujours les pneus neufs à l'arrière si les quatre pneus sont de la même dimension. Équilibrez toujours la roue et le pneu après le remplacement d'un pneu. Consultez des professionnels spécialisés dans la vente et l'installation de pneus pour obtenir des conseils supplémentaires. Si vous remplacez vos pneus ou en installez d'autres, réinitialisez la configuration des pneus (voir [Configuration des pneus à la page 220](#)). Cela permet de réinitialiser les paramètres de pneus appris et d'améliorer l'expérience de conduite avec vos nouveaux pneus. Il peut s'écouler jusqu'à 24 heures après le remplacement ou la réparation d'un pneu avant que le lubrifiant ne soit complètement sec et que les pneus n'adhèrent au maximum aux jantes. Pendant cette période, évitez les accélérations brutales pour éviter que le pneu ne glisse sur la jante.

REMARQUE : Quel que soit le nombre de pneus remplacés, un jeu complet de pneus assortis est recommandé pour assurer des performances optimales.

Si vous utilisez des pneus autres que ceux spécifiés, assurez-vous que la cote de charge et de vitesse apparaissant sur le flanc du pneu (voir [Signification des marquages des pneus à la page 241](#)) est égale à ou excède celle des caractéristiques techniques d'origine.

Pour connaître les caractéristiques techniques des roues et pneus d'origine installés sur votre Model S, voir [Roues et pneus à la page 240](#).

Si vous remplacez une roue, les capteurs du Système de surveillance de la pression des pneus (TPMS) doivent être réinitialisés pour garantir qu'ils vous avertissent de manière fiable lorsque les pneus sont sous- ou sur-gonflés (voir [Réinitialisation automatique des capteurs TPMS à la page 221](#)).

REMARQUE : Le montage de pneus hiver avec un dessin de sculpture et un composé agressifs peut entraîner une puissance de freinage récupératif temporairement réduite. Cependant, votre véhicule est conçu pour se réétalonner en continu et, après un changement de pneus, il retrouve progressivement sa puissance de freinage récupératif initiale après quelques accélérations en ligne droite à un couple moyen. Pour la plupart des conducteurs, cela se produit après une courte période de conduite normale, mais les conducteurs qui accélèrent en général doucement peuvent avoir besoin de réaliser des accélérations légèrement plus dures pendant le réétalonnage. Accédez à **Entretien > Jantes et pneumatiques > Pneus** pour sélectionner les pneus hiver et accélérer le processus.



AVERTISSEMENT : Pour votre sécurité, utilisez uniquement des roues et pneus conformes aux caractéristiques techniques d'origine. Les pneus non conformes aux caractéristiques techniques d'origine peuvent altérer le fonctionnement du TPMS.



AVERTISSEMENT : Ne dépassez jamais la cote de vitesse des pneus de votre véhicule. La cote de vitesse est visible sur le flanc des pneus (voir [Signification des marquages des pneus à la page 241](#)).

Pneus asymétriques

Certains pneus Model S sont asymétriques et doivent être montés sur les roues avec le bon flanc tourné vers l'extérieur. Le flanc du pneu porte la mention **OUTSIDE**. Lorsque des pneus neufs sont installés, assurez-vous qu'ils sont correctement montés sur les roues.



AVERTISSEMENT : La tenue de route est sérieusement compromise si les pneus ne sont pas bien montés sur les roues.

Dépose et installation des enjoliveurs Aero

Si votre Model S comporte des enjoliveurs aero, vous devez les retirer pour accéder aux écrous de roue.

Pour déposer un enjoliveur aero :



Entretien et maintenance des pneus

1. Saisissez l'enjoliveur aero fermement à l'aide de vos deux mains.
2. Tirez l'enjoliveur aero vers vous pour libérer les clips de retenue.

Pour poser un enjoliveur Aero :

1. Alignez l'enjoliveur Aero sur la tige de la valve.
2. Appuyez fermement au centre de l'enjoliveur pour le fixer, puis vers l'extérieur pour enfoncer fermement le périmètre extérieur de chaque branche. Vous devrez peut-être maintenir le côté opposé de l'enjoliveur jusqu'à ce que toutes les branches soient fixées.
3. Appuyez fermement au centre du chapeau avec vos mains (ne frappez pas l'enjoliveur avec vos mains) pour vous assurer qu'il est bien en place.
4. Pour finir la vérification, tirez rapidement sur chaque branche pour vérifier qu'elles sont bien en place.

 **ATTENTION :** Pour empêcher les enjoliveurs Aero de tomber, assurez-vous qu'ils sont bien en place avant de prendre la route.

Configuration des roues

Si vous installez des roues neuves ou que vous les remplacez par des modèles différents, mettez à jour la configuration des roues de votre véhicule, en appuyant sur **Contrôles > Entretien > Jantes et pneumatiques > Roues**. Cela permet à votre Model S de programmer les nouvelles roues et de fournir des mises à jour d'état plus précises sur votre véhicule. Dans le menu déroulant, sélectionnez une roue qui correspond aux nouvelles roues que vous souhaitez installer sur votre Model S. Le fait de sélectionner de nouvelles roues dans la configuration des roues modifie également les roues qui s'affichent sur l'avatar de votre véhicule sur l'écran tactile.

Assurez-vous de savoir si votre véhicule est équipé de roues en monte décalée, c'est-à-dire que les roues sont de dimensions différentes à l'avant et à l'arrière. Contrôlez les dimensions des pneus avant et arrière marquées sur le flanc du pneu, pour vérifier si elles correspondent ou si elles sont différentes. Si les roues sont en monte décalée, faites très attention à ce que les nouvelles roues que vous installez soient décalées de la même manière que les roues précédentes.

REMARQUE : Le fait de modifier la configuration des roues du véhicule peut affecter les estimations de l'autonomie, les alertes de pression des pneus et la visualisation du véhicule.

 **AVERTISSEMENT :** Lors de l'installation ou du remplacement des roues, veillez à utiliser uniquement des roues approuvées par Tesla. L'utilisation de roues non approuvées par Tesla peut entraîner des dommages graves. Tesla ne saura être tenue responsable des dommages causés par l'utilisation de roues non approuvées par Tesla.

Configuration des pneus

Pour visualiser les miles parcourus depuis la dernière permutation ou le dernier remplacement des pneus, appuyez sur **Contrôles > Entretien** et consultez la section Dernier entretien des pneus. Après la permutation ou le remplacement des pneus de votre Model S, mettez à jour la configuration des pneus de votre véhicule en appuyant sur **Réinitialiser**, ou sur **Jantes et pneumatiques > Pneus** sur le même écran. Votre véhicule peut ainsi réinitialiser les paramètres de pneus appris et améliorer votre expérience de conduite.

Vérifiez si votre véhicule est équipé de pneus d'hiver. Les pneus d'hiver peuvent être identifiés par un symbole de montagne et de flocon de neige sur le flanc du pneu. Voir [Pneus d'hiver à la page 222](#) pour plus d'informations.

REMARQUE : Le changement de la configuration des pneus de votre véhicule peut avoir un impact provisoire sur les niveaux d'accélération et de freinage récupératif et ne doit avoir lieu qu'une fois les pneus permutés ou remplacés.

Surveillance de la pression des pneus



Votre Model S possède un système de surveillance de la pression des pneus qui vous avertit en cas de sous-gonflage ou de surgonflage significatif des pneus par le biais du témoin de pression des pneus. Consultez l'étiquette d'information sur les pneus située sur le montant de la porte conducteur pour en savoir plus, ou voir [Maintien de la pression des pneus à la page 217](#).

Chaque pneu, y compris le pneu de rechange (si présent), doit être vérifié tous les mois, à froid et gonflé à la pression recommandée par le constructeur du véhicule et imprimée sur la plaque du véhicule ou l'étiquette de pression de gonflage des pneus. (Si le véhicule est équipé de pneus de dimensions différentes de celles indiquées sur la plaque du véhicule ou sur l'étiquette de pression de gonflage des pneus, vous devez déterminer la bonne pression de gonflage de ces pneus.)

Le véhicule est équipé d'un système de surveillance de la pression des pneus (TPMS), en tant que dispositif de sécurité supplémentaire, qui allume un témoin de basse pression des pneus lorsqu'un ou plusieurs de vos pneus sont fortement sous-gonflés. Ainsi, lorsque le témoin de basse pression des pneus s'allume, vous devez vous arrêter et vérifier vos pneus dès que possible, puis les gonfler à la pression correcte. Conduire avec des pneus sérieusement sous-gonflés cause la surchauffe des pneus et peut entraîner leur défaillance. Outre la diminution du rendement énergétique, le sous-gonflage des pneus réduit aussi leur durée de vie utile, ce qui peut influencer sur la tenue de route du véhicule et sa capacité à s'arrêter.



Notez que le système TPMS ne remplace pas une maintenance adéquate des pneus et que le conducteur est tenu de respecter la pression des pneus, même si le sous-gonflage n'atteint pas le niveau nécessaire pour activer le témoin de basse pression des pneus du système TPMS.

Dysfonctionnement du système TPMS

Votre véhicule est également équipé d'un voyant lumineux de défaut du système TPMS qui signale son mauvais fonctionnement. Le voyant lumineux de défaut du système TPMS est associé au témoin de basse pression des pneus. Lorsque le système détecte un dysfonctionnement, le témoin clignote pendant une minute environ, puis reste allumé en continu. Cette séquence se reproduit chaque fois que le véhicule démarre et aussi longtemps que le dysfonctionnement persiste.

Lorsque le voyant lumineux de défaut est allumé, le système peut ne pas être capable de détecter ou de signaler la basse pression des pneus comme prévu. Les dysfonctionnements du système TPMS peuvent se produire pour plusieurs raisons, y compris l'installation de pneus ou de roues de remplacement ou alternatifs sur le véhicule qui empêchent le TPMS de fonctionner correctement. Vérifiez toujours le voyant lumineux de défaut du système TPMS après avoir remplacé un ou plusieurs pneus ou roues du véhicule afin de vous assurer que les pneus et les roues de remplacement ou alternatifs lui permettent de continuer à fonctionner correctement.



Les éventuels défauts du système TPMS sont indiqués par le voyant lumineux de pression des pneus. Si votre Model S détecte un défaut du TPMS, ce témoin clignote pendant une minute dès que vous mettez votre Model S sous tension.

REMARQUE : Si un pneu a été remplacé ou réparé à l'aide d'une bombe anti-crevaisin différente de celle fournie par Tesla et qu'une basse pression des pneus est détectée, il est possible que le capteur de pression de pneu ait été endommagé.

REMARQUE : L'installation d'accessoires non approuvés par Tesla peut interférer avec le TPMS.

Réinitialisation automatique des capteurs TPMS

Après le remplacement d'une ou plusieurs roues (et non après le remplacement d'un pneu), les capteurs TPMS sont reprogrammés pour s'assurer que les avertissements relatifs à la pression des pneus sont exacts. Les capteurs TPMS sont automatiquement réinitialisés dès que vous conduisez votre véhicule à plus de 25 km/h pendant deux minutes.

AVERTISSEMENT : Si votre Model S est équipé(e) de pneus de rechange dont la dimension est différente de celle imprimée sur l'étiquette d'information sur les pneus, il incombe au conducteur de déterminer la pression correcte des pneus. Ne roulez pas sur la voie publique lorsque la pression des pneus n'est pas correcte.

AVERTISSEMENT : Ne vous fiez pas aux capteurs TPMS pour déterminer avec précision les pressions et les alertes de déclenchement. Il incombe au conducteur de maintenir la bonne pression des pneus (voir [Maintien de la pression des pneus à la page 217](#)). Des pneus surgonflés et sous-gonflés peuvent entraîner une perte de contrôle ou endommager les pneus, ce qui peut occasionner des blessures graves.

Remplacement d'un capteur de pression de pneu

Si le voyant d'avertissement de pression des pneus s'affiche fréquemment, planifiez un rendez-vous d'entretien à l'aide de l'application mobile pour déterminer si un capteur de pression de pneu doit être remplacé. Si un centre de service autre que Tesla répare ou remplace un pneu, le capteur de pression de pneu ne fonctionnera pas avant que Tesla ne réalise la procédure de configuration.

Types de pneu adaptés aux variations saisonnières

Comprendre les types de pneu

Le type de pneu d'origine de votre véhicule dépend du modèle du véhicule et de la région de commercialisation. Il est important de comprendre les propriétés des pneus de votre véhicule et de savoir s'ils sont adaptés à la conduite en été, en hiver ou en toutes saisons. Consultez les informations figurant sur le flanc du pneu pour connaître les caractéristiques de performance du pneu (voir [Signification des marquages des pneus à la page 241](#)).

Pneus d'été et pneus toutes saisons

Les pneus d'été et toutes saisons sont conçus pour des performances optimales sur surface sèche et mouillée, mais leurs performances sont moindres dans des conditions hivernales. Les pneus toutes saisons sont conçus pour fournir l'adhérence adéquate dans la plupart des conditions tout au long de l'année mais ne fournissent pas le même niveau d'adhérence que les pneus d'hiver en cas de neige ou de verglas. Les pneus toutes saisons peuvent être identifiés par la mention « ALL SEASON » et/ou « M+S » (boue et neige) sur le flanc du pneu.

Tesla recommande l'utilisation de pneus d'hiver en cas de conduite à des températures basses ou sur des routes enneigées ou verglacées.



Entretien et maintenance des pneus

AVERTISSEMENT : À des températures basses ou en cas de neige ou de verglas, les pneus d'été et les pneus toutes saisons ne fournissent pas une adhérence adéquate. La sélection et l'installation des pneus appropriés aux conditions hivernales sont essentielles pour assurer la sécurité et la performance optimale de votre Model S.

Pneus d'hiver

Utilisez des pneus d'hiver pour augmenter l'adhérence par temps de neige ou de verglas. Lors de l'installation de pneus d'hiver, installez toujours un ensemble complet de quatre pneus au même moment. Les quatre pneus d'hiver doivent avoir le même diamètre, la même marque, la même construction et le même dessin de bande de roulement.



Les pneus d'hiver peuvent être identifiés par un symbole de montagne ou de flocon de neige sur le flanc du pneu.

La conduite avec des pneus d'hiver peut être à l'origine d'un bruit de roulement, d'une diminution de la durée de vie du pneu et d'une perte d'adhérence sur routes sèches.

Si votre véhicule est équipé de pneus neige, reportez-vous à l'étiquette d'avertissement sur les pneus apposée au montant de la porte.



AVERTISSEMENT : Ne dépassez jamais la cote de vitesse des pneus de votre véhicule. La cote de vitesse est visible sur le flanc des pneus (voir [Signification des marquages des pneus à la page 241](#)).

Conduite dans des conditions de basse température

La performance des pneus diminue lorsque la température est faible, réduisant ainsi l'adhérence et augmentant la possibilité de dommage par impacts. Les pneus Performance (pneus été) ont une adhérence réduite à des températures ambiantes inférieures à 5 °C et ne sont pas recommandés pour être utilisés sur la neige ou le verglas. Les pneus haute performance peuvent temporairement durcir à froid et générer un bruit de rotation lors des premiers kilomètres de conduite, jusqu'à ce qu'ils se réchauffent.

Utilisation de chaînes antidérapantes

Tesla a testé et approuvé les chaînes à neige suivantes pour une meilleure adhérence sur route enneigée. Les chaînes à neige doivent uniquement être installées sur les pneus arrière. Les chaînes à neige approuvées peuvent être achetées auprès de Tesla.

Taille des pneus	Chaîne recommandée
19"	König K-Summit XL K55 Max

Ne montez jamais de chaînes sur des pneus de 21".

ATTENTION : Ne montez jamais de chaînes sur des pneus été. Cela risque d'entraîner des dommages.

Pour installer les chaînes pour pneus, suivez les instructions et avertissements fournis par le fabricant de chaînes pour pneus. Montez-les par deux et de sorte qu'elles soient aussi serrées que possible.

En cas d'utilisation de chaînes pour pneus :

- Avant chaque utilisation, inspectez les chaînes pour pneus pour vérifier que les raccords sont bien serrés et qu'aucun maillon n'est endommagé.
- Réglez la suspension pneumatique (le cas échéant) sur Moyenne et désactivez le paramètre **Hauteur de conduite par défaut réglée sur basse** (voir [Suspension pneumatique à la page 95](#)).
- Réglez la suspension pneumatique sur **Moyenne** et désactivez le paramètre **Hauteur de conduite par défaut réglée sur Basse**.
- Évitez de trop charger votre Model S (les charges lourdes peuvent réduire l'espacement entre les pneus et la carrosserie).
- Ne prenez pas la route si les chaînes ne sont pas correctement montées.
- Conduisez lentement. Ne dépassez pas 48 km/h.
- Retirez les chaînes pour pneus dès que les conditions le permettent.

REMARQUE : Les chaînes pour pneus sont interdites dans certaines juridictions. Consultez la législation locale avant d'installer des chaînes pour pneus.

ATTENTION : L'utilisation de chaînes à neige non recommandées ou sur des pneus d'une autre taille peut endommager la suspension, la carrosserie, les roues et/ou les conduites de frein. Les dommages dus à l'utilisation de chaînes à neige non recommandées ou à une mauvaise installation de celles-ci ne sont pas couverts par la garantie.

ATTENTION : Ne montez jamais de chaînes à neige sur les pneus avant.

ATTENTION : Ne dégonflez jamais vos pneus pour monter les chaînes. Après regonflage, les chaînes risqueraient d'être trop serrées et d'endommager les pneus.

ATTENTION : Vérifiez que les chaînes à neige ne sont pas en contact avec les composants de la suspension ou les conduites de frein. Des bruits anormaux produits par les chaînes indiquent un contact avec votre Model S. Stoppez le véhicule et vérifiez immédiatement.



Nettoyage extérieur

Pour éviter d'endommager la peinture, retirez sans attendre toutes les substances corrosives (graisse, huile, déjections d'oiseaux, résine d'arbre, insectes morts, taches de goudron, sel de voirie, débris industriels, etc.). N'attendez pas que la Model S nécessite un nettoyage complet. Utilisez au besoin de l'alcool dénaturé pour éliminer les taches de graisse tenaces et les taches de goudron. Après le nettoyage, lavez immédiatement la zone traitée avec de l'eau et du savon doux sans détergent afin d'éliminer l'alcool.

Veillez à ce que les caméras extérieures restent exemptes de saletés, de condensation et sans obstacles. Ces substances sont susceptibles de provoquer des images floues et d'entraver le fonctionnement de l'Autopilot et des fonctionnalités de sécurité (voir [Nettoyage d'une caméra à la page 223](#)).

Suivez les étapes suivantes pour le nettoyage de l'extérieur de votre Model S :

1. Avant le lavage, utilisez un tuyau d'arrosage pour débarrasser le véhicule de la poussière et de la saleté par rinçage. Rincez les accumulations de boue dans les endroits où les débris s'accumulent facilement (tels que les passages de roue et les joints de panneaux). Si les routes ont fait l'objet d'un salage (les mois d'hiver par exemple), rincez minutieusement toutes les traces de sel de voirie présentes sur le soubassement du véhicule, les passages de roue et les freins.
2. Lavez à la main votre Model S avec un chiffon doux et propre et de l'eau froide ou tiède contenant du .shampooing pour voiture doux et de bonne qualité.



ATTENTION : Certains produits nettoyants et shampooings pour véhicules contiennent des substances chimiques susceptibles d'endommager ou de décolorer les surfaces de votre véhicule, en particulier les pièces de garniture en plastique, l'éclairage extérieur ou les lentilles de caméra. Par exemple, certaines formules de produits nettoyants pour voiture contiennent de l'hydroxyde ou d'autres composés hautement alcalins ou caustiques susceptibles d'endommager les composants extérieurs. N'utilisez pas non plus de produits acides. Les dommages ou les décolorations dus à l'utilisation de ces produits de nettoyage ne sont pas couverts par la garantie.

3. Une fois le lavage terminé, rincez à l'eau claire pour éviter que le savon ne sèche sur les surfaces.
4. Essuyez en profondeur avec une peau de chamois. Si nécessaire, séchez les freins en roulant sur une courte distance et en freinant à plusieurs reprises.

Utilisez des chiffons imbibés d'alcool isopropylique (comme ceux qu'on utilise pour nettoyer le verre ou un écran) pour éliminer les petites taches.

Traitement et nettoyage des vitres

Nettoyez les vitres et les rétroviseurs avec un produit pour nettoyer le verre spécialement conçu pour les voitures. Ne les rayez pas. N'utilisez pas de liquide de nettoyage abrasif sur le verre ou les surfaces des rétroviseurs. Suivez les instructions de [Nettoyage extérieur à la page 223](#) pour connaître les meilleures pratiques en matière de nettoyage des vitres à l'extérieur.

Si vous souhaitez ajouter un revêtement hydrofuge sur les fenêtres de votre véhicule, appliquez-le uniquement sur les fenêtres arrière et latérales, et non sur le pare-brise, car cela pourrait nuire à la visibilité des caméras de la fonction Autopilot. Suivez les instructions du fabricant du revêtement hydrofuge pour en savoir plus.

REMARQUE : Tesla n'est pas responsable des dégâts associés à l'application de revêtements de traitement des fenêtres de votre véhicule.

Mode Lavage

Avant de laver votre Model S, le mode Lavage ferme toutes les vitres, verrouille le port de charge et désactive les essuie-glaces, le mode Sentinelle, le verrouillage par éloignement et les alertes des capteurs de stationnement. Pour l'activer, appuyez sur **Contrôles > Entretien > Mode Lavage**. Votre véhicule doit être à l'arrêt et pas activement en recharge.

Si vous vous trouvez dans une station de lavage automatique, le paramètre **Passer en roue libre** permet de laisser votre véhicule au point mort et active le mode En roue libre pendant le lavage tout en empêchant votre Model S d'appliquer le frein de parking lorsque vous quittez le siège conducteur. Pour activer ce paramètre, enfoncez la pédale de frein et appuyez sur **Passer en roue libre** ou passez au point mort.

Le Mode Lavage se désactive si la vitesse du véhicule dépasse 15 km/h ou en appuyant sur **Quitter** sur l'écran tactile.



ATTENTION : Ne pas placer votre Model S en mode Lavage peut occasionner des dommages (par exemple, au niveau de la prise de recharge ou des essuie-glaces avant). Les dommages causés par l'utilisation de lave-autos ne sont pas couverts par la garantie.

Nettoyage d'une caméra

Pour garantir une image nette, la lentille de la caméra doit être propre et dégagée. Il existe deux manières différentes de nettoyer la caméra, selon la date de construction de votre véhicule.

Pour les véhicules construits avant le 12 janvier 2023 environ :

Retirez toute accumulation de saleté ou de débris en pulvérisant de l'eau sur la lentille de la caméra avec un pulvérisateur. N'essayez pas d'enlever des saletés ou des corps étrangers sur une lentille en l'essuyant avec vos mains





Nettoyage

ou un chiffon. Ces débris peuvent endommager la surface de la lentille s'ils entrent en contact par frottement avec la lentille lors de l'essuyage.

Pour les véhicules construits à partir du 12 janvier 2023

environ : Retirez toute accumulation de saleté ou de débris en pulvérisant de l'eau sur la lentille de la caméra et en l'essuyant avec un chiffon en microfibre. Nettoyez la lentille de la caméra une fois par semaine par temps humide (neige, pluie, grésil) et une fois par mois par temps sec.

 **ATTENTION :** N'utilisez pas de produits de nettoyage à base de produits chimiques ou abrasifs. Cela risque d'endommager la surface de la lentille.

 **ATTENTION :** Ne nettoyez pas les capteurs à ultrasons (selon l'équipement) ou les lentilles des caméras avec un objet pointu ou abrasif susceptible de rayer ou d'endommager leur surface.

Précautions pour le nettoyage extérieur

 **ATTENTION :** Ne lavez pas à la lumière directe du soleil.

 **ATTENTION :** N'utilisez pas de liquide pour traitement des pare-brise. Cela peut interférer avec le frottement des essuie-glaces et entraîner des grincements.

 **ATTENTION :** N'utilisez pas d'eau chaude, de détergents, d'agents nettoyants hautement alcalins ou caustiques ou de solvants, en particulier ceux contenant de l'hydroxyde.

 **ATTENTION :** Si vous utilisez un nettoyeur haute pression, maintenez une distance d'au moins 30 cm entre la buse et la surface de votre Model S. Évitez de diriger le jet d'eau directement sur les capteurs de stationnement (selon l'équipement). Maintenez le jet en mouvement afin d'éviter de le concentrer sur une zone particulière.

 **ATTENTION :** N'orientez pas directement le jet d'eau sur les joints du capot, des portes et des vitres ou sur les modules électroniques ni les câbles exposés.

 **ATTENTION :** Pour éviter tout dommage dû à la corrosion qui ne serait pas couvert par la garantie, rincez les traces de sel de voirie présentes sur le soubassement du véhicule, les passages de roue et les freins. Après le nettoyage du véhicule, séchez les freins en roulant sur une courte distance et en freinant à plusieurs reprises.

 **ATTENTION :** Évitez d'utiliser des chiffons rugueux ou molletonnés, comme les gants de lavage. Nous recommandons l'utilisation d'un chiffon en microfibre de bonne qualité.

 **ATTENTION :** Pour un lavage automatique, utilisez uniquement les lave-autos « sans contact ». Ces lave-autos ne présentent pas de pièces (brosses, etc.) qui touchent les surfaces de la Model S. Certains lave-autos sans contact utilisent des agents nettoyants caustiques qui, au fil du temps, peuvent décolorer la garniture extérieure décorative. Évitez toute exposition aux produits de nettoyage et produits chimiques dont le pH est supérieur à 13. En cas de doute, vérifiez l'étiquette du produit ou demandez l'aide du personnel du lave-autos. Les dommages causés par un nettoyage incorrect ne sont pas couverts par la garantie.

 **ATTENTION :** Lors d'un lavage automatique, veillez à verrouiller le véhicule. En outre, évitez d'utiliser les commandes sur l'écran tactile : vous risqueriez d'ouvrir accidentellement les portes ou les coffres pendant le nettoyage du véhicule. Tout dommage subi dans ce cadre n'est pas couvert par la garantie.

 **ATTENTION :** Assurez-vous que les essuie-glaces sont désactivés avant de laver votre Model S afin d'éviter d'endommager les essuie-glaces.

 **ATTENTION :** N'utilisez pas de produits de nettoyage pour les roues ni de produits de pré-lavage contenant des produits chimiques. Ils peuvent endommager la finition des roues.

 **AVERTISSEMENT :** Ne pulvérisez jamais de liquide sous haute pression (lorsque vous utilisez une lance de lavage haute pression, par exemple) vers la prise de recharge lorsque votre Model S est en cours de recharge. Le non-respect de cette consigne risque de causer des blessures graves ou d'endommager le véhicule, l'équipement de recharge ou vos biens.

Nettoyage intérieur

Vérifiez et nettoyez fréquemment l'intérieur pour maintenir son aspect et pour en éviter l'usure prématurée. Si possible, nettoyez immédiatement les éclaboussures et éliminez les marques. Pour un nettoyage général, nettoyez les surfaces intérieures avec un chiffon doux (comme de la microfibre) imbibé d'un mélange d'eau chaude et de nettoyant doux sans détergent (faites un essai sur une zone cachée avant utilisation). Pour éviter les traînées, séchez immédiatement avec un chiffon doux non pelucheux.

Verre intérieur

Ne les rayez pas. N'utilisez pas de liquide de nettoyage abrasif sur le verre ou les surfaces des rétroviseurs. La surface réfléchissante du rétroviseur/miroir pourrait être endommagée, ainsi que les éléments chauffants de la lunette arrière.

Airbags

Ne laissez aucune substance pénétrer dans un couvercle d'airbag. Cela pourrait altérer son fonctionnement.



Surfaces en plastique et tableau de bord

Ne polissez pas les surfaces supérieures du tableau de bord. Les surfaces polies sont réfléchissantes et peuvent altérer la vision du conducteur.

Éclairage intérieur

REMARQUE : La garantie Tesla ne couvre pas les dommages résultant d'un mauvais entretien, notamment de l'utilisation de produits ou d'outils de nettoyage qui ne sont pas recommandés dans le présent manuel du conducteur.

N'utilisez pas de savon ni de produits de nettoyage chimiques pour nettoyer l'éclairage intérieur. Les substances et produits de nettoyage courants peuvent détériorer les blocs optiques ou les composants de l'éclairage, provoquant des fissures et des dommages au fil du temps. Si vous souhaitez nettoyer l'éclairage intérieur, Tesla recommande d'utiliser un chiffon doux imbibé d'eau chaude pour éliminer délicatement les taches ou saletés. L'éclairage intérieur inclut, sans toutefois s'y limiter, les éléments suivants (selon l'équipement) :

- Éclairage de l'espace pour les pieds
- Éclairage d'accueil
- Projecteurs
- Plafonniers
- Éclairage d'ambiance

Si vous souhaitez nettoyer l'intérieur avec du savon ou un nettoyant doux sans détergent, Tesla recommande de commencer par couvrir les éclairages avec une protection, par exemple :

- Tissu ;
- Ruban de masquage ;
- Film alimentaire ;
- Housses de protection pour habitacle.

Sièges

REMARQUE : La garantie Tesla ne couvre pas les dommages résultant d'un mauvais entretien, notamment de l'utilisation de produits ou d'outils de nettoyage qui ne sont pas recommandés dans le présent manuel du conducteur.

Les sièges de votre véhicule sont fabriqués à partir d'un cuir végétal personnalisé et respectueux de l'environnement qui est plus souple que le cuir, mais bien plus durable et résistant aux taches. Tesla recommande de nettoyer et d'aspirer régulièrement l'intérieur du véhicule pour préserver ses performances et son aspect neuf. Vous pouvez acheter un kit de nettoyage universel sur le [Tesla Shop](#).

Évitez tout contact avec des substances chimiques agressives, notamment certains produits cosmétiques. Au fil du temps, ces substances peuvent causer des dommages, une détérioration ou une décoloration.

En cas d'éclaboussures et de taches ordinaires, essuyez les éclaboussures et les résidus chimiques des surfaces intérieures dès que possible. Humidifiez un chiffon doux (de préférence en microfibre) avec de l'eau chaude et du savon doux, et essuyez les taches en effectuant des mouvements circulaires. Essuyez ensuite avec un chiffon doux non pelucheux. Évitez de sécher au sèche-cheveux. Tout produit autre que le savon peut s'avérer trop agressif. L'utilisation d'autres produits de nettoyage, désinfectants, conditionneurs ou agents de protection n'est pas recommandée.

Pour les sièges blancs : en dernier recours, humidifiez un chiffon doux (en microfibre, par exemple) avec de l'eau chaude et de l'alcool isopropylique, et essuyez délicatement la tache en effectuant des mouvements circulaires (n'employez PAS cette méthode sur les sièges noirs). Éliminez tout résidu d'alcool isopropylique à l'aide d'un chiffon doux humide. L'utilisation agressive ou prolongée d'alcool isopropylique endommage la couche de finition du matériau, ce qui facilite l'apparition de taches et constitue une violation de la garantie.



ATTENTION : N'utilisez pas de produits contenant de l'alcool, de l'eau de Javel (hypochlorite de sodium), des agrumes, du white spirit ou des additifs à base de silicone. Évitez de vaporiser les sièges directement. Évitez toute pénétration d'eau dans le mécanisme des boucles de ceintures de sécurité.

Certains vêtements, accessoires et cosmétiques peuvent contenir des colorants ou des huiles susceptibles d'être transférés sur les sièges au fil du temps. Ces taches sont difficiles à prévenir et ne peuvent pas toujours être éliminées sans dommage.



ATTENTION : N'utilisez pas de housses de sièges de rechange provenant d'un autre fabricant que Tesla. Ces housses de sièges pourraient tacher ou endommager les sièges et réduire la sensibilité des capteurs de présence dans les sièges ou empêcher le déploiement des airbags.

Si votre véhicule est équipé de sièges en cuir, veuillez noter que le cuir, en particulier le cuir de couleur claire, est susceptible de se décolorer au contact de vêtements qui déteignent. Le cuir blanc et tanné est recouvert d'un traitement anti-salissures. Les détergents ou nettoyants pour cuir du commerce ne sont pas recommandés. Ces produits décolorent ou séchent le cuir.



ATTENTION : Les sièges avant sont équipés de microphones (voir [Réduction active du bruit de la route à la page 13](#)) qui ne doivent pas être exposés aux liquides. Pour éviter d'endommager ces microphones lors du nettoyage, ne saturez pas la zone des sièges où ils se trouvent.

Tapis

Évitez de trop mouiller les tapis. Pour les zones très sales, utilisez un nettoyant dilué pour mobilier rembourré.



Ceintures de sécurité

Tirez la ceinture au maximum pour la nettoyer. N'utilisez aucun type de détergent ou d'agent de nettoyage chimique. Laissez les ceintures sécher naturellement alors qu'elles sont étendues, de préférence en les éloignant de la lumière directe du soleil.

Joint de porte

Nettoyez les joints de porte avec un chiffon humide pour éliminer tout débris. Un excès de débris sur les joints de porte peut provoquer des dommages au contact des surfaces environnantes. Évitez d'utiliser des lingettes imbibées d'alcool ou tout produit chimique susceptibles de détériorer le revêtement des joints de porte.

Écran tactile, écran tactile arrière et tableau de bord

Nettoyez les écrans tactiles et le tableau de bord avec un chiffon doux non pelucheux spécial pour moniteurs et écrans d'affichage. N'utilisez pas de produit nettoyant (comme un produit de nettoyage pour verre), de gel hydroalcoolique (comme du désinfectant pour les mains), de chiffon humide ni de chiffon sec chargé électrostatiquement (comme un chiffon en microfibre qui vient d'être lavé). Pour essuyer l'écran tactile avant sans activer les boutons et modifier les paramètres, il est possible d'activer le mode nettoyage d'écran. Touchez **Contrôles > Affichage > Mode nettoyage d'écran**. L'affichage s'assombrit pour qu'il soit plus facile de voir la poussière et les taches. Pour sortir du mode nettoyage d'écran, restez appuyé sur **MAINTENIR POUR QUITTER**.

Surfaces chromées et métalliques

La cire, les nettoyeurs abrasifs, le gel hydroalcoolique (comme du désinfectant pour les mains) et les chiffons durs peuvent endommager la finition des surfaces chromées et métalliques.

Précautions pour le nettoyage intérieur

 **ATTENTION** : L'utilisation de solvants (y compris l'alcool), de gel hydroalcoolique (comme du désinfectant pour les mains), d'eau de Javel, de produit citronné, de white spirit ou de produits/additifs à base de silicone sur les composants intérieurs peut les endommager.

 **ATTENTION** : Les objets chargés en électricité statique peuvent endommager l'écran tactile ou le tableau de bord.

 **AVERTISSEMENT** : Si vous constatez un dommage au niveau d'un airbag ou d'une ceinture de sécurité, contactez Tesla immédiatement.

 **AVERTISSEMENT** : Ne laissez pas d'eau, de produits de nettoyage ou de tissu provenant des chiffons entrer dans le mécanisme de la ceinture de sécurité.

 **AVERTISSEMENT** : Toute exposition à des produits nettoyants chimiques peut être dangereuse et peut irriter les yeux et la peau. Lisez et respectez les instructions fournies par le fabricant du produit nettoyant chimique.

Polissage, retouche et réparation de la carrosserie

Afin de préserver l'esthétique de la carrosserie, vous pouvez traiter de temps en temps les surfaces peintes avec un cirage approuvé contenant :

- Un abrasif très doux pour supprimer la contamination de la surface sans enlever ou endommager la peinture.
- Des composés de remplissage qui remplissent les rayures et réduisent leur visibilité.
- De la cire offrant un revêtement de protection entre la peinture et les éléments de l'environnement.

Inspectez régulièrement la peinture extérieure pour détecter des dommages éventuels. Traitez les petits éclats et les rayures à l'aide d'un stylo de retouche de peinture (disponible auprès de Tesla, selon la région). Utilisez le stylo de retouche de peinture après le nettoyage de la carrosserie et avant son polissage ou lustrage.

Réparez les éclats de roches, les égratignures et les rayures. Reportez-vous à <https://www.tesla.com/support/body-shop-support> pour plus de détails sur les lieux de réparation et les services disponibles.

 **ATTENTION** : N'utilisez pas de pâtes, de composés de restauration de couleur ou de produits de polissage contenant des abrasifs agressifs. Ils peuvent rayer la surface et entraîner des dommages irréversibles sur la peinture.

 **ATTENTION** : N'utilisez pas de produit de polissage pour chrome ou d'autres produits de nettoyage abrasifs.

Utilisation d'une housse pour voiture

Afin de préserver l'esthétique de la carrosserie lorsque la Model S n'est pas utilisée, installez une housse pour voiture d'origine Tesla. Vous pouvez vous procurer une housse pour voiture en ligne, auprès de Tesla Shop.

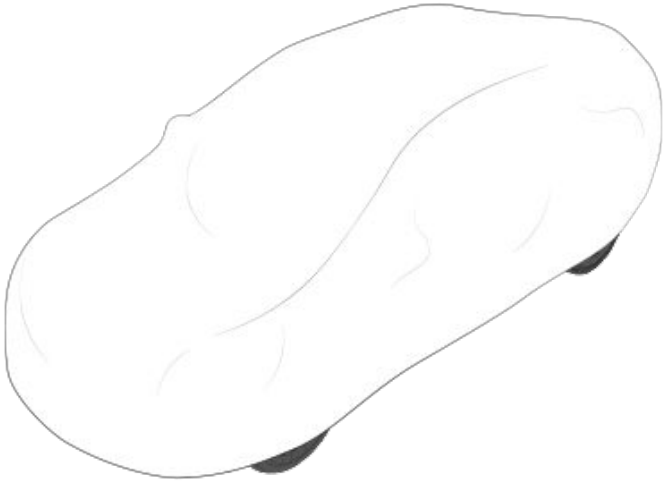

! **ATTENTION :** Si la Model S est branchée, utilisez uniquement une housse pour voiture agréée par Tesla. Utiliser une housse non agréée par Tesla peut empêcher le refroidissement adéquat de la batterie pendant la recharge.

Tapis de sol

Pour prolonger la durée de vie de vos tapis et faciliter leur nettoyage, utilisez des tapis de sol Tesla d'origine, disponibles en ligne sur <http://www.tesla.com>. Entretenez les tapis de sol en les nettoyant régulièrement et en vérifiant qu'ils sont correctement fixés. Remplacez-les s'ils sont excessivement usés.

! **AVERTISSEMENT :** Pour éviter de gêner l'actionnement d'une pédale, vérifiez que le tapis de sol du conducteur est correctement fixé et n'installez jamais de tapis de sol supplémentaire dessus. Les tapis de sol doivent toujours être installés sur le sol de la voiture et non sur un autre tapis de sol ou tout autre type de revêtement.



Balais d'essuie-glaces, gicleurs et liquide

Faire l'appoint de liquide lave-glace

Le seul réservoir que vous pouvez remplir est le réservoir de liquide lave-glace, situé derrière le coffre avant. Lorsque le niveau est faible, un message s'affiche sur le tableau de bord.

Pour faire l'appoint de liquide lave-glace :

1. Ouvrez le capot.
2. Nettoyez la zone autour du bouchon de remplissage avant de l'ouvrir afin d'empêcher la saleté de pénétrer dans le réservoir.
3. Ouvrez le bouchon de remplissage.
4. En évitant les déversements, remplissez le réservoir jusqu'à ce que le niveau du liquide affleure tout juste sous le goulot de remplissage.

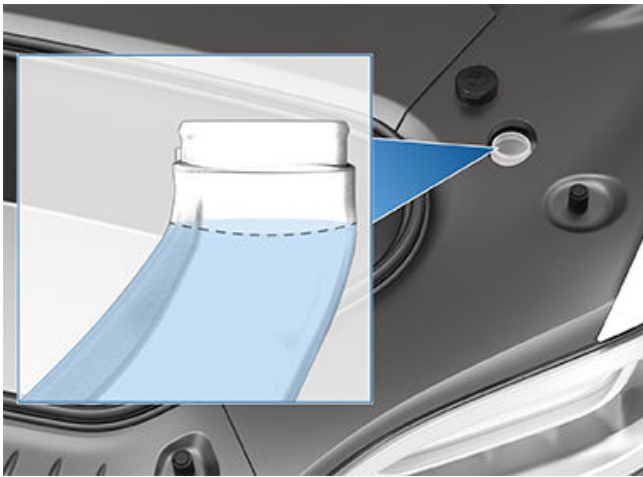

5. Essuyez immédiatement tout déversement et nettoyez la zone touchée avec de l'eau.
6. Revissez le bouchon de remplissage.

REMARQUE : Certaines réglementations nationales ou locales restreignent l'usage de composés organiques volatils (COV). Les COV sont couramment utilisés comme antigel dans le liquide lave-glace. Utilisez un liquide lave-glace dont la teneur en COV est limitée uniquement s'il fournit une résistance au gel adéquate pour toutes les conditions climatiques auxquelles la Model S est confrontée.

REMARQUE : Certaines réglementations locales interdisent l'usage de liquide lave-glace à base de méthanol. Utilisez un liquide lave-glace à base d'éthanol à la place.

ATTENTION : Utilisez uniquement du liquide de lave-glace à base d'éthanol prévu pour les véhicules automobiles. L'utilisation d'autres substances, telles que de l'eau non traitée, peut entraîner le développement de bactéries dans le système de climatisation et donc des odeurs ou des dommages potentiels non couverts par la garantie.

ATTENTION : N'ajoutez pas de liquide lave-glace formulé qui contient du produit hydrofuge ou du produit de nettoyage d'insectes. Ces liquides peuvent provoquer des traînées, des traces et des grincements (ou d'autres bruits).

AVERTISSEMENT : En cas de températures inférieures à 4 °C, utilisez un liquide lave-glace contenant de l'antigel. Par temps froid, l'utilisation d'un liquide lave-glace sans antigel peut réduire la visibilité à travers le pare-brise.

AVERTISSEMENT : Le liquide lave-glace est irritant pour les yeux et la peau. Lisez et respectez les instructions fournies par le fabricant du liquide lave-glace.

Contrôle et nettoyage des balais d'essuie-glaces

Nettoyez régulièrement le bord des balais d'essuie-glaces et vérifiez l'état du caoutchouc (fissures, fentes ou rugosités). En cas de dommage, remplacez immédiatement le balai pour éviter d'endommager la vitre et améliorer la visibilité.

Des contaminants sur le pare-brise ou sur les balais d'essuie-glaces peuvent réduire leur efficacité. Les contaminants comprennent notamment de la glace, de la cire pulvérisée dans les lave-autos, du liquide lave-glace contenant du produit de nettoyage d'insectes et/ou du produit hydrofuge, des déjections d'oiseaux, de la résine d'arbre et d'autres substances organiques.

Suivez les instructions suivantes pour le nettoyage :

- Nettoyez le pare-brise et les balais d'essuie-glaces à l'aide de liquide lave-glace, d'alcool isopropylique (à brûler) ou d'un nettoyant pour verre non abrasif approuvé pour le verre et le caoutchouc automobiles. Des produits inadaptés peuvent entraîner des dommages ou des traces et créer des éblouissements sur le pare-brise.
- Soulevez légèrement l'essuie-glace, de manière juste suffisante pour accéder au balai. Ne levez pas l'essuie-glace au-delà de la position prévue.

Si les essuie-glaces restent inefficaces après le nettoyage, remplacez les balais d'essuie-glace.

REMARQUE : Des essuie-glaces inefficaces peuvent compromettre la visibilité des caméras sur le pare-brise avant, ce qui peut nuire aux performances ou entraîner l'indisponibilité des fonctions Autopilot. Pour plus d'informations, consultez la section [Caméras à la page 23](#) et la section sur Autopilot : [Limites et avertissements à la page 149](#).

Remplacement des balais d'essuie-glaces

Pour des performances optimales, remplacez les balais d'essuie-glaces au moins une fois par an. Les balais de rechange doivent respecter les critères suivants :

- Le balai doit avoir une longueur de 650 mm pour le côté conducteur et de 500 mm pour le côté passager.



- Vérifiez que le connecteur du balai de rechange correspond à celui du balai d'origine. L'utilisation de connecteurs différents peut empêcher le balai de rechange de se connecter à l'essuie-glace du véhicule.

Vous pouvez acheter des balais d'essuie-glace de rechange sur [le Tesla Shop](#).

REMARQUE : Installez uniquement des balais neufs identiques aux balais d'origine. L'utilisation de balais inappropriés peut endommager le système d'essuie-glace et le pare-brise.

Pour remplacer les balais d'essuie-glaces :

1. Passez en mode P (stationnement) et coupez les essuie-glaces.
2. Touchez **Contrôles** > **Entretien** > **Entretien des essuie-glaces** pour placer les essuie-glaces en position d'entretien.
3. Soulevez légèrement l'essuie-glace, de manière juste suffisante pour accéder au balai.

 **ATTENTION :** Les balais des essuie-glaces ne disposent pas d'une position haute. Ne levez pas l'essuie-glace au-delà de la position prévue.

4. Placez un chiffon entre le bras de l'essuie-glace et le pare-brise pour éviter de rayer ou de fissurer ce dernier.
5. Tenez le bras de l'essuie-glace et appuyez sur la languette de verrouillage tout en faisant glisser le balai le long du bras.

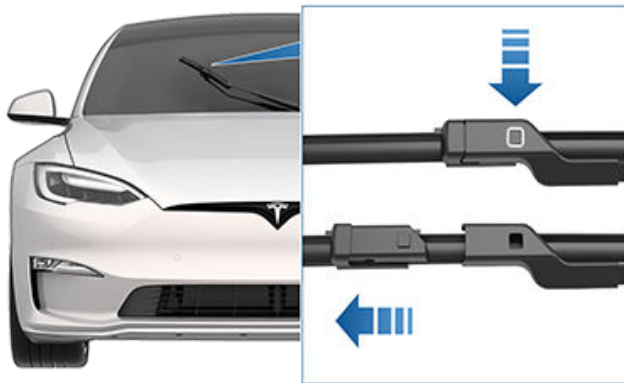

6. Alignez le nouveau balai d'essuie-glace sur le bras de l'essuie-glace et faites-le glisser vers l'extrémité du bras jusqu'à ce qu'il s'enclenche.

 **ATTENTION :** Assurez-vous que le nouveau balai est bien en place et qu'il ne bouge pas. Poussez puis tirez dessus pour vous en assurer. S'il n'est pas bien en place (vous pouvez ressentir et entendre un dé clic), le balai d'essuie-glace peut se décrocher pendant l'utilisation et causer d'importants dégâts.

7. Désactivez le mode d'entretien des essuie-glaces pour remettre les essuie-glaces en position normale.

Nettoyage des gicleurs de lave-glace

La position des gicleurs est réglée en usine et ne nécessite aucun ajustement.

Pour déboucher un gicleur de lave-glace obstrué, utilisez un brin de câble fin.

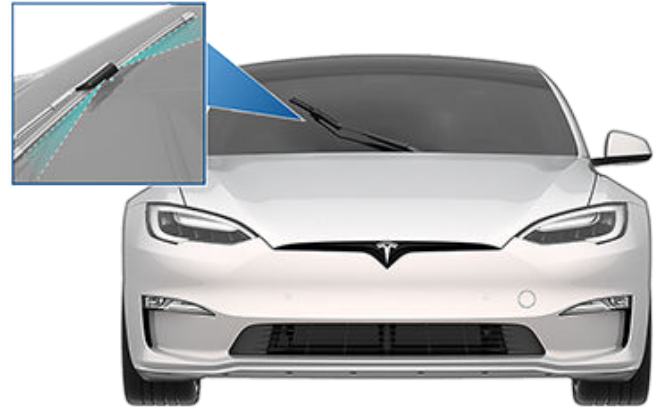

 **AVERTISSEMENT :** N'actionnez pas les essuie-glaces lorsque vous nettoyez la Model S. Le liquide lave-glace est irritant pour les yeux et la peau. Lisez et suivez les instructions du fabricant du liquide lave-glace.



Levage au moyen d'un cric et levage du véhicule

Suivez les étapes ci-dessous pour soulever la Model S. Veillez à ce que tout centre de réparation autre que Tesla soit au courant de ces instructions, notamment celles qui portent sur les points de levage et les avertissements.

1. Placez votre Model S au centre, entre les montants de levage.
2. Si votre Model S inclut une suspension pneumatique, celle-ci corrige automatiquement le niveau, même lorsque le véhicule est « en veille » et que l'écran tactile est hors tension (voir [Mode Cric à la page 230](#)). Utilisez l'écran tactile pour régler la suspension comme suit :
 - Touchez **Contrôles** > **Suspension**.
 - Enfoncez la pédale de frein, puis touchez **Très haut** afin d'augmenter au maximum la hauteur de la suspension.
 - Appuyez sur **Contrôles** > **Entretien** > **Mode cric** pour désactiver la correction automatique du niveau de la suspension.
3. Placez les plaques d'appui du bras de levage sous les points de levage de carrosserie indiqués aux endroits illustrés sur cette page.

AVERTISSEMENT : NE PLACEZ PAS les plaques d'appui du bras de levage sous la batterie ou les rails latéraux.

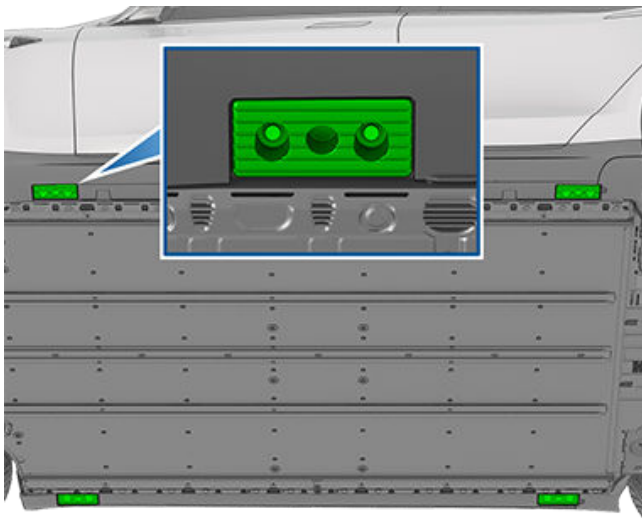

4. Réglez la hauteur et la position des plaques d'appui du bras de levage pour vous assurer qu'elles sont bien en place.
5. Avec l'aide d'un assistant, soulevez le pont élévateur à la hauteur souhaitée en vous assurant que les plaques d'appui du bras de levage restent en place.
6. Engagez les verrous de sécurité du pont élévateur. Suivez les instructions du fabricant du pont élévateur.
7. Après avoir abaissé le véhicule, désactivez le mode Cric en appuyant sur **Contrôles** > **Entretien**.

AVERTISSEMENT : Le système de suspension pneumatique corrige automatiquement le niveau, même lorsque le véhicule est « en veille » et que l'écran tactile est hors tension. Vous DEVEZ désactiver ce système en enclenchant le mode Cric avant le levage. Si vous ne neutralisez pas la suspension pneumatique, votre Model S peut tenter une mise à niveau automatique, ce qui risque de causer de graves dommages ou des blessures graves voire mortelles.

AVERTISSEMENT : Ne levez jamais la Model S lorsque le câble de recharge est branché, même si aucun chargement n'est en cours.

AVERTISSEMENT : N'effectuez jamais de travaux sur un véhicule qui n'est pas convenablement soutenu. Cela pourrait causer de graves dommages, des blessures, voire le décès.

ATTENTION : Il est de votre responsabilité de surveiller le véhicule et ses alentours. Vérifiez que la zone est dégagée lorsque vous levez et abaissez le Model S et assurez-vous que les portières, le coffre avant et le hayon sont fermés, le cas échéant, pour éviter tout dommage.

ATTENTION : NE soulevez PAS le véhicule depuis le dessous de la batterie ou les rails latéraux. Placez les plaques d'appui du bras de levage uniquement sous les points de levage de carrosserie indiqués. Les emplacements illustrés sont les seuls points de levage approuvés pour la Model S. N'utilisez pas d'autres emplacements pour le levage sous peine de provoquer des dommages. Les dommages dus à un levage inadapté de la Model S ne sont pas couverts par la garantie.

Mode Cric

AVERTISSEMENT : Si vous n'activez pas le mode Cric, le véhicule peut effectuer de lui-même la correction automatique, ce qui peut entraîner des dégâts ou des blessures, voire la mort.

Si votre Model S inclut une suspension pneumatique, celle-ci corrige automatiquement le niveau, même lorsque le véhicule est « en veille » et que l'écran tactile est hors tension. Pour éviter tout dommage lorsque vous utilisez un cric ou que vous soulevez votre véhicule, activez le mode Cric pour désactiver la correction automatique du niveau de la suspension. Le mode Cric empêche l'exécution automatique de la correction automatique.

REMARQUE : Le mode Cric peut être activé inopinément lorsqu'un objet soutient le poids du véhicule (par exemple si le pare-chocs du véhicule repose sur un trottoir).



Pièces, accessoires et modifications

Utilisez uniquement des pièces et accessoires d'origine Tesla. Tesla réalise des tests rigoureux sur les pièces afin de garantir leur adéquation, leur sécurité et leur fiabilité. Procurez-vous ces pièces auprès de Tesla, qui les installe de manière professionnelle et vous fournit des conseils d'expert sur les modifications apportées à la Model S. Les accessoires sont disponibles dans les magasins Tesla ou en ligne, sur www.tesla.com.

REMARQUE : L'ajout d'accessoires à votre véhicule peut avoir des conséquences sur l'autonomie prévue, ses dimensions, etc.

REMARQUE : Il se peut que certains accessoires ne soient pas disponibles dans votre région.

Tesla n'est pas en mesure d'évaluer les pièces fabriquées par d'autres distributeurs et décline toute responsabilité en cas d'utilisation de pièces non fournies par Tesla sur la Model S.

⚠ AVERTISSEMENT : L'installation de pièces et d'accessoires non approuvés ou la réalisation de modifications non approuvées peut affecter les performances de la Model S et la sécurité de ses occupants. Aucun dommage dû à l'utilisation ou l'installation de pièces non approuvées, ou résultant de modifications non approuvées, n'est couvert par la garantie.

⚠ AVERTISSEMENT : Tesla décline toute responsabilité en cas de décès, de blessures ou de dommages dus à l'utilisation ou l'installation d'accessoires non approuvés ou à des modifications non approuvées.

Réparations de la carrosserie

Si votre Model S est impliquée dans une collision, contactez Tesla ou un atelier de carrosserie agréé Tesla afin de garantir sa réparation avec des pièces d'origine Tesla. Tesla a sélectionné et approuvé des ateliers de carrosserie qui satisfont aux exigences strictes en matière de formation, d'équipement, de qualité et de satisfaction du client.

Certains ateliers de réparation et compagnies d'assurance peuvent suggérer l'utilisation d'équipements non-originaux ou de pièces récupérées pour faire des économies. Cependant, ces pièces ne satisfont pas aux normes exigeantes de Tesla en matière de qualité, d'installation et de résistance à la corrosion. De plus, les équipements non-originaux et les pièces récupérées (et tout dommage ou dysfonctionnement en résultant) ne sont pas couverts par la garantie.

Remplacement des filtres à air d'habitacle

Model S possède un filtre à air qui empêche le pollen, les poussières industrielles, la poussière des routes et d'autres particules de pénétrer dans l'habitacle par les volets d'aération. Tesla recommande de remplacer ces filtres tous les 2 ans (tous les ans en Chine). Les filtres d'habitacle peuvent être achetés dans le [Tesla Shop](#).

Pour remplacer le filtre d'habitacle :

1. Coupez le système de climatisation.
 2. Reculez complètement le siège avant droit.
 3. Tirez lentement et délicatement le couvercle de l'espace pour les jambes vers le bas pour libérer les aimants, puis déconnectez le faisceau électrique sur le côté droit du couvercle. Mettez le couvercle de l'espace pour les jambes de côté.
 4. Pincez le verrou de la trappe du filtre d'habitacle pour le libérer, puis retirez la trappe et mettez-la de côté.
 5. Notez la direction du flux d'air imprimé sur le filtre d'habitacle. Les flèches sur le filtre doivent être orientées vers l'arrière du véhicule.
 6. Sortez le filtre du module CVC en le faisant glisser.
 7. En veillant à ce que les flèches sur le filtre neuf soient orientées vers l'arrière du véhicule, insérez le filtre d'habitacle neuf dans le module CVC.
 8. Faites glisser la trappe du filtre d'habitacle sur le module CVC, puis poussez la trappe pour la verrouiller.
- REMARQUE :** Assurez-vous qu'elle est complètement engagée et fermée.
9. Positionnez le couvercle avant droit de l'espace pour les jambes sur le véhicule et connectez le faisceau électrique au couvercle.
 10. Installez le couvercle avant droit de l'espace pour les jambes en vous assurant que les aimants (x3) sont bien fixés.
 11. Remplacez le siège avant droit dans sa position d'origine.

Utilisation de transpondeurs RFID

Lorsque vous montez un transpondeur RFID (tel que ceux utilisés dans de nombreux systèmes de péage automatisé) à l'intérieur de votre Model S, fixez le transpondeur dans le coin inférieur du pare-brise. Cela garantit un meilleur résultat et réduit l'obstruction du champ de vision lors de la conduite. Reportez-vous aux instructions du fabricant du transpondeur RFID pour plus d'informations sur le positionnement spécifique.

REMARQUE : Vous pouvez également fixer un transpondeur étanche sur la plaque d'immatriculation avant.



Maintenance à réaliser soi-même

Découvrez comment réaliser vous-même des procédures simples, comme le remplacement de balais d'essuie-glace et de filtres d'habitacle, ou l'installation du kit de film de protection de peinture. Accédez à <https://www.tesla.com/support/do-it-yourself-guides> pour obtenir des instructions, des animations et des vidéos de ces procédures.

REMARQUE : Selon les spécifications du marché ou de la configuration du véhicule, il se peut que certaines pièces et procédures ne soient pas disponibles pour votre véhicule. Lorsque vous accédez à <https://www.tesla.com/support/do-it-yourself-guides>, sélectionnez votre véhicule, votre région et votre langue pour afficher une liste à jour des pièces et accessoires disponibles pour votre région.

 **ATTENTION :** Effectuez chaque procédure dans un endroit sec et bien éclairé. Pour votre sécurité, n'effectuez une procédure que si vous vous en sentez capable, et suivez toujours les instructions fournies.



Numéro d'identification du véhicule

Le VIN se trouve aux emplacements suivants :

- Appuyez sur **Contrôles > Logiciel**.
- Estampillé sur une plaque située sur le haut du tableau de bord. Visible en regardant à travers le pare-brise, du côté conducteur du véhicule.



- Apposée sur la plaque signalétique (voir [Chargement du véhicule](#) à la page 234).
- Apposée sur le seuil de porte avant droite et visible une fois la garniture intérieure retirée.

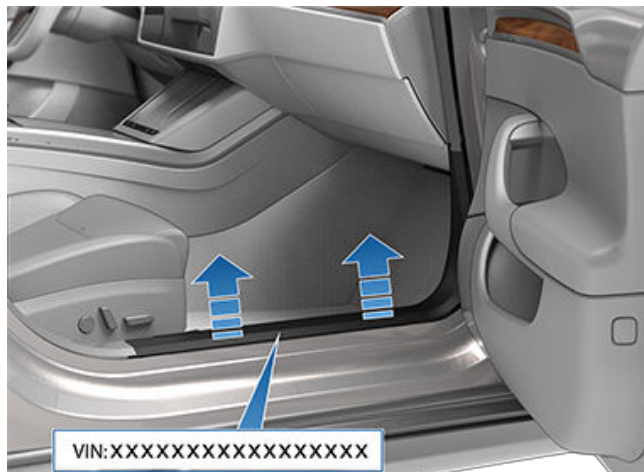



Chargement du véhicule

Étiquettes du véhicule

Il est important de bien connaître les tailles et pressions d'origine des pneus de votre véhicule, ainsi que le TPMLM (masse en charge maximale techniquement admissible) et TPMAM (masse maximale techniquement admissible sur l'essieu). Ces informations sont disponibles sur deux étiquettes collées sur votre Model S.



1. Étiquette d'information sur les pneus
2. Plaque signalétique

⚠ AVERTISSEMENT : La surcharge de la Model S nuit au freinage et à la tenue de route, ce qui risque de compromettre votre sécurité ou d'endommager le véhicule.

⚠ ATTENTION : Ne stockez jamais de grandes quantités de liquide dans la Model S. Des déversements importants de liquide peuvent entraîner le dysfonctionnement des composants électriques.

Étiquette d'information sur les pneus

L'étiquette d'information sur les pneus indique :

- Le nombre maximal de places.
- La taille des pneus d'origine.
- Les pressions de gonflage à froid pour les pneus avant et arrière d'origine. Ces pressions sont recommandées pour optimiser les caractéristiques de conduite et de tenue de route.

Format de l'étiquette :

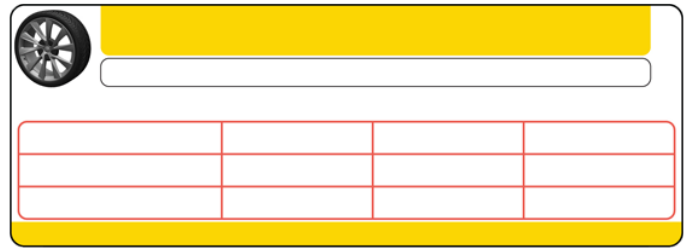

Ne changez jamais cette étiquette, même si vous utilisez des pneus différents ultérieurement.

REMARQUE : Si la Model S est chargée à sa capacité maximale, vérifiez que tous les pneus sont gonflés à la pression recommandée.

⚠ AVERTISSEMENT : Les pressions de pneus imprimées sur l'étiquette d'information sur les pneus ne DOIVENT PAS ÊTRE UTILISÉES pour le remorquage. Pour le remorquage, les pressions de pneus doivent être augmentées. Pour obtenir de plus amples informations sur les pressions des pneus requises lors du remorquage, voir [Accessoires de remorquage à la page 112](#).

Plaque signalétique

En plus du VIN, la plaque signalétique fournit les informations suivantes :

- Masse en charge maximale techniquement admissible - Masse en charge maximale techniquement admissible : poids total maximum autorisé pour votre Model S. Ce poids englobe le poids de votre Model S, tous les passagers, les liquides et le chargement.
- Masse maximale techniquement admissible sur essieu - Masse maximale techniquement admissible sur essieu, pour les essieux avant et arrière. Le Masse maximale techniquement admissible sur essieu est le poids réparti maximum qui peut être supporté par chaque essieu.

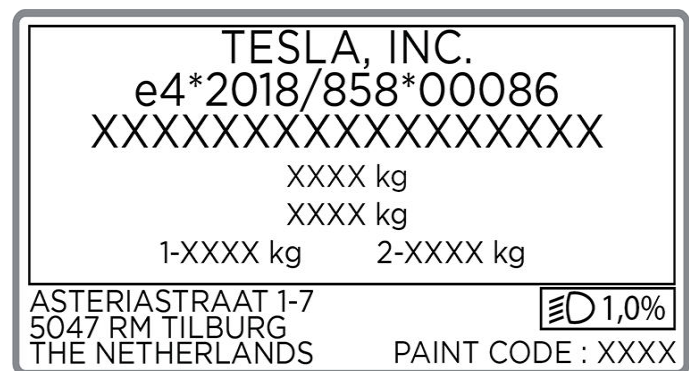

⚠ ATTENTION : Pour éviter tout dommage, ne chargez jamais votre Model S à un poids supérieur à la TPMLM ou à la TPMAM respective.



Barres de toit

Une Model S équipée d'un toit en verre peut transporter jusqu'à 165 lbs (75 kg) sur des barres de toit approuvées par Tesla (voir [Pièces et accessoires](#) à la page 231).



Dimensions

Dimensions extérieures

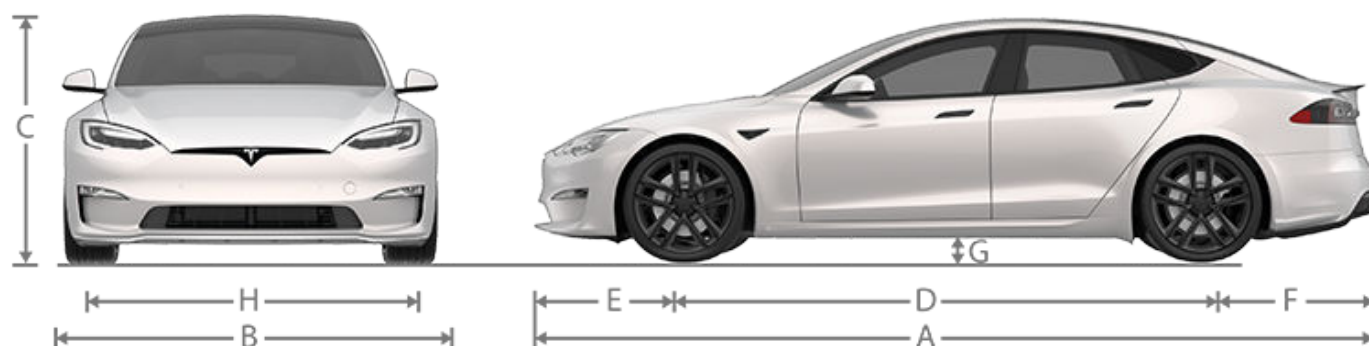

Légende	Description	Mesure (po)	Mesure (mm)
A	Longueur hors tout	197,7	5 021
B	Largeur hors tout (rétroviseurs inclus)	86,2	2 189
	Largeur hors tout (rétroviseurs exclus)	78,2	1 987
C	Hauteur hors tout* : - suspension sur le réglage moyen - suspension sur le réglage le plus élevé**	56,3	1 431
		58,1	1 478
D	Empattement	116,5	2 960
E	Porte-à-faux - avant	37,8	961
F	Porte-à-faux - arrière	43,3	1 100
G	Garde au sol* : - suspension sur le réglage le plus bas - suspension sur le réglage moyen - suspension sur le réglage le plus élevé**	4,6	117
		5,0	126
		6,2	158
H	Voie, jantes 19" - Avant	66,5	1 690
	Voie, jantes 19" - Arrière	66,5	1 690

*Les valeurs sont approximatives. Les valeurs peuvent varier selon les options du véhicule et d'autres facteurs.

**Lorsque le véhicule est en mode Transport, la suspension est automatiquement réglée sur le réglage le plus élevé.

***La largeur de voie du véhicule repose sur des mesures au niveau du centre des roues.

⚠ ATTENTION : Selon la configuration (telle que la hauteur de la suspension et le choix des roues), le hayon de votre véhicule peut s'ouvrir jusqu'à une hauteur d'environ 2,3 mètres. Voir [Réglage de la hauteur d'ouverture du hayon à la page 35](#) pour savoir comment régler la hauteur du hayon pour l'empêcher d'entrer en contact avec des plafonds bas ou d'autres objets.



Dimensions intérieures

Zone	Position	Mesure (po)	Mesure (mm)
Hauteur de l'habitacle	Avant	39,7	1 008
	Arrière	38,1	968
Espace aux jambes	Avant	42,4	1 077
	Arrière	35,5	901
Espace aux épaules	Avant	58,4	1 484
	Arrière	55,1	1 399
Largeur de place assise	Avant	54,8	1 393
	Arrière	50,3	1 278

Volume de coffre

Zone	Volume (litres)	Volume (pieds cubes)
Coffre avant	89	3,1
Derrière la première rangée, deuxième rangée rabattue à plat	1 739	61,4
Derrière la deuxième rangée	709	25,0
Volume total maximal du chargement avec conducteur et passager avant	1 828	64,6
Volume total maximal du chargement avec conducteur et 4 passagers	798	28,2



Type de moteur

Type de moteur	Model S Model X	Model S Plaid Model X Plaid
Moteur avant et arrière	Moteur synchrone à aimant permanent CA, refroidi par liquide, avec commande en variation de fréquence	Moteur synchrone à aimant permanent CA, avec rotor revêtu de fibre de carbone, refroidi par liquide, avec commande en variation de fréquence (2 moteurs à l'arrière)

Transmission

Type	Model S	Model S Plaid
Transmission avant	Engrenage fixe à une vitesse, 7,56:1	Engrenage fixe à une vitesse, 7,56:1. Lubrification améliorée
Rapport de démultiplication finale total	Moteur de l'unité avant : 7,56:1 Moteur de l'unité arrière : 9,04:1	Moteur de l'unité avant : 7,56:1 Moteur de l'unité arrière : 7,56:1
Transmission arrière	Engrenage fixe à une vitesse, 9,04:1	Engrenage fixe à une vitesse indépendant, 7,56:1. Lubrification par carter sec

Direction

Direction	Spécifications
Type	Système à pignon et crémaillère à rapport variable avec direction assistée électronique, sensible à la vitesse
Nombre de tours de butée à butée	2,33
Diamètre de braquage (entre trottoirs)	40,3 ft/12,3 m

Freins

Freins	Spécifications
Type	Système de freinage antiblocage (ABS) sur les 4 roues avec système électronique de répartition de la force de freinage, système avancé de contrôle de la stabilité et système de freinage récupératif activé par la pédale d'accélérateur
Diamètres des disques (ventilés)	Avant : 15,59"/395 mm Arrière : 14,37"/365 mm
Épaisseur du disque avant	Neuf : 1,26"/32 mm Limite de service : 1,18"/30 mm
Épaisseur du disque arrière	Neuf : 1,10"/28 mm Limite de service : 1,02"/26 mm
Épaisseur de la plaquette de frein avant (sans semelle)	Neuve : 0,41"/10,5 mm (MIN)



Freins	Spécifications
	Limite de service : 0,09"/2,3 mm
Épaisseur de la plaquette de frein arrière (sans semelle)	Neuve : 0,33"/8,5 mm (MIN)
	Limite de service : 0,11"/2,7 mm
Frein de stationnement	Étriers du frein de stationnement à commande électrique

Suspension

Suspensions	Spécifications
Avant	Indépendante, double fourchette, ressort pneumatique avec amortisseur adaptatif, barre stabilisatrice
Arrière	Indépendante, multi-bras, ressort pneumatique avec amortisseur adaptatif, barre stabilisatrice

Batterie - Basse tension

Batterie - Basse tension	Spécifications
Puissance nominale	6,9 Ah
Tension	15,5 V

Batterie - haute tension

Batterie - haute tension	Spécifications
Type	Lithium ion (Li-ion) refroidie par liquide
Tension nominale	407 V CC
Plage de température	N'exposez pas votre Model S à des températures ambiantes supérieures à 149 °F (65 °C) ou inférieures à -22 °F (-30 °C) pendant plus de 24 heures.



Caractéristiques techniques des roues (usine)

Type de roue	Position	Taille	Décalage (mm)
19"	Avant	19 x 9,5J	40
	Arrière	19 x 10,5J	45
20"	Avant	20 x 10J	40
	Arrière	20 x 11J	40
21"	Avant	21 x 9,5J	40
	Arrière	21 x 10,5J	45
Couple de l'écrou de roue			129 lb/pi (175 Nm)
Dimensions de douille pour l'écrou de roue			21 mm

REMARQUE : Pour obtenir des instructions sur le levage de la Model S (avec ou sans cric), consultez la section [Levage au moyen d'un cric et levage du véhicule à la page 230](#).

Caractéristiques techniques des pneus (usine)

Type de pneu	Position	Taille
19" Été	Avant	255/45R19
	Arrière	285/40R19
20" Été	Avant	285/35R20
	Arrière	305/30R20
21" Été	Avant	265/35ZR21
	Arrière	295/30ZR21

La pression des pneus varie en fonction du type de pneus installés. Reportez-vous aux pressions des pneus imprimées sur l'étiquette d'information sur les pneus. Cette étiquette est située sur le montant central et est visible lorsque la porte conducteur est ouverte (voir [Maintenance de la pression des pneus à la page 217](#)).

Des pneus hiver sont disponibles à l'achat auprès des Service Center Tesla ou sur le site Web de Tesla.



Signification des marquages des pneus

La loi exige que les fabricants de pneus indiquent certaines informations normalisées sur les flancs des pneus. Ces informations identifient et décrivent les caractéristiques fondamentales du pneu.



1. **Catégorie du pneu** : P indique que le pneu est destiné aux véhicules de tourisme.
2. **Largeur du pneu** : Ce nombre à 3 chiffres vous donne la largeur (en millimètres) du pneu d'un bord de flanc à l'autre.
3. **Rapport d'aspect** : Ce nombre à 2 chiffres représente la hauteur du flanc exprimée en pourcentage de la largeur de la bande de roulement. Par conséquent, si la largeur de la bande de roulement est de 205 mm, et que le rapport d'aspect est de 50, la hauteur du flanc est alors de 102 mm.
4. **Carcasse du pneu** : R indique que le pneu est de type radial.
5. **Diamètre de la roue** : Ce nombre à 2 chiffres représente le diamètre de la jante de la roue en pouces.
6. **Indice de charge** : Ce nombre à 2 ou 3 chiffres représente le poids que chaque pneu peut supporter. Ce nombre n'est pas toujours indiqué.
7. **Cote de vitesse** : Elle indique, le cas échéant, la vitesse maximale (en mph) à laquelle le pneu peut être utilisé pendant de longues périodes. Q=99 mph (160 km/h), R=106 mph (170 km/h), S=112 mph (180 km/h), T=118 mph (190 km/h), U=124 mph (200 km/h), H=130 mph (210 km/h), V=149 mph (240 km/h), W=168 mph (270 km/h), Y=186 mph (300 km/h), (Y)=vitesse maximale du véhicule (dépasse la cote « Y »).



8. **Composition et matériaux du pneu** : Le nombre de plis tant dans la zone de la bande de roulement que dans la zone des flancs indique combien de couches de matériau couvert de caoutchouc forment la carcasse du pneu. Des informations sont également fournies sur le type de matériau utilisé.
9. **Charge maximale du pneu** : C'est la charge maximale pouvant être supportée par le pneu.
10. **Pression de gonflage maximum admissible** : Cette pression ne devrait pas être utilisée pour la conduite normale.
11. **Numéro d'identification des pneus (TIN) du Département des Transports (DOT) des États-Unis** : Celui-ci commence par les lettres DOT et indique que le pneu répond à toutes les normes fédérales. Les 2 chiffres ou lettres suivants indiquent le code de l'usine où il a été fabriqué, et les 4 derniers chiffres représentent la semaine et l'année de fabrication. Par exemple, le nombre 1712 désigne la 17^e semaine de 2012. Les autres chiffres sont des codes de commercialisation utilisés à la discrétion du fabricant. Ces renseignements peuvent servir à communiquer avec les consommateurs si un pneu défectueux requiert un rappel.
12. **Taux d'usure de la bande de roulement** : Ce nombre indique le taux auquel la bande de roulement du pneu s'usera. Plus le taux d'usure de la bande de roulement est élevé, plus longue sera la période d'usure de la bande de roulement. Un pneu dont la valeur est 400, par exemple, dure deux fois plus longtemps qu'un pneu dont la valeur est 200.
13. **Classe d'adhérence** : Indique la capacité du pneu à s'arrêter sur une route mouillée. Un pneu de classe élevée doit vous permettre d'arrêter votre véhicule sur une distance plus courte qu'un pneu de classe inférieure. L'adhérence est cotée à partir de la plus élevée à la plus basse comme étant AA, A, B et C.
14. **Cote de température** : La résistance du pneu à la chaleur est cotée A, B ou C, où A représente la plus grande résistance à la chaleur. Cette cote est fournie pour un pneu gonflé correctement, qui est utilisé dans les limites de vitesse et de charge.



LE TRANSPORT NE DOIT PAS ÊTRE EFFECTUÉ AVEC LES ROUES EN CONTACT AVEC LE SOL

Les moteurs avant et arrière de votre Model S génèrent de l'énergie lorsque les roues tournent. Transportez toujours votre Model S avec les quatre pneus soulevés du sol. Assurez-vous que les roues ne peuvent en aucun cas tourner pendant le transport.

⚠ AVERTISSEMENT : NE JAMAIS TRANSPORTER LE VÉHICULE AVEC LES ROUES DANS UNE POSITION OÙ ELLES SONT SUSCEPTIBLES DE TOURNER. CELA PEUT PROVOQUER DE GRAVES DOMMAGES ET UNE SURCHAUFFE. DANS DE RARES CAS DE SURCHAUFFE EXTRÊME, LES COMPOSANTS ENVIRONNANTS POURRAIENT S'ENFLAMMER.

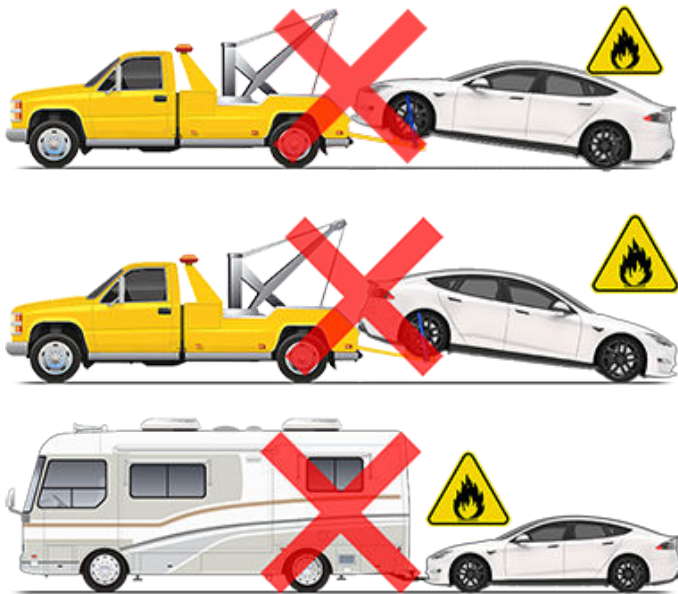

Sauf indication contraire de Tesla, n'utilisez pas une autre méthode pour transporter votre Model S. Suivez scrupuleusement les instructions fournies dans les sections suivantes et respectez tous les avertissements et toutes les mises en garde y figurant. Les dommages dus à un transport inadapté de votre véhicule ne sont pas couverts par la garantie.

REMARQUE : Tesla décline toute responsabilité quant au remboursement de services fournis en dehors de l'assistance routière Tesla.

Méthodes de transport approuvées

Le mode de transport recommandé pour votre Model S est le transport sur une dépanneuse à plateau ou tout autre véhicule de transport similaire. Sur un plateau, le véhicule peut être orienté indifféremment vers l'avant ou vers l'arrière.



S'il est nécessaire de transporter votre Model S sans utiliser de dépanneuse à plateau, il est impératif d'utiliser des chariots de remorquage pour s'assurer que les quatre roues ne sont pas en contact avec le sol. Cette méthode est réservée au transport du véhicule sur une distance maximale de 55 km, à condition de ne pas dépasser la cote de vitesse définie par le fabricant du chariot de remorquage. Lorsque cette méthode est utilisée, Tesla recommande d'orienter le véhicule vers l'avant de façon à soulever les roues avant et à poser les roues arrière sur les chariots de remorquage.

REMARQUE : Il est déconseillé de transporter votre Model S avec les roues avant sur des chariots de remorquage. Toutefois, cela reste possible à condition d'appliquer un bloque-volant Yoke (ou volant de direction) externe et de faire en sorte d'empêcher les roues avant de tourner.

⚠ ATTENTION : NE PAS TRANSPORTER LE VÉHICULE S'IL EXISTE LE MOINDRE RISQUE QUE LES ROUES PUISSENT TOURNER.



⚠ ATTENTION : Activez le mode Transport (voir [Activer le mode Transport à la page 244](#)) avant de treuiller votre Model S en vue de son chargement sur une dépanneuse à plateau. Si le mode Transport n'est pas disponible ou si l'écran tactile est inaccessible, vous devez utiliser des chariots de remorquage automatiques ou des patins à pneu pour charger le véhicule dans la position de transport approuvée. Tesla ne peut être tenu responsable des dommages causés par ou pendant le transport de votre Model S, y compris les blessures et dommages matériels provoqués par l'utilisation de chariots de remorquage automatiques ou de patins à pneu.

REMARQUE : Le mode Transport est uniquement destiné à permettre le treuillage de votre Model S sur une dépanneuse à plateau ou à extraire le véhicule d'un emplacement de stationnement. Lorsque le mode Transport est activé, les roues peuvent tourner à faible vitesse (inférieure à 5 km/h et sur une très courte distance (inférieure à 10 mètres). Voir [Activer le mode Transport à la page 244](#). Tout dépassement de ces limites peut entraîner des dommages conséquents et une surchauffe, qui ne sont pas couverts par la garantie.



Instructions pour les dépanneurs

AVERTISSEMENT : Model S intègre des composants haute tension pouvant être endommagés en cas de collision (voir [Composants haute tension à la page 198](#)). Avant de transporter votre Model S, il est important de considérer ces composants comme étant sous tension. Respectez toujours les précautions de sécurité haute tension (en portant des équipements de protection individuelle, etc.) jusqu'à ce que les équipes d'intervention d'urgence aient évalué le véhicule et puissent confirmer que les circuits haute tension sont hors tension. Le non-respect de cette instruction peut entraîner des blessures graves.

Désactiver le système de correction automatique du niveau de la suspension pneumatique

REMARQUE : Si votre Model S ne dispose pas d'une alimentation basse tension, vous devez utiliser une alimentation basse tension externe pour pouvoir utiliser l'écran tactile. Voir [Si le véhicule ne dispose pas d'une alimentation à la page 247](#).

Si un système de suspension pneumatique est installé sur votre Model S, une mise à niveau s'opère automatiquement, même lorsque l'alimentation est coupée. Pour éviter tout dommage, activez le mode Cric pour désactiver la correction automatique du niveau de la suspension :

1. Touchez **Contrôles > Suspensions** sur l'écran tactile.
2. Appuyez sur la pédale de frein, puis touchez **Très haut** afin d'augmenter la hauteur au maximum.
3. Touchez **Contrôles > Entretien > Mode Cric**.

REMARQUE : Le mode Cric s'annule lorsque la vitesse est supérieure à 7 km/h.

Activer le mode Transport

Le mode Transport maintient le frein de stationnement relâché pendant le treuillage de votre Model S sur une dépanneuse à plateau. Lorsque le mode Transport est actif, un message indique que le véhicule reste en roue libre.

Conditions requises pour activer le mode transport :

- Basse tension une alimentation. Il est impossible d'utiliser l'écran tactile pour activer le mode Transport si votre Model S n'est pas alimenté(e).
- Model S doit détecter une clé. Le mode Transport n'est disponible que si une clé est détectée.
- Vérifiez que le véhicule n'est connecté à aucune prise. Le mode Transport n'est pas disponible tant que votre Model S reste branché(e).

Activation du mode transport :

1. Vérifiez que le véhicule en mode P (Stationnement).

2. Calez les pneus ou assurez-vous que votre Model S est stable.
3. Maintenez la pédale de frein enfoncée puis, sur l'écran tactile, appuyez sur **Contrôles > Entretien > Remorquage**. L'écran tactile affiche un message rappelant la procédure de remorquage correcte de votre Model S.
4. Appuyez sur **Accéder au mode Transport** Le bouton devient bleu pour indiquer que votre Model S est désormais en mode Transport. Model S est maintenant en roue libre et le véhicule peut être déplacé lentement (sans dépasser la vitesse de marche à pied) sur de courtes distances, ou treuillé (par exemple, sur une dépanneuse à plateau).

Pour annuler le mode Transport, appuyez sur **Quitter le mode Transport** ou passez votre Model S en mode P (Stationnement). Si votre clé sur téléphone n'est pas détectée, l'annulation du mode Transport coupe l'alimentation de votre Model S. Votre carte-clé sera peut-être nécessaire pour redémarrer le véhicule.

REMARQUE : Si le système électrique ne fonctionne pas et que vous ne pouvez pas utiliser l'écran tactile pour activer le mode Transport, utilisez des chariots de remorquage automatiques ou des patins à pneu. Avant d'effectuer cette manœuvre, vérifiez les caractéristiques techniques du fabricant et la capacité de charge maximale.

Tracter le véhicule sur la dépanneuse à plateau par l'avant (à l'aide de l'anneau de remorquage)

REMARQUE : Si votre Model S ne dispose pas d'une alimentation basse tension, vous devez utiliser une alimentation basse tension externe pour pouvoir ouvrir le capot ou utiliser l'écran tactile. Voir [Si le véhicule ne dispose pas d'une alimentation à la page 247](#).

ATTENTION : Pour éviter tout dommage, tractez le véhicule sur une dépanneuse à plateau uniquement si l'anneau de remorquage est correctement installé. Utiliser la carrosserie, le châssis ou les composants de suspension du véhicule pour tracter celui-ci peut entraîner des dommages.

1. Repérez l'anneau de remorquage. L'anneau de remorquage se trouve dans le coffre avant.



- Retirez la protection de l'anneau de remorquage avant en appuyant fermement sur sa zone supérieure droite jusqu'à ce qu'elle pivote, puis tirez doucement la section relevée vers vous.

REMARQUE : La protection de l'anneau de remorquage avant est reliée à la borne négative (-) noire du véhicule.

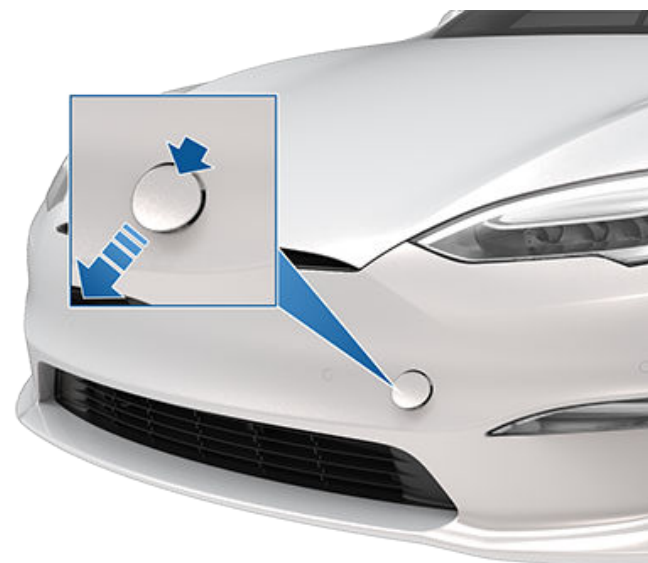

- Insérez complètement l'anneau de remorquage dans l'ouverture, puis tournez-le **dans le sens anti-horaire** jusqu'à ce qu'il soit bien fixé.

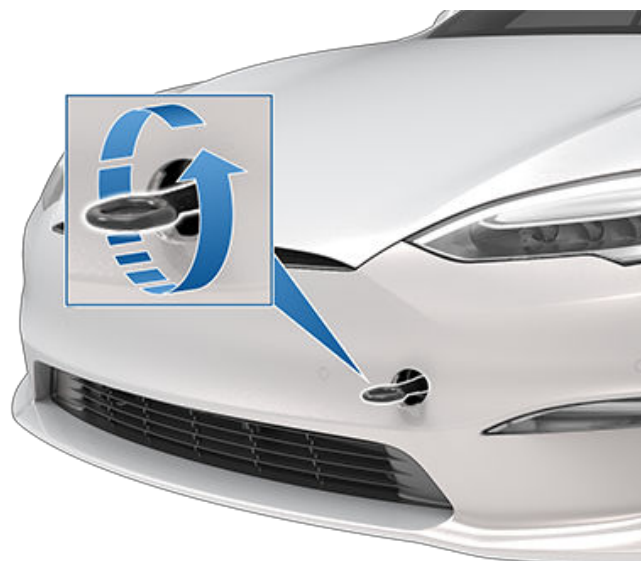

- Raccordez le câble du treuil à l'anneau de remorquage.

⚠ ATTENTION : avant de tirer, vérifiez que l'anneau de remorquage est bien serré.

- Activez le mode Transport.

- Tractez lentement la Model S pour la charger sur la dépanneuse à plateau.

Tracter le véhicule sur la dépanneuse à plateau par l'arrière (à l'aide de l'anneau de remorquage)

REMARQUE : Si votre Model S ne dispose pas d'une alimentation basse tension, vous devez utiliser une alimentation basse tension externe pour pouvoir ouvrir le capot ou utiliser l'écran tactile. Voir [Si le véhicule ne dispose pas d'une alimentation à la page 247](#).

REMARQUE : Les véhicules équipés d'un récepteur de dispositif d'attelage ne peuvent pas être remorqués par l'anneau de remorquage arrière. Vous devez utiliser la barre de remorquage ou le récepteur de dispositif d'attelage uniquement pour tracter le véhicule vers un lieu sûr, par exemple pour le charger sur une dépanneuse à plateau. Le transport ne doit pas être effectué avec les roues en contact avec le sol.

⚠ ATTENTION : Pour éviter tout dommage, tractez le véhicule sur une dépanneuse à plateau uniquement si l'anneau de remorquage est correctement installé. Utiliser la carrosserie, le châssis ou les composants de suspension du véhicule pour tracter celui-ci peut entraîner des dommages.

- Repérez l'anneau de remorquage. L'anneau de remorquage se trouve dans le coffre avant.



Instructions pour les dépanneurs



2. Retirez la protection de l'anneau de remorquage arrière en appuyant fermement sur la zone inférieure de la protection jusqu'à ce qu'elle pivote, puis tirez doucement la section relevée vers vous.

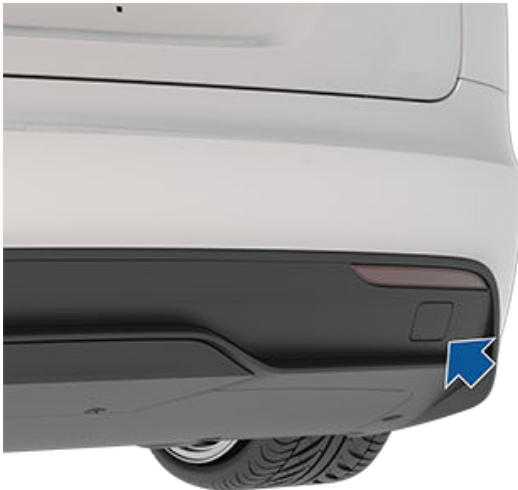

3. Insérez complètement l'anneau de remorquage dans l'ouverture, puis tournez-le **dans le sens anti-horaire** jusqu'à ce qu'il soit bien fixé.

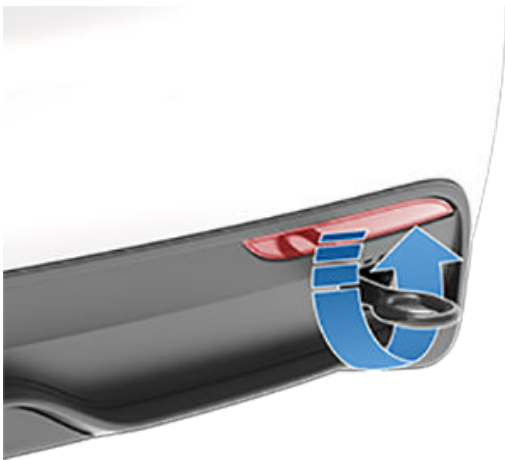

4. Raccordez le câble du treuil à l'anneau de remorquage.
 **ATTENTION** : avant de tirer, vérifiez que l'anneau de remorquage est bien serré.
5. Activez le mode Transport.

6. Tractez lentement la Model S pour la charger sur la dépanneuse à plateau.

Tracter le véhicule sur la dépanneuse à plateau par l'avant (sans l'anneau de remorquage)

 **ATTENTION** : Pour éviter tout dommage, tractez le véhicule sur une dépanneuse à plateau uniquement si l'anneau de remorquage est correctement installé. Utiliser la carrosserie, le châssis ou les composants de suspension du véhicule pour tracter celui-ci peut entraîner des dommages.

 **AVERTISSEMENT** : Dans la situation où le véhicule serait tracté sur une dépanneuse à plateau avec cette méthode, vérifiez que toutes les fixations de la suspension sont serrées au couple correct et inspectez les composants visuellement pour vous assurer qu'ils ne sont pas endommagés avant de reprendre la route avec le véhicule. En cas de fixation desserrée ou en cas de dommage visible, le ou les composant(s) concerné(s) doit(vent) être remplacés.

Il est fortement recommandé de connecter le treuil à l'anneau de remorquage de votre véhicule, conformément à la description précédente. Toutefois, s'il s'avère que l'anneau de remorquage n'est pas disponible (perdu, égaré, etc.), les instructions suivantes indiquent la marche à suivre pour attacher les sangles de remorquage.

1. Attachez les deux sangles de remorquage sur chacun des bras de suspension inférieurs situés sous l'avant du véhicule.

 **ATTENTION** : N'attachez pas les sangles de remorquage à d'autres composants de suspension. Fixez uniquement les sangles de remorquage aux bras de suspension inférieurs, comme indiqué ci-dessous.



2. Pour protéger le soubassement de tout dommage, placez un élément (par exemple, un morceau de bois) entre les sangles et le soubassement.
3. Activez le mode Transport.



4. Tractez lentement la Model S pour la charger sur la dépanneuse à plateau.

Bloquer les pneus

Bloquez les pneus du véhicule sur le camion en utilisant la méthode d'arrimage en huit points.

- Assurez-vous que les pièces métalliques des sangles d'arrimage ne sont pas en contact avec les surfaces peintes ou les jantes des roues.
- Ne placez pas de sangles d'arrimage sur les panneaux de carrosserie ou à travers les roues.

! **ATTENTION :** Le fait d'attacher des sangles d'arrimage au châssis, à la suspension ou à d'autres parties de la carrosserie peut endommager le véhicule.



Si le véhicule ne dispose pas d'une alimentation

Si votre Model S ne dispose pas d'une alimentation basse tension, procédez comme suit pour ouvrir le capot ou effectuer un démarrage de secours de la batterie basse tension.

1. Ouvrez le capot. Voir [Ouverture du capot sans courant à la page 252](#) pour plus d'informations sur l'ouverture du capot lorsque le véhicule n'a plus d'alimentation.
2. Effectuez un démarrage de secours de la batterie basse tension (voir [Démarrage-secours à la page 253](#)).

REMARQUE : Remorqueurs : voir [Autonomie insuffisante à la page 251](#) pour plus d'informations sur le transport du véhicule vers une station de recharge et sa préparation pour la recharge.



Contactez l'assistance dépannage Tesla

L'Assistance routière Tesla est à votre disposition 24 heures sur 24, 365 jours par an, durant toute la période de garantie. L'Assistance routière Tesla est également disponible pour communiquer avec les professionnels du dépannage routier afin de répondre à toute question et expliquer la procédure de transport de votre véhicule.

Lorsque vous contactez l'Assistance routière Tesla, veuillez vous munir des informations suivantes :

- Le numéro d'identification du véhicule (VIN). Le VIN s'affiche lorsque vous touchez **Contrôles > Logiciel**. Le VIN est également visible à travers le pare-brise, côté conducteur.
- Votre position exacte.
- La nature du problème.

Si vous y avez accès dans votre région, vous pouvez également accélérer le traitement de votre demande en sélectionnant l'option Assistance routière dans l'application mobile Tesla.

REMARQUE : Pour obtenir une description détaillée de la politique d'Assistance dépannage de Tesla, rendez-vous sur la page d'assistance sur le site Web Tesla de votre région.

Numéros de téléphone par pays

REMARQUE : Le numéro de téléphone est également disponible lorsque vous appuyez sur **Contrôles > Entretien**.

Pays	Numéro de téléphone
Andorre	Numéro payant : +31 (0)137 99 95 01
Autriche	Appel local : +43 720 880 470
Belgique	Appel local : +32 38 08 1782
Bulgarie	Appel local : +359 2 492 5455
Croatie	Appel local : +385 17 776 417
Chypre	Appel local : +357 22 030915
République tchèque	Appel local : +420 228 882 612
Danemark	Appel local : +45 89 88 69 84
Estonie	Appel local : +372 880 3141
Finlande	Appel local : +358 9 4272 5040
France	Appel local : +33 9 70 73 08 50
Allemagne	Appel local : +49 (0) 30 700 149 725
Gibraltar	Numéro payant : +31 (0)137 99 95 13
Grèce	Appel local : +30 2111 98 4867
Hongrie	Appel local : +36 1 700 8549
Islande	Numéro payant : +354 539 5037
Irlande	Appel local : +353 01 513 4727
Israël	Appel local : +972 3 375-1760
Italie	Appel local : +39 0 694 801252
Lettonie	Appel local : +371 6785 9774
Liechtenstein	Numéro payant : +31 13 (0)137 99 95 20
Lituanie	Appel local : +370 5 214 -0649
Luxembourg	Appel local : +352 27 86 14 16

Contactez l'assistance dépannage Tesla



Pays	Numéro de téléphone
Malte	Appel local : +31 (0)137 99 88 20
Monaco	Numéro payant : +31 (0)137 99 95 24
Pays-Bas	Appel local : +31 (0)137 99 95 25
Norvège	Appel local : +47 23 96 02 85
Pologne	Numéro payant : +48 22 307 26 45
Portugal	Appel local : +351 308 805 628
Roumanie	Appel local : +40 316 301 257
Saint-Marin	Numéro payant : +31 (0)137 99 95 31
Slovaquie	Appel local : +421 23 300 26 43
Slovénie	Appel local : +386 8 288 00 33
Espagne	Appel local : +34 911 982 624
Suède	Appel local : +46 77-588 80 36
Suisse	Appel local : +41 618 55 3021
Turquie	Appel local : +90 (212) 922 24 50



Appel d'urgence

Si votre véhicule Model S est équipé de la fonction **Appel d'urgence** (eCall), un système d'appel d'urgence contacte automatiquement les services d'intervention d'urgence et transmet des informations à un centre de réception des appels d'urgence (PSAP) en cas d'accident grave ou d'urgence.

REMARQUE : En fonction de la date de fabrication et du marché, votre véhicule Model S peut ne pas être équipé du système d'Appel d'urgence.

REMARQUE : Les informations transmises au PSAP sont notamment le type de véhicule, le nombre de passagers à bord, les coordonnées GPS ainsi que le VIN.

REMARQUE : L'Appel d'urgence fonctionne uniquement par le biais d'un réseau cellulaire disposant d'un signal suffisant.



ATTENTION : Utilisez l'Appel d'urgence uniquement en cas d'urgence. N'activez pas la fonction eCall pour tester le système ou signaler un problème mineur lié à votre véhicule. Tout appel autre qu'un appel d'urgence peut être soumis aux lois applicables et entraîner des sanctions.

Utilisation de l'Appel d'urgence

L'Appel d'urgence, si le véhicule en est équipé, s'active automatiquement en cas de déploiement des airbags ou de détection d'une collision grave.



En bas de l'écran tactile, appuyez sur cette icône pour activer manuellement l'Appel d'urgence en cas d'accident grave ou de blessure. L'icône SOS devient orange si le système d'appel est temporairement indisponible ou ne fonctionne pas comme prévu. Appuyez sur l'icône pour en savoir plus.

REMARQUE : L'activation manuelle est particulièrement utile pour signaler un accident grave ou pour demander de l'aide si un occupant de votre Model S nécessite une attention immédiate (en cas de crise cardiaque par exemple).

REMARQUE : Tesla n'est pas affiliée aux services d'Appel d'urgence. N'utilisez pas l'Appel d'urgence pour contacter Tesla (par exemple pour une demande d'assistance routière), car l'appel est directement dirigé vers un service d'intervention d'urgence tiers. Tesla décline toute responsabilité financière à l'égard des frais découlant de l'intervention des services qui se déplacent suite à l'utilisation de l'Appel d'urgence.

Annulation de l'Appel d'urgence

L'Appel d'urgence ne peut être annulé que s'il a été activé manuellement. Pour annuler, appuyez sur **Annuler l'appel** sur l'écran tactile. L'annulation n'est possible que pendant le décompte indiqué sur l'écran tactile. Après quoi, seul le personnel répondant à l'appel est en mesure de l'annuler.



ATTENTION : Il est de votre responsabilité de surveiller l'état de la batterie haute tension et l'autonomie restante de votre véhicule. Ne considérez pas qu'il reste de l'autonomie lorsque l'autonomie affichée sur votre tableau de bord est de 0 km (ou 0 %). Les dégâts occasionnés sur la batterie de votre basse tension suite à une autonomie insuffisante ne sont pas couverts par la garantie.

REMARQUE : Si votre véhicule vient à manquer d'autonomie pendant la conduite, garez-vous dans un endroit sûr et appelez l'[assistance routière Tesla à la page 248](#) ou le remorqueur de votre choix.

Si votre Model S vient à manquer d'autonomie, la batterie basse tension n'est plus prise en charge ; si la prise en charge de votre basse tension n'est pas assurée, le véhicule ne peut pas se recharger. Pour cette raison, la batterie basse tension doit être prise en charge par une alimentation externe pour pouvoir recharger la batterie haute tension (HT). Lorsque la recharge du véhicule commence, l'alimentation externe n'est plus nécessaire.

Si votre véhicule manque d'autonomie et que vous n'avez pas de chargeur, le remorqueur doit transporter votre Model S jusqu'à la station de recharge la plus proche, le véhicule étant à proximité d'un câble de recharge. Une fois le véhicule placé près d'un chargeur, procédez comme suit :

REMARQUE : Si le véhicule a été transporté par un remorqueur, assurez-vous qu'il ne reparte pas tant que la recharge de la batterie haute tension n'a pas été confirmée.

1. Effectuez un démarrage de secours du système basse tension (voir [Démarrage-secours à la page 253](#)). La batterie basse tension doit faire l'objet d'un démarrage-secours pour prendre en charge la batterie haute tension.
2. Attendez quelques minutes. Lorsque l'écran tactile s'allume, branchez le câble de recharge au véhicule Model S pour lancer la recharge de la batterie haute tension.
3. Lorsque votre Model S commence la recharge, débranchez l'alimentation externe basse tension de la batterie.

Avant de transporter votre véhicule vers un chargeur autre que Tesla, vérifiez qu'il est équipé d'un adaptateur adapté au type spécifique de station de recharge que vous utiliserez. Même dans le cas d'un chargeur autre que Tesla, vous devrez effectuer un démarrage de secours du système basse tension avant de pouvoir commencer la recharge.



ATTENTION : Vérifiez toujours que votre Model S présente une autonomie adaptée à votre trajet ou à la période de remisage prévue. Ne vous fiez pas à l'autonomie estimée affichée sur l'écran tactile ou l'application mobile, car elle peut baisser plus vite que prévu. Cela dépend de la température ambiante, de vos habitudes de conduite, du vent, des paramètres du véhicule (comme le mode Sentinelle), etc.

REMARQUE : Le remorquage du véhicule suite à une autonomie insuffisante n'est pas couvert par la garantie.



Ouverture du capot sans courant

Ouverture du capot sans courant

Dans le cas peu probable où votre Model S ne dispose pas d'une alimentation basse tension, vous ne parviendrez pas à ouvrir le coffre avant à partir de l'écran tactile, de la clé ou de l'application mobile. Pour ouvrir le coffre avant dans un cas comme celui-ci :

REMARQUE : Les étapes suivantes ne permettent pas d'ouvrir le coffre avant si votre véhicule Model S est verrouillé et dispose d'une alimentation basse tension.

1. Munissez-vous d'une source d'alimentation basse tension externe (par exemple un démarreur portable).
2. Retirez la protection de l'anneau de remorquage en appuyant fermement sur la zone supérieure droite de la protection jusqu'à ce qu'elle pivote, puis tirez doucement vers vous sur la section relevée.

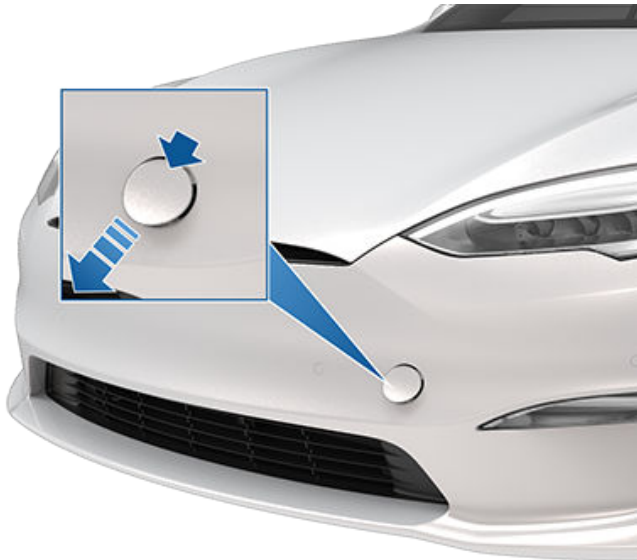

3. Tirez les deux fils hors de l'ouverture de l'anneau de remorquage pour exposer les deux bornes.



4. Branchez le câble positif (+) rouge de l'alimentation basse tension sur la borne positive (+) rouge.

5. Branchez le câble négatif (-) noir de l'alimentation basse tension sur la borne négative (-) noire.



REMARQUE : Une alimentation basse tension externe transmise à ces bornes permet uniquement de déverrouiller les verrous du capot. Vous ne pouvez pas recharger la batterie basse tension à l'aide de ces bornes. Ne laissez pas les câbles d'alimentation de votre basse tension branchés aux bornes pendant plus de 30 secondes. Retirez-les des bornes du véhicule dès que le capot est verrouillé.

6. Allumez l'alimentation externe (reportez-vous aux instructions du fabricant). Le capot est immédiatement déverrouillé et vous pouvez maintenant l'ouvrir pour accéder au coffre avant.
7. Débranchez les deux câbles en commençant par le câble négatif (-) noir.
8. Si vous déplacez le véhicule sur une dépanneuse à plateau, attendez avant de remettre la protection de l'anneau de remorquage. Au besoin, installez la protection de l'anneau de remorquage en insérant les fils dans l'ouverture de l'anneau et en alignant la protection de l'anneau en position puis en l'enclenchant en place.

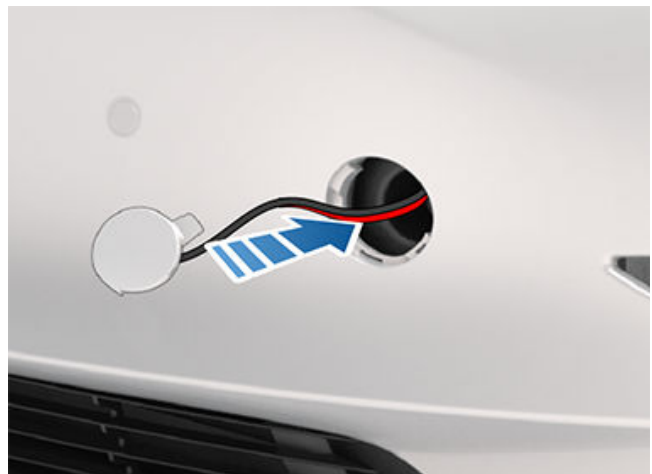



Dans les instructions suivantes, il est considéré qu'une alimentation basse tension externe (par exemple un démarreur portable) est utilisée. Pour effectuer un démarrage de secours de votre Model S à l'aide d'un autre véhicule, veuillez consulter les instructions du constructeur du véhicule.

- ⚠ ATTENTION :** Model S Ne peut être utilisé pour effectuer le démarrage-secours d'un autre véhicule. Cela pourrait occasionner des dommages.
- ⚠ ATTENTION :** Lorsque vous effectuez un démarrage-secours du véhicule Model S, évitez les courts-circuits. Le branchement des câbles aux mauvaises bornes, le contact des fils entre eux, etc., peuvent endommager votre Model S.

Procédez comme suit :

1. Ouvrez le capot (voir [Ouverture du capot sans courant à la page 252](#)).
2. Retirez le panneau d'entretien en le tirant vers le haut pour dégrafer les agrafes de fixation.



3. Sur le dessus de la batterie basse tension, soulevez la languette de verrouillage qui fixe le connecteur électrique au boîtier de connecteur.

REMARQUE : L'aspect du connecteur électrique et du boîtier de connecteur est susceptible de varier mais la procédure reste la même.

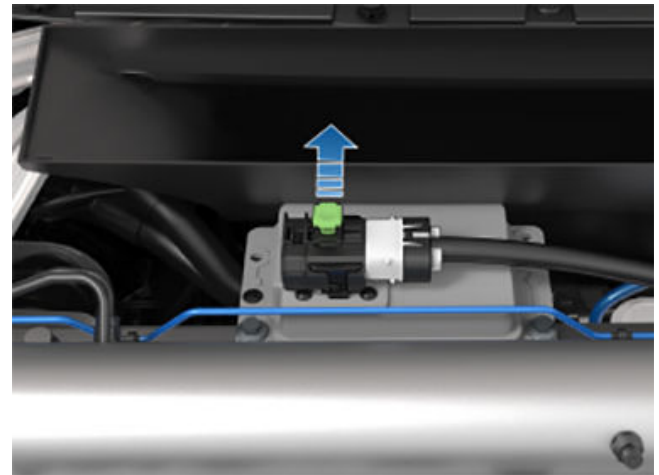

4. Sur le dessus de la batterie basse tension, tirez le boîtier de connecteur vers la gauche. Le connecteur électrique se détache de la batterie basse tension.

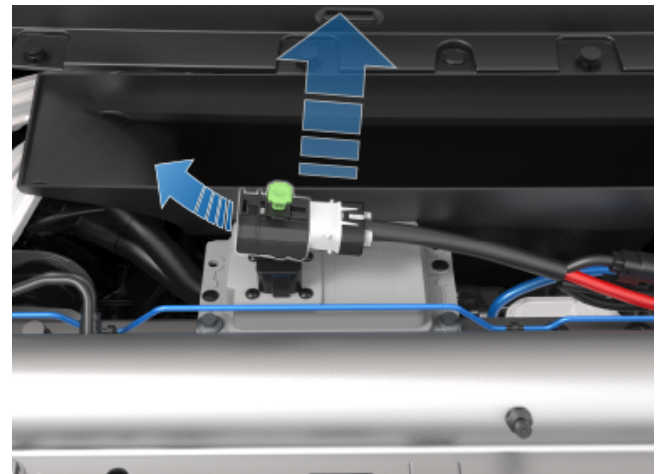

5. Retirez le cache de la borne positive (+) rouge et branchez le câble positif (+) rouge de l'alimentation basse tension sur la borne positive (+) rouge.

⚠ ATTENTION : Pour éviter d'endommager votre Model S, ne laissez pas le câble positif entrer en contact avec d'autres composants métalliques.

REMARQUE : Selon la date de fabrication, il se peut que l'emplacement de la borne positive (+) rouge et du capot diffère légèrement.

Pour les véhicules fabriqués avant le mois de janvier 2023 :



Démarrage-secours

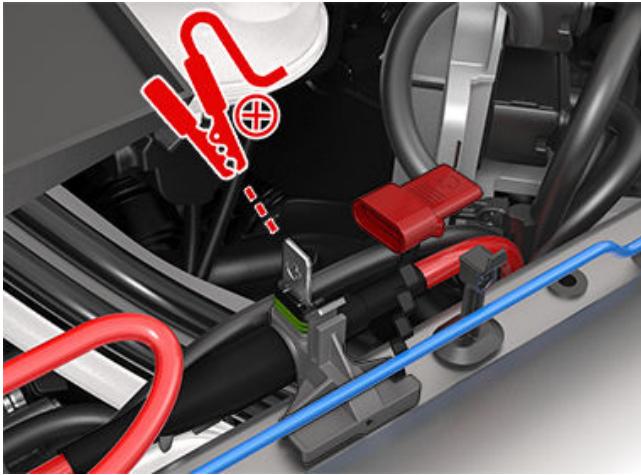

Pour les véhicules produits en janvier 2023 et après :

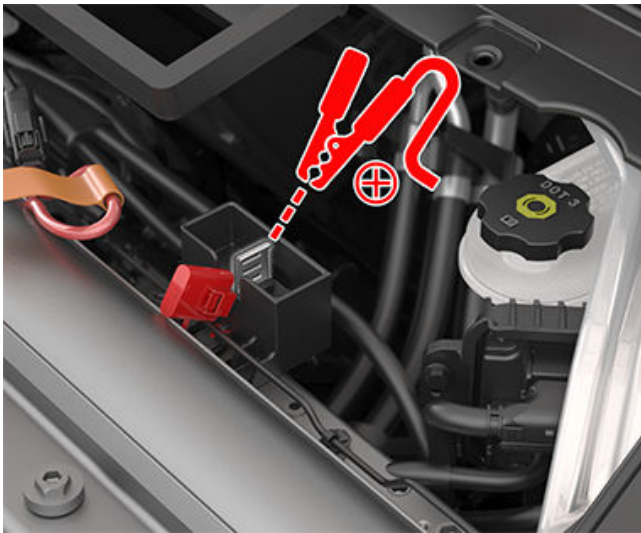

6. Branchez le câble négatif (-) noir de l'alimentation basse tension sur le véhicule à l'emplacement indiqué.

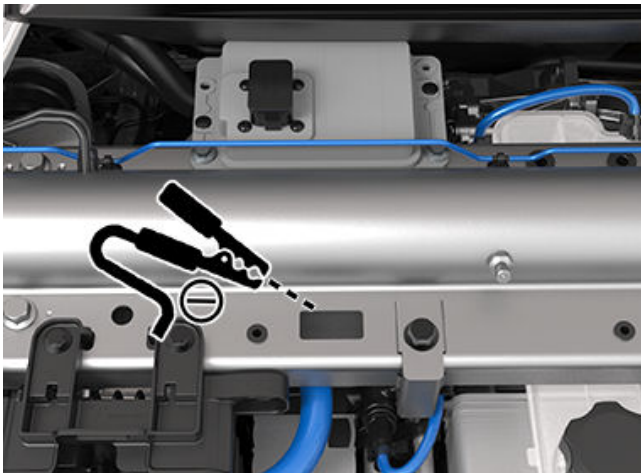

7. Allumez l'alimentation externe (reportez-vous aux instructions du fabricant). Touchez l'écran tactile pour le réactiver.

REMARQUE : Cette opération peut prendre plusieurs minutes, le temps que le véhicule accumule suffisamment de puissance pour réactiver l'écran tactile.

8. Lorsque l'alimentation basse tension externe n'est plus nécessaire, débranchez les deux câbles, en commençant par le câble négatif (-) noir.
9. Sur le dessus de la batterie basse tension, poussez le boîtier de connecteur vers le connecteur électrique pour que ce dernier se branche sur la batterie basse tension.
10. Sur le dessus de la batterie basse tension, appuyez sur la languette de verrouillage qui fixe le connecteur électrique au boîtier de connecteur.
11. Remettez en place le panneau d'entretien à son emplacement d'origine et appuyez dessus jusqu'à son verrouillage.
12. Fermez le capot.



Ouverture d'une porte avant sans courant

Pour ouvrir une porte avant dans le cas peu probable où votre Model S ne dispose pas de courant, levez le déverrouillage de porte manuel situé devant les commutateurs d'actionnement des vitres.

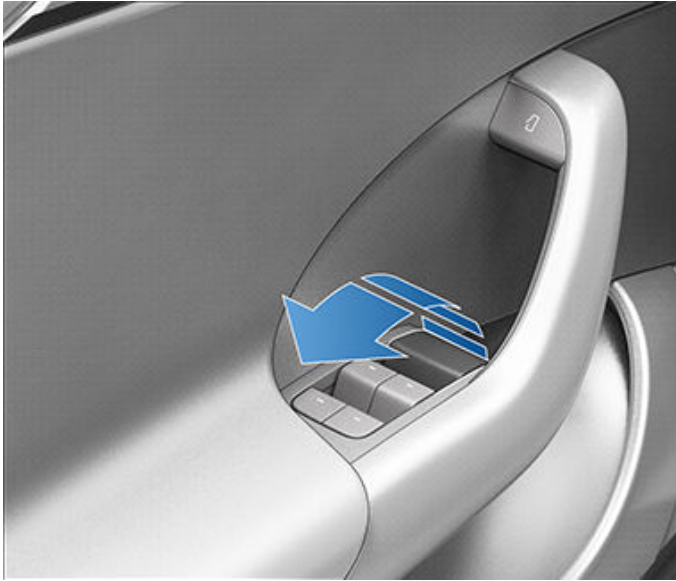

Ouverture d'une porte arrière sans courant

Pour ouvrir l'une des portes arrière dans la situation peu probable où votre Model S ne dispose pas de courant, rabattez le bord du tapis sous la banquette arrière pour découvrir le câble de déverrouillage mécanique. Tirez le câble de déverrouillage mécanique vers le centre du véhicule.

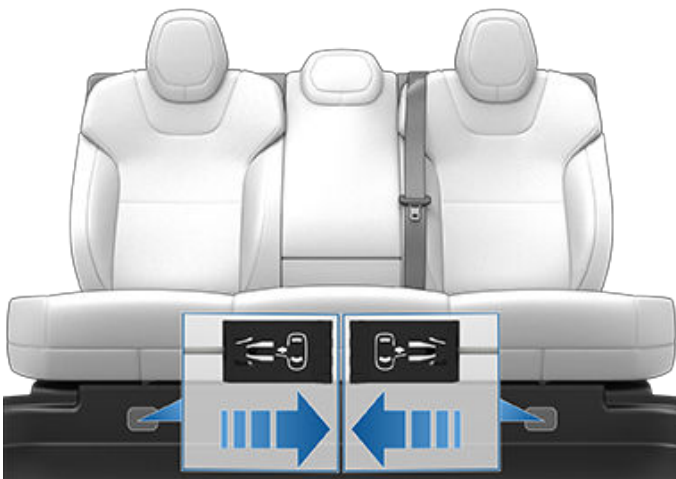

⚠ ATTENTION : Les déverrouillages de porte manuels sont conçus pour être utilisés uniquement lorsque votre Model S ne dispose pas de courant. Quand l'alimentation de votre Model S est activée, utilisez le bouton situé au-dessus de la poignée intérieure.



APP_w009

Freinage d'urgence automatique indisponible La fonction pourra être restaurée au prochain trajet

Signification de cette alerte :

La fonction de Freinage d'urgence automatique est indisponible pour le reste de votre trajet en cours. Cette alerte n'indique pas spécifiquement que les autres fonctions ou fonctionnalités de freinage sont également indisponibles.

Cette alerte peut être déclenchée pour plusieurs raisons. D'autres alertes peuvent être présentes pour des conditions qui engendrent également l'indisponibilité du Freinage d'urgence automatique.

Marche à suivre :

Aucune action de votre part n'est généralement requise. Le Freinage d'urgence automatique devrait être à nouveau disponible lors de votre prochain trajet.

Si cette alerte reste présente pendant plusieurs cycles de conduite ou si sa fréquence augmente pendant plusieurs cycles de conduite, nous vous recommandons de planifier un entretien dès que possible.

Pour plus d'informations, reportez-vous à la section [Assistance anticollision à la page 158](#).

APP_w048

Fonctions Autopilot temporairement indisponibles. Restauration fonctions prochain trajet

Signification de cette alerte :

Les fonctions Autopilot sont actuellement indisponibles sur votre véhicule. En fonction de la configuration de votre véhicule, les fonctions Autopilot suivantes peuvent être désactivées :

- Assistance au maintien de cap
- Régulateur de vitesse dynamique
- Freinage d'urgence automatique
- Avertissement de collision frontale
- Avertissement de franchissement de ligne

Marche à suivre :

Cette alerte peut être déclenchée pour plusieurs raisons. Vérifiez la présence d'autres alertes indiquant la cause de cette situation.

Habituellement, les fonctions Autopilot sont restaurées lors du trajet suivant. Si l'alerte persiste pendant plusieurs trajets, planifiez un entretien dès que possible.

Pour en savoir plus et pour connaître la liste complète des fonctions Autopilot, voir [À propos d'Autopilot à la page 121](#).

APP_w207

Assist. maintien cap temporairement indisponible.

Signification de cette alerte :

L'assistance au maintien de cap est temporairement indisponible. Il peut s'agir d'une condition temporaire causée par un facteur externe, tel que :

- Marquages au sol absents ou effacés



- Routes étroites ou sinueuses
- Mauvaise visibilité à cause de la pluie, de la neige, du brouillard ou d'autres conditions météorologiques défavorables
- Températures extrêmes
- Luminosité importante en raison des phares des autres véhicules, de la lumière directe du soleil ou d'autres sources de lumière.

Cette alerte est également présente si vous dépassez la limite de vitesse maximale pour l'Assistance au maintien de cap, lorsque l'Assistance au maintien de cap est active. Dans ce cas, l'Assistance au maintien de cap reste indisponible pour le restant du trajet en cours.

Marche à suivre :

Poursuivez votre route. Si l'Assistance au maintien de cap reste indisponible jusqu'à votre arrivée à destination et qu'elle ne fonctionne pas lors de votre prochain trajet prévu, vérifiez les points suivants :

- Dommages ou obstructions causé(e)s par de la boue, de la glace, de la neige ou d'autres facteurs environnementaux
- Obstruction causée par un accessoire monté sur le véhicule, comme un porte-vélo
- Obstructions causées par de la peinture ou la pose de produits adhésifs comme des emballages, des autocollants ou encore des revêtements en caoutchouc sur votre véhicule
- Pare-chocs endommagé ou démis

Si vous ne détectez pas d'obstructions visibles, ou si vous trouvez des dommages sur votre véhicule, planifiez un entretien à la date qui vous convient. Vous pouvez utiliser votre véhicule sans crainte en attendant.

Pour plus d'informations, voir [Fonctionnalités de l'Autopilot à la page 125](#).

APP_w218

Vitesse max dépassée pour Asst. maint. cap Prenez le contrôle du volant

Signification de cette alerte :

L'Assistance au maintien de cap n'est pas disponible car votre véhicule a dépassé la limite de vitesse autorisée pour cette fonction d'assistance conducteur.

Marche à suivre :

Prenez immédiatement le contrôle de votre volant Yoke (ou volant de direction) jusqu'à ce que vous arriviez à destination.

Dans la plupart des cas, l'Assistance au maintien de cap reste indisponible pour le restant du trajet en cours. Pour le réinitialiser, arrêtez complètement le véhicule et passez-le en mode P (Stationnement). Lorsque vous repasserez en mode D (marche avant) pour vous rendre à votre prochaine destination, l'Assistance au maintien de cap devrait être à nouveau disponible.

REMARQUE : Si cette alerte apparaît alors que vous conduisez en Allemagne, l'Assistance au maintien de cap sera à nouveau disponible une fois que votre vitesse sera repassée sous la limite de vitesse de l'Assistance au maintien de cap.

Si l'Assistance au maintien de cap est indisponible lors de votre prochain trajet et le reste pour tous les trajets par la suite, planifiez un entretien dès que possible. Vous pouvez utiliser votre véhicule sans crainte en attendant.

Pour plus d'informations, voir [Fonctionnalités de l'Autopilot à la page 125](#).

APP_w222

Régulateur de vitesse indisponible Visibilité de la caméra avant réduite

Signification de cette alerte :



Alertes de dépannage

Le Régulateur de vitesse dynamique et l'Assistance au maintien de cap sont indisponibles car une ou plusieurs des caméras avant de votre véhicule sont obstruées ou aveuglées par les conditions ambiantes.

Le Régulateur de vitesse dynamique et l'Assistance au maintien de cap restent indisponibles jusqu'à ce que l'une des caméras avant retrouve une visibilité adéquate. Il est possible que les caméras aient une visibilité faible ou nulle pour les raisons suivantes :

- Saletés ou débris sur la surface de la caméra
- Conditions environnementales comme la pluie, le brouillard, la neige ou la rosée
- Lumière directe du soleil ou forte luminosité provenant d'une autre source de lumière
- Faible luminosité ou éclairage limité, notamment les routes mal ou pas du tout éclairées la nuit.
- Condensation (gouttes d'eau ou brume) sur la surface de la caméra
- Éléments environnants monotones, notamment les murs de tunnel ou les séparateurs de voies.

Marche à suivre :

Poursuivez votre route. Vous pouvez utiliser votre véhicule sans crainte.

Il s'agit souvent d'un problème temporaire qui se règle de lui-même. Si l'alerte s'affiche encore lorsque vous arrivez à votre destination :

- Inspectez et nettoyez la zone de la caméra avant, dans la partie supérieure centrale du pare-brise, avant d'entamer votre prochain trajet prévu.
- Contrôlez la surface de la caméra à la recherche de condensation, poussière ou autres débris et éliminez toute obstruction éventuelle.

Voir [Nettoyage d'une caméra à la page 223](#) pour plus d'informations sur le nettoyage des saletés ou des débris dans cette partie du véhicule.

Bien qu'il ne soit pas possible d'essuyer la condensation présente à l'intérieur du boîtier de la caméra avant, il est possible de l'éliminer rapidement en suivant les étapes ci-dessous :

1. Préclimatisez l'habitacle en réglant la température sur Haut et en activant la climatisation.
2. Activez le dégivreur du pare-brise.

Si l'alerte reste présente lors de vos trajets suivants alors qu'aucune caméra avant n'est obstruée, planifiez un entretien dès que possible. Vous pouvez utiliser votre véhicule sans crainte en attendant.

APP_w224

Régulateur de vitesse indisponible

Continuer conduite pour calibrer caméras

Signification de cette alerte :

Le Régulateur de vitesse dynamique et l'Assistance au maintien de cap sont indisponibles, car les caméras de votre véhicule ne sont pas correctement étalonnées.

Votre véhicule doit effectuer des manœuvres de précision lorsque les fonctions comme le Régulateur de vitesse dynamique et l'Assistance au maintien de cap sont actives. Avant de pouvoir utiliser ces fonctions, les caméras doivent faire l'objet d'un premier étalonnage automatique. Il peut arriver qu'une ou plusieurs caméras perdent leur étalonnage.

Marche à suivre :

Poursuivez votre route. Vous pouvez utiliser votre véhicule sans crainte.

Le Régulateur de vitesse dynamique et l'Assistance au maintien de cap restent indisponibles jusqu'à ce que les caméras soient étalonnées.



Une fois l'étalonnage terminé, le Régulateur de vitesse dynamique et l'Assistance au maintien de cap sont à nouveau fonctionnels.

Pour plus de facilité, un indicateur de progression de l'étalonnage s'affiche sur l'écran tactile. L'étalonnage s'effectue généralement une fois que votre véhicule a roulé 20 à 25 miles (32 à 40 km), mais la distance varie selon les conditions de chaussée et environnementales. Par exemple, la conduite sur une route droite disposant de marquages au sol bien visibles permet un étalonnage plus rapide des caméras.

Si l'alerte ne disparaît pas et que l'étalonnage de la caméra échoue après avoir conduit sur 100 miles (160 km) ou plus, ou si le Régulateur de vitesse dynamique et l'Assistance au maintien de cap restent indisponibles malgré la réussite de l'étalonnage de la caméra, planifiez un entretien dès que possible. Vous pouvez utiliser votre véhicule sans crainte en attendant.

APP_w304

Caméra obstruée

Nettoyez caméra ou attendez reprise visibilité

Signification de cette alerte :

Une ou plusieurs des caméras du véhicule a une visibilité limitée, voire aucune visibilité, en raison de conditions externes. Lorsque les caméras de votre véhicule ne sont pas en mesure de fournir des informations visuelles précises, certaines ou l'intégralité des fonctions Autopilot peuvent être temporairement indisponibles.

Il est possible que les caméras aient une visibilité faible ou nulle pour les raisons suivantes :

- Saletés ou débris sur la surface de la caméra
- Conditions environnementales comme la pluie, le brouillard, la neige ou la rosée
- Lumière directe du soleil ou forte luminosité provenant d'une autre source de lumière
- Faible luminosité ou éclairage limité, notamment les routes mal ou pas du tout éclairées la nuit.
- Condensation (gouttes d'eau ou brume) sur la surface de la caméra
- Éléments environnants monotones, notamment les murs de tunnel ou les séparateurs de voies.

Marche à suivre :

Poursuivez votre route. Vous pouvez utiliser votre véhicule sans crainte. Il s'agit souvent d'un problème temporaire qui disparaît une fois la condensation évaporée ou lorsque la condition environnementale ou fonction particulière n'est plus présente.

Si l'alerte ne disparaît pas avant que vous arriviez à destination, contrôlez la surface des caméras à la recherche de condensation, de saleté ou d'autres corps étrangers. Pour connaître l'emplacement des caméras, voir [Caméras à la page 23](#).

Nettoyez les caméras si nécessaire avant votre prochain trajet. Pour connaître les procédures de nettoyage recommandées, voir [Nettoyage d'une caméra à la page 223](#).

Si cette alerte persiste après avoir nettoyé les caméras, contrôlez les surfaces internes du boîtier des caméras des montants de porte à la recherche de condensation. Bien qu'il ne soit pas possible d'essuyer la condensation présente à l'intérieur des boîtiers de caméra, il est possible de l'éliminer rapidement en suivant les étapes ci-dessous :

1. Préchauffez l'habitacle en actionnant la ventilation, en réglant la température sur Haute et en vérifiant que la climatisation est activée.
2. Activez le dégivreur du pare-brise.
3. Dirigez les volets d'aération vers les caméras des montants de porte.

Pour plus d'informations sur la procédure d'élimination de la condensation dans les boîtiers de caméra, voir [Nettoyage d'une caméra à la page 223](#).

Si l'alerte ne disparaît pas avant la fin de votre prochain trajet planifié, même après avoir nettoyé les caméras signalées et en suivant la procédure d'élimination de la condensation recommandée, planifiez un entretien dès que possible. Vous pouvez utiliser votre véhicule sans crainte en attendant.



BMS_a067

Réduction performance batterie haute tension Conduite OK - Prévoir entretien

Signification de cette alerte :

Votre véhicule a détecté une condition interne à la batterie haute tension qui limite les performances de la batterie. Un entretien est requis pour restaurer entièrement les performances.

L'autonomie maximale de votre véhicule risque d'être réduite et la recharge peut prendre plus de temps que d'habitude. La vitesse de recharge varie toujours en fonction du lieu, de la source d'alimentation et de l'équipement de recharge.

Marche à suivre :

Vous pouvez utiliser votre véhicule sans crainte.

Nous vous recommandons de planifier un entretien dès que possible. Sans entretien, votre véhicule peut continuer à présenter des performances de charge et d'autonomie maximales réduites, et peut également commencer à présenter une puissance et une accélération réduites pendant la conduite.

Tant que cette alerte persiste, maintenez la charge de votre véhicule à 30 % au moins pour éviter tout écart entre l'estimation de l'autonomie affichée sur l'écran tactile de votre véhicule et le niveau de charge réel de la batterie haute tension.

Pour plus d'informations sur la batterie haute tension, voir [Informations sur la batterie haute tension à la page 200](#).

BMS_a068

Entretien requis pour batterie haute tension Performances accélération et recharge réduites

Signification de cette alerte :

Votre véhicule a détecté une condition interne à la batterie haute tension qui limite les performances de la batterie.

La vitesse maximale de votre véhicule peut être réduite et ce dernier peut réagir plus lentement qu'auparavant aux demandes d'accélération.

L'autonomie maximale de votre véhicule risque d'être réduite et la recharge peut prendre plus de temps que d'habitude. La vitesse de recharge varie toujours en fonction du lieu, de la source d'alimentation et de l'équipement de recharge.

Un entretien est requis pour restaurer entièrement les performances.

Marche à suivre :

Vous pouvez utiliser votre véhicule sans crainte.

Nous vous recommandons de planifier un entretien dès que possible. Sans entretien, votre véhicule peut continuer à présenter une puissance réduite et des performances d'accélération, d'autonomie et de recharge réduites.

Tant que cette alerte persiste, maintenez la charge de votre véhicule à 30 % au moins pour éviter tout écart entre l'estimation de l'autonomie affichée sur l'écran tactile de votre véhicule et le niveau de charge réel de la batterie haute tension.

Pour plus d'informations sur la batterie haute tension, voir [Informations sur la batterie haute tension à la page 200](#).

BMS_a069

Niveau de charge de la batterie faible Recharger maintenant

Signification de cette alerte :



Votre véhicule a détecté que la batterie haute tension n'est pas assez chargée pour la conduite. Cette alerte apparaît généralement lorsque le niveau de charge de la batterie haute tension de votre véhicule a été réduit suite à une utilisation normale.

Il sera impossible de démarrer ou de continuer à rouler tant que le véhicule n'est pas rechargé.

Si cette alerte apparaît alors que vous êtes sur la route, votre véhicule doit s'arrêter. Une alerte distincte doit apparaître pour indiquer cette condition. Il est aussi possible que votre véhicule s'arrête subitement.

Si cette alerte apparaît alors que votre véhicule est garé, vous pourriez ne pas réussir à démarrer.

Marche à suivre :

Rechargez votre véhicule immédiatement. La recharge de votre véhicule doit restaurer sa capacité à rouler.

Si cette alerte apparaît lors de vos trajets suivants, malgré un niveau affiché de charge de la batterie d'au moins 5 %, planifiez un entretien dès que possible.

Pour plus d'informations sur la batterie haute tension, voir [Informations sur la batterie haute tension à la page 200](#).

Pour plus d'informations sur la recharge, voir [Instructions de recharge à la page 202](#).BMS_a074

BMS_a074

Niveau de charge maximal de la batterie réduit

Conduite OK - Prévoir entretien

Signification de cette alerte :

Votre véhicule a détecté une condition interne à la batterie haute tension qui limite les performances de la batterie. En conséquence, le niveau de charge maximal et l'autonomie sont réduits. Un entretien est requis pour restaurer entièrement les performances.

Marche à suivre :

- Vous pouvez utiliser votre véhicule sans crainte. Votre véhicule est capable de se recharger lorsque l'état de charge est inférieur à 50 %. La recharge ne démarre pas si l'état de charge est déjà supérieur à 50 %.
- Si l'alerte persiste, planifiez un entretien dès que possible. Sans entretien, la charge et l'autonomie maximales de votre véhicule peuvent être davantage réduites.
- Pour plus d'informations sur la batterie haute tension, voir

BMS_a079

Recharge impossible - Niveau max.

Seuil réduit - Prévoir Entretien

Signification de cette alerte :

Votre véhicule a détecté une condition interne à la batterie haute tension qui limite les capacités de la batterie à se recharger à 50 % de l'état de charge.

Marche à suivre :

- Vous pouvez utiliser votre véhicule sans crainte. Votre véhicule est capable de se recharger lorsque l'état de charge est inférieur à 50 %. La recharge ne démarre pas si l'état de charge est déjà supérieur à 50 %.
- Si l'alerte persiste, planifiez un entretien dès que possible. Sans entretien, la charge et l'autonomie maximales de votre véhicule peuvent être davantage réduites.
- Pour plus d'informations sur la batterie haute tension, voir



CC_a001

Recharge impossible : mise à la masse insuffisante La mise à la terre doit être contrôlée

Signification de cette alerte :

Aucune connexion de masse détectée dans le connecteur mural.

Marche à suivre :

Faites contrôler le Wall Connector par un électricien afin de vous assurer qu'il est correctement mis à la masse. L'électricien doit s'assurer que la mise à la masse de votre disjoncteur ou de votre boîtier de distribution d'alimentation est correcte, et que le Wall Connector dispose des raccordements adéquats.

Pour plus d'informations, reportez-vous au [guide d'installation](#) de votre connecteur mural.

CC_a002

Recharge impossible : mise à la masse insuffisante Déconnectez et réessayez, ou utiliser autre disp.

Signification de cette alerte :

Défaut de mise à la masse. Il y a une fuite de courant électrique à travers un chemin d'accès dangereux. Il se peut qu'il y ait un problème au niveau du connecteur ligne vers la masse ou du connecteur neutre vers la masse.

Marche à suivre :

Essayez de relancer la recharge en déconnectant le Wall Connector du véhicule et en le reconnectant. Si le problème persiste, coupez le disjoncteur qui dessert le Wall Connector, attendez 10 secondes, rallumez le disjoncteur, puis essayez de reconnecter le Wall Connector au véhicule. Si le problème persiste, consultez votre électricien ou contactez Tesla.

Pour plus d'informations, reportez-vous au [guide d'installation](#) de votre connecteur mural.

CC_a003

Recharge impossible : le Wall Connector a disjoncté Déconnectez et réessayez, ou utiliser autre disp.

Signification de cette alerte :

Défaut de mise à la masse. Il y a une fuite de courant électrique à travers un chemin d'accès dangereux. Il se peut qu'il y ait un problème au niveau du connecteur ligne vers la masse ou du connecteur neutre vers la masse.

Marche à suivre :

Essayez de relancer la recharge en déconnectant le Wall Connector du véhicule et en le reconnectant. Si le problème persiste, coupez le disjoncteur qui dessert le Wall Connector, attendez 10 secondes, rallumez le disjoncteur, puis essayez de reconnecter le Wall Connector au véhicule. Si le problème persiste, consultez votre électricien ou contactez Tesla.

Pour plus d'informations, reportez-vous au [guide d'installation](#) de votre connecteur mural.

CC_a004

Recharge impossible : problème Wall Connector Entretien du Wall Connector nécessaire

Signification de cette alerte :

Problème matériel du connecteur mural. Les problèmes potentiels sont peut-être :



1. Un contacteur défaillant
2. Une défaillance de l'auto-test du circuit de détection de défaut de mise à la masse interne
3. Déconnexion du capteur thermique
4. Autres problèmes touchant le matériel

Marche à suivre :

Un problème interne a été détecté par le Wall Connector.

1. Essayez de relancer la recharge en déconnectant le Wall Connector du véhicule et en le reconnectant.
2. Si le problème persiste, désactivez le disjoncteur du Wall Connector puis attendez 10 secondes avant de le réactiver. Essayez ensuite de reconnecter le Wall Connector au véhicule.
3. Si le problème persiste, faites vérifier par un électricien que tous les câbles sont bien connectés et serrés conformément aux instructions figurant dans le manuel d'installation du Wall Connector.
4. Une fois que l'électricien a effectué toutes les tâches et remis le Wall Connector sous tension, essayez de recharger à nouveau en reconnectant le Wall Connector au véhicule.
5. Si le problème persiste, l'entretien du Wall Connector est nécessaire.

Pour plus d'informations, reportez-vous au [guide d'installation](#) de votre connecteur mural.

CC_a005

Recharge impossible : le Wall Connector a disjoncté Déconnectez et réessayez, ou utiliser autre disp.

Signification de cette alerte :

Défaut de mise à la masse. Il y a une fuite de courant électrique à travers un chemin d'accès dangereux. Il se peut qu'il y ait un problème au niveau du connecteur ligne vers la masse ou du connecteur neutre vers la masse.

Marche à suivre :

Essayez de relancer la recharge en déconnectant le Wall Connector du véhicule et en le reconnectant. Si le problème persiste, coupez le disjoncteur qui dessert le Wall Connector, attendez 10 secondes, rallumez le disjoncteur, puis essayez de reconnecter le Wall Connector au véhicule. Si le problème persiste, consultez votre électricien ou contactez Tesla.

Pour plus d'informations, reportez-vous au [guide d'installation](#) de votre connecteur mural.

CC_a006

Recharge impossible : Wall Connector en surtension Déconnectez et réessayez, ou utiliser autre disp.

Signification de cette alerte :

Protection contre la surintensité.

Marche à suivre :

Diminuez le paramètre de courant de recharge du véhicule. Si le problème persiste, un entretien est requis.

Pour plus d'informations, reportez-vous au [guide d'installation](#) de votre connecteur mural.

CC_a007

Charge impossible - Surtension entrante La tension doit correspondre aux propriétés du Wall Connector

Signification de cette alerte :



Protection contre la surtension ou la sous-tension.

Marche à suivre :

Consultez votre électricien pour garantir une tension adéquate sur le disjoncteur qui dessert le connecteur mural.

Pour plus d'informations, reportez-vous au [guide d'installation](#) de votre connecteur mural.

CC_a008

Charge impossible - Sous-tension entrante

La tension doit correspondre aux propriétés du Wall Connector

Signification de cette alerte :

Protection contre la surtension ou la sous-tension.

Marche à suivre :

Consultez votre électricien pour garantir une tension adéquate sur le disjoncteur qui dessert le connecteur mural.

Pour plus d'informations, reportez-vous au [guide d'installation](#) de votre connecteur mural.

CC_a009

Recharge impossible : câblage alim. défectueux

Le câblage du Wall Connector doit être révisé

Signification de cette alerte :

Entrée câblée de façon incorrecte : il se peut que les connecteurs ligne et neutre soient inversés.

Marche à suivre :

Le câblage entre l'alimentation murale et le connecteur mural a été installé de façon incorrecte. Consultez votre électricien.

Pour plus d'informations, reportez-vous au [guide d'installation](#) de votre connecteur mural.

CC_a010

Recharge impossible : problème Wall Connector

Entretien du Wall Connector nécessaire

Signification de cette alerte :

Problème matériel du connecteur mural. Les problèmes potentiels sont peut-être :

1. Un contacteur défaillant
2. Une défaillance de l'auto-test du circuit de détection de défaut de mise à la masse interne
3. Déconnexion du capteur thermique
4. Autres problèmes touchant le matériel

Marche à suivre :

Un problème interne a été détecté par le Wall Connector.

1. Essayez de relancer la recharge en déconnectant le Wall Connector du véhicule et en le reconnectant.
2. Si le problème persiste, désactivez le disjoncteur du Wall Connector puis attendez 10 secondes avant de le réactiver. Essayez ensuite de reconnecter le Wall Connector au véhicule.



3. Si le problème persiste, faites vérifier par un électricien que tous les câbles sont bien connectés et serrés conformément aux instructions figurant dans le manuel d'installation du Wall Connector.
4. Une fois que l'électricien a effectué toutes les tâches et remis le Wall Connector sous tension, essayez de recharger à nouveau en reconnectant le Wall Connector au véhicule.
5. Si le problème persiste, l'entretien du Wall Connector est nécessaire.

Pour plus d'informations, reportez-vous au [guide d'installation](#) de votre connecteur mural.

CC_a011

Charge imp. : surchauffe Wall Connector

Laissez refroidir le Wall Connector et réessayez.

Signification de cette alerte :

Protection contre la surchauffe (détachement du loquet).

Marche à suivre :

Vérifiez que le Wall Connector n'est pas recouvert et qu'il ne se trouve pas à proximité d'une source de chaleur. Si le problème persiste alors que la température ambiante est normale (inférieure à 38 °C), un entretien est requis.

Pour plus d'informations, reportez-vous au [guide d'installation](#) de votre connecteur mural.

CC_a012

Recharge impossible : surchauffe branchement mural

Contrôle nécessaire pour prise ou Wall Connector

Les alertes de température élevée détectée par le Wall Connector indiquent que la connexion entre l'installation électrique du bâtiment et le Wall Connector surchauffe et que la recharge a été interrompue pour protéger le câblage et le Wall Connector.

Il ne s'agit en général pas d'un problème provenant de votre véhicule ou de votre Wall Connector mais plutôt d'un problème concernant l'installation électrique du bâtiment. Il peut s'agir d'une connexion desserrée entre l'installation électrique du bâtiment et le Wall Connector. Un électricien sera en mesure de résoudre ce problème rapidement.

Pour revenir au mode de recharge normal, essayez les étapes suivantes.

Si le Wall Connector est branché dans une prise murale, assurez-vous que :

- la fiche est entièrement insérée dans le boîtier ou la prise
- la zone de la fiche ou de la prise n'est pas bloquée ou recouverte par quoi que ce soit
- il n'y a pas de source de chaleur à proximité

Si le problème persiste ou que le Wall Connector est câblé, contactez un électricien pour qu'il inspecte le raccordement de câblage entre l'installation électrique du bâtiment et le Wall Connector. L'électricien devra s'assurer que tous les câbles sont bien branchés et serrés conformément au guide d'installation du Wall Connector.

Pour plus d'informations, reportez-vous au [guide d'installation](#) de votre connecteur mural.

CC_a013

Recharge impossible : surchauffe poignée

Possibles impuretés dans poignée ou prise charge

Signification de cette alerte :

Protection contre la surchauffe (détachement du loquet).

Marche à suivre :



Alertes de dépannage

Assurez-vous que le connecteur est totalement inséré dans la prise de recharge du véhicule, qu'il n'est pas recouvert et qu'il ne se trouve pas à proximité d'une source de chaleur. Si le problème persiste alors que la température ambiante est normale (inférieure à 38 °C), un entretien est requis.

Pour plus d'informations, reportez-vous au [guide d'installation](#) de votre connecteur mural.

CC_a014

Recharge impossible : problème Wall Connector Entretien du Wall Connector nécessaire

Signification de cette alerte :

Problème matériel du connecteur mural. Les problèmes potentiels sont peut-être :

1. Un contacteur défaillant
2. Une défaillance de l'auto-test du circuit de détection de défaut de mise à la masse interne
3. Déconnexion du capteur thermique
4. Autres problèmes touchant le matériel

Marche à suivre :

Un problème interne a été détecté par le Wall Connector.

1. Essayez de relancer la recharge en déconnectant le Wall Connector du véhicule et en le reconnectant.
2. Si le problème persiste, désactivez le disjoncteur du Wall Connector puis attendez 10 secondes avant de le réactiver. Essayez ensuite de reconnecter le Wall Connector au véhicule.
3. Si le problème persiste, faites vérifier par un électricien que tous les câbles sont bien connectés et serrés conformément aux instructions figurant dans le manuel d'installation du Wall Connector.
4. Une fois que l'électricien a effectué toutes les tâches et remis le Wall Connector sous tension, essayez de recharger à nouveau en reconnectant le Wall Connector au véhicule.
5. Si le problème persiste, l'entretien du Wall Connector est nécessaire.

Pour plus d'informations, reportez-vous au [guide d'installation](#) de votre connecteur mural.

CC_a015

Recharge imposs. : problème connexion véhicule Insérez poignée complètement dans prise recharge

Signification de cette alerte :

Une erreur de communication s'est produite entre le connecteur mural et le véhicule.

Marche à suivre :

Essayez de relancer la recharge en déconnectant le Wall Connector du véhicule et en le reconnectant.

1. Si le problème persiste, coupez le disjoncteur qui dessert le Wall Connector, attendez 10 secondes, rallumez le disjoncteur, puis essayez de reconnecter le Wall Connector au véhicule.
2. Si le problème persiste et qu'un autre équipement de recharge est disponible, connectez le véhicule à un autre Wall Connector ou à un connecteur mobile, et vérifiez si le véhicule peut communiquer avec un autre équipement de recharge.
3. Si le problème persiste, un entretien est requis.

Pour plus d'informations, reportez-vous au [guide d'installation](#) de votre connecteur mural.

**CC_a016****Recharge imposs. : problème connexion véhicule
Insérez poignée complètement dans prise recharge****Signification de cette alerte :**

Une erreur de communication s'est produite entre le connecteur mural et le véhicule.

Marche à suivre :

Essayez de relancer la recharge en déconnectant le Wall Connector du véhicule et en le reconnectant.

1. Si le problème persiste, coupez le disjoncteur qui dessert le Wall Connector, attendez 10 secondes, rallumez le disjoncteur, puis essayez de reconnecter le Wall Connector au véhicule.
2. Si le problème persiste et qu'un autre équipement de recharge est disponible, connectez le véhicule à un autre Wall Connector ou à un connecteur mobile, et vérifiez si le véhicule peut communiquer avec un autre équipement de recharge.
3. Si le problème persiste, un entretien est requis.

Pour plus d'informations, reportez-vous au [guide d'installation](#) de votre connecteur mural.

CC_a017**Recharge imposs. : problème connexion véhicule
Insérez poignée complètement dans prise recharge****Signification de cette alerte :**

Une erreur de communication s'est produite entre le connecteur mural et le véhicule.

Marche à suivre :

Essayez de relancer la recharge en déconnectant le Wall Connector du véhicule et en le reconnectant.

1. Si le problème persiste, coupez le disjoncteur qui dessert le Wall Connector, attendez 10 secondes, rallumez le disjoncteur, puis essayez de reconnecter le Wall Connector au véhicule.
2. Si le problème persiste et qu'un autre équipement de recharge est disponible, connectez le véhicule à un autre Wall Connector ou à un connecteur mobile, et vérifiez si le véhicule peut communiquer avec un autre équipement de recharge.
3. Si le problème persiste, un entretien est requis.

Pour plus d'informations, reportez-vous au [guide d'installation](#) de votre connecteur mural.

CC_a018**Recharge imposs. : problème connexion véhicule
Insérez poignée complètement dans prise recharge****Signification de cette alerte :**

Une erreur de communication s'est produite entre le connecteur mural et le véhicule.

Marche à suivre :

Essayez de relancer la recharge en déconnectant le Wall Connector du véhicule et en le reconnectant.

1. Si le problème persiste, coupez le disjoncteur qui dessert le Wall Connector, attendez 10 secondes, rallumez le disjoncteur, puis essayez de reconnecter le Wall Connector au véhicule.
2. Si le problème persiste et qu'un autre équipement de recharge est disponible, connectez le véhicule à un autre Wall Connector ou à un connecteur mobile, et vérifiez si le véhicule peut communiquer avec un autre équipement de recharge.



3. Si le problème persiste, un entretien est requis.

Pour plus d'informations, reportez-vous au [guide d'installation](#) de votre connecteur mural.

CC_a019

Recharge imposs. : problème connexion véhicule Insérez poignée complètement dans prise recharge

Signification de cette alerte :

Une erreur de communication s'est produite entre le connecteur mural et le véhicule.

Marche à suivre :

Essayez de relancer la recharge en déconnectant le Wall Connector du véhicule et en le reconnectant.

1. Si le problème persiste, coupez le disjoncteur qui dessert le Wall Connector, attendez 10 secondes, rallumez le disjoncteur, puis essayez de reconnecter le Wall Connector au véhicule.
2. Si le problème persiste et qu'un autre équipement de recharge est disponible, connectez le véhicule à un autre Wall Connector ou à un connecteur mobile, et vérifiez si le véhicule peut communiquer avec un autre équipement de recharge.
3. Si le problème persiste, un entretien est requis.

Pour plus d'informations, reportez-vous au [guide d'installation](#) de votre connecteur mural.

CC_a020

Recharge impossible : problème Wall Connector Entretien du Wall Connector nécessaire

Signification de cette alerte :

Problème matériel du connecteur mural. Les problèmes potentiels sont peut-être :

1. Un contacteur défaillant
2. Une défaillance de l'auto-test du circuit de détection de défaut de mise à la masse interne
3. Déconnexion du capteur thermique
4. Autres problèmes touchant le matériel

Marche à suivre :

Un problème interne a été détecté par le Wall Connector.

1. Essayez de relancer la recharge en déconnectant le Wall Connector du véhicule et en le reconnectant.
2. Si le problème persiste, désactivez le disjoncteur du Wall Connector puis attendez 10 secondes avant de le réactiver. Essayez ensuite de reconnecter le Wall Connector au véhicule.
3. Si le problème persiste, faites vérifier par un électricien que tous les câbles sont bien connectés et serrés conformément aux instructions figurant dans le manuel d'installation du Wall Connector.
4. Une fois que l'électricien a effectué toutes les tâches et remis le Wall Connector sous tension, essayez de recharger à nouveau en reconnectant le Wall Connector au véhicule.
5. Si le problème persiste, l'entretien du Wall Connector est nécessaire.

Pour plus d'informations, reportez-vous au [guide d'installation](#) de votre connecteur mural.

**CC_a021****Charge impossible - Pas de Wall Connector primaire
Vérifiez dispositif primaire en marche et disponible****Signification de cette alerte :**

Réseau de partage de charge (partage du disjoncteur) : Un seul Wall Connector peut être défini comme unité primaire.

Marche à suivre :

Un seul Wall Connector peut être configuré selon une configuration principale. Demandez à votre électricien de vérifier les conditions suivantes :

1. Un seul Wall Connector est défini comme unité primaire.
2. Tous les autres Wall Connectors reliés à l'unité primaire sont définis en tant qu'unités associées (position F).

Pour plus d'informations, reportez-vous au [guide d'installation](#) de votre connecteur mural.

CC_a022**Charge impossible - Il y a plus d'un dispositif primaire
Un seul Wall Connector peut être primaire****Signification de cette alerte :**

Réseau de partage de charge (partage du disjoncteur) : Un seul Wall Connector peut être défini comme unité primaire.

Marche à suivre :

Un seul Wall Connector peut être configuré selon une configuration principale. Demandez à votre électricien de vérifier les conditions suivantes :

1. Un seul Wall Connector est défini comme unité primaire.
2. Tous les autres Wall Connectors reliés à l'unité primaire sont définis en tant qu'unités associées (position F).

Pour plus d'informations, reportez-vous au [guide d'installation](#) de votre connecteur mural.

CC_a023**Recharge impossible : trop de Wall Connectors
Pas de plus de 3 unités appairables avec le primaire****Signification de cette alerte :**

Réseau de partage de charge (partage du disjoncteur) : Plus de trois Wall Connectors sont associés à la même unité primaire.

Marche à suivre :

Demandez à un électricien d'affecter à un autre circuit un ou plusieurs Wall Connectors associés et de les débrancher (dissocier) de ce réseau de partage de charge (partage du disjoncteur).

Pour plus d'informations, reportez-vous au [guide d'installation](#) de votre connecteur mural.

CC_a024**Recharge impossible : courant Wall Connector faible
Incrémenter le réglage du dispositif primaire****Signification de cette alerte :**



Réglage incorrect du commutateur rotatif.

Marche à suivre :

Demandez à votre électricien de placer le commutateur rotatif interne du Wall Connector sur un réglage d'intensité de fonctionnement adapté. Il doit d'abord vérifier que le Wall Connector n'est pas sous tension. La correspondance entre les positions du commutateur et l'intensité du courant doit être indiquée à l'intérieur du Wall Connector. Votre électricien doit aussi consulter la section Définir l'intensité du courant de fonctionnement dans le manuel d'installation du Wall Connector.

Si le Wall Connector est configuré pour le partage de charge (partage du disjoncteur) et associé à d'autres Wall Connectors, le commutateur rotatif de l'unité primaire doit être défini sur un paramètre d'intensité de fonctionnement permettant à chacun des Wall Connectors associés de recevoir un courant de recharge de 6 A au moins.

Exemple : trois Wall Connectors sont associés pour un partage de charge. L'unité primaire doit être définie sur un courant de $3 \times 6 \text{ A} = 18 \text{ A}$ minimum.

Pour plus d'informations, reportez-vous au [guide d'installation](#) de votre connecteur mural.

CC_a025

Recharge impossible : problème Wall Connector Entretien du Wall Connector nécessaire

Signification de cette alerte :

Problème matériel du connecteur mural. Les problèmes potentiels sont peut-être :

1. Un contacteur défaillant
2. Une défaillance de l'auto-test du circuit de détection de défaut de mise à la masse interne
3. Déconnexion du capteur thermique
4. Autres problèmes touchant le matériel

Marche à suivre :

Un problème interne a été détecté par le Wall Connector.

1. Essayez de relancer la recharge en déconnectant le Wall Connector du véhicule et en le reconnectant.
2. Si le problème persiste, désactivez le disjoncteur du Wall Connector puis attendez 10 secondes avant de le réactiver. Essayez ensuite de reconnecter le Wall Connector au véhicule.
3. Si le problème persiste, faites vérifier par un électricien que tous les câbles sont bien connectés et serrés conformément aux instructions figurant dans le manuel d'installation du Wall Connector.
4. Une fois que l'électricien a effectué toutes les tâches et remis le Wall Connector sous tension, essayez de recharger à nouveau en reconnectant le Wall Connector au véhicule.
5. Si le problème persiste, l'entretien du Wall Connector est nécessaire.

Pour plus d'informations, reportez-vous au [guide d'installation](#) de votre connecteur mural.

CC_a026

Recharge impossible : problème Wall Connector Entretien du Wall Connector nécessaire

Signification de cette alerte :

Problème matériel du connecteur mural. Les problèmes potentiels sont peut-être :

1. Un contacteur défaillant
2. Une défaillance de l'auto-test du circuit de détection de défaut de mise à la masse interne



3. Déconnexion du capteur thermique
4. Autres problèmes touchant le matériel

Marche à suivre :

Un problème interne a été détecté par le Wall Connector.

1. Essayez de relancer la recharge en déconnectant le Wall Connector du véhicule et en le reconnectant.
2. Si le problème persiste, désactivez le disjoncteur du Wall Connector puis attendez 10 secondes avant de le réactiver. Essayez ensuite de reconnecter le Wall Connector au véhicule.
3. Si le problème persiste, faites vérifier par un électricien que tous les câbles sont bien connectés et serrés conformément aux instructions figurant dans le manuel d'installation du Wall Connector.
4. Une fois que l'électricien a effectué toutes les tâches et remis le Wall Connector sous tension, essayez de recharger à nouveau en reconnectant le Wall Connector au véhicule.
5. Si le problème persiste, l'entretien du Wall Connector est nécessaire.

Pour plus d'informations, reportez-vous au [guide d'installation](#) de votre connecteur mural.

CC_a027

Recharge impossible : problème Wall Connector Entretien du Wall Connector nécessaire

Signification de cette alerte :

Problème matériel du connecteur mural. Les problèmes potentiels sont peut-être :

1. Un contacteur défaillant
2. Une défaillance de l'auto-test du circuit de détection de défaut de mise à la masse interne
3. Déconnexion du capteur thermique
4. Autres problèmes touchant le matériel

Marche à suivre :

Un problème interne a été détecté par le Wall Connector.

1. Essayez de relancer la recharge en déconnectant le Wall Connector du véhicule et en le reconnectant.
2. Si le problème persiste, désactivez le disjoncteur du Wall Connector puis attendez 10 secondes avant de le réactiver. Essayez ensuite de reconnecter le Wall Connector au véhicule.
3. Si le problème persiste, faites vérifier par un électricien que tous les câbles sont bien connectés et serrés conformément aux instructions figurant dans le manuel d'installation du Wall Connector.
4. Une fois que l'électricien a effectué toutes les tâches et remis le Wall Connector sous tension, essayez de recharger à nouveau en reconnectant le Wall Connector au véhicule.
5. Si le problème persiste, l'entretien du Wall Connector est nécessaire.

Pour plus d'informations, reportez-vous au [guide d'installation](#) de votre connecteur mural.

CC_a028

Recharge imposs. : position interr. incorrecte Ajuster commutateur rotatif du Wall Connector

Signification de cette alerte :

Réglage incorrect du commutateur rotatif.



Marche à suivre :

Demandez à votre électricien de placer le commutateur rotatif interne du Wall Connector sur un réglage d'intensité de fonctionnement adapté. Il doit d'abord vérifier que le Wall Connector n'est pas sous tension. La correspondance entre les positions du commutateur et l'intensité du courant doit être indiquée à l'intérieur du Wall Connector. Votre électricien doit aussi consulter la section Définir l'intensité du courant de fonctionnement dans le manuel d'installation du Wall Connector.

Si le Wall Connector est configuré pour le partage de charge (partage du disjoncteur) et associé à d'autres Wall Connectors, le commutateur rotatif de l'unité primaire doit être défini sur un paramètre d'intensité de fonctionnement permettant à chacun des Wall Connectors associés de recevoir un courant de recharge de 6 A au moins.

Exemple : trois Wall Connectors sont associés pour un partage de charge. L'unité primaire doit être définie sur un courant de $3 \times 6 \text{ A} = 18 \text{ A}$ minimum.

Pour plus d'informations, reportez-vous au [guide d'installation](#) de votre connecteur mural.

CC_a029

Recharge imposs. : problème connexion véhicule Insérez poignée complètement dans prise recharge

Signification de cette alerte :

Une erreur de communication s'est produite entre le connecteur mural et le véhicule.

Marche à suivre :

Essayez de relancer la recharge en déconnectant le Wall Connector du véhicule et en le reconnectant.

1. Si le problème persiste, coupez le disjoncteur qui dessert le Wall Connector, attendez 10 secondes, rallumez le disjoncteur, puis essayez de reconnecter le Wall Connector au véhicule.
2. Si le problème persiste et qu'un autre équipement de recharge est disponible, connectez le véhicule à un autre Wall Connector ou à un connecteur mobile, et vérifiez si le véhicule peut communiquer avec un autre équipement de recharge.
3. Si le problème persiste, un entretien est requis.

Pour plus d'informations, reportez-vous au [guide d'installation](#) de votre connecteur mural.

CC_a030

Charge impossible - Incompatibilité primaire/appairé Les propriétés du Wall Connector doivent correspondre

Signification de cette alerte :

Réseau de partage de charge (partage du disjoncteur) : Les Wall Connectors associés ont des capacités électriques maximales différentes.

Marche à suivre :

Seuls les Wall Connectors ayant les mêmes capacités d'intensité maximale peuvent être associés dans un réseau de partage de charge (partage du disjoncteur). Demandez à votre électricien de consulter les étiquettes de type sur les Wall Connectors et de vérifier que les capacités d'intensité correspondent. Il est en outre recommandé que votre électricien associe uniquement des Wall Connectors portant la même référence, car cela permet de s'assurer plus facilement que les unités associées sont compatibles.

Pour plus d'informations, reportez-vous au [guide d'installation](#) de votre connecteur mural.



CC_a041

Vitesse de recharge réduite - Surchauffe Wall Connector Contrôle nécessaire pour prise ou Wall Connector

Signification de cette alerte :

Les alertes de température élevée détectée par le Wall Connector indiquent que la connexion entre l'installation électrique du bâtiment et le Wall Connector surchauffe et que la vitesse de recharge a été réduite pour protéger le câblage et le Wall Connector.

Il ne s'agit en général pas d'un problème provenant de votre véhicule ou de votre Wall Connector mais plutôt d'un problème concernant l'installation électrique du bâtiment. Il peut s'agir d'une connexion desserrée entre l'installation électrique du bâtiment et le Wall Connector. Un électricien sera en mesure de résoudre ce problème rapidement.

Marche à suivre :

Contactez un électricien pour qu'il inspecte le raccordement de câblage entre l'installation électrique du bâtiment et le Wall Connector. L'électricien devra s'assurer que tous les câbles sont bien branchés et serrés conformément au guide d'installation du Wall Connector.

Pour plus d'informations, reportez-vous au [guide d'installation](#) de votre connecteur mural.

CC_a043

Terminez la configuration du Wall Connector Voir le guide d'installation pour activer la recharge

Signification de cette alerte :

La configuration du Wall Connector n'est pas terminée.

Marche à suivre :

Le Wall Connector doit être mis en service pour configurer de manière appropriée les dimensions du disjoncteur et le type de raccordement à la terre.

Pour plus d'informations, consultez la procédure de mise en service dans le manuel d'installation du Wall Connector. Si le problème persiste, contactez un électricien pour qu'il inspecte le branchement entre l'installation électrique du bâtiment et le Wall Connector. L'électricien devra s'assurer que les raccordements au secteur et à la terre sont correctement configurés conformément au guide d'installation du Wall Connector.

Pour plus d'informations, reportez-vous au [guide d'installation](#) de votre connecteur mural.

CP_a004

Dispositif de recharge non reconnu Réessayer ou changer de dispositif

Signification de cette alerte :

La prise de recharge n'est pas en mesure de détecter si un câble de recharge est inséré, ni le type de câble de recharge branché.

Cette alerte se déclenche normalement en cas de problème avec l'équipement de recharge et les sources d'alimentation externes. Elle n'indique habituellement pas un problème touchant votre véhicule qui pourrait être résolu en planifiant un entretien.

Marche à suivre :

Si cette alerte s'affiche alors qu'un câble de recharge **est** branché, déterminez si le problème est causé par l'équipement de recharge ou par le véhicule. Essayez de recharger le véhicule avec un autre équipement de recharge externe (câble de recharge, station de recharge, borne de recharge, etc.).



Alertes de dépannage

- Si le véhicule commence à se charger, il est probable que le problème vienne de l'équipement de recharge même.
- Si le véhicule ne se recharge toujours pas, il se peut que le problème vienne du véhicule.

Si cette alerte s'affiche alors qu'**aucun** câble de recharge n'est branché, ou si le problème semble être lié au véhicule, inspectez l'entrée de la prise de recharge et le connecteur du câble de recharge afin de retirer toute obstruction (débris, humidité et/ou corps étranger). Assurez-vous que les obstructions au niveau de l'entrée de la prise de recharge ont bien été retirées et que l'humidité a disparu, puis essayez d'insérer à nouveau le câble dans la prise.

Vous pouvez aussi essayer de recharger votre véhicule à l'aide d'un superchargeur Tesla ou d'un autre lieu de recharge, lesquels peuvent être localisés à l'aide de la carte sur l'écran tactile de votre véhicule. Voir [Cartes et navigation à la page 186](#) pour plus d'informations.

Pour de plus amples informations concernant le dépannage des voyants d'état du connecteur mobile ou du Wall Connector, reportez-vous au manuel du propriétaire du produit dans la section [Guides sur les équipements de recharge et les adaptateurs](#).

Pour plus d'informations sur la recharge, voir [Instructions de recharge à la page 202](#).

CP_a010

Erreur de communication avec dispositif recharge Réessayer ou changer de dispositif

Signification de cette alerte :

La recharge de votre véhicule est impossible car le véhicule ne parvient pas à communiquer avec l'équipement de recharge externe. Votre véhicule n'est pas en mesure de détecter un signal de commande pilote valide provenant de l'équipement de recharge.

Cette alerte se déclenche normalement en cas de problème avec l'équipement de recharge et les sources d'alimentation externes. Elle n'indique habituellement pas un problème touchant votre véhicule qui pourrait être résolu en planifiant un entretien.

Marche à suivre :

Confirmez en premier lieu que les problèmes de communication sont causés par l'équipement de recharge externe et non par votre véhicule. C'est en général le cas.

Essayez de recharger le véhicule avec un autre équipement de recharge externe (câble de recharge, station de recharge, borne de recharge, etc.).

- Si le véhicule commence à se charger, il est probable que le problème vienne de l'équipement de recharge même.
- Si le véhicule ne se recharge toujours pas, il se peut que le problème vienne du véhicule.

Si le problème semble être lié au véhicule, inspectez l'entrée de la prise de recharge et le connecteur du câble de recharge afin de retirer toute obstruction (débris, humidité et/ou corps étranger). Assurez-vous que les obstructions au niveau de l'entrée de la prise de recharge ont bien été retirées et que l'humidité a disparu, puis essayez d'insérer à nouveau le câble dans la prise.

Vous pouvez aussi essayer de recharger votre véhicule à l'aide d'un superchargeur Tesla ou d'un autre lieu de recharge, lesquels peuvent être localisés à l'aide de la carte sur l'écran tactile de votre véhicule. Voir [Cartes et navigation à la page 186](#) pour plus d'informations.

Pour de plus amples informations concernant le dépannage des voyants d'état du connecteur mobile ou du Wall Connector, reportez-vous au manuel du propriétaire du produit dans la section [Guides sur les équipements de recharge et les adaptateurs](#).

Pour plus d'informations sur la recharge, voir [Instructions de recharge à la page 202](#).



CP_a043

Erreur du capteur de trappe de la prise de recharge Problème possible dans port de recharge

Signification de cette alerte :

L'un des capteurs de la trappe de la prise de recharge ne fonctionne pas correctement. Lorsqu'une telle situation se produit, la prise de recharge peut ne pas être en mesure de détecter la position de la trappe et la prise de recharge risque de ne pas fonctionner comme prévu.

- Le verrou de la prise de recharge peut rester engagé de manière ponctuelle lorsque vous ouvrez la trappe de la prise de recharge.
- Le témoin de la prise de recharge peut s'allumer de manière intermittente lorsque vous ouvrez la trappe de la prise de recharge.

Marche à suivre :

Essayez de fermer la trappe de la prise de recharge, puis de la rouvrir.

Pour plus d'informations, voir [Ouverture de la trappe de la prise de recharge à la page 202](#).

Pour plus d'informations sur la recharge, voir [Instructions de recharge à la page 202](#).

CP_a046

Communication perdue avec dispositif recharge Vérifiez la source et le matériel de charge

Signification de cette alerte :

La recharge s'est interrompue parce que la communication entre le véhicule et l'équipement de recharge externe a été interrompue.

Cette alerte se déclenche normalement en cas de problème avec l'équipement de recharge et les sources d'alimentation externes. Elle n'indique habituellement pas un problème touchant votre véhicule qui pourrait être résolu en planifiant un entretien.

Marche à suivre :

Vérifiez si l'équipement de recharge externe est alimenté en vérifiant les éventuels voyants d'état, affichages ou autres indicateurs sur l'équipement.

Si l'équipement n'est **pas** alimenté, essayez de restaurer la source d'alimentation de l'équipement de recharge externe.

- Si vous essayez de recharger le véhicule à une borne publique et qu'il n'est pas possible de restaurer l'alimentation, contactez l'opérateur de la station.
- Si vous essayez de recharger le véhicule à une borne privée (par exemple en rechargeant à la maison) et qu'il n'est pas possible de restaurer l'alimentation, contactez un électricien.

Si l'équipement est sous tension, essayez de recharger le véhicule en utilisant un autre équipement de recharge externe.

- Si le véhicule commence à se charger, il est probable que le problème vienne de l'équipement de recharge même.
- Si le véhicule ne se recharge toujours pas, il se peut que le problème vienne du véhicule.

Vous pouvez aussi essayer de recharger votre véhicule à l'aide d'un superchargeur Tesla ou d'un autre lieu de recharge, lesquels peuvent être localisés à l'aide de la carte sur l'écran tactile de votre véhicule. Voir [Cartes et navigation à la page 186](#) pour plus d'informations.



Alertes de dépannage

Pour de plus amples informations concernant le dépannage des voyants d'état du connecteur mobile ou du Wall Connector, reportez-vous au manuel du propriétaire du produit dans la section [Guides sur les équipements de recharge et les adaptateurs](#).

CP_a051

La prise de charge peut ne pas s'ouvrir Ouvrez le port de charge différemment

Signification de cette alerte :

L'un des capteurs de la trappe de la prise de recharge rencontre des problèmes de communication. La prise de recharge peut ne pas reconnaître les demandes d'ouverture lorsque vous appuyez sur la trappe de la prise de recharge.

Marche à suivre :

Vous pouvez toujours utiliser les autres méthodes habituelles d'ouverture de la trappe de la prise de recharge :

- Utilisez l'écran tactile du véhicule.
- Utilisez l'application mobile Tesla.
- Lorsque votre véhicule est déverrouillé, appuyez sur le bouton de la poignée de recharge sur tout câble de recharge Tesla, y compris un Wall Connector, un connecteur mobile ou un Superchargeur.
- Maintenez enfoncé le bouton du coffre sur la télécommande.

Pour plus d'informations, voir [Ouverture de la trappe de la prise de recharge à la page 202](#).

CP_a053

Recharge impossible : station hors tension Vérifier source ou essayer autre station

Signification de cette alerte :

La recharge ne se lance pas car l'équipement de recharge n'est pas prêt. Une poignée de recharge est détectée mais la station de recharge ne communique pas avec le véhicule. Les causes de ce problème pourraient être les suivantes :

- La station de recharge est hors tension.
- Le signal pilote de commande entre la station de recharge et le véhicule est interrompu.

Cette alerte se déclenche normalement en cas de problème avec l'équipement de recharge et les sources d'alimentation externes. Elle n'indique habituellement pas un problème touchant votre véhicule qui pourrait être résolu en planifiant un entretien.

Marche à suivre :

Essayez de recharger le véhicule à l'aide d'un autre équipement de recharge ou dans une station de recharge différente.

- Si le véhicule commence à se charger, il est probable que le problème vienne de l'équipement de recharge même.
- Si le véhicule ne se recharge toujours pas, il se peut que le problème vienne du véhicule.

Si vous utilisez un connecteur mobile ou un Wall Connector, vérifiez d'abord les voyants en façade. Si aucun voyant n'est allumé, vérifiez la source d'alimentation et faites appel à un électricien pour qu'il inspecte la connexion entre l'installation électrique du bâtiment et la prise murale ou le Wall Connector afin de confirmer le bon branchement des câbles.

Si vous utilisez un autre équipement de recharge externe, consultez le manuel d'utilisation du produit pour savoir comment s'assurer que la station est sous tension. Faites appel à un électricien pour qu'il inspecte le câblage et l'équipement de recharge si nécessaire.



Pour de plus amples informations concernant le dépannage des voyants d'état du connecteur mobile ou du Wall Connector, reportez-vous au manuel du propriétaire du produit dans la section [Guides sur les équipements de recharge et les adaptateurs](#).

Vous pouvez aussi essayer de recharger votre véhicule à l'aide d'un superchargeur Tesla ou d'un autre lieu de recharge, lesquels peuvent être localisés à l'aide de la carte sur l'écran tactile de votre véhicule. Voir [Cartes et navigation à la page 186](#) pour plus d'informations.

CP_a054

Verrou de prise de recharge non engagé Insérez câble compl. ou rech. obstruction

Signification de cette alerte :

Le verrou de prise de recharge n'est pas en mesure de se verrouiller sur le câble de recharge dans l'entrée de la prise de recharge. Si le verrou n'est pas engagé, la recharge CA (par exemple, la recharge avec un connecteur mobile ou un Wall Connector) est limitée à 16 A et la recharge rapide CC/Supercharge est indisponible.

Le témoin de la prise de recharge clignote en orange si cette alerte s'affiche pendant la recharge CA et s'allume en orange fixe si cette alerte s'affiche pendant une tentative de recharge rapide CC/Supercharge.

Cette alerte se déclenche normalement en cas de problème avec l'équipement de recharge et les sources d'alimentation externes. Elle n'indique habituellement pas un problème touchant votre véhicule qui pourrait être résolu en planifiant un entretien.

Marche à suivre :

Essayez de réinsérer complètement le câble de recharge dans l'entrée de la prise de recharge.

Si votre véhicule commence à se recharger et que le témoin de la prise de recharge clignote en vert, il se peut que le câble de recharge n'ait pas été inséré complètement auparavant. La recharge CA ne devrait plus être limitée et la recharge rapide CC/Supercharge devrait être disponible.

Si la recharge reste limitée ou si le véhicule n'effectue aucune recharge, inspectez l'entrée de la prise de recharge et le connecteur du câble de recharge afin de retirer toute obstruction (débris, humidité et/ou corps étranger). Assurez-vous que les obstructions au niveau de l'entrée de la prise de recharge ont bien été retirées et que l'humidité a disparu, puis essayez d'insérer à nouveau le câble dans la prise.

Si la recharge est toujours limitée ou si le véhicule ne se recharge pas du tout, vérifiez que le câble de déverrouillage manuel du verrou de la prise de recharge (situé sur le côté gauche du coffre) n'a pas été tiré. Vérifiez que la poignée (généralement en forme d'anneau ou une sangle) du câble de déverrouillage manuel est dégagée et qu'aucun élément n'y est fixé (tel qu'un filet ou un parapluie). Pour en savoir plus sur le déverrouillage manuel de la prise de recharge, voir [Débranchement manuel du câble de recharge à la page 207](#).

Vous pouvez aussi essayer de recharger votre véhicule à l'aide d'un superchargeur Tesla ou d'un autre lieu de recharge, lesquels peuvent être localisés à l'aide de la carte sur l'écran tactile de votre véhicule. Voir [Cartes et navigation à la page 186](#) pour plus d'informations.

Pour de plus amples informations concernant le dépannage des voyants d'état du connecteur mobile ou du Wall Connector, reportez-vous au manuel du propriétaire du produit dans la section [Guides sur les équipements de recharge et les adaptateurs](#).

Pour plus d'informations sur la recharge, voir [Instructions de recharge à la page 202](#).

CP_a055

Communication perdue avec dispositif recharge Vérifiez la source et le matériel de charge

Signification de cette alerte :



Alertes de dépannage

La recharge s'est interrompue parce que la communication entre le véhicule et l'équipement de recharge externe a été interrompue.

Cette alerte se déclenche normalement en cas de problème avec l'équipement de recharge et les sources d'alimentation externes. Elle n'indique habituellement pas un problème touchant votre véhicule qui pourrait être résolu en planifiant un entretien.

Marche à suivre :

Vérifiez si l'équipement de recharge externe est alimenté en vérifiant les éventuels voyants d'état, affichages ou autres indicateurs sur l'équipement. Pour de plus amples informations concernant le dépannage des voyants d'état du connecteur mobile ou du Wall Connector, reportez-vous au manuel du propriétaire du produit dans la section [Guides sur les équipements de recharge et les adaptateurs](#).

Si l'équipement n'est **pas** alimenté, essayez de restaurer la source d'alimentation de l'équipement de recharge externe.

- Si vous essayez de recharger le véhicule à une borne publique et qu'il n'est pas possible de restaurer l'alimentation, contactez l'opérateur de la station.
- Si vous essayez de recharger le véhicule à une borne privée (par exemple en rechargeant à la maison) et qu'il n'est pas possible de restaurer l'alimentation, contactez un électricien.

Si l'équipement est sous tension, essayez de recharger le véhicule en utilisant un autre équipement de recharge externe.

- Si le véhicule commence à se charger, il est probable que le problème vienne de l'équipement de recharge même.
- Si le véhicule ne se recharge toujours pas, il se peut que le problème vienne du véhicule.

Vous pouvez aussi essayer de recharger votre véhicule à l'aide d'un superchargeur Tesla ou d'un autre lieu de recharge, lesquels peuvent être localisés à l'aide de la carte sur l'écran tactile de votre véhicule. Voir [Cartes et navigation à la page 186](#) pour plus d'informations.

CP_a056

Charge interrompue - câble déconnecté Fermez prise rech. - Freinez et retentez

Signification de cette alerte :

La recharge a été interrompue car votre véhicule a détecté que la connexion entre la prise de recharge et le câble de recharge a été subitement interrompue.

Marche à suivre :

Avant de débrancher un câble de recharge, assurez-vous d'interrompre la recharge en premier lieu.

Sur certains équipements de recharge externes, la recharge peut être interrompue en appuyant sur le bouton se trouvant sur la poignée de recharge.

Vous pouvez également interrompre la recharge depuis l'écran tactile de votre véhicule, l'application mobile Tesla ou la station de recharge.

Pour plus d'informations, voir [Arrêt de la recharge à la page 205](#).

CP_a058

Recharge CA impossible, débrancher/réessayer Ou essayer recharge rapide CC/supercharge

Signification de cette alerte :

La recharge CA de votre véhicule est impossible car il a détecté l'une des conditions suivantes et les tentatives de recharge infructueuses ont été trop nombreuses :



- La prise de recharge n'est pas en mesure de détecter si un câble de recharge est inséré, ni le type de câble de recharge branché.
- Votre véhicule n'est pas en mesure de détecter un signal de commande pilote valide provenant de la station de recharge et ne peut donc pas communiquer correctement avec l'équipement de recharge externe.
- La communication entre votre véhicule et l'équipement de recharge externe a été interrompue.
- L'équipement de recharge externe a renvoyé une erreur empêchant la recharge de votre véhicule.

Lorsque cette alerte est présente, au moins une autre alerte permettant d'identifier une condition plus spécifique est présente.

Marche à suivre :

Pour plus d'informations et de suggestions de dépannage, consultez l'écran tactile de votre véhicule pour y trouver d'autres alertes récentes relatives à la recharge.

CP_a066

L'équipement de recharge n'est pas prêt

Voir info équipement pour commencer charg.

Signification de cette alerte :

La recharge ne peut pas commencer car la station de recharge indique à votre véhicule que l'équipement de recharge externe n'est pas prêt ou que la recharge n'est pas autorisée. Le signal de commande pilote entre la station de recharge et votre véhicule indique que votre véhicule n'est pas autorisé à se recharger.

Les causes pourraient être les suivantes :

- La station de recharge retarde activement la recharge. Cela peut se produire par exemple lorsque la fonction de recharge planifiée est activée sur la station.
- La station de recharge doit être activée avant le début de la session de recharge. Une authentification supplémentaire peut être requise avant que la station ne commence à recharger votre véhicule (carte de recharge, application mobile ou carte de crédit).

Cette alerte se déclenche normalement en cas de problème avec l'équipement de recharge et les sources d'alimentation externes. Elle n'indique habituellement pas un problème touchant votre véhicule qui pourrait être résolu en planifiant un entretien.

Marche à suivre :

Contrôlez la station de recharge à la recherche d'instructions expliquant comment activer la recharge. Par exemple, recherchez un écran tactile, des témoins LED, des instructions sur papier ou une interface de paiement susceptible de vous guider. S'il n'est pas possible d'activer la recharge sur cette station de recharge, essayez de recharger le véhicule à l'aide d'un autre équipement de recharge ou dans une station de recharge différente.

- Si le véhicule commence à se charger, il est probable que le problème vienne de l'équipement de recharge même.
- Si le véhicule ne se recharge toujours pas, il se peut que le problème vienne du véhicule.

Vous pouvez aussi essayer de recharger votre véhicule à l'aide d'un superchargeur Tesla ou d'un autre lieu de recharge, lesquels peuvent être localisés à l'aide de la carte sur l'écran tactile de votre véhicule. Voir [Cartes et navigation à la page 186](#) pour plus d'informations.

Pour de plus amples informations concernant le dépannage des voyants d'état du connecteur mobile ou du Wall Connector, reportez-vous au manuel du propriétaire du produit dans la section [Guides sur les équipements de recharge et les adaptateurs](#).

Pour plus d'informations sur la recharge, voir [Instructions de recharge à la page 202](#).



CP_a078

Câble bloqué - Verrou prise peut-être gelé Essayez le bouton Dégivrage sur l'appli mobile

Signification de cette alerte :

Le verrou de la prise de recharge ne peut pas déverrouiller le câble de recharge et une température ambiante basse est détectée.

Marche à suivre :

Pour éliminer toute tension sur le câble, réinsérez correctement le câble de recharge dans la prise de recharge. Réessayez de déverrouiller le câble de recharge.

Si le câble de recharge ne peut pas être retiré, le verrou de la prise de recharge est peut-être gelé.

Pour faire fondre la glace sur le verrou de la prise de recharge, appuyez sur le bouton **Dégivrer le véhicule** dans l'application mobile Tesla pour faire dégivrer votre véhicule pendant 30 à 45 minutes.

REMARQUE : Veillez à utiliser le bouton **Dégivrer le véhicule** dans l'application mobile pour dégivrer votre véhicule. Le réglage des paramètres de climatisation sur l'écran tactile de votre véhicule n'est pas aussi efficace.

Il est également possible de faire fondre la glace présente sur le verrou de la prise de recharge en activant le dégivrage arrière via l'écran tactile de votre véhicule. Certains véhicules sont équipés d'un chauffage de prise de recharge qui s'allume lorsque vous activez le dégivreur arrière par temps froid.

Pour plus d'informations sur la recharge par temps froid, voir [Meilleures pratiques en cas de froid extrême à la page 182](#).

S'il est toujours impossible de retirer le câble de recharge, essayez d'utiliser le câble de déverrouillage manuel dans le coffre de votre véhicule.

1. Vérifiez que le véhicule n'est pas en cours de recharge.
 - Sur l'écran tactile de votre véhicule, accédez à l'écran de recharge.
 - Si nécessaire, touchez Arrêter la recharge.
2. Ouvrez le coffre arrière.
3. Tirez le câble de déverrouillage de la prise de recharge vers le bas pour déverrouiller le câble de recharge.
 - **REMARQUE :** le câble de déverrouillage est situé sur la gauche du coffre arrière. Il est possible qu'il se trouve dans une petite ouverture de la garniture intérieure du coffre.
4. Tirez le câble de recharge hors de la prise de recharge.

Pour en savoir plus sur le déverrouillage manuel de la prise de recharge, voir [Débranchement manuel du câble de recharge à la page 207](#).

Pour plus d'informations sur la recharge, voir [Instructions de recharge à la page 202](#).

CP_a079

Vit. recharge basse - Prise peut-être gelée Essayez le bouton Dégivrage sur l'appli mobile

Signification de cette alerte :

Le verrou de prise de recharge n'est pas en mesure de verrouiller le câble de recharge dans l'entrée de la prise de recharge et une température ambiante basse est détectée. Si le verrou n'est pas engagé, la recharge CA (par exemple, la recharge avec un connecteur mobile ou un Wall Connector) est limitée à 16 A et la recharge rapide CC/Supercharge est indisponible.

Le témoin de la prise de recharge clignote en orange si cette alerte s'affiche pendant la recharge CA et s'allume en orange fixe si cette alerte s'affiche pendant une tentative de recharge rapide CC/Supercharge.



Cette alerte se déclenche normalement en cas de problème avec l'équipement de recharge et les sources d'alimentation externes. Elle n'indique habituellement pas un problème touchant votre véhicule qui pourrait être résolu en planifiant un entretien.

Marche à suivre :

Essayez de réinsérer complètement le câble de recharge dans l'entrée de la prise de recharge. Si votre véhicule commence à se recharger et que le témoin de la prise de recharge clignote en vert, il se peut que le câble de recharge n'ait pas été inséré complètement auparavant. La recharge CA ne devrait plus être limitée et la recharge rapide CC/Supercharge devrait être disponible.

Si la recharge est toujours limitée ou si le véhicule ne se recharge pas du tout, vérifiez que le câble de déverrouillage manuel du verrou de la prise de recharge (situé sur le côté gauche du coffre) n'a pas été tiré. Vérifiez que la poignée (généralement en forme d'anneau ou une sangle) du câble de déverrouillage manuel est dégagée et qu'aucun élément n'y est fixé (tel qu'un filet ou un parapluie). Pour en savoir plus sur le déverrouillage manuel de la prise de recharge, voir [Débranchement manuel du câble de recharge à la page 207](#).

Si la recharge reste limitée ou si le véhicule n'effectue aucune recharge, inspectez l'entrée de la prise de recharge et le connecteur du câble de recharge afin de retirer toute obstruction (débris, humidité et/ou corps étranger). Assurez-vous que les obstructions au niveau de l'entrée de la prise de recharge ont bien été retirées et que l'humidité a disparu, puis essayez d'insérer à nouveau le câble dans la prise.

Si vous avez vérifié qu'il n'y avait pas de débris ou de corps étrangers dans la prise de recharge ou si vous avez retiré les débris ou les corps étrangers éventuellement présents mais que la recharge est toujours limitée ou impossible, le verrou de la prise de recharge est peut-être gelé. Pour faire fondre la glace sur le verrou de la prise de recharge, appuyez sur le bouton **Dégivrer le véhicule** dans l'application mobile Tesla pour faire dégivrer votre véhicule pendant 30 à 45 minutes.

REMARQUE : Veillez à utiliser le bouton **Dégivrer le véhicule** dans l'application mobile pour dégivrer votre véhicule. Le réglage des paramètres de climatisation sur l'écran tactile de votre véhicule n'est pas aussi efficace.

Il est également possible de faire fondre la glace présente sur le verrou de la prise de recharge en activant le dégivrage arrière via l'écran tactile de votre véhicule. Certains véhicules sont équipés d'un chauffage de prise de recharge qui s'allume lorsque vous activez le dégivreur arrière par temps froid.

Pour plus d'informations sur la recharge par temps froid, voir [Meilleures pratiques en cas de froid extrême à la page 182](#).

Si l'alerte persiste, une recharge CA limitée reste possible.

Pour plus d'informations sur la recharge, voir [Instructions de recharge à la page 202](#).

CP_a101

Vitesse de recharge réduite - Surchauffe Wall Connector Contrôle nécessaire pour prise ou Wall Connector

Signification de cette alerte :

Les alertes de température élevée détectée par le Wall Connector indiquent que la connexion entre l'installation électrique du bâtiment et le Wall Connector surchauffe et que la vitesse de recharge a été réduite pour protéger le câblage et le Wall Connector.

Il ne s'agit en général pas d'un problème provenant de votre véhicule ou de votre Wall Connector mais plutôt d'un problème concernant l'installation électrique du bâtiment. Il peut s'agir d'une connexion desserrée entre l'installation électrique du bâtiment et le Wall Connector. Un électricien sera en mesure de résoudre ce problème rapidement.

Marche à suivre :

Contactez un électricien pour qu'il inspecte le raccordement de câblage entre l'installation électrique du bâtiment et le Wall Connector. L'électricien devra s'assurer que tous les câbles sont bien branchés et serrés conformément au guide d'installation du Wall Connector.

Les guides d'installation des connecteurs Wall Connector sont disponibles [ici](#).



CP_a102

Recharge impossible : surchauffe branchement mural Contrôle nécessaire pour prise ou Wall Connector

Signification de cette alerte :

Les alertes de température élevée détectée par le Wall Connector indiquent que la connexion entre l'installation électrique du bâtiment et le Wall Connector surchauffe et que la vitesse de recharge a été réduite pour protéger le câblage et le Wall Connector.

Il ne s'agit en général pas d'un problème provenant de votre véhicule ou de votre Wall Connector mais plutôt d'un problème concernant l'installation électrique du bâtiment. Il peut s'agir d'une connexion desserrée entre l'installation électrique du bâtiment et le Wall Connector. Un électricien sera en mesure de résoudre ce problème rapidement.

Marche à suivre :

Contactez un électricien pour qu'il inspecte le raccordement de câblage entre l'installation électrique du bâtiment et le Wall Connector. L'électricien devra s'assurer que tous les câbles sont bien branchés et serrés conformément au guide d'installation du Wall Connector.

Pour plus d'informations, reportez-vous au [guide d'installation](#) de votre connecteur mural.

CP_a143

Danger, arc électrique possible sur adaptateur Utiliser équipement de charge différent

Signification de cette alerte :

La fonction de recharge est indisponible car votre véhicule a détecté un risque d'arc électrique dans l'adaptateur de recharge tiers utilisé pour raccorder une poignée de recharge de système de recharge combiné (CCS) à la prise de recharge de votre véhicule.

Un arc électrique peut se produire si vous essayez de débrancher la poignée **alors que la recharge à l'aide d'un adaptateur de recharge tiers est en cours**. Un arc électrique peut entraîner des blessures graves et/ou des dommages matériels.

Marche à suivre :

Suivez les étapes ci-dessous pour atténuer ce risque :

- Vérifiez que la recharge est complètement interrompue.
 1. Utilisez l'écran tactile de votre véhicule pour confirmer que la recharge est arrêtée, ou interrompez la recharge si nécessaire.
 2. Utilisez l'affichage et les contrôles de la station de recharge pour confirmer que la recharge est interrompue, ou mettre fin à une session de recharge en cours.
- Vérifiez qu'aucun voyant (LED) vert ou bleu clignotant n'est visible sur la prise de recharge de votre véhicule.
- Débranchez l'adaptateur de recharge de la prise de recharge de votre véhicule.
- Vérifiez une nouvelle fois sur la station de recharge qu'aucune session de recharge n'est en cours.
- Débranchez l'adaptateur de recharge de la poignée de recharge.

Utilisez un équipement de recharge différent pour recharger votre véhicule. Pour plus d'informations sur la recharge, voir [Instructions de recharge à la page 202](#).

Vous pouvez aussi essayer de recharger votre véhicule à l'aide d'un superchargeur Tesla ou d'un autre lieu de recharge, lesquels peuvent être localisés à l'aide de la carte sur l'écran tactile de votre véhicule. Voir [Cartes et navigation à la page 186](#) pour plus d'informations.



CP_a151

Erreur port de recharge - Entretien nécessaire Problème recharge AC possible / Supercharge OK

Signification de cette alerte :

La prise de recharge de votre véhicule nécessite un entretien. La prise de recharge ne parvient pas à établir un signal de commande pilote valide ni à communiquer avec certains équipements de recharge CA et certaines sources d'alimentation.

Tant que cette alerte persiste, la recharge CA et la recharge rapide CC sur des bornes de recharge autres que Tesla risquent d'être limitées ou impossibles.

Marche à suivre :

Nous vous recommandons de planifier un entretien dès que possible pour faire réparer la prise de recharge de votre véhicule.

La supercharge devrait toujours être disponible en attendant. Vous pouvez afficher les emplacements des Superchargeurs sur la carte de l'écran tactile de votre véhicule. Voir [Cartes et navigation à la page 186](#) pour plus d'informations.

La recharge CA peut également être possible à l'aide d'un connecteur mobile 2e génération ou d'un Wall Connector 3e génération. Cependant, nous vous recommandons de vous assurer que la prise de recharge de votre véhicule est en mesure de communiquer avec l'équipement de recharge Tesla. Essayez de recharger votre véhicule à l'aide de votre connecteur mobile 2e génération ou d'un Wall Connector 3e génération et assurez-vous que votre véhicule se recharge comme prévu avant de prendre la route.

Pour de plus amples informations concernant le dépannage des voyants d'état du connecteur mobile ou du Wall Connector, reportez-vous au manuel du propriétaire du produit dans la section [Guides sur les équipements de recharge et les adaptateurs](#).

Pour plus d'informations sur la recharge, voir [Instructions de recharge à la page 202](#).

CP_a164

Poignée présente malgré le déverrouillage Utilisez le câble de déverrouillage manuel

Signification de cette alerte :

La prise de recharge de votre véhicule détecte un câble de recharge/une poignée de recharge toujours raccordé(e) après avoir reçu plusieurs demandes de déverrouillage du câble de recharge pour débrancher celui-ci.

Cette alerte peut indiquer que le verrou de la prise de recharge ne permet pas de débrancher le câble de recharge comme prévu.

Marche à suivre :

S'il est impossible de retirer le câble de recharge de la prise de recharge après plusieurs tentatives, essayez d'utiliser le câble de déverrouillage manuel dans le coffre de votre véhicule.

1. Vérifiez que le véhicule n'est pas en cours de recharge.
 - Sur l'écran tactile de votre véhicule, accédez à l'écran de recharge.
 - Si nécessaire, touchez Arrêter la recharge.
2. Ouvrez le coffre arrière.
3. Tirez le câble de déverrouillage de la prise de recharge vers le bas pour déverrouiller le câble de recharge.
 - **REMARQUE** : le câble de déverrouillage est situé sur la gauche du coffre arrière. Il est possible qu'il se trouve dans une petite ouverture de la garniture intérieure du coffre.
4. Tirez le câble de recharge hors de la prise de recharge.



Alertes de dépannage

Pour en savoir plus sur le déverrouillage manuel de la prise de recharge, voir [Débranchement manuel du câble de recharge à la page 207](#).

Si le câble de recharge ne peut pas être retiré, le verrou de la prise de recharge est peut-être gelé.

Pour faire fondre la glace sur le verrou de la prise de recharge, appuyez sur le bouton **Dégivrer le véhicule** dans l'application mobile Tesla pour faire dégivrer votre véhicule pendant 30 à 45 minutes.

REMARQUE : Veillez à utiliser le bouton **Dégivrer le véhicule** dans l'application mobile pour dégivrer votre véhicule. Le réglage des paramètres de climatisation sur l'écran tactile de votre véhicule n'est pas aussi efficace.

Il est également possible de faire fondre la glace présente sur le verrou de la prise de recharge en activant le dégivrage arrière via l'écran tactile de votre véhicule. Certains véhicules sont équipés d'un chauffage de prise de recharge qui s'allume lorsque vous activez le dégivreur arrière par temps froid.

Pour plus d'informations sur la recharge par temps froid, voir [Meilleures pratiques en cas de froid extrême à la page 182](#).

Si cette alerte réapparaît sur plusieurs trajets et tentatives de recharge, nous vous recommandons de planifier un entretien dès que possible pour faire inspecter la prise de recharge de votre véhicule.

Pour de plus amples informations concernant le dépannage des voyants d'état du connecteur mobile ou du Wall Connector, reportez-vous au manuel du propriétaire du produit dans la section [Guides sur les équipements de recharge et les adaptateurs](#).

Si vous utilisez un autre équipement de recharge externe, reportez-vous à la documentation fournie par le fabricant pour obtenir des conseils de dépannage.

Pour plus d'informations sur la recharge, voir [Instructions de recharge à la page 202](#).

DI_a138

Moteur avant désactivé - OK pour conduire La puissance du véhicule peut être limitée

Signification de cette alerte :

Le moteur avant de votre véhicule est indisponible. La puissance, la vitesse et l'accélération peuvent être réduites car votre véhicule utilise le(s) moteur(s) arrière pour continuer à avancer.

Marche à suivre :

Dans certains cas, votre véhicule ne peut toujours pas avancer. Dans ce cas, une autre alerte de véhicule doit s'afficher pour fournir davantage d'informations et recommander des actions.

Cette alerte peut être causée par un problème temporaire qui se résoudra automatiquement. Si cette alerte s'efface pendant votre trajet actuel ou qu'elle ne s'affiche plus lorsque vous entamez votre trajet suivant, il s'agissait sans doute d'un problème temporaire. Aucune action de votre part n'est requise.

Cette alerte peut également indiquer un problème nécessitant l'inspection et l'entretien du moteur avant. Si cette alerte persiste pendant les trajets suivants, il est recommandé de planifier un entretien. Vous pouvez utiliser votre véhicule sans crainte en attendant.

DI_a166

Frein engagé pour empêcher la roue libre Vitesse engagée si ceinture bouclée, porte fermée

Signification de cette alerte :

Votre véhicule est automatiquement passé en mode P (Stationnement), car il a établi que le conducteur quittait le véhicule et n'était plus présent. C'est le comportement que l'on attend du véhicule dans diverses circonstances.

Votre véhicule passe automatiquement en mode P (Stationnement) si **toutes** ces conditions sont réunies :



- Parking Auto est inactif
- Votre véhicule se déplace à une vitesse inférieure à 1,4 mph (2,25 km/h) en mode D (marche avant) ou R (marche arrière)
- La dernière activité de conducteur a été détectée il y a plus de 2 secondes. L'activité du conducteur comprend :
 - l'activation de la pédale de frein et/ou d'accélération
 - la direction manuelle du véhicule

et qu'au moins **deux** de ces conditions sont réunies :

1. La ceinture de sécurité du conducteur est détectée comme étant détachée
2. Le conducteur n'est pas détecté comme présent
3. La porte du conducteur est détectée comme étant ouverte
4. Un ou plusieurs des capteurs utilisés pour détecter les trois conditions ci-dessus (boucle de ceinture de sécurité, occupation du siège, loquet de porte) ne fonctionnent pas comme prévu.

Votre véhicule passe également automatiquement en mode P (Stationnement) si **l'une** de ces conditions est valide :

- La porte est détectée comme étant ouverte
- La ceinture de sécurité est détectée comme étant détachée, alors que la vitesse est inférieure à 0,1 mph (0,15 km/h) en mode D (marche avant) ou R (marche arrière)
- Aucune activité du conducteur n'est détectée pendant 60 secondes

REMARQUE : Votre véhicule passe également automatiquement en mode P (Stationnement) lorsqu'un câble de recharge est raccordé à la prise de recharge.

Marche à suivre :

Pour plus d'informations sur le passage automatique en mode P (Stationnement), voir [Changement de rapport à la page 84](#).

DI_a175

Régulateur de vitesse indisponible

Signification de cette alerte :

Le régulateur de vitesse, y compris le régulateur de vitesse dynamique, est actuellement indisponible.

Le régulateur de vitesse est peut-être indisponible pour les raisons suivantes :

- Le conducteur a annulé la demande.
- Le conducteur a détaché sa ceinture de sécurité.
- Le coffre avant, le coffre arrière ou une porte sont ouverts.
- Le véhicule se déplace à une vitesse inférieure à la vitesse minimum du régulateur de vitesse, soit 18 mph (30 km/h).
- Une condition environnementale est survenue (visibilité limitée, par exemple).
- Le mode Voiturier est activé.

Marche à suivre :

Reprenez le contrôle et conduisez votre véhicule manuellement.

Lorsque la situation empêchant l'activation du Régulateur de vitesse est résolue, ce dernier devrait être à nouveau disponible. Si l'alerte persiste lors de vos trajets suivants, planifiez un entretien dès que possible. Vous pouvez utiliser votre véhicule sans crainte en attendant.

Pour plus d'informations, voir [Régulateur de vitesse dynamique à la page 126](#).



DI_a184

Parking Auto annulé Reprenez le contrôle

Signification de cette alerte :

Le Parking Auto a été annulé.

La fonction Parking Auto a peut-être été annulée pour les raisons suivantes :

- Le conducteur a appuyé sur le bouton Annuler de l'écran tactile.
- Le conducteur a déplacé le volant Yoke (ou volant de direction).
- Le conducteur a enfoncé la pédale d'accélération ou la pédale de frein, ou a ouvert une portière.
- Le véhicule est sur une pente raide.
- Une condition climatique affecte la visibilité.
- Le trottoir ne peut pas être détecté.
- Une remorque est attelée derrière le véhicule.

Marche à suivre :

Garez-vous ou terminez la manœuvre de stationnement manuellement. Une fois le véhicule stationné, appliquez les freins et passez en mode P (Stationnement). Si vous ne suivez pas ces étapes, votre véhicule restera en roues libres.

Le Parking Auto devrait redevenir disponible lors de votre prochain trajet.

Pour plus d'informations, voir [Annulation de la mise en stationnement à la page 142](#) et [Limites et avertissements à la page 149](#).

DI_a185

Parking Auto annulé

Signification de cette alerte :

La manœuvre de Parking Auto a été annulée et le frein de stationnement électronique a été engagé.

La fonction Parking Auto a peut-être été annulée pour les raisons suivantes :

- Le conducteur a appuyé sur le bouton Annuler de l'écran tactile.
- Le conducteur a déplacé le volant Yoke (ou volant de direction).
- Le conducteur a enfoncé la pédale d'accélération ou la pédale de frein, ou a ouvert une portière.
- Le véhicule est sur une pente raide.
- Une condition climatique affecte la visibilité.
- Le trottoir ne peut pas être détecté.
- Une remorque est attelée derrière le véhicule.

Marche à suivre :

Garez-vous ou terminez la manœuvre de stationnement manuellement.

Le Parking Auto devrait redevenir disponible lors de votre prochain trajet.

Pour plus d'informations, voir [Annulation de la mise en stationnement à la page 142](#) et [Limites et avertissements à la page 149](#).



DI_a190

Usure prononcée pneu arrière - Prévoir entretien Contrôler pneus pour permutation ou remplacement

Signification de cette alerte :

REMARQUE : Cette alerte n'est PAS synonyme d'un pneu crevé.

Votre véhicule a détecté que les pneus arrière ont subi une usure plus importante au fil du temps que les pneus avant, dépassant la différence recommandée.

Marche à suivre :

Il est recommandé d'inspecter la profondeur de la bande de roulement de tous les pneus. Lorsque vos pneus s'usent dans des conditions de conduite normales, les pneus arrière s'usent généralement plus rapidement que les pneus avant.

La permutation des pneus est importante afin d'équilibrer l'usure de tous les pneus.

Si la permutation des pneus n'est pas effectuée comme recommandé, il existe un risque d'aquaplanage et de perte de contrôle du véhicule sur routes mouillées. La non-permutation des pneus réduit également la durée de vie de vos pneus, qui nécessitent alors un remplacement prématuré.

Il est recommandé de planifier un entretien via votre application mobile Tesla ou auprès d'un prestataire de services tiers afin d'effectuer la permutation de vos pneus si :

- La différence de profondeur de la bande de roulement entre un pneu avant et un pneu arrière est supérieure à 1,5 mm
- Votre véhicule a parcouru plus de 6 250 miles (10 000 km) depuis la dernière permutation

Une fois les pneus inspectés et l'entretien des pneus nécessaire réalisé, mettez à jour la configuration des pneus de votre véhicule pour optimiser les paramètres de votre véhicule en fonction des pneus montés et effacer l'alerte pendant au moins 6 250 miles. Pour plus d'informations, voir [Entretien et maintenance des pneus à la page 217](#).

Il n'est pas recommandé de s'appuyer sur cette alerte comme substitution aux contrôles de routine de la profondeur de la bande de roulement des pneus. Cette alerte ne doit apparaître que quand votre véhicule estime que l'usure des pneus est bien au-delà de l'intervalle d'entretien recommandé.

Cette alerte est conçue pour les pneus Tesla et n'est pas censée fonctionner sur des pneus de types ou de tailles différents, y compris des combinaisons de différentes marques ou de différents modèles de pneus. Elle pourrait ne pas s'afficher, ou s'afficher prématurément sur les véhicules équipés de pneus non recommandés par Tesla. Pour plus d'informations sur les pneus recommandés, voir [Roues et pneus à la page 240](#).

DI_a245

Fonction Retenue en côte indisponible Garder la pédale de frein enfoncée à l'arrêt

Signification de cette alerte :

La fonction Retenue en côte est actuellement indisponible en raison de limites du système. À l'arrêt, utilisez la pédale de frein pour arrêter complètement votre véhicule et le maintenir immobile.

Marche à suivre :

Poursuivez votre route. Vous pouvez utiliser votre véhicule sans crainte.

Si l'alerte persiste lors de vos trajets suivants, planifiez un entretien dès que possible. Vous pouvez utiliser votre véhicule sans crainte en attendant.

Pour plus d'informations, voir [Retenue en côte à la page 99](#).



DI_a250

Contrôle de suspension adaptative désactivé

Conduisez prudemment

Signification de cette alerte :

La vitesse de votre véhicule est limitée à 90 mph (144 km/h) en raison d'un problème au niveau du système d'Amortisseur de suspension adaptatif.

Le système ne peut pas fournir de réglages en temps réel au système de suspension pour optimiser les caractéristiques de conduite et de tenue de route. Votre conduite peut donc être plus souple que d'habitude.

Marche à suivre :

Si l'alerte persiste lors de vos trajets suivants, planifiez un entretien dès que possible. Vous pouvez utiliser votre véhicule sans crainte en attendant.

Cette alerte s'accompagne d'un voyant lumineux rouge sur le tableau de bord. Pour plus d'informations, voir [Suspension pneumatique à la page 95](#).

DIF_a251 / DIR_a251 / DIREL_a251 / DIRER_a251

Entretien du liquide de boîte de vitesses recommandé

Planifier un entretien

Signification de cette alerte :

Votre véhicule a détecté une condition qui nécessite l'inspection du liquide de boîte de vitesses.

Marche à suivre :

Nous vous recommandons de planifier un entretien.

Vous pouvez utiliser votre véhicule sans crainte même si cette alerte est présente. Cependant, continuer de conduire sur une période prolongée avec cette alerte active peut causer des dommages permanents à la boîte de vitesses/au groupe motopropulseur.

ESP_a118

Basse perform. du frein : aide activée

Pour arrêter, maintenir le frein bien enfoncé

Signification de cette alerte :

La compensation de l'affaiblissement de l'assistance hydraulique est active. Cette fonction d'assistance au freinage s'active temporairement pour vous garantir une force de freinage maximale lorsqu'une réduction des performances du système de freinage est détectée par votre véhicule.

Lorsque la fonction d'assistance s'active, il est possible que vous sentiez la pédale de frein s'éloigner de votre pied et que vous remarquiez qu'il est nécessaire d'exercer une pression plus importante sur celle-ci. Il est aussi possible que vous entendiez un bruit de pompe provenir de l'unité de freinage hydraulique située à l'avant du véhicule. Ce son se produit en général durant quelques secondes, en fonction du revêtement de chaussée et de la vitesse du véhicule. C'est un phénomène totalement normal et il n'indique en aucun cas un problème sur votre véhicule.

Marche à suivre :

Appuyez sur la pédale de frein comme à votre habitude mais sans faire d'à-coups (courtes pressions successives sur la pédale) car cela annule la fonction.

Cette alerte disparaît lorsque votre véhicule s'arrête ou lorsque vous n'appuyez plus sur la pédale de frein. L'alerte est susceptible de rester affichée pendant 5 secondes après sa désactivation.



La réduction des performances de freinage est généralement temporaire et peut se produire pour un certain nombre de raisons, notamment une température élevée des freins après une sollicitation excessive de ces derniers ou en cas de conduite par temps froid ou humide. Cette alerte peut aussi indiquer que les plaquettes ou les disques de frein sont usés et doivent être remplacés.

Si la réduction des performances de freinage persiste et ne s'améliore pas avec le temps, contactez le service d'entretien Tesla dès que possible pour une inspection du système de freinage.

Pour plus d'informations, reportez-vous à la section [Compensation hydraulique d'atténuation](#) à la page 93.

PCS_a016

Charge impossible - Mauvaise qualité du réseau Réessayer - Changer lieu ou Superchargeur

Signification de cette alerte :

La recharge a été interrompue en raison d'une condition empêchant votre véhicule de se recharger sur une source d'alimentation CA. La recharge rapide CC/Supercharge devrait quant à elle fonctionner comme prévu.

Cette situation peut être due à des perturbations de l'alimentation causées par l'équipement de recharge externe ou par le réseau électrique. Dans certains cas, cette situation peut découler de l'utilisation d'appareils électriques à proximité qui consomment beaucoup d'énergie.

Si ces causes possibles sont exclues, une situation provenant de votre propre véhicule peut affecter la recharge CA.

Marche à suivre :

Si l'alerte s'accompagne d'une autre alerte indiquant la situation affectant la recharge CA, commencez par étudier cette autre alerte.

Autres conseils de dépannage en fonction du type d'équipement :

- Si vous utilisez un connecteur mobile, essayez de recharger le véhicule avec une autre prise murale.
 - Si le véhicule commence à se recharger, il est probable que le problème vienne de la prise murale d'origine.
 - Si le véhicule ne se recharge toujours pas, il se peut que le problème vienne du connecteur mobile.
- Si vous utilisez un Wall Connector, essayez de recharger le véhicule à l'aide d'un équipement de recharge différent comme un connecteur mobile alimenté par une autre prise murale.
 - Si le véhicule commence à se recharger, il est probable que le problème vienne du Wall Connector.

Si le problème concerne la prise murale d'origine ou le Wall Connector, veuillez prendre contact avec un électricien afin de réaliser une inspection de l'installation électrique.

Vous pouvez aussi essayer de recharger votre véhicule à l'aide d'un superchargeur Tesla ou d'un autre lieu de recharge, lesquels peuvent être localisés à l'aide de la carte sur l'écran tactile de votre véhicule. Voir [Cartes et navigation](#) à la page 186 pour plus d'informations.

Si cette alerte continue de s'afficher lorsque vous tentez de recharger le véhicule dans plusieurs endroits et avec un équipement de recharge différent, il est recommandé de planifier un entretien.

Pour de plus amples informations concernant le dépannage des voyants d'état du connecteur mobile ou du Wall Connector, reportez-vous au manuel du propriétaire du produit dans la section [Guides sur les équipements de recharge et les adaptateurs](#).

PCS_a017

Charge interrompue - perte de l'alimentation Vérifiez la source et le matériel de charge

Signification de cette alerte :



Alertes de dépannage

L'alimentation a été perdue en cours de recharge. La cause pourrait être la perte de la source d'alimentation de l'équipement de recharge (par ex. une prise murale) ou d'un problème au niveau de l'équipement de recharge.

Marche à suivre :

Cette alerte est souvent accompagnée par d'autres alertes qui peuvent vous aider à identifier et dépanner le problème. Commencez par faire des recherches sur les autres alertes liées aux problèmes de recharge.

Vous pouvez aussi contrôler les témoins d'état du connecteur mobile ou mural afin de confirmer qu'il est alimenté. Consultez également le manuel du propriétaire du produit à la recherche d'informations de dépannage en fonction de la fréquence de clignotement des témoins. En cas d'utilisation d'un autre équipement de recharge tiers (non Tesla), consultez l'affichage de cet équipement ou toute autre interface utilisateur à la recherche d'informations de dépannage.

S'il est confirmé que l'équipement de recharge n'est pas alimenté, contrôlez le disjoncteur correspondant à la prise murale / au Wall Connector pour vous assurer qu'il ne s'est pas déclenché.

Autres conseils de dépannage en fonction du type d'équipement :

- Si vous utilisez un connecteur mobile, essayez de recharger le véhicule avec une autre prise murale.
 - Si le véhicule commence à se recharger, il est probable que le problème vienne de la prise murale d'origine.
 - Si le véhicule ne se recharge toujours pas, il se peut que le problème vienne du connecteur mobile.
- Si vous utilisez un Wall Connector, essayez de recharger le véhicule à l'aide d'un équipement de recharge différent comme un connecteur mobile alimenté par une autre prise murale.
 - Si le véhicule commence à se recharger, il est probable que le problème vienne du Wall Connector.

Si le problème concerne la prise murale d'origine ou le Wall Connector, veuillez prendre contact avec un électricien afin de réaliser une inspection de l'installation électrique.

Cette alerte se déclenche normalement en cas de problème avec l'équipement de recharge et les sources d'alimentation externes. Elle n'indique habituellement pas un problème touchant votre véhicule qui pourrait être résolu en planifiant un entretien.

Vous pouvez aussi essayer de recharger votre véhicule à l'aide d'un superchargeur Tesla ou d'un autre lieu de recharge, lesquels peuvent être localisés à l'aide de la carte sur l'écran tactile de votre véhicule. Voir [Cartes et navigation à la page 186](#) pour plus d'informations.

Pour de plus amples informations concernant le dépannage des voyants d'état du connecteur mobile ou du Wall Connector, reportez-vous au manuel du propriétaire du produit dans la section [Guides sur les équipements de recharge et les adaptateurs](#).

PCS_a019

Problème véhicule ou réseau, charge limitée Débrancher, réessayer ou changer de chargeur

Signification de cette alerte :

La vitesse de recharge a été réduite en raison d'une situation qui affecte la capacité de votre véhicule à se recharger via la recharge CA. La recharge rapide CC/Supercharge devrait quant à elle fonctionner comme prévu.

Cette situation peut être due à des perturbations de l'alimentation causées par l'équipement de recharge externe ou par le réseau électrique. Dans certains cas, cette situation peut découler de l'utilisation d'appareils électriques à proximité qui consomment beaucoup d'énergie.

Si ces causes possibles sont exclues, une situation provenant de votre propre véhicule peut affecter la recharge CA.

Marche à suivre :

Si l'alerte s'accompagne d'une autre alerte indiquant la situation affectant la recharge CA, commencez par étudier cette autre alerte.

Autres conseils de dépannage en fonction du type d'équipement :



- Si vous utilisez un connecteur mobile, essayez de recharger le véhicule avec une autre prise murale.
 - Si le véhicule commence à se recharger, il est probable que le problème vienne de la prise murale d'origine.
 - Si le véhicule ne se recharge toujours pas, il se peut que le problème vienne du connecteur mobile.
- Si vous utilisez un Wall Connector, essayez de recharger le véhicule à l'aide d'un équipement de recharge différent comme un connecteur mobile alimenté par une autre prise murale.
 - Si le véhicule commence à se recharger, il est probable que le problème vienne du Wall Connector.

Si le problème concerne la prise murale d'origine ou le Wall Connector, veuillez prendre contact avec un électricien afin de réaliser une inspection de l'installation électrique.

Vous pouvez aussi essayer de recharger votre véhicule à l'aide d'un superchargeur Tesla ou d'un autre lieu de recharge, lesquels peuvent être localisés à l'aide de la carte sur l'écran tactile de votre véhicule. Voir [Cartes et navigation à la page 186](#) pour plus d'informations.

Si cette alerte continue de s'afficher lorsque vous tentez de recharger le véhicule dans plusieurs endroits et avec un équipement de recharge différent, il est recommandé de planifier un entretien.

Pour de plus amples informations concernant le dépannage des voyants d'état du connecteur mobile ou du Wall Connector, reportez-vous au manuel du propriétaire du produit dans la section [Guides sur les équipements de recharge et les adaptateurs](#).

PCS_a032

Mauvaise qualité du réseau électrique Changer de chargeur ou de lieu

Signification de cette alerte :

La vitesse de recharge a été réduite ou la recharge a été interrompue en raison d'une situation qui affecte la capacité de votre véhicule à se recharger via la recharge CA. La recharge rapide CC/Supercharge devrait quant à elle fonctionner comme prévu.

Le chargeur embarqué de votre véhicule a détecté des perturbations de l'alimentation dans le réseau électrique. Ces perturbations interfèrent avec le processus de recharge de votre véhicule.

Les causes typiques de ces perturbations de l'alimentation sont les suivantes :

- Problèmes au niveau de l'installation électrique du bâtiment et/ou de la prise murale.
- Problèmes avec l'équipement de recharge externe.
- Autres gros appareils électriques, tels que des machines à laver ou des climatiseurs, qui consomment temporairement beaucoup d'énergie ou qui perturbent d'une quelconque autre manière le réseau électrique.
- Conditions extérieures qui affectent le réseau électrique.

Marche à suivre :

Dans la mesure où cette alerte se déclenche normalement en cas de problème avec l'équipement de recharge et les sources d'alimentation externes et qu'elle n'indique habituellement pas un problème touchant votre véhicule qui pourrait être résolu en planifiant un entretien, nous vous recommandons les actions suivantes :

- Tentez de recharger le véhicule à l'aide d'autres prises murales.
- Tentez à nouveau de recharger le véhicule (débranchez-le et rebranchez-le pour réessayer) lorsque les autres gros appareils électriques ne consomment pas d'énergie.
- Tentez de recharger le véhicule à l'aide de différents types d'équipements de recharge dans différents lieux.

Vous pouvez aussi essayer de recharger votre véhicule à l'aide d'un superchargeur Tesla ou d'un autre lieu de recharge, lesquels peuvent être localisés à l'aide de la carte sur l'écran tactile de votre véhicule. Voir [Cartes et navigation à la page 186](#) pour plus d'informations.



Alertes de dépannage

Pour de plus amples informations concernant le dépannage des voyants d'état du connecteur mobile ou du Wall Connector, reportez-vous au manuel du propriétaire du produit dans la section [Guides sur les équipements de recharge et les adaptateurs](#).

PCS_a052

Pas d'alimentation fournie par le dispositif externe Vérifier source d'alimentation ou changez de lieu

Signification de cette alerte :

La recharge ne peut pas démarrer en raison d'une situation qui empêche votre véhicule de se recharger via la recharge CA. La recharge rapide CC/Supercharge devrait quant à elle fonctionner comme prévu.

Votre véhicule a demandé à utiliser l'alimentation CA de l'équipement de recharge externe mais le chargeur embarqué ne détecte aucune tension d'alimentation provenant de l'équipement.

Cette situation peut parfois résulter d'un problème matériel spécifique à l'équipement de recharge externe, qui empêche l'équipement de recharge de couper ou d'établir l'alimentation électrique du véhicule sur demande. Cette situation peut aussi se produire en raison d'une autre situation affectant l'équipement de recharge externe, la source d'alimentation à laquelle il est relié ou le véhicule lui-même.

Marche à suivre :

Cette alerte se déclenche normalement en cas de problème avec l'équipement de recharge et les sources d'alimentation externes. Elle n'indique habituellement pas un problème touchant votre véhicule qui pourrait être résolu en planifiant un entretien.

Essayez de recharger le véhicule à l'aide de différents types d'équipements de recharge.

Vous pouvez aussi essayer de recharger votre véhicule à l'aide d'un superchargeur Tesla ou d'un autre lieu de recharge, lesquels peuvent être localisés à l'aide de la carte sur l'écran tactile de votre véhicule. Voir [Cartes et navigation à la page 186](#) pour plus d'informations.

Pour de plus amples informations concernant le dépannage des voyants d'état du connecteur mobile ou du Wall Connector, reportez-vous au manuel du propriétaire du produit dans la section [Guides sur les équipements de recharge et les adaptateurs](#).

PCS_a053

Charge ralentie - baisse de tension inattendue Supprimer rallonges / Faire inspecter le câblage

Signification de cette alerte :

La vitesse de recharge est réduite car le chargeur embarqué de votre véhicule a détecté une chute de tension importante au cours de la recharge.

Les causes de ce problème peuvent être les suivantes :

- Problèmes au niveau de l'installation électrique du bâtiment et/ou de la prise murale.
- Câble ou tout autre élément de câblage non dimensionné pour supporter le courant de recharge nécessaire.

Ce problème peut également découler de la mise sous tension d'appareils électriques qui consomment beaucoup d'énergie sur cette même portion du circuit lorsque le véhicule est en cours de recharge.

Marche à suivre :

Si ce problème est survenu plusieurs fois sur votre lieu de recharge habituel, contactez un électricien pour qu'il inspecte l'installation électrique concernée. L'électricien doit vérifier les points suivants :

- Les équipements de recharge installés et leurs connexions à l'installation électrique du bâtiment.



- L'installation électrique du bâtiment, notamment toute prise murale utilisée avec un connecteur mobile.
- La connexion électrique au réseau à son point d'entrée dans le bâtiment.

Demandez à l'électricien si le courant de recharge du véhicule doit être réduit ou si l'installation électrique doit être mise à niveau afin de pouvoir prendre en charge un courant de recharge plus élevé.

Cette alerte se déclenche normalement en cas de problème avec l'équipement de recharge et les sources d'alimentation externes. Elle n'indique habituellement pas un problème touchant votre véhicule qui pourrait être résolu en planifiant un entretien.

Vous pouvez aussi essayer de recharger votre véhicule à l'aide d'un superchargeur Tesla ou d'un autre lieu de recharge, lesquels peuvent être localisés à l'aide de la carte sur l'écran tactile de votre véhicule. Voir [Cartes et navigation à la page 186](#) pour plus d'informations.

Pour de plus amples informations concernant le dépannage des voyants d'état du connecteur mobile ou du Wall Connector, reportez-vous au manuel du propriétaire du produit dans la section [Guides sur les équipements de recharge et les adaptateurs](#).

PCS_a054

Charge interrompue, forte baisse de tension Supprimer rallonges / Faire inspecter le câblage

Signification de cette alerte :

La recharge est interrompue car le chargeur embarqué de votre véhicule a détecté une chute de tension importante et inhabituelle.

Les causes de ce problème peuvent être les suivantes :

- Problèmes au niveau de l'installation électrique du bâtiment et/ou de la prise murale.
- Câble ou tout autre élément de câblage non dimensionné pour supporter le courant de recharge nécessaire.

Ce problème peut également découler de la mise sous tension d'appareils électriques qui consomment beaucoup d'énergie sur cette même portion du circuit lorsque le véhicule est en cours de recharge.

Marche à suivre :

Si ce problème est survenu plusieurs fois sur votre lieu de recharge habituel, contactez un électricien pour qu'il inspecte l'installation électrique concernée. L'électricien doit vérifier les points suivants :

- Les équipements de recharge installés et leurs connexions à l'installation électrique du bâtiment.
- L'installation électrique du bâtiment, notamment toute prise murale utilisée avec un connecteur mobile.
- La connexion électrique au réseau à son point d'entrée dans le bâtiment.

Demandez à l'électricien si le courant de recharge du véhicule doit être réduit ou si l'installation électrique doit être mise à niveau afin de pouvoir prendre en charge un courant de recharge plus élevé.

Cette alerte se déclenche normalement en cas de problème avec l'équipement de recharge et les sources d'alimentation externes. Elle n'indique habituellement pas un problème touchant votre véhicule qui pourrait être résolu en planifiant un entretien.

Vous pouvez aussi essayer de recharger votre véhicule à l'aide d'un superchargeur Tesla ou d'un autre lieu de recharge, lesquels peuvent être localisés à l'aide de la carte sur l'écran tactile de votre véhicule. Voir [Cartes et navigation à la page 186](#) pour plus d'informations.

Pour de plus amples informations concernant le dépannage des voyants d'état du connecteur mobile ou du Wall Connector, reportez-vous au manuel du propriétaire du produit dans la section [Guides sur les équipements de recharge et les adaptateurs](#).



PCS_a073

Erreur dispositif externe de recharge

Essayez un autre équipement de recharge

Signification de cette alerte :

La recharge CA ne peut pas démarrer en raison d'une situation qui empêche votre véhicule de se recharger via la source d'alimentation CA. La recharge rapide CC/Supercharge devrait quant à elle fonctionner comme prévu.

Le chargeur embarqué de votre véhicule détecte une tension d'entrée au niveau de la prise de recharge alors qu'aucune alimentation n'est demandée par l'équipement de recharge externe, ce qui indique que l'équipement de recharge externe ne fonctionne pas comme prévu.

Cette situation peut parfois résulter d'un problème matériel spécifique à l'équipement de recharge externe, qui empêche l'équipement de recharge de couper ou d'établir l'alimentation électrique du véhicule sur demande. Cette situation peut aussi se produire en raison d'une autre situation affectant l'équipement de recharge externe ou d'une situation affectant le véhicule lui-même.

Marche à suivre :

Cette alerte se déclenche normalement en cas de problème avec l'équipement de recharge et les sources d'alimentation externes. Elle n'indique habituellement pas un problème touchant votre véhicule qui pourrait être résolu en planifiant un entretien.

Essayez de recharger le véhicule à l'aide de différents types d'équipements de recharge.

Vous pouvez aussi essayer de recharger votre véhicule à l'aide d'un superchargeur Tesla ou d'un autre lieu de recharge, lesquels peuvent être localisés à l'aide de la carte sur l'écran tactile de votre véhicule. Voir [Cartes et navigation à la page 186](#) pour plus d'informations.

Pour de plus amples informations concernant le dépannage des voyants d'état du connecteur mobile ou du Wall Connector, reportez-vous au manuel du propriétaire du produit dans la section [Guides sur les équipements de recharge et les adaptateurs](#).

PCS_a090

Charge ralentie - phases non alimentées

Vérifiez la source et le matériel de charge

Signification de cette alerte :

La vitesse de recharge a été réduite en raison d'une situation qui affecte la capacité de votre véhicule à se recharger via la recharge CA. La recharge rapide CC/Supercharge devrait quant à elle fonctionner comme prévu.

Le chargeur embarqué de votre véhicule a détecté qu'un ou plusieurs convertisseurs d'énergie ne recevaient pas une tension d'entrée CA suffisante. Par exemple, lors de la recharge triphasée, une phase peut ne pas recevoir l'alimentation CA en entrée fournie par la source externe. Cela peut se produire en raison d'une situation affectant l'équipement de recharge externe, la source d'alimentation à laquelle il est relié ou le véhicule lui-même.

Marche à suivre :

Cette alerte se déclenche normalement en cas de problème avec l'équipement de recharge et les sources d'alimentation externes. Elle n'indique habituellement pas un problème touchant votre véhicule qui pourrait être résolu en planifiant un entretien.

Essayez de recharger le véhicule à l'aide de différents types d'équipements de recharge.

Vous pouvez aussi essayer de recharger votre véhicule à l'aide d'un superchargeur Tesla ou d'un autre lieu de recharge, lesquels peuvent être localisés à l'aide de la carte sur l'écran tactile de votre véhicule. Voir [Cartes et navigation à la page 186](#) pour plus d'informations.



Pour de plus amples informations concernant le dépannage des voyants d'état du connecteur mobile ou du Wall Connector, reportez-vous au manuel du propriétaire du produit dans la section [Guides sur les équipements de recharge et les adaptateurs](#).

PM_a092 / PMF_a092 / PMR_a092 / PMREL_a092 / PMRER_a092

Problème de groupe motopropulseur détecté - Planifiez un entretien Le problème peut persister après la restauration

Signification de cette alerte :

Le groupe motopropulseur de votre véhicule nécessite un entretien. La puissance, la vitesse et l'accélération peuvent être réduites, et il se peut que votre véhicule doive s'arrêter pendant la conduite.

Cette alerte indique une condition persistante nécessitant l'inspection et l'entretien du groupe motopropulseur.

Si l'alerte s'efface à la fin du trajet et ne réapparaît pas, un entretien est requis pour résoudre le problème du groupe motopropulseur détecté par votre véhicule.

Marche à suivre :

Nous vous recommandons de planifier un entretien dès que possible pour faire réparer le groupe motopropulseur de votre véhicule.

Sans cet entretien, votre véhicule pourrait continuer à subir une puissance, une vitesse et une accélération réduites, pourrait devoir s'arrêter pendant la conduite ou il pourrait être impossible de le conduire.

TAS_a313

Contrôle de suspension pilotée dégradé Le confort de conduite peut être réduit

Signification de cette alerte :

Le système d'Amortisseur de suspension adaptatif de votre véhicule est défaillant. Le système ne peut donc pas fournir de réglages en temps réel au système de suspension afin d'optimiser les caractéristiques de conduite et de tenue de route.

À la place, tous les amortisseurs reçoivent un courant fixe. Votre conduite peut être plus souple ou plus ferme que d'habitude.

Marche à suivre :

Si l'alerte persiste lors de vos trajets suivants, planifiez un entretien dès que possible. Vous pouvez utiliser votre véhicule sans crainte en attendant.

Cette alerte s'accompagne d'un voyant lumineux jaune sur le tableau de bord. Pour plus d'informations, voir [Suspension pneumatique à la page 95](#).

TAS_a314

Contrôle de suspension adaptative désactivé Conduisez prudemment

Signification de cette alerte :

Le système d'Amortisseur de suspension adaptatif de votre véhicule est défaillant. Le système ne peut donc pas fournir de réglages en temps réel au système de suspension afin d'optimiser les caractéristiques de conduite et de tenue de route. Votre conduite peut donc être plus souple que d'habitude.

Marche à suivre :

Si l'alerte persiste lors de vos trajets suivants, planifiez un entretien dès que possible. Vous pouvez utiliser votre véhicule sans crainte en attendant.



Alertes de dépannage

Cette alerte s'accompagne d'un voyant lumineux rouge sur le tableau de bord. Pour plus d'informations, voir [Suspension pneumatique à la page 95](#).

UI_a004

Capot avant ouvert

Conduisez avec prudence

Signification de cette alerte :

Il est détecté que le coffre avant (capot) de votre véhicule est ouvert pendant la conduite.

Cette alerte indique qu'il n'est pas confirmé qu'au moins un des deux verrous du capot, que le verrou principal ou secondaire du coffre avant, est fermé (complètement verrouillé) lorsque votre véhicule est dans un mode autre que P (Stationnement).

Marche à suivre :

Dans ce cas, le coffre avant pourrait s'ouvrir pendant la conduite. Nous vous recommandons de conduire prudemment jusqu'à que vous puissiez arrêter votre véhicule et le passer en mode P (Stationnement).

Une fois votre véhicule stationné, vérifiez le coffre avant (capot) pour vous assurer qu'il est parfaitement fermé (deux verrous complètement engagés). Pour plus d'informations, voir Instructions de fermeture du véhicule [Coffre avant à la page 37](#).

L'alerte doit disparaître lorsque votre véhicule passe en mode P (Stationnement). Cependant, elle peut réapparaître lorsque vous reprenez la conduite si vous n'avez pas inspecté et correctement fixé le capot.

Si cette alerte reste présente pendant plusieurs cycles de conduite ou si sa fréquence augmente pendant plusieurs cycles de conduite, nous vous recommandons de planifier un entretien dès que possible.

Pour plus d'informations sur le coffre avant, voir [Coffre avant à la page 37](#).

UI_a006

Entretien requis

Prévoir entretien immédiatement

Signification de cette alerte :

Cette alerte est déclenchée à distance par Tesla lorsqu'une condition nécessitant un entretien est détectée sur votre véhicule.

Cette alerte peut être déclenchée par diverses conditions. Des informations supplémentaires devraient être disponibles lors de la planification de l'entretien.

Cette alerte peut être effacée uniquement par un technicien de service après l'entretien de votre véhicule.

Marche à suivre :

Cette alerte pouvant être déclenchée par diverses conditions, nous vous recommandons de planifier un entretien dès que possible.

UI_a137

Véhicule connecté au Service

Diagnostics Service en cours

Signification de cette alerte :

Un technicien d'entretien est connecté à votre véhicule pour effectuer un diagnostic ou une réparation à distance. Lors de la connexion, il se peut que des fonctions d'infodivertissement soient indisponibles. Cette alerte n'indique pas un problème touchant votre véhicule.

Vous pouvez utiliser votre véhicule sans crainte.

**Marche à suivre :**

Cette alerte disparaît automatiquement une fois que le technicien a terminé le diagnostic ou la réparation du véhicule. Une fois que l'alerte a disparu, il se peut que vous ayez à redémarrer l'écran tactile pour restaurer toutes les fonctions d'infodivertissement. Pour plus d'informations, voir la section Redémarrage de l'écran tactile dans le [Guide des procédures à réaliser soi-même](#) du véhicule.

Si cette alerte ne s'efface pas au bout de 24 heures, nous vous recommandons de prévoir un entretien via l'application mobile Tesla ou auprès d'un prestataire de services indépendant. Veuillez noter que les prestataires de services tiers à votre disposition peuvent varier en fonction de la configuration de votre véhicule et de votre région.

UMC_a001**Recharge impossible avec connecteur mobile
Prise terre incorrecte, essayez autre prise****Signification de cette alerte :**

Le connecteur mobile a détecté que la mise à la terre de la prise électrique est insuffisante, probablement en raison d'une connexion à la terre incorrecte ou manquante.

Cela indique que le problème ne vient pas de votre connecteur mobile ou véhicule, mais de la prise murale/l'installation électrique à laquelle est branché le connecteur mobile.

Marche à suivre :

Faites contrôler votre installation électrique par un électricien. L'électricien doit s'assurer que la mise à la terre de votre disjoncteur ou de votre boîtier de distribution d'alimentation est correcte, et que la prise dispose des connexions adéquates avant que vous ne tentiez de rebrancher le connecteur mobile.

Si vous avez besoin de recharger votre véhicule dans l'intervalle, essayez de le faire avec une autre prise, à un autre endroit ou avec un autre type de station de recharge.

Vous pouvez aussi essayer de recharger votre véhicule à l'aide d'un superchargeur Tesla ou d'un autre lieu de recharge, lesquels peuvent être localisés à l'aide de la carte sur l'écran tactile de votre véhicule. Voir [Cartes et navigation à la page 186](#) pour plus d'informations.

Pour de plus amples informations concernant le dépannage des voyants d'état du connecteur mobile et des problèmes de recharge, reportez-vous au [manuel du propriétaire du produit](#).

UMC_a002**Rech. imposs. - Connecteur mobile GFCI disjoncté
Débrancher poignée du port et réessayer****Signification de cette alerte :**

La recharge du véhicule est impossible, car le disjoncteur différentiel du connecteur mobile s'est déclenché.

De la même manière que le disjoncteur différentiel d'une prise murale, ce dispositif vise à couper l'alimentation électrique en cas de problème. La recharge a été interrompue pour protéger votre véhicule et l'équipement de recharge.

Les causes peuvent être multiples. Le problème pourrait provenir du câble de recharge, de la poignée de recharge, de la prise de recharge ou même d'un composant du véhicule.

Marche à suivre :

Contrôlez la prise de recharge et la poignée de recharge à la recherche d'une accumulation d'eau ou d'humidité excessive. En cas de présence d'humidité excessive, attendez et laissez la partie intérieure de la prise de recharge et la partie exposée de la poignée de recharge sécher suffisamment avant de réessayer.

Inspectez l'équipement de recharge à la recherche de dommages.



Alertes de dépannage

- Si le câble est endommagé ou détérioré de quelque manière que ce soit, **ne l'utilisez pas**. Essayez un autre équipement de recharge à la place.
- Si le câble est en bon état, essayez de recharger à nouveau avec le même connecteur mobile.

Si le problème persiste et empêche la recharge, essayez d'utiliser un équipement de recharge différent.

Cette alerte se déclenche normalement en cas de problème avec l'équipement de recharge et les sources d'alimentation externes. Elle n'indique habituellement pas un problème touchant votre véhicule qui pourrait être résolu en planifiant un entretien.

Vous pouvez aussi essayer de recharger votre véhicule à l'aide d'un superchargeur Tesla ou d'un autre lieu de recharge, lesquels peuvent être localisés à l'aide de la carte sur l'écran tactile de votre véhicule. Voir [Cartes et navigation à la page 186](#) pour plus d'informations.

Pour de plus amples informations concernant le dépannage des voyants d'état du connecteur mobile et des problèmes de recharge, reportez-vous au [manuel du propriétaire du produit](#).

UMC_a004

Recharge impossible avec connecteur mobile Tension trop élevée - Essayez autre prise

Signification de cette alerte :

La recharge du véhicule est impossible ou la recharge s'interrompt, car le connecteur mobile présente **l'une** des conditions suivantes :

- Il détecte une tension trop élevée au niveau de la prise murale, **ou**
- Il détecte une augmentation inattendue de la tension au niveau de la prise murale.

Marche à suivre :

Essayez de recharger le véhicule avec une autre prise murale. Si le véhicule commence à se recharger, il est probable que le problème vienne de la prise murale initiale. Contactez un électricien afin de réaliser une inspection de l'installation électrique du bâtiment au niveau de cette prise.

Si la recharge du véhicule reste impossible lorsque vous utilisez une prise murale différente, essayez de changer de lieu de recharge.

Vous pouvez aussi essayer de recharger votre véhicule à l'aide d'un superchargeur Tesla ou d'un autre lieu de recharge, lesquels peuvent être localisés à l'aide de la carte sur l'écran tactile de votre véhicule. Voir [Cartes et navigation à la page 186](#) pour plus d'informations.

Pour de plus amples informations concernant le dépannage des voyants d'état du connecteur mobile et des problèmes de recharge, reportez-vous au [manuel du propriétaire du produit](#).

UMC_a005

Recharge impossible avec connecteur mobile Voltage insuffisant / Essayez une autre prise

Signification de cette alerte :

La recharge du véhicule est impossible ou la recharge s'interrompt, car le connecteur mobile présente **l'une** des conditions suivantes :

- Il ne détecte pas une tension suffisante provenant de la prise murale, **ou**
- Il détecte une chute de tension inattendue au niveau de la prise murale.

Marche à suivre :



Essayez de recharger le véhicule avec une autre prise murale. Si le véhicule commence à se recharger, il est probable que le problème vienne de la prise murale initiale. Contactez un électricien afin de réaliser une inspection de l'installation électrique du bâtiment au niveau de cette prise.

Si la recharge du véhicule reste impossible lorsque vous utilisez une prise murale différente, essayez de changer de lieu de recharge.

Cette alerte se déclenche normalement en cas de problème avec l'équipement de recharge et les sources d'alimentation externes. Elle n'indique habituellement pas un problème touchant votre véhicule qui pourrait être résolu en planifiant un entretien.

Vous pouvez aussi essayer de recharger votre véhicule à l'aide d'un superchargeur Tesla ou d'un autre lieu de recharge, lesquels peuvent être localisés à l'aide de la carte sur l'écran tactile de votre véhicule. Voir [Cartes et navigation à la page 186](#) pour plus d'informations.

Pour de plus amples informations concernant le dépannage des voyants d'état du connecteur mobile et des problèmes de recharge, reportez-vous au [manuel du propriétaire du produit](#).

UMC_a007

Surchauffe contrôleur Connecteur mobile

Laisser refroidir Connecteur mobile avant reprise

Signification de cette alerte :

La recharge a été interrompue car le connecteur mobile a détecté une température élevée dans le boîtier du contrôleur.

Marche à suivre :

Vérifiez que le connecteur mobile n'est pas recouvert et qu'il ne se trouve pas à proximité d'une source de chaleur. Si le problème persiste alors que la température ambiante est normale (inférieure à 38 °C), un entretien est requis.

Vous pouvez aussi essayer de recharger votre véhicule à l'aide d'un superchargeur Tesla ou d'un autre lieu de recharge, lesquels peuvent être localisés à l'aide de la carte sur l'écran tactile de votre véhicule. Voir [Cartes et navigation à la page 186](#) pour plus d'informations.

Pour de plus amples informations concernant le dépannage des voyants d'état du connecteur mobile et des problèmes de recharge, reportez-vous au [manuel du propriétaire du produit](#).

UMC_a008

Recharge impossible - surchauffe prise murale

Contrôle conseillé pour prise et câblage

Signification de cette alerte :

Les alertes de température élevée détectée par le connecteur mobile indiquent que la prise utilisée pour la recharge surchauffe et que la recharge a été interrompue pour protéger la prise.

Cela indique que le problème ne vient pas de votre connecteur mobile ou véhicule, mais de la prise murale/l'installation électrique à laquelle est branché le connecteur mobile.

La surchauffe de la prise peut être causée par une fiche mal enfoncée, un mauvais serrage de la connexion entre l'installation électrique du bâtiment et la prise ou une prise usée.

Marche à suivre :

Assurez-vous que votre adaptateur est bien branché sur la prise. Si la vitesse de recharge ne revient pas à la vitesse normale, contactez un électricien pour qu'il inspecte la prise et les branchements entre l'installation électrique du bâtiment et la prise, et qu'il réalise les réparations nécessaires.

Si la prise est usée, remplacez-la par une prise de bonne qualité. Envisagez de faire l'acquisition d'un Wall Connector Tesla pour plus de commodité et pour profiter d'une vitesse de recharge plus élevée.



UMC_a009

Recharge impossible - surchauffe poignée Possibles impuretés dans poignée ou prise charge

Signification de cette alerte :

La recharge a été interrompue car le connecteur mobile a détecté une température élevée dans la poignée de recharge qui est branchée à la prise de recharge de votre véhicule.

Marche à suivre :

Assurez-vous que le connecteur mobile est totalement inséré dans la prise de recharge du véhicule.

Inspectez l'entrée de la prise de recharge et la poignée du connecteur mobile pour vous assurer qu'elles ne présentent pas d'obstructions ou d'humidité. Assurez-vous que les obstructions au niveau de la prise de recharge ou de la poignée du connecteur mobile ont bien été retirées et que l'humidité a disparu, puis essayez d'insérer à nouveau la poignée du connecteur mobile dans la prise de recharge.

Vérifiez également que la poignée de recharge du connecteur mobile n'est pas recouverte et qu'elle ne se trouve pas à proximité d'une source de chaleur.

Si l'alerte continue alors que la température ambiante est normale (moins de 38 °C) et si elle apparaît pendant plusieurs tentatives de recharge, cela peut indiquer un problème au niveau du connecteur mobile ou de votre véhicule. Nous vous recommandons de planifier un entretien dès que possible.

Vous pouvez aussi essayer de recharger votre véhicule à l'aide d'un superchargeur Tesla ou d'un autre lieu de recharge, lesquels peuvent être localisés à l'aide de la carte sur l'écran tactile de votre véhicule. Voir [Cartes et navigation à la page 186](#) pour plus d'informations.

Pour de plus amples informations concernant le dépannage des voyants d'état du connecteur mobile et des problèmes de recharge, reportez-vous au [manuel du propriétaire du produit](#).

UMC_a010

Surchauffe connexion Connecteur - adaptateur Laisser refroidir - Enfoncez prise entièrement

Signification de cette alerte :

La recharge a été interrompue car le connecteur mobile a détecté une température élevée au niveau de la connexion entre l'adaptateur de la prise murale et le contrôleur.

Marche à suivre :

Vérifiez que l'adaptateur de la prise murale est correctement connecté au contrôleur du connecteur mobile.

Vérifiez également que l'adaptateur de prise murale n'est pas recouvert et qu'il ne se trouve pas à proximité d'une source de chaleur.

Après l'avoir débranché de la source d'alimentation (prise murale), vérifiez que la connexion de l'adaptateur de la prise murale et la connexion du contrôleur du connecteur mobile ne présentent pas d'obstructions ou d'humidité. Assurez-vous qu'il n'y a plus d'obstructions ou d'humidité, puis essayez d'insérer à nouveau l'adaptateur de prise murale dans le connecteur mobile, puis de le brancher sur la source d'alimentation (prise murale).

Une fois que la température du contrôleur du connecteur mobile a baissé et que toute obstruction a été retirée, l'alerte devrait disparaître et la recharge devrait être possible.

Vous pouvez aussi essayer de recharger votre véhicule à l'aide d'un superchargeur Tesla ou d'un autre lieu de recharge, lesquels peuvent être localisés à l'aide de la carte sur l'écran tactile de votre véhicule. Voir [Cartes et navigation à la page 186](#) pour plus d'informations.

Pour de plus amples informations concernant le dépannage des voyants d'état du connecteur mobile et des problèmes de recharge, reportez-vous au [manuel du propriétaire du produit](#).



UMC_a011

Erreur de communication avec dispositif recharge Réessayer ou changer de dispositif

Signification de cette alerte :

La recharge de votre véhicule est impossible car le véhicule ne parvient pas à communiquer avec le connecteur mobile. Le connecteur mobile ne peut pas confirmer via la détection de proximité que la poignée de recharge est correctement connectée à votre véhicule.

Marche à suivre :

Confirmez en premier lieu que les problèmes de communication sont causés par le connecteur mobile et non par votre véhicule. C'est en général le cas.

• Pour le confirmer, essayez de recharger le véhicule en utilisant un autre équipement de recharge externe.

- Si le véhicule commence à se recharger, il est probable que le problème vienne du connecteur mobile.
- Si le véhicule ne se recharge toujours pas, il se peut que le problème vienne du véhicule.

Inspectez l'entrée de la prise de recharge et la poignée du connecteur mobile pour vous assurer qu'elles ne présentent pas d'obstructions (utilisez une lampe torche si nécessaire). Assurez-vous qu'il n'y a plus d'obstructions ou d'humidité, puis essayez d'insérer à nouveau la poignée du connecteur mobile dans la prise de recharge.

Cette alerte se déclenche normalement en cas de problème avec l'équipement de recharge et les sources d'alimentation externes. Elle n'indique habituellement pas un problème touchant votre véhicule qui pourrait être résolu en planifiant un entretien.

Vous pouvez aussi essayer de recharger votre véhicule à l'aide d'un superchargeur Tesla ou d'un autre lieu de recharge, lesquels peuvent être localisés à l'aide de la carte sur l'écran tactile de votre véhicule. Voir [Cartes et navigation à la page 186](#) pour plus d'informations.

Pour de plus amples informations concernant le dépannage des voyants d'état du connecteur mobile et des problèmes de recharge, reportez-vous au [manuel du propriétaire du produit](#).

Pour plus d'informations sur la recharge, voir [Instructions de recharge à la page 202](#).

UMC_a012

Erreur de communication avec dispositif recharge Réessayer ou changer de dispositif

Signification de cette alerte :

La recharge de votre véhicule est impossible car le véhicule ne parvient pas à communiquer avec le connecteur mobile. Le connecteur mobile détecte qu'il ne peut pas générer ou maintenir un signal de commande pilote valide.

Marche à suivre :

Confirmez en premier lieu que les problèmes de communication sont causés par le connecteur mobile et non par votre véhicule. C'est en général le cas.

• Pour le confirmer, essayez de recharger le véhicule en utilisant un autre équipement de recharge externe.

- Si le véhicule commence à se recharger, il est probable que le problème vienne du connecteur mobile.
- Si le véhicule ne se recharge toujours pas, il se peut que le problème vienne du véhicule.

Inspectez l'entrée de la prise de recharge et la poignée du connecteur mobile pour vous assurer qu'elles ne présentent pas d'obstructions (utilisez une lampe torche si nécessaire). Assurez-vous qu'il n'y a plus d'obstructions ou d'humidité, puis essayez d'insérer à nouveau la poignée du connecteur mobile dans la prise de recharge.



Alertes de dépannage

Cette alerte se déclenche normalement en cas de problème avec l'équipement de recharge et les sources d'alimentation externes. Elle n'indique habituellement pas un problème touchant votre véhicule qui pourrait être résolu en planifiant un entretien.

Vous pouvez aussi essayer de recharger votre véhicule à l'aide d'un superchargeur Tesla ou d'un autre lieu de recharge, lesquels peuvent être localisés à l'aide de la carte sur l'écran tactile de votre véhicule. Voir [Cartes et navigation à la page 186](#) pour plus d'informations.

Pour de plus amples informations concernant le dépannage des voyants d'état du connecteur mobile et des problèmes de recharge, reportez-vous au [manuel du propriétaire du produit](#).

Pour plus d'informations sur la recharge, voir [Instructions de recharge à la page 202](#).

UMC_a013

Erreur adaptateur prise murale - charge ralentie **Enfoncer adaptateur dans Connecteur et réessayer**

Signification de cette alerte :

Votre connecteur mobile ne peut pas communiquer avec l'adaptateur de prise murale. Le courant de recharge est automatiquement réduit à 8 A, car votre connecteur mobile ne peut pas surveiller la température de l'adaptateur de prise murale.

Marche à suivre :

1. Déconnectez complètement votre connecteur mobile, y compris l'adaptateur de prise murale, de la prise murale.
2. Assurez-vous que l'adaptateur de prise murale et le bloc principal de votre connecteur mobile sont correctement connectés entre eux.
 - a. Déconnectez complètement l'adaptateur de prise murale du bloc principal de votre connecteur mobile.
 - b. Réinsérez complètement l'adaptateur de prise murale dans le bloc principal de votre connecteur mobile en l'enfonçant dans la prise jusqu'à ce qu'il s'enclenche.
3. Essayez à nouveau de recharger en branchant complètement le connecteur mobile, y compris l'adaptateur de prise murale, sur la prise murale.
4. Si l'alerte est toujours présente, essayez d'utiliser un autre adaptateur de prise murale (reportez-vous aux étapes ci-dessus pour vous assurer que l'adaptateur est correctement connecté à votre connecteur mobile).
 - a. Si l'alerte n'est plus présente, il est probable que le problème vienne de l'adaptateur de prise murale utilisé précédemment.
 - b. Si l'alerte est toujours présente, il est probable que le problème vienne de votre connecteur mobile.

Si besoin, procurez-vous un autre adaptateur de prise murale ou un autre connecteur mobile.

En attendant, vous pouvez continuer à recharger votre véhicule en utilisant le même équipement. La vitesse de recharge est réduite, car le courant de recharge est limité à 8 A tant que cette condition est présente.

Vous pouvez aussi essayer de recharger votre véhicule à l'aide d'un superchargeur Tesla ou d'un autre lieu de recharge, lesquels peuvent être localisés à l'aide de la carte sur l'écran tactile de votre véhicule. Voir [Cartes et navigation à la page 186](#) pour plus d'informations.

Pour de plus amples informations concernant le dépannage des voyants d'état du connecteur mobile et des problèmes de recharge, reportez-vous au [manuel du propriétaire du produit](#).

UMC_a014

Erreur adaptateur prise murale - charge ralentie **Enfoncer adaptateur dans Connecteur et réessayer**

Signification de cette alerte :



Votre connecteur mobile ne peut pas communiquer avec l'adaptateur de prise murale. Le courant de recharge est automatiquement réduit à 8 A, car votre connecteur mobile ne peut pas identifier le type de prise murale à laquelle est connecté l'adaptateur de prise murale.

Marche à suivre :

1. Déconnectez complètement votre connecteur mobile, y compris l'adaptateur de prise murale, de la prise murale.
2. Assurez-vous que l'adaptateur de prise murale et le bloc principal de votre connecteur mobile sont correctement connectés entre eux.
 - a. Déconnectez complètement l'adaptateur de prise murale du bloc principal de votre connecteur mobile.
 - b. Réinsérez complètement l'adaptateur de prise murale dans le bloc principal de votre connecteur mobile en l'enfonçant dans la prise jusqu'à ce qu'il s'enclenche.
3. Essayez à nouveau de recharger en branchant complètement le connecteur mobile, y compris l'adaptateur de prise murale, sur la prise murale.
4. Si l'alerte est toujours présente, essayez d'utiliser un autre adaptateur de prise murale (reportez-vous aux étapes ci-dessus pour vous assurer que l'adaptateur est correctement connecté à votre connecteur mobile).
 - a. Si l'alerte n'est plus présente, il est probable que le problème vienne de l'adaptateur de prise murale utilisé précédemment.
 - b. Si l'alerte est toujours présente, il est probable que le problème vienne de votre connecteur mobile.

Si besoin, procurez-vous un autre adaptateur de prise murale ou un autre connecteur mobile. En attendant, vous pouvez continuer à recharger votre véhicule en utilisant le même équipement. La vitesse de recharge est réduite, car le courant de recharge est limité à 8 A tant que cette condition est présente.

Vous pouvez aussi essayer de recharger votre véhicule à l'aide d'un superchargeur Tesla ou d'un autre lieu de recharge, lesquels peuvent être localisés à l'aide de la carte sur l'écran tactile de votre véhicule. Voir [Cartes et navigation à la page 186](#) pour plus d'informations.

Pour de plus amples informations concernant le dépannage des voyants d'état du connecteur mobile et des problèmes de recharge, reportez-vous au [manuel du propriétaire du produit](#).

UMC_a015

Erreur adaptateur prise murale - charge ralentie

Enfoncer adaptateur dans Connecteur et réessayer

Signification de cette alerte :

Votre connecteur mobile ne peut pas communiquer avec l'adaptateur de prise murale. Le courant de recharge est automatiquement réduit à 8 A, car votre connecteur mobile ne peut pas identifier le type de prise murale à laquelle est connecté l'adaptateur de prise murale.

Marche à suivre :

1. Déconnectez complètement votre connecteur mobile, y compris l'adaptateur de prise murale, de la prise murale.
2. Assurez-vous que l'adaptateur de prise murale et le bloc principal de votre connecteur mobile sont correctement connectés entre eux.
 - a. Déconnectez complètement l'adaptateur de prise murale du bloc principal de votre connecteur mobile.
 - b. Réinsérez complètement l'adaptateur de prise murale dans le bloc principal de votre connecteur mobile en l'enfonçant dans la prise jusqu'à ce qu'il s'enclenche.
3. Essayez à nouveau de recharger en branchant complètement le connecteur mobile, y compris l'adaptateur de prise murale, sur la prise murale.
4. Si l'alerte est toujours présente, essayez d'utiliser un autre adaptateur de prise murale (reportez-vous aux étapes ci-dessus pour vous assurer que l'adaptateur est correctement connecté à votre connecteur mobile).
 - a. Si l'alerte n'est plus présente, il est probable que le problème vienne de l'adaptateur de prise murale utilisé précédemment.



- b. Si l'alerte est toujours présente, il est probable que le problème vienne de votre connecteur mobile.

Si besoin, procurez-vous un autre adaptateur de prise murale ou un autre connecteur mobile. En attendant, vous pouvez continuer à recharger votre véhicule en utilisant le même équipement. La vitesse de recharge est réduite, car le courant de recharge est limité à 8 A tant que cette condition est présente.

Vous pouvez aussi essayer de recharger votre véhicule à l'aide d'un superchargeur Tesla ou d'un autre lieu de recharge, lesquels peuvent être localisés à l'aide de la carte sur l'écran tactile de votre véhicule. Voir [Cartes et navigation à la page 186](#) pour plus d'informations.

Pour de plus amples informations concernant le dépannage des voyants d'état du connecteur mobile et des problèmes de recharge, reportez-vous au [manuel du propriétaire du produit](#).

UMC_a016

Surchauffe contrôleur Connecteur mobile Vitesse de recharge maximale réduite

Signification de cette alerte :

Le courant de recharge a été temporairement réduit, car le connecteur mobile a détecté une hausse de la température dans le boîtier du contrôleur.

Marche à suivre :

Vérifiez que le connecteur mobile n'est pas recouvert et qu'il ne se trouve pas à proximité d'une source de chaleur. Si le problème persiste alors que la température ambiante est normale (inférieure à 38 °C), un entretien est requis.

Vous pouvez aussi essayer de recharger votre véhicule à l'aide d'un superchargeur Tesla ou d'un autre lieu de recharge, lesquels peuvent être localisés à l'aide de la carte sur l'écran tactile de votre véhicule. Voir [Cartes et navigation à la page 186](#) pour plus d'informations.

Pour de plus amples informations concernant le dépannage des voyants d'état du connecteur mobile et des problèmes de recharge, reportez-vous au [manuel du propriétaire du produit](#).

UMC_a017

Recharge ralentie - surchauffe prise murale Contrôle conseillé pour prise et câblage

Signification de cette alerte :

Les alertes de température élevée détectée par le connecteur mobile indiquent que la prise utilisée pour la recharge surchauffe et que la vitesse de recharge a été réduite pour protéger la prise.

Il ne s'agit en général pas d'un problème provenant de votre véhicule ou de votre connecteur mobile mais plutôt d'un problème concernant la prise. La surchauffe de la prise peut être causée par une fiche mal enfoncée, un mauvais serrage de la connexion entre l'installation électrique du bâtiment et la prise ou une prise usée.

Marche à suivre :

Assurez-vous que votre adaptateur est bien branché sur la prise. Si la vitesse de recharge ne revient pas à la vitesse normale, contactez un électricien pour qu'il inspecte la prise et les branchements entre l'installation électrique du bâtiment et la prise, et qu'il réalise les réparations nécessaires.

Si la prise est usée, remplacez-la par une prise de bonne qualité. Envisagez de faire l'acquisition d'un Wall Connector Tesla pour plus de commodité et pour profiter d'une vitesse de recharge plus élevée.



UMC_a018

Recharge ralentie - surchauffe poignée Possibles impuretés dans poignée ou prise charge

Signification de cette alerte :

Le courant de recharge a été temporairement réduit car le connecteur mobile a détecté une hausse de la température dans la poignée de recharge qui est branchée à la prise de recharge de votre véhicule.

Marche à suivre :

Assurez-vous que le connecteur mobile est totalement inséré dans la prise de recharge du véhicule.

Inspectez l'entrée de la prise de recharge et la poignée du connecteur mobile pour vous assurer qu'elles ne présentent pas d'obstructions ou d'humidité. Assurez-vous que les obstructions au niveau de la prise de recharge ou de la poignée du connecteur mobile ont bien été retirées et que l'humidité a disparu, puis essayez d'insérer à nouveau la poignée du connecteur mobile dans la prise de recharge.

Vérifiez également que la poignée de recharge du connecteur mobile n'est pas recouverte et qu'elle ne se trouve pas à proximité d'une source de chaleur.

Si l'alerte continue alors que la température ambiante est normale (moins de 38 °C) et si elle apparaît pendant plusieurs tentatives de recharge, cela peut indiquer un problème au niveau du connecteur mobile ou de votre véhicule. Nous vous recommandons de planifier un entretien dès que possible.

Vous pouvez aussi essayer de recharger votre véhicule à l'aide d'un superchargeur Tesla ou d'un autre lieu de recharge, lesquels peuvent être localisés à l'aide de la carte sur l'écran tactile de votre véhicule. Voir [Cartes et navigation à la page 186](#) pour plus d'informations.

Pour de plus amples informations concernant le dépannage des voyants d'état du connecteur mobile et des problèmes de recharge, reportez-vous au [manuel du propriétaire du produit](#).

UMC_a019

Surchauffe connexion Connecteur - adaptateur Vitesse de recharge maximale réduite

Signification de cette alerte :

Le courant de recharge a été réduit car le connecteur mobile a détecté une température élevée au niveau de la connexion entre l'adaptateur de la prise murale et le contrôleur.

Marche à suivre :

Vérifiez que l'adaptateur de la prise murale est correctement connecté au contrôleur du connecteur mobile.

Après l'avoir débranché de la source d'alimentation (prise murale), vérifiez que la connexion de l'adaptateur de la prise murale et la connexion du contrôleur du connecteur mobile ne présentent pas d'obstructions ou d'humidité.

Nous vous recommandons de retirer tous les débris et corps étrangers. Assurez-vous qu'il n'y a plus d'obstructions ou d'humidité, puis essayez d'insérer à nouveau l'adaptateur de prise murale dans le connecteur mobile, puis de le brancher sur la source d'alimentation (prise murale).

Vérifiez également que l'adaptateur de prise murale n'est pas recouvert et qu'il ne se trouve pas à proximité d'une source de chaleur. Si l'alerte continue alors que la température ambiante est normale (moins de 38 °C) et si elle apparaît pendant plusieurs tentatives de recharge, cela peut indiquer un problème au niveau du connecteur mobile ou de votre véhicule. Nous vous recommandons de planifier un entretien dès que possible.

Vous pouvez aussi essayer de recharger votre véhicule à l'aide d'un superchargeur Tesla ou d'un autre lieu de recharge, lesquels peuvent être localisés à l'aide de la carte sur l'écran tactile de votre véhicule. Voir [Cartes et navigation à la page 186](#) pour plus d'informations.



Alertes de dépannage

Pour de plus amples informations concernant le dépannage des voyants d'état du connecteur mobile et des problèmes de recharge, reportez-vous au [manuel du propriétaire du produit](#).

VCBATT_a180

Puissance système électrique réduite

Le véhicule risque de s'arrêter subitement

Signification de cette alerte :

Le système électrique ne peut pas maintenir la tension requise pour soutenir toutes les fonctions du véhicule.

Si cette alerte apparaît pendant un trajet, votre véhicule est susceptible de s'arrêter inopinément.

Si l'alerte est présente lorsque votre véhicule est en mode P (Stationnement) ou lors de sa mise en marche après une période d'inactivité, il est possible que votre véhicule ne dispose pas d'une alimentation suffisante pour démarrer. Une alerte distincte est susceptible d'être présente pour indiquer cette condition.

Marche à suivre :

Nous vous recommandons de cesser d'utiliser ou d'éviter d'utiliser les fonctions non essentielles. Cette action permettra à votre véhicule de maintenir une alimentation électrique suffisante pour les fonctions essentielles.

Si cette alerte persiste, planifiez un entretien sans attendre. Le véhicule risque de s'arrêter subitement ou de ne pas redémarrer s'il ne fait pas l'objet d'un entretien.

VCBATT_a182

Prévoir remplacement batterie basse tension

Pas de mise à jour avant remplacement batterie

Signification de cette alerte :

Les performances de la batterie basse tension sont dégradées et la batterie doit être remplacée. Les mises à jour du logiciel du véhicule sont impossibles tant que la batterie basse tension n'a pas été remplacée.

Marche à suivre :

Nous vous recommandons de remplacer la batterie basse tension dès que possible.

Vous pouvez planifier un entretien via votre application mobile Tesla ou auprès d'un prestataire de services tiers en mesure de remplacer la batterie basse tension de votre véhicule. Veuillez noter que les prestataires de services tiers à votre disposition peuvent varier en fonction de la configuration de votre véhicule et de votre région.

Si la batterie basse tension est trop faible pour pouvoir allumer le véhicule ou ouvrir les portières, suivez les instructions de la section [Si le véhicule ne dispose pas d'une alimentation à la page 247](#).

Pour plus d'informations sur le système de batterie, voir [Informations sur la batterie haute tension à la page 200](#).

VCBATT_a191

Puissance système électrique réduite

Arrêt du véhicule

Signification de cette alerte :

La tension de la batterie n'est plus suffisante pour permettre la conduite ou la poursuite de la conduite. Votre véhicule s'arrête pour conserver l'énergie nécessaire aux fonctions essentielles autres que la conduite.

Votre véhicule ne peut pas fonctionner ou poursuivre le trajet tant que cette condition est présente.

Marche à suivre :



Si cette alerte apparaît alors que vous êtes sur la route, vous devez arrêter votre véhicule immédiatement. Il convient de :

- Vous garer prudemment sans attendre
- Utiliser votre application mobile Tesla pour contacter l'assistance routière Tesla immédiatement ou de contacter un autre service de dépannage de votre choix

Si vous ne vous garez pas dans un lieu sûr rapidement, votre véhicule risque de s'arrêter subitement. Il est aussi probable que votre véhicule ne puisse pas redémarrer une fois stationné.

Lorsque cette alerte est présente, le système électrique ne peut pas maintenir la tension requise pour soutenir toutes les fonctions du véhicule. De nombreuses fonctions du véhicule sont susceptibles de ne plus fonctionner.

Il est possible que votre véhicule perde totalement son alimentation électrique. Si cela se produit, vous pouvez toujours utiliser les déverrouillages de porte manuels pour sortir du véhicule si nécessaire. Pour plus d'informations, voir [Ouverture des portières de l'intérieur à la page 31](#).

Cette alerte peut être présente en raison de diverses conditions affectant le véhicule. Pour plus d'informations et de recommandations sur les mesures à prendre, contrôlez la présence d'autres alertes sur le véhicule.

Si cette alerte persiste, il convient de planifier un entretien sans attendre. Le véhicule risque de ne pas fonctionner, de s'arrêter subitement ou de ne pas redémarrer s'il ne fait pas l'objet d'un entretien.

VCFRONT_a192

Le sys. électrique ne supporte pas toutes les fonctions Fonctions désactivées pour économiser énergie

Signification de cette alerte :

Le système électrique ne peut pas alimenter l'ensemble des fonctions du véhicule. Votre véhicule désactive les fonctions non essentielles pour conserver l'énergie nécessaire aux fonctions essentielles.

Si cette alerte apparaît alors que vous conduisez, il se peut que votre véhicule s'arrête subitement. Il est aussi probable que votre véhicule ne puisse pas redémarrer une fois stationné.

Les fonctions non essentielles telles que les sièges chauffants, la climatisation et le système de divertissement embarqué sont susceptibles d'être indisponibles. Ceci est normal et cela permet à votre véhicule d'assurer une alimentation électrique appropriée pour les fonctions essentielles comme le fonctionnement des phares, des vitres, des portes et des feux de détresse, et l'ouverture du coffre avant.

Il est possible que votre véhicule perde totalement son alimentation électrique. Si cela se produit, vous pouvez toujours utiliser les déverrouillages de porte manuels pour sortir du véhicule si nécessaire. Pour plus d'informations, voir [Ouverture des portières de l'intérieur à la page 31](#).

Marche à suivre :

Cette alerte peut être présente en raison de diverses conditions affectant le véhicule. Pour plus d'informations et de recommandations sur les mesures à prendre, contrôlez la présence d'autres alertes sur le véhicule.

VCBATT_a220

Le sys. ne supporte pas toutes les fonctions Planifiez un entretien

Signification de cette alerte :

La tension de la batterie n'est plus suffisante pour permettre la conduite ou la poursuite de la conduite.

Il est aussi possible que votre véhicule s'arrête subitement. Il est aussi probable que votre véhicule ne puisse pas redémarrer après le trajet en cours.

Certaines fonctions non essentielles peuvent également ne plus être disponibles. Ceci est normal : votre véhicule conserve l'énergie pour les fonctions essentielles.



Marche à suivre :

Si cette alerte apparaît alors que vous êtes sur la route, vous devez arrêter votre véhicule dès que possible. Garez-vous prudemment dès que vous en avez l'occasion.

Nous vous recommandons de cesser d'utiliser ou d'éviter d'utiliser les fonctions non essentielles. Cette action peut aider votre véhicule à maintenir une alimentation électrique suffisante pour les fonctions essentielles autres que la conduite, jusqu'à ce que le véhicule fasse l'objet d'un entretien.

Si cette alerte persiste, il convient de planifier un entretien sans attendre. Le véhicule risque de ne pas fonctionner, de s'arrêter subitement ou de ne pas redémarrer s'il ne fait pas l'objet d'un entretien.

VCBATT_a402

Systeme électrique de secours indisponible **Le véhicule arrêté consomme plus d'énergie**

Signification de cette alerte :

La source d'alimentation de secours du système électrique et la batterie basse tension ne sont pas disponibles ou ne peuvent pas fournir la tension nécessaire pour alimenter toutes les fonctions du véhicule.

La source d'alimentation principale et le système de batterie haute tension continuent d'alimenter les fonctions du véhicule, même lorsque votre véhicule est en veille. Pour plus d'informations sur la batterie haute tension, voir [Informations sur la batterie haute tension à la page 200](#).

Certaines fonctions non essentielles peuvent également ne plus être disponibles. Ceci est normal : votre véhicule conserve l'énergie pour les fonctions essentielles.

Vous avez peut-être également remarqué que votre véhicule consomme plus d'énergie que d'habitude lorsqu'il est à l'arrêt ou que les prévisions d'autonomie affichées sont inférieures à ce que vous auriez pu espérer après la recharge. Ceci est normal lorsque cette alerte est présente. Cette condition persistera jusqu'à ce que la source d'alimentation de secours soit restaurée.

Il existe une possibilité qu'une défaillance touchant la source d'alimentation principale cause l'arrêt inopiné de votre véhicule.

Marche à suivre :

Nous vous recommandons de limiter ou d'éviter l'utilisation des fonctions non essentielles. Cette action permettra à votre véhicule de maintenir une alimentation électrique suffisante pour les fonctions essentielles.

Nous vous recommandons de planifier un entretien dès que possible afin que la source d'alimentation de secours du système électrique puisse être restaurée.

VCBATT_a496

Coupure du véhicule en cours **GAREZ-VOUS PRUDEMMENT**

Signification de cette alerte :

Le système électrique n'est pas en mesure de fournir une alimentation suffisante pour la conduite ou la poursuite de la conduite. Votre véhicule se prépare à s'arrêter pour conserver l'énergie nécessaire aux fonctions essentielles autres que la conduite.

Votre véhicule ne peut pas fonctionner ou poursuivre le trajet tant que cette condition est présente.

Marche à suivre :

Si cette alerte apparaît alors que vous êtes sur la route, vous devez arrêter votre véhicule dès que possible. Il convient de :

- Vous garer prudemment dès que vous en avez l'occasion
- Utiliser votre application mobile Tesla pour contacter l'assistance routière Tesla immédiatement ou de contacter un autre service de dépannage de votre choix



Si vous ne vous garez pas dans un lieu sûr rapidement, votre véhicule risque de s'arrêter subitement. Il est aussi probable que votre véhicule ne puisse pas redémarrer une fois stationné.

Il est possible que votre véhicule perde totalement son alimentation électrique. Si cela se produit, vous pouvez toujours utiliser les déverrouillages de porte manuels pour sortir du véhicule si nécessaire. Pour plus d'informations, voir [Ouverture des portières de l'intérieur à la page 31](#).

Cette alerte peut être présente en raison de diverses conditions affectant le véhicule. Pour plus d'informations et de recommandations sur les mesures à prendre, contrôlez la présence d'autres alertes sur le véhicule.

VCSEC_a221

Sous-gonflage des pneus

Vérifier la pression des pneus et regonfler

Signification de cette alerte :

Cette alerte n'est PAS synonyme d'un pneu crevé.

Le système de surveillance de pression des pneus (TPMS) a détecté que la pression de gonflage d'un ou plusieurs pneus est au moins de 20 % inférieure à la pression des pneus à froid recommandée.

Voir [Maintien de la pression des pneus à la page 217](#) pour savoir où est indiquée la pression à froid recommandée (RCP) pour les pneus de votre véhicule, pour connaître la procédure de vérification de la pression des pneus et pour savoir comment maintenir la pression de gonflage recommandée.

Cette alerte est susceptible d'apparaître par temps froid car l'air dans les pneus se contracte à basse température, ce qui fait baisser la pression des pneus.

Marche à suivre :

Ajoutez de l'air pour maintenir la pression des pneus à froid recommandée. Bien que les chutes de pression des pneus soient normales par temps froid, il est tout de même nécessaire de maintenir la pression des pneus à froid recommandée à tout moment.

Cette alerte est susceptible de disparaître lorsque le véhicule est conduit car les pneus chauffent et la pression des pneus augmente. Même si l'alerte disparaît, assurez-vous de regonfler les pneus une fois qu'ils sont froids.

Cette alerte disparaît une fois que le système de surveillance de la pression des pneus détecte que chaque pneu est gonflé à la pression de gonflage à froid recommandée.

- L'alerte et le témoin de pression des pneus peuvent être encore présents après le gonflage des pneus à la pression à froid recommandée, mais ils disparaîtront après avoir parcouru une courte distance.
- Vous devrez peut-être conduire à une vitesse supérieure à 15 mph (25 km/h) pendant au moins 10 minutes pour que le système de surveillance de la pression des pneus soit en mesure de mesurer et communiquer la nouvelle pression des pneus.

Dans le cas où cette alerte s'afficherait à plusieurs reprises pour le même pneu, faites contrôler le pneu concerné à la recherche d'une fuite d'air lente. Vous pouvez vous rendre dans l'atelier de réparation des pneus le plus proche ou planifier un entretien via l'application mobile Tesla.

Pour plus d'informations sur la pression et le gonflage des pneus, voir [Entretien et maintenance des pneus à la page 217](#).

VCSEC_a228

Pression des pneus très basse

GAREZ-VOUS PRUDEMMENT - Pneu crevé

Signification de cette alerte :

Cette alerte indique qu'un ou plusieurs des pneus de votre véhicule sont très dégonflés ou crevés.



Alertes de dépannage

Le système de surveillance de pression des pneus (TPMS) a détecté que la pression de gonflage d'un ou de plusieurs pneus est nettement inférieure à la pression des pneus à froid recommandée.

Marche à suivre :

Garez-vous prudemment dans un endroit sûr dès que cela vous est possible et recherchez le ou les pneus crevés.

Vous pouvez contacter l'assistance routière Tesla si nécessaire pour faire réparer le pneu sur place, faire monter un pneu de secours de prêt ou vous faire remorquer. Consultez la section [Contacter l'assistance dépannage Tesla à la page 248](#) pour de plus amples informations.

Si la situation n'est pas urgente, il est recommandé de vous rendre dans l'atelier de réparation des pneus le plus proche ou de planifier un entretien via l'application mobile Tesla.

Voir [Maintenance de la pression des pneus à la page 217](#) pour savoir où est indiquée la pression à froid recommandée (RCP) pour les pneus de votre véhicule, pour connaître la procédure de vérification de la pression des pneus et pour savoir comment maintenir la pression de gonflage recommandée.

Cette alerte disparaît dès que le système de surveillance de la pression des pneus détecte une pression constante d'au moins 30 psi au niveau de chaque pneu.

- L'alerte et le témoin de pression des pneus peuvent être encore présents après le gonflage des pneus à la pression à froid recommandée, mais ils disparaîtront après avoir parcouru une courte distance.
- Vous devrez peut-être conduire à une vitesse supérieure à 15 mph (25 km/h) pendant au moins 10 minutes pour que le système de surveillance de la pression des pneus soit en mesure de mesurer et communiquer la nouvelle pression des pneus.

Pour plus d'informations sur la pression et le gonflage des pneus, voir [Entretien et maintenance des pneus à la page 217](#).



Applicabilité du document

Pour obtenir les informations les plus précises et à jour concernant spécifiquement votre véhicule, consultez le manuel du conducteur sur l'écran tactile de votre véhicule en appuyant sur **Contrôles > Entretien > Manuel du conducteur**. Les informations disponibles sont spécifiques à votre véhicule en fonction des fonctionnalités que vous avez achetées, de la configuration du véhicule, du marché et de la version du logiciel. À l'inverse, les informations du propriétaire fournies par Tesla par tout autre moyen sont mises à jour ponctuellement et sont susceptibles de ne pas concerner précisément votre véhicule.

Les informations au sujet des nouvelles fonctionnalités apparaissent sur l'écran tactile après une mise à jour du logiciel. Vous pouvez les consulter à tout moment en appuyant sur **Contrôles > Logiciel > Notes de mise à jour**. Si les informations du Manuel du conducteur diffèrent des données figurant dans les Notes de mise à jour, ce sont ces dernières Notes de mise à jour qui prévalent.

Illustrations

Les illustrations contenues dans ce document sont fournies à titre indicatif uniquement. En fonction des options du véhicule, de la version du logiciel et de la région du marché, les informations affichées sur l'écran tactile de votre véhicule peuvent différer légèrement.

Disponibilité des fonctionnalités

Certaines fonctionnalités sont uniquement disponibles sur certaines configurations du véhicule et/ou uniquement dans certaines régions. La mention de certaines options ou fonctionnalités dans le manuel du conducteur ne garantit pas qu'elles soient disponibles sur votre véhicule spécifique. Voir [Déclaration de disponibilité des fonctionnalités à la page 313](#) pour plus d'informations.

Erreurs ou inexactitudes

Toutes les caractéristiques techniques et descriptions ont été jugées exactes au moment de leur impression. Comme Tesla poursuit un objectif d'amélioration continue, elle se réserve le droit d'apporter des modifications à ses produits à tout moment. Pour communiquer toute inexactitude ou omission, ou encore pour émettre des commentaires ou des suggestions d'ordre général quant à la qualité du présent manuel du conducteur, envoyez un e-mail à ownersmanualfeedback@tesla.com.

Emplacement des composants

Les informations du propriétaire peuvent préciser l'emplacement d'un composant comme étant situé sur le côté droit ou gauche du véhicule. Comme le montre l'exemple, gauche (1) et droit (2) représentent les côtés du véhicule lorsque vous êtes assis.

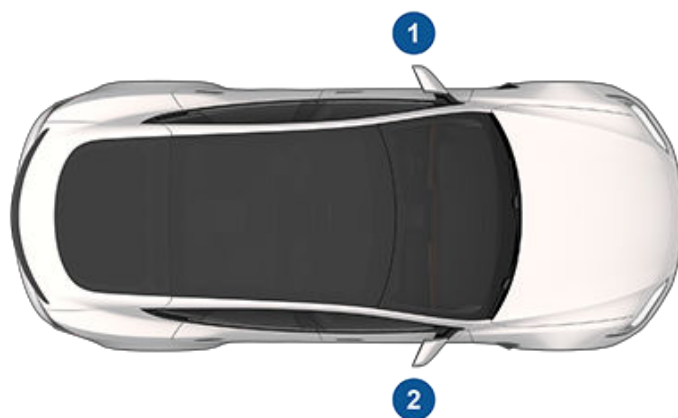

Droits d'auteurs et marques déposées

© 2012–2024 Tesla, Inc. Toutes les informations contenues dans ce document et tous les logiciels du véhicule sont soumis à des droits d'auteur et d'autres droits de propriété intellectuelle détenus par Tesla, Inc. et ses concédants de licence. Ce texte ne doit pas être modifié, reproduit ou copié, en totalité ou en partie, sans l'autorisation écrite de Tesla, Inc. et de ses concédants. Des informations supplémentaires sont disponibles sur demande. Tesla utilise un logiciel créé par une communauté Open Source. Consultez le site Web du logiciel Open Source de Tesla à l'adresse <http://www.tesla.com/opensource>. HD Radio est une marque déposée de iBiquity Digital Corporation. Les marques de commerce ou marques déposées suivantes sont la propriété de Tesla, Inc. aux États-Unis et dans d'autres pays :

TESLA

TESLA MOTORS

TESLA ROADSTER

MODEL S

MODEL X

MODEL 3

MODEL Y

CYBERTRUCK

T E S L A





À propos des présentes informations du propriétaire

Toutes les autres marques de commerce contenues dans ce document sont la propriété de leurs propriétaires respectifs et leur utilisation dans le présent document ne constitue pas un soutien ou une approbation de leurs produits ou services. L'utilisation non autorisée de toute marque de commerce faisant l'objet d'une mention dans ce document ou sur le véhicule est strictement interdite.



Votre Tesla est en perpétuelle évolution, en raison de l'ajout de nouvelles fonctionnalités et de leur amélioration à chaque mise à jour du logiciel. Cependant, en fonction de la version de microprogramme utilisée sur votre véhicule, ce dernier peut ne pas être équipé de toutes les fonctionnalités ou peut ne pas fonctionner exactement comme décrit dans ce manuel du conducteur. Les fonctionnalités de votre véhicule varient en fonction de la région de commercialisation, de la configuration du véhicule, des options achetées, des mises à jour du logiciel et autres.

La mention de certaines options ou fonctionnalités dans ce manuel du conducteur ne garantit pas qu'elles soient disponibles sur votre véhicule. La meilleure façon de vous assurer que vous disposez des dernières et des meilleures fonctionnalités est de mettre à jour le logiciel de votre véhicule dès que vous en recevez la notification. Vous pouvez également définir vos préférences dans **Contrôles > Logiciel > Préférences de mise à jour du logiciel > Avancé**. Voir [Mises à jour logicielles à la page 213](#) pour plus d'informations. En ce qui concerne les fonctionnalités disponibles sur votre véhicule, respectez toujours les lois et limitations locales afin de garantir votre sécurité, ainsi que la sécurité de vos passagers et des personnes autour.



Système télématique du véhicule

Model S est équipé de modules électroniques qui surveillent et enregistrent les données provenant de différents systèmes du véhicule, tels que le moteur, les composants d'Autopilot, la batterie, le système de freinage et le circuit électrique. Les modules électroniques enregistrent des renseignements sur les différentes situations de conduite et sur l'état du véhicule, y compris le freinage, l'accélération, le trajet et d'autres renseignements connexes concernant le véhicule. Ces modules enregistrent également des informations sur les caractéristiques du véhicule, telles que l'état et les événements de chargement, la mise en fonction ou hors fonction des différents systèmes, les codes d'anomalie, le VIN, la vitesse, la direction et l'emplacement.

Les données sont stockées par le véhicule et peuvent être consultées, utilisées et stockées par les techniciens de service Tesla lors de l'entretien du véhicule ou transmises périodiquement à Tesla sans fil par le système télématique du véhicule. Ces données peuvent être utilisées par Tesla à diverses fins, y compris notamment la prestation de services de télématique Tesla, le dépannage, l'évaluation de la qualité, de la fonctionnalité et des performances du véhicule, l'analyse et la recherche par Tesla et ses partenaires visant à l'amélioration et la conception de ses véhicules et systèmes, pour défendre Tesla et à des fins de conformité avec la réglementation en vigueur. Lors de l'entretien du véhicule, Tesla peut éventuellement résoudre des problèmes à distance en examinant simplement le journal des données du véhicule.

Le système télématique Tesla transmet régulièrement à Tesla des informations sur le véhicule sans connexion filaire. Les données sont utilisées conformément à la description précédente et permettent d'assurer le bon entretien du véhicule. Des fonctions supplémentaires de la Model S peuvent utiliser le système télématique du véhicule et les renseignements fournis, y compris les fonctions telles que les rappels de chargement, les mises à jour logicielles, ainsi que l'accès et la commande à distance des divers systèmes du véhicule.

Tesla ne divulgue pas les données enregistrées dans le véhicule à des tiers, sauf lorsque :

- Un accord ou un consentement du propriétaire du véhicule (ou de la société de leasing d'un véhicule loué) est obtenu.
- Les données en question font l'objet d'une demande officielle par la police ou d'autres autorités.
- Les données en question sont utilisées comme moyen de défense de Tesla.
- Une cour de justice l'ordonne.
- Les données en question sont utilisées à des fins de recherche, sans divulguer les détails ou les renseignements d'identification du propriétaire du véhicule.

- Les données en question sont divulguées à une société affiliée de Tesla, y compris ses successeurs ou ayants droit, ou à ses fournisseurs de systèmes d'information et de gestion des données.

Pour plus d'informations sur la manière dont Tesla traite les données collectées relatives à votre véhicule, veuillez consulter la Politique de confidentialité de Tesla à l'adresse <http://www.tesla.com/about/legal>.

Partage des données

Dans le cadre de notre assurance qualité et afin de permettre l'amélioration continue de fonctionnalités avancées telles qu'Autopilot, votre Model S est susceptible de recueillir des données d'analyse, à propos de certaines portions de route, de diagnostic et d'utilisation du véhicule et de les transmettre à Tesla afin que nous puissions les analyser. Cette analyse permet à Tesla d'améliorer ses produits et services, grâce aux enseignements découlant des milliards de miles parcourus par les véhicules Tesla. Bien que Tesla partage ces données avec ses partenaires qui nous transmettent des données similaires, les informations recueillies sont anonymes et ne sont transmises à Tesla que lorsque vous y consentez expressément. Afin de protéger votre vie privée, la collecte de vos informations à caractère personnel est soit interdite soit soumise à des mesures de protection de la confidentialité, ou ces informations sont supprimées des rapports avant leur envoi à Tesla. Vous pouvez choisir les données à transmettre en appuyant sur **Contrôles > Logiciel > Partage des données**.

Pour plus d'informations sur la manière dont Tesla traite les données collectées relatives à votre véhicule, veuillez consulter la Politique de confidentialité de Tesla à l'adresse <http://www.tesla.com/about/legal>.

REMARQUE : Bien que votre Model S utilise le GPS pour la conduite et diverses fonctionnalités, comme indiqué dans ce manuel, Tesla n'enregistre pas et ne stocke pas les informations GPS spécifiques au véhicule, sauf le lieu d'une collision. Par conséquent, Tesla n'est pas en mesure de fournir un historique de la localisation du véhicule (par exemple, Tesla n'est pas en mesure de vous dire où votre Model S était stationnée/son itinéraire à une certaine date/heure).

Contrôle de la qualité

Vous remarquerez peut-être quelques km sur le compteur kilométrique lorsque vous prendrez livraison de votre Model S. Ces kilomètres parcourus sont le résultat d'un processus d'essai complet destiné à garantir la qualité de votre Model S.

La procédure d'essai comprend des inspections approfondies pendant et après la production. L'inspection finale est réalisée chez Tesla et comprend un essai sur route effectué par un technicien.



Bibliothèque de sons

« Bibliothèque de sons libres d'accès » (le cas échéant).

Site d'effets sonores libres d'accès.

Licence : Attribution 4.0 International (CC BY 4.0). Vous êtes autorisé à utiliser gratuitement les effets sonores libres de droits dans vos projets multimédias, à des fins commerciales ou non.

<http://www.freesoundslibrary.com>



Pour contacter Tesla

Pour plus d'informations à propos de votre Model S, rendez-vous sur <http://www.tesla.com> et connectez-vous à votre compte Tesla, ou créez-en un.

En cas de questions ou de problèmes relatifs à votre Model S, contactez Tesla par téléphone. Pour connaître le numéro à contacter pour votre région, rendez-vous sur <http://www.tesla.com> et consultez les coordonnées.

REMARQUE : Vous pouvez également utiliser les commandes vocales pour proposer vos remarques à Tesla. Dites « Rapport », « Informations » ou « Rapport de bug », suivi de commentaires courts. Model S prend un instantané de ses systèmes, y compris votre position actuelle, les données de diagnostic du véhicule et les captures d'écran de l'écran tactile et du tableau de bord. Tesla passe régulièrement ces remarques en revue afin de poursuivre l'amélioration de la Model S.



Certifications FCC et ISED

Composant	Fabricant	Modèle	Fréquence de fonctionnement (MHz)	Numéro FCC	IC
Point d'extrémité du montant B	Tesla	1783148	13,56 2 400-2 483,5 6 000-8 500	2AEIM-1783148	20098-1783148
Contrôleur de sécurité	Tesla	1614280	2400-2483,5	2AEIM-1614280	20098-1614280
Point d'extrémité du carénage	Tesla	1613851	2400-2483,5 6000-8500	2AEIM-1613851	20098-1613851
Point d'extrémité du carénage	Tesla	1733130	2 400-2 483,5 6 000-8 500 315 ou 433,9	2AEIM-1733130	20098-1733130
Télécommande	Tesla	1614283	2400-2483,5 6000-8500	2AEIM-1614283	20098-1614283
TPMS	Tesla	1472547G	2400-2483,5	2AEIM-1472547G	20098-1472547G
Pneu, Michelin PS4S Été T2	Michelin	1420298-*** 1420299-***	2400- 2483.5	FI5TMSAF02	5056ATMSAF02
Radar	Tesla	1541584	76000-77000	2AEIM-1541584	20098-1541584
HomeLink (selon l'équipement)	Gentex	ADHL5C	286-440	NZLADHL5C	4112A-ADHL5C
CarPC	Tesla	1960600	--	XMR2020AG525RGL YZP-ATC5CPC001	10224A-2020AG525R 7414C-ATC5CPC001
Chargeur sans fil	Tesla	WC4	127,72 KHz 13,56 2400-2483,5	2AEIM-WC4	20098-WC4
Chargeur sans fil	Tesla	WC3	127,72 kHz	2AEIM-WC3	20098-WC3
Concentrateur USB BT	Tesla	1642783	2400-2483,5	2AEIM-1642783	20098-1642783
Radar dans l'habitacle*	Tesla	1616631	60000-64000	2AEIM-1616631	20098-1616631

*Le radar dans l'habitacle est installé en usine uniquement.

Les appareils mentionnés ci-dessus sont conformes à la Partie 15 des règlements de la FCC et aux CNR d'Industry Canada applicables aux appareils radio exempts de licence, ainsi qu'à la directive européenne 2014/53/UE.

L'exploitation est autorisée dans les deux conditions suivantes : (1) Cet appareil ne doit pas causer d'interférences dangereuses et (2) cet appareil doit accepter toutes les interférences reçues, y compris celles susceptibles de provoquer un fonctionnement indésirable.

Les réparations ou les modifications non expressément approuvées par Tesla sont susceptibles d'entraîner la révocation de votre autorisation d'utilisation de l'appareil.



Certification de conformité

Le présent appareil est conforme aux CNR d'Industrie Canada applicables aux appareils radio exempts de licence. L'exploitation est autorisée aux deux conditions suivantes : (1) l'appareil ne doit pas produire de brouillage, et (2) l'utilisateur de l'appareil doit accepter tout brouillage radioélectrique subi, même si le brouillage est susceptible d'en compromettre le fonctionnement.

Déclaration d'exposition aux radiations

Les produits sont conformes aux limites d'exposition aux radiations RF de la FCC/ISED pour le transfert d'énergie sans fil de consommateurs de faible puissance. Les limites d'exposition RF sont définies pour un environnement non contrôlé et ne présentent aucun danger pour le fonctionnement prévu tel que décrit dans ce manuel. L'exposition RF a été déclarée conforme jusqu'à une distance de 20 cm ou plus du corps de l'utilisateur. Si une telle fonction est disponible, réglez l'appareil à une puissance inférieure.

Cet équipement est conforme aux limites d'exposition aux rayonnements ISED établies pour un environnement non contrôlé.

Déclaration d'exposition aux radiations

Le produit est conforme à l'exposition RF ISED pour le transfert de puissance sans fil de consommateurs de faible puissance. La limite d'exposition RF fixée pour un environnement non contrôlé est sans danger pour le fonctionnement prévu tel que décrit dans ce manuel. L'exposition RF supplémentaire que la conformité a été démontrée à 20cm et plus de séparation du corps de l'utilisateur ou de mettre l'appareil à la puissance de sortie inférieure si une telle fonction est disponible.

Informations concernant la radiofréquence

Cet équipement a été testé et déclaré conforme aux limites pour appareils numériques de classe B, selon la partie 15 des règlements de la FCC. Ces limites sont destinées à assurer une protection raisonnable contre les interférences nuisibles dans une installation résidentielle. Cet équipement produit, utilise et peut émettre de l'énergie de radiofréquence et, s'il n'est pas installé et utilisé conformément aux instructions, il peut causer des interférences nuisibles aux communications radio. Il n'existe toutefois aucune garantie que de telles interférences ne se produiront pas dans une installation particulière. Si cet équipement cause des interférences nuisibles à la réception des signaux de radio ou de télévision, ce qui peut être déterminé en allumant et en éteignant l'appareil, vous pouvez tenter de résoudre le problème de l'une des façons suivantes :

- Réorientez ou repositionnez l'antenne de réception.
- Augmentez la distance séparant l'équipement du récepteur.
- Branchez l'équipement sur un circuit électrique différent de celui où le récepteur est branché.
- Contactez votre revendeur ou un technicien radio/TV qualifié pour obtenir de l'aide.

ATTENTION : Cet équipement et ses antennes ne peuvent pas être situés ou exploités à proximité d'une autre antenne ou d'un autre émetteur.

Modules RF

Description	Bande de fréquences	Niveau de puissance	Emplacement des antennes	Fabricant
Contrôleur de sécurité	2 400 – 2 483,5 MHz	10 mW	Antenne PCB, dans le montant A	Tesla, Inc. 3500 Deer Creek Rd, Palo Alto, CA 94304 États-Unis
Point d'extrémité du carénage	6 000 – 8 500 MHz	10 mW	Antenne puce, derrière le carénage avant et arrière	
Point d'extrémité du carénage	2 400 – 2 483,5 MHz	10 mW	Antenne PCB, derrière le carénage avant et le carénage arrière	
Point d'extrémité du montant B	6 000 – 8 500 MHz	10 mW	Antenne puce, derrière le vitrage du montant B	



Description	Bande de fréquences	Niveau de puissance	Emplacement des antennes	Fabricant
Point d'extrémité du montant B	2 400 – 2 483,5 MHz	10 mW	Antenne PCB, derrière le vitrage de montant B	
Point d'extrémité du montant B	13,56 MHz	n/a (champ magnétique)	Antenne PCB, derrière le vitrage de montant B	
Point d'extrémité du montant B	6 000 – 8 500 MHz	4 mW	Antenne PCB, derrière le vitrage de montant B	
Radar	76 000-77 000 MHz	4 W	Derrière le carénage avant	
Télécommande	2 400 – 2 483,5 MHz	10 mW	Intégré au PCB de la clé	
Télécommande	6 000 – 8 500 MHz	10 mW	Intégré au PCB de la clé	
Chargeur sans fil	13,56 MHz 127,72 kHz	n/a (champ magnétique)	Antenne PCB, dans la console centrale	
Chargeur sans fil	2 400 – 2 483,5 MHz	10 mW	Antenne PCB, dans la console centrale	
Radar dans l'habitacle	60 000 – 64 000 MHz	20 mW	Antenne PCB, à proximité du rétroviseur intérieur	
Boîtier USB BT	2 400 – 2 483,5 MHz	10 mW	Antenne PCB, dans la console centrale arrière	
Capteur TPMS	2 400 – 2 483,5 MHz	10 mW	Chaque roue	
Bluetooth	2 402 – 2 480 MHz	10 mW	Montant avant inférieur, droit	
GSM 900	885-915 930-960 MHz	2 W	Transmission et réception : Montant avant côté gauche, également utilisé pour le système d'appel d'urgence eCall Réception : Montant avant côté droit Connexion sans fil	
GSM 1800	1 710-1 785 1 805-1 880 MHz	1 W		
WCDMA (bande 8)	880-915 925-960 MHz	250 mW		
WCDMA (bande 1/3)	1 920-1 980 2 110-2 170 MHz	250 mW		
LTE (bande 7/8/34/41)	2 500-2 570, 2 620-2 690 MHz 925-960, 800-915 MHz 2 010-2 025 MHz (TDD) 2 496-2 690 MHz (TDD)	200 mW		
LTE (bande 20/28/29/32)	758-803, 703-748 MHz, 791-821, 832-862 MHz 717-728 MHz RX uniquement 1 452-1 496 MHz RX uniquement	200 mW		



Certification de conformité

Description	Bande de fréquences	Niveau de puissance	Emplacement des antennes	Fabricant
LTE (bande 1/3/9)	1805-1880, 1710-1785 MHz 2110-2170, 1920-1980 MHz	200 mW		
LTE (bande 11/17/18)	1 475,9-1 495,9, 1 427,9-1 447,9 MHz 860-890, 815-845 MHz	200 mW		
Wi-Fi	2 400-2 483,5 MHz 5 470-5 725 MHz, 5 725-5 850 MHz	100 mW	Montant avant côté gauche Montant avant côté droit, connexion sans fil	
Bluetooth	2400-2483,5 MHz	10 mW	Montant avant côté gauche	
GNSS	1 559-1 610 ; 1 151-1 214 ; 1 215,6-1 350 MHz	n/a (réception uniquement)	Entre le pare-brise et le rétroviseur, Suivi de la destination	
Antenne de prise de recharge	315 MHz (Am. du Nord, Japon, Taïwan) 433,9 MHz	n/a (réception uniquement)	Zone de la prise de recharge	
FM	76-108 MHz	n/a (réception uniquement)	Lunette arrière	Harman Becker Automotive Systems GmbH Becher-Goring-Str.16 76307 Karlsbad, Allemagne
DAB	174-241 MHz	n/a (réception uniquement)	Lunette arrière	
HomeLink (selon l'équipement)	286-440 MHz	10 mW	Au-dessus de la traverse de pare-chocs	Gentex Corporation 600 N Centennial Street Zeeland, MI 49464 USA

UE



Votre véhicule est équipé de différents types d'équipements radio. Le fabricant de l'équipement radio déclare que les modules RF répertoriés ci-dessus ont été évalués selon les critères essentiels et les autres dispositions pertinentes de la directive 2014/53/UE. La déclaration de conformité complète est disponible à l'adresse suivante : <https://www.tesla.com/eu-doc>.



Caractères spéciaux

Énergie nécessaire au trajet aller/retour (navigation):
Étiquette d'information sur les pneus:
Évitement d'urgence de franchissement de ligne:
Évitement de franchissement de ligne:

A

ABS (système de freinage antiblocage):
accélération au dépassement:
Accéléromètre:
accès à l'application mobile:
accès facile, profil conducteur:
accessoires, branchement à la prise de courant:
Accueil: [6](#)
 bouton: [6](#)
 écran:
Afficher l'agenda au démarrage:
Agenda: [73](#)
aide au maintien de voie: [155](#)
airbag frontal passager: [62](#)
airbags: [60](#)
alarme: [165](#), [170](#)
antipatinage: [100](#)
Appel d'urgence: [250](#)
Appel d'urgence SOS: [250](#)
appel vidéo:
Application Énergie:
application mobile: [66](#)
application Téléphone:
applications: [6](#)
appui-têtes: ,
Arcade: [195](#)
Assistance à la stabilité (mode Piste):
assistance anticollision: [158](#)
Assistance au maintien de cap: [125](#)
Assistance au stationnement: [97](#)
assistance conducteur: [121](#)
Assistance dépannage: ,
audio: [193](#), [195](#)
 commande du volume: [193](#)
 lecture de fichiers: [193](#), [195](#)
 réglages:
autonomie: [15](#), [93](#), [211](#)
 affichée sur le tableau de bord:
 conseils de conduite favorisant une autonomie maximale: [211](#)
 freinage récupératif:
autonomie instantanée:
autonomie insuffisante: [251](#), [253](#)
autonomie moyenne: [212](#)

autopilot: [155](#)
 avertissement de collision latérale:
Autopilot: [121](#), [125](#), [141](#), [143](#), [158](#), [161](#)
 accélération au dépassement:
 aperçu:
 assistance anticollision: [158](#)
 Assistance au maintien de cap: [125](#)
 avertissement de collision frontale: [158](#)
 avertissement de limite de vitesse: [161](#)
 freinage d'urgence automatique: [158](#)
 Indicateur de limite de vitesse: [161](#)
 Parking Auto: [141](#)
 Régulateur de vitesse dynamique:
 respect des limites de vitesse: [161](#)
 Sortie auto: [143](#)
Avertissement de collision d'angle mort: [155](#)
avertissement de collision frontale: [158](#)
avertissement de collision latérale:
avertissement de limite de vitesse: [161](#)
avertissement de vigilance: [164](#)
Avertisseur de collision d'angle mort: [155](#)
avertisseur piéton:

B

balais d'essuie-glaces, remplacement: [228](#)
barrières, ouverture:
batterie (basse tension): [200](#), [240](#)
 caractéristiques techniques:
 décharge complète:
Batterie (haute tension): [200](#), [240](#)
 caractéristiques techniques:
 limites de température:
Bluetooth: [70](#), [73](#), [195](#)
 informations générales: ,
 périphériques, lecture de fichiers audio à partir de:
 téléphone, appairement" et utilisation:
boîte à gants, ouvrir:
Boombox: [195](#), [196](#)
bruit de pneu: [222](#)

C

câble de dégagement de la prise de recharge:
cales de roue: [247](#)
Caméra d'angle mort:
caméra de recul: ,
Caméra embarquée:
caméra habitacle:
caméra intérieure:
caméra, arrière:
caméra(s) latérale(s):



- Camping: [177](#)
 - capacité de remorquage:
 - capot: [37](#), [252](#)
 - ouverture sans courant: [252](#)
 - capot actif: [108](#)
 - capteur de présence:
 - caractéristiques techniques: , , , , , , , , , ,
 - batterie basse tension:
 - Batterie haute tension:
 - direction:
 - freins:
 - moteur:
 - pneus:
 - roues:
 - sous-systèmes:
 - suspension:
 - transmission:
 - caractéristiques techniques de couple:
 - caractéristiques techniques de la direction:
 - caractéristiques techniques de la suspension:
 - caractéristiques techniques de la transmission:
 - caractéristiques techniques du moteur:
 - carte: [25](#)
 - carte-clé:
 - CCS (Combo): [199](#)
 - ceintures de sécurité: , , , ,
 - en cas de collision:
 - nettoyage:
 - port pendant la grossesse:
 - présentation:
 - prétendeurs:
 - certifications CE: [317](#)
 - certifications FCC: [317](#)
 - certifications IC: [317](#)
 - certifications NCC: [317](#)
 - CHAdEMO: [199](#)
 - chaînes:
 - changement de propriétaire:
 - changement de rapport: [84](#)
 - Changement de voie auto: [125](#)
 - Charge heures creuses: [209](#)
 - chargement du véhicule:
 - chargeur de téléphone, à induction:
 - chargeur de téléphone, sans fil:
 - chauffage: [174](#)
 - Chien: [177](#)
 - Chronomètre:
 - circulation d'air: [174](#)
 - classification des occupants: [63](#)
 - clé: ,
 - certifications FCC et IC:
 - remplacement de la pile:
 - clé sur téléphone: , ,
 - ajout en tant que clé:
 - suppression en tant que clé:
 - clé USB: , , , ,
 - clés: ,
 - affichage de la liste de:
 - ajout de cartes-clés et de clés sur cartes:
 - aperçu:
 - suppression de cartes-clés et de clés sur cartes:
 - clignotants d'avertissement: [90](#)
 - clignotants, détresse:
 - clignotants, feux: [90](#)
 - climatisation: [174](#)
 - clips vidéo:
 - Code PIN pour la conduite: [166](#)
 - Coffre à jeux:
 - coffre avant: [37](#), [252](#)
 - ouverture sans courant: [252](#)
 - coffre, arrière:
 - coffre, avant: [37](#)
 - Coloriseur: [195](#)
 - commande du volume (multimédia):
 - commandes de climatisation: [174](#)
 - commandes des vitres arrière, mise hors fonction:
 - commandes vocales: [21](#)
 - composants Autopilot: [121](#)
 - compteur journalier: [109](#)
 - compteur kilométrique:
 - conducteur: [105](#)
 - profils: [105](#)
 - conduite: [78](#), [211](#)
 - conseils favorisant une autonomie maximale: [211](#)
 - démarrage:
 - conférence web:
 - Connecteur mobile: [199](#), [202](#)
 - description: [199](#)
 - utilisation: [202](#)
 - connexion au Wi-Fi: [69](#)
 - console: [39](#)
 - console, arrière:
 - console, prise de courant basse tension: [13](#)
 - contrôle de la stabilité:
 - contrôle de la température de l'habitacle:
 - Contrôle des feux de signalisation et des panneaux Stop:
- contrôle du volume:
 - coordonnées:
 - Assistance dépannage:



correction automatique du niveau de la suspension: [95](#)
côte, arrêt en:

D

dangers: [90](#)
déclarations de conformité:
démarrage:
démarrage et arrêt:
démarrage-secours: , ,
départ programmé:
 utilisation:
dépose manuelle de la prise de recharge:
détection du passager:
détection du passager avant:
déverrouillage:
Déverrouillage en stationnement:
dimensions (extérieur du véhicule):
dimensions (intérieur du véhicule):
dimensions (véhicule):
dimensions de porte-à-faux de votre véhicule:
direction, automatique: [125](#)
disponibilité des fonctionnalités:
dispositif d'attelage, déconnexion:
dispositif d'attelage, raccordement: [117](#)
Distance de sortie auto: [143](#)
distribution d'air: [174](#)
Divertissement: [195](#)
Domicile: [189](#)
données personnelles, suppression:
droits d'auteurs: [311](#)

E

ecall: [250](#)
écart par rapport à la limite de vitesse:
éclairage du véhicule:
éclairage, anti-brouillard:
éclairage, extérieur:
éclairage, intérieur:
éclairage, plafonnier (lecture):
écran tactile: , , , ,
 ajouter des raccourcis:
 aperçu:
 arrière:
 aucune réponse:
 figé:
 mises à jour logicielles:
 nettoyage:
 paramètres d'affichage:
 personnalisation de Mes applis:
 principal:

redémarrage:
Effacer et réinitialiser:
en veille: [170](#)
énergie: , ,
 économisée par le freinage récupératif: ,
 informations sur l'autonomie:
enjolveurs: [219](#)
enjolveurs aero: [219](#)
enregistrement: [168](#), [170](#)
enregistrement de vidéos (mode Piste):
enregistrement des données: ,
enregistrement des données de conduite:
enregistrement des données de service: ,
entretien: [215](#), [216](#), [217](#), [223](#), [228](#), [229](#)
 contrôles mensuels:
 contrôles périodiques:
 contrôles quotidiens:
 gicleurs de lave-glace, nettoyage: [229](#)
 intervalles d'entretien: [215](#)
 intervalles de remplacement des liquides: [216](#)
 liquide lave-glace, faire l'appoint: [228](#)
 nettoyage: [223](#)
 pneus: [217](#)
 remplacement des balais d'essuie-glaces: [228](#)
espace de chargement: [35](#)
Essuie-glaces AUTO: [91](#)
essuie-glaces, utilisation: [91](#)
étiquette: ,
 Informations sur les pneus:
 Plaque signalétique:
étiquettes d'identification du véhicule:
étiquettes de numéro d'identification du véhicule (VIN):
étiquettes de porte:
extérieur: , , ,
 housse pour voiture:
 nettoyage:
 polissage, retouche et réparation:
 présentation:

F

favoris (Lecteur multimédia):
Favorites (navigation): [186](#)
feux d'urgence: [90](#)
feux de détresse:
feux, détresse:
filtre à air:
filtre à air d'habitacle:
fonction des portières:
 Verrouillage par éloignement:
fonctions, télécharger de nouvelles:



frein de stationnement: [94](#)
frein de stationnement électrique:
freinage d'urgence: [158](#)
freinage d'urgence automatique: [159](#)
freinage récupératif:
freinage récupératif, mode Piste:
freins: [92](#), [159](#), [238](#)
 automatique en situation d'urgence: [159](#)
 caractéristiques techniques:
 présentation:
Freins de remorque pour le remorquage: [116](#)
froid extrême:

G

garantie d'autonomie: [211](#)
garde au sol (véhicule): ,
Gestion de la tenue de route (mode Piste): [102](#)
gicleurs de lave-glace, nettoyage: [229](#)
gicleurs, utilisation: [91](#)
graphique de consommation: [212](#)
graphique du trajet: [212](#)

H

haute tension: [198](#), [216](#), [240](#)
 caractéristiques techniques de la batterie:
 composants: [198](#)
 sécurité:
hauteur de conduite, suspension pneumatique: [95](#)
hayon: [34](#), [35](#)
 ouverture: [34](#)
 réglage de la hauteur d'ouverture:
HomeLink: [75](#), [143](#)
 en utilisant Sortie auto: [143](#)
 programmation et utilisation: [75](#)
housse pour voiture: [226](#)
housses, siège:

I

inclinaison automatique: [83](#)
Indicateur de limite de vitesse: [161](#)
Informations concernant la radiofréquence:
informations de sécurité: ,
 airbags:
 ceintures de sécurité:
informations du propriétaire, à propos:
informations sur le volume de coffre: [238](#)
intérieur: , ,
 contrôle de la température:
 nettoyage:
 présentation:

intervalles d'entretien: [215](#)

J

J1772: [199](#)
joints de porte: [226](#)
 nettoyage: [226](#)

K

Karaoké):
kilométrage à la livraison: ,
klaxon: [82](#)

L

lampe de lecture, arrière:
lave-autos: [224](#)
levage: [230](#)
levage au moyen d'un cric: [230](#)
Lieu de travail: [189](#)
Limitation de l'accélération par détection d'obstacles:
limite de charge: [234](#)
limite de vitesse absolue: [161](#)
limite de vitesse relative: [161](#)
liquide lave-glace, faire l'appoint: [228](#)
liquides: [216](#)
 intervalles de remplacement: [216](#)

M

Maintien de la climatisation: [177](#)
manettes de jeu: [195](#)
Marche arrière:
Marche avant: [86](#)
Marge frontale (Sortie auto): [143](#)
Marge latérale (Sortie auto):
marques déposées:
Masse en charge maximale techniquement admissible: [234](#)
Masse maximale techniquement admissible sur essieu: [234](#)
meilleures pratiques en cas de froid extrême:
meilleures pratiques par temps chaud: [185](#)
Mes applis: [7](#)
microphones, réduction du bruit:
mise hors tension, puis de nouveau sous tension: [78](#)
mises à jour de cartes:
mises à jour du microprogramme (logiciel):
mises à jour logicielles:
mode Cric: [230](#)
Mode Drag Strip: [101](#)
mode lavage: [223](#)
Mode Piste: [102](#)



Mode Remorque: [115](#)
Mode Sentinelle: [170](#)
Mode transport: [244](#)
Mode Voiturier: [106](#)
modes de conduite: [84](#)
modifications: [231](#)
Modifier l'itinéraire:
multimédia: , ,
réglages:
sources, afficher et masquer:

N

navigation automatique: [186](#)
navigation: [186](#)
Navigation connectée:
Navigation en Autopilot: [125](#)
nettoyage: [223](#)
nombre de places: [234](#)
nommer le véhicule:
notes de mise à jour:

O

orientation de la carte: [186](#)
ouverture d'urgence des portes arrière:
ouverture du capot sans alimentation: [247](#)

P

paramètres d'affichage:
paramètres d'usine par défaut, restauration:
paramètres de sécurité:
Paramètres, suppression:
Parking Auto: [141](#)
parking, utiliser Parking Auto: [141](#)
partage des données:
périphériques:
Bluetooth, lecture de fichiers audio:
périphériques USB, connexion:
permutation des pneus: [218](#)
phares, feux de route: [88](#), [89](#)
pile (clé), remplacement:
PIN: [106](#)
PIN pour boîte à gants:
Planificateur de voyage: [191](#)
planifier un entretien: [66](#)
Planning: [209](#)
Plaque signalétique:
pneus: [217](#), [218](#), [219](#), [221](#), [222](#), [240](#), [241](#)
caractéristiques techniques:
chaînes:
configuration des roues: [217](#)

équilibrage:
été:
hiver: [222](#)
inspection et entretien: [218](#)
marquage des pneus: [241](#)
permutation: [218](#)
pression, affichage: [217](#)
pressions, comment contrôler:
remplacement: [219](#)
remplacement d'un capteur de pression de pneu: [221](#)
toutes saisons: [221](#)

pneus d'été:
pneus d'hiver: [222](#)
pneus toutes saisons: [221](#)
poignées des portières:
Point mort: [86](#)
porte-accessoire: [112](#)
porte-vélo:
portemanteaux, arrière:
portes de garage, ouverture: [75](#)
portières: , , , , , ,
déverrouillage:
Déverrouillage en stationnement:
ouverture de l'intérieur: ,
ouverture sans courant:
Sécurité enfant:
verrouillage:
verrouillage et déverrouillage intérieurs:
ports USB, console:
position assise pour la conduite: [41](#)
position du siège:
Pré-conditionnement:
préférences de mise à jour du logiciel:
présentation du tableau de bord:
pression des pneus, affichage: [217](#)
pressions des pneus, contrôle:
pressions des pneus, lors du remorquage: [114](#)
prévision de la consommation d'énergie (navigation):
prise de courant basse tension: [13](#)
prise de recharge: [202](#)
profils Tesla: [105](#)
protection des piétons:

Q

que fait mon véhicule ?:

R

rabattage automatique: [83](#)
rabattage et soulèvement des sièges arrière:
raccourcis: [7](#), [9](#)



jumelage:
options en cours d'appel:
passer un appel:
recevoir un appel:
témoin de la prise de recharge:
température: , , ,
Batterie (haute tension), limites:
chauffage:
extérieure:
habitacle, commandes:
Teslacam: [168](#), [170](#)
Tire Pressure Monitoring System (Système de surveillance de la pression des pneus):
présentation:
Toujours afficher l'énergie estimée après l'aller-retour:
Toybox: [195](#)
TPMS: [220](#)
présentation:
tractage une remorque: [112](#)
transpondeurs de système de péage, fixation:
Transpondeurs RFID: [231](#)
transpondeurs, fixation: [231](#)
transport: [244](#)

V

ventilation: [180](#)
verrouillage: [31](#)
verrouillage en mode conduite: [32](#)
Verrouillage par éloignement:
vidéos et enregistrements (mode Piste):
Visiter, manger: [186](#)
Visualiser le flux vidéo:
vitesse dans les voies adjacentes: [125](#)
vitesse de ventilation, intérieur:
vitres électriques: ,
volets d'aération, réglage:

W

Wall Connector: [199](#)
Wi-Fi, connexion au réseau:

Z

Zoom: [74](#)

TESLA

Publication date: 2024/11/1