



MODEL 3

2024

KÉZIKÖNYV



Szoftververzió: 2024.44.25.3
Europe

KEZELÉSI KÉZIKÖNYV

A járművére szabott legfrissebb és részletes információkért érintse meg az alkalmazásindítót gépjárműve érintőképernyőjén, majd válassza a Kézikönyv alkalmazást. A gépjárműre vonatkozó információk egyediek, a megvásárolt funkciók, a gépjármű konfigurációja, a piaci régió és a szoftververzió függvényében. Ezzel szemben a Tesla által biztosított tulajdonosi adatok szükség esetén frissülnek, és nem tartalmazzák a gépjárműre vonatkozó egyedi információkat.

KIBOCSÁTÁSI MEGJEGYZÉSEK

Az új funkciókról szóló információk szoftverfrissítés után megjelennek az érintőképernyőn, és azokat bármikor megtekintheti a Kézikönyv alkalmazás **Kibocs. megj.** oldalán, vagy, ha megérinti a **Kezelőelemek > Szoftver > Kibocs. Megj.** elemét. Ha a kezelési kézikönyvben a gépjármű használatára vonatkozó információk nem egyeznek a kibocsátási megjegyzésekben szereplő információkkal, a kibocsátási megjegyzéseket kell figyelembe venni.

ÁBRÁK ÉS TERMÉKJELLEMZŐK

Az ezen dokumentumban szereplő ábrák csak illusztrációk. A gépjármű opciói, a szoftververzió és a piaci régió függvényében a gépjármű érintőképernyőjén megjelenő információk kissé eltérhetnek.

A jelen dokumentumban megadott specifikációk és leírások a nyomtatás időpontjában ellenőrzött pontosak voltak. Ugyanakkor mivel a Tesla vállalatnál célunk a folyamatos fejlesztés, fenntartjuk a jogot a termék bármikor történő módosítására. A dokumentumban felfedezett bármilyen pontatlanság vagy hiányosság bejelentéséhez, kérjük, küldjön e-mailt a következő címre: ownersmanualfeedback@tesla.com.

BIZTONSÁGI TUDNIVALÓK

A biztonsági információkat a Model 3 kezelési kézikönyvében találja az érintőképernyőn.

A Model 3 gépjárművel kapcsolatos részletes információkért látogasson el a Tesla weboldalára régiója szerint, jelentkezzen be Tesla-fiókjába, vagy regisztráljon új fiókot.

Ha a Model 3 típusal kapcsolatban kérdései vagy aggályai merülnek fel, hívja a Tesla vállalatot. Az Ön régiójában érvényes telefonszám megkereséséhez látogasson el a www.tesla.com webhelyre, az oldal alján válassza ki régióját, majd tekintse meg az elérhetőségi adatokat.

© 2012-2025 TESLA, INC.

A dokumentumban szereplő minden információ és minden gépjárműszoftver a Tesla, Inc. és annak licencadóinak szerzői jogvédelme, valamint egyéb szellemi tulajdonjoga alatt áll. Az anyag sem egészben, sem részeiben nem módosítható, sokszorosítható vagy másolható a Tesla, Inc. és annak licencadói előzetes írásbeli engedélye nélkül. Kérésre további információ áll rendelkezésre. Az alábbiak a Tesla, Inc. védjegyei vagy bejegyzett védjegyei az Egyesült Államokban és más országokban:

MODEL 3

MODEL S

TESLA

TESLA ROADSTER

MODEL Y

MODEL X

TESLA MOTORS

T E S L A





Áttekintés.....	3	Autopilot.....	112
Külső.....	3	Az Autopilot funkció ismertetése.....	112
Belső.....	4	Autopilot funkciók.....	114
Érintőképernyő.....	6	Közlekedési lámpát és stoptáblát észlelő vezérlés (béta):..	123
Belső elektronika.....	12	Önparkolás.....	130
jármű állapota.....	14	Hívófunkció.....	132
Hangutasítások.....	18	Korlátozások és figyelmeztetések.....	136
Kamerák.....	20		
Nyitás és zárás.....	21	Aktív biztonsági funkciók.....	140
Kulcsok.....	21	Sávtartó asszisztens.....	140
Ajtók.....	26	Ütközésselkerülő asszisztens.....	143
Ablakok.....	28	Intelligens sebességsegéd.....	147
		Utastérfigyelő kamera.....	149
		Utastéri radar.....	150
		Vezetőéberségi figyelmeztetés.....	151
Tárolási lehetőségek.....	30		
Hátsó csomagtér.....	30	Fedélzeti kamera, Őrszem üzemmód és a	
Első csomagtartó.....	33	biztonság.....	152
Belső tárolók.....	35	Biztonsági és védelmi beállítások.....	152
		Fedélzeti kamera.....	155
		Őrszem üzemmód.....	157
		USB-meghajtó követelmények videók rögzítéséhez.....	160
Ülésre és biztonságra vonatkozó korlátozások	37		
.....		Klímarendszer.....	162
Első és hátsó ülések.....	37	A klímavezérlés működtetése.....	162
Biztonsági övek.....	40	Az első és hátsó szellőzők állítása.....	167
Biztonsági gyermekülések.....	43	Bevált gyakorlatok hideg időben.....	169
Légzsákok.....	53	Bevált gyakorlatok meleg időben.....	172
Kapcsolat.....	57	Navigáció és szórakozás.....	173
Mobilalkalmazás.....	57	Térképek és navigáció.....	173
Wi-Fi.....	60	Média.....	180
Bluetooth.....	61	Színház, Arcade játékok és Toybox.....	182
Telefon, naptár és webkonferencia.....	64		
Intelligens garázs.....	66		
		Töltés és energiafogyasztás.....	185
Vezetés.....	69	Elektromosjármű-alkatrészek.....	185
Indítás és kikapcsolás.....	69	Információk a nagyfeszültségű akkumulátorról.....	187
Kormánykerék.....	71	Töltésre vonatkozó utasítások.....	189
Tükrök.....	75	Ütemezett temperálás és töltés.....	195
Váltás.....	77	A maximális hatótáv elérése.....	197
Világítás.....	80		
Ablaktörlők és szélvédőmosók.....	83	Karbantartás.....	199
Fékezés és megállás.....	85	Szoftverfrissítések.....	199
Park Assist parkolássegítő rendszer.....	89	Karbantartási szervizintervallumok.....	201
Vehicle Hold.....	91	Az abroncsok karbantartása.....	204
Kipörgésgátló.....	92	Tisztítás.....	211
Gyorsulási módok.....	93	Ablaktörlő lapátok, fúvókák és folyadék.....	215
Felfüggesztés.....	94	A jármű megemelése.....	217
Versenypálya mód.....	95	Alkatrészek és tartozékok.....	218
Vezetői profilok.....	98	Ideiglenes abroncsjavító-készlet.....	220
Aktív motorháztető.....	101	Saját kezűleg történő karbantartás.....	222
Utazási adatok.....	102		
Hátsó kamera/kamerák.....	103		
Gyalogosokra figyelmeztető rendszer.....	104		
Vontatás és tartozékok.....	105		



Termékjellemezők.....	223
Azonosító címkék.....	223
A jármű terhelése.....	224
Méretek.....	226
Alrendszerek.....	228
Kerekek és gumiabroncsok.....	230
Szállítási útmutató.....	233
Szállítási útmutató.....	233
Vészhelyzet esetén.....	236
Kapcsolatfelvétel a Tesla Roadside Assistance segélyszolgálattal.....	236
Vészhelyzeti hívás.....	238
Hatótáv túllépése.....	239
Az első csomagteretető felnyitása áramellátás nélkül.....	240
Segédindítás.....	242
Az ajtók kinyitása áramellátás hiányában.....	243
Víz alá került jármű esetendő követendő lépések.....	244
Hibaelhárítás.....	245
Hibajelzések.....	245
Vásárlói információk.....	302
Tudnivalók a kezelési kézikönyvről.....	302
Funkciók elérhetőségével kapcsolatos nyilatkozat.....	304
Tájékoztatók.....	305
Biztonsági hibák jelentése.....	307
A megfelelőség tanúsítása.....	308
Tárgymutató.....	312

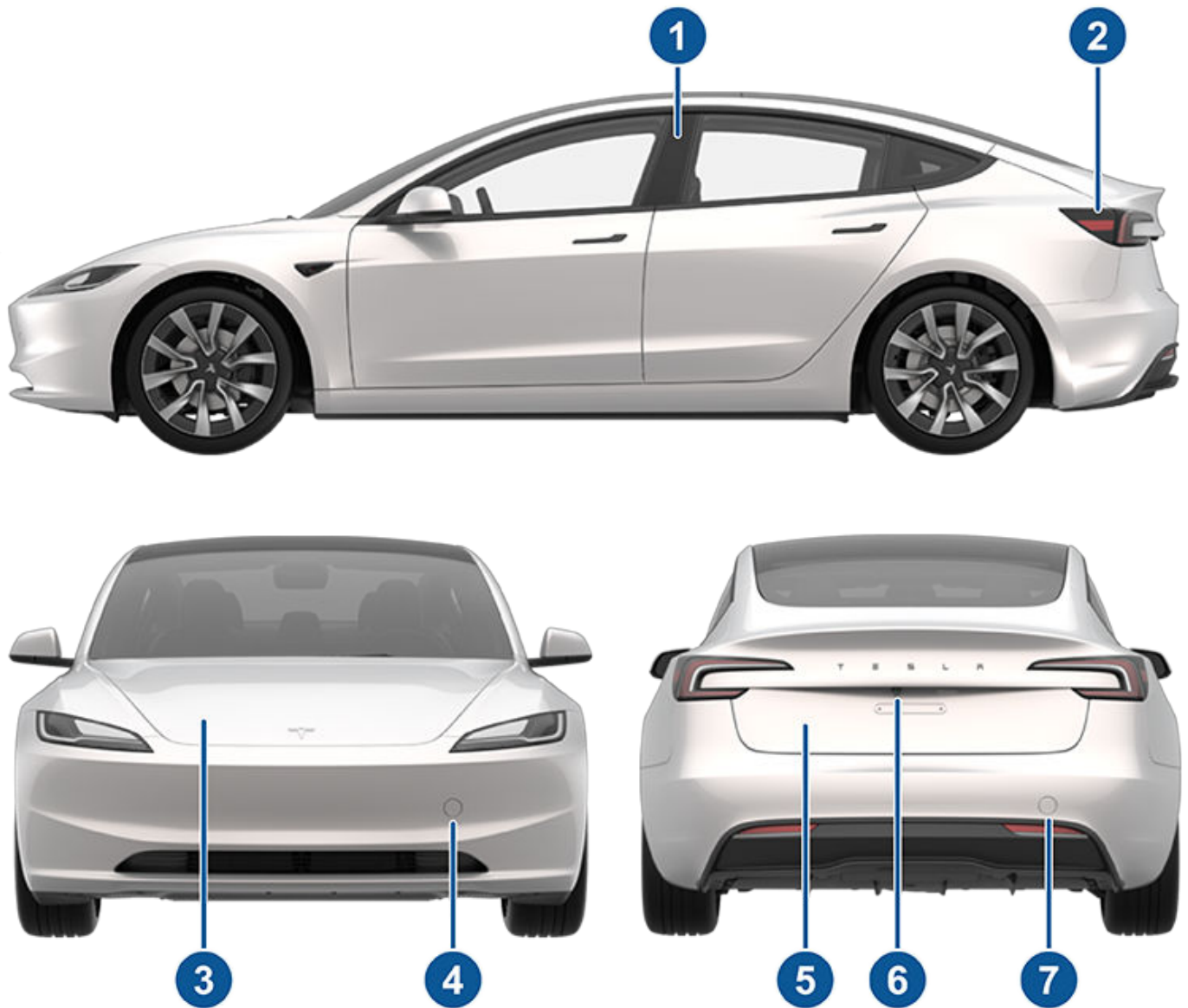

1. Kulcskártya érzékelő (Kulcsok oldalszám 21)
2. Töltőnyílás (Töltésre vonatkozó utasítások oldalszám 189)
3. Első csomagteretető/első csomagtartó (Első csomagtartó oldalszám 33)
4. Első vonószeru fedele (Szállítási útmutató oldalszám 233)
5. Hátsó csomagtartó (Hátsó csomagter oldalszám 30)
6. Hátrafelé néző kamera (Hátsó kamera/kamerák oldalszám 103)
7. Hátsó vonószeru fedele (Szállítási útmutató oldalszám 233)

Az Autopilot kamerák elhelyezkedésével kapcsolatban lásd: [Kamerák oldalszám 20.](#)



MEGJEGYZÉS: A jobbkormányos kivitelű járműveken a használati útmutatóban szemléltetett vezérlőelemek elrendezése a fent láthatóhoz hasonló, csak a jármű jobb oldalára van tükrözve.

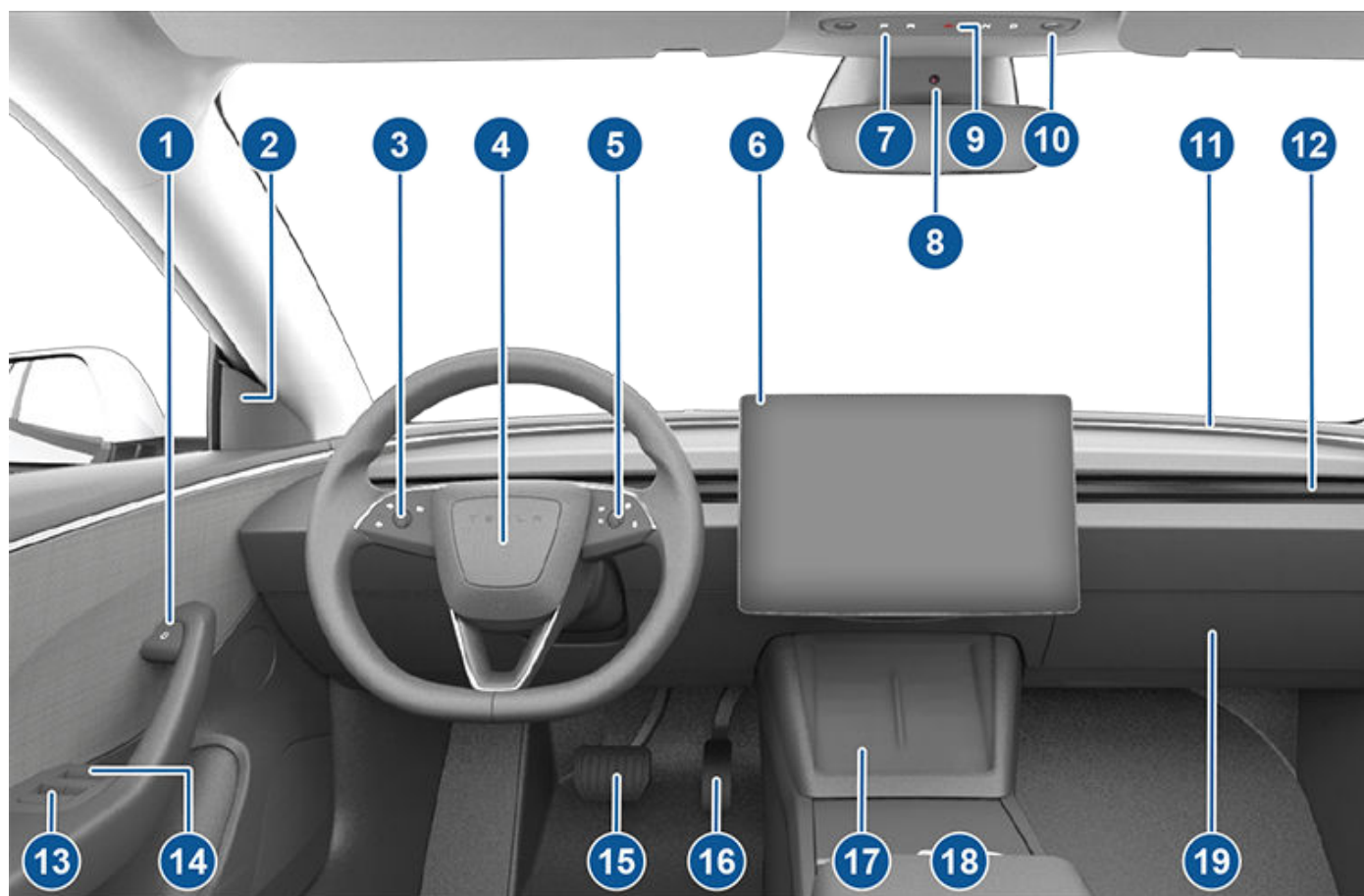

1. Ajtónyitó gomb (Az ajtók nyitása belülről oldalszám 26)
2. Holttérre figyelmeztető fény (Holttérre figyelmeztető fény oldalszám 141)
3. Bal oldali görgetőkerék (Bal oldali görgetőkerék (többfunkciós) oldalszám 73)
4. Kürt (Kürt oldalszám 74)
5. Jobb oldali görgetőkerék (Jobb oldali görgetőkerék (Autopilot) oldalszám 73)
6. Érintőképernyő (Érintőképernyő oldalszám 6)
7. Másodlagos vezetés mód kiválasztó (P R N D) (Váltás a tetőkonzol segítségével oldalszám 78)
8. Utastérfigyelő kamera (Utastérfigyelő kamera oldalszám 149)
9. Elakadásjelző lámpa (Elakadásjelző lámpa oldalszám 82)
10. Tetővilágítás (Világítás oldalszám 80)



FIGYELMEZTETÉS: Model 3 utastérbeli radarral van felszerelve az első utasoldali tetővilágítás felett, biztosítva a jármű és a biztonság bizonyos elemeinek megfelelő működését. Ne blokkolja vagy takarja el a szenzort. Ha így tesz, az helytelen mérésekhez vezethet többek között az utasérzékeléskor, a rögzítőfék működtetésekor vagy a jármű kijelzési beállításainál.

11. Főfények (Világítás oldalszám 80)
12. Hőmérséklet-szabályozó szellőzőnyílás (lásd: A klímavezérlés működtetése oldalszám 162)
13. Elektromos ablakemelő kapcsolója (Ablakok oldalszám 28)
14. Manuális ajtónyitó (Az ajtók nyitása belülről oldalszám 26)
15. Fékpedál (Fékezés és megállás oldalszám 85)
16. Gázpedál (Regeneratív fékezés oldalszám 86)

17. Vezeték nélküli telefontöltő (Vezeték nélküli telefontöltők oldalszám 12) és kulcskártyaolvasó (Kulcsok oldalszám 21)
18. Középkonzol (Középső konzol oldalszám 35)
19. Kesztyűtartó (Kesztyűtartó oldalszám 35)

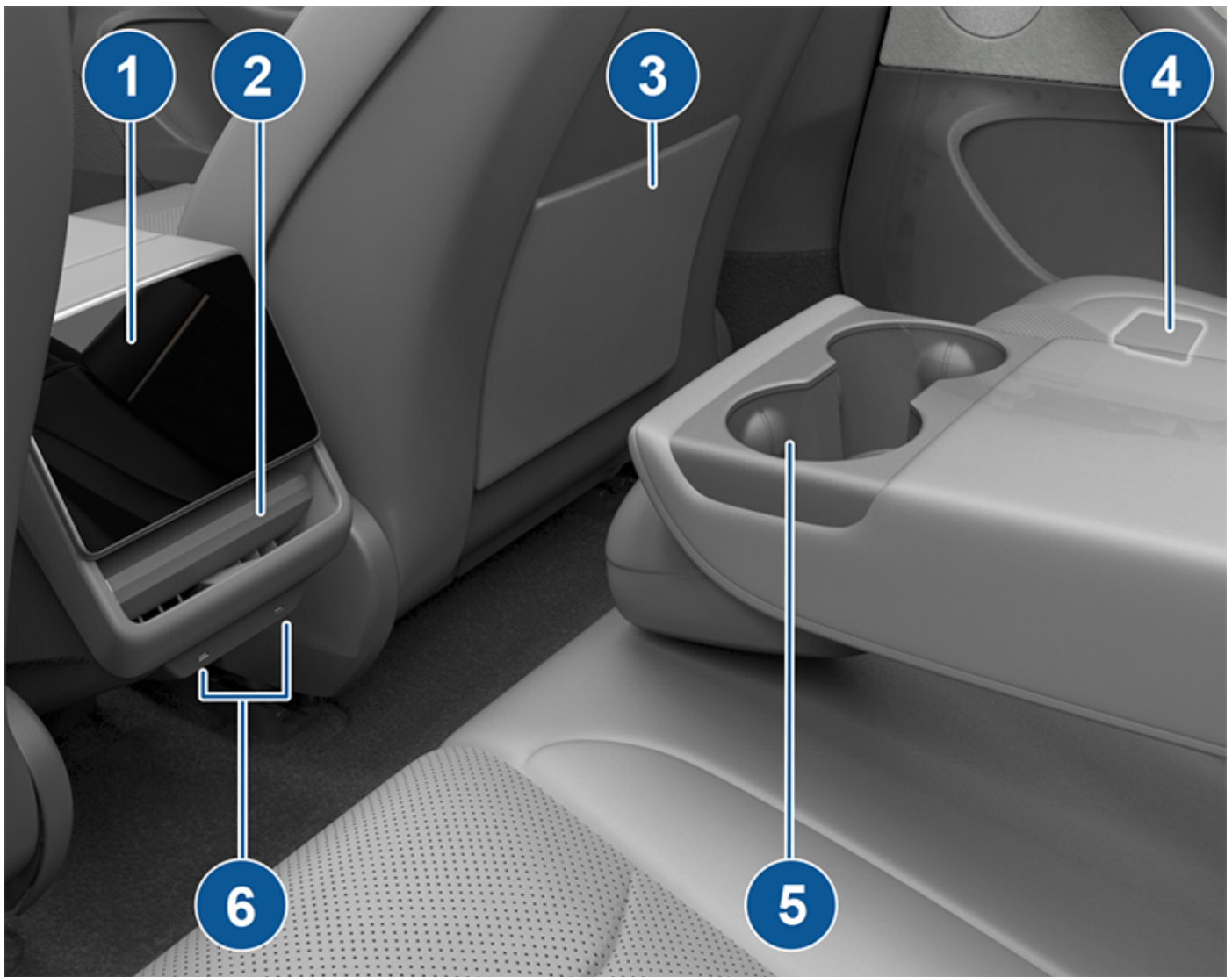

1. Hátsó érintőképernyő (Hátsó érintőképernyő oldalszám 9)
2. Légkondicionáló rendszer állítható befúvónyílásai (A klímavezérlés működtetése oldalszám 162)
3. Üléstámla
4. Hátsó ajtó manuális ajtónyitója (A hátsó ajtó kinyitása áramellátás nélkül oldalszám 243)
5. Pohártartó (Hátsó kartámasz oldalszám 35)
6. USB-portok (USB-portok oldalszám 12)



Érintőképernyő

MEGJEGYZÉS: A jelen kezelési kézikönyv az első érintőképernyőre „érintőképernyőként”, míg a hátsó érintőképernyőre „hátsó érintőképernyőként” hivatkozik.

⚠ FIGYELMEZTETÉS: Vezetés közben mindig figyeljen az útra és a forgalomra. A vezető figyelemelterelésének minimalizálása, valamint az utasok és a forgalom többi résztvevőjének biztonsága érdekében mozgó gépjármű mellett kerülje a beállítások érintőképernyőn való módosítását.

Az érintőképernyő számos funkció vezérlésére használható, amelyet egy hagyományos autóban fizikai gombokkal kellene vezérelni (pl. a fülke fűtésének és a légkondicionálásának állítását, a fényszórókat stb.). Az érintőképernyő használható továbbá a média vezérlésére, navigálásra, szórakoztató funkciók működtetésére és a Model 3 igény szerinti testre szabására. A gyakran használt érintőképernyős kezelőelemek kéz nélküli eléréséhez használja a hangutasításokat (lásd [Hangutasítások oldalszám 18](#)).

Ha az érintőképernyő nem reagál, vagy szokatlanul viselkedik, indítsa újra (lásd: [Az érintőképernyő újraindítása oldalszám 9](#)).

⚠ FIGYELMEZTETÉS: Ne tegyen képernyővédőt az érintőképernyőre. Ez az érintőképernyőn többek között nem szándékos bevitelt (fantombevitelt), késleltetett választ vagy az érintésekre való érzéketlenséget, elektrosztatikus kisülést okozhat, amely károsíthatja az érintőképernyőt. A képernyővédő felszerelése által okozott károkokra a garancia nem terjed ki.

MEGJEGYZÉS: Az ábrák csak a koncepció szemléltetésének céljára szolgálnak. A gépjármű opcióitól, szoftververziójától, értékesítési területétől, illetve régiós és nyelvi beállításaitól függően eltérnek a képernyőn megjelenő részletek.

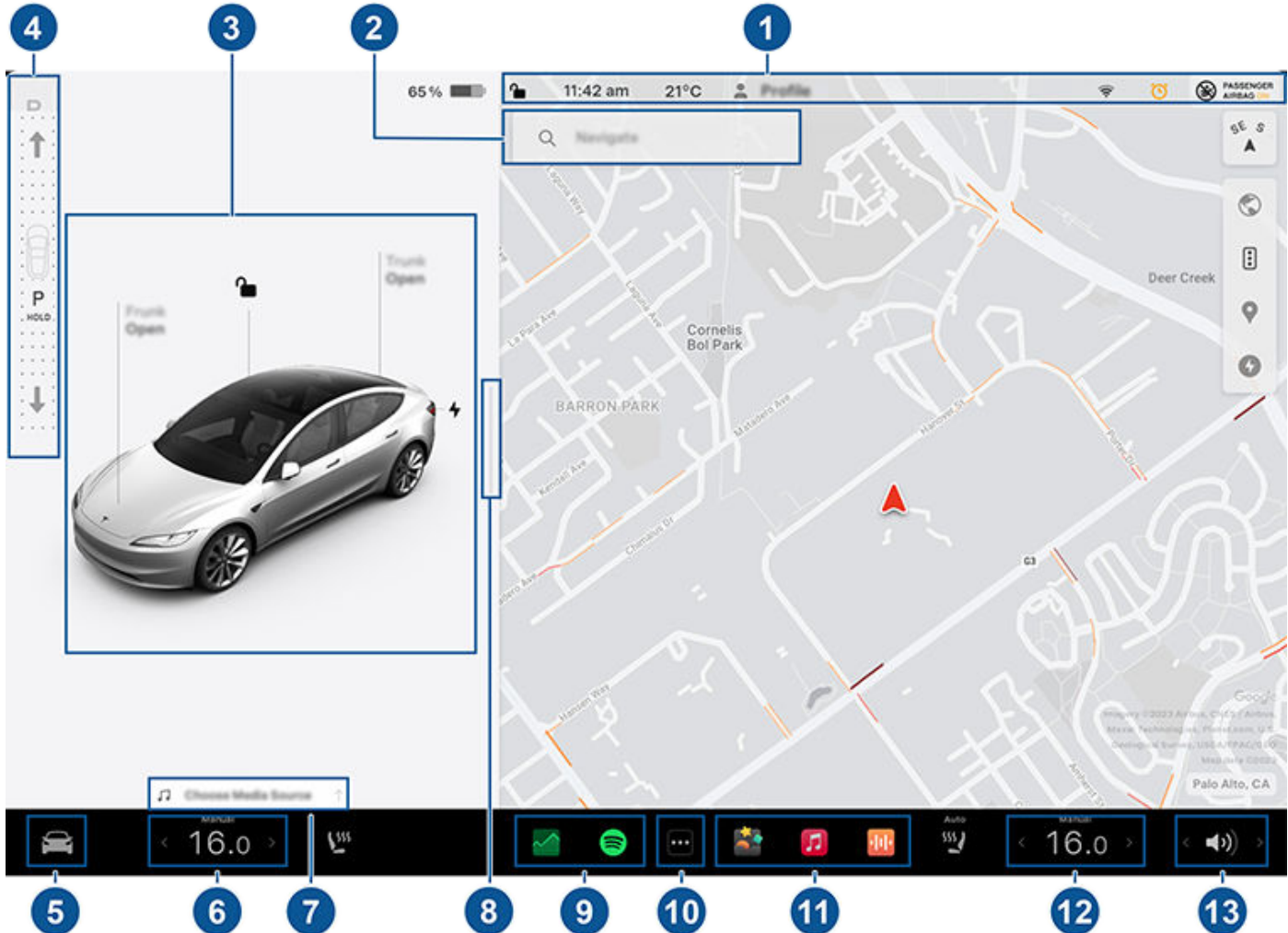

1. **Állapotsáv:** A felső sávban megtalálja a gépjármű kezelőelemeit és állapotát (lásd [Felső állapotsáv ikonjai oldalszám 8](#)).
2. **Navigáció:** Módosítsa a térkép tájolását, keresse meg az úticélt vagy navigáljon el oda, illetve módosítsa a navigációs beállításokat (lásd: [Térképek és navigáció oldalszám 173](#)).



- Gépkocsi állapota:** Ez a terület dinamikusan jeleníti meg a Model 3 aktuális állapotát vezetés, parkolás, ajtónyitás, lámpák felkapcsolása stb. esetén. Figyelje ezt a területet vezetés közben, mert olyan fontos információk jelennek meg rajta, mint a menetsebesség és a figyelmeztető üzenetek (lásd: [jármű állapota oldalszám 14](#)). Amikor a jármű Parkolás fokozatban van, kinyithatja a csomagteret vagy a töltőnyílás ajtaját. Ezen a területen található a média, az abroncsnyomás és az utazási adatok parancsikonjai is.
- Vezetés mód sáv:** Használja a parkolás, hátramenet, üres vagy vezetés közötti váltáshoz. Húzza az érintőképernyő szélétől az utas felé, hogy megjelenjen a vezetési mód sáv. (Lásd: [Váltás oldalszám 77](#).)
- Kezelőelemek:** Vezérelheti a különböző funkciókat, és testre szabhatja Model 3 igényeinek megfelelően. A térkép felett megjelenik a Kezelőelemek képernyő. Érintsen meg egy opciót a Kezelőelemek képernyőn a kiválasztott opcióhoz kapcsolódó különböző beállítások megjelenítéséhez.

Egy adott beállítás megkereséséhez érintse meg a Kezelőelemek képernyő tetején a **Keresés** lehetőséget. Végezze el a módosításokat közvetlenül a megjelenített eredmények képernyőről, vagy érintse meg a linket, hogy a Kezelőelemekben az adott opcióra ugorjon.



Ha megérinti a beállítások mellett megjelenő információs ikont, az előugró ablakban hasznos tudnivalókat olvashat az adott beállítással kapcsolatban.

MEGJEGYZÉS: Hangutasításokkal sok járművezérlés, beállítás és preferencia (például klíma, média és navigáció) szabad kézzel is állítható (lásd: [Hangutasítások oldalszám 18](#)).

MEGJEGYZÉS: Az ikon hosszú megnyomásával küldhet visszajelzést a Teslának az érintőképernyőről.

- Klímaszabályozás (vezetőoldali):** A bal és jobb nyilakkal csökkentheti/növelheti az utastér hőmérsékletét. A felugró ablakban érintse meg a **Szétválasztás** elemet a vezető és utas számára történő különálló kezelőelemek megjelenítéséhez. Érintse meg a hőmérséklet ikont a klímaszabályozás beállításainak testre szabásához (lásd: [A klímavezérlés működtetése oldalszám 162](#)). Az utas klímavezérlők akkor jelennek meg, ha a hőmérséklet-szabályozás a **Szétválasztás** funkcióval el van osztva, amely különálló kezelőelemeket jelenít meg a vezető és az utas számára.
- Médialejátszó parancsikonja:** A médialejátszó alkalmazás használatakor húzza el az ujját a méret minimálisra csökkentéséhez / maximálisra növeléséhez.
- Teljes képernyős Parkolás nézet:** Húzza el az ujját az utasoldal felé a teljes képernyős Parkolás nézethez média- és navigációs vezérlőkkel.
- Saját alkalmazások:** A gyakran használt alkalmazások és kezelőelemek egyérintéses eléréséhez kiválaszthatja, hogy mi jelenjen meg itt. Lásd: [Saját alkalmazások testreszabása oldalszám 7](#).
- Alkalmazásindító:** Az alkalmazástálcá megnyitásához érintse meg az alkalmazásindítót. Ezután érintse meg bármelyik alkalmazást a megnyitásához. A kiválasztott alkalmazás megjelenik a térkép tetején. Egy alkalmazás bezárásához húzza azt lefelé.
- Legutóbbi alkalmazás(ok):** Megjeleníti a legutóbb használt alkalmazás(oka)t. Az itt megjelenített legutóbbi alkalmazások száma attól függ, hogy hány alkalmazást adott hozzá a **Saját alkalmazások** lehetőséghez. Ha maximális számú alkalmazást ad hozzá a **Saját alkalmazások** listához, csak a legutóbbi alkalmazás jelenik meg.
- Klímaszabályozás (utasoldali):** Akkor jelenik meg, ha a hőmérséklet-szabályozás a **Szétválasztás** funkcióval el van osztva, amely különálló kezelőelemeket jelenít meg a vezető és az utas számára.
- Hangerőszabályozás:** A médialejátszó és a telefonhívások hangerejét szabályozza (lásd: [Hangerő-szabályozás oldalszám 180](#)). A navigációs utasítások hangerejét külön szabályozza a rendszer (lásd: [Térképek és navigáció oldalszám 173](#)).

Saját alkalmazások testreszabása

A gyakran használt alkalmazásokhoz és vezérlőelemekhez való egyérintéses hozzáférés érdekében testre szabhatja, hogy mi jelenjen meg az érintőképernyő alsó sávján a **Saját alkalmazások** menüben:

- Lépjen be a testreszabás módba úgy, hogy megérinti és nyomva tartja bármelyik alkalmazást vagy vezérlőelemet a **Saját alkalmazások** menüben. Ha ez a menü üres, érintse meg az Alkalmazásindító elemet.
- Húzzon át bármilyen alkalmazást vagy vezérlőelemet az alkalmazástálcáról az alsó sávon található **Saját alkalmazások** menübe.



Érintőképernyő

MEGJEGYZÉS: Az alkalmazástálcán kiválasztott ülésfűtések a hőmérséklet mellett jelennek meg, nem pedig a Saját alkalmazások területen.

MEGJEGYZÉS: Ha maximális számú alkalmazást vagy vezérlőelemet adott hozzá a **Saját alkalmazásokhoz**, egy további alkalmazás hozzáadása eltávolítja a jobb szélső alkalmazást.

MEGJEGYZÉS: Úgy távolíthat el egy alkalmazást vagy vezérlőelemet a **Saját alkalmazások** menüből, hogy megérinti és nyomva tartja, majd megérinti a hozzá tartozó „X” elemet.

Felső állapotsáv ikonjai



Megérintésével minden ajtót és csomagtérajtót kinyithat/lezárhat.



Megjeleníti a helyi vagy az úticélnál jellemző időjárási körülményeket. Érintse meg a gombot az időjárásra és a levegő minőségére vonatkozó részletesebb információk megjelenítéséhez, beleértve a csapadék valószínűségét, a páratartalmat és az UV-szintet. A használatához prémium adatkapcsolat szükséges.

72°F

Megjeleníti az aktuális hőmérsékletet. Ha a jármű prémium adatkapcsolattal rendelkezik, érintse meg az időjárásra és a levegő minőségére vonatkozó részletesebb információk megjelenítéséhez, beleértve a csapadék valószínűségét, a páratartalmat és az UV-szintet.

AQI 64

Csak akkor jelenik meg az érintőképernyő állapotsorán, ha az Model 3 azt érzékeli, hogy a helyi levegőminőségi index (AQI) értéke rossz. A rossz AQI sárga, narancssárga, piros, lila vagy gesztenyebarna számokat mutat. Érintse meg a gombot az időjárásra és a levegő minőségére vonatkozó részletesebb információk megjelenítéséhez, beleértve a csapadék valószínűségét, a páratartalmat és az UV-szintet. A használatához prémium adatkapcsolat szükséges.

16:20

A jármű automatikusan frissíti az időt. Ha az idő hibás, ellenőrizze, hogy a gépjármű rendelkezik-e internet- és GPS-kapcsolattal, valamint a legújabb szoftverrel.



Csak akkor jelenik meg az állapotsávban, ha a Model 3 beprogramozott HomeLink eszközt érzékel a tartományon belül, és az érintőképernyő még nem jelenítette meg a HomeLink képernyőt vagy felugró ablakot. Lásd: [Intelligens garázs oldalszám 66](#).



Csak akkor jelenik meg az érintőképernyő állapotsávján, ha Model 3 parkolva van. Hozzáadás, konfigurálás (beleértve a **Valet mód** és az **Egyszerű beszállás használata** lehetőséget), vagy gyors váltás vezetői profilok között. A vezetői profilok a Kezelőelemek képernyő felső részén is elérhetők. Lásd: [Vezetői profilok oldalszám 98](#).



A Model 3 parkolása esetén érhető el. Érintse meg az Őrszem üzemmód aktuális vezetési ciklusban történő manuális engedélyezéséhez vagy letiltásához. Ahhoz, hogy az Őrszem üzemmód automatikusan bekapcsoljon (vagy kikapcsoljon), amikor elhagyja a járművet, engedélyezze a beállítást innen: **Kezelőelemek > Biztonság > Őrszem üzemmód**. További információért lásd: [Őrszem üzemmód oldalszám 157](#).

MEGJEGYZÉS: Ha az Őrszem üzemmódot a **Kezelőelemek > Őrszem üzemmód** részben kapcsolja be vagy ki, a jármű érintőképernyőjén lévő parancsikonok és a mobilalkalmazás csak az aktuális vezetési ciklusban működnek.

MEGJEGYZÉS: Egyes, körülbelül 2021. november 1. után gyártott járművek esetében előfordulhat, hogy a középkonzol USB-portjai csak a töltőeszközöket támogatják. Az összes egyéb funkcióhoz használja a kesztyűtartó belsejében található USB-portot.



Akkor jelenik meg, ha a Model 3 Wi-Fi hálózathoz csatlakozik.



Akkor jelenik meg, amikor a Model 3 mobilhálózathoz csatlakozott. Ezt az ikont megérintve gyorsan hozzáférhet a Wi-Fi-beállításokhoz.



Akkor jelenik meg, amikor a Model 3 mobilkapcsolata nem elérhető. Ezt az ikont megérintve gyorsan hozzáférhet a Wi-Fi-beállításokhoz.



Az utasoldali első légszák állapota (lásd: [Légszákok oldalszám 53](#)).



Érintse meg , hogy kapcsolatba lépjen a segélyhívó központtal és nyilvános biztonsági információkat kapjon súlyos baleset vagy sérülés esetén (lásd: [Vészhelyzeti hívás oldalszám 238](#)).



Akkor jelenik meg, ha a jármű GPS-helyzete aktívan elérhető a Tesla-mobilalkalmazásban a tulajdonos, egy hozzáadott sofőr vagy egy harmadik fél által használt alkalmazás által. Koppintson az ikonra a részletekért. A kikapcsoláshoz navigáljon a **Biztonság > Mobilhozzáférés engedélyezése** elemekhez az érintőképernyőn.

Felugró üzenetek és járműriasztások

A felugró üzenetek az érintőképernyő alsó részén jelennek meg. Például a biztonsági öv emlékeztetője, ha ez egyik foglalt ülés biztonsági öve nincs becsatolva, egy bejövő telefonhívás értesítése, bejövő SMS (ha alkalmazható), vagy egy végrehajtandó hangutasítás megjelenítése. Ha alkalmazható, érintse meg a lehetőségeket ezekből a felugró üzenetekből (például fogadjon/utasítson el telefonhívást, válasszon egy lehetőséget a fényszóró menüből stb.). A felugró üzenet bezárásához csúsztassa lefelé az ujját.

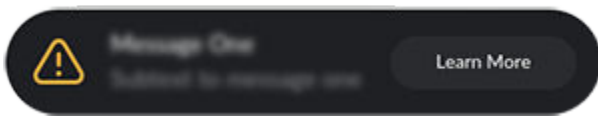

Ha a jármű érintőképernyőjén megjelenik egy riasztás, érintse meg a **További információk** gombot a riasztással és annak megoldásával kapcsolatos további részletekért. A járművel kapcsolatos riasztások és értesítések listájának megtekintéséhez érintse meg a **Kezelőelemek** lehetőség tetején található harang ikont.

MEGJEGYZÉS: Jelenleg nem mindegyik riasztáshoz érhető el kiegészítő információ.

Az érintőképernyő újraindítása

Az érintőképernyőt újraindíthatja, ha nem válaszol, vagy szokatlanul működik.

FIGYELMEZTETÉS: Csak akkor indítsa újra az érintőképernyőt, ha a gépjármű le van állítva, és Parkolás fokozatba van kapcsolva. Újraindítás közben az autóállapot-kijelzés, a biztonsági figyelmeztetések, a tolatókamera és egyéb információk nem láthatók.

1. Váltson Parkolás fokozatba.
2. Tartsa nyomva a kormánykerék mindkét görgetőgombját, amíg az érintőképernyő feketére nem vált. A görgetőgombok megnyomása közben nem szükséges lenyomni a fékpedált, ez semmilyen hatással nem jár.



3. Pár másodperc múlva megjelenik a Tesla embléma. Várjon megközelítőleg 30 másodpercet, amíg az érintőképernyő újraindul. Ha az érintőképernyő továbbra sem reagál vagy pár perc múlva szokatlanul kezd viselkedni, próbálkozzon a gépjármű ki-/bekapcsolásával (amennyiben lehetséges). Lásd: [A gépjármű ki-/bekapcsolása oldalszám 70.](#)

MEGJEGYZÉS: A görgetőgombok megnyomása csak az érintőképernyőt indítja újra. A jármű semmilyen más alkatrészét nem indítja újra, és a Model 3 ki- vagy bekapcsolását sem eredményezi.

Hátsó érintőképernyő

A hátsó érintőképernyő a hátsó utasok számára a következőkhöz biztosít hozzáférést:

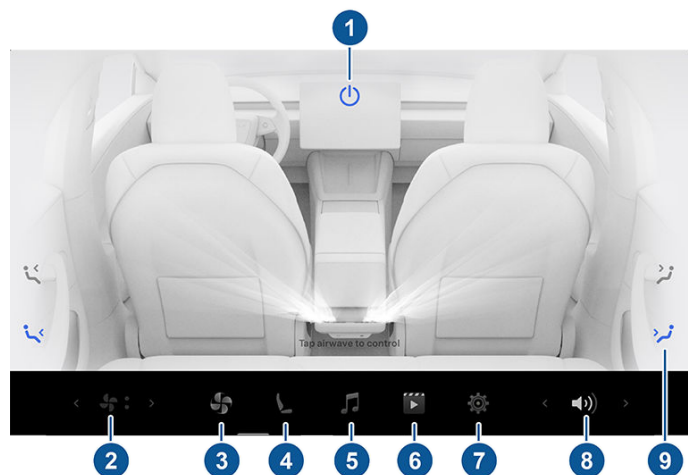

1. **Bekapcsolás:** Ezzel a gombbal kapcsolhatja be vagy ki a hátsó légkondicionáló rendszert.
2. **Hátsó ventilátor sebessége:** Érintse meg a ventilátor sebességének beállításához.
3. **Hátsó ventilátor:** Érintse meg a hátsó ventilátor be- vagy kikapcsolásához, a ventilátor sebességének beállításához és a hátsó szellőzőnyílásokból kiáramló levegő irányának szabályozásához (lásd: [Az első és hátsó szellőzők állítása oldalszám 167.](#))



4. **Ülések:** A hátsó ülésfűtések vezérléséhez és az első utasoldali ülés előre/hátra mozgathatóságához használja a nyilakat.
5. **Média:** Az éppen hallgatott dal lejátszása, szüneteltetése, átugrása vagy visszatekerése (lásd: [Média oldalszám 180](#)).
6. **Videó:** Hozzáférés a video streaming szolgáltatásokhoz.
7. **Beállítások:** Érintse meg a gombot akár két Bluetooth-fejhallgató párosításához, a fényerő módosításához vagy a kijelző tisztításához.
MEGJEGYZÉS: Az elülső érintőképernyőn Bluetooth-fejhallgatókat is párosíthat a hátsó kijelzőhöz a Hátsó képernyő alkalmazás elindításával.
8. **Hangerő:** Érintse meg a hangerő beállításához.
9. **Légáramlás előbeállítása:** Érintse meg, hogy a légáramlást gyorsan az utas feje vagy törzse felé irányítsa. Az érintőképernyőn lévő léghullám megérintésével és mozgathatóságával pontosan oda irányíthatja a légáramlást, ahová szeretné.

MEGJEGYZÉS: Az elülső érintőképernyővel a hátsó utastér klímabeállításait is módosíthatja (lásd [Légkondicionáló rendszer beállításainak módosítása oldalszám 162](#)).

MEGJEGYZÉS: A média és hangerő kezelőszerveinek beállításával állíthatók az első utastér beállításai is.

A hátsó érintőképernyő előlről való vezérlése



A hátsó érintőképernyő előlről történő vezérléséhez nyissa meg a hátsó kijelző távirányító alkalmazását az elülső érintőképernyő alsó sávjában. Az audio-, videó- és klímavezérlők mellett a hátsó kijelzőt lezárhatja az alkalmazásban vagy a **Kezelőelemek > Megjelenítés > Hátsó kijelző zárolása** elemmel.

A megjelenítési és hangbeállítások testreszabása

Érintse meg a **Kezelőelemek > Megjelenítés** elemet a megjelenítési beállítások testreszabásához:

- **Megjelenés:** Szabja testre a kijelzőt, hogy az **Sötét** vagy **Világos** legyen. Ha ki van választva az **Autobeállítás**, a fényerő a környezeti fényviszonyoknak megfelelően automatikusan változik.
- **Kék fény csökkentése:** Ha engedélyezve van, a kijelző automatikusan beállítja az éjszakai melegebb színek használatát.

- **Fényerő:** Ujjával húzza el a csúszkát a fényerőszint kézi beállításához. Ha a **Kijelző üzemmód Auto** értékre van állítva, az érintőképernyő fényereje a környezeti fényviszonyokhoz és az Ön preferenciáihoz igazodik. Model 3 megjegyzi az Ön által kiválasztott, fényerőre vonatkozó preferenciákat, és annak megfelelően állítja be az érintőképernyőt.

- **Képernyő tisztítás üzemmód:** Aktiválásakor a tisztítás megkönnyítése érdekében az érintőképernyő elsötétedik és átmenetileg letiltásra kerül. A Képernyőtisztítás üzemmódból való kilépéshez kövesse a képernyőn megjelenő utasításokat.

- **Érintőképernyő nyelve:** Az érintőképernyő nyelvezetét állíthatja be.

MEGJEGYZÉS: Model 3 gépjárművének Parkolás fokozatban kell lennie a nyelv módosításához. A nyelv módosításakor rövid késedelmet tapasztalhat, mivel a Model 3 kikapcsolja, majd újraindítja az érintőképernyőt.

- **Hangfelismerés nyelve:** Válassza ki a hangutasításokhoz használt nyelvet.

- **Hangos navigáció nyelve:** Kiválasztható, hogy milyen nyelven szólaljon meg a navigációs rendszer.

MEGJEGYZÉS: A letöltést igénylő nyelvek esetében válassza ki a nyelvet a legördülő listából a letöltés elindításához (Wi-Fi kapcsolat szükséges).

- **Szövegméret:** Válasszon a **Normál** és a **Nagy** lehetőség közül a jármű érintőképernyőjén megjelenő szöveg méretének személyre szabásához.

- **Idő:** Választhat a 12 és a 24 órás formátum között.

- **Régió formátuma** (ha van): Válasszon ki egy régiót a dátum (hh nn éé/nn-hh-éé stb.) és a tizedesjel megjelenítési formátumának (5.123, 5,123 stb.) meghatározásához.

- **Energia kijelzése:** Kiválaszthatja a maradék energia és a töltőegységek kijelzését a maradék akkumulátor-energia százalékos értékeként, vagy a megtehető távolság becslött értékeként.

MEGJEGYZÉS: Ha meg szeretné állapítani a legközelebbi töltés várható idejét, az energiára vonatkozó becsléseket csupán általános iránymutatásnak tekintse. Az energiafogyasztást számos tényező befolyásolja. Lásd: [Az energiafogyasztást befolyásoló tényezők oldalszám 197](#).

- **Távolság:** Válasszon, hogy metrikus mértékegységeket (kilométer, centiméter stb.) vagy angolszász mértékegységeket (mérőföld, hüvelyk stb.) kíván-e használni a kijelzéséhez.

- **Hőmérséklet:** Válassza ki, hogy a hőmérséklet használatkor vagy Fahrenheit vagy Celsius jelenjen-e meg.

- **Abronsnyomás:** Válassza ki, hogy a gumibroncsnyomás BAR vagy PSI mértékegységgel jelenjen-e használat.



A megjelenítés testreszabása mellett a Joe üzemmódot is engedélyezheti azon hangjelzések hangerejének csökkentése érdekében, amelyek nem létfontosságú biztonsági problémákat jeleznek. Érintse meg a **Kezelőelemek > Biztonság > Joe üzemmód** lehetőséget az engedélyezéshez.

A gépjármű elnevezése

A további személyre szabás érdekében nevezze el gépjárművét. Érintse meg a **Kezelőelemek > Szoftver > Nevezze el a gépjárművet** elemet, amely az érintőképernyő jobb oldalán, a Model 3 képe alatt látható. Ha járművének már van neve, érintse meg a meglévő nevet a módosításához. Írja be az új nevet az előugró ablakba, és érintse meg a **Mentés** elemet. A Model 3 neve a Tesla mobilalkalmazásban is megjelenik.

Személyes adatok törlése gyári visszaállítással

Amikor átruhazza a Model 3 tulajdonlását, még *mielőtt a járművet eltávolítja a fiókjából* a **Kezelőelemek > Szerviz > Gyári visszaállítás** megérintésével, végezze el a gyári visszaállítást a biztonságos átadáshoz. Az adatok törlése előtt a Model 3 ellenőrzi az Ön hitelesítő adatait. Ehhez kéri, hogy adja meg a Tesla-fiókjához tartozó felhasználónevet és jelszót.

MEGJEGYZÉS: A gyári visszaállítást csak akkor tudja elvégezni, ha a jármű még a fiókjához tartozik. Miután a járművet eltávolította a fiókjából, többé nem fér hozzá a személyre szabott beállítások gyári visszaállításához és az összes személyes adat törléséhez.



Belső elektronika

A tárolórekeszek és pohártartók (lásd: [Belső tárolók oldalszám 35](#)) mellett a Model 3 utasterében különböző elektronikai eszközök is találhatóak, például USB-portok, vezeték nélküli telefontöltők, valamint egy alacsony feszültség-os szivargyújtó aljzat.

USB-portok

Model 3 négy USB-porttal rendelkezik. A három USB-C port körülbelül 42 W, illetve két port körülbelül 65 W teljesítményt ad le.

- A középső konzol hátsó rekeszében található egy USB-C port, amely USB-eszközök töltésére szolgál.



- A középkonzolon, a hátsó utastér szellőzőnyílásai alatt két USB-C port található, amelyek USB-eszközök töltésére használhatók.

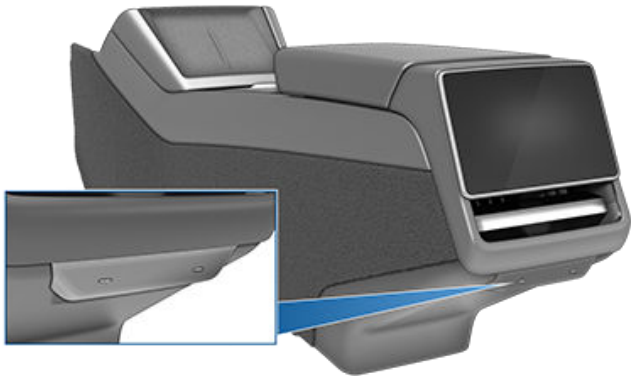

- Egy USB-A port a kesztyűtartóban található. Ez a port USB flash meghajtóval rendelkezik. Ennek az USB-portnak a biztonságos elhelyezkedése ideálissá teszi a Sentry Mode és a Dashcam videofelvétel mentéséhez. Támogatja a telefonról vagy USB-eszköztől származó hangfájlokat is (lásd: [Média lejátszása külső eszköztől oldalszám 181](#)).

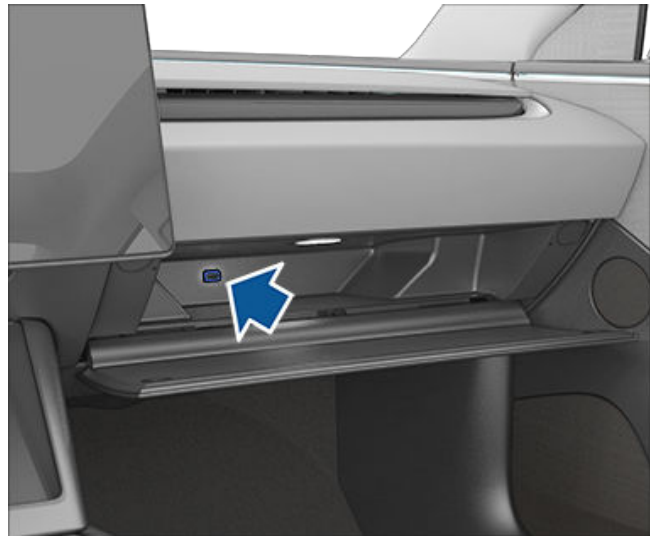

Az USB-meghajtók formázásával kapcsolatos információkért lásd: [USB-meghajtó követelmények videó rögzítéséhez oldalszám 160](#).

MEGJEGYZÉS: Az aljzatok akkor vannak áram alatt, ha a gépjármű „ébreden van”. A gépjármű számos okból minősülhet ébreden levőnek. Ilyen például az olyan funkciók használata, mint a Vezénylés, illetve a Hőmérséklet tartása, a Kutya üzemmód, a Gépjárműben tartózkodás üzemmód, vagy az Őrszem üzemmód. A jármű akkor is felébresztett állapotban van, amikor a alacsony feszültség akkumulátor töltés alatt vagy használatban van, amikor nagyfeszültségű töltés zajlik, amikor a jármű kommunikál a mobilalkalmazással stb. Ha csatlakoztatva hagynak egy eszközt, az nem meríti le a alacsony feszültség akkumulátort.

MEGJEGYZÉS: Használjon USB 3.0 kompatibilis kábelt az eszköz USB-porthoz történő csatlakoztatásához. A nem megfelelő kábelek használata lassabb töltést, potenciális csatlakozási problémákat vagy csökkent teljesítményt eredményezhet.

MEGJEGYZÉS: Ne csatlakoztasson egy porthoz több eszközt USB-elosztó használatával. Ilyenkor előfordulhat, hogy a csatlakoztatott eszközök nem töltődnek, vagy nem ismeri fel őket a médialejátszó, Őrszem üzemmód, fedélzeti kamera stb.

Vezeték nélküli telefontöltők

Az első konzolba és vezeték nélküli telefontöltők vannak beépítve, amelyek akár 15 W teljesítménnyel képesek tölteni a Qi-funkció használatára képes telefonokat. A telefon töltéséhez helyezze azt a két töltőpad egyikére. A telefonnak közvetlenül érintkeznie kell a vezeték nélküli töltővel. Készüléke töltés közben melegek érződhetnek, de ez indukzív töltésnél normál jelenség.



⚠ FIGYELMEZTETÉS: Töltés előtt távolítson el minden tárgyat (érméket, kulcsokat, fémtárgyakat stb.), valamint NFC-kártyát (a jármű kulcskártyáját, hitelkártyákat, szobakulcsokat) a telefon és a töltő közül, melyek a telefonon vagy amögött vannak (például beépített telefonsokk). Az NFC-kártya károsodhat, ha telefontöltés előtt nem távolítja el azt.

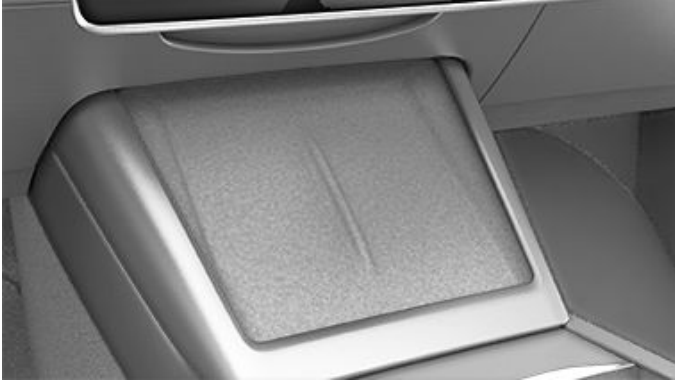

A vezeték nélküli töltőre helyezve a telefon mindig töltődik, amikor a gépjármű bekapcsolt állapotban van (az érintőképernyő működik, és Ön a gépjárműben tartózkodik). A telefon nem töltődik, ha kiszáll a járműből, kivéve, ha valamilyen funkció, pl. Klíma bekapcsolva tartása, Dog üzemmód, Gépjárműben tartózkodás üzemmód vagy Őrszem üzemmód engedélyezve van.

MEGJEGYZÉS: Ha a telefon tokja túlságosan vastag vagy fémből van, előfordulhat, hogy a vezeték nélküli telefontöltő nem működik. Mielőtt a töltőre helyezné a telefont, próbálja eltávolítani annak tokját.

MEGJEGYZÉS: A rádiótelefon töltője nem töltődik fel, ha a gépjármű nagyfeszültségű akkumulátora lemerült.

Alacsony feszültség Szivargyújtó aljzat

Az Ön Model 3 járműve rendelkezik egy szivargyújtó aljzattal, amely a középkonzol rekeszében helyezkedik el. A alacsony feszültség szivargyújtó aljzathoz való hozzáféréshez nyissa ki a középső konzol elülső tárolórekeszét.



A szivargyújtó aljzat alkalmas minden, legfeljebb 12 A-es folyamatos áramot igénylő tartozékhoz (16 A-es maximális érték mellett).

MEGJEGYZÉS: Áram akkor áll rendelkezésre, amikor a jármű használatban van vagy érzékeli a felhasználó jelenlétét. A jármű akkor gondolja, hogy jelen van egy felhasználó, ha valaki beül a vezetőülésbe, vagy elvégez egy műveletet az érintőképernyőn. Az áram a Keping mód használatakor is elérhető. Ha egy tartozékot bedugva hagy, az nem meríti le az alacsony feszültség akkumulátort.

⚠ FIGYELMEZTETÉS: Az aljzat, illetve a tartozékok csatlakozója felforrósodhat.

⚠ FIGYELMEZTETÉS: A jármű elektronikai rendszerével való túlzott interferencia elkerülése érdekében a Tesla azt ajánlja, hogy ne csatlakoztasson más gyártótól származó tartozékokat, például invertert a alacsony feszültség szivargyújtó aljzathoz. Azonban ha nem Tesla gyártmányú tartozék használata mellett dönt, és bármilyen hibás működést vagy váratlan viselkedést tapasztal, például világítani kezd egy visszajelző fény, figyelmeztető üzenet jelenik meg vagy nagyfokú hőáramlást érzékel a tartozéktól, haladéktalanul húzza ki a tartozékot a alacsony feszültség szivargyújtó aljzattól.

⚠ FIGYELMEZTETÉS: Ne kísérelje meg a Model 3 segédindítását a alacsony feszültség szivargyújtó aljzattal. Ez a jármű károsodását okozhatja.



Áttekintés

Az érintőképernyő folyamatosan kijelzi a Model 3 állapotát. A megjelenített adatok attól függenek, hogy a jármű:

- Leparkolt állapotban van (lásd az alábbi ábrát).
- Vezetés (lásd: [Vezetési állapot oldalszám 16](#)).
- Töltés (lásd: [Töltési állapot oldalszám 190](#)).

Ha a Model 3 járművét leparkolta, az állapotjelző a Drive módot, a becsült hatótávolságot, valamint a jármű felülnézetét mutatja azokkal a gombokkal együtt, amelyek megérintésével kinyithatja a csomagtartót és a töltőcsatlakozó ajtaját. A fékpedálra lépve a(z) Model 3 bekapcsol, és a visszajelző lámpák röviden felvillannak. Azoknak a visszajelző lámpáknak, amelyek nem vonatkoznak az aktuális helyzetre (például egy biztonsági öv nincs becsatolva), ki kell kapcsolniuk. Amennyiben valamelyik visszajelző lámpa nem kapcsol be vagy ki, forduljon a Tesla vállalathoz.

MEGJEGYZÉS: A következő ábra csak tájékoztatásul szolgál. A megjelenített információk a jármű felszereltségétől, a szoftververziótól, valamint a piaci régiótól függően eltérőek lehetnek.

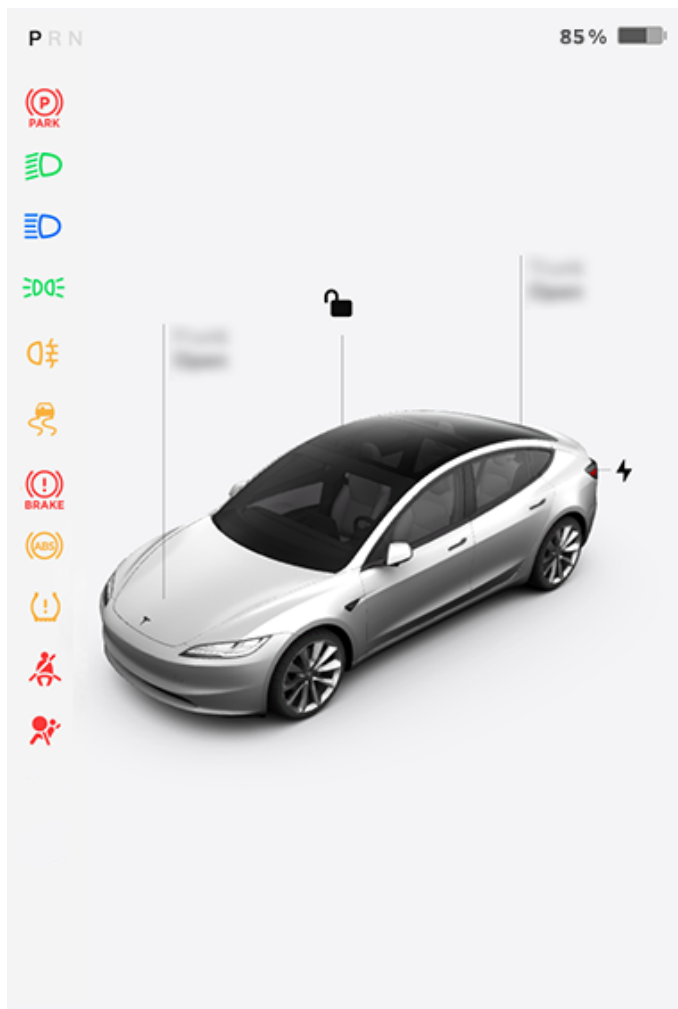

Kártyák

Az autóállapot-kijelző alján „kártyák” is láthatók a média, az abroncsnyomás-adatok, az útinformációk és egyéb eléréséhez. A kártyasorrend testreszabásához húzza a kártyákat balra vagy jobbra.

Visszajelző lámpák

A következő visszajelző lámpák egy adott állapotról vagy helyzetről tájékoztatják vagy értesítik Önt.



Ha az érintőképernyőn bármikor megjelenik ez a piros fékviszajelző, amikor először elindítja a Model 3 gépkocsit, és nem csak rövid ideig látható, a fékrendszer hibát észlelt vagy a fékfolyadék szintje alacsony. Azonnal lépjen kapcsolatba a Tesla vállalattal. Fejtsen ki állandó nyomást és határozottan tartsa lenyomva a fékpedált a gépjármű megállításához, amint ezt biztonságosan megteheti.



Az érintőképernyőn akkor jelenik meg ez a borostyánsárga fékjelző, ha a rendszer fékrásegítőhibát jelez. Fejtsen ki állandó nyomást és határozottan tartsa lenyomva a fékpedált a gépjármű megállításához, amint ezt biztonságosan megteheti. A Hidraulikus rásegítéskompenzálás aktiválódik (lásd: [Fékezés és megállás oldalszám 85](#)).



Az ABS visszajelző rövid ideig borostyánsárgán villog az érintőképernyőn, amikor először elindítja a Model 3 gépkocsit. Ha ez a visszajelző máskor is világít, ABS-szel kapcsolatos hiba történt, és az ABS nem működik. Forduljon a Tesla vállalathoz. A fékrendszer továbbra is teljesen működőképes marad, az ABS-szel kapcsolatos hiba nem érinti. Azonban a fékezési távolság megnövekedhet. Vezessen előrelátóan és kerülje az intenzív fékezést.



Amikor az érintőképernyő segítségével manuálisan behúzza a rögzítőféket, az érintőképernyőn világít a piros rögzítőfék-viszajelző.



Ha a rögzítőfék elektromos hibát észlel, kigyullad a sárga rögzítőfék-viszajelző, és az érintőképernyőn hibaüzenet jelenik meg.



Gumiabroncsnyomásra vonatkozó figyelmeztetés. Az egyik gumiabroncs nyomása kívül esik a tartományon. Amennyiben a jármű a gumiabroncsnyomás-ellenőrző rendszer (TPMS) meghibásodását észleli, a



visszajelző villog. A TPMS rendszerrel kapcsolatos hiba esetén forduljon a Tesla vállalathoz. Lásd: [Az abroncsok karbantartása oldalszám 204](#).



Egy foglalt ülés biztonsági öve nincs becsatolva. Lásd: [Biztonsági övek oldalszám 40](#).



Légzsákra vonatkozó biztonsági figyelmeztetés. Ha ez a visszajelző nem villan fel röviden, amikor a Model 3 felkészül a vezetésre, vagy ha bekapcsolva marad, azonnal lépjen kapcsolatba a Tesla vállalattal. Lásd: [Légzsákra vonatkozó figyelmeztetések oldalszám 55](#).



A hátsó ködlámpa érintőképernyőn található visszajelző fénye mindig világít, amikor be van kapcsolva a hátsó ködlámpa.



A parkolólámpák (oldalsó helyzetjelzők, hátsó lámpák és rendszámtábla-világítás) be vannak kapcsolva. Lásd: [Világítás oldalszám 80](#).



A tompított fényszórók be vannak kapcsolva.



A távolsági fényszórók be vannak kapcsolva és az **Adaptív fényszórók** funkció le van tiltva, vagy jelenleg nem érhető el.



Adaptív fényszórók Az funkció engedélyezve van és a távolsági fényszórók be vannak kapcsolva. Model 3 járműve készen áll a távolsági fényszórók kikapcsolására, ha fényt érzékel. Lásd: [Távolsági fényszóró oldalszám 80](#).



Adaptív fényszórók Az engedélyezve van, de a távolsági fényszórók nincsenek bekapcsolva, mert fény érzelhető a Model 3 előtt. Amikor a rendszer már nem észleli a fényt, a távolsági fényszóró automatikusan visszakapcsol. Lásd: [Távolsági fényszóró oldalszám 80](#).



Ez a visszajelző sárgán villog, amikor az elektronikus menetstabilizáló rendszerek aktívan csökkentik a kerékfordulatszámot a féknyomás és a motorteljesítmény ellenőrzésével. Lásd: [Kipörgésgátló oldalszám 92](#). Amennyiben ez a



visszajelző nem alszik ki, a rendszer meghibásodást észlelt, és haladéktalanul kapcsolatba kell lépnie a Tesla vállalattal.

Az elektronikus menetstabilizáló rendszerek már nem csökkentik a kerékfordulatszámot. A hátsókerék-meghajtású járművön kikapcsolták a kipörgésgátló rendszert, vagy az összkerék-meghajtású járművön engedélyezték a Slip Start funkciót. Lásd: [Kipörgésgátló oldalszám 92](#).

Az Utánfutó mód (ha van) aktív. (Lásd: [Vontatás és tartozékok oldalszám 105](#)).



A járműtartás aktívan működteti a fékeket. Lásd: [Vehicle Hold oldalszám 91](#).



Valamelyik ajtó vagy csomagtartó nyitva van. Lásd: [Ajtók oldalszám 26](#), [Hátsó csomagtér oldalszám 30](#) vagy [Első csomagtartó oldalszám 33](#).



Egy kék hópehely jelenik meg, ha az akkumulátorban tárolt energia egy része nem érhető el a hideg időjárási viszonyok miatt. Az ilyen hideg időjárási viszonyok mellett a töltés sebessége is csökkenhet. Ha Model 3 járműve csatlakoztatva van, felmelegítheti az akkumulátort; ehhez kapcsolja be a légkondicionáló rendszert a mobilalkalmazás segítségével. A hópehely eltűnik, amint az akkumulátor kellően felmelegedett.



A regeneratív fékezés korlátozása esetén jelenik meg. További információért lásd: [Regeneratív fékezés oldalszám 86](#).



A gépjármű teljesítménye jelenleg korlátozott, mert az akkumulátor töltöttsége alacsony, vagy a gépjármű rendszerei épp felmelegednek, vagy lehűlnek, vagy a vezetői inverter hibát észlelt.



Elérhető a balra történő automatikus sávváltás. Csak akkor jelenik meg, amíg az Automata kormányzás aktív. Lásd: [Automatikus sávváltás oldalszám 116](#).





jármű állapota



Elérhető a jobbra történő automatikus sávváltás. Csak akkor jelenik meg, amíg az Automata kormányzás aktív. Lásd: [Automatikus sávváltás oldalszám 116.](#)



Elérhető a mindkét irányba történő automatikus sávváltás. Csak akkor jelenik meg, amíg az Automata kormányzás aktív. Lásd: [Automatikus sávváltás oldalszám 116.](#)



Az Automatikus sávváltás nem elérhető. Csak akkor jelenik meg, ha az Automata kormányzás aktív. Lásd: [Automatikus sávváltás oldalszám 116.](#)

A jármű érintőképernyőjén felugró riasztásokkal kapcsolatos további információért lásd: [Felugró üzenetek és járműriasztások oldalszám 9.](#)

Vezetési állapot

Amikor a Model 3 mozgásban van (vagy készen áll a mozgásra), az érintőképernyőn megjelenik az aktuális vezetési állapot és az út valós idejű képe az Autopilot részegységei által észlelt adatok alapján (lásd: [Kamerák oldalszám 20](#)). A rendszer automatikusan felnagyítja vagy lekicsinyíti a képet az érintőképernyőn elérhető hely optimális kihasználása érdekében, és tájékoztatja Önt arról, ha jármű észlelhető a holttérben.

MEGJEGYZÉS: A következő ábra csak tájékoztatásul szolgál. A megjelenített információk a jármű felszereltségétől, a szoftververziótól, valamint a piaci régiótól függően eltérőek lehetnek.

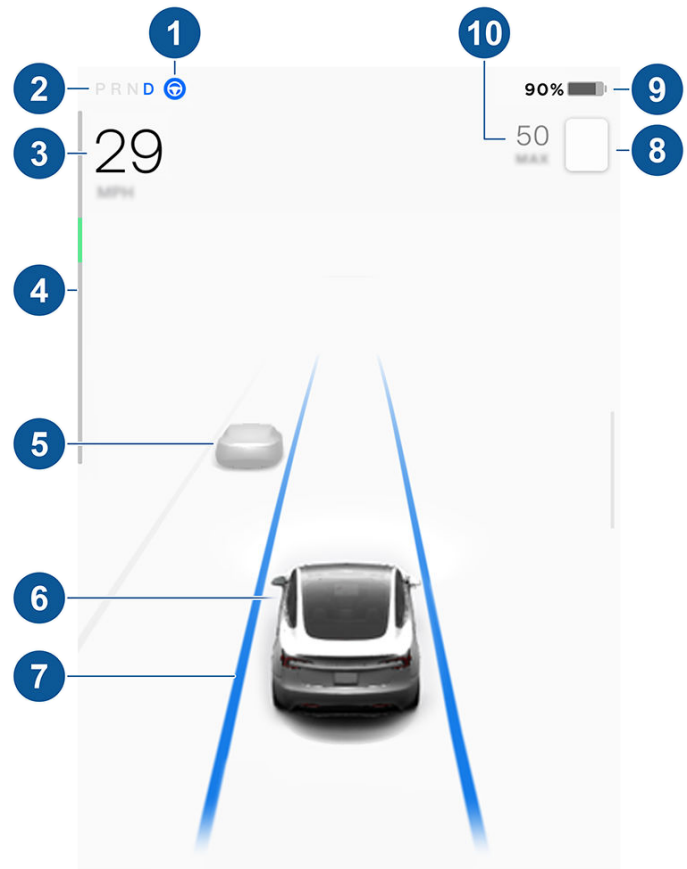

MEGJEGYZÉS: Az útvonal és környezete további részleteinek, például az útjelzések, a piros lámpák, a tárgyak (úgy mint kukák, oszlopok) stb. megjelenítéséhez érintse meg a **Kezelőelemek > Autopilot > Teljes Önvezetés megjelenítésének előnézete** lehetőséget (ha van).

1. Ha az Automata kormányzás elérhető, de Ön még nem aktiválta, az ikon szürke. Ha az automata kormányzás aktívan kormányozza a Model 3 járművet, az ikon kék (lásd: [Automata kormányzás oldalszám 115](#)).
2. Jelenleg kiválasztott vezetési mód: Parkolás, Hátramenet, Üres vagy Vezetés.
3. Menetsebesség.
4. A teljesítménymérő a valós idejű energiateljesítményt mutatja (további információ: [Regeneratív fékezés oldalszám 86](#)). A teljesítménymérő megjelenhet függőlegesen is a vezetési állapot képernyő tetején, de a funkciója ugyanaz.
5. Az úttesten más járműveket észlelt a rendszer (ha van).
6. Az Ön Model 3 járműve. A Model 3 ábrájából kiinduló színes vonalak jelölik, ha a rendszer tárgyakat észlel (más közlekedőket, védőkorlátokat stb.). Ezek a vonalak jelzik az észlelt tárgy helyét. A vonalak színe (fehér, sárga, narancssárga vagy piros) a tárgynak a Model 3 járműhöz való közelségét jelöli: a fehér a legmesszebb lévő, a piros pedig a legközelebb lévő tárgy, amely azonnali figyelmet igényel. Lásd: [Sávtartó asszisztens oldalszám 140](#).
7. Ha az Automata kormányzás aktív, és észleli a forgalmi sávot, a sávot kék szín jelöli (lásd: [Automata kormányzás oldalszám 115](#)).



MEGJEGYZÉS: Ha a Navigálás autopilot funkcióval aktív, a rendszer folytonos kék vonallal jeleníti meg a Model 3 előtti forgalmi sávot (lásd: [Navigate on Autopilot oldalszám 117](#)).

8. A sebességsegéd által észlelt aktuális sebességkorlát (lásd: [Intelligens sebességsegéd oldalszám 147](#)).

MEGJEGYZÉS: A sebességkorlátozás ikonja körül egy kék körvonal jelenhet meg, amely jelzi, hogy a sebességhatár felett van.

MEGJEGYZÉS: Olyan utakon, ahol a térképadatok határozzák meg, hogy van-e feltételes sebességkorlátozás (például a napszakon vagy az időjárási körülményeken alapuló sebességkorlátozás), második sebességkorlát jelenik meg. A vezető felelőssége eldönteni, hogy a feltételes sebességkorlátozás érvényes-e, és ennek megfelelően módosítani a haladási sebességet.

MEGJEGYZÉS: Az észlelt sebességkorlátozást jelző ikon hasonlít az adott piaci régióban használt sebességkorlátozó táblák megjelenésére.

9. Az összes becsült, elérhető hatótávolság (vagy energia). Érintse meg a megjelenő értéket a rendelkezésre álló energia megjelenítési módjának megváltoztatásához. Lehetősége van váltani a hatótávolság és az akkumulátor jelenlegi energiaszintjének százalékos kijelzése között. A **Kezelőelemek > Megjelenítés > Energia kijelzése** elemek megérintésével az energia kijelzésének módján is változtathat.

MEGJEGYZÉS: Ha meg szeretné állapítani a legközelebbi töltés várható idejét, a hatótávolságra vonatkozó becsléseket csupán általános iránymutatásnak tekintse.

10. A beállított utazósebesség. Ha az Adaptív sebességtartó automatika elérhető, de Ön nem állított be utazósebességet, az ikon szürke lesz (lásd: [Forgalomfigyelő tempomat oldalszám 114](#)).

 **FIGYELMEZTETÉS:** Ügyeljen az érintőképernyő jármű állapotára vonatkozó területének alján megjelenő fontos figyelmeztető üzenetekre. Az üzenetek figyelmen kívül hagyása súlyos sérüléshez vagy halálhoz vezethet.

 **FIGYELMEZTETÉS:** Habár az érintőképernyő mutatja a környező forgalmat, előfordulhat, hogy néhány jármű nem jelenik meg. Soha ne támaszkodjon az érintőképernyőre annak meghatározásánál, hogy jelen van-e másik jármű (például a holttérből). Mindig használja a tükröket, és nézzon hátra a váll felett.



Hangutasítások

MEGJEGYZÉS: Az Ön kényelme érdekében a Tesla lehetővé teszi, hogy többféle nyelv közül választhasson a hangutasításokhoz. Másik nyelv választásához érintse meg a **Controls > Display > Voice Recognition Language** elemet.

Hangutasításokkal könnyedén, az érintőképernyő használata nélkül vezérelheti a beállításait és preferenciáit. A hangutasítások normál kérések értelmezésére lettek kifejlesztve. Az alább látja azon műveletek nem kimerítő listáját, amelyet megtehet a hangutasításokkal:

- Módosíthatja a légkondicionálás beállításait
- Megváltoztathatja az ablaktörlő sebességét és intervallumát
- Szabályozhatja járműve különféle aspektusait
- Egy adott helyre navigálhat
- Felhívhatja partnereit a névjegyzékéből
- Interakciót folytathat alkalmazásokkal és beállításokkal

Hangutasítás indításához teljesen nyomja meg a mikrofon gombot a kormánykerék jobb oldalán. Amikor hangjelzést hall, mondja ki kérését.



Hangutasítás példák

Az alábbiakban a hangutasítások példáinak listája látható. A lista nem teljes. A Tesla folyamatosan dolgozik a hangutasítások fejlesztésén.

MEGJEGYZÉS: Bizonyos hangutasítások engedélyezéséhez (pl. Őrszem üzemmód, Dog üzemmód stb.) a járműnek Parkolás fokozatban kell lennie.

Légkondicionálás vezérlése

Módosíthatja a légkondicionálás beállításait:

- "Make it cooler"
- "Make it warmer"
- "Turn on/off the driver's seat heater"
- "Cool down the passenger"

- "Direct airflow to my face"
- "Sync climate"
- "Increase/decrease the fan speed"
- "Turn on/off rear defroster"
- "Set the temperature/fan..."
- "Turn on recirculate"

Ablaktörlők

A változó útviszonyok és időjárási körülmények szerint módosítsa a szélvédő ablaktörlőinek sebességét és intervallumát:

- "Speed up the wipers"
- "Increase/decrease windshield wiper speed by..."
- "Turn on/off the wipers"

A jármű kezelőelemei

Átállíthatja a jármű különböző kezelőit:

- "Sentry Mode on/off"
- "Keep my car safe"
- "Lock/unlock the doors"
- "Turn on Dog Mode"
- "Fold/unfold the mirrors"
- "Open/close charge port"
- "Start/stop charging"
- "Open service settings"
- "Open the glovebox"

Navigáció

Rákereshet egy adott helyre és odanavigálhat:

- "Where is [location]?"
- "Drive to [location]"
- "Navigate to [location]"
- "Show nearby Superchargers"
- „I'm feeling hungry/lucky" (lásd: [Térképek és navigáció oldalszám 173](#)).
- "Stop navigation"
- "Mute voice guidance"

Amennyiben megadta az otthoni vagy a munkahelyi címét, és oda szeretne navigálni, mondja ki a(z) "Navigate home" vagy a (z) "Take me to work" utasítást.



Névjegyek

Ha fel szeretne hívni vagy üzenetet szeretne küldeni a névjegyei között szereplő valamelyik ismerősének Bluetooth-szal csatlakoztatott telefonján (lásd: [Telefon, naptár és webkonferencia oldalszám 64](#)), mondja ki a következőt:

- "Call [contact name/phone number]"
- "Text [contact name/phone number]"

Média

Zenét hallgathat és módosíthatja a lejátszási beállításokat:

- "Listen to [song name]"
- "Lower/raise the volume"
- "Skip to next"
- "Pause/play song"
- "Change the source to [media source]"

A hangutasítás felismerési pontosságának javítása érdekében adjon meg több kulcsszót az utasításában, például az előadót és a dal címét is.

Alkalmazások és beállítások

Könnyedén navigálhat az alkalmazásai és a beállításai között:

- "Open [Toybox/browser/theater/phone]"
- "Search for..."
- "The screen is too bright"
- "Show me the Owner's Manual"

Hibajelentést a(z) "Report", "Feedback", or "Bug report" utasítás kimondásával is rögzíthet.

A hangutasításokkal kapcsolatos további információért lásd: <https://www.tesla.com/support/voice-commands>.

MEGJEGYZÉS: A minőség folyamatos javítása érdekében a Tesla rögzíti és feldolgozza a hangutasítások átiratait (például „állítsd a hőmérsékletet...”). A hangfelvételeket nem gyűjtjük, és az átiratok nem kapcsolódnak az Ön Tesla-fiókjához vagy a jármű azonosítószámához. A további adatvédelem érdekében a személyes adatokat tartalmazó hangparancsok nem kerülnek rögzítésre (például „Navigálj...” vagy „Hívd fel...”).



Kamerák

Model 3 járművében a következő részegységek találhatók, amelyek aktívan figyelik a környező területet:

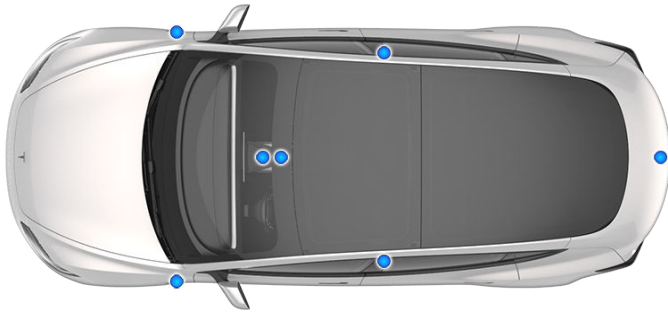

- Egy kamera található a hátsó rendszám-tábla fölött.
- Egy kamera található mindegyik ajtóoszlopban.
- Két kamera található a szélvédőn, a visszapillantó tükör fölött.
- Egy kamera található mindegyik első sárvédőn.

Model 3 gépjárműve nagy pontosságú, elektronikus rásegítéssel ellátott fék- és kormányrendszerrel is fel van szerelve.

Utastér kamera

Model 3 járműve fel van szerelve egy visszapillantó tükör feletti utastérfigyelő kamerával. További információkért lásd: [Utastérfigyelő kamera oldalszám 149.](#)



Vezetés a kamera kalibrálásához

Model 3 járművének pontosan kell manővereznie az Autopilot funkcióinak használata közben. Ezért mielőtt a Vezetőéberség, Intelligens sebességsegéd, Sávelhagyás megakadályozása és Automatikus vészfékezés funkciókhoz hasonló funkciók első használata előtt vagy bizonyos szervizelések után a kameráknak önkalibrálást kell végezniük. Az Ön kényelme érdekében a érintőképernyőn megjelenik egy folyamatjelző.

A kalibrálás végeztével a Robotpilóta funkciók és az aktív biztonsági funkciók is elérhetővé válnak. A kalibrálás tipikusan 32–40 km levezetése után fejeződik be, azonban a távolság az út- és időjárási viszonyok függvényében változhat. Például a kalibrálás hamarabb befejeződik, ha többsávos, egyenes úton, például országúton vagy autópályán vezet, ahol jól láthatóak a sávjelzések (az aktuális sávban és a szomszédos sávokban is). Amennyiben Model 3 járműve a leírt körülmények között nem fejezte be a kalibrálási folyamatot 160 km megtétele után, forduljon a Tesla vállalathoz.

Ha egy kamera elmozdul a kalibrált helyzetéből (például a kamerát vagy a szélvédőt kicserélték), törölni kell a kalibrációt. Ehhez érintse meg a **Kezelőelemek > Szerviz > Kamera kalibrálása > Kalibráció törlése** lehetőséget. Ha a kalibráció törlődött, a Model 3 újra elvégzi a kalibrálást. Bár ez sok esetben segít a kamerák újrakalibrálásában, előfordulhat, hogy a **Kalibráció törlése** nem oldja meg az összes kamerával és érzékelővel kapcsolatos problémát.

MEGJEGYZÉS: A kamerák kalibrálásához az aktuális sáv és a szomszédos sávok (a jármű mindkét oldalán legalább két sáv) sávválasztó vonalainak jó láthatósága szükséges. A legjobb eredmény érdekében vezessen egy (ideális esetben legalább ötsávos) jól látható sávválasztó vonalakkal rendelkező, minimális forgalmú autópálya középső sávjában.

MEGJEGYZÉS: Ha olyan funkciót próbál meg használni, amely a kalibrálási folyamat befejezéséig nem érhető el, a funkció nem kapcsol be, és az érintőképernyőn megjelenik egy üzenet.

MEGJEGYZÉS: Model 3 járművének meg kell ismételnie a kalibrálási folyamatot, ha a kamerákat a Tesla szervizelte, valamint egyes esetekben a szoftverfrissítések után is.

A kamerák akadálymentesen tartása

Ügyeljen arra, hogy minden kamera tiszta és kizárólagos legyen indulás és az Autopilot használata előtt (lásd: [A kamera tisztítása oldalszám 211](#)). A szennyezett kamerák és érzékelők (ha vannak), valamint az olyan környezeti feltételek, mint például az eső és a kopott terepvonalak csökkenthetik az Autopilot teljesítményét. Ha a kamera előtt akadály van vagy valami eltakarja, a Model 3 üzenetet jelenít meg az érintőképernyőn és előfordulhat, hogy az Autopilot funkciói nem állnak rendelkezésre.

A kameraházakban lecsapódhat a pára, különösen ha járművével hideg vagy nedves időben kint parkol. A érintőképernyőn hibajelzés jelenhet meg, amely arra figyelmezteti, hogy az egyik kamera működése akadályozott, és az összes autopilot funkció vagy azok egy része átmenetileg korlátozott lehet, amíg a kamera látótere ismét tiszta nem lesz. A páralecsapódás megelőző felszárítása érdekében készítse elő az utasteret úgy, hogy meleg hőmérsékletet állít be, bekapcsolja a szélvédő fagymentesítőt, és az első befűvónyílásokat az ajtóoszlopok irányába állítja (lásd: [Mobilalkalmazás oldalszám 57](#)).

Kulcstípusok

Model 3 a következő típusú kulcsokat támogatja:

- **Telefonkulcs** – Beállíthatja személyes telefonját „telefonkulcsnak”, amely Bluetooth-on keresztül kommunikál a Model 3 járművel. A telefonkulcs automatikus zárást és nyitást tesz lehetővé.
- **Kulcskártya** – A Tesla két kulcskártyát biztosít, amelyek rövid, rádiófrekvenciás azonosítási (RFID) jelek segítségével kommunikálnak Model 3 gépjárművével. A telefonkulccsal vagy távirányítókkal ellentétben a kulcskártya nem támogatja az automatikus zárást és nyitást. Ha telefonkulcsa lemerül, elveszik vagy elloppják, használja kulcskártyáját a Model 3 nyitására, vezetéséhez és zárására.
- **Távirányító** – a távirányító (ha van) segítségével megnyomhatja az első és a hátsó csomagtartó kinyitására szolgáló gombokat, továbbá kinyithatja, lezárhatja és vezetheti Model 3 gépjárművét. A távirányító támogatja az automatikus zárást és nyitást, ha az elérhető régiójában (lásd: [Automatikus zárás távolodáskor oldalszám 26](#)), valamint használható a telefonkulcs biztonsági tartalékként is.

Model 3 összesen 19 kulcsot, köztük telefonkulcsokat és kulcskártyákat, valamint négy távirányítót támogat (lásd: [A kulcsok kezelése oldalszám 23](#)).

⚠ FIGYELMEZTETÉS: Mindig ügyeljen arra, hogy vezetéskor legyen Önnél kulcs. Habár kulcs nélkül is vezetheti Model 3 gépjárművét, nem tudja majd újra bekapcsolni azt, ha egyszer kikapcsolta.

Telefonkulcs

⚠ FIGYELMEZTETÉS: Ne hagyja a párosított telefont a járművében (például ha túrázik vagy strandra megy). Ha a telefonját a járműben kell hagynia, tiltsa le a Bluetooth funkciót és/vagy kapcsolja ki a telefont.

Telefona kulcsként történő használatával kényelmesen hozzáférhet Model 3 járművéhez. Ahogy a gépjármű közelébe ér, az érzékeli a telefon Bluetooth jelét, és az ajtók kinyílnak, amikor meghúzza az ajtókilincseket. Ugyanilyen elv mentén, amikor kiszáll az autóból, és hitelesített telefonját magánál tartva elsétál, az ajtók automatikusan lezárnak (feltéve, hogy a **Automatikus zárás távolodáskor** funkció be van kapcsolva; lásd [Automatikus zárás távolodáskor oldalszám 26](#)).

Miután egy telefon hitelesítése megtörtént, többé nincs szükség internetkapcsolatra ahhoz, hogy az Model 3 telefonkulcsaként használható legyen. Ha kéz nélkül szeretné használni a telefonját, hozzá szeretne férni a telefonos névjegyzékéhez, médiafájlt szeretne lejátszani arról stb., Bluetooth-eszközként párosítania és csatlakoztatnia is kell azt (lásd: [Bluetooth oldalszám 61](#)).

MEGJEGYZÉS: Apple Watch készüléket is beállíthat távirányítóként.

Egyes NFC-képes okostelefonok a kulcskártyához hasonlóan használhatók a jármű zárására/nyitására. Győződjön meg arról, hogy a Tesla mobilalkalmazás megfelelően párosítva van a járművével, és engedélyezze az NFC funkciót a telefonján. Ha engedélyezve van, egyszerűen tartsa a telefont a vezetőoldali ajtóoszlophoz az ajtó zárásához vagy nyitásához. Ennek pontos leírását okostelefonja használati utasításában találja meg.

kulcskártya

A Tesla két kulcskártyát biztosít Model 3 gépjárművéhez, amelyeket úgy terveztek meg, hogy elférjenek a pénztárcájában.

Ha a kulcskártya használatával szeretné kinyitni vagy lezárni Model 3 gépjárművét, az ábrán látható módon érintse a kártyát a vezetőoldali ajtóoszlop aljától számított kb. egyharmadnyi távolságra kártyaolvasóhoz. Amikor Model 3 gépjárműve észleli a kulcskártyát, a külső világítás felvillan, a tükrök ki- vagy behajtódnak (ha a Behajló tükrök funkció be van kapcsolva), a kürt megszólal (ha a Zár jóváhagyási hangja funkció be van kapcsolva), és az ajtók kinyílnak, vagy bezáródnak.

MEGJEGYZÉS: Előfordulhat, hogy fizikailag meg kell érintenie a vezeték nélküli telefontöltőjét vagy a vezetőoldali ajtóoszlopát a kulcskártyával, és lehetséges, hogy egy vagy két másodpercig a jeladóhoz kell tartania azt.



Ha már beült, a kulcskártya leolvasásától számított két percen belül nyomja le a fékpedált, hogy bekapcsolja Model 3 gépjárművét (lásd: [Indítás és kikapcsolás oldalszám 69](#)). Ha két percnél tovább vár, újra el kell végeznie a hitelesítést; ehhez helyezze a középső konzol vezeték nélküli telefontöltőjében található kártyaolvasó közelébe a kulcskártyát. Amikor a rendszer észleli a kulcskártyáját, újra indul a kétperces hitelesítési időszak.

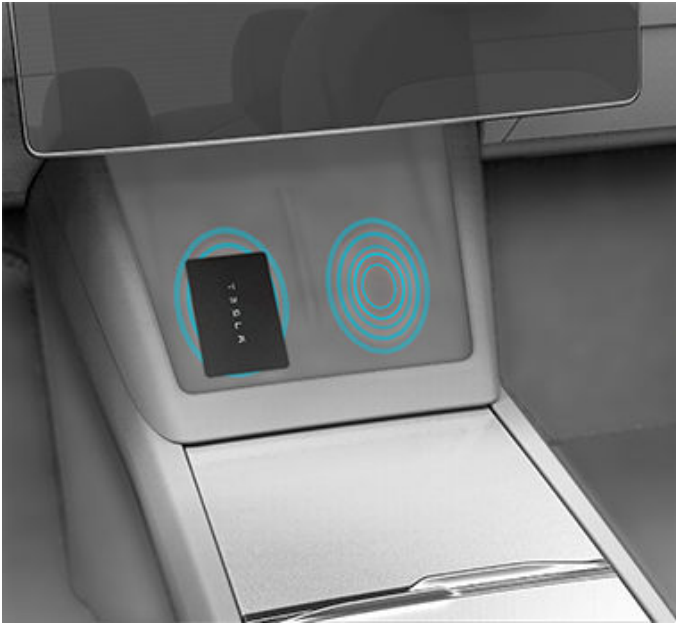

MEGJEGYZÉS: Ha engedélyezve van, az Automatikus zárás távolodáskor funkció (lásd: [Automatikus zárás távolodáskor oldalszám 26](#)) csak akkor lép működésbe, ha a telefonkulccsal vagy a távirányítóval elsétál. Ha egy kulcskártyával sétál el a járműtől, a Model 3 nem fog automatikusan bezáródni.

Távirányító

Ha megvásárolta a távirányító-tartozékot, hamar megismerkedhet ennek a kulcs a használatával, ha úgy tekint rá, mint Model 3 gépjárműve miniatűr változatára; a Tesla embléma jelöli a készülék elejét. A kulcson három gomb található, amelyek érintésre puhábbak, mint a készülék többi felülete.



1. Első csomagtartó – Nyomja meg kétszer az első csomagtartó kinyitására.

- Összes lezárása/kinyitása – kattintson egyszer az ajtók és csomagtartók lezárásához (előtte az összes ajtót és csomagtartót be kell csukni). Kattintson kétszer az ajtók és csomagtartók kinyitására.
- Hátsó csomagtartó – kattintson kétszer a hátsó csomagtartó kinyitására. Tartsa lenyomva egy-két másodpercig a töltőnyílás ajtajának kinyitására.

Ha már beült Model 3 járművébe, a távirányító nyitógombjának megnyomásától számított két percen belül nyomja le a fékpedált, hogy beindítsa azt (lásd [Indítás és kikapcsolás oldalszám 69](#)). Ha két percnél tovább vár, újra meg kell nyomnia a nyitás gombot, vagy helyezze a középső konzol vezeték nélkül telefontöltőjében található kártyaolvasó közelébe a távirányítót. Amikor a rendszer észleli a távirányítót, újraindul a kétperces hitelesítési időszak.

Amikor a távirányítóval közelít Model 3 gépjárművéhez, vagy eltávolodik tőle, nem kell Model 3 gépjárművére mutatnia a távirányítóval, amikor megnyomja valamelyik gombot, viszont a működési hatótávolságon belül kell lennie.

A hasonló frekvencián működő rádiós eszközök is hatással lehetnek a kulcsra. Ilyen esetben helyezze a kulcsot legalább 30 cm távolságra más elektronikus eszközöktől (telefontól, laptoptól stb.).

Abban az esetben, ha a távirányító akkumulátora lemerült, továbbra is használhatja a jármű vezetéséhez, ha beolvassa a vezetőoldali ajtóoszlopon található kártyaolvasón (mint a kulcskártyát).

Az elemcserére vonatkozó információkat a következő részben találja: [A távirányító elemének cseréje oldalszám 24](#).

MEGJEGYZÉS: Ugyanazt a távirányítót több Model 3 gépjárműhöz is használhatja, feltéve, hogy hitelesítette azt (lásd: [A kulcsok kezelése oldalszám 23](#)). Azonban a távirányító egyszerre csak egy Model 3 gépjárművel működik. Ezért, ha másik Model 3 gépjárművel szeretné használni a távirányítót, érintse a lapos oldalát a vezetőoldali ajtóoszlop kártyaolvasójához.



FIGYELMEZTETÉS: Óvja a kulcsot az ütéstől, szélsőséges hőmérsékleti hatásoktól és folyadékoktól. Tartsa távol az oldószerektől, viaszoktól és szemcsés tisztítószerektől.

Passzív zárás és nyitás

Model 3 gépjárműve zárása és nyitása kényelmesen, kéz nélkül elvégezhető a távirányítóval. Habár magánál kell hordania a párosított távirányítót, nem szükséges használnia is azt. Model 3 gépjárműve körül érzékelők találhatók, amelyek nagyjából két méteres hatótávolságon belül felismerik a távirányító jelenlétét. Ennek köszönhetően elegendő a zsebében vagy a táskájában tartania a távirányítót, és egyszerűen meghúznia az ajtókilincset, hogy kinyissa az ajtót. Ha Önnél van a távirányító, a csomagtartót is kinyithatja kulcs nélkül; ehhez csak nyomja meg a hátsó csomagtartókülső kilincset. Ha az [Automatikus zárás távolodáskor](#) be van kapcsolva, a Model 3 automatikusan bezáródik, ha kiszáll és a távirányító többé nincs a gépjármű hatótávolságán belül

(lásd: [Automatikus zárás távolodáskor oldalszám 26](#)). A rendszer automatikusan bekapcsolja a passzív zárást és nyitást, ha a távirányítót párosítja a Model 3 gépjárművel.

MEGJEGYZÉS: A fokozott biztonság érdekében, használaton kívüli gépjármű esetén a passzív zárás és nyitás a gépjármű hatótávolságán belül eltöltött öt perc tétlenség után kikapcsol (például ha a gépjárműből kiszállva, annak közelében áll). Ebben a helyzetben meg kell ráznia a távirányítót vagy meg kell nyomnia annak egyik gombját, hogy ismét bekapcsolja a passzív zárás és nyitás funkciót.

A kulcsok kezelése

A Model 3 típushoz használható összes kulcs listáját a **Kezelőelemek > Zárak** menüpontjának megérintésével jelenítheti meg. A kulcsok mellett megjelenő ikon jelzi a kulcs típusát: telefon, kulcskártya vagy távirányító. A lista segítségével kezelheti a Model 3 gépjárművéhez hozzáféréssel rendelkező kulcsait.

Model 3 Egyszerre 19 kulcsot támogat. Ezen kulcsok közül négy lehet távirányító. Amikor eléri ezt a korlátot, valamelyik kulcsot törölnie kell ahhoz, hogy újat vegyen fel.

Egy kulcskártyát vagy távirányító több Tesla gépjárműhöz is párosíthat. Így nem kell több kulcsot használnia, ha gépjárművet vált. A kulcskártyák és a távirányító egyszerre számos gépjárműhöz párosíthatók és használhatók. Egy gépjárművel való párosítás követően hozzáfér az adott gépjárműhöz, és vezetheti azt.

MEGJEGYZÉS: Ha egy távirányítót párosít egy gépjárműhöz, a távirányítót passzív beszálláshoz is használhatja, vagy távolról kinyithatja az ajtókat és felnyithatja a csomagtartót és az első csomagtartót. Ha egy távirányítót több Tesla gépjárműhöz párosít, azt egyszerre egy gépjárműnél, és kizárólag passzív beszálláshoz, távoli kinyitáshoz és felnyitáshoz használhatja. A távirányító lapos oldalát a vezetőoldali ajtóoszlophoz érintve válassza ki a gépjárművet, melybe passzívan be akar szállni vagy amelyet távolról ki akar nyitni.

MEGJEGYZÉS: Ha az egyik gépjármű esetén testre szabja valamelyik párosított kulcskártya vagy távirányító nevét (a ceruza ikon megérintésével), az összes többi gépjárművön, amelyhez hitelesítette a kulcskártyát vagy a távirányítót, szintén ez a módosított név jelenik meg.

MEGJEGYZÉS: Ha a járművet lízingeli, vegye fel a kapcsolatot a lízingvállalattal a kulcsok hozzáadásához vagy eltávolításához.

Telefonkulcs hozzáadása

Telefona segítségével is hozzáférhet Model 3 járművéhez, miután telefonját hozzáadta telefonkulcsként. A telefonkulcs párosítása előtt győződjön meg az alábbiakról:

- A telefon általános Bluetooth-beállításai engedélyezve vannak.

- A Bluetooth engedélyezve van a telefon beállításában a Tesla mobilalkalmazás számára. A telefonján navigáljon a Beállítások menübe, válassza ki a Tesla mobilalkalmazást és ellenőrizze, hogy Bluetooth be van kapcsolva.
- A helymeghatározáshoz való hozzáférés engedélyezve van. Nyissa meg a Tesla mobilalkalmazást a telefon beállításai között, és válassza a **Helyszín > Mindig** elemet. A legjobb működés érdekében hagyja a háttérben futni a mobilalkalmazást.
- A jármű érintőképernyőjén engedélyezve van a **(Mobilhozzáférés engedélyezése > Kezelőelemek > Biztonság)**.

MEGJEGYZÉS: Model 3 gépjárműve Bluetooth-kapcsolaton keresztül kommunikál telefonjával. Számos telefonon a Bluetooth funkció letiltásra kerül, ha az akkumulátor töltöttsége alacsony. Győződjön meg róla, hogy telefonja akkumulátora kellő töltöttséggel rendelkezzen a Bluetooth működtetéséhez, mielőtt beállítja a telefonkulcsot.

Telefonkulcs hozzáadása:

1. Töltse le a Tesla mobilalkalmazást a telefonjára.
2. Tesla-fiókja felhasználónevével és jelszavával jelentkezzen be a Tesla mobilalkalmazásba.

MEGJEGYZÉS: Bejelentkezve kell maradnia Tesla-fiókjában, hogy telefonjával hozzáférjen Model 3 gépjárművéhez.

MEGJEGYZÉS: A járműhöz való hozzáférést szolgáló számos kényelmi funkció, mint például a csomagtartó kéz nélküli nyitása csak a mobilalkalmazásban éppen kiválasztott jármű esetén használható. Ha Tesla fiókjához több gépjármű is tartozik, ügyeljen arra, hogy a mobilalkalmazásban az a gépjármű legyen kiválasztva, amelyik esetén használni szeretné ezeket a kényelmi funkciókat.

3. Miközben a járműben ül vagy a közelben van, nyissa meg a Tesla mobilalkalmazást, és érintse meg a főképernyőn a **Telefonkulcs beállítása** elemet, vagy navigáljon a **Biztonság > Telefonkulcs beállítása** menüpontra.

Apple Watch eszközt is használhat távirányítóként. Ha a járműben vagy annak közelében tartózkodik, nyissa meg a Tesla mobilalkalmazást az Apple Watch eszközén és érintse meg a **Óra beállítása távirányítóként** lehetőséget (lásd [Mobilalkalmazás Apple Watch eszközre oldalszám 57](#)).

4. Kövesse a mobilalkalmazás és a jármű érintőképernyőjén megjelenő utasításokat a telefonkulcs beállításához.

Model 3 egyszerre három telefonkulcshoz tud csatlakozni. Ezért ha háromnál több telefonkulcsot észlel, és egy másik telefont szeretne hitelesíteni vagy párosítani, akkor a másik csatlakoztatott telefonkulcs(ok)at vigye a hatótávolságon kívülre, vagy kapcsolja ki annak Bluetooth-beállítását.



Gombok hozzáadása az érintőképernyőhöz

Ha van olyan kulcskártyája vagy távirányítója, amely már párosítva van a járművével, akkor az érintőképernyő segítségével párosíthat egy új kulcsot.

1. Az érintőképernyőn érintse meg a **Kezelőelemek > Zárak > Kulcsok > Kulcs hozzáadása** elemet.
2. Olvassa le az új kulcskártyát vagy távirányítót a vezeték nélküli telefontöltőn található kártyaolvasón. Amikor egy csengőhangot hall, az új kulcskártyát felismerte a rendszer.
MEGJEGYZÉS: Távirányító hozzáadásakor győződjön meg arról, hogy az szobahőmérsékletű. A nagyon hideg távirányító párosítása sikertelen lehet.
3. Az új kulcspárosítás megerősítéséhez olvassa be a járműhöz már párosított egyik kulcskártyát vagy távirányítót.
4. Amikor elkészült, a kulcslista tartalmazni fogja az új kulcsot. Érintse meg a ceruza ikont a kulcs nevének módosításához.

Kulcsok hozzáadása a mobilalkalmazásban

Ha Ön a jármű tulajdonosa, a Tesla mobilalkalmazás segítségével párosíthat egy új kulcsot. A kulcsok hozzáadása a Tesla mobilalkalmazásban akkor lehet hasznos, ha nincs Önnél működő kulcskártya vagy távirányító.

MEGJEGYZÉS: A kulcs párosítása a mobilalkalmazáson keresztül a Tesla mobilalkalmazás 4.29.0 verziójával támogatott a 2022.40 vagy újabb szoftververziójú járműveken.

1. A járműben vagy annak közelében nyissa meg a Tesla mobilalkalmazást az okostelefonján.
2. A mobilalkalmazásban érintse meg a **Biztonság és Vezetők**, majd a **Kulcskártya hozzáadása** elemet.
3. Olvassa le az új kulcskártyát vagy távirányítót a vezeték nélküli telefontöltőn található kártyaolvasón.
MEGJEGYZÉS: Távirányító hozzáadásakor győződjön meg arról, hogy az szobahőmérsékletű. A nagyon hideg távirányító párosítása sikertelen lehet.
4. Ha a kulcs párosítása sikeres, a mobilalkalmazás megerősíti azt egy üzenettel. Érintse meg a mobilalkalmazásban a **Done** (Kész) gombot, és vegye el a kulcskártyát vagy a távirányítót a kártyaolvasótól.

Amikor elkészült, a jármű érintőképernyőjén lévő kulcslista tartalmazza az új kulcsot. Érintse meg a ceruza ikont a kulcs nevének módosításához.

Kulcsok eltávolítása

Ha már nem szeretné, hogy egy kulcs hozzáférjen a Model 3 gépjárművéhez (ha például elveszítette a telefonját vagy a kulcskártyáját), az eltávolításhoz kövesse az alábbi lépéseket.

1. Az érintőképernyőn érintse meg a **Kezelőelemek > Zárak** elemet.
2. A kulcslistában keresse meg a törölni kívánt kulcsot, majd érintse meg az ahhoz tartozó kuka ikont.
3. Ha a rendszer kéri, a törlés megerősítéséhez olvasson le egy már hitelesített kulcsot a kártyaolvasóval. Ha kész, a törölt kulcs a továbbiakban nem jelenik meg a kulcslistában.

MEGJEGYZÉS: Model 3 minden esetben legalább egy hitelesített kulcskártyát vagy távirányítót kér. Ha a kulcslista csak egy kulcskártyát tartalmaz, azt a kártyát nem törölheti.

A távirányító elemének cseréje

Átlagos használat mellett a távirányítóban lévő elem akár egy évig is működhet, a távirányító verziójától és a kiválasztott gépjármű-beállításoktól függően. Ha már merülőben van az elem, üzenet jelenik meg az érintőképernyőn.

A távirányító elemének cseréjéhez:

1. Helyezze puha felületre a távirányítót, a gombos oldalával lefelé, majd egy kisméretű, lapos eszközzel pattintsa fel az alsó burkolatot.



2. Vegye ki az elemet; ehhez emelje ki a rögzítőkapcsok közül.



3. Lehetőleg ne érjen az elem lapos részeihez, és illessze a helyére az új (CR2032 típusú) elemet a +jelű oldalával felfelé.

MEGJEGYZÉS: Behelyezés előtt törölje tisztára az elemet, és ne érintse meg az elem lapos felületeit. Az elem lapos felületein hagyott ujjlenyomatok csökkenthetik az elem élettartamát.

MEGJEGYZÉS: A CR2032 elemek az akkumulátort árusító boltokban kaphatók.

4. Tartsa szögben az alsó burkolatot, illessze be a burkolat fülét a távirányító megfelelő nyílásaiba, majd határozottan nyomja a burkolatot a távirányítóba, amíg a helyére nem kattán.
5. A Model 3kinyitásával és lezárásával próbálja ki, hogy működik-e a távirányító.

⚠ FIGYELMEZTETÉS: A távirányító eleme kémiai égési sérülést okozhat. Az elemet nem szabad lenyelni. A távirányító egy gombelemet tartalmaz. Ha a gombelemet lenyeli, az két órán belül súlyos belső égési sérüléseket és akár halált is okozhat. Az új és használt elemeket is gyermekektől tartsa távol. Ha az elemtartó nem záródik megfelelően, ne használja a távirányítót, és gyermekektől tartsa távol. Ha úgy gondolja, hogy egy elem lenyelésre vagy a testen belülre került, azonnal forduljon orvoshoz.

Kulcskártyák és távirányítók cseréje

Ha elveszíti a kulcskártyát vagy távirányítót, a Tesla Shopban vásárolhat cserekártyát vagy -távirányítót. Amikor készen áll a párosításra, egyszerűen kövesse az itt található lépéseket: [A kulcsok kezelése oldalszám 23](#). Biztonsági okokból ne felejtse el eltávolítani a régi kulcskártyákat a **Kezelőelemek > Zárak > Kulcsok** menüpontban.

A külső ajtókilincsek használata

Hüvelykujjával nyomja meg az ajtókilincs szélesebb részét. A kilincs kihajlik, így a kilincs vagy az ajtó szélének meghúzásával kinyithatja az ajtót.



A kilincs automatikusan visszahúzódik.



Ha az egyik ajtó vagy a csomagterajtó nyitva van, az érintőképernyőn megjelenik az Ajtó nyitva jelzés.

MEGJEGYZÉS: Annak biztosításához, hogy hideg időben az ajtókilincsek megfelelően működjenek, lásd: [Bevált gyakorlatok hideg időben oldalszám 169](#).

FIGYELMEZTETÉS: Az ajtókilincs használatakor ügyeljen arra, nehegy becsípje az ajtó vagy az ajtókilincs mechanizmusa az ujját, ékszereit, műkörmét stb. Ennek elmulasztás kárt vagy sérülést okozhat.

Az ajtók nyitása belülről

Model 3 az ajtók elektromos működtetésűek. Belülről az ajtó a belső ajtókilincs felső részén található gombot megnyomva, majd az ajtót kifelé nyomva nyitható ki.



MEGJEGYZÉS: Ha azt szeretné, hogy a gyermekek nehegy véletlenül kinyissák a hátsó ajtókat, kapcsolja be a gyerekzárát (lásd: [Gyerekzár oldalszám 27](#)).

MEGJEGYZÉS: Abban a valószínűtlen esetben, ha a Model 3 nem rendelkezik alacsony feszültség-os áramellátással, az ajtókilincs felső részén található kapcsolóval nem tudja kinyitni az ajtókat. További információ: [Az ajtók kinyitása áramellátás hiányában oldalszám 243](#).

Ajtók zárása és nyitása belülről

A Model 3 járműben ülve bezárhatja és kinyithatja az összes ajtót és csomagtartót az érintőképernyő zárás ikonját.



Az ikon megjelenése attól függően változik, hogy az ajtók nyitva vagy zárva vannak-e.

Automatikus zárás távolodáskor

Ha egy hitelesített telefon vagy egy párosított távirányító van Önnél, az ajtók és a csomagterajtó automatikusan bezáródik, ha elsétál a járműtől (amennyiben kb. 2019. október 1. után rendelte meg). A funkció engedélyezéséhez és letiltásához érintse meg a **Kezelőelemek > Zárak > Automatikus zárás távolodáskor** elemet.

MEGJEGYZÉS: Ha beállított egy Apple Watch készüléket távirányítóként, akkor a készülék az Automatikus zárás távozáskor funkcióval is működik.

Az ajtók bezárásakor a külső lámpák egyszer felvillannak és a tükrök behajlanak (ha a **Tükrök behajtása** funkció engedélyezve van). Ha azt szeretné, hogy a Model 3 ajtajainak bezárásakor hangjelzés legyen hallható, érintse meg a **Vezérlőelemek > Zárak > Zár jóváhagyási hangja** elemet.

MEGJEGYZÉS: Érintse meg a **Toybox > Boombbox > Zárhang** elemet a zárhang testreszabásához, amikor a járművet kívülről zárják (Gyalogosra figyelmeztető rendszer szükséges).

Model 3 járműve nem zárul be automatikusan, ha:

- Jelölje be az **Otthon kivéve** jelölőnégyzetet, ha a Model 3 az otthonként megadott helyen parkol. A helyszínek otthonként történő megjelölésével kapcsolatban lásd: [Otthoni, munkahelyi és kedvenc úti célok oldalszám 176](#).
- Egy hitelesített telefon vagy egy párosított távirányító érzékelhető a Model 3 utasterében.
- Egy ajtó vagy a csomagterajtó nincs teljesen becsukva.
- A hitelesített telefon Bluetooth beállítása ki van kapcsolva.
- Ha néhány perccel azután, hogy kiszállt a járműből és minden ajtót becsukott, a(z) Model 3 egy hitelesített kulcsot érzékel, akkor a rendszer letiltja az Automatikus zárás távolodáskor funkciót és nem zárja be a járművet, amikor az eltávolodik. Ebben az esetben a járművel történő következő elindulásig manuálisan kell bezárnia azt.
- A vezető nem használja a vezetőajtót a járműből való kiszálláshoz.

MEGJEGYZÉS: Végső soron az Ön felelőssége, hogy a jármű be legyen zárva, még akkor is, ha az Automatikus zárás távolodáskor funkció engedélyezve van.

Automatikus ajtózáras menet közben

Model 3 járműve automatikusan bezárja az ajtókat (és a csomagterajtót is), ha a menetsebesség meghaladja az 8 km/h-t.

Vezető ajtajának kioldási módja

A **Kezelőelemek > Zárak > Vezető ajtajának kioldási módja** engedélyezésével csak a járművezető ajtajának zárja nyílik ki, amikor először kinyitja a Model 3 járművet. A vezető ajtajának zárja csak akkor nyílik ki, ha a jármű vezetőoldalán kulcs található, az utasoldalon pedig nincs. A többi ajtó felnyitásához, nyomja le a sofőrülés felőli ajtó belsején, a fogantyún található gombot, használja az érintőképernyőt, a mobilalkalmazást vagy nyomja meg a távirányítót másodjára is.

„Ajtó nyitva” értesítések

Azért, hogy mobiltelefonos értesítést kapjon, ha egy ajtó, a csomagtartó és/vagy ablak nyitva marad, vagy a Model 3 jármű zárjai váratlanul nyitva maradnak, érintse meg a **Controls > Locks > Car Left Open Notifications** lehetőséget.

Gyerekzár

Model 3 járműve hátsó ajtajai gyerekzár funkcióval rendelkeznek, amely meggátolja, hogy a gyermekek belülről a nyitó gombok használatával kinyithassák az ajtókat. Az érintőképernyőn érintse meg a **Kezelőelemek > Zárak > Gyerekzár** lehetőséget. Kiválaszthatja a **Mindkettő** lehetőséget, hogy mindkét hátsó ajtón bekapcsolja a gyermekvédelmi zárat, vagy a **Bal** vagy **Jobb** lehetőséget, hogy csak egy adott ajtón kapcsolja be.



FIGYELMEZTETÉS: Ajánlott a gyerekzár funkciót mindig bekapcsolni, ha kisgyermekek utaznak a hátsó ülésen.

Ajtónyitás parkoláskor

Beállíthatja, hogy a Model 3 megálláskor és a parkolás kiválasztásakor kinyissa az ajtókat. A funkció engedélyezéséhez és letiltásához érintse meg a **Kezelőelemek > Zárak > Zárkioldás parkoláskor** elemet.



Nyitás és zárás

MEGJEGYZÉS: Az Ön felelőssége, hogy a jármű bezárása után az ablakok zárva legyenek.

Nyomjon meg egy kapcsolót a hozzárendelt ablak leengedéséhez. Az ablakkapcsolókat kétféleképpen működtetheti:

- Egy ablak teljes leengedéséhez nyomja le teljesen a kapcsolót, majd azonnal engedje fel.
- Egy ablak részleges leengedéséhez nyomja meg gyengén a kapcsolót, és engedje fel akkor, amikor az ablak a kívánt magasságban van.

MEGJEGYZÉS: Ha egy ablak teljesen le van engedve, és kinyitja a hozzá tartozó ajtót, az ablak kissé felemelkedik. Hasonlóképpen, ha teljesen leenged egy ablakot, miközben az ajtó már nyitva van, az ablak megáll kissé az ajtó széle felett. Ha teljesen le szeretné engedni az ablakot, miközben az ajtó nyitva van, nyomja meg újra a kapcsolót.

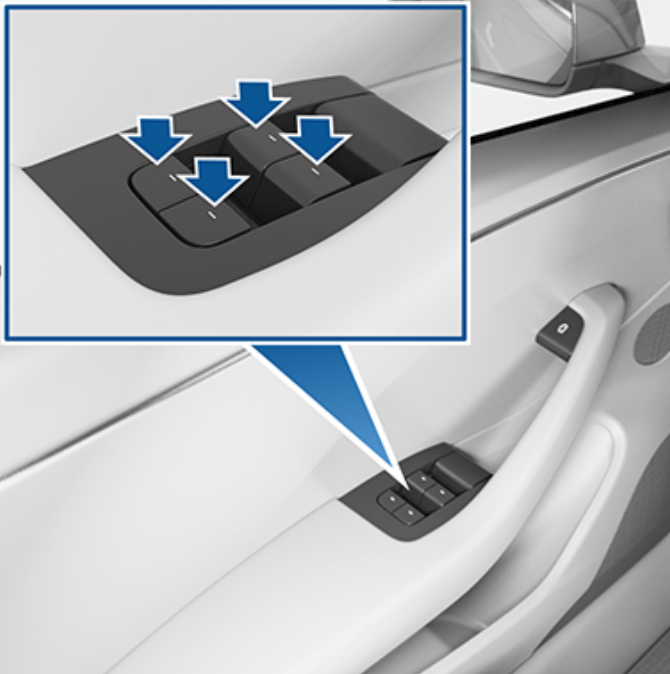

Hasonlóképp, a kapcsoló felhúzásával felhúzhatja a hozzárendelt ablakot:

- Egy ablak teljes felhúzásához húzza fel teljesen a kapcsolót, majd azonnal engedje el.
- Egy ablak részleges felhúzásához húzza fel gyengén a kapcsolót, és engedje el akkor, amikor az ablak a kívánt magasságban van.

Ha egy ablak véletlenül nyitva marad, a Model 3 értesítést küldhet a mobilalkalmazásra (érintse meg a **Kezelőelemek > Zárak > Ajtó nyitva értesítések** elemet, majd válassza az **Ajtók és ablakok** elemet).

Az **Ablakok zárása ajtózáráskor** funkció a **Kezelőelemek > Zárak > Ablakok zárása ajtózáráskor** elem megérintésével is engedélyezhető. Ha engedélyezve van, akkor a gépjármű a Model 3 lezárásakor automatikusan bezárja az ablakokat.

MEGJEGYZÉS: Az ablakok hideg időre történő felkészítése tekintetében lásd: [Bevált gyakorlatok hideg időben oldalszám 169.](#)



FIGYELMEZTETÉS: A sérülések elkerülése érdekében egy ajtó kinyitásakor vagy becsukásakor a rendszer az ablakokat kis mértékben automatikusan lehúzza. Ha nyitott ajtó mellett manuálisan felhúzza az ablakot, ügyeljen arra, hogy az ajtó becsukása előtt az ablakot kis mértékben lehúzza.



FIGYELMEZTETÉS: Egy ablak felhúzása előtt a vezető felelőssége meggyőződni arról, hogy az utasoknak, főleg a gyerekeknek nem lóg ki egy testrésze sem az ablak nyílásán. Ennek elmulasztása súlyos sérülést okozhat.

A hátsó ablakok reteszélése

A hátsóablak-kapcsolók utasok által történő használatának megakadályozásához érintse meg a **Kezelőelemek > Zárak > Ablakzár** menüpontot. A hátsó ablakok feloldásához érintse meg ismét a **Ablakzár** elemet.



FIGYELMEZTETÉS: A biztonság érdekében ajánlott a hátsó ablakok kapcsolóit minden alkalommal reteszelni, amikor a hátsó ülésen gyerekek ülnek.



FIGYELMEZTETÉS: Soha ne hagyjon gyerekeket felügyelet nélkül a Model 3 járműben.

Az ablakok kalibrálása

Abban a valószínűtlen esetben, ha egy ablak nem az elvártan megfelelően viselkedne (hozzáér a szegőléchez, nem nyílik vagy záródik megfelelően, a normálisnál jobban leereszkedik, amikor kinyitják az ajtót stb.), kalibrálással valószínűleg megoldható a probléma.

Az ablak kalibrálása:

1. Zárja be az érintett ablakhoz tartozó ajtót.
2. Üljön a vezetőülésbe, és zárja be a vezetőoldali ajtót.
3. A vezetőoldali ajtó ablakkapcsolójával **húzza fel** az adott ablakot, amíg lehet.
4. A vezetőoldali ajtó ablakkapcsolójával **húzza le** az adott ablakot, amíg lehet.
5. Ismétlje meg a 3. lépést és **húzza fel** az adott ablakot, amíg lehet.

Az ablak kalibrálása ezzel megtörténik. Ha a probléma néhány kalibrálási kísérlet után továbbra is fennáll, vegye fel a kapcsolatot a Teslával.

UV-indexbesorolás

A Model 3 teteje, szélvédői és ablakai kiváló védelmet nyújtanak az UV- (ultraibolya) sugarakkal szemben. Az üveg alkotóelemei 2 pontnál kevesebbet érnek el az UV-indexskálán. További információért nézzen utána térsége UV-index-szel kapcsolatos műszaki adatainak. Továbbra is Ön felel azért, hogy megtegye a szükséges óvintézkedéseket a napvédelem érdekében.



Nyitás

A hátsó csomagtér kinyitásához gondoskodjon róla, hogy a Model 3 Parkolás (P) fokozatban legyen, és tegye a következők egyikét:

- Úgy közelítse meg a csomagtatót, hogy a telefonkulcsa az első zsebében legyen (lásd: [Érintésmentes csomagtartó oldalszám 30](#)).
- Érintse meg a vonatkozó **Kinyit** gombot az érintőképernyőn.
- Kattintson duplán a hátsó csomagtér távirányító kulcson lévő gombjára.
- Érintse meg a mobilalkalmazásban lévő hátsó csomagtérgombot.
- Nyomja meg a hátsó csomagtartó külső kilincse alatt található kapcsolót (a rendszernek érvényes kulcsot kell érzékelnie).

⚠ FIGYELMEZTETÉS: A hátsó csomagtartó zárt térben (pl. garázsban) történő kinyitása előtt ellenőrizze, hogy a hátsó csomagtartó nyitási magassága megfelelően van-e beállítva az alacsony mennyezetek vagy tárgyak elkerülése érdekében (lásd: [Az elektromosan működtetett csomagérfedél nyitási magasság beállítása oldalszám 31](#)).

Model 3 a járműnek nyitva kell lennie vagy kulcsot kell érzékelnie ahhoz, hogy a kapcsolóval ki lehessen nyitni a hátsó csomagtartót.



Ha az egyik ajtó vagy a csomagterajtó nyitva van, az érintőképernyőn megjelenik az Ajtó nyitva jelzés. Az érintőképernyőn megjelenő Model 3 képen szintén látható a nyitott csomagtér.

A hátsó csomagtartónek a jármű utasteréből abban a valószínűtlen esetben történő nyitásához, amikor a Model 3 áramellátása szünetel, lásd: [A csomagtér belső nyitása vészhelyzet esetén oldalszám 31](#).

Érintésmentes csomagtartó

Gombnyomás nélkül nyithatja fel a csomagtartót.

MEGJEGYZÉS: Ehhez iPhone 11 vagy annál újabb készülék, illetve a Tesla mobilalkalmazás 4.29.5-ös vagy újabb verziója szükséges. Engedélyezze a telefon beállításában a „Közeli interakciók” lehetőséget a Tesla mobilalkalmazás számára. Ha már párosította a telefonját, nyissa meg a Tesla mobilalkalmazást, majd a **Telefonkulcs > Fejlesztések** lehetőségeket.

1. Az engedélyezéshez érintse meg a **Kezelőelemek > Zárak > Érintésmentes csomagtartó** lehetőségeket. Válassza az **Otthont kivéve** lehetőséget, ha szeretné letiltani az automatikus érintésmentes csomagtartót a beállított otthoni helyen (az otthoni helyszín beállításához lásd [Otthoni, munkahelyi és kedvenc úti célok oldalszám 176](#)).
2. Tartsa a telefonkulcsot az első zsebében, így közeledjen a csomagtartóhoz, és **álljon mozdulatlanul**. Telefonkulcsa észlelésekor a Model 3 hangjelzést ad ki, és kinyílik a csomagtartó. A kérés törléséhez lépjen el a járműtől.

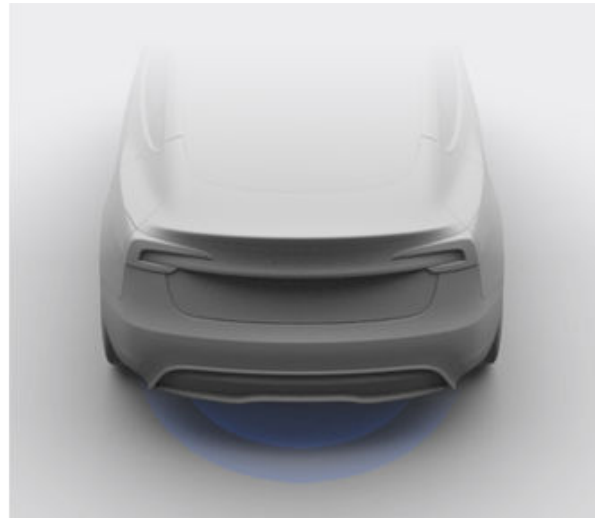

⚠ FIGYELMEZTETÉS: Ne hagyja a telefonját a csomagtartóban, mert az magától kinyílna. Ha a telefonját a járműben kell hagynia, tiltsa le a Bluetooth funkciót és/vagy kapcsolja ki a telefont, és győződjön meg arról, hogy van más módja a jármű bezárására/kioldására, lásd [Kulcsok oldalszám 21](#).

⚠ FIGYELMEZTETÉS: Mielőtt az automata funkciót használná a csomagtartó kinyitásához (a manuális megoldás helyett), mindenképpen ellenőrizze, hogy a csomagtartó mozgását semmi ne akadályozza (se tárgy, se személy). Proaktívan figyeljen a csomagtartó mozgására, és gondoskodjon arról, hogy ne ütközzön bele senkibe és semmibe. Ennek az elmulasztása károsodáshoz vagy súlyos sérüléshez vezethet.



Az elektromosan működtetett csomagérfedél nyitási magasság beállítása

Az elektromosan működtetett csomagérfedél (ha van) nyitási magassága a könnyebb elérhetőség, illetve az alacsony mennyezetnek vagy tárgyaknak (pl. garázsajtónak vagy lámpatestnek) ütközés elkerülése érdekében állítható:

1. Nyissa ki a csomagtartót, majd kézzel húzza le vagy emelje meg a kívánt nyitási magasságba.
2. Három másodpercig tartsa nyomva a csomagtartó alsó részén lévő gombot, amíg megerősítő hangjelzést nem hall.



3. Az elektromosan működtetett csomagérfedél zárásával és újbóli nyitásával győződjön meg a kívánt magasság beállításáról.

⚠ FIGYELMEZTETÉS: A konfigurációtól (például a kiválasztott kerekektől) függően a jármű hátsó csomagtartója körülbelül 2 méter magasra nyitható ki. Az alacsony mennyezettel vagy egyéb tárgyakkal való érintkezés megakadályozása érdekében állítsa be a hátsó csomagtartó magasságát.

Zárás

- Érintse meg a vonatkozó **Bezár** gombot az érintőképernyőn.
- Kattintson duplán a hátsó csomagtér távirányító kulcsán lévő gombjára.
- Nyomja meg következő alsó részén lévő kapcsolót: hátsó csomagtartó

⚠ FIGYELMEZTETÉS: Vezetés előtt győződjön meg róla, hogy a csomagtérajtó teljesen lecsukott helyzetben biztonságosan zárva van (az ajtó alsó szélének megemelésekor az nem mozdulhat meg).

Hozzáférés a raktérhez

A hátsó csomagtér rakteréhez történő hozzáférés érdekében húzza felfelé a raktérfedél hátsó részén lévő pántot. Ezt követően a raktérfedél előre hajtható vagy kiemelhető a Model 3 típusból.

A Model 3 elindulása előtt rögzítsen minden csomagot, a nehezebb tárgyakat pedig helyezze a csomagtér alsó rekeszébe.



Hátsó csomagtartó terhelési határértékei

A rakomány súlyát a lehető legegyszerűbben ossza el az első és a hátsó csomagtartó között.

⚠ FIGYELMEZTETÉS: Soha ne tegyen több mint 40 kg tömegű terhet a hátsó csomagtartó alsó rekeszébe, vagy több mint 90 kg tömegű terhet a felső rekeszbe (az alsó rekesz fedele felett). Ennek be nem tartása károkat okozhat.

⚠ FIGYELMEZTETÉS: A rakomány berakodásakor mindig vegye figyelembe a jármű Műszakilag megengedett legnagyobb terhelte tömeg (TPMLM) paraméterét (lásd [Termékjellemzők oldalszám 223](#)). A TPMLM a jármű megengedett legnagyobb össztömege, beleértve az összes utast, a folyadékokat és a poggyászt.

A csomagtér belső nyitása vészhelyzet esetén

A hátsó csomagtérben lévő világító mechanikus kioldóval belülről nyitható a hátsó csomagtér, ha a Model 3 áramellátása szünetel. Ez a mechanikus kioldó a bezárt személyek kijutását is lehetővé teszi.



Hátsó csomagtér



1. A retesz kioldásához a nyíl irányában határozottan nyomja meg és tartsa lenyomva a világító gombot.
2. A gomb lenyomása közben nyissa ki a hátsó csomagtartót.

MEGJEGYZÉS: Miután a rövid idejű környezeti fény éri a gombot, az több órán keresztül világít.

⚠ FIGYELMEZTETÉS: Ne engedjen gyermekeket játszani a csomagtérben, és ügyeljen rá, hogy ne zárhassák be oda magukat. Egy be nem kötött gyermek ütközés során súlyos sérülést szenvedhet, vagy életét veszítheti. A járműbe zárt gyermek hőstresszt szenvedhet vagy az életét veszítheti, különösen akkor, ha nincs bekapcsolva a klímaberendezés.



Nyitás

Az első csomagtér kinyitásához gondoskodjon róla, hogy a Model 3 Parkolás (P) fokozatban legyen, és tegye a következők egyikét, mielőtt felnyitja a csomagtértető ajtaját:

- Érintse meg a vonatkozó **Kinyit** gombot az érintőképernyőn.
- Kattintson duplán az első csomagtér távirányító kulcon lévő gombjára.
- Érintse meg a mobilalkalmazásban lévő első csomagtér gombot.

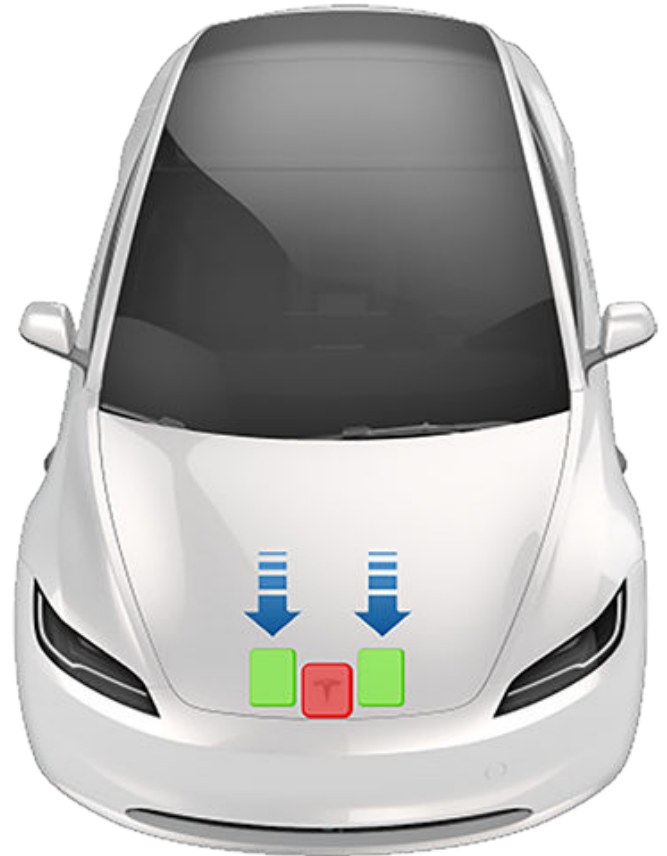

Ha az egyik ajtó vagy a csomagtérajtó nyitva van, az érintőképernyőn megjelenik az Ajtó nyitva jelzés. Az érintőképernyőn látható Model 3 járművének képen is látható a nyitott első csomagtartó.



FIGYELMEZTETÉS: Az első csomagtértető kinyitása és lecsukása előtt fontos meggyőződni arról, hogy körülötte a terület akadályoktól (személyek és tárgyak) mentes-e. Ennek elmulasztás kárt vagy súlyos sérülést okozhat.

Zárás

A Model 3 első csomagtartójának teteje nem elég nehéz ahhoz, hogy a saját súlyánál fogva reteszelődjön, a csomagtértető elejének vagy közepének megnyomása pedig kárt tehet abban.

Az első csomagtértető megfelelő lezárása:

1. Engedje le az első csomagtértetőt, amíg a zárütköző hozzá nem ér a reteszhez.
2. Helyezze mindkét kezét a csomagtértető elejére az ábrán jelzett területre (zölddel jelölt), majd határozottan nyomja le, hogy a retesz beakadjon.
3. Óvatosan húzza meg felfelé a csomagtértető elejét, ellenőrizve, hogy az megfelelően lezárult-e.



FIGYELMEZTETÉS: Soha ne hagyja hitelesített okostelefonját az első csomagtartóban.



FIGYELMEZTETÉS: A károk elkerülése érdekében:

- Csak a zölddel jelzett területeken nyomja meg a csomagtértetőt. Kárt tehet a járműben, ha a pirossal jelzett területeket nyomja meg.
- A csomagtértetőt ne egy kézzel zárja le. Ha így tesz, akkor nagyobb erőt fejt ki egy bizonyos pontra, amelytől a karosszéria behorpadhat vagy felgyűrődhet.
- Ne nyomja meg a csomagtértetőt elejét. Ha így tesz, akkor a csomagtértető eleje felgyűrődhet.
- Ne csapja vagy ejtse le az első csomagtértetőt.
- A karcolások elkerülése érdekében ne tartson semmit (például kulcsokat) a kezében. Az ékszerek szintén karcolódást okozhatnak.



FIGYELMEZTETÉS: Elindulás előtt győződjön meg arról, hogy a csomagtértető megfelelően lezárult-e. Ehhez óvatosan húzza meg felfelé a csomagtértető elejét. Nem szabad, hogy megmozduljon. A vezető felelőssége, hogy vezetés előtt az első csomagtártót megfelelően lezárja.



Első csomagtartó

Ha az első csomagtartó nyitva marad, amikor megpróbál elkapcsolni Parkolás fokozatból, az érintőképernyőn megjelenik egy értesítés, ami annak megerősítését kéri, hogy valóban vezetni kíván-e. Ha úgy dönt, hogy menet közben nyitva tartja az első csomagtartót, a jármű sebessége korlátozott.

Az első csomagtartó bezáródik, ha:

- A Model 3 járművet az érintőképernyővel, a kulccsal vagy a mobilalkalmazással bezárja.
- Eltávolodik a Model 3 járműtől úgy, hogy Önnél van a kulcs (ha a [Automatikus zárás távolodáskor oldalszám 26](#) be van kapcsolva).
- A Valet mód aktív (lásd: [Valet mód oldalszám 99](#)).

Első csomagtartó terhelési határértéke

A rakomány súlyát a lehető legegyszerűbben ossza el az első és a hátsó csomagtartó között.

 **FIGYELMEZTETÉS:** Soha ne tegyen több mint 50 kg tömegű terhet az első csomagterbe. Ennek be nem tartása károkat okozhat.

 **FIGYELMEZTETÉS:** A rakomány berakodásakor mindig vegye figyelembe a jármű Műszakilag megengedett legnagyobb terhelte tömeg (TPMLM) paraméterét (lásd [Terméklejellemezők oldalszám 223](#)). A TPMLM a jármű megengedett legnagyobb össztömege, beleértve az összes utast, a folyadékokat és a poggyászt.

Belső vészkioldó

Az első csomagtartóban egy megvilágított gomb található, amely megnyomásával a csomagtartóba zárt személy kinyithatja a csomagtartót.



Nyomja meg az első csomagtartóban található belső vészkioldó gombot az első csomagtartó kinyitásához, majd nyomja meg felfelé a csomagtertetőt.

MEGJEGYZÉS: A belső vészkioldó gomb foszforeszkál, ha rövid ideig külső fény éri.

 **FIGYELMEZTETÉS:** Az első csomagtartóba soha ne mászon be senki. Soha ne zárja le az első csomagtartót, ha abban valaki tartózkodik.

 **FIGYELMEZTETÉS:** Ügyeljen arra, hogy az első csomagtartóba helyezett tárgyak nehegy nekiütődjenek a kioldógombnak, mert az első csomagtertetőt véletlen kinyílását okozhatja.



Középső konzol

A kulcskártyák olvasására szolgáló RFID-jeladó mellett (lásd: [Kulcsok oldalszám 21](#)) a középkonzolon találhatóok pohártartók, ezenkívül két tárolórekesz, különböző töltők (lásd: [Belső elektronika oldalszám 12](#)), és egy hátsó érintőképernyő.

A fő tárolórekesz kinyitásához nyomja meg az elülső perem alatti reteszt. A fedél előrecsúsztatásával nyissa ki az első tárolórekeszt.

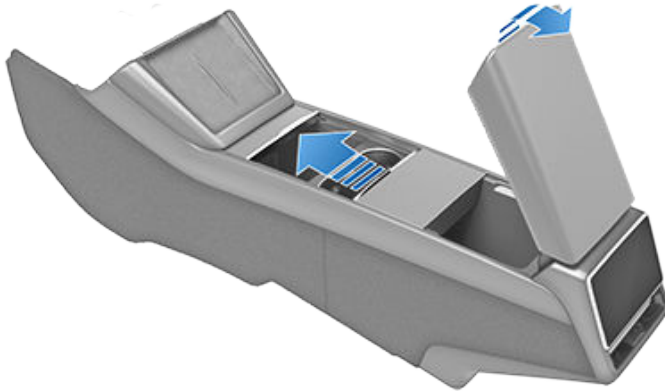

Hátsó kartámasz

Model 3 gépkocsija rendelkezik a második ülésor háttámlájába épített kartámasszal. A kartámaszt lehúzza használhatja pohártartóként vagy könyöklőként is.



MEGJEGYZÉS: A hátsó konzol bizonyos helyzetekben önzáró, és nem lehet leengedni. Például meredek lejtőn való vezetéskor vagy erős gyorsításakor.

Kesztyűtartó

A kesztyűtartó kinyitásához érintse meg **Kezelőelemek > Kesztyűtartó** menüelemet. A kesztyűtartó automatikusan kinyílik, és a lámpa kigyullad.



MEGJEGYZÉS: A jobb kormányos kivitelű járműveken a kesztyűtartó a fent láthatóhoz hasonló helyen, de a jármű bal oldalán található.

A kesztyűtartó becsukásához nyomja felfelé az ajtót, amíg zárt állapotba nem kattann.

A kesztyűtartó további biztonsága érdekében érintse meg a **Kezelőelemek > Biztonság > Kesztyűtartó PIN-kódja** menüelemet, és adjon meg egy négyjegyű PIN-kódot (lásd: [Kesztyűtartó PIN-kód: oldalszám 153](#)).

MEGJEGYZÉS: Ha nyitva hagyja a kesztyűtartót, a világítása idővel kikapcsol.

MEGJEGYZÉS: A kesztyűtartózár mindig aktiválódik, ha a kesztyűtartó csukva van, és a mobilalkalmazás vagy a kulcskártya segítségével lezárja a Model 3 járművet, eltávolodik a Model 3 járműtől, miközben Önnél van a hitelesített telefonja (ha be van kapcsolva a távolságérzékelő ajtózárr funkció), valamint ha aktív a Valet üzemmód (lásd: [Valet mód oldalszám 99](#)). A kesztyűtartó nem záródik be, ha a Model 3 járművet az érintőképernyő lezárás gombjával zárják le.

⚠ FIGYELMEZTETÉS: Vezetés közben tartsa csukva a kesztyűtartót, hogy ütközés vagy hirtelen megállás esetén ne sérülhessenek meg az utasok.

Ruhaakasztók

Model 3 járművében ruhaakasztók találhatóak a jármű mindkét oldalán a második ülésor hátsó ablaka fölött. A kiengedéséhez nyomja meg a ruhaakasztót. Az ismételt lenyomás hatására a ruhaakasztó visszahúzódik.



Belső tárolók

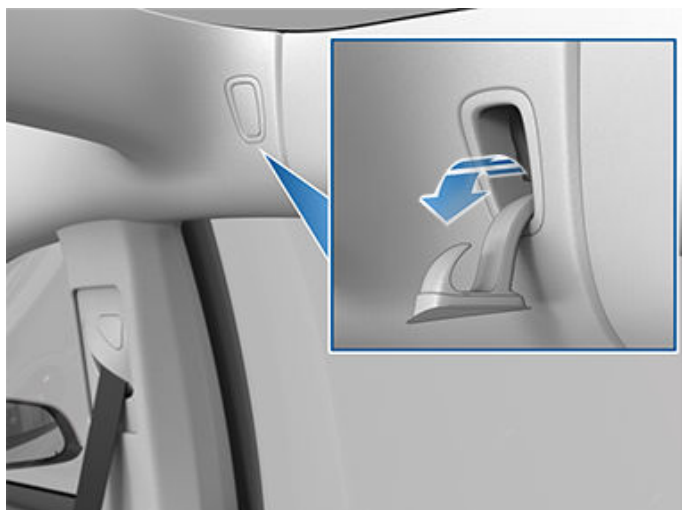



Az első ülések beállítása

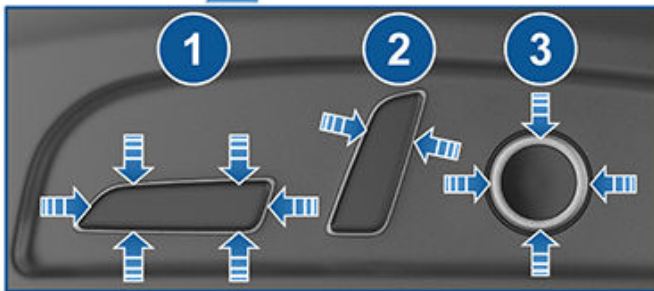

1. Az ülést előre/hátra mozgatja, valamint az ülés magasságát és az ülőfelület dőlését állítja be.
2. A háttámlát állítja be.
3. Állítsa be a deréktámaszt .

Az első utasülés érintőképernyőn történő beállításához érintse meg a **Vezérlők > Ülések** elemet, majd az ülés képe melletti nyilak segítségével mozgassa az ülést előre vagy hátra.

⚠ FIGYELMEZTETÉS: Ne tolja az első ülés háttámláját teljesen előre, ha az ülés is teljesen előre van állítva. Ha így tesz, az ülés teteje nekicsapódhat a napellenzőnek, és esetleg megsérülhet.

- ⚠ FIGYELMEZTETÉS:** Az első ülés beállítása előtt ellenőrizze, hogy az ülés körüli terület akadályoktól (személyek és tárgyak) mentes-e.
- ⚠ FIGYELMEZTETÉS:** Vezetés közben ne állítsa az ülést. Ellenkező esetben megnő az ütközésveszély.
- ⚠ FIGYELMEZTETÉS:** Ha nagyon megdőntött háttámlájú ülésben ülve vezet, egy esetleges ütközés során súlyos sérüléseket szenvedhet, mivel a biztonsági öv derék része alá csúszhat vagy kimozdulhat a biztonsági övből. Ügyeljen arra, hogy amikor mozog a járművel, az ülés 30 foknál ne legyen jobban megdőntve.

Az ülések kalibrálása

Kalibrálhatja a vezetőülést. Ez hasznos, ha úgy látja, hogy az ülés mozgási tartománya korlátozott, vagy a vezetői profilja automatikusan nem állítja be az ülést. Nyissa meg a **Kezelőelemek > Szerviz > Vezetőoldali ülés-, kormány- és tükörkalibráció** pontot, és kövesse az érintőképernyőn megjelenő utasításokat.

⚠ FIGYELMEZTETÉS: Ügyeljen rá, hogy a kalibráció ideje alatt hagyja szabadon az ülés mögötti és alatti részeket. Ennek elmulasztása súlyos sérülést okozhat.

Megfelelő vezetési pozíció

Az ülés, a fejtámla, a biztonsági övek és légszákok együttes használata maximalizálja az Ön biztonságát. Ezek megfelelő használata nagyfokú védelmet biztosít.



Az ülést úgy állítsa be, hogy a biztonsági övet megfelelő módon tudja viselni, de a lehető legtávolabb üljön az első légszáktól:

1. Egyenesen üljön, lábai legyenek a padlón, a háttámla pedig legyen függőleges helyzetben.



Első és hátsó ülések

2. Ügyeljen arra, hogy a pedálokat könnyen elérhesse, karjai pedig a kormány megfogásakor kis mértékben be legyenek hajlítva. Mellkasának legalább 25 cm távolságra kell lennie a légszák burkolatának közepétől.
3. A biztonsági öv vállrésze egyenlő távolságra legyen a nyakától és a vállától. A biztonsági öv derék része ne a hasa, hanem a csípője körül fusson.

Model 3 gépjárműve ülései beépített fejtámlával rendelkeznek, amelyek nem állíthatók és nem távolíthatók el.

Lehajtható hátsó ülések

Model 3 gépjárműve hátsó ülésora osztott, amely előre dönthető.

MEGJEGYZÉS: A hátsó ülések lehajtása esetén megnövekedhet a jármű hátsó részéből érkező zaj és/vagy rezgés (csomagtartó, felfüggesztés stb.) mértéke.

⚠ FIGYELMEZTETÉS: Mielőtt teljesen lehajtja az üléseket, győződjön meg arról, hogy a biztonsági öv ki van csatolva, és az ülésen nem maradnak tárgyak.

Az ülések lehajtása előtt távolítsa el minden tárgyat az ülésekről és a lábtérből. Ahhoz hogy a hátsó üléseket teljesen lehajthassa, elfordulhat, hogy az első üléseket előbbre kell húznia.



A hátsó ülések lehajtásához húzza meg a megfelelő kart és hajtsa előre az ülést.



⚠ FIGYELMEZTETÉS: Ne vegye ki a hátsó üléseket, hogy tárgyakat tároljon vagy elhelyezzen ott. Ha így tesz, akkor a kis- és nagyfeszültségű csatlakozók szabaddá válnak, ami a jármű károsodását vagy súlyos sérülést okozhat.

A hátsó ülések felhajtása

A hátsó ülések felhajtásakor ügyeljen arra, hogy a biztonsági övek ne szoruljanak be a háttámla mögé.

Húzza meg hátra, felfele a háttámlát, amíg a helyére nem kerül.

Húzza meg előre a háttámlát, így ellenőrizve, hogy a helyén rögzült-e.

⚠ FIGYELMEZTETÉS: Előre-hátra megmozgatva azokat mindig győződjön meg arról, hogy a háttámlák megfelelően rögzültek. Ennek elmulasztása növeli a sérülésveszélyt.

Fejtámlák

Az első és a második sor ülései integrált fejtámlákkal rendelkeznek, amelyek nem állíthatók.

Ülésfűtés

Az első és a hátsó ülések három fűtési szinttel rendelkeznek, ahol a 3 a legmagasabb és az 1 a legalacsonyabb. Az ülésfűtés használatához lásd: [A klímavezérlés működtetése oldalszám 162.](#)



⚠ FIGYELMEZTETÉS: A hosszan tartó használatból eredő égési sérülések elkerülése érdekében azok, akik perifériás neuropátiában szenvednek, illetve cukorbetegség, kor, neurológiai sérülés vagy más ok miatt kisebb a fájdalomtűrő képességük, a légkondicionáló rendszert és az ülésfűtést körültekintően használják.

Üléshuzatok

⚠ FIGYELMEZTETÉS: Ne használjon üléshezátot az első ülésen. Ez ütközés esetén korlátozhatja az ülésbe épített oldallégzsákok kioldását. Ezen felül, ha a gépjármű utasérzékelő rendszerrel is fel van szerelve, amely az utasoldali első légzsák állapotát is megállapítja, az üléshezát befolyásolhatja a rendszer működését.



Biztonsági övek viselése

Ütközés esetén a jármű utasai védelmének leghatékonyabb módját a biztonsági öv és a biztonsági gyermekülés használata jelenti. Ezért a legtöbb ország törvénye kötelezően előírja a biztonsági öv használatát.

Minden ülés hárompontos, tehetetlenségi tekerceses biztonsági övvel van felszerelve. Az automata biztonsági övek önműködően meglazulnak, hogy normál vezetési körülmények között lehetővé tegyék a jármű utasainak kényelmes mozgását.)

Ha a Model 3 típuson erős gyorsításból, fékezésből, kanyarodásból vagy ütközésből származó erő ébred, a biztonsági öv orsója automatikusan szorosabb lesz vagy reteszelt, megakadályozva ezzel a jármű utasainak elmozdulását.

Biztonsági öv emlékeztető



A biztonsági öv érintőképernyőn megjelenő emlékeztetője figyelmeztet, ha egy utas vagy a járművezető által elfoglalt ülés biztonsági öve nincs becsatolva. A jármű összes utasa be van csatolva, és az emlékeztető továbbra is működik, a megfelelő reteszelés biztosítása érdekében csatolja be újra a biztonsági öveket. Az üres ülésekből távolítsa el a nehéz tárgyakat (pl. bőröndöket) is. Ha az emlékeztető lámpa továbbra is világít, kérjen egy szervizidőpontot, és ne használja az ülést, amíg a probléma elhárításra nem kerül.

FIGYELMEZTETÉS: A jármű felnőtt utasainak minden ülésben biztonsági övet kell viselniük.

MEGJEGYZÉS: Azokban a régiókban, ahol a szabályozás előírja a biztonsági övre való emlékeztető jelzéseket a hátsó üléseknél, ezek az emlékeztetők nem kapcsolhatók ki. Ha a rendszer tárgyat észlel egy üres ülésen, és törölni szeretné az emlékeztetőt, akkor be kell csatolnia a biztonsági övet, vagy el kell távolítania a tárgyat.

Biztonsági öv becsatolása

1. Gondoskodjon az ülés megfelelő helyzetéről. A vezetőülés helyes helyzetéről lásd: (lásd: [Megfelelő vezetési pozíció oldalszám 37](#)).
2. Húzza ki a biztonsági övet, ügyelve arra, hogy az a medencéjén, a mellkasán és kulcsontjának közepén, a nyaka és válla felett laposan fekdjön fel. Győződjön meg arról, hogy a biztonsági öv helyesen van elhelyezve, és nincs megcsavarodva. Soha ne üljön rá a biztonsági övre vagy a biztonsági öv bármely alkatrészére.

FIGYELMEZTETÉS: A kicsavart vagy rosszul vezetett biztonsági öv sérülést okozhat, és zavarhatja a biztonsági övrendszer működését.

3. Illessze az öv reteszeltető csatját a zárszerkezetbe, és addig nyomja be, amíg egy kattánó hangot nem hall, ami azt jelzi, hogy az a helyére zárt.

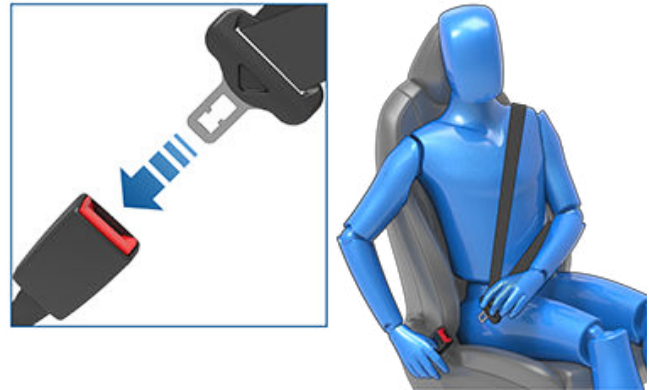

4. A biztonsági öv meghúzásával ellenőrizhető, hogy az megfelelően rögzült.
5. A biztonsági öv átlós szakaszát húzza az orsó felé a laza rész felcsévéléséhez.

A váll feletti rögzítőelem magasságának beállítása

Model 3 minden első ülése állítható váll feletti rögzítőelemmel van felszerelve, amellyel biztosítható a biztonsági öv megfelelő helyzete. A biztonsági övnek a helyes vezetési testtartás esetén a kulcsontja közepén kell áthaladnia (lásd: [Megfelelő vezetési pozíció oldalszám 37](#)). Ha a biztonsági öv helyzete nem megfelelő, állítsa be a váll feletti rögzítőelem magasságát:

1. A rögzítőszerkezet feloldásához tartsa nyomva a váll feletti rögzítőelem gombját.
2. A gombot nyomva tartva állítsa a váll feletti rögzítőelemet a kívánt magasságba a biztonsági öv megfelelő helyzetének eléréséhez.

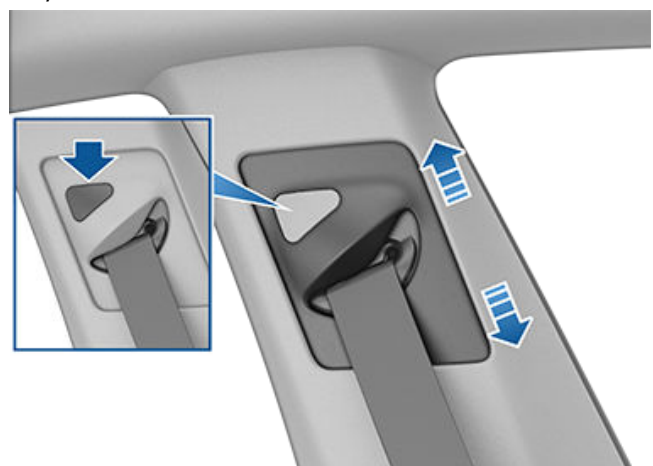

3. Engedje fel a váll feletti rögzítőelem gombját, ami ekkor az adott helyzetben reteszeli a rögzítőelemet.



4. A gomb megnyomása nélkül húzza ki a biztonsági öv hevederét, és próbálja meg lefelé húzni a váll feletti rögzítőelemet annak ellenőrzésére, hogy az adott helyzetben reteszelve van-e.

FIGYELMEZTETÉS: Vezetés előtt győződjön meg róla, hogy a biztonsági öv megfelelő helyzetben van, és a váll feletti rögzítőelem reteszelve van az adott helyzetében. A nem megfelelő helyzetben lévő biztonsági övvel és a helyére nem reteszelt váll feletti rögzítőelemmel történő vezetés közben ütközéskor csökkenhet a biztonsági öv hatékonysága.

Biztonsági öv kicsatolása

A csat mellett fogja meg a biztonsági övet a túl gyors visszacsévélődés megakadályozása érdekében, majd nyomja meg a csaton lévő gombot. A biztonsági öv automatikusan felcsévélődik. Győződjön meg róla, hogy semmi sem akadályozza a biztonsági öv teljes visszahúzását. A biztonsági öv nem lóghat lazán. Ha a biztonsági öv nem húzódik be teljesen, kérjen egy szervizidőpontot.

Biztonsági öv viselése terhesség alatt

A biztonsági öv vállon vagy ölben átvezető szakaszát ne helyezze a hasi területre. A biztonsági öv ölben átvezető szakaszát viselje a lehető legalacsonyabb helyen, lehetőleg ne a derekán, hanem a csípőjén átvezetve. A biztonsági öv vállon átvezető szakaszát a mellék között, a has oldalán vezesse el. Speciális tudnivalóért forduljon orvosához.



- FIGYELMEZTETÉS:** Ha a biztonsági öv kényelmetlen, ahelyett, hogy a biztonsági övet helytelenül viselné, állítsa be az ülőpozíciót.
- FIGYELMEZTETÉS:** Soha ne helyezzen semmit a teste és a biztonsági öv közé az ütközés erejének kipárnázása céljából.

Biztonsági öv előfeszítők

Az első biztonsági övek előfeszítővel vannak felszerelve, amelyek ütközés esetén a légszákokkal együtt lépnek működésbe. Az előfeszítők automatikusan visszahúzzák a biztonsági öv alsó rögzítőelemét és a felső vállhevedert, csökkentve ezáltal az ölben átvezető és az átlós rész belazulását, amelynek következtében a jármű utasai kisebb mértékben tudnak előre felé elmozdulni.



Ha az előfeszítők és a légszákok ütközéskor nem lépnek működésbe, az nem jelenti azt, hogy nem működőképesek. Ez általában annyit jelent, hogy nem lépett fel az aktiválásukhoz szükséges nagyságú és típusú erőhatás.

A hátsó külső ülései váll-előfeszítővel vannak felszerelve, amely a biztonsági öv hevederének meghúzásával csökkenti az utas előre felé történő elmozdulását.

- FIGYELMEZTETÉS:** Ne hajlítsa meg az előfeszítő-szerelvényt, illetve ne üljön rá arra, vagy ne akadályoztassa azt. Ez olyan sérüléseket okozhat, amelyek zavarják a biztonsági övrendszer megfelelő működését.
- FIGYELMEZTETÉS:** A biztonsági öv előfeszítő aktiválást követően azt ki kell cserélni. Ütközés után ellenőrizni kell a légszákokat, biztonsági öv előfeszítőket, valamint a kapcsolódó alkatrészeket, és szükség esetén cserélni kell azokat.

Biztonsági övek tesztelése

A biztonsági övek megfelelő működésének ellenőrzésére, minden biztonsági övön hajtsa végre a következő ellenőrzéseket:









Biztonsági övek

1. Becsatolt biztonsági öv mellett a csathoz legközelebb eső szakaszt hirtelen és erősen rántsa meg. A csatnak biztonságosan rögzítve kell maradnia.
2. Becsatolt biztonsági öv mellett az ajtóhoz legközelebb eső szakaszt hirtelen és erősen rántsa meg. A biztonsági öv állandó rögzítésének szigorúan rögzítve kell maradnia. Soha ne próbálja meg eltávolítani ezt a rögzítést.
3. Kicsatolt biztonsági öv mellett csévélje le a hevedert ameddig lehet. Ellenőrizze, hogy a lecsévézés nem akadozik, és szemrevételezéssel ellenőrizze, hogy nem kopott-e vagy sérült-e a heveder. Engedje visszahúzódní a hevedert, közben pedig ellenőrizze hogy a visszacsévézés akadálytalanul és teljesen végbemegy.
4. Félig felcsévélte heveder mellett rántsa meg előrefelé a csatot. A szerkezetnek automatikusan reteszelnie kell, megakadályozva ezzel a további lecsévéződést.

Ha a biztonsági öv bármelyik tesztnek nem felel meg, azonnal javíttassa meg. Ne engedje, hogy az utasok olyan ülésen üljenek, amelynek biztonsági öve nem működik.

A biztonsági övet tisztításával kapcsolatban lásd: [Biztonsági övek oldalszám 213](#).

Biztonsági öv figyelmeztetés

-  **FIGYELMEZTETÉS:** A biztonsági övet a jármű utasainak még nagyon rövid távolság megtétele esetén is mindig viselniük kell. Ennek elmulasztása esetén ütközéskor megnövekszik a sérülés vagy a halál kockázata.
-  **FIGYELMEZTETÉS:** A kisgyermeket a kezelési kézikönyvben leírtak szerint megfelelő biztonsági gyermekülésben kell rögzíteni. Beszereléskor mindig kövesse a biztonsági gyermekülés gyártójának utasításait.
-  **FIGYELMEZTETÉS:** Győződjön meg róla, hogy az összes biztonsági övet megfelelően viselik. Helytelenül viselt biztonsági öv esetén ütközéskor megnövekszik a sérülés vagy a halál kockázata.
-  **FIGYELMEZTETÉS:** Soha ne üljön rá a biztonsági öv bármely alkatrészére. Ez a biztonsági berendezések károsodását vagy nem megfelelő működését okozhatja.
-  **FIGYELMEZTETÉS:** Ne viseljen biztonsági övet úgy, hogy azt a ruhában lévő kemény, törékeny, illetve éles tárgyakon, pl. golyóstollakon, szemüvegeken stb. vezeti keresztül. A biztonsági övnek az ilyen elemekre gyakorolt nyomása sérülést okozhat.
-  **FIGYELMEZTETÉS:** Tilos a biztonsági övet úgy viselni, hogy annak bármely szakasza meg van csavarodva.
-  **FIGYELMEZTETÉS:** Egy biztonsági övvel csak egy személy csatolható be. Az utas ölében szállított gyermeket veszélyes biztonsági övvel bekötni.
-  **FIGYELMEZTETÉS:** Az ütközés során viselt biztonsági övet a Tesla vagy egy minősített szerviz által felül kell vizsgáltatni és ki kell cseréltetni, még abban az esetben is, ha a szerkezeten nem figyelhető meg nyilvánvaló sérülés.



FIGYELMEZTETÉS: A kopás, vagy bevágás, illetve bármely egyéb sérülés jeleit mutató biztonsági övet azonnali ki kell cseréltetni.



FIGYELMEZTETÉS: Kerülje a biztonsági övnek vegyszerekkel, folyadékokkal, finom szemcsés anyaggal, porral vagy tisztítószerekkel történő beszenyezését. Ha a biztonsági öv nem húzódik vissza, vagy nem reteszeli a csatjában, azonnal ki kell cseréltetni azt. Szervizidőpont foglalásához használja a mobilalkalmazást.



FIGYELMEZTETÉS: Ne használjon olyan módosításokat vagy kiegészítőket, amelyek megakadályozzák, hogy a biztonsági öve felcsévélje a laza, belógó részeket, illetve meggátolják, hogy a biztonsági öv belazult részek nélkül legyen beállítható. A meglazult biztonsági öv nagymértékben csökkenti az utasok védelmét.



FIGYELMEZTETÉS: Ne hajtson végre olyan módosításokat, amelyek befolyásolhatják a biztonsági öv működését, illetve működésképtelenné tehetik azt.



FIGYELMEZTETÉS: Ne használjon biztonsági övre felhelyezhető, utángyártott kényelmi termékeket.



FIGYELMEZTETÉS: Ha a biztonsági öv nincs használatban, teljesen behúzott állapotban kell lennie, nem lóghat lazán. Ha a biztonsági öv nem húzódik be teljesen, kérjen egy szervizidőpontot.



FIGYELMEZTETÉS: A biztonsági öv rendszerében nincsenek szervizelhető alkatrészek, és a rendszer pirotechnikai elemeket tartalmazhat. Ne szerelje szét, ne távolítsa el, illetve ne cserélje ki az alkatrészeket.



Az utasoldali első légszákknak KI helyzetben kell lennie

⚠ FIGYELMEZTETÉS: Ha az adott piaci régióban engedélyezett, hogy egy gyermek az első utasülésen üljön, soha ne ültesse oda, ha az utasoldali első légszák aktív. Mindig győződjön meg arról, hogy a légszák KI helyzetben van (lásd: [Légszák állapotjelzője oldalszám 54](#)).

Kövesse a napellenzőre rögzített alábbi címke utasításait:



Ha csecsemő vagy gyermek ül az első utasülésen (akkor is, ha a gyermek megfelelő biztonsági gyermekülésben vagy ülésmagasítón van elhelyezve), az utasoldali első légszákot ki kell kapcsolni. A Tesla határozottan azt javasolja, hogy kapcsolja ki a légszák kapcsolóját, mielőtt gyermekülést helyezne az első utasülésre. Ütközés esetén a légszák felfúvódása súlyos sérülést vagy halált okozhat, különösen hátrafelé néző biztonsági gyermekülés használatakor.

Az utasoldali első légszák be-/kikapcsolása

Az utasoldali első légszák kikapcsolásához először győződjön meg arról, hogy a jármű Parkolás fokozatban van. Majd érintse meg a **Kezelőelemek > Biztonság > Utasoldali első légszák** elemet (lásd [Az utasoldali első légszák ellenőrzése oldalszám 54](#)).

⚠ FIGYELMEZTETÉS: Ha kikapcsolja az utasoldali első légszákot, ne felejtse el később újból bekapcsolni azt, amikor egy felnőtt utazik az első utasülésen.

Az utasoldali első légszák állapota az érintőképernyő felső sarkában jelenik meg. Az állapotjelző ikon megérintésével is kikapcsolhatja vagy bekapcsolhatja az utasoldali első légszákot:



Ha gyermekülést helyez az első utasülésre, indulás előtt mindig ellenőrizze, hogy az utasoldali első légszák ki legyen kapcsolva.



Ha az első utasülést később egy felnőtt foglalja el, ne felejtse el újból bekapcsolni az utasoldali első légszákot.

⚠ FIGYELMEZTETÉS: A vezető felelőssége annak biztosítása, hogy az utasoldali első légszák kikapcsolt állapotban legyen, amikor egy gyermek ül az első utasülésen.

⚠ FIGYELMEZTETÉS: Ha az utasoldali első légszák BE helyzetben van, miután KI helyzetbe állította (vagy fordítva), azonnal lépjen kapcsolatba a Tesla vállalattal.

A biztonsági gyermekülések alkalmassága és felszerelése

Model 3 gépjárműve minden biztonsági övét felnőttekre tervezték. Csecsemők és gyermekek elhelyezésekor a következőkre kell ügyelnie:

- Használjon a gyermek életkorának, súlyának vagy méretének megfelelő biztonsági gyermekülést (lásd: [Testsúly alapján ajánlott biztonsági gyermekülések oldalszám 44](#)).
- Olyan biztonsági gyermekülést használjon, amely megfelel a Model 3 gépjárműben használni kívánt ülésnek. A Model 3 minden egyes utasüléséhez különböző felszerelési módok használhatók. Az egyes utasüléseken használható biztonsági gyermekülésekkel kapcsolatban további információt olvashat a következő témakörökben: [Első utasülés oldalszám 45](#) és [Hátsó ülések oldalszám 47](#).



A beszerelés két módja

MEGJEGYZÉS: A biztonsági gyermekülést mindig a biztonsági gyermekülés gyártója által megadott utasításoknak megfelelően szerelje be.

A különféle változatban kapható biztonsági gyermeküléseknek két általános típusa van az ülésen való rögzítés szempontjából:

- Biztonsági övvel rögzíthető – rögzítés a gépjármű biztonsági öveivel (lásd: [Az övvel rögzíthető biztonsági gyermekülések beszerelése oldalszám 48](#)).
- ISOFIX/i-Size – rögzítés a gépkocsi üléseibe épített rögzítőelemekhez (lásd: [Az ISOFIX/i-Size biztonsági gyermekülések beszerelése oldalszám 48](#)).

Néhány biztonsági gyermekülést mindkét módszerrel be lehet szerelni. A biztonsági gyermekülés gyártója által biztosított útmutatóban segítséget kaphat a szerelési mód meghatározásához, valamint elolvashatja a részletes beszerelési utasításokat.

A(z) Model 3 gépjárműben az övvel rögzíthető gyermekülések bármelyik utasülésbe, az ISOFIX/i-Size rendszerek pedig bármelyik hátsó külső ülésbe beszerelhetők. Az egyes üléseken használható biztonsági gyermekülések típusáról a következőkben nyújtunk részletes tájékoztatást.

MEGJEGYZÉS: Az ISOFIX és az i-Size a személyautókban a biztonsági gyermekülések rögzítésére szolgáló beépített rögzítőelemekre vonatkozó nemzetközi szabvány.



FIGYELMEZTETÉS: Ne használja a ISOFIX/i-Size rendszert olyan gyermeküléssel vagy ülésmagasítóval, amelyben beépített biztonsági öv található, ha a gyermek és a biztonsági gyermekülés összsúlya meghaladja a 33 kg-ot.

Első utasülés



FIGYELMEZTETÉS: Soha ne ültesse a gyermeket az első utasülésre, ha az utasoldali első légszék aktív. Ez súlyos vagy halálos sérülést okozhat. Lásd: [Légszék oldalszám 53](#).



FIGYELMEZTETÉS: Ha az első ülésen szeretné elhelyezni az övvel rögzíthető biztonsági gyermekülést, középső állásig fel kell emelnie az ülést (körülbelül 3 cm-rel).



Biztonsági gyermekülések



Ha az utasoldali első légszák ki van kapcsolva, és az ülés alsó része félig fel van emelve, a csecsemők és a gyermekek a következő típusú, biztonsági övvel rögzíthető biztonsági gyermekülések használatával ültethetők az első utasülésre:

- Előrefelé néző, univerzális.
- Hátrafelé néző, univerzális.

MEGJEGYZÉS: Az első utasülés nincs felszerelve az ISOFIX/i-Size biztonsági gyermekülések beszereléséhez szükséges alsó rögzítőelemekkel.

Súlycsoport	Gyermek súlya	Utasoldali első légszák BE helyzetben	Utasoldali első légszák KI helyzetben
0. csoport	10 kg-ig	Nem engedélyezett	Engedélyezett
0+ csoport	13 kg-ig	Nem engedélyezett	Engedélyezett
I. csoport	9–18 kg	Nem engedélyezett	Engedélyezett
II. csoport	15–25 kg	Nem engedélyezett	Engedélyezett
III. csoport	22–36 kg	Nem engedélyezett	Engedélyezett



Hátsó ülések

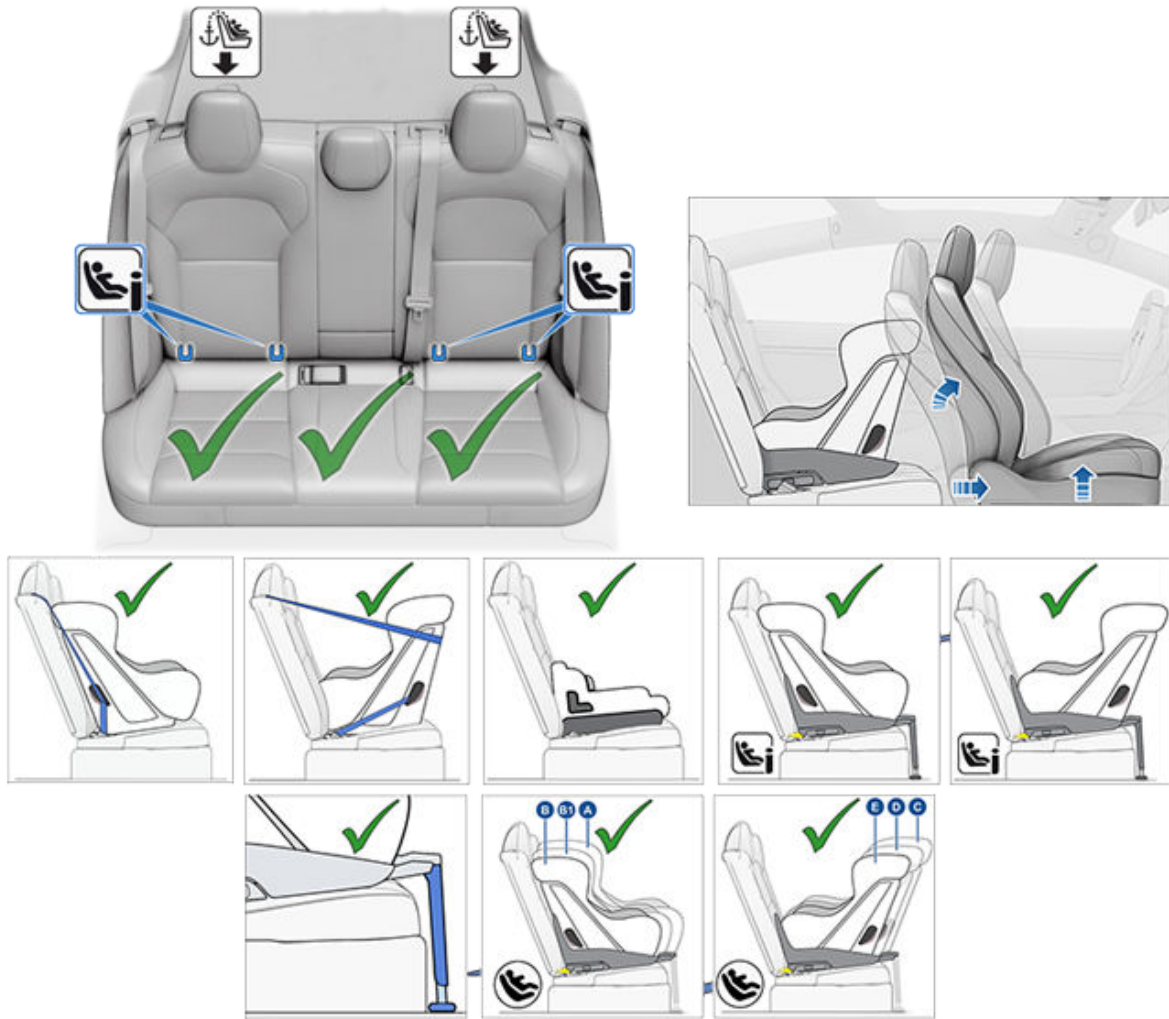

A csecsemők és a gyermekek övvel rögzíthető vagy ISOFIX (IU)/i-Size (i-U) rendszerű biztonsági gyermekülésben utazhatnak a hátsó külső ülésen.

MEGJEGYZÉS: A hátsó ülések támogatják a felső szíjhevederek használatát (lásd: [A felső szíjhevederek rögzítése oldalszám 49](#)).

A nagyobb gyermekek ülémagasztó használatával a hátsó külső ülésre is ülhetnek, amelyet a biztonsági gyermekülés gyártója által megadott utasításoknak megfelelően az alsó rögzítőelemekhez erősíthet, vagy övvel rögzíthet.

A hátsó külső ülések a következő ISOFIX-/i-Size-méretcsoportok használatát támogatják:

- A, B és B1 méretcsoport, előre felé néző.
- C, D és E méretcsoport, hátra felé néző.

MEGJEGYZÉS: A nagy méretű, hátra felé néző ISOFIX/i-Size biztonsági gyermekülés (C méretcsoport) elhelyezéséhez előfordulhat, hogy előre kell húznia a megfelelő első ülést az ülés sín közepéig (legfeljebb 13 cm-rel előre a leghátsó helyzethez képest), meg kell emelnie az ülést (2 cm-rel a legalsó helyzethez képest), és szükség szerint hátra kell döntenie az ülés támláját.



FIGYELMEZTETÉS: Ne használja az **Easy Entry** funkciót (az itt leírtak szerint: [Vezetői profilok oldalszám 98](#)) a vezetőülés teljesen hátrahúzott helyzetbe történő automatikus mozdításához, ha biztonsági gyermekülés van beszerelve a vezetőülés mögötti hátsó ülésen. Mivel kevesebb a hely, az ülés megnyomhatja a gyermek lábát, sérülést okozhat vagy kímoldíthatja az ülést.



Biztonsági gyermekülések

A csecsemők hátrafelé néző, övvel rögzíthető biztonsági gyermekülés használatával utaztathatók a hátsó középső ülésen. A gyermekek hátrafelé vagy előre felé néző, övvel rögzíthető biztonsági gyermekülés használatával utaztathatók a hátsó középső ülésen.

MEGJEGYZÉS: A hátsó középső ülés nincs felszerelve az ISOFIX/i-Size biztonsági gyermekülések beszereléséhez szükséges alsó rögzítőelemekkel.

A nagyobb gyermekek a hátsó középső ülésen is utazhatnak ülésmagasító használatával, amelyet a biztonsági gyermekülés gyártója által megadott utasításoknak megfelelően kell beszerelni.

Az övvel rögzíthető biztonsági gyermekülések beszerelése

Mindig kövesse a biztonsági gyermekülés gyártója által megadott részletes utasításokat. Az övvel rögzíthető biztonsági gyermekülések beszereléséhez kövesse az alábbi általános utasításokat:

- Győződjön meg arról, hogy a biztonsági gyermekülés megfelel a gyermek súlyának, magasságának és korának.
- Lehetőleg ne öltöztesse a gyermeket vastag ruhába.
- Ne helyezzen semmilyen tárgyat a gyermek és a biztonsági gyermekülés közé.
- Minden gyermekhez állítsa be a biztonsági gyermekülés hevedereit, és az eljárást minden út előtt ismételje meg.

1. Helyezze a biztonsági gyermekülést a gépjármű megfelelő ülésére, és húzza ki teljesen a biztonsági övet. Vezesse át és csatolja be a biztonsági övet a biztonsági gyermekülés gyártója által megadott utasításoknak megfelelően.



2. Hagyja, hogy a biztonsági öv visszahúzódjon, és feszítse meg a biztonsági öv laza részeit, miközben határozottan belenyomja a biztonsági gyermekülést a gépjármű ülésébe.
3. Rögzítse a felső szijheveder(eke)t a biztonsági gyermekülés gyártójának utasításai szerint (lásd: [A felső szijhevederek rögzítése oldalszám 49](#)).

Az ISOFIX/i-Size biztonsági gyermekülések beszerelése

A Model 3 hátsó külső ülései ISOFIX/i-Size rögzítőelemekkel vannak felszerelve. Ezek a rögzítőelemek az üléspárnák és a háttámla között találhatók. A rögzítőelemek pontos helyét egy jelölés mutatja a háttámlán (az alábbi ábra szerint), közvetlenül a hozzá tartozó rögzítőelem felett.



A második sorban kizárólag a külső ülésekbe szerelhetők be a LATCH/ISOFIX biztonsági gyermekülések. A középső ülésen kizárólag biztonsági övvel rögzített ülést használjon.

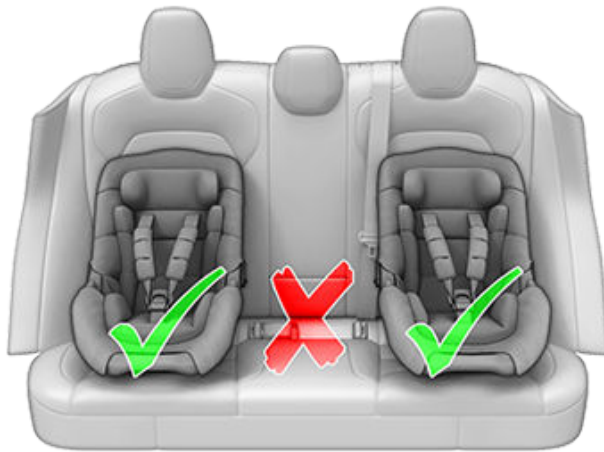

Az ISOFIX/i-Size rendszerű biztonsági gyermekülés beszereléséhez olvassa el figyelmesen és kövesse a biztonsági gyermekülés gyártója által megadott utasításokat. Az utasítások leírják, hogyan csúszthatja a biztonsági gyermekülést az ülés rögzítőelemeibe, amíg meg nem hallja, hogy a helyére kattant. Lehet, hogy határozottan az üléstámlához kell nyomnia a biztonsági gyermekülést, hogy biztosan a helyére kerüljön.



Mielőtt beülteti a gépjárműbe a gyermeket, győződjön meg arról, hogy a biztonsági gyermekülés megfelelően van beszerelve. Fogja meg a biztonsági gyermekülést elöl, mindkét oldalon, és próbálja meg a következő műveleteket:

- Mozgassa meg a biztonsági gyermekülést egyik oldalról a másikra.
- Húzza el a biztonsági gyermekülést az üléstől.

Ha a biztonsági gyermekülés elfordul vagy elmozdul az ülésről, egyik retesz sem rögzült teljesen az ülés rögzítőelemeiben. Újból be kell szerelnie az ülést, majd újabb tesztet kell elvégeznie. Rendkívül fontos, hogy a biztonsági gyermekülés mindkét retesze teljesen a helyére kattanjon.

FIGYELMEZTETÉS: Ne használja a ISOFIX/i-Size rendszert olyan gyermeküléssel vagy ülésmagasítóval, amelyben beépített biztonsági öv található, ha a gyermek és a biztonsági gyermekülés összsúlya meghaladja a 33 kg-ot.

Biztonsági láb

Model 3 gépjárműve minden utasülése támogatja a biztonsági lábbal ellátott biztonsági gyermekülés használatát. Amennyiben a biztonsági gyermekülésen láb is található, húzza ki a lábat a biztonsági gyermekülés gyártója által megadott utasításoknak megfelelően.

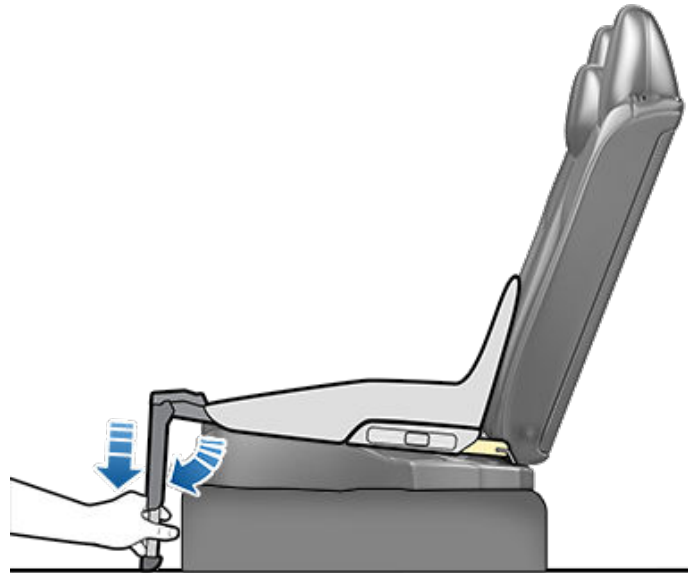

A felső szíjhevederek rögzítése

A Model 3 hátsó ülései támogatják a felső szíjhevederek használatát. Ha a biztonsági gyermekülés gyártójának utasításai előírják a felső szíjheveder csatlakoztatását, rögzítse a kampóját a megfelelő ülés mögött található rögzítési ponthoz.

FIGYELMEZTETÉS: Feszítse meg a felső szíjhevedereket a biztonsági gyermekülés gyártója által megadott utasításoknak megfelelően.

MEGJEGYZÉS: A hátsó ülések fejtámlái nem mozgathatók.

A szíjhevederek rögzítési pontjai a hátsó ülések mögötti kalaptartón találhatóak.



Biztonsági gyermekülések

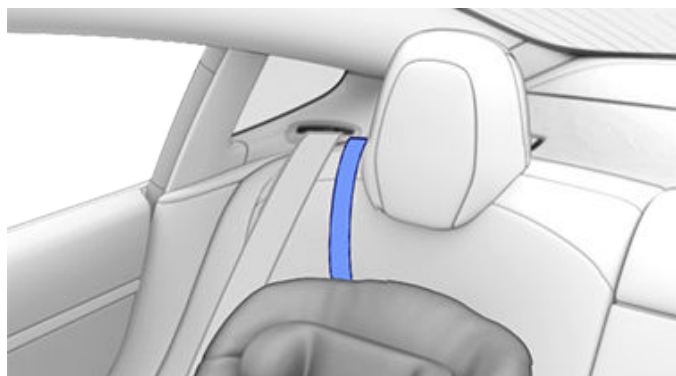

A rögzítési pont eléréséhez nyomja le a borítás hátsó részét.

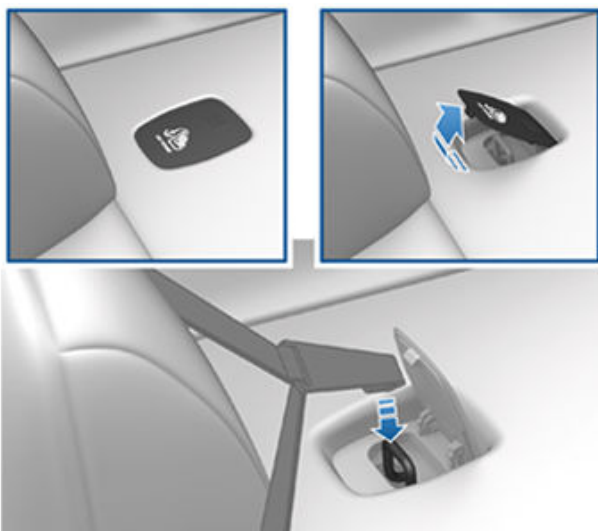

A kettős szíjhevedereknél a fejtámla két oldalán vezesse hátra a hevedereket.

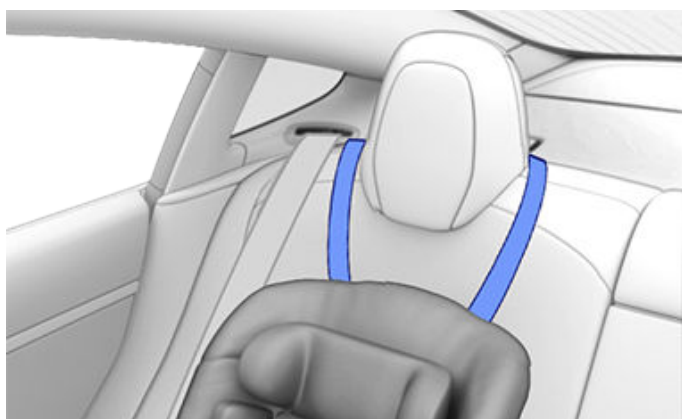

Egypántos szíjheveder használatakor a hevedert a külső ülések fejtámlájának kifelé néző oldalán vezesse át (a fejtámla ugyanazon oldalán, amelyen a biztonsági öv felcsévéző mechanizmusa is található).



Műszaki adatok

ECE 16-07, 17. melléklet, 3. függelék, 1. táblázat

	Üléspozíció száma (lásd lentebb)				
	1. és 3. Utasoldali légszák KI helyzetben	1. és 3. Utasoldali légszák BE helyzetben	4	5	6
Engedélyezett súlycsoportok	0., 0+, I., II., III.	n. a.	0., 0+, I., II., III.	0., 0+, I., II., III.	0., 0+, I., II., III.
Univerzális öv használható?	Igen (1. megjegyzés)	Nem	Igen	Igen	Igen
i-Size használható?	Nem	Nem	Igen	Nem	Igen
Oldalirányú beszerelés lehetséges (L1/L2)?	Nem	Nem	Nem	Nem	Nem
A legnagyobb megfelelő hátrafelé néző ISOFIX/i-Size rendszer (R1/R2X/R2/R3).	Nem	Nem	R3 (2. megjegyzés)	Nem	R3 (2. megjegyzés)
A legnagyobb megfelelő előrefelé néző ISOFIX/i-Size rendszer (F1/F2X/F2/F3).	Nem	Nem	F3	Nem	F3
A legnagyobb megfelelő ülésmagasító (B2/B3).	B2	Nem	B3	B3	B3
Biztonsági láb használható?	Igen	Nem	Igen	Igen	Igen











1. megjegyzés: Ha az első ülésen szeretné elhelyezni az övvel rögzíthető biztonsági gyermekülést, középső állásig fel kell emelnie az ülést (körülbelül 3 cm-rel), és hátra kell tolnia, hogy elég hely legyen a biztonsági gyermekülés és a műszerfal között.
2. megjegyzés: A nagy méretű ISOFIX/i-Size biztonsági gyermekülés (C méretcsoport) elhelyezéséhez előfordulhat, hogy előre kell húznia a megfelelő első ülést az ülésín közepéig (legfeljebb 13 cm-rel előre a leghátsó helyzetéhez képest), meg kell emelnie az ülést (3 cm-rel a legalsó helyzetéhez képest), és 15 fokkal (vagy a legelőrébb döntött helyzetéhez képes 10 fokkal) hátrafelé kell döntenie az üléstámlát.
3. megjegyzés: A felnőtt biztonsági övek csatjai egyik ülés esetében sem oldalt helyezkednek el az ISOFIX/i-Size rögzítőelemek között.





Az üléspozíció-számok összefoglalása

Üléspozíció	Elhelyezkedés a gépjárműben
1	Bal első (kizárólag jobbkormányos gépjárművek esetén)
2	Első sor, középső – nem érvényes a Model 3 gépjárműre
3	Jobb első (kizárólag balkormányos gépjárművek esetén)
4	Hátsó sor, bal oldali
5	Hátsó sor, középső
6	Hátsó sor, jobb oldali



A biztonsági gyermekülésre vonatkozó figyelmeztetések

-  **FIGYELMEZTETÉS:** Ne ültesse a gyermeket biztonsági gyermekülésben vagy ülésmagasítóba az első utasülésen, ha az utasoldali légszák aktív. Ez súlyos vagy halálos sérülést okozhat.
-  **FIGYELMEZTETÉS:** Soha ne használjon hátrafelé néző gyermekülést aktív utasoldali első légszákkal védett ülésen. Ez súlyos vagy halálos sérülést okozhat. Kövesse a napellenzőre rögzített figyelmeztető címke utasításait.
-  **FIGYELMEZTETÉS:** Egyes biztonsági gyermekülések derékövekkel vagy a derék- és vállöv derékon átvezetett részével rögzítendők a gépjármű ülésein. Ütközés esetén a gyermekek testi épsége veszélybe kerülhet, ha a biztonsági gyermekülések nincsenek megfelelően rögzítve a gépjárműben.
-  **FIGYELMEZTETÉS:** Az érintőképernyőn lévő, a biztonsági öv becsatolására figyelmeztető jelzés nem helyettesíti annak ellenőrzését, hogy egy kis termetű utas vagy biztonsági gyermekülés megfelelően rögzítve van-e. Előfordulhat, hogy az ülés foglaltságát észlelő érzékelők nem azonosítják a kis termetű utasokat vagy gyermeküléseket.
-  **FIGYELMEZTETÉS:** Mindaddig ne használjon előrefelé néző biztonsági gyermekülést, amíg gyermeke súlya meg nem haladja a 9 kg-ot, és nem tud önállóan ülni. Két éves koráig a gyermek gerince és nyaka még nem fejlődik ki megfelelően, és frontális ütközés esetén megsérülhet.
-  **FIGYELMEZTETÉS:** Ne engedje, hogy a felnőtt az ölében tartsa a csecsemőt vagy a kisgyermeket. A gyermekeknek mindig megfelelő biztonsági gyermekülésben rögzítve kell utaznia.
-  **FIGYELMEZTETÉS:** A gyermekek biztonságos elhelyezkedése érdekében kövesse a jelen dokumentumban leírt utasításokat, valamint a biztonsági gyermekülés gyártója által megadott utasításokat.
-  **FIGYELMEZTETÉS:** A gyermekeket hátrafelé néző gyermekülésben kell utaztatni, az ülés beépített 5 pontos hevederét használva, ameddig csak lehetséges, amíg meg nem haladják a hátrafelé néző gyermekülésekre vonatkozó méret- vagy súlykorlátot.
-  **FIGYELMEZTETÉS:** Amikor nagyobb gyermeket ültet be a gépjárműbe, győződjön meg arról, hogy a gyermek feje meg van támasztva, és a gyermek biztonsági öve megfelelően be van állítva és be van kötve. Az öv vállrésze ne legyen a gyermek arcának vagy nyakának közelében, a medencerész pedig ne a has fölött fusson.
-  **FIGYELMEZTETÉS:** Soha ne erősítsen két biztonsági gyermekülést egy rögzítési ponthoz. Ütközés esetén egyetlen rögzítési pont nem biztos, hogy képes lesz mindkét ülés megtartására.

-  **FIGYELMEZTETÉS:** A gyermekülésekhez használandó rögzítőelemek csak a megfelelően felszerelt gyermekülések által kifejtett terhelésnek képesek ellenállni. Semmilyen körülmények között sem használhatók felnőtt biztonsági övként vagy hevederként, illetve tárgyaknak vagy berendezéseknek a gépjárműhöz való rögzítésére.
-  **FIGYELMEZTETÉS:** Mindig ellenőrizze, hogy nincsenek-e sérülésre és kopásra utaló jelek a biztonsági öveken és a szíjhevedereken.
-  **FIGYELMEZTETÉS:** Soha ne hagyja felügyelet nélkül a gyermeket, akkor sem, ha biztonsági gyermekülésben van rögzítve.
-  **FIGYELMEZTETÉS:** Soha ne használjon olyan biztonsági gyermekülést, amely balesetben részt vevő gépjárműben volt beszerelve. Az ülés ártalmatlanítását vagy cseréjét a biztonsági gyermekülés gyártója által megadott utasításoknak megfelelően kell elvégezni.

A légzsákok elhelyezkedése

A légzsákok megközelítőleg az alábbiakban bemutatott területeken helyezkednek el. A légzsákokra vonatkozó figyelmeztetés a napellenzőkön van feltüntetve.

Model 3 mindkét kijelölt első ülésen légzsákkal és derék-/vállövvel (más néven biztonságiöv-egységgel) van felszerelve. Az ütközés esetén bekövetkező súlyos sérülés vagy halál kockázatának csökkentése érdekében minden utasnak, a vezetőt is beleértve, mindig viselnie kell a biztonsági övet, függetlenül attól, hogy az ülése fel van-e szerelve légzsákkal, vagy sem.

MEGJEGYZÉS: A jobbkormányos járműben az utas- és a vezetőoldali légzsákok ellentétesen helyezkednek el.

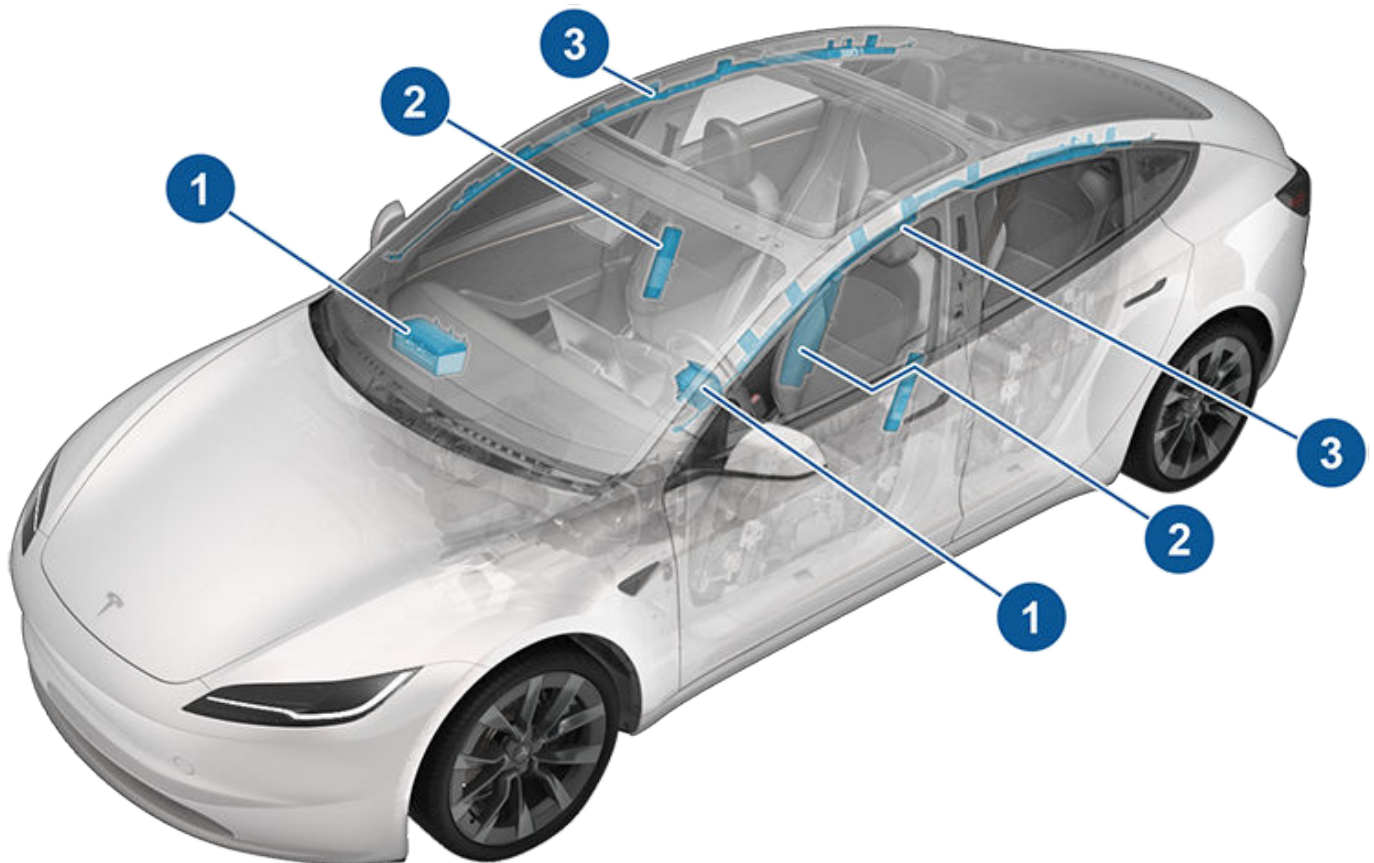

1. Első légzsákok
2. Ülésbe épített oldallégzsákok

MEGJEGYZÉS: Az Ön járműve a vezetőülés belső részén egy, az ülésbe épített légzsákkal rendelkezik.

3. Fügőnylégzsákok



A légzsákok működése

A légzsákok akkor fúvódnak fel, ha az érzékelők a kioldási küszöbértékeket meghaladó ütést érzékelnek. A küszöbértékek alapján a rendszer időben ki tudja számítani az ütközés súlyosságát ahhoz, hogy a légzsákok meg tudják védeni a jármű utasait. A légzsákok igen nagy erővel és hangos zaj kíséretében azonnal felfúvódnak. A felfúvódott légzsák a biztonsági övekkel együtt korlátozza az utasok mozgását, és ezáltal csökkenti a sérülés kockázatát.

Az első légzsákok általában nem fúvódnak fel hátsó ütközés, felborulás vagy oldalirányú ütközés esetén, valamint erős fékezés, illetve bukkanókon és kátyúkon való áthaladás közben. Ugyanígy előfordulhat, hogy az első légzsákok nem fúvódnak fel minden frontális ütközésnél, például kisebb frontális ütközés, ráfutásos ütközés vagy keskeny tárgyakkal (például oszloppal vagy fával) való kisebb ütközés esetén. Előfordulhat, hogy a jármű jelentős mértékű felszíni sérülése esetén sem fúvódnak fel, vagy ellenkezőleg, egy viszonylag kicsi szerkezeti sérülés a légzsákok felfúvódásához vezethet. Ezért a jármű ütközés utáni külső megjelenése nem utal arra, hogy a légzsákok felfúvódtak-e, vagy sem.

FIGYELMEZTETÉS: Mielőtt egy fogyatékkal élő személy elhelyezése érdekében olyan módosításokat végezne gépjárművén, amelyek befolyásolhatják a légzsákrendszert, használja a mobilalkalmazást a szervizelés időpontjának egyeztetéséhez.

A légzsákok típusai

Model 3 járműve a következő típusú légzsákokkal van ellátva:

- **Első légzsákok:** Az első légzsákok a sérülések csökkentésére szolgálnak, ha nagyobb gyermekek vagy felnőttek utaznak az első üléseken. Vegye figyelembe a gyermekek első utasülésen való elhelyezésére vonatkozó figyelmeztetéseket és tartsa be az erre vonatkozó utasításokat (amennyiben ez az Ön országában engedélyezett). Lásd: [Biztonsági gyermekülések oldalszám 43](#).
- **Ülésbe épített oldallégzsákok:** Az első ülésekbe épített oldallégzsákok a mellkas és a medence környéki területek számára nyújtanak védelmet; a vezetőülésbe épített oldallégzsák a felsőtest és a fej számára nyújt védelmet. Súlyos oldalirányú ütközés vagy súlyos eltolt, frontális ütközés esetén az ülésbe épített oldallégzsákok a jármű ütközés által érintett és nem érintett oldalán is felfúvódnak.
- **Függőnlégzsákok:** A függőnlégzsákok a fej védelmét szolgálják. A jármű ütközés által érintett és nem érintett oldalán található függőnlégzsákok csak abban az esetben fúvódnak fel, ha súlyos oldalirányú ütközés történik, vagy ha a jármű felborul.

Légzsák állapotjelzője

Az utasoldali első légzsák állapota az érintőképernyő felső sarkában jelenik meg:



Mielőtt gyermekkel az első utasülésen elindulna (ha ez az Ön országában jogilag megengedett), mindig győződjön meg róla, hogy az utasoldali első légzsák ki legyen kapcsolva. Ha az utasoldali első légzsák ki van kapcsolva, ütközés esetén nem fúvódik fel. Ez a visszajelző akkor is megjelenik, ha az ülés üres.



Ha az első utasülést egy felnőtt foglalja el, a védelme érdekében győződjön meg arról, hogy az utasoldali első légzsák be van-e kapcsolva. Ha az utasoldali első légzsák be van kapcsolva, ütközés esetén felfúvódhat.



FIGYELMEZTETÉS: Ha az Ön országában jogilag megengedett, hogy a gyermek az első utasülésen üljön, a vezető felelőssége annak biztosítása, hogy az utasoldali első légzsák ki legyen kapcsolva. Kapcsolja ki a légzsák kapcsolóját, mielőtt gyermekülést helyezne az első utasülésbe. Még biztonsági gyermekülés vagy ülésmagasító használata esetén sem szabad a gyermeket aktív légzsákkal védett első utasülésre ültetni. A GYERMEK HALÁLÓS vagy SÚLYOS SÉRÜLÉST szenvedhet!

Az utasoldali első légzsák ellenőrzése

Ha egy gyermeket ültet az első utasülésre (akkor is, ha biztonsági gyermekülést vagy ülésmagasítót használ), **ki kell kapcsolnia az utasoldali első légzsákot**, hogy ütközés esetén ne okozzon sérülést a gyermeknek. Először győződjön meg arról, hogy a jármű Parkolás fokozatban van. Majd érintse meg a **Kezelőelemek > Biztonság > Utasoldali első légzsák** lehetőséget, és vezetés előtt győződjön meg arról, hogy az érintőképernyő felső részén az utasoldali légzsák visszajelzője azt mutatja, hogy a légzsák ki van kapcsolva (lásd: [Légzsák állapotjelzője oldalszám 54](#)).

MEGJEGYZÉS: Model 3 járműve kapacitív érintőképernyővel van felszerelve, és előfordulhat, hogy nem reagál az érintésére, ha hagyományos kesztyűt visel. Ha az érintőképernyő nem reagál, vegye le a kesztyűt, vagy viseljen kapacitív érintőképernyő kezeléséhez használható, vezeték nélküli szárból készült kesztyűt.



FIGYELMEZTETÉS: Ha az Ön országában jogilag megengedett, hogy egy gyermek üljön az első utasülésen, ne ültesse a gyermeket biztonsági gyermekülésbe vagy ülésmagasítóra az első utasülésen, ha a légzsák aktív. Ez súlyos vagy halálos sérülést okozhat.



FIGYELMEZTETÉS: Ha úgy tűnik, hogy az utasoldali első légzsák nem működik (például a légzsák akkor is be van kapcsolva, miután kikapcsolta, vagy fordítva), ne ültessen utast az első ülésre. Használja a mobilalkalmazást a szervizelés időpontjának azonnali egyeztetéséhez.

A felfúvás hatásai

FIGYELMEZTETÉS: Amikor a légzsákok felfúvódnak, finom por szabadul fel. A por irritálhatja a bőrt, ezért alaposan ki kell öblíteni a szemből, a vágott sebekből, illetve a horzsolásokból.

Felfúvódás után a légzsákok úgy engednek le, hogy fokozatos fékező hatást fejtenek ki az utasok számára, és nem akadályozzák, hogy a vezető szabadon kilásson előrefelé.

Ha a légzsákok felfúvódtak, vagy ha a jármű ütközött, a jármű bekapcsolása előtt azt egy szervizben ellenőriztetni kell. A légzsákokat, a biztonságiöv-előfeszítőket és a hozzájuk tartozó alkatrészeket is ellenőrizni kell, és ha szükséges, ki kell cserélni. Használja a mobilalkalmazást a szervizelés időpontjának azonnali egyeztetéséhez.

Ütközés esetén a légzsákok felfúvásán kívül:

- A segélyhívó funkció automatikusan felveszi a kapcsolatot a vészhelyzeti szolgálatokkal, amennyiben van megfelelő mobilhálózati térerő, és az adott régióban van elérhető szolgálat (lásd: [Vészhelyzeti hívás oldalszám 238](#)).
- Az ajtók kinyílnak.
- A vészvillogók bekapcsolnak.
- A belső lámpák bekapcsolnak.
- A nagyfeszültségű rendszer kikapcsol.
- Az ablakok szellőztető állásba kerülnek.
- A jármű fékez, hogy megálljon.

MEGJEGYZÉS: Az ütközés jellegétől és a fellépő erőhatásoktól függően előfordulhat, hogy az ajtók ütközés esetén nem nyílnak ki, és/vagy a sérülések megakadályozhatják a kinyílást. Ilyen esetekben előfordulhat, hogy az ajtót a belső kézi kioldó segítségével kell kinyitni, vagy más módon kell kiszabadítani (például egy másik ajtón keresztül kilépve, az ablak betörésével stb.).

MEGJEGYZÉS: Némely ütközési helyzetben a nagyfeszültségű rendszer akkor is kikapcsol, ha a légzsákok nem fúvódtak fel, és ilyen esetben nem tudja bekapcsolni és elindítani a járművet. Használja a mobilalkalmazást a szervizelés időpontjának azonnali egyeztetéséhez.

Légzsák-visszajelző



A légzsák-visszajelző bekapcsolva marad az érintőképernyőn, ha a légzsákrendszer meghibásodott. Ez a visszajelző a Model 3 első bekapcsolásakor rövid időre felvillan, majd néhány másodpercen belül eltűnik. Ha továbbra is világít, használja a mobilalkalmazást a szervizelés időpontjának azonnali egyeztetéséhez és ne vezessen.

Légzsákra vonatkozó figyelmeztetések

FIGYELMEZTETÉS: Az ütközés esetén bekövetkező súlyos sérülés vagy halál kockázatának csökkentése érdekében minden utasnak, a vezetőt is beleértve, mindig viselnie kell a biztonsági övet, függetlenül attól, hogy az ülés fel van-e szerelve légzsákkal, vagy sem.

FIGYELMEZTETÉS: Az első üléseken utazók ne helyezték a karjukat a légzsákegység fölé, mert a felfúvódó légzsák törést vagy egyéb sérülést okozhat.

FIGYELMEZTETÉS: Ne használjon üléshezátot a Model 3 járműben. Ez ütközés esetén korlátozhatja az ülésbe épített oldallégzsákok kioldását. Az ülésfoglaltság-észlelő rendszer (OCS) pontosságát is csökkentheti (ha van).

FIGYELMEZTETÉS: A légzsákok jelentős sebességgel és erővel fúvódnak fel, ami sérülést okozhat. A sérülések elkerülése érdekében ügyeljen arra, hogy az utasok mindig viseljék a biztonsági övet, megfelelően helyezkedjenek el az ülésben, és az ülés a leghátsó helyzetben legyen, amennyire csak lehetséges.

FIGYELMEZTETÉS: A gyermekeket csak akkor szabad az első utasülésekre ültetni, ha ezt az adott ország hatósági előírásai lehetővé teszik. Kövesse a helyi előírásokat arra vonatkozóan, hogy a gyermek súlya, mérete és kora alapján hogyan kell megfelelően elhelyezni a gyermeket. A csecsemők és a kisgyermek a hátsó üléseken helyezhetők el legbiztonságosabban. Ha a csecsemőt vagy gyermeket hátrafelé néző gyermekülésbe helyezi el olyan ülésen, amely működő légzsákkal van felszerelve, az súlyos sérülést vagy halált okozhat.

FIGYELMEZTETÉS: Ne használjon hátrafelé néző biztonsági gyermekülést olyan ülésen, amely előtt működő légzsák található. Ilyen esetben a felfúvódó légzsák sérülést vagy halált okozhat.

FIGYELMEZTETÉS: Az oldallégzsákok megfelelő felfúvódásának biztosítása érdekében akadálymentes rést kell hagyni az utas törzse és a Model 3 oldala között.

FIGYELMEZTETÉS: Az utasoknak nem szabad az ajtónak vagy ablaknak támasztani a fejüket. Ilyen esetben a felfúvódó függőnylégzsák sérülést okozhat.

FIGYELMEZTETÉS: Ne engedje, hogy az utasok akadályozzák a légzsák működését azáltal, hogy ráhelyezik a lábukat, térdüket vagy egyéb testrészüket a légzsákra vagy a légzsák mellé.

FIGYELMEZTETÉS: Ne rögzítsen vagy helyezzen el olyan tárgyakat az első légzsákokra, az első légzsákok oldalára, a jármű oldalánál lévő tetőburkolatra vagy bármely másik légzsák burkolatára, illetve azok közelébe, amelyek akadályozhatják a légzsákok felfúvódását. Ide tartoznak többek között a következők: kormánykerék huzatok, matricák, üléspárnák, párnák stb. Ha a jármű elég súlyosan ütközik ahhoz, hogy a légzsák felfújódjon, a tárgyak súlyos sérüléseket okozhatnak.



Légzsákok

⚠ FIGYELMEZTETÉS: Felfúvódás után a légzsákok egyes alkatrészei forróak lehetnek. Ne érintse meg őket, amíg le nem hűlnek.



A Tesla mobilalkalmazás lehetővé teszi, hogy távolról kommunikáljon a Model 3 járművel iPhone® vagy Android™ rendszerű telefonja segítségével.

MEGJEGYZÉS: Előfordulhat, hogy az alábbi lista nem tartalmazza a Tesla mobilalkalmazásban elérhető összes funkciót. Az új és továbbfejlesztett funkciókhoz való hozzáféréshez töltsse le a mobilalkalmazás frissített verzióját, amint az elérhetővé válik.

A mobilalkalmazás használata

A Tesla mobilalkalmazás beállítása, hogy kommunikáljon Model 3 járművével:

1. Töltsse le a Tesla mobilalkalmazást a telefonjára.
2. Jelentkezzen be a Tesla mobilalkalmazásba a Tesla-fiókjához tartozó hitelesítő adatokkal.
3. Engedélyezze a mobilhozzáférést a Model 3 járműhöz; ehhez érintse meg a **Kezelőelemek > Biztonság > Mobilhozzáférés engedélyezése** elemet.
4. Kapcsolja **BE** a telefon Bluetooth-beállítását, és azt is ellenőrizze, hogy a Bluetooth a Tesla mobilalkalmazás globális beállításában is be lett kapcsolva. Például a telefonján navigáljon a Beállítások menübe, válassza ki a Tesla mobilalkalmazást és ellenőrizze, hogy Bluetooth be van kapcsolva.

A telefonnak és a gépjárműnek is aktívan csatlakoznia kell egy mobilszolgáltatóhoz vagy wifihez, hogy a mobilalkalmazás kommunikálhasson a gépjárművel. A Tesla azt javasolja, hogy mindig legyen Önnél egy működőképes fizikai kulcs, amely bármikor elérhető, ha olyan helyen parkol, ahol korlátozott a mobilszolgáltatás, vagy egyáltalán nincs térerő, például a fedett parkolóházakban.

MEGJEGYZÉS: Ha egy jótállás által nem fedezett probléma miatt kizárással kapcsolatos segítséget kell kérnie a Teslától, például azért, mert korlátozott a térerő, és nincs Önnél pótkulcs, a közúti segélyszolgálat irányelvei alapján a költségeket Önnek kell állnia.

MEGJEGYZÉS: A Tesla nem támogatja a harmadik féltől származó alkalmazások használatát a Model 3 járművel való kapcsolatfelvételhez.

Mobilalkalmazás Apple Watch eszközre

A mobilalkalmazást az Apple Watch eszközön is használhatja.

A Tesla mobilalkalmazás Apple Watch eszközre való verziójának a rendszerkövetelményei a következők:

- Apple Watch Series 6, Apple Watch SE 2, Apple Watch Ultra 1 vagy újabb készülék watchOS 11.0 vagy frissebb verzióval.
- 2024.44.25-ös vagy újabb firmware-verzió a járművön.
- A Tesla mobilalkalmazás 4.39.5-ös vagy újabb verziója szükséges.

Mielőtt Apple Watch eszközén használná a Tesla mobilalkalmazást, győződjön meg róla, hogy iPhone-ja és Apple Watch készüléke a legfrissebb szoftverrel rendelkezik. A Tesla mobilalkalmazás Apple Watch készülékre történő telepítéséhez használja az iPhone Watch alkalmazását.

A Tesla Apple Watch alkalmazást a Model 3 bezárására és kinyitására, a hátsó csomagtartó kinyitására és bezárására és az elülső csomagtartó kinyitására használhatja.

Ezenfelül az Apple Watch készüléket, mint a telefonját, kulcsként is használhatja. További információkért lásd: [Kulcsok oldalszám 21.](#)

Áttekintés

Ha mind a telefonja, mind a jármű rendelkezik internettel, a Tesla mobilalkalmazás kezdőképernyőjén lehetősége van:

- Lezárhatja és kinyithatja a járművet.
- Kapcsolja be vagy ki a fűtést vagy a hűtést és ellenőrizze az utastér hőmérsékletét.
- Ellenőrizze a jármű töltési információit. A töltés részletei akkor is megjelenhetnek, amikor a töltőkábel csatlakoztatva van.
- Kinyitni vagy bezárni a töltőportot.

MEGJEGYZÉS: Az akkumulátor ikon mellett összetekeredő piros vonalak azt jelzik, hogy az akkumulátor aktívan melegszik (beleértve a töltést vagy a töltésre való felkészülést is).

- Tekintse meg, hogy hol van a járműve.
- Megtekintheti a járműve becsült hatótávolságát.
- Nyissa ki az első csomagtartót.
- Megtekintheti a kilométer-számlálót, az alvázzszámot és a szoftver aktuális verzióját.

A médiabeállítások a mobilalkalmazásban a járműben éppen lejátszott média szüneteltetéséhez, lejátszásához, visszatekeréséhez, gyors előretekeréséhez és hangerejének beállításához jelennek meg. Lehet, hogy engedélyeznie kell a Médiabeállításokat az **Audiobeállítások > Beállítások > Mobilhozzáférés engedélyezése** menüpontban.

A támogatott videoforrások esetén elküldheti a Tesla Theatre alkalmazásba videóit; ehhez elegendő megosztania a hivatkozást a mobilalkalmazáson keresztül. Telefonján navigáljon a filmhez, showműsorhoz vagy videóhoz, amit le szeretne játszani, majd érintse meg a megosztás gombot. A videót a Tesla alkalmazással megosztva az megjelenik járműve érintőképernyőjén, ha a Model 3 parkoló fokozatban van.

Profil

A felső sarokban található Profil fülön a következőket teheti meg:



- Váltani a Tesla-fiókhoz csatlakoztatott másik járműre, ha többhöz is van hozzáférése.
- Tesla-bolthoz navigálni.
- Kezeleni fiókadatokat, és megtekinteni a rendelési előzményeit.
- Megtekinteni és testreszabni a Beállítások fülön kapott értesítéseket, például a Naptár szinkronizálását, amikor a biztonsági riasztás elindult, a töltési frissítéseket és az új szoftverfrissítéseket. Frissítéseket távolról elindítani és ellenőrizni az előrehaladásukat.

Kezelőelemek

A Kezelőelemek fülön lehetséges:

- Kinyitni az első vagy a hátsó csomagtartót.
- Távolról kinyitni, vagy lezárni Model 3 járművét.
MEGJEGYZÉS: A jármű nem záródik újra automatikusan, ha a mobilalkalmazásból oldja fel a zárat.
- Kinyitni vagy bezárni a töltőportot.
- Megvillogtathatja a lámpákat, vagy megszólaltathatja a kürtöt, hogy parkoláskor megtalálja Model 3 járművét.
- Engedélyezheti a kulcs nélküli vezetést.
MEGJEGYZÉS: A Kulcs nélküli vezetés funkció akkor használható, ha nincs Önnél a kulcs, vagy ki szeretné kerülni a vezetéshez szükséges PIN funkciót, olyan esetekben, amikor elfelejtette a PIN-kódot, vagy az érintőképernyő nem reagál (lásd: [Vezetéshez szükséges PIN oldalszám 153](#)).
- Kinyithatja vagy bezárhatja a garázsajtót, ha járműve beprogramozott HomeLink-kapcsolattal rendelkezik (ha elérhető) (lásd: [Intelligens garázs oldalszám 66](#)).
- Szellőztethet az ablakon át.

Klímarendszer

Vezetés előtt ellenőrizheti a belső hőmérsékletet, felmelegítheti vagy lehűtheti a kabint (még akkor is, ha garázsban van), szabályozhatja az ülésfűtést és leolvaszthatja a szélvédőt:

- A képernyő aljáról indított törlő mozdulattal engedélyezheti vagy letilthatja az **Autó jégtelenítése** funkciót, amely segít leolvasztani a szélvédőről, az ablakokról és a visszapillantó tükrökről a havat, a jeget és deret.
- Engedélyezze vagy tiltsa le a **Dog üzemmód** vagy a **járműben tartózkodás üzemmód** lehetőségét.
- Engedélyezze az **Utastér túlmelegedés elleni védelem** funkciót, hogy megelőzze az utastér túlzott túlmelegedését meleg környezeti körülmények között. Kiválaszthatja, hogy a légkondicionáló, vagy csak a szellőzőventilátor kapcsoljon be, amikor az utastér

hőmérséklete meghaladja a 40° C hőmérsékletet, illetve a kiválasztott hőmérsékletet (ha van). További információ: [A klímavezérlés működtetése oldalszám 162](#).

- Kinyitni vagy bezárni az ablakokat.
- Állítsa az utasteret a kívánt hőmérsékletre, és kapcsolja be vagy ki a(z) kormánykerékfunkciót és az ülésfűtést (ha a felszereltség része).

A Model 3 mobilalkalmazással történő előkészítésekor az akkumulátor a szükséges mértékben szintén felmelegszik. A mobilalkalmazás értesíti Önt, amint járműve elérte az előkészíteni kívánt hőmérsékletet.

MEGJEGYZÉS: Egyes járművekben a jármű konfigurációjától és gyártási dátumától függően a Model 3 mobilalkalmazással történő jégmentesítése a töltőnyílás reteszén lévő jeget is leolvasztja. Ez rendkívül hideg időjárás vagy jeges körülmények között hasznos, amikor a töltőnyílás retesze befagyhat, megakadályozva ezzel a töltőkábel eltávolítását vagy behelyezését.

Elhelyezkedés

Meghatározhatja a Model 3 pozícióját az autós útvonalakon, vagy térképen nyomon követheti a mozgását.

Hívófunkció

Model 3 járművét a funkció segítségével leparkolhatja vagy magához rendelheti.

Ütemezés

Engedélyezze a tervezett töltést vagy indulást, és előkondicionálja a járművet. További információért lásd: [Ütemezett temperálás és töltés oldalszám 195](#). Az ütemezett töltés vagy indulás is elmenthető egy Ön által választott hely alapján.

A fényjátékot beállíthatja egy későbbi időpontra is. A fényjátékról bővebb információért lásd: [Színház, Arcade játékok és Toybox oldalszám 182](#).

Biztonság

A Biztonság fülön lehetséges:

- A telefonját a járművel párosítani (lásd [Telefonkulcs oldalszám 21](#)).
- Az Őrszem üzemmódot be- és kikapcsolni (lásd: [Az Őrszem üzemmód használata \(USB-meghajtóval\) oldalszám 157](#)).
- A Valet módot be- és kikapcsolni (lásd: [Valet mód oldalszám 99](#)).



- Engedélyezheti vagy letilthatja a Sebességkorlátozás üzemmódot, és értesítéseket kaphat, amikor a jármű haladási sebessége nagyjából 5 km/h értékkel megközelíti a kiválasztott maximális sebességet (lásd: [Speed Limit Mode oldalszám 153](#)).
- Tekintsen és osszon meg kamerafelvételeket Őrszem üzemmódban készült felvételeket és a mobilalkalmazásból. További információért lásd: [Fedélzeti kamera oldalszám 155](#).

MEGJEGYZÉS: Ehhez Premium Connectivity és a mobilalkalmazás 4.39.5-ös vagy újabb verziója szükséges. Csak iOS rendszeren érhető el.

Fejlesztések

Megtekintheti és megvásárolhatja a járművéhez elérhető olyan legújabb fejlesztéseket, mint például a teljes önvezetés.

Szerviz

A mobilalkalmazáson keresztüli szervizütemezéssel kapcsolatban bővebb információkért lásd: [Szerviz ütemezése oldalszám 201](#).

Országút

Tekintse meg az országúti erőforrásokat és kérjen közúti segítséget (adott esetben). A Közúti Segítséggel kapcsolatos további információkért lásd: [Kapcsolatfelvétel a Tesla Roadside Assistance segélyszolgálattal oldalszám 236](#).

Hozzáférés biztosítása másik vezetőnek

A Tesla mobilalkalmazásban megadhatja vagy elveheti a további vezetőknek biztosított hozzáférést.

MEGJEGYZÉS: Ehhez a Tesla mobilalkalmazás 4.3.1-es vagy újabb verziója szükséges. A további vezetők használhatnak korábban létrehozott Tesla-fiókot, vagy az alkalmazásban új Tesla-fiókot hozhatnak létre.

Ahhoz, hogy további járművezetőt adjon hozzá a Tesla mobilalkalmazásban a jármű kezdőképernyőjéről, lépjen a **Biztonság > Vezető hozzáadása** lehetőségre, majd kövesse a képernyőn megjelenő utasításokat.

MEGJEGYZÉS: A további vezetőnek hozzáférése lesz az alkalmazás összes funkciójához, kivéve a fejlesztések vásárlását.

A hozzáférés eltávolításához a mobilalkalmazásban lépjen a **Biztonság > Vezetők kezelése** lehetőségre, majd kövesse a képernyőn megjelenő utasításokat.



A Wi-Fi egy adatkapcsolati mód, és gyakran gyorsabb, mint a mobil adatkapcsolatos hálózatok. A Wi-Fi kapcsolat különösen hasznos korlátozott térerejű vagy lefedettség nélküli területeken. A gyors, megbízható szoftver- és térképfrissítések biztosítása érdekében a Tesla azt javasolja, hogy amikor csak lehetséges, mindig hagyja a Model 3 gépjárművet a Wi-Fi hálózathoz csatlakoztatva (pl. ha otthon leparkol).

Csatlakozás egy Wi-Fi hálózathoz:

1. Érintse meg a **Kezelőelemek > Wi-Fi** elemet. Model 3 gépjárműve megkezdi a pásztázást, majd megjeleníti az észlelt Wi-Fi hálózatokat.

MEGJEGYZÉS: Ha a listában nem jelenik meg egy ismert Wi-Fi-hálózat, álljon közelebb a Model 3 gépjárművel a hozzáférési ponthoz, vagy fontolja meg egy hatótávolság-növelő használatát.

MEGJEGYZÉS: 5GHz hálózathoz való csatlakozás esetén (amennyiben elérhető), ellenőrizze, mely csatornák támogatottak régiójában.

Támogatott 5GHz hálózati csatornák

36–48	52–64	100–140	149–165
✓			✓

2. Keresse meg és érintse meg a használni kívánt Wi-Fi hálózatot a **Searching for Wi-Fi Networks** menüpontban, vagy adja hozzá manuálisan az **Add Wi-Fi Networks** menüpontban, adja meg a jelszót (ha szükséges), majd érintse meg a **Confirm** gombot. Sikeres csatlakozás esetén a Wi-Fi hálózat megjelenik a **Known Wi-Fi Networks** listában egy zöld pipával együtt. Amikor a hálózat hatótávon belül található, akkor a Model 3 automatikusan csatlakozik hozzá.

MEGJEGYZÉS: Model 3 jelenleg nem támogatja az ún. captive Wi-Fi hálózatokhoz való kapcsolódást (a captive Wi-Fi, amelyet általában a nyilvános hotspotok használnak, megköveteli, hogy belépjen egy egyéni webportálra, és elfogadja a szolgáltatási feltételeket, mielőtt engedélyezné a bejelentkezést).

MEGJEGYZÉS: Ha egyszerre több, korábban csatlakoztatott hálózat is elérhető, a Model 3 a legutoljára használt hálózathoz csatlakozik.

MEGJEGYZÉS: A Tesla Service Centerekben a Model 3 automatikusan a Tesla Service Wi-Fi hálózathoz csatlakozik.

Diagnosztika

A **Diagnosztika** a Wi-Fi-kapcsolattal összefüggő információk mellett fejlesztési tanácsokat is ad. Ennek eléréséhez menjen a **Wi-Fi > Diagnosztika** lehetőségre. A folyamatjelző sáv alatt is megtalálja, ha a rendszer szoftverfrissítést vagy telepítést végez.

Hotspotok

Wi-Fi hálózat helyett használhat mobil hotspotot is (a szolgáltató által meghatározott díjak és korlátozások függvényében). Miután csatlakozott a hotspothoz, válassza a **Remain Connected in Drive** lehetőséget, ha a kapcsolatot vezetés közben is aktívan szeretné tartani.

Hibaelhárítási tippek

Ha a jármű WiFi-kapcsolata lassú vagy nem kapcsolódik, próbálja ki az alábbi tippeket.

- Ellenőrizze az érintőképernyőn a Wi-Fi-ikon sávjainak számát (jelerősség). Ha kevés a sáv, fontolja meg, hogy a járműhöz közelebb létesít egy Wi-Fi hozzáférési pontot, így javítva a jelet.
- Indítsa újra az érintőképernyőt (lásd: [Az érintőképernyő újraindítása oldalszám 9](#)).
- Válassza le a Wi-Fi-csatlakozást, majd csatlakozzon hozzá újra. Érintse meg a **Kezelőelemek > Wi-Fi** elemet, válassza ki a hálózatot és a **Hálózat elfelejtése** elemet. Érintse meg a hálózatot az **Ismert Wi-Fi-hálózatok** listában és csatlakozzon újra.
- Próbáljon ki egy másik Wi-Fi-hálózatot.

Bluetooth® kompatibilitás



Számos különböző Bluetooth-eszközt használhat a Model 3 típussal, feltéve, hogy azok párosítva lettek és működési hatótávolságon belül vannak. Például párosíthatja Bluetooth-képes telefonját, amit így kéz nélkül használhat. A telefonokon kívül Bluetooth-képes készülékek is párosíthatók a Model 3 gépjárművel. Például párosíthat iPod Touch, iPad, Android táblagép stb. készülékeket, amelyekről aztán zenét játszhat le.

A telefonja vagy más Bluetooth-eszköze Model 3 típussal való használata előtt párosítania kell azt. A Model 3 párosítása a támogatott Bluetooth-képes eszközökkel való kommunikációhoz szükséges. Legfeljebb tíz Bluetooth-telefon párosítható. Hacsak nem adott meg egy adott telefont **Priority Device** eszközként (kiemelt eszköz), vagy ha a **Priority Device** eszközként megadott telefon nincs hatótávolságon belül, a Model 3 mindig az utoljára használt telefonhoz csatlakozik (feltéve, hogy az hatótávolságon belül van). Egy másik telefonhoz történő csatlakozáshoz lásd: [Párosított eszközök közötti váltás oldalszám 62](#).

MEGJEGYZÉS: A telefonnak a kulcsként történő hitelesítése (lásd: [Kulcsok oldalszám 21](#)) nem teszi lehetővé a telefon kihangosított használatát, az arról történő médialejátszást stb. Azt az alábbiakban leírt módon párosítani is kell.

MEGJEGYZÉS: Sok telefonon a Bluetooth kikapcsol, ha a telefon akkumulátora gyenge.

MEGJEGYZÉS: Bár a Bluetooth általában körülbelül kilenc méter távolságig támogatja a vezeték nélküli kommunikációt, a teljesítmény a használt telefontól vagy más eszköztől függően változhat.

MEGJEGYZÉS: Model 3 egyszerre akár húsz Bluetooth-eszközt is párosíthat, de egyszerre csak két eszköz (például egy telefon és egy vezérlő, vagy két vezérlő) csatlakozását teszi lehetővé minden egyes elülső és hátsó érintőképernyőhöz (ha van ilyen).



FIGYELMEZTETÉS: Ne hagyja a párosított telefont a járművében (például ha túrázik vagy strandra megy). Ha a telefonját a járműben kell hagynia, tiltsa le a Bluetooth funkciót és/vagy kapcsolja ki a telefont.

Telefon vagy Bluetooth-eszköz párosítása

A párosítással lehetővé válik, hogy Bluetooth-képes telefont kihangosítva hívásokat kezdeményezzen és fogadjon, hozzáférjen a névjegyzékhez, illetve a legutóbbi hívásokhoz stb. A médiafájlok telefonról történő lejátszását szintén lehetővé teszi. Egy telefon párosítását követően a Model 3 képes csatlakozni ahhoz, ha a telefon a hatótávolságban van.

1. Telefon vagy Bluetooth-eszköz párosításához üljön be a Model 3 járműbe, és győződjön meg róla, hogy az érintőképernyő be van kapcsolva.

2. Oldja fel a telefon zárolását, és engedje a Bluetooth (általában a telefon beállításában).

MEGJEGYZÉS: Ehhez egyes telefonokon a művelet hátralévő részét a Bluetooth-beállításokban kell töltenie.

3. Érintse meg az érintőképernyőn a **Kezelőelemek > Bluetooth** elemet az új eszközök Bluetooth-kapcsolatának automatikus elindításához.

4. Várja meg, amíg a telefonja megjelenik a listában, majd érintse meg a **Csatlakoztatás** lehetőséget.

5. Ellenőrizze, hogy a telefonon és az érintőképernyőn ugyanaz a szám jelenik-e meg. Ezt követően a telefonon erősítse meg párosítási szándékát.

6. Ha a telefonon erre irányuló kérés válik láthatóvá, adja meg, hogy a Model 3 számára engedélyezi-e a személyes adatokhoz, pl. a naptárhoz, névjegyzékhez és médiafájlokhoz való hozzáférést (lásd: [Névjegyek és legutóbbi hívások importálása oldalszám 61](#)). Párosítás után a Model 3 megjeleníti a telefonját a **Kezelőelemek > Bluetooth > Párosított eszközök** listán.

Egy párosított eszköz beállításainak módosításához lépjen a **Kezelőelemek > Bluetooth > Párosított eszközök** menüpontba, és bontsa ki az eszköz neve melletti legördülő listát.

Ha problémák merülnek fel az importálással vagy a Bluetooth-hoz való csatlakozással kapcsolatban, további információért lásd [Bluetooth hibaelhárítás oldalszám 62](#).

A **Ventilátor sebességének csökkentése hívás közben** funkció bekapcsolásával a ventilátor sebessége automatikusan csökkenni fog, ha Ön épp hívásban van. A klímavezérlésben engedélyezve kell lennie az **Auto** opciónak (lásd: [A klímavezérlés működtetése oldalszám 162](#)).

Névjegyek és legutóbbi hívások importálása

A telefon párosítása után lépjen a **Kezelőelemek > Bluetooth > Párosított eszközök** menüpontba, és az eszköz neve melletti legördülő listát kinyitva adja meg, hogy engedélyezni kívánja-e a hozzáférést a telefon névjegyeihez, legutóbbi hívásaihoz és szöveges üzeneteihez. Ha engedélyezi a hozzáférést, a telefon alkalmazással hívásokat kezdeményezhet és üzeneteket küldhet a névjegyzékben és a híváslistában szereplők számára (lásd: [Telefon, naptár és webkonferencia oldalszám 64](#)). Ahhoz, hogy a névjegyek importálhatók legyenek, a telefont be kell állítani a szinkronizáció engedélyezésére, vagy a telefonon megjelenő felugró ablakban meg kell erősíteni a névjegyek szinkronizálására irányuló szándékot. Ez a használt telefon típusától függ. Részletekért olvassa el a telefonhoz mellékelt dokumentációt.

Ha problémák merülnek fel a névjegyek importálásával vagy a Bluetooth-szal való párosítással kapcsolatban, további információért lásd [Bluetooth hibaelhárítás oldalszám 62](#).



Bluetooth-eszköz párosításának megszüntetése

Ha le szeretné választani a telefont vagy a Bluetooth-eszközt, de továbbra is párosítva szeretné tartani, érintse meg az érintőképernyőn a telefon Bluetooth-beállítások legördülő menüpontjában a **Leválasztás** gombot (**Kezelőelemek > Bluetooth > Párosított eszközök > Az Ön telefonja**). Ha nem kívánja az eszközt tovább használni a Model 3 típusal, érintse meg a **Forget Device** (Eszköz elfelejtése) lehetőséget és kövesse a utasításokat. Ha egy készülék elfelejtését követően ismét használni kívánja azt a Model 3 gépjárművel, ismét párosítani kell azt (lásd: [Telefon vagy Bluetooth-eszköz párosítása oldalszám 61](#)).

MEGJEGYZÉS: Ha eltávolodik a Model 3 gépjárműtől, a telefont a rendszer automatikusan leválasztja.

MEGJEGYZÉS: A telefon párosításának megszüntetése nincs hatással annak kulcsként történő használatára. A hitelesített telefon elfelejtéséhez lásd: [A kulcsok kezelése oldalszám 23](#).

Párosított eszközök közötti váltás

Model 3 automatikusan csatlakozik az **Elsőbbségi eszköz**ként beállított telefonhoz. Ha nem állított be elsődleges telefont, a Model 3 ahhoz a telefonhoz csatlakozik, amelyhez utoljára csatlakozott, feltéve ha az hatótávolságon belül található és be van kapcsolva a Bluetooth funkciója. Ha az utolsó telefon nincs hatótávolságon belül, akkor megpróbál a következő párosított telefonhoz kapcsolódni.

Ha egy másik telefonhoz akar csatlakozni, érintse meg a **Kezelőelemek > Bluetooth > Párosított eszközök** elemet. Válassza ki azt a telefont, amelyhez kapcsolódni kíván, majd érintse meg a **Csatlakoztatás** lehetőséget. Ha a listán nem látható az a telefon, amelyhez kapcsolódni szeretne, akkor párosítania kell azt. Lásd: [Telefon vagy Bluetooth-eszköz párosítása oldalszám 61](#).

Csatlakozás után a Bluetooth beállítási képernyőn a telefon neve mellett megjelenik a Bluetooth szimbólum, jelezve, hogy a Model 3 csatlakozik a telefonhoz.

Bluetooth hibaelhárítás

A jármű a Bluetooth és BLE (Bluetooth Low Energy) funkciókkal zökkenőmentesen csatlakoztatja okostelefonját a Model 3 járműhöz. Számos lehetséges tényező miatt a Bluetooth vagy a BLE néha megszakadhat vagy problémák merülhetnek fel a párosítási folyamat során. A Bluetooth-hoz való csatlakoztatás lehetővé teszi a jármű telefonfunkcióinak – például a hang, telefonhívások, naptárak, szöveges üzenetek stb. – használatát.

A BLE-t olyan passzív funkciókhoz használják, mint a telefonkulcs.

MEGJEGYZÉS: Ne szüntesse meg a jármű párosítását a telefonjával, és ha nincs a közelben működő kulcskártya, ne távolítsa el a telefonkulcsként.

A Bluetooth hibaelhárításához próbálja meg a következőket, kezdve az okostelefonjával.

Okostelefon hibaelhárítása

A Bluetooth az okostelefon beállításai és frissítései miatt talán nem csatlakozik:

- Engedélyezze a Bluetoothot a telefonján. Ha a Bluetooth már engedélyezve van, tiltsa le, majd engedélyezze újra.
- Győződjön meg róla, hogy a repülőgépes üzemmód ki van kapcsolva.
- Töltse fel a telefonját. Ha a telefon töltöttsége túl alacsony, előfordulhat, hogy nem támogatja a Bluetooth funkciókat.
- Párosítsa megfelelően a készüléket. Ha már párosította, próbálja meg feloldani azt, majd újra párosítani.
- Frissítse telefonját a gyártó által biztosított legújabb szoftverre.
- Ellenőrizze, hogy a jármű hangrendszere van-e kiválasztva hangkimeneti forrásként.
- Győződjön meg róla, hogy a telefon beállításai lehetővé teszik a Bluetooth használatát (pl.: az adatátvitel be van kapcsolva, vagy csatlakozik a Wi-Fi-hez).
- Kapcsolja ki, majd be a telefont.
- Győződjön meg róla, hogy helymeghatározási engedélyek „Mindig bekapcsolva” értékre vannak állítva a mobilalkalmazásban.

Tesla mobilalkalmazás hibaelhárítása

Ellenőrizze a Tesla mobilalkalmazást:

- Ellenőrizze, hogy a Tesla mobilalkalmazás szoftvere a legutóbbi frissítést használja-e.
- Ellenőrizze, hogy a telefonkulcs használata közben be van-e jelentkezve a Tesla mobilalkalmazásba.
- Győződjön meg arról, hogy a Tesla alkalmazás fut a háttérben.
- Duplán ellenőrizze, hogy a mobilalkalmazásban teljesen beállította-e a profilját, és megfelelően konfigurálta-e a beállításait.

Jármű hibaelhárítása

A jármű beállításai befolyásolhatják az okostelefonjával való párosítás képességét:

- Model 3 töltése: Ha a jármű akkumulátorának töltöttsége túl alacsony, elveszítheti a Bluetooth funkció működését.
- Frissítse a járműszoftvert, és figyeljen rá, hogy mindig a legújabb frissítést használja. Ellenőrizheti az új szoftverfrissítéseket a **Kezelőelemek > Szoftver** menüpontban.



- Indítsa újra az érintőképernyőt. Lásd: [Érintőképernyő oldalszám 6](#).
- Indítsa újra a járművét.

Ha a Bluetooth még mindig nem működik, szüntesse meg a párosítást a járművel ÉS az okostelefonnal. Ezután próbálja meg újra párosítani mindkettőt.

BLE telefonkulccsal kapcsolatos problémák esetén: amikor a járműben van, navigáljon a **Kezelőelemek > Zárak** menüpontra, és távolítsa el telefonját a „Phone as Key” (Telefon használata kulcsként) pontban. Ezután állítsa be újra. De csak akkor tegye ezt, ha a járműben tartózkodik, és van Önnél egy megbízható pótkulcs (például egy kulcskártya).



A telefon alkalmazás használata



Ha a telefon Bluetooth használatával kapcsolódik a Model 3 típushoz (see [Bluetooth oldalszám 61](#)), és a telefonon tárolt információkhoz való hozzáférés engedélyezve van (lásd: [Névjegyek és legutóbbi hívások importálása oldalszám 61](#)), akkor a telefon alkalmazás használatával bárki megjeleníthető és kihangosítva felhívható, aki megtalálható a telefonon.

- **Hívások:** Időrendben jeleníti meg a hívásokat, elsőként mutatva a legutóbbi hívást.
- **Üzenetek:** Időrendben jeleníti meg az üzeneteket, elsőként mutatva a legutóbbi üzenetet. Szöveges üzeneteket küldhet, fogadhat és tekinthet meg. A szöveges üzenet begépelése helyett érintse meg a mikrofon gombot a kormánykerék jobb oldalán, hogy bediktálhassa az üzenetet.

 **FIGYELMEZTETÉS:** Figyelme elterelésének minimalizálása, valamint az utasok és a forgalom többi résztvevőjének biztonsága érdekében mozgó jármű mellett kerülje az SMS-ek megtekintését vagy küldését. Vezetés közben mindig az útra és a forgalomra figyeljen.

- **Névjegyek:** A névjegyek ábécérendben jelennek meg, és kereszt- vagy vezetéknev szerint rendezhetők. A lista jobb szélén lévő betűk közül választva gyorsan az adott karakterrel kezdődő nevekhez lehet görgetni. A névjegyzékben szereplő név megérintésekor a jobb oldali panelen megjelennek a névjegy használható telefonszámai, és egyéb elérhető adatai (pl. lakcíme). A névjegy telefonszámának megérintésével kezdeményezhető hívás.
- **Kedvenc:** Megjeleníti a telefonban Kedvencekként megjelölt névjegyeket.
- **Naptár:** Megjeleníti a telefonban lévő naptárbejegyzéseket (lásd: [Naptár oldalszám 64](#)). Ha egy bejegyzés egy telefonszámot vagy egy címet tartalmaz, akkor az adott elem megérintésével felhívhatja a telefonszámot vagy a navigáción beállíthatja úticélként.

Hívás kezdeményezése

Telefonhívás a következő módokon kezdeményezhető:

- Hangutasítással (lásd: [Hangutasítások oldalszám 18](#)). Hangutasításokkal a kezei használata nélkül, kényelmesen indíthat hívásokat vagy küldhet szöveges üzeneteket a névjegyei között szereplő ismerőseinek.
- A telefon alkalmazásban megjelenített telefonszám megérintésével – Névjegyek, hívások vagy naptár.
- A Model 3 Telefon alkalmazásának képernyőjén megjelenő tárcsázóval.

MEGJEGYZÉS: Ha biztonságosan, és a szabályok betartásával megoldható, hívás a telefonon tárcsázott számmal vagy onnan közvetlenül kiválasztott névjeggyel is kezdeményezhető.

MEGJEGYZÉS: Telefonhívás a térképen lévő gombostű megérintésével és az előugró képernyőn egy telefonszám (ha van) kiválasztásával is kezdeményezhető.

Hívás fogadása

Ha a telefonra bejövő hívás érkezik, az érintőképernyőn megjelenik a hívó fél száma és neve (ha a hívó szerepel a telefon névjegyzékében és a Model 3 hozzáfér a névjegyekhez).

A hívás fogadásához (**Fogadás**) vagy figyelmen kívül hagyásához (**Figyelmen kívül hagyás**) érintse meg a képernyőn megjelenő opciók valamelyikét. A használt telefontól és a legutóbbi híváshoz használt hangszórótól függően a telefon a bejövő híváshoz használandó hangszóró kiválasztására irányuló kérést jeleníthet meg.

 **FIGYELMEZTETÉS:** Vezetés közben mindig az úttestre figyeljen. A telefon menet közben történő használata vagy programozása még engedélyezett Bluetooth esetén is súlyos sérülést vagy halált okozhat.

 **FIGYELMEZTETÉS:** Tartsa be a telefon vezetés közben történő használatára vonatkozó összes alkalmazandó jogszabályt, nem kizáró jelleggel ideértve a szöveges üzenetek kezelését tiltó, és a kihangosító folyamatos működtetését előíró jogszabályokat is.

Hívás közbeni lehetőségek

Hívás közben az érintőképernyőn a hívás látható. A hívás hangereje hívás közben a bal oldali görgetőgomb forgatásával állítható. Döntse a a bal oldali görgetőgombot balra a némításhoz és a némítás megszüntetéséhez, illetve jobbra a hívás befejezéséhez.

Naptár



A naptár segítségével megtekintheti az aktuális és a következő napra tervezett eseményeket a telefonja (iPhone® vagy Android™) naptárából. A naptár kényelmesen be van építve a telefon alkalmazásba, hogy a naptárbejegyzésekből közvetlenül betelefonálhasson a megbeszéléseire. A navigációs rendszerbe is be van építve, hogy elnavigálhasson az esemény helyszínére.

1. Ellenőrizze, hogy telefonja párosítva van-e a következővel: Model 3.
2. Ellenőrizze, hogy be van-e lépve a Tesla mobilalkalmazásba.
3. A Tesla mobilalkalmazásban érintse meg a **Profil > Beállítások > Naptár szinkronizálása** elemet.



MEGJEGYZÉS: Annak érdekében, hogy a Naptár használati útmutató összes el tudja érni, javasoljuk, hogy a mobilalkalmazás legújabb verzióját használja.

4. A telefonján keresse fel a **Beállítások** elemet, és engedélyezzen hozzáférést/adjon engedélyt a naptár a Tesla mobilalkalmazással történő megosztására. Ezután a mobilalkalmazás rendszeresen (és automatikusan) el tudja küldeni a naptáradatokat a telefonjáról a Model 3 gépkocsinak.

Ha a naptári esemény címet tartalmaz, a megjelenő navigációs nyíl jelzi, hogy a cím megérintésével az esemény helyéhez navigálhat. Ha a naptár alkalmazásban megadott eseményre a következő egy órán belül kerül sor, és egyedileg megadott cím tartozik hozzá, az érintőképernyő akkor is értesíti Önt, ha egy jobb útvonal létezik a forgalom kikerülésére, ha jelenleg nem használja a navigációt.

Ha egy eseményhez egyedileg megadott cím tartozik, és a gépjárműbe való beszállástól és a vezetésre való felkészüléstől számított két órán belül kerül sor az eseményre, a Model 3 automatikusan az esemény címére irányítja Önt (lásd: [Automatikus navigáció oldalszám 175](#)).

Az esemény információs ikonjának megérintésével megjelenítheti az adott eseménnyel kapcsolatos összes megjegyzést. Ha a megjegyzések egy vagy több telefonszámot tartalmaznak, az információs ikonon egy telefon ikon látható, és a naptár mutatja az első megtalált telefonszámot. Hívás indításához érintse meg a telefonszámot. Úgy is indíthat telefonhívást, hogy megérint egy számot az esemény megjegyzéseit tartalmazó előugró képernyőn (ez különösen hasznos konferenciahívások esetén). Ha a megjegyzések webhivatkozást tartalmaznak, a hivatkozás megérintésével megnyithatja azt a böngészőben.

Zoom



Egyszerűen tarthat megbeszéléseket és intézhet hívásokat a jármű érintőképernyőjén keresztül. A beállításhoz érintse meg a Zoom alkalmazást, és jelentkezzen be, vagy adja meg a megbeszélés azonosítóját. A naptárában vagy szöveges üzenetekben megjelenő megbeszéléseket a Zoom linkre koppintva is elérheti. A jármű utastéri kamerája a Zoom-hívásokhoz csak akkor használható, ha a Model 3 jármű parkol. Ha a járművet Zoom hívás közben kapcsolja ki a Parkoló állásból, az utastérben található kamera kikapcsol, és csak hangjelzés módra vált. Az érintőképernyő segítségével be-/kikapcsolhatja a videóképet, lenémíthatja/feloldhatja a némitást, és testre szabhatja a megbeszélés különböző beállításait.

FIGYELMEZTETÉS: Ne használja a videó funkciót, ha a jármű „ideiglenesen parkol” közben (például ha a jármű a járdaszegély mentén vagy olyan helyen parkolt, amely nem kijelölt parkolóhely).



FIGYELMEZTETÉS: Vezetés közben maradjon figyelmes a környezetére, és tartsa be az összes vonatkozó jogszabályt, beleértve, de nem kizárólagosan a szöveges üzenetek kezelését tiltó és a kihangosító működtetését előíró jogszabályokat.



HomeLink univerzális vevő



Ha járműve rendelkezik HomeLink® univerzális vevővel, akkor segítségével legfeljebb három rádiófrekvenciás (RF) eszközt, például garázsajtókat, kapukat, lámpákat és biztonsági rendszereket vezérelhet.

MEGJEGYZÉS: A gyártás dátumától, a piactól és a vásárláskor kiválasztott felszereltségtől függően bizonyos járművek nem rendelkeznek HomeLink univerzális vevővel.



FIGYELMEZTETÉS: Ne használja a HomeLink univerzális vevőt olyan eszközzel, amely nem rendelkezik biztonsági leállító és visszafele mozgató funkciókkal. Az ilyen biztonsági funkciókkal nem rendelkező eszközzel történő használat növeli a sérülések, és akár a halál a kockázatát.

Támogatott üzemmódok

A HomeLink három különböző adási módot is támogat, amelyeken a gépjármű és az RF-eszköz kommunikálhat. Az adási módot az RF-eszköz kompatibilitása határozza meg:

- **Standard Mode:** Használja a Standard Mode beállítást, ha az RF-eszköz olyan távirányítóval rendelkezik, amelyet az eszköz (például távvezérelt garázsajtó) működtetéséhez kell használni. Ez a mód a HomeLink eszközök által használt, leginkább elterjedt adattovábbítási mód.
- **D-Mode vagy UR-Mode:** A D-Mode vagy UR-Mode használatára akkor van szükség, ha az RF-eszköz nem rendelkezik távirányítóval, a vevőegységen pedig „Learn” (tanulás) gomb található (a felirata lehet még „Program” (programozás) vagy „Smart” (intelligens)). A D-Mode és az UR-Mode hasonlóképpen működik abból a szempontból, hogy a Model 3 a távirányító helyett közvetlenül a készülék vevőegységével kommunikál.

MEGJEGYZÉS: A D-Mode elsődlegesen Észak-Amerikában, míg az UR-Mode Európa, a Közel-Kelet és Ázsia országaiban terjedt el. Annak megállapításához, hogy eszköze melyik üzemmóddal kompatibilis, forduljon a HomeLink ügyfélszolgálatához a www.homelink.com weboldalon vagy a **008000 HOMELINK (008000-466-354-65)** telefonszámon.

Az eszközei egymástól eltérő üzemmódba is állíthatók. A garázsajtó beállítható például Standard üzemmódra, a garázs első kapuja beállítható D-mód funkcióra stb. Az adattovábbítási mód módosításához érintse meg az a **Kezelőelemek** képernyőt, és válassza ki a módosítani kívánt eszközt. Ezután válassza ki a **Program** elemet, és válassza ki a kívánt üzemmódot az eszközhöz. Nyugtázáshoz érintse meg a **Üzemmód beállítása** elemet és kövesse a képernyő utasításait.

Régebbi gépjárműveknél az egyik eszközhöz tartozó üzemmód megváltoztatása az összesét módosítja, legyen körültekintő ezért, amikor adási módot vált. A kiválasztott üzemmóddal nem kompatibilis eszköz nem fog működni. Érintse meg az érintőképernyő tetején lévő HomeLink ikont, majd a **Módosítsa az átviteli módot** lehetőséget.

MEGJEGYZÉS: Olvassa el a HomeLink eszköz termékinformációit, hogy megtudja, melyik üzemmód kompatibilis az adott eszközzel.

A HomeLink programozása

A HomeLink® programozása:

1. Parkoljon le Model 3 járművével úgy, hogy az első lökhárító a programozni kívánt készülék előtt legyen.
 - ⚠ **FIGYELMEZTETÉS:** Az eszköz programozás közben kinyílhat vagy bezáródhat. Ezért programozás előtt győződjön meg arról, hogy az eszköz útjában nincsenek sem személyek, sem tárgyak.
2. Ellenőrizze, hogy a készülék távirányítójának akkumulátora ép. A Tesla azt javasolja, hogy a HomeLink programozása előtt cserélje ki az eszköz távirányítójának az elemét.
3. Érintse meg a vezetői profil ikont az tetején a **Kezelőelemek** opciót.
4. Érintse meg a **Homelink létrehozása** lehetőséget.
5. A HomeLink képernyőn adja meg az eszköz nevét, majd érintse meg az **Enter** vagy az **Új HomeLink hozzáadása** gombot.
6. Válassza ki a használni kívánt üzemmódot (Standard, D-mód vagy UR-mód), majd érintse meg a **Mód beállítása** elemet.
7. Ezután érintse meg a **Indítás** elemet, és kövesse megjelenő utasításokat.

MEGJEGYZÉS: Ha a képernyőn az eszköz programozása közben megjelenik a „Tanítsa be a vevőt” felszólítás, ne feledje, hogy ez egy időkorlátos lépés. Miután az eszköz távirányítóján megnyomta a Tanítás/Programozás/Intelligens gombot, mindössze kb. 30 másodperce van, hogy visszaszálljon járművébe, megnyomja a **Folytatás** gombot, majd kétszer megnyomja a betanított HomeLink eszköz nevét. Fontolja meg, hogy segítséget kér annak érdekében, hogy ezt a lépést 30 másodpercen belül el tudja végezni.
8. Miután az eszközt felprogramozta, a programozás befejezéséhez érintse meg a **Mentés** elemet.
9. Ellenőrizze le, hogy a HomeLink eszköz úgy működik-e, ahogy kell neki. Bizonyos esetekben a programozási műveletet a siker érdekében többször is meg kell ismételni.

Miután felprogramozta az eszközt, az érintőképernyőn a megfelelő HomeLink ikon megérintésével vezérelheti az eszközt. A HomeLink megjegyzi a programozott eszközök helyét. Ha egy ismert helyhez közelít, az érintőképernyőn automatikusan megjelenik a HomeLink vezérlőablak. Ha elhajt, az ablak bezáródik.

MEGJEGYZÉS: A HomeLink ikon megjelenik az érintőképernyő tetején, ha a Model 3 beprogramozott HomeLink eszközt érzékel a tartományon belül, és az érintőképernyő még nem jelenítette meg a HomeLink képernyőt vagy felugró ablakot.



MEGJEGYZÉS: További segítségért, illetve kompatibilitási kérdésekkel kapcsolatban forduljon a HomeLink ügyfélszolgálatához (www.homelink.com vagy hívja az 1-800-355-3515 telefonszámot).

Automatikus nyitás és zárás

Beállíthatja, hogy a rendszer a HomeLink eszközt az érintőképernyő használata nélkül, automatikusan vezérelje, kinyissa, ahogy közeledik hozzá és bezárja, ahogy eltávolodik tőle:

1. Érintse meg a HomeLink ikont az tetején a **Kezelőelemek** opciót, érintse meg a **HomeLink beállítások** elemet, majd válassza ki az automatizálni kívánt eszközt.
2. Szükség szerint módosítsa az eszköz HomeLink-beállításait:
 - Jelölje be az **Automatikus nyitás érkezéskor** jelölőnégyzetet, ha azt szeretné, hogy az eszköz kinyíljon, ahogy megközelíti.
 - A nyílombok segítségével állítsa be azt a Model 3 gépjárműtől mért távolságot, amelytől szeretné, hogy az eszköz nyíljon.
 - Jelölje be az **Automatikus zárás távozáskor** jelölőnégyzetet, ha azt szeretné, hogy az eszköz bezáródjon, ha eltávolodik tőle.
 - Jelölje be a **Tükrök automatikus be-/kihajtása** jelölőnégyzetet, ha azt szeretné, hogy a tükrök maguktól behajtsódjanak HomeLink-helyre érkezéskor. Ez szűk garázsok esetében hasznos.
 - Jelölje be az **Automatikus nyitás és zárás hangjelzése** jelölőnégyzetet, ha hangjelzést szeretne Model 3 hallani, amikor az eszköz nyitására vagy zárására irányuló jelet küldött.

A HomeLink megjegyzi a jármű GPS-helyzetét a párosítás időpontjában, és ezt használja a járműnek a HomeLink készülékhez viszonyított tartózkodási helyének meghatározásához. A HomeLink nem érzékeli és nem tesz különbséget a nyitás és a zárás között (pl.: ha az automatikus nyitás aktiválódik, és az ajtó már nyitva van, az ajtó be fog záródni), hanem jellemzően a következők alapján határozza meg, hogy automatikusan nyitódjon vagy záródjon:

Automatikus nyitás: Érzékeli, ha a Model 3 egy megadott távolságon belül megközelíti a garázkaput (vagy más HomeLink eszközt). Az automatikus nyitás elindul, ha a közeledő jármű Vezetés üzemmódban van, és a HomeLink be van kapcsolva. A HomeLink nem lép működésbe, ha a jármű már a területen van.

Automatikus zárás: A HomeLink akkor lép működésbe, amikor a Model 3 Parkolásból Hátramenetbe kapcsol, és legalább hét métert hátramenetben halad.

MEGJEGYZÉS: A sebességfokozat többszöri váltása a megadott távolságon belül megzavarhatja az automatikus zárást.

Amikor nem szeretné, hogy az eszköz automatikusan kinyíljon vagy bezáródjon, a visszaszámlálás alatt érintse meg az **Automatikus nyitás kihagyása** vagy az **Automatikus zárás kihagyása** elemet.

MEGJEGYZÉS: Ne hagyatkozzon a HomeLink szolgáltatásra az eszköz teljes bezáródásához.

A HomeLink eszköz helyének visszaállítása

Ha időnként azt tapasztalja, hogy a HomeLink eszköz nem nyílik ki, vagy az érintőképernyő nem jelenít meg értesítést, ahogy megközelíti a programozott eszközt, akkor vissza kell állítani az eszköz helyét. Ehhez álljon a lehető legközelebb a HomeLink eszközhöz (garázsajtó, kapu stb.), majd a **Kezelőelemek** érintőképernyő tetején érintse meg a HomeLink ikont a HomeLink beállítási képernyő megjelenítéséhez. Érintse meg a visszaállítani kívánt eszköz nevét, majd a **Hely visszaállítása** elemet.

Eszköz törlése

Egy HomeLink eszköz törléséhez érintse meg HomeLink ikont a **Kezelőelemek** opciót, majd érintse meg a **HomeLink beállítások** elemet. Érintse meg a törölni kívánt eszköz nevét, majd a **Törlés** elemet.

MEGJEGYZÉS: A HomeLink beállítások és az összes személyes adat (elmentett címek, kedvenc zenék, importált névjegyek stb.) törléséhez a Visszaállítás gyári alapbeállításokra funkciót is használhatja. Lásd: **Személyes adatok törlése gyári visszaállítással oldalszám 11.**

MEGJEGYZÉS: Biztonsági okokból Model 3 járműve eladásakor törölje HomeLink eszközeit.

A HomeLink hibaelhárítása

Standard Mode

Standard módban a Model 3 rögzíti a HomeLink eszköz távirányítójából érkező rádiófrekvenciás jelet. Az érintőképernyő arra utasítja, hogy álljon a jármű elé, irányítsa az eszköz távirányítóját az első lökhárító irányába, majd nyomja meg és tartsa lenyomva a gombot, amíg a fényszórók fel nem villannak. Miután a fényszórók felvillantak, a Model 3 megtanulta a távirányítót, így most már megérintheti az érintőképernyőn a **Folytatás** elemet. Ha a fényszórók nem villognak:

- Ellenőrizze a távirányító elemeit. Ajánlott a programozás előtt kicserélni a távirányító elemeit.
- Gondoskodjon róla, hogy a Model 3 előtt álljon úgy, hogy az eszköz távirányítója a Tesla emblémától számított öt cm-en belül található.
- Tartsa nyomva a készülék távirányítójának gombját, amíg a fényszóró fel nem villan. Bizonyos esetekben előfordulhat, hogy a távirányító gombját akár három percig is nyomva kell tartania.



MEGJEGYZÉS: Bizonyos HomeLink távirányítók esetében a távirányító gombjának egy hosszú megnyomása helyett előfordulhat, hogy többször röviden kell megnyomnia a gombot (megnyomásonként kb. 1 másodpercig). Ha a hosszú gombnyomásokra irányuló több kísérlet is eredménytelen marad, próbálkozzon egyesével egy másodperces gombnyomásokkal.

D-Mode és UR-Mode

D Mode és UR-Mode beállítás mellett az eszköz vevője megjegyzi a Model 3 típust. Az érintőképernyő utasítja Önt, hogy nyomja le az eszköz vevőegységén található „Learn” (tanulás) gombot (a felirata lehet még „Program” (programozás) vagy „Smart” (intelligens)). Ha ez nem működne, lásd az alábbi útmutatást:

- Álljon Model 3 járművének lökhárítójával a lehető legközelebb a programozni kívánt garázsajtó, kapu stb. elé.
- Győződjön meg arról, hogy megnyomta a vevő Tanítás/Programozás/Intelligens gombját. Azzal kapcsolatban, hogy miként állítsa a vevőt tanulás módba, tekintse meg a programozni kívánt RF-eszköz gyártói dokumentációját.
- Ha a képernyőn az eszköz programozása közben megjelenik a „Tanítsa be a vevőt” felszólítás, ne feledje, hogy ez egy időkorlátos lépés. Miután az eszköz távirányítóján vagy vevőegységén megnyomta a Tanítás/Programozás/Intelligens gombot, kb. 30 másodperce van, hogy visszaszálljon járművébe, megnyomja a **Folytatás** gombot, majd kétszer megnyomja a betanított HomeLink eszköz nevét. Ha kell, ehhez a lépéshez kérjen segítséget.
- A legtöbb eszköz csak három–öt percig marad Tanulás módban. Az eszköz Tanítás/Programozás/Intelligens gombjának megnyomása után azonnal kövesse a jármű érintőképernyőjén megjelenő utasításokat.

További segítségért, illetve kompatibilitási kérdésekkel kapcsolatban forduljon a HomeLink ügyfélszolgálatához (www.homelink.com vagy hívja az 1-800-355-3515 telefonszámot).



Indítás

Amikor kinyit egy ajtót, hogy beszálljon a Model 3 járműbe, az érintőképernyő bekapcsol, így az összes vezérlőelemet működtetheti. A Model 3 elmozdításához nyomja meg a fékpedált, és húzza fel a Vezetéshez vagy lefelé a Hátramenet módhoz az érintőképernyőn a vezetés mód sávot (lásd [Váltás oldalszám 77](#)).

Ha az **Automatikus váltás P fokozatból** be van kapcsolva, a Model 3 automatikusan kiválasztja a Vezetés vagy Hátramenet módot az észlelt környezet alapján. A fékpedál lenyomásával a gépjármű az érintőképernyőn megjelenő Vezetés vagy Hátramenet módba kapcsol (amennyiben a vezetőoldali ajtó be van csukva, és a vezető biztonsági öve be van kapcsolva), a gázpedál lenyomásával pedig a gépjármű a megfelelő irányban megindul.

MEGJEGYZÉS: Az **Automatikus átváltás Parkolás fokozatból** be- vagy kikapcsolásához érintse meg a **Kezelőelemek > Dinamika > Automatikus átváltás Parkolás fokozatból** lehetőséget.

Bekapcsolt **Automatikus átváltás Parkolás fokozatból** esetén gyorsítás előtt ellenőrizze az érintőképernyőn, hogy a Model 3 biztosan az Ön által kívánt vezetési módban van (Vezetés vagy Hátramenet). Ha a választás nem helyes, vagy az **Automatikus átváltás Parkolás fokozatból** nincs engedélyezve, húzza felfelé a Vezetés módhoz, vagy lefelé a hátramenethez az érintőképernyő vezetés mód sávján, hogy új vezetési módot válasszon. Lásd: [Váltás oldalszám 77](#).

MEGJEGYZÉS: Ha a **Vezetéshez szükséges PIN** engedélyezve van (lásd: [Vezetéshez szükséges PIN oldalszám 153](#)), a Model 3 vezetéséhez az érvényes PIN-kódot is meg kell adnia az érintőképernyőn.

MEGJEGYZÉS: Ha a Passive Entry funkció ki van kapcsolva, és megközelítőleg öt percen belül nem nyomja le a fékpedált Model 3 gépjárműve elindításához, megjelenik egy üzenet az érintőképernyőn, és a kulccsal újból le kell zárnia, majd ki kell nyitnia a Model 3 gépjárművet, hogy vezethesse a járművet.

A Model 3 gépjármű vezetéséhez szükséges minden információ megjelenik az érintőképernyőn.

Vezetés letiltva – hitelesítés szükséges

Ha a Model 3 nem észlel kulcsot, amikor Ön megnyomja a fékpedált (nem észlel telefonkulcsot, vagy eltelt két perc a kulcskártya használata óta), az érintőképernyőn megjelenik egy üzenet, amely szerint a vezetéshez hitelesítésre van szükség.

Ha ezt az üzenetet látja, helyezze a kulcskártyát valamelyik telefonszámba, ahol a rádiófrekvenciás azonosító kártya jeladója le tudja olvasni. A kétperces hitelesítési időszak újraindul, majd elindíthatja a Model 3 gépjárművet a fékpedál lenyomásával.

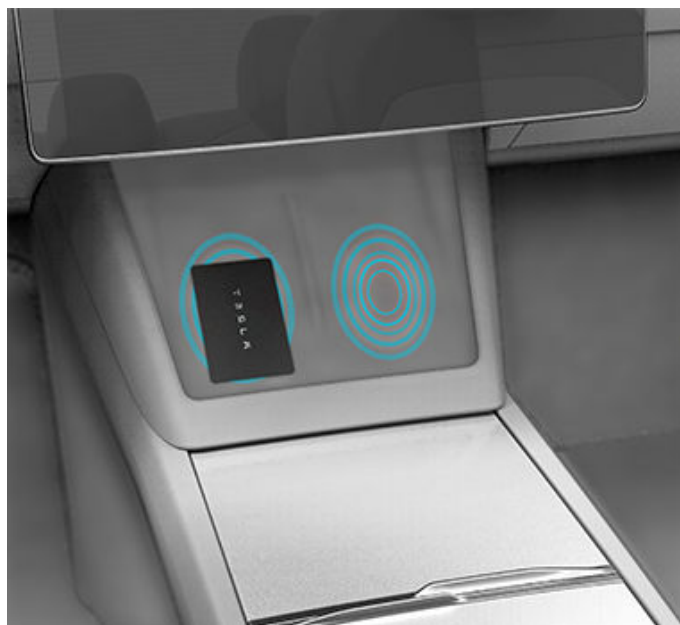

Számos tényező befolyásolhatja, hogy a Model 3 észleli-e a telefonkulcsot (például merül, vagy teljesen lemerült az eszköz akkumulátora, és már nem tud Bluetooth-kapcsolaton keresztül kommunikálni).

Mindig tartsa magánál telefonkulcsát vagy valamelyik kulcskártyáját. Vezetés után a Model 3 újraindításához a kulcsra van szükség. Amikor pedig kiszáll a Model 3 járműből, magával kell vinnie a kulcsot, hogy lezárja gépjárművét, akár manuálisan, akár automatikusan.

Kikapcsolás

A vezetés befejeztekor és amikor Parkolás fokozatba vált, csak szálljon ki a járműből. Ha a Model 3 gépjárművet a telefonkulccsal és a távirányítóval együtt hagyja el, akkor a gépjármű automatikusan leáll, és kikapcsolja az érintőképernyőt.

Model 3 gépjárműve automatikusan kikapcsol, miután 30 percig Parkolás fokozatban volt, akkor is, ha Ön a vezetőülésben ül.

Habár erre általában nincs szükség, akkor is kikapcsolhatja a Model 3 gépjárművet, amikor a vezetőülésben ül, feltéve, hogy a gépjármű nincs mozgásban. Ehhez érintse meg a **Kezelőelemek > Biztonság > Lekapcsolás** elemet. Model 3 gépjárműve rövid idő elteltével automatikusan visszakapcsol, ha megnyomja a fékpedált, vagy megérinti az érintőképernyőt.

MEGJEGYZÉS: Model 3 automatikusan Parkolás fokozatba vált, ha azt érzékeli, hogy Ön kiszáll a járműből (például a vezetőülés biztonsági öve ki van kapcsolva, és a gépjármű álló helyzetben van). Ha üres fokozatba vált, a jármű Parkoló állásba kapcsol, amikor kinyitja az ajtót a járműből való kilépéshez. A Ön járművének üres fokozatban tartásához aktiválnia kell a Szállítási üzemmódot (lásd: [Szállítási útmutató oldalszám 233](#)).



A gépjármű ki-/bekapcsolása

Ha a Model 3 szokatlanul működik, vagy leírással nem rendelkező riasztást jelenít meg, elvégezheti a ki-/bekapcsolását.

MEGJEGYZÉS: Ha az érintőképernyő nem reagál vagy szokatlan viselkedést mutat, indítsa újra, mielőtt bekapcsolja a járművet (lásd: [Az érintőképernyő újraindítása oldalszám 9](#)).

1. Váltson parkolás fokozatba.
2. Az érintőképernyőn érintse meg a **Kezelőelemek > Biztonság > Lekapcsolás** elemet.
3. Várjon legalább két percig, mielőtt bármilyen interakcióba kezd a gépjárművel. Ne nyissa ki az ajtókat, ne érjen a fékpedálhoz vagy az érintőképernyőhöz stb.
4. A két perc elteltével nyomja le a fékpedált vagy nyissa ki az ajtót a gépjármű felébresztéséhez.

A(z) Kormánykerék pozíciójának beállítása

A kormánykerék beállításához érintse meg a **Kezelőelemek** lehetőséget, majd a **Kormányzás** ikont.

Használja a kormánykerék bal oldalán lévő görgetőgombot a kormánykerék kívánt pozícióba történő beállításához:

- A kormánykerék magasságának/dőlésszögének beállításához görgesse a bal oldali görgetőgombot felfelé vagy lefelé.
- A kormánykerék Önhöz közelebbi vagy Öntől távolabbi helyzetbe történő állításához nyomja a bal oldali görgetőgombot balra vagy jobbra.



 **FIGYELMEZTETÉS:** Vezetés közben ne végezzen kormánykerék beállításokat.

Kormányzási nehézség beállítása

Személyes igényeinek megfelelően beállíthatja a kormányrendszer működését és érzékenységét:

1. Az érintőképernyőn érintse meg a **Kezelőelemek** > **Dinamika** > **Kormányzási nehézség** elemet.
2. A következő kormányzási beállítások közül választhat:
 - **Könnyű** – Csökkenti a kormánykerék forgatásához szükséges erő kifejtését. Városban könnyebbnek érezheti a vezetést és a parkolást Model 3 járművel.
 - **Standard** – a Tesla megítélése szerint ez a beállítás nyújtja a legjobb kezelhetőséget és reakciót a legtöbb helyzetben.
 - **Nehéz** – Növeli a kormánykerék forgatásához szükséges erő kifejtését. Amikor gyorsabban vezet, úgy érezheti Model 3 járműve sokkal jobban reagál.



Kormánykerék áttekintése

Az Ön Model 3 járműve kar nélküli vezetési funkciót kínál, amelyben a vezetéshez szükséges összes vezérlőelem elérhető itt: kormánykerék.

A kormánykerék kialakítása változó lehet, de funkciója ugyanaz.

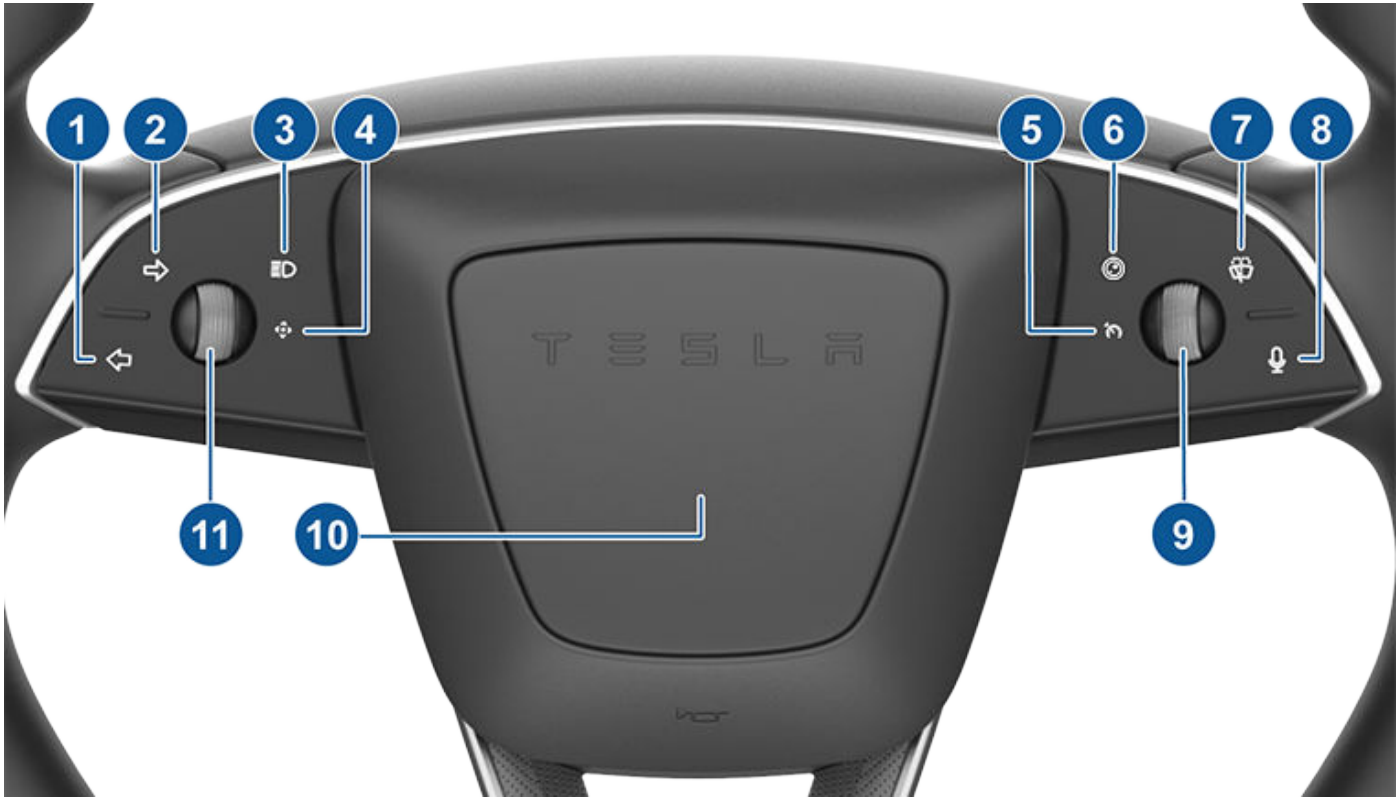

1. Bal oldali irányjelző (lásd: [Irányjelzők oldalszám 82](#))
2. Jobb oldali irányjelző (lásd: [Irányjelzők oldalszám 82](#))
3. Távolsági fényszórók (lásd: [Távolsági fényszóró oldalszám 80](#))
4. Többfunkciós jelzőlámpa (nem funkcionális)
5. Sebességtartás jelzőlámpája (nem funkcionális)
6. Hátrafelé néző kamera gombja
7. Ablaktörlők (lásd: [Ablaktörlők és szélvédőmosók oldalszám 83](#))
8. Hangutasítások (lásd: [Hangutasítások oldalszám 18](#))
9. Jobb oldali görgetőkerék (lásd: [Jobb oldali görgetőkerék \(Autopilot\) oldalszám 73](#))
10. Kürt (lásd: [Kürt oldalszám 74](#))
11. Bal oldali görgetőkerék (lásd: [Bal oldali görgetőkerék \(többfunkciós\) oldalszám 73](#))

MEGJEGYZÉS: Néhány kezelőelem a kormánykerék panelen kapacitív gomb. Ez azt jelenti, hogy nincs fizikai kapcsolójuk, helyette az érintésre reagálnak és fizikailag érzékelhető visszajelzést (például vibráció) adnak. Ne tartsa ujjait ezeken a kezelőelemeken, ha csak nem szükséges. Ezen elemek véletlenszerű megérintése a funkció be- vagy kikapcsolásához vezethet. Ha egy funkciót véletlenül kapcsolt be, vegye el az ujját a gombról, hogy kikapcsolja a funkciót.



Görgetőkerekek

A kormánykerék bal oldalán található görgetőkerék olyan funkciókat vezérel, mint a tükörbeállítás, a hangerőszabályozás és az ablaktörlő sebességének beállítása. A jobb oldali görgetőkerék az Autopilot funkciókat vezérli, például az Automata kormányzás elindítását és a maximális sebességkorlátozást.

Bal oldali görgetőkerék (többfunkciós)

Üzem mód	Művelet	Funkció	Továbbiak
Normál	Megnyom	Média lejátszása/szüneteltetése	Média oldalszám 180
	Balra/jobbra döntés	Következő/előző zeneszám	
	Felfelé/lefelé görgetés	Hangerő beállítása	
Ablaktörlők*	Megnyom	Sebesség megerősítése	Ablaktörlők és szélvédőmosók oldalszám 83
	Balra/jobbra döntés	Ablaktörlő-sebesség kiválasztása	
Többfunkciós	Hosszú megnyomás	Aktívál/beállít funkció	Bal oldali görgetőkerék személyre szabása oldalszám 73
	Balra/jobbra döntés	Navigálási lista	
	Görgetés	Funkció kiválasztása	
Telefonhívás	Balra/jobbra döntés	Telefonhívás fogadása/visszautasítása	A telefon alkalmazás használata oldalszám 64
	Hívás közben balra döntés	Némítás/feloldás	
	Hívás közben jobbra döntés	Hívás befejezése	

* Az aktiváláshoz először nyomja meg az ablaktörlő gombot a kormánykeréken.

Bal oldali görgetőkerék személyre szabása

Válasszon egy listából egy funkció gyors hozzáféréseinek létrehozásához. Ehhez érintse meg a **Kezelőelemek > Kijelző > Görgetőkerék funkció** opciót. Egy funkció kiválasztásával beállítja azt az alapértelmezett műveletet, amely a bal oldali görgetőgomb hosszú megnyomásakor megtörténik – kivéve, ha a **Rákérdezés minden alkalommal** lehetőséget választja.

Jobb oldali görgetőkerék (Autopilot)

Üzem mód	Művelet	Funkció	Továbbiak
Egy kattintás*	Megnyom	Automata kormányzás aktiválása	Az Autopilot beállításai oldalszám 114
	Balra/jobbra döntés	Követési távolság beállítása	
	Felfelé/lefelé görgetés	Max. sebesség beállítása	
Dupla kattintás*	Megnyom	Forgalomfigyelő tempomat aktiválása	
	Két megnyomás	Automata kormányzás aktiválása	
	Balra/jobbra döntés	Követési távolság beállítása	
	Görgetés	Max. sebesség beállítása	

* A **Kezelőelemek > Autopilot > Autopilot aktiválása** megérintésével válassza ki, hogy az Autopilot mely funkcióit szeretné engedélyezni.



Mindkét görgetőkerék

Üzem mód	Művelet	Funkció	Továbbiak
Normál	Mindkettő rövid megnyomása	Másodlagos vezetésimód-választó aktiválása (P, R, N, D)	Váltás a tetőkonzol segítségével oldalszám 78
	Mindkettő megnyomása és nyomva tartása	Érintőképernyő újraindítása	Az érintőképernyő újraindítása oldalszám 9

Fűtött kormánykerék

A kormánykerék felmelegítéséhez, érintse meg a ventilátor ikonját az érintőképernyőn a klímavezérlés megjelenítéséhez (lásd [Légkondicionáló rendszer beállításainak módosítása oldalszám 162](#)), majd érintse meg a kormánykerék ikont. Ha be van kapcsolva a funkció, a sugárzó hő kellemes hőmérsékletűre melegíti a kormánykereket.

Kürt

A kürt megszólaltatásához tartsa nyomva a kormánykerék középső párnáját.



A külső visszapillantó tükrök beállítása

A külső visszapillantó tükrök beállításához érintse meg a **Kezelőelemek > Tükrök** menüelemet. A kormánykerék bal oldali gőrgetőgombjának megnyomásával válassza ki, hogy a **bal** vagy a **jobb** oldali tükröt kívánja beállítani. Ezt követően a bal oldali gőrgetőgomb segítségével állítsa be a kiválasztott tükröt a kívánt helyzetbe az alábbiak szerint:

- A tükrő fel-le állításához forgassa a bal gőrgetőgombot.
- A tükrő befele és kifele mozgatásához nyomja el a bal gőrgetőgombot balra vagy jobbra.



A járművet hátramenetbe kapcsolva mindkét külső tükrő lebillenthető. A funkció be- vagy kikapcsolásához érintse meg a **Kezelőelemek > Tükrök > Tükrő automatikus lebillentése** elemet. Az automatikus billentési szög beállításához érintse meg a **Döntött pozíció beállítása** elemet, majd állítsa be a tükrőt. A döntött pozíció beállítás a **Mentés** gomb megérintése után a tükrők automatikusan a beállított helyzetbe billennek, amikor hátramenetbe kapcsol. Amikor elkapcsol Hátramenet fokozatból, a tükrők visszabillennek a normál (fenti) helyzetükbe. A döntött pozíció beállításához a **Tükrő automatikus döntése** funkciónak bekapcsolva kell lennie.

Az éjszakai vezetés közbeni tükröződés csökkentéséhez a visszapillantó tükrő és a külső oldalsó tükrők automatikusan elsötétülnek. A funkció be- vagy kikapcsolásához érintse meg a **Kezelőelemek > Tükrök > Tükrő automatikus sötétítése** elemet.

A **Tükrő automatikus sötétítése** elérhetősége a konfiguráció, a piaci régió és a gyártási dátum függvénye.

MEGJEGYZÉS: Mindkét külső tükrő fűtéssel is rendelkezik, ami a hátsó ablakfűtéssel együtt kapcsol be és ki.

Tükrök be-/kihajtása

A külső tükrők manuális be- és kihajtásához (például keskeny garázsba, szűk helyre stb. történő parkoláskor) érintse meg a **Kezelőelemek > Tükrök be-/kihajtása** elemet. A tükrőket a bal oldali gőrgetőkerék multifunkciós funkcióival is be- és kihajthatja (lásd [Bal oldali gőrgetőkerék személyre szabása oldalszám 73](#)).

Manuális mozgatás esetén a tükrők behajtvá maradnak, amíg a haladási sebesség el nem éri az 50 km/h sebességet (vagy amíg Ön manuálisan ki nem hajtja őket a **Kezelőelemek > Tükrök kihajtása** elem megérintésével).

MEGJEGYZÉS: 50 km/h sebesség fölött a tükrőket a rendszer nem engedi behajtani.

A Model 3 elhagyása és lezárása utáni automatikus tükrőbehajtáshoz érintse meg a **Kezelőelemek > Tükrök > Tükrök automatikus/kihajtása** elemet. A tükrők a Model 3 kinyitásakor mindig maguktól kihajtódnak.

Beállítható az is, hogy a tükrők automatikusan behajtódjának egy meghatározott helyszínre való megérkezéskor. Ez megkíméli Önt attól, hogy egy gyakran látogatott helyre érkezéskor minden alkalommal manuálisan kelljen mozgatni a tükrőket. Beállításához álljon meg azon a helyen, amelyet meg szeretne jegyeztetni a járművel (vagy haladjon 6 km/h sebességnél lassabban), és hajtja be a tükrőket. Amikor a **Hely mentése** rövid ideig megjelenik a **Tükrők behajtása** vezérlőn, érintse meg.

Ha már nem szeretné, hogy a tükrők automatikusan behajtódjának, érintse meg a **Kezelőelemek > Tükrök kihajtása** elemet, amikor a mentett helyen behajtódnak, majd érintse meg a **Hely eltávolítása** elemet.

Amikor elhagyja a mentett helyet, a tükrők kihajtódnak, amikor a haladási sebesség eléri a 6 km/h sebességet vagy amikor megérinti a **Kezelőelemek > Tükrök kihajtása** elemet.

MEGJEGYZÉS: A tükrők automatikusan behajtódnak a mentett helyre való visszatéréskor, és ha lassabban halad mint 50 km/óra.

MEGJEGYZÉS: A tükrők automatikus be- és kihajtását bármikor felülbíráhatja (például, ha a Model 3 nem kap áramot) úgy, hogy a tükrőegységet a kihajtáshoz magától elfelé tolja, a behajtáshoz pedig maga felé húzza.

MEGJEGYZÉS: Ha lehet arra számítani, hogy a Model 3 leparkolása után jég rakódik le, kapcsolja ki a **Tükrök automatikus be-/kihajtása** funkciót. A jegesedés meggátolhatja a külső tükrők be- és kihajtását. Annak biztosítására, hogy a tükrők hideg időben megfelelően működjenek, olvassa el az itt található információkat: [Bevált gyakorlatok hideg időben oldalszám 169](#).

A tükrők automatikus be-/kihajtása a HomeLink funkcióhoz is kapcsolható (lásd [Intelligens garázs oldalszám 66](#)). Ennek bekapcsolásához navigáljon a **HomeLink > A tükrök automatikus be-/kihajtása a közelben** (HomeLink > Tükrök automatikus be-/kihajtása a közelben) lehetőséghez.



Belső tükrök

Belső visszapillantó tükör

Állítsa be manuálisan a belső visszapillantó tükröt. Vezetés vagy Üres módban a visszapillantó tükör gyenge látási viszonyok esetén a napszaktól függően (például este) automatikusan elsötétül.

Piperetükrök

A piperetükrök használatához és megvilágításához hajtsa le a napellenzőt és a füllel húzza el a tükör fedőlapját. A fedőlap visszacsukása után a világítás kikapcsol.

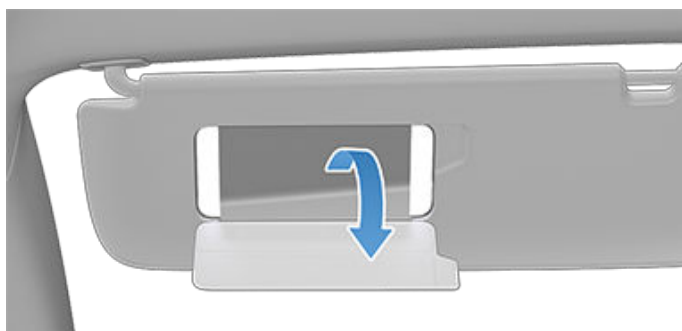

Váltás az érintőképernyővel

Ha parkolás közben lenyomja a fékpedált, az érintőképernyő egyik szélén megjelenik a vezetési mód sáv. Használja a vezetés mód csávot a Model 3 váltásához: Húzza felfelé az ujját a képernyőn a Vezetéshez, lefelé a Tolatáshoz, Parkoláshoz pedig nyomja meg a vezetési mód sávot. A rendszer hangjelzést ad minden sebességváltáskor.

Az Üres fokozatba történő váltáshoz nyissa meg a **Kezelőelemek** menüt, majd tartsa nyomva a **Üres** ikont, amíg a Model 3 Üres fokozatba nem kapcsol.

Az érintőképernyő mindig mutatja, hogy melyik sebességfokozat van a Model 3, de autópálya sebességnél a vezetési mód sáv elrejtőzik. Ahhoz, hogy bármikor láthassa a vezetési módokat, az érintőképernyő szélétől húzza az ujját az utas felé.

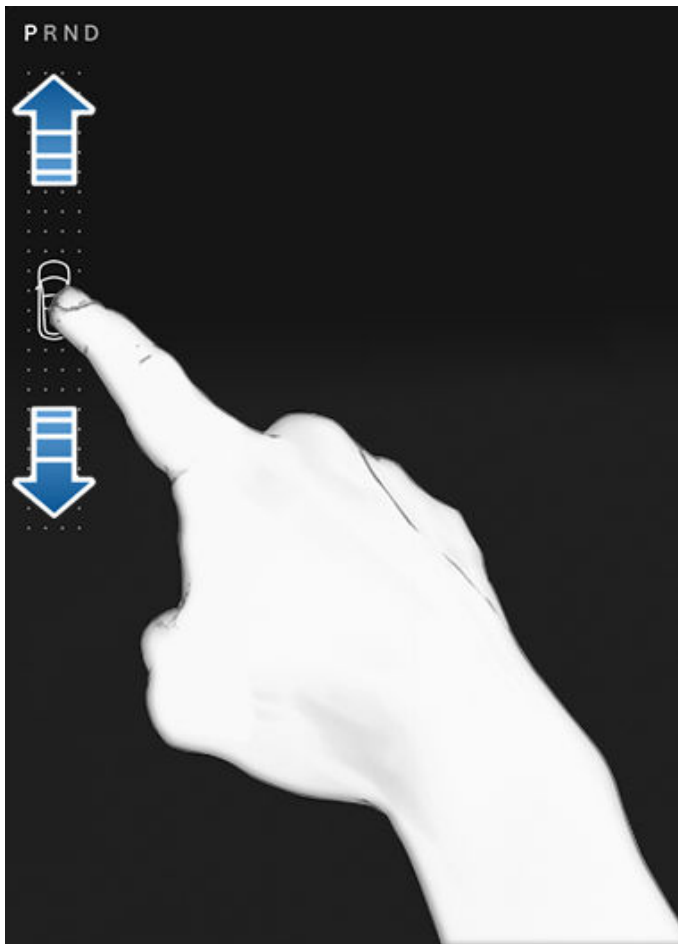

MEGJEGYZÉS: Vezetésből Hátramenetbe vagy fordítva váltáshoz a gépjárműnek 8 km/halatti sebességgel kell haladnia.

Az érintőképernyő vezetési mód sávján mindig látható a **Parkolás** gomb. A **parkolás** fokozatba váltáshoz 8 km/h sebességnél lassabban haladva csak érintse meg a gombot a vezetési mód sávon, miközben lenyomja a fékpedált. Vészhelyzetben, ha a sebessége nagyobb mint 8 km/h, érintse meg hosszan a **Park** gombot az autó lassú lefékezéséhez.

A manuálisan történő váltáshoz az érintőképernyő használata javasolt. Azonban, ha az érintőképernyő nem elérhető és ezáltal nem használható, a tetőkonzolon lévő vezetési mód választó automatikusan aktiválódik, és azt kell használnia a sebességfokozatok közötti váltáshoz (lásd: [Váltás a tetőkonzol segítségével oldalszám 78](#)).

Ha megpróbál váltani, amikor az aktuális haladási sebesség tiltja, a érintőképernyő figyelmeztetést jelenít meg, hangjelzést hall, és a vezetési mód nem változik.

Automatikus váltás Parkolás fokozatból

Az **Automatikus váltás Parkolás fokozatból** egy BÉTA funkció, és alapértelmezés szerint ki van kapcsolva. Ha ki van kapcsolva, az érintőkijelzőn vagy a tetőkonzolon kézzel válasszon vezetési módot. Az **Automatikus váltás Parkolás fokozatból** bekapcsolásához érintse meg a **Kezelőelemek > Dinamika > Automatikus váltás Parkolás fokozatból** lehetőséget.

Amikor az **Automatikus átváltás Parkolás fokozatból** be van kapcsolva, akkor a Model 3 kialakításából adódóan a Vezetés vagy a Hátramenet kiválasztása automatikusan megtörténik. Az érintőképernyő kijelzi a kiválasztott vezetési módot, ha a vezetőoldali ajtó be van zárva és a biztonsági öv be van kapcsolva.

A választás felülbírálásához nyomja meg a fékpedált, és az érintőképernyőn található vezetési mód sáv segítségével váltson a kívánt vezetési módba (Vezetés, Hátramenet, Parkolás; [Váltás az érintőképernyővel oldalszám 77](#)).

Erősítse meg a vezetési mód kiválasztását, és gázpedál megnyomása előtt kövesse az érintőképernyőn megjelenő utasításokat.

FIGYELMEZTETÉS: Mint mindig, vezetés előtt ellenőrizze a gépjármű környezetét. Soha ne bízza a Model 3 gépjárműre a megfelelő vezetési mód automatikus kiválasztását anélkül, hogy a vezetés megkezdése előtt megerősítené a vezetési mód kiválasztását.

Ha az **Automatikus váltás Parkolás fokozatból** nem érhető el, az érintőképernyőn megjelenik egy üzenet.

Model 3 automatikusan kiválasztja a vezetési módot, amikor:

- Az **Automatikus váltás Parkolás fokozatból** be van kapcsolva.
- Model 3 Parkolás fokozatban van.
- Becsatolják a vezető biztonsági övét.
- A fékpedál le van nyomva.
- Az összes ajtó és csomagtartó zárva van.
- A vezetési mód választó a tetőkonzolon nincs aktiválva (lásd: [Váltás a tetőkonzol segítségével oldalszám 78](#)).

MEGJEGYZÉS: Model 3 Valet módban nem választja ki automatikusan a vezetési módokat.



Váltás a tetőkonzol segítségével

Az érintőképernyőn végzett kézi váltáson kívül a tetőkonzolon található P, R, N vagy D gombokkal is válthat. A legtöbb helyzetben ezek a gombok addig nem állnak rendelkezésre, amíg nem fékez és amíg az aktiválásához meg nem nyom egy gombot. Ha aktív, az egyes gombhoz tartozó LED-ek zölden világítanak, P, R, N vagy D kiválasztásakor pedig a megfelelő LED sárgán világít.

Az olyan helyzetekben, amikor az érintőképernyő nem érhető el (pl. műszaki probléma esetén), vagy ha a Model 3 Valet vagy Transport üzemmódban van, a tetőkonzolon található vezetési mód választó automatikusan aktiválódik, és azt nem kell megérinteni.

MEGJEGYZÉS: A tetőkonzolon lévő vezetési mód választót úgy is aktiválhatja, hogy egyszerre *röviden* megnyomja a kormánykerék mindkét görgetőgombját. Azonban, ha mindkét gombot egyszerre *nyomva tartja*, a vezetési mód választó aktiválódik, az érintőképernyő pedig *újraindul* (lásd: [Az érintőképernyő újraindítása oldalszám 9](#)).

MEGJEGYZÉS: Az első csomagtartót le kell zárni a tetőkonzol segítségével történő váltáshoz.



1. Parkolás
2. Hátramenet
3. Üres
4. Vezetés

MEGJEGYZÉS: Ha az érintőképernyő áll rendelkezésre a váltáshoz, és manuálisan aktiválta a vezetési mód gombot a tetőkonzolon, a tetőkonzol automatikusan kikapcsol, ha egy percen belül nem vált.

Automatikus váltás (béta)

MEGJEGYZÉS: Az **Automatikus átváltás** egy Béta funkció, és alapértelmezés szerint ki van kapcsolva.

MEGJEGYZÉS: A piaci régiótól, a jármű-konfigurációtól, a megvásárolt opcióktól és a szoftververziótól függően előfordulhat, hogy járműve nem rendelkezik **Automatikus átváltás** (Béta) funkcióval vagy a funkciói nem a pontosan az itt leírt módon működnek.

Az **Automatikus átváltás** (béta) a Vezetés és a Hátramenet közötti, illetve a Parkolásból való váltás, amely segít a fordulásoknál, a parkolásnál vagy egy parkolóhelyről való kitolatsánál. Engedélyezéséhez érintse meg a **Kezelőelemek > Pedálok és kormányzás > Automatikus átváltás (béta)** elemet, ahol kiválaszthatja az **On** (Bekapcsol) vagy a **from Park** (Parkolás fokozatból) elemet.

Amikor **Bekapcsolja**, az **Automatikus átváltás (béta)** környezeti viszonyok alapján engedi Önnek a fokozatváltást az érintőképernyő nélkül. Ez a funkció segíti a többpontos kanyarodást, a parkolóhelyről való tolatást, a párhuzamos parkolást és hasonló vezetési manővereket. Amikor a jármű segít a fokozatváltással, az érintőképernyő megjeleníti a készenlét jelzését.

A **Parkolás fokozatból** funkció célja, hogy a Model 3 kiválassza a Vezetés vagy Hátramenet fokozatot a Parkolásból való átváltáskor (pl. parkolóhelyről való kiálláskor). Model 3 kiválasztja a vezetési módot, amikor:

- az **Automatikus átváltás (béta)** be van kapcsolva.
- Model 3 Parkolás fokozatban van (a **Parkolás fokozatból**hoz) vagy Vezetés vagy Hátramenet fokozatban van (**Bekapcsol**hoz).
- Becsatolják a vezető biztonsági övét.
- A fékpedál le van nyomva.
- Az összes ajtó és csomagtartó zárva van.
- A vezetési mód választó a középső konzolon nincs aktiválva.

Az **Automatikus átváltás (béta)** funkciót a vezetési élmény fokozására tervezték, és csak bizonyos körülmények között jelenhet meg, például ha a manőver megkezdéséhez egy elöl és/vagy hátul lévő jármű vagy tárgy szükséges. Erősítse meg a vezetési mód kiválasztását, és a gázpedál megnyomása előtt kövesse az érintőképernyő utasításait.

A választás felülbírálásához nyomja meg a fékpedált, és az érintőképernyőn található vezetési mód sáv segítségével váltson kézzel a kívánt vezetési módba. Amikor felülírja, újra fokozatot kell váltania, hogy az Automatikus váltás (béta) megjelenjen. Ha az **Automatikus átváltás (béta)** nem elérhető, az érintőképernyő egy üzenetet jelenít meg.

MEGJEGYZÉS: Model 3 nem engedi az Automatikus váltást (béta) bizonyos üzemmódokban és vezetési helyzetekben, beleértve, de nem kizárólag a következőket: Valet mód, Track mód, Creep, Utánfutó üzemmód stb.



FIGYELMEZTETÉS: Mielőtt folytatná, soha ne hagyatkozzon az **Automatikus átváltás (béta)** funkcióra a kiválasztás megerősítése nélkül. Mindig legyen figyelmes, tartsa szemmel a környezetét és manőverezzen biztonságosan.

Parkolás

Ahhoz, hogy manuálisan Parkolás vezetési módba váltson, nyomja le a fékpedált, és érintse meg a **Parkolás** gombot az érintőképernyő sebességváltósávján. Ha az érintőképernyő nem elérhető, nyomja meg a Park gombot a tetőkonzolon a vezetési mód kiválasztón.

Model 3 automatikusan Parkolásba fokozatba kapcsol, hogy megakadályozza a kis sebességnél történő kigurulást. Akkor történik, amikor Vezetés vagy Üres állásban csatlakoztat egy töltőkábelt, kikapcsolja a biztonsági övet, vagy kinyitja az ajtót. Mielőtt átvált Parkolásból, győződjön meg róla, hogy a töltőkábel ki van húzva, csatlakoztatja a biztonsági övét, és zárja be az ajtót.

Ha 8 km/h fölötti sebességnél próbálja meg bekapcsolni a rögzítőféket, az vészfékezéshez vezet (lásd: [Fékezés és megállás oldalszám 85](#)).

MEGJEGYZÉS: Vészhelyzetben, ha a fékek nem működnek megfelelően, nyomja meg és tartsa lenyomva **Parkolás** gombot az érintőképernyő vezetési mód sávján, hogy a Model 3 megálljon. A gépjármű megállítására csak akkor használja ezt a módszert, ha az feltétlenül szükséges.

MEGJEGYZÉS: Parkolás fokozatból történő átváltáshoz mindig le kell nyomnia a fékpedált.



FIGYELMEZTETÉS: Model 3 nem vált ki Parkolás fokozatból, ha töltőkábel van csatlakoztatva, vagy ha a töltőnyílás nem érzékeli, hogy van-e csatlakoztatva töltőkábel. Ha a Model 3 nem vált ki Parkolás fokozatból, ellenőrizze a az érintőképernyőn a további lépésekhez tartozó utasításokat.



FIGYELMEZTETÉS: A vezető felelőssége, hogy kiszállás előtt gondoskodjon arról, hogy a gépjármű Parkolás fokozatban legyen. Soha ne bízson abban, hogy a Model 3 automatikusan parkolásba kapcsol.

Vezetés

Ahhoz, hogy manuálisan Vezetés módba váltson, húzza felfelé az ujját az érintőképernyőn lévő vezetési mód sávon, vagy ha az érintőképernyő nem elérhető, nyomja meg a tetőkonzol vezetési mód választóján lévő D jelzést. Csak akkor tud Vezetés fokozatba váltani, ha a Model 3 álló helyzetben van vagy kevesebb mint 8 km/h-val gurul Hátramenet fokozatban.

Hátramenet

Ahhoz, hogy manuálisan Hátramenet módba váltson, húzza lefelé az ujját az érintőképernyőn lévő sebességváltósávon, vagy ha az érintőképernyő nem elérhető, nyomja meg a tetőkonzol sebességfokozat-választóján lévő R jelzést. Csak akkor tud Hátrameneti fokozatba váltani, ha a Model 3 álló helyzetben van vagy kevesebb mint 8 km/h-val (5 mph) gurul Vezetés fokozatban. Az érintőképernyőn a felső sarokban látható **X** jelet megérintve kézzel is bezárható a parkolásegítő nézet.

Üres

Üres fokozatban a Model 3 szabadon gurulhat, ha nem nyomja a féket. Üres fokozatba történő váltáshoz tegye az alábbiak valamelyikét:

- Nyissa meg a **Kezelőelemek** menüt, majd tartsa nyomva az **Üres** ikont, amíg a Model 3 Üres fokozatba nem kapcsol.
- Válassza ki az **Üres** lehetőséget a tetőkonzol vezetési mód választóján.

MEGJEGYZÉS: Ha a Model 3 körülbelül 8 km/halatti sebességgel halad, le kell nyomnia a fékpedált az Üres fokozatból történő kiváltáshoz.

Model 3 automatikusan **Parkolás** fokozatba kapcsol, amikor kinyitja a vezetőoldali ajtót a járműből való kiszálláshoz, kivéve, ha a jármű olyan üzemmódokban van – például a Szállítás vagy az Autómosás üzemmód – amely lehetővé teszi, hogy a jármű **Üres** fokozatban maradjon, még akkor is, ha elhagyja a járművet.

A gépjármű Üres fokozatban hagyása (Transport üzemmód)

Ahhoz, hogy a Model 3 Üres fokozatban maradjon akkor is, amikor Ön kiszáll, és ezáltal szabadon gurulhasson (például, ha fel kell húzni egy járműszállítóra), aktiválnia kell a Transport üzemmódot:

1. Váltson Parkolás fokozatba.
2. Nyomja le a fékpedált.
3. Érintse meg a **Kezelőelemek > Szervíz > Vontatás**menüpontot. Az érintőképernyőn megjelenő üzenet emlékezteti a felhasználót a Model 3 megfelelő szállításának módjára.
4. Érintse meg a **Belépés Szállítás üzemmódba** opciót. A gomb kékre vált, mutatva, hogy a Model 3 mostantól Szállítás üzemmódban van. Model 3 most már szabadon gurulhat, és rövid távon lassan gurítható (gyaloglósebességnél nem gyorsabban), vagy felemelhető (például lapos platós tehergépkocsira).

A Szállítás üzemmóddal kapcsolatos további információért lásd: [A Transport üzemmód aktiválása oldalszám 233](#).

MEGJEGYZÉS: Szállítás üzemmódban a Model 3 nem vált Vezetés módba. Ehhez először meg kell szakítania a Szállítás üzemmódot úgy, hogy megérinti a **Kilépés Szállítás üzemmódból** opciót. A Szállítás üzemmód akkor is kikapcsol, ha megérinti az érintőképernyőt a Parkolás fokozatba váltáshoz.



A világítás vezérlése



A világítás vezérléséhez érintse meg a **Kezelőelemek > Világítás** lehetőséget.

MEGJEGYZÉS: Vezetés közben is elérheti a rövidített világítás menüt, ha megérinti a Távolsági fényszóró gombot a(z) kormánykerék oldalán. Az érintőképernyőn megjelenik egy világítás menü, amely gyors hozzáférést biztosít a fényszóró vezérléséhez.

Az érintőképernyőről vezérelhető világítás mellett a Model 3 rendelkezik kényelmi világítással is, amely automatikusan ki- és bekapcsol a jármű használatától függően. Például bekapcsol a belső világítás, a helyzetjelző világítás, a hátsó világítás, valamint a talajvilágítás a Model 3 ajtózárvainak kinyitásakor, valamelyik ajtó kinyitásakor, illetve a Parkolás fokozatba kapcsoláskor. Ezek egy-két perc elteltével automatikusan kialszanak, ha bezárja Model 3 gépkocsiját.

Külső lámpák

A külső világítás (fényszórók, hátsó világítás, oldalsó helyzetjelző lámpák, helyzetjelző világítás és rendszámtábla-világítás) beállítása **Auto** értékre változik a Model 3 minden indításakor. A beállítás módosítása esetén a következő út kezdetén a világítás újra **Auto** üzemmódra vált.

A külső világítás beállításának módosításához és beállítás újabb módosításig vagy a következő elindulásig való megtartásához érintse meg az alábbi lehetőségek egyikét:

KI A külső világítás kikapcsol. Vezetés közben a nappali menetfény bekapcsolva maradhat a különböző régiók előírásainak megfelelően.



A helyzetjelző világítás, az oldalsó helyzetjelző lámpák, a hátsó világítás és a rendszámtábla-világítás bekapcsolnak.



Az tompított fényszóró, az oldalsó helyzetjelző lámpák, a helyzetjelző világítás, a hátsó világítás és a rendszámtábla-világítás bekapcsolnak.

⚠ FIGYELMEZTETÉS: A fényszórók és a hátsó világítás legyenek bekapcsolva rossz látási viszonyok mellett (például, ha sötét van, köd van, esik a hó vagy nedves az út stb.). Bekapcsolt nappali menetfény mellett a hátsó lámpa nem világít. Ennek elmulasztása anyagi kárt vagy súlyos sérülést okozhat.

Belső világítás

A belső tetővilágítás (térképolvasó lámpa) be- és kikapcsolására szolgál. **Auto** beállítás esetén az összes belső tetővilágítás bekapcsol, amikor kinyitja a Model 3 ajtózárvait, kinyit egy ajtót a kiszálláshoz, vagy parkolás fokozatba vált.

Az egyes lámpákat középen megérintve manuálisan is be- és kikapcsolhatja őket. Ha felkapcsol egy tetőlámpát, az kikapcsol, amikor a Model 3 leáll. Ha a Model 3 eleve leállított állapotban volt, amikor manuálisan bekapcsolta valamelyik lámpát, a világítás 60 perc elteltével kikapcsol.



Főfények

Kiemelő főfények ki- és bekapcsolása, fényerejük és színük saját igényekhez való beállítása. Ha a **Csak éjszakai** opció be van kapcsolva, a főfények automatikusan kigyulladnak, ha a járművön kívül félhomályos viszonyokat észlel, vagy ha a kényelmi világítás be van kapcsolva. Be- vagy kikapcsolhatja a lábtérvilágítást is.

Fényszóró kiszállás után

Amikor gyenge fényviszonyok mellett leállítja és leparkolja a Model 3 járművet, a külső világítás ideiglenesen felkapcsolva marad. Egy percen belül illetve a Model 3 lezárása után (amelyik előbb bekövetkezik) automatikusan kikapcsolnak.

MEGJEGYZÉS: Ha bezárja a(z) Model 3 elemet a Tesla mobilalkalmazás használatával, a fényszórók automatikusan kikapcsolnak. Azonban, ha a jármű lezár, mert az Automatikus zárás távolodáskor funkció be van kapcsolva, (lásd: [Automatikus zárás távolodáskor oldalszám 26](#)), a fényszórók automatikusan lekapcsolnak egy perc után.

A funkció kikapcsolásához érintse meg a **Kezelőelemek > Világítás > Fényszóró kiszállás után** lehetőséget. Ha a **Fényszóró kiszállás után** funkció ki van kapcsolva, a fényszóró azonnal kikapcsol, amikor Parkolás módba vált, és kinyitja az ajtót.

Távolsági fényszóró

Használja a távolsági fényszóró gombot a bal oldalon a kormánykerék távolsági fényszóróinak vezérléséhez:

- Nyomja meg és gyorsan engedje fel a távolsági fényszórók villogásához.



- Nyomja le és tartsa lenyomva a távolsági fényszórók bekapcsolásához – az érintőképernyőn megjelenő visszaszámlálón látható rövid időtartam alatt tartsa lenyomva ahhoz, hogy a távolsági fényszórók bekapcsoljanak. Amikor a fényszóró be van kapcsolva, nyomja meg másodszor a gombot a kikapcsolásához.



Az érintőképernyőn a következő visszajelző fények jelzik a fényszórók állapotát:



A tompított fényszóró be van kapcsolva.



Akkor világít, ha a távolsági fényszórók fel vannak kapcsolva, de az **Adaptív fényszórók** beállítás ki van kapcsolva, vagy az **Adaptív fényszórók** beállítás be van kapcsolva, de átmenetileg nem érhető el.



A távolsági fényszóró be van kapcsolva, és az **Adaptív fényszórók** funkció készen áll arra, hogy kikapcsolja a távolsági fényszórót, ha fényt érzékel a Model 3 előtt.



A távolsági fényszórók átmenetileg kikapcsolnak, mert engedélyezve van az **Adaptív fényszórók**, de a távolsági fényszórók aktiválásához szükséges környezeti fény vagy egyéb útviszonyok nem teljesülnek.

Adaptív fényszórók

Ha az **Adaptív fényszórók** engedélyezve vannak, a fénysugár automatikusan alkalmazkodik a vezető kilátásának optimalizálásához. Ha például a Model 3 forgalomhoz közeledik, és a távolsági fényszórók be vannak kapcsolva, a távolsági fényszórók egyes képpontjai tompulnak, hogy csökkentsék a vakító fényt.

Hasonlóképpen, amikor a tompított fényszórók be vannak kapcsolva, és autópályán halad, a fényszórók az út nagyobb részét világítják be.

A fényszórók az út kanyarulataihoz is alkalmazkodnak, hogy éjszaka jobb láthatóságot biztosítsanak.

A funkció vezérléséhez érintse meg a **Kezelőelemek > Világítás > Adaptív fényszórók** elemet, vagy használja a távolsági fényszóró gomb megnyomásakor a kormánykerék érintőképernyő bal oldalán megjelenő Világítás felugró ablakot.

MEGJEGYZÉS: Az **Adaptív fényszórók** automatikusan engedélyezve van, ha az Automata kormányzás be van kapcsolva. A tompított fényszóróra való átkapcsoláshoz nyomja meg a távolsági fényszóró gombot a(z) kormánykerék oldalon. Az **Adaptív fényszórók** minden alkalommal újra aktiválódnak, ha az Automata kormányzást bekapcsolják.



FIGYELMEZTETÉS: Az **Adaptív fényszórók** csak kényelmi funkció, és bizonyos korlátozások vonatkoznak rá. A járművezető felelőssége annak biztosítása, hogy a fényszórók mindig megfelelően igazodjanak az időjárási körülményekhez és az útviszonyokhoz.

A fényszóró beállítása

A fényszóró szögének beállításához érintse meg a **Kezelőelemek > Szervíz > Fényszórók beállítás** lehetőséget, majd kövesse a képernyőn megjelenő utasításokat. Az érintőképernyőn kiválaszthatja, hogy melyik fényszóró beállítását szeretné elvégezni.

MEGJEGYZÉS: A fényszórókon nem kell állítani, ha átmenetileg olyan területen közlekedik, ahol más a haladási irány (például jobb oldalon közlekedő térségből bal oldali közlekedésű térségbe történő behajtás).



FIGYELMEZTETÉS: A fényszórók beállítása során körültekintően járjon el. A Tesla gondosan kalibrálta a fényszórók pozícióját, hogy az a legtöbb vezetési felállás esetén optimális legyen. A Tesla azt ajánlja, hogy ne módosítsa a fényszórók beállítását, ha nem rendelkezik megfelelő ismeretekkel a fényszórók beállításával kapcsolatban. A beállítást követően nem lesz módja automatikusan visszaállítani őket az eredetileg kalibrált pozícióba. A fényszórók beállításával kapcsolatban kérje a Tesla segítségét.



Írányjelzők

Az irányjelző bekapcsolásához nyomja meg a kormánykerékbal oldalán található megfelelő nyíl gombot. Az irányjelző a kormánykerék szöge alapján törlődik (például befejezi a kanyarodást). Az irányjelzőt az irányjelző gomb második megnyomásával is törölheti.

Ha **Kezelőelemek > Világítás > Automata irányjelzők** opció **Automatikus kikapcsolás** beállításra van beállítva, az irányjelzők automatikusan leállnak, amikor a(z) Model 3 egy manőver, például egy egyesülés, sávváltás vagy útelágazás befejezését észleli. Ezt az automatikus törlést bármikor felülbíráhatja, (például azt szeretné, ha az irányjelző bekapcsolva maradna, mert egynél több sávváltást hajt végre). Ha felül szeretné írni, nyomja le és egy pillanatra tartsa lenyomva az irányjelzőt (ahelyett, hogy csak lenyomná). Ezután az első manőver befejezését követően az irányjelző bekapcsolva marad. Amennyiben az **Automata irányjelzők** beállítása **Ki**, manuálisan kell törölnie az irányjelzőt az irányjelző gomb lenyomásával a manőver, például a besorolás, sávváltás és az úttest elágazásának befejezését követően.



MEGJEGYZÉS: Az elakadásjelző lámpa akkor is működik, ha nincs kulcs a közelben.

Páralecsapódás a fényszórókban vagy a hátsó lámpákban

Az időjárás változása, a páratartalom vagy a közelmúltban történt vízbehatás (például autómosás) miatt időnként páralecsapódás jelenhet meg a jármű fényszóróiban vagy hátsó lámpáiban. Ez normális jelenség. Ahogy az időjárás melegszik és csökken a páratartalom, a páralecsapódás gyakran magától eltűnik. Ha nagyobb mennyiségű víz gyűlik össze a fényszórókban, vagy ha a páralecsapódás befolyásolja a fényszórók láthatóságát, forduljon a Tesla szervizhez.



Amikor egy irányjelző be van kapcsolva, a megfelelő visszajelző világitani kezd az érintőképernyőn, és kattató hang hallható.

Elakadásjelző lámpa

Az elakadásjelző lámpa bekapcsolásához nyomja meg a tető középső részén található vezetésimód-választó gombot. Az összes irányjelző villogni kezd. A kikapcsoláshoz nyomja meg újra a gombot.



Ablaktörők és szélvédőmosók

Az ablaktörő beállításai a kormánykerék ablaktörő gombjának a megérintésével érhetők el.



- *Nyomja meg az ablaktörő gombkát a szélvédő letörléséhez.* Ha az ablaktörő egy ablaktörőbeállításnál már működik, és nincs beállítva az **Automatikus** állás, az ablaktörő gomb megnyomásával válthat a sebességek között. Az ablaktörő sebességek a következőképpen váltanak: **I. > II. > III. > IIII. > IIII. > III. > II. > I..**
- A szélvédőmosó folyadéknek a szélvédőre történő permetezéséhez *tartsa nyomva az ablaktörő gombot.* A gomb felengedése után a szélvédők két további törlő mozdulatot végeznek, majd a járművétől és a környezeti körülményektől függően néhány másodperc elteltével még egyet. A folyamatos törléshez és a mosófolyadék permetezéséhez *tartsa megnyomva az ablaktörő gombot* – az ablaktörők a szélvédő törlését a gomb felengedése után kezdik meg.

Az ablaktörő beállításai a következőt megérintve is elérhetők: **Kezelőelemek > Ablaktörők.**

A kormánykeréken található ablaktörő gomb megnyomásakor az érintőképernyőn megjelenik az ablaktörő menü, amelynek segítségével módosíthatók az ablaktörő beállításai. A kívánt beállítások kiválasztásához görgessen felfele vagy lefele a kormánykerék bal oldali görgetőgombjával.

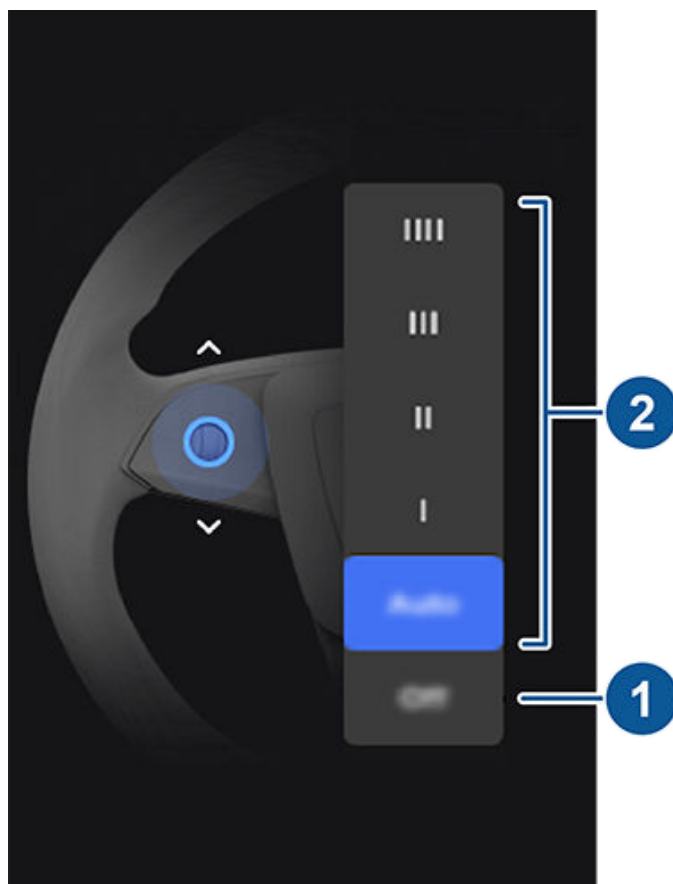

1. Kapcsolja ki az ablaktörőket.
2. Válassza ki, hogy miként szeretné használni az ablaktörőket:
 - **IIII** – Folyamatos, gyors.
 - **III** – Folyamatos, lassú.
 - **II** – Szakaszos, gyors.
 - **I** – Szakaszos, lassú.
 - **Automatikus** – Model 3 észleli a csapadékot, valamint szabályozza az ablaktörlés sebességét és erősségét. Ha az ablaktörő **Auto** beállításra van állítva és Ön megnyomja az ablaktörő gombot, a rendszer ideiglenesen növeli az ablaktörők érzékenységét.

MEGJEGYZÉS: Amikor bekapcsolja az Automata kormányzást, az ablaktörők beállítása **Auto**. Bár az Automata kormányzás használata közben is módosíthatja az ablaktörő beállítását az **Auto**-ról, az ablaktörők az Automata kormányzás legközelebbi bekapcsolásakor ismét **Auto**-ra váltanak.



MEGJEGYZÉS: Az Auto beállítás jelenleg még BETA fázisban van. Ha bizonytalan a BETA fázisú Auto beállítás használatával kapcsolatban, a Tesla azt javasolja, hogy manuálisan állítsa az ablaktörő sebességét a helyzetnek megfelelőre.

MEGJEGYZÉS: Hangutasításokkal a szélvédő ablaktörőinek sebességét és intervallumát is beállíthatja (lásd: [Hangutasítások oldalszám 18](#)).



Ablaktörők és szélvédőmosók

Rendszeresen ellenőrizze és tisztítsa meg az ablaktörőlapátok peremét. Ha egy lapát sérült, azonnal cserélje ki. Az ablaktörőlapátok ellenőrzésével és cseréjével kapcsolatban lásd: [Ablaktörő lapátok, fúvókák és folyadék oldalszám 215](#).

-  **FIGYELMEZTETÉS:** Az első csomagértető sérülésének elkerülése érdekében ügyeljen rá, hogy az teljesen zárva legyen, mielőtt aktiválná az ablaktörőket.
-  **FIGYELMEZTETÉS:** Az ablaktörők bekapcsolása előtt távolítsa el a jeget a szélvédőről. A jég éles szélei károsíthatják az ablaktörőlapátok gumiját.
-  **FIGYELMEZTETÉS:** Zord éghajlati viszonyok között ügyeljen rá, hogy az ablaktörőlapátok ne fagyjanak vagy tapadjanak a szélvédőhöz.



Fékrendszerek

FIGYELMEZTETÉS: A fékrendszerek megfelelő működése biztonsági szempontból kritikus fontosságú. Ha problémát észlel a fékpedállal, féknyergekkel vagy a Model 3 fékrendszerének bármely alkatrészével kapcsolatban, azonnal forduljon a Tesla vállalathoz.

Model 3 gépjárműve blokkolásgátló fékrendszerrel (ABS) van ellátva, amely nagy erővel történő fékezéskor megakadályozza a kerekek blokkolását. Ez segít abban, hogy a vezető különféle útviszonyok esetén meg tudja őrizni uralmát a gépkocsi felett.

Vészfékezés közben az ABS folyamatosan figyeli az egyes kerekek sebességét, és az elérhető keréktapadásnak megfelelően változtatja a féknyomást.

A féknyomás változtatása pulzálásként érezhető a fékpedálon keresztül. Ez azt mutatja, hogy az ABS éppen működik, és nem hibára utal. Amikor észleli a pulzálást, fejtse ki erőteljes és határozott nyomást a fékpedálra.



Az ABS visszajelző rövid ideig borostyánsárgán villog az érintőképernyőn, amikor először elindítja a Model 3 gépkocsit. Ha ez a visszajelző máskor is világít, ABS-szel kapcsolatos hiba történt, és az ABS nem működik. Forduljon a Tesla vállalathoz. A fékrendszer továbbra is teljesen működőképes marad, az ABS-szel kapcsolatos hiba nem érinti. Azonban a fékezési távolság megnövekedhet. Vezessen előrelátóan és kerülje az intenzív fékezést.



Ha az érintőképernyőn bármikor megjelenik ez a piros fékviszajelző, amikor először elindítja a Model 3 gépkocsit, és nem csak rövid ideig látható, a fékrendszer hibát észlelt vagy a fékfolyadék szintje alacsony. Azonnal lépjen kapcsolatba a Tesla vállalattal. Fejtse ki állandó nyomást és határozottan fékezze állóra a gépjárművet, amint ezt biztonságosan megteheti.



Az érintőképernyőn akkor jelenik meg ez a borostyánsárga fékjelző, ha a rendszer fékrásegítőhibát jelez vagy a regeneratív fékezés nem elérhető (lásd: [Regeneratív fékezés oldalszám 86](#)). Fejtse ki állandó nyomást és határozottan fékezze állóra a gépjárművet, amint ezt biztonságosan megteheti. A Hidraulikus rásegítéskompenzálás aktiválódhat (lásd: [Hidraulikus rásegítéskompenzálás oldalszám 86](#)).

Vészfékezés

Vészhelyzet esetén nyomja le teljesen a fékpedált, és tartsa erősen lenyomva, még az alacsony tapadású felületeken is. Az ABS az elérhető tapadás mértékének megfelelően változtatja az egyes kerekekre kifejtett féknyomást. Ez megakadályozza a kerekek blokkolását, és lehetővé teszi, hogy a gépkocsi a lehető legbiztonságosabb módon álljon meg.

Ha a jármű megállításához más módszer használata szükséges, nyomja meg és tartsa lenyomva a Parkolás gombot az érintőképernyő vezetési üzemmód sávján, ami működésbe lépteti a fékeket és megszünteti a hajtási nyomatékot, amíg a gombot lenyomva tartja. Húzza az érintőképernyő szélétől az utas felé, hogy megjelenjen a vezetési mód sáv.



FIGYELMEZTETÉS: Ne pumpálja a fékpedált. Ha így tesz, megszakítja az ABS működését, és megnőhet a féktávolság.



FIGYELMEZTETÉS: Mindig tartson biztonságos távolságot az Ön előtt haladó gépkocsitól, és veszélyes vezetési körülmények között legyen körültekintő. Az ABS javítja ugyan a féktávolságot, azonban a fizika törvényeit nem képes legyőzni. A gépkocsi vízenfutásának veszélyét sem tudja megelőzni (amikor a vízréteg megakadályozza, hogy a kerekek és az út közvetlenül érintkezzenek).



FIGYELMEZTETÉS: Az Automatikus vészfékezés (lásd: [Ütközésselkerülő asszisztens oldalszám 143](#)) funkció feladata, hogy automatikusan fékezzen olyan helyzetekben, amikor úgy ítéli meg, hogy az ütközés bármikor bekövetkezhet. Az Automatikus vészfékezés funkciót nem arra fejlesztették ki, hogy megakadályozza az ütközést. A legjobb esetben minimalizálni tudja a frontális ütközés hatását azáltal, hogy megpróbálja csökkenteni a menetsebességet. Ha az ütközés elkerüléséhez az Automatikus vészfékezés funkcióra hagyatkozik, az súlyos sérüléshez vagy halálhoz vezethet.



FIGYELMEZTETÉS: Vészhelyzetben, ha a fékek nem működnek megfelelően, nyomja meg és tartsa lenyomva Parkolás gombot a tetőkonzolon vagy az érintőképernyőn, hogy a Model 3 megálljon. A gépjármű megállítására csak akkor használja ezt a módszert, ha az feltétlenül szükséges.

Dinamikus féklámpák (ha része a felszereltségnek)

Ha 50 km/h feletti sebességgel halad és erőteljesen fékez (vagy ha bekapcsol az Automatikus vészfékezés funkció), a féklámpák gyors villogással figyelmeztetik a többi vezetőt arra, hogy a Model 3 hirtelen lelassít. Ha a Model 3 teljesen megállt, a vészvillogók elkezdnek villogni. A villogás addig folytatódik, amíg le nem nyomja a gázpedált, vagy kézzel meg nem nyomja a vészvillogó gombot a kikapcsolásukhoz (lásd: [Elakadásjelző lámpa oldalszám 82](#)).



Fékezés és megállás

MEGJEGYZÉS: Utánfutó (ha van) vontatásakor az utánfutón lévő féklámpák szintén a fentiekben leírtak szerint működnek, még akkor is, ha az utánfutó nincs felszerelve külön fékrendszerrel.

FIGYELMEZTETÉS: Utánfutó (ha van) vontatása esetén, mindig növelje a követési távolságot. A hirtelen fékezés csúszáshoz, keresztbe forduláshoz és a gépkocsi feletti uralom elvesztéséhez vezethet.

Féktárcsatörő

Annak biztosítása érdekében, fékek hideg és nedves időjárásban is jól reagáljanak, a(z) Model 3 féktárcsatörővel van felszerelve. Hideg és nedves időjárás észlelése esetén ez a funkció többször észrevehetetlen fékezést végez a víznek a féktárcsák felületéről történő eltávolítása érdekében.

Hidraulikus kopáskompenzálás

Model 3 fel van szerelve hidraulikus kopáskompenzálással. Csökkent fékteljesítmény esetén ez segít a fékrendszeri nyomás és az ABS-tevékenység figyelésében. Csökkentett fékteljesítmény észlelése esetén (például a fék kopása miatt, vagy hideg, illetve nedves időjárási viszonyok között) zajt hallhat, és azt érezheti, hogy lejjebb került a fékpedál a lábától, és azt észlelheti, hogy a gépkocsi erőteljesebben fékez. Fékezzen a szokásos módon, és továbbra is nyomja meg a fékpedált anélkül, hogy elengedné vagy „pumpálná” a féket.

FIGYELMEZTETÉS: Vész helyzetben, ha a fékek nem működnek megfelelően, nyomja meg és tartsa lenyomva Parkolás gombot a tetőkonzolon vagy az érintőképernyőn, hogy a Model 3 megálljon. A gépjármű megállítására csak akkor használja ezt a módszert, ha az feltétlenül szükséges.

FIGYELMEZTETÉS: Mindig tartson biztonságos távolságot az Ön előtt haladó gépkocsitól, és veszélyes vezetési körülmények között legyen körültekintő. A féktárcsatörő és a hidraulikus kopáskompenzáció nem helyettesítheti a fékek megfelelő működését.

Hidraulikus rásegítéskompenzálás

Model 3 fel van szerelve fékrásegítővel, amely a fékpedál lenyomásakor hatásosan aktiválja a fékeket. A hidraulikus rásegítéskompenzálás mechanikus segítséget nyújt, ha a fékrásegítő nem működik. Ha a fékrásegítővel kapcsolatos hibát észlel a rendszer, a fékpedált nehezebbnek tűnhet lenyomni, és a fékpedál lenyomásakor zaj hallható. Vezessen óvatosan, és tartson biztonságos távolságot a többi közlekedőtől – a fékpedál érzékenysége és a fékteljesítmény romolhat. A fékezési távolság megnövekedhet.

Regeneratív fékezés

Amikor a Model 3 mozgásban van, és Ön leveszi a lábát a gázpedálról, a regeneratív fékezés lelassítja a járművet, és az esetleges többletenergiát visszatáplálja az akkumulátorba. A leállítás megelőzésével, valamint a lassításhoz a gázpedálra kifejtett nyomás csökkentésével vagy mellőzésével kihasználhatja a regeneratív fékezés előnyeit, és növelheti a hatótávolságot.

A jármű regeneratív fékezés miatti lassulása az akkumulátor aktuális állapotától függően változhat. Például a regeneratív fékezés korlátozott lehet, ha az akkumulátor hideg vagy már teljesen feltöltött.

A teljesítménymérő (vékony vonal az érintőképernyő autós állapotjelzőjének tetején) a valós idejű energiafelhasználást mutatja:

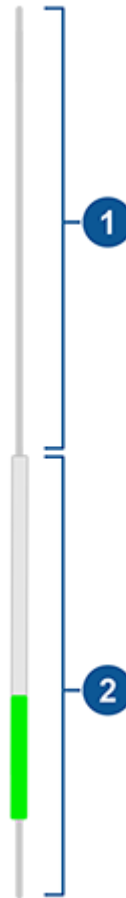





1. Az akkumulátor által leadott energiát jelzi, például a jármű gyorsításához használt energiát. A gázpedál lenyomásakor a teljesítménymérő felső része fekete színnel (vagy fehér színnel, ha a kijelző sötét) telik meg.
2. A regeneratív fékezésből származó teljesítményt, vagy a jármű lassításából származó teljesítményt jelzi. Az akkumulátorba visszatáplált energia zöld színnel, míg a normál fékrendszer által felhasznált energia szürkével jelenik meg.



MEGJEGYZÉS: Az agresszív összetételű és futófelületű téli gumiabroncsok felszerelésével átmenetileg csökkenhet a regeneratív fékezés teljesítménye. A gépjármű ugyanakkor folyamatosan újrakalibrálást végez, és a gumiabroncsok cseréje után néhány egyenes vonalú gyorsítást követően egyre jobban visszaállítja a regeneratív fékezés teljesítményét. A legtöbb vezetónél ez rövid ideig tartó normál haladás után már megtörténik, de akik normál esetben csak finoman gyorsítanak, azoktól kissé intenzívebb gyorsításokat igényel, amíg tart az újrakalibrálás. A téli gumiabroncsok kiválasztásához, valamint a folyamat felgyorsításához érintse meg a **Szerviz > Kerék- és gumiabroncs > Gumiabroncsok** lehetőséget.

MEGJEGYZÉS: Ha a regeneratív fékezés erőteljesen lelassítja a Model 3 gépkocsit (például, amikor az autópályán engedélyezett sebességgel való haladásakor teljesen leveszi a lábát a gázpedálról), a féklámpák bekapcsolnak, így figyelmeztetve a többieket arra, hogy Ön lassít.

MEGJEGYZÉS: Mivel a Model 3 regeneratív fékezést alkalmaz, a fékbetéteket a hagyományos fékrendszerekben használnak ritkábban használják. A rozsdásodás és korrózió elkerülése érdekében a Tesla azt javasolja, a fékpedált gyakran lenyomva használja a mechanikus fékeket, valamint szárítsa meg a fékbetéteket és -tárcsákat.

-  **FIGYELMEZTETÉS:** Havas vagy jeges útviszonyok esetén regeneratív fékezés közben tapadásvesztés észlelhető a Model 3 gépkocsinál.
-  **FIGYELMEZTETÉS:** Soha ne hagyatkozzon a járműre a gépkocsi megfelelő lelassításánál vagy teljes leállításánál. Számos tényező hozzájárulhat ahhoz, hogy meghosszabbodik a féktávolság, így például a lejtők, valamint a csökkentett vagy korlátozott regeneratív fékezés. Mindig álljon készen a fékpedál használatára a megfelelő módon történő lassításhoz vagy megálláshoz.
-  **FIGYELMEZTETÉS:** Nyomja le a fékpedált, ha a Model 3 mozgása nem biztonságos helyzetet idéz elő. A folyamatos éberség és a gépkocsi irányítása mindig az Ön felelőssége. Ennek elmulasztása súlyos károsodást, személyi sérülést vagy halált okozhat.
-  **FIGYELMEZTETÉS:** Ne hagyatkozzon a regeneratív fékezésre az Ön és a gépkocsi biztonságának fenntartásához. A Model 3 lassulásának mértékét és a teljes megállásáig szükséges távolságot különböző tényezők befolyásolják; ilyen például az nehéz rakomány szállítása, valamint a meredek hegyen, illetve nedves vagy jeges úton való haladás. Vezessen figyelmesen, és mindig álljon készen a fékpedál használatára, ha a forgalmi és útviszonyok szükségessé teszik a megállást.
-  **FIGYELMEZTETÉS:** A Ráfutásos ütközésre figyelmeztető rendszer és az Automatikus vészfékezés nem működik, ha nagyon alacsony sebességgel vezet (lásd: [Ütközésselkerülő asszisztens oldalszám 143](#)). Ne támaszkodjon ezekre a funkciókra, hogy figyelmeztessék Önt, vagy hogy megakadályozzák az ütközést, illetve csökkentsék annak hatását.

Rögzítőfék

A rögzítőfék aktiválásához nyomja meg a **Kezelőelemek > Biztonság** lehetőséget, nyomja le a fékpedált, majd érintse meg a **Rögzítőfék** lehetőséget.



Megjelenik a piros rögzítőfékjelző az érintőképernyőn, ha a rögzítőfék be van kapcsolva.



A rögzítőfék kienged, ha a járművet sebességbe teszik.

A rögzítőfék úgy is bekapcsolható, ha megérinti és nyomva tartja a **Parkolás** gombot, mely az érintőképernyőn található vezetési mód sávon keresztül érhető el.



Ha a rögzítőfék elektromos hibát észlel, kigyullad a sárga rögzítőfék visszajelző, és az érintőképernyőn hibaüzenet jelenik meg.

MEGJEGYZÉS: A rögzítőfék csak a hátsó kerekeknél működik, és független a pedállal működő fékrendszertől.

-  **FIGYELMEZTETÉS:** Abban a valószínűtlen esetben, ha megszakad a Model 3 elektromos tápellátása, nem tud hozzáférni az érintőképernyőhöz, és emiatt a rögzítőféket csak úgy oldhatja ki, hogy először segédindítást hajt végre a gépkocsin (lásd: [Segédindítás oldalszám 242](#)).
-  **FIGYELMEZTETÉS:** Havas vagy jeges útviszonyok között előfordulhat, hogy a hátsó kerekek tapadása nem elegendő ahhoz, hogy megakadályozzák, hogy a Model 3 lecsússzon egy lejtőn, különösen akkor, ha nem téli gumiabroncsot használ. Havas vagy jeges útviszonyok esetén ne parkoljon emelkedőkön. A biztonságos parkolás mindig az Ön felelőssége.
-  **FIGYELMEZTETÉS:** A Model 3 gépkocsi megjeleníthet egy értesítést, ha az út túl meredek a biztonságos parkoláshoz, vagy ha a rögzítőfékek nincsenek megfelelően behúzva. Ezek az értesítések csak útmutatóként szolgálnak, és nem helyettesítik a biztonságos parkolási feltételeket, például az adott út- vagy időjárási viszonyok vezető általi megítélését. Ne hagyatkozzon ezekre az értesítésekre annak meghatározásánál, hogy egy adott helyen biztonságos-e a parkolás. A biztonságos parkolás mindig az Ön felelőssége.

Fékek kopása

Model 3 gépjárműve fékbetétjei kopásjelzővel vannak ellátva. A kopásjelző a fékbetéthez rögzített vékony fémcsík, amely visító hangot hallat, amikor a féktárcsához dörzsölődik, ha a fékbetét elkopott. Ez a visító hang arra utal, hogy a fékbetétek elérték az élettartamuk végét, és ki kell cserélni őket. A fékbetétek cseréjéhez lépjen kapcsolatba a Tesla ügyfélszolgálatával.



Fékezés és megállás

A fékeket a gumibroncs és a kerék leszerelésével rendszeres időközönként ellenőrizni kell. A féktárcsák és -betétek részletes műszaki adatait és élettartamát a következő témakörben tekintheti meg: [Alrendszerek oldalszám 228](#). Emellett a Tesla a féknyergek évente vagy 20 000 km-enként történő tisztítását és kenését is javasolja olyan területeken, ahol a téli hónapokban sózzák az utakat.



FIGYELMEZTETÉS: A kopott fékbetétek cseréjének elmulasztása a fékrendszer károsodását és fékezéssel összefüggő veszélyeket okozhat.



Model 3 az akadályok közelségét észleli. Lassú haladásnál (például parkoláskor) a gépjármű figyelmeztet, ha akadályt észlel a Model 3 közelében. A jármű riasztja Önt, ha Vezetés fokozatban a Model 3 előtt, illetve Parkolás fokozatban a Model 3 mögött akadályt észlel.

⚠ FIGYELMEZTETÉS: Nem feltétlenül kap figyelmeztetést, ha a Model 3 magától gurul ellentétes haladási irányba (például a Park Assist nem jelenít meg figyelmeztetést, ha a Model 3 Vezetés módban hátrafelé gurul).

MEGJEGYZÉS: A Park Assist parkolássegítő rendszer kikapcsol, ha kerékpár észlelhető vagy a Model 3 utánfutó üzemmódban van.

⚠ FIGYELMEZTETÉS: Ne hagyatkozzon pusztán a Park Assist parkolássegítő rendszerre, ha arról kíván meggyőződni, hogy senki és semmi nincs az útjában. A Park Assist parkolássegítő rendszer teljesítményét számos külső tényező csökkentheti úgy, hogy az nem jelez vagy hamisan jelez (lásd [Korlátozások és hamis figyelmeztetések oldalszám 90](#)). Ezért, ha a kizárólag a parkolássegítő rendszerre hagyatkozva szeretné eldönteni, hogy a Model 3 nem közelít-e akadály felé, megsérülhet a jármű és/vagy az akadály, emellett súlyos személyi sérülés is bekövetkezhet. Mindig vizsgálja át saját szemével is a területet. Tolatáskor tekintsen hátra a vállá felett, és használja az összes tükröt. A parkolássegítő rendszer nem észleli a gyermeket, a gyalogost, a kerékpárost, az állatokat, sem az olyan akadályokat, amelyek mozognak, kilógnak, túlságosan vagy kamerák fölött vagy alatt helyezkednek el, esetleg túl közel vagy távol vannak kameráktól. A Park Assist parkolássegítő rendszer csak útmutatási célokra szolgál, nem a közvetlen vizuális ellenőrzések kiváltására készült. Nem helyettesítheti a körültekintő vezetést.

Tesla Vision Parkolássegéd

MEGJEGYZÉS: Az adott piaci térségtől, járműkonfigurációtól, megvásárolt opcióktól és szoftververziótól függően előfordulhat, hogy járműve nem rendelkezik Tesla Vision Parkolássegéddel.

Az Ön járműve az Model 3 elülső, hátsó és oldalsó kamerái segítségével a érintőképernyő körül lévő objektumok nagy pontosságú reprodukcióját hozza létre.



Az ábrákon használt színek a Model 3 és a megjelenített objektum távolságának felelnek meg. Ha piros, akkor közelebb van a Model 3 járműhöz, ha sárga, akkor távolabb a Model 3 járműtől.

Vizuális és hallható visszajelzések

Hátramenetbe kapcsolva a érintőképernyőn a Park Assist parkolássegítő rendszer nézete jelenik meg, ami a Model 3 előtti és mögötti közeli tárgyakat mutatja. A nézet bezáródik, amint előremenetbe kapcsol, kivéve, ha a Model 3 előtt közeli akadályt észlel a rendszer. Ez esetben akkor zárul be automatikusan a parkolássegítő nézet, amikor a parkolássegítő sebességénél gyorsabban kezd vezetni. Tolatáskor az érintőképernyőn vizuális visszajelzés is megjelenik (lásd: [Hátsó kamera/kamerák oldalszám 103](#)). Az érintőképernyőn látható **X** jelet megérintve kézzel is bezárható a parkolássegítő nézet.

Amikor alacsony sebességgel vezet, és az érintőképernyőn megjelenik a Kamera alkalmazás, a Kamera alkalmazás képernyőjének bal felső sarkában található gomb megérintésével átkapcsolhat a parkolássegítő nézetre. Ez párhuzamos parkolásnál jöhet jól.

Ha a hangjelzés be van kapcsolva (lásd [A hangjelzés ki-/bekapcsolása oldalszám 90](#)), akadályhoz közelítve sípszó hangzik fel.

MEGJEGYZÉS: Ha a Park Assist parkolássegítő rendszerem képes visszajelzést adni, a érintőképernyő figyelmeztető üzenetet jelenít meg.

⚠ FIGYELMEZTETÉS: Tartsa a kamerákat kosztól, hulladéktól, hótól és jégtől mentesen. Nagynyomású mosó vízszugara ne érje a kamerákat, és ne tisztítsa azokat éles vagy csiszoló hatású tárgygal, ami megkarcolhatja vagy károsíthatjaa felületüket.



! **FIGYELMEZTETÉS:** Ne szereljen tartozékot vagy matricát a kamerákra, illetve azok közelébe.

A hangjelzés ki-/bekapcsolása

A Park Assist parkolásegítő rendszer hangjelzéssel és anélkül is használható. A hangjelzés be- vagy kikapcsolásához érintse meg a **Kezelőelemek > Biztonság > Parkolási segéd hangjelzései** elemet.

Korlátozások és hamis figyelmeztetések

A Park Assist parkolásegítő rendszer nem feltétlenül működnek megfelelően az alábbi helyzetekben:

- Az érzékelők (ha vannak) vagy kamerák némelyike sérült, szennyezett vagy eltakarja valami (pl. sár, jég, hó, védőfólia, túl sok festék, illetve tapadó termékek, matricák, gumibevonatok stb.).
- Az akadály magassága kevesebb mit kb. 20 cm (például járdaszegély vagy alacsony korlát).

! **FIGYELMEZTETÉS:** Az észlelhetőnél alacsonyabb objektumok (például járdaszegély vagy alacsony korlát) holttérbe kerülhetnek. Model 3 nem képes figyelmeztetni Önt olyan akadályra, ami a holttérben található.

- Időjárási feltételek (heves eső, hó vagy köd).
- Az akadály vékony (pl. jelzőtábla oszlopa).
- Az akadály a Park Assist parkolásegítő rendszer hatósugarán kívül került.
- Az akadály elnyeli a hangot vagy puha (például porhó).
- Az akadály lejt (pl. lejtős partfal).
- Model 3 szélsőségesen meleg vagy hideg helyre lett leparkolva, vagy ilyen helyre hajtottak be vele.
- Az akadály túl közel van a lökhárítóhoz.
- A lökhárító elállítódott vagy megsérült.
- Egy a Model 3 külsejére felszerelt objektum (például kerékpárszállító vagy lökhárítóra ragasztott matrica) zavarja a Park Assist parkolásegítő rendszert és/vagy gátolja a működését.
- Model 3 magától gurul a választottól ellentétes haladási irányba (például a Park Assist nem jelenít meg figyelmeztetést, ha a Model 3 Vezetés módban hátrafelé gurul egy lejtőn).

A parkolást segítő egyéb rendszerek

Hátramenetbe kapcsolva a Park Assist parkolásegítő rendszer mellett a tolatókamera a Model 3 mögötti területet is megjeleníti (lásd [Hátsó kamera/kamerák oldalszám 103](#)).



Amikor a Model 3 járművel megáll, a Vehicle Hold folytatja a fékek alkalmazását azután is, hogy felemeli a lábát a fékpedálról.



Ez a jelzőfény akkor jelenik meg az érintőképernyőn, amikor a Vehicle Hold funkció aktívan fékezi a Model 3 járművet.

A Vehicle Hold kikapcsolásához nyomja le a gázpedált, vagy nyomja le és engedje fel a fékpedált.

MEGJEGYZÉS: Üres helyzetbe váltással szintén kikapcsolhatja a Vehicle Hold funkciót.

MEGJEGYZÉS: A Model 3 körülbelül tíz percig tartó aktív fékezése után a Model 3 Park helyzetbe vált, és a Vehicle Hold funkció kikapcsol. Model 3 akkor is Park helyzetbe vált, amikor azt észleli, hogy a vezető elhagyta a járművet.



Használati útmutató

A kipörgésgátló rendszer folyamatosan figyeli az első és hátsó kerekek sebességét. Amikor Model 3 gépjárműve a tapadás csökkenését észleli, a rendszer a féknyomás és a motorteljesítmény irányításával minimalizálja a kerék kipörgését. A kipörgésgátló rendszer alapértelmezés szerint be van kapcsolva. Normál körülmények között a maximális biztonság érdekében bekapcsolva kell hagyni.



Ez a sárga visszajelző felvillan az érintőképernyőn, amikor a kipörgésgátló rendszer aktívan irányítja a féknyomást és a motorteljesítményt, hogy minimalizálja a kerék kipörgését. Ha a visszajelző égve marad, hiba észlelhető a kipörgésgátló rendszerben. Ilyen esetben forduljon a Tesla ügyfélszolgálatához.



FIGYELMEZTETÉS: A kipörgésgátló nem tudja megakadályozni a veszélyes vezetésből és a nagy sebességeknél tett éles kanyarokból eredő ütközéseket.

A kerékcsúszás engedélyezése

Ha azt szeretné, hogy a kerekek korlátozott sebességen kipöröghessenek, engedélyezheti a **Csúszóindítás** funkciót. A **Csúszóindítás** funkciót bármilyen sebességnél be lehet kapcsolni, habár nagyobb sebesség mellett kevésbé hatékony.

Normál körülmények között a **Csúszóindítás** funkciót nem kell engedélyezni. Kizárólag olyan körülmények között kapcsolja be, amikor szándékosan azt szeretné, hogy a kerék kipörögjön. Például:

- Amikor laza felületen szeretne elindulni, például kavicsos vagy havas talajon.
- Amikor mély hóban, homokban vagy sárban vezet.
- Amikor gödörből vagy mély keréknyomból próbál kihajtani.

A kerekek elforgásának engedélyezéséhez érintse meg a **Kezelőelemek > Dinamika > Csúszóindítás** menüpontot.



érintőképernyőjén megjelenik egy figyelmeztető üzenet, amikor a **Csúszásindítás** funkció bekapcsol.

Habár a **Csúszóindítás** funkció automatikusan le van tiltva, amikor legközelebb beindítja Model 3 gépjárművét, kifejezetten javasoljuk, hogy azonnal kapcsolja ki, miután a bekapcsolásához vezető körülmény megszűnt.

MEGJEGYZÉS: A sebességtartó aktív használata alatt a **Csúszóindítás** funkció nem kapcsolható be.



Érintse meg a **Kezelőelemek > Dinamika > Gyorsulás** lehetőséget a vezetés közben tapasztalható gyorsulás mértékének módosításához Model 3:

- **Chill:** korlátozza a gyorsulást a finom, visszafogott vezetési élmény érdekében.
- **Standard:** (*Nem Performance járművek*) Normál gyorsulási szintet nyújt.
- **Insane:** (*Performance járművek*) az azonnal elérhető maximális gyorsulási szintet nyújtja.

MEGJEGYZÉS: Ha a **Chill** mód van kiválasztva, a haladási sebesség felett megjelenik a **Chill** szó az érintőképernyőn.

MEGJEGYZÉS: Az **Insane** módban elérhető megnövelt nyomaték és teljesítmény használata csökkentheti a hatótávolságot és a hatékonyságot.

MEGJEGYZÉS: Az **Insane** az akkumulátor optimális hőmérséklet-tartományban tartására törekszik. Ezek a beállítások nemcsak felmelegítik, hanem le is hűtik az akkumulátort, amikor szükséges (például, mialatt nagy sebességgel vezet, hirtelen gyorsít, hosszabb ideig vezet stb.).

Az utastér fűtésének hatékonyságát a kiválasztott gyorsulási mód csökkentésével javíthatja. Ez lehetővé teszi a hőszivattyúrendszer számára, hogy több hőt nyerjen az akkumulátorból az utastér hatékony fűtése érdekében, ahelyett, hogy fenntartaná az akkumulátor maximális gyorsulási teljesítményre fordított energiafelhasználását. Ez segít maximalizálni a vezetési hatékonyságot hidegebb időben. Ne feledje, hogy a gyorsulási mód későbbi növelésekor az akkumulátornak időre van szüksége, hogy felmelegedjen, mielőtt a magasabb gyorsulási szint elérhetővé válik.



Csak a Performance típusú járművek esetén érhető el: érintse meg a **Kezelőelemek > Dinamika > Menet és kezelhetőség** elemet olyan beállítások eléréséhez, amelyekkel valós idejű beállításokat végezhet a felfüggesztési rendszeren a menetekényelem és a kezelhetőség optimalizálása érdekében. Válasszon a következőkből:

- **Standard** – A változatos utakhoz és vezetési stílusokhoz alkalmazkodva lágy, mégis jól irányítható haladást biztosít.
- **Sport** – Feszesebb, irányítottabb haladást biztosít, erősítve ezzel a vezető bevonását és az úttal való kapcsolatát.

MEGJEGYZÉS: A **Menet és kezelhetőség** beállításai le vannak tiltva, ha a **Track mód** (ha van) be van kapcsolva. A **Track mód** automatikusan optimalizálja az adaptív csillapítás beállításait, hogy támogassa az agresszív vezetést egy zárt pályán (lásd [Versenypálya mód oldalszám 95](#)).



A Versenypálya mód – amely csak a Performance Model 3 járműveknél áll rendelkezésre – módosítja a stabilitásvezérlést, a kipörgésgátlót, a regeneratív fékezést és a hűtőrendszert a teljesítmény és a kormányozhatóság fokozása érdekében zárt pályán való vezetéskor. A Versenypálya mód a motorok, valamint a regeneratív és hagyományos fékrendszerek intelligens használatával javítja a kanyarodási képességet. Amikor engedélyezve van, a hűtőrendszer fokozott teljesítménnyel működik az agresszív vezetési menetek előtt, során és után, hogy a jármű rendszerei megbirkózzanak a többlet hővel.

MEGJEGYZÉS: A Versenypálya mód opciót nagy teljesítményű fékekkel és gumiabroncsokkal szerelt Performance Model 3 típusú gépjárművekhez tervezték és kalibrálták. A nagy teljesítményű fékek és abroncsok nélküli járműveknél észrevehetően alacsonyabb teljesítményt és szívósságot tapasztalhat.

 **FIGYELMEZTETÉS:** A Versenypálya opciót kizárólag zárt pályákon való használatra tervezték. A vezető felelőssége, hogy biztonságosan vezessen és ügyeljen arra, hogy ne veszélyeztessen másokat.

 **FIGYELMEZTETÉS:** A Versenypálya mód opciót kizárólag tapasztalt, a pályát jól ismerő vezetők használhatják. Ne használja közutakon. A vezető felelőssége, hogy a jármű feletti irányítást mindig, a pályán is megtartsa. Mivel a jármű a Versenypálya mód használatakor máshogy viselkedik (beleértve a tapadást és a menetstabilizációt), mindig legyen óvatos.

A Versenypálya mód használata

A Versenypálya mód a Model 3 indításakor mindig le van tiltva. Ha egy adott vezetési helyzetben engedélyezni szeretné a Versenypálya mód opciót, kapcsoljon Parkolás fokozatba és kövesse ezeket a lépéseket:

1. Érintse meg a **Kezelőelemek > Dinamika > Track mód** lehetőséget.

Ha az engedélyezés megtörtént, az érintőképernyőn, a menetebeesség felett a **VERSENPÁLYA** felirat, a térképen pedig egy Versenypálya mód előugró ablak jelenik meg. Az érintőképernyőnek az autó állapotára vonatkozó részén megjelenik a Model 3 színekódolt képe, amely gyors áttekintést nyújt az akkumulátor, a motorok, a gumiabroncsok és a fékek állapotának főbb adatairól.

Lásd: [A gépjármű állapotának nyomon követése oldalszám 97.](#)

2. Igény esetén a Versenypálya mód beállításainak személyre szabásához érintse meg a **Versenypálya mód beállításai** lehetőséget a Versenypálya mód előugró ablakban (lásd: [A Versenypálya mód személyre szabása oldalszám 95.](#)). A Track mód beállításait úgy is elérheti, hogy megérinti a **Kezelőelemek > Dinamika** elemet, majd a Track mód beállítás mellett **Customize** lehetőséget.

MEGJEGYZÉS: Ha sárga vagy piros színnel van kiemelve az akkumulátor és a motor hőmérséklete, az optimális teljesítményhez várja meg, hogy csökkenjenek.

3. Ha szeretné használni a Köridőmérő opciót, a képernyőn megjelenő utasításokat követve helyezzen el egy tűt a térképen, megjelölve a körön a rajt/cél helyzetét. A vezetés megkezdéséhez ezután meg kell nyomnia a **INDÍTÁS** gombot a Köridőmérő képernyőn. Miután elindította, a Köridőmérő akkor kezdi el mérni az időt, amikor a Model 3 áthalad a kör túvel jelölt rajt/cél pozícióján. Lásd: [A köridőmérő használata oldalszám 96.](#)

4. Nyomja meg és **GYERÜNK!**

Ha elindította a Köridőmérő opciót, az időmérő mindig visszaállítódik a következő körhöz, amikor áthalad a rajt/cél pozíción. Lásd: [A köridőmérő használata oldalszám 96.](#)

Az érintőképernyő Kártyák részének pöccintésével egy valós idejű gyorsulásmérőt is megjeleníthet. Lásd: [Gyorsulásmérő oldalszám 97.](#)

Ha a Versenypálya mód be van kapcsolva:

- A robotpilóta funkciók nem állnak rendelkezésre.
- A Csúszóindítás beállítását felülbírálja a rendszer.
- Az energiafelhasználás megnő.
- A Szórakozás funkciók nem állnak rendelkezésre.

A Versenypálya mód opciót bármikor kikapcsolhatja az érintőképernyőn. A Model 3 kikapcsolásával a Versenypálya mód is kikapcsol (habár az érintőképernyőn még megjelenhet, ha a vezetés utáni hűtés folyamatban van). Amikor a Versenypálya mód ki van kapcsolva, minden beállítás visszatér a korábbi állapotába, és minden funkció visszatér a normál működési állapotába.

 **FIGYELMEZTETÉS:** A vezetőtámogató funkciók automatikusan kikapcsolnak, amikor a Versenypálya üzemmód be van kapcsolva. A vezető felelőssége, hogy biztonságosan vezessen és mindig uralja járművét. A vezetőtámogató funkciók automatikusan újra elérhetővé válnak, ha a Track üzemmódot kikapcsolják.

A Versenypálya mód személyre szabása

A Versenypálya mód személyre szabásához érintse meg a **Versenypálya mód beállításai** lehetőséget a Versenypálya mód előugró ablakban, amely a térképen jelenik meg, amikor engedélyezi a Versenypálya mód opciót. A Track mód beállításait úgy is elérheti, hogy megérinti a **Kezelőelemek > Dinamika** elemet, majd a Track mód beállítás mellett **Customize** lehetőséget. A Tesla által rendelkezésre bocsátott, előre meghatározott profilok listájából válasszon ki egy meglévő Versenypálya mód-beállítást. Emellett új beállításokat is létrehozhat. Ehhez érintse meg az **Új beállítások hozzáadás** elemet, adja meg a beállítási profil nevét, majd módosítsa a beállításokat az igényeinek vagy a vezetési helyzetnek megfelelően, vagy végezzen a konkrét pályára vonatkozó teszteszabást:



Versenypálya mód

- **Egyensúly kezelése** – Húzza el a csúszkát a Model 3 kanyarodási egyensúly személyre szabásához. Az egyensúlyt a nyomaték elülső és hátsó tengelyek közötti elosztás szabja testre. Ha a Model 3 nem elég feszes, válasszon előrefelé súlyozott, alulkormányzott beállítást. Nehéz bevenni a kanyarokat a gépjárművel? Próbálja meg egy hátrafelé súlyozott beállítással csökkenteni az ívsugarat. -10 (több nyomaték az elülső tengelyhez alulkormányzás esetén) és +10 (több nyomaték a hátsó tengelyhez túlkormányzás esetén) között bármilyen értéket választhat. Az **Egyensúly kezelése** lehetőségen eszközölt változtatások nincsenek hatással az egyenes vonalú gyorsulásra.
- **Stability Assist** – Azt választhatja ki, milyen erősséggel segítsék a menetstabilizáló rendszerek a gépjármű irányítását. A Stability Assist csökkenti a motor nyomatékát és szelektíven alkalmazza a fékeket az egyes kerekekre, hogy stabilabbá tegye a járművet, és segítsen a vezetőnek megtartani az irányítást.



FIGYELMEZTETÉS: A **Stability Assist** testre szabásakor vezessen óvatosan! Ha elveszti az Model 3 irányítását, a stabilitásszabályozás kevésbé avatkozik be, és előfordulhat, hogy a jármű nem stabilizálja magát. Csak akkor használja, ha van előzetes tapasztalata a tapadási határon túli vezetésben.

- **Csökkentett:** A stabilitásszabályozás maximálisan beavatkozik Track üzemmódban. A vezetési üzemmóddhoz képest csökkentett mértékben avatkozik be a stabilitásszabályozás.
 - **Minimális:** Minimálisan avatkozik be a stabilitásszabályozás.
 - **Ki:** A túlkormányzottsági támogatás teljesen ki van kapcsolva, és a kipörgésgátló korlátozva van, hogy lehetővé tegye a kerekek pörgését.
- **Hajtáslánc tartóssága** - A Versenypálya mód konfigurálásával a jármű hőkezelése hosszú utak alkalmával javítható, mivel a sebesség növelésekor a teljesítmény csökken. A teljesítmény csökkentése növeli a hőkezelés hatásfokát, így az akkumulátor és a motorok túlmelegedésének mértéke is csökkenthető. A teljesítmény csökkentése lassabb köridőhöz vezet, viszont biztosabb működést eredményez több kör esetén.

MEGJEGYZÉS: A **Hajtáslánc tartóssága** nem akadályozza meg az akkumulátor és a motor túlmelegedését.

- **Standard:** A Versenypálya mód standard teljesítménye a teljesítmény szintjére nincs hatással. A leggyorsabb kezdőkörök érhetőek el, a teljesítmény viszont hamarabb limitálva lehet, amely több kör alatt nem elegendő köridőhöz vezethet.
- **Megnövelt:** A teljesítmény enyhén korlátozódik a sebesség növelésével. Egyenletesebb teljesítményt biztosít több kör alatt is, amely ideális középtávú utakhoz.
- **Maximum:** A kezdő körök gyengébbek lehetnek, viszont egyenletes teljesítményt biztosít több kör alatt is.

- **Regeneratív fékezés** – Húzza el a csúszkát a regeneratív fékezés mértékének kiválasztásához. Tetszőleges, 0 és 100% közötti értéket kiválaszthat 5%-os lépésekben. A fékek túlmelegedésének elkerülése érdekében a Tesla a 100%-os beállítást javasolja.
- **Vezetés utáni hűtés** – Kapcsolja be, ha azt szeretné, hogy a hűtőrendszerek azután is tovább hűtsék a gépjármű részegységeit, hogy Ön kiszállt abból. A hűtés automatikusan leáll, amikor a részegységek kellően lehűltek, vagy ha ki-, majd újra bekapcsolja a Model 3 gépjárművet. A vezetés utáni hűtés akkor hasznos, ha a vezetés egyes szakaszai között gyorsan szeretné lehűteni a részegységeket. A részegységek egy idő után akkor is lehűlnek, ha a Vezetés utáni hűtés ki van kapcsolva, de ebben az esetben ez hosszabb időt vesz igénybe.
- **Fedélzeti kamera mentése a körökhöz** – Kapcsolja be, ha a köridőmérő használatkor videókat és adatokat szeretne USB flash meghajtóra menteni. Az USB flash meghajtót a leírtak szerint kell beállítani és behelyezni (lásd [USB-meghajtó követelmények videók rögzítéséhez oldalszám 160](#)). Az USB flash meghajtónak tartalmaznia kell egy **TeslaTrackModenevű** mappát. Ha be van kapcsolva, a Versenypálya mód minden körhöz videókat és kapcsolódó adatokat tárol. A Versenypálya mód az autó állapotát és a telemetriai adatokat is tárolja, beleértve a jármű helyzetével, sebességével, gyorsulásával, a gázpedál használatával stb. kapcsolatos részleteket. Ezután megtekintheti a videofelvételeket és elemezheti ezeket az adatokat, amelyek .CSV fájlként kerülnek az USB flash meghajtóra, hogy meghatározza, hol vesztett vagy nyert időt.

MEGJEGYZÉS: Egyes körülmények között 2021. november 1. után gyártott járművek esetében előfordulhat, hogy a középkonzol USB-portjai csak a töltőeszközöket támogatják. Az összes egyéb funkcióhoz használja a kesztyűtartó belsejében található USB-portot.

A Versenypálya mód legfeljebb 20 profil mentését teszi lehetővé. Az egyes profilok törléséhez érintse meg a beállítási képernyő alján található **Törlés** elemet.

MEGJEGYZÉS: A Tesla által rendelkezésre bocsátott, előre meghatározott profilok nem törölhetők.

A köridőmérő használata

A Versenypálya mód engedélyezésekor a térkép megjeleníti a Köridőmérő opciót. A képernyőn megjelenő utasításokat követve helyezze el a rajt/cél tűt a térképen. Ha a tűk elhelyezése megtörtént, a vezetési (köridőmérési) menet megkezdéséhez nyomja meg az **INDÍTÁS** gombot. Amikor a Model 3 áthajt a rajt/cél helyen, a köridőmérő automatikusan elkezd mérni a kör időtartamát, minden alkalommal visszaállítja az időmérőt, amikor áthalad a rajt/cél helyén, és megjeleníti a valós idejű deltát az aktuális kör és a vezetési menet addigi leggyorsabb köre között. A térképen a nyomvonal kék színnel jelenik meg.

Az egyes körök végén a köridőmérő megjeleníti a köridőt. Emellett megjeleníti a vezetési menet előző és legjobb köréhez tartozó időket is.



Ha a **Fedélzeti kamera mentése a körökhöz** be van kapcsolva (lásd: [A Versenypálya mód személyre szabása oldalszám 95](#)), és valamelyik első USB-portba egy megfelelően formázott USB flash meghajtó van behelyezve, a Versenypálya mód elmenti a vezetési menet videóját (az első kamerák felvételét), valamint egy .CSV-fájlt, amely a körre vonatkozó részletes információkat tartalmaz.

MEGJEGYZÉS: A vezetési menet végén az időmérő leállításához érintse meg a **LEÁLLÍTÁS** elemet a Köridőmérő előugró ablakban.

A gépjármű állapotának nyomon követése

A Versenypálya mód használatakor a Model 3 állapotát egyszerűen nyomon követheti, ha az érintőképernyő autóállapotot bemutató részére pillant. A színek a különböző részegységek állapotát jelzik, így felmérheti az aktuális üzemiállapotot, és ennek megfelelően dönthet a továbbiakról. A részegységek zöld színnel jelennek meg, ha az ideális hőmérsékleti tartományukon belül üzemelnek. A színek az alábbiak szerint változnak:

- Az akkumulátor kéken jelenik meg, ha hideg, és pirosan, ha meleg.
- A fékek kéken jelennek meg, ha hidegek, és pirosan, ha melegek (ez a túlmelegedő fékeket jelzi előre).
- A motor kéken jelenik meg, ha hideg, és pirosan, ha meleg.
- Az abroncsnyomások dinamikus értékei az érintőképernyőn láthatók. A kék szín a kihasználatlan kapacitású gumiabroncsot jelöli, a vörös pedig azt, amikor a legjobb tapadást sikerült elérni.

MEGJEGYZÉS: Egy pirosan megjelenő alkatrész azt jelezheti, hogy le kell állítani a vezetést, és hagyni kell az alkatrészt lehűlni.



FIGYELMEZTETÉS: A Versenypálya mód használatából eredő bármely gépjárműkár vagy személyi sérülés a vezető felelőssége. A jármű garanciája nem terjed ki a gépjármű-alkatrészek erőteljes túlhasználatából eredő károokra. Nem terjed ki továbbá a versenyzésre, krosszautózásra vagy bármely hivatalos versenyen való indulásra.

Gyorsulásmérő

Versenypálya módban az érintőképernyőn megjelenik egy valós idejű gyorsulásmérő. A gyorsulásmérő grafikus módon jeleníti meg a legnagyobb oldalirányú gyorsulási és lassulási értékeket egy körkörös műszeren. Az árnyékolt területen a vezetés előzményei jelennek meg. A gyorsulásmérő minden vezetési menet elején visszaállítódik.

MEGJEGYZÉS: Ha másik kártyát szeretne megjeleníteni, a Gyorsulásmérő kártyát elhúzhatja. A Versenypálya mód engedélyezésekor azonban mindig a Gyorsulásmérő jelenik meg alapértelmezett kártyaként.



Vezetői profilok

A vezetőülés, a kormánykerék helyzet vagy a külső tükrök első beállításakor az érintőképernyőn figyelmeztetés jelenik meg, hogy hozzon létre egy vezetői profilt, és mentse el ezeket a beállításokat. A profilja a Model 3 testre szabása során végrehajtott különféle beállításokat is elmenti.

A profilbeállítások felhőbe mentéséhez és több Tesla gépjárművön való történő eléréséhez állítson be egy Tesla-profil (lásd: [Tesla-profilok használata oldalszám 98](#)).



Egy új vezetői profil létrehozásához érintse meg az érintőképernyő felső részén található vezetői profil ikont. Ezután érintse meg a **Vezetői profil beállítások > Új vezető hozzáadása** elemet, írja be a vezető nevét, majd érintse meg a **Profil létrehozás** lehetőséget. Kövesse a képernyőn megjelenő utasításokat a tükör és a kormánykerék helyzetének a vezetői profilba történő mentéséhez.

Ha el szeretné menteni (vagy használni szeretne egy meglévőt) az **Egyszerű beszállítás** funkció beállításait, jelölje be az **Egyszerű beszállítás** használata jelölőnégyzetet, mert így a vezetőülés és a kormánykerék automatikus beállításával megkönnyíti a Model 3 járműbe történő be- és kiszállást.

Ha elment vagy kiválaszt egy vezetői profilt, majd módosítja a kormánykerék, a vezetőülés vagy a külső tükrök helyzetét, az érintőképernyőn egy figyelmeztetés jelenik meg, hogy kívánja-e menteni az új beállításokat (**Mentés**) vagy vissza szeretne-e térni a korábban mentett beállításokhoz (**Visszaállítás**) (az egyéb beállítások automatikusan elmentésre kerülnek). Ha az új beállítást nem szeretné elmenteni és nem szeretné a régi beállítást sem visszaállítani, csak hagyja figyelmen kívül a figyelmeztetést.

Egy vezetői profil törléséhez érintse meg a vezetői profil ikonját az érintőképernyő tetején, majd érintse meg a **Vezetői profilbeállítások** elemet, és válassza ki az eltávolítandó profilt. Ha kiválasztotta, **Törölje** a vezetői profilt.

MEGJEGYZÉS: A Valet mód egy beépített vezetői profil, amely korlátozza a sebességet és korlátozza a hozzáférést bizonyos Model 3 funkciókhoz (lásd [Valet mód oldalszám 99](#)).

MEGJEGYZÉS: Egy vezetői profilban mentett beállítások automatikus beállításának folyamatát a Vezetői profil legördülő menü **Leállítás** elemének megérintésével állíthatja le. Az automatikus beállítás akkor is leáll, ha manuálisan módosítja az ülés, a tükör, vagy a kormánykerék helyzetét.

Választás a gépjárművezetői profilok között



Ha a Model 3 járművet egy vezetői profil alapján szeretné beállítani, érintse meg **Kezelőelemek** képernyő tetején található vezetői profil ikont. Ezután válassza ki a vezetőt, és a rendszer a kiválasztott vezetői profilhoz mentett beállítások alapján beállítja Model 3 járművét. A profilbeállítások felhőbe

történő mentéséről a több Tesla járműben való egyszerű hozzáféréshez lásd: [Tesla-profilok használata oldalszám 98](#).

MEGJEGYZÉS: Az Ön által választott Megállás mód beállítása nem szinkronizálódik a vezetői profillal. További információkért lásd: [Fékezés és megállás oldalszám 85](#).

Tesla-profilok használata

A vezetői profilbeállítások (ha a felszereltség része), például az ülésbeállítások, a hőmérsékleti preferenciák, a navigációs Recents és a kedvencek, a médiabeállítások és az adatmegosztási preferenciák elmenthetők egy Tesla-profilba, amely a Tesla-fiókja alatt szinkronizálódik minden támogatott járművel. Ez kényelmes hozzáférést biztosít a profilbeállításokhoz és preferenciáihoz az összes Tesla által támogatott járműben.

A Tesla-profil beállításához navigáljon a **Vezetői profil beállítások** lehetőséghez, és válassza ki Tesla-fiókjának nevét. Beállíthatja új profilként, vagy átmásolhatja a korábban használt meglévő vezetői profilból származó beállításokat.

Ha további sofőröknek szeretne Tesla-profil beállítani, ossza meg járművét velük a mobilalkalmazásban, majd navigáljon **aBiztonság és Vezetők > Vezetők kezelése > Sofőr hozzáadása** lehetőséghez. Tesla-profiljuk a Vezetői profil beállításaiiban jelenik meg, miután elfogadták a meghívást a Tesla-fiókjukból. Ha eltávolítja a gépjárműhöz való hozzáférést, akkor a Tesla-profil is eltávolítja. A hozzáférés mobilalkalmazásban történő engedélyezésével kapcsolatos további információkért lásd: [Hozzáférés biztosítása másik vezetőnek oldalszám 59](#). Ezenkívül a Tesla mobilalkalmazásból megváltoztathatja profilképét.

MEGJEGYZÉS: Egyes járműbeállítások csak hasonló járműmodellek között szinkronizálhatók. Ha az ülés, a kormányzás vagy a tükör helyzete nem a várt módon áll vissza, érintse meg a **Kezelőelemek > Szerviz > Vezetőülés, kormányzás és tükrök kalibrálása** lehetőséget az érintett járműveken. Ha az **Autopilot aktiválása** nem a várt módon áll vissza, érintse meg a **Kezelőelemek > Autopilot > Autopilot aktiválása** lehetőséget (lásd: [Az Autopilot beállításai oldalszám 114](#)).

MEGJEGYZÉS: A Tesla-profilokat a 2022.24 vagy újabb szoftververzióval rendelkező járművek támogatják.

Ha el szeretné távolítani a Tesla-profilját egy járműről, távolítsa el az adott járművet a Tesla-fiókjából:

1. A Tesla mobilalkalmazásban érintse meg a jobb felső sarokban lévő profil ikont.
2. Érintse meg a **Termékek hozzáadása/eltávolítása** lehetőséget.
3. Érintse meg az **Eltávolítás** lehetőséget.
4. Válassza ki az eltávolítani kívánt járművet.



Mentett beállítások

A vezetői profil azokat a beállításokat automatikusan menti, amelyeket a Model 3 személyre szabása során kiválasztott. A mentés után zöld pipa jelenik meg a vezetőprofil ikonja mellett az érintőképernyőn. Példák az automatikusan mentett illesztőprogram-profilbeállításokra:

- Navigáció, hőmérséklet, fények és kijelző beállítások.
- Önvezetés és vezetési beállítások.

Egy kulcs és egy vezetői profil összekapcsolása

Egy vezetői profilt hozzárendelhet egy adott kulcshoz (vagy kulcsokhoz), amely lehetővé teszi, hogy a Model 3 automatikusan kiválassza a megfelelő vezetői profilt, ha a rendszer a gépjárműhöz közeledve és a vezetőoldali ajtót kinyitva érzékeli az összekapcsolt kulcsot. Egy kulcs és egy vezetői profil összekapcsolásához először győződjön meg arról, hogy a kívánt vezetői profilt használja-e, majd érintse meg a **Kezelőelemek > Zárak > Kulcsok** elemet. Az vezetői ikon váltásával összekapcsolhat vagy törölhet egy kulcsot a kívánt vezetői profilnál. A vezetői profil neve megjelenik a kulcs alatt, jelezve a hozzárendelést.

MEGJEGYZÉS: Model 3 legfeljebb 10 vezetői profilt tud eltárolni. Egy vezetői profilhoz több kulcsot is társíthat, de egy kulcshoz csak egy profilt rendelhet.

Egyszerű beszállás

Megadhatja az Egyszerű beszállás funkció beállításait, amely úgy állítja be a kormánykerék és a vezetőülés helyzetét, hogy megkönnyítse a Model 3 gépjárműbe történő be- és kiszállást. Minden vezető külön Egyszerű beszállás beállításokat rendelhet vezetői profiljához. Ha egy vezetői profilhoz Egyszerű beszállás van rendelve, a kormánykerék járműből könnyebb kiszállás (és a beszállás) érdekében a rendszer automatikusan beállítja a Model 3 és a vezetőülés helyzetét, ha a fokozatválasztó Parkolás fokozatban van és a vezetőoldali biztonsági övet kikapcsolták. A gépjárműbe történő beszálláskor a fékpedál megnyomása esetén a rendszer automatikusan visszaállítja a legutoljára használt vezetői profil beállításait (vagy a kulcs beállításait, ha az össze van kapcsolva egy vezetői profillal).

Ha egy vezetői profilnál használni szeretné az **Egyszerű beszállás** funkciót, mindenképpen jelölje be az **Egyszerű beszállás használata** jelölőnégyzetet.



FIGYELMEZTETÉS: Soha ne használja az Egyszerű beszállás funkciót a vezetőülés teljes hátritolásához, ha a vezetőülés mögötti ülésre biztonsági gyermekülés van felszerelve. Mivel kevesebb a hely, az ülés megnyomhatja a gyermek lábát, sérülést okozhat vagy kimoszthatja az ülést.

Valet mód

Ha a Model 3 Valet módban van, a következő korlátozások lépnek életbe:

- Kulcskártyát kell használni a Model 3 hozzáféréséhez és vezetéséhez.
- A sebesség 113 km/h-bankorlátozva van.
- A gyorsulás és a nyomaték mértéke korlátozva van.
- Az első csomagtartó és a kesztyűtartó lezárásra kerül.
- A navigációs rendszerben az Otthon és Munkahely helyszínek nem elérhetők.
- A hangutasításokat letiltja a rendszer.
- A szöveges üzenetek nem jelennek meg.
- A robotpilóta kényelmi funkciói letiltásra kerülnek.
- Az Allow Mobile Access beállítás nem módosítható.
- A HomeLink (ha országában elérhető a szolgáltatás) funkció nem érhető el.
- A vezetői profilok nem lesznek elérhetők.
- Néhány alkalmazás, például a Toybox vagy a Theater, nem érhető el.
- Az érintőképernyőn nem jelenik meg a Model 3 járműhöz hozzáféréssel rendelkező kulcsok listája (lásd: [A kulcsok kezelése oldalszám 23](#)).
- A Wi-Fi és Bluetooth funkciók letiltásra kerülnek. Ha a Model 3 Valet módban van, új Bluetooth-os eszközt nem telepíthet, valamint az aktuálisan párosított eszközöket nem tekintheti meg és nem törölheti azokat. Ha azonban egy párosított Bluetooth-eszköz vagy ismert Wi-Fi-hálózat hatótávolságon belül van, a Model 3 csatlakozik hozzá.

Valet mód bekapcsolása

Ha a Model 3 parkolás módban van, érintse meg a **Vezérlők > Vezérlők > Biztonság > Valet mód** lehetőséget, vagy érintse meg a vezető profiljának ikonját az **Vezérlők** képernyő lehetőségnél, és érintse meg a **Valet mód** lehetőséget.

A Valet mód első elindításakor az érintőképernyő arra kéri Önt, hogy hozzon létre egy 4 jegyű PIN-kódot, amellyel a későbbiekben kikapcsolhatja a Valet módot.

Ha a Valet mód aktív, az érintőképernyőn a **Valet** szó jelenik meg, és a vezetői profil az érintőképernyőn a **Valet mód** paraméterre változik.

A Valet módot a mobilalkalmazás segítségével is elindíthatja, illetve leállíthatja (ha a Model 3 fokozatválasztója Parkolás fokozatban van). A mobilalkalmazás használata esetén nem kell PIN-kódot megadnia, mivel az alkalmazás használatához Tesla fiókjába amúgy is be kellett jelentkeznie.



MEGJEGYZÉS: Ha a **Vezetéshez szükséges PIN** engedélyezve van (lásd: [Vezetéshez szükséges PIN oldalszám 153](#)), a Valet PIN-kód megadása előtt a vezetési PIN-kódot is meg kell adnia. Valet módban a Model 3 a vezetési PIN-kód megadás nélkül is vezethető.

MEGJEGYZÉS: A **Vezetéshez szükséges PIN** funkció aktív Valet mód esetén nem elérhető.

Ha elfelejtette a Valet mód PIN-kódját, Model 3 járművében ülve Tesla fiókja belépési adatait megadva visszaállíthatja azt (ez ki is kapcsolja a Valet módot). A PIN-kódot a mobilalkalmazással is visszaállíthatja.

⚠ FIGYELMEZTETÉS: Utánfutó vontatásakor ne használja a Valet módot. A nyomaték korlátozása megnehezítheti a Model 3 számára, hogy emelkedőn felhúzza az utánfutót.

Valet mód kikapcsolása

Állítsa a Model 3 fokozatváltóját Parkolás fokozatba, érintse meg a **Valet mód** vezetői profil ikonját az **Kezelőelemek** képernyő tetején, és adja meg a négy számjegyű PIN-kódot.

A Valet mód kikapcsolásakor a rendszer visszaállítja a legutoljára használt vezetői profil beállításait, a légkondicionáló rendszer beállításait, valamint minden funkció újra elérhetővé válik.

MEGJEGYZÉS: A mobilalkalmazás használatával a Valet mód kikapcsolásához nem kell megadnia a PIN-kódot.



Az aktív motorháztető működése

Ha a felszereltség része A(z) Model 3 gyalogosvédelmi rendszerrel felszerelt aktív motorháztetővel, amit úgy alakítottak ki, hogy csökkentse a fejsérülés veszélyét a gyalogossal vagy biciklissel történő frontális ütközés során. A gépjármű elején található érzékelőket arra tervezték, hogy észlelje a gyalogossal történő ütközést, amikor a Model 3 nagyjából 30 és 52 km/h közötti sebességgel mozog, és körülbelül 80 mm-rel automatikusan megemeli a motorháztető hátsó részét. Ez megnöveli a távolságot a motorháztető és az alatta lévő részegységek között, csökkentve a sérülések valószínűségét.

MEGJEGYZÉS: A gyalogosvédelmi rendszer érzékelőkön és algoritmusokon alapul, amelyeket úgy terveztek meg és kalibráltak, hogy meg tudják határozni, mikor kell üzembe helyezni az aktív motorháztetőt. Következésképpen nem minden gyalogossal történő ütközésnél lép működésbe. Ugyanezen elv alapján az aktív motorháztető akkor is aktiválódhat, ha a Model 3 állattal, másik gépjárművel vagy egyéb tárggyal ütközik.



Ha működésbe lép az aktív motorháztető, a az érintőképernyőn riasztás jelenik meg és hangjelzés hallható. Azonnal vigye el a Model 3 gépjárművet a legközelebbi Tesla szervizközpontba vagy a Tesla által jóváhagyott autóműhelybe. Az aktív motorháztetőhöz csatlakoztatott érzékelők és működtetőelemek minden alkalommal szervizre szorulnak, miután az aktív motorháztető működésbe lépett.

⚠ FIGYELMEZTETÉS: Ha az aktív motorháztető működésbe lép, a megemelt motorháztető részben akadályozhatja a vezető látását, ami növeli az ütközés kockázatát. Amennyiben ez biztonságosan megtehető, a Model 3 gépjárművel hajtson a legközelebbi Tesla szervizközpontba vagy a Tesla által jóváhagyott autóműhelybe. Ha a vezetés nem lenne biztonságos (mert a megemelkedett motorháztető miatt nem lát rendesen, a motorháztető zárszerkezete károsodott stb.), el kell szállítani a gépjárművet.

⚠ FIGYELMEZTETÉS: Amennyiben a az érintőképernyőn megjelenő riasztás azt jelzi, hogy az aktív motorháztető működésbe lépett, pedig ez nem történt meg, haladéktalanul hajtson Model 3 gépjárművével a legközelebbi Tesla szervizközpontba.



Utazási adatok megjelenítése

Az utazási adatok megjelennek az autóállapot-kijelző kártyaterületén vagy a **Kezelőelemek > Utak** lehetőség megérintésével. Az éppen aktuális utazásra vonatkozóan megjelenítheti a távolságot, az időtartamot és az átlagos energiafelhasználás mértékét. Megjelenítheti az utolsó töltés óta, illetve a további utazások során megtett távolságot és a teljes, valamint az átlagos energiafelhasználást.

Egy utazás elnevezéséhez, illetve átnevezéséhez érintse meg az utazás nevét, írja be az utazás új nevét, majd nyomja meg a **Mentés** gombot. Ha vissza szeretne állítani egy konkrét napikilométer-számlálót, érintse meg a hozzá tartozó **Visszaállítás** gombot.

Kilométer-számláló

A kilométer-számláló megjelenítéséhez és a jármű mérföldteljesítményének megtekintéséhez tegye a következők egyikét:

- Érintse meg a **Kezelőelemek > Szoftver** menüelemet.
- Érintse meg a **Kezelőelemek > Utak** elemet.
- Nyissa meg a mobilalkalmazást, és görgessen a főképernyő aljára.



Kamera elhelyezkedése

Model 3 fel van szerelve egy hátsó rendszámtábla feletti tolatókamerával.



Amikor hátrameneti (R) fokozatba kapcsol, az érintőképernyőn megjelenik a kamera képe. A kormánykerék állása alapján számított haladási irányt vonalak jelzik. Ezek a vonalak a kormánykerék mozgatásának megfelelően módosulnak.

Egy függőleges piros sáv jelenik meg a tolatókamera képe fölött, ha a Model 3 (például másik járművet vagy gyalogost) érzékel, ami át fog menni a jármű mögött keresztben. További információkért lásd: [Hátsó keresztforgalomra vonatkozó figyelmeztetés oldalszám 145](#).

Model 3 az oldalsó kamerák képeit is megjeleníti (ha vannak). Az oldalsó kamerák képeinek elrejtéséhez illetve megjelenítéséhez egyszerűen csúsztassa felfelé vagy lefelé az ujját.

MEGJEGYZÉS: A Park Assist parkolássegítő rendszer vizuális visszajelzése az érintőképernyőn is megjelenik (lásd: [Park Assist parkolássegítő rendszer oldalszám 89](#)).



A visszapillantó kamerák nézetének bármikor történő megjelenítéséhez nyissa meg az alkalmazásindítót, és érintse meg a Camera alkalmazást.

Ha tolatás közben a tolatókamera képe helyett egy fekete képernyő látható az érintőképernyőn, használja a visszapillantó tükröket, és győződjön meg arról, hogy a környezete biztonságos, mielőtt folytatná a tolatást. Ha a tolatókamera továbbra is működésképtelen, a mobilalkalmazás segítségével foglaljon időpontot egy szervizbe.



FIGYELMEZTETÉS: Soha ne bízsa magát a kamerákra annak megállapításához, hogy a gépjármű mögött nincsenek tárgyak és/vagy gyalogosok. Lehetséges, hogy a kamerák nem észlelnek olyan tárgyakat vagy akadályokat, amelyek potenciális károsodást vagy sérülést okozhatnak. Ezen kívül számos tényező, pl. szennyezett vagy eltakart objektív is csökkentheti a kamerák teljesítményét. Amennyiben tehát a kamerákra hagyatkozik annak megítélésekor, hogy a Model 3 akadályhoz közelít-e, az a járműben vagy a tárgyokban keletkező anyagi károkhoz, illetve súlyos sérüléshez vezethet. Mindig vizsgálja át saját szemével is a területet. Tolatáskor tekintsen hátra a válla felett, és használja az összes tükröt. A kamerákat csak tájékoztató jelleggel használja. Az nem alkalmas a saját közvetlen szemrevételezést felváltani, és nem helyettesíti a figyelmes vezetést.

A tiszta kép biztosítása érdekében a kamera objektívjét tisztán és akadályoktól mentesen kell tartani. Lásd: [Tisztítás oldalszám 211](#).



Gyalogosokra figyelmeztető rendszer

A Gyalogosra figyelmeztető rendszer jóvoltából a(z) Model 3 hangot bocsát ki, ha körülbelül 40 km/h alatti sebességgel halad, vagy ha hátramenetben vezet. Az elektromos járművek csendesen működnek, ez a hang a gyalogosokat segít figyelmeztetni a közeledő gépjárműre. A hang, amely akkor aktiválódik, amikor a Model 3 váltóját parkoló fokozatból kiveszik, a sebesség növekedésével egyre hangosabbá válik.

⚠ FIGYELMEZTETÉS: Ha nem hallható hang, a gyalogosok esetleg nem veszik észre a közeledő járművet, ami által megnő a súlyos, esetleg halálos sérülést okozó ütközésből adódó baleset veszélye. Soha ne hagyatkozzon a Gyalogosokra figyelmeztető rendszerre, hogy a gyalogosok észrevegyék az Ön járművét. Ha a Gyalogosokra figyelmeztető rendszer nem működik, ütemezzen szervizidőpontot.



Teherbírás – Tartozékok

A vontatási csomag jóvoltából utánfutót vontathat és sportszert (kerékpárt, sítalpakat, snowboardot stb.) is szállíthat Model 3 járművével.

A vontatási csomaghoz tartozik egy 50 mm-es gömbfejes vonóhorog, amire pl. kerékpár hordozót is rögzíthet. A gömbfejes vonóhorog függőleges terhelhetősége 55 kg. A vonóhorgon kerékpárt, sítalpakat vagy mászt szállítva mindig gondoskodjon róla, hogy ne lépje túl a maximális teherbírást. A tömeg kiszámításakor vegye figyelembe a kiegészítő szállítóeszköz tömegét is. Például, feltételezve, hogy a szállítóeszköz tömege 18 kg, a teherbírás két, egyenként körülbelül 18 kg tömegű tárgy szállítására elegendő. A vonóhorog maximális teherbírása a gépjármű utasainak számától függ:

	18 vagy 19"-os gumibroncsok
 <p>Öt utas a járműben.</p>	55 kg
 <p>Kettő vagy kevesebb utas a járműben.</p>	55 kg

A tömeg kiszámításakor vegye figyelembe a kiegészítő szállítóeszköz tömegét is.

MEGJEGYZÉS: Az előző súlyadatok a Tesla által javasolt hordozókra vonatkoznak. Az adatok a hordozó tömegközéppontjának a vonóhorog gömbjétől mért függőleges és vízszintes távolságán alapulnak (lásd az ábrát itt: [A Tesla által nem jóváhagyott hordozók oldalszám 105](#)).

⚠ FIGYELMEZTETÉS: A Model 3 vonóhorga maximális teherbírásának (lásd feljebb) túllépése jelentős károsodást okozhat.

⚠ FIGYELMEZTETÉS: Ne kíséreljen meg szállítóeszközt felszerelni vontatási csomag nélküli Model 3 járműre. Ennek be nem tartása jelentős károkat okozhat.

A Tesla által nem jóváhagyott hordozók

A súly kiszámítása mellett az is fontos, hogy a felszerelés súlya ne haladja meg a megadott értéket és ne kerüljön a megadottnál távolabb a vonóhorog gömbjénél. Ez a távolság a hordozó és a rászerezelt elemek tömegközéppontja alapján került kiszámításra. A Tesla által nem jóváhagyott hordozók esetén mérje meg a vonóhorog gömbje és a felszerelés tömegközéppontja közti távolságot.

MEGJEGYZÉS: További információkért, például a saját tömeg vagy a terhelhetőség tekintetében olvassa el a termék adatait. A Tesla által nem jóváhagyott hordozókra a garancia nem terjed ki.





Hordozó felszerelése és használata

A hordozó felszereléséhez és használatához be kell helyezni a vonóhorogot (lásd: [A vonóhorog csatlakoztatása oldalszám 109](#)). Ezután kövesse a hordozóhoz tartozó utasításokat. Tartsa be az államában vagy régiójában a tartozékok hordozására vonatkozó összes előírást és jogszabályt.

A Model 3 vontatási csomagjához világítással ellátott hordozóhoz szükséges vezetékek is tartoznak (lásd [Elektromos csatlakozások oldalszám 110](#)). A csomaghoz Trailer Mode (Utánfutó üzemmód) kompatibilitási szoftver is tartozik (lásd [Utánfutó üzemmód oldalszám 109](#)).



Amikor csatlakoztatja a hordozó vezetékköteget, a Model 3 észleli az utánfutó lámpáit, ez a visszajelző pedig világítani kezd az érintőképernyőn, jelezve, hogy a Trailer Mode (Utánfutó üzemmód) kikapcsolt.

MEGJEGYZÉS: Látogasson el a <http://www.tesla.com> weboldalra, ha tartozékokat vásárolna Model 3 gépkocsijához. Habár külső fél által kínált termékek is kaphatók, a Tesla csak a Tesla által jóváhagyott termékek használatát javasolja és támogatja (lásd [Alkatrészek és tartozékok oldalszám 218](#)). A járművéhez kapható felszerelések választéka a piaci régió függvénye. Mielőtt a Tesla által nem jóváhagyott hordozót szerelne fel, olvassa el a termék adatait, hogy meggyőződhessen a kompatibilitásáról.

MEGJEGYZÉS: Amikor nincs használatban, a vonóhorogot távolítsa el és tárolja száraz helyen, hogy megelőzhető legyen a szennyeződés és a korrózió. Tartsa a porvédő fedelet a vonóhorog házán, hogy ne tudjon bejutni szennyeződés (lásd [A vonóhorog kiszérése oldalszám 110](#)).



FIGYELMEZTETÉS: A szállítóeszköz akadályozhatja a visszapillantó tükörből való kilátást, a tolatókamerákat, illetve az ultrahangos érzékelőket. Ezen túlmenően előfordulhat, hogy a robotpilóta egyes funkciói sem fognak működni az elvárt módon.

MEGJEGYZÉS: A Tesla nem vállal felelősséget a kiegészítő szállítóeszköz felszereléséből és használatából származó károkért vagy sérülésekért, a szállítóeszköz utasításaiban előforduló kihagyásokért, vagy azért, ha Ön nem tartja be az utasításokat. A kiegészítő szállítóeszköz használatából származó károkat nem fedezi a garancia.

Teherbírási - Utánfutó vontatás

Utánfutófékek	Vontatási kapacitás
Utánfutófékek nélkül	750 kg
Utánfutófékekkel	1000 kg

Lásd a Megfelelőségi tanúsítványt (amit járműve átvételekor kap meg), az adattáblát (lásd: [A jármű terhelése oldalszám 224](#)) vagy a vonóhorogon a címkét, rajta az utánfutó megengedett össztömegével – ami a rakomány és a kiegészítő felszerelés együttes tömege – és a maximális vonóhorog-terheléssel, amivel a Model 3 biztonságosan terhelhető. Az utánfutó megengedett össztömege és a vonóhorog-terhelés mellett vegye figyelembe az alábbi útmutatást is:



- Az utánfutófék megfelelő felszerelése, beállítása és karbantartása érdekében kövesse pontosan az utánfutófék gyártójának utasításait.
- A vonóhorog-terhelés az a lefele irányuló erő, amit az utánfutó a vonóhorogra kifejt. Ez legyen legalább az utánfutó által jelölt teljes terhelés 4%-a. A vonórúdra lefelé ható maximális erő (vagy a csatlakozási ponton műszakilag megengedett maximális tömeg) 100 kg. Ha a vontató járműben jelentős mennyiségű felszerelést, utasokat vagy rakományt szállít, az csökkentheti a jármű által kezelni képes, a vonórúdra lefelé ható erőt, ami szintén csökkenti a maximális vontatási kapacitást. A maximális vontatási kapacitást úgy számítják ki, hogy a TPMLM (technikailag megengedett maximálisan terhelhető tömeg) nem léphető túl (lásd [A jármű terhelése oldalszám 224](#)).

MEGJEGYZÉS: Ha a megfelelőségi tanúsítványban, a vonóhorog címkéjén vagy az adattáblán olvasható adatok ütköznek a használati útmutatóban közölt adatokkal, a használati útmutató adatai lesznek irányadóak.



FIGYELMEZTETÉS: Model 3 járműjét csak akkor használhatja vontatásra, ha van tapasztalata és ismerete arról, hogy a vontatás hogyan érinti a járművet, valamint képes biztonságosan felrakodni, rögzíteni a rakományt és manőverezni a járművet a rakománnyal együtt. A Tesla által kiadott utasítások nem ismertetik teljes körűen a biztonságos vontatáshoz szükséges ismereteket és készségeket. Az utánfutó vontatásából származó károkat nem fedezi a garancia.



-  **FIGYELMEZTETÉS:** Ne terhelje túl a járművet vagy az utánfutót. Ellenkező esetben csökkenhet a teljesítmény, a jármű károsodása és az afölötti uralom elvesztése fordulhat elő, ami súlyos sérülést okozhat.
-  **FIGYELMEZTETÉS:** Ne használja a vonóhorgot Model 3 szállítására (lásd [Szállítási útmutató oldalszám 233](#)).



Gumiabroncsnyomások vontatáskor

Utánfutó vontatásakor a gumiabroncsnyomásokat a többletterheléshez kell igazítani. Vontatáshoz a 18"-os és 19"-os gumiabroncsok alkalmasak. A gumiabroncsokban gondoskodjon az alábbi nyomásértékekről (ezek a nyomásértékek felülírják a gumiabroncs és terhelési adattáblán feltüntetett értékeket, ha azok eltérőek):

Első gumiabroncsok	Hátsó gumiabroncsok	Gumiabroncs nyomása hidegen
235/45R18	235/45R18	42 psi (290 kPa)
235/40R19	235/40R19	42 psi (290 kPa)

MEGJEGYZÉS: Utánfutó vontatásakor a hátsó tengelyterhelés nem haladhatja meg 15%-nál nagyobb mértékben a műszakilag megengedett maximális értéket, a jármű rakott tömege pedig 100 kg-mal a műszakilag megengedettet. Ezekben az esetekben a jármű sebessége nem lépheti túl a 100 km/h értéket, és a hátsó abroncsok nyomásainak legalább 20 kPa-lal a normális használathoz ajánlott nyomásérték fölött kell lennie.

MEGJEGYZÉS: A téli gumiabroncsokkal való vontatással kapcsolatban forduljon tájékoztatásért a Tesla ügyfélszolgálatához.

-  **FIGYELMEZTETÉS:** Ne használja vontatásra Model 3 járműjét, ha nem a felsorolt gumiabroncsokkal van felszerelve.
-  **FIGYELMEZTETÉS:** Egy pontos nyomásmérővel ellenőrizze az abroncsnyomásokat, amikor az abroncsok hidegek. Már 1,6 km megtételétől nyomásváltozást okozva melegszenek a gumiabroncsok. Ha közvetlenül a napon vagy meleg időben parkol a járművel, az is hatással van az abroncsnyomásokra. Ha melegen kell ellenőriznie az abroncsokat, számítson megnövelt nyomásértékekre. Ne engedjen ki levegőt a meleg gumiabroncsokból, hogy megfelelő nyomásértéket kapjon. A javasolt nyomású meleg és az előírtnál kisebb nyomású hideg gumiabroncsban egyaránt veszélyesen alacsony a nyomás.
-  **FIGYELMEZTETÉS:** Ne kísérlelje meg utánfutó vontatását, ha a Model 3 gumiabroncs hibás, esetleg ideiglenes javításon esett át (például gumiabroncs-javító készlettel). Az ideiglenes javításon átesett gumiabroncs nem viseli el a vontatás okozta terhelést. A hibás vagy ideiglenesen megjavított abronccsal való vontatás az abroncs sérülésében, és így a jármű feletti uralom elvesztésében végződhet.



Utánfutó vontatása előtt

Utánfutó vontatása előtt az alábbiakat kell elvégeznie:

- Fújja fel a gumibroncsokat a hidegen előírt értékre, lásd [Az abroncsok karbantartása oldalszám 204](#).
- Tartson be minden az utánfutó vontatásra vonatkozó törvényi előírást és szabályt. A szabályok be nem tartásával a biztonságát kockáztatja.
- Állítsa be úgy a külső tükröket, hogy jelentősebb holttér nélkül tisztán hátrálhasson bennük.
- Kapcsolja be az Utánfutó üzemmódot, lásd **Utánfutó üzemmód**, [Utánfutó üzemmód oldalszám 109](#).

Ellenőrizze az alábbiakat:

- Model 3 járműve a felkapcsolt utánfutóval vízszintesen áll. Ha a jármű eleje feljebb áll mint a hátulja, ellenőrizze, hogy nem lépte-e túl a maximális vontatási teherbírást és vonóhorog-terhelést, lásd [Teherbírás - Utánfutó vontatás oldalszám 106](#).
- A vonóhorog összes alkatrésze és tartozéka, a biztonsági lánc és az elektromos csatlakozók (a tolatólámpáé és a ködlámpáé is, ha van) megfelelő állapotban van és megfelelően csatlakozik. Ha bármilyen probléma áll fenn, ne vontassa az utánfutót.

- Az utánfutó világítása (féklámpák, irányjelzők és helyzetjelzők) megfelelően működnek.

MEGJEGYZÉS: Ha a Model 3 Utánfutó üzemmódban van, illetve érzékelte az utánfutó-világítás csatlakozását, és a Model 3 elektromos hibát érzékel az utánfutó irányjelzőiben, az érintett oldalakon található irányjelzők a normálisnál gyorsabban villognak (lásd: [Utánfutó üzemmód oldalszám 109](#)).

- Az utánfutó vonófeje megfelelően csatlakozik a vonóhorog gömbjére.
- A biztonsági láncok megfelelően csatlakoznak az utánfutóhoz és a vontató járműhöz is. Keresztezze a biztonsági láncokat az utánfutó vonófeje alatt, hogy az ne érjen a talajhoz, ha leválna a vonóhorogról. Hagyja kellően lazára a biztonsági láncokat, hogy ne feszüljenek kanyarodáskor, de csak annyira, hogy menet közben ne a talajon csússzanak.
- Az összes rakomány megfelelően rögzítve lett.
- Kerékek állnak rendelkezésre.
- Az utánfutón egyenletesen oszlik el a terhelés úgy, hogy a vonóhorogra az utánfutó teljes súlyának kb. 4–10%-a jut anélkül, hogy az túllépné az előírt maximális vonóhorog-terhelést, lásd [Teherbírás - Utánfutó vontatás oldalszám 106](#).



FIGYELMEZTETÉS: A kerekek fölött egyensúlyozott terhek, vagy a hátul nehezebb terhek az utánfutó kilengését okozhatják, ami a jármű fölötti uralom elvesztését okozhatja.



FIGYELMEZTETÉS: A rakomány legyen mindig rögzítve az utánfutón és ne tudjon elmozdulni. A rakomány dinamikus elmozdulása a jármű feletti uralom elvesztésével és súlyos sérüléssel járhat.

Vontatási irányelvek

Model 3 jármű elsődlegesen személyszállító jármű. Utánfutó vontatása többletterhet ró a motor(ok)ra, a hajtásláncra, a fékekre, a gumibroncsokra, a felfüggesztésre és jelentősen csökkenti a hatótávolságot. Ha utánfutó vontatása mellett dönt, járjon el körültekintően és kövesse az alábbi általános útmutatásokat:

- Haladjon mérsékelt sebességgel és kerülje a hirtelen irányváltoztatásokat. Tartsa észben, hogy utánfutó vontatásakor a kormányzás, a stabilitás, a fordulási sugár, a féktávolság és a fékteljesítmény is más, mint utánfutó vontatása nélkül.
- Növelje a követési távolságot, legalább kétszeres távolságot tartva az Ön előtt haladó járműtől. Ez segít elkerülni az intenzív fékezést igénylő helyzeteket. A hirtelen fékezés megcsúszáshoz vagy bicskázáshoz vezethet, valamint a jármű fölötti uralom elvesztéséhez.
- Kerülje az éles kanyarokat. Az éles kanyarokban az utánfutó hozzáérhet a járműhöz és károkat okozhat. Ne feledje, hogy az utánfutó kerekei közelebb vannak a kanyar belsejéhez a jármű kerekeinél. Éppen ezért kanyarodjon szélesebb körben, hogy az utánfutó ne ütközzön az útpadkának, az útjelző tábláknak, fáknak vagy más tárgyakkal.
- Ellenőrizze rendszeresen az utánfutó világítását az irányjelzőit is beleértve, hogy minden izzó megfelelően működik-e.
- Rendszeresen ellenőrizze, hogy a rakomány biztonságosan rögzítve van.
- Kerülje a lejtőn, emelkedőn való parkolást (lásd [Parkolás utánfutóval oldalszám 109](#)).
- Rendszeresen ellenőrizze, hogy minden vontatási alkatrész megfelelően rögzítve van-e.



FIGYELMEZTETÉS: Vontatásnál meg kell növelnie a megállási távolságot. Vontatáskor növelje a követési távolságot, és kerülje el az olyan helyzeteket, amelyeknél hirtelen fékezésre lehet szükség. Ezek elmulasztása ütközéshez vezethet.



FIGYELMEZTETÉS: Tartson be minden kifejezetten az utánfutó vontatásra vonatkozó joghatósági előírást és szabályt. A szabályok be nem tartásával a biztonságát kockáztatja.



FIGYELMEZTETÉS: Ne kapcsolja hozzá az utánfutó fékeit a gépjármű fékrendszeréhez. Ezzel károsíthatja a járművet és az utánfutót, a fékrendszerben pedig meghibásodást okozhat, ami súlyos sérülésekhez vezethet.



Utánfutó üzemmód

Az utánfutó üzemmódnak utánfutó vontatásakor mindig aktívnak kell lennie. Ha parkolás fokozatban csatlakoztatja az utánfutó elektromos csatlakozóját, a Model 3 automatikusan Utánfutó üzemmódba kapcsol. Az utánfutó elektromos csatlakozójának leválasztásakor az Utánfutó üzemmód nem kapcsol ki automatikusan. Az Utánfutó üzemmód kézi be- vagy kikapcsolásához érintse meg az érintőképernyőn a **Kezelőelemek > Dinamika > Utánfutó üzemmód** elemet. Az érintőképernyőn megjelenik az alábbi visszajelzők valamelyike:



Utánfutó üzemmód aktív.



Model 3 járműve észleli az utánfutó világítás-csatlakozóját, de az Utánfutó üzemmód le van tiltva. Valószínű, hogy szállítóeszköz van csatlakoztatva.



Model 3 járműve az utánfutó világítás-csatlakozójánál hibás elektromos csatlakozást észlel. Az utánfutó lámpái közül egy vagy egyik sem működik. Húzódjon le, amint erre biztonságosan lehetőséget lát, és ellenőrizze az utánfutó világítását hibás vezetékek vagy csatlakozók szempontjából. Ha a problémák megoldódtak de a piros ikon még látható, kapcsolja ki, majd be az Utánfutó üzemmódot. Ha végzett a vontatással és leválasztotta az utánfutó elektromos csatlakozóját, kézzel kapcsolja ki az Utánfutó üzemmódot a piros ikon eltüntetéséhez.

Ha a Model 3 Utánfutó üzemmódban van, illetve érzékelt az utánfutó-világítás csatlakozását, és a jármű elektromos hibát érzékel az utánfutó irányjelzőiben, az érintett oldalakon található irányjelzők a normálnál gyorsabban villognak. Ha végzett a vontatással és leválasztotta az utánfutó elektromos csatlakozóját, az irányjelzők a normálnál gyorsabban fognak villogni, az érintőképernyőn pedig a piros utánfutó visszajelző látható mindaddig, amíg az Utánfutó üzemmódot kézzel ki nem kapcsolják.

Bekapcsolt Utánfutó üzemmódnál egyes robotpilóta funkciók, valamint a parkolássegítő rendszer hátsó érzékelői esetleg nem fognak működni. Emellett a következő funkciók eltérően működnek:

- Az adaptív tempomat nagyobb távolságot tart az Ön előtt haladó járműtől.
- Az oldalütközésre figyelmeztetések aktívak, de a rendszer a kormányzásba nem avatkozik be automatikusan.
- Az Automatikus vészfékezés fékereje (lásd: [Ütközésselkerülő asszisztens oldalszám 143](#)) korlátozott lehet.

FIGYELMEZTETÉS: Ne hagyatkozzon arra, hogy a Model 3 észleli az utánfutót és automatikusan bekapcsolja az Utánfutó üzemmódot. Az utánfutó vontatása előtt mindig ellenőrizze, hogy be van-e kapcsolva az Utánfutó üzemmód.

FIGYELMEZTETÉS: Semmilyen körülmények között ne lépjen ki Utánfutó üzemmódból, amikor utánfutót vontat. Ezzel súlyos sérülést okozhat.

Parkolás utánfutóval

Amikor csak lehetséges, kerülje a lejtős úton való parkolást. Ugyanakkor, ha a lejtős úton való parkolás elkerülhetetlen, helyezzen ékeket az utánfutó kerekeihez. Fontolja meg, hogy igénybe veszi valaki segítségét az alábbi lépések során:

- Az egyik személy rálép a fékpedálra és lenyomva tartja azt.
- Egy másik személy kerékeket helyez az emelkedőn/lejtőn álló jármű kerekeinek lejtő felőli oldala alá.
- Amikor a kerékek a helyükön vannak, engedje fel a fékpedált, és ügyeljen rá, hogy a kerékek megtartsák a jármű és az utánfutó súlyát.

MEGJEGYZÉS: Az ékek hatásának ellenőrzésekor a Megtartás funkció (lásd [Vehicle Hold oldalszám 91](#)) ne legyen bekapcsolva. Amikor a Megtartás funkció fékezi Model 3 járművet, az érintőképernyőn megjelenik a Megtartás funkció visszajelzője. A Megtartás funkció kikapcsolásához nyomja le röviden a fékpedált.

- Kapcsolja a járművet Parkoló üzemmódba.

FIGYELMEZTETÉS: Ha lejtős úton kell parkolni, mindig gondoskodjon róla, hogy az utánfutó összes kereke biztonságosan ki legyen ékelve. Ennek elmulasztása súlyos károkat és sérüléseket okozhat.

A vonóhorog csatlakoztatása

A Model 3 vontatási csomagjához tartozik egy 50 mm-es gömbfejes vonóhorog. Amikor nincs használatban, a vonóhorogot távolítsa el és tárolja száraz helyen, hogy megelőzhető legyen a szennyeződés és a korrózió. Tartsa a porvédő fedelet a vonóhorog házán, hogy ne tudjon bejutni szennyeződés.



FIGYELMEZTETÉS: Utánfutó vontatásakor csak a Model 3 vonóhorgát szabad használni. Ne kíséreljen meg másféle vonóhorgot felszerelni.

MEGJEGYZÉS: Vontatásakor mindig tegye fel a biztonsági láncokat. Keresztezze a láncokat az utánfutó vonórúdja alatt, és csatlakoztassa az utánfutón lévő horgokhoz az utánfutó terhelésének biztosítására.

MEGJEGYZÉS: A csatlakozási pont maximálisan engedélyezett hátsó túlnyúlása 1053 mm.

A vonóhorog felszerelése:

1. Model 3 két nyomókapoccsal rendelkezik, amely rögzíti a porvédőt a járműre. A kinyitáshoz használjon vékony tárgyat, például lapos csavarhúzó, és csavarja majd pattintsa ki a patentokat. Vegye le a porvédőt és tárolja azt biztonságos helyen.
2. Illessze be a kulcsot a vonóhorog reteszelő hengerébe, majd fordítsa el úgy a hengert, hogy a kulcs teteje a nyitott helyzettel essen egybe.
3. Húzza ki a reteszelő hengert az adapterből kb. 0,5 cm-re, majd fordítsa el jobbra annyira, hogy a „nyitva” ikon a reteszelő henger tetejénél rögzüljön.

FIGYELMEZTETÉS: Legyen óvatos a zárhenger elfordításakor. Ha nem ugrik be nyitott helyzetbe, akkor automatikusan visszahúzódik az eredeti zárt helyzetébe és becsípheti az ujjait.

4. Ragadja meg erősen alulról a vonóhorgot, és igazítsa össze a vonóhorogházban található megfelelő kivágásokkal.

MEGJEGYZÉS: Ne fogja meg a zárhengert, mert annak szabadon kell forognia.

5. Nyomja be a vonóhorgot a házába annyira, hogy a reteszelő henger elforduljon az óramutató járásával ellentétes irányba és automatikusan beugorjon zárt helyzetbe.
6. Lefele meghúzza győződjön meg róla, hogy a vonóhorog teljesen betolódott a házba. A vonóhorognak nem szabad leesnie, ha meghúzza lefelé.

MEGJEGYZÉS: Ha a vonóhorog nem reteszelődőtt a házában, ki fog esni, ha meghúzza lefelé.

7. Fordítsa el a kulcsot úgy, hogy a nyílak egybe essenek a reteszelő hengeren található lakat ikonnal.
8. Vegye ki a kulcsot és tegye el biztonságos helyre (lehetőleg a járműben).

MEGJEGYZÉS: A kulcs csak akkor távolítható el, ha a vonóhorog reteszelődőtt. Ez jelzi a megfelelő csatlakozást. Ne használja a vonóhorgot, amíg a kulcs nincs kivéve belőle.

MEGJEGYZÉS: A Tesla azt javasolja, hogy jegyezze fel a kulcs kódját. A kulcs kódjára akkor lehet szükség, ha elveszítené a kulcsokat és pótkulcsot rendel.

MEGJEGYZÉS: A vonóhorog 6 csavarral van rögzítve a jármű karosszériájához.

MEGJEGYZÉS: Ha mély vízben hajt keresztül, a porvédő kioldódhat a nyomáskiegyenlítés miatt. Ha biztonságos helyen leparkolt, egyszerűen pattintsa vissza a porvédőt a járműre.

A vonóhorog kiszérése

A vontatás után távolítsa el a vonóhorgot:

1. Helyezze be a kulcsot és fordítsa el úgy, hogy a teteje a nyitva ikonra nézzen.
2. A vonóhorog alját határozottan megfogva (meggátolva ezzel, hogy a talajra essen) húzza ki a reteszelő hengert kb. 0,5 cm-re, majd fordítsa el jobbra úgy, hogy a lakat ikon felülre kerüljön. A reteszelő henger ekkor kioldott helyzetbe kerül és a vonóhorog kiesik a házából.

FIGYELMEZTETÉS: Legyen óvatos a zárhenger elfordításakor. Ha nem ugrik be nyitott helyzetbe, akkor automatikusan visszahúzódik az eredeti zárt helyzetébe és becsípheti az ujjait.

3. Szerelje vissza a porvédő fedelet a vonóhorogházra és rögzítse a kapcsokkal, hogy ne gyűljön fel benne szennyeződés.
4. Csukja be a vonóhorog reteszelő hengerének porvédő fedelét, majd tegye el a vonóhorgot biztonságos helyre.

MEGJEGYZÉS: A karbantartáshoz zsírozza be rendszeresen a vonóhorog felületét gyantamentes zsírral.

Elektromos csatlakozások

A jogszabályok megkövetelik, hogy minden utánfutó fel legyen szerelve hátsó lámpákkal, féklámpákkal, oldalsó jelzőfényekkel és irányjelzőkkel. Az utánfutó világításának áramellátásához 13 pólusú beépített csatlakozó található a vonóhorogtartó elektromos dugaszai közelében, amely szinte mindenféle utánfutóhoz jó. A gépkocsivezető felelőssége ellenőrizni vontatás előtt és alatt, hogy minden elektromos csatlakozó üzemképes, az utánfutó világítása pedig működik. Manuális ellenőrzéseket kel végeznie.



A következő töltésig megtehető útra gyakorolt hatás

Utánfutó vontatása megnöveli a súlyt és a menetellenállást. Ennek eredményeként a következő töltésig megtehető út jelentősen csökkenhet. Habár az Útvonaltervező az Utánfutó üzemmód alapján megkísérli a becslés módosítását, az aktuális energiafogyasztás eltérő lehet. Az út hosszát és a töltési célállomásokat ezeket figyelembe véve tervezze meg.

1. Bal irányjelző
2. Hátsó ködlámpa
3. Test az 1–8. érintkező számára
4. Jobb irányjelző
5. Jobb hátsó lámpa
6. Féklámpák
7. Bal hátsó lámpa
8. Tolatólámpák

Az összes érintkező alacsony feszültség-ös feszültséget biztosít. Ha vontatás közben elveszíti az utánfutó világítását, annak kiégett biztosíték lehet az oka. Model 3 gépkocsija nem ad figyelmeztetést kiégett biztosítékról. Forduljon a Tesla szervizhez

MEGJEGYZÉS: A kiegészítő áramellátás jelenleg nem elérhető.

MEGJEGYZÉS: A rendszer jelenleg nem támogatja a 9–13. érintkezőt, mert a Model 3 még nincs ellátva fékvezérléssel.

MEGJEGYZÉS: Ha azt észleli, hogy az utánfutón ködlámpa is található, a Model 3 kikapcsolja a saját hátsó ködlámpáját (ha van).

! **FIGYELMEZTETÉS:** Mindig ügyeljen rá, hogy az utánfutó elektromos kábele nem lóg a talajra, de elég lazán lóg ahhoz, hogy kanyarodáskor ne feszüljön.

! **FIGYELMEZTETÉS:** Csak a Tesla által gyártott elektromos csatlakozókat használjon. Ne kísérelje meg közvetlenül megtoldani vagy más módon csatlakoztatni az utánfutó elektromos kábeleit. Ezzel károsíthatja a jármű elektromos rendszerét és hibákat okozhat.



Az Autopilot funkció ismertetése

Az Autopilot a vezetés biztonságát növelni és stresszmentessé tenni hivatott, fejlett funkciókat tartalmazó vezetéstámogató csomag. A funkciók egyike sem teszi a Model 3 gépjárművet teljesen önvezetővé, és nem helyettesíti Önt, azaz a járművezetőt. Az Autopilot-funkciók minden új Tesla gépjármű alapfelszereltségébe beletartoznak.

MEGJEGYZÉS: Az adott piaci térségtől, járműkonfigurációtól, megvásárolt opcióktól és szoftververziótól függően előfordulhat, hogy járműve nem rendelkezik az alábbi funkciókkal, vagy hogy a funkciók nem pontosan úgy működnek, ahogy itt le van írva.

Az Autopilot magában foglalja a Forgalomfigyelő tempomatot és az Automata kormányzást.

- **Forgalomfigyelő sebességtartó automatika:** Tartja a gépjármű sebességét és egy beállítható követési távolságot az Ön előtt haladó járműhöz képest, ha van ilyen (lásd: [Forgalomfigyelő tempomat oldalszám 114](#)).
- **Automata kormányzás:** Tartja a gépjármű sebességét és a követési távolságot az előtte haladó járműhöz képest, ugyanakkor intelligensen a forgalmi sávban tartja a Model 3 gépjárművet (lásd: [Automata kormányzás oldalszám 115](#)).

⚠ FIGYELMEZTETÉS: Az Autopilot a kéz használatát igénylő funkció. Mindig tartsa a kezét a kormánykeréken, figyelje az utat és a forgalmat, valamint a többi közlekedőt (például a gyalogosokat és kerékpárosokat). Mindig álljon készen az azonnali beavatkozásra. A fenti utasítások be nem tartása a jármű károsodását, valamint súlyos személyi sérülést vagy halált okozhat.

Az Enhanced Autopilot további funkciókat foglal magában. Az Enhanced Autopilot funkciók kialakításuknak köszönhetően csökkentik a járművezető terhelését, és könnyebbé teszik az olyan általános műveleteket, mint a sávváltás vagy a parkolás.

- **Automatikus sávváltás:** Átvezeti a Model 3 gépjárművet az egyik szomszédos sávba, ha Ön bekapcsolja az irányjelzőt, és az Automata kormányzás be van kapcsolva (lásd: [Automatikus sávváltás oldalszám 116](#)).
- **Navigálás Autopilot funkcióval:** Aktívan levezeti a Model 3 gépjárművet az autópálya felhajtójáról a leajtóra, beleértve a sávváltásokat, a csomópontokban történő navigálást, az irányjelző automatikus bekapcsolását és a megfelelő kijárat kiválasztását (lásd [Navigate on Autopilot funkcióval oldalszám 117](#)).
- **Autopark:** Leparkolja a Model 3 gépjárművet az úttesttel párhuzamosan vagy arra merőlegesen (lásd: [Önparkolás oldalszám 130](#)).
- **Ténylegesen okos vezérlés** Kivezeti a Model 3 gépjárművet egy parkolóhelyről, és átvezeti összetettebb környezeteken, akadályok és más járművek között manőverezve, hogy az elérjen Önhöz vagy egy előre meghatározott célhelyre (lásd [Hívófunkció oldalszám 132](#)).

⚠ FIGYELMEZTETÉS: Az Enhanced Autopilot a kéz használatát igénylő funkció. Mindig tartsa a kezét a kormánykeréken, figyelje az utat és a forgalmat, valamint a többi közlekedőt (például a gyalogosokat és kerékpárosokat). Mindig álljon készen az azonnali beavatkozásra. A fenti utasítások be nem tartása a jármű károsodását, valamint súlyos személyi sérülést vagy halált okozhat.

A Teljes Önvezetés képesség az alábbiakat foglalja magában:

- **Közlekedési lámpát és stoptáblát észlelő vezérlés:** Tartja a gépjármű sebességét, a követési távolságot, és a forgalmi sávban tartja a Model 3 gépjárművet, ugyanakkor lelassítja és megállítja azt a közlekedési lámpáknál és stoptábláknál (lásd: [Közlekedési lámpát és stoptáblát észlelő vezérlés \(béta\): oldalszám 123](#)).

⚠ FIGYELMEZTETÉS: A Teljes Önvezetés a kéz használatát igénylő funkció. Mindig tartsa a kezét a kormánykeréken, figyelje az utat és a forgalmat, valamint a többi közlekedőt (például a gyalogosokat és kerékpárosokat). Mindig figyelje az utat, és álljon készen az azonnali beavatkozásra. A fenti utasítások be nem tartása a jármű károsodását, valamint súlyos személyi sérülést vagy halált okozhat.

Így működik

Az Autopilot a Model 3 gépjármű körüli területet figyelő és más járműveket, gyalogosokat, útburkolati jeleket és akadályokat, például védőkörlátokat és útpadkákat észlelő kameráit használja. Kamerák vannak felszerelve a Model 3 elejére, hátuljára, bal és jobb oldalára (lásd: [Kamerák oldalszám 20](#)).

Model 3 felszereltségének része lehet továbbá a visszapillantó tükörrre felszerelt utastér kamera, amely a vezető éberségét figyeli. A vezető felelőssége, hogy a kormányon tartsa a kezét, figyelje az utat, és mindig készen álljon a beavatkozásra.

Ha az Autopilot be van kapcsolva, a Model 3 egyre nyomatékosabban figyelmezteti Önt arra, hogy tartsa a kezét a kormánykeréken, és figyeljen az útra. Ha Ön nem reagál, akkor az Autopilot kikapcsol, és az út hátralevő részében nem áll rendelkezésre.

⚠ FIGYELMEZTETÉS: Az Autopilot rendszert a kényelmes és magabiztos vezetés segítéséhez tervezték, és nem útközésre figyelmeztető vagy azt elkerülő rendszer. Az Ön felelőssége ébernek maradni, biztonságosan vezetni és uralni a járművet minden időben. Soha ne hagyatkozzon csak az Autopilot módra a Model 3 kellő lelassításánál. Mindig figyelje az utat Ön előtt, és álljon készen a szükséges korrigáló lépések megtételére. Ennek elmulasztása súlyos sérülésekhez vagy halálhoz is vezethet.

Az Ön felelőssége, hogy megismerkedjen az Autopilot működésének korlátaival, és hogy mindig készen álljon arra, hogy átvegye az irányítást. A további korlátozásokkal, óvintézkedésekkel és figyelmeztetésekkel kapcsolatban lásd: [Korlátozások és figyelmeztetések oldalszám 136](#).



Az Autopilot működési feltételei

Ügyeljen arra, hogy minden kamera tiszta és kitakarásmentes legyen indulás és az Autopilot használata előtt (lásd: [A kamera tisztítása oldalszám 211](#)). A szennyezett kamerák és érzékelők (ha vannak), valamint az olyan környezeti feltételek, mint például az eső és a kopott terelővonalak csökkenthetik az Autopilot teljesítményét. Ha a kamera előtt akadály van vagy valami eltakarja, a Model 3 üzenetet jelenít meg az érintőképernyőn és előfordulhat, hogy az Autopilot funkciói nem állnak rendelkezésre.

A kamerák kalibrálása céljából vagy bizonyos szervizek után meg kell tennie egy rövid utat ahhoz, hogy használni tudja az Autopilot funkcióit. További információért lásd: [Vezetés a kamera kalibrálásához oldalszám 20](#).

Ezenkívül előfordulhat, hogy ezek a funkciók nem működnek megfelelően, ha:

- Az úton éles kanyarok és jelentős szintkülönbségek vannak.
- Az útjelzések nem jól láthatók, nem egyértelműek vagy rossz állapotban vannak.
- Gyengék a látási viszonyok (zuhogó eső, hó, jégeső stb. vagy gyengén kivilágított éjszakai útszakaszok miatt).
- Alagútban vagy autópályán halad, ahol az elválasztók zavarják a kamerák látóterét
- Erős fény (például a szembejövők reflektora vagy közvetlen napfény) zavarja a kamerákat.

A fenti lista nem tér ki minden olyan körülményre, amely akadályozhatja a robotpilóta funkcióinak megfelelő működését. További információért lásd: [Korlátozások és figyelmeztetések oldalszám 136](#).

MEGJEGYZÉS: Az adott piaci térségtől, járműkonfigurációtól, megvásárolt opcióktól és szoftververziótól függően előfordulhat, hogy járműve nem rendelkezik az alábbi funkciókkal, vagy hogy a funkciók nem pontosan úgy működnek, ahogy itt le van írva.

Autopilot funkció	Akkor érhető el, ha
Forgalomfigyelő tempomat	<ul style="list-style-type: none"> • Ön 30 km/h és 140 km/h közötti sebességgel halad. <p>MEGJEGYZÉS: Alacsonyabb sebességen aktiválhatja a Forgalomfigyelő tempomatot, ha 1,5 méter távolságban jármű észlelhető a Model 3 előtt.</p>
Automata kormányzás	<ul style="list-style-type: none"> • Ön 30 km/h és 140 km/h közötti sebességgel halad. <p>MEGJEGYZÉS: Alacsonyabb sebességen aktiválhatja az Automata kormányzást, ha 1,5 méter távolságban jármű észlelhető a Model 3 előtt.</p> <p>MEGJEGYZÉS: Lakóövezeti utakon, elválasztóvonal nélküli vagy nem korlátozott hozzáférésű utakon a maximálisan megengedett utazósebesség korlátozott, és az érintőképernyőn egy üzenet jelenik meg. A korlátozott sebesség az útszakaszra vonatkozó sebességkorlátozás és az ahhoz hozzáadott 10 km/hértékű sebesség lesz.</p> <ul style="list-style-type: none"> • A fényszórók Be vagy Automatikus állásban vannak. Habár az Autopilot napközben és gyenge fényviszonyok esetén (alkonyatkor vagy sötétben) egyaránt elérhető, az Automata kormányzás működése megszakad, vagy nem érhető el a fényszórók Ki állásában. Ha az Automata kormányzás be van kapcsolva, az Adaptív fényszórók automatikusan aktívá válik (lásd: Távolsági fényszóró oldalszám 80) és ablaktörlők Automatikus beállításra vált/váltak.
Navigate on Autopilot	<ul style="list-style-type: none"> • Ön 30 km/h és 140 km/h közötti sebességgel halad. <p>MEGJEGYZÉS: Alacsonyabb sebességen aktiválhatja a Navigálás Autopilot funkcióval beállítást, ha 1,5 méter távolságban jármű észlelhető a Model 3 előtt.</p> <ul style="list-style-type: none"> • Ön egy korlátozott hozzáférésű úton halad. Ha elhagyja a korlátozott hozzáférésű autópályát, a Navigate on Autopilot visszavált Automata kormányzásra.



Autopilot funkciók

Ebből a témakörből megtudhatja, hogyan kapcsolhatja be és használhatja a következő, vezetéstámogató funkciókat.

MEGJEGYZÉS: Az adott piaci térségtől, járműkonfigurációtól, megvásárolt opcióktól és szoftververziótól függően előfordulhat, hogy járműve nem rendelkezik az alábbi funkciókkal, vagy hogy a funkciók nem pontosan úgy működnek, ahogy itt le van írva.

- **Forgalomfigyelő sebességtartó automatika:** A hagyományos sebességtartó automatikához hasonlóan a Forgalomfigyelő tempomat is egy beállított utazósebességet tart. A Forgalomfigyelő tempomat emellett azonban szükség szerint lelassítja vagy felgyorsítja a Model 3 gépjárművet, hogy tartsa a követési távolságot az Ön előtt haladó járműtől. A Forgalomfigyelő tempomat bekapcsolása ellenére továbbra is Ön a felelős a Model 3 kormányzásáért (lásd: [Forgalomfigyelő tempomat oldalszám 114](#)).
- **Automata kormányzás:** A Forgalomfigyelő tempomathoz hasonlóan az Automata kormányzás is tart egy beállított sebességet (ha nem halad jármű Ön előtt) vagy egy beállított követési távolságot (ha jármű halad Ön előtt). Ezenfelül az Automata kormányzás a sávelválasztó vonalakat és az úttest széleit, valamint a járművek és tárgyak jelenlétét észlelve intelligensen a forgalmi sávban tartja a Model 3 gépjárművet (lásd: [Automata kormányzás oldalszám 115](#)).
- **MEGJEGYZÉS:** Az Automata kormányzás egy BÉTA funkció.
- **Automatikus sávváltás:** Ha Ön bekapcsolja az irányjelzőt, mialatt az Automata kormányzás aktív, az Automatikus sávváltás segít a Model 3 sávváltásában az irányjelző által jelzett irányban lévő szomszéd sávba (lásd [Automatikus sávváltás oldalszám 116](#)).
- **Navigálás Autopilot funkcióval:** A Navigate on Autopilot a Forgalomfigyelő tempomat és az Automata kormányzás funkcióira támaszkodik. Mialatt az Automata kormányzás be van kapcsolva, a Navigálás Autopilot funkcióval lehetővé teszi azt, hogy a Model 3 sávváltást vagy más járművek megelőzését javasolja, illetve azt automatikusan végrehajtsa, és kövesse a navigációs útvonalat (lásd: [Navigate on Autopilot oldalszám 117](#)).

MEGJEGYZÉS: A Navigate on Autopilot egy BÉTA funkció.

Ezek a funkciók a Model 3 kameráitól kapott információk használatával észleli a sávjelöléseket, az úttest széleit, a Model 3 körül található más gépjárműveket, valamint a többi közlekedőt.

FIGYELMEZTETÉS: Ügyeljen arra, hogy minden kamera tiszta és kítakarásmentes legyen indulás és az Autopilot használata előtt (lásd: [A kamera tisztítása oldalszám 211](#)). A szennyezett kamerák és érzékelők (ha vannak), valamint az olyan környezeti feltételek, mint például az eső és a kopott terelővonalak csökkenthetik az Autopilot teljesítményét. Ha a kamera előtt akadály van vagy valami eltakarja, a Model 3 üzenetet jelenít meg az érintőképernyőn és előfordulhat, hogy az Autopilot funkciói nem állnak rendelkezésre.



FIGYELMEZTETÉS: Az Ön felelőssége, hogy megismerkedjen az Autopilot működésének korlátaival és azokkal a helyzetekkel, amikor vezetői beavatkozásra lehet szükség. További információért lásd: [Korlátozások és figyelmeztetések oldalszám 136](#).

Az Autopilot beállításai

Mielőtt használná az Autopilot funkciókat, testre szabhatja a működésüket a **Kezelőelemek > Autopilot** menüelemek megérintésével.

- **Beállított sebesség:** Kiválaszthatja, hogy az Autopilot az aktuálisan észlelt sebességkorlátozáshoz vagy az aktuális sebességéhez állítsa-e be a sebességet. Érintse meg a **Kezelőelemek > Autopilot > Beállított sebesség** elemet, majd válassza a **Sebességkorlátozás** vagy az **Jelenlegi sebesség** lehetőséget.
- **Ofszet:** A **Sebességkorlátozás** kiválasztása után a **Sebességkülönbség** megérintésével megadhat egy sebességkülönbséget. Választhat a **Rögzített** (az utazósebesség minden úton egy megadott összeggel változik) vagy a **Százalék** (az utazósebesség az úton észlelt sebességkorlátozás százalékával változik) beállítás között.
- **Autopilot aktiválása:** Válassza ki az Autopilot aktiválásának módját. A **Szimpla kattintás** lehetőség kiválasztása esetén az Automata kormányzás és a Forgalomfigyelő tempomat egyaránt a jobb oldali görgetőkerék egyszeri megnyomásával kapcsolható be. Ha **Dupla kattintás** beállításra van állítva, az Automata kormányzás elindításához kétszer kell megnyomnia a jobb oldali görgetőkereket.
- **MEGJEGYZÉS:** **Autopilot aktiválása** funkció **Dupla kattintás** értékre kell állítani, ha a Forgalomfigyelő tempomatot az Automata kormányzástól függetlenül kívánja használni.
- **Zöld lámpa hangjelzése:** Ha be van kapcsolva, piros közlekedési lámpánál állva hangjelzés hallható, amikor a lámpa zöldre vált. Ha nem használja aktívan a Forgalomfigyelő tempomatot, és egy gépkocsi mögött állva piros lámpánál várakozik, hangjelzés hallható, amikor megmozdul a gépkocsi, amely mögött áll.

Forgalomfigyelő tempomat

A Forgalomfigyelő tempomat mindig aktív.

A Forgalomfigyelő tempomat használata:

1. Nyomja meg a jobb oldali görgetőkereket, majd engedje fel a gázpedált, hogy a Forgalomfigyelő tempomat tarthassa az utazósebességet. Egy hang jelzi, hogy a Forgalomfigyelő tempomat most aktív.



MEGJEGYZÉS: Ha az **Autopilot** aktiválása **Egy kattintás** értékre van beállítva, a jobb oldali görgetőkerék megnyomása az Automata kormányzást is aktiválja (amelynek része a Forgalmfigyelő tempomat is). Érintse meg a **Kezelőelemek > Autopilot > Autopilot aktiválása** lehetőséget, majd válassza a **Dupla kattintás** elemet, hogy a jobb oldali görgetőkerék egyszeri megnyomásával az Automata kormányzástól függetlenül használhassa a Forgalmfigyelő tempomatot.

2. A beállított sebesség módosításához görgesse felfelé a jobb oldali görgetőkereket a sebesség növeléséhez, illetve görgesse lefelé a sebesség csökkentéséhez. A gázpedál kismértékű lenyomásával bármikor ideiglenesen felülbíráhatja a beállított utazósebességet. További információkért lásd: [Az Autopilot használatakor oldalszám 119.](#)
3. Forgalmfigyelő tempomat sebességtartó automatika kikapcsolásához, nyomja meg a jobb oldali görgetőkereket vagy nyomja be a fékpedált. További információkért lásd: [Az Autopilot kikapcsolása oldalszám 118.](#)

40
MAX

Ha a Forgalmfigyelő tempomat sebességtartó automatika elérhető, de nincs bekapcsolva, az érintőképernyő a sebességtartás sebességét jeleníti meg szürke színnel. Ez a szám jelenti azt a sebességet, amely a Forgalmfigyelő tempomat sebességtartó automatika bekapcsolásakor be lesz állítva.

MEGJEGYZÉS: Olyan utakon, ahol a térképadatok határozzák meg, hogy van-e feltételes sebességkorlátozás (például a napszakon vagy az időjárási körülményeken alapuló sebességkorlátozás), második sebességkorlát is megjelenik az első alatt. A vezető felelőssége eldönteni, hogy a feltételes sebességkorlátozás érvényes-e, és ha igen, ennek megfelelően módosítani a haladási sebességet.

40
MAX

Amikor a Forgalmfigyelő tempomat sebességtartó automatika aktívan működik egy beállított sebességen, a sebesség kék színnel van kiemelve.

- FIGYELMEZTETÉS:** A Forgalmfigyelő tempomat módot a kényelmes és magabiztos vezetés segítéséhez tervezték, és nem ütközésre figyelmeztető vagy azt elkerülő rendszer. Az Ön felelőssége ébernek maradni, biztonságosan vezetni és uralni a járművet minden időben. Soha ne hagyatkozzon csak a Forgalmfigyelő tempomat módra a Model 3 kellő lelassításánál. Mindig figyelje az utat Ön előtt, és álljon készen a szükséges korrigáló lépések megtételére. Ennek elmulasztása súlyos sérülésekhez vagy halálhoz is vezethet. További információkért lásd: [Korlátozások és figyelmeztetések oldalszám 136.](#)

Automata kormányzás

MEGJEGYZÉS: Az adott piaci térségtől, járműkonfigurációtól, megvásárolt opcióktól és szoftververziótól függően előfordulhat, hogy járműve nem rendelkezik az Automata kormányzás funkcióval, vagy hogy a funkció nem pontosan úgy működik, ahogy itt le van írva.

Az Automata kormányzás engedélyezése:

1. Érintse meg a **Kezelőelemek > Autopilot > Autopilot funkciók > Automata kormányzás (béta)** kezelőelemeket.
2. Miután figyelmesen elolvasta és megértette a felugró ablak szövegét, érintse meg az **Igen** gombot.

Az Automata kormányzás használata:

1. Nyomja meg a jobb oldali görgetőkereket.

MEGJEGYZÉS: Ha az **Autopilot** aktiválása **Dupla kattintás** értékre van állítva, az Automata kormányzás elindításához kétszer kell megnyomnia a jobb oldali görgetőkereket (lásd [Az Autopilot beállításai oldalszám 114.](#))

2. A beállított sebesség módosításához görgesse felfelé a jobb oldali görgetőkereket a sebesség növeléséhez, illetve görgesse lefelé a sebesség csökkentéséhez. További információkért lásd: [Az Autopilot használatakor oldalszám 119.](#)
3. Az Automata kormányzás kikapcsolásához nyomja meg a jobb oldali görgetőkereket vagy nyomja be a fékpedált. További információkért lásd: [Az Autopilot kikapcsolása oldalszám 118.](#)

Az Automata kormányzás bekapcsolásakor a Model 3 egy hangjelzéssel megerősíti a bekapcsolását, és a érintőképernyő rövid ideig megjelenít egy üzenetet, amellyel figyelmezteti Önt, hogy figyelje az utat, és tartsa a kezét a kormánykerék-en.



Az Automata kormányzás elérhetőségének (de nem az Automata kormányzásának) jelzésére az érintőképernyő felső sarkában megjelenik egy szürke Automata kormányzás ikon a haladási sebességfokozat mellett. Olyan helyzetekben, amikor az Automata kormányzás ideiglenesen nem érhető el, megjelenik az Automata kormányzás ikonja. (Ha például az Ön haladási sebessége kívül van az Automata kormányzás működéséhez szükséges határon.)



A érintőképernyő kék színű Automata kormányzás ikont jelenít meg, amely jelzi, hogy az Automata kormányzás aktív.

Ha az Automata kormányzás képes észlelni a sávjelzéseket, a forgalmi sávot is kék színnel jelzi ki a érintőképernyő képernyőn.



Autopilot funkciók

Ha az Automata kormányzás aktív, akkor a Forgalomfigyelő tempomat is aktív.

Olyan esetekben, amikor az Automata kormányzás be van kapcsolva, és a sebességkorlát nem észlelhető, az Automata kormányzás csökkenti a haladási sebességet, és 70 km/h értékre korlátozza a beállított utazósebességet. Bár a manuális gyorsítással túllépheti a sebességkorlátot, a Model 3 észlelt akadályok ellenére sem fékez, amíg lenyomva tartja a gázpedált. Az Automata kormányzás lelassít a korlátozott sebességre, amikor Ön felengedi a gázpedált. Ha letér az útról, vagy ha a kormánykerék megmozdításával kikapcsolja az Automata kormányzás funkciót, ismét növelheti a sebességet, ha szeretné.

FIGYELMEZTETÉS: Amikor az Automata kormányzás be van kapcsolva, csak korlátozott kormányműveletek végezhetők. Emiatt előfordulhat, hogy a Model 3 nem tudja kezelni a szűk kanyarokat. Mindig álljon készen a jármű irányításának átvételére.

FIGYELMEZTETÉS: Az Automata kormányzás a kéz használatát igénylő funkció. Tartsa a kezét mindig a kormánykeréken, figyelje az utat és a forgalmat, és mindig álljon készen az azonnali beavatkozásra. A fenti utasítások be nem tartása a jármű károsodását, valamint súlyos személyi sérülést vagy halált okozhat. Az Ön felelőssége, hogy megismerkedjen az Automata kormányzás működésének korlátaival és azokkal a helyzetekkel, amikor esetleg nem a várt módon működik. További információkért lásd: [Korlátozások és figyelmeztetések oldalszám 136](#).

Automatikus sávváltás

MEGJEGYZÉS: A piaci régiótól, a jármű-konfigurációtól, a megvásárolt opcióktól és a szoftververziótól függően előfordulhat, hogy járműve nem rendelkezik Automatikus sávváltás funkcióval vagy a funkció nem a pontosan az itt leírt módon működik.

Ha Ön bekapcsolja az irányjelzőt, mialatt az Automata kormányzás aktív, a Model 3 áttér az irányjelző által jelzett irányban lévő szomszéd sávba, feltéve, hogy a következő feltételek teljesülnek:

- Az irányjelző be van kapcsolva.
- A sávjelzések azt jelzik, hogy megengedett a sávváltás.
- Az Automatikus sávváltás észlelte, hogy a keze a kormánykerék-en van.
- Sávváltás közben az Model 3 funkciónak észlelnie kell a célsáv külső sávjelzését. Ha ezt a sávjelzést nem észleli a rendszer, a sávváltás megszakad, és a Model 3 visszatér az eredeti forgalmi sávjába.
- A kamera (kamerák) működése nincs akadályoztatva.
- Model 3 nem észlel járművet a holtterben, illetve járművet vagy akadályt a célsáv közepéig. Ha a célsávban járművet vagy más akadályt észlel a rendszer, az piros színnel jelenik meg a érintőképernyő és Model 3 vizualizációjában, és nem fejezi be a sávváltást, amíg az nem biztonságos.



Ahhoz, hogy az Automatikus sávváltás egy bizonyos irányba való elérhetőségét (balra, jobbra vagy mindkét irányba) jelezze, egy visszajelző lámpa jelenik meg a érintőképernyő kijelzőjén. Csak akkor jelenik meg, amíg az Automata kormányzás aktív.

Azt jelzi, hogy az Automatikus sávváltás nem elérhető egyik irányba sem. Csak akkor jelenik meg, amíg az Automata kormányzás aktív.

MEGJEGYZÉS: Az Automatikus sávváltás megszakítja a műveletet, ha a sávváltás nem végezhető el öt másodpercen belül.

FIGYELMEZTETÉS: Habár az Autopilot kialakításából adódóan észleli a szomszéd sávokban lévő járműveket és akadályokat, az Ön felelőssége, hogy szabad szemmel mindig meggyőződjön arról, hogy biztonságos és indokolt áttérni a célba vett sávba. Ha az Autopilot kellő adatok hiányában nem tud sávot váltani, az érintőképernyő figyelmeztetések sorozatát jeleníti meg. Ezért az Automatikus sávváltás használatakor mindig figyelje, mit mutat az érintőképernyő, és álljon készen a Model 3 kézi kormányzására.

Az Autopilot által végrehajtott sávváltás minimális sebessége a régiótól, a szomszédos sávok sebességétől és egyéb tényezőktől függően változhat. Mindig álljon készen arra, hogy szükség esetén kézzel kormányozzon és váltson sávot. Az automatikus sávváltás közben az Előzési gyorsítás bekapcsol, lehetővé téve, hogy a Model 3 felgyorsítson, és megközelítse az előtte haladó járművet (lásd: [Gyorsítás felülvezérlése oldalszám 120](#)).

Ha bekapcsolja valamelyik irányjelzőt, az Autopilot egyszerre egy sávot vált a Model 3 gépjárművel. Ha egy újabb sávba szeretne átváltani, az első sávváltás befejezése után másodszor is be kell kapcsolnia az irányjelzőt.

Az Model 3 által végrehajtott sávváltáskor fontos, hogy figyelemmel kísérje a rendszer működését, és figyelje a haladási útvonalat Ön előtt, valamint a környező területet. Álljon készen arra, hogy bármikor átvegye a kormányzást. Miközben áthalad a szomszédos sávba, az érintőképernyő kijelzi a sávban azt a helyet, ahova a Model 3 átmozog.

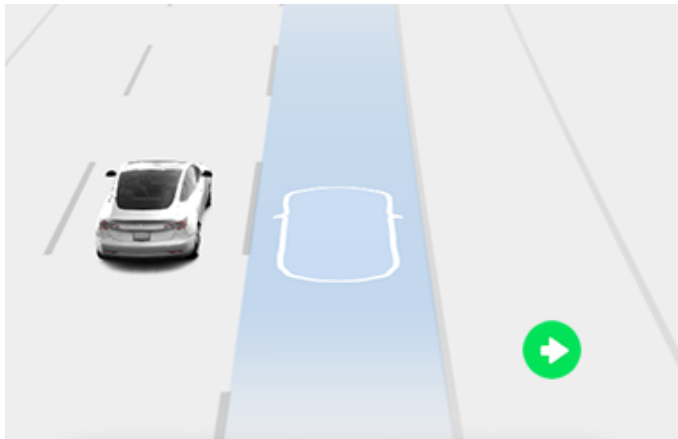

Navigate on Autopilot

MEGJEGYZÉS: A piaci régiótól, a gépkocsi-konfigurációtól, a megvásárolt opcióktól és a szoftververziótól függően előfordulhat, hogy gépjárműve nem rendelkezik a **Navigate on Autopilot** funkcióval vagy a funkció nem pontosan az itt leírt módon működik.

A **Navigate on Autopilot** engedélyezéséhez érintse meg a **Kezelőelemek > Autopilot > Navigálás Autopilot funkcióval** lehetőséget. Ezután a **Navigálás autopilot** működésének testreszabásához érintse meg a **A navigálás Autopilot funkcióval testreszabása** lehetőséget:

- **Engedélyezés minden út elején:** Kiválaszthatja, hogy kívánja-e minden navigációs útvonalhoz automatikusan engedélyezni a **Navigate on Autopilot** funkciót. Ha a funkció engedélyezve van, a **Navigate on Autopilot** gomb minden utazás megkezdésekor bekapcsol a részletes útvonaltervben.
- **Sebességalapú sávváltás:** A **Navigate on Autopilot** útvonalalapú és sebességalapú sávváltás végrehajtására is alkalmas. A sebességalapú sávváltás opcionális. Ezzel a beállítással leilthatja a sebességalapú sávváltást, vagy meghatározhatja, hogy mennyire aszertíven váltson sávot a **Navigate on Autopilot** funkcióval a beállított utazósebesség eléréséhez (**Finom, Átlagos** vagy **Mad Max**).

Ha a **Bekapcsolás minden utazás megkezdésekor** funkció be van kapcsolva, a **Navigálás Autopilot** funkcióval automatikusan bekapcsol a következő esetekben:

- Az **Automata kormányzás** aktív.
- Ön egy úti célhoz navigál.
- Ön korlátozott hozzáférésű úton halad.

Ha a funkció engedélyezve van, a **Navigate on Autopilot** gomb akkor jelenik meg a térkép részletes útvonaltervén, ha egy útvonalterv aktív, és az útvonal legalább egy fel- és lehajtsávval ellátott autópályát magában foglal.

Ha a **Bekapcsolás minden utazás megkezdésekor** funkció ki van kapcsolva, akkor a részletes útvonalterv feletti **Navigálás Autopilot funkcióval** gomb megnyomásával bekapcsolhatja. A **Navigate on Autopilot** funkcióval a kiválasztása után az **Automata kormányzás** minden bekapcsolásakor bekapcsol.



A **Navigálás Autopilot** funkcióval ikon megjelenik a részletes útvonaltervben, amikor úti célhoz navigál, és a **Navigálás Autopilot** funkcióval elérhető, de nem aktív.



Ha a **Navigálás Autopilot** funkcióval aktív, az ikon kék színű. Ha az **Engedélyezés minden út elején** beállítás be van kapcsolva, a navigáció elindításakor a **Navigálás Autopilot** funkcióval ikon ki van választva. Az ikont megérintve kapcsolja ki a **Navigálás Autopilot** funkcióval műveletet, és térjen át **automata** kormányzásra.

Amikor a **Navigate on Autopilot** funkcióval aktív, akkor a **Navigate on Autopilot** gomb kék, és az érintőképernyő folytonos kék vonallal jeleníti meg a **Model 3** előtti forgalmi sávot:

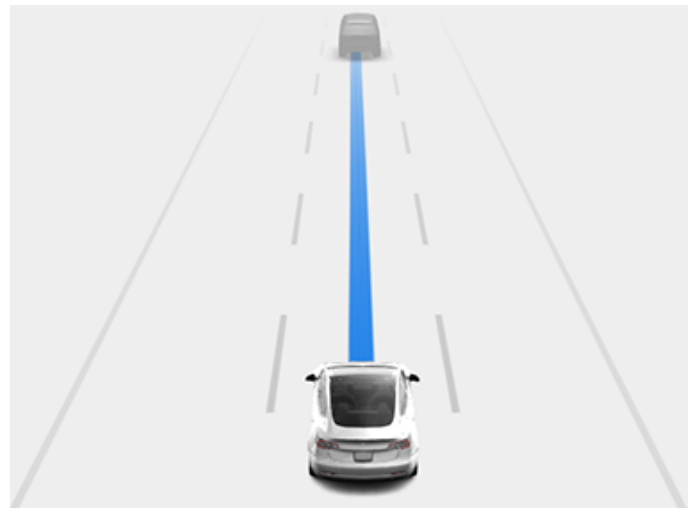

A részletes útvonaltervben az **Automata kormányzás** ikonja megjelenik azoknál a manővereknél (például lehajtóknál), amelyeket a **Navigate on Autopilot** fog kezelni.

A **Navigate on Autopilot** bekapcsolását követően a **Model 3** a sebesség- és az útvonalalapú sávváltásokat egyaránt végrehajtja a vezető megerősítése után.

- **Sebességalapú sávváltás:** A **Navigate on Autopilot** sávot vált, hogy csökkentse a menetidőt az úti célíg. Ha például a **Model 3** a beállított utazósebességnél lassabban haladó jármű mögött halad, a **Navigate on Autopilot** áttér az előzősávba, hogy megelőzze azt. A sebességalapú sávváltás opcionális.
- **Útvonalalapú sávváltás:** A **Navigate on Autopilot** sávot vált, hogy elvezesse Önt az úti célhoz. A **Navigate on Autopilot** például áttér a lehajtsávba, amikor a **Model 3** a navigációs útvonalon meghatározott lehajtóhoz közelít.



Autopilot funkciók

Amikor a érintőképernyő megjelenít egy üzenet, amely a sávváltás megerősítését kéri, kapcsolja be a megfelelő irányjelzőt. Ha 3 másodpercen belül nem hagyja jóvá a sávváltást, hangjelzés figyelmezteti Önt arra, hogy a Navigate on Autopilot a jóváhagyását kéri a sávváltáshoz. Az Automatikus sávváltás megszakítja a műveletet, ha a sávváltás nem végezhető el öt másodpercen belül.

Ha figyelmen kívül hagy egy útvonalalapú sávváltási javaslatot (például a bal oldali sávban halad, miközben az autópálya jobb oldalán lévő kihajtóhoz közelít), a Navigate on Autopilot nem tud a kihajtóhoz manőverezni, ezért a navigációs rendszer egy másik útvonalon irányítja el Önt a célállomáshoz.

⚠ FIGYELMEZTETÉS: Előfordulhat, hogy a Navigate on Autopilot nem minden esetben kísérli meg a kihajtónál való letérést vagy a sávváltást, még akkor sem, ha a letérés vagy a sávváltás szerepel az útvonaltervben. Mindig legyen körültekintő, és álljon készen a kihajtóhoz történő kézi kormányzásra vagy a sávváltásra a kihajtónál vagy közlekedési csomópontnál történő letérés előkészítése vagy végrehajtása érdekében.

A Navigate on Autopilot be-, illetve kikapcsol aszerint, hogy milyen típusú úton halad. Ha a Navigate on Autopilot aktív, és a navigációs útvonalon egy kihajtóhoz vagy közlekedési csomóponthoz ér, a megfelelő irányjelző bekapcsol, és az automata kormányzás a kihajtóhoz vagy közlekedési csomóponthoz manőverezi a Model 3 gépkocsit.

Ha elhagyja a korlátozott hozzáférésű autópályát, a Navigate on Autopilot visszavált Automata kormányzásra, hangjelzés szólal meg, és az érintőképernyő a haladási sáv vonalait jeleníti meg kézzel (a Model 3 előtti szimpla kék vonal helyett). Abban az esetben, ha a Navigate on Autopilot kikapcsol, az Automata kormányzás továbbra is aktív marad. Mindig álljon készen a megfelelő beavatkozásra.

MEGJEGYZÉS: A Navigate on Autopilot a kéz használatát igénylő funkció. Tartsa a kezét mindig a kormánykeréken, figyelje az utat és a forgalmat, és mindig álljon készen az azonnali beavatkozásra. A fenti utasítások be nem tartása a jármű károsodását, valamint súlyos személyi sérülést vagy halált okozhat. Az Ön felelőssége, hogy megismerkedjen a Navigate on Autopilot működésének korlátaival és azokkal a helyzetekkel, amikor esetleg nem a várt módon működik. További információkért lásd: [Korlátozások és figyelmeztetések oldalszám 136](#).

Az Autopilot kikapcsolása

A Forgalomfigyelő tempomat kikapcsol a következő esetekben:

- Ön lenyomja a kormánykeréken lévő görgetőkereket.
- Ön lenyomja a fékpedált.
- Túllépi a 140 km/h sebességet.
- Ön Hátramenet, Parkolás vagy Üres állásba kapcsol.
- Kinyitják az egyik ajtót.

- Automatikus vészfékezésre kerül sor (lásd: [Ütközésselkerülő asszisztens oldalszám 143](#)).
- A vezető kicsatolja a biztonsági övét, és/vagy elhagyja az ülést.

A Forgalomfigyelő tempomat kikapcsolásakor az érintőképernyő a kijelzett utazási sebesség ikont szürkére változtatja annak jelzésére, hogy a Forgalomfigyelő tempomat többé nem aktív.

Az Automata kormányzás kikapcsol a fenti műveletek bármelyikének végrehajtásakor. Ezenkívül az Automata kormányzás akkor is kikapcsol, ha:

- Ön túllépi a 140 km/h sebességet.
- Forgatóerőt fejt ki a kormánykerék-re (még akár ha csekély mértékűt is).



FIGYELMEZTETÉS: Ha az **Autopilot aktiválása Dupla kattintás** opcióra van állítva, és az Automata kormányzás kikapcsol, mert Ön forgatóerőt fejtett ki a kormánykerékre, a Forgalomfigyelő tempomat aktív marad. Ha az **Autopilot aktiválása Szimpla kattintás** opcióra van állítva, és az Automata kormányzás kikapcsol, mert Ön forgatóerőt fejtett ki a kormánykerékre, a Forgalomfigyelő tempomat is kikapcsol.

- Ha nem reagál a többszöri, a kéz kormányon tartására vonatkozó, valamint az azokat követő, az érintőképernyő által megjelenített üzenetekre (lásd: [A vezető ébersége oldalszám 121](#)).

Ha az Automata kormányzás működése megszakad, hangjelzéseket ad, és az Automata kormányzás ikon szürke színre vált, ami azt jelzi, hogy az Automata kormányzás már nem aktív, vagy eltűnik, ami azt jelzi, hogy jelenleg nem érhető el.

A Navigate on Autopilot kikapcsol, amikor az Automata kormányzás működése a fent leírtak szerint megszakad. Ezenkívül a Navigate on Autopilot funkció akkor is kikapcsol, ha:

- Ön megnyomja a Navigate on Autopilot gombot a térkép részletes útvonaltervében. Ilyen esetben az Automata kormányzás továbbra is aktív marad.
- Ön elhagy egy korlátozott hozzáférésű utat. Ebben az esetben az Automata kormányzás továbbra is aktív marad.

Ha a Navigate on Autopilot működése megszakad, de az Automata kormányzás aktív marad, akkor hangjelzés szólal meg, és a vizuális megjelenítés a haladási sávban látható szimpla kék vonalról átvált a sáv két oldalán látható két kék vonalra.

Amikor a Forgalomfigyelő tempomat vagy az Automata kormányzás kikapcsol, a Model 3 nem fog gurulni. Ehelyett a regeneratív fékezés lelassítja a Model 3 járművet, ugyanúgy, mintha felemelné a lábát a gázpedálról Forgalomfigyelő tempomat mód nélkül való vezetéskor (lásd [Regeneratív fékezés oldalszám 86](#)).



Az Autopilot használatakor

Amikor a Forgalomfigyelő tempomat sebességtartó automatika aktív, és az Autopilot egy beállított sebességet tart, a sebességet kék színnel kiemeli az érintőképernyő.

Ha az Automata kormányzás aktív, a kormánykerék ikon kék, és a sávjelölések kék kiemeléssel láthatók a vizuális megjelenítésben.

Az útvonal és környezete további részleteinek, például az útjelzések, a piros lámpák és tárgyak (úgy mint kukák, oszlopok) megjelenítéséhez érintse meg a **Kezelőelemek > Autopilot > Teljes Önvezetés megjelenítésének előnézete** lehetőséget.

Ha a sávjelzéseket nem képes észlelni, az Automata kormányzás a forgalmi sávot az Ön előtt haladó jármű alapján határozza meg. Az esetek többségében az Automata kormányzás megpróbálja a forgalmi sáv közepén kormányozni a Model 3 járművet. Azonban előfordulhatnak olyan helyzetek, amikor az Automata kormányzás a gépjárművet a sáv közepétől eltolt haladási irányba kormányozza (például szalagkorlát észlelése esetén).

A beállított sebesség tartása

Az Autopilot működésekor a Model 3 tartja a beállított utazósebességet, amennyiben nem észlelhető elől haladó jármű. A jármű mögött haladó Model 3 szükség szerint a beállított sebességig gyorsít és lassít a kiválasztott követési távolság tartása céljából (lásd: [A követési távolság beállítása oldalszám 119](#)).

A gázpedál lenyomásával Ön bármikor gyorsíthat, de ha felengedi a pedált, a Model 3 a beállított sebességgel halad tovább.

Model 3 a kanyarokba való belépéskor és kilépéskor is módosítja a sebességtartás értékét.

Amikor a Model 3 aktívan lassít, hogy tartsa a kiválasztott távolságot az elől haladó járműtől, a féklámpák kigyulladnak. A fékpedál kismértékű mozgását érezheti. Amikor azonban a Model 3 gyorsítja a járművet, a fékpedál nem mozog.

A beállított sebesség módosítása

Görgesse felfelé a jobb oldali görgetőkereket a beállított sebesség növeléséhez, illetve görgesse lefelé azt a beállított sebesség csökkentéséhez.



Eltarthat néhány másodpercig, amíg Model 3 gépjárműve eléri az új beállított utazósebességet.

A követési távolság beállítása

A követési távolság beállításához a Model 3 és az elől haladó jármű között nyomja meg a kormánykerék jobb oldali görgetőkerekét balra vagy jobbra.

A legközelebbi követési távolság 2.

Minden beállítás egy-egy időalapú távolságnak felel meg, amely azt jelképezi, mennyi időbe telik, amíg a Model 3a jelenlegi helyzetéből az Ön előtt haladó jármű hátsó lökhárítójának helyéig ér. Az Autopilot a következő módosításig megtartja a beállítást.

A követési távolság beállításakor az érintőképernyőn megjelenik az aktuális beállítás.

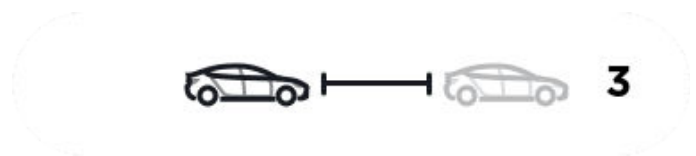

Megállás vagy lassítás

Ha a szomszédos sávokban haladó járműveknél jóval gyorsabban halad, a Model 3 automatikusan csökkenti az Ön haladási sebességét. Ez különösen erős forgalom esetén hasznos, vagy amikor a környező járművek folyamatosan sávot váltanak. Amikor a Model 3 azt érzékeli, hogy a többi jármű jóval lassabban halad, az érintőképernyő nyilakkal jelzi a szomszédos sávokat, az érzékelt járművek szürke színnel jelennek meg, a Model 3 pedig a kívánt mértékben lelassítja a járművet. A funkció ideiglenes felülírásához nyomja le a gázpedált.



Autopilot funkciók

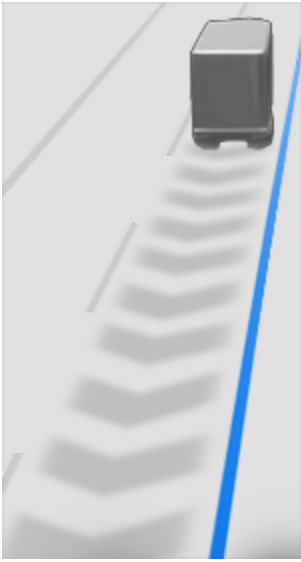

Jármű követésekor az Autopilot alacsony sebesség mellett is bekapcsolva marad még akkor is, amikor a Model 3 teljesen megáll. Az Autopilot például akkor is bekapcsolva marad, ha a Model 3 teljes vagy majdnem teljes álló helyzetig lassít autópályán, sűrű vagy akadózó forgalomban. Ha a forgalom gyorsabb tempóra vált, az Autopilot visszagyorsít a beállított sebességre.

Időnként, a Model 3 teljes álló helyzetében az Autopilot TARTÁS állapotra vált. Ilyen esetben röviden nyomja le a gázpedált, és haladjon tovább.



Amikor a HOLD állapot aktív, az érintőképernyő megjeleníti a HOLD ikont és egy üzenetet, amely azt jelzi, hogy újra kell indítania a sebességtartást.

Model 3 TARTÁS állapotra vált, ha az Autopilot aktív a következő körülmények között:

- Model 3 5 percig állt.
- Model 3 gyalogost észlel (a HOLD állapot feloldódhat, ha a gyalogos már nem észlelhető).
- Model 3 hirtelen elveszíti az Ön előtti jármű észlelését.
- A Model 3 előtt akadály észlelhető.

Sebességtartás lehajtókon vagy azok közelében

Amikor egy kijárat közelében halad sebességtartás használata közben autópályán és a kijárhoz közelítve bekapcsolja az irányjelzőt, az Autopilot azt feltételezi, hogy Ön lehajt az autópályáról, és megkezdi a lassítást Model 3. Ha nem hajt rá a lehajtóra, az Autopilot visszatér a beállított értéken való sebességtartásra.

Jobb oldali forgalmú régiókban ez akkor fordul csak elő, amikor a jobb legszélső sávban vezetve bekapcsolja a jobb oldali irányjelzőt egy kijárattól (50 méter) távolságra. Bal oldali forgalmú régiókban ez akkor fordul csak elő, amikor a bal legszélső sávban vezetve bekapcsolja a bal oldali irányjelzőt egy kijárattól (50 méter) távolságra.

MEGJEGYZÉS: Ha a Navigate on Autopilot aktív, a Model 3 útvonalalapú sávváltást hajt végre, hogy áttérjen a lehajtósávba és a lehajtórámpára, amennyiben az szükséges a navigációs útvonal követéséhez.

Amikor egyes régiókban autópálya-csomóponton vagy lehajtókon bekapcsolt Forgalomfigyelő tempomat móddal vezet, az 5 km/h -s fokozatonként csökkentheti a sebességet – egészen 40 km/h sebességig –, hogy jobban megfeleljen az adott helyen más Tesla járművek által jelentett sebességeknek. Ennek felülírásához és a beállított sebességgel való továbbhaladáshoz érintse meg a gázpedált. Az új beállított sebesség a csomópont vagy lehajtó használatáig megmarad (hacsak felül nem vezéri azt vagy meg nem szakítja a Autopilot használatát). A csomópont vagy lehajtó elhagyása után a beállított sebesség visszaáll, vagy az új hely alapján szükség esetén módosul. Ha például egy másik autópályára hajtott át, a beállított sebesség visszatér arra az értékre, amelyet a csomópontra való hajtás előtt használt.



FIGYELMEZTETÉS: Egyes esetekben (például elégtelen adatok esetén) előfordulhat, hogy a Forgalomfigyelő tempomat nem csökkenti automatikusan a beállított sebességet az autópálya-csomóponton vagy lehajtón. Ne hagyatkozzon a Forgalomfigyelő tempomat módra a megfelelő menetsebesség meghatározásánál. A Tesla azt javasolja, hogy vezessen az adott útviszonyok között biztonságosnak ítélt és a jelzett sebességhatároknak megfelelő sebességgel.

Amikor egy korlátozott hozzáférésű út (például autópálya) felhajtójára ér, az Autopilot a beállított utazósebességet automatikusan az autópálya sebességkorlátozására állítja be, amihez hozzáadja a megadott eltérést. Ha a Navigálás Autopilot funkcióval be van kapcsolva, akkor a korlátozott hozzáférésű autópálya elhagyásakor kikapcsol (lásd: [Az Autopilot kikapcsolása oldalszám 118](#)). Ilyen esetben az Automata kormányzás aktív marad.

Gyorsítás felülvezérlése

Kapcsolja be az irányjelzőt egy pillanatra, hogy a Model 3 az előtte haladó jármű felé gyorsítson. Az irányjelző gyorsan felgyorsíthat a beállított sebességre a gázpedál megnyomása nélkül, amennyiben:

- A Forgalomfigyelő tempomat üzemel és járművet észlel Ön előtt.
- Nem észlelhető akadály vagy jármű a célsávban.
- Model 3 a beállított érték alatti, de 72 km/h feletti sebességgel halad.

MEGJEGYZÉS: Ha az Automata kormányzás be van kapcsolva, és Ön teljesen bekapcsolja az irányjelzőt, a Model 3 automatikusan sávot vált (lásd: [Automatikus sávváltás oldalszám 116](#)).



Model 3 nem gyorsít tovább, ha Ön elérte a beállított utazósebességet, ha a sávváltás túl sokáig tart vagy a Model 3 túl közel kerül az előtte haladó járműhöz. Model 3 akkor sem gyorsít tovább, ha Ön kikapcsolja az irányjelzést.

Ha 80 km/h sebességgel vagy annál gyorsabban halad, a Model 3 járműnek az előző sávban kell lennie a másik jármű megelőzéséhez. Ha nem előzősávban halad (a járművektől jobbra jobb oldali forgalom esetén, vagy balra bal oldali forgalom esetén), a Forgalomfigyelő tempomat megakadályozza az előzést. Ehelyett a Model 3 lelassul, hogy igazodjon a másik jármű sebességéhez, mintha az ugyanabban a sávban haladna, mint Ön. Ha megnyomja a gázpedált az előzéshez, a Forgalomfigyelő tempomat lehetővé teszi, hogy előzzön a nem előző sávból addig, amíg sávot nem vált, vagy meg nem szakítja és újra nem indítja a sebességtartást (az ekkor ismét megakadályozza, hogy a nem előző sávból járműveket előzzön meg). Ön a felelős minden helyi törvény betartásáért az előzéssel és a nem előzősávok használatával kapcsolatban.

Piros lámpára és stoptáblára való figyelmeztetés

Az Autopilot használata közben a Model 3 figyelmeztetést jelenít meg az érintőképernyő által, és hangjelzést bocsát ki, ha azt észleli, hogy Ön valószínűleg továbbhajt egy piros lámpánál vagy stoptáblánál. Ilyen esetben **AZONNAL VEGYE ÁT AZ IRÁNYÍTÁST**

A látható és hallható figyelmeztetések néhány másodperc múlva, vagy amikor lenyomja a fékpedált (amelyik előbb történik), megszűnnek.

A piros lámpára és stoptáblára való figyelmeztetés kizárólag figyelmeztet. Nem végzi el a Model 3 lelassítását vagy megállítást a piros közlekedési lámpáknál, stoptábláknál, útjelzéseknél stb. Ha a jármű fel van szerelve Közlekedési lámpa és stoptábla miatti beavatkozás funkcióval, a funkció bekapcsolásával a(z) Model 3 automatikusan megállhat a közlekedési lámpáknál és stoptábláknál (lásd: [Közlekedési lámpát és stoptáblát észlelő vezérlés \(béta\): oldalszám 123](#)).

Azonnal vegye át!

Abban az esetben, ha az Automata kormányzás nem képes a(z) Model 3 járművet kormányozni, figyelmeztető hangjelzés lesz hallható és a(z) érintőképernyő kijelzőn a következő üzenet jelenik meg.



Az Automata kormányzás megszakad

Ha ezt az üzenetet látja, **azonnal vegye át az irányítást**.

A vezető ébersége

Az Automata kormányzás meghatározza a Model 3 kormányzásának legjobb módját. Ha az Automata kormányzás be van kapcsolva, Önnek a kormánykeréken kell tartania a kezét. Ha a rendszer egy bizonyos ideig nem észleli a kezét a kormánykeréken, villogó kék lámpa jelenik meg a érintőképernyő járműállapotot kijelző részének tetején, és a következő üzenet látható:



Alkalmazzon kis erőfeszítést a kormánykeréken

Ha a rendszer észleli a kezét, egy üzenet jelenik meg, és az Automata kormányzás folytatja a normál működést. Az automata kormányzás abból észleli a kezeit a kormányon, hogy enyhe ellenállást észlel az elfordításakor, vagy nagyon enyhén Ön mozdítja meg kézzel (még nem annyira, hogy visszavegye a kormányzást). Az Automata kormányzás akkor is érzékeli a kezét, ha bekapcsolja az irányjelzőt vagy a kormánykeréken található gombot vagy görgetőkerék használ.

Az Automata kormányzás használatához szükség van arra, hogy Ön figyelje a környezetet, és készen álljon arra, hogy bármikor átvegye az irányítást. Ha az Automata kormányzás továbbra sem érzékeli a kezét a kormánykeréken, a érintőképernyő jármű állapotát megjelenítő részén látható lámpa villogásának gyakorisága nő, és megszólal egy hangjelzés.

Ha ismételten figyelmen kívül hagyja az Automata kormányzás kérését, hogy fejtse ki enyhe erőt a kormánykerékre, a rendszer letiltja az Automata kormányzás funkciót az utazás hátralévő idejére, és a következő kézi vezetésre felszólító üzenetet jeleníti meg.



Az Autopilot nem érhető el az aktuális vezetéshez. Autopilot-büntetés – Figyelmen kívül hagyott figyelemfelhívások.

Az utazás hátralévő idejében kézzel kell kormányoznia. Az Automata kormányzás a következő utazáskor lesz újból elérhető (miután leállítja, és Parkolás fokozatba váltja a Model 3 járművet).

Ha nem folytatja a kézi kormányzást, az Automata kormányzás folyamatos hangjelzést ad, bekapcsolja a vészvillogókat, és a teljes megállásig lassítja a járművet.

Autopilot felfüggesztése

Az Autopilot funkciókat nem rendeltetésszerű használat észlelése esetén felfüggeszti a jármű.



Autopilot funkciók

Az Automata kormányzás használata egy hétre felfüggesztésre kerül, ha Ön vagy az Ön járművének egy másik vezetője ötször Autopilot-büntetést kap. Büntetés az, amikor az Autopilot az út hátralévő részére kikapcsol, vagy a vezető számos hangos vagy vizuális figyelmeztetést kap a figyelmetlensége miatt.

Láthatja, hogy az Autopilot felfüggesztése előtt még hány büntetés van hátra, ha megérinti a **Kezelőelemek > Autopilot** gombot.

A büntetéseket a rendszer 7 nap múlva elfelejti, ha Ön nem kap új büntetést ez idő alatt.

MEGJEGYZÉS: Ha az automata kormányzáshoz való hozzáférése fel van függesztve, a Forgalomfigyelő tempomat továbbra is használható, és az összes aktív biztonsági funkció továbbra is engedélyezve van.

Előfordulhatnak olyan esetek, amikor a járművezető beavatkozására van szükség, és a biztonságos vezetés fenntartása érdekében azonnal át kell vennie az irányítást. A vezető általi kikapcsolás rendeltetésszerű használatnak tekinthető, és elvárható a vezetőtől.



MEGJEGYZÉS: A piaci régiótól, a jármű-konfigurációtól, a megvásárolt opcióktól és a szoftververziótól függően előfordulhat, hogy járműve nem rendelkezik Közlekedési lámpát és stoptáblát észlelő vezérlés funkcióval vagy a funkció nem a pontosan az itt leírt módon működik.

MEGJEGYZÉS: A közlekedési lámpát és stoptáblát észlelő vezérlés BÉTA funkció, amely a legjobban olyan utakon működik, ahol gyakran járnak Tesla járművek. A Közlekedési lámpa és stoptábla miatti beavatkozás funkció megpróbálja megállítani a járművet az összes közlekedési lámpánál, és megállhat a zöld lámpáknál is.

A Közlekedési lámpa és stoptábla miatti beavatkozást arra tervezték, hogy felismerje a közlekedési lámpákat és stoptáblákat, illetve reagáljon azokra, megállásig lassítva a(z) Model 3 járművet az Adaptív sebességtartó automatika vagy az Automata kormányzás használata esetén. Ez a funkció a GPS adatain kívül a jármű előrefelé néző kameráját használja, és minden észlelt kameránál lelassítja a járművet, a zölden világító, sárgán villogó és kikapcsolt közlekedési lámpákat, illetve a stoptáblákat és útjelzéseket is beleértve. Ahogy a Model 3 kereszteződéshez közelít, a érintőképernyő a lassítási szándékot jelző figyelmeztetés jelenít meg. Meg kell erősítenie, hogy tovább kíván haladni, vagy a Model 3 megáll a érintőképernyő által megjelenített vezetési ábrán látható piros vonalnál.



FIGYELMEZTETÉS: SOHA ne bocsátkozzon feltételezésekbe és ne próbálja előre kiszámítani, hogy a Közlekedési lámpa és stoptábla miatti beavatkozás mikor és hol állítja meg a járművet, vagy halad át egy kereszteződésen, illetve útjelzésen. A járművezető szempontjából a Közlekedési lámpa és stoptábla miatti beavatkozás funkció működése következetlennek tűnhet. Mindig figyelje az útvonalat, és álljon készen az azonnali beavatkozásra. A vezető feladata eldönteni, hogy megálljon vagy továbbhaladjon-e egy útkereszteződésben. Soha ne hagyatkozzon a közlekedési lámpát és stoptáblát észlelő vezérlés funkcióra annak megállapításához, hogy mikor biztonságos és/vagy helyes egy útkereszteződésben megállni vagy továbbhaladni.

Használat előtt

A közlekedési lámpát és stoptáblát észlelő vezérlés használata előtt el kell végeznie a következőket:

- Ellenőrizze, hogy az előre néző kamerákat nem takarja-e el valami (lásd:), és hogy azok be vannak-e állítva (lásd: [Vezetés a kamera kalibrálásához oldalszám 20](#)). A közlekedési lámpát és stoptáblát észlelő vezérlés a kamerák azon képességére támaszkodik, hogy felismerik a közlekedési lámpákat, stoptáblákat és útjelzéseket.
- Ellenőrizze, hogy a térképek legfrissebb változata van-e letöltve ide: Model 3. Bár a közlekedési lámpát és stoptáblát észlelő vezérlés elsősorban a jármű kameráitól érkező vizuális adatokat használja, nagyobb pontosság érhető el a legfrissebb térképadatok használatával. Annak ellenőrzéséhez, hogy a térképek melyik verziója van

letöltve, érintse meg a **Kezelőelemek > Szoftver** lehetőséget. A térképek frissítéséhez csatlakoznia kell egy Wi-Fi hálózathoz (lásd: [Térképfrissítések oldalszám 179](#)).

- Engedélyezze a funkciót. A jármű Parkolás fokozatában érintse meg a **Kezelőelemek > Autopilot > Jelzőlámpa és a stoptábla ellenőrzése** elemet. Ha be van kapcsolva, a Közlekedési lámpa és stoptábla miatti beavatkozás akkor üzemel, amikor az Adaptív sebességtartó automatika és az Automata kormányzás aktív.

Így működik

Amikor a közlekedési lámpát és stoptáblát észlelő vezérlés funkció engedélyezve van és Ön használja az automata kormányzás. a forgalomfigyelő tempomat vagy a Teljes önvezetés (felügyelettel) funkciót, a érintőképernyő megjelenít egy felugró üzenetet, amely arról tájékoztatja, hogy a rendszer közeledő közlekedési lámpát, stoptáblát vagy útjelzést észlelt. A megállási helyhez közeledve, **még zölden világító jelzőlámpás kereszteződésnél is** Model 3 a lelassít, és megjelenít egy piros vonalat, ami a Model 3 megállásának helyét jelzi. A kereszteződésben való továbbhaladáshoz – még akkor is, ha a közlekedési lámpa zöld – röviden meg kell nyomnia a gázpedált, hogy engedélyt adjon a járműnek a továbbhaladásra. Ha megerősítette, hogy folytatni kívánja, a piros megállási vonal szürkére vált, és a Model 3 továbbhalad a kereszteződésben, majd visszatér a beállított utazósebességre.

MEGJEGYZÉS: Ha a(z) Model 3 zöld lámpához közeledik, és azt érzékeli, hogy az Ön előtti jármű továbbhalad a kereszteződésen, a(z) Model 3 megerősítés kérése nélkül áthalad a kereszteződésen, abban az esetben, ha nem kanyarodó sávban tartózkodik, és a jármű érzékeli, hogy a kezei a következőn vannak: kormánykerék.

MEGJEGYZÉS: Ha azt követően, hogy röviden lenyomta a gázpedált annak megerősítésére, hogy szeretne továbbhaladni a kereszteződésben, a forgalmi jelzés megváltozik, még mielőtt behajtana az útkereszteződésbe (például a lámpa zöldről sárgára vagy sárgáról pirosra vált), előfordulhat, hogy a Model 3 azt állapítja meg, hogy nem helyénvaló továbbhaladni. Ezért a Model 3 megáll, és Önnek manuálisan meg kell nyomnia a gázpedált a továbbhaladáshoz. Minden esetben az Ön feladata gondoskodni róla, hogy a jármű a megfelelő és biztonságos módon megálljon vagy gyorsítson.



FIGYELMEZTETÉS: A Közlekedési lámpa és stoptábla miatti beavatkozás funkció NEM kormányozza át kanyarodva a(z) Model 3 járművet az útkereszteződésben, kivéve ha a Teljes önvezetés (felügyelettel) be van kapcsolva. Kanyarodó sávban történő haladás esetén a(z) Model 3 megáll a piros stopvonalnál. A továbbhaladáshoz nyomja meg röviden a gázpedált – a Model 3 egyenesen tovább halad a kereszteződésben (még akkor is, ha kanyarodósávban van), ezért kézzel KELL kormányoznia a Model 3 járművet a kereszteződésben (ami kikapcsolja az Automata kormányzást).

A közlekedési lámpát és stoptáblát észlelő vezérlést úgy tervezték, hogy csak akkor működjön a leírásnak megfelelően, amikor a következő feltételek teljesülnek:



Közlekedési lámpát és stoptáblát észlelő vezérlés (béta):

- Az automata kormányzás, a Teljes önvezetés (felügyelettel) vagy az adaptív sebességtartó automatika be van kapcsolva.
- A kamerák képesek közeledő közlekedési lámpa, stoptábla vagy útjelzés észlelésére (például a kamerákat nem akadályozza semmi, és tiszta rálátással rendelkeznek a forgalmi lámpára, stoptáblára vagy útjelzésre).
- A érintőképernyő a Model 3 gépjárműben „kiemelve” jelzi a közeledő közlekedési lámpát. Model 3 nem veszi figyelembe azokat a közlekedési lámpákat, amelyeket a érintőképernyő elhalványultan jelez. Ha egy közlekedési lámpa nem közvetlenül a kamera előtt van (például a kamera látómezejéhez képest bizonyos szöveget zár be, vagy a szomszédos sávban található), a érintőképernyő elhalványultan jelzi, és a Model 3 nem lassít le és áll meg annak megfelelően.

FIGYELMEZTETÉS: Ha a érintőképernyő nem jelenít meg megállást jelző piros vonalat egy közeledő útkereszteződésnél, a Model 3 nem lassít le és nem áll meg. A vezető feladata figyelni a közeledő útkereszteződéseket és figyelemmel kísérni a forgalmi helyzetet annak megállapításához, hogy a járműnek meg kell-e állnia, és ha igen, mikor, továbbá szintén az ő feladata, hogy szükség szerint végrehajtsa a megfelelő műveleteket.

FIGYELMEZTETÉS: Soha ne támaszkodjon a közlekedési lámpát és stoptáblát észlelő vezérlésre annak eldöntéséhez, hogy megálljon vagy továbbhaladjon-e egy útkereszteződésnél. Vezessen figyelmesen, mindig az utat nézze, és figyelje az úttestet, a közeledő útkereszteződéseket, a forgalmi helyzetet, gyalogátkelőhelyeket és a többi úthasználót. Mindig a vezető feladata eldönteni, hogy megálljon vagy továbbhaladjon-e. Álljon készen az azonnali beavatkozásra. Ennek elmulasztása sérüléseket vagy akár halált is okozhat.

FIGYELMEZTETÉS: Egyes esetekben a Közlekedési lámpa és stoptábla miatti beavatkozás funkció pontatlanul észlelhet egy közlekedési lámpát vagy piros, ami a(z) Model 3 váratlan lassulását eredményezheti. Mindig álljon készen az azonnali beavatkozásra.

FIGYELMEZTETÉS: A közlekedési lámpa állapotától függetlenül röviden meg kell nyomnia a gázpedált, hogy megerősítse, hogy át akar haladni egy kereszteződésen. Amennyiben nem erősíti meg ezt a szándékát, a Model 3 megáll a érintőképernyő látható, megállást jelző piros vonalnál, még akkor is, ha a megállás esetleg nem helyénvaló. Ha zöld lámpánál megáll, ezzel összezavarhatja a többi vezetőt és ütközést, sérülést vagy akár halált is okozhat. Ezért mindig figyeljen oda a közeledő útkereszteződésekre, és álljon készen arra, hogy a környezetére reagálva manuálisan fékezést és a gyorsítást hajthasson végre.

FIGYELMEZTETÉS: Soha ne tételezze fel, hogy ha Ön meglát egy közlekedési lámpát, stoptáblát vagy útjelzést (különösen egy bonyolult útkereszteződésben vagy egy olyan útkereszteződésben, ahol a közlekedési lámpát vagy táblát részben eltakarja valami stb.), ez azt jelenti, hogy a Model 3 is azonosítani tudja azt, és ennek megfelelően fog rá reagálni.

FIGYELMEZTETÉS: Még a legújabb térképadatok sem tartalmazzák az összes közlekedési lámpát és stoptáblát. Ezért a Közlekedési lámpa és stoptábla miatti beavatkozás funkció erősen függ a kamera azon képességétől, hogy az észleli-e a közlekedési lámpákat, stoptáblákat, útjelzéseket stb. Ennek eredményeként a(z) Model 3 esetleg figyelmen kívül hagyhat egy, a kamera nézetéből (például egy fával, nagy járművel vagy tárggyal blokkolt, vagy meredek domb, illetve éles kanyar közelében fekvő) kitakart kereszteződést.





st

FIGYELMEZTETÉS: A közlekedési lámpát és stoptáblát észlelő vezérlés nem helyettesíti a figyelmes vezetést és a józan ítélőképességet.



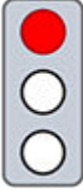

Közlekedési lámpák

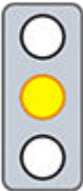
Bekapcsolt Automata kormányzás vagy Adaptív sebességtartó automatika, és bekapcsolt Közlekedési lámpa és stoptábla miatti beavatkozás funkció esetén a(z) Model 3 úgy van kialakítva, hogy a következőképpen reagáljon egy közlekedési lámpa által vezérelt kereszteződéshez közelítve:

Közlekedési lámpa típusa	A jármű tervezett reakciója
 	<p>Folyamatos zöld közlekedési lámpa esetén, illetve éppen kikapcsolt (nem világító) közlekedési lámpánál a(z) Model 3 lelassít.</p> <p>Ha egy Ön előtt haladó olyan járművet követ, amely áthalad a kereszteződésen, a érintőképernyő megjelenik egy zöld stopvonal, és ha a kormánykerék érzékeli a rátett kezeit, a Model 3 is továbbhalad.</p> <p>Ha a jármű nincs Ön előtt, a érintőképernyő egy piros stopvonalat jelenít meg. A gázpedál rövid megnyomásával meg kell erősítenie, hogy tovább akar haladni a kereszteződésben. Amennyiben nem erősíti meg ezt a szándékát, a Model 3 megáll a érintőképernyő által megjelenített, megállást jelző piros vonalnál.</p> <p>MEGJEGYZÉS: Model 3 visszaállítja a beállított utazósebességet, amikor áthalad a kereszteződésen, számításba véve az Ön előtt haladó jármű sebességét.</p>
 	<p>Model 3 lelassul és teljesen megáll a érintőképernyő által megjelenített, megállást jelző piros vonalnál. Ha tovább akar haladni a kereszteződésben (például ha a lámpa ismét zöldre vált, vagy ha a Model 3 teljesen megállt), akkor röviden nyomja meg a gázpedált.</p>
  	<p>Model 3 lelassul és teljesen megáll a érintőképernyő által megjelenített, megállást jelző piros vonalnál. Ha tovább akar haladni a kereszteződésben (például a lámpa újra zöldre vált), akkor röviden nyomja meg a gázpedált.</p> <p>MEGJEGYZÉS: Ha a közlekedési lámpa színe <i>azután</i> változik meg, hogy Ön megerősítette továbbhaladási szándékát (például egy zöld közlekedési lámpa sárgára vált), előfordulhat, hogy a Model 3 megáll a továbbhaladás helyett, különösen ha a Model 3 azt állapítja meg, hogy biztonságosan megállhat, mielőtt behajtana az útkereszteződésbe.</p> <p>MEGJEGYZÉS: Model 3 nem képes arra, hogy átvezessen egy útkereszteződésen, ha a közlekedési lámpa piros vagy sárgára vált, amennyiben elegendő hely áll rendelkezésre az útkereszteződés előtti biztonságos megálláshoz.</p> <p>MEGJEGYZÉS: Ön bármikor visszaveheti a vezetést azzal, hogy manuálisan fékez, vagy kikapcsolja az automata kormányzást vagy az adaptív sebességtartást.</p>



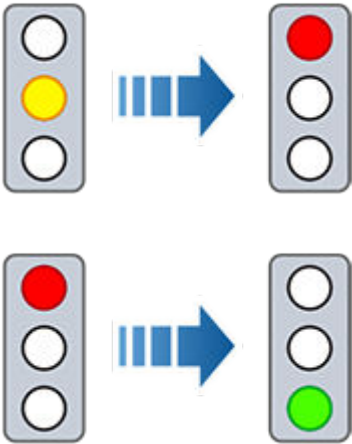

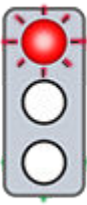
Közlekedési lámpát és stoptáblát észlelő vezérlés (béta):

Közlekedési lámpa típusa	A jármű tervezett reakciója
 <p>The diagram shows two transitions of a traffic light. In the first, a yellow light transitions to a red light. In the second, a red light transitions to a green light. Blue arrows indicate the direction of the transition.</p>	
 <p>The diagram shows two traffic lights. The top one has a green light illuminated. The bottom one has a yellow light illuminated.</p>	<p>Model 3 lelassít. A továbbhaladáshoz röviden nyomja meg a gázpedált. Amennyiben ezt nem teszi, a Model 3 megáll a érintőképernyő által megjelenített, megállást jelző piros vonalnál.</p> <p>MEGJEGYZÉS: Annak érdekében, hogy megakadályozza, hogy a Model 3 megálljon, és hogy minimalizálja, hogy mennyire lassuljon le a közeledés során, megerősítheti, hogy tovább akar haladni, ha röviden megnyomja a gázpedált bármikor, miután a érintőképernyő megjeleníti a piros stop vonalat. Model 3 visszaáll a beállított sebességre közvetlenül a megerősítés után (figyelembe véve, hogy van-e Ön előtt másik jármű).</p> <p>⚠ FIGYELMEZTETÉS: Közeledjen figyelmesen és álljon készen arra, hogy lassításhoz vagy megálláshoz lenyomja a fékpedált.</p>
 <p>The diagram shows a traffic light with a red light illuminated.</p>	<p>Model 3 lelassul és teljesen megáll a érintőképernyő által megjelenített, megállást jelző piros vonalnál. Ha át akar haladni a kereszteződésen (például a közlekedési szabályok és körülmények azt jelzik, hogy a továbbhaladás biztonságos és engedélyezett), akkor röviden nyomja meg a gázpedált.</p>

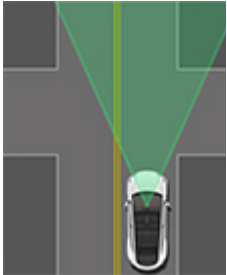

Stoptáblák és útjelzések

Bekapcsolt Automata kormányzás vagy Adaptív sebességtartó automatika, és bekapcsolt Közlekedési lámpa és stoptábla miatti beavatkozás funkció esetén a(z) Model 3 úgy van kialakítva, hogy a következőképpen reagáljon a stoptáblák, stopvonalak vagy útjelzések által szabályozott kereszteződéshez közelítve:

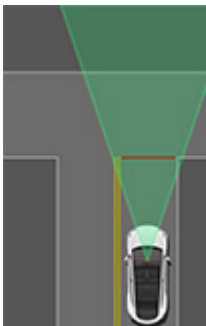
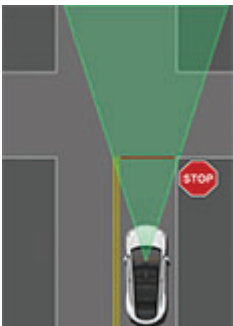
Útkereszteződés típusa	A jármű tervezett reakciója
 <p data-bbox="159 751 418 779">Nincs forgalomirányítás</p>  <p data-bbox="191 1031 386 1058">A T-elágazás ága</p>	<p data-bbox="440 449 1373 501">Model 3 feltételezi, hogy elsőbbsége van, és lassítás vagy megállás nélkül egyenesen továbbhalad.</p>
 <p data-bbox="185 1459 389 1486">A T-elágazás vége</p>	<p data-bbox="440 1106 1487 1188">Ha a Model 3 a térképadatok alapján T-elágazást észlel, a Model 3 lelassul és teljesen megáll a érintőképernyő által megjelenített, megállást jelző piros vonalnál. Ha tovább szeretne haladni, át kell vennie a kormányzást és a gyorsítást.</p> <p data-bbox="440 1205 1479 1287">⚠ FIGYELMEZTETÉS: Model 3 lehet, hogy nem áll meg egy olyan T-elágazásnál, ahol nincs stoptábla vagy megállást jelző vonal, vagy ha a térképadatok nem jeleznek T-elágazást. Vezessen figyelmesen, és mindig álljon készen a jármű megállítására (amikor szükséges).</p>
 <p data-bbox="233 1887 341 1915">Stoptábla</p>	<p data-bbox="440 1533 1451 1585">Model 3 lelassul és teljesen megáll a érintőképernyő által megjelenített, megállást jelző piros vonalnál. Ha át akar haladni a kereszteződésen, akkor röviden nyomja meg a gázpedált.</p> <p data-bbox="440 1602 1417 1715">MEGJEGYZÉS: Ha a gázpedál rövid lenyomásával megerősíti, hogy egy Stop tábla által szabályozott kereszteződésen át akar haladni, mielőtt a Model 3 megállt volna, a rendszer figyelmen kívül hagyja a megerősítést. Model 3 nem halad át megállás nélkül stoptáblával felszerelt útszakaszon.</p> <p data-bbox="440 1732 1451 1814">MEGJEGYZÉS: Útkereszteződésnél kanyarodás esetén Önnek saját kezűleg kell elfordítania a kormánykerék-et (ami kikapcsolja az Automata kormányzást) még akkor is, ha az Automata kormányzást használja és bekapcsolta az irányjelzőt.</p>



Közlekedési lámpát és stoptáblát észlelő vezérlés (béta):

Útkereszteződés típusa A jármű tervezett reakciója



Stoptábla és útjelzés

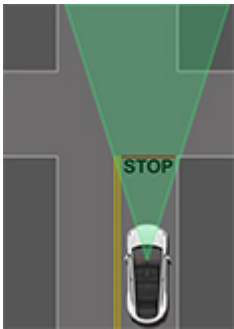

Útjelzés

⚠ FIGYELMEZTETÉS: A gyalogátkelőhelyeknél a(z) Model 3 lelassíthat és megállhat, attól függően, hogy a gyalogátkelőhely forgalmát közlekedési lámpa szabályozza-e, és a kamera a gyalogátkelőhelyen észlel-e gyalogost, kerékpárost stb. Fordítson kiemelt figyelmet a gyalogátkelőhelyekre, és álljon készen a bármikori beavatkozásra. Ennek elmulasztása sérüléseket vagy akár halált is okozhat.

Korlátozások

Számos különböző körülménytől és környezeti feltételtől függően elképzelhető, hogy a Közlekedési lámpa és stoptábla miatti beavatkozás funkció *megáll* vagy *nem áll meg* a következő helyeken:

- Vasúti keresztezésekben.
- Behajtani tilos zónák előtt.
- Díjfizető kapuknál.
- Körforgalmak.
- Gyalogosátkelők előtt.
- Elsőbbségadás kötelező tábláknál, vagy ideiglenes közlekedési lámpáknál és stoptábláknál (például építési területeken).
- Különböző megfordulást jelző lámpáknál, kerékpáros és gyalogosátkelők jelzőlámpáinál, szabad és foglalt sávokat jelző lámpáknál stb.

A fentiekén kívül különösen kicsi a valószínűsége annak, hogy a közlekedési lámpát és stoptáblát észlelő vezérlés megfelelően működik, vagy előfordulhat, hogy egyáltalán nem működik akkor, ha a következő körülmények közül egy vagy több fennáll:

- Egymáshoz nagyon közel található, közlekedési lámpával irányított, egymást követő keresztezésekben történő áthajtás.
- Gyengék a látási viszonyok (zuhogó eső, hó, köd stb.), vagy az időjárási körülmények zavarják a kamerák vagy az érzékelők működését.
- Éles fény (például közvetlen napfény) akadályozza a kamera (kamerák) működését.



- Valamelyik kamerát akadályozza vagy eltakarja valami, sérült vagy nincs megfelelően beállítva.
- Vezetés emelkedőn vagy éles kanyarokkal tarkított úton, ahol a kamerák nem tudják észlelni a közeledő közlekedési lámpákat vagy stoptáblákat.
- A közlekedési lámpát, stoptáblát vagy útjelzést eltakarja valami (például egy fa, egy nagy méretű jármű stb.).
- Model 3 nagyon közel van egy előtte haladó járműhöz, amely akadályt képez a kamera látóterében.

⚠ FIGYELMEZTETÉS: A fent felsorolt korlátozások nem tartalmazzák azoknak az okoknak a kimerítő felsorolását, amelyek miatt esetleg a Model 3 nem az elvárt módon működik. Számos olyan, előre nem látható körülmény merülhet fel, amely hátrányosan érinti a közlekedési lámpát és stoptáblát észlelő vezérlés működését. Ennek a funkciónak a használata nem csökkenti vagy szünteti meg azt a követelményt, hogy mindig figyelmesen és felelősségteljesen kell vezetnie. Készen kell állnia arra, hogy mindig képes legyen azonnal végrehajtani a megfelelő műveleteket.



Önparkolás

MEGJEGYZÉS: Az adott piaci térségtől, járműkonfigurációtól, megvásárolt opcióktól és szoftververziótól függően előfordulhat, hogy járműve nem rendelkezik az Önparkolás funkcióval.

Az Önparkolás funkció adatok felhasználásával megkönnyíti a közutakon való parkolást, és beparkolja a(z) Model 3 gépjárművet a párhuzamos és merőleges parkolóhelyekre.

MEGJEGYZÉS: Amikor a Forgalomfigyelő tempomat engedélyezve van, az önparkolás nem érhető el. Az önparkolás használatához engedélyezze az automata kormányzást a **Kezelőelemek > Autopilot** megérintésével.

Ha az automata kormányzáshoz való hozzáférése fel van függesztve, az önparkoláshoz való hozzáférést is elveszíti. További információ: **Autopilot felfüggesztése oldalszám 121.**

⚠ FIGYELMEZTETÉS: Az Ön felelőssége, hogy megismerkedjen az Önparkolás működésének korlátaival és azokkal a helyzetekkel, amikor esetleg nem a várt módon működik. További információkért lásd: **Korlátozások és figyelmeztetések oldalszám 136.**

⚠ FIGYELMEZTETÉS: Ne használja az Önparkolás funkciót, ha bármi, például vonóhoroggömb, kerékpártartó vagy utánfutó van csatlakoztatva a vonókengyelhez. Előfordulhat, hogy az Önparkolás funkcióval a jármű nem áll meg a vonókengyelnél, amikor más járművek közé vagy elé parkol.

⚠ FIGYELMEZTETÉS: Az Önparkolás teljesítménye attól függ, hogy a kamerák képesek-e megállapítani a gépjármű járdaszegélyhez, tárgyakhoz és egyéb gépjárművekhez való közelségét. Ügyeljen arra, hogy minden kamera tiszta és kitararásmentes legyen indulás és az Autopilot használata előtt (lásd: **A kamera tisztítása oldalszám 211**). A szennyezett kamerák és érzékelők (ha vannak), valamint az olyan környezeti feltételek, mint például az eső és a kopott terelővonalak csökkenthetik az Autopilot teljesítményét. Ha a kamera előtt akadály van vagy valami eltakarja, a Model 3 üzenetet jelenít meg az érintőképernyőn és előfordulhat, hogy az Autopilot funkciói nem állnak rendelkezésre.

Paraméterek

Az önparkolás a következő paraméterek alapján észleli a potenciális parkolóhelyeket:

Merőleges parkolás

- A menetsebességnek 13 km/h alatt kell lennie. Ha túl gyorsan vezet, előfordulhat, hogy az önparkolás nem tudja pontosan felismerni a kívánt parkolóhelyet.
- A parkolónak legalább olyan szélesnek kell lennie, mint a jármű.
- A parkolóhelyen legalább három látható vonalnak kell lennie, például parkolóvonalakkal, útburkolati jelekkel vagy jól megkülönböztethető szegélyekkel. Előfordulhat, hogy az önparkolás nem működik olyan garázsban, ahol nincs három látható parkolóvonal.

Párhuzamos parkolás

- A menetsebességnek 13 km/h alatt kell lennie. Ha túl gyorsan vezet, előfordulhat, hogy az önparkolás nem tudja pontosan felismerni a kívánt parkolóhelyet.
- A parkolni kívánt hely előtt vagy mögött egy járműnek kell állnia.

MEGJEGYZÉS: Az Önparkolás nem működik ferde végű parkolóhelyek esetén.

Az Önparkolás használata

Vezetés közben kövesse az alábbi lépéseket annak érdekében, hogy az Önparkolás be tudja manőverezni a Model 3 gépjárművet a parkolóhelyre:

1. Amikor lassan vezet, figyelje a érintőképernyő tevékenységét (miután megbizonyosodott róla, hogy biztonságos) az esetleges, Autopilot által érzékelt parkolóhelyek megtekintéséhez.

MEGJEGYZÉS: Az észlelt parkolóhelyek csak akkor jelennek meg, ha a gépjármű helyzete és/vagy a környező terület feltételei lehetővé teszik, hogy az Önparkolás meg tudja állapítani a megfelelő haladási útvonalat. Ha az Önparkolás nem tudja megállapítani a megfelelő útvonalat (például keskeny úton a parkolóhelyre történő beállítás során a gépkocsi eleje átnyúlik a másik sávba), a vezető korrigálhatja a gépkocsi helyzetét, másik parkolóhelyet kereshet, vagy kézzel beparkolhat.

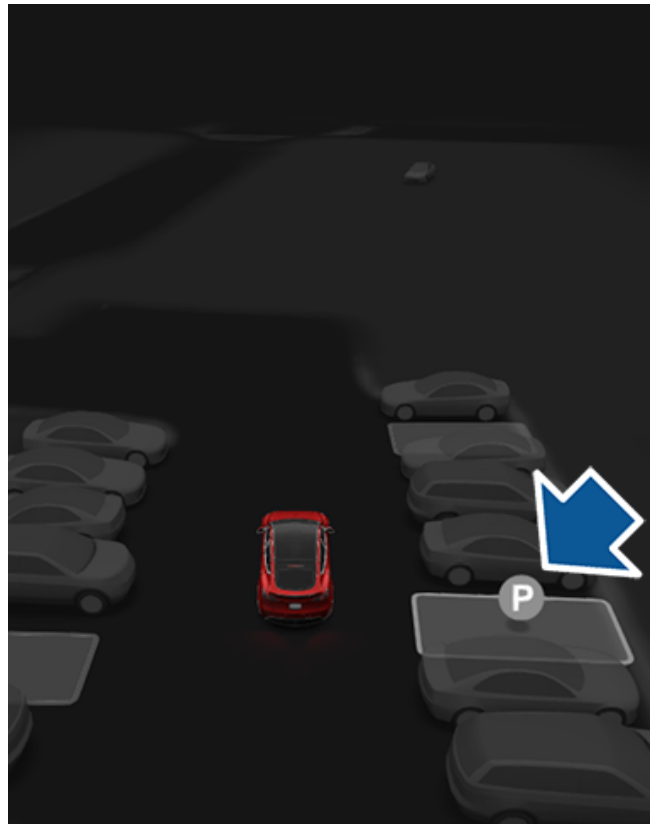



2. Válasszon parkolóhelyet, majd engedje ki a következőt: kormánykerék és érintse meg a **Start** lehetőséget az érintőképernyőn.
3. Az önparkolás megjelenít egy üzenetet, amikor a parkolás befejeződött.

Ha megnyomja a fékpedált, miközben az Autopilot a Model 3 járművel parkol, a parkolás folyamata megáll.



FIGYELMEZTETÉS: Model 3 Nem fékez, ha a gázpedál lenyomásával felülírja a jelenlegi sebességet, mikor az Önparkolás aktív. Ezesetben ha túllépi a 10 km/h sebességet, az Önparkolás leáll.



FIGYELMEZTETÉS: Soha ne támaszkodjon kizárólag az Önparkolás funkcióra a jogszerű, megfelelő és biztonságos parkolóhelyek megkeresésekor. Előfordulhat, hogy az Önparkolás nem minden esetben észleli a parkolóhelyen lévő tárgyakat. Mindig győződjön meg arról személyesen is, hogy a parkolóhely megfelelő és biztonságos.



FIGYELMEZTETÉS: Amikor az Önparkolás funkció aktívan kormányoz Model 3:

- Ne akadályozza a kormánykerékmozgását. Ezzel megszakíthatja az Önparkolás működését.
- Folyamatosan ellenőrizze a környezetét. Álljon készenlétben arra, hogy fékeznie kell a gépkocsik, gyalogosok vagy tárgyak kikerülése érdekében.
- Figyelje az érintőképernyőt, hogy ellenőrizni tudja, milyen utasításokat ad az Önparkolás.

- Egy vagy több kamera sérült, koszos vagy nem lát megfelelően (sár, hó, és egyéb takarófelületek miatt) vagy nem megfelelőek a látási viszonyok (esőben, hóban, záporban stb. vagy gyér megvilágítás esetén).
- Sebessége átlépte a 10 km/h sebességet.
- Automatikus vészfékezésre kerül sor (lásd: [Ütközésselkerülő asszisztens oldalszám 143](#)).

Ha ezt az üzenetet látja, **azonnal vegye át az irányítást.**

A parkolás megszakítása

Az Önparkolás megszakítja a parkolási folyamatot, ha:

- Ön mozgatja a kormánykerék járművet.
- Fokozatot vált.
- Ön lenyomja a fékpedált.
- A vezető lenyomja a gázpedált.
- Ön lenyomja a kormánykeréken lévő görgetőkereket.
- A parkolási művelethez több, mint hét mozgásegység szükséges.

Azonnal vegye át!

Ha az Önparkolás nem képes irányítani a Model 3 járművet, figyelmeztető hangjelzés hallható és a következő üzenet jelenik meg: **Azonnal vegye át az irányítást.**

Ez akkor következik be, ha:

- Model 3 Az ajtó nyitva van, vagy ha a vezető elhagyja a járművet.



MEGJEGYZÉS: A piaci régiótól, a jármű-konfigurációtól, a megvásárolt opcióktól és a szoftververziótól függően előfordulhat, hogy járműve nem rendelkezik Ténylegesen okos vezérlés és Nem okos vezérlés felszereltséggel vagy a funkciói nem a pontosan az itt leírt módon működnek.

A Hívófunkció a Model 3 parkolásában és visszahívásában segít a Tesla mobilalkalmazás használatával, ha Ön az autón kívül tartózkodik.

A Hívófunkcióban megtalálható mind a Nem okos vezérlés, mind pedig a Ténylegesen okos vezérlés (Actually Smart Summon, ASS):

- **Nem okos vezérlés** a(z) Model 3 járművet előre mozdítja, vagy egy parkolóhelyből való ki- vagy beállásnál segít.
- **Ténylegesen okos vezérlés (Actually Smart Summon, ASS)** arra tervezték, hogy a(z) Model 3 járművet (telefonjának GPS-adatai alapján célként meghatározott) tartózkodási helyére vagy egyéb kiválasztott helyre vezényelje, miközben a jármű a mozgás során szükség esetén kikerüli az akadályokat, vagy megáll azoknál.

Míg a Hívófunkció aktív, javasoljuk, hogy biztosítsa a jó beláthatóságot Ön és a következő között Model 3. Folyamatosan figyelje a járművet és annak környezetét, és tanulmányozza ezt: [Korlátozások és figyelmeztetések oldalszám 134](#).

A Hívófunkció használata előtt

1. Engedélyezze a(z) Nem okos vezérlés és a(z) Ténylegesen okos vezérlés lehetőségeket a **Kezelőelemek > Autopilot > ASS (Actually Smart Summon)** lehetőségre koppintva. Miután figyelmesen elolvasta és megértette a felugró ablak szövegét, érintse meg az **Igen** gombot.
2. (Opcionális) Szabja személyre a Hívófunkció beállításait.
 - **Befejezés hangjelzése** Válassza ki a Model 3 felületén lejátszandó hangot, amikor célba ér. Gyalogosfigyelmeztető rendszer szükséges (lásd: [Gyalogosokra figyelmeztető rendszer oldalszám 104](#)).
 - **Kibocsátás leállításakor** Ha engedélyezve van, a Model 3 a Hívófunkció leállítása után kibocsátási tesztet futtat le. Gyalogosfigyelmeztető rendszer szükséges (lásd: [Gyalogosokra figyelmeztető rendszer oldalszám 104](#)).
 - **Lökhárító-távolság** (Nem okos vezérlés kiz.): Állítsa be a kívánt távolságot, amelyen belül szeretné, hogy a Nem okos vezérlés jármű megálljon az észlelt tárgytól. Vegye figyelembe, hogy ez a távolság csak az olyan tárgyakra vonatkozik, amelyeket a(z) Nem okos vezérlés előrehaladásakor közvetlenül a Model 3 előtt, tolatáskor pedig közvetlenül a Model 3 mögött észlel.
3. (Opcionális) **Készenléti üzemmód** engedélyezése: Ahhoz, hogy a Model 3 folyamatosan készen álljon a vezénylésre, és a bemelegedéshez szükséges idő csökkentésére kapcsolja be a készenléti üzemmódot. Aktív készenléti üzemmód esetén további akkumulátorfogyasztás léphet fel. Bekapcsolt **Készenléti üzemmód** esetén meghosszabbítható az akkumulátor töltött állapota, ha a

következő helyeken letiltásra kerül a készenléti üzemmód (lásd [Otthoni, munkahelyi és kedvenc úti célok oldalszám 176](#)):

- **Otthont kivéve**– A kedvencek listáján otthonként megadott helyen a rendszer letiltja a készenléti üzemmódot.
- **Munkahelyet kivéve**– A kedvencek listáján munkahelyként megadott helyen a rendszer letiltja a készenléti üzemmódot.
- **Kedvenceket kivéve**– A kedvencek listáján szereplő összes helyen letiltja a készenléti üzemmódot.

Az energiatakarékosság érdekében a Hívófunkció éjfél után 06:00 óráig automatikusan kilép a készenléti üzemmódból. Ezekben az órákban késés tapasztalható a Hívófunkció elindulásakor.

4. Töltse le a Tesla mobilalkalmazás legfrissebb verzióját. A **Hívófunkció használatához a Tesla mobilapp 4.38.0-ás vagy újabb verziója** szükséges.
5. Győződjön meg róla, hogy:
 - Telefonja csatlakozik a következőhöz: Model 3 és Ön körülbelül 6 méteren belül tartózkodik (lásd [Működési hatótáv oldalszám 132](#)).
 - Magánterületen tartózkodik. A Hívófunkció tervezéséből és kialakításából fakadóan csak parkolóhelyeken és magántulajdonú felhajtókon használható, ahol a környezet ismerős és kiszámítható.
 - A jármű kameráit teljes mértékben kalibrálva vannak (lásd: [Vezetés a kamera kalibrálásához oldalszám 20](#)).
 - Szabad szemmel látja a következőt: Model 3.
 - Model 3 parkolás (P) fokozatban, és a töltőről leválasztott állapotban van, az ajtóknak és csomagtereknek pedig zárva vannak.
 - Az abroncsnyomás-ellenőrző rendszer (TPMS) szerint a mind a négy abroncs nyomása 34 PSI vagy afölötti. Az abroncsnyomás ellenőrzéséről és annak megtartásáról bővebb információt itt talál: [Az abroncsok karbantartása oldalszám 204](#).

Működési hatótáv

A Hívófunkció aktiválását telefonjának csatlakoztatva kell lennie a Model 3 járműhöz, és Önnek a Tesla mobilalkalmazásban megjelenő kék körben kell állnia (a mobilalkalmazásban érintse meg a **Hívófunkció** lehetőséget). A Model 3 mozgásához a Hívófunkcióval a csatlakoztatott mobil eszköznek a járműtől 6 méteren belül kell lennie.

Amikor a Model 3 a csatlakoztatott telefontól mért 6 méteres távolságot megközelíti, miközben a Hívófunkció aktív, a jármű sebessége 1 km/h-ra korlátozódik. Ha a Model 3 hamarosan eléri a csatlakoztatott telefontól mért 6 méteres távolságot, a Hívófunkció leáll és befejeződik.



Ha a fenti események bármelyike bekövetkezik, a Tesla mobilalkalmazás visszajelzést és üzenetet küld, melyben arról tájékoztatja Önt, hogy a Model 3 jármű megközelítette vagy túllépte a funkcióhoz szükséges távolságot. Ha a jármű Öntől eltávolodik, előfordulhat, hogy követnie kell a járművet, hogy a működési távolságon belül maradjon.

MEGJEGYZÉS: Ha a Hívófunkció több mint 7,5 percig folyamatosan üzemel, a Hívófunkció leáll és a Model 3 jármű parkoló módba kapcsol.

A Hívófunkció használata

Kövesse ezeket a lépéseket hogy a Hívófunkció használatával parkolhasson vagy visszahívassa a következőt: Model 3. Ezek a lépések bemutatják, hogyan üzemeltesse a következőket: Nem okos vezérlés, mely a Model 3 járművet a parkolóba vagy onnan ki, illetve ezt: Ténylegesen okos vezérlés, mely lehetővé teszi a Model 3 számára, hogy tárgyak között manőverezzen és Önhöz vagy egy Ön által választott helyre menjen.

1. (Csak néma hívásfunkció esetén) Állítsa be a parkolási terület méreteit a következő számára: Model 3, hogy a Model 3 vezetés vagy hátramenet módban biztonságosan manőverezhessen.
2. Nyissa meg a Tesla mobilalkalmazást és nyomja meg a **Hívófunkció**gombot.
A mobilalkalmazás a(z) Model 3 élőkamerás képét jeleníti meg, hogy segítsen megítélni a jármű körüli területet biztonságosság szempontjából.
MEGJEGYZÉS: Az élőkamerás képek megtekintéséhez a telefonjának a Model 3 jármű telefonkulcsának kell lennie (lásd [Kulcsok oldalszám 21](#)). Ha a Tesla mobilalkalmazásban megtekinti a kamerák élőképeit, a fényszórók időszakosan felvillannak. Ha járműve rendelkezik Premium Connectivity funkcióval, akkor az élőkamerás képnek ugyanannyi az időlimitje, mint az órszem mód **Élőkamerás kép megtekintése** funkciójának. Ez 1 óra (egyes régiókban ez 15 perc) napi összhasználatot jelent (lásd [Órszem üzemmód oldalszám 157](#)). Ha járműve nem rendelkezik Premium Connectivity funkcióval, a kamera streamelésének limitje 2 perc. Nincs kamerastreamelési limit, ha a Hívásfunkció irányítja a következőt: Model 3, függetlenül attól, hogy a(z) Model 3 fel van-e szerelve Premium Connectivity funkcióval.
3. (Ténylegesen okos vezérlés kiz.) **Ide hozzám:** Helyezkedjen el a kék körön belül egy olyan helyre, ahonnan szabad szemmel látja a következőt: Model 3.



Érintse meg az **Ide hozzám** mód kiválasztásához. Ha ki van választva, az ikon kékre vált.

4. (Ténylegesen okos vezérlés kiz.) **Rendeltetési hely:** Érintse meg a célkereszt ikont, majd a térkép elhúzásával pozicionálja a gombostűt a kívánt rendeltetési helyre. A hely utólagos módosításához emelje fel az ujját, pozicionálja újra a térképet, majd tartsa nyomva ismét a **Rendeltetési hely** gombot.



Érintse meg a **Rendeltetési hely** mód kiválasztásához. Ha ki van választva, az ikon kékre vált.

5. A Hívófunkciót a következők megnyomásával és nyomva tartásával indíthatja el:
 - **Előre** vagy **Hátra** (Nem okos vezérlés).
 - **Ide hozzám** (Ténylegesen okos vezérlés).
 - **Rendeltetési hely** (Ténylegesen okos vezérlés).
6. Model 3 Vezetés vagy Hátramenet módba kapcsol, majd lassan elindul előre vagy hátra (amikor a következőt használja: Nem okos vezérlés), az Ön helyzete felé (**Ide hozzám**), vagy a kiválasztott helyre (**Rendeltetési hely**). A fényszórók (a belső világítás) a **Be** állásba kapcsol, az ablaktörlők pedig **Auto** állásba kapcsolnak.

Az **Ide hozzám** vagy a **Rendeltetési hely**használatakor a Model 3 szükség esetén kikerüli a tárgyakat. Ha a következőt használja: Nem okos vezérlés, a Model 3 megkísérli kikerülni az akadályt az eredeti haladási útvonalához igen közel maradván. Nem okos vezérlés nem arra tervezték, hogy az utat jelentősen eltorlaszoló akadályokat kerüljön ki. Ha a Model 3 nem képes kikerülni az akadályt, a Nem okos vezérlés megáll és befejeződik.

A mobilalkalmazáson keresztül a(z) Model 3 típusú szűrőképek is elérhető az Ön számára a jobb felügyelet érdekében. Javasoljuk, hogy a jármű hívásakor közvetlen rálátása legyen a járműre.

7. A Model 3 bármikor leállítható az **Előre**, a **Hátra**, az **Ide hozzám**, vagy a **Rendeltetési hely** gomb elengedésével.
A Nem okos vezérlés folytatásához, nyomja meg az **Előre** vagy **Hátra** gombok valamelyikét a Tesla mobilalkalmazásban. Hasonlóképpen, a(z) Ténylegesen okos vezérlés folytatásához nyomja meg ismét az **Ide hozzám!** vagy **Rendeltetési hely** valamelyikét.
8. (Nem okos vezérlés kiz.) Ha a Model 3 jármű a kívánt helyen van, engedje el az **Előre** vagy a **Hátra** gombot. A gomb felengedésekor a Model 3 jármű azonnal megáll, és pár másodperc múlva Parkolás módba kapcsol.
9. (Ténylegesen okos vezérlés kiz.) Ha a Model 3 megérkezett Önhöz (az **Ide hozzám** módban) vagy a kiválasztott helyre érkezett (a **Rendeltetési hely** módban), a vészvillogó fényei másodpercekig villognak, majd a Model 3 parkolás módba kapcsol, a fényszórók **Auto** opcióra vannak állítva, és a mobilalkalmazás kijelzi, hogy a Hívófunkció befejeződött.



Hívófunkció



FIGYELMEZTETÉS: Amikor a Model 3 megállításhoz elengedi a gombot, a jármű kis késéssel áll meg. Ezért döntő fontosságú, hogy folyamatosan figyelje a jármű haladási útvonalát, és cselekvő jelleggel figyelembe vegye azokat az akadályokat, amelyeket a jármű esetleg nem képes érzékelni.

A Hívófunkció működése leáll, és újraindítást igényel a következő esetekben:

- Bezárul vagy kinyílik egy ajtókilincs.
- Megmozdítja a kormánykerék gépjárművet, a fékpedált, a gázpedált, vagy a fokozatkapcsoló kart.
- Elzárja valami a haladási útvonalat.
- Model 3 megtette a maximális 20 métert, vagy több mint 7,5 perce van mozgásban a Hívófunkció kezdete óta.

MEGJEGYZÉS: Ha a Hívófunkció a Model 3 járművet 2 méterrel előrébb mozgatja, majd 1 métert hátra, ez 3 méter megtett útnak minősül.

- A telefon alvó üzemmódba lép, vagy megszakad a Model 3 tipussal fennálló kapcsolata.
- Model 3 biztonsági kockázatot fedez fel.

Korlátozások és figyelmeztetések

A Hívófunkció nincs engedélyezve a következő esetekben:

- Model 3 az Inas mód esetén (lásd [Valet mód oldalszám 99](#)).
- Model 3 a Kutya mód esetén (lásd [Klíma bekapcsolva tartása, Kutya üzemmód és járműben tartózkodás oldalszám 164](#)).
- Model 3 Követés mód vagy Drag Strip Mode esetén (ha van) (lásd: [Versenypálya mód oldalszám 95](#)).

A Ténylegesen okos vezérlés közúton engedélyezve van. Ténylegesen okos vezérlés tervezéséből és kialakításából fakadóan csak parkolóhelyeken és magántulajdonú felhajtókon használható, ahol a környezet ismerős és kiszámítható.



FIGYELMEZTETÉS: Lehetséges a Nem okos vezérlés közúton való használata. A Nem okos vezérlés közúton való használatakor nagyon körültekintően járjon el. Ne hajtson fel az úttestre a Nem okos vezérlés használata közben.

A Hívófunkció teljesítménye a gépjármű más tárgyakhoz, személyekhez, állatokhoz és egyéb járművekhez való közelségét meghatározó kameráktól függ. A Hívófunkció a következő helyzetekben valószínűleg nem a szándékolt módon működik és/vagy leáll:

- Ha a Model 3 járműre tetőcsomagtartót, vonóhorgot vagy egyéb elemet erősítettek. Ha a Hívófunkció irányítja a Model 3 járművet az érzékelt tárgyak elkerülésére, a rendszer nem számol azokkal az akadályokkal, melyek a Model 3 látóterületén kívül esnek.

- Kimagasló szegély érzékelhető. A Hívófunkció nem irányítja át a Model 3 járművet meredek szegélyeken.
- Az időjárás viszonyok (heves eső, hó, köd, illetve rendkívül magas vagy alacsony hőmérsékletek) befolyásolják a kamerák működését.
- Model 3 utánfutó üzemmódban vagy, illetve tartozék van rá felszerelve.
- Gyenge mobil térerő vagy rossz lefedettség esetén a GPS-adatok nem elérhetőek.
- Az út felülete burkolatlan.
- Az úton egy több mint 20%-os emelkedő várható. A Hívófunkció csak vízszintes vagy enyhén lejtős (legfeljebb 20%-os lejtésű) útfelületen működik. Ha a Hívófunkció a Model 3 járművet 10%-nál nagyobb emelkedőn vagy lejtőn mozgatja, a jármű sebessége 5 km/h sebességre korlátozódik. Rossz körülmények és 10%-nál nagyobb emelkedő vagy lejtő esetén lehet, hogy a Hívófunkció nem működik.



FIGYELMEZTETÉS: A fenti felsorolás nem tartalmaz minden olyan esetet, amely a Hívófunkció működését befolyásolhatja. A Model 3 feletti uralom megtartásáért minden esetben a járművezetőt terheli a felelősség. Mindig fokozott körültekintéssel járjon el, ha a Hívófunkció aktívan mozgatja a Model 3 típust, és álljon készen az azonnali beavatkozásra. Ennek elmulasztása súlyos anyagi kárt, személyi sérülést vagy halált okozhat.

MEGJEGYZÉS: Ügyeljen arra, hogy minden kamera tiszta és kitakarásmentes legyen indulás és az Autopilot használata előtt (lásd: [A kamera tisztítása oldalszám 211](#)). A szennyezett kamerák és érzékelők (ha vannak), valamint az olyan környezeti feltételek, mint például az eső és a kopott terelővonalak csökkenthetik az Autopilot teljesítményét. Ha a kamera előtt akadály van vagy valami eltakarja, a Model 3 üzenetet jelenít meg az érintőképernyőn és előfordulhat, hogy az Autopilot funkciói nem állnak rendelkezésre.



FIGYELMEZTETÉS: A Hívófunkció egy felügyelt funkció. Folyamatosan figyelemmel kell kísérnie a járművet, illetve annak környezetét, és bármikor készen kell állnia az azonnali beavatkozásra. A Ténylegesen okos vezérlés és a Nem okos vezérlés biztonságos, felelősségteljes, szándékolt módon történő használataért a járművezetőt terheli a felelősség. A Hívófunkció tervezéséből és kialakításából fakadóan csak parkolóhelyeken és magántulajdonú felhajtókon használható, ahol a környezet ismerős és kiszámítható. Ne használja a Ténylegesen okos vezérlés járművet közúton. A Nem okos vezérlés járművet közúton csak nagy körültekintéssel használja. Az Ön felelőssége, hogy megismerkedjen a Hívófunkció működésének korlátaival (lásd: [Korlátozások és figyelmeztetések oldalszám 134](#)).



FIGYELMEZTETÉS: Ténylegesen okos vezérlés bármikor megállítható. Ha a(z) Ténylegesen okos vezérlés biztonsági okból áll meg, a(z) Model 3 hirtelen vagy figyelmeztetés nélkül is megállhat.



- ⚠ FIGYELMEZTETÉS:** Mindig ismerje fel előre, ha meg kell állítania a Model 3 típust. A telefon és a Model 3 közötti kapcsolat minőségének függvényében a gomb felengedése és a jármű megállása között előfordulhat kis késés.
- ⚠ FIGYELMEZTETÉS:** A kiszámíthatatlan mozgású akadályokat tartalmazó környezetben fordítson kiemelt figyelmet a Hívófunkció használata során. Például, ha személyek, gyermekek vagy állatok megjelenésére lehet számítani.
- ⚠ FIGYELMEZTETÉS:** Ténylegesen okos vezérlés lehetséges, hogy nem állítja meg a gépjárművet minden akadálynál (különösen a nagyon alacsony akadályoknál, pl. egyes útszegélyeknél, illetve nagyon magas akadályoknál, pl. polcoknál), és nem reagál minden egyirányú vagy keresztező forgalmi helyzetre. Model 3 nem képes azon tárgyak észlelésére, melyek a kamerák holtterében, a jármű elülső sárvédőinél vannak. Figyeljen, és mindig álljon készen a Model 3 megállítására a mobilalkalmazás gombjának elengedésével.
- ⚠ FIGYELMEZTETÉS:** A Hívófunkció nem megfelelően működhet, ha a Model 3 járműre tetőcsomagtartót, vonóhorgot vagy egyéb elemet erősítenek. Ha a Hívófunkció irányítja a Model 3 járművet az érzékelt tárgyak elkerülésére, a rendszer nem számol azokkal az akadályokkal, melyek a Model 3 látóterületén kívül esnek. Figyeljen, és mindig álljon készen a Model 3 megállítására a mobilalkalmazás gombjának elengedésével.
- ⚠ FIGYELMEZTETÉS:** Model 3 nem képes a kamerák holtterében, a jármű elülső sárvédőinél lévő, keskeny vagy a mennyezetről lógó tárgyak (pl. kerékpárok) észlelésére. Ezen felül számos előre nem látható körülmény befolyásolhatja azt, hogy a Vezénylés a parkolóhelyre bevigye, vagy onnan kihozza a járművet, melynek eredményeként a Vezénylés nem mozgatja a megfelelően a Model 3 típust. Tehát folyamatosan figyelemmel kell kísérnie a jármű mozgását és annak környezetét, készen állva arra, hogy bármelyik pillanatban megállítsa a Model 3 mozgását.



Korlátozások és figyelmeztetések

Ez a témakör tartalmazza az Autopilot funkciókra vonatkozó figyelmeztetéseket, óvintézkedéseket és korlátozásokat.

- [Forgalomfigyelő tempomat oldalszám 114](#)
- [Automata kormányzás oldalszám 115](#)
- [Navigate on Autopilot oldalszám 138](#)
- [Autopark oldalszám 139](#)

MEGJEGYZÉS: A piaci régiótól, a gépjármű-konfigurációtól, a megvásárolt opcióktól és a szoftververziótól függően előfordulhat, hogy gépjárműve nem rendelkezik minden, fentebb felsorolt funkcióval, vagy egy funkció nem a leírtaknak megfelelően működik.

⚠ FIGYELMEZTETÉS: Az Autopilot használata előtt figyelmesen olvassa el a következő figyelmeztetéseket és korlátozásokat. A figyelmeztetések és utasítások maradéktalan betartásának elmulasztása kárt, illetve súlyos személyi sérülést vagy halált okozhat.

MEGJEGYZÉS: Ügyeljen arra, hogy minden kamera tiszta és kitakarásmentes legyen indulás és az Autopilot használata előtt (lásd: [A kamera tisztítása oldalszám 211](#)). A szennyezett kamerák és érzékelők (ha vannak), valamint az olyan környezeti feltételek, mint például az eső és a kopott terelővonalak csökkenthetik az Autopilot teljesítményét. Ha a kamera előtt akadály van vagy valami eltakarja, a Model 3 üzenetet jelenít meg az érintőképernyőn és előfordulhat, hogy az Autopilot funkciói nem állnak rendelkezésre.

Forgalomfigyelő tempomat

A Forgalomfigyelő tempomat használatakor **a vezető felelőssége, hogy éber maradjon, biztonságosan vezessen, és folyamatosan az irányítása alatt tartsa a járművet.** Mindig tartsa szemmel az utat vezetéskor, és álljon készen, hogy megtehesse a szükséges korrekciós lépéseket.

Ezenfelül a járművezető felelőssége, hogy biztonságos sebességgel haladjon, és hogy biztonságos követési távolságot tartson az útviszonyoknak és a betartandó sebességkorlátozásoknak megfelelően. Bekapcsolt Forgalomfigyelő tempomatnál tartsa szem előtt a következő korlátozásokat.

- Lehetnek olyan helyzetek, amikor a beállított sebesség nem változhat a sebességhatár változásával.
- A Forgalomfigyelő tempomat nem igazítja a sebességet az útviszonyokhoz vagy az időjáráshoz. Ne használja a Forgalomfigyelő tempomat módot szerpentineken, éles kanyaroknál, jeges vagy csúszós felületeken, vagy amikor az időjárás (így a viharos, havas, ködös stb. idő) nem teszi lehetővé, hogy egyenes sebességgel vezessen.
- Ne hagyatkozzon a Forgalomfigyelő tempomat módra a pontos vagy megfelelő követési távolság meghatározásánál.

- A korlátozott fékkapacitás és a dombos tájak miatt előfordulhat, hogy a Forgalomfigyelő tempomat nem nyújt megfelelő sebességtartást. Az is előfordulhat, hogy nem pontosan méri fel az Ön előtt haladó jármű távolságát. Lejtőn való haladáskor a menetsebesség megnőhet, ami miatt a Model 3 átlépheti a beállított sebességet (és valószínűleg a megengedett sebességhatárt is).
- A Forgalomfigyelő tempomat időnként a Model 3 fékezését okozhatja akkor is, amikor nem szükséges, vagy amikor Ön nem számít rá. Ennek oka lehet az előző jármű szoros követése, járművek vagy tárgyak észlelése a szomszédos sávokban (főleg kanyaroknál) stb.
- A beépített GPS (globális helymeghatározó rendszer) sajátosságaiból adódó korlátok miatt előfordulhatnak olyan helyzetek, amikor a Model 3 jármű lelassul, különösen olyan kijáratoknál, amelyeknél kanyar észlelhető, illetve amikor aktívan navigál az úti cél felé, és nem az úttervet követi.
- Egyes esetekben (például elégtelen adatok esetén) előfordulhat, hogy a Forgalomfigyelő tempomat nem csökkenti automatikusan a beállított sebességet az autópálya-csomóponton vagy lehajtón.
- Előfordulhat, hogy a Forgalomfigyelő tempomat nem észlel tárgyakat, különösen akkor, amikor (80 km/h) feletti sebességgel vezet, előfordulhat, hogy nem fékez vagy gyorsít, amikor egy jármű vagy tárgy csak részben lóg be az Ön sávjába, vagy amikor a követett jármű kihajt az Ön sávjából, és Ön előtt egy álló vagy lassan mozgó jármű vagy tárgy található.
- A Forgalomfigyelő tempomat olyan járművekre vagy tárgyra is reagálhat, amelyek nem léteznek vagy nem az Ön sávjában vannak, ami miatt a Model 3 szükségtelenül vagy nem megfelelően lelassulhat.

⚠ FIGYELMEZTETÉS: A Forgalomfigyelő tempomat az alábbi helyzetekben nagy valószínűséggel nem fog megfelelően működni:

- Az úton éles kanyarok és jelentős szintkülönbségek vannak.
- Az útjelzések nem jól láthatók, nem egyértelműek vagy rossz állapotban vannak.
- Gyengék a látási viszonyok (zuhogó eső, hó, jeges stb. vagy gyengén kivilágított éjszakai útszakaszok miatt).
- Alagútban vagy autópályán halad, ahol az elválasztók zavarják a kamerák látóterét
- Erős fény (például a szembejövők reflektora vagy közvetlen napfény) zavarja a kamerákat.

⚠ FIGYELMEZTETÉS: A fenti lista nem meríti ki a Forgalomfigyelő tempomat megfelelő működését zavaró helyzeteket. A Forgalomfigyelő tempomat bármikor váratlanul leállhat előre nem látható okokból. Mindig figyelje az utat maga előtt, és álljon készen a megfelelő művelet elvégzésére. Mindenkor a vezető felelőssége a Model 3 fölötti uralom megtartása.



FIGYELMEZTETÉS: A Forgalomfigyelő tempomat módot a kényelmes és magabiztos vezetés segítéséhez tervezték, és nem ütközésre figyelmeztető vagy azt elkerülő rendszer. Soha ne hagyatkozzon csak a Forgalomfigyelő tempomat módra a Model 3 kellő lelassításánál. Mindig figyelje az utat Ön előtt, és álljon készen a szükséges korrigáló lépések megtételére. Ennek elmulasztása súlyos sérülésekhez vagy halálhoz is vezethet.

FIGYELMEZTETÉS: Habár a Forgalomfigyelő tempomat képes észlelni a gyalogosokat és a kerékpárosokat, soha ne hagyatkozzon csak a Forgalomfigyelő tempomat módra a Model 3 kellő lelassításánál. Ennek elmulasztása súlyos sérülésekhez vagy halálhoz is vezethet.

Automata kormányzás

FIGYELMEZTETÉS: Az Automata kormányzás a kéz használatát igénylő funkció. Tartsa a kezét mindig a kormánykeréken, figyelje az utat és a forgalmat, és mindig álljon készen az azonnali beavatkozásra. A fenti utasítások be nem tartása a jármű károsodását, valamint súlyos személyi sérülést vagy halált okozhat.

FIGYELMEZTETÉS: Az Automata kormányzás korlátozott hozzáférésű autópályákon használható, a vezető teljes figyelme mellett. Ne használja az Automata kormányzás funkciót építési területeken vagy olyan egyéb helyeken, ahol kerékpárosok vagy gyalogosok közlekedhetnek.

FIGYELMEZTETÉS: Soha ne támaszkodjon az Automata kormányzás funkcióra a megfelelő haladási útvonal meghatározásában.

FIGYELMEZTETÉS: Különösen az alábbi esetekben fordulhat elő, hogy az Automata kormányzás és a hozzá kapcsolódó funkciók nem működnek megfelelően:

- Az Automata kormányzás nem tudja pontosan meghatározni a sávjelzéseket. Például a sávjelzések nagyon kopottak, jól láthatók az előző jelzések, az útépitési munkálatok miatt átfestették őket, gyorsan változnak (a sávok elágaznak, keresztezik egymást vagy egyesülnek), az objektumok vagy tereptárgyak erősen beárnyékolják a sávjelzéseket, vagy az útfelületen útszegély vagy egyéb, élesen kiemelkedő vonalak találhatóak.
- Gyengék a látási viszonyok (zuhogó eső, hó, köd stb.), vagy az időjárási körülmények zavarják az érzékelők működését.
- A kamera (kamerák) vagy az érzékelő (érzékelők) el vannak el takarva, vagy megsérültek.
- Emelkedőkön vezet.
- Díjfizető kapuhoz közelít.
- Élesen kanyargó vagy túlságosan egyenetlen úton halad.
- Éles fény (például közvetlen napfény) akadályozza a kamera (kamerák) működését.
- Az érzékelők (ha vannak) működését elektromos berendezések vagy ultrahangot kibocsátó készülékek befolyásolják.
- A funkció egy járművet észlel a holttérben, amikor Ön bekapcsolja az irányjelzőt.
- Model 3 járművet nagyon közel kormányozza az előtte haladó járműhöz, ami korlátozza a kamera (kamerák) látómezejét.

FIGYELMEZTETÉS: Számos előre nem látható körülmény gátolhatja az Automata kormányzás működését. Ezt mindig tartsa szem előtt, és ne feledje, hogy emiatt előfordulhat, hogy az Automata kormányzás nem kormányozza megfelelően a Model 3 járművet. Mindig vezessen figyelmesen, és álljon készen az azonnali beavatkozásra.

FIGYELMEZTETÉS: Az Automata kormányzás nem úgy van kialakítva, hogy az Model 3 kikerülje a részben a haladási sávban lévő tárgyakat, és bizonyos esetekben előfordulhat, hogy nem áll meg a haladási sávot teljesen elzáró tárgyak előtt. Mindig figyelje az utat Ön előtt, és álljon készen azonnali beavatkozásra. Mindenkor a vezető felelőssége a Model 3 fölötti uralom megtartása.

Automatikus sávváltás

FIGYELMEZTETÉS: Ha a járművezető az Automatikus sávváltás használatával vált sávot, akkor ő felel annak eldöntéséért, hogy a sávváltás biztonságos és indokolt-e. Ezért sávváltás előtt mindig ellenőrizze a holttereket, a sávjelzéseket és a környező úttestet annak megállapítására, hogy biztonságos és megfelelő módon át tud-e váltani a célsávba.



Korlátozások és figyelmeztetések



FIGYELMEZTETÉS: Az Automatikus sávváltás használatakor legyen tudatában a következő korlátozásoknak.

- Soha ne támaszkodjon az Automatikus sávváltás funkcióra a megfelelő haladási útvonal meghatározásában. Vezessen óvatosan, kövesse figyelemmel az utat és az Ön előtt haladó forgalmat, ellenőrizze a környező területet, és ügyeljen az érintőképernyőn megjelenő figyelmeztetésekre. Mindig álljon készen az azonnali beavatkozásra.
- Ne használja az Automatikus sávváltás funkciót olyan utakon, ahol a forgalmi viszonyok állandóan változnak, illetve ahol kerékpárosok és gyalogosok közlekednek.
- Az Automatikus sávváltás teljesítménye attól függ, hogy a kamerák mennyire képesek felismerni a sávjelzéseket.
- Ne használja az Automatikus sávváltás funkciót élesen kanyargós utakon, jeges vagy csúszós útszakaszokon, vagy olyankor, amikor az időjárási körülmények (például zuhogó eső, hó vagy köd) akadályozhatják a kamera (kamerák) vagy az érzékelők (ha vannak) működését.
- Az Overtake Acceleration a fent felsoroltakon kívül számos előre nem látható okból kifolyólag leállhat (például hiányzó GPS-adatok miatt). Maradjon éber és soha ne hagyatkozzon kizárólag az Overtake Acceleration funkcióra a menetsebesség növelésében.
- Az Overtake Acceleration növeli a menetsebességet, amikor a megfelelő irányjelzőt bekapcsolja, és a Model 3 járművet az előtte haladó járműhöz közelebb gyorsítja. Habár a Forgalomfigyelő tempomat továbbra is fenntartja az Ön előtt haladó járművel a követési távolságot, fontos tisztában lenni azzal, hogy a kiválasztott követési távolság csökken, amikor az Overtake Acceleration aktív, különösen azokban az esetekben, amikor nem kívánja megelőzni a követett járművet.

Piros lámpára és stoptáblára való figyelmeztetés



FIGYELMEZTETÉS: A piros lámpára és stoptáblára való figyelmeztetés működéséhez a fedélzeti térképen szerepelniük kell az adott helyen lévő piros lámpáknak és stoptábláknak. Előfordulhat, hogy a térképadatok pontatlanok vagy régiek, és nem tartalmazzák az összes piros lámpát és stoptáblát. Ennélfogva a piros lámpára és stoptáblára való figyelmeztetés nem biztos, hogy minden piros lámpát és stoptáblát fel fog ismerni.



FIGYELMEZTETÉS: A piros lámpára és stoptáblára való figyelmeztetés nem működteti a Model 3 fékjeit és nem lassít, emellett nem feltétlenül észleli az összes piros lámpát és stoptáblát. A piros lámpára és stoptáblára való figyelmeztetés kizárólag iránymutatásként szolgál, és nem helyettesíti a figyelmes vezetést és a jó ítélőképességet. Vezetés közben folyamatosan figyelje az utat, és ne hagyatkozzon arra, hogy a Piros lámpára és stoptáblára való figyelmeztetés figyelmezteti Önt a piros lámpákra vagy stoptáblákra.



FIGYELMEZTETÉS: A Piros lámpára és Stoptáblára való figyelmeztetés célja, hogy csak akkor figyelmeztesse Önt, ha egy látható piros stoptáblához, egyszínű piros vagy egy hamarosan pirosra váltó sárga közlekedési lámpához közelít. Előfordulhat, hogy nem figyelmezteti Önt a villogó lámpákkal ellátott kereszteződésekre, és nem figyelmeztet az elsőbbségadás táblákra vagy az ideiglenes stop- és elsőbbségadás táblákra (például az építési területeken használtakra). Továbbá a piros lámpára és stoptáblára való figyelmeztetés abban az esetben sem figyelmezteti arra, hogy piros lámpához vagy stoptáblához közeledik, ha lenyomja a gázpedált vagy a fékpedált (ami letiltja az Automata kormányzás funkciót).

Navigate on Autopilot



FIGYELMEZTETÉS: Soha ne hagyatkozzon a Navigate on Autopilot opcióra kihajtáskor a megfelelő sáv meghatározásához. Legyen körültekintő, és szemrevételezéssel ellenőrizze, hogy a forgalmi sáv biztonságos és megfelelő-e.



FIGYELMEZTETÉS: Ha kikapcsolja a **Sávváltás jóváhagyása** szükséges beállítást, a Navigálás autopilot funkcióval értesíti a közelgő sávváltásokról és kihajtásokról, azonban továbbra is figyelnie kell a környezetet, és folyamatosan fenn kell tartania az irányítást a Model 3 gépkocsi felett. A sávváltások gyorsan és hirtelen történhetnek. Mindig tartsa a kezét a kormánykeréken a szemét pedig az Ön előtti haladási útvonalon.



FIGYELMEZTETÉS: A Navigálás robotpilóta funkcióval nem teszi automatikussá a vezetést. A vezetőnek figyelnie kell az utat, folyamatosan a kormánykeréken kell tartania a kezét, és folyamatosan figyelemmel kell kísérnie a navigációs útvonalat.



FIGYELMEZTETÉS: A normál vezetéssel megegyező módon különösen ügyelnie kell a holtterekre, a közlekedési csomópontokra, valamint a fel- és lehajtókra, mert gyorsan és bármikor felbukkanhatnak akadályok.



FIGYELMEZTETÉS: Előfordulhat, hogy a Navigate on Autopilot nem ismeri fel, vagy nem észleli a közeledő gépkocsikat, az álló tárgyakat, valamint a különleges forgalmi sávokat, például a kizárólag kerékpárosok, telekocsik vagy vészhelyzeti járművek stb. által használható sávokat. Folyamatosan kísérje figyelemmel a forgalmat, és álljon készen az azonnali beavatkozásra. Ennek elmulasztása kárt, illetve személyi sérülést vagy halált okozhat.



Autopark



FIGYELMEZTETÉS: Az Autopark teljesítménye attól függ, hogy a kamerák és az érzékelők (ha vannak) képesek-e megállapítani a gépjármű járdaszegélyhez, tárgyakhoz és egyéb gépjárművekhez való közelségét. Az Autopark használata előtt és alatt tartsa szem előtt a következő figyelmeztetéseket:

- Ne használja az Önparkolás funkciót, ha bármi, például vonóhoroggömb, kerékpártartó vagy utánfutó van csatlakoztatva a vonókengyelhez. Előfordulhat, hogy az Önparkolás funkcióval a jármű nem áll meg a vonókengyelnél, amikor más járművek közé vagy elé parkol.
- Soha ne támaszkodjon kizárólag az Önparkolás funkcióra a jogszerű, megfelelő és biztonságos parkolóhelyek megkeresésekor. Előfordulhat, hogy az Önparkolás nem minden esetben észleli a parkolóhelyen lévő tárgyakat. Mindig győződjön meg arról személyesen is, hogy a parkolóhely megfelelő és biztonságos.
- Amikor az Önparkolás aktívan kormányozza a Model 3 gépkocsit, a kormánykerék az Önparkolás beállításainak megfelelően mozog. Ne akadályozza a kormánykerék mozgását. Ezzel megszakíthatja az Önparkolás működését.
- A parkolási művelet közben folyamatosan ellenőrizze a környezetet. Álljon készenlétben arra, hogy fékeznie kell a gépkocsik, gyalogosok vagy tárgyak kikerülése érdekében.
- Az Autopark működése közben figyelje az érintőképernyőt, hogy ellenőrizni tudja, milyen utasításokat ad az Autopark.



FIGYELMEZTETÉS:

Különösen az alábbi esetekben fordulhat elő, hogy az Önparkolás nem működik megfelelően:

- Az út lejtős. Az Önparkolás funkciót kizárólag sík utakon való működésre tervezték.
- Gyengék a látási viszonyok (zuhogó eső, hó, köd stb. miatt).
- A járdaszegély nem kőből készült, vagy a járdaszegély nem észlelhető.
- A kinézett parkolóhely közvetlenül egy fal vagy oszlop mellett helyezkedik el (például egy földalatti parkolóházban a legutolsó parkolóhely a sorban).
- A kamerák vagy az érzékelők (ha vannak) némelyike sérült, szennyezett vagy eltakarja valami (pl. sár, jég, hó, védőfólia, túl sok festék, illetve tapadó termékek, matricák, gumibevonatok stb.).
- Az időjárási viszonyok (heves eső, hó, köd, illetve rendkívül magas vagy alacsony hőmérsékletek) befolyásolják az érzékelő (ha van) működését.
- Az érzékelők (ha vannak) működését elektromos berendezések vagy elektromos interferencia befolyásolja.



FIGYELMEZTETÉS: Számos előre nem látható körülmény akadályozhatja az Önparkolás azon képességét, hogy le tudja parkolni a Model 3 gépkocsit. Ezt tartsa szem előtt, és ne feledje, hogy emiatt előfordulhat, hogy az Önparkolás nem kormányozza megfelelően a Model 3 gépkocsit. Kísérje figyelemmel a Model 3 beparkolását, és álljon készenlétben arra, hogy azonnal átvegye a kormányzást.



Sávtartó asszisztens

Model 3 figyel az Ön által használt sáv útburkolati jeleit, valamint a környező területeken jelen lévő járműveket és egyéb tárgyakat.

FIGYELMEZTETÉS: Ügyeljen arra, hogy minden kamera tiszta és kitarasmentes legyen indulás és az Autopilot használata előtt (lásd: [A kamera tisztítása oldalszám 211](#)). A szennyezett kamerák és érzékelők (ha vannak), valamint az olyan környezeti feltételek, mint például az eső és a kopott terelővonalak csökkenthetik az Autopilot teljesítményét. Ha a kamera előtt akadály van vagy valami eltakarja, a Model 3 üzenetet jelenít meg az érintőképernyőn és előfordulhat, hogy az Autopilot funkciói nem állnak rendelkezésre.

FIGYELMEZTETÉS: A sávtartó asszisztens csak útmutatást nyújt, és nem célja, hogy a járművezető közvetlen személyes észlelésének helyére lépjen. Sávváltás előtt mindig használja az oldalsó visszapillantó tükröket, és a megfelelő oldali válla felett kitekintve szemrevételezéssel győződjön meg róla, hogy a sávváltás biztonságosan végrehajtható-e.

FIGYELMEZTETÉS: Soha ne bizza a sávtartó asszisztensre, hogy figyelmeztessen az aktuális sávból történő akaratlan kisodródásra, illetve a jármű mellett vagy a holsávban tartózkodó járművek jelenlétére. A sávtartó asszisztens teljesítményét számos külső tényező befolyásolhatja (lásd: [Korlátozások és pontatlanságok oldalszám 141](#)). A járművezető felelőssége, hogy mindig éber legyen, ügyeljen a sávtartásra és a körülötte lévő úthasználókra. Ennek elmulasztása súlyos sérülésekhez vagy halálhoz is vezethet.

Kormányzás korrigálása

A sávtartó asszisztens korrigálja a kormányzást, ha a Model 3 átsodródik a szomszédos sávba (vagy túlságosan megközelíti azt), és ott valamilyen tárgy, például egy másik jármű észlelhető. Ilyen helyzetekben a Model 3 automatikusan egy biztonságosabb pozícióba kormányozza a járművet az aktuális sávban. Ezt a kormányzási beavatkozást csak akkor alkalmazza a rendszer, ha a Model 3 48 és 140 km/h közötti sebességgel halad jól látható sávválasztó vonalakkal rendelkező főúton. Ha a rendszer beavatkozik a kormányzásba, az érintőképernyőn röviden megjelenik egy figyelmeztető üzenet.

Sávelhagyás megakadályozása

A Sávelhagyás megakadályozása funkció arra szolgál, hogy figyelmeztetést adjon, ha a Model 3 kisodródik a vezetési sávból vagy megközelíti annak szélét.

A Sávelhagyás megakadályozása funkció 64 és 145 km/h közötti sebességgel történő haladáskor működik, jól látható sávválasztó vonalakkal rendelkező úton. A **Kezelőelemek > Autopilot > Sávellhagyásra vonatkozó figyelmeztetés** menüelem megérintésével kiválasztható, hogy miként működjön-e a Sávellhagyásra vonatkozó figyelmeztetés. A következő opciók közül választhat:

- **Figyelmeztetés:** Ha az első kerék átmegy egy felfestésen, a kormánykerék vibrál.
- **Segéd:** A rendszer korrigálja a kormányzást a Model 3 biztonságos helyzetének megőrzése érdekében, ha a Model 3 a szomszédos sávba vagy az út szélére sodródik.

Bekapcsolt Sávellhagyás megakadályozása funkció és aktív Adaptív sebességtartó automatika funkció esetén, ha a Model 3 kisodródik a haladási sávjából anélkül, hogy bekapcsolták volna a megfelelő irányjelzőt, a Sávtartó asszisztens azt is ellenőrzi, hogy a kezei a kormánykerék-en vannak-e. Ha a rendszer nem érzékeli a kezeket, az érintőképernyőn az Automata kormányzás során használt figyelmeztető jelzésekhez hasonló figyelmeztetések jelennek meg. Ha a rendszer ismétlődően nem érzékel kezeket, a Model 3 fokozatosan az érzékelt sebességkorlátozásnál vagy a beállított utazósebességnél 25 km/h értékkel alacsonyabb sebességre lassít, a vészvillogók pedig villogni kezdenek.

MEGJEGYZÉS: A Sávellhagyás megakadályozása funkció a megfelelő irányjelző szándékos sávváltásra utaló működtetése esetén nem figyelmeztet a sáv elhagyására, és nem korrigálja a kormányzást.

- **FIGYELMEZTETÉS:** A sávellhagyás megakadályozása funkció célja az Ön biztonságának biztosítása, de nem működik minden helyzetben, és nem helyettesíti a folyamatos éber figyelmet és az emberi irányítást.
- **FIGYELMEZTETÉS:** Mindig tartsa a kezét a kormánykerék-en és vezessen figyelmesen.
- **FIGYELMEZTETÉS:** A kormányzás korrigálása minimális, és nem célja, hogy a Model 3 kimozduljon az aktuális sávból. Az oldalirányú ütközések elkerüléséhez na támaszkodjon egyedül a kormányzás automatikus korrigálására.

Sávellhagyás vészhelyzeti megakadályozása

A Sávellhagyás vészhelyzeti megakadályozása funkció a következő helyzetekben a lehetséges ütközés elkerülése érdekében automatikusan korrigálja a kormányzást:

- Model 3 elhagyja a sávot, és összeütközhet a szomszédos sávban azonos irányban haladó járművel (függetlenül az irányjelző állapótól).
- Model 3 elhagyja a sávot, áttérve a szembejövő sávba, kikapcsolt irányjelzővel, szemből érkező jármű érzékelése esetén.
- Model 3 elhagyja az úttestet, az irányjelző pedig ki van kapcsolva (például az úttest széléhez nagyon közel, ahol ütközés következhet be).

Ha a Sávellhagyás vészhelyzeti megakadályozása funkció korrigálja a kormányzást, megszólal egy hangjelzés, és a érintőképernyőn megjelenik egy figyelmeztetés, amely pirossal kiemeli a sávválasztó vonalat.



A Sávelhagyás vészhelyzeti megakadályozása funkció Model 3 48 és 145 km/h közötti sebességgel történő haladásakor működik, jól látható sávelválasztó vonalakkal, útpadkával stb. rendelkező úton.

⚠ FIGYELMEZTETÉS: A Sávelhagyás vészhelyzeti megakadályozása funkció nem helyettesíti a figyelmes vezetést és a józan ítélőképességet. Vezetés közben tartsa a szemét az úton, és soha ne bízsa a Sávelhagyás vészhelyzeti megakadályozása funkcióra az ütközések elkerülését. Számos tényező csökkentheti vagy ronthatja a teljesítményt. Ha a Sávelhagyás vészhelyzeti megakadályozása funkcióra bízsa a lehetséges ütközések elkerülését, az súlyos sérülést vagy halált eredményezhet.

Holtterfigyelő asszisztens

Automatikus holtterkamera

Az érintőképernyőn így tudja be- és kikapcsolni:
Kezelőelemek > Autopilot > Automatikus holtterkamera

Ha engedélyezve van, az irányjelző bekapcsolásakor az érintőképernyő a megfelelő oldalsó ismétlő kamera képét jeleníti meg. Ha a rendszer egy járművet észlel a holtterében a szomszédos sávban, egy függőleges piros sáv jelenik meg figyelmeztetésként. Ha például a bal oldali irányjelző be van kapcsolva, és egy járművet észlel, a kép bal oldalán egy függőleges piros sáv jelenik meg. A képet az érintőképernyő egy másik részére is mozgathatja. Ehhez érintse meg, és húzza a képet az új helyre (az érvényes helyeket árnyékolt területek jelzik, amelyek akkor jelennek meg, amikor hosszan megérinti a képet).

⚠ FIGYELMEZTETÉS: Az automatikus holtterkamera nem szünteti meg a figyelmes vezetést és a sávváltáskor történő manuális vállellenőrzés szükségességét.

Holttéri ütközésre figyelmeztető hangjelzés

Ha szeretné, hogy a rendszer hangjelzéssel jelezze a holtterben lévő járműveket és az ütközés veszélyét, érintse meg a **Kezelőelemek > Biztonság > Holttéri ütközésre figyelmeztető hangjelzés** lehetőséget.

⚠ FIGYELMEZTETÉS: A holtterkamera nem szünteti meg a figyelmes vezetést és a sávváltáskor történő manuális vállellenőrzés szükségességét.

⚠ FIGYELMEZTETÉS: A Blind Spot Collision Warning Chime funkció nem alkalmas minden ütközésveszély észlelésére. A vezető felelőssége, hogy sávváltáskor éber maradjon, és elvégezze a megfelelő vállellenőrzést.

Holtterre figyelmeztető fény

Mindkét első ajtóoszlop fel van szerelve holtterre figyelmeztető fénnel a felső hangszórórácsban. A jelzőfényeket a **Kezelőelemek > Biztonság > Holtterre figyelmeztető fény** opció megérintésével tudja ki- és bekapcsolni. Ha a rendszer egy tárgyat észlel a holtterében a szomszédos sávban, a felső hangszórórácson piros fény jelenik meg.

- A folyamatos piros fény azt jelzi, hogy egy tárgyat észlelt az Ön holtterében.
- A villogó piros lámpa azt jelzi, hogy egy tárgy akkor van a holtterében, amikor az irányjelzővel azt jelzi, hogy abba az irányba kíván kanyarodni.
- A gyorsan villogó piros fény azt jelzi, hogy a rendszer egy tárgyat észlelt, és azonnali korrekciós intézkedés szükséges az ütközés elkerülése érdekében.

Ha akkor próbál meg kinyitni egy ajtót, amikor egy közeledő tárgy észlelhető az Ön holtterében (például ha a Model 3 jármű parkol, és egy biciklis közeledik hátulról), a holtterre figyelmeztető lámpa villog, az érintőképernyőn egy riasztás jelenik meg, és az ajtó a gomb első megnyomásakor nem fog kinyílni. Várjon egy rövid ideig, és nyomja meg másodszor is a gombot, ha felül szeretné bíráltni a riasztást, és a tárgy még mindig észlelhető.



⚠ FIGYELMEZTETÉS: Ne hagyatkozzon a holtterre figyelmeztető fényre, hogy észlelje a holtterben lévő tárgyakat! Ne feltételezze, hogy az ajtó zárva lesz, ha közeledő tárgy észlelhető az Ön holtterében, amikor a Model 3 jármű parkolás fokozatban van. Mielőtt elhagyja a sávját vagy kinyitja az ajtót, mindig győződjön meg saját szemével arról, hogy a sáv akadálymentes és nincs ott jármű, gyalogos vagy akadály.

Korlátozások és pontatlanságok

A sávtartó asszisztens nem tudja mindig észlelni a sávelválasztó vonalakat, ezért az alábbi helyzetekben szükségtelen vagy hamis riasztásokat tapasztalhat:



Sávtartó asszisztens

- Rossz látási viszonyok és nem jól látható sávelválasztó vonalak (pl. felhőszakadás, havazás, köd stb. miatt).
- Erős fény (például a szembejövők reflektora vagy közvetlen napfény) zavarja a kamerákat.
- A Model 3 előtt haladó jármű kitakarhatja a kamera/kamerák látóterét.
- A szélvédő akadályozza a kamerákat (ködös, szennyezett, matrica takarja stb.).
- A sávelválasztó vonalak nagyon kopottak, esetleg láthatók a korábbi jelölések, amelyeket az útjavítás során módosítottak, vagy gyorsan változik a felfestés (elágazó, kereszteződő vagy egymásba futó sávok esetén).
- Az út keskeny vagy kanyargós.
- Az út menti tárgyak vagy természeti képződmények beárnyékolják a sávelválasztó vonalakat.

Előfordulhat, hogy az alábbi helyzetekben a sávtartó asszisztens nem ad figyelmeztetés vagy helytelen figyelmeztetést ad:

- Az érzékelők (ha vannak) vagy kamerák némelyike sérült, szennyezett vagy eltakarja valami (sár, jég, hó, védőfólia, túl sok festék, illetve tapadó termékek, matricák, gumibevonatok stb.).
- Az időjárási viszonyok (heves eső, hó, köd, illetve rendkívül magas vagy alacsony hőmérsékletek) befolyásolják az érzékelő működését.
- Az érzékelők (ha vannak) működését elektromos berendezések vagy ultrahangot kibocsátó készülékek befolyásolják.
- A Model 3 járműre erősített valamilyen tárgy (például bicikli-csomagtartó vagy lökhárítómatrica) akadályozza a szenzort és/vagy elállja az útját.

Ezenfelül előfordulhat, hogy a sávtartó asszisztens nem kormányozza el a Model 3 járművet a szomszédos másik járműtől vagy szükségtelen/helytelen kormányzást alkalmaz az alábbi helyzetekben:

- Viszonylag nagy sebességgel vesz be kanyarokat vagy halad végig egy kanyargós úton a Model 3 járművel.
- Erős fény (például a szembejövők reflektora vagy közvetlen napfény) zavarja a kamerákat.
- Ön átsodródik egy másik sávba, de ott nincsen semmilyen akadály.
- Egy másik sávban haladó jármű bevág Ön elé vagy átsodródik az Ön sávjába.
- Model 3 nem a Sávtartó asszisztens működéséhez szükséges sebességgel halad.
- Az érzékelők (ha vannak) némelyike sérült, szennyezett vagy eltakarja valami (pl. sár, jég, hó, védőfólia, túl sok festék, illetve tapadó termékek, matricák, gumibevonatok stb.).
- Az időjárási viszonyok (heves eső, hó, köd, illetve rendkívül magas vagy alacsony hőmérsékletek) befolyásolják az érzékelő működését.

- Az érzékelők (ha vannak) működését elektromos berendezések vagy ultrahangot kibocsátó készülékek befolyásolják.
- A Model 3 járműre erősített valamilyen tárgy (például bicikli-csomagtartó vagy lökhárítómatrica) akadályozza és/vagy kitakarja a szenzort.
- Rossz látási viszonyok és nem jól látható sávelválasztó vonalak (pl. felhőszakadás, havazás, köd stb. miatt).
- A sávelválasztó vonalak nagyon kopottak, esetleg láthatók a korábbi jelölések, amelyeket az útjavítás során módosítottak, vagy gyorsan változik a felfestés (elágazó, kereszteződő vagy egymásba futó sávok esetén).



FIGYELMEZTETÉS: Amikor a Track mód be van kapcsolva, a vezetéstámogató funkciók automatikusan le vannak tiltva. A vezető felelőssége, hogy biztonságosan vezessen és mindig uralja járművét, a pályán is. A vezetéstámogató funkciók automatikusan újra elérhetővé válnak, ha a Track üzemmódot kikapcsolják.



FIGYELMEZTETÉS: A fenti felsorolások nem tartalmazznak minden lehetséges helyzetet, amely akadályozhatja a sávtartó asszisztens működését. Számos oka lehet annak, hogy a Sávtartó asszisztens miért nem a várt módon működik. Az ütközések elkerülése érdekében legyen mindig éber és figyeljen az útra, hogy a lehető leghamarabb, időben észlelje, ha beavatkozásra van szükség.



A következő ütközésselkerülő funkciók növelik az Ön és utasai biztonságát:

- **Ráfutásos ütközésre figyelmeztetés** – vizuálisan és hanggal jelzi (bizonyos régiókban tapintható jelzéssel), ha a Model 3 szerint nagy mértékben megnő a frontális ütközés veszélye (lásd: [Ráfutásos ütközésre figyelmeztetés oldalszám 143](#)).
- **Automatic Emergency Braking** – a gépjármű automatikusan fékezésbe kezd, hogy csökkentse az ütközés mértékét (lásd: [Automatikus vészfékezés oldalszám 144](#)).
- **Obstacle-Aware Acceleration** – a Model 3 csökkenti a gyorsítás mértékét, ha akadályt érzékel a jármű haladási irányában (lásd: [Akadályfigyelő gyorsítás oldalszám 145](#)).

⚠ FIGYELMEZTETÉS: Ügyeljen arra, hogy minden kamera tiszta és kitarasmentes legyen indulás és az Autopilot használata előtt (lásd: [A kamera tisztítása oldalszám 211](#)). A szennyezett kamerák és érzékelők (ha vannak), valamint az olyan környezeti feltételek, mint például az eső és a kopott terelővonalak csökkenthetik az Autopilot teljesítményét. Ha a kamera előtt akadály van vagy valami eltakarja, a Model 3 üzenetet jelenít meg az érintőképernyőn és előfordulhat, hogy az Autopilot funkciói nem állnak rendelkezésre.

⚠ FIGYELMEZTETÉS: A Ráfutásos ütközésre figyelmeztetés funkció csak figyelmeztető célokat szolgál és nem helyettesíti a figyelmes vezetést és a körültekintő döntéshozatalt. Vezetés közben az utat figyelje, soha ne hagyatkozzon a Ráfutásos ütközésre figyelmeztetés funkcióra, hogy az figyelmeztesse a lehetséges ütközésekre. Számos tényező csökkentheti és befolyásolhatja a funkció teljesítményét, amely így felesleges, valótlan, pontatlan vagy egyáltalán semmilyen jelzést adhat. Súlyos sérülésekhez és akár halálhoz is vezethet, ha az ütközések elkerüléséhez csak a Ráfutásos ütközésre figyelmeztetésre hagyatkozik.

⚠ FIGYELMEZTETÉS: Az automatikus vészfékezés nem tud minden ütközést elkerülni. Bizonyos helyzetekben a menetsebesség csökkentésével minimalizálhatja az ütközés mértékét. Ha az ütközés elkerüléséhez az Automatikus vészfékezés funkcióra hagyatkozik, az súlyos sérüléshez vagy halálhoz vezethet.

⚠ FIGYELMEZTETÉS: Az Akadályfigyelő gyorsítás funkciót nem az ütközések megakadályozására tervezték. Bizonyos helyzetekben minimalizálhatja az ütközés mértékét. Súlyos sérülésekhez és akár halálhoz is vezethet, ha az ütközések elkerüléséhez csak az Akadályfigyelő gyorsításra hagyatkozik.

Ráfutásos ütközésre figyelmeztetés

Model 3 figyeli az előtte lévő területen esetlegesen felbukkanó tárgyakat, például más járműveket, motorkerékpárosokat, kerékpárosokat vagy gyalogosokat. Ha a Ráfutásos ütközésre figyelmeztető rendszer úgy ítéli meg, hogy nagy az ütközés valószínűsége, akkor hangjelzéssel,

illetve az érintőképernyőn a gépjármű piros színnel történő kiemelésével figyelmezteti, hacsak nem tesz azonnal elkerülő intézkedéseket. Ilyen esetben **AZONNAL VEGYE ÁT AZ IRÁNYÍTÁST**

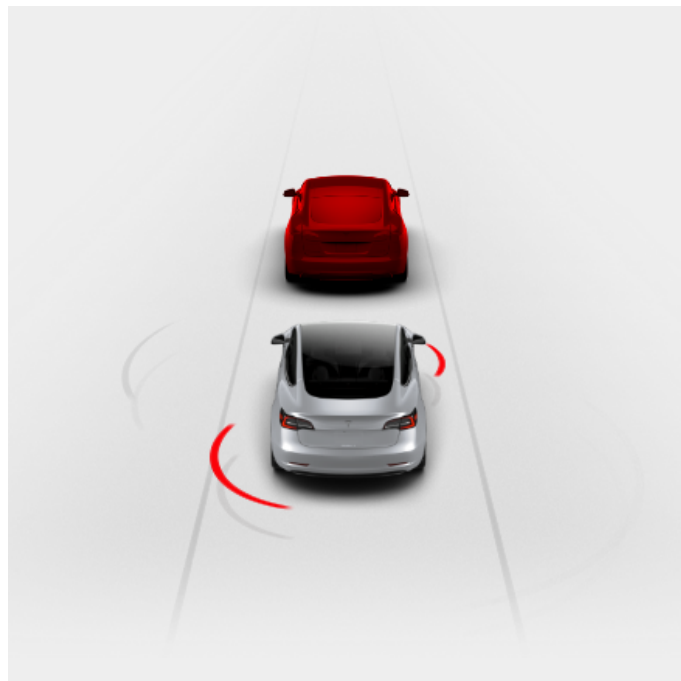

A vizuális és hangjelzéses (és bizonyos régiókban tapintható) figyelmeztetés automatikusan megszűnik, amint elmúlt az ütközésveszély (például, ha lassított vagy megállt, vagy ha a Model 3 előtti tárgy eltávozott haladási irányából).

Ha a Ráfutásos ütközésre figyelmeztetés megjelenésekor nem tesz azonnal elkerülő intézkedéseket, a Model 3 automatikusan működésbe léptetheti az automatikus vészfékezést (ha engedélyezve van), ha úgy ítéli meg, hogy az ütközés elkerülhetetlen (lásd: [Automatikus vészfékezés oldalszám 144](#)).

Alapértelmezetten a Ráfutásos ütközésre figyelmeztetés funkció be van kapcsolva. Érzékenységének módosításához érintse meg a **Kezelőelemek > Autopilot > Ráfutásos ütközésre figyelmeztetés** elemet. Az alapértelmezett **Közepes** figyelmeztetési szint helyett választhat, hogy **Késői** vagy **Korai** figyelmeztetést kapjon.

MEGJEGYZÉS: A ráfutásos ütközésre figyelmeztetés automatikusan visszaáll a **Közepes** beállításra minden egyes vezetés megkezdésekor, ha manuálisan átállítja.

⚠ FIGYELMEZTETÉS: A Ráfutásos ütközésre figyelmeztető rendszerhez kapcsolódó kamerák és érzékelők (ha vannak) a jármű haladási iránya előtti kb. 160 méternyi területet figyelik. A Ráfutásos ütközésre figyelmeztető rendszer által figyelt terület nagyságát kedvezőtlen módon befolyásolhatják az útviszonyok és időjárási állapotok. Vezetéskor körültekintően járjon el.



Ütközésselkerülő asszisztens

FIGYELMEZTETÉS: A Ráfutásos ütközésre figyelmeztető rendszer csak vizuális és hangjelzést biztosít. Nem fogja fékezni vagy lassítani Model 3 járművét. Egy figyelmeztetés megjelenésekor és/vagy elhangzásakor a vezető felelőssége, hogy azonnal elkerülő intézkedéseket tegyen.

FIGYELMEZTETÉS: Előfordulhat, hogy a Ráfutásos ütközésre figyelmeztető rendszer olyan esetekben is figyelmeztethet, amikor az ütközés veszélye nem áll fenn. Mindig legyen éber és figyeljen a Model 3 előtti területre, hogy előre lássa, ha cselekednie kell.

A ráfutásos ütközésre figyelmeztető rendszer csak 5 km/h és 200 km/h között működik.

FIGYELMEZTETÉS: A Ráfutásos ütközésre figyelmeztető rendszer nem figyelmeztet, ha a vezető már fékez.

Automatikus vészfékezés

Model 3 az észlelt akadályoktól való távolság meghatározására szolgál. Ha a rendszer úgy ítéli meg, hogy az ütközés elkerülhetetlen, az Automatikus vészfékezés funkció fékezni kezd, hogy csökkentse a jármű sebességét, és így az ütközés súlyosságát. A lassulás mértéke számos tényezőtől függ, köztük a menetsebességtől és a környezettől.

Az Automatikus vészfékezés működésbe lépésekor hangjelzés hallható és az érintőképernyőn megjelenik egy jelzés. A fékpedál váratlan benyomódását is tapasztalhatja. A féklámpák világítani kezdenek, hogy járműve lassulására figyelmeztessék a többi közlekedőt.



Vészfékezés folyamatban

Az Automatikus vészfékezés funkció csak 5 km/h és 200 km/h között működik.

Az Automatikus vészfékezés funkció nem kezd el fékezni, illetve nem hagyja abba a fékezést, ha:

- A kormánykerék éles elfordításával járó kormánymozdulatot hajt végre.
- Benyomja, majd felengedi a fékpedált, amikor az Automatikus vészfékezés működésben van.
- Ha erőteljesen gyorsít, amikor az Automatikus vészfékezés működésben van.
- A jármű, motorkerékpár, kerékpár vagy gyalogos már nem érzékelhető a jármű előtt vagy mögött.

A Model 3 beindításakor az Automatikus vészfékezés funkció mindig engedélyezve van. Hogy az aktuális út idejére leállítsa, váltson Parkolás módba, és érintse meg a **Kezelőelemek > Autopilot > Automatikus vészfékezés** elemet. Még ha ki is kapcsolja az automatikus vészfékezést, a jármű a kezdeti

ütközés észlelése után is fékezhet, hogy csökkentse a további ütközés hatását (lásd: [Többszörös ütközést megelőző fékezés oldalszám 144](#)). Letiltás esetén az érintőképernyőn üzenet jelenik meg.



Automatikus vészfékezés letiltva

FIGYELMEZTETÉS: Erősen ajánlott, hogy az Automatikus vészfékezés funkciót ne kapcsolja ki. Amennyiben kikapcsolja, a Model 3 ütközésgyanús helyzetekben nem fog automatikusan fékezni.

MEGJEGYZÉS: Az Automatikus vészfékezés feladata kizárólag a frontális ütközés mértékének csökkentése.

MEGJEGYZÉS: Az Automatikus vészfékezés feladata a frontális és tolatásos ütközések mértékének csökkentése. A funkció Hátramenet fokozatban korlátozottan működik.

Ha az automatikus vészfékezés nem érhető el, az érintőképernyő látható figyelmeztetést jelenít meg.



Az automatikus vészfékezés nem működik

FIGYELMEZTETÉS: Az Automatikus vészfékezés funkció célja az ütközés súlyosságának csökkentése. Nem az ütközések elkerülésére tervezték.

FIGYELMEZTETÉS: Az Automatikus vészfékezés teljesítményét több tényező is befolyásolhatja: előfordulhat, hogy egyáltalán nem, nem kellő mértékben vagy nem időben fékez, például ha egy jármű csak részben tartózkodik az Ön haladási irányában vagy törmelék van az úttesten. A vezető felelőssége, hogy biztonságosan vezessen és mindig uralja járművét. Egy ütközés elkerülését vagy az ütközés mértékének csökkentését soha ne bízza az Automatikus vészfékezés funkcióra.

FIGYELMEZTETÉS: Az Automatikus vészfékezés nem helyettesíti a biztonságos követési távolság megtartását.

FIGYELMEZTETÉS: Automatikus vészfékezés esetén a fékpedál váratlanul benyomódik. Mindig ügyeljen arra, hogy a fékpedál szabadon mozoghasson. Ne tegyen semmit a vezető oldali padlószőnyeg alá vagy fölé (beleértve egy másik szőnyeget se), és mindig ügyeljen a vezetőoldali szőnyeg megfelelő rögzítésére. Ellenkező esetben korlátozhatja a fékpedál szabad mozgását.

Többszörös ütközést megelőző fékezés

Az Automatikus vészfékezés mellett a Model 3 fékeket is működtetheti, hogy megakadályozza vagy mérsékelje a bekövetkező ütközést követő további ütközéseket, ha a légzsákok kioldását észleli. A fékek a haladási sebességtől függetlenül használhatók.



Hátsó keresztforgalomra vonatkozó figyelmeztetés

Ha a Model 3 Hátramenet módban van, és az érintőképernyő a tolatókamera képét mutatja, egy függőleges piros sáv jelenik meg, ha a Model 3 olyan objektumot (például másik járművet vagy gyalogost) érzékel, ami át fog menni a Model 3 mögött keresztben.

Például ha Ön épp egy parkolóhelyről tolat ki, és bal oldalról egy másik jármű közeledik, egy piros sáv jelenik meg a kamera nézetének bal oldalán. Ha az objektumok a Model 3 mindkét oldala felől közelítenek, a kamera nézetének mindkét oldalán piros sáv jelenik meg.

Ha a Model 3 tolat, és keresztforgalom érzékelhető, előfordulhat, hogy az Automatikus vészfékező rendszer vagy az Akadályfigyelő gyorsítás funkció az ütközés elkerülése érdekében aktiválja a fékeket. Ne hagyatkozzon az Automatikus vészfékező rendszerre vagy az Akadályfigyelő gyorsítás funkcióra az ütközés elkerülése érdekében. További információért lásd: [Automatikus vészfékezés oldalszám 144](#) és [Akadályfigyelő gyorsítás oldalszám 145](#).

FIGYELMEZTETÉS: Soha ne bízza magát a Hátsó keresztforgalomra vonatkozó figyelmeztetésre annak megállapításához, hogy a gépjárműve környezetében nincsenek tárgyak és/vagy gyalogosok. Előfordulhat, hogy a kamerák nem érzékelnek bizonyos tárgyakat vagy akadályokat, melyek esetleg kárt vagy sérülést okozhatnak, különös tekintettel a földtől nagyon alacsony távolságra található tárgyakra. Ezen kívül számos tényező, pl. szennyezett vagy eltakart objektív is csökkentheti a kamerák teljesítményét. Mindig vizsgálja át saját szemével is a területet. Tolatáskor tekintsen hátra a vállá felett, és használja az összes tükröt. A kamerákat csak tájékoztató jelleggel használja. A Hátsó keresztforgalomra vonatkozó figyelmeztetés nem alkalmas a saját közvetlen szemrevételezést felváltani, és nem helyettesíti a figyelmes vezetést.

Akadályfigyelő gyorsítás

Az Akadályfigyelő gyorsítás feladata az ütközés mértékének csökkentése a motor nyomatékának csökkentésével és bizonyos esetekben fékezéssel, ha a(z) Model 3 tárgyat érzékel a jármű haladási irányában. Az érintőképernyő az automatikus fékezéskor látható figyelmeztetést jelenít meg és hangjelzést ad. Például, miközben Model 3 zárt garázsajtó előtt parkol, amikor a Drive be van kapcsolva, észleli, hogy erősen megnyomta a gázpedált. Ebben az esetben a Model 3 továbbra is gyorsítani fog és nekimegy a garázkapunak, de a csökkentett nyomaték kisebb kárt eredményezhet.

Az Akadályfigyelő gyorsítás csak akkor lép működésbe, ha a következő feltételek mind teljesülnek:

- A Drive vagy Reverse van bekapcsolva.
- Model 3 járműve álló helyzetben van vagy kevesebb mint 16 km/óra sebességgel gurul.

- Model 3 járműve egy tárgyat érzékel a jármű haladási irányában.

Az Akadályfigyelő gyorsítás kikapcsolásához érintse meg a **Kezelőelemek > Autopilot > Akadályfigyelő gyorsítás** elemet.

FIGYELMEZTETÉS: Az Akadályfigyelő gyorsítás funkció célja egy ütközés súlyosságának csökkentése. Nem az ütközések elkerülésére tervezték.

FIGYELMEZTETÉS: Az Akadályfigyelő gyorsítás nem minden esetben korlátozhatja a nyomatékot, például parkoláskori éles kanyarodásnál. Néhány tényező, többek között a környezeti adottságok, a tárgy távolsága és a vezető cselekedetei korlátozhatják, késleltethetik vagy meggátolhatják az Akadályfigyelő gyorsítás működését.

FIGYELMEZTETÉS: Egy ütközés elkerülése vagy annak súlyosságának csökkentése esetében ne támaszkodjon az Akadályfigyelő gyorsításra, illetve ne tesztelje a funkció működését. Ellenkező esetben súlyos anyagi kárt, sérülést, de akár halált is okozhat.

FIGYELMEZTETÉS: Néhány tényező befolyásolhatja az Akadályfigyelő gyorsítás teljesítményét, ami a motor nyomatékának nem kellő mértékű vagy nem időben történő csökkentését eredményezhet. A vezető felelőssége, hogy biztonságosan vezessen és mindig uralja a Model 3 járművet.

Korlátozások és pontatlanságok

Az ütközésselkerülő funkciók nem mindig képesek minden tárgyat, járművet, kerékpárost vagy gyalogost érzékelni, ezért felesleges vagy pontatlan jelzéseket, vagy a jelzések hiányát tapasztalhatja, amelynek többféle oka lehet, például:

- Az úton éles kanyarok vannak.
- Gyengék a látási viszonyok (zuhogó eső, hó, köd stb. miatt).
- Erős fény (például a szembejövők reflektora vagy közvetlen napfény) zavarja a kamerákat.
- Az egyik kamerát vagy érzékelőt eltakarja valami (szennyezett, lefedték, bepárasodott, matrica takarja stb.).
- Az érzékelők (ha vannak) némelyike sérült, szennyezett vagy eltakarja valami (pl. sár, jég, hó, védőfólia, túl sok festék, illetve tapadó termékek, matricák, gumibevonatok stb.).
- Az időjárási viszonyok (heves eső, hó, köd, illetve rendkívül magas vagy alacsony hőmérséklet) befolyásolják az érzékelő működését.
- Az érzékelők (ha vannak) működését elektromos berendezések vagy ultrahangot kibocsátó készülékek befolyásolják.

FIGYELMEZTETÉS: Ha valamelyik ütközésselkerülő asszisztens funkció meghibásodik, a Model 3 egy figyelmeztetést jelenít meg. Forduljon a Tesla szervizhez.



Ütközésselkerülő asszisztens

⚠ FIGYELMEZTETÉS: Amikor a Track mód be van kapcsolva, a vezetéstámogató funkciók automatikusan le vannak tiltva. A vezető felelőssége, hogy biztonságosan vezessen és mindig uralja járművét, a pályán is. A vezetéstámogató funkciók automatikusan újra elérhetővé válnak, ha a Track üzemmódot kikapcsolják.

⚠ FIGYELMEZTETÉS: Az előbb említett korlátozások nem sorolnak fel minden eshetőséget, amelyek befolyásolhatják az ütközésselkerülő asszisztens funkciók megfelelő működését. Ezen funkciók működését számos ok befolyásolhatja. A vezető felelőssége, hogy éber legyen, koncentráljon és a lehető leghamarabb megtegye az elkerülő intézkedéseket, hogy elkerülje az ütközéseket.



Az Intelligens Sebességsegéd működése

Model 3 megjeleníti a sebességhatárt a érintőképernyőn, és figyelmezteti Önt, ha a jármű túllépi a sebességhatárt. A sebességkorlátozásra figyelmeztető hangjelzés minden vezetési ciklusban elnémítható, de nem tiltható le.

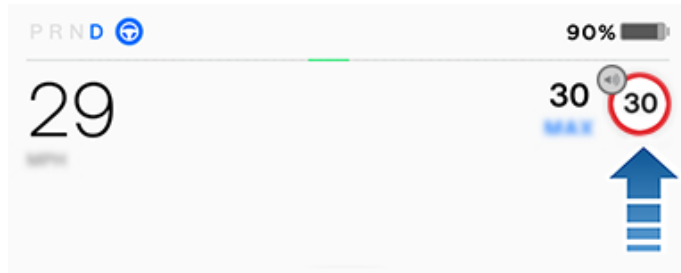

Az Egyesült Királyság, Észak-Írország, Izland, Törökország és Izrael kivételével: A meghatározott sebességhatár túllépésekor megszólal egy hangjelzés, és a sebességkorlátozás jelzés villog. Minden alkalommal a sebesség hangjelzője

- Néhány másodperc után elhallgat.
- amikor a Model 3 a fékpedál használatával a meghatározott sebességhatár alá lassul.



A sebesség hangjelzésének némitásához és kijelzésének tiltásához az érintőképernyőn röviden nyomja meg a sebességkorlátozó tábla jelét. A sebességkorlátozásra figyelmeztető hangjelzés minden vezetési ciklus kezdetén automatikusan újra bekapcsol (minden alkalommal, amikor a jármű parkolás fokozatba kerül és Ön elsétál).



Csak az Egyesült Királyságban, Észak-Írországban, Izlandon, Törökországban és Izraelben: A meghatározott sebességhatár túllépésekor jelenik meg, és a sebességkorlátozás jelzés villog.

A feltételezett sebességkorlátozást jelzi.



Ha tartósan fennáll, az Intelligens sebességsegéd nem érhető el.



MEGJEGYZÉS: Olyan utakon, ahol a térképadatok határozzák meg, hogy van-e feltételes sebességkorlátozás (például a napszakon vagy az időjárási körülményeken alapuló sebességkorlátozás), második sebességkorlát is megjelenik az első alatt. A vezető felelőssége eldönteni, hogy a feltételes sebességkorlátozás érvényes-e, és ennek megfelelően módosítani a haladási sebességet. Lehetséges, hogy a feltételes sebességkorlátozások megjelenítéséhez frissíteni kell a fedélzeti térképeket ([Térképfrissítések oldalszám 179](#)).



FIGYELMEZTETÉS: A megfelelő sebességkorlátozás vagy haladási sebesség meghatározásában ne hagyatkozzon az Intelligens sebességsegédre. Mindig a forgalom és az útviszonyok által megkívánt biztonságos sebességgel közlekedjen.

MEGJEGYZÉS: A járművét folyamatosan vezeték nélküli szoftverfrissítésekkel frissítik. Töltse le a frissítéseket, amint azok elérhetővé válnak (lásd: [Szoftverfrissítések oldalszám 199](#) és [Térképfrissítések oldalszám 179](#)).

Élő átlagsebesség

Amikor egy átlagos sebességű zónán halad keresztül, a Model 3 az észlelt sebességhatár alatt megjeleníti az érintőképernyőn az átlagsebességet.

Az érintőképernyő az átlagos sebességzónából hátráléví távolságot is mutatja.

MEGJEGYZÉS: Premium Connectivity szükséges. A funkció engedélyezéséhez engedélyezze az online útvonaltervezést a **Kezelőelemek > Navigáció > Online útvonaltervezés** pontban (lásd [Térképek és navigáció oldalszám 173](#)).

Korlátozások és pontatlanságok

Lehetséges, hogy az Intelligens sebességsegéd a következő esetekben nem működik, vagy pontatlan sebességinformációkat szolgáltat:

- Rossz látási viszonyok között nem jól látható jelzőablák (szakadó eső, erős havazás vagy köd stb. miatt).
- Erős fény (például a szembejövők reflektora vagy közvetlen napfény) zavarja a kamerákat.
- Model 3 nagyon közel van egy előtte haladó járműhöz, amely akadályt képez a kamerák látóterében.
- A szélvédő akadályozza a kamerákat (ködös, szennyezett, matrica takarja stb.).
- A sebességkorlátozási táblákat tárgyak takarják el.
- A térképadatbázisban szereplő sebességkorlátozások helytelenek vagy lejárt érvényességűek.
- Azok a jelzőablák, amelyek nem felelnek meg a szabványosan felismerhető formátumoknak, pl. digitális vagy ideiglenes sebességkorlátozó táblák.
- Egy útszakasz vagy sebességkorlátozási érték nemrégiben módosult.



Intelligens sebességsegéd

⚠ FIGYELMEZTETÉS: A fenti felsorolás nem tartalmaz minden olyan esetet, amely az Intelligens sebességsegéd működését befolyásolhatja. Az Intelligens sebességsegéd figyelmeztetései számos egyéb okból meghiúsulhatnak.



Model 3 járműve fel van szerelve egy visszapillantó tükör feletti utastérfigyelő kamerával.



Az utastéri kamera képes megállapítani a vezető figyelmetlenségét, és hangjelzéssel figyelmeztetni Önt, hogy az Autopilot bekapcsolása esetén az útra figyeljen.

Alapértelmezés szerint a kamera képei és videói nem hagyják el magát a járművet, és nem kerülnek továbbításra senkinek, beleértve a Teslát sem, kivéve, ha engedélyezi az adatmegosztást. Ha engedélyezi az adatmegosztást, és kritikus biztonsági esemény (például ütközés) történik, a Model 3 megosztja a Teslával az utastérfigyelő kamera rövid videoklipjeit, hogy segítsen nekünk a jövőbeli biztonsági fejlesztések kidolgozásában és az utastérfigyelő kamerára épülő funkciók intelligenciájának folyamatos fejlesztésében. Az adatok akkor is megoszthatók, ha az utastérfigyelő kamera funkcióinak diagnosztikájára van szükség. A utastéri kamera nem végez arcfelismerést vagy más személyazonosság-ellenőrzési módszert. Az Ön adatainak védelme érdekében az utastérfigyelő kamera adatai nem kapcsolódnak a jármű alvázsámához.

Az adatmegosztási beállítások módosításához érintse meg a **Kezelőelemek > Szoftver > Adatmegosztás > Utastérkamera-analitika engedélyezése** lehetőséget. Az adatmegosztási beállítások bármikor módosíthatók. Az utastérfigyelő kamerát jelenleg használó funkciók megtekintéséhez érintse meg a **Kezelőelemek > Szoftver > Utastérkamera** menüpontot.



MEGJEGYZÉS: Gondoskodjon arról, hogy a kamera optikája mindig tiszta legyen, és semmi ne álljon az útjában. Időről időre egy tiszta kendővel törölje végig a kamera lencséjét az esetlegesen felgyülemelő por és szennyeződés eltávolítása érdekében.



FIGYELMEZTETÉS: Ne használjon vegyszereket vagy súrolószereket. Ellenkező esetben a kamera objektíve megsérülhet.



Utastéri radar

MEGJEGYZÉS: A piaci régiótól, a kiszállítás évétől és a szoftververziótól függően előfordulhat, hogy gépjárműve nem rendelkezik utastéri radarral, vagy hogy a funkciók nem a pontosan az itt leírt módon működnek.

A Model 3 járművében az utastéri radar a első utasoldali tetővilágítás felett található.



Az utastéri radar a járműben tartózkodó embereket érzékeli és kiszámítja a jármű kihasználtságát. Az utastéri radar támogat bizonyos jármű- és biztonsági funkciókat, beleértve a vezetőérzékelést, az utasérzékelést, valamint a rögzítőfék aktivált állapotát.

⚠ FIGYELMEZTETÉS: NE BLOKKOLJA VAGY TAKARJA LE AZ ESZKÖZT. Az akadályok és a forgalomba hozatalt követően beszerelt kiegészítők, mint például a napszemüvegtartók pontatlan mérést eredményezhetnek olyan kritikus fontosságú biztonsági funkciók esetén, melyeket a jármű a vezetőérzékeléssorán használ.

MEGJEGYZÉS: Az utastéri radar semmilyen módon nem képes a személyazonosság ellenőrzésére, és ezáltal nem is továbbít vagy őriz meg semmilyen személyazonosításra alkalmas adatot.



A vezetőéberségi figyelmeztetés célja, hogy figyelmeztesse a látszólag álmos vezetőket. A vezetőéberségi figyelmeztetés figyeli a vezető éberségét és vezetési viselkedését, hogy észlelje az álmoságra utaló mintákat. Ha a rendszer a járművezető álmoságát észleli, a kártyaterületen lévő érintőképernyőn megjelenik egy figyelmeztetés, és megszólal egy hangjelzés.

A Vezetőéberségi figyelmeztetés 65 km/h felett aktiválódik legalább 10 perces vezetés után és amikor az Autopilot nincs bekapcsolva.



A rendszer álmoságot észlelt

Tartson szünetet

Ha ezt a figyelmeztetést látja, érdemes megállnia és pihennie, mielőtt folytatja az utat. Amint az álmoságra utaló minták megszűnnek, a riasztás abbamarad.

MEGJEGYZÉS: Ha riasztás a rendszer, és a sebesség 60 km/h alá csökken, a rendszer nem aktív.

A Vezetőéberségi figyelmeztetést az aktuális vezetési ciklusban (minden alkalommal, amikor a jármű Parkolás fokozatba van és elsétál) a **Kezelőelemek > Biztonság > Vezetőéberségi figyelmeztetés** menüben kapcsolhatja be vagy ki. A Vezetőéberségi figyelmeztetés automatikusan újra bekapcsol minden egyes vezetési ciklus elején.

Ha a Vezetőéberségi figyelmeztetés nem elérhető, a érintőképernyőn megjelenik egy vizuális jelzés.



Az álmoságra figyelmeztetés nem működik

MEGJEGYZÉS: Ez az aktív biztonsági funkció az utastérkamera segítségével figyeli a vezető éberségét. A utastérkamera nem végez arcfelismerést vagy más személyazonosság-ellenőrzési módszert. Alapértelmezés szerint a kamera képei és videói nem hagyják el magát a járművet, és nem kerülnek továbbításra senkinek, beleértve a Teslát sem, kivéve, ha engedélyezi az adatmegosztást. Az adatmegosztási beállítások módosításához érintse meg a **Kezelőelemek > Szoftver > Adatmegosztás > Utastérkamera-analitika engedélyezése** lehetőséget. Az adatmegosztási beállítások bármikor módosíthatók.

FIGYELMEZTETÉS: Az Ön felelőssége ébernek maradni, biztonságosan vezetni és uralni a járművet minden időben. A jármű biztonságos irányításának fenntartása érdekében soha ne hagyatkozzon a Vezetőéberségi figyelmeztetésre. Mindig figyelje az utat Ön előtt, és álljon készen a szükséges korrigáló lépések megtételére. Ennek elmulasztása súlyos sérülésekhez vagy halálhoz is vezethet.

Korlátozások és pontatlanságok

Előfordulhat, hogy a Vezetőéberségi figyelmeztetés nem riaszt, ha:

- A kamerák némelyike sérült, szennyezett vagy eltakarja valami (sár, jég, hó, védőfólia, túl sok festék, matricák, gumibevonatok stb.).
- Az időjárási feltételek (sűrű eső, hó vagy köd) zavarják a járműrendszerek működését.
- A Model 3 járműre erősített valamilyen tárgy (például bicikli-csomagtartó vagy lökhárítómatrica) akadályozza a kamerát és/vagy elállja az útját.
- Rossz látási viszonyok és nem jól látható sávelválasztó vonalak (pl. felhőszakadás, havazás, köd stb. miatt).
- A sávelválasztó vonalak nagyon kopottak, esetleg láthatók a korábbi jelölések, amelyeket az útjavítás során módosítottak, vagy gyorsan változik a felfestés (elágazó, kereszteződő vagy egymásba futó sávok esetén).
- Egy vagy több járműrendszerrel kapcsolatos probléma akadályozza a Vezetőéberségi figyelmeztetés megfelelő működését.



FIGYELMEZTETÉS: A fenti listák nem tartalmazzak minden olyan lehetséges helyzetet, amely zavarhatja a Vezetőéberségi figyelmeztetést, és számos oka lehet annak, hogy az nem működik rendeltetésszerűen. Az ütközések elkerülése érdekében legyen mindig éber és figyeljen az útra, hogy a lehető leghamarabb, időben észlelje, ha beavatkozásra van szükség.



A biztonsági rendszer bemutatása

MEGJEGYZÉS: A piaci régiótól függően előfordulhat, hogy járművében nincs hangriasztó a biztonsági funkciókhoz, vagy a funkciók nem működnek pontosan a leírtak szerint.

Ha Model 3 nem érzékel hitelesített telefont vagy kulcsot, és a zárt ajtó vagy csomagtartó kinyílik, riasztási hangjelzést ad, és villogtatja a fényszórókat és az irányjelzőket is. A riasztás kikapcsolásához nyomja meg bármelyik gombot a mobilalkalmazásban, vagy érintse a kulcskártyát a kártyaolvasóhoz, ami közvetlenül a robotpilóta kamera alatt található a vezetőoldali ajtóoszlopon.

A riasztórendszer kézi engedélyezéséhez vagy letiltásához érintse meg a **Kezelőelemek > Biztonság > Biztonsági riasztás** lehetőséget. Ha be van kapcsolva, a Model 3 egy perccel a kiszállás, az ajtó bezárása és a felismerhető kulcs észlelésének megszűnése után aktiválja a riasztót.

Egy akkumulátoros sziréna (ha van) olyan helyzetekben szólal meg, amikor egy bezárt ajtót vagy csomagtartót kinyitnak, és a Model 3 nem érzékel kulcsot a közelben. Ha szeretné, hogy ez a sziréna olyankor is megszólaljon, amikor a jármű mozgást észlel az utasterben, engedélyezze a **Billentés/behatalás** funkciót (lásd: [Billentés/behatalás \(ha van\) oldalszám 152](#)).

MEGJEGYZÉS: Ha a Model 3 Őrszem üzemmódban van (lásd: [Az Őrszem üzemmód használata \(USB-meghajtóval\) oldalszám 157](#)), a **Biztonsági riasztás** beállítás nem érhető el.

Billentés/behatalás (ha van)

A konfigurációtól, piaci régiótól és a gyártás dátumától függően előfordulhat, hogy járműve nem rendelkezik ezzel a funkcióval.

Be kell kapcsolni a **Biztonsági riasztás** funkciót a **Billentés/behatalás** engedélyezéséhez.

A **billentés/behatalás** riasztást szólaltat meg a gépjárműben, ha a Model 3 mozgást észlel az utasterben, vagy ha a gépjárművet megmozdítják, illetve megbillentik (például vontató járművel vagy emelővel). Az engedélyezéshez érintse meg a **Kezelőelemek > Biztonság > Billentés/behatalás** elemet.

A behatalás-érzékelő automatikusan kikapcsol olyan esetekben, amikor a gépjármű elhagyásakor működik a légkondicionáló rendszer. Ennek felülbírálásához kézzel újra bekapcsolható a **Billentés-/behatalás** érzékelő, a Klíma bekapcsolva tartása, a Dog vagy a Gépjárműben tartózkodás üzemmód kiválasztása után.

A **Billentés-/behatalás** érzékelő automatikusan újra bekapcsol minden egyes vezetési ciklus elején.

MEGJEGYZÉS: A **Billentés/behatalás** riasztást ki kell kapcsolni az **Utaster túlmelegedés elleni védelme** funkció használatához (lásd: [Utaster túlmelegedés elleni védelme oldalszám 165](#)).

MEGJEGYZÉS: Ha valami mozgó dolgot kíván hagyni a lezárt gépjármű utasterében, ne felejtse el kikapcsolni a **Billentés/behatalás** funkciót. A beállítást bekapcsolva a Model 3 bekapcsolja a behatalás-riasztást, ha belül bármilyen mozgást észlel.

MEGJEGYZÉS: Ha a Model 3 Őrszem üzemmódban van (lásd: [Az Őrszem üzemmód használata \(USB-meghajtóval\) oldalszám 157](#)), a **Billentés/behatalás** beállítás nem érhető el.

Szülői felügyelet

A szülői felügyelet lehetővé teszi, hogy korlátozza a Model 3 képességeit, és biztosítsa, hogy a biztonsági beállítások engedélyezve legyenek, és ne lehessen megváltoztatni őket.

MEGJEGYZÉS: A szülői felügyeletet a Tesla mobilalkalmazásból is elérheti (v4.34.5 vagy újabb verzió szükséges).

MEGJEGYZÉS: A szülői felügyelet nem engedélyezhető, ha a **Sebességlimit-mód** engedélyezve van.

Ha engedélyezi a **Biztonsági funkciók igénylése** funkciót, a Model 3 engedélyezi vagy konfigurálja ezeket a járműbeállításokat:

MEGJEGYZÉS: A piaci régiótól, a gépjármű-konfigurációtól, a megvásárolt opcióktól és a szoftververziótól függően előfordulhat, hogy gépjárműve nem rendelkezik a listában lévő funkciókkal.

- **Automatikus vészfékezés**
- **Akadályfigyelő gyorsítás**
- **Automatikus holttérekamera**
- **Holttéri ütközésre figyelmeztető hangjelzés**
- **Vészhelyzeti hívás**
- **Mobilhozzáférés engedélyezése**
- **Parkolási segéd hangjelzései**
- **Sávelhagyás megakadályozása:** Beállítás: **Assist** (segédkezzen).
- **Sebességkorlátozási figyelmeztetés:** Beállítás: **Chime** (jelezzon hanggal).
 - **Sebességkorlátozás:** Beállítás: **Relatív**.
 - **Ofszet:** Beállítás: +8 km/h.
- **Ráfutásos ütközésre figyelmeztetés:** Beállítás: **Early** (korai).

Ha szeretné bekapcsolni a szülői felügyeletet:

1. Parkolás fokozatban lévő járműjében érintse meg a **Kezelőelemek > Biztonság > Szülői felügyelet** elemet az érintőképernyőn.
2. Engedélyezze vagy konfigurálja a használni kívánt szülői felügyeletet:
 - **Sebességkorlátozás:** Meghatározza a Model 3 legmagasabb sebességét.
 - **Gyorsulás csökkentése:** A jármű **Gyorsulását Chill** értékre korlátozza.



- **Biztonsági funkciók igénylése:** Engedélyezi a jármű különböző biztonsági funkcióit (ha a felszereltség része). A sofőrök nem módosíthatják ezeket a beállításokat, amíg a szülői felügyelet aktív.
- **Kijárási tilalomról szóló értesítés küldése:** Bekapcsolja a kijárási tilalom értesítéseit, amely 23:00-tól 04:00-ig tart. Amikor valaki a kijárási tilalom kezdete után Vezetés üzemmódba kapcsolja, a jármű a Tesla mobilalkalmazáson keresztül értesítést küld a párosított összes telefonkulcsra, amely értesíti a felhasználókat, hogy használják a Model 3 járművet.

3. Érintse meg a **Megerősít** gombot.

4. Adjon meg PIN-kódot.

MEGJEGYZÉS: A korlátozások feloldásához a sofőröknek meg kell újra adniuk a **Szülői felügyelet** PIN-kódját. A PIN újbóli beviteléhez érintse meg a **Vezetői profil > Szülői felügyelet**.

MEGJEGYZÉS: Ha elfelejti a szülői felügyelet PIN-kódját vagy meg szeretné változtatni azt, érintse meg a **Tesla-fiók bejelentkezési adatainak megadása** lehetőséget, és kövesse a képernyőn megjelenő utasításokat.

Vezetéshez szükséges PIN

Ha tovább fokozná a biztonságot, egy 4-számjegyű PIN (személyi azonosítószám) megadásáig letiltható a Model 3 vezetése. E beállítás engedélyezéséhez érintse meg a **Kezelőelemek > Biztonság > Vezetéshez szükséges PIN** lehetőséget, és a vezetéshez szükséges PIN létrehozásához kövesse a képernyőn megjelenő útmutatásokat.

Ha engedélyezve van, a vezetéshez szükséges 4-jegyű PIN megadásán kívül ezt kell használnia a Valet módba első alkalommal történő belépéshez és a Valet módba történő belépéséhez és onnan való kilépéshez használandó 4-jegyű PIN létrehozásához is. Valet módban a Model 3 vezetése anélkül is lehetséges, hogy az inasnak meg kelljen adnia a vezetéshez szükséges PIN-t. A **Vezetéshez szükséges PIN** beállítást aktív Valet mód esetén letiltja a rendszer.

Ha elfelejti a vezetéshez szükséges PIN-kódját, érintse meg a hivatkozást, és adja meg Tesla bejelentkezési adatait a vezetéshez szükséges PIN felugró ablakában, majd kövesse az érintőképernyőn megjelenő utasításokat.

MEGJEGYZÉS: Abban a valószínűtlen esetben, ha az érintőképernyő nem reagál, lehetséges, hogy a PIN nem adható meg. Ebben az esetben először próbálkozzon az érintőképernyő újraindításával (lásd: [Az érintőképernyő újraindítása oldalszám 9](#)). Ha az érintőképernyő továbbra sem reagál, a vezetéshez szükséges PIN a kulcs nélküli vezetés funkciót a Tesla mobilalkalmazásban bekapcsolva is megkerülhető.

Kesztyűtartó PIN-kód:

Védje a kesztyűtartó tartalmát egy 4-számjegyű PIN-kóddal (nem kapcsolódik a a vezetéshez szükséges PIN-hez). Az engedélyezéshez érintse meg a **Kezelőelemek > Biztonság > Kesztyűtartó PIN-kódja** elemet, és kövesse az érintőképernyőn megjelenő utasításokat. Ha be van kapcsolva, a rendszer felkéri a kesztyűtartó kinyitásához szükséges PIN-kód megadására. Válassza ki a kapcsológombot a letiltáshoz, majd adja meg a PIN-kódot ennek a további biztonsági védelemnek az eltávolításához.

Ha elfelejti a kesztyűtartó PIN-kódját, állítsa vissza azt a Tesla bejelentkezési adatainak megadásával, majd kövesse az érintőképernyőn megjelenő utasításokat.

MEGJEGYZÉS: Ha **Kesztyűtartó PIN-kódot** használ, a kesztyűtartót még a(z) Model 3 Valet üzemmódjában is kinyithatja.

Speed Limit Mode

A Sebességkorlátozás üzemmód lehetővé teszi, hogy korlátozza a gyorsulást és a maximális haladási sebességet 80 és 193 km/h közötti értékre. A szolgáltatás első használatakor létre kell hoznia egy négyjegyű PIN-kódot, amelyet a sebességkorlátozási mód engedélyezéséhez és letiltásához kell használni. Ha engedélyezve van, és a menetsebesség megközelíti a maximális sebességhez képest körülbelül 5 km/h-t, hangjelzés hallható, a érintőképernyő üzenetet jelenít meg, és a Model 3 értesítést küld a mobilalkalmazásnak. A Tesla mobilalkalmazásból való engedélyezéshez megérinthei a **Biztonság > Sebességkorlátozás üzemmód** elemet. A Speed Limit Mode engedélyezése:

1. Győződjön meg arról, hogy a Model 3 Parkolás fokozatban van.
2. Érintse meg az érintőképernyőn a **Kezelőelemek > Biztonság > Sebességkorlátozás üzemmód** elemet.
3. Válassza ki a maximális vezetési sebességet.
4. Húzza el a csúszkát **Be** helyzetbe.
5. Adja meg a 4 jegyű PIN-kódot, amelyet a Speed Limit Mode be- és kikapcsolásához szeretne használni.

MEGJEGYZÉS: Ha elfelejti a PIN-kódot, Tesla-fiókja bejelentkezési adatainak megadásával is letilthatja a Sebességkorlátozás üzemmódot.

MEGJEGYZÉS: Amikor a Sebességkorlátozás üzemmód engedélyezve van, a gyorsulás beállítása automatikusan **Chill**.



FIGYELMEZTETÉS: Ha lejtmenetben halad, megnőhet a haladási sebesség, és a Model 3 túllépheti a kiválasztott maximális sebességet.



▲ FIGYELMEZTETÉS: A Speed Limit Mode nem helyettesíti a józan ítélőképességet és az autóvezetői tanfolyamot, valamint annak szükségességét, hogy Ön figyelmesen kövesse a sebességkorlátozásokat, valamint a vezetési körülményeket. Bármilyen sebességnél előfordulhatnak balesetek, és az Ön felelőssége, hogy biztonságosan vezessen.

Böngészőadatok törlése

A jármű böngészőadatainak törléséhez (a számítógépen vagy okostelefonon megszokott módon) navigáljon a **Kezelőelemek** > **Szerviz** > **Böngészőadatok törlése** menüpontba. Ez számos esetben jól jöhet, például egy másik vezető beállításainak vagy kereséseinek törlése esetén.

Az érintőképernyőn megjelenő felugró ablakon lévő jelölőnégyzeteket kipipálva igényei szerint kizárhatja a könyvjelzőket és/vagy előzményeket.



MEGJEGYZÉS: A piaci régiótól, a jármű-konfigurációtól, a megvásárolt opcióktól és a szoftververziótól függően előfordulhat, hogy járműve nem rendelkezik Fedélzeti kamera funkcióval vagy a funkciói nem a pontosan az itt leírt módon működnek. **Az Ön kizárólagos felelőssége, hogy a kamerák használatára vonatkozó helyi szabályokkal és tulajdonjogi korlátozásokkal tisztában legyen, és azokat betartsa.**

A Fedélzeti kamera videófelveteleket rögzít járműve környezetéről vezetés közben. Használja a Fedélzeti kamerát a vezetés közbeni események vagy más különleges események rögzítésére ugyanúgy, ahogyan azt más járművek külső Fedélzeti kamerája esetében is tenné.

A fedélzeti kamera ikonja az alkalmazásindítóban található. A Fedélzeti kamera alkalmazást a könnyebb elérhetősége érdekében az első sávra is kiteheti (lásd: [Saját alkalmazások testreszabása oldalszám 7](#)). Ha a Model 3 a Parkolás fokozatban van, a Fedélzeti kamera ikon megérintésével megjelenik a megtekintő (lásd: [Videófelvetelek megtekintése oldalszám 160](#)).



Magánélete védelme érdekében a videófelvetelek helyben, egy formázott USB flash meghajtó memóriájába kerülnek mentésre. A felvételeket a rendszer nem küldi el a Teslának. Model 3 nem rögzít felvételeket, ha Fedélzeti kamera **Kívan** kapcsolva.

A fedélzeti kamera használata

- Formázzon meg egy USB-meghajtót. A felvételek tárolása és kinyerése érdekében a fedélzeti kamera használatához a jármű USB-nyílásába megfelelően formázott USB-meghajtót kell csatlakoztatni. A körülbelül 2020-tól gyártott járműveknél a kesztyűtartóban előre formázott USB flash meghajtó található. A flash meghajtón szükség szerint kétféle módon végezhető formázás:
 - Formázza a pendrive-ot ezzel: Model 3. Helyezze be a flash meghajtót az USB-portba, majd keresse meg a **Kezelőelemek > Biztonság > USB formázása** elemet.
 - A flash meghajtó formázása számítógépen. További információért lásd: [USB-meghajtó követelmények videók rögzítéséhez oldalszám 160](#).
- Helyezze be az USB-meghajtót a jármű USB-portjába, lehetőleg a kesztyűtartóban lévőbe (ha a felszereltség része).

MEGJEGYZÉS: Egyes, körülbelül 2021. november 1. után gyártott járművek esetében előfordulhat, hogy a középkonzol USB-portjai csak a töltőeszközöket támogatják. Az összes egyéb funkcióhoz használja a kesztyűtartó belsejében található USB-portot.

- Kapcsolja be a fedélzeti kamerát a **Kezelőelemek > Biztonság > Fedélzeti kamera** elemet megérintve. A fedélzeti kamera lehetővé teszi annak megadását, hogy hogyan és mikor mentse a felvételt. Az alábbi lehetőségek közül választhat:
 - Auto:** A fedélzeti kamera automatikusan az USB-meghajtóra a felvételt, amikor a Model 3 biztonság-kritikus eseményt, például ütközést vagy légszákot kioldását észleli. Az **Auto** kiválasztása esetén az észlelés változó, és a jármű teljesítményétől, alvó vagy Autopilot állapotától függ.

MEGJEGYZÉS: Számos tényezőtől (például az erőhatás mértékétől, a légszák kioldásától stb.) függ, hogy a Fedélzeti kamera automatikusan menti-e a biztonság szempontjából kritikus eseményről készült felvételt. Ne hagyatkozzon arra, hogy a Fedélzeti kamera automatikusan rögzít minden biztonság szempontjából kritikus eseményt.

- Manuális:** A Fedélzeti kamera ikonját kézzel megérintve elmentheti a legutóbbi tíz percről készült felvételt.
- Kürtöléskor:** A kürt gombjának megnyomásakor a Fedélzeti kamera elmenti a legutóbbi tíz percről készült felvételt. Ezt az **Auto** (automatikus) vagy a **Manual** (kézi) beállítással is egyszerűen engedélyezheti.

- Ha engedélyezve van, a Fedélzeti kamera ikonja jelzi, hogy a felvétel el lett mentve. A Fedélzeti kamera ikonjának állapotát **Controls** (Kezelőelemek) segítségével is ellenőrizheti.



Az ikon a fedélzeti kamera állapotának megváltozásával együtt változik:



FELVÉTELKÉSZÍTÉS: A fedélzeti kamera felvételt készít. A videófelvétel elmentéséhez érintse meg az ikont. A felvétel leállításához nyomja meg és tartsa lenyomva az ikont.



ELÉRHETŐ: A fedélzeti kamera rendelkezésre áll, de jelenleg nem rögzít. A felvételek rögzítésének megkezdéséhez érintse meg a fedélzeti kamera ikonját.



SZÜNETELTETVE: A fedélzeti kamera szünetelteti a felvételt. A felvétel folytatásához érintse meg az ikont. A videófelvétel elvesztésének elkerülése érdekében a flash meghajtó eltávolítása előtt állítsa le a fedélzeti kamerát.



FOGLALT: A fedélzeti kamera éppen tölti, menti vagy felülírja a felvételeket. Amíg a fedélzeti kamera foglalt, a felvételeket nem rögzíti.



Fedélzeti kamera



ELMENTVE: A felvétel mentésre került. A fedélzeti kamera klipjeit úgy is elmentheti, hogy vezetés közben megérinti a fedélzeti kamera ikonját az alkalmazásindítóban.

MEGJEGYZÉS: A kívánt felvételt el kell mentenie, hogy később megnézhesse. Model 3 nem menti a felvételeket, még ideiglenesen sem. A fedélzeti kamera által nem rögzített felvételek folyamatosan felülíródnak. További információért lásd: [Videófelvételek megtekintése oldalszám 160.](#)

5. Miután a kívánt felvételeket elmentette, megnézheti azokat az érintőképernyőn vagy egy számítógépen:
 - Érintőképernyő: Győződjön meg róla, hogy a Model 3 a Parkolás fokozatban van az alkalmazásindító Fedélzeti kamera ikonjának megérintésével. A videók időbélyeggel vannak ellátva. További információért lásd: [Videófelvételek megtekintése oldalszám 160.](#)
 - Számítógép: Helyezze be az USB flash meghajtót a számítógépbe, és navigáljon a TeslaCam mappába. A videók időbélyeggel vannak ellátva. További információért lásd: [Videófelvételek megtekintése oldalszám 160.](#)
6. Másik lehetőségként a felvételeket a mobilalkalmazás segítségével is megtekintheti és megoszthatja a **Biztonság > Kamera** (az **Élő kamerakép megtekintése a mobilalkalmazásban** funkciónak engedélyezve kell lennie az érintőképernyőn).

MEGJEGYZÉS: Ehhez Premium Connectivity és a mobilalkalmazás 4.39.5-ös vagy újabb verziója szükséges. Csak iOS rendszeren érhető el.
7. A fedélzeti kamera kikapcsolásához érintse meg a **Kezelőelemek > Biztonság > Fedélzeti kamera > Ki** elemet. Ha az **Auto**, **Kézi** vagy **Kürtöléskor** beállításra van állítva, a fedélzeti kamera minden alkalommal, amikor Ön vezet, automatikusan bekapcsol (de a beállításoktól függően előfordulhat, hogy nem menti aktívan a felvételeket).



MEGJEGYZÉS: Az adott piaci térségtől, járműkonfigurációtól, megvásárolt opcióktól és szoftververziótól függően előfordulhat, hogy járműve nem rendelkezik Őrszem üzemmóddal, vagy a funkciók nem a leírtak szerint működnek. **Az Ön kizárólagos felelőssége, hogy a kamerák használatára vonatkozó helyi szabályokkal és tulajdonjogi korlátozásokkal tisztában legyen, és azokat betartsa.**

Engedélyezett állapotban a kamerák és érzékelők (ha vannak) bekapcsolva maradnak, és lezárt Model 3 járművében parkolás (P) fokozatban készen állnak a gyanús tevékenységek rögzítésére. Gondoljon úgy az Őrszem üzemmódra, mint egy intelligens járműbiztonsági rendszerre, amely figyelmezteti Önt, ha a közelben lehetséges fenyegetést észlel.

Ha a jármű veszélyt észlel vagy a jármű érzékelői sok egyenetlen mozgást érzékelnek vontatás vagy rázkódás esetén, az Őrszem üzemmód:

- Felvillantja a fényszórókat.
- Megszólal a riasztó.
- Üzenetet jelenít meg az érintőképernyőn arról, hogy a kamerák felvételt készíthetnek, így tájékoztatva a járművön kívüli személyeket.
- Figyelmezteti Önt a riasztásra a mobilalkalmazáson keresztül.
- A felvételeket USB adathordozóra menti (amennyiben az csatlakoztatva van).

Az Őrszem üzemmód alapértelmezetten ki van kapcsolva. Az Őrszem üzemmódot hangutasítással vagy a Tesla mobilalkalmazásán keresztül egyszerűen be- és kikapcsolhatja. Az Őrszem üzemmód hangutasítással történő engedélyezéséhez mondja ki, hogy „Keep Tesla safe”, „Keep my car safe”, „Sentry on”, illetve „Enable Sentry” (lásd: [Hangutasítások oldalszám 18](#)).

MEGJEGYZÉS: Egyes, körülbelül 2021. november 1. után gyártott járművek esetében előfordulhat, hogy a középkonzol USB-portjai csak a töltőeszközöket támogatják. Az összes egyéb funkcióhoz használja a kesztyűtartó belsejében található USB-portot.

Az Őrszem üzemmód az akkumulátor legalább 20%-os töltöttségét igényli. Ha az akkumulátor töltöttségi szintje 20% alá csökken, az Őrszem üzemmód kikapcsol, a mobilalkalmazás pedig üzenetet küld. Aktív Őrszem üzemmód esetén megnőhet az energiafogyasztás.

MEGJEGYZÉS: Ha az Őrszem üzemmód engedélyezve van, a Biztonsági riasztás beállítások (**Kezelőelemek > Biztonság > Biztonsági riasztás**) nem elérhetők.



FIGYELMEZTETÉS: Ne hagyatkozzon az Őrszem üzemmódra, hogy az minden lehetséges fenyegetéssel szemben megvédje a Model 3 típust. Az Őrszem mód számos tényezőt használ annak meghatározására, hogy aktiválja-e a biztonsági riasztást. Előfordulhat, hogy a rendszer nem észlel minden ütközést, és a riasztás nem minden helyzetben aktiválódik. Bár bizonyos veszélyek elhárítására képes lehet, egyetlen biztonsági rendszer sem képes megvédeni az összes támadás ellen.

MEGJEGYZÉS: Az Őrszem üzemmód csak akkor küld értesítést a mobilalkalmazásra, ha a riasztó működésbe lép, ha valaki megpróbálja kinyitni valamelyik ajtót vagy csomagtartót, vagy ha a jármű hirtelen rángatózó mozgásokat érzékel. Ha az Őrszem üzemmód úgy itéli meg, hogy az esemény nem tényleges veszélyforrás, a jármű rögzíti az eseményt, de nem aktiválja a riasztást.

Az Őrszem üzemmód használata (USB-meghajtóval)

1. Az Őrszem üzemmódhoz a jármű USB-nyílásába megfelelően formázott USB-meghajtót kell csatlakoztatni. A körülbelül 2020-tól gyártott járműveknél a kesztyűtartóban előre formázott USB flash meghajtó található. Az USB-meghajtón kétféle módon végezhető formázás:
 - Helyezze be az USB meghajtót az USB-portba, majd keresse meg a **Kezelőelemek > USB formázása** elemet. A jármű automatikusan megformázza az USB meghajtót Önnek.
 - Az USB-meghajtó formázása számítógépen. További információért lásd: [USB-meghajtó követelmények videók rögzítéséhez oldalszám 160](#).
2. Helyezze be az USB-meghajtót lehetőleg a jármű kesztyűtartóban lévő USB-nyílásába (ha a felszereltség része).
3. A járművet Parkolás üzemmódba kapcsolva kapcsolja be a fedélzeti kamerát a **Kezelőelemek > Biztonság > Fedélzeti kamera** menüben (az Őrszem üzemmódhoz a fedélzeti kamerának engedélyezve kell lennie).
4. Érintse meg a **Kezelőelemek > Őrszem üzemmód > Be** lehetőséget. Ha bekapcsolta, az Őrszem üzemmód ikonja a **Kezelőelemek** menüben piros színűre változik.



MEGJEGYZÉS: A hátsó kamera felvételei csak a hozzávetőleg 2018. február után gyártott járműveken érhetők el.



Ha engedélyezve van, az Őrszem üzemmód üresjáratban van, készen áll a riasztásra és a biztonsági esemény felvételének elmentésére annak megtörténtekor. A klip hossza testre szabható (érintse meg a **Biztonság > Őrszem üzemmód > Őrszem üzemmód klip hossza**). A felvételek megtekintésével kapcsolatos információkat lásd itt: [Videófelvételek megtekintése oldalszám 160](#).

5. Ha be/ki szeretné kézzel kapcsolni az Őrszem üzemmódot a következő elindulásig, érintse meg az Őrszem üzemmód ikonját. Az Őrszem üzemmódot kikapcsolva az ikonja már nem piros.



Ha egy vezetési ciklusnál hosszabb időre kapcsolná ki az Őrszem üzemmódot, kapcsolja **Ki** a **Kezelőelemek > Biztonság > Őrszem üzemmód** opciót.

Az Őrszem üzemmód használata (USB-meghajtó nélkül)

Ha az Őrszem üzemmód be van kapcsolva, és biztonsági eseményt észlel, de nincs USB-meghajtó csatlakoztatva az USB-portba, a jármű riasztja Önt a mobilalkalmazáson keresztül, kamerafelvételek nélkül.

Az Őrszem mód beállításai

• Meghatározott helyek kizárása

A **Kezelőelemek > Biztonság > Őrszem üzemmód** lehetőségnél megadhatja, hogy bizonyos helyeken ne legyen bekapcsolva az Őrszem üzemmód (további információért lásd: [Otthoni, munkahelyi és kedvenc úti célok oldalszám 176](#)):

- **Otthon kivéve:** Az Őrszem üzemmód nem kapcsol be automatikusan azon a helyen, ami a Kedvencek listájában az otthonaként szerepel.
- **Munkahelyet kivéve:** Az Őrszem üzemmód nem kapcsol be automatikusan azon a helyen, ami a Kedvencek listájában a munkahelyeként szerepel.
- **Kedvenceket kivéve:** Az Őrszem üzemmód nem kapcsol be automatikusan a Kedvencek listán szereplő egyik helyen sem.

MEGJEGYZÉS: Otthonként, Munkahelyként vagy Kedvencként jelölt hely felismeréséhez a Model 3 járművet a mentett helytől kb. 500 méter távolságon belül kell leparkolni.

Otthonának vagy munkahelyi címének beállításához érintse meg a **Navigáció > Otthon mentése/Munkahely mentése** elemeket. Egy **Kedvenc** beállításához érintse meg a csillagot, amikor megtekint egy címet a térképen. Az Őrszem üzemmód érintőképernyő vagy mobilalkalmazás

segítségével történő manuális be- vagy kikapcsolásával a rendszer a következő vezetéséig felülírja az Ön Otthon, Munkahely vagy Kedvenc helyekre vonatkozó kizárási beállításait.

• Az Őrszem üzemmód kliphosszúságának beállítása

Ha az Őrszem üzemmód a biztonsági események kamerafelvételeit megfelelően formázott USB-meghajtóval rögzítheti, a felvétel hosszát az érintőképernyőn testre szabhatja (érintse meg a **Kezelőelemek > Biztonság > Őrszem üzemmód > Őrszem üzemmód kliphosszúság** elemet).

• A kameraalapú észlelés beállítása

Ha a **Kameraalapú észlelés** engedélyezve van, az Őrszem üzemmód a jármű érzékelőin felül a külső kamerákat is használja a leparkolt állapotban bekövetkező biztonsági események észlelésére. Ha le van tiltva, a jármű a klipeket csak akkor menti az USB-meghajtóra, ha fizikai fenyegetés észlelhető. A módosításához érintse meg a **Kezelőelemek > Biztonság > Őrszem üzemmód > Kameraalapú észlelés** elemet.

• Élő kamerakép megtekintése

MEGJEGYZÉS: Az **Élő kamerakép megtekintése** funkcióhoz prémium minőségű kapcsolat és legalább 4.2.1 (vagy annál újabb) verziójú Tesla mobilalkalmazás szükséges, olyan telefonra telepítve, amelyet kulcsként társítottak a Model 3 gépjárműhöz.

Ha az Őrszem üzemmód engedélyezve van, a mobilalkalmazás segítségével távolról megtekintheti a Model 3 járművét környező területet a külső kamerákon keresztül. Az engedélyezéshez érintse meg a **Kezelőelemek > Biztonság > Őrszem üzemmód > Élő kamerakép megtekintése mobilalkalmazáson keresztül** lehetőséget az érintőképernyőn, hogy megnézze, Őrszem üzemmódban mit rögzít valós időben a rendszer. Győződjön meg arról, hogy senki nem maradt a kocsiban és minden ajtó zárva van. Ezután a mobilalkalmazásban lépjen a következőkhöz **Biztonság > Őrszem üzemmód > Élő kamerakép megtekintése**.

Amikor az **Élő kamerakép megtekintése** funkciót aktívan használják, a Model 3 időnként felvillantja a külső lámpáit és üzenetet jelenít meg az érintőképernyőn, értesítve másokat arról, hogy a járművet körülvevő területet a kamerák figyelik.

Az **Élő kamerakép megtekintése** funkció körülbelül összesített napi 15 percre korlátozódik.

Egyidejűleg engedélyezheti a Dog üzemmódot is, és átkapcsolhat az élőképre, hogy a mobilalkalmazáson az utastér kameráját is láthassa. További információért lásd: [Klíma bekapcsolva tartása, Kutya üzemmód és járműben tartózkodás oldalszám 164](#). Ez a funkció nem támogatott az Autopilot számítógép 2.0 vagy 2.5 verziójával felszerelt járművek esetén. Érintse meg a **Kezelőelemek > Szoftver > Autopilot számítógépe** hogy kiderítse, járműve melyik számítógéppel rendelkezik.



MEGJEGYZÉS: Ha a Dog és Őrszem üzemmód egyszerre van engedélyezve, az Őrszem a kisállat védelme érdekében beállítja az **Őrszemhangok letiltása** funkciót.

MEGJEGYZÉS: A videó minősége a hálózati kapcsolattól függően változhat. Hangfelvétel nem készül.

MEGJEGYZÉS: Az élő kameraközvetítés teljesen titkosított, és a Tesla nem férhet hozzá.

Az Őrszem üzemmódban készült felvételek megtekintésével kapcsolatos további információkért lásd: [Videófelvételek megtekintése oldalszám 160](#).

MEGJEGYZÉS: Amikor a belső tárhely eléri a teljes kapacitást, az új felvételek felülírják a régebbi felvételeket.



USB-meghajtó követelmények videók rögzítéséhez

A jármű egyes funkciói megkövetelik olyan USB-meghajtó használatát (például Fedélzeti kamera, Őrszem üzemmód és Versenypálya mód (ha van)), amely megfelel ezeknek a követelményeknek:

- Legalább 64 GB tárhely. A lehető legnagyobb szabad tárhellyel rendelkező USB meghajtót válassza a művelethez. A videók sok helyet foglalhatnak.
- Legalább 4 MB/s folyamatos írási sebesség. Vegye figyelembe, hogy a folyamatos írási sebesség eltér az írási sebesség csúcserértékétől.
- USB 2.0 kompatibilis. USB 3.0 meghajtó használata esetén annak támogatnia kell az USB 2.0 szabványt is.
- Helyesen formátált (automatikusan vagy **manuálisan** [oldalszám 160](#)).

MEGJEGYZÉS: A középkonzolon és a hátsó érintőképernyő alatt található USB-C portok nem támogatják a videofelvételek formázását, mentését és megtekintését. Ezen funkciók bármelyikéhez használja a kesztyűtartóban található USB-A portot (lásd [Belső elektronika oldalszám 12](#)).

MEGJEGYZÉS: Egyes piaci szegmensekben ajánlott USB-meghajtókat vásárolhat itt: <http://www.tesla.com>.

USB-meghajtó automatikus formázása

Helyezze be az USB-meghajtót az első USB-portba. Az támogatja a formázást, a mentést és a videofelvételek megtekintését (lásd [Belső elektronika oldalszám 12](#)). Ezután érintse meg a **Kezelőelemek > Biztonság > USB formázása** lehetőséget. Ezzel automatikusan exFAT formátumúvá formázza az USB-meghajtót, és létrehoz egy mappát a TeslaCam és a TeslaTrackMode (ha van). Az USB-meghajtó készen áll a videofelvételek rögzítésére és mentésére.

Az **USB formázása** csak akkor áll rendelkezésre, ha egy (legfeljebb egy partícióval rendelkező) USB-meghajtót helyeznek az első USB-portba. Az **USB formázása** kiválasztásával minden tartalmat töröl az USB-meghajtóról. A használata előtt minden olyan tartalmat másoljon át egy másik eszközre, amelyet meg szeretne tartani.

USB-meghajtó manuális formázása

Ha a Model 3 nem tudja formázni a USB-meghajtót, akkor azt számítógép segítségével kell formázni:

1. Formázza az USB-meghajtót exFAT, MS-DOS FAT (Mac esetén), ext3 vagy ext4 formátumban (az NTFS jelenleg nem támogatott).
2. Hozzon létre egy **TeslaCam** nevű alapszintű mappát. A Versenypálya mód (ha van) használatához hozzon létre egy **TeslaTrackMode** nevű alapszintű mappát. Ugyanaz az USB-meghajtó a fedélzeti kamera, az Őrszem üzemmód, a Versenypálya mód (ha van), és hangfájlok számára is használható, de exFAT formázású USB-meghajtón mindenhez külön mappát kell létrehoznia.

3. A formázás után dugja be az USB-meghajtót a kesztyűtartó USB-portjába (ha van ilyen), egyébként használja a középkonzol első USB-portját. Ne használjon hátsó USB-portot, mert azok csak eszközök töltésére használhatók. Eltarthat néhány másodpercig, amíg Model 3 gépjárműve felismeri az USB-meghajtót.
4. Miután a rendszer felismerte az eszközt, ellenőrizze, hogy a fedélzeti kamera és Őrszem üzemmód ikonjai akkor válnak elérhetővé, amikor megérinti a **Kezelőelemek** elemet. Model 3 gépjárműve ezzel készen áll a videók rögzítésére.

MEGJEGYZÉS: Előfordulhat, hogy először engedélyeznie kell az Őrszem üzemmódot (ha része a felszereltségnek) a **Kezelőelemek > Őrszem** elemek megérintésével.

Videófelvételek megtekintése

Ha egy felvétel mentésre került, megtekintheti a felvételeket az érintőképernyőn vagy a számítógépen.

Ha az USB-meghajtón elfogy a tárhely, a videófelvételek már nem menthetők. Meggátolhatja, hogy megteljen a USB-meghajtó, ha rendszeresen átmásolja egy másik eszközre a videókat, majd törli azokat az USB-meghajtóról.

Ha engedélyezve van, a fedélzeti kamera és az Őrszem üzemmód a felvételeket ciklusokban rögzíti. A felvételek folyamatosan újraírásra kerülnek, hacsak nem menti el őket. A kívánt felvételeket el kell mentenie a megtekintéshez, különben a felvételek törölődnek és felülíródnak. A felvételek mentésével kapcsolatban lásd: [Őrszem üzemmód oldalszám 157](#) és [Fedélzeti kamera oldalszám 155](#) Minden elmentett kliphez négy videó kerül rögzítésre, minden kameráról (elülső, hátsó, bal és jobb kamera) egy-egy.

Az Európai Unió adatvédelmi irányelveinek megfelelően az Őrszem üzemmód egyszerre maximum 10 percnyi felvételt rögzít. A felvétel csak akkor mentődik, ha az autó vagy a kamera veszélyhelyzetet észlel. Egyéb esetben a jármű kitorlí a nem mentett és nemrég rögzített felvételeket. Az esetek lehetnek:

- Kikapcsolja az Őrszem üzemmódot.
- Amikor újra beszáll járművébe.

MEGJEGYZÉS: A hátsó kamera felvételei csak a hozzávetőleg 2018. február után gyártott járműveken érhetők el.

Megtekintés az érintőképernyőn

Amikor a Model 3 Parkolás fokozatban van, a videókat megtekintheti az érintőképernyőn. Érintse meg az alkalmazásindítóban található Dashcam ikont. A lapok az összes videóklip listáját jelenítik meg, hely és időbélyeg szerint rendezve. Szükség szerint megállíthatja, visszatekerheti, előretekerheti és törölheti a videófelvételeket. Csúsztassa jobbra, vagy nyomja meg és tartsa lenyomva bizonyos videók gyors törléséhez.



A **Kezelőelemek > Biztonság > Fedélzeti kamera felvételek törlése** menüből törölheti a fedélzeti kamera és az Őrszem üzemmód összes felvételét.

MEGJEGYZÉS: A megtekintő elindításakor a fedélzeti kamera felvételt készítési folyamata leáll.

Megtekintés számítógépen

Helyezze be az USB-meghajtót a számítógépbe, és navigáljon a TeslaCam vagy TeslaTrackMode (ha van)vmappába.

A TeslaCam mappa ezeket az almappákat tartalmazza:

- **RecentClips** (legutóbbi felvételek): Az utolsó 60 percnyi rögzített felvételt tartalmazza.
- **SavedClips** (mentett felvételek): Tartalmazza a RecentClips mappából mentett és átnevezett összes felvételt.
- **SentryClips**: Az Őrszem módban az eseményről készült összes felvételt tartalmazza. Ha az USB-meghajtó tárhelye kezd megtelni, akkor a legrégebbi Őrszem által készített klipeket törli a rendszer, hogy elegendő szabad tárhelyet biztosítson az új felvételeknek. Ezeket a felvételeket a törlést követően nem lehet helyreállítani.



A légkondicionálás-vezérlés áttekintése

A légkondicionálás vezérlői az érintőképernyő alsó részén érhetők el. Alapértelmezetten a légkondicionálás-vezérlés **Auto** opcióra van állítva, amely a legzordabb időjárási körülmények kivételével mindig optimális hőfokot tart fent. Ha **Auto** módban módosítja az utastér hőmérsékletét, a rendszer automatikusan módosítja a fűtés, a légkondicionálás, a levegőelosztás és a ventilátorsebesség beállítását, hogy az utastérben fenntartsa a kiválasztott hőmérsékletet.

Érintse meg az érintőképernyő alján kijelzett hőmérsékletet, hogy elérje a klímavezérlés fő képernyőjét, ahol beállíthatja a klímapreferenciákat. Az **Auto** elemre koppintva bármikor visszatérhet az automatikus beállításra. Érintse meg a fő klímavezérlő képernyőn lévő bekapcsológombot a be- és kikapcsoláshoz. A közös vezérlők gyors eléréséhez érintse meg a < vagy > gombot a klíma felugró ablakának megjelenítéséhez.

Az utastér felmelegedése vagy lehűlése közben a ventilátor fordulatszáma csökkenhet. Az érintőképernyőn a **Fűtés** vagy **Hűtés** felirat látható a kívánt hőmérséklet elérése közben.

MEGJEGYZÉS: A légkondicionáló rendszert a nagyfeszültségű akkumulátor működteti. Ennélfogva hosszantartó használata csökkenti a hatótávot.

⚠ FIGYELMEZTETÉS: A hosszan tartó használatból eredő égési sérülések elkerülése érdekében azok, akik perifériás neuropátiában szenvednek, illetve cukorbetegség, kor, neurológiai sérülés vagy más ok miatt kisebb a fájdalomtűrő képességük, a légkondicionáló rendszert és az ülésfűtést körültekintően használják.

Légkondicionáló rendszer beállításainak módosítása

MEGJEGYZÉS: Hangutasítások segítségével a kezének használata nélkül is könnyedén módosíthatja klímabeállításait, például bekapcsolhatja az ülésfűtést vagy megváltoztathatja az utastér hőmérsékletét (lásd: [Hangutasítások oldalszám 18](#)).

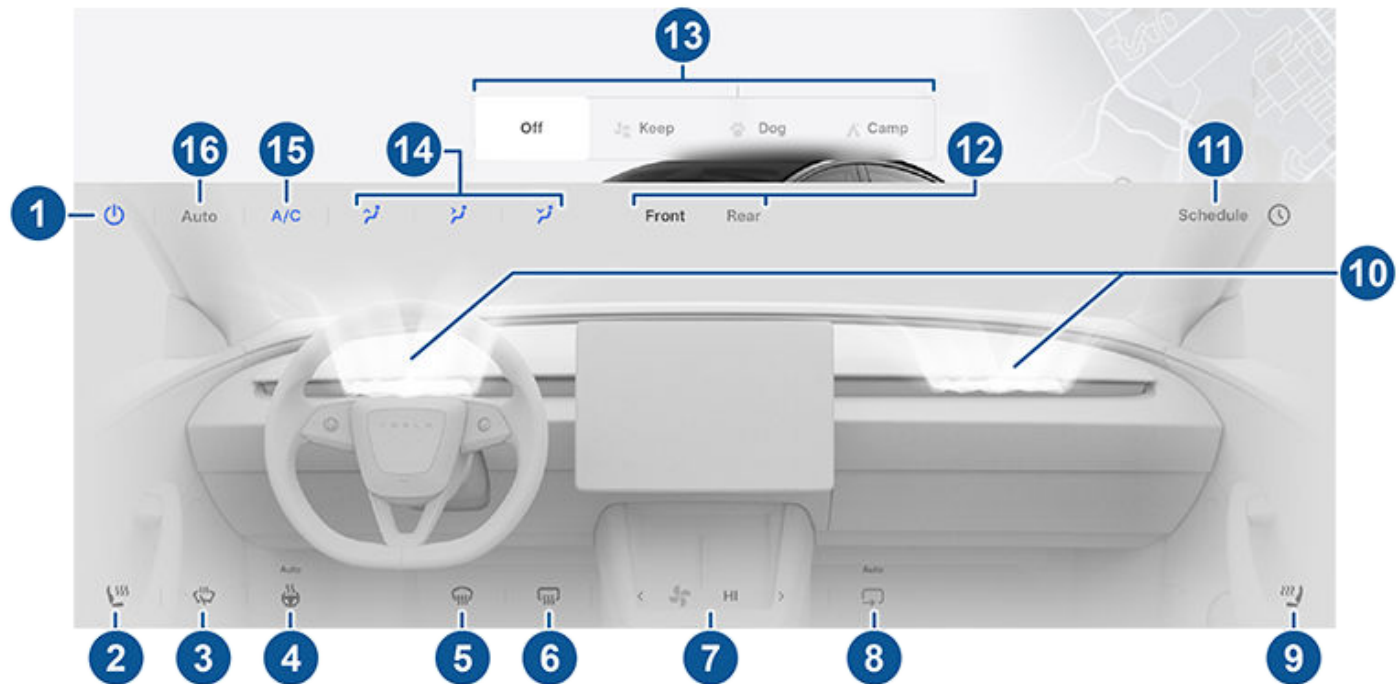

MEGJEGYZÉS: Az ülésfűtés és a jégmentesítő egyérintéses eléréséhez ezeket a vezérlőelemeket hozzáadhatja a Saját alkalmazások menühez. Lásd: [Saját alkalmazások testreszabása oldalszám 7](#).

1. Ezzel a gombbal kapcsolhatja be vagy ki a légkondicionáló rendszert.
2. Érintse meg a vezetőoldali ülés ikonját a vezető ülésfűtésének beállításához. Az ülés 1-től (legalacsonyabb) 3-ig (legmagasabb), három fokozatban működik. Az ülés ikonon hullámos vonalak láthatók, amelyek piros színűre (fűtés) vagy kék színűre (hűtés) változnak, jelezve a beállítás szintjét. Az **Auto**, amely az **Auto** opcióra állított légkondicionáló rendszer esetén jelenik meg, az utastér hőmérséklete alapján felmelegíti vagy lehűti az első üléseket. Az ülésfűtés egyérintéses eléréséhez hozzáadhatja azokat az érintőképernyő alsó sávjához (lásd [Saját alkalmazások testreszabása oldalszám 7](#)).



3. Érintse meg az ablaktörlők jégmentesítésének a (amennyiben része a felszereltségnek). Az ablaktörlők 30 percig jégtelenítenek, majd automatikusan kikapcsolnak.
4. Érintse meg a fűtött kormánykerék vezérléséhez, amennyiben része a felszereltségnek. Az ikon piros hullámos vonalakat jelenít meg, amelyek a beállított szintnek felelnek meg. **Auto** beállításon a rendszer a kormánykereket az utastér hőmérséklete alapján szükség szerint fűti, ha a légkondicionáló rendszer kiválasztott beállítása **Auto**. Az egyérintéses eléréshez hozzáadhatja ezt a vezérlőt az érintőképernyő alsó sávjához (lásd: [Saját alkalmazások testreszabása oldalszám 7](#)).
5. A szélvédő fagymentesítő a levegőáramot a szélvédőre irányítja. Érintse meg egyszer a szélvédő *párátlanításához* (az ikon borostyánsárgára vált). Érintse meg másodszor is a szélvédő *leolvasztásához*. A funkció kikapcsolásához, valamint a levegőelosztás, a fűtés és a ventilátor korábbi beállításaihoz történő visszatéréshez harmadjára is érintse meg az ikont.
6. Érintse meg a hátsó szélvédő fűtésének bekapcsolásához. 15 perc után a Hátsó szélvédő jégmentesítése funkció automatikusan kikapcsolódik. A külső oldalsó tükrök és a töltőnyílás, is fűthetőek, amikor a hátsó ablakok jégmentesítése működik. A hideg időjárásra való felkészítés tekintetében további információért lásd: [Bevált gyakorlatok hideg időben oldalszám 169](#).
7. A csúszkával beállítható a ventilátor fordulatszáma. Ha a rendszer **Auto** üzemmódban van, a ventilátor sebessége **Alacsony/ Közepes/ Magas** fokozatokra válthat.
MEGJEGYZÉS: A ventilátor sebességének módosításával állíthatja be, hogy milyen sebességgel áramoljon a levegő a Model 3 utasterébe. A levegőáramot növelheti és csökkentheti is.
8. Érintse meg az utastérben áramló levegő szabályozásához. A levegő kívülről juthat a(z) Model 3 utasterébe, vagy azon belül keringethető.
9. Érintse meg az utasoldali ülés ikonját az első utas ülésfűtésének beállításához. Az ülés 1-től (legalacsonyabb) 3-ig (legmagasabb), három fokozatban működik. Az ülés ikonon hullámos vonalak láthatók, amelyek a beállításnak megfelelően piros színűre (fűtés) vagy kék színűre (hűtés) változnak. Az **Auto**, amely az **Auto** opcióra állított légkondicionáló rendszer esetén jelenik meg, az utastér hőmérséklete alapján felmelegíti vagy lehűti az első üléseket. Az ülésfűtések egyérintéses eléréséhez hozzáadhatja azokat az érintőképernyő alsó sávjához (lásd [Saját alkalmazások testreszabása oldalszám 7](#)).
10. Ennek a résznek a megérintésével állíthatja be, hogy milyen messze áramoljon a levegő az első szellőzőkből. Amikor a légkondicionáló rendszer működik, az utasoldali első szellőző teljesen kikapcsolható, függetlenül a vezetőoldali első szellőzőktől. Ehhez érintse meg és tartsa lenyomva az érintőképernyőn az első utasoldali léghullám ikont és kövesse az utasításokat. Lásd: [Az első és hátsó szellőzők állítása oldalszám 167](#).
11. Amikor a Model 3 Parkolási fokozatban van, érintse meg az **Ütemezés** lehetőséget, hogy beállíthasson egy olyan naponta ismétlődő időpontot, amikor szeretné, hogy a Model 3 akkumulátor, valamint az utastér hőmérséklete előkészítésének és/ vagy csúcsidőn kívüli töltésének köszönhetően készen álljon a vezetésre (lásd: [Ütemezett temperálás és töltés oldalszám 195](#)).
12. Érintse meg az első és hátsó utastér klímaberendezéseinek beállításához. Ha az **Auto** beállítás engedélyezve van a hátsó utastérben, és a rendszer utastér érzékel, a hátsó utastér beállított hőmérsékletét fenntartja (lásd: [Az első és hátsó szellőzők állítása oldalszám 167](#)).
13. Amikor parkolási fokozatban van, megjelennek ezek a beállítások, hogy a légkondicionáló rendszert akkor is működtethesse, amikor kiszáll a Model 3 járműből (lásd: [Klíma bekapcsolva tartása, Kutya üzemmód és járműben tartózkodás oldalszám 164](#)).
MEGJEGYZÉS: A bekapcsoláshoz legalább 20%-os akkumulátortöltöttség szükséges.
14. Kiválaszthatja, hogy a levegőáram hova irányuljon az első utastérben (szélvédő, arc vagy lábtér). Egy vagy több befúvónyílást is választhat.
15. Ezzel a gombbal kapcsolhatja be és ki a légkondicionáló rendszert. A légkondicionálás kikapcsolása csökkenti a hűtési teljesítményt, de energiát spórol vele.
MEGJEGYZÉS: Mivel a Model 3 sokkal halkabb, mint egy benzinüzemű jármű, így a légkondicionáló rendszer működése közben hallhatja a kompresszort. A zaj minimalizálása érdekében csökkentse a ventilátor sebességét.
16. Az **Auto** elem megérintésével kapcsolhatja be és ki az Auto módot.
MEGJEGYZÉS: Ha engedélyezve van a **Ventilátor sebességének csökkentése hívás közben** funkció, és az **Auto** opció van kiválasztva, a ventilátor sebessége automatikusan lecsökken a háttérzaj csökkentése érdekében a hívás alatt. További információ: [Bluetooth oldalszám 61](#).



A klímavezérlés működtetése

Légkondicionálás-vezérlő felugró ablak

Érintse meg a hőmérséklet nyilakat az érintőképernyő alján, hogy megjelenjen egy felugró ablak, amellyel könnyen hozzáférhet néhány leggyakoribb légkondicionálás-vezérlő funkcióhoz:

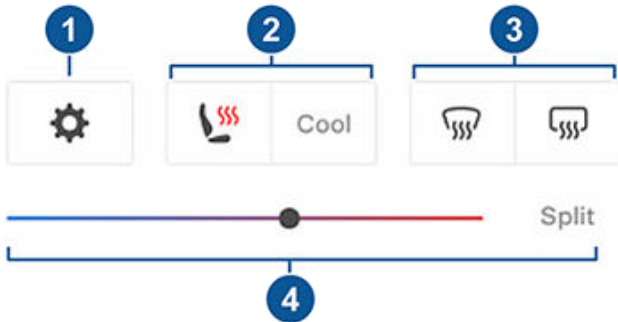

MEGJEGYZÉS: Az ülésfűtés és a jégmentesítő egyérintéses eléréséhez ezeket a vezérlőelemeket hozzáadhatja a Saját alkalmazások menühez. Lásd: [Saját alkalmazások testreszabása oldalszám 7](#).

1. Érintse meg a fő légkondicionálás-vezérlő képernyő eléréséhez.
2. Az első ülések fűtésének vagy hűtésének engedélyezése vagy letiltása.
3. Első vagy a hátsó jégtelenítő be- vagy kikapcsolása. Ha a hátsó ablakok kiolvasztása engedélyezve van, a külső tükröket is fűti a jármű. A külső tükrök fűtése automatikusan, a külső hőmérséklet függvényében kikapcsol.
4. Az utastér hőmérsékletét a csúszka húzásával módosíthatja. Engedélyezheti a hőmérséklet-megosztást is, amely lehetővé teszi a sofőr és az első utas számára, hogy testreszabják saját légkondicionálás-beállításait. Az első utas megérintheti az érintőképernyő alján található hőmérséklet ikont vagy a fő légkondicionálás-vezérlő képernyőt a beállításhoz. Érintse meg ismét a **Megosztás** lehetőséget a légkondicionálás-megosztás kikapcsolásához.

Klíma bekapcsolva tartása, Kutya üzemmód és járműben tartózkodás

A **Klíma bekapcsolva tartása**, a **Kutya** és a **Járműben tartózkodás** beállítás jóvoltából parkolás fokozatban úgy is tovább működtetheti a légkondicionáló rendszert, miután eltávolodott Model 3 járművétől vagy úgy dönt, hogy benne marad. Ezek a beállítások akkor jönnek jól, ha hidegben vagy nagy melegben fenntartaná az utastérben a megfelelő hőmérsékletet. Ha például nagy melegben a bevásárlás után nem szeretné, hogy Model 3 járművében megromoljon az ételmiszer, bekapcsolhatja a Klíma bekapcsolva tartása üzemmódot.

A Kutya módot úgy tervezték, hogy kényelmes kabinfűtési hőmérsékletet tartson fenn kedvence számára, miközben aktívan és gyakran figyelemmel kíséri ezt a hőmérsékletet a mobilalkalmazás használatával (ehhez a telefonnak és a járműnek is mobilkapcsolatra van szüksége). Kutya módban az érintőképernyő megjeleníti az utastér aktuális hőmérsékletét, hogy tájékoztassa az arra járókat, hogy kedvence biztonságban van. Ez a beállítás nem embereknek készült, és csak rövid ideig használható, amíg a közelben tartózkodik, hogy visszatérhessen a járműbe olyan helyzetekben, amikor a hőmérsékletet már nem lehet fenntartani.

MEGJEGYZÉS: Az ablakkapcsoló véletlenszerű megnyomásának (amikor például kutyája rálép) megelőzéséhez az ablakokat nem lehet leengedni, ha a Kutya mód be van kapcsolva.

MEGJEGYZÉS: Ha a Kutya és Őrszem üzemmód egyszerre van engedélyezve, az Őrszem a kisállat védelme érdekében beállítja az **Őrszemhangok letiltása** funkciót. További információért lásd: [Őrszem üzemmód oldalszám 157](#).

Az Élő kamera nézet mostantól elérhető, ha az Őrszem üzemmód, a Kutya üzemmód, vagy mindkettő engedélyezve van. Ha az Őrszem üzemmód be van kapcsolva, a kamerák élőképen mutatják a jármű környezetét. Ha a Kutya üzemmód be van kapcsolva, a belső utastérkamera a jármű belsejét mutatja, így bármikor ellenőrizheti kedvencét. Ha mindkettő engedélyezve van, a mobilalkalmazásban a különböző kameráknak megfelelő szürke körök vagy az utastér ikonjának megérintésével válthat a kameranézetek között. További információért lásd: [Őrszem üzemmód oldalszám 157](#).

MEGJEGYZÉS: Kutya vagy Őrszem üzemmódban az utastér belső kamerájának engedélyezéséhez a mobilalkalmazás 4.15.0 vagy újabb verziója szükséges. Ez a funkció nem támogatott az Autopilot számítógép 2.0 vagy 2.5 verziójával felszerelt járművek esetén. Érintse meg a **Kezelőelemek > Szoftver > Autopilot számítógépe** hogy kiderítse, járműve melyik számítógéppel rendelkezik.

MEGJEGYZÉS: Az **Élő kamerakép megtekintése** funkció körülbelül összesített napi 15 percre korlátozódik.

járműben tartózkodás esetén az USB-portokon és alacsony feszültség tápaljzaton keresztül elektromos eszközeit is árammal láthatja el, miközben fenntartja az utastér hőmérsékletét. Az érintőképernyő bekapcsolva marad, így zenét hallgathat, böngészheti az internetet, videojátékokat játszhat vagy élvezheti a Tesla Színház előadásait. Párosított telefonjáról emellett szabályozhatja a média- és a légkondicionáló rendszer beállításait. A járműben tartózkodás üzemmód ideális környezetet biztosít a járműben tartózkodásra, például kempingezéskor vagy gyermekre vigyázva. Aktív állapotban az Őrszem mód és a járműriasztó le van tiltva. Az automatikus zárás távolodáskor funkció ki van kapcsolva

A Klíma bekapcsolva tartása, a Kutya és a járműben tartózkodás lehetőség használata:

1. Győződjön meg arról, hogy az akkumulátor töltöttségi szintje legalább 20%.



- Kapcsolja be a Park módot. A **Klíma bekapcsolva tartása**, a **Kutya** és a **Járműben tartózkodás** beállítás csak akkor érhető el, ha a Model 3 parkolás fokozatban van.
- Szükség esetén módosítsa a légkondicionáló rendszer beállításait.
- A klímaszabályozó érintőképernyőn érintse meg a **Klíma bekapcsolva tartása**, a **Kutya** vagy a **Járműben tartózkodás** elemet.

MEGJEGYZÉS: A **Kutya** üzemmódot és a **járműben tartózkodás** üzemmódot a mobilalkalmazásból is vezérelheti, ha a Klíma képernyőn lévő szürke sávból felfelé húzza az ujját.





A légkondicionáló rendszer mindaddig megpróbálja fenntartani a beállított hőmérsékletet, amíg ki nem vált Park módból vagy manuálisan ki nem kapcsolja a funkciót. Alacsony akkumulátortöltöttség mellett ne használja a Klíma bekapcsolva tartása, a Kutya üzemmód vagy a Gépjárműben tartózkodás üzemmód beállítását.

A Dög üzemmód nem kapcsolható be, ha az utastér hőmérséklete túl meleg, vagy ha a jármű problémát észlel a légkondicionáló rendszerben. A Kutya üzemmód előtt győződjön meg arról, hogy az utastér hőmérséklete biztonságos és kényelmes.

A **Klíma bekapcsolva tartása**, a **Kutya** üzemmód vagy a **Járműben tartózkodás** üzemmód bekapcsolása esetén a Tesla mobilalkalmazás megpróbál elkezdni értesítéseket küldeni Önnek, nehogy elfelejtse ellenőrizni azt, amit Model 3 járművében hagyott:

- Az akkumulátor töltöttsége 20% alá csökken.
- A jármű problémát észlel a légkondicionáló rendszerben.
- Az utastér hőmérséklete jelentősen eltér a kutyára beállított értéktől.

MEGJEGYZÉS: Amikor a Klíma bekapcsolva tartása, a Kutya üzemmód vagy a járműben tartózkodás üzemmód aktív, nem lehet frissíteni a szoftvert.

-  **FIGYELMEZTETÉS:** Kisgyermeket soha ne hagyjon felügyelet nélkül a járműben.
-  **FIGYELMEZTETÉS:** Legyen tisztában a helyi törvényekkel, hogy hagyhat-e felügyelet nélkül kisállatot a járműben.
-  **FIGYELMEZTETÉS:** Ön felelős kutyája vagy háziállata biztonságáért. Soha ne hagyja őket hosszabb időre a Model 3 járműben. Folyamatosan figyelje a jármű hőmérsékletét és a kisállat jólétét. Győződjön meg róla, hogy elegendő mobil lefedettséggel rendelkezik a telefonján, és szükség esetén van ideje visszatérni a járműbe.
-  **FIGYELMEZTETÉS:** Abban a valószínűtlen esetben, ha a klímaberendezés szervizelést igényel, vagy nem a várt módon működik, kerülje a Klíma bekapcsolva tartása, Kutya mód és Gépjárműben tartózkodás mód használatát. Soha ne bízson a járművében, hogy valami pótolhatatlan dolgot megvédjen.

-  **FIGYELMEZTETÉS:** A mobilalkalmazás segítségével a légkondicionáló rendszert távolról is vezérelheti és felügyelheti. Ha azonban a mobilalkalmazás segítségével kikapcsolja a légkondicionáló rendszert, a Klíma bekapcsolva tartása, a Kutya üzemmód vagy a járműben tartózkodás üzemmód is kikapcsol.

Utastér túlmelegedés elleni védelme



Az utastér túlmelegedés elleni védelem megakadályozza, hogy az utastér túlságosan felforrósodjon perzselő körülmények között. Bár nem szükséges mindig aktiválnia, amikor elhagyja Model 3 járművét, a klímaberendezés csökkentheti és fenntarthatja az utastér hőmérsékletét. Ezzel megelőzhető, hogy az utastér túlságosan felforrósodjon, miután a napon parkolt, így az autót még kényelmesebb lesz, amikor visszatér. Előfordulhat, hogy az utastér túlmelegedés elleni védelme a járműből való kiszállás után csak 15 perccel kapcsol be. Ez a funkció az utasok kényelmét szolgálja, és nincs hatással a jármű alkatrészeinek megbízhatóságára.

A bekapcsolásához érintse meg a **Kezelőelemek > Biztonság > Utastér túlmelegedés elleni védelem** elemet, majd válasszon a következők közül:

- Be:** A légkondicionálás akkor működik, amikor az utastér hőmérséklete meghaladja a 40° C-t, vagy a kiválasztott hőmérsékletet (ha van) az érintőképernyőn vagy a mobilalkalmazásban. A hőmérséklet testre szabásához a mobilalkalmazás legújabb verziójára lehet szükség.
- NINCS A/C:** Csak a ventilátor működik, hogy megakadályozza az érintőfelületek túlmelegedését.
- Ki:** Kikapcsolja az Utastér túlmelegedés elleni védelme funkciót.

AZ utastér túlmelegedés elleni védelme távolról, a mobilalkalmazásból is bekapcsolható, a **Climate** (Légkondicionálás) elemet megérintve. Simítsa felfelé az alsó menüt, és válassza ki a beállítást az **Utastér túlmelegedés elleni védelme** alatt (lásd: [Mobilalkalmazás oldalszám 57](#)).

Az Utastér túlmelegedés elleni védelme 12 órán át működik Model 3 járművéből való kiszállástól számítva, vagy amíg az akkumulátor energiája 20% alá nem esik – amelyik előbb bekövetkezik. Az utastér túlmelegedés elleni védelme az akkumulátor energiáját használja, ezért csökkentheti a hatótávolságot.

-  **FIGYELMEZTETÉS:** A rendszer automatikus leállása, extrém időjárási körülmények vagy a rendszer a kiválasztott hőmérséklet fenntartására való esetleges képtelensége miatt az utastér még bekapcsolt Utastér túlmelegedés elleni védelme funkció mellett is veszélyesen felmelegedhet. Ha többször is tapasztal a kiválasztott hőmérsékletet meghaladó hőmérsékletet, forduljon a Tesla szervizhez.
-  **FIGYELMEZTETÉS:** Gyermekeket vagy kisállatot soha ne hagyjon felügyelet nélkül a járműben. A rendszer automatikus leállása vagy extrém időjárási körülmények miatt még bekapcsolt Utastér túlmelegedés elleni védelme funkció mellett is veszélyesen felmelegedhet az utastér.



Légkondicionálás-vezérlési tippek

- Ha a mobilalkalmazás segítségével bekapcsolja a légkondicionálást, az automatikusan kikapcsol, ha a töltöttségi szint 20%-ra csökken, vagy ha eltelt két óra. Ha hosszabb ideig szeretné hűteni vagy fűteni az utasteret, töltsse fel a járművet, és a mobilalkalmazáson keresztül kapcsolja be újra a légkondicionálást.
- Az utastér fűtésének hatékonyságát a kiválasztott gyorsulási mód csökkentésével javíthatja (lásd [Gyorsulási módok oldalszám 93](#)). Ez lehetővé teszi a hőszivattyúrendszer számára, hogy több hőt nyerjen az akkumulátorból az utastér hatékony fűtése érdekében, ahelyett, hogy fenntartaná az akkumulátor maximális gyorsulási teljesítményre fordított energiafelhasználását. Ez segít maximalizálni a vezetési hatékonyságot hidegebb időben. Ne feledje, hogy a gyorsulási mód későbbi növelésekor az akkumulátornak időre van szüksége, hogy felmelegedjen, mielőtt a magasabb gyorsulási szint elérhetővé válik.
- Ha a légkondicionáló rendszer a kívántnál hangosabb, manuálisan csökkentse a ventilátor sebességét.
- A légkondicionáló rendszer kompresszora az utastér hűtésén felül az akkumulátort is hűti. Ezért meleg napokon a légkondicionáló rendszer kompresszora akkor is bekapcsolhat, ha Ön kikapcsolta a légkondicionáló rendszert. Ez normális jelenség, mivel a rendszer számára kiemelten fontos az akkumulátor hűtése, hogy az az optimális hőmérséklet-tartományban maradjon, megnövelve élettartamát és biztosítva optimális teljesítményét.
- A Model 3 nyikorgást vagy áramló víz hangját adhatja ki, még akkor is, ha nincs használatban. Ezek a hangok normálisak és olyankor jelentkeznek, amikor bekapcsol a belső hűtőrendszer, hogy a különböző járműfunkciókat, például a alacsony feszültség-os akkumulátor szinten tartását és a nagyfeszültségű akkumulátor kiegyenlítését el tudja látni.
- A légkondicionáló rendszer hatékony működése érdekében minden ablakot húzzon fel, és biztosítsa, hogy a szélvédő előtti szellőzőrácsra ne legyen jég, hó, falevelek vagy szennyeződés.
- Nedves időjárás esetén normális jelenség, ha a légkondicionáló rendszer első beindításakor a szélvédő kis mértékben bepárasodik.
- Normális jelenség, ha egy kis víztócsa gyűlik össze a Model 3 alatt, miután leállt vele. Ilyenkor a rendszer a páramentesítő folyamat által összegyűjtött vizet ereszti le.
- Model 3 a járművet a hatékonyság maximális hatékonyság maximalizálására tervezték; a légkondicionáló rendszer kompresszora és a külső ventilátor így akkor is működhet és zajt kelthet, ha kint hideg van és működik a fűtés, vagy szupertöltés van folyamatban.
- Amikor a jármű parkol, kánikulában az utastér hőmérsékletének csökkentése érdekében a rendszer elindíthatja a ventilátort, hogy kiszellőztesse az utasteret. Ez csak akkor történhet meg, ha az akkumulátor töltöttsége 20% felett van.



Model 3 járműve egy egyedi, vízszintes, arcra irányuló szellőzővel rendelkezik, amely a műszerfal teljes szélességében végigfut. A középső konzol hátulján is vannak szellőzőnyílások a hátsó utastérben.

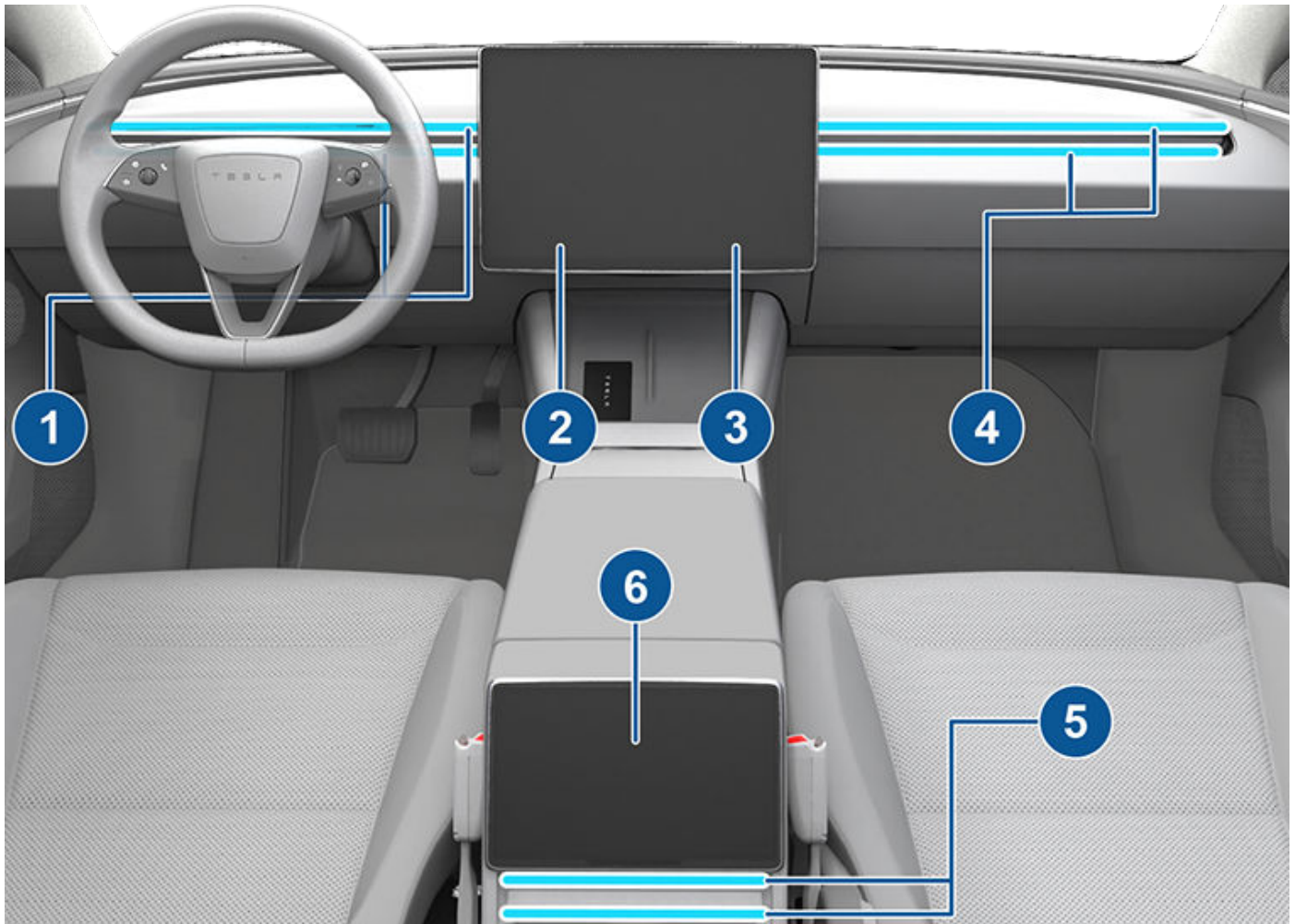

1. Vezetőoldali befúvónyílások
2. járművezető kezelőszervei
3. Utas kezelőszervei
4. Utas befúvónyílásai
5. Hátsó befúvónyílások
6. Hátsó kezelőszervek



Az első és hátsó szellőzők állítása

Az érintőképernyők segítségével pontosan megadhatja, hogy a levegő a szellőző melyik részéből áramoljon, legyen szó az utastér fűtéséről vagy hűtéséről. Ha az arcra irányuló szellőzőkből áramlik a levegő, megadhatja, hogy az egyes szellőzők milyen irányba fújják azt. A levegőáram irányának megadásához csak érintse meg és húzza el az érintőképernyőn a kívánt szellőzőből kiáramló levegőhullámokat. Középre állítva a levegő egyetlen hullámban, a szellőző közepétől befele és kifelé irányítva pedig egyformán osztott hullámokban áramlik.

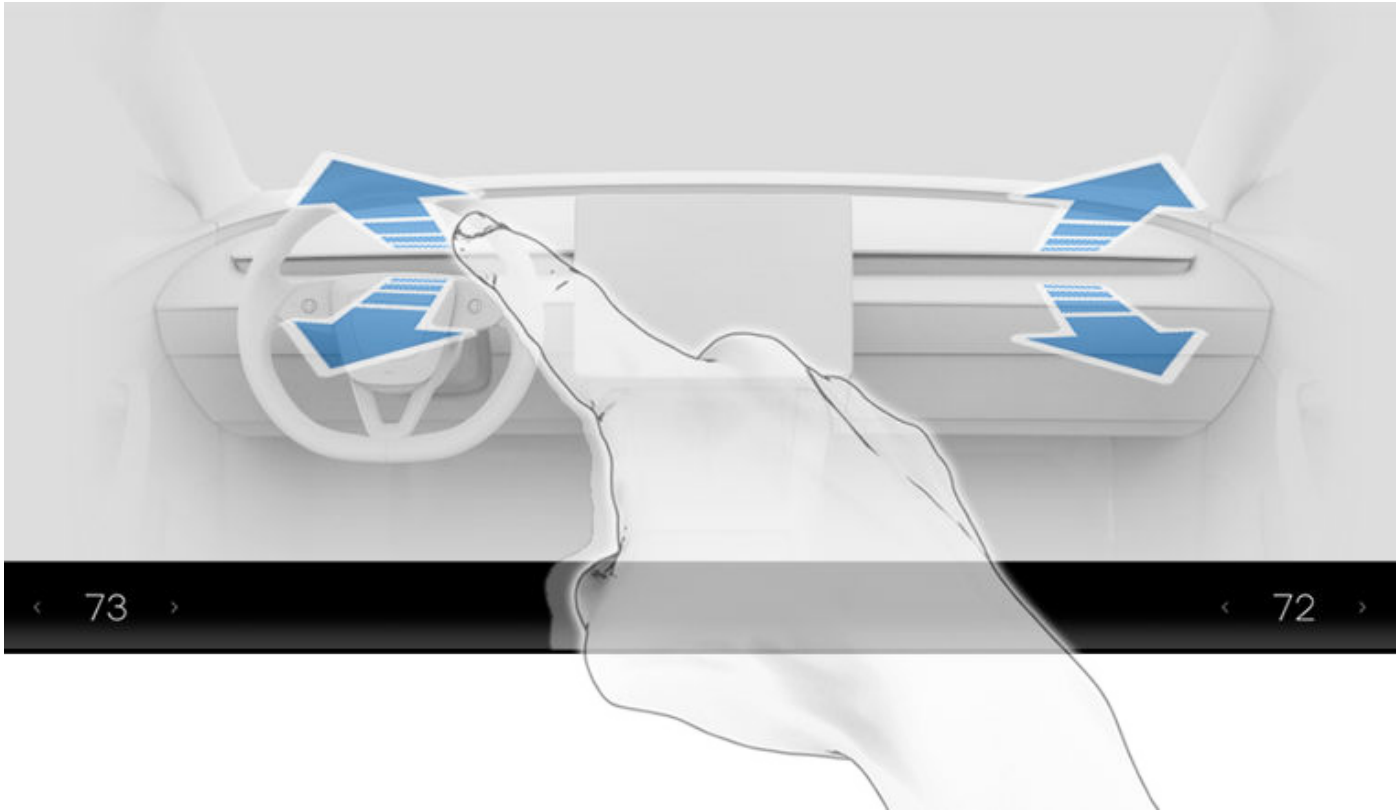

MEGJEGYZÉS: Ha a szellőzőt két külön levegőáramra osztja szét, az egyes irányok levegőáramai nem lesznek olyan erősek, mintha minden levegőt egy irányba fújna.

MEGJEGYZÉS: A külső levegőt a Model 3 a szélvédő előtti szellőzőrácson keresztül szívja be. Ügyeljen arra, hogy a szellőzőrácsot ne tömítsék el, például falevelek vagy hó.

Utastéri levegőszűrő(k)

Model 3 járműve egy vagy több beépített levegőszűrővel rendelkezik, amely megakadályozza, hogy pollen, ipari károsanyag, por vagy egyéb részecskék jussanak az utastérbe a szellőzőkön keresztül.

MEGJEGYZÉS: Az utastéri levegőszűrő(k) rendszeres cserét igényel(nek). Lásd: [Szervizintervallumok oldalszám 201](#).



Annak biztosítása érdekében, hogy a Model 3 zord időjárási körülmények között a lehető legjobb tulajdonosi élményt nyújtsa, kövesse a következő legjobb gyakorlatokat.

Indulás előtt

Ha hó és jég rakódik le a járműre, a mozgó alkatrészek, például az ajtókilincsek, ablakok, tükrök és ablaktörlők befagyhatnak. A maximális hatótávolság, illetve teljesítmény elérése érdekében a vezetés előtt érdemes felmelegíteni az utasteret és az akkumulátort. Ez számos módon elvégezhető:

- Érintse meg a töltő és a légkondicionáló képernyőn is elérhető **Kezelőelemek > Ütemezés** lehetőséget azon idő beállításához, amikor szeretné, ha a gépjármű vezetésre készen álljon (lásd: [Ütemezett temperálás és töltés oldalszám 195](#)).
- A mobilalkalmazásban navigáljon a **Légkondicionáló** menüelemre, és szabja testre az utastér hőmérsékletét. Ez szükség szerint felmelegíti a nagyfeszültségű akkumulátort is.
- A mobilalkalmazásban a **Légkondicionáló > Jármű leolvasztása** funkcióval olvassa le a havat, jeget és deret a szélvédőről, a töltőnyílásról valamint az ablakokról és a tükrökről. Ez szükség szerint felmelegíti a nagyfeszültségű akkumulátort is.

MEGJEGYZÉS: A Tesla azt javasolja, hogy az elindulás tervezett időpontja előtt legalább 30–45 perccel kapcsolja be a légkondicionáló rendszert (lásd: [A klímavezérlés működtetése oldalszám 162](#)). Az előkészítés időtartama a külső hőmérséklettől és egyéb tényezőktől is függ. A mobilalkalmazás értesíti Önt, amint járműve elérte az előkészíteni kívánt hőmérsékletet.

Töltőnyílás

Ha a töltőnyílás befagyott és a töltőkábel hozzáfagyott, érintse meg a **Vezérlőelemek > Szerviz > Töltőnyílás fűtése** lehetőséget. Ha ez pár perc alatt nem hoz eredményt, próbálja meg kézzel kiszabadítani a töltőkábelt. Lásd: [A töltőkábel manuális leválasztása oldalszám 193](#).

Rendkívül hideg időjárásban vagy jeges körülmények között elképzelhető, hogy a töltőnyílás retesze befagy. Ilyen időjárási körülmények között leolvaszthatja a jeget a töltőnyílás reteszeről, így a töltőkábel leválasztható vagy csatlakoztatható. Ehhez engedélyezze a **gépjármű leolvasztása** funkciót a mobilalkalmazás segítségével.

A töltőcsatlakozó retesze befagyását is megakadályozhatja az **Ütemezés** beállítások használatával (lásd [Ütemezett temperálás és töltés oldalszám 195](#)).

MEGJEGYZÉS: Ha a töltőcsatlakozó befagyott, előfordulhat, hogy a retesze nem fogja meg a töltőkábelt, de a váltakozó áramú töltés korlátozott árammal reteszelés nélkül is működni fog.

Töltés

Az Útvonaltervezővel (ha a felszereltség része) egy Tesla töltőhelyhez történő navigáláskor a Model 3 előmelegíti az akkumulátort, biztosítva ezzel az akkumulátor optimális hőmérsékletét és töltésre kész állapotát a töltőhöz való megérkezéskor. Ez csökkenti a töltéshez szükséges időt. Lásd (lásd: [Útvonaltervező oldalszám 178](#)).

MEGJEGYZÉS: A Tesla javasolja, hogy az optimális akkumulátor-hőmérséklet és töltési feltételek biztosítása érdekében az Útvonaltervező használatával navigáljon a töltési helyhez legalább 30–45 perccel az érkezés előtt. Ha a töltési helyhez való vezetés 30–45 percnél rövidebb ideig tart, fontolja meg az akkumulátor vezetés előtti előkészítést (lásd: [Indulás előtt oldalszám 169](#)).

MEGJEGYZÉS: A fűtőrendszer bizonyos körülmények között gőzt bocsáthat ki. Amennyiben az Ön járműve hőszivattyúval van felszerelve (annak eldöntéséhez, hogy járműve rendelkezik-e hőszivattyúval, érintse meg a **Kezelőelemek > Szoftver > További járműadatok**) elemet. Például, szagtalan gőz távozhat a gépjármű elülső részéből Supercharger töltés közben. Ez normális jelenség, és nem ad okot aggodalomra.

Ablakok

A mobilalkalmazásban lépjen a **Légkondicionáló** menüpontra, majd válassza ki a **Gépjármű leolvasztása** lehetőséget a szélvédő, az ablakok és a tükrök hó-, jég- és dérmentesítéséhez.

Hideg hőmérsékleti viszonyok között a(z) Model 3 automatikusan kismértékben módosítja az ablakok helyzetét, hogy könnyebb legyen kinyitni az ajtókat.

MEGJEGYZÉS: Mindig csatlakozzon egy külső alacsony feszültség áramforráshoz, mielőtt kinyit egy ajtót, ha a gépjármű áramellátása nem működik, hogy elkerülje az ablak betörését.

Jegyezzen elő a mobilalkalmazás segítségével egy szervizlátogatást, amely keretén belül a Tesla névleges díj ellenében víztaszító bevonattal látja el az oldalsó és hátsó ablakokat (a szélvédőt nem).

Ajtók

Téli körülmények között a jegesedés megnehezítheti az ajtókilincsek kiemelését. Ebben az esetben a mobilalkalmazás segítségével nyithatja ki a vezetőoldali ajtót.

1. A mobilalkalmazásban érintse meg és tartsa lenyomva a négy gyorsvezérlő gomb bármelyikét, és kövesse az utasításokat az **Ajtó kinyitása** funkció testreszabásához.
2. Amikor az autó mellett áll, érintse meg az **Ajtó kinyitása** gombot a vezetőoldali ajtó kinyitására.



Bevált gyakorlatok hideg időben

Az ajtókilincs jégmentesítése

Mostoha téli körülmények között az ajtókilincsekre lerakódott jég meggátolhatja az ajtókilincsek kinyitását. Az Model 3 ajtókilincs kiszabadításának folyamata kissé eltér a jéglerakódás eltávolításának folyamatától.

MEGJEGYZÉS: Az ajtókilincs csuklócsapjának WD-40 kenőanyaggal történő megelőző jellegű kezelése segíthet megelőzni az ajtókilincsen belüli jéglerakódást.

⚠ FIGYELMEZTETÉS: Ne próbálja meg szerszámmal vagy túlzott erővel eltávolítani az ajtókilincsről a jéglerakódást.

Ha a járműve ajtókilincsei feketék: Az ajtókilincsről az alábbi módon távolítsa el a jeget:

1. Nyomja meg erőteljesen az ajtókilincs legelső részét. Enyhén befelé mozog, hogy segítsen megtörni a jeget.

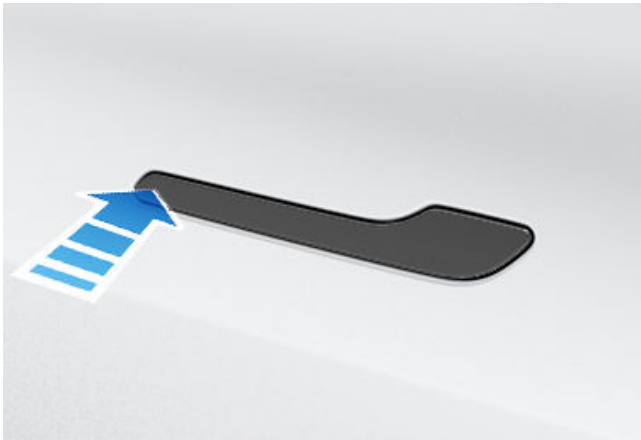

2. Nyomja meg az ajtókilincs leghátsó részét, és próbálja meg kinyitni, ahogyan általában szokta.
3. Ha az ajtókilincs mozdítható, nyissa ki és csukja vissza néhány alkalommal, hogy kiszabadítsa a maradék jégből is. A gépjárműbe való beszállás előtt győződjön meg róla, hogy az ajtókilincs teljesen benyomódott-e (visszahúzódott), és ellenőrizze indulás előtt, hogy az ajtó megfelelően becsukódott-e.

Ha a járműve ajtókilincsei ezüstszínűek: A jeget általában az ajtókilincs néhány erőteljes ütéssel, az ökle aljával történő ütögetésével el tudja távolítani. Az ajtókilincsről az alábbi módon távolítsa el a jeget:

⚠ FIGYELMEZTETÉS: Vegyen le minden ékszert és egyéb tárgyat, ami megsérthetné a fényezést, mielőtt elkezdené a műveletet, és ne használjon szerszámot vagy túlzott erőt.

1. Erőteljesen nyomja meg az ajtókilincs hátsó részét, hogy megpróbálja kinyitni az ajtókilincset.
2. Az ajtókilincs peremén körkörösén dolgozva ökle alsó, puha részével mérjen erős ütések az ajtókilincsekre, hogy feltörje a lerakódott jeget.

3. A széles részének leghátsó végét célozva üssön rá erősen ökle alsó részével az ajtókilincsekre. Szükség esetén növelve az ütések intenzitását ismételje az 1 - 3 lépéseket addig, amíg a jég le nem válik és a kilincset ki tudja már nyitni.

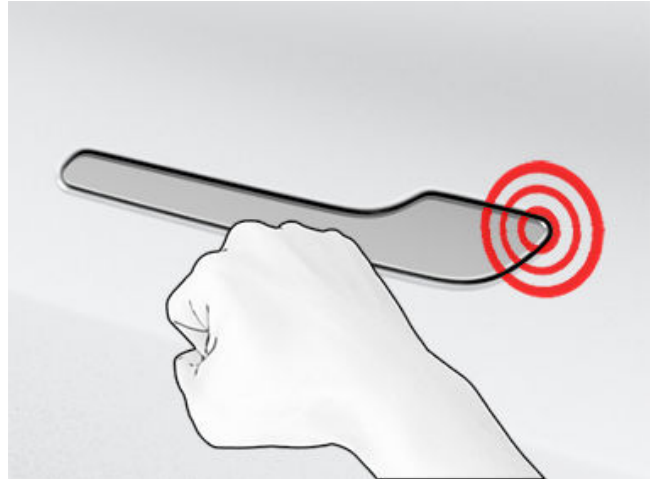

⚠ FIGYELMEZTETÉS: Ne üssön akkorát a gépjárműre, amitől a burkolat behorpadhat; nagyjából akkora erőt fejtsen ki, amivel például a szomszédja bejárati ajtaján kopogtatna.

4. Ha az ajtókilincs mozdítható, nyissa ki és csukja vissza néhány alkalommal, hogy kiszabadítsa a maradék jégből is. A gépjárműbe való beszállás előtt győződjön meg róla, hogy az ajtókilincs teljesen benyomódott-e (visszahúzódott), és ellenőrizze indulás előtt, hogy az ajtó megfelelően becsukódott-e.

Tükrök

Ha parkolás közben jéglerakódás képződött, kapcsolja ki az **Tükrök automatikus be-/kihajtása** opciót. Érintse meg a **Kezelőelemek > Automatikus behajtás** elemet. A jég meggátolhatja a külső tükrök be- és kihajtását.

MEGJEGYZÉS: A külső tükrök az előkészítés során vagy a hátsó szélvédő jégmentesítését bekapcsolva szintén automatikusan felmelegednek a szükséges mértékben.

Ablaktörölők

Ha a parkolás időszaka alatt jéglerakódás várható, érintse meg: **Kezelőelemek > Szerviz > Ablaktörölő szervizmódja**. Ezzel az ablaktörölők olyan helyzetbe kerülnek, hogy a szélvédőfűtés az ablaktörölőlapátokat is ki tudja olvasztani (lásd: **Ablaktörölők és szélvédőmosók oldalszám 83**). Az ablaktörölők jégmentesítését is bekapcsolhatja (amennyiben része a felszereltségnek). Lásd: **A klímavezérlés működtetése oldalszám 162**.



Gumiabroncsok és hóláncok

Havas vagy jeges útviszonyok esetén a tapadás növelésére használjon téli gumiabroncsokat. Téli gumiabroncsokat a Tesla Shopban tud beszerezni (lásd: [Szezonális gumiabroncs-típusok oldalszám 209](#)).

A hóláncok havas, jeges úton megnövelik a tapadást. Tájékozódjon róla, hogy a helyi előírások javasolják vagy előírják-e a hólánc használatát a téli hónapokban. További információ: [Hóláncok használata oldalszám 210](#).

Hidegben csökken a gépjármű gumiabroncsainak nyomása. Ha a TPMS-jelzőfény megjelenik, vezetés előtt fújja fel a gumiabroncsokat. A gumiabroncsok egy PSI-t veszítenek a külső hőmérséklet minden 6° C-os csökkenése esetén (lásd: [Az abroncsok karbantartása oldalszám 204](#)). A megfelelő abroncsnyomás segít megvédeni a gumiabroncsokat a kátyúktól, és javítja a hatótávolságot, ha megfelelően van felfújva.

Menet közben

A hideg megnöveli az energiafogyasztást, mert több áram kell a közlekedéshez, valamint az utastér és az akkumulátor melegítéséhez. Az energiafogyasztás csökkentése érdekében fogadja meg az alábbi javaslatokat:

- Az ülésfűtés használatával melegen tartható a gépjármű. Az ülésfűtés kevesebb energiát használ, mint az utastérfűtés. Az utasteret kevésbé felfűtve és az ülésfűtést használva az energiafogyasztás csökken (lásd: [A klímavezérlés működtetése oldalszám 162](#)).
- Vezessen lassabban és kerülje a gyakori és hirtelen kigyorsításokat.

Regeneratív fékezés

A regeneratív fékezés korlátozott lehet, amikor az akkumulátor túl hideg. Menet közben az akkumulátor idővel felmelegszik és a regeneratív fék teljesítmény megnő (lásd: [Regeneratív fékezés oldalszám 86](#)).

MEGJEGYZÉS: A korlátozott regeneratív fékezés elkerülhető, ha elegendő időt hagy a gépjármű előkészítésére, illetve ha az indulási idő előtt az **Ütemezés** használatával előkészíti a Model 3 járművet (lásd: [Ütemezett temperálás és töltés oldalszám 195](#)).

MEGJEGYZÉS: A téli gumik felszerelése átmenetileg a regeneratív fékezési teljesítmény csökkenését eredményezheti, de rövid idejű vezetéskövetően a Model 3 újrakalibrálással kijavítja ezt. A téli gumiabroncsok kiválasztásához, valamint a folyamat felgyorsításához érintse meg a **Szerviz > Kerék- és gumiabroncs > Gumiabroncsok** lehetőséget.

Hideg akkumulátor



Kék hópehely ikon jelenik meg a érintőképernyőjén, ha a tárolt energia egy része az akkumulátor alacsony hőmérséklete miatt nem elérhető. Az energiának ez a nem elérhető része kék színben jelenik meg a töltésjelzőben. A regeneratív fékezés teljesítménye, valamint a gyorsulás és a töltés sebessége korlátozott lehet. A hópehely ikon eltűnik, amint az akkumulátor kellően felmelegedett.

A megérkezést követően

Használaton kívül hagyja töltőre csatlakoztatva Model 3 járművét. Így a saját energiájának fogyasztása helyett a töltőrendszer tartja melegen az akkumulátort (lásd: [Információk a nagyfeszültségű akkumulátorról oldalszám 187](#)).

Ütemezett temperálás

A leparkolást követően a töltő és légkondicionáló képernyőn is elérhető **Kezelőelemek > Ütemezés** beállítások használatával állítsa be a Model 3 temperálásának kívánt időpontját (lásd: [Ütemezett temperálás és töltés oldalszám 195](#)). Az **Ütemezéssel** is megakadályozhatja a töltőcsatlakozó reteszének befagyását. Az Ön járműve határozza meg a megfelelő időpontot a temperálás megkezdéséhez, hogy az utastér és az akkumulátor felmelegedjen a tervezett indulási időre.

A Tesla azt javasolja, hogy a temperálással együtt ütemezze be a töltést is, hogy járműve elegendő energiával rendelkezzen az utazáshoz. Ha a Model 3 nincs csatlakoztatva, az előkondicionálás csak akkor működik, ha az akkumulátor töltöttségi szintje 20% fölött van.

Tárolás

Ha Model 3 járművét huzamosabb időre leállítja, tegye töltőre, hogy ne csökkenjen a normál hatótávolsága és az akkumulátora optimális hőmérsékleten legyen. a gépjármű bármennyi ideig biztonságosan töltőn hagyható.

A Model 3 alvó üzemmódbba lép, ha nincs használatban, hogy takarékoskodjon az energiával. Ne ellenőrizze gyakran a mobilalkalmazással járműve állapotát, mert ezzel mindig felébreszti azt, és normál szintre növeli az energiafogyasztását.



Bevált gyakorlatok meleg időben

Annak biztosítása érdekében, hogy a Model 3 meleg környezeti hőmérsékleten a lehető legjobb tulajdonosi élményt nyújtsa, kövesse a következő legjobb gyakorlatokat.

Indulás előtt

Többféleképpen is felkészítheti járművét a vezetésre, anélkül, hogy be kellene szállnia a már forró járműbe:

- Az utasteret a szellőzőnyílások légáramlási irányának megváltoztatásával temperálhatja, és be vagy kikapcsolhatja az ülésfűtések. A mobilalkalmazásban navigáljon a **Légkondicionáló** menüelemre, és szabja testre az utastér hőmérsékletét.
- Érintse meg a töltő és a légkondicionáló képernyőn is elérhető **Ütemezés** lehetőséget azon idő beállításához, amikor szeretné, ha a gépjármű vezetésre készen álljon (lásd: [Ütemezett temperálás és töltés oldalszám 195](#)).
- Engedélyezze az **Utastér-túlmelegedés elleni védelem** opciót, ami megakadályozza az utasteret a túlzott felmelegedéstől meleg környezeti viszonyok között. Kiválaszthatja, hogy a légkondicionáló, vagy csak a szellőzőventilátor kapcsoljon be, amikor az utastér hőmérséklete meghaladja a 40 °C-ot, illetve a kiválasztott hőmérsékletet (ha van).
- A mobilalkalmazásban navigáljon a **Kezelőelemek** menüpontra az ablakok szellőztetéséhez.

MEGJEGYZÉS: A Tesla azt javasolja, hogy az elindulás tervezett időpontja előtt legalább 30–45 perccel kapcsolja be a légkondicionáló rendszert (lásd: [A klímavezérlés működtetése oldalszám 162](#)). Az előkészítés időtartama a külső hőmérséklettől és egyéb tényezőktől is függ. A mobilalkalmazás értesíti Önt, amint járműve elérte az előkészíteni kívánt hőmérsékletet.

A megérkezést követően

Használaton kívül hagyja a Model 3-t bedugva, különösen, ha a temperálást vagy az utastér túlmelegedés elleni védelmét használja. Így a saját energiájának fogyasztása helyett a töltőrendszer tartja kellemes hőmérsékleten az akkumulátort (lásd: [Információk a nagyfeszültségű akkumulátorról oldalszám 187](#)). Ezenkívül számos módja van a forró kabin elkerülésének:

- Mielőtt elhagyja a járművet (például ügyintézéshez), használja a Dog üzemmódot, hogy a háziállatok vagy romlandó áruk miatt hűvösen tartsa az utasteret. További információ: [Klíma bekapcsolva tartása, Kutya üzemmód és járműben tartózkodás oldalszám 164](#).
- A Tesla azt javasolja, hogy a Parkolás gomb megnyomása előtt körülbelül 30 másodperccel kapcsolja ki a légkondicionálót, hogy csökkentse a jármű alatti hőcsa megjelenését.
- Parkoljon árnyékban, hogy csökkentse az energiafogyasztást és hűvösebb legyen az utastér hőmérséklete.

- Használjon árnyékolót (a Tesla Shopban megvásárolható), ha kint kell parkolnia a napon.
- Parkoláskor dugja be a Model 3-t és **Ütemezze** a töltését. A járműve meghatározza a töltés megkezdésének megfelelő időpontját, így a töltés csúcspontján kívüli időszakban fejeződik be. A kabin és az akkumulátor is felkészül a beállított indulási időre. További információkért lásd: [Ütemezett temperálás és töltés oldalszám 195](#).

Töltés

Ha az Útvonaltervezőt használja, vagy egy Supercharger állomás felé navigál, járműve automatikusan előkészíti az akkumulátort a leghatékonyabb töltéshez. Szélsőséges hőségben előfordulhat, hogy miközben egy Superchargerhez navigál, nem látja az üzenetet, hogy a jármű temperálja az akkumulátort, de az akkumulátort akkor is felkészíti a töltésre.

MEGJEGYZÉS: A Tesla javasolja, hogy az optimális akkumulátor-hőmérséklet és töltési feltételek biztosítása érdekében az Útvonaltervező használatával navigáljon a töltési helyhez legalább 30–45 perccel az érkezés előtt. Ha a töltési helyhez való vezetés 30–45 percnél rövidebb ideig tart, fontolja meg az akkumulátor vezetés előtti előkészítést (lásd: [Indulás előtt oldalszám 169](#)).

Ha lehetséges, hagyja járművét a töltőre csatlakoztatva, amikor nem használja, még meleg időben is, különösen, ha Temperálást vagy az Utastér túlmelegedés elleni védelmét használja.

Tárolás

Ha Model 3 járművét huzamosabb időre leállítja, tegye töltőre, hogy ne csökkenjen a normál hatótávolsága és az akkumulátora optimális hőmérsékleten legyen. a gépjármű bármennyi ideig biztonságosan töltőn hagyható.

A Model 3 alvó üzemmódba lép, ha nincs használatban, hogy takarékoskodjon az energiával. Ne ellenőrizze gyakran a mobilalkalmazással járműve állapotát, mert ezzel mindig felébreszti azt, és normál szintre növeli az energiafogyasztását.



Térkép áttekintése

Az érintőképernyőn folyamatosan látható a térkép (kivéve ha a Model 3 hátramenetbe van kapcsolva).

Használja az ujjait a térképpel való interakcióhoz:

- A térképet az ujját ráhelyezve, majd elhúzva bármely irányba elmozdíthatja.
- A térképet két ujjával hosszan megérintve, ujjai segítségével bármely irányba elforgathatja.
- A térkép nagyításához vagy kicsinyítéséhez csípési mozdulattal közelítse vagy távolítsa el a két ujját.

MEGJEGYZÉS: Ha elforgatja vagy elmozdítja a térképet, az aktuális helyzetét nem követi tovább a rendszer. A „Tracking Disabled” (Nyomkövetés kikapcsolva) felirat jelenik meg röviden a térkép tájolási ikon mellett, majd az ikon szürkére változik. A nyomkövetés visszakapcsolásához a térkép tájolási ikonját megérintve válassza ki az Észak fent vagy a Menetirány fent lehetőséget.

MEGJEGYZÉS: Aktív navigációs útvonal esetén a térkép automatikusan nagyít és kicsinyít.

A térkép tájolásának megváltoztatásához váltson a következő beállítások között:



Észak felfelé: Az északi irány mindig a képernyő felső széle.



Irányszög felfelé: A menetirány mindig a képernyő felső széle. A térkép mindig a haladási irányba fordul. Az ikonban egy iránytű látható, ami a haladási irányt jelzi.

MEGJEGYZÉS: Ha megérinti ezt az ikont, miközben egy úti célhoz navigál, megjelenik az útvonal áttekintése.



Az útvonal áttekintése akkor érhető el, amikor egy úti cél felé navigál, és akkor jelenik meg, amikor lenyitja a részletes útvonalterv listáját (lefelé húzással). Ha felfelé csúsztatva összecsukja részletes útvonalterv listáját, a térképen megjelenik a korábban kiválasztott irány.



Műholdas kép (prémium csatlakoztathatósági csomag esetén).



Közlekedési viszonyok (prémium csatlakoztathatósági csomag esetén).



Térkép részletei (például érdekességek).

Tűzzön le egy gombostűt bárhol a térképen úgy, hogy ujjával nyomva tartja a kívánt helyet. A gombostűt elhelyezve, vagy egy meglévőt megérintve a választott pont a térkép közepére kerül, és megjelenik egy képernyő információkkal a helyről. Ebből a felugró ablakból navigálhat a helyhez, és hozzáadhatja vagy eltávolíthatja a helyet a kedvenc úti célok listájáról (lásd [Otthoni, munkahelyi és kedvenc úti célok oldalszám 176](#)).



Töltési pontok. A várost és az adott állomások távolságát jelző felugró lista. Töltési pontnak számít minden Tesla Supercharger töltőállomás, Tesla célállomási töltőállomás, külső félhez tartozó gyorstöltő és korábban használt nyilvános töltőállomás. Lásd: [Töltési pontok oldalszám 176](#). A felugró listában érintse meg a villám ikont a maximális teljesítmény alapján meghatározott töltőtípusok szerinti szűréshez.

MEGJEGYZÉS: Egyes piaci régiókban a töltők megjelenítésekor a térképen külső félhez tartozó gyorstöltők is megjelennek sötétszürke gombostűvel jelölve.



Időjárás réteg (prémium csatlakoztathatósági csomag esetén). Érintse meg az időjárási körülmények rétegének megjelenítéséhez a térképen, valamint az eső, hó vagy más hasonló csapadék mozgásának megjelenítéséhez. A funkció magában foglal egy time lapse mozgóképet is, ami előrevetteti az időjárási változásokat a következő 3 órában.

Térkép megjelenítése

Ha a Model 3 parkolás fokozatban van, a következő ikonok jelennek meg a térképen, hogy testreszabhasa a térképen megjelenített információk típusát. Az ikonok menet közbeni eléréséhez érintse meg bárhol a térképet (néhány másodperc múlva eltűnnek).

Navigáció beállításai

MEGJEGYZÉS: Az elérhető navigációs beállítások a régiótól és a járműkonfigurációtól függően változhatnak.



A navigációs beállítások ikonja akkor jelenik meg, ha megérinti a ... gombot, miután elindítja a navigációt egy célhoz.



Térképek és navigáció

MEGJEGYZÉS: A navigációs beállítások a következők megérintve is elérhetők:
Kezelőelemek > Navigáció.

A navigáció beállításai ikon megérintésével a navigációs rendszert saját igényeihez igazíthatja (az elérhető beállítások a piaci régió és a jármű konfigurációja szerint eltérő lehetnek):

- **Navigációs vezérlés:** Érintse meg a **Hang** opciót a navigációs utasítások felolvasásának engedélyezéséhez.
- A szóbeli navigációs utasítások hangerejének növeléséhez vagy csökkentéséhez érintse meg a **-** vagy a **+** lehetőséget. Ha egészen a bal széléig lecsökkenti, vagy megérinti a hangszóró ikont, elnémítja az utasításokat. A navigációs utasításokat a hangszóró ikon megérintésével is elnémíthatja és megszüntetheti a némitást. Ez a hangerő-beállítás csak a navigációs rendszer szóbeli utasításaira vonatkozik. A médialejátszó és a telefon hangereje változatlan marad.

MEGJEGYZÉS: A hangerő a vezetési sebesség és a légkondicionáló rendszer beállításai alapján automatikusan is beállítható.

MEGJEGYZÉS: A navigációs utasítások elnémulnak, ha a párosított telefonon telefonhívás van folyamatban.

- Engedélyezze az **Automatikus navigáció** funkciót, ha azt szeretné, hogy Model 3 járműve automatikusan elindítson egy navigációs úti célt, amikor beszáll a járművébe. Az úti célokat a gyakran megtett útvonalak, napszakok és naptárbejegyzések alapján jelzi előre a rendszer (lásd: [Automatikus navigáció oldalszám 175](#)).
- A Supercharger megállóknak szükség szerinti hozzáadásához engedélyezze az **Útvonaltervezőt** (ha az Ön piaci régiójában elérhető). A szupertöltés megállókat azért adja hozzá a rendszer a navigációs útvonalakhoz, hogy minimalizálja a vezetésre és töltésre fordított időt (lásd: [Útvonaltervező oldalszám 178](#)).
- Engedélyezze az **Online útvonaltervezés** opciót a nagy forgalom elkerülésére szolgáló automatikus útvonaltervezéshez és a navigációs útvonalak mentén a valós idejű forgalmi viszonyok lekérdezéséhez, ha az Ön régiójában elérhető (lásd [Online útvonaltervezés oldalszám 178](#)).
- A **Kompok elkerülése** elemet megérintve a rendszer automatikusan kerülni fogja útvonaltervezéskor a kompokat.
- Az **Útdíjak elkerülése** beállítás megérintése esetén a navigáció lehetőség szerint elkerüli az útdíjakat.

Navigálás egy úti célhoz

Ha egy helyre szeretne navigálni, érintse meg a térkép sarkában lévő keresősávot, és adja meg az úti célt, vagy küldje el az úti célt a telefonjáról, vagy használja a hangutasításokat (lásd [Hangutasítások oldalszám 18](#)) egy cím, nevezetesség, vállalkozás stb. kereséséhez. Ha a

kiválasztott célállomáson belül más célállomások is vannak (például egy repülőtér termináljai), akkor alcélállomást is választhat.

Érintse meg a keresősávot a lehetőségek megtekintéséhez:

- Ha ráközelít, vagy a térkép egy másik területére húzza a keresést és rákoppint a **Search this area** (Keresés ezen a területen) lehetőségre, frissítheti a keresési találatokat (ha rendelkezésre áll ez a funkció a régiójában).
- Válasszon egy mentett **Home** (Otthoni) vagy **Work** (Munkahelyi) helyet (lásd: [Otthoni, munkahelyi és kedvenc úti célok oldalszám 176](#)).
- Válasszon egy **Charging** (Töltés) úti célt (lásd: [Töltési pontok oldalszám 176](#)).
- Válasszon egy **Recent** (Legutóbbi) úti célt (a legutóbbi úti cél látható legfelül).
- Válasszon egy **Favourite** (Kedvenc) jelöléssel ellátott úti célt (lásd: [Otthoni, munkahelyi és kedvenc úti célok oldalszám 176](#)).
- Egy kedvelt étterem, amikor **Éhes**, vagy egy népszerű úti cél (például múzeum vagy vidámpark) ha úgy érzi **Szerencsés** (lásd: [Szerencsés és éhes oldalszám 176](#)).

MEGJEGYZÉS: IOS® vagy Android™ eszközéről a „megosztás” funkcióval távolról is megkezdheti a navigációt, miután engedélyezi a Tesla mobilalkalmazás hozzáférést.

Amikor megad egy helyszínt, az érintőképernyő a képet lekicsinyítve megjeleníti a megteendő útvonal áttekintését és a fordulásról fordulásra útirány listát. A becsült érkezési idő, a vezetési idő, az úticélnál jellemző időjárás körülmények és a kilométerszámláló az útvonalterv listájának alján jelennek meg. Megjegyzések az útvonaltervvel kapcsolatban:

- Az útvonalterven található akkumulátorikonok vizuálisan mutatják meg, hogy mennyi energia marad, amikor eléri a célállomást, és mennyi marad, amikor visszaér a jelenlegi tartózkodási helyére. Lásd: [Az energiafelhasználás előrejelzése oldalszám 177](#).
- Válassza ki az **Érkezés beállítása %** elemet (ha van ilyen), és a csúszka segítségével állítsa be az érkezéskor meghagyni kívánt energiaszintet.
- Ha a célállomás eléréséhez töltésre van szükség és működik az Útvonaltervező funkció (ha elérhető a piaci régióban), a navigációs útvonal automatikusan tartalmazni fogja a szupertöltés megállókat is (lásd: [Útvonaltervező oldalszám 178](#)).
- Ha nem marad energia a célállomás eléréséhez és az útvonalon nincs Supercharger, megjelenik egy értesítés, hogy a célállomás eléréséhez töltésre lesz szükség.
- Minden forduló előtt megjelenik a manőverig hátralévő távolság.
- A lista aljának megtekintéséhez előfordulhat, hogy felfele kell húznia a listát.
- A lekicsinyítéséhez érintse meg a lista tetejét.



Az úticél beállítását követően a keresősáv lehetőséget ad az **útvonal mentén történő keresésre** megállók hozzáadásához (lásd: [Megállók hozzáadása az útvonalhoz oldalszám 175](#)).

Navigálás közben a térkép követi a helyzetét és megjeleníti az utazás aktuális szakaszát. Bármikor megjelenítheti a teljes útvonalat, ha lefelé csúsztatva kibővíti az útvonalterv listáját, vagy megérinti az útvonal áttekintő ikont.

Az útvonaltervlista alatt egy állapotjelző sáv mutatja, hogy milyen közel van az úti célhoz vagy a következő megállóhoz. Ha engedélyezve van az online útvonaltervezés, az állapotsáv élöben mutatja az útvonal forgalmi adatait is (lásd [Online útvonaltervezés oldalszám 178](#)).

A navigáció leállításához érintse meg a **Mégse** gombot, amely a részletes útvonalterv lista alsó sarkában található. Ha törölni szeretne legutóbbi navigációs kereséseket, húzza az ujját jobbra a javasolt helyen, vagy nyomja meg és tartsa lenyomva a helyet.

MEGJEGYZÉS: Ha nincs adatkapcsolat, a beépített térképek segítségével szintén elnavigálhat bármely úti célra, de ekkor pontosan meg kell adnia a teljes címet.



Ha bekapcsolta a **Navigálás robotpilóta funkcióval** lehetőséget (amennyiben az a piaci régiójában elérhető), a részletes útvonaltervben a **Navigálás robotpilóta funkcióval** elemet megérintve kapcsolhatja be a funkciót (ha a funkció aktív, az ikon kék színű). A **Navigálás robotpilóta funkcióval** egy navigációs útvonal mentén a korlátozott hozzáférésű utakon (vagyis autópályákon) automatikusan sávot vált és kormányozza Model 3 járművét. A részleteket lásd: [Navigate on Autopilot oldalszám 117](#).

Alternatív útvonal kiválasztása

A piaci régiótól vagy a jármű konfigurációjától függően ez a szolgáltatás nem feltétlenül érhető el a járművön. A járművének prémium csatlakoztathatósági csomaggal kell rendelkeznie.

Miután megadott egy egy megállóval rendelkező úticélt, a térkép legfeljebb három alternatív útvonalat jelenít meg. Ez lehetővé teszi a teljes utazási idő és a forgalmi információk egyszerű összehasonlítását az egyes útvonalakon. Ha a megadott idő lejártáig nem választ ki egy preferált útvonalat, a rendszer automatikusan a leggyorsabb útvonalat választja ki.

Megállók hozzáadása az útvonalhoz

Miután megadta az úticélt, szerkesztheti az útvonalat megállók hozzáadásával, törlésével vagy átrendezésével. Az útvonal szerkesztési lehetőségeinek megtekintéséhez érintse meg a részletes útvonalterv lista alján lévő három pontot.



A **Megálló hozzáadása** funkcióval hozzáadhat megállókat egy helyszín keresésével, vagy egy otthoni, legújabb vagy kedvenc úti cél hozzáadásával. A keresés során az Ön útvonalához közel eső helyek jelennek meg, az elérésükhöz szükséges kitérő időtartamával együtt. Megállót úgy is hozzáadhat, hogy megérinti valamelyik gombostűt a térképen, és a felugró ablakban kiválasztja a **Hozzáadás** lehetőséget.



A **Megálló szerkesztése** funkcióval egy összetett utat hozhat létre úgy, hogy megállókat ad hozzá az útvonalhoz, vagy távolít el róla. Az utazás átrendezéséhez az egyenlőségjel megérintésével húzza át a megállókat.

Az útvonal szerkesztéséhez használhatja a Tesla mobilalkalmazást is (ha az Ön régiójában elérhető). A Tesla mobilalkalmazásban lépjen a **Helyszínek > Navigáció** elemre, és adja meg az úti célt, érintse meg az **Utazás szerkesztése > Megálló hozzáadása** elemet az útvonal szerkesztéséhez, majd érintse meg a **Küldés az autóra** elemet az útvonal járművével való megosztásához.

MEGJEGYZÉS: A Tesla mobilalkalmazás 4.27.5-ös vagy újabb verziója szükséges.

Automatikus navigáció

MEGJEGYZÉS: *Előfordulhat, hogy az Automatikus navigáció nem érhető el minden piaci régióban és minden járműkonfiguráción.*

Az Automatikus navigáció képes megjósolni az úti célt, amikor beül járművébe. Ha telefonja naptárját szinkronizálta Model 3 járművel, a naptárban pedig olyan esemény szerepel, ami a járműbe történő beszálláskor két órán belül kezdődik, az Automatikus navigáció felajánlja úti célként az esemény helyszínét (feltéve, hogy valós cím tartozik hozzá).

Ezen kívül, ha otthoni címén hétköznap (hétfőtől péntekig) reggel 5 és délelőtt 11 között vezet, az Automatikus navigáció automatikusan elirányítja az előre megadott munkahelyi címre (lásd [Otthoni, munkahelyi és kedvenc úti célok oldalszám 176](#)). Hasonlóképpen, ha hétköznap dolgozik, az Automatikus navigáció délután 3 és este 11 között automatikusan a megadott otthoni címére irányítja.

Az Automatikus navigáció bekapcsolásához érintse meg a **Kezelőelemek > Navigáció > Automatikus navigáció** elemet. A telefon naptárát szinkronizálnia kell a Model 3 -val és az eseménynek tartalmaznia kell egy egyedileg megadott és érvényes címet (lásd [Telefon, naptár és webkonferencia oldalszám 64](#)).

MEGJEGYZÉS: A kézzel bevitt vagy a Model 3 számára elküldött navigációs utasítások felülbírálják az Automatikus navigáció általi javaslatokat.



Szerencsés és éhes

MEGJEGYZÉS: Előfordulhat, hogy a funkciók nem érhetők el minden piaci régióban és minden járműkonfiguráción.

A kívánt úti célra történő navigálás mellett a Model 3 az alapján is javasolhat közeli helyeket, hogy épp **Éhes** vagy **Szerencsés**. A navigációs keresősávon érintse meg az **Éhes** vagy a **Szerencsés** ikont. Az **Éhes** népszerű éttermeket, míg a **Szerencsés** népszerű úti célokat (például múzeumokat, vidámparkokat) javasol. Ha érdekes helyet talált, a **Navigáció** elemet megérintve el is indulhat oda.

A funkció a Navigation Maps alkalmazás legfrissebb verzióját igényli. Ennek letöltéséhez csatlakoztassa Wi-Fi-hez a Model 3 járművet, és érintse meg a **Kezelőelemek > Szoftver** elemet annak ellenőrzéséhez, hogy van-e elérhető frissítés (lásd: [Térképfrissítések oldalszám 179](#)).

Otthoni, munkahelyi és kedvenc úti célok

Ha gyakran vezet adott helyre, kedvencként felveheti, hogy ne kelljen minden alkalommal beírnia a hely nevét vagy címét. Ha egy úti célt kedvencként vesz fel, könnyen elnavigálhat oda úgy, hogy megérinti a navigáció keresési sávját, majd megérinti a **Kedvenc** elemet, és kiválasztja az adott helyet a kedvenc úti célok listájából.



Célállomás kedvencek közé való felvételéhez érintse meg a hozzá tartozó gombostűt a térképen, majd a megjelenő képernyőn érintse meg a csillag ikont. Adjon neki egy nevet (az alapértelmezett nevét is meghagyhatja), majd érintse meg a **Hozzáadás a Kedvencekhez** elemet. A csillag egyszínűvé válik, az úti cél pedig megjelenik a kedvencek listájában.

Legutóbbi vagy kedvenc úti cél törléséhez érintse meg azt az úti cél listán, és röviden tartsa lenyomva addig, amíg meg nem jelenik az **X** jel. Ezután az **X** jel megérintésével törölje a listából.

Az **Otthon** és a **Munkahely** is megjelennek a navigációs keresősáv alatt. Ezeket megérintve megadhatja a megfelelő címet. A cím megadása után érintse meg a **Mentés** vagy **Mentéselemet**. Ezután, ha bárhol haza vagy a munkahelyére kíván navigálni, csak érintse meg az adott parancsikont.

Az adott cím módosításához vagy törléséhez nyomja meg és tartsa lenyomva az **Otthon** vagy a **Munkahely** ikonját. Egy felugró ablakban megadhat egy új címet, majd az **Otthon mentése** vagy **Munkahely mentése** gombbal elmentheti azt. Mentett otthoni vagy munkahelyi cím esetén a Model 3 felajánlhatja reggelente, hogy elnavigálja a munkahelyére, este pedig az otthoni címére és kiszámítja, hogy az aktuális forgalmi viszonyok mellett meddig tart az út. Lásd: [Automatikus navigáció oldalszám 175](#). Érintse meg az **Otthon**

törlése vagy a **Munkahely törlése** gombot a társított címek eltávolításához. A felhasználás észlelt mintázatán alapulva a Model 3 felajánlja az otthoni és munkahelyi cím mentését.

Ha eladja Model 3 járművét, átadja a tulajdonjogát vagy engedi másoknak a vezetését, biztonsági okokból célszerű törölni az otthoni és a munkahelyi címet. Ezek külön is törölhetők, de az összes személyes adata törléséhez gyári visszaállítást is végezhet (érintse meg a **Kezelőelemek > Szerviz > Gyári visszaállításelemet**).

Töltési pontok

A töltési helyeknek a térképen történő megjelenítéséhez érintse meg a térkép keresési sávját, majd érintse meg a **Töltés** elemet. A töltési helyek listában jelennek meg (a legközelebbi töltési hely látható a lista tetején), és a megfelelő gombostűk ábrázolják azokat a térképen. Érintse meg a tűt további információk megjelenítéséhez, az ahhoz történő navigáláshoz vagy kedvencként való megjelöléséhez.

A villám ikonok megérintésével adja meg, milyen típusú töltési helyet szeretne felvenni a térképre (a térkép alapértelmezetten csak a Supercharger megállókat jeleníti meg):



Érintse meg a legfeljebb 70 kW-os, kis teljesítményű állomások, például a célállomási töltőállomások felvételéhez.



Érintse meg a 70 kW feletti magas teljesítményű töltőállomások felvételéhez.

MEGJEGYZÉS: A térkép csak akkor jelzi ki a CCS Supercharger töltőállomásokat, ha a járműve rendelkezik CCS töltési funkcióval. Ha megérinti a Supercharger töltőállomás gombostűjét, a felugró ablak tájékoztatást ad arról, hogy szükség van-e CCS adapterre a jármű töltéséhez.

MEGJEGYZÉS: Egyes piaci régiókban a töltők megjelenítésekor külső félhez tartozó gyorstöltők is megjelennek sötétszürke gombostűvel jelölve.

A töltési hely gombostűjének megjelenése megbecsüli a hely állapotát. A részletek megjelenítéséhez érintse meg a gombostűt.



A Supercharger helye működőképes, és a gombostűn megjelenő szám a becslés szerint az érkezéskor rendelkezésre álló Supercharger-állások számát jelzi.

MEGJEGYZÉS: Az aktuális navigációs útvonalon található Supercharger töltőállomás fekete színű (vagy fehér, ha az érintőképernyő éjszakai üzemmódban van).



A Supercharger helyszín sok felhasználót jelez előre. A töltés előtt lehet, hogy várnia kell.



Előfordulhat, hogy a Supercharger töltőállomás csökkentett kapacitással működik.



Lehetséges, hogy a Supercharger töltőállomás zárva van.



A Supercharger töltőállomásról nincsenek adatok, de vélhetően működik.



A hely egy célállomási töltőállomás, egy külső félhez tartozó gyorsító vagy egy korábban használt nyilvános töltőállomás. A jelet megérintve további információk jelennek meg, például a használati korlátok és a felvehető töltőáram.

MEGJEGYZÉS: Ha a térképet lekicsinyíti és egynél több célállomási töltőállomás is elérhető a területen, a gombostű kerekre változik és az állomások számát is megjeleníti. A gombostűt megérintve kinagyíthatja a térképet, ezután az egyes gombostűket megérintve megjelenítheti az adott hely adatait.

Érintse meg a töltőállomás gombostűjét egy előugró ablak megjelenítéséhez, amelyből a következőket teheti:

- Határozza meg a pontos helyét és a jelenlegi tartózkodási helyétől való hozzávetőleges távolságot.
- Határozza meg, hogy a Supercharger helyszín megfelelő-e utánfutók számára. Az utánfutók számára megfelelő Supercharger helyszíneken olyan Supercharger állomások vannak, melyek lehetővé teszik, hogy járműjéhez kapcsolt utánfutóval is be tudjon hajtani és tölteni tudja járművét.

MEGJEGYZÉS: Ha a Model 3 jármű Utánfutó módban van (ha rendelkezik ilyennel), a térkép a lista tetején jeleníti meg az utánfutó számára megfelelő Supercharger helyszíneket.

- Megtekintheti a töltőállomáson található kényelmi szolgáltatásokat, ideértve a mellékhelyiségeket, éttermet, szálláshelyet, boltot és Wi-Fi-t. A Supercharger felugró ablakában érintse meg a kényelmi ikont a környéken történő kereséshez.
- Érintse meg a nyíl ikont, hogy a töltőállomásra navigáljon.

MEGJEGYZÉS: Amikor a Supercharger töltőhöz (vagy egyes régiókban harmadik féltől származó gyorsítóhoz) navigál, a Model 3 felkészíti az akkumulátort a töltésre. Ennek jóvoltából optimális hőmérsékletű akkumulátorral érkezhetsz meg, hogy a töltés kevesebb időt vegyen igénybe. Bizonyos körülmények között (például hideg időben) a motor(ok) és az alkatrészek felől zaj hallható, ami nem rendellenesség, mert ilyenkor hőt termelnek az akkumulátor felmelegítéséhez (lásd: [Töltés oldalszám 169](#)).

- Tekintse meg, hogy egy Supercharger-állomás jellemzően mennyire forgalmas a nap különböző időszakában, valamint a töltési és üresjárat díjakat (lásd [Supercharger állomás díjai oldalszám 192](#)).

Az energiefelhasználás előrejelzése

Célállomásra navigáláskor a Model 3 segít felmérni a töltési igényeket, kiszámítva azt az energiamennyiséget, ami a célállomás elérésekor megmarad. Navigáláskor a térkép ezt a becsült értéket az útvonaltervben az Akkumulátor ikon mellett jeleníti meg (lásd: [Navigálás egy úti célhoz oldalszám 174](#)). Tömörített nézetben a lista tetejét megérintve megnyílik az útvonalterv bővített nézete.

A számítás, amely azt jelzi előre, hogy mennyi energiát fog felhasználni, a vezetési stíluson (előre jelzett sebesség stb.) és környezeti tényezőkön (szélsebesség és -irány, környezeti és előre jelzett hőmérséklet, a levegő sűrűsége és páratartalma stb.) alapuló becslés. A vezetés során a(z) Model 3 folyamatosan tanulja, hogy mennyi energiát használ fel, így idővel egyre pontosabbá válik. Model 3 előre jelzi az energiefelhasználást az egyes járművek vezetési stílus alapján. Ha például Ön egy ideig agresszívan vezet, a jövőbeli hatótáv előrejelzések magasabb fogyasztást feltételeznek. Az előre jelzett energiefelhasználáshoz hozzájáruló egyes tényezők (például az előre jelzett hőmérsékletek és szélsebesség) csak akkor érhetők el, amikor a(z) Model 3 rendelkezik internetkapcsolattal.

MEGJEGYZÉS: Ha használt Tesla járművet vásárol, ajánlott elvégezni egy gyári visszaállítást (**Kezelőelemek > Szerviz > Gyári visszaállítás**), hogy a lehető legpontosabb energiefogyasztási előrejelzést biztosíthassa.

A Model 3 az út során végig figyelni az energiefelhasználást, és frissíti az útvégi várható energiamennyiséget. Az alábbi helyzetekben az útvonalterven felugró figyelmeztetés jelenik meg:

- Sárga figyelmeztetés jelenik meg, ha már csak nagyon kevés energia marad a célállomás eléréséhez, és lassabban kell haladni az energia megtakarításához. Típkért az energia megtakarításához lásd [A maximális hatótáv elérése oldalszám 197](#).
- Vörös figyelmeztetés jelenik meg, ha a célállomás eléréséhez töltésre lesz szükség.



Térképek és navigáció

Ha meg szeretné határozni, elegendő-e az energia egy oda-vissza útra, érintse meg az Akkumulátor ikont az útvonalterv listáján az oda-vissza út energiateljesítményére vonatkozó becsült számítás megjelenítéséhez. Vagy egy útvonal felé történő navigálás során a **Érkezés beállítása** % lehetőség (ha van ilyen) segítségével állítsa be az érkezéskor meghagyani kívánt energiaszintet.

Online útvonaltervezés

Model 3 járműve észleli a valós idejű forgalmi körülményeket, és automatikusan frissíti a becsült vezetési és érkezési időt. Ha a közlekedési viszonyok késleltethetik a becsült érkezési időt és rendelkezésre áll egy alternatív útvonal, a navigációs rendszer újratervezheti az útvonalat. Az alternatív útvonal elutasításához koppintson az érintőképernyőn az újratervezési értesítésre. Az újratervezés előtt megadható a minimálisan megtakarítandó percek száma is. A funkció be- vagy kikapcsolásához érintse meg a **Kezelőelemek > Navigáció > Online útvonaltervezés** lehetőséget.

Ha az **Online útvonaltervezés** elérhető az Ön régiójában és be van kapcsolva, amikor észleli a rendszer a valós idejű körülményeket, ikonjaik megjelennek a navigációs útvonalakon (prémium csatlakoztathatósági csomag esetén).

MEGJEGYZÉS: A támogatott közúti jelzések ikonjai regionként eltérnek.



Franciaország kivételével: Megjelenik, ha sebességmérő kamerát észlel a rendszer. Ha közeledik egy sebességmérő kamerához, a Model 3 hangjelzést is kiadhat. A funkció bekapcsolásához érintse meg a **Kezelőelemek > Navigáció > Sebességmérő kamera hangjelzése** elemet.



Kizárólag Franciaország: Tartalmazhat egy vagy több sebességmérő kamerát, illetve a vezetést érintő számos más veszélyt. Ha közeledik egy sebességmérő kamerához, a Model 3 hangjelzést is kiadhat. A funkció bekapcsolásához érintse meg a **Kezelőelemek > Navigáció > Sebességmérő kamera hangjelzése** elemet.



A stoptáblákat és a közlekedési lámpákat mutatja.



Felhívja a figyelmet a közlekedési lámpa átváltásáig várható várakozási időre.



Akkor jelenik meg, ha az útvonal mentén építkezés zajlik.



Jelzi, ha az út le van zárva. Az érintőképernyő üzenetet küld, ha az útlezárások elkerüléséhez módosult az útvonala.

Útvonaltervező

Az Útvonaltervező (ha az Ön régiójában elérhető) segítséget nyújt a hosszabb utak biztonságos megtételében. Ha a célállomás elérése töltést igényel, Az Útvonaltervező érinteni fogja a köztes Supercharger töltőket is. Az Útvonaltervező úgy választja meg az útvonalat és biztosítja a töltési időket, hogy minimálisan csökkentse a vezetésre és töltésre fordított időt. Az Útvonaltervező bekapcsolásához érintse meg a térkép beállítások ikont (lásd **Navigáció beállításai oldalszám 173**), majd az **Útvonaltervező** elemet.

Ha bekapcsolt Útvonaltervező mellett a célállomás eléréséhez töltésre van szükség, az útvonaltervben szerepelni fognak a Supercharger megálló az adott Superchargernél eltöltendő idővel együtt, valamint a becslés, hogy a Superchargerhoz érkezve mennyi energia marad az akkumulátorban.

A Supercharger megállók eltávolításához és csak az útirányok megjelenítéséhez érintse meg az útvonalterv alján található **Minden töltőállomás eltávolítása** elemet. Ha kiveszi a töltési megállókat, az útvonaltervlista figyelmeztetést jeleníthet meg, amely jelzi, hogy az úti cél eléréséhez töltés szükséges. Ha újra fel szeretné venni a Supercharger megállókat a fordulásról fordulásra útirány listájába, érintse meg az **Töltési megállók hozzáadása** elemet.

Superchargernél történő töltésnél a töltési képernyőn megjelenik a szükséges töltési idő a következő Supercharger megálló vagy (ha nincs szükség több töltésre) a célállomás eléréséig. Ha a javasoltnál rövidebb vagy hosszabb ideig tölti járművét, a Supercharger megállónál eltöltendő idő eszerint módosul. Használhatja a mobilalkalmazást a hátralévő töltési idő megfigyelésére is.

MEGJEGYZÉS: Az Útvonaltervező használatával egy Supercharger töltőállomáshoz vagy bizonyos régiókban külső félhez tartozó gyorstöltőhöz történő navigáció során a Model 3 elkülöníthet bizonyos mennyiségű energiát az akkumulátor előfűtéséhez, hogy a Supercharger töltőhöz vagy harmadik fél gyorstöltőjéhez optimális akkumulátor-hőmérséklettel érkezzen meg. Ez csökkenti a töltési időt (lásd: **Töltés oldalszám 169**).



Ha az Útvonaltervező szerint nem lesz elegendő energia a visszaútra és nem esik útba Supercharger, akkor megjelenít egy figyelmeztetést az útvonalterv tetején, hogy a célállomás eléréséhez töltés szükséges.

MEGJEGYZÉS: Ha a navigációs útvonalra eső Supercharger nem működik, az Útvonaltervező megjelenít erről egy értesítést, és megkísérli újratervezni a navigációs útvonalat egy másik Superchargerhez.

Térképfrissítések

Amint frissített térkép válik elérhetővé, az Wi-Fi kapcsolaton keresztül automatikusan megérkezik a Model 3 rendszerébe. Ahhoz, hogy megkaphassa a frissítéseket, rendszeresen csatlakoztassa Model 3 járművét Wi-Fi-hálózathoz (lásd [Wi-Fi oldalszám 60](#)). Az érintőképernyő megjelenít egy üzenetet tájékoztatásul, ha új térképek települtek.



Áttekintés

MEGJEGYZÉS: A médiaalkalmazások a piaci régiótól, a jármű konfigurációjától, a megvásárolt opcióktól és a szoftver verziójától függően változnak. Előfordulhat, hogy egyes leírt alkalmazások nem érhetők el az Ön piaci régiójában, vagy másokkal helyettesíthetők.

A Media Player az érintőképernyőn jelenik meg, és különféle típusú média lejátszására szolgál. A Media Player alkalmazást felfelé húzva kibonthatja (böngészéshez), lefelé húzva pedig összecukhatja, hogy csak a Miniplayer jelenjen meg. A kényelmes Miniplayer, amely a legkevesebb helyet veszi el az érintőképernyőből, csak azt jeleníti meg, ami épp hallható, és mindössze az ezzel kapcsolatos alapfunkciókat nyújtva.

Amikor a webböngészőn keresztül hangot játszik le, majd összecukja a böngészőt, a Model 3 továbbra is lejátsza a böngészőből származó hangot a háttérben. A böngésző hangját a média Miniplayer segítségével szüneteltetheti vagy lejátszhatja. Ha valamilyen média lejátszása már folyamatban volt, mielőtt elkezdődött a böngésző hangjának lejátszása, a korábbi média újraindul a böngészőből származó hang szüneteltetésekor vagy leállításakor.

A streaming szolgáltatások csak akkor érhetők el, ha van elérhető adatkapcsolat (például Wi-Fi vagy Prémium csatlakoztathatóság). Néhány médiaszolgáltatáshoz használható az alapértelmezett Tesla-fiók. Más szolgáltatások esetén az első használatkor lehet megadni a bejelentkezési adatokat.

MEGJEGYZÉS: Ahelyett, hogy egy másik médiaalkalmazást indítana el, a forrást a Media Player képernyőn belül a legördülő listából kiválasztva is módosíthatja.



Rádió: Válasszon az elérhető rádióállomások listájából, vagy érintse meg a numerikus billentyűzetet a rádió adott frekvenciára hangolásához. A „következő” és az „előző” nyíllal léphet az adott frekvenciáról a következőre (vagy előzőre).

MEGJEGYZÉS: A rádióállomások ábécé szerinti sorrendben vannak. Az állomásokat maga is meghatározhatja a kedvencek kiválasztásával (lásd [Legutóbbiak és Kedvencek oldalszám 181](#)).



Bluetooth: Bluetooth használatával csatlakoztatott telefon vagy USB-eszközön tárolt hang lejátszása (lásd: [Média lejátszása külső eszközről oldalszám 181](#)).

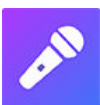

Karaoke (ha része a felszereltségnek): Énekeljen különböző dalokra (lásd: [Karaoke oldalszám 181](#)).

MEGJEGYZÉS: Bármilyen média alkalmazást/forrást megjeleníthet vagy elrejtethet. Lásd: [Médiabeállítások oldalszám 180](#).

Model 3 támogatja ezeket a médiaalkalmazásokat, ha az Ön régiójában elérhetőek:

- Amazon Music
- Apple Music
- Apple Podcastok
- Audible
- LiveOne
- Spotify
- Tidal
- TunesIn
- YouTube Music

Internetes rádió vagy zenei streaming szolgáltatás hallgatásakor a Media Player képernyő felületén attól függnek a választható lehetőségek, hogy éppen mit hallgat: A „következő” (vagy „előző”) nyilat megérintve az következő (egyes esetekben az előző) elérhető állomásra, epizódra vagy zeneszámmra válthat. A következő/előző a kormánykerékkal oldali görgető gombjával is kiválasztható.

MEGJEGYZÉS: Hangutasítások segítségével a médiabeállításokat, például a hangerő-szabályozást, bizonyos dalok lejátszását vagy a médiaforrás váltását is vezérelheti (lásd: [Hangutasítások oldalszám 18](#)).

Hangerő-szabályozás

A hangerő így szabályozható:

- A hangerő növeléséhez vagy csökkentéséhez görgesse a kormánykerék bal oldali görgetőgombját felfelé vagy lefelé. Ezzel beállíthatja a média, a hangutasítások és a telefonhívások hangerejét.
- A hangerő a vezetési sebesség és a légkondicionáló rendszer beállításai alapján is beállítható.
- Érintse meg az érintőképernyő alsó sarkában lévő hangszóró ikonhoz tartozó <> nyilakat.
- A hang némitásához nyomja meg a bal görgetőgombot. A némitás megszüntetéséhez nyomja meg újra.
- A bal görgetőgombot telefonhívás közben megnyomva a hang és az Ön mikrofonja is némitásra kerül.

Médiabeállítások

MEGJEGYZÉS: Az elérhető beállítások a piaci régiótól függően változnak. Előfordulhat, hogy egy beállítás nem minden hangforrásra érvényes.



A hangbeállítások eléréséhez nyomja meg a médialejátszó keresősávjában található Beállítások ikont.

A következő beállításokat módosíthatja:



- **Hang:** Húzza a csúszkát a mélyközépsugárzó és az öt frekvenciasáv (mély, mély/közép, közép, közép/magas és magas) bármelyikének beállításához. Ha prémium hangminőséggel van felszerelve, a hangmerítő csúszka tetszés szerinti elhúzásával beállíthatja a hangmerítés szintjét, hogy a zenei élmény még élvezetesebbé váljon.
- **Egyensúly:** Húzza el a középső kört a Model 3 belterében oda, ahová fókuszálni kívánja a hangot.
- **Beállítások:** Állítsa be az opcionális funkciók preferenciáit. Például be- vagy kikapcsolhatja a **DJ-kommentár**, a **Szókimondó tartalom** és a **Mobilhozzáférés engedélyezése** funkciókat.
- **Források:** Az összes elérhető médiaforrást megjelenítheti, és kiválaszthatja, hogy meg kívánja-e jeleníteni vagy el szeretné-e rejteti az egyes forrásokat. Valószínűleg elrejt azokat a médiaforrásokat, amelyeket soha nem használ. Miután elrejt, a médiaforrás nem jelenik meg a Media Player legördülő listájában és az alkalmazás tálcáján sem, amikor megérinti az alkalmazásindítót. Az elrejtett médiaforrást bármikor újra megjelenítheti erre a beállítási képernyőre visszatérve.

Hangtartalom keresése



A Médialejátszó nagyító ikonját megérintve rákereshet adott dalra, albumra, előadóra, podcastra vagy állomásra. Hangutasításokkal kéz használata nélkül is kereshet (lásd: [Hangutasítások oldalszám 18](#)).

Karaoke

MEGJEGYZÉS: A karaoke funkció elérhetősége jármű konfigurációjától és a piaci régiótól függ. A karaokehoz prémium csatlakoztatás szükséges.

Navigáljon a Médialejátszó menüpontra, és válassza ki a legördülő menüt, hogy a médiaforrást karaoke-ra változtassa. Vagy adja hozzá a Karaoke-t alkalmazásként az alkalmazásindítóban. Számos dal közül válogathat; válassza ki azt, amelyiket énekelni szeretné. A dal fő vokálját a mikrofon ikont megérintve kapcsolhatja be vagy ki. A mikrofont kikapcsolva csak a hangszerek és a háttér vokál lesznek hallhatók. A dalszöveg ikont (a mikrofon ikon mellett) megérintve a dalszöveg megjelenítése kapcsolható be és ki.



FIGYELMEZTETÉS: Vezetés közben soha ne olvasson karaoke dalszöveget. Folyamatosan figyeljen az útra és a forgalomra. Menet közben a karaoke dalszöveg csak az utas számára jelenik meg.

Legutóbbiak és Kedvencek

A legtöbb forrástartalom esetén az egyszerű hozzáférés érdekében felül megjelenik a legutóbbi és kedvenc tartalmak.



Az éppen hallható állomás, podcast vagy hangfájl kedvencek közé való felvételéhez érintse meg a **Kedvencek** ikont a Media Player felületén.



Ha valamit el szeretne távolítani a kedvencek közül, érintse meg a kiemelten látható **Kedvencek** ikont. A Médialejátszózt megnövelve az adott forrástartalomhoz tartozó összes kedvenc láthatóvá válik, ekkor egyszerre több kedvencet is eltávolíthat. Érintse meg hosszan az eltávolítani kívánt elemet. Az összes kedvencen megjelenik egy **X** jel. Érintse meg az eltávolítani kívánt elemhez tartozó **X** jelet, így azok kikerülnek a kedvencek közül.



A legutóbb játszott tartalmak listája folyamatosan frissül, így abból nem kell eltávolítania semmit.

MEGJEGYZÉS: A legutóbbiak listája nem tartalmazza a legutóbb hallgatott FM rádióállomásokat (ha vannak).

Média lejátszása külső eszközzel

USB-meghajtók

Illesszen egy flash meghajtót az egyik elülső USB-aljzatba (lásd: [USB-portok oldalszám 12](#)). Érintse meg a **Médialejátszó** > **USB** opciót, majd a kívánt mappa nevét. A Model 3 USB-kapcsolaton keresztül csak flash meghajtót képes felismerni. Ha más típusú eszközökről (például iPod készülékről) szeretne médiatartalmakat lejátszani, csatlakoztassa a készüléket Bluetooth-kapcsolaton keresztül (lásd: [Bluetooth-csatlakoztatású eszközök oldalszám 181](#)).

MEGJEGYZÉS: A médialejátszó csak az exFAT formázású flash meghajtókat támogatja (az NTFS formátumot a rendszer jelenleg nem támogatja).

MEGJEGYZÉS: Használja a középkonzol elején található USB-portot. A konzol hátulján található USB-csatlakozók csak töltésre szolgálnak.

MEGJEGYZÉS: Egyes körülmények között 2021. november 1. után gyártott járművek esetében előfordulhat, hogy a középkonzol USB-portjai csak a töltőeszközöket támogatják. Az összes egyéb funkcióhoz használja a kesztyűtartó belsejében található USB-portot.

Bluetooth-csatlakoztatású eszközök

Mentett hangfájlok lejátszásához társítsa Bluetooth-képes eszközt a Model 3 járműhöz (lásd [Bluetooth oldalszám 61](#)). Válassza ki a médialejátszón a **Telefon** forrást, érintse meg a Bluetooth-kapcsolódású eszköz nevét, majd a **CSATLAKOZTATÁS** lehetőséget.



Áttekintés

MEGJEGYZÉS: A szórakozási lehetőségek a piaci régiótól, a gyártás dátumától és a gépjármű konfigurációjától függően változhatnak.



Színház: Lejátszhat különféle video streaming szolgáltatásokat (például Netflix, YouTube, Hulu stb.) parkolás közben. Csak akkor érhető el, ha Model 3 a készülék WiFi-hez van csatlakoztatva, vagy prémium csatlakozási lehetőséggel van felszerelve, és elérhető a mobiljel.



Arcade-játékok: Szeretne játszani? Előfordulhat, hogy a játékhoz használnia kell a kormánykerék gombokat vagy egy Bluetooth- vagy USB-vezérlőt. Lásd: [Játékvezérlők oldalszám 184](#).

MEGJEGYZÉS: A nagyjából 2021. november 1-je után gyártott egyes járművek esetén a középső konzol USB-portjai csak eszköztöltésre használhatók. Ezeknél a gépjárműveknél a kesztyűtartóban lévő USB-portot kell használnia.



Toybox: Parkolás közben a Toyboxban játszhat.

FIGYELMEZTETÉS: Ezeket a funkciókat csak akkor használja, amikor a Model 3 parkol. Vezetés közben mindig figyeljen az útra és a forgalomra. Ezen funkciók vezetés közbeni használata illegális és nagyon veszélyes.

MEGJEGYZÉS: A funkciókhoz való hozzáféréshez használhat hangutasításokat is (lásd: [Hangutasítások oldalszám 18](#)).

Toybox

Járműve Toyboxa szórakoztató funkciókat foglal magában. Íme egy példa arra, milyen jellegű funkciókat talál a Toyboxban:

Válassza ezt...	Tegye ezt...
Boombox	Ha a Model 3 fel van szerelve Gyalogos figyelmeztető rendszerrel, a gyalogosoknak a gépjármű külső hangszóróiból hallható különféle hangjelzésekkel jelezhet Parkolás fokozatban. További részletekért lásd: Boombox oldalszám 183 . MEGJEGYZÉS: Nézzon utána a helyi jogszabályoknak, mielőtt nyilvános helyeken használná a Boomboxot.
Károsanyag-kibocsátás	A szórakozásnak egészen meglepő módjai is vannak. Válassza ki a kívánt szellentési stílust és a megcélzott ülést. Ha készen áll a tréfára, használja az irányjelzőt vagy nyomja meg a kormánykerék bal oldali görgetőkerekét. Vagy még jobb, csináljon üléseiből szellentőpárnát. A gyalogos figyelmeztető rendszerrel felszerelt járművek esetében kiválaszthatja, hogy a gépjármű parkoláskor külső hangot sugározzon. De a móka itt még nem ér véget! A mobilalkalmazás segítségével távoli emissziós vizsgálatot végezhet a négy gyorsvezérlő gomb bármelyikének megérintésével és nyomva tartásával, majd a Szellentés gomb kiválasztásával.
Fényjáték	Parkoljon le a szabadban, tekerje fel a hangerőt, tekerje le az ablakokat, és élvezze a műsort. Személyre szabhatja a zenét, amivel meg szeretné lepni szeretteit, és a jármű érintőképernyőjével vagy a mobilalkalmazás segítségével egy jövőbeli időpontra is beütemezhet fényjátékot. MEGJEGYZÉS: A fényjátékot nem szabad használni, ha közúton vagy annak közelében parkol. A fényjáték elvonhatja más vezetők figyelmét. Aktiválás előtt a gépjárművezető felelőssége, hogy a fényjáték használata megfeleljen a helyi törvényeknek és előírásoknak. MEGJEGYZÉS: A fényjáték több egyéni élvezetes játékot is támogat egy USB-meghajtóról, amelyeket megoszthat másokkal (kövesse a képernyőn megjelenő utasításokat).
Mars	A térképen Model 3 járműve a Mars felszínén egy marsjáróként, a A Tesla gépjármű névjegye ablakban pedig a SpaceX bolygóközi űrhajója fog megjelenni.



Szivárványos töltőnyílás	Amikor Model 3 járműve le van zárva és töltődik, gyorsan egymás után nyomja meg tízszer a mobilcsatlakozón található gombot. Szép, ugye?
Szivárványos út	Több kolompra van szüksége? Látogasson el a szivárványos útra. Ehhez bekapcsolt Automata kormányzás módban gyorsan, négyszer egymás után.
Romantikus	Habár gesztenyét nem tud sütögetni az autójában, de ezzel a virtuális kandallóval kellemes hangulatot varázsolhat szereteteinek. Tegyen be némi zenét és romantikázzon!
Vázlatfüzet	Bontakoztassa ki az Önben rejlő Picassót. Mutassa meg művét! Érintse meg a Közzététel elemet, hogy művészi alkotását elküldje a Teslának értékelésre.
TRAX	Soha nem késő követni az álmainkat, amikben világhírű DJ-vé válhatunk. A TRAXsegítségével gépjárművét saját, személyes hangstúdióvá varázsolhatja. Parkolás fokozatban számtalan hangszerből és egyedi hangzásból választva készítheti el a következő slágerlistás felvételt. A mikrofon és a fejhallgató nem tartozék.
Válasz az életet, a világmindenséget, meg mindent érintő végső kérdésre	Nevezze át járművét 42 -re (érintse meg a Kezelőelemek > Szoftver elemeket, majd érintse meg a gépjármű nevét). Jegyezze meg az új nevet.
Autó színválasztó	Változtassa meg a Model 3 színét az érintőképernyőn. Érintse meg a jármű neve melletti színpalettát, és szabja testre a külsőt, a tónust, és egyéb beállításokat.

Boombox

MEGJEGYZÉS: A Boombox csak a gyalogos figyelmeztető rendszerrel (PWS) felszerelt járműveken érhető el.

MEGJEGYZÉS: A Boombox közterületen történő használata előtt tájékozódjon a helyi törvényekről.

Boombox használatakor hangot játszhat le kültérben a Gyalogosra figyelmeztető rendszer (PWS) hangszóróján keresztül, amikor a Model 3 parkolási üzemmódban van. Például:

- **Jelenlegi média lejátszása.**
- **Megafon** használata az Ön megváltoztatott hangjának sugárzásához.
- Nyomja meg a kürt gombját, és játssza le az első öt másodpercet bármely hangból egy kompatibilis USB-eszközzel.

MEGJEGYZÉS: Ha a Gépjárműben üzemmód engedélyezve van a Légkondicionálás vezérlésénél, akkor kiszállhat a járműből, és a Tesla alkalmazással szabályozhatja a hangerőt.

USB-meghajtó előkészítése Boomboxhoz

Kövesse az alábbi lépéseket legfeljebb öt egyéni Boombox-hang hozzáadásához:

1. Egy számítógépen formázza meg egy USB-meghajtót exFAT, MS-DOS FAT (Mac esetén), ext3 vagy ext4 formátumban (az NTFS jelenleg nem támogatott).
2. Hozzon létre egy **Boombox** nevű mappát az USB-meghajtón.
MEGJEGYZÉS: Az USB-meghajtó csak egyetlen mappát tartalmazhat. Például nem osztható meg fedélzeti kamerával.
3. Adjon .wav és .mp3 hangfájlokat a mappához. Habár az USB-meghajtó kapacitásának megfelelő mennyiségű fájl bátran tud hozzáadni, csak az első öt közül választhat, ábécé sorrendben. A (bármekkora hosszúságú) fájlnevek nagy- és kisbetűket (a-z/A-Z), számokat (0-9), pontokat (.), kötőjeleket (-) és aláhúzásjeleket (_) tartalmazhatnak.
4. Helyezze be az USB-meghajtót az egyik előlapi USB-aljzatba.
MEGJEGYZÉS: A nagyjából 2021. november 1-je után gyártott egyes járművek esetén a középső konzol USB-portjai csak eszköztöltésre használhatók. Ezeknél a gépjárműveknél a kesztyűtartóban lévő USB-portot kell használnia.
5. Válasszon egy hangot az USB-meghajtóról a **Boombox** legördülő menün keresztül.



Játékok eltávolítása

A játékok eltávolítása akkor hasznos, ha szeretné felszabadítani járműve fedélzeti tárhelyét. Játék eltávolításához lépjen az **Arcade játékok** elemhez, válassza ki az eltávolítandó játékot, majd érintse meg az **Eltávolítás** elemet. Az eltávolított játékot újra le kell töltenie, mielőtt újra tudna játszani vele.

Játékvezérlők

Hagyományos Bluetooth-játékvezérlőket csatlakoztathat a Model 3 járműhöz. Ehhez ugyanazokat a lépéseket kell követnie, mint amelyeket a telefonja társításához (lásd: [Telefon, naptár és webkonferencia oldalszám 64](#)). Társítást követően a vezérlő automatikusan csatlakozik a gépjárműhöz. Csatlakoztatást követően a vezérlővel különféle játékokkal játszhat. Model 3 egyszerre legfeljebb két Bluetooth-eszközt támogat (például két kontrollert vagy egy telefont és egy kontrollert).

A körülbelül 2021. november 1. előtt gyártott járművek esetében USB-kompatibilis játékvezérlőket csatlakoztathat a gépjármű középkonzolja első USB-portjaihoz. A körülbelül 2021. november 1. után gyártott járművek esetében a kesztyűtartó USB-portját kell használnia.



Nagyfeszültségű alkatrészek

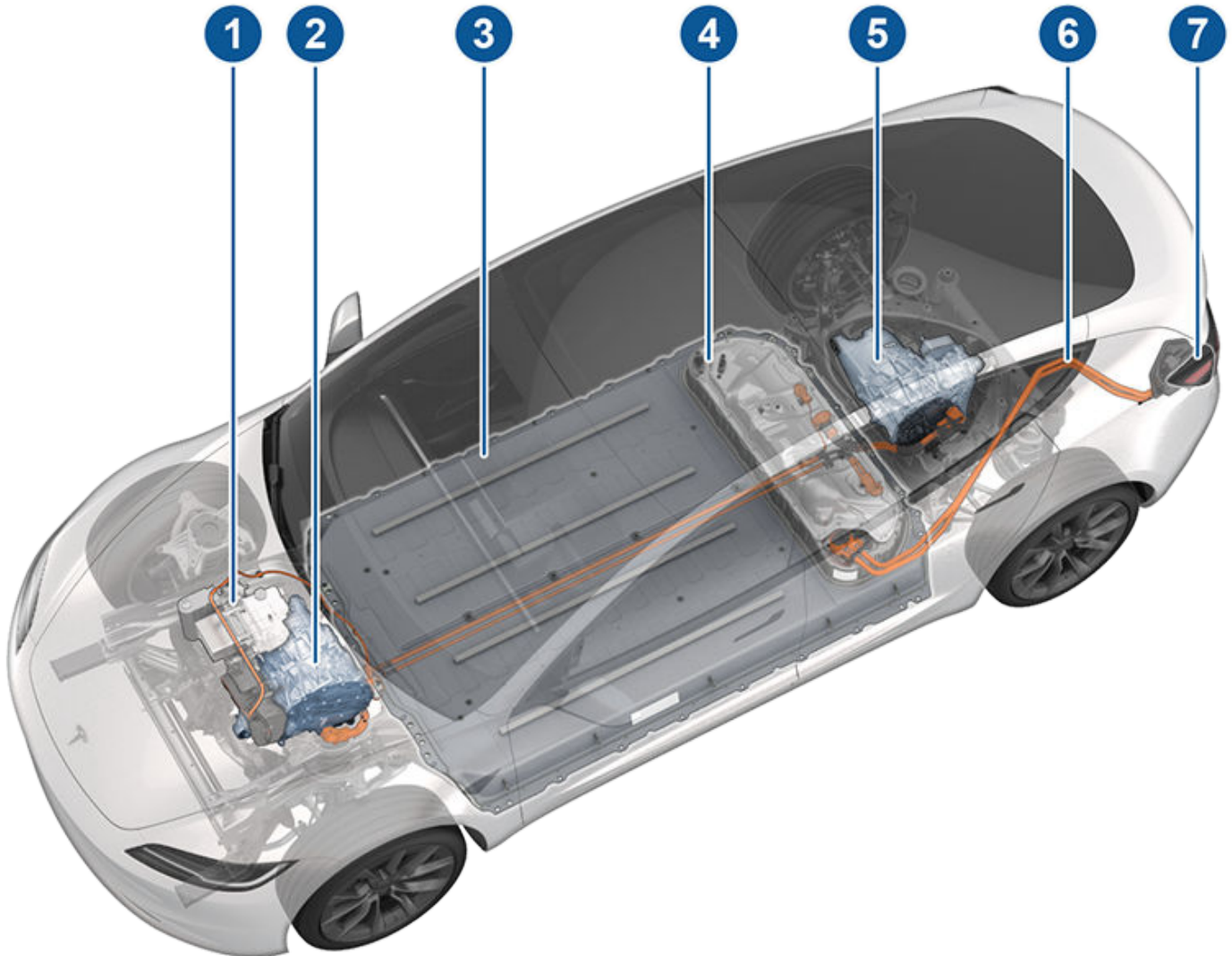

1. Hőszivattyúegység
2. Első motor (csak kétmotoros járművek esetében)
3. Nagyfeszültségű akkumulátor
4. Szervizajtó a nagyfeszültségű alkatrészekhez (kiegészítők)
5. Hátsó motor
6. Nagyfeszültségű vezetékek
7. Töltőnyílás

⚠ FIGYELMEZTETÉS: A nagyfeszültségű rendszer nem tartalmaz a felhasználó által javítható részeket. Ne szereljen szét, ne távolítson el és ne cseréljen ki egyetlen nagyfeszültségű alkatrészt, kábelt vagy csatlakozót sem. A könnyebb beazonosíthatóság érdekében a nagyfeszültségű kábelek általában narancssárga színűek.

⚠ FIGYELMEZTETÉS: Olvassa el és kövesse a Model 3 gépjárművére rögzített címkéken szereplő utasításokat. Ezek a címkék az Ön biztonságát szolgálják.

⚠ FIGYELMEZTETÉS: Abban a valószínűtlen esetben, ha tűz keletkezne, azonnal hívja a helyi tűzoltóságot.



Töltőberendezés

Kifejezetten a Model 3 járműve töltésére kifejlesztett töltőberendezés a Teslától szerezhető be.

Az **Ön régiójában**, elérhető töltőberendezésekkel kapcsolatban itt tájékozódhat: <http://shop.tesla.com>.

- A parkolóhelyre szerelhető fali töltő a leggyorsabb módja a jármű napi használatra történő feltöltésének.
- A mobilcsatlakozó lehetővé teszi, hogy a legtöbb általánosan használt fali aljzathoz csatlakoztassa a járművet. A mobilcsatlakozó használata esetén csatlakoztassa az okosadaptert (ha szükséges) a mobilcsatlakozóhoz, mielőtt csatlakoztatná a csatlakozóaljzatba, és ezt követően csatlakoztassa a járművéhez.



Model 3 gépjárműve a világ egyik legkifinomultabb akkumulátor-rendszerével rendelkezik. A nagyfeszültségű akkumulátor megóvásának legfontosabb módja, hogy amikor nem használja **HAGYJA JÁRMŰVÉT CSATLAKOZTATVA**. Ez különösen fontos akkor, ha úgy tervezi, hogy több hétig nem használja a Model 3 gépkocsit.

MEGJEGYZÉS: Ha nem használja és nem csatlakoztatja a gépkocsit, az rendszeresen használja az akkumulátor energiáját a rendszerteszekhez, valamint szükség esetén a alacsony feszültség akkumulátor feltöltéséhez.

Nem érdemes addig várni a feltöltéssel, amíg az akkumulátor töltöttségi szintje alacsony lesz. Valójában az akkumulátor akkor működik a legjobban, ha rendszeresen fel van töltve.

MEGJEGYZÉS: Ha hagyja, hogy az akkumulátor 0%-ra lemerüljön, az egyéb alkatrészek (például a alacsony feszültség akkumulátor) károsodhatnak, vagy ki kell cserélni őket. Ilyen esetekben Önnek kell vállalnia a javítási és/vagy szállítási költségeket. A garancia vagy az országúti segélynyújtó szolgálatra vonatkozó biztosítás nem fedezi a lemerüléssel kapcsolatos költségeket.

Nagyszámú egyenáramú, például szupertöltővel végzett gyorstöltés után kissé csökkenhet az akkumulátor legnagyobb töltési sebessége. A maximális hatótávolság biztosítása és az akkumulátor biztonsága érdekében az akkumulátor töltési sebessége csökken, ha az akkumulátor túl hideg, az akkumulátor már majdnem teljesen fel van töltve, illetve ha a használat és a korrallal változik az akkumulátor állapota. Ezek az akkumulátor állapotát érintő változások az akkumulátor fizikai jellemzőin alapulnak, és az idő során néhány perccel megnövelhetik a teljes szupertöltési időt. Csökkentheti a töltési időt, ha az Útvonaltervező (ha az Ön piaci régiójában elérhető) segítségével felmelegíti az akkumulátort, miközben Supercharger töltő felé halad. További információért lásd: [Útvonaltervező oldalszám 178](#).

Az akkumulátor gondozása

Soha ne hagyja teljesen lemerülni az akkumulátort.

Amikor a Model 3 gépkocsit nem használja, az akkumulátor nagyon lassan merül le a fedélzeti elektronika árammal való ellátása miatt. Az akkumulátor megközelítőleg napi 1%-kal merülhet, habár a külső sebesség a környezeti tényezőktől (ilyen például a hideg idő), a gépkocsi konfigurációjától, valamint az érintőképernyőn kiválasztott beállításoktól függően eltérő lehet. Előfordulhatnak olyan helyzetek, amikor hosszabb ideig csatlakoztatás nélküli állapotban kell hagynia a Model 3 gépkocsit (például a reptéren, ha elutazik). Ilyen esetekben tartsa szem előtt az 1%-os arányt, és ügyeljen arra, hogy megfelelő töltöttségi szintű akkumulátorral állítsa le a gépkocsit. Ha például két hétre (14 napra) állítja le a gépkocsit, az akkumulátor megközelítőleg 14%-ban merülhet le.

Az akkumulátor 0%-ra történő lemerülése károsíthatja a gépkocsi alkatrészeit. A teljes lemerülés elleni védelem érdekében a Model 3 alacsony energiafogyasztási módba lép, ha a kijelzett töltöttségi szint megközelítőleg 0%-ra csökken. Ebben a módban az akkumulátor már nem támogatja a

fedélzeti elektronikát és a alacsony feszültség kiegészítő akkumulátort. Ha bekapcsol az alacsony energiafogyasztási mód, azonnal csatlakoztassa a Model 3 gépkocsit a segédindítás és a alacsony feszültség akkumulátor cseréjének megakadályozása érdekében.

MEGJEGYZÉS: Ha a Model 3 nem reagál és nem oldható fel a zárolása, nem nyílik ki, vagy nem tölt, akkor lehet, hogy lemerült a alacsony feszültség akkumulátor. Ilyen helyzetben próbáljon segédindítást végezni a alacsony feszültség akkumulátoron (lásd: [Segédindítás oldalszám 242](#)). Ha a jármű továbbra sem válaszol, a mobilalkalmazás segítségével foglaljon időpontot egy szervizbe.

Hőmérsékleti határértékek

A hosszú távú teljesítmény fokozása érdekében ne tegye ki a Model 3 gépkocsit 60 °C feletti vagy -30 °C alatti hőmérsékletnek több mint 24 órán keresztül.

Energiamegtakarítási funkció

Model 3 gépjárműve energiamegtakarítási funkcióval rendelkezik, amely csökkenti a kijelzők által felhasznált energia mennyiségét, amikor a Model 3 nincs használatban. Az újabb járművekben ez a funkció automatizált, hogy optimális szinten tartsa az energiamegtakarítás mértékét. Azonban a régebbi típusoknál Ön szabályozhatja a kijelzők által felhasznált energiamennyiséget a **Kezelőelemek > Megjelenítés > Energiatakarékosság** lehetőség megérintésével. A hatótávolság maximalizálásával és az energiamegtakarítással kapcsolatos további információért lásd: [A maximális hatótáv elérése oldalszám 197](#).

Víz alá merült jármű

Mint minden jármű esetében, ha a Tesla árvíznek, szélsőséges időjárási eseményeknek volt kitéve, vagy más módon vízbe (különösen sós vízbe) került, kezelje úgy, mintha balesetet szenvedett volna. További információért lásd: [Víz alá merült jármű esetendő követendő lépések oldalszám 244](#).

MEGJEGYZÉS: A garancia nem terjed ki a víz által okozott károkra.

Akkumulátorra vonatkozó figyelmeztetések és óvintézkedések

FIGYELMEZTETÉS: A nagyfeszültségű rendszert **kizárólag** szakképzett műszaki szakember szervizelheti. Az akkumulátort semmilyen körülmények között sem szabad felnyitni vagy módosítani. Ne szereljen szét, ne távolítsa el és ne cseréljen ki egyetlen nagyfeszültségű alkatrészt, kábelt vagy csatlakozót sem. A könnyebb beazonosíthatóság érdekében a nagyfeszültségű kábelek általában narancssárga színűek.



Információk a nagyfeszültségű akkumulátorról

⚠ FIGYELMEZTETÉS: Ha az akkumulátor töltöttségi szintje 0%-ra csökken, csatlakoztatnia kell azt. Ha hosszabb időre csatlakoztatás nélkül hagyja, lehet, hogy a Model 3 gépjármű feltöltéséhez vagy használatához segédindítást kell végeznie, vagy ki kell cserélnie a alacsony feszültség akkumulátort. Ha hosszabb időre csatlakoztatás nélkül hagyja a Model 3 gépjárművet, tartósan károsodhat az akkumulátor. Ha nem tudja feltölteni a Model 3 gépjárművet a alacsony feszültség akkumulátorral történő segédindítás után, foglaljon időpontot a szervizbe.

⚠ FIGYELMEZTETÉS: Az akkumulátor nem igényel a tulajdonos általi karbantartást. Ne távolítsa el a hűtőfolyadék-betöltőnyílás sapkáját, és ne töltsön be folyadékot. Az érintőképernyő figyelmezteti Önt, ha a folyadékszint alacsony. Használja a mobilalkalmazást a szervizelés időpontjának egyeztetéséhez.

⚠ FIGYELMEZTETÉS: Ne használja az akkumulátort helyhez kötött áramforrásként. Ez érvényteleníti a garanciát.



A töltőnyílás kinyitása

A töltőnyílás a Model 3 bal oldalán, a hátsólámpa-egység részét képező ajtó mögött található. Parkolja le úgy a Model 3 járművet, hogy a töltőkábel könnyedén elérjen a töltőnyíláshoz.

Állítsa a(z) Model 3 fokozatválasztóját Parkolás fokozatba, majd nyomja meg és engedje fel a Tesla töltőkábelén lévő gombot a töltőnyílás ajtajának kinyitásához.



A töltőnyílás ajtaját a következő módszerekkel is kinyithatja:

- Az érintőképernyőn érintse meg a **Kezelőelemek** lehetőséget, és érintse meg a töltőnyílás ikont (villám).
- Az érintőképernyőn érintse meg a **Kezelőelemek > Töltés > Töltőnyílás kinyitása**lehetőséget.
- Nyomja meg a töltőnyílás ajtajának alját, amikor a Model 3 nyitva van, vagy egy hitelesített telefon, vagy található a közelben.
- A távirányítón tartozék (külön kapható)1–2 másodpercig tartsa lenyomva a hátsó csomagtartó gombját.
- Nyomja meg a töltőkábel gombját a töltőnyílás ajtajának kinyitásához.
- Hangutasítással nyissa ki a töltőnyílás ajtaját (lásd: [Hangutasítások oldalszám 18](#)). Hangutasításokkal be is csukhatja a töltőnyílás ajtaját, és elindíthatja vagy leállíthatja a töltést.

MEGJEGYZÉS: A következő ábra csak tájékoztatásul szolgál. A piaci régiótól és a gyártás dátumától függően a töltőnyílás némileg eltérő lehet.

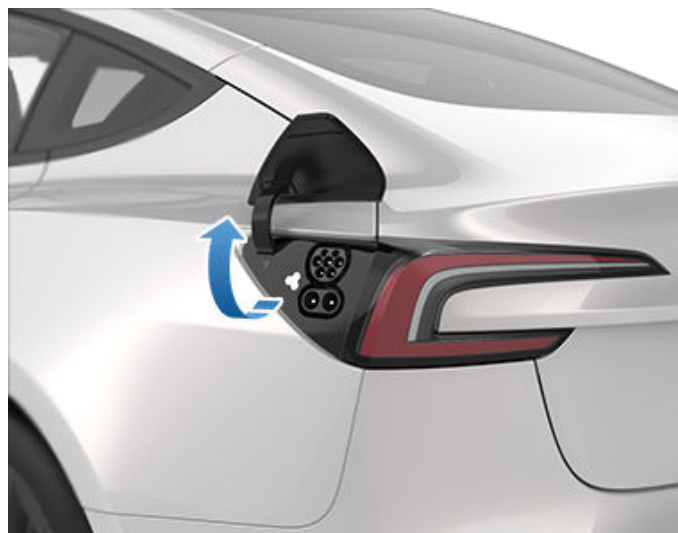

MEGJEGYZÉS: A „T” Tesla embléma világít, amikor kinyitja a töltőnyílás ajtaját. Ha a töltőnyílás ajtajának kinyitása után néhány percen belül nem helyez be töltőkábelt a töltőnyílásba, a töltőnyílás ajtaja bezárul. Ilyen esetben az érintőképernyő segítségével újból kinyithatja a töltőnyílás ajtaját.

MEGJEGYZÉS: Rendkívül hideg időjárásban vagy jeges körülmények között elképzelhető, hogy a töltőnyílás retesze befagy. Egyes gépjárművek fel vannak szerelve töltőnyílás-melegítővel, amely a hátsó szélvédő jégmentesítésének hideg időben történő bekapcsolásakor kapcsol be. A töltőnyílás reteszéről a jég az előkészítésnek a mobilalkalmazással történő engedélyezésével is leolvasztható. Ennek megakadályozásához érintse meg a töltő és a légkondicionáló képernyőn is elérhető **Ütemezés** lehetőséget azon idő beállításához, amikorra szeretné, ha a gépjármű vezetésre készen álljon (lásd: [Ütemezett temperálás és töltés oldalszám 195](#)).



FIGYELMEZTETÉS: Ne próbálja meg erővel kinyitni a töltőaljzat ajtaját.

Csatlakoztatás

Ha szeretné, az érintőképernyőn módosíthatja a töltési határértéket és a töltőáramot (lásd: [Töltési beállítások oldalszám 191](#)).

Nyilvános töltőállomásról történő töltés esetén dugja be a megfelelő adaptert a jármű töltőcsatlakozójába, majd csatlakoztassa az állomás töltőcsatlakozóját az adapterhez. Minden piaci területre biztosítjuk a legáltalánosabban használt adaptert (adaptereket). A használt töltőberendezéstől függően lehet, hogy a töltőberendezésen található vezérlőgombbal el kell indítania és le kell állítania a töltést.

Ha a mobilcsatlakozót használja, a Model 3 járműhöz való csatlakoztatás előtt dugja be az elektromos csatlakozóaljzatba.

Igazítsa a csatlakozót a töltőaljzathoz, és helyezze be teljesen. Amikor a csatlakozó megfelelően be van helyezve, a töltés automatikusan megkezdődik, miután a Model 3:



Töltésre vonatkozó utasítások

- Bekapcsol egy reteszt, amely a helyén tartja a csatlakozót;
- Parkolás fokozatba vált (ha más vezetési módban volt);
- Felmelegíti vagy lehűti az akkumulátort, ha szükséges. Ha az akkumulátor melegítést vagy hűtést igényel, akkor némi késéssel kezdődhet meg a töltés.

MEGJEGYZÉS: Amikor a Model 3 csatlakoztatva van, de nem tölt aktívan, a fali aljzattól veszi az energiát, ahelyett, hogy az akkumulátorban tárolt energiát használná. Ha például a Model 3 járműben ül, és a jármű Parkolás fokozatban van, illetve csatlakoztatva van a töltőberendezéshez, és közben az érintőképernyőt használja, a Model 3 a fali aljzat energiáját használja, nem pedig az akkumulátort.

Néhány esetben, ha a(z) Model 3 csatlakoztatva van, de nagyon kevés energiát használ, amelyet azonban közvetlenül az akkumulátorból nyerhet. Például, ha a(z) Model 3 elemet csatlakoztatva hagyja néhány napig használat nélkül, az fokozatosan kis mennyiségű energiát vehet fel közvetlenül az akkumulátorból a járműrendszerek támogatására.

Amikor az akkumulátor kellő mértékben lemerül, elkezd töltődni, hogy újra elérje a határértéket. Attól függően, hogy mikor ellenőrzi, előfordulhat, hogy az akkumulátor még nem merült le eléggé ahhoz, hogy egy töltési ciklust indítson el. Ennek eredményeképpen előfordulhat, hogy a töltöttségi határérték alatt marad, még akkor is, ha hosszabb ideig csatlakoztatva van. Ez normális jelenség, és a(z) Model 3 újból elkezd tölteni, ha kellő mértékben lemerült. Vagy egy új töltési ciklus manuális indításához válassza le, majd csatlakoztassa újra a(z) Model 3 elemet.



FIGYELMEZTETÉS: A töltőkábel csatlakozós vége károsíthatja a fényezést, ha a Model 3 járműre ejti.

Töltőaljzat lámpája

Miután összekapcsolta a töltőkábelt a Model 3 járművel, várjon néhány másodpercet, és győződjön meg arról, hogy a töltőnyílás fénye elkezd zölden villogni, és hogy a járműve töltődik. Ha a lámpa sárga vagy piros színű, a sikeres töltéshez indulás előtt keressen megoldást a problémára.

- **FEHÉR (VAGY VILÁGOSKÉK):** Nyitva van a töltőaljzat ajtaja. Model 3 készen áll a töltésre, és a csatlakozó nincs behelyezve, vagy a töltőaljzat retesze ki van nyitva, és a csatlakozó eltávolításra kész.
- **KÉK:** A töltő csatlakoztatva van, de a(z) Model 3 nem tölt (például ha az ütemezett töltés be van kapcsolva).
- **VILLOGÓ KÉK:** Model 3 kommunikál a töltővel, de még nem kezdte meg a töltést (például amikor a jármű a töltésre készül).
- **VILLOGÓ ZÖLD:** A töltés folyamatban van. Amikor a Model 3 közelít a teljes töltöttségi szint eléréséhez, a villogás lelassul.
- **FOLYAMATOS ZÖLD:** A töltés befejeződött.
- **FOLYAMATOS SÁRGA:** A csatlakozó nincs teljesen bedugva. Igazítsa a csatlakozót újból a töltőaljzathoz, és helyezze be teljesen.

- **VILLOGÓ SÁRGA:** Model 3 kisebb áramerősséggel tölt (csak AC töltés esetén).
- **PIROS:** A rendszer hibát észlelt, és a töltés leállt. Olvassa el az érintőképernyőn megjelenő riasztást.

Töltési állapot

Amikor a töltőaljzat ajtaja nyitva van, a járműállapot-képernyő tetején megjelenik a töltés állapota.

1. **Hátralévő idő:** A beállított szintig hátra lévő becsült töltési idő (lásd: [Töltési beállítások oldalszám 191](#)).

MEGJEGYZÉS: Ha a töltés 100%-ra történik, előfordulhat, hogy a jármű alacsony teljesítményen folytatja a töltést, amikor a töltés befejezettnek van kijelezve. Ez a várható működés. Mivel a hozzáadott energia ezen a ponton túl alacsony, általában nem előnyös a töltés folytatása.

2. **Töltés:** A töltő által aktuálisan leadott áramerősség.
3. **Töltési sebesség:** A csatlakoztatott töltőkábelen elérhető maximális áramerősség.
4. **Hatótávolság-növekedés:** A töltési folyamat során addig elért, becsült hatótávolság-növekedés.

5. **Hatótávolság:** Megjeleníti az elérhető összes becsült hatótávolságot vagy az energia százalékos értékét (a kijelző beállításától függően).

MEGJEGYZÉS: Ha módosítani szeretné az energiaegységek megjelenítését, érintse meg a **Kezelőelemek > Megjelenítés > Energia** kijelzéselehetőséget.

6. **Töltési állapot:** Itt jelennek meg a töltési állapotra vonatkozó üzenetek (például Ütemezett töltés vagy Szupertöltés) (lásd: [Ütemezett temperálás és töltés oldalszám 195](#)).

Töltés közben

Töltés közben a töltőaljzat lámpája (a „T” Tesla embléma) zölden villog, és az érintőképernyőn megjelenik a valós idejű töltési állapot. A töltőnyílás zöld lámpájának villogása lelassul, amikor a töltöttség eléri a maximális szintet. Amikor a töltés befejeződik, a lámpa nem villog, hanem folyamatos zölden világít.

MEGJEGYZÉS: Ha a Model 3 be van zárva, a töltőaljzat lámpája nem világít.

Ha a töltőaljzat lámpája töltés közben pirosra vált, a rendszer hibát észlel. Olvassa el az érintőképernyőn megjelenő hibaleíró riasztást. A hibát valamilyen gyakori ok, például áramkimaradás okozhatja. Áramkimaradás esetén a töltés automatikusan folytatódik, amint az áramszolgáltatás helyreáll.



MEGJEGYZÉS: A fűtőrendszer bizonyos körülmények között gőzt bocsáthat ki. Amennyiben az Ön járműve hőszivattyúval van felszerelve (annak eldöntéséhez, hogy járműve rendelkezik-e hőszivattyúval, érintse meg a **Kezelőelemek > Szoftver > További járműadatok**) elemet. Például, szagtalan gőz távozhat a gépjármű elülső részéből Supercharger töltés közben. Ez normális jelenség, és nem ad okot aggodalomra.

MEGJEGYZÉS: Nem jelent üzemzavart, ha töltés közben hangok hallatszódnak. Különösen nagy áramerősség esetén, a hűtőkompresszor és a ventilátor szükség esetén működésbe lép az akkumulátor hűtéséhez.

MEGJEGYZÉS: A töltés általában nem befolyásolja a klímaberendezés teljesítményét. Bizonyos körülmények között azonban (például ha nagy áramerősséggel tölt egy különösen meleg napon) a fűvókákból beáramló levegő hőmérséklete nem a vártak megfelelő, és üzenet jelenik meg az érintőképernyőn. Ez normális jelenség, és biztosítja, hogy töltés közben az akkumulátor hőmérséklete optimális tartományon belül maradjon a hosszú élettartam és a megfelelő teljesítmény érdekében.

FIGYELMEZTETÉS: Töltés közben soha ne permetezzen nagy sebességgel folyadékot a töltőaljzatra (amikor például nagynyomású mosót használ). Ha mégis így tesz, az súlyos sérüléshez, a jármű vagy a töltőberendezés károsodásához, valamint egyéb anyagi károkhoz vezethet.

A töltés leállítása

A töltést bármikor leállíthatja a töltőkábel leválasztásával, illetve az érintőképernyőn a **Töltés leállítása** lehetőség megérintésével.

MEGJEGYZÉS: A töltőkábel illetéktelen leválasztásának megakadályozására a töltőkábel retesze zárva marad, és a Model 3 járművet ki kell nyitni, vagy fel kell ismernie a kulcsot, mielőtt leválaszthatná a töltőkábelt.

A töltőkábel leválasztása:

1. Tartsa lenyomva a csatlakozókaron lévő gombot a retesz kioldásához.
2. Húzza ki a csatlakozót a töltőaljzatról. A töltőaljzat ajtaja automatikusan bezáródik.

Ha a töltőkábel a fagyponthoz alatti hőmérséklet miatt befagy és beragad, miközben csatlakoztatva van, érintse meg a **Kezelőelemek > Szerviz > Töltőnyílás fűtés**. Ezáltal a töltőnyílás legfeljebb két órán keresztül fel lesz melegítve a befagyott töltőkábel kioldásához.

MEGJEGYZÉS: A töltőnyílás ajtaját a következő módszerekkel is bezárhatja:

- Érintse meg az érintőképernyőn a Töltőnyílás ikonját (villám) a gépkocsi állapotának áttekintésénél.
- Az érintőképernyőn érintse meg a **Kezelőelemek > Töltés > Töltőnyílás lezárás** lehetőséget.
- Hangutasítással zárja be a töltőnyílás ajtaját (lásd: [Hangutasítások oldalszám 18](#)).

FIGYELMEZTETÉS: Soha ne csukja be kézzel a töltőnyílás ajtaját. Ennek be nem tartása károkat okozhat.

Adaptert használó töltőkábel leválasztása nyilvános töltőállomáson:

1. A Model 3 kioldása.
2. A nyilvános töltő fogantyúját az egyik, az adaptert a másik kézben tartva tartsa nyomva a nyilvános töltő fogantyúján található gombot, és húzza mindkettőt kifelé, egyidejűleg eltávolítva a fogantyút és az adaptert.

MEGJEGYZÉS: Ha a töltőállomás fogantyúja elválik az adattertől, az adaptert a Model 3 járműben hagyva az érintőképernyő segítségével oldja ki a töltőnyílást.

3. Ismét tartsa nyomva a töltő fogantyúján lévő gombot, hogy az adaptert kioldja a nyilvános töltő fogantyújából.

MEGJEGYZÉS: A töltőnyílás ajtaja megközelítőleg 10 másodpercen belül bezárul, miután kihúzza a csatlakozót a töltőnyílásból.

MEGJEGYZÉS: A töltőnyílás ajtaját a következő módszerekkel is bezárhatja:

- Érintse meg az érintőképernyőn a Töltőnyílás ikonját (villám) a gépkocsi állapotának áttekintésénél.
- Az érintőképernyőn érintse meg a **Kezelőelemek > Töltés > Töltőnyílás lezárás** lehetőséget.
- Hangutasítással zárja be a töltőnyílás ajtaját (lásd: [Hangutasítások oldalszám 18](#)).

FIGYELMEZTETÉS: Soha ne csukja be kézzel a töltőnyílás ajtaját. Ennek be nem tartása károkat okozhat.

FIGYELMEZTETÉS: A Tesla nyomatékosan javasolja, hogy hagyja a Model 3 járművet csatlakoztatva, amikor nem használja. Így az optimális töltöttségi szinten tarthatja az akkumulátort.

Töltési beállítások

A töltési beállítások eléréséhez érintse meg a **Kezelőelemek > Töltés** opciót amikor a Model 3 parkolási üzemmódban van. A töltési beállítások eléréséhez az akkumulátor ikonját is megérintheti az érintőképernyőn.

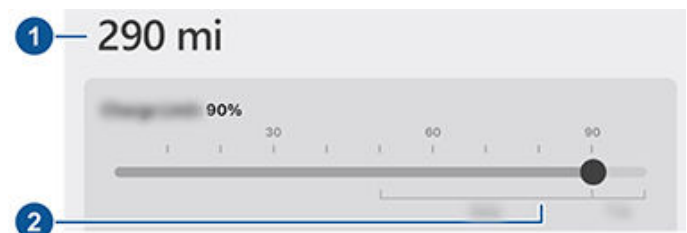

1. **Hatótávolság:** A becsült hatótávolságot jeleníti meg.



Töltésre vonatkozó utasítások

2. **Limit megadása:** Állítsa a töltés csúszkát a kívánt töltési szintre. A kiválasztott beállítás az azonnali és az ütemezett töltési folyamatra egyaránt érvényes.

MEGJEGYZÉS: Tekintse meg a jármű érintőképernyőjén megjelenített információt (navigáljon a **Kezelőelemek > Töltés** elemhez) vagy a mobilalkalmazásban érintse meg a **Töltés** ikont az ajánlott napi és útvonalhoz tartozó töltési határértékekhez.

MEGJEGYZÉS: Az akkumulátorra egy része kék színben jelenhet meg. Ez azt jelzi, hogy az akkumulátorban tárolt energia egy kis része nem érhető el, mert az akkumulátor hideg. Ez normális jelenség, és nem jelent problémát. Amikor az akkumulátor felmelegedik, a kék terület eltűnik.

Csúszta túl a töltési határértéket a felugró lehetőség napi ajánlott töltési határértéken a napi ajánlott értékhatáron felüli ideiglenes töltés egyszeri alkalmazásához. Ez hasznos lehet hosszabb utak esetén, valamint kiválasztása esetén az előző töltési határértékre áll vissza.

Tovább módosíthatja a töltési beállításokat:

- **Töltőáram ezen a helyen:** Az áramerősség értéke automatikusan igazodik a csatlakoztatott töltőkábelből elérhető maximális áramerősséghez, kivéve, ha korábban alacsonyabb szintre csökkentette. A - vagy + gombbal szükség esetén módosíthatja az áramerősséget (például azért szeretné csökkenteni áramerősséget, mert aggódik amiatt, hogy túlterheli az egyéb berendezésekkel közösen használt otthoni áramkört). A töltési áramerősséget nem állíthatja a csatlakoztatott töltési kábelből maximálisan elérhető áramerősségnél nagyobb értékre. Az áramerősség módosítása után a Model 3 emlékezni fog az adott helyre. Ha ugyanazon a helyen tölt, nem kell újból módosítania az értéket.
- Ha a mobilcsatlakozót a háztartásban használt aljzathoz csatlakoztatja a töltéshez, a jármű automatikusan kiválaszthat egy alapértelmezett töltési áramot. Ezt az alapértelmezett áramerősséget a **Töltőáram ezen a helyen** beállítás alatt a csúszka húzásával vagy a mobilalkalmazáson keresztül magasabb értékre írhatja felül.
- **Töltőnyílás kinyitása, Töltőnyílás kioldása és Töltés leállítása**
Amikor nem tölt, érintse meg a **Töltőnyílás kinyitása** vagy **Töltőnyílás kioldása** lehetőséget, hogy kinyissa a töltőnyílást vagy kioldja a töltőkábelt a töltőnyílástól. A jármű állapota részen a töltőport közelében lévő villám ikont is megérintheti. Ha befejezte a töltést, használja a **Töltés leállítása** funkciót.
- **Ütemezés:** Megjeleníti a temperálási és a töltési ütemtervet. Temperálási és a töltési ütemtervet hozhat létre az elmentett otthoni és munkahelyi helyszínhez vagy az aktuális helyszínhez (lásd **Ütemezett temperálás és töltés oldalszám 195**).

- **Töltés napenergiával ezen a helyen:** Ha az Ön régiójában elérhető, állítsa be a Tesla Powerwall szoftverrel járművéhez, hogy a Tesla mobilalkalmazás segítségével a felesleges napenergiából töltsön. Amikor a gépjárművét csatlakoztatja az otthoni hálózathoz, és a **Töltés napenergiával** funkció engedélyezett, a gépjármű a minimális töltési határértékig tölt bármilyen forrásból, majd kizárólag a többletként megtermelt napenergiával tölt tovább a maximális töltési határértékig. Ha az Ütemezett töltés vagy a temperálás konfigurálva van, akkor a gépjármű felhasználja a többletként megtermelt napenergiát, majd vár a kijelölt időpontig, hogy bármilyen forrásból a minimális töltési határértékig töltsön. **Rendszerkövetelmények Észak-Amerika területén kívül: 2023.32-es vagy újabb gépjárműszoftver, 23.12.10-es vagy újabb Powerwall szoftver és a Tesla mobilalkalmazás 4.30.5-ös vagy újabb verziója.**

- **Szupertöltés:** Megjeleníti a Supercharger állomás használati díját, a helyszínt, a töltés megkezdésének időpontját és a munkamenet becsült költségét (lásd: [Supercharger állomás díjai oldalszám 192](#)).

MEGJEGYZÉS: A nagy forgalmú Supercharger állomásokon a zsúfoltság csökkentése érdekében előfordulhat, hogy a maximális töltés 80%-ra van korlátozva, ha nem használ útvonaltervezőt (ha az Ön piacán elérhető). Lásd: [Útvonaltervező oldalszám 178](#)).

Supercharger állomás díjai

Ha egy Tesla Supercharger állomáson tölti fel járművét, a töltési képernyő alján megjelennek a töltési munkamenettel kapcsolatos adatok. Az információk között szerepel a helyszín, a töltés megkezdésének időpontja és a munkamenet becsült költsége. Amikor leállítja a szupertöltést, a folyamat becsült költsége mindaddig megjelenik, amíg el nem kezdődik egy új szupertöltési folyamat.

MEGJEGYZÉS: A becsült költség nem feltétlenül mutatja a szupertöltési folyamat végleges költségét. A szupertöltési folyamatok vételárát megtekintheti Tesla-fiókjában.

Ha egy Tesla szupertöltő-állomáson tölt, üresjárat díjat kell fizetnie. Az üresjárat díjak célja arra ösztönözni a vezetőket, hogy elhajtsanak járművükkel a szupertöltő-állomásról, amikor a töltés befejeződött. Az üresjárat díjak csak akkor vannak érvényben, amikor az adott helyen található Supercharger töltőállomások legalább fele foglalt. A Tesla mobilalkalmazás értesíti Önt, amikor a töltés a végéhez közeledik, majd újból, amikor a töltés befejeződött. Az alkalmazás további értesítéseket küld, ha üresjárat díj merül fel. Az üresjárat díjat elengedik, ha a töltés befejezésétől számított öt percen belül elhajt járművével.

Ha bejelentkezik Tesla-fiókjába, megtekintheti a szupertöltések díjait és adatait, a fizetési módot állíthat be, továbbá fizetéseket indíthat. A fizetési mód mentése után a rendszer automatikusan kifizeti a díjakat az Ön fiókjából.



A töltőkábel manuális leválasztása

Ha a szokásos módszerek nem működnek a töltőkábel töltőaljzatról való leválasztására (a töltőkar kioldógombja, az érintőképernyő vagy a mobilalkalmazás használata), körültekintően végezze el a következő lépéseket:

1. Jelenítse meg a töltési képernyőt az érintőképernyőn, és győződjön meg arról, hogy a Model 3 nem tölt aktívan. Ha szükséges, érintse meg a **Töltés leállítás** lehetőséget.
2. Nyissa ki a hátsó csomagtartót.
3. Húzza lefelé a töltőaljzat kioldókábelét a töltőkábel kioldásához.

FIGYELMEZTETÉS: Ne húzza meg a kioldókábelt, miközben éppen próbálja leválasztani a töltőkábelt a töltőaljzatról. Először mindig húzza meg a kioldókábelt, *mielőtt* megpróbálja leválasztani a töltőkábelt. Ezeknek az utasításoknak a figyelmen kívül hagyása áramütéshez és súlyos sérüléshez vezethet.



MEGJEGYZÉS: A kioldókábel a burkolat nyílásába lehet süllyesztve.

4. Húzza ki a töltőkábelt a töltőaljzatról.

FIGYELMEZTETÉS: A kioldókábelt **csak** olyan helyzetekben használja, amikor a szokásos módszerekkel nem választható le a töltőkábel. A folyamatos használat károsíthatja a kioldókábelt vagy a töltőberendezést.

FIGYELMEZTETÉS: Ne hajtja végre ezt az eljárást, amikor a jármű tölt, vagy ha narancssárga színű, nagyfeszültségű vezetékek vannak a közelben. Ezeknek az utasításoknak a figyelmen kívül hagyása áramütéshez, súlyos sérüléshez vagy a jármű károsodásához vezethet. Ha nem biztos abban, hogyan végezheti el biztonságosan ezt az eljárást, lépjen kapcsolatba a legközelebbi szervizközponttal.

A töltés bevált módszerei

- Kerülje az akkumulátor túl alacsony töltöttségi szintjének elérését (az akkumulátor ikon sárgára vált, ha az akkumulátorban maradt kapacitás 20%-ra vagy az alá csökken).
- Tekintse meg a jármű érintőképernyőjén megjelenített információt (navigáljon a **Kezelőelemek > Töltés** elemhez) vagy a mobilalkalmazásban érintse meg a **Töltés** ikont az ajánlott napi és útvonalhoz tartozó töltési határértékekhez.
- Miután csatlakoztatta a járművét és mielőtt elsétálna, győződjön meg róla, hogy a töltőnyílás lámpája elkezdi zölden villogni (jelezve, hogy a Model 3 töltődik). Ha a Model 3 pár másodperc múlva még nem kezd tölteni, talán nem csatlakoztatta rendesen a csatlakozót a töltőnyílásba, vagy más akadályozza a töltést. Ellenőrizze az érintőképernyőn, hogy a figyelmeztetés milyen további információkat közöl Önnel.

MEGJEGYZÉS: Ha a töltőnyílás fénye sárgán villog, a Model 3 csökkentett áramerősséggel tölt. Ha a töltőnyílás fénye folyamatosan kék, a töltő csatlakoztatva van, de a jármű nem töltődik (például ha ütemezve van töltés). További információkért lásd: [Töltőaljzat lámpája oldalszám 190](#).

Gyorstöltési tippek:

- A gyorstöltőket a navigációs keresősávban három villámra szűrve találja meg.
- Navigáljon a gyorstöltőkhöz, hogy lehetővé tegye a nagyfeszültségű akkumulátor előkondicionálását. Az optimális akkumulátor-hőmérséklet segíthet a töltés felgyorsításában.
- Általában az alacsonyabb töltöttségi állapot gyorsabb töltést eredményez.

MEGJEGYZÉS: Az Ön felelőssége, hogy folyamatosan figyelemmel kísérje a jármű töltöttségi állapotát. Mielőtt feltöltené, ne várja meg, amíg a jármű lemerül. Mindig győződjön meg arról, hogy a töltöttségi szint több mint elegendő ahhoz, hogy biztonságosan eljusson egy töltőhöz.

- A Supercharger töltőknél hagyjon némi helyet a többi jármű között, mivel a szomszédos állomások osztozhatnak az áramon.



Üzemanyag-azonosítók, elektromos járművek címkézése





Temperálás é töltés ütemezése a Model 3 járműhöz. A temperálást beütemezheti a Model 3 indulásra való felkészítéséhez, illetve a jármű hatékonyabb töltéséhez.

MEGJEGYZÉS: Az **Ütemezés** a Légkondicionálás vezérlése képernyőn, a Töltés ablakban és a Tesla mobilalkalmazásban (v4.34.5 vagy újabb verzió szükséges) is elérhető.

Model 3 minden egyes helyszínhez automatikusan elmenti az ütemezést, ha hozott létre hozzájuk ütemezést. Ha az **Aktuális helyszínt** választja, a konfigurált ütemezés csak akkor használható, ha visszatér ugyanarra a hozzátétőleges fizikai helyszínre.

MEGJEGYZÉS: Az ütemezett töltés nem használható a gyorstöltőkkel, így Tesla Superchargerrel sem. Az Ön által létrehozott töltési ütemterveket a gyorstöltőnél történő töltéskor figyelmen kívül hagyja a rendszer.

Ütemezés létrehozása

Hozzon létre egy **Temperálás** és **Töltés** ütemtervet a Model 3 temperálásának vagy töltésének időpontjának és napjainak meghatározásához. Ütemezés létrehozása:

1. Érintse meg a **Kezelőelemek > Ütemezés** elemet.
2. Válassza ki azt a helyet, amelyhez ütemezést kíván konfigurálni.
 - o Jelenlegi tartózkodási hely: A jármű jelenlegi tartózkodási helye a GPS-koordináták alapján.
MEGJEGYZÉS: A jelenlegi tartózkodási hely ütemezésének létrehozásához parkolnia kell.
 - o Otthoni/munkahelyi: Otthonként és munkahelyként elmentett helyek. Nem választhatja ezeket a lehetőségeket, ha nincs elmentett otthoni vagy munkahelyi helyszín (lásd **Otthoni, munkahelyi és kedvenc úti célok oldalszám 176**).
3. Érintse meg a **Temperálást**, hogy beállítsa a temperálási időt és a gyakoriságot.
4. Érintse meg a **Töltést**, hogy beállítsa a töltés indításának és leállításának időpontját, valamint a töltés gyakoriságát.
5. Az ütemezés létrehozásához válassza a **Létrehozás** elemet.

MEGJEGYZÉS: Ha a **Heti ismétlés** nincs bekapcsolva, az ütemezést a Model 3 egyszer hajtja végre. A jármű ezután letiltja az ütemezést, amíg Ön manuálisan újra be nem kapcsolja be.

Ütemezett töltés használata

Ha létrehoz egy ütemezett töltést, vagy engedélyezi azt, akkor csatlakoztathatja járművét töltésre. Ha egy temperálást egy töltést ugyanazon nap későbbi részére ütemezett, akkor a Model 3 addig az időpontig vár a temperálással is a töltéssel.

Ha az ütemezések fedik egymást, a jármű szükség esetén a legnagyobb időblokkot használja fel töltésre. Példa: Ha Ön a Model 3 töltését hajnali 2 és hajnali 3 órákor szeretné megkezdeni, de a töltést hajnali 2:30-kor és hajnali 5 órákor szeretné leállítani, a jármű a két töltési ütemtervet egyetlen blokkba kombinálja, ami hajnali 2 órától hajnali 5 óráig tart.

Ha megad egy **Befejezési** időpontot, de nem ad meg **Kezdési** időpontot, akkor a jármű rövid időre áramot vesz le a tervezett töltéshez való csatlakoztatáskor (lehet, hogy kattogást hall), hogy kiszámítsa a töltési határérték eléréséhez szükséges kezdési időt. Példa: Ön beállítja, hogy a **befejezés** ideje hajnali 2 óra legyen, és a járműnek 2 órát kell töltenie, hogy elérje a töltési határértéket. Ha Ön este 9 órákor csatlakoztatja a járművét, a Model 3 rövid időre áramot vesz le az kezdési idő kiszámításához, és a töltést 12 órákor kezdi meg.

Ha megad egy **Kezdési** időpontot, de **Befejezési** időt nem, a jármű a megadott időpontban kezdi meg a töltést, és azt addig folytatja, amíg el nem éri a töltési határértéket.

Vannak olyan forgatókönyvek, amikor az **Ütemezett töltés** azonnal elindul. Ez akkor történik, ha a Model 3 be van dugva:

- Ütemezett töltéskor.
- Legfeljebb 6 órával az ütemezett töltés kezdete után, ha nincs meghatározott **befejezési** idő.
- Ha a következő ütemezett töltés több mint 18 óra múlva, és nem aznap lesz.
- Ha nem állított be egy **Kezdési** időt, és nincs elég idő ahhoz, hogy elérje a töltési határértéket a **Befejezési** időig.

MEGJEGYZÉS: Model 3 NEM indítja el automatikusan a töltést, ha a járművet az ütemezett töltés **Befejezési** idejéig követő 6 órán belül csatlakoztatja, kivéve, ha van másik ütemezett töltés is.

Az energiaköltségek csökkentése érdekében úgy is ütemezheti a töltést, hogy az pontosan a tervezett indulási időpontban érjen véget, még azokban a piaci régiókban is, ahol a csúcsidőn kívüli közüzemi díjak nem alkalmazhatók. Ha például a töltés már a csatlakoztatáskor elkezdődik, sokkal hamarabb befejeződik. Ez az akkumulátornak a környezeti hőmérsékletre történő lehűlését okozza, és az indulási időpontra történő visszamelegítéshez energiát igényel. Ezért, még ha a csúcsidőn kívüli közüzemi díjak nem is alkalmazandók az Ön esetében, a Tesla azt javasolja, hogy az energiaköltségek csökkentése érdekében a tervezett indulási időpontig töltsön, vagyis az indulás időpontja és az ütemezett **Befejezési** idő ugyanaz legyen.

Előkészítés

A **Temperálás** funkció segítségével beállítható egy időpont, amikor azt szeretné, hogy a Model 3 készen álljon a vezetésre. Model 3 automatikusan kiszámítja, mikor kell megkezdeni a temperálást. Ez biztosítja az utastér kellemes hőmérsékletének és az akkumulátor temperálását az indulás időpontjára.



Ütemezett temperálás és töltés

A **Temperálás** a fokozott teljesítmény érdekében felmelegíti az akkumulátort, és a megadott időpontra biztosítja az utastér kellemes hőmérsékletét. Ha nem ütemez **Temperálást**, a Model 3 csak akkor melegíti fel az akkumulátort töltés előtt, ha az akkumulátor túl hideg a töltéshez, és nem készíti elő az utastér hőmérsékletét.

MEGJEGYZÉS: Ha a Model 3 nincs csatlakoztatva, az előkondicionálás csak akkor működik, ha az akkumulátor töltöttségi szintje 20% fölött van.

A Temperálás a hatótáv növelésében is segíti Önt a következő utazás során, mivel a temperált utastér és akkumulátor kevesebb energiát fogyaszt a vezetés megkezdésekor. A temperálás a hőszivattyúrendszeres járműveknél csökkentheti az energiafogyasztást, mivel az akkumulátorban lévő hő felhasználható az utastér menet közbeni felmelegítésére.



Az energiafogyasztást befolyásoló tényezők

Vezetés közben:

- Megnövelt menetsebesség.
- Környezeti feltételek, például hideg vagy meleg idő és szél.
- A fülke fűtése vagy hűtése a klímarendszerrel.
- Hegymenet: Az emelkedőn való vezetés több energiát igényel, és gyorsabb ütemben csökken a hatótávolság. Azonban a lejtőn való vezetés lehetővé teszi, hogy a gépjármű a regeneratív fékezésből visszanyerje az elhasznált energia egy részét (lásd: [Regeneratív fékezés oldalszám 86](#)).
- Rövid utak vagy araszolva haladás a csúcsgalamban: A gépjármű indításakor az utastér és az akkumulátor meghatározott hőmérsékletének elérése energiát igényel. Nagyobb átlagfogyasztás tapasztalható, ha a járművet nagyon rövid utakra vagy nagy forgalomban használják.
- Nehéz teher a csomagtartókban.
- Leengedett ablakok.
- Nem megfelelően karbantartott kerekek és gumibroncsok.
- Testreszabott beállítások, külső féltől származó tartozékok (tető- vagy csomagterfedél-csomagtartó, külső féltől származó kerekek).

Parkoláskor, ha a gépjármű nincs a töltőn:

- Az utastér hőmérsékletének előkészítése, vagy a légkondicionáló-vezérlők használata.
- Az infotainment és a légkondicionáló rendszer.
- Órszem üzemmód.
- Tesla vagy külső fél mobilalkalmazástól érkező kérések.

Tippek a hatótáv maximalizálásához

Hatótávját ugyanazokkal a vezetési szokásokkal maximalizálhatja, amelyekkel a benzinüzemű járműveknél is üzemanyagot spórol. A maximális hatótáv elérése érdekében:

- Vezessen lassabban és kerülje a gyakori és hirtelen kigyorsításokat. Fontolja meg a Chill Mode használatát (érintse meg a [Kezelőelemek > Dinamika > Gyorsulás](#) menüelemet).
- Ha biztonságosan megteheti, fokozatos fékezéskor a fékpedál használata helyett inkább a gázpedált engedje fel. Ha a Model 3 gurul, és Ön nem nyomja a gázpedált, a regeneratív fékezés lassítja a járművet, a többletenergiát pedig visszatáplálja az akkumulátorba (lásd: [Regeneratív fékezés oldalszám 86](#)).

- Használja korlátozottan az olyan fogyasztókat, mint például a fűtés és a légkondicionálás. A melegéretet eléréséhez az ülésfűtés és a kormánykerék fűtése (ha van) hatékonyabb, mint az utastér felfűtése a légkondicionáló rendszer segítségével.
- Amikor a gépjármű töltőn van, a mobilalkalmazás használatával készítse elő a gépjárművet az utastér kellemes hőmérsékletének és (szükség esetén) az ablakok páramentesítésének a vezetés megkezdése előtti biztosítása érdekében, a [Légkondicionáló > bekapcsolása](#) menüelem megérintésével, és a beállítások testreszabásával (lásd: [Mobilalkalmazás oldalszám 57](#)).
- Érintse meg a töltő és a légkondicionáló képernyőn is elérhető **Ütemezés** lehetőséget azon idő beállításához, amikor szeretné, ha a gépjármű vezetésre készen álljon (lásd: [Ütemezett temperálás és töltés oldalszám 195](#)).
- Gondoskodjon az előírt kerékgeometriáról, a gumibroncsok előírt nyomásáról (lásd: [Az abroncsok karbantartása oldalszám 204](#)), valamint a kerekek szükség szerinti felcseréléséről (lásd: [Karbantartási szervizintervallumok oldalszám 201](#)).
- Szereljen fel áramvonalassá tevő díztárcsákat (ha vannak) a légellenállás csökkentéséhez (lásd: [Az Aero díztárcsák eltávolítása és felhelyezése oldalszám 206](#)).
- Vegye ki a járműből a felesleges csomagokat, hogy könnyebb legyen.
- Az összes ablak felhúzása teljesen.
- Az olyan funkciók, mint az Órszem üzemmód és az utastér túlmelegedés elleni védelme, befolyásolhatják a hatótávolságot. Kapcsolja ki a funkciókat, amikor nincs szükség rájuk.
- A gépjármű tétlen állapotában – ha nincs használatban – a túlzott energiafogyasztás elkerüléséhez hagyja csatlakoztatva azt.

Normális jelenség, hogy a becsült hatótávolság az első néhány hónapban egy kicsit csökken, majd kiegyenlítődik. Az idő elteltével a hatótávolság fokozatos, természetes csökkenését tapasztalhatja teljes töltésnél; ez olyan tényezőktől függ, mint például a futásteljesítmény és az akkumulátor kora. A Model 3 rendszere tájékoztatja abban a valószínűtlen esetben, ha valamilyen hardverhiba az akkumulátor teljesítményének vagy a hatótávolság rendkívüli csökkenését okozza.

Az érintőképernyő teljesítménymérőjén az energiafelhasználással kapcsolatos visszajelzés látható.

Hatótávbiztosítás

A Model 3 helyen megjelenített hatótávolság az akkumulátor fennmaradó energiájának becsült értéke, akkor az EPA szerinti fogyasztáson. Ez valószínűleg nem veszi figyelembe a vezetési stílust és a külső feltételeket. A érintőképernyő által megjelenített hatótáv a ténylegesen megtett távolsághoz képest gyorsabban is csökkenhet. Az aktuális energiafogyasztás alapján becsült hatótáv megtekintéséhez nyissa meg az Energy alkalmazást a grafikon megjelenítéséhez.



A maximális hatótáv elérése

MEGJEGYZÉS: A megadott hatótávolság az EPA által az Egyesült Államokban mért fogyasztáson alapul, amely eltér a más joghatóságok által meghirdetett és elvégzett tesztektől.

A gépjármű folyamatosan figyeli az energiaszintet és az ismert töltőállomásoktól való távolságot.



Érintse meg a navigációs keresési sávban található **Töltők** elemet a töltők típusai közötti váltáshoz, beleértve a Supercharger és az úti cél töltőállomásait is.

Ha fennáll a veszélye, hogy az ismert töltőállomások hatótávján kívül menne, az érintőképernyőn egy üzenet jelenik meg, felkínálva a lehetőséget, hogy megjelenítse a hatótávon belüli töltőállomások listáját. Ha kiválaszt egy töltőállomást a listából, a Model 3 elnavigálja oda, a részletes navigáció pedig kijelzi, hogy a töltőállomás elérésekor mennyi lesz a becsült energiamennyisége.

Az Útvonaltervező (ha az Ön piaci régiójában elérhető) érinti a Supercharger gyorsöltőket, hogy minimalizálja a töltésre és a vezetésre fordított időt. A bekapcsolásához érintse meg az alábbi elemeket: **Kezelőelemek > Navigáció > Útvonaltervező**.

Energy alkalmazás

Az Energy alkalmazás vizuálisan ábrázolja a gépjármű valós idejű és tervezett energiafelhasználását.



1. Határozza meg az Energy alkalmazás helyét az alkalmazásindítóban (három pont), melyet az alsó sávban talál.
2. Érintse meg az Energia alkalmazás a megnyitásához, és válasszon a három lap közül. Az energia grafikon színes vonala a tényleges vezetési energiafogyasztást, míg a szürke vonal az előre jelzett fogyasztást mutatja.

MEGJEGYZÉS: A grafikon értékeit a **Controls > Display > Energy Display** elemek megérintésével szabhatja testre.

- **Vezetés:** A menet közben felhasznált energia figyelése. Nyomon követheti a valós idejű energiafogyasztást kategóriák szerinti bontásban, összehasonlíthatja a különböző kiindulási előrejelzésekkel, és megtekintheti a vezetési stílusára szabott tippeket, hogy megértse, hogyan javíthat az energiahatékonyságán.
 1. Az **Út** lehetőséget választva összehasonlíthatja a tényleges felhasználást a becsült előrejelzéssel az úti cél felé navigálás közben.
 2. A **Névtelen** lehetőséget választva a tényleges energia- vagy hatótávolság-felhasználást hasonlíthatja össze a rendelkezésre álló becsült vezetési távolsággal (vagy energiával).

3. A **Current Drive** (Jelenlegi vezetés) lehetőséget választva megtekintheti az aktuális vezetési adatait, a **Since Last Charged** (Legutóbbi töltés óta) lehetőséget választva pedig a legutóbbi töltés óta összegyűlt adatok is számításba kerülnek.

4. A **Hatótáv tippek** magyarázatot adnak az áramfogyasztásra gyakorolt hatásokra, és javaslatokat a hatótávolság és a hatékonyság maximalizálására.

• **Parkolás:** A Model 3 parkolása közben jelentkező energiaveszteséget figyeli.

1. A választható lehetőségek a **Since Last Drive** (Legutóbbi vezetés óta) és a **Since Last Charge** (Legutóbbi töltés óta).

2. Megtekintheti, hogy mennyi üresjárat energiát fogyasztott a járműve parkolása közben, és javaslatokat tehet az energiaveszteség csökkentésére.

• **Fogyasztás:** Hasonlítsa össze járműve energiafogyasztását a Model 3 energiafogyasztásával a legutóbb megtett 300 km alatt. A fogyasztást wattóra per mérföld (Wh/mi) alapon mérik. Az alacsony érték nagyobb hatótávot jelent, a magas érték pedig kisebb hatótávot.

◦ **Az átlagfogyasztás** egy olyan érték, mely megmutatja, hogy a jármű mennyi energiát használ mérföldenként. Ez az érték a vezetési útvonal, a vezetési szokások és a környezet függvényében változhat.

◦ **A névtelen fogyasztás** egy állandó, az EPA sztenderd vezetési körülményei alapján kiszámított érték. Az értéket arra használjuk, hogy meghatározzuk az akkumulátorban fennmaradó energiaszintet, ha az érintőképernyő kijelzője távolság értékre van állítva (**Vezérlők > Kijelző > Energia kijelzése**).

A becsült hatótáv az akkumulátor fennmaradó energiaszintje és az Ön átlagos fogyasztása alapján kerül kiszámításra. A Vezetés fülön belül további információkat talál a hatótáv növelésének módszereiről.



Új szoftver betöltése

A Tesla over the air módszerrel frissíti a gépjármű szoftverét, folyamatosan új funkciókkal ellátva azt. A Tesla azt javasolja, hogy a lehető leghamarabb telepítse a szoftverfrissítéseket a járművére. A szoftverfrissítések leggyorsabb és legmegbízhatóbb letöltése érdekében amikor csak lehetséges, hagyja bekapcsolva a Wi-Fi-t. A frissítés letöltéséhez járművének a legtöbb esetben Wi-Fi-hálózatra kell csatlakoznia (lásd: [Wi-Fi oldalszám 60](#)).

Új szoftver letöltése és telepítése

Az új frissítés fogadásának két lépése van: a szoftver letöltése (amihez Wi-Fi szükséges) és telepítése. A kényelmes használathoz a letöltéseket és telepítéseket a Tesla mobilalkalmazás segítségével indíthatja el.

Letöltés

Ha egy szoftverfrissítés letölthető, a letöltés automatikusan megtörténik, és az érintőképernyő tetején egy zöld nyíl jelenik meg. Ha a jármű nem csatlakozik a Wi-Fi hálózathoz, egy sárga letöltés ikon jelenik meg. Ön vezetheti a járművet a szoftverfrissítés letöltése közben, de a letöltés megszakadhat, ha a jármű elveszíti a Wi-Fi-kapcsolatot. Ha a szoftverfrissítés teljesen le van töltve és telepítésre készen áll, egy ikon jelenik meg az érintőképernyő felső részén.

MEGJEGYZÉS: A szoftverfrissítések leggyorsabb és legmegbízhatóbb letöltése érdekében amikor csak lehetséges, hagyja bekapcsolva a Wi-Fi-t (lásd: [Wi-Fi oldalszám 60](#)).

Telepítés

A szoftver telepítése közben NEM vezethet. Ha csatlakoztatva van, járműve megszakítja a töltést a telepítés ideje alatt. A telepítés megkezdéséhez érintse meg az érintőképernyő felső részén található sárga óra ikont. Érintse meg a **Telepítés most** elemet a telepítés megkezdéséhez, vagy érintse meg a **Beállítás erre az időpontra** opciót, hogy beállíthasson más kezdési időt a telepítéshez. Amíg a frissítés telepítése még nem kezdődött meg, bármikor megérintheti ezt az óra ikont annak átütemezéséhez. Ha az ütemezett időpontban éppen vezet Model 3 gépkocsiját, a frissítést visszavonja a rendszer, és újra ütemezni kell azt. A szoftverfrissítéseket a **Kezelőelemek > Szoftver** menüpontban is megtekintheti, letöltheti és telepítheti. Ha rendelkezésre áll, a frissítés letöltéséhez csatlakozzon Wi-Fi-hoz.

A szoftverfrissítések nem kerülnek végrehajtásra, ha bizonyos funkciók aktívak, például a Keep Climate On, Dog Mode, Camp Mode.

MEGJEGYZÉS: A szoftverfrissítések telepítése nem történik meg, amíg a Hőmérséklet tartása, a Dog üzemmód vagy a Gépjárműben tartózkodás üzemmód be van kapcsolva (lásd: [Klíma bekapcsolva tartása, Kutya üzemmód és járműben tartózkodás oldalszám 164](#)).

MEGJEGYZÉS: A Tesla szükség esetén mobilhálózaton keresztül is küldhet szoftverfrissítést.

MEGJEGYZÉS: Egyes szoftverfrissítések körülbelül 30 percig tartanak (egyesek hosszabb ideig). Model 3 típust parkolás (P) fokozatba kell helyezni amíg tart a szoftverfrissítés.



FIGYELMEZTETÉS: A szoftver telepítése közben ne kísérelje meg a jármű használatát. Telepítéskor a jármű egyes funkciói, az ajtók és ablakok nyitása és csukása, beleértve bizonyos biztonsági funkciókat is, korlátozottan működhetnek, vagy azokat a rendszer le is tilthatja, ami a jármű károsodásához vezethet.

Szoftverfrissítési beállítások

A Tesla az egyes szoftverkiadásokra jellemző számos tényező alapján határozza meg, hogy miként, mikor és hová küld járműveknek szóló frissítéseket. A **Kezelőelemek > Szoftver** menüpontban kiválaszthatja, hogy milyen gyorsan szeretné megkapni a járművéhez készen álló frissítéseket. Legyen korai szoftveralkalmazó az **Advanced** (amely további kiadásokat tartalmaz) kiválasztásával, vagy várjon, amíg mások telepítik (ami kevesebb kiadást eredményez) a **Standard** kiválasztásával. Az **Advanced** lehetőség választásával a gépjármű nem kerül be a Tesla korai hozzáférési programjába.

A Tesla nem frissít szoftvert azok kérésére, akik hozzá kívánnak jutni a legújabb funkciókhoz és fejlesztésekhez. Az **Advanced** lehetőség kiválasztása, és az egyenes Wi-Fi-kapcsolat (lásd: [Wi-Fi oldalszám 60](#)) a legjobb módja a legújabb szoftverfrissítések gyors fogadásának.

Ha az érintőképernyőn megjelenik egy üzenet, amely azt jelzi, hogy a szoftverfrissítés nem fejeződött be sikeresen, várjon a következő szoftverfrissítés telepítésére a járművére.

MEGJEGYZÉS: A szoftverfrissítés képernyő mindaddig látható marad, amíg a frissítés telepítése meg nem történik. Telepítsen szoftverfrissítést a lehető leghamarabb. A gépjárműre adott garancia nem terjed ki olyan kárra, amely a szoftverfrissítés elmaradásából ered. A frissítések telepítésének elmulasztása vagy elutasítása a jármű egyes funkcióinak elérhetetlenné válását, illetve a digitális médiaeszközök inkompatibilitását okozhatja.

MEGJEGYZÉS: A Tesla a Tesla Szerviz keretében végzett szokásos diagnosztikai, javítási és karbantartási folyamat részeként frissítheti vagy újratelepítheti a gépjármű szoftverét.

MEGJEGYZÉS: Korábbi szoftververzióra nem lehet visszatérni.

Töltés

Ha a szoftverfrissítés indításakor a Model 3 éppen töltődik, a töltést leáll. A szoftverfrissítés befejezését követően a töltés automatikusan folytatódik.



Kibocsátási megjegyzések megtekintése

Ha a szoftverfrissítés megtörtént, olvassa el az érintőképernyőn megjelenő kibocsátási megjegyzéseket, amikből tájékoztatást kap a változásokról vagy új funkciókról. A gépjármű aktuális verziójának szoftverére vonatkozó kibocsátási megjegyzések bármikori megjelenítéséhez érintse meg a **Kezelőelemek > Szoftver > Kibocs. megj.** menüpontot.

A Tesla határozottan javasolja az összes kibocsátási megjegyzés elolvasását. Ezek a Model 3 típusra vonatkozó fontos biztonsági tudnivalókat, illetve használati utasításokat tartalmazhatnak.



Szervizintervallumok

A Tesla az adott gépjárműnek megfelelően a következő karbantartási elemeket és intervallumokat javasolja a Model 3 folyamatos megbízhatóságának és hatékonyságának biztosítása érdekében.

A járműriasztásokkal kapcsolatos további információkért lásd: [Hibajelzések oldalszám 245](#).

- Fékfolyadék ellenőrzése 4 évente (gondoskodjon a cseréjéről, ha szükséges).*
- Utastér levegőszűrőjének cseréje 2 évente.
- Féknyergék tisztítása és kenése évente vagy 12 500 mérföld (20 000 km) megtétele után, ha általában olyan területen vezet, ahol télen sózzák az utakat.
- Gumiabroncsok felcserélése minden 10 000 km után, vagy ha a profilmélység-különbség 1,5 mm vagy nagyobb (melyek közül az előbb bekövetkezőt kell figyelembe venni).

*A vontatás, hegyi lejtőkön való lejutás vagy Performance vezetés miatti erős fékhasználat – különösen a forró és párás környezetben lévő járművek esetében – szükségessé teheti a fékfolyadék gyakoribb ellenőrzését és cseréjét.

MEGJEGYZÉS: Az akkumulátor hűtőfolyadék-tartályának felnyitásából származó károkat nem fedezi a jótállás.

MEGJEGYZÉS: A fenti intervallumok jellegzetes vezetői magatartáson és vezetési helyzeteken alapulnak. A különböző körülményektől, például a vezetési szokásoktól, a használattól, a környezeti körülményektől stb. függően előfordulhat, hogy a fenti karbantartási elemeket a megadottnál gyakrabban vagy ritkábban kell elvégezni. Továbbá a fenti lista nem tekintendő teljes körűnek, és nem tartalmazza a fogyóalkatrészeket, mint például ablaktörlők, fékbetétek, kifeszültségű akkumulátorfolyadékok és hűtőanyagok stb.

MEGJEGYZÉS: A jótállás nem fedezi a Tesla által nem hitelesített szerelők által végzett karbantartási vagy javítási munkákból eredő károkat és meghibásodásokat.

További önállóan elvégezhető karbantartási eljárások és információ: <https://www.tesla.com/support/do-it-yourself-guides>.

Szerviz ütemezése

A mobilalkalmazás megkönnyíti a szervizlátogatás ütemezését. A **Szerviz** elem megérintését követően válassza ki a szükséges szervizt és kövesse a mobilalkalmazás útmutatását. Adjon meg minél több részletet, hogy a szervizcsapat könnyebben azonosíthassa az probléma okát, például:

- Fotók, hangfelvételek vagy videók.
- Dátum(ok), időpont(ok) és időzóna, ahol a problémát tapasztalta.
- Használati ország és helyszín.

- A gépjármű hozzávetőleges haladási sebessége (ha rendelkezésre áll).
- Környezeti feltételek (eső, hó, hideg stb.).
- Az út neve és típusa (ha rendelkezésre áll).
- Az útburkolati jelzések minősége (ha rendelkezésre áll).
- Aktuális gépjármű-beállítások.
- Azonosítható hibajelenségek.

A szükséges szervizekkel kapcsolatban bővebb információkért látogasson el a <https://www.tesla.com/support/service-visits> oldalra.

Napi ellenőrzési feladatok

- Ellenőrizze az akkumulátor töltöttségi szintjét, amely megjelenik az érintőképernyőn vagy a mobilalkalmazásban.
- Ellenőrizze minden gumiabroncs állapotát és nyomását (lásd: [Az abroncsok karbantartása oldalszám 204](#)).
- Ellenőrizze, hogy az összes külső lámpa, a kürt, az irányjelzők, az ablaktörlők és a szélvédőmosók működnek-e.
- Ellenőrizze, hogy az érintőképernyőn nem világít-e bármilyen váratlan figyelmeztető lámpa, illetve nem jelentek-e meg rajta a gépjárműre vonatkozó riasztások.
- Ellenőrizze a fék működését, beleértve a rögzítőféket is.

MEGJEGYZÉS: Mivel a Model 3 regeneratív fékezést alkalmaz (lásd: [Regeneratív fékezés oldalszám 86](#)), a fékbetéteket a hagyományos fékrendszerekben használtaknál ritkábban használják. A rozsdásodás és korrózió elkerülése érdekében a Tesla azt javasolja, a fékpedált gyakran lenyomva használja a mechanikus fékeket, ami megszáritja a fékbetéteket és -tárcsákat.

- Ellenőrizze a biztonsági övek működését (lásd: [Biztonsági övek oldalszám 40](#)).
- Ellenőrizze, hogy a Model 3 gépjármű alatt nincs-e rendellenesen felgyült folyadék, ami szívárgásra utalhat. A kisebb víztócsa normálisnak tekinthető (ezt a légkondicionáló rendszer páramentesítő folyamata okozza).
- Ellenőrizze a Model 3 gépjármű külsejét, és azonnal távolítsa el a korrozív hatású anyagokat (például madárürüléket, fagyantát, kátrányfoltot, döglött bogarakat, ipari hulladékot stb.) a külső károsodásának megelőzése érdekében (lásd: [Tisztítás oldalszám 211](#)).

Heti ellenőrzések

- Csapadékos időjárás esetén heti rendszerességgel tisztítsa meg a robotpilóta kamerákat (lásd: [A kamera tisztítása oldalszám 211](#)). Egyébként száraz időben havonta tisztítsa meg őket.



Havi ellenőrzési feladatok

- Ellenőrizze a szélvédőmosó folyadékszintjét, és töltsse fel, ha szükséges (lásd: [Szélvédőmosó folyadék feltöltése oldalszám 215](#)).
- Ellenőrizze, hogy a légkondicionáló rendszer megfelelően működik-e (lásd: [A klímavezérlés működtetése oldalszám 162](#)).

MEGJEGYZÉS: A légkondicionáló rendszer kompresszora az utastér hűtésén felül az akkumulátort is hűti. Ezért meleg napokon a légkondicionáló rendszer kompresszora akkor is bekapcsolhat, ha Ön kikapcsolta a légkondicionáló rendszert. Ez normális jelenség, mivel a rendszer számára kiemelten fontos az akkumulátor hűtése, hogy az az optimális hőmérséklet-tartományban maradjon, megnövelve élettartamát és biztosítva optimális teljesítményét. A Model 3 továbbá nyikorgást vagy áramló víz hangját adhatja ki, még akkor is, ha nincs használatban. Ezek a hangok normálisak és olyankor jelentkezik, amikor bekapcsol a belső hűtőrendszer, hogy a különböző járműfunkciókat, például a alacsony feszültség-os akkumulátor szinten tartását és a nagyfeszültségű akkumulátor kiegészítését el tudja látni.

Időszakos ellenőrzések

Szükség szerint végezze el a következő ellenőrzéseket:

- Ha poros vagy szennyezett körülmények között közlekedik, idővel a jármű hűtője eltömődhet. Ez befolyásolhatja a légáramlást és a fűtést/légkondicionálást. Használja a mobilalkalmazást szervizidőpont ütemezésére..
- A szélvédő az elülső kamera látószögébe eső részét (lásd [Kamerák oldalszám 20](#)) időnként meg kell tisztítani a jó láthatóság és a megfelelő kameraműködés fenntartása érdekében. Nézze át a jármű karbantartási összefoglalóját, hogy ellenőrizze, szükséges-e tisztítás. Ezt a **Kezelőelemek > Szerviz > Karbantartás** menüpontban nézheti meg. Szükség esetén a telefonján is egyeztetethet szervizidőpontot.

Karbantartási összefoglaló

A karbantartási elemek aktuális állapotát a **Vezérlők > Szerviz > Karbantartás** menü megnyitásával tekintheti meg járműve érintőképernyőjén.

A Karbantartási összefoglaló myomon követi, mikor végezték el utoljára a rendszeres karbantartási elemeket, például az ablaktörlő-lapátok és szűrők karbantartását, és javaslatokat nyújt arra vonatkozóan, mikor kellene ezeket újra elvégezni. Ezeket a műveleteket **Ön is elvégezheti**, vagy kérheti a Tesla vagy egy független szerviz segítségét. Az elvégzést követően a karbantartási elemet visszaállíthatja járműve érintőképernyőjén. Model 3 rögzíti az időbélyegzőt és a megfelelő információkat (például az aktuális kilométerszámláló-állást), és visszaállítja a karbantartási elemet, hogy emlékeztesse a következő időpontra. A jármű szervizelőzményeinek nyilvántartása megmarad a járműben,

ezáltal biztosítva az elvégzett szervizműveletek naplóját az Ön és a jövőbeli tulajdonosok számára. A szervizelőzmények nyilvántartását nem befolyásolja a gyári beállítások visszaállítása.

MEGJEGYZÉS: Bár a Tesla a karbantartási összefoglalót szükség szerint frissíti a szervizalkalmak során, a jármű tulajdonosának felelőssége biztosítani az információk pontosságát, különös tekintettel a független szerviz vagy maga a tulajdonos által elvégzett szerviz vagy karbantartás esetén.

Folyadékcsere intervallumai

Az akkumulátorhűtő folyadék és a fékfolyadék szintjét a következőnek kell ellenőriznie: Tesla vagy profi autóműhely. A konkrét szervizinformációk a szervizkézikönyvben találhatók.

- **Akkumulátorhűtő folyadék:** Az akkumulátor hűtőfolyadékát a legtöbb esetben nem szükséges cserélni a gépjármű élettartama során.

MEGJEGYZÉS: Az akkumulátor hűtőfolyadék-tartályának felnyitásából származó károkat nem fedezi a jótállás.

- **Fékfolyadék:** Fékfolyadékot ne töltsön a gépjárműbe.

Szoftver

A szoftver frissítése fontos a gépjármű alkatrészeinek megfelelő működése és hosszú élettartama szempontjából. A lehető leghamarabb telepítenie kell a szoftverfrissítéseket. Lásd: [Szoftverfrissítések oldalszám 199](#).



A Tesla a Szerviz keretében végzett szokásos diagnosztikai, javítási és karbantartási folyamat részeként frissítheti vagy újratelepítheti a gépjármű szoftverét.

Nagyfeszültségű biztonság

A Model 3 gépjármű tervezése és megépítése során a biztonság volt az elsődleges szempont. Azonban vegye figyelembe a következő óvintézkedéseket, hogy megóvja magát a nagyfeszültségű rendszerekkel együtt járó sérülésveszélyektől:

- Olvassa el és kövesse a Model 3 gépjárművére rögzített címkéken szereplő utasításokat. Ezek a címkék az Ön biztonságát szolgálják.
- A nagyfeszültségű rendszernek nincs a felhasználó által javítható alkatrésze. Ne szereljen szét, ne távolítsa el és ne cseréljen ki egyetlen nagyfeszültségű alkatrészt, kábelt vagy csatlakozót sem. A nagyfeszültségű kábelek narancssárga színűek a könnyebb azonosíthatóság érdekében.
- Ütközés esetén ne érjen a nagyfeszültségű vezetékhez, csatlakozókhoz vagy a vezetékhez csatlakoztatott alkatrészekhez.
- Abban a valószínűtlen esetben, ha tűz keletkezne, azonnal hívja a helyi tűzoltóságot.



-  **FIGYELMEZTETÉS:** Mindig húzza ki a töltőkábelt, mielőtt munkálatokat végezne a Model 3 gépjármű alatt, akkor is, ha épp nem töltődik az autó.
-  **FIGYELMEZTETÉS:** Kezét és ruháit tartsa távol a hűtőventilátoroktól. Némelyik ventilátor akkor is működik, ha Model 3 gépjárműve ki van kapcsolva.
-  **FIGYELMEZTETÉS:** A gépjárművekben használt folyadékok némelyike mérgező (ilyen például az akkumulátorsav, az akkumulátor-hűtőfolyadék, a fékfolyadék és a szélvédőmosó adalékanyagai), ezért nem szabad belélegezni vagy lenyelni, és kerülni kell a nyílt sebbel való érintkezést is. Biztonsága érdekében mindig olvassa el és kövesse a folyadékok tartályán feltüntetett utasításokat.



Az abroncsnyomások megjelenítése

A gumiabroncsok nyomása megjelenik az érintőképernyőn az autóállapot-kijelző kártyaterületén vagy a **Kezelőelemek > Szervíz** lehetőség megérintésével. Az egyes gumiabroncsok nyomása a Model 3 ábrázolásán jelenik meg a gumiabroncsnyomás utolsó mérésének időpontjával. Az érintőképernyőn a gépjármű ajánlott hideg abroncsnyomása is megjelenik, így könnyedén meghatározhatja, hogy mennyire fújja fel a gumiabroncsokat. A **Kezelőelemek > Megjelenítés > Abroncsnyomás** lehetőség megérintésével kiválaszthatja, hogy az abroncsnyomások értékeit Bar vagy PSI mértékegységben kívánja megjeleníteni.

Az abroncsnyomást a Tesla mobilalkalmazásban is megtekintheti.

MEGJEGYZÉS: Lehetséges, hogy egy rövid ideig vezetnie kell ahhoz, hogy az ábrán megjelenjenek a gumiabroncsnyomások.

Az abroncsnyomások megtartása

A gumiabroncsokat mindig a gumiabronccsal és kapcsolatos információkat tartalmazó címkén feltüntetett nyomásértékekre kell felfújni, akkor is, ha azok eltérnek a gumiabroncsra nyomtatott értéktől. Az Abroncs és terhelés információs címke a középső ajtóoszlopon található, és akkor látható, amikor a vezetőoldali ajtó ki van nyitva.

Utánfutó vontatása esetén ne az abroncs információs címkéjén látható abroncsnyomásokat alkalmazza. Ehelyett használja a vontatásról szóló szakaszban található abroncsnyomásokat (lásd: [Vontatás és tartozékok oldalszám 105](#)).

MEGJEGYZÉS: Ha a Model 3 Tesla kiegészítő kerekekkel vagy abroncsokkal van felszerelve, egyes adatok eltérőek lehetnek a gépjármű címkéin találhatóaktól.



Az abroncsnyomás jelzőfénye az érintőképernyőn figyelmezteti Önt, ha egy vagy több abroncs nyomása túl alacsony vagy túl magas.

Az abroncsnyomás jelzőfénye nem alszik ki azonnal az abroncsnyomás módosítása után. Miután felfújta az abroncsot az ajánlott nyomásra, vezessen legalább 25 km/h sebességgel rövid ideig, hogy aktiválja az Abroncsnyomásfigyelő rendszert (TPMS, Tire Pressure Monitoring System), amely kikapcsolja az abroncsnyomás jelzőfényt.

Ha a jelzőfény egy percen át villog, amikor csak bekapcsolja a Model 3 járművet, a TPMS hibát észlel (lásd: [A TPMS hibája oldalszám 209](#)).

MEGJEGYZÉS: Hidegben csökken a gépjármű gumiabroncsainak nyomása. Ha a TPMS-jelzőfény megjelenik, vezetés előtt fújja fel a gumiabroncsokat. A gumiabroncsok egy PSI-t veszítenek a külső hőmérséklet minden 6 °C csökkenése esetén. A megfelelő abroncsnyomás segít megvédeni a gumiabroncsokat a kátyúktól, és javítja a hatótávolságot, ha megfelelően van felfújva.



FIGYELMEZTETÉS: A hibák leggyakoribb oka az alacsony abroncsnyomás, ami miatt az abroncs túlhevülhet, ami komoly abroncsrepedezést, a futófelület szétválását vagy durrdefektet eredményezhet, ami miatt váratlanul elveszítheti a gépjármű fölött az uralmat és megnő a sérülés kockázata. Az alacsony abroncsnyomás miatt csökken a gépjárművel a következő töltésig megtehető táv és a futófelület élettartama.



FIGYELMEZTETÉS: Egy pontos nyomásmérővel ellenőrizze az abroncsnyomásokat, amikor az abroncsok hidegek. Mindössze 1,6 km vezetés kellően felmelegíti az abroncsokat ahhoz, hogy az hatással legyen az abroncsnyomásra. Ha közvetlenül a napon vagy meleg időben parkol a gépjárművel, az is hatással van az abroncsnyomásokra. Ha melegen kell ellenőriznie az abroncsokat, számítson megnőtt nyomásértékekre. Ne engedjen ki levegőt a meleg gumiabroncsokból, hogy megfelelő nyomásértéket kapjon. Amikor egy meleg abroncs az ajánlott hideg felfújási nyomáson vagy az alatt van, az az abroncs veszélyesen alacsony nyomású.

Az abroncsnyomások ellenőrzése és beállítása

Kövesse az alábbi lépéseket, amikor az abroncsok kihűltek, és a Model 3 több mint három órán át álló helyzetben volt:

1. Tekintse meg középső ajtóoszlopon lévő Abroncs és terhelés információs címkét az abroncsok célnyomásértékeiért.
2. Vegye le a szelepsapkát.
3. Illesszen be szorosan egy pontos abroncsnyomásmérő műszert a szelepbe a nyomás megméréséhez.



4. Szükség szerint töltsön be vagy engedjen ki levegőt az ajánlott nyomás eléréséhez.

MEGJEGYZÉS: Levegő kiengedéséhez nyomja meg a szelep közepén a fém szárat.

5. Ellenőrizze újra a nyomást a pontos nyomásmérővel.
6. Szükség szerint ismétlje meg a 3. és 4. lépéseket, amíg az abroncsnyomás helyes nem lesz.
7. Tegye vissza a szelepsapkát, hogy megelőzze a szelep szennyeződését. Rendszeresen ellenőrizze a szelep épségét és hogy nem ereszt-e.

Az abroncsok vizsgálata és karbantartása

Rendszeresen ellenőrizze a futófelületet és az oldalfalakat, keresse torzulás (kitüremkedések), idegen tárgyak, vágások vagy kopás nyomait.

FIGYELMEZTETÉS: Ne vezesse a Model 3 járművet, ha egy abroncs sérült, túlságosan kopott vagy nem megfelelő nyomású. Rendszeresen ellenőrizze az abroncsok kopását, és ügyeljen rá, hogy nem található rajtuk vágások vagy kitüremkedések, és sehol nem látható a szövétréteg. Ezenfelül a gumiabroncs belső részének kopására is fordítson figyelmet.

Abroncskopás

A megfelelő futómélység nélkülözhetetlen a megfelelő abroncsteljesítményhez. A kisebb mint 3 mm futómélységű abroncsoknál vizes útviszonyok között nagyobb valószínűséggel fordul elő vízenfutás, ezért azok nem használhatók. A kisebb mint 4 mm futómélységű abroncsok nem teljesítenek jól hóban és hólében, ezért téli időben nem szabad használni azokat.

Model 3 eredetileg felszerelt abroncsainak futófelületébe kopásjelzők vannak öntve. Amikor a futófelület 3 mm mélységűre kopott, a jelzők megjelennek a futómintázat felületén, összefüggő gumiszalag hatását keltve az abroncs teljes szélességén. Az optimális teljesítmény és biztonság érdekében a Tesla azt javasolja, hogy az abroncsokat még azelőtt cserélje le, hogy a kopásjelzők előtűnnének.

A jármű kormányozhatóságának javítása, valamint a vizes útviszonyok közötti vízenfutás minimalizálása érdekében a nagyobb futófelületű gumiabroncsokat a hátsó kerekeknél használja.

Abroncsok felcserélése, kiegyensúlyozása és kerékbeállítás

A Tesla javasolja a gumiabroncsok felcserélését minden 10 000 km után, vagy ha a profilmélység-különbség 1,5 mm vagy nagyobb (melyek közül az előbb bekövetkezőt kell figyelembe venni)

Az abroncsok felcserélése lényeges része a gumiabroncsok karbantartásának. Segít fenntartani az egyenletes futófelület kopást, ami javítja a gumiabroncs általános kopási minőségét, csökkenti a menetzajt, és maximalizálja az abroncs élettartamát.

Ha a jármű kerekei különböző méretűek elöl és hátul, és az abroncsok nem oldalhoz kötöttek, egymással felcserélhetőek az oldalak között (bal és jobb), de az eltérő méret miatt előlről és hátulra nem. Az oldalak közti csere megnövelheti a futófelület élettartamát az abroncsok forgásirányának megváltoztatásával és a vállak kopásának kiegyensúlyozásával.

A kiegyensúlyozatlan kerekek (amelyeket néha a kormánykerék érezhető rezgése jelez) hatással vannak a jármű kormányozhatóságára és az abroncsok élettartamára. A kerekek még rendszeres használat mellett is kiegyensúlyozatlanná válhatnak. Ezért szükség szerint szükséges a kiegyensúlyozásuk.

Ha a kopás egyenetlen (csak az abroncs egyik oldalán jelentkezik), vagy túlzott, ellenőrizze a kerekek beállítását. Ha az abroncsokat szervizelni, például fel kell cserélni vagy ki kell cserélni, a vezetési élmény javítása érdekében állítsa vissza az abroncskonfigurációt (lásd: [Abroncs-konfiguráció oldalszám 208](#))

Defektes abroncsok

A defekt miatt az abroncs veszít a nyomásából, ezért nagyon fontos az abroncsnyomás gyakori, rendszeres ellenőrzése. A defektes vagy sérült abroncsokat minél hamarabb javítsa meg vagy cserélje le.

Előfordulhat, hogy a defektes tömlő nélküli gumiabroncsból nem szökik a levegő, ha az azt kilyukasztó tárgy az abroncsban marad. Ha azonban hirtelen rezgést érez vagy a vezetés közben bármilyen nehézséget, vagy arra gyanakszik, hogy az egyik abroncs megsérült, azonnal csökkentse a sebességet. Vezessen lassan, kerülje el az erős fékezést vagy az éles kanyarokat, és amint teheti, állítsa meg a járművet. Szállíttassa a Model 3 járművet egy Tesla szervizközpontba vagy egy közeli javítóműhelybe.

MEGJEGYZÉS: Egyes esetekben a kisebb defekteket (6 mm alattiakat) Ön is meg tudja javítani a Tesla opcionális abroncsjavító készletével. Ezzel a megoldással lassan elvezetheti a Model 3 járművet a Teslához vagy egy közeli gumijavító műhelyhez.

FIGYELMEZTETÉS: Ne vezessen defektes abronccsal, akkor sem, ha a defekt nem okozta az abroncs leeresztését. A defektes abroncs bármikor hirtelen leereszthet.

Lapos pontok

Ha a Model 3 sokáig van álló helyzetben, az abroncsokon lapos foltok alakulhatnak ki. Amikor vezet a Model 3 járművet, ezek a lapos pontok rezgést okoznak, ami fokozatosan megszűnik, amint az abroncsok felmelegednek és visszanyerik eredeti alakjukat.



Az abroncsok élettartamának növelése

Az abroncsok élettartamának növelésére tartsa azokat az ajánlott nyomásokon, tartsa be a sebességhatárokat és az ajánlott sebességeket, valamint kerülje a következőket:

- Túl hirtelen elindulás vagy gyorsulás.
- Gyors kanyarok és erős fékezés.
- Kátyúk és egyéb útakadályok.
- Járdaszegélynek ütközés parkoláskor.
- Az abroncsok beszenyezése olyan folyadékokkal, amelyek kárt okozhatnak.

Az abroncsok és a kerekek cseréje

Az abroncsok az ultraibolya sugarak, a szélsőséges hőmérsékletek, a nagy terhelés és a környezeti körülmények hatására idővel meggyengülnek. Abroncsokat ajánlott hatévente, vagy szükség szerint gyakrabban cserélni még akkor is, ha a profilmélység még nem érte el a minimumot.

Ha az abroncsokat például defekt miatt korán ki kell cserélni, azt javasoljuk, hogy párban cserélje őket, amennyiben a többi abroncs nincs az új abroncs profilmélységéhez képest 1,5 mm-en belül. Abroncsere esetén fontos, hogy az új abroncsok megegyezzenek a régi abroncsok márkájával és típusával. Ha mind a négy gumibroncs azonos méretű, az új abroncsokat mindig hátulra szerelje fel. Abroncsere után mindig egyensúlyoztassa ki a kereket. További útmutatásokért forduljon gumibroncs szakkereskedőhöz vagy abroncsszerelőhöz. Ha abroncsot cserél vagy másmilyeneket szerel fel, állítsa vissza az abroncs-konfigurációt (lásd: [Abroncs-konfiguráció oldalszám 208](#)). Ez visszaállítja a betanított abroncsbeállításokat, és javítja a vezetési élményt az új abroncsokkal. A gumibroncs cseréje vagy javítása után akár 24 óra is eltelhet, mire a gumibroncs kenőanyag teljesen megszárad, és a gumibroncsok elérik a maximális tapadást a felniken. Kerülje a nagy gyorsításokat ebben az időszakban, hogy elkerülje a gumibroncs csúszását a felnin.

MEGJEGYZÉS: Függetlenül a kicserélt gumibroncsok számától, az optimális teljesítmény érdekében egy teljes, egymáshoz illeszkedő gumibroncskészlet ajánlott.

Ha a műszaki adatokban meghatározottól eltérő abroncsokat használ, ügyeljen rá, hogy az abroncson jelzett terhelési és sebességértékek (lásd: [A gumibroncs-jelölések értelmezése oldalszám 231](#)) egyenlőek vagy nagyobbak az eredeti műszaki adatokban szereplőknél.

A Model 3 járműre szerelt eredeti kerekek és abroncsok műszaki adataiért lásd: [Kerekek és gumibroncsok oldalszám 230](#).

Ha kicserél egy kereket, a TPMS (Gumibroncsnyomás-ellenőrző rendszer) érzékelőit vissza kell állítani annak biztosítására, hogy pontos figyelmeztetéseket adjanak túl alacsony vagy túl magas abroncsnyomás esetén (lásd [A TPMS érzékelőinek automatikus visszaállítása oldalszám 209](#)).

MEGJEGYZÉS: Az agresszív összetételű és futófelületű téli gumibroncsok felszerelésével átmenetileg csökkenhet a regeneratív fékezés teljesítménye. A jármű ugyanakkor folyamatosan újralibrálást végez, és a gumibroncsok cseréje után néhány közepes nyomatékú egyenes vonalú gyorsítást követően egyre jobban visszaállítja a regeneratív fékezés teljesítményét. A legtöbb vezetónél ez rövid ideig tartó normál haladás után már megtörténik, de akik normál esetben csak finoman gyorsítanak, azoktól kissé intenzívebb gyorsításokat igényel, amíg tart az újralibrálás. A téli gumibroncsok kiválasztásához, valamint a folyamat felgyorsításához lépjen a **Szerviz > Kerék és gumibroncs > Gumibroncsok** menüpontra.



FIGYELMEZTETÉS: A saját biztonsága érdekében csak olyan abroncsokat és kerekeket használjon, amelyek megegyeznek az eredeti műszaki adatokkal. Az eredeti műszaki adatokkal nem egyező abroncsok hatással lehetnek a TPMS működésére.



FIGYELMEZTETÉS: Soha ne lépje túl a jármű abroncsainak sebességértékét. A sebességérték az abroncsok oldalfalán látható (lásd: [A gumibroncs-jelölések értelmezése oldalszám 231](#)).

Aszimmetrikus abroncsok

Némely Model 3 abroncs aszimmetrikus, ezért a kerékre a megfelelő oldalfallal kifelé kell felszerelni. Az abroncsok oldalfalán az **OUTSIDE**. Az új abroncsok felhelyezésekor ügyeljen rá, hogy az abroncsok megfelelően illeszkednek a kerékekre.



FIGYELMEZTETÉS: Az úttartás súlyosan romolhat, ha az abroncsok nem megfelelően vannak a kerékekre szerelve.

Az Aero dísztárcsák eltávolítása és felhelyezése

Ha a Model 3 aero dísztárcsákkal van felszerelve, azokat el kell távolítania, hogy hozzáférjen a kerékcsavarokhoz.

Az aero dísztárcsák eltávolítása:

1. Fogja meg két kézzel szorosan az aero dísztárcsát.
2. Húzza maga felé az aero dísztárcsát, hogy kioldja a rögzítőkapcsokat.



⚠ FIGYELMEZTETÉS: Az áramvonalazott fedél leesésének megakadályozásához vezetés előtt gondoskodjon annak megfelelő rögzítéséről.

A kerécsavar-takarók eltávolítása és felhelyezése

Ha a Model 3 kerécsavar-takarókkal van felszerelve, azokat el kell távolítania, hogy hozzáférjen a kerécsavarokhoz.

A kerécsavar-takarók eltávolítása:

1. (Amennyiben része a felszereltségnek) illessze a kerécsavar-takaróhoz mellékelt (egyres járművek esetén a kesztyűtartóban található) eszköz ívelt részét (vagy egy kis méretű imbuszkulcs végét) a Tesla „T” aljánál lévő lyukba.

MEGJEGYZÉS: A kerécsavar-takaróhoz mellékelt eszköz autóalkatrész-üzletekben vagy online kereskedőknél is megvásárolható.



Az aero dísztárcsák felhelyezése:

1. Igazítsa az aero dísztárcsát a szelepházhoz.
2. Határozottan nyomja meg a tárcsa közepét, hogy a helyére kerüljön, majd kifelé haladva rögzítse a küllőkre. Előfordulhat, hogy a tárcsa másik oldalát is meg kell fognia, amíg az összes küllőre nem rögzült.
3. Határozottan nyomja meg a szelepsapka közepét (ne üsse meg a tárcsát a kezével), hogy biztosan rögzüljön.
4. Végső ellenőrzésként gyorsan húzza meg egyenként a küllőknél, hogy megbizonyosodjon arról, hogy a tárcsa rögzült.



2. Mozgassa úgy az eszközt, hogy teljesen illeszkedjen a kerécsavar-takarón lévő lyukba.
3. Fordítsa el az eszközt úgy, hogy az ívelt rész hozzáérjen a kerécsavar-takaró közepéhez.
4. Határozottan húzza el az eszközt a keréktől, amíg a kerécsavar-takaró ki nem lazul.



Az abroncsok karbantartása

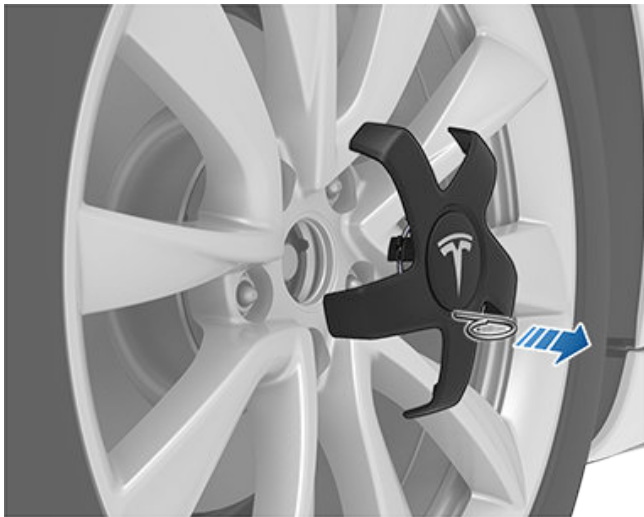

A kerécsavar-takarók felhelyezése:

1. Igazítsa a helyére a kerécsavar-takarót.
2. Határozottan nyomja meg a kerécsavar-takarót, amíg az teljesen a helyére nem pattan.

! **FIGYELMEZTETÉS:** Indulás előtt ellenőrizze, hogy a kerécsavar-takaró megfelelően a helyére került-e, nehogy menet közben leessen.

Kerékkonfiguráció

Ha új kereket szerel fel, vagy másakra cseréli azokat, frissítse a jármű kerékkonfigurációját a **Kezelőelemek > Szerviz > Kerék és gumiabroncs > Kerekek** lehetőség alatt. Így a Model 3 járműnek módjában áll megismerni az új kerekeket, és pontosabb állapotfrissítéseket kaphat járművéről. Válassza ki a Model 3 járműre felszerelni kívánt új kerekeknek megfelelő kereket a legördülő menüből. Ha új kerekeket választ a kerékkonfiguráció alatt, azzal a gépjármű érintőképernyőn megjelenő avatárjának kerekei is módosulnak.

MEGJEGYZÉS: Amikor megváltoztatja gépjárműve kerekének konfigurációját, az hatással lehet a távolságot érintő becslésekre, a gumiabroncsnyomásra vonatkozó figyelmeztetés szintjére és a gépjármű megjelenítésére.

! **FIGYELMEZTETÉS:** Kizárólag a Tesla által jóváhagyott kerekeket használjon, amikor újakat szerel fel, vagy lecseréli őket. A Tesla által nem jóváhagyott kerekek használata súlyos károkat okozhat. A Tesla nem vállal felelősséget a Tesla által nem jóváhagyott kerekek használatából eredő károkért.

Abroncs-konfiguráció

A gumiabroncsok legutóbbi rotációja vagy cseréje óta megtett út megtekintéséhez érintse meg a **Kezelőelemek > Szerviz** elemet, majd keresse meg az Utolsó gumiabroncsszerviz menüpontot. A(z) Model 3 gumiabroncsainak rotálása, kicserélése vagy felcserélése után a jármű gumiabroncs-konfigurációjának frissítéséhez

érintse meg a **Visszaállítás** elemet, vagy ugyanezen a képernyőn a **Kerék és gumiabroncs > Gumiabroncsok** elemet. Ennek segítségével járműve törölni tudja a betanult abroncsbeállításokat, ami javítja a vezetési élményt. Ez egyben törli és visszaállítja a gépjármű futófelületének kopására vonatkozó riasztást, amíg meg nem tesz (10 000 km), és ismét alacsony profilmélységet észlel. A szerviz típusának frissítésével bekerül egy bejegyzés a jármű karbantartási összefoglalójába (további információk: [Karbantartási összefoglaló oldalszám 202](#)).

Bizonyosodjon meg arról, hogy tudja-e, hogy járműve téli gumiabroncsokkal van-e felszerelve. A téli gumiabroncsokat az abroncsok oldalfalán látható hegy vagy hópehely szimbólum jelzi. További információért lásd: [Téli gumiabroncsok oldalszám 209](#).

MEGJEGYZÉS: A gépjármű abroncs-konfigurációjának módosítása maradandóan befolyásolhatja a gyorsítást és a regeneratív fékezési szinteket, ezért ezt csak az abroncsok felcserélése vagy cseréje után szabad végrehajtani.

Abroncsnyomás-ellenőrzés



Az Model 3 abroncsnyomás-ellenőrző rendszerrel van felszerelve, amely az abroncsnyomás-ellenőrző fény felvillantásával értesíti a vezetőt jelentős alul- illetve túlnyomás esetén. További információért nézze meg az **Abroncsinformációs** címkét a vezetőoldali ajtóoszlopon vagy lásd: [Az abroncsnyomások megtartása oldalszám 204](#).

Mindegyik kerék, ideértve a pótkerék (amennyiben van) nyomását havonta, hidegen ellenőrizni kell úgy, ahogy a jármű gyártója a jármű leírásában vagy az abroncsnyomás-címkén meghagyta. (Ha a gépjármű abroncsai a gépjármű adattábláján vagy az abroncsnyomás-címkén lévőtlől eltérő méretűek, határozza meg az azokhoz az abroncsokhoz megfelelő felfújási nyomást.)

Járműve extra biztonsági funkcióval is rendelkezik, amely egy abroncsnyomás-ellenőrző rendszer (TPMS). Ez arra hivatott, hogy egy vagy több kerék alacsony abroncsnyomása esetén abroncsnyomás-felügyelést küldjön Önnek. Ha kigyullad az alacsony abroncsnyomást jelző fény, álljon meg és a lehető leghamarabb ellenőrizze a guminyomást, és fújja fel a gumikat a megfelelően. A jelentősen alacsony nyomású abroncsokkal való vezetéstől az abroncs túlhevülhet és károsodhat. A túl alacsony abroncsnyomás emellett csökkenti a hatékony üzemanyag-felhasználást és az abroncsok futófelületének élettartamát, és hatással lehet a gépjármű kormányozhatóságára és fékezési képességére is.

Az abroncsnyomás-ellenőrző rendszer nem alkalmas a megfelelő abroncsnyomás fenntartására. A vezető felelőssége, hogy ellenőrizze és fenntartsa a megfelelő abroncsnyomást, még akkor is, ha az abroncsnyomás szintje nem elég alacsony ahhoz, hogy aktiválja az ellenőrzőrendszer figyelmeztető üzenetét.



A TPMS hibája

Járműve olyan hibajelzővel is fel van szerelve, amely jelzi, hogy az abroncsnyomás-ellenőrző rendszer nem működik megfelelően. Az abroncsnyomás-ellenőrző rendszer hibajelzője az alacsony abroncsnyomást jelző fényvel együtt működik. Ha a rendszer hibás működést észlel, a jelzés körülbelül egy percen át villog, majd folyamatosan világít. Ez a folyamat minden járműindításkor meg fog ismétlődni, amíg a hiba fennáll.

Amikor a hibajelző világít, előfordulhat, hogy a rendszer nem lesz képes megfelelően észlelni vagy jelezni az abroncsok túl alacsony nyomását. A TPMS hibája számos okból fakadhat, beleértve a csereabroncsok vagy más típusú abroncsok vagy kerekek felszerelését, ami akadályozza a TPMS megfelelő működését. Mindig ellenőrizze a TPMS hibajelzőjét, ha kicserélt egy vagy több kereket vagy abroncsot a gépjárművön, hogy biztos lehessen afelől, hogy a csereabroncsok vagy más típusú kerekek nem akadályozzák a TPMS megfelelő működését.



A TPMS hibajelzője az abroncsnyomás jelzőfényével van kombinálva. Ha a Model 3 TPMS-hibát észlel, ez a jelzőfény egy percen át villog, amikor csak bekapcsolja a Model 3 járművet.

MEGJEGYZÉS: Ha egy abroncsot kicseréltek, vagy a Teslánál kaphatótól eltérő gumitömitővel javítottak meg, és alacsony abroncsnyomás észlelhető, előfordulhat, hogy az abroncsérzékelő sérült.

MEGJEGYZÉS: A Tesla által nem jóváhagyott kiegészítők felszerelése zavarhatja a TPMS működését.

A TPMS érzékelőinek automatikus visszaállítása

Egy vagy több kerék cseréje után (de nem az abroncsok cseréje után) a TPMS érzékelői visszaállnak annak biztosítására, hogy az abroncsnyomás-figyelmeztetések pontosak legyenek. A TPMS érzékelőinek visszaállítása automatikusan megtörténik, ha több mint 10 percen át több mint 25 km/h sebességgel vezet.



FIGYELMEZTETÉS: Ha a Model 3 olyan utángyártott abroncsokkal van felszerelve, amelyeknek a mérete eltér az Abroncs információs címke értékeitől (lásd: [A jármű terhelése oldalszám 224](#)), a vezető felelőssége meghatározni a helyes abroncsnyomást. Ne vezessen közutakon, ha az abroncsok nincsenek a megfelelő nyomásra felfújva.



FIGYELMEZTETÉS: Ne hagyatkozzon a TPMS érzékelőire a nyomások pontos meghatározása és a riasztások kiváltása tekintetében. A vezető felelőssége a helyes abroncsnyomások fenntartása (lásd: [Az abroncsnyomások megtartása oldalszám 204](#)). A túl magas vagy túl alacsony nyomású abroncsok a gépjármű fölötti uralom elvesztéséhez vagy az abroncsok károsodásához vezethet, ami súlyos sérüléseket okozhat.

Abroncsérzékelő cseréje

Ha az Abroncsnyomás figyelmeztető jelzése gyakran jelenik meg, a mobilalkalmazás segítségével foglaljon időpontot a szervizbe annak felméréséhez, hogy szükség van-e az abroncsérzékelő cseréjére. Ha egy abroncsot nem Tesla szervizközpontban javítanak vagy cserélnek, előfordulhat, hogy az abroncsérzékelő nem működik, amíg a Tesla el nem végzi a beállítási folyamatot.

Szezonális gumiabroncs-típusok

Ismerje meg a gumiabroncstípust

Az, hogy eredetileg milyen típusú gumiabroncsokkal szerelték fel a gépjárművét, a gépjármű típusától és a piaci régiótól függ. Fontos, hogy tisztában legyen a járműve gumiabroncsainak képességeivel, és azzal, hogy nyári, egész évben vagy télen való vezetésre alkalmasak-e. A gumiabroncsok teljesítményjellemzőire vonatkozó információkat a gumiabroncs oldalfalán található adatokon találja (lásd [A gumiabroncs-jelölések értelmezése oldalszám 231](#)).

Nyári és négyévszakos gumiabroncsok

A nyári és a négyévszakos gumiabroncsokat a száraz és nedves utakon nyújtott maximális teljesítményhez tervezték, ám téli időjárásban nem teljesítenek jól. Ezeket az abroncsokat úgy tervezték, hogy egész évben megfelelő tapadást biztosítsanak a legtöbb körülmény között, ám havas vagy jeges úton nem nyújtanak a téli gumiabroncsokkal megegyező tapadást. A négyévszakos gumiabroncsokat az abroncs oldalán látható „ALL SEASON” (négyévszakos), illetve „M+S” (hó és sár) feliratok jelölik.

Ha hideg időben vagy olyan utakon vezet, ahol hó vagy jég lehet, a Tesla a téli gumiabroncsok használatát javasolja.



FIGYELMEZTETÉS: Hideg időjárási viszonyok között, havon vagy jégen a nyári és a négyévszakos gumiabroncsok nem biztosítanak megfelelő tapadást. A téli körülményeknek megfelelő abroncsok kiválasztása és felszerelése fontos a Model 3 megfelelő biztonsága és optimális teljesítménye érdekében.

Téli gumiabroncsok

Havas vagy jeges útviszonyok esetén a tapadás növelésére használjon téli gumiabroncsokat. Téli gumiabroncsok felszerelésekor mindig egyszerre szerelje fel a négy abroncsból álló teljes készletet. A téli gumiabroncsoknak azonos átmérőjűnek, márkájúnak, felépítésűnek és futómintázatúnak kell lennie mind a négy keréken.



A téli gumiabroncsokat az abroncs oldalfalán látható hegy vagy hópehely szimbólum jelzi.



Az abroncsok karbantartása

Téli gumiabroncsokkal való vezetéskor nagyobb út zajt, rövidebb futófelület-élettartamot és száraz utakon kisebb tapadást tapasztalhat.

Ha téli gumiabroncsok vannak felszerelve, tekintse meg az ajtóoszlopon lévő abroncsfigyelmeztetési táblázatot.

MEGJEGYZÉS: Az agresszív összetételű és futófelületű téli gumiabroncsok felszerelésével átmenetileg csökkenhet a regeneratív fékezés teljesítménye. a gépjárművet azonban úgy tervezték, hogy rövid vezetés után újralibrálja önmagát a regeneratív fékhatás visszaállítására.

MEGJEGYZÉS: Ha téli gumiabroncsokat szerel fel vagy lecseréli a gumiabroncsokat, állítsa vissza az abroncs-konfigurációt a **Kezelőelemek > Szervíz > Gumiabroncs- és kerékkonfiguráció > Gumiabroncsok** elérési útvonalon keresztül (lásd: **Abroncs-konfiguráció oldalszám 208**). Ez visszaállítja a betanított abroncsbeállításokat, és javítja a vezetési élményt az új abroncsokkal.

FIGYELMEZTETÉS: Soha ne lépje túl a jármű abroncsainak sebességértékét. A sebességérték az abroncsok oldalfalán látható (lásd: **A gumiabroncs-jelölések értelmezése oldalszám 231**).

Vezetés alacsony hőmérsékleten

Az abroncs teljesítménye alacsony környezeti hőmérséklet mellett csökken, ami csökkent tapadást eredményez, és az abroncs hajlamosabbá válik a behatások okozta sérülésre. A (nyári felhasználású) nagy teljesítményű abroncsok lecsökkentik az 5 °C alatti környezeti hőmérséklet esetén tapasztalható tapadást, és havas/jeges körülmények között nem javasolt a használatuk. A nagy teljesítményű abroncsok hideg időben átmenetileg megkeményedhetnek, ami miatt az első néhány kilométer alatt a forgásuk zaja lesz hallható, amíg fel nem melegednek.

Hólánccok használata

A havas útviszonyok közötti tapadás növelésére a Tesla a következő hólánccokat tesztelte és hagyta jóvá. A hólánccokat csak a hátsó abroncsokra szabad felszerelni. A jóváhagyott hólánccokat megvásárolhatja a Teslától.

Gumiabroncsméret	Ajánlott lánc
18"	König CG-9 102
19"	König CG-9 103

FIGYELMEZTETÉS: Ha a Model 3 aero díztárcsákkal van felszerelve, azokat el kell távolítania, hogy fel tudja szerelni a hólánccokat (lásd: **Az Aero díztárcsák eltávolítása és felhelyezése oldalszám 206**). Ennek be nem tartása olyan károkat okozhat, amelyeket nem fedez a garancia.

FIGYELMEZTETÉS: Ne használjon hólánccot nyári abroncson. Ennek be nem tartása károkat okozhat.

A hólánccok felszerelésekor kövesse a hólánc gyártójának utasításait és figyelmeztetéseit. A lehető leghamarabban szerelje fel azokat.

Hólánccok használatakor:

- Minden használat előtt ellenőrizze a láncokat, hogy minden illeszték és láncszem ép-e.
- Kerülje a Model 3 túlterhelését (a nehéz terhektől csökkenhet az abroncsok és a karosszéria közötti hézag).
- Ne vezesse a gépjárművet nem megfelelően felszerelt láncokkal.
- Vezessen lassan. Ne lépje túl a 48 km/h sebességet.
- Amint a körülmények engedik, szerelje le a láncokat.

MEGJEGYZÉS: A hólánccok használata egyes helyeken hatóságilag tilos. Ellenőrizze a helyi törvényeket, mielőtt felszerelné a hólánccokat.

FIGYELMEZTETÉS: A nem ajánlott hólánccok használata, vagy a nem megfelelő méretű hólánccok használata károsíthatja a felfüggesztést, a karosszériát, a kerekeket, illetve a fékvezetékeket is. A nem ajánlott hólánccok vagy a nem megfelelően felszerelt hólánccok okozta károkat nem fedezi a garancia.

FIGYELMEZTETÉS: Ne használjon hólánccot az első abroncsokon.

FIGYELMEZTETÉS: Soha ne engedje le az abroncsokat azért, hogy feltehesse rájuk a hólánccokat. Az ismételt felfújáskor előfordulhat, hogy a láncok túl feszesek, ami az abroncsok károsodását okozhatja.

FIGYELMEZTETÉS: Ügyeljen rá, hogy a láncok ne érjenek hozzá a függesztőmű elemeihez vagy a fékvezetékekhez. Ha úgy hallja, hogy a láncok szokatlan hangokat adnak ki, az azt jelzi, hogy hozzáérnek a Model 3 járműhöz. Azonnal álljon meg és vizsgálja meg a láncokat.

Külső tisztítás

A festés megóvása érdekében a karosszériáról azonnal távolítsa el minden maró hatású anyagot (zsír, olaj, madárürülék, fagyanta, rovarmaradványok, aszfaltfoltok, útszóró só, ipari csapadék stb.). Ne várja meg, amíg a Model 3 teljes mosásra szorul. Szükség esetén használjon denaturált szeszt az aszfaltfoltok és makacs, zsíros szennyeződések eltávolításához, majd azonnal öblítse le a felületet tisztítószermentes, enyhe szappanos vízzel, hogy eltávolítsa az alkoholt.

Tartsa a külső kamerákat tisztán, és távolítsa el róluk a páralecsapódást, valamint az akadályokat. Ezek az anyagok homályos képeket eredményezhetnek, illetve az autopilot és a biztonsági felszereltség leállítását okozhatják (lásd: [A kamera tisztítása oldalszám 211](#)).

A Model 3 külsejének tisztításakor kövesse az alábbi lépéseket:

1. Mosás előtt egy slaggal öblítse le a járműre tapadt koszt és port. Öblítse le a sárlerakódásokat azokról a helyekről, ahol a szennyeződés könnyedén összegyűlhet (pl. kerékdobok és panelillesztések). Ha az utakat sózták (pl. a téli hónapokban), alaposan öblítse le az útszóró só maradványait az alvázról, a kerékdobokról és a fékekről.
2. Model 3 gépjárművét kézzel mossa le. Ehhez tiszta, puha ruhát, valamint hideg vagy kézmeleg vizet és enyhe, kiváló minőségű autósampon használjon.

 **FIGYELMEZTETÉS:** Egyes tisztítószeres és autósamponok olyan vegyi anyagokat tartalmaznak, amelyek sérülést vagy elszíneződést okozhatnak, különösen a műanyag burkolatelemeken, külső lámpákon vagy kameralencséken. Például a gépjárművekhez használatos egyes tisztítószeres hidroxidokat vagy más, nagy mértékben lúgos vagy maró anyagokat tartalmaznak, amelyek károsíthatják a külső alkatrészeket. Ne használjon savas termékeket sem. A tisztítószeres használatából eredő károsodásokra vagy elszíneződésekre nem vonatkozik a garancia.
3. A jármű lemosása után öblítse le tiszta vízzel, nehogy a sampon a felületre száradjon.
4. Szárítsa meg alaposan puha bőr törülközővel. Ha szükséges, a fékek kiszáritásához mozogjon egy kicsit a járművel és többször fékezzen.

A kisebb foltok eltávolításához használjon izopropil-alkoholos törülközőket (mint amilyeneket szemüvegek vagy képernyők tisztítására használnak).

Ablaktisztítás és -bevonatok

Az ablakok és a tükrök tisztításához használjon autóüvegtisztítót. Az ablakokhoz és tükrökhöz ne használjon semmilyen dörzshatású tisztítószeret és ne kaparja meg azokat. A külső üveg tisztításának bevált módszereit a(z) [Külső tisztítás oldalszám 211](#) útmutatásában találja.

Ha víztaszító bevonattal szeretné ellátni járműve ablakait, a bevonatot csak az oldalsó és hátsó ablakokra vigye fel, az elülső szélvédőre ne, ugyanis ez kihathat az Autopilot kamerák által látott képre. Tartsa be a víztaszító bevonat gyártójának utasításait, amelyek részletesen elmagyarázzák a felvitel módját.

MEGJEGYZÉS: A Tesla nem felel az Ön járművén alkalmazott ablakkezeléshez kapcsolódó semmilyen kárért.

Autómosás mód

Amikor Model 3 járművét autómosóba viszi, az Autómosás mód lezárja az ablakokat, a töltőnyílást, és letiltja az ablaktörőt, az Őrszem üzemmódot, a távozáskori ajtózárást, valamint a parkolási hangjelzést. A bekapcsoláshoz érintse meg a **Kezelőelemek > Szervíz > Autómosás mód** elemet. A járműnek álló helyzetben kell lennie, és nem lehet töltőhöz csatlakoztatva.

Automata autómosó használatakor a **Szabad gurulás engedélyezése** lehetőség Üres fokozatban tartja járművét, és a mosás idejére aktiválja a szabad gurulást, valamint megakadályozza, hogy a(z) Model 3 behúzza a rögzítőféket, amikor Ön kiszáll a vezetőülésből. Az engedélyezéshez nyomja meg a fékpedált, és érintse meg a **Szabad gurulás engedélyezése** lehetőséget, vagy váltson Üres fokozatba.

Az Autómosás mód kikapcsol, ha a jármű sebessége meghaladja a 15 km/h-t, vagy ha megérinti az **Kilépés** elemet az érintőképernyőn.

 **FIGYELMEZTETÉS:** Ha a(z) Model 3 járművet nem sikerül Autómosás módba állítani, az a jármű (például a töltőcsatlakozó vagy a szélvédőmosók) károsodását okozhatja. A garancia nem vonatkozik az autómosásból adódó károsodásra.

A kamera tisztítása

A tiszta kép biztosítása érdekében a kamera objektívjét tisztán és akadályoktól mentesen kell tartani.

Távolítsa el a felgyülemlett szennyeződések vagy törmelékét úgy, hogy vizet permetez a fényképezőgép lencséjére, majd mikroszálas ruhával megszáritja azt. A fényképezőgép lencséjét nedves időjárás (hó, eső, havas eső) esetén hetente, száraz időjárás esetén havonta tisztítsa meg.

MEGJEGYZÉS: A szélvédő az utastéri kamera látószögébe eső részét (lásd [Kamerák oldalszám 20](#)) időnként meg kell tisztítani a jó láthatóság és a megfelelő kameraműködés fenntartása érdekében. Nézze át a jármű karbantartási összefoglalóját, hogy ellenőrizze, szükséges-e tisztítás. Ezt a **Kezelőelemek > Szervíz > Karbantartás** menüpontban nézheti meg. Szükség esetén a telefonján is egyeztetethet szervizidőpontot.

 **FIGYELMEZTETÉS:** Ne használjon vegyszereket vagy súrolószereket. Ellenkező esetben az objektív megsérülhet.



FIGYELMEZTETÉS: Az ultrahangos érzékelőt (ha van) és a kamera lencséit ne tisztítsa éles vagy súroló hatású tárgyakkal, mert ezek megkarcolhatják és felsérthetik a részegységek felületét.

FIGYELMEZTETÉS: A Model 3 töltése közben ne irányítson nagy sebességű folyadékot (például ha nagynyomású tisztítót használ) a töltőcsatlakozó irányába. Ezeknek az utasításoknak a be nem tartása súlyos sérüléshez, a gépkocsi vagy a töltőberendezés károsodásához, valamint egyéb anyagi kárhoz vezethet.

Külső tisztításra vonatkozó figyelmeztetések

- FIGYELMEZTETÉS:** Ne közvetlen napfényben mossa le az autót.
- FIGYELMEZTETÉS:** Ne használjon szélvédőkezelő folyadékokat. Ezek az ablaktörő sűrűlődsát és furcsa, nyikorgó hangot okozhatnak.
- FIGYELMEZTETÉS:** Ne használjon forró vizet, mosószereket, kifejezetten lúgos kémhatású vagy maró hatású tisztítóoldatokat, különösen olyanokat, amelyek valamilyen hidroxid-vegyületet tartalmaznak. Kerülje a pH 13 feletti szappanoknak és vegyi anyagoknak való kitettséget. Amennyiben bizonytalan, tekintse meg a termék címkéjét vagy érdeklődjön az autósosó személyzeténél. A garancia nem vonatkozik a nem megfelelő mosásból adódó károsodásra.
- FIGYELMEZTETÉS:** Ha nagynyomású tisztítóberendezést használ, legalább 30 cm távolságot tartson a fúvóka és a Model 3 felülete között. Ne irányítsa a vízsugarat közvetlenül a parkolássegítő érzékelőkre (ha vannak). A fúvókát folyamatosan mozgassa, ne koncentrálja a vízsugarat egyetlen pontra.
- FIGYELMEZTETÉS:** Ne irányítsa a víztömlőt közvetlenül az ablakokra, ajtókra és tetőszigetelésekre, vagy elektronikus modulokra és szabadon álló kábelekre.
- FIGYELMEZTETÉS:** Öblítse le az útszóró só maradványait az alvázól, a kerékdobokról és a fékekről, hogy elkerülje az olyan korrozív sérülések kialakulását, amelyekre nem terjed ki a jótállás. A jármű lemosását követően a fékek kiszáritásához mozogjon egy kicsit a járművel és többször fékezzen.
- FIGYELMEZTETÉS:** Ne használjon bolyhos vagy durva ruhákat, például mosókesztyűket. Jó minőségű mikroszálás tisztítókendő használata javasolt.
- FIGYELMEZTETÉS:** Ha automata autósosóban mossa a járművet, érintésmentes autósosót válasszon. Az ilyen autósosókban a mosóberendezés egyetlen része (pl. kefék) sem érintkezik a Model 3 felületével.
- FIGYELMEZTETÉS:** Automata kocsimosóban történő tisztításkor győződjön meg róla, hogy a gépjármű zárva van. Ezen kívül mosás közben kerülje az érintőképernyő azon vezérlőelemeinek használatát, amelyek az ajtók vagy csomagtartó véletlen kinyitását eredményeznék. Az így okozott sérülésekre nem vonatkozik a garancia.
- FIGYELMEZTETÉS:** Az ablaktörők sérülésének elkerülése érdekében a Model 3 mosása előtt hajtsa fel az ablaktörőket.
- FIGYELMEZTETÉS:** Ne használjon vegyszeralapú felnitisztítókat vagy előmosó termékeket. Ezek kárt tehetnek a felni bevonatában.

Belső tisztítás

Rendszeres időközönként vizsgálja át és tisztítsa ki az utasteret, hogy megőrizze annak kinézetét és megelőzze idő előtti elhasználódást. Ha lehetséges, azonnal töröljön fel minden kiömlést és távolítsa el a foltokat. Általános tisztításként törölje át a belső felületeket egy puha ruhával (például egy mikroszálás törölkendővel), amelyet enyhe tisztítószerez meleg vízbe mártott (minden tisztítószert használat előtt egy rejtett felületen próbáljon ki). A csíkok elkerülése érdekében egy puha, szőszmentes ruhával azonnal szárítsa is meg a felületeket.

Belső üvegfelületek

Az ablakokhoz és tükrökhöz ne használjon semmilyen dörzshatású tisztítószert és ne kaparja meg azokat. Ellenkező esetben kárt tehet a tükör tükröződő felületében és a hátsó szélvédő fűtőelemeiben.

Légzsákok

Ügyeljen arra, hogy semmilyen anyag ne jusson be a légzsákok burkolata alá. Ellenkező esetben az befolyásolhatja a megfelelő működést.

Műszerfal és műanyag felületek

A műszerfal felső felületeit ne polírozza. A polírozott felületek visszaverik a fényt és vezetés közben zavarhatják a látását.

Belső világítás

MEGJEGYZÉS: A Tesla garancia nem terjed ki a nem megfelelő karbantartás okozta károkra, beleértve a jelen használati útmutatóban nem ajánlott tisztítószerek vagy szerszámok használatát.

Ne használjon szappant vagy vegyi tisztítószereket a belső világításon. A szokásos tisztítóoldatok és anyagok roncsolhatják a lencséket vagy a világítás alkatrészeit, ami idővel repedéseket és károkat okozhat. Ha a belső világítást szeretné tisztítani, a Tesla azt javasolja, hogy meleg vízzel megnedvesített puha ruhával óvatosan törölje le a szennyezett területeket vagy foltokat. A belső világítás többek között ezeket a lámpákat tartalmazza (ha van):

- lábtér
- kilépőfény
- projektoros
- Belső világítás

- főfény
- ajtó- és padlóvilágítás

Ha a belső teret szappannal vagy enyhe, nem mosószeres tisztítószerrel szeretné tisztítani, a Tesla azt javasolja, hogy először fedje le az összes világítótestet valamilyen védőréteggel, például:

- szövettel,
- maszkolószalag,
- műanyagfólia,
- gépkocsik belső teréhez való védőhuzatok.

Ülések

MEGJEGYZÉS: A Tesla garancia nem terjed ki a nem megfelelő karbantartás okozta károkra, beleértve a jelen használati útmutatóban nem ajánlott tisztítószeres vagy szerszámok használatát.

Járművének ülései rendelésre gyártott, fenntartható műbőrrel készülnek, mely a valódi bőrnél puhább, sokkal ellenállóbb és könnyebben tisztítható. A Tesla azt javasolja, hogy a teljesítmény és az újautó-kinézet megtartása érdekében rendszeresen takarítsa ki járműve belső terét. Sokoldalú tisztóberendezést a [Tesla Shop](#)ban vásárolhat.

Kerülje a durva vegyi anyagokkal való érintkezést, ideértve bizonyos kozmetikumokat. Az ilyen anyagok idővel kárt, kopást vagy színvesztést okozhatnak.

Ha folyadék vagy szennyeződés kerül a belső felületekre, azokat minél hamarabb távolítsa el. Meleg víz és szappan használatával nedvesítsen be egy puha (lehetőleg mikroszálas) törölkendőt, és finom, körkörös mozdulatokkal távolítsa el a foltot. Ezután egy puha, szőszmentes ruhával törölje szárazra. Hagyja magától megszáradni. Csak szappant használjon, más szer kárt okozhat. Nem javasolt egyéb tisztítószeres, fertőtlenítőszeres, nedvesítő és védőszeres használata.

Fehér ülésekhez: Végső megoldásként meleg vízzel és izopropil-alkohollal nedvesítsen be egy finom (lehetőleg mikroszálas) törölkendőt, és körkörös mozdulatokkal távolítsa el a foltot (NE ALKALMAZZA fekete üléseknél). Finom, nedves törölkendővel távolítsa el a maradék izopropil-alkoholt. Az izopropil-alkohol nagy mennyiségű és helytelen használata károsítja a huzat felső rétegét, így a foltok gyakrabban és élénkebben jelenhetnek meg a felületen, és sérti a jóállást is.



FIGYELMEZTETÉS: Ne használjon alkohol-, fehérítő- (nátrium-hipoklorit), citrus-, naftalin- vagy szilikontartalmú adalékanyagokat. Semmivel ne fújja le közvetlenül az üléseket! Ne jusson víz a biztonsági öv szerkezetébe!

Bizonyos fajta ruhák, kiegészítők és kozmetikumok olyan festéket vagy zsírokat tartalmazhatnak, melyek idővel nyomot hagynak az üléseken. Nehéz megelőzni az ilyen foltok kialakulását, és nem minden esetben távolíthatók el biztonságosan.



FIGYELMEZTETÉS: Ne használjon utángyártott, nem Tesla gyártmányú ülészsuzatokat. Az ülészsuzatok elszíneződhetnek vagy károsíthatják az üléseket, és gátolhatják az ülés utasérzékelőinek érzékenységét, illetve korlátozhatják a légzsákok működését.

Szőnyegek

Ügyeljen arra, hogy ne nedvesítse be túlságosan a szőnyegeket. A súlyosan szennyezett részekhez használjon hígított kárpittisztítót.

Biztonsági övek

Húzza ki az öveket, hogy áttörölhesse azokat. Ehhez ne használjon semmilyen tisztítószeret vagy vegyszert. Hagyja az öveket kihúzott állapotban a levegőn megszáradni, lehetőség szerint közvetlen napfénynek ne tegye ki őket.

Ajtótömítések

Az ajtótömítéseket nedves ruhával törölje át, hogy eltávolítsa a törmeléket. Az ajtótömítéseken lévő túlzott mennyiségű törmelék a környező felületekkel érintkezve károsodást okozhat. Kerülje az alkoholos törölkendők vagy olyan vegyi anyagok használatát, amelyek károsíthatják az ajtótömítések bevonatát.

Első és hátsó érintőképernyő







Egy kifejezetten monitorokhoz és kijelzőkhöz tervezett puha, szőszmentes ruhával tisztítsa meg az érintőképernyő(ke)t. Ne használjon tisztítószereket (pl. üvegtisztítót), alkoholbázisú zselés termékeket (pl. fertőtlenítőt) nedves törölkendőket vagy száraz, statikusan feltöltött ruhákat (például nemrég kimosott mikroszálas ruhákat). A Képernyőtisztítás mód segítségével úgy törölheti át az első érintőképernyőt, hogy nem aktiválja a gombokat és nem változtatja meg a beállításokat. Ehhez érintse meg a **Kezelőelemek > Megjelenítés > Képernyő tisztítás üzemmód** elemet. A kijelző elsötétedik, hogy könnyebben észrevehesse port és a szennyeződések. A Képernyőtisztítás módból történő kilépéshez nyomja meg és tartsa lenyomva a **TARTSA A KILÉPÉSHEZ** gombot.

Krómozott és Fém felületek

A polírozó- és csiszolószerek, alkoholbázisú gélettermékek (pl. kézfertőtlenítő szerek) és a kemény ruhák károsíthatják a krómozott és fémfelületeket.



Belső tisztításra vonatkozó figyelmeztetések

-  **FIGYELMEZTETÉS:** Az oldószerek (köztük az alkohol), az alkoholbázisú zselék (pl. fertőtlenítők), fehérítők, illetve citrus-, könnyűbenzin és szilikon alapú termékek, valamint adalékanyagok kárt tehetnek belső részekben.
-  **FIGYELMEZTETÉS:** A statikusan feltöltött anyagok kárt tehetnek az érintőképernyőben.
-  **FIGYELMEZTETÉS:** Ha bármilyen sérülést fedez fel a légzsákokon vagy a biztonsági öveken, vegye fel a kapcsolatot a Tesla ügyfélszolgálatával.
-  **FIGYELMEZTETÉS:** Ügyeljen arra, nehogy víz, tisztítószer vagy szövetanyag ne kerüljön a biztonsági öv mechanizmusába.
-  **FIGYELMEZTETÉS:** Ne használjon oldószereket vagy szappant a belső kiemelőfényeken.
-  **FIGYELMEZTETÉS:** A vegyszeres tisztítóanyagok veszélyesek, bőr- és szemirritációt okozhatnak. Olvassa el és kövesse a vegyszeres tisztítóanyagok gyártójának utasításait.

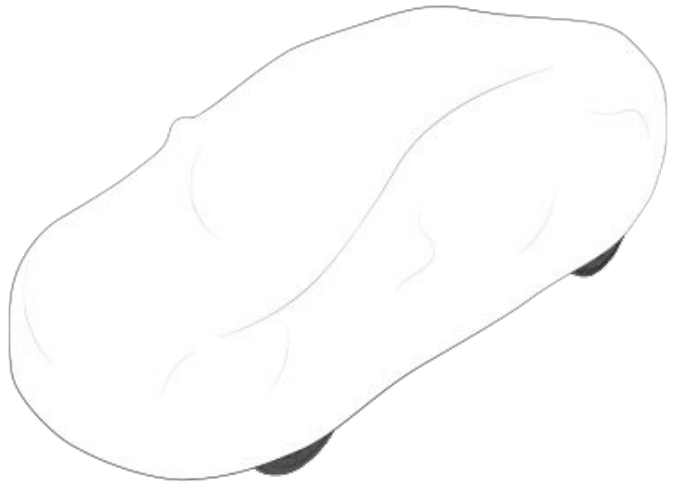

-  **FIGYELMEZTETÉS:** Ha a Model 3 csatlakoztatva van a töltőhöz, kizárólag Tesla által jóváhagyott autótakaró ponyvát használjon. Nem jóváhagyott ponyva használata esetén töltéskor az akkumulátor hűtése nem lesz megfelelő.



Polírozás és karosszéria-javítás

A karosszéria kinézetének megóvása érdekében rendszeres időközönként kezelheti a festett felületeket olyan jóváhagyott polírozószerrel, amelyek tartalmazzak:

- Nagyon gyengéd súrolószert, amely a festés megóvása mellett távolítja el a felületi szennyeződések.
- Kitöltőanyagokat, amelyek kitöltik a karcokat, csökkentve azok láthatóságát.
- Viaszt, amely védőréteget biztosít a festésnek a környezeti elemekkel szemben.

Rendszeres időközönként ellenőrizze a külső festés épségét. A kisebb lepattogzódásokat és karcokat festékjavító tollal kezelje (a Teslától beszerezhető, a piaci régiótól függően). A festékjavító tollat mosás után, de még a polírozás vagy viaszozás előtt használja.

Javítsa ki a kőfelverődéseket, töréseket és karcokat. A javítási helyszínek és felkereshető szervizek tekintetében további tájékoztatásért lásd: <https://www.tesla.com/support/body-shop-support>.

-  **FIGYELMEZTETÉS:** Ne használjon glettet, színhelyreállító anyagokat vagy durva súrolószert tartalmazó polírozóanyagokat. Ezek megkarcolhatják a felületet és maradandó kárt okozhatnak a festésben.
-  **FIGYELMEZTETÉS:** Ne használjon krómpolírozó vagy egyéb súroló hatású tisztítószereket.

Autótakaró ponyva használata

Amikor nem használja Model 3 gépjárművét, a karosszéria kinézetének megóvása érdekében használjon eredeti Tesla autótakaró ponyvát. Az autótakaró ponyvák a Tesla Shopból online megvásárolhatók.

Padlószőnyegek

A kárpitozás élettartamának meghosszabbítása és tisztításának megkönnyítése érdekében eredeti Tesla padlószőnyeget használjon (online elérhető: <http://www.tesla.com>). A padlószőnyeget rendszeresen tisztítsa ki és ellenőrizze, hogy megfelelő módon vannak-e rögzítve. Ha túlzottan elkoptak, cserélje ki őket.

-  **FIGYELMEZTETÉS:** Mindig győződjön meg róla, hogy a vezető oldali padlószőnyeg megfelelően rögzítve van-e és ne helyezzen rá másik szőnyeget, nehogy az összeakadjon a pedálokkal. A padlószőnyegeknek mindig a jármű kárpitozott felületén kell lenniük, és nem egy másik szőnyegen vagy takaróelemen.



Szélvédőmosó folyadék feltöltése

Folyadékot kizárólag a szélvédőmosó tartályba tölthet, amely az első csomagtartó mögött található. Ha a folyadékszint alacsony, az érintőképernyőn egy figyelmeztető üzenet jelenik meg.

A szélvédőmosó folyadék feltöltéséhez:

1. Nyissa fel a motorháztetőt.
2. A betöltőnyílás sapkájának felnyitása előtt tisztítsa azt meg, nehogy kosz kerüljön a tartályba.
3. Nyissa fel a betöltőnyílás sapkáját.
4. Töltsön folyadékot a tartályba, amíg a folyadékszint el nem éri betöltőcső nyakát. Ügyeljen arra, nehogy mellé öntse a folyadékot. A tartály kapacitása 3,2 liter.

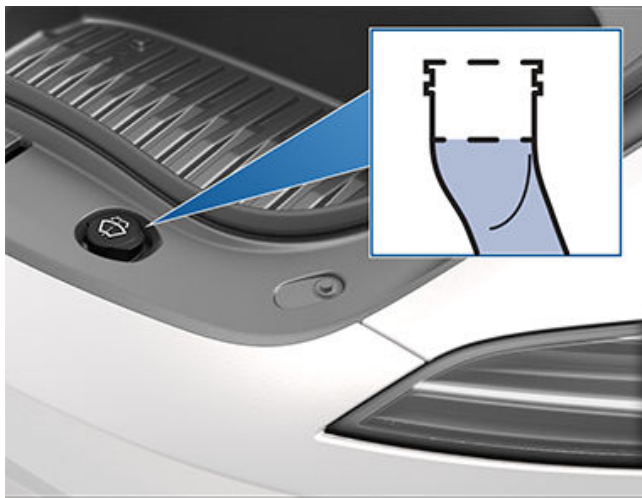

5. Bármilyen kiömlést azonnal töröljön fel és vízzel mossa le az érintett területet.
6. Szerelje vissza a betöltőnyílás sapkáját.

MEGJEGYZÉS: Bizonyos nemzeti és helyi szabályozások tiltják az illékony szerves vegyületek (VOC-k) használatát. A szélvédőmosó folyadékokban gyakran használnak illékony szerves vegyületeket fagyállóként. Olyan szélvédőmosó folyadékot használjon, amely csak annyi illékony szerves vegyületet tartalmaz, amely elegendő ahhoz, hogy a folyadék ne fagyjon meg azon az éghajlaton, amelyen Model 3 járművét használja.

MEGJEGYZÉS: Helyi szabályozások tiltják a metanol-alapú szélvédőmosó folyadék használatát. Helyette inkább etanol-alapú szélvédőmosó folyadékot használjon.

FIGYELMEZTETÉS: Csak gépjárművekhez gyártott etanol-alapú szélvédőmosó folyadékot használjon. Más anyagok, például kezeletlen víz használata a baktériumok elszaporodását okozhatja a klímaberendezésen belül, ami kellemetlen szagokat vagy olyan károkat okozhat, amelyek nem tartoznak a garancia hatálya alá.

FIGYELMEZTETÉS: Ne használjon olyan adalékanyagot szélvédőmosó folyadékot, amely víz- vagy bogárlepergető anyagot tartalmaz. Az ilyen folyadékok csíkokat, maszatokat hagyhatnak, illetve miattuk nyikorgó vagy másfajta hangokat adhatnak ki az ablaktörölő lapátok.

FIGYELMEZTETÉS: 4° C alatti hőmérséklet esetén fagyállóval kevert szélvédőmosó folyadékot használjon. Hideg időjárás esetén a fagyállómentes szélvédőmosó folyadék megnehezítheti a szélvédőn keresztüli kilátást.

FIGYELMEZTETÉS: A szélvédőmosó folyadék bőr- és szemirritációt okozhat. Olvassa el és kövesse a szélvédőmosó folyadék gyártójának utasításait.

Az ablaktörölőlapátok ellenőrzése és tisztítása

Rendszeresen tisztítsa meg az ablaktörölőlapátok peremét, és ellenőrizze, hogy a gumik nem repedezettek, törtek vagy durvák-e. A sérült lapátot azonnal cserélje le, hogy elkerülje a szélvédő üvegének károsodását, és hogy javuljon a kilátás.

A szélvédőn vagy az ablaktörölőlapátokon lévő szennyeződések csökkenthetik az ablaktörölők hatékonyságát. A szennyező anyagok közé tartozik a jég, az autós mosó viaszpermete, a rovar- vagy víztaszító adalékkal kevert szélvédőmosó folyadékok, a madárürülék, a fákról származó gyanta és egyéb természetes anyagok.

A tisztításhoz kövesse az alábbi utasításokat:

- Tisztítsa meg a szélvédőt és az ablaktörölőlapátokat szélvédőmosó folyadékkal, gyógyszerári (izopropil) alkohollal vagy szélvédőkhöz és gumihoz is használható, nem dörzsölő ablakmosó folyadékkal. A nem megfelelő termékek károsodást vagy foltokat, és így a szélvédő becsillanását okozzák.
- Emelje fel kissé az ablaktörölő kart a szélvédőről, csak annyira, hogy hozzáférhessen az ablaktörölőlapáthoz. A használati helyzetétől ne emelje fel jobban az ablaktörölő kart.

Ha az ablaktörölők a tisztítás után is hatástalanok maradnak, le kell cserélni az ablaktörölőlapátokat.

MEGJEGYZÉS: A rossz ablaktörölők miatt az elülső szélvédő kameráinak képminősége romolhat. Ez az önvezető funkciók romló minőségét vagy elérhetetlenségét eredményezheti. További információkért lásd: [Kamerák oldalszám 20](#), az önvezető funkciókkal kapcsolatban pedig: [Korlátozások és figyelmeztetések oldalszám 136](#)

Az ablaktörölőlapátok cseréje

Az optimális teljesítmény érdekében évente legalább egyszer cserélje ki az ablaktörölőlapátokat. A cserelapátoknak a következő kritériumoknak kell megfelelniük:

- A vezetőoldali lapátnak 650 mm hosszúnak, az utasoldali lapátnak pedig 475 mm hosszúnak kell lennie.



Ablaktörlő lapátok, fúvókák és folyadék

- Győződjön meg arról, hogy a cserelapát csatlakozója megegyezik az eredeti lapát csatlakozójával. Az eltérő csatlakozók miatt előfordulhat, hogy a cserelapát nem tud csatlakozni a jármű ablaktörlő karjához.

Csere-ablaktörlőket a [Tesla Shop](#) oldalon vehet.

MEGJEGYZÉS: Csak az eredeti lapátokkal megegyező cserelapátokat használjon. A nem megfelelő lapátok használata az ablaktörlőrendszer és a szélvédő károsodását okozhatja.

Az ablaktörlőlapátok cseréje:

1. Váltson Park helyzetbe, és kapcsolja ki az ablaktörlőket.
2. Érintse meg a **Controls > Service > Wiper Service Mode** elemet az ablaktörlők szerviz helyzetbe állításához.
3. Emelje fel kissé az ablaktörlő kart a szélvédőről, csak annyira, hogy hozzáférhessen az ablaktörlőlapáthoz.
 **FIGYELMEZTETÉS:** Az ablaktörlőlapátok nem rögzülnek a felemelt helyzetben. A használati helyzetétől ne emelje fel jobban az ablaktörlő kart.
4. Helyezzen egy törölközőt az ablaktörlőkar és a szélvédő közé, hogy ne karcolódhasson meg vagy repedjen be a szélvédő.
5. Tartsa meg az ablaktörlő kart, és nyomja meg a rögzítőfület, miközben lecsúsztatja a lapátot a karról.

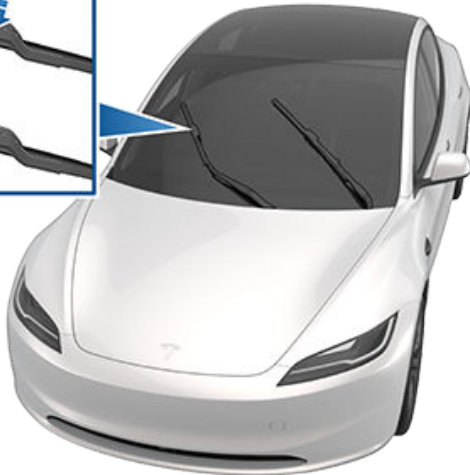
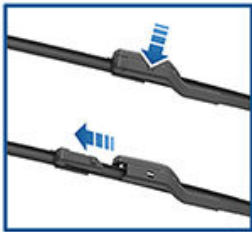

6. Igazítsa az új ablaktörlőlapátot az ablaktörlőkarra, és csúsztassa azt a kar vége felé, amíg a helyére nem rögzül.

 **FIGYELMEZTETÉS:** Győződjön meg róla, hogy az új lapát a helyén van, és nem mozog. A megerősítéshez végezzen push-pull tesztet. Ha nem rögzül a helyén (hallani és érezni kell egy „kattanást”), az ablaktörlő lapát használat közben leválhat, ami komoly károkat okozhat.

7. Kapcsolja ki a Wiper Service Mode opciót, hogy az ablaktörlők visszaálljanak a normális helyzetükbe.

A szélvédőmosó fúvókák tisztítása

Ha egy szélvédőmosó fúvóka eltömődik, vékony dróttal tisztítsa ki az eltömődést a fúvókából.

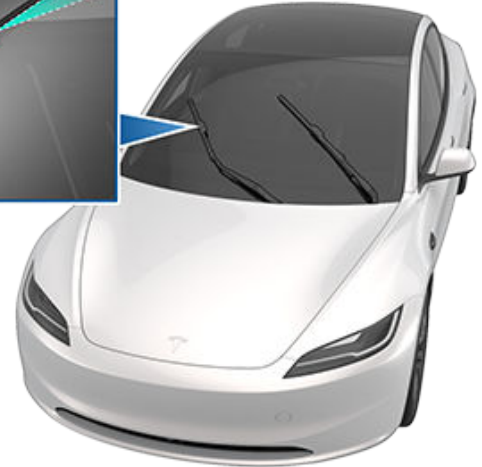
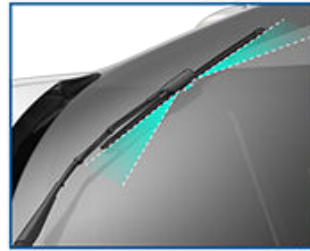

 **FIGYELMEZTETÉS:** A Model 3 tisztításakor ne működtesse a szélvédőmosó fúvókákat. A szélvédőmosó folyadék bőr- és szemirritációt okozhat. Olvassa el és tartsa be a szélvédőmosó folyadék gyártójának utasításait.



A Model 3 felemeléséhez tegye a következőket. Gondoskodjon arról, hogy ha nem Tesla szervizben kerül sor erre, ott is tisztában legyenek az alább meghatározott utasításokkal, így az emelési pontokkal és az óvintézkedésekkel is.

1. Helyezze el a Model 3 járművet az emelőoszlopok között, középen.
2. Helyezze az emelőkarokat az alábbi ábrán látható emelési pontok alá.

! **FIGYELMEZTETÉS:** NE helyezze az emelőkart az akkumulátor vagy az oldalsó alvázhossztartó alá.

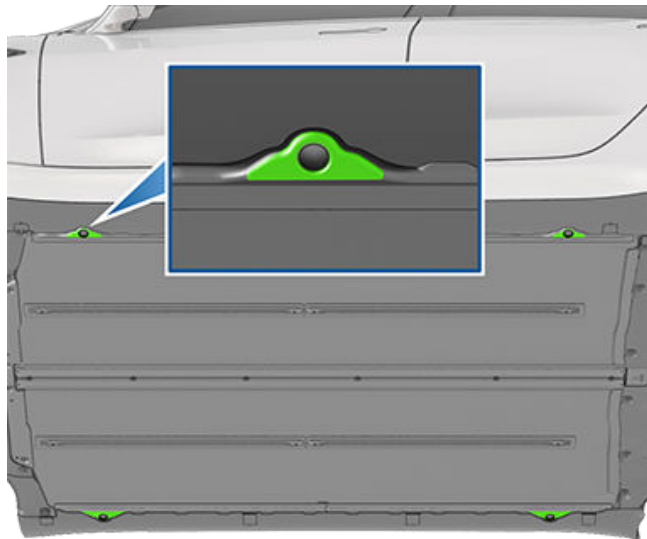

3. Állítsa az emelőkarokat a megfelelő pozícióba és magasságba.
4. Segítséggel emelje fel az emelőt a kívánt magasságba úgy, hogy az emelőkarok végig a megfelelő pozícióban maradjanak.
5. Aktiválja az esetleges emelésbiztonsági reteszeket. Kövesse az emelő gyártójának útmutatását.

! **FIGYELMEZTETÉS:** Soha ne emelje meg a Model 3 járművet, ha a töltőkábel csatlakoztatva van, akkor sem, ha éppen nem folyik töltés.

! **FIGYELMEZTETÉS:** Ne dolgozzon nem megfelelően alátámasztott járművön. Ez súlyos károsodáshoz, sérüléshez vagy halálhoz vezethet.

! **FIGYELMEZTETÉS:** Az Ön felelőssége, hogy figyelemmel tartsa a járművet és annak környezetét. A sérülések elkerülése érdekében a Model 3 emelésekor és leengedésekor ügyeljen arra, hogy a terület szabad legyen, és hogy az ajtók, az első csomagtartó és hátsó csomagtartó szükség szerint zárva legyen.

! **FIGYELMEZTETÉS:** NE az akkumulátor vagy az oldalsó alvázhossztartó alatt megtámasztva emelje meg a járművet. Az emelőkarokat kizárólag az alábbi ábrán látható emelési pontok alá helyezze. Kizárólag ezeket a emelési pontokat hagyta jóvá a gyártó a Model 3 jármű megemeléséhez. Bármely más ponton történő megemelés károsodáshoz vezethet. A garancia nem vonatkozik a Model 3 helytelen emeléséből adódó károsodásra.



Alkatrészek, tartozékok és módosítások

Kizárólag eredeti Tesla-alkatrészeket és -tartozékokat használjon. A Tesla szigorúan teszteli alkatrészeit, hogy biztosítsa az alkalmasságukat, biztonságosságukat és megbízhatóságukat. Ezeket az alkatrészeket a Tesla vállalattól vásárolja meg, ahol szakszerűen be is szerelik őket, és szakemberektől kaphat tanácsot Model 3 járműve módosításával kapcsolatban. A tartozékok a Tesla üzleteiben vagy online vásárolhatók meg a következő webhelyen: www.tesla.com.

MEGJEGYZÉS: A tartozékok hozzáadásával módosulhat a jármű várható hatótávolsága, méretei és egyebek.

MEGJEGYZÉS: Előfordulhat, hogy egyes tartozékok nem érhetők el az Ön piaci régiójában.

A Tesla nem tudja bevizsgálni a más forgalmazó által gyártott alkatrészeket, ezért semmilyen felelősséget nem vállal, ha nem a Tesla által gyártott alkatrészeket használ Model 3 járművével.

⚠ FIGYELMEZTETÉS: A nem jóváhagyott alkatrészek és tartozékok beszerelése, vagy nem jóváhagyott módosítások végrehajtása befolyásolhatja Model 3 járműve teljesítményét és az utasok biztonságát. A nem jóváhagyott alkatrészek használatából és beszereléséből, illetve a nem jóváhagyott módosítások végrehajtásából eredő károkról nem terjed ki a jótállás.

⚠ FIGYELMEZTETÉS: A Tesla nem vállal felelősséget nem jóváhagyott tartozékok használatából vagy beszereléséből, illetve nem jóváhagyott módosítások végrehajtásából eredő halálesetekért, személyes sérülésekért vagy károkokért.

Karosszériaajavítás

Ha Model 3 járművével balesetet szenved, forduljon a Tesla vállalathoz vagy a Tesla által jóváhagyott szervizhez, hogy biztosan eredeti Tesla-alkatrészekkel javítsák meg az autót. A Tesla kiválasztott és jóváhagyott olyan autójavító műhelyeket, amelyek megfelelnek a szakképzettség, felszereltség, minőség és ügyfél-elégedettség terén támasztott szigorú követelményeknek.

Néhány javítóműhely és biztosítótársaság azt javasolhatja, hogy anyagi megtakarítás céljából használjon nem eredeti felszerelést vagy bontott alkatrészeket. Azonban ezek az alkatrészek nem felelnek meg a Tesla minőségre, illeszkedésre és korrózióállóságra vonatkozó magas szintű követelményeinek. Emellett a nem eredeti felszerelésekre és a bontott alkatrészekre (valamint a használatukból eredő bármilyen kárra és meghibásodásra) nem terjed ki a jótállás.

Az utastér szűrőinek cseréje

MEGJEGYZÉS: A jármű gyártási dátumától függően a csavar kissé eltérő helyen lehet az utastéri szűrőfedélen.

A Model 3 beépített levegőszűrőkkel rendelkezik, amelyek megakadályozzák, hogy pollen, ipari károsanyag, por vagy egyéb részecskék jussanak az utastérbe a szellőzőkön keresztül. A Tesla azt javasolja, hogy ezeket a szűrőket 2 évente (Kínában évente) cserélje ki. Az utastéri szűrők a [Tesla Shopban](#) vásárolhatók meg.

Az utastéri szűrők cseréje:

1. Kapcsolja ki a klímaberendezést.
2. Tolja a jobb oldali első ülést teljesen hátrafelé, és vegye ki a padlószőnyeget.
3. Egy feszítő szerszámmal óvatosan pattintsa ki a kapcsokat, amelyek a jobb oldali elülső lábtér fedelét a műszerfalhoz rögzítik. Ezután a lábtér fedelét megtámasztva válassza le a két elektromos csatlakozókat, és tolja félre a fedelet.
 - A világításhoz óvatosan nyomja le a fület, miközben kioldja a csatlakozót.
 - A hangszóróhoz óvatosan igazítsa meg a jármű felőli csatlakozót úgy, hogy a kis fül kinyíljon a lábtér fedelének oldalsó csatlakozójából, miközben kioldja a csatlakozót.

⚠ FIGYELMEZTETÉS: A sérülések elkerülése érdekében ne húzza meg a vezetékeket a csatlakozók leválasztásakor. A csatlakozók leválasztásakor ügyeljen arra, hogy a csatlakozókat a műanyag részekenél fogva húzza meg.

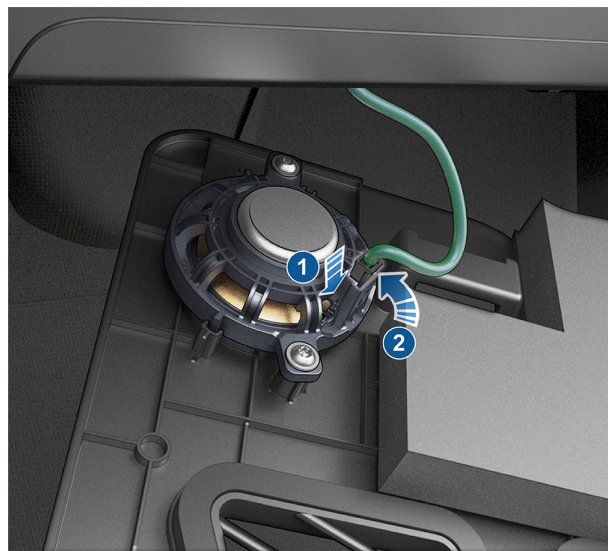

4. A megfelelő szerszámmal felülről lefelé haladva óvatosan fejtse le a jobb oldali panelt a középkonzollról.
5. Távolítsa el a T20-as csavart, amely az utastéri szűrőfedelét a légkondicionáló (HVAC) modulhoz rögzíti, majd oldja ki az utastéri szűrőfedelét, és tolja félre. Néhány jármű esetében a csavar egy T20/6mm hibrid rögzítőelem. Előfordulhat, hogy rögzítőfülek helyettesítik a csavart: mutató- és hüvelykujjával nyomja össze az utastéri szűrőfedél alján található két fület. Az eltávolításhoz döntse kifelé a fedelet.



MEGJEGYZÉS: Ha az HVAC-modul nem rendelkezik utastéri szűrőfedéllel, szerelje vissza a panelt, és lépjen kapcsolatba a Teslával.



FIGYELMEZTETÉS: Ne feszítse, hajlítsa vagy más módon sértse meg a narancssárga nagyfeszültségű (HV) kábeleket, amelyek az utastéri szűrő fedeléhez vannak rögzítve. Ha a nagyfeszültségű kábelek megsérülnek, azonnal hagyja abba az eljárást. A nagyfeszültségű áramütés súlyos sérülésekhez vagy halálhoz is vezethet.



6. A felső utastéri szűrő fülét hajtsa felfelé, az alsót lefelé.
7. A felső utastéri szűrő fülét megtartva húzza ki a felső szűrőt az HVAC-modulból.
8. Az alsó utastéri szűrő fülét megtartva húzza az alsó szűrőt felfelé, majd kifelé az HVAC-modulból.
9. Ügyeljen arra, hogy a két új szűrőn lévő nyilak a jármű **hátsó** része felé nézzenek. Helyezze az alsó utastéri szűrőt a HVAC-modulba, és engedje le a helyére. Ezután helyezze fölé a felső utastéri szűrőt.
10. Hajtsa befelé a füleket, hogy a szűrőfedelelet fel lehessen szerelni.
11. A szűrőfedél felszereléséhez akassza be a fedél alsó fülét, majd tekerje be a T20-as csavart vagy a T20/6mm-es hibrid rögzítőelemet. 1,2 Nm/0,89 láb-font nyomattékkal húzza meg a csavart. A T20-as csavar helyett fülekkel szerelt járművek esetében tegye helyére az utastéri szűrőfedél felső szélét, majd rögzítse a füleket a légkondicionáló (HVAC) modul alján.
12. Csatlakoztassa újra a két elektromos csatlakozót a jobb oldali lábtér fedélben lévő alkatrészekhez, majd a nyomókapcsokkal rögzítse a fedelet.
13. Igazítsa a jobb oldali panelt a középkonzol első és hátsó hornyához, majd nyomja be, hogy a kapcsok a helyükre pattanjanak.
14. Helyezze vissza a jobb oldali padlószőnyeget, majd tolja vissza a jobb oldali utasülést.

Az RFID transzponderek használata

Amikor RFID transzpondert rögzít (amelyet számos automatizált útdíjbeszedési rendszer alkalmaz) Model 3 járművében, helyezze a transzpondert a visszapillantó tükör mellé. Ez biztosítja a legjobb eredményt, és csak minimális mértékben akadályozza a vezetés közbeni kilátást. A konkrét elhelyezéssel kapcsolatban olvassa el az RFID-gyártó utasításait.

MEGJEGYZÉS: Az időjárásálló transzpondert az első rendszámtáblára.



Ideiglenes abroncsjavító-készlet

Átmeneti abroncsjavító-készletet a [Tesla shopban](#) vásárolhat.

FIGYELMEZTETÉS:

- Ne közlekedjen leeresztett gumiabronccsal.
- Ne távolítsa el a gumiabroncsba beágyazódott idegen tárgyakat.
- Ne hagyja bekapcsolva a kompresszort egyszerre több mint 20 percig.
- Ne vezessen nagy sebességgel vagy hosszú ideig. Az ideiglenes javítás célja, hogy járművét azonnal és biztonságosan eljuttathassa egy gumijavító műhelybe. Az ideiglenesen megjavított gumiabroncsokkal a hosszabb ideig tartó vezetés súlyos károkat vagy sérüléseket okozhat.

FIGYELMEZTETÉS: Kövesse az abroncsjavító-készleten található összes utasítást és figyelmeztetést.

Abroncsjavítás

Az abroncsfelfújó-készlet csak ideiglenes javításokhoz használható. A sérült abroncsot a lehető leghamarabb meg kell javíttatni vagy ki kell cserélni. A 6 mm (1/4") méretűnél nagyobb defektek, súlyos futófelület-sérülések, sérült oldalfalak, felhasadt abroncsok, illetve felniről lefordult abroncsok esetén vegye fel a kapcsolatot az Országúti segélyszolgálatl. Abroncs ideiglenes javítása:

1. Parkoljon le járművével egy biztonságos és nyílt terepen.
2. A kompresszor legyen kikapcsolva.
3. Távolítsa el a kilyukadt gumiabroncs szelepszapokáját a járműről, és csatlakoztassa az átlátszó tömítőanyagcsövet a szelepnnyíláshoz.



4. Helyezze be az elektromos dugót a jármű egyik kifeszültségű aljzatába.

5. Fordítsa a választókapcsolót a gumiabroncs ikonra, és kapcsolja be. Miután a tömítőanyag megfelelően bejutott a gumiabroncsba, a műszeren látni fogja az aktuális abroncsnyomást. Az ideális nyomás a jármű vezetőoldali ajtóoszlopán van feltüntetve. Mielőtt folytatná a munkát, várjon néhány percet és győződjön meg arról, hogy a műszer az ideális abroncsnyomást mutatja.

MEGJEGYZÉS: Ha a nyomásmérő 15 perc folyamatos működés után is 22 PSI (1,5 Bar) alatti nyomást jelez, csatlakoztassa le az átlátszó tömítőcsövet, és csavarja vissza a gumiabroncs szelepszapokáját. Vezessen néhány métert, hogy a tömítőanyag eloszolhasson a gumiabroncsban. Parkoljon le a Model 3 járművel, és próbálja újra a 2-5. lépést. Ha még mindig nem működik, hívja a Tesla Roadside Assistance-t.

6. Kapcsolja ki a készletet, és húzza ki a csövet az abroncsból. Csavarja vissza a gumiabroncs szelepszapokáját.
7. Vezessen a megadott sebességhatáron belül (az abroncsjavító készleten lévő matricán látható), hirtelen gyorsítás vagy fékezés nélkül. Körülbelül 10 perc vezetés után ismét parkoljon le egy biztonságos, nyílt helyen. Most, hogy a tömítőanyag elszórt a gumiabroncsban, folytassa a gumiabroncs(ok) felfújását.

FIGYELMEZTETÉS: A tömítőfolyadék $-40\text{ }^{\circ}\text{C}$ ($-40\text{ }^{\circ}\text{F}$) és $50\text{ }^{\circ}\text{C}$ ($122\text{ }^{\circ}\text{F}$) közötti hőmérsékleten hatékony. A címkén feltüntetett lejáratási idő után ne használja fel a tömítőfolyadékot. A használt vagy lejárt dobozok cseréjével kapcsolatos további információkért lásd [Doboz cseréje oldalszám 221](#).

Az abroncs felfújása

1. Győződjön meg róla, hogy a kompresszor ki van kapcsolva.
2. Fordítsa a kapcsolót a pumpa ikonjára.
3. Helyezze be az elektromos dugót a jármű egyik kifeszültségű aljzatába.
4. Távolítsa el az abroncs szelepszapokáját, és csatlakoztassa a fekete fűjőcsövet a szelepnnyíláshoz.



5. Kapcsolja be a kompresszort, amíg az el nem éri a jármű vezetőoldali ajtóoszlopán feltüntetett ideális nyomást.
6. Szerelje le a fekete felfújócsövet és tegye vissza a gumiabronsz szelepsapkáját.
7. Kapcsolja ki a kompresszort, és tárolja biztonságos, száraz helyen.

5. Az üres dobozt a helyi előírásoknak megfelelően ártalmatlanítsa.

Doboz cseréje

1. Vásároljon utántöltőket a gyártótól vagy online a <https://shop.tesla.com/> oldalon.
2. Vegye ki a használt dobozt úgy, hogy kiveszi az átlátszó tömítőanyagcsövet, és félreteszi.
3. Nyomja meg a piros kioldógombot, miközben kiemeli a dobozt.
4. Helyezze be az új dobozt úgy, hogy erősen benyomja a tokba. Illessze vissza az átlátszó tömítőcsövet. Jegyezze meg az új doboz lejáratási dátumát.



Saját kezűleg történő karbantartás

Tanulja meg, hogyan kell elvégezni az olyan egyszerű „Csináld magad” műveleteket, mint az ablaktörlő lapátok és az utastéri szűrők cseréje vagy a festékvédő fóliakészlet felszerelése. Utasításokért, animációkért és videókért ezekről az eljárásokról navigáljon ide: <https://www.tesla.com/support/do-it-yourself-guides>.

MEGJEGYZÉS: A piaci régiótól és a gépkocsi-konfigurációtól függően előfordulhat, hogy néhány alkatrész és eljárás érhető el gépjárművéhez. A következőhöz való navigáláshoz: <https://www.tesla.com/support/do-it-yourself-guides>, válassza ki régióját és nyelvét, hogy megtekinthesse az Ön régiójában elérhető alkatrészek és tartozékok frissített listáját.

 **FIGYELMEZTETÉS:** Minden műveletet száraz és jól megvilágított helyen végezzen el. Az Ön biztonsága érdekében csak akkor hajtsa végre az eljárást, ha jól érzi magát, és mindig kövesse a megadott utasításokat.



Alvázsám

Az alvázsám a következő helyeken található meg:

- Az érintőképernyőn nyomja meg a **Kezelőelemek > Szoftver** lehetőséget.
- A műszerfal tetején lévő lemezre nyomtatva. Ez a szélvédőn keresztül látható.



- Az ajtóoszlopon található, jogszabályban előírt táblára nyomtatva. Ez akkor látható, amikor az első ajtó nyitva van.



- Autók, amelyek a Gigafactory Sanghaiban lettek gyártva: Az alvázsám a padlóra van nyomtatva, és a jobb első ülés hátrafelé történő elmozdításával, majd a szőnyeg felemelésével válik láthatóvá.

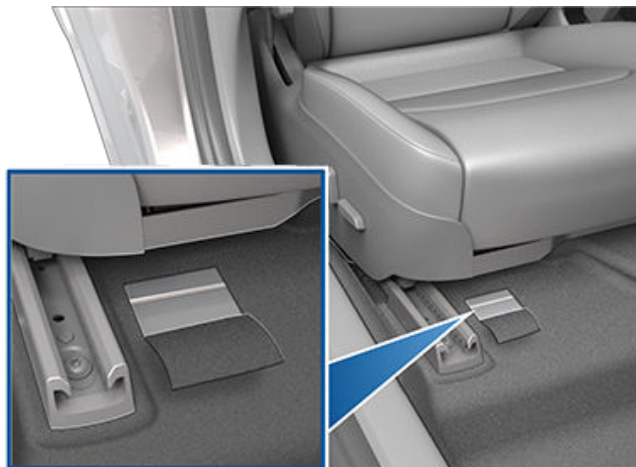



A jármű terhelése

Járműcímkék

Fontos, hogy tisztában legyen a jármű eredeti gumiméretével és guminyomásával, valamint a következővel: TPMLM (műszakilag megengedett legnagyobb terhelt tömeg) and TPMAM (műszakilag megengedett legnagyobb tengelyterhelés). Ezek az információk a Model 3 járműre ragasztott két címkén szerepelnek.

Mindkét címke az ajtóoszlopon látható nyitott ajtó mellett.

MEGJEGYZÉS: Ha a Model 3 Tesla kiegészítő kerekekkel vagy abroncsokkal van felszerelve, a Model 3 járművön egy további címke is szerepelhet, amely azt jelzi, hogy az értékek eltérhetnek a címkén szereplőktől.



1. Gumiabroncs-információs címke
2. Hatóságilag előírt tábla

FIGYELMEZTETÉS: A Model 3 túlterhelése hátrányos hatással van a fékezésre és a kormányozhatóságra, ami kockáztatja az Ön biztonságát, valamint károsodást okozhat.

FIGYELMEZTETÉS: Soha ne tároljon nagy mennyiségű folyadékot a Model 3 járműben. A jelentős mennyiségű kiömlő folyadék az elektromos alkatrészek meghibásodását okozhatja.

Gumiabroncs-információs címke

Gumiabroncs-információs címkén a következők szerepelnek:

- Az ülésekbe ültethető utasok maximális száma.
- Az eredeti abroncsok mérete.
- Az eredeti első és hátsó abroncsok hideg felfújási nyomásai. Ezek a nyomások ajánlottak a vezetési és kezelhetőségi jellemzők optimalizálása érdekében.

Címke formátuma:

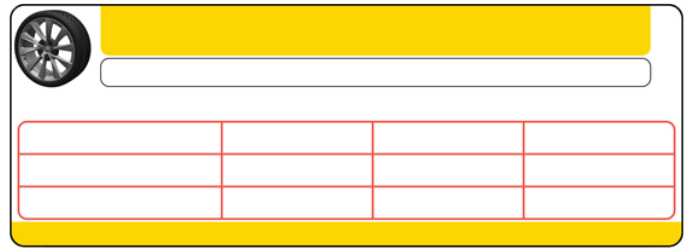

Soha ne módosítsa ezt a címkét, akkor sem, ha a jövőben másfajta abroncsokat használ.

MEGJEGYZÉS: Ha a Model 3 a teljes kapacitásával meg van terhelve, kétszer is ellenőrizzen minden abroncsot, hogy biztosan az ajánlott nyomásszintre legyenek felfújva.

FIGYELMEZTETÉS: Az Abroncs információs címkére nyomtatott abroncsnyomások NEM ALKALMAZHATÓK vontatás esetén. Vontatáskor az abroncsnyomásokat növelni kell. A vontatáskor használandó abroncsnyomásokért lásd: [Vontatás és tartozékok](#) oldalszám 105.

Hatóságilag előírt tábla

A VIN mellett a Hatóságilag előírt tábla a következőt tartalmazza:

- TPMLM – Műszakilag megengedett legnagyobb terhelt tömeg. Az Model 3 megengedett legnagyobb össztömege. Ez a Model 3, minden utas, folyadék és rakomány összeadott tömege.
- TPMAM – Műszakilag megengedett legnagyobb tömeg a tengelyen, az első és a hátsó tengelyre. A TPMAM maximális elosztott tömeg, amelyet az egyes tengelyek meg képesek tartani.

Európa:

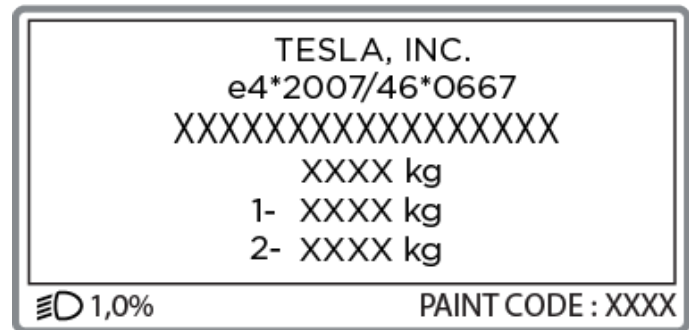

FIGYELMEZTETÉS: A károsodások megelőzésére soha ne terhelje úgy a Model 3 járművet, hogy nehezebb legyen a TPMLM-nél vagy túllépje az egyes TPMAM-tömegeket.



Tetőcsomagtartók

Model 3 a Tesla által jóváhagyott, a Tesla rögzítőelemeivel felszerelt tetőcsomagtartók használatát támogatja. A tetőcsomagtartók felszereléséhez ezeket a rögzítőelemeket kell használnia, és csak olyan tetőcsomagtartókat használhat, amelyeket a Tesla jóváhagyott (lásd: [Alkatrészek és tartozékok oldalszám 218](#)). Ennek be nem tartása súlyos sérülésekhez vezethet.



Külső méretek

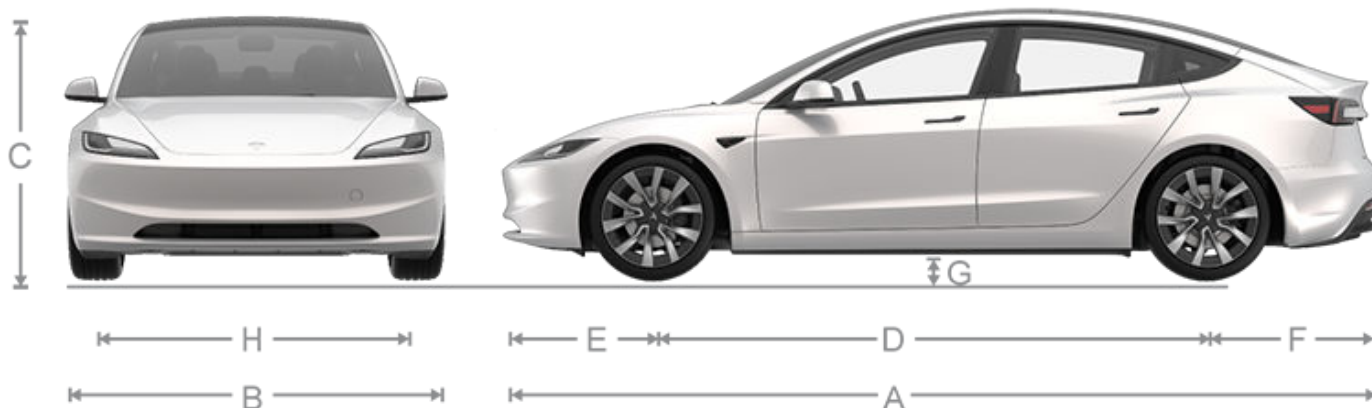

Hátsókerék-meghajtás/Hosszú hatótávolság		Méret (hüvelyk)	Méret (mm)
A	Teljes hosszúság	185,8	4 720
B	Teljes szélesség (tükörrel)	82,2	2089
	Teljes szélesség (behajtott tükörrel)	76,1	1933
	Teljes szélesség (tükörök nélkül)	72,8	1850
C	Teljes magasság	56,7	1 440
D	Tengelytáv	113,2	2 875
E	Túlnyúlás – elől	34,2	868
F	Túlnyúlás – hátul	38,5	977
G	Hasmagasság	5,4	138
H	Tengelytáv – elől	62,4	1584
	Tengelytáv – hátul	62,4	1584

*Az adatok közelítő értékek. A méretek a jármű felszereltségétől és egyéb tényezőktől függenek.

**A jármű nyomvonala a kerékgagnál mért értékeket veszi alapul.

Teljesítmény		Méret (hüvelyk)	Méret (mm)
A	Teljes hosszúság	185,9	4 724
B	Teljes szélesség (tükörrel)	82,2	2089
	Teljes szélesség (behajtott tükörrel)	76,1	1933
	Teljes szélesség (tükörök nélkül)	72,8	1850
C	Teljes magasság	56,3	1431
D	Tengelytáv	113,2	2 875
E	Túlnyúlás – elől	34,3	872
F	Túlnyúlás – hátul	38,5	978
G	Hasmagasság	5,0	128
H	Tengelytáv – elől	62,3	1 582
	Tengelytáv – hátul	61,4	1 560



Teljesítmény	Méret (hüvelyk)	Méret (mm)
<p>*Az adatok közelítő értékek. A méretek a jármű felszereltségétől és egyéb tényezőktől függenek. **A jármű nyomvonala a kerékagynál mért értékeket veszi alapul.</p>		

⚠ FIGYELMEZTETÉS: A konfigurációtól (például a kiválasztott kerekektől) függően a jármű hátsó csomagtartója körülbelül 2 méter magasra nyitható ki. A hátsó csomagtartó magasságának beállításával és az alacsony mennyezettel vagy egyéb tárgyakkal való érintkezés megakadályozásával kapcsolatban lásd: [Az elektromosan működtetett csomagérfedél nyitási magasság beállítása oldalszám 31.](#)

Utastér méretei

Belmagasság	Első Hátsó	40,3 hüvelyk 37,8 hüvelyk	1023 mm 961 mm
Lábtér	Első Hátsó	42,7 hüvelyk 34,5 hüvelyk	1084 mm 877 mm
Válltér	Első Hátsó	56,7 hüvelyk 54,2 hüvelyk	1441 mm 1376 mm
Csípőtér	Első Hátsó	53 hüvelyk 52,3 hüvelyk	1344 mm 1328 mm

Csomagtartó úrtartalma

Első csomagtartó	3,1 köbláb (88 liter)
A 2. sor mögött	21 köbláb (594 liter)
Csomagter maximális úrtartalma 5 utassal	24,1 köbláb (682 liter)



Motortípus(ok)

Hátsó motor: Váltakozó áramú, állandó mágneses, folyadékhűtéses szinkronmotor változtatható frekvenciájú hajtással.

Első motor (összkerék meghajtású gépjárművek): Váltakozó áramú aszinkron motor, folyadékhűtéses, változtatható frekvenciájú hajtással.

Sebességváltó

Sebességváltó	Termékjellemzők
Típus	Egysebességes, rögzített sebességfokozat
Áttételi viszonyszám	9,03:1

Kormányzás

Kormányzás	Termékjellemzők
Típus	Fogasléces elektromos szervokormányval, sebességfüggő
Végállások közti fordulatok száma	2,14
Fordulókör (szegélytől szegélyig)	11,7 m

Fékek

RWD/AWD	Termékjellemzők
Típus	Négy kerékre ható blokkolásgátló fékrendszer (ABS) elektronikus fékerőelosztással, beépített fejlett menetstabilizátorral és elektronikus gázpedállal működtetett regeneratív fékrendszerrel
Non-Performance féktárcsaátmérő (hűtött)	Elöl: 12,6"/320 mm Hátul: 13,2"/335 mm
Performance féktárcsaátmérő (hűtött)	Elöl: 13,98"/355 mm Hátul: 13,2"/335 mm
Első féktárcsa vastagsága	Új: 0,98"/25 mm Csere határérték: 0,91"/23 mm
Hátsó féktárcsa vastagsága	Új: 0,79"/20 mm Csere határérték: 0,71"/18 mm
Oldalirányú kifutás	0,050 mm-es (non-Performance típusú fékrotorok), 0,150 mm-es (performance fékrotorok)



RWD/AWD	Termékjellemzők
Kordális kifutás	0,040 mm
Tárcsavastagság változás (DTV)	0,010 mm
Non-Performance típus első fékbetét vastagsága (hátlap nélkül)	Új: 0,393"/10 mm Csere határérték: 0,110"/2,8 mm
Non-Performance típus hátsó fékbetét vastagsága (hátlap nélkül)	Új: 9 mm Csere határérték: 2,1 mm
Performance típus első fékbetét vastagsága (hátlap nélkül)	Új: 0,393"/10 mm Csere határérték: 0,085"/2,15 mm
Performance típus hátsó fékbetét vastagsága (hátlap nélkül)	Új: 0,393"/10 mm Csere határérték: 0,071"/1,8 mm
Rögzítőfék	Az elektromosan működtetett rögzítőfék a hátsó féknyeregbe van beépítve.

Felfüggesztés

Felfüggesztés	Termékjellemzők
Elöl	Független, dupla lengőkar, tekercsrugó/teleszkópos lengéscsillapító, keresztstabilizátor
Hátsó	Független, multilink (több lengőkaros), tekercsrugó/teleszkópos lengéscsillapító

Akkumulátor – Alacsony feszültség

Akkumulátor – Alacsony feszültség	Termékjellemzők
Névleges teljesítmény	6,9 amperóra
Feszültség	15,5V

Akkumulátor – nagyfeszültség

Akkumulátor – nagyfeszültség	Termékjellemzők
Típus	Folyadékhűtésű lítium-ion (Li-ion)
Névleges feszültség	355V DC
Hőmérséklet-tartomány	Ne tegye ki Model 3 gépjárművét 24 óránál hosszabb ideig, folyamatosan 60 °C feletti vagy -30 °C alatti környezeti hőmérsékletnek.



Kerékjellemzők (gyári)

Keréktípus	Elhelyezkedés	Méret	Besajtolási mélység (mm)
18"	Első/hátsó	18 x 8.5J	38
19"	Első/hátsó	19 x 8.5J	38
20"	Első Hátsó	20 x 9,0J 20 x 10,0J	34 45
Kerékanya meghúzási nyomaték			129 fontláb (175 Nm)
Keréknyadugókulcs-méret			21 mm

MEGJEGYZÉS: A Model 3 gépjármű felemelésével kapcsolatos információkat lásd: [A jármű megemelése oldalszám 217](#).

Gumibroncs-jellemzők (gyári)

Gumibroncsméret	Elhelyezkedés	Méret
18"	Első/hátsó	235/45R18
19"	Első/hátsó	235/40R19
20"	Első Hátsó	235/35R20 275/30R20

A gumibroncsnyomás a felszerelt kerekek típusától függően változik. Tekintse meg a gumibronccsal kapcsolatos információkat tartalmazó címkén feltüntetett gumibroncsnyomás-értékeket. Ez a címke a középső ajtóoszlopon található, és láthatóvá válik, amikor a vezetőoldali ajtó nyitva van (lásd: [Az abroncsnyomások megtartása oldalszám 204](#)).

A téli gumibroncsok a Tesla szervizközpontjában vagy a Tesla webhelyén vásárolhatók meg.

*Egyes régiókban nem feltétlenül áll rendelkezésre

A gumiabroncs-jelölések értelmezése

A jogszabályok értelmében a gumiabroncsgyártóknak minden gumiabroncs oldalfalán fel kell tüntetniük a szabványos adatokat. Ezek az információk azonosítják és leírják a gumiabroncs alapvető jellemzőit.

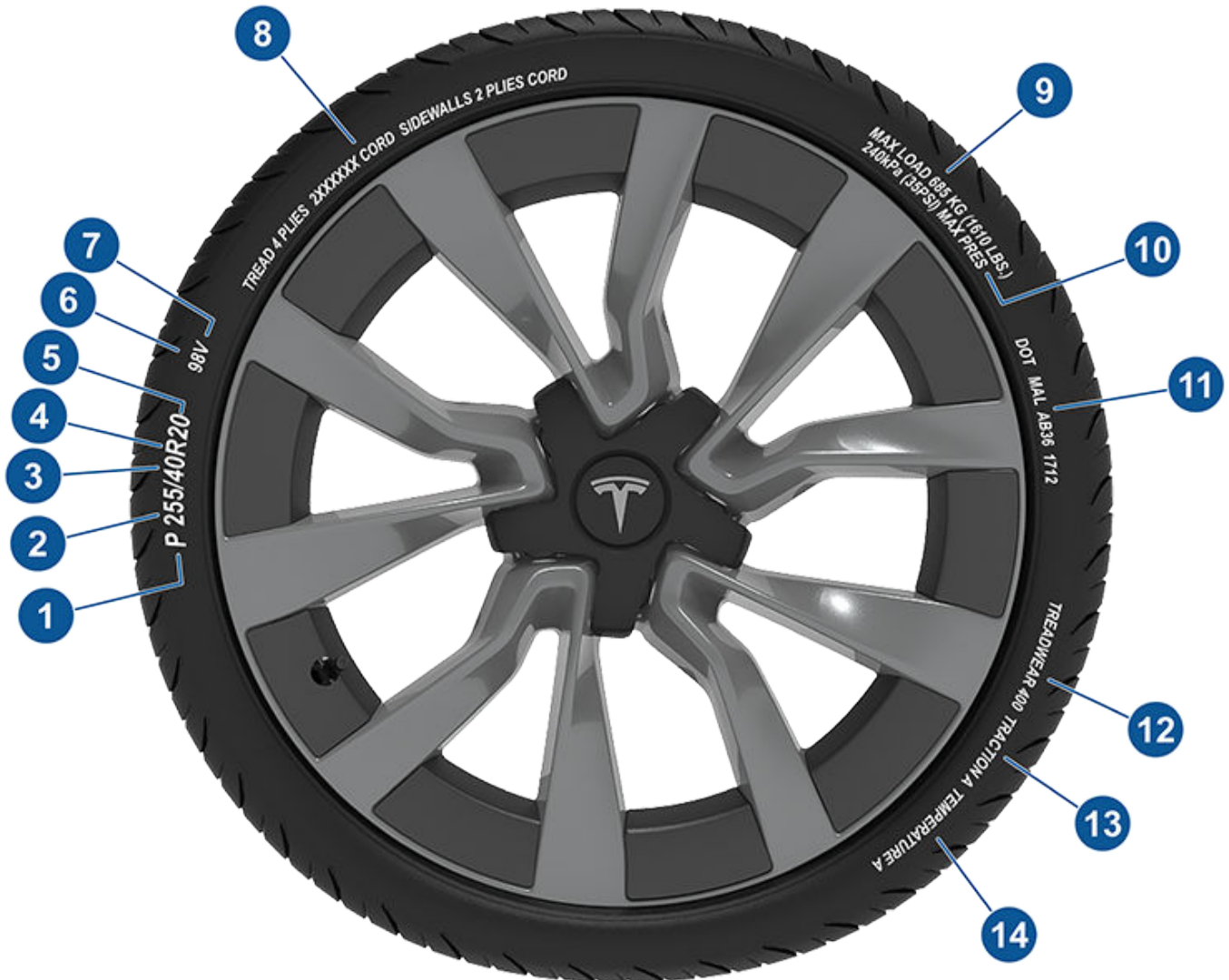

- Gumiabroncs-kategória:** A P azt jelöli, hogy a gumiabroncs személygépjárművekhez készült.
- Gumiabroncs-szélesség:** A 3 jegyű szám a gumiabroncs szélességét jelöli (milliméterben) egyik oldalfal szélétől a másik széléig.
- Profilarány:** A 2 jegyű szám az oldalfal magasságának és a futófelület szélességének százalékban kifejezett aránya. Ha tehát a futófelület szélessége 205 mm, és a profilarány 50, az oldalfal magassága 102 mm.
- Gumiabroncs felépítése:** Az R azt jelöli, hogy a gumiabroncs radiális felépítésű.
- Keréktátrmő:** Ez a 2 jegyű szám a keréktárcsa átmérőjét jelöli hüvelykben megadva.
- Terhelési index:** Ez a 2 vagy 3 jegyű szám jelöli, hogy az egyes gumiabroncsok mekkora terhet bírnak el. Ez a szám nem mindig szerepel a gumiabroncson.
- Sebességbesorolás:** Ha meg van adva, azt a maximális sebességet jelöli (mérőöld/óraban), amelyen a gumiabroncsot hosszabb ideig használni lehet. Q=99 mph (160 km/h), R=106 mph (170 km/h), S=112 mph (180 km/h), T=118 mph (190 km/h), U=124 mph (200 km/h), H=130 mph (210 km/h), V=149 mph (240 km/h), W=168 mph (270 km/h), Y=186 mph (300 km/h), (Y)=gépkocsi maximális sebessége (meghaladja az „Y” besorolást).



Kerekek és gumiabroncsok

8. **Gumiabroncs összetétele és anyagai:** A futófelület és az oldalfal területén feltüntetett rétegek száma azt jelöli, hány réteg gumibevonatú anyag alkotja a gumiabroncs szerkezetét. A felhasznált anyagok típusáról is látható információ.
9. **Maximális gumiabroncsterhelés:** A gumiabroncs által kibírt maximális teher.
10. **Maximálisan megengedett gumiabroncsnyomás:** Normál vezetéshez nem ajánlott ez a nyomásérték.
11. **U.S. DOT gumiabroncs-azonosítószám (TIN):** A DOT betűkkel kezdődik, és azt jelöli, hogy a gumiabroncs megfelel a szövetségi szabványoknak. A következő 2 számjegy/betű a gyártási hely üzemkódja, az utolsó 4 számjegy pedig a gyártás hetét és évét jelöli. Például az 1712-es szám a 2012-es év 17. hetét jelöli. A többi szám marketingkódokat takar, amelyeket a gyártók saját belátásuk szerint használnak. Ezen információ segítségével kapcsolatba léphetnek a vásárlókkal, ha valamilyen hiba miatt vissza kell hívni a gumiabroncsot.
12. **Kopásosztályozás:** Ez a szám a gumiabroncs kopásának ütemét jelöli. Minél nagyobb a kopásszám, annál később kopik el a futófelület. Például egy 400-as gumiabroncs kétszer addig bírja, mint egy 200-as.
13. **Tapadásoztályozás:** Azt jelöli, mennyire képes megállni a gumiabroncs nedves úton. A magasabb értékkel bíró gumiabroncs rövidebb távolság alatt állítja meg a gépjárművét, mint az alacsonyabb értékű. A tapadást a következő értékekkel jelölik, a legmagasabbtól a legalacsonyabbig: AA, A, B, és C.
14. **Hőmérséklet-osztályozás:** A gumiabroncs hővel szembeni ellenállását A, B vagy C betűvel jelölik, ahol az A a legnagyobb ellenállást jelenti. Ez az osztályozás megfelelően felfújtt gumiabroncsra vonatkozik, amelyet a sebesség- és terhelhetőségi határokon belül használnak.



SZÁLLÍTÁS KÖZBEN A KEREKEK NE ÉRINTSÉK A TALAJT

A motor a Model 3 helyen a kerekek forgásakor generál energiát. A Model 3 járművet mindig úgy szállítsa, hogy egyik kereke se érintse a talajt. Gondoskodjon arról, hogy a gumiabroncsok a szállítás során végig rögzítve legyenek, és ne foroghassanak el.

⚠ FIGYELMEZTETÉS: SOHA NE SZÁLLÍTSA a gépjárművet OLYAN HELYZETBEN, AMELYBEN A GUMIABRONCSOK ELFOROGHATNAK. EZ JELENTŐS KÁROSODÁSHOZ ÉS TÚLMELEGEDÉSHEZ VEZETHET. RITKA ESETEKBEN A SZÉLSŐSÉGES TÚLMELEGEDÉS KÖVETKEZTÉBEN A KÖRNYEZŐ ALKATRÉSZEK MEGGYULLADHATNAK.



Ne szállítsa a Model 3 járművet a Tesla előírásaitól eltérő semmilyen más módszerrel. Kövesse az alábbi szakaszokban bemutatott útmutatásokat, és tartsa szem előtt az összes figyelmeztetést. A garancia nem vonatkozik a gépjármű nem megfelelő szállításából adódó sérülésekre.

MEGJEGYZÉS: A Tesla nem vállal felelősséget a Tesla Roadside Assistance szolgáltatáson kívül igénybe vett autóműtő szolgáltatás költségeinek megtérítéséért.

Jóváhagyott szállítási módszerek

A Model 3 szállításához platós teherautó vagy annak megfelelő szállító jármű használata ajánlott. Platós teherautó használatakor a gépjármű bármelyik irányba nézhet.



Ha a Model 3 szállítását platós teherautó nélkül kell megoldani, emelőkerekek és krokodilemelők alkalmazásával kell biztosítani, hogy a négy kerék közül egyik se érintse a talajt. Ezzel a módszerrel legfeljebb 55 km-re szállítható a gépjármű, és ügyelni kell rá, hogy a krokodilemelők gyártói sebességspecifikációját ne haladják meg. A Tesla azt ajánlja,

hogy ennek a módszernek az alkalmazásakor a gépjármű előrefelé nézzen, tehát az első kerekek legyenek felemelve, és a hátsó kerekek nehezedjenek a krokodilemelőkre.



⚠ FIGYELMEZTETÉS: Engedélyezze a Transport üzemmódot (lásd: [A Transport üzemmód aktiválása oldalszám 233](#)), mielőtt felcsörlőzné a Model 3 járművet a platós teherautóra (lásd: [Felhelyezés platós teherautóra oldalszám 234](#)). Ha nem áll rendelkezésre a Transport üzemmód vagy az érintőképernyő nem használható, krokodilemelő vagy emelőkerék segítségével kell a gépjárművet a jóváhagyott szállítási pozícióba igazítani. A Tesla nem vállal felelősséget a Model 3 szállítása által vagy a szállítás során okozott semmilyen kárért, ideértve a magántulajdonban keletkezett, illetve a krokodilemelők vagy emelőkerekek használatából eredő károkat.

MEGJEGYZÉS: A Transport üzemmód csak a Model 3 járműnek egy platós teherautóra történő csörlőzésére vagy egy parkolóhelyről történő eltávolítására szolgál. A Transport üzemmódban a kerekek lassan (5 km/h alatti sebességgel) és nagyon rövid (10 méternél kisebb) távolság megtétele esetén elforoghatnak. Lásd: [A Transport üzemmód aktiválása oldalszám 233](#). Ezeknek a korlátoknak a figyelmen kívül hagyása jelentős károsodáshoz és a jármű túlmelegedéséhez vezethet, amelyek nem tartoznak a garancia hatálya alá.

⚠ FIGYELMEZTETÉS: Model 3 járműve nagyfeszültségű komponenseket is tartalmaz, amelyek ütközés esetén megsérülhetnek (lásd: [Nagyfeszültségű alkatrészek oldalszám 185](#)). A Model 3 szállítása előtt fontos feltételezni, hogy ezek a komponensek feszültség alatt vannak. Mindig tartsa be a nagyfeszültségű komponensekre vonatkozó biztonsági óvintézkedéseket (egyéni védőeszköz viselése stb.), amíg a sürgősségi szolgálatok munkatársai nem ellenőrizték a gépjárművet, és nem bizonyosodtak meg arról, hogy a nagyfeszültségű rendszerek már nincsenek áram alatt. Ennek az elmulasztása súlyos sérüléshez vezethet.

A Transport üzemmód aktiválása

A Transport üzemmód biztosítja, hogy a rögzítőfék ki legyen engedve, miközben a Model 3 járművet felcsörlőzik a platós teherautóra. Ha be van kapcsolva, a Transport üzemmód megjelenít egy a gépjármű kerekeinek szabad elforgására vonatkozó üzenetet. A Transport üzemmód engedélyezése:

- Alacsony feszültség áramellátás szükséges. Ha a Model 3 áramellátása nem biztosított, nem használható az érintőképernyő a Transport üzemmód aktiválásához.
- Model 3 járműnek észlelnie kell a kulcsot. A Transport üzemmód csak akkor áll rendelkezésre, ha a gépjármű észleli a kulcsot.



Szállítási útmutató

- Győződjön meg róla, hogy a jármű nincs csatlakoztatva töltőhöz. A Szállítás üzemmód nem érhető el, ha a Model 3 még be van dugva.

A Transport üzemmód aktiválása:

1. Győződjön meg arról, hogy a Model 3 Parkolás fokozatban van.
2. Ékelje ki a gumiabroncsokat, és győződjön meg róla, hogy a Model 3 biztonságosan rögzítve van.
3. Tartsa lenyomva a fékpedált, majd az érintőképernyőn válassza ki: **Kezelőelemek > Szerviz > Vontatás**. Az érintőképernyőn megjelenő üzenet emlékezteti a felhasználót a Model 3 megfelelő szállításának módjára.
4. Érintse meg a **Belépés Szállítás üzemmódba** opciót. A gomb kékre vált, mutatva, hogy a Model 3 mostantól Szállítás üzemmódban van. Model 3 most már szabadon gurulhat, és rövid távon lassan gurítható (gyaloglóssebességnél nem gyorsabban), vagy felemelhető (például lapos platós tehergépkocsira).

A Transport üzemmód kikapcsolásához még egyszer érintse meg a **Kilépés a Transport üzemmódból** lehetőséget vagy váltson Model 3 Parkolás fokozatba. Ha telefonos kulcsát nem ismerte fel a rendszer, a Transport üzemmód megszakítása kikapcsol Model 3. Szüksége lehet kulcskártyájára, hogy újraindítsa a járművet.

⚠ FIGYELMEZTETÉS: Ha az elektromos rendszer nem működik, ezért az érintőképernyő nem használható a Transport üzemmód aktiválásához, használjon krokodilemelőt vagy emelőkereket. Mielőtt ezt tenné, mindig ellenőrizze a gyártó által megadott műszaki és teherbírési adatokat.

Felhelyezés platós teherautóra

MEGJEGYZÉS: Ha a Model 3 nem kap alacsony feszültség-os áramot, külső alacsony feszültség-os áramforrásra lesz szükség az első csomagtertető felnyitásához és az érintőképernyő használatához (lásd: [Segédindítás oldalszám 242](#)).

⚠ FIGYELMEZTETÉS: A károsodás elkerülése érdekében csak megfelelően rögzített vonószem segítségével húzza fel a gépjárművet platós teherautóra. Az alváz, a keret vagy a felfüggesztés elemeinek használata a gépjármű húzásához károsodást okozhat.

1. Keresse meg a vonószem helyét. A vonószem az első csomagtartóban található.



2. A gépkocsi két vonószem-fedéllel van felszerelve: az egyik elöl, a másik hátul található. Nyissa fel bármelyik vonószem fedelét; ehhez nyomja meg határozottan a jobb felső peremét, amíg az befelé nem fordul, majd a felemelt részt húzza finoman maga felé.

MEGJEGYZÉS: Csak az első vonószem fedele tartalmaz pozitív (+) és negatív érintkezőket az első csomagtartó kinyitásához.

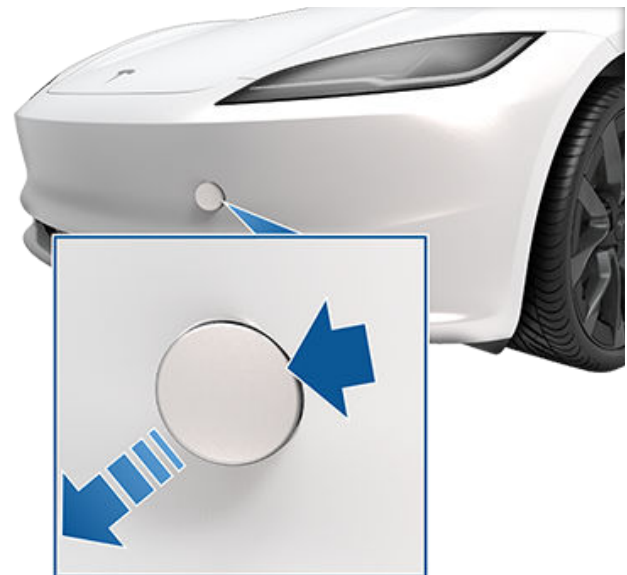

3. Tolja be ütközésig a vonószemet a nyílásba, és forgassa **az óramutató járásával ellentétes irányba**, amíg stabilan nem rögzül.



4. Csatlakoztassa a csörlőkábelt a vonószemhez.

⚠ FIGYELMEZTETÉS: Mielőtt elkezdené a vontatást, ellenőrizze, hogy a vonószem stabilan csatlakozik-e.

5. Aktiválja a Transport üzemmódot.
6. Lassan húzza fel a Model 3 járművet a platós teherautóra.

A kerekek rögzítése

a gépjármű gumibroncsait a nyolcpontos rögzítési móddal kell rögzíteni:

- Gondoskodjon arról, hogy a rögzítőhevedereken lévő fémelemek ne érintkezzenek a fényezett felületekkel és a kerekek külső felületével.
- Ne vezesse keresztül a rögzítőhevedereket a karosszériaelemeken és a kerekeken.

⚠ FIGYELMEZTETÉS: A rögzítőhevederek alvázon, felfüggesztésen vagy más karosszériaelemeken való átvezetése károsodást okozhat.

Ha a gépjármű áramellátása nem működik

Ha a Model 3 nem kap alacsony feszültség áramot, az alábbi módon nyissa fel az első csomagterét, vagy segédindítással aktiválja a alacsony feszültség akkumulátort.

1. Nyissa fel a motorháztetőt. A motorháztető kinyitásával kapcsolatos további információkat lásd [Az első csomagterétő felnyitása áramellátás nélkül oldalszám 240](#), ha a járműben nincs áramellátás.
2. Végezzen segédindítást a alacsony feszültség akkumulátoron (lásd: [Segédindítás oldalszám 242](#)).

MEGJEGYZÉS: Vontatási szolgáltatóknak szóló információ: Itt további információt talál arról, hogyan szállítsa a gépjárművet egy töltőállomásra és készítse fel a gépjárművet a töltésre: [Hatótáv túllépése oldalszám 239](#).

⚠ FIGYELMEZTETÉS: Mivel az ajtó kinyitásakor és becsukásakor az ablak automatikusan leereszkedik kissé, mindig csatlakozzon egy külső, alacsony feszültség áramforráshoz, mielőtt kinyit egy ajtót, ha a gépjármű áramellátása nem működik, hogy elkerülje az ablak betörését (lásd: [Segédindítás oldalszám 242](#)).



Kapcsolatfelvétel a Tesla Roadside Assistance segélyszolgálattal

A Tesla Roadside Assistance autómentés járműve garanciális ideje alatt az év 365 napján, a nap 24 órájában elérhető. A Tesla Roadside Assistance autómentés folyamatosan az autómentők rendelkezésére áll, hogy munkatársai megválaszolják az esetleges kérdéseket és elmagyarázzák a gépjármű elszállításának megfelelő módját.

A Tesla Roadside Assistance segélyszolgálattal történő kapcsolatfelvétel során, kérem, adja meg a következő adatokat:

- Alvázszám (VIN). Az alvázszám a **Kezelőelemek > Szoftver** megérintésével jeleníthető meg. Az alvázszám a vezető oldalán, a szélvédőn betekintve is látható.
- Pontos tartózkodási helyét.
- Problémája természetét.

Ha elérhető az Ön régiójában, akkor is felgyorsíthatja a kérését, ha a Tesla mobilalkalmazásban a Roadside Assistance opciót választja.

MEGJEGYZÉS: A Tesla Roadside Assistance autómentés szolgáltatásának részletes leírása a Tesla helyi weboldalán a támogatási oldalon található meg.

Országspecifikus telefonszámok

MEGJEGYZÉS: A telefonszám a **Kezelőelemek > Szerviz** megérintésével is elérhető.

Ország	Telefonszám
Andorra	Fizetős hívószám: +31 (0)137 99 95 01
Ausztria	Helyi hívószám: +43 720 880 470
Belgium	Helyi hívószám: +32 38 08 1782
Bulgária	Helyi hívószám: +359 2 492 5455
Horvátország	Helyi hívószám: +385 1 7776 417
Ciprus	Helyi hívószám: +357 22 030915
Csehország	Helyi hívószám: +420 228 882 612
Dánia	Helyi hívószám: +45 89 88 69 84
Észtország	Helyi hívószám: +372 880 3141
Finnország	Helyi hívószám: +358 9 4272 5040
Franciaország (Korzika)	Helyi hívószám: +33 9 70 73 08 50
Németország	Helyi hívószám: +49 (0) 30 700 149 725
Gibraltár	Fizetős hívószám: +31 (0)137 99 95 13
Görögország	Helyi hívószám: +30 21 1 198 4867
Magyarország	Helyi hívószám: +36 1 700 8549
Izland	Fizetős hívószám: +354 539 5037
Írország	Helyi hívószám: +353 1 513 4727
Olaszország (Szcília, Szardegna és Vatikánváros)	Helyi hívószám: +39 0 694 801252
Lettország	Helyi hívószám: +371 6785 9774
Liechtenstein	Fizetős hívószám: +31 (0)137 99 95 20
Litvánia	Helyi hívószám: +370 5 214 0649
Luxembourg	Helyi hívószám: +352 27 86 14 16
Málta	Helyi hívószám: +31 (0)137 99 88 20

Kapcsolatfelvétel a Tesla Roadside Assistance segélyszolgálattal



Ország	Telefonszám
Monaco	Fizetős hívószám: +31 (0)137 99 95 24
Hollandia	Helyi hívószám: +31 (0)137 99 95 25
Norvégia	Helyi hívószám: +47 23 96 02 85
Lengyelország	Fizetős hívószám: +48 22 307 26 45
Portugália	Helyi hívószám: +351 300 527 476
Románia	Helyi hívószám: +40 316 301 257
San Marino	Fizetős hívószám: +31 (0)137 99 95 31
Szlovákia	Helyi hívószám: +421 23 300 26 43
Szlovénia	Helyi hívószám: +386 8 288 00 33
Spanyolország	Helyi hívószám: +34 911 982 624
Svédország	Helyi hívószám: +46 77-588 80 36
Svájc	Helyi hívószám: +41 618 55 3021
Törökország	Helyi hívószám: +90 (212) 922 24 50



Vészhelyzeti hívás

Ha a Model 3 rendelkezik **Vészhelyzeti hívás** (eCall) funkcióval, akkor egy vészhívó rendszer súlyos baleset vagy vészhelyzet esetén automatikusan felveszi a kapcsolatot a segélyhívó központtal és megadja a szükséges adatokat a KBVP (Közbiztonsági válaszpont – Public Safety Answering Point – PSAP) számára.

MEGJEGYZÉS: Gyártási dátumtól és piaci térségtől függően előfordulhat, hogy a Model 3 nem rendelkezik vészhívó rendszerrel.

MEGJEGYZÉS: A KBVP számára megadott adatok között szerepel a jármű típusa, a járműben lévő utasok száma, a GPS-koordináták és a jármű alvázszáma.

MEGJEGYZÉS: A vészhelyzeti hívás csak mobilhálózaton keresztül, megfelelő térerő mellett működik.



FIGYELMEZTETÉS: A vészhelyzeti hívás kizárólag vészhelyzetben kezdeményezhető. Ne aktiválja az eCallt csupán azért, hogy tesztelje a rendszert, vagy hogy vészhelyzetnek nem minősülő problémát jelentsen járművével. A nem vészhelyzeti hívásokra helyi törvények és büntetések vonatkozhatnak.

A vészhelyzeti hívás használata

A vészhelyzeti hívás (ha van) súlyos baleset észlelése vagy a légzsákok kinyílása esetén automatikusan működésbe lép.



Az érintőképernyő felső állapotjelző sávján érintse meg ezt az ikont, hogy manuálisan aktiválja a vészhelyzeti hívást súlyos baleset vagy sérülés esetén. Az SOS ikon narancssárgára vált, ha a hívórendszer ideiglenesen nem érhető el vagy nem az elvártak szerint működik. További információért nyomja meg az ikont.

MEGJEGYZÉS: A manuális aktiválás hasznos, ha súlyos balesetet szeretne bejelenteni vagy ha a Model 3 egyik utasának azonnali segítségre van szüksége (például szívroham esetén).

MEGJEGYZÉS: A Tesla nem áll kapcsolatban a vészhívó szolgáltatókkal. Ne használja a vészhelyzeti hívás funkciót, ha a Tesla ügyfélszolgálatával szeretné felvenni a kapcsolatot (ha például a Roadside Assistance szolgáltatást szeretné igénybe venni), mert a hívás egy harmadik fél által üzemeltetett vészhelyzeti szolgáltatót kapcsol. A Tesla nem vállal anyagi felelősséget a vészhelyzeti híváson keresztül nyújtott segítséggel kapcsolatos költségekért.

Vészhelyzeti hívás megszakítása

Egy vészhelyzeti hívás csak akkor szakítható meg, ha azt manuálisan indították. A megszakításhoz nyomja meg a **Hívás megszakítása** elemet az érintőképernyőn. A hívást az érintőképernyőn megjelenített ideig (amely visszafele számol) lehet megszakítani. A visszaszámlálás lejártá után a hívást már csak a hívott fél oldaláról lehet megszakítani.



! **FIGYELMEZTETÉS:** Az Ön felelőssége, hogy figyelemmel kíséresse a nagyfeszültségű akkumulátor állapotát és a jármű hátralévő hatótávolságát. Ne feltételezze, hogy van elérhető hatótávolság, ha a(z) érintőképernyő által megjelenített hatótávolság 0 km (vagy 0%). A alacsony feszültség akkumulátor hatótáv túllépése által okozott károsodására a garancia nem terjed ki.

MEGJEGYZÉS: Abban a valószínűtlen esetben, ha járműve túllépi a hatótávot vezetés közben, álljon félre, amint ezt biztonságosan meg tudja tenni, és forduljon a [Tesla Roadside Assistance oldalszám 236](#) autómentéshez vagy az Ön által választott vontatási szolgáltatóhoz.

Ha a Model 3 túllépi a hatótávot, a alacsony feszültség akkumulátor nem támogatott – és amikor a alacsony feszültség nem támogatott, akkor a jármű nem tud tölteni. Éppen ezért fontos a alacsony feszültség akkumulátor támogatása valamilyen külső tápellátáson keresztül, amely lehetővé teszi a magas feszültségű (HV) akkumulátor töltését. Amint tölteni kezd a jármű, a külső tápellátásra már nem lesz szükség.

Abban az esetben, ha úgy lépi túl a hatótávot, hogy nincs a közelben töltő, akkor a vontatási szolgáltató szállítsa a(z) Model 3 járművet a legközelebbi töltőállomásra, és a járművet úgy helyezze le, hogy a töltőkábel elérjen hozzá. Amint a járművet elhelyezte egy töltő közelében, kövesse az alábbi utasításokat:

MEGJEGYZÉS: Ha a járművet egy töltőhöz szállítják, a vontatási szolgáltató semmiképp se távozzon addig, amíg meg nem erősíthető, hogy a jármű magas feszültségű akkumulátora sikeresen tölt.

1. Végezzen segédindítást az alacsony feszültségű rendszeren (lásd: [Segédindítás oldalszám 242](#)). Az alacsony feszültségű akkumulátort segédindítani kell a magas feszültségű akkumulátor támogatása érdekében.
2. Várjon pár percet. Amint bekapcsol az érintőképernyő, dugja be a töltőkábelt a Model 3 gépjárműbe, hogy megkezdje a magas feszültségű akkumulátor töltését.
3. Amikor a Model 3 tölteni kezd, válassza le a külső tápellátást a alacsony feszültség akkumulátorról.

Mielőtt nem Tesla töltőhöz szállítanak a járművet, ellenőrizze, hogy a jármű olyan adapterrel rendelkezik-e, amely megfelel a használni kívánt töltőállomás adott típusának. Még nem Tesla töltőnél is segédindítást kell végezni a alacsony feszültség rendszeren, mielőtt megkezdene a töltést.

! **FIGYELMEZTETÉS:** Mindig ügyeljen rá, hogy a Model 3 megfelelő hatótávval rendelkezzen a tervezett vezetéshez vagy a hosszabb ideig történő tároláshoz. Ne hagyatkozzon az érintőképernyőn vagy a mobilalkalmazásban kijelzett becsült hatótávra, mivel a hatótáv a tervezettnél gyorsabban csökkenhet a környezeti hőmérséklettől, a vezetési szokásoktól, a szélétől, a járműbeállításoktól (pl. Őrszem üzemmód) és egyéb tényezőktől függően.

MEGJEGYZÉS: A hatótáv túllépése miatt igénybe vett járművontatásra nem terjed ki a garancia.



Az első csomagterető felnyitása áramellátás nélkül

Az első csomagterető felnyitása áramellátás nélkül

Abban a valószínűtlen esetben, ha a Model 3 nem rendelkezik alacsony feszültség-os áramellátással, nem fogja tudni kinyitni az első csomagteretőt az érintőképernyő vagy a mobilalkalmazás használatával. Ebben a helyzetben az első csomagterető kinyitásához:

MEGJEGYZÉS: A következő lépésekkel nem lehet kinyitni az első csomagteretőt, ha a Model 3 be van zárva és rendelkezik alacsony feszültség -os áramellátással.

1. Keressen egy külső, alacsony feszültség-os tápellátást (például egy hordozható indításrészt).
2. Nyissa fel a vonószem fedelét; ehhez nyomja meg határozottan a fedél jobb felső peremét, amíg az befelé nem fordul, majd a felemelt részt húzza finoman maga felé.

MEGJEGYZÉS: A vonószemburkolat a jármű fekete negatív (-) csatlakozójához kapcsolódik.

MEGJEGYZÉS: Az Ön járművén lehet a hátsó lökhárító közelében is vonószemburkolat. Ez csak szállításra szolgál, és nem tartalmazza a megfelelő vezetékeket a bebikázáshoz. Csak az elülső vonószemburkolatot használja.

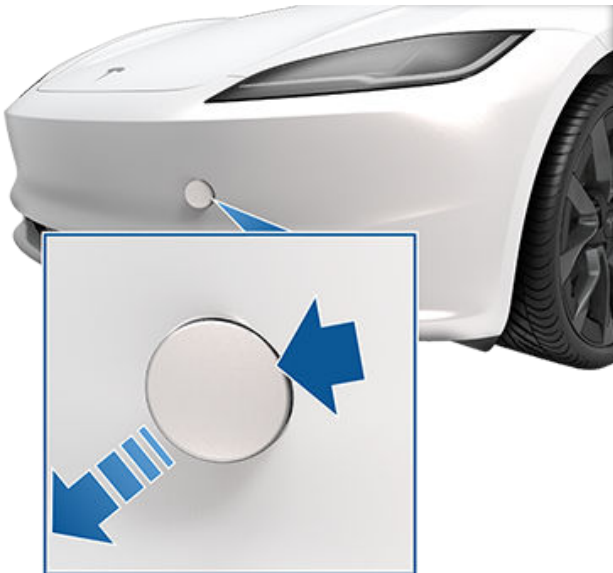

3. Húzza ki a két vezetéket a vonószem nyílásából, hogy mindkét érintkezőt felfedje.

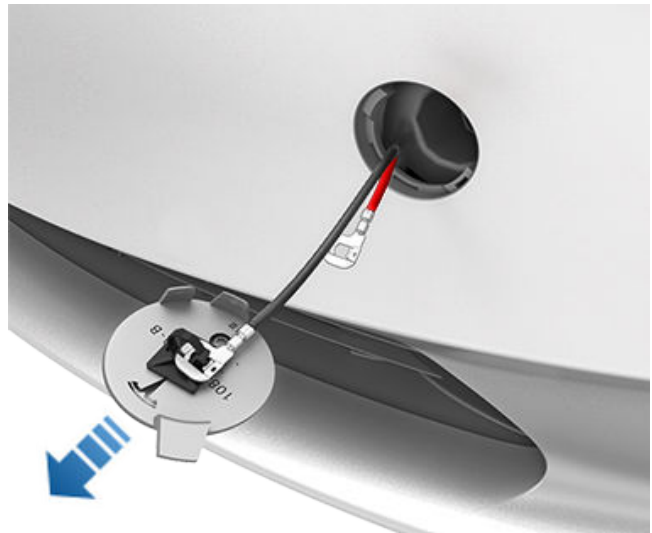

4. A alacsony feszültség-os tápellátás piros, pozitív (+) kábelét csatlakoztassa a piros, pozitív (+) érintkezőhöz.
5. A alacsony feszültség-os tápellátás fekete, negatív (-) kábelét csatlakoztassa a fekete, negatív (-) érintkezőhöz.



MEGJEGYZÉS: A külső, alacsony feszültség-os tápellátás használata ezeknél az érintkezőknél kizárólag a motorháztető reteszeit oldja ki. A alacsony feszültség-os akkumulátort nem tudja feltölteni ezekkel az érintkezőkkel. Ne hagyja a alacsony feszültség tápkábeleket a csatlakozókhoz csatlakoztatva 30 másodpercnél hosszabb ideig. Amint a motorháztető reteszei rögzülnek, válassza le a jármű csatlakozóit.

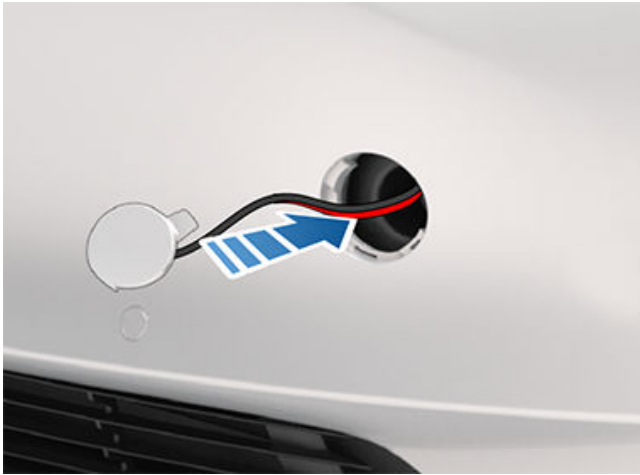

6. Kapcsolja be a külső áramforrást (kövesse az eszköz gyártójának utasításait). A motorháztető reteszei azonnal kioldanak, és felemelheti a tetőt, hogy hozzáférjen az első csomagteretőhöz.
7. Válassza le mindkét kábelt a fekete, negatív (-) kábellel kezdve.
8. Amennyiben gépjárművét platós teherautóra húzzák, még ne tegye vissza a vonószem fedelét. Szükség esetén szerelje fel a vonószemfedelelet úgy, hogy a vezetékeket áthúzza a vonószem nyílásán, és a vonószemfedelelet a megfelelő helyre igazítja, majd a helyére pattintja.





Segédindítás

Az alábbi útmutatás arra az esetre vonatkozik, amikor egy külső alacsony feszültségű áramforrást (például hordozható indításrészt) használ. Ha a Model 3 segédindításához másik járművet használ, kövesse az adott jármű gyártójának útmutatását.

-  **FIGYELMEZTETÉS:** Model 3 nem használható másik jármű segédindítására. Ez a jármű károsodását okozhatja.
-  **FIGYELMEZTETÉS:** A Model 3 segédindítása során ügyeljen rá, hogy ne alakuljon ki rövidzárlat. A kábelek rossz segédindító érintkezőhöz való csatlakoztatása, a vezeték egymással való érintkezése stb. a Model 3 károsodásához vezethet.

Az alacsony feszültségű (lítium-ion) akkumulátor beindítása

1. Nyissa fel az első csomagterétet (lásd: [Az első csomagterét felnyitása áramellátás nélkül oldalszám 240](#)).
2. Távolítsa el a szervizpanelt: húzza felfelé, amíg a rögzítőkapcsok engednek.
3. Távolítsa el a piros burkolatot, majd csatlakoztassa a külső, alacsony feszültségű tápegység piros pozitív (+) kábelét a piros pozitív (+) segédindító csatlakozóhoz.

-  **FIGYELMEZTETÉS:** A jármű károsodásának elkerülése érdekében ügyeljen arra, hogy a pozitív kábel ne érjen hozzá más fém alkatrészekhez.

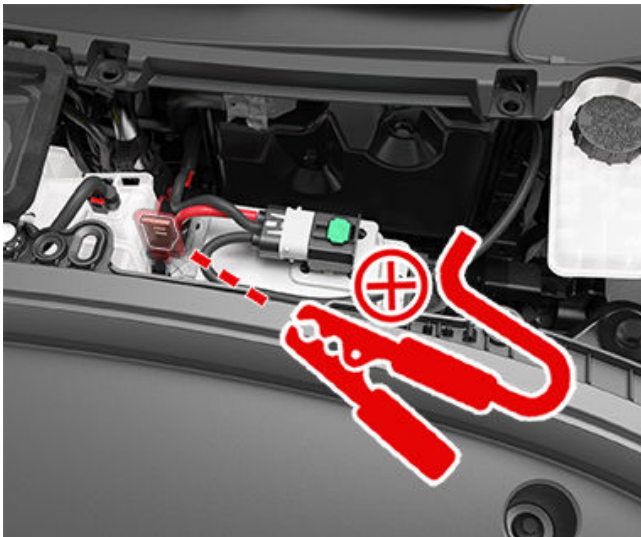

4. Csatlakoztassa a külső alacsony feszültségű tápegység fekete negatív (-) kábelét a fékfolyadék-tartály mellett. A csavar a külső váz földeléseként szolgál.

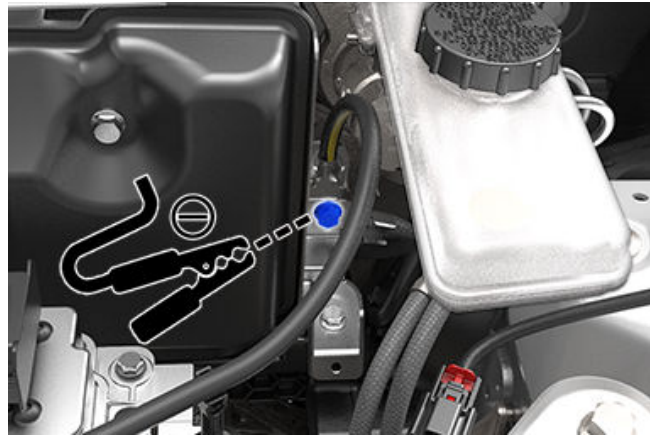

5. Kapcsolja be a külső áramforrást (kövesse az eszköz gyártójának utasításait) 20 másodpercig, majd kapcsolja ki és válassza le az áramforrásról.

-  **FIGYELMEZTETÉS:** Ha 20 másodpercnél tovább bekapcsolva hagyja a tápellátást, előfordulhat, hogy az alacsony feszültségű akkumulátor nem tud önregenerálást végezni, és a jármű nem tud vezetés fokozatba kapcsolni. Ha ez bekövetkezik, az áramforrás leválasztása után válassza le az alacsony feszültségű akkumulátort, majd csatlakoztassa újra az alacsony feszültségű akkumulátort, hogy lehetővé tegye az akkumulátor újabb önregenerálási kísérletét.

MEGJEGYZÉS: Ha a Szállítás üzemmódot (a jármű platós teherautóra való felcsörlözéséhez) próbálja aktiválni, nincs szükség az alacsony feszültségű akkumulátor önregenerálására. Hagyja folyamatosan csatlakoztatva a tápellátást addig, amíg a jármű rögzül.

6. Nyissa ki a vezetőoldali ajtót, és várjon két percig.
7. Gondoskodjon arról, hogy a jármű Vezetés fokozatba tudjon váltani.
8. Helyezze vissza a szervizpanelt az eredeti helyére, és nyomja le, amíg újra nem rögzül.
9. Csukja le a csomagterétet.



Az első ajtó kinyitása áramellátás nélkül

Abban a valószínűtlen esetben, ha a Model 3 lemerül, az első ajtók kinyitásához húzza fel az ablakkapcsolók előtt található kézi ajtókioldót.

⚠ FIGYELMEZTETÉS: A manuális ajtónyitó fogantyúkat csak arra az esetre tervezték, ha a Model 3 lemerülne. Normál esetben használja a Model 3 belső ajtókilincsének felső részén található gombot.



A hátsó ajtó kinyitása áramellátás nélkül

A hátsó ajtót manuálisan kinyithatja abban a valószínűtlen helyzetben, amikor a Model 3 lemerül:



1. A hátsó ajtószeg alján, a kioldófedél előtt van egy nyílás. Csúsztassa az ujját a nyílásba, és emelje fel a fedél eltávolításához.
2. Húzza előre a mechanikus kioldókábelt.

⚠ FIGYELMEZTETÉS: Ne használja a manuális ajtónyitó fogantyút, amikor a jármű mozog.



Víz alá merült jármű esetendő követendő lépések

A jármű víz alá merülését áradás vagy egyéb extrém időjárási körülmény okozhatja. A Tesla meg szeretne bizonyosodni, hogy egy esetleges víz alá merülés vagy annak veszélye esetén Ön tisztában van a teendőkkal.

Nézze át az alábbi utasításokat, hogy felkészüljön egy ilyen helyzetre és tudja, mit kell tennie a járművel és honnan kaphat segítséget.

Bevett gyakorlatok egy esetleges áradásnál

Ha áradást jeleznek elő, és biztonságosan megoldható a jármű mozgatása, a Tesla azt javasolja, hogy kísérelje meg a Model 3 járművet olyan helyre vinni, ahol nem áll fenn áradás veszélye vagy magasabban fekszik. Ne feledje, hogy a töltőhálózat is érintett lehet, így a Tesla azt javasolja, teljesen töltsen fel járművét, amíg megteheti.

Ha nincs lehetősége áradásmentes területre menni járművével, fontolja meg a következő bevett gyakorlatok alkalmazását a károk megelőzése érdekében:

- Győződjön meg róla, hogy lecsatlakoztatta a töltőt a járműről.
- Csökkentse az elérhető töltősségi szintet. Ezt úgy érheti el, ha előzőleg közlekedett a járművel vagy lecsatlakoztatta a töltőről, bekapcsolta a klímát vagy a jármű érintőképernyőjét vagy a Tesla mobilalkalmazást használva engedélyezte a **Klíma bekapcsolva tartása** lehetőséget (lásd [A klímavezérlés működtetése oldalszám 162](#)). Ennek az a célja, hogy víz alá merülés esetén a lehető legalacsonyabb legyen a töltősségi szint.
- Emelőbakok, hengerblokkok, rámpák stb. segítségével annyira emelje meg a járművet, hogy a nagyfeszültségű akkumulátor a lehetséges áradás szintje felett legyen. Ne feledje el engedélyezni a **Jack Mode** (lásd [A jármű megemelése oldalszám 217](#)).
- A Model 3 járművet vízálló takaróponyvával vagy hasonló termékkel lássa el, melyet a jármű áradás esetén történő védelmére terveztek.

MEGJEGYZÉS: Ha mély vízen hajt keresztül, a porvédő kioldódhat a nyomáskiegyenlítés miatt. Ha biztonságos helyen leparkolt, egyszerűen pattintsa vissza a porvédőt a járműre.

Teendők a víz alá merült járművel

Legyen tisztában azzal, mit kell tennie, ha elektromos vagy belső égésű járműve hosszabb ideig víz alá kerül.



FIGYELMEZTETÉS: Ha tüzet, füstöt, hallható pukkanásokat/sziszegő hangot vagy a járműből érkező hőt észlel, azonnal lépjen el onnan és értesítse az illetékes szerveket.

Kövesse az alábbi lépéseket, ha járműve már nem áll víz alatt és biztonságosan megközelíthető:

1. Úgy kezelje járművét, mintha balesetben vett volna részt és értesítse a biztosítóját.
2. Addig ne használja a járművet, amíg egy hivatalos szerviz be nem vizsgálta. Ha Ön Tesla-tulajdonos, időpontot egyeztethet egy Tesla szervizzel.
3. Biztonságosan vontassa el legalább 15 méter távolságra minden tárgytól és egyéb éghető anyagtól, például más járművek és egyéb személyi tulajdonok.
 - A Tesla-tulajdonosok vontatási segítséget kérhetnek a Teslától. További információért lásd: [Kapcsolatfelvétel a Tesla Roadside Assistance segélyszolgálatával oldalszám 236](#).
 - A jármű biztonságos vontatásáról és mozgatásáról további információt itt talál: [Szállítási útmutató oldalszám 233](#)

APP_w009

Automatikus vészfékezés nem áll rendelkezésre A funkció a következő úttal állhat helyre

A figyelmeztetés jelentése:

Az Automatikus vészfékezés funkció nem áll rendelkezésre az aktuális út hátralevő részében. Ez a figyelmeztetés nem jelenti egyértelműen azt, hogy más fékezési funkciók vagy tulajdonságok ne lennének elérhetők.

Ezt a riasztást számos ok kiválthatta. Lehet, hogy más figyelmeztetések vannak érvényben olyan körülményekre vonatkozóan, amelyek következtében az Automatikus vészfékezés nem áll rendelkezésre.

Teendő:

Általában nincs teendő. az Automatikus vészfékezés általában újra elérhető lesz a következő út kezdetén.

Ha a riasztás hosszú ideig fennáll, vagy több alkalommal és egyre nagyobb gyakorisággal fordul elő, javasoljuk, hogy a lehető leghamarabb kérjen szervizidőpontot.

További információkért lásd: [Ütközésselkerülő asszisztens oldalszám 143.](#)

APP_w048

Az autopilot egyes funkciói átmenetileg nem elérhetők A funkciók a következő úton állhatnak helyre

A figyelmeztetés jelentése:

Az autopilot egyes funkciói átmenetileg nem elérhetők a járműn. A jármű konfigurációjától függően az Autopilot nem működő funkciói az alábbiak lehetnek:

- Automata kormányzás
- Forgalomfigyelő tempomat
- Automatikus vészfékezés
- Ráfutásos ütközésre figyelmeztetés
- Sávelhagyásra vonatkozó figyelmeztetés

Teendő:

Ez a riasztás számos ok miatt jelenhetett meg. Tekintse meg a többi riasztást is, ami jelezheti az állapot okát.

Az Autopilot funkciói a következő úton jellemzően helyreállnak. Ha a riasztás az elkövetkezendő utak során is megmarad, akkor a lehető leghamarabb forduljon a szervizszolgálathoz.

További tájékoztatásért és az Autopilot funkcióinak teljes listája tekintetében lásd: [Az Autopilot funkció ismertetése oldalszám 112.](#)

APP_w207

Az automata korm. átmenetileg nem érhető el

A figyelmeztetés jelentése:

Az automata kormányzás átmenetileg nem érhető el. Ezt a valószínűleg ideiglenes állapotot egy olyan külső tényező okozhatja, mint például:

- Hiányzó vagy lekopott útburkolati jelek.
- Keskeny vagy kanyargós utak.



- Rossz látási viszonyok, például eső, hó, köd vagy egyéb időjárási jelenség miatt.
- Rendkívül meleg, illetve hideg hőmérséklet.
- Más jármű fényszórói, közvetlen napfény vagy egyéb fényforrás okozta erős fény.

Ez a figyelmeztetés akkor is megjelenik, ha bekapcsolt Automata kormányzás mellett túllépte az automata kormányzás maximális sebességhatárát. Ebben az esetben az Automata kormányzás az aktuális vezetés hátralévő részében nem lesz elérhető.

Teendő:

Folytassa útját az úti céljához. Ha az Automata kormányzás funkció az útja végéig nem volt elérhető, és a következő tervezett útja során sem tudja használni, ellenőrizze az alábbiakat:

- Sár, jég, hó vagy egyéb környezeti tényezők okozta károsodás vagy akadályozás
- A járműre felszerelt objektum, például kerékpárszállító okozta takarás
- A járműre felhordott festék vagy ragasztós termék, például védőszalag, matrica, gumibevonat
- Sérült vagy elferdült lökhárító

Ha nincsenek nyilvánvaló okok, vagy ha sérülést talál a járművön, ütemezze be a szervizelést, amikor Önnek megfelel. Addig is nyugodtan használhatja járművét.

További információkért lásd: [Autopilot funkciók oldalszám 114.](#)

APP_w218

Automata kormányzás sebességhatára túllépve Vegye át a kormányzást

A figyelmeztetés jelentése:

Az Automata kormányzás nem érhető el, mert a jármű túllépte az erre a vezetéstámogató funkcióra érvényes maximális sebességkorlátozást.

Teendő:

Azonnal vegye át a kormánykerék irányítását, és az úticél eléréséig tartsa fenn az irányítást.

A legtöbb esetben az Automata kormányzás az aktuális vezetés hátralévő részében nem lesz elérhető. A visszaállításához teljesen meg kell állítania a járművet, a váltót pedig Parkolás fokozatba kell kapcsolnia. Amikor a következő úti célhoz való induláskor Vezetés fokozatba vált, az Automata kormányzás ismét elérhetővé válik.

MEGJEGYZÉS: Ha ez a riasztás Németországban történő vezetés közben aktiválódik, az Automata kormányzás ismét elérhetővé válik a jármű Automata kormányzás maximális sebességhatáránál lassabb haladása esetén.

Ha az Automata kormányzás nem érhető el a következő vezetés alkalmával, és a következő vezetési alkalmakkor is elérhetetlen marad, egy Önnek kényelmes időpontban forduljon a szervizszolgálathoz. Addig is nyugodtan használhatja járművét.

További információkért lásd: [Autopilot funkciók oldalszám 114.](#)

APP_w222

Sebességtartó automatika nem érhető el Első kamera látása csökkent

A figyelmeztetés jelentése:

Az Adaptív sebességtartó automatika és az Automata kormányzás nem érhető el, mert a jármű egy vagy több első kamerájának működését külső körülmények korlátozzák vagy a kamerát elvakítják.



Az Adaptív sebességtartó automatika és az Automata kormányzás mindaddig elérhetetlen marad, amíg az első kamera megfelelő láthatósága helyre nem áll. Lehetséges, hogy a kamerák érzékelése korlátozott vagy a kamerák egyáltalán nem érzékelnek, az alábbiak miatt:

- Szennyeződés vagy lerakódás a kamera lencsésén.
- Környezeti feltételek, például eső, köd, hó vagy harmat.
- Erős napfény vagy más fényforrásból származó visszatükröződés.
- Gyenge vagy korlátozott fényviszonyok, például éjszaka gyengén kivilágított vagy kivilágítatlan útszakaszok.
- Kondenzáció (vízcseppek vagy páralerakódás) a kamera lencsésén.
- Monoton környezeti jellemzők, például alagútfal vagy elválasztók az autópályán.

Teendő:

Folytassa útját az úti céljához. Nyugodtan használhatja járművét.

Ez gyakran csak ideiglenes jelenség, amely magától megszűnik. Amennyiben a riasztás a vezetés időtartamának végéig fennáll:

- A következő tervezett vezetés előtt ellenőrizze és tisztítsa meg az első kamera látóterületét a szélvédő felső-középső részén.
- Ellenőrizze, hogy a kamera felületén nincs-e páralecsapódás, szennyeződés vagy egyéb törmelék, és kísérelje meg a szennyeződések eltávolítását.

A jármű adott területéről a piszok vagy szennyeződés eltávolítására vonatkozó további információkért lásd: [A kamera tisztítása oldalszám 211](#).

Habár az első kameraházon belüli páralecsapódás nem törölhető ki, az alábbi lépések segíthetnek megszüntetni azt:

1. Készítse elő az utasteret a hőmérsékletet magasra állítva és a légkondicionáló rendszert bekapcsolva.
2. Kapcsolja be a szélvédő-fagymentesítőt.

Ha a riasztás az elkövetkezendő vezetési alkalmakkor is megmarad, de az első kamerán nem látható szennyeződés, akkor a lehető leghamarabb forduljon a szervizszolgálatához. Addig is nyugodtan használhatja járművét.

APP_w224**Sebességtartó automatika nem érhető el
Haladjon tovább a kamerák kalibrálásához****A figyelmeztetés jelentése:**

Az Adaptív sebességtartó automatika és az Automata kormányzás nem érhető el, mert a jármű kamerái nincsenek teljesen kalibrálva.

Aktív Adaptív sebességtartó automatika és Automata kormányzás funkciók esetén a járműnek nagy pontossággal kell manővereznie. Mielőtt ezek a funkciók első alkalommal használhatók lennének, végre kell hajtani a kamerák kezdeti önkalibrálását. Időnként egy vagy több kamera kalibrálatlanná válhat.

Teendő:

Folytassa útját az úti céljához. Nyugodtan használhatja járművét.

Az Adaptív sebességtartó automatika és az Automata kormányzás mindaddig elérhetetlen marad, amíg végre nem hajtják a kamera kalibrálását.

A kalibrálás befejeződését követően az Adaptív sebességtartó automatika és az Automata kormányzás elérhetővé válik.

Az Ön kényelme érdekében egy kalibrálási folyamatjelző jelenik meg az érintőképernyőn. A kalibrálás jellemzően 32–40 km levezetése után fejeződik be, azonban a távolság az út- és időjárási viszonyok függvényében változhat. Ha például jól látható sárválasztó vonalakkal rendelkező egyenes úttesten halad, az segíti a kamera gyorsabb kalibrálását.



Ha a riasztás továbbra is fennáll, és a kamera kalibrálása nem fejeződött be a járművel megtett legalább 160 km megtétele után, vagy az Adaptív sebességtartó automatika és az Automata kormányzás a kamera sikeres kalibrálása ellenére elérhetetlen marad, a lehető leghamarabb forduljon a szervizszolgálatához. Addig is nyugodtan használhatja járművét.

APP_w304

Kamera blokkolva vagy elvakult

Tisztítsa meg a kamerát, vagy várja meg, hogy ismét működésbe lépjen

A figyelmeztetés jelentése:

Külső körülmények miatt egy vagy több kamera érzékelése korlátozott vagy a kamerák egyáltalán nem érzékelnek. Ha a jármű kamerái nem tudnak pontos vizuális információkkal szolgálni, az Automata kormányzási rendszer egy vagy több funkciója átmenetileg nem lesz használható.

Lehetséges, hogy a kamerák érzékelése korlátozott vagy a kamerák egyáltalán nem érzékelnek, az alábbiak miatt:

- Szennyeződés vagy lerakódás a kamera lencséjén.
- Környezeti feltételek, például eső, köd, hó vagy harmat.
- Erős napfény vagy más fényforrásból származó visszatükröződés.
- Gyenge vagy korlátozott fényviszonyok, például éjszaka gyengén kivilágított vagy kivilágítatlan útszakaszok.
- Kondenzáció (vízcseppek vagy páralerakódás) a kamera lencséjén.
- Monoton környezeti jellemzők, például alagútfal vagy elválasztók az autópályán.

Teendő:

Folytassa útját az úti céljához. Nyugodtan használhatja járművét. Ez gyakran csak átmeneti állapot, ami megszűnik, mielőtt a lecsapódás elpárolog vagy az adott környezeti feltétel már nem észlelhető.

Ha a riasztás az úti célja eléréséig nem szűnik meg, ellenőrizze a kamera lencséjét páralecsapódás, piszok vagy egyéb szennyeződés szempontjából. A kamerák elhelyezkedésével kapcsolatban lásd: [Kamerák oldalszám 20](#).

A következő vezetési alkalom előtt tisztítsa meg a kamerákat, ha szükséges. Az ajánlott tisztítási eljárásokért lásd: [A kamera tisztítása oldalszám 211](#).

Ha a riasztás a kamerák megtisztítása után sem szűnik meg, ellenőrizze az ajtóoszlop-kamerák házának belső felületét páralecsapódás szempontjából. Habár a kameraházon belüli páralecsapódás nem törölhető ki, az alábbi lépések segíthetnek gyorsan megszüntetni azt:

1. Temperálja az utasteret a klíma bekapcsolásával és a hőmérséklet magasra állításával.
2. Kapcsolja be a szélvédő-fagymentesítőt.
3. Irányítsa a szellőzőnyílásokat az ajtóoszlop-kamerák felé.

A kameraházon belüli páralecsapódás eltávolításához lásd: [A kamera tisztítása oldalszám 211](#).

Ha a riasztás a következő vezetési alkalom végéig annak ellenére nem szűnik meg, hogy a jelzett kamerá(ka)t megtisztította és követte a páralecsapódás eltávolításának ajánlott lépéseit, egy Önnek kényelmes időpontban forduljon a szervizszolgálatához. Addig is nyugodtan használhatja járművét.

BMS_a067

Nagyfesz. akkumulátor teljesítm. korlátozva

Vezetés OK – ütemezze hamarosan a szervizt

A figyelmeztetés jelentése:

A jármű olyan belső állapotot észlelt a nagyfeszültségű akkumulátoron, amely korlátozza az akkumulátor teljesítményét. Szerviz szükséges a teljes kapacitás helyreállításához.



Járműve maximális hatótávja csökkenhet, és járművének töltése a korábbiaknál tovább tarthat. A maximális töltési sebesség – mint mindig – a helyszíntől, az áramforrástól és a töltőberendezéstől függően eltérő.

Teendő:

Nyugodtan használhatja járművét.

Amint lehetséges, szerviz beütemezése javasolt. Szervizelés nélkül a maximális hatótávolság és a töltési teljesítmény tovább csökkenhet, és vezetés közben érezhetően kisebb lehet a teljesítmény és a gyorsulás is.

Amíg ez a riasztás látható, tartsa a jármű töltöttségi szintjét 30% felett, hogy ne tapasztaljon eltérést a jármű érintőképernyőjén kijelzett hatótáv és a nagyfeszültségű akkumulátor tényleges töltöttségi szintje között.

További információkért a nagyfeszültségű akkumulátorral kapcsolatban lásd: [Információk a nagyfeszültségű akkumulátorról oldalszám 187.](#)

BMS_a068**Nagyfeszültségű akku szervize szükséges
A gyorsulás és a töltési teljesítmény csökkent****A figyelmeztetés jelentése:**

A jármű olyan belső állapotot észlelt a nagyfeszültségű akkumulátoron, amely korlátozza az akkumulátor teljesítményét.

Észreveheti, hogy járműve végsebessége alacsonyabb, és lassabban reagál a gázadásra, mint korábban.

Járműve maximális hatótávja csökkenhet, és járművének töltése a korábbiaknál tovább tarthat. A maximális töltési sebesség – mint mindig – a helyszíntől, az áramforrástól és a töltőberendezéstől függően eltérő.

Szerviz szükséges a teljes kapacitás helyreállításához.

Teendő:

Nyugodtan használhatja járművét.

Amint lehetséges, szerviz beütemezése javasolt. Szerviz nélkül a teljesítmény, a gyorsulás, a hatótávolság és a töltési teljesítmény tovább csökkenhet.

Amíg ez a riasztás látható, tartsa a jármű töltöttségi szintjét 30% felett, hogy ne tapasztaljon eltérést a jármű érintőképernyőjén kijelzett hatótáv és a nagyfeszültségű akkumulátor tényleges töltöttségi szintje között.

További információkért a nagyfeszültségű akkumulátorral kapcsolatban lásd: [Információk a nagyfeszültségű akkumulátorról oldalszám 187.](#)

BMS_a069**Alacsony akkumulátor-töltöttség
Töltsön azonnal****A figyelmeztetés jelentése:**

Járműve azt észlelte, hogy a nagyfeszültségű akkumulátorban nincs elegendő energia a haladáshoz. Ez a riasztás általában azért jelentkezik, mert a nagyfeszültségű akkumulátor töltöttségi szintje a normál üzem következtében csökkent.

Járműve nem tud elindulni vagy nem tudja folytatni az utat, amíg fel nem töltődik.

Ha ez a riasztás menet közben jelenik meg, akkor meg kell állnia a járművel. Egy másik járműriasztás is jelezheti ezt az állapotot. Az is előfordulhat, hogy a jármű váratlanul leáll.

Ha a riasztás parkolás közben jelentkezik, nem fog esetleg tudni elindulni.

Teendő:



Azonnal töltsse fel a járművét. A feltöltésével helyreáll a jármű képessége a haladásra.

Ha ez a riasztás egymást követő utakon jelentkezik, annak ellenére, hogy az akkumulátor töltöttségi szintje 5% vagy magasabb, a lehető leghamarabb látogasson el a szervizbe.

További információkért a nagyfeszültségű akkumulátorral kapcsolatban lásd: [Információk a nagyfeszültségű akkumulátorról oldalszám 187.](#)

A töltésre vonatkozó további információkért lásd: [Töltésre vonatkozó utasítások oldalszám 189.](#)BMS_a074

BMS_a074

Akku max. töltöttségi szintje csökkentve Vezetés OK – Ütemezze be a szervizt

A figyelmeztetés jelentése:

A jármű olyan belső állapotot észlelt a nagyfeszültségű akkumulátoron, amely korlátozza az akkumulátor teljesítményét. Ennek eredményeként a maximális töltöttségi szint és a hatótávolság csökkent. Szerviz szükséges a teljes kapacitás helyreállításához.

Teendő:

- Nyugodtan használhatja járművét. Járműve abban az esetben tölt, amennyiben a töltöttség 50% alá esik. A töltés nem kezdődik meg, amennyiben a töltöttség eredetileg is 50% feletti.
- Ha a riasztás megmarad, akkor a lehető leghamarabb forduljon a szervizszolgálathoz. Szervizelés nélkül további csökkenést tapasztalhat a maximális töltöttségi szintben és a hatótávolságában.
- További információkért a nagyfeszültségű akkumulátorral kapcsolatban lásd

BMS_a079

Töltés nem lehetséges – Maximális töltöttség elérve Csökkentett maximális töltöttségi szint – ütemezze be a szervizt

A figyelmeztetés jelentése:

A jármű olyan belső állapotot észlelt a nagyfeszültségű akkumulátoron, amely maximum 50%-ig korlátozza az akkumulátor feltölthetőségét.

Teendő:

- Nyugodtan használhatja járművét. Járműve abban az esetben tölt, amennyiben a töltöttség 50% alá esik. A töltés nem kezdődik meg, amennyiben a töltöttség eredetileg is 50% feletti.
- Ha a riasztás megmarad, akkor a lehető leghamarabb forduljon a szervizszolgálathoz. Szervizelés nélkül további csökkenést tapasztalhat a maximális töltöttségi szintben és a hatótávolságában.
- További információkért a nagyfeszültségű akkumulátorral kapcsolatban lásd

CC_a001

Töltés nem lehet. – nem megfelelő földelés Ellenőrizze a megfelelő vezetékeket vagy a kimenet földelését

A figyelmeztetés jelentése:

Nem észlelhető a föld a fali töltőegységben.

Teendő:

Ellenőriztesse a Wall Connector csatlakozót villanszerelővel, hogy megbizonyosodjon arról, hogy megfelelően van-e földelve. A villanszerelőnek gondoskodnia kell a megfelelő földelésről a megszakítónál vagy a hálózati elosztószekrényénél, és gondoskodnia kell a megfelelő csatlakozások kialakításáról a Wall Connector csatlakozónál.



További információkért lásd a Wall Connector [telepítési útmutatóját](#).

CC_a002

Töltés nem lehet. – nem megfelelő földelés Válassza le, prób. újra, prób. másik berend.

A figyelmeztetés jelentése:

Földelési hiba. Áram szivárog nem biztonságos útvonalon. Fázis és a föld vagy nulla és a föld közötti hiba lehet.

Teendő:

Próbálkozzon újra a töltéssel úgy, hogy leválasztja a Wall Connectort a járműről, majd újra csatlakoztatja. Ha a probléma továbbra is fennáll, kapcsolja ki a Wall Connectort ellátó áramkör-megszakítót, várjon 10 másodpercet, kapcsolja be a megszakítót, majd próbálja meg újra csatlakoztatni a Wall Connectort a járműhöz. Ha a probléma továbbra is fennáll, forduljon villanyszerelőhöz, vagy lépjen kapcsolatba a Tesla vállalattal.

További információkért lásd a Wall Connector [telepítési útmutatóját](#).

CC_a003

Töltés nem lehet. – Wall Conn. GFCI kioldott Válassza le, prób. újra, prób. másik berend.

A figyelmeztetés jelentése:

Földelési hiba. Áram szivárog nem biztonságos útvonalon. Fázis és a föld vagy nulla és a föld közötti hiba lehet.

Teendő:

Próbálkozzon újra a töltéssel úgy, hogy leválasztja a Wall Connectort a járműről, majd újra csatlakoztatja. Ha a probléma továbbra is fennáll, kapcsolja ki a Wall Connectort ellátó áramkör-megszakítót, várjon 10 másodpercet, kapcsolja be a megszakítót, majd próbálja meg újra csatlakoztatni a Wall Connectort a járműhöz. Ha a probléma továbbra is fennáll, forduljon villanyszerelőhöz, vagy lépjen kapcsolatba a Tesla vállalattal.

További információkért lásd a Wall Connector [telepítési útmutatóját](#).

CC_a004

Töltés nem lehet. – Wall Connector hiba A Wall Connector szerv. ig.

A figyelmeztetés jelentése:

Fali töltőegység hardverproblémája. A lehetséges problémák:

1. Nem működik a kontaktor
2. A belső testelés hibáját figyelő áramkör öntesztelése sikertelen
3. Hőérzékelő leválasztva
4. Egyéb hardveralkatrész-hibák

Teendő:

A Wall Connector belső hibáját észlelte a rendszer.

1. Próbálkozzon újra a töltéssel úgy, hogy leválasztja a Wall Connectort a járműről, majd újra csatlakoztatja.
2. Ha a probléma továbbra is fennáll, kapcsolja KI a fali csatlakozó megszakítóját, várjon 10 másodpercig, majd kapcsolja BE újra a megszakítót. Ezt követően próbálja újra csatlakoztatni a fali csatlakozót a járműhöz.



3. Ha a probléma továbbra is fennáll, ellenőriztesse villanszerelővel az összes vezeték megfelelő csatlakozását és megfelelő nyomatékkel történő meghúzását a Wall Connector csatlakozó telepítési kézikönyvében foglaltak szerint.
4. Miután a villanszerelő minden munkát befejezett és helyreállította a Wall Connector áramellátását, próbálkozzon újra a töltéssel úgy, hogy újra csatlakoztatja a Wall Connectort a járműhöz.
5. Ha a probléma továbbra is fennáll, a Wall Connector javítást igényel.

További információkért lásd a Wall Connector [telepítési útmutatóját](#).

CC_a005

Töltés nem lehet. – Wall Conn. GFCI kioldva Válassa le, prób. újra, prób. másik berend.

A figyelmeztetés jelentése:

Földelési hiba. Áram szivárog nem biztonságos útvonalon. Fázis és a föld vagy nulla és a föld közötti hiba lehet.

Teendő:

Próbálkozzon újra a töltéssel úgy, hogy leválasztja a Wall Connectort a járműről, majd újra csatlakoztatja. Ha a probléma továbbra is fennáll, kapcsolja ki a Wall Connectort ellátó áramkör-megszakítót, várjon 10 másodpercet, kapcsolja be a megszakítót, majd próbálja meg újra csatlakoztatni a Wall Connectort a járműhöz. Ha a probléma továbbra is fennáll, forduljon villanszerelőhöz, vagy lépjen kapcsolatba a Tesla vállalattal.

További információkért lásd a Wall Connector [telepítési útmutatóját](#).

CC_a006

Töltés nem lehet. – Wall Conn. túláram Válassa le, prób. újra, prób. másik berend.

A figyelmeztetés jelentése:

Túlfeszültség elleni védelem.

Teendő:

Csökkentse a jármű töltőáramát. Ha a probléma továbbra is fennáll, szerviz szükséges.

További információkért lásd a Wall Connector [telepítési útmutatóját](#).

CC_a007

Töltés nem lehet. – bemeneti fesz. túl magas A feszültségnek a Wall Conn. tart. kell lenni

A figyelmeztetés jelentése:

Túlfeszültség vagy feszültséghiány elleni védelem.

Teendő:

Villanszerelő segítségével gondoskodjon megfelelő feszültségről a fali töltőegységet biztosító megszakítónál.

További információkért lásd a Wall Connector [telepítési útmutatóját](#).

**CC_a008****Töltés nem lehet. – bemen. fesz. túl alacsony
A feszültségnek a Wall Conn. tart. kell lenni****A figyelmeztetés jelentése:**

Túlfeszültség vagy feszültséghiány elleni védelem.

Teendő:

Villanyszerelő segítségével gondoskodjon megfelelő feszültségről a fali töltőegységet biztosító megszakítónál.

További információkért lásd a Wall Connector [telepítési útmutatóját](#).

CC_a009**Töltés nem lehet. – hibás bemeneti vezetékezés
A Wall Conn. bem. vezet. ki kell javítani****A figyelmeztetés jelentése:**

A bemenet el lett kötve: a fázis és a nulla feltehetően fel lett cserélve.

Teendő:

A táphálózat és a fali töltőegység közötti vezetékezés nem megfelelő. Forduljon villanyszerelőhöz.

További információkért lásd a Wall Connector [telepítési útmutatóját](#).

CC_a010**Töltés nem lehet. – Wall Connector hiba
A Wall Connector szerv. ig.****A figyelmeztetés jelentése:**

Fali töltőegység hardverproblémája. A lehetséges problémák:

1. Nem működik a kontaktor
2. A belső testelés hibáját figyelő áramkör öntesztelése sikertelen
3. Hőérzékelő leválasztva
4. Egyéb hardveralkatrész-hibák

Teendő:

A Wall Connector belső hibáját észlelte a rendszer.

1. Próbálkozzon újra a töltéssel úgy, hogy leválasztja a Wall Connectort a járműről, majd újra csatlakoztatja.
2. Ha a probléma továbbra is fennáll, kapcsolja KI a fali csatlakozó megszakítóját, várjon 10 másodpercig, majd kapcsolja BE újra a megszakítót. Ezt követően próbálja újra csatlakoztatni a fali csatlakozót a járműhöz.
3. Ha a probléma továbbra is fennáll, ellenőriztesse villanyszerelővel az összes vezeték megfelelő csatlakozását és megfelelő nyomatékmal történő meghúzását a Wall Connector csatlakozó telepítési kézikönyvében foglaltak szerint.
4. Miután a villanyszerelő minden munkát befejezett és helyreállította a Wall Connector áramellátását, próbálkozzon újra a töltéssel úgy, hogy újra csatlakoztatja a Wall Connectort a járműhöz.
5. Ha a probléma továbbra is fennáll, a Wall Connector javítást igényel.

További információkért lásd a Wall Connector [telepítési útmutatóját](#).



CC_a011

Töltés nem lehet. – Wall Conn. túl forró Hagyja lehűlni a Wall Conn., prób. újra

A figyelmeztetés jelentése:

Túlhevülés elleni védelem (leoldás).

Teendő:

Ellenőrizze, hogy a Wall Connectorra nem lett-e rátéve valami és nincs-e hőforrás a közelben. Ha a probléma normál környezeti hőmérsékleten (38 °C alatt) sem szűnik meg, akkor szerviz szükséges.

További információkért lásd a Wall Connector [telepítési útmutatóját](#).

CC_a012

Töltés nem lehet. – fali csatlakozó túl forró Ellen. a kim. vagy Wall Conn. vezetéseit

A Wall Connector magas hőm. észlelt riasztás azt jelzi, hogy az épület Wall Connector által használt fali aljzata nagyon felmelegedett, ezért a töltés a vezetékek és a fali aljzat védelmében leállt.

A hibát jellemzően nem a jármű vagy a Wall Connector okozza, hanem az épület elektromos hálózata. Okozhatja meglazult csatlakozás is a Wall Connectornál, amit egy villanszerelő gyorsan megszüntethet.

A normál töltési működés helyreállításához próbálkozzon a következő lépésekkel.

Ha a Fali csatlakozó egy fali aljzathoz csatlakozik, győződjön meg a következőkről:

- A csatlakozódugó teljesen illeszkedik az aljzatba
- A csatlakozódugó/aljzat környezetét nem blokkolja és nem takarja le semmi
- Nincs hőforrás a közelben

Ha ez a probléma továbbra is fennáll, vagy a Fali csatlakozó fixen be van kötve, forduljon villanszerelőhöz, és vizsgáltsa át az épület vezetéseinek a Fali csatlakozóval kiépített kapcsolatát. A szakembernek ellenőriznie kell, hogy minden vezeték megfelelően csatlakozik és meg van húzva a Wall Connector telepítési útmutatója szerint.

További információkért lásd a Wall Connector [telepítési útmutatóját](#).

CC_a013

Töltés nem lehet. – A töltőcsatlakozó túlhevült Ellenőrizze, hogy nincs-e szenny. a töltőcsatl. vagy a töltőnyíl.

A figyelmeztetés jelentése:

Túlhevülés elleni védelem (leoldás).

Teendő:

Ellenőrizze, hogy a csatlakozó ütközésig be lett nyomva a jármű töltőaljzatába, nem lett-e rátéve valami és nincs-e hőforrás a közelben. Ha a probléma normál környezeti hőmérsékleten (38 °C alatt) sem szűnik meg, akkor szerviz szükséges.

További információkért lásd a Wall Connector [telepítési útmutatóját](#).

**CC_a014****Töltés nem lehet. – Wall Connector hiba
A Wall Connector szerv. ig.****A figyelmeztetés jelentése:**

Fali töltőegység hardverproblémája. A lehetséges problémák:

1. Nem működik a kontaktor
2. A belső testelés hibáját figyelő áramkör öntesztelése sikertelen
3. Hőérzékelő leválasztva
4. Egyéb hardveralkatrész-hibák

Teendő:

A Wall Connector belső hibáját észlelte a rendszer.

1. Próbálkozzon újra a töltéssel úgy, hogy leválasztja a Wall Connectort a járműről, majd újra csatlakoztatja.
2. Ha a probléma továbbra is fennáll, kapcsolja KI a fali csatlakozó megszakítóját, várjon 10 másodpercig, majd kapcsolja BE újra a megszakítót. Ezt követően próbálja újra csatlakoztatni a fali csatlakozót a járműhöz.
3. Ha a probléma továbbra is fennáll, ellenőriztesse villanyszerelővel az összes vezeték megfelelő csatlakozását és megfelelő nyomatékkel történő meghúzását a Wall Connector csatlakozó telepítési kézikönyvében foglaltak szerint.
4. Miután a villanyszerelő minden munkát befejezett és helyreállította a Wall Connector áramellátását, próbálkozzon újra a töltéssel úgy, hogy újra csatlakoztatja a Wall Connectort a járműhöz.
5. Ha a probléma továbbra is fennáll, a Wall Connector javítást igényel.

További információkért lásd a Wall Connector [telepítési útmutatóját](#).

CC_a015**Töltés nem lehet. – Járműkapcsolódási hiba
Tegye be a töltőcsatlakozót teljesen a töltőnyíl.****A figyelmeztetés jelentése:**

Kommunikációs hiba lépett fel a fali töltőegység és a jármű között.

Teendő:

Próbálkozzon újra a töltéssel úgy, hogy leválasztja a Wall Connectort a járműről, majd újra csatlakoztatja.

1. Ha a probléma továbbra is fennáll, kapcsolja ki a Wall Connectort ellátó áramkör-megszakítót, várjon 10 másodpercet, kapcsolja be a megszakítót, majd próbálja meg újra csatlakoztatni a Wall Connectort a járműhöz.
2. Ha a probléma továbbra is fennáll, és rendelkezésre áll más töltőberendezés, akkor csatlakoztassa a járművet egy másik Wall Connectorra vagy egy mobil töltőegységre annak megállapítására, hogy a jármű képes-e kommunikálni más töltő berendezéssel.
3. Ha a probléma továbbra is fennáll, szerviz szükséges.

További információkért lásd a Wall Connector [telepítési útmutatóját](#).

CC_a016**Töltés nem lehet. – Járműkapcsolódási hiba
Tegye be a töltőcsatlakozót teljesen a töltőnyíl.****A figyelmeztetés jelentése:**



Kommunikációs hiba lépett fel a fali töltőegység és a jármű között.

Teendő:

Próbálkozzon újra a töltéssel úgy, hogy leválasztja a Wall Connectort a járműről, majd újra csatlakoztatja.

1. Ha a probléma továbbra is fennáll, kapcsolja ki a Wall Connectort ellátó áramkör-megszakítót, várjon 10 másodpercet, kapcsolja be a megszakítót, majd próbálja meg újra csatlakoztatni a Wall Connectort a járműhöz.
2. Ha a probléma továbbra is fennáll, és rendelkezésre áll más töltőberendezés, akkor csatlakoztassa a járművet egy másik Wall Connectorra vagy egy mobil töltőegységre annak megállapítására, hogy a jármű képes-e kommunikálni más töltőberendezéssel.
3. Ha a probléma továbbra is fennáll, szerviz szükséges.

További információkért lásd a Wall Connector [telepítési útmutatóját](#).

CC_a017

Töltés nem lehet. - Járműkapcsolódási hiba Tegye be a töltőcsatlakozót teljesen a töltőnyíl.

A figyelmeztetés jelentése:

Kommunikációs hiba lépett fel a fali töltőegység és a jármű között.

Teendő:

Próbálkozzon újra a töltéssel úgy, hogy leválasztja a Wall Connectort a járműről, majd újra csatlakoztatja.

1. Ha a probléma továbbra is fennáll, kapcsolja ki a Wall Connectort ellátó áramkör-megszakítót, várjon 10 másodpercet, kapcsolja be a megszakítót, majd próbálja meg újra csatlakoztatni a Wall Connectort a járműhöz.
2. Ha a probléma továbbra is fennáll, és rendelkezésre áll más töltőberendezés, akkor csatlakoztassa a járművet egy másik Wall Connectorra vagy egy mobil töltőegységre annak megállapítására, hogy a jármű képes-e kommunikálni más töltőberendezéssel.
3. Ha a probléma továbbra is fennáll, szerviz szükséges.

További információkért lásd a Wall Connector [telepítési útmutatóját](#).

CC_a018

Töltés nem lehet. - Járműkapcsolódási hiba Tegye be a töltőcsatlakozót teljesen a töltőnyíl.

A figyelmeztetés jelentése:

Kommunikációs hiba lépett fel a fali töltőegység és a jármű között.

Teendő:

Próbálkozzon újra a töltéssel úgy, hogy leválasztja a Wall Connectort a járműről, majd újra csatlakoztatja.

1. Ha a probléma továbbra is fennáll, kapcsolja ki a Wall Connectort ellátó áramkör-megszakítót, várjon 10 másodpercet, kapcsolja be a megszakítót, majd próbálja meg újra csatlakoztatni a Wall Connectort a járműhöz.
2. Ha a probléma továbbra is fennáll, és rendelkezésre áll más töltőberendezés, akkor csatlakoztassa a járművet egy másik Wall Connectorra vagy egy mobil töltőegységre annak megállapítására, hogy a jármű képes-e kommunikálni más töltőberendezéssel.
3. Ha a probléma továbbra is fennáll, szerviz szükséges.

További információkért lásd a Wall Connector [telepítési útmutatóját](#).

**CC_a019****Töltés nem lehet. – Járműkapcsolódási hiba
Tegye be a töltőcsatlakozót teljesen a töltőnyíl.****A figyelmeztetés jelentése:**

Kommunikációs hiba lépett fel a fali töltőegység és a jármű között.

Teendő:

Próbálkozzon újra a töltéssel úgy, hogy leválasztja a Wall Connectort a járműről, majd újra csatlakoztatja.

1. Ha a probléma továbbra is fennáll, kapcsolja ki a Wall Connectort ellátó áramkör-megszakítót, várjon 10 másodpercet, kapcsolja be a megszakítót, majd próbálja meg újra csatlakoztatni a Wall Connectort a járműhöz.
2. Ha a probléma továbbra is fennáll, és rendelkezésre áll más töltőberendezés, akkor csatlakoztassa a járművet egy másik Wall Connectorra vagy egy mobil töltőegységre annak megállapítására, hogy a jármű képes-e kommunikálni más töltőberendezéssel.
3. Ha a probléma továbbra is fennáll, szerviz szükséges.

További információkért lásd a Wall Connector [telepítési útmutatóját](#).

CC_a020**Töltés nem lehet. – Wall Connector hiba
A Wall Connector szerv. ig.****A figyelmeztetés jelentése:**

Fali töltőegység hardverproblémája. A lehetséges problémák:

1. Nem működik a kontaktor
2. A belső testelés hibáját figyelő áramkör öntesztelése sikertelen
3. Hőérzékelő leválasztva
4. Egyéb hardveralkatrész-hibák

Teendő:

A Wall Connector belső hibáját észlelte a rendszer.

1. Próbálkozzon újra a töltéssel úgy, hogy leválasztja a Wall Connectort a járműről, majd újra csatlakoztatja.
2. Ha a probléma továbbra is fennáll, kapcsolja KI a fali csatlakozó megszakítóját, várjon 10 másodpercig, majd kapcsolja BE újra a megszakítót. Ezt követően próbálja újra csatlakoztatni a fali csatlakozót a járműhöz.
3. Ha a probléma továbbra is fennáll, ellenőriztesse villanyszerelővel az összes vezeték megfelelő csatlakozását és megfelelő nyomatékkel történő meghúzását a Wall Connector csatlakozó telepítési kézikönyvében foglaltak szerint.
4. Miután a villanyszerelő minden munkát befejezett és helyreállította a Wall Connector áramellátását, próbálkozzon újra a töltéssel úgy, hogy újra csatlakoztatja a Wall Connectort a járműhöz.
5. Ha a probléma továbbra is fennáll, a Wall Connector javítást igényel.

További információkért lásd a Wall Connector [telepítési útmutatóját](#).

CC_a021**Töltés nem lehet. – nincs elsőd. Wall Conn.
Ellenőrizze, hogy az elsőd. egység áram alatt van-e és rendelkezésre áll-e****A figyelmeztetés jelentése:**



Terhelésmegosztó (megszakítót megosztó) hálózatban: Egy (és csak egy) elsődlegesként beállított Wall Connector szükséges.

Teendő:

Elsődleges egységként csak egy Wall Connector állítható be. Villanyszerelővel ellenőriztesse, hogy:

1. Csak egy Wall Connector van-e elsődlegesként beállítva.
2. Az elsődleges egységhez kapcsolódó összes egyéb Wall Connector párosított (F) pozícióba van állítva.

További információkért lásd a Wall Connector [telepítési útmutatóját](#).

CC_a022

Töltés nem lehet. – 1-nél több elsőd. egység Csak 1 Wall Connector lehet elsőd. egység

A figyelmeztetés jelentése:

Terhelésmegosztó (megszakítót megosztó) hálózatban: Egy (és csak egy) elsődlegesként beállított Wall Connector szükséges.

Teendő:

Elsődleges egységként csak egy Wall Connector állítható be. Villanyszerelővel ellenőriztesse, hogy:

1. Csak egy Wall Connector van-e elsődlegesként beállítva.
2. Az elsődleges egységhez kapcsolódó összes egyéb Wall Connector párosított (F) pozícióba van állítva.

További információkért lásd a Wall Connector [telepítési útmutatóját](#).

CC_a023

Töltés nem lehet. – túl sok Wall Conn. Max. 3 egys. lehet párosítva az elsőd. egys.

A figyelmeztetés jelentése:

Terhelésmegosztó (megszakítót megosztó) hálózatban: Háromnál több Wall Connector csatlakozó van párosítva ugyanahhoz az elsődleges egységhez.

Teendő:

Egy villanyszerelővel csatlakoztasson egy vagy több párosított Wall Connectort egy másik áramkörhöz, és válassza le ezeket erről a terhelésmegosztó (megszakítót megosztó) hálózatról.

További információkért lásd a Wall Connector [telepítési útmutatóját](#).

CC_a024

Tölt. nem lehet. – Wall Conn. áramerőssége ala. Elsődleges egység árambeáll. növelni kell

A figyelmeztetés jelentése:

A forgókapcsoló beállítása nem megfelelő.

Teendő:

Egy villanyszerelővel állítsa a Wall Connector csatlakozó belső forgókapcsolóját a megfelelő üzemi áramerősségű állásba. Elsőként győződjön meg róla, hogy a Wall Connector nincs áram alá helyezve. A kapcsoló beállítása és az áramerősség közötti összefüggés a Wall Connector belső oldalára van nyomtatva. A villanyszerelő a Wall Connector telepítési kézikönyvében található Üzemi áramerősség beállítása című részt is elolvashatja.



Ha a Wall Connector terhelésmegosztásra (megszakító megosztásra) van beállítva és Wall Connectorokkal van párosítva, akkor az elsődleges egység forgókapcsolóját olyan üzemi áramerősségre kell beállítani, amely lehetővé teszi, hogy minden egyes párosított Wall Connectorba legalább 6 A-es töltőáram jusson.

Példa: A Wall Connector csatlakozók a terhelésmegosztás érdekében párosítva vannak. Az elsődleges egységet legalább 3 x 6 A = 18 A vagy nagyobb áramerősségre kell állítani.

További információkért lásd a Wall Connector [telepítési útmutatóját](#).

CC_a025

Töltés nem lehet. – Wall Connector hiba A Wall Connector szerv. ig.

A figyelmeztetés jelentése:

Fali töltőegység hardverproblémája. A lehetséges problémák:

1. Nem működik a kontaktor
2. A belső testelés hibáját figyelő áramkör öntesztelése sikertelen
3. Hőérzékelő leválasztva
4. Egyéb hardveralkatrész-hibák

Teendő:

A Wall Connector belső hibáját észlelte a rendszer.

1. Próbálkozzon újra a töltéssel úgy, hogy leválasztja a Wall Connectort a járműről, majd újra csatlakoztatja.
2. Ha a probléma továbbra is fennáll, kapcsolja KI a fali csatlakozó megszakítóját, várjon 10 másodpercig, majd kapcsolja BE újra a megszakítót. Ezt követően próbálja újra csatlakoztatni a fali csatlakozót a járműhöz.
3. Ha a probléma továbbra is fennáll, ellenőriztesse villanszerelővel az összes vezeték megfelelő csatlakozását és megfelelő nyomatékmal történő meghúzását a Wall Connector csatlakozó telepítési kézikönyvében foglaltak szerint.
4. Miután a villanszerelő minden munkát befejezett és helyreállította a Wall Connector áramellátását, próbálkozzon újra a töltéssel úgy, hogy újra csatlakoztatja a Wall Connectort a járműhöz.
5. Ha a probléma továbbra is fennáll, a Wall Connector javítást igényel.

További információkért lásd a Wall Connector [telepítési útmutatóját](#).

CC_a026

Töltés nem lehet. – Wall Connector hiba A Wall Connector szerv. ig.

A figyelmeztetés jelentése:

Fali töltőegység hardverproblémája. A lehetséges problémák:

1. Nem működik a kontaktor
2. A belső testelés hibáját figyelő áramkör öntesztelése sikertelen
3. Hőérzékelő leválasztva
4. Egyéb hardveralkatrész-hibák

Teendő:

A Wall Connector belső hibáját észlelte a rendszer.

1. Próbálkozzon újra a töltéssel úgy, hogy leválasztja a Wall Connectort a járműről, majd újra csatlakoztatja.



2. Ha a probléma továbbra is fennáll, kapcsolja KI a fali csatlakozó megszakítóját, várjon 10 másodpercig, majd kapcsolja BE újra a megszakítót. Ezt követően próbálja újra csatlakoztatni a fali csatlakozót a járműhöz.
3. Ha a probléma továbbra is fennáll, ellenőriztesse villanyszerelővel az összes vezeték megfelelő csatlakozását és megfelelő nyomatékkel történő meghúzását a Wall Connector csatlakozó telepítési kézikönyvében foglaltak szerint.
4. Miután a villanyszerelő minden munkát befejezett és helyreállította a Wall Connector áramellátását, próbálkozzon újra a töltéssel úgy, hogy újra csatlakoztatja a Wall Connectort a járműhöz.
5. Ha a probléma továbbra is fennáll, a Wall Connector javítást igényel.

További információkért lásd a Wall Connector [telepítési útmutatóját](#).

CC_a027

Töltés nem lehet. – Wall Connector hiba A Wall Connector szerv. ig.

A figyelmeztetés jelentése:

Fali töltőegység hardverproblémája. A lehetséges problémák:

1. Nem működik a kontaktor
2. A belső testelés hibáját figyelő áramkör öntesztelése sikertelen
3. Hőérzékelő leválasztva
4. Egyéb hardveralkatrész-hibák

Teendő:

A Wall Connector belső hibáját észlelte a rendszer.

1. Próbálkozzon újra a töltéssel úgy, hogy leválasztja a Wall Connectort a járműről, majd újra csatlakoztatja.
2. Ha a probléma továbbra is fennáll, kapcsolja KI a fali csatlakozó megszakítóját, várjon 10 másodpercig, majd kapcsolja BE újra a megszakítót. Ezt követően próbálja újra csatlakoztatni a fali csatlakozót a járműhöz.
3. Ha a probléma továbbra is fennáll, ellenőriztesse villanyszerelővel az összes vezeték megfelelő csatlakozását és megfelelő nyomatékkel történő meghúzását a Wall Connector csatlakozó telepítési kézikönyvében foglaltak szerint.
4. Miután a villanyszerelő minden munkát befejezett és helyreállította a Wall Connector áramellátását, próbálkozzon újra a töltéssel úgy, hogy újra csatlakoztatja a Wall Connectort a járműhöz.
5. Ha a probléma továbbra is fennáll, a Wall Connector javítást igényel.

További információkért lásd a Wall Connector [telepítési útmutatóját](#).

CC_a028

Töltés nem lehet. – helytelen kapcsolóbeáll. Wall Conn. forgókapcs. be kell állítani

A figyelmeztetés jelentése:

A forgókapcsoló beállítása nem megfelelő.

Teendő:

Egy villanyszerelővel állíttassa a Wall Connector csatlakozó belső forgókapcsolóját a megfelelő üzemi áramerősségű állásba. Elsőként győződjön meg róla, hogy a Wall Connector nincs áram alá helyezve. A kapcsoló beállítása és az áramerősség közötti összefüggés a Wall Connector belső oldalára van nyomtatva. A villanyszerelő a Wall Connector telepítési kézikönyvében található Üzemi áramerősség beállítása című részt is elolvashatja.



Ha a Wall Connector terhelésmegosztásra (megszakító megosztásra) van beállítva és Wall Connectorokkal van párosítva, akkor az elsődleges egység forgókapcsolóját olyan üzemi áramerősségre kell beállítani, amely lehetővé teszi, hogy minden egyes párosított Wall Connectorba legalább 6 A-es töltőáram jusson.

Példa: A Wall Connector csatlakozók a terhelésmegosztás érdekében párosítva vannak. Az elsődleges egységet legalább 3 x 6 A = 18 A vagy nagyobb áramerősségre kell állítani.

További információkért lásd a Wall Connector [telepítési útmutatóját](#).

CC_a029

Töltés nem lehet. – Járműkapcsolódási hiba Tegye be a töltőcsatlakozót teljesen a töltőnyíl.

A figyelmeztetés jelentése:

Kommunikációs hiba lépett fel a fali töltőegység és a jármű között.

Teendő:

Próbálkozzon újra a töltéssel úgy, hogy leválasztja a Wall Connectort a járműről, majd újra csatlakoztatja.

1. Ha a probléma továbbra is fennáll, kapcsolja ki a Wall Connectort ellátó áramkör-megszakítót, várjon 10 másodpercet, kapcsolja be a megszakítót, majd próbálja meg újra csatlakoztatni a Wall Connectort a járműhöz.
2. Ha a probléma továbbra is fennáll, és rendelkezésre áll más töltőberendezés, akkor csatlakoztassa a járművet egy másik Wall Connectorra vagy egy mobil töltőegységre annak megállapítására, hogy a jármű képes-e kommunikálni más töltőberendezéssel.
3. Ha a probléma továbbra is fennáll, szerviz szükséges.

További információkért lásd a Wall Connector [telepítési útmutatóját](#).

CC_a030

Tölt. nem lehet. – elsődli./páros. egys. eltér Wall Connector áramértékeinek egyezniük kell

A figyelmeztetés jelentése:

Terhelésmegosztó (megszakítót megosztó) hálózatban: A párosított Wall Connectorok eltérő maximális töltőáramra képesek.

Teendő:

Terhelésmegosztó (megszakítót megosztó) hálózatban csak azonos maximális áramerősség-kapacitással rendelkező Wall Connector csatlakozók párosíthatók. Egy villanyszerelővel ellenőriztesse a Wall Connector csatlakozók típuscímkeit és az áramerősségek egyezőségét. Javasoljuk továbbá, hogy a villanyszerelő csak azonos cikkszámú Wall Connectort párosítson, mellyel egyszerűen biztosítható a párosított egységek kompatibilitása.

További információkért lásd a Wall Connector [telepítési útmutatóját](#).

CC_a041

Töltésseb. csökk. – fali csatlakozó meleg Ellen. a kim. vagy a Wall Conn. vezet.

A figyelmeztetés jelentése:

A Wall Connector magas hőm. észlelt riasztás azt jelzi, hogy az épület Wall Connector által használt fali aljzata nagyon felmelegedett, ezért a töltés a vezetékek és a fali aljzat védelmében lelassult.

A hibát jellemzően nem a jármű vagy a Wall Connector okozza, hanem az épület elektromos hálózata. Okozhatja meglazult csatlakozás is a Wall Connectornál, amit egy villanyszerelő gyorsan megszüntethet.



Teendő:

Vizsgáltassa át villanyszerelővel az épület hálózatában a Wall Connector által használt aljzatot. A szakembernek ellenőriznie kell, hogy minden vezeték megfelelően csatlakozik és meg van húzva a Wall Connector telepítési útmutatója szerint.

További információkért lásd a Wall Connector [telepítési útmutatóját](#).

CC_a043

El kell végezni a Wall Conn. konfigurációját A töltés engedélyezéséhez tekintse meg a Telepítési útmutatót

A figyelmeztetés jelentése:

A Fali töltőegység konfigurációja nem teljes.

Teendő:

A Fali töltőegységet a megszakító méretének és a védőföldelés csatlakozási típusának megfelelően konfigurálva kell üzembe helyezni.

További információkért tekintse meg az Üzembe helyezési eljárás című részt a Fali töltőegység telepítési kézikönyvében. Ha a probléma továbbra is fennáll, vizsgálta át villanyszerelővel az épület hálózatában a Fali töltőegység által használt aljzatot. Meg kell győződniük arról, hogy az elektromos kimeneti és a földelési csatlakozások megfelelően vannak konfigurálva a Fali töltőegység telepítési útmutatója szerint.

További információkért lásd a Wall Connector [telepítési útmutatóját](#).

CP_a004

A töltőberendezés nem ismerhető fel Prób. újra vagy prób. másik berendezéssel

A figyelmeztetés jelentése:

A töltőcsatlakozó nem képes észlelni, hogy csatlakozik-e töltőkábel, vagy azt, hogy milyen típusú töltőkábel csatlakozik.

Ez a riasztás általában külső töltőberendezésekre és áramforrásokra jellemző, és általában nem olyan járműproblémát jelez, amelyet szerviz beütemezésével lehetne megoldani.

Teendő:

Ha a hibajelzés akkor jelenik meg, amikor a töltőkábel **csatlakozik**, állapítsa meg, hogy a hibát a töltőberendezés vagy a jármű okozza. Próbálja meg a járművet egy másik külső töltőberendezéssel tölteni (beleértve a töltőkábelt, a töltőállomást és a töltőoszlopot is).

- Ha a töltés ekkor működik, a problémát a berendezés okozta.
- Ha a töltés továbbra sem kezdődik el, a problémát a jármű okozhatja.

Ha ez a riasztás akkor jelenik meg, amikor **nincs** csatlakoztatva töltőkábel, vagy ha a probléma gyaníthatóan a járművel van, Vizsgálja meg a töltőcsatlakozó aljzatát és a töltőkábel dugaszát, hogy nincs-e bennük valami, ami akadályt képez, pl. szennyeződés, nedvesség és/vagy idegen tárgy. Győződjön meg róla, hogy minden akadályt képező dolgot eltávolított a töltőnyílásból, és az esetleges nedvesség is megszáradt, majd próbálja újra behelyezni a kábelt.

Megpróbálkozhat a jármű Tesla Supercharger vagy célállomási töltőállomáson történő töltésével is, melyek a jármű érintőképernyős kijelzőjének térképén található meg. További részletekért lásd: [Térképek és navigáció oldalszám 173](#).

A Mobile Connector és a Wall Connector hibaelhárításával kapcsolatban további tájékoztatásért olvassa el a termék használati útmutatóját a [Töltő és adapter termékismertető \(Charging & Adapter Product Guides\)](#) weboldalon.

A töltésre vonatkozó további információkért lásd: [Töltésre vonatkozó utasítások oldalszám 189](#).



CP_a010

Töltőberendezés-kommunikációs hiba

Prób. újra vagy prób. másik berendezéssel

A figyelmeztetés jelentése:

A jármű nem töltődik, mert nem tud megfelelő módon kommunikálni a külső töltőberendezéssel. Nem érzékeli a töltőberendezéstől érkező érvényes fő vezérlőjelet.

Ez a riasztás általában külső töltőberendezésekre és áramforrásokra jellemző, és általában nem olyan járműproblémát jelez, amelyet szerviz beütemezésével lehetne megoldani.

Teendő:

Először ellenőrizze, hogy kommunikációs probléma oka a külső töltőberendezés és nem a jármű. Általában ez szokott lenni a helyzet.

Próbálja meg a járművet egy másik külső töltőberendezéssel tölteni (beleértve a töltőkábelt, a töltőállomást és a töltőoszlopot is).

- Ha a töltés ekkor működik, a problémát a berendezés okozta.
- Ha a töltés továbbra sem kezdődik el, a problémát a jármű okozhatja.

Ha a probléma gyaníthatóan a járművel van, Vizsgálja meg a töltőcsatlakozó aljzatát és a töltőkábel dugaszát, hogy nincs-e bennük valami, ami akadályt képez, pl. szennyeződés, nedvesség és/vagy idegen tárgy. Győződjön meg róla, hogy minden akadályt képező dolgot eltávolított a töltőnyílásból, és az esetleges nedvesség is megszáradt, majd próbálja újra behelyezni a kábelt.

Megpróbálkozhat a jármű Tesla Supercharger vagy célállomási töltőállomáson történő töltésével is, melyek a jármű érintőképernyős kijelzőjének térképén található meg. További részletekért lásd: [Térképek és navigáció oldalszám 173](#).

A Mobile Connector és a Wall Connector hibaelhárításával kapcsolatban további tájékoztatásért olvassa el a termék használati útmutatóját a [Töltő és adapter termékismertető \(Charging & Adapter Product Guides\)](#) weboldalon.

A töltésre vonatkozó további információkért lásd: [Töltésre vonatkozó utasítások oldalszám 189](#).

CP_a043

Töltőnyílás ajtóérzékelőjének hibája

Lehet, hogy a töltőnyílás nem megfelelően működik

A figyelmeztetés jelentése:

Az egyik töltőaljzat-ajtó érzékelő nem működik megfelelően. Ebben az esetben előfordulhat, hogy a töltőaljzat nem érzékeli pontosan a töltőaljzat ajtajának pozícióját, és ezért a töltőaljzat nem a várt módon fog működni.

- A töltőaljzat retesze a töltőaljzat-ajtó kinyitása után részben reteszelve marad.
- A töltőaljzat lámpája a töltőaljzat-ajtó kinyitása után nem világít folyamatosan.

Teendő:

Próbálja becsukni a töltőnyílás ajtaját, majd nyissa ki újra.

További információkért lásd: [A töltőnyílás kinyitása oldalszám 189](#).

A töltésre vonatkozó további információkért lásd: [Töltésre vonatkozó utasítások oldalszám 189](#).



CP_a046

Töltőberendezés kommunikációja megszakadt Ellenőriz. az áramforrást és a töltőberendezést

A figyelmeztetés jelentése:

A töltés leállt, mert megszakadt a kommunikáció a jármű és a külső töltőberendezés között.

Ez a riasztás általában külső töltőberendezésekre és áramforrásokra jellemző, és általában nem olyan járműproblémát jelez, amelyet szerviz beütemezésével lehetne megoldani.

Teendő:

A berendezésen található állapotjelző fényt, visszajelzőt vagy más jelzést megkeresve ellenőrizze, hogy a külső töltőberendezés kap-e áramot.

Ha a berendezés **nem** kap áramot, próbálja meg helyreállítani a külső töltőberendezés áramellátását.

- Ha nyilvános töltőállomást használ és nem tudja helyreállítani az áramellátását, vegye fel a kapcsolatot az állomás kezelőjével.
- Ha magántulajdonú állomást használ (például otthon végzi a töltést) és nem tudja helyreállítani az áramellátást, hívjon villanyszerelőt.

Ha a berendezés kap áramot, kísérelje meg a jármű töltését másik külső töltőberendezésről.

- Ha a töltés ekkor működik, a problémát a berendezés okozta.
- Ha a töltés továbbra sem kezdődik el, a problémát a jármű okozhatja.

Megpróbálkozhat a jármű Tesla Supercharger vagy célállomási töltőállomáson történő töltésével is, melyek a jármű érintőképernyős kijelzőjének térképén található meg. További részletekért lásd: [Térképek és navigáció oldalszám 173](#).

A Mobile Connector és a Wall Connector hibaelhárításával kapcsolatban további tájékoztatásért olvassa el a termék használati útmutatóját a [Töltő és adapter termékismertető \(Charging & Adapter Product Guides\)](#) weboldalon.

CP_a051

Lehet, hogy a töltőny. nem nyílik ki megnyom. Nyissa ki másik módsz. a töltőny.

A figyelmeztetés jelentése:

Az egyik töltőaljzat-ajtó érzékelő nem működik megfelelően. Lehet, hogy a töltőaljzat nem ismeri fel a nyitási kérést, amikor megnyomják a töltőaljzat-ajtót.

Teendő:

A töltőaljzat-ajtó kinyitására a többi módszert továbbra is alkalmazhatja:

- Használja a jármű érintőképernyőjét.
- Használja a Tesla mobilalkalmazást.
- Kinyitott jármű mellett megnyomja a töltőkar gombját bármelyik Tesla töltőkábelben, beleértve a fali csatlakozót, a mobilcsatlakozót vagy a Supercharger töltőt.
- Nyomja meg és tartsa lenyomva a távirányító csomagtartó gombját.

További információkért lásd: [A töltőnyílás kinyitása oldalszám 189](#).



CP_a053

Töltés nem lehet. – töltőá. nincs áram alatt Ellen. áramf. vagy próbál. másik állomással

A figyelmeztetés jelentése:

A töltés nem kezdődhet el, mert a töltőberendezés nem áll készen. A rendszer töltőfogantyút észlelt, de a töltőállomás nem kommunikál a járművel. Ez a probléma a következők miatt fordulhat elő:

- A töltőállomás nincs áram alá helyezve.
- A töltőállomás és a jármű közötti fő vezérlőjel megszakadt.

Ez a riasztás általában külső töltőberendezésekre és áramforrásokra jellemző, és általában nem olyan járműproblémát jelez, amelyet szerviz beütemezésével lehetne megoldani.

Teendő:

Próbálkozzon jármű töltésével másik töltőberendezéssel vagy töltőállomással.

- Ha a töltés ekkor működik, a problémát a berendezés okozta.
- Ha a töltés továbbra sem kezdődik el, a problémát a jármű okozhatja.

Mobile Connector vagy Wall Connector használata esetén először ellenőrizze az előlapon található állapotfényeket. Ha nem láthatók állapotfények, ellenőrizze a tápellátást, és forduljon villanyszerelőhöz az épület vezetékai és a fali aljzat vagy a Fali csatlakozó közötti kapcsolatok ellenőrzése érdekében, azt megerősítendő, hogy minden vezetékcsatlakozás megfelelő és jól meg van húzva.

Külső töltőberendezés használata esetén olvassa el a termék felhasználói útmutatóját, amelyből megtudhatja, hogy miként állapítható meg az állomás bekapcsolt állapota. Forduljon villanyszerelőhöz az épület vezetékvezetésének és szükség esetén a töltőberendezés átvizsgálásának érdekében.

A Mobile Connector és a Wall Connector hibaelhárításával kapcsolatban további tájékoztatásért olvassa el a termék használati útmutatóját a [Töltő és adapter termékismertető \(Charging & Adapter Product Guides\)](#) weboldalon.

Megpróbálkozhat a jármű Tesla Supercharger vagy célállomási töltőállomáson történő töltésével is, melyek a jármű érintőképernyős kijelzőjének térképén található meg. További részletekért lásd: [Térképek és navigáció oldalszám 173](#).

CP_a054

Töltőnyílás retesze nincs bekapcsolva Helyezze be a töltőkáb. vagy ellen. akadály.

A figyelmeztetés jelentése:

A töltőnyílás retesze nem képes rögzíteni a töltőkábelt a töltőnyílás aljzatában. Ha a reteszelés nem működik, a váltóáramú töltés (Mobil csatlakozó vagy Fali töltőegység segítségével) 16 A-re korlátozódik, az egyenáramú töltés (Fast Charging/Supercharging) pedig nem fog működni.

Váltóáramú töltésnél ilyen esetben a töltőcsatlakozó fénye sárgán villog, egyenáramú töltés (Fast Charging/Supercharging) megkísérlése esetén pedig folyamatos sárga fény lesz látható.

Ez a riasztás általában külső töltőberendezésekre és áramforrásokra jellemző, és általában nem olyan járműproblémát jelez, amelyet szerviz beütemezésével lehetne megoldani.

Teendő:

Próbálja meg újra a töltőkábel ütközésig történő csatlakoztatását a töltőcsatlakozó aljzatába.

Ha járműve tölteni kezd, és a töltőnyílás fénye zölden villog, akkor lehet, hogy korábban nem teljesen helyezték be a töltőkábelt. A váltóáramú töltés korlátozása elvileg megszűnik, és egyenáramú töltés (Fast Charging/Supercharging) is lehetséges lesz.



Ha a töltés továbbra is korlátozott, vagy a jármű egyáltalán nem tölt, Vizsgálja meg a töltőcsatlakozó aljzatát és a töltőkábel dugaszát, hogy nincs-e bennük valami, ami akadályt képez, pl. szennyeződés, nedvesség és/vagy idegen tárgy. Győződjön meg róla, hogy minden akadályt képező dolgot eltávolított a töltőnyílásból, és az esetleges nedvesség is megszáradt, majd próbálja újra behelyezni a kábelt.

Ha a töltés továbbra is korlátozott, vagy a jármű egyáltalán nem tölt, ellenőrizze, hogy a töltőnyílás reteszének kézi kioldókábelét (a csomagtartó bal oldalán) nem húzták-e meg. Győződjön meg róla, hogy a kézi kioldókábel fogantyúját (általában gyűrű alakú vagy egy pánt) semmi sem akadályozza, és semmi sincs ráakasztva (pl. csomagrögzítő háló vagy esernyő). További információ a töltőnyílás kézi kioldásával kapcsolatban: [A töltőkábel manuális leválasztása oldalszám 193.](#)

Megpróbálkozhat a jármű Tesla Supercharger vagy célállomási töltőállomáson történő töltésével is, melyek a jármű érintőképernyős kijelzőjének térképén található meg. További részletekért lásd: [Térképek és navigáció oldalszám 173.](#)

A Mobile Connector és a Wall Connector hibaelhárításával kapcsolatban további tájékoztatásért olvassa el a termék használati útmutatóját a [Töltő és adapter termékismertető \(Charging & Adapter Product Guides\)](#) weboldalon.

A töltésre vonatkozó további információkért lásd: [Töltésre vonatkozó utasítások oldalszám 189.](#)

CP_a055

A töltőberendezés kommunikációja megszakadt Ellenőrizze az áramforrást és a töltőberendezést

A figyelmeztetés jelentése:

A töltés leállt, mert megszakadt a kommunikáció a jármű és a külső töltőberendezés között.

Ez a riasztás általában külső töltőberendezésekre és áramforrásokra jellemző, és általában nem olyan járműproblémát jelez, amelyet szerviz beütemezésével lehetne megoldani.

Teendő:

A berendezésen található állapotjelző fényt, visszajelzőt vagy más jelzést megkeresve ellenőrizze, hogy a külső töltőberendezés kap-e áramot. A Mobile Connector és a Wall Connector hibaelhárításával kapcsolatban további tájékoztatásért olvassa el a termék használati útmutatóját a [Töltő és adapter termékismertető \(Charging & Adapter Product Guides\)](#) weboldalon.

Ha a berendezés **nem** kap áramot, próbálja meg helyreállítani a külső töltőberendezés áramellátását.

- Ha nyilvános töltőállomást használ és nem tudja helyreállítani az áramellátását, vegye fel a kapcsolatot az állomás kezelőjével.
- Ha magántulajdonú állomást használ (például otthon végzi a töltést) és nem tudja helyreállítani az áramellátást, hívjon villanyszerelőt.

Ha a berendezés kap áramot, kísérelje meg a jármű töltését másik külső töltőberendezésről.

- Ha a töltés ekkor működik, a problémát a berendezés okozta.
- Ha a töltés továbbra sem kezdődik el, a problémát a jármű okozhatja.

Megpróbálkozhat a jármű Tesla Supercharger vagy célállomási töltőállomáson történő töltésével is, melyek a jármű érintőképernyős kijelzőjének térképén található meg. További részletekért lásd: [Térképek és navigáció oldalszám 173.](#)

CP_a056

Töltés leállítva – töltőkábel leválasztva Zárja le a töltőny. – nyomja le a féket, prób.új.

A figyelmeztetés jelentése:

A töltés leállt, mert a jármű azt érzékelte, hogy váratlanul megszakadt a kapcsolat a töltőaljzat és a töltőkábel között.

Teendő:



Ügyeljen arra, hogy a töltőkábel leválasztása előtt leállítsa a töltést.

Bizonyos külső töltőberendezések esetében a töltés a töltőkar gombjának megnyomásakor is leáll.

A töltés a jármű érintőképernyőjén, a Tesla mobilalkalmazáson és a töltőállomáson keresztül is leállítható.

További információ: [A töltés leállítása oldalszám 191.](#)

CP_a058

Váltóáramú töltés nem lehet. – A rendszer hamarosan újra megpróbálja Válassza le, prób. újra, prób. másik berend.

A figyelmeztetés jelentése:

A jármű nem képes a töltésre, mert a következő állapotok egyikét érzékelte, és túl sokszor próbálta meg elindítani a töltést, sikertelenül:

- A töltőaljzat nem érzékeli a töltőkábel jelenlétét vagy nem tudja azonosítani a csatlakoztatott töltőkábel típusát.
- járműve nem érzékeli a töltőberendezéstől érkező érvényes fő vezérlőjelet, így nem tud megfelelő módon kommunikálni a külső töltőberendezéssel.
- Megszakadt a kommunikáció a jármű és a külső töltőberendezés között.
- A külső töltőberendezés egy hibát jelzett, amely megakadályozza jármű töltését.

Teendő:

Ha ez a riasztás látható, a jármű bizonyos idő elteltével újrapróbálja a töltést. Ha a fent említett problémák megszűnnek, a jármű újramez a töltést. Ha hamarabb meg szeretné próbálni újra a töltést, húzza ki a töltőkábelt a töltőnyílásból, és csatlakoztassa újra.

A további információkat és hibaelhárítási javaslatokat járműve érintőképernyőjén nézheti meg: **Controls > Service > Notifications**. Itt láthatók a töltéssel kapcsolatos egyéb riasztások a közelmúltból.

CP_a066

A töltőberendezés nem áll készen A töltés megkezdéséhez olvassa el a berendezés utasításait

A figyelmeztetés jelentése:

A töltés nem indul meg, mert a külső töltőberendezés nem áll készen vagy a töltés nem engedélyezett. A töltőállomás és a jármű között a kommunikációt biztosító fő vezérlőjel azt jelzi, hogy a jármű nem engedi elindítani a töltést.

Ennek oka lehet:

- A töltőállomás aktívan késlelteti a töltést. Például a töltőállomás egy ütemezett töltés funkcióval rendelkezik.
- A töltőállomás további aktiválást igényel a töltés megkezdése előtt. Mielőtt az állomás tölteni kezdené a járművet, előfordulhat, hogy további hitelesítésre lesz szükség, pl. töltőkártyára, mobilalkalmazásra vagy bankkártyára.

Ez a riasztás általában külső töltőberendezésekre és áramforrásokra jellemző, és általában nem olyan járműproblémát jelez, amelyet szerviz beütemezésével lehetne megoldani.

Teendő:

Tekintse meg a töltőállomást, amelyen megtalálhatók a töltéssel kapcsolatos utasítások. Például tekintse meg az érintőképernyőt, az állapotjelző LED-eket, az utasításokat vagy a fizetési interfészt. Ha az adott töltőállomáson nem tudja elindítani a töltést, próbálja meg egy másik töltőberendezéssel vagy egy másik töltőállomással feltölteni a járművet.

- Ha a töltés ekkor működik, a problémát a berendezés okozta.
- Ha a töltés továbbra sem kezdődik el, a problémát a jármű okozhatja.



Megpróbálkozhat a jármű Tesla Supercharger vagy célállomási töltőállomáson történő töltésével is, melyek a jármű érintőképernyős kijelzőjének térképén található meg. További részletekért lásd: [Térképek és navigáció oldalszám 173](#).

A Mobile Connector és a Wall Connector hibaelhárításával kapcsolatban további tájékoztatásért olvassa el a termék használati útmutatóját a [Töltés és adapter termékismertető \(Charging & Adapter Product Guides\)](#) weboldalon.

A töltésre vonatkozó további információkért lásd: [Töltésre vonatkozó utasítások oldalszám 189](#).

CP_a078

Kábel blokkolva – töltőny. retesz befagyva?

Próbálkozzon a jármű leolvasztása gomb használatával a Mobilalkalmazásban

A figyelmeztetés jelentése:

Hideg időjárás esetén a töltőaljzat retesze nem oldja ki a töltőkábelt.

Teendő:

Hogy ne feszüljön a kábel, teljesen tolja vissza a töltőkábelt a töltőaljzatba. Próbálja meg ismét kioldani a töltőkábelt.

Ha továbbra sem tudja eltávolítani, előfordulhat, hogy a töltőaljzat befagyott.

Ha szeretné felolvasztani a töltőnyílás reteszére esetlegesen ráfagyott jeget, nyomja meg a Tesla mobilalkalmazásban lévő **Jármű leolvasztása** gombot a jármű kb. 30–45 percig történő leolvasztásához.

MEGJEGYZÉS: Ügyeljen arra, hogy a jármű leolvasztásához a Mobilalkalmazásban található **Jármű leolvasztása** funkciót használja. Erre a célra nem annyira hatékony, ha módosítja a légkondicionálás-vezérlési beállításokat a jármű érintőképernyőjén.

A töltőnyílás reteszen lévő jég felolvasztása a hátsó jégtelenítés bekapcsolásával érhető el a jármű érintőképernyőjén keresztül. Egyes járművek fel vannak szerelve töltőnyílás-melegítővel, amely a hátsó szélvédő jégmentesítésének hideg időben történő bekapcsolásakor kapcsol be.

A hideg időjárási körülmények közötti töltéssel kapcsolatos további információkért lásd [Bevált gyakorlatok hideg időben oldalszám 169](#).

Ha a töltőkábel továbbra sem távolítható el, próbálja ki a töltőaljzatnak a jármű csomagtartójában lévő kézi kioldókábelét.

1. Ügyeljen arra, hogy aktív töltés ne legyen folyamatban.
 - A jármű érintőképernyőjén nyissa meg a töltőképernyőt.
 - Ha kell, nyomja meg a Töltés leállítása lehetőséget.
2. Nyissa ki a hátsó csomagtartót.
3. Húzza lefele a töltőaljzat–kioldó kábelt, hogy kioldja a töltőkábelt.
 - **MEGJEGYZÉS:** A kioldókábel a hátsó csomagtartó bal oldalán található. Előfordulhat, hogy belső burkolat egy kis nyílásába süllyesztve található.
4. Húzza ki a töltőkábelt a töltőaljzataból.

További információ a töltőnyílás kézi kioldásával kapcsolatban: [A töltőkábel manuális leválasztása oldalszám 193](#).

A töltésre vonatkozó további információkért lásd: [Töltésre vonatkozó utasítások oldalszám 189](#).

CP_a079

Töltésseb. csökk. – töltőnyílás befagyva?

Próbálkozzon a jármű leolvasztása gomb használatával a Mobilalkalmazásban

A figyelmeztetés jelentése:



Hideg időjárás mellett a töltőaljzat retesze nem tudja a töltőaljzatban rögzíteni a töltőkábelt. Ha a reteszelés nem működik, a váltóáramú töltés (Mobil csatlakozó vagy Fali töltőegység segítségével) 16 A-re korlátozódik, az egyenáramú töltés (Fast Charging/Supercharging) pedig nem fog működni.

Váltóáramú töltésnél ilyen esetben a töltőcsatlakozó fénye sárgán villog, egyenáramú töltés (Fast Charging/Supercharging) megkísérlése esetén pedig folyamatos sárga fény lesz látható.

Ez a riasztás általában külső töltőberendezésekre és áramforrásokra jellemző, és általában nem olyan járműproblémát jelez, amelyet szerviz beütemezésével lehetne megoldani.

Teendő:

Próbálja meg újra a töltőkábel ütközésig történő csatlakoztatását a töltőcsatlakozó aljzatába. Ha járműve tölteni kezd, és a töltőnyílás fénye zölden villog, akkor lehet, hogy korábban nem teljesen helyezték be a töltőkábelt. A váltóáramú töltés korlátozása elvileg megszűnik, és egyenáramú töltés (Fast Charging/Supercharging) is lehetséges lesz.

Ha a töltés továbbra is korlátozott, vagy a jármű egyáltalán nem tölt, ellenőrizze, hogy a töltőnyílás reteszének kézi kioldókábelét (a csomagtartó bal oldalán) nem húzták-e meg. Győződjön meg róla, hogy a kézi kioldókábel fogantyúját (általában gyűrű alakú vagy egy pánt) semmi sem akadályozza, és semmi sincs ráakasztva (pl. csomagrögzítő háló vagy esernyő). További információ a töltőnyílás kézi kioldásával kapcsolatban: [A töltőkábel manuális leválasztása oldalszám 193.](#)

Ha a töltés továbbra is korlátozott, vagy a jármű egyáltalán nem tölt, Vizsgálja meg a töltőcsatlakozó aljzatát és a töltőkábel dugaszát, hogy nincs-e bennük valami, ami akadályt képez, pl. szennyeződés, nedvesség és/vagy idegen tárgy. Győződjön meg róla, hogy minden akadályt képező dolgot eltávolított a töltőnyílásból, és az esetleges nedvesség is megszáradt, majd próbálja újra behelyezni a kábelt.

Ha eltávolított minden szennyeződést és idegen anyagot, de a töltés továbbra is korlátozott vagy a jármű egyáltalán nem töltődik, előfordulhat, hogy a töltőaljzat retesze befagyott. Ha szeretné felolvasztani a töltőnyílás reteszére esetlegesen ráfagyott jeget, nyomja meg a Tesla mobilalkalmazásban lévő **Jármű leolvasztása** gombot a jármű kb. 30–45 percig történő leolvasztásához.

MEGJEGYZÉS: Ügyeljen arra, hogy a jármű leolvasztásához a Mobilalkalmazásban található **Jármű leolvasztása** funkciót használja. Erre a célra nem annyira hatékony, ha módosítja a légkondicionálás-vezérlési beállításokat a jármű érintőképernyőjén.

A töltőnyílás reteszén lévő jég felolvasztása a hátsó jégtelenítés bekapcsolásával érhető el a jármű érintőképernyőjén keresztül. Egyes járművek fel vannak szerelve töltőnyílás-melegítővel, amely a hátsó szélvédő jégmentesítésének hideg időben történő bekapcsolásakor kapcsol be.

A hideg időjárási körülmények közötti töltéssel kapcsolatos további információkért lásd [Bevált gyakorlatok hideg időben oldalszám 169.](#)

Ha a riasztás nem szűnik meg, a korlátozott váltóáramú töltés továbbra is lehetséges.

A töltésre vonatkozó további információkért lásd: [Töltésre vonatkozó utasítások oldalszám 189.](#)

CP_a101

Töltésseb. csökk. – fali csatlakozó meleg Ellen. a kim. vagy a Wall Conn. vezet.

A figyelmeztetés jelentése:

A Wall Connector magas hőm. észlelt riasztás azt jelzi, hogy az épület Wall Connector által használt fali aljzata nagyon felmelegedett, ezért a töltés a vezetékek és a fali aljzat védelmében lelassult.

A hibát jellemzően nem a jármű vagy a Wall Connector okozza, hanem az épület elektromos hálózata. Okozhatja meglazult csatlakozás is a Wall Connectornál, amit egy villanyszerelő gyorsan megszüntethet.

Teendő:

Vizsgáltassa át villanyszerelővel az épület hálózatában a Wall Connector által használt aljzatot. A szakembernek ellenőriznie kell, hogy minden vezeték megfelelően csatlakozik és meg van húzva a Wall Connector telepítési útmutatója szerint.



A Wall Connector telepítési útmutatója [itt](#) található.

CP_a102

Töltés nem lehet. – fali csatlakozó túl forró Ellen. a kim. vagy a Wall Conn. vezet.

A figyelmeztetés jelentése:

A Wall Connector magas hőm. észlelt riasztás azt jelzi, hogy az épület Wall Connector által használt fali aljzata nagyon felmelegedett, ezért a töltés a vezetékek és a fali aljzat védelmében lelassult.

A hibát jellemzően nem a jármű vagy a Wall Connector okozza, hanem az épület elektromos hálózata. Okozhatja meglazult csatlakozás is a Wall Connectornál, amit egy villanyszerelő gyorsan megszüntethet.

Teendő:

Vizsgáltsa át villanyszerelővel az épület hálózatában a Wall Connector által használt aljzatot. A szakembernek ellenőriznie kell, hogy minden vezeték megfelelően csatlakozik és meg van húzva a Wall Connector telepítési útmutatója szerint.

További információkért lásd a Wall Connector [telepítési útmutatóját](#).

CP_a143

A töltőadapter elektromos ívillanásveszélyes Használjon másik töltőberendezést

A figyelmeztetés jelentése:

A töltés nem érhető el, mert a jármű elektromos ívillanásveszélyt észlelt a harmadik féltől származó töltőadapterben, amely a kombinált töltőrendszer (CCS) töltőfogantyújának a jármű töltőnyílásához való csatlakoztatására szolgál.

Elektromos ívillanás léphet fel, ha megpróbálja a **harmadik féltől származó töltőadapterrel való aktív töltés közben** kihúzni, az elektromos ívillanás pedig súlyos testi sérülést és/vagy anyagi kárt okozhat.

Teendő:

A kockázat csökkentése érdekében kövesse az alábbi lépéseket:

- Győződjön meg arról, hogy a töltés teljesen leállt.
 1. Használja a jármű érintőképernyőjét a töltés leállításának ellenőrzésére, vagy szükség esetén állítsa le a töltést.
 2. Használja a töltőállomás kijelzőjét és kezelőszerveit a töltés leállításának ellenőrzésére, vagy bármely aktív töltési munkamenet befejezésére.
- Győződjön meg arról, hogy nem látható villogó zöld vagy kék fény (LED) a jármű töltőportján.
- Húzza ki a töltőadapert a jármű töltőcsatlakozójából.
- Ismét ellenőrizze, hogy a töltőállomás jelzése szerint nincs aktív töltési munkamenet.
- Húzza ki a töltőadapert a töltőfogantyúból.

járműve töltéséhez használjon másik töltőberendezést. A töltésre vonatkozó további információkért lásd: [Töltésre vonatkozó utasítások oldalszám 189](#).

Megpróbálkozhat a jármű Tesla Supercharger vagy célállomási töltőállomáson történő töltésével is, melyek a jármű érintőképernyős kijelzőjének térképén található meg. További részletekért lásd: [Térképek és navigáció oldalszám 173](#).

CP_a151

Töltőnyílás hiba észlelhető: szerviz szükséges Lehet, hogy az AC töltés nem működik/Szupertöltés használható

A figyelmeztetés jelentése:



Járművének töltőnyílása szervizelést igényel. A töltőnyílás nem tud érvényes fő vezérlőjelet létrehozni és hatékonyan kommunikálni bizonyos AC töltőberendezésekkel és áramforrásokkal.

Amíg ez a riasztás látható, az AC töltés és a DC gyorsöltés nem TESLA töltőállomásokkal korlátozott lehet, vagy nem állhat rendelkezésre.

Teendő:

Javasoljuk, hogy a lehető leghamarabb ütemezzen szervizidőpontot járműve töltőnyílásának vizsgálatára.

Közben a szupertöltésnek továbbra is elérhetőnek kell lennie. A szupertöltési helyek a jármű térképén jeleníthetők meg. További részletekért lásd: [Térképek és navigáció oldalszám 173](#).

Az AC töltés 2. generációs mobilcsatlakozó vagy 3. generációs fali csatlakozó használatával is elérhető lehet. Ajánlatos azonban megbizonyosodnia arról, hogy járművének töltőnyílása képes kommunikálni Tesla töltőtermékével. Mielőtt teljesen ráhagyatkozna, próbálja ki a töltést 2. generációs mobilcsatlakozójával vagy 3. generációs fali csatlakozójával, és ellenőrizze, hogy járműve megfelelően tölt-e.

A Mobile Connector és a Wall Connector hibaelhárításával kapcsolatban további tájékoztatásért olvassa el a termék használati útmutatóját a [Töltő és adapter termékismertető \(Charging & Adapter Product Guides\)](#) weboldalon.

A töltésre vonatkozó további információkért lásd: [Töltésre vonatkozó utasítások oldalszám 189](#).

CP_a164

A töltőcsatlakozó a kioldási kérelem után is érzékelhető Szükség esetén használja a töltőnyílás kézi kioldókábelét

A figyelmeztetés jelentése:

Miután többször is kérte a töltőkábel lecsatlakoztatását, a jármű töltőnyílása azt érzékeli, hogy a töltőkábel/töltőcsatlakozó még mindig csatlakoztatva van.

Ez a riasztás azt jelezheti, hogy a töltőcsatlakozó retesze nem az elvárt módon oldja ki a töltőkábelt.

Teendő:

Ha a töltőkábel többszöri kioldási kísérlet után sem távolítható el a töltőnyílásból, próbálja meg a jármű csomagtartójában található kézi kioldókábelt.

1. Ügyeljen arra, hogy aktív töltés ne legyen folyamatban.
 - A jármű érintőképernyőjén nyissa meg a töltőképernyőt.
 - Ha kell, nyomja meg a Töltés leállítása lehetőséget.
2. Nyissa ki a hátsó csomagtartót.
3. Húzza lefele a töltőaljzat-kioldó kábelt, hogy kioldja a töltőkábelt.
 - **MEGJEGYZÉS:** A kioldókábel a hátsó csomagtartó bal oldalán található. Előfordulhat, hogy belső burkolat egy kis nyílásába süllyesztve található.
4. Húzza ki a töltőkábelt a töltőaljzathoz.

További információ a töltőnyílás kézi kioldásával kapcsolatban: [A töltőkábel manuális leválasztása oldalszám 193](#).

Ha továbbra sem tudja eltávolítani, előfordulhat, hogy a töltőaljzat befagyott.

Ha szeretné felolvasztani a töltőnyílás reteszére esetlegesen ráfagyott jeget, nyomja meg a Tesla mobilalkalmazásban lévő **Jármű leolvasztása** gombot a jármű kb. 30–45 percig történő leolvasztásához.

MEGJEGYZÉS: Ügyeljen arra, hogy a jármű leolvasztásához a Mobilalkalmazásban található **Jármű leolvasztása** funkciót használja. Erre a célra nem annyira hatékony, ha módosítja a légkondicionálás-vezérlési beállításokat a jármű érintőképernyőjén.



A töltőnyílás reteszén lévő jég felolvasztása a hátsó jégtelenítés bekapcsolásával érhető el a jármű érintőképernyőjén keresztül. Egyes járművek fel vannak szerelve töltőnyílás-melegítővel, amely a hátsó szélvédő jégmentesítésének hideg időben történő bekapcsolásakor kapcsol be.

A hideg időjárási körülmények közötti töltéssel kapcsolatos további információkért lásd [Bevált gyakorlatok hideg időben oldalszám 169](#).

Ha ez a riasztás több út és töltési kísérlet során ismételten jelentkezik, javasoljuk, hogy a lehető leghamarabb ütemezzen szervizidőpontot járműve töltőnyílásának vizsgálatára.

A Mobile Connector és a Wall Connector hibaelhárításával kapcsolatban további tájékoztatásért olvassa el a termék használati útmutatóját a [Töltő és adapter termékismertető \(Charging & Adapter Product Guides\)](#) weboldalon.

Ha más külső töltőberendezést használ, olvassa el a gyártó által biztosított, hibaelhárítási tippeket tartalmazó dokumentációt.

A töltésre vonatkozó további információkért lásd: [Töltésre vonatkozó utasítások oldalszám 189](#).

DI_a138

Első motor letiltva – OK a vezetéshez A jármű teljesítménye korlátozott lehet

A figyelmeztetés jelentése:

A jármű első motorja nem elérhető. Visszaeshet a teljesítmény, a sebesség, és a gyorsulás, mivel a jármű haladását csak a hátsó motor(ok) biztosítja vagy biztosítják.

Teendő:

Folytassa útját az úti céljához. Nyugodtan használhatja járművét.

Ezt a riasztást egy olyan ideiglenes állapot okozhatja, amely magától meg fog szűnni. Ha ez a riasztás az aktuális vezetés ideje alatt megszűnik, vagy a következő induláskor már nem jelenik meg, akkor valószínűleg egy ideiglenes állapot okozta. Nincs teendő.

Ez a riasztás jelezhet olyan állapotot is, amely az elülső motor ellenőrzésének és szervizelésének szükségességét kívánja. Amennyiben a riasztás a későbbi utak során sem szűnik meg, javasolt szervizbe vinni a járművet. Addig is nyugodtan használhatja járművét.

DI_a166

Járműelgurulás ellen automatikusan leparkolt Csatolja övet, zárja ajtót, hogy seb. marad.

A figyelmeztetés jelentése:

A jármű automatikusan Parkolás (P) fokozatba kapcsol, mert úgy érzékelte, hogy a vezető kiszállt vagy már nincs jelen az utastérben. Bizonyos körülmények között ez normális jelenség.

A jármű automatikusan Parkolás fokozatba kapcsol, amennyiben az alábbi feltételek **mindegyike** teljesül:

- Az önparkolás nem aktív
- A jármű 2,25 km/óránál (1,4 mérföld/óránál) lassabban halad Vezetés vagy Hátramenet fokozatban.
- A vezető mozgását több mint 2 másodperce nem érzékelték a szenzorok. Vezetői mozgásnak minősül többek között:
 - Fék- és/vagy gázpedál mozgatása
 - A jármű manuális kormányzása

Továbbá az alábbi feltételekből teljesül legalább **kettő**:

1. A vezetőoldali biztonsági övet kikapcsoltnak érzékeli a rendszer.



2. A vezető jelenléte nem érzékelhető.
3. A vezetőoldali ajtót nyitottnak érzékeli a rendszer.

MEGJEGYZÉS: A jármű automatikusan Parkolás fokozatba kapcsol, ha töltőkábelt csatlakoztat a töltőnyíláshoz.

Teendő:

További információ a Parkolás fokozatba való automatikus váltásról: [Váltás oldalszám 77.](#)

DI_a175

A Sebességtartó automatika nem érhető el

A figyelmeztetés jelentése:

A Sebességtartó automatika, beleértve a Forgalomfigyelő tempomatot is, jelenleg nem elérhető.

Előfordulhat, hogy a Sebességtartó automatika azért nem érhető el, mert:

- A vezető törölte a kérést.
- A vezető kikapcsolta a biztonsági övét.
- Az első csomagtartó, a csomagtartó vagy az egyik ajtó nyitva van.
- A jármű a Sebességtartó automatika minimális sebességénél (30 km/h) lassabban halad.
- Valamilyen környezeti feltétel okozza, pl. korlátozott látási viszonyok.
- A Valet mód aktív.
- A Versenypálya mód aktív.

Teendő:

Vegye át az irányítást és kézzel vezesse a járművet.

Amikor a Sebességtartó automatika működését gátló körülmények nem állnak fenn többé, a Sebességtartó automatika ismét elérhetővé válik. Ha a riasztás az elkövetkezendő vezetési alkalmakkor is megmarad, akkor a lehető leghamarabb forduljon a szervizszolgálatához. Addig is nyugodtan használhatja járművét.

További információkért lásd: [Forgalomfigyelő tempomat oldalszám 114.](#)

DI_a184

Önparkolás kikapcsolva Vegye át a kormányzást

A figyelmeztetés jelentése:

Az Önparkolás vissza lett vonva.

Előfordulhat, hogy az Önparkolás visszavonására azért került sor, mert:

- A vezető megnyomta a Mégse gombot az érintőképernyőn.
- A vezető megmozdította a következőt: kormánykerék.
- A vezető megnyomta a gyorsítópédált, megnyomta a fékpedált, vagy pedig kinyitott egy ajtót.
- Meredek a lejtő/emelkedő.
- Olyan az időjárás, hogy kihat a látási viszonyokra.
- A szegély nem észlelhető.
- A járműhöz utánfutó csatlakozik.

Teendő:



Parkoljon le, vagy fejezze be a járműparkolást manuálisan. Ha befejezte a parkolást, húzza meg a fékeket és váltson Parkolás fokozatba. Ellenkező esetben a jármű szabadon elgurulhat.

Az Önparkolás a következő vezetés alkalmával rendelkezésre áll.

További információért lásd: [#unique_663 oldalszám](#) és [Korlátozások és figyelmeztetések oldalszám 136](#).

DI_a185

Önparkolás megszakítva

A figyelmeztetés jelentése:

Az Önparkolás megszakadt, és a rendszer behúzta az Elektronikus rögzítőféket.

Előfordulhat, hogy az Önparkolás visszavonására azért került sor, mert:

- A vezető megnyomta a Mégse gombot az érintőképernyőn.
- A vezető megmozdította a következőt: kormánykerék.
- A vezető megnyomta a gyorsítópedált, megnyomta a fékpedált, vagy pedig kinyitott egy ajtót.
- Meredek a lejtő/emelkedő.
- Olyan az időjárás, hogy kihat a látási viszonyokra.
- A szegély nem észlelhető.
- A járműhöz utánfutó csatlakozik.

Teendő:

Parkoljon le, vagy fejezze be a járműparkolást manuálisan.

Az Önparkolás a következő vezetés alkalmával rendelkezésre áll.

További információért lásd: [#unique_663 oldalszám](#) és [Korlátozások és figyelmeztetések oldalszám 136](#).

DI_a190

Hátsó gumiabroncs profilmélysége alacsony - Szerviz ütemezése Vizsgálja meg az abroncsokat forgatáshoz/cseréhez

A figyelmeztetés jelentése:

MEGJEGYZÉS: Ez a hibajelzés NEM azt jelzi, hogy defektet kapott.

A jármű azt érzékelt, hogy a hátsó gumiabroncsok idővel jobban elhasználódtak, mint az első gumiabroncsok, túllépve az ajánlott különbséget.

Teendő:

Javasoljuk, hogy minden gumiabroncson ellenőrizze a futófelület mélységét. Ahogy a gumiabroncsok a normál vezetés során kopnak, a hátsó gumiabroncsok általában gyorsabban kopnak, mint az első abroncsok.

A gumiabroncsok felcserélése fontos, hogy a gumiabroncsok kopása egyenletes legyen.

Ha a gumiabroncsokat nem az ajánlott módon cseréli fel, fennáll a vízsíkosság és a jármű feletti uralom elvesztésének veszélye nedves úton. A gumiabroncsok felcserélésének elmulasztása a gumiabroncsok élettartamát is csökkenti, ami idő előtti cserét tesz szükségessé.

Javasoljuk, hogy a Tesla Mobile App-on keresztül vagy egy független szervizzel ütemezze be a szervizelést, hogy mikor cseréli fel a gumiabroncsokat:

- A gumiabroncsok profilmélységének különbsége bármely első és hátsó gumiabroncs között meghaladja az 1,5 mm-t.



- Járóművét az utolsó kerékcseré óta több mint 6250 mérföldet (10000 km) vezették.

A gumiabroncsokat valószínűleg ki kell cserélni, ha a hátsó profilmélység szintjéről megállapítják, hogy nem biztonságos, és az abroncsok forgatása már nem elegendő.

Az abroncsvizsgálat és az esetleg szükséges abroncsszerviz során frissítse járműve abroncsadatait, hogy optimalizálja járműbeállításait az abroncsokra vonatkozóan, és törölje az értesítést legalább 6250 mérföld erejéig. További információkért lásd: [Az abroncsok karbantartása oldalszám 204](#).

Nem ajánlott, hogy a gumiabroncsok futófelületének rutinszerű ellenőrzése helyett erre a figyelmeztetésre hagyatkozzon. Ennek a riasztásnak csak akkor szabad megjelennie, ha a jármű becslései szerint a gumiabroncsok jóval meghaladták az ajánlott szervizintervallumot.

Ezt a riasztást Tesla gumiabroncsokhoz kalibrálták, és valószínűleg más típusú vagy méretű abroncsok esetében nem válik be, beleértve az eltérő abroncsmárkák vagy modellek kombinációját is. Előfordulhat, hogy a Tesla által nem ajánlott gumiabroncsokkal szerelt járműveken nem, vagy idő előtt jelentkeznek. Javasolt abroncsokkal kapcsolatos további információ: [Kerekek és gumiabroncsok oldalszám 230](#).

DI_a245

A járműtartás funkció nem érhető el Tartsa nyomva a fékpedált álló helyzetben

A figyelmeztetés jelentése:

A jármű Megtartás funkciója a rendszer korlátozásai miatt jelenleg nem érhető el. Megálláskor a jármű teljes megállításhoz használja a fékpedált, majd tartsa álló helyzetben a járművét.

Teendő:

Folytassa útját az úti céljához. Nyugodtan használhatja járművét.

Ha a riasztás az elkövetkezendő vezetési alkalmakkor is megmarad, akkor a lehető leghamarabb forduljon a szervizszolgálatához. Addig is nyugodtan használhatja járművét.

További információkért lásd: [Vehicle Hold oldalszám 91](#).

DI_a250

Adaptív menetvezérlés nem elérhető A járműsebesség korlátozott – Óvatosan vezessen tovább

A figyelmeztetés jelentése:

A jármű sebessége 144 km/óra (90 mérföld/óra) korlátozott az adaptív lengéscsillapító rendszerrel kapcsolatos probléma miatt.

A rendszer nem képes valós idejű állításokat végezni a felfüggesztési rendszerben a futómű és a kezelhetőség optimalizálása érdekében, így ennek következtében a futómű a szokásosnál lágyabb lehet.

Teendő:

Ha a riasztás az elkövetkezendő vezetési alkalmakkor is megmarad, akkor a lehető leghamarabb forduljon a szervizszolgálatához. Addig is nyugodtan használhatja járművét.

A riasztás része egy piros jelzőfény az érintőképernyőn. További információkért lásd: [Felfüggesztés oldalszám 94](#).



DIF_a251 / DIR_a251

Sebességváltó folyadék szervizelése ajánlott Ütemezze be a szervizt

A figyelmeztetés jelentése:

A járműve olyan állapotot észlelt, amely a sebességváltófolyadék ellenőrzését igényli.

Teendő:

Szerviz beütemezése javasolt.

A riasztás ellenére nyugodtan használhatja járművét. Ha azonban hosszabb időn keresztül folytatja a vezetést, miközben ez a figyelmeztetés jelen van, az a sebességváltó/hajtáslánc tartós károsodásához vezethet.

EPBL_a195 / EPBR_a195

Járműelgurulás ellen automatikusan leparkolt Csatolja övet, zárja ajtót, hogy seb. marad.

A figyelmeztetés jelentése:

A jármű automatikusan Parkolás (P) fokozatba kapcsol, mert úgy érzékelt, hogy a vezető kiszállt vagy már nincs jelen az utastérben. Bizonyos körülmények között ez normális jelenség.

A jármű automatikusan Parkolás fokozatba kapcsol, amennyiben az alábbi feltételek **mindegyike** teljesül:

- Az önparkolás nem aktív
- A jármű 2,25 km/óránál (1,4 mérföld/óránál) lassabban halad Vezetés vagy Hátramenet fokozatban.
- A vezető mozgását több mint 2 másodperce nem érzékelték a szenzorok. Vezetői mozgásnak minősül többek között:
 - Fék- és/vagy gázpedál mozgatása
 - A jármű manuális kormányzása

Továbbá az alábbi feltételekből teljesül legalább **kettő**:

1. A vezetőoldali biztonsági övet kikapcsoltnak érzékeli a rendszer.
2. A vezető jelenléte nem érzékelhető.
3. A vezetőoldali ajtót nyitottnak érzékeli a rendszer.

MEGJEGYZÉS: A jármű automatikusan Parkolás fokozatba kapcsol, ha töltőkábelt csatlakoztat a töltőnyíláshoz.

Teendő:

További információ a Parkolás fokozatba való automatikus váltásról: [Váltás oldalszám 77.](#)

ESP_a118

Alacsony fékezési telj. segédje aktiválva A leálláshoz tartsa erősen lenyomva a fékpedált

A figyelmeztetés jelentése:

A hidraulikus kopáskompenzálás aktív. Ez a fékrásegítő funkció ideiglenesen aktiválódik annak érdekében, hogy biztosítsa a teljes fékezési kapacitást olyan esetekben, amikor a járművön csökkent fékterhelés érzékelhető.

A segítő funkció aktiválásakor azt érezheti, hogy a fékpedál eltávolodik a lábától, és a féknyomás jelentős növekedését tapasztalhatja. A jármű elejében található fékhidraulika-egységtől pumpáló hangot is hallhat. Ez az útfelülettől és a jármű sebességétől függően általában néhány másodpercig tart. Ez teljesen normális jelenség, és nem utal a jármű problémájára.

**Teendő:**

Továbbra is nyomja a fékpedált, ahogy normál esetben tenné, és ne „pumpálja” (ne nyomja le és ne engedje fel egymás után ismétlődően) a pedált, mert ez megszakítja a funkciót.

Ez a riasztás akkor tűnik el, amikor a jármű megáll vagy már nem nyomja tovább a fékpedált. Lehetséges, hogy ezt követően 5 másodpercig még nem tűnik el.

A csökkent fékteljesítmény általában ideiglenes, és számos oka lehet, beleértve az erős fékezést utáni magas fékhőmérsékletet vagy a rendkívül hideg vagy nedves időjárási körülmények közötti vezetést. Annak is a jele lehet, hogy a fékbetétek vagy -tárcsák annyira elkoptak, hogy normál cserére szorulnak.

Ha továbbra is csökkent fékteljesítményt tapasztal, amely idővel sem javul, egy Önnek megfelelő időpontban forduljon egy Tesla szervizhez a fék átvizsgálása érdekében.

További információkért lásd: [Hidraulikus kopáskompenzálás oldalszám 86](#).

ICR_a137**Utastér foglaltsági radar el van takarva****Távolítsa el a belső világítás közelében lévő akadályt****A figyelmeztetés jelentése:**

Az utastéren belüli radart jelenleg eltakarja valami, és az összes ajtó be van csukva, emiatt a radar nem működik megfelelően. Az akadályt a rendszer akkor észleli, amikor minden ajtó be van csukva, és a következők okozhatják:

- A visszapillantó tükör feletti tetőburkolathoz rögzített tárgyak.
- Nagyméretű tárgyak az utastérben a jármű elején.

Az utastérbeli blokkolt radar pontatlan mérési eredményekhez vezethet. Ez olyan funkciókat befolyásolhat, mint az utasérzékelés, az automatikus rögzítőfék és a járműkijelző állapota.

Teendő:

A probléma megoldásához tüntesse el az akadályokat az utastérbeli radartól. Amint az akadály megszűnik, a blokkolásjelzés automatikusan megszűnik.

Ha ez a riasztás az akadályok eltávolítása után is megjelenik, kérjük, a lehető leghamarabb foglaljon időpontot a szervizbe.

PCS_a016**Nem lehet tölt. – rossz min. hálózati áram?****Próbálja újra v. másik tölt. hely v. szupert.****A figyelmeztetés jelentése:**

A töltés leállt egy olyan körülmény miatt, amely megakadályozza a jármű váltakozó árammal való töltését. Az egyenáramú gyorstöltésnek/szupertöltésnek továbbra is elvárás szerint kellene működnie.

Ez a külső töltőberendezés vagy az elektromos hálózat által okozott áramellátási zavarok miatt léphet fel. Bizonyos esetekben ez az állapot akár a közelben lévő, sok energiát fogyasztó elektromos készülékek bekapcsolásának eredménye is lehet.

Ha ezeket a lehetséges okokat ki lehet zárni, akkor a járművével kapcsolatos állapot is befolyásolhatja a váltóáramú töltést.

Teendő:

Ha ezt a riasztást olyan riasztás kíséri, amely a váltóáramú töltést befolyásoló állapotot határozza meg, foglalkozzon először azzal a riasztással.

További hibaelhárítási lépések a berendezés típusa alapján:

- Mobile Connector használata esetén próbálja másik fali aljzatból tölteni a járművet.



- Ha a jármű töltése megkezdődik, akkor valószínűleg az előző fali aljzat okozta a problémát.
- Ha a töltés továbbra sem kezdődik el, a problémát a Mobile Connector csatlakozó okozhatja.
- Wall Connector használata esetén próbálja másik töltőberendezéssel, például egy külön fali aljzattól táplált Mobile Connector csatlakozóval tölteni a járművet.
 - Ha a jármű töltése megkezdődik, akkor valószínűleg a Fali csatlakozó okozta a problémát.

Ha a probléma az eredeti fali aljzat vagy a Wall Connector kapcsán lépett fel, ellenőriztesse villanszerelővel a bekötést.

Megpróbálkozhat a jármű Tesla Supercharger vagy célállomási töltőállomáson történő töltésével is, melyek a jármű érintőképernyős kijelzőjének térképén található meg. További részletekért lásd: [Térképek és navigáció oldalszám 173](#).

Ha ez a riasztás továbbra is fennáll, amikor több helyen és különböző töltőberendezésekkel próbál töltést végezni, ajánlott a szerviz beütemezése.

A Mobile Connector és a Wall Connector hibaelhárításával kapcsolatban további tájékoztatásért olvassa el a termék használati útmutatóját a [Töltő és adapter termékismertető \(Charging & Adapter Product Guides\)](#) weboldalon.

PCS_a017

Töltés leáll. – áramell. töltéskor megszakadt Ellenőriz. áramforrást és a töltőberendezést

A figyelmeztetés jelentése:

Töltés közben megszűnt a tápellátás. Ennek lehetséges oka, hogy a töltőberendezés áramforrásában (például a fali csatlakozóaljzatban) áramkimaradás történt, illetve meghibásodott a töltőberendezés.

Teendő:

Ezt a riasztást gyakran kísérik egyéb riasztások, amelyek segíthetnek a probléma azonosításában és annak elhárításában. Kezdje a töltési hibákkal kapcsolatos egyéb megjelenített riasztások kivizsgálásával.

Alternatív megoldásként ellenőrizheti a Mobile Connector vagy a Wall Connector állapotfényeit, hogy kiderüljön, a készülékek kapnak-e tápellátást, és olvassa el a termék használati útmutatójának hibaelhárítással kapcsolatos részeit a villogási kódokra vonatkozóan. Ha más (nem Tesla) külső töltőberendezést használ, ellenőrizze a kijelzőt vagy az egyéb felhasználói felületeket, amelyek a hibaelhárítására vonatkozó segítséget jeleníthetnek meg.

Ha nyilvánvaló, hogy a töltőberendezés nem kap tápellátást, ellenőrizze, hogy a fali csatlakozóaljzat és a Fali csatlakozó kismegszakítója nem kapcsolódott-e szét.

További hibaelhárítási lépések a berendezés típusa alapján:

- Mobile Connector használata esetén próbálja másik fali aljzattól tölteni a járművet.
 - Ha a jármű töltése megkezdődik, akkor valószínűleg az előző fali aljzat okozta a problémát.
 - Ha a töltés továbbra sem kezdődik el, a problémát a Mobile Connector csatlakozó okozhatja.
- Wall Connector használata esetén próbálja másik töltőberendezéssel, például egy külön fali aljzattól táplált Mobile Connector csatlakozóval tölteni a járművet.
 - Ha a jármű töltése megkezdődik, akkor valószínűleg a Fali csatlakozó okozta a problémát.

Ha a probléma az eredeti fali aljzat vagy a Wall Connector kapcsán lépett fel, ellenőriztesse villanszerelővel a bekötést.

Ez a riasztás általában külső töltőberendezésekre és áramforrásokra jellemző, és általában nem olyan járműproblémát jelez, amelyet szerviz beütemezésével lehetne megoldani.

Megpróbálkozhat a jármű Tesla Supercharger vagy célállomási töltőállomáson történő töltésével is, melyek a jármű érintőképernyős kijelzőjének térképén található meg. További részletekért lásd: [Térképek és navigáció oldalszám 173](#).

A Mobile Connector és a Wall Connector hibaelhárításával kapcsolatban további tájékoztatásért olvassa el a termék használati útmutatóját a [Töltő és adapter termékismertető \(Charging & Adapter Product Guides\)](#) weboldalon.



PCS_a019

A váltakozó áramú töltést korlátozó hálózati- vagy járműprobléma Húzza ki és próbálja újra/Próbálja meg máshol tölteni a járművet

A figyelmeztetés jelentése:

A töltési sebesség csökkentve egy olyan körülmény miatt, amely hatással van a jármű váltakozó árammal való tölthetőségére. Az egyenáramú gyorsöltésnek/szupertöltésnek továbbra is elvárás szerint kellene működnie.

Ez a külső töltőberendezés vagy az elektromos hálózat által okozott áramellátási zavarok miatt léphet fel. Bizonyos esetekben ez az állapot akár a közelben lévő, sok energiát fogyasztó elektromos készülékek bekapcsolásának eredménye is lehet.

Ha ezeket a lehetséges okokat ki lehet zárni, akkor a járművével kapcsolatos állapot is befolyásolhatja a váltóáramú töltést.

Teendő:

Ha ezt a riasztást olyan riasztás kíséri, amely a váltóáramú töltést befolyásoló állapotot határozza meg, foglalkozzon először azzal a riasztással.

További hibaelhárítási lépések a berendezés típusa alapján:

- Mobile Connector használata esetén próbálja másik fali aljzattól tölteni a járművet.
 - Ha a jármű töltése megkezdődik, akkor valószínűleg az előző fali aljzat okozta a problémát.
 - Ha a töltés továbbra sem kezdődik el, a problémát a Mobile Connector csatlakozó okozhatja.
- Wall Connector használata esetén próbálja másik töltőberendezéssel, például egy külön fali aljzattól táplált Mobile Connector csatlakozóval tölteni a járművet.
 - Ha a jármű töltése megkezdődik, akkor valószínűleg a Fali csatlakozó okozta a problémát.

Ha a probléma az eredeti fali aljzat vagy a Wall Connector kapcsán lépett fel, ellenőriztesse villanszerelővel a bekötést.

Megpróbálkozhat a jármű Tesla Supercharger vagy célállomási töltőállomáson történő töltésével is, melyek a jármű érintőképernyős kijelzőjének térképén található meg. További részletekért lásd: [Térképek és navigáció oldalszám 173](#).

Ha ez a riasztás továbbra is fennáll, amikor több helyen és különböző töltőberendezésekkel próbál töltést végezni, ajánlott a szerviz beütemezése.

A Mobile Connector és a Wall Connector hibaelhárításával kapcsolatban további tájékoztatásért olvassa el a termék használati útmutatóját a [Töltő és adapter termékismertető \(Charging & Adapter Product Guides\)](#) weboldalon.

PCS_a032

Rossz minőségű hálózati áram észlelve Prób. másik töltőállomással vagy hellyel

A figyelmeztetés jelentése:

A töltési sebesség csökkentve vagy a rendszer megszakította a töltést egy olyan körülmény miatt, amely hatással van a jármű váltakozó árammal való tölthetőségére. Az egyenáramú gyorsöltésnek/szupertöltésnek továbbra is elvárás szerint kellene működnie.

A járműben található fedélzeti töltő áramellátási zavarokat észlelt az elektromos hálózatban. Ezek a zavarok akadályozzák a jármű töltési folyamatát.

Ezen áramellátási zavarok tipikus okai lehetnek:

- Az épület vezetékvezetésével és/vagy a fali aljzattal kapcsolatos problémák.
- A külső töltőberendezéssel kapcsolatos problémák.
- Más nagy elektromos készülékek, például mosógépek vagy légkondicionáló berendezések, amelyek átmenetileg sok áramot vesznek fel, vagy más módon zavarják az elektromos hálózatot.



- Olyan külső körülmények, amelyek hatással vannak az elektromos hálózatra.

Teendő:

Mivel ez a figyelmeztetés általában a külső töltőberendezésekre és energiaforrásokra vonatkozik, és rendszerint nem jelez beütemezett szervizeléssel megoldható járműproblémát, a következőket javasoljuk:

- Próbálkozzon másik fali aljzattal történő töltéssel.
- Próbálja meg újra a töltést (lecsatlakoztatás és újbóli csatlakoztatás az újbóli próbálkozáshoz), amikor más nagy elektromos készülékek nem vesznek áramot.
- Próbálkozzon több, eltérő típusú töltőberendezéssel különböző helyszíneken tölteni.

Megpróbálkozhat a jármű Tesla Supercharger vagy célállomási töltőállomáson történő töltésével is, melyek a jármű érintőképernyős kijelzőjének térképén található meg. További részletekért lásd: [Térképek és navigáció oldalszám 173](#).

A Mobile Connector és a Wall Connector hibaelhárításával kapcsolatban további tájékoztatásért olvassa el a termék használati útmutatóját a [Töltő és adapter termékismertető \(Charging & Adapter Product Guides\)](#) weboldalon.

PCS_a052

A külső töltőberendezés nem szolgáltat áramot Ellenőr. az áramforr. v. prób. másik berend.

A figyelmeztetés jelentése:

A töltés nem indulhat el egy olyan körülmény miatt, amely megakadályozza a jármű váltakozó árammal való töltését. Az egyenáramú gyorsöltésnek/szuperöltésnek továbbra is elvárás szerint kellene működnie.

A jármű váltakozó áramot kért a külső töltőberendezéstől, de a fedélzeti töltő nem érzékeli a berendezésből érkező tápfeszültséget.

Ennek oka néha a külső töltőberendezés egy hardverproblémája lehet, amely megakadályozza, hogy a töltőberendezés kérésre be- vagy kikapcsolja a jármű áramellátását. A külső töltőberendezést, a csatlakoztatott áramforrást vagy magát a járművet érintő más körülmény is okozhatja ezt.

Teendő:

Ez a riasztás általában külső töltőberendezésekre és áramforrásokra jellemző, és általában nem olyan járműproblémát jelez, amelyet szerviz beütemezésével lehetne megoldani.

Próbálkozzon több, eltérő típusú töltőberendezéssel tölteni.

Megpróbálkozhat a jármű Tesla Supercharger vagy célállomási töltőállomáson történő töltésével is, melyek a jármű érintőképernyős kijelzőjének térképén található meg. További részletekért lásd: [Térképek és navigáció oldalszám 173](#).

A Mobile Connector és a Wall Connector hibaelhárításával kapcsolatban további tájékoztatásért olvassa el a termék használati útmutatóját a [Töltő és adapter termékismertető \(Charging & Adapter Product Guides\)](#) weboldalon.

PCS_a053

Töltésseb. csökk. – váratlan feszültségesés Távolít. el a hosszabbítókat/ellenőr. a vezeték

A figyelmeztetés jelentése:

A rendszer csökkentette a töltési sebességet, mert a járműben található fedélzeti töltő a töltés során nagy feszültségesést észlelt.

Ennek a problémának az okai valószínűleg a következők:

- Az épület vezetékezésével és/vagy a fali aljzattal kapcsolatos problémák.



- Hosszabbító kábel vagy egyéb vezeték, amely nem bírja el az igényelt töltési áramerősséget.

Ezt a problémát az is okozhatja, hogy a jármű töltése közben bekapcsolnak olyan készülékeket, amelyek ugyanarról az elektromos hálózati ágról jelentős mértékű teljesítményt vesznek fel.

Teendő:

Ha ez a probléma többször előfordul a normál töltési helyszínen, az elektromos hálózat átvizsgálása érdekében forduljon villanyszerelőhöz. A következőket kell ellenőrizniük:

- Bármely felszerelt töltőberendezés és annak az épület vezetékéhez történő csatlakozása.
- Az épület vezetékéhez, a Mobile Connector által használt bármely fali csatlakozóaljzatot beleértve.
- Az áramszolgáltató vezetékéhez történő elektromos csatlakozás annak az épületbe történő belépési pontjánál.

Beszélje meg a villanyszerelővel, hogy a jármű töltőáramát kell-e csökkenteni, vagy a beszerelt elemeket kell-e a magasabb töltőáramhoz igazítani.

Ez a riasztás általában külső töltőberendezésekre és áramforrásokra jellemző, és általában nem olyan járműproblémát jelez, amelyet szerviz beütemezésével lehetne megoldani.

Megpróbálkozhat a jármű Tesla Supercharger vagy célállomási töltőállomáson történő töltésével is, melyek a jármű érintőképernyős kijelzőjének térképén található meg. További részletekért lásd: [Térképek és navigáció oldalszám 173](#).

A Mobile Connector és a Wall Connector hibaelhárításával kapcsolatban további tájékoztatásért olvassa el a termék használati útmutatóját a [Töltő és adapter termékismertető \(Charging & Adapter Product Guides\)](#) weboldalon.

PCS_a054**A töltés nagy feszültségesés miatt leállt****Távolít. el a hosszabbítókat/ellenőr. a vezetékeket****A figyelmeztetés jelentése:**

A rendszer megszakította a töltést, mert a jármű fedélzeti töltője szokatlanul nagy feszültségesést észlelt.

Ennek a problémának az okai valószínűleg a következők:

- Az épület vezetékéhez és/vagy a fali aljzattal kapcsolatos problémák.
- Hosszabbító kábel vagy egyéb vezeték, amely nem bírja el az igényelt töltési áramerősséget.

Ezt a problémát az is okozhatja, hogy a jármű töltése közben bekapcsolnak olyan készülékeket, amelyek ugyanarról az elektromos hálózati ágról jelentős mértékű teljesítményt vesznek fel.

Teendő:

Ha ez a probléma többször előfordul a normál töltési helyszínen, az elektromos hálózat átvizsgálása érdekében forduljon villanyszerelőhöz. A következőket kell ellenőrizniük:

- Bármely felszerelt töltőberendezés és annak az épület vezetékéhez történő csatlakozása.
- Az épület vezetékéhez, a Mobile Connector által használt bármely fali csatlakozóaljzatot beleértve.
- Az áramszolgáltató vezetékéhez történő elektromos csatlakozás annak az épületbe történő belépési pontjánál.

Beszélje meg a villanyszerelővel, hogy a jármű töltőáramát kell-e csökkenteni, vagy a beszerelt elemeket kell-e a magasabb töltőáramhoz igazítani.

Ez a riasztás általában külső töltőberendezésekre és áramforrásokra jellemző, és általában nem olyan járműproblémát jelez, amelyet szerviz beütemezésével lehetne megoldani.

Megpróbálkozhat a jármű Tesla Supercharger vagy célállomási töltőállomáson történő töltésével is, melyek a jármű érintőképernyős kijelzőjének térképén található meg. További részletekért lásd: [Térképek és navigáció oldalszám 173](#).



A Mobile Connector és a Wall Connector hibaelhárításával kapcsolatban további tájékoztatásért olvassa el a termék használati útmutatóját a [Töltő és adapter termékismertető \(Charging & Adapter Product Guides\)](#) weboldalon.

PCS_a073

Külső töltőberendezés hibája észlelve Próbálkozzon másik töltőberendezéssel

A figyelmeztetés jelentése:

Az AC-töltés nem indulhat el egy olyan körülmény miatt, amely megakadályozza a jármű váltakozó árammal való töltését. Az egyenáramú gyorsöltésnek/szupertöltésnek továbbra is elvárás szerint kellene működnie.

Az Ön járművének fedélzeti töltője bemeneti feszültséget érzékel a töltőnyíláson, amikor a külső töltőberendezés nem kér áramot, ami azt jelzi, hogy a külső töltőberendezés nem az elvárt módon működik.

Ennek oka néha a külső töltőberendezés egy hardverproblémája lehet, amely megakadályozza, hogy a töltőberendezés kérésre be- vagy kikapcsolja a jármű áramellátását. A külső töltőberendezést, vagy magát a járművet érintő más körülmény is okozhatja ezt.

Teendő:

Ez a riasztás általában külső töltőberendezésekre és áramforrásokra jellemző, és általában nem olyan járműproblémát jelez, amelyet szerviz beütemezésével lehetne megoldani.

Próbálkozzon több, eltérő típusú töltőberendezéssel tölteni.

Megpróbálkozhat a jármű Tesla Supercharger vagy célállomási töltőállomáson történő töltésével is, melyek a jármű érintőképernyős kijelzőjének térképén található meg. További részletekért lásd: [Térképek és navigáció oldalszám 173](#).

A Mobile Connector és a Wall Connector hibaelhárításával kapcsolatban további tájékoztatásért olvassa el a termék használati útmutatóját a [Töltő és adapter termékismertető \(Charging & Adapter Product Guides\)](#) weboldalon.

PCS_a090

Tölt. lass. – néhány váltóá. fázis nincs áram alatt Ellenőriz. az áramforrást és a töltőberendezést

A figyelmeztetés jelentése:

A töltési sebesség csökkentve egy olyan körülmény miatt, amely hatással van a jármű váltakozó árammal való tölthetőségére. Az egyenáramú gyorsöltésnek/szupertöltésnek továbbra is elvárás szerint kellene működnie.

A jármű fedélzeti töltője észlelte, hogy egy vagy több áramátalakító nem kapja meg a szükséges AC bemeneti feszültséget. Például: háromfázisú töltés során előfordulhat, hogy az egyik fázis hiányzik a külső forrás által biztosított AC áramerősségből. A külső töltőberendezést, a csatlakoztatott áramforrást vagy magát a járművet érintő más körülmény is okozhatja ezt.

Teendő:

Ez a riasztás általában külső töltőberendezésekre és áramforrásokra jellemző, és általában nem olyan járműproblémát jelez, amelyet szerviz beütemezésével lehetne megoldani.

Próbálkozzon több, eltérő típusú töltőberendezéssel tölteni.

Megpróbálkozhat a jármű Tesla Supercharger vagy célállomási töltőállomáson történő töltésével is, melyek a jármű érintőképernyős kijelzőjének térképén található meg. További részletekért lásd: [Térképek és navigáció oldalszám 173](#).

A Mobile Connector és a Wall Connector hibaelhárításával kapcsolatban további tájékoztatásért olvassa el a termék használati útmutatóját a [Töltő és adapter termékismertető \(Charging & Adapter Product Guides\)](#) weboldalon.



PM_a092 / PMF_a092 / PMR_a092

Hajtáslánc-probléma észlelve – Forduljon a szervizszolgálathoz A probléma a funkció helyreállása után továbbra is fennállhat

A figyelmeztetés jelentése:

A jármű hajtáslánc szervizt igényel. A teljesítmény, a sebesség és a gyorsulás csökkenhet, és előfordulhat, hogy a járművet menet közben le kell állítani.

Ez a figyelmeztetés olyan tartós állapotot jelez, amely a hajtáslánc ellenőrzését és szervizelését igényli.

A járműben észlelt hajtáslánc-probléma megoldásához még abban az esetben is szerviz szükséges, ha ez a riasztás a jelenlegi útja során kikapcsol, és később sem tér vissza.

Teendő:

Javasoljuk, hogy a lehető leghamarabb forduljon a szervizszolgálathoz a jármű hajtásláncának ellenőrzésére.

Szervizelés nélkül a jármű teljesítménye, sebessége és gyorsulása továbbra is csökkent állapotú maradhat, olyan körülmények léphetnek fel, amelyek miatt menet közben le kell állnia, vagy a vezetés nem lesz lehetséges.

TAS_a313

Adaptív menetvezérlés romlott A menetkényelem csökkenhet

A figyelmeztetés jelentése:

Probléma van járműve adaptív lengéscsillapító rendszerével. Ezért a rendszer nem tud valós idejű állításokat végezni a lengéscsillapító rendszerben a futómű és a kezelhetőség optimalizálása érdekében.

Ehelyett minden csillapító beáll egy bizonyos szintre. A rugózás így a szokásosnál puhább vagy keményebb lehet.

Teendő:

Ha a riasztás az elkövetkezendő vezetési alkalmakkor is megmarad, akkor a lehető leghamarabb forduljon a szervizszolgálathoz. Addig is nyugodtan használhatja járművét.

A riasztás része egy sárga jelzőfény az érintőképernyőn. További információkért lásd: [Felfüggesztés oldalszám 94](#).

TAS_a314

Adaptív menetvezérlés nem elérhető A járműsebesség korlátozott – Óvatosan vezessen tovább

A figyelmeztetés jelentése:

Probléma van járműve adaptív lengéscsillapító rendszerével. Ennek következtében a rendszer nem képes valós idejű állításokat végezni a felfüggesztési rendszerben a futómű és a kezelhetőség optimalizálása érdekében, így a futómű a szokásosnál lágyabb lehet.

Teendő:

Ha a riasztás az elkövetkezendő vezetési alkalmakkor is megmarad, akkor a lehető leghamarabb forduljon a szervizszolgálathoz. Addig is nyugodtan használhatja járművét.

A riasztás része egy piros jelzőfény az érintőképernyőn. További információkért lásd: [Felfüggesztés oldalszám 94](#).



UI_a004

Első csomagtartó nyitva Körültekintően járjon el

A figyelmeztetés jelentése:

A jármű első csomagtartója (motorháztető) nyitva van, miközben Ön vezet.

Ez a riasztás azt jelzi, hogy a motorháztetőt rögzítő két retesz közül legalább az egyik, vagyis az első csomagtartó elsődleges és/vagy másodlagos reteszének záródása (biztonságos rögzítése) nem erősíthető meg, amikor a járművet a Parkolás fokozattól eltérő sebességbe kapcsolja.

Teendő:

Mivel ez az állapot az első csomagtartó menet közbeni kinyílásához vezethet, ajánlott óvatosan vezetni, amíg a járművet biztonságosan meg nem tudja állítani, és Parkolás fokozatba kapcsolni.

Miután a járművel leparkolt, ellenőrizze, hogy az első csomagtartó (motorháztetőt) teljesen zárva van-e (mindkét retesz teljesen rögzült). További információért tekintse meg a következő Zárási útmutatót: [Első csomagtartó oldalszám 33](#).

A riasztásnak meg kell szűnnie, ha a járművet Parkolás fokozatba kapcsolja. A jármű újraindításakor azonban ismét visszatérhet, ha először nem vizsgálja meg és nem rögzíti biztonságosan a motorháztetőt.

Ha a riasztás hosszú ideig fennáll, vagy több alkalommal és egyre nagyobb gyakorisággal fordul elő, javasoljuk, hogy a lehető leghamarabb kérjen szervizidőpontot.

Az első csomagtartóval kapcsolatos bővebb tájékoztatásért lásd: [Első csomagtartó oldalszám 33](#).

UI_a006

Szerviz szükséges Ütemezze be a szervizt most

A figyelmeztetés jelentése:

Ezt a riasztást a Tesla állítja be távolról, amikor egy szervizelést igénylő állapot észlelhető az Ön járművén.

Ezt a riasztást különböző állapotok válthatják ki. Amikor szervizelést ütemez, több információnak kell rendelkezésre állnia.

Ezt a riasztást csak a szerviz technikusja törölheti az Ön járművének szervizelése után.

Teendő:

Mivel ez a riasztás különféle állapotok miatt lehet jelen, azt javasoljuk, hogy az Önnek megfelelő legkorábbi időpontra ütemezze a szervizelést.

UI_a013

Az abroncslégnymás nagyon alacsony ÁLLJ. FÉLRE BIZTONS. – ell. lapos abroncsot

A figyelmeztetés jelentése:

Ez a riasztás azt jelzi, hogy a jármű egy vagy több gumiabroncsának nyomása rendkívül alacsony, vagy a kerék lapos.

A gumiabroncsnyomás-ellenőrző rendszer (TPMS) azt észlelte, hogy egy vagy több gumiabroncsban a gumiabroncsra meghatározott hideg nyomáshoz képest jelentősen alacsonyabb a légnymás.

Teendő:

A lehető leghamarabb óvatosan húzódjon félre. Biztonságos helyen ellenőrizze, valamelyik kerék lapos-e.



Szükség esetén igénybe veheti a Tesla Roadside Assistance szolgáltatásait (mobilkerék, kölcsönkerék, vontatás). További tudnivalóért lásd: [Kapcsolatfelvétel a Tesla Roadside Assistance segélyszolgálattal oldalszám 236](#).

Nem vészhelyzetnek minősülő esetben javasoljuk, hogy segítségért látogasson el a helyi gumishoz vagy foglaljon egy időpontot a Tesla mobilalkalmazással.

Az [Abroncsnyomás fenntartása oldalszám 204](#) részben részletes információkat talál arról, hogy honnan tudhatja meg a járműve gumiabroncsainak ajánlott hideg nyomását (RCP), hogyan ellenőrizze a gumiabroncsok nyomását, és hogyan tartsa megfelelően felfújtt állapotban a gumiabroncsokat.

A riasztás akkor tűnik el, amikor a TPMS mérése szerint az összes kerék abroncsnyomása egyenletesen a javasolt hideg nyomáshoz viszonyított 3 PSI értéken belül van.

- Előfordulhat, hogy a gumiabroncsok ajánlott hidegnyomásra történő felfújását követően a riasztás és a gumiabroncsnyomás jelzése továbbra is látható marad, azonban egy rövidebb táv megtétele után el kell tűnniük.
- 15 mph (25 km/h) sebesség felett kell vezetnie legalább 10 percet, hogy a gumiabroncsnyomás-ellenőrző rendszer megmérje a gumiabroncs-nyomást és frissítse azok értékeit.

A gumiabroncs-nyomással és légnyomással kapcsolatban további információért lásd: [Az abroncsok karbantartása oldalszám 204](#).

UI_a014

A légnyomás abroncshoz javasolt érték alatt Ellenőrizze a nyomást, fújja fel az abroncsot

A figyelmeztetés jelentése:

Ez a hibajelzés NEM azt jelzi, hogy defektet kapott.

A gumiabroncsnyomás-ellenőrző rendszer (TPMS) azt észlelte, hogy egy vagy több gumiabroncsban a hideg gumiabroncsra meghatározott értékhez képest legalább 20%-kal alacsonyabb a légnyomás.

Az [Abroncsnyomás fenntartása oldalszám 204](#) részben részletes információkat talál arról, hogy honnan tudhatja meg a járműve gumiabroncsainak ajánlott hideg nyomását (RCP), hogyan ellenőrizze a gumiabroncsok nyomását, és hogyan tartsa megfelelően felfújtt állapotban a gumiabroncsokat.

Ez a riasztás hideg időjárás esetén megjelenhet, mert a gumiabroncsban lévő levegő térfogata alacsonyabb hőmérsékleten kisebb lesz, és ily módon csökken a nyomása is.

Teendő:

Fújja fel az abroncsot a hidegen mérhető javasolt nyomásra. Bár hidegebb időben várhatóan csökken az abroncsnyomás, az ajánlott hideg abroncsnyomást mindig fenn kell tartani.

A hibajelzés elindulás után nemsokkal törlődhet. Ez azért van így, mert menet közben a gumiabroncsok felmelegsznek és így a nyomásuk is megnő. Ha a hibajelzés törlődik, a gumiabroncsokat attól még fel kell fújni a megadott értékre, amikor lehültek.

A riasztásnak el kell tűnnie, miután a gumiabroncsnyomás-ellenőrző rendszer érzékelte, hogy mindegyik gumiabroncsot felfújta az ajánlott hidegnyomásra.

- Előfordulhat, hogy a gumiabroncsok ajánlott hidegnyomásra történő felfújását követően a riasztás és a gumiabroncsnyomás jelzése továbbra is látható marad, azonban egy rövidebb táv megtétele után el kell tűnniük.
- 15 mph (25 km/h) sebesség felett kell vezetnie legalább 10 percet, hogy a gumiabroncsnyomás-ellenőrző rendszer megmérje a gumiabroncs-nyomást és frissítse azok értékeit.

Ha ugyanannál a gumiabroncsnál ismételten jelentkezik a hibajelzés, vizsgáltsa meg a gumiabroncsot, mert lassú szivárgás keletkezhetett rajta. Ellátogathat a helyi gumishoz vagy időpontot foglalhat a Tesla mobilalkalmazással.

A gumiabroncs-nyomással és légnyomással kapcsolatban további információért lásd: [Az abroncsok karbantartása oldalszám 204](#).



A gumiabroncs-nyomással és légnyomással kapcsolatban további információért lásd: [Az abroncsok karbantartása oldalszám 204.](#)

UI_a137

Aktív szervizkapcsolat a járművel Távoli diagnosztikát végző szerviz

A figyelmeztetés jelentése:

Egy szerviztechnikus távolról bejelentkezett a járműbe diagnosztika vagy javítás céljából. Előfordulhat, hogy az Infotainment funkció akadozik a kapcsolat fennállása alatt, ez a riasztás azonban nem a járművel kapcsolatos problémára utal.

Nyugodtan használhatja járművét.

Teendő:

Ennek a figyelmeztetésnek automatikusan törölődnie kell, miután a szerelő befejezte a járműdiagnosztikát vagy a jármű javítását. Előfordulhat, hogy a riasztás megszűnése után újra kell indítania az érintőképernyőt az Infotainment funkció teljes visszaállításához. További információkért lásd a jármű [Saját hatáskörben elvégezhető javítások](#) című útmutatójában az Érintőképernyő újraindítása című részt.

Ha ez a riasztás nem tűnik el 24 órán belül, érdemes szervizt beütemeznie a Tesla mobilalkalmazáson vagy egy független szolgáltatón keresztül. Ne feledje, hogy az elérhető független szervizszolgáltatók listája járműve konfigurációjától és a régiótól függ.

UMC_a001

Nem lehetséges a töltés a mobilcsatlakozó használatával Nem megfelelő a kimenet föld. – Próbálkozzon egy másik kimenettel

A figyelmeztetés jelentése:

A mobilcsatlakozó azt észlelte, hogy az elektromos hálózati aljzat nem rendelkezik megfelelő földeléssel, amit valószínűleg nem megfelelő vagy hiányzó testcsatlakozás okoz.

Ez nem az Ön mobilcsatlakozójának vagy járművének hibáját jelzi, hanem annak a fali konnektornak/elektromos szerelvénynek a problémájára utal, amelyhez a mobilcsatlakozót csatlakoztatta.

Teendő:

Vizsgáltsa meg az elektromos szerelvényt egy villanszerelővel. Mielőtt Ön újra megpróbálhatja csatlakoztatni a mobilcsatlakozót, a villanszerelőnek gondoskodnia kell a megfelelő földelésről az áramköri megszakítónál vagy az áramelosztó doboznál, és arról is meg kell bizonyosodnia, hogy megfelelő csatlakozások vannak létesítve az aljzathoz.

Ha időközben töltenie kell a járművet, próbáljon másik kimeneten keresztül, másik helyen vagy más típusú töltőállomáson tölteni.

Megpróbálkozhat a jármű Tesla Supercharger vagy célállomási töltőállomáson történő töltésével is, melyek a jármű érintőképernyős kijelzőjének térképén található meg. További részletekért lásd: [Térképek és navigáció oldalszám 173.](#)

A Mobile Connector állapotjelző fényének és a töltési problémák hibaelhárításával kapcsolatban további tájékoztatásért olvassa el a [termék használati útmutatóját](#).

UMC_a002

Tölt. nem lehet. – Mobile Connector GFCI kio. Húzza ki a töltőcsatlakozót a töltőnyílásból, és próbálja újra

A figyelmeztetés jelentése:

A jármű nem tölthető fel, mert a Mobile Connector csatlakozóban lévő földzárlati áramköri megszakító (GFCI) kioldott.



Mint a fali konnektorban található GFCI-t, ezt a funkciót is úgy tervezték, hogy megállítsa a villamosenergia-áramlást, ha probléma merül fel. Megszakította a töltést, hogy megvédje a járművet és a töltőberendezést.

Ez több okból is megtörténhet. A probléma a töltőkábelben, a töltőfogantyúban, a töltőnyíláson vagy akár a jármű fedélzeti alkatrészében is lehet.

Teendő:

Vizsgálja meg a töltőnyílást és a töltőcsatlakozót, hogy nincs-e bennük víztócsa vagy szokatlan mennyiségű nedvesség. Ha túl sok nedvességet talál, várjon, és hagyja, hogy a töltőnyílás belső területe és a töltőfogantyú kitett része elegendő mértékben megszáradjon, mielőtt újra megpróbálná.

Vizsgálja meg a töltőberendezést sérülés szempontjából.

- Ha a kábel bármilyen módon sérült vagy megrongálódott, **ne használja azt**. Próbáljon inkább más töltőberendezést használni.
- Ha a kábel jó állapotban van, próbálkozzon ismételten a töltéssel ugyanazzal a Mobile Connector csatlakozóval.

Ha a probléma továbbra is fennáll, és megakadályozza a töltést, kísérelje meg a töltést másik töltőberendezésről.

Ez a riasztás általában külső töltőberendezésekre és áramforrásokra jellemző, és általában nem olyan járműproblémát jelez, amelyet szerviz beütemezésével lehetne megoldani.

Megpróbálkozhat a jármű Tesla Supercharger vagy célállomási töltőállomáson történő töltésével is, melyek a jármű érintőképernyős kijelzőjének térképén találhatók meg. További részletekért lásd: [Térképek és navigáció oldalszám 173](#).

A Mobile Connector állapotjelző fényének és a töltési problémák hibaelhárításával kapcsolatban további tájékoztatásért olvassa el a [termék használati útmutatóját](#).

UMC_a004**Nem lehet. a töltés a Mobile Connector használatával Feszülts. túl magas/prób. másik fali kim.****A figyelmeztetés jelentése:**

A jármű nem tölthető fel, vagy a töltés megszakadt, mert **vagy** a Mobile Connector csatlakozó:

- A fali aljzat túl nagy feszültségét észleli, **vagy**
- A fali aljzat tápfeszültségének váratlan növekedését észleli.

Teendő:

Próbálja meg tölteni a járművet egy másik fali aljzattól. Ha a jármű töltése megkezdődik, akkor valószínűleg az előző fali aljzat okozta a problémát. Vegye fel a kapcsolatot egy villanyszerelővel, hogy megvizsgálja az épület hálózatában az adott aljzattól.

Ha a jármű továbbra sem tölt, amikor egy másik fali aljzattal próbálkozik, akkor próbálja meg más helyszínen tölteni.

Megpróbálkozhat a jármű Tesla Supercharger vagy célállomási töltőállomáson történő töltésével is, melyek a jármű érintőképernyős kijelzőjének térképén találhatók meg. További részletekért lásd: [Térképek és navigáció oldalszám 173](#).

A Mobile Connector állapotjelző fényének és a töltési problémák hibaelhárításával kapcsolatban további tájékoztatásért olvassa el a [termék használati útmutatóját](#).

UMC_a005**Nem lehet. a töltés a Mobile Connector használatával Feszülts. túl alacsony/prób. másik fali kim.****A figyelmeztetés jelentése:**

A jármű nem tölthető fel, vagy a töltés megszakadt, mert **vagy** a Mobile Connector csatlakozó:



- Nem észlel elegendő tápfeszültséget a fali aljzatból, **vagy**
- a fali aljzat tápfeszültségének váratlan csökkenését észleli.

Teendő:

Próbálja meg tölteni a járművet egy másik fali aljzattól. Ha a jármű töltése megkezdődik, akkor valószínűleg az előző fali aljzat okozta a problémát. Vegye fel a kapcsolatot egy villanyszerelővel, hogy megvizsgálja az épület hálózatában az adott aljzattal.

Ha a jármű továbbra sem tölt, amikor egy másik fali aljzattal próbálkozik, akkor próbálja meg más helyszínen tölteni.

Ez a riasztás általában külső töltőberendezésekre és áramforrásokra jellemző, és általában nem olyan járműproblémát jelez, amelyet szerviz beütemezésével lehetne megoldani.

Megpróbálkozhat a jármű Tesla Supercharger vagy célállomási töltőállomáson történő töltésével is, melyek a jármű érintőképernyős kijelzőjének térképén található meg. További részletekért lásd: [Térképek és navigáció oldalszám 173](#).

A Mobile Connector állapotjelző fényének és a töltési problémák hibaelhárításával kapcsolatban további tájékoztatásért olvassa el a [termék használati útmutatóját](#).

UMC_a007

A Mobile Connector vezérlődobozának hőmérséklete magas Várja meg, hogy a Mobile Connector lehűljön, majd folytassa a töltést

A figyelmeztetés jelentése:

A töltés megszakadt, mert a mobilcsatlakozó azt észlelte, hogy túl magas a hőmérséklet a vezérlődoboz házában.

Teendő:

Ellenőrizze, hogy a mobilcsatlakozót nem fedték-e le valamivel, illetve nincs-e hőforrás a közelben. Ha a probléma normál környezeti hőmérsékleten (38 °C alatt) sem szűnik meg, akkor szerviz szükséges.

Megpróbálkozhat a jármű Tesla Supercharger vagy célállomási töltőállomáson történő töltésével is, melyek a jármű érintőképernyős kijelzőjének térképén található meg. További részletekért lásd: [Térképek és navigáció oldalszám 173](#).

A Mobile Connector állapotjelző fényének és a töltési problémák hibaelhárításával kapcsolatban további tájékoztatásért olvassa el a [termék használati útmutatóját](#).

UMC_a008

Töltés nem lehetséges - Fali csatlakozó hőmérséklete magas A fali kim. és vezetékek ellenőrzése javasolt

A figyelmeztetés jelentése:

A Mobil csatlakozó által észlelt magas hőmérséklet miatti riasztás azt jelzi, hogy a töltésre használt aljzat nagyon felmelegedett, ezért a töltés az aljzat védelmében leállt.

Ez nem az Ön mobilcsatlakozójának vagy járművének hibáját jelzi, hanem annak a fali konnektornak/elektromos szerelvénynek a problémájára utal, amelyhez a mobilcsatlakozót csatlakoztatta.

Az aljzat felmelegedését okozhatja nem ütközésig bedugott dugasz, az aljzaton belül egy meglazult vezetékcsatlakozó, vagy az aljzat elhasználódása.

Teendő:

Ügyeljen rá, hogy az adaptert teljesen bedugja a kimenetbe. Ha a töltési sebesség nem áll helyre, vizsgálta át villanyszerelővel az aljzattal és az épület hálózati csatlakozásait, és javíttassa meg adott esetben.

Ha az aljzat elhasználódott, ki kell cserélni egy kiváló minőségű új aljzatra. Fontolja meg a cserét egy Tesla Wall Connectorra, amely nagyobb kényelmet és töltési sebességet biztosít.



UMC_a009

Töltés nem lehetséges – A töltőcsatlakozó hőmérséklete magas Ellenőrizze, hogy nem szennyezett-e a töltőcsatlakozó vagy a töltőnyílás

A figyelmeztetés jelentése:

A töltés megszakadt, mert a mobilcsatlakozó azt észlelte, hogy a jármű töltőnyílásához csatlakoztatott töltőcsatlakozó hőmérséklete magas.

Teendő:

Bizonyosodjon meg arról, hogy a mobilcsatlakozó teljesen be van dugva a jármű töltőnyílásába.

Vizsgálja meg a töltőnyílást és a mobilcsatlakozó fogantyúját, hogy nincs-e ott valamilyen akadály vagy nedvesség. Győződjön meg róla, hogy minden akadályt képező dolgot eltávolított a töltőnyílásból vagy a mobilcsatlakozó fogantyújából, és az esetleges nedvesség is megszáradt, majd próbálja újra behelyezni a mobilcsatlakozó fogantyúját a töltőnyílásba.

Arról is bizonyosodjon meg, hogy a mobilcsatlakozót nem fedték-e le valamivel, illetve nincs-e hóforrás a közelben.

Ha a riasztás normális környezeti hőmérséklet mellett (38 °C alatt) is fennáll, és több töltési kísérlet során is előfordul, akkor ez a mobilcsatlakozó vagy a jármű állapotával kapcsolatos probléma. Amint lehetséges, szerviz beütemezése javasolt.

Megpróbálkozhat a jármű Tesla Supercharger vagy célállomási töltőállomáson történő töltésével is, melyek a jármű érintőképernyős kijelzőjének térképén található meg. További részletekért lásd: [Térképek és navigáció oldalszám 173](#).

A Mobile Connector állapotjelző fényének és a töltési problémák hibaelhárításával kapcsolatban további tájékoztatásért olvassa el a [termék használati útmutatóját](#).

UMC_a010

A Mobile Connector és az adapter közötti csatlakozás felforrósodott Várja, meg, hogy kihűljön – Dugja be az adaptert teljesen a Mobile Connectorba

A figyelmeztetés jelentése:

A töltés megszakadt, mert a mobilcsatlakozó azt észlelte, hogy a fali adapter és a vezérlődoboz közötti csatlakozás hőmérséklete magas.

Teendő:

Ellenőrizze, hogy a fali csatlakozóadapter teljesen be van-e dugva a mobilcsatlakozó vezérlődobozába.

Győződjön meg arról is, hogy a fali csatlakozóadaptert nem fedték le semmivel, és nincs hóforrás a közelben.

Az áramforrásból (fali aljzat) való kihúzást követően vizsgálja meg a fali adapter csatlakozását és a mobilcsatlakozó vezérlődobozának csatlakozását, hogy nincs-e rajtuk akadályt képező dolog vagy nedvesség. Gondoskodjon róla, hogy minden akadályt eltávolítson és minden nedvesség megszáradjon, majd helyezze be újra a fali adaptert a mobilcsatlakozóba, majd csatlakoztassa az áramforráshoz (fali aljzat).

A mobilcsatlakozó vezérlődobozának lehűlése és az esetleges akadályok eltávolítása után a riasztásnak törölnie kell, és a töltésnek lehetővé kell válnia.

Megpróbálkozhat a jármű Tesla Supercharger vagy célállomási töltőállomáson történő töltésével is, melyek a jármű érintőképernyős kijelzőjének térképén található meg. További részletekért lásd: [Térképek és navigáció oldalszám 173](#).

A Mobile Connector állapotjelző fényének és a töltési problémák hibaelhárításával kapcsolatban további tájékoztatásért olvassa el a [termék használati útmutatóját](#).



UMC_a011

Töltőberendezés-kommunikációs hiba Prób. újra vagy prób. másik berendezéssel

A figyelmeztetés jelentése:

A jármű nem töltődik, mert nem tud megfelelő módon kommunikálni a mobilcsatlakozóval. A mobilcsatlakozó nem tudja megerősíteni a közelségérzékelőn keresztül, hogy a töltőcsatlakozó teljesen be van-e dugva a járműbe.

Teendő:

Először bizonyosodjon meg arról, hogy kommunikációs probléma oka a mobilcsatlakozó, és nem a jármű. Általában ez szokott lenni a helyzet.

Ennek megerősítésére kísérelje meg a jármű töltését másik külső töltőberendezésről.

- Ha a töltés ekkor működik, a problémát valószínűleg a mobilcsatlakozó okozta.
- Ha a töltés továbbra sem kezdődik el, a problémát a jármű okozhatja.

Vizsgálja meg a töltőcsatlakozó aljzatát és mobilcsatlakozó fogantyúját, hogy nincsenek-e rajtuk akadályt képező dolgok (szükség esetén használjon zseblámpát). Győződjön meg róla, hogy minden akadályt képező dolgot eltávolított, és az esetleges nedvesség is megszáradt, majd próbálja újra behelyezni a mobilcsatlakozó fogantyúját a töltőnyílásba.

Ez a riasztás általában külső töltőberendezésekre és áramforrásokra jellemző, és általában nem olyan járműproblémát jelez, amelyet szerviz beütemezésével lehetne megoldani.

Megpróbálkozhat a jármű Tesla Supercharger vagy célállomási töltőállomáson történő töltésével is, melyek a jármű érintőképernyős kijelzőjének térképén található meg. További részletekért lásd: [Térképek és navigáció oldalszám 173](#).

A Mobile Connector állapotjelző fényének és a töltési problémák hibaelhárításával kapcsolatban további tájékoztatásért olvassa el a [termék használati útmutatóját](#).

A töltésre vonatkozó további információkért lásd: [Töltésre vonatkozó utasítások oldalszám 189](#).

UMC_a012

Töltőberendezés-kommunikációs hiba Prób. újra vagy prób. másik berendezéssel

A figyelmeztetés jelentése:

A jármű nem töltődik, mert nem tud megfelelő módon kommunikálni a mobilcsatlakozóval. A mobilcsatlakozó azt észleli, hogy nem tud érvényes fő vezérlőjelet létrehozni vagy fenntartani.

Teendő:

Először bizonyosodjon meg arról, hogy kommunikációs probléma oka a mobilcsatlakozó, és nem a jármű. Általában ez szokott lenni a helyzet.

Ennek megerősítésére kísérelje meg a jármű töltését másik külső töltőberendezésről.

- Ha a töltés ekkor működik, a problémát valószínűleg a mobilcsatlakozó okozta.
- Ha a töltés továbbra sem kezdődik el, a problémát a jármű okozhatja.

Vizsgálja meg a töltőcsatlakozó aljzatát és mobilcsatlakozó fogantyúját, hogy nincsenek-e rajtuk akadályt képező dolgok (szükség esetén használjon zseblámpát). Győződjön meg róla, hogy minden akadályt képező dolgot eltávolított, és az esetleges nedvesség is megszáradt, majd próbálja újra behelyezni a mobilcsatlakozó fogantyúját a töltőnyílásba.

Ez a riasztás általában külső töltőberendezésekre és áramforrásokra jellemző, és általában nem olyan járműproblémát jelez, amelyet szerviz beütemezésével lehetne megoldani.



Megpróbálkozhat a jármű Tesla Supercharger vagy célállomási töltőállomáson történő töltésével is, melyek a jármű érintőképernyős kijelzőjének térképén található meg. További részletekért lásd: [Térképek és navigáció oldalszám 173](#).

A Mobile Connector állapotjelző fényének és a töltési problémák hibaelhárításával kapcsolatban további tájékoztatásért olvassa el a [termék használati útmutatóját](#).

A töltésre vonatkozó további információkért lásd: [Töltésre vonatkozó utasítások oldalszám 189](#).

UMC_a013

Fali adapter hibája – Töltésseb. csökk.

Dugja be teljesen az adaptert a Mobile Connectorba, és próbálja újra

A figyelmeztetés jelentése:

A Mobile Connector csatlakozó nem képes kommunikálni a fali csatlakozóadapterrel. Mivel a Mobile Connector csatlakozó nem tudja felügyelni a fali csatlakozó adapter hőmérsékletét, a töltési áramerősség automatikusan 8 A-re csökken.

Teendő:

1. Húzza ki teljesen a Mobile Connector csatlakozót a fali csatlakozó adapterrel együtt a fali aljzatból.
2. Győződjön meg arról, hogy a fali csatlakozóadapter és a Mobile Connector csatlakozó főegysége közötti kapcsolat biztonságos.
 - a. Húzza ki teljesen a fali csatlakozóadaptert a Mobile Connector csatlakozó főegységéből.
 - b. Dugja vissza teljesen a fali csatlakozóadaptert a Mobile Connector csatlakozó főegységébe úgy, kattanásig az aljzatba nyomva.
3. Próbálja meg újra a töltést úgy, hogy a Mobile Connector csatlakozót a fali csatlakozó adapterrel együtt teljesen bedugja a fali aljzatba.
4. Ha a riasztás továbbra is fennáll, próbáljon másik fali csatlakozó adaptert használni (a fent leírtak szerint bizonyosodjon meg az adapter és a Mobile Connector csatlakozó közötti megfelelő kapcsolatról).
 - a. Ha a riasztás már nincs érvényben, akkor valószínűleg a korábban használt fali csatlakozó adapter hibás.
 - b. Ha a riasztás továbbra is fennáll, akkor valószínűleg a Mobile Connector csatlakozó hibás.

Szükség esetén szerezzen be egy másik fali adaptert vagy Mobile Connectort.

Addig is folytathatja a töltést ugyanazzal a berendezéssel. Amíg ez az állapot fennáll, a töltési sebesség lecsökken, mert a töltési áram 8 A-re korlátozódik.

Megpróbálkozhat a jármű Tesla Supercharger vagy célállomási töltőállomáson történő töltésével is, melyek a jármű érintőképernyős kijelzőjének térképén található meg. További részletekért lásd: [Térképek és navigáció oldalszám 173](#).

A Mobile Connector állapotjelző fényének és a töltési problémák hibaelhárításával kapcsolatban további tájékoztatásért olvassa el a [termék használati útmutatóját](#).

UMC_a014

Fali adapter hibája – Töltésseb. csökk.

Dugja be teljesen az adaptert a Mobile Connectorba, és próbálja újra

A figyelmeztetés jelentése:

A Mobile Connector csatlakozó nem képes kommunikálni a fali csatlakozóadapterrel. Mivel a Mobile Connector csatlakozó nem tudja azonosítani a fali aljzat típusát, amelyhez a fali csatlakozó adapter csatlakozik, a töltési áramerősség automatikusan 8 A-re csökken.

Teendő:

1. Húzza ki teljesen a Mobile Connector csatlakozót a fali csatlakozó adapterrel együtt a fali aljzatból.



2. Győződjön meg arról, hogy a fali csatlakozóadapter és a Mobile Connector csatlakozó főegysége közötti kapcsolat biztonságos.
 - a. Húzza ki teljesen a fali csatlakozóadapert a Mobile Connector csatlakozó főegységéből.
 - b. Dugja vissza teljesen a fali csatlakozóadapert a Mobile Connector csatlakozó főegységébe úgy, kattanásig az aljzatba nyomva.
3. Próbálja meg újra a töltést úgy, hogy a Mobile Connector csatlakozót a fali csatlakozó adapterrel együtt teljesen bedugja a fali aljzatba.
4. Ha a riasztás továbbra is fennáll, próbáljon másik fali csatlakozó adaptert használni (a fent leírtak szerint bizonyosodjon meg az adapter és a Mobile Connector csatlakozó közötti megfelelő kapcsolatról).
 - a. Ha a riasztás már nincs érvényben, akkor valószínűleg a korábban használt fali csatlakozó adapter hibás.
 - b. Ha a riasztás továbbra is fennáll, akkor valószínűleg a Mobile Connector csatlakozó hibás.

Szükség esetén szerezzen be egy másik fali adaptert vagy Mobile Connectort. Addig is folytathatja a töltést ugyanazzal a berendezéssel. Amíg ez az állapot fennáll, a töltési sebesség lecsökken, mert a töltési áram 8 A-re korlátozódik.

Megpróbálkozhat a jármű Tesla Supercharger vagy célállomási töltőállomáson történő töltésével is, melyek a jármű érintőképernyős kijelzőjének térképén található meg. További részletekért lásd: [Térképek és navigáció oldalszám 173](#).

A Mobile Connector állapotjelző fényének és a töltési problémák hibaelhárításával kapcsolatban további tájékoztatásért olvassa el a [termék használati útmutatóját](#).

UMC_a015

Fali adapter hibája – Töltésseb. csökk.

Dugja be teljesen az adaptert a Mobile Connectorba, és próbálja újra

A figyelmeztetés jelentése:

A Mobile Connector csatlakozó nem képes kommunikálni a fali csatlakozóadapterrel. Mivel a Mobile Connector csatlakozó nem tudja azonosítani a fali aljzat típusát, amelyhez a fali csatlakozó adapter csatlakozik, a töltési áramerősség automatikusan 8 A-re csökken.

Teendő:

1. Húzza ki teljesen a Mobile Connector csatlakozót a fali csatlakozó adapterrel együtt a fali aljzataból.
2. Győződjön meg arról, hogy a fali csatlakozóadapter és a Mobile Connector csatlakozó főegysége közötti kapcsolat biztonságos.
 - a. Húzza ki teljesen a fali csatlakozóadapert a Mobile Connector csatlakozó főegységéből.
 - b. Dugja vissza teljesen a fali csatlakozóadapert a Mobile Connector csatlakozó főegységébe úgy, kattanásig az aljzatba nyomva.
3. Próbálja meg újra a töltést úgy, hogy a Mobile Connector csatlakozót a fali csatlakozó adapterrel együtt teljesen bedugja a fali aljzatba.
4. Ha a riasztás továbbra is fennáll, próbáljon másik fali csatlakozó adaptert használni (a fent leírtak szerint bizonyosodjon meg az adapter és a Mobile Connector csatlakozó közötti megfelelő kapcsolatról).
 - a. Ha a riasztás már nincs érvényben, akkor valószínűleg a korábban használt fali csatlakozó adapter hibás.
 - b. Ha a riasztás továbbra is fennáll, akkor valószínűleg a Mobile Connector csatlakozó hibás.

Szükség esetén szerezzen be egy másik fali adaptert vagy Mobile Connectort. Addig is folytathatja a töltést ugyanazzal a berendezéssel. Amíg ez az állapot fennáll, a töltési sebesség lecsökken, mert a töltési áram 8 A-re korlátozódik.

Megpróbálkozhat a jármű Tesla Supercharger vagy célállomási töltőállomáson történő töltésével is, melyek a jármű érintőképernyős kijelzőjének térképén található meg. További részletekért lásd: [Térképek és navigáció oldalszám 173](#).

A Mobile Connector állapotjelző fényének és a töltési problémák hibaelhárításával kapcsolatban további tájékoztatásért olvassa el a [termék használati útmutatóját](#).



UMC_a016

Mobile Connector vezérlődobozának hőmérséklete magas Max. töltésseb. csökk.

A figyelmeztetés jelentése:

A töltési áramerősség ideiglenesen lecsökkent, mert a mobilcsatlakozó megemelkedett hőmérsékletet észlelt a vezérlődobozának házában.

Teendő:

Ellenőrizze, hogy a mobilcsatlakozót nem fedték-e le valamivel, illetve nincs-e hőforrás a közelben. Ha a probléma normál környezeti hőmérsékleten (38 °C alatt) sem szűnik meg, akkor szerviz szükséges.

Megpróbálkozhat a jármű Tesla Supercharger vagy célállomási töltőállomáson történő töltésével is, melyek a jármű érintőképernyős kijelzőjének térképén található meg. További részletekért lásd: [Térképek és navigáció oldalszám 173](#).

A Mobile Connector állapotjelző fényének és a töltési problémák hibaelhárításával kapcsolatban további tájékoztatásért olvassa el a [termék használati útmutatóját](#).

UMC_a017

Töltésseb. csökk. – fali csatl. hőmérs. magas A fali kim. és vezetékek ellenőrzése javasolt

A figyelmeztetés jelentése:

A Mobil csatlakozó által észlelt magas hőmérséklet miatti riasztás azt jelzi, hogy a töltésre használt aljzat nagyon felmelegedett, ezért a töltés az aljzat védelmében lelassult.

A hibát jellemzően nem a jármű vagy a Mobil csatlakozó okozza, hanem az aljzatnál keletkezett hiba. Az aljzat felmelegedését okozhatja nem ütközésig bedugott dugasz, az aljzaton belül egy meglazult vezetékcsatlakozó, vagy az aljzat elhasználódása.

Teendő:

Ügyeljen rá, hogy az adaptert teljesen bedugja a kimenetbe. Ha a töltési sebesség nem áll helyre, vizsgálta át villanyszerelővel az aljzatot és az épület hálózati csatlakozásait, és javíttassa meg adott esetben.

Ha az aljzat elhasználódott, ki kell cserélni egy kiváló minőségű új aljzatra. Fontolja meg a cserét egy Tesla Wall Connectorra, amely nagyobb kényelmet és töltési sebességet biztosít.

UMC_a018

Töltésseb. csökk. – A fogantyú hőmérséklete magas Ellenőrizze, hogy nem szennyezett-e a töltőcsatlakozó vagy a töltőnyílás

A figyelmeztetés jelentése:

A töltési áramerősség ideiglenesen lecsökkent, mert a mobilcsatlakozó a jármű töltőnyílásához csatlakoztatott töltőcsatlakozó megemelkedett hőmérsékletét észlelte.

Teendő:

Bizonyosodjon meg arról, hogy a mobilcsatlakozó teljesen be van dugva a jármű töltőnyílásába.

Vizsgálja meg a töltőnyílást és a mobilcsatlakozó fogantyúját, hogy nincs-e ott valamilyen akadály vagy nedvesség. Győződjön meg róla, hogy minden akadályt képező dolgot eltávolított a töltőnyílásból vagy a mobilcsatlakozó fogantyújából, és az esetleges nedvesség is megszáradt, majd próbálja újra behelyezni a mobilcsatlakozó fogantyúját a töltőnyílásba.

Arról is bizonyosodjon meg, hogy a mobilcsatlakozót nem fedték-e le valamivel, illetve nincs-e hőforrás a közelben.



Ha a riasztás normális környezeti hőmérséklet mellett (38 °C alatt) is fennáll, és több töltési kísérlet során is előfordul, akkor ez a mobilcsatlakozó vagy a jármű állapotával kapcsolatos probléma. Amint lehetséges, szerviz beütemezése javasolt.

Megpróbálkozhat a jármű Tesla Supercharger vagy célállomási töltőállomáson történő töltésével is, melyek a jármű érintőképernyős kijelzőjének térképén található meg. További részletekért lásd: [Térképek és navigáció oldalszám 173](#).

A Mobile Connector állapotjelző fényének és a töltési problémák hibaelhárításával kapcsolatban további tájékoztatásért olvassa el a [termék használati útmutatóját](#).

UMC_a019

A Mobile Connector és az adapter közötti csatlakozás felforrósodott Max. töltésseb. csökk.

A figyelmeztetés jelentése:

A töltési áramerősség ideiglenesen lecsökkent, mert a mobilcsatlakozó azt észlelte, hogy a fali adaptercsatlakozó és a vezérlődoboz közötti csatlakozás hőmérséklete magas.

Teendő:

Ellenőrizze, hogy a fali csatlakozóadapter teljesen be van-e dugva a mobilcsatlakozó vezérlődobozába.

Az áramforrásból (fali aljzat) való kihúzást követően vizsgálja meg a fali adapter csatlakozását és a mobilcsatlakozó vezérlődobozának csatlakozását, hogy nincs-e rajtuk akadályt képező dolog vagy nedvesség.

Ajánlott minden szennyeződést/idegen tárgyat eltávolítani. Gondoskodjon róla, hogy minden akadályt eltávolítson és minden nedvesség megszáradjon, majd helyezze be újra a fali adaptert a mobilcsatlakozóba, majd csatlakoztassa az áramforráshoz (fali aljzat).

Győződjön meg arról is, hogy a fali csatlakozóadapert nem fedték le semmivel, és nincs hőforrás a közelben. Ha a riasztás normális környezeti hőmérséklet mellett (38 °C alatt) is fennáll, és több töltési kísérlet során is előfordul, akkor ez a mobilcsatlakozó vagy a jármű állapotával kapcsolatos probléma. Amint lehetséges, szerviz beütemezése javasolt.

Megpróbálkozhat a jármű Tesla Supercharger vagy célállomási töltőállomáson történő töltésével is, melyek a jármű érintőképernyős kijelzőjének térképén található meg. További részletekért lásd: [Térképek és navigáció oldalszám 173](#).

A Mobile Connector állapotjelző fényének és a töltési problémák hibaelhárításával kapcsolatban további tájékoztatásért olvassa el a [termék használati útmutatóját](#).

VCFRONT_a180

Elektromos rendszer teljesítménye csökkentve A jármű váratlanul leállhat

A figyelmeztetés jelentése:

Az elektromos rendszer nem tudja fenntartani a jármű összes funkciójának támogatásához szükséges feszültséget.

Ha ez a riasztás vezetés közben jelenik meg, előfordulhat, hogy a jármű váratlanul leáll.

Ha ez a riasztás Parkolás fokozatban vagy a jármű első bekapcsolásakor jelenik meg, lehetséges, hogy a járműben nincs elegendő elektromos energia az elinduláshoz. Egy másik járműriasztás is jelezheti ezt az állapotot.

Teendő:

Ajánlott a nem létfontosságú funkciókat kikapcsolni vagy használatukat korlátozni. Ez biztosítja, hogy a létfontosságú funkcióknak elegendő elektromos energia álljon rendelkezésre.

Ha a riasztás megmarad, akkor azonnal forduljon a szervizszolgálathoz. Szervizelés nélkül a jármű váratlanul leállhat vagy nem tudja majd esetleg újra bekapcsolni.



VCFRONT_a182

Schedule service to replace low voltage battery Software will not update until battery is replaced

A figyelmeztetés jelentése:

Az alacsony feszültségű akkumulátor teljesítménye csökkent, és ki kell cserélni. Amíg ki nem cserélteti a kisfeszültségű akkumulátort, a jármű szoftverei nem frissülnek.

Teendő:

Ajánlott a kisfeszültségű akkumulátort a lehető leghamarabb kicseréltetni.

Szervizidőpontot foglalhat a Tesla mobilalkalmazáson keresztül, vagy egy független szervizszolgáltatónál, aki foglalkozik kisfeszültségű akkumulátorok cseréjével. Ne feledje, hogy az elérhető független szervizszolgáltatók listája járműve konfigurációjától és a régiótól függ.

Ha az alacsony feszültségű akkumulátor nem rendelkezik elegendő elektromos energiával a jármű bekapcsolásához vagy az ajtók kinyitásához, kövesse az alábbi utasításokat: [Segédindítás oldalszám 242](#).

Az akkumulátorrendszerrel szembeni bővebb információkért lásd: [Információk a nagyfeszültségű akkumulátorról oldalszám 187](#).

VCFRONT_a191

Electrical system power reduced Vehicle shutting down

A figyelmeztetés jelentése:

A kisfeszültségű akkumulátor nem tudja biztosítani az elinduláshoz vagy a vezetés folytatásához szükséges elektromos energiát. A jármű leáll, hogy tartalékolja az energiát a haladáson kívüli létfontosságú funkciók számára.

Amíg ez az állapot fennáll a jármű nem tud elindulni, illetve nem tudja folytatni az útját.

Teendő:

Ha ez a riasztás vezetés közben jelenik meg, akkor azonnal meg kell állnia a járművel. Ajánlott, hogy:

- Azonnal biztonságosan álljon félre
- A mobilalkalmazás segítségével azonnal vegye fel a kapcsolatot a Tesla Roadside Assistance segélyszolgálattal vagy bármilyen más, előnyben részesített útisegély-szolgáltatással.

Ha rövid időn belül nem áll biztonságosan félre, akkor jármű váratlanul leállhat. Az is előfordulhat, hogy a jármű nem fog újra elindulni, miután megállt.

Amikor ez a riasztás megjelenik, az elektromos rendszer nem tudja fenntartani a jármű összes funkciójának támogatásához szükséges feszültséget. Számos funkció nem lesz használható.

Előfordulhat, hogy teljesen megszakad a jármű elektromos tápellátása. Ebben az esetben a manuális ajtónyitó fogantyú továbbra is használható, ha ki kell szállnia a járműből. További információért tekintse meg [Az ajtók nyitása belülről oldalszám 26](#) című részt.

Ezt a riasztást több különböző járműállapot is kiválthatja. Bővebb információért és további ajánlott műveletekért tekintse meg a többi aktív riasztást.

Ha a riasztás megmarad, akkor azonnal forduljon a szervizszolgálathoz. Szervizelés nélkül jármű váratlanul leállhat vagy nem tudja majd esetleg újra bekapcsolni.



VCFRONT_a192

Az elektr. rend. nem látja el az össz. funk.

Funkciók kikapcsolása az energiatakarékosság érdekében

A figyelmeztetés jelentése:

Az elektromos rendszer nem tud minden funkciót energiával ellátni. A jármű minden nem létfontosságú funkciót leállít, hogy tartalékolja az energiát a létfontosságú funkció számára.

Ha ez a riasztás vezetés közben jelenik meg, előfordulhat, hogy a jármű váratlanul leáll. Az is előfordulhat, hogy a jármű nem fog újra elindulni, miután megállt.

A nem létfontosságú funkciók, például az ülésfűtés, a légkondicionáló-rendszer vagy a szórakoztatórendszer nem lesz elérhető. Erre azért van szükség, hogy a jármű biztosíthassa az energiát a létfontosságú funkciók számára, beleértve a fényszórókat, az ablakokat és ajtókat, a vészvillogót és az első csomagtartót is.

Előfordulhat, hogy teljesen megszakad a jármű elektromos tápellátása. Ebben az esetben a manuális ajtónyitó fogantyú továbbra is használható, ha ki kell szállnia a járműből. További információért tekintse meg [Az ajtók nyitása belülről oldalszám 26](#) című részt.

Teendő:

Ezt a riasztást több különböző járműállapot is kiválthatja. Bővebb információért és további ajánlott műveletekért tekintse meg a többi aktív riasztást.

VCFRONT_a216

Lehet, hogy a jármű nem indul – Szerviz szükséges

Elektromos rendszer probl. észlelhető

A figyelmeztetés jelentése:

Mivel rendellenesen nagy mértékű és tartós az áramfelvétel vezetés vagy egyenáramú töltés (Supercharging/DC Fast Charging) közben, járműve elektromos rendszere nem látja el az összes funkciót.

Járműve mindaddig nem fog újraindulni, amíg sor nem került az elektromos rendszer szervizelésére.

Az utastér légkondicionálásának vezérlése és a szellőzők pozicionálása, az elektromosan működtetett, felfelé nyíló csomagterajtó és a kormányoszlop módosítása korlátozott vagy egyáltalán nem érhető el.

Előfordulhat, hogy egyéb funkciók sem lesznek elérhetőek, vagy pedig romlik a teljesítményük. Ezek lehetnek többek között a következők:

- Elektromos ajtók
- Elektromos ablakok
- Első ülés (mozgatás és fűtés)
- Hátsó ülésfűtés
- Visszapillantó tükrök mozgatása

Teendő:

Érdemes mihamarabb szervizt beütemeznie. Szervizelés nélkül járműve továbbra sem lesz elindítható, és az elektromos rendszer továbbra sem fogja támogatni az összes funkciót.

Előfordulhat, hogy járművében az elektromos ajtók és ablakok némelyikének vagy mindegyikének megszakad az elektromos tápellátása. Ebben az esetben a manuális ajtónyitó fogantyú továbbra is használható, ha ki kell szállnia a járműből. További információkért lásd: [Az ajtók nyitása belülről oldalszám 26](#).



VCFRONT_a220

Az elektr. rend. nem látja el az össz. funkciókat. Ütemezzen szervizt

A figyelmeztetés jelentése:

A kisfeszültségű akkumulátor nem áll rendelkezésre, és nem tud biztosítani elektromos energiát a jármű funkciói számára.

Előfordulhat, hogy a jármű váratlanul leáll. Az is előfordulhat, hogy jelenlegi vezetési alkalom után a jármű nem fog újra elindulni.

Azt is észreveheti, hogy bizonyos nem létfontosságú funkciók nem lesznek elérhetők. Ez normális jelenség, mert a jármű fenntartja az energiát a létfontosságú funkciók számára.

Teendő:

Ajánlott a nem létfontosságú funkciókat kikapcsolni vagy használatukat korlátozni. Ez biztosítja, hogy a szervizelésig a vezetésen kívüli létfontosságú funkcióknak elegendő elektromos energia álljon rendelkezésre.

Ha a riasztás megmarad, akkor azonnal forduljon a szervizszolgálathoz. Szervizelés nélkül jármű váratlanul leállhat vagy nem tudja majd esetleg újra bekapcsolni.

VCFRONT_a402

Az elektr. rend. bizt. áramellát. nem érhető el Jármű alapjáratban több energiát fogyaszt

A figyelmeztetés jelentése:

Az elektromos rendszer tartalék áramforrása, a kisfeszültségű akkumulátor nem elérhető vagy nem tud elegendő energiát biztosítani a jármű összes funkciója számára.

Az elektromos energia elsődleges tápforrása, a nagyfeszültségű akkumulátor továbbra is biztosítja a funkciókhoz szükséges energiát, még a jármű tétlen állapotában is. A nagyfeszültségű akkumulátorral kapcsolatos bővebb információkért lásd: [Információk a nagyfeszültségű akkumulátorról oldalszám 187.](#)

Azt is észreveheti, hogy bizonyos nem létfontosságú funkciók nem lesznek elérhetők. Ez normális jelenség, mert a jármű fenntartja az energiát a létfontosságú funkciók számára.

Azt is tapasztalhatja, hogy a jármű álló helyzetben a megszokottnál több energiát fogyaszt vagy a becsült hatótáv alacsonyabb a vártnál a töltést követően. Ez normális jelenség, ha ez a riasztás aktív, és a tartalék áramforrás helyreállításáig a riasztás aktív is marad.

Előfordulhat, hogy az elsődleges áramforrásra hatással lévő hiba a jármű hirtelen leállítását okozza.

Teendő:

Ajánlott a nem létfontosságú funkciókat kikapcsolni vagy használatukat korlátozni. Ez biztosítja, hogy a létfontosságú funkcióknak elegendő elektromos energia álljon rendelkezésre.

Ajánlott a lehető leghamarabb a szervizszolgálathoz fordulnia, hogy helyreállítsák az elektromos rendszer tartalék áramforrását.

VCFRONT_a496

Jármű előkészül a leállásra ÁLLJON FÉLRE BIZTONSÁGOSAN

A figyelmeztetés jelentése:

Az elektromos rendszer nem tudja biztosítani az elinduláshoz vagy a vezetés folytatásához szükséges elektromos energiát. A jármű felkészül a leállásra, hogy tartalékolja az energiát a haladáson kívüli létfontosságú funkciók számára.



Amíg ez az állapot fennáll a jármű nem tud elindulni, illetve nem tudja folytatni az útját.

Teendő:

Ha ez a riasztás vezetés közben jelenik meg, akkor azonnal meg kell állnia a járművel. Ajánlott, hogy:

- Az első adandó alkalommal biztonságosan álljon félre
- A mobilalkalmazás segítségével azonnal vegye fel a kapcsolatot a Tesla Roadside Assistance segélyszolgálatlal vagy bármilyen más, előnyben részesített útisegély-szolgáltatással.

Ha rövid időn belül nem áll biztonságosan félre, akkor jármű váratlanul leállhat. Az is előfordulhat, hogy a jármű nem fog újra elindulni, miután megállt.

Előfordulhat, hogy teljesen megszakad a jármű elektromos tápellátása. Ebben az esetben a manuális ajtónyitó fogantyú továbbra is használható, ha ki kell szállnia a járműből. További információ: [Az ajtók nyitása belülről oldalszám 26](#).

Ezt a riasztást több különböző járműállapot is kiválthatja. Bővebb információért és további ajánlott műveletekért tekintse meg a többi aktív riasztást.

VCFRONT_a592

Vezetés nem lehetséges - Szerviz szükséges Elektromos rendszer probl. észlelhető

A figyelmeztetés jelentése:

Mivel rendellenesen nagy mértékű és tartós az áramfelvétel járműve elektromos rendszere nem látja el az összes funkciót.

Amíg ez a riasztás fennáll, járműve vezetése nem lehetséges, és nem indul újra.

Lehet, hogy az utastér légkondicionálásának vezérlése, az elektromosan működtetett, felfelé nyíló csomagterajtó és a kormányoszlop módosítása korlátozott vagy egyáltalán nem érhető el. Előfordulhat, hogy a jármű bal oldalán több funkció sem áll rendelkezésre, vagy romlik a teljesítményük. Ezek lehetnek többek között a következők:

- Elektromos ajtók
- Elektromos ablakok
- Első ülés (mozgatás és fűtés)
- Hátsó ülésfűtés
- Visszapillantó tükrök mozgatása

Teendő:

Szervizelés nélkül járműve továbbra sem lesz vezethető, és az elektromos rendszer továbbra sem fogja támogatni az összes funkciót.

Előfordulhat, hogy járművében az elektromos ajtók és ablakok némelyikének vagy mindegyikének megszakad az elektromos tápellátása. Ebben az esetben a manuális ajtónyitó fogantyú továbbra is használható, ha ki kell szállnia a járműből. További információkért lásd: [Az ajtók nyitása belülről oldalszám 26](#).

VCFRONT_a593

Vezetés nem lehetséges - Szerviz szükséges Elektromos rendszer probl. észlelhető

A figyelmeztetés jelentése:

Mivel rendellenesen nagy mértékű és tartós az áramfelvétel járműve elektromos rendszere nem látja el az összes funkciót.

Amíg ez a riasztás fennáll, járműve vezetése nem lehetséges, és nem indul újra.



Lehet, hogy az utastér légkondicionálásának vezérlése, az elektromosan működtetett, felfelé nyíló csomagterajtó és a kormányoszlop módosítása korlátozott vagy egyáltalán nem érhető el. Előfordulhat, hogy a jármű bal oldalán több funkció sem áll rendelkezésre, vagy romlik a teljesítményük. Ezek lehetnek többek között a következők:

- Elektromos ajtók
- Elektromos ablakok
- Első ülés (mozgatás és fűtés)
- Hátsó ülésfűtés
- Visszapillantó tükrök mozgatása

Teendő:

Szervizelés nélkül járműve továbbra sem lesz vezethető, és az elektromos rendszer továbbra sem fogja támogatni az összes funkciót.

Előfordulhat, hogy járművében az elektromos ajtók és ablakok némelyikének vagy mindegyikének megszakad az elektromos tápellátása. Ebben az esetben a manuális ajtónyitó fogantyú továbbra is használható, ha ki kell szállnia a járműből. További információkért lásd: [Az ajtók nyitása belülről oldalszám 26](#).

VCFRONT_a596**Vezetés nem lehetséges - Szerviz szükséges
Elektromos rendszer probl. észlelhető****A figyelmeztetés jelentése:**

Mivel rendellenesen nagy mértékű és tartós az áramfelvétel járműve elektromos rendszere nem látja el az összes funkciót.

Amíg ez a riasztás fennáll, járműve vezetése nem lehetséges, és nem indul újra.

Lehet, hogy a szellőzők pozicionálása korlátozott vagy egyáltalán nem érhető el. Előfordulhat, hogy a jármű jobb oldalán több funkció sem áll rendelkezésre, vagy romlik a teljesítményük. Ezek lehetnek többek között a következők:

- Elektromos ajtók
- Elektromos ablakok
- Első ülés (mozgatás és fűtés)
- Hátsó ülésfűtés
- Visszapillantó tükrök mozgatása

Teendő:

Érdemes mihamarabb szervizt beütemeznie. Szervizelés nélkül járműve továbbra sem lesz vezethető, és az elektromos rendszer továbbra sem fogja támogatni az összes funkciót.

Előfordulhat, hogy járművében az elektromos ajtók és ablakok némelyikének vagy mindegyikének megszakad az elektromos tápellátása. Ebben az esetben a manuális ajtónyitó fogantyú továbbra is használható, ha ki kell szállnia a járműből. További információkért lásd: [Az ajtók nyitása belülről oldalszám 26](#).

VCFRONT_a597**Vezetés nem lehetséges - Szerviz szükséges
Elektromos rendszer probl. észlelhető****A figyelmeztetés jelentése:**

Mivel rendellenesen nagy mértékű és tartós az áramfelvétel járműve elektromos rendszere nem látja el az összes funkciót.

Amíg ez a riasztás fennáll, járműve vezetése nem lehetséges, és nem indul újra.



Lehet, hogy a szellőzők pozicionálása korlátozott vagy egyáltalán nem érhető el. Előfordulhat, hogy a jármű jobb oldalán több funkció sem áll rendelkezésre, vagy romlik a teljesítményük. Ezek lehetnek többek között a következők:

- Elektromos ajtók
- Elektromos ablakok
- Első ülés (mozgatás és fűtés)
- Hátsó ülésfűtés
- Visszapillantó tükrök mozgatása

Teendő:

Érdemes mihamarabb szervizt beütemeznie. Szervizelés nélkül járműve továbbra sem lesz vezethető, és az elektromos rendszer továbbra sem fogja támogatni az összes funkciót.

Előfordulhat, hogy járművében az elektromos ajtók és ablakok némelyikének vagy mindegyikének megszakad az elektromos tápellátása. Ebben az esetben a manuális ajtónyitó fogantyú továbbra is használható, ha ki kell szállnia a járműből. További információkért lásd: [Az ajtók nyitása belülről oldalszám 26](#).

VCSEC_a221

A légnyomás abroncshoz javasolt érték alatt Ellenőrizze a nyomást, fújja fel az abroncsot

A figyelmeztetés jelentése:

Ez a hibajelzés NEM azt jelzi, hogy defektet kapott.

A gumiabroncsnyomás-ellenőrző rendszer (TPMS) azt észlelte, hogy egy vagy több gumiabroncsban a hideg gumiabroncsra meghatározott értékhez képest legalább 20%-kal alacsonyabb a légnyomás.

Az [Abroncsnyomás fenntartása oldalszám 204](#) részben részletes információkat talál arról, hogy honnan tudhatja meg a járműve gumiabroncsainak ajánlott hideg nyomását (RCP), hogyan ellenőrizze a gumiabroncsok nyomását, és hogyan tartsa megfelelően felfújtt állapotban a gumiabroncsokat.

Ez a riasztás hideg időjárás esetén megjelenhet, mert a gumiabroncsban lévő levegő térfogata alacsonyabb hőmérsékleten kisebb lesz, és ily módon csökken a nyomása is.

Teendő:

Fújja fel az abroncsot a hidegen mérhető javasolt nyomásra. Bár hidegebb időben várhatóan csökken az abroncsnyomás, az ajánlott hideg abroncsnyomást mindig fenn kell tartani.

A hibajelzés elindulás után nemsokkal törlődhet. Ez azért van így, mert menet közben a gumiabroncsok felmelegsznek és így a nyomásuk is megnő. Ha a hibajelzés törlődik, a gumiabroncsokat attól még fel kell fújni a megadott értékre, amikor lehültek.

A riasztásnak el kell tűnnie, miután a gumiabroncsnyomás-ellenőrző rendszer érzékelte, hogy mindegyik gumiabroncsot felfújta az ajánlott hidegnyomásra.

- Előfordulhat, hogy a gumiabroncsok ajánlott hidegnyomásra történő felfújását követően a riasztás és a gumiabroncsnyomás jelzése továbbra is látható marad, azonban egy rövidebb táv megtétele után el kell tűnniük.
- 15 mph (25 km/h) sebesség felett kell vezetnie legalább 10 percet, hogy a gumiabroncsnyomás-ellenőrző rendszer megmérje a gumiabroncsnyomást és frissítse azok értékeit.

Ha ugyanannál a gumiabroncsnál ismételt jelentkezik a hibajelzés, vizsgálta meg a gumiabroncsot, mert lassú szivárgás keletkezhetett rajta. Ellátogathat a helyi gumishoz vagy időpontot foglalhat a Tesla mobilalkalmazással.

A gumiabroncsnyomással és légnyomással kapcsolatban további információért lásd: [Az abroncsok karbantartása oldalszám 204](#).



VCSEC_a228

Az abroncslégnomás nagyon alacsony ÁLLJ. FÉLRE BIZTONS. – ell. lapos abroncsot

A figyelmeztetés jelentése:

Ez a riasztás azt jelzi, hogy a jármű egy vagy több gumiabroncsának nyomása rendkívül alacsony, vagy a kerék lapos.

A gumiabroncsnyomás-ellenőrző rendszer (TPMS) azt észlelte, hogy egy vagy több gumiabroncsban a gumiabroncsra meghatározott hideg nyomáshoz képest jelentősen alacsonyabb a légnomás.

Teendő:

A lehető leghamarabb óvatosan húzódjon félre. Biztonságos helyen ellenőrizze, valamelyik kerék lapos-e.

Szükség esetén igénybe veheti a Tesla Roadside Assistance szolgáltatásait (mobilkerék, kölcsönkerék, vontatás). További tudnivalókért lásd: [Kapcsolatfelvétel a Tesla Roadside Assistance segélyszolgálatnál oldalszám 236](#).

Nem vészhelyzetnek minősülő esetben javasoljuk, hogy segítségért látogasson el a helyi gumishoz vagy foglaljon egy időpontot a Tesla mobilalkalmazással.

Az [Abroncsnyomás fenntartása oldalszám 204](#) részben részletes információkat talál arról, hogy honnan tudhatja meg a járműve gumiabroncsainak ajánlott hideg nyomását (RCP), hogyan ellenőrizze a gumiabroncsok nyomását, és hogyan tartsa megfelelően felfújtt állapotban a gumiabroncsokat.

A riasztásnak el kell tűnnie, amikor a gumiabroncsnyomás-ellenőrző rendszer mérése szerint mindegyik gumiabroncsban legalább 30 psi nyomás található.

- Előfordulhat, hogy a gumiabroncsok ajánlott hidegnyomásra történő felfújását követően a riasztás és a gumiabroncsnyomás jelzése továbbra is látható marad, azonban egy rövidebb táv megtétele után el kell tűnniük.
- 15 mph (25 km/h) sebesség felett kell vezetnie legalább 10 percet, hogy a gumiabroncsnyomás-ellenőrző rendszer megmérje a gumiabroncsnyomást és frissítse azok értékeit.

A gumiabroncsnyomással és légnomással kapcsolatban további információért lásd: [Az abroncsok karbantartása oldalszám 204](#).



Dokumentum alkalmazhatósága

A járművére szabott legfrissebb és részletes információkért tekintse meg a kezelési kézikönyvet gépjárműve érintőképernyőjén a **Kezelőelemek > Szerviz > Kézikönyv** menüelem megérintésével. A gépjárműre vonatkozó információk egyedi, a megvásárolt funkciók, a gépjármű konfigurációja, a piaci régió és a szoftververzió függvényében. Ezzel szemben a Tesla által biztosított tulajdonosi adatok szükség esetén frissülnek, és nem tartalmazzák a gépjárműre vonatkozó egyedi információkat.

Az érintőképernyőn a szoftverfrissítés után megjelennek az új funkciókkal kapcsolatos információk, amelyek a **Kezelőelemek > Szoftver > Kibocs. megj.** menüelem megérintésével bármikor megtekinthetők. Ha a kezelési kézikönyvben a gépjármű használatára vonatkozó információk nem egyeznek a kibocsátási megjegyzésekben szereplő információkkal, a kibocsátási megjegyzéseket kell figyelembe venni.

Ábrák

Az ezen dokumentumban szereplő ábrák csak illusztrációk. A gépjármű opciói, a szoftververzió és a piaci régió függvényében a gépjármű érintőképernyőjén megjelenő információk kissé eltérhetnek.

Funkciók elérhetősége

Egyes funkciók csak bizonyos jármű-konfigurációk esetén és/vagy adott piaci régióban érhetőek el. A kézikönyvben említett beállítások vagy funkciók nem feltétlenül találhatóak meg az adott gépjárműben. További információért lásd: [Funkciók elérhetőségével kapcsolatos nyilatkozat oldalszám 304.](#)

Hibák vagy pontatlanságok

A műszaki adatok és leírások a nyomdába kerülés időpontjában pontosak voltak. Ugyanakkor mivel a Tesla vállalatnál célunk a folyamatos fejlesztés, fenntartjuk a jogot a termék bármikor történő módosítására. Ha pontatlanságot vagy hiányosságot szeretne jelezni, esetleg véleményét vagy javaslatát kívánja a tudunkra adni a kézikönyv minőségével kapcsolatban, küldje el e-mailben erre a címre: ownersmanualfeedback@tesla.com.

Alkatrészek helye

A kezelési kézikönyv a gépjármű bal vagy jobb oldali részén találhatóként határozhatja meg egy alkatrész helyét. Az ábrán látható módon a bal (1) és a jobb (2) a gépjárműben ülve jelenti a gépjármű adott oldalát.

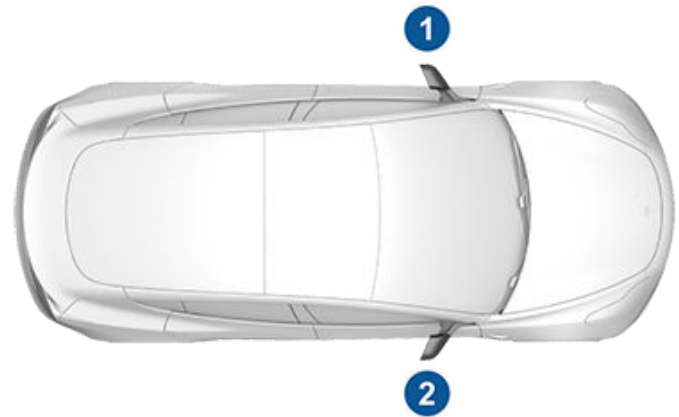

Szerzői jogok és védjegyek

© 2012–2024 Tesla, Inc. A dokumentumban található összes információ, valamint az összes járműszoftver a Tesla, Inc. és licencadói szerzői jogi védelmének és egyéb szellemi tulajdon-védelmének hatálya alatt áll. Az anyag sem egészben, sem részeiben nem módosítható, sokszorosítható vagy másolható a Tesla, Inc. és annak licencadói előzetes írásbeli engedélye nélkül. Kérésre további információ áll rendelkezésre. A Tesla az Open Source közösség által fejlesztett szoftvereket használja. Kérjük, látogasson el a Tesla Open Source szoftverének webhelyére a www.tesla.com/opensource címen. A HD Radio az iBiquity Digital Corporation bejegyzett védjegye. Az alábbiak a Tesla, Inc. védjegyei vagy bejegyzett védjegyei az Egyesült Államokban és más országokban:

TESLA

TESLA MOTORS

TESLA ROADSTER

MODEL S

MODEL X

MODEL 3

MODEL Y

CYBERTRUCK

T E S L A





A dokumentumban foglalt minden más védjegy a jogtulajdonosaik tulajdonát képezi, és a dokumentumban való használatuk nem jelenti a termékeik vagy szolgáltatásaik támogatását vagy jóváhagyását. A dokumentumban vagy a gépjárművön megjelenő bármely védjegy jogosulatlan használata szigorúan tilos.



Funkciók elérhetőségével kapcsolatos nyilatkozat

Az Ön Tesla gépjárműve folyamatosan változik, minden egyes frissítéssel újabb és továbbfejlesztett funkciók érhetők el. Azonban az elérhető funkciók választéka az Ön járműve esetében előfordulhat, hogy eltér a jelen használati útmutatóban ismertetettektől attól függően, hogy milyen firmwarekiadás található azon. Járművének funkciói függenek többek között a piaci régiótól, a járműkonfigurációtól, a megvásárolt opcióktól, a szoftverfrissítésektől is.

Jelen kézikönyvben említett beállítások vagy funkciók nem feltétlenül találhatók meg az adott gépjárműben. Hogy mindig a legújabb és legjobb funkciók álljanak az Ön rendelkezésére, amint megjelenik az értesítés, frissítse járműve szoftverét. Saját preferenciáinak beállítása:

Kezelőelemek > Szoftver > Szoftverbeállítások > Speciális.

További információért lásd: [Szoftverfrissítések oldalszám 199](#). A járművén elérhető funkciókkal kapcsolatban mindig vegye figyelembe a helyi szabályozásokat és határértékeket, hogy biztosítsa a saját biztonsága mellett utasai és az Ön körül található személyek biztonságát is.



Járműtelematika

Model 3 gépjárműve olyan elektronikus modulokkal van felszerelve, amelyek felügyelik és rögzítik a különböző járműrendszerek adatait, beleértve a motort, az Autopilot részeit, az akkumulátort, a fékrendszert és az elektromos rendszereket. Az elektronikus modulok rögzítik a különböző vezetési és járműre vonatkozó körülményeket, beleértve a fékezésre, gyorsításra, az adott útra, valamint a járműre vonatkozó adatokat. Ezek a modulok rögzítik a járműfunkciókra vonatkozó adatokat, például a töltési eseményeket és állapotukat, a különböző rendszerek engedélyezését/letiltását, diagnosztikai hibakódokat, alvászámot, sebességet, menetirányt és helyszínt.

Az adatokat a jármű tárolja, és azokhoz csak egy Tesla szerviztechnikus férhet hozzá, használhatja fel vagy mentheti el a jármű szervizelése során, valamint telematikai rendszerén keresztül a jármű vezeték nélküli módon rendszeres időközönként megküldi azokat a Tesla számára. Ezeket az adatokat a Tesla különböző célokra használhatja fel, például hogy Tesla telematikai szolgáltatásokat nyújtson Önnek, hibaelhárítás céljából, járműve minőségének, működésének és teljesítményének kiértékeléséhez, valamint a Tesla és partnerei által végzett elemzési és kutatási célokból, járműveink és rendszereink fejlesztéséhez és tervezéséhez, a Tesla védelme érdekében, illetve egyéb, a törvény által előírt okokból. Járműve szervizelésekor a Tesla járműve adatnaplóját áttekintve akár távolról is megoldhat bizonyos problémákat.

A Tesla telematikai rendszere vezeték nélküli módon rendszeres időközönként elküldi a járműadatokat a Tesla számára. Az adatok a fentebb leírt módon kerülnek felhasználásra, és biztosítják járműve megfelelő karbantartását. Ezen felül a Model 3 funkciói – például töltésmélekedtetők, szoftverfrissítések, illetve különböző járműrendszerek távoli elérése és vezérlése – felhasználhatják járműve telematikai rendszerét és az abból származó adatokat.

A Tesla nem adja ki a járművében tárolt adatokat harmadik felek számára, kivéve ha:

- A jármű tulajdonosa (vagy lízingelt jármű esetén a lízingvállalat) erre felhatalmazást adott.
- A rendőrség vagy más hatósági szerv azokat hivatalosan bekéri.
- A Tesla védelmére azokat fel kell használni.
- Egy bíróság ezt elrendeli.
- Azokat kutatási célokra használják fel, azonban ilyenkor a jármű tulajdonosára vonatkozó vagy azonosítására alkalmas adatok nem kerülnek kiadásra.
- Azokat a Tesla egy leányvállalatának – beleértve a jogutódokat vagy megbízottakat – vagy információs rendszereinknek és adatkezelő szolgáltatóinknak továbbítják.

Ha bővebb információra van szüksége azzal kapcsolatban, hogy a Tesla miképp dolgozza fel a járművéből származó adatokat, kérem, tekintse meg a Tesla adatvédelmi közleményét a <http://www.tesla.com/about/legalhonlapon>.

Adatmegosztás

A minőségbiztosítás és a fejlett funkciók, pl. az Autopilot folyamatos fejlesztésének támogatása érdekében a(z) Model 3 esetleg analitikai, útszakaszra vonatkozó, diagnosztikai és gépjármű-használati adatokat gyűjt és továbbíthat a Tesla felé elemzésre. Ez elemzés segíti a Tesla vállalatot a termékek és szolgáltatások továbbfejlesztésében, a Tesla gépjárművek által megtett sokmilliárd kilométer közben felhalmozott tapasztalatok elemzésével. Bár a Tesla megosztja ezeket az adatokat a hasonló adatokkal szolgáló partnereivel, a begyűjtött információk alapján nem lehet Önt személyesen azonosítani, és csak a kifejezett engedélye esetén továbbítja a rendszer azokat a Tesla felé. Adatainak védelme érdekében személyes információkat egyáltalán nem naplózunk, a személyes adatok megőrzésére irányuló technikákat alkalmazunk, illetve azokat eltávolítjuk a jelentésből a Tesla felé történő továbbítás előtt. A **Kezelőelemek > Szoftver > Adatmegosztás** menüelem megérintésével szabályozható, hogy mely adatok legyenek megosztva.

Ha bővebb információra van szüksége azzal kapcsolatban, hogy a Tesla miképp dolgozza fel a járművéből származó adatokat, kérem, tekintse meg a Tesla adatvédelmi közleményét a <http://www.tesla.com/about/legalhonlapon>.

MEGJEGYZÉS: Annak ellenére, hogy a Model 3 a jelen dokumentumban leírt módon GPS-kapcsolatot tart fenn vezetés és a jármű használata közben, a Tesla nem rögzíti és nem tárolja a járműre vonatkozó GPS-adatokat, kivéve a baleset helyszínére vonatkozókat. Következésképp a Tesla nem tud információval szolgálni járműve korábbi tartózkodási helyével kapcsolatban (például nem tudja megmondani, hogy Model 3 járművével hol parkolt le/merre járt egy adott napon/ napszakban).

Minőség-ellenőrzés

Azt tapasztalhatja, hogy a kilométer-számláló néhány megtett kilométert mutat új Model 3 járműve átvételekor. Ez egy átfogó tesztelési folyamat miatt van, hogy Ön biztosan megfelelő minőségű Model 3 járművet kapjon.

A tesztelési folyamat része egy gyártás utáni alapos átvizsgálás. A végső ellenőrzést a Tesla végzi, amely keretében egy technikus vezetéstesztet is végez.

Hangtár

„Free Sounds Library” (ha a felszereltség része).

Ingyenes hangeffektek oldala.

Licenc: Attribution 4.0 International (CC BY 4.0). A hangeffekteket ingyenesen és jogdíjmentesen használhatja multimédiás projektjeiben kereskedelmi vagy nem kereskedelmi célokra.





Kapcsolatfelvétel a Tesla vállalattal

A(z) Model 3 típusra vonatkozó részletes információkért látogasson el a <http://www.tesla.com> webhelyre, és jelentkezzen be Tesla-fiókjába, vagy regisztráljon saját fiókot.

Ha a Model 3 típussal kapcsolatban kérdései vagy aggályai merülnek fel, hívja a Tesla vállalatot. Az Ön régiójához tartozó telefonszámot az <http://www.tesla.com> oldal elérhetőségek menüpontjában találja meg.

MEGJEGYZÉS: A Tesla vállalatnak hangutasításokkal is küldhet visszajelzést. Mondja ki ezt: "Report", "Feedback" vagy "Bug report", utána pedig jöhet a rövid megjegyzés. Model 3 pillanatfelvételt készít a rendszerekről, beleértve az aktuális helyszínt, jármű-diagnosztikai adatokat, valamint az érintőképernyőről készített képernyőképeket. A Tesla időnként áttekinti ezeket a feljegyzéseket, melyeket a Model 3 folyamatos továbbfejlesztésére használ.



FCC és ISED tanúsítvány

Alkatrész	Gyártó	Modell	Üzemi frekvencia (MHz)	FCC azonosító	IC azonosító
B oszlopba épített végpont	Tesla	1783148	13,56, 2400–2483,5, 6000–8500	2AEIM-1783148	20098-1783148
Utastérbe épített végpont	Tesla	1815669	2400–2483,5, 6000–8500	2AEIM-1815669	20098-1815669
Bal hátsó BLE	Tesla	1817073	2400–2483,5, 6000–8500	2AEIM-1817073	20098-1817073
Vivaldi végpont	Tesla	1752108	2400–2483,5, 6000–8500	2AEIM-1752108	20098-1752108
Műszerfalba épített végpont	Tesla	1733130	2400–2483,5, 6000–8500	2AEIM-1733130	20098-1733130
TPMS	Tesla	1472547G	2400–2483,5	2AEIM-1472547G	20098-1472547G
TPMS	Tesla	1849171	2400–2483,5	2AEIM-1849171	20098-1849171
Kesztyűtartó BT USB-modul	Tesla	1776863	2400–2483,5	2AEIM-1776863	2AEIM-1776863
Fülke belső radarja (ha van)*	Tesla	1616631	60000–64000	2AEIM-1616631	20098-1616631
Homelink (ha van)	Gentex	ADHL5C	286–440 MHz	NZLADHL5C	4112A-ADHL5C
TCU	Tesla	1727111	--	XMR2020AG525RGL XMR202303AF51Y	10224A-2020AG525R 10224A-202201AF51Y
Vezeték nélküli telefontöltő	Tesla	WC5	13,56 MHz, 127,72 KHz	2AEIM-WC5	20098-WC5

*Az utastéri radar csak gyárilag szerelhető be.

A fentebb felsorolt eszközök megfelelnek az FCC előírások 15. részének, az Industry Canada licenc alól kivont RSS szabvány(ok)nak és a 2014/53/EU irányelvnek.

A használathoz az alábbi két feltételnek kell teljesülnie:

1. Az eszköz nem okozhat káros interferenciát, és
2. Az eszköznek interferenciával szemben ellenállónak kell lennie, beleértve a nem kívánt működést eredményező interferenciát is.

A Tesla által kifejezetten nem jóváhagyott alkatrészcserek és módosítások semmissé tehetik a felhasználónak a berendezés működtetésére vonatkozó felhatalmazását.

Rádiófrekvenciás adatok

A jelen berendezés a vizsgálati eredmények alapján teljesíti az FCC előírások 15. részében a „B” osztályba sorolt digitális eszközökre vonatkozó határértékeket. Ezen határértékek célja a megfelelő védelem biztosítása a lakossági felhasználásból eredő káros interferencia ellen. A berendezés rádiófrekvenciás energiát állít elő, használ és sugároz, ami, ha a készüléket nem az utasításoknak megfelelően használják, zavarhatja a rádiókommunikációt. Azonban nem garantálható, hogy az interferencia az adott alkalmazás során nem jön létre. Ha a berendezés zavarja a rádió- vagy televízióadások vételét, és ezt a berendezés ki- és bekapcsolásával meg lehet állapítani, a felhasználó az alábbi intézkedésekkel próbálhatja kiküszöbölni a jelenséget:

- Helyezze át vagy fordítsa más irányba a vevőantennát.
- Növelje a berendezés és a vevő közötti távolságot.
- Olyan aljzathoz csatlakoztassa a berendezést, amely nem azon az áramkörön van, amelyre a vevő csatlakozik.
- Kérjen tanácsot a márkakereskedőtől, vagy tapasztalt rádió-/TV-műszerésztől.



FIGYELMEZTETÉS: A berendezést és annak antennáit nem szabad más antennával vagy jeladóval együtt használni vagy azokkal egy helyre tenni.

Európai Unió

Járműve különböző típusú rádióberendezésekkel van felszerelve. A rádióberendezések gyártói kijelentik, hogy a felsorolt rádiófrekvenciás modulokat a 2014/53/EU irányelv alapvető követelményei és egyéb vonatkozó rendelkezései alapján értékelték. A megfelelőségi nyilatkozat teljes szövege a következő internetes címen található: <https://www.tesla.com/eu-doc>.

Rádiófrekvenciás modulok

Az alábbiakban részletezett eszközöket a 2014/53/EU irányelv alapkövetelményei szerint értékelték.

Leírás	Frekvenciasáv	Teljesítményszint	Antenna helye	Gyártó
Utastérbe épített végpont	2400–2483,5 MHz	2 mW	IFA fém antenna, az A-fejrészben	Tesla, Inc. 3500 Deer Creek Rd, Palo Alto, CA 94304 USA
Utastérbe épített végpont	6000– 8500 MHz	-41,3 dBm/MHz	IFA fém antenna, az A-fejrészben	
Bal hátsó BLE	2400–2483,5 MHz	2 mW	PCB-antenna, a bal hátsó kerék mellett	
Bal hátsó BLE	6000– 8500 MHz	-41,3 dBm/MHz	PCB-antenna, a bal hátsó kerék mellett	
Műszerfalba épített végpont	6000– 8500 MHz	-41,3 dBm/MHz	Chip-antenna, hátfal mögött	
Műszerfalba épített végpont	2400–2483,5 MHz	2 mW	PCB-antenna, hátfal mögött	
B oszlopba épített végpont	6000–8500 MHz	-41,3 dBm/MHz	PCB -antenna, B oszlop üvege mögött	
B oszlopba épített végpont	2400–2483,5 MHz	2 mW	PCB -antenna, B oszlop üvege mögött	
B oszlopba épített végpont	13,56 MHz	n/a (mágneses mező)	PCB -antenna, B oszlop üvege mögött	
Vezeték nélküli töltő	13,56 MHz 127,72 kHz	n/a (mágneses mező)	PCB-antenna, a középső konzolban	
Utastéri radar	60 000–64 000 MHz	20 mW	NYÁK-antenna, a visszapillantó tükör közelében	
Kesztyűtartó BT-USB	2400–2483,5 MHz	3,6 mW	PCB-antenna, a kesztyűtartóban	
TPMS-érzékelő	2400–2483,5 MHz	2,6 mW	Minden keréken	
Bluetooth	2402–2480 MHz	10 mW	Első fejrész	
GSM 900	885–915 930–960 MHz	2 W	Adás és vétel: B-fejrész, vészhelyzeti híváshoz (eCall) is Vétel: B-fejrész Vezeték nélküli csatlakoztathatóság	
GSM 1800	1710–1785 1805–1880 MHz	1 W		
WCDMA (8. sáv)	880–915 925–960 MHz	250 mW		



A megfelelés tanúsítása

Leírás	Frekvenciasáv	Teljesítményszint	Antenna helye	Gyártó
WCDMA (1./3. sáv)	1920–1980 2110–2170 MHz	250 mW		
LTE (7/8/34/41 sz. sáv)	2500–2570, 2620–2690 MHz 925–960, 800–915 MHz 2010–2025 MHz (TDD) 2496–2690 MHz (TDD)	200 mW		
LTE (20./28./29./32. sáv)	758–803, 703–748 MHz 791–821, 832–862 MHz 717–728 MHz csak vétel 1452–1496 MHz csak vétel	200 mW		
LTE (1/3/9 sz. sáv)	1805–1880, 1710–1785 MHz 2110–2170, 1920–1980 MHz	200 mW		
LTE (11/17/18 sz. sáv)	1475,9–1495,9, 1427,9–1447,9 MHz 860–890, 815–845 MHz	200 mW		
Wi-Fi	2400–2483,5 MHz 5150–5250 MHz 5470–5725 MHz, 5725–5850 MHz	100 mW	B-fejrész, Vezeték nélküli csatlakoztathatóság	
Bluetooth	2400–2483,5 MHz	10 mW	B-fejrész	
GNSS	1559–1610; 1151–1214; 1215,6–1236,6 MHz	n/a (csak vétel)	Az előre néző kamera napellenzője alatt	
Hátsó UHF BLE	315 MHz (NA, Japán) 433,9 MHz (RoW)	n/a (csak vétel)	Hátsó lökhárító mögött	
FM	76–108 MHz	n/a (csak vétel)	Hátsó ablak	
DAB	174–241 MHz	n/a (csak vétel)	Hátsó ablak	Harman Becker Automotive Systems GmbH Becher-Goring-Str.16 76307 Karlsbad, Deutschland
Homelink (ha van)	286–440 MHz	10 mW	Első lökhárító fölött	Gentex Corporation 600 N Centennial Street Zeeland, MI 49464 USA



Sugárterhelési nyilatkozat

A termék megfelel az FCC/ISED szerinti, kis teljesítményű, fogyasztói, vezeték nélküli energiaátadásból eredő rádiófrekvenciás terhelésre vonatkozó előírásoknak. A rádiófrekvenciás terhelési határértékek nem szabályozott környezetre vannak megállapítva, és a jelen kézikönyvben leírt rendeltetésszerű műveletekre nézve biztonságosak. A felhasználó testétől mért legkisebb távolság, amelyre a rádiófrekvenciás terhelés megfelelőségét igazolták, 20 cm. Ha van ilyen funkció, az eszközön kisebb kimeneti teljesítményt is beállíthat.



Különleges jelek

(Karaoke): [182](#)

A, Á

a deréktámasz beállítása: [37](#)

a jármű terhelése: [224](#)

A naptár megjelenítése bejegyzés után: [64](#)

ablakok, kalibrálás: [28](#)

ablaktörlők, használat: [83](#)

ablaktörlőlapátok, csere: [215](#)

Abronsnyomás-ellenőrző rendszer: [208](#)

áttekintés: [208](#)

abroncsnyomások, ellenőrzés: [204](#)

abroncsnyomások, megjelenítés: [204](#)

abroncsok felcserélése: [205](#)

abroncszaj: [210](#)

ABS (blokkolásgátló fékrendszer): [85](#)

abszolút sebességkorlátozás: [147](#)

adatmegosztás: [305](#)

adatrögzítés: [305](#)

aero dísztárcsák: [206](#)

ajtócímkek: [224](#)

ajtók: [26](#), [27](#), [243](#)

ajtók zárása és nyitása belülről: [26](#)

Ajtónyitás parkoláskor: [27](#)

Gyerekszár: [27](#)

kinyitás áramellátás nélkül: [243](#)

külső ajtókilincsek: [26](#)

nyitás: [26](#)

nyitás belülről: [26](#), [243](#)

nyitás kívülről: [26](#)

zárás: [26](#)

ajtók működése: [26](#)

Automatikus zárás távolodáskor: [26](#)

ajtókilincsek: [26](#)

Ajtónyitás parkoláskor: [27](#)

ajtótömítések: [213](#)

tisztítás: [213](#)

Akadályfigyelő gyorsítás: [143](#)

akkumulátor (alacsony feszültségű): [187](#), [230](#)

teljes lemerülés: [187](#)

terméjk jellemzők: [230](#)

Akkumulátor (nagyfeszültségű): [187](#), [230](#)

hőmérsékleti határértékek: [187](#)

terméjk jellemzők: [230](#)

alacsony feszültségű szivargyújtó aljzat: [13](#)

alkalmazások: [6](#)

alkatrészcsere: [218](#)

Alvászám (VIN): [223](#)

Arcade játékok: [182](#)

átlagos hatótáv: [198](#)

átvételkedő kilométeróra-állás: [305](#)

AUTO ablaktörlők: [83](#)

Automata kormányzás: [114](#)

automatikus ajtózáras menet közben: [27](#)

automatikus be-/kihajtás: [75](#)

automatikus billentés: [75](#)

automatikus navigáció: [173](#)

navigálás: [173](#)

Automatikus sávváltás: [114](#)

automatikus vészfékezés: [144](#)

Automatikus zárás távolodáskor: [26](#)

autómosás mód: [211](#)

autómosók: [212](#)

autopilot: [140](#)

oldalirányú ütközésre való figyelmeztetés: [140](#)

Autopilot: [112](#), [114](#), [130](#), [143](#)

áttekintés: [112](#)

Automata kormányzás: [114](#)

automatikus vészfékezés: [143](#)

Forgalomfigyelő tempomat: [114](#)

gyorsítás felülvezérlése: [114](#)

Önparkolás: [130](#)

ráfutásos ütközésre figyelmeztetés: [143](#)

ütközésselkerülő asszisztens: [143](#)

autótakaró ponyva: [214](#)

az ablakok kalibrálása: [28](#)

Az Autopilot részegységei: [112](#)

azonosító címkek: [223](#)

B

be- és kikapcsolás: [69](#)

beállítások, gyorsulás: [93](#), [94](#)

Beállítások, törlés: [11](#)

behatolás-észlelés: [152](#)

belső: [4](#), [162](#), [212](#), [228](#)

áttekintés: [4](#)

hőmérséklet-szabályozás: [162](#)

méretek: [228](#)

tisztítás: [212](#)

belső utastérfigyelő kamera: [149](#)

bevált gyakorlatok hideg időben: [169](#)

bevált gyakorlatok meleg időben: [172](#)

biztonsági beállítások: [152](#)

biztonsági gyermekülések, biztonság: [43](#)

biztonsági gyermekülések, utasbiztonsági rendszerek: [43](#)

biztonsági övek: [40](#), [41](#), [213](#)

áttekintés: [40](#)

előfeszítők: [41](#)



tisztítás: [213](#)
ütközéskor: [41](#)
viselés terheesség alatt: [41](#)
biztonsági tudnivalók: [42](#)
biztonsági övek: [42](#)
blokkolásgátló fékrendszer (ABS): [85](#)
Bluetooth: [61](#), [64](#), [182](#)
általános tudnivalók: [61](#), [64](#)
eszközök, audiofájlok lejátszása: [182](#)
telefon, párosítás és használat: [61](#)
Boombox: [182](#), [183](#)

C

Camp: [164](#)
CHAdEMO: [186](#)
címke: [224](#)
Gumiabroncs-információ: [224](#)
Hatóságilag előírt tábla: [224](#)
CCS (Combo): [186](#)

CS

csomagtartó úrtartalma: [228](#)
csomagtartó, első: [33](#)
csomagtartó, hátsó: [30](#)
Csúcsidőn kívüli töltés: [195](#)

D

díztárcsák: [206](#)

E, É

ecall: [238](#)
egyszerű beszállás, vezetői profil: [98](#)
elektromos ablakok: [28](#), [222](#)
elektromos rögzítőfék: [87](#)
elem (kulcs), csere: [24](#)
elérhetőség: [236](#)
segélyszolgálat: [236](#)
Élő kamerakép megtekintése: [157](#)
Előkészítés: [195](#)
első csomagtartó: [33](#), [240](#)
felnyitás áramellátás nélkül: [240](#)
első csomagtertető: [33](#), [240](#)
felnyitás áramellátás nélkül: [240](#)
első és hátsó ülések: [37](#)
eltolt sebességkorlátozás: [147](#)
emelés: [217](#)
emelkedők, megállás: [91](#)
energia: [14](#), [86](#)
hatótávolság-információ: [14](#)
regeneratív fékezéssel nyert: [86](#)

energiafelhasználási előrejelzések (navigálás): [177](#)
Energy alkalmazás: [198](#)
érintőképernyő: [6](#), [7](#), [9](#), [199](#), [213](#)
áttekintés: [6](#)
fő: [6](#)
hátsó: [6](#)
kijelzőbeállítások: [6](#)
lefagyott: [9](#)
nem reagál: [9](#)
parancsikonok hozzáadása: [7](#)
saját alkalmazások testreszabása: [7](#)
szoftverfrissítések: [199](#)
tisztítás: [213](#)
újraindítás: [9](#)
érintőképernyő újraindítása: [69](#)
eseményadat-rögzítő: [305](#)
eszközök: [182](#)
Bluetooth, audiofájlok lejátszása: [182](#)

F

Fali töltőegység: [186](#)
FCC és ISED tanúsítványok: [308](#)
Fedélzeti kamera: [155](#)
fejtámlák: [38](#)
fékek: [85](#), [144](#), [228](#)
áttekintés: [85](#)
automatika vészhelyzetben: [144](#)
termékjellemzők: [228](#)
felemelés: [217](#)
felfüggesztésjellemzők: [230](#)
felvételkedés: [155](#), [157](#)
fényoszóró, adaptív távolsági fényoszórók: [80](#)
fényoszóró, távolsági fényoszóró: [80](#)
fényoszórók, távolsági fényoszórók: [80](#)
figyelemfelhívás: [151](#)
figyelmeztető lámpa: [82](#)
firmware (szoftver) frissítések: [199](#)
fogyasztásgrafikon: [198](#)
folyadékok: [202](#)
csere intervallumai: [202](#)
Forgalomfigyelő tempomat: [114](#)
funkciók elérhetősége: [304](#)
funkciók, új letöltése: [199](#)
Fülke belső radarja: [150](#)
fűtés: [162](#)

G

garázsajtók, nyitás: [66](#)
gépjármű átnevezése: [11](#)
gépjármű elnevezése: [11](#)



Gumiabroncs-információs címke: [224](#)
gumiabroncsnyomások vonatáskor: [105](#)
gumiabroncsok: [204](#), [205](#), [206](#), [209](#), [210](#), [230](#), [231](#)
 abroncsérzékelő cseréje: [209](#)
 csere: [206](#)
 felcserélés: [205](#)
 gumiabroncs-jelölések: [231](#)
 kerékkonfiguráció: [204](#)
 kiegyensúlyozás: [205](#)
 konfigurációja: [204](#)
 láncok: [210](#)
 négyévszakos: [209](#)
 nyári: [209](#)
 nyomások, hogyan kell ellenőrizni: [204](#)
 nyomások, megjelenítés: [204](#)
 téli: [209](#)
 termékjellemező: [230](#)
 vizsgálat és karbantartás: [205](#)

GY

gyalogosokra figyelmeztetés: [104](#)
gyári alapbeállítások, visszaállítás: [11](#)
gyári visszaállítás: [11](#)
gyermekülések: [54](#)
 utasoldali első légzsák kikapcsolása: [54](#)
gyermekvédelem: [28](#)
 a hátsó ablakkapcsolók letiltása: [28](#)
gyorsítás felülvezérlése: [114](#)
gyorsulás, chill: [93](#), [94](#)
gyorsulás, sport: [93](#), [94](#)
gyorsulás, standard: [93](#), [94](#)
Gyorsulásmérő: [95](#)

H

hang: [180](#), [182](#)
 beállítások: [180](#)
 fájlok lejátszása: [180](#), [182](#)
 hangerő-szabályozás: [180](#)
hangerő szabályozás (média): [180](#)
hangerő-szabályozás: [6](#)
hangutasítások: [18](#)
hasmagasság: [226](#), [228](#)
Hatóságilag előírt tábla: [224](#)
hatótáv túllépése: [239](#), [242](#)
hatótávbiztosítás: [197](#)
hatótávolság: [86](#), [197](#)
 regeneratív fékezés: [86](#)
 vezetési tippek a maximalizáláshoz: [197](#)
hátsó ablakkapcsolók, letiltás: [28](#)
hátsó ülésor, lehajtás és felemelés: [38](#)

hideg időjárás: [169](#)
Holttéri ütközésfigyelmeztetés: [140](#)
Holttéri ütközésre figyelmeztető hangjelzés: [140](#)
Holttérkamera: [140](#)
HomeLink: [66](#)
 programozás és használat: [66](#)
hőmérséklet: [14](#), [74](#), [162](#), [187](#)
 Akkumulátor (nagyfeszültségű), határértékek: [187](#)
 külső: [14](#)
 utastér, szabályozás: [162](#)

I, Í

i-Size – gyermekbiztonság: [43](#)
indítás: [69](#)
ISOFIX – gyermekbiztonság: [43](#)

J

J1772: [186](#)
járművilágítás: [80](#)
játékvezérlők: [182](#)

K

kamera, hátsó: [103](#)
Kanyarodási egyensúly (Versenypálya mód): [95](#)
kapuk, nyitás: [66](#)
karbantartás: [201](#), [202](#), [204](#), [211](#), [215](#), [216](#)
 az ablaktörlőlapátok cseréje: [215](#)
 folyadékcsere intervallumai: [202](#)
 gumiabroncsok: [204](#)
 havi ellenőrzési feladatok: [202](#)
 időszakos ellenőrzések: [202](#)
 napi ellenőrzési feladatok: [201](#)
 szélvédőmosó folyadék, feltöltés: [215](#)
 szélvédőmosó fúvókák, tisztítás: [216](#)
 szervizintervallumok: [201](#)
 tisztítás: [211](#)
karosszéria-javítás: [214](#)
karosszéria javítás: [218](#)
kedvencek (médi lejátszó): [182](#)
Kedvencek (navigáció): [173](#)
kerékcsovar-takarók: [207](#)
kerekek: [205](#), [206](#), [207](#), [230](#)
 aero díszláncok, eltávolítás és felhelyezés: [206](#)
 beállítás: [205](#)
 csere: [206](#)
 kerékcsovar-takarók, eltávolítás és felhelyezés: [207](#)
 nyomaték: [230](#)
 termékjellemezők: [230](#)
kerékkormányzó ékek: [235](#)
készenlét: [157](#)



Kesztyűtartó PIN-kód:: [153](#)
kesztyűtartó, nyitott: [35](#)
Kezdő: [6](#)
 gomb: [6](#)
 képernyő: [6](#)
Kezelési kézikönyv, tudnivalók: [302](#)
ki-/bekapcsolás: [69](#)
kibocsátási megjegyzések: [200](#)
kijelzőbeállítások: [6](#)
kilométer-számláló: [102](#)
kilométeróra-állás átvételkor: [305](#)
kipörgésgátló: [92](#)
Klíma bekapcsolva tartása: [164](#)
konzol: [35](#)
 hátsó: [35](#)
konzol, alacsony feszültségű szivargyújtó aljzat: [13](#)
kormányzás, automatikus: [114](#)
kormányzásjellemzők: [228](#)
Köridőmérő: [95](#)
Közlekedési lámpát és stoptáblát észlelő vezérlés (béta)::
[123](#)
kulcs: [24](#)
 elemcsere: [24](#)
kulcsok: [21](#), [23](#)
 áttekintés: [21](#)
 kulcskártyák és telefonkulcsok hozzáadása: [23](#)
 kulcskártyák és telefonkulcsok törlése: [23](#)
 lista megjelenítése: [23](#)
Kutya: [164](#)
külső: [3](#), [211](#), [214](#), [226](#)
 áttekintés: [3](#)
 autótakaró ponyva: [214](#)
 méretek: [226](#)
 polírozás és karosszéria-javítás: [214](#)
 tisztítás: [211](#)
kürt: [74](#)

L

láncok: [210](#)
légkondicionálás: [162](#)
légkondicionálás vezérlése: [162](#)
legutóbbi (médi lejátszó): [182](#)
Legutóbbiak (navigáció): [173](#)
légszák, elhelyezkedés: [53](#)
légszákra vonatkozó biztonsági tudnivalók: [55](#)

M

média: [180](#), [182](#)
 beállítások: [180](#)
 források, megjelenítés és elrejtés: [180](#)

menetstabilizátor: [92](#)
méretek: [226](#)
Mindig mutassa a becsült oda-vissza felhasználandó energiát: [177](#)
mire képes az autóm?: [182](#)
mobilalkalmazás: [57](#)
mobilalkalmazás-hozzáférés: [57](#)
Mobilsatlakozó: [186](#), [189](#)
 használat: [189](#)
 leírás: [186](#)
módosítások: [218](#)
motorjellemzők: [228](#)
Munkahelyi cím: [176](#)
Műszakilag megengedett legnagyobb tengelyterhelés:
[224](#)
Műszakilag megengedett legnagyobb terhelt tömeg: [224](#)
műszerfal áttekintése: [4](#)

N

nagyfeszültség: [185](#), [202](#), [230](#)
 Akkumulátorjellemzők: [230](#)
 alkatrészek: [185](#)
 biztonság: [202](#)
napikilométer-számláló: [102](#)
Naptár: [64](#)
Navigate on Autopilot: [114](#)
négyévszakos gumiabroncsok: [209](#)

NY

nyári gumiabroncsok: [209](#)
nyilvános töltőállomások: [186](#)
nyitás: [26](#)
nyomatékjellemzők: [228](#)
nyomkövetés: [173](#)
Nyomkövetés kikapcsolva: [173](#)

O, Ó

Oda-visszaúthoz szükséges energia (navigálás): [177](#)
okostelefon: [21](#)
 hitelesítés kulcsként: [21](#)
oldalirányú ütközésre való figyelmeztetés: [140](#)
oldalsó kamera/kamerák: [103](#)
olvasólámpa, hátsó: [35](#)
Online útvonaltervezés: [178](#)
Otthoni cím: [176](#)

Ö, Ő

Önparkolás: [130](#)
Őrszem üzemmód: [157](#)



P

padlőszőnyegek: [214](#)
parancsikonok: [7](#), [9](#)
 érintőképernyő újraindítása: [9](#)
 hozzáadás a saját alkalmazásokhoz: [7](#)
Park Assist parkolásegítő rendszer: [89](#)
parkolás, Önparkolás használata: [130](#)
pillanatnyi hatótáv: [198](#)
PIN: [99](#)

R

rádió: [180](#), [182](#)
Rádiószabályozási információk: [308](#)
ráfutásos ütközésre figyelmeztetés: [143](#)
raktér: [31](#)
regeneratív fékezés: [86](#)
regeneratív fékezés, Versenypálya módban: [95](#)
relatív sebességkorlátozás: [147](#)
RFID transzponderek: [218](#)
riasztás: [152](#), [157](#)
Robotpilóta: [147](#)
 sebességkorlátozás betartása: [147](#)
 sebességkorlátozási figyelmeztetés: [147](#)
 sebességsegéd: [147](#)
rögzítőfék: [87](#)
rögzítőhevederek: [235](#)
ruhaakasztók, hátsó: [35](#)

S

Saját alkalmazások: [7](#)
Sávelhagyás megakadályozása: [140](#)
Sávelhagyás vészhelyzeti megakadályozása: [140](#)
sávtartó asszisztens: [140](#)
sebességkorlátozási figyelmeztetés: [147](#)
sebességsegéd: [147](#)
sebességtartó automatika: [114](#)
sebességváltó műszaki adatai: [228](#)
segédindítás: [239](#), [242](#)
segélyszolgálat: [236](#)
SOS vészhelyzeti hívás: [238](#)
Stabilitási asszisztens (Versenypálya mód): [95](#)
Supercharger töltők, megjelenítés a térképen: [173](#)

SZ

szállítás: [233](#)
szélvédőmosó folyadék, feltöltés: [215](#)
szélvédőmosó fúvókák, tisztítás: [216](#)
szélvédőmosók, használat: [83](#)
személyes adatok, törlés: [11](#)

Szerencsém van, éhes vagyok: [173](#)
szerviz ütemezése: [57](#)
szervizadatok rögzítése: [305](#)
szervizintervallumok: [201](#)
szerzői jogok: [302](#)
Színező: [182](#)
szoftver alaphelyzetbe állítása: [11](#)
Szoftver újratelepítése: [199](#)
szoftverfrissítések: [199](#)
szoftverfrissítési beállítások: [199](#)
szomszédos sáv sebessége: [114](#)
Szórakozás: [182](#)
szőnyegek: [214](#)
szőnyegek, tisztítás: [213](#)
Szupertöltés: [192](#)
 használat alapú díjak: [192](#)
 leírás: [192](#)
 üresjárat díjak: [192](#)
 Zsúfoltsági díj: [192](#)

T

tanúsítványok (FCC, ISED, CE, NCC): [308](#)
tartozékok, csatlakoztatás a szivargyújtóhoz: [13](#)
telefon: [21](#), [61](#), [64](#)
 alkalmazás: [64](#)
 csatlakoztatás: [61](#)
 hitelesítés kulcsként: [21](#)
 hívás fogadása: [64](#)
 hívás indítása: [64](#)
 hívás közbeni lehetőségek: [64](#)
 legutóbbi hívások: [61](#)
 névjegyek importálása: [61](#)
 párosítás: [61](#)
telefon alkalmazás: [64](#)
telefonkulcs: [21](#), [23](#)
 eltávolítás kulcsként: [23](#)
 hozzáadás kulcsként: [23](#)
telefontöltő, induktív: [12](#)
telefontöltő, vezeték nélküli: [12](#)
telematika: [305](#)
téli gumibroncsok: [209](#)
terhelési határértékek: [224](#)
térkép tájolás: [173](#)
térképfrissítések: [179](#)
termékjellemzők: [226](#), [228](#), [230](#)
 alacsony feszültségű akkumulátor: [230](#)
 alrendszerek: [228](#)
 belső: [228](#)
 csomagtartó őr tartalma: [228](#)
 fékek: [228](#)



felfüggesztés: [230](#)
gumiabroncsok: [230](#)
kerekek: [230](#)
kormányzás: [228](#)
külső: [226](#)
méretek: [226](#)
motor: [228](#)
Nagyfeszültségű akkumulátor: [230](#)
sebességváltó: [228](#)
tesla-profilok: [98](#)
Teslacam: [155](#), [157](#)
tetőcsomagtartók: [225](#)
tisztítás: [211](#)
tolatókamera: [103](#)
Toybox: [182](#)
töltés: [185](#), [186](#), [189](#), [190](#), [191](#)
alkatrészek és felszerelések: [185](#)
nyilvános töltőállomások: [186](#)
töltési állapot: [190](#), [191](#)
töltési beállítások: [190](#), [191](#)
utasítások: [189](#)
ütemezés: [190](#), [191](#)
Töltési pontok, keresés: [176](#)
töltőaljzat kábel leválasztása: [193](#)
töltőaljzat lámpája: [190](#)
töltőaljzat manuális leválasztás: [193](#)
töltőállomások, megjelenítés a térképen: [173](#)
töltőnyílás: [189](#)
Törlés és visszaállítás: [11](#)
TPMAM: [224](#)
TPMLM: [224](#)
TPMS: [208](#)
áttekintés: [208](#)
Transport üzemmód: [233](#)
transzponderek, csatlakoztatás: [218](#)
tulajdonosváltás: [11](#)
túlnyúlási méretek: [226](#)
tükrök: [75](#)

U,Ű

Újratervezés: [178](#)
USB flash meghajtó: [152](#)
USB-eszközök, csatlakoztatás: [12](#)
USB-meghajtó: [155](#), [157](#)
USB-portok, konzol: [12](#)
út grafikon: [198](#)
utánfutó üzemmód: [105](#)
utánfutó vontatása: [105](#)
utasészlelés, első: [54](#)
utasoldali első légszák kikapcsolása: [54](#)

utastér hőmérsékletének szabályozása: [162](#)
utastérfigyelő kamera: [149](#)
Utastéri radar: [150](#)
útdíjbeszedési rendszerek transzponderei, csatlakoztatás: [218](#)
Útvonaltervező: [178](#)

Ü,Ű

ülések: [37](#), [162](#)
beállítás: [37](#)
fűtőegységek: [162](#)
ülésfűtés: [162](#)
üléshuzatok: [39](#)
ülésmagasítók – gyermekbiztonság: [43](#)
ülőhelyek száma: [224](#)
Ütemezés: [195](#)
ütemezett indulás: [195](#)
használat: [195](#)
ütemezett töltés: [195](#)
ütközésselkerülő asszisztens: [143](#)

V

Valet mód: [99](#)
váltás: [77](#)
védjegyek: [302](#)
Vehicle Hold: [91](#)
Versenypálya mód: [95](#)
veszélyek: [82](#)
vészfékezés: [143](#)
Vészhelyzeti hívás: [238](#)
vészvilágítás: [82](#)
vészvillogók: [82](#)
vezetés: [37](#), [69](#), [197](#)
elhelyezkedés az ülésen: [37](#)
indítás: [69](#)
tippek a hatótáv maximalizálásához: [197](#)
Vezetés utáni hűtés (Versenypálya mód): [95](#)
Vezetéshez szükséges PIN: [153](#)
vezetési módok: [77](#)
Vezetéstámogató: [112](#)
vezető: [98](#)
profilok: [98](#)
vezetőéberség: [151](#)
videóhívás: [65](#)
videók és felvételkedés (Versenypálya mód): [95](#)
videók felvétele (Versenypálya mód): [95](#)
videoklipek: [155](#)
világítás, belső: [80](#)
világítás, elakadásjelzés: [82](#)
világítás, ködfényszóró: [80](#)



világítás, külső: [80](#)

világítás, tetővilágítás (térképolvasó lámpa): [80](#)

villogó, elakadásjelzés: [82](#)

VIN (Alvázsám): [223](#)

víz alá merült jármű: [244](#)

vontatás: [239](#), [242](#)

vontatás, tartozékok: [105](#)

vontatás, teherbírás: [105](#)

vontatás, utánfutó: [105](#)

vontatási tartozékok: [105](#)

vontatási útmutató: [233](#)

W

webkonferencia: [65](#)

Wi-Fi csatlakoztatása: [60](#)

Wi-Fi, csatlakoztatás: [60](#)

Z

zárás: [26](#)

Zoom: [65](#)

TESLA

Kiadás dátuma: 2024/12/13