



MODEL 3

2024.

KORISNIČKI PRIRUČNIK



Verzija softvera: 2024.38

Europe

VAŠ KORISNIČKI PRIRUČNIK

Za najnovije i najbolje informacije prilagođene vašem vozilu pogledajte korisnički priručnik na dodirnom zaslonu vozila dodirnom na pokretač aplikacije i zatim odaberite aplikaciju Priručnik. Podaci su specifični za vaše vozilo, ovisno o značajkama koje ste kupili, konfiguraciji vozila, tržištu i verziji softvera. Suprotno tome, podaci o vlasniku koje društvo Tesla predaje drugdje ažuriraju se po potrebi i možda neće sadržavati podatke jedinstvene za vaše vozilo.

NAPOMENE O IZDANJU

Podaci o novim značajkama prikazuju se na dodirnom zaslonu nakon ažuriranja softvera i mogu se pregledati u bilo kojem trenutku tako da odaberete karticu **Napomene o izdanju** u aplikaciji Priručnika ili dodirnom na **Kontrole > Softver > Napomene o izdanju**. Ako se sadržaj u korisničkom priručniku o načinu upotrebe vašeg vozila sukobljava s podacima u napomenama o izdanju, napomene o izdanju imaju prednost.

SLIKE I SPECIFIKACIJE PROIZVODA

Slike u ovom dokumentu služe samo za pokazne svrhe. Ovisno o opciji vozila, verziji softvera i području tržišta, informacije koje se prikazuju na dodirnom zaslonu vašeg vozila mogu se razlikovati.

Sve specifikacije i opisi sadržani u ovom dokumentu potvrđeni su kao točni u vrijeme tiskanja ovog dokumenta. Međutim, zbog toga što je kontinuirano unaprjeđivanje cilj tvrtke Tesla, zadržavamo pravo modifikacije proizvoda u bilo kojem trenutku. Ako želite podijeliti neke netočnosti ili nedostatke iz ovog dokumenta, pošaljite poruku e-pošte na: ownersmanualfeedback@tesla.com.

SIGURNOSNE INFORMACIJE

Sigurnosne informacije možete pronaći u korisničkom priručniku vašeg Model 3 na dodirnom zaslonu.

Detaljne podatke o svom Model 3 potražite na web-mjestu društva Tesla za svoju regiju, prijavite se u svoj Tesla račun ili se registrirajte da ga napravite.

Ako imate bilo kakvih pitanja ili nedoumica u vezi s vozilom Model 3, nazovite tvrtku Tesla. Kako biste pronašli broj za svoju regiju, idite na www.tesla.com, odaberite svoju regiju na dnu stranice, a zatim pregledajte informacije.

© 2012–2024 TESLA, INC.

Sve informacije u ovom dokumentu i sav softver za vozila podložni su autorskim pravima i drugim pravima intelektualnog vlasništva društva Tesla, Inc. i njegovih davatelja licenci. Ovaj materijal nije dopušteno izmjenjivati, reproducirati ili kopirati, potpuno ili djelomično, bez prethodnog pisanog dopuštenja društva Tesla, Inc. i njegovih davatelja licenci. Dodatne informacije dostupne su na zahtjev. Prikazuju se žigovi ili registrirani žigovi društva Tesla, Inc. u Sjedinjenim Američkim Državama i drugim državama:

MODEL 3 MODEL S TESLA TESLA ROADSTER

MODEL Y MODEL X TESLA MOTORS T E S L A



Pregled.....	3	Autopilot.....	106
Izvana.....	3	O funkciji autopilota.....	106
Unutra.....	4	Značajke Autopilota.....	108
Dodirni zaslon.....	6	Automatsko zaustavljanje na semaforu i pri znaku obaveznog zaustavljanja.....	116
Unutarnja elektronika.....	12	Automatsko parkiranje.....	123
Status automobila.....	14	Samostalno parkiranje bez vozača.....	125
Glasovne naredbe.....	17	Pametno pozivanje vozila.....	127
Kamere.....	19	Ograničenja i upozorenja.....	129
Otvaranje i zatvaranje.....	20	Značajke aktivne sigurnosti.....	135
Ključevi.....	20	Sustav pomoći održavanja u prometnoj traci.....	135
Vrata.....	25	Pomoć pri izbjegavanju sudara.....	138
Prozori.....	27	Inteligentno upozorenje na prekoračenje brzine.....	141
Područja za pohranu.....	28	Kamera u kabini.....	142
Stražnji prtljažnik.....	28	Upozorenje na pospanost vozača.....	143
Prednji prtljažnik.....	31	Kamera u vozilu, nadzor i sigurnost.....	144
Unutarnja pohrana.....	33	Postavke sigurnosti i zaštite.....	144
Sjedala i sigurnosni sustavi.....	35	Kamera u vozilu.....	146
Prednja i stražnja sjedala.....	35	Način rada s nadzorom.....	148
Sigurnosni pojasevi.....	38	Preduvjeti USB pogona za snimanje videozapisa.....	150
Dječje sigurnosne sjedalice.....	41	Klima.....	152
Zračni jastuci.....	51	Rukovanje upravljačkim elementima za klimatizaciju.....	152
Mogućnost povezivanja.....	54	Prilagodba prednjih i stražnjih ventilatora.....	157
Mobilna aplikacija.....	54	Najbolje prakse za hladno vrijeme.....	159
Wi-Fi.....	56	Najbolje prakse za toplo vrijeme.....	162
Bluetooth.....	57	Navigacija i zabava.....	163
Telefon, kalendar i web-konferencija.....	59	Karte i navigacija.....	163
Pametna garaža.....	61	Multimedijski sadržaji.....	169
Vožnja.....	64	Theater, arkadne igre i Toybox.....	171
Pokretanje i isključivanje.....	64	Punjenje i potrošnja električne energije.....	174
upravljačka konzola.....	66	Komponente električnog vozila.....	174
Retrovizori.....	70	Informacije o bateriji pod visokim naponom.....	176
Prebacivanje.....	72	Upute za punjenje.....	178
Svjetla.....	75	Zakazana priprema i punjenje.....	183
Brisači i sustavi za pranje.....	78	Postizanje maksimalnog dosega.....	185
Kočenje i zaustavljanje.....	80	Održavanje.....	187
Sustav za pomoć pri parkiranju.....	83	Ažuriranja softvera.....	187
Vehicle Hold.....	85	Intervali servisa za održavanje.....	188
Sustav kontrole prijanjanja.....	86	Njega i održavanje guma.....	190
Načini ubrzanja.....	87	Čišćenje.....	197
Ovjes.....	88	Metlice brisača vjetrobranskog stakla, mlaznice i tekućina.....	201
Sportski način.....	89	Podizanje vozila.....	203
Profili vozača.....	92	Rezervni dijelovi i dodatna oprema.....	204
Aktivan poklopac motora.....	95	Održavanje „Uradi sam“.....	206
Podaci o putovanju.....	96	Specifikacije.....	207
Kamera(e) okrenute prema natrag.....	97	Identifikacijske oznake.....	207
Sustav upozorenja za pješake.....	98		
Vuča i dodatna oprema.....	99		



Opterećenje vozila.....	208
Dimenzije.....	209
Podsustavi.....	211
Kotači i gume.....	213
Upute za prijevoznike.....	216
Upute za prijevoznike.....	216
U hitnom slučaju.....	219
Kontaktiranje s pomoći na cesti tvrtke Tesla.....	219
Hitni poziv.....	221
Pražnjenje.....	222
Otvaranje poklopca motora kada nema napajanja.....	223
Pokretanja s pomoću kabela za pokretanje u nuždi.....	225
Otvaranje vrata bez napajanja.....	226
Rješavanje problema.....	227
Upozorenja o rješavanju problema.....	227
Informacije za korisnike.....	283
O ovim informacijama za korisnika.....	283
Izjava o dostupnosti značajki.....	285
Izjave o odricanju od odgovornosti.....	286
Prijavljivanje sigurnosnih nedostataka.....	287
Certifikacija sukladnosti.....	288
Kazalo.....	292

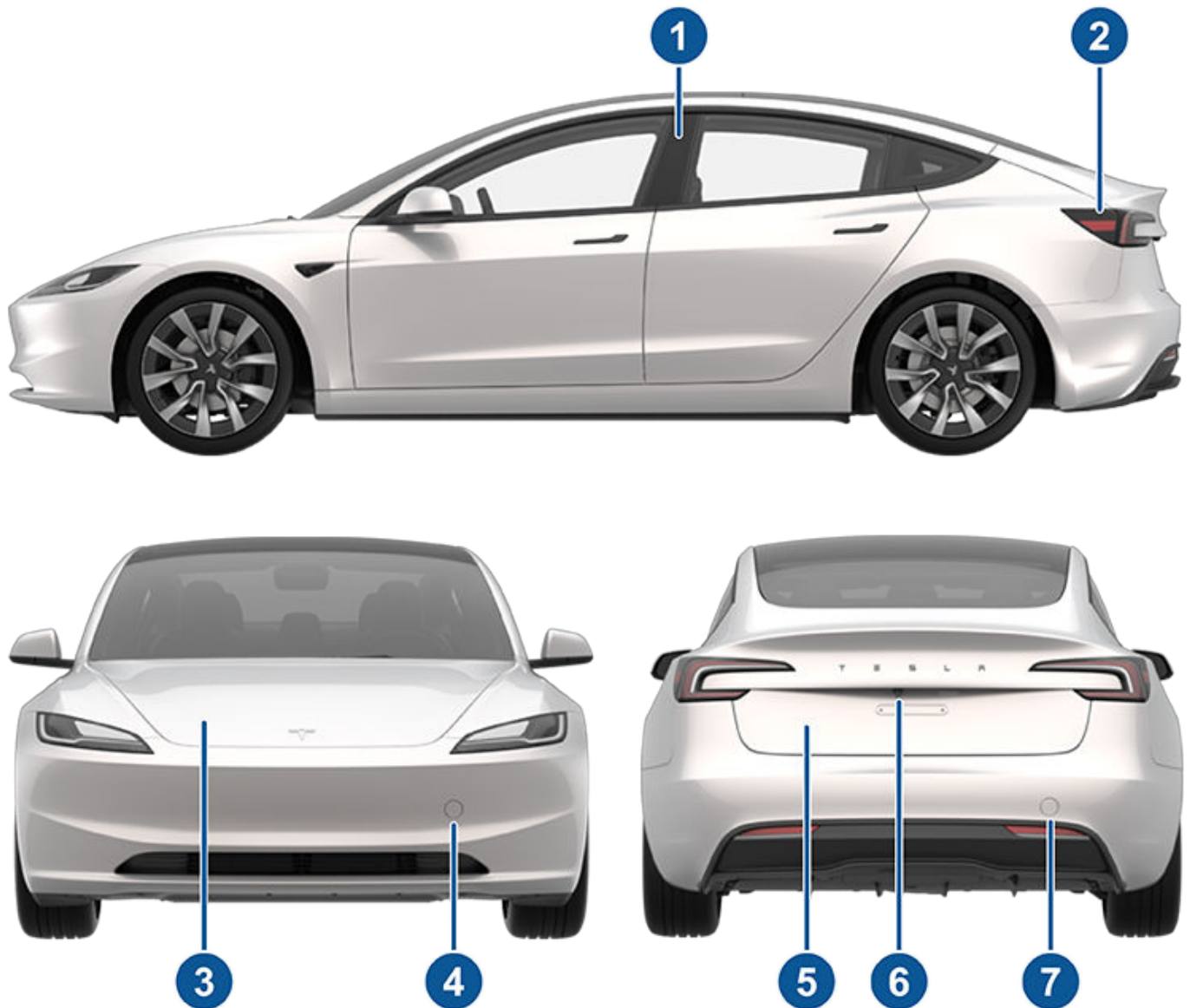

1. Senzor ključa s karticom (Ključevi na stranici 20)
2. Priključak za punjenje (Upute za punjenje na stranici 178)
3. Prednji poklopac / prednji prtljažnik (Prednji prtljažnik na stranici 31)
4. Pokrov prednje ušice za vuču (Upute za prijevoznike na stranici 216)
5. Stražnji prtljažnik (Stražnji prtljažnik na stranici 28)
6. Stražnja kamera (Kamera(e) okrenute prema natrag na stranici 97)
7. Pokrov stražnje ušice za vuču (Upute za prijevoznike na stranici 216)

Lokacije kamera autopilota potražite u [Kamere na stranici 19](#).



BILJEŠKA: U vozilima RHD (koja voze desnom stranom ceste) prikazani upravljački elementi u korisničkom priručniku su slično raspoređeni, ali se zrcale na desnoj strani vozila.

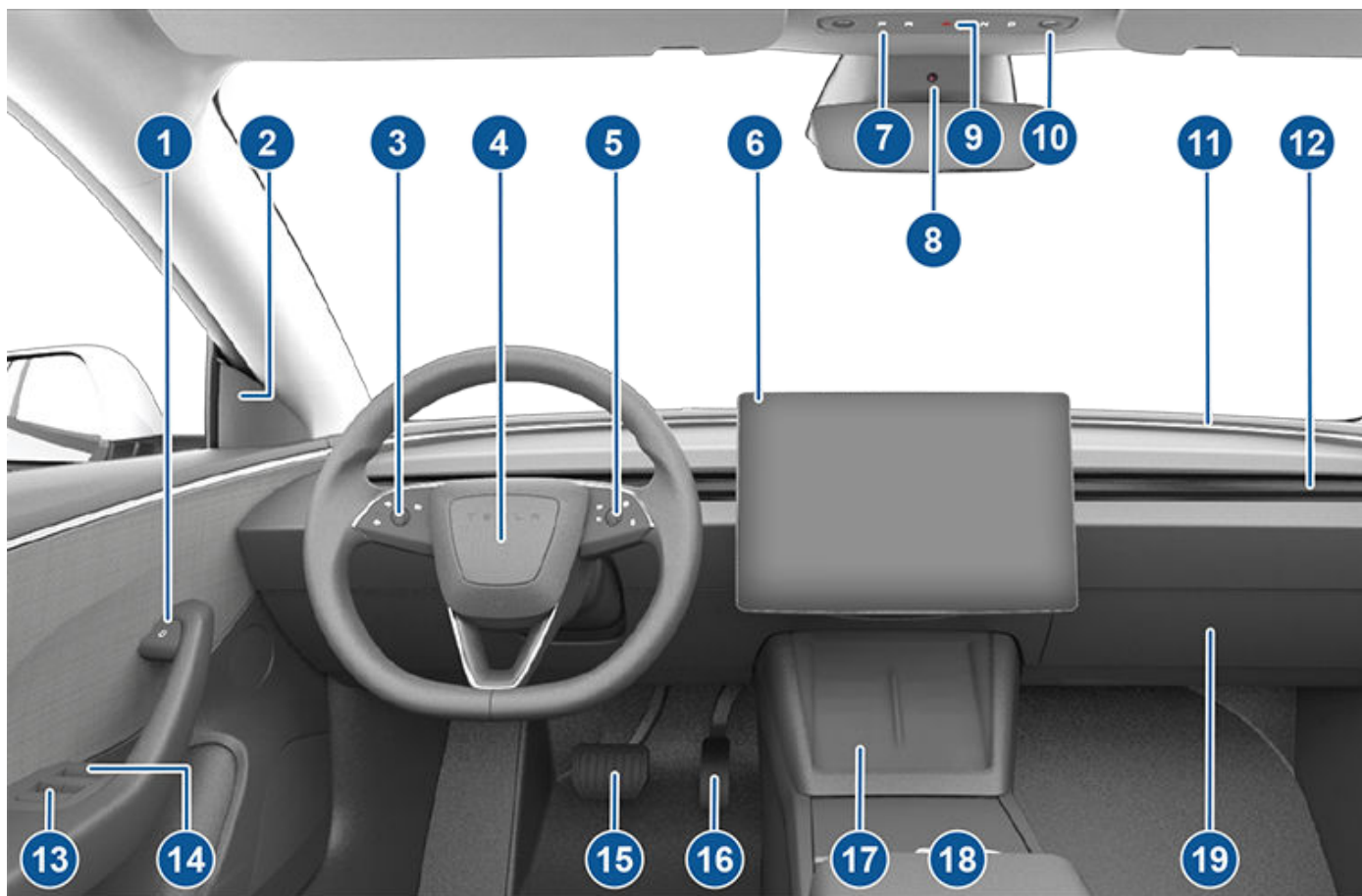

1. Tipka za otvaranje vrata (Otvaranje vrata iznutra na stranici 25)
2. Svjetlo upozorenja za mrtvi kut (Svjetlo upozorenja za mrtvi kut na stranici 136)
3. Lijevi kotačić za pomicanje (Lijevi kotačić za pomicanje (višenamjenski) na stranici 68)
4. Truba (Sirena na stranici 69)
5. Desni kotačić za pomicanje (Desni kotačić za pomicanje (autopilot) na stranici 68)
6. Dodirni zaslon (Dodirni zaslon na stranici 6)
7. Sekundarni mjenjač načina rada vožnje (P R N D) (Prebacivanje s pomoću gornje konzole na stranici 73)
8. Kamera u kabini (Kamera u kabini na stranici 142)
9. Sva četiri pokazivača smjera (Uključivanje sva četiri pokazivača smjera na stranici 77)
10. Stropna svjetla (Svjetla na stranici 75)
11. Ukrasna svjetla (Svjetla na stranici 75)
12. Ventilacijski otvor za upravljanje klimom (pogledajte Rukovanje upravljačkim elementima za klimatizaciju na stranici 152)
13. Električni podizači stakala (Prozori na stranici 27)
14. Ručno otvaranje vrata (Otvaranje vrata iznutra na stranici 25)
15. Papučica kočnice (Kočenje i zaustavljanje na stranici 80)
16. Papučica gasa (Regenerativno kočenje na stranici 81)
17. Bežični punjač telefona (Bežični punjači telefona na stranici 12) i čitač kartice s ključem (Ključevi na stranici 20)
18. Središnja konzola (Središnja konzola na stranici 33)
19. Pretinac za rukavice (Glovebox na stranici 33)

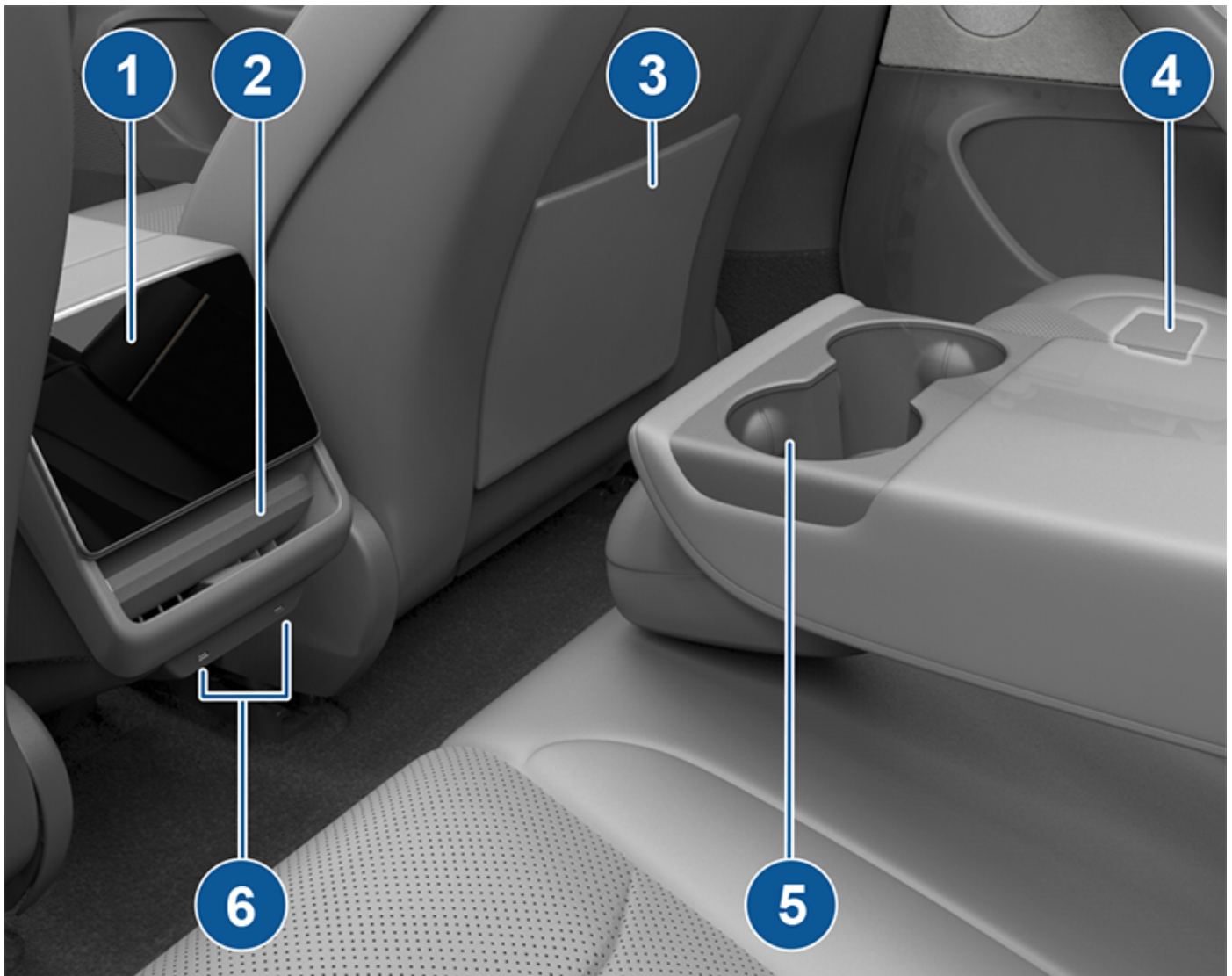

1. Stražnji zaslon ([Stražnji dodirni zaslon na stranici 9](#))
2. Prilagodljivi ventilatori za upravljanje klimatizacijom ([Rukovanje upravljačkim elementima za klimatizaciju na stranici 152](#))
3. Džep na sjedalu
4. Ručno otpuštanje stražnjih vrata ([Otvaranje stražnjih vrata bez napajanja na stranici 226](#))
5. Držači čaša ([Stražnja konzola na stranici 33](#))
6. USB priključci ([USB priključci na stranici 12](#))



Dodirni zaslon

BILJEŠKA: U čitavom korisničkom priručniku prednji dodirni zaslon naziva se „dodirni zaslon“, dok se stražnji dodirni zaslon naziva „stražnji dodirni zaslon“.

⚠ UPOZORENJE: Za vrijeme vožnje obavezno obraćajte pozornost na cestu i uvjete u prometu. Radi što manje ometanja vozača i što veće sigurnosti putnika u vozilu i drugih sudionika u prometu izbjegavajte korištenje dodirnim zaslonom za namještanje postavki dok se vozilo kreće.

Upotrijebite dodirni zaslon za upravljanje mnogim značajkama kojima se u tradicionalnim automobilima upravlja putem fizičkih tipki (npr. namještanje grijanja kabine i klimatizacije, farova itd.). Dodirni zaslon možete upotrijebiti i za upravljanje multimedijским sadržajima, za navigaciju, značajke za zabavu i prilagodbu Model 3 kako bi odgovaralo vašim potrebama. Za pristup općim kontrolama dodirnog zaslona bez ruku upotrijebite glasovne naredbe (pogledajte [Glasovne naredbe na stranici 17](#)).

Ako dodirni zaslon ne odgovara ili se ponaša na neuobičajen način, možete ga ponovno pokrenuti (pogledajte [Ponovno pokretanje dodirnog zaslona na stranici 9](#)).

⚠ POZOR: Nemojte primijeniti zaštitu zaslona na dodirnom zaslonu. Ako to učinite, mogu se dogoditi neželjeni unosi na dodirnom zaslonu (fantomski unos), odgođeni vrijeme odziva ili nereagiranje na dodir, elektrostatičko pražnjenje koje može oštetiti dodirni zaslon i sl. Bilo koje oštećenje uzrokovano postavljanjem zaštite zaslona nije pokriveno jamstvom.

BILJEŠKA: Slike su osmišljene isključivo za poboljšanje konceptualnog shvaćanja. Prikazani detalji na zaslonu mogu se razlikovati ovisno o opcijama vozila, verziji softvera, tržištu te regionalnim i jezičnim postavkama.

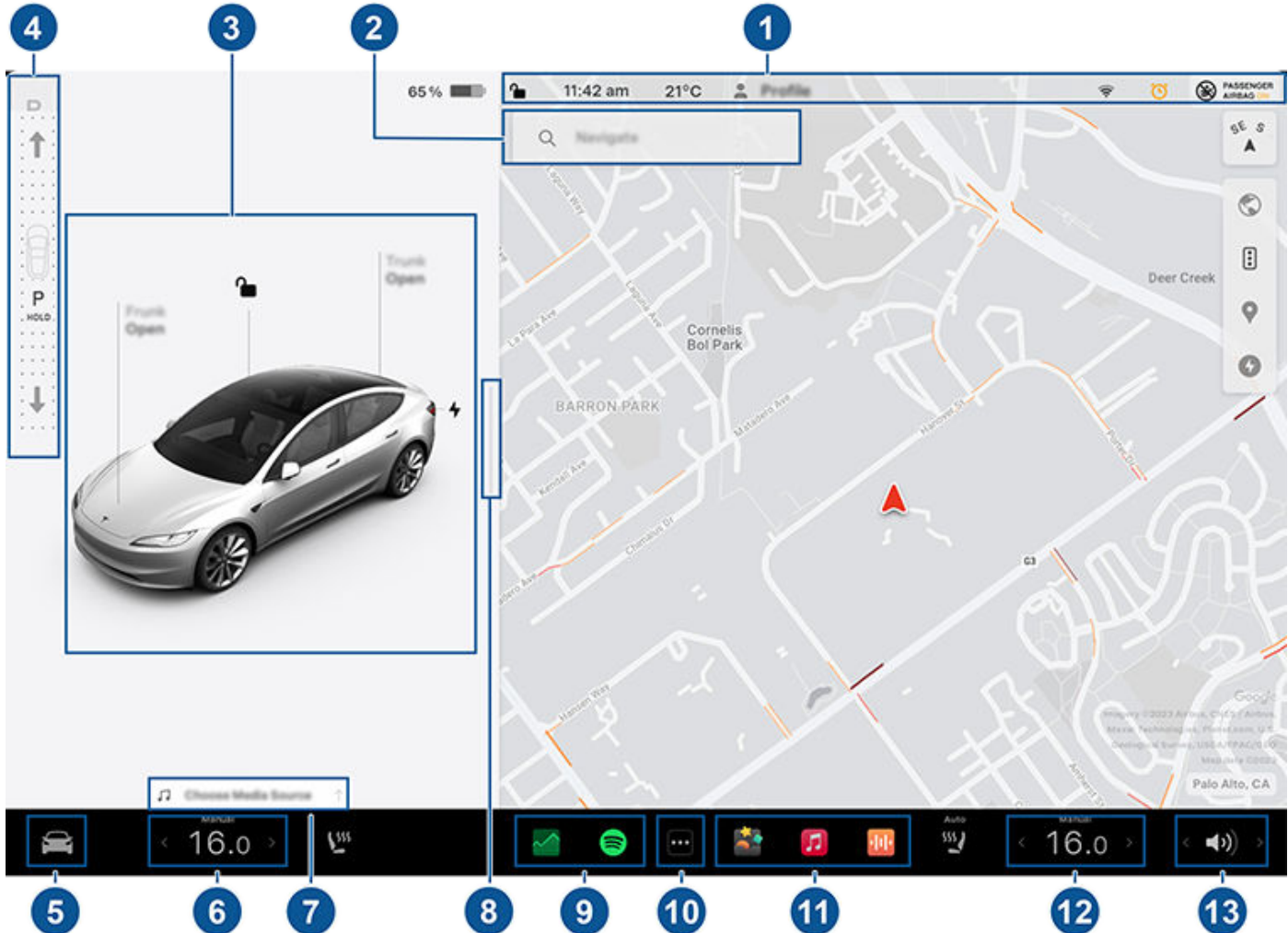

1. **Traka statusa:** Pronađite kontrole automobila i status na gornjoj traci (pogledajte [Ikone trake gornjeg statusa na stranici 8](#)).
2. **Navigacija:** Promijenite smjer karte, pronadite ili uključite navigaciju do odredišta i promijenite postavke navigacije (pogledajte [Karte i navigacija na stranici 163](#)).



3. **Status automobila:** Na tom se području dinamički prikazuje trenutni status vozila Model 3 tijekom vožnje, parkiranja, otvaranja vrata, uključivanja svjetala itd. Tijekom vožnje pratite to područje jer se na njemu prikazuju važni podaci kao što su brzina i poruke s upozorenjima (pogledajte [Status automobila na stranici 14](#)). Dok je vozilo u stupnju prijenosa za parkiranje, možete otvoriti poklopac motora ili prtljažnik ili poklopac priključka za punjenje. Ovo područje također sadrži „kartice“ kratice za Medije, tlak u gumama i informacije o putovanju.

Kad je omogućena potpuna samostalna vožnja (ako je vozilo time opremljeno), područje statusa automobila prikazuje vizualizacije ceste i okolinu vozila. Možete proširiti/smanjiti vizualizaciju povlačenjem u stranu područja statusa automobila. Proširivanje vizualizacije prikazuje više detalja o cesti i njezinoj okolini uključujući oznake na cesti, semafore i predmete (poput kanti za smeće i stupova).

4. **Traka načina rada vožnje** Upotrijebite kako biste prebacili u Park, Reverse, Neutral ili Drive. Prijedite prstom po rubu dodirnog zaslona prema putniku kako biste aktivirali traku načina rada vožnje. (Pogledajte [Prebacivanje na stranici 72](#).)
5. **Komande:** Upravlja različitim značajkama i prilagođava Model 3 da odgovara vašim željenim postavkama. Zaslon Kontrole prikazat će se preko karte. Dodirnite opciju na zaslonu Kontrole kako biste prikazali različite postavke i željene opcije povezane s odabranom opcijom.

Kako biste pronašli određenu postavku, dodirnite **Pretraži** na vrhu zaslona Kontrole. Mijenjajte postavke izravno u rezultatima ili dodirnite poveznicu da biste otvorili tu opciju u Kontrolama.



Ako se ikona informacije prikaže pored određene postavke, dodirnite je za prikaz skočnog prozora s korisnim pojedinostima o pridruženoj postavci.

BILJEŠKA: Mnoge kontrole za vozilo, postavke i željene postavke (poput klimatizacije, medija i navigacije) mogu se prilagoditi bez upotrebe ruku s pomoću glasovnih naredbi (pogledajte [Glasovne naredbe na stranici 17](#))

BILJEŠKA: Možete poslati povratne informacije dodirnog zaslona društvu Tesla dugim pritiskom na ikonu.

6. **Upravljački elementi za klimatizaciju (vozač):** Upotrijebite lijeve i desne strelice za smanjivanje/povećavanje temperature kabine. Dodirnite **Podijeli** u skočnom prozoru za prikaz različitih kontrola za vozača i suvozača. Dodirnite ikonu temperature kako biste prilagodili postavke upravljačkih elemenata za klimatizaciju (pogledajte [Rukovanje upravljačkim elementima za klimatizaciju na stranici 152](#)). Suvozačeva regulacija klimatizacije prikazuje se kad su upravljački elementi za temperaturu postavljeni na **Podijeli** za odvojeno postavljanje temperature za vozača i suvozača.
7. **Kratice reproduktora multimedijских sadržaja:** Kad upotrebljavate aplikaciju za multimedijски sadržaj, povucite za smanjivanje/povećavanje.
8. **Prikaz potpunog zaslona za Park:** Kliznite prema putniku za prikaz potpunog zaslona za Park uz multimedijske i navigacijske kontrole.
9. **Moje aplikacije:** Za pristupom s pomoću jednog dodira često korištenim aplikacijama i kontrolama možete izabrati što se ovdje prikazuje. Pogledajte [Prilagodba Mojih aplikacija na stranici 7](#).
10. **Pokretač aplikacija:** Dodirnite pokretač aplikacija za otvaranje ponude aplikacija. Zatim dodirnite bilo koju aplikaciju za otvaranje. Aplikacija koju odaberete prikazuje se na vrhu karte. Za zatvaranje aplikacije povucite je prema dolje.
11. **Nedavne aplikacije:** Prikazuje nedavno upotrijebljene aplikacije. Ovdje prikazani broj nedavnih aplikacija ovisi o tome koliko je aplikacija dodano u **Moje aplikacije**. Ako dodate maksimalan broj aplikacija **Mojim aplikacijama**, samo se nedavne aplikacije prikazuju.
12. **Upravljački elementi za klimatizaciju (suvozač):** Prikazuju se kad su upravljački elementi za temperaturu postavljeni na **Podijeli** za odvojeno postavljanje temperature za vozača i suvozača.
13. **Volume Control:** Upravlja glasnoćom reproduktora multimedijских sadržaja i telefonskih poziva (pogledajte [Regulacija glasnoće na stranici 169](#)). Glasnoćom uputa za navigaciju upravlja se zasebno (pogledajte [Karte i navigacija na stranici 163](#)).

Prilagodba Mojih aplikacija

Za pristup s pomoću jednog dodira često korištenim aplikacijama i kontrolama možete prilagoditi što se prikazuje u području **Moje aplikacije** na donjoj traci dodirnog zaslona:

1. Unesite način prilagodbe dodiranjem i držanjem bilo koje aplikacije ili kontrole u području **Moje aplikacije**. Ako je ovo područje prazno, dodirnite pokretač aplikacija.
2. Povucite bilo koju aplikaciju ili kontrolu iz ponude aplikacija u područje **Moje aplikacije** na donju traku.



Dodirni zaslon

BILJEŠKA: Odabrani grijači sjedala iz ponude aplikacija pojavljuju se pokraj temperature umjesto u području Mojih aplikacija.

BILJEŠKA: Kad ste dodali maksimalan broj aplikacija ili kontrola u **Moje aplikacije**, dodavanje dodatne aplikacije uklanja desnu aplikaciju.

BILJEŠKA: Uklonite aplikaciju ili kontrolu iz područja **Moje aplikacije** dodirnom i držanjem, a zatim dodirnom na povezani „X“.

Ikone trake gornjeg statusa



Dodirnite za zaključavanje/otključavanje svih vrata, poklopca motora i prtljažnika.



Prikazuje lokalne vremenske uvjete. Dodirnite za prikaz detaljnih podataka o vremenu i kvaliteti zraka uključujući mogućnost padalina, vlažnost i UV indeks. Zahtijeva premium povezivost.

72°F

Prikazuje trenutnu temperaturu. Ako je vozilo opremljeno premium povezivosti, možete također dodirnuti za prikaz detaljnijih informacija o vremenu i kvaliteti zraka uključujući mogućnost padalina, vlažnosti i UV indeksa.

AQI 64

Prikazuje se na statusnoj traci dodirnog zaslona samo kad Model 3 prepozna da je vrijednost lokalnog indeksa kvalitete zraka (AQI) niska. Niska vrijednost indeksa AQI označena je žutim, narančastim, crvenim, ljubičastim i smeđim brojevima. Dodirnite za prikaz detaljnih podataka o vremenu i kvaliteti zraka uključujući mogućnost padalina, vlažnost i UV indeks. Zahtijeva premium povezivost.

16:20

Vozilo automatski ažurira vrijeme. Ako vrijeme nije ispravno, potvrdite da vozilo ima internetsku vezu i GPS povezanost s najnovijim softverom.



Prikazuje se samo na traci dodirnog zaslona kad vozilo Model 3 otkrije programirani HomeLink unutar raspona i ako već dodirni zaslon ne prikazuje ili skočni prozor. Pogledajte [Pametna garaža na stranici 61](#).



Prikazuje status trake dodirnog zaslona samo kad je vozilo Model 3 parkirano. Dodajte, konfigurirajte (uključujući **Način rada s ograničenim pristupom** i **Upotrijebite jednostavan ulazak**) ili brzo prebacujte profile vozača. Profilima vozača se također može pristupiti s vrha bilo kojeg zaslona Kontrola. Pogledajte [Profili vozača na stranici 92](#).



Dostupno kad je vozilo Model 3 parkirano, ručno dodirnite kako biste omogućili ili onemogućili Način rada s nadzorom za trenutni ciklus vožnje. Kako biste automatski uključili (ili isključili) Način rada s nadzorom svaki put kad napustite vozilo, omogućite postavku s pomoću opcija **Kontrola** > **Sigurnost** > **Način rada s nadzorom**. Dodatne informacije potražite u odjeljku [Način rada s nadzorom na stranici 148](#).

BILJEŠKA: Ako uključite ili isključite Način rada s nadzorom s pomoću opcija **Kontrola** > **Način rada s nadzorom**, prečaci na dodirnom zaslonu vozila i mobilnoj aplikaciji radit će samo za trenutni ciklus vožnje.

BILJEŠKA: Kod nekih vozila proizvedenih približno nakon 1. studenog 2021. USB priključci središnje konzole mogu samo puniti uređaje. Upotrebljavajte USB priključke unutar pretinca za rukavice za sve druge funkcije.

Prikazuje se kad je vozilo Model 3 povezano na Wi-Fi mrežu.



Prikazuje se kad se Model 3 poveže na mobilnu mrežu. Dodirnite ikonu za brzi pristup Wi-Fi postavkama.



Prikazuje se kad je Model 3 mobilna povezivost nedostupna. Dodirnite ikonu za brzi pristup Wi-Fi postavkama.



Status suvozačeva zračnog jastuka (pogledajte [Zračni jastuci na stranici 51](#)).



Dodirnite kako biste nazvali hitne službe i primili informacije o javnoj sigurnosti u slučaju ozbiljne nezgode ili ozljede (pogledajte [Hitni poziv na stranici 221](#)).



Pojavljuje se kad vlasnik, dodani vozač ili aplikacija treće strane koju upotrebljavate aktivno pristupa GPS lokaciji vozila u mobilnoj aplikaciji Tesla. Dodirnite ikonu za pojedinosti. Kako biste onemogućili, idite na **Sigurnost** > **Dopusti mobilni pristupna** dodirnom zaslonu.



Poruke u skočnim prozorima i upozorenja vozila

Poruke u skočnim prozorima pojavljuju se u donjem dijelu dodirnog zaslona. Na primjer, podsjetnik za sigurnosni pojas pojavljuje se ako se sigurnosni pojas odveže na zauzetom sjedalu, pojavi se upozorenje da vas obavijesti o dolaznom telefonskom pozivu, pojavljuju se tekstualne poruke (kad je to primjenjivo) i pojavljuju se glasovne naredbe. Ako je primjenjivo, dodirnite opcije u ovim skočnim prozorima (na primjer, prihvatite/odbijte telefonsko poziv, odaberite opciju iz izbornika za prednja svjetla itd.). Da biste odbacili skočnu poruku, prijedite prstom prema dolje.

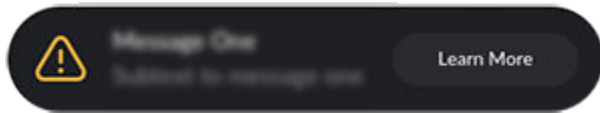

Ako se pojavi upozorenje na dodirnom zaslonu vozila, dodirnite **Saznaj više** kako biste saznali više pojedinosti o upozorenju i kako ih riješiti. Možete pregledati popis upozorenja vozila i obavijesti dodiranjem na ikonu zvona na vrhu **Kontrola**.

BILJEŠKA: Sva upozorenja ne pružaju dodatne informacije u ovom trenutku.

Ponovno pokretanje dodirnog zaslona

Možete ponovno pokrenuti dodirni zaslon ako ne reagira ili čudno funkcionira.

UPOZORENJE: Zaslon osjetljiv na dodir ponovno pokrenite isključivo dok je vozilo zaustavljeno i u položaju za parkiranje. Tijekom ponovnog pokretanja podatci poput stanja vozila, sigurnosnih upozorenja, kamere za vožnju natrag i sl. neće se moći vidjeti.

1. Odaberite stupanj prijenosa za parkiranje.
2. Pritisnite i zadržite obje tipke za pomicanje na kolo upravljača sve dok se dodirni zaslon ne zacrni. Pritiskanje papučice kočnice prilikom držanja gumba za kretanje nema nikakav utjecaj.



3. Nakon nekoliko sekundi pojavit će se logotip tvrtke Tesla. Pričekajte oko 30 sekundi da se zaslon osjetljiv na dodir ponovno pokrene. Ako dodirni zaslon i dalje ne reagira ili čudno radi nakon nekoliko minuta, pokušajte isključiti i ponovno uključiti vozilo (ako je moguće). Pogledajte [Isključivanje i uključivanje napajanja vozila na stranici 64](#).

BILJEŠKA: Pritiskanje gumba za kretanje samo ponovno pokreće dodirni zaslon. Neće ponovno pokrenuti nijednu drugu komponentu vozila i ne isključuje i uključuje Model 3.

Stražnji dodirni zaslon

Stražnji dodirni zaslon omogućava stražnjim putnicima pristup:

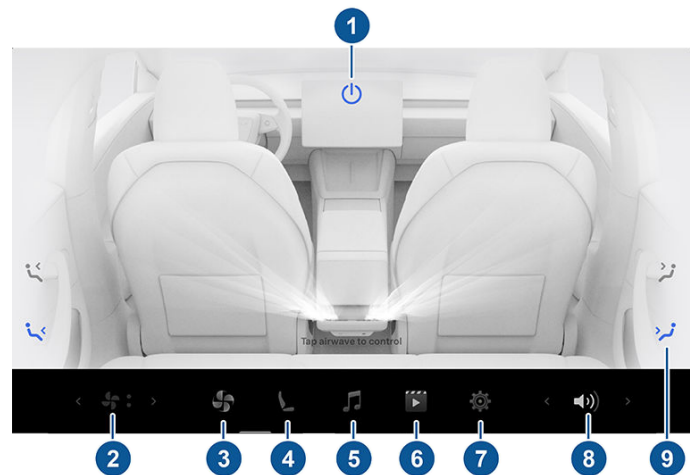

1. **Napajanje:** Dodirnite za uključivanje ili isključivanje stražnjeg sustava za upravljanje klimom.
2. **Brzina stražnjeg ventilatora:** Dodirnite za prilagodbu brzine ventilatora.
3. **Stražnji ventilator:** Dodirnite za uključivanje ili isključivanje stražnjeg ventilatora, prilagodbu brzine ventilatora i upravljanje smjerom protoka zraka iz stražnjih ventilacijskih otvora (pogledajte [Prilagodba prednjih i stražnjih ventilatora na stranici 157](#)).



Dodirni zaslon

- Sjedala: Upravljajte grijačima stražnjih sjedala i pomaknite prednje sjedalo prema naprijed/natrag s pomoću strelica.
- Multimedijski sadržaji:** Reproducirajte, zaustavite, preskočite ili premotajte trenutnu pjesmu koja se reproducira (pogledajte [Multimedijski sadržaji na stranici 169](#)).
- Videozapis:** Pristup uslugama usmjeravanja videozapisa.
- Postavke: Dodirnite kako biste uparili dva kompleta Bluetooth slušalica, promijenili svjetlinu ili očistili zaslon.
BILJEŠKA: Također možete upotrijebiti dodirni zaslon kako biste uparili Bluetooth slušalice na stražnji zaslon pokretanjem aplikacije Rear Screen.
- Glasnoća:** Dodirnite za prilagodbu jačine zvuka.
- Zadana postavka **valova zraka:** Dodirnite kako biste brzo usmjerili protok zraka na glavu ili prsni koš. Usmjerite protok zraka točno gdje želite dodirnom i pomakom valova zraka na dodirnom zaslonu.

BILJEŠKA: Također možete upotrijebiti prednji dodirni zaslon kako biste podesili postavke klimatizacije u stražnjoj kabini (pogledajte [Prilagođavanje postavki za upravljanje klimom na stranici 152](#)).

BILJEŠKA: Prilagodba multimedijskih sadržaja i upravljanja glasnoćom također prilagođava postavke u kabini.

Kontrole stražnjeg dodirnog zaslona s prednjeg



Kako biste upravljali stražnjim dodirnim zaslonom s prednjeg, otvorite aplikaciju daljinskog upravljača stražnjeg zaslona na donjoj traci na prednjem dodirnom zaslonu. Osim kontrola za zvuk, videozapis i klimatizaciju, možete zaključati stražnji zaslon u aplikaciji ili dodirnom na **Kontrole > Zaslon > Zaključaj stražnji zaslon**.

Prilagodba zaslona i postavke zvuka

Dodirnite **Kontrole > Zaslon** kako biste prilagodili postavke zaslona tako da odgovaraju vašim željenim postavkama:

- Izgled:** Prilagodite zaslon na **Tamno** ili **Svijetlo**. Ako je opcija postavljena na **Automatski**, svjetlina se automatski mijenja na temelju uvjeta okolnog osvjetljenja.
- Smanjenje plave svjetlosti:** Kad je omogućeno, zaslon se automatski prilagođava tako da upotrijebi topliju boju noću.
- Svjetlina:** Klizač povucite za ručno upravljanje razinom svjetline. Ako je **Način prikaza** postavljen na **Automatski**, dodirni se zaslon prilagođava na temelju uvjeta okolnog osvjetljenja i vašeg željenog osvjetljenja. Model 3 Pamti vaše odabrano željeno osvjetljenje i u skladu s tim prilagođava dodirni zaslon.

- Način čišćenja zaslona:** Kad je taj način rada omogućen, dodirni se zaslon zatamnjuje i privremeno se onemogućava kako bi se olakšalo čišćenje. Slijedite upute na zaslonu kako biste zatvorili Način čišćenja zaslona.

- Jezik dodirnog zaslona:** Odaberite jezik koji dodirni zaslon prikazuje.

BILJEŠKA: Model 3 mora biti u položaju za parkiranje za promjenu jezika. Nakon što promijenite jezik, kratko pričekajte dok Model 3 ne isključi i ponovno pokrene dodirni zaslon.

- Jezik glasovnog prepoznavanja:** Odaberite jezik koji će se koristiti za glasovne naredbe.

- Jezik glasovne navigacije:** Odaberite jezik koji će navigacijski sustav upotrebljavati za glasovne upute.

BILJEŠKA: Za jezike koji zahtijevaju preuzimanje, odaberite jezik na padajućem popisu kako bi se započelo preuzimanje (potrebna je Wi-Fi veza).

- Veličina teksta:** Odaberite između **Standardno** i **Veliko** kako biste prilagodili veličinu teksta na dodirnom zaslonu vozila.

- Vrijeme:** Odaberite želite li prikaz sata u formatu od 12 ili 24 sata.

- Regionalni format** (ako je dostupan): Odaberite područje za određivanje formata prikaza datuma (mm dd gg / dd-mm-gg i sl.) i decimalnih mjesta (5.123, 5,123 i sl.).

- Prikaz razine energije:** Odaberite želite li prikaz preostale energije i jedinica napunjenosti u obliku postotka preostalog vremena baterije ili u obliku procjene dosega.

BILJEŠKA: Kad predviđate vrijeme ponovnog punjenja, rabite procjenu energije samo kao opću smjernicu. Mnogo faktora ima utjecaj na potrošnju energije. Pogledajte [Čimbenici koji utječu na potrošnju energije na stranici 185](#).

- Udaljenost:** Odaberite prikaz mjera u metričkim (kilometri, centimetri itd.) ili imperijalnim (milje, inči itd.) jedinicama.

- Temperatura:** Odaberite želite li prikaz temperature u stupnjevima Fahrenheita ili Celzija.

- Tlak u gumama:** Odaberite želite li prikaz tlaka u gumama u jedinicama BAR ili PSI.

Uz prilagodbu zaslona, možete omogućiti način Joe za smanjivanje jačine zvuka svih zvučnih upozorenja koja nisu povezana s kritičkim sigurnosnim događajima. Dodirnite **Kontrole > Sigurnost > Način Joe** za omogućavanje.

Dodjeljivanje naziva vozilu

Ako želite personalizirati svoje vozilo, možete mu dodijeliti naziv. Dodirnite **Kontrole > Softver > Dodijelite naziv vozilu** koje se nalaze na desnoj strani dodirnog zaslona ispod slike vozila Model 3. Ako vaše vozilo već ima naziv, dodirnite postojeći naziv kako biste ga promijenili. Unesite novi naziv u skočni prozor i dodirnite **Spremi**. Naziv vašeg vozila Model 3 prikazuje se i u mobilnoj aplikaciji Tesla.



Brisanje osobnih podataka uz ponovno postavljanje na tvornički zadane postavke

Kad prebacujete vlasništvo vozila Model 3, izvršite ponovno postavljanje na tvornički zadane postavke zbog sigurnosti *prije nego što uklonite vozilo sa svojeg računa* tako da dodirnete **Kontrole > Servis > Vraćanje na tvornički zadane postavke**. Prije brisanja podataka vozilo Model 3 provjerava vaše podatke tako da vas traži da unesete korisničko ime i lozinku vašeg Tesla računa.

BILJEŠKA: Izvršavanje vraćanja na tvornički zadane postavke moguće je samo kad je vozilo na vašem računu. Nakon što se vozilo ukloni s vašeg računa, nećete više imati pristup za izvršavanje ponovnog postavljanja prilagođenih postavki na tvornički zadane postavke i brisanja svih osobnih podataka.



Unutarnja elektronika

Uz odjeljak za pohranu i držače za čaše (pogledajte [Unutarnja pohrana na stranici 33](#)), unutrašnjost vozila Model 3 podržava različitu elektroniku poput USB priključke, bežične punjače telefona i strujnu utičnicu od 12 V.

USB priključci

Model 3 ima 4 USB priključka. Tri USB-C priključka podržavaju do otprilike 42 W ili dva priključka do 65 W.

- Jedan USB-C priključak nalazi se u stražnjem pretincu na središnjoj konzoli koji se upotrebljava za punjenje USB uređaja.



- Dva USB-C priključka koji se mogu upotrebljavati za punjenje USB uređaja nalaze se ispod u stražnjoj ventilaciji kabine na središnjoj konzoli.

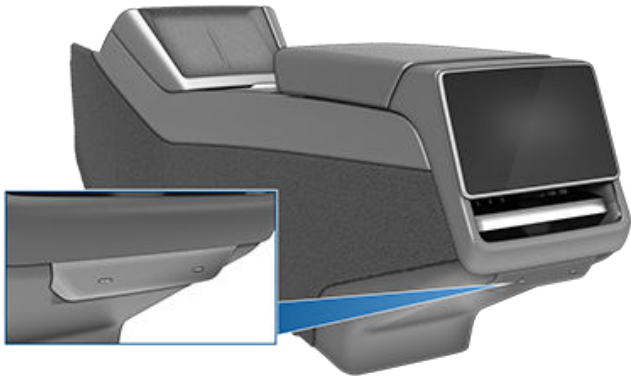

- Jedan USB-A priključak nalazi se unutar pretinca za rukavice. Ovaj je priključak opremljen USB izbrisivim memorijskim pogonom. Siguran položaj ovog USB priključak čini ga idealnim za pohranu videosječaka načina Sentry Mode i kamere u vozilu. Također podržava audiodatoteke s telefona ili USB uređaja (pogledajte [Reprodukcija multimedijских sadržaja s uređaja na stranici 170](#)).

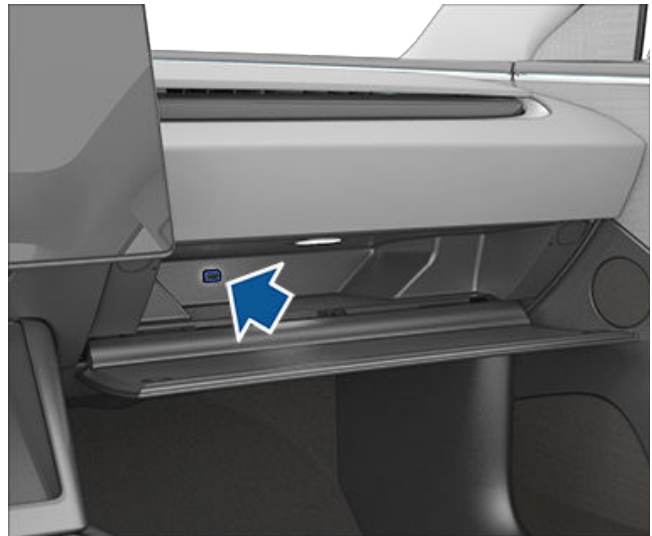

Pogledajte [Preduvjeti USB pogona za snimanje videozapisa na stranici 150](#) za informacije o formatiranju USB izbrisivog memorijskog pogona.

BILJEŠKA: napajanje je dostupno uvijek kada je vozilo u „budnom“ stanju. Vozilo može biti u budnom stanju iz više razloga. Na primjer, kad upotrebljavate značajke poput Samostalno parkiranje bez vozača ili kad su značajke kao Zadržavanje klimatizacije, Način rada za kućne ljubimce, Način rada za kampiranje ili Način rada s nadzorom omogućene. Vozilo je također u budnom stanju kad god se baterija odniski napon puni ili upotrebljava, tijekom punjenja pod visokim naponom, kad vozilo komunicira s mobilnom aplikacijom itd. Ostavljanje priključene dodatne opreme ne iscrpljuje bateriju od niski napon.

BILJEŠKA: Za povezivanje uređaja s USB priključkom upotrijebite kompatibilni USB 3.0 kabel. Ako upotrijebite kabele koji nisu sukladni, to može dovesti do sporijeg punjenja, mogućih problema s povezivanjem ili smanjenih performansi.

BILJEŠKA: Nemojte priključivati više uređaja putem USB čvorišta. To može spriječiti punjenje priključenih uređaja ili ih značajke Reprodukator multimedijских sadržaja, Način rada s nadzorom, Kameru u vozilu itd. neće moći prepoznati.

Bežični punjači telefona

Bežični punjači telefona integrirani su u prednju konzolu kako bi omogućili do 15 W snage za punjenje telefona s opcijom Qi. Za punjenje telefona postavite ga na jedan od dva jastučića. Telefon mora imati izravan kontakt s bežičnim punjačem. Uređaj se može zagrijati tijekom punjenja, ali to je normalan učinak indukcijskog punjenja.



POZOR: Prije nego što krenete s punjenjem, uklonite sve predmete (novčiće, ključeve, metalne predmete) između telefona i punjača kao i NFC kartice (na primjer, karticu kao ključ, kreditne kartice ili hotelske ključeve) koji se nalaze na telefonu ili iza njega (poput integriranih maski za telefon). Oštećenje NFC karticama može se dogoditi kad punite telefon, a da prvo niste uklonili karticu.



Kad se nalazi na bežičnom punjaču, vaš će se telefon puniti dok je vozilo uključeno (dodirni zaslon je uključen i vozač se nalazi u vozilu). Telefon se puni osim kad napustite vozilo osim ako su značajke poput zadržavanje klimatizacije, način rada za kućne ljubimice, način rada za kampiranje ili način rada s nadzorom omogućene.

BILJEŠKA: Bežični punjač telefona možda neće funkcionirati ako je zaštitna futrola telefona predebela ili je od metala. Pokušajte ukloniti telefon iz futrole prije nego ga postavite na punjenje.

BILJEŠKA: Bežični punjač telefona neće puniti ako je visokonaponska baterija vozila prazna.

Niski napon Strujna utičnica

Vozilo Model 3 ima ugrađenu utičnicu u odjeljku središnje konzole. Pristupite utičnici od niski napon otvorite prednji pretinac središnje konzole.

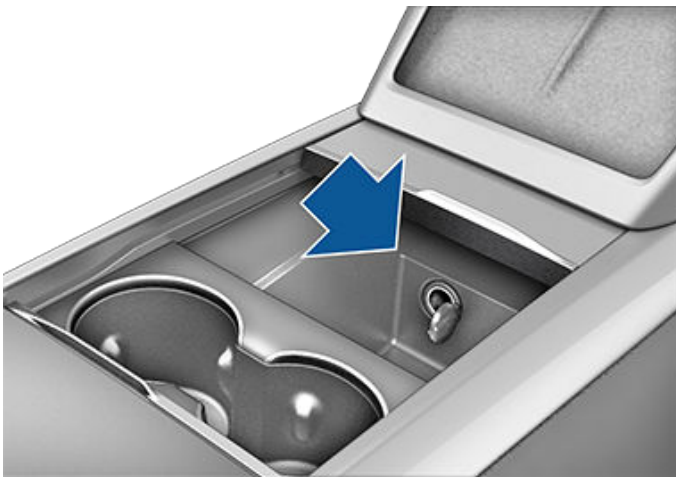

Utičnica je prikladna za dodatnu opremu koja zahtijeva neprekidno napajanje strujom jakosti maksimalno 12 A (vršna vrijednost 16 A).

BILJEŠKA: Električna je energija dostupna uvijek kada je vozilo u „budnom“ stanju. Vozilo može biti u budnom stanju iz više razloga. Na primjer, kad upotrebljavate značajku poput Samostalno parkiranje bez vozača ili kad su značajke Zaštita od pregrijavanja putničkog prostora, Zadržavanje klimatizacije, Način rada za kućne ljubimce, Način rada za kampiranje, Način rada s nadzorom su omogućene. Vozilo je također u budnom stanju kad god se baterija od niski napon puni ili upotrebljava, tijekom punjenja pod visokim naponom, kad vozilo komunicira s mobilnom aplikacijom itd. Ostavljanje priključene dodatne opreme ne iscrpljuje bateriju od niski napon.



UPOZORENJE: Utičnica i konektor dodatne opreme mogu postati vrući.



UPOZORENJE: Kako biste spriječili prekomjerno ometanje elektronike u vozilu, društvo Tesla preporučuje da u utičnicu od niski napon ne priključujete nikakvu dodatnu opremu koju nije proizvelo društvo Tesla, uključujući pretvarače snage. No ako upotrebljavate dodatnu opremu koju nije proizvelo društvo Tesla i primijetite bilo kakve kvarove ili neočekivano ponašanje, poput uključivanja indikatorskih svjetala, prikazivanja poruka upozorenja ili prekomjerne vrućine dodatnog pribora, odmah isključite dodatnu opremu iz utičnice od niski napon.



POZOR: Ne pokušavajte pokretati Model 3 s pomoću niski napon strujne utičnice. Ako to učinite, može doći do oštećenja.



Pregled

Na dodirnom se zaslonu uvijek prikazuje status vozila Model 3. Što vidite na prikazu ovisi o tome je li vozilo:

- Parkirano (prikazano dolje).
- U vožnji (pogledajte [Status vožnje na stranici 15](#)).
- Na punjenju (pogledajte [Status punjenja na stranici 179](#)).

Kada je vozilo Model 3 parkirano, u području statusa prikazuje se način rada vožnje, predviđeni domet i pogled odozgo na vozilo s gumbima koje možete dodirnuti za otvaranje prtljažnika i vratašca priključka za punjenje. Kad pritisnete kočnicu, uključuje se Model 3 i svjetla indikatora nakratko zatrepere. Ako se svjetlo indikatora ne odnosi na trenutnu situaciju (na primjer, sigurnosni pojas nije vezan), trebalo bi se isključiti. Ako se svjetlo indikatora ne uključi ili isključi, obratite se tvrtki Tesla.

BILJEŠKA: Sljedeća slika prikazana je isključivo u svrhe demonstracije. Ovisno o opciji vozila, verziji softvera i području tržišta, prikazane informacije mogu se razlikovati.

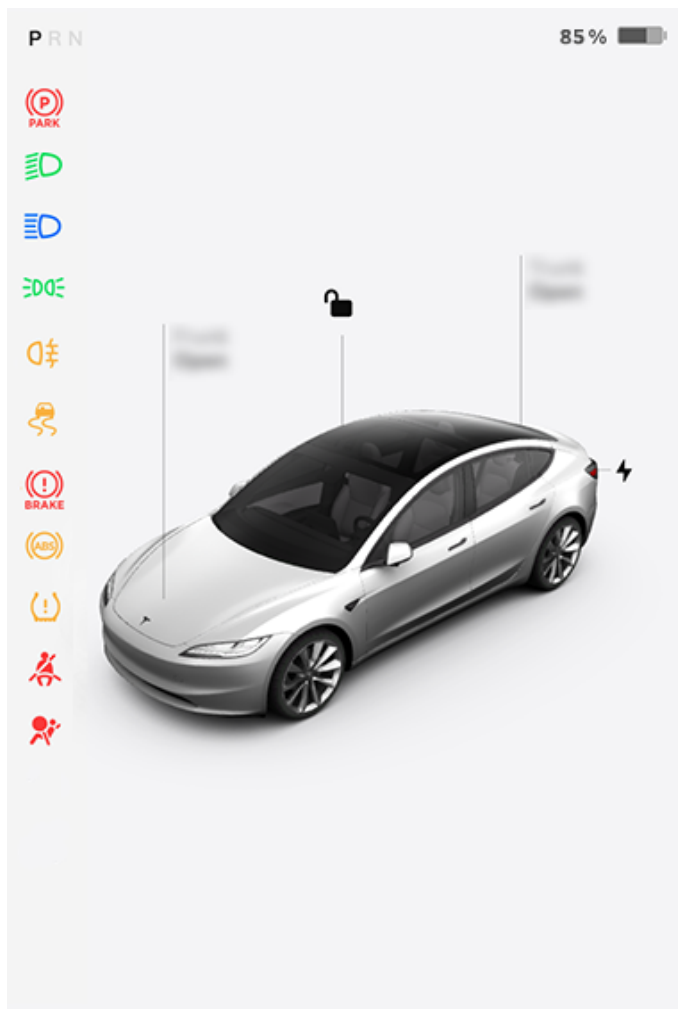

Kartice

Na dnu prikaza statusa automobila također se prikazuju kratice „kartice“ za brzi pristup Medijima, podacima o tlaku u gumama i informacije o putovanju i još mnogo toga. Kliznite karticama ulijevo ili udesno kako biste prilagodili kratice kartica.

Svjetla indikatora

Sljedeća svjetla indikatora svijetle kako bi vas obavijestila ili upozorila na određeni status ili stanje.



Ako se na dodirnom zaslonu prikaže ovaj indikator kočnice crvenom bojom u bilo kojem trenutku, osim nakratko pri prvom pokretanju Model 3, otkriven je kvar kočnog sustava ili je razina tekućine u kočnicama niska. Odmah se obratite tvrtki Tesla. Primijenite stalni pritisak i držite papučicu kočnice čvrsto pritisnutom da biste zaustavili vozilo kad je sigurno.



Ako je otkriven kvar pojačivača kočnice, na dodirnom zaslonu se prikazuje narančasti indikator kočenja. Primijenite stalni pritisak i držite papučicu kočnice čvrsto pritisnutom da biste zaustavili vozilo kad je sigurno. Dodatna hidraulička kompenzacija je aktivna (pogledajte [Kočenje i zaustavljanje na stranici 80](#)).



Indikator sustava ABS nakratko će zatreperiti narančastom bojom na dodirnom zaslonu pri prvom pokretanju vozila Model 3. Ako taj indikator zasvijetli u bilo kojem drugom trenutku, to je znak da je došlo do kvara sustava ABS i da sustav ABS ne radi. Obratite se tvrtki Tesla. Kočni sustav i dalje je u potpunosti funkcionalan i na njega ne utječe kvar sustava ABS. Međutim, moguće je da će se povećati put kočenja. Vozite oprezno i izbjegavajte snažno kočenje.



Kad ručno primijenite parkirnu kočnicu s pomoću dodirnog zaslona, crveni indikator parkirne kočnice zasvijetli na dodirnom zaslonu.



Ako u parkirnoj kočnici dođe do električnog kvara, zasvijetlit će narančasti indikator parkirne kočnice, a poruka o pogreški prikazat će se na dodirnom zaslonu.



Upozorenje o tlaku u gumama. Tlak u gumi je izvan zadanog raspona. Indikator treperi ako se otkrije pogreška u sustavu Tire Pressure Monitoring System (TPMS). U slučaju pogreške sustava TPMS obratite se tvrtki Tesla. Pogledajte odjeljak [Njega i održavanje guma na stranici 190](#).



Sigurnosni pojas sjedala na kojem se nalazi putnik nije pričvršćen. Pogledajte [Sigurnosni pojasevi na stranici 38](#).



Sigurnost zračnih jastuka. Ako ovaj indikator ne zatreperi kratko kad se Model 3 priprema krenuti ili ako ostaje uključen, odmah se obratite tvrtki Tesla. Pogledajte [Upozorenja na zračne jastuke na stranici 53](#).



Stražnji indikator svjetala za maglu prikazuje se na dodirnom zaslonu kad su uključena stražnja svjetla za maglu.



Parkirna su svjetla uključena (bočni pokazivači smjera, stražnja svjetla i svjetla registracijske pločice). Pogledajte [Svjetla na stranici 75](#).



Kratka svjetla su uključena.



Uključena su prednja duga svjetla, a značajka za **Prilagodljiva svjetla** nije omogućena ili trenutno nije dostupna.



Prilagodljiva svjetla su omogućena i duga svjetla su uključena. Model 3 je spreman isključiti duga svjetla ako ispred sebe otkrije svjetlost. Pogledajte [Prednja duga svjetla na stranici 76](#).



Prilagodljiva svjetla su omogućena, ali duga svjetla nisu uključena jer je ispred vozila Model 3 otkrivena svjetlost. Kada svjetlost nestane, automatski se ponovno uključuju duga svjetla. Pogledajte [Prednja duga svjetla na stranici 76](#).



Indikator treperi narančastom bojom kad sustavi elektroničke kontrole stabilnosti aktivno smanjuju proklizavanje kotača na minimum na način da upravljaju tlakom kočenja i snagom motora. Pogledajte odjeljak [Sustav kontrole prijanjanja na stranici 86](#). Ako taj indikator ostaje uključen, to znači da je otkrivena pogreška. Odmah se obratite tvrtki Tesla.



Sustavi elektroničke kontrole stabilnosti više ne smanjuju proklizavanje kotača na minimum. Kod vozila s pogonom na stražnje kotače, sustav kontrole prijanjanja je isključen. Kod vozila s pogonom na sve kotače, omogućena je opcija Omogućeno



Pokretanje na skliskim podlogama Pogledajte [Sustav kontrole prijanjanja na stranici 86](#).

Aktivan je način Trailer Mode (ako je vozilo opremljeno tim načinom rada). (Pogledajte [Vuča i dodatna oprema na stranici 99](#)).



Opcija Zadržavanje vozila aktivno aktivira kočnice. Pogledajte [Vehicle Hold na stranici 85](#).



Otvorena su vrata ili poklopac prtljažnika. Pogledajte [Vrata na stranici 25](#), [Stražnji prtljažnik na stranici 28](#) ili [Prednji prtljažnik na stranici 31](#).



Pojavljuje se plava pahuljica kad dio energije pohranjene u bateriji možda nije dostupan zbog hladnih vremenskih uvjeta. Tijekom tih hladnih vremenskih uvjeta brzina punjenja može također biti ograničena. Ako je Model 3 priključen, baterija se može zagrijati tako da se uključi klima uređaj putem mobilne aplikacije. Pahuljica nestaje kad se baterija dovoljno zagrije.



Pojavljuje se kad je regenerativno kočenje ograničeno. Dodatne informacije potražite u odjeljku [Regenerativno kočenje na stranici 81](#).



Snaga je vozila trenutno ograničena jer je preostala količina energije u bateriji niska, jer se sustavi vozila griju ili hlade ili je pretvarač vožnje uočio grešku.

Pogledajte [Poruke u skočnim prozorima i upozorenja vozila na stranici 9](#) za više informacija o skočnim porukama upozorenja na dodirnom zaslonu vozila.

Status vožnje

Ako je Model 3 trenutno u vožnji (ili spreman za vožnju), na dodirnom zaslonu prikazuje se trenutni status vožnje i vizualizacija ceste u stvarnom vremenu iz sustava autopilota (pogledajte [Kamere na stranici 19](#)). Vizualizacija se automatski povećava i smanjuje kako bi se bolje iskoristio prostor na dodirnom zaslonu i vozač obavijestio o otkrivanju vozila u mrtvom kutu.

BILJEŠKA: Sljedeća slika prikazana je isključivo u svrhe demonstracije. Ovisno o opciji vozila, verziji softvera i području tržišta, prikazane informacije mogu se razlikovati.



Status automobila

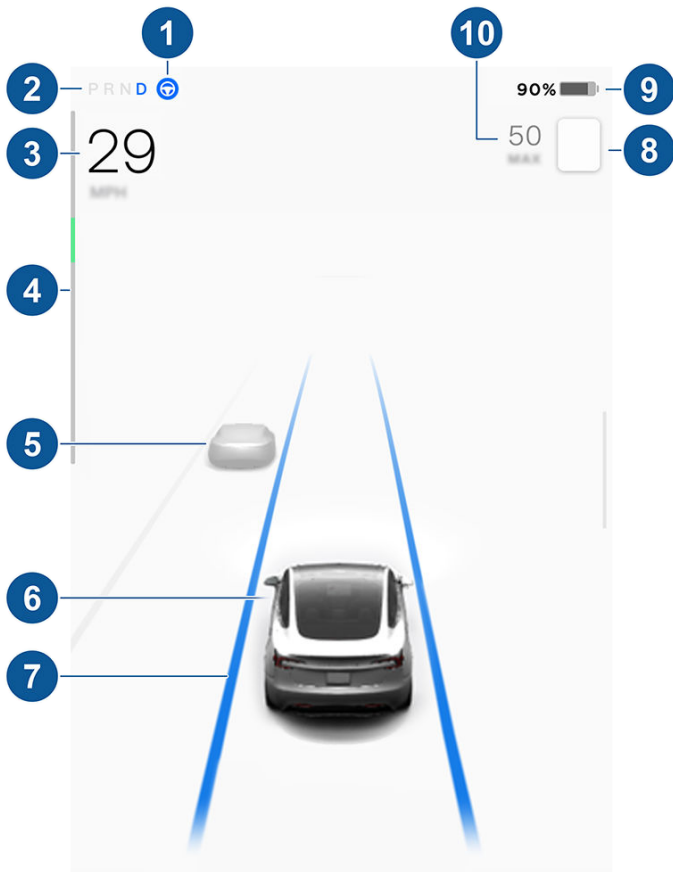

BILJEŠKA: Za prikaz više detalja o cesti i okolini poput cestovnih oznaka, semafora, predmeta (poput kanti za smeće i stupova) itd., dodirnite **Kontrole > Autopilot > Pregled s vizualizacijom za potpuno samostalnu vožnju** (ako je vozilo time opremljeno).

1. Ako je opcija Automatsko upravljanje dostupna, ali je vozač nije aktivirao, njezina ikona je sive boje. Kad je automatsko upravljanje aktivno Model 3, ikona je plave boje (pogledajte [Automatsko upravljanje na stranici 109](#)).
2. Trenutno odabran način rada vožnje: Park, Reverse, Neutral ili Drive.
3. Brzina vožnje.
4. Mjerač napajanja prikazuje upotrebu električne energije u stvarnom vremenu (pogledajte [Regenerativno kočenje na stranici 81](#) za više informacija). Mjerač napajanja može se prikazati okomito na vrhu zaslona statusa vožnje, ali funkcije je jednaka.
5. Ostali automobili otkriveni na cesti (prema potrebi).
6. Vaš Model 3. Obojene linije okružuju Model 3 kada se otkriju objekti (drugi sudionici u prometu, zaštitne ograde itd.). Smještaj linija odgovara položaju otkrivenog objekta. Boja linija (bijela, žuta, narančasta ili crvena) predstavlja blizinu objekta u odnosu na Model 3: bijela označava najveću udaljenost, a crvena neposrednu blizinu koja iziskuje vašu trenutnu reakciju. Pogledajte odjeljak [Sustav pomoći održavanja u prometnoj traci na stranici 135](#).

7. Kad je automatsko upravljanje aktivno i otkrivena je prometna traka, traka je označena plavom bojom (pogledajte [Automatsko upravljanje na stranici 109](#)).

BILJEŠKA: Kada je aktivna opcija Navigacija autopilotom, prometna se traka prikazuje kao jedna plava linija ispred Model 3 (pogledajte [Navigacija autopilotom na stranici 110](#)).

8. Ograničenje brzine koje trenutno otkriva opcija Upozorenje na prekoračenje brzine (pogledajte [Inteligentno upozorenje na prekoračenje brzine na stranici 141](#)).

BILJEŠKA: Možda će se pojaviti plava linija oko ikone ograničenja brzine kako bi vas obavijestila da vozite brže od ograničenja.

BILJEŠKA: Na cestama na kojima karta utvrdi da postoji uvjetno ograničenje brzine (na primjer, ograničenje brzine na temelju doba dana ili vremenskih uvjeta) prikazat će se drugo ograničenje brzine. Vozačeva je odgovornost utvrditi je li uvjetno ograničenje brzine trenutno na snazi i prema tome prilagoditi brzinu vožnje.

BILJEŠKA: Ikona povezana s otkrivenim ograničenjem brzine odražava stil znakova ograničenja brzine koji se upotrebljavaju na vašem tržištu.

9. Ukupna procijenjena udaljenost vožnje (ili energija) na raspolaganju. Dodirnite prikazanu vrijednost kako biste promijenili prikaz raspoložive energije. Možete se prebacivati između udaljenosti vožnje i preostalog postotka energije baterije. Možete promijeniti i prikaz energije dodirnom na **Kontrole > Zaslon > Prikaz razine energije**.

BILJEŠKA: Kad predviđate vrijeme ponovnog punjenja, rabite procjene dosega samo kao opću smjernicu.

10. Postavite brzinu vožnje. Ako je opcija Tempomat koji se prilagođava prometu dostupna, ali nije zadana brzina vožnje, broj će biti sive boje (pogledajte [Tempomat koji se prilagođava prometu na stranici 108](#)).

UPOZORENJE: Obratite pozornost na važne poruke upozorenja koje se prikazuju na dnu statusa automobila dodirnog zaslona. Zanimarivanje ovih poruka može rezultirati ozbiljnom ozljedom ili smrću.

UPOZORENJE: Iako se na dodirnom zaslonu prikazuje okolni promet, neka vozila možda neće biti prikazana. Nikada se ne oslanjajte na dodirni zaslon kako biste utvrdili je li vozilo prisutno (na primjer, u vašem mrtvom kutu). Uvijek upotrebljavajte retrovizore i provjerite situaciju pogledom preko ramena.



BILJEŠKA: Za dodatnu praktičnost društvo Tesla vam dopušta da odaberete jezik za upotrebu glasovnih naredbi. Kako biste odabrali drugi jezik, dodirnite **Kontrole > Zaslon > Jezik prepoznavanja glasa**.

Upotrijebite glasovne naredbe kako biste lakše upravljali postavkama i željenim postavkama bez upotrebe dodirnog zaslona. Glasovne naredbe osmišljene su tako da razumiju uobičajene zahtjeve. Sljedeće nije sveobuhvatni popis radnji koje možete izvršiti uz glasovne naredbe:

- Prilagodba željenih postavki klimatizacije
- Podešavanje brzine brisača vjetrobranskog stakla i učestalost
- Upravljanje različitim mogućnostima vozila
- Navigacija do lokacije
- Poziv kontakta
- Komunikacija s aplikacijama i postavkama

Kako biste pokrenuli glasovne naredbe, u potpunosti pritisnite gumb mikrofona na desnoj strani kolo upravljača. Kad se oglasi zvuk, recite svoj zahtjev.



Primjeri glasovnih naredbi

Ovdje se nalazi popis primjera glasovnih naredbi. Ovo nije iscrpan popis. Društvo Tesla stalno radi na poboljšanjima glasovnih naredbi.

BILJEŠKA: Vozilo vam mora biti u položaju Park kako bi omogućilo neke glasovne naredbe (poput Načina rada s nadzorom, Načina rada za kućne ljubimce itd.).

Upravljački elementi za klimu

Prilagodba željenih postavki klimatizacije:

- „Ohladi prostor.“
- „Zagrij prostor.“
- „Uključi/isključi vozačev grijač sjedala.“
- „Ohladi suvozača.“

- „Izravni protok zraka u moje lice.“
- „Sinkroniziraj klimatizaciju.“
- „Povećaj/smanji brzinu ventilatora.“
- „Uključi/isključi stražnji odmrzivač“
- „Postavi temperaturu/ventilator...“
- „Uključi recirkulaciju zraka.“

Brisači

Ažurirajte brzinu i učestalost brisača vjetrobranskog stakla na temelju promjena na cesti te vremenskih uvjeta:

- „Ubrzaj brisače.“
- „Povećaj/smanji brzinu brisača vjetrobranskog stakla za...“
- „Uključi/isključi brisače.“

Kontrole za vozilo

Izmjena različitih kontrola vozila:

- „Uključi/isključi Način rada s nadzorom.“
- „Osiguraj mi automobil.“
- „Otključaj/zaključaj vrata.“
- „Uključi Način rada za kućne ljubimce.“
- „Zaklopi/otklopi retrovizore.“
- „Otvori/zatvori priključak za punjenje.“
- „Pokreni/zaustavi punjenje.“
- „Otvori postavke servisa“
- „Otvori pretinac za rukavice.“

Navigacija

Pretraživanje ili navigacija do lokacije:

- „Gdje je [lokacija]?“
- „Odvedi me do [lokacija].“
- „Navigiraj do [lokacija]“
- „Prikaži mi obližnje superpunjače.“
- „Osjećam se sretno/gladno“ (Pogledajte odjeljak [Karte i navigacija na stranici 163.](#))
- „Zaustavi navigaciju“
- „Isključi zvuk glasovnog navođenja“

Ako ste zadali kućnu adresu ili adresu gdje radite, glasovne naredbe možete upotrijebiti za navigaciju do te lokacije tako da izgovorite „Navigiraj me do kuće.“ ili „Odvedi me na posao.“.



Kontakti

Kako biste nazvali ili poslali poruku kontaktu s pomoću mobilnog telefona koji je povezan Bluetooth vezom (pogledajte [Telefon](#), [kalendar](#) i [web-konferencija](#) na stranici 59), recite:

- „Nazovi [ime kontakta / telefonski broj].“
- „Pošalji poruku [ime kontakta / telefonski broj].“

Multimedijski sadržaji

Slušanje medija i prilagodba željenih postavki reprodukcije.

- „Slušaj [naziv pjesme].“
- „Smanji/pojačaj jačinu zvuka.“
- „Preskoči na sljedeću.“
- „Pauziraj/reproduciraj pjesmu.“
- „Promijeni izvor na [izvor medija].“

Kako biste poboljšali točnost prepoznavanja glasovnih naredbi, navedite više podataka u naredbi, poput pjevača i pjesme.

Aplikacije i postavke

Jednostavna navigacija kroz aplikacije i postavke:

- „Otvori [Toybox / preglednik / kino / mobilni telefon].“
- „Pretraži...“
- „Zaslona je presvijetao“
- „Prikaži mi korisnički priručnik“

Također možete predati izvješće o grešci tako da izgovorite „Izvješće“, „Povratne informacije“ ili „Izvješće o grešci“.

Više informacija o glasovnim naredbama potražite u <https://www.tesla.com/support/voice-commands>.

BILJEŠKA: Kako bi se podržala tekuća poboljšanja kvalitete društvo Tesla sakuplja i obrađuje transkripcije glasovnih naredbi (poput „postavi temperaturu...“) Zvukovne snimke glasa se ne prikupljaju i transkripcije se ne povezuju s računom Tesla ili vašim identifikacijskim brojem vozila. Kako bismo dalje zaštitili vašu privatnost, glasovne naredbe koje sadrže osobne podatke se ne skupljaju (poput „Navigiraj do...“ ili „Nazovi...“).



Vaše vozilo Model 3 uključuje sljedeće komponente koje aktivno nadziru okolno područje:

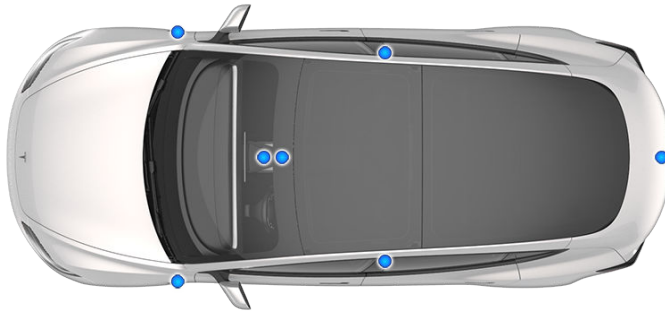

- Jedna se kamera nalazi iznad stražnje registracijske pločice.
- Po jedna kamera postavljena je u svaki stup vrata.
- Dvije kamere su postavljene na vjetrobransko staklo iznad retrovizora.
- Po jedna kamera postavljena je u svaki prednji branik.

Model 3 opremljen je i elektroničkim sustavom kočenja i sustavima upravljanja velike preciznosti.

Kamera u kabini

Vozilo Model 3 je opremljeno kamerom u kabini koja se nalazi iznad retrovizora. Dodatne informacije potražite pod [Kamera u kabini na stranici 142](#).



Vožnja za kalibraciju kamera

Model 3 prilikom upotrebe značajki autopilota mora se precizno manevrirati. Samim time zato što se neke značajke, poput značajki Pospanost vozača, Inteligentna pomoć pri brzini, Izbjegavanje prelaska voznog traka i Automatsko kočenje u hitnim slučajevima, mogu prvi put upotrebljavati ili nakon nekih vrsta servisnih popravaka, kamere moraju dovršiti postupak kalibracije. Kako bi bilo praktičnijedodirni zaslon prikazuje indikator napretka.

Kad se kalibracija dovrši, značajke autopilota, kao i sigurnosne aktivne značajke, su dostupne za upotrebu. Kalibracija se uglavnom završava nakon 32–40 km, ali udaljenost ovisi o uvjetima ceste i okoliša. Na primjer kalibracija postaje brža kad je vožnja ravnom cestom s više traka, poput autoceste s ograničenim pristupom, s vrlo vidljivim oznakama traka (kako u voznoj traci tako i u susjednim trakama). Obratite se društvu Tesla samo ako vaš Model 3 nije završio postupak kalibracije nakon prijedanih 160 km u navedenim uvjetima.

Ako je kamera pomaknuta iz položaja kalibracije (na primjer kamera ili vjetrobransko staklo je zamijenjeno), morate očistiti kalibraciju. Kako biste to učinili dodirnite **Kontrole > Servis > Kalibracija kamere > Izbriši kalibraciju**. Kad je kalibracija očišćena, Model 3 ponovno izvršava kalibraciju. Iako ovo pomaže pri ponovnoj kalibraciji kamera u više slučajeva, **Izbriši kalibraciju** možda ne riješi sve probleme vezane uz kameru i senzore.

BILJEŠKA: Za kalibraciju kamere zahtijevaju visoko vidljive oznake traka kako u voznoj traci tako i u susjednim trakama (najmanje dvije trake sa svake strane vozila). Za najbolje rezultate vozite srednjom trakom na autocesti s ograničenim pristupom (idealno s najmanje pet traka) s jasnim oznakama traka i minimalnim prometom.

BILJEŠKA: Ako pokušate upotrijebiti značajku koja nije dostupna dok se postupak kalibracije ne završi, ta se značajka onemogućava i na dodirnom zaslonu prikazat će se poruka.

BILJEŠKA: Model 3 mora ponoviti postupak kalibracije nakon servisa kamera u tvrtci Tesla te, u nekim slučajevima, nakon ažuriranja softvera.

Na kamerama ne smiju biti smetnje

Osigurajte da su sve kamere čiste i da nemaju smetnje prije svake vožnje i prije upotrebe značajki autopilota (pogledajte [Čišćenje kamere na stranici 197](#)). Zaprljane kamere i senzor (ako je vozilo time opremljeno) te uvjeti u okolini kao što su kiša i izbljedjele oznake prometne trake mogu utjecati na performanse autopilota. Ako je kamera opsturirana ili zamućena, Model 3 prikazuje poruku na osjetljiv na dodir i značajke autopilota možda neće biti dostupne. Za više informacija o određenim upozorenjima pogledajte [Upozorenja o rješavanju problema na stranici 227](#).

Kondenzacija se može stvoriti unutar kućišta kamere, osobito ako vozilo parkirate vani u hladnim ili vlažnim uvjetima. instrumentne ploče može prikazati upozorenje da je kamera blokirana, a neke značajke autopilota mogu biti privremeno ograničene dok kamere ne ostvari jasnu vidljivost. Za proaktivno sušenje kondenzata pripremite kabinu postavljanjem tople temperature, uključivanjem odmrzivača vjetrobranskog stakla i usmjeravanjem prednjih ventilacijskih otvora prema stupovima vrata (pogledajte odjeljak [Mobilna aplikacija na stranici 54](#)).

Vrsta ključeva

Model 3 podržava sljedeće vrste ključeva:

- **Telefon s ključem** – možete postaviti svoj osobni telefon kao „telefon s ključem“ za komunikaciju s Model 3 putem Bluetooth veze. Telefon kao ključ podržava automatsko zaključavanje i otključavanje.
- **Kartica s ključem** – društvo Tesla nudi dvije kartice s ključem koja komunicira s vozilom Model 3 upotrebljavajući signale radiofrekvencijske identifikacije kratkog dometa (RFID). Za razliku od telefona kao ključa i daljinskog ključa, kartica s ključem ne podržava automatsko zaključavanje i otključavanje. U situacijama kad je telefonu prazna baterija ili je izgubljen ili ukraden, upotrijebite karticu s ključem za otključavanje, vožnju i zaključavanje Model 3.
- **Daljinski ključ** – Daljinski ključ (ako je u opremi) omogućuje vam pritiskanje tipki za otvaranje prednjeg i stražnjeg nosača, otključavanje, zaključavanje i vožnju vozila Model 3. Ako je dostupan u vašoj regiji, daljinski ključ također podržava automatsko zaključavanje i otključavanje (pogledajte [Zaključavanje vrata pri odlasku na stranici 25](#)) i može se upotrijebiti kao rezervni za telefon kao ključ.

Model 3 Podržava ukupno 19 ključeva, koji mogu sadržavati telefone kao ključeve, kartice s ključevima i do četiri daljinska ključa.

 **POZOR:** Kada vozite, sjetite se ponijeti ključ sa sobom. Premda možete voziti Model 3 i bez ključa, nećete ga moći ponovno pokrenuti nakon što se zaustavi.

Telefon kao ključ

 **POZOR:** Nemojte ostavljati upareni telefon u vozilu (na primjer dok planinarite ili ste na plaži). Ako morate ostaviti telefon u vozilu, onemogućite Bluetooth vezu i/ili isključite telefon.

Upotrebom svog telefona kao ključa možete na praktičan način možete pristupiti Model 3. Kako se približavate, vozilo prepoznaje Bluetooth signal vašeg telefona i vrata se otključavaju kad povučete ručku na vratima. Isto tako, kad izađete iz vozila i udaljite se od njega držeći telefon kao ključ, vrata se automatski zaključavaju (pod uvjetom da je uključena značajka **Zaključavanje vrata pri odlasku** (pogledajte [Zaključavanje vrata pri odlasku na stranici 25](#)).

Prije nego što upotrijebite telefon za pristup Model 3, slijedite ove korake za registraciju (pogledajte [Uparivanje novog telefona kao ključa na stranici 23](#)).

Kad je mobilni telefon registriran, više nije potrebna internetska veza za telefon kao ključ za vozilo Model 3. No, za upotrebu telefona bez upotrebe ruku, pristupanje kontaktima iz telefona, reproduciranje multimedijских sadržaja s njega itd. morate ga upariti i povezati se s Bluetooth uređajem (pogledajte [Bluetooth na stranici 57](#)).

Za pregled popisa ključeva kojima trenutno možete pristupiti vozilu Model 3 ili za uklanjanje telefona kao ključa dodirnite **Kontrole > Brave** (pogledajte [Upravljanje ključevima na stranici 22](#)).

Model 3 može se istovremeno povezati s tri telefona kao ključ. Ako je više od tri telefona kao ključeva otkriveno i želite registrirati ili upariti drugi mobilni telefon, pomaknite ostale povezane mobilne telefone izvan doseg a ili isključite Bluetooth postavke.

Neki pametni telefoni s NFC opcijom mogu se upotrebljavati za zaključavanje/otključavanje vašeg vozila poput upotrebe kartice s ključem. Pobrinite se da je mobilna aplikacija Tesla ispravno uparena s vašim vozilom i omogućite NFC funkciju na telefonu. Kad se omogući, jednostavno držite telefon na stupu vrata s vozačeve strane kako biste otključali ili zaključali vrata. Pogledajte upute pametnog telefona za specifične upute o tome.

Kartica s ključem

Tvrtka Tesla vam pruža dvije kartice s ključem za vozilo Model 3, dizajnirane da stanu u vaš novčanik.

Za upotrebu kartice s ključem za otključavanje ili zaključavanje vozila Model 3 postavite karticu kako je prikazano i pristonite je uz čitač kartica koji se nalazi na približno jednoj trećini visine stupa vrata s vozačeve strane. Kad Model 3 otkrije karticu s ključem, vanjska svjetla trepere, retrovizori se otklapaju ili preklapaju (ako je značajka Sklopi retrovizore uključena), oglašava se zvuk trube (ako je uključena značajka Zvuk potvrde zaključavanja), a vrata se otključavaju ili zaključavaju.

BILJEŠKA: Možda ćete trebati fizički dodirnuti bežični punjač telefona ili stup vrata s vozačeve strane s karticom s ključem, a možda ćete je morati držati uz odašiljač jednu ili dvije sekunde.



Kad uđete u vozilo, uključite Model 3 pritiskom papučice kočnice u roku od dvije minute od skeniranja kartice s ključem (pogledajte [Pokretanje i isključivanje na stranici 64](#)). Ako čekate dulje od dvije minute, morate se ponovno autentificirati postavljanjem kartice s ključem u blizinu čitača kartica postavljenog na bežičnom punjaču telefona na

središnjoj konzoli. Nakon otkrivanja kartice s ključem, ponovno se pokreće razdoblje provjere autentičnosti od dvije minute.

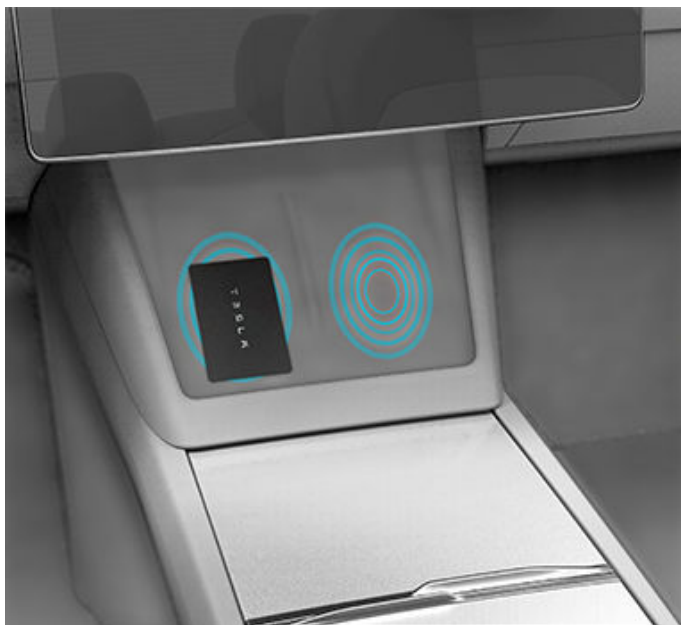

BILJEŠKA: Ako je omogućena, značajka zaključavanja pri odlasku (pogledajte [Zaključavanje vrata pri odlasku na stranici 25](#)) radi samo s pomoću telefona kao ključa ili daljinskog ključa. Kad otidete noseći karticu s ključem, Model 3 se automatski ne otključava/zaključava.

daljinski ključ

Ako ste kupili pribor za daljinski ključ, brzo se možete upoznati s ovim ključem razmišljajući o njemu kao minijaturnoj verziji vozila Model 3 s Tesla značkom koja predstavlja prednju stranu. Ključ ima tri tipke koja se pod prstom osjećaju poput mekših područja na površini.



1. prednji prtljažnik – dvaput pritisnite za otvaranje prednjeg prtljažnika.
2. Zaključaj/otključaj sve – Jednim klikom zaključajte vrata i prtljažnike (sva vrata i prtljažnici moraju biti zatvoreni). Dvaput kliknite za otključavanje vrata i prtljažnika.
3. Stražnji prtljažnik – dvaput pritisnite za otvaranje stražnjeg prtljažnika. Držite gumb pritisnutim jednu do dvije sekunde kako biste otvorili vrata priključka za punjenje.

Kad uđete u vozilo, uključite Model 3 pritiskom papučice kočnice u roku od dvije minute nakon pritiska tipke za otključavanje na daljinskom ključu (pogledajte [Pokretanje i isključivanje na stranici 64](#)). Ako čekate dulje od dvije minute, morate ponovno pritisnuti tipku za otključavanje ili postaviti daljinski ključ u blizini čitača kartica koji se nalazi iza držača za čaše na središnjoj konzoli. Kada se otkrije daljinski ključ, ponovno se pokreće dvominutno razdoblje provjere autentičnosti.

Kad se približavate ili napuštate vozilo Model 3 i sa sobom nosite daljinski ključ, ne morate usmjeriti daljinski ključ prema Model 3 dok pritišćete tipku, ali se morate nalaziti unutar radnog dometa.

Radijska oprema na sličnoj frekvenciji može prouzročiti interferencije s ključem. Ako se to dogodi, pomaknite ključ najmanje 30 cm dalje od ostalih elektroničkih uređaja (telefona, prijenosnih računala itd.).

U slučaju da je baterija daljinskog ključa ispražnjena i dalje ga možete upotrebljavati za vožnju skeniranjem daljinskog ključa na čitaču kartica smještenom na stupu vrata vozačeve strane vozila (poput kartica s ključem).

Upute za promjenu baterije potražite u odjeljku [Zamjena baterije u daljinskom ključu na stranici 22](#).

BILJEŠKA: Možete upotrebljavati isti daljinski ključ s više vozila Model 3 pod uvjetom da ga registrirate (pogledajte [Upravljanje ključevima na stranici 22](#)). Međutim, daljinski ključ radi samo s jednim vozilom Model 3 u datom trenutku. Stoga, za upotrebu daljinskog ključa za drugo vozilo Model 3 prislonite njegovu ravnu stranu uz čitač kartica na stupu vrata s vozačeve strane.

BILJEŠKA: Model 3 podržava do četiri različita daljinska ključa.

⚠️ POZOR: Zaštitite ključ od udaraca, visokih temperatura i oštećenja tekućinama. Izbjegavajte doticaj s otapalima, voskom i abrazivnim sredstvima za čišćenje.

Pasivno zaključavanje i otključavanje

Zaključavanje i otključavanje vozila Model 3 daljinskim ključem praktično je i ne trebaju se upotrebljavati ruke. Iako morate sa sobom nositi upareni daljinski ključ, ne morate se služiti njime. Model 3 ima senzor oko vozila koji može prepoznati prisutnost daljinskog ključa na udaljenosti od otprilike dva metra. Dakle, daljinski ključ možete držati u džepu ili torbici i jednostavno povući ručku na vratima kako biste otključali vozilo. Kad nosite daljinski ključ sa sobom,



možete otvoriti i prtljažnik bez upotrebe ključa pritiskom ručice vanjskih vrata stražnji prtljažnik. Ako je značajka **Zaključavanje vrata pri odlasku** omogućena, Model 3 se automatski zaključava kad izađete i daljinski ključ više nije u doletu (pogledajte **Zaključavanje vrata pri odlasku na stranici 25**). Pasivno zaključavanje i otključavanje automatski se omogućava kad uparite daljinski ključ s Model 3.

Iako možete upotrijebiti isti daljinski ključ s više vozila, daljinski se ključ istovremeno može upariti samo s jednim vozilom. Za aktivaciju uparenog daljinskog ključa s drugim vozilom, stavite ravnu stranu na stup vozačevih vrata i pritisnite bilo koji gumb na daljinskom ključu za potvrdu.

BILJEŠKA: Radi veće sigurnosti, pasivno zaključavanje i otključavanje onemogućavaju se nakon pet minuta mirovanja dok ste u doletu vozila kad se vozilo ne upotrebljava (na primjer, stojite izvan svog vozila). U ovoj situaciji morate protresti ili pritisnuti gumb na daljinskom ključu da biste ponovno omogućili pasivno zaključavanje i otključavanje.

Zamjena baterije u daljinskom ključu

Ako se upotrebljava na uobičajeni način, dodatni daljinski ključ ima bateriju koja traje maksimalno jednu godinu, ovisno o verziji daljinskog ključa i odabranim postavkama vozila. Kada je baterija gotovo prazna, na instrumentnoj će se ploči prikazati poruka.

Postupak zamjene baterije daljinskog ključa:

1. Postavite daljinski ključ na mekanu površinu tako da strana s tipkama gleda prema dolje, a zatim otpustite donji poklopac s pomoću malog alata s plosnatom oštricom.



2. Izvadite bateriju tako da je podignete i izvadite iz pričvrstnih spojnica



3. Izbjegavajte dodirivati ravne površine baterije i umetnite novu bateriju (vrsta CR2032) sa stranom „+“ okrenutom prema gore.

BILJEŠKA: Obrišite bateriju tako da bude čista prije ugradnje i izbjegavajte dodirivanje ravnih površina baterije. Otisci prstiju na ravnim površinama baterije mogu skratiti njezin vijek trajanja.

BILJEŠKA: Baterije CR2032 mogu se kupiti kod bilo kojeg prodavača koji prodaje baterije.

4. Držeći donji poklopac pod kutom, poravnajte jezičke na poklopcu s odgovarajućim utorima na daljinskom ključu, a potom snažno pritisnite poklopac na daljinski ključ dok se ne zaključa na mjestu uz škljocaj.
5. Ispitajte radi li daljinski ključ tako da probate otključati i zaključati Model 3.

⚠ UPOZORENJE: Baterije daljinskog ključa mogu uzrokovati opasnost od kemijskih opekline i ne bi se smjele progutati. Daljinski ključ sadrži gumbastu bateriju. Ako se gumbasta baterija proguta, može uzrokovati ozbiljne unutarnje opekline unutar dva sata i dovesti do smrti. Držite nove i korištene baterije podalje od djece. Ako pretinac baterije nije dobro zatvoren, prestanite upotrebljavati proizvod i držite ga podalje od djece. Ako smatrate da su baterije progutane ili da se nalaze unutar bilo kojeg dijela tijela, odmah se obratite liječniku.

Upravljanje ključevima

Za prikaz popisa svih ključeva kojima možete pristupiti svojem vozilu Model 3 dodirnite **Kontrole > Brave**. Pored svake tipke prikazuje se ikona koja pokazuje da je ključ telefon kao ključ, kartica s ključem ili daljinski ključ. Upotrijebite ovaj popis kako biste mogli upravljati ključevima koji imaju pristup vašem vozilu Model 3.

Model 3 podržava do 19 ključeva. Kada dosegnete ovo ograničenje, morate izbrisati ključ prije nego što dodate novi.

BILJEŠKA: Možete upotrebljavati isti ključ za više od jednog vozila Model 3. Na taj način ne morate imati posla s više ključeva kad mijenjate vozila. Ako prilagođavate naziv registrirane kartice s ključem ili daljinskog ključa na jednom vozilu Model 3 (dodiranjem ikone olovke), bilo koje drugo vozilo Model 3 za koje je registrirana kartica s ključevima ili daljinski ključ također prikazuje isti promijenjeni naziv.

BILJEŠKA: Ako vam je vozilo u leasingu, obratite se društvu za leasing kako biste dodali ili uklonili ključ.

Uparivanje novog telefona kao ključa

Za postavljanje pametnog telefona kao ključa:

1. Preuzmite mobilnu aplikaciju Tesla na svoj telefon.
2. Prijavite se u mobilnu aplikaciju Tesla tako da unesete korisničko ime i lozinku za Tesla račun.

BILJEŠKA: Za upotrebu telefona za pristup vozilu Model 3 morate biti prijavljeni u svoj Tesla račun.

BILJEŠKA: Ako je više uređaja povezano na vaš Tesla račun, morate se pobrinuti da je željeno vozilo trenutno odabrano u mobilnoj aplikaciji.

3. Osigurajte:
 - o da su opće Bluetooth postavke vašeg mobilnog telefona omogućene.
 - o da je Bluetooth omogućen u postavkama mobilnog telefona za mobilnu aplikaciju Tesla. Na primjer, na svojem telefonu otvorite Postavke, odaberite mobilnu aplikaciju Tesla i osigurajte da je Bluetooth postavka uključena.
 - o da je pristup vašoj lokaciji omogućen. Otvorite mobilnu aplikaciju Tesla u postavkama mobilnog telefona i odaberite **Lokacija > Uvijek**. Za najbolje iskustvo dopustite mobilnoj aplikaciji da radi u pozadini.
 - o Omogućite Mobilni pristup na dodirnom zaslonu vozila (**Kontrole > Sigurnost > Dopusti mobilni pristup**).

BILJEŠKA: Model 3 komunicira s vašim telefonom putem Bluetooth veze. Imajte na umu da vaš telefon mora imati dovoljno napunjenu bateriju za aktiviranje Bluetooth veze te da mnogi telefoni onemogućuju Bluetooth kada je baterija prazna.

4. Kad se nalazite u vozilu ili u njegovoj blizini, otvorite mobilnu aplikaciju Tesla i dodirnite **Postavi telefonski ključ** na glavnom zaslonu ili idite na **Sigurnost > Postavi telefonski ključ**. Slijedite odzivnike u mobilnoj aplikaciji i dodirni zaslon mobilni telefon kako biste postavili telefonski ključ.

Dodavanje ključeva s dodirnog zaslona

Ako imate ključ s karticom ili daljinski ključ koji je već uparen s vašim vozilom, možete upariti novi ključ s pomoću dodirnog zaslona.

1. Na dodirnom zaslonu dodirnite **Kontrole > Brave > Ključevi > Dodaj ključ**.

2. Skenirajte novu karticu s ključem ili daljinski ključ na čitaču kartice koji se nalazi na bežičnom punjaču za telefon. Kad čujete zvuk, prepoznata je nova kartica s ključem.

BILJEŠKA: Prilikom dodavanja daljinskog ključa, osigurajte da je daljinski ključ na sobnoj temperaturi. Uparivanje daljinskog ključa koji je jako hladan može biti bezuspješno.

3. Skenirajte karticu s ključem ili daljinski ključ prethodno uparen s vozilom kako biste potvrdili uparivanje novog ključa.
4. Kada je dovršen, popis ključeva sadržava novi ključ. Dodirnite ikonu olovke kako biste promijenili naziv ključa.

Dodavanje ključeva s mobilne aplikacije

U slučaju da nemate karticu s ključem ili daljinski ključ koji rade, možete dodati novi ključ s pomoću mobilne aplikacije Tesla.

BILJEŠKA: Samo vlasnik vozila može upariti novi ključ s pomoću mobilne aplikacije.

BILJEŠKA: Uparivanje ključa s mobilnom aplikacijom podržano je uz verziju 4.29.0 mobilne aplikacije Tesla na vozilima s verzijama softvera 2022.40 ili novijim.

1. Dok se nalazite unutar vozila ili blizu njega, otvorite mobilnu aplikaciju Tesla na pametnom telefonu.
2. U mobilnoj aplikaciji dodirnite **Sigurnost i vozači**, a zatim dodirnite **Dodaj karticu s ključem**.
3. Skenirajte novu karticu s ključem ili daljinski ključ na čitaču kartice koji se nalazi na bežičnom punjaču za telefon.

BILJEŠKA: Prilikom dodavanja daljinskog ključa, osigurajte da je daljinski ključ na sobnoj temperaturi. Uparivanje daljinskog ključa koji je jako hladan može biti bezuspješno.
4. Kad se ključ uspješno upari, mobilna aplikacija prikazuje potvrđnu poruku. Dodirnite **Dovrši** u mobilnoj aplikaciji i uklonite karticu s ključem ili daljinski ključ s čitača kartica.
5. Kad se dovrši, popis ključeva na dodirnom zaslonu uključuje novi ključ. Dodirnite ikonu olovke kako biste promijenili naziv ključa.

Uklanjanje ključeva

Kad više ne želite da određeni ključ ima pristup Model 3 (na primjer, izgubili ste telefon ili ključ s karticom itd.), možete ga ukloniti.

1. Na dodirnom zaslonu dodirnite **Kontrole > Brave**.
2. Na popisu ključeva pronađite ključ koji želite izbrisati i dodirnite povezanu ikonu kante za smeće.



3. Kad se to zatraži, skenirajte registrirani ključ na čitaču kako biste potvrdili brisanje. Kada se dovrši, na popisu ključeva više nema izbrisanog ključa.

BILJEŠKA: Model 3 u svakom trenutku zahtijeva barem jednu registriranu karticu s ključevima ili daljinski ključ. Ako samo jedan ključ ostaje na popisu ključeva, ne možete ga izbrisati.

Zamjena kartica s ključem

Ako izgubite karticu s ključem, možete kupiti zamjensku u trgovini društva Tesla. Kad ste spremni za uparivanje, jednostavno slijedite korake u [Upravljanje ključevima na stranici 22](#). Sjetite se ukloniti stare kartice s ključem iz **Kontrole > Brave > Ključevi** zbog sigurnosnih razloga.

Upotreba vanjskih ručki na vratima

Palcem pritisnite široki dio ručke na vratima. Ručka se zakreće prema vama i možete otvoriti vrata povlačeći ručku ili rub vrata prema sebi.



Ručka se uvlači automatski.



Kada su otvorena vrata ili prtljažnik, na dodirnom zaslonu prikazuje se svjetlo indikatora za otvorena vrata.

BILJEŠKA: Pogledajte [Najbolje prakse za hladno vrijeme na stranici 159](#) kako biste osigurali funkciju ručki na vratima ispravno tijekom hladnog vremena.



UPOZORENJE: Prilikom upotrebe ručke na vratima obratite pažnju na izbjegavanje toga da prsti, nakit, akrilni nokti, itd. budu priklješteni vratima ili ručkom na vratima. Ako ne budete tako činili, može doći do oštećenja ili ozljeda.

Otvaranje vrata iznutra

Model 3 ima vrata s električnim napajanjem. Kako biste otvorili vrata dok sjedite u vozilu, pritisnite gumb koji se nalazi na vrhu unutarnje ručke vrata dok otvarate vrata.



BILJEŠKA: Kako biste djeci onemogućili otvaranje stražnjih vrata, uključite brave za djecu (pogledajte [Brave za djecu na stranici 26](#)).

BILJEŠKA: U malo vjerojatnom slučaju da vozilo Model 3 nema niski napon napajanja, nećete moći otvoriti vrata uz gumb na vrhu ručke vrata. Dodatne informacije pogledajte u [Otvaranje vrata bez napajanja na stranici 226](#).

Zaključavanje i otključavanje iznutra

Dok sjetite u Model 3, sva vrata i prtljažnike možete zaključati i otključati dodirivanjem ikone na dodirnom zaslonu.



Promjena ikone prikazuje jesu li vrata otključana ili zaključana.

Zaključavanje vrata pri odlasku

Vrata i prtljažnici mogu se automatski zaključati kad se s telefonom kao ključem ili uparenim daljinskim ključem udaljite od(ako je naručeno približno nakon 1. listopada 2019.). Za uključivanje ili isključivanje ove funkcije dodirnite **Kontrole > Brave > Zaključavanje vrata pri odlasku**.

Kad se vrata zaključaju, vanjska svjetla zatrepere jednom i retrovizori se preklope (ako je funkcija **Sklopi retrovizore** uključena). Ako želite da se Model 3 oglasi potvrdnim zvukom tijekom zaključavanja, dodirnite **Kontrole > Brave > Zvuk potvrde zaključavanja**.

BILJEŠKA: Dodirnite **Toybox > Boombox > Zaključaj zvuk** kako biste prilagodili zaključavanje zvuka kad je vozilo zaključano izvana (potreban je sustav za upozorenje pješaka).

Model 3 ne zaključava se automatski u sljedećim slučajevima:



- Ako potvrdite okvir **Exclude Home**, a Model 3 je parkiran na lokaciji koju ste označili kao Home. Pojediniosti o načinu postavljanja lokacije kao Home potražite u odjeljku [Odredišta Kuća, Posao i Favoriti na stranici 165](#).
- U Model 3 je prepoznat telefon kao ključ ili upareni daljinski ključ.
- Vrata ili prtljažnik nisu potpuno zatvoreni.
- Bluetooth postavka telefona kao ključa je isključena.
- Ako Model 3 otkrije registrirani ključ nekoliko minuta nakon što napustite vozilo i zatvorite sva vrata, zaključavanje pri odlasku onemogućuje se i neće se zaključati kada se odmaknete od vozila. U tom slučaju, morat ćete ručno zaključavati vozilo dok ne završite sa sljedećom vožnjom.
- Vozač ne upotrebljava vozačeva vrata kako bi izašao iz vozila.

BILJEŠKA: Isključivo je vaša odgovornost da se pobrinite da je vozilo zaključano, čak kad je omogućena opcija Walk-Away Door Lock.

Zaključavanje u vožnji

Model 3 automatski zaključava sva vrata (uključujući i vrata prtljažnika) kad brzina vožnje pređe 8 km/h.

Način otključavanja vozačevih vrata

Omogućavanjem opcija **Kontrole > Brave > Način otključavanja vozačevih vrata** samo se otključavaju vozačeva vrata kad prvi put otključate vozilo Model 3. Vozačeva se vrata otključavaju samo ako je ključ u blizini na vozačevoj strani, a ne na putničkoj strani. Za otključavanje preostalih vrata dugo pritisnite gumb smješten na vrhu ručice unutarnjih vozačevih vrata, upotrijebite dodirni zaslon, mobilnu aplikaciju ili još jednom pritisnite daljinski ključ.

Obavijesti za ostavljanje otvorenog automobila

Kako biste primili mobilnu obavijesti ako su vrata, prtljažnik i/ili prozor otvoreni ili ako je vozilo Model 3 neočekivano ostavljeno otvoreno, dodirnite **Kontrole > Brave > Obavijesti za ostavljanje otvorenog automobila**.

Brave za djecu

Model 3 na stražnjim vratima nalaze se brave za djecu koje sprječavaju otvaranje putem unutarnjih gumbi za otvaranje. Na dodirnom zaslonu dodirnite **Kontrole > Brave > Sigurnosna blokada za djecu**. Možete odabrati **Oboje** kako biste uključili bravu za djecu na stražnjim vratima ili odabrati **Lijevo** ili **Desno** kako biste ih uključili na određenim vratima.



UPOZORENJE: Preporuča se da uključite brave za djecu kad na stražnjim sjedalima sjede djeca.

Otključaj u parkirnom modu

Kada zaustavite Model 3 i odaberete Parkirni mod, možete odabrati otključavanje svih vrata. Za uključivanje ili isključivanje ove značajke dodirnite **Kontrole > Brave > Otključaj u parkirnom modu**.

Otvaranje i zatvaranje

BILJEŠKA: Vaša je odgovornost osigurati da su prozori zatvoreni nakon što zaključate vozilo.

Pritisnite prekidač kako biste spustili odgovarajući prozor. Prekidači prozora funkcioniraju na dvije razine:

- Kako biste prozor spustili do kraja, pritisnite prekidač do kraja prema dolje, a zatim ga odmah otpustite.
- Kako biste prozor spustili djelomično, lagano pritisnite prekidač i otpustite ga kada se prozor spusti do željene razine.

BILJEŠKA: Ako je prozor potpuno otvoren i otvorili se odgovarajuća vrata, prozor se lagano podigne. Ako potpuno spustite prozor dok su vrata već otvorena, zaustavit će iznad ruba vrata. Kako biste potpuno spustili prozor dok su vrata otvorena, pritisnite prekidač ponovno.

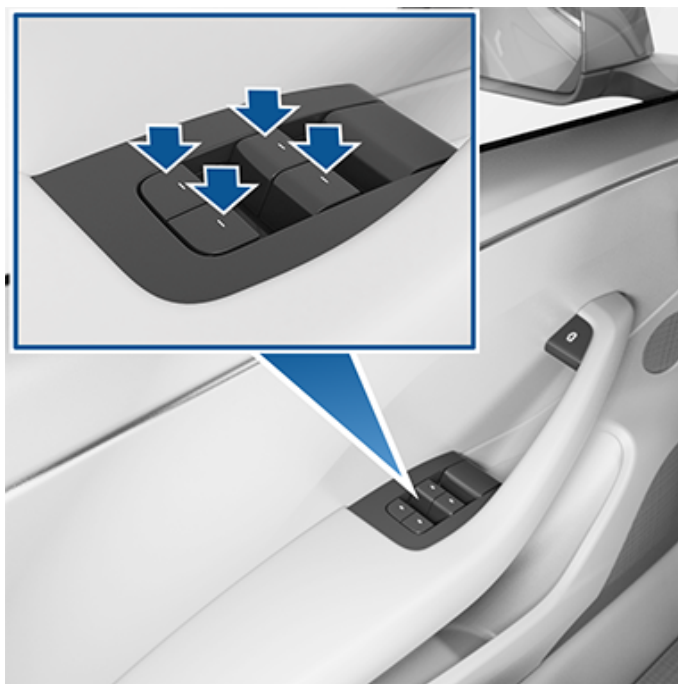

Za podizanje prozora na sličan način povucite prekidač:

- Kako biste prozor podignuli do kraja, povucite prekidač do kraja prema gore, a zatim ga odmah otpustite.
- Kako biste prozor podignuli djelomično, lagano povucite prekidač i otpustite ga kada se prozor podigne do željene razine.

Ako je prozor slučajno ostavljen otvoren, Model 3 može poslati obavijest na mobilnu aplikaciju (dodirnite **Kontrole > Brave > Obavijesti za ostavljanje otvorenog automobila**, a zatim odaberite **Vrata i prozori**).

Možete omogućiti i funkciju **Zatvaranje prozora kod zaključavanja** dodirivanjem **Kontrole > Brave > Zatvaranje prozora kod zaključavanja**. Kad je omogućeno, vozilo automatski zatvara prozore kad se Model 3 zaključa.

BILJEŠKA: Informacije o pripremi prozora za hladno vrijeme potražite u odjeljku [Najbolje prakse za hladno vrijeme na stranici 159](#).

POZOR: Kako biste izbjegli oštećenje, prozori će se automatski spustiti kad otvorite ili zatvorite vrata. Ako ručno podižete prozor dok su vrata otvorena, pobrinite se da ga malo snizite prije zatvaranja vrata.

UPOZORENJE: Vozačeva je odgovornost da prije zatvaranja prozora provjeri nisu li putnici, osobito djeca, ispružili neki dio tijela kroz otvor prozora. Bez te provjere moglo bi doći do teških ozljeda.

Zaključavanje stražnjih prozora

Kako biste spriječili putnike da se koriste prekidačima stražnjih prozora, dodirnite **Kontrole > Brave > Blok. prozora**. Kako biste otključali stražnje prozore, ponovno dodirnite **Blok. prozora**.

UPOZORENJE: Za veću sigurnost preporučuje se da prekidače stražnjih prozora zaključate uvijek kada su djeca smještena na stražnjim sjedalima.

UPOZORENJE: U vozilu Model 3 djecu nikada ne ostavljajte bez nadzora.

Kalibracija prozora

U malo vjerojatnom slučaju neočekivanog pomicanja prozora (ako dodiruje svijetli okvir, nepravilno se otvara ili zatvara, previše se spušta tijekom otvaranja vrata itd.), možete ga kalibrirati kako biste riješili problem.

Kalibracija prozora:

1. Zatvorite vrata s problematičnim prozorom.
2. Sjednite u vozačevo sjedalo i zatvorite vrata vozača.
3. Upotreba prekidača prozora na vozačevim vratima **podigni** podiže taj prozor sve dok se ne zaustavi.
4. Upotreba prekidača prozora na vozačevim vratima **spusti** snižava taj prozor sve dok se ne zaustavi.
5. Ponovite korak 3 **ipodigni** podignite taj prozor sve dok se ne zaustavi.

Time bi kalibracija prozora trebala biti provedena. Ako se problem nastavi nakon provedbe postupka kalibracije nekoliko puta, obratite se društvu Tesla.

Indeks UV stupnja

Krov, vjetrobranska stakla i prozori Model 3 vrhunski štite od UV (ultraljubičastih) zraka. Komponenta stakla propušta manje od 2 na skali UV indeksa. Provjerite specifikacije UV indeksa svoje regije za više informacija. I dalje ste odgovorni za poduzimanje potrebnih mjera opreza za zaštitu od sunca.



Otvaranje

Kako biste otvorili stražnji prtljažnik, pobrinite se da je Model 3 u položaju Park, a zatim učinite nešto od sljedećeg:

- Približite se prtljažniku s telefonom kao ključ u prednjem džepu (pogledajte [Prtljažnik bez upotrebe ruku na stranici 28](#)).
- Dodirnite povezani gumb **Otvori** na dodirnom zaslonu.
- Dvaput pritisnite tipku za stražnji prtljažnik na daljinskom ključu.
- Dodirnite gumb za stražnji prtljažnik u mobilnoj aplikaciji.
- Pritisnite prekidač koji se nalazi ispod vanjske ručke stražnji prtljažnik (mora biti otkriven valjani ključ).

⚠ POZOR: Prije otvaranja stražnji prtljažnik u zatvorenom prostoru (poput garaže), pobrinite se da je visina stražnji prtljažnik ispravno prilagođena kako biste izbjegli niske stropove ili predmete (pogledajte [Namještanje visine otvaranja električnih vrata prtljažnika na stranici 28](#)).

Model 3 mora biti otključan ili otkriti ključ prije nego što možete upotrijebiti sklopku za otvaranje stražnji prtljažnik.



Kada su otvorena vrata ili prtljažnik, na dodirnom zaslonu prikazuje se svjetlo indikatora Door Open. Na slici vozila Model 3 na dodirnom zaslonu također je prikazan otvoreni prtljažnik.

Upute za otvaranje stražnji prtljažnik iz vozila u nevjerojatnoj situaciji da Model 3 ostane bez električne energije potražite u [Otvaranje prtljažnika iznutra u slučaju nužde na stranici 29](#).

Prtljažnik bez upotrebe ruku

Možete otvoriti prtljažnik bez pritiska gumba.

BILJEŠKA: Zahtijeva iPhone 11 ili noviji i mobilnu aplikaciju Tesla verzije 4.29.5 ili novije. Pobrinite da dopustite postavkama telefona „Obližnje interakcije za mobilnu aplikaciju Tesla. Ako vam je telefon kao ključ već uparen, otvorite mobilnu aplikaciju Tesla i idite na **Telefon kao ključ > Nadograditi**.

1. Za omogućavanje dodirnite **Kontrole > Brave > Prtljažnik bez upotrebe ruku**. Odaberite **Izuzmi kuću** za onemogućavanje opcije prtljažnika bez upotrebe ruku na postavljenoj lokaciji za kuću (pogledajte [Odredišta Kuća, Posao i Favoriti na stranici 165](#) za postavljanje lokacije za kuću).
2. Kad vam je telefon u prednjem džepu, približite se prtljažniku i **mirno stojte**. Kad se prepozna telefon kao ključ, Model 3 se oglašava i prtljažnik je otvoren. Za otkazivanje zahtjeva odmaknite se od vozila.

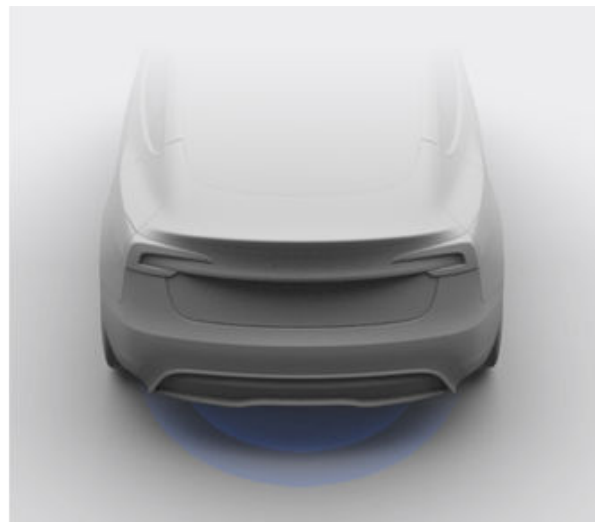

⚠ POZOR: Nemojte ostavljati telefon u prtljažniku budući da se može sam otvoriti. Ako morate ostaviti svoj telefon u vozilu, onemogućite Bluetooth vezu i/ili isključite telefon te osigurajte alternativne metode za otključavanje/zaključavanje vozila, pogledajte [Ključevi na stranici 20](#).

⚠ UPOZORENJE: Prije nego što dopustite automatskoj značajki da otvori prtljažnik (umjesto da to ručno učinite), važno je da provjerite je li područje oko prtljažnika bez prepreka (poput ljudi i predmeta). Proaktivno nadzirite kretanje prtljažnika kako biste osigurali da ne dođe u kontakt s osobom ili predmetom. Ako ne budete tako činili, može doći do oštećenja ili teških ozljeda.

Namještanje visine otvaranja električnih vrata prtljažnika

Visinu otvaranja električnih vrata prtljažnika (ako je vozilo time opremljeno) možete namjestiti kako biste ih lakše dosegli ili izbjegli spuštene stropove ili predmete (primjerice, garažna vrata ili svjetlo):



1. Otvorite električna vrata prtljažnika, a potom ih rukom spustite ili podignite na željenu visinu otvaranja.
2. Pritisnite i držite pritisnutom tipku s donje strane električnih vrata prtljažnika tri sekunde dok ne začujete zvuk zvonca u znak potvrde.



3. Potvrdite da ste vrata namjestili na željenu visinu tako da najprije zatvorite električna vrata prtljažnika, a potom ih ponovno otvorite.

⚠ POZOR: Ovisno o konfiguraciji (poput odabira kotača), stražnji prtljažnik vozila može se otvoriti do otprilike 2 metra. Prilagodite visinu stražnjeg prtljažnika kako ne bi došla u kontakt s niskim stropom ili ostalim predmetima.

Zatvaranje

- Dodirnite povezani gumb **Zatvori** na dodirnom zaslonu.
- Dvput pritisnite tipku za stražnji prtljažnik na daljinskom ključu.
- Pritisnite prekidač koji se nalazi na donjoj strani stražnji prtljažnik

⚠ UPOZORENJE: Prije početka vožnje provjerite je li prtljažnik sigurno zatvoren odnosno je li zasun u krajnjem, zatvorenom položaju tako što ćete podignuti donji rub kako biste se uvjerali da se ne pomiče.

Pristup prtljažnom prostoru

Za pristup prtljažnom prostoru u stražnjem prtljažniku povucite remen sa stražnje strane navlake za prtljažnik prema gore. Potom možete sklopiti navlaku prema naprijed ili je izvaditi iz vozila Model 3.

Pričvrstite sav teret prije pokretanja Model 3, a teške terete postavite u donji pretinac prtljažnika.



Ograničenja opterećenja za stražnji prtljažnik

Raspodijelite težinu tereta jednako između prednjeg i stražnjeg prtljažnika.

⚠ POZOR: Nemojte stavljati više od 40 kg u donji pretinac stražnjeg prtljažnika ili više od 90 kg u pretinac pretinac (iznad donjeg poklopca pretinca). Teži teret može dovesti do oštećenja.

⚠ UPOZORENJE: Pri utovaru tereta uvijek uzmite u obzir Tehnička najveća dopustiva masa s teretom (TPMLM) vozila (pogledajte [Specifikacije na stranici 207](#)). TPMLM je maksimalna dopuštena ukupna masa vozila, uključujući sve putnike, tekućine i teret.

Otvaranje prtljažnika iznutra u slučaju nužde

Osvijetljeni prekidač za mehaničko otvaranje koji se nalazi unutar stražnjeg prtljažnika omogućuje vam da stražnji prtljažnik otvorite iznutra ako vozilo Model 3 ostane bez električne energije. Ovaj prekidač za mehaničko otvaranje također omogućuje osobi koja ostane zaključana u vozilu da napusti vozilo.



1. Čvrsto pritisnite i držite osvjetljeni gumb u smjeru strelice za otključavanje zasuna.



Stražnji prtljažnik

2. Dok pritisćete gumb, otvorite stražnji prtljažnik.

BILJEŠKA: Ta će tipka svijetliti nekoliko sati nakon što je nakratko izložite okolnom svjetlu.



UPOZORENJE: Ne dopuštajte djeci da se igraju u prtljažniku i pazite da ne ostanu zaključana unutra. Dijete koje nije vezano moglo bi pretrpjeti teške ozljede ili može doći do smrti djeteta u slučaju sudara. Dijete bi moglo doživjeti iscrpljenost ili smrt uslijed topline ako ostane zarobljeno u vozilu, poglavito ako nije uključena klimatizacija.



Otvaranje

Za otvaranje prednjeg prtljažnika pobrinite se da je Model 3 u položaju Park zatim učinite nešto od sljedećeg prije otvaranja poklopca motora:

- Dodirnite povezanu ikonu **Otvori** na dodirnom zaslonu.
- Dvaput pritisnite gumb prednjeg prtljažnika na daljinskom ključu.
- Dodirnite gumb prednjeg prtljažnika u mobilnoj aplikaciji.

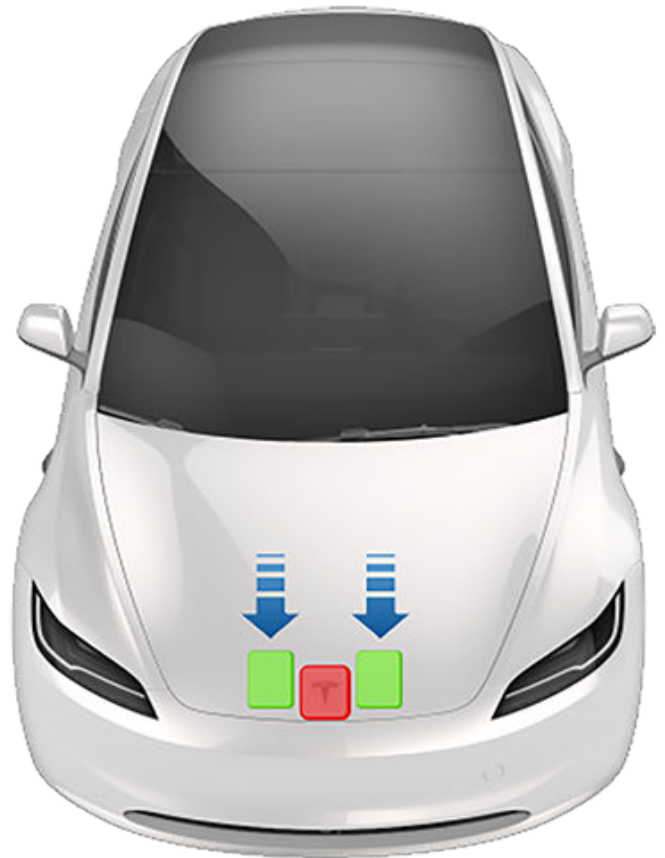

Kada su otvorena vrata ili prtljažnik, na dodirnom zaslonu prikazuje se svjetlo indikatora za otvorena vrata. Na slici vozila Model 3 na dodirnom zaslonu također je prikazan otvoren prednji prtljažnik.



UPOZORENJE: Prije otvaranja ili zatvaranja poklopca motora važno je da provjerite da u području oko poklopca motora nema prepreka (osoba i predmeta). Ako ne budete tako činili, može doći do oštećenja ili teških ozljeda.

Zatvaranje

Poklopac motora vozila Model 3 nije dovoljno težak da se samostalno zaključa, no pritiskanje prednjeg ruba ili sredine poklopca motora može dovesti do oštećenja.

Za propisno zatvaranje poklopca motora:

1. Spustite poklopac motora dok udarni mehanizam ne dotakne zasun.
2. Stavite obje ruke na prednju stranu poklopca motora na prikazana područja (zelenom bojom), a zatim čvrsto pritisnite prema dolje da aktivirate zasune.
3. Pažljivo pokušajte podići prednji rub poklopca motora kako biste osigurali da je propisno zatvoren.



POZOR: Kako biste spriječili oštećenja:

- Pritišćite isključivo prikazane zelene površine. Pritiskanje crvenih područja može prouzročiti oštećenja.
- Ne zatvarajte poklopac motora jednom rukom. Pri tome se primjenjuje koncentrirana sila u jednom području, što može rezultirati nastajanjem udubljenja ili nabora.
- Ne pritišćite prednji rub poklopca motora. Ako to učinite, možete napraviti nabor na rubu.
- Nemojte ispuštati niti snažno treskati poklopcem motora.
- Kako biste izbjegli ogrebotine, nemojte imati ništa u rukama (ključeve). Nakit također može izazvati ogrebotine.



UPOZORENJE: Prije vožnje obavezno morate provjeriti je li poklopac motora propisno zaključan u potpuno zatvorenom položaju tako da pažljivo pokušate podići prednji rub poklopca motora prema gore i potvrditi da nema pomicanja. Vozačeva je odgovornost osigurati da je prednji prtljažnik zatvoren prije vožnje.

Ako je prednji prtljažnik ostavljen otvoren kad pokušate promijeniti iz položaja Park, pojavljuje se obavijest na dodirnom zaslonu da potvrdite namjeru vožnje. Ako odaberete da želite da je prednji prtljažnik otvoren tijekom vožnje, brzina vozila je ograničena.



Prednji prtljažnik

Prednji prtljažnik zaključava se kada:

- Zaključate Model 3 putem dodirnog zaslona, ključa ili mobilne aplikacije.
- Otiđete od Model 3 s ključem u ruci (ako je [Zaključavanje vrata pri odlasku na stranici 25](#) uključena).
- Način rada s ograničenim pristupom je aktivan (pogledajte [Način rada s ograničenim pristupom na stranici 93](#)).

Ograničenje opterećenja prednjeg prtljažnika

Raspodijelite težinu tereta jednako između prednjeg i stražnjeg prtljažnika.

⚠ POZOR: U prednji prtljažnik nikada ne stavljajte više od 50 kg. Teži teret može dovesti do oštećenja.

⚠ UPOZORENJE: Pri utovaru tereta uvijek uzmite u obzir Tehnička najveća dopustiva masa s teretom (TPMLM) vozila (pogledajte [Specifikacije na stranici 207](#)). TPMLM je maksimalna dopuštena ukupna masa vozila, uključujući sve putnike, tekućine i teret.

Otvaranje iznutra u slučaju nužde

Osvijetljena tipka za otvaranje iznutra u prednjem prtljažniku omogućava osobi koja ostane zaključana iznutra da izađe van.



Pritisnite tipku za otvaranje iznutra kako biste otključali prednji prtljažnik, a zatim podignite poklopac.

BILJEŠKA: Tipka za otvaranje iznutra svijetli nakon kratkog izlaganja ambijentalnom svjetlu.

⚠ UPOZORENJE: Ljudi ne bi trebali ulaziti u prednji prtljažnik. Nikada ne zatvarajte prednji prtljažnik dok je osoba unutra.

⚠ UPOZORENJE: Treba paziti da se predmeti u prednjem prtljažniku ne naslanjaju na gumb za otvaranje, što može uzrokovati slučajno otvaranje poklopca motora.



Središnja konzola

Osim što sadrži RFID odašiljač koji očitava kartice s ključem (pogledajte [Ključevi na stranici 20](#)), središnja konzola obuhvaća i držače čaša, dva odjeljka za pohranu, različite punjače telefona (pogledajte [Unutarnja elektronika na stranici 12](#)) i stražnji dodirni zaslon.

Kako biste otvorili glavni pretinac za pohranu, stisnite zasun ispod prednje usne. Otvorite prednji odjeljak za spremanje tako da klizno pomaknete poklopac prema naprijed.

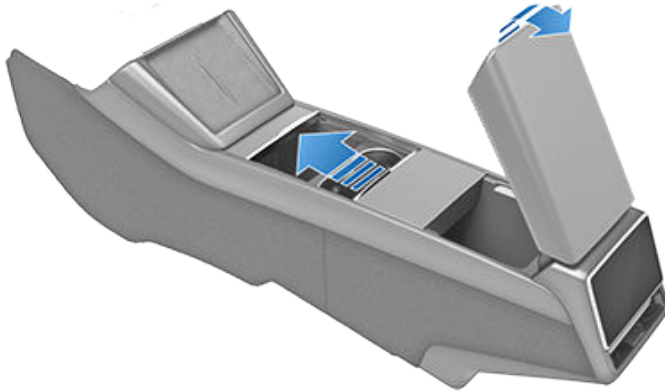

Stražnja konzola

Stražnja konzola u vozilu Model 3 integrirana je u središnji dio naslona sjedala u drugom redu. Povucite konzolu prema dolje kako biste pristupili stražnjim držačima za čaše ili je upotrijebite kao naslon za ruku.



BILJEŠKA: Stražnja konzola samostalno se zaključava u određenim situacijama i ne može se spustiti. Na primjer, dok se vozite strmoj padini ili tijekom velikih ubrzanja.

Glovebox

Za otvaranje pretinca za rukavice dodirnite **Kontrole > Pret. za rukav.** Pretinac za rukavice automatski se otvara i uključuje se svjetlo.



BILJEŠKA: U vozilima RHD (koja voze desnom stranom ceste) gore prikazani položaj pretinca za rukavice slično je raspoređen, ali se zrcali na lijevoj strani vozila.

Za zatvaranje pretinca za rukavice gurnite ga prema gore dok se ne zaključa u zatvorenom položaju.

Kako biste dodatno osigurali pretinac za rukavice, dodirnite **Kontrole > Sigurnost > PIN za pretinac za rukavice** i postavite 4-znamenasti PIN (pogledajte [PIN za pretinac za rukavice na stranici 145](#)).

BILJEŠKA: Ako ostavite pretinac za rukavice otvorenim, svjetlo se nakon nekog vremena isključuje.

BILJEŠKA: Pretinac za rukavice zaključava se kad god se zatvori i kad zaključate Model 3 s pomoću mobilne aplikacije, kartice s ključem, kad napustite Model 3 s telefonom kao ključem (ako je uključeno zaključavanje pri udaljavanju od vozila) ili ako je aktivan Način rada s ograničenim pristupom (pogledajte [Način rada s ograničenim pristupom na stranici 93](#)). Ne zaključava se kad je vozilo Model 3 zaključano dodiranjem ikone zaključavanja na dodirnom zaslonu.

⚠ UPOZORENJE: Tijekom vožnje držite pretinac za rukavice zatvoren kako biste spriječili ozljede suvozača u slučaju sudara ili naglog zaustavljanja.

Vješalice

Vaše Model 3 opremljeno je vješalicom sa svake strane vozila iznad stražnjeg prozora u drugom redu. Gurnite vješalicu kako biste je otpustili. Ponovno je pritisnite kako bi se ponovno uvukla.



Unutarnja pohrana





Pravilan položaj za vožnju

Kombinacija sjedala, naslona za glavu, sigurnosnog pojasa i zračnih jastuka maksimizira vašu sigurnost. Njihova upotreba jamči veću zaštitu.



Sjedalo postavite tako da možete normalno zakopčati sigurnosni pojas, uz što veću udaljenost od prednjeg zračnog jastuka:

1. Sjednite uspravno tako da vam oba stopala budu na podu, a naslon ne bude u položaju prema gore.
2. Provjerite možete li lako doseći papučice i jesu li vam ruke blago savijene kada držite upravljač. Prsa vam moraju biti najmanje 25 cm od središta poklopca zračnog jastuka.
3. Rameni dio sigurnosnog pojasa stavite na pola puta između vrata i ramena. Dio pojasa za krilo čvrsto pritegnite preko kukova, a ne preko trbuha.

Model 3 ima sjedala opremljena integriranim naslonima za glavu koji se ne mogu prilagođavati ni uklanjati.

Namještanje prednjih sjedala

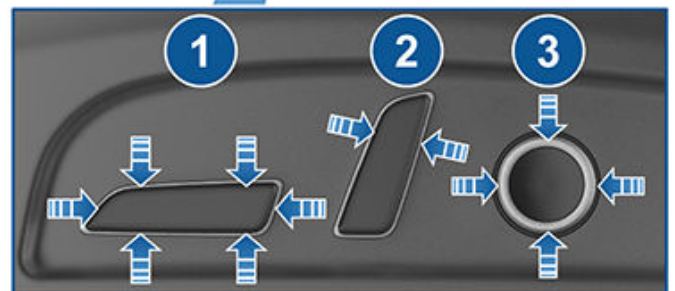

1. Pomaknite sjedalo prema naprijed ili natrag te namjestite visinu i kut nagiba sjedala prema gore ili dolje.
2. Namjestite naslon.
3. Prilagodite potporu za lumbalni dio kralježnice.

⚠️ POZOR: Nemojte u potpunosti pomicati naslon prednjeg sjedala prema naprijed kad je sjedalo u položaju prema naprijed. Ako to učinite, gornji dio naslona može udariti i možda oštetiti sjenilo za sunce.

⚠️ UPOZORENJE: Prije namještanja prednjeg sjedala provjerite ima li u području oko sjedala bilo kakvih prepreka (osoba ili predmeta).

⚠️ UPOZORENJE: Sjedala nemojte namještatati tijekom vožnje. Time povećavate opasnost od sudara.



Prednja i stražnja sjedala

⚠ UPOZORENJE: Vožnja uz naslon sjedala nagnut prema natrag može dovesti do teških ozljeda u sudaru jer biste mogli kliznuti ispod pojasa za krilo ili biti odbačeni u sigurnosni pojas. Dok se vozilo kreće, naslon sjedala ne smije biti nagnut za više od 30 stupnjeva.

Kalibracija sjedala

Možete kalibrirati vozačevo sjedalo. To je korisno ako smatrate da je doseg sjedala ograničen ili profil vozača automatski ne prilagođava sjedala. Idite na **Kontrole > Servis > Kalibracija vozačeva sjedala, upravljača i retrovizora** i slijedite upute na dodirnom zaslonu.

⚠ UPOZORENJE: Pobrinite se da ne postoji ništa iza ili ispod vozačeva sjedala tijekom kalibracije. Ako to ne učinite, može doći do ozbiljnih ozljeda.

Preklapanje stražnjih sjedala

Model 3 ima razdijeljeno stražnje sjedalo koje se može preklopiti prema naprijed.

BILJEŠKA: Vožnja s preklapljenim stražnjim sjedalima prema naprijed može povećati količinu buke i/ili vibracije koje dolaze iz stražnjeg dijela vozila (prtljažnika, ovjesa itd.).

⚠ POZOR: Prije sklapanja sjedala do kraja pobrinite se da je otkopčan sigurnosni pojas i da nema predmeta na sjedalu.

Prije preklapanja uklonite sve predmete sa sjedala i iz stražnjeg prostora za noge. Kako biste naslone stražnjih sjedala mogli preklopiti do kraja, možda ćete prednja sjedala morati pomaknuti prema naprijed.



Kako biste preklopili stražnje sjedalo, povucite odgovarajuću polugu i preklopite sjedalo prema naprijed.



⚠ UPOZORENJE: Nemojte uklanjati stražnja sjedala u svrhu pohranjivanja ili postavljanja stavki. Ako to učinite, bit će izloženo niskonaponskim i visokonaponskim priključcima koji mogu uzrokovati oštećenje vozila ili ozbiljnu ozljedu.

Podizanje stražnjih sjedala

Prije podizanja stražnjih sjedala provjerite nisu li sigurnosni pojasevi zapeli iza naslona.

Povucite naslon sjedala prema gore tako da se zaključa na mjestu.

Kako biste provjerili je li naslon sjedala zaključan u uspravnom položaju, pokušajte ga povući prema naprijed.

⚠ UPOZORENJE: Uvijek provjerite jesu li nasloni sjedala zaključani u uspravnom položaju tako da ih gurnete prema naprijed ili natrag. U protivnom se povećava opasnost od ozljeda.

Naslone za glavu

Sjedala u prednjem i drugom redu imaju integrirane naslone za glavu koji se ne mogu namještat.

Grijači sjedala

Prednja i stražnja sjedalarade s tri razine grijanja od 3. (najviše) do 1. (najniže). Upute o upravljanju grijačima sjedala potražite u odjeljku [Rukovanje upravljačkim elementima za klimatizaciju na stranici 152](#).



⚠ UPOZORENJE: Kako bi izbjegle opekline od preduge upotrebe, osobe koje imaju perifernu neuropatiju ili im je osjet za bol ograničen uslijed dijabetesa, dobi, neurološke ozljede ili nekog drugog stanja moraju biti oprezne tijekom upotrebe sustava za upravljanje klimatizacijom i grijača sjedala.

Presvlake za sjedala

⚠ UPOZORENJE: Nemojte upotrebljavati presvlake za sjedala na prednjem sjedalu. Time u slučaju sudara možete ograničiti aktivaciju bočnih zračnih jastuka u sjedalu. Osim toga, ako je vozilo opremljeno sustavom za otkrivanje putnika kojim se utvrđuje status prednjeg zračnog jastuka za suvozača, presvlake za sjedala mogle bi ometati taj sustav.



Nošenje sigurnosnih pojaseva

Upotreba sigurnosnih pojaseva i sigurnosnih sjedalica za djecu najučinkovitiji je način zaštite putnika u slučaju sudara. Stoga je u većini zemalja pričvršćivanje sigurnosnog pojasa definirano zakonom.

Sva su sjedala opremljena sigurnosnim pojaseima s trima točkama inercije. Pojasevi s uređajem za uvlačenje kod inercije automatski se zatežu kako bi osigurali udobnost putnika u normalnim uvjetima vožnje.

Uređaj za uvlačenje sigurnosnog pojasa automatski se zateže ili zaključava kako bi se spriječilo kretanje putnika ako Model 3 dođe u dodir sa silom povezanom s jakim ubrzanjem, kočenjem, ulaskom u zavoje ili udarcem u sudaru.

Podsjetnici na sigurnosne pojaseve



Podsjetnik na sigurnosni pojas na dodirnom zaslonu upozorava ako je otkopčan sigurnosni pojas na zauzetom vozačevom ili suvozačevom sjedalu. Ako su svi putnici pričvrstili pojaseve, a podsjetnik i dalje ostane uključen, ponovno pričvrstite sigurnosne pojaseve kako biste bili sigurni da su ispravno prikopčani. Također uklonite sve teške predmete (kao što je aktovka) sa sjedala koje nije zauzeto. Ako lampica podsjetnika i dalje svijetli, obratite se tvrtki Tesla.

UPOZORENJE: Putnici obavezno trebaju prikopčati sigurnosne pojaseve na svim sjedalima u vozilu.

BILJEŠKA: U regijama u kojima uredbe zahtijevaju podsjetnike za sigurnosne pojase na stražnjim sjedalima, ti se podsjetnici ne mogu isključiti. Za isključivanje podsjetnika na zauzetom sjedalu kad je objekt otkriven, morate ili pričvrstiti sigurnosni pojas ili ukloniti objekt.

Za pričvršćivanje remena

1. Osigurajte ispravan položaj sjedala. Pogledajte (pogledajte [Pravilan položaj za vožnju na stranici 35](#)) za pojedinih o ispravnom položaju vozačeva sjedala.
2. Glatko izvlačite pojas, osiguravajući da traka pojasa prelazi preko zdjelice, prsnog koša i po sredini vaše ključne kosti, između vrata i ramena. Pobrinite se da se remen ispravno usmjeri i ne uvije. Nikad nemojte sjesti na sigurnosni pojas ili bilo koji dio sigurnosnog pojasa.

UPOZORENJE: Uvijeni ili neispravno usmjeren sigurnosni pojas može uzrokovati štetnu i ometati funkcionalnost sustava sigurnosnog pojasa.

3. Umetnite element s jezičcem u kopču i pritisnite dok ne začujete klik koji označava da je učvršćen na mjestu.

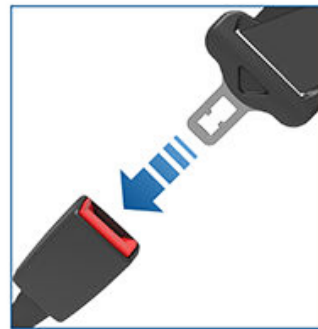

4. Povucite pojas kako biste provjerili je li čvrsto pričvršćen.
5. Povucite dijagonalni dio pojasa prema uređaju za uvlačenje kako biste uklonili višak trake pojasa.

Prilagođavanje visine ramenog sidrišta

Model 3 opremljeno je prilagodljivim ramenim sidrištem za sva prednja sjedala kako bi se osigurao pravilan položaj sigurnosnog pojasa. Sigurnosni pojas trebao bi prelaziti ravno preko sredine vaše ključne kosti ako sjedite u ispravnom položaju za vožnju (pogledajte [Pravilan položaj za vožnju na stranici 35](#)). Namjestite visinu ramenog sidrišta ako sigurnosni pojas nije pravilno postavljen:

1. Pritisnite i držite tipku na ramenom sidrištu kako biste otpustili mehanizam za zaključavanje.
2. Dok pritišćete gumb, pomaknite rameno sidrište prema gore ili dolje kako biste namjestiti sigurnosni pojas.

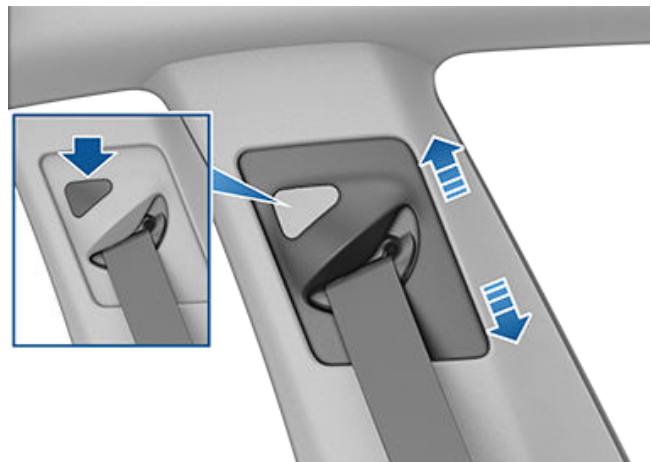

3. Otpustite tipku na ramenom sidrištu tako da se zaskoči u mjestu.
4. Bez pritiskanja tipke povucite traku sigurnosnog pojasa i pokušajte pomaknuti rameno sidrište prema dolje kako biste provjerili je li zakočeno u mjestu.



⚠ UPOZORENJE: Provjerite je li sigurnosni pojas ispravno postavljen i je li se rameno sidrište zaključalo u mjestu prije početka vožnje. Vožnja u vozilu u pokretu s neispravno postavljenim sigurnosnim pojasom ili s ramenom sidrištem koje nije zaključano u mjestu može umanjiti učinkovitost sigurnosnog pojasa u slučaju sudara.

Otpuštanje pojasa

Držite pojas u blizini kopče kako biste spriječili prebrzo uvlačenje pojasa, a zatim pritisnite tipku na kopči. Pojas se uvlači automatski. Provjerite da nema prepreka koje sprečavaju potpuno uvlačenje pojasa. Pojas ne smije labavo visjeti. Ako se sigurnosni pojas ne uvuče u potpunosti, obratite se tvrtki Tesla.

Pričvršćivanje sigurnosnih pojaseva tijekom trudnoće

Ne stavljajte dijelove sigurnosnog pojasa za krilo ili rame preko trbuha. Postavite dio pojasa za krilo što je moguće niže preko bokova, a ne oko struka. Rameni dio sigurnosnog pojasa postavite između grudi i sa strane trbuha. Konkretno upute zatražite od svog liječnika.



⚠ UPOZORENJE: Ako sigurnosni pojas nije udoban, prilagodite položaj sjedenja umjesto neispravnog nošenja sigurnosnog pojasa.

⚠ UPOZORENJE: Nikada nemojte ništa stavljati između vas i sigurnosnog pojasa kako biste ublažili udarac u slučaju sudara.

Predzatezači sigurnosnih pojaseva

Prednji sigurnosni pojasevi opremljeni su predzatezačima koji se aktiviraju zajedno sa zračnim jastucima u slučaju sudara. Predzatezači automatski povlače donje sidrište sigurnosnog pojasa i gornje rameno sidrište smanjujući labavost dijela koji prelazi preko krila i dijagonalnih dijelova pojasa što rezultira smanjenim pomicanjem putnika prema naprijed.



Ako se predzatezači i zračni jastuci nisu aktivirali u sudaru, to ne znači da nisu bili ispravni. To obično znači da snaga ili vrsta sile potrebne za njihovo aktiviranje nisu bile prisutne.

Rubna stražnja sjedala opremljena su ramenim predzatezačima koji uvlače remen sigurnosnog pojasa kako bi se smanjila mogućnost pomicanja putnika prema naprijed.

⚠ UPOZORENJE: Nemojte savijati, sjesti na ili ometati sklop predzatezača. Tako ćete oštetiti sjedala, a to će ometati ispravnu funkcionalnu sustava sigurnosnog pojasa.

⚠ UPOZORENJE: Nakon što se predzatezači sigurnosnog pojasa jednom aktiviraju, morate ih zamijeniti. Nakon svakog sudara provjerite zračne jastuke, predzatezače sigurnosnih pojaseva i sve povezane dijelove u servisnoj radionici te ih po potrebi zamijenite.

Testiranje sigurnosnih pojaseva

Kako biste potvrdili da sigurnosni pojasevi ispravno rade, provedite ove provjere na svakom sigurnosnom pojasu.

1. Prikopčajte sigurnosni pojas i nakratko povucite dio remena najbliže kopči i snažno povucite. Kopča bi trebala ostati sigurno zaključana.











Sigurnosni pojasevi

2. Prikopčajte sigurnosni pojas i nakratko povucite dio remena najbliže vratima i snažno povucite. Stalni dodatak sigurnosnog pojasa trebao bi biti sigurno zaključan. Nikad nemojte pokušavati ukloniti ovaj dodatak.
3. Dok je pojas otkopčan, odmotajte remen do krajnjih granica. Provjerite može li se remen odmotati bez problema i vizualno provjerite je li traka remena istrošena. Pustite traku da je uređaj uvuče, a pritom provjeravajte odvija li se uvlačenje glatko i bez prekida.
4. Dok je još pola remena vani, ulovite element s jezičkom i žustro povucite prema naprijed. Mehanizam bi se trebao automatski zaključati i spriječiti daljnje odmotavanje.

Ako sigurnosni pojas ne prođe bilo koji od ovih testova, odmah ga popravite. Nemojte dopustiti putnicima da sjednu na sjedalo s neispravnim sigurnosnim pojaskom.

Informacije o čišćenju sigurnosnih pojaseva potražite u [Sigurnosni pojasevi na stranici 199](#).

Upozorenja za sigurnosne pojaseve

-  **UPOZORENJE:** Sigurnosne pojaseve trebali bi stalno nositi svi putnici, čak i ako se voze na iznimno kratkoj udaljenosti. U protivnom se povećava opasnost od ozljeda ili smrti.
-  **UPOZORENJE:** Osigurajte malo djeteta u odgovarajućoj sigurnosnoj sjedalici za djecu kako je opisano u Korisničkom priručniku. Tijekom montaže obavezno se pridržavajte uputa proizvođača sigurnosne sjedalice za djecu.
-  **UPOZORENJE:** Provjerite jesu li svi sigurnosni pojasevi pravilno postavljeni. Nepropisno postavljeni sigurnosni pojas povećava rizik od ozljeda ili smrti u slučaju sudara.
-  **UPOZORENJE:** Nikad nemojte sjesti gornji dio bilo koje komponente sigurnosnog pojasa. Tako ćete oštetiti ili neispravno aktivirati sigurnosnu opremu.
-  **UPOZORENJE:** Ne stavljajte sigurnosne pojaseve preko čvrstih, krhkih ili oštrih predmeta u odjeći, poput olovki, ključeva, naočala itd. Pritisak sigurnosnog pojasa na te predmete može uzrokovati ozljede.
-  **UPOZORENJE:** Sigurnosne pojaseve ne treba postavljati na način da postoje uvijeni dijelovi.
-  **UPOZORENJE:** Svaki sklop sigurnosnih pojaseva upotrebljava samo jedan putnik. Opasno je staviti sigurnosni pojas oko djeteta koje sjedi u krilu putnika.
-  **UPOZORENJE:** Sigurnosni pojasevi koji su sudjelovali u sudaru trebaju se pregledati ili zamijeniti u servisnoj radionici tvrtke Tesla, čak i ako oštećenja na sklopu nisu očita.
-  **UPOZORENJE:** Sigurnosne pojaseve koji pokazuju znakove istrošenosti ili su bili izrezani ili oštećeni na bilo koji način obavezno treba odmah zamijeniti.



UPOZORENJE: Izbjegavajte kontaminiranje dijelova sigurnosnog pojasa bilo kojim kemikalijama, tekućinama, mrljama, prljavštinom ili proizvodima za čišćenje. Ako se sigurnosni pojas ne uspije uvući ili zakopčati u kopču, treba ga odmah zamijeniti. Upotrijebite mobilnu aplikaciju kako biste zakazali termin za servis.



UPOZORENJE: Nemojte vršiti izmjene ili dopune kojima se može spriječiti da mehanizam sigurnosnog pojasa uvuče višak pojasa ili može spriječiti prilagođavanje sigurnosnog pojasa kako bi se uklonio višak. Sigurnosni pojas koji nema dovoljno remena smanjuje zaštitu putnika.



UPOZORENJE: Ne vršite izmjene koje mogu ometati rad sigurnosnog pojasa ili koje mogu uzrokovati kvar sigurnosnog pojasa.



UPOZORENJE: Ne upotrebljavajte proizvode za udobnost i praktičnost koji se pričvršćuju za sigurnosne pojaseve.



UPOZORENJE: Ako se sigurnosni pojasevi ne upotrebljavaju, treba ih uvući do kraja i nikako ne smiju visjeti. Ako se sigurnosni pojas ne uvuče u potpunosti, zakazite termin za servis.



UPOZORENJE: Sustav sigurnosnih pojaseva ne sadrži dijelove koje korisnik može servisirati i može sadržavati pirotehniku. Nemojte rastavljati, uklanjati ili zamjenjivati komponente.

Prednji zračni jastuk za putnika mora biti ISKLJUČEN

⚠ UPOZORENJE: Ako je u vašoj regiji djeci dopušteno sjedenje na suvozačevom sjedalu, dijete nikada ne smije sjediti na suvozačevom sjedalu ako je uključen prednji zračni jastuk za suvozača. Obavezno provjerite je li zračni jastuk ISKLJUČEN (pogledajte [Indikator statusa zračnih jastuka na stranici 52](#)).

Pogledajte sljedeću naljepnicu postavljenu na sjenila:



Kada dojenče ili dijete sjedi na suvozačevom sjedalu (čak i kad je dijete u odgovarajućem sigurnosnom sustavu za djecu ili u sjedalici bez naslona za veću djecu), morate onemogućiti prednji zračni jastuk za suvozača. Društvo Tesla preporučuje da ISKLJUČITE prekidač zračnog jastuka prije nego što stavite dijete u dječju sjedalicu na prednje putničko mjesto. Ako dođe do sudara, napuhavanje zračnog jastuka može prouzročiti teške ozljede ili smrt, osobito kada se upotrebljava sigurnosni sustav za djecu okrenut prema natrag.

Kako omogućiti/onemogućiti prednji zračni jastuk putnika

Kako biste onemogućili prednji zračni jastuk za suvozača, pobrinite se da je vozilo u položaju Park. Zatim dodirnite **Kontrole > Sigurnost > Prednji zračni jastuk za suvozača** (pogledajte [Upravljanje prednjim zračnim jastukom za suvozača na stranici 52](#)).

⚠ UPOZORENJE: Kada onemogućite prednji zračni jastuk za suvozača, upamtite da ga morate ponovno uključiti kada se na suvozačevom mjestu vozi odrasla osoba.

Status prednjeg zračnog jastuka za suvozača prikazan je u gornjem kutu dodirnog zaslona. Tu ikonu statusa možete i dodirnuti kako biste onemogućili ili omogućili prednji zračni jastuk za suvozača:



Prije vožnje s dječjom sjedalicom na prednjem putničkom sjedalu obavezno provjerite status prednjeg zračnog jastuka za putnika kako biste potvrdili da je ISKLJUČEN.



Za zaštitu odrasle osobe koja potom zauzme prednje putničko sjedalo nemojte zaboraviti ponovno UKLJUČITI prednji zračni jastuk za putnika.



UPOZORENJE: Kada se dijete vozi na suvozačevom sjedalu, vozačeva je odgovornost da prednji zračni jastuk za suvozača bude ISKLJUČEN.



UPOZORENJE: Ako je prednji zračni jastuk za suvozača UKLJUČEN čak i kada ga isključite (ili obrnuto), odmah se obratite tvrtki Tesla.

Prikladnost i postavljanje sigurnosnih sustava za djecu

Svi sigurnosni pojasevi u Model 3 dizajnirani su za odrasle osobe. Kada smještate dojenčad i djecu, morate:

- Koristite sigurnosni sustav za djecu koji odgovara djetetovoj dobi, težini i veličini ([Preporučeni sustavi za vezivanje djeteta pojasmom na temelju težine na stranici 42](#)).
- Upotrijebite sustav za povezivanje djece prikladan za sjedeći položaj u vozilu Model 3. Svako putničko sjedalo u vozilu Model 3 podržava širok raspon mogućnosti. Pojednosti o upotrebi određene vrste sigurnosnog sustava za djecu na pojedinačnom putničkom sjedalu pogledajte u [Prednje putničko sjedalo na stranici 43](#) i [Stražnja sjedala na stranici 45](#).



Dječje sigurnosne sjedalice

- Sustav za povezivanje djece ugradite pravilno prateći upute proizvođača (opće upute potražite u Ugradnja sustava za povezivanje djece s pojasom na stranici 46 i Ugradnja sustava za povezivanje djece ISOFIX/i-Size na stranici 46).

BILJEŠKA: Kad postavljate sustav za povezivanje djece, također morate zakopčati sigurnosni pojas kako se ne bi oglašavao zvuk upozorenja za sigurnosni pojas.

Preporučeni sustavi za vezivanje djeteta pojasom na temelju težine

Društvo Tesla navodi preporučene sustava za povezivanje djece po grupama težine (kako je definirano u odobrenju ECE R44 "Naredba o homologaciji dječjih sjedalice za vozila"). Premda se na svakom putničkom sjedalu vozila Model 3 mogu voziti djeca bilo koje težine, vrsta odgovarajućeg sigurnosnog sustava može se razlikovati ovisno o sjedalu. Na primjer, samo sustavi za vezivanje djece pojasom mogu se upotrebljavati u stražnjem srednjem putničkom sjedalu.

Visina*	Grupa težine**	Težina djeteta	Preporuka tvrtke Tesla
-	Kategorija 0+	Do 13 kg (12 – 18 mjeseci)	Maxi-Cosi CabrioFix i Familyfix 3, Cabriofix i-Size Base
45-105 cm	-	-	Maxi-Cosi Pearl 360 with Familyfix 360
100-150 cm	-	-	Britax Römer KIDFIX I-Size
-	Grupa III (sjedalica bez naslona)	22 do 36 kg	Postolje Peg Perego Viaggio 2-3 Shuttle

* po proizvođačevoj oznaci R129 CRS ** po R44 CRS

Prijevoz veće djece



Ako je dijete preveliko za sustav za povezivanje djece, no premalo za povezivanje sigurnosnim pojasevima u vozilu, upotrijebite posebno postolje prikladno za dob i veličinu djeteta. Ako je djetetu potrebna sjedalica bez naslona za veću djecu, Tesla preporučuje upotrebu baze Peg Perego Viaggio 2-3 Shuttle. Pri upotrebi i ugradnji posebnog postolja pažljivo pratite upute proizvođača.

Dvije metode ugradnje

BILJEŠKA: Sustav za povezivanje djece obavezno ugradite prema uputama proizvođača sustava za povezivanje djece.



Među brojnim drugim inačicama, dvije su opće vrste sustava za povezivanje djece koje se temelje na načinu pričvršćivanja u sjedalu:

- S pojasom – pričvršćuju se s sigurnosnim pojasevima u vozilu (pogledajte [Ugradnja sustava za povezivanje djece s pojasom na stranici 46](#)).
- ISOFIX/i-Size – pričvršćuju se na sidrišne šipke ugrađene u sjedala u vozilu (pogledajte [Ugradnja sustava za povezivanje djece ISOFIX/i-Size na stranici 46](#)).

Neki sigurnosni sustavi za djecu podržavaju oba načina montaže. Smjernice za odabir potrebnog načina montaže i podobne smjernice za montažu potražite u uputama proizvođača sigurnosnog sustava za djecu.

U vozilu Model 3 dječje se sjedalice učvršćene pojasevima mogu montirati na bilo koje putničko sjedalo, a sustavi ISOFIX/i-Size mogu se ugraditi na bilo koje od stražnjih rubnih sjedala. U nastavku su navedene specifične pojedinosti o vrsti sigurnosnog sustava za djecu koji se može upotrebljavati na svakom od sjedala.

BILJEŠKA: ISOFIX i i-Size međunarodni su standardi za ugrađena sidrišta koja se u osobnim vozilima primjenjuju za postavljanje dječjih sigurnosnih sjedala.



UPOZORENJE: Sidrišta ISOFIX/i-Size nemojte koristiti uz sigurnosne sustave za djecu ni sjedalice bez naslona za veću djecu s ugrađenim sigurnosnim pojasom ako težina djeteta zajedno sa sigurnosnim sustavom premašuje 33 kg.

Prednje putničko sjedalo



UPOZORENJE: Dijete nikada ne smije sjediti na prednjem putničkom sjedalu kada je prednji zračni jastuk za putnika uključen. Tako možete uzrokovati ozbiljne ozljede ili smrt djeteta. Pogledajte [Zračni jastuci na stranici 51](#).



UPOZORENJE: Za postavljanje sigurnosnog sustava za djecu koje se učvršćuje pojasom na prednje sjedalo sjedalo morate podići u srednji položaj (približno 3 cm).



Dječje sigurnosne sjedalice



Kada je prednji zračni jastuk za suvozača onemogućen i dno sjedala dopola podignuto, za prijevoz dojenčadi i djece na suvozačevom mjestu možete upotrebljavati sljedeće sigurnosne sustave učvršćene pojasevima:

- Okrenute prema naprijed, univerzalne.
- Okrenuto prema natrag, univerzalno.

BILJEŠKA: Prednje suvozačevo sjedalo nije opremljeno donjim sidrišnim šipkama za ugradnju sigurnosnog sustava za djecu ISOFIX/i-Size.

Težinska kategorija	Težina djeteta	Prednji zračni jastuk za suvozača UKLJUČEN	Prednji zračni jastuk za suvozača ISKLJUČEN
Kategorija 0	Do 10 kg	Nije dopušteno	Dopušteno
Kategorija 0+	Do 13 kg	Nije dopušteno	Dopušteno
Kategorija I	9 do 18 kg	Nije dopušteno	Dopušteno
Kategorija II	15 do 25 kg	Nije dopušteno	Dopušteno
Kategorija III	22 do 36 kg	Nije dopušteno	Dopušteno



Stražnja sjedala

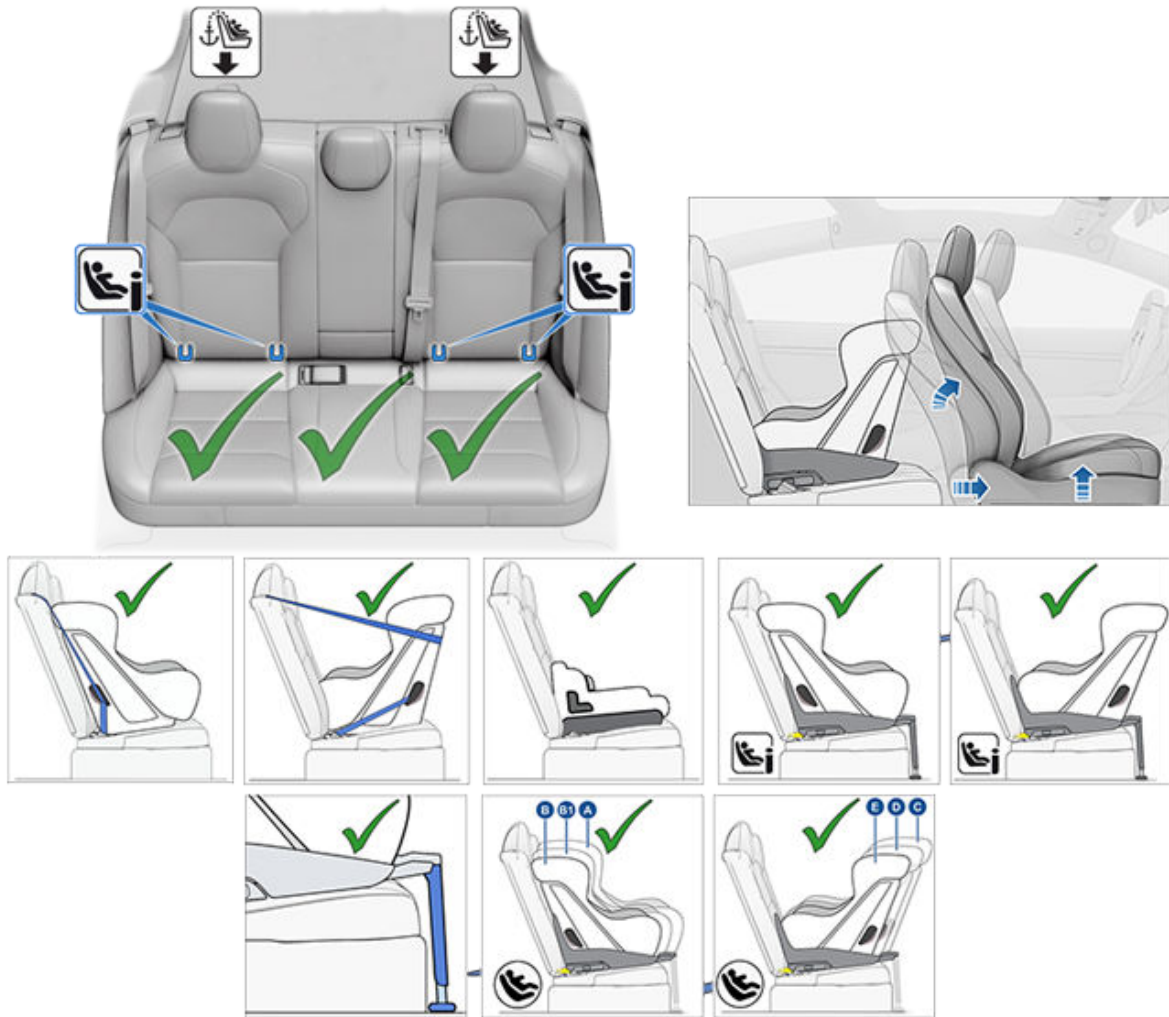

Dojenčad i djeca mogu se smjestiti na stražnja vanjska sjedala u sustavima za povezivanje djece s pojasom ili sa standardom ISOFIX (IU)//i-Size (i-U).

BILJEŠKA: Stražnja sjedala podržavaju upotrebu gornjih sigurnosnih uzica (pogledajte [Postavljanje gornjih sigurnosnih uzica na stranici 47](#)).

Veću djecu također je dopušteno smjestiti na stražnja vanjska sjedala u posebnom postolju, pričvršćenom za donje sidrišne šipke ili pojasom, sukladno opisu proizvođača sustava za povezivanje djece.

U stražnjim vanjskim sjedalima podržana je upotreba sljedećih razreda veličina ISOFIX/i-Size:

- Razred veličine A, B i B1 usmjeren prema naprijed.
- Razred veličine C, D i E usmjeren unatrag.

BILJEŠKA: Za smještanje većih, unatrag usmjerenih sustava za povezivanje djece ISOFIX/i-Size (razred veličine C) odgovarajuće prednje sjedalo možda ćete morati pomaknuti prema naprijed u položaj na sredini vodilice (do 13 cm ispred krajnjeg stražnjeg položaja), podići ga (2 cm od najnižeg položaja) te ga po potrebi nagnuti unatrag.



UPOZORENJE: Nemojte upotrebljavati **Jednostavan ulazak** (kako je opisano u [Profili vozača na stranici 92](#)) da automatski pomaknete vozačevo sjedalo u krajnje stražnji položaj ako je dječja sjedalica montirana na stražnje sjedalo iza vozačeva sjedala. Pomicanjem sjedala zbog manjeg razmaka možete pritisnuti noge djeteta, uzrokovati ozljede ili pomaknuti sjedalicu.



Dječje sigurnosne sjedalice

Dojenčad je moguće smjestiti u stražnje srednje sjedalo u unatrag usmjerenom sustavu za povezivanje djeteta s pojasom. Djecu je moguće smjestiti na stražnje središnje sjedalo u sigurnosnom sustavu za djecu okrenutom prema natrag ili naprijed koji je učvršćen pojasevima.

BILJEŠKA: Stražnje središnje sjedalo nije opremljeno donjim sidrišnim šipkama za ugradnju sigurnosnog sustava za djecu ISOFIX/i-Size.

Veću djecu također je moguće smjestiti u stražnje srednje sjedalo na posebnom postolju, ugrađenom sukladno uputama proizvođača sustava za povezivanje djece.

Ugradnja sustava za povezivanje djece s pojasom

Obavezno pratite detaljne upute proizvođača sustava za povezivanje djece. Pratite opće smjernice za sustave za povezivanje djece s pojasom:

- Provjerite je li sustav za povezivanje djece prikladan za težinu, visinu i dob djeteta.
- Dijete nemojte oblačiti u široku odjeću.
- Između djeteta i sustava za povezivanje djece nemojte umetati predmete.
- Opremu za pričvršćivanje na sustav za povezivanje djece podesite za svako dijete i svako putovanje.

1. Postavite sustav za povezivanje djece u odgovarajuće sjedalo i potpuno izvucite sigurnosni pojas. Provedite i ukopčajte sigurnosni pojas sukladno uputama proizvođača sustava za povezivanje djece.



2. Dopustite uvlačenje sigurnosnoj pojasa i zategnite ga uz čvrsto pritiskanje sustava za povezivanje djece u sjedalo vozila.
3. Pričvrstite gornje sigurnosne uzice sukladno zahtjevima proizvođača sustava za povezivanje djece (pogledajte [Postavljanje gornjih sigurnosnih uzica na stranici 47](#)).

Ugradnja sustava za povezivanje djece ISOFIX/i-Size

Stražnji vanjski sjedeći položaji u vozilu Model 3 opremljeni su sidrišnim šipkama ISOFIX/i-Size. Sidrišne šipke nalaze se između sjedišta i naslona sjedala. Točan položaj svake sidrišne šipke označen je oznakom (prikazanom u nastavku) na naslonu sjedala, izravno iznad odgovarajućih sidrišnih šipki.



U drugom redu sjedala montirajte sigurnosne sjedalice za djecu LATCH/ ISOFIX samo na rubna sjedala. U središnji položaj postavljajte samo sjedalicu koja se pričvršćuje sigurnosnim pojasom.

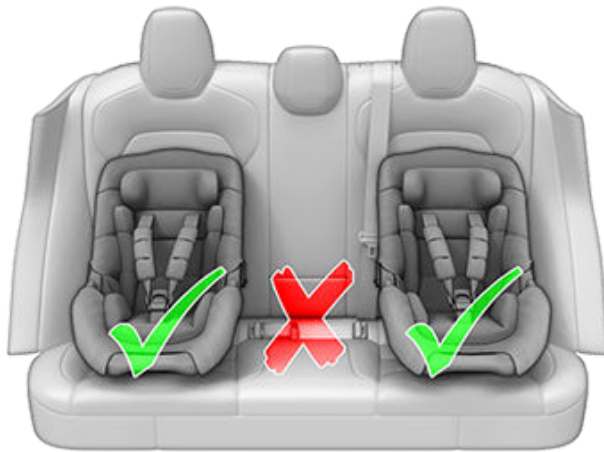

Za ugradnju sustava za povezivanje djece ISOFIX/i-Size pažljivo pročitajte i pratite upute proizvođača sustava za povezivanje djece. Upute opisuju kako sustav za povezivanje djece postaviti na sidrišne šipke na sjedalu tako da škljocne. Sustav za povezivanje djece možda morate snažno pritisnuti u sjedalo kako biste ga dobro učvrstili.



Prije smještanja djeteta provjerite je li sustav za povezivanje djece pravilno ugrađen. Sustav za povezivanje djece prihvatite rukama s obje strane i pokušajte:

- Bočno zakrenuti sustav za povezivanje djece.
- Povući sigurnosni sustav za djecu sa sjedala.

Ako se sustav za povezivanje djece zakreće ili pomiče sa sjedala, oba zasuna nisu do kraja postavljena na sidrišne šipke na sjedalu. Ponovno montirajte i provjerite sustav. Neophodno je da se oba zasuna sustava za povezivanje djece potpuno umetnuta.

⚠ UPOZORENJE: Sidrišta ISOFIX/i-Size nemojte koristiti uz sigurnosne sustave za djecu ni sjedalice bez naslona za veću djecu s ugrađenim sigurnosnim pojasom ako težina djeteta zajedno sa sigurnosnim sustavom premašuje 33 kg.

Sigurnosna nožica

Na svim putničkim sjedalima u Model 3 podržana je upotreba sustava za povezivanje djece sa sigurnosnim nosačem. Ako sustav za povezivanje djece opremljen nosačem, izvucite nosač sukladno uputama proizvođača sustava za povezivanje djece.

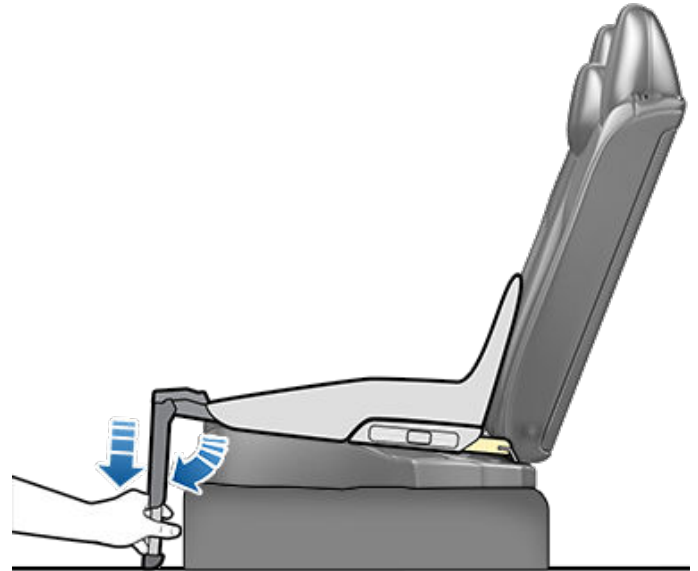

Postavljanje gornjih sigurnosnih uzica

Stražnja sjedala Modela 3 podržavaju upotrebu gornjih pojaseva za privezivanje. Kada upute proizvođača sustava za povezivanje djece obuhvaćaju gornju sigurnosnu uzicu, njenu kuku pričvrstite u sidrište na stražnjoj strani odgovarajućeg sjedala.

⚠ UPOZORENJE: Gornje sigurnosne uzice zategnite sukladno uputama proizvođača sustava za povezivanje djece.

BILJEŠKA: Stražnji se nasloni za glavu ne pomiču.

Sidrišta za sigurnosne uzice nalaze se na polici iza stražnjih sjedala.



Za pristup sidrištu stražnji dio njihova poklopca pritisnite prema dolje.



Dječje sigurnosne sjedalice

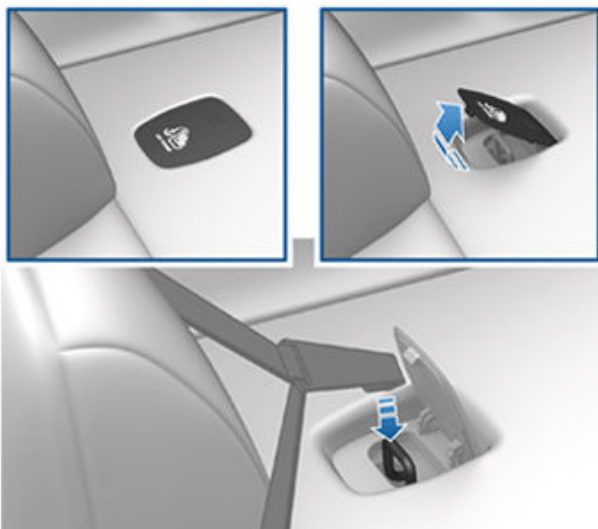

Kod zatezača s dvije trake svaku traku provedite s jedne strane naslona za glavu.

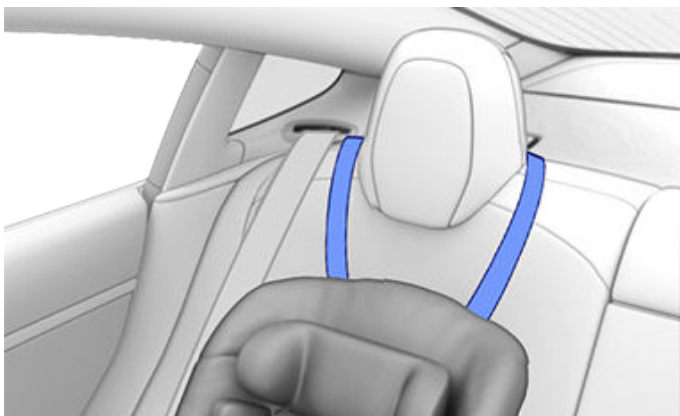

Pojas za privezivanje s jednom trakom na vanjskim sjedalima postavite tako da traka prelazi preko vanjske strane naslona za glavu (drugim riječima, s iste strane naslona za glavu na kojoj se nalazi i mehanizam za uvlačenje sigurnosnog pojasa).

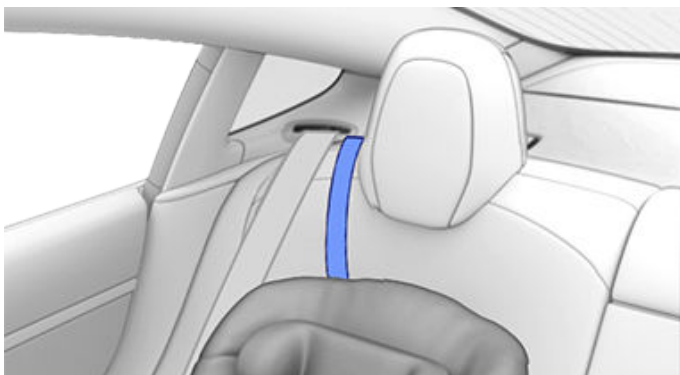



Tehničke informacije

ECE 16-07 aneks 17, dodatak 3, tablica 1

	Broj položaja sjedala (pogledajte u nastavku)				
	1 i 3 Zračni jastuk ISKLUČEN	1 i 3 Zračni jastuk UKLJUČEN	4	5	6
Dopuštene grupe težine	0, 0+, I, II, III	nije dostupno	0, 0+, I, II, III	0, 0+, I, II, III	0, 0+, I, II, III
Prikladno za univerzalne pojaseve?	Da (napomena 1)	Ne	Da	Da	Da
Prikladno za i-Size?	Ne	Ne	Da	Ne	Da
Prikladno za bočne (L1/L2)?	Ne	Ne	Ne	Ne	Ne
Najveći primjenjivi unatrag usmjereni ISOFIX/i-Size (R1/R2X/R2/R3).	Ne	Ne	R3 (napomena 2)	Ne	R3 (napomena 2)
Najveći primjenjivi naprijed usmjereni ISOFIX/i-Size (F1/F2X/F2/F3).	Ne	Ne	F3	Ne	F3
Najveće primjenjivo posebno postolje (B2/B3).	B2	Ne	B3	B3	B3
Prikladno za sigurnosni nosač	Da	Ne	Da	Da	Da

Napomena 1: Za postavljanje sustava za povezivanje djece s pojasom (Child Restraint System, CRS) na prednje sjedalo, sjedalo morate podići u srednji položaj (~3 cm), pomaknuti unatrag te osloboditi prostor između sustava CRS i nadzorne ploče.

Napomena 2: Za smještanje većih sustava za povezivanje djece ISOFIX/i-Size (razred veličine C) odgovarajuće prednje sjedalo možda ćete morati pomaknuti prema naprijed u položaj na sredini vodilice (do 13 cm ispred krajnjeg stražnjeg položaja), podići ga (3 cm od najnižeg položaja) te ga po potrebi nagnuti unatrag do 15 stupnjeva (ili 10 stupnjeva unatrag od krajnjeg prednjeg položaja).

Napomena 3: Kopče sigurnosnih pojaseva za odrasle osobe nisu bočno postavljene između sidrišnih šipki ISOFIX/i-Size na svakom sjedalu.











Pregled brojeva položaja sjedala

Položaj sjedala	Položaj u vozilu
1	Sprijeda lijevo (samo vozila s upravljačem na desnoj strani)
2	Sprijeda u sredini – nije primjenjivo na Model 3
3	Sprijeda desno (samo vozila s upravljačem na lijevoj strani)
4	Stražnji red lijevo
5	Stražnji red sredina
6	Stražnji red desno



Dječje sigurnosne sjedalice

Upozorenja u vezi sa sigurnosnim sustavima za djecu

-  **UPOZORENJE:** Nikada nemojte smještati dijete u sigurnosni sustav za djecu ili sjedalicu bez naslona za veću djecu na prednjem suvozačevom sjedalu kada je prednji zračni jastuk za suvozača uključen. Tako možete uzrokovati ozbiljne ozljede ili smrt djeteta.
-  **UPOZORENJE:** Na sjedalu zaštićenom prednjim zračnim jastukom nemojte upotrebljavati sigurnosni sustav za djecu okrenut prema natrag. Moglo bi doći do teških ozljeda ili smrti. Pogledajte naljepnicu s upozorenjem koja se nalazi na sjenilu za sunce.
-  **UPOZORENJE:** Neki sigurnosni sustavi za djecu predviđeni su za pričvršćivanje na sjedalima vozila pojasom za krilo ili krilnim dijelom pojasa za krilo i rame. Ako sustavi za povezivanje djece nisu pravilno učvršćeni u vozilu, prilikom sudara dijete se dovodi u opasnost.
-  **UPOZORENJE:** Podsjetnik za sigurnosni pojas na dodirnom zaslonu nije zamjena za provjeru sigurnosti malog putnika ili dječje sigurnosne sjedalice. Senzori zauzetosti sjedala možda neće otkriti male putnike ili dječje sjedalice.
-  **UPOZORENJE:** Dok težina djeteta ne prekorači 9 kg i ono ne može samostalno sjediti, nemojte upotrebljavati sigurnosne sustave za djecu okrenute prema naprijed. Do dobi od dvije godine kralježnica i vrat djeteta nisu dovoljno razvijeni kako bi ostali neozlijeđeni tijekom izravnog sudara.
-  **UPOZORENJE:** Bebe ni dojenčad nemojte držati u krilu odrasle osobe. Dijete uvijek treba povezati u odgovarajući sustav za povezivanje djece.
-  **UPOZORENJE:** Kako biste osigurali sigurnost djece u sjedećem položaju, pratite upute u ovom dokumentu te upute proizvođača sustava za povezivanje djece.
-  **UPOZORENJE:** Djeca bi se trebala voziti u sigurnosnom sustavu za djecu okrenutom prema natrag uz primjenu naramenica s pričvršćenjem u 5 točaka ugrađenih u sjedalo što je moguće dulje dok ne premaše ograničenje maksimalne veličine ili težine za sigurnosni sustav za djecu okrenut prema natrag.
-  **UPOZORENJE:** Kod veće djece provjerite je li glava djeteta podržana te je li sigurnosni pojas djeteta pravilno podešen i pričvršćen. Dio pojasa koji ide preko ramena mora biti podalje od vrata, a dio koji ide preko krila ne smije biti na trbuhu.
-  **UPOZORENJE:** Dva sustava za povezivanje djece nikada nemojte pričvršćivati u jedno sidrište. U sudaru jedno sidrište moglo bi biti nedovoljno za osiguranje obje sjedalice.
-  **UPOZORENJE:** Sidrišne šipke sustava za povezivanje djece dizajnirane su samo za opterećenja koja se prenose pravilno postavljenim sustavom za povezivanje djece. Ni pod kojim uvjetima ne smiju se primjenjivati kao sigurnosni pojasevi za odrasle, kao oprema za pričvršćivanje ili za pričvršćenje drugih predmeta ili opreme na vozilo.



UPOZORENJE: Obavezno provjerite jesu li oprema za pričvršćivanje i sigurnosne uzice neoštećene.



UPOZORENJE: Dijete nikada nemojte ostaviti bez nadzora, čak i ako je osigurano u sustavu za povezivanje djece.



UPOZORENJE: Nikada nemojte upotrebljavati sustav za povezivanje djece koji je bio u sudaru. Pregledajte sustav za povezivanje djece ili ga zamijenite sukladno uputama proizvođača sustava za povezivanje djece.



Položaj zračnih jastuka

Zračni se jastuci nalaze otprilike na dolje prikazanim područjima. Na sjenilima su ispisane informacije za upozorenje na zračne jastuke.

Model 3 je opremljeno zračnim jastukom i remenom za krilo/rame (također se naziva sklop sigurnosnog pojasa) na određenim položajima za prednja sjedala. Svi putnici, uključujući vozača, obavezno moraju pričvrstiti sigurnosni pojas, bez obzira je li njihovo sjedalo opremljeno zračnim jastukom, kako bi u slučaju sudara opasnost od ozbiljne ozljede ili smrti smanjili na minimum.

BILJEŠKA: U vozilima s upravljačem na desnoj strani položaji zračnih jastuka za suvozača i vozača zamijenjeni su.

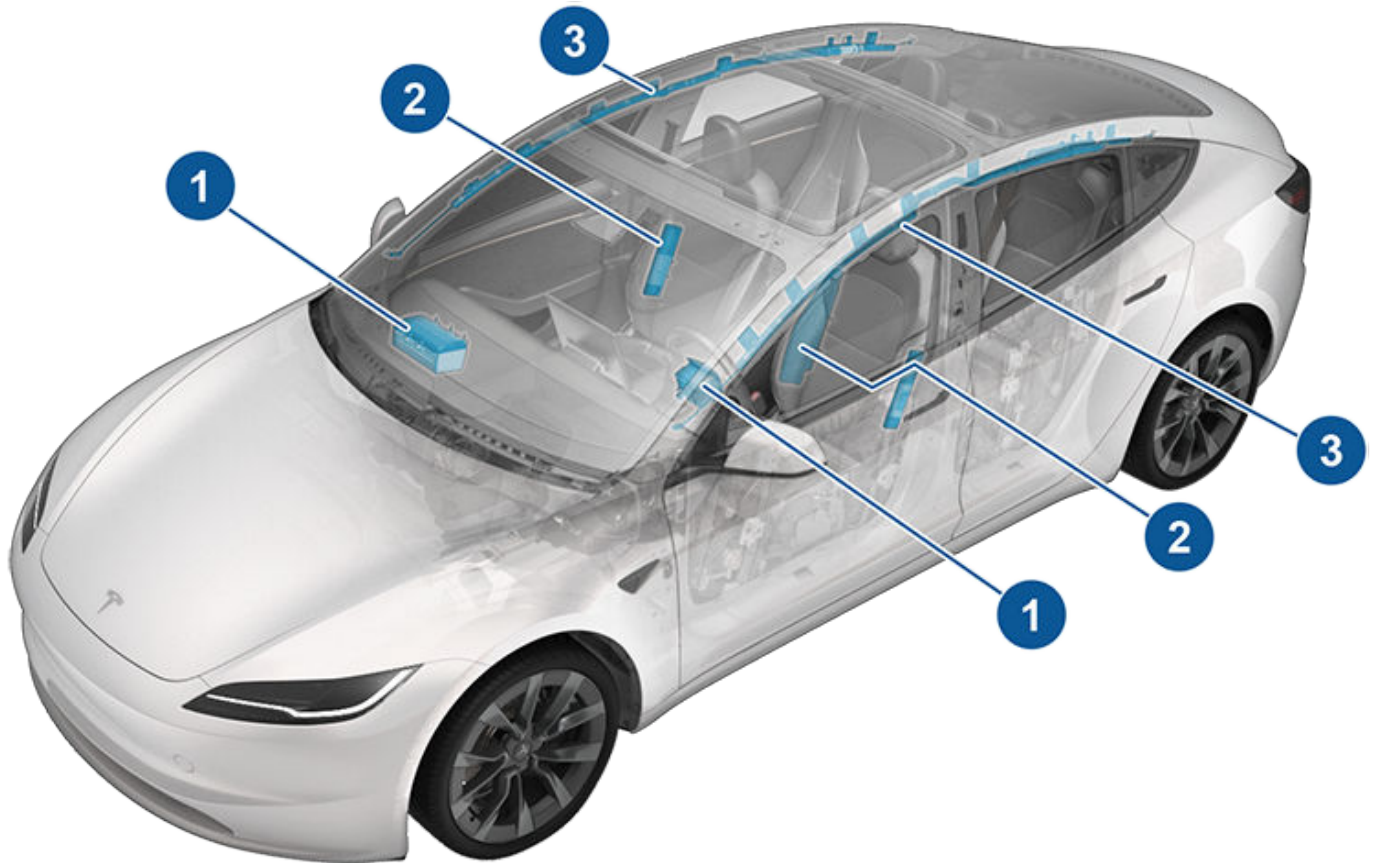

1. Prednji zračni jastuci
2. Bočni zračni jastuci u sjedalu

BILJEŠKA: Vozilo također ima zračni jastuk montiran na unutarnji dio vozačeva sjedala.

3. Zračne zavjese



Kako funkcioniraju zračni jastuci

Zračni se jastuci napuhnu kada senzori otkriju udar iznad granica za njihovu aktivaciju. Te su granice osmišljene tako da predvide težinu sudara dovoljno rano kako bi zračni jastuci mogli zaštititi putnike u vozilu. Zračni se jastuci napuhuju u trenu velikom silom, što je popraćenom glasnom bukom. Napuhani zračni jastuk, zajedno sa sigurnosnim pojasevima, ograničava pokrete putnika kako bi spriječio opasnost od ozljeda.

Prednji zračni jastuci uobičajeno nisu dizajnirani za napuhivanje u sudarima sa stražnje strane, prevrtanjima, bočnim sudarima i pri jakom kočenju ili vožnji preko izbočenja ili rupa na cesti. Prednji zračni jastuci možda se također neće napuhati pri frontalnim sudarima kao što su slabiji frontalni sudari, sudari s podlijetanjem ili slabiji udarci u uske objekte (kao što su stupovi ili stupići). Vozilo može pretrpjeti znatna površinska oštećenja bez uključivanja zračnih jastuka i, nasuprot tome, relativno malo strukturno oštećenje može uzrokovati njihovo napuhavanje. Stoga se iz vanjskog izgleda vozila nakon sudara ne može odrediti jesu li se zračni jastuci trebali napuhati.

! **UPOZORENJE:** Prije prilagodbi svojeg vozila osobi s invaliditetom na način koji bi se mogao odraziti na sustav zračnih jastuka, upotrijebite mobilnu aplikaciju za zakazivanje servisa.

Vrste zračnih jastuka

Model 3 ima sljedeće vrste zračnih jastuka:

- Prednji zračni jastuci: Prednji su zračni jastuci osmišljeni da smanje ozljede veće djece ili odraslih osoba na prednjim sjedalima. Poštujte sva upozorenja i upute u vezi s djetetom koje sjedi na prednjem suvozačevu sjedalu (ako je to dopušteno na vašem tržištu). Pogledajte [Dječje sigurnosne sjedalice na stranici 41](#).
- Bočni zračni jastuci u sjedalu: Bočni zračni jastuci u sjedalu na prednjim sjedalima štite područje zdjelice i prsnog koša; dalji bočni zračni jastuci na sjedalu u unutarnjem dijelu vozačeva sjedala štite glavu i prsni koš. Bočni zračni jastuci u sjedalima na udarenoj i neudarenoj strani vozila napuhuju se u slučaju ozbiljnog bočnog udara ili ozbiljnog frontalnog udara s pomakom.
- Zračne zavjese: Zračne zavjese pomažu zaštititi glavu. Zračne zavjese na udarenoj i neudarenoj strani vozila napuhuju se samo u slučaju ozbiljnog bočnog udara ili u slučaju prevrtanja vozila.

Indikator statusa zračnih jastuka

Status prednjeg zračnog jastuka za suvozača prikazan je u gornjem kutu dodirnog zaslona:



Prije vožnje s djetetom na suvozačevom sjedalu (ako je to zakonski dopušteno na vašem tržištu) obavezno provjerite je li prednji zračni jastuk za suvozača ISKLJUČEN. Kada je prednji zračni jastuk za suvozača ISKLJUČEN, ne napuhuje se u slučaju sudara. Taj se indikator prikazuje i kada sjedalo nije zauzeto.



Za zaštitu odrasle osobe na suvozačevom sjedalu provjerite je li prednji zračni jastuk za suvozača UKLJUČEN. Ako je prednji zračni jastuk za suvozača UKLJUČEN, može se napuhati u slučaju sudara.



UPOZORENJE: Ako je na vašem tržištu zakonom dopušteno da dijete sjedi na prednjem suvozačevu sjedalu, odgovornost je vozača da se pobrine za to da suvozačev prednji zračni jastuk bude isključen. ISKLJUČITE prekidač zračnog jastuka prije nego što stavite dijete u dječju sjedalicu na prednje putničko mjesto. Nikada ne dopuštajte djeci da sjede na prednjem suvozačevu sjedalu dok je aktivan zračni jastuk, čak i ako upotrebljavate sigurnosni sustav za djecu ili pomoćno sjedalo za djecu. Može doći do SMRTI ili TEŠKIH OZLJEDA djeteta.

Upravljanje prednjim zračnim jastukom za suvozača

Kada se na suvozačevom sjedalu nalazi dijete (čak i kada se dijele nalazi u sigurnosnom sustavu za djecu ili sjedalicu bez naslona za veću djecu), **morate onemogućiti prednji zračni jastuk za suvozača** kako biste spriječili ozljeđivanje djeteta u slučaju nezgode. Prvo osigurajte da vozilo u položaju Park. Zatim dodirnite **Kontrole > Sigurnost > Prednji zračni jastuk za suvozača** i prije početka vožnje osigurajte da je status zračnog jastuka putnika na vrhu dodirnog zaslona i da ukazuje na to da je zračni jastuk isključen (Pogledajte [Indikator statusa zračnih jastuka na stranici 52](#)).

BILJEŠKA: Model 3 ima kapacitivni dodirni zaslon i moguće je da neće reagirati na vaš dodir ako nosite standardne rukavice. Ako dodirni zaslon ne reagira, skinite rukavice ili nosite rukavice s provodljivim vršcima prstiju za korištenje kapacitivnim dodirnim zaslonima.



UPOZORENJE: Ako u vašoj regiji zakon dopušta vožnju djeteta na suvozačevom sjedalu, dijete ne smije sjediti u sigurnosnom sustavu ni sjedalicu bez naslona za veću djecu na suvozačevom sjedalu dok je zračni jastuk aktivan. Moglo bi doći do teških ozljeda ili smrti.



UPOZORENJE: Ako se čini da prednji zračni jastuk za suvozača ne funkcionira (ako je, primjerice, uključen nakon isključivanja ili obrnuto), nitko se ne smije voziti na prednjem sjedalu. Upotrijebite mobilnu aplikaciju kako biste odmah zakazali termin za servis.



Učinci napuhivanja

- UPOZORENJE:** Kada se zračni jastuci napuhnu, ispušta se fini prah. Taj prah može nadražiti kožu te ga treba temeljito isprati iz očiju i iz svih porezotina ili ogrebotina.

Zračni jastuci nakon napuhivanja se ispuhuju kako bi putnicima osigurali postupan učinak ublažavanja, a vozaču neometan pogled prema naprijed.

Ako su se zračni jastuci napuhali ili ako je vozilo sudjelovalo u sudaru, za uključivanje vozila potreban je servis. Osim toga, nužno je pregledati zračne jastuke, zatezače sigurnosnog pojasa i povezane komponente te ih, po potrebi, zamijeniti. Upotrijebite mobilnu aplikaciju kako biste odmah zakazali termin za servis.

U sudaru, osim napuhivanja zračnih jastuka:

- Hitni poziv automatski uspostavlja vezu s hitnim službama ako je signal mobilne mreže dovoljno snažan i usluga je dostupna u vašoj regiji (pogledajte [Hitni poziv na stranici 221](#)).
- Vrata se otključavaju.
- Uključuju se svjetla za upozorenje na opasnost.
- Uključuju se unutarnja svjetla.
- Onemogućuje se visoki napon.
- Prozori idu u položaj ventilacije.
- Vozilo primjenjuje kočnice kako bi se zaustavilo.

BILJEŠKA: Ovisno o prirodi udara i uključenim silama, vrata se možda neće otključati tijekom sudara i/ili se neće moći otvoriti zbog oštećenja. U takvim slučajevima vrata se moraju otvoriti s pomoću unutarnjeg ručnog otpuštanja ili drugim načinom izlaska (na primjer, izlazak na druga vrata, razbijanje prozora itd.)

BILJEŠKA: U nekim sudarima, čak i ako se zračni jastuci ne napušu, visoki napon može se onemogućiti pa nećete moći pokrenuti i voziti vozilo. Upotrijebite mobilnu aplikaciju kako biste odmah zakazali termin za servis.

Indikator upozorenja na zračni jastuk



Indikator za zračni jastuk na dodirnom zaslonu ostaje uključen ako sustav zračnih jastuka nije ispravan. Taj bi indikator trebao nakratko zasvijetliti jedino pri prvom pokretanju vozila Model 3, a u tom slučaju se i isključuje nakon nekoliko sekundi. Ako i dalje svijetli, upotrijebite mobilnu aplikaciju kako biste zakazali termin za servis.

Upozorenja na zračne jastuke

- UPOZORENJE:** Svi putnici, uključujući i vozača, uvijek bi trebali biti vezani sigurnosnim pojasom bez obzira na to ima li na njihovom sjedalu zračnog jastuka kako bi na minimum sveli opasnost od teških ozljeda ili smrti u slučaju sudara.
- UPOZORENJE:** Suvozači ne bi smjeli stavljati ruke iznad modula sa zračnim jastukom jer napuhivanje zračnog jastuka može prouzročiti lomove ili druge ozljede.
- UPOZORENJE:** Ne koristite presvlake za sjedala na Model 3. Time u slučaju sudara možete ograničiti aktivaciju bočnih zračnih jastuka u sjedalu. Također može smanjiti točnost Sustav klasifikacije zauzetosti sjedala (OCS), ako je ugrađen.
- UPOZORENJE:** Zračni se jastuci napuhuju velikom brzinom i silom, što može prouzročiti ozljede. Za ograničavanje ozljeda pobrinite se za to da putnici budu vezani sigurnosnim pojasom i da ispravno sjede te da im sjedala budu pomaknuta što je moguće više unatrag.
- UPOZORENJE:** Djeca ne bi smjela sjediti na suvozačevu sjedalu, osim ako to nije dopušteno propisima na vašem tržištu. Poštujte sve propise u svojoj regiji o primjerenom načinu sjedenja djeteta na temelju djetetove težine, visine i dobi. Novorođenčad i malu djecu najsigurnije je prevoziti na stražnjim sjedalima. Stavljanje novorođenčeta ili djeteta u sustavu za vezanje djece na sjedalo opremljeno funkcionalnim zračnim jastukom može prouzročiti teške ozljede ili smrt.
- UPOZORENJE:** Na sjedalo ispred kojeg je uključen zračni jastuk nemojte postavljati sigurnosni sustav za djecu okrenut unatrag. Time u slučaju napuhivanja zračnog jastuka možete uzrokovati ozljedu ili smrt djeteta.
- UPOZORENJE:** Da biste bili sigurni da će se bočni zračni jastuci ispravno napuhati, održavajte nezapriječen razmak između trupa putnika i bočnog stakla vozila Model 3.
- UPOZORENJE:** Putnici se ne bi smjeli rukama naslanjati na vrata ili prozore. Time mogu prouzročiti ozljede ako se napuše zračni jastuk na bočnom staklu.
- UPOZORENJE:** Ne dopuštajte putnicima da ometaju rad zračnog jastuka stavljanjem stopala, koljena ili bilo kojeg drugog dijela tijela na zračni jastuk ili blizu njega.
- UPOZORENJE:** Ne pričvršćujte niti ne stavljajte nikakve predmete na prednje zračne jastuke ili blizu njih, sa strana prednjih sjedala, naslona za glavu sa strana vozila ili bilo kojeg drugog pokrova zračnog jastuka koji bi mogao omesti napuhivanje zračnog jastuka. Uključuju, ali nisu ograničeni na: prekrivače za kolo upravljača, naljepnice, jastuke za sjedala, jastuke itd. Predmeti mogu uzrokovati ozbiljne ozljede ako se dogodi prometna nesreća u kojoj sudjeluje vozilo, a dovoljno je ozbiljna da se zračni jastuci aktiviraju.
- UPOZORENJE:** Nakon napuhivanja neke komponente zračnog jastuka su vruće. Ne dodirujte ih dok se ne ohlade.



Mobilna aplikacija

Mobilna aplikacija Tesla omogućuje komunikaciju s Model 3 na daljinu putem iPhone® ili Android™ telefona.

BILJEŠKA: Donji popis ne mora obuhvaćati cijeli popis dostupnih funkcija preko mobilne aplikacije društva Tesla. Kako biste imali siguran pristup novim i poboljšanim značajkama, preuzmite ažurirane verzije mobilne aplikacije čim budu dostupne.

Za upotrebu mobilne aplikacije

Kako biste postavili svoju mobilnu aplikaciju Tesla da komunicira s vašim Model 3, učinite sljedeće:

1. Preuzmite Tesla mobilnu aplikaciju na svoj telefon.
2. Prijavite se u Tesla mobilnu aplikaciju unosom svojih podataka Tesla računa.
3. Omogućite mobilni pristup Model 3 tako da dodirnete **Kontrole > Sigurnost > Mobilni pristup**.
4. Morate **UKLJUČITI** Bluetooth postavku svog telefona i ostaviti Bluetooth uključenim u općim postavkama vašeg telefona za mobilnu aplikaciju Tesla. Primjerice, na svojem telefonu otvorite Postavke, odaberite mobilnu aplikaciju Tesla i provjerite je li postavka za Bluetooth omogućena.

Vaš telefon i vozilo moraju biti aktivno povezani s mobilnom uslugom ili Wi-Fi mrežom kako bi mobilna aplikacija mogla komunicirati s vozilom. Tesla preporuča da uvijek nosite ispravan ključ sa sobom u slučaju da se želite parkirati u području u kojem je ograničena ili nedostupna mobilna mreža, poput unutarnjih garaža.

BILJEŠKA: Ako trebate pomoć pri otključavanju vozila od tvrtke Tesla zbog nekog problema koji nije obuhvaćen jamstvom, kao što su ograničena mobilna veza i nedostupnost drugog ključa, vaši troškovi neće se pokriti policom Roadside Assistance.

BILJEŠKA: Tesla ne podržava upotrebu aplikacija trećih strana za kontaktiranje Model 3.

Pregled

Kada vaš telefon i vozilo imaju internet, početna stranica mobilne aplikacije Tesla omogućuje vam:

- Zaključati ili otključati vozilo.
- Omogućite ili onemogućite grijanje ili klimatizaciju te nadzirite klimu u kabini.
- Provjerite informacije o punjenju vozila. Pojednostosti o punjenju također se mogu pojaviti kad je kabel za punjenje priključen.
- Otvorite ili zatvorite priključak za punjenje.

BILJEŠKA: Iskrivljene crvene linije pokraj ikone baterije ukazuju na to da se baterija aktivno zagrijava (uključujući tijekom punjenja ili pripreme za punjenje).

- Pogledajte gdje vam se nalazi vozilo.
- Prikazati procijenjeni doseg vozila.

- Otvoriti prednji prtljažnik.
- Pregledajte brojač kilometara vozila, VIN i trenutnu verziju softvera.

Multimedijski sadržaji pojavljuju se u mobilnoj aplikaciji kako bi se zaustavila, reproducirala, ubrzala i podesila razina zvuka trenutnog medija u vozilu. Možda ćete trebati omogućiti postavke medija dodiranjem na **Postavke zvuka > Opcije > Dopusti mobilnu kontrolu**.

Podržane videozapise možete slati putem sustava Tesla Theater tako da podijelite poveznicu preko mobilne aplikacije. Odaberite film, seriju ili videozapis koji želite reproducirati na svom telefonu i dodirnite gumb za dijeljenje. Podijelite videozapis s mobilnom aplikacijom Tesla i on će se pojaviti na dodirnom zaslonu ako je Model 3 u položaju Park.

Profil

U kartici Profil koja se nalazi u gornjem uglu možete:

- Prebaciti se na drugo vozilo povezano s vašim Tesla računom, ako imate pristup više od jednom vozilu.
- Otvorite trgovinu Tesla Shop.
- Upravljajte informacijama vašeg korisničkog profila i provjerite povijest narudžbi.
- Pregledajte i prilagodite obavijesti koja primete unutar kartice Postavki poput Kalendarske sinkronizacije, vremena uključivanja alarma, ažuriranja punjenja i novih ažuriranja softvera. Možete pokrenuti ažuriranja s daljine i provjeriti njihov napredak.

Kontrole

S pomoću kartice Kontrole možete obaviti sljedeće:

- Otvoriti prednji ili stražnji prtljažnik.
- Zaključati ili otključati vozilo Model 3 iz daljine.
BILJEŠKA: Vozilo automatski ponovno ne zaključava ako ste ga otključali s mobilne aplikacije.
- Otvorite ili zatvorite priključak za punjenje.
- Zatreptati vanjskim svjetlima ili potrubiti kako biste pronašli vozilo Model 3 na parkiralištu.
- Omogućiti značajku Vožnja bez ključa.
BILJEŠKA: Značajka Vožnja bez ključa može se upotrijebiti ako nemate svoj ključ ili ako želite premostiti opciju PIN to Drive jer ste zaboravili svoj PIN odnosno dodirni zaslon ne funkcionira (pogledajte odjeljak [PIN za vožnju na stranici 145](#)).
- Otvoriti i zatvoriti vrata garaže, ako vozilo ima programiranu vezu HomeLink, tj. ako je dostupna (pogledajte odjeljak [Pametna garaža na stranici 61](#)).
- Prozračiti prozore.



Klima

Možete provjeriti unutarnju temperaturu i grijati ili hladiti kabinu prije vožnje (čak i ako je u garaži), upravljati grijačima sjedala i odlediti vjetrobransko staklo:

- Omogućite ili onemogućite **Odmrzni automobil**, koje može otopiti snijeg, led i odmrznuti vjetrobransko staklo, prozore i retrovizore pomicanjem prsta prema gore od dna zaslona.
- Omogućite ili onemogućite **Način rada za kućne ljubimce ili Način rada za kampiranje**.
- Omogućite značajku **Zaštita od pregrijavanja putničkog prostora**, koja onemogućava pregrijavanje kabine tijekom vrućih okolnih uvjeta. Možete odabrati želite li da radi klimatizacija ili samo ventilator kad temperatura u kabini premaši 40 °C ili odabranu temperaturu (ako je dostupno). Dodatne informacije pogledajte u [Rukovanje upravljačkim elementima za klimatizaciju na stranici 152](#).
- Provjetrite ili zatvorite prozore.
- Pripremite kabinu na željenu temperaturu i uključite ili isključite kolo upravljača i grijače sjedala (ako je vozilo time opremljeno).

Upotreba mobilne aplikacije za pripremu Model 3 po potrebi će zagrijati i bateriju. Mobilna aplikacija će vas obavijestiti kad je vozilo doseglo željenu zadanu temperaturu.

BILJEŠKA: U nekim vozilima, ovisno o specifikaciji vozila i datumu proizvodnje, upotrebom mobilne aplikacije za odmrzavanje Model 3 otopit će se led na zasunu priključka za punjenje. To je korisno u ekstremno hladnim ili ledenim uvjetima u kojima se zasun priključka za punjenje može zamrznuti, zbog čega nećete moći umetnuti ili izvaditi kabel za punjenje.

Položaj

Pronaći vozilo Model 3 putem dobivenih uputa ili pratiti njegovo kretanje po karti.

Pozivanje

Možete parkirati ili vratiti vozilo Model 3 s pomoću značajke Samostalno parkiranje bez vozača (pogledajte [Samostalno parkiranje bez vozača na stranici 125](#)) ili Pametno pozivanje vozila (pogledajte [Pametno pozivanje vozila na stranici 127](#)).

Raspored

Omogućite planirano punjenje ili polazak i pripremite vozilo. Dodatne informacije potražite u odjeljku [Zakazana priprema i punjenje na stranici 183](#). Zakazivanje punjenja ili polaska također se može spremati na temelju željene lokacije.

Sigurnost

S pomoću kartice Sigurnost možete obaviti sljedeće:

- Uparite svoj telefon s vozilom (vidi [Telefon kao ključ na stranici 20](#)).
- Omogućite ili onemogućite Način rada s nadzorom (pogledajte odjeljak [Kako upotrebljavati način rada s nadzorom \(uz USB izbrisiv memorijski pogon\) na stranici 148](#)).
- Omogućite ili onemogućite Način rada s ograničenim pristupom (pogledajte odjeljak [Način rada s ograničenim pristupom na stranici 93](#)).
- Omogućite ili onemogućite način rada Vožnja s ograničenjem brzine i primajte obavijesti kada brzina kretanja vozila bude unutar približno 5 km/h od maksimalne odabrane brzine (pogledajte [Vožnja s ograničenjem brzine na stranici 145](#)).

Nadogradnje

Prikažite i kupite najnovije nadogradnje dostupne za vaše vozilo, kao što je potpuno samostalna vožnja.

Servis

Pogledajte [Zakazivanje servisa na stranici 188](#) za više informacija kako zakazati servis putem mobilne aplikacije.

Na cesti

Provjerite resurse ceste i opciju pomoći na cesti (gdje je moguće). Za više informacija o opciji Pomoć na cesti, pogledajte [Kontaktiranje s pomoći na cesti tvrtke Tesla na stranici 219](#).

Odobranje pristupa za drugog vozača

Dodajte i uklonite odobrenje pristupa za dodatnog vozača s pomoću mobilne aplikacije Tesla.

BILJEŠKA: Potrebna je verzija mobilne aplikacije Tesla 4.3.1 ili novija. Dodatni vozači mogu upotrebljavati prethodno registrirani račun Tesla ili upotrijebiti aplikaciju kako bi stvorili novi račun Tesla.

Kako biste dodali dodatnog vozača u mobilnoj aplikaciji Tesla s pomoću početnog zaslona vozila, idite na **Sigurnost > Dodaj vozača** i slijedite upute na zaslonu.

BILJEŠKA: Dodatni vozač ima pristup svim značajkama aplikacije osim nadogradnji za kupnju.

Kako biste uklonili pristup, upotrijebite mobilnu aplikaciju i idite na **Sigurnost > Upravljač vozačima** i slijedite upute na zaslonu.



Wi-Fi veza dostupna je kao podatkovna metoda i često je brža od mobilne podatkovne mreže. Povezivanje s Wi-Fi mrežom posebno je praktično u područjima u kojima je mobilna mreža ograničena ili nije dostupna. Za brzo i pouzdano ažuriranje softvera i karte društva Tesla preporučuje da Model 3 bude povezano s Wi-Fi mrežom kad god je to moguće (na primjer, dok je parkirano kod kuće).

Povezivanje s Wi-Fi mrežom:

1. Dodirnite **Kontrole > Wi-Fi**. Model 3 započet će sa skeniranjem te će prikazati Wi-Fi mreže koje je pronašao u dometu.

BILJEŠKA: Ako se poznata Wi-Fi mreža ne pojavi na popisu, približite Model 3 pristupnoj točki ili razmislite o upotrebi pojačivača dometa.

BILJEŠKA: Prilikom povezivanja na 5 GHz mrežu (ako je dostupna), provjerite koji su kanali podržani u vašoj regiji.

Podržani kanali mreže 5 GHz

36 – 48	52 – 64	100 – 140	149 – 165
✓			✓

2. Pronađite i dodirnite Wi-Fi mrežu koju želite upotrebljavati pri **Pretraživanju Wi-Fi mreža** ili je ručno dodajte u **Dodaj Wi-Fi mrežu**, unesite lozinku (ako je potrebno) i zatim dodirnite **Potvrdi**. Kad se uspješno poveže, Wi-Fi mreža prikazuje se u dijelu **Poznate Wi-Fi mreže** uz zelenu potvrdnu oznaku. Kad god je mreža u doseg, Model 3 se na nju automatski povezuje.

BILJEŠKA: Model 3 trenutno ne podržava veze za obuhvaćene Wi-Fi mreže (obuhvaćena Wi-Fi mreža, obično ih upotrebljavaju javna aktivna mjesta, zahtijeva od vas pristup prilagođenom web-portalu i pristanak na uvjete usluge prije nego što vam dopusti da se prijavite).

BILJEŠKA: Ako su u dometu više od jedne prethodno povezane mreže, Model 3 se povezuje sa zadnjom upotrijebljenom.

BILJEŠKA: U servisnim centrima tvrtke Tesla Model 3 se automatski povezuje s Wi-Fi mrežom servisa tvrtke Tesla.

Dijagnostika

Dijagnostika nudi više informacije o vašoj Wi-Fi vezi kao i savjete o poboljšanju povezivanja. Za pristup idite na **Wi-Fi > Dijagnostika** ili ga pronađite u nastavku trake napretka dok se preuzima ili instalira ažuriranje softvera.

Hotspots

Umjesto Wi-Fi mreže također možete upotrebljavati mobilni hotspot (podlozan naknadama i ograničenjima pružatelja usluga). Nakon što se povežete na svoj hotspot, odaberite **Ostavi povezano u vožnji**, ako želite da je veza aktivna tijekom vožnje.

Savjeti za rješavanje problema

Ako je Wi-Fi veza vozila spora ili se ne može povezati, pokušajte ponovno uz ove savjete.

- Na dodirnom zaslonu provjerite broj crtica na ikoni Wi-Fi mreže (jačina signala). Ako ima malo crtica, možda biste trebali približiti Wi-Fi pristupnu točku vozilu kako biste poboljšali signal.
- Ponovno pokrenite dodirni zaslon (pogledajte [Ponovno pokretanje dodirnog zaslona na stranici 9](#)).
- Uklonite Wi-Fi vezu i ponovno povežite. Dodirnite **Kontrole > Wi-Fi** odaberite svoju mrežu i opciju **Zaboravi mrežu** zatim se ponovno povežite dodiranjem na svoju mrežu pod opcijom **Poznate mreže**.
- Pokušajte se povezati na drugu Wi-Fi mrežu.

Kompatibilnost s tehnologijom Bluetooth®



Možete upotrijebiti različite Bluetooth uređaje u vozilu Model 3 pod uvjetom da su upareni i unutar radnog doseg. Na primjer, možete upariti telefon s Bluetooth vezom tako da ga upotrebljavate bez ruku. Uz telefone, s vozilom Model 3 također je moguće upariti druge uređaje s omogućenom tehnologijom Bluetooth. Na primjer, možete upariti iPod Touch, iPad, Android tablet, itd., s kojih možete reproducirati glazbu.

Prije upotrebe telefona ili ostalih Bluetooth uređaja s vozilom Model 3, najprije ih morate upariti. Možete upariti do Model 3 kompleta za komunikaciju s ostalim podržanim uređajima s Bluetooth vezom. Možete upariti do deset telefona s tehnologijom Bluetooth. Osim ako niste odredili određeni telefon kao **Prioritetni uređaj** ili ako određeni telefon kao **Prioritetni uređaj** nije u dometu, Model 3 se uvijek priključuje na zadnji upotrijebljeni telefoni (ako je unutar dometa). Za povezivanje na drugi telefon pogledajte [Prebacivanje uparenih uređaja na stranici 58](#).

BILJEŠKA: Telefon možete registrirati kako biste ga upotrebljavali kao ključ (pogledajte [Ključevi na stranici 20](#)), time se ne dopušta upotreba telefona bez ruku, reprodukcija medija s telefona itd. Morate ga i upariti prema uputama u nastavku.

BILJEŠKA: Na mnogim telefonima tehnologija Bluetooth isključuje se kada je razina napunjenosti baterije niska.

BILJEŠKA: Iako tehnologija Bluetooth uobičajeno podržava bežičnu komunikaciju na udaljenosti do približno devet metara, učinkovitost se može razlikovati ovisno o telefonu ili drugom uređaju koji upotrebljavate.

BILJEŠKA: Model 3 može upariti najviše 20 Bluetooth uređaja, ali samo omogućujete da su dva uređaja istovremeno povezana (poput jednog telefona i jednog kontrolera ili dva kontrolera) za svaki prednji i stražnji dodirni zaslon (ako je opremljeno time).



POZOR: Nemojte ostavljati upareni telefon u vozilu (na primjer dok planinarite ili ste na plaži). Ako morate ostaviti telefon u vozilu, onemogućite Bluetooth vezu i/ili isključite telefon.

Uparivanje telefona ili Bluetooth uređaja

Uparivanjem omogućujete upotrebu telefona s tehnologijom Bluetooth bez ruku za uspostavljanje i prihvaćanje telefonskih poziva, pristup popisu kontakata, nedavnih poziva itd. Također se omogućava reprodukcija medijskih datoteka s telefona. Nakon što se dovrši uparivanje telefona, Model 3 se može s njim povezati kada god je telefon u dometu.

1. Za uparivanje telefona ili Bluetooth uređaja sjednite u vozilo Model 3 i pobrinite se da je dodirni zaslon uključen.
2. Otključajte telefon i omogućite Bluetooth vezu (obično se nalazi u Postavkama telefona).

BILJEŠKA: Na nekim telefonima to uvjetuje pristup postavkama za Bluetooth za ostatak postupka.

3. Na dodirnom zaslonu dodirnite **Kontrole** > **Bluetooth** kako biste automatski pokrenuli Bluetooth skeniranje za nove uređaje.
4. Pričekajte da vam se telefon pojavi i onda dodirnite **Poveži**.
5. Provjerite jesu li brojevi na telefonu i dodirnom zaslonu jednaki. Potom na telefonu potvrdite uparivanje.
6. Ako se na telefonu prikaže upit, odaberite želite li vozilu Model 3 dopustiti pristup osobnim podacima, poput kalendara, kontakata i medijskih datoteka (pogledajte [Uvoz kontakata i nedavnih poziva na stranici 57](#)). Kad se upare, Model 3 navodi vaš telefon pod **Kontrole** > **Bluetooth** > **Upareni uređaji**.

Kako biste promijenili postavke uparenog uređaja, idite na **Kontrole** > **Bluetooth** > **Upareni uređaji** i proširite padajući popis pokraj naziva uređaja.

Ako nailazite na probleme prilikom uvođenja ili povezivanja na Bluetooth vezu pogledajte [Rješavanje problema Bluetooth veze na stranici 58](#) za više informacija.

Uvoz kontakata i nedavnih poziva

Kad se telefon upari, idite na **Kontrole** > **Bluetooth** > **Upareni uređaji** i proširite padajući popis pokraj naziva uređaja kako biste odredili želite li dopustiti pristup kontaktima telefona, nedavnim pozivima i tekstnim porukama. Ako omogućite pristup, možete upotrijebiti aplikaciju telefona kako biste pozivali i slali poruke osobama na popisu kontakata i na popisu nedavnih poziva (pogledajte [Telefon, kalendar i web-konferencija na stranici 59](#)). Prije uvoza kontakata možda ćete na telefonu morati omogućiti sinkronizaciju ili odgovoriti na odzivnik u obliku skočnog prozora na telefonu kako biste potvrdili sinkronizaciju kontakata. To se razlikuje ovisno o vrsti telefona. Pojednosti potražite u dokumentaciji isporučenoj s telefonom.

Ako imate probleme prilikom uvoza kontakata ili uparivanja s Bluetooth vezom pogledajte [Rješavanje problema Bluetooth veze na stranici 58](#) za više informacija.

Isključivanje ili poništavanje uparivanja Bluetooth uređaja

Ako želite isključiti telefon ili Bluetooth uređaj, ali želite da su i dalje upareni, dodirnite **Isključi** na padajućem popisu Bluetooth postavki telefona na dodirnom zaslonu (**Kontrole** > **Bluetooth** > **Upareni uređaji** > **Vaš telefon**). Ako više ne želite upotrebljavati uređaj s vozilom Model 3, dodirnite **Zaboravi uređaj** i slijedite upute. Uređaj nakon zaboravljanja morate ponovno upariti ako ga želite upotrebljavati s vozilom Model 3 (pogledajte [Uparivanje telefona ili Bluetooth uređaja na stranici 57](#)).

BILJEŠKA: Telefon se automatski isključuje kad napustite vozilo Model 3.



BILJEŠKA: Poništavanje uparivanja telefona ne poništava njegovu funkciju ključa. Upute za brisanje registriranog telefona pogledajte u [Upravljanje ključevima na stranici 22](#).

Prebacivanje uparenih uređaja

Model 3 automatski se povezuje na telefon koji je određen kao **Prioritetni uređaj**. Ako telefon niste postavili kao prioritetni, Model 3 povezat će se s telefonom koji je zadnji povezan, pod uvjetom da je unutar radnog dometa i ako je uključen Bluetooth. Ako zadnji telefon nije u dometu, pokušava se povezati sa sljedećim telefonom s kojim je bilo upareno.

Kako biste priključili drugi telefon, dodirnite **Kontrole** > **Bluetooth** > **Upareni uređaji**. Odaberite telefon na koji se želite povezati, a zatim dodirnite **Poveži**. Ako telefon s kojim se želite povezati nije na popisu, morate ga upariti. Pogledajte [Uparivanje telefona ili Bluetooth uređaja na stranici 57](#).

Kad su povezani, zaslone Bluetooth postavki prikazuje Bluetooth simbol pokraj naziva telefona kako bi prikazao da je vozilo Model 3 povezano na telefon.

Rješavanje problema Bluetooth veze

Vaše vozilo upotrebljava Bluetooth vezu i BLE (Bluetooth nisku energiju) kako bi se jednostavno povezalo s vašim pametnim telefonom na Model 3. Zbog nekoliko potencijalnih faktora, Bluetooth i BLE mogu se ponekad isključiti ili imati problema pri uparivanju. Povezivanje na Bluetooth omogućuje vašem vozilu upotrebu funkcija telefona poput zvuka, poziva, kalendara, tekstualnih poruka, itd.

BLE se upotrebljava za pasivne funkcije poput telefona kao ključa.

BILJEŠKA: Ne uparujte vaše vozilo s vašim telefonom ili ga uklanjajte kao ključ telefona bez važeće kartice s ključem u blizini.

Isprobajte sljedeće za rješavanje problema Bluetooth veze, počevši s vašim pametnim telefonom.

Rješavanje problema pametnog telefona

Bluetooth se možda neće povezati zbog postavki ili ažuriranja vašeg pametnog telefona:

- Uključite Bluetooth vezu na vašem telefonu. Ako je već uključena, isključite i ponovno uključite Bluetooth vezu.
- Provjerite da je avionski način rada isključen.
- Napunite svoj telefon; ako je baterija telefona preslaba, možda neće podržavati funkcije Bluetooth veze.
- Uparite svoj uređaj na odgovarajući način. Ako je već uparen, pokušajte ponovno odpariti i upariti.
- Ažurirajte vaš telefon s najnovijim dostupnim softverom koji pruža proizvođač.

- Provjerite da je odabran sustav zvuka vozila kao izlazni izvor zvuka.
- Provjerite da li postavke vašeg telefona dopuštaju Bluetooth vezu (npr.: podatkovna izmjena je uključena ili ste povezani na Wi-Fi).
- Isključite i ponovno uključite telefon.
- Pobrinite se da su sva dopuštenja za lokaciju postavljena na „Uvijek uključeno“ za mobilnu aplikaciju.

Rješavanje problema mobilne aplikacije Tesla

Provjerite mobilnu aplikaciju Tesla:

- Potvrdite da je softver mobilne aplikacije Tesla ažuriran.
- Pobrinite se da ste prijavljeni u mobilnu aplikaciju Tesla prilikom upotrebe telefonskog ključa.
- Osigurajte da je aplikacija Tesla uključena u pozadini.
- Dvaput provjerite da jeste li u potpunosti postavili svoj profil na mobilnoj aplikaciji te odgovarajuće postavili postavke.

Rješavanje problema vozila

Postavke vašeg vozila mogu utjecati na njegovu mogućnost uparivanja s vašim pametnim telefonom:

- Punjenje Model 3: Ako je baterija vozila preslaba, možda izgubite Bluetooth funkciju.
- Ažurirajte softver vozila i pobrinite se da je uvijek najnovija verzija. Provjerite ako su dostupna nova ažuriranja softvera tako da idete na **Kontrole** > **Softver**.
- Ponovno pokrenite dodirni zaslon. Pogledajte [Dodirni zaslon na stranici 6](#).
- Ponovno pokrenite svoje vozilo.

Ako Bluetooth veza i dalje ne radi, odparite s vašeg vozila i pametnog telefona. Nakon toga ih oboje pokušajte ponovno upariti.

Kod BLE problema telefonskog ključa, kada ste u vozilu, idite na **Kontrole** > **Brave** i uklonite svoj telefon kao „telefon kao ključ“. Nakon toga ga ponovno postavite. Ovo uradite jedino kada ste u vozilu i imate pouzdani dodatni ključ dostupan (poput kartice s ključem).



Upotreba aplikacije za telefon



Kad je telefon povezan na vozilo Model 3 s pomoću Bluetooth tehnologije (pogledajte [Bluetooth na stranici 57](#)) i dopustili ste pristup podacima s vašeg telefona (pogledajte [Uvoz kontakata i nedavnih poziva na stranici 57](#)), možete upotrijebiti aplikaciju za prikaz i telefonirati bez ruku bilo kojoj osobi s popisa na telefonu.

- **Pozivi:** Prikaz nedavnih poziva kronološkim redoslijedom počevši od nedavnih poziva.
- **Poruke:** Prikaz poruka kronološkim redoslijedom počevši od nedavnih poruka. Možete pregledati, poslati i primati tekstualne poruke. Umjesto unosa tekstualne poruke, dodirnite gumb mikrofona na desnoj strani kolo upravljača kako biste unijeli tekst s pomoću glasovnih naredbi.



UPOZORENJE: Radi što manje ometanja i što veće sigurnosti putnika i drugih sudionika u prometu nemojte slati tekstovne poruke dok je vozilo u pokretu. Dok vozite, neprestano pazite na uvjete na cesti i u prometu.

- **Kontakti:** Kontakti se popisuju abecednim redom i mogu se sortirati prema imenu ili prezimenu. Na desnoj strani popisa također možete odabrati slovo kako biste brzo prelistali imena koja započinju odabranim slovom. Kada dodirnete ime u popisu kontakata, na desnoj strani prikazuju se dostupni brojevi kontakata te druge dostupne informacije (poput adrese). Za poziv dodirnite broj kontakata.
- **Favoriti:** Prikaz kontakata s telefona koje ste odredili kao Favoriti.
- **Kalendar:** Prikaz unosa u kalendar s telefona (pogledajte [Kalendar na stranici 59](#)). Ako unos uključuje telefonski broj ili adresu, možete telefonirati ili putovati do odredišta tako da dodirnete odgovarajuće podatke na unosu u kalendar.

Uspostavljanje telefonskog poziva

Telefonski poziv možete uspostaviti na sljedeće načine:

- Izgovaranjem glasovne naredbe (pogledajte [Glasovne naredbe na stranici 17](#)). Glasovne naredbe su prikladan način za upotrebu bez ruku s pomoću kojih možete poslati poruku ili nazvati svoje kontakte.
- Dodirom na telefonski broj prikazan na popisu u mobilnoj aplikaciji – kontakti, pozivi ili kalendar.
- Upotreba zaslonske tipkovnice u aplikaciji za telefon u vozilu Model 3.

BILJEŠKA: Ako je sigurno i zakonom dopušteno, poziv također možete pokrenuti biranjem broja ili odabirom kontakata izravno na telefonu.

BILJEŠKA: Telefonski poziv također možete uspostaviti dodirom pribadače na karti i odabirom broja telefona (ako je dostupan) na zaslonu.

Prihvatanje telefonskog poziva

Kada telefon prima dolazni poziv, u vozilu dodirnim zaslonima prikazuje broj ili ime pozivatelja (ako se pozivatelj nalazi na popisu kontakata u telefonu i vozilo Model 3 ima pristup kontaktima).

Dodirnite jednu od opcija na dodirnom zaslonu da biste **Answer** ili **Ignore** poziv. Ovisno o telefonu koji upotrebljavate te zvučnicima koje ste upotrebljavali za posljednji poziv, telefon može postaviti upit za odabir zvučnika za dolazni poziv.



UPOZORENJE: Tijekom vožnje cijelo vrijeme budite usredotočeni na cestu. Upotreba ili programiranje telefona tijekom vožnje, čak i s uključenom tehnologijom Bluetooth, može uzrokovati ozbiljne ozljede ili smrt.



UPOZORENJE: Poštujte sve primjenjive zakone o upotrebi telefona u vožnji, uključujući, no ne ograničavajući se na zakone koji zabranjuju pisanje teksta i zahtijevaju upotrebu bez ruku u svakom trenutku.

Opcije tijekom poziva

Kad je poziv u tijeku, poziv se prikazuje na dodirnom zaslonu. Za prilagodbu jačine zvuka tijekom poziva okrećite lijevi kotačić za pomicanje. Nagnite lijevi kotačić za upravljanje ulijevo za uključivanje/isključivanje zvuka i nagnite ga udesno za dovršetak poziva.

Kalendar



Kalendar prikazuje pregled zakazanih kalendara na telefonu (iPhone® ili Android™) za tekući i sljedeći dan. Kalendar je prikladno integriran s aplikacijom telefona kako bi se mogli povezati na sastanak iz kalendarskog unosa. Također je integriran s navigacijskim sustavom kako bi se mogli dovesti na mjesto događaja.

1. Pobrinite se da je telefon uparen s Model 3.
2. Pobrinite se da ste prijavljeni u mobilnu aplikaciju Tesla.
3. U svojoj mobilnoj aplikaciji Tesla dodirnite **Profil > Postavke > Sinkronizacija kalendara**.

BILJEŠKA: Kako biste osigurali pristup svim značajkama kalendara, preporučuje se upotreba najnovije verzije mobilne aplikacije.



4. Na svojem telefonu idite na **Postavke** i omogućite pristup / dajte dopuštenje za dijeljenje kalendara s mobilnom aplikacijom Tesla. Mobilna aplikacija tada može povremeno (i automatski) slati podatke iz kalendara s vašeg telefona u vozilo Model 3.

Ako događaj iz kalendara sadrži adresu, prikazuje se navigacijska strelica koja pokazuje da možete dodirnuti adresu za navigaciju do mjesta događaja. Kada se događaj u kalendaru dogodi u sljedećih sat vremena i ima jedinstveno definiranu adresu, dodirni zaslon obavještava vas ako postoji bolja ruta zbog prometa, čak i ako aktivno ne upotrebljavate navigaciju.

Ako događaj ima jedinstvenu definiranu adresu i dogodi se u roku od dva sata od ulaska u vozilo i pripreme za vožnju, vozilo Model 3 automatski će vas uputiti na adresu događaja (pogledajte [Automatska navigacija na stranici 165](#)).

Dodirnite ikonu informacija o događaju za prikaz svih bilješki povezanih s događajem. Ako bilješke sadrže jedan ili više telefonskih brojeva, ikona informacija prikazuje ikonu telefona, a kalendar prikazuje prvi pronađeni telefonski broj. Dodirnite za uspostavljanje telefonskog poziva. Možete pokrenuti i telefonski poziv dodirivanjem bilo kojeg broja na zaslonu napomena o događaju (ovo je posebno korisno za konferencijske pozive). Ako napomene uključuju internetsku poveznicu, možete je dodirnuti kako biste je otvorili u internetskom pregledniku.

Zoom



Možete besprijekorno sudjelovati na sastancima i pozivima putem dodirnog zaslona vozila. Kako biste ga postavili, dodirnite aplikaciju Zoom i prijavite se ili unesite ID sastanka. Čak možete pristupiti sastancima prikazanim na kalendaru ili u tekstualnim porukama dodirujući poveznicu Zoom. Kamera u kabini vozila može se samo upotrebljavati u pozivima putem aplikacije Zoom kad je vozilo Model 3 parkirano. Kad se vozilo izbacilo iz položaja Park tijekom poziva Zoom, kamera u vozilu isključuje se i prebacujete se samo na zvuk. Upotrijebite dodirni zaslon kako biste uključili/isključili videozapis, uključili/isključili zvuk i prilagodili različite željene postavke za sastanak.

⚠ UPOZORENJE: Nemojte upotrebljavati funkciju videozapisa kad je vozilo „privremeno parkirano“ na javnoj cesti (na primjer, kad je vozilo parkirano uz nogostup ili na mjestu koje nije parkirno mjesto).

⚠ UPOZORENJE: Budite usredotočeni na svoje okruženje i slijedite sve primjenjive zakone tijekom vožnje uključujući, ali ne ograničavajući se na, zakone koji zahtijevaju upotrebu bez ruku u svakom trenutku.



Univerzalni primopredajnik HomeLink



Ako je vozilo opremljeno univerzalnim primopredajnikom HomeLink®, možete upravljati s do tri radiofrekvencijska (RF) uređaja, uključujući garažna vrata, kapije, svjetla i sigurnosne sustave.

BILJEŠKA: Ovisno o datumu proizvodnje, regiji upotrebe i opcijama odabranima u trenutku kupnje, neka vozila nisu opremljena univerzalnim primopredajnikom HomeLink.



UPOZORENJE: Ne upotrebljavajte univerzalni primopredajnik HomeLink s uređajem koji nema sigurnosne značajke za zaustavljanje i vraćanje unatrag. Upotreba uređaja bez ovih sigurnosnih značajki povećava rizik od ozljeda ili smrti.

Podržani načini rada

HomeLink podržava tri različita načina prijenosa, a to je kako vaše vozilo i RF uređaj komuniciraju. Odabir načina prijenosa određuje se kompatibilnošću RF uređaja:

- **Standardni način:** Upotrijebite način rada Standard Mode ako je vaš RF uređaj opremljen daljinskim upravljačem koji se mora upotrijebiti za upravljanje uređajem (na primjer, garažna vrata na daljinsko upravljanje). Ovaj način će najčešće upotrebljava za način slanja za uređaje HomeLink.
- **D-Mode ili UR-Mode:** Upotrijebite način rada D-Mode ili UR-Mode ako RF uređaj nema daljinski upravljač, a prijamnik ima tipku „Learn“ (također može imati oznaku „Program“ ili „Smart“). Funkcije D-Mode i UR-Mode slično je na taj način da Model 3 komunicira izravno s prijamnikom uređaja u odnosu na daljinski upravljač.

BILJEŠKA: Način rada D-Mode prvenstveno se upotrebljava u Sjevernoj Americi, dok je UR-Mode popularan u Europi, Bliskom Istoku i Aziji. Kako biste odredili kompatibilni način rada vašeg uređaja, obratite se HomeLink tako da idete na www.homelink.com ili nazovete **008000 HOMELINK (008000-466-354-65)**.

Svaki se vaš uređaj može postaviti u drugi način rada. Na primjer, vaša garažna vrata mogu se postaviti na način Standardni način, prednja vrata mogu se postaviti na način D-Mode itd. Za promjenu načina slanja dodirnite ikonu HomeLink na vrhuzaslona **Kontrole** i odaberite uređaj koji želite promijeniti. Zatim odaberite **Program** i odaberite željeni način rada za svoj uređaj. Potvrdite dodirnom opcije **Postavi način** i slijedite upute na zaslону.

U starijim vozilima promjenom načina rada za jedan uređaj mijenja se način rada za sve uređaje, stoga budite oprezni tijekom promjene načina prijenosa. Uređaji koji nisu kompatibilni s odabranim načinom rada možda neće raditi. Dodirnite ikonu HomeLink na vrhu dodirnog zaslona, a zatim dodirnite **Promijeni način prijenosa**.

BILJEŠKA: Provjerite informacije o proizvodu za uređaj HomeLink kako biste utvrdili koji je način rada kompatibilan s vašim uređajem.

Programiranje sustava HomeLink

Programiranje sustava HomeLink®:

1. Parkirajte Model 3 tako da je prednji branik ispred uređaja koji želite programirati.



POZOR: Vaš se uređaj može otvoriti ili zatvoriti tijekom programiranja. Prije programiranja provjerite da ispred uređaja nema ljudi ili predmeta.

2. Provjerite daljinski upravljač uređaja ima zdravu bateriju. Tvrtka Tesla preporučuje da zamijenite bateriju na daljinskom upravljaču prije programiranja značajke HomeLink.
3. Dodirnite ikonu HomeLink na vrhu zaslona **Kontrole**.
4. Dodirnite **Stvori HomeLink**.
5. Na zaslону HomeLink unesite naziv uređaja, a zatim dodirnite **Unesi ili Dodaj novi HomeLink**.
6. Odaberite način rada koji želite upotrebljavati (Standardno, D-način ili UR-način), a zatim dodirnite **Postavi način rada**.
7. Dodirnite **Kreni** i slijedite upute na zaslону.

BILJEŠKA: Ako se prikaže zaslon pod nazivom „Podučni prijamnik“ tijekom programiranja uređaja, zapamtite da je u ovom koraku ograničeno vrijeme. Nakon što pritisnete tipku Learn/Program/Smart na daljinskom upravljaču uređaja, preostaje vam otprilike samo 30 sekundi da se vratite u svoje vozilo, pritisnete **Nastavi**, a zatim dvaput pritisnete naučeni naziv uređaja HomeLink. Neka vam netko pomogne kako biste mogli dovršiti ovaj korak unutar 30 sekundi.

8. Nakon što se dovrši programiranje uređaja, dodirnite **Spremi** za dovršetak programiranja.
9. Provjerite radi li HomeLink kako ste očekivali. U nekim slučajevima možda ćete morati ponoviti postupak programiranja više puta prije nego što uspijete.

Nakon programiranja možete upravljati uređajem dodirivanjem odgovarajuće ikone HomeLink na dodirnom zaslону. HomeLink pamti lokaciju programiranih uređaja. Kad se približite poznatoj lokaciji, upravljački element za sustav HomeLink na dodirnom zaslону automatski se pojavljuje. Kad pokrenete vozilo, prestaje se prikazivati.

BILJEŠKA: Ikona HomeLink prikazuje se na vrhu dodirnog zaslona kad vozilo Model 3 otkrije programirani HomeLink uređaj unutar raspona i ako već dodirni zaslon ne prikazuje zaslon HomeLink ili skočni prozor.

BILJEŠKA: Dodatnu pomoć ili odgovore na pitanja o kompatibilnosti zatražite od HomeLink (www.homelink.com ili nazovite **1-800-355-3515**).



Automatsko otvaranje i zatvaranje

Za upravljanje uređajem HomeLink bez upotrebe dodirnog zaslona možete automatizirati uređaj kako bi se otvorio kad mu pristupite i zatvorio kad pokrenete vozilo:

1. Dodirnite ikonu HomeLink na vrhu zaslona **Kontrole**, dodirnite **Postavke za HomeLink**, a zatim odaberite uređaj koji želite automatizirati.
2. Prilagodite postavke uređaja za HomeLink po potrebi:
 - Odaberite potvrdni okvir **Auto. otvaranje prilikom dolaska** ako želite da se uređaj otvori kad se približite.
 - Dodirnite strelice kako biste odredili udaljenost koju želite da vaše vozilo Model 3 bude od uređaja prije nego što se otvori.
 - Odaberite potvrdni okvir **Auto. zatvaranje prilikom odlaska** ako želite da se uređaj zatvori kad pokrenete vozilo.
 - Odaberite potvrdni okvir **Auto. preklapanje retrovizora** ako želite da se retrovizori preklape kad stignete na HomeLink lokaciju. To je korisno za uske garaže.
 - Odaberite potvrdni okvir **Zvuk za automatsko otvaranje i automatsko zatvaranje** ako želite da se Model 3 oglasi kad je poslan signal za otvaranje ili zatvaranje uređaja.

HomeLink pamti GPS lokaciju vozila u trenutku uparivanja i upotrebljava je kako bi odredio lokaciju vozila u odnosu na uređaj HomeLink. HomeLink ne prepoznaje ni ne razlikuje otvaranje i zatvaranje (npr. ako je pokrenuto automatsko otvaranje i vrata su već otvorena, vrata će se zatvoriti), ali obično određuje jesu li automatski otvorena ili zatvorena na temelju sljedećeg:

Automatsko otvaranje Prepoznaje kad se vozilo Model 3 približava garažnim vratima (ili drugom uređaju HomeLink) unutar određene udaljenosti. Automatsko se otvaranje pokreće ako je vozilo koje se približava u položaju Drive ili je HomeLink omogućen. HomeLink se ne aktivira kad je vozilo već u tom području.

Automatsko zatvaranje HomeLink se aktivira kad se vozilo Model 3 prebaci iz položaj Park u položaj Reverse i pomakne se najmanje sedam metara unatrag.

BILJEŠKA: Višestrukom promjenom stupnja prijenosa dok se nalazite na određenoj udaljenosti može ometati automatsko zatvaranje.

U situacijama u kojima ne želite da se uređaj automatski otvori ili zatvori, dodirnite **Preskoči automatsko otvaranje** ili **Preskoči automatsko zatvaranje** u bilo kojem trenutku tijekom prikazivanja poruke s odbrojanjem.

BILJEŠKA: Nemojte se oslanjati na uređaj HomeLink kako biste osigurali potpuno zatvaranje uređaja.

Ponovno postavljanje lokacije uređaja HomeLink

Ako nađete na situacije u kojima se dovezete do uređaja HomeLink i ne otvara se ili dodirni zaslon ne prikazuje obavijest kad da pristupite programiranom uređaju, možda ćete trebati ponovno postaviti mjesto uređaja. Kako biste to učinili, parkirajte se što bliže uređaju HomeLink (garažna vrata, vrata itd.) i prikažite stranicu s postavkama uređaja HomeLink dodirnom ikone HomeLink na vrhu zaslona **Kontrole**. Dodirnite naziv uređaja koji želite ponovno postaviti zatim dodirnite **Reset Lokacija**.

Brisanje uređaja

Za brisanje HomeLink uređaja dodirnite ikonu HomeLink na vrhu zaslona **Kontrole**, a zatim dodirnite **Postavke za HomeLink**. Dodirnite naziv uređaja koji želite izbrisati, a zatim dodirnite **Izbriši**.

BILJEŠKA: Možete također izvršiti vraćanje na tvorničke postavke kako biste izbrisali postavke uređaja HomeLink, zajedno sa svim ostalim osobnim podacima (spremljene adrese, omiljeni glazbeni naslovi, uvezeni kontakti itd.). Pogledajte [Brisanje osobnih podataka uz ponovno postavljanje na tvornički zadane postavke na stranici 11](#).

BILJEŠKA: Iz sigurnosnih razloga izbrišite svoje uređaje HomeLink ako prodate vozilo Model 3.

Rješavanje problema s uređajem HomeLink

Način rada Standardni način

U Standardnom načinu Model 3 snima RF signal s daljinskog upravljača uređaja HomeLink. Na dodirnom zaslonu prikazuje se poruka koja vas upućuje da stanete ispred vozila, usmjerite daljinski upravljač uređaja prema prednjem braniku i pritisnete i držite tipku dok prednja svjetla ne počnu treperiti. Kad prednja svjetla počnu treperiti, vozilo Model 3 je prepoznalo daljinski upravljač i možete dodirnuti **Nastavi** na dodirnom zaslonu. Ako svjetla ne trepere:

- Provjerite baterije na daljinskom upravljaču. Dobro je zamijeniti baterije prije nego što započnete programiranje.
- Pobrinite se da stojite ispred Model 3 s daljinskim upravljačem uređaja postavljenim unutar pet cm od emblema društva Tesla.
- Pritisnite i držite gumb na daljinskom upravljaču uređaja sve dok svjetla ne počnu treperiti. U nekim slučajevima tipku na daljinskom upravljaču morate držati i do tri minute.

BILJEŠKA: Određeni daljinski upravljači za HomeLink mogu zahtijevati više kratkih pritiskanja (svaki pritisak otprilike 1 sekundu) umjesto jednog dugog pritiska. Ako ne uspijete nakon nekoliko pokušaja upotrebe dugih pritisaka, pokušajte ponoviti pritiske za svaku sekundu.



Načini rada D-Mode i UR-Mode

U načinima rada D-Mode i UR-Mode prijamnik uređaja uči vozilo Model 3. Dodirni zaslon upućuje vas da pritisnete gumb „Learn“ (također može imati oznaku „Program“ ili „Smart“) na prijarniku uređaja. Ako to ne uspije, pogledajte sljedeće upute:

- Parkirajte Model 3 tako da odbojnik približite što bliže garažnim vratima, vratima i ostalim predmetima koje želite programirati.
- Obavezno provjerite pritišćete li tipku Learn/Program/Smart na prijarniku. Upute o postupku prebacivanja u način rada za učenje potražite u pojedinostima o proizvodu koje ste dobili uz vaš RF uređaj koji želite programirati.
- Ako se prikaže zaslon pod nazivom „Podučni prijarnik“ tijekom programiranja uređaja, zapamtite da je u ovom koraku ograničeno vrijeme. Nakon što pritisnete tipku Learn/Program/Smart na daljinskom upravljaču uređaja ili prijarniku, preostaje vam otprilike samo 30 sekundi da se vratite u svoje vozilo, pritisnete **Nastavi**, a zatim dvaput pritisnete naučeni naziv uređaja HomeLink. Neka vam netko pomogne sa sljedećim korakom.
- Većina uređaja ostaje u načinu rada za učenje samo tri do pet minuta. Odmah nakon što pritisnete tipku Learn/Program/Smart na uređaju, slijedite upute prikazane na dodirnom zaslonu.

Dodatnu pomoć ili odgovore na pitanja o kompatibilnosti zatražite od HomeLink (www.homelink.com ili nazovite 1-800-355-3515).



Pokretanje

Kad otvorite vrata kako biste ušli u vozilo Model 3, dodirni zaslon se uključuje i možete upravljati svim komandama. Kako biste prebacili Model 3, pritisnite papučicu kočnice i povucite gore za opciju Drive ili dolje za opciju Reverse na dodirnom zaslonu trake za odabir načina rada vožnje [Prebacivanje na stranici 72](#)).

Ako je značajka **Automatsko prebacivanje iz položaja za parkiranje** omogućena, Model 3 automatski odabire način rada vožnje Drive ili Reverse na temelju prepoznatnog okruženja. Pritiskom papučice kočnice prebacuje se način rada vožnje prikazan natranci načina rada vožnje na dodirnom zaslonu (pod uvjetom da su vozačeva vrata zatvorena i da je otkopčan vozačev sigurnosni pojas) i pritiskom papučice gasa pomiče vozilo u tom smjeru.

BILJEŠKA: Kako biste uključili ili isključili značajku **Automatsko prebacivanje iz položaja za parkiranje**, dodirnite **Kontrole > Dinamika > Automatsko prebacivanje iz položaja za parkiranje**.

Prije ubrzanja kad je **Automatsko prebacivanje iz položaja za parkiranje** omogućeno, provjerite dodirni zaslon kako biste se pobrinuli da je Model 3 odabran željeni način rada vožnje (Drive ili Reverse). Ako je odabir netočan, ili **Automatsko prebacivanje iz položaja za parkiranje** nije omogućeno, prijedite prstom prema gore kako biste uključili način rada vožnje Drive ili Reverse na dodirnom zaslonu kako biste izabrali novi način rada vožnje. Pogledajte [Prebacivanje na stranici 72](#).

BILJEŠKA: Ako je omogućen **PIN za vožnju** (pogledajte [PIN za vožnju na stranici 145](#)), morate unijeti valjani PIN na dodirnom zaslonu prije nego što možete voziti Model 3.

BILJEŠKA: Ako je opcija Pasivni ulazak isključena, a vozač ne pritisne papučicu kočnice za pokretanje Model 3 u roku od približno pet minuta, na dodirnom zaslonu prikazuje se poruka i potrebno je upotrijebiti ključ za ponovno otključavanje Model 3 prije vožnje vozila.

Sve informacije potrebne za vožnju Model 3 prikazuju se na osjetljivom na dodir.

Onemogućena vožnja - potrebna provjera ovlasti

Ako Model 3 ne prepoznaje ključ nakon što pritisnete kočnicu (telefon kao ključ nije prepoznat ili su prošle dvije minute od upotrebe kartice s ključem), na dodirnom zaslonu prikazuje se poruka o potrebi provjere ovlasti za vožnju.

Ako vidite ovu poruku, postavite ključ s karticom u telefonsku stanicu gdje ga RFID predajnik može očitati. Razdoblje za provjeru ovlasti u trajanju od dvije minute ponovno se pokreće i možete pokrenuti Model 3 pritiskom papučice kočnice.

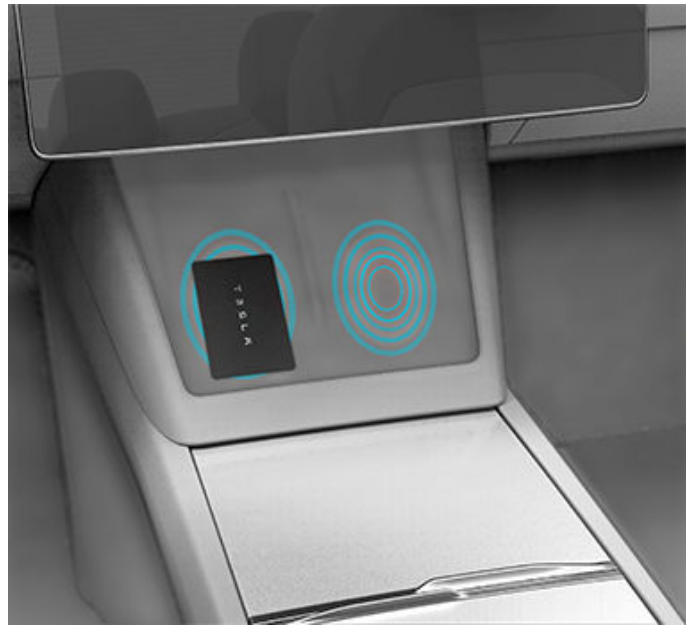

Više faktora utječe na to hoće li Model 3 prepoznati telefon kao ključ (na primjer, baterija telefona je slaba ili prazna i nije više moguće uspostaviti vezu s pomoću Bluetooth veze).

Uvijek držite telefon kao ključ ili karticu s ključem uz sebe. Nakon vožnje potreban vam je ključ za ponovno pokretanje Model 3. Kad napustite vozilo, morate ponijeti ključ sa sobom kako biste ručno ili automatski zaključali vozilo Model 3.

Isključivanje

Kada ste završili s vožnjom i odabrali stupanj prijenosa za parkiranje, jednostavno izađite iz vozila. Pri izlasku iz Model 3 s telefonom kao ključem i daljinskim ključem, automatski se isključuje, isključuje dodirni zaslon.

Model 3 također se isključuje ako je 30 minuta u položaju za parkiranje, čak i ako vozač sjedi na svojem sjedalu.

Iako to uglavnom nije potrebno, vozač može isključiti Model 3 dok sjedi na svojem sjedalu, pod uvjetom da se vozilo ne kreće. Dodirnite **Kontrole > Sigurnost > Isključivanje**. Model 3 automatski se ponovno uključuje nakon kratkog razdoblja ako pritisnete papučicu kočnice ili dodirnete dodirni zaslon.

BILJEŠKA: Model 3 automatski prebacuje u položaj Park kad god se utvrdi da izlazite iz vozila (na primjer, sigurnosni pojas vozača nije vezan i vozilo je stoji na mjestu). Ako prebacite u prazan hod, vozilo se prebacuje u položaj Park kad otvorite vrata za izlazak iz vozila. Kako biste vozilo održavali u praznom hodu, trebate uključiti transportni način rada (pogledajte [Upute za prijevoznike na stranici 216](#)).

Isključivanje i uključivanje napajanja vozila

Možete napajati Model 3 ako čudno funkcionira ili prikazuje neodređeno upozorenje.



BILJEŠKA: Ako dodirni zaslon ne reagira ili se neobično ponaša, ponovno ga pokrenite prije nego što isključite i uključite napajanje vozila (pogledajte [Ponovno pokretanje dodirnog zaslona na stranici 9](#)).

1. Odaberite stupanj prijenosa za parkiranje.
2. Na dodirnom zaslonu dodirnite **Kontrole > Sigurnost > Isključivanje**.
3. Nemojte upotrebljavati nijednu funkciju vozila najmanje dvije minute. Nemojte otvarati vrata, dodirivati papučicu kočnice ni dodirni zaslon itd.
4. Nakon dvije minute pritisnite papučicu kočnice ili otvorite vrata kako bi se vozilo moglo kretati po vodi.



Prilagodba položaja upravljačka konzola

Za prilagođavanje kolo upravljača dodirnite **Kontrole** i dodirnite ikonu **Upravljanje**.

Poslužite se lijevim gumbom za pomicanje na kolo upravljača kako biste namjestili kolo upravljača u željeni položaj:

- Za prilagodbu visine/kuta nagiba kolo upravljača pomaknite lijevi gumb za pomicanje prema gore ili dolje.
- Kako biste kolo upravljača približili bliže sebi ili dalje od sebe, pritisnite lijevi gumb za pomicanje ulijevo ili udesno.



UPOZORENJE: Ne radite prilagodbe kolo upravljača tijekom vožnje.

Prilagodba težine upravljanja

Možete prilagoditi osjećaj i osjetljivost upravljačkog sustava prema vlastitim željama:

1. Na dodirnom zaslonu dodirnite **Kontrole** > **Dinamika** > **Težina upravljanja**.
2. Odaberite mogućnost upravljanja:
 - **Lagano** – smanjuje napor potreban za okretanje kolo upravljača. Vozilo Model 3 se lakše vozi i parkira.
 - **Srednje** – društvo Tesla vjeruje da ova postavka nudi najbolje rukovanje i reagiranje u većini uvjeta.
 - **Teško** – povećava napor potreban za okretanje kolo upravljača. Kada se vozi većim brzinama, vozilo Model 3 responzivnije je.



Pregled kola upravljača

Vaše Model 3 značajke za vožnju bez ručice u kojoj su sve kontrole potrebne u vožnji dostupne na kolo upravljača.

Dizajn kola upravljača može se razlikovati, ali funkcija je jednaka.

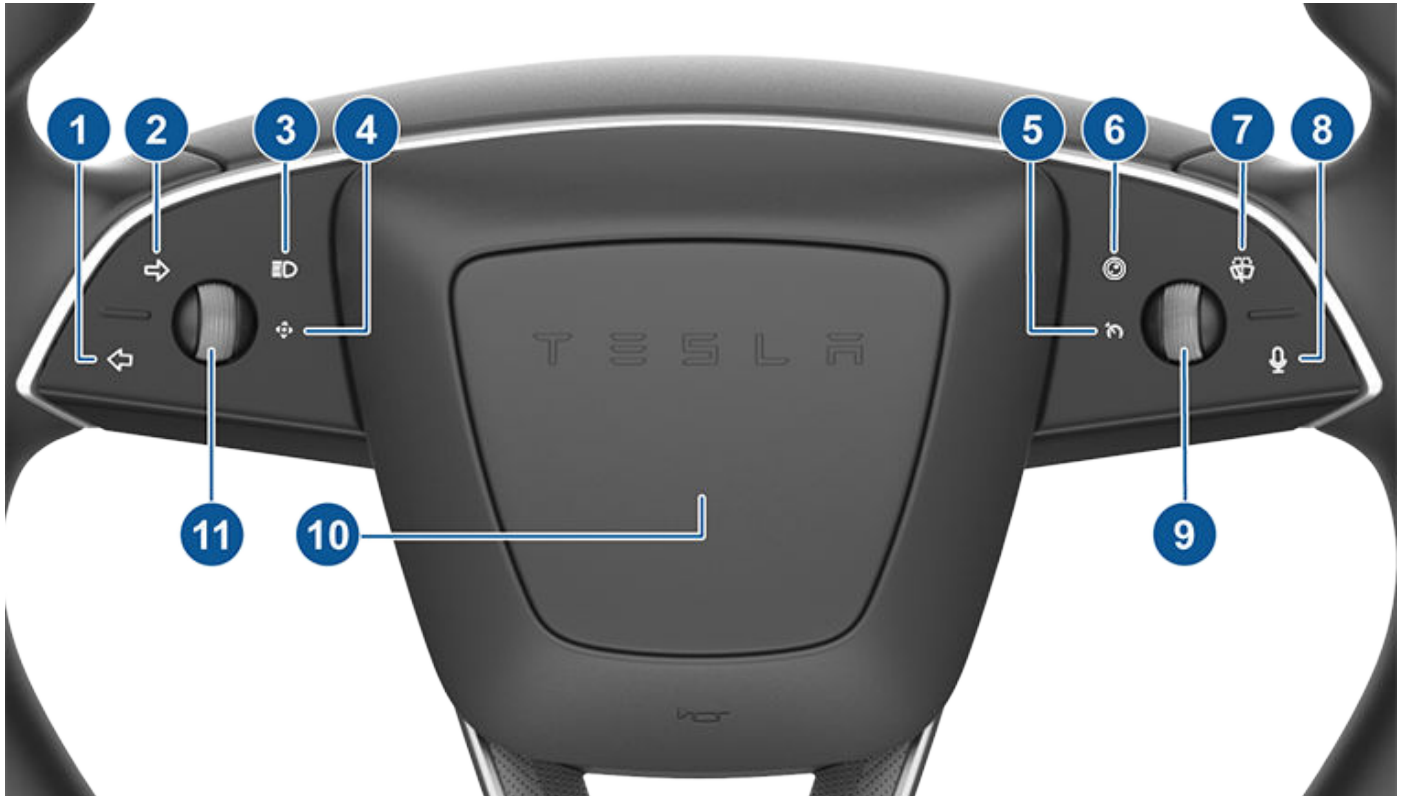

1. Lijevi pokazivač smjera (pogledajte [Pokazivači smjera na stranici 77](#))
2. Desni pokazivač smjera (pogledajte [Pokazivači smjera na stranici 77](#))
3. Prednja duga svjetla (pogledajte [Prednja duga svjetla na stranici 76](#))
4. Višenamjensko svjetlo (nema funkcija)
5. Svjetlo tempomata (nema funkcija)
6. Gumb stražnje kamere
7. Brisači (pogledajte [Brisači i sustavi za pranje na stranici 78](#))
8. Glasovne naredbe (pogledajte [Glasovne naredbe na stranici 17](#))
9. Desni kotačić za pomicanje (pogledajte [Desni kotačić za pomicanje \(autopilot\) na stranici 68](#))
10. Truba (pogledajte [Sirena na stranici 69](#))
11. Lijevi kotačić za pomicanje (pogledajte [Lijevi kotačić za pomicanje \(višenamjenski\) na stranici 68](#))

BILJEŠKA: Neke kontrole na kolo upravljača su kapacitivni gumbi što znači da nemaju fizički prekidač, ali reagiraju na dodir i pružaju dodirne povratne informacije (kao vibracija). Nemojte odmarati prste na njima osim ako nije s namjerom. Slučajni dodiri ovih gumbi mogu se omogućiti ili onemogućiti. Ako se gumb slučajno omogući, maknite svoje prste s prekidača na nekoliko sekundi za nastavak normalnog rada.



Kotačići za pomicanje

Kotačić za pomicanje na lijevoj strani kola upravljača upravlja funkcijama poput prilagodbe retrovizora, jačine zvuka i brzine brisača. Desni kotačić za pomicanje upravlja značajkama autopilota, poput pokretanja automatskog upravljanja i maksimalnog ograničenja brzine.

Lijevi kotačić za pomicanje (višenamjenski)

Način rada	Akcija	Funkcija	Više informacija
Normalni	Pritisni	Reproduciraj/pauziraj medij	Multimedijski sadržaji na stranici 169
	Nagni lijevo/desno	Sljedeća/prethodna pjesma	
	Pomiči prema gore/dolje	Prilagodba jačine zvuka	
Brisači*	Pritisni	Potvrdi brzinu	Brisači i sustavi za pranje na stranici 78
	Nagni lijevo/desno	Odaberi brzinu brisača	
Višenamjenski	Dugi pritisak	Aktiviraj/postavi funkciju	Prilagodba lijevog kotačića za pomicanje na stranici 68
	Nagni lijevo/desno	Navigiraj listom	
	Pomiči se	Odaberi funkciju	
Telefonski poziv	Nagni lijevo/desno	Odgovori/odbij telefonski poziv	Upotreba aplikacije za telefon na stranici 59
	Tijekom poziva, nagni ulijevo	Isključi/uključi zvuk	
	Tijekom poziva, nagni udesno	Završi poziv	

* Prvo pritisnite gumb brisača na kolu upravljača za aktivaciju.

Prilagodba lijevog kotačića za pomicanje

Odaberite s popisa kako biste izradili brzi pristup funkcijama dodirrom na **Kontrole > Zaslon > Funkcija kotačića za pomicanje**. Odabir funkcije postavlja zadanu radju kad dugo pritisnete lijevi kotačić za pomicanje osim ako ste odabrali **Pitaj svaki put**.

Desni kotačić za pomicanje (autopilot)

Način rada	Akcija	Funkcija	Više informacija
Jedan klik*	Pritisni	Aktiviraj automatsko upravljanje	Postavke Autopilota na stranici 108
	Nagni lijevo/desno	Prilagodi udaljenost praćenja	
	Pomiči prema gore/dolje	Prilagodi maksimalnu brzinu	
Dvoklik*	Pritisni	Aktiviraj tempomat koji se prilagođava prometu	
	Dvostruki klik	Aktiviraj automatsko upravljanje	
	Nagni lijevo/desno	Prilagodi udaljenost praćenja	
	Pomiči se	Prilagodi maksimalnu brzinu	

* Odaberite želite li da se značajke Autopilota omoguće dodirrom na **Kontrole > Autopilot > Aktivacija autopilota**.

Oba kotačića za pomicanje

Način rada	Akcija	Funkcija	Više informacija
Normalni	Kratki pritisak oba	Aktiviraj sekundarni birač načina vožnje (P, R, N, D)	Prebacivanje s pomoću gornje konzole na stranici 73



Način rada	Akcija	Funkcija	Više informacija
	Pritisnite oba i držite	Ponovno pokrenite dodirni zaslon	Ponovno pokretanje dodirnog zaslona na stranici 9

Grijani upravljač

Da biste zagrijali kolo upravljača, dodirnite ikonu ventilatora na dodirnom zaslonu za prikaz upravljačkih elemenata klimatizacije (pogledajte [Prilagođavanje postavki za upravljanje klimom na stranici 152](#)), a zatim dodirnite ikonu kola upravljača. Kad je opcija uključena, toplina zrači i održava kolo upravljača na ugodnoj temperaturi.

Sirena

Za aktiviranje sirene pritisnite i držite središnju ploču na upravljaču.





Prilagođavanje vanjskih retrovizora

Prilagodite vanjske retrovizore dodirnom na **Kontrole > Retrovizori**. Pritisnite lijevi gumb za pomicanje na kolo upravljača kako biste odabrali hoćete li prilagoditi **Lijevo** ili **Desno** retrovizor. Upotrijebite lijevi gumb za pomicanje na sljedeći način kako biste namjestili retrovizor u željeni položaj:

- Za pomicanje retrovizora prema gore ili dolje klizite lijevim gumbom za pomicanje prema gore ili dolje.
- Za pomicanje retrovizora prema unutra ili prema van pritisnite lijevi gumb za pomicanje ulijevo ili udesno.



Oba vanjska retrovizora mogu se nagnuti prema dolje kad je vozilo u položaju Reverse. Kako biste uključili ili isključili ovu značajku, dodirnite **Kontrole > Retrovizori > Automatski nagib retrovizora**. Za prilagodbu automatskog nagiba dodirnite **Prilagodi položaj nagiba** i provedite manje promjene retrovizora po potrebi. Nakon prilagodbe nagnutog položaj i nakon što dodirnete **Spremi**, retrovizori će se automatski nagnuti na konfigurirani položaj kad god prebacite u položaj Reverse. Kada se vratite u stupanj prijenosa Reverse, retrovizori se nagnu unatrag u svoj uobičajeni (uspravni) položaj. **Automatski nagib retrovizora** mora se omogućiti za prilagodbu nagnutog položaja.

Kako biste smanjili bljesak dok vozite noću, unutarnji retrovizor i vanjski retrovizori automatski se zatamne. Za omogućavanje ili onemogućavanje ove značajke dodirnite **Kontrole > Retrovizori > Automatsko zatamnivanje retrovizora**.

Dostupnost značajke **Automatsko zatamnivanje retrovizora** ovisi o konfiguraciji, tržišnoj regiji i datumu proizvodnje.

BILJEŠKA: Oba vanjska bočna retrovizora imaju grijače koji se uključuju i isključuju s odmrzivačem stražnjeg stakla.

Sklopanje retrovizora

Za ručno sklopanje ili otklopanje vanjskih retrovizora (na primjer, parkiranje u uskoj garaži, usko parkirno mjesto) dodirnite **Kontrole > Sklopi/otklopi retrovizore**. Također možete sklopiti i rasklopiti retrovizore s pomoću višenamjenskih mogućnosti na lijevom kotačiću za pomicanje.

Kad ručno sklopite retrovizore i dalje su sklopljeni sve dok brzina vožnje dosegne 50 km/h (ili dok ih ručno ne otklopite dodirnom na **Kontrole > Otklopi retrovizore**).

BILJEŠKA: Ne možete sklopiti retrovizore kad vozite više od 50 km/h.

Kako biste postavili retrovizore da se automatski sklope kad god izlazite i zaključaju vozilo Model 3 dodirnite **Kontrole > Retrovizori > Automatsko sklopanje retrovizora**. Retrovizori se automatski otklapaju kad otključate Model 3.

Također možete postaviti da se retrovizori automatski sklapaju kad god stížete na određenu lokaciju jer ih nećete morati ručno sklopiti svaki put kad stignete na često posjećeno mjesto. Kako biste to postavili, zaustavite se na lokaciji koju želite spremiti (ili vozite sporije od 6 km/h) i sklopite retrovizore. Dodirnite **Spremi lokaciju** kad se nakratko pojavi na kontroli **Sklopi retrovizore**.

Ako više ne želite da se retrovizori automatski sklope, dodirnite **Kontrole > Rasklopi retrovizore** kad se sklope na spremljenoj lokaciji i zatim dodirnite **Ukloni lokaciju**.

Kad napustite spremljenu lokaciju, retrovizori se rasklope kad vaša brzina vožnje dosegne 6 km/h ili kad dodirnete **Kontrole > Rasklopi retrovizore**.

BILJEŠKA: Retrovizori će se automatski sklopiti ako se vratite na spremljenu lokaciju i vozite sporije od 50 km/h.

BILJEŠKA: Možete premostiti automatsko sklopanje/rasklopanje retrovizora u bilo kojem trenutku (na primjer Model 3 nema napajanja) guranjem sklopa retrovizora od vas kako biste rasklopili ili odvlačenjem prema sebi kako biste ih sklopili.

BILJEŠKA: Ako očekujete da će se led nakupiti dok je Model 3 parkiran, isključite **Automatsko sklopanje retrovizora**. Nakupina leda može onemogućiti sklopanje i otklopanje vanjskih retrovizora. Pogledajte [Najbolje prakse za hladno vrijeme na stranici 159](#) za informacije o načinu kako osigurati da retrovizori funkcioniraju tijekom hladnog vremena.

Možete integrirati automatsko sklopanje retrovizora i uz pomoć funkcije HomeLink (pogledajte [Pametna garaža na stranici 61](#)). Kako biste to omogućili, odaberite **HomeLink > Auto. preklapanje retrovizora kad je u blizini**.

Unutarnji retrovizor

Ručno prilagodite stražnji retrovizor. Dok se nalazite u načinu rada vožnje Drive ili Neutral, stražnji se retrovizori automatski prigušuju u uvjetima slabe osvjetljenosti ovisno o dobu dana (na primjer, tijekom noćne vožnje).

Zrcala u štitnicima za sunce

Za izvlačenje i osvjetljenje zrcala u štitnicima za sunce otklopite štitnik za sunce prema dolje, a potom povucite jezičak za spuštanje poklopca zrcala. Nakon što zatvorite poklopac zrcala, svjetlo se isključuje.

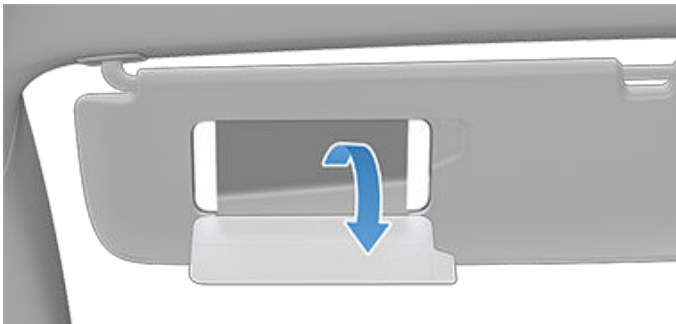



Promjena načina rada upotrebom dodirnog zaslona

Traka načina rada vožnje prikazuje se na jednoj strani dodirnog zaslona kad pritisnete papučicu kočnice dok je vozilo parkirano. Upotrijebite traku načina vožnje kako biste prebacili Model 3: Povucite prema gore za vožnju, povucite prema dolje za vožnju unatrag ili pritisnite traku načina vožnje za parkiranje. Zvuk se oglašava kad se promijeni stupanj prijenosa.

Za prebacivanje u Prazan hod dodirnite **Kontrole**, a zatim pritisnite i držite ikonu **Prazan hod** dok Model 3 ne aktivira prazan hod.

Dodirni zaslon uvijek prikazuje u kojem je stupnju prijenosa vozilo Model 3, ali je traka načina vožnje skrivena kad vozite brzinom za autocestu. Za prikaz trake vožnje cijelo vrijeme prijedite prstom po rubu dodirnog zaslona prema putniku.

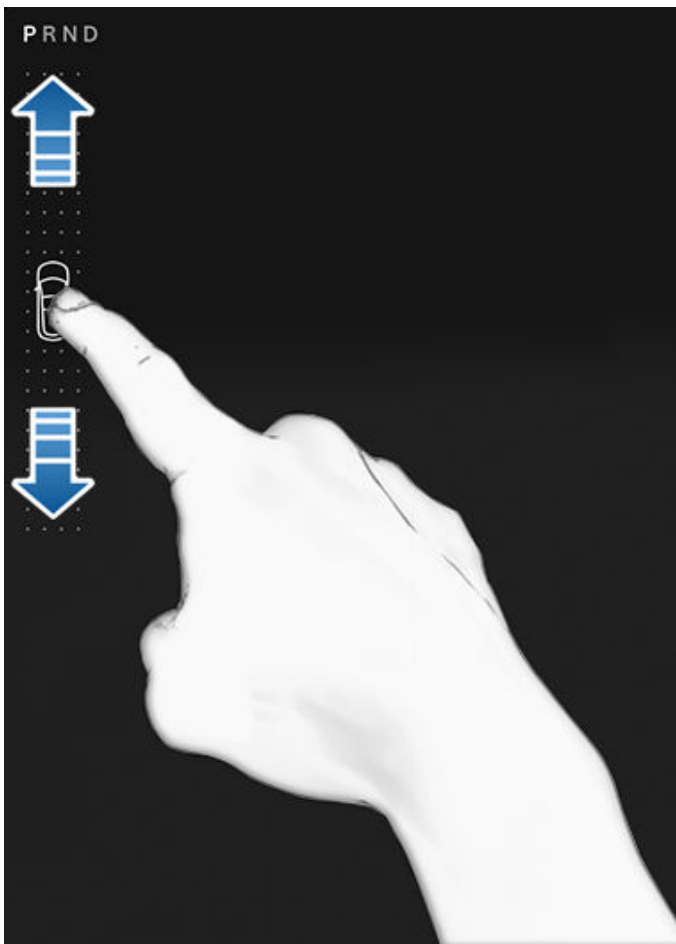

BILJEŠKA: Za promjenu načina rada vožnje na primjer, prebacivanje iz položaja Drive u položaj Reverse ili obrnuto, brzina vožnje mora biti manja od 8 km/h.

Traka načina vožnje dodirnog zaslona stalno prikazuje gumb **Park**. Kako biste prebacili u stupanj prijenosa **Park** kad vozite sporije od 8 km/h, jednostavno dodirnite gumb na traci načina rada vožnje dok pritišćete papučicu kočnice. U hitnim slučajevima kad vozite brže od 8 km/h, pritisnite i držite gumb **Park** kako biste polagano zaustavili vozilo.

Dodirni je zaslon preferirana metoda ručne promjene. Međutim u malo vjerojatnoj situaciji u kojoj je dodirni zaslon nedostupan i samim time ga ne možete upotrebljavati, mjenjač na gornjoj konzoli automatski se aktivira i mora se upotrebljavati za prebacivanje (pogledajte [Prebacivanje s pomoću gornje konzole na stranici 73](#)).

Ako pokušate odabrati način rada vožnje kojem trenutna brzina vožnje nije omogućena, dodirni zaslon prikazuje upozorenja, oglašava se zvučni signal i načini rada vožnje se neće promijeniti.

Automatsko prebacivanje iz položaja Park

Automatsko prebacivanje iz položaja Park značajka je u fazi BETA i prema zadanim je postavkama onemogućena. Kad je onemogućena, upotrijebite dodirni zaslon ili gornju konzolu za ručnu izmjenu. Kako biste omogućili značajku **Automatska prebacivanje iz položaja Park**, dodirnite **Kontrole > Dinamika > Automatsko prebacivanje iz položaja Park**.

Kad je značajka **Automatsko prebacivanje iz položaja Park** omogućena, vozilo Model 3 osmišljeno je za automatski odabir načina rada vožnje Drive ili Reverse. Odabrani način rada vožnje prikazuje se na dodirnom zaslonu kad su vozačeva vrata zatvorena i sigurnosni pojas pričvršćen.

Za poništavanje odabranog pritisnite papučicu kočnice i upotrijebite dodirni zaslon za odabir željenog načina rada vožnje (Drive, Reverse, Park; pogledajte [Promjena načina rada upotrebom dodirnog zaslona na stranici 72](#)).

Potvrdite odabir načina rada vožnje i slijedite upute na dodirnom zaslonu prije nego što pritisnete papučicu gasa.



UPOZORENJE: Kao i inače, budite svjesni vozila i okoline prije vožnje. Nikad se nemojte oslanjati na to da će Model 3 automatski odabrati odgovarajući način rada vožnje bez potvrde prije nego započnete vožnju.

Ako je značajka **Automatsko prebacivanje iz položaja Park** nedostupna, dodirni zaslon prikazuje poruku.

Model 3 automatski odabire način rada vožnje kada:

- Značajka **Automatsko prebacivanje iz položaja Park** je omogućena.
- Model 3 je u položaju Park.
- je sigurnosni pojas vozača vezan
- Pritisnuta je papučica kočnice.
- su sva vrata i prtljažnici zatvoreni
- Mjenjač iznad konzole nije aktiviran (pogledajte [Prebacivanje s pomoću gornje konzole na stranici 73](#)).

BILJEŠKA: Model 3 ne odabire automatski način rada vožnje u Načinu rada s ograničenim pristupom.



Prebacivanje s pomoću gornje konzole

Uz ručno prebacivanje putem dodirnog zaslona također možete mijenjati načine rada vožnje pritiskom na P, R, N ili D smještenim na gornjoj konzoli. U većini situacija ovi gumbi nisu dostupni sve dok ne pritisnete kočnicu i jedan od gumba za aktivaciju. Kad su aktivna, LED svjetla povezana sa svakim gumbom uključena su i kada odaberete P, R, N ili D povezano LED svijetlo zasvijetli narančasto.

U situacijama kad je dodirni zaslon nedostupan (na primjer tijekom tehničkih problema) ili je Model 3 u Načinu rada s ograničenim pristupom ili Transportnom načinu rada, mjenjač na gornjoj konzoli aktivira se automatski i nema potrebe da ga dodirujete.

BILJEŠKA: Također možete aktivirati birač načina vožnje na gornjoj konzoli tako da istovremeno *brzo* pritisnete oba gumba za pomicanje na kolo upravljača. Međutim, ako pritisnete i *držite* oba gumba istovremeno, mjenjač se aktivira i dodirni se zaslon ponovno pokreće (pogledajte [Ponovno pokretanje dodirnog zaslona na stranici 9](#)).

BILJEŠKA: Prednji prtljažnik mora biti zatvoren za odabir stupnja prijenosa s pomoću gornje konzole.



1. Parkiranje
2. Vožnja unatrag
3. Prazan hod
4. Vožnja

BILJEŠKA: Kada je dodirni zaslon dostupan za prebacivanje i ručno ste aktivirali mjenjač za način rada vožnje na gornjoj konzoli, gornja konzola se automatski isključuje ako ne prebacite unutar jedne minute.

Parkiranje

Za ručno prebacivanje u Parkirni mod pritisnite papučicu kočnice i dodirnite gumb **Parkiranje** na dodirnom zaslonu trake načina rada vožnje. Ako dodirni zaslon nije dostupan, pritisnite Park na mjenjaču koji se nalazi na gornjoj konzoli.

Model 3 Automatski se prebacuje u položaj za parkiranje kako bi se spriječilo okretanje pri malim brzinama. To se događa kad god priključite kabel za punjenje, otkopčate sigurnosni pojas ili otvorite vrata dok ste u načinu rada za vožnji ili u neutralnom položaju. Uvjerite se da je kabel za punjenje uklonjen, zakopčajte sigurnosni pojas i zatvorite vrata prije nego što prebacite u položaj Park.

Ako pokušavate aktivirati parkirnu kočnicu tijekom vožnje brže od 8 km/h, dogodit će se kočenje u slučaju nužde (pogledajte [Kočenje i zaustavljanje na stranici 80](#)).

BILJEŠKA: U hitnim slučajevima, ako kočnice ispravno ne rade, možete pritisnuti i držati gumb **Park** na traci načina vožnje dodirnog zaslona kako biste vozilo Model 3 zaustavili. Vozilo nemojte zaustavljati na taj način ako to nije apsolutno nužno.

BILJEŠKA: Papučicu kočnice uvijek morate pritisnuti kako biste prebacili iz položaja Park.



POZOR: Model 3 neće se prebaciti iz položaja Park ako je priključen kabel za punjenje ili ako priključak za punjenje ne može odrediti je li kabel za punjenje priključen. U situacijama kad se Model 3 ne može prebaciti iz položaja Park, provjerite dodirni zaslon za upute kako nastaviti.



UPOZORENJE: Vozač prije izlaska iz vozila mora provjeriti je li odabran stupanj prijenosa za parkiranje. Nikad se nemojte oslanjati na Model 3 da automatski prebaci u položaj Park.

Vožnja

Za ručno prebacivanje u položaj Drive, prijedite prstom prema gore po traci načina rada vožnje koja se nalazi na dodirnom zaslonu ili ako je dodirni zaslon nedostupan, pritisnite slovo D na mjenjaču koje se nalazi na gornjoj konzoli. Stupanj prijenosa za vožnju možete odabrati samo ako Model 3 stoji ili se kreće sporije od 8 km/h u stupnju prijenosa za vožnju unatrag.

Vožnja unatrag

Za ručno prebacivanje u način rada Reverse prijedite prstom prema dolje po traci načina rada vožnje koja se nalazi na dodirnom zaslonu ili ako je dodirni zaslon nedostupan, pritisnite slovo R na mjenjaču koje se nalazi na gornjoj konzoli. Stupanj prijenosa za vožnju unatrag možete odabrati kad Model 3 stoji ili se kreće sporije od 8 km/h u položaju Drive. Prikaz pomoći pri parkiranju na dodirnom zaslonu možete ručno zatvoriti dodiranjem ikone **X** u gornjem kutu.

Prazan hod

Neutralni stupanj prijenosa omogućuje da se Model 3 slobodno kotrlja dok ne pritisnete papučicu kočnice. Za prebacivanje u prazan hod napravite jedno od sljedećeg:

- Otvorite **Kontrole**, a zatim pritisnite i držite ikonu **Prazan hod** dok Model 3 ne aktivira Prazan hod.



- Odaberite **Prazan hod** na mjenjaču za način rada vožnje na gornjoj konzoli.

BILJEŠKA: Morate pritisnuti papučicu kočnice kako biste izašli iz praznog hoda ako Model 3 vozite sporije od 8 km/h.

Model 3 automatski se prebacuje u položaj **Park** kad se otvore vozačeva vrata za izlazak iz vozila, osim ako je vozilo u određenim načinima rada poput transportnog načina rada ili načina rada za autopraonicu koji omogućuje da vozilo ostane u položaju **Neutral** čak kad ga napustite.

Zadržavanje vozila u praznom hodu (transportni način rada)

Kako biste nakon izlaska ostavili Model 3 u praznom hodu uz mogućnost slobodnog kotrljanja (primjerice, radi postavljanja na kamionu s ravnom podnicom), aktivirajte transportni način rada:

1. Odaberite stupanj prijenosa za parkiranje.
2. Pritisnite papučicu kočnice.
3. Dodirnite **Kontrole** > **Servis** > **Vuča**. Na dodirnom zaslonu prikazuje se poruka koja vas podsjeća kako pravilno prevoziti vozilo Model 3.
4. Dodirnite **Uđite u transportni način rada**. Gumb će promijeniti boju u plavu kako bi pokazao da je Model 3 sad u transportnom načinu rada. Model 3 sada se slobodno kotrlja i može se polako kotrljati (ne brže od brzine hodanja) ili vući na kratke udaljenosti s pomoću kabela za vuču. (na primjer na kamionu s ravnom podnicom).

Za više informacija o transportnom načinu rada pogledajte [Aktiviranje transportnog načina rada na stranici 216](#).

BILJEŠKA: U transportnom načinu rada, Model 3 ne prebacuje se na neki od načina rada vožnje. Prvo morate otkazati transportni način rada ponovnim dodiranjem na **Izlazak iz transportnog načina rada**. Transportni način rada se otkazuje i ako dodirni zaslon upotrebljavate za prebacivanje u položaj **Park**.

Upravljanje svjetlima



Dodirnite **Kontrole > Svjetla** za upravljanje svjetlima.

BILJEŠKA: Također možete pristupiti skraćenom izborniku za svjetla tijekom vožnje dodirivanjem gumba za duga svjetla na kolo upravljača. Izbornik za svjetla prikazuje se na dodirnom zaslonu, pružajući brzi pristup komandama za duga svjetla.

Osim svjetala kojima možete upravljati s dodirnog zaslona, vozilo Model 3 opremljeno je praktičnim svjetlima koja se automatski aktiviraju u skladu s onim što radite. Na primjer, unutarnja svjetla, svjetlosne oznake, stražnja svjetla, i svjetla na retrovizorima uključuju se kad otključate Model 3, kad otvarate vrata i kad odaberete stupanj prijenosa za način Park. Isključuju se automatski nakon minutu-dvije, odnosno kada odaberete stupanj prijenosa ili zaključate Model 3.

Vanjska svjetla

Vanjska rasvjeta (prednja svjetla, stražnja svjetla, bočne svjetlosne oznake, svjetla za parkiranje i svjetla registracijske oznake) postavljena su na **Automatski** uvijek kada pokrenete Model 3. Ako odaberete neku drugu postavku, svjetla se prilikom sljedeće vožnje uvijek vraćaju **Automatski**.

Dodirnite jednu od ovih opcija kako biste promijenili i zadržali postavku vanjskih svjetla sve dok se ponovno prilagodite ili sljedeći put kad vozite:

ISKLJ. Vanjska se svjetla isključuju. Prilikom vožnje dnevna svjetla moraju ostati na temelju uredbi u različitim tržišnim regijama.



Parkirna svjetla, svjetla bočnih oznaka, stražnja svjetla i svjetla registracijske pločice se uključuju.



Uključuju se kratka svjetla, svjetla bočnih oznaka, parkirna svjetla, stražnja svjetla i svjetla registracijske pločice.

Ako je vozilo time opremljeno, svjetla se automatski prilagođavaju kako bi poboljšala prikaz na temelju vaše brzine vožnje i kuta upravljanja. Kad vozite pri nižim brzinama uz uključena kratka svjetla, svjetla pojačavaju lateralno osvijetljenje kako bi kolnici i pješaci bili vidljivi i poboljšava vidljivost kad skreće na mračno raskrižje, u prilaz ili kad se polukružno okrećete.



POZOR: Provjerite jesu svjetla i stražnja svjetla uključena tijekom uvjeta slabe vidljivosti (na primjer, kada je mračno, maglovito, snježno ili je cesta mokra itd.). Stražnja svjetla isključena su dok su dnevna svjetla upaljena. Ako to ne učinite, može doći do oštećenja ili ozbiljnih ozljeda.

Stropna svjetla

Uključivanje i isključivanje stropne rasvjele (za karte). Ako je odabrana postavka **Automatski**, sva unutarnja stropna svjetla uključuju se kada otključate Model 3, otvorite vrata pri izlasku ili odaberete stupanj prijenosa za parkiranje.

Također možete ručno uključiti ili isključiti pojedino stropno svjetlo tako da dodirnete njegovu leću. Ako uključite stropno svjetlo, ono se isključuje kada isključite Model 3. Ako je vozilo Model 3 već bilo isključeno kad ste ručno uključili svjetlo, ono se isključuje nakon 60 minuta.



Ukrasna svjetla

Omogućite ili onemogućite ukrasna svjetla i prilagodite svjetlinu i boju svojim željama. Ako postavite na **Samo noću**, ukrasna svjetla će se automatski osvijetliti kad se prepoznaju mračniji uvjeti izvan vozila ili kad su pomoćna svjetla uključena. Također možete isključiti ili uključiti svjetla prostora za noge.

Uključena svjetla nakon izlaska

Kad prestanete voziti i parkirate Model 3 u uvjetima slabog osvijetljenja, vanjska svjetla privremeno ostaju uključena. Automatski se isključuju nakon jedne minute ili kada zaključate vozilo Model 3.

BILJEŠKA: Ako zaključate vozilo Model 3 s pomoću mobilne aplikacije Tesla, svjetla će se automatski isključiti. Međutim, ako se vozilo zaključa zato što je značajka zaključavanje pri odlasku omogućena (pogledajte [Zaključavanje vrata pri odlasku na stranici 25](#)), svjetla se automatski isključuju nakon jedne minute.



Kako biste uključili ili isključili ovu značajku, dodirnite **Kontrole > Svjetla > Uključena svjetla nakon izlaska**. Kada je značajka **Uključena svjetla nakon izlaska** isključena, prednja se svjetla odmah isključuju kad odaberete Parkirni mod i otvorite vrata.

Prednja duga svjetla

Pritisnite gumb za prednja duga svjetla na lijevoj strani kolo upravljača kako biste kontrolirali prednja svjetla:

- Pritisnite i brzo otpustite kako bi prednja duga svjetla treperila.
- Pritisnite i zadržite za uključivanje prednjih dugih svjetla – dodirni zaslon prikazuje kratki mjerač vremena te morate ga zadržati cijelo vrijeme trajanja mjerača vremena kako bi se zasun zadržao na položaju prednjih dugih svjetla. Kada su prednja svjetla uključena pritisnite gumb još jednom kako biste ih isključili.



Na dodirnom zaslonu status farova prikazan je sljedećim svjetlosnim indikatorima:

Uključena su kratka svjetla.



Uključuje se kad su duga svjetla uključena, ali je postavka **Prilagodljiva svjetla** isključena ili ako je postavka **Prilagodljiva svjetla** uključena, ali privremeno nije dostupna.



Duga su svjetla trenutno uključena, a **Prilagodljiva svjetla** je spremna isključiti duga svjetla ako se otkrije svjetlo ispred vozila Model 3.



Duga svjetla su trenutno isključena zato što je uključena opcija **Prilagodljiva svjetla**, ali uvjeti za uključivanje poput okolnog svjetla ili drugih uvjeta na cesti nisu zadovoljeni.



Prilagodljiva svjetla

Kad su omogućena **Prilagodljiva svjetla**, snop svjetla automatski se prilagođava kako bi poboljšao pregled tijekom vožnje. Na primjer, kad se vozilo Model 3 približava prometu i uključena su duga svjetla, pojedini se pikseli dugih svjetla smanjuju kako bi se smanjio odbлесак.

Isto tako, kad su uključena su kratka svjetla i vozite po autocesti, svjetla se prilagođavaju kako bi više osvijetlila cestu.

Svjetla se također prilagođavaju zavojima na cesti kako bi pružila bolju vidljivost noću.

Kako biste omogućili ovu značajku, dodirnite **Kontrole > Svjetla > Prilagodljiva svjetla** ili upotrijebite skočni prozor za svjetla koji se prikazuje na dodirnom zaslonu kad pritisnete gumb za duga svjetla na lijevoj strani kolo upravljača.

BILJEŠKA: Prilagodljiva svjetla automatski se omogućuju kad automatsko upravljanje uključeno. Kako biste prebacili na kratka svjetla, pritisnite gumb za duga svjetla kolo upravljača. **Prilagodljiva svjetla** se ponovno omogućuje svaki put kad se automatsko upravljanje aktivira.

! UPOZORENJE: Prilagodljiva svjetla su samo pogodnost i podložna su ograničenjima. Vozač je odgovoran za pravilnu prilagodbu svjetala u skladu s vremenskim uvjetima i okolnostima u vožnji.

Namještanje farova

Kako biste namjestili kut farova, dodirnite **Kontrole > Servis > Prilagodi svjetla**, a zatim slijedite upute na zaslonu. Na dodirnom zaslonu odaberite koji far želite namjestiti.

BILJEŠKA: Prednja svjetla ne treba prilagođavati pri privremenoj vožnji u regiji u kojoj je smjer prometa različit (na primjer, vožnja u području u kojem se vozi desnom stranom, a zatim vožnja u području s prometom s lijeve strane).

! UPOZORENJE: Budite oprezni tijekom namještanja farova. Tvrtka Tesla pažljivo je kalibrirala farove kako bi bili u optimalnom položaju za većinu situacija u vožnji. Tvrtka Tesla preporučuje da ne namještate farove, osim ako niste upoznati s načinom njihove prilagodbe. Kada prilagodite farove, nećete ih moći automatski vratiti u izvorni kalibrirani položaj. Za namještanje farova zatražite pomoć od tvrtke Tesla.

Pokazivači smjera

Za uključivanje pokazivača smjera pritisnite odgovarajući gumb sa strelicom na lijevoj strani kolo upravljača. Pokazivači smjera isključuju se na temelju kuta kolo upravljača (na primjer završetkom zavoja). Možete također isključiti pokazivač smjera pritiskom na gumb pokazivača smjera još jednom.

Ako su **Kontrole > Svjetla > Automatski pokazivači smjera** postavljeni na **Automatski poništi**, pokazivači smjera se automatski isključuju kad Model 3 otkrije završetak manevara poput priključivanja na drugu cestu, mijenjanja prometne trake i raskrižja na cesti. Ovo automatsko isključivanje može se premostiti u bilo kojem trenutku (na primjer, želite da pokazivač smjera ostane uključen zato što mijenjate više od jedne prometne trake). Kako biste to premostili, uključite pokazivač smjera tako što ćete pritisnuti i zadržati gumb pokazivača smjera (umjesto samog pritiska). Zatim kad je prvi manevar dovršen, pokazivač smjera je i dalje uključen. Ako su **Automatski pokazivači smjera** postavljeni na **Isključeno**, morate ručno otkazati pokazivač smjera pritiskom na gumb pokazivača smjera nakon manevara poput priključivanja na drugu cestu, mijenjanja prometne trake ili raskrižja na cesti.



Kad je uključen pokazivač smjera, odgovarajući indikator zasvijetli na dodirnom zaslonu i čuje se zvuk klik.

Uključivanje sva četiri pokazivača smjera

Kako biste uključili sva četiri pokazivača smjera, pritisnite gumb na mjenjaču načina rada vožnje smješten na gornjoj strani središnje konzole. Svi pokazivači smjera počinju treperiti. Ponovno pritisnite za isključivanje.



BILJEŠKA: Uključivanje svih pokazivača smjera radi čak i bez ključa u blizini.

Kondenzacija prednjih i stražnjih svjetla

Zbog promjene vremenskih uvjeta, razine vlage ili nedavnog izlaganja vodi (poput pranja vozila), kondenzacija se može povremeno nakupiti na prednjim i stražnjim svjetlima vozila. To je uobičajeno, budući da kako vremenski uvjeti postaju topliji i vlažnost se smanjuje, kondenzacija ponekad nestaje samostalno. Ako primijetite nakupljanje vode unutar vanjskih leća ili ako kondenzacija utječe na vidljivost vanjskih svjetla, obratite se servisnom centru društva Tesla.



Brisači i sustavi za pranje

Možete pristupiti postavkama brisača dodiranjem na gumb brisača na kolo upravljača.



- Pritisnite gumb brisača za brisanje vjetrobranskog stakla. Ako brisač već radi pri postavki brisača i nije postavljen na **Automatski**, pritiskom na gumb brisača mijenjaju se brzine. Brzine su brisača kako slijedi: I > II > III > IIII > III > II > I.
- Pritisnite i držite gumb brisača kako biste na vjetrobransko staklo nanijeli tekućinu za pranje. Nakon otpuštanja gumba brisači se aktiviraju dva, a zatim ovisno o vozilu i uvjetima okoline, i dodatna puta i treći put nekoliko sekundi kasnije. Također možete pritisnuti i držati gumb brisača za kontinuirano prskanje tekućine za pranje – brisači brišu nakon što ih pustite.

Također možete pristupiti postavkama brisača dodiranjem na **Kontrole > Brisači**.

Kad god pritisnete gumb brisača na kolu upravljača, dodirni zaslon prikazuje izbornik brisača omogućujući vam da prilagodite postavke brisača. Okrećite lijevi gumb za pomicanje na kolo upravljača gore ili dolje za odabir željene postavke.

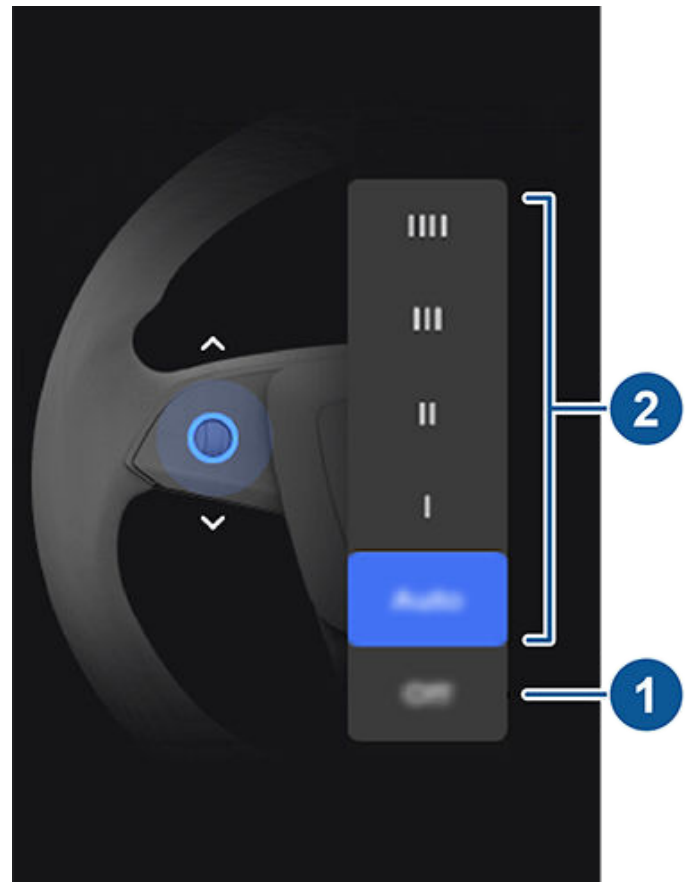

1. Isključite brisače.
2. Odaberite način rada brisača:
 - IIII – neprekidno, brzo.
 - III – neprekidno, sporo.
 - II – isprekidano, brzo.
 - I – isprekidano, sporo.
 - **Automatski** – Model 3 prepoznaje padaline i prilagođava brzinu brisača i intenzitet. Pritisak na gumb brisača dok su brisači postavljeni na **Automatski** privremeno povećava osjetljivost brisača.



BILJEŠKA: Kad uključite automatsko upravljanje, brisači se postavljaju na **Automatski**. Iako možete promijeniti postavku brisača s **Automatski** dok upotrebljavate automatsko upravljanje, brisači će se ponovno vratiti na zadanu postavku **Automatski** sljedeći put kad uključite automatsko upravljanje.

BILJEŠKA: Postavka Automatski trenutno je u BETA fazi. Ako niste sigurni u upotrebu postavke Automatski u fazi BETA, tvrtka Tesla preporučuje ručno upravljanje brisačima, prema potrebi.

BILJEŠKA: Također možete prilagoditi brzinu brisača vjetrobranskog stakla i učestalost upotrebe glasovnih naredbi (pogledajte [Glasovne naredbe na stranici 17](#)).



Povremeno provjerite i očistite rub metlica brisača. Ako je metlica oštećena, odmah je zamijenite. Pojednosti o provjeri i zamjeni metlica brisača potražite u [Metlice brisača vjetrobranskog stakla, mlaznice i tekućina na stranici 201](#).

-  **POZOR:** Kako ne biste oštetili prednji poklopac, osigurajte da je propisno zatvoren prije aktiviranja brisača vjetrobranskog stakla.
-  **POZOR:** Uklonite led s vjetrobranskog stakla prije uključivanja brisača. Led ima oštre rubove koji mogu oštetiti gumu na metlicama brisača.
-  **POZOR:** U otežanim klimatskim uvjetima vodite računa da se metlice brisača nie zalede ili ne prilijepe za vjetrobransko staklo.



Kočenje i zaustavljanje

Kočni sustavi

! **UPOZORENJE:** Ispravan rad kočnih sustava presudan je za jamčenje sigurnosti. Ako imate problema s papučicom kočnice, kočnim čeljustima ili bilo kojom drugom komponentom kočnog sustava Model 3, smjesta se obratite tvrtki Tesla.

Model 3 ima sustav protiv blokiranja kotača (ABS) koji sprječava blokiranje kotača kada pritisnete papučicu kočnice do kraja. Time se poboljšava kontrola nad upravljanjem tijekom zahtjevnog kočenja u većini uvjeta na cesti.

U uvjetima kočenja u slučaju nužde sustav ABS neprestance nadzire broj okretaja svakog kotača pa prilagođava pritiskanje kočnice raspoloživom prianjanju.

Ta izmjena pritiskanja kočnice može se osjetiti kao pulsiranje papučice kočnice. To samo pokazuje da sustav ABS radi i nije povod za zabrinutost. Za vrijeme takvog pulsiranja stopalom održavajte čvrst i stabilan pritisak na papučici kočnice.



Indikator sustava ABS nakratko će zatreperiti narančasto bojom na instrumentne ploče pri prvom pokretanju Model 3. Ako taj indikator zasvijetli u bilo kojem drugom trenutku, to je znak da je došlo do kvara sustava ABS i da sustav ABS ne radi. Obratite se tvrtki Tesla. Kočni sustav i dalje je u potpunosti funkcionalan i na njega ne utječe kvar sustava ABS. Međutim, moguće je da će se povećati put kočenja. Vozite oprezno i izbjegavajte snažno kočenje.



Ako se na instrumentne ploče prikaže ovaj indikator kočnice crvenom bojom u bilo kojem trenutku, osim nakratko pri prvom pokretanju Model 3, otkriven je kvar kočnog sustava ili je razina tekućine u kočnicama niska. Smjesta se obratite tvrtki Tesla. Održavajte stabilan pritisak na kočnici i čvrsto pritišćite kočnicu kako bi se vozilo zaustavilo kada to bude sigurno.



Ako je otkriven kvar pojačivača kočnica, na dodirnom zaslonu prikazuje se ovaj narančasti indikator kočenja. Održavajte stabilan pritisak i čvrsto pritišćite kočnicu kako bi se vozilo zaustavilo kad to bude sigurno. Dodatna hidraulička kompenzacija je aktivna (pogledajte [Hidraulička kompenzacija pojačivača kočenja na stranici 81](#)).

Kočenje u slučaju nužde

U slučaju nužde do kraja pritisnite papučicu kočnice i održavajte čvrst pritisak, čak i na površinama sa slabim prianjanjem. Sustav ABS prilagođava pritiskanje kočnice na svakom kotaču u skladu s raspoloživim prianjanjem. Time se sprječava blokiranje kotača te osigurava što je moguće sigurnije zaustavljanje.

Ako je potreban alternativni način da zaustavite vozilo, pritisnite i držite gumb Park na traci načina rada vožnje dodirnog zaslona kako biste primijenili kočnice i uklonili zakretni moment vožnje dok držite gumb. Prijedite prstom po rubu dodirnog zaslona prema putniku kako biste aktivirali traku načina rada vožnje.

! **UPOZORENJE:** Ne pritišćite uzastopno papučicu kočnice više puta. Time ćete prekinuti rad sustava ABS, a može se povećati i put kočenja.

! **UPOZORENJE:** Uvijek održavajte siguran razmak od vozila ispred vas te budite svjesni opasnih uvjeta vožnje. Premda sustav ABS može poboljšati zaustavni put, ipak ne može nadvladati zakone fizike. Također ne sprječava opasnost od akvaplaniranja (kada sloj vode sprječava izravan kontakt guma s cestom).

! **POZOR:** Sustav automatskog kočenja u slučaju nužde (pogledajte [Pomoć pri izbjegavanju sudara na stranici 138](#)) osmišljen je za automatsko kočenje u situacijama u kojima se sudar ne može izbjeći. No sustav za automatsko kočenje u slučaju nužde nije osmišljen za sprječavanje sudara. U najbolju ruku može svesti na minimum posljedice frontalnog sudara jer će pokušati smanjiti brzinu vožnje. Oslanjanje na sustav automatskog kočenja u slučaju nužde za izbjegavanje sudara može dovesti do teških ozljeda ili smrti.

! **POZOR:** U hitnim slučajevima, ako kočnice ispravno ne rade, pritisnite i držite gumb Park na gornjoj konzoli ili dodirnom zaslonu kako biste zaustavili Model 3. Vozilo nemojte zaustavljati na taj način ako to nije apsolutno nužno.

Dinamička kočiona svjetla (ako je vozilo time opremljeno)

Ako vozite brzinom iznad 50 km/h i snažno zakočite (ili ako se aktivira sustav automatskog kočenja u slučaju nužde), svjetla kočnice brzo trepere kako bi upozorila druge vozače da Model 3 naglo usporava. Ako se Model 3 potpuno zaustavi, trepere svjetla za upozorenje na opasnost. To se treperenje nastavlja sve dok ne pritisnete papučicu gasa ili dok rukom ne pritisnete gumb za isključivanje svjetla u opasnosti (pogledajte [Uključivanje sva četiri pokazivača smjera na stranici 77](#)).

BILJEŠKA: Kad vučete prikolicu (ako je primjenjivo), svjetla kočnice na prikolici također rade na gore opisani način, čak i kada prikolica nije opremljena zasebnim kočnim sustavom.

! **UPOZORENJE:** Dok vučete prikolicu (ako je primjenjivo), obavezno povećajte udaljenost praćenja. Iznenađeno kočenje može dovesti do proklizavanja, smanjenja kuta između vozila i prikolice i gubitka kontrole.



Brisanje diska kočnice

Kako bi kočnice i dalje dobro radile pri hladnim i mokrim uvjetima, Model 3 je opremljeno sustavom brisanja kočionih diskova. Ako se otkriju hladni i mokri vremenski uvjeti, ova značajka kontinuirano primjenjuje nezamjetnu količinu kočione sile kako bi se uklonila voda s površine kočionih diskova.

Hidraulička kompenzacija slabljenja kočne sile

Model 3 je opremljeno i hidrauličkom kompenzacijom slabljenja kočne sile. To pomaže u nadzoru tlaka u kočnom sustavu i aktivnosti sustava ABS u slučaju smanjene učinkovitosti kočnica. Ako je smanjena učinkovitost kočnica (primjerice, kao rezultat slabljenja kočnica ili hladnih ili mokrih vremenskih uvjeta), moguće je da ćete čuti zvuk, imati osjećaj da se papučica kočnice odvaja od vašeg stopala i primijetiti naglo povećanje kočenja. Kočite na uobičajen način i nastavite pritiskati papučicu kočnice bez otpuštanja ili pumpanja kočnica.

⚠ POZOR: U hitnim slučajevima, ako kočnice ispravno ne rade, pritisnite i držite gumb Park na gornjoj konzoli ili dodirnom zaslonu kako biste zaustavili Model 3. Vozilo nemojte zaustavljati na taj način ako to nije apsolutno nužno.

⚠ UPOZORENJE: Pri vožnji uvijek održavajte siguran razmak od vozila ispred vas te budite oprezni u opasnim uvjetima vožnje. Brisanje diska kočnice ili hidraulička kompenzacija slabljenja kočne sile nisu prikladni kao zamjena za adekvatno kočenje.

Hidraulička kompenzacija pojačivača kočenja

Model 3 opremljen je pojačivačem kočenja koji aktivira kočnice pri pritiskanju papučice kočnice. Hidraulična kompenzacija pojačivača kočenja pruža mehaničku pomoć u slučaju kvara pojačivača kočenja. Ako se otkrije kvar u sustavu pojačivača kočnica, papučicu kočnice teže je pritisnuti i pri njezinom pritisku može se čuti zvuk. Za zaustavljanje Model 3, jednoliko pritišćite papučicu kočnice bez otpuštanja ili pumpanja. Vozite pažljivo i održavajte siguran razmak od drugih vozača jer bi odzivnost papučice kočnice i učinkovitost kočenja mogli biti umanjeni.

Regenerativno kočenje

Kad god se Model 3 kreće, a vaše stopalo nije na papučici gasa, regenerativno kočenje usporava vozilo, a sav višak električne energije vraća natrag u bateriju. Predviđanjem zaustavljanja te smanjenjem ili potpunim uklanjanjem pritiska na papučicu gasa radi usporavanja možete iskoristiti regenerativno kočenje kako biste povećali doseg vožnje.

Smanjivanje ubrzanja vozila zbog regenerativnog kočenja može se razlikovati ovisno o trenutnom stanju baterije. Na primjer, regenerativno kočenje ograničeno je ako je baterija hladna ili potpuno napunjena.

Mjerač napajanja (tanka vodoravna linija na području statusa automobila dodirnog zaslona) prikazuje upotrebu napajanja u stvarnom vremenu:

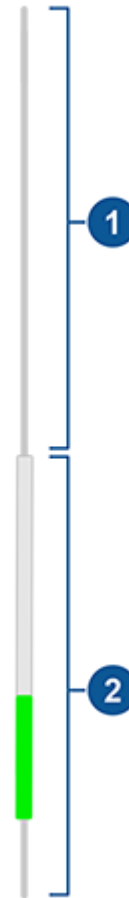

1. Predstavlja električnu energiju koju proizvodi baterija, poput one koja se upotrebljava za ubrzavanje vozila. Kad pritisnete papučicu gasa, gornja polovica mjerača napajanja puni se crnom bojom (ili bijelom ako je zaslon taman).
2. Predstavljanja generiranu električnu energiju od regenerativnog kočenja ili električnu energiju od usporavanja vozila. Električna energija koja se vraća natrag u bateriju prikazuje se zelenom bojom, a električna energija koju upotrebljava uobičajeni kočni sustav prikazuje se sivom bojom.





BILJEŠKA: Montaža zimskih guma s agresivnom mješavinom i dizajnom gaznog sloja može privremeno smanjiti regenerativnu kočnu silu. Međutim, vaše je vozilo osmišljeno za to da se stalno ponovno kalibrira, a nakon zamjene guma nastavit će se s povećanom obnovom sile regenerativnog kočenja nakon nekoliko pravocrtnih ubrzanja. Kod većine vozača to se događa nakon kraćeg razdoblja uobičajene vožnje, ali je moguće da će vozači koji obično blago ubrzavaju morati snažnije ubrzavati dok je ponovna kalibracija u tijeku. Dodirnite **Servis > Kotači i gume > Gume** kako biste odabrali zimske gume i ubrzali postupak.



Kočenje i zaustavljanje

BILJEŠKA: Ako regenerativno kočenje agresivno usporava Model 3 (na primjer, kada u potpunosti maknete stopalo s papučice gasa pri brzinama kojima se vozi po autocesti), uključuju se svjetla kočnice kako bi upozorila druge da usporavate.

BILJEŠKA: Zato što vozilo Model 3 upotrebljava regenerativno kočenje, obloge kočnice obično se manje upotrebljavaju nego one kod tradicionalnih sustava kočenja. Kako se ne bi nakupila hrđa i korozija, društvo Tesla preporuča učestalo pritiskanje papučice kočnice kako biste primijenili mehaničke kočnice i osušili obloge kočnica i rotore.

-  **UPOZORENJE:** U uvjetima snijega ili leda moguće je da će Model 3 izgubiti silu prljanjanja tijekom regenerativnog kočenja
-  **UPOZORENJE:** Nikada se ne oslanjajte na to da će vozilo adekvatno usporiti ili u potpunosti zaustaviti vaše vozilo. Brojni čimbenici mogu pridonijeti duljem zaustavnom putu, uključujući i nagib nizbrdice i smanjeno ili ograničeno regenerativno kočenje. Uvijek budite spremni pritisnuti papučicu kočnice kako biste adekvatno usporili ili se zaustavili.
-  **UPOZORENJE:** Pritisnite papučicu kočnice ako se Model 3 kreće kada to nije sigurno. Vaša je odgovornost da ostanete budni i zadržite kontrolu nad vozilom u svakom trenutku. Ako to ne učinite, može doći do ozbiljne štete, ozljede ili smrti.
-  **UPOZORENJE:** Ne oslanjajte se na to da će regenerativno kočenje čuvati i vas i vaše vozilo. Brojni čimbenici, kao što su vožnja pod velikim opterećenjem vozila ili na strmoj nizbrdici ili po mokroj ili zaleđenoj cesti, utječu na brzinu usporavanja i udaljenost nakon koje će se Model 3 zaustaviti. Vozite pažljivo i uvijek budite spremni pritisnuti papučicu kočnice kako biste se zaustavili na način primjeren prometu i uvjetima na cesti.
-  **UPOZORENJE:** Sustavi upozorenja na frontalni sudar i automatskog kočenja u slučaju nužde ne funkcioniraju pri vožnji vrlo niskim brzinama (pogledajte [Pomoć pri izbjegavanju sudara na stranici 138](#)). Ne oslanjajte se na to da će vas te značajke upozoriti ili spriječiti ili smanjiti učinak sudara.

Parkirna kočnica

Za aktivaciju parkirne kočnice dodirnite **Kontrole > Sigurnost**, pritisnite papučicu kočnice i zatim dodirnite **Parkirna kočnica**.



Crveni indikator parkirne kočnice svijetli nadodirnom zaslonu kad se aktivira parkirna kočnica.



Parkirna kočnica se otpušta kad se vozilo prebaci u drugi stupanj prijenosa.

Također možete aktivirati parkirnu kočnicu tako da dodirnete i držite gumb **Park** na traci načina vožnje dodirnog zaslona.



Ako u parkirnoj kočnici dođe do električnog kvara, zasvijetlit će narančasti indikator parkirne kočnice, a poruka o pogreški prikazat će se na instrumentne ploče.

BILJEŠKA: Parkirna kočnica djeluje samo na stražnje kotače i ne ovisi o kočnom sustavu kojim se upravlja s pomoću papučica.

-  **POZOR:** U nevjerojatnom slučaju da Model 3 ostane bez električne energije, nećete moći pristupiti dodirnom zaslonu te stoga nećete moći otpustiti parkirnu kočnicu, a da pritom najprije ne prespojite ispražnjenu bateriju na akumulator drugog vozila (pogledajte [Pokretanja s pomoću kabela za pokretanje u nuždi na stranici 225](#)).
-  **UPOZORENJE:** U uvjetima snijega ili leda moguće je da stražnji kotači neće imati dovoljnu silu prljanjanja da spriječe Model 3 da ne otkliže nizbrdo, poglavito ako nisu montirane zimske gume. Izbjegavajte parkiranje na nizbrdicama u uvjetima snijega ili leda. Vi ste uvijek odgovorni za sigurno parkiranje.
-  **UPOZORENJE:** Moguće je da će vaš Model 3 prikazati upozorenje ako je cesta prestrma za sigurno parkiranje ili ako parkirna kočnica nije ispravno aktivirana. Ta upozorenja služe isključivo u svrhe navođenja te nisu nikakva zamjena za vozačevu prosudbu uvjeta za sigurno parkiranje, uključujući i posebne uvjete na cesti ili vremenske uvjete. Ne oslanjajte se na takva upozorenja kako biste utvrdili je li neka lokacija sigurna za parkiranje ili nije. Vi ste uvijek odgovorni za sigurno parkiranje.

Trošenje kočnica

Model 3 kočne obloge opremljene su indikatorima trošenja. Indikator trošenja je tanka metalna traka pričvršćena na kočnu oblogu koja cvili dok se trlja o rotor u slučaju istrošenosti kočne obloge. To cviljenje je znak da su kočne obloge dosegnule kraj svojeg vijeka trajanja i da ih je potrebno zamijeniti. Za zamjenu kočnih obloga obratite se servisu tvrtke Tesla.

Kočnice morate redovito podvrgavati vizualnom pregledu skidanjem guma i kotača. Podrobnije specifikacije i ograničenja servisiranja rotora i kočnih obloga potražite u [Podsustavi na stranici 211](#). Osim toga, tvrtka Tesla preporučuje da kočne čeljusti očistite i podmažete svake godine ili nakon svakih 20 000 km u područjima u kojima se tijekom zimskih mjeseci ceste posipaju solju.

-  **UPOZORENJE:** Ako na vrijeme ne zamijenite istrošene kočne obloge, oštetit ćete kočni sustav, a može doći i do opasnih situacija pri kočenju.



Model 3 osmišljeni za otkrivanje prisutnosti objekata. Kad vozite polako (na primjer tijekom parkiranja), vozilo vas upozorava ako prepozna predmet u blizini vašeg vozila Model 3. Vozilo vas upozorava kad prepozna predmete ispred vozila Model 3 kad je vozilo u položaju Drive, a iza vozila Model 3 kad je vozilo u položaju Reverse.

UPOZORENJE: Možda nećete primiti upozorenje ako se Model 3 slobodno kreće u suprotnom smjeru od odabranog načina rada vožnje (na primjer, značajka Pomoć pri parkiranju ne prikazuje upozorenje ako se Model 3 kreće unatrag niz brdo dok je odabran položaj Drive).

BILJEŠKA: Pomoći pri parkiranju onemogućena je kada se otkrije bicikl ili je Model 3 u načinu rada s prikolicom.

UPOZORENJE: Nikada nemojte ovisiti o sustavu pomoći pri parkiranju kako bi vas obavijestio je li neko područje kojem prilazite slobodno od objekata i/ili ljudi. Nekoliko vanjskih čimbenika može umanjiti performanse sustava pomoći pri parkiranju, što može rezultirati izostankom očitavanja ili pogrešnim očitanjima (pogledajte [Ograničenja i lažna upozorenja na stranici 84](#)). Stoga, ako ovisimo o sustavu pomoći pri parkiranju koji nas mora obavijestiti nailazi li vozilo Model 3 na prepreku, može doći do oštećenja vozila i/ili objekata i potencijalno mogu nastati ozbiljne ozljede. Obavezno vizualno pregledajte područje. Pri kretanju prema natrag provjerite stanje okretanjem glave preko ramena i upotrijebite sva ogledala. Sustav pomoći pri parkiranju ne otkriva djecu, pješake, bicikliste, životinje ili predmete koji se kreću, ispušćeni su, nalaze se previše iznad ili ispod kamera, ili preblizu ili predaleko od kamera. Sustav pomoći pri parkiranju služi samo u svrhu navođenja i ne predstavlja zamjenu za izravne vizualne provjere vozača. Nije zamjena za opreznu vožnju.

Pomoć pri parkiranju uz Tesla Vision

BILJEŠKA: Ovisno o prodajnoj regiji, konfiguraciji vozila, kupljenim paketima opreme i verziji softvera, vaše vozilo možda nema Pomoć pri parkiranju uz Tesla Vision.

Vaše vozilo upotrebljava kamere postavljene na prednjoj i stražnjoj strani te bočnim stranama vozila Model 3 da bi stvorilo vjernu reprodukciju predmeta u okruženju na dodirnom zaslonu osjetljiv na dodir.

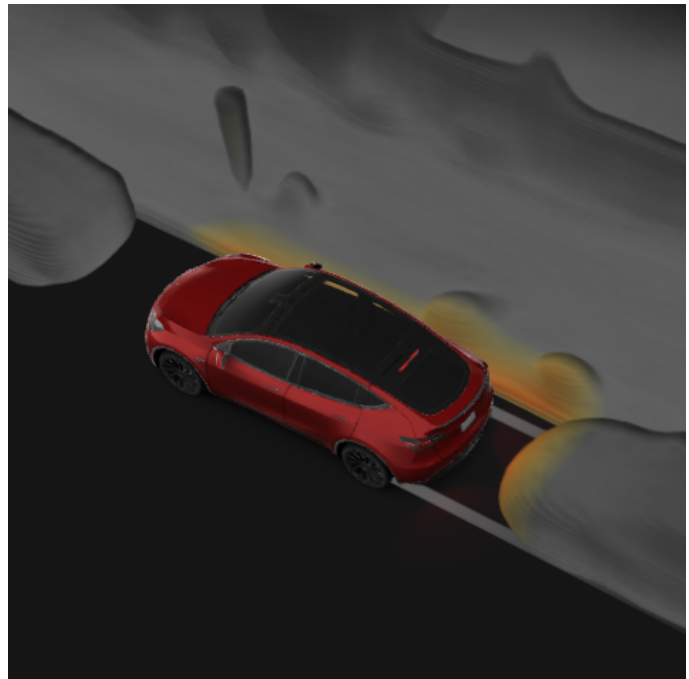

Boje na vizualizaciji odgovaraju udaljenosti između vozila Model 3 i prikazanog predmeta. Crveno je bliže vozilu Model 3, a žuto je dalje od vozila Model 3.

Vizualne i zvučne povratne informacije

Kad ubacite u položaj Reverse, prikaz Park Assist prikazuje se na dodirnom zaslonu i prikazuje predmete koji su u neposrednoj blizini prednje i stražnje strane vozila Model 3. Ovaj se prikaz zatvara kad prebacite u položaj Drive osim ako se prepozna predmet u blizini vozila Model 3 u slučaju da se prikaz značajke pomoć pri parkiranju automatski zatvori kad vozite brže od brzine pri kojoj radi značajka pomoć pri parkiranju. Na dodirnom se zaslonu prikazuje vizualna povratna informacija tijekom vožnje unatrag (pogledajte [Kamera\(e\) okrenute prema natrag na stranici 97](#)). Možete ručno zatvoriti prikaz pomoći pri parkiranju na dodirnom zaslonu dodiranjem na **X**.

Kad vozite pri nižoj brzini uz prikazanu aplikaciju kamere na dodirnom zaslonu, možete prebaciti prikaz značajke pomoć pri parkiranju tako da dodirnete gumb koji se nalazi u gornjem lijevom kutu zaslona aplikacije kamere. Ovo je korisno ako vam je potrebna pomoć pri paralelnom parkiranju.

Ako je zvuk uključen (pogledajte [Kontroliranje zvučnih povratnih informacija na stranici 84](#)), tijekom približavanja objektu čuje se zvučni signal.

BILJEŠKA: Ako Pomoć pri parkiranju ne može pružiti povratne informacije, na dodirnoj ploči prikazuje se poruka upozorenja.

UPOZORENJE: Održavajte kamere čistima od prljavštine, nečistoća, snijega i leda. Izbjegavajte upotrebu visokotlačnih perača na kamerama i ne čistite kameru oštrim ili abrazivnim predmetima koji mogu ogrebat i oštetiti njegovu površinu.

UPOZORENJE: Ne postavljajte dodatnu opremu ili naljepnice na ili u blizinu ili kamere.



Kontroliranje zvučnih povratnih informacija

Sustav pomoći pri parkiranju možete upotrebljavati sa ili bez zvučnih povratnih informacija. Za isključivanje zvukova dodirnite **Kontrole > Sigurnost > Zvučna upozorenja pomoći pri parkiranju**.

Ograničenja i lažna upozorenja

Pomoć pri parkiranju možda neće ispravno raditi u sljedećim situacijama:

- Jedan ili veći broj senzora (ako postoje) ili kamera je oštećen, prljav ili blokiran (na primjer, blatom, ledom ili snijegom ili navlakom za prednji dio vozila, prekomjernom bojom ili ljepljivim proizvodima, kao što su omoti, naljepnice, gumeni premazi itd.).
- Objekt se nalazi na visini od otprilike 20 cm (poput ivičnjaka ili niske barijere).
 - ⚠ **POZOR:** Kraći objekti koji su otkriveni (poput ivičnjaka ili niskih prepreka) mogu završiti u mrtvom kutu. Model 3 ne može vas upozoriti na objekt dok se nalazi u mrtvom kutu.
- Vremenski uvjeti (jaka kiša, snijeg ili magla).
- Objekt je tanak (kao što je šipka prometnog znaka).
- Prekoračen je radni doseg pomoći pri parkiranju.
- Objekt upija zvukove ili je mekan (poput mekanog snijega).
- Objekt je nagnut (poput kosog nasipa).
- Model 3 je bio parkiran ili vožen pri ekstremno vrućim ili hladnim temperaturama.
- Objekt se nalazi preblizu odbojniku.
- Odbojnik nije namješten ili je oštećen.
- Predmet pričvršćen na Model 3 ometa i/ili Pomoć pri parkiranju (primjerice, nosač za bicikle ili naljepnica na odbojniku).
- Model 3 slobodno se kreće u suprotnom smjeru odabranog načina rada vožnje (na primjer, značajka Pomoć pri parkiranju ne prikazuje upozorenje ako se Model 3 kreće unatrag niz brdo dok je odabran položaj Drive).

Ostala pomagala za parkiranje

Pored sustava pomoći pri parkiranju, kada se prebaci u položaj za vožnju unatrag, sigurnosna kamera prikazuje pregled područja iza vozila Model 3 (pogledajte [Kamera\(e\) okrenute prema natrag na stranici 97](#)).



Kada je Model 3 zaustavljeno, značajka Vehicle Hold može nastaviti s aktiviranjem kočnica čak i nakon što maknete nogu s papučice kočnice.



Ovaj se indikator prikazuje na dodirnom zaslonu kad značajka Vehicle Hold aktivno koči Model 3.

Za isključivanje značajke Vehicle Hold pritisnite papučicu gasa ili pritisnite pa otpustite papučicu kočnice.

BILJEŠKA: Prebacivanje u stupanj prijenosa Neutral onemogućava značajku Vehicle Hold.

BILJEŠKA: Nakon aktivnog kočenja vozila Model 3 u trajanju od desetak minuta, Model 3 se prebacuje u stupanj prijenosa Park, a značajka Vehicle Hold se poništava. Model 3 također prebacuje u stupanj prijenosa Park ako otkrije da je vozač napustio vozilo.



Što je to

Sustav kontrole prianjanja stalno nadzire brzinu okretanja prednjih i stražnjih kotača. Ako Model 3 izgubi prianjanje na podlogu, sustav smanjuje proklizavanje kotača na minimum na način da kontrolira silu kočenja i snagu motora. Prema zadanim postavkama, sustav kontrole prianjanja je uključen. U normalnim uvjetima ova opcija treba biti uključena kako bi se osigurala maksimalna sigurnost.



Žuti indikator treperi na osjetljivom na dodir dok sustav kontrole prianjanja aktivno upravlja silom kočenja i snagom motora za minimalno proklizavanje kotača. Ako indikator ostaje uključen, u sustavu kontrole prianjanja prepoznat će se pogreška. Obratite se servisnom centru tvrtke Tesla.

⚠ UPOZORENJE: Sustav kontrole prianjanja ne može spriječiti sudare uzrokovane opasnim načinom vožnje ili prebrzim skretanjem pri visokim brzinama.

Omogućavanje proklizavanja kotača

Kako bi kotači proklizavali ograničenom brzinom, možete omogućiti opciju **Pokretanje na skliskim podlogama**.

Pokretanje na skliskim podlogama može se omogućiti pri bilo kojoj brzini, ali je manje učinkovita pri većim brzinama.

U normalnim uvjetima, opcija **Pokretanje na skliskim podlogama** se ne bio smjela omogućiti. Omogućite ga samo ako namjerno želite da kotači proklizavaju, kao u sljedećim situacijama:

- Kretanje na mekanim podlogama, kao što su šljunak ili snijeg.
- Vožnja po dubokom snijegu, pijesku ili blatu.
- Izvlačenje iz rupe ili duboke brazde.

Ako želite omogućiti proklizavanje kotača, dodirnite **Kontrole > Dinamika > Pokreni proklizavanje**.



Kad je opcija **Pokretanje na skliskim podlogama** omogućena, na dodirnom zaslonu prikazuje se poruka upozorenja.

Iako se sustav **Pokretanje na skliskim podlogama** automatski onemogućuje pri sljedećem pokretanju Model 3, preporuča se da ga onemogućite odmah nakon što se promijene uvjeti zbog kojih ste ga omogućili.

BILJEŠKA: Sustav **Pokretanje na skliskim podlogama** ne može se onemogućiti kad aktivno upotrebljavate tempomat.



Dodirnite **Kontrole** > **Dinamika** > **Ubrzanje** za prilagodbu količine ubrzanja koju iskusite tijekom vožnje Model 3:

- **Chill:** Ograničava ubrzanje za glatku i nježnu vožnju.

BILJEŠKA: Ako je odabrana opcija **Chill**, na zaslonu osjetljivom na dodir prikazuje se **Chill** iznad brzine vožnje.

- **Standardno:** (*vozila Non-Performance*) Pruža uobičajenu razinu ubrzanja.

- **Insane:** (*vozila Performance*) Pruža maksimalnu razinu ubrzanja koja je trenutačno dostupna.

BILJEŠKA: Upotreba većeg momenta i snage dostupne u načinu **Insane** mogu smanjiti doseg i učinkovitost.

BILJEŠKA: **Insane** nastoji održati bateriju unutar optimalnog raspona temperature. Osim zagrijavanja baterije, te postavke služe i za hlađenje baterije prema potrebi (na primjer tijekom vožnje pri velikoj brzini, naglom ubrzanju, duljim putovanjima i sl.).

Možete poboljšati učinkovitost grijanja kabine smanjenjem odabranog načina ubrzanja. To omogućuje sustavu pumpe za grijanje da preuzme više topline iz baterije kako bi učinkovito zagrijao kabinu, umjesto da održava sposobnost baterije da pruži najveće ubrzanje. To pomaže da se poveća učinkovitost vožnje po hladnijem vremenu. Uzmite u obzir da je pri naknadnom povećanju načina ubrzanja bateriji potrebno vrijeme da se zagrije prije nego što je dostupna povećana razina ubrzanja.



Dostupno samo na vozilima Performance dodirnite **Kontrole** > **Dinamika** > **Vožnja i rukovanje** za postavke koje omogućavaju prilagodbe u stvarnom vremenu za sustav ovjesa za optimizaciju vožnje i rukovanja. Birajte između sljedećeg:

- **Standard** – prilagođava se širokom rasponu prometnica i vozačkih stilova pa vožnja teče glatko, ali uz precizno upravljanje.
- **Sport** – omogućuje dinamičniju vožnju uz više kontrole koja iziskuje veći angažman vozača i prilagodbu cesti.

BILJEŠKA: Postavke za **Vožnja i rukovanje** onemogućene su kad je **Sportski način** (ako je vozilo time opremljeno) aktivan. **Sportski način** automatski optimizira postavke prilagodljivog prigušivanja ovjesa kako bi podržao agresivnu vožnju na zatvorenim stazama za utrkiavanje ([Sportski način na stranici 89](#)).

Sportski način, dostupan samo u vozilima Model 3 s opremom klase Performance, modificira kontrolu stabilnosti i prijenosa snage na podlogu, regenerativno kočenje i sustave hlađenja radi poboljšanja performansi i upravljanja tijekom vožnje na trkaćim stazama. Sportski način poboljšava svladavanje zavoja pametnom upotrebom motora te sustava regenerativnog i tradicionalnog kočenja. Kada je ta značajka omogućena, rashladni sustav pojačano radi prije, tijekom i nakon sesija agresivne vožnje kako bi sustavi vozila mogli savladati višak topline.

BILJEŠKA: Sportski način osmišljen je i kalibriran za Model 3 klase Performance, opremljen kočnicama i gumama visokih performansi. Vozila bez visokoučinkovitih kočnica i guma klase Performance mogu pokazati nešto niže performanse i izdržljivost.

 **UPOZORENJE:** Sportski način predviđen je isključivo za vožnju na trkaćim stazama. Vozač je odgovoran za vožnju na siguran način i bez ugrožavanja drugih.

 **UPOZORENJE:** Sportski način namijenjen je iskusnim vozačima utrka koji poznaju stazu. Nemojte ga upotrebljavati na javnim prometnicama. Vozačeva je odgovornost uvijek imati kontrolu nad vozilom, uključujući i situacije na trkaćoj stazi. Budući da se u načinu rada za stazu ponašanje vozila (uključujući kontrolu prianjanja i stabilnosti) razlikuje od uobičajenog, uvijek budite oprezni.

Upotreba sportskog načina

Sportski način uvijek je onemogućen kada pokrenete Model 3. Kako biste za trenutačnu vožnju odabrali sportski način, odaberite stupanj prijenosa za parkiranje i slijedite ove upute:

1. Dodirnite **Kontrole > Dinamika > Način praćenja**.

Kada je taj način rada omogućen, iznad brzine vožnje na dodirnom zaslonu prikazuje se oznaka **SPORTSKI**, a na karti se prikazuje skočni prozor Sportski način. U području dodirnog zaslona namijenjenom statusu automobila prikazuje se bojama označena slika vozila Model 3 koja nudi pregled važnih informacija o statusu baterije, motora, guma i kočnica. Pogledajte [Nadziranje stanja vozila na stranici 91](#).

2. Postavke sportskog načina po želji možete prilagoditi tako da u skočnom prozoru Sportski način dodirnete **Postavke sportskog načina** (pogledajte [Prilagodba sportskog načina na stranici 89](#)). Postavkama sportskog načina možete pristupiti i tako da dodirnete **Kontrole > Dinamika**, a zatim **Prilagodi** pokraj postavke za Sportski način.

BILJEŠKA: Za optimalnu izvedbu pričekajte da se temperatura baterije i motora smanji ako je označena žutom ili crvenom bojom.

3. Ako želite rabiti mjeraca vremena za krug, slijedite upute na zaslonu kako biste na kartu postavili oznaku za mjesto početka i završetka kruga. Potom u značajci Mjerač vremena za krug morate pritisnuti **KRENI** kako biste pokrenuli sesiju vožnje. Kada pokrenete značajku Mjerač vremena za krug, ona počinje odbrojavanje u trenutku

kada vozilom Model 3 prođete mjesto koje ste na mapi označili kao početak i završetak kruga. Pogledajte [Upotreba mjeraca vremena za krug na stranici 90](#).

4. Odaberite način rada vožnje i **KRENITE!**

Ako ste pokrenuli Mjerač vremena za krug, tijekom svakog prolaska točke početka i završetka kruga mjeraca vremena vraća se na nulu za sljedeći krug. Pogledajte [Upotreba mjeraca vremena za krug na stranici 90](#).

Možete prikazati i mjeraca ubrzanja (G-metar) u stvarnom vremenu tako da prstom povučete područje karata na dodirnom zaslonu. Pogledajte [Mjerač ubrzanja na stranici 91](#).

Kada je sportski način uključen:

- Značajke autopilota nisu dostupne.
- Postavka Pokretanje na skliskim podlogama je premošćena.
- Povećava se potrošnja energije.
- Značajke zabave nisu dostupne.

Sportski način u svakom trenutku možete isključiti putem dodirnog zaslona. Kada isključite Model 3, isključuje se i sportski način (iako se može i dalje prikazivati na dodirnom zaslonu ako je u tijeku hlađenje nakon vožnje). Kada se sportski način isključuje, sve se postavke vraćaju na prethodno stanje, a sve značajke na uobičajeno radno stanje.

 **POZOR:** Značajke pomoći pri vožnji automatski se onemogućuju kad je sportski način uključen. Odgovornost je vozača voziti sigurno i u svakom trenutku imati kontrolu nad vozilom. Značajke pomoći pri vožnji automatski se ponovno omogućuju kad je sportski način isključen.

Prilagodba sportskog načina

Kako biste prilagodili sportski način, u skočnom prozoru Sportski način koji se pojavi na karti kada omogućite taj način rada dodirnite **Postavke sportskog načina**. Postavkama sportskog načina možete pristupiti i tako da dodirnete **Kontrole > Dinamika**, a zatim **Prilagodi** pokraj postavke za Sportski način. Odaberite postojeću postavku sportskog načina s popisa unaprijed definiranih profila koje nudi Tesla. Možete i stvoriti novi profil s postavkama tako da dodirnete **Dodaj nove postavke**, zatim upišete naziv za profil postavki i potom prilagodite postavke prema svojim željama ili situaciji vožnje ili ih pak prilagodite određenoj stazi:

- **Ujednačavanje razine upravljivosti** – povucite klizač za prilagodbu ravnoteže vozila Model 3 u zavojima. Ravnoteža se prilagođava redistribucijom zateznog momenta između prednjih i stražnjih osovina. Ako Model 3 previše vrluda, u postavkama upravljanja možete odabrati jači prednji pogon. Vozilo teško prolazi zavoj? Iskušajte postavku jačeg stražnjeg pogona za bolje skretanje. Možete odabrati bilo koju vrijednost između -10 (za veći



zatezni moment kretanja na prednju osovinu prilikom skretanje – upotrebljava se za podupravljanje) i +10 (za veći zatezni moment na stražnju osovinu prilikom skretanje – upotrebljava se za predupravljanje). Promjene na **Ujednačavanju razine upravljivosti** ne utječu na ubrzanje na ravnoj liniji.

- **Pomoć za regulaciju stabilnosti** – odaberite razinu pri kojoj sustavi stabilnosti kontrole pomažu pri upravljanju vozilom. Pomoć za regulaciju stabilnosti kontrole mijenja zatezni moment motora i selektivno primjenjuje kočnice na svaki kotač kako bi vozilo bilo stabilnije i pomoglo vozaču održavati kontrolu.



UPOZORENJE: Pažljivo vozite kad prilagođavate **Pomoć za regulaciju stabilnosti vozila**. Ako izgubite kontrolu nad vozilom Model 3, primijenit će se manja kontrola stabilnosti i vozilo se možda neće samostalno stabilizirati. Samo upotrijebite ako imate napredno znanje vožnje izvan mogućnosti prijanjanja.

- **Smanjeno:** Omogućava maksimalnu količinu intervencije stabilnosti kontrole dok je u sportskom načinu. Kontrola stabilnosti smanjena je u uspoređi s terenskim načinom rada.
 - **Minimalno:** Omogućava minimalnu količinu intervencije kontrole stabilnosti.
 - **Isključeno:** Podrška za prekomjerno upravljanje u potpunosti je onemogućena i kontrola prijanjanja je ograničena kako bi omogućila kotačima da se okreću.
- **Izdržljivost pogonskog sklopa** – Možete konfigurirati sportski način da poboljšate termalno upravljanje vozila na većim udaljenostima tako da smanjite pogonsku izlaznu snagu kako ubrzavate. Smanjivanje izlazne snage poboljšava termalno upravljanje koje pomaže pri smanjivanju brzine pri kojoj se baterija i motori pregrijavaju. Smanjivanje izlazne snage dovodi do sporijih trajanja kruga, ali omogućava dosljedniju izvedbu i trajanje tijekom više krugova.

BILJEŠKA: **Izdržljivost pogonskog sklopa** aktivno ne sprječava bateriju i motore od pregrijavanja.

- **Standardno:** Standardna razina izlazne snage u sportskom načinu uz neograničavanje izlazne snage. Omogućava vam da postignete najbrže trajanje prvog kruga, ali vaša izvedba možda brže biti termalno ograničena što može dovesti do nedosljednih trajanja krugova.
 - **Povećano:** Blago smanjenje izlazne snage kako se brzina povećava. Omogućava dosljedniju izvedbu za više krugova što je idealno za srednje udaljenosti.
 - **Maksimalno:** Smanjuje trajanje prvog kruga, ali omogućava dosljednu izlaznu snagu i izvedbu tijekom više krugova.
- **Regenerativno kočenje** – povucite klizač za odabir koliko će regenerativnog kočenja biti na raspolaganju. Možete odabrati bilo koju vrijednost od 0 do 100 % u koracima od 5 %. Društvo Tesla preporučuje postavku od 100 % kako bi se spriječilo pregrijavanje kočnica.

- **Hlađenje nakon vožnje** – omogućite ako želite da rashladni sustavi nastave hladiti dijelove vozila i kada izađete iz njega. Rashlađivanje se automatski zaustavlja kada se dijelovi dovoljno ohlade ili kada isključite i ponovno uključite Model 3. Značajka Hlađenje nakon vožnje korisna je ako želite brzo rashladiti dijelove vozila između dvije vožnje. Ako Hlađenje nakon vožnje postavite na ISKLJ., dijelovi će se s vremenom ohladiti, ali će to dulje trajati.

- **Snimanje snimki krugova** – omogućite ako želite spremiti videozapis i podatke na USB izbrisiv memorijski pogon tijekom upotrebe mjerača vremena za krug. USB izbrisiv memorijski pogon morate postaviti i umetnuti kao što je opisano (pogledajte [Preduvjeti USB pogona za snimanje videozapisa na stranici 150](#)). USB izbrisiv memorijski pogon mora sadržavati mapu nazvanu **TeslaTrackMode**. Kad je omogućen, Sportski način pohranjuje videozapis i povezane podatke za svaki krug. Sportski način sprema i podatke o stanju automobila i telemetriji, s pojedinostima o položaju, brzini i ubrzanju vozila, upotrebi papučiće gasa itd. Te podatke, koji se na USB izbrisiv memorijski pogon spremaju u obliku .CSV datoteke potom možete analizirati kako biste utvrdili dionice s gubitkom ili uštedom vremena.

BILJEŠKA: Kod nekih vozila proizvedenih približno nakon 1. studenog 2021. USB priključci središnje konzole mogu samo puniti uređaje. Upotrebljavajte USB priključke unutar pretinca za rukavice za sve druge funkcije.

Sportski način omogućuje spremanje do 20 postavki profila. Kako biste izbrisali odabrani profil, dodirnite **Izbrisi** pri dnu zaslona s postavkama.

BILJEŠKA: Unaprijed definirani profil tvrtke Tesla nije moguće mijenjati ni izbrisati.

Upotreba mjerača vremena za krug

Kada omogućite sportski način, na karti se prikazuje Mjerač vremena za krug. Pratite upute na zaslonu kako biste na kartu postavili oznaku početka i završetka kruga. Nakon postavljanja oznaka pritisnite **KRENI** kako biste započeli sesiju vožnje (po krugovima). Kad vozite vozilo Model 3 putem lokacije početak/završetak, mjerač vremena za krug automatski pokreće brojenje trajanja kruga, ponovno postavljanje brojača kad god prijeđe lokaciju početka/završetka i prikazuje deltu u stvarnom vremenu između trenutnog kruga i najbržeg kruga dok je god u sesiji vožnje. Na karti će staza biti označena plavo.

Po završetku svakog kruga Mjerač vremena za krug prikazuje njegovo trajanje. Usto prikazuje i vremena prethodnog i najbrže odvezenog kruga u sesiji vožnje.

Ako je značajka **Spremanje snimki krugova** uključena (pogledajte [Prilagodba sportskog načina na stranici 89](#)) i u prednji USB priključak umetnut je pravilno formatirani USB izbrisivi memorijski pogon, u sportskom načinu sprema se videozapis sesije vožnje (snimljen prednjim kamerama), zajedno s .CSV datotekom koja sadrži detaljne podatke o krugu.

BILJEŠKA: Kako biste na kraju vozačke sesije zaustavili mjerač vremena, dodirnite **STANI** u skočnom prozoru Mjerač vremena za krug.

Nadziranje stanja vozila

Dok upotrebljavate Sportski način, područje sa stanjem automobila na dodirnom zaslonu nudi jednostavan uvid u stanje vozila Model 3. Stanje različitih dijelova označeno je bojama pa tako možete utvrditi trenutačno radno stanje i donijeti odgovarajuće odluke. Dijelovi koji rade unutar idealnog temperaturnog raspona prikazani su zeleno. Boje se mijenjaju na sljedeći način:

- Baterija se prikazuje plavo kada je hladna i crveno kada je vruća.
- Kočnice se prikazuju plavo kada su hladne i crveno kada su vruće (što je i rano upozorenje na pregrijavanje).
- Motor je prikazan plavo kada je hladan i crveno kada je vruć.
- Dinamička očitavanja tlaka guma prikazuju se na dodirnom zaslonu. Guma je označena plavom bojom kada je premalo korištena ili crvenom bojom kada je prekoračen maksimum prljanjanja.

BILJEŠKA: Komponenta koja se prikazuje u crvenoj boji može ukazivati na potrebu za zaustavljanje vozila te da se komponenta treba ohladiti.



POZOR: Vozač je odgovoran za sva eventualna oštećenja vozila i ozljede do kojih dođe tijekom upotrebe značajke Sportski način. Jamstvo za vozilo ne pokriva štete prouzročene prekomjernom upotrebom dijelova vozila. Isto tako ne pokriva utrkiivanje, relije ni brzinska natjecanja.

Mjerač ubrzanja

Dok upotrebljavate Sportski način, G-meter se prikazuje na dodirnom zaslonu u stvarnom vremenu. Mjerač ubrzanja grafički prikazuje vršne vrijednosti bočnog kretanja, ubrzavanja i usporavanja u obliku kružnog mjerača. Stariji podaci o vožnji prikazani su u osjenčanom području. Mjerač ubrzanja vraća se na početnu vrijednost na početku svake sesije vožnje.

BILJEŠKA: Karticu sa značajkom G-Meter možete povući prstom radi prikaza neke druge kartice. No kartica G-Meter prikazuje se kao zadana svaki put kada aktivirate Sportski način.



Profili vozača

Tijekom prve prilagodbe vozačeva sjedala kolo upravljača ili retrovizora na dodirnom će se zaslonu pojaviti zahtjev da stvorite profil vozača za pohranu tih prilagodbi. Također vaš profil sprema različite željene postavke koje ste odredili tijekom prilagodbe Model 3.

Kako biste spremili postavke profila na oblak i pristupili im u različitim vozilima Tesla, postavite profil Tesla (pogledajte [Upotreba profila Tesla na stranici 92](#)).



Kako biste dodali novi profil vozača, dodirnite ikonu profila vozača na vrhu dodirnog zaslona. Zatim dodirnite **Profil vozača Postavke > Dodaj novog vozača**, unesite ime vozača i dodirnite **Stvaranje profila**. Pratite upute na zaslonu kako biste spremili položaj retrovizora i upravljača na profil vozača.

Označite okvir **Upotrijebite jednostavan ulazak** ako želite spremi (ili upotrijebiti postojeće) postavke značajke **Jednostavan ulazak** u kojima su vozačevo sjedalo i kolo upravljača automatski prilagođeni zbog olakšavanja ulaska i izlaska iz Model 3.

Ako promijenite položaj vozačeva sjedala, kolo upravljača ili vanjskih retrovizora nakon što ste spremili ili odabrali profil vozača, na dodirnom se zaslonu pojavljuje zahtjev da **Spremite** novi položaj ili **Oporavite** prethodno spremljeni položaj (druge se postavke automatski spremaju). Za promjenu postavke bez spremanja ili vraćanja jednostavno ignorirajte odzivnik.

Kako biste obrisali profil vozača, dodirnite ikonu profila vozača na vrhu dodirnog zaslona, dodirnite **Postavke profila vozača** i odaberite profil vozača koji želite ukloniti. Kad ste ga odabrali, odaberite značajku **Obrisi** profil vozača.

BILJEŠKA: Način rada s ograničenim pristupom ugrađeni je profil vozača za ograničavanje brzine i ograničavanje pristupa nekim značajkama vozila Model 3 (pogledajte [Način rada s ograničenim pristupom na stranici 93](#)).

BILJEŠKA: Kako biste zaustavili automatska prilagođavanja koja se pokreću na temelju profila vozača, dodirnite **Stop** na padajućem izborniku Profil vozača. Automatske se prilagodbe također prekidaju ako ručno namjestite sjedalo, retrovizor ili kolo upravljača.

Odabir profila vozača



Za prilagodbu Model 3 prema profilu vozača dodirnite ikonu profila vozača na vrhu zaslona **Kontrole**. Zatim odaberite vozača i Model 3 se prilagođava na temelju postavki koje su spremljene u odabrani profil vozača. Pogledajte [Upotreba profila Tesla na stranici 92](#) kako biste saznali više o spremanju postavki profila na oblak za jednostavan pristup u više vozila društva Tesla.

BILJEŠKA: Vaša željena postavka za način zaustavljanja nije se sinkronizirala s profilom vozača. Dodatne informacije potražite pod [Kočenje i zaustavljanje na stranici 80](#).

Upotreba profila Tesla

(Ako je vozilo time opremljeno) Postavke profila vozača, poput prilagodbe sjedala, željene temperature, navigacije do Nedavnih i Favorita, multimedijских postavki i željenih dijeljenja podataka mogu se spremiti u profil Tesla koji se sinkronizira sa svakim podržanim vozilom na vašem računaru Tesla. To omogućuje jednostavan pristup vašim postavkama profila i željenim postavkama u svim podržanim vozilima Tesla.

Za postavljanje profila Tesla idite na **Postavke profila vozača** i odaberite ime svojeg računara Tesla. Možete odabrati novi profil ili kopirati postavke s postojećeg profila vozača kojeg ste prethodno upotrebljavali.

Za postavljanje profila Tesla za dodatne vozače, podijelite svoje vozilo s njima s mobilne aplikacije ili idite na **Sigurnost i vozači > Upravljanje vozačima > Dodaj vozača**. Njihov profil Tesla pojavit će se u postavkama profila vozača nakon prihvaćanja pozivnice iz njihova računara Tesla. Ako im uklonite pristup vozilu, također se uklanja njihov profil Tesla. Više informacije o dopuštanju pristupu mobilnoj aplikaciji, pogledajte [Odobranje pristupa za drugog vozača na stranici 55](#). Dodatno, možete promijeniti sliku profila s mobilne aplikacije Tesla.

BILJEŠKA: Neke postavke vozila sinkroniziraju se samo između sličnih modela vozila. Ako se sjedalo, upravljač i položaj retrovizora ne vraća prema očekivanjima, dodirnite **Kontrole > Servis > Kalibracija sjedala i kola upravljača** za obuhvaćena vozila. Ako se postavka za **Aktivacija autopilota** ne oporavi kako je očekivano, dodirnite **Kontrole > Autopilot > Aktivacija autopilota** (pogledajte [Postavke Autopilota na stranici 108](#)).

BILJEŠKA: Profili Tesla podržani su na vozilima s verzijama softvera 2022.24 ili novijim.

Kako biste uklonili profil Tesla s vozila, uklonite to vozilo s računara Tesla:

1. U mobilnoj aplikaciji Tesla, dodirnite ikonu profila u gornjem desnom kutu.
2. Dodirnite **Dodaj/ukloni proizvođača**.
3. Dodirnite **Ukloni**.
4. Odaberite vozilo koje želite ukloniti.

Spremljene postavke

Podskup postavki koje odaberete kako biste prilagodili Model 3 spremaju se i u vaš profil vozača. Nakon što su spremljene, pojavljuje se zelena kvačica pokraj ikone profila vozača na dodirnom zaslonu. Primjeri automatski spremljenih postavki profila vozača su:

- Navigacija, temperatura, svjetla i postavke prikaza.
- Autopilot i željene postavke vožnje.



Povezivanje profila vozača s ključem

Profil vozača možete povezati s određenim ključem (ili ključevima) kako biste omogućili vozilu Model 3 da automatski odabere ispravan profil vozača kada se otkrije povezani ključ dok se približavate vozilu i otvarate vozačeva vrata. Za povezivanje profila vozača s ključem pobrinite se da upotrebljavate željeni profil vozača zatim dodirnite **Kontrole > Brave > Ključevi**. Možete se prebacivati ikonu vozača za povezivanje ili brisanje ključa za željeni profil vozača. Naziv profila vozača pojavljuje se ispod ključa kao znak da je povezan.

BILJEŠKA: Model 3 podržava i do 10 profila vozača. Možete povezati više ključeva s profilom vozača, ali ne možete povezati više profila vozača s jednim ključem.

Jednostavan ulazak

Možete definirati postavku Jednostavan ulazak koja pomiče kolo upravljača i vozačevo sjedalo kako bi se olakšao ulazak i izlazak iz Model 3. Bilo koji vozač može upotrijebiti postavku Jednostavan ulazak ako je pridruži svojem profilu vozača. Kad se postavka Jednostavan ulazak poveže s profilom vozača, kolo upravljača i vozačevo sjedalo automatski se prilagođavaju kad je vozilo u položaju Park, a vozačev pojas nije vezan, čime se olakšava izlaz iz (i sljedeće ulaz na) Model 3. Kada se vratite u vozilo i pritisnete papučicu kočnice, postavke se automatski vraćaju na one korištene u zadnjem profilu vozača (ili u skladu s ključem ako je povezan s profilom vozača).

Ako želite upotrijebiti značajku **Jednostavan ulazak** s profilom vozača, provjerite je li odabran potvrdni okvir **Upotrijebite jednostavan ulazak**.



UPOZORENJE: Ako je sigurnosna sjedalica za djecu montirana na sjedalu iza vozača, značajku Jednostavan ulazak nemojte upotrebljavati za automatsko pomicanje vozačkog sjedala u krajnje stražnji položaj. Pomicanjem sjedala zbog manjeg razmaka možete pritisnuti noge djeteta, uzrokovati ozljede ili pomaknuti sjedalicu.

Način rada s ograničenim pristupom

Kad je Model 3 u načinu rada s ograničenim pristupom, primjenjuju se sljedeća ograničenja:

- Za pristup i vožnju Model 3 morate upotrijebiti karticu s ključem.
- Brzina je ograničena na 113 km/h.
- Maksimalno ubrzanje i snaga ograničeni su.
- Prednji prtljažnik i pretinac za rukavice zaključani su.
- Lokacije Kuća i Posao nisu dostupne u navigacijskom sustavu.
- Glasovne naredbe onemogućene su.
- Značajke koje se isporučuju uz autopilot onemogućene su.

- Postavka za dopuštanje mobilnog pristupa ne može se promijeniti.
- HomeLink (ako je dostupan u vašoj tržišnoj regiji) nije dostupan.
- Profili vozača nisu dostupni.
- Nekim se aplikacijama, poput Toybox ili Theater, ne može pristupiti.
- Na dodirnom zaslonu ne prikazuje se popis ključeva kojima Model 3 može pristupiti (pogledajte [Upravljanje ključevima na stranici 22](#)).
- Wi-Fi i Bluetooth onemogućeni su. Kad je Model 3 u načinu rada s ograničenim pristupom, ne možete upariti nove Bluetooth uređaje niti pregledavati ili brisati postojeće uparene uređaje. Međutim, ako se Bluetooth upareni uređaj ili poznata Wi-Fi mreža nalaze u doseg, Model 3 se povezuje.

Pokretanje načina rada s ograničenim pristupom

Ako je Model 3 u položaju Park, dodirnite ikonu profila vozača na vrhu zaslona **Kontrole**, a zatim dodirnite **Način rada s ograničenim pristupom**.

Prvi put kad aktivirate način rada s ograničenim pristupom, dodirni će zaslon od vas tražiti da stvorite četveroznamenkasti PIN koji ćete upotrebljavati za prekid načina rada s ograničenim pristupom.

Kad je način rada s ograničenim pristupom aktivan, na dodirnom zaslonu prikazuje se riječ **Valet**, a profil vozača na dodirnom zaslonu prebacuje se u **način rada s ograničenim pristupom**.

Možete upotrijebiti i mobilnu aplikaciju za pokretanje i prekidanje načina rada s ograničenim pristupom (ako je Model 3 u položaju Park). Kada upotrebljavate mobilnu aplikaciju, ne morate unositi PIN jer ste se već prijavili u aplikaciju unosom sigurnosnih podataka za Tesla račun.

BILJEŠKA: Ako je omogućen **PIN za vožnju** (pogledajte [PIN za vožnju na stranici 145](#)), morate unijeti PIN za vožnju prije nego što možete definirati ili unijeti pomoćni PIN. Kad se aktivira način rada s ograničenim pristupom, vozilo Model 3 može se voziti bez potrebe za unosom PIN-a za vožnju.

BILJEŠKA: Postavka **PIN za vožnju** nije dostupna ako je aktivan način rada s ograničenim pristupom.

Ako zaboravite pomoćni PIN, ponovno ga postavite u vozilu Model 3 tako da unesete sigurnosne podatke za Tesla račun (čime se također poništava način rada s ograničenim pristupom). PIN možete ponovno postaviti i s pomoću mobilne aplikacije.



UPOZORENJE: Nemojte upotrebljavati način rada s ograničenim pristupom tijekom vuče prikolice. Ograničenja zakretnog momenta u načinu rada s ograničenim pristupom mogu vozilu Model 3 otežati vuču prikolice uzbrdo.



Prekid načina rada s ograničenim pristupom

Kad je Model 3 u položaju Park, dodirnite ikonu vozača profila **Način rada s ograničenim pristupom** na vrhu zaslona **Kontrole** i unesite 4-znamenkasti PIN.

Kada prekinete način rada s ograničenim pristupom, vratit će se sve postavke povezane sa zadnje upotrijebljenim profilom vozača i postavkama za upravljanje klimatizacijom, a dostupne su i sve značajke.

BILJEŠKA: Ne morate unijeti PIN za prekid načina rada s ograničenim pristupom u mobilnoj aplikaciji.



Kako radi funkcija Aktivan poklopac motora

(ako je vozilo time opremljeno) Model 3 sadrži sustav zaštite pješaka uz aktivan poklopac motora koji je osmišljen na smanji ozljede glave pješaka i biciklista u slučaju frontalnog sudara. Više senzora koji se nalaze u prednjem dijelu vozila služe za otkrivanje naleta pješaka kad se Model 3 kreće između približno 30 i 52 km/h te automatsko podizanje stražnjeg dijela poklopca motora za približno 80 mm. Na taj se način povećava prostor između poklopca motora i komponenta motora i time smanjuje vjerojatnost ozljeda.

BILJEŠKA: Sustav zaštite pješaka radi na principu više senzora i algoritama namijenjenih i kalibriranih u svrhu otkrivanja trenutka za aktivaciju aktivnog poklopca motora. Prema tome, neće svi naleti na pješaka rezultirati aktiviranjem poklopca motora. Slično tome, funkcija Aktivan poklopac motora može se aktivirati ako Model 3 naleti na životinju, vozilo ili drugi predmet.



Ako je funkcija Aktivacija aktivnog poklopca motora aktivirana, na instrumentne ploče prikazuje se upozorenje i oglašava se zvučno upozorenje. Bez odlaganja odvedite Model 3 u najbliži servisni centar tvrtke Tesla ili radionicu odobrenu od strane tvrtke Tesla. Pripadajući senzori i pokretači sustava Aktivan poklopac motora moraju se servisirati nakon svake aktivacije aktivnog poklopca motora.

⚠ UPOZORENJE: Uslijed aktivacije funkcije Aktivan poklopac motora podignuti poklopac motora mogao bi djelomično smanjiti pogled vozača i tako povećati opasnost od sudara. Ako možete na siguran način voziti, Model 3 treba odvesti u najbliži servisni centar tvrtke Tesla ili radionicu odobrenu od strane tvrtke Tesla. Ako ne možete voziti na siguran način (ne možete jasno vidjeti preko podignutog poklopca motora, zasun poklopca motora je oštećen i sl.), vozilo treba na drugi način prevesti.

⚠ UPOZORENJE: Ako se na instrumentne ploče prikazuje upozorenje o aktivaciji aktivnog poklopca motora, a zapravo to toga nije došlo, odmah odvezite Model 3 u najbliži servisni centar društva Tesla.



Prikaz opcije Podaci o

Podaci o putovanju prikazuju se na dodirnom zaslonu u području kartica na zaslonu statusa automobila ilikad dodirnete **Kontrole > Putovanja**. Udaljenost, trajanje i prosječna potrošnja energije dostupni su za trenutno putovanje. Dostupan je i prikaz udaljenosti te prikaz ukupne i prosječne potrošnje energije od posljednjeg punjenja i za dodatna putovanja.

Ako želite putu dati ime ili ga promijeniti, dodirnite ime puta, unesite novo ime puta, a zatim pritisnite **Spremi**. Ako želite postaviti brojač prijeđenih kilometara na nulu, dodirnite njegov pridruženi gumb **Resetiraj**.

Odometar

Za prikaz brojača kilometara i pregleda kilometraže vozila, učinite jedno od sljedećeg:

- Dodirnite **Kontrole > Softver**.
- Dodirnite **Kontrole > Putovanja**.
- Otvorite mobilnu aplikaciju i kliznite prema dnu glavnog zaslona.



Lokacija kamere

Model 3 opremljena je stražnjom kamerom koja se nalazi iznad stražnje registarske oznake.



⚠ UPOZORENJE: Nemojte se u potpunosti osloniti na to da će vas kamere obavijestiti je li područje iza vas slobodno odnosno da nema predmeta i/ili ljudi. kamere možda neće otkriti predmete ili prepreke koji bi mogli uzrokovati oštećenja ili ozljede. Osim toga, nekoliko vanjskih čimbenika mogu smanjiti učinkovitost kamere, uključujući zaprljane ili prekrivene leće. Stoga, ako se u potpunosti oslonimo na to da će kamere obavijestiti nailazi li Model 3 na prepreku, može doći do oštećenja vozila i/ili objekata i potencijalno mogu nastati ozbiljne ozljede. Obavezno vizualno pregledajte područje. Pri kretanju prema natrag provjerite stanje okretanjem glave preko ramena i upotrijebite sva ogledala. kamere upotrebljavajte samo u svrhe navođenja. Njena namjena nije zamijeniti vizualne provjere vozača i svakako ne predstavlja zamjenu za opreznu vožnju.

Kako biste osigurali jasnu sliku, leće kamere održavajte čistim i bez prepreka. Pogledajte [Čišćenje na stranici 197](#).

Kad god se prebacite u stupanj prijenosa Reverse, na dodirnom se zaslonu prikazuje pogled kamere. Linija prikazuje vaš put vožnje na temelju položaja kolo upravljača. Ove se linije prilagođavaju kako pomičete kolo upravljača.

Model 3 također prikazuje slike bočnih kamera (ako je vozilo time opremljeno). Jednostavno prijedite prstom gore ili dolje kako biste sakrili ili prikazali pregled bočnih kamera.

BILJEŠKA: Vizualne povratne informacije od Pomoći pri parkiranju prikazuju se i na instrumentne ploče (pogledajte [Sustav za pomoć pri parkiranju na stranici 83](#)).



Za prikaz pregleda kamere za stražnji pregled u bilo kojem trenutku, otvorite pokretač aplikacije i dodirnite aplikaciju kamere.

Ako se pojavi crni zaslon na dodirnom zaslonu umjesto sadržaja kamere stražnjeg prikaza kad je vozilo u položaju za vožnju unatrag, upotrijebite stražnje retrovizore i pobrinite se da je okolina sigurna prije nastavka vožnje unatrag. Ako i dalje ne radi kamera stražnjeg prikaza, upotrijebite mobilnu aplikaciju za zakazivanje servisa.



Sustav upozorenja za pješake

Sustav upozorenja za pješake uzrokuje Model 3 da emitira zvuk prilikom vožnje koja je sporija od otprilike 40 km/h ili tijekom vožnje unatrag. Električna vozila rade tiho, a ovaj zvuk pomaže upozoriti pješake na vaše vozilo. Zvuk koji se aktivira kada Model 3 nije u stupnju prijenosa za parkiranje postaje glasniji kako se brzina povećava.

 **UPOZORENJE:** Ako se ne čuje zvuk, pješaci možda neće biti svjesni vašeg vozila koje im se približava, što može povećati vjerojatnost sudara i rezultirati ozbiljnom ozljedom ili smrću. Nikad se nemojte oslanjati na sustav upozorenja na pješake kako biste bili sigurni da su pješaci svjesni vozila. Ako sustav upozorenja na pješake ne radi, zakažite servis.



Nosivost – dodatna oprema

Paket za vuču omogućuje vam vuču prikolice ili prijevoz dodatne opreme (bicikala, skija, daski za snowboard itd.) vašim vozilom Model 3.

Paket za vuču uključuje kuku za vuču tereta s kuglastom spojnicom od 50 mm koji može podržavati dodatni nosač. Kad prevozite dodatnu opremu, kuglasta spojnica osmišljen je za priključivanje okomitih opterećenja do 55 kg. Ako na kuki vozila prevozite bicikle, skije ili druge predmete, obavezno provjerite kako biste bili sigurni da maksimalna težina nije prekoračena. Pri izračunu težine ne zaboravite uvrstiti i težinu nosača dodatne opreme. Na primjer, ako nosač ima 18 kg, granična je težina dozvoljna za dva predmeta koji zajedno imaju otprilike 18 kg svaki. Maksimalna težina koju kuka može vući ovisi o broju putnika u vozilu:

	Gume od 18 ili 19"
 <p>Pet putnika u vozilu.</p>	55 kg
 <p>Dva ili manje putnika u vozilu.</p>	55 kg

Pri izračunu težine ne zaboravite uvrstiti i težinu nosača dodatne opreme.

BILJEŠKA: Prethodno navedene težine odnose se na nosače dodatne opreme koje preporučuje tvrtka Tesla. One se temelje na mjerenju okomite i vodoravne udaljenosti između težišta nosača dodatne opreme i kugle kuke (za referencu pogledajte primjer slike u [Nosači dodatne opreme koje nije odobrila tvrtka Tesla na stranici 99](#)).



POZOR: Prekoračenje maksimalne težine koja se može priključiti na kuku vozila Model 3 (kao što je opisano gore u tekstu) može prouzročiti znatnu štetu.



POZOR: Ne pokušavajte ugraditi nosač dodatne opreme na vozilo Model 3 koje nije opremljeno paketom za vuču. Time biste mogli prouzročiti znatna oštećenja.

Nosači dodatne opreme koje nije odobrila tvrtka Tesla

Osim izračuna težine, važno je pobrinuti se i za to da ukupna težina vaše dodatne opreme ne prekoračuje navedenu težinu i udaljenost od kugle na kuki. Ta se udaljenost izračunava na temelju težišta nosača dodatne opreme i predmeta pričvršćenih na njega. U slučaju da želite montirati nosač koji nije odobrila tvrtka Tesla, izmjerite okomitu i vodoravnu udaljenost od kugle na kuki za vuču do težišta dodatne opreme.

BILJEŠKA: Više informacija, kao što su dodatna težina ili ograničenja opterećenja, potražite u uputama za nosač dodatne opreme. Šteta nastala zbog nosača dodatne opreme koje nije odobrila tvrtka Tesla nije pokrivena jamstvom.



Vuča i dodatna oprema



Montaža i upotreba nosača

Za montažu i upotrebu nosača dodatne opreme kuka za vuču mora biti priključena (pogledajte [Priključivanje kuke za vuču na stranici 103](#)). Slijedite upute priložene uz nosač dodatne opreme. Poštujte sve propise i pravne zahtjeve u svojoj državi ili regiji koji se odnose na dodatnu opremu koju prevozite.

Paket za vuču vozila Model 3 obuhvaća i ožičenje neophodno za upotrebu nosača dodatne opreme opremljenog svjetlima (pogledajte [Električni priključci na stranici 104](#)). Taj je paket također kompatibilan sa softverom Način rada za vuču prikolice (pogledajte [Način rada za vuču prikolice na stranici 103](#)).



Kada priključite ožičenje nosača dodatne opreme, vozilo Model 3 otkriva priključak za svjetla prikolice, a taj se indikator uključuje i na dodirnom zaslonu kako bi vam pokazao da je onemogućen Način rada za vuču prikolice.

BILJEŠKA: Otiđite na <http://www.tesla.com> za kupnju dodatne opreme za svoje vozilo Model 3. Premda su dostupni proizvodi trećih proizvođača, tvrtka Tesla preporučuje i podržava samo proizvode koje je odobrila tvrtka Tesla (pogledajte [Rezervni dijelovi i dodatna oprema na stranici 204](#)). Dodatna oprema dostupna za vaše vozilo razlikuje se ovisno o tržištu. Prije nego što pokušate montirati nosač dodatne opreme koji nije preporučila tvrtka Tesla, pregledajte informacije o proizvodu kako biste bili sigurni da je kompatibilan.

BILJEŠKA: Kada se ne koristite kukom, trebali biste je skinuti i čuvati na suhom mjestu kako biste spriječili nakupljanje prašine i nastanak korozije. Preko kućišta kuke postavite pokrov kao zaštitu od prašine kako biste spriječili prodor prljavštine i ostataka (pogledajte [Odvajanje kuke za vuču na stranici 104](#)).

⚠️ POZOR: Moguće je da će vam nosač zaklanjati pogled u unutarnjem retrovizoru i ograničiti doseg stražnjih kamera i/ili stražnjih ultrazvučnih senzora. Osim toga, moguće je i da neke značajke autopilota neće funkcionirati na očekivani način.

BILJEŠKA: Tesla ne preuzima nikakvu odgovornost za štetu ili ozljede nastale zbog montaže i upotrebe nosača dodatne opreme, za bilo kakve propuste u uputama priloženima nosaču dodatne opreme, kao ni za posljedice nepridržavanja tih uputa. Šteta nastala zbog nosača dodatne opreme nije pokrivena jamstvom.

Nosivost – vuča prikolice

Kočnice prikolice	Kapacitet vuče
Bez kočnica prikolice	750 kg
S kočnicama prikolice	1000 kg



U Izjavi o sukladnosti (koju ste dobili u trenutku kupnje vozila), na zakonom propisanoj pločici (pogledajte u odjeljku [Opterećenje vozila na stranici 208](#)) ili na naljepnici na kuki za vuču potražite ukupnu težinu prikolice – uključujući i težinu sveg tereta i dodatne opreme i težinu opterećenja ruda prikolice – koju Model 3 može sigurno vući. Osim maksimalne ukupne težine prikolice i težine opterećenja ruda prikolice, pridržavajte se i sljedećih smjernica:

- Pažljivo slijedite upute proizvođača kočnica prikolice kako biste bili sigurni da su kočnice prikolice ispravno ugrađene, namještene i održavane.



- Težina opterećenja ruda prikolice je sila pritiskanja koju težina prikolice primjenjuje na kuku. Mora iznositi najmanje 4 % ukupnog opterećenja prikolice. Maksimalna težina opterećenja ruda (ili tehnički dopuštena masa točke spojnice) je 100 kg. Prijevoz veće količine opreme, putnika ili tereta u vozilu koje vuče može sniziti težinu opterećenja ruda prikolice, što također umanjuje i maksimalni kapacitet vuče. Maksimalni kapacitet vuče izračunava se pod pretpostavkom da nije prekoračena tehničku dopustiva masa s teretom (TPMLM)(Pogledajte [Opterećenje vozila na stranici 208](#)).

BILJEŠKA: Ako se podaci iz Izjave o sukladnosti naljepnice na kuki ili sa zakonom propisane pločice ne podudaraju s podacima navedenima u ovom korisničkom priručniku prednost dajte prethodno navedenim dokumentima.

-  **POZOR:** Trebali biste se koristiti vozilom Model 3 u cilju vuče samo ako imate iskustva i znanja o tomu kako se vuča odražava na vozilo te samo ako uspijete na siguran način utovariti vozilo, pričvrstiti teret i manevrirati vozilom i teretom. Upute tvrtke Tesla ne navode svo znanje i vještine potrebne za sigurnu vuču. Šteta nastala zbog vuče prikolice nije pokrivena jamstvom.
-  **UPOZORENJE:** Ne preopterećujte ni vozilo niti prikolicu. To bi moglo prouzročiti loše performanse, oštećenje vozila te gubitak kontrole nad vozilom, što bi moglo dovesti do teških ozljeda.
-  **UPOZORENJE:** Ne koristite se kukom prikolice za prijevoz Model 3 (pogledajte [Upute za prijevoznike na stranici 216](#)).



Tlak u gumama za vrijeme vuče

Pri vuči prikolice morate prilagoditi tlak u gumama kako biste uračunali dodatno opterećenje. 18" ili 19" gume su prihvatljive za vuču. Neka gume budu napuhane na dolje prikazane tlakove (ovi tlakovi imaju prednost nad onima navedenima na naljepnici s informacijama o gumama i opterećenju ako se razlikuju):

Prednje gume	Stražnje gume	Tlak napuhavanja hladne gume
235/45R18	235/45R18	42 psi (290 kPa)
235/40R19	235/40R19	42 psi (290 kPa)

BILJEŠKA: Pri vuči prikolice smijete prekoračiti tehnički dopuštenu maksimalnu masu na stražnjoj osovini za maksimalno 15 %, a tehnički dopuštenu masu u natovarenom stanju vozila za maksimalno 100 kg. U takvim slučajevima vozilo ne smije prekoračiti brzinu od 100 km/h, a tlak u stražnjim gumama mora biti najmanje za 20 kPa viši od tlaka u gumama koji se preporučuje za uobičajenu upotrebu.

BILJEŠKA: Informacije o vuči sa zimskim gumama zatražite od servisnog osoblja tvrtke Tesla.

-  **POZOR:** Ne koristite se vozilom Model 3 za vuču ako je ono opremljeno gumama koje nisu gore navedene.
-  **UPOZORENJE:** Provjerite tlak u gumama preciznim mjeracom tlaka dok su gume hladne. Vožnja na udaljenosti od 1,6 km može zagrijati gume u dovoljnoj mjeri kako bi se to odrazilo na tlak u gumama. I parkiranje vozila na izravnoj sunčevoj svjetlosti ili u toplim vremenskim uvjetima također se može odraziti na tlak u gumama. Ako morate provjeriti kada su gume zagrijane, očekujte povišene tlakove. Ne ispuštajte zrak iz toplih guma u pokušaju da namjestite tlak preporučen za hladne gume. Vruća guma s vrijednostima tlaka u razini ili ispod tlaka preporučenog za napuhavanje hladnih guma može biti nedovoljno napuhana, što predstavlja opasnost.
-  **UPOZORENJE:** Nikada ne pokušavajte vući prikolicu ako je guma vozila Model 3 pukla ili ako je tek privremeno zakrpana (primjerice, uz primjenu kompleta za krpanje guma). Privremeno zakrpana guma nije osmišljena za nošenje tereta koji se vuče. Vuča uz puknutu ili tek privremeno zakrpanu gumu može dovesti do potpunog puknuća guma i gubitka stabilnosti vozila.



Prije vuče prikolice

Prije vuče prikolice obavezno učinite sljedeće:

- Napušite gume na tlak napuhavanja hladne gume naveden u [Njega i održavanje guma na stranici 190](#).
- Poštujte sve propise i pravne zahtjeve koji se odnose na vuču prikolice. Ako ne budete poštovali propise, možete ugroziti svoju sigurnost.
- Namjestite bočne retrovizore kako biste imali jasan pregled područja iza sebe bez većih mrtvih kutova.
- Uključite opciju **Način rada za vuču prikolice** (pogledajte [Način rada za vuču prikolice na stranici 103](#)).

Provjerite sljedeće:

- Model 3 Je u vodoravnom položaju, a prikolica je priključena. Ako je vozilo sprijeđa podignuto, a otraga spušteno, provjerite niste li možda prekoračili maksimalni kapacitet vuče i opterećenje ruda prikolice iz [Nosivost – vuča prikolice na stranici 100](#).
- Jesu li svi dijelovi i nastavci za kuku za vuču, sigurnosni lanci i električni konektori (uključujući i svjetla za vožnju unatrag i svjetla za maglu ako je vozilo njima opremljeno) u dobrom stanju i ispravno priključeni. Ako uočite bilo kakve probleme, ne vucite prikolicu.
- Rade li ispravno svjetla na prikolici (stop svjetla, svjetla pokazivača smjera i označna svjetla).
BILJEŠKA: Ako je Model 3 u načinu rada za vuču prikolice ili je otkrio vezu za svjetla prikolice, a Model 3 otkrije električni kvar u pokazivačima smjera prikolice, pokazivači smjera na toj strani trepere brže nego što je to uobičajeno (pogledajte [Način rada za vuču prikolice na stranici 103](#)).
- Je li rudo prikolice sigurno priključeno na kuglu kuke.
- Jesu li sigurnosni lanci ispravno spojeni između prikolice i vozila koje vuče. Prekrižite sigurnosne lance ispod ruda prikolice kako biste spriječili da rudo dodirne cestu ako se odvoji od kuke. Dovoljno olabavite sigurnosne lance kako biste ostavili prostora za skretanja, ali se svakako pobrinite za to da se lanci ne vuku po tlu.
- Je li sav teret osiguran.
- Jesu li na raspolaganju klinaste podloge za kotače.
- Je li opterećenje prikolice ravnomjerno raspoređeno, na primjer, iznosi li težina opterećenja ruda prikolice otprilike 4 – 10 % ukupne težine prikolice, a da se pritom ne prekoračuje maksimalna težina opterećenja ruda prikolice iz [Nosivost – vuča prikolice na stranici 100](#).



POZOR: Teret koji je raspoređen iznad kotača ili je teži na stražnjoj strani može prouzročiti zanošenje prikolice, što bi moglo dovesti do gubitka kontrole nad vozilom.



UPOZORENJE: Uvijek se pobrinite za to da teret bude pričvršćen na prikolici i da se ne može pomaknuti. Dinamički pomaci opterećenja mogu prouzročiti gubitak kontrole nad vozilom, što bi moglo dovesti do teških ozljeda.

Smjernice za vuču

Model 3 prvenstveno je osmišljen kao vozilo za prijevoz putnika. Vuča prikolice stavlja dodatno opterećenje na motor odnosno motore, pogonski sklop, kočnice, gume i ovjes i značajno smanjuje doseg. Ako se ipak odlučite za vuču prikolice, postupajte s oprezom i slijedite ove opće smjernice:

- Smanjite brzinu vožnje i izbjegavajte nagle manevre. Imajte na umu da su pri vuči prikolice upravljanje, stabilnost, promjer skretanja, zaustavni put i kočna sila različiti nego u slučajevima kad se vozilo vozi bez prikolice.
- Povećajte udaljenost od vozila iza sebe održavanjem najmanje dvostruke udaljenosti od vozila ispred sebe. Tako ćete pomoći u izbjegavanju situacija u kojima je potrebno naglo kočenje. Iznenadno kočenje može dovesti do proklizavanja ili smanjenja kuta između vozila i prikolice te gubitka kontrole.
- Izbjegavajte oštra skretanja. Oštra skretanja mogu prouzročiti kontakt između prikolice i vozila te izazvati oštećenja. Imajte na umu da su kotači prikolice bliže unutarnjoj strani skretanja od kotača vozila. Zato skrećite u širem luku kako biste spriječili da prikolica udari o rubni kamen, prometne znakove, stabla ili druge predmete.
- Povremeno provjeravajte svjetla i pokazivače smjera na prikolici kako biste se uvjerali da žarulje još uvijek rade.
- Povremeno provjerite je li teret pričvršćen.
- Izbjegavajte parkiranje na nagibu (pogledajte [Parkiranje s prikolicom na stranici 103](#)).
- Redovito provjeravajte jesu li sve komponente za vuču sigurno pričvršćene.



UPOZORENJE: Kod vuče je potrebno povećati zaustavni put. Tijekom vuče povećajte udaljenost od vozila iza sebe te izbjegavajte situacije koje bi potencijalno mogle prouzročiti naglo kočenje. Ako to ne učinite, može doći do sudara.



UPOZORENJE: Poštujte sve propise i pravne zahtjeve u svojoj nadležnosti koji se odnose konkretno na vuču prikolice. Ako ne budete poštovali propise, možete ugroziti svoju sigurnost.



UPOZORENJE: Nemojte povezati kočnice prikolice s kočnim sustavom vozila. Time biste mogli prouzročiti oštećenja i vozila i prikolice, a mogli biste prouzročiti i kvar kočnog sustava, što bi moglo dovesti do teških ozljeda.



Način rada za vuču prikolice

Način rada za vuču prikolice mora uvijek biti aktivan pri vuči prikolice. Ako električne priključke prikolice priključite dok je vozilo u stupnju prijenosa za parkiranje, Model 3 automatski uključuje Način rada za vuču prikolice. Kada odvojite električni priključak prikolice, Način rada za vuču prikolice neće se automatski isključiti. Kako biste ručno aktivirali ili deaktivirali način rada za vuču prikolice, na dodirnom zaslonu dodirnite **Kontrole > Dinamika > Način rada za vuču prikolice**. Na dodirnom će se zaslonu prikazati jedan od sljedećih indikatora:



Način rada za vuču prikolice je aktivan.



Model 3 otkriva priključak za svjetla na prikolici, ali je način rada za vuču prikolice onemogućen. Vjerojatno je montiran nosač dodatne opreme.



Model 3 otkriva neispravan električni priključak za svjetla na prikolici. Moguće je da ne rade neka ili sva svjetla na prikolici. Čim budete imali priliku, zaustavite se na zaustavnom traku pa pregledajte ima li neispravnih kabela ili priključaka na svjetlima na prikolici. Ako ste riješili sve probleme, a crvena se ikona i dalje prikazuje, još jednom isključite pa uključite Način rada za vuču prikolice. Ako ste završili s vučom i odspojili električni priključak prikolice, morate ručno onemogućiti Način rada za vuču prikolice kako bi se uklonila crvena ikona.

Ako je Model 3 u načinu rada za vuču prikolice ili je otkrio vezu za svjetla prikolice, a vozilo otkrije električni kvar u pokazivačima smjera prikolice, pokazivači smjera na toj strani trepere brže nego što je to uobičajeno. Ako ste završili s vučom i odspojili električni priključak prikolice, pokazivači smjera trepere brže nego uobičajeno i crveni indikator prikolice se prikazuje na dodirnom zaslonu sve dok ručno ne isključite način rada za vuču prikolice.

Dok je omogućen način rada za vuču prikolice, moguće je da neće biti dostupne neke značajke autopilota, kao i funkcija stražnjeg senzora za parkiranje. Osim toga, i sljedeće značajke rade drukčije:

- Tempomat koji se prilagođava prometu povećava udaljenost od vozila ispred vas.
- Aktivna su upozorenja za bočni sudar, ali su onemogućene intervencije tijekom automatskog upravljanja.
- Kočna sila koju pruža automatsko kočenje u slučaju nužde (pogledajte [Pomoć pri izbjegavanju sudara na stranici 138](#)) može biti ograničena.

⚠ UPOZORENJE: Ne oslanjajte se na da će vozilo Model 3 samo otkriti prikolicu i automatski uključiti način rada za vuču prikolice. Obavezno provjerite kako biste bili sigurni da je uključen način rada za vuču prikolice prije vuče prikolice.

⚠ UPOZORENJE: Tijekom vuče prikolice ne biste smjeli ni pod kojim uvjetima napustiti način rada za vuču prikolice. To može prouzročiti teške ozljede.

Parkiranje s prikolicom

Kad god je to moguće, izbjegavajte parkiranje na nagibima. Međutim, ako je apsolutno nužno parkirati vozilo na nagibu, pod kotače prikolice podmetnite klinaste podloge za kotače. Neka vam netko pomogne sa sljedećim koracima:

- Jedna osoba pritišće i drži pritisnutom papučicu kočnice.
- Druga osoba podmeće klinaste podloge pod kotače i gume vozila na strani nagiba.
- Kada su klinaste podloge podmetnute pod kotače, otpustite papučicu kočnice pa provjerite drže li podloge težinu vozila i prikolice.

BILJEŠKA: Pri ispitivanju klinastih podloga za kotače pobrinite se da ne bude uključena značajka Zadržavanje vozila (pogledajte [Vehicle Hold na stranici 85](#)). Ako značajka Zadržavanje vozila koči vozilo Model 3, svjetlo indikatora značajke Zadržavanje vozila prikazuje se na dodirnom zaslonu. Za isključivanje značajke Zadržavanje vozila pritisnite pa otpustite papučicu kočnice.

- Stavite vozilo u položaj Park.

⚠ UPOZORENJE: Ako je neophodno vozilo parkirati na nagibu, obavezno provjerite jesu li klinaste podloge na siguran način podmetnute pod kotače prikolice. Ako to ne učinite, može doći do ozbiljne štete ili ozljeda.

Priključivanje kuke za vuču

Paket za vuču Model 3 uključuje kuku za vuču tereta uz kuglastu spojnicu od 50 mm. Kad se ne upotrebljava, kuka bi se trebala ukloniti i pohraniti na suho mjesto kako se ne bi pojavila hrđa i korozija. Preko kućišta kuke postavite pokrov kao zaštitu od prašine kako biste spriječili prodor prljavštine i ostataka.



⚠ UPOZORENJE: Tijekom vuče prikolice morate se koristiti kukom za prikolicu vozila Model 3. Ne pokušavajte priključiti neku drugu vrstu kuke za prikolicu.

BILJEŠKA: Prije vuče obavezno postavite sigurnosne lance. Prekrižite lance ispod ruda prikolice pa ih provucite kroz ušice na prikolici kako biste bili sigurni da je teret na prikolici pričvršćen.

BILJEŠKA: Maksimalni dopušteni stražnji prevjes za točku spojnice je 1053 mm.

Za montažu kuke za prikolicu:

1. S kućišta kuke skinite pokrov za zaštitu od prašine umetanjem nekog malenog predmeta, kao što je odvijač, u kopče s obje strane pokrova za zaštitu od prašine. Okrećite te kopče sve dok se ne nađu u otkopčanom položaju, potom ih izvadite i skinite pokrov za zaštitu od prašine.
2. Ugurajte ključ u zaporni cilindar na kuki pa okrećite cilindar sve dok se vrh ključa ne poravnava s položajem „Otvoreno“.
3. Izvucite cilindar iz adaptera otprilike 0,5 cm pa ga okrećite u smjeru kretanja kazaljke na satu sve dok se na vrhu zapornog cilindra ne pojavi ikona Otključaj.

⚠ POZOR: Oprezno okrećite zaporni cilindar. Ako se on ne zaključa u položaju „Otvoreno“, automatski se uvlači u svoj izvorni položaj „Zatvoreno“ i može vam priklještit prste.

4. Čvrsto primite kuku odozdo pa je poravnajte s odgovarajućim urezima u kućištu kuke.

BILJEŠKA: Ne hvatajte zaporni cilindar rukama jer se on mora moći slobodno okretati.

5. Gurajte kuku u kućište kuke sve dok se zaporni cilindar na brzinu ne okrene suprotno od smjera kretanja kazaljke na satu i dok se automatski ne zaključa u položaju „Zatvoreno“.
6. Provjerite je li kuka do kraja umetnuta u kućište povlačenjem kuke prema dolje. Kada povlačite kuku prema dolje, trebala bi ostati na mjestu.

BILJEŠKA: Ako se kuka ne zaključa u kućištu, ispast će kada je povučete.

7. Okrećite ključ kako bi se strelice poravnale s ikonom za zaključavanje na zapornom cilindru.

8. Izvadite ključ i spremite ga na sigurno mjesto (po mogućnosti unutar vozila).

BILJEŠKA: Ključ se može izvaditi samo ako je kuka zaključana. To je znak da je prikolica propisno priključena. Ne koristite se kukom ako ste izvadili ključ.

BILJEŠKA: Tvrtka Tesla preporučuje da zabilježite šifru ključa. Ta će vam šifra ključa biti potrebna ako izgubite ključ i trebate naručiti rezervni.

BILJEŠKA: Sklop kuke za prikolicu priključen je na karoseriju vozila sa šest matica.

Odvajanje kuke za vuču

Nakon vuče skinite kuku:

1. Umetnite ključ pa ga okrećite kako bi se vrh ključa poravnao s ikonom Unlock.
2. Držeći čvrsto dno kuke (kako biste je spriječili da ne padne na tlo), izvucite zaporni cilindar otprilike 0,5 cm pa ga okrećite u smjeru kazaljke na satu sve dok ikona Zak ne dođe do vrha. U tom je trenutku zaporni cilindar otključan u položaju „Otvoreno“, a kuka ispada iz kućišta.

⚠ UPOZORENJE: Oprezno okrećite zaporni cilindar. Ako se on ne zaključa u položaju „Otvoreno“, automatski se uvlači u svoj izvorni položaj „Zatvoreno“ i može vam priklještit prste.

3. Vratite na kućište kuke pokrov za zaštitu od prašine koji sprječava nakupljanje prljavštine u kućištu i zakopčajte kopče.
4. Zatvorite pokrov za zaštitu od prašine na zapornom cilindru kuke pa kuku spremite na sigurno mjesto.

BILJEŠKA: Za održavanje kuke redovito podmazujte njezinu površinu mazivom koje ne sadržava smole.

Električni priključci

Prema zakonskim propisima sve prikolice moraju biti opremljene stražnjim svjetlima, stop svjetlima, bočnim označnim svjetlima i pokazivačima smjera. Za napajanje svjetla u prikolici ugrađen je priključak za spajanje žica sa13 pinova u blizini priključka za žice adaptera kuke za vuču za većinu vrsti prikolica. Odgovornost je vozača da se pobrinete za ispravan rad svih električnih priključaka i svjetala na prikolici prije i tijekom vuče. Morate provoditi ručne provjere.



Utjecaj na doseg

Vuča prikolice povećava težinu vozila i silu otpora. Rezultat je znatno smanjenje dosega vožnje. Premda značajka Trip Planner pokušava prilagoditi svoje procjene na temelju načina Način rada za vuču prikolice, moguće je da će stvarna potrošnja energije varirati. Sukladno tomu planirajte duljinu putovanja i odredišta za punjenje.



1. Lijevo pokazivač smjera
2. Stražnje svjetlo za maglu
3. Uzemljenje za pinove 1 – 8
4. Desni pokazivač smjera
5. Desno stražnje svjetlo
6. Stop svjetla
7. Lijevo stražnje svjetlo
8. Svjetla za vožnju unatrag

Svi pinovi imaju niski napon napajanje. Gubitak svjetala na prikolici tijekom vuče može biti rezultat pregorjelog osigurača. Model 3 ne daje upozorenje ako je osigurač pregorio. Obratite se servisnom centru tvrtke Tesla.

BILJEŠKA: Dodatno napajanje trenutno nije dostupno.

BILJEŠKA: Trenutačno nisu podržani pinovi 9 – 13 jer vozilo Model 3 trenutačno nije opremljeno kontrolama za kočnice.

BILJEŠKA: Ako se otkrije svjetlo za maglu na prikolici, vozilo Model 3 onemogućuje stražnje svjetlo za maglu (ako je opremljeno njome).

⚠ POZOR: Uvijek se pobrinite za to da kabel za napajanje prikolice nema kontakta s tlom niti da se vuče po tlu te da kabel dovoljno labavo visi i omogućava skretanje.

⚠ UPOZORENJE: Upotrebljavajte isključivo električne priključke koje je osmislila tvrtka Tesla. Ne pokušavajte izravno spojiti žice i ne pokušavajte spojiti električno ožičenje prikolice ni na koji drugi način. Time biste mogli oštetiti električni sustav vozila i prouzročiti kvarove.



O funkciji autopilota

Autopilot je niz naprednih značajki za pomoć vozaču koje su namijenjene da učine vožnju sigurnijom i manje stresnom. Nijedna od ovih značajki ne čini vozilo Model 3 potpuno autonomno ili vas ne može zamijeniti kao vozača. Značajke Autopilota standardne su za sva nova vozila društva Tesla.

BILJEŠKA: Ovisno o tržišnoj regiji, konfiguraciji vozila, kupljenim opcijama i verziji softvera vaše vozilo možda nije opremljeno sljedećim značajkama ili značajka možda neće raditi kako je opisano.

Osnovne značajke autopilota uključuju tempomat koji se prilagođava prometu i automatsko upravljanje.

- **Tempomat koji se prilagođava prometu:** Održavanje vaše brzine i prilagodljiva udaljenost praćenja od vozila ispred vas, ako postoji (pogledajte [Tempomat koji se prilagođava prometu na stranici 108](#)).
- **Automatsko upravljanje:** Održava brzinu i udaljenost od glavnog vozila dok također pametno održava vozilo Model 3 u svom traku (pogledajte [Automatsko upravljanje na stranici 109](#)).

UPOZORENJE: Osnovni autopilot značajka je koja uvjetuje upotrebu ruku. Cijelo vrijeme držite ruke na kolu upravljača kolo upravljača i pripazite na cestovne uvjete i okolni promet te ostale korisnike ceste (poput pješaka i biciklista). Uvijek budite spremni reagirati. Nepoštivanjem ovih uputa možete uzrokovati oštećenja, ozbiljne ozljede ili smrt.

Poboljšani autopilot uključuje dodatne značajke. Značajke poboljšanog autopilota osmišljene kako bi daljnje smanjile rad vozača i olakšale uobičajene radnje, poput promjene voznog traka ili parkiranje.

- **Automatska promjena voznog traka:** Pomiče vozilo Model 3 u susjedni trak kad uključite pokazivač smjer i automatsko upravljanje je aktivno (pogledajte [Automatska promjena trake na stranici 110](#)).
- **Navigacija autopilotom:** Aktivno usmjerava vozilo Model 3 s ulaznih i izlaznih rampi na autocesti uključujući promjene voznog traka, navigaciju raskrižjima, automatsko uključivanje pokazivača smjera i skretanje na ispravni izlaz (pogledajte [Navigacija autopilotom na stranici 110](#)).
- **Automatsko parkiranje:** Parkira vozilo Model 3 paralelno ili okomito (pogledajte [Automatsko parkiranje na stranici 123](#)).
- **Samostalno parkiranje bez vozača:** Pomiče vozilo Model 3 prema naprijed ili natrag čak ako ste izvan vozila. Korisno je za parkiranje na uskim mjestima (pogledajte [Samostalno parkiranje bez vozača na stranici 125](#)).
- **Pametno pozivanje vozila:** Pomiče vozilo Model 3 izvan parkirnog mjesta i kroz složenija okruženja, manverira oko prepreka i ostalih vozila kako bi došlo do vas ili išli na unaprijed određeni cilj (pogledajte [Pametno pozivanje vozila na stranici 127](#)).

UPOZORENJE: Poboljšani autopilot značajka je koja uvjetuje upotrebu ruku. Cijelo vrijeme držite ruke na kolu upravljača i pripazite na cestovne uvjete i okolni promet te ostale korisnike ceste (poput pješaka i biciklista). Uvijek budite spremni reagirati. Nepoštivanjem ovih uputa možete uzrokovati oštećenja, ozbiljne ozljede ili smrt.

Mogućnost potpuno samostalne vožnje uključuje:

- **Automatsko zaustavljanje na semaforu i pri znaku obaveznog zaustavljanja:** Održava brzinu, održava udaljenost praćenja i održava vozilo Model 3 u svojem voznom traku te također usporava i zaustavlja se na semaforu i znakovima obaveznog zaustavljanja (pogledajte [Automatsko zaustavljanje na semaforu i pri znaku obaveznog zaustavljanja na stranici 116](#)).

UPOZORENJE: Značajka potpuno samostalna vožnja značajka je koja uvjetuje upotrebu ruku. Cijelo vrijeme držite ruke na kolu upravljača i pripazite na cestovne uvjete i okolni promet te ostale korisnike ceste (poput pješaka i biciklista). Stalno pratite cestu ispred sebe i uvijek budite spremni u trenutku poduzeti odgovarajuću radnju. Nepoštivanjem ovih uputa možete uzrokovati oštećenja, ozbiljne ozljede ili smrt.

Način rada

Autopilot upotrebljava kamere na vozilu Model 3, a koje nadziru okolno područje i prepoznaju ostala vozila, pješake, oznake na cesti i prepreke poput barijera i rubnjaka. Kamere su postavljene na prednjoj, stražnjoj, lijevoj i desnoj strani vozila Model 3 (pogledajte [Kamere na stranici 19](#)).

Model 3 također je možda opremljeno kamerom u kabini, postavljenoj na retrovizoru koja nadzire vozačevu pozornost. Vaša je odgovornost da držite ruke na kolu upravljača, pratite cestu i da budete spremni preuzeti kontrolu u bilo kojem trenutku.

Kad je autopilot uključen, Model 3 prikazuje niz eksalirajućih upozorenja koja vas podsjećaju da držite ruke na kolu upravljača i pazite na cestu. Ako nema reakcije, autopilot se isključuje i nije dostupan tijekom preostale vožnje.

UPOZORENJE: Autopilot je osmišljen za udobnost i praktičnost vožnje, a nije sustav upozorenja za sudar ni izbjegavanje njega. Vaša je odgovornost uvijek zadržati budnost, voziti sigurno i u svakom trenutku imati kontrolu nad vozilom. Nikad se nemojte pouzdati u autopilot da uspori vozilo Model 3. Uvijek gledajte cestu ispred sebe i budite spremni poduzeti korektivne radnje. U protivnom bi moglo doći do nesreće s teškim ozljedama ili smrću.

Vaša je odgovornost upoznati se s ograničenjima autopilota i da cijelo vrijeme budete spremni preuzeti kontrolu. Za više o ograničenjima, mjerama opreza i upozorenjima pogledajte [Ograničenja i upozorenja na stranici 129](#).



Uvjeti autopilota

Osigurajte da su sve kamere čiste i da nemaju smetnje prije svake vožnje i prije upotrebe značajki autopilota (pogledajte [Čišćenje kamere na stranici 197](#)). Zaprljane kamere i senzor (ako je vozilo time opremljeno) te uvjeti u okolini kao što su kiša i izbljedjele oznake prometne trake mogu utjecati na performanse autopilota. Ako je kamera opsturirana ili zamućena, Model 3 prikazuje poruku na osjetljiv na dodir i značajke autopilota možda neće biti dostupne. Za više informacija o određenim upozorenjima pogledajte [Upozorenja o rješavanju problema na stranici 227](#).

Prije nego što upotrijebite autopilot i nakon posjeta servisu, morate voziti kratke udaljenosti kako biste kalibrirali kamere. Dodatne informacije potražite pod [Vožnja za kalibraciju kamera na stranici 19](#).

Uz to ove značajke možda neće raditi kako je osmišljeno:

- Cesta ima oštre zavoje ili značajke promjene visine.
- Cestovni znakovi i signali nisu jasni, dvosmisleni ili loše održavani.
- Vidljivost je loša (zbog jake kiše, snijega tuče itd. ili zbog slabo osvijetljenih cesta noću).
- Vozite kroz tunel ili pokraj razdjeljivača ceste koji ometa vidljivost kamera
- Kada jaka rasvjeta (primjerice farovi nadolazećih automobila ili izravna sunčeva svjetlost) ometa vidik kamera.

Gornji popis ne predstavlja potpuni popis situacija koje mogu ometati pravilni rad značajki autopilota. Za više informacija pogledajte [Ograničenja i upozorenja na stranici 129](#).

BILJEŠKA: Ovisno o tržišnoj regiji, konfiguraciji vozila, kupljenim opcijama i verziji softvera vaše vozilo možda nije opremljeno sljedećim značajkama ili značajka možda neće raditi kako je opisano.

Značajka Autopilota	Dostupno kad
Tempomat koji se prilagođava prometu	<ul style="list-style-type: none"> • Vozite između 30 km/h i 140 km/h <p>BILJEŠKA: Možete uključiti tempomat koji se prilagođava prometu pri nižim brzinama ako se prepozna vozilo ispred na barem 1,5 metara ispred Model 3.</p>
Automatsko upravljanje	<ul style="list-style-type: none"> • Vozite između 30 km/h i 140 km/h <p>BILJEŠKA: Možete uključiti automatsko upravljanje pri nižim brzinama ako se prepozna vozilo ispred na barem 1,5 metara od vozila Model 3.</p> <p>BILJEŠKA: U stambenim ulicama, cesti bez jasne razdiobe traka ili cesti koja nema kontrolirani pristup, maksimalna dopuštena brzina vožnje ograničena je i dodirni zaslon prikazuje poruku. Ograničena brzina je ograničena brzina vožnje na cesti plus 10 km/h.</p> <ul style="list-style-type: none"> • Svjetla su postavljena na Uključeno ili Automatski. Iako je autopilot dostupan tijekom dana i pri uvjetima nedovoljnog osvijetljenja (sumrak ili mrak), automatsko upravljanje se prekida ili je nedostupno dok se svjetla postave na Isključeno. Kada je automatsko upravljanje uključeno, Prilagodljiva svjetla automatski se uključuje (pogledajte Prednja duga svjetla na stranici 76) i brisači su postavljeni na Automatski.
Navigacija autopilotom	<ul style="list-style-type: none"> • Vozite između 30 km/h i 140 km/h <p>BILJEŠKA: Možete uključiti navigaciju autopilotom pri nižim brzinama ako se prepozna vozilo ispred na barem 1,5 metara ispred Model 3.</p> <ul style="list-style-type: none"> • Na autocesti ste s ograničenim pristupom. Kad napustite autocestu s ograničenim pristupom, navigacija autopilotom prebacuje se na automatsko upravljanje.



Značajke Autopilota

Ova tema opisuje kako omogućiti i upotrijebiti sljedeće značajke pomoći vozaču.

BILJEŠKA: Ovisno o tržišnoj regiji, konfiguraciji vozila, kupljenim opcijama i verziji softvera vaše vozilo možda nije opremljeno sljedećim značajkama ili značajka možda neće raditi kako je opisano.

- **Tempomat koji se prilagođava prometu:** Poput tradicionalnog tempomata, tempomat koji se prilagođava prometu održava postavljenu brzinu vožnje. Međutim, tempomat koji se prilagođava prometu također usporava ili ubrzava vozilo Model 3 prema potrebi kako bi održavao udaljenost praćenja od vozila ispred vas. Dok je tempomat koji se prilagođava prometu uključen, i dalje ste odgovorni za upravljanje vozila Model 3 (pogledajte [Tempomat koji se prilagođava prometu na stranici 108](#)).
- **Automatsko upravljanje:** Poput tempomata koji se prilagođava prometu, automatsko upravljanje održava postavljenu brzinu (ako ne postoji vozilo ispred vas) ili postavljenu udaljenost praćenja (ako postoji vozilo ispred vas). Uz to automatsko upravljanje otkriva oznake ceste, rubove ceste i prisutnost vozila i objekata kako bi inteligentno održavalo vozilo Model 3 u svojem voznom traku (pogledajte [Automatsko upravljanje na stranici 109](#)).

BILJEŠKA: Automatsko upravljanje je značajka u fazi BETA.

- **Automatska promjena voznog traka:** Kad uključite pokazivač smjera dok je automatsko upravljanje aktivno, automatska promjena voznog traka pomiče vozilo Model 3 u susjednu traku u smjeru koji označava pokazivač smjera (pogledajte [Automatska promjena trake na stranici 110](#)).
- **Navigacija autopilotom:** Navigacija autopilotom nadograđuje se na značajke poput tempomata koji se prilagođava prometu i automatskog upravljanja. Dok je automatsko upravljanje aktivno, navigacija autopilotom omogućava vozilu Model 3 da automatski promijeni vozne trake kako bi prošao pokraj drugih vozila i slijedilo rutu navigacije (pogledajte [Navigacija autopilotom na stranici 110](#)).

BILJEŠKA: Navigacija autopilotom značajka je u fazi BETA.

Tempomat koji se prilagođava prometu i automatsko upravljanje upotrebljavaju informacije s kamera na vozilu Model 3 kako bi odredili oznake traka, rubove ceste i ostala vozila i korisnike ceste oko vozila Model 3.



POZOR: Osigurajte da su sve kamere čiste i da nemaju smetnje prije svake vožnje i prije upotrebe značajki autopilota (pogledajte [Čišćenje kamere na stranici 197](#)). Zaprljane kamere i senzor (ako je vozilo time opremljeno) te uvjeti u okolini kao što su kiša i izbljudjele oznake prometne trake mogu utjecati na performanse autopilota. Ako je kamera opsturirana ili zamućena, Model 3 prikazuje poruku na osjetljiv na dodir i značajke autopilota možda neće biti dostupne. Za više informacija o određenim upozorenjima pogledajte [Upozorenja o rješavanju problema na stranici 227](#).



POZOR: Vaša je odgovornost upoznati se s ograničenjima autopilota i situacijama u kojima je potrebna intervencija vozača. Dodatne informacije potražite pod [Ograničenja i upozorenja na stranici 129](#).

Postavke Autopilota

Prije nego što upotrijebite značajke autopilota, prilagodite način rada dodiranjem na **Kontrole > Autopilot**.

- **Postavljena brzina:** Odaberite hoće li se autopilot aktivirati pri trenutno otkrivenom ograničenju brzine ili vašoj trenutnoj brzini vožnje. Dodirnite **Kontrole > Autopilot > Postavljena brzina** i odaberite **Ograničenje brzine** ili **Trenutna brzina**.
- **Odstupanje:** Ako odaberete **Ograničenje brzine**, možete odrediti odstupanje dodiranjem na **Postavi odstupanje brzine**. Možete odabrati **Fiksno** (brzina vožnje prilagođava se određenom količinom na svim cestama) ili **Postotak** (brzina vožnje prilagođava se kao postotak prepoznatog ograničenja brzine na cesti).
- **Aktivacija autopilota:** Odaberite način aktivacije autopilota. Ako postavite **Jedan klik**, uključuje se tempomat koji se prilagođava prometu i automatsko upravljanje kad jednom pritisnete desni gumb za upravljanje. Ako je postavljen na **Dvoklik**, potrebno je dvaput pritisnuti desni gumb za pomicanje za uključivanje automatskog upravljanja.
BILJEŠKA: Aktivacija autopilota mora se postaviti na **Dvoklik** ako želite upotrebljavati tempomat koji se prilagođava prometu neovisno o automatskom upravljanju.
- **Zvučno upoz. za zeleno svjetlo na semaforu:** Ako je uključeno, oglasit će se zvuk kad čekate na crvenom svjetlu na semaforu i svjetlo postane zeleno. Ako aktivno ne upotrebljavate tempomat usklađen s prometom, a nalazite se ispred crvenog svjetla na semaforu i vozilo se nalazi ispred vas, zvučni signal se oglašava čim se vozilo ispred počne kretati.

Tempomat koji se prilagođava prometu

Uvijek je omogućen tempomat koji se prilagođava prometu.

Upotreba tempomata koji se prilagođava prometu:

1. Pritisnite desni gumb za pomicanje zatim otpustite papučicu gasa kako biste omogućili tempomatu koji se prilagođava prometu da održava brzinu vožnje. Zvuk se oglašava kako bi naznačio da je tempomat koji se prilagođava prometu sad aktivan.

BILJEŠKA: Ako je **Aktivacija autopilota** postavljen na **Jedan klik**, pritiskom na desni gumb za pomicanje također će se aktivirati automatsko upravljanje (koje uključuje tempomat koji se prilagođava prometu). Dodirnite **Kontrole > Autopilot > Aktivacija autopilota** i odaberite **Dvoklik** kako biste upotrijebili tempomat koji se prilagođava prometu neovisno o automatskom upravljanju kad jednom pritisnete desni gumb za pomicanje.



2. Kako biste promijenili postavljenu brzinu, pomaknite desni kotačić za pomicanje prema gore za povećavanje ili prema dolje za smanjenje. Možete u bilo kojem trenutku primijeniti papučicu gasa kako biste privremeno premostili zadanu brzinu vožnje. Dodatne informacije potražite pod [Kad upotrebljavate autopilot na stranici 112](#).
3. Za otkazivanje tempomata koji se prilagođava prometupritisnite desni gumb za pomicanje ili pritisnite papučicu kočnice. Dodatne informacije potražite pod [Otkazivanje autopilota na stranici 111](#).

40 MAX

Kad je tempomat koji se prilagođava prometu dostupan, ali nije uključen, osjetljiv na dodir prikazuje brzinu vožnje sivom bojom. Prikazan broj predstavlja brzinu koja će se postaviti kad uključite tempomat koji se prilagođava prometu.

BILJEŠKA: Na cestama na kojima se iz podataka karte utvrdi postojanje uvjetnog ograničenja brzine (primjerice prema dobu dana ili vremenskim uvjetima), ispod prvog ograničenja prikazuje se drugo ograničenje brzine. Vozačeva je odgovornost utvrditi je li uvjetno ograničenje brzine trenutačno na snazi i prema tome prilagoditi brzinu vožnje s tempomatom.

40 MAX

Ako tempomat koji se prilagođava prometu aktivno navodi vozilo zadanom brzinom, brzina je označena plavim tekstom.



UPOZORENJE: Tempomat koji se prilagođava prometu značajka je koja povećava udobnost i praktičnost vožnje, ali nije sustav za upozoravanje ni izbjegavanje sudara. Vaša je odgovornost uvijek zadržati budnost, voziti sigurno i u svakom trenutku imati kontrolu nad vozilom. Nemojte se pouzdati da će tempomat koji se prilagođava prometu primjereno usporiti Model 3. Uvijek gledajte cestu ispred sebe i budite spremni poduzeti korektivne radnje. U protivnom bi moglo doći do nesreće s teškim ozljedama ili smrću. Dodatne informacije potražite pod [Ograničenja i upozorenja na stranici 129](#).

Automatsko upravljanje

BILJEŠKA: Ovisno o tržišnoj regiji, konfiguraciji vozila, kupljenim opcijama i verziji softvera vaše vozilo možda nije opremljeno Automatskim upravljanjem ili značajka možda neće raditi kako je opisano.

Omogućavanje automatskog upravljanja:

1. Dodirnite **Kontrole > Autopilot > Značajke autopilota > Automatsko upravljanje (beta)**.
2. Nakon što pažljivo pročitate i razumijete skočni prozor, dodirnite **Da**.

Za upotrebu automatskog upravljanja:

1. Pritisnite desni gumb za pomicanje.

BILJEŠKA: Ako je postavka za **Aktivacija autopilota** postavljena na **Dvoklik**, morate dvaput pritisnuti desni gumb za pomicanje kako biste aktivirali automatsko upravljanje (pogledajte [Postavke Autopilota na stranici 108](#)).

2. Kako biste promijenili postavljenu brzinu, pomaknite desni kotačić za pomicanje prema gore za povećavanje ili prema dolje za smanjenje. Dodatne informacije potražite pod [Kad upotrebljavate autopilot na stranici 112](#).
3. Za otkazivanje automatskog upravljanja pritisnite desni gumb za pomicanje ili pritisnite papučicu kočnice. Dodatne informacije potražite pod [Otkazivanje autopilota na stranici 111](#).

Kad uključujete značajku automatskog upravljanja Model 3 potvrđuje uključivanje zvučnim signalnom i kratko prikazuje poruku na osjetljiv na dodirkoja vas podsjeća da obratite pažnju na cestu i držite ruke na kolo upravljača.



Ako je automatsko upravljanje dostupno (no aktivno ne upravlja vozilom Model 3), na instrumentne ploče prikazuje se siva ikona automatskog upravljanja pokraj prikaza stupnja prijenosa za vožnju. U situacijama u kojim je Automatsko upravljanje privremeno nedostupno, ikona Automatskog upravljanja nestaje. (Na primjer, ako brzina vožnje nije unutar potrebne brzine za rad automatskog upravljanja.)



Kako bi se naznačilo da je automatsko upravljanje aktivno, osjetljiv na dodir prikazuje ikonu automatskog upravljanja plavom bojom.

Kada automatsko upravljanje može otkriti oznake na cesti, prikazuje rubove prometne trake u plavoj boji na osjetljiv na dodir.

Kad je automatsko upravljanje aktivno, također je aktivan tempomat koji se prilagođava prometu.

Kada uz uključeno automatsko upravljanje nije moguće utvrditi ograničenje brzine, automatsko upravljanje smanjuje brzinu vožnje i zadanu brzinu ograničava na 70 km/h. Iako možete ručno ubrzati kako biste premašili ograničenu brzinu, vozilo Model 3 neće zakočiti zbog prepoznatih prepreka sve dok primjenjujete papučicu gasa. Kada otpustite papučicu gasa, automatsko upravljanje usporava na ograničenu brzinu. Kad napustite cestu ili isključite automatsko upravljanje s pomoću kolo upravljača, po želji možete ponovno postaviti brzinu vožnje.



UPOZORENJE: Ako je omogućeno automatsko upravljanje, upravljanje vozilom je ograničeno. Model 3 stoga možda neće moći savladavati uske zavoje. U svakom trenu morate biti spremni na preuzimanje kontrole nad vozilom.



Značajke Autopilota

⚠ UPOZORENJE: Automatsko upravljanje je značajka pomoći koja uvjetuje upotrebu ruku. Cijelo vrijeme držite ruke na kolo upravljača pripremite na cestovne uvjete i okolni promet te se uvijek pripremite da reagirate. Nepoštivanjem ovih uputa možete uzrokovati oštećenja, ozbiljne ozljede ili smrt. Vaša je odgovornost upoznati se s ograničenjima automatskog upravljanja i situacijama u kojima neće raditi kako je predviđeno. Dodatne informacije potražite pod [Ograničenja i upozorenja na stranici 129](#).

Automatska promjena trake

BILJEŠKA: Ovisno o prodajnoj regiji, konfiguraciji vozila, kupljenim paketima opreme i verziji softvera, vaše vozilo možda nema značajku automatske promjene trake ili značajka možda neće raditi na točno opisan način.

Ako uključite pokazivač smjera dok je automatsko upravljanje aktivno, vozilo Model 3 pomiče se u susjedni trak u smjeru koji navodi pokazivač smjera pod uvjetom da su zadovoljeni sljedeći uvjeti:

- Uključen je pokazivač smjera.
- Oznake trake prikazuju kako je promjena trake dopuštena.
- Automatska promjena trake pronašla je ruke na kolo upravljača.
- Na polovici promjene trake Model 3 mora pronaći vanjsku oznaku željene trake. Ako tu oznaku trake nije moguće pronaći, promjena trake prekida se i Model 3 se vraća u početnu prometnu traku.
- Ništa ne ometa pregled kamera.
- Model 3 ne otkriva vozilo u mrtvom kutu ili vozilo ili prepreku do sredine ciljane trake. Ako se prepozna vozilo ili druga prepreka u ciljanoj traku, prikazuje se crvenom bojom na vizualizaciji na osjetljiv na dodir i Model 3 ne izvršava promjenu voznog traka sve dok nije sigurno.

BILJEŠKA: Automatska promjena traka prekida se ako promjenu traka nije moguće dovršiti za pet sekundi.

⚠ UPOZORENJE: Iako je autopilot osmišljen da prepozna vozila i prepreke u susjednim trakama, vaša je odgovornost da uvijek izvršite vizualne provjere kako biste se pobrinuli da je sigurno i prikladno premjestiti se u željenu traku. Ako autopilot ne može promijeniti trak zbog neprikladnih podataka, osjetljiv na dodir prikazuje niz upozorenja. Stoga pri upotrebi automatske promjene trake obavezno pratite osjetljiv na dodir i budite spremni za ručno upravljanje Model 3.

Minimalna brzina pri kojoj autopilot mijenja vozni trak može se razlikovati ovisno o regiji, brzini u susjednoj traci i drugim čimbenicima. Uvijek budite spremni ručno upravljati i prema potrebi promijeniti traku. Kad je automatska promjena voznog traka u tijeku, uključuje se ubrzanje za obilaženje dopuštajući vozilu Model 3 da ubrza kako bi se približilo vozilu ispred (pogledajte [Ubrzanje za pretjecanje na stranici 114](#)).

Kad uključite pokazivač smjera, autopilot pomiče vozilo Model 3 jedan po jedan trak. Za pomak u sljedeću traku nužno je nakon dovršetka prve promjene trake po drugi put uključiti pokazivač smjera.

Kako Model 3 mijenja vozni trak, važno je nadzirati njegovu izvedbu promatranjem puta vožnje ispred vas i okolnog područja. Budite spremni za preuzimanje upravljanja u bilo kojem trenutku. Tijekom prijelaza u susjedni trak, na osjetljiv na dodir prikazuje se mjesto u traku na koje se Model 3 prebacuje.

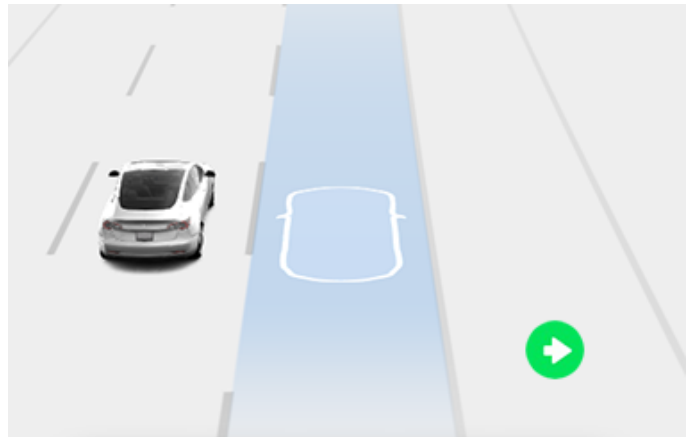

Navigacija autopilotom

BILJEŠKA: Ovisno o prodajnoj regiji, konfiguraciji vozila, kupljenim paketima opreme i verziji softvera, vaše vozilo možda nema značajku navigacije autopilotom ili značajka možda neće raditi na točno opisan način.

Za omogućavanje navigacije u okviru autopilota dodirnite **Kontrole > Autopilot > Navigacija autopilotom (beta)**. Potom za prilagodbu načina rada navigacije u okviru autopilota dodirnite **Prilagodba navigacije autopilotom**:

- **Omogući na početku svakog putovanja:** Odabir automatskog omogućavanja navigacije autopilotom za svaku navigacijsku rutu. Ako je opcija omogućena, gumb za Navigaciju autopilotom omogućen je na opisu smjera s popisom skretanja na početku svakog putovanja.
- **Promjena voznog traka ovisno o brzini vožnje:** Navigacija autopilotom dizajnirana je za promjenu trake prema ruti i brzini. Promjene trake prema brzini nisu obavezne. Ovom postavkom možete onemogućiti promjene trake prema brzini ili odrediti koliko asertivno želite da navigacija autopilotom mijenja vozni trak kako bi postigla zadanu brzinu tempomata (**Umjeren**, **Prosečno** ili **Mad Max**).

Ako je značajka **Omogući na početku svakog putovanja** uključena, navigacija autopilotom automatski se uključuje kad:

- Aktivirano je automatsko upravljanje.
- Vozite se prema odredištu.
- Na autocesti ste s ograničenim pristupom.



Uvijek kada je uključena ruta navigacije koja obuhvaća najmanje jednu autocestu s ograničenim pristupom, nakon omogućavanja na popisu smjera skretanja na karti prikazuje se gumb Navigacija autopilotom.

Ako je značajka **Omogući na početku svakog putovanja** isključena, dodirnite gumb **Navigacija autopilotom** iznad popisa skretanja kako biste je omogućili. Kad se odabere navigacija autopilotom, uključit će se kad god uključite automatsko upravljanje.



Ikona navigacija autopilotom prikazuje popis detaljnih smjernica kad vozite prema odredištu i navigacija autopilotom je dostupna, ali nije aktivna.



Ako je navigacija autopilotom aktivna, ikona je plava. Ako je značajka **Omogući na početku svakog putovanja** uključena, ikona navigacija autopilotom je odabrana kad pokrenete navigaciju. Dodirnite ikonu za otkazivanje navigacije autopilotom i vratite se na automatsko upravljanje.

Kad je navigacija autopilotom aktivna, gumb navigacije autopilotom je plav i osjetljiv na dodir prikazuje vozni trak kao jednu plavu liniju ispred Model 3:

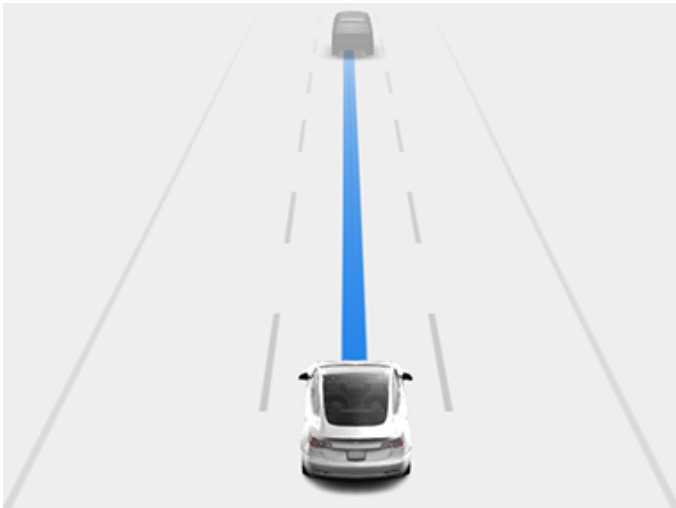

Detaljne smjernice prikazuju ikonu automatskog upravljanja pokraj manevara (poput izlaznih rampi) kojima upravlja navigacija autopilotom.

Kad se navigacija autopilotom Model 3 uključi, mijenja se vozni trak na temelju brzine i rute nakon potvrde vozača.

- **Promjena voznog traka ovisno o brzini vožnje:** Navigacija autopilotom mijenja vozni trak kako bi smanjila brzinu vožnje za odredište. Na primjer, ako je vozilo Model 3 iza vozila koje vozi manje od postavljene brzine vožnje, navigacija autopilotom pomaknut će ga u trak za pretjecanje kako bi ga vozilo prošlo. Promjene trake prema brzini nisu obavezne.

- **Promjena voznog traka ovisno o ruti:** Navigacija autopilotom mijenja vozni trak kako bi vas dovela do odredišta. Na primjer, navigacija autopilotom pomaknut će vas u izlazni trak dok se vozilo Model 3 približava izlaznoj rampi određenoj navigacijskom rutom.

Kad osjetljiv na dodir prikazuje poruku koja vas traži da potvrdite promjenu voznog traka, uključite odgovarajući pokazivač smjera. Ako za tri sekunde ne potvrdite promjenu traka, oglašava se zvonce kao podsjetnik da Navigacija autopilotom zahtijeva potvrdu promjene traka. Automatska promjena traka prekida se ako promjenu traka nije moguće dovršiti za pet sekundi.

Ako zanemarite promjenu trake utemeljenu na ruti (na primjer, vozite lijevom trakom dok prilazite izlaznoj rampi na desnoj strani autoceste), navigacija autopilotom ne može vas usmjeriti na izlaznu traku, zbog čega mijenja rutu do odredišta.

- ⚠ **POZOR:** Navigacija autopilotom možda neće uvijek pokušati izaći na izlaznoj rampi ili primijeniti traku, čak i kada je izlaz zadan navigacijskom rutom. Uvijek budite na oprezu i spremni na ručno usmjeravanje na izlaznu rampu ili promjenu trake kao pripremu za ili za izlaz na izlaznu rampu ili petlju.

Navigacija autopilotom uključuje se i isključuje ovisno o vrsti ceste po kojoj vozite. Kada je Navigacija autopilotom uključena te prilazite izlaznoj rampi ili petlji na autocesti duž rute navigacije, uključuje se odgovarajući pokazivač smjera i automatsko upravljanje usmjerava Model 3 na izlaznu rampu ili petlju.

Kad napustite autocestu s ograničenim pristupom, navigacija autopilotom vraća se na automatsko upravljanje, zvuk se oglašava i osjetljiv na dodir prikazuje vozni trak plavom bojom (umjesto jednom plavom linijom ispred prednjeg dijela vozila Model 3). Kad se Navigacija autopilotom isključi, automatsko upravljanje ostaje uključeno. Uvijek budite spremni prikladno reagirati.

- ⚠ **UPOZORENJE:** Navigacija autopilotom značajka koja uvjetuje upotrebu ruku. Cijelo vrijeme držite ruke na kolo upravljača pripazite na cestovne uvjete i okolni promet te se uvijek pripremite da reagirate. Nepoštivanjem ovih uputa možete uzrokovati oštećenja, ozbiljne ozljede ili smrt. Vaša je odgovornost upoznati se s ograničenjima navigacije autopilotom i situacijama u kojima neće raditi kako je predviđeno. Dodatne informacije potražite pod [Ograničenja i upozorenja na stranici 129](#).

Otkazivanje autopilota

Tempomat koji se prilagođava prometu otkazuje se kad:

- Pritisnite desni gumb za pomicanje na vozilu kolo upravljača.
- Ako pritisnete papučicu kočnice.
- Premašili ste 150 km/h.



Značajke Autopilota

- Prebacili ste u položaj Reverse, Park ili Neutral.
- Otvorite vrata.
- Dođe do automatskog kočenja u nuždi (pogledajte [Pomoć pri izbjegavanju sudara na stranici 138](#)).
- Sigurnosni pojas vozača je otpušten i/ili vozač ustaje sa svojeg sjedala.

Kad se otkáže tempomat koji se prilagođava prometu, ikona brzine vožnje na osjetljiv na dodir postaje siva kako bi naznačila da tempomat koji se prilagođava prometu nije više aktivan.

Automatsko upravljanje se otkazuje kad se poduzme bilo koja od gore navedenih radnji. Uz to automatsko upravljanje otkazuje se kad:

- Premašili ste 140 km/h.
 - Primijenite silu za zakretanjekolo upravljača (čak i malu količinu).
-  **UPOZORENJE:** Ako je **Aktivacija autopilota** postavljen na **Dvoklik** i automatsko se upravljanje otkáže zato što ste primijenili rotirajuću silu nakolo upravljača, tempomat koji se prilagođava prometu i dalje je uključen. Ako je **Aktivacija autopilota** postavljen na **Jedan klik** i automatsko se upravljanje otkáže zato što ste primijenili rotirajuću silu na kolo upravljača, tempomat koji se prilagođava prometu također se otkazuje.
- Ne odgovarate na opetovane podsjetnike da držite ruke na kolu upravljača i naknadne poruke na osjetljiv na dodir (pogledajte [Pozornost vozača na stranici 115](#)).

Kad se automatsko upravljanje otkáže, oglašava se zvuk i ikona automatskog upravljanja postaje siva kako bi naznačila da automatsko upravljanje više nije aktivno ili nestaje kako bi naznačila da trenutno nije dostupna.

Navigacija autopilotom otkazuje se kad se automatsko upravljanje otkáže kako je opisano gore. Uz to, navigacija autopilotom otkazuje se kad:

- Dodirnite gumb navigacija autopilotom na detaljnom popisu smjera na karti. U tom slučaju automatsko upravljanje je i dalje aktivno.
- Napuštate autocestu s ograničenim pristupom. Kad se to dogodi, automatsko upravljanje je i dalje aktivno.

Kad se navigacija autopilotom otkáže, ali je automatsko upravljanje još uvijek aktivno, oglašava se zvuk i vizualizacija ne prikazuje jednu plavu liniju u voznom traku, već dvije plave linije na svakog strani traka.

Kada se tempomat koji se prilagođava prometu ili automatsko upravljanje isključi, Model 3 ne nastavlja slobodno kretanje. Umjesto toga regenerativno kočenje usporava Model 3 jednako kao kada maknete stopalo s papučice gasa tijekom vožnje bez tempomata koji se prilagođava prometu (Regenerativno kočenje pogledajte [Regenerativno kočenje na stranici 81](#)).

Kad upotrebljavate autopilot

Kad je tempomat koji se prilagođava prometu aktivan i autopilot se održava pri postavljenoj brzini, brzina je označena plavim tekstom na osjetljiv na dodir.

Kad je automatsko upravljanje aktivno, ikonakolo upravljača postaje plava i oznake na cesti označene su plavom bojom na vizualizaciji. Ako je navigacija autopilotom također aktivna, gumb navigacije autopilotom je plav i osjetljiv na dodir prikazuje vozni trak kao jednu plavu liniju ispred vozila Model 3.

Za prikaz više detalja o cesti i okolini poput cestovnih oznaka, semafora i predmeta (poput kanti za smeće i stupova), dodirnite **Kontrole > Autopilot > Pregled s vizualizacijom za potpuno samostalnu vožnju**.

Ako Automatsko upravljanje ne može pronaći oznake prometne trake, prometna traka utvrđuje se s pomoću vozila koje pratite. Automatsko upravljanje u većini slučajeva pokušava postaviti Model 3 u središte prometne trake. Međutim, postojat će situacije u kojima Automatsko upravljanje može slijediti vozilo drukčijim putem koji je odmaknut od sredine voznog traka (na primjer, otkrivanje zaštitne ograde).

Održavanje zadane brzine

Kad je autopilot aktivan, vozilo Model 3 održava postavljenu brzinu vožnje kad se ne prepozna vozilo ispred njega. Kad vozite iza vozila, Model 3 ubrzava i usporava po potrebi kako bi održavalo odabranu sljedeću udaljenost (pogledajte [Prilagodba sljedeće udaljenosti na stranici 113](#)) do postavljene brzine.

Možete ručno ubrzati u bilo kojem trenutku pritiskom na papučicu gasa, ali kad otpustite papučicu vozilo Model 3 nastavlja voziti prema postavljenoj brzini.

Model 3 također prilagođava brzinu vožnje ulaskom i izlaskom iz zavoja.

Kad vozilo Model 3 aktivno usporava kako bi održavalo odabranu udaljenost u odnosu na vozilo ispred, uključe se parkirna svjetla. Možda ćete primijetiti lagano pomicanje papučice kočnice. Međutim, kad vozilo Model 3 ubrzava, papučica gasa se ne pomiče.

Promjena zadane brzine

Desni kotačić pomičite prema gore za povećanje, odnosno prema dolje za smanjenje zadane brzine.



Može potrajati nekoliko sekundu da vozilo Model 3 dosegne novu brzinu vožnje.

Prilagodba udaljenosti praćenja

Kako biste podesili udaljenost praćenja koju želite održavati između vozila Model 3 i vozila ispred vas, pritisnite desni gumb za pomicanje na upravljaču ulijevo ili udesno.

Najbliža udaljenost praćenja je 2.

Svaka postavka odgovara vremenski utvrđenoj udaljenosti koja predstavlja vrijeme za koje bi Model 3 sa svoje trenutne lokacije došao na lokaciju stražnjeg odbojnika vozila ispred sebe. Autopilot zadržava postavku dok je ponovno ne promijenite.

Dok namještate udaljenost praćenja, na dodirnom zaslonu prikazuje se trenutna postavka.

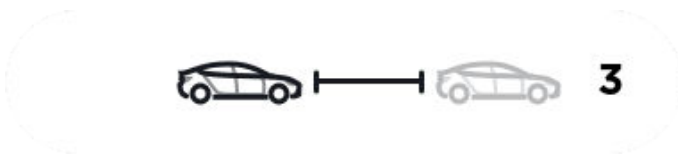

Zaustavljanje i usporavanje

Ako se krećete značajno većom brzinom od vozila u susjednoj traci, Model 3 će automatski smanjiti brzinu vožnje. To je posebno korisno u situacijama gustog prometa ili kada vozila često mijenjaju prometne trake. Kada Model 3 otkrije da druga vozila se kreću znatno manjom brzinom, na osjetljiv na dodir susjedne se trake označavaju strelicama, a otkrivena vozila sivom bojom i Model 3 usporava sukladno ograničenju brzine. Ako želite tu značajku privremeno premostiti, pritisnite papučicu gasa.

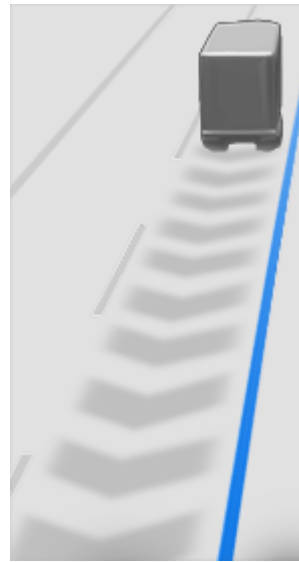

Dok slijedi vozilo ispred vas, autopilot ostaje aktivan pri malim brzinama, čak i kada se Model 3 potpuno zaustavi. Na primjer, autopilot je i dalje aktivan čak ako se vozilo Model 3 u potpunosti zaustavi ili gotovo se zaustavi u napuščenom, kreni i stani, prometu na autocesti. Kad se promet počne brže kretati, autopilot ponovno ubrzava na postavljenu brzinu.

Ponekad kad se vozilo Model 3 potpuno zaustavi, autopilot prelazi u stanje ZADRŽAVANJE. Ako se dogodi, kratko pritisnite papučica gasa kako biste nastavili vožnju.



Kad je status ZADRŽAVANJE aktivan, osjetljiv na dodir ikonu ZADRŽAVANJE i poruku koja navodi da trebate nastaviti upravljanje vožnjom.

Model 3 prelazi u stanje ZADRŽAVANJE dok je autopilot aktivan u sljedećim situacijama:

- Model 3 stoji dulje od 5 minuta.
- Model 3 otkrije pješaka (stanje ZADRŽAVANJE može se isključiti kada pješak više nije na vidiku).
- Model 3 iznenada izgubi vozilo ispred vas iz vidokruga.
- Otkrivena je prepreka ispred Model 3.

Vožnja uz tempomat na izlazima ili blizu njih

Kada brzinom koja se održava vozite u blizini izlaza s autoceste ograničenog pristupa i uključite pokazivač smjera prema izlaznoj rampi, autopilot pretpostavlja da silazite s prometnice i započinje usporavati vozilo Model 3. Ako vozilom ne skrenete na izlaznu rampu, autopilot nastavlja održavati zadanu brzinu.

U regijama u kojima se vozi desnom stranom to vrijedi samo kada aktivirate desni pokazivač smjera dok vozite u krajnje desnoj traci unutar 50 metara od izlaza. Isto tako, u regijama u kojima se vozi lijevom stranom to vrijedi samo kada aktivirate lijevi pokazivač smjera dok vozite u krajnje lijevoj traci unutar 50 metara od izlaza.



Značajke Autopilota

BILJEŠKA: Ako je navigacija autopilotom uključena, vozilo Model 3 izvršit će promjenu voznog traka na temelju rute kako bi izašlo iz traka i prešlo na izlaznu rampu po potrebi kako bi slijedilo navigacijsku rutu.

Kada je omogućen na petljama ili izlaznim rampama autocesta u nekim regijama, tempomat koji se prilagođava prometu može umanjiti postavljenu brzinu u koracima od 5 km/h – sve do 40 km/h – radi usklađivanja s dojavljenim brzinama drugih vozila društva Tesla koja su prošla tu specifičnu lokaciju. Kako biste to premostili i nastavili voziti pri postavljenoj brzini, pritisnite papučicu gasa. Nova se zadana brzina održava tijekom prolaska petlje ili izlazne rampe (osim ako ne premostite funkciju ili ne isključite autopilot). Nakon petlje ili izlazne rampe zadana se brzina može vratiti na prijašnju ili se promijeniti po potrebi u skladu s novom lokacijom. Ako ste, primjerice, prešli na neku drugu autocestu, zadana se brzina vožnje vraća na vrijednost koju je tempomat održavao prije ulaska u petlju.

⚠ UPOZORENJE: U nekim slučajevima (kada, primjerice, nema dovoljno podataka), tempomat koji se prilagođava prometu možda neće automatski smanjiti postavljenu brzinu na petlji ili izlaznoj rampi autoceste. Nemojte se pouzdati da će tempomat koji se prilagođava prometu utvrditi odgovarajuću brzinu vožnje. Tesla preporučuje da vozite brzinom prilagođenom uvjetima na cesti i naznačenim ograničenjima.

Ako se vozite prema izlaznoj rampi prema autocesti s ograničenim pristupom, značajka autopilota automatski prilagođava brzinu kretanja ograničenju brzine na autocesti i tome dodaje odstupanje koje ste odredili. Ako je značajka navigacija autopilotom uključena, isključuje se kako napuštate autocestu s ograničenim pristupom (pogledajte [Otkazivanje autopilota na stranici 111](#)). U tom slučaju automatsko upravljanje je i dalje aktivno.

Ubrzanje za pretjecanje

Odmah uključite pokazivač smjera kako biste ubrzali vozilo Model 3 prema vozilu ispred njega. Ako ručicu pokazivača smjera nakratko zadržite, možete brzo ubrzati do zadane brzine bez potrebe za pritiskanjem papučice sve dok se:

- Tempomat koji se prilagođava prometu aktivan je i primjećuje vozilo ispred vas.
- U ciljnoj traci nisu otkrivene zapreke ni druga vozila.
- Model 3 kreće sporije od zadane brzine, ali brže od 72 km/h.

BILJEŠKA: Ako je automatsko upravljanje aktivno i u potpunosti ste uključili pokazivač smjera, vozilo Model 3 automatski će promijeniti vozni trak (pogledajte [Automatska promjena trake na stranici 110](#)).

Model 3 zaustavi ubrzanje kad dosegnete zadanu brzinu vožnje, ako promjena traka predugo traje ili vozilo Model 3 je preblizu vozilu ispred. Model 3 također zaustavlja ubrzanje ako isključite pokazivač smjera.

Kad vozite pri brzini od 80 km/h ili brže, vozilo Model 3 se mora nalaziti u traci za pretjecanje kako bi preteklo vozilo. Ako ste u traci koja nije namijenjena pretjecanju (desno od drugog vozila u prometu koji se odvija desnom stranom ili lijevo od drugog vozila u prometu koji se odvija lijevom stranom), tempomat koji se prilagođava prometu neće vam dopustiti pretjecanje drugih vozila. Umjesto toga usporit će Model 3 tako da se uskladi s brzinom drugog vozila kao da je ono u istoj traci. Ako pritisnete papučicu gasa kako biste prestigli vozilo, tempomat koji se prilagođava prometu dopušta vam nastavite pretjecanje vozila prilikom vožnje u traci koja nije namijenjena pretjecanju sve dok ne promijenite traku ili ne odustanete i nastavite zadanom brzinom (tada vas ponovno sprječava u pretjecanju u traci koja tome nije namijenjena). Vi ste odgovorni da se pridržavate svih lokalnih zakona o pretjecanju drugih sudionika u prometu i upotrebljavate trake koje su tome namijenjene.

Upozorenje na crveno svjetlo semafora i znak obaveznog zaustavljanja

Kad se autopilot upotrebljava, Model 3 prikazuje upozorenje na osjetljiv na dodir i oglašava se zvuk ako se otkrije da ćete vjerojatno proći kroz crveno svjetlo na semaforu ili na znak obaveznog zaustavljanja. Ako se to dogodi, **ODMAH PODUZMITE KOREKTIVNE RADNJE!**

Vizualno i zvučno upozorenje prekida se nakon nekoliko sekundi ili po pritisku papučice kočnice što se god dogodi prije.

Upozorenje na crveno svjetlo semafora i znak obaveznog zaustavljanja daje samo upozorenja. Neće usporiti ili zaustaviti se Model 3 na crvenom svjetlu semafora, kod znakova obaveznog zaustavljanja, cestovnih oznaka i sl. Ako je vozilo opremljeno značajkom Prepoznavanje semafora i znakova obaveznog zaustavljanja, možete je omogućiti kako bi se Model 3 automatski zaustavio na semaforima i kod znakova obaveznog zaustavljanja (pogledajte [Automatsko zaustavljanje na semaforu i pri znaku obaveznog zaustavljanja na stranici 116](#)).

Vozila hitne pomoći

Ako je dostupno na vašoj tržišnoj regiji, Model 3 automatski smanjuje brzinu vožnje kad se prepoznaju svjetla vozila hitne pomoći kad upotrebljavate automatsko upravljanje noću na cesti velikih brzina. Kad se to dogodi, osjetljiv na dodir prikazuje poruku koja vas obavještava o tome da usporite. Također ćete čuti zvuk i vidjeti podsjetnik da držite ruke na kolo upravljača. Kad je prošlo otkrivanje svjetla ili su nestala, Autopilot nastavlja zadanom brzinom vožnje. Ili možete dodirnuti papučicu gasa kako biste nastavili zadanom brzinom vožnje.

Nikad nemojte ovisiti o tome da će značajke Autopilota odrediti prisutnost vozila hitne pomoći. Model 3 možda neće otkriti svjetla vozila hitne pomoći. Nadzirite put vožnje i uvijek budite spremni reagirati.



Pozornost vozača

Automatsko upravljanje određuje kako je najbolje upravljati vozilom Model 3. Kada je automatsko upravljanje uključeno, morate držati upravljač. Ako ne prepozna ruke na kolu upravljača tijekom određenog vremena, pojavljuje se plavo svjetlo koje treperi na vrhu odjeljka statusa vozila osjetljiv na dodir i prikazuje se sljedeća poruka:



Malo zakrenite kolo upravljača

Po otkrivanju ruku poruka se prestaje prikazivati i automatsko upravljanje nastavlja s normalnim radom. Automatsko upravljanje otkriva ruke prepoznavanjem laganog otpora dok se kolo upravljača okreće ili od vas dok ručno okrećete kolo upravljača vrlo polako (uz dovoljnu snagu da preuzmete upravljanje). Značajka automatskog upravljanja smatra da su ruke na upravljaču ako vozač aktivira pokazivač smjera ili upotrijebi gumb ili kotačić na upravljaču.

Tijekom rada automatskog upravljanja morate obratiti pažnju na okruženje te biti spremni u bilo kojem trenutku preuzeti kontrolu. Ako automatsko upravljanje ne otkrije ruke na kolu upravljača, trepćuće svjetlo odjeljka o statusu vozila osjetljiv na dodir pojača svoju učestalost i ogłosi se zvučni signal.

Ako uzastopno ignorirate zahtjeve automatskog upravljanja da primijenite blagu silu na kolo upravljača, automatsko upravljanje onemogućuje se za ostatak vožnje i prikazuje se poruka koja zahtijeva da vozite ručno.



Nedostupan autopilot za trenutačnu vožnju.
Prekrižen autopilot – zanemarena upozorenja za oprez.

Ostatak vožnje morate ručno upravljati. Automatsko upravljanje ponovno će biti dostupno u sljedećoj vožnji (nakon što zaustavite i postavite Model 3 u položaj Park).

Ako ne preuzmete ručno upravljanje, automatsko upravljanje oglašava se neprekidnim zvonjenjem, uključuje pokazivače smjera za upozorenje i potpuno zaustavlja vozilo.

Suspenzija Autopilota

Upotreba značajki autopilota bit će obustavljena ako se prepozna neispravna upotreba.

Upotreba automatskog upravljanja suspendirana je na tjedan dana kad drugi vozač ili vozilo primi pet „prekriženih“ autopilota. Prekriženi znak predstavlja situaciju kada se sustav Autopilota isključi za ostatak putovanja nakon što vozač primi više zvučnih i vizualnih upozorenja zbog nepažnje.

Možete vidjeti koliko je prekriženih znakova preostalo prije nego što se prekine pristup autopilotu tako da dodirnete **Kontrole > Autopilot**.

Prekriženi znak se zaboravlja nakon 7 dana ako u tom razdoblju ne primite drugi prekriženi znak.

BILJEŠKA: Ako je pristup automatskom upravljanju obustavljen, također ćete izgubiti pristup automatskom parkiranju. Međutim, i dalje možete upotrebljavati tempomat koji se prilagođava prometu i sve aktivne sigurnosne značajke su omogućene.

Postoje situacije kad je potrebna intervencija vozača i morate odmah preuzeti kako biste nastavili sigurnu vožnju. Ako vozač sam isključi sustav, to se ne smatra neprikladnom upotrebom i to je očekivano ponašanje vozača.



Automatsko zaustavljanje na semaforu i pri znaku obaveznog zaustavljanja

BILJEŠKA: Ovisno o prodajnoj regiji, konfiguraciji vozila, kupljenim paketima opreme i verziji softvera, vaše vozilo možda nema značajku upozorenja na semafor i znak obaveznog zaustavljanja ili značajka možda neće raditi na točno opisan način.

BILJEŠKA: Značajka za prepoznavanje semafora i znakova obaveznog zaustavljanja jest značajka u BETA fazi i najbolje funkcionira na cestama kojima se vozila Tesla često voze. Automatsko zaustavljanje na semaforu i pri znaku obaveznog zaustavljanja pokušava zaustaviti vozilo kod svih prometnih svjetala i možete isključiti zelena svjetla.

Automatsko zaustavljanje na semaforu i pri znaku obaveznog zaustavljanja služi za prepoznavanje i odgovaranje na prometne znakove i znakove obaveznog zaustavljanja na način da usporava vozilo Model 3 dok se ne zaustavi, i to dok se koristi opcija tempomata koji se prilagođava prometu ili automatskog upravljanja. Značajka upotrebljava prednje kamere i GPS podatke i usporava vozilo blizu svih prepoznatih prometnih svjetala, uključujući zeleno, treptajuće žuto i isključena svjetla te blizu znakova obaveznog zaustavljanja i nekih oznaka na cesti. Kad se vozilo Model 3 približava raskrižju, osjetljiv na dodir prikazuje obavijest o namjeri usporavanja. Morate potvrditi da želite nastaviti ili se vozilo Model 3 zaustavlja na crvenoj liniji prikazanoj na vizualizaciji vožnje vozila osjetljiv na dodir.

UPOZORENJE: NIKADA nemojte pokušati pretpostaviti i predviđati kada i gdje će opcija Automatsko zaustavljanje na semaforu i pri znaku obaveznog zaustavljanja zaustaviti vozilo ili nastaviti vožnju kroz raskrižje ili oznaku na cesti. Ponašanje opcije Automatsko zaustavljanje na semaforu i pri znaku obaveznog zaustavljanja vozaču može izgledati nekonzistentno. Uvijek pratite cestu ispred sebe i budite spremni u trenutku poduzeti odgovarajuću radnju. Vozačeva je odgovornost odlučiti hoće li se zaustaviti ili nastaviti voziti kroz križanje. Nikada ne smijete prepustiti značajki za prepoznavanje semafora i znakova obaveznog zaustavljanja da odluči umjesto vas je li sigurno i/ili prikladno zaustaviti vozilo ili nastaviti voziti kroz križanje.

Prije upotrebe

Prije upotrebe značajke za prepoznavanje semafora i znakova obaveznog zaustavljanja obavezno morate:

- Pobrinite se da kamere usmjerene prema naprijed nemaju prepreka (pogledajte [Čišćenje kamere na stranici 197](#)) i da su kalibrirane (pogledajte [Vožnja za kalibraciju kamera na stranici 19](#)). Značajka za prepoznavanje semafora i znakova obaveznog zaustavljanja ovisi o sposobnosti kamera da otkriju semafore, znakove obaveznog zaustavljanja i cestovne oznake.
- Provjerite jeste li preuzeli najnoviju verziju karata u vozilu Model 3. Iako značajka za prepoznavanje semafora i znakova obaveznog zaustavljanja primarno upotrebljava vizualne podatke primljene od kamera u vozilu, veća preciznost postiže se ako se upotrebljavaju najnoviji podaci karata. Kako biste provjerili koja se inačica karata

trenutačno preuzima, dodirnite **Kontrole > Softver**. Za primanje ažuriranih karata morate se povezati s Wi-Fi mrežom (pogledajte [Ažuriranja karata na stranici 168](#)).

- Omogućite značajku. Kad je vozilo u stupnju prijenosa za parkiranje, dodirnite **Kontrole > Autopilot > Prepoznavanje semafora i znakova obaveznog zaustavljanja**. Kada je omogućena, opcija Automatsko zaustavljanje na semaforu i pri znaku obaveznog zaustavljanja radi stalno dok su aktivirane opcije tempomata koji se prilagođava prometu ili automatskog upravljanja.

Način rada

Ako je omogućena značajka za prepoznavanje semafora i znakova obaveznog zaustavljanja, a vi upotrebljavate značajku za automatsko upravljanje, tempomat koji se prilagođava prometu ili Potpuno samostalna vožnja (pod nadzorom), osjetljiv na dodir prikazuje skočnu poruku koja vas upozorava da je otkriven nadolazeći semafor, znak obaveznog zaustavljanja ili cestovna oznaka. Kako se Model 3 približava mjestu zaustavljanja, **čak i na križanju na kojem semafor svijetli zeleno**, vozilo usporava i prikazuje crvenu liniju koja označava mjesto na kojem će se Model 3 zaustaviti. Kako biste nastavili vožnju kroz križanje, čak ako je na semaforu zeleno svijetlo, morate kratko pritisnuti papučica gasa kako biste dali vozilu dopuštenje da nastavi s vožnjom. Kad potvrdite da želite nastaviti, crvena zaustavna linija postaje siva i Model 3 nastavlja voziti kroz križanje i ponovno postiže brzinu tempomata koju ste odredili.

BILJEŠKA: Ako se Model 3 približava zelenom svjetlu i sustav prepozna da vozilo ispred nastavlja voziti kroz raskrižje, Model 3 će nastaviti vožnju kroz raskrižje bez potvrde vozača, pod uvjetom da se vozilo ne nalazi u traci za skretanje i da je vozilo prepoznalo da su ruke na kolo upravljača.

BILJEŠKA: Ako se, prije nego što kratko pritisnete papučica gasa u znak potvrde da želite nastaviti vožnju, svjetlo na semaforu promijeni prije nego što uđete u križanje (na primjer, svjetlo se promijeni iz zelene u žutu ili iz žute u crvenu) Model 3 možete utvrditi da nije prikladno nastaviti vožnju. Vozilo Model 3 se zaustavlja i morate pritisnuti gas kako biste nastavili vožnju. Vi ste u svakom trenutku odgovorni osigurati da se vozilo zaustavi ili ubrza na odgovarajući i siguran način.



UPOZORENJE: Značajka semaforu i znak obaveznog zaustavljanja NE UKLJUČUJE Model 3 u raskrižju osim ako je značajka Potpuno samostalna vožnja (pod nadzorom) aktivna. Ako se vozilo nalazi u traci za skretanje, Model 3 će se zaustaviti na crvenoj liniji za zaustavljanje. Za nastavak vožnje kratko pritisnite papučicu gasa – Model 3 nastavlja voziti ravno kroz križanje (čak ako ste u traci za skretanje) pa MORATE ručno upravljati Model 3 kroz križanje (čime se poništava automatsko upravljanje).

Značajka za prepoznavanje semafora i znakova obaveznog zaustavljanja dizajnirana je tako da djeluje kako je opisano samo ako su ispunjeni sljedeći uvjeti:



- Uključeno je automatsko upravljanje, Potpuno samostalna vožnja (pod nadzorom) ili tempomat koji se prilagođava prometu.
- Kamere mogu prepoznati nadolazeći semafor, znak obaveznog zaustavljanja ili cestovnu oznaku (na primjer, ispred kamera nema prepreka i imaju jasan pregled područja sve do semafora, znaka obaveznog zaustavljanja ili cestovne oznake).
- osjetljiv na dodir u vozilu Model 3 prikazuje nadolazeći semafor u „podebljanom“ formatu. Model 3 ne prepoznaje semafor koji osjetljiv na dodir prikazuje kao zasivljeni. Ako se semafor ne nalazi izravno ispred kamere (na primjer, nalazi se u kutu pregleda kamere ili se nalazi u susjednoj traci), osjetljiv na dodir prikazuje kao zasivljen i vozilo Model 3 neće usporiti i neće se zaustaviti.

⚠ UPOZORENJE: Čak i najnoviji podaci karte ne uključuju sve semafore i znakove obaveznog zaustavljanja. Prema tome, opcija Automatsko zaustavljanje na semaforu i pri znaku obaveznog zaustavljanja oslanja se na sposobnost kamera da otkriju semafore, znakove obaveznog zaustavljanja, cestovne oznake i sl. Upravo radi toga, vozilo Model 3 može ignorirati raskrižje koje kamera ne može vidjeti (na primjer, blokira ga drveće, drugo veće vozilo ili predmet ili se nalazi u blizini strmog nagiba ili oštrog skretanja).

⚠ UPOZORENJE: Značajka za prepoznavanje semafora i znakova obaveznog zaustavljanja nije zamjena za pažljivu vožnju i razumnu prosudbu.

⚠ UPOZORENJE: Ako osjetljiv na dodir ne prikazuje crvenu zaustavnu liniju za nadolazeće raskrižje, vozilo Model 3 neće usporiti i neće se zaustaviti. Vozačeva je odgovornost obratiti pažnju na nadolazeća križanja i nadzirati prometne uvjete kako bi odredio kada i treba li se vozilo zaustaviti, a zatim poduzeti odgovarajuće mjere prema potrebi.

⚠ UPOZORENJE: Nikada nemojte prepustiti značajki za prepoznavanje semafora i znakova obaveznog zaustavljanja da umjesto vas odredi treba li se vozilo zaustaviti na križanju ili nastaviti voziti kroz njega. Vozite pažljivo gledajući cestu i obavezno obratite pažnju na kolnik, predstojeća križanja, prometne uvjete, pješačke prijelaze i ostale sudionike u prometu. Vozačeva je odgovornost odlučiti hoće li se zaustaviti ili nastaviti voziti. Budite spremni trenutačno reagirati. U protivnom bi moglo doći do nesreće s ozljedama ili smrću.

⚠ UPOZORENJE: U nekim situacijama, opcija Automatsko zaustavljanje na semaforu i pri znaku obaveznog zaustavljanja može netočno prepoznati prometno svjetlo ili znak obaveznog zaustavljanja i na taj način neočekivano zaustaviti vozilo Model 3. U svakom trenutku morate biti spremni reagirati.

⚠ UPOZORENJE: Morate kratko pritisnuti papučicu gasa u znak potvrde da želite nastaviti voziti kroz križanje bez obzira na status semafora. Ako ne potvrdite, vozilo Model 3 zaustavlja se na crvenoj zaustavnoj liniji koja se prikazuje na osjetljiv na dodir, čak i ako zaustavljanje možda nije prikladno. Zaustavljanje na zelenom svjetlu može zbuniti ostale vozače i može rezultirati sudarom, ozljedom ili smrću. Stoga uvijek obratite pažnju na nadolazećim križanjima i budite spremni ručno kočiti ili ubrzati kao odgovor na uvjete u okolini.





⚠ UPOZORENJE: Nikada nemojte pretpostaviti da vaša sposobnost da vidite semafor, znak obaveznog zaustavljanja ili cestovnu oznaku (posebice na kompleksnom križanju ili na križanju u kojem je semafor ili znak djelomično prekriven nekom preprekom itd.) ujedno podrazumijeva da ga i vozilo Model 3 može prepoznati te da će reagirati na odgovarajući način.



Automatsko zaustavljanje na semaforu i pri znaku obaveznog zaustavljanja

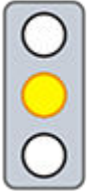
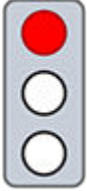

Semafori

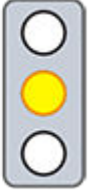
Ako su aktivirane opcije automatskog upravljanja ili tempomata koji se prilagođava prometu, a opcija Automatsko zaustavljanje na semaforu i pri znaku obaveznog zaustavljanja je omogućena, Model 3 je dizajniran tako da reagira na sljedeće načine kad se vozilo približi raskrižjima kojima upravlja semafor:

Vrsta semafora	Namijenjeni odziv vozila
 	<p>Ako je trajno zeleno svjetlo ili ako je semafor isključen (ne radi), Model 3 usporava.</p> <p>Ako se vozite iza vozila koje se nastavlja kretati kroz raskrižje, osjetljiv na dodir prikazuje zelenu liniju zaustavljanja, pod uvjetom da su ruke vozača na kolu upravljača i Model 3 nastavlja s vožnjom. Ako nema vozila ispred vas, osjetljiv na dodir prikazuje crvenu liniju zaustavljanja pa vozač mora potvrditi da želi nastaviti s vožnjom kroz križanje tako da kratko pritisne papučicu gasa. Ako vozač ne potvrdi, Model 3 se zaustavlja na crvenoj liniji zaustavljanja.</p> <p>BILJEŠKA: Model 3 nastavlja zadanom brzinom vožnje kroz raskrižje i pritom uzima u obzir brzinu vozila koje se nalazi ispred.</p>
 	<p>Model 3 usporava i potpuno se zaustavlja na crvenoj zaustavnoj liniji koja se prikazuje na osjetljiv na dodir. Za nastavak vožnje kroz križanje (na primjer, ponovno se uključi zeleno svjetlo ili nakon što se Model 3 zaustavi do kraja) morate kratko pritisnuti papučicu gasa.</p>
 → 	<p>Model 3 usporava i potpuno se zaustavlja na crvenoj zaustavnoj liniji koja se prikazuje na osjetljiv na dodir. Za nastavak vožnje kroz križanje (na primjer, ponovno se uključi zeleno svjetlo) morate kratko pritisnuti papučicu gasa.</p> <p>BILJEŠKA: Ako se na semaforu promijeni svjetlo <i>nakon</i> što potvrdite da želite nastaviti vožnju (na primjer, zeleno svjetlo na semaforu mijenja se u žuto), vozilo Model 3 može se zaustaviti umjesto nastaviti vožnju, pogotovo ako Model 3 utvrdi da se može sigurno zaustaviti prije ulaska u križanje.</p> <p>BILJEŠKA: Model 3 nije osmišljeno za nastavak vožnje kroz križanje kada semafor svijetli crveno ili ako svjetlo na semaforu postane žuto, u situacijama kad je na raspolaganju odgovarajuća udaljenost za sigurno zaustavljanje prije križanja.</p> <p>BILJEŠKA: U svakom trenutku možete preuzeti vožnju ručnim kočenjem kako biste otkazali značajku automatskog upravljanja ili tempomat koji se prilagođava prometu.</p>

Automatsko zaustavljanje na semaforu i pri znaku obaveznog zaustavljanja

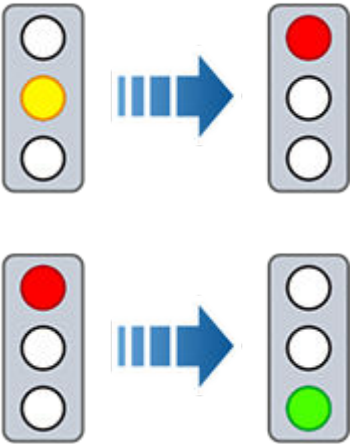

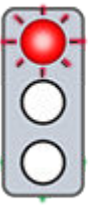

Vrsta semafora	Namijenjeni odziv vozila
	
	<p>Model 3 usporava. Za nastavak vožnje morate ili kratko pritisnuti papučicu gasa. Ako vozač to ne učini, Model 3 se zaustavlja na crvenoj liniji prikazanoj na osjetljiv na dodir.</p> <p>BILJEŠKA: Kako biste spriječili vozilo Model 3 da se zaustavi i minimalizirali njegovo usporavanje tijekom približavanja, možete potvrditi da želite nastaviti vožnju pritiskanjem papučice gasa u bilo kojem trenutku nakon što osjetljiv na dodir prikaže crvenu zaustavnu liniju. Model 3 nastavlja postavljenu brzinu tempomata odmah nakon potvrde (uzimajući u obzir brzinu vozila ispred vas).</p> <p>⚠ UPOZORENJE: Pažljivo se približavajte križanju i budite spremni pritisnuti papučicu kočnice kako biste usporili ili zaustavili vozilo.</p>
	<p>Model 3 usporava i potpuno se zaustavlja na crvenoj zaustavnoj liniji koja se prikazuje na osjetljiv na dodir. Ako želite nastaviti vožnju kroz križanje (na primjer, ako je to sigurno i ne krši prometne zakone i ne kosi se s uvjetima u prometu), morate kratko pritisnuti papučicu gasa.</p>



Automatsko zaustavljanje na semaforu i pri znaku obaveznog zaustavljanja

Znakovi obaveznog zaustavljanja i cestovne oznake

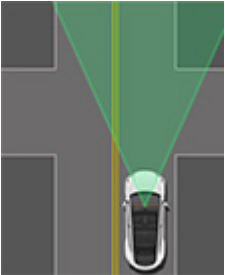
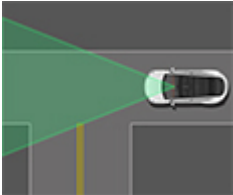
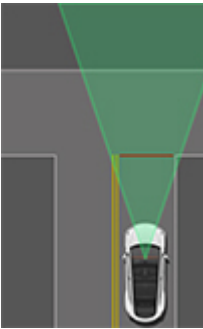
Ako su aktivirane opcije automatskog upravljanja ili tempomata koji se prilagođava prometu, a opcija Automatsko zaustavljanje na semaforu i pri znaku obaveznog zaustavljanja je omogućena, Model 3 je dizajniran tako da reagira na sljedeće načine kad se vozilo približi raskrižjima kojima upravlja semafor, zaustavne linije ili cestovne oznake:

Vrsta križanja	Namijenjeni odziv vozila
 <p>Nema kontrole prometa</p>  <p>Krak križanja u obliku slova T</p>	<p>Model 3 pretpostavlja pravilo desne strane i nastavlja voziti ravno bez usporavanja i zaustavljanja.</p>
 <p>Kraj križanja u obliku slova T</p>	<p>Ako vozilo Model 3 može otkriti križanje u obliku slova T na temelju podataka karte, Model 3 usporava i potpuno se zaustavlja na crvenoj zaustavnoj liniji koja se prikazuje na osjetljiv na dodir. Ako želite nastaviti vožnju, morate preuzeti upravljanje i ubrzanje.</p> <p>UPOZORENJE: Model 3 ne može se zaustaviti na križanju u obliku slova T na kojem nema znaka obaveznog zaustavljanja ili zaustavne linije, ili ako T-raskrižje nije uključeno u podatke karte. Pažljivo vozite i budite spremni za zaustavljanje (kad je potrebno i/ili prikladno).</p>
 <p>Znak obaveznog zaustavljanja</p>	<p>Model 3 usporava i potpuno se zaustavlja na crvenoj zaustavnoj liniji koja se prikazuje na osjetljiv na dodir. Morate potvrditi kako biste nastavili voziti kroz raskrižje tako da kratko pritisnete papučicu gasa.</p> <p>BILJEŠKA: Ako potvrdite da želite nastaviti voziti kroz križanje u kojem se promet regulira postavljenim znakom obaveznog zaustavljanja kratko pritisnite papučicu gasa prije nego što se Model 3 zaustavi, vaša se potvrda zanemaruje. Model 3 nije osmišljeno za nastavak vožnje bez zaustavljanja ispred znaka obaveznog zaustavljanja.</p> <p>BILJEŠKA: Čak i kada upotrebljavate značajku automatskog upravljanja, pa čak i ako ste uključili pokazivač smjera, sami morate okrenuti kolo upravljača (čime se poništava značajka automatskog upravljanja) kako biste dovršili skretanje na križanju.</p>

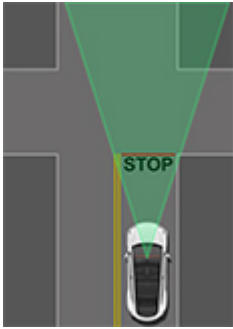

Vrsta križanja	Namijenjeni odziv vozila
 <p>Znak obaveznog zaustavljanja i cestovna oznaka</p>  <p>Cestovna oznaka</p>	

⚠ UPOZORENJE: Kod pješačkih prijelaza vozilo Model 3 može usporiti i može se zaustaviti, ovisno o tome da li prijelazom upravlja semafor te da li kamere otkrivaju pješake, bicikliste i ostale sudionike u prometu na prijelazu. Budite posebno oprezni na pješačkim prijelazima i u svakm trenu budite spremni preuzeti kontrolu nad vozilom. U protivnom bi moglo doći do nesreće s ozljedama ili smrću.

Ograničenja

Ovisno o raznim uvjetima i okolišu, opcija Traffic Light and Stop Sign Control *može ili ne mora* zaustaviti vozilo u sljedećim situacijama:

- na željezničko-cestovnim prijelazima
- u zonama zadržavanja
- ispred naplatnih kućica
- na kružnim tokovima.
- na sustavima pješačkih prijelaza
- ispred znakova prednosti prolaza ili privremenih semafora i znakova obaveznog zaustavljanja (na primjer, na građevinskim područjima).
- ispred raznih prometnih svjetala za polukružno okretanje, svjetla za biciklističke i pješačke prijelaze, svjetala koja signaliziraju dostupnost trake itd.

Osim toga, vrlo je vjerojatno da značajka za prepoznavanje semafora i znakova obaveznog zaustavljanja neće raditi kako treba, može se isključiti ili uopće ne raditi kada su prisutni jedan ili više sljedećih uvjeta:

- Vožnja kroz uzastopna križanja kojima upravlja semafor, a koji su jedan iza drugoga.
- Vidljivost je loša (jaka kiša, snijeg, magla itd.) ili vremenski uvjeti ometaju rad kamere ili senzora .
- Jarko svjetlo (poput izravnog sunčevog svjetla) ometa kamere.



Automatsko zaustavljanje na semaforu i pri znaku obaveznog zaustavljanja

- Kamera je blokirana, prekrivena, oštećena ili nije pravilno kalibrirana.
- Vožnja brdom ili cestom koja ima oštre zavoje na kojima kamere nisu u stanju vidjeti nadolazeće semafore ili znakove obaveznog zaustavljanja.
- Semafor, znak obaveznog zaustavljanja ili cestovna oznaka je prekrivena nečim (na primjer, drvo, veliko vozilo itd.).
- Model 3 vozi se vrlo blizu vozilu ispred, koje blokira pogled kamera.

⚠ UPOZORENJE: Ograničenja navedena gore u tekstu ne predstavljaju iscrpan popis razloga zbog kojih vozilo Model 3 možda neće raditi kako se očekuje. Mnoge nepredviđene okolnosti mogu negativno utjecati na točan rad značajke za prepoznavanje semafora i znakova obaveznog zaustavljanja. Upotreba ove značajke ne smanjuje i ne uklanja potrebu za pažljivom i odgovornom vožnjom. Morate biti spremni poduzeti odgovarajuće mjere u svakom trenutku.



BILJEŠKA: Ovisno o prodajnoj regiji, konfiguraciji vozila, kupljenim paketima opreme i verziji softvera, vaše vozilo možda nema značajku Automatsko parkiranje.

Značajka Automatsko parkiranje upotrebljava podatke kako bi pomogla olakšati parkiranje na javnim cestama manevriranjem vozila Model 3 u paralelna i okomita parkirna mjesta.

BILJEŠKA: Automatsko parkiranje nije dostupno kad je tempomat koji se prilagođava prometu omogućen. Za upotrebu automatskog parkiranja omogućite automatsko upravljanje tako da dodirnete **Kontrole** > **Autopilot**.

Ako je pristup automatskom upravljanju obustavljen, također možete izgubiti pristup automatskom parkiranju. Za više informacija pogledajte [Ovjes autopilota na stranici 115](#).

⚠ UPOZORENJE: Vaša je odgovornost upoznati se s ograničenjima značajke Automatsko parkiranje i situacijama u kojima neće raditi kako je predviđeno. Dodatne informacije potražite pod [Ograničenja i upozorenja na stranici 129](#).

⚠ UPOZORENJE: Nemojte upotrebljavati Automatsko parkiranje ako je bilo što, poput kuke kugle, nosača za bicikle ili prikolice, pričvršćeno na kuku za vuču. Automatsko parkiranje se možda neće zaustaviti zbog kuka prilikom parkiranja između ili ispred ostalih vozila.

⚠ POZOR: Učinkovitost značajke Automatsko parkiranje ovisi o sposobnosti kamere da odrede blizinu vozila u odnosu na rubnike, objekte i ostala vozila. Osigurajte da su sve kamere čiste i da nemaju smetnje prije svake vožnje i prije upotrebe značajki autopilota (pogledajte [Čišćenje kamere na stranici 197](#)). Zaprљane kamere i senzor (ako je vozilo time opremljeno) te uvjeti u okolini kao što su kiša i izbljeddjele oznake prometne trake mogu utjecati na performanse autopilota. Ako je kamera opsturirana ili zamućena, Model 3 prikazuje poruku na osjetljiv na dodir i značajke autopilota možda neće biti dostupne. Za više informacija o određenim upozorenjima pogledajte [Upozorenja o rješavanju problema na stranici 227](#).

Parametri

Automatsko parkiranje otkriva moguće parkirno mjesto na temelju sljedećih parametara:

Okomito parkiranje

- Vaša brzina vožnje mora biti manje od 13 km/h. Ako vozite prebrzo, Automatsko parkiranje možda neće moći točno odrediti vaše željeno parkirno mjesto.
- Parkirno mjesto mora biti široko barem kao vozilo.
- Parkirno mjesto mora imati barem tri vidljive linije kako bi se vozilo moglo uparkirati, poput parkirnih linija, cestovnih oznaka ili jasnih kolnika. Automatsko parkiranje možda neće raditi u garažama, na primjer bez tri vidljive parkirne linije.

Bočno parkiranje

- Vaša brzina vožnje mora biti manje od 13 km/h. Ako vozite prebrzo, Automatsko parkiranje možda neće moći točno odrediti vaše željeno parkirno mjesto.
- Mora se nalaziti vozilo ispred ili iza mjesta na koje želite parkirati.

BILJEŠKA: Značajka Automatsko parkiranje ne radi u slučaju parkiranja na kutna parkirna mjesta.

Upotreba značajke Automatsko parkiranje

Tijekom vožnje slijedite ove korake kako biste omogućili značajki Automatsko parkiranje da manevrira vozilom Model 3 kako bi se uparkiralo na parkirno mjesto:

1. Kad sporo vozite, nadzirite osjetljiv na dodir kako biste vidjeli moguća parkirna mjesta koja prepoznata autopilot. Kad je vozilo Model 3 smješteno tako da se može parkirati unatrag na jednu od prepoznatih lokacija, osjetljiv na dodir prikazuje potencijalno slobodna parkirna mjesta.



BILJEŠKA: Pronađena parkirna mjesta prikazuju se samo ako je položaj vozila i/ili uvjeti u okruženju vozila takvi da Automatsko parkiranje može odrediti odgovarajuću putanju vožnje. Ako značajka Automatsko parkiranje ne može odrediti odgovarajuću putanju (na primjer, ako vozite u uskoj ulici gdje ulazak na parkirno mjesto podrazumijeva prelazak prednjeg dijela vozila na susjednu traku), možete premjestiti vozilo, pronaći drugo parkirno mjesto ili parkirati vozilo ručno.



Automatsko parkiranje

2. Odaberite mjesto. Provjerite je li prikladno i sigurno zatim krenite prema naprijed i zaustavite se otprilike jednu duljinu automobila ispred parkirnog mjesta (kao što je to uobičajeno kod paralelnog parkiranja ili kada ulazite u okomito parkirno mjesto unatrag).
 3. Otpustite kolo upravljača, a zatim dodirnite i držite **Automatsko parkiranje** ina traci načina rada vožnje na dodirnom zaslonu. Možete otpustiti gumb kad se automatsko parkiranje aktivira.
 4. Automatsko parkiranje prikazuje poruku kad je parkiranje dovršeno.
- Dođe do automatskog kočenja u nuždi (pogledajte [Pomoć pri izbjegavanju sudara na stranici 138](#)).

Ako pritisnete papučicu kočnice dok značajka Automatsko parkiranje aktivno parkira Model 3, postupak parkiranja zaustavlja se dok ne dodirnete **Nastavi** na dodirnom zaslonu.

 **UPOZORENJE:** Nikada nemojte ovisiti o značajki Automatsko parkiranje kako biste pronašli parkirno mjesto koje je legalno, prikladno i sigurno. Značajka Automatsko parkiranje možda neće uvijek otkriti predmete na parkirnom mjestu. Obavezno sami vizualno provjerite je li parkirno mjesto prikladno i sigurno.

 **UPOZORENJE:** Kad automatsko parkiranje aktivno upravlja Model 3:

- Ne ometajte kretanje kolo upravljača. Na taj način poništavate značajku Automatsko parkiranje.
- Stalno provjerite svoje okruženje. Budite spremni aktivirati kočnice kako biste izbjegli vozila, pješake ili predmete.
- Pratite dodirni zaslon kako biste bili sigurni da ste upoznati s uputama koje vam pruža Automatsko parkiranje.

Zaustavljanje postupka parkiranja

Za pauziranje značajke Automatsko parkiranje jednom pritisnite papučicu kočnice. Model 3 zaustavlja se i ostaje zaustavljeno dok ne dodirnete **Nastavi** na dodirnom zaslonu.

Otkazivanje postupka parkiranja

Značajka Automatsko parkiranje otkazuje postupak parkiranja kad ručno pomaknete kolo upravljača, promijenite način rada vožnje ili dodirnete **Poništi** na dodirnom zaslonu. Značajka Automatsko parkiranje također otkazuje postupak parkiranja u sljedećim slučajevima:

- Sesija parkiranja sastoji se od više od sedam pokreta.
- Model 3 otkriva da vozač izlazi iz vozila.
- Ako otvorite vrata.
- Ako pritisnete papučicu gasa.
- Ako pritisnete papučicu kočnice dok je značajka Autopark pauzirana.



Ova je značajka privremeno ograničena ili neaktivna sve dok se omogući buduće ažuriranje softvera za vozila proizvedena otprilike u rujnu 2023.

BILJEŠKA: Ovisno o prodajnoj regiji, konfiguraciji vozila, kupljenim paketima opreme i verziji softvera, vaše vozilo možda nema značajku Samostalno parkiranje bez vozača ili značajka možda neće raditi na točno opisan način.

Opcija Samostalno parkiranje bez vozača omogućava vam automatsko parkiranje i vraćanje vozila Model 3 dok stojite izvan vozila. Značajka Samostalno parkiranje bez vozača pomiče Model 3 prema naprijed i natrag do maksimalno 12 metara kako bi ušlo ili napustilo parkirno mjesto.

Kako biste Model 3 pomaknuli za veću udaljenost uz zaobilaženje zapreka, možete upotrijebiti značajku Pametno pozivanje vozila (ako je time opremljeno) i mobilni telefon. Značajka Pametno pozivanje vozila omogućava da vas vozilo nađe (ili ga možete poslati na odabrano mjesto). Pogledajte odjeljak [Pametno pozivanje vozila na stranici 127](#).

Značajka Summon zahtijeva da vozilo Model 3 može prepoznati valjani ključ u blizini.

UPOZORENJE: Značajka Samostalno parkiranje bez vozača osmišljena je i namijenjena upotrebi samo na parkiralištima i prilazima privatnim posjedima, gdje je okolina poznata i predvidljiva.

UPOZORENJE: Značajka Samostalno parkiranje bez vozača je u BETA fazi. Neprekidno morate nadzirati vozilo i okolinu te biti spremni odmah poduzeti mjere u bilo kojem trenutku. Odgovornost je vozača da se značajkom Samostalno parkiranje bez vozača koristi sigurno, odgovorno i u skladu s namjenom. Za više informacija o ograničenjima samostalnog parkiranja bez vozača i uvjetima koji mogu utjecati na njegovu upotrebu, pogledajte [Upozorenja i ograničenja na stranici 129](#).

Prije upotrebe značajke Samostalno parkiranje bez vozača

Prije upotrebe značajke Samostalno parkiranje bez vozača upotrijebite dodirni zaslon kako biste omogućili značajku i prilagodili njezin način rada. Dodirnite **Kontrole** > **Autopilot** > **Prilagodi Pametno pozivanje vozila**, a zatim prilagodite sljedeće postavke koje odgovaraju vašim željama:

- **Visina odbojnika:** Postavite udaljenost na kojoj želite da se značajka Samostalno parkiranje bez vozača zaustavi od otkrivenog objekta (na primjer, možda ćete htjeti da se značajka Samostalno parkiranje bez vozača zaustavi na samo nekoliko centimetara od zida garaže). Imajte na umu da se ova udaljenost primjenjuje samo na objekte koje značajka Samostalno parkiranje bez vozača otkrije izravno ispred vozila Model 3 kada se kreće prema naprijed odnosno neposredno iza vozila Model 3 ako se kreće unatrag.
- **Udaljenost s koje se poziva vozilo:** Postavite maksimalnu udaljenost koju vozilo Model 3 može prijeći tijekom ulaska ili izlaska iz parkirnog mjesta.

- **Bočna visina:** Odaberite opciju kako biste definirali koliko udaljenost od bočne strane želite dopustiti. **Usko** omogućava vozilu Model 3 ulazak i izlazak iz iznimno uskih parkirnih mjesta.

UPOZORENJE: Parkiranje u uskom prostoru ograničava sposobnost kamera i senzora (ako je vozilo time opremljeno) da precizno otkriju lokaciju prepreka, povećavajući rizik od oštećenja vozila Model 3 i/ili okolnih objekata.

- **Upotrijebite automatski HomeLink** (ako je vozilo opremljeno tom značajkom): Postavite na **UKLJUČENO** ako želite aktivirati HomeLink za otvaranje/zatvaranje programiranog uređaja HomeLink (poput vrata ili garažnih vrata) tijekom postupka parkiranja s pomoću značajke Samostalno parkiranje bez vozača. Ako je opcija omogućena, uređaj automatski otvara i zatvara vrata kad vozilo Model 3 ulazi ili izlazi tijekom postupka parkiranja s pomoću značajke Samostalno parkiranje bez vozača. U sesiji značajke Pametno pozivanje vozila (ako je time opremljeno) uređaj automatski otvara vrata kada na početku sesije Pametno pozivanje vozila otkrije da je Model 3 parkiran u garaži.

UPOZORENJE: Obavezno provjerite je li cijelo vozilo Model 3 u ili izvan garaže prije nego što HomeLink spusti garažna vrata. Značajke Samostalno parkiranje bez vozača i Pametno pozivanje vozila (ako je time opremljeno) ne može se otkriti kad su snižena vrata.

BILJEŠKA: Kad je omogućen, uređaj HomeLink automatski se otvara i zatvara tijekom upotrebe značajke Samostalno parkiranje bez vozača i automatski se po potrebi otvara tijekom upotrebe značajke Pametno pozivanje vozila (ako je vozilo time opremljeno). Ako želite automatizirati značajku HomeLink u drugim situacijama (poput normalne vožnje), morate prilagoditi glavne postavke uređaja HomeLink dodirnom ikone HomeLink na vrhu zaslona **Kontrole** (pogledajte [Pametna garaža na stranici 61](#)).

Gornje postavke, s iznimkom uređaja HomeLink, primjenjuju se samo na značajku Samostalno parkiranje bez vozača, ali ne i na značajku Pametno pozivanje vozila (ako je time opremljeno) (pogledajte [Prije korištenja značajkom Pametno pozivanje vozila na stranici 127](#)). U značajci Pametno pozivanje vozila ne možete prilagoditi razmak od odbojnika, udaljenost ni razmak od bočnih strana. Kad upotrebljavate značajku Pametno pozivanje vozila, obavezno morate pritisnuti i držati gumb u mobilnoj aplikaciji kako bi se vozilo Model 3 nastavilo kretati. Osim toga, značajka Pametno pozivanje vozila može se pokrenuti samo putem mobilne aplikacije. Sve se postavke zadržavaju dok ih ručno ne promijenite.

Upotreba značajke Samostalno parkiranje bez vozača za parkiranje i vraćanje vozila

Slijedite korake u nastavku za upotrebu značajke Samostalno parkiranje bez vozača za parkiranje vozila Model 3:



Samostalno parkiranje bez vozača

- Usmjerite vozilo Model 3 u doseg od 12 metara od parkirnog mjesta tako da vozilo Model 3 može slijediti ravnu putanju tijekom ulaska u ili izlaska iz parkirnog mjesta dok je odabran stupanj Drive ili Reverse.
- Dok se nalazite izvan vozila, započnite manevar parkiranja dodiranjem opcije **Samostalno parkiranje bez vozača** u mobilnoj aplikaciji, a zatim pritisnite i držite gumb **Naprijed** ili **Natrag**.

Značajka Samostalno parkiranje bez vozača prebacuje vozilo Model 3 u položaj Drive ili reverse (na temelju smjera koji ste odredili) i pokreće vozilo u ili izvan parkirnog mjesta. Kad se postupak parkiranja dovrši ili ako se otkrije prepreka, značajka Samostalno parkiranje bez vozača prebacuje vozilo Model 3 u položaj Park. Značajka Samostalno parkiranje bez vozača prebacuje vozilo Model 3 u položaj Park kad:

- Model 3 otkrije prepreku na putu vožnje (u okviru postavke **Visina odbojnika** koju ste definirali).
- Značajka Samostalno parkiranje bez vozača pomaknula je vozilo Model 3 na maksimalnu udaljenost od 12 metara.
- Otpustite gumb **Naprijed** ili **Natrag**.
- Pritisnete bilo koji gumb kako biste ručno zaustavili značajku Samostalno parkiranje bez vozača.

Ako ste upotrijebili značajku Samostalno parkiranje bez vozača za pakiranje Model 3, možete je upotrijebiti i za vraćanje Model 3 u izvorni položaj (pod uvjetom da je Model 3 ostalo u položaju Park) ili na maksimalnu udaljenost **Udaljenost s koje se poziva vozilo** koju ste definirali (ovisno što je prije). Jednostavno odredite suprotan smjer u mobilnoj aplikaciji i značajka Samostalno parkiranje bez vozača pomiče Model 3 originalnom putanjom, pod uvjetom da u međuvremenu nisu postavljene prepreke. Ako je otkrivena prepreka, značajka Model 3 pokušati će izbjeći prepreku i pritom ostati u blizini originalne putanje (značajka Samostalno parkiranje bez vozača ne podržava manevriranje oko prepreka).

BILJEŠKA: Ako želite pomaknuti Model 3 s pomoću značajke Samostalno parkiranje bez vozača nekoliko puta u istom smjeru (a da pritom ne prekoračite udaljenost od maksimalno 12 metara, otkazite značajku Samostalno parkiranje bez vozača i ponovno pokrenite postupak parkiranja koristeći se istim smjerom).

BILJEŠKA: Iako se s pomoću značajke Samostalno parkiranje bez vozača Model 3 može malo pomaknuti u bočnu stranu kako bi se izbjegla prepreka, ne pokušava manevrirati oko prepreke kako bi se Model 3 vratilo na originalnu putanju vožnje. Samo značajka Samostalno parkiranje bez vozača (ako je time opremljeno) može upravljati vozilom Model 3 oko predmeta

BILJEŠKA: Značajka Samostalno parkiranje bez vozača zahtijeva da Model 3 u blizini može prepoznati registrirani telefon.



UPOZORENJE: Model 3 ne može otkriti prepreke koje se nalaze niže od odbojnika, prepreke koje su jako uske ili vise sa stropa (na primjer, bicikli). Pored toga, mnoge nepredviđene okolnosti mogu ugroziti sposobnost značajke Samostalno parkiranje bez vozača da vozilo uparkira ili isparkira iz parkirnog mjesta, pa se kao rezultat toga s pomoću značajke Samostalno parkiranje bez vozača vozilo Model 3 ne kreće na odgovarajući način. Iz tog razloga morate neprestano nadgledati kretanje vozila i njegovu okolicu i biti spremni zaustaviti vozilo Model 3 u bilo kojem trenutku.

Zaustavljanje ili otkazivanje značajke Samostalno parkiranje bez vozača

Zaustavite Model 3 u bilo kojem trenutku dok je značajka Samostalno parkiranje bez vozača aktivna putem mobilne aplikacije. Značajka Samostalno parkiranje bez vozača prekida se i u sljedećim situacijama:

- Aktivirana je kvaka na vratima ili se vrata otvaraju.
- Komunicirate s kolo upravljajućim, papučicom kočnice, papučicom gasa ili mjenjačem.
- Model 3 otkriva prepreku.
- Značajka Samostalno parkiranje bez vozača pomaknula je vozilo Model 3 na maksimalnu udaljenost od približno 12 metara.
- Vaš je telefon prešao u stanje mirovanja ili gubi vezu s vozilom Model 3.





Ova je značajka privremeno ograničena ili neaktivna sve dok se omogući buduće ažuriranje softvera za vozila proizvedena otprilike u rujnu 2023.

BILJEŠKA: Ovisno o prodajnoj regiji, konfiguraciji vozila, kupljenim paketima opreme i verziji softvera, vaše vozilo možda nema značajku Pametno pozivanje vozila ili značajka možda neće raditi na točno opisan način.

Značajka **Pametno pozivanje vozila** omogućuje da Model 3 dovezete do sebe (uz primjenu GPS signala telefona kao ciljnog odredišta) ili do odredišta po izboru, uz manevriranje i zaustavljanje zbog objekata po potrebi. Pametno pozivanje vozila funkcionira s mobilnom aplikacijom tvrtke Tesla kada se vaš telefon nalazi približno 6 metara od vozila Model 3.

Značajka Pametno pozivanje vozila manevrira vozilo Model 3 tako da izađe s parkirnog mjesta i iza ugla. To je korisno za pomicanje vozila Model 3 iz uskih parkirnih mjesta, kroz lokve ili vam pomaže na putu do vozila dok nosite pakete. Morate održavati neometan pogled na vozilo Model 3 i pažljivo nadzirati vozilo i njegovu okolinu u svakom trenutku.

 **POZOR:** Značajka Smart Summon osmišljena je i namijenjena za upotrebu isključivo na parkiralištima i prilazima koji se nalaze u privatnom vlasništvu, gdje je okolno područje poznato i predvidivo. Ne koristite se značajkom Pametno pozivanje vozila na javnim prometnicama.

 **UPOZORENJE:** Značajkom Pametno pozivanje vozila smijete se koristiti samo na popločanim površinama.

 **UPOZORENJE:** Značajka Pametno pozivanje vozila je u BETA fazi. Morate neprestance nadzirati vozilo i njegovu okolinu i biti spremni da odmah poduzmete odgovarajuće mjere u svakom trenutku. Odgovornost je vozača da se značajkom Pametno pozivanje vozila koristi na siguran, odgovoran i namjenski način. Vaša je odgovornost upoznati se s ograničenjima pametnog pozivanja vozila (pogledajte [Ograničenja i upozorenja na stranici 129](#)).

Prije korištenja značajkom Pametno pozivanje vozila

- Preuzmite na telefon najnoviju verziju mobilne aplikacije tvrtke Tesla i provjerite je li na telefonu omogućena mobilna mreža i GPS.
- Telefon mora biti povezan s vozilom Model 3 i udaljen od njega približno 6 metara.
- Kamere vozila moraju biti potpuno kalibrirane (pogledajte [Vožnja za kalibraciju kamera na stranici 19](#)).
- Morate imati neometan pogled na vozilo Model 3.
- Model 3 mora biti u položaju Park, ne smije se puniti, a sva vrata i prtljažnici moraju biti zatvoreni.

 **POZOR:** Sve kamere i senzori (ako je vozilo time opremljeno) moraju biti čisti. Zaprljane kamere i senzori te uvjeti u okolini kao što su kiša i izbljedjele oznake prometne trake mogu utjecati na performanse autopilota.

Korištenje značajkom Pametno pozivanje vozila

1. Otvorite mobilnu aplikaciju tvrtke Tesla pa pritisnite **Samostalno parkiranje bez vozača**.
2. Pritisnite ikonu **Pametno pozivanje vozila** koja se nalazi u sredini slike vašeg vozila Model 3. Možda će potrajati nekoliko sekundi dok se značajka Pametno pozivanje vozila ne pokrene.

BILJEŠKA: Možete aktivirati Način pripravnosti kako biste izbjegli odgodu pri pokretanju značajke Pametno pozivanje vozila (pogledajte [Način pripravnosti na stranici 128](#)).

U mobilnoj se aplikaciji prikazuje karta s plavim kružićem koji predstavlja maksimalnu udaljenost od 6 metara koju morate održavati između telefona i vozila Model 3. Plava točka na karti predstavlja vašu lokaciju, a crvena strelica predstavlja vozilo.

3. Stanite bilo gdje unutar plavog kruga odakle imate neometan pogled na vozilo Model 3.
4. Sada se možete koristiti značajkom Pametno pozivanje vozila u jednom od sljedećih načina:
 - Način rada **Dođi k meni**: Pritisnite i držite pritisnutim gumb **Dođi k meni**. Model 3 pomiče se na vašu GPS lokaciju. Kako se vi krećete, vozilo Model 3 vas slijedi. Kada vas vozilo Model 3 sustigne, zaustavlja se i prebacuje u položaj Park.
 - Način rada **Idi na cilj**: Dodirnite ikonu ciljnika, a potom povucite kartu kako biste postavili iglu na odabrano odredište. Pritisnite i držite pritisnutim gumb **Idi na cilj**. Model 3 pomiče se na odredište. Kada stigne na lokaciju, vozilo Model 3 se zaustavlja i prebacuje u položaj Park, a mobilna aplikacija prikazuje poruku kao znak da je završen rad značajke Samostalno parkiranje bez vozača.

BILJEŠKA: Kako biste naknadno promijenili lokaciju, podignite prst, ponovno namjestite kartu, potom ponovno pritisnite i držite pritisnutom opciju **Idi na cilj**.

Kako biste zaustavili vozilo Model 3 u bilo kojem trenutku, jednostavno otpustite gumb **Dođi k meni** ili **Idi na cilj**.



Ikona ciljnika na karti prebacuje se s načina **Idi na cilj** na način **Dođi k meni** i obrnuto. Ako je odabran način **Dođi k meni**, ikona je plave boje.

BILJEŠKA: Na karti također postoji i ikona koja vam omogućuje prikazivanje/sakrivanje satelitskih slika.

Odmah nakon pokretanja značajke Pametno pozivanje vozila u bilo kojem načinu nakratko će zatreperiti svjetla za upozorenje na opasnost, sklopit će se retrovizori, a vozilo Model 3 će se prebaciti u način rada Drive ili Reverse. Model 3 zatim se sporo pomiče unutar 1 metra od vas (**Dođi mi**) ili odabrane lokacije (**Idi na cilj**) pritom po potrebi izbjegava prepreke. Kako se vozilo Model 3 kreće, kreće se i



Pametno pozivanje vozila

odgovarajuća crvena strelica na karti i prikazuje lokaciju vozila. Kako se vi krećete, kreće se i odgovarajuća plava točka i prikazuje vašu lokaciju.

U bilo kojem načinu vozilo Model 3 se prestaje kretati i ubacuje u položaj Park ako:

- Otpustite gumb u mobilnoj aplikaciji.
- Prekoračena je maksimalna između vašeg telefona i vozila Model 3 (ako se vozilo kreće na odredište dalje od vas, možda ćete morati slijediti vozilo kako biste održali udaljenost).
- Je putanja vožnje blokirana.
- Model 3 prešao maksimalnu udaljenost od 20 metara od početka upotrebe značajke Pametno pozivanje vozila.

BILJEŠKA: Ako Pametno pozivanje vozila pomakne vozilo Model 3 tri metra prema naprijed, a zatim dva metra prema natrag, smatra se da je vozilo prešlo pet metara.

BILJEŠKA: Nema potrebe da gledate u mobilnu aplikaciju – jednostavno držite pritisnutim gumb dok promatrate vozilo Model 3 i njegovu putanju vožnje u svakom trenutku, spremni da otpustite gumb kako biste po potrebi zaustavili vozilo.

Ako je vozilo opremljeno opcijom Auto HomeLink i ako je ona omogućena za značajku Pametno pozivanje vozila (dodirnite **Kontrole > Autopilot > Prilagodi značajku Pametno pozivanje vozila > Upotrijebite automatski HomeLink**), značajka Pametno pozivanje vozila automatski otvara uređaj HomeLink ako ste manevar značajkom Pametno pozivanje vozila pokrenuli dok se Model 3 nalazi u garaži. Mobilna vas aplikacija obavještava da su se vrata otvorila.

⚠ UPOZORENJE: Kada otpustite gumb kako biste zaustavili vozilo Model 3, vozilo će se zaustaviti, ali tek nakon kraće odgode. Zato je presudno da obratite pozornost na putanju vožnje vozila u svakom trenutku te da proaktivno predviđate prepreke koje vozilo možda neće moći otkriti.

⚠ UPOZORENJE: Postupajte s krajnjim oprezom pri upotrebi značajke Pametno pozivanje vozila na mjestima na kojima se kretanje prepreka ne može predvidjeti. Primjerice, kada su prisutni ljudi, djeca ili životinje.

⚠ UPOZORENJE: Moguće je da značajka Pametno pozivanje vozila neće zaustaviti vozilo zbog svih predmeta (poglavito vrlo niskih predmeta, kao što su rubno kamenje, ili vrlo visokih predmeta, kao što su police) te da neće reagirati na promet iz suprotnog smjera ili sa strana. Obratite pozornost i budite spremni zaustaviti vozilo Model 3 u svakom trenutku otpuštanjem gumba u mobilnoj aplikaciji.

Način pripravnosti

Kako biste vozilo Model 3 držali pripravnim za značajku Samostalno parkiranje bez vozača i skratili vrijeme koje je potrebno za zagrijavanje, uključite Način pripravnosti. Dodirnite **Kontrole > Autopilot > Način pripravnosti**. Kada je uključen Način pripravnosti, možete očuvati energiju u bateriji onemogućavanjem načina Način pripravnosti na sljedećim lokacijama:

- **Izostavi lokaciju Kuća** – onemogućuje Način pripravnosti na lokaciji koju ste postavili kao Home na popisu Favorites.
- **Izostavi lokaciju Posao** – onemogućuje Način pripravnosti na lokaciji koju ste postavili kao Work na popisu Favorites.
- **Izostavi favorite** – onemogućuje Način pripravnosti na svim lokacijama na popisu Favorites.

BILJEŠKA: Za očuvanje energije značajka Pametno pozivanje vozila automatski deaktivira Način pripravnosti od ponoći do 6:00. Tijekom ovih sati dolazi do odgode prilikom pokretanja značajke Pametno pozivanje vozila.

BILJEŠKA: Moguće je da će se trošiti dodatna snaga baterije dok je aktivan Način pripravnosti.

BILJEŠKA: Pojednosti o načinu postavljanja lokacije kao Kuća, Posao ili Favoriti potražite u [Odredišta Kuća, Posao i Favoriti na stranici 165](#).

Zaustavljanje ili poništavanje značajke Pametno pozivanje vozila

Značajka Pametno pozivanje vozila zaustavlja vozilo Model 3 kad god otpustite gumb u mobilnoj aplikaciji. Za povratak u značajku Pametno pozivanje vozila jednostavno ponovno pritisnite gumb **Dođi k meni** ili **Idi na cilj**.

⚠ UPOZORENJE: U svakom trenutku budite spremni zaustaviti vozilo Model 3. Ovisno o kvaliteti veze između telefona i vozila Model 3, moguće je da će doći do kraće odgode između trenutka kada otpustite gumb i trenutka kada se vozilo zaustavi.

Značajka Pametno pozivanje vozila prekida se i potrebno ju je ponovno pokrenuti ako:

- Aktivirana je kvaka na vratima ili se vrata otvaraju.
- Komunicirate s kolo upravljачa, papučicom kočnice, papučicom gasa ili mjenjačem.
- Model 3 je blokirano preprekom.
- Pametno pozivanje vozila pomaknulo je Model 3 maksimalnu udaljenost. Za kretanje dalje od te udaljenosti morate ubaciti Model 3 u način rada Drive ili Reverse, a zatim ponovno pokrenuti značajku Pametno pozivanje vozila.
- Vaš je telefon prešao u stanje mirovanja ili gubi vezu s vozilom Model 3.



Ova tema uključuje upozorenja, sigurnosne mjere i ograničenja koja se odnose na sljedeće značajke autopilota.

- [Tempomat koji se prilagođava prometu na stranici 108](#)
- [Automatsko upravljanje na stranici 109](#)
- [Navigacija autopilotom na stranici 131](#)
- [Automatsko parkiranje na stranici 132](#)
- [Samostalno parkiranje bez vozača na stranici 133](#)
- [Pametno pozivanje vozila na stranici 133](#)

BILJEŠKA: Ovisno o prodajnoj regiji, konfiguraciji vozila, kupljenim paketima opreme i verziji softvera, vaše vozilo možda nije opremljeno svim značajkama navedenih navedenim gore ili značajka možda neće raditi na opisan način.



UPOZORENJE: Pažljivo pročitajte sljedeća upozorenja i ograničenja prije upotrebe autopilota. Nepoštivanje svih upozorenja i uputa može uzrokovati oštećenje imovine, ozbiljne ozljede ili smrt.

BILJEŠKA: Osigurajte da su sve kamere čiste i da nemaju smetnje prije svake vožnje i prije upotrebe značajki autopilota (pogledajte [Čišćenje kamere na stranici 197](#)). Zaprjane kamere i senzor (ako je vozilo time opremljeno) te uvjeti u okolini kao što su kiša i izbljedenje oznake prometne trake mogu utjecati na performanse autopilota. Ako je kamera opsturirana ili zamučena, Model 3 prikazuje poruku na osjetljiv na dodir i značajke autopilota možda neće biti dostupne. Za više informacija o određenim upozorenjima pogledajte [Upozorenja o rješavanju problema na stranici 227](#).

Tempomat koji se prilagođava prometu

Dok upotrebljavate tempomat koji se prilagođava prometu, **vozačeva je odgovornost uvijek zadržati budnost, voziti sigurno i u svakom trenutku imati kontrolu nad vozilom.** Tijekom vožnje uvijek držite pogled na cesti i budite spremni po potrebi poduzeti korektivne radnje.

Uz to, vozač je odgovoran za postavljanje brzine tempomata koja jamči sigurnu vožnju i održavati je u skladu s uvjetima na cesti i primjenjivim ograničenjima brzine. Pobrinite se da su aktivna sljedeća ograničenja tempomata koji se prilagođava prometu.

- Moguće je da se brzina vožnje s tempomatom neće promijeniti kad se promijeni ograničenje brzine.
- Tempomat koji se prilagođava prometu ne prilagođava brzinu vožnje na temelju uvjeta na cesti ni uvjeta vožnje. Tempomat koji se prilagođava prometu nemojte upotrebljavati na vijugavim cestama s ostrim zavojima, na zaleđenim ili klizavim cestovnim površinama ni kada vremenski uvjeti (primjerice, gusta kiša, snijeg, magla itd.) onemogućavaju održavanje stalne brzine.
- Nemojte se pouzdati da će tempomat koji se prilagođava prometu održavati točnu ili odgovarajuću udaljenost praćenja.

- Tempomat koji se prilagođava prometu možda neće moći provesti odgovarajuću prilagodbu brzine zbog ograničenih kočnih mogućnosti i brda. Usto može i pogrešno procijeniti udaljenost od vozila ispred sebe. Vožnja nizbrdo može povećati brzinu vožnje pa će Model 3 premašiti zadanu brzinu (i potencijalno ograničenje brzine na toj cesti).
- Tempomat koji se prilagođava prometu može povremeno usporiti Model 3 kada to nije potrebno ili to ne očekujete. Uzrok može biti blisko praćenje vozila ispred vas, otkrivanje vozila ili objekata u susjednim trakama (osobito u zavojima) itd.
- Zbog postojećih ograničenja ugrađenog GPS (globalnog sustava pozicioniranja) može doći do situacija kada će Model 3 usporiti, osobito u blizini izlaza i izlaznih rampa kad otkrije zavoj i/ili kad usmjeravate vozilo prema određenoj bez praćenja rute.
- U nekim slučajevima (kada, primjerice, nema dovoljno podataka), tempomat koji se prilagođava prometu možda neće automatski smanjiti postavljenu brzinu na petlji ili izlaznoj rampi autoceste.
- Tempomat koji se prilagođava prometu možda neće otkriti sve objekte te, osobito kada vozite brže od 80 km/h, možda neće zakočiti/usprioriti kada je drugo vozilo ili objekt samo djelomično u vašoj prometnoj traci ili kada se vozilo koje pratite odmakne iz vaše putanje, a ispred vas se nađe objekt koji stoji ili se kreće sporo.
- Tempomat koji se prilagođava prometu može reagirati na vozila ili objekte koji nisu prisutni ili nisu u vašoj prometnoj traci pa će nepotrebno ili neprikladno usporiti Model 3.



UPOZORENJE: Tempomat koji se prilagođava prometu najvjerojatnije neće pravilno funkcionirati u sljedećim vrstama situacija:

- Cesta ima oštre zavoje ili značajke promjene visine.
- Cestovni znakovi i signali nisu jasni, dvosmisleni ili loše održavani.
- Vidljivost je loša (zbog jake kiše, snijega tuče itd. ili zbog slabo osvijetljenih cesta noću).
- Vozite kroz tunel ili pokraj razdjeljivača ceste koji ometa vidljivost kamera
- Kada jaka rasvjeta (primjerice farovi nadolazećih automobila ili izravna sunčeva svjetlost) ometa vidik kamera.



UPOZORENJE: Gore navedeni uzroci ne predstavljaju iscrpan popis situacija koje mogu ometi pravilno funkcioniranje tempomata koji se prilagođava prometu. Tempomat koji se prilagođava prometu može se iznenada isključiti u bilo kojem trenutku iz nepredviđenih razloga. Uvijek gledajte cestu ispred sebe i budite spremni poduzeti odgovarajuće radnje. Vozačeva je odgovornost uvijek imati kontrolu nad vozilom Model 3.



Ograničenja i upozorenja

UPOZORENJE: Tempomat koji se prilagođava prometu značajka je koja povećava udobnost i praktičnost vožnje, ali nije sustav za upozoravanje ni izbjegavanje sudara. Nemojte se pouzdati da će tempomat koji se prilagođava prometu primjereno usporiti Model 3. Uvijek gledajte cestu ispred sebe i budite spremni poduzeti korektivne radnje. U protivnom bi moglo doći do nesreće s teškim ozljedama ili smrću.

UPOZORENJE: Premda tempomat koji se prilagođava prometu može otkriti pješake i bicikliste, nemojte se pouzdati da će zbog njih primjereno usporiti Model 3. U protivnom bi moglo doći do nesreće s teškim ozljedama ili smrću.

Automatsko upravljanje

UPOZORENJE: Automatsko upravljanje je značajka koja uvjetuje upotrebu ruku. Cijelo vrijeme držite ruke na kolu upravljača pripazite na cestovne uvjete i okolni promet te se uvijek pripremite da reagirate. Nepoštivanjem ovih uputa možete uzrokovati oštećenja, ozbiljne ozljede ili smrt.

UPOZORENJE: Automatsko upravljanje namijenjeno je za upotrebu na autocestama s ograničenim pristupom, a vozač mora biti potpuno usredotočen. Automatsko upravljanje nemojte upotrebljavati u građevinskim zonama ili u područjima u kojima se mogu nalaziti biciklisti ili pješaci.

UPOZORENJE: Nikada nemojte automatskom upravljanju prepustiti utvrđivanje odgovarajućeg puta vožnje.

POZOR: Automatsko upravljanje i povezane funkcije vjerojatno neće raditi ispravno u sljedećim slučajevima:

- Automatsko upravljanje ne može točno utvrditi gdje su oznake trake. Na primjer, oznake trake jako su istrošene, vidljive su prethodne oznake ili su prilagođene zbog radova na cesti, brzo se mijenjaju (odvajanje traka, križanja ili spajanje), predmeti ili krajolik bacaju oštre sjene na oznake traka ili se na površini ceste nalaze spojevi asfalta ili druge crte visokog kontrasta.
- Vidljivost je loša (jaka kiša, snijeg, magla itd.) ili vremenski uvjeti ometaju rad senzora.
- Kamere ili senzori su zatvoreni, prekriveni ili oštećeni.
- Vožnja po brežuljcima.
- Prilaz naplatnoj kućici.
- Vožnja cestom s izrazito oštrim zavojima ili cestom čija je površina vrlo gruba.
- Jarko svjetlo (poput izravnog sunčevog svjetla) ometa kamere.
- Senzore (ako je vozilo time opremljeno) ometa druga električna oprema ili uređaji koji proizvode ultrazvučne valove.
- Po uključanju pokazivača smjera u mrtvom kutu otkriveno je drugo vozilo.
- Model 3 vozi se vrlo blizu vozilu ispred, što blokira kamere.

UPOZORENJE: Rad automatskog upravljanja mogu onemogućiti brojni nepredviđeni uvjeti. Uvijek imajte to uvijek na umu i budite svjesni da značajka automatsko upravljanje zbog toga možda neće pravilno upravljati vozilom Model 3. Uvijek vozite pažljivo i budite spremni reagirati u trenu.

UPOZORENJE: Automatsko upravljanje nije osmišljeno za upravljanje niti će upravljati vozilom Model 3 oko predmeta koji se djelomično nalaze na prometnoj traci i u nekim slučajima neće se zaustaviti ako predmeti blokiraju prometni trak. Uvijek gledajte cestu ispred sebe i budite spremni u trenu poduzeti radnje. Vozačeva je odgovornost uvijek imati kontrolu nad vozilom Model 3.

Automatska promjena trake

POZOR: Kad mijenjate trak s pomoću opcije automatska promjena voznog traka, vozačeva je odgovornost da odredi je li promjena voznog traka sigurna i prikladna. Stoga prije pokretanja promjene prometne trake obavezno pregledajte mrtve kutove, oznake prometnih traka i kolnik kako biste utvrdili je li prelazak u željenu prometnu traku siguran i izvediv.



POZOR: Budite svjesni sljedećih ograničenja prilikom upotrebe značajke automatska promjena voznog traka.

- Nikada nemojte značajki automatske promjene trake prepustiti utvrđivanje odgovarajućeg puta vožnje. Vozite pažljivo i pratite cestu te promet oko sebe, pratite okolinu te upozorenja na dodirnom zaslonu. Uvijek budite spremni reagirati.
- Automatsku promjenu trake nemojte upotrebljavati na cestama s neprestano promjenjivim uvjetima u prometu te na cestama s biciklistima i pješacima.
- Rad automatske promjene trake ovisi o mogućnosti prepoznavanja oznaka traka s pomoću kamera.
- Automatsku promjenu trake nemojte upotrebljavati na zavojitim cestama s ostrim zavojima, na zaleđenim ili skliskim cestama, ili kada vremenski uvjeti (poput jake kiše, snijega, magle itd.) mogu ometati kamere ili senzore (ako je vozilo time opremljeno).
- Osim gore navedenih uzroka, ubrzanje za pretjecanje možda se neće aktivirati iz mnogo drugih, nepredviđenih razloga (primjerice, zbog nedostatka podataka GPS-a). Ostanite na oprezu i nemojte se pouzdati da će značajka ubrzanja za pretjecanje povećati brzinu vožnje.
- Ubrzanje za pretjecanje povećava brzinu vožnje uvijek kada aktivirate odgovarajući signal za skretanje te ubrzava Model 3 bliže prema vozilu ispred. Premda tempomat usklađen s prometom nastavlja održavati udaljenost od vozila ispred, važno je da upamtite da se odabrana udaljenost praćenja smanjuje kada je ubrzanje za pretjecanje aktivno, osobito u slučajevima kada možda nemate namjeru preteći vozilo koje pratite.

Upozorenje na crveno svjetlo semafora i znak obaveznog zaustavljanja



UPOZORENJE: Za upozorenje na crveno svjetlo semafora i znak obaveznog zaustavljanja u ugrađenoj karti vozila na lokacijama moraju biti označeni semafori i znakovi obaveznog zaustavljanja. U nekim slučajevima, podaci na karti nisu točni ili su stari te možda neće sadržavati sve semafore i znakove obaveznog zaustavljanja. Stoga upozorenje na crveno svjetlo semafora i znak obaveznog zaustavljanja možda neće otkriti sve semafore i znakove obaveznog zaustavljanja.



UPOZORENJE: Značajka upozorenja na crveno svjetlo semafora i znak obaveznog zaustavljanja ne primjenjuje kočnice i ne usporava Model 3 te ne može otkriti sve semafore i znakove obaveznog zaustavljanja. Upozorenje na crveno svjetlo semafora i znak obaveznog zaustavljanja osmišljeno je samo za navođenje i ne može zamijeniti pažljivu vožnju i razumno rasuđivanje. Tijekom vožnje pratite cestu i nikada nemojte ovisiti o upozorenjima na crveno svjetlo semafora i znak obaveznog zaustavljanja.



UPOZORENJE: Semafor i znak obaveznog zaustavljanja osmišljeni su da vas upozore samo kad se približavate vidljivom znaku obaveznog zaustavljanja, crvenom svjetlu semafora ili kasnijoj pojavi žutog svjetla semafora. Možda vas neće upozoriti na raskrižja s trepćućim svjetlima te vas neće upozoriti na privremenu signalizaciju za propuštanje drugih vozila ili privremeni znak obaveznog zaustavljanja (poput onih koji se upotrebljavaju na gradilištima). Uz to, upozorenje na crveno svjetlo semafora i znak obaveznog zaustavljanja ne upozorava na nadolazeće semafore ili znakove obaveznog zaustavljanja kad pritisćete papučicu gasa ili kočnice (koje onemogućuju automatsko upravljanje).

Navigacija autopilotom



UPOZORENJE: Izbor odgovarajuće trake na izlaznoj rampi nikada nemojte prepustiti Navigaciji autopilotom. Budite pažljivi i provedite vizualne provjere kako biste se uvjerali da je traka za vožnju sigurna i slobodna.



UPOZORENJE: Ako isključite **Traženje potvrde promjene voznog traka**, Navigacija autopilotom obavještava vas o predstojećim promjenama trake i izlaznim rampama, no vaša je odgovornost neprekidno nadzirati okoliš i održavati kontrolu nad Model 3. Promjene trake mogu se dogoditi brzo i iznenadno. Ruke obavezno držite na upravljaču, a oči na putanji vožnje ispred vas.



UPOZORENJE: Navigacija u okviru autopilota nije autonomna vožnja. Morate pratiti cestu, obavezno ruke držati na upravljaču te pratiti navigacijsku rutu.



UPOZORENJE: Kao i tijekom normalne vožnje, budite posebno pažljivi u nepreglednim zavojima, petljama na autocestama te izlaznim i ulaznim rampama jer se prepreke mogu pojaviti brzo, u bilo kojem trenutku.



UPOZORENJE: Navigacija autopilotom možda neće prepoznati ili otkriti dolazeća vozila, nepomične predmete i trake za posebnu namjenu poput onih za motocikle, automobile s više osoba, vozila hitnih službi itd. Cijelo vrijeme morate biti na oprezu te spremni poduzeti odgovarajuće radnje. U suprotnom može doći do oštećenja, ozljeda ili smrti.



Automatsko parkiranje



POZOR: Učinkovitost značajke Automatsko parkiranje ovisi o sposobnosti kamera i senzora (ako je vozilo time opremljeno) da odrede blizinu vozila u odnosu na rubnike, objekte i ostala vozila. Budite svjesni sljedećih upozorenja prije i tijekom upotrebe automatskog parkiranja.

- Nemojte upotrebljavati Automatsko parkiranje ako je bilo što, poput kuke kugle, nosača za bicikle ili prikolice, pričvršćeno na kuku za vuču. Automatsko parkiranje se možda neće zaustaviti zbog kuka prilikom parkiranja između ili ispred ostalih vozila.
- Nikada nemojte ovisiti o značajki Automatsko parkiranje kako biste pronašli parkirno mjesto koje je legalno, prikladno i sigurno. Značajka Automatsko parkiranje možda neće uvijek otkriti predmete na parkirnom mjestu. Obavezno sami vizualno provjerite je li parkirno mjesto prikladno i sigurno.
- Ako značajka Autopark aktivno upravlja vozilom Model 3, upravljač se kreće u skladu s prilagodbama značajke Autopark. Ne ometajte kretanje upravljača. Na taj način poništavate značajku Autopark.
- Redovno provjeravajte okolinu tijekom postupka parkiranja. Budite spremni aktivirati kočnice kako biste izbjegli vozila, pješake ili predmete.
- Kad je automatsko parkiranje aktivno, nadzirite dodirni zaslon kako biste se pobrinuli da slijedite upute koje navodi automatsko parkiranje.



POZOR:

U sljedećim situacijama značajka Automatsko parkiranje vjerojatno neće raditi onako kako je predviđeno:

- Cesta ima nagib. Značajka Automatsko parkiranje dizajnirana je za rad samo na ravnim cestama.
- Kada vidljivost nije dobra (zbog guste kiše, snijega, magle itd.).
- Rubnik je izrađen od materijala koji nije kamen ili vozilo ne može otkriti rubnik.
- Ciljano parkirno mjesto nalazi se neposredno uz zid ili stup (na primjer, zadnje parkirno mjesto u nizu u podzemnoj garaži).
- Jedan ili veći broj senzora (ako postoje) ili kamera je oštećen, prljav ili blokiran (na primjer, blatom, ledom ili snijegom ili navlakom za prednji dio vozila, prekomjernom bojom ili ljepljivim proizvodima, kao što su omoti, naljepnice, gumeni premazi itd.).
- Vremenski uvjeti (jaka kiša, snijeg, magla ili ekstremno visoke ili niske temperature) ometaju rad senzora (ako je vozilo time opremljeno).
- Senzore (ako je vozilo time opremljeno) ometa druga električna oprema ili električne smetnje.



UPOZORENJE: Mnoge nepredviđene okolnosti mogu ugroziti sposobnost značajke Automatsko parkiranje da parkira vozilo Model 3. Imajte to uvijek na umu i budite svjesni da značajka Automatsko parkiranje zbog toga možda neće pravilno upravljati vozilom Model 3. Obratite pažnju tijekom parkiranja vozila Model 3 i budite spremni odmah preuzeti kontrolu.



Samostalno parkiranje bez vozača

POZOR: Učinkovitost značajke Samostalno parkiranje bez vozača ovisi o sposobnosti kamera i senzora (ako je vozilo time opremljeno) da određuju blizinu vozila u odnosu na objekte, ljude, životinje i ostala vozila. Značajka Samostalno parkiranje bez vozača vjerojatno neće funkcionirati onako kako je predviđeno u sljedećim vrstama situacija:

- Putanja vožnje je na nagibu. Značajka Samostalno parkiranje bez vozača osmišljena je da radi samo na ravnim cestama (do 10 % nagiba).
- Otkriven je povišeni betonski rub. Značajka Samostalno parkiranje bez vozača ne pomiče vozilo Model 3 preko ruba koji je veći od približno 2,5 cm (1 inč).
- Jedan ili veći broj senzora (ako je vozilo time opremljeno) ili kamera je oštećen, prljav ili blokiran (na primjer, blatom, ledom ili snijegom ili navlakom za prednji dio vozila, prekomjernom bojom ili ljepljivim proizvodima, kao što su omoti, naljepnice, gumeni premazi itd.).
- Kada vremenski uvjeti (gusta kiša, snijeg, magla ili ekstremno visoke ili niske temperature) ometaju funkcioniranje senzora.
- Senzore (ako je vozilo time opremljeno) ometa druga električna oprema ili uređaji koji proizvode ultrazvučne valove.
- Model 3 radi u načinu rada s prikolicom ili je priključena dodatna oprema.

UPOZORENJE: Gornji popis ne predstavlja iscrpan popis situacija koje mogu ometati pravilan rad značajke Samostalno parkiranje bez vozača. Odgovornost je vozača da vozilo Model 3 bude pod nadzorom u svakom trenutku. Pažljivo pazite kad se značajka Samostalno parkiranje bez vozača aktivno upotrebljava za pomicanje vozila Model 3 i budite spremni odmah poduzeti odgovarajuće mjere. Ako to ne učinite, može doći do ozbiljne materijalne štete, ozljeda ili smrti.

UPOZORENJE: Model 3 ne može otkriti prepreke koje se nalaze niže od odbojnika, prepreke koje su jako uske ili vise sa stropa (na primjer, bicikli). Pored toga, mnoge nepredviđene okolnosti mogu ugroziti sposobnost značajke Samostalno parkiranje bez vozača da vozilo uparkira ili isparkira iz parkirnog mjesta, pa se kao rezultat toga s pomoću značajke Samostalno parkiranje bez vozača vozilo Model 3 ne kreće na odgovarajući način. Iz tog razloga morate neprestano nadgledati kretanje vozila i njegovu okolicu i biti spremni zaustaviti vozilo Model 3 u bilo kojem trenutku.

Pametno pozivanje vozila

POZOR: Značajka Pametno pozivanje vozila je u BETA fazi. Morate neprestano nadzirati vozilo i njegovu okolinu i biti spremni da odmah poduzmete odgovarajuće mjere u svakom trenutku. Odgovornost je vozača da se značajkom Pametno pozivanje vozila koristi na siguran, odgovoran i namjenski način.

POZOR: Značajka Pametno pozivanje vozila osmišljena je i namijenjena za upotrebu isključivo na parkiralištima i prilazima koji se nalaze u privatnom vlasništvu, gdje je okolno područje poznato i predvidivo. Ne koristite se značajkom Pametno pozivanje vozila na javnim prometnicama.

BILJEŠKA: Značajka Pametno pozivanje vozila onemogućena je ako je vozilo Model 3 u Načinu rada s ograničenim pristupom (pogledajte [Način rada s ograničenim pristupom na stranici 93](#)).

POZOR:

Nije vjerojatno da će značajka Pametno pozivanje vozila propisno funkcionirati u sljedećim situacijama:





- GPS podaci nisu dostupni zbog slabe pokrivenosti signalom mobilne mreže.
- Putanja vožnje je pod nagibom. Značajka Pametno pozivanje vozila osmišljena je za funkcioniranje samo na ravnim cestama (nagiba do 10 %).
- Otkrije se izdignuti rub betona. Ovisno o visini ruba betona, moguće je da značajka Pametno pozivanje vozila neće moći pomaknuti vozilo Model 3 preko njega.
- Jedan ili veći broj senzora (ako postoje) ili kamera je oštećen, prljav ili blokiran (na primjer, blatom, ledom ili snijegom ili navlakom za prednji dio vozila, prekomjernom bojom ili ljepljivim proizvodima, kao što su omoti, naljepnice, gumeni premazi itd.).
- Vremenski uvjeti (jaka kiša, snijeg, magla ili ekstremno visoke ili niske temperature) ometaju rad senzora ili kamere (ako je vozilo time opremljeno).
- Senzore (ako je vozilo time opremljeno) ometa druga električna oprema ili uređaji koji proizvode ultrazvučne valove.
- Model 3 radi u načinu rada s prikolicom ili je priključena dodatna oprema

UPOZORENJE: Gore navedeni popis situacija nije potpuni popis svih situacija u kojima može biti ometan ispravan rad značajke Pametno pozivanje vozila. Odgovornost je vozača da u svakom trenutku zadrži kontrolu nad vozilom Model 3. Posebnu pozornost obratite kad god se vozilo Model 3 aktivno pokreće s pomoću značajke Pametno pozivanje vozila i budite spremni odmah poduzeti odgovarajuće mjere. Ako to ne učinite, može doći do ozbiljnih oštećenja vozila i ostalih objekata, ozljeda ili smrti.

UPOZORENJE: Značajkom Pametno pozivanje vozila smijete se koristiti samo na popločanim površinama.



Ograničenja i upozorenja

-  **UPOZORENJE:** Moguće je da značajka Pametno pozivanje vozila neće zaustaviti vozilo zbog svih predmeta (poglavito vrlo niskih predmeta, kao što su rubno kamenje, ili vrlo visokih predmeta, kao što su police) te da neće reagirati na sav promet. Značajka Pametno pozivanje vozila ne prepoznaje smjer prometa, ne navigira oko praznih parkirnih mjesta, a moguće je da neće predvidjeti ni križanja.
-  **UPOZORENJE:** Pri upotrebi značajke Pametno pozivanje vozila morate održavati neometan pogled na vozilo Model 3 i biti spremni zaustaviti vozilo u svakom trenutku otpuštanjem gumba u mobilnoj aplikaciji.
-  **UPOZORENJE:** Kada otpustite gumb kako biste zaustavili vozilo Model 3, vozilo će se zaustaviti, ali tek nakon kraće odgode. Zato je presudno da obratite pozornost na putanju vožnje vozila u svakom trenutku te da proaktivno predviđate prepreke koje vozilo možda neće moći otkriti.
-  **UPOZORENJE:** Postupajte s krajnjim oprezom pri upotrebi značajke Pametno pozivanje vozila na mjestima na kojima se kretanje prepreka ne može predvidjeti. Primjerice, kada su prisutni ljudi, djeca ili životinje.
-  **UPOZORENJE:** Moguće je da značajka Pametno pozivanje vozila neće zaustaviti vozilo zbog svih predmeta (poglavito vrlo niskih predmeta, kao što su rubno kamenje, ili vrlo visokih predmeta, kao što su police) te da neće reagirati na promet iz suprotnog smjera ili sa strana. Obratite pozornost i budite spremni zaustaviti vozilo Model 3 u svakom trenutku otpuštanjem gumba u mobilnoj aplikaciji.



Model 3 nadzire oznake na traci u kojoj vozite, kao i područje oko vozila radi otkrivanja prisutnosti vozila i ostalih objekata.

UPOZORENJE: Osigurajte da su sve kamere čiste i da nemaju smetnje prije svake vožnje i prije upotrebe značajki autopilota (pogledajte [Čišćenje kamere na stranici 197](#)). Zaprpljane kamere i senzor (ako je vozilo time opremljeno) te uvjeti u okolini kao što su kiša i izbljedjele oznake prometne trake mogu utjecati na performanse autopilota. Ako je kamera opsturirana ili zamućena, Model 3 prikazuje poruku na osjetljiv na dodir i značajke autopilota možda neće biti dostupne. Za više informacija o određenim upozorenjima pogledajte [Upozorenja o rješavanju problema na stranici 227](#).

UPOZORENJE: Značajke sustav pomoći održavanja u prometnoj traci služe samo za navođenje i ne mogu zamijeniti vaše izravne vizualne provjere. Prije nego promijenite traku, obavezno provjerite u retrovizore i okrenite glavu u strane kako biste vizualno potvrdili da je sigurno i moguće promijeniti traku.

UPOZORENJE: Nikada se ne oslanjajte na to da će vas sustav pomoći održavanja u prometnoj traci obavijestiti o nehotičnom izlasku iz trake ili o prisutnosti vozila pored vas ili u mrtvom kutu. Nekoliko vanjskih čimbenika mogu smanjiti učinkovitost sustava pomoći održavanja u prometnoj traci (pogledajte [Ograničenja i nepreciznosti na stranici 136](#)). Vozač je odgovoran da ostane na oprezu i da pazi na prometnu traku i ostale sudionike u prometu. U protivnom bi moglo doći do nesreće s teškim ozljedama ili smrću.

Intervencije u upravljanju

Sustav pomoći održavanja u prometnoj traci nudi intervencije u upravljanju ako Model 3 prijeđe u susjednu prometnu traku u kojoj je otkriven objekt kao što je drugo vozilo (ili se približi toj traci). U takvim situacijama Model 3 se automatski vraća na sigurniji položaj u prometnoj traci. Upravljanje se primjenjuje samo kad Model 3 se kreće između 48 i 140 km/h na glavnim prometnicama s jasno vidljivim oznakama ceste. Nakon što se aktivira intervencija u upravljanju, na instrumentne ploče nakratko se prikazuje poruka upozorenja.

Izbjegavanje napuštanja prometne trake

Izbjegavanje napuštanja prometne trake služi kao upozorenje ako Model 3 prelazi preko ili se približava rubu prometne trake u kojoj se nalazi.

Sustav izbjegavanja napuštanja prometne trake aktivan je samo za vrijeme vožnje između 64 km/h i 145 km/h na cestama s jasno vidljivim oznakama prometnih traka. Možete birati kako želite da sustav izbjegavanja napuštanja prometne trake radi tako da dodirnete **Kontrole > Autopilot >**

Upozorenje na napuštanje voznog traka i odaberete između sljedećih opcija:

- **Upozorenje:** Ako prednji kotač prijeđe preko oznake traka, kolo upravljača– vibrira.

- **Pomoć:** Korektivno upravljanje primjenjuje se kako bi Model 3 ostao u sigurnom položaju ako Model 3 prijeđe u susjednu traku ili se približi rubu ceste.

Kad je izbjegavanje napuštanja prometne trake omogućeno i aktivan je tempomat koji se prilagođava prometu, ako vozilo Model 3 prijeđe iz prometne trake kad je odgovarajući pokazivač smjera isključen, sustav pomoći održavanja u prometnoj traci također provjerava kako bi utvrdio jesu li ruke nakolo upravljača. Ako se ruke ne mogu otkriti dodirni zaslon prikazuje niz upozorenja, koja su slična onima koja se upotrebljavaju tijekom vožnje s automatskim upravljanjem.. Ako se ruke i dalje ne mogu otkriti Model 3 će postepeno usporavati do 25 km/h ispod otkrivenog ograničenja brzine ili ispod zadanog ograničenja vožnje i svjetla upozorenja počinju treperiti.

BILJEŠKA: Izbjegavanje napuštanja prometne trake ne upozorava vozača o izlascima iz zrake i ne pruža intervencije u upravljanju ako je uključen pokazivač smjera, što označava namjeru promjene trake.

UPOZORENJE: Izbjegavanje napuštanja prometne trake namijenjeno je povećanju sigurnosti, ali ne funkcionira u svakoj situaciji i nije zamjena za stalnu budnost i aktivno upravljanje vozača.

UPOZORENJE: Ruke uvijek držite na kolo upravljača i vozite pažljivo.

UPOZORENJE: Intervencije u upravljanju minimalne su i ne mogu pomaknuti Model 3 izvan njegove prometne trake. Nemojte se oslanjati na intervencije u upravljanju za izbjegavanje bočnih sudara.

Izbjegavanje napuštanja prometne trake u hitnom slučaju

Izbjegavanje napuštanja prometne trake u hitnom slučaju automatski kontrolira upravljanje kako bi se izbjegli mogući sudari u sljedećim situacijama:

- Model 3 Vozilo izlazi iz prometne trake i moglo bi se sudariti s vozilom koje se kreće u istom smjeru u susjednoj traci (neovisno o stanju pokazivača smjera).
- Model 3 izlazi iz trake i prelazi u nadolazeću traku, pokazivač smjera je isključen, a otkriveno je nadolazeće vozilo.
- Model 3 izlazi s ceste, a pokazivač smjera je isključen (na primjer, vrlo blizu ruba ceste i moglo bi doći do sudara).

Kad izbjegavanje napuštanja prometne trake u hitnom slučaju primjenjuje upravljanje, oglašava se zvučni signal i dodirni zaslon prikazuje upozorenje i naglašava traku označenu crvenom bojom.

Sustav izbjegavanja napuštanja prometne trake u hitnom slučaju aktivan je samo kada se Model 3 kreće između 64 km /h i 145 km/h na cesti s jasno vidljivim oznakama prometnih traka, kolnika i sl.



Sustav pomoći održavanja u prometnoj traci

⚠ UPOZORENJE: Izbjegavanje napuštanja prometne trake u hitnom slučaju ne može zamijeniti pažljivu vožnju i razumno rasuđivanje. Tijekom vožnje pratite cestu i nikada nemojte ovisiti o sustavu izbjegavanja napuštanja prometne trake u hitnom slučaju da spriječi sudar. Nekoliko čimbenika mogu smanjiti ili pogoršati performanse. Ako se pouzdate da će sustav izbjegavanja napuštanja prometne trake u hitnom slučaju spriječiti mogući sudar, to može dovesti do teških ozljeda ili smrti.

- Crveno svjetlo koje treperi označava da je vozilo u vašem mrtvom kutu, a dok pokazivač smjera označava vašu namjeru da skrenete u tom smjeru.
- Ubrzano crveno svjetlo koje treperi označava da je vozilo prepoznato i potrebna je neposredna korektivna radnja da bi se izbjegao sudar.

Pomoć za mrtvi kut

Automatska kamera za mrtvi kut

Možete ga isključiti/uključiti dodiranjem na **Kontrole > Autopilot > Automatska kamera za mrtvi kut** na dodirnom zaslonu.

Kad se omogući i aktivira pokazivač smjera, dodirni zaslon prikazuje sliku odgovarajuće bočne kamere. Kad vozilo prepozna predmet u mrtvom kutu u susjednom traku, prikazuje se okomita crvena traka na slici kako bi vas upozorila. Na primjer, kad uključite lijevi pokazivač smjera i vozilo prepozna predmet, prikazuje se okomita crvena traka na lijevoj strani slike. Možete pomaknuti sliku na drugo mjesto na dodirnom zaslonu. Kako biste to učinili, dodirnite i povucite sliku na novu lokaciju (valjana je lokacija prikazana osjenčanim područjima koja se prikazuju kad dodirnete i držite sliku).

⚠ UPOZORENJE: Automatska kamera za mrtvi kut ne uklanja potrebu da pažljivo vozite i da ručno izvodite provjere mrtvog kuta prilikom promjene voznog traka.



⚠ UPOZORENJE: Nemojte se oslanjati na svjetlo upozorenja za mrtvi kut da prepozna vozilo u mrtvom kutu. Uvijek vizualno potvrdite da je trak slobodan te da nema prepreka i vozila prije nego što napustite svoj trak.

Ton upozorenja o sudaru u mrtvom kutu

Ako želite da se zvučni signal oglasi kada vam je drugo vozilo u mrtvom kutu i otkrivena je mogućnost sudara, dodirnite **Kontrole > Sigurnost > Zvučno upozorenje za sudar u mrtvom kutu**.

⚠ UPOZORENJE: Kamera za mrtvi kut ne uklanja potrebu da pažljivo vozite i da ručno izvodite provjere mrtvog kuta prilikom promjene voznog traka.

⚠ UPOZORENJE: Ton upozorenja o sudaru u mrtvom kutu ne može otkriti svaki potencijalni sudar. Vozačeva je odgovornost da bude na oprezu i provjerava mrtve kutove prilikom promjene voznog traka.

Svjetlo upozorenja za mrtvi kut

Oba stupa prednjih vrata opremljena su svjetlom upozorenja za mrtvi kut na gornjoj rešetki zvučnika. Možete omogućiti ili onemogućiti indikatore dodiranjem na **Kontrole > Sigurnost > Svjetlo upozorenja za mrtvi kut**. Kad se vozilo otkrije u vašem mrtvom kutu u susjednom traku, pojavljuje se crveno svjetlo na rešetki gornjeg zvučnika.

- Crveno svjetlo označava da je vozilo prepoznato u vašem mrtvom kutu.

Ograničenja i nepreciznosti

Sustav pomoći održavanja u prometnom traku prepoznaje oznake traka i mogu se pojaviti nepotrebna ili nevažuća upozorenja kad:

- Kada je vidljivost smanjena i oznake prometne trake nisu jasno vidljive (zbog jake kiše, snijega, magle itd.).
- Kada jaka rasvjeta (primjerice, farovi nadolazećih automobila ili izravna sunčeva svjetlost) ometa pogled kamera.
- Kada vozilo ispred vozila Model 3 blokira pogled kamera.
- Kada vjetrobransko staklo ometa pogled kamera (ako je zamagljeno, prljavo, prekriveno naljepnicom itd.).
- Kada su oznake prometnih traka pretjerano istrošene, uz njih su vidljive prijašnje oznake, prilagođene su zbog gradnje ceste ili se brzo mijenjaju (ako se, primjerice, prometne trake granaju, križaju ili spajaju).
- Kada je cesta uska ili vijugava.
- Kada objekti ili dijelovi okoliša bacaju guste sjene na oznake prometne trake.

Sustav pomoći održavanja u prometnom traku možda ne navodi upozorenja ili možda primjenjuje neodgovarajuća upozorenja kad:



- Jedan ili veći broj senzora (ako je vozilo time opremljeno) ili kamera je oštećen, prljav ili blokiran (blatom, ledom ili snijegom ili navlakom za prednji dio vozila, prekomjernom bojom ili ljepljivim proizvodima, kao što su omoti, naljepnice, gumeni premazi itd.).
- Kada vremenski uvjeti (gusta kiša, snijeg, magla ili ekstremno visoke ili niske temperature) ometaju funkcioniranje senzora.
- Senzore (ako je vozilo time opremljeno) ometa druga električna oprema ili uređaji koji proizvode ultrazvučne valove.
- Kada predmet pričvršćen na Model 3 ometa ili zaklanja senzor (primjerice, nosač za bicikle ili naljepnica na odbojniku).



POZOR: Značajke pomoći pri vožnji automatski se onemogućuju kad je sportski način uključen. Odgovornost je vozača voziti sigurno i u svakom trenutku imati kontrolu nad vozilom uključujući u sportskom načinu. Značajke pomoći pri vožnji automatski se ponovno omogućuju kad je sportski način isključen.



UPOZORENJE: Gore navedeni popis ne predstavlja svaku moguću situaciju koja može ometi značajke sustava pomoći održavanja u prometnoj traci. Više je mogućih razloga zašto sustav pomoći ne radi kako je namijenjeno. Kako biste izbjegli sudar, ostanite na oprezu i uvijek pomno pratite uvjete na cesti kako biste što prije mogli predvidjeti potrebu za korektivnom reakcijom.

Osim toga, sustav pomoći održavanja u prometnoj traci možda neće skrenuti Model 3 od susjednog vozila ili pak može aktivirati nepotrebno ili neodgovarajuće upravljanje u sljedećim situacijama:

- Kada vozilom Model 3 vozite kroz oštre zavoje ili vijugavom cestom uz relativno veliku brzinu.
- Kada jaka rasvjeta (primjerice, farovi nadolazećih automobila ili izravna sunčeva svjetlost) ometa pogled kamera.
- Kada prelazite u susjednu prometnu traku, ali objekt (kao što je vozilo) nije prisutan.
- Kada se vozilo iz susjedne prometne trake ubaci ispred vas ili pređe u vašu prometnu traku.
- Model 3 Kada se vozilo ne kreće unutar raspona brzina pri kojima sustav pomoći je namijenjen raditi.
- Jedan ili veći broj senzora (ako je vozilo time opremljeno) je oštećen, prljav ili blokiran (na primjer, blatom, ledom ili snijegom ili navlakom za prednji dio vozila, prekomjernom bojom ili ljepljivim proizvodima, kao što su omoti, naljepnice, gumeni premazi itd.).
- Kada vremenski uvjeti (gusta kiša, snijeg, magla ili ekstremno visoke ili niske temperature) ometaju funkcioniranje senzora.
- Senzore (ako je vozilo time opremljeno) ometa druga električna oprema ili uređaji koji proizvode ultrazvučne valove.
- Kada predmet pričvršćen na Model 3 (primjerice, nosač za bicikle ili naljepnica na odbojniku) ometa ili zaklanja senzor.
- Kada je vidljivost smanjena i oznake prometne trake nisu jasno vidljive (zbog jake kiše, snijega, magle itd.).
- Kada su oznake prometnih traka pretjerano istrošene, uz njih su vidljive prijašnje oznake, prilagođene su zbog gradnje ceste ili se brzo mijenjaju (ako se, primjerice, prometne trake granaju, križaju ili spajaju).



Pomoć pri izbjegavanju sudara

Sljedeće značajke za izbjegavanje sudara osmišljene su da povećaju sigurnost vas i vaših suvozača:

- **Upozorenje na udar sprijeda** pruža vizualna i zvučna (i u nekim regijama i dodirne povratne informacije) upozorenja u situacijama kad vozilo Model 3 prepozna da postoji visoki rizik od frontalnog sudara (pogledajte [Upozorenje na udar sprijeda na stranici 138](#)).
- **Automatsko kočenje u nuždi** – automatski aktivira kočenje kako bi se posljedice sudara smanjile (pogledajte [Automatsko kočenje u nuždi na stranici 139](#)).
- **Obstacle-Aware Acceleration** – smanjuje ubrzanje ako vozilo Model 3 otkrije predmet na svojoj putanji vožnje (pogledajte [Automatsko smanjenje brzine kod prepreka na cesti na stranici 140](#)).

POZOR: Osigurajte da su sve kamere čiste i da nemaju smetnje prije svake vožnje i prije upotrebe značajki autopilota (pogledajte [Čišćenje kamere na stranici 197](#)). Zaprljane kamere i senzor (ako je vozilo time opremljeno) te uvjeti u okolini kao što su kiša i izbljedjele oznake prometne trake mogu utjecati na performanse autopilota. Ako je kamera opsturirana ili zamučena, Model 3 prikazuje poruku na osjetljiv na dodir i značajke autopilota možda neće biti dostupne. Za više informacija o određenim upozorenjima pogledajte [Upozorenja o rješavanju problema na stranici 227](#).

UPOZORENJE: Značajka Forward Collision Warning služi samo kao smjernica i ne predstavlja zamjenu za pažljivu vožnju i razumnu procjenu situacija u vožnji. Pogledom pratite cestu tijekom vožnje i nemojte se oslanjati na značajku Upozorenje na udar sprijeda da vas upozori na potencijalni sudar. Nekoliko čimbenika može umanjiti ili pogoršati performanse, uzrokujući nepotrebna, nevaljana, netočna ili propuštena upozorenja. Oslanjanje na značajku Upozorenje na udar sprijeda kako bi vas upozorila na potencijalni sudar može rezultirati ozbiljnom ozljedom ili smrtnim slučajem.

UPOZORENJE: Značajka Automatsko kočenje u nuždi nije osmišljena za sprječavanje svih sudara. U određenim situacijama mogu se smanjiti posljedice sudara jer će pokušati smanjiti brzinu vožnje. Oslanjanje na sustav automatskog kočenja u slučaju nužde za izbjegavanje sudara može dovesti do teških ozljeda ili smrti.

UPOZORENJE: Značajka Automatsko smanjenje brzine kod prepreka na cesti nije osmišljena za sprječavanje sudara. U određenim situacijama može svesti na minimum posljedice sudara. Oslanjanje na značajku Automatsko smanjenje brzine kod prepreka na cesti za izbjegavanje potencijalnog sudara može rezultirati ozbiljnom ozljedom ili smrtnim slučajem.

Upozorenje na udar sprijeda

Model 3 Nadziranje područja ispred vozila za prisutnost predmeta poput vozila, motocikla, bicikla ili pješaka. Ako sustav smatra da će vjerojatno doći do sudara ako odmah ne poduzmete korektivne mjere, značajka Upozorenje na udar sprijeda dizajnirana je na način da oglasi zvuk zvona i prikaže vozilo ispred vas crvenom bojom na dodirnom zaslonu. Ako se to dogodi, **ODMAH PODUZMITE KOREKTIVNE RADNJE!**



Vizualna i zvučna upozorenja (i u nekim regijama dodirne povratne informacije) automatski se poništavaju kada se smanji rizik od sudara (na primjer, usporili ste ili zaustavili Model 3 ili ako se predmet ispred vašeg vozila maknuo s vaše putanje vožnje).

Ako se odmah ne poduzmu odgovarajuće mjere kad Model 3 izda upozorenje na frontalni sudar, značajka Automatsko kočenje u nuždi (ako je omogućena) može automatski aktivirati kočnice ako se sudar smatra neizbježnim (pogledajte [Automatsko kočenje u nuždi na stranici 139](#)).

Značajka Upozorenje na udar sprijeda uključena je prema zadanim postavkama. Kako biste prilagodili osjetljivost, dodirnite **Kontrole > Autopilot > Upozorenje na udar sprijeda**. Umjesto zadane razine upozorenja **Srednje**, možete odabrati da vas se upozori **Kasnije** ili **Ranije**.

BILJEŠKA: Upozorenje na sudar sprijeda automatski se ponovno postavlja na **Srednje** na početku svake vožnje ako je ručno promijenite.

UPOZORENJE: Kamere i senzori (ako je vozilo time opremljeno) povezani sa značajkom Upozorenje na udar sprijeda dizajnirani su za nadzor područja od približno 160 metara na vašoj putanji vožnje. Na performanse značajke Upozorenje na udar sprijeda dok nadzire područje mogu negativno utjecati cestovni i vremenski uvjeti. Budite oprezni tijekom vožnje.



⚠ UPOZORENJE: Značajka Upozorenje na udar sprijeda osmišljena je samo za pružanje vizualnih i zvučnih upozorenja. Ne pokušava aktivirati kočnice niti usporiti Model 3. Kada vidi i/ili čuje upozorenje, vozačeva je odgovornost da odmah poduzme korektivne mjere.

⚠ UPOZORENJE: Značajka Upozorenje na udar sprijeda može upozoravati i u situacijama u kojima ne postoji vjerojatnost sudara. Budite oprezni i uvijek pazite na područje ispred vozila Model 3 kako biste mogli predvidjeti je li potrebno poduzeti određenu radnju.

Značajka Upozorenje na udar sprijeda djeluje samo pri vožnji brzinama između otprilike 5 km/h i 200 km/h.

⚠ UPOZORENJE: Značajka Upozorenje na udar sprijeda ne upozorava ako vozač već koči.

Automatsko kočenje u nuždi

Model 3 osmišljeno je za određivanje udaljenosti od otkrivenih objekata. Kad se sudar smatra neizbježnim, značajka automatskog kočenja u nuždi osmišljena je da primijeni kočnice kako bi se smanjila brzina vozila, a time i jačina udarca. Količina smanjene brzine ovisi o mnogim čimbenicima, uključujući brzinu vožnje i okoliš.

Kad se primijeni značajka automatsko kočenje u nuždi, dodirni zaslon prikazuje vizualno upozorenje i oglašava se zvuk. Možda ćete primijetiti i lagano pomicanje papučice kočnice prema dolje. Uključuju se svjetla kočnice i upozoravaju ostale sudionike u prometu da usporavate.



U tijeku je kočenje u nuždi

Značajka Automatsko kočenje u nuždi djeluje samo pri vožnji brzinama između otprilike 5 km/h i 200 km/h.

Značajka Automatsko kočenje u nuždi ne aktivira kočnice i ne zaustavlja aktiviranje kočnica u sljedećim slučajevima:

- Oštro okrenite kolo upravljača.
- Pritisnete i otpustite papučicu kočnice dok značajka Automatsko kočenje u nuždi aktivira kočnice.
- Naglo ubrzavate dok značajka Automatsko kočenje u nuždi aktivira kočnice.
- Vozilo, motocikl, bicikl ili pješak više se ne prepoznaje na prednjem ili stražnjem dijelu vozila.

Značajka Automatsko kočenje u nuždi uvijek je omogućena kad pokrenete vozilo Model 3. Ako želite onemogućiti za trenutnu vožnju, prebacite u položaj Park i dodirnite **Kontrole > Autopilot > Automatsko kočenje u nuždi**. Čak ako i onemogućite Automatsko kočenje u nuždi, vaše vozilo i dalje može primijeniti kočnice nakon otkrivanja sudara kako bi umanjilo daljnji učinak (pogledajte [Kočenje u slučaju više sudara na stranici 139](#)).



Automatsko kočenje u nuždi je onemogućeno

⚠ UPOZORENJE: Ne preporučuje se onemogućavanje značajke Automatsko kočenje u nuždi. Ako je onemogućite, Model 3 neće automatski aktivirati kočnice u situacijama u kojima se sudar smatra vjerojatnim.

BILJEŠKA: Automatsko kočenje u nuždi osmišljeno je kako bi smanjilo učinak samo za prednje sudare.

BILJEŠKA: Automatsko kočenje u nuždi osmišljeno je za smanjivanje učinka prednjeg i stražnjeg udara s ograničenom funkcijom prilikom vožnje unatrag.

U slučaju da nije dostupno automatsko kočenje u nuždi, dodirni zaslon prikazuje vizualno upozorenje.



Automatsko kočenje u nuždi nije dostupno

⚠ UPOZORENJE: Značajka Automatsko kočenje u nuždi dizajnirana je za smanjenje jačine udarca. Nije dizajnirana da izbjegne sudar.

⚠ UPOZORENJE: Nekoliko čimbenika može utjecati na učinkovitost značajke Automatsko kočenje u nuždi, uzrokujući izostanak kočenja ili neprimjereno ili nepravovremeno kočenje, na primjer, kada je vozilo djelomično na putanji vožnje ili ima nečistoća na cesti. Odgovornost je vozača voziti sigurno i u svakom trenutku imati kontrolu nad vozilom. Ne oslanjajte se na značajku Automatsko kočenje u nuždi kako biste izbjegli ili smanjili jačinu sudara.

⚠ UPOZORENJE: Značajka Automatsko kočenje u nuždi nije zamjena za održavanje sigurne udaljenosti između vas i vozila ispred vas.

⚠ UPOZORENJE: Tijekom automatskog kočenja papučica kočnice naglo se pomiče prema dolje. Uvijek pazite da se papučica kočnice može slobodno kretati. Ne stavljajte materijal ispod ili iznad vozačeva podnog tepiha (uključujući dodatni tepih) i uvijek osigurajte da je vozačev podni tepih propisno osiguran. U suprotnom možete onemogućiti sposobnost slobodnog kretanja papučice kočnice.

Kočenje u slučaju više sudara

Uz automatsko kočenje u nuždi vozilo Model 3 može primijeniti kočnice kako bi spriječilo ili ublažilo posljedični učinak nakon prvotnog sudara ako se otkrije prisutnost zračnih jastuka. Kočnice se mogu primijeniti bez obzira na brzinu vožnje.



Automatsko smanjenje brzine kod prepreka na cesti

Značajka Automatsko smanjenje brzine kod prepreka na cesti osmišljena je za ublažavanje jačine sudara smanjenjem okretnog momenta motora, a u nekim slučajevima i kočenjem ako Model 3 otkrije predmet na svojoj putanji vožnje. Na instrumente ploče prikazuje se vizualno upozorenje i zvučni signal kad se kočnice automatski primjenjuju. Na primjer, dok je vozilo Model 3 parkirano ispred zatvorenih garažnih vrata i odabran je način rada Drive, otkriva da ste snažno pritisnuli papučicu gasa. Iako će Model 3 ubrzati i udariti u garažna vrata, smanjeni okretni moment može rezultirati manjom štetom.

Značajka Automatsko smanjenje brzine kod prepreka na cesti osmišljena je tako da djeluje samo ako su istovremeno ispunjeni svi ovi uvjeti:

- Drive ili Reverse su uključeni.
- Model 3 je zaustavljen ili je prešao manje od 16 km/h.
- Model 3 otkriva predmet na neposrednoj putanji vožnje.

Kako biste onemogućili značajku Automatsko smanjenje brzine kod prepreka na cesti, dodirnite **Kontrole > Autopilot > Automatsko smanjenje brzine kod prepreka na cesti**.

UPOZORENJE: Značajka Automatsko smanjenje brzine kod prepreka na cesti osmišljena je za ublažavanje jačine udarca. Nije dizajnirana da izbjegne sudar.

UPOZORENJE: Značajka Automatsko smanjenje brzine kod prepreka na cesti ne može ograničiti zakretni moment u svim situacijama, poput naglog skretanja na parkirno mjesto. Nekoliko čimbenika, uključujući uvjete iz okoliša, udaljenost od prepreka i vozačeve radnje, može ograničiti, odgoditi ili spriječiti rad značajke Automatsko smanjenje brzine kod prepreka na cesti.

UPOZORENJE: Ne oslanjajte se na značajku Automatsko smanjenje brzine kod prepreka na cesti za kontrolu ubrzanja ili kako biste izbjegli ili ograničili jačinu sudara i ne pokušavajte testirati značajku Automatsko smanjenje brzine kod prepreka na cesti. U tom slučaju može doći do ozbiljne materijalne štete, ozljeda ili smrti.

UPOZORENJE: Nekoliko čimbenika može utjecati na performanse značajke Automatsko smanjenje brzine kod prepreka na cesti, uzrokujući neprimjereno ili nepravovremeno smanjenje okretnog momenta motora. Odgovornost je vozača voziti sigurno i u svakom trenutku imati kontrolu nad vozilom Model 3.

Ograničenja i nepreciznosti

Značajke za izbjegavanje sudara ne mogu uvijek otkriti sve predmete, vozila, bicikle ili pješake, i možda će se iz više razloga oglasiti bespotrebna, netočna, nevaljana ili propuštena upozorenja, posebno u sljedećim slučajevima:

- Kada cesta ima oštre zavoje.

- Kada vidljivost nije dobra (zbog guste kiše, snijega, magle itd.).
- Kada jaka rasvjeta (primjerice farovi nadolazećih automobila ili izravna Sunčeva svjetlost) ometa vidik kamera.
- Kamera ili senzor je zaklonjen (prljav, prekriven, zamagljen, prekriven naljepnicom itd.).
- Jedan ili veći broj senzora (ako je vozilo time opremljeno) je oštećen, prljav ili blokiran (na primjer, blatom, ledom ili snijegom ili navlakom za prednji dio vozila, prekomjernom bojom ili ljepljivim proizvodima, kao što su omoti, naljepnice, gumeni premazi itd.).
- Kada vremenski uvjeti (gusta kiša, snijeg, magla ili ekstremno visoke ili niske temperature) ometaju funkcioniranje senzora.
- Senzore (ako je vozilo time opremljeno) ometa druga električna oprema ili uređaji koji proizvode ultrazvučne valove.



POZOR: Ako dođe do kvara značajke Pomoć pri izbjegavanju sudara, vozilo Model 3 prikazuje upozorenje. Obratite se servisnom centru tvrtke Tesla.



POZOR: Značajke pomoći pri vožnji automatski se onemogućuju kad je sportski način uključen. Odgovornost je vozača voziti sigurno i u svakom trenutku imati kontrolu nad vozilom uključujući u sportskom načinu. Značajke pomoći pri vožnji automatski se ponovno omogućuju kad je sportski način isključen.



UPOZORENJE: Opisana ograničenja ne predstavljaju iscrpan popis situacija koje mogu ometati pravilan rad značajki pomoći za izbjegavanje sudara. Ove značajke možda neće funkcionirati na predviđeni način iz mnogih drugih razloga. Odgovornost vozača je da izbjegne sudare tako da ostane budan, obraća pozornost i poduzima korektivne mjere što je prije moguće.



Način rada inteligentnog upozorenja na prekoračenje brzine

Model 3 prikazuje ograničenje brzine nadodirnom zaslonu i upozorava vas ako vozilo premašuje ograničenje brzine. Zvučno upozorenje ograničenja brzine može se isključiti za svaki ciklus vožnje, ali ne može se onemogućiti.

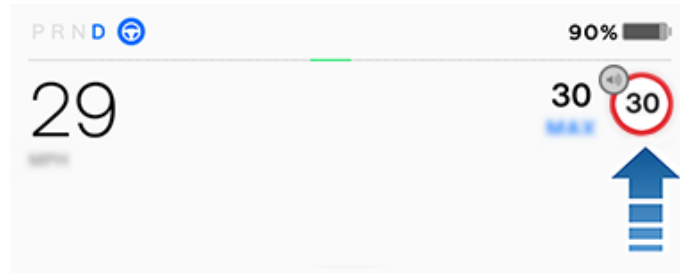

Bez Ujedinjenog Kraljevstva, Sjeverne Irske, Islanda, Turske, Izraela: Zvuk se oglašava kad premašite zadano ograničenje brzine i treperi znak ograničenja brzine.

BILJEŠKA: Za svaku pojavnost zvuk ubravanja nestaje nakon nekoliko sekundi ili kad vozilo Model 3 uspori na brzinu od određenog ograničenja s pomoću papučice kočnice.



Pritiskom na znak ograničenja brzine na dodirnom zaslonu isključuje zvuk zvuka ubravanja i prikazuje se tijekom preostale vožnje. Upozorenja za ubravanje automatski se ponovno uključuju pri početku svake iduće vožnje (svaki put kad je vozilo u položaju Park i napustite vozilo).



Samo u Ujedinjenom Kraljevstvu, Sjevernoj Irskoj, Islandu, Turskoj, Izraelu: Pojavljuje se kad premašite zadano ograničenje brzine i treperi znak ograničenja brzine.



Označuje pretpostavljeno ograničenje brzine.



Kad je stalno, nedostupno je inteligentno upozorenje na prekoračenje brzine.

BILJEŠKA: Na cestama na kojima se iz podataka karte utvrdi postojanje uvjetnog ograničenja brzine (primjerice prema dobu dana ili vremenskim uvjetima), ispod prvog ograničenja prikazuje se drugo ograničenje brzine. Vozačeva je odgovornost utvrditi je li uvjetno ograničenje brzine trenutačno na snazi i prema tome prilagoditi brzinu vožnje. Možda ćete trebati ažurirati karte u vozilu kako bi se prikazala uvjetna ograničenja brzine ([Ažuriranja karata na stranici 168](#)).



UPOZORENJE: Ne oslanjajte se na značajku Intelligentno upozorenje na prekoračenje brzine pri određivanju odgovarajuće brzine vožnje. Uvijek vozite sigurnom brzinom s obzirom na uvjete u prometu i na cesti.

BILJEŠKA: Vozilo se stalno nadograđuje putem OTA ažuriranja softvera. Preuzmite ažuriranja čim postanu dostupna (pogledajte [Ažuriranja softvera na stranici 187](#) i [Ažuriranja karata na stranici 168](#)).

Prosječna brzina uživo

Kad vozite zonom prosječne brzine, Model 3 prikazuje vašu prosječnu brzinu na osjetljiv na dodir ispod prepoznatog ograničenja brzine.

osjetljiv na dodir također prikazuje preostalu udaljenost u zoni prosječna brzine.

BILJEŠKA: Potrebna je Premium mogućnost povezivanja. Kako biste omogućili ovu značajku, omogućite mrežno usmjeravanje dodirom na **Kontrole > Navigacija > Mrežno usmjeravanje** (pogledajte [Karte i navigacija na stranici 163](#)).

Ograničenja i nepreciznosti

Intelligentno upozorenje na prekoračenje brzine možda neće biti u potpunosti funkcionalan ili može pružiti netočne informacije u sljedećim situacijama:

- Kada je vidljivost smanjena i oznake ograničenja brzine nisu jasno vidljive (zbog jake kiše, snijega, magle itd.).
- Kada jaka rasvjeta (primjerice farovi nadolazećih automobila ili izravna Sunčeva svjetlost) ometa vidik kamera.
- Model 3 vozi se vrlo blizu vozilu ispred, što blokira pogled kamera.
- Kada vidik kamera ometa vjetrobransko staklo (ako je zamagljeno, prljavo, prekriveno naljepnicom itd.).
- Znakovi ograničenja brzine prekriveni su predmetima.
- Ograničenja brzine pohranjena u bazi podataka karte nisu točna ili su zastarjela.
- Prometni znakovi nisu u skladu sa standardnim prepoznatljivim formatima poput digitalnih ili privremenih znakova za brzinu.
- Cesta ili ograničenje brzine nedavno su se promijenili.



UPOZORENJE: Gornji popis ne predstavlja iscrpan popis situacija koje mogu ometati pravilan rad značajke Intelligentno upozorenje na prekoračenje brzine. Intelligentno upozorenje na prekoračenje brzine možda neće pružiti upozorenja iz mnogih drugih razloga.



Kamera u kabini

Vozilo Model 3 je opremljeno kamerom u kabini koja se nalazi iznad retrovizora.



BILJEŠKA: Leće kamere održavajte čistima i bez prepreka. Uklonite prljavštinu ili prašinu povremeno brišući objektiv kamere čistom krpom.



POZOR: Ne upotrebljavajte sredstva za čišćenje na bazi kemikalija ili abrazivna sredstva. Na taj način možete oštetiti površinu objektiva kamere.

Kamera u kabini može uočiti vozačevu nepažnju i pružiti dodatna zvukovna upozorenja te vas podsjetiti da pripazite na promet dok je autopilot uključen.

Prema zadanim postavkama slike i videozapisi kamere ne napuštaju vozilo i nikome se ne odašilju uključujući društvo Tesla osim ako ne omogućite dijeljenje podataka. Ako omogućite dijeljenje podataka i dogodi se sigurnosni kritički događaj (poput sudara), Model 3 dijeli kratke videoisječke kamere u kabini s društvom Tesla kako bi nam pomogla pri razvijanju budućih sigurnosnih poboljšanja i stalnom razvoju inteligencije značajki koje ovise o kameri u kabini. Podaci se također mogu dijeliti ako dijagnostika ovisi o funkcionalnosti kamere u kabini. Kamera u kabini ne izvršava prepoznavanje lica ili bilo koju drugu metodu potvrde identiteta. Kako bi se zaštitila vaša privatnost, podaci kamere u kabini nisu povezani s identifikacijskim brojem vozila (VIN).

Za prilagodbu željenih postavki dijeljenja podataka dodirnite **Kontrole > Softver > Dijeljenje podataka > Dopusti analizu kamere u kabini**. Možete promijeniti postavke dijeljenja podataka u bilo kojem trenutku. Kako biste pregledali trenutno omogućene značajke koje upotrebljava kamera u kabini, dodirnite **Kontrole > Softver > Kamera u kabini**.





Upozorenje na pospanost vozača osmišljeno je kako bi obavijestilo vozače koji se čine pospanim. Upozorenje na pospanost vozača nadzire pažnju vozača kao i ponašanje tijekom vožnje koje određuje uzorke koji ukazuju na pospanost. Kad se prepozna pospanost vozača, prikazuje se upozorenje na dodirnom zaslonu u području kartica i oglašava se upozorenje.

Upozorenje na pospanost vozača aktivira se kad vozite više od 65 km/h minimalno 10 minuta i autopilot nije uključen.



Otkrivena pospanost kod vozača

Napravite stanku

Ako i dalje vidite ovo upozorenje, možda biste se trebali zaustaviti i odmoriti prije nego što nastavite vožnju. Upozorenje se briše kad se uklone uzorci pospanosti.

BILJEŠKA: Kad se izda upozorenje i brzina je manja od 60 km/h, sustav nije uključen.

Možete onemogućiti ili omogućiti Upozorenje na pospanost vozača tako da dodirnete **Kontrole > Sigurnost > Upozorenje na pospanost vozača** za trenutačni ciklus vožnje (svaki put je vozilo u položaju Park i odmaknuli ste se od njega). Upozorenje na pospanost vozača automatski se ponovno uključuje na početku svakog ciklusa vožnje.

U slučaju da je Upozorenje na pospanost vozača nedostupno, dodirni zaslon prikazuje vizualno upozorenje.



Upozorenje na pospanost vozača nije dostupno

BILJEŠKA: Aktivna značajka sigurnosti upotrebljava kameru u kabini kako bi nadzirala pažnju vozača. Kamera u kabini ne izvršava prepoznavanje lica ili bilo koju drugu metodu potvrde identiteta. Prema zadanim postavkama slike i videozapisi kamere ne napuštaju vozilo i nikome se ne odašilju uključujući društvo Tesla osim ako ne omogućite dijeljenje podataka. Za prilagodbu željenih postavki dijeljenja podataka dodirnite **Kontrole > Softver > Dijeljenje podataka > Dopusti analizu kamere u kabini**. Možete promijeniti postavke dijeljenja podataka u bilo kojem trenutku.

UPOZORENJE: Vaša je odgovornost uvijek zadržati budnost, voziti sigurno i u svakom trenutku imati kontrolu nad vozilom. Nikad se nemojte oslanjati na upozorenje na pospanost vozača da održava sigurnu kontrolu nad vozilom. Uvijek gledajte cestu ispred sebe i budite spremni poduzeti korektivne radnje. U protivnom bi moglo doći do nesreće s teškim ozljedama ili smrću.

Ograničenja i nepreciznosti

Upozorenje na pospanost vozača možda neće navesti upozorenja kad je:

- Jedna ili više kamera je oštećena, prljava ili blokirana (zbog blata, leda, snijega ili navlake prednjeg dijela vozila, prekomjerne boje ili ljepljivih proizvoda poput omotača, naljepnica, gumene presvlake itd.).
- Vremenski uvjeti (jaka kiša, snijeg ili magla) ometaju rad sustava vozila.
- Kada predmet pričvršćen na Model 3 ometa ili zaklanja kameru (primjerice, nosač za bicikle ili naljepnica na odbojniku).
- Kada je vidljivost smanjena i oznake prometne trake nisu jasno vidljive (zbog jake kiše, snijega, magle itd.).
- Kada su oznake prometnih traka pretjerano istrošene, uz njih su vidljive prijašnje oznake, prilagođene su zbog gradnje ceste ili se brzo mijenjaju (ako se, primjerice, prometne trake granaju, križaju ili spajaju).
- Problem s jednim ili više sustava vozila koji sprječavaju ispravan rad Upozorenja na pospanost vozača.



UPOZORENJE: Gornji popisi ne predstavljaju svaku moguću situaciju koja može ometati Upozorenje na pospanost vozača i može postojati više razloga zbog kojih ne radi kako je zamišljeno. Kako biste izbjegli sudar, ostanite na oprezu i uvijek pomno pratite uvjete na cesti kako biste što prije mogli predvidjeti potrebu za korektivnom reakcijom.



Više o sigurnosnom sustavu

BILJEŠKA: Ovisno o prodajnoj regiji vaše vozilo također možda nema zvučni alarm za sigurnosne značajke ili značajke možda ne rade točno kako je opisano.

Ako Model 3 ne otkrije registrirani telefon ili ključ, a otvorena su zaključana vrata ili prtljažnik, oglašava se alarm. Svjetla i pokazivači smjera također trepere. Za isključivanje alarma pritisnite bilo koji gumb u mobilnoj aplikaciji ili prislonite karticu s ključem uz čitač kartica koji se nalazi neposredno ispod kamere autopilota na bočnom stupu vrata s vozačeve strane .

Za ručno omogućavanje sustava alarma dodirnite **Kontrole > Sigurnost > Sigurnosni alarm**. Kad je opcija omogućena, Model 3 aktivira alarm jednu minutu nakon što izađete, vrata se zaključavaju, a vozilo više ne otkriva prepoznati ključ.

Sirena s rezervnim napajanjem putem baterije (ako je vozilo opremljeno time) oglašava se u situacijama kad su zaključana vrata ili prtljažnik otvoreni, a Model 3 ne otkrije ključ u blizini. Ako želite da se i ova sirena oglasi u situacijama kad vozilo otkrije kretanje u kabini, omogućite značajku **Alarm za nagibanje/provalu** (pogledajte [Alarm za nagibanje/provalu](#) (ako je time opremljeno) na stranici 144).

BILJEŠKA: Ako je vozilo Model 3 u načinu rada s nadzorom (pogledajte [Kako upotrebljavati način rada s nadzorom \(uz USB izbrisiv memorijski pogon\) na stranici 148](#)), postavka **Sigurnosni alarm** nije dostupna.

Alarm za nagibanje/provalu (ako je time opremljeno)

Ovisno o konfiguraciji, tržišnoj regiji i datumu proizvodnje vaše vozilo možda nije opremljeno ovom značajkom.

Opcija **Sigurnosni alarm** mora biti uključena za omogućavanje opcije **Alarm za nagibanje / provalu**.

Alarm za nagibanje / provalu oglašava alarm u vozilu ako Model 3 otkrije kretanje unutar kabine ili ako se pomakne ili nagne (na primjer, s pomoću vozila za vuču ili dizalice). Za omogućavanje dodirnite **Kontrole > Sigurnost > Alarm za nagibanje / provalu**.

Protuprovalni senzor automatski se isključuje u situacijama kada sustav klimatizacije radi nakon što napustite vozilo. Kako biste premostili tu opciju, protuprovalni senzor / senzor za nagibanje možete ručno ponovno uključiti nakon odabira opcije Zadržavanje klimatizacije, Način rada za kućne ljubimce ili Način rada za kampiranje.

Senzor za nagibanje/provalu automatski se omogućava pri svakom početku ciklusa vožnje.

BILJEŠKA: **Alarm za nagibanje / provalu** mora se isključiti za upotrebu značajke **Zaštita od pregrijavanja putničkog prostora** (pogledajte [Zaštita od pregrijavanja kabine na stranici 155](#)).

BILJEŠKA: Ako namjeravate ostaviti nešto što se pomiče unutar zaključanog vozila, ne zaboravite isključiti opciju **Alarm za nagibanje / provalu**. Ako je ta postavka uključena, bilo koji pokret koji se otkrije iznutra Model 3 aktivira alarm za upad.

BILJEŠKA: Ako je vozilo Model 3 u načinu rada s nadzorom (pogledajte [Kako upotrebljavati način rada s nadzorom \(uz USB izbrisiv memorijski pogon\) na stranici 148](#)), postavka **Alarm za nagibanje / provalu** nije dostupna.

Roditeljski nadzor

Roditeljske vam kontrole omogućuju da ograničite mogućnosti opcije Model 3 i osigurate da su sigurnosne postavke omogućene i da se ne mogu promijeniti.

BILJEŠKA: Također možete pristupiti roditeljskim kontrolama iz mobilne aplikacije Tesla (verzije 4.34.5 ili novija je potrebna).

BILJEŠKA: Ne možete omogućiti roditeljske kontrole ako je omogućena opcija **Vožnja s ograničenjem brzine**.

Kad omogućite **Značajke potrebne sigurnosti**, Model 3 omogućava ili konfigurira ove postavke vozila:

BILJEŠKA: Ovisno o prodajnoj regiji, konfiguraciji vozila, kupljenim paketima opreme i verziji softvera, vaše vozilo možda neće biti opremljeno navedenim značajkama.

- **Automatsko kočenje u nuždi**
- **Značajka Automatsko smanjenje brzine kod prepreka na cesti**
- **Automatska kamera za mrtvi kut**
- **Ton upozorenja o sudaru u mrtvom kutu**
- **Automatski poziv 911**
- **Dopusti mobilni pristup**
- **Zvučna upozorenja pomoći pri parkiranju**
- **Izbjegavanje napuštanja voznog traka:** Postavi na **Pomoć**.
- **Upozorenje na ograničenje brzine:** Postavi na **Zvuk**.
- **Upozorenje na udar sprijeda:** Postavi na **Rano**.

Ako želite omogućiti roditeljske kontrole:

1. Uz vozilo u položaju Park dodirnite **Kontrole > Sigurnost > Roditeljske kontrole** na dodirnom zaslonu.
2. Omogućite ili konfigurirajte roditeljske kontrole koje želite upotrebljavati:
 - **Ograničenje brzine:** Ograničava brzinu pri kojoj želite da se vozi vozilo Model 3.
 - **Smanjenje ubrzanja:** Ograničava **Ubrzanje** vozila na **Chill**.
 - **Značajke aktivne sigurnosti:** Omogućava različite sigurnosne značajke u vozilu (ako je vozilo time opremljeno). Vozači ne mogu promijeniti ove značajke dok su roditeljske kontrole aktivne.



- **Pošalji obavijesti za noćno ograničenje:** Uključuje obavijesti o noćnom ograničenju od 23:00 do 04:00. Kad netko prebaci vozilo u položaj Drive nakon pokretanja noćnog ograničenja, obavijest se šalje putem mobilne aplikacije Tesla svim telefonima kao ključevima koji su upareni s vozilom te tako obavještava sve korisnike da je vozilo Model 3 u upotrebi.

3. Dodirnite **Potvrdi**.

4. Unesite PIN.

BILJEŠKA: Vozači moraju ponovno unijeti PIN za **Roditeljske kontrole** za onemogućavanje ograničenja. Dodirnite **Profil vozača > Roditeljske kontrole** da biste ponovno unijeli PIN.

PIN za vožnju

Za dodatni sloj sigurnosti postavite četveroznamenasti PIN za vozilo Model 3 prije nego što se može ući u njega. Za omogućavanje ove postavke dodirnite **Kontrole > Sigurnost > PIN za vožnju** i slijedite upute na zaslonu za izradu PIN-a za vožnju.

Ako je ova značajka omogućena, pored toga što za vožnju unosite četveroznamenasti PIN, morat ćete ga unositi i kada prvi put budete upotrebljavali način rada s ograničenim pristupom kao i za izradu četveroznamenastog posebnog PIN-a za ulazak i izlazak iz načina rada s ograničenim pristupom. U načinu rada s ograničenim pristupom vozilo Model 3 može se voziti bez potrebe za unosom PIN-a za vožnju. Postavka **PIN za vožnju** onemogućena je kad god je aktivan način rada s ograničenim pristupom.

Ako zaboravite svoj PIN za vožnju, dodirnite poveznicu kako biste unijeli svoje vjerodajnice za prijavu u račun Tesla na skočnom prozoru PIN za vožnju, a zatim slijedite upute na dodirnom zaslonu.

BILJEŠKA: U malo vjerojatnom slučaju da vaš dodirni zaslon ne reagira, možda nećete moći upisati PIN. U tom slučaju najprije pokušajte ponovo pokrenuti dodirni zaslon (pogledajte [Ponovno pokretanje dodirnog zaslona na stranici 9](#)). Ako dodirni zaslon još uvijek ne reagira, ipak možete zaobići unos PIN-a za vožnju tako što ćete aktivirati značajku Vožnja bez ključa u mobilnoj aplikaciji Tesla.

PIN za pretinac za rukavice

Zaštite sadržaj pretinca za rukavice uz četveroznamenasti PIN (nije povezan s PIN-om za vožnju). Kako biste omogućili, dodirnite **Kontrole > Sigurnost > PIN za pretinac za rukavice** i slijedite upute na dodirnom zaslonu. Ako je značajka omogućena, morat ćete pri otvaranju pretinca za rukavice unijeti PIN. Odaberite prebacivanje za onemogućavanje i zatim unesite PIN kako biste uklonili dodanu sigurnosnu zaštitu.

Ako zaboravite PIN za pretinac za rukavice, ponovno ga postavite tako da unesete vjerodajnice za prijavu u račun Tesla, a zatim slijedite upute na dodirnom zaslonu.

BILJEŠKA: Upotreba **PIN-a za pretinac za rukavice** dopušta otvaranje pretinca za rukavice čak i kada je Model 3 u načinu rada s ograničenim pristupom.

Vožnja s ograničenjem brzine

Značajka Vožnja s ograničenjem brzine omogućuje vam ograničenje ubrzanja i maksimalne brzine vožnje na odabranu vrijednost između 80 i 193 km/h. Prvi put kad upotrebljavate ovu značajku morate napraviti 4-znamenasti PIN koji se mora upotrebljavati za omogućavanje i onemogućavanje značajke Vožnja s ograničenjem brzine. Kad je značajka omogućena i kad se brzina vožnje približava približno 5 km/h maksimalne brzine, oglašava se zvuk, instrumentne ploče prikazuje poruku i Model 3 šalje obavijest mobilnoj aplikaciji. Možete dodirnuti i **Sigurnost > Vožnja s ograničenjem brzine** kako biste to omogućili putem mobilne aplikacije Tesla. Ako želite omogućiti opciju Vožnja s ograničenjem brzine:

1. Pobrinite se da je Model 3 u položaju Park.
2. Dodirnite **Kontrole > Sigurnost > Vožnja s ograničenjem brzine** na dodirnom zaslonu.
3. Odaberite maksimalnu brzinu vožnje.
4. Klizač povucite u položaj **Uključeno**.
5. Unesite 4-znamenasti PIN koji želite upotrebljavati za omogućavanje i onemogućavanje načina rada Vožnja s ograničenjem brzine.

BILJEŠKA: Ako zaboravite PIN, opciju Vožnja s ograničenjem brzine možete onemogućiti unosom svojih podataka za prijavu u Tesla Account.

BILJEŠKA: Kad je omogućena značajka Vožnja s ograničenjem brzine, postavka ubrzanja automatski se postavlja na **Chill**.



UPOZORENJE: Vožnja nizbrdicom može povećati brzinu vožnje te će tada Model 3 premašiti odabranu maksimalnu brzinu.



UPOZORENJE: Značajka Vožnja s ograničenjem brzine nije zamjena za dobru procjenu, obuku vozača i potrebu za pomnim praćenjem ograničenja brzina kao i uvjeta vožnje. Nesreće se događaju pri bilo kojoj brzini i vaša je odgovornost voziti oprezno.

Brisanje podataka iz[#10]preglednika

Možete obrisati podatke preglednika vozila (kao što biste na računalu ili pametnom telefonu) odlaskom na **Kontrole > Servis > Obriši podatke preglednika**. To je korisno u mnogim situacijama, poput brisanja postavki ili pretraga drugih vozača.

Provjerite okvire na skočnom prozoru dodirnog zaslona kako biste isključili oznake stranica i/ili povijest.



Kamera u vozilu

BILJEŠKA: Ovisno o prodajnoj regiji, konfiguraciji vozila, kupljenim paketima opreme i verziji softvera, vaše vozilo možda nema značajku Kamere u vozilu ili značajka možda neće raditi na točno opisan način. **Isključivo je vaša odgovornost da se pridržavate te da ste u skladu s lokalnim odredbama i ograničenjima vlasništva koja se odnose na upotrebu kamera.**

Snimke kamere u vozilu okruženja vašeg vozila dok vozite. Upotrijebite Kameru u vozilu kako biste snimili prometne nesreće ili ostale značajne događaje kao što biste vanjskom kamerom u vozilu u drugim vozilima.

Ikona Kamera u vozilu smještena je u pokretaču aplikacije. Možete dodati aplikaciju Kamera u vozilu na dnu trake za lakši pristup (pogledajte [Prilagodba Mojih aplikacija na stranici 7](#)). Kad je vozilo Model 3 u položaju Park, dodirnom ikone Kamera u vozilu otvara se Preglednik (pogledajte [Pregled videozapisa na stranici 150](#)).



Kako bismo zaštitili vašu privatnost, videosnimke se spremaju lokalno na formatirani USB izbrisiv memorijski pogon smješten u vozilu. Snimke se ne šalju društvu Tesla. Model 3 ne snima videozapise kad je Kamera u vozilu **Isključena**.

Kako upotrebljavati Kameru u vozilu

1. Formatirajte USB izbrisiv memorijski pogon. Kamera u vozilu zahtijeva ispravno formatirani USB pogon umetnut u USB priključak vozila za pohranu i dohvaćanje snimki. Vozila proizvedena otprilike početkom 2020. opremljena su unaprijed formatiranim USB izbrisivim memorijskim pogonom u pretincu za rukavice. Postoje dva načina formatiranja memorijskog pogona:

- Formatirajte izbrisiv memorijski pogon uz Model 3. Umetnite izbrisiv memorijski pogon u USB priključak i idite na **Kontrole > Sigurnost > Formatiraj USB pogon**.
- Formatirajte izbrisiv memorijski pogon na računalu. Dodatne informacije potražite u odjeljku [Preduvjeti USB pogona za snimanje videozapisa na stranici 150](#).

2. Umetnite USB memorijski pogon u USB priključak vozila, najbolje u onaj u pretincu za rukavice (ako je vozilo time opremljeno).

BILJEŠKA: Kod nekih vozila proizvedenih približno nakon 1. studenog 2021. USB priključci središnje konzole mogu samo puniti uređaje. Upotrebljavajte USB priključke unutar pretinca za rukavice za sve druge funkcije.

3. Omogućite Kameru u vozilu dodirnom na **Kontrole > Kamera u vozilu**. Kamera u vozilu vam omogućava da odaberete kako i kad će se videozapis spremirati. Možete odabrati:

- **Automatski:** Kamera u vozilu automatski sprema snimku u USB pogon kad vozilo Model 3 otkrije sigurnosno kritički događaj poput sudara ili aktivaciju zračnih jastuka. Kada je odabran način rada **Automatski**, otkrivanje se može razlikovati i podložno je stanju električne energije vozila, mirovanja i autopilota.

BILJEŠKA: Nekoliko čimbenika određuje sprema li Kamera u vozilu automatski snimku sigurnosnog kritičnog događaja (na primjer, jačinu udara, jesu li se uključili zračni jastuci itd.). Nemojte se oslanjati na to da će Kamera u vozilu automatski snimiti sve sigurnosne kritične događaje.

- **Ručno:** Morate ručno dodirnuti ikonu Kamera u vozilu kako biste spremili zadnjih deset minuta snimke.
- **Potrubi:** Kada pritisnete trubu, Kamera u vozilu sprema zadnjih deset minuta snimke. Možete omogućiti ovo istovremeno zajedno uz **Automatski** ili **Ručno**.

4. Kad omogućite, ikona Kamera u vozilu ukazuje na to da je snimka spremljena. Također možete pregledati status ikone Kamera u vozilu u opciji **Kontrole**:



Ikona se mijenja kako bi pokazala status Kamere u vozilu.



SNIMANJE U TIJEKU: Kamera u vozilu snima. Dodirnite ikonu kako biste spremili snimku videozapisa. Kako biste pauzirali snimanje, dodirnite i držite ikonu.



DOSTUPNO: Kamera u vozilu je dostupna, ali aktivno ne snima. Dodirnite ikonu kamere u vozilu za početak snimanja.



PAUZIRANO: Kamera u vozilu je pauzirana. Kako biste nastavili snimanje, dodirnite ikonu. Kako ne biste izgubili snimke videozapisa, pauzirajte kameru u vozilu prije uklanjanja izbrisivog memorijskog pogona.



ZAUZETO: Kamera u vozilu je u postupku učitavanja, spremanja ili prepisivanja snimke. Dok je kamera u vozilu zauzeta, snimka se ne snima.



SPREMLJENO: Snimka je spremljena. Također možete spremirati isječke s Kameru u vozilu dodirnom na ikonu Kamera u vozilu u pokretaču aplikacije tijekom vožnje.

BILJEŠKA: Morate spremirati željenu snimku kako biste je mogli kasnije pregledati. Model 3 ne sprema snimke, čak ni privremeno. Nespremljene snimke koje je snimila Kamera u vozilu stalno se prebrisuju. Dodatne informacije potražite u odjeljku [Pregled videozapisa na stranici 150](#).



5. Kad se željena snimka spremi, pregledajte videoisječke na dodirnom zaslonu ili računalu:
 - Dodirni zaslon: Pobrinite se da je vozilo Model 3 u položaju Park i dodirnite ikonu Kamere u vozilu u pokretaču aplikacije. Videozapisi su organizirani prema vremenskoj oznaci. Dodatne informacije potražite u odjeljku [Pregled videozapisa na stranici 150](#).
 - Računalo: Umetnite USB izbrisiv memorijski pogon u računalo i idite do datoteke TeslaCam. Videozapisi su organizirani prema vremenskoj oznaci. Dodatne informacije potražite u odjeljku [Pregled videozapisa na stranici 150](#).
6. Kako biste isključili kameru u vozilu, idite na **Kontrole > Kamera u vozilu > Isključeno**. Ako postavite na **Automatski**, **Ručno**, ili **Na trubi**, kamera u vozilu automatski omogućava (ali možda aktivno ne sprema snimke ovisno o željenim postavkama svaki put kad vozite).



Način rada s nadzorom

BILJEŠKA: Ovisno o prodajnoj regiji, konfiguraciji vozila, kupljenim paketima opreme i verziji softvera, vaše vozilo možda nema Način rada s nadzorom. ili značajke možda ne rade točno kako je opisano. **Isključivo je vaša odgovornost da se pridržavate te da ste u skladu s lokalnim odredbama i ograničenjima vlasništva koja se odnose na upotrebu kamera.**

Kad je omogućeno, kamere i senzori (ako je vozilo time opremljeno) su uključeni i spremni za snimanje sumnjivih aktivnosti bez obzira je li vozilo Model 3 zaključano ili u položaju Park. Smatrajte Način rada s nadzorom inteligentnim sigurnosnim sustavom vozila koji vas upozorava kad otkrije moguće prijetnje u blizini.

Ako se prepozna prijetnja ili senzori vozila zaključa da se događa mnogo češće dok se vozilo vuče ili trese, način rada s nadzorom će:

- pulsirati svjetlima
- oglasiti alarm
- prikazati poruku na dodirnom zaslonu koja navodi da kamere možda snimaju kako bi o tome obavijestila ostale izvan vozila
- upozoriti vas da se uključio alarm na mobilnoj aplikaciji
- spremiti snimku događaja na USB pogon (ako je postavljen)

Način rada s nadzorom onemogućen je prema zadanim postavkama. Možete upotrijebiti glasovne naredbe ili mobilnu aplikaciju Tesla za jednostavno omogućavanje ili onemogućavanje Načina rada s nadzorom. Kako biste omogućili način rada s nadzorom s pomoću glasovnih naredbi recite „Osiguraj vozilo Tesla“, „Osiguraj mi automobil“, „Uključi Nadzor“ ili „Omogući Nadzor“ (pogledajte [Glasovne naredbe na stranici 17](#)).

BILJEŠKA: Kod nekih vozila proizvedenih približno nakon 1. studenog 2021. USB priključci središnje konzole mogu samo puniti uređaje. Upotrebljavajte USB priključke unutar pretinca za rukavice za sve druge funkcije.

Način rada s nadzorom zahtjeva napunjenost baterije od najmanje 20 %. Ako razina napunjenosti baterije padne ispod 20 %, način rada s nadzorom isključuje se i mobilna aplikacija šalje vam obavijest. Potrošnja energije može se povećati kad je aktivan način rada s nadzorom.

BILJEŠKA: Kad je način rada s nadzorom omogućen, postavke sigurnosnog alarma (**Kontrole > Sigurnosni alarm > Sigurnosni alarm**) nisu dostupne.



POZOR: Ne oslanjajte se na način rada s nadzorom kao stopostotnu zaštitu vozila Model 3 od svih mogućih sigurnosnih prijetnji. Način rada s nadzorom upotrebljava mnoge čimbenike kako bi odredio hoće li se aktivirati sigurnosni alarm. Možda se svi učinci neće moći odrediti i alarm se neće aktivirati u svim situacijama. Iako može pomoći u odbrani od nekih prijetnji, nijedan sigurnosni sustav ne može spriječiti sve napade.

BILJEŠKA: Način rada s nadzorom samo šalje obavijesti na mobilnu aplikaciju kad se oglasi alarm ili vozilo otkrije nagle kretnje trešnje. Ako način rada s nadzorom ne smatra da je događaj jasna prijetnja, vozilo snima snimku, ali ne aktivira alarm.

Kako upotrebljavati način rada s nadzorom (uz USB izbrisiv memorijski pogon)

1. Način rada s nadzorom zahtijeva ispravno formatirani USB pogon umetnut u USB priključak vozila. Vozila proizvedena otprilike početkom 2020. opremljena su unaprijed formatiranim USB izbrisivim memorijskim pogonom u pretincu za rukavice. Postoje dva načina za formatiranje USB pogona:
 - Umetnite USB pogon u USB priključak i idite na **Kontrole > Formatiraj USB pogon**. Vozilo automatski formatira USB pogon za vas.
 - Formatirajte USB pogon na računalu. Dodatne informacije potražite u odjeljku [Preduvjeti USB pogona za snimanje videozapisa na stranici 150](#).
2. Umetnite USB pogon u USB priključak vozila, najbolje u onaj u pretincu za rukavice (ako je vozilo time opremljeno).
3. Kad je vozilo u položaju Park, omogućite kameru u vozilu tako da idete na **Kontrole > Sigurnost > Kamera u vozilu** (Kamera u vozilu mora se omogućiti da bi način rada s nadzorom radio).
4. Dodirnite **Kontrole > Način rada s nadzorom > Uključeno**. Kad se omogući, ikona načina rada s nadzorom na **Kontrolama** postane crvena.



BILJEŠKA: Snimanje stražnjom kamerom moguće je samo na vozilima proizvedenim nakon otprilike veljače 2018.

Kad je omogućen, Način rada s nadzorom je u praznom hodu, spreman za uključivanje alarma i spremanje snimke sigurnosnog događaja ako se aktivira. Duljinu isječka snimke možete prilagoditi (dodirnite **Sigurnost > Način rada s nadzorom > Duljina isječka za Način rada s nadzorom**). Pogledajte [Pregled videozapisa na stranici 150](#) za informacije o pregledu snimki.

5. Kako biste ručno omogućili/onemogućili način rada s nadzorom sve do sljedeće vožnje, dodirnite ikonu načina rada s nadzorom. Način rada s nadzorom je isključen kad ikona više nije crvene boje.





Način rada s nadzorom možete **Isključiti** u opciji **Kontrole > Sigurnost > Način rada s nadzorom** kako biste ga onemogućili tijekom duljeg vremenskog razdoblja.

Način upotrebe načina rada s nadzorom (bez USB izbrisivog memorijskog pogona)

Kad je Način rada s nadzorom omogućen i otkrije se sigurnosni događaj, ali USB pogon nije priključen u USB priključak, vozilo vas upozorava putem mobilne aplikacije, ali bez snimki kamere.

Postavke Načina rada s nadzorom

- **Isključivanje određene lokacije**

U **Kontrole > Sigurnost > Način rada s nadzorom** možete odrediti želite li da se Način rada s nadzorom *ne* omogući na određenim lokacijama (pogledajte **Odredišta Kuća, Posao i Favoriti na stranici 165** za više informacija):

- **Izostavi lokaciju Kuća:** Način rada s nadzorom automatski se ne omogućava na lokaciji postavljenoj kao Kuća na popisu Favorita.
- **Izostavi lokaciju Posao:** Način rada s nadzorom automatski se ne omogućava na lokaciji postavljenoj kao Posao na popisu Favorita.
- **Izostavi favorite:** Način rada s nadzorom automatski se ne omogućava na lokaciji na popisu Favorita.

BILJEŠKA: Kako bi prepoznalo lokaciju Kuća, Posao ili Favoriti vozilo Model 3 mora biti parkirano unutar otprilike 500 metara od spremljene lokacije.

Kako biste postavili lokaciju Kuća ili Posao, dodirnite **Navigiraj > Postavi Kuća / Postavi posao**. Kako biste postavili **Omiljene**, dodirnite zvijezdu kad pregledavate adresu na karti. Ručno uključivanje ili isključivanje načina rada s nadzorom s pomoću dodirnog zaslona ili mobilne aplikacije poništava vaše postavke Kuća, Posao ili Favorit

- **Postavljanje duljine isječka za Način rada s nadzorom**

Ako je Način rada s nadzorom konfiguriran tako da snimi snimke sigurnosnog događaja s pomoću ispravno konfiguriranog USB pogona, možete prilagoditi duljinu snimke na dodirnom zaslonu (dodirnite **Kontrole > Sigurnost > Način rada s nadzorom > Duljina isječka za Način rada s nadzorom**).

- **Postavljanje otkrivanja na temelju nadzorne kamere**

Ako je omogućena **Detekcija aktivnosti putem kamere**, Način rada s nadzorom upotrebljavat će vanjske kamere vozila i senzore zbog otkrivanja sigurnosnih događaja dok je vozilo parkirano. Ako je onemogućeno, vozilo će spremi isječke na USB pogon samo ako otkrije fizičku

prijetnju. Za prilagodbu dodirnite **Kontrole > Sigurnost > Način rada s nadzorom > Detekcija aktivnosti putem kamere**.

- **Prikaz kamere uživo**

BILJEŠKA: **Pregledaj kamere uživo** zahtijeva vrhunsku povezivost i verziju 4.2.1 (ili noviju) mobilne aplikacije Tesla instalirane na mobilnom telefonu koji je uparen kao ključ na vozilo Model 3.

Kad je omogućen Način rada s nadzorom, možete upotrebljavati mobilnu aplikaciju kako biste daljinski pregledavali područje oko vozila Model 3 kako se to vidi putem vanjskih kamera. Za omogućavanje dodirnite **Kontrole > Sigurnost > Način rada s nadzorom > Pregledaj kamere uživo putem mobilne aplikacije** na dodirnom zaslonu kako biste vidjeli što Način rada s nadzorom snima u stvarnom vremenu. Pobrinite se da nema putnika u vozilu i da su sva vrata zaključana. Zatim, u mobilnoj aplikaciji, idite na **Sigurnost > Način rada s nadzorom > Pregled kamere uživo**.

Kad se **Prikaz kamere uživo** aktivno upotrebljava, vanjska svjetla Model 3 mogu povremeno treperiti, a poruka se prikazuje na dodirnom zaslonu kako bi ostale obavijestila da se okolno područje pregledava putem kamere.

Značajka **Prikaz kamere uživo** ograničena je na otprilike 15 minuta kumulativne upotrebe po danu.

Također možete omogućiti Način rada za kućne ljubimce u istom trenutku i prebaciti prikaz kamere uživo kako biste vidjeli unutarnju kameru na mobilnoj aplikaciji. Dodatne informacije potražite u odjeljku **Zadržavanje klimatizacije, Način rada za kućne ljubimce i Način rada za kampiranje na stranici 154**. Ova značajka nije podržana u vozilima s računalom autopilota verzije 2.0 ili 2.5. Dodirnite **Kontrole > Softver > Računalo autopilota** kako biste saznali koje računalo vaše vozilo ima.

BILJEŠKA: Ako su načini rada Kućni ili Nadzor omogućeni u isto vrijeme, Nadzor prema zadanim postavkama postavlja **Onemogućujući zvukove nadzora** kako bi zaštitio vašeg ljubimca.

BILJEŠKA: Kvaliteta videozapisa može se razlikovati ovisno o mrežnoj povezivosti. Zvuk nije snimljen.

BILJEŠKA: Sadržaj kamere uživo u potpunosti je šifriran i društvo Tesla ne može mu pristupiti.

Pogledajte **Pregled videozapisa na stranici 150** za više informacija o pregledu snimki Načina rada s nadzorom.

BILJEŠKA: Kad unutarnja pohrana dosegne potpuni kapacitet, stare se snimke prepisuju novim.



Preduvjeti USB pogona za snimanje videozapisa

Neke značajke u vašem vozilu zahtijevaju upotrebu USB pogona (na primjer Kamera u vozilu, Način rada s nadzorom i Sportski način, ako je vozilo time opremljeno,,) koje odgovaraju sljedećim zahtjevima:

- Minimalni kapacitet za pohranu od 64 GB. Upotrijebite USB pogonom sa što više dostupnog prostora za pohranu. Videozapisi mogu zauzeti veliku količinu prostora.
- Kontinuirana brzina pisanja od najmanje 4 mb/s. Uzmite u obzir da se kontinuirana brzina upisivanja razlikuje od najveće brzine upisivanja.
- Kompatibilan s tipom USB 2.0. Ako upotrebljavate USB 3.0 pogon, također mora podržavati USB 2.0.
- Ispravno formatirano (automatski ili ručno na stranici 150).

BILJEŠKA: USB-C priključak na središnjoj konzoli i ispod stražnjeg dodirnog zaslona ne podržava mogućnost formatiranja, spremanja i pregleda video zapisa. Za bilo koju od tih funkcija upotrijebite USB-A priključak u pretincu za rukavice (pogledajte [Unutarnja elektronika na stranici 12](#)).

BILJEŠKA: U nekim regijama moguće je kupiti preporučene USB izbrisive memorijske pogone na <http://www.tesla.com>.

Automatsko formatiranje USB pogona

Umetnite USB pogon u prednji USB priključak koji podržava mogućnost formatiranja, spremanja i pregleda videosnimki (pogledajte [Unutarnja elektronika na stranici 12](#)). Zatim dodirnite **Kontrole > Sigurnost > Formatiraj USB pogon**. Tako se automatski formatira USB pogon kao exFAT i stvaraju se mape za TeslaCam i TeslaTrackMode (ako je vozilo time opremljeno). USB pogon sada je spreman za snimanje i spremanje videozapisa.

Formatiraj USB pogon dostupan je nakon što se USB pogon (s jednim ili manje odjeljaka) priključi na prednji USB priključak. Odaberite **Formatiraj USB pogon** briše sav postojeći sadržaj na USB pogonu. Prije upotrebe ove značajke uklonite bilo koji sadržaj koji želite zadržati na drugom uređaju.

Ručno formatiranje USB pogona

Ako Model 3 nije u mogućnosti formatirati USB pogon, upotrijebite računalo kako biste ga formatirali:

1. Formatirajte USB pogon kao exFAT, MS-DOS FAT (za Mac), ext3 ili ext5 (NTFS trenutno nije podržan).
2. Izradite mapu na razini baze s nazivom **TeslaCam**. Za sportski način (ako je vozilo time opremljeno) izradite mapu na razini baze s nazivom **TeslaTrackMode**. Možete upotrijebiti jedan USB pogon za Kameru u vozilu, Način rada s nadzorom, Sportski način (ako je vozilo time opremljeno) i audiodatoteke, ali morate izraditi zasebne odjeljke ili mape na exFAT USB pogonu.

3. Jednom kada je formatiran, umetnite USB pogon u USB priključak (ako je vozilo time opremljeno) unutar pretinca za pretinac za rukavice, ako nije opremljeno upotrijebite prednji USB priključak u središnjoj konzoli. Ne upotrebljavajte stražnji USB ulaz jer je on samo za punjenje uređaja. Potrajat će nekoliko sekundi da vozilo Model 3 prepozna USB pogon.
4. Kada ga prepozna, pobrinite se da se ikone za Kameru u vozilu i Način rada s nadzorom dostupne su kada dodirnete **Kontrole**. Model 3 sad spremno za snimanje videozapisa.
BILJEŠKA: Možda ćete prvo morati omogućiti način rada s nadzorom (ako je time opremljeno) dodirivanjem **Kontrole > Nadzor**.

Pregled videozapisa

Ako se snimka spremi, možete pregledati isječke na dodirnom zaslonu ili računalu.

Kad USB pogonu ponestane mjesta za pohranu, videozapisi se više ne mogu spremiti. Kako biste spriječili da se USB pogon potpuno napuni, premjestite spremljene videozapise na drugi uređaj i obrišite ih s USB pogona.

Kad su omogućeni, Kamera u vozilu i Način rada s nadzorom snimaju u ciklusima. Snimka se stalno prepisuje osim ako je spremite. Morate spremiti željenu snimku kako biste je pregledali, u suprotnom snimka će se obrisati i prebrisati. Pogledajte [Način rada s nadzorom na stranici 148](#) i [Kamera u vozilu na stranici 146](#) za informacije o spremanju snimki. Četiri se videozapisa snimaju za svaki isječak, jedan za svaku kameru (prednja, stražnja, lijeva i desna).

Za ispunjavanje zahtjeva privatnosti EU-a način rada s nadzorom snima najviše 10 minuta. Snimka se sprema samo ako se prepozna sigurnosni događaj od strane automobila ili kamere. U suprotnom vozilo briše sve nespemljene nedavno snimljene snimke u ovim okolnostima.

- Kad isključite način rada s nadzorom.
- Kad ponovno uđete u vozilo.

BILJEŠKA: Snimke stražnje kamere dostupne su samo na vozilima proizvedenim nakon otprilike veljače 2018.

Pregled na dodirnom zaslonu

Možete pregledati snimljene videozapise na dodirnom zaslonu kad je Model 3 u položaju Park. Dodirnite ikonu Kamera u vozilu koja se nalazi u pokretaču aplikacije. Kartice prikazuju popis svih isječaka videozapisa, poredanih prema lokaciji i vremenskoj oznaci. Pauzirajte, premotajte prema naprijed ili natrag i brišite videoisječke po želji. Kliznite udesno ili pritisnite i držite za brzo brisanje isječaka.

Idite na **Kontrole > Sigurnost > Obriši isječke iz kamere u vozilu** kako biste obrisali sve snimke Kamere u vozilu i Načina rada s nadzorom.



BILJEŠKA: Kamera u vozilu pauzira se kada pokrenete preglednik.

Pregled na računalu

Umetnite USB pogon u računalo i idite na mapu TeslaCam ili TeslaTrackMode (ako je vozilo time opremljeno) ili TeslaTrackMode .

Mapa TeslaCam sadržava ove podmape:

- **RecentClips:** Sadržava najviše 60 minuta snimljenog sadržaja.
- **SavedClips:** Sadržava sve snimke koje su spremljene i preimenovane iz mape RecentClips.
- **SentryClips:** Sadržava snimke svih sigurnosnih događaja Načina rada s nadzorom. Ako prostor pohrane USB pogona postane ograničen, najstarije snimke načina rada s nadzorom brišu se kako bi se napravilo mjesta za nove. Jednom kad se obrišu, nije ih moguće vratiti.



Pregled upravljačkih elemenata za klimu

Upravljački elementi za klimu dostupni su na dnu dodirnog zaslona. Zadana postavka upravljanja klimatizacijom je **Automatski**, čime se održava optimalna udobnost u većini ekstremnih vremenskih uvjeta. Kada prilagodite temperaturu u kabini s pomoću postavke **Automatski**, sustav automatski prilagođava grijanje, klimatizacijski uređaj, raspodjelu zraka i brzinu ventilatora kako bi se u kabini održavala odabrana temperatura.

Dodirnite prikazanu temperaturu na dnu dodirnog zaslona kako biste pristupili glavnom zaslonu upravljačkih elemenata klimatizacije gdje možete prilagoditi svoje željene elemente klimatizacije. Možete u bilo kojem trenutku vratiti na Automatski dodiranjem na **Automatski**. Dodirnite gumb napajanja na glavnom zaslonu upravljačkih elemenata klimatizacije kako biste ga uključili ili isključili. Za brzi pristup zajedničkim kontrolama dodirnite < ili > kako biste prikazali skočni prozor klimatizacije.

Kad se kabina zagrijava ili hladi, brzina ventilatora se može smanjiti. Dodirni zaslon prikazuje **Zagrijavanje** ili **Hlađenje** dok postiže željenu temperaturu.

BILJEŠKA: Sustav za upravljanje klimatizacijom pogoni visokonaponska baterija. Zato njegova produljena upotreba smanjuje raspon vožnje.

⚠ UPOZORENJE: Kako bi izbjegle opekline od preduge upotrebe, osobe koje imaju perifernu neuropatiju ili im je osjet za bol ograničen uslijed dijabetesa, dobi, neurološke ozljede ili nekog drugog stanja moraju biti oprezne tijekom upotrebe sustava za upravljanje klimatizacijom i grijača sjedala.

Prilagođavanje postavki za upravljanje klimom

BILJEŠKA: Jednostavno prilagodite željene postavke za klimatizaciju, poput uključivanja grijača sjedala ili promjene temperature u kabini, bez upotrebe ruku s pomoću glasovnih naredbi (pogledajte [Glasovne naredbe na stranici 17](#))

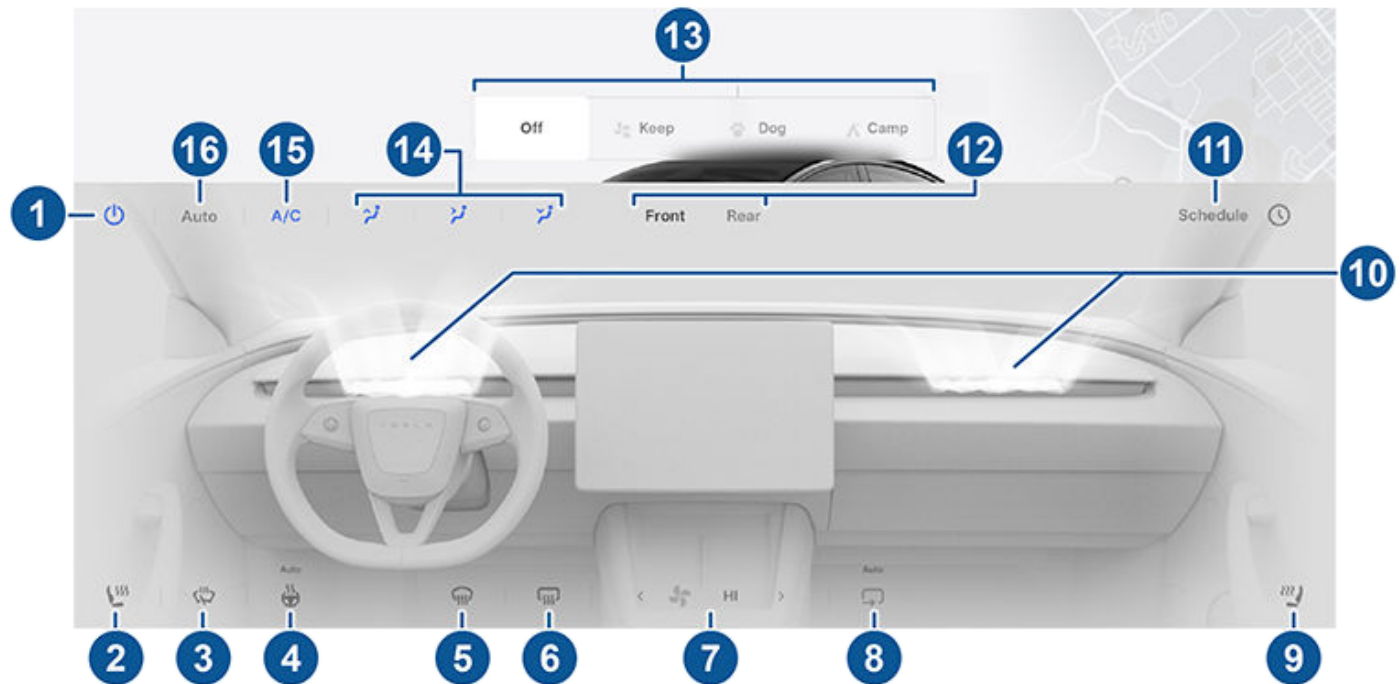

BILJEŠKA: Za pristup s pomoću jednog dodira grijačima sjedala i odmrzivačima možete dodati ove kontrole u Moje aplikacije. Pogledajte [Prilagodba Mojih aplikacija na stranici 7](#).

1. Dodirnite za uključivanje ili isključivanje sustava za upravljanje klimom.
2. Dodirnite ikone vozačevog sjedala za prilagodbu grijača sjedala za vozača. Sjedalo radi na tri razine od 3 (najviša) do 1 (najniža). Ikona sjedala prikazuje iskrivljene linije koje poprimaju crvenu boju (grijanje) ili plavu boju (hlađenje) koje odgovaraju postavljenoj razini. Postavka **Automatski** koja prikazuje kad je sustav za upravljanje klimatizacijom postavljen na **Automatski** grije ili hladi prednja sjedala ovisno o temperaturi kabine. Za pristup jednim dodiranjem na grijače sjedala možete ih dodati donjoj traci dodirnog zaslona ([Prilagodba Mojih aplikacija na stranici 7](#)).



3. Dodirnite kako biste uključili odmrzivače za brisače (ako je vozilo time opremljeno). Brisači se odmrzavaju 30 minuta, a zatim se automatski isključuju.
4. Dodirnite kako biste upravljali grijanjem kolo upravljača, ako je vozilo time opremljeno. Ikona prikazuje crvene iskrivljene linije koje odgovaraju postavljenoj razini. Ako je postavljen na **Automatski**, kolo upravljača grije se prema potrebi, na temelju temperature u kabini, kad god je sustav za upravljanje klimatizacijom postavljen na **Automatski**. Za pristup jednim dodirnom možete ih dodati donjoj traci dodirnog zaslona (pogledajte [Prilagodba Mojih aplikacija na stranici 7](#)).
5. Odmrzivač vjetrobranskog stakla raspodjeljuje protok zraka po vjetrobranskom staklu. Dodirnite jednom kako biste *odmaglili* vjetrobransko staklo (ikona je žute boje). Još jednom dodirnite za *odmrzavanje* vjetrobranskog stakla. Dodirnite i treći put za isključivanje i vraćanje raspodjele zraka, grijanja i ventilatora na njihove prethodne postavke.
6. Dodirnite za zagrijavanje stražnjeg vjetrobranskog stakla. Nakon 15 minuta automatski se isključuje odmrzivač stražnjeg stakla. Vanjski bočni retrovizori i priključak za punjenje također se zagrijavaju kad radi odmrzivač stražnjeg prozora. Dodatne informacije o pripremi za hladno vrijeme sadrži odjeljak [Najbolje prakse za hladno vrijeme na stranici 159](#).
7. Upotrijebite klizač za prilagodbu brzine ventilatora. Kad je postavljeno **Automatski**, razina brzine ventilatora mijenja se na **Nisko/ Srednje/ Visoko**.
BILJEŠKA: Moguće je da ćete postavljanjem brzine ventilatora promijeniti postavku načina na koji se zrak usisava u Model 3 kako biste povećali ili smanjili protok zraka.
8. Dodirnite za kontrolu protoka zraka unutar kabine. Zrak se može usisati u Model 3 izvana ili zrak može recirkulirati unutar kabine.
9. Dodirnite ikonu sjedala na suvozačevoj strani kako biste prilagodili grijače suvozačevih sjedala. Sjedalo radi na tri razine od 3 (najviša) do 1 (najniža). Ikona sjedala prikazuje iskrivljene linije koje poprimaju crvenu boju (grijanje) ili plavu boju (hlađenje) koje odgovaraju postavljenoj razini. Postavka **Automatski** koja prikazuje kad je sustav za upravljanje klimatizacijom postavljen na **Automatski** grije ili hladi prednja sjedala ovisno o temperaturi kabine. Za pristup jednim dodirnom na grijače sjedala možete ih dodati donjoj traci dodirnog zaslona ([Prilagodba Mojih aplikacija na stranici 7](#)).
10. Dodirnite za podešavanje protoka zraka iz prednjih ventilacijskih otvora. Kad upravljački elementi za klimu rade, prednja ventilacija putnika može se isključiti neovisno o vozačevoj ventilaciji tako da dodirnete i držite otvor ventilacije prednjeg putnika na dodirnom zaslonu i slijedite upute. Pogledajte [Prilagodba prednjih i stražnjih ventilatora na stranici 157](#).
11. Kad je Model 3 u položaju Park, dodirnite **Zakaži** kako biste postavili vrijeme koje se ponavlja svaki dan kad želite da je Model 3 spremno za vožnju pripremom baterije i klime u kabini i/ili punjenjem tijekom razdoblja manje aktivnosti (pogledajte [Zakazana priprema i punjenje na stranici 183](#)).
12. Dodirnite za prilagodbu postavki klimatizacija u prednjoj i stražnjoj kabini. Ako je postavka **Automatski** omogućena za stražnju kabinu i prepozna se putnik, postavljena temperatura se održava za stražnju kabinu (pogledajte [Prilagodba prednjih i stražnjih ventilatora na stranici 157](#)).
13. Kad je vozilo u položaju Park, ove prikazane postavke vam omogućuju da sustav upravljačkih elemenata za klimatizaciju radi čak ako napustite svoje vozilo Model 3 (pogledajte [Zadržavanje klimatizacije, Način rada za kućne ljubimce i Način rada za kampiranje na stranici 154](#)).
BILJEŠKA: Kako biste ih uključili, razina napunjenosti baterije mora biti barem 20 %.
14. Odaberite u kojem smjeru želite da puše zrak u prednjoj kabini (na vjetrobransko staklo, kroz ventilacijske otvore u razini lica ili u razini stopala). Možete odabrati jedan ili više ventilacijskih otvora.
15. Dodirnite za uključivanje ili isključivanje sustava klimatizacije zraka. Isključivanjem smanjujete hlađenje, ali štedite energiju.
BILJEŠKA: Budući da Model 3 radi mnogo tiše od vozila na benzinski pogon, moguće je da ćete zamijetiti zvuk kompresora klimatizacijskog uređaja dok radi. Za svođenje buke na minimum smanjite brzinu ventilatora.
16. Za uključivanje ili isključivanje postavke Auto dodirnite **Automatski**.
BILJEŠKA: Kad je uključena opcija **Automatski**, brzina ventilatora može automatski smanjiti kako bi smanjila buka tijekom poziva. Dodatne informacije potražite pod [Telefon, kalendar i web-konferencija na stranici 59](#).



Skočni prozor klimatizacije

Dodirnite strelice temperature na dnu dodirnog zaslona za prikaz skočnog prozora za lakši pristup nekim najčešćim kontrolama klimatizacije:

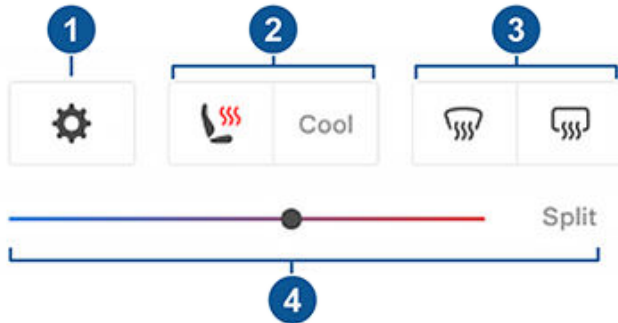

BILJEŠKA: Za pristup s pomoću jednog dodira grijačima sjedala i odmrzivačima možete dodati ove kontrole u Moje aplikacije. Pogledajte [Prilagodba Mojih aplikacija na stranici 7](#).

1. Dodirnite kako biste pristupili glavnom zaslonu upravljačkih elemenata za klimatizaciju.
2. Omogućite ili onemogućite grijanje ili hlađenje prednjih sjedala .
3. Omogućite ili onemogućite odmrzivače prednjeg ili stražnjeg vjetrobranskog stakla.
4. Promijenite temperaturu kabine povlačenjem klizača. Također možete omogućiti dijeljenje temperature što omogućava vozaču i suvozaču da prilagode vlastitu željenu klimatizaciju. Suvozač može dodirnuti ikonu temperaturu na dnu dodirnog zaslona ili glavnog zaslona upravljačkih elemenata za klimatizaciju za prilagodbu. Ponovno dodirnite **Podijeli** za onemogućavanje dijeljenja klimatizacije.

Zadržavanje klimatizacije, Način rada za kućne ljubimce i Način rada za kampiranje

Postavke **Zadržavanje klimatizacije uključenom**, **Kućni** i **Kampiranje** omogućuju funkcioniranje klimatizacijskog sustava dok je vozilo u položaju za parkiranje, bilo da napustite Model 3 ili ostanete u vozilu. Te su postavke korisne kada je nužno održavati temperaturu kabine u vrućim ili hladnim vremenskim uvjetima. Ako, primjerice, u vozilu Model 3 tijekom vrućeg dana ostavite namirnice, uključivanjem postavke **Zadržavanje klimatizacije** spriječit ćete njihovo kvarenje.

Način rada za kućne ljubimce osmišljen je kako bi održavao ugodnu temperaturu kabine za ljubimca dok aktivno i učestalo nadzirete temperaturu s pomoću mobilne aplikacije (koja zahtjeva da vaš mobilni telefon i vozilo imaju mobilnu vezu). Kad je uključen Način rada za kućne ljubimce, dodirni zaslon prikazuje trenutnu temperaturu kabine kako bi obavijestio prolaznike da je vaš ljubimac na sigurnom. Ova

postavka nije namijenjena ljudima te bi se jedino trebala upotrebljavati u kratkim vremenskim periodima, dok se nalazite u neposrednoj blizini u slučaju da se morate vratiti do vozila kod situacija kada nije više moguće održavati temperaturu.

BILJEŠKA: Kako ne biste slučajno pritisnuli prekidač za prozor (na primjer, kad pas stane na njega), prozori se ne mogu spustiti kad je omogućen način rada Kućni.

BILJEŠKA: Ako su načini rada Kućni ili Nadzor omogućeni u isto vrijeme, Nadzor prema zadanim postavkama postavlja **Onemogućeni zvukove nadzora** kako bi zaštitio vašeg ljubimca.. Dodatne informacije potražite u odjeljku [Način rada s nadzorom na stranici 148](#).

Prikaz kamere uživo nije dostupan ako je Način rada s nadzorom ili Kućni način omogućen. Kad je Način rada s nadzorom uključen, kamere prikazuju prikaz uživo okruženja vozila. Kad je Način rada za kućne ljubimce uključen, kamera unutar kabine prikazuje unutrašnjost vozila pa možete provjeriti svojeg ljubimca. Ako su oboje omogućeni, prebacite prikaz kamere dodirnom na sive krugove ili ikone unutrašnjosti koje odgovaraju drukčijim kamerama na mobilnoj aplikaciji. Dodatne informacije potražite u odjeljku [Način rada s nadzorom na stranici 148](#).

BILJEŠKA: Omogućavanjem kamere unutrašnjosti kabine za Način rada za kućne ljubimce ili Način rada s nadzorom zahtjeva mobilnu aplikaciju verzije 4.15.0 ili novije. Ova značajka nije podržana u vozilima s računalom autopilota verzije 2.0 ili 2.5. Dodirnite **Kontrole > Softver > Računalo autopilota** kako biste saznali koje računalo vaše vozilo ima.

BILJEŠKA: Značajka **Prikaz kamere uživo** ograničena je na otprilike 15 minuta kumulativne upotrebe po danu.

Osim što održava temperaturu u kabini, Način rada za kampiranje omogućuje napajanje elektroničkih uređaja iz USB priključnica i niski napon. Dodirni zaslon ostaje uključen kako biste mogli reproducirati glazbu, pregledavati internet, igrati arkadne igre ili gledati videozapise u sustavu Tesla Theater. Reprodukciom multimedijских zapisa i postavkama klimatizacije možete upravljati i s uparenog telefona. Način rada za kampiranje idealan je ako ostajete u vozilu, primjerice na izletu ili ako je s vama dijete. Dok je aktivan, Način rada s nadzorom i alarmni sustav vozila su onemogućeni. Neaktivna je značajka zaključavanje pri odlasku.

Za upravljanje funkcijama Zadržavanje klimatizacije, Način rada za kućne ljubimce ili Način rada za kampiranje učinite sljedeće:

1. Pobrinite se da je razina napunjenosti baterije najmanje 20 %.
2. Uključite Parkirni mod. Postavke **Zadržavanje klimatizacije uključenom**, **Kućni** i **Kampiranje** dostupne su samo kada je Model 3 u položaju Park.
3. Po potrebi prilagodite postavke klime.
4. Na zaslonu postavki za upravljanje klimatizacijom dodirnite **Zadržavanje klimatizacije uključenom**, **Kućni ljubimac** ili **Kampiranje**.



BILJEŠKA: Također možete upravljati značajkama **Kućni i Kampiranje** s pomoću mobilne aplikacije tako da prstom povučete prema gore na sivoj traci na zaslonu Upravljanja klimatizacijom.

Sustav regulacije klimatizacije pokušat će održavati vaše postavke klimatizacije sve dok iziđete iz Parkirnog načina ili dok ih ručno isključite. Ako je baterija slabo napunjena, izbjegavajte upotrebu funkcija Zadržavanje klimatizacije, Način rada za kućne ljubimce i Način rada za kampiranje.

Način rada za kućne ljubimce može se omogućiti ako je temperatura u kabini previsoka ili vozilo prepoznalo problem sustava upravljačkih elemenata za klimu. Pobrinite se da je temperatura u kabini sigurna i ugodna prije nego što omogućite način rada za kućne ljubimce.

Ako su načini rada **Zadržavanje klimatizacije**, **Način rada za kućne ljubimce** ili **Način rada za kampiranje** uključeni, mobilna aplikacija Tesla pokušava opetovano poslati obavijesti da vas podsjeti da provjerite jeste li što ostavili u vozilu Model 3 ako:

- Razina napunjenosti baterije manja je od 20 %.
- Vozilo je prepoznalo problem sustava upravljačkih elemenata za klimu.
- Temperatura u kabini značajno se mijenja u odnosu na izvorno postavljenu temperaturu postavljenu za način rada za kućne ljubimce.

BILJEŠKA: Dok su aktivni načini rada Zadržavanje klimatizacije, Način rada za kućne ljubimce ili Način rada za kampiranje, nije moguće ažurirati softver.

 **UPOZORENJE:** Nikada ne ostavljajte dijete bez nadzora u vozilu.

 **UPOZORENJE:** Provjerite lokalne propise o ograničenjima za ostavljanje kućnih ljubimaca bez nadzora u vozilu.

 **UPOZORENJE:** Odgovorni ste za sigurnost svojeg psa ili ljubimca. Nikad ih ne ostavljajte u vozilu Model 3 tijekom dužih vremenskih razdoblja. Stalno nadzirite temperaturu vozila i njihovu dobrobit. Pobrinite se da imate mobilnu pokrivenost na telefonu i vremena za povratak u vozilo ako je to potrebno.

 **UPOZORENJE:** U manje vjerojatnom slučaju da je sustavu regulacije klimatizacije potreban servis ili ne radi kako je očekivano, izbjegavajte upotrebu opcija Zadržavanje klimatizacije, Način rada za kućne ljubimce i Način rada za kampiranje. Nikada se ne oslanjajte na svoje vozilo da štiti nešto nezamjenjivo.

 **UPOZORENJE:** Sustav regulacije klimatizacije možete postavljati i nadzirati daljinski uz pomoć mobilne aplikacije. No ako klimatizacijski sustav isključite putem mobilne aplikacije, isključuju se i funkcije Zadržavanje klimatizacije, Način rada za kućne ljubimce i Način rada za kampiranje.

Zaštita od pregrijavanja kabine

Zaštita od pregrijavanja kabine onemogućuje pregrijavanje kabine tijekom iznimno toplih vremenskih uvjeta. Iako nije nužno da ga aktivirate svaki put kad napustite vozilo Model 3, klimatizacijski sustav može smanjiti i održavati temperaturu kabine u vozilu. Tako se kabina neće pregrijati nakon što ostavite vozilo na suncu, čime će vozilo biti ugodno kad se vratite. Omogućavanje zaštite od pregrijavanja kabine traje 15 minuta nakon što napustite vozilo. Namjena je ove značajke putnička udobnost i nema učinka na pouzdanost ostalih značajki vozila.

Za uključivanje dodirnite **Kontrole > Sigurnost > Zaštita od pregrijavanja kabine** i odaberite:

- **Uključeno** Klimatizacija radi kad je temperatura u kabini veća od 40° C ili je odabrana temperatura dostupna na dodirnom zaslonu ili mobilnoj aplikaciji. Prilagodba temperature će možda zahtijevati najnoviju verziju mobilne aplikacije.
- **Nema klime** Ventilator radi samo kako se dodirne površine ne bi previše zagrijale.
- **Isključeno:** Onemogućuje zaštitu od pregrijavanja kabine.

Također možete omogućiti Zaštitu od pregrijavanja kabine daljinskim putem s pomoću mobilne aplikacije dodirom na **Klimatizacija**. Prijedite prstom prema gore na donjem izborniku i odaberite postavku pod **Zaštita od pregrijavanja kabine** (pogledajte [Mobilna aplikacija na stranici 54](#)).

Zaštita od pregrijavanja kabine radi sve dok ne prođe 12 sati otkad izađete iz vozila Model 3 ili dok energija baterije spadne ispod 20 %, što je god prvo. Upotreba Zaštite od pregrijavanja kabine zahtijeva energiju od baterije koja bi onda mogla smanjiti doseg.

 **UPOZORENJE:** Zbog automatskog isključivanja, ekstremnih vanjskih uvjeta ili moguće nemogućnosti održavanja odabrane temperature, unutrašnjost vozila može se opasno zagrijati čak kad je omogućena zaštita od pregrijavanja kabine. Ako temperature uzastopno premašuju odabranu temperaturu, obratite se servisu društva Tesla.

 **UPOZORENJE:** Nikada ne ostavljajte djecu ili kućne ljubimce u vozilu bez nadzora. Zbog automatskog isključivanja ili ekstremnih vanjskih uvjeta unutrašnjost vozila može se opasno zagrijati, čak i kada je omogućena značajka za zaštitu od pregrijavanja kabine.

Savjeti za rad sustava za upravljanje klimom

- Kad upotrebljavate mobilnu aplikaciju kako biste uključili klimatizacijski sustav, automatski se isključuje kad se razina napunjenosti smanji na 20 % ili kad su protekla dva sata. Za rashlađivanje ili zagrijavanje kabine tijekom duljeg vremenskog razdoblja, napunite vozilo ili ponovno omogućite željene postavke klimatizacije putem mobilne aplikacije.



Rukovanje upravljačkim elementima za klimatizaciju

- Možete poboljšati učinkovitost grijanja kabine smanjenjem odabranog načina ubrzanja (pogledajte [Načini ubrzanja na stranici 87](#)). To omogućuje sustavu pumpe za grijanje da preuzme više topline iz baterije kako bi učinkovito zagrijao kabinu, umjesto da održava sposobnost baterije da pruži vrhunsko ubrzanje. To pomaže da se poveća učinkovitost vožnje po hladnijem vremenu. Uzmite u obzir da je pri naknadnom povećanju načina ubrzanja bateriji potrebno vrijeme da se zagrije prije nego što je dostupna povećana razina ubrzanja.
- Ako je sustav za upravljanje klimom bučniji nego što biste željeli, ručno smanjite brzinu ventilatora.
- Osim što hladi unutrašnjost vozila, kompresor klimatizacijskog uređaja također hladi i bateriju. Zato se u toplim vanjskim uvjetima kompresor klimatizacijskog uređaja može uključiti čak i ako ste ga vi isključili. To je normalno jer je sustavu prioritet hlađenje baterije kako bi zajamčio da se on kreće unutar optimalnog raspona temperatura kako bi se održala dugovječnost i optimalne performanse.
- Čak i dok sustav nije u upotrebi, Model 3 može stvarati zvuk nalik na cviljenje ili pak zvuk cirkulacije vode. Ti su zvukovi uobičajeni i nastaju kada se interni sustavi za hlađenje uključuju radi podrške raznim funkcijama vozila – primjerice, za održavanje niski napon baterije i uravnoteženje temperature visokonaponske baterije.
- Za osiguravanje učinkovitog rada sustava za upravljanje klimom zatvorite sve prozore i pobrinite se za to da na vanjskoj rešetki ispred vjetrobranskog stakla nema leda, snijega, lišća i ostalih ostataka.
- U vrlo vlažnim uvjetima normalno je da se vjetrobransko staklo malo zamagli kada tek uključite klimatizacijski uređaj.
- Normalno je da se ispod Model 3 stvori manja lokva vode dok je vozilo parkirano. Višak vode koji nastaje u procesu odvlaživanja ispušta se ispod vozila.
- Model 3 dizajniran je za maksimizaciju učinkovitosti. Stoga kompresor klimatizacije i vanjski ventilator mogu raditi i bučiti čak i kada je vanjska temperatura niska, a vozilo se zagrijava ili puni putem stanice Superpunjenje.
- Za snižavanje temperature u kabini u ekstremno toplim vremenskim uvjetima moguće je da će se ventilator uključiti kako bi ventilirao kabinu dok je vozilo parkirano. To se događa samo kada je razina napunjenosti baterije iznad 20 %.



Model 3 ima jedinstven vodoravni ventilacijski otvor u razini lica koji se proteže cijelom širinom upravljačke ploče. Također ima otvore na stražnjoj strani središnje konzole za stražnju kabinu.

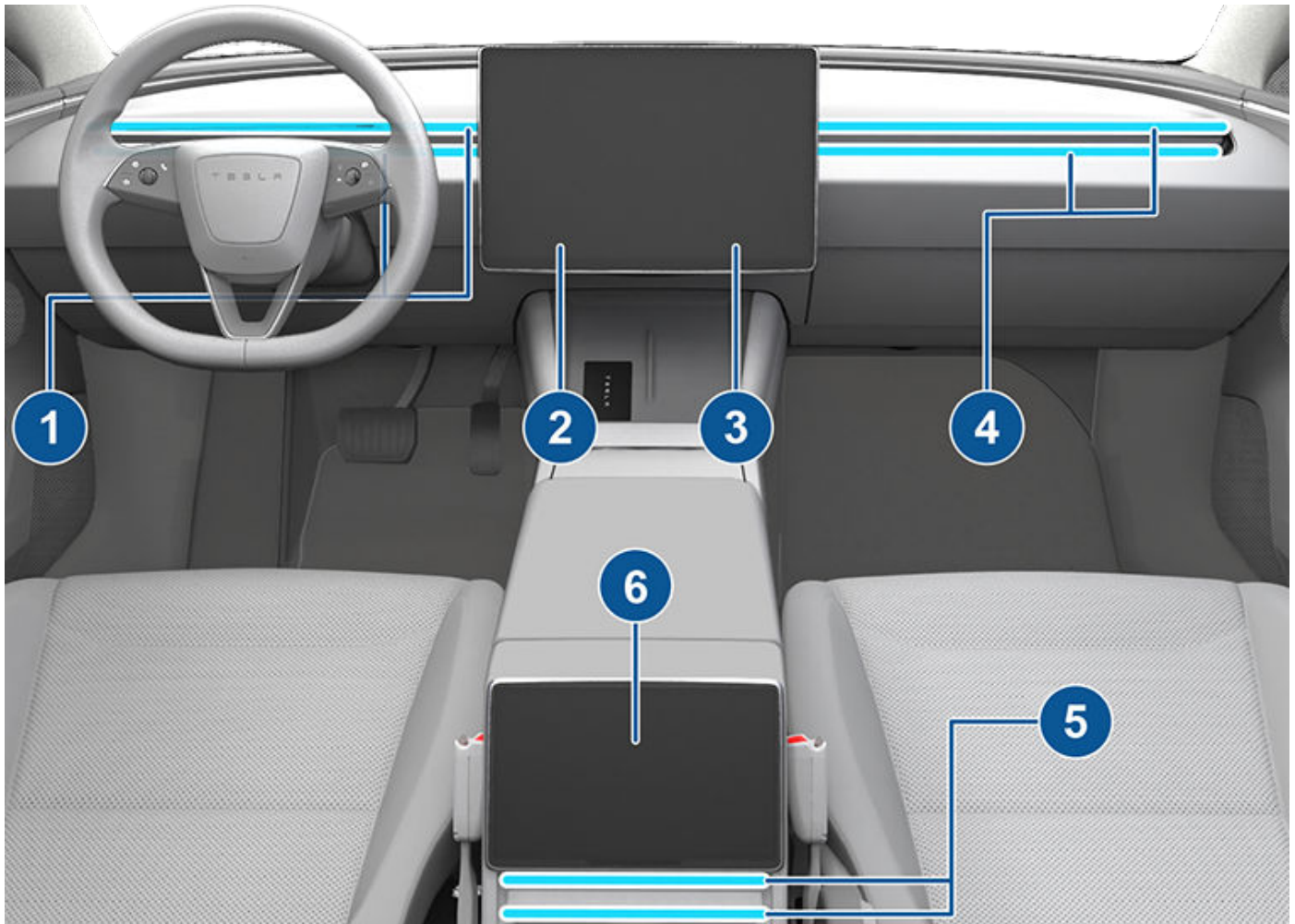

1. Vozačevi ventilacijski otvori
2. Vozačeve kontrole
3. Suvozačeve kontrole
4. Suvozačevi ventilacijski otvori
5. Stražnji ventilacijski otvori
6. Stražnje kontrole



Prilagodba prednjih i stražnjih ventilatora

Upotrebom dodirnih zaslona možete točno odrediti gdje želite usmjeriti protok zraka iz otvora prilikom grijanja ili hlađenja kabine. Kada je uključen ventilacijski otvor u razini lica, možete prilagođavati smjer protoka zraka iz svakog ventilacijskog otvora. Za prilagodbu smjera protoka zraka dodirnite i povucite ikonu valova zraka na odgovarajuće ventilacijskom otvoru na dodirnom zaslonu. Zrak struji u jednom smjeru kada je centriran, a dijeli se na zrcalne struje zraka kada je usmjeren izvan središta ventilacijskog otvora.

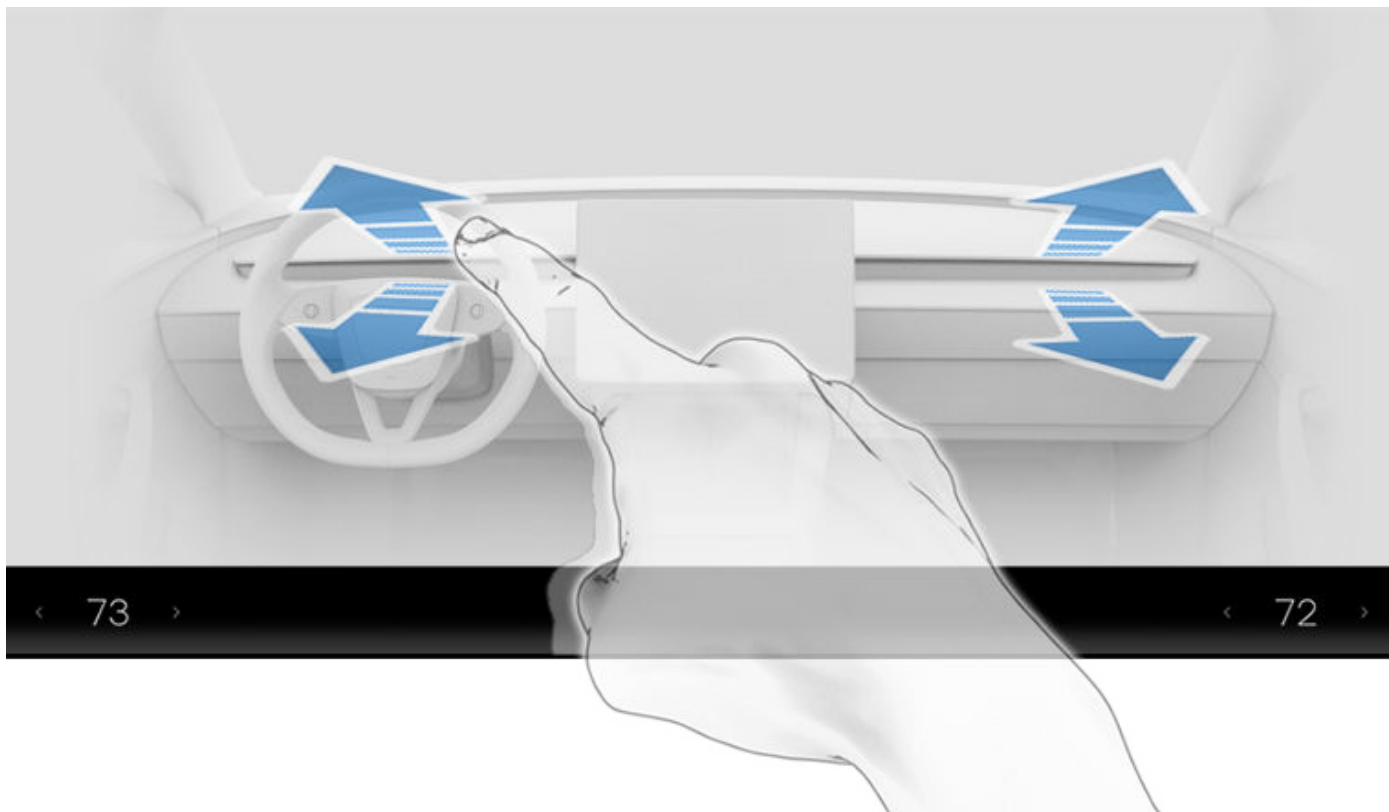

BILJEŠKA: Kada podijelite ventilacijski otvor na dvije zasebne struje zraka, struja zraka u svakom smjeru nije toliko jaka kao kad sav zrak struji u istom smjeru.

BILJEŠKA: Vanjski se zrak usisava u Model 3 kroz rešetku s prednje strane vjetrobranskog stakla. Vodite brigu da je ta rešetka uvijek prohodna, te da na njoj nema lišća, snijega itd.

Filtar za zrak u kabini

Model 3 ima jedan filtir za zrak ili više njih koji sprječavaju prodor peludi, industrijskih nusproizvoda, cestovne prašine i drugih čestica kroz ventilacijske otvore.

BILJEŠKA: Filtre za zrak u kabini potrebno je povremeno zamijeniti. Pogledajte odjeljak [Servisni intervali na stranici 188](#).



Kako bi Model 3 mogao pružati najbolje iskustvo u vlasništvu u teškim i hladnim vremenskim uvjetima, slijedite ove najbolje prakse.

Prije vožnje

Kad se na vozilu nakupe snijeg i led, pokretni dijelovi poput ručki vrata, prozora, retrovizora i brisača mogu se zamrznuti. Kako biste postigli maksimalni doseg i izvedbu, potrebno je da zagrijete kabinu i bateriju prije vožnje. To možete učiniti na nekoliko načina:

- Dodirnite **Kontrole > Zakaži** (dostupan na zaslonima za punjenje i kontrolu klime) kako biste postavili vrijeme kad želite da vaše vozilo bude spremno za vožnju (pogledajte [Zakazana priprema i punjenje na stranici 183](#)).
- U mobilnoj aplikaciji idite do **Klima** kako biste prilagodili temperaturu pri kojoj želite zagrijati kabinu. Također vas upozorava da je potrebna baterija pod visokim naponom.
- U mobilnoj aplikaciji idite na **Klimatizacija > Odmrzni automobil** kako biste otopili snijeg, led i mraz s vjetrobranskog stakla, priključka za punjenje prozora i retrovizora. Također vas upozorava da je potrebna baterija pod visokim naponom.

BILJEŠKA: Tesla preporučuje uključiti postavke klimatizacije najmanje 30 – 45 minuta prije polaska (pogledajte [Rukovanje upravljačkim elementima za klimatizaciju na stranici 152](#)). Vremena pripreme ovise o vanjskoj temperaturi i drugim čimbenicima. Mobilna aplikacija će vas obavijestiti kad je vozilo dosegulo željenju zadanu temperaturu.

Priključak za punjenje

Ako se zasun na priključku za punjenje zamrzne i kabel za punjenje ostane zaglavljen u priključku za punjenje, kabel za punjenje pokušajte otpustiti ručno. Pogledajte [Ručno otpuštanje kabela za punjenje na stranici 181](#).

U ekstremno hladnim ili ledenim uvjetima zasun priključka za punjenje može se zamrznuti na mjestu. U takvim vremenskim uvjetima možete otopiti led na zasunu priključka za punjenje tako da se kabel za punjenje može ukloniti i umetnuti. Kako biste to učinili, omogućite **Odmrzni automobil** s pomoću mobilne aplikacije.

Također možete spriječiti pojavu smrzavanja zasuna priključka za punjenje s pomoću postavki **Zakaži vrijeme** (pogledajte [Zakazana priprema i punjenje na stranici 183](#)).

BILJEŠKA: Ako je zasun na priključku za punjenje zamrznut, pri umetanju možda neće čvrsto prihvatiti umetnuti kabel za punjenje, ali čak i uz otpušten zasun može biti moguće sporije izmjenično punjenje.

Punjenje

Ako upotrebljavate opciju Planiranje putovanja ako je dostupno) za navigaciju do stanice za punjenje društva Tesla, Model 3 predzagrijava visokonaponsku bateriju kako biste sigurno stigli do stanice za punjenje, temperatura baterije je optimalna i spremna za punjenje. Time se smanjuje količina vremena potrebna za punjenje. Pogledajte (pogledajte [Planiranje putovanja na stranici 168](#)).

BILJEŠKA: Društvo Tesla preporuča upotrebu opcije Planiranje putovanja za navigaciju do stanice za punjenje barem 30 – 45 minuta prije dolaska kako bi se osigurala optimalna temperatura baterije i uvjeti punjenja. Ako vožnja do stanice za punjenje traje manje od 30 – 45 minuta, razmotrite pripremu baterije prije vožnje (pogledajte [Prije vožnje na stranici 159](#)).

BILJEŠKA: Termalni sustav može proizvoditi paru pod određenim uvjetima ako su vozila opremljena pumpama za grijanje (za određivanje je li vaše vozilo opremljeno pumpom za grijanje dodirnite **Kontrole > Softver > Dodatne informacije o vozilu**). Na primjer, para bez mirisa može izlaziti s prednjeg dijela vozila dok se puni na superpunjaču tijekom hladnog vremena. To je uobičajena pojava i nema razloga za brigu.

Prozori

U mobilnoj aplikaciji idite na **Klimatizacija** i odaberite **Odmrzni automobil** čime ćete otopiti snijeg, led i mraz s vjetrobranskog stakla, prozora i retrovizora.

Pri niskim temperaturama Model 3 automatski vrši manje prilagodbe položaja prozora kako biste lakše otvorili vrata.

BILJEŠKA: Uvijek priključite vanjski niski napon izvor napajanja prije nego što otvorite vrata kad vozilo nema napajanja kako ne biste slomili prozor.

Upotrijebite mobilnu aplikaciju kako biste zakazali servis te da bi vam društvo Tesla, uz nominalnu naknadu, nanijelo hidrofobni premaz na bočne i stražnje prozore (ali ne na prednje vjetrobransko staklo).

Vrata

Tijekom teških zimskih vremenskih uvjeta nakupljanje leda može otežati otvaranje ručki na vratima. Možete upotrijebiti mobilnu aplikaciju kako biste otvorili vozačeva vrata u takvoj situaciji.

1. U mobilnoj aplikaciji dodirnite i držite bilo koji od četiri brzih komandi i slijedite upute kako biste prilagodili brze komande s pomoću opcije **Otvori vrata**.
2. Kad se nalazite blizu automobila, dodirnite opciju **Otvori vrata** kako biste otvorili vozačeva vrata.



Najbolje prakse za hladno vrijeme

Uklanjanje leda s ručke na vratima

U zahtjevnim zimskim uvjetima nakupljanje leda u ručki na vratima može spriječiti njezino otvaranje. Postupak oslobađanja Model 3 ručke vrata drukčiji je od ostalih kako bi se uklonila nakupina leda.

BILJEŠKA: Preventivnim nanošenjem WD-40 na zakretne osovine ručki na vratima moguće je spriječiti nakupljanje leda unutar ručke na vratima.

⚠ POZOR: Nemojte upotrebljavati alat ili prekomjernu silu kako biste oslobodili ručku vrata od nakupine leda.

Ako su ručke vrata vozila crne: Za uklanjanje leda s ručke na vratima učinite sljedeće:

1. Snažno pritisnite prednji dio ručke vrata. Lagano će se zanjhati prema naprijed kako bi se lakše razbio led.

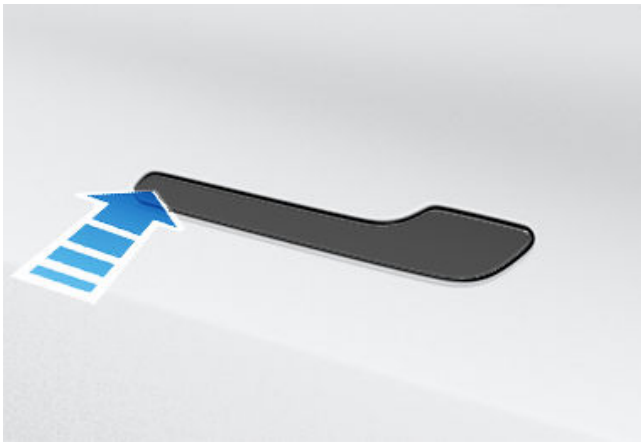

2. Pritisnite stražnji dio ručke vrata kako biste ih pokušali otvoriti kao i inače.
3. Nakon što je ručku na vratima moguće otvoriti, otvorite i zatvorite je nekoliko puta kako biste otpustili preostalu nakupinu leda. Prije ulaska u vozilo provjerite je li ručka na vratima potpuno utisnuta (uvučena), a prije odlaska provjerite jesu li vrata potpuno zatvorena.

Ako su ručke vrata vozila srebrne: Obično možete ukloniti led s nekoliko jačih udaraca po ručki na vratima donjim dijelom šake. Za uklanjanje leda s ručke na vratima učinite sljedeće:

⚠ POZOR: Prije provedbe postupka uklonite nakit ili predmete koji mogu oštetiti boju. Nemojte primjenjivati alate ili prekomjernu silu.

1. Snažno pritisnite stražnji dio ručke vrata kako biste pokušali otvoriti ručku vrata.
2. Kružno se krećite po rubu ručke na vratima i donjim dijelom šake snažno udarajte ručku na vratima kako biste polomili i otpustili nakupinu leda.
3. Donji dio šake usmjerite na najudaljeniji stražnji dio širokog dijela ručke na vratima kako biste snažno udarili ručku na vratima. Po potrebi povećavajte intenzitet udaraca, ponavljajući 1. do 3. korak, dok po uklanjanju leda ne omogućite otvaranje vrata.

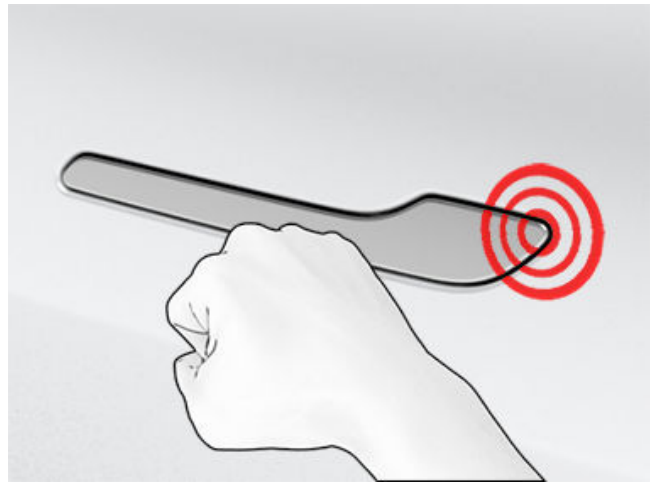

⚠ POZOR: Vozilo nikada nemojte udarati tako jako da napravite udubinu; primijenjena sila treba biti približno jednaka onoj pri kucanju na susjedova prednja vrata.

4. Nakon što je ručku na vratima moguće otvoriti, otvorite i zatvorite je nekoliko puta kako biste otpustili preostalu nakupinu leda. Prije ulaska u vozilo provjerite je li ručka na vratima potpuno utisnuta (uvučena), a prije odlaska provjerite jesu li vrata potpuno zatvorena.

Retrovizori

Ako očekujete nakupljanje leda tijekom parkiranja, isključite značajku **Auto. preklapanje retrovizora**. Dodirnite **Kontrole > Automatsko preklapanje**. Led može onemogućiti sklapanje i otklapanje vanjskih retrovizora.

BILJEŠKA: Vanjski retrovizori automatski se po potrebi zagrijavaju tijekom pripreme ili po uključanju stražnjeg odmrzivača.

Brisači

Ako očekujete nakupljanje snijega ili leda dok je vozilo parkirano, dodirnite **Kontrole > Servis > Način rada za servisiranje brisača**. Tako podižete brisače uz vjetrobransko staklo kako bi se mogli odmrznuti uz odmrzavanje vjetrobranskog stakla (pogledajte [Brisači i sustavi za pranje na stranici 78](#)). Također možete uključiti odmrzivače za brisače (ako je vozilo time opremljeno). Pogledajte [Rukovanje upravljačkim elementima za klimatizaciju na stranici 152](#).

Gume i lanci za gume

Zimske gume upotrebljavaju se jer povećavaju prianjanje na snijegu i ledu. Možete kupiti zimske gume u trgovini društva Tesla (pogledajte [Vrste sezonskih guma na stranici 195](#)).

Lanci za gume osiguravaju dodatno prianjanje kada vozite u uvjetima snijega ili leda. Provjerite lokalne propise kako biste utvrdili preporučuju li se i jesu li lanci za gume potrebni tijekom zimskih mjeseci. Dodatne informacije pogledajte u [Upotreba lanaca za gume na stranici 195](#).



Tlak u gumama može se sniziti pri hladnoj temperaturi. Ako se pojavi indikator svjetla TPMS, napunite gume prije vožnje. Gume će izgubiti jedan PSI za svakih 6 °C pada vanjske temperature (pogledajte [Njega i održavanje guma na stranici 190](#)). Ispravan tlak u gumama pomaže zaštititi gume od rupa na cesti i poboljšava raspon kad su ispravno napunjene.

Tijekom vožnje

Hladno vrijeme može povećati potrošnju energije jer je potrebno više energije za vožnju te grijanje kabine i baterije. Pratite sljedeće prijedloge kako biste smanjili potrošnju energije:

- Za održavanje topline koristite se grijačima sjedala. Neki grijači upotrebljavaju manje energije od grijača kabine. Snižavanjem temperature u kabini i primjenom grijača sjedala smanjuje se potrošnja energije (pogledajte [Rukovanje upravljačkim elementima za klimatizaciju na stranici 152](#)).
- Usporite vožnju i izbjegavajte česta i brza ubrzanja.

Regenerativno kočenje

Regenerativno kočenje može se ograničiti ako je baterija prehladna. Tijekom vožnje baterija se zagrijava i snaga regenerativnog kočenja se povećava (pogledajte [Regenerativno kočenje na stranici 81](#)).

BILJEŠKA: Ograničeno regenerativno kočenje može se izbjeći ako izdvojite dovoljno vremena za pripremu svog vozila ili ako upotrijebite **Zakaži vrijeme** za pripremu Model 3 prije vremena odlaska (pogledajte [Zakazana priprema i punjenje na stranici 183](#)).

BILJEŠKA: Ugradnja zimskih guma može dovesti do privremenog smanjenja regenerativnog kočenja, ali nakon kraće vožnje, Model 3 će se ponovno kalibrirati kako bi to ispravio. Dodirnite **Servis > Kotači i gume > Gume** kako biste odabrali zimske gume i ubrzali postupak.

Hladna baterija



Kada je dio energije pohranjen u bateriji nedostupan zbog niske temperature, na dodirnom zaslonu prikazuje se plava ikona pahuljice snijega. Taj dio nedostupne energije prikazuje se plavom bojom na mjerачu baterije. Stope regenerativnog kočenja, ubrzanja i punjenja mogu biti ograničene. Ikona pahuljice uklanja se kada se baterija dovoljno zagrije.

Nakon vožnje

Model 3 ostavite priključenim kada ga ne upotrebljavate. Tada se, umjesto baterije, za zagrijavanje baterije primjenjuje sustav za punjenje (pogledajte [Informacije o bateriji pod visokim naponom na stranici 176](#)).

Zakazana priprema

Kad je parkirano, upotrijebite postavke **Kontrole > Zakaži** koje su dostupne na zaslonima punjenja i upravljačkim elementa za klimu za postavljanje vremena kad želite pripremiti vozilo Model 3 (pogledajte [Zakazana priprema i punjenje na stranici 183](#)). Također možete upotrijebiti opciju **Zakaži** kako se zasun priključka za punjenje ne bi zamrznuo. Vozilo određuje odgovarajuće vrijeme za početak pripreme tako da su kabina i baterija tople do vašeg planiranog vremena odlaska.

Tesla također preporučuje da zakažete punjenje uz pripremu kako bi se osiguralo da vozilo ima dovoljno energije za putovanje. Kad vozilo Model 3 nije ukopčano, priprema radi, ali samo kad je razina napunjenosti baterije iznad 20 %.

Skladištenje

Ako Model 3 parkirate na dulje vremensko razdoblje, priključite vozilo na punjač kako biste spriječili uobičajen gubitak dometa i održavali bateriju na optimalnoj temperaturi. Vrijeme priključenosti vozila nije ograničeno.

Kada ga ne upotrebljavate, Model 3 automatski prelazi u stanje mirovanja radi očuvanja energije. Smanjite broj provjera statusa vozila u mobilnoj aplikaciji, jer one automatski aktiviraju vozilo i pokreću uobičajeno potrošnju energije.



Najbolje prakse za toplo vrijeme

Kako bi Model 3 mogao pružati najbolje iskustvo u vlasništvu u vrućim vremenskim uvjetima, slijedite ove najbolje prakse.

Prije vožnje

Postoji nekoliko načina kako možete pripremiti svoje vozilo za vožnju bez potrebe za ulaskom u toplo vozilo:

- Unaprijed postavite klimu u kabini mijenjanjem smjera protoka zraka iz ventilacije i uključite ili isključite grijače sjedala. U mobilnoj aplikaciji idite do **Klima** kako biste prilagodili temperaturu pri kojoj želite ohladiti kabinu.
- Dodirnite **Zakaži vrijeme**, dostupan na zaslonima za punjenje i kontrolu klime, kako biste postavili vrijeme kad želite da vaše vozilo bude spremno za vožnju (pogledajte [Zakazana priprema i punjenje na stranici 183](#)).
- Omogućite značajku **Zaštita pregrijavanja kabine je onemogućena**, a koja sprječava kabinu od prezagrijavanja u toplim vremenskim uvjetima. Možete odabrati želite li klimatizaciju ili samo ventilator kad temperatura u kabini premaši 40 °C (105 °F) ili odabranu temperaturu ako je dostupna..
- U mobilnoj aplikaciji idite do **Kontrole** kako biste prozračili prozore.

BILJEŠKA: Tesla preporučuje uključiti postavke klimatizacije najmanje 30 – 45 minuta prije polaska (pogledajte [Rukovanje upravljačkim elementima za klimatizaciju na stranici 152](#)). Vremena pripreme ovise o vanjskoj temperaturi i drugim čimbenicima. Mobilna aplikacija će vas obavijestiti kad je vozilo doseglo željenu zadanu temperaturu.

Nakon vožnje

Ostavite Model 3 uključene kad nisu u upotrebi, posebice prilikom pripreme ili zaštite od pregrijavanja kabine. Tada se upotrebljava sustav punjenja umjesto baterije kako biste zadržali ugodnu temperaturu (pogledajte [Informacije o bateriji pod visokim naponom na stranici 176](#)). Također, postoji nekoliko načina za smanjivanje tople kabine:

- Prije nego što napustite vozilo (kako biste obavili nabavu), upotrijebite Način rada za kućne ljubimce kako biste ohladili kabinu zbog ljubimca ili kvarljive robe. Dodatne informacije pogledajte u [Zadržavanje klimatizacije, Način rada za kućne ljubimce i Način rada za kampiranje na stranici 154](#).
- Preporuka društva Tesla je isključivanje klimatizacije na otprilike 30 sekundi prije pritiska načina rada parkiranja kako bi se smanjila mogućnost nastajanja lokvi ispod vozila.
- Parkirajte u hladu kako biste smanjili potrošnju energije i održavali hladnije temperature kabine.
- Upotrijebite zaštitu od sunca (dostupna u trgovini Tesla) ako parkirate vani na suncu.

- Kada ste parkirani, uključite Model 3 i **Zakažite** svoje punjenje. Vaše vozilo određuje odgovarajuće vrijeme za početak punjenja kako bi se dovršilo tijekom sati manje potrošnje energije. Kabina i akumulator se također pripremaju prema vašem postavljenom vremenu odlaska. Dodatne informacije potražite pod [Zakazana priprema i punjenje na stranici 183](#).

Punjenje

Prilikom upotrebe planiranja putovanja ili navigacije do stanice za brzo punjenje, vaše vozilo automatski priprema bateriju za najefikasnije punjenje. Kod iznimnih vrućina možda nećete vidjeti poruku da vozilo priprema bateriju dok prilazite stanici za brzo punjenje, ali ono i dalje priprema bateriju za punjenje.

BILJEŠKA: Društvo Tesla preporuča upotrebu opcije Planiranje putovanja za navigaciju do stanice za punjenje barem 30 – 45 minuta prije dolaska kako bi se osigurala optimalna temperatura baterije i uvjeti punjenja. Ako vožnja do stanice za punjenje traje manje od 30 – 45 minuta, razmotrite pripremu baterije prije vožnje (pogledajte [Prije vožnje na stranici 159](#)).

Ako je moguće, ostavite svoje vozilo priključeno na punjač kada god nije u upotrebi, čak i prilikom toplog vremena, a posebice ako upotrebljavate pripremu ili zaštitu kabine od pregrijavanja.

Skladištenje

Ako Model 3 parkirate na dulje vremensko razdoblje, priključite vozilo na punjač kako biste spriječili uobičajen gubitak dometa i održavali bateriju na optimalnoj temperaturi. Vrijeme priključenosti vozila nije ograničeno.

Kada ga ne upotrebljavate, Model 3 automatski prelazi u stanje mirovanja radi očuvanja energije. Smanjite broj provjera statusa vozila u mobilnoj aplikaciji, jer one automatski aktiviraju vozilo i pokreću uobičajeno potrošnju energije.



Pregled karte

Na dodirnom se zaslonu cijelo vrijeme prikazuje karta (osim kad je Model 3 u položaju Reverse).

Upotrijebite prste za interakciju s kartom:

- Za pomicanje karte u bilo kojem smjeru postavite prst na kartu i povlačite ga.
- Za okretanje karte u bilo kojem smjeru postavite dva prsta na kartu i okrećite ih.
- Za povećanje ili smanjenje karte raširite ili stisnite dva prsta.

BILJEŠKA: Ako zakrenete ili pomaknete kartu, vaša se trenutna lokacija više ne prati. Poruka „Praćenje onemogućeno“ prikazuje se nakratko pored ikone za orijentaciju karte i ikona postaje siva. Za ponovno omogućavanje praćenja dodirnite ikonu za orijentaciju karte i odaberite opciju North Up ili Heading Up.

BILJEŠKA: Karta se automatski povećava ili smanji kad je aktivna navigacijska ruta.

Kako biste promijenili smjer karte, prebacujete između ovih opcija:



Sjeverno: Sjeverno je uvijek na vrhu zaslona.



Ispred vas: Smjer kojim vozite uvijek je na vrhu zaslona. Karta se okreće kako mijenjate smjer. Ova ikona ima integrirani kompas koji označava smjer u kojem vozite.

BILJEŠKA: Dodirivanjem ikone prilikom navigacije do odredišta prikazuje se pregled rute.



Pregled rute dostupan je kad vozite prema odredištu i prikazuje se kad proširite popis smjera skretanja (kliznite njime prema dolje). Kad zatvorite popis skretanja na karti prelaskom prsta prema gore, karta prikazuje vaša prethodno odabrani smjer.

Prikaz karte

Kad je vozilo Model 3 u položaju Park, sljedeće se ikone prikazuju na karti kako bi vam omogućile da prilagodite vrstu informacija koje karta prikazuje. Za pristup ovim ikonama tijekom vožnje dodirnite bilo gdje na karti (nestat će nakon nekoliko sekundi).



Satelitske snimke (ako je vozilo opremljeno premium mogućnosti povezivanja).



Uvjeti u prometu (ako je vozilo opremljeno premium mogućnosti povezivanja)



Pojedinosti karte (poput točki interesa)

Postavite oznaku bilo gdje na karti dodirivanjem i držanjem prsta na željenom mjestu. Kada ispustite oznaku ili dodirnete postojeću oznaku, odabrana lokacija centrirana se na karti, a na zaslonu se prikazuju informacije o lokaciji. Iz skočne poruke možete ići na lokaciju, dodati ili ukloniti lokaciju s popisa omiljenih lokacija (pogledajte [Odredišta Kuća, Posao i Favoriti na stranici 165](#)).



Lokacije za punjenje. Prikazuje skočni prozor s popisom koji uključuje grad i blizinu odgovarajućih stanica na karti. Lokacije za punjenje uključuju stanice Supercharger društva Tesla, odredišta za punjenje, brze punjače treće strane i javne punjače koje ste prethodno upotrijebili. Pogledajte [Lokacije za punjenje na stranici 166](#). Dodirnite ikone munje u skočnom popisu za filtriranje prema vrstama punjača na temelju maksimalne snage.

BILJEŠKA: U nekim tržišnim regijama, brzi punjači treće strane prikazani su također na karti kao tamnosive oznake pri prikazu punjača.

Postavke navigacije

BILJEŠKA: Dostupne postavke mogu se razlikovati ovisno o regiji i konfiguraciji vozila.



Ikona postavki navigacije prikazuje se kad dodirnete ... kad krenete na odredište.

BILJEŠKA: Postavkama navigacije također možete pristupiti dodirivanjem **Kontrole > Navigacija**.

Dodirnite ikonu postavki navigacije kako biste prilagodili sustav navigacije tako da odgovara vašim željenim postavkama (dostupne postavke razlikuju se ovisno o tržišnoj regiji i konfiguraciji vozila):

- **Navigacijske smjernice:** Dodirnite **Glas** kako biste omogućili zvukovno čitanje uputa za navigaciju.



Karte i navigacija

- Dodirnite - ili + za smanjivanje ili pojačavanje jačine zvuka uputa za navigaciju. Smanjivanjem potpuno ulijevo ili dodirivanjem ikone zvučnika isključujete upute. Možete uključiti/isključiti upute za navigaciju dodirivanjem ikone zvučnika. Ova postavka glasnoće odnosi se samo na glasovne upute sustava za navigaciju. Jačina zvuka za reproduktor multimedijских sadržaja i telefona se ne mijenja.

BILJEŠKA: Jačina zvuka može se automatski prilagoditi na temelju brzine vožnje i postavki klima-uređaja.

BILJEŠKA: Uputama za navigaciju isključen je zvuk kad se odvija telefonski poziv na uparenom telefonu.

- Omogućite **Automatsku navigaciju** ako želite da Model 3 automatski pokrene određite navigacije kad uđete u vozilo. Odredišta se predviđaju na temelju učestalih ruta vožnje, trenutku tijekom dana i unosima u kalendar (pogledajte [Automatska navigacija na stranici 165](#)).
- Omogućite **Planiranje putovanja** (ako je dostupno u vašoj tržišnoj regiji) kako biste dodali superpunjač postaje po potrebi. Stajališta za superpunjenje dodaju se rutama navigacije s ciljem smanjivanja količine vremena koju provedete tijekom vožnje i punjenja (pogledajte [Planiranje putovanja na stranici 168](#)).
- Omogućite značajku **Prilagodba rute prometnim uvjetima** kako bi se automatski prilagodila ruta da bi se izbjegao gust promet i primite prometne uvjete u stvarnom vremenu uz navigacijske rute ako su dostupne u vašoj regiji (pogledajte [Prilagodba rute prometnim uvjetima na stranici 167](#)).
- Dodirnite **Izbjegni trajekte** za automatsko preusmjeravanje u svrhu izbjegavanja trajekata.
- Dodirnite **Izbjegni naplatu cestarine** kako bi vas se automatski usmjerilo da izbjegnute naplatne kućice, ako je moguće.

Navigacija do odredišta

Kako biste navigirali do lokacije, dodirnite traku za pretraživanje u kutu karte i unesite odredište, pošaljite odredište sa svojeg telefona ili upotrijebite glasovne naredbe (pogledajte [Glasovne naredbe na stranici 17](#)) za adresu, znamenitost, tvrtku itd. Ako odredište koje ste odabrali unutar sebe ima druga odredišta (poput terminala na zračnoj luci), također možete odabrati pododredište.

Dodirnite traku za pretraživanje za drukčije opcije:

- Osvježite pretraživanje kad zumirate ili povucite na drugo područje na karti tako da dodirnete **Pretraži ovo područje** kad se to od vas zatraži (ako je dostupno u vašoj regiji).
- Odaberite spremljene lokacije **Kuća** ili **Posao** (pogledajte [Odredišta Kuća, Posao i Favoriti na stranici 165](#)).
- Odaberite odredište za **Punjenje** (pogledajte [Lokacije za punjenje na stranici 166](#)).
- Odaberite odredište iz opcije **Nedavno** (zadnje odredište navedeno je na vrhu).

- Odaberite odredište koje ste označili kao **Omiljeni** (pogledajte [Odredišta Kuća, Posao i Favoriti na stranici 165](#)).
- Omiljeni restoran kad se osjećate **Gladan** ili omiljeno odredište (poput muzeja i zabavnih parkova) kad se osjećate **Sretan** (pogledajte [Sretan i gladan na stranici 165](#)).

BILJEŠKA: Možete pokrenuti navigaciju na daljinu s uređaja iOS® ili Android™ s pomoću funkcije „podijeli” nakon što pristupite mobilnoj aplikaciji Tesla.

Kad odredite lokaciju, dodirni zaslon smanjuje prikaz kako bi vam pružio pregled rute kojom putujete te prikazuje popis smjera skretanja. Procijenjeno vrijeme dolaska, vrijeme vožnje i kilometraža prikazani su na dnu popisa smjera. Imajte na umu sljedeće o popisu skretanje-po-skretanje na karti:

- Ikona baterije na popisu skretanja pruža vizualni prikaz procjene koliko će preostati energije kad stignete na odredište i koliko će ostati ako se ponovno vratite na trenutačnu lokaciju. Pogledajte [Predviđanje potrošnje energije na stranici 167](#).
- Ako je za dolazak na odredište potrebno punjenje, a omogućena je opcija Planiranje putovanja (i dostupna u vašoj regiji), ruta navigacije automatski uključuje stajališta na stanicama Supercharger (pogledajte [Planiranje putovanja na stranici 168](#)).
- Ako vozilo neće imati dovoljno energije da stigne na odredište, a na ruti nema stanica Supercharger, upozorenje vam govori da je za stizanje na odredište potrebno punjenje.
- Svakom skretanju prethodi prikaz udaljenost do manevra.
- Za pregled dna popisa možda ćete ga morati povući prema gore.
- Dodirnite vrh popisa kako biste ga smanjili.

Tijekom navigacije karta prati vašu lokaciju i prikazuje trenutnu dionicu vašeg putovanja. Možete prikazati cijelu rutu u bilo koje vrijeme pomicanjem prsta prema dolje za proširivanje popisa za skretanje na karti ili dodirivanjem ikone pregleda rute.

Ispod popisa skretanja po karti prikazuje se traka napretka na kojoj se nalazi udaljenost od odredišta ili sljedećeg zaustavljanja. Ako je omogućena prilagodba rute prometnim uvjetima, traka napretka također prikazuje prometne uvjete uživo na vašoj ruti (pogledajte [Prilagodba rute prometnim uvjetima na stranici 167](#)).

Za zaustavljanje navigacije dodirnite opciju **Otkazi** koja se nalazi u donjem kutu popisa smjera skretanja na karti. Kliznite udesno na predloženu lokaciju ili pritisnite i držite lokaciju kako biste brzo izbrisali određena nedavna pretraživanja navigacije.

BILJEŠKA: Ako podatkovna veza nije dostupna, ugrađene karte omogućuju vam navigaciju do bilo kojeg odredišta, ali morate unijeti točnu i potpunu adresu.



Ako je omogućena navigacija u okviru značajke **Navigacija autopilotom** (ako je dostupna u vašoj prodajnoj regiji), možete je uključiti za navigacijsku rutu tako što ćete na popisu skretanje-po-skretanje na karti dodirnuti **Navigacija autopilotom** (kad je značajka aktivna, ikona je plave boje). **Navigacija autopilotom** automatski mijenja prometni trak i upravlja vozilom Model 3 na cestama s ograničenim pristupom (poput autocesta i brzih cesta) uz navigacijsku rutu. Pojedinih potražite u [Navigacija autopilotom na stranici 110](#).

Odabir alternativne rute

Ovisno o regiji i konfiguraciji vozila, ova značajka možda nije dostupna u vašem vozilu. Vozilo mora biti opremljeno s Premium povezivost.

Nakon što ste unijeli odredište koje ima samo jedno stajalište, karta prikazuje najviše tri alternativne rute. To vam omogućava da jednostavno usporedite ukupno trajanje putovanja i podatke o prometu za svaku rutu. Ako ne odaberete željenu rutu unutar razdoblja vremenskog ograničenja, automatski se odabire najbrža ruta.

Dodavanje stajališta ruti

Nakon što unesete odredište, uredite rutu dodavanjem, brisanjem ili preuređivanjem stajališta. Dodirnite tri točkice na dnu popisa skretanja kako biste pregledali opcije za uređivanje rute.



Značajka **Dodaj stajalište** omogućava vam da dodate stajalište pretraživanjem lokacije ili dodavanjem odredišta Kuća, Nedavni ili Favoriti. Također možete dodati stajalište dodiranjem na bilo koju oznaku na karti i odabirom **Dodaj** sa skočnog informativnog prozora.



Značajka **Uredi stajalište** omogućava vam da postavite kompleksnije putovanja tako što ćete dodati ili izbrisati stajališta na vašoj ruti. Povucite i ispustite stajališta dodiranjem na znak jednakosti kako biste izmijenili putovanje.

Također možete upotrijebiti mobilnu aplikaciju Tesla da biste uredili rutu (ako je dostupno u vašoj regiji). U mobilnoj aplikaciji Tesla idite na **Lokacije > Navigacija** i unesite odredište, dodirnite **Uredi putovanje > Dodaj stajalište** kako biste uredili svoju rutu, a zatim dodirnite **Pošalji automobilu** kako biste podijelili svoje putovanje s vozilom.

BILJEŠKA: Potrebna je verzija mobilne aplikacije Tesla 4.27.5 ili novija.

Automatska navigacija

BILJEŠKA: Automatska navigacija možda neće biti dostupna u svim prodajnim regijama i kod određenih konfiguracija vozila.

Značajka Automatska navigacija može predvidjeti odredište kad uđete u vozilo. Ako su kalendar vašeg telefona i Model 3 sinkronizirani i u kalendaru se nalazi događaj koji se odvija unutar dva sata od vašeg ulaska u vozilo, značajka automatske navigacije predlaže lokaciju događaja (pod pretpostavkom da je s događajem povezana valjana adresa).

Osim toga ako se nalazite kod kuće i vozite radnim danima (od ponedjeljka do petka) od 05:00 do 11:00, Automatska navigacija može automatski vam usmjeriti rutu na određenu lokaciju Posla (pogledajte [Odredišta Kuća, Posao i Favoriti na stranici 165](#)). Isto tako, ako ste na poslu radnim danom od 15:00 do 23:00, značajka Automatska navigacija može vas automatski usmjeriti na lokaciju navedenu u postavki Kuća.

Za omogućavanje automatske navigacije dodirnite opcije **Kontrola > Navigacija > Automatska navigacija**. Morate imati sinkronizirani kalendar telefona s Model 3 i događaji moraju uključivati jedinstveno definiranu i valjanu adresu (pogledajte [Telefon, kalendar i web-konferencija na stranici 59](#)).

BILJEŠKA: Navigacijske upute koje ručno unesete ili pošaljete vozilu Model 3 nadjačavaju rute koje predlaže automatska navigacija.

Sretan i gladan

BILJEŠKA: Značajke možda neće biti dostupne u svim tržišnim regijama i na svim konfiguracijama vozila.

Osim navigacije do odredišta po vašem izboru, Model 3 također može predložiti i obližnje lokacije na temelju činjenice osjećate li se **Gladan** ili tražite **Mjesta**. U navigacijskoj traci za pretraživanje dodirnite **Gladan** ili **Mjesta**. **Gladan** predlaže popis popularnih restorana, dok **Sretan** predlaže popis popularnih odredišta (kao što su muzeji i zabavni parkovi). Kad otkrijete zanimljivo odredište, dodirnite **Navigacija** za nastavak do odredišta.

Ova značajka zahtijeva najnoviju verziju navigacijskih karata. Za preuzimanje priključite Model 3 na Wi-Fi mrežu i dodirnite **Kontrola > Softver** za provjeru dostupnog ažuriranja (pogledajte [Ažuriranja karata na stranici 168](#)).

Odredišta Kuća, Posao i Favoriti

Ako često vozite prema odredištu, dodajte ga u omiljene kako ne biste trebali svaki put unositi naziv lokacije ili adrese. Kad odredište dodate kao Favorit, možete mu jednostavno pristupiti dodiranjem na traku za pretragu navigacija, a zatim dodirnuti **Favoriti** pa ga odaberite s popisa omiljenih odredišta.



Karte i navigacija



Za dodavanje odredišta vašem popisu favorita dodirnite njegovu oznaku na karti, a zatim dodirnite ikonu zvijezde na zaslonu koji se pojavi. Unesite ime (ili ostavite postojeće stanje kako biste prihvatili zadani naziv), a zatim dodirnite **Add to Favoriti**. Zvijezda se ispunjava, a odredište se dodaje na popis Favoriti.

Za brisanje odredišta Nedavni ili Favoriti dodirnite ih na popisu odredišta i kratko držite do pojave znaka **X**. Zatim dodirnite **X** kako biste ga obrisali s popisa.

Lokacije **Kuća** i **Posao** također se prikazuju na traci navigacije za pretragu. Dodirnite za postavljanje adrese odgovarajućeg mjesta. Nakon što unesete adresu, dodirnite opcije **Spremi kao kuću** ili **Spr. kao posao**. Zatim jednostavno dodirnite ove prečace kad god želite pokrenuti navigaciju prema kući ili na posao.

Kako biste promijenili odgovarajuću adresu, pritisnite i držite ikonu **Kuća** ili **Posao**. Skočni vam prozor omogućuje da unesete novu adresu i **Spremi kao Kuća** ili **Spremi kao Posao**. Jednom kad se spremi mjesto Kuća ili Posao, Model 3 može zatražiti da pokrene navigaciju do mjesta Posao ujutro i do mjesta Kuća navečer i može pružiti procijenjeno vrijeme vožnje prema trenutnim uvjetima u prometu. Pogledajte [Automatska navigacija na stranici 165](#). Dodirnite **Obriši lokaciju Kuća** ili **Obriši lokaciju Posao** kako biste u potpunosti uklonili adrese. Na temelju obrazaca upotrebe, Model 3 će vas možda zatražiti da pohranite mjesto kao Kuća ili Posao.

Zbog sigurnosnih razloga, ako prodajete, prenosite vlasništvo ili omogućavate drugima da voze vozilo Model 3, preporuča se da obrišete lokacije Kuća i Posao. Možete ih izbrisati pojedinačno ili možete izvršiti vraćanje na tvorničke postavke kako biste izbrisali sve osobne podatke (dodirnite **Kontrola > Servis > Vraćanje na tvornički zadane postavke**).

Lokacije za punjenje

Za prikaz mjesta punjenja na karti, dodirnite traku za pretraživanje na karti, a zatim dodirnite **Punjenje**. Mjesta za punjenje prikazuju se na popisu (najbliže mjesto za punjenje nalazi se na vrhu popisa) i predstavljaju ih oznake na karti. Oznaku dodirnite za prikaz više podataka, za navigaciju do oznake ili da biste je označili kao omiljenu.

Dodirnite ikonu munje kako biste odredili vrstu lokacija za punjenje koje želite uključiti na karti (prema zadanim postavkama karta prikazuje samo stanice superpunjenja):



Dodirnite kako biste uključili stanice nižeg napajanja do 70 kW, poput odredišta lokacija za punjenje.



Dodirnite kako biste uključili punjače višeg napajanja do 70 kW.

BILJEŠKA: Karta prikazuje CCS Supercharger stanice samo ako je vaše vozilo mogućnošću CCS punjenja. Nakon što dotaknete pin stanice Supercharger, javlja se skočni prozor s informacijama o potrebnom CCS adapteru za punjenje vašeg vozila.

BILJEŠKA: U nekim prodajnim regijama, brzi punjači treće strane također su prikazani na karti kao tamnosive oznake, ako prikažete sve stanice za punjenje.

Izgled oznake mjesta za punjenje otkriva pretpostavljeno stanje o lokaciji. Dodirnite oznake za prikaz pojedinosti.



Lokacija superpunjača je u funkciji i broj koji je prikazan na oznaci predstavlja pretpostavljeni broj stanica superpunjača pri dolasku.

BILJEŠKA: Stanica Supercharger koja se nalazi na trenutnoj navigacijskoj ruti obojana je crnom bojom (ili bijelom ako je dodirni zaslon u noćnom načinu rada).



Lokacija superpunjača predviđa mnogo korisnika. Možda ćete trebati čekati punjenje.



Stanica Supercharger možda radi smanjenog kapaciteta.



Stanica Supercharger može biti zatvorena.



Stanica Supercharger nema dostupnih podataka, ali trebala bi biti u funkciji.



Mjesto je ili odredište za punjenje, brzi punjač treće strane ili bilo koja javna stanica za punjenje koju ste prethodno upotrijebili. Dodirnite za prikaz više informacija poput ograničenja upotrebe i dostupne struje punjenja.



BILJEŠKA: Kad se karta smanji i ako je na određenom području dostupno više određanih mjesta za punjenje, oznaka je okrugla i prikazuje broj stanica. Dodirnite oznaku kako biste povećali prikaz. Zatim možete dodirnuti pojedinačne oznake za prikaz pojedinosti o određenoj lokaciji.

Dodirnite oznaku mjesta za punjenje za prikazivanje skočnog prozora putem kojeg možete:

- Odredite točnu lokaciju i približnu udaljenost od vaše trenutne lokacije.
- prikazati sadržaje koji su dostupni na mjestu punjenja, uključujući toalete, restorane, objekte za smještaj, kupovinu i Wi-Fi. Pritisnite ikonu sadržaja u skočnom prozoru superpunjača za pretraživanje povezanih sadržaja u okolici.
- Dodirnite ikonu strelice kako biste se navigirali do mjesta za punjenje.

BILJEŠKA: Tijekom navigacije do Superchargera (ili brzog punjača treće strane u nekim regijama) Model 3 priprema bateriju da se pripremi za punjenje. Tako se osigurava da dolazite s optimalnom temperaturom baterije, čime se smanjuje vrijeme potrebno za punjenje. U određenim okolnostima (kao što je hladno vrijeme) normalno je da motori i komponente stvaraju buku jer proizvode toplinu za zagrijavanje baterije (pogledajte [Punjenje na stranici 159](#)).

- Pregledajte uobičajenu zauzetost lokacije superpunjenja tijekom različitih vremena u danu zajedno s odgovarajućim naknadama za punjenje i prazni hod (pogledajte [Naknade za superpunjač na stranici 181](#)).

Predviđanje potrošnje energije

Tijekom navigacije do odredišta Model 3 vam pomaže predvidjeti potrebe punjenja izračunavanjem količine energije koja ostaje kad stignete na odredište. Tijekom navigacije na karti prikazuje se ovaj izračun pokraj ikone baterije na popisu skretanje-po-skretanje na karti (pogledajte [Navigacija do odredišta na stranici 164](#)). Kada se popis skretanje-po-skretanje na karti smanji, dodirnite vrh popisa kako biste ga proširili.

Proračun koji predviđa koliko ćete energije potrošiti temelji se na stilu vožnje (predviđenoj brzini, itd.) te okolišnim faktorima (brzina i smjer vjetrova, ambijentalna i prognozirana temperatura, gustoća i vlažnost zraka, itd.) Dok vozite, Model 3 stalno uči o potrošnji energije koja se poboljšavanja tijekom vremena. Model 3 predviđa upotrebu energije na temelju stila vožnje pojedinog vozila. Na primjer, ako vozite agresivnije neko vrijeme, buduća predviđanja dometa će pretpostaviti veću potrošnju. Neki faktori koji doprinose predviđanju potrošnje energije (poput prognoziranih temperatura i brzine vjetrova) dostupni su samo kada Model 3 ima povezanost na internet.

BILJEŠKA: Ako kupujete rabljeno vozilo društva Tesla, preporučuje se da izvedete vraćanje na tvornički zadane postavke (**Kontrole > Servis > Tvorničke postavke**) kako biste osigurali da je predviđena potrošnja energija što je moguće točna.

Tijekom čitave rute Model 3 nadzire upotrebu energije i ažurira procijenjenu energiju koja preostaje na kraju puta. Na popisu skretanje-po-skretanje na karti prikazuje se skočno upozorenje u sljedećim situacijama:

- Žuto upozorenje prikazuje se kad vam preostaje vrlo malo energije da stignete do odredišta, što zahtijeva sporiju vožnju za uštedu energije. Savjete za uštedu energije potražite u odjeljku [Postizanje maksimalnog dosega na stranici 185](#).
- Crveno upozorenje prikazuje se kada morate puniti vozilo kako bi stiglo na odredište.

Kako biste utvrdili imate li dovoljno energije za povratno putovanje, dodirnite ikonu baterije na popisu skretanje-po-skretanje na karti za prikaz procijenjenog izračuna potrošnje energije za povratno putovanje.

Prilagodba rute prometnim uvjetima

Model 3 otkriva prometne uvjete u stvarnom vremenu i automatski prilagođava procijenjena vremena vožnje i dolaska. U situacijama u kojima prometni uvjeti mogu odgoditi predviđeno vrijeme dolaska i na raspolaganju je alternativna ruta, navigacijski sustav može vas preusmjeriti do vašeg odredišta. Za odbijanje alternativne rute dodirnite obavijest o promjeni rute na svojem dodirnom zaslonu. Ujedno možete odrediti minimalni broj minuta koje se moraju spremiti prije nego što vas se preusmjeri. Uključite ili isključite ovu značajku dodirivanjem na **Kontrole > Navigacija > Mrežna prilagodba rute prometnim uvjetima**.

Ako je dostupno u vašoj regiji i omogućena je **Prilagodba rute prometnim uvjetima**, ikone stanja prometa u stvarnom vremenu prikazuju se diljem navigacijske rute kad prepoznaju (potrebna je premium veza).

BILJEŠKA: Ikone podržanog prometa mogu se razlikovati ovisno o regiji.



Bez Francuske: Pojavljuje se kad se prepozna kamera brzine. Dok se približavate kameri za brzinu, Model 3 se također oglašava. Kako biste omogućili ovu značajku, dodirnite **Kontrole > Navigacija > Zvuk kamere za brzinu**.



Samo Francuska: Može sadržavati jednu ili više kamera za očitavanje brzine ili raspon drugih opasnosti pri vožnji. Dok se približavate kameri za brzinu, Model 3 se također oglašava. Kako biste omogućili ovu značajku, dodirnite **Kontrole > Navigacija > Zvuk kamere za brzinu**.



Prikazuje znakove obaveznog zaustavljanja i semafore.



Upozorava vas na očekivano vrijeme čekanja sve do promjene semafora.



Samo za SAD: Pojavljuje se kad postoje radovi na ruti.



BILJEŠKA: Prilikom navigacije do stanice Supercharger ili, u nekim regijama, stanice za brzo punjenje drugog koncesionara s pomoću značajke Planiranje putovanja, Model 3 može usmjeriti dio energije za prethodno zagrijavanje baterije za dolazak do stanice Supercharger ili stanice za brzo punjenje drugog koncesionara s optimalnom temperaturom baterije. To smanjuje vrijeme punjenja (pogledajte [Punjenje na stranici 159](#)).

Ako značajka Planirajte putovanja procijeni da nećete imati dovoljno energije za kružno putovanje, a na vašoj ruti nema dostupnih stanica Supercharger, Planirajte putovanja prikazuje upozorenje na vrhu popisa skretanje-po-skretanje na karti obavještavajući vas da je za stizanje na odredište potrebno punjenje.

BILJEŠKA: Ako dođe do kvara stanice Supercharger na vašoj navigacijskoj ruti, značajka Planiranje putovanja prikazuje obavijest i pokušava vas preusmjeriti na drugu stanicu Supercharger.

Ažuriranja karata

Kako ažurirane karte postanu dostupne, automatski se šalju vozilu Model 3 preko Wi-Fi mreže. Kako biste osigurali da ih primete, povremeno povežite vozilo Model 3 na Wi-Fi mrežu (pogledajte [Wi-Fi na stranici 56](#)). Na dodirnom zaslonu prikazuje se poruka koja vas obavještava kada se instaliraju nove karte.

Planiranje putovanja

Planiranje putovanja (ako je dostupno u vašoj regiji) pomaže vam da bez brige dulje putujete. Ako stizanje na odredište zahtijeva punjenje, značajka Planiranje putovanja vodi vas kroz odgovarajuće lokacije stanica Supercharger. Značajka Planiranje putovanja odabire rutu i pruža vremena punjenja kako bi se umanjilo vrijeme koje trošite na vožnju i punjenje. Za omogućavanje značajke Planiranje putovanja dodirnite ikonu postavki karte (pogledajte [Postavke navigacije na stranici 163](#)), a zatim dodirnite **Planiranje putovanja**.

Ako je omogućena značajka Planiranje putovanja i potrebno je punjenje kako biste stigli do odredišta, popis skretanja na karti uključuje zaustavljanja na stanicama Supercharger, preporučeno vrijeme punjenja na svakoj stanici Supercharger i procjenu koliko će energije biti dostupno kad stignete do stanice Supercharger.

Za uklanjanje stanica Supercharger i isključivi prikaz uputa, dodirnite **Ukloni sva stajališta za punjenje** na dnu popisa smjera skretanja na karti. Ako uklonite stanice za punjenje, popis za skretanje na karti može prikazati upozorenje da je potrebno punjenje kako biste došli do odredišta. Za dodavanje stajališta na stanicama Supercharger u popis smjera skretanja dodirnite **Dodaj stajališta za punjenje**.

Tijekom punjenja na stanici Supercharger na zaslonu za punjenje prikazuje se preostalo vrijeme punjenja potrebno za vožnju do sljedećeg zaustavljanja na stanici Supercharger ili odredište (ako daljnje punjenje više nije potrebno). Ovisno o tome punite li kraće ili duže, vrijeme punjenja na sljedećim stanicama Supercharger prilagođava se sukladno tome. Možete upotrijebiti i mobilnu aplikaciju za praćenje preostalog vremena punjenja.



Pregled

BILJEŠKA: Multimedijske aplikacije razlikuju se ovisno o tržišnoj regiji, konfiguraciji vozila, kupljenim dodacima i verziji softvera. Neke navedene aplikacije možda nisu dostupne na vašem tržištu ili su zamijenjene drugima.

Reproduktor multimedijskih sadržaja prikazuje se na dodirnom zaslonu i upotrebljava se za reprodukciju različitih vrsta multimedijskih sadržaja. Reprodukator multimedijskih sadržaja možete povući prema gore kako biste ga proširili (tako možete pretraživati) i prema dolje kako biste ga smanjili i kako bi se prikazao Miniplayer. Pogodan minireprodukator, koji zauzima najmanje prostora na dodirnom zaslonu, prikazuje ono što se trenutno reproducira i pruža samo osnovne funkcije, povezane s onim što se reproducira.

Usluge streaminga dostupne su samo kada je podatkovna veza dostupna (na primjer Wi-Fi ili Premium mogućnost povezivanja). Za neke usluge multimedijskih sadržaja možete upotrijebiti zadani račun Tesla. Za druge ćete možda trebati unijeti sigurnosne podatke računa prvi put kad ih upotrebljavate.

BILJEŠKA: Umjesto pokretanja druge aplikacije multimedijskih sadržaja možete promijeniti izvor na zaslonu reproduktora multimedijskih sadržaja odabirom izvora s padajućeg popisa.



Radio: Odaberite s popisa dostupnih radio stanica ili dodirnite bročanu tipkovnicu za izravno namještanje radija na određenu frekvenciju. Dodirnite sljedeću ili prethodnu strelicu za pomicanje s jedne na drugu frekvenciju (ili prethodnu).

BILJEŠKA: Radiopostaje poredane su abecednim redoslijedom. Možete odrediti odabir postaja tako da odaberete favorite (pogledajte [Nedavni](#) i [Favoriti](#) na stranici 170).



Bluetooth: Reproducirajte audio datoteke s telefona putem Bluetooth veze ili USB uređaja (pogledajte [Reprodukcija multimedijskih sadržaja s uređaja](#) na stranici 170).

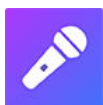

Karaoke (ako je vozilo time opremljeno): Pjevajte uz različite pjesme (pogledajte [Caraoke](#) na stranici 170).

BILJEŠKA: Možete prikazati ili sakriti bilo koju multimedijsku aplikaciju/izvor. Pogledajte [Postavke medija](#) na stranici 169.

Model 3 podržava sve vrste medija ako je dostupno u vašoj regiji:

- Amazon Music
- Apple Music
- Apple Podcasts
- Audible
- LiveOne

- Spotify
- Tidal
- Tunes
- YouTube Music

Kad slušate internetski radio ili uslugu usmjeravanja glazbe, dostupne opcije na zaslonu reproduktora multimedijskih sadržaja mogu se razlikovati ovisno o tome što slušate. Dodirnite strelicu za sljedeću (ili prethodnu) stanicu za reprodukciju sljedeće (a u nekim slučajima i prethodne) dostupne stanice, epizode ili zapisa. Također možete reproducirati sljedeću/prethodnu s pomoću lijevog gumba za pomicanje na kolo upravljača.

BILJEŠKA: Možete upotrijebiti glasovne naredbe za prilagodbu postavki medija i željenih postavki, poput upravljanja jačinom zvuka, reprodukcijom određenih pjesama ili prebacivanjem izvora medija (pogledajte [Glasovne naredbe](#) na stranici 17).

Regulacija glasnoće

Jačinom zvuka može upravljati:

- Zakrenite gumb za pomicanje u lijevu stranu kolo upravljača prema gore ili dolje kako biste povećali ili smanjili jačinu zvuka. Tako se prilagođava jačina zvuka za medije, glasovne naredbe i telefonske pozive.
- Jačina zvuka može se prilagoditi na temelju brzine vožnje i postavki klimatizacije.
- Dodirnite strelice <> povezane s ikonom zvučnika u donjem uglu dodirnog zaslona.
- Za isključivanje glasnoće pritisnite lijevu tipku za pomicanje. Ponovno pritisnite za uključivanje zvuka.
- Pritiskom lijeve tipke za pomicanje tijekom telefonskog poziva isključuje se i zvuk i vaš mikrofon.

Postavke medija

BILJEŠKA: Dostupne postavke razlikuju se ovisno o tržištu. Također, postavka možda nije primjenjiva na sve audio izvore.



Pritisnite ikonu postavki koja se nalazi na traci za pretraživanje multimedijskog reproduktora kako biste pristupili postavkama zvuka.

Možete prilagoditi ove postavke:

- **Ton:** Povucite klizače kako biste prilagodili subwoofer i bilo koji od pet frekvencijskih pojasa (duboki tonovi, duboki/srednji tonovi, srednji tonovi, srednji/visoki tonovi i visoki tonovi). Ako je vozilo opremljeno Premium zvukom, možete podesiti razinu zvuka izvanredne kvalitete kako biste dodatno iskusili glazbu pomicanjem klizača za zvuk izvanredne kvalitete prema vlastitim željama.



Multimedijski sadržaji

- **Ravnoteža:** Povucite središnji krug do mjesta u Model 3 u kojem želite fokusirati zvuk.
- **Opcije:** Postavite željene postavke za dodatne značajke. Na primjer, možete uključiti ili isključiti **Komentari DJ-ja**, **Eksplicitni sadržaj** i **Dopusti mobilnu kontrolu**
- **Izvori:** Prikazuje sve dostupne medijske izvore i omogućava vam da odaberete želite li prikazati ili sakriti svaki izvor. Možda želite sakriti medijske izvore koje nikad ne upotrebljavate. Kad su skriveni, medijski izvori neće se pojaviti na padajućem popisu u reproduktoru multimedijskih sadržaja niti će se pojaviti na ponudi aplikacija kad dodirnete pokretač aplikacija. Možete ponovno prikazati skriveni medijski izvor u bilo kojem trenutku povratkom na ovaj zaslon postavki.



Za uklanjanje zapisa s popisa omiljenih stavki dodirnite osvijetljenu ikonu **Favoriti**. Također možete ukloniti više favorita tako da proširite reproduktor multimedijskih sadržaja za jednu razinu kako bi se prikazali svi favoriti za odgovarajuću vrstu izvornog sadržaja. Zatim pritisnite i zadržite prst na bilo kojoj omiljenoj stavci. Znak **X** prikazuje se na svim omiljenim stavkama pa možete dodirnuti znak **X** radi uklanjanja s popisa Favorites.



Nedavno reproducirani odabiri stalno se ažuriraju pa ih ne trebate uklanjati.

Pretraživanje audio sadržaja



Dodirnite ikonu povećala aplikacije Media Player za traženje određene pjesme, albuma, izvođača, podcasta ili stanice. Možete upotrijebiti i glasovne naredbe za pretraživanje bez ruku (pogledajte [Glasovne naredbe na stranici 17](#)).

Caraoke

BILJEŠKA: Ovisno o konfiguraciji vozila i regiji tržišta, opcija Caraoke možda neće biti dostupna u vašem vozilu. Caraoke zahtijevaju premium povezivost.

Idite na multimedijski reproduktor i odaberite padajući izbornik kako biste promijenili izvor medija na opciju Caraoke. Ili dodajte opciju Caraoke kao aplikaciju iz pokretača aplikacija. Možete pretraživati različite pjesme i odabrati onu uz koju želite pjevati. Dodirnite ikonu mikrofona kako biste omogućili ili onemogućili glavne vokale u pjesmi. Ako onemogućite mikrofona, reproduciraju se samo instrumentali i pozadinski vokali. Dodirnite ikonu za stihove (smještenu pokraj ikone mikrofona) kako biste omogućili ili onemogućili stihove pjesme.



UPOZORENJE: Dok vozite, nemojte čitati stihove iz značajke Caraoke. Uvijek obraćajte pozornost na uvjete na cesti i u prometu. Dok vozite, stihovi iz značajke Caraoke namijenjeni su samo ostalim putnicima u vozilu.

Nedavni i Favoriti

Za većinu izvora sadržaja, nedavne datoteke i favoriti prikazuju se na vrhu za jednostavan pristup.



Za dodavanje trenutne radijske stanice, podcasta ili audio datoteke na popis favorita dodirnite ikonu **Favoriti** na reproduktoru multimedijskih sadržaja.

BILJEŠKA: Ono što reproducirate na FM (ako je vozilo time opremljeno) radiju ne prikazuje se na popisu Nedavni.

Reprodukcija multimedijskih sadržaja s uređaja

USB izbrisivi memorijski pogoni

Umetnite izbrisivi memorijski pogon u prednji USB priključak (pogledajte [USB priključci na stranici 12](#)). Dodirnite **Multimedijski reproduktor > USB**, a zatim dodirnite naziv željene mape. Za reprodukciju multimedijskih sadržaja s uređaja spojenog putem USB veze Model 3 prepoznaje samo USB izbrisive memorijske pogone. Povezivanjem uređaja putem Bluetooth veze možete reproducirati multimedijske sadržaje s drugih vrsta uređaja (kao što je iPod) (pogledajte [Uređaji povezani putem Bluetooth veze na stranici 170](#)).

BILJEŠKA: Reprodukator multimedijskog sadržaja podržava USB izbrisive memorijske pogone s exFAT oblikovanjem (NTFS trenutno nije podržan).

BILJEŠKA: Upotrijebite USB priključak koji se nalazi na prednjoj strani središnje konzole. USB priključnice na stražnjoj strani konzole služe samo za punjenje.

BILJEŠKA: Kod nekih vozila proizvedenih približno nakon 1. studenog 2021. USB priključci središnje konzole mogu samo puniti uređaje. Upotrebljavajte USB priključke unutar pretinca za rukavice za sve druge funkcije.

Uređaji povezani putem Bluetooth veze

Uparite svoj Bluetooth uređaj Model 3 (pogledajte [Bluetooth na stranici 57](#)) za reprodukciju pohranjenih audiodatoteka. Odaberite izvor **Telefon** u reproduktoru multimedijskih sadržaja, a zatim dodirnite naziv uređaja povezanog putem Bluetooth veze, a zatim dodirnite **POVEŽI**.



Pregled

BILJEŠKA: Opcije Zabave mogu se razlikovati ovisno o tržišnoj regiji, datumu proizvodnje i konfiguraciji vozila.



Theater: Reproducirajte različite usluge usmjeravanja videozapisa (kao što su Netflix, YouTube, Hulu itd.) dok ste parkirani. Dostupno samo ako je vozilo Model 3 povezano na Wi-Fi mrežu ili opremljeno s vrhunskom povezivosti te da je mobilni signal dostupan.



Arkadne igre: Želite igrati? Možda ćete trebati upotrijebiti gumb kolo upravljača ili Bluetooth ili USB upravljač za igru. Pogledajte [Igrači kontroleri na stranici 173](#).

BILJEŠKA: Kod nekih vozila proizvedenih približno nakon 1. studenog 2021. godine, USB priključci središnje konzole mogu se samo upotrijebiti za punjenje uređaja. Na ovim vozilima morate upotrebljavati USB priključke u pretincu za rukavice.



Toybox: Igrajte u aplikaciji Toybox dok ste parkirani.



UPOZORENJE: Ove značajke upotrijebite samo kad je vozilo Model 3 parkirano. Za vrijeme vožnje obavezno obraćajte pozornost na cestu i uvjete u prometu. Upotreba ovih značajki tijekom vožnje nezakonita je i iznimno opasna.

BILJEŠKA: Možete upotrijebiti i glasovne naredbe za pristup ovim značajkama (pogledajte [Glasovne naredbe na stranici 17](#)).

Toybox

Toybox vašeg vozila uključuje značajke koje mogu biti zabavne za upotrebu. Ovdje možete naći primjere vrsti značajka koje se nalaze u značajci Toybox:

Odaberite ovo...	Da biste uradili ovo...
Boombox	Ako je Model 3 opremljeno sustavom upozorenja za pješake, oduševite pješake raznim zvukovima iz vanjskog zvučnika vašeg vozila dok je vozilo u položaju Park. Pogledajte Boombox na stranici 172 za više detalja. BILJEŠKA: Provjerite lokalne propise prije upotrebe aplikacije Boombox na javnim prostorima.
Emisije	Zabava može imati iznenađujuće oblike. Odaberite omiljeni stil ispuštanja vjetrova i ciljano sjedalo. Upotrijebite pokazivač smjera ili pritisnite lijevi upravljački kotačić kada ste spremni provesti svoju psinu. Za ona sretna vozila opremljena sustavom upozorenja za pješake, možete odabrati emitiranje izvana kad je vozilo parkirano. Ali, zabava tu ne prestaje! Upotrijebite mobilnu aplikaciju kako biste proveli ispitivanje udaljenih emisija dodiranjem i držanjem bilo kojeg od četiri brzih upravljačkih gumba i odabirom gumba ispuštanja vjetrova.
Svjetlosni efekti	Parkirajte vani, pojačajte glasnoću, spustite prozore i uživajte u predstavi. Zakažite svjetlosne efekte za budućnost i prilagodite pjesmu kojom ćete iznenaditi voljene. BILJEŠKA: Svjetlosni efekti se ne bi trebali upotrebljavati na ili u blizini javnih cesta. Ako to učinite, možete ometati druge korisnike ceste. Prije aktivacije odgovornost je vozača osigurati da je upotreba svjetlosnih efekata u skladu s lokalnim zakonima i propisima. BILJEŠKA: Svjetlosni efekti podržavaju više prilagođenih efekata s jednog USB pogona u kojima možete uživati i podijeliti ih s drugima (slijedite upute na zaslону).
Mars	Vozilo Model 3 prikazuje se kao rover na Marsu, a u okviru O vašem vozilu Tesla prikazuje se međuplanetarni svemirski brod SpaceX.
Rainbow Charge Port	Kad se Model 3 zaključa i puni, brzo pritisnite deset puta tipku na mobilnoj priključnici. Super, za ne?



Theater, arkadne igre i Toybox

Rainbow Road	Trebate više kravljih zvona? Posjetite Rainbow Road tako da četiri puta uzastopce dok je omogućena značajka Automatsko upravljanje.
Romantika	Ne možete pržiti kestene na otvorenoj vatri u svom automobilu, ali možete se udobno smjestiti uz svoje voljene uz virtualni kamin. Napravite popis pjesama za reprodukciju i uključite romantiku!
Sketchpad	Otkrijte u sebi drugog Picassa. Pokažite što znate! Dodirnite Objavi i pošaljite svoja umjetnička djela tvrtki Tesla na pregled.
TRAX	Nikada nije prekasno da ostvarite svoje snove i proslavite se kao DJ. S TRAXMožete pretvoriti vozilo u svoj vlastiti glazbeni studio. Dok je vozilo u stupnju prijenosa za parkiranje, odaberite neki od instrumenata i jedinstvenih zvukova kako biste stvorili najnoviji glazbeni hit. Mikrofon i slušalice nisu uključene.
Odgovor na temeljno pitanje života, svemira i svega	Promijenite naziv svog vozila na 42 (dodirnite Kontrole > Softver i dodirnite naziv vozila). Primijetite novo ime.
Određivanje boje automobila	Promijenite boju vašeg vozila Model 3 na dodirnom zaslonu. Dodirnite promjenu boje pokraj naziva vozila i prilagodite boju vanjskog dijela vozila, ton i još mnogo toga.

Boombox

BILJEŠKA: Boombox je dostupan samo na vozilima opremljenim sustavom upozorenja za pješake (PWS).

BILJEŠKA: Provjerite lokalne propise prije upotrebe aplikacije Boombox na javnim mjestima.

Upotrebom značajke Boombox možete reproducirati zvukove izvan putem zvučnika sustava za upozorenje pješaka (PWS) kada vozilo Model 3 je u načinu rada za parkiranje. Na primjer:

- **Reproduciraj trenutni medij.**
- Upotrijebite **Megafon** kako bi projicirali moduliranu verziju vašeg glasa.
- Pritisnite trubu kako biste reproducirali prvih pet sekundi bilo kojeg zvuka s kompatibilnog USB uređaja.

BILJEŠKA: Ako je omogućen Način rada za kampiranje u upravljačkim elementima za klimatizaciju, možete napustiti vozilo i upravljati glasnoćom s pomoću mobilne aplikacije Tesla.

Pripremite USB memoriju za Boombox

Slijedite ove korake za dodavanje pet prilagođenih Boombox zvukova.

1. Na računalu formatirajte USB memoriju kao exFAT, MS-DOS FAT (za Mac), ext3 ili ext5 (NTFS trenutno nije podržan).
2. Izradite mapu na USB memoriji i nazovite ju **Boombox**.

BILJEŠKA: USB memorija može sadržavati samo jednu mapu. Na primjer, nije ju moguće dijeliti s kamerom u vozilu.

3. Dodajte audiodatoteke .wav i .mp3 u mapu. Iako možete dodati koliko god želite datoteka, ako je to moguće zbog USB memorije, možete odabrati samo prvih pet koje su navedene abecednim redom. Nazivi datoteka, bilo koje duljine, mogu sadržavati velika i mala slova (a – z, A – Z), brojeve od 0 – 9, točke (.), crtice (–) i donje crte (_).
4. Priključite USB memorijski pogon u prednji USB utor.

BILJEŠKA: Kod nekih vozila proizvedenih približno nakon 1. studenog 2021. godine, USB priključci središnje konzole mogu se samo upotrijebiti za punjenje uređaja. Na ovim vozilima morate upotrebljavati USB priključke u pretincu za rukavice.

5. Odaberite zvuk s USB memorije odabirom na padajućem izborniku **Boombox**.

Deinstalacija igara

Deinstalacija igara korisna je ako želite osloboditi memorijski prostor ugrađen u vozilo. Kako biste deinstalirali igru idite na **Arkadne igre**, odaberite igru koju želite deinstalirati zatim dodirnite **Deinstaliraj**. Jednom kada ste deinstalirali igru, morate je preuzeti prije nego što ju možete ponovno igrati.



Igraći kontroleri

Možete upariti klasične Bluetooth upravljače igara Model 3 praćenjem istih koraka za uparivanje vašeg mobilnog telefona (pogledajte [Telefon](#), [kalendar](#) i [web-konferencija na stranici 59](#)). Nakon uparivanja, upravljač se automatski povezuje s vozilom. Kad se poveže, možete upotrebljavati upravljač kako biste igrali odabrane igre. Model 3 podržava do dva Bluetooth uređaja istovremeno (poput dva upravljača ili jedan telefon i jedan upravljač).

Za vozila proizvedena prije otprilike 1. studenog 2021. možete povezati USB kompatibilne upravljače za igre u prednji USB priključak središnje konzole vozila. Za vozila proizvedena nakon otprilike 1. studenog 2021. morate upotrijebite USB priključak u pretincu za rukavice.



Komponente pod visokim naponom

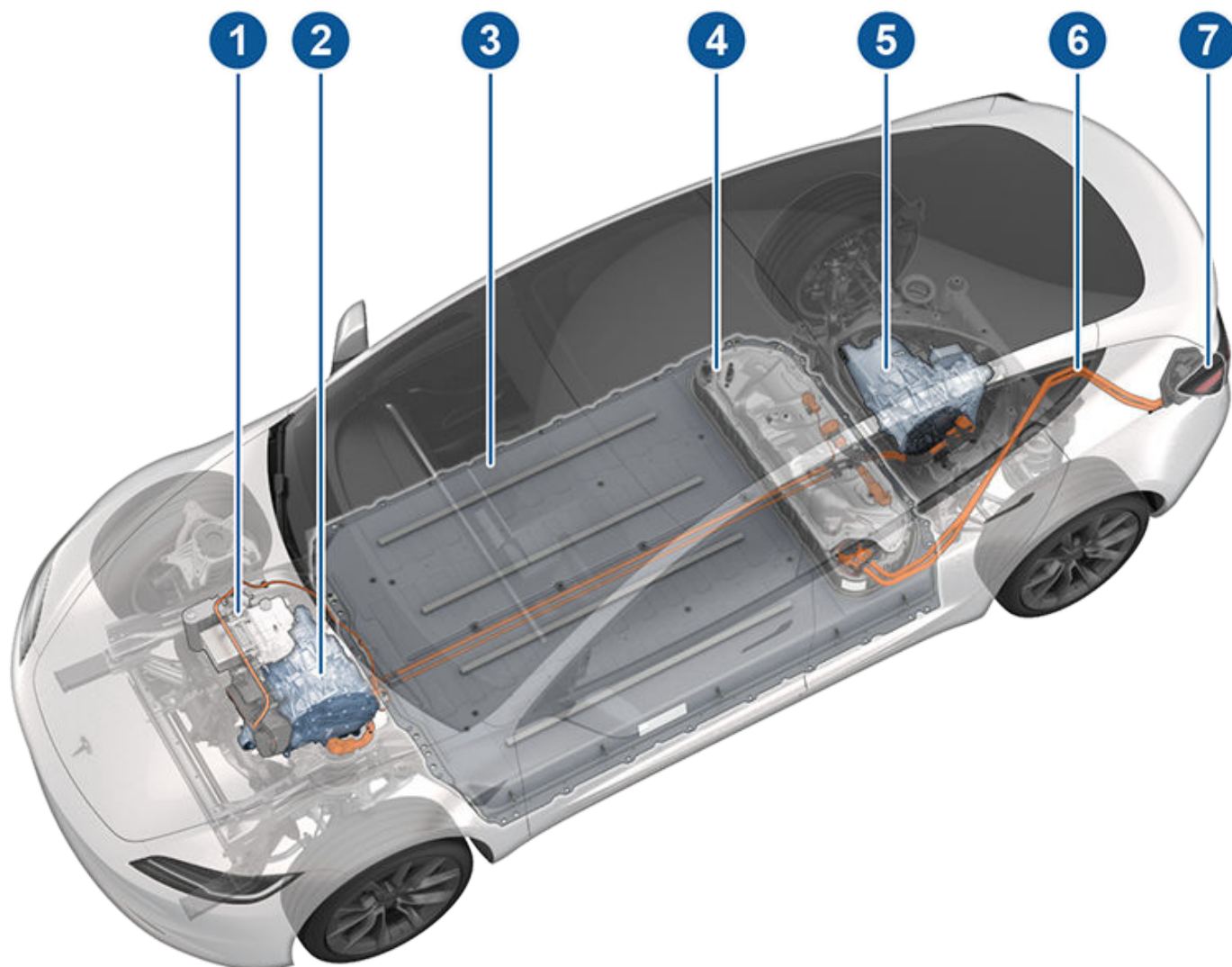

1. Sklop pumpe grijanja
2. Prednji motor (samo vozila s dvostrukim motorom)
3. Baterija pod visokim naponom
4. Ploča pristupa uslugama za komponente pod visokim naponom (Pomoćni dio)
5. Stražnji motor
6. Vodovi pod visokim naponom
7. Priključak za punjenje

- ⚠ UPOZORENJE:** Visokonaponski sustav ne sadrži dijelove koje korisnik može servisirati. Nemojte rastavljati, skidati ili mijenjati komponente, kabele ili priključke visokonaponskog sustava. Visokonaponski kabeli obično su narančaste boje radi lakše identifikacije.
- ⚠ UPOZORENJE:** Pročitajte i pratite sve upute koje se nalaze na naljepnicama pričvršćenim za Model 3. Te naljepnice služe za vašu sigurnost.
- ⚠ UPOZORENJE:** U malo vjerojatnom slučaju pojave požara, odmah nazovite lokalnu vatrogasnu postaju.



Oprema za punjenje

Oprema za punjenje dizajnirana posebno za punjenje vozila Model 3 može se nabaviti od tvrtke Tesla.

Informacije o opremi za punjenje **dostupnoj u vašoj regiji** pogledajte na mreži na web-mjestu <http://shop.tesla.com>.

- Zidna priključnica koja se ugrađuje na vaše parkirno mjesto, najbrži je način punjenja vozila za svakodnevnu upotrebu.
- Mobilna priključnica omogućava priključivanje na najčešće upotrebljavane strujne priključke. Kad upotrebljavate mobilnu priključnicu, pričvrstite pametni adapter (ako je potreban) na mobilnu priključnicu prije nego što je ukopčate u strujnu utičnicu, a zatim je ukopčajte u vozilo.



Informacije o bateriji pod visokim naponom

Model 3 ima jedan od najsofisticiranijih baterijskih sustava na svijetu. Najvažniji način očuvanja baterije visokog napona je **OSTAVITI VOZILO UKLJUČENO** kada ga ne upotrebljavate. To je posebno važno ako ne planirate voziti Model 3 nekoliko tjedana.

BILJEŠKA: Ako vozilo ostane u praznom hodu i isključeno je iz napajanja, periodično troši energiju iz baterije za ispitivanja sustava i ponovno punjenje baterije od niski napon, ako je potrebno.

Nema nikakve koristi od čekanja da se razina baterije isprazni skoro do kraja prije punjenja. U stvari, baterija ima najbolji učinak ako se redovito puni.

BILJEŠKA: Ako dopustite da se baterija isprazni na 0 %, ostale komponente mogu se oštetiti ili zahtijevati zamjenu (na primjer, baterija od niski napon). U tim slučajevima odgovornost za troškove popravka i/ili prijevoza. Troškovi vezani uz pražnjenje nisu pokriveni jamstvom niti su u skladu s policom Roadside Assistance.

Najviša brzina punjenja baterije može se neznatno smanjiti nakon velikog broja brzih punjenja istosmjernom strujom, poput punjenja na stanicama Supercharger. Kako bi se osigurao maksimalni doseg vožnje i sigurnost baterije, stopa napunjenosti baterije smanjuje se kada je baterija previše hladna, baterija skoro puna i kad se uvjeti baterije mijenjaju s obzirom na upotrebu i starost. Ove promjene u stanju baterije pokreću fizika baterije i s vremenom se ukupno trajanje punjenja na stanicama Supercharger može povećati za nekoliko minuta. Možete smanjiti količinu vremena za punjenje s pomoću značajke Trip Planner (ako je dostupno u vašoj tržišnoj regiji) za zagrijavanje baterije dok vozite do stanice Supercharger. Dodatne informacije potražite u odjeljku [Planiranje putovanja na stranici 168](#).

Održavanje baterije

Nikada ne dopustite da se baterija potpuno isprazni.

Čak i kada ne vozite Model 3, baterija se iznimno sporo prazni dok napaja ugrađenu elektroniku. Baterija se prazni brzinom od otprilike 1 % dnevno, iako brzina pražnjenja može varirati ovisno o čimbenicima okoliša (poput hladnog vremena), konfiguraciji vozila i odabranim postavkama na dodirnom zaslonu. Mogu se pojaviti situacije u kojima morate ostaviti Model 3 isključen iz mreže napajanja na dulje vrijeme (na primjer, u zračnoj luci tijekom putovanja). U tim situacijama imajte na umu pražnjenje od 1 % kako biste osigurali da ostavite bateriju na dovoljnoj razini napunjenosti. Na primjer, tijekom razdoblja od dva tjedna (14 dana), baterija se može isprazniti za oko 14 %.

Pražnjenje baterije do 0 % može dovesti do oštećenja dijelova vozila. Za zaštitu od potpunog pražnjenja vozilo Model 3 ulazi u način rada s niskom potrošnjom energije kada prikazana razina napunjenosti padne na približno 0 %. U tom načinu rada baterija prestaje podržavati ugrađenu elektroniku i pomoćnu bateriju od niski napon. Kada se aktivira ovaj način potrošnje, odmah priključite Model 3 kako biste spriječili pokretanje s pomoću kabela za pokretanje u nuždi i zamjenu baterije od niski napon.

BILJEŠKA: Ako Model 3 ne reagira i neće se otključati, otvoriti ili napuniti, postoji mogućnost da se baterija od niski napon ispraznila. U ovoj situaciji pokušajte pokretanje s pomoću kabela za pokretanje u nuždi niski napon baterije (pogledajte [Pokretanja s pomoću kabela za pokretanje u nuždi na stranici 225](#)). Ako vozilo i dalje ne reagira, upotrijebite mobilnu aplikaciju za zakazivanje servisa.

Temperaturna ograničenja

Za postizanje boljih dugoročnih performansi izbjegavajte izlaganje vozila Model 3 temperaturama okoline iznad 60° C ili ispod -30° C dulje od 24 sata u komadu.

Značajka uštede energije

Model 3 ima značajku za uštedu energije koja smanjuje količinu energije koja se troši na zaslonima kada se vozilo Model 3 ne upotrebljava. U novijim vozilima ova je značajka automatizirana kako bi se osigurala optimalna razina uštede energije. Doduše, na starijim vozilima možete upravljati količinom energije koju troše zasloni tako da dodirnete **Kontrole > Zaslon > Ušteda energije**. Više informacija o postizanju maksimalnog dosega i uštedi energije potražite u [Postizanje maksimalnog dosega na stranici 185](#).

Potopljeno vozilo

Kako je sa svakim vozilom, ako je vaše vozilo Tesla izloženo potapanju, ekstremnim vremenskim uvjetima ili na neki drugi način potopljeno u vozi (posebice u slanoj vodi), odnosite se prema tome kao prema nesreći i obratite se osiguravateljskom poduzeću za podršku. Nemojte pokušavati rukovati vozilo prije nego što ga usluga Tesla pregleda, ali biste ga trebali ukloniti iz bilo kakvih struktura.

BILJEŠKA: Jamstvo ne pokriva oštećenja uzrokovana vodom.

Upozorenja u vezi s baterijom





UPOZORENJE: Visokonaponski sustav smije **jedino** servisirati obučeni tehničar. Ni pod kojim uvjetima ne smijete otvarati ili dirati bateriju. Nemojte rastavljati, skidati ili mijenjati komponente, kabele ili priključke visokonaponskog sustava. Visokonaponski kabele obično su narančaste boje radi lakše identifikacije.



POZOR: Ako razina napunjenosti baterije padne na 0 %, morate je priključiti na izvor napajanja. Ako je ostavite bez napajanja dulje vrijeme, nećete moći puniti ili upotrebljavati vozilo Model 3 bez pokretanja s pomoću kabela za pokretanje u nuždi ili zamjene baterije od niski napon. Ako ostavite vozilo Model 3 dulje vrijeme bez napajanja, može doći do trajnih oštećenja baterije. Ako ne možete napuniti vozilo Model 3 nakon pokušaja pokretanja baterije niski napon, zakažite servis.



-  **POZOR:** Baterija ne zahtijeva održavanje od strane korisnika. Nemojte uklanjati čep za punjenje rashladne tekućine i nemojte dodavati tekućinu. Ako vas dodirni zaslon upozorava da je razina tekućine preniska, upotrijebite mobilnu aplikaciju za zakazivanje servisa.
-  **POZOR:** Ne upotrebljavajte bateriju kao stacionarni izvor napajanja. Na taj se način poništava jamstvo.



Otvaranje priključka za punjenje

Priključak za punjenje nalazi se s lijeve strane vozila Model 3, iza vrata koja čine dio sklopa stražnjih svjetala. Parkirajte Model 3 kako biste osigurali da kabel punjenja doseže priključak za punjenje.

Kad je vozilo Model 3 u položaju Park, pritisnite i otpustite gumb na kabelu za punjenje Tesla kako biste otvorili vratašca priključka za punjenje.



Vrata priključka za punjenje također možete otvoriti bilo kojom od sljedećih metoda:

- Na dodirnom zaslonu dodirnite **Kontrole** i dodirnite ikonu Priključka za punjenje (munja).
- Na dodirnom zaslonu u idite na **Kontrole > Punjenje > Otvori priključak punjača**.
- Pritisnite donji dio vrata priključka za punjenje ako je Model 3 otključano i u blizini se nalaziregistrirani telefon .
- Na dodatnom daljinskom ključu (prodaje se zasebno) pritisnite i držite pritisnutom tipku stražnjeg prtljažnika jednu do dvije sekunde.
- Kad je vozilo otključano uz ovlašteni ključ dometu, također možete pritisnuti gumb na kabelu za punjenje za otvaranje priključka za punjenje (pogledajte [Ključevi na stranici 20](#)
- Upotrijebite glasovne naredbe kako biste otvorili vratašca za priključak za punjenje (pogledajte [Glasovne naredbe na stranici 17](#)) Također možete upotrijebiti glasovne naredbe kako biste zatvorili vratašca priključka za punjenje te započeli ili zaustavili punjenje.

BILJEŠKA: Sljedeća slika prikazana je isključivo u svrhe demonstracije. Ovisno o tržištu i datumu proizvodnje priključak za punjenje može se neznatno razlikovati.

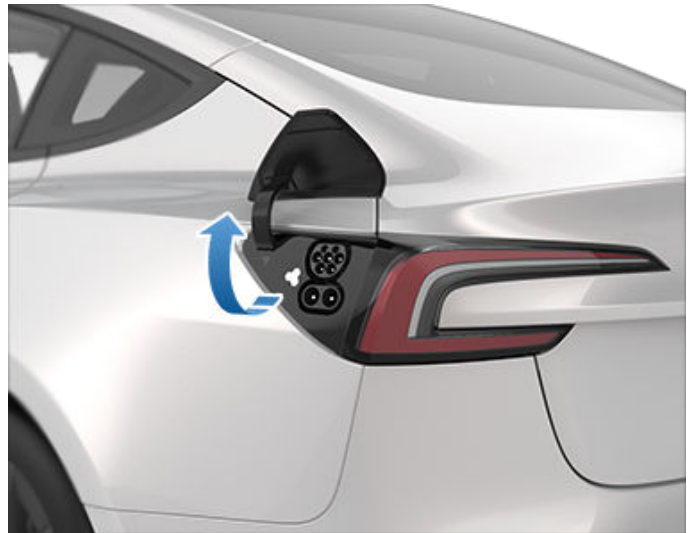

BILJEŠKA: Slovo „T“ koje označava marku društva Tesla svijetli kad otvorite vrata priključka za punjenje. Ako kabel za punjenje ne umetnete u priključak za punjenje u roku od nekoliko minuta nakon otvaranja vrata za punjenje, vrata priključka za punjenje zatvaraju se. Ako se to dogodi, upotrijebite dodirni zaslon kako biste ponovno otvorili vrata priključka za punjenje.

BILJEŠKA: U ekstremno hladnim ili ledenim uvjetima zasun priključka za punjenje može se zamrznuti na mjestu. Neka su vozila opremljena priključkom grijača ulaza za punjenje koji se uključuje kad uključite stražnje odmrzavanje u hladnim vremenskim uvjetima. Led sa zasuna priključka za punjenje možete otopiti i tako da omogućite pripremu putem mobilne aplikacije. Kako biste spriječili da se to dogodi, upotrijebite postavke **Zakaži** (također dostupne na zaslonima punjenja i kontrole klimatizacije), za postavljanje vremena kad želite da vam vozilo bude spremno za vožnju (pogledajte [Zakazana priprema i punjenje na stranici 183](#)).



POZOR: Ne pokušavajte silom otvoriti vrata priključka za punjenje.

Priključivanje

Po želji možete na dodirnom zaslonu promijeniti ograničenje punjenja i struju punjenja (pogledajte [Postavke punjenja na stranici 180](#)).

Za punjenje na javnoj stanici za punjenje priključite odgovarajući adapter u priključak za punjenje vozila, a zatim spojite konektor za punjenje na stanici s adapterom. U nastavku su navedeni najčešće upotrebljavani adapteri na svim tržištima. Ovisno o opremi za punjenje koju upotrebljavate, možda ćete trebati pokrenuti i zaustaviti punjenje s pomoću upravljačkog elementa na opremi za punjenje.

Ako upotrebljavate mobilnu priključnicu, uključite je u utičnicu prije nego što ga uključite u Model 3.

Poravnajte konektor s priključkom za punjenje i umetnite ga do kraja. Nakon što ste propisno umetnuli konektor, punjenje se automatski pokreće nakon Model 3:



- Aktivira zasun koji drži konektor na mjestu.
- Prebacuje se u Parkirni mod (ako je bio odabran neki drugi način rada vožnje);
- Grije ili hladi bateriju po potrebi. Ako baterija zahtijeva grijanje ili hlađenje, možete primijetiti odgodu prije početka postupka punjenja.

BILJEŠKA: Ako je vozilo Model 3 priključeno, ali se aktivno ne puni, crpi energiju iz opreme za punjenje umjesto da upotrebljava pohranjenu energiju u bateriji. Na primjer, ako sjedite u vozilu Model 3 i upotrebljavate dodirni zaslon dok ste parkirani i priključeni na stanicu, Model 3 crpi energiju iz opreme za punjenje umjesto da troši bateriju.

U nekim slučajevima kad je Model 3 ukopčano, ali upotrebljava vrlo malo energije, može je crpiti izravno iz baterije. Na primjer ako ostavite vozilo Model 3 priključeno nekoliko dana bez upotrebe, može postupno crpiti malu količinu energije izravno iz baterije u podržane sustave vozila.

Kad se baterija dovoljno isprazni, počinje se puniti kako bi ponovno dosegla svoje ograničenje. Ovisno o tome kad provjerite, baterija se možda neće dovoljno prazniti kako bi potaknula ciklus punjenja. Ako se to dogodi, možda će biti napunjena ponešto ispod granice punjenja čak nakon što je ukopčana dulje vremensko razdoblje. To je uobičajeno i Model 3 će se ponovno početi puniti kad se dovoljno isprazni. Kako biste započeli novi ciklus punjenja ručno, iskopčajte i ponovno ukopčajte Model 3.

 **POZOR:** Kraj priključnice kabela za punjenje može oštetiti boju ako padne na vozilo Model 3.

Svjetlo na priključku za punjenje

Nakon što umetnete kabel za punjenje u vozilo Model 3, pričekajte nekoliko sekundi i potvrdite da priključka za punjenje treperi zelenom bojom i da se vozilo puni. Ako je svjetlo narančasto ili crveno, riješite problem prije nego što otidete kako biste osigurali uspješnu sesiju punjenja.

- **BIJELO (ILI SVJETLOPLAVO):** Vrata priključka za punjenje otvorena su. Model 3 spreman je za punjenje i konektor nije umetnut ili je zasun priključka za punjenje otključan i konektor je spreman za vađenje.
- **PLAVO:** Punjač je priključen, ali vozilo Model 3 se ne puni (kao kad je zakazano punjenje je aktivno).
- **TREPERI PLAVO:** Model 3 komunicira s punjačem, ali punjenje još nije započelo (kao kad vam se vozilo priprema za punjenje).
- **TREPERI ZELENO:** Punjenje je u tijeku. Kako se postupak punjenja Model 3 približava kraju, frekvencija treperenja usporava.
- **TRAJNO ZELENO:** Punjenje je dovršeno.
- **TRAJNO NARANČASTO:** Konektor nije propisno priključen. Namjestite konektor prema priključku za punjenje i umetnite ga do kraja.
- **TREPERI NARANČASTO:** Model 3 puni se uz ograničenje jakosti struje (samo punjenje izmjeničnom strujom (AC)).

- **CRVENO:** Otkrivena je pogreška i punjenje je zaustavljeno. Provjerite je li se na dodirnom zaslonu pojavilo upozorenje.

Status punjenja

Zasloni statusa punjenja na vrhu zaslona statusa automobila kad su vratašca punjenja otvorena.

1. **Preostalo vrijeme:** Procjena preostalog vremena za punjenje prema kojoj se postavlja ograničenje (pogledajte [Postavke punjenja na stranici 180](#)).
- BILJEŠKA:** Kad se puni do 100 %, vozilo se može nastaviti puniti slabijim napajanjem kad se punjenje prikaže kao dovršeno. To je očekivani postupak. Zato što je dodana energija iznad ove točke niska, obično nije korisno nastaviti punjenje.
2. **Punjenje:** Trenutna razina napunjenosti punjača.
3. **Brzina punjenja:** Maksimalna dostupna napunjenost od pričvršćenog kabela za punjenje.
4. **Dobiven doseg:** Procijenjeno povećanje udaljenosti vožnje postignuto do tog trenutka u sesiji punjenja.
5. **Udaljenost vožnje:** Prikazuje ukupnu procijenjenu udaljenost vožnje ili postotak energije (ovisno o postavkama zaslona) na raspolaganju.
- BILJEŠKA:** Za promjenu načina prikaza jedinica energije dodirnite opcije **Kontrole > Zaslon > Prikaz razine energije**.
6. **Status punjenja:** Ovdje je prikazan zaslon poruka statusa punjenja (poput Superpunjenje, Planirano punjenje) (pogledajte [Zakazana priprema i punjenje na stranici 183](#)).

Tijekom punjenja

Tijekom postupka punjenja svjetlo na priključku za punjenje (slovo „T“ koje je logotip društva Tesla) treperi zeleno, a na dodirnom zaslonu prikazuje se status punjenja u stvarnom vremenu. Učestalost pulsiranja zelenog svjetla na priključku za punjenje sve se više usporava što se razina napunjenosti približava maksimumu. Kad se postupak punjenja dovrši, svjetlo prestaje treperiti i svijetli zeleno.

BILJEŠKA: Ako je vozilo Model 3 zaključano, svjetlo na priključku za punjenje ne svijetli.

Ako svjetlo na priključku za punjenje počne svijetliti crveno tijekom punjenja, dogodio se kvar. Provjerite je li se na dodirnom zaslonu pojavilo upozorenje koje opisuje kvar. Kvar se može dogoditi i zbog nečeg uobičajenog, kao što je prekid napajanja. Ako dođe do prekida napajanja, punjenje se automatski nastavlja nakon nastavka napajanja.

BILJEŠKA: Termalni sustav može proizvoditi paru pod određenim uvjetima ako su vozila opremljena pumpama za grijanje (za određivanje je li vaše vozilo opremljeno pumpom za grijanje dodirnite **Kontrole > Softver > Dodatne informacije o vozilu**). Na primjer, para bez mirisa može izlaziti s prednjeg dijela vozila dok se puni na superpunjaču tijekom hladnog vremena. To je uobičajena pojava i nema razloga za brigu.



Upute za punjenje

BILJEŠKA: Normalno je da se tijekom punjenja čuju određeni zvukovi. Posebno pri visokim naponima, kompresor rashladnog sredstva i ventilator djeluju prema potrebi kako bi se održala temperatura baterije.

BILJEŠKA: Punjenje u većini slučajeva ne utječe na rad klima uređaja. Međutim, u određenim okolnostima (na primjer, pri punjenju baterije pri visokom naponu tijekom posebno toplog dana), zrak koji dolazi iz ventilacijskih otvora možda neće biti tako hladan kao što ste očekivali i prikazat će se poruka na dodirnom zaslonu. To je normalno i time se osigurava održavanje temperature baterije unutar optimalnog raspona dok se puni kako bi se osigurala dugovječnost baterije i optimalne performanse.

⚠ UPOZORENJE: Tijekom punjenja ne usmjeravajte mlaz vode velike brzine (na primjer visokotlačni perač) u priključak za punjenje tijekom punjenja. To može rezultirati ozbiljnim ozljedama ili oštećenjima vozila, opreme za punjenje ili imovine.

Zaustavljanje punjenja

Zaustavite punjenje u bilo kojem trenutku tako da iskopčate kabel za punjenje ili dodirnete opciju **Zaustavi punjenje** na dodirnom zaslonu.

BILJEŠKA: Kako biste spriječili neodobreno iskopčavanje kabela za punjenje, zasun kabela za punjenje ostaje u zaključanom položaju, a vozilo Model 3 mora biti otključano ili mora moći prepoznati ključ prije nego što dopusti iskopčavanje kabela za punjenje.

Iskopčavanje kabela za punjenje:

1. Pritisnite i držite tipku na ručici konektora kako biste otpustili zasun.
2. Izvucite konektor iz priključka za punjenje. Vrata priključka za punjenje automatski se zatvaraju

BILJEŠKA: Vrata priključka za punjenje također možete zatvoriti bilo kojom od sljedećih metoda:

- Putem dodirnog zaslona, pritisnite ikonu **Priključka za punjenje** (munja) na pregledu statusa automobila.
- Na dodirnom zaslonu idite na **Kontrole > Punjenje > Zatvori priključak punjača**.
- Upotrijebite glasovne naredbe kako biste zatvorili vratašca za priključak za punjenje (pogledajte [Glasovne naredbe na stranici 17](#))

⚠ POZOR: Nikada nemojte ručno zatvarati priključak za punjenje. Teži teret može dovesti do oštećenja.

Kako biste iskopčali kabel za punjenje kad upotrebljavate adapter na javnoj stanici za punjenje:

1. Otključajte Model 3.
2. Dok držite ručicu za javno punjenje u jednoj ruci i adapter u drugoj, pritisnite i držite gumb na ručici za javno punjenje i povucite obje prema van, istodobno uklanjajući ručicu i adapter.

BILJEŠKA: Ako se ručica stanice za punjenje odvoji od adaptera ostavljajući adapter u Model 3, upotrijebite dodirni zaslon za otključavanje priključka za punjenje.

3. Ponovno pritisnite i držite gumb na ručici za punjenje kako biste otpustili adapter s javne ručice za punjenje.

BILJEŠKA: Vratašca priključka za punjenje automatski se zatvaraju u roku od otprilike 10 sekundi od uklanjanja priključnice iz priključka za punjenje.

BILJEŠKA: Vrata priključka za punjenje također možete zatvoriti bilo kojom od sljedećih metoda:

- Putem dodirnog zaslona, pritisnite ikonu **Priključka za punjenje** (munja) na pregledu statusa automobila.
- Na dodirnom zaslonu idite na **Kontrole > Punjenje > Zatvori priključak punjača**.
- Upotrijebite glasovne naredbe kako biste zatvorili vratašca za priključak za punjenje (pogledajte [Glasovne naredbe na stranici 17](#))

⚠ POZOR: Nikada nemojte ručno zatvarati priključak za punjenje. Teži teret može dovesti do oštećenja.

⚠ POZOR: Tvrtka Tesla toplo preporučuje da vozilo Model 3 ostavite priključenim i kad ga ne upotrebljavate. Time održava optimalna razina napunjenosti baterije.

Postavke punjenja

Pristupite postavkama punjenja dodirom na **Kontrole > Punjenje** kad je vozilo Model 3 u položaju Park. Možete također dodirnuti ikonu baterije na dodirnom zaslonu kako biste pristupili postavkama punjenja

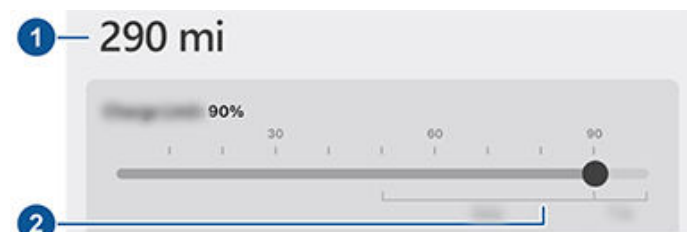

1. **Udaljenost vožnje:** Prikazuje ukupnu dostupnu procijenjenu udaljenost vožnje.
2. **Postavljanje ograničenja:** Podesite klizač punjenja na željenu razinu punjenja. Postavka koju odaberete primjenjuje se na trenutnu i sve planirane sesije punjenja.

BILJEŠKA: Pogledajte informacije na dodirnom zaslonu vozila (idite na **Kontrole > Punjenje**) ili mobilnoj aplikaciji (dodirnite ikonu **Punjenje**) kako biste pregledali dnevna ograničenja te ograničenja punjenja za putovanje.

BILJEŠKA: Dio slike baterije može se prikazati plavom bojom. To znači da mali dio energije pohranjene u bateriji nije dostupan jer je baterija hladna. To je uobičajena pojava i nema razloga za brigu. Kad se baterija zagrije, plavi dio više se ne prikazuje.



Povucite dnevno ograničenje koje je prešlo dnevno preporučeno ograničenje punjenja za opciju skočne poruke za privremeno jednokratno punjenje veće od dnevnog preporučenog ograničenja. Ovo je korisno za duža putovanja i, ako se odabere, ponovno postavlja prethodno ograničenje punjenja.

Možete dodatno podesiti postavke punjenja:

- **Jakost struje punjenja na ovoj lokaciji:** Jakost struje automatski se postavlja na maksimalnu vrijednost dostupnu preko priključenog kabela za punjenje, osim ako vrijednost nije prethodno smanjena na nižu razinu. Po potrebi dodirnite - ili + za izmjenu jakosti struje (na primjer, možda ćete htjeti smanjiti jakost struje ako ste zabrinuti zbog preopterećenja mreže u kućanstvu na koju je priključena i ostala oprema). Nije moguće namjestiti struju punjenja na razinu koja prelazi maksimum koji je raspoloživ putem priključenog kabela za punjenje. Kad promijenite jakost struje, Model 3 pamti lokaciju. Ako puniti na istoj lokaciji, više ne trebate mijenjati vrijednost.

Prilikom punjenja uz mobilnu priključnicu s kućnim utičnicama, vaše vozilo će možda automatski odabrati zadanu struju punjenja. Postavite ovu zadanu struju na višu postavku prilagodbom **Napuni na ovoj lokaciji** ili putem mobilne aplikacije.

- **Otvaranje priključka punjenja, otključavanje priključka punjenja i zaustavljanje punjenja:** Kad ne puniti, dodirnite **Otvaranje priključka punjenja** ili **Otključavanje priključka punjenja** kako biste otvorili vratašca priključka punjenja ili otključali kabel punjenja s priključka punjenja. Također možete dodirnuti osvjetljenu ikonu u blizini priključka za punjenje na pregledu statusa automobila. Upotrijebite **Zaustavljanje punjenja** kad ste dovršili punjenje.
- **Raspored:** Prikazuje pripremu i raspored punjenja. Da biste izradili pripremu ili raspored punjenje za spremljene lokacija kuća i posao ili trenutačnu lokaciju (pogledajte [Zakazana priprema i punjenje na stranici 183](#)).
- **Puniti solarnom energijom na ovoj lokaciji:** Ako je dostupno u vašoj regiji, postavite vozilo uz Tesla Powerwall za punjenje iz proizvodnje solarne energije s pomoću mobilne aplikacije Tesla. Kad je vozilo ukopčano kod kuće i omogućena je opcija **Punjenje solarnom energijom**, vaše se vozilo puni do minimalnog ograničenja punjenja iz bilo kojeg izvora i zatim se nastavlja puniti samo viškom solarne energije do maksimalnog ograničenja punjenja. Ako je konfigurirano zakazano punjenje ili priprema, vaše vozilo upotrebljava bilo koji višak solarne energije i čeka do određenog vremena za punjenje iz bilo kojeg izvora na minimalno ograničenje punjenja. **Zahtjevi sustava izvan Sjeverne Amerike:** Softver vozila 2023.32 ili noviji, softver Powerwall 23.12.10 ili noviji i mobilna aplikacija Tesla 4.30.5 ili novija.
- **Superpunjenje:** Prikazuje trošak upotrebe, lokaciju, vrijeme kad je superpunjenje započelo i procjenu troška za ovu sesiju superpunjenja (pogledajte [Naknade za superpunjač na stranici 181](#)).

BILJEŠKA: Kako bi se smanjilo zagušenje na lokacijama sa stanicama superpunjača koje se često upotrebljavaju, postoji mogućnost da ćete biti ograničeni na punjenje pri maksimalnom kapacitetu od 80 % ako ne upotrebljavate Plan putovanja (ako je dostupno u vašoj tržišnoj regiji). Pogledajte [Planiranje putovanja na stranici 168](#)).

Naknade za superpunjač

Tijekom punjenja na stanici superpunjenja društva Tesla na dnu zaslona punjenja prikazuju se informacije o punjenju. Ove informacije uključuju lokaciju, vrijeme kad je punjenje započelo i procjenu troška za ovu sesiju. Kad prekinete postupak superpunjenja, procijenjeni trošak sesije prikazuje se dok ne započne nova sesija punjenja.

BILJEŠKA: Procijenjeni trošak možda neće odražavati konačni trošak sesije superpunjenja. Konačne cijene za sesije superpunjenja možete pronaći na svojem računu društva Tesla.

U slučaju punjenja na stanici Tesla supercharger može vam se naplatiti naknada za prazan hod. Naknade za prazan hod uvedene su kako bi potakle vozače da što prije pomaknu svoje vozilo iz stanice Supercharger nakon dovršetka postupka punjenja. Naknade za prazan hod primjenjuju se samo ako je najmanje pola stanica Supercharger za punjenje na određenoj lokaciji zauzeto. Mobilna aplikacija Tesla obavještava vas kad je postupak punjenja uskoro završen i ponovno nakon što se dovrši postupak punjenja. Dodatne se obavijesti šalju u slučaju naplate naknada za prazan hod. Naknada za prazan hod neće vam se naplatiti ako vozilo premjestite u roku od pet minuta od dovršetka punjenja.

Prijavite se u svoj Tesla račun kako biste pregledali naknade i pojedinosti o sesijama punjenja na stanici Supercharger, definirali način plaćanja i izvršili plaćanja. Nakon što se spremi način plaćanja, naknade se automatski plaćaju sredstvima s vašeg računa.

Ručno otpuštanje kabela za punjenje

Ako uobičajene metode za otpuštanje kabela za punjenje iz priključka za punjenje (s pomoću tipke za otpuštanje ručice za punjenje, dodirnog zaslona ili mobilne aplikacije) ne funkcioniraju, pažljivo slijedite ove korake:

1. Osigurajte da se vozilo Model 3 aktivno ne puni tako da provjerite prikaz zaslona punjenja na dodirnom zaslonu. Po potrebi dodirnite opciju **Zaustavi punjenje**.
2. Otvorite stražnji prtljažnik.
3. Povucite kabel za otpuštanje na priključku za punjenje prema dolje kako biste otkopčali kabel za punjenje.



UPOZORENJE: Kabel za otpuštanje nemojte povlačiti u isto vrijeme dok pokušavate ukloniti kabel za punjenje iz priključka za punjenje. Kabel za otpuštanje uvijek povucite *prije* nego pokušate ukloniti kabel za punjenje. Nepoštovanje ovih uputa može rezultirati električnim udarom i ozbiljnim ozljedama.



Upute za punjenje



BILJEŠKA: Kabel za otpuštanje može se uvući unutar otvora obruba.

4. Izvucite kabel za punjenje iz priključka za punjenje.

⚠ POZOR: Kabel za otpuštanje upotrijebite **isključivo** u situacijama u kojima ne možete otpustiti kabel za punjenje uobičajenim načinom. Kontinuirana upotreba dovest će do oštećenja kabela za otpuštanje ili opreme za punjenje.

⚠ UPOZORENJE: Nemojte izvoditi ovaj postupak dok se vozilo puni ili ako su izloženi narančasti visokonaponski vodiči. Nepoštivanje ovih uputa može dovesti do električnog udara i ozbiljnih ozljeda ili do oštećenja vozila. Ako niste sigurni kako sigurno izvesti ovaj postupak, obratite se najbližem servisnom centru.

Najbolje prakse punjenja

- Nemojte omogućiti bateriji da previše isprazni (ikona baterije bit će žute boje kad preostali kapacitet baterije spadne ispod 20 % ili manje).
- Pogledajte informacije na dodirnom zaslonu vozila (idite na **Kontrole > Punjenje**) ili mobilnoj aplikaciji (dodirnite ikonu **Punjenje**) kako biste pregledali dnevna ograničenja te ograničenja punjenja za putovanje.
- Nakon što priključite svoje vozilo potvrdite da priključak za punjenje treperi zelenom bojom (što znači da se Model 3 puni) prije nego što se odmaknete od vozila. Ako se vozilo Model 3 ne počne puniti nakon nekoliko sekundi, možda priključak nije potpuno umetnut u priključak za punjenje ili možda postoji problem koji sprječava punjenje. Provjerite dodirni zaslon za upozorenje s više informacija.

BILJEŠKA: Ako priključak za punjenje počne treperiti narančasto bojom, Model 3 se puni smanjenom energijom. Ako je priključak punjenja osvijetljen plavom bojom, punjač je priključen, ali vozilo ne puni (kao kad je punjenje zakazano). Dodatne informacije potražite pod [Svjetlo na priključku za punjenje na stranici 179](#).

Savjeti za brzo punjenje:

- Pronađite brze punjače tako da potražite tri munje na traci pretraživanja.
- Idite na brze punjače kako biste omogućili pripremu za visokonaponsku bateriju. Optimalna temperatura baterije može pomoći pri ubrzavanju punjenja.
- Obično niže stanje punjenja rezultira bržim punjenjem.
BILJEŠKA: Vaša je odgovornost stalno nadzirati punjenje vozila. Nemojte čekati da se vozilo potpuno isprazni da biste ga priključili. Uvijek se pobrinite da imate dovoljno električne energije da sigurno dođete do punjača.
- Na superpunjačima možete ostaviti mjesta između ostalih vozila budući da susjedni terminali dijele energiju.



Zakažite pripremu i punjenje za vozilo Model 3. Možete zakazati pripremu kako bi vam pomogla da se vozilo učinkovitije puni ili pripremi vozilo Model 3 za polazak.

BILJEŠKA: Također možete pristupiti značajci **Zakaži** sa zaslona upravljačkih elemenata za klimu, prozora punjenja i mobilne aplikacije Tesla (ver. 4.34.5 ili novija je potrebna).

Model 3 automatski sprema raspored za svaku lokaciju na kojoj izradite raspored. Kad odaberete značajku **Trenutačna lokacija**, konfigurirani raspored može se samo upotrijebiti kad se vratite na istu približnu fizičku lokaciju.

BILJEŠKA: Zakazano punjenje ne može se upotrijebiti uz brze punjače uključujući superpunjače društva Tesla. Rasporedi punjenja koje ste izradili zanemaruju se kad puniti brzim punjačem.

Izrada rasporeda

Izradite raspored za opciju **Priprema** i **Punjenje** da biste odredili vrijeme i dane kojima želite da se vozilo Model 3 pripremi ili puni. Za izradu rasporeda:

1. Dodirnite **Kontrole** > **Zakaži**.
2. Odaberite lokaciju za koju želite konfigurirati raspored.
 - **Trenutačna lokacija:** Trenutačna lokacija vašeg vozila temelji se na GPS koordinatama.
BILJEŠKA: Morate parkirati za izradu raspored za trenutačnu lokaciju.
 - **Kuća/posao Spremljena lokacija** za kuću i posao. Ne možete odabrati ove opcije ako ne želite spremi kuću ili posao (pogledajte **Odredišta Kuća, Posao i Favoriti na stranici 165**).
3. Dodirnite značajku **Priprema** za konfiguraciju vremena i učestalosti prema kojoj želite da se vozilo priprema.
4. Dodirnite **Puni** za konfiguraciju vremena u kojem želite pokrenuti i zaustaviti punjenje i učestalosti prema kojoj želite da se puni.
5. Odaberite **Izradi** za izradu rasporeda.

BILJEŠKA: Ako se ne odabere **Ponovno tjedno**, Model 3 izvršava raspored jednom. Vozilo zatim onemogućava raspored sve dok ga ponovno ručno omogućite.

Upotreba značajke Planirano punjenje

Kad izradite ili omogućite zakazano punjenje, možete ukopčati vozilo za punjenje. Ako zakažete pripremu ili punjenje kasnije tijekom dana, Model 3 čeka do vremena za pripremu ili punjenje.

Kad se rasporedi preklapaju, vozilo upotrebljava najveći raspon vremena za punjenje ako je potrebno. Primjer: Zakazali ste se vozilo Model 3 počne puniti u 02:00 i u 03:00, ali da prekine punjenje u 02:30 i 05:00, vozilo kombinira dva rasporeda punjenja u jedan blok od 02:00 do 05:00.

Kad odredite vrijeme za značajku **Dovrši do**, ali ne i vrijeme za značajku **Počni u**, vozilo lagano povlači energiju kad ukopčate za zakazano punjenje (možda čujete klik) za izračun da potrebni početak punjenja odgovara ograničenju punjenja. Primjer: Možete konfigurirati vrijeme značajku **Dovrši do** u 02:00 i da vozilu treba 2 sata za punjenje da ispunjava ograničenje punjenja. Ako ukopčate vozilo 21:00, Model 3 povlači energiju za izračun vremena početak i počinje puniti u 00:00.

Ako odredite vrijeme značajke **Počni u** i ne odredite vrijeme značajke **Dovrši do**, vozilo počinje puniti u određeno vrijeme i nastavlja sve dok se ne dosegne ograničenje punjenja.

Postoje scenariji kad značajka **Zakazano punjenje** odmah počinje. Ovi se scenariji mogu dogoditi kad je vozilo Model 3 ukopčano:

- Tijekom zakazanog punjenja.
- Do 6 sati nakon početka zakazanog punjenja ako nema određenog vremena značajke **Dovrši do**.
- Kad je sljedeće zakazano punjenje za 18 sati i nije taj dan.
- Kad niste konfigurirali vrijeme značajke **Počni u** i nema dovoljno vremena za doseganje ograničenja punjenja do vremena značajke **Dovrši do**.

BILJEŠKA: Model 3 NE počinje automatski s punjenje ako vozilo priključite unutar 6 sati od **Dovrši do** vremena za planirano punjenje, osim ako nije planirano drugo punjenje.

Možete zakazati svoje punjenje da dovrši odmah pri planiranom vremenu odlaska kako biste smanjili trošak energije, čak i u tržišnim regijama u kojim nisu primjenjive stope punjenja tijekom razdoblja manje aktivnosti. Na primjer, ako punjenje započne čim ste ukopčali vozilo, punjenje se može dovršiti puno prije. To dovodi do hlađenja baterije do sobne temperature i potrebna je energija da se zagrije do vremena vašeg odlaska. Zbog toga čak ako na vas nisu primjenjive stope punjenja tijekom razdoblja manje aktivnosti, društvo Tesla preporuča da puniti sve do planiranog odlaska kako biste smanjili potrošnju energije tako da odredite vrijeme odlaska prema zakazanom vremenu značajke **Dovrši do**.

Priprema

Upotrijebite značajku **Priprema** za zakazivanje vremena kad želite da vozilo Model 3 bude spremno za vožnju. Model 3 automatski izračunava kad treba pokrenuti pripremu. To osigurava da su klima u kabini i baterije pripremljene za vrijeme polaska.

Priprema zagrijava bateriju za poboljšane performanse i osigurava ugodnu klimu u kabini u određeno vrijeme odlaska. Ako ne zakažete značajku **Priprema**, Model 3 samo zagrijava bateriju prije punjenja ako je baterija prehladna za punjenje i ne priprema klimu u kabini.

BILJEŠKA: Kad vozilo Model 3 nije ukopčano, priprema radi, ali samo kad je razina napunjenosti baterije iznad 20 %.



Zakazana priprema i punjenje

Priprema također može pomoći pri povećanju dometa za sljedeće putovanje zato što pripremljena kabina i baterija troše manje energije kad počnete voziti. Priprema može smanjiti potrošnju energije tijekom vožnje u vozilo s pumpama za grijanje zato što se toplina u bateriji može upotrijebiti za grijanje kabine tijekom vožnje.



Čimbenici koji utječu na potrošnju energije

Tijekom vožnje:

- Povećana brzina vožnje.
- Uvjeti okoliša poput hladnih ili toplih vremenskih uvjeta i vjetra.
- Upotreba upravljačkih elemenata klimatizacije za zagrijavanje ili hlađenje kabine.
- Vožnja uzbrdo: Vožnja uzbrdo zahtijeva više energije i brže smanjuje doseg. Međutim, vožnja nizbrdo omogućuje vašem vozilu da vrati dio potrošene energije uslijed regenerativnog kočenja (pogledajte [Regenerativno kočenje na stranici 81](#)).
- Kratka putovanja ili zastoji u prometu: Potrebna je energija da se kabina i baterija dovedu do određene temperature tijekom pokretanja vozila. možete primijetiti veću prosječnu potrošnju kada se vozilo upotrebljava za vrlo kratka putovanja ili u prometnoj gužvi
- Utovar teškog tereta.
- Spušteni prozori.
- Neodržavani kotači i kume.
- Prilagođene postavke ili dodatna oprema trećih strana (krovni nosači ili nosači prtljažnika, kotači trećih strana).

Dok ste parkirani i niste priključili punjač:

- Priprema kabine ili upotreba upravljačkih elemenata za klimatizaciju.
- Samostalno parkiranje bez vozača.
- Infotainment sustav vozila i sustav za upravljanje klimatizacijom.
- Način rada s nadzorom.
- Zahtjevi mobilne aplikacije Tesla ili trećih strana.

Savjeti za povećanje doseg

Možete povećati doseg vožnje koristeći se istim vozačkim navikama koje ste upotrebljavali kako biste uštedjeli gorivo u vozilu s benzinskim motorom. Za postizanje maksimalnog doseg:

- Usporite vožnju i izbjegavajte česta i brza ubrzanja. Razmislite o upotrebi načina Chill Mode (dodirnite **Kontrole > Dinamika > Ubrzanje**).
- Ako je to sigurno, modulirajte papučicu gasa umjesto da upotrebljavate papučicu kočnice za postupno usporavanje. Kad god se Model 3 kreće, a vaše stopalo nije na papučici gasa, regenerativno kočenje usporava vozilo, a sav se višak energije vraća natrag u bateriju (pogledajte [Regenerativno kočenje na stranici 81](#)).

- Ograničite upotrebu resursa kao što su grijanje i klimatizacija. Primjena grijača sjedala i kolo upravljača (ako je time opremljeno) za zagrijavanje učinkovitija je od zagrijavanja kabine s pomoću upravljačkih elemenata klimatizacije.
- Dok je vozilo priključeno, upotrijebite mobilnu aplikaciju za pripremu vozila prije vožnje kako biste osigurali udobnu temperaturu u kabini i odmrzavanje prozora (ako je potrebno) dodirnom **Klimatizacija > Uključi** i prilagođavanjem vaših potreba (pogledajte [Mobilna aplikacija na stranici 54](#)).
- Dodirnite **Zakaži**, dostupan na zaslonima za punjenje i kontrolu klime, kako biste postavili vrijeme kad želite da vaše vozilo bude spremno za vožnju (pogledajte [Zakazana priprema i punjenje na stranici 183](#)).
- Osigurajte da su kotači poravnati prema specifikacijama, da se gume održavaju na preporučenim tlakovima za pumpanje guma (pogledajte [Njega i održavanje guma na stranici 190](#)) i da se okreću kad je potrebno (pogledajte [Intervali servisa za održavanje na stranici 188](#)).
- Postavite aerodinamičke poklopce kotača (ako je vozilo time opremljeno) za smanjenje otpornosti vjetra (pogledajte [Skidanje i ugradnja aerodinamičkih poklopaca kotača na stranici 192](#)).
- Olakšajte opterećenje uklanjanjem nepotrebnog tereta.
- Podignite sve prozore.
- Značajke poput Način rada s nadzorom i Zaštita od pregrijavanja putničkog prostora mogu utjecati na doseg. Onemogućite značajku kad nije potrebna.
- Kako biste spriječili prekomjernu potrošnju energije dok vozilo miruje, neka bude i dalje uključeno u mrežu napajanja i dok se ne upotrebljava.

Normalno je za procijenjeni raspon da se blago smanji tijekom prvih nekoliko mjeseci prije poravnavanja. Tijekom vremena, možete vidjeti postupno, ali prirodno, smanjenje u rasponu pri potpunoj napunjenosti, a to ovisi o čimbenicima poput kilometraže ili starosti baterije. Vozilo će vas Model 3 informirati, u nevjerojatnom slučaju, da problem hardvera uzrokuje pretjeranu degradaciju baterije ili raspona.

Mjerač snage na dodirnom zaslonu pruža povratne informacije o potrošnji energije.

Osiguravanje doseg

Prikazan raspon vožnje u vozilu Model 3 procjena je preostale električne energije temelji se na EPA oznaci potrošnje. Moguće je da ne uzima u obzir vaše osobne obrasce vožnje ili vanjske uvjete. Prikazani doseg na dodirnom zaslonu može se smanjiti brže od stvarne prijeđene udaljenosti. Ako želite pogledati koliki je procijenjeni doseg na temelju nedavne potrošnje energije, otvorite aplikaciju Energy za prikaz grafikona.

BILJEŠKA: Oznaka raspona vožnje temelji se na EPA oznaci potrošnje u Sjedinjenim Američkim Državama što se može razlikovati od oglašavanih i izvršenih testiranja u drugim jurisdikcijama.



Postizanje maksimalnog dosega

Vaše vozilo kontinuirano prati razinu energije i udaljenost do poznatih mjesta punjenja.



U traci za pretraživanje navigacije dodirnite **Punjači** za prebacivanje između vrsti punjača, uključujući Superchargers i određena mjesta za punjenje.

Kada vam prijete opasnost da vozilom putujete izvan doseg poznatih lokacija punjenja, dodirni zaslon prikazuje poruku koja vam daje mogućnost prikazivanja popisa mjesta za punjenje koji su unutar doseg. Kad s popisa odaberete lokaciju punjenja, Model 3 daje upute za navigaciju, a na popisu skretanje-po-skretanje na karti prikazuje se predviđena količina energije koja će ostati u vozilu kad stignete na određeno mjesto za punjenje.

Planer putovanja (ako je dostupno u vašoj regiji) vas vodi kroz lokacije sa Supercharger stanicama kako bi se smanjila količina vremena za punjenje i vožnju. Kako biste omogućili, dodirnite **Kontrole** > **Navigacija** > **Planer putovanja**.

Aplikacija Energy

Aplikacija Energy pruža vizualni prikaz potrošnje energije u realnom vremenu i predviđenu potrošnju energije.



1. Pronađite aplikaciju Energy na dnu trake dodirnom na pokretač aplikacije (tri točkice).
2. Dodirnite kako biste otvorili aplikaciju Energy i odaberite jednu od različitih kartica. Obojena linija grafikona energije predstavlja stvarnu potrošnju energije tijekom vožnje, a siva linija predstavlja predviđenu upotrebu.

BILJEŠKA: Možete prilagoditi vrijednosti grafikona dodirnom na **Kontrole** > **Zaslon** > **Prikaz energije**.

- **Vožnja:** Nadzirite količinu potrošene energije tijekom vožnje. Možete pratiti potrošnju energije u stvarnom vremenu prikazanu u kategorijama, usporediti je u odnosu na osnovna predviđanja i pregledati savjete o doseg osmišljene za vašu vožnju kako biste mogli poboljšati učinkovitost energije.
 1. Odaberite **Putovanje** dok putujete do odredišta kako biste usporedili stvarnu potrošnju u odnosu na procijenjenu.
 2. Odaberite **Procijenjena** kako biste usporedili stvarnu energiju ili doseg upotrebe u odnosu na procijenjenu dostupnu udaljenost (ili energiju).
 3. Odaberite **Trenutna vožnja** kako biste pregledali podatke za trenutnu vožnju ili **Od zadnjeg punjenja** kako biste uključili podatke od trenutka kad je vozilo zadnje put napunjeno.

4. Pregledajte **Savjeti za doseg** kako biste razumjeli učinke na potrošnju baterije te prijedloge kako povećati doseg i učinkovitost.

- **Park:** Nadzire količinu izgubljene energije dok je vozilo Model 3 parkirano.
 1. Odaberite **Od zadnje vožnje** ili **Od zadnjeg punjenja**.
 2. Pregledajte koliko je potrošeno energije u praznom hodu dok je vozilo parkirano i prijedloge kako smanjiti gubitak energije.
- **Potrošnja:** prikazuje koliko je energije potrošilo vozilo Model 3 u zadnjih 10, 25 ili 50 km.
 1. Dodirnite **Trenutni doseg** kako biste prilagodili procjenu doseg. Trenutni doseg upotrebljava samo najnovije podatke kako bi procijenio pretpostavljeni doseg.
 2. Dodirnite **Prosječni doseg** za upotrebu prethodnih 10, 25 ili 50 km potrošnje energije kako biste saznali točnije procijenjen doseg.



Učitavanje novog softvera

Tesla bežično ažurira softver u vozilu, stalno pružajući nove značajke. Društvo Tesla preporučuje da instalirate ažuriranja softvera što je prije moguće na vozilu. Kako biste osigurali najbržu i najpouzdaniju isporuku ažuriranja softvera, neka Wi-Fi bude uključen i povezan kad god je to moguće. U većini slučajeva vozilo mora biti povezano s Wi-Fi mrežom radi pokretanja ažuriranja softvera (pogledajte [Wi-Fi na stranici 56](#)).

Preuzimanje i instalacija novog softvera

Postoje dva koraka kod primanja novog ažuriranja: preuzimanje softvera (potrebna je Wi-Fi mreža) i instalacija. Za dodatnu praktičnost možete početi preuzimanja i instalacije s pomoću mobilne aplikacije Tesla.

Preuzimanje

Kad je dostupno ažuriranje softvera za preuzimanje, preuzimanje se događa automatski tako da prikazuje zelenu strelicu na vrhu dodirnog zaslona. Ako vozilo nije povezano na Wi-Fi mrežu, žuta ikona preuzimanja se pojavljuje. Iako možete voziti dok se ažuriranje softvera preuzima, na taj način ćete prekinuti preuzimanje ako vozilo izgubi Wi-Fi mrežu. Kad je ažuriranje softvera u potpunosti preuzeto i spremno za instalaciju, pojavit će se ikona sata na vrhu dodirnog zaslona.

BILJEŠKA: Kako biste osigurali najbrže i najpouzdanije preuzimanje ažuriranja softvera, neka Wi-Fi mreža bude uključena i povezana kad god je to moguće (pogledajte [Wi-Fi na stranici 56](#)).

Instalacija

NE MOŽETE voziti dok se softver instalira. Ako ste ukopčani, vozilo će se prestati puniti sve dok se instalacija dovrši. Kako biste započeli instalaciju, dodirnite ikonu žutog sata na vrhu dodirnog zaslona. Dodirnite **Instaliraj odmah** kako biste odmah započeli instalaciju ili dodirnite **Postavi vrijeme** kako biste odabrali različito vrijeme početka. U bilo kojem trenutku prije instalacije ažuriranja možete dodirnuti ikonu sata kako biste izmijenili vrijeme. Ako u planirano vrijeme ažuriranja vozite Model 3, ažuriranje se otkazuje i morate ga ponovno unijeti u plan. Također možete pregledati, preuzeti i instalirati ažuriranja softvera tako da odaberete **Kontrole > Softver** Ako je moguće, poveži se s Wi-Fi mrežom kako bi preuzeli ažuriranje.

Ažuriranja softvera ne izvršavaju se kad su određene značajke aktivne, poput značajki Zadržavanje klimatizacije, način rada za kućne ljubimce i način rada za kampiranje.

BILJEŠKA: Ažuriranje softvera neće se instalirati ako su omogućeni načini rada Održavanje, Kućni ili Kampiranje (pogledajte [Zadržavanje klimatizacije](#), [Način rada za kućne ljubimce](#) i [Način rada za kampiranje na stranici 154](#)).

BILJEŠKA: Po potrebi Tesla ponekad šalje ažuriranja softvera i putem mobilne veze.

BILJEŠKA: Neka ažuriranja softvera traju oko 30 minuta do završetka (neka mogu potrajati i duže). Model 3 mora biti u stupnju prijenosa za parkiranje dok se softver ažurira.



UPOZORENJE: Ne pokušavajte upotrebljavati vozilo dok se softver instalira. Tijekom instalacije funkcije vozila, uključujući neke sigurnosne sustave te otvaranje i zatvaranje prozora i vrata, mogu biti ograničene ili onemogućene pa biste mogli oštetiti vozilo.

Postavke ažuriranja softvera

Tesla određuje kako, kada i gdje će poslati ažuriranja vozilima na temelju različitih faktora, jedinstvenih za svako izdanje. Pod **Kontrole > Softver** možete odabrati koliko brzo želite primiti ažuriranja koja su spremna za vaše vozilo. Ranije pristupite odabirom na **Napredno** (koje će imati dodatna izdanja) ili pričekajte dok ostali instaliraju (koje će imati manje izdanja) odabirom **Standardno**. Odabirom opcije **Napredno** vaše vozilo ne ulazi u program ranog pristupa tvrtke Tesla.

Društvo Tesla ne ažurira softver na zahtjev za one koji žele primiti najnovije značajke i poboljšanja. Najbolji je način za brzo primanje najnovijih ažuriranja softvera odabir opcije **Napredno** i dosljedno povezivanje s Wi-Fi mrežom (pogledajte [Wi-Fi na stranici 56](#)).

Ako dodirni zaslon prikazuje poruku koja ukazuje na neuspješno ažuriranje softvera, pričekajte sljedeće izdanje za ažuriranje softvera vozila.

BILJEŠKA: Zaslon za ažuriranje softvera prikazuje se sve dok ne instalirate ažuriranje. Instalirajte ažuriranje softvera što je prije moguće. Jamstvo za vozilo ne pokriva štete koje nastanu zbog neinstaliranja ažuriranja softvera. Propust pri ili odbijanje instalacije ažuriranja može uzrokovati nemogućnost pristupa nekim značajkama vozila ili neusklađenost digitalnih multimedijских uređaja.

BILJEŠKA: Društvo Tesla može ažurirati ili ponovno instalirati softver vozila kao normalan dio postupka dijagnostike, popravka i održavanja prilikom servisa Tesla.

BILJEŠKA: Vraćanje na prethodnu verziju softvera nije moguće.

Punjenje

Ako se Model 3 puni kad se pokrene ažuriranje softvera, punjenje prestaje. Punjenje se nastavlja automatski nakon dovršetka ažuriranja softvera.

Pregled napomena o izdanju

Kada ažuriranje softvera završi, pročitajte napomene o izdanju prikazane na dodirnom zaslonu kako biste se informirali o promjenama ili novim značajkama. Kako biste u bilo kojem trenutku prikazali napomene o izdanju o trenutnoj verziji softvera vašeg vozila, dodirnite **Kontrole > Softver > Napomene o izdanju**.

Tvrtka Tesla toplo preporučuje da pročitate sve napomene o izdanju. One mogu sadržavati važne sigurnosne informacije ili upute za upotrebu vozila Model 3.



Intervali servisa za održavanje

Servisni intervale

Društvo Tesla preporuča sljedeće stavke i intervale održavanja, ako je primjenjivo za vaš model, kako bi se osigurala pouzdanost i učinkovitost vašeg Model 3.

Za dodatne informacije o upozorenjima za vozilo pogledajte [Upozorenja o rješavanju problema na stranici 227](#).

- Kočnu tekućinu treba provjeriti svake četiri godine (zamijeniti po potrebi).*
- Zamjena vrećice desikanta klima uređaja svake 4 ** godine.
- Zamjena filtra za zrak kabine svake dvije godine.
- Očistite i podmažite kočne čeljusti svake godine ili svakih 20 000 kilometara (12 500 milja) ako se nalazite u području na čijim se cesta posipa sol tijekom zime.
- Mijenjajte mjesta gumama svakih 10 000 km ili ako je razlika u dubini gazećeg sloja 1,5 mm ili veća, koje god nastupi prvo.

** Zamjena vrećice sa sredstvo za isušivanje može se produljiti na šest godina na vozilima koja su proizvedena od 2017. do 2021.

* Iznimna upotreba kočnica zbog vuče, spuštanja niz planinu ili operativne vožnje, posebice za vozila u vrućim i vlažnim okruženjima, može zahtijevati češću provjeru i zamjenu kočione tekućine.

BILJEŠKA: Jamstvo ne pokriva svako oštećenje nastalo uslijed otvaranja spremnika za hlađenje baterije.

BILJEŠKA: Gornji intervale temelje se na uobičajenim uvjetima vožnje. Ovisno o raznim okolnostima poput ponašanja prilikom vožnje, upotrebe vozila, vremenskim uvjetima, itd. Gore navedene stavke održavanja možda se trebaju izvršiti češće ili rjeđe nego što je navedeno. Osim toga, gornji popis nije sveobuhvatan i ne uključuje potrošne dijelove kao što su brisači vjetrobranskog stakla, obloge kočnica, niskonaponska baterija itd.

BILJEŠKA: Jamstvo ne pokriva oštećenja ili kvarove nastale zbog popravaka koje provodi tehničko osoblje koje nema certifikat tvrtke Tesla.

Za više informacija o postupcima uradi-sam održavanja pogledajte <https://www.tesla.com/support/do-it-yourself-guides>.

Zakazivanje servisa

Mobilna aplikacija omogućuje jednostavno zakazivanje servisa. Nakon što dodirnete ikonu **Servis**, odaberite potrebnu vrstu servisa i slijedite upute u mobilnoj aplikaciji. Navedite što više pojedinosti kako biste pomogli servisnom timu da odredi uzrok problema, poput:

- fotografije, zvučne snimke ili videozapisi
- datum, vrijeme i vremenska zona u kojoj ste primijetili problem

- zemlja u kojoj se upotrebljava vozilo i lokacija na kojoj se nalazite
- približna brzina kretanja vozila (ako je primjenjivo)
- uvjeti u okolini (kiša, snijeg, hladnoća, itd.)
- naziv i vrsta ceste (ako je primjenjivo)
- kvaliteta oznaka prometne trake (ako je primjenjivo)
- dostupne postavke vozila
- prepoznatljivi simptomi.

Posjetite <https://www.tesla.com/support/service-visits> za više informacija o zakazivanju servisa.

Dnevne provjere

- Provjera razine napunjenosti baterije koja se prikazuje na osjetljivom na dodir ili putem mobilne aplikacije.
- Provjera stanja i tlaka svake gume (pogledajte [Njega i održavanje guma na stranici 190](#)).
- Provjerite da sva vanjska svjetla, truba, pokazivači smjera ibrisači i perači rade.
- Provjera prisutnosti svjetala indikatora ili upozorenja vozila na zaslonu osjetljivom na dodir.
- Provjera rada kočnica, uključujući parkirnu kočnicu.

BILJEŠKA: Zato što vozilo Model 3 upotrebljava regenerativno kočenje (pogledajte [Regenerativno kočenje na stranici 81](#)) obloge kočnice obično se manje upotrebljavaju nego one kod tradicionalnih sustava kočenja. Kako se ne bi nakupila hrđa i korozija, društvo Tesla preporuča učestalo pritiskanje papučice kočnice kako biste primijenili mehaničke kočnice i osušili obloge kočnica i rotore.

- Provjera rada sigurnosnih pojasa (pogledajte [Sigurnosni pojasevi na stranici 38](#)).
- Provjera eventualnih nakupina tekućine ispod Model 3 koje bi mogle upućivati na propuštanje. Manja količina nakupljene vode je uobičajena pojava (nastaje zbog postupka odvlaživanja sustava klimatizacije zraka).
- Provjera vanjskog izgleda Model 3 i uklanjanje korozivnih supstanci (ptičji izmet, smola s drveta, mrlje od katrana, mrtvi insekti, industrijska škart i sl.) kako bi se spriječilo oštećenje vanjskog dijela vozila (pogledajte [Čišćenje na stranici 197](#)).

Tjedne provjere

- Tijekom vlažnih vremenskih uvjeta, jednom tjedno očistite kamere Autopilota (pogledajte [Čišćenje kamere na stranici 197](#)). U suprotnom očistite ih jednom mjesečno tijekom suhih vremenskih uvjeta.



Mjesečne provjere

- Provjera razine tekućine za pranje vjetrobranskog stakla i nadopunjavanje po potrebi (pogledajte [Dolijevanje tekućine za pranje vjetrobranskog stakla na stranici 201](#)).
- Provjera ispravnog rada sustava klimatizacije zraka (pogledajte [Rukovanje upravljačkim elementima za klimatizaciju na stranici 152](#)).

BILJEŠKA: Osim što hladi unutrašnjost vozila, kompresor klimatizacijskog uređaja također hladi i bateriju. Zato se u toplim vanjskim uvjetima kompresor klimatizacijskog uređaja može uključiti čak i ako ste ga vi isključili. To je normalno jer je sustavu prioritet hlađenje baterije kako bi zajamčio da se on kreće unutar optimalnog raspona temperatura kako bi se održala dugovječnost i optimalne performanse. Osim toga, čak i dok sustav nije u upotrebi, Model 3 može stvarati zvuk nalik na cviljenje ili pak zvuk cirkulacije vode. Ti su zvukovi uobičajeni i nastaju kada se interni sustavi za hlađenje uključuju radi podrške raznim funkcijama vozila – primjerice, za održavanje niski napon baterije i uravnoteženje temperature visokonaponske baterije.

Povremene provjere

Izvršite sljedeće provjere po potrebi:

Tijekom vremena kad vozite u uvjetima prašine ili zagađenja, vaš hladnjak vozila može se začepiti. To utječe na protok zraka i performanse grijanja/klimatizacije. Upotrijebite mobilnu aplikaciju kako biste zakazali servis

Intervali zamjene tekućina

Razina rashladne tekućine baterije i kočiona tekućina treba provjeriti samo društva Tesla ili stručna automobilska radionica za popravke. Određene informacije o servisu dostupne su u servisnom priručniku.

- **Rashladna tekućina baterije:** U većini uvjeta tekućinu za rashlađivanje baterije nije potrebno mijenjati tijekom vijeka trajanja vozila.

BILJEŠKA: Jamstvo ne pokriva svako oštećenje nastalo uslijed otvaranja spremnika za hlađenje baterije.

- **Kočiona tekućina:** Nemojte dolijevati kočnu tekućinu.

Softver

Ažuriranje softvera važno je kako bi se osigurao ispravan rad i dugovječnost komponenti vozila. Morate instalirati ažuriranja softvera čim se ukaže prilika. Pogledajte [Ažuriranja softvera na stranici 187](#).

Društvo Tesla može ažurirati ili ponovno instalirati softver vozila kao normalan dio postupka dijagnostike, popravka i održavanja prilikom servisa.

Sigurnost od visokog napona

Prilikom dizajna i izrade vašeg Model 3 sigurnost je bila na prvom mjestu. Međutim, uzmite u obzir sljedeće mjere opreza koje treba poduzeti kod svih visokonaponskih sustava kako se ne biste ozlijedili:

- Pročitajte i pratite sve upute koje se nalaze na naljepnicama pričvršćenim za Model 3. Te naljepnice služe za vašu sigurnost.
- Visokonaponski sustav ne sadrži dijelove koje korisnik može servisirati. Nemojte rastavljati, skidati ili mijenjati komponente, kabele ili priključke visokonaponskog sustava. Visokonaponski kabele narančaste su boje radi lakše identifikacije.
- U slučaju sudara, ne dodirujte nijedno visokonaponsko ožičenje, priključke ili komponente povezane s ožičenjem.
- U malo vjerojatnom slučaju pojave požara, odmah nazovite lokalnu vatrogasnu postaju.



UPOZORENJE: Uvijek odvojite naponski kabel prije rada ispod Model 3, čak i ako punjenje nije u tijeku.



UPOZORENJE: Ruke i odjeću držite podalje od ventilatora hlađenja. Neki ventilatori rade i kad je Model 3 isključen.



UPOZORENJE: Neke tekućine (kiselina baterija, rashladna tekućina baterije, aditivi za pranje vjetrobranskog stakla i sl.) koje se upotrebljavaju u vozilu su otrovne i ne smiju se udisati, progutati ili doći u kontakt s otvorenim ranama. Radi vlastite sigurnosti obavezno pročitajte i slijedite upute otisnute na spremnicima tekućina.



Prikaz tlaka u gumama

Tlak u gumama prikazuje se na dodirnom zaslonu području karata na zaslonu status automobila dodirnom na **Kontrole > Servis**. Tlak svake gume prikazuje se na vizualizaciji vašeg vozila Model 3, a uz prikazuje se vrijeme kad je zadnji put izmjeren tlak u gumama. Dodirni zaslon također prikazuje preporučeni hladnim tlak guma tako da lako možete odrediti koliko trebate napuhati gume. Možete birati želite li prikaz tlaka u gumama u barima ili PSI tako da dodirnete **Kontrole > Zaslon > Tlak u gumama**.

Također možete pregledati tlak u gumama u mobilnoj aplikaciji Tesla.

BILJEŠKA: Možda ćete trebati kratko voziti prije nego što vizualizacija prikaže vrijednosti tlaka u gumama.

Održavanje tlaka u gumama

Neka gume uvijek budu napuhane na vrijednosti tlaka navedene na naljepnici s podacima o gumama, čak i ako se to razlikuje od tlaka otisnutog na samoj gumi. Naljepnica s informacijama o gumama i opterećenju nalazi se na srednjem stupu vrata i vidljiva je kada su vozačeva vrata otvorena.

Ako vučete prikolicu, nemojte primjenjivati tlakove ispisane na naljepnici s informacijama o gumama. Umjesto toga, pogledajte tlakove u gumama objavljene u odjeljku o vuči (pogledajte **Vuču i dodatna oprema na stranici 99**).

BILJEŠKA: Ako je vaše vozilo Model 3 opremljeno kotačima ili gumama iz dodatne opreme tvrtke Tesla, neke se informacije mogu razlikovati od onih na naljepnicama u vozilu.



Svjetlosni indikator tlaka u gumi na upozorava ako su jedna ili više guma premalo ili previšenapuhane.

Svjetlosni indikator tlaka u gumi ne isključuje se odmah po dovršetku prilagodbe tlaka u gumi. Nakon napuhavanja gume na preporučeni tlak, za uključivanje sustava nadzora tlaka u gumama (TPMS) koji isključuje svjetlosni indikator tlaka u gumi morate voziti brže od 25 km/h kraće vremensko razdoblje.

Ako svjetlosni indikator treperi minutu nakon svakog uključivanja vozila Model 3, otkriven je kvar sustava TPMS (pogledajte **Kvar sustava TPMS na stranici 194**).

BILJEŠKA: Tlak u gumama može se sniziti pri hladnoj temperaturi. Ako se pojavi indikator svjetla TPMS, napunite gume prije vožnje. Gume će izgubiti jedan PSI za svakih 6 °C pada vanjske temperature. Ispravan tlak u gumama pomaže zaštititi gume od rupa na cesti i poboljšava raspon kad su ispravno napunjene.



UPOZORENJE: Prenizak tlak najčešći je uzrok oštećenja gume i može uzrokovati pregrijavanje gume što dovodi do ozbiljnog pucanja gume, odvajanja gaznog sloja ili prsnuća, a što uzrokuje neočekivani gubitak kontrole nad vozilom i povećava opasnost od ozljeda. Prenizak tlak također smanjuje domet vozila i vijek trajanja gaznog sloja gume.



UPOZORENJE: Tlakove u gumama provjeravajte preciznim manometrom na hladnim gumama. Potrebno je prijeći samo oko 1,6 km kako bi se gume zagrijale dovoljno da to utječe na tlakove u gumi. Parkiranje vozila izravno na suncu ili u vrućim klimama također može utjecati na tlakove u gumama. Ako morate provjeriti kada su gume zagrijane, očekujte povišene tlakove. Nemojte ispuštati zagrijan zrak iz guma u pokušaju izjednačavanja s preporučenim tlakom za hladne gume. Vruća guma na tlaku jednakom ili nižem od preporučenog za hladnu gumu opasno je pod niskim tlakom.

Provjera i prilagođavanje tlakova u gumama

Pratite ove korake kada su gume hladne, a vozilo Model 3 nije voženo dulje od tri sata:

1. Pogledajte naljepnicu s informacijama o gumama koja se nalazi na središnjem stupu vozačevih vrata kako biste vidjeli potreban tlak za gume.
2. Uklonite čep ventila.
3. Čvrsto pritisnite precizan mjerac tlaka u gumi na ventil kako biste izmjerili tlak.
4. Po potrebi dodajte ili ispuštite zrak kako biste ostvarili preporučeni tlak.

BILJEŠKA: Zrak možete ispuštiti pritiskanjem metalne iglice u sredini ventila.

5. Ponovno provjerite tlak preciznim mjeracem tlaka u gumi.
6. Po potrebi ponavljajte 3. i 4. korak dok ne postignete točnu vrijednost tlaka u gumi.
7. Vratite čep ventila kako biste spriječili prodiranje onečišćenja. Redovito provjeravajte je li ventil neoštećen i nepropustan.



Pregled i održavanje guma

Redovito provjeravajte ima li na gaznom sloju i bočnim stjenkama znakova izobličenja (izbočenja), stranih predmeta, rezova ili istrošenosti.

⚠ UPOZORENJE: Model 3 nemojte voziti s oštećenom, izrazito istrošenom ili nepravilno napumpanom gumom. Redovito provjeravajte jesu li gume istrošene, ima li rezova, izbočenja ili izloženosti strukture sloja/žica.

Trošenje guma

Odgovarajuća dubina gaznog sloja važna je za pravilan rad gume. Gume s dubinom gaznog sloja manjom od 3 mm u mokrim uvjetima podložnije su vodenom klinu i ne treba ih upotrebljavati. Gume s dubinom gaznog sloja manjom od 4 mm nisu pogodne za snijeg i susnježicu i na njima ne treba voziti u zimskim uvjetima.

Model 3 izvorno je opremljeno gumama s indikatorima istrošenosti utisnutima u uzorak gaznog sloja. Kada se gazni sloj istroši do 3 mm, na površini uzorka na gaznom sloju pojavljuju se indikatori i stvaraju dojam neprekidnog gumenog pojasa preko cijele širine gume. Za optimalne performanse i sigurnost tvrtke Tesla preporučuje zamijeniti gume prije pojave indikatora potrošnje.

Kako bi se poboljšalo rukovanje karakteristikama vozila i smanjila pojava vodenog klina pri vlažnim uvjetima, postavite gume najdubljeg gaznog sloja na stražnji dio automobila.

Rotacija i balansiranje guma te poravnanje kotača

Tesla preporuča da mijenjate mjesta gumama svakih 10 000 km ili ako je razlika u dubini gazećeg sloja 1,5 mm ili veća, koje god nastupi prvo.

Rotacija guma suštinski je dio održavanja guma. Pomaže u održavanju jednolikog uzorka trošenja koje povećava sveukupnu kvalitetu trošenja gume, smanjuje buku na cesti i produljuje vijek trajanja gume.

Vozila s gumama različite veličine i neusmjerenim gumama mogu se rotirati s jedne na drugu stranu (s lijeva na desno), ali ne mogu od naprijed prema natrag jer je veličina prednje i stražnje gume različita. Rotacija slijeva nadesno može povećati vijek trajanja gaznog sloja promjenom smjera rotacije svake gume i uravnoteženjem trošenja.

Neuravnoteženi kotači (ponekad uočljivi kroz vibracije na kolo upravljača) utječu na upravljanje vozilom i vijek trajanja guma. Čak i pri uobičajenoj upotrebi, kotači mogu izgubiti balans. Stoga ih treba balansirati po potrebi.

Ako se guma troši neujednačeno (ili na samo jednoj strani gume) ili se troši prebrzo, provjerite poravnanje kotača. Ako je potrebno servisirati gume, poput rotacije ili zamjene, potrebno je resetirati konfiguraciju guma (pogledajte [Konfiguracija guma na stranici 194](#)) kako bi poboljšali vašu vožnju.

Probušene gume

Bušenje gume uzrokuje pad tlaka u njoj, zbog čega je važno redovno provjeravati tlak u gumama. Trajno popravite ili zamijenite probušene ili oštećene gume što je moguće prije.

Probušene gume bez zračnica možda neće ispuštati, pod uvjetom da predmet ostane u gumi. Međutim, ako se iznenada pojave vibracije ili smetnje u vožnji, ili ako sumnjate na oštećenost gume, odmah smanjite brzinu. Vozite polako, izbjegavajte jako kočenje ili oštra skretanja i, kada je sigurno, zaustavite vozilo. Dogovorite prijevoz vozila Model 3 u servisni centar tvrtke Tesla ili u obližnji centar za popravak guma.

BILJEŠKA: U nekim slučajevima male otvore (manje od 6 mm) privremeno možete popraviti kompletom za popravak gume tvrtke Tesla koji treba nabaviti zasebno. To vam omogućuje sporu vožnju vozila Model 3 do tvrtke Tesla ili obližnje radionice za popravak guma.

⚠ UPOZORENJE: Nemojte voziti s probušenom gumom koja nije zakrpana, čak i ako rupa ne uzrokuje pražnjenje gume. Probušena guma može se u bilo kojem trenutku iznenada isprazniti.

Deformacija gazne površine gume

Ako je vozilo Model 3 dugo vremena nepomično, može doći do deformacije gazne površine guma. Tijekom vožnje vozila Model 3 te deformacije mogu uzrokovati vibracije koje postupno nestaju kada se guma zagrije i vrati u izvorni oblik.

Kako biste pojavu deformacija tijekom skladištenja smanjili na minimum, gume napušite na maksimalan tlak naveden na stjenki gume. Potom prije vožnje ispustite zrak i prilagodite tlakove u gumama na preporučene razine.

Povećanje kilometraže guma

Kako biste povećali kilometražu koju je moguće prijeći s gumama, održavajte gume na preporučenim tlakovima, poštujujte ograničenja brzine i preporučene brzine te izbjegavajte:

- Brza kretanja ili nagla ubrzanja.
- Brze zavoje i nagla kočenja.
- Rupe i predmete na cesti.
- Udaranje u rubnike pri parkiranju.
- Onečišćenje guma tekućinama koje mogu uzrokovati oštećenje.

Zamjena guma i kotača

Gumama se, zbog utjecaja ultraljubičastog svjetla, ekstremnih temperatura, velikih opterećenja i uvjeta iz okoline, s vremenom smanjuje kvaliteta. Preporučuje se da gume zamijenite svakih šest godina ili po potrebi prije, čak i ako je dubina gaznog sloja veća od minimuma.



Njega i održavanje guma

Ako je gume potrebno ranije zamijeniti, na primjer zbog probušene gume, preporučujemo zamjenu guma u parovima osim ako su druge gume unutar 1.5 mm dubine gazećeg sloja nove gume. Prilikom zamjene guma važno je da se podudaraju model i marka starih guma. Uvijek postavite nove gume straga ako su sve četiri gume iste veličine. Nakon zamjene gume obavezno izbalansirajte kotač i gumu. Obratite se stručnom prodavaču guma i serviseru za daljnje upute. Ako zamijenite vaše gume ili instalirate drugačije gume, potrebno je resetirati konfiguraciju guma (pogledajte [Konfiguracija guma na stranici 194](#)). To resetira naučene postavke guma i poboljšava vožnju na vašim novim gumama. Može potrajati 24 sata nakon zamjene guma ili popravka prije nego što se mazivo guma potpuno osuši i gume postignu maksimalno prijanjanje na naplatke. Izbjegavajte jaka ubrzanja tijekom ovog razdoblja kako se gume ne bi poskliznule o naplatke

BILJEŠKA: Bez obzira na broj zamijenjenih guma, potpuni komplet odgovarajućih guma preporuča se za najbolje performanse.

Ako se ne upotrebljavaju definirane gume, provjerite jesu li razredi brzine i opterećenja na gumama (pogledajte [Razumijevanje oznaka na gumama na stranici 214](#)) jednaki ili veći od izvornih specifikacija.

Specifikacije originalnih kotača i guma postavljenih na vozilu Model 3 potražite u odjeljku [Kotači i gume na stranici 213](#).

Kod zamjene kotača potrebno je ponovno postaviti senzore TPMS (Tire Pressure Monitoring System) kako bi davali precizna upozorenja o pre niskom - ili previsokom - tlaku (pogledajte [Automatsko ponovno postavljenje senzora sustava TPMS na stranici 194](#)).

BILJEŠKA: Ugradnja zimskih guma s agresivnim spojevima i uzorkom može dovesti do privremeno smanjene sile regenerativnog kočenja. Međutim, vaše je vozilo osmišljeno za to da se neprestance ponovno kalibrira, a nakon zamjene guma nastavit će se s povećanom obnovom sile regenerativnog kočenja nakon nekoliko pravocrtnih ubrzanja pri umjerenom zakretnom momentu. Kod većine vozača to se događa nakon kraćeg razdoblja uobičajene vožnje, ali je moguće da će vozači koji obično blago ubrzavaju morati snažnije ubrzavati dok je ponovna kalibracija u tijeku. Idite na [Servis > Kotači i gume > Gume](#) kako biste odabrali zimske gume i ubrzali postupak.

UPOZORENJE: Zbog vlastite sigurnosti upotrebljavajte samo gume i kotače čije su specifikacije jednake izvornima. Gume čije se specifikacije razlikuju od izvornih mogu utjecati na rad sustava TPMS.

UPOZORENJE: Nikada nemojte prekoračiti razred brzine guma na vozilu. Razred brzine označen je na bočnoj stjenki guma (pogledajte [Razumijevanje oznaka na gumama na stranici 214](#)).

Asimetrične gume

Neke Model 3 gume su asimetrične i na kotač se moraju montirati s odgovarajućom stranom usmjerenom prema van. Bočna strana gume označena riječi **OUTSIDE**. Pri postavljanju novih guma provjerite ispravnost montaže guma na kotače.



UPOZORENJE: Ako su gume nepropisno montirane na kotače, to značajno utječe na prijanjanje uz cestu.

Skidanje i ugradnja aerodinamičkih poklopaca kotača

Ako je Model 3 opremljen aerodinamičkim ratkapama, morate ih skinuti kako biste pristupili spojnim maticama.

Skidanje aerodinamičkog poklopca kotača:

1. Čvrsto prihvatite aerodinamički poklopac kotača s obje ruke.
2. Povucite aerodinamički poklopac kotača prema sebi kako biste otpustili pričvršne kopče.



Ugradnja aerodinamičkog poklopca kotača:

1. Poravnajte aerodinamičke poklopce kotače s ventilima.
2. Čvrsto pritisnite sredinu poklopca kako biste ga pričvrstili, a zatim čvrsto pritisnite vanjski pokrov svakog klipa. Možda ćete trebati držati suprotnu stranu svakog pokrova dok se klipovi osiguraju.
3. Čvrsto pritisnite sredinu kapice rukama (nemojte udarati pokrov rukama) kako biste bili ih osigurali.
4. Zadnjom provjerom brzo povucite svaki klip kako biste potvrdili da su pričvršćeni.



⚠ POZOR: Kako biste spriječili ispadanje aerodinamičkog poklopca, provjerite da je prije vožnje potpuno osiguran.

Skidanje i postavljanje poklopca spojnih matica

Ako je Model 3 opremljen poklopcima sa spojnim maticama, morate ih skinuti kako biste pristupili spojnim maticama.

Skidanje poklopca spojnih matica:

1. Zakrivljeni dio alata za poklopce sa spojnim maticama, ako je vozilo time opremljeno (u nekim je vozilima u pretincu ispred suvozača, a možete upotrijebiti i mali imbus-ključ), umetnite u otvor u dnu slova „T” tvrtke Tesla.

BILJEŠKA: Alat za poklopce sa spojnim maticama možete kupiti i u prodavaonici automobilskih dijelova ili na internetu.



2. Usmjerite alat za poklopac spojnih matica tako da ga u cijelosti umetnete u otvor na poklopcu spojnih matica.
3. Zakrenite alat za poklopac spojnih matica tako da zakrivljeni dio dodiruje sredinu poklopca spojnih matica.
4. Alat za poklopac spojnih matica snažno povlačite od kotača sve dok ne otpustite poklopac spojnih matica.

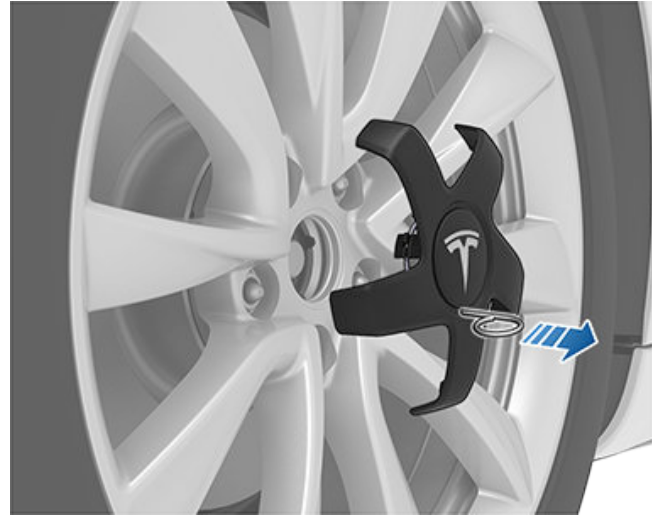

Ugradnja poklopca spojnih matica:

1. Postavite poklopac spojnih matica u njegov položaj.
2. Čvrsto pritišćite poklopac spojnih matica dok potpuno ne sjedne na mjesto.

⚠ POZOR: Prije vožnje provjerite je li poklopac sa spojnim maticama do kraja sjeo kako ne bi došlo do ispadanja.

Konfiguracija kotača

Ako postavljate nove kotače ili ih zamjenjujete drugima, konfiguraciju kotača vozila ažurirajte dodirom **Kontrole > Servis > Kotači i gume > Kotači**. To vozilu Model 3 omogućuje učenje podataka o novim kotačima i osigurava točnija ažuriranja statusa vozila. U padajućem izborniku odaberite kotač koji odgovara novim kotačima koje namjeravate postaviti na Model 3. Odabirom novih kotača u konfiguraciji kotača također se mijenjaju kotači koji se prikazuju na avatru vozila na dodirnom zaslonu.

BILJEŠKA: Promjena konfiguracije kotača vozila može utjecati na procjenu dometa, razine upozorenja za tlak u gumama te izgled vozila.

⚠ UPOZORENJE: Kotači koje postavljate na vozilo ili mijenjate moraju imati odobrenje tvrtke Tesla. Primjenom kotača bez odobrenja tvrtke Tesla možete uzrokovati ozbiljna oštećenja. Tvrtka Tesla nije odgovorna za oštećenja nastala upotrebom kotača bez odobrenja tvrtke Tesla.



Konfiguracija guma

Kako biste pregledali koliko ste kilometara odvozili od zadnje rotacije guma ili zamjene, dodirnite **Kontrole > Servis** i pogledajte pod Zadnji servis guma. Nakon što gume na vozilu Model 3 rotirate, zamijenite ili izmijenite, ažurirajte konfiguraciju guma vozila dodirnom na **Ponovno postavi** ili dodirnom na **Kotači i gume > Gume** na istom zaslonu. Ovo dopušta vašem vozilu resetiranje naučenih postavki guma i poboljšanje vožnje. Tako se isto briše i ponovno postavlja upozorenje na trošenje gaznog sloja za vozilo sve dok ne odvozite (10 000 km) i ponovno se otkrije niska razina gaznog sloja.

Budite svjesni da je vaše vozilo opremljeno zimskim gumama. Zimske gume prepoznaju se po simbolu planine i snježne pahulje na bočnoj stjenki gume. Dodatne informacije potražite u odjeljku [Zimske gume na stranici 195](#).

BILJEŠKA: Promjena konfiguracije guma vašeg vozila može privremeno imati utjecaj na stupanj ubrzanja i regenerativno kočenje te bi trebalo biti izvršeno samo nakon što su gume rotirane ili zamijenjene.

Nadzor tlaka u gumama



Vozilo Model 3 je opremljeno sustavom nadzora tlaka u gumama koji upozorava vozača o značajnom smanjenom ili prevelikom tlaku u gumama tako da prikazuje svjetlo indikatora tlaka u gumama. Provjerite naljepnicu s informacijama za Gume koja se nalazi na stupu vrata vozača za više pojedinosti ili pogledajte [Održavanje tlaka u gumama na stranici 190](#).

Svaka guma, uključujući i rezervnu (ako je isporučena) trebala bi se mjesečno provjeriti kad je hladno i napuhati se na tlak koji je preporučeno od proizvođača vozila na oznaci vozila ili naljepnici za tlak u gumama. Ako je vozilo opremljeno gumama čija se veličina razlikuje od veličine navedene na pločici vozila ili naljepnici s tlakovima za gume, trebali biste odrediti ispravan tlak za napuhivanje tih guma.

Vaše je vozilo opremljeno sustavom nadzora tlaka u gumama (TPMS) koji osvjetljava oznaku niskog tlaka u gumama kad je jedna ili više od guma značajno ispuhana, a to je dodatna značajka sigurnosti. Sukladno tome kad oznaka niskog tlaka u gumama zasvijetli, trebali biste se zaustaviti i provjeriti gume te napuhati na ispravni tlak. Tijekom vožnje guma sa znatno nižim tlakom pregrijava se, što može uzrokovati pucanje gume. Prenizak tlak također smanjuje učinkovitost goriva i vijek trajanja gaznog sloja, a može utjecati i na upravljivost vozila i put kočenja.

Imajte na umu da TPMS nije zamjena za ispravno održavanje guma i vozačeva je odgovornost da održava ispravni tlak u gumama čak ako pre nizak tlak nije dosegao razinu koja aktivira osvjetljenje oznake niskog tlaka u gumama sustava TPMS.

Kvar sustava TPMS

Vaše je vozilo također opremljeno indikatorom kvara sustava TPMS kako bi vas obavijestilo da sustav ne radi ispravno. Indikator kvara sustava TPMS kombinira se sa oznakom niskog tlaka u gumama. Kad sustav otkrije kvar, oznaka će svijetliti otprilike jednu minutu i onda će stalno svijetliti. Ovaj će se niz nastaviti pri sljedećim pokretanjima vozila sve do uklanjanja kvara.

Kad je indikator kvara osvjetljen, sustav ne može prepoznati ili signalizirati nizak tlak u gumama. Kvarovi sustava TPMS mogu se dogoditi zbog različitih razloga uključujući postavljanje zamjenskih ili drugih guma ili kotača na vozilo što sprječava ispravan rad sustava TPMS. Uvijek provjerite oznaku sustava TPMS nakon što zamijenite jednu ili više guma ili kotača na vozilu kako biste osigurali da zamjenske ili druge gume i kotači omogućavaju sustavu TPMS da ispravno radi.



Indikator kvara sustava TPMS kombinira se sa svjetlosnim indikatorom tlaka u gumi. Ako sustav TPMS u vozilu Model 3 utvrdi pogrešku, indikator treperi jednu minutu pri svakom uključivanju vozila Model 3.

BILJEŠKA: Ako je guma zamijenjena ili nije popravljena brtvilom tvrtke Tesla nego nekim drugim brtvilom, a nije utvrđen nizak tlak, moguće je da je senzor za gumu oštećen.

BILJEŠKA: Ugradnja dodatne opreme koju nije odobrila tvrtka Tesla može uzrokovati smetnje u sustavu TPMS.

Automatsko ponovno postavljanje senzora sustava TPMS

Nakon zamjene jednog ili više kotača (no ne nakon zamjene gume) senzori sustava TPMS ponovno se postavljaju radi osiguranja točnosti upozorenja za tlak u gumama. Senzori sustava TPMS resetiraju se automatski u roku od 10 minuta nakon vožnje brzinom većom od 25 km/h.



UPOZORENJE: Ako je Model 3 opremljen gumama iz asortimana dodatne opreme čija se veličina razlikuje od ispisane na naljepnici s informacijama o gumama (pogledajte [Opterećenje vozila na stranici 208](#)), za utvrđivanje ispravnog tlaka za gume odgovoran je vozač. Ako gume nisu napuhane na ispravan tlak, nemojte voziti po javnim cestama.



UPOZORENJE: Nemojte se pouzdati u senzore sustava TPMS za točno određivanje tlakova i pokretanje alarma. Vozač je odgovoran za održavanje ispravnih tlakova u gumama (pogledajte [Održavanje tlaka u gumama na stranici 190](#)). Gume pod pre niskim ili previsokim tlakom mogu uzrokovati gubitak kontrole nad vozilom ili oštećenje gume, što može rezultirati ozbiljnim ozljedama.



Zamjena senzora gume

Ako se indikator upozorenja za tlak u gumama često prikazuje, upotrijebite mobilnu aplikaciju kako biste zakazali termin za servis kako bi se odredilo je li potrebna zamjena senzora kotača. Ako gumu popravite ili zamijenite u servisnom centru bez ovlaštenja tvrtke Tesla, senzor gume možda neće raditi dok se u tvrtki Tesla ne provede postupak postavljanja.

Vrste sezonskih guma

Upoznajte svoju vrstu guma

Vrsta guma kojima je vaše vozilo izvorno opremljeno ovisi o modelu vozila i tržišnoj regiji. Važno je da se upoznate s mogućnostima guma vozila i jesu li prikladne za ljeto, sva godišnja doba ili zimu. Provjerite podatke na bočnoj stjenici guma za informacije o karakteristikama izvedbe guma (pogledajte [Razumijevanje oznaka na gumama na stranici 214](#)).

Ljetne i cjelogodišnje gume

Ljetne i cjelogodišnje gume dizajnirane su za maksimalne performanse na suhim i mokrim cestama, no nisu dizajnirane za zimske uvjete. Cjelogodišnje gume osmišljene su tako da osiguravaju dostatno prianjanje u većini uvjeta kroz godinu, no na snijegu ili ledu možda ne mogu osigurati razinu prianjanja zimskih guma. Cjelogodišnje gume prepoznatljive su po oznakama „ALL SEASON“ i/ili „M+S“ (blato i snijeg, eng. mud and snow) na bočnoj stjenici gume.

Ako vozite pri niskim temperaturama ili na cestama na kojima postoji snijeg ili led, društvo Tesla preporuča upotrebu zimskih guma.

UPOZORENJE: Pri niskim temperaturama ili na snijegu ili ledu cjelogodišnje gume ne osiguravaju dovoljno prianjanje. Odabir i postavljanje guma prikladnih za zimske uvjete važni su za sigurnost i optimalne performanse vozila Model 3.

Zimske gume

Zimske gume upotrebljavaju se jer povećavaju prianjanje na snijegu i ledu. Pri postavljanju zimskih guma obavezno montirajte cijeli komplet od četiri gume. Zimske gume na sva četiri kotača moraju biti istog promjera, od istog proizvođača, iste konstrukcije te imati isti uzorak gaznog sloja.



Zimske gume prepoznaju se po simbolu planine / snežne pahulje na bočnoj stjenici gume.

Vožnja na zimskim gumama može biti bučnija, vijek trajanja gaznog sloja kraći, a prianjanje na suhim cestama slabije.

Kada je vozilo opremljeno zimskim gumama, pogledajte naljepnicu za upozorenje na gume na stupu vrata.

BILJEŠKA: Montaža zimskih guma s agresivnom mješavinom i dizajnom gaznog sloja može privremeno smanjiti regenerativnu kočnu silu. Međutim, vozilo je dizajnirano za samostalnu kalibraciju za ponovno uspostavljanje regenerativne kočne sile nakon kratkog razdoblja normalne vožnje.

BILJEŠKA: Ako postavljate zimske gume ili ih mijenjate, ponovno postavite konfiguraciju guma odlaskom na **Kontrole > Servis > Konfiguracija kotača i guma > Gume** (pogledajte [Konfiguracija guma na stranici 194](#)). To resetira naučene postavke guma i poboljšava vožnju na vašim novim gumama.

UPOZORENJE: Nikada nemojte prekoračiti razred brzine guma na vozilu. Razred brzine označen je na bočnoj stjenici guma (pogledajte [Razumijevanje oznaka na gumama na stranici 214](#)).

Vožnja pri niskim temperaturama

Pri niskim okolnim temperaturama performanse gume pogoršavaju se, što rezultira slabijim prianjanjem i većom osjetljivošću na oštećenja pri udarcima. Gume izraženih performansi (ljetna primjena) imaju smanjeno prianjanje pri temperaturama ispod 5° C i ne preporučuju se u uvjetima snijega/leda. Gume izraženih performansi mogu privremeno otvrdnuti na hladnoći, što kroz prvih nekoliko kilometara, dok se ne zagriju, uzrokuje buku pri njihovom okretanju.

Upotreba lanaca za gume

Društvo Tesla ispitalo je i odobrila sljedeće lance za gume (također se nazivaju lanci za snijeg) koji povećavaju prianjanje na snijegu. Lanci za gume postavljaju se samo na stražnje gume. Odobrene lance za gume možete nabaviti u tvrtki Tesla.

Veličina gume	Preporučeni lanci
18"	König CG-9 102
19"	König CG-9 103

UPOZORENJE: Ako je Model 3 opremljen aerodinamičkim poklopcima kotača, morate ih skinuti prije postavljanja lanaca za gume (pogledajte [Skidanje i ugradnja aerodinamičkih poklopaca kotača na stranici 192](#)). Ako to ne učinite, može doći do oštećenja koja nisu pokrivena jamstvom.

UPOZORENJE: Nemojte stavljati lance za gume na ljetne gume. Teži teret može dovesti do oštećenja.

Za ugradnju lanaca za gume pratite upute i upozorenja proizvođača lanaca za gume. Postavite ih što pravilnije i čvršće.

Pri upotrebi lanaca za gume:

- Prije svake upotrebe pregledajte ima li na lancima za gume labavih spojeva i oštećenih karika.





Njega i održavanje guma

- Izbjegavajte velika opterećenja Model 3 (velika opterećenja mogu smanjiti razmak između guma i karoserije).
- Nemojte voziti vozilo s nepravilno postavljenim lancima.
- Vozite polako. Nemojte prekoračiti brzinu od 48 km/h.
- Lance za gume skinite čim to dopuste uvjeti.

BILJEŠKA: U određenim područjima upotreba lanaca nije dopuštena. Prije postavljanja lanaca provjerite lokalne zakone.

 **POZOR:** Upotreba nepreporučenih lanaca za gume ili lanaca za gume na gumama drugih veličina može uzrokovati oštećenje ovjesa, karoserije, kotača i/ili kočnih obloga. Oštećenja uzrokovana nepreporučenim lancima za gume ili nepravilno postavljenim lancima za gume nisu pokrivena jamstvom.

 **POZOR:** Lance za snijeg nemojte postavljati na prednje gume.

 **POZOR:** Nikada nemojte ispuštati zrak iz kotača radi postavljanja lanaca za gume. Nakon ponovnog napuhavanja lanci mogu postati preuski te oštetiti gumu.

 **POZOR:** Uvjerite se kako lanci za gume ne dolaze u kontakt s komponentama ovjesa ili kočnim oblogama. Ako lanci proizvode neobične zvukove koji ukazuju na kontakt s karoserijom vozila Model 3, odmah se zaustavite i provedite pregled.



Čišćenje karoserije

Kako biste spriječili oštećenje boje vozila, odmah uklonite nagrizajuće tvari (mazivo, ulje, ptičji izmet, smolu sa stabala, mrtve insekte, katranske mrlje, sol kojom se posipaju ceste, industrijski otpad i sl.). Ne čekajte da dođe do stanja u kojem je vozilu Model 3 potrebno potpuno pranje. Ako je potrebno, upotrijebite denaturirani alkohol za uklanjanje mrlja od katrana i tvrdokornih masnih mrlja, a zatim odmah isperite područje vodom i blagim sapunom bez deterdženta kako biste uklonili alkohol.

Očistite vanjske kamere od prljavštine, kondenzacije i prepreka. Te tvari mogu prouzročiti nejasne slike ili zaustaviti rad autopilota i sigurnosnih značajki (pogledajte [Čišćenje kamere na stranici 197](#)).

Slijedite ove korake tijekom pranja karoserije vozila Model 3:

1. Prije pranja očistite blato i prljavštinu s vozila s pomoću crijeva. Isperite nakupine blata u područjima gdje se lako sakupljaju ostaci (kao što su blatobrani i spojevi panela). Ako se sol posipala po autocestama (primjerice, tijekom zimskih mjeseci), temeljito isperite sve tragove soli s donje strane vozila, iz blatobrana i kočnica.
2. Ručno operite vozilo Model 3 s pomoću čiste meke krpe i hladne ili mlake vode i blagi visokokvalitetni deterdžent za automobil.
 -  **POZOR:** Neka sredstva za čišćenje ili šamponi za vozila sadrže kemikalije koje mogu dovesti do oštećenja ili gubitka boje, posebno na plastičnim ukrasnim dijelovima, vanjskim svjetlima ili lećama kamere. Na primjer, neke formule sredstava za čišćenje sadrže hidroksid ili druge snažne alkalne ili kaustične sastojke koji mogu oštetiti vanjske komponente. Nemojte upotrebljavati kiselinske proizvode. Jamstvo ne pokriva oštećenja ili gubitke boje nastale kao rezultat proizvoda za čišćenje.
3. Nakon pranja isperite čistom vodom kako se sapun ne bi osušio na površinama.
4. Dobro posušite s pomoću kožne krpe. Ako je potrebno, kočnice osušite tako što ćete napraviti vozilom kratku vožnju i više puta pritisnuti kočnice.

Upotrijebite krpe od izopropilnog alkohola (poput onih kojima se čiste naočale ili zasloni) kako biste uklonili male mrlje.

Čišćenje i održavanje prozora

Očistite prozore i retrovizore s pomoću sredstva za čišćenje stakala automobila. Nemojte strugati ili upotrebljavati abrazivne tekućine za čišćenje na staklenim ili zrcalnim površinama. Slijedite smjernice u odjeljku [Čišćenje karoserije na stranici 197](#) kako biste slijedili najbolje prakse čišćenja vanjskog stakla.

Kako biste dodali hibrofobični premaz na prozore vozila, primijenite premaz samo na bočnim i stražnjim prozorima, a ne na prednje vjetrobransko staklo, tako se neće utjecati na vidljivost kamere autopilota. Slijedite upute proizvođača za primjenu hibrofobičnog premaza.

BILJEŠKA: Društvo Tesla nije odgovorno za bilo kakvu štetu povezanu s primjenom sredstava na prozore vozila.

Način za autopraonicu

Kad odvozite vozilo Model 3 u autopraonicu, način rada Car Wash zatvara sve prozore, zaključava priključak za punjenje i onemogućava brisače vjetrobranskih stakala, Način rada s nadzorom, zaključavanje vrata pri odlasku i signale parkirnog senzora. Za omogućavanje dodirnite **Kontrole > Servis > Način pranja automobila**. Vaše vozilo mora mirovati i ne smije se puniti.

Ako upotrebljavate automatsku autopraonicu, **Omogući slobodno rolanje** održava vaše vozilo u položaju Neutral i aktivira slobodno rolanje tijekom trajanja pranja, a pritom sprječava Model 3 da upotrijebi parkirnu kočnicu ako napustite vozačevo sjedalo. Za omogućavanje pritisnite na papučicu kočnice i dodirnite **Omogući slobodno rolanje**; ili prebacite u položaj Neutral.

Način Car Wash onemogućuje se ako brzina vozila premaši 15 km/h ili dodirnom na **Izadi** na dodirnom zaslonu.

 **POZOR:** Ako ne postavite vozilo Model 3 u način Car Wash, mogla bi se pojaviti oštećenja (na primjer mogu se oštetiti vratašca punjenja ili brisači vjetrobranskih stakala). Jamstvo ne pokriva oštećenja prouzročena pranjem vozila.

Čišćenje kamere

Kako biste osigurali jasnu sliku, leće kamere održavajte čistim i bez prepreka.

Uklonite sve nakupine prljavštine ili ostataka prskanjem vode na objektiv kamere i osušite je krpom od mikrofibre. Jednom tjedno očistite objektiv kamere tijekom vlažnih vremenskih uvjeta (snijeg, kiša, susnežica) i svaki mjesec tijekom suhih vremenskih uvjeta.

 **POZOR:** Ne upotrebljavajte sredstva za čišćenje na bazi kemikalija ili abrazivna sredstva. Na taj način možete oštetiti površinu leća kamere.

 **POZOR:** Ultrazvučne senzore (ako postoje) ili objektivne kamere nemojte čistiti oštrim ili abrazivnim predmetima koji bi mogli ogrebat i oštetiti njihovu površinu.











Upozorenja u vezi s vanjskim čišćenjem

 **POZOR:** Ne perite na izravnom suncu.

 **POZOR:** Ne upotrebljavajte tekućine za obradu vjetrobranskog stakla. Na taj način možete omesti trenje brisača pa se pri kretanju brisača može čuti zvuk.



Čišćenje

-  **POZOR:** Ne upotrebljavajte vruću vodu, deterdžente ili snažne alkalne ili kaustične proizvode za čišćenje kao ni otpala, naročito one koji sadrže hidroksid.
-  **POZOR:** Ako upotrebljavate tlačni perač, održavajte razmak od najmanje 30 cm između mlaznice i površine vozila Model 3. Izbjegavajte izravno usmjeravanje mlaza vode na parkirne senzore (ako je time opremljeno). Stalno pokrećite mlaznicu i nemojte koncentrirati mlaz vode ni na jednom području.
-  **POZOR:** Crijeva vode nemojte usmjeravati izravno na brtve stakala, vrata ili poklopca motora ili na elektroničke module ili izložene kabele.
-  **POZOR:** Kako biste izbjegli korozivna oštećenja koja možda nisu pokrivena jamstvom, isperite sol kojom se posipaju ceste s donje strane vozila, iz blatobrana i kočnica. Nakon čišćenja vozila, kočnice osušite tako što ćete napraviti vozilom kratku vožnju i više puta pritisnuti kočnice.
-  **POZOR:** Izbjegavajte upotrebu čvrsto tkanih i grubih krpa, kao što su mali ručnici za pranje. Preporuča se upotreba visokokvalitetne krpe za čišćenje od mikrovlakana.
-  **POZOR:** Ako vozilo perete u automatskoj autopraonici, upotrebljavajte samo autopraonice u kojima se vozilo ne dodiruje. Takve autopraonice nemaju dijelove (četke itd.) koji dodiruju površine vozila Model 3. Neke auto praonice u kojima se vozilo ne dodiruje upotrebljavaju otopine koje s vremenom mogu dovesti do gubitka boje dekorativnih vanjskih obloga. Izbjegavajte upotrebu sapuna i kemikalija s pH većim od 13. Ako niste sigurni, provjerite naljepnicu na proizvodu ili pitajte osoblje auto praonice. Jamstvo ne pokriva oštećenja prouzročena nepravilnim pranjem.
-  **POZOR:** Ako perete u automatskoj autopraonici, provjerite je li vozilo zaključano. Uz to, izbjegavajte upotrebu kontrola na dodirnom zaslonu koje mogu dovesti do slučajnog otvaranja vrata ili prtljažnika dok se vozilo pere. Bilo koja uzrokovana šteta nije pokrivena jamstvom.
-  **POZOR:** Prije pranja vozila Model 3 osigurajte da su brisači isključeni kako ne bi došlo do oštećenja brisača.
-  **POZOR:** Ne upotrebljavajte sredstva za čišćenje kotača s kemikalijama ili proizvode za pretpranje. To može oštetiti završnu obradu kotača.
-  **UPOZORENJE:** Tijekom punjenja ne usmjeravajte mlaz vode velike brzine (na primjer, ako upotrebljavate visokotlačni perač) u priključak za punjenje tijekom punjenja vozila Model 3. Nepoštivanje ovih uputa može rezultirati ozbiljnim ozljedama ili oštećenjima vozila, opreme za punjenje ili imovine.

Čišćenje unutrašnjosti

Često pregledavajte i čistite unutrašnjost kako biste održali izgled unutrašnjosti i spriječili prerano trošenje. Ako je moguće, odmah obrišite tekućine koje su se izlile i uklonite tragove. Za opće čišćenje obrišite unutrašnje površine mekanom krpom (na primjer, od mikrofibre) navlaženom mješavinom tople vode i blagog sredstva za čišćenje bez

deterdženata (testirajte sva sredstva za čišćenje na skrivenom području prije upotrebe). Kako biste izbjegli ostajanje linija, odmah osušite površinu mekanom krpom koja ne ostavlja vlakna.

Unutarnje staklo

Nemojte strugati ili upotrebljavati abrazivne tekućine za čišćenje na staklenim ili zrcalnim površinama. To može oštetiti reflektirajuću površinu ogledala retrovizora grijaće elemente u stražnjem prozoru.

Zračni jastuci

Ne dopustite da bilo što uđe ispod poklopca zračnog jastuka. To može utjecati na ispravan rad.

Nadzorna ploča i površine od plastike

Ne polirajte gornje površine nadzorne ploče. Polirane površine reflektirajuće su i mogu vas ometi u vožnji.

Unutarnja svjetla

BILJEŠKA: Jamstvo društva Tesla ne pokriva štetu uzrokovanu neispravnim održavanjem uključujući upotrebu sredstava za čišćenje ili alata koji se ne preporučuju korisničkom priručniku.

Nemojte upotrebljavati sapun ili kemijska sredstva za čišćenje unutarnje rasvjete. Uobičajena sredstva za čišćenje i supstance mogu degradirati leće ili dijelove rasvjete tako da nastanu pukotine ili oštećenja tijekom određenog vremenskog razdoblja. Kad želite očistiti unutarnju rasvjetu, društvo Tesla preporuča da upotrijebite meku krpnu namočenu u toplu vodu kako biste nježno obrisali zaprljana područja ili mrlje. Unutarnja rasvjeta uključuje, ali nije ograničena na, ova svjetla (ako je vozilo time opremljeno):

- Prostor za noge
- Svjetiljka za lokve
- Projekcija
- Stropna svjetla
- Ukrasna svjetla
- Ambijentalna svjetla

Kad želite očistiti unutarnji prostor sapunom ili blagim sredstvom koji nije deterdžent, društvo Tesla preporuča da prvo prekrijete svu rasvjetu nekakvom zaštitom, poput:

- tkanine
- samoljepljive trake
- plastične trake
- zaštitnih pokrivača za unutarnji prostor automobila.



Sjedala

BILJEŠKA: Jamstvo društva Tesla ne pokriva štetu uzrokovanu neispravnim održavanjem uključujući upotrebu sredstava za čišćenje ili alata koji se ne preporučuju korisničkom priručniku.

Sjedala vozila izrađena su od održive, veganske kože izrađene po mjeri koja je mekanija od kože, ali izdržljivija i otporna na mrlje. Društvo Tesla preporuča da redovito čistite i usisavate unutarnji dio vozila kako biste održavali izvedbu i novi izgled. Možete kupiti višenamjenski komplet za čišćenje u trgovini [Tesla Shop](#).

Izbjegavajte kontakt s snažnim kemikalijama uključujući određene kozmetičke proizvode. Takve tvari mogu uzrokovati oštećenje, degradaciju ili diskoloraciju tijekom vremena.

Za uobičajene mrlje i prolivene tvari, obrišite prolivenu tvar i kemijske ostatke s unutarnjih površina. Navlažite meku krppu (po mogućnosti od mikrofibre) toplom vodom i blagim deterdžentom i nježno obrišite mrlju kružnim pokretom. Nakon toga osušite površinu mekanom krpom koja ne ostavlja vlakna. Nemojte sušiti fenom. Sve drugo osim sapuna može biti pregrubo. Upotreba sredstava za čišćenje, dezinficijensa, omekšivača ili zaštitnih sredstava se ne preporuča.

Za bijela sjedala: U krajnjem slučaju navlažite meku krppu (poput one od mikrofibre) toplom vodom i izopropilnim alkoholom i nježno obrišite mrlju kružnim pokretom (NEMOJTE upotrebljavati ovu metodu na crnim sjedalima). Očistite preostali izopropilni alkohol mekom vlažnom krpom. Agresivna ili stalna upotreba izopropilnog alkohola može oštetiti gornji sloj materijal, a zbog toga će se mrlje pojavljivati češće i time će se prekršiti jamstvo.

 **POZOR:** Nemojte upotrebljavati proizvode koji sadrže alkohol, izbjeljivač (natrijev hipoklorit), citruse, naftu ili aditive od silikona. Nemojte špricati sjedalo izravno bilo kojim sprejem. Nemojte vodu prolići po mehanizmu sigurnosnog pojasa.

Raznovrsna odjeća, dodatna oprema i kozmetika mogu sadržavati boje ili ulja koja se mogu prenijeti na sjedala. Ove je mrlje teško spriječiti ili se ne mogu uvijek sigurno očistiti.

 **POZOR:** Nemojte upotrebljavati rezervne navlake za sjedala koje nisu od društva Tesla. Zbog navlaka za sjedala mogu se pojaviti mrlje ili oštećenja na sjedalima i mogu biti osjetljiva na senzore zauzetosti sjedala ili ograničiti aktivaciju zračnih jastuka.

Tepisi

Izbjegavajte prekomjerno močenje tepiha. Za jako zaprljana područja upotrijebite razrijeđeno sredstvo za čišćenje presvlaka.

Sigurnosni pojasevi

Izvučite sigurnosne pojaseve kako biste ih obrisali. Ne upotrebljavajte bilo koji deterdžent ili kemijsko sredstvo za čišćenje. Dopustite da se pojasevi prirodno osuše dok su izvučeni, po mogućnosti daleko od izravne sunčeve svjetlosti.

Brtve vrata

Obrišite brtve vrata suhom krpom kako biste uklonili prljavštinu. Prekomjerna prljavština na brtvama vrata može uzrokovati oštećenje kad je u kontaktu s okolnim površinama. Nemojte upotrebljavati alkoholne krpe ili bilo kakve kemijske proizvode koji mogu potencijalno oštetiti premaz brtva na vratima.

Prednji i stražnji dodirni zasloni

Očistite dodirni zaslon i mekanom krpom bez vlakana posebno dizajniranom za čišćenje monitora i zaslona. Ne upotrebljavajte sredstva za čišćenje (poput sredstava za čišćenje stakla) ili gel proizvode na bazi alkohola (poput sredstava za dezinfekciju ruku) i nemojte upotrebljavati vlažnu krpku ili suhu statički nabijenu krpku (na primjer, nedavno opranu krpku od mikrovlakana). Za brisanje prednjeg dodirnog zaslona bez aktiviranja gumba i promjene postavki omogućite način rada Screen Clean Mode. Dodirnite **Kontrole > Zaslon > Način čišćenja zaslona**. Zaslon se zatamnjuje kako bi se lakše vidjela prašina i mrlje. Za izlazak iz načina rada za čišćenje zaslona, pritisnite i držite opciju **ZADRŽAVANJE ZA IZLAZAK**.

Površine od kroma i metala

Abrazivna sredstva za čišćenje i poliranje, gel proizvodi na bazi alkohola (poput sredstava za dezinfekciju ruku) i tvrde krpe mogu oštetiti završnu obradu površine od kroma i metala.

Upozorenja u vezi s unutarnjim čišćenjem

 **POZOR:** Upotreba otapala (uključujući alkohol), gel proizvoda na bazi alkohola (poput sredstava za dezinfekciju ruku), izbjeljivača, agruma, nafte ili proizvoda na bazi silikona ili aditiva na unutarnjim komponentama može prouzročiti štetu.

 **POZOR:** Statički nabijeni materijali mogu oštetiti dodirni zaslon.

 **UPOZORENJE:** Ako primijetite bilo kakvo oštećenje na zračnom jastuku ili sigurnosnom pojasu, odmah se obratite tvrtki Tesla.

 **UPOZORENJE:** Ne dopustite da voda, sredstva za čišćenje ili tkanina uđu u mehanizam za sigurnosnog pojasa.

 **UPOZORENJE:** Nemojte upotrebljavati otapala ili sapun na vanjskim ukrasnim svjetlima.

⚠ UPOZORENJE: Izloženost kemijskim sredstvima za čišćenje može biti opasna i može nadražiti oči i kožu. Pročitajte i pridržavajte se uputa proizvođača kemijskog sredstva za čišćenje.

⚠ POZOR: Upotrebljavajte isključivo zaštitnu navlaku za automobil koju je odobrila tvrtka Tesla kad je vozilo Model 3 uključeno u mrežu napajanja. Upotreba zaštitne navlake koju nije odobrila tvrtka Tesla može spriječiti adekvatno hlađenje baterije tijekom punjenja.

Poliranje, retuširanje i popravljavanje karoserije

Kako biste očuvali kozmetički izgled karoserije, povremeno možete obraditi obojane površine odobrenim sredstvom za poliranje koje sadrži:

- Vrlo blag abraziv za uklanjanje površinskih onečišćenja bez uklanjanja ili oštećenja boje.
- Smjesa za ispune koje popunjavaju ogrebotine i smanjuju njihovu vidljivost.
- Vosak za zaštitni premaz između boje i elemenata okoliša.

Redovito pregledavajte karoseriju kako biste uočili eventualna oštećenja boje. Manje ogrebotine i zarezze tretirajte olovkom za retuširanje boje (dostupna u ponudi tvrtke Tesle, ovisno o tržišnoj regiji). Upotrebljavajte olovku za retuširanje boje nakon pranja, ali prije poliranja ili nanošenja voska.

Popravite zarezze, lomove ili ogrebotine uzrokovane kamenjem. Dodatne informacije o lokacijama za popravak i dostupnim servisima potražite u odjeljku <https://www.tesla.com/support/body-shop-support>.

⚠ POZOR: Ne upotrebljavajte paste za rezanje, sastojke za obnavljanje boje ili sredstva za poliranje koja sadrže oštre abrazive. Ona mogu sastrugati površinu i trajno oštetiti boju.

⚠ POZOR: Ne upotrebljavajte sredstvo za poliranje kroma ili ostala abrazivna sredstva za čišćenje.

Upotrebnna zaštitne navlake za automobil

Kako biste očuvali kozmetički izgled karoserije kada se vozilo Model 3 ne upotrebljava, upotrijebite originalnu zaštitnu navlaku za automobil tvrtke Tesla. Zaštitna navlaka za automobil može se kupiti na mreži u trgovini Tesla Shop.

Auto tepisi

Kako biste produljili vijek trajanja tepiha i olakšali njegovo čišćenje, upotrijebite originalne tepihe za automobil od društva Tesla na <http://www.tesla.com>. Auto tepihe održavajte redovitim čišćenjem i provjeravajte jesu li pravilno pričvršćeni. Zamijenite auto tepihe ako se pretjerano istroše.

⚠ UPOZORENJE: Kako biste izbjegli moguće smetnje nožnim papučicama, osigurajte da je auto tepih na vozačevoj strani čvrsto pričvršćen i nikako nemojte preko njega stavljati dodatni auto tepih. Auto tepisi uvijek bi trebali ležati na tepihu vozila, a ne na drugom auto tepihu ili drugoj oblozi.

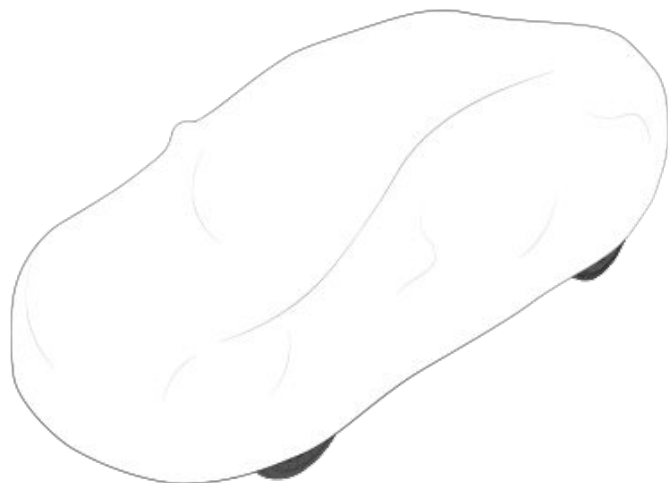



Dolijevanje tekućine za pranje vjetrobranskog stakla

Jedini spremnik u koji možete dolijevati tekućinu je spremnik za tekućinu perača vjetrobranskog stakla koji se nalazi iza prednjeg prtljažnika. Kada je razina niska, na dodirnom zaslonu prikazuje se poruka.

Dolijevanje tekućine za perač:

1. Otvorite poklopac motora.
2. Očistite oko čepa za punjenje prije njegovog uklanjanja kako biste spriječili prodiranje onečišćenja u spremnik.
3. Otvorite čep za punjenje.
4. Uz izbjegavanje prolivanja punite spremnik dok vidljiva razina tekućine ne dođe do otvora za punjenje. Spremnik ima kapacitet od 3,2 l.

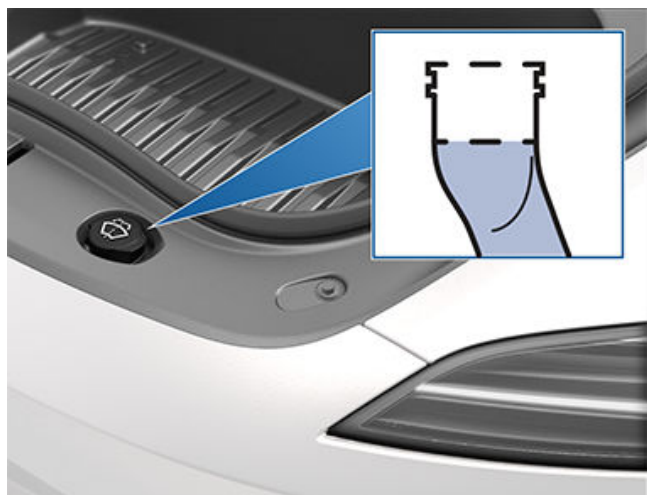

5. Odmah pokupite svu prolivenu tekućinu i zahvaćeno područje isperite vodom.
6. Ponovno postavite čep za punjenje.

BILJEŠKA: Neki nacionalni ili lokalni propisi zabranjuju upotrebu hlapljivih organskih tvari (Volatile Organic Compound, VOC). Hlapljive organske tvari uobičajeno se u tekućinama za pranje upotrebljavaju kao sredstvo protiv smrzavanja. Ako osigurava dovoljnu zaštitu od smrzavanja u svim vremenskim uvjetima u kojima vozite Model 3, upotrebljavajte tekućinu za pranje vjetrobranskog stakla s ograničenim udjelom hlapljivih organskih tvari.

BILJEŠKA: Lokalni propisi zabranjuju upotrebu tekućine za pranje vjetrobranskog stakla koja se temelji na metanolu. Umjesto nje upotrebljavajte tekućinu za pranje vjetrobranskog stakla koja se temelji na etanolu.

! POZOR: Upotrebljavajte samo tekućinu na bazi etanola za mlaznice vjetrobranskog stakla namijenjenu za motorna vozila. Upotreba drugih supstanci, poput neobrađene vode, može rezultirati rastom bakterija unutar sustava klimatizacije čime se može stvoriti miris ili moguće oštećenje koje nije pokriveno jamstvom.

! POZOR: Nemojte ulijevati miješane tekućine za pranje vjetrobranskog stakla koje sadrže komponente za odbijanje vode ili uklanjanje kukaca. Te tekućine mogu uzrokovati oblikovanje tragova, razmazivanje, škripanje i druge zvukove.

! UPOZORENJE: Na temperaturama ispod 4° C upotrebljavajte tekućinu za pranje vjetrobranskog stakla sa sredstvom za zaštitu od smrzavanja. Upotreba tekućine za pranje vjetrobranskog stakla bez sredstva za zaštitu od smrzavanja po hladnom vremenu može smanjiti vidljivost kroz vjetrobransko staklo.

! UPOZORENJE: Tekućina za pranje vjetrobranskog stakla može nadražiti oči i kožu. Pročitajte i poštujujte upute proizvođača tekućine za pranje vjetrobranskog stakla.

Provjera i čišćenje metlica brisača

Povremeno očistite rubove metlica brisača i provjerite ima li na gumi pukotina, rezova i je li guma hrapava na mjestima. Ako je metlica oštećena, odmah je zamijenite kako biste spriječili oštećenja na staklu i poboljšali vidljivost.

Kontaminanti na vjetrobranskom staklu ili na metlicama brisača mogu umanjiti učinkovitost brisača. Kontaminanti obuhvaćaju led, vosak sprej u autopraonicama, tekućinu za pranje za zaštitu stakla od kukaca i/ili vode, izmet ptica, sokovi iz drveća i ostale organske tvari.

Slijedite ove smjernice za čišćenje:

- Očistite vjetrobransko staklo i metlice brisača tekućinom za pranje, izopropilnim alkoholom (trljanjem) ili neabrazivnim sredstvom za čišćenje stakla odobrenim za upotrebu na automobilskim staklima i gumama. Neprimjereni proizvodi mogu oštetiti staklo ili se nepravilno razmazati i stvoriti odsjaj na vjetrobranskom staklu.
- Neznatno podignite krak brisača od vjetrobranskog stakla, tek onoliko koliko je potrebno kako biste pristupili metlici brisača. Ne dižite krak brisača više od predviđenog položaja.

Ako brisači nakon čišćenja i dalje nisu učinkoviti, zamijenite ih.

BILJEŠKA: Neispravni brisači mogu dovesti do smanjene vidljivosti za kamere prednjeg vjetrobranskog stakla, a što može dovesti do smanjene izvedbe ili nemogućnosti upotrebe značajke autopilota. Za više informacija pogledajte [Kamere na stranici 19](#) i potražite autopilot [Ograničenja i upozorenja na stranici 129](#).

Zamjena metlica brisača

Kako biste postigli optimalne performanse, zamijenite metlice brisača najmanje jednom godišnje. Zamjenske metlice moraju zadovoljavati sljedeće kriterije:

- Metlica na vozačevoj strani mora biti 650 mm dugačka i 475 mm dugačka za metlicu na suvozačevoj strani.



Metlice brisača vjetrobranskog stakla, mlaznice i tekućina

- Osigurati da je priključak na zamjenskoj metlici isti kao i kod izvorne metlice. Drugačiji priključci mogu onemogućiti povezivanje zamjenske metlice na krak brisača na vozilu.

Možete kupiti zamjenske metlice brisača u [trgovini Tesla](#).

BILJEŠKA: Instalirajte samo zamjenske metlice koje su identične izvornim metlicama. Upotreba neodgovarajućih metlica može oštetiti sustav brisača i vjetrobransko staklo.

Za zamjenu metlica brisača:

1. Prebacite mjenjač u položaj Park i isključite brisače.
2. Dodirnite **Kontrole** > **Servis** > **Način za servisiranje brisača** kako biste pomaknuli brisače u položaj za servis.
3. Neznatno podignite krak brisača od vjetrobranskog stakla, tek onoliko koliko je potrebno kako biste pristupili metlici brisača.

! **POZOR:** Metlice brisača ne blokiraju se u podignutom položaju. Ne dižite krak brisača više od predviđenog položaja.

4. Kako biste izbjegli ogrebotine i pukotine na vjetrobranskom staklu, između stakla i kraka brisača stavite ručnik.
5. Držite krak brisača i pritisnite jezičak za zaključavanje dok gurate metlicu prema dolje i skidate je s kraka.

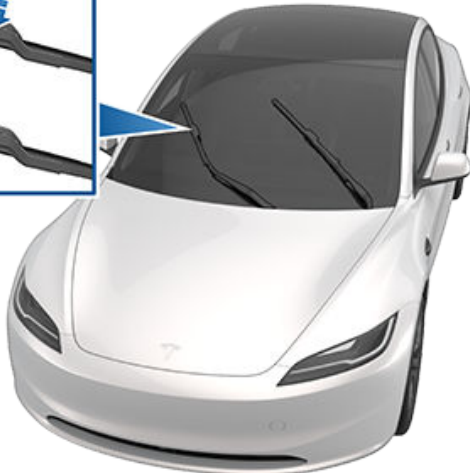
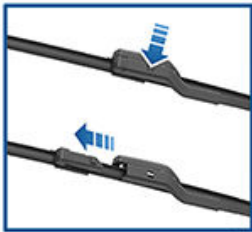

6. Novu metlicu brisača namjestite na krak brisača pa je gurnite prema kraju kraka dok ne sjedne na svoje mjesto.

! **POZOR:** Pobrinite se da je metlica zaključana na mjestu i da se ne pomiče. Izvršite test guranja-povlačenja za potvrdu. Ako nije zaključana na mjestu (čut ćete i osjetiti „klik“), metlica brisača može pasti tijekom upotrebe i uzrokovati ozbiljnu štetu.

7. Isključite način rada za servisiranje brisača kako biste vratili brisače u normalan položaj.

Čišćenje mlaznica za pranje

Ako se mlaznice za pranje vjetrobranskog stakla začepe, pročistite ih tankom žicom.

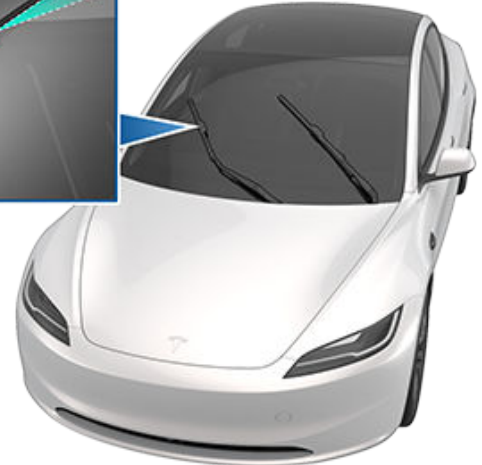
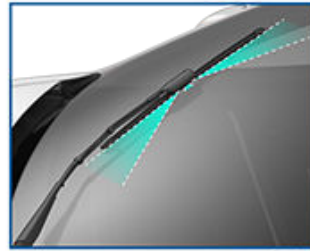

! **UPOZORENJE:** Nemojte upravljati mlaznicama dok čistite vozilo Model 3. Tekućina za pranje vjetrobranskog stakla može nadražiti oči i kožu. Pročitajte i pridržavajte se uputa proizvođača tekućine za pranje.



Kako biste podignuli Model 3, slijedite upute u nastavku. Pobrinite se da je bilo koji servis za popravak koji nije u sklopu društva Tesla upoznat s ovim uputama uključujući točke podizanja i upozorenja.

1. Postavite Model 3 na sredinu između stupova za podizanje.
2. Ispod predviđenih mjesta za podizanje prikazanih na slici u nastavku postavite podloške za podizne krakove.

⚠ UPOZORENJE: Podloške za podizne krakove **NEMOJTE** postavljati ispod baterije ni bočnih vodilica.

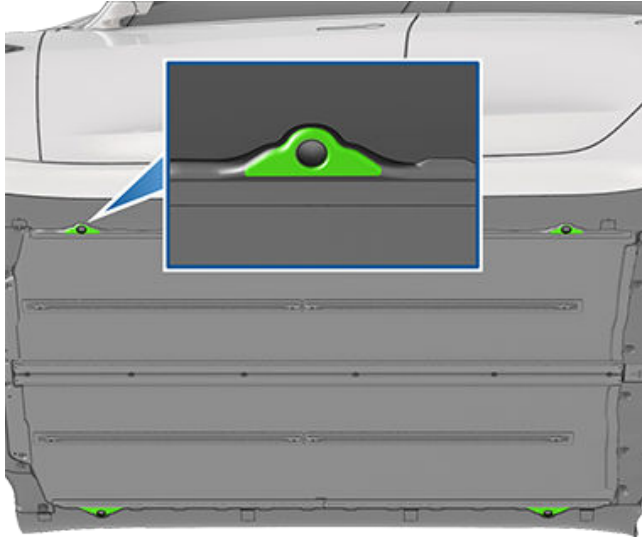

3. Prilagodite visinu i položaj podložaka za podizne krakove kako biste osigurali njihov pravilan smještaj.
4. Uz pomoć druge osobe podignite dizalicu do željene visine i pazite da podlošci za podizne krakove ostanu na svojim mjestima.
5. Aktivirajte sigurnosne zapore na dizalici ako ih ima. Slijedite upute proizvođača dizalice.

⚠ UPOZORENJE: Model 3 nemojte podizati ako je priključen kabel za punjenje, čak ni ako punjenje nije u tijeku.

⚠ UPOZORENJE: Nemojte raditi na nepropisno podignutom i osiguranom vozilu. Moglo bi doći do teških oštećenja, ozljeda ili smrti.

⚠ POZOR: Vaša je odgovornost da budete pažljivi u odnosu na vozilo i svoju okolinu. Osigurajte da je područje čisto kad podižete i spuštate vozilo Model 3 i da su vrata, prednji prtljažnik i stražnji prtljažnik zaključani po potrebi da izbjegnute oštećenje.

⚠ POZOR: NEMOJTE podizati vozilo na dijelu ispod baterije ni ispod bočnih vodilica. Podloške za podizne krakove postavite isključivo ispod predviđenih točaka za podizanje. Prikazana mjesta jedine su odobrene točke za podizanje vozila Model 3. Podizanje na bilo kojim drugim točkama može izazvati oštećenja. Jamstvo ne pokriva oštećenja prouzročena nepravilnim podizanjem vozila Model 3.



Rezervni dijelovi, dodatna oprema i preinake

Upotrebljavajte isključivo originalne rezervne dijelove i dodatnu opremu tvrtke Tesla. Tesla vrši stroga ispitivanja dijelova kako bi se osigurala njihova prikladnost, sigurnost i pouzdanost. Dijelove kupujte od tvrtke Tesla, jer se oni profesionalni ugrađuju i jer možete dobiti stručne savjete o preinakama dostupnim za Model 3. Dodatna je oprema dostupna za kupovinu u trgovinama društva Tesla ili na mreži na www.tesla.com.

BILJEŠKA: Dodavanje dodatne opreme vozilu može utjecati na očekivani domet, dimenzije vozila itd.

BILJEŠKA: Neka dodatna oprema možda neće biti dostupna za vaše tržište.

Tesla ne može procijeniti dijelove koje proizvode drugi distributeri pa stoga ne prihvaća nikakvu odgovornost za upotrebu dijelova koje Tesla nije proizvela za Model 3.

⚠ UPOZORENJE: Ugradnja rezervnih dijelova i dodatne opreme koja nije odobrena ili provođenje preinaka koje nisu odobrene mogu utjecati na performanse za Model 3 i sigurnost putnika. Sva oštećenja nastala zbog upotrebe ili ugradnje neodobrenih dijelova ili provođenja neodobrenih preinaka nisu pokrivena jamstvom.

⚠ UPOZORENJE: Tesla ne prihvaća odgovornost za smrt, tjelesne ozljede ili oštećenja nastala uslijed upotrebe neodobrene dodatne opreme ili provođenja neodobrenih preinaka.

Popravci karoserije

Ako Model 3 sudjeluje u sudaru, obratite se tvrtki Tesla ili servisnoj radionici koju je odobrila tvrtka Tesla kako biste bili sigurni da će ga popraviti originalnim Tesla dijelovima. Tesla je odabrala i odobrila radionice koje zadovoljavaju stroge zahtjeve po pitanju obuke, opreme, kvalitete i zadovoljstva klijenata.

Neke servisne radionice i osiguravajuća društva mogu predložiti upotrebu opreme koja nije originalna ili repariranih dijelova u svrhu smanjenja troškova. Međutim, takvi dijelovi ne zadovoljavaju visoke standarde tvrtke Tesla u području kvalitete, prikladnosti i otpornosti na prohrđavanje. Osim toga, oprema koja nije originalna i reparirani dijelovi (te svi kvarovi i oštećenja koja mogu nastati zbog njihove upotrebe) nisu pokriveni jamstvom.

Zamjena filtera u kabini

BILJEŠKA: Ovisno o datumu proizvodnje vozila, vijak se može nalaziti na drukčijem mjestu na poklopcu filtra kabine.

Model 3 ima filtre za zrak koji sprječavaju prodor peludi, industrijskih nusproizvoda, cestovne prašine i drugih čestica u kabinu kroz ventilacijske otvore. Društvo Tesla preporučuje zamjenu tih filtera svake dvije godine (svake godine u Kini). Filtri u kabini mogu se kupiti u trgovini [Tesla Shop](#).

Za zamjenu filtera u kabini:

1. Isključite sustav upravljanja klimom.
2. Pomaknite prednje sjedalo na desnoj strani u potpunosti unatrag i uklonite podni tepih.
3. Upotrijebite alat za odvajanje kopči kako biste pažljivo otpustili potisne kopče koje poklopac prednjeg desnog prostora za noge pričvršćuju za ploču s instrumentima. Zatim držeći poklopac prostora za noge odvojite dva električna konektora i pomaknite ploču prostora za noge u stranu.
 - Za rasvjetu lagano pritisnite prema dolje na jezičac dok otpuštate priključak.
 - Za zvučnik pažljivo okrenite priključak na strani vozila tako da se mali jezičac otpusti iz utora u priključku poklopcu prostora za noge dok otpuštate priključak.



POZOR: Kako biste izbjegli oštećenja, nemojte povlačiti žice dok isključujete priključke. Kad isključujete priključke, pobrinite se da povučete s plastike na same priključke.

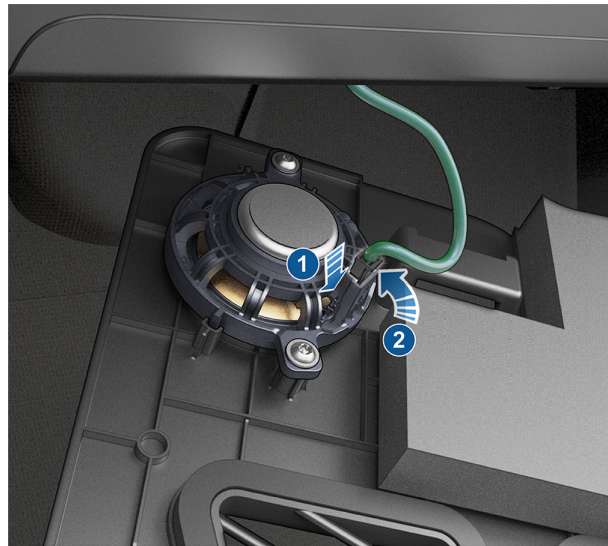

4. Počevši odozgo prema dolje, upotrijebite alat za oblogu kako biste pažljivo otpustiti desnu ploču sa središnje konzole.
5. Uklonite vijak T20 koji poklopac filtra u kabini pričvršćuje za modul grijanja, ventilacije i klimatizacije (HVAC), zatim otpustite poklopac filtra u kabini i pomaknite ga u stranu. Na nekim vozilima vijak je hibridni zatezač T20/6 mm. Jezičci za zaključavanje također zamjenjuju vijak; s pomoću kažiprsta i palca stisnite dva jezička na dnu poklopcu filtra u kabini. Nagnite poklopac prema van kako biste ga uklonili.

BILJEŠKA: Ako HVAC modul nema poklopac filtra u kabini, vratite ploče obloge i obratite se društvu Tesla.



UPOZORENJE: Nemojte rastezati, savijati ili oštećivati narančaste visokonaponske (VN) kabele koji su pričvršćeni za poklopac filtra u kabini. Ako su VN kabele oštećeni, odmah prekinite postupak. VN udar može dovesti do teške ozljede ili smrti.



BILJEŠKA: Transponder sa zaštitom od vanjskih utjecaja možete postaviti i na prednju registracijsku pločicu .

6. Preklopite jezičac gornjeg filtra u kabini prema gore, a jezičac donjeg filtra prema dolje.
7. Držeći jezičac na gornjem filtru u kabini, izvucite gornji filtar iz HVAC modula.
8. Držeći jezičac na donjem filtru u kabini, povucite donji filtar prema gore, a zatim ga izvucite iz HVAC modula.
9. Pazeći da su strelice na oba nova filtra okrenute prema **natrag**, umetnite donji filtar u kabini u HVAC modul i spustite ga na mjesto. Zatim umetnite gornji filtar u kabini iznad njega.
10. Savijte jezičce prema unutra kako bi se mogao postaviti poklopac filtra u kabini.
11. Postavite poklopac filtra u kabini tako da umetnete donji jezičac poklopca i učvrstite ga vijkom T20 ili hibridnim zatezačem T20/6 mm. Zategnite vijak na 1,2 Nm / 0,89 ft-lbs. Na vozilima s jezičcima umjesto vijka T20: pomaknite gornji zarez poklopca filtra u kabini na mjesto zatim pričvrstite jezičke na dnu HVAC modula.
12. Ponovno povežite dva električna konektora na komponente u poklopcu desnog prednjeg prostora za noge zatim ponovno pričvrstite poklopac s pomoću potisnih kopči.
13. Poravnajte desnu ploču s prednjim i stražnjim utorom lokatora na središnjoj konzoli, zatim pritisnite tako da se učvrste sve kopče.
14. Ponovno postavite prednji desni bočni podni tepih zatim pomaknite prednju desnu stranu sjedala natrag na mjesto.

Upotreba RFID transpondera

Kad pričvršćujete RFID transponder (upotrebljava ga automatizirani sustav naplate cestarine) unutar Model 3, postavite transponder pokraj retrovizora. Time će se zajamčiti najbolji rezultati i ujedno omogućiti maksimalna preglednost nad situacijom u vožnji. Pogledajte upute proizvođača RFID-a za točno postavljanje.



Održavanje „Uradi sam“

Saznajte kako izvršavati jednostavne postupke „Uradi sam“ poput zamjene brisača vjetrobranskog stakla i filtra kabine ili postavljanja zaštitnih folija za boju. Idite na <https://www.tesla.com/support/do-it-yourself-guides> za upute, animacije i videozapise postupaka.

BILJEŠKA: Ovisno o regiji ili konfiguraciji vozila, neki dijelovi i postupci možda nisu dostupni za vaše vozilo. Kad idete na <https://www.tesla.com/support/do-it-yourself-guides>, odaberite svoje vozilo, regiju i/ili jezik kao biste vidjeli ažurirani popis dijelova i dodatne opreme dostupne u vašoj regiji.

 **POZOR:** Izvršite svaki postupak na suhom i dobro osvijetljenom mjestu. Zbog vlastite sigurnosti izvršite isključivo postupak ako se osjećate ugodno tijekom rada i uvijek slijedite navedene upute.



Identifikacijski broj vozila

VIN možete pronaći na sljedećim lokacijama:

- Na dodirnom zaslonu pritisnite **Kontrole > Softver**.
- Utisnut u ploču koja se nalazi na vrhu nadzorne ploče. Može se vidjeti gledanjem kroz vjetrobransko staklo.



- Ispisano na oznaci regulatorne pločice koja je smještena na stupu vrata. Može se vidjeti kada su prednja vrata otvorena.



- Automobili proizvedeni u tvornici Gigafactory Shanghai: VIN je utisnut u pod, a može se vidjeti ako se prednje desno sjedalo pomakne prema natrag i podna obloga se podigne.





Opterećenje vozila

Označavanje vozila

Važno je znati originalnu veličinu i tlak guma vozila iTPMLM (tehnički najveća dopustiva masa s teretom) i TPMAM (tehnički najveća dopustiva masa za osovinu). Ove se informacije mogu pronaći na dvjema naljepnicama koje su pričvršćene na Model 3.

Obje su naljepnice vidljive na stupu između vrata dok su prednja vrata otvorena.

BILJEŠKA: Ako je vozilo Model 3 opremljeno dodatnim kotačima ili gumama društva Tesla, Model 3 može sadržavati i dodatno upozorenje o tome da se vrijednosti mogu razlikovati od onog na naljepnici.



1. Oznaka informacija o gumama.
2. Regulatorna pločica

UPOZORENJE: Ako preopteretite Model 3, to može negativno utjecati na kočenje i upravljanje, što može ugroziti vašu sigurnost ili prouzročiti štetu.

POZOR: U Model 3 nemojte stavljati velike količine tekućine. Izlijevanje velike količine tekućine može prouzročiti kvar električnih komponenti.

Oznaka informacija o gumama.

Oznaka informacija o gumama pruža:

- Maksimalni broj mjesta za prijevoz putnika.
- Veličina originalnih guma.
- Tlakovi za pumpanje hladnih originalnih prednjih i stražnjih guma. Ti su tlakovi preporučeni za optimizaciju vožnje i značajki upravljanja.

Format oznake:

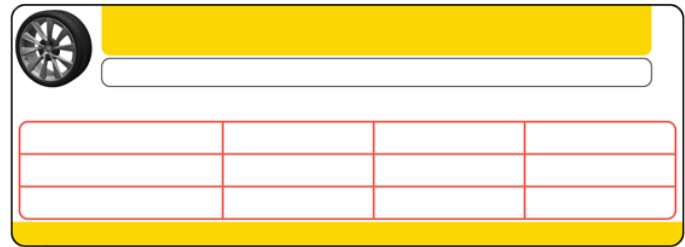

Nemojte mijenjati tu naljepnicu čak ni ako ubuduće budete upotrebljavali neke druge gume.

BILJEŠKA: Ako je Model 3 natovaren do punog kapaciteta, ponovno provjerite jesu li sve gume napumpane do preporučenih razina tlaka.

UPOZORENJE: Tlakovi u gumama ispisani na naljepnici o gumama NE ODNOSE SE na vuču. Tijekom vuče tlakovi u gumama moraju biti veći. Za informacije o tlaku u gumama koji je potreban prilikom vučepogledajte [Vuča i dodatna oprema na stranici 99](#).

Regulatorna pločica

Osim VIN-a regulatorna pločica sadrži:

- TPMLM - Tehnički najveća dopustiva masa s teretom. Najveća dopustiva ukupna masa vozila Model 3. Izračunava se kao zbroj mase vozila Model 3, svih putnika, tekućina i tereta.
- TPMAM - Tehnički najveća dopustiva masa na osovini za prednju i stražnju osovina TPMAM je maksimalna distribuirana masa koju svaka osovina može podnijeti.

Europa:

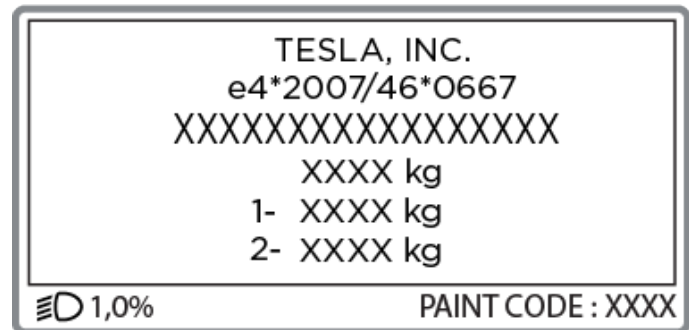

POZOR: Kako biste izbjegli oštećenja, vozilo Model 3 nikada nemojte opteretiti toliko da bude teže od vrijednosti TPMLM ni da premašuje pojedinačne vrijednosti TPMAM.

Krovni nosači

Model 3 podržava upotrebu krovnih nosača s odobrenjem tvrtke Tesla uz upotrebu dodatka za montažu tvrtke Tesla. Za montažu krovnih nosača morate upotrebljavati te dodatke i isključivo sustave krovnih nosača s odobrenjem tvrtke Tesla (pogledajte [Rezervni dijelovi i dodatna oprema na stranici 204](#)). U suprotnom bi moglo doći do teških oštećenja.

Vanjske dimenzije

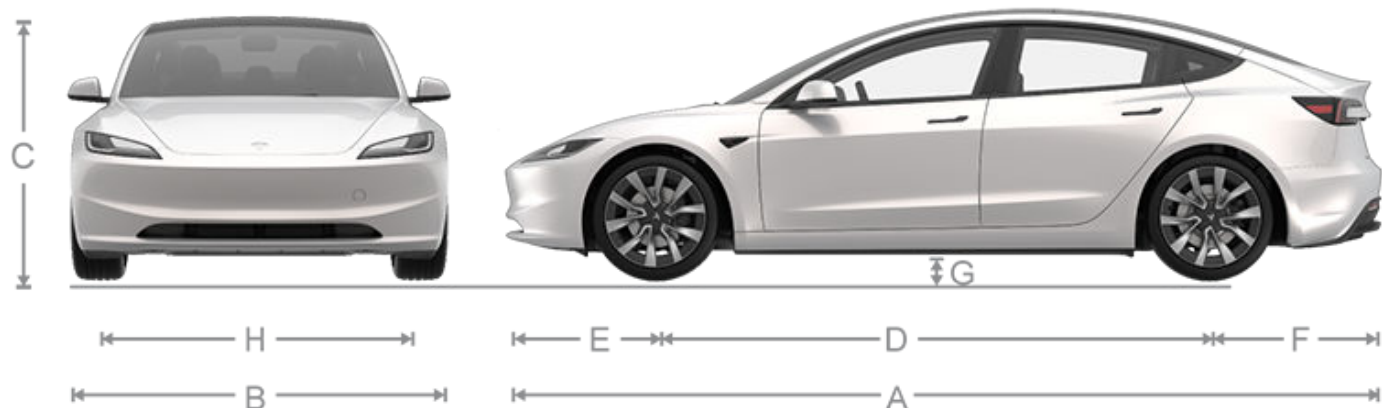

Stražnji pogon / Long Range		Mjere (inči)	Mjera (mm)
A	Ukupna duljina	185,8	4720
B	Ukupna širina (uključujući retrovizore)	82,2	2089
	Ukupna širina (uključujući sklopljene retrovizore)	76,1	1933
	Ukupna širina (bez retrovizora)	72,8	1850
C	Ukupna visina	56,7	1440
D	Međuosovinski razmak	113,2	2875
E	Prevjes – prednji	34,2	868
F	Prevjes – stražnji	38,5	977
G	Zazor od tla	5,4	138
H	Staza – sprijeda	62,4	1584
	Staza – straga	62,4	1584

*Vrijednosti su tek približne. Dimenzije mogu varirati ovisno o mogućnostima vozila i raznim drugim čimbenicima.
 **Osovina vozila temelji se na mjerenjima na sredini kotača.

Serija Performance		Mjere (inči)	Mjera (mm)
A	Ukupna duljina	185,9	4724
B	Ukupna širina (uključujući retrovizore)	82,2	2089
	Ukupna širina (uključujući sklopljene retrovizore)	76,1	1933
	Ukupna širina (bez retrovizora)	72,8	1850
C	Ukupna visina	56,3	1431
D	Međuosovinski razmak	113,2	2875
E	Prevjes – prednji	34,3	872
F	Prevjes – stražnji	38,5	978
G	Zazor od tla	5,0	128
H	Staza – sprijeda	62,3	1.582
	Staza – straga	61,4	1.560



Dimenzije

Serija Performance	Mjere (inči)	Mjera (mm)
*Vrijednosti su tek približne. Dimenzije mogu varirati ovisno o mogućnostima vozila i raznim drugim čimbenicima. **Osovina vozila temelji se na mjerenjima na sredini kotača.		

⚠ POZOR: Ovisno o konfiguraciji (poput odabira kotača), stražnji prtljažnik vozila može se otvoriti do otprilike 2 metra. Pogledajte [Namještanje visine otvaranja električnih vrata prtljažnika na stranici 28](#) za prilagodbu visine stražnjeg prtljažnika kako ne bi došla u kontakt s niskim stropom ili ostalim predmetima.

Unutarnje dimenzije

Prostor za glavu	Srijeda Straga	40,3 in 37,8 in	1.023 mm 961 mm
Prostor za noge	Srijeda Straga	42,7 in 34,5 in	1.084 mm 877 mm
Prostor za ramena	Srijeda Straga	56,7 in 54,2 in	1.441 mm 1.376 mm
Prostor za bokove	Srijeda Straga	53 in 52,3 in	1.344 mm 1.328 mm

Volumen tereta

Prednji prtljažnik	88 L (3,1 kubnih stopa)
Iza drugog reda	594 L (21 kubnih stopa)
Maksimalan volumen prtljažnika s pet putnika	682 L (24,1 kubnih stopa)



Tipovi motora

Stražnji motor: sinkroni izmjenični motor s trajnim magnetima, hlađen tekućinom, s pogonom promjenjive frekvencije

Prednji motor (vozila s pogonom na svim kotačima): indukcijski izmjenični motor, hlađen tekućinom, s pogonom promjenjive frekvencije

Mjenjač

Mjenjač	Specifikacije
Tip	Jednobrzinski fiksni
Prijenosni omjer	9.03:1

Upravljanje

Upravljanje	Specifikacije
Tip	Zupčasta letva s elektroničkim sustavom upravljanja, osjetljivo na brzinu
Broj okretaja od jednog krajnjeg do drugog krajnjeg položaja	2,14
Krug okretanja (od rubnika do rubnika)	11,7 m

Kočnice

RWD/AWD	Specifikacije
Tip	Sustav protiv blokiranja svih 4 kotača (ABS) sa sustavima elektroničke raspodjele sile kočenja, Integrated Advanced Stability Control i Electronic Accelerator pedal actuated regenerative braking
Promjer rotora izvan serije Performance (ventiliran)	Sprijeda: 12,6"/320 mm Straga: 13,2" / 335 mm
Promjer rotora u seriji Performance (ventiliran)	Sprijeda: 13,98"/355 mm Straga: 13,2" / 335 mm
Debljina prednjeg rotora	Novo: 0,98" / 25 mm Servisno ograničenje: 0,91" / 23 mm
Debljina stražnjeg rotora	Novo: 0,79" / 20 mm Servisno ograničenje: 0,71" / 18 mm
Bočni udar	0,050 mm (rotori kočnica za Non-Performance), 0,150 mm (rotori kočnica za Performance)



Podsustavi

RWD/AWD	Specifikacije
Kordijalni udar	0,040 mm
Varijacija debljine diska (DTV)	0,010 mm
Debljina kočionih obloga prednjih kočnica izvan serije Performance (isključujući stražnju ploču)	Novo: 0,393" / 10 mm Servisno ograničenje: 0,110" / 2,8 mm
Debljina kočionih obloga stražnjih kočnica izvan serije Performance (isključujući stražnju ploču)	Novo: 9 mm Servisno ograničenje: 2,1 mm
Debljina kočionih obloga prednjih kočnica u seriji Performance (isključujući stražnju ploču)	Novo: 0,393" / 10 mm Servisno ograničenje: 0,085" / 2,15 mm
Debljina kočionih obloga stražnjih kočnica u seriji Performance (isključujući stražnju ploču)	Novo: 0,393" / 10 mm Servisno ograničenje: 0,071" / 1,8 mm
Parkirna kočnica	Elektična parkirna kočnica integrirana u stražnju čeljust

Ovjes

Ovjes	Specifikacije
Srijeda	Nezavisni, dvostruko oscilirajuće rame, spiralna opruga / teleskopski prigušivač, stabilizator
Straga	Nezavisni, multi-link, spiralna opruga / teleskopski prigušivač

Baterija – Niski napon

Baterija – Niski napon	Specifikacije
Klasa	6,9 ampersati
Napon	15,5V

Baterija - visok napon

Baterija - visok napon	Specifikacije
Tip	Litij ionska hladena tekućinom (Li-ion)
Nominalni napon	355V DC
Temperaturni raspon	Model 3 Nemojte izlagati vanjskim temperaturama iznad 60 °C ili ispod -30 °C tijekom dulje od 24 h.

Specifikacije kotača (tvorničke)

Vrsta kotača	Položaj	Dimenzije	Odmak (mm)
18"	Sprijeda/straga	18 x 8,5J	38
19"	Sprijeda/straga	19 x 8,5J	38
20"	Sprijeda Straga	20 x 9,0 J 20 x 10,0 J	34 45
Zatezni moment spojnih matice			129 lb. ft (175 Nm)
Dimenzije ključa za spojne matice			21 mm

BILJEŠKA: Upute o vuči/podizanju Model 3 potražite u odjeljku [Podizanje vozila na stranici 203](#).

Specifikacije guma (tvorničke)

Veličina gume	Položaj	Dimenzije
18"	Sprijeda/straga	235/45R18
19"	Sprijeda/straga	235/40R19
20"	Sprijeda Straga	235/35 R20 275/30 R20

Tlak u gumama ovisi o tipu postavljenih guma. Pogledajte tlak u gumama ispisan na naljepnici s podacima o gumama . Ta se naljepnica nalazi na srednjem stupu vrata i vidljiva su kad su vozačeva vrata otvorena (pogledajte [Održavanje tlaka u gumama na stranici 190](#)).

Zimske gume možete kupiti u servisnom centru tvrtke Tesla ili ih možete kupiti na web-stranici tvrtke Tesla.

* Možda neće biti dostupno u određenim regijama



Razumijevanje oznaka na gumama

Proizvođači guma imaju zakonsku obavezu postaviti standardizirane podatke na bočne stijenke svih guma. Ti podaci utvrđuju i opisuju osnovne karakteristike gume.

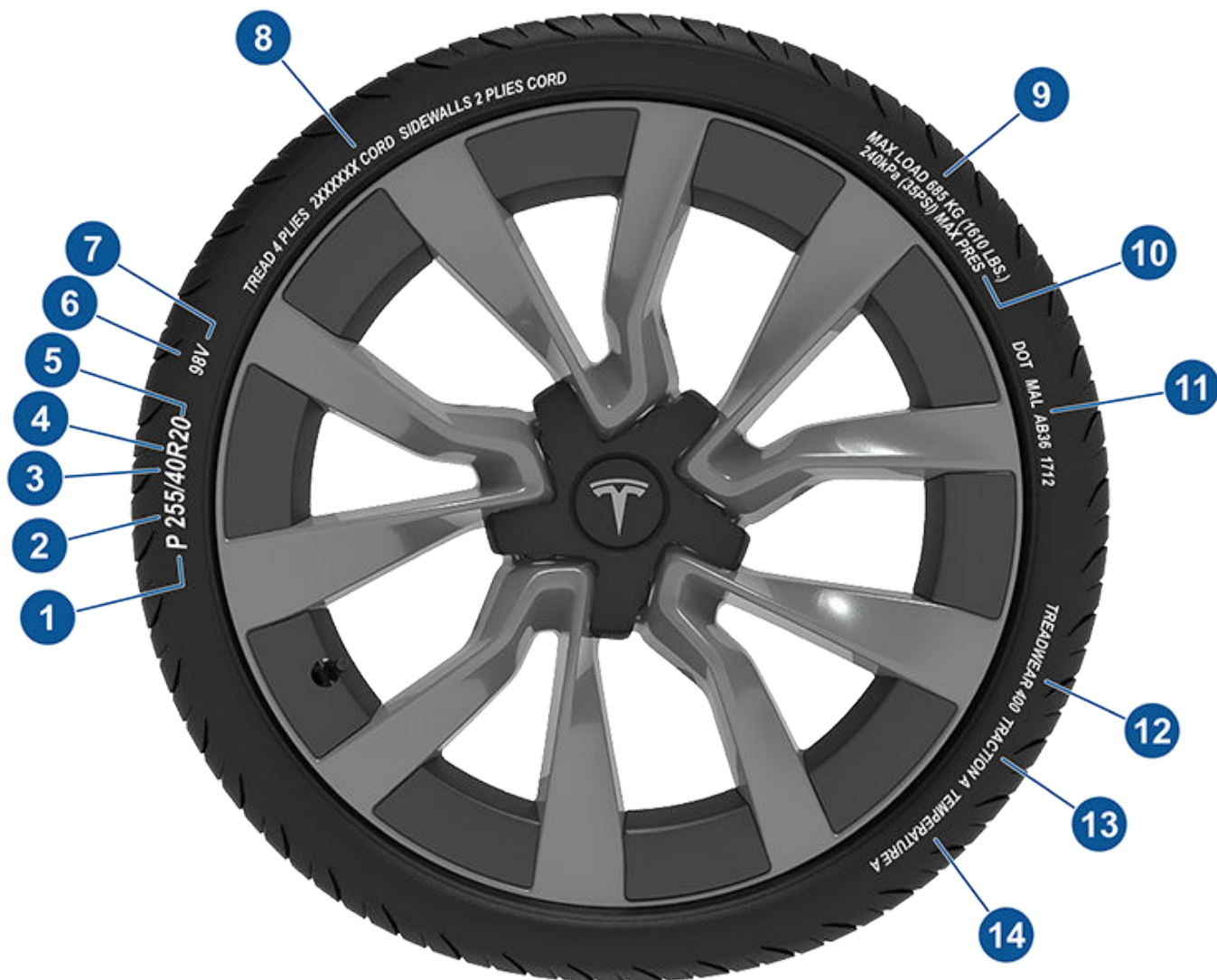

1. **Kategorija guma:** P označava da je guma namijenjena putničkim vozilima.
2. **Širina gume:** 3-znamenkasti broj koji označava širinu (u milimetrima) gume od ruba bočne stijenke do ruba bočne stijenke.
3. **Omjer proporcionalnosti:** 2-znamenkasti broj označava visinu bočne stijenke u obliku postotka širine gazećeg sloja. Stoga, ako je širina gazećeg sloja 205 mm, a omjer proporcionalnosti 50, to znači da je visina bočne stijenke 102 mm.
4. **Konstrukcija gume:** R označava radijalne konstrukcije guma.
5. **Promjer kotača:** 2-znamenkasti broj koji označava promjer naplatka kotača u inčima.
6. **Indeks nosivosti:** 2 ili 3-znamenkasti broj označava težinu koju svaka guma može podnijeti. Ovaj se broj ne mora uvijek prikazati.
7. **Stopa brzine:** Ako je navedena, označava maksimalnu brzinu (u mph) pri kojoj se guma može upotrebljavati tijekom duljih vremenskih razdoblja. Q=160 km/h (90 mph), R=170 km/h (106 mph), S=180 km/h (112 mph), T=190 km/h (118 mph), U=200 km/h (124 mph), H=210 km/h (130 mph), V=240 km/h (149 mph), W=270 km/h (168 mph), Y=300 km/h (186 mph), (Y)=najbrža brzina vozila (premašuje „Y“ razred).



8. **Sastav i materijali gume:** Broj slojeva u području gazećeg sloja i bočnih stijenki koji označava koliko se slojeva materijala presvučenog gumom nalazi u strukturi gume. Podatak se daje i za tip upotrijebljenih materijala.
9. **Maksimalna nosivost gume:** Maksimalna nosivost koju guma može podnijeti.
10. **Maksimalno dozvoljen tlak napuhavanja:** Taj se tlak ne smije upotrebljavati za normalnu vožnju.
11. **Američki DOT identifikacijski broj gume (TIN):** Počinje slovima DOT i označava da guma zadovoljava sve federalne standarde. Sljedeća 2 broja/slova označavaju šifru tvornice u kojoj je proizvedena dok posljednje 4 znamenke označavaju tjedan i godinu proizvodnje. Na primjer, broj 1712 koristi se za označavanje 17. tjedna 2012. godine. Drugi su brojevi marketinške šifre koje se koriste na diskreciju proizvođača. Ti se podaci mogu upotrijebiti za kontaktiranje potrošača, u slučaju da je potreban opoziv pojedine gume zbog neispravnosti.
12. **Indikator potrošnje gaznog sloja:** Taj broj označava stopu potrošnje gume. Što je veći broj potrošnje, to će se gazeći sloj kasnije istrošiti. Primjerice, guma sa stopom na 400 traje dvostruko dulje od gume sa stopom na 200.
13. **Razred prijanja:** Označava sposobnost zaustavljanja gume na mokrim podlogama. Guma s većim razredom omogućuje kraći zaustavni put od gume s manjim razredom. Prijanje se označava od najvećeg do najnižeg oznakama AA, A, B i C.
14. **Temperaturni razred:** Otpornost gume na toplinu označava se razredima A, B ili C, pri čemu A označava najveću otpornost. Oznaka se odnosi na ispravno napuhanu gumu koja se koristi unutar ograničenja brzine i nosivosti.



Upute za prijevoznike

NE PREVOZITE VOZILO S KOTAČIMA NA TLU

Motor(i) u Model 3 stvaraju snagu kad se kotači okreću. Vozilo Model 3 uvijek prevozite sa sve četiri gume odignute od tla. Osigurajte da se gume ne mogu početi okretati u bilo kojem trenutku tijekom transporta.

⚠ UPOZORENJE: NIKADA NE PREVOZITE VOZILO NA NAČIN DA SE GUME MOGU OKRETATI. TO MOŽE DOVESTI DO VELIKIH OŠTEĆENJA I PREGRIJAVANJA VOZILA. U RIJETKIM SLUČAJEVIMA EKSTREMNO PREGRIJAVANJE MOŽE ZAPALITI OKOLNE KOMPONENTE.



Ne prevozite vozilo Model 3 na bilo koji drugi način osim na način koji je definirala tvrtka Tesla. Pridržavajte se uputa danih u sljedećim odjeljcima i pratite sva pružena upozorenja i mjere opreza. Oštećenja nastala uslijed nepropisnog prijevoza vozila nisu obuhvaćena jamstvom.

BILJEŠKA: Tvrtka Tesla nije odgovorna za nadoknadu troškova usluga koje se ne izvode u okviru pomoći na cesti tvrtke Tesla.

Odobreni načini prijevoza

Preporučeni način za prijevoz vozila Model 3 je kamion s ravnom podnicom ili slično vozilo za prijevoz. Vozilo se može okrenuti u bilo kojem smjeru ako se prevozi na kamionu s ravnom podnicom.



Ako se Model 3 mora prevoziti bez kamiona s ravnom podnicom, tada se vozilo mora ovjesiti podizanjem prednjih kotača i postavljanjem kolica za vuču pod stražnje kotače kako bi se osiguralo da su sva četiri kotača odignuta s tla. Ovaj se način može upotrebljavati za vožnju na udaljenosti od maksimalno 55 km i pritom se ne smije prekoračiti nazivnu brzinu koju je definirao proizvođač kolica za vuču. Ako se

upotrebljava ovaj način vuče, tvrtka Tesla preporučuje da vozilo bude okrenuto prema naprijed, tako da se prednji kotači podignu, a stražnji kotači postave na kolica za vuču.



⚠ POZOR: Omogućite transportni način rada (pogledajte [Aktiviranje transportnog načina rada na stranici 216](#)) prije nego što počnete vući vozilo Model 3 s pomoću kabela za vuču na kamion s ravnom podnicom (pogledajte [Povlačenje vozila na kamion s ravnom podnicom na stranici 217](#)). Ako transportni način rada nije dostupan ili se ne može pristupiti dodirnom zaslonu, za utovar vozila u odobreni transportni položaj treba upotrebljavati kolica za vuču ili podloške za gume s kotačićima. Tvrtka Tesla nije odgovorna za eventualna oštećenja uzrokovana zbog ili tijekom prijevoza vozila Model 3, uključujući oštećenja osobne imovine ili oštećenja nastala upotrebom kolica za vuču ili podloški za gume s kotačićima.

BILJEŠKA: Transportni način rada namijenjen je povlačenju Model 3 na kamion s ravnom podnicom s pomoću kabela za vuču ili izvlačenju vozila iz parkirnog mjesta za postavljanje na drugo mjesto. Dok je transportni način rada aktivan, gume se smiju okretati polako (ispod 5 km/h) i na vrlo kratkoj udaljenosti (manje od 10 metara). Pogledajte odjeljak [Aktiviranje transportnog načina rada na stranici 216](#). Prekoračenje ovih granica može dovesti do znatnih oštećenja i pregrijavanja koja nisu pokrivena jamstvom.

⚠ UPOZORENJE: Model 3 opremljen je visokonaponskim komponentama koje se u sudaru mogu oštetiti (pogledajte [Komponente pod visokim naponom na stranici 174](#)). Prije prijevoza vozila Model 3 važno je pretpostaviti da su ove komponente pod naponom. Obavezno se pridržavajte sigurnosnih mjera za rad s visokim naponom (nošenje osobne zaštitne opreme itd.) dok stručnjaci za hitne slučajeve ne procijene vozilo i mogu sa sigurnošću potvrditi da svi visokonaponski sustavi više nisu pod naponom. U protivnom bi moglo doći do nesreće s teškim ozljedama.

Aktiviranje transportnog načina rada

Transportni način rada održava parkirnu kočnicu isključenom dok se vozilo Model 3 povlači na kamion s ravnom podnicom s pomoću kabela za vuču. Kada je aktivan, transportni način rada prikazuje poruku koja označava da će se vozilo moći slobodno kotrljati. Postupak omogućavanja transportnog načina rada:

- Niski napon napajanje je potrebno. Neće moći omogućiti upotrebu dodirnog zaslona za aktiviranje transportnog načina rada ako Model 3 nema napajanja.
- Model 3 mora otkriti ključ. Transportni način rada dostupan je samo ako je otkriven ključ.



- Pobrinite se da vozilo nije priključeno na punjač. Transportni način rada nije dostupan ako je vozilo Model 3 i dalje priključeno.

Postupak aktiviranja transportnog načina rada:

1. Pobrinite se da je Model 3 u položaju Park.
2. Postavite klinaste podloge pod kotače ili osigurajte da je vozilo Model 3 osigurano.
3. Pritisnite i držite papučicu kočnice, a zatim na dodirnom zaslonu dodirnite **Kontrole > Servis > Vuča**. Na dodirnom zaslonu prikazuje se poruka koja vas podsjeća kako pravilno prevoziti vozilo Model 3.
4. Dodirnite **Uđite u transportni način rada**. Gumb će promijeniti boju u plavu kako bi pokazao da je Model 3 sad u transportnom načinu rada. Model 3 sada se slobodno kotrlja i može se polako kotrljati (ne brže od brzine hodanja) ili vući na kratke udaljenosti s pomoću kabela za vuču. (na primjer na kamionu s ravnom podnicom).

Da otkazete transportni način rada, ponovno dodirnite **Izadi iz opcije Transportni način rada** ili prebacite Model 3 u položaj Park. Ako se telefon kao ključ ne prepozna, otkazivanje načina Transportni način rada isključuje Model 3. Možda će vam biti potreban ključ kao kartica za ponovno pokretanje vozila.

BILJEŠKA: Ako vam je vozilo opremljeno niskonaponskom olovno-kiselinskom baterijom (pogledajte [Pokretanja s pomoću kabela za pokretanje u nuždi na stranici 225](#)): Transportni način rada može se otkazati ako Model 3 izgubi napajanje od niski napon nakon što je omogućen Transportni način rada.

⚠ POZOR: Ako električni sustav ne radi i stoga ne možete upotrebljavati dodirni zaslon za aktiviranje transportnog načina rada, upotrijebite kolica za vuču ili podloške za gume s kotačićima. Prije nego što to učinite, obavezno provjerite specifikacije proizvođača i preporučenu nosivost.

Povlačenje vozila na kamion s ravnom podnicom

BILJEŠKA: Ako Model 3 nema napajanja od niski napon, potrebna vam je vanjska strujna utičnica od niski napon kako biste otvorili poklopac motora ili upotrijebili dodirni zaslon (pogledajte [Pokretanja s pomoću kabela za pokretanje u nuždi na stranici 225](#)).

⚠ POZOR: Kako biste izbjegli oštećenja, vozilo povlačite na kamion s ravnom podnicom isključivo s pomoću propisno instalirane ušice za vuču. Upotreba šasije, okvira ili komponenti ovjesa za izvlačenje vozila može dovesti do oštećenja.

1. Locirajte ušicu za vuču. Ušica za vuču nalazi se u prednjem prtljažniku.



2. Vozilo je opremljeno dvama pokrovima za ušicu za vuču: jedan na prednjoj strani, a drugi na stražnjoj. Kako biste otvorili pokrov za ušicu za vuču, otpustite pokrov ušice za vuču tako da čvrsto pritisnete gornji desni dio pokrova kako bi se zakrenuo prema unutra, a zatim nježno povucite podignuti dio prema sebi.

BILJEŠKA: Samo prednji pokrov prednje ušice za vuču sadržava plus (+) terminal i minus terminal za otvaranje prednjeg prtljažnika

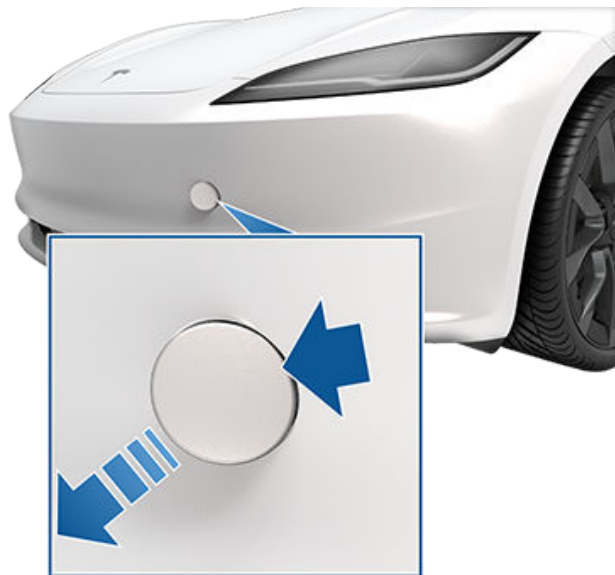

3. Umetnite ušicu za vuču u otvor do kraja, a zatim je okrenite u smjeru **suprotnom od kazaljke na satu** dok se ne učvrsti na mjestu.



Upute za prijevoznike



4. Pričvrstite kabel za vuču na ušicu za vuču.

⚠ POZOR: Prije povlačenja provjerite je li ušica za vuču propisno zategnuta.

5. Aktivirajte transportni način rada.
6. Polako povlačite vozilo Model 3 na kamion s ravnom podnicom.

Osiguravanje guma

Gume vozila moraju se pričvrstiti na kamion s pomoću načina pričvršćivanja u osam:

- Osigurajte da metalni dijelovi na trakama za privezivanje ne dodiruju obojene površine ili lice kotača.
- Ne postavljajte trake za privezivanje preko panela karoserije i ne provlačite ih kroz kotače.

⚠ POZOR: Pričvršćivanje traka za privezivanje na šasiju, ovjes ili druge dijelove karoserije vozila može prouzročiti oštećenja.

Ako vozilo nema napajanja

Ako Model 3 nema napajanja od niski napon, izvršite sljedeće korake kako biste otvorili poklopac motora ili pokrenite bateriju od niski napon.

1. Otvorite poklopac motora. Pogledajte [Otvaranje poklopca motora kada nema napajanja na stranici 223](#) za više informacija o otvaranju poklopca motora, ako vozilo nema energije.
2. Pokretanje s pomoću kabela za pokretanje u nuždi niski napon baterije (pogledajte [Pokretanja s pomoću kabela za pokretanje u nuždi na stranici 225](#)).

BILJEŠKA: Vučne službe: Pogledajte [Pražnjenje na stranici 222](#) za više informacija o prijevozu vozila do stanice za punjenje i pripremi vozila za punjenje.

⚠ POZOR: Zato što se prozori lagano automatski spuštaju kad otvorite ili zatvorite vrata, uvijek priključite vanjski izvor napajanja od niski napon prije nego što otvorite vrata ako vozilo nema napajanja kako ne biste slomili prozor (pogledajte [Pokretanja s pomoću kabela za pokretanje u nuždi na stranici 225](#)).



Pomoć na cesti tvrtke Tesla tijekom jamstvenog razdoblja dostupna je 24 sata 365 dana u godini. U pomoći na cesti tvrtke Tesla možete razgovarati s profesionalcima za pomoć na cesti i dobiti odgovore na pitanja ili pravilan postupak za transportiranje vozila.

Pri obraćanju službi za pomoć na cesti tvrtke Tesla prosljedite:

- Identifikacijski broj vozila (Vehicle Identification Number, VIN). VIN se prikazuje kad dodirnete **Kontrole** > **Softver**. VIN također možete očitati tako da pogledate kroz vjetrobransko staklo na vozačevoj strani.
- Vašu točnu lokaciju.
- Prirodu problema.

Ako je dostupno u vašem području, zahtjev možete i požuriti tako da odaberete opciju pomoći na cesti u aplikaciji za mobilne telefone tvrtke Tesla.

BILJEŠKA: Podroban opis pravila za pomoć na cesti tvrtke Tesla naveden je na stranici za podršku na web-mjestu tvrtke Tesla za vašu regiju.

Telefonski brojevi za države

BILJEŠKA: Telefonski je broj također dostupan dodiranjem **Kontrole** > **Servis**.

Država	Broj telefona
Andora	Uz naknadu: +31 (0)137 99 95 01
Austrija	Lokalni: +43 720 880 470
Belgija	Lokalni: +32 38 08 1782
Bugarska	Lokalni: +359 2 492 5455
Hrvatska	Lokalni: +385 17 776 417
Cipar	Lokalni: +357 22 030915
Češka Republika	Lokalni: +420 228 882 612
Danska	Lokalni: +45 89 88 69 84
Estonija	Lokalni: +372 880 3141
Finska	Lokalni: +358 9 4272 5040
Francuska	Lokalni: +33 9 70 73 08 50
Njemačka	Lokalni: +49 (0) 30 700 149 725
Gibraltar	Uz naknadu: +31 (0)137 99 95 13
Grčka	Lokalni: +30 21 11 98 4867
Mađarska	Lokalni: +36 1 700 8549
Island	Uz naknadu: +354 539 5037
Irska	Lokalni: +353 01 513 4727
Izrael	Lokalni: +972 3 375-1760
Italija	Lokalni: +39 0 694 801252
Latvija	Lokalni: +371 6785 9774
Lihtenštajn	Uz naknadu: +31 13 (0)137 99 95 20
Litva	Lokalni: +370 5 214 -0649
Luksemburg	Lokalni: +352 27 86 14 16



Kontaktiranje s pomoči na cesti tvrtke Tesla

Država	Broj telefona
Malta	Lokalni: +31 (0)137 99 88 20
Monako	Uz naknadu: +31 (0)137 99 95 24
Nizozemska	Lokalni: +31 (0)137 99 95 25
Norveška	Lokalni: +47 23 96 02 85
Poljska	Uz naknadu: +48 22 307 26 45
Portugal	Lokalni: +351 308 805 628
Rumunjska	Lokalni: +40 316 301 257
San Marino	Uz naknadu: +31 (0)137 99 95 31
Slovačka	Lokalni: +421 23 300 26 43
Slovenija	Lokalni: +386 8 288 00 33
Španjolska	Lokalni: +34 911 982 624
Švedska	Lokalni: +46 77-588 80 36
Švicarska	Lokalni: +41 618 55 3021
Turska	Lokalni: +90 (212) 922 24 50

Ako je vozilo Model 3 opremljeno **Hitnim pozivom** (eCall), sustav hitnog poziva automatski kontaktira hitnu službu i prenosi informaciju službi za hitne slučajeve u slučaju ozbiljne nesreće ili hitnog slučaja.

BILJEŠKA: Ovisno o datumu proizvodnje i prodajnoj regiji, vaše vozilo Model 3 možda nije opremljeno sustavom Hitnog poziva.

BILJEŠKA: Informacije koje se prenose službi za hitne slučajeve uključuje vrstu vozila, broj putnika u vozilu GPS i VIN.

BILJEŠKA: Hitni poziv radi samo putem mobilne mreže s dovoljno dobrim signalom.



POZOR: Upotrijebite značajku Hitni poziv samo u slučaju nužde. Nemojte aktivirati eCall kako biste ispitali sustav ili prijavili stavku koja nije hitna za vaše vozilo. Pozivi koji nisu hitni mogu biti podložni lokalnim zakonima i kaznama.

Upotreba značajke Hitni poziv

Hitni poziv, ako je vozilo njime opremljeno, automatski se pokreće ako se aktiviraju zračni jastuci ili se otkrije ozbiljan sudar.



Na najvišoj statusnoj traci dodirnog zaslona dodirnite ovu ikonu kako biste ručno aktivirali Hitni poziv u slučaju ozbiljne nesreće ili ozljede. Ikona SOS pojavljuje se u narančastoj boji ako je sustav poziva privremeno nedostupan ili ne radi kako je očekivano. Pritisnite ikonu za više informacija.

BILJEŠKA: Ručno je uključivanje praktično kada želite prijaviti tešku nesreću ili pozvati pomoć ako je putniku u vozilu Model 3 hitno potrebna medicinska intervencija (primjerice, u slučaju srčanog udara).

BILJEŠKA: Tvrtka Tesla nije povezana s uslugama sustava Hitni poziv. Hitni poziv nemojte aktivirati za pozivanje tvrtke Tesla (kada trebate pomoć na cesti), jer se poziv izravno upućuje hitnim službama. Društvo Tesla nije financijski odgovorno za bilo kakve troškove povezane s uslugama koje se pružaju putem sustava Hitni poziv.

Otkazivanje hitnog poziva

Poziv preko sustava Hitni poziv moguće je prekinuti samo ako je ručno pokrenut. Kako biste otkazali, na dodirnom zaslonu pritisnite **Poništi poziv**. Poziv je moguće prekinuti tijekom odbrojavanja koje se prikazuje na dodirnom zaslonu. Nakon odbrojavanja poziv može prekinuti samo agent koji odgovara na poziv.



Pražnjenje

⚠ POZOR: Vaša je odgovornost nadzirati stanje visokonaponske baterije i preostalog doseg vozila. Nemojte pretpostaviti da ima dostupni doseg ako je doseg prikazan na osjetljiv na dodir 0 km (ili 0 %). Oštećenje baterije niski napon zato što gubitak dosega nije pokriven jamstvom.

BILJEŠKA: Ako se vozilo isprazni u vožnji, zaustavite se kad uvjeti za to budu sigurni i obratite se [Pomoći na cesti društva Tesla na stranici 219](#) ili drugoj vučnoj službi.

Ako se Model 3 isprazni, baterija niski napon više nije podržana, a kad niski napon nije podržana, vozilo se ne može puniti. Zato baterija niski napon mora biti podržana vanjskim napajanjem kako bi vam se omogućilo punjenje visokonaponske (VN) baterije. Nakon što započne punjenje vozila, vanjsko napajanje više nije potrebno.

Ako se vozilo isprazni kad punjača nema u blizini, vučna služba treba prevesti Model 3 do najbliže stanice za punjenje i spustiti vozilo nadohvat kabela za punjenje. Nakon što se vozilo postavi pokraj punjača, slijedite sljedeće upute:

BILJEŠKA: Ako se vozilo prevozi do punjača, pazite da vučna služba ne ode prije nego što potvrdi da se visokonaponska baterija vozila uspješno puni.

1. Pokretanje s pomoću kabela za pokretanje u nuždi za niskonaponski sustav (pogledajte [Pokretanja s pomoću kabela za pokretanje u nuždi na stranici 225](#)). Niskonaponsku bateriju je potrebno pokrenuti s pomoću kabela za pokretanje u nuždi kako bi podržavala visokonaponsku bateriju.
2. Pričekajte nekoliko minuta. Nakon što se dodirni zaslon uključi, priključite kabel za punjenje u Model 3 kako bi se visokonaponska baterija počela puniti.
3. Kad se Model 3 počne puniti, isključite vanjsko napajanje iz niski napon baterije.

Prije prijevoza do punjača, koji nije punjač društva Tesla, uvjerite se da je vaše vozilo opremljeno priključkom koji se može upotrijebiti na određenoj stanici za punjenje koju ćete upotrebljavati. Čak i kod punjača koji nije punjač društva Tesla, morat ćete pokrenuti sustav niski napon s pomoću kabela za pokretanje u nuždi prije nego što možete početi puniti.

⚠ POZOR: Uvijek osigurajte da Model 3 ima dovoljno dosega za vožnju ili za mirovanje duže vrijeme. Nemojte se oslanjati na procjene dometa na dodirnom zaslonu ili u mobilnoj aplikaciji jer se domet može smanjivati brže od predviđenog zbog okolne temperature, navika u vožnji, vjetra, postavki vožnje (npr. način rada s nadzorom) itd.

BILJEŠKA: Vuča vozila zbog problema gubljenja dosega nije obuhvaćena jamstvom.



Otvaranje poklopca motora kada nema napajanja

U malo vjerojatnom slučaju da Model 3 ostane bez napajanja iz izvora od niski napon, prednji prtljažnik nećete moći otvoriti putem dodirnog zaslona, ni mobilne aplikacije. Otvaranje prednjeg prtljažnika u ovoj situaciji:

BILJEŠKA: Sljedećim postupcima nećete otvoriti prednji prtljažnik ako je Model 3 zaključano i ima napajanje od niski napon.

1. Pronađite vanjsku električnu energiju od niski napon (poput prijenosnih kabela za pokretanje).
2. Otpustite pokrov ušice za vuču tako da čvrsto pritisnete gornji desni dio pokrova kako bi se zakrenuo prema unutra, a zatim nježno izvucite podignuti dio prema sebi.

BILJEŠKA: Pokrov ušice za vuču povezan je s crnim negativnim (-) terminalom vozila.

BILJEŠKA: Vaše vozilo također možda ima poklopac pokrova za vuču u blizini prednjeg branika. Upotrebljava se samo za prijevoz, a ne sadrži odgovarajuće žice za pokretanje u nuždi. Upotrebljava se samo za poklopac prednjeg pokrova za vuču.

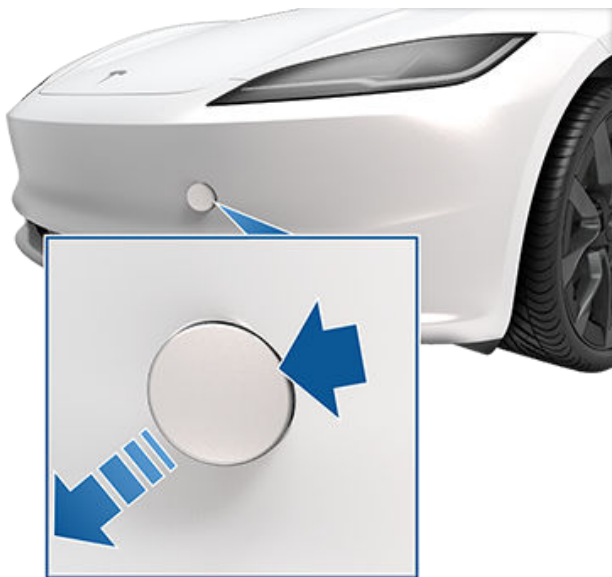

3. Izvucite dvije žice iz otvora ušice za vuču kako biste izložili oba priključka.

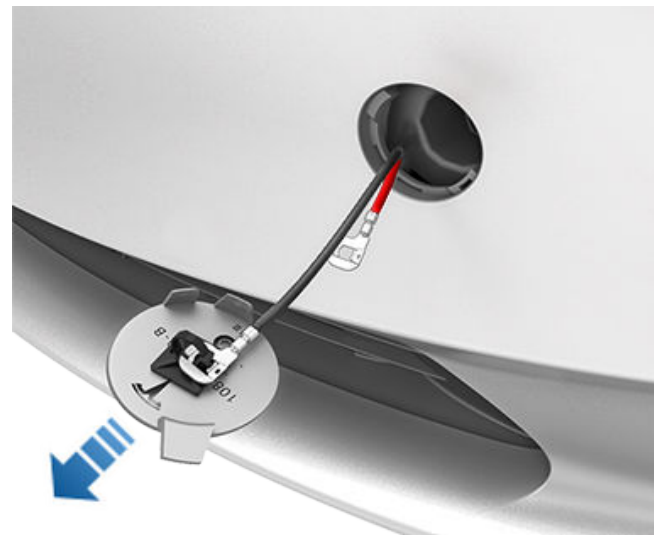

4. Priključite crveni pozitivni (+) kabel od niski napon na crveni pozitivni (+) terminal.
5. Priključite crni negativni (-) kabel od niski napon na crni negativni (-) terminal.



BILJEŠKA: Dovođenjem vanjskog napajanja od niski napon na te priključke oslobađaju se samo zasuni poklopca motora. Bateriju od niski napon ne možete puniti putem tih priključaka. Nemojte ostavljati električne kabele vozilaniski napon povezane na terminale dulje od 30 sekundi, uklonite ih s terminala vozila čim se poklopac prtljažnika zatvori.

6. Uključite vanjski izvor električne energije (pogledajte upute proizvođača). Zasuni poklopca motora odmah se otpuštaju i sada možete otvoriti poklopac motora za oslobađanje pristupa prednjem prtljažniku.
7. Odvojite oba kabela, počnite s crnim negativnim (-) kablom.
8. Ako povlačite vozilo na kamion s ravnom podnicom, nemojte još mijenjati pokrov ušice za vuču. Ako je potrebno, postavite pokrov ušice za vuču umetanjem žica u pokrov ušice otvaranjem i poravnavanjem pokrova ušice za vuču u položaj i zakretanjem na mjesto.



Otvaranje poklopca motora kada nema napajanja

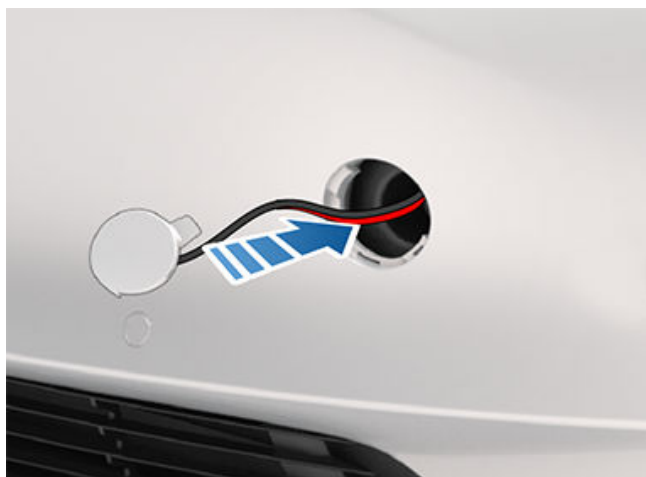



Sljedeće upute pretpostavljaju da upotrebljavate vanjski izvor napajanja od niski napon (poput prijenosnog uređaja s kablom za pokretanje u nuždi). Ako želite pokrenuti vozilo Model 3 s pomoću kabela za pokretanje u nuždi i drugog vozila, potražite upute proizvođača tog vozila.

- ⚠ POZOR:** Model 3 ne može se upotrebljavati za pokretanje drugog vozila. Ako to učinite, može doći do oštećenja.
- ⚠ POZOR:** Izbjegavajte kratke spojeve pri pokretanju vozila Model 3 s pomoću kabela za pokretanje u nuždi. Povezivanje kabela s pogrešnim postoljem, međusobno dodirivanje vodova i slično može oštetiti Model 3.

Pokrenite niskonaponsku (litij-ionsku) bateriju

1. Otvorite poklopac motora (pogledajte [Otvaranje poklopcu motora kada nema napajanja na stranici 223](#)).
2. Uklonite ploču za održavanje tako da je povučete prema gore kako biste oslobodili kopče obloge kojima je pričvršćena.
3. Uklonite crveni poklopac i priključite vanjski crveni pozitivni (+) kabel niskonaponskog napajanja na crveno pozitivno (+) mjesto za pokretanje.

- ⚠ POZOR:** Da biste izbjegli oštećenje vozilu, ne dopustite da pozitivni kabel dodiruje druge metalne dijelove.

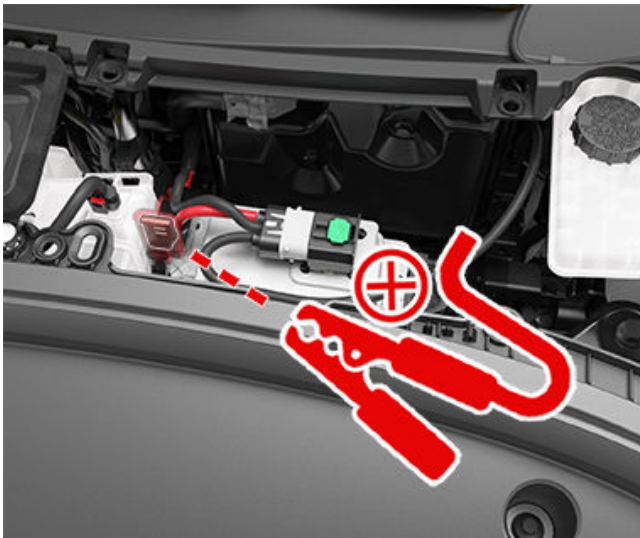

4. Priključite vanjski crni negativni kabel (-) niskonaponskog napajanja na munju koja se nalazi pokraj spremnika kočione tekućine. Munja se upotrebljava kao mjesto uzemljenja za vanjsku podršku.

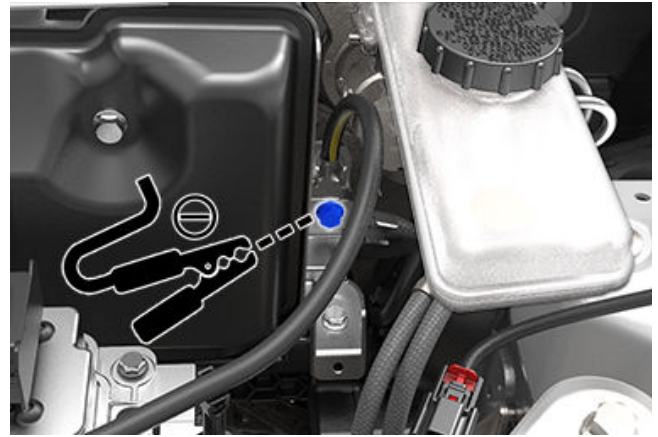

5. Uključite vanjski izvor električne energije (pogledajte upute proizvođača) samo na 20 sekundi, a zatim ga isključite ili isključite izvor električne energije.

- ⚠ POZOR:** Ako ostavite napajanje uključeno dulje od 20 sekundi, niskonaponska baterija se možda neće samostalno oporaviti i vozilo se možda neće moći prebaciti u položaj Drive. Ako se to dogodi, nakon isključivanja izvora električne energije, isključite niskonaponsku bateriju, a zatim ponovno uključite niskonaponsku bateriju kako biste omogućili samostalni pokušaj oporavka baterije.

BILJEŠKA: Ako pokušavate uključiti Transportni način rada (kako biste povukli vozilo s pomoću kabela za vuču na kamion s ravnom podnicom), nije potrebno da se niskonaponska baterija samostalno oporavi. Ostavite napajanje priključeno sve dok vozilo nije osigurano.

6. Otvorite vozačeva vrata i pričekajte dvije minute.
7. Pobrinite se da se vozilo može prebaciti u položaj Drive.
8. Vratite ploču za održavanje tako da je vratite na prvobitno mjesto i pritisnete dok se ne učvrsti.
9. Zatvorite poklopac motora.



Otvaranje vrata bez napajanja

Otvaranje prednjih vrata bez napajanja

Kako biste otvorili prednja vrata u malo vjerojatno situaciji kad je Model 3 bez napajanja, zaponac za ručno otvaranje vrata smješten ispred prekidača za prozore povucite prema gore.



POZOR: Ručno otvaranje vrata predviđeno je samo za situacije u kojima Model 3 nema napajanja. Kad Model 3 ima napajanje, upotrijebite tipku na gornjem dijelu unutarnje ručke na vratima.



Otvaranje stražnjih vrata bez napajanja

Možete ručno otvoriti stražnja vrata u vrlo malo vjerojatnoj situaciji u kojoj vozilo Model 3 nema napajanja:



1. Na dnu džepa stražnjih vrata postoji utor na prednjoj strani poklopca. Kliznite prstom u utor i podignite ga kako biste uklonili poklopac.
2. Povucite mehaničko otpuštanje kabela prema naprijed.



UPOZORENJE: Nemojte upotrebljavati ručno otpuštanje vrata dok se vozilo kreće.



APP_w009

Automatsko kočenje u nuždi nije dostupno Značajka se može vratiti pri sljedećoj vožnji

Upozorenje označava sljedeće:

Značajka automatskog kočenja u nuždi nije dostupna tijekom ostatka trenutne vožnje. Ovo upozorenje ne navodi da su nedostupne ostale funkcije kočenja ili značajke.

Upozorenje može biti prisutno zbog nekoliko razloga. Ostala upozorenja mogu biti prisutna zbog razloga koji također uzrokuju da automatsko kočenje u nuždi postane nedostupno.

Što učiniti:

Obično ne morate poduzimati nikakve radnje. Automatsko kočenje u nuždi bit će ponovno dostupno kad pokrenete sljedeću vožnju.

Ako se upozorenje nastavi pojavljivati tijekom narednih vožnji ili se pojavi uz povećanje učestalosti tijekom nekoliko vožnji, preporuča se da što prije zakažete servis.

Dodatne informacije potražite pod [Pomoć pri izbjegavanju sudara na stranici 138](#).

APP_w048

Značajke autopilota trenutno nedostupne Značajke se mogu vratiti pri sljedećoj vožnji

Upozorenje označava sljedeće:

Značajke autopilota trenutno su nedostupne na vašem vozilu. Ovisno o konfiguraciji vozila, značajke autopilota koje se mogu onemogućiti mogu uključivati:

- Automatsko upravljanje
- Tempomat koji se prilagođava prometu
- Automatsko kočenje u nuždi
- Upozorenje na udar sprijeda
- Upozorenje o napuštanju prometne trake

Što učiniti:

Upozorenje se može postaviti zbog nekoliko razloga. Provjerite dodatna upozorenja koja ukazuju na uzrok ovog stanja.

Obično, značajke autopilota mogu se vratiti pri sljedećoj vožnji. Ako se ovo upozorenje nastavi pojavljivati tijekom mnogobrojnih vožnji, što prije zakažite servis.

Više informacija i cijeli popis značajki autopilota pogledajte u [O funkciji autopilota na stranici 106](#)

APP_w207

Automatsko upravljanje privremeno nedostupno

Upozorenje označava sljedeće:

Automatsko je upravljanje privremeno nedostupno. Ovo bi moglo biti privremeno stanje uzrokovano vanjskim čimbenikom poput:

- Izblijedjele oznake trake ili oznake trake koje nedostaju.
- Uske ili zavojite ceste.



Upozorenja o rješavanju problema

- Loša vidljivost zbog kiše, snijega, magle ili drugih vremenskih uvjeta.
- Izuzetno visoke ili niske temperature.
- Jako svjetlo zbog farova drugih vozila, izravnog sunčeva svjetla ili drugih izvora svjetlosti.

Ovo upozorenje također može biti prisutno ako premašite ograničenje maksimalne brzine za Automatsko upravljanje koje je aktivno. U tom slučaju Automatsko upravljanje neće biti dostupno tijekom ostatka trenutne vožnje.

Što učiniti:

Nastavite put do svojeg odredišta. Ako automatsko upravljanje ne postane dostupno prije nego što stignete na odredište i ostane nedostupno tijekom sljedeće planirane vožnje, provjerite sljedeće:

- Oštećenje ili prepreka uzrokovana blatom, ledom, snijegom ili drugim okolišnim čimbenicima
- Prepreka uzrokovana predmetom postavljenim na vozilo, kao što je nosač za bicikle
- Prepreke uzrokovane stavljanjem boje ili ljepljivih proizvoda na vozilo kao što su omoti, naljepnice ili gumeni premazi
- Oštećen ili neispravno poravnat odbojnik

Ako nema vidljivih smetnji ili oštećenja na vozilu, zakažite servis. U međuvremenu možete voziti svoje vozilo.

Dodatne informacije potražite pod [Značajke Autopilota na stranici 108](#).

APP_w218

Brzina Automatskog upravljanja prekoračena Preuzmite kontrolu nad kolom upravljača

Upozorenje označava sljedeće:

Automatsko upravljanje nije dostupno jer je vozilo premašilo maksimalno ograničenje brzine za tu značajku pomoći za vozača.

Što učiniti:

Odmah preuzmite kontrolu nad kolo upravljača i održavajte je dok stignete do odredišta.

U većini slučajeva, automatsko upravljanje neće biti dostupno tijekom ostatka trenutne vožnje. Ako je želite ponovno postaviti, potpuno zaustavite vozilo i prebacite ga u položaj za parkiranje. Nakon što prebacite u stupanj Drive kako biste stigli do sljedećeg odredišta, funkcija automatskog upravljanja trebala bi opet biti dostupna.

BILJEŠKA: Ako ovo upozorenje postane aktivno dok se vozite kroz Njemačku, opcija automatskog upravljanja ponovno će biti dostupna kad se vozilo kreće ispod ograničenja brzine automatskog upravljanja.

Ako značajka automatskog upravljanja nije dostupna tijekom sljedeće vožnje i ako ostane nedostupna tijekom narednih vožnji, zakažite servis čim uspijete. U međuvremenu možete voziti svoje vozilo.

Dodatne informacije potražite pod [Značajke Autopilota na stranici 108](#).

APP_w222

Tempomat nije dostupan Smanjena vidljivost prednje kamere

Upozorenje označava sljedeće:

Tempomat usklađen s prometom i automatsko upravljanje nisu dostupni jer su jedna ili više prednjih kamera na vozilu blokirane ili ih zaslijepljuju vanjski utjecaji.

Opcije tempomata usklađenog s prometom i automatskog upravljanja ostaju nedostupne sve dok prednja kamera nema odgovarajuću vidljivost. Kamere možda imaju ograničenu vidljivost ili je nema zbog:

- Prljavštinom ili krhotinama na površini kamere.



- Okolišnim uvjetima kao što su kiša, magla, snijeg ili rosa.
- Jakim sunčevim svjetlom ili odsjajem iz drugog izvora svjetlosti.
- Slabih ili ograničenih uvjeta osvjetljenja uključujući neosvijetljene ili slabije osvijetljene ceste noću.
- Kondenzacijom (kapljice vode ili maglica) na površini kamere.
- Monotone značajke okoline uključujući zidove tunela ili razdjeljivače ceste.

Što učiniti:

Nastavite put do svojeg odredišta. Vaše je vozilo ispravno za vožnju.

Često je to problem koji se sam riješi. Ako se upozorenje ne ukloni do kraja vožnje:

- Pregledajte i počistite prednju kameru na vrhu središnjeg dijela vjetrobranskog stakla prije sljedeće planirane vožnje.
- Na površini kamere potražite tragove kondenzacije, prljavštine ili drugih ostataka i pokušajte ih ukloniti.

Pogledajte [Čišćenje kamere na stranici 197](#) za više informacija o čišćenju prljavštine i ostataka s područja vozila.

Iako se kondenzacija na unutrašnjem dijelu kućišta kamera ne može obrisati, obično je možete brže ukloniti ako slijedite sljedeće savjete:

1. Unaprijed pripremite kabinu tako da temperaturu postavite na Visoko i uključite klima uređaj.
2. Uključite odmrzivač vjetrobranskog stakla.

Ako je upozorenje i dalje prisutno tijekom narednih vožnji, ali nema vidljivih prepreka na prednjoj kameri, zakažite servis čim uspijete. U međuvremenu možete voziti svoje vozilo.

APP_w224

Tempomat nije dostupan

Nastavite voziti za kalibraciju kamera

Upozorenje označava sljedeće:

Tempomat usklađen s prometom i automatsko upravljanje nisu dostupni jer kamere na vozilu nisu u potpunosti kalibrirane.

Kad su značajke poput tempomata usklađenog s prometom i automatskog upravljanja aktivne, manevriranje vozilom provodi se vrlo precizno. Prije prve upotrebe tih značajki, kamere moraju dovršiti postupak samostalne kalibracije. Povremeno može doći do poništenja kalibracije jedne ili više kamera.

Što učiniti:

Nastavite put do svojeg odredišta. Vaše je vozilo ispravno za vožnju.

Tempomat usklađen s prometom i automatsko upravljanje ostaju nedostupni sve dok se kalibracija kamera ne dovrši.

Kad se kalibracija završi, tempomat usklađen s prometom i automatsko upravljanje trebali bi biti dostupni.

Kako bi bio praktičniji, indikator napretka kalibracije prikazuje se na dodirnom zaslonu. Kalibracija se uglavnom završava nakon 20-25 milja (32-40 km), ali udaljenost ovisi o uvjetima ceste i okoliša. Na primjer, vožnja po ravnoj cesti s jasno vidljivim cestovnim oznakama pomaže u bržoj kalibraciji kamera.

Ako je upozorenje i dalje prisutno, a kalibracija kamere se nije dovršila nakon što je vozilo prešlo 160 km (100 milja) ili više ili ako tempomat usklađen s prometom i automatsko upravljanje ostaju nedostupni unatoč uspješnoj kalibraciji kamere, zakažite servis čim uspijete. U međuvremenu možete voziti svoje vozilo.



APP_w304

Kamera blokirana ili zaslijepljena

Očistite kameru ili pričekajte da povрати vidljivost

Upozorenje označava sljedeće:

Jedna ili više vanjskih kamera ima ograničenu vidljivost ili nema uopće vidljivost zbog vanjskih uvjeta. Kada kamere na vašem vozilu ne mogu pružati točne vizualne informacije, neke ili sve značajke autopilota mogu privremeno biti nedostupne.

Kamere možda imaju ograničenu vidljivost ili je nema zbog:

- Prljavštinom ili krhotinama na površini kamere.
- Okolišnim uvjetima kao što su kiša, magla, snijeg ili rosa.
- Jakim sunčevim svjetlom ili odsjajem iz drugog izvora svjetlosti.
- Slabih ili ograničenih uvjeta osvjetljenja uključujući neosvijetljene ili slabije osvijetljene ceste noću.
- Kondenzacijom (kapljice vode ili maglica) na površini kamere.
- Monotone značajke okoline uključujući zidove tunela ili razdjeljivače ceste.

Što učiniti:

Nastavite put do svojeg odredišta. Vaše je vozilo ispravno za vožnju. Vrlo često riječ je o privremenom problemu koji će se riješiti kad ispari kondenzacija ili kad nestane pojedini okolišni uvjet ili značajka.

Ako upozorenje ne nestane prije nego što stignete na odredište, provjerite ima li na površinama kamere kondenzacije, prljavštine ili drugih krhotina. Da biste pronašli lokacije kamere, pogledajte odjeljak [Kamere na stranici 19](#).

Očistite kamere po potrebi prije sljedeće planirane vožnje. Preporučene postupke čišćenje potražite u [Čišćenje kamere na stranici 197](#).

Ako nakon čišćenja kamera i dalje vidite ovo upozorenje, provjerite ima li kondenzacije na unutrašnjim površinama kućišta kamera na stupu vrata. Iako se kondenzacija unutrašnjeg dijela kućišta kamera ne može obrisati, obično je možete brže ukloniti ako slijedite sljedeće korake:

1. Pripremite kabinu tako da UKLJUČITE klimatizaciju, postavite temperaturu na VISOKO i pobrinite se da je klima-uređaj uključen.
2. Uključite odmrzivač vjetrobranskog stakla.
3. Ventilacijske otvore usmjerite prema kamerama na stupu vrata.

Više informacija o uklanjanju kondenzacije s kućišta kamere potražite u [Čišćenje kamere na stranici 197](#).

Ako se upozorenje ne izbriše do kraja vaše sljedeće planirane vožnje, unatoč čišćenju naznačenih kamera i slijedeći preporučene korake za uklanjanje kondenzacije, zakažite servis sljedećom prigodnom prilikom. U međuvremenu možete voziti svoje vozilo.

BMS_a067

Izvedba visokonaponske baterije ograničena

Možete voziti – zakažite servis uskoro

Upozorenje označava sljedeće:

Vozilo je otkrilo unutarnje stanje visokonaponske baterije koje ograničava izvedbu baterije. Potreban je servis za povratak potpune izvedbe.

Maksimalni doseg vozila je možda smanjen, a vozilu će možda trebati dulje da se napuni. Maksimalna brzina punjenja razlikuje se, kao i inače, ovisno o lokaciji, izvoru napajanja i opremi za punjenje.

Što učiniti:



Vaše je vozilo ispravno za vožnju.

Preporuča se da što prije zakažete servis. Bez servisa vozilo će možda početi pokazivati daljnja smanjenja u maksimalnom dometu i izvedbama punjenja te će također možda smanjivati napajanje i ubrzanje tijekom vožnje.

Dok je aktivno ovo upozorenje, vozilo treba biti napunjeno do 30 % kapaciteta ili više kako ne bi došlo do nepodudaranja između prikazanog procijenjenog dosega na dodirnom zaslonu vozila i stvarne razine napunjenosti visokonaponske baterije.

Dodatne informacije o visokonaponskoj bateriji potražite u [Informacije o bateriji pod visokim naponom na stranici 176](#).

BMS_a068

Visokonaponskoj bateriji je potreban servis Ubrzanje i izvedba punjenja su smanjene

Upozorenje označava sljedeće:

Vozilo je otkrilo unutarnje stanje visokonaponske baterije koje ograničava izvedbu baterije.

Također ćete možda primijetiti da je najveća brzina vozila smanjena i da je odziv sporiji za zahtjeve ubrzanja.

Maksimalni doseg vozila je možda smanjen, a vozilu će možda trebati dulje da se napuni. Maksimalna brzina punjenja razlikuje se, kao i inače, ovisno o lokaciji, izvoru napajanja i opremi za punjenje.

Potreban je servis za povratak potpune izvedbe.

Što učiniti:

Vaše je vozilo ispravno za vožnju.

Preporuča se da što prije zakažete servis. Bez servisa, vozilo će i dalje imati smanjeno napajanje, ubrzanje, domet i izvedbu punjenja.

Dok je aktivno ovo upozorenje, vozilo treba biti napunjeno do 30 % kapaciteta ili više kako ne bi došlo do nepodudaranja između prikazanog procijenjenog dosega na dodirnom zaslonu vozila i stvarne razine napunjenosti visokonaponske baterije.

Dodatne informacije o visokonaponskoj bateriji potražite u [Informacije o bateriji pod visokim naponom na stranici 176](#).

BMS_a069

Niska razina punjenja baterije Odmah napuniti

Upozorenje označava sljedeće:

Vozilo je otkrilo da visokonaponska baterija nema dovoljno preostale energije kako bi se podržala vožnja. Ovo je upozorenje obično prisutno zato što je razina napunjenosti visokonaponske baterije smanjena tijekom normalnog rada.

Vozilo neće moći voziti ili nastaviti voziti sve dok se ne napuni.

Ako je upozorenje i dalje prisutno tijekom vožnje, vozilo se treba isključiti. Za to stanje može biti prisutno zasebno upozorenje u vozilu. Osim toga, moguće je da će se vozilo neočekivano isključiti.

Ako je upozorenje prisutno kad je vozilo parkirano, možda neće moći voziti.

Što učiniti:

Odmah napunite vozilo. Punjenje vozila trebalo bi osposobiti vozilo za vožnju.

Ako se upozorenje pojavi tijekom sljedećih vožnji, unatoč tome što je prikazana razina napunjenosti baterije 5 % ili više, što prije zakažete servis.

Dodatne informacije o visokonaponskoj bateriji potražite u [Informacije o bateriji pod visokim naponom na stranici 176](#).



Upozorenja o rješavanju problema

Dodatne informacije o punjenju sadrži odjeljak [Upute za punjenje na stranici 178](#).BMS_a074

BMS_a074

Maks. razina napunjenosti bat. je smanjena U redu za vožnju – zakaži servis

Upozorenje označava sljedeće:

Vozilo je otkrilo unutarnje stanje visokonaponske baterije koje ograničava izvedbu baterije. Što rezultira smanjenom maksimalnom razinom napunjenosti i raspona. Potreban je servis za povratak potpune izvedbe.

Što učiniti:

- Vaše je vozilo ispravno za vožnju. Vaše se vozilo može puniti kad je status punjenja niži od 50 %. Punjenje nije započelo ako je status punjenja već iznad 50 %.
- Ako se ovo upozorenje nastavi pojavljivati, zakažite servis čim prije. Bez servis, možda ćete primijetiti daljnja smanjenja maksimalne razine napunjenosti i dometa vozila.
- Za više informacija o visokonaponskoj baterija pogledajte

BMS_a079

Nije moguće punjenje – dosegnuta maks. razina punjenja Smanjena maks. brzina punjenja – Zakaži servis

Upozorenje označava sljedeće:

Vaše je vozilo prepoznalo unutarnje stanje visokonaponske baterije koje ograničava mogućnost baterije da se puni na status punjenja od 50 %.

Što učiniti:

- Vaše je vozilo ispravno za vožnju. Vaše se vozilo može puniti kad je status punjenja niži od 50 %. Punjenje nije započelo ako je status punjenja već iznad 50 %.
- Ako se ovo upozorenje nastavi pojavljivati, zakažite servis čim prije. Bez servis, možda ćete primijetiti daljnja smanjenja maksimalne razine napunjenosti i dometa vozila.
- Za više informacija o visokonaponskoj baterija pogledajte

CC_a001

Punj. nije mog. – nedostatno uzemljenje Potrebno je provjeriti ispravno ožičenje ili uzemljenje utičnice

Upozorenje označava sljedeće:

Nije otkriveno povezivanje uzemljenja u zidnoj priključnici.

Što učiniti:

Neka električar pregleda zidnu priključnicu kako biste bili sigurni da je ispravno uzemljena. Električar mora provjeriti je li uzemljenje na prekidaču ili u razvodnoj kutiji ispravno postavljeno te je li ispravno povezano sa zidnom priključnicom.

Više informacija potražite u [smjernicama za ugradnju](#) za zidnu priključnicu.



CC_a002

Punj. nije mog. – nedostatno uzemljenje Isključite i pokušajte ponovno ili upotrijebite drugu opremu

Upozorenje označava sljedeće:

Kvar uzemljenja. Struja prolazi putanjom koja nije sigurna. Mogući kvar spoja faze s uzemljenjem ili praznog hoda s uzemljenjem.

Što učiniti:

Pokušajte ponovo punjenje tako da izvučete zidnu priključnicu iz vozila i ponovno je povežite. Ako problem i dalje nije riješen, ISKLJ. prekidač koji opslužuje zidnu priključnicu, pričekajte 10 sekundi, ponovno UKLJUČITE prekidač te pokušajte ponovno priključiti zidnu priključnicu na vozilo. Ako problem i dalje nije riješen, obratite se električaru ili društvu Tesla.

Više informacija potražite u [smjernicama za ugradnju](#) za zidnu priključnicu.

CC_a003

Punj. nije mog. – ispad zidne priklj. GFCI Odspojite i pok. pon. ili upotr. drugu opr.

Upozorenje označava sljedeće:

Kvar uzemljenja. Struja prolazi putanjom koja nije sigurna. Mogući kvar spoja faze s uzemljenjem ili praznog hoda s uzemljenjem.

Što učiniti:

Pokušajte ponovo punjenje tako da izvučete zidnu priključnicu iz vozila i ponovno je povežite. Ako problem i dalje nije riješen, ISKLJ. prekidač koji opslužuje zidnu priključnicu, pričekajte 10 sekundi, ponovno UKLJUČITE prekidač te pokušajte ponovno priključiti zidnu priključnicu na vozilo. Ako problem i dalje nije riješen, obratite se električaru ili društvu Tesla.

Više informacija potražite u [smjernicama za ugradnju](#) za zidnu priključnicu.

CC_a004

Punj. nije mog. – problem na zid. priklj. Trebata servisirati zidnu priključnicu

Upozorenje označava sljedeće:

Problem s dijelovima zidne priključnice. Mogući problemi uključuju:

1. Sklopnik ne radi
2. Automatsko ispitivanje kvara uzemljenja u krugu nadzora kvara nije uspješno
3. Toplinski senzor je odvojen
4. Drugi problemi s komponentama

Što učiniti:

Zidna utičnica otkrila je interni kvar.

1. Pokušajte ponovo punjenje tako da izvučete zidnu priključnicu iz vozila i ponovno je povežite.
2. Ako se problem i dalje javlja, ISKLJ. sklopku iz zidne priključnice, pričekajte 10 sekundi i ponovno UKLJ. sklopku. Zatim pokušajte ponovno priključiti zidnu priključnicu i vozilo.
3. Ako problem i dalje nije riješen, obratite se električaru kako bi provjerio jesu li sve žice ispravno priključene i zategnute u skladu s priručnikom za ugradnju zidne priključnice.



Upozorenja o rješavanju problema

4. Nakon što je vaš električar dovršio sve radove i vratio napajanje zidnoj priključnici, pokušajte ponovno napuniti ponovnim priključivanjem zidne priključnice u vozilo.
5. Ako se problem i dalje javlja, treba servisirati zidnu priključnicu.

Više informacija potražite u [smjernicama za ugradnju](#) za zidnu priključnicu.

CC_a005

Punj. nije mog. – ispad zidne priklj. GFCI Odspojite i pok. pon. ili upotr. drugu opr.

Upozorenje označava sljedeće:

Kvar uzemljenja. Struja prolazi putanjom koja nije sigurna. Mogući kvar spoja faze s uzemljenjem ili praznog hoda s uzemljenjem.

Što učiniti:

Pokušajte ponovo punjenje tako da izvučete zidnu priključnicu iz vozila i ponovno je povežite. Ako problem i dalje nije riješen, ISKLJ. prekidač koji opslužuje zidnu priključnicu, pričekajte 10 sekundi, ponovno UKLJUČITE prekidač te pokušajte ponovno priključiti zidnu priključnicu na vozilo. Ako problem i dalje nije riješen, obratite se električaru ili društvu Tesla.

Više informacija potražite u [smjernicama za ugradnju](#) za zidnu priključnicu.

CC_a006

Punj. nije mog. – nadstruja zid. priključnice Odspojite i pok. pon. ili upotr. drugu opr.

Upozorenje označava sljedeće:

Nadstrujna zaštita.

Što učiniti:

Smanjite postavke jakosti struje punjenja vozila. Ako problem i dalje nije riješen, potreban je servis.

Više informacija potražite u [smjernicama za ugradnju](#) za zidnu priključnicu.

CC_a007

Promjena nije moguća – ulazni napon je previsok Nap. mora biti unutar naz. vr. zidne priključ.

Upozorenje označava sljedeće:

Prenaponska i podnaponska zaštita.

Što učiniti:

Za ispravne vrijednosti napona na prekidaču koji servisira zidnu priključnicu, obratite se svom električaru.

Više informacija potražite u [smjernicama za ugradnju](#) za zidnu priključnicu.

CC_a008

Punj. nije moguće – prenizak ulazni napon Nap. mora biti unutar naz. vr. zidne priključ.

Upozorenje označava sljedeće:



Prenaponska i podnaponska zaštita.

Što učiniti:

Za ispravne vrijednosti napona na prekidaču koji servisira zidnu priključnicu, obratite se svom električaru.

Više informacija potražite u [smjernicama za ugradnju](#) za zidnu priključnicu.

CC_a009

Punj. nije mog. – neispr. ulazno ožičenje

Treba pop. ožičenje do ulaz. priključnice

Upozorenje označava sljedeće:

Ulaz je pogrešno ožičen: možda je došlo do zamjene faznog i neutralnog voda.

Što učiniti:

Ulazno ožičenje između naponske utičnice na zidu i zidne priključnice nije ispravno postavljeno. Obratite se svom električaru.

Više informacija potražite u [smjernicama za ugradnju](#) za zidnu priključnicu.

CC_a010

Punj. nije mog. – problem na zid. priklj.

Treba servisirati zidnu priključnicu

Upozorenje označava sljedeće:

Problem s dijelovima zidne priključnice. Mogući problemi uključuju:

1. Sklopnik ne radi
2. Automatsko ispitivanje kvara uzemljenja u krugu nadzora kvara nije uspjelo
3. Toplinski senzor je odvojen
4. Drugi problemi s komponentama

Što učiniti:

Zidna utičnica otkrila je interni kvar.

1. Pokušajte ponovo punjenje tako da izvučete zidnu priključnicu iz vozila i ponovno je povežite.
2. Ako se problem i dalje javlja, ISKLJ. sklopku iz zidne priključnice, pričekajte 10 sekundi i ponovno UKLJ. sklopku. Zatim pokušajte ponovno priključiti zidnu priključnicu u vozilo.
3. Ako problem i dalje nije riješen, obratite se električaru kako bi provjerio jesu li sve žice ispravno priključene i zategnute u skladu s priručnikom za ugradnju zidne priključnice.
4. Nakon što je vaš električar dovršio sve radove i vratio napajanje zidnoj priključnici, pokušajte ponovno napuniti ponovnim priključivanjem zidne priključnice u vozilo.
5. Ako se problem i dalje javlja, treba servisirati zidnu priključnicu.

Više informacija potražite u [smjernicama za ugradnju](#) za zidnu priključnicu.

CC_a011

Punj. nije mog. – zid. priključnica prevruća

Neka se zidna priklj. ohladi pa pokuš. pon.

Upozorenje označava sljedeće:



Upozorenja o rješavanju problema

Zaštita od previsoke temperature (uklanjanje zasuna).

Što učiniti:

Zidna priključnica ne smije biti prekrivena stranim tijelima i ne smije se nalaziti u blizini izvora topline. Ako se problem nastavi na normalnim vrijednostima temperature okoline (ispod 38 °C), potrebno je servisiranje.

Više informacija potražite u [smjernicama za ugradnju](#) za zidnu priključnicu.

CC_a012

Punj. nije mog. – zidni priključak prevruć Trebaju prov. utičnicu ili zidnu priključnicu

Upozorenje da je zidna priključnica otkrila visoku temperaturu znači da se priključak zgrade na zidnu priključnicu previše zagrijava, stoga je punjenje zaustavljeno kako bi se zaštitilo ožičenje i zidna priključnica.

To obično nije problem na vašem vozilu ili zidnoj priključnici, već na ožičenju zgrade. Uzrok može biti labav priključak ožičenja zgrade na zidnu priključnicu, a brzo ga može otkloniti električar.

Za uspostavljanje normalnog rada punjenja pokušajte provesti sljedeće korake.

Ako je zidna priključnica priključena u zidnu utičnicu, provjerite sljedeće:

- Priključak je do kraja umetnut u utičnicu
- Područje priključka ne blokira nijedan predmet i nije prekriveno ničime
- U blizini nema izvora topline

Ako se problem i dalje javlja ili ako je zidna priključnica žičano povezana u sustav, obratite se električaru kako bi pregledao ugrađeno ožičenje zidne priključnice. Električar se treba pobrinuti da su sve žice pravilno priključene i zategnute u skladu s vodičem za ugradnju zidne priključnice.

Više informacija potražite u [smjernicama za ugradnju](#) za zidnu priključnicu.

CC_a013

Punj. nije moguće – ručica za punj. prevruća Prov. ima li ostatak na ruč. ili prik. za punj.

Upozorenje označava sljedeće:

Zaštita od previsoke temperature (uklanjanje zasuna).

Što učiniti:

Provjerite je li priključnica do kraja umetnuta u utičnicu za punjenje u vozilu. Priključnica ne smije biti prekrivena stranim predmetima i ne smije se nalaziti u blizini izvora topline. Ako se problem nastavi na normalnim vrijednostima temperature okoline (ispod 38 °C), potrebno je servisiranje.

Više informacija potražite u [smjernicama za ugradnju](#) za zidnu priključnicu.

CC_a014

Punj. nije mog. – problem na zid. priklij. Trebaju servisirati zidnu priključnicu

Upozorenje označava sljedeće:

Problem s dijelovima zidne priključnice. Mogući problemi uključuju:

1. Sklopnik ne radi



2. Automatsko ispitivanje kvara uzemljenja u krugu nadzora kvara nije uspjelo
3. Toplinski senzor je odvojen
4. Drugi problemi s komponentama

Što učiniti:

Zidna utičnica otkrila je interni kvar.

1. Pokušajte ponovo punjenje tako da izvučete zidnu priključnicu iz vozila i ponovno je povežite.
2. Ako se problem i dalje javlja, ISKLJ. sklopku iz zidne priključnice, pričekajte 10 sekundi i ponovno UKLJ. sklopku. Zatim pokušajte ponovno priključiti zidnu priključnicu u vozilo.
3. Ako problem i dalje nije riješen, obratite se električaru kako bi provjerio jesu li sve žice ispravno priključene i zategnute u skladu s priručnikom za ugradnju zidne priključnice.
4. Nakon što je vaš električar dovršio sve radove i vratio napajanje zidnoj priključnici, pokušajte ponovno napuniti ponovnim priključivanjem zidne priključnice u vozilo.
5. Ako se problem i dalje javlja, treba servisirati zidnu priključnicu.

Više informacija potražite u [smjernicama za ugradnju](#) za zidnu priključnicu.

CC_a015

Punj. nije mog. – problem poveziv. s vozilom Umet. ručicu za punj. do kraja u priključak

Upozorenje označava sljedeće:

Nastala je greška u komunikaciji između zidne priključnice i vozila.

Što učiniti:

Pokušajte ponovo punjenje tako da izvučete zidnu priključnicu iz vozila i ponovno je povežite.

1. Ako problem i dalje nije riješen, ISKLJ. prekidač koji opslužuje zidnu priključnicu, pričekajte 10 sekundi, ponovno UKLJUČITE prekidač te pokušajte ponovno priključiti zidnu priključnicu na vozilo.
2. Ako problem i dalje nije riješen i dostupna je druga oprema za punjenje, priključite vozilo na drugu zidnu priključnicu ili na mobilnu priključnicu kako biste utvrdili može li vozilo vršiti komunikaciju s drugom opremom za punjenje.
3. Ako problem i dalje nije riješen, potreban je servis.

Više informacija potražite u [smjernicama za ugradnju](#) za zidnu priključnicu.

CC_a016

Punj. nije mog. – problem poveziv. s vozilom Umet. ručicu za punj. do kraja u priključak

Upozorenje označava sljedeće:

Nastala je greška u komunikaciji između zidne priključnice i vozila.

Što učiniti:

Pokušajte ponovo punjenje tako da izvučete zidnu priključnicu iz vozila i ponovno je povežite.

1. Ako problem i dalje nije riješen, ISKLJ. prekidač koji opslužuje zidnu priključnicu, pričekajte 10 sekundi, ponovno UKLJUČITE prekidač te pokušajte ponovno priključiti zidnu priključnicu na vozilo.
2. Ako problem i dalje nije riješen i dostupna je druga oprema za punjenje, priključite vozilo na drugu zidnu priključnicu ili na mobilnu priključnicu kako biste utvrdili može li vozilo vršiti komunikaciju s drugom opremom za punjenje.



Upozorenja o rješavanju problema

3. Ako problem i dalje nije riješen, potreban je servis.

Više informacija potražite u [smjernicama za ugradnju](#) za zidnu priključnicu.

CC_a017

Punj. nije mog. – problem poveziv. s vozilom

Umet. ručicu za punj. do kraja u priključak

Upozorenje označava sljedeće:

Nastala je greška u komunikaciji između zidne priključnice i vozila.

Što učiniti:

Pokušajte ponovo punjenje tako da izvučete zidnu priključnicu iz vozila i ponovno je povežite.

1. Ako problem i dalje nije riješen, ISKLJ. prekidač koji opslužuje zidnu priključnicu, pričekajte 10 sekundi, ponovno UKLJUČITE prekidač te pokušajte ponovno priključiti zidnu priključnicu na vozilo.
2. Ako problem i dalje nije riješen i dostupna je druga oprema za punjenje, priključite vozilo na drugu zidnu priključnicu ili na mobilnu priključnicu kako biste utvrdili može li vozilo vršiti komunikaciju s drugom opremom za punjenje.
3. Ako problem i dalje nije riješen, potreban je servis.

Više informacija potražite u [smjernicama za ugradnju](#) za zidnu priključnicu.

CC_a018

Punj. nije mog. – problem poveziv. s vozilom

Umet. ručicu za punj. do kraja u priključak

Upozorenje označava sljedeće:

Nastala je greška u komunikaciji između zidne priključnice i vozila.

Što učiniti:

Pokušajte ponovo punjenje tako da izvučete zidnu priključnicu iz vozila i ponovno je povežite.

1. Ako problem i dalje nije riješen, ISKLJ. prekidač koji opslužuje zidnu priključnicu, pričekajte 10 sekundi, ponovno UKLJUČITE prekidač te pokušajte ponovno priključiti zidnu priključnicu na vozilo.
2. Ako problem i dalje nije riješen i dostupna je druga oprema za punjenje, priključite vozilo na drugu zidnu priključnicu ili na mobilnu priključnicu kako biste utvrdili može li vozilo vršiti komunikaciju s drugom opremom za punjenje.
3. Ako problem i dalje nije riješen, potreban je servis.

Više informacija potražite u [smjernicama za ugradnju](#) za zidnu priključnicu.

CC_a019

Punj. nije mog. – problem poveziv. s vozilom

Umet. ručicu za punj. do kraja u priključak

Upozorenje označava sljedeće:

Nastala je greška u komunikaciji između zidne priključnice i vozila.

Što učiniti:

Pokušajte ponovo punjenje tako da izvučete zidnu priključnicu iz vozila i ponovno je povežite.



1. Ako problem i dalje nije riješen, ISKLJ. prekidač koji opslužuje zidnu priključnicu, pričekajte 10 sekundi, ponovno UKLJUČITE prekidač te pokušajte ponovno priključiti zidnu priključnicu na vozilo.
2. Ako problem i dalje nije riješen i dostupna je druga oprema za punjenje, priključite vozilo na drugu zidnu priključnicu ili na mobilnu priključnicu kako biste utvrdili može li vozilo vršiti komunikaciju s drugom opremom za punjenje.
3. Ako problem i dalje nije riješen, potreban je servis.

Više informacija potražite u [smjernicama za ugradnju](#) za zidnu priključnicu.

CC_a020

Punj. nije mog. – problem na zid. priklj. Trebja servisirati zidnu priključnicu

Upozorenje označava sljedeće:

Problem s dijelovima zidne priključnice. Mogući problemi uključuju:

1. Sklopnik ne radi
2. Automatsko ispitivanje kvara uzemljenja u krugu nadzora kvara nije uspjelo
3. Toplinski senzor je odvojen
4. Drugi problemi s komponentama

Što učiniti:

Zidna utičnica otkrila je interni kvar.

1. Pokušajte ponovo punjenje tako da izvučete zidnu priključnicu iz vozila i ponovno je povežite.
2. Ako se problem i dalje javlja, ISKLJ. sklopku iz zidne priključnice, pričekajte 10 sekundi i ponovno UKLJ. sklopku. Zatim pokušajte ponovno priključiti zidnu priključnicu i vozilo.
3. Ako problem i dalje nije riješen, obratite se električaru kako bi provjerio jesu li sve žice ispravno priključene i zategnute u skladu s priručnikom za ugradnju zidne priključnice.
4. Nakon što je vaš električar dovršio sve radove i vratio napajanje zidnoj priključnici, pokušajte ponovno napuniti ponovnim priključivanjem zidne priključnice u vozilo.
5. Ako se problem i dalje javlja, treba servisirati zidnu priključnicu.

Više informacija potražite u [smjernicama za ugradnju](#) za zidnu priključnicu.

CC_a021

Punj. nije moguće – nema prim. zid. priklj. Provjerite napaja li se primarna jedinica i je li dostupna

Upozorenje označava sljedeće:

Mreža dijeljenja opterećenja (dijeljenje prekidača): Jedna (samo jedna) zidna priključnica postavljena kao glavna.

Što učiniti:

Moguće je postaviti samo jednu zidnu priključnicu kao glavnu priključnicu. Neka vaš električar potvrdi:

1. Da je samo jedna zidna priključnica postavljena kao glavna.
2. Da su sve druge zidne priključnice povezane s glavnom jedinicom postavljene na upareni položaj (položaj F).

Više informacija potražite u [smjernicama za ugradnju](#) za zidnu priključnicu.



CC_a022

Punj. nije moguće – ima više od 1 pr. jed. Pobr. se da 1 zid. prik. bude post. kao prim.

Upozorenje označava sljedeće:

Mreža dijeljenja opterećenja (dijeljenje prekidača): Jedna (samo jedna) zidna priključnica postavljena kao glavna.

Što učiniti:

Moguće je postaviti samo jednu zidnu priključnicu kao glavnu priključnicu. Neka vaš električar potvrdi:

1. Da je samo jedna zidna priključnica postavljena kao glavna.
2. Da su sve druge zidne priključnice povezane s glavnom jedinicom postavljene na upareni položaj (položaj F).

Više informacija potražite u [smjernicama za ugradnju](#) za zidnu priključnicu.

CC_a023

Punj. nije mog. – previše zidnih priključnica Pob. se da nema više od 3 up. j. s prim. jed.

Upozorenje označava sljedeće:

Mreža dijeljenja opterećenja (dijeljenje prekidača): Više od tri zidne priključnice uparene na istu glavnu jedinicu.

Što učiniti:

Posavjetujte se sa svojim električarom kako biste jednu ili više uparenih zidnih priključnica premjestili u drugi krug i isključili (neuparene) s ove mreže dijeljenja opterećenja (dijeljenje prekidača).

Više informacija potražite u [smjernicama za ugradnju](#) za zidnu priključnicu.

CC_a024

Punj. nije mog. – slaba struja zid. priklij. Treb. pr. post. jakosti str. prim. jedinice

Upozorenje označava sljedeće:

Neispravna postavka okretnog prekidača.

Što učiniti:

Neka električar prilagodi unutarnji okretni prekidač zidne priključnice na valjanu postavku radne struje. Prvo je potrebno provjeriti odsutnost električne energije do zidne priključnice. Korelacija između postavke sklopke i struje treba biti ispisana s unutarnje strane zidne priključnice. Električar bi trebao u priručniku za ugradnju zidne priključnice potražiti odjeljak Postavljanje radne struje.

Ako je zidna priključnica postavljena na dijeljenje opterećenja (dijeljenje prekidača) i uparena s drugim zidnim priključnicama, okretna sklopka glavne jedinice mora se postaviti na postavku radne struje koja svakom paru uparenih zidnih priključnica omogućuje najmanje 6 A jakosti struje punjenja.

Primjer: Tri su zidne priključnice uparene za dijeljenje opterećenja. Glavnu jedinicu treba postaviti na struju od najmanje $3 * 6 \text{ A} = 18 \text{ A}$ ili više.

Više informacija potražite u [smjernicama za ugradnju](#) za zidnu priključnicu.



CC_a025

Punj. nije mog. – problem na zid. priklj. Trebja servisirati zidnu priključnicu

Upozorenje označava sljedeće:

Problem s dijelovima zidne priključnice. Mogući problemi uključuju:

1. Sklopnik ne radi
2. Automatsko ispitivanje kvara uzemljenja u krugu nadzora kvara nije uspješno
3. Toplinski senzor je odvojen
4. Drugi problemi s komponentama

Što učiniti:

Zidna utičnica otkrila je interni kvar.

1. Pokušajte ponovo punjenje tako da izvučete zidnu priključnicu iz vozila i ponovno je povežite.
2. Ako se problem i dalje javlja, ISKLJ. sklopku iz zidne priključnice, pričekajte 10 sekundi i ponovno UKLJ. sklopku. Zatim pokušajte ponovno priključiti zidnu priključnicu i vozilo.
3. Ako problem i dalje nije riješen, obratite se električaru kako bi provjerio jesu li sve žice ispravno priključene i zategnute u skladu s priručnikom za ugradnju zidne priključnice.
4. Nakon što je vaš električar dovršio sve radove i vratio napajanje zidnoj priključnici, pokušajte ponovno napuniti ponovnim priključivanjem zidne priključnice u vozilo.
5. Ako se problem i dalje javlja, treba servisirati zidnu priključnicu.

Više informacija potražite u [smjernicama za ugradnju](#) za zidnu priključnicu.

CC_a026

Punj. nije mog. – problem na zid. priklj. Trebja servisirati zidnu priključnicu

Upozorenje označava sljedeće:

Problem s dijelovima zidne priključnice. Mogući problemi uključuju:

1. Sklopnik ne radi
2. Automatsko ispitivanje kvara uzemljenja u krugu nadzora kvara nije uspješno
3. Toplinski senzor je odvojen
4. Drugi problemi s komponentama

Što učiniti:

Zidna utičnica otkrila je interni kvar.

1. Pokušajte ponovo punjenje tako da izvučete zidnu priključnicu iz vozila i ponovno je povežite.
2. Ako se problem i dalje javlja, ISKLJ. sklopku iz zidne priključnice, pričekajte 10 sekundi i ponovno UKLJ. sklopku. Zatim pokušajte ponovno priključiti zidnu priključnicu i vozilo.
3. Ako problem i dalje nije riješen, obratite se električaru kako bi provjerio jesu li sve žice ispravno priključene i zategnute u skladu s priručnikom za ugradnju zidne priključnice.
4. Nakon što je vaš električar dovršio sve radove i vratio napajanje zidnoj priključnici, pokušajte ponovno napuniti ponovnim priključivanjem zidne priključnice u vozilo.
5. Ako se problem i dalje javlja, treba servisirati zidnu priključnicu.



Upozorenja o rješavanju problema

Više informacija potražite u [smjernicama za ugradnju](#) za zidnu priključnicu.

CC_a027

Punj. nije mog. – problem na zid. priklj. Treb servisirati zidnu priključnicu

Upozorenje označava sljedeće:

Problem s dijelovima zidne priključnice. Mogući problemi uključuju:

1. Sklopnik ne radi
2. Automatsko ispitivanje kvara uzemljenja u krugu nadzora kvara nije uspjelo
3. Toplinski senzor je odvojen
4. Drugi problemi s komponentama

Što učiniti:

Zidna utičnica otkrila je interni kvar.

1. Pokušajte ponovo punjenje tako da izvučete zidnu priključnicu iz vozila i ponovno je povežite.
2. Ako se problem i dalje javlja, ISKLJ. sklopku iz zidne priključnice, pričekajte 10 sekundi i ponovno UKLJ. sklopku. Zatim pokušajte ponovno priključiti zidnu priključnicu u vozilo.
3. Ako problem i dalje nije riješen, obratite se električaru kako bi provjerio jesu li sve žice ispravno priključene i zategnute u skladu s priručnikom za ugradnju zidne priključnice.
4. Nakon što je vaš električar dovršio sve radove i vratio napajanje zidnoj priključnici, pokušajte ponovno napuniti ponovnim priključivanjem zidne priključnice u vozilo.
5. Ako se problem i dalje javlja, treba servisirati zidnu priključnicu.

Više informacija potražite u [smjernicama za ugradnju](#) za zidnu priključnicu.

CC_a028

Punj. nije moguće – neispr. postav. prekidača Rotacijski prekidač zidne priključnice mora se podesiti

Upozorenje označava sljedeće:

Neispravna postavka okretnog prekidača.

Što učiniti:

Neka električar prilagodi unutarnji okretni prekidač zidne priključnice na valjanu postavku radne struje. Prvo je potrebno provjeriti odsutnost električne energije do zidne priključnice. Korelacija između postavke sklopke i struje treba biti ispisana s unutarnje strane zidne priključnice. Električar bi trebao u priručniku za ugradnju zidne priključnice potražiti odjeljak Postavljanje radne struje.

Ako je zidna priključnica postavljena na dijeljenje opterećenja (dijeljenje prekidača) i uparena s drugim zidnim priključnicama, okretna sklopka glavne jedinice mora se postaviti na postavku radne struje koja svakom paru uparenih zidnih priključnica omogućuje najmanje 6 A jakosti struje punjenja.

Primjer: Tri su zidne priključnice uparene za dijeljenje opterećenja. Glavnu jedinicu treba postaviti na struju od najmanje $3 * 6 \text{ A} = 18 \text{ A}$ ili više.

Više informacija potražite u [smjernicama za ugradnju](#) za zidnu priključnicu.



CC_a029

Punj. nije mog. – problem poveziv. s vozilom Umet. ručicu za punj. do kraja u priključak

Upozorenje označava sljedeće:

Nastala je greška u komunikaciji između zidne priključnice i vozila.

Što učiniti:

Pokušajte ponovo punjenje tako da izvučete zidnu priključnicu iz vozila i ponovno je povežite.

1. Ako problem i dalje nije riješen, ISKLJ. prekidač koji opslužuje zidnu priključnicu, pričekajte 10 sekundi, ponovno UKLJUČITE prekidač te pokušajte ponovno priključiti zidnu priključnicu na vozilo.
2. Ako problem i dalje nije riješen i dostupna je druga oprema za punjenje, priključite vozilo na drugu zidnu priključnicu ili na mobilnu priključnicu kako biste utvrdili može li vozilo vršiti komunikaciju s drugom opremom za punjenje.
3. Ako problem i dalje nije riješen, potreban je servis.

Više informacija potražite u [smjernicama za ugradnju](#) za zidnu priključnicu.

CC_a030

Punj. nije moguće – nepod. prim./upar. jed. Nazivna jak. str. zid. priklj. mora se podud.

Upozorenje označava sljedeće:

Mreža dijeljenja opterećenja (dijeljenje prekidača): Uparene zidne priključnice imaju različite maksimalne strujne kapacitete.

Što učiniti:

Samo se zidne priključnice istog maksimalnog strujnog kapaciteta mogu upariti u mrežu dijeljenja opterećenja (mreža dijeljenja prekidača). Neka vaš električar pregleda tipske naljepnice zidnih priključnica i provjeri podudarnost strujnog kapaciteta. Nadalje, preporuča se da vaš električar upari isključivo zidne priključnice istog kataložnog broja jer je to najlakši način provjere kompatibilnosti uparenih jedinica.

Više informacija potražite u [smjernicama za ugradnju](#) za zidnu priključnicu.

CC_a041

Brzina punjenja smanjena – zidni priključak zagrijan Trebna provjeriti utičnicu ili zidnu utičnicu

Upozorenje označava sljedeće:

Upozorenje da je zidna priključnica otkrila visoku temperaturu znači da se priključak zgrade na zidnu priključnicu previše zagrijava, stoga je punjenje usporeno kako bi se zaštitilo ožičenje i zidna priključnica.

To obično nije problem na vašem vozilu ili zidnoj priključnici, već na ožičenju zgrade. Uzrok može biti labav priključak ožičenja zgrade na zidnu priključnicu, a brzo ga može otkloniti električar.

Što učiniti:

Obratite se električaru kako bi pregledao priključak ožičenja zgrade na zidnu priključnicu. Električar se treba pobrinuti da su sve žice pravilno priključene i zategnute u skladu s vodičem za ugradnju zidne priključnice.

Više informacija potražite u [smjernicama za ugradnju](#) za zidnu priključnicu.



CC_a043

Potrebno završiti konfiguraciju zidne priključnice

Kako biste osigurali punjenje potražite više informacija u Instalacijskom vodiču

Upozorenje označava sljedeće:

Konfiguracija zidne priključnice je nepotpuna.

Što učiniti:

Zidnu priključnicu potrebno je postaviti na način da prikladno konfigurira veličinu prekidača i vrstu zaštite na uzemljenju.

Za više informacija pogledajte Postupak postavljanja u instalacijskom priručniku zidne priključnice. Ako se problem nastavi, obratite se električaru kako bi pregledao priključak ožičenja zgrade na zidnoj priključnici. Potrebno je provjeriti jesu li izlazi napajanja i spojevi uzemljenja prikladno postavljeni prema uputama iz instalacijskog vodiča zidne priključnice.

Više informacija potražite u [smjernicama za ugradnju](#) za zidnu priključnicu.

CP_a004

Oprema za punjenje nije prepoznata

Pokušajte ponovno ili s drugom opremom

Upozorenje označava sljedeće:

Priključnica za punjenje ne može utvrditi vrstu priključenog kabela za punjenje, odnosno je li kabel za punjenje uopće umetnut.

Ovo upozorenje uglavnom se odnosi na vanjsku opremu za punjenje i izvore električne energije i uobičajeno ne naznačuje problem s vozilom koji se može riješiti servisom.

Što učiniti:

Ako se ovo upozorenje prikaže dok je kabel za punjenje priključen, utvrdite je li uzrok problema oprema za punjenje ili vozilo. Pokušajte puniti vozilo s pomoću neke druge vanjske opreme za punjenje (uključujući kabel, stanicu ili stalak za punjenje itd.).

- Ako se vozilo počne puniti, problem je vjerojatno bio u opremi.
- Ako se vozilo i dalje ne puni, problem je vjerojatno u njemu.

Ako se upozorenje pojavi dok kabel punjenja **nije** priključen ili ako se sumnja na problem s vozilom Provjerite ulaz priključka za punjenje i priključak kabela za punjenje ako postoje ikakve prepreke poput ostataka, vlage i/ili stranih predmeta. Osigurajte da je svaki ulaz priključka za punjenje uklonjen te da se vlaga, ako postoji, osušila, zatim pokušajte ponovno umetnuti kabel za punjenje u priključak za punjenje.

Vozilo možete pokušati napuniti na stanici Tesla Supercharger ili lokaciji za punjenje, sve koje možete pronaći na karti koja se prikazuje na dodirnom zaslonu vozila. Pogledajte [Karte i navigacija na stranici 163](#) za više detalja.

Dodatne informacije o rješavanju problema prema statusu indikatorskih svjetala mobilne ili zidne priključnice potražite u korisničkom priručniku proizvođača pod [Charging & Adapter Product Guides](#).

Dodatne informacije o punjenju sadrži odjeljak [Upute za punjenje na stranici 178](#).

CP_a010

Greška u komunikaciji opreme za punjenje

Pokušajte ponovno ili s drugom opremom

Upozorenje označava sljedeće:

Vaše se vozilo ne može napuniti jer ne može učinkovito komunicirati s vanjskom opremom za punjenje. Ne može osjetiti valjani kontrolni signal koji dolazi iz opreme za punjenje.



Ovo upozorenje uglavnom se odnosi na vanjsku opremu za punjenje i izvore električne energije i uobičajeno ne naznačuje problem s vozilom koji se može riješiti servisom.

Što učiniti:

Prije svega, potvrdite da nedostatak učinkovite komunikacije uzrokuje vanjska oprema za punjenje, a ne problem s vašim vozilom. To je obično slučaj.

Pokušajte puniti vozilo s pomoću neke druge vanjske opreme za punjenje (uključujući kabel, stanicu ili stalak za punjenje itd.).

- Ako se vozilo počne puniti, problem je vjerojatno bio u opremi.
- Ako se vozilo i dalje ne puni, problem je vjerojatno u njemu.

Ako se sumnja na problem s vozilom Provjerite ulaz priključka za punjenje i priključak kabela za punjenje ako postoje ikakve prepreke poput ostataka, vlage i/ili stranih predmeta. Osigurajte da je svaki ulaz priključka za punjenje uklonjen te da se vlaga, ako postoji, osušila, zatim pokušajte ponovno umetnuti kabel za punjenje u priključak za punjenje.

Vozilo možete pokušati napuniti na stanici Tesla Supercharger ili lokaciji za punjenje, sve koje možete pronaći na karti koja se prikazuje na dodirnom zaslonu vozila. Pogledajte [Karte i navigacija na stranici 163](#) za više detalja.

Dodatne informacije o rješavanju problema prema statusu indikatorskih svjetala mobilne ili zidne priključnice potražite u korisničkom priručniku proizvođača pod [Charging & Adapter Product Guides](#).

Dodatne informacije o punjenju sadrži odjeljak [Upute za punjenje na stranici 178](#).

CP_a043

Kvar senzora vratašca priključka za punjenje Priklj. za punj. možda neće raditi kako treba

Upozorenje označava sljedeće:

Jedan od senzora vrata priključka za punjenje ne radi normalno. Kad se to dogodi, priključak za punjenje možda neće moći ispravno otkriti položaj vrata priključka za punjenje, a priključak za punjenje možda neće raditi kako se očekuje.

- Zasun priključka za punjenje može isprekidano ostati uključen kad se otvore vrata priključka za punjenje.
- Svjetlo priključka za punjenje može svijetliti samo povremeno kad se otvore vrata priključka za punjenje.

Što učiniti:

Pokušajte zatvoriti vratašca priključka za punjenje i ponovno ih otvoriti.

Dodatne informacije potražite pod [Otvaranje priključka za punjenje na stranici 178](#).

Dodatne informacije o punjenju sadrži odjeljak [Upute za punjenje na stranici 178](#).

CP_a046

Prekid komunikacije s opremom za punjenje Provjerite izvor nap. i opremu za punjenje

Upozorenje označava sljedeće:

Punjenje je zaustavljeno jer je komunikacija između vozila i vanjske opreme za punjenje prekinuta.

Ovo upozorenje uglavnom se odnosi na vanjsku opremu za punjenje i izvore električne energije i uobičajeno ne naznačuje problem s vozilom koji se može riješiti servisom.

Što učiniti:

Pregledajte statusna svjetla, zaslone i druge indikatore na vanjskoj opremi za punjenje kako biste provjerili je li oprema pod napajanjem.



Upozorenja o rješavanju problema

Ako oprema **nije** pod napajanjem, pokušajte ponovno osposobiti izvor napajanja vanjske opreme za punjenje.

- Ako vozilo pokušavate puniti na javnoj stanici za punjenje i ne možete osposobiti napajanje, obratite se osoblju stanice.
- Ako vozilo pokušavate puniti na privatnoj stanici (primjerice kod kuće) i ne možete osposobiti napajanje, obratite se električaru.

Ako je oprema za punjenje pod napajanjem, pokušajte puniti vozilo s pomoću neke druge opreme.

- Ako se vozilo počne puniti, problem je vjerojatno bio u opremi.
- Ako se vozilo i dalje ne puni, problem je vjerojatno u njemu.

Vozilo možete pokušati napuniti na stanici Tesla Supercharger ili lokaciji za punjenje, sve koje možete pronaći na karti koja se prikazuje na dodirnom zaslonu vozila. Pogledajte [Karte i navigacija na stranici 163](#) za više detalja.

Dodatne informacije o rješavanju problema prema statusu indikatorskih svjetala mobilne ili zidne priključnice potražite u korisničkom priručniku proizvoda pod [Charging & Adapter Product Guides](#).

CP_a051

Prik. za punj. možda se neće otv. na prit. Otvorite poklopac punjača drugačije

Upozorenje označava sljedeće:

Jedan od senzora vrata priključka za punjenje ne komunicira ispravno. Priključak za punjenje ne prepoznaje zahtjev za otvaranjem kad se pritisnu vrata priključka za punjenje.

Što učiniti:

I dalje možete upotrebljavati sve ostale uobičajene metode za otvaranje vrata priključka za punjenje:

- Upotrijebite dodirni zaslon vozila.
- Upotrijebite mobilnu aplikaciju Tesla.
- Kada je vaše vozilo otključano, pritisnite gumb ručke za punjenje na bilo kojem kabelu za punjenje Tesla, uključujući zidni priključak, mobilni priključak ili Supercharger.
- Pritisnite i držite gumb prtljažnika na daljinskom ključu.

Dodatne informacije potražite pod [Otvaranje priključka za punjenje na stranici 178](#).

CP_a053

Punj. nije moguće – stan. za punj. nije uklj. Provjer. izvor nap. ili prob. s dr. stanicom

Upozorenje označava sljedeće:

Punjenje ne može početi jer oprema za punjenje nije spremna. Otkriven je držač za punjenje, ali stanica za punjenje ne uspostavlja komunikaciju s vozilom. Taj se problem može pojaviti zbog sljedećeg:

- Stanica za punjenje nema napajanje.
- Kontrolni signal između stanice za punjenje i vozila je prekinut.

Ovo upozorenje uglavnom se odnosi na vanjsku opremu za punjenje i izvore električne energije i uobičajeno ne naznačuje problem s vozilom koji se može riješiti servisom.

Što učiniti:

Pokušajte puniti vozilo drukčijom opremom za punjenje ili na drugoj stanici za punjenje.



- Ako se vozilo počne puniti, problem je vjerojatno bio u opremi.
- Ako se vozilo i dalje ne puni, problem je vjerojatno u njemu.

Ako upotrebljavate mobilnu priključnicu ili zidnu priključnicu, prvo provjerite svjetla statusa na prednjoj strani. Ako svjetla statusa nisu vidljiva, provjerite izvor napajanja i obratite se električaru da provjeri vezu ožičenja zgrade sa zidnom utičnicom ili zidnom priključnicom te potvrdi da su sve žice ispravno priključene i zategnute.

Ako upotrebljavate drugu opremu za punjenje, pregledajte korisnički priručnik u kojem pronađite način napajanja stanice. Obratite se električaru da pregleda ožičenje zgrade i opremu za punjenje prema potrebi.

Dodatne informacije o rješavanju problema prema statusu indikatorskih svjetala mobilne ili zidne priključnice potražite u korisničkom priručniku proizvođača pod [Charging & Adapter Product Guides](#).

Vozilo možete pokušati napuniti na stanici Tesla Supercharger ili lokaciji za punjenje, sve koje možete pronaći na karti koja se prikazuje na dodirnom zaslonu vozila. Pogledajte [Karte i navigacija na stranici 163](#) za više detalja.

CP_a054

Poklopac priključka za / punjenje nije zatvoren Do kraja umet. kab. za p. ili provj. zapr.

Upozorenje označava sljedeće:

Zasun na priključku za punjenje ne može fiksirati kabel u utičnici za punjenje. Ako se zasun ne aktivira punjenje izmjeničnom strujom (primjerice, putem mobilne priključnice ili zidne priključnice) ograničava se na 16 A, a brzo punjenje istosmjernim naponom i značajka Superpunjenje nisu dostupni.

Svjetlo na priključku za punjenje treperi narančasto ako se upozorenje prikaže tijekom punjenja izmjeničnim naponom, a neprekidno svijetli narančasto ako se upozorenje prikaže tijekom brzog punjenja istosmjernim naponom ili značajkom Superpunjenje.

Ovo upozorenje uglavnom se odnosi na vanjsku opremu za punjenje i izvore električne energije i uobičajeno ne naznačuje problem s vozilom koji se može riješiti servisom.

Što učiniti:

Pokušajte kabel za punjenje ponovno do kraja umetnuti u priključnicu za punjenje.

Ako se vozilo započne puniti i svjetlo na priključku za punjenje treperi zeleno, kabel za punjenje možda nije u potpunosti prethodno umetnut. punjenje istosmjernom strujom / Superpunjenje bi trebalo biti dostupno.

Ako je punjenje ograničeno ili se vozilo uopće ne puni Provjerite ulaz priključka za punjenje i priključak kabela za punjenje ako postoje ikakve prepreke poput ostataka, vlage i/ili stranih predmeta. Osigurajte da je svaki ulaz priključka za punjenje uklonjen te da se vlaga, ako postoji, osušila, zatim pokušajte ponovno umetnuti kabel za punjenje u priključak za punjenje.

Ako je punjenje i dalje ograničeno ili se vozilo uopće ne puni, pobrinite se da nije povučen kabel za ručno otpuštanje zasuna priključka za punjenje (nalazi se na lijevoj strani prtljažnika). Više informacija o upotrebi zasuna priključka za punjenje potražite u [Ručno otpuštanje kabela za punjenje na stranici 181](#).

Vozilo možete pokušati napuniti na stanici Tesla Supercharger ili lokaciji za punjenje, sve koje možete pronaći na karti koja se prikazuje na dodirnom zaslonu vozila. Pogledajte [Karte i navigacija na stranici 163](#) za više detalja.

Dodatne informacije o rješavanju problema prema statusu indikatorskih svjetala mobilne ili zidne priključnice potražite u korisničkom priručniku proizvođača pod [Charging & Adapter Product Guides](#).

Dodatne informacije o punjenju sadrži odjeljak [Upute za punjenje na stranici 178](#).

CP_a055

Prekid komunikacije s opremom za punjenje Provjerite izvor nap. i opremu za punjenje

Upozorenje označava sljedeće:



Upozorenja o rješavanju problema

Punjenje je zaustavljeno jer je komunikacija između vozila i vanjske opreme za punjenje prekinuta.

Ovo upozorenje uglavnom se odnosi na vanjsku opremu za punjenje i izvore električne energije i uobičajeno ne naznačuje problem s vozilom koji se može riješiti servisom.

Što učiniti:

Pregledajte statusna svjetla, zaslone i druge indikatore na vanjskoj opremi za punjenje kako biste provjerili je li oprema pod napajanjem. Dodatne informacije o rješavanju problema prema statusu indikatorskih svjetala mobilne ili zidne priključnice potražite u korisničkom priručniku proizvođača pod [Charging & Adapter Product Guides](#).

Ako oprema **nije** pod napajanjem, pokušajte ponovno osposobiti izvor napajanja vanjske opreme za punjenje.

- Ako vozilo pokušavate puniti na javnoj stanici za punjenje i ne možete osposobiti napajanje, obratite se osoblju stanice.
- Ako vozilo pokušavate puniti na privatnoj stanici (primjerice kod kuće) i ne možete osposobiti napajanje, obratite se električaru.

Ako je oprema za punjenje pod napajanjem, pokušajte puniti vozilo s pomoću neke druge opreme.

- Ako se vozilo počne puniti, problem je vjerojatno bio u opremi.
- Ako se vozilo i dalje ne puni, problem je vjerojatno u njemu.

Vozilo možete pokušati napuniti na stanici Tesla Supercharger ili lokaciji za punjenje, sve koje možete pronaći na karti koja se prikazuje na dodirnom zaslonu vozila. Pogledajte [Karte i navigacija na stranici 163](#) za više detalja.

CP_a056

Punj. je prekinuto – kabel za punj. odspojen Zat. prik. za punj. – prit. p.koč. i pok.pon.

Upozorenje označava sljedeće:

Punjenje je zaustavljeno jer je vaše vozilo otkrilo da je neočekivano prekinuta veza između priključka za punjenje i kabela za punjenje.

Što učiniti:

Prije iskopčavanja kabela za punjenje prvo zaustavite punjenje.

Kod neke vanjske opreme za punjenje punjenje se može zaustaviti pritiskom na gumb na ručki za punjenje.

Punjenje možete zaustaviti i putem dodirnog zaslona vozila, mobilne aplikacije Tesla ili stanice za punjenje.

Dodatne informacije potražite pod [Zaustavljanje punjenja na stranici 180](#).

CP_a058

AC punj. nije moguće – iskop. i pokuš. pon. Ili pokušajte DC brzo punj. / superpunjenje

Upozorenje označava sljedeće:

Vaše vozilo ne može se napuniti izmjeničnom strujom jer je otkrilo jedan od sljedećih uvjeta i pokušalo se napuniti previše puta bez uspjeha:

- Priključak za punjenje ne može utvrditi je li kabel za punjenje priključen ni vrstu priključenog kabela za punjenje.
- Vaše vozilo ne može otkriti važeći kontrolni signal upravljanja koji dolazi iz stanice za punjenje pa ne može učinkovito komunicirati s vanjskom opremom za punjenje.
- Prekinuta je komunikacija između vozila i vanjske opreme za punjenje.
- Vanjska oprema za punjenje prijavila je grešku koja sprječava punjenje vozila.



Kad je ovo upozorenje prisutno, bit će uvijek prisutno barem još jedno upozorenje koje točnije određuje stanje.

Što učiniti:

Za više informacija i prijedloga rješavanja problema provjerite **Kontrole > Servis > Obavijesti** na dodirnom zaslonu vozila za druga nedavna upozorenja koja se tiču punjenja.

CP_a066

Oprema za punjenje nije spremna Za pokret. punj. pogledajte upute za opremu

Upozorenje označava sljedeće:

Punjenje ne može započeti jer stanica za punjenje obavještava vaše vozilo da vanjska oprema za punjenje nije spremna ili punjenje nije odobreno. Kontrolni signal za upravljanje koji uspostavlja komunikaciju između stanice za punjenje i vozila ukazuje da vaše vozilo ne smije započeti punjenje.

Do toga može doći jer:

- Stanica za punjenje aktivno odgađa punjenje. Na primjer, to se možete dogoditi jer stanica ima aktivnu značajku zakazanog punjenja.
- Stanica za punjenje zahtijeva daljnje aktiviranje prije početka sesije punjenja. Možda će biti potrebne dodatne ovlasti prije nego što stanica počne puniti vozilo, poput kartice za punjenje, mobilne aplikacije ili kreditne kartice.

Ovo upozorenje uglavnom se odnosi na vanjsku opremu za punjenje i izvore električne energije i uobičajeno ne naznačuje problem s vozilom koji se može riješiti servisom.

Što učiniti:

Provjerite stanicu za punjenje za bilo kakve upute koje objašnjavaju potrebne korake za omogućavanje punjenja. Na primjer, potražite terminal na dodirnom zaslonu, status LED indikatora, ispisane upute ili sučelje za plaćanje koji mogu pružiti smjernice. Ako ne možete omogućiti punjenje na trenutnoj stanici za punjenje, pokušajte puniti vozilo drukčijom opremom za punjenje ili na drugoj stanici za punjenje.

- Ako se vozilo počne puniti, problem je vjerojatno bio u opremi.
- Ako se vozilo i dalje ne puni, problem je vjerojatno u njemu.

Vozilo možete pokušati napuniti na stanici Tesla Supercharger ili lokaciji za punjenje, sve koje možete pronaći na karti koja se prikazuje na dodirnom zaslonu vozila. Pogledajte [Karte i navigacija na stranici 163](#) za više detalja.

Dodatne informacije o rješavanju problema prema statusu indikatorskih svjetala mobilne ili zidne priključnice potražite u korisničkom priručniku proizvođača pod [Charging & Adapter Product Guides](#).

Dodatne informacije o punjenju sadrži odjeljak [Upute za punjenje na stranici 178](#).

CP_a078

Kabel blok. – moguće smrzn. pokl. pr. za punj. Isprobajte upotrebu gumba Odmrzavanje automobila s pomoću mobilne aplikacije

Upozorenje označava sljedeće:

Zasun priključka za punjenje ne može isključiti kabel za punjenje i otkriva se hladna temperatura zraka.

Što učiniti:

Kako biste uklonili bilo kakvo zatezanje na kabelu, ponovno umetnite kabel za punjenje do kraja u utičnicu priključka za punjenje. Pokušajte ponovno isključiti kabel za punjenje.

Ako se kabel za punjenje i dalje ne može ukloniti, možda je zasun priključka za punjenje smrznut.



Upozorenja o rješavanju problema

Kako biste otopili led na zasunu priključka za punjenje, pritisnite gumb **Odmrzni automobil** u mobilnoj aplikaciji Tesla za odmrzavanje vozila koje traje otprilike 30 – 45 minuta.

BILJEŠKA: Pobrinite se da upotrebljavate opciju **Odmrzni automobil** u svojoj mobilnoj aplikaciji za odmrzavanje vozila. Podešavanje postavki upravljačkog elementa za klimatizaciju na dodirnom zaslonu vozila nije tako učinkovito.

Također će biti moguće otopiti led koji utječe na zasun priključka za punjenje tako da uključite stražnje odmrzavanje putem dodirnog zaslona vozila. Neka su vozila opremljena s grijačem ulaza vratašca za punjenje koji se uključuje kad uključite stražnje odmrzavanje pri hladnim vremenskim uvjetima.

Više informacija o punjenju tijekom hladnih vremenskih uvjeta potražite u [Najbolje prakse za hladno vrijeme na stranici 159](#).

Ako se kabel za punjenje i dalje ne može ukloniti, pokušajte priključak za punjenje ručno otpustiti kabel u prtljažniku vozila.

1. Pobrinite se da se vozilo aktivno ne puni.
 - Na dodirnom zaslonu vozila pristupite zaslonu punjenja.
 - Po potrebi pritisnite opciju Zaustavi punjenje.
2. Otvorite stražnji prtljažnik.
3. Povucite kabel za otpuštanje na priključku za punjenje prema dolje kako biste otkopčali kabel za punjenje.
 - **BILJEŠKA:** Kabel za otpuštanje nalazi se na lijevoj strani stražnjeg prtljažnika. Može se uvući unutar malog otvora unutarnje obloge prtljažnika.
4. Izvucite kabel za punjenje iz priključka za punjenje.

Više informacija o upotrebi zasuna priključka za punjenje potražite u [Ručno otpuštanje kabela za punjenje na stranici 181](#).

Dodatne informacije o punjenju sadrži odjeljak [Upute za punjenje na stranici 178](#).

CP_a079

Brz. punj. smanj. – mog. smrz. pr. za punj.

Isprobajte upotrebu gumba Odmrzavanje automobila s pomoću mobilne aplikacije

Upozorenje označava sljedeće:

Zasun na priključku za punjenje ne može osigurati kabel za punjenje u utičnici priključka za punjenje i otkriva se hladna temperatura zraka. Ako zasun nije aktiviran, punjenje izmjeničnom strujom (primjerice, putem mobilne priključnice ili zidne priključnice) ograničava se na 16 A, a brzo punjenje istosmjernim naponom i značajka Superpunjenje nisu dostupni.

Svjetlo na priključku za punjenje treperi narančasto ako se upozorenje prikaže tijekom punjenja izmjeničnim naponom, a neprekidno svijetli narančasto ako se upozorenje prikaže tijekom brzog punjenja istosmjernim naponom ili značajkom Superpunjenje.

Ovo upozorenje uglavnom se odnosi na vanjsku opremu za punjenje i izvore električne energije i uobičajeno ne naznačuje problem s vozilom koji se može riješiti servisom.

Što učiniti:

Pokušajte kabel za punjenje ponovno do kraja umetnuti u priključnicu za punjenje. Ako se vozilo započne puniti i svjetlo na priključku za punjenje treperi zeleno, kabel za punjenje možda nije u potpunosti prethodno umetnut. punjenje istosmjernom strujom / Superpunjenje bi trebalo biti dostupno.

Ako je punjenje i dalje ograničeno ili se vozilo uopće ne puni, pobrinite se da nije povučen kabel za ručno otpuštanje zasuna priključka za punjenje (nalazi se na lijevoj strani prtljažnika). Više informacija o upotrebi zasuna priključka za punjenje potražite u [Ručno otpuštanje kabela za punjenje na stranici 181](#).

Ako je punjenje ograničeno ili se vozilo uopće ne puni Provjerite ulaz priključka za punjenje i priključak kabela za punjenje ako postoje ikakve prepreke poput ostataka, vlage i/ili stranih predmeta. Osigurajte da je svaki ulaz priključka za punjenje uklonjen te da se vlaga, ako postoji, osušila, zatim pokušajte ponovno umetnuti kabel za punjenje u priključak za punjenje.



Ako ste provjerili i očistili ostatke ili strana tijela, ali punjenje je i dalje ograničeno ili se vaše vozilo uopće neće napuniti, zasun priključka za punjenje možda je smrznut. Kako biste otopili led na zasunu priključka za punjenje, pritisnite gumb **Odmrzni automobil** u mobilnoj aplikaciji Tesla za odmrzavanje vozila koje traje otprilike 30 – 45 minuta.

BILJEŠKA: Pobrinite se da upotrebljavate opciju **Odmrzni automobil** u svojoj mobilnoj aplikaciji za odmrzavanje vozila. Podešavanje postavki upravljačkog elementa za klimatizaciju na dodirnom zaslonu vozila nije tako učinkovito.

Također će biti moguće otopiti led koji utječe na zasun priključka za punjenje tako da uključite stražnje odmrzavanje putem dodirnog zaslona vozila. Neka su vozila opremljena s grijačem ulaza vratašca za punjenje koji se uključuje kad uključite stražnje odmrzavanje pri hladnim vremenskim uvjetima.

Više informacija o punjenju tijekom hladnih vremenskih uvjeta potražite u [Najbolje prakse za hladno vrijeme na stranici 159](#).

Ako upozorenje i dalje bude prisutno, i dalje bi trebalo biti dostupno ograničeno punjenje izmjeničnom strujom.

Dodatne informacije o punjenju sadrži odjeljak [Upute za punjenje na stranici 178](#).

CP_a101

Brzina punjenja smanjena – zidni priključak zagrijan Trebalo provjeriti utičnicu ili zidnu utičnicu

Upozorenje označava sljedeće:

Upozorenje da je zidna priključnica otkrila visoku temperaturu znači da se priključak zgrade na zidnu priključnicu previše zagrijava, stoga je punjenje usporeno kako bi se zaštitilo ožičenje i zidna priključnica.

To obično nije problem na vašem vozilu ili zidnoj priključnici, već na ožičenju zgrade. Uzrok može biti labav priključak ožičenja zgrade na zidnu priključnicu, a brzo ga može otkloniti električar.

Što učiniti:

Obratite se električaru kako bi pregledao priključak ožičenja zgrade na zidnu priključnicu. Električar se treba pobrinuti da su sve žice pravilno priključene i zategnute u skladu s vodičem za ugradnju zidne priključnice.

Smjernice za ugradnju zidne priključnice možete pronaći [ovdje](#).

CP_a102

Nemoguće puniti – zidni priključak previše zagrijan Ožičenje izlaza ili zidnog priključka je potrebno provjeriti

Upozorenje označava sljedeće:

Upozorenje da je zidna priključnica otkrila visoku temperaturu znači da se priključak zgrade na zidnu priključnicu previše zagrijava, stoga je punjenje usporeno kako bi se zaštitilo ožičenje i zidna priključnica.

To obično nije problem na vašem vozilu ili zidnoj priključnici, već na ožičenju zgrade. Uzrok može biti labav priključak ožičenja zgrade na zidnu priključnicu, a brzo ga može otkloniti električar.

Što učiniti:

Obratite se električaru kako bi pregledao priključak ožičenja zgrade na zidnu priključnicu. Električar se treba pobrinuti da su sve žice pravilno priključene i zategnute u skladu s vodičem za ugradnju zidne priključnice.

Više informacija potražite u [smjernicama za ugradnju](#) za zidnu priključnicu.

CP_a143

Adapter za punjenje pokazuje opasnost od bljeska električnog luka Upotrijebite drugu opremu za punjenje

Upozorenje označava sljedeće:



Upozorenja o rješavanju problema

Punjenje nije moguće jer je vozilo otkrilo opasnost od bljeska električnog luka kod adaptera za punjenje drugog proizvođača upotrijebljenog pri povezivanju držača za punjenje Kombiniranog sustava punjenja (CSS) na priključak za punjenje vozila.

Bljesak električnog luka može se pojaviti ako pokušate iskopčati **dok je u tijeku aktivno punjenje s adapterom za punjenje drugog proizvođača**, a bljesak električnog luka može prouzročiti ozbiljne tjelesne ozljede i/ili materijalne štete.

Što učiniti:

Pratite korake navedene u nastavku kako biste smanjili ovaj rizik:

- Osigurajte da je punjenje potpuno zaustavljeno.
 1. Upotrijebite dodirni zaslon vozila kako biste potvrdili da je punjenje zaustavljeno ili za zaustavljanje punjenja ako je potrebno.
 2. Upotrijebite zaslon stanice za punjenje i kontrole kako biste potvrdili da je punjenje zaustavljeno ili kako biste završili bilo kakvo aktivno punjenje.
- Osigurajte da ne postoji nikakvo zeleno ili plavo trepereće svjetlo (LED) na priključku za punjenje vašeg vozila.
- Isključite adapter za punjenje iz priključka za punjenje vašeg vozila.
- Potvrdite ponovno da stanica za punjenje ne pokazuje nikakvo aktivno punjenje.
- Iskopčajte adapter za punjenje iz držača za punjenje.

Upotrijebite drugu opremu za punjenje kod punjenja vašeg vozila. Dodatne informacije o punjenju sadrži odjeljak [Upute za punjenje na stranici 178](#).

Vozilo možete pokušati napuniti na stanici Tesla Supercharger ili lokaciji za punjenje, sve koje možete pronaći na karti koja se prikazuje na dodirnom zaslonu vozila. Pogledajte [Karte i navigacija na stranici 163](#) za više detalja.

CP_a151

Otkrivena greška priključka za punjenje – potrebno je servisiranje AC punjenje možda ne radi / u redu za superpunjenje

Upozorenje označava sljedeće:

Potreban je servis priključka za punjenje vozila. Priključak za punjenje ne može uspostaviti valjani kontrolni signal za upravljanje i učinkovito komunicirati s određenom AC opremom za punjenje i izvorima napajanja.

Dok je ovo upozorenje prisutno, AC punjenje i DC brzo punjenje na postajama za punjenje koje nisu od društva Tesla može biti ograničeno ili nedostupno.

Što učiniti:

Preporuča se da što prije zakažete servis kako bi se pregledao priključak za punjenje vozila.

U međuvremenu, superpunjenje bi trebalo ostati dostupno. Lokacije superpunjenja bi se trebale prikazivati diljem karte na dodirnom zaslonu vozila. Pogledajte [Karte i navigacija na stranici 163](#) za više detalja.

AC punjenje također može biti dostupno s pomoću mobilne priključnice Gen 2 ili zidne priključnice Gen 3. Međutim, preporuča se da se pobrinete da priključak za punjenje vozila može komunicirati s vašim proizvodom za punjenje društva Tesla. Pokušajte puniti s pomoću mobilne priključnice Gen 2 ili zidne priključnice Gen 3 i potvrdite da se vozilo puni prije nego što se pouzdate u njih.

Dodatne informacije o rješavanju problema prema statusu indikatorskih svjetala mobilne ili zidne priključnice potražite u korisničkom priručniku proizvoda pod [Charging & Adapter Product Guides](#).

Dodatne informacije o punjenju sadrži odjeljak [Upute za punjenje na stranici 178](#).



CP_a164

Zasun punjenja i dalje prepoznat nakon zahtjeva za otpuštanje Po potrebi upotrijebite ručno otpuštanje kabela za priključak za punjenje

Upozorenje označava sljedeće:

Priključak za punjenje vozila prepoznaje da je kabel za punjenje / ručka punjenja i dalje povezana nakon primanja nekoliko zahtjeva za otpuštanje kabela za punjenja tako da se može isključiti.

Ovo upozorenje može ukazivati na to da zasun priključka za punjenje ne otpušta kabel za punjenje kako je očekivano.

Što učiniti:

Ako se kabel za punjenje ne može ukloniti s priključka za punjenje nakon nekoliko pokušaja otpuštanja, pokušajte ručno otpuštanje kabela u prtljažniku vozila.

1. Pobrinite se da se vozilo aktivno ne puni.
 - Na dodirnom zaslonu vozila pristupite zaslonu punjenja.
 - Po potrebi pritisnite opciju Zaustavi punjenje.
2. Otvorite stražnji prtljažnik.
3. Povucite kabel za otpuštanje na priključku za punjenje prema dolje kako biste otkopčali kabel za punjenje.
 - **BILJEŠKA:** Kabel za otpuštanje nalazi se na lijevoj strani stražnjeg prtljažnika. Može se uvući unutar malog otvora unutarnje obloge prtljažnika.
4. Izvucite kabel za punjenje iz priključka za punjenje.

Više informacija o upotrebi zasuna priključka za punjenje potražite u [Ručno otpuštanje kabela za punjenje na stranici 181](#).

Ako se kabel za punjenje i dalje ne može ukloniti, možda je zasun priključka za punjenje smrznut.

Kako biste otopili led na zasunu priključka za punjenje, pritisnite gumb **Odmrzni automobil** u mobilnoj aplikaciji Tesla za odmrzavanje vozila koje traje otprilike 30 – 45 minuta.

BILJEŠKA: Pobrinite se da upotrebljavate opciju **Odmrzni automobil** u svojoj mobilnoj aplikaciji za odmrzavanje vozila. Podešavanje postavki upravljačkog elementa za klimatizaciju na dodirnom zaslonu vozila nije tako učinkovito.

Također će biti moguće otopiti led koji utječe na zasun priključka za punjenje tako da uključite stražnje odmrzavanje putem dodirnog zaslona vozila. Neka su vozila opremljena s grijačem ulaza vratašca za punjenje koji se uključuje kad uključite stražnje odmrzavanje pri hladnim vremenskim uvjetima.

Više informacija o punjenju tijekom hladnih vremenskih uvjeta potražite u [Najbolje prakse za hladno vrijeme na stranici 159](#).

Ako se ovo upozorenje ponavlja tijekom nekoliko vožnji i pokušaja punjenja, preporuča se da što prije zakažete servis kako bi se pregledao priključak za punjenje vozila.

Dodatne informacije o rješavanju problema prema statusu indikatorskih svjetala mobilne ili zidne priključnice potražite u korisničkom priručniku proizvoda pod [Charging & Adapter Product Guides](#).

Ako upotrebljavate neku drugu vanjsku opremu za punjenje, savjete za rješavanje problema potražite u dokumentaciji proizvođača.

Dodatne informacije o punjenju sadrži odjeljak [Upute za punjenje na stranici 178](#).

DI_a138

Prednji motor onemogućen – U redu za vožnju Napajanje vozila možda je ograničeno

Upozorenje označava sljedeće:



Upozorenja o rješavanju problema

Prednji motor vozila nije dostupan. Napajanje, brzina i ubrzanje možda će biti smanjeni budući da vozilo upotrebljava stražnji motor za nastavak vožnje.

Što učiniti:

Nastavite put do svojeg odredišta. Vaše je vozilo ispravno za vožnju.

Ovo je upozorenje možda uzrokovano privremenim stanjem koje će se automatski riješiti. Ako ovo upozorenje nestane tijekom trenutne vožnje ili više nije prisutno sljedeći put kad pokrenete vožnju, vjerojatno je uzrokovano privremenim stanjem. Ne morate poduzimati nikakve radnje.

Ovo upozorenje također može upućivati na stanje kojemu je potreban pregled i servis prednjeg motora. Ako se upozorenje nastavi pojavljivati tijekom narednim vožnji, preporuča se da zakažete servis. U međuvremenu možete voziti svoje vozilo.

DI_a166

Vozilo automatski parkirano kako bi se spriječilo kotrljanje

Pričvršćen sigurnosni pojas i zatvorena vrata kako bi ostalo u stupnju prijenosa

Upozorenje označava sljedeće:

Vozilo se automatski prebacilo u položaj Park (P) zato što je odredilo da vozač napušta vozilo ili više nije prisutan u vozilu. To je očekivano ponašanje vozila pod određenim uvjetima.

Vozilo se automatski prebacuje u položaj Park ako su **svi** ovi uvjeti ispunjeni:

- Automatsko parkiranje nije aktivno
- Vozilo se kraće sporije od 2,25 km/h (1,4 mph) u položaju Drive ili Reverse
- Zadnja aktivnost vozača otkrivena je prije dvije sekunde. Aktivnost vozača uključuje:
 - Pritisak papučice kočnice i/ili gasa
 - Ručno upravljanje vozilom.

I ako su barem **dva** ova uvjeta ispunjena:

1. Otkriveno je da je vozačev sigurnosni pojas otkopčan.
2. Otkriveno je da vozač nije prisutan.
3. Otkriveno je da su vozačeva vrata otvorena.

BILJEŠKA: Vozilo se također automatski prebacuje u položaj Park kad je kabel za punjenje priključen u priključak za punjenje.

Što učiniti:

Za više informacija o automatskom prebacivanju u položaj Park pogledajte [Prebacivanje na stranici 72](#).

DI_a175

Tempomat nije dostupan

Upozorenje označava sljedeće:

Tempomat, uključujući tempomat koji se prilagođava prometu, trenutno nije dostupan.

Tempomat možda nije dostupan zato što je:

- Vozač poništio zahtjev.
- Vozač otkopčao pojas.
- Prednji prtljažnik, prtljažnik ili vrata otvorena.
- Vozilo se kreće ispod minimalne brzine tempomata od 30 km/h (18 mph).



- Postoji okolišni uvjet, poput ograničene vidljivosti.
- Način rada s ograničenim pristupom aktivan.
- Sportski način rada aktivan.

Što učiniti:

Preuzmite kontrolu i upravljajte svojim vozilom ručno.

Kad bilo koji uvjet koji sprječava aktiviranje tempomata više nije prisutan, tempomat bi trebao biti dostupan. Ako se ovo upozorenje nastavi pojavljivati tijekom sljedećih vožnji, zakažite servis čim prije. U međuvremenu možete voziti svoje vozilo.

Dodatne informacije potražite pod [Tempomat koji se prilagođava prometu na stranici 108](#).

DI_a184

Automatsko parkiranje poništeno Preuzeti kontrolu

Upozorenje označava sljedeće:

Značajka Automatsko parkiranje je prekinuta.

Automatsko parkiranje je možda poništeno zato što je:

- Vozač pritisnuo gumb Odustani na dodirnom zaslonu.
- Vozač je pomaknuo kolo upravljača.
- Vozač je pritisnuo papučicu za ubrzavanje, pritisnuo papučicu kočnice ili otvorio vrata.
- Postoji padina/nagib.
- Postoji vremenski uvjet koje utječe na vidljivost.
- Nemogućnost otkrivanja pločnika.
- Na vozilo pričvršćena prikolica.

Što učiniti:

Parkirajte ili dovršite parkiranje vozila ručno. Jednom kada je parkiranje završeno primijenite kočnice i prebacite u način rada Park. Vaše će vozilo u protivnom u slobodnoj kretnji.

Značajka Automatsko parkiranje trebala bi ponovno biti dostupna tijekom vaše iduće vožnje.

Za više podataka, pogledajte [Otkazivanje postupka parkiranja na stranici 124](#) i [Ograničenja i upozorenja na stranici 129](#).

DI_a185

Automatsko parkiranje prekinuto

Upozorenje označava sljedeće:

Značajka Automatsko parkiranje je prekinuta i aktivirana je elektronička parkirna kočnica.

Automatsko parkiranje je možda poništeno zato što je:

- Vozač pritisnuo gumb Odustani na dodirnom zaslonu.
- Vozač je pomaknuo kolo upravljača.
- Vozač je pritisnuo papučicu za ubrzavanje, pritisnuo papučicu kočnice ili otvorio vrata.
- Postoji padina/nagib.
- Postoji vremenski uvjet koje utječe na vidljivost.
- Nemogućnost otkrivanja pločnika.



Upozorenja o rješavanju problema

- Na vozilo pričvršćena prikolica.

Što učiniti:

Parkirajte ili dovršite parkiranje vozila ručno

Značajka Automatsko parkiranje trebala bi ponovno biti dostupna tijekom vaše iduće vožnje.

Za više podataka, pogledajte [Otkazivanje postupka parkiranja na stranici 124](#) i [Ograničenja i upozorenja na stranici 129](#).

DI_a190

Dubina gaznog sloja stražnje gume – zakazati servis Provjeriti gume za rotaciju/zamjenu

Upozorenje označava sljedeće:

BILJEŠKA: Ovo upozorenje NE označava probušenu gumu.

Vozilo je otkrilo da su stražnje gume istrošene, tijekom vremena, više od prednjih guma što premašuje preporučenu razliku.

Što učiniti:

Preporuča se da se dubina gaznog sloja svih guma pregleda. Budući da se gume troše tijekom normalne vožnje, stražnje se gume brže istroše od prednjih guma.

Rotacija je guma važna za ravnotežu jednolikog trošenja svih guma.

Ako ne rotirate gume po preporuci, može doći do rizika vodenog klina i gubitka kontrole nad vozilom na vlažnim cestama. Ako ne rotirate gume, također se smanjuje vijek trajanja guma što onda zahtijeva uranjenu zamjenu.

Preporuča se da ugovorite servis putem mobilne aplikacije Tesla ili s nezavisnim pružateljem servisa kad je:

- Razlika između dubine gaznog sloja prednjih i stražnjih guma premašila 1,5 mm
- Vozilo voženo više do 10 000 km (6250 milja) od zadnje rotacije

Gume može biti potrebno zamijeniti ako je dubina gaza stražnje gume procijenjena kao nesigurna te rotacija gume nije više odgovarajuća

Nakon završetka provjere guma i bilo kojeg potrebnog servisa guma potrebno je ažurirati konfiguraciju guma vozila kako bi se optimizirale postavke vašeg vozila za gume te da upozorenja nestanu barem na 6250 milja. Dodatne informacije potražite pod [Njega i održavanje guma na stranici 190](#).

Ne preporuča se da se oslanjate na upozorenje, nego da se oslanjate na redovite preglede dubine gaznog sloja guma. Ovo upozorenje bi trebalo biti prisutno samo kada vaše vozilo procijeni da su gume daleko izvan preporučenog servisnog intervala.

Ovo je upozorenje kalibrirano za gume društva Tesla i ne očekuje se da će raditi s drukčijim vrstama ili veličinama guma, uključujući i kombinacije s različitim markama ili modelima guma. Možda se neće prikazati ili će se prerano prikazati vozilima koje upotrebljavaju gume koje ne preporučuje društvo Tesla. Za više informacija o preporučenim gumama pogledajte [Kotači i gume na stranici 213](#).

DI_a245

Znač. zadržavanja vozila nije dostupna Držite prit. pap. koč. tijekom zaustavljanja

Upozorenje označava sljedeće:

Značajka Zadržavanje vozila trenutno nije dostupna zbog ograničenja sustava. Kad se zaustavljate, upotrijebite papučicu kočnice da biste se vozilo potpuno zaustavili i držali vozilo u mirovanju.

Što učiniti:



Nastavite put do svojeg odredišta. Vaše je vozilo ispravno za vožnju.

Ako se ovo upozorenje nastavi pojavljivati tijekom sljedećih vožnji, zakažite servis čim prije. U međuvremenu možete voziti svoje vozilo.

Za više informacija pogledajte [Vehicle Hold](#) na stranici 85.

DI_a250

Nedostupna prilagod. kontrola vožnje Brzina vozila je ograničena – Nastavite oprezno

Upozorenje označava sljedeće:

Brzina je vozila ograničena na 144 km/h (90 mph) zbog problema sa sustavom Prilagodljivog prigušivanja ovjesa.

Sustav ne može pružiti prilagodbe u stvarnom vremenu sustavu ovjesa za optimiziranje vožnje i rukovanje te kao rezultat toga vožnja će biti blaža nego inače.

Što učiniti:

Ako se ovo upozorenje nastavi pojavljivati tijekom sljedećih vožnji, zakažite servis čim prije. U međuvremenu možete voziti svoje vozilo.

Ovo je upozorenje popraćeno svjetlom crvenog indikatora na dodirnom zaslonu. Za više informacija pogledajte [Ovjes](#) na stranici 88.

DIF_a251 / DIR_a251

Preporuča se servis tekućine mjenjača Zakaži servis

Upozorenje označava sljedeće:

Vozilo je prepoznalo stanje kojem je potrebna provjera tekućine mjenjača.

Što učiniti:

Preporuča se da zakažete servis.

Vaše je vozilo ispravno za vožnju unatoč ovom upozorenju. Međutim, nastavak vožnje tijekom duljeg vremena uz ovo prisutno upozorenje može rezultirati trajnim oštećenjem mjenjača / pogonskog sklopa.

EPBL_a195 / EPBR_a195

Vozilo automatski parkirano kako bi se spriječilo kotrljanje Pričvršćen sigurnosni pojas i zatvorena vrata kako bi ostalo u stupnju prijenosa

Upozorenje označava sljedeće:

Vozilo se automatski prebacilo u položaj Park (P) zato što je odredilo da vozač napušta vozilo ili više nije prisutan u vozilu. To je očekivano ponašanje vozila pod određenim uvjetima.

Vozilo se automatski prebacuje u položaj Park ako su **svi** ovi uvjeti ispunjeni:

- Automatsko parkiranje nije aktivno
- Vozilo se kraće sporije od 2,25 km/h (1,4 mph) u položaju Drive ili Reverse
- Zadnja aktivnost vozača otkrivena je prije dvije sekunde. Aktivnost vozača uključuje:
 - Pritisak papučice kočnice i/ili gasa
 - Ručno upravljanje vozilom.



Upozorenja o rješavanju problema

I ako su barem **dva** ova uvjeta ispunjena:

1. Otkriveno je da je vozačev sigurnosni pojas otkopčan.
2. Otkriveno je da vozač nije prisutan.
3. Otkriveno je da su vozačeva vrata otvorena.

BILJEŠKA: Vozilo se također automatski prebacuje u položaj Park kad je kabel za punjenje priključen u priključak za punjenje.

Što učiniti:

Za više informacija o automatskom prebacivanju u položaj Park pogledajte [Prebacivanje na stranici 72](#).

ESP_a118

Aktivirana je pomoć za oslab. učinak kočnice Za zaustavljanje snažno pritisćite pap. kočn.

Upozorenje označava sljedeće:

Aktivna je funkcija hidrauličke kompenzacije slabljenja kočne sile. Ta funkcija pomoći pri kočenju uključuje se privremeno kako bi se osigurala potpuna snaga kočenja u uvjetima u kojima vozilo otkriva smanjenu učinkovitost kočenja.

Nakon što se ova funkcija aktivira, možda ćete osjetiti da se papučica kočnice odvlači od vašeg stopala kao i snažno povećanje sile kočenja. Mogli biste i čusti zvuk pumpanja koji dolazi iz hidrauličkog sustava kočnica u prednjem dijelu vozila. To obično traje nekoliko sekundi, ovisno o površini ceste i brzini vozila. To je sasvim normalno i ne ukazuje na nikakve probleme s vozilom.

Što učiniti:

Nastavite pritiskati papučicu kočnice kao i inače, nemojte je „pumpati“ (uzastopno pritiskati i otpuštati) jer ćete time prekinuti ovu funkciju.

Upozorenje će se ukliniti nakon što se vozilo zaustavi ili nakon što prestanete pritiskati papučicu kočnice. Može se prikazivati do 5 sekundi nakon toga.

Smanjena učinkovitost kočenja uglavnom je privremena i može se javiti iz više razloga, uključujući visoke temperature kočnica nakon naglog kočenja ili vožnju u izuzetno hladnim ili mokrim vremenskim uvjetima. Može označavati i da su kočione obloge ili rotori istrošeni do te mjere da ih je potrebno zamijeniti.

Ako nastavite osjećati smanjenu učinkovitost kočnica koja se s vremenom ne poboljšava, obratite se servisu tvrtke Tesla radi pregleda kočnica.

Dodatne informacije potražite pod [Hidraulička kompenzacija slabljenja kočne sile na stranici 81](#).

ICR_a137

Senzor u kabini blokiran je smetnjom Uklonite smetnju u blizini stražnjeg retrovizora

Upozorenje označava sljedeće:

Radar u kabini trenutačno je blokiran što sprječava ispravan rad. Ova se blokada može dogoditi zbog:

- Predmeta koji su pričvršćeni na naslonu za glavu iznad stražnjeg retrovizora.
- Velikih predmeta u kabini pokraj prednjeg dijela vozila.

Blokirani radar u kabini može rezultirati neispravnim očitanjima. To može utjecati na funkcije poput prepoznavanja zauzetosti, automatske parkirne kočnice i statusa prikaza vozila.

Što učiniti:



Kako biste riješili ovaj problem, maknite bilo koju smetnju s radara u kabini. Kad se smetnja ukloni, upozorenje na blokadu automatski će nestati.

Ako se ovo upozorenje nastavi pojavljivati nakon uklanjanja smetnji, zakažite servis što je prije moguće.

PCS_a016

Punjenje nemoguće – moguća loša kvalit. mreže Pokuš. pon. / prob. drugu lok. ili superpunj.

Upozorenje označava sljedeće:

Punjenje je zaustavljeno zbog uvjeta koji sprječava vozilo da se ne puni s pomoću izmjenične struje. Brzo punjenje istosmjernom strujom / Superpunjenje trebalo bi raditi.

Ovo stanje bi se moglo pojaviti zbog smetnji napajanja koje je uzrokovano vanjskom opremom za punjenje ili mrežom električne struje. U nekim slučajima ovo se stanje može dogoditi upotrebom obližnjih električnih uređaja koji upotrebljavaju mnogo napajanja.

Ako se isključe ovi mogući uzroci, onda stanje samog vozila možda također utječe na punjenje izmjeničnom strujom.

Što učiniti:

Ako se uz ovo upozorenje pojavljuje još jedno koje određuje stanje koje utječe na punjenje izmjeničnom strujom, prvo istražite ovo upozorenje.

Ostali savjeti za rješavanje problema na temelju vrste opreme:

- Ako upotrebljavate mobilnu priključnicu, pokušajte punjenje prebaciti na drugu zidnu utičnicu.
 - Ako se vozilo počne puniti, problem je vjerojatno bio u zidnoj utičnici.
 - Ako se vozilo i dalje ne puni, problem je možda u mobilnoj priključnici.
- Ako upotrebljavate zidnu utičnicu, vozilo pokušajte napuniti drugom opremom za punjenje poput mobilne priključnice koju napaja zasebna zidna utičnica.
 - Ako se vozilo počne puniti, problem je vjerojatno bio u zidnoj priključnici.

Ako se problem pojavljuje kod izvorne zidne utičnice ili zidnog priključka, obratite se električaru kako bi pregledalo priključak ožičenja.

Vozilo možete pokušati napuniti na stanici Tesla Supercharger ili lokaciji za punjenje, sve koje možete pronaći na karti koja se prikazuje na dodirnom zaslonu vozila. Pogledajte [Karte i navigacija na stranici 163](#) za više detalja.

Ako upozorenje i dalje ostaje prilikom pokušaja punjenja na više lokacija i s drugačijom opremom za punjenje, preporučuje se da zakažete servis.

Dodatne informacije o rješavanju problema prema statusu indikatorskih svjetala mobilne ili zidne priključnice potražite u korisničkom priručniku proizvođača pod [Charging & Adapter Product Guides](#).

PCS_a017

Punjenje zaust. – izgubl. snaga pri punjenju Provjerite izvor nap. i opremu za punjenje

Upozorenje označava sljedeće:

Gubitak snage tijekom punjenja. Može dovesti do gubitka snage opreme za punjenje zbog izvora (na primjer, zidne utičnice) ili problema s opremom za punjenje.

Što učiniti:

Upozorenje se često javlja zajedno s drugim upozorenjima koji pomažu u utvrđivanju i rješavanju problema. Započnite tako da istražite ima li drugih prikazanih upozorenja koji se odnose na probleme s punjenjem.



Upozorenja o rješavanju problema

Osim toga, možete i provjeriti stanje svjetala mobilne priključnice ili zidne utičnice kako biste potvrdili prisutnost napajanja uređaja ili u korisničkom priručniku potražiti informacije o rješavanju problema na temelju šifri bljeskanja. Ako upotrebljavate drugu vanjsku opremu za punjenje (koju nije proizvela Tesla), potražite sučelje na kojemu se prikazuje pomoć pri rješavanju problema.

Ako je sasvim jasno da nema napajanja do opreme za punjenje, provjerite strujnu sklopku zidne utičnice / zidne priključnice kako biste provjerili da se nije aktivirao zaštitni uređaj.

Ostali savjeti za rješavanje problema na temelju vrste opreme:

- Ako upotrebljavate mobilnu priključnicu, pokušajte punjenje prebaciti na drugu zidnu utičnicu.
 - Ako se vozilo počne puniti, problem je vjerojatno bio u zidnoj utičnici.
 - Ako se vozilo i dalje ne puni, problem je možda u mobilnoj priključnici.
- Ako upotrebljavate zidnu utičnicu, vozilo pokušajte napuniti drugom opremom za punjenje poput mobilne priključnice koju napaja zasebna zidna utičnica.
 - Ako se vozilo počne puniti, problem je vjerojatno bio u zidnoj priključnici.

Ako se problem pojavljuje kod izvorne zidne utičnice ili zidnog priključka, obratite se električaru kako bi pregledalo priključak ožičenja.

Ovo upozorenje uglavnom se odnosi na vanjsku opremu za punjenje i izvore električne energije i uobičajeno ne naznačuje problem s vozilom koji se može riješiti servisom.

Vozilo možete pokušati napuniti na stanici Tesla Supercharger ili lokaciji za punjenje, sve koje možete pronaći na karti koja se prikazuje na dodirnom zaslonu vozila. Pogledajte [Karte i navigacija na stranici 163](#) za više detalja.

Dodatne informacije o rješavanju problema prema statusu indikatorskih svjetala mobilne ili zidne priključnice potražite u korisničkom priručniku proizvođača pod [Charging & Adapter Product Guides](#).

PCS_a019

Problem kod električne mreže ili vozila koje ograničava izmjenično punjenje Iskopč. i pok. pon. / probajte drugu lokaciju

Upozorenje označava sljedeće:

Brzina punjenja je smanjena zbog uvjeta koji utječe na sposobnost vozila da se puni s pomoću izmjenične struje. Brzo punjenje istosmjernom strujom / Superpunjenje trebalo bi raditi.

Ovo stanje bi se moglo pojaviti zbog smetnji napajanja koje je uzrokovano vanjskom opremom za punjenje ili mrežom električne struje. U nekim slučajevima ovo se stanje može dogoditi upotrebom obližnjih električnih uređaja koji upotrebljavaju mnogo napajanja.

Ako se isključe ovi mogući uzroci, onda stanje samog vozila možda također utječe na punjenje izmjeničnom strujom.

Što učiniti:

Ako se uz ovo upozorenje pojavljuje još jedno koje određuje stanje koje utječe na punjenje izmjeničnom strujom, prvo istražite ovo upozorenje.

Ostali savjeti za rješavanje problema na temelju vrste opreme:

- Ako upotrebljavate mobilnu priključnicu, pokušajte punjenje prebaciti na drugu zidnu utičnicu.
 - Ako se vozilo počne puniti, problem je vjerojatno bio u zidnoj utičnici.
 - Ako se vozilo i dalje ne puni, problem je možda u mobilnoj priključnici.
- Ako upotrebljavate zidnu utičnicu, vozilo pokušajte napuniti drugom opremom za punjenje poput mobilne priključnice koju napaja zasebna zidna utičnica.
 - Ako se vozilo počne puniti, problem je vjerojatno bio u zidnoj priključnici.



Ako se problem pojavljuje kod izvorne zidne utičnice ili zidnog priključka, obratite se električaru kako bi pregledalo priključak ožičenja.

Vozilo možete pokušati napuniti na stanici Tesla Supercharger ili lokaciji za punjenje, sve koje možete pronaći na karti koja se prikazuje na dodirnom zaslonu vozila. Pogledajte [Karte i navigacija na stranici 163](#) za više detalja.

Ako upozorenje i dalje ostaje prilikom pokušaja punjenja na više lokacija i s drugačijom opremom za punjenje, preporučuje se da zakažete servis.

Dodatne informacije o rješavanju problema prema statusu indikatorskih svjetala mobilne ili zidne priključnice potražite u korisničkom priručniku proizvoda pod [Charging & Adapter Product Guides](#).

PCS_a032

Otkrivena loša kvaliteta električne mreže Prob. drugu stanicu ili lokaciju za punjenje

Upozorenje označava sljedeće:

Brzina punjenja je smanjena ili je punjenje prekinuto zbog uvjeta koji utječe na sposobnost vozila da se puni s pomoću izmjenične struje. Brzo punjenje istosmjernom strujom / Superpunjenje trebalo bi raditi.

Punjač u vozilu otkrio je smetnje na električnoj mreži pri napajanju. Ove smetnje ometaju postupak punjenja vozila.

Uobičajeni uzroci ovakvih smetnji napajanju uključuju:

- Problemi s ožičenjem u zgradi i/ili zidnoj utičnici.
- Problemi s vanjskom opremom za punjenje.
- Ostali veliki električni uređaji, poput strojeva za pranje ili jedinice klimatizacije, koji privremeno upotrebljavaju mnogo napajanja ili na neki drugi način ometaju mrežu električne struje.
- Vanjski uvjeti koji utječu na električnu mrežu.

Što učiniti:

S obzirom da se ovo upozorenje uglavnom odnosi na vanjsku opremu za punjenje i izvore električne energije i uobičajeno ne naznačuje problem s vozilom koji se može riješiti servisom, preporuča se sljedeće:

- Pokušajte napuniti vozilo preko različitih zidnih utičnica.
- Pokušajte napuniti ponovno (isključite i ponovno uključite kako biste pokušali ponovno) kad ostali veliki električni uređaji ne upotrebljavaju toliko napajanja.
- Punjenje pokušajte s pomoću različitih tipova opreme za punjenje na različitim lokacijama.

Vozilo možete pokušati napuniti na stanici Tesla Supercharger ili lokaciji za punjenje, sve koje možete pronaći na karti koja se prikazuje na dodirnom zaslonu vozila. Pogledajte [Karte i navigacija na stranici 163](#) za više detalja.

Dodatne informacije o rješavanju problema prema statusu indikatorskih svjetala mobilne ili zidne priključnice potražite u korisničkom priručniku proizvoda pod [Charging & Adapter Product Guides](#).

PCS_a052

Nema napajanja putem vanjske opreme za napaj. Provjer. izvor napaj. ili probajte dr. opremu

Upozorenje označava sljedeće:

Punjenje ne može započeti zbog uvjeta koji sprječava vozilo da se ne puni s pomoću izmjenične struje. Brzo punjenje istosmjernom strujom / Superpunjenje trebalo bi raditi.

Vozilo zahtijeva izmjeničnu struju s vanjske opreme za punjenje, ali punjač u vozilu ne otkriva nikakav napon napajanja koji dolazi s opreme.



Upozorenja o rješavanju problema

Ponekad to može uzrokovati problem s hardverom na vanjskoj opremi za punjenje koja sprječava opremu za punjenje da uključuje ili isključuje napajanje vozila prema zahtjevu. Može se dogoditi zbog nekog drugog stanja koje utječe na vanjsku opremu za punjenje, na koji je izvor napajanja priključen ili samo vozilo.

Što učiniti:

Ovo upozorenje uglavnom se odnosi na vanjsku opremu za punjenje i izvore električne energije i uobičajeno ne naznačuje problem s vozilom koji se može riješiti servisom.

Punjenje pokušajte s pomoću različitih tipova opreme za punjenje.

Vozilo možete pokušati napuniti na stanici Tesla Supercharger ili lokaciji za punjenje, sve koje možete pronaći na karti koja se prikazuje na dodirnom zaslonu vozila. Pogledajte [Karte i navigacija na stranici 163](#) za više detalja.

Dodatne informacije o rješavanju problema prema statusu indikatorskih svjetala mobilne ili zidne priključnice potražite u korisničkom priručniku proizvoda pod [Charging & Adapter Product Guides](#).

PCS_a053

Brzina punjenja smanjena – neoček. pad napona Uklonite produžne kabele / pregled. žice

Upozorenje označava sljedeće:

Brzina punjenja je smanjena jer je punjač u vozilu otkrio prevelik pad napona tijekom punjenja.

Vjerojatni uzroci takvog problema su sljedeći:

- Problemi s ožičenjem u zgradi i/ili zidnoj utičnici.
- Produžni kabel ili drugi kabelski svežnjevi koji ne podržavaju traženu jakost struje.

Problem može nastati i uslijed uključivanja drugog električnog uređaja koji troši veliku količinu struje iz istog kruga u kojem se i vozilo puni.

Što učiniti:

Ako vam se takav problem javlja više puta na lokaciji na kojoj često punite vozilo, zamolite električara da pregleda električnu instalaciju. Treba provjeriti sljedeće:

- Svu ugrađenu opremu za punjenje i njezine priključke na ožičenje zgrade.
- Ožičenje zgrade, uključujući sve zidne utičnice koje se koriste sa mobilnom priključnicom.
- Električnu vezu s glavnim vodom na ulazu u zgradu.

S električarem razgovarajte o mogućnosti snižavanja jakosti struje koja se koristi za vozilo ili o nadogradnji instalacije na veću jakost struje.

Ovo upozorenje uglavnom se odnosi na vanjsku opremu za punjenje i izvore električne energije i uobičajeno ne naznačuje problem s vozilom koji se može riješiti servisom.

Vozilo možete pokušati napuniti na stanici Tesla Supercharger ili lokaciji za punjenje, sve koje možete pronaći na karti koja se prikazuje na dodirnom zaslonu vozila. Pogledajte [Karte i navigacija na stranici 163](#) za više detalja.

Dodatne informacije o rješavanju problema prema statusu indikatorskih svjetala mobilne ili zidne priključnice potražite u korisničkom priručniku proizvoda pod [Charging & Adapter Product Guides](#).

PCS_a054

Punjenje zaustavlja zbog velikog pada napona Uklonite produžne kabele / pregled. žice

Upozorenje označava sljedeće:



Punjenje je prekinuto jer je punjač u vozilu otkrio neuobičajeno velik pad u naponu.

Vjerojatni uzroci takvog problema su sljedeći:

- Problemi s ožičenjem u zgradi i/ili zidnoj utičnici.
- Produžni kabel ili drugi kabelski svežnjevi koji ne podržavaju traženu jakost struje.

Problem može nastati i uslijed uključivanja drugog električnog uređaja koji troši veliku količinu struje iz istog kruga u kojem se i vozilo puni.

Što učiniti:

Ako vam se takav problem javlja više puta na lokaciji na kojoj često puniti vozilo, zamolite električara da pregleda električnu instalaciju. Treba provjeriti sljedeće:

- Svu ugrađenu opremu za punjenje i njezine priključke na ožičenje zgrade.
- Ožičenje zgrade, uključujući sve zidne utičnice koje se koriste sa mobilnom priključnicom.
- Električnu vezu s glavnim vodom na ulazu u zgradu.

S električarem razgovarajte o mogućnosti snižavanja jakosti struje koja se koristi za vozilo ili o nadogradnji instalacije na veću jakost struje.

Ovo upozorenje uglavnom se odnosi na vanjsku opremu za punjenje i izvore električne energije i uobičajeno ne naznačuje problem s vozilom koji se može riješiti servisom.

Vozilo možete pokušati napuniti na stanici Tesla Supercharger ili lokaciji za punjenje, sve koje možete pronaći na karti koja se prikazuje na dodirnom zaslonu vozila. Pogledajte [Karte i navigacija na stranici 163](#) za više detalja.

Dodatne informacije o rješavanju problema prema statusu indikatorskih svjetala mobilne ili zidne priključnice potražite u korisničkom priručniku proizvoda pod [Charging & Adapter Product Guides](#).

PCS_a073

Otkrivena greška vanjske opreme za napajanje

Pokušajte s drugom opremom za punjenje

Upozorenje označava sljedeće:

Punjenje izmjeničnom strujom ne može započeti zbog uvjeta koji sprječava vozilo da se ne puni s pomoću izmjenične struje. Brzo punjenje istosmjernom strujom / Superpunjenje trebalo bi raditi.

Punjač u vozilu otkriva ulazni napon na priključku za punjenje kad vanjska oprema za punjenje zahtijeva da nema napajanja što ukazuje na to da vanjska oprema za punjenje ne radi kako je očekivano.

Ponekad to može uzrokovati problem s hardverom na vanjskoj opremi za punjenje koja sprječava opremu za punjenje da uključuje ili isključuje napajanje vozila prema zahtjevu. Može se dogoditi zbog nekog drugog stanja koje utječe na vanjsku opremu za punjenje ili stanja koje utječe na samo vozilo.

Što učiniti:

Ovo upozorenje uglavnom se odnosi na vanjsku opremu za punjenje i izvore električne energije i uobičajeno ne naznačuje problem s vozilom koji se može riješiti servisom.

Punjenje pokušajte s pomoću različitih tipova opreme za punjenje.

Vozilo možete pokušati napuniti na stanici Tesla Supercharger ili lokaciji za punjenje, sve koje možete pronaći na karti koja se prikazuje na dodirnom zaslonu vozila. Pogledajte [Karte i navigacija na stranici 163](#) za više detalja.

Dodatne informacije o rješavanju problema prema statusu indikatorskih svjetala mobilne ili zidne priključnice potražite u korisničkom priručniku proizvoda pod [Charging & Adapter Product Guides](#).



Upozorenja o rješavanju problema

PCS_a090

Punjenje usporeno – neke AC faze ne rade Provjerite izvor nap. i opremu za punjenje

Upozorenje označava sljedeće:

Brzina punjenja je smanjena zbog uvjeta koji utječe na sposobnost vozila da se puni s pomoću izmjenične struje. Brzo punjenje istosmjernom strujom / Superpunjenje trebalo bi raditi.

Punjač u vozilu otkrio je jedan ili više pretvarača struje koji ne dobivaju dovoljno ulaznog napona izmjenične struje. Na primjer: tijekom punjenja od tri faze, jedna faza možda nedostaje ulaznom naponu izmjenične struje koju pruža vanjski izvor. Može se dogoditi zbog stanja koje utječe na vanjsku opremu za punjenje, na koji je izvor napajanja priključen ili samo vozilo.

Što učiniti:

Ovo upozorenje uglavnom se odnosi na vanjsku opremu za punjenje i izvore električne energije i uobičajeno ne naznačuje problem s vozilom koji se može riješiti servisom.

Punjenje pokušajte s pomoću različitih tipova opreme za punjenje.

Vozilo možete pokušati napuniti na stanici Tesla Supercharger ili lokaciji za punjenje, sve koje možete pronaći na karti koja se prikazuje na dodirnom zaslonu vozila. Pogledajte [Karte i navigacija na stranici 163](#) za više detalja.

Dodatne informacije o rješavanju problema prema statusu indikatorskih svjetala mobilne ili zidne priključnice potražite u korisničkom priručniku proizvoda pod [Charging & Adapter Product Guides](#).

PM_a092 / PMF_a092 / PMR_a092

Prepoznat problem s pogonskim sklopom – Zakaži servis Problemi će se možda nastaviti čak ako se oporavi funkcija

Upozorenje označava sljedeće:

Potreban je servis pogonskog sklopa vozila. Električna energija, brzina i ubrzavanje mogu se smanjiti, a vozilo će se možda isključiti tijekom vožnje.

Ovo upozorenje navodi stalno stanje kojem je potreban pregled i servis pogonskog sklopa.

Čak ako upozorenje nestane pri trenutnoj vožnji i ne pojavi se tijekom sljedećih vožnji, potreban je servis kako bi se riješio problem pogonskog sklopa kojeg je vozilo prepoznalo.

Što učiniti:

Preporuča se da što prije zakažete servis za pogonski sklop vozila.

Bez servisa, vozilo će i dalje imati smanjenu električnu energiju, brzinu i ubrzanje, možda će se pojaviti problemi zbog kojih se mora isključiti tijekom vožnje ili se neće moći voziti.

TAS_a313

Smanjena funkcija prilag. kontrole vožnje Udobnost vožnje je smanjena

Upozorenje označava sljedeće:

Postoji problem sa sustavom Prilagodljivog prigušivanja ovjesa. Kao rezultat toga sustav ne može pružiti prilagodbe u stvarnom vremenu sustava ovjesa za optimizaciju vožnje i rukovanja.

Umjesto toga svi amortizeri primaju fiksnu struju. Vožnja će biti blaža ili dinamičnija nego inače.

Što učiniti:



Ako se ovo upozorenje nastavi pojavljivati tijekom sljedećih vožnji, zakažite servis čim prije. U međuvremenu možete voziti svoje vozilo.

Ovo je upozorenje popraćeno svjetlom žutog indikatora na dodirnom zaslonu. Za više informacija pogledajte [Ovjes na stranici 88](#).

TAS_a314

Nedostupna prilagod. kontrola vožnje Brzina vozila je ograničena – Nastavite oprezno

Upozorenje označava sljedeće:

Postoji problem sa sustavom Prilagodljivog prigušivanja ovjesa. Kao rezultat toga, sustav ne može pružiti prilagodbe u stvarnom vremenu sustavu ovjesa za optimizaciju vožnje i rukovanje te kao rezultat toga vožnja će biti blaža nego inače.

Što učiniti:

Ako se ovo upozorenje nastavi pojavljivati tijekom sljedećih vožnji, zakažite servis čim prije. U međuvremenu možete voziti svoje vozilo.

Ovo je upozorenje popraćeno svjetlom crvenog indikatora na dodirnom zaslonu. Za više informacija pogledajte [Ovjes na stranici 88](#).

UI_a004

Otvoren je prednji prtljažnik Nastavite oprezno

Upozorenje označava sljedeće:

Prednji prtljažnik (poklopac) vozila je otkriven kao otvoren tijekom vožnje.

Ovo upozorenje naznačuje da se za barem jedan od zasuna koji osigurava poklopac, primarni/sekundarni zasun prednjeg prtljažnika ne može potvrditi da je zatvoren (potvrđeno kao potpuno sigurno) kad se vozilo prebaci u stupanj prijenosa koji nije Park.

Što učiniti:

Budući da se zbog ovog stanja može otvoriti prednji prtljažnik tijekom vožnje, preporuča se da pažljivo vozite sve dok možete sigurno zaustaviti vozilo i prebaciti u stupanj Park.

Kad parkirate vozilo, provjerite prednji prtljažnik (poklopac) kako biste bili sigurni da je potpuno zatvoren (oba zasuna su potpuno aktivirana). Više informacija potražite u odjeljku Upute za zatvaranje za [Prednji prtljažnik na stranici 31](#).

Upozorenje bi trebalo nestati kad prebacite vozilo u položaj Park. Međutim, upozorenje se može ponovno pojaviti kad počnete voziti ako niste pregledali i osigurali poklopac.

Ako se upozorenje nastavi pojavljivati tijekom narednih vožnji ili se pojavi uz povećanje učestalosti tijekom nekoliko vožnji, preporuča se da što prije zakažete servis.

Dodatne informacije o prednjem prtljažniku potražite u [Prednji prtljažnik na stranici 31](#).

UI_a006

Potrebno je servisiranje Odmah zakažite servis

Upozorenje označava sljedeće:

Društvo Tesla udaljeno postavlja upozorenje kad je stanje koje zahtijeva servis otkriveno na vozilu.

Ovo se upozorenje postavlja zbog različitih stanja. Kad zakažete servis, dostupno je više informacija.



Upozorenja o rješavanju problema

Upozorenje jedino može maknuti servisni tehničar nakon servisa vozila.

Što učiniti:

Budući da upozorenje može biti prisutno zbog različitih stanja, preporuča se da što prije zakažete servis.

UI_a013

Tlak zraka u gumama je jako nizak SIGURNO SE ZAUS. – prov. je li guma probušena

Upozorenje označava sljedeće:

Upozorenje označava da jedna ili više guma na vozilu su prazne ili malo napunjene.

Sustav za nadzor tlaka u gumama (TPMS) otkrio je da je tlak zraka u jednoj ili više guma najmanje 20 % niži od preporučenog tlaka za hladne gume.

Što učiniti:

Pažljivo se zaustavite čim prije. Provjerite prisutnost prazne gume na sigurnoj lokaciji.

Po potrebi zatražite pomoć na cesti tvrtke Tesla (rezervna guma, rezervni kotač, vuča). Dodatne informacije potražite pod [Pomoć na cesti tvrtke Tesla na stranici 219](#).

U situaciji koja nije hitna preporučuje se da posjetite lokalnu trgovinu gumama za pomoć ili zakažete servis s pomoću svoje mobilne aplikacije Tesla.

Pogledajte [Održavanje tlaka u gumama na stranici 190](#) za detaljne informacije o tome gdje pronaći preporučeni hladni tlak (RCP) za gume vozila, kako provjeriti tlak u gumama te kako održati vaše gume ispravno napunjenim.

Upozorenje će se ukloniti nakon što sustav TPMS otkrije konzistentan tlak u svakoj gumi u rasponu od 3 psi od preporučenog tlaka.

- Svjetlo indikatora upozorenja i tlaka u gumama možda će i dalje biti prisutno odmah nakon što napunite gume do preporučenog hladnog tlaka, ali će se oba maknuti nakon što prijedete kratku udaljenost.
- Možda ćete trebati voziti više od 25 km/h (15 mph) barem 10 minuta da sustav za nadzor tlaka u gumama izmjeri i prijavi ažurirani tlak u gumama.

Dodatne informacije o tlaku u gumama i napuhivanju guma potražite u [Njega i održavanje guma na stranici 190](#).

UI_a014

Tlak zraka u gumama niži je od preporučenog Provjerite tlak i napumpajte prema potrebi

Upozorenje označava sljedeće:

Ovo upozorenje NE označava probušenu gumu.

Sustav za nadzor tlaka u gumama (TPMS) otkrio je da je tlak zraka u jednoj ili više vaših guma najmanje 20 % niži od preporučenog tlaka za hladne gume.

Pogledajte [Održavanje tlaka u gumama na stranici 190](#) za detaljne informacije o tome gdje pronaći preporučeni hladni tlak (RCP) za gume vozila, kako provjeriti tlak u gumama te kako održati vaše gume ispravno napunjenim.

Ovo se upozorenje može pojaviti u hladnim vremenskim uvjetima jer se zrak u vašim gumama prirodno skuplja kad postane hladno smanjujući pritisak u gumama.

Što učiniti:

Napunite zrak kako biste održavali preporučeni tlak u gumama. Iako su padovi tlaka u gumama tijekom hladnijih vremenskih uvjeta očekivani, trebali biste stalno održavati preporučeni tlak u gumama.



Upozorenje može nestati tijekom vožnje. Razlog je zagrijavanje guma i porast tlaka u njima. Čak i ako upozorenje nestane, gume bi trebalo ponovno napumpati nakon što se ohlade.

Upozorenje će se obrisati nakon što sustav za nadzor tlaka u gumama otkrije da je svaka od vaših guma napuhana do preporučenog hladnog tlaka.

- Svjetlo indikatora upozorenja i tlaka u gumama možda će i dalje biti prisutno odmah nakon što napunite gume do preporučenog hladnog tlaka, ali će se oba maknuti nakon što prijedete kratku udaljenost.
- Možda ćete trebati voziti više od 25 km/h (15 mph) barem 10 minuta da sustav za nadzor tlaka u gumama izmjeri i prijavi ažurirani tlak u gumama.

Ako više puta vidite ovo upozorenje za istu gumu, provjerite da guma polako ne ispušta zrak. Možete posjetiti lokalnu trgovinu s gumama ili zakazati servis s pomoću mobilne aplikacije Tesla.

Dodatne informacije o tlaku u gumama i napuhivanju guma potražite u [Njega i održavanje guma na stranici 190](#).

Dodatne informacije o tlaku u gumama i napuhivanju guma potražite u [Njega i održavanje guma na stranici 190](#).

UI_a137

Aktivna je servisna veza s vozilom

Tijekom servisa izvodi se dijagnostika na daljinu

Upozorenje označava sljedeće:

Serviser je daljinski prijavljen u vaše vozilo radi dijagnostike ili popravka. Možda ćete primijetiti gubitak funkcionalnosti sustava Infotainment dok veza traje, ali ovo upozorenje ne ukazuje na problem s vašim vozilom.

Vaše je vozilo ispravno za vožnju.

Što učiniti:

Ovo upozorenje trebalo bi se automatski izbrisati nakon što tehničar dovrši dijagnostiku ili popravak vozila. Možda će biti potrebno ponovno pokrenuti dodirni zaslon kako biste povratili potpunu funkciju sustava Infotainment nakon brisanja upozorenja. Više informacija potražite u odjeljku Ponovno pokretanje dodirnog zaslona u vodiču vozila [Uradi sam](#).

Ako upozorenje ne nestane nakon 24 sata, preporučuje se da zakažete servis putem mobilne aplikacije Tesla ili s neovisnim serviserom. Uzmite u obzir da se opcije nezavisnog servisera mogu razlikovati, a to ovisi o konfiguraciji vašeg vozila te lokaciji.

UMC_a001

Punjenje mob. priključnicom nije moguće

Nedost. uzem. utičnice – prob s dr. utič.

Upozorenje označava sljedeće:

Mobilna priključnica je detektirala nedovoljno uzemljenje električne utičnice koje je vjerojatno uzrokovano neodgovarajućim ili nepostojećim priključenjem na uzemljenje.

Ovo ne ukazuje na problem s vašom mobilnom priključnicom ili vozilom, već ukazuje na problem sa zidnom utičnicom/električnim instalacijama na koje je mobilna priključnica povezana.

Što učiniti:

Električar mora pregledati električne instalacije. Vaš električar bi trebao osigurati odgovarajuće uzemljenje na sklopki ili razvodnoj kutiji te također osigurati da su odgovarajući priključci na utičnici prije nego pokušate ponovo povezati mobilnu priključnicu.

Ako je u međuvremenu potrebno punjenje, pokušajte puniti upotrebom različite utičnice na drugoj lokaciji ili na drugoj vrsti postaje za punjenje.

Vozilo možete pokušati napuniti na stanici Tesla Supercharger ili lokaciji za punjenje, sve koje možete pronaći na karti koja se prikazuje na dodirnom zaslonu vozila. Pogledajte [Karte i navigacija na stranici 163](#) za više detalja.



Upozorenja o rješavanju problema

Dodatne informacije o rješavanju problema sa statusom indikatorskih svjetala mobilne priključnice ili problema s punjenjem potražite u [korisničkom priručniku](#).

UMC_a002

Punj. nije mog. – ispad mob. priklj. GFCI Isklj. ručicu iz priklj. za punj. i pok. pon.

Upozorenje označava sljedeće:

Vozilo se ne može napuniti jer se aktivirao zaštitni uređaj diferencijalne struje (ZUDS) u mobilnoj priključnici.

Kao i kod uređaja ZUDS u zidnoj utičnici, ova je značajka osmišljena da zaustavi protok električne energije u slučaju da dođe do problema. Prekida punjenje kako bi se zaštitilo vozilo i oprema za punjenje.

To bi se moglo dogoditi iz više razloga. Problem bi mogao biti u kabelu za punjenje, ručici za punjenje, priključku za punjenje ili čak komponenti vozila.

Što učiniti:

Pregledajte priključak za punjenje i ručicu za punjenje i provjerite ima li na njima vode ili neuobičajene količine vlage. Ako otkrijete neuobičajene količine vlage, pričekajte i pustite da se unutarnji dio priključka za punjenje i izloženi dio držača za punjenje dovoljno osuše prije nego što pokušate ponovno.

Provjerite ima li oštećenja na opremi za punjenje.

- Ako je kabel na bilo koji način oštećen ili je u kvaru, **nemojte ga upotrebljavati**. Pokušajte s drugom opremom za punjenje.
- Ako je kabel u dobrom stanju, pokušajte ponovo napuniti vozilo s istom mobilnom priključnicom.

Ako problem traje i sprečava punjenje, pokušajte puniti s drugom opremom za punjenje.

Ovo upozorenje uglavnom se odnosi na vanjsku opremu za punjenje i izvore električne energije i uobičajeno ne naznačuje problem s vozilom koji se može riješiti servisom.

Vozilo možete pokušati napuniti na stanici Tesla Supercharger ili lokaciji za punjenje, sve koje možete pronaći na karti koja se prikazuje na dodirnom zaslonu vozila. Pogledajte [Karte i navigacija na stranici 163](#) za više detalja.

Dodatne informacije o rješavanju problema sa statusom indikatorskih svjetala mobilne priključnice ili problema s punjenjem potražite u [korisničkom priručniku](#).

UMC_a004

Punjenje mob. priključnicom nije moguće Previsok napon / prob. s dr. zidnom utič.

Upozorenje označava sljedeće:

Vozilo se ne puni ili je punjenje prekinuto, jer **ili** mobilna priključnica:

- Otkriva da je napon zidne utičnice previsok **ili**
- Otkriva neočekivano povećanje napona napajanja iz zidne utičnice.

Što učiniti:

Pokušajte puniti vozilo preko druge zidne utičnice. Ako se vozilo počne puniti, problem je vjerojatno bio u zidnoj utičnici. Obratite se električaru kako bi pregledao priključak ožičenja zgrade do priključka.

Ako se vozilo i dalje ne puni čak ni nakon što ste promijenili zidnu utičnicu, pokušajte ga napuniti na drugom mjestu.

Vozilo možete pokušati napuniti na stanici Tesla Supercharger ili lokaciji za punjenje, sve koje možete pronaći na karti koja se prikazuje na dodirnom zaslonu vozila. Pogledajte [Karte i navigacija na stranici 163](#) za više detalja.



Dodatne informacije o rješavanju problema sa statusom indikatorskih svjetala mobilne priključnice ili problema s punjenjem potražite u [korisničkom priručniku](#).

UMC_a005

Punjenje mob. priključnicom nije moguće Prenizak napon / prob. s dr. zidnom utič.

Upozorenje označava sljedeće:

Vozilo se ne puni ili je punjenje prekinuto, jer **ili** mobilna priključnica:

- Ne prima dovoljan napon iz zidne utičnice **ili**
- Otkriva neočekivani pad napona napajanja iz zidne utičnice.

Što učiniti:

Pokušajte puniti vozilo preko druge zidne utičnice. Ako se vozilo počne puniti, problem je vjerojatno bio u zidnoj utičnici. Obratite se električaru kako bi pregledao priključak ožičenja zgrade do priključka.

Ako se vozilo i dalje ne puni čak ni nakon što ste promijenili zidnu utičnicu, pokušajte ga napuniti na drugom mjestu.

Ovo upozorenje uglavnom se odnosi na vanjsku opremu za punjenje i izvore električne energije i uobičajeno ne naznačuje problem s vozilom koji se može riješiti servisom.

Vozilo možete pokušati napuniti na stanici Tesla Supercharger ili lokaciji za punjenje, sve koje možete pronaći na karti koja se prikazuje na dodirnom zaslonu vozila. Pogledajte [Karte i navigacija na stranici 163](#) za više detalja.

Dodatne informacije o rješavanju problema sa statusom indikatorskih svjetala mobilne priključnice ili problema s punjenjem potražite u [korisničkom priručniku](#).

UMC_a007

Visoka temp. uprav. jed. / mobilne priključnice Neka se mob. priklj. ohladi prije nast. punj.

Upozorenje označava sljedeće:

Punjenje je prekinuto jer je mobilna priključnica detektirala visoku temperaturu unutar kućišta svoje upravljačke jedinice

Što učiniti:

Zidna priključnica ne smije biti prekrivena stranim tijelima te se ne smije nalaziti u blizini izvora topline. Ako se problem nastavlja pri normalnim okolišnim temperaturama (ispod 38°C), potrebno je servisiranje.

Vozilo možete pokušati napuniti na stanici Tesla Supercharger ili lokaciji za punjenje, sve koje možete pronaći na karti koja se prikazuje na dodirnom zaslonu vozila. Pogledajte [Karte i navigacija na stranici 163](#) za više detalja.

Dodatne informacije o rješavanju problema sa statusom indikatorskih svjetala mobilne priključnice ili problema s punjenjem potražite u [korisničkom priručniku](#).

UMC_a008

Punj. nije mog. – visoka temp. zidne priklj. Prep. se pregled zidne utičnice i ožičenja

Upozorenje označava sljedeće:

Upozorenje da je mobilna priključnica otkrila visoku temperaturu znači da se utičnica za punjenje previše zagrijava, stoga je punjenje prekinuto da bi se utičnica zaštitila.



Upozorenja o rješavanju problema

Ovo ne ukazuje na problem s vašom mobilnom priključnicom ili vozilom, već ukazuje na problem sa zidnom utičnicom/električnim instalacijama na koje je mobilna priključnica povezana.

Uzrok vruće utičnice može biti utikač koji nije umetnut do kraja, labavi priključak ožičenja zgrade na utičnicu ili trošenje utičnice.

Što učiniti:

Osigurajte da je adapter potpuno uključen u priključak. Ako se brzina punjenja ne vrati na normalnu, obratite se električaru kako bi pregledao utičnicu i priključke ožičenja zgrade na utičnicu te izvršio potrebne popravke.

Ako je utičnica istrošena, treba je zamijeniti utičnicom visoke kvalitete. Za više praktičnosti i najveću brzinu punjenja preporučujemo da nabavite zidnu priključnicu Tesla.

UMC_a009

Punj. nije mog. – visoka temp. ruč. za punj.

Prov. ima li ostat. na ruč. ili prik.za punj.

Upozorenje označava sljedeće:

Punjenje je prekinuto jer je mobilna priključnica detektirala visoke temperature u ručici za punjenje koja je povezana na priključak za punjenje vašeg vozila.

Što učiniti:

Mobilna priključnica mora biti potpuno umetnuta u ulaz priključka za punjenje vašeg vozila.

Provjerite ulaz priključka za punjenje i ručicu mobilne priključnice ako postoje prepreke ili vlaga. Pobrinite se da su sve prepreke na priključku za punjenje ili ručici mobilne priključnice su uklonjene te da je isušena bilo kakva vlaga, potom pokušajte ponovno umetnuti ručicu mobilne priključnice u priključak za punjenje.

Također je potrebno osigurati da ručica za punjenje mobilne priključnice nije prekrivena nečim te da u blizini nema izvora topline

Ako se problem nastavlja pri normalnim okolišnim temperaturama (ispod 38°C) te se pojavljuje tijekom više pokušaja punjenja, moguće je da ukazuje na stanje koje utječe na mobilnu priključnicu ili vozilo. Preporučuje se zakazivanje servisa čim uspijete.

Vozilo možete pokušati napuniti na stanici Tesla Supercharger ili lokaciji za punjenje, sve koje možete pronaći na karti koja se prikazuje na dodirnom zaslonu vozila. Pogledajte [Karte i navigacija na stranici 163](#) za više detalja.

Dodatne informacije o rješavanju problema sa statusom indikatorskih svjetala mobilne priključnice ili problema s punjenjem potražite u [korisničkom priručniku](#).

UMC_a010

Vrući prik. između mob. priključ. i adaptera

Neka se ohladi – adapter ukop. u mob. prik.

Upozorenje označava sljedeće:

Punjenje je prekinuto jer je mobilna priključnica detektirala visoku temperaturu na spoju između adaptera zidne utičnice i upravljačke kutije.

Što učiniti:

Osigurati da je adapter zidne utičnice potpuno povezan s upravljačkom kutijom mobilne priključnice.

Također je potrebno osigurati da adapter zidne utičnice nije prekriven nečim te da u blizini nema izvora topline

Nakon isključivanja strujnog izvora (zidna utičnica) provjerite spoj adaptera zidne utičnice i spoj upravljačke kutije mobilne priključnice za bilo kakve prepreke ili vlagu. Pobrinite se da su sve prepreke uklonjene te da je isušena sva vlaga, zatim pokušajte ponovno umetnuti adapter zidne priključnice u mobilnu priključnicu te nakon povežite na izvor struje (zidna priključnica).



Kada se temperatura upravljače kutije mobilne priključnice smanjila te su sve prepreke uklonjene, upozorenje bi trebalo nestati i punjenje bi trebalo biti moguće.

Vozilo možete pokušati napuniti na stanici Tesla Supercharger ili lokaciji za punjenje, sve koje možete pronaći na karti koja se prikazuje na dodirnom zaslonu vozila. Pogledajte [Karte i navigacija na stranici 163](#) za više detalja.

Dodatne informacije o rješavanju problema sa statusom indikatorskih svjetala mobilne priključnice ili problema s punjenjem potražite u [korisničkom priručniku](#).

UMC_a011

Greška u komunikaciji opreme za / punjenje Pokušajte ponovno ili s drugom opremom

Upozorenje označava sljedeće:

Vaše se vozilo ne može napuniti jer ne može učinkovito komunicirati s mobilnom priključnicom. Mobilna priključnica ne može potvrditi da je ručica za punjenje potpuno spojena s vašim vozilom putem detekcije udaljenosti.

Što učiniti:

Prije svega, potvrdite da nedostatak učinkovite komunikacije uzrokuje mobilna priključnica, a ne problem s vašim vozilom. To je obično slučaj.

Kako bi se ovo potvrdilo pokušajte puniti vozilo pomoću neke druge opreme.

- Ako se vozilo počne puniti, problem je vjerojatno u mobilnoj priključnici.
- Ako se vozilo i dalje ne puni, problem je vjerojatno u vozilu.

Provjerite ulaz priključka za punjenje i ručicu mobilne priključnice za postojanje začepjenja (po potrebi upotrijebite baterijsku svjetiljku). Pobrinite se da su sve prepreke uklonjene te da je isušena sva vlaga, potom pokušajte ponovno umetnuti ručicu mobilne priključnice u priključak za punjenje.

Ovo upozorenje uglavnom se odnosi na vanjsku opremu za punjenje i izvore električne energije i uobičajeno ne naznačuje problem s vozilom koji se može riješiti servisom.

Vozilo možete pokušati napuniti na stanici Tesla Supercharger ili lokaciji za punjenje, sve koje možete pronaći na karti koja se prikazuje na dodirnom zaslonu vozila. Pogledajte [Karte i navigacija na stranici 163](#) za više detalja.

Dodatne informacije o rješavanju problema sa statusom indikatorskih svjetala mobilne priključnice ili problema s punjenjem potražite u [korisničkom priručniku](#).

Dodatne informacije o punjenju sadrži odjeljak [Upute za punjenje na stranici 178](#).

UMC_a012

Greška u komunikaciji opreme za punjenje Pokušajte ponovno ili s drugom opremom

Upozorenje označava sljedeće:

Vaše se vozilo ne može napuniti jer ne može učinkovito komunicirati s mobilnom priključnicom. Mobilna priključnica detektira da ne može uspostaviti ili održavati valjani kontrolni signal.

Što učiniti:

Prije svega, potvrdite da nedostatak učinkovite komunikacije uzrokuje mobilna priključnica, a ne problem s vašim vozilom. To je obično slučaj.

Kako bi se ovo potvrdilo pokušajte puniti vozilo pomoću neke druge opreme.

- Ako se vozilo počne puniti, problem je vjerojatno u mobilnoj priključnici.



Upozorenja o rješavanju problema

- Ako se vozilo i dalje ne puni, problem je vjerojatno u vozilu.

Provjerite ulaz priključka za punjenje i ručicu mobilne priključnice za postojanje začepjenja (po potrebi upotrijebite baterijsku svjetiljku). Pobrinite se da su sve prepreke uklonjene te da je isušena sva vlaga, potom pokušajte ponovno umetnuti ručicu mobilne priključnice u priključak za punjenje.

Ovo upozorenje uglavnom se odnosi na vanjsku opremu za punjenje i izvore električne energije i uobičajeno ne naznačuje problem s vozilom koji se može riješiti servisom.

Vozilo možete pokušati napuniti na stanici Tesla Supercharger ili lokaciji za punjenje, sve koje možete pronaći na karti koja se prikazuje na dodirnom zaslonu vozila. Pogledajte [Karte i navigacija na stranici 163](#) za više detalja.

Dodatne informacije o rješavanju problema sa statusom indikatorskih svjetala mobilne priključnice ili problema s punjenjem potražite u [korisničkom priručniku](#).

Dodatne informacije o punjenju sadrži odjeljak [Upute za punjenje na stranici 178](#).

UMC_a013

Greška adap.zid.utičnice – brz.punj. smanjena

Ukop. adapter do kraja u mob. pr. i pok. pon.

Upozorenje označava sljedeće:

Mobilna priključnica nije u mogućnosti komunicirati s adapterom zidne priključnice. Budući da vaša mobilna priključnica ne može pratiti temperaturu adaptera zidne priključnice, jakost struje punjenja automatski se smanjuje na 8 A.

Što učiniti:

1. Iz zidne utičnice u potpunosti isključite mobilnu priključnicu, uključujući adapter zidne priključnice.
2. Provjerite je li veza između adaptera zidne priključnice i glavnog tijela mobilne priključnice sigurna.
 - a. U potpunosti isključite adapter zidne priključnice iz glavnog tijela mobilne priključnice.
 - b. Ponovno umetnite do kraja adapter zidne priključnice u glavno tijelo mobilne priključnice umetanjem u utičnicu dok ne sjedne na mjesto.
3. Pokušajte ponovno napuniti tako da potpuno priključite mobilnu priključnicu, uključujući adapter zidne priključnice, u zidnu utičnicu.
4. Ako upozorenje potraje, pokušajte upotrijebiti drugi adapter zidne priključnice (pogledajte gore navedene korake kako biste provjerili je li adapter potpuno povezan na vaš mobilni priključak).
 - a. Ako upozorenje više ne postoji, problem je vjerojatno u adapteru zidne priključnice koji ste prethodno upotrijebili.
 - b. Ako se upozorenje nastavi, problem je vjerojatno u mobilnoj priključnici.

Ako je potrebno, nabavite dodatni adapter zidne priključnice ili mobilnu priključnicu.

U međuvremenu možete nastaviti puniti istom opremom. Brzina punjenja je smanjena jer će jakost struje punjenja ograničena na 8 A dok je ovo stanje u tijeku.

Vozilo možete pokušati napuniti na stanici Tesla Supercharger ili lokaciji za punjenje, sve koje možete pronaći na karti koja se prikazuje na dodirnom zaslonu vozila. Pogledajte [Karte i navigacija na stranici 163](#) za više detalja.

Dodatne informacije o rješavanju problema sa statusom indikatorskih svjetala mobilne priključnice ili problema s punjenjem potražite u [korisničkom priručniku](#).

UMC_a014

Greška adap.zid.utičnice – brz.punj. smanjena

Ukop. adapter do kraja u mob. pr. i pok. pon.

Upozorenje označava sljedeće:



Mobilna priključnica nije u mogućnosti komunicirati s adapterom zidne priključnice. Jakost struje punjenja automatski je smanjena na 8 A jer mobilna priključnica ne može identificirati vrstu zidne utičnice na koju je adapter zidne priključnice priključen.

Što učiniti:

1. Iz zidne utičnice u potpunosti isključite mobilnu priključnicu, uključujući adapter zidne priključnice.
2. Provjerite je li veza između adaptera zidne priključnice i glavnog tijela mobilne priključnice sigurna.
 - a. U potpunosti isključite adapter zidne priključnice iz glavnog tijela mobilne priključnice.
 - b. Ponovno umetnite do kraja adapter zidne priključnice u glavno tijelo mobilne priključnice umetanjem u utičnicu dok ne sjedne na mjesto.
3. Pokušajte ponovno napuniti tako da potpuno priključite mobilnu priključnicu, uključujući adapter zidne priključnice, u zidnu utičnicu.
4. Ako upozorenje potraje, pokušajte upotrijebiti drugi adapter zidne priključnice (pogledajte gore navedene korake kako biste provjerili je li adapter potpuno povezan na vaš mobilni priključak).
 - a. Ako upozorenje više ne postoji, problem je vjerojatno u adapteru zidne priključnice koji ste prethodno upotrijebili.
 - b. Ako se upozorenje nastavi, problem je vjerojatno u mobilnoj priključnici.

Ako je potrebno, nabavite dodatni adapter zidne priključnice ili mobilnu priključnicu. U međuvremenu možete nastaviti puniti istom opremom. Brzina punjenja je smanjena jer će jakost struje punjenja ograničena na 8 A dok je ovo stanje u tijeku.

Vozilo možete pokušati napuniti na stanici Tesla Supercharger ili lokaciji za punjenje, sve koje možete pronaći na karti koja se prikazuje na dodirnom zaslonu vozila. Pogledajte [Karte i navigacija na stranici 163](#) za više detalja.

Dodatne informacije o rješavanju problema sa statusom indikatorskih svjetala mobilne priključnice ili problema s punjenjem potražite u [korisničkom priručniku](#).

UMC_a015

Greška adap.zid.utičnice – brz.punj. smanjena

Ukop. adapter do kraja u mob. pr. i pok. pon.

Upozorenje označava sljedeće:

Mobilna priključnica nije u mogućnosti komunicirati s adapterom zidne priključnice. Jakost struje punjenja automatski je smanjena na 8 A jer mobilna priključnica ne može identificirati vrstu zidne utičnice na koju je adapter zidne priključnice priključen.

Što učiniti:

1. Iz zidne utičnice u potpunosti isključite mobilnu priključnicu, uključujući adapter zidne priključnice.
2. Provjerite je li veza između adaptera zidne priključnice i glavnog tijela mobilne priključnice sigurna.
 - a. U potpunosti isključite adapter zidne priključnice iz glavnog tijela mobilne priključnice.
 - b. Ponovno umetnite do kraja adapter zidne priključnice u glavno tijelo mobilne priključnice umetanjem u utičnicu dok ne sjedne na mjesto.
3. Pokušajte ponovno napuniti tako da potpuno priključite mobilnu priključnicu, uključujući adapter zidne priključnice, u zidnu utičnicu.
4. Ako upozorenje potraje, pokušajte upotrijebiti drugi adapter zidne priključnice (pogledajte gore navedene korake kako biste provjerili je li adapter potpuno povezan na vaš mobilni priključak).
 - a. Ako upozorenje više ne postoji, problem je vjerojatno u adapteru zidne priključnice koji ste prethodno upotrijebili.
 - b. Ako se upozorenje nastavi, problem je vjerojatno u mobilnoj priključnici.

Ako je potrebno, nabavite dodatni adapter zidne priključnice ili mobilnu priključnicu. U međuvremenu možete nastaviti puniti istom opremom. Brzina punjenja je smanjena jer će jakost struje punjenja ograničena na 8 A dok je ovo stanje u tijeku.



Upozorenja o rješavanju problema

Vozilo možete pokušati napuniti na stanici Tesla Supercharger ili lokaciji za punjenje, sve koje možete pronaći na karti koja se prikazuje na dodirnom zaslonu vozila. Pogledajte [Karte i navigacija na stranici 163](#) za više detalja.

Dodatne informacije o rješavanju problema sa statusom indikatorskih svjetala mobilne priključnice ili problema s punjenjem potražite u [korisničkom priručniku](#).

UMC_a016

Visoka temp. uprav. jed. / mobilne priključnice Smanjena maks. brzina punjenja

Upozorenje označava sljedeće:

Struja punjenja je privremeno smanjena jer je mobilna priključnica detektirala povišenu temperaturu unutar kućišta svoje upravljačke jedinice

Što učiniti:

Zidna priključnica ne smije biti prekrivena stranim tijelima te se ne smije nalaziti u blizini izvora topline. Ako se problem nastavlja pri normalnim okolišnim temperaturama (ispod 38°C), potrebno je servisiranje.

Vozilo možete pokušati napuniti na stanici Tesla Supercharger ili lokaciji za punjenje, sve koje možete pronaći na karti koja se prikazuje na dodirnom zaslonu vozila. Pogledajte [Karte i navigacija na stranici 163](#) za više detalja.

Dodatne informacije o rješavanju problema sa statusom indikatorskih svjetala mobilne priključnice ili problema s punjenjem potražite u [korisničkom priručniku](#).

UMC_a017

Smanjena brz. punj. – visoka temp. zid. utič. **Prep. se pregled zidne utičnice i ožičenja**

Upozorenje označava sljedeće:

Upozorenje da je mobilna priključnica otkrila visoku temperaturu znači da se utičnica za punjenje previše zagrijava, stoga je punjenje usporeno da bi se utičnica zaštitila.

To obično nije problem na vašem vozilu ili mobilnoj priključnici, već na utičnici. Uzrok vruće utičnice može biti utikač koji nije umetnut do kraja, labavi priključak ožičenja zgrade na utičnicu ili trošenje utičnice.

Što učiniti:

Osigurajte da je adapter potpuno uključen u priključak. Ako se brzina punjenja ne vrati na normalnu, obratite se električaru kako bi pregledao utičnicu i priključke ožičenja zgrade na utičnicu te izvršio potrebne popravke.

Ako je utičnica istrošena, treba je zamijeniti utičnicom visoke kvalitete. Za više praktičnosti i najveću brzinu punjenja preporučujemo da nabavite zidnu priključnicu Tesla.

UMC_a018

Smanjena brzina punj. – visoka temp. ručice **Prov. ima li ostat. na ruč. ili prik.za punj.**

Upozorenje označava sljedeće:

Struja punjenja je privremeno smanjena jer je mobilna priključnica detektirala povišene temperature u ručici za punjenje koja je povezana na priključak za punjenje vašeg vozila.

Što učiniti:

Mobilna priključnica mora biti potpuno umetnuta u ulaz priključka za punjenje vašeg vozila.



Provjerite ulaz priključka za punjenje i ručicu mobilne priključnice ako postoje prepreke ili vlaga. Pobrinite se da su sve prepreke na priključku za punjenje ili ručici mobilne priključnice su uklonjene te da je isušena bilo kakva vlaga, potom pokušajte ponovno umetnuti ručicu mobilne priključnice u priključak za punjenje.

Također je potrebno osigurati da ručica za punjenje mobilne priključnice nije prekrivena nečim te da u blizini nema izvora topline

Ako se problem nastavlja pri normalnim okolišnim temperaturama (ispod 38°C) te se pojavljuje tijekom više pokušaja punjenja, moguće je da ukazuje na stanje koje utječe na mobilnu priključnicu ili vozilo. Preporučuje se zakazivanje servisa čim uspijete.

Vozilo možete pokušati napuniti na stanici Tesla Supercharger ili lokaciji za punjenje, sve koje možete pronaći na karti koja se prikazuje na dodirnom zaslonu vozila. Pogledajte [Karte i navigacija na stranici 163](#) za više detalja.

Dodatne informacije o rješavanju problema sa statusom indikatorskih svjetala mobilne priključnice ili problema s punjenjem potražite u [korisničkom priručniku](#).

UMC_a019

Vrući prik. između mob. priključ. i adaptera Smanjena maks. brzina punjenja

Upozorenje označava sljedeće:

Struja punjenja je smanjena jer je mobilna priključnica detektirala visoku temperaturu na spoju između adaptera zidne utičnice i upravljačke kutije.

Što učiniti:

Osigurati da je adapter zidne utičnice potpuno povezan s upravljačkom kutijom mobilne priključnice.

Nakon isključivanja strujnog izvora (zidna utičnica) provjerite spoj adaptera zidne utičnice i spoj upravljačke kutije mobilne priključnice za bilo kakve prepreke ili vlagu.

Preporuča se uklanjanje ostataka / stranih tijela. Pobrinite se da su sve prepreke uklonjene te da je isušena sva vlaga, zatim pokušajte ponovno umetnuti adapter zidne priključnice u mobilnu priključnicu te nakon povežite na izvor struje (zidna priključnica).

Također je potrebno osigurati da adapter zidne utičnice nije prekriven nečim te da u blizini nema izvora topline. Ako se problem nastavlja pri normalnim okolišnim temperaturama (ispod 38°C) te se pojavljuje tijekom više pokušaja punjenja, moguće je da ukazuje na stanje koje utječe na mobilnu priključnicu ili vozilo. Preporučuje se zakazivanje servisa čim uspijete.

Vozilo možete pokušati napuniti na stanici Tesla Supercharger ili lokaciji za punjenje, sve koje možete pronaći na karti koja se prikazuje na dodirnom zaslonu vozila. Pogledajte [Karte i navigacija na stranici 163](#) za više detalja.

Dodatne informacije o rješavanju problema sa statusom indikatorskih svjetala mobilne priključnice ili problema s punjenjem potražite u [korisničkom priručniku](#).

VCFRONT_a180

Smanjena snaga električnog sustava Vozilo se može neočekivano isključiti

Upozorenje označava sljedeće:

Električni sustav ne može održavati napon potreban da podrži sve značajke vozila.

Ako je ovo upozorenje prisutno dok vozite, moguće je da se vaše vozilo neočekivano ugasi.

Ako je ovo upozorenje prisutno dok je vozilo u položaju Park ili kad ga prvi put pokrenete, moguće je da vozilo nema odgovarajuću električnu snagu za početak vožnje. Za to stanje može biti prisutno zasebno upozorenje u vozilu.

Što učiniti:



Upozorenja o rješavanju problema

Preporučuje se da uklonite ili smanjite upotrebu svih značajki koje nisu neophodne. To može pomoći vozilu da održi odgovarajuću električnu energiju za bitne funkcije.

Ako ovo upozorenje ostane aktivno, odmah zakažite servis. Vozilo će se možda neočekivano ugasiti ili se neće ponovno pokrenuti bez servisa.

VCFRONT_a182

Zakažite servis za zamjenu niskonaponske baterije Soft. se neće až. sve dok se ne zam. baterija

Upozorenje označava sljedeće:

Niskonaponska baterija pokazuje smanjenu učinkovitost i treba je zamijeniti. Dok ne zamijenite niskonaponsku bateriju, ažuriranja softvera vozila neće se dovršiti.

Što učiniti:

Preporučuje se da niskonaponsku bateriju zamijenite čim se ukaže prilika.

Servis možete zakazati putem mobilne aplikacije Tesla ili kod nezavisnog servisera koji nudi zamjenu niskonaponske baterije za vaše vozilo. Uzmite u obzir da se opcije nezavisnog servisera mogu razlikovati, a to ovisi o konfiguraciji vašeg vozila te lokaciji.

Ako niskonaponska baterija nema dovoljno električne energije za uključivanje vozila ili otvaranje vrata, pratite upute u [Pokretanja s pomoću kabela za pokretanje u nuždi na stranici 225](#).

Dodatne informacije o sustavu baterije potražite u [Informacije o bateriji pod visokim naponom na stranici 176](#).

VCFRONT_a191

Smanjena snaga električnog sustava Vozilo se isključuje

Upozorenje označava sljedeće:

Niskonaponska baterija ne može pružiti električnu podršku potrebu za vožnju ili nastavak vožnje. Vaše se vozilo isključuje kako bi se sačuvala energija za bitne funkcije, osim vožnje.

Vaše se vozilo ne može voziti niti nastaviti voziti dok se ovo stanje nastavlja.

Što učiniti:

Ako je ovo upozorenje prisutno dok vozite, morate odmah zaustaviti vozilo. Preporuča se da:

- se odmah sigurno zaustavite
- upotrijebite svoju mobilnu aplikaciju kako biste kontaktirali pomoć na cesti društva Tesla ili potražili drugu pomoć na cesti ako želite

Ako se ne zaustavite sigurno u kratkom vremenu, vaše se vozilo može neočekivano ugasiti. Moguće je i da se vaše vozilo neće ponovno pokrenuti nakon parkiranja.

Kad je ovo upozorenje prisutno, električni sustav ne može održavati napon potreban da podrži sve značajke vozila. Mnoge funkcije vozila možda više neće raditi.

Moguće je da vaše vozilo izgubi svu električnu energiju. Ako se to dogodi, po potrebi i dalje možete ručno otpustiti vrata za izlazak iz vozila. Za više informacija pogledajte odjeljak [Otvaranje vrata iznutra na stranici 25](#).

Ovo se upozorenje može pojaviti zbog raznih stanja vozila. Za više informacija i dodatne preporučene radnje, provjerite druga aktivna upozorenja vozila.

Ako ovo upozorenje ostane prisutno, preporuča se da odmah zakažete servis. Vozilo neće biti u voznom stanju, možda će se neočekivano ugasiti ili se neće ponovno pokrenuti bez servisa.



VCFRONT_a192

Električni sustav ne može podrž. sve značajke Isključ. značajki za uštedu energije

Upozorenje označava sljedeće:

Električni sustav ne podržava sve značajke vozila. Vozilo isključuje značajke koje nisu neophodne zbog očuvanja energije za neophodne funkcije.

Ako vozite dok je upozorenje prisutno, moguće da će vam se vozilo neočekivano isključiti. Moguće je i da se vaše vozilo neće ponovno pokrenuti nakon parkiranja.

Nebitne značajke mogu biti nedostupne, uključujući grijače sjedala, upravljačke elemente klimatizacije u kabini i značajke za zabavu u vozilu. Ovo je očekivano ponašanje namijenjeno da pomogne vašem vozilu zadržati odgovarajuću električnu energiju za osnovne funkcije uključujući sposobnost upravljanja svjetlima, prozorima i vratima, svjetlima upozorenja i prednjim prtljažnikom.

Moguće je da vaše vozilo izgubi svu električnu energiju. Ako se to dogodi, po potrebi i dalje možete ručno otpustiti vrata za izlazak iz vozila. Za više informacija pogledajte odjeljak [Otvaranje vrata iznutra na stranici 25](#).

Što učiniti:

Ovo se upozorenje može pojaviti zbog raznih stanja vozila. Za više informacija i dodatne preporučene radnje, provjerite druga aktivna upozorenja vozila.

VCFRONT_a216

Vozilo se možda neće ponovno pokrenuti – potreban servis Detektiran problem električnog sustava

Upozorenje označava sljedeće:

Abnormalno veliko i održavano napajanje tijekom vožnje ili Superpunjenja / Brzog punjenja istosmjernom strujom je onemogućilo električnom sustavu vozila podršku svih značajki i funkcija.

Vozilo se neće ponovno pokrenuti sve dok električni sustav nije servisiran.

Upravljački elementi za klimu i pozicioniranje ventilacije, električna vrata prtljažnika i postavke upravljačkog stupa možda su ograničene ili nedostupne.

Druge značajke i funkcije također mogu biti nedostupne ili mogu utjecati na njihovo izvođenje. Ovo uključuje:

- Električna vrata
- Prozore na električni pogon
- Prednje sjedalo (pomicanje i grijanje)
- Grijače stražnjih sjedala
- Pomicanje bočnih retrovizora

Što učiniti:

Preporuča se da što prije zakažete servis. Bez servisa vozilo i dalje neće biti u mogućnosti ponovno se pokrenuti te električni sustav neće podržavati sve značajke i funkcije.

Neka ili sva električna vrata te prozori vozila možda nemaju napajanje. Ako se to dogodi, po potrebi i dalje možete ručno otpustiti vrata za izlazak iz vozila. Dodatne informacije potražite pod [Otvaranje vrata iznutra na stranici 25](#).



Upozorenja o rješavanju problema

VCFRONT_a220

Električni sustav ne može podrž. sve značajke Zakazati servis

Upozorenje označava sljedeće:

Niskonaponska baterija nije dostupna i ne može omogućiti električnu podršku za značajke vozila.

Moguće je da će se vozilo neočekivano isključiti. Moguće je i da se vaše vozilo neće ponovno pokrenuti nakon trenutne vožnje.

Možda ćete primijetiti da neke značajke, koje nisu neophodne, nisu dostupne. To je očekivano jer vaše vozilo čuva energiju za neophodne funkcije.

Što učiniti:

Preporuča se da uklonite ili smanjite upotrebu svih značajki koje nisu neophodne. To može pomoću vozilu da sve do servisa održi odgovarajuću električnu energiju za neophodne funkcije osim vožnje.

Ako ovo upozorenje ostane prisutno, preporuča se da odmah zakažete servis. Vozilo neće biti u voznom stanju, možda će se neočekivano ugasi ili se neće ponovno pokrenuti bez servisa.

VCFRONT_a402

Rezervno napajanje elektr. sustava nedostupno Vozilo će trošiti više energije u praz. hodu

Upozorenje označava sljedeće:

Rezervni izvor napajanja za električni sustav, niskonaponska baterija, nije dostupan ili ne može osigurati napon potreban za održavanje svih značajki vozila.

Primarni izvor električne energije, visokonaponski sustav baterije, i dalje će podržavati funkcije vozila, čak i kada je vaše vozilo u praznom hodu. Dodatne informacije o visokonaponskoj bateriji potražite u [Informacije o bateriji pod visokim naponom na stranici 176](#).

Možda ćete primijetiti da neke značajke, koje nisu neophodne, nisu dostupne. To je očekivano jer vaše vozilo čuva energiju za neophodne funkcije.

Također možete primijetiti da vaše vozilo troši više energije nego obično kad ga ne vozite ili da ima nižu procjenu raspona, nego što biste inače očekivali nakon punjenja. To je normalno ponašanje vozila dok je prisutno ovo upozorenje i nastavit će se dok se rezervni izvor napajanja ne obnovi.

Postoji mogućnost da bi problem koji utječe na primarni izvor napajanja mogao dovesti do neočekivanog isključivanja vašeg vozila.

Što učiniti:

Preporuča se da ograničite ili zaobiđete upotrebu svih značajki koje nisu neophodne. To može pomoći vozilu da održi odgovarajuću električnu energiju za neophodne funkcije.

Preporuča se da servis zakažete što je prije moguće, tako da se rezervni izvor napajanja za električni sustav može obnoviti.

VCFRONT_a496

Vozilo se priprema za isključivanje SIGURNO SE ZAUSTAVITE

Upozorenje označava sljedeće:

Električni sustav ne možete pružiti odgovarajuću podršku za vožnju ili nastavak vožnje. Vaše se vozilo priprema na gašenje kako bi se sačuvala energija za neophodne funkcije, osim vožnje.



Vaše se vozilo ne može voziti niti nastaviti voziti dok se ovo stanje nastavlja.

Što učiniti:

Ako je ovo upozorenje prisutno dok vozite, morate zaustaviti vozilo čim prije moguće. Preporuča se da:

- se prvom prilikom sigurno zaustavite
- upotrijebite svoju mobilnu aplikaciju kako biste kontaktirali pomoć na cesti društva Tesla ili potražili drugu pomoć na cesti ako želite

Ako se ne zaustavite sigurno u kratkom vremenu, vaše se vozilo može neočekivano ugasiti. Moguće je i da se vaše vozilo neće ponovno pokrenuti nakon parkiranja.

Moguće je da vaše vozilo izgubi svu električnu energiju. Ako se to dogodi, po potrebi i dalje možete ručno otpustiti vrata za izlazak iz vozila. Dodatne informacije potražite pod [Otvaranje vrata iznutra na stranici 25](#).

Ovo se upozorenje može pojaviti zbog raznih stanja vozila. Za više informacija i dodatne preporučene radnje, provjerite druga aktivna upozorenja vozila.

VCFRONT_a592

Nemogućnost vožnje – potreban servis Detektiran problem električnog sustava

Upozorenje označava sljedeće:

Abnormalno veliko i održavano napajanjeje onemogućilo električnom sustavu vozila podršku svih značajki i funkcija.

Dok je upozorenje prisutno, vozilo se neće moći voziti te se neće moći ponovno pokrenuti.

Upravljački elementi za klimatizaciju kabine, električni prtljažnik i postavke upravljačkog stupa mogu biti ograničene ili nedostupne. Više značajki i funkciji na lijevoj strani vozila mogu biti nedostupne ili je njihova izvedba ugrožena. Ovo uključuje:

- Električna vrata
- Prozore na električni pogon
- Prednje sjedalo (pomicanje i grijanje)
- Grijače stražnjih sjedala
- Pomicanje bočnih retrovizora

Što učiniti:

Bez servisa vozilo i dalje neće biti u mogućnosti voziti te električni sustav neće podržavati sve značajke i funkcije.

Neka ili sva električna vrata te prozori vozila možda nemaju napajanje. Ako se to dogodi, po potrebi i dalje možete ručno otpustiti vrata za izlazak iz vozila. Dodatne informacije potražite pod [Otvaranje vrata iznutra na stranici 25](#).

VCFRONT_a593

Nemogućnost vožnje – potreban servis Detektiran problem električnog sustava

Upozorenje označava sljedeće:

Abnormalno veliko i održavano napajanjeje onemogućilo električnom sustavu vozila podršku svih značajki i funkcija.

Dok je upozorenje prisutno, vozilo se neće moći voziti te se neće moći ponovno pokrenuti.

Upravljački elementi za klimatizaciju kabine, električni prtljažnik i postavke upravljačkog stupa mogu biti ograničene ili nedostupne. Više značajki i funkciji na lijevoj strani vozila mogu biti nedostupne ili je njihova izvedba ugrožena. Ovo uključuje:



Upozorenja o rješavanju problema

- Električna vrata
- Prozore na električni pogon
- Prednje sjedalo (pomicanje i grijanje)
- Grijače stražnjih sjedala
- Pomicanje bočnih retrovizora

Što učiniti:

Bez servisa vozilo i dalje neće biti u mogućnosti voziti te električni sustav neće podržavati sve značajke i funkcije.

Neka ili sva električna vrata te prozori vozila možda nemaju napajanje. Ako se to dogodi, po potrebi i dalje možete ručno otpustiti vrata za izlazak iz vozila. Dodatne informacije potražite pod [Otvaranje vrata iznutra na stranici 25](#).

VCFRONT_a596

Nemogućnost vožnje – potreban servis Detektiran problem električnog sustava

Upozorenje označava sljedeće:

Abnormalno veliko i održavano napajanje je onemogućilo električnom sustavu vozila podršku svih značajki i funkcija.

Dok je upozorenje prisutno, vozilo se neće moći voziti te se neće moći ponovno pokrenuti.

Pozicioniranje ventilacije je možda ograničeno ili nedostupno. Više značajki i funkciji na desnoj strani vozila mogu biti nedostupne ili je njihova izvedba ugrožena. Ovo uključuje:

- Električna vrata
- Prozore na električni pogon
- Prednje sjedalo (pomicanje i grijanje)
- Grijače stražnjih sjedala
- Pomicanje bočnih retrovizora

Što učiniti:

Preporuča se da što prije zakažete servis. Bez servisa vozilo i dalje neće biti u mogućnosti voziti te električni sustav neće podržavati sve značajke i funkcije.

Neka ili sva električna vrata te prozori vozila možda nemaju napajanje. Ako se to dogodi, po potrebi i dalje možete ručno otpustiti vrata za izlazak iz vozila. Dodatne informacije potražite pod [Otvaranje vrata iznutra na stranici 25](#).

VCFRONT_a597

Nemogućnost vožnje – potreban servis Detektiran problem električnog sustava

Upozorenje označava sljedeće:

Abnormalno veliko i održavano napajanje je onemogućilo električnom sustavu vozila podršku svih značajki i funkcija.

Dok je upozorenje prisutno, vozilo se neće moći voziti te se neće moći ponovno pokrenuti.

Pozicioniranje ventilacije je možda ograničeno ili nedostupno. Više značajki i funkciji na desnoj strani vozila mogu biti nedostupne ili je njihova izvedba ugrožena. Ovo uključuje:

- Električna vrata
- Prozore na električni pogon



- Prednje sjedalo (pomicanje i grijanje)
- Grijače stražnjih sjedala
- Pomicanje bočnih retrovizora

Što učiniti:

Preporuča se da što prije zakažete servis. Bez servisa vozilo i dalje neće biti u mogućnosti voziti te električni sustav neće održavati sve značajke i funkcije.

Neka ili sva električna vrata te prozori vozila možda nemaju napajanje. Ako se to dogodi, po potrebi i dalje možete ručno otpustiti vrata za izlazak iz vozila. Dodatne informacije potražite pod [Otvaranje vrata iznutra na stranici 25](#).

VCSEC_a221

Tlak zraka u gumama niži je od preporučenog Provjerite tlak i napumpajte prema potrebi

Upozorenje označava sljedeće:

Ovo upozorenje NE označava probušenu gumu.

Sustav za nadzor tlaka u gumama (TPMS) otkrio je da je tlak zraka u jednoj ili više vaših guma najmanje 20 % niži od preporučenog tlaka za hladne gume.

Pogledajte [Održavanje tlaka u gumama na stranici 190](#) za detaljne informacije o tome gdje pronaći preporučeni hladni tlak (RCP) za gume vozila, kako provjeriti tlak u gumama te kako održati vaše gume ispravno napunjenim.

Ovo se upozorenje može pojaviti u hladnim vremenskim uvjetima jer se zrak u vašim gumama prirodno skuplja kad postane hladno smanjujući pritisak u gumama.

Što učiniti:

Napunite zrak kako biste održavali preporučeni tlak u gumama. Iako su padovi tlaka u gumama tijekom hladnijih vremenskih uvjeta očekivani, trebali biste stalno održavati preporučeni tlak u gumama.

Upozorenje može nestati tijekom vožnje. Razlog je zagrijavanje guma i porast tlaka u njima. Čak i ako upozorenje nestane, gume bi trebalo ponovno napumpati nakon što se ohlade.

Upozorenje će se obrisati nakon što sustav za nadzor tlaka u gumama otkrije da je svaka od vaših guma napuhana do preporučenog hladnog tlaka.

- Svjetlo indikatora upozorenja i tlaka u gumama možda će i dalje biti prisutno odmah nakon što napunite gume do preporučenog hladnog tlaka, ali će se oba maknuti nakon što prijeđete kratku udaljenost.
- Možda ćete trebati voziti više od 25 km/h (15 mph) barem 10 minuta da sustav za nadzor tlaka u gumama izmjeri i prijavi ažurirani tlak u gumama.

Ako više puta vidite ovo upozorenje za istu gumu, provjerite da guma polako ne ispušta zrak. Možete posjetiti lokalnu trgovinu s gumama ili zakazati servis s pomoću mobilne aplikacije Tesla.

Dodatne informacije o tlaku u gumama i napuhivanju guma potražite u [Njega i održavanje guma na stranici 190](#).

VCSEC_a228

Tlak zraka u gumama je jako nizak SIGURNO SE ZAUS. – prov. je li guma probušena

Upozorenje označava sljedeće:

Upozorenje označava da jedna ili više guma na vozilu su prazne ili malo napunjene.



Upozorenja o rješavanju problema

Sustav za nadzor tlaka u gumama (TPMS) otkrio je da je tlak zraka u jednoj ili više guma najmanje 20 % niži od preporučenog tlaka za hladne gume.

Što učiniti:

Pažljivo se zaustavite čim prije. Provjerite prisutnost prazne gume na sigurnoj lokaciji.

Po potrebi zatražite pomoć na cesti tvrtke Tesla (rezervna guma, rezervni kotač, vuča). Dodatne informacije potražite pod [Pomoć na cesti tvrtke Tesla na stranici 219](#).

U situaciji koja nije hitna preporučuje se da posjetite lokalnu trgovinu gumama za pomoć ili zakažete servis s pomoću svoje mobilne aplikacije Tesla.

Pogledajte [Održavanje tlaka u gumama na stranici 190](#) za detaljne informacije o tome gdje pronaći preporučeni hladni tlak (RCP) za gume vozila, kako provjeriti tlak u gumama te kako održati vaše gume ispravno napunjenim.

Upozorenje bi se trebalo ukloniti nakon što sustav za nadzor tlaka u gumama otkrije konzistentan tlak u svakoj gumi od najmanje 30 psi.

- Svjetlo indikatora upozorenja i tlaka u gumama možda će i dalje biti prisutno odmah nakon što napunite gume do preporučenog hladnog tlaka, ali će se oba maknuti nakon što prijeđete kratku udaljenost.
- Možda ćete trebati voziti više od 25 km/h (15 mph) barem 10 minuta da sustav za nadzor tlaka u gumama izmjeri i prijavi ažurirani tlak u gumama.

Dodatne informacije o tlaku u gumama i napuhivanju guma potražite u [Njega i održavanje guma na stranici 190](#).



Primjenjivost dokumenta

Za najnovije i najbolje informacije prilagođene vašem vozilu pogledajte korisnički priručnik na dodirnom zaslonu vozila dodiranjem na **Kontrole > Servis > Korisnički priručnik**. Podaci su specifični za vaše vozilo, ovisno o značajkama koje ste kupili, konfiguraciji vozila, tržištu i verziji softvera. Suprotno tome, podaci o vlasniku koje društvo Tesla predaje drugdje ažuriraju se po potrebi i možda neće sadržavati podatke jedinstvene za vaše vozilo.

Na dodirnom se zaslonu prikazuju podaci o novim značajkama nakon ažuriranja softvera i mogu se pregledavati u bilo kojem trenutku dodiranjem na **Controls > Software > Release Notes**. Ako se sadržaj u korisničkom priručniku o načinu upotrebe vašeg vozila sukobljava s podacima u napomenama o izdanju, napomene o izdanju imaju prednost.

Slike

Slike u ovom dokumentu služe samo za pokazne svrhe. Ovisno o opciji vozila, verziji softvera i području tržišta, informacije koje se prikazuju na dodirnom zaslonu vašeg vozila mogu se razlikovati.

Dostupnost značajki

Neke su značajke dostupne samo na nekim konfiguracijama vozila i/ili samo u određenim regijama. Opcije ili značajke koje se navode u korisničkom priručniku ne jamče da su dostupne za određeno vozilo. Dodatne informacije potražite u odjeljku [Izjava o dostupnosti značajki na stranici 285](#).

Pogreške ili netočnosti

Sve specifikacije i svi opisi točni su u trenutku objave. Međutim, zbog toga što je kontinuirano unaprjeđivanje cilj tvrtke Tesla, zadržavamo pravo izmjene proizvoda u bilo kojem trenutku. Za prijavu bilo kakvih netočnosti ili propusta ili za davanje općih povratnih informacija ili prijedloga o kvaliteti korisničkog priručnika, pošaljite poruku e-pošte na adresu ownersmanualfeedback@tesla.com.

Raspored komponenata

Moguće je da ćemo u ovim informacijama za korisnika navesti da se neka komponenta nalazi s lijeve ili s desne strane vozila. Kao što je i prikazano, lijevo (1) i desno (2) predstavljaju strane vozila dok sjedite u njemu.

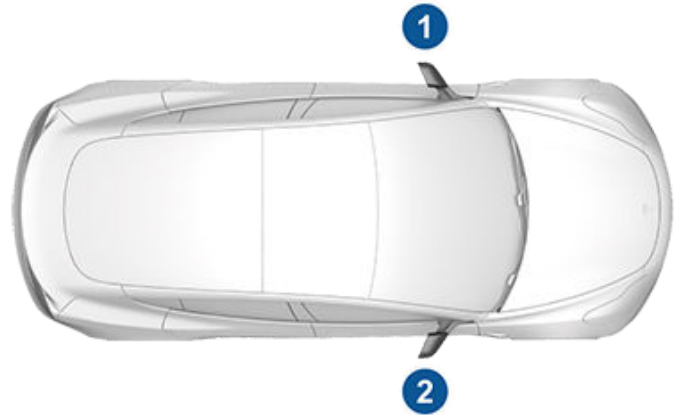

Autorska prava i zaštićeni trgovački znakovi

© 2012. – 2024. Tesla, Inc. Sve informacije u ovom dokumentu i sav softver ugrađen u vozila podliježu autorskim pravima i drugim pravima intelektualnog vlasništva društva Tesla, Inc. i njegovih davatelja licenci. Ovaj materijal nije dopušteno izmjenjivati, reproducirati ili kopirati, potpuno ili djelomično, bez prethodnog pisanog dopuštenja društva Tesla, Inc. i njegovih davatelja licenci. Dodatne informacije dostupne su na zahtjev. Društvo Tesla koristi se softverom koji razvija zajednica otvorenog koda. Posjetite mrežne stranice sa softverom otvorenog koda društva Tesla na adresi www.tesla.com/opensource. HD Radio registrirani je zaštićeni trgovački znak korporacije iBiquity Digital Corporation. U nastavku su zaštićeni trgovački znakovi ili registrirani zaštićeni trgovački znakovi tvrtke Tesla, Inc. u Sjedinjenim Američkim Državama i drugim državama:

TESLA



TESLA MOTORS

TESLA ROADSTER



MODEL S

MODEL X

MODEL 3

MODEL Y

CYBERTRUCK

T E S L A





O ovim informacijama za korisnika

Svi ostali zaštićeni trgovački znakovi sadržani u ovom dokumentu vlasništvo su njihovih predmetnih vlasnika, a njihova upotreba ovdje ne predstavlja sponzorstvo niti pokroviteljstvo njihovih proizvoda ili usluga. Neovlaštena upotreba bilo kojeg zaštićenog trgovačkog znaka prikazanog u ovom dokumentu ili na vozilu strogo je zabranjena.



Vozilo Tesla se stalno mijenja, dodaju se nove značajke i poboljšavaju se svakim ažuriranjem softvera. Međutim, ovisno o izdanju programskih datoteka koje rade na vozilu, vaše vozilo možda neće biti opremljeno svih značajkama ili možda neće raditi onako kako je opisano u priručniku. Značajke na vašem vozilu mogu se razlikovati ovisno o tržišnoj regiji, konfiguraciji vozila, kupljenom opremom, ažuriranju softvera i još mnogo toga.

Referentne opcije ili značajke koje se navode u korisničkom priručniku ne jamče da su dostupne za određeno vozilo. Najbolji način kako biste osigurali da primite najnovije i najbolje značajke za ažuriranje softvera vozila je da ih primijenite čim primite obavijest. Također možete postaviti željene postavke s pomoću **Kontrole > Softver > Željeni softver > Napredno**. Dodatne informacije potražite u odjeljku [Ažuriranja softvera na stranici 187](#). Za značajke dostupne za vaše vozilo uvijek se pridržavajte lokalnih zakona i ograničenja kako biste osigurali sigurnost vas, vaših putnika i onih koji vas okružuju.



Telematika vozila

Model 3 je opremljen elektroničkim modulima koji nadziru i snimaju podatke različitih sustava vozila, uključujući motor, komponente autopilota, bateriju, sustav kočnica te električne sustave. Elektronički moduli snimaju informacije o različitim uvjetima vožnje i vozila, uključujući kočenje, ubrzanje, trajanje puta i druge povezane informacije o vozilu. Ti moduli također snimaju informacije o značajkama vozila poput događaja i statusa punjenja, omogućavanja/onemogućavanja različitih sustava, dijagnostičkih kodova o problemima, broja VIN, brzine, smjera i lokacije.

Podaci se spremaju u vozilo, a servisni tehničari tvrtke Tesla mogu im pristupiti, upotrebljavati ih i spremati tijekom servisiranja vozila ili se redovito bežično šalju tvrtki Tesla putem sustava telematike u vozilu. Tesla ove podatke može upotrijebiti u različite svrhe, uključujući, bez ograničenja, sljedeće: pružanje usluga telematike tvrtke Tesla; rješavanje problema; procjenu kvalitete, funkcionalnosti i performansi vozila; analizu i istraživanje tvrtke Tesla i njezinih partnera za poboljšanje i dizajn vozila i sustava; za obranu tvrtke Tesla; te za druge svrhe eventualno utvrđene zakonom. Pri servisiranju vozila tvrtka Tesla potencijalno daljinski može ukloniti probleme jednostavnim pregledom zapisnika koje je vozilo zabilježilo.

Sustav telematike tvrtke Tesla redovito i bežično tvrtki Tesla prenosi informacije o vozilu. Podaci se upotrebljavaju na opisan način i pomažu osigurati pravilno održavanje vozila. Dodatne značajke vozila Model 3 mogu upotrebljavati sustav telematike u vozilu i osigurane informacije, uključujući značajke kao što su podsjetnik za punjenje, ažuriranje softvera i daljinskog pristupa i upravljanja različitim sustavima u vozilu.

Tvrtka Tesla ne razotkriva podatke snimljene u vozilu trećim stranama, osim u sljedećim slučajevima:

- Osiguran je pristanak ili dozvola vlasnika vozila (ili tvrtke za najam za unajmljeno vozilo).
- Na zahtjev policije ili drugih službenih tijela.
- Za obranu tvrtke Tesla u parnici.
- Po nalogu suda.
- Kada se upotrebljavaju za istraživanje bez razotkrivanja detalja o vlasniku vozila ili informacija za identifikaciju.
- Kada se otkrivaju tvrtki povezanoj s tvrtkom Tesla, uključujući nasljednike ili pridružene tvrtke, ili našim pružateljima usluga informatičkih sustava i upravljanja podacima.

Dodatne informacije o načinu na koji društvo Tesla obrađuje podatke prikupljene iz vozila potražite u obavijesti o privatnosti društva Tesla na <http://www.tesla.com/about/legal>.

Dijeljenje podataka

U svrhu jamčenja kvalitete i kao podrška neprekidnom poboljšanju naprednih značajki kao što je Autopilot, vaš Model 3 može prikupljati analize, podatke o segmentima ceste, dijagnostičke podatke te podatke o upotrebi vozila i slati ih tvrtki Tesla na analizu. Na taj način tvrtka Tesla može poboljšati proizvode i usluge time što uči iz iskustva milijuna prijedanih kilometara koje prolaze Tesla vozila. Iako Tesla dijeli te podatke sa svojim partnerima koji također dijele slične podatke, prikupljene informacije neće vas osobno identificirati i smiju se poslati tvrtki Tesla isključivo uz vašu jasnu privolu. Kako bi se zaštitila vaša privatnost, osobne informacije se ili uopće ne prijavljuju, podložne su metodama očuvanja privatnosti ili se uklanjaju iz svih izvješća prije slanja tvrtki Tesla. Potpunu kontrolu nad podacima koje dijelite ostvarujete tako da dodirnete **Kontrole > Softver > Dijeljenje podataka**.

Dodatne informacije o načinu na koji društvo Tesla obrađuje podatke prikupljene iz vozila potražite u obavijesti o privatnosti društva Tesla na <http://www.tesla.com/about/legal>.

BILJEŠKA: Premda Model 3 upotrebljava GPS u vožnji i radu, kako je objašnjeno u ovom dokumentu, društvo Tesla ne snima i ne sprema GPS podatke za pojedinačna vozila (osim lokacije na kojoj je došlo do sudara). Tvrtka Tesla također ne može osigurati informacije o prethodnim lokacijama vozila (na primjer, tvrtka Tesla ne može dati informaciju gdje je vozilo Model 3 bilo pakirano/putovalo na određeni datum / u određeno vrijeme).

Kontrola kvalitete

Na mjeracu kilometara možete uočiti nekoliko km pri preuzimanju vozila Model 3. To je rezultat opsežnog postupka ispitivanja koji osigurava kvalitetu vašeg vozila Model 3.

Postupak ispitivanja obuhvaća opsežne preglede tijekom i nakon proizvodnje. Konačni pregled provodi se u tvrtki Tesla i obuhvaća terensko ispitivanje koje provodi tehničar.

Biblioteka zvuka

„Besplatna biblioteka zvuka“ (ako je vozilo time opremljeno)

Stranica besplatnih zvukovnih efekata.

Licence: Attribution 4.0 International (CC BY 4.0). Dopušteno vam je besplatno upotrebljavati zvukovne efekte i bez naknade u svojim multimedijским projektima za komercijalnu ili nekomercijalnu svrhu.

<http://www.freesoundslibrary.com>



Kontakt s tvrtkom Tesla

Za detaljne informacije o vašem vozilu Model 3 idite na <http://www.tesla.com> i prijavite se na svoj račun Tesla ili se registrirajte kako biste dobili račun.

Ako imate bilo kakvih pitanja ili nedoumica u vezi s vozilom Model 3, nazovite tvrtku Tesla. Kako biste pronašli broj za svoju regiju, idite na <http://www.tesla.com> zatim pregledajte informacije o kontaktu.

BILJEŠKA: Glasovne naredbe možete upotrebljavati i za slanje povratnih informacija tvrtki Tesla. Izgovorite „Izvješće“, „Povratne informacije“ ili „Izvješće o grešci“ nakon kratkih komentara. Model 3 radi snimak stanja svojih sustava, uključujući vašu trenutnu lokaciju, dijagnostičke podatke o vozilu i snimke zaslona dodirnog zaslona i . Tvrtka Tesla redovito pregledava ove bilješke i upotrebljava ih za daljnje usavršavanje Model 3.



Certifikati FCC i ISED

Komponenta	Proizvođač	Model	Radna frekvencija (MHz)	FCC ID	IC ID
Krajnja točka stupa B	Tesla	1783148	13,56, 2400-2483,5, 6000-8500	2AEIM-1783148	20098-1783148
Unutarnja krajnja točka	Tesla	1815669	2400-2483,5, 6000-8500	2AEIM-1815669	20098-1815669
Stražnji lijevi BLE	Tesla	1817073	2400-2483,5, 6000-8500	2AEIM-1817073	20098-1817073
Krajnja točka Vivaldi	Tesla	1752108	2400-2483,5, 6000-8500	2AEIM-1752108	20098-1752108
Krajnja točka maske	Tesla	1733130	2400-2483,5, 6000-8500	2AEIM-1733130	20098-1733130
TPMS	Tesla	1472547G	2400 – 2483,5	2AEIM-1472547G	20098-1472547G
TPMS	Tesla	1849171	2400 – 2483,5	2AEIM-1849171	20098-1849171
Modul USB BT za pretnac za rukavice	Tesla	1776863	2400 – 2483,5	2AEIM-1776863	2AEIM-1776863
Radar u kabini (ako je time opremljeno)*	Tesla	1616631	60000 – 64000	2AEIM-1616631	20098-1616631
Homelink (ako je vozilo time opremljeno)	Gentex	ADHL5C	286 do 440 MHz	NZLADHL5C	4112A-ADHL5C
TCU	Tesla	1727111	--	XMR2020AG525RGL XMR202303AF51Y	10224A-2020AG525R 10224A-202201AF51Y
Bežični punjač telefona	Tesla	WC5	13,56 MHz, 127,72 KHz	2AEIM-WC5	20098-WC5

* Radar u kabini ograničen je na tvorničko postavljanje.

Uređaji navedeni gore u tekstu sukladni su dijelu 15 Pravila Federalne komisije za komunikacije (engl.: Federal Communication Commission, FCC) i RSS normama regulatornog tijela Industry Canada bez izdavanja dozvole te odredbama EU direktive 2014/53/EU.

Pravilan rad ovisi o sljedeća dva uvjeta:

1. Uređaj ne smije izazivati štetne smetnje i
2. Uređaj mora prihvatiti sve primljene smetnje, uključujući smetnje koje mogu prouzročiti neželjeno funkcioniranje.

Izmjene ili modifikacije koje tvrtka Tesla nije izričito odobrila mogu poništiti vaše pravo na upravljanje opremom.

Podaci o radijskoj frekvenciji

Oprema je testirana i proglašena sukladnom ograničenjima za digitalne uređaje klase B u skladu s dijelom 15 pravila FCC-a. Ograničenja su namijenjena pružanju razumne zaštite od štetnih smetnji tijekom upotrebe u stambenim okruženjima. Ova oprema stvara, upotrebljava i može emitirati energiju radijskih frekvencija pa ako se ne postavi ili ne upotrebljava u skladu s uputama može prouzročiti štetne smetnje u radijskim komunikacijama. No nema jamstva da do štetnih smetnji neće doći u određenoj instalaciji. Ako ova oprema izazove štetne smetnje u radijskom ili televizijskom prijemu, što se može utvrditi isključivanjem i uključivanjem opreme, korisnik bi trebao pokušati ukloniti smetnje na neki od sljedećih načina:

- Okrenite ili premjestite antenu za prijam.
- Povećajte razmak između opreme i prijavnika.
- Priključite opremu u utičnicu nekog drugog strujnog kruga u koji nije priključen prijavnik.



- Zatražite pomoć prodavača ili iskusnog servisera za radiouređaje i televizore.

⚠ POZOR: Ova oprema i pripadajuće antene ne smiju se nalaziti na istoj lokaciji ili raditi s drugom antenom ili odašiljačem.

EU

Vozilo ima različite vrste radioopreme. Proizvođači radioopreme izjavljuju da su RF moduli navedeni procijenjeni u odnosu na neophodne zahtjeve i ostale važne zahtjeve Direktive 2014/53/EU. Puni tekst Izjave o sukladnosti možete pronaći na sljedećim web-mjestima: <https://www.tesla.com/eu-doc>.

RF moduli

Uređaji opisani u nastavku teksta procijenjeni su prema ključnim zahtjevima 2014/53/EU.

Opis	Frekvencijski pojas	Razina snage	Lokacija antene	Proizvođač
Unutarnja krajnja točka	2400 – 2483,5 MHz	2 mW	Metalna antena IFA, u ispušnoj grani A	Tesla, Inc. 3500 Deer Creek Rd, Palo Alto, CA 94304 USA
Unutarnja krajnja točka	6000 – 8500 MHz	-41,3 dBm/MHz	Metalna antena IFA, u ispušnoj grani A	
Stražnji lijevi BLE	2400 – 2483,5 MHz MHz	2 mW	Antena PCB, pokraj stražnjeg lijevog kotača	
Stražnji lijevi BLE	6000 – 8500 MHz	-41,3 dBm/MHz	Antena PCB, pokraj stražnjeg lijevog kotača	
Krajnja točka maske	6000 – 8500 MHz	-41,3 dBm/MHz	Čip antene, iza stražnje maske	
Krajnja točka maske	2400 – 2483,5 MHz	2 mW	PCB antena, iza stražnje maske	
Krajnja točka stupa B	6000 – 8500 MHz	-41,3 dBm/MHz	PCB antena, iza stakla stupa B	
Krajnja točka stupa B	2400 – 2483,5 MHz	2 mW	PCB antena, iza stakla stupa B	
Krajnja točka stupa B	13,56 MHz	n/p (magnetsko polje)	PCB antena, iza stakla stupa B	
Bežični punjač	13,56 MHz 127,72 kHz	n/p (magnetsko polje)	PCB antena, u središnjoj konzoli	
Radar u kabini	60000 – 64000 MHz	20 mW	PCB antena, blizu stražnjeg retrovizora	
Pretinac za rukavice BT-USB	2400 – 2483,5 MHz	3,6 mW	Antena PCV, u pretincu za rukavice	
TPMS senzor	2400 – 2483,5 MHz	2,6 mW	Svaki kotač	
Bluetooth	2402 – 2480 MHz	10 mW	Prednja ispušna grana	
GSM 900	885 – 915 930 – 960 MHz	2 W	Prijenos i primanje: Ispušna grana B, također se upotrebljava za sustav eCall	
GSM 1800	1710 – 1785 1805 – 1880 MHz	1 W	Primanje: Ispušna grana B Bežična veza	



Certifikacija sukladnosti

Opis	Frekvencijski pojas	Razina snage	Lokacija antene	Proizvođač
WCDMA (pojas 8)	880 – 915 925 – 960 MHz	250 mW		
WCDMA (pojas 1/3)	1920 – 1980 2110 – 2170 MHz	250 mW		
LTE (pojas 7/8/34/41)	2500 – 2570, 2620 – 2690 MHz 925 – 960, 800 – 915 MHz 2010 – 2025 MHz (TDD) 2496 – 2690 MHz (TDD)	200 mW		
LTE (pojas 20/28/29/32)	758 – 803, 703 – 748 MHz 791 – 821, 832 – 862 MHz 717 – 728 MHz, samo Rx 1452 – 1496 MHz, samo Rx	200 mW		
LTE (pojas 1/3/9)	1805 – 1880, 1710 – 1785 MHz 2110 – 2170, 1920 – 1980 MHz	200 mW		
LTE (pojas 11/17/18)	1475,9 – 1495,9, 1427,9 – 1447,9 MHz 860 – 890, 815 – 845 MHz	200 mW		
Wi-Fi	2400 – 2483,5 MHz 5150 – 5250 MHz 5470 – 5725 MHz, 5725 – 5850 MHz	100 mW	Ispušna grana B, bežična veza	
Bluetooth	2400 do 2483,5 MHz	10 mW	Ispušna grana B	
GNSS	1559-1610; 1151-1214; 1215.6-1236,6 MHz	n/p (samo prima)	Ispod štitnika za odsjaj prednje kamere	
Stražnji UHF BLE	315 MHz (NA, Japan) 433,9 MHz (RoW)	n/p (samo prima)	Iza stražnjeg branika	
FM	76 – 108 MHz	n/p (samo prima)	Stražnji prozor	Harman Becker Automotive Systems GmbH Becher-Goring-Str.16 76307 Karlsbad, Njemačka
DAB	174 – 241 MHz	n/p (samo prima)	Stražnji prozor	
Homelink (ako je vozilo time opremljeno)	286 do 440 MHz	10 mW	Iznad grede prednjeg odbojnika	Gentex Corporation 600 N Centennial Street Zeeland, MI 49464 SAD



Izjava o izloženosti zračenju

Proizvod je sukladan s odredbom FCC/ISED RF o bežičnom prijenosu niske snage za privatnu upotrebu. Ograničenje izloženosti RF-u u nekontroliranim okruženjima sigurno je za namjene opisane u ovom priručniku. Najveća je dokazana udaljenost izloženosti RF-u 20 cm ili više od tijela korisnika ili postavite uređaj na nižu izlaznu snagu ako je takva funkcija dostupna.



A

ABS (sustav protiv blokiranja kotača):
aerodinamički poklopci kotača:
alarm: [144](#), [148](#)
aplikacija Energy: [186](#)
aplikacija za telefon: [59](#)
aplikacije: [6](#)
apsolutno ograničenje brzine:
Arkadne igre: [171](#)
audio: [169](#), [171](#)
 postavke: [169](#)
 regulacija glasnoće:
 reprodukcija datoteka: [169](#), [171](#)
AUTO brisači:
auto tepisi: [200](#)
automatska navigacija: [163](#)
 navigacija: [163](#)
Automatska promjena trake: [108](#)
automatsko kočenje u slučaju nužde:
automatsko naginjanje: [70](#)
Automatsko parkiranje: [123](#)
automatsko sklapanje: [70](#)
Automatsko upravljanje: [108](#)
Automatsko zaustavljanje na semaforu i pri znaku
obaveznog zaustavljanja: [116](#)
autopilot: [135](#)
 upozorenje o bočnom sudaru:
Autopilot: [106](#), [108](#), [123](#), [125](#), [138](#), [141](#)
 automatsko kočenje u slučaju nužde:
 Automatsko parkiranje: [123](#)
 Automatsko upravljanje: [108](#)
 pomoć za izbjegavanje sudara:
 pregled: [106](#)
 Samostalno parkiranje bez vozača:
 Tempomat koji se prilagođava prometu:
 ubrzanje za pretjecanje: [108](#)
 upozorenje na frontalni sudar: [138](#)
 upozorenje na ograničenje brzine:
 Upozorenje na prekoračenje brzine:
 vožnja unutar ograničenja brzine:
autopraonice: [197](#)
autorska prava: [283](#)
ažuriranja firmvera (softvera):
ažuriranja karata:
ažuriranja softvera:

B

baterija (niski napon): [176](#), [213](#)
 potpuno pražnjenje:
 specifikacije: [213](#)

baterija (u ključu), zamjena:
Baterija (visoki napon): [176](#), [213](#)
 specifikacije: [213](#)
 temperaturna ograničenja:
Bluetooth: [57](#), [59](#), [171](#)
 opće informacije: ,
 telefon, uparivanje i upotreba: [57](#)
 uređaji, reprodukcija audiodatoteka s:
bočna (e) kamere:
Boombox: [171](#), [172](#)
brisači, upotreba: ,
brojač kilometara:
brojač prijeđenih kilometara:
brtve vrata: [199](#)
 čišćenje:
brzina u susjednoj traci: [108](#)
buka koju stvaraju gume: [195](#)

C

car wash mode: [197](#)
CCS (Combo): [175](#)
certifikati (FCC, ISED, CE, NCC): [288](#)
Certifikati FCC i ISED: [288](#)
CHAdEMO: [175](#)
cjelogodišnje gume:

Č

čišćenje:

D

dijeljenje podataka: [286](#)
dimenzije: [209](#)
dimenzije prevjesa: [209](#)
dječje sigurnosne sjedalice, sustav sigurnosnih pojasa:
dječje sjedalice:
 onemogućiti zračni jastuk za prednjeg putnika:
dodaci za vuču:
dodatna oprema, priključivanje u utičnicu:
dodirni zaslon: [6](#), [7](#), [9](#), [187](#), [199](#)
 ažuriranja softvera:
 čišćenje:
 dodavanje kratica: [7](#)
 glavno: [6](#)
 ne reagira: [9](#)
 ponovno pokretanje: [9](#)
 postavke zaslona: [6](#)
 pregled: [6](#)
 prilagodba Mojih aplikacija: [7](#)
 stražnja:
 zamrznut: [9](#)



dodjeljivanje naziva vozilu: [10](#)
doseg: [81](#), [185](#)
regenerativno kočenje:
savjeti za vožnju za maksimalan doseg:
dostupnost značajki:

E

e-poziv: [221](#)
električna energija:
dobivena od regenerativnog kočenja:
električna parkirna kočnica:
energija: [14](#), [81](#)
dobivena od regenerativnog kočenja:
podaci o doseg: [14](#)
Energija za kružno putovanje (navigacija):

F

farovi, duga svjetla: [75](#), [76](#)
farovi, prilagodljiva duga svjetla: [76](#)
Favoriti (navigacija): [163](#)
favoriti (Reproduktor multimedijskog sadržaja):
funkcija vrata: [25](#)
Zaključavanje vrata pri odlasku:

G

garažna vrata, otvaranje:
glasovne naredbe: [17](#)
grafikon potrošnje:
grafikon putovanja: [186](#)
grijače sjedala:
grijanje: [152](#)
gume: [190](#), [191](#), [195](#), [213](#), [214](#)
balansiranje: [191](#)
cjelogodišnje:
konfiguracija kotača:
konfiguracija): [190](#)
lanci: [195](#)
ljetno: [195](#)
oznake na gumama: [214](#)
pregled i održavanje:
rotacija: [191](#)
specifikacije: [213](#)
tlakovi, kako provjeriti: [190](#)
tlakovi, prikaz: [190](#)
zamjena: [191](#)
zamjena senzora gume: [195](#)
zima: [195](#)

H

Hitni poziv: [221](#)

hladni vremenski uvjeti: [159](#)
hlađenje nakon vožnje (sportski način):
HomeLink: [61](#), [125](#)
Kad se upotrebljava značajka Samostalno parkiranje bez vozača:
programiranje i upotreba: [61](#)

I

i-Size – dječja sigurnost:
identifikacijske oznake: [207](#)
Identifikacijski broj vozila (VIN): [207](#)
informacije o sigurnosti zračnog jastuka:
Informacije za korisnika, o ovom dokumentu: [283](#)
isključivanje i uključivanje napajanja:
ISOFIX – dječja sigurnost:
isporučena kilometraža:
ispražnjenje: ,
izbjegavanje napuštanja prometne trake:
izbjegavanje napuštanja prometne trake u hitnom slučaju:

izbrisiv memorijski pogon: [146](#), [148](#)

J

J1772: [175](#)
javne stanice za punjenje: [175](#)
jednostavan ulazak, profil vozača:

K

Kalendar: [59](#)
kalibracija prozora: [27](#)
Kamera Tesla: [146](#), [148](#)
kamera u kabini: [142](#)
kamera u unutrašnjosti kabine:
kamera u vozilu: [146](#)
Kamera za mrtvi kut: [135](#)
kamera, okrenuta prema natrag: [97](#)
Kampir.: [154](#)
kapacitet sjedala: [208](#)
kapacitet vuče:
Karaoke): [171](#)
karoserija retuširanje:
kilometraža pri isporuci:
klimatizacijski uređaj:
klinaste podloge za kotače:
ključ:
zamjena baterije:
ključevi: ,
dodavanje kartica s ključem i telefona kao ključeva:
pregled:
prikaz popisa:



uklanjanje kartica s ključem i telefona kao ključeva:
kočenje u slučaju nužde:
kočnice: , ,
automatski u hitnim slučajevima:
pregled:
specifikacije:
Komponente autopilota: [106](#)
kontaktne informacije: [219](#)
pomoć na cesti:
kontrola prijanjanja: [86](#)
kontrola stabilnosti: [86](#)
kontroleri igre: [171](#)
konzola: [33](#)
stražnja:
konzola, strujna utičnica niskog napona:
kotači: , , , ,
aerodinamički poklopci kotača, skidanje i ugradnja:
poklopci spojnih matica, skidanje i ugradnja:
poravnanje:
specifikacije:
zamjena:
zatezni moment:
kratice: [7](#), [9](#)
dodavanje u Moje aplikacije: [7](#)
ponovno pokretanje zaslona osjetljivog na dodir: [9](#)
krovni nosači:

L

lanci: [195](#)
lokacija Kuća:
lokacija Posao: [165](#)
lokacije za punjenje, pronalaženje:

LJ

ljetne gume: [195](#)
Ljubim.: [154](#)

M

metlice brisača, zamjena:
mjerač ubrzanja:
mjerač vremena za krug:
mlaznice za pranje, čišćenje:
mobilna aplikacija: [54](#)
Mobilna priključnica: ,
opis:
upotreba:
Moje aplikacije: [7](#)
multimedijski sadržaji: , ,
izvori, prikaz ili skrivanje:
postavke:

N

Način rada s nadzorom:
Način rada s ograničenim pristupom:
način rada za vuču prikolice:
načini rada vožnje:
najbolje prakse za hladno vrijeme: [159](#)
najbolje prakse za toplo vrijeme: [162](#)
naljepnica: [208](#)
Informacije o gumama: [208](#)
Regulatorna pločica:
napomene o izdanju: [187](#)
nasloni za glavu: [36](#)
Navigacija autopilotom: [108](#)
nedavni (Reproduktor multimedijskog sadržaja):

O

Obriši i resetiraj:
Odabir boje: [171](#)
održavanje: , , , , , , , , , ,
čišćenje:
dnevne provjere:
gume:
intervali zamjene tekućina:
mjesečne provjere:
mlaznice za pranje, čišćenje:
povremene provjere:
servisni intervali:
tekućina za perač, dolijevanje:
zamjena metlica brisača:
odstupanje od ograničenja brzine:
ograničenja opterećenja:
onemogućavanje prednjeg zračnog suvozačevog jastuka:

opasnosti: [77](#)
opterećenje vozila:
orijentacija na karti: [163](#)
osiguravanje dosega: [185](#)
osobni podaci, brisanje: [11](#)
Otključaj u parkirnom modu:
otključavanje:
otkrivanje putnika, prednji: [52](#)
otkrivanje upada: [144](#)
Oznaka informacija o gumama: [208](#)
oznake na vratima: [208](#)

P

pametni telefon: [20](#)
registriran kao ključ:
Pametno pozivanje vozila: [127](#)
parkiranje, upotreba značajke Automatsko parkiranje:



parkiranje, upotreba značajke Samostalno parkiranje bez vozača:

parkirna kočnica:

PIN: [93](#)

PIN za pretinac za rukavice: [145](#)

PIN za vožnju:

planirani polazak: [183](#)

upotreba: [183](#)

planirano punjenje: [183](#)

Planiranje putovanja: [168](#)

Početna:

gumb:

zaslon:

Podaci o radijskim uredbama: [288](#)

podizanje: [203](#)

podizanje dizalicom: [203](#)

poklopac motora: [31](#), [223](#)

otvaranje bez napajanja: [223](#)

poklopci glavina: [192](#)

poklopci spojnih matica: [193](#)

pokretanja s pomoću kabela za pokretanje u nuždi: ,

pokretanje: [64](#)

pokretanje na skliskim podlogama: [86](#)

pomoć na cesti: ,

pomoć vozaču:

pomoć za izbjegavanje sudara:

pomoć za regulaciju stabilnosti (sportski način):

ponovno dodjeljivanje naziva vozilu: [10](#)

Ponovno instaliranje softvera: [187](#)

Ponovno određivanje rute:

ponovno pokretanje zaslona osjetljivog na dodir: [64](#)

ponovno postavljanje na tvornički zadane postavke:

ponovno postavljanje softvera: [11](#)

popravci karoserije: [204](#)

pospanost vozača:

postaje superpunjača prikazane na karti:

postavke ažuriranja softvera:

postavke zaslona: [6](#)

Postavke, brisanje: [11](#)

postavke, ubrzanje: [87](#), [88](#)

povezivanje s Wi-Fi mrežom:

praćenje lokacije:

Praćenje onemogućeno:

prebacivanje: [72](#)

prednja i stražnja sjedala:

prednji prtljažnik: ,

otvaranje bez napajanja:

predviđanja potrošnje energije (navigacija):

pregled upravljačke ploče:

preinake: [204](#)

prekidači stražnjih prozora, onemogućavanje:

preslake za sjedala: [37](#)

pretinac za rukavice, otvoren: [33](#)

prijevoz: [216](#)

Prikaz kamere uživo:

Prikaži kalendar po ulasku:

priključak za punjenje:

priključak za punjenje kabela za otpuštanje:

priključak za punjenje ručno otpuštanje:

prilagodba lumbalnog dijela: [35](#)

Prilagodba rute prometnim uvjetima: [167](#)

pripravnost: [148](#)

Priprema: [183](#)

pristup mobilnoj aplikaciji: [54](#)

promjena vlasništva:

prosječni doseg:

prozori na električni pogon: ,

prozori, kalibracija: [27](#)

prtljažni prostor:

prtljažnik, prednji:

prtljažnik, stražnji:

punjač za mobilni telefon, bežični:

punjač za mobilni telefon, induktivni:

punjenje: [174](#), [175](#), [178](#), [179](#), [180](#)

javne stanice za punjenje: [175](#)

komponente i oprema: [174](#)

planiranje: [179](#), [180](#)

postavke punjenja: [179](#), [180](#)

status punjenja: [179](#), [180](#)

upute: [178](#)

Punjenje tijekom razdoblja manje aktivnosti: [183](#)

R

radio: [169](#), [171](#)

Raspored: [183](#)

rasvjeta, magla: [75](#)

rasvjeta, strop (karta): [75](#)

rasvjeta, unutarnja: [75](#)

rasvjeta, upozorenje za opasnost: [77](#)

rasvjeta, vanjska: [75](#)

ravnoteža upravljanja (sportski način):

regenerativno kočenje:

regenerativno kočenje, u sportskom načinu:

regulacija glasnoće:

regulacija glasnoće (multimedijski sadržaji):

Regulatorna pločica:

relativno ograničenje brzine:

retrovizori: [70](#)

retuširanje karoserije:

rezervna kamera: [97](#)



RFID transponderi: [204](#)

ručke na vratima:

S

Samostalno parkiranje bez vozača:

servisni intervali: [188](#)

sigurnosne informacije: [40](#)

sigurnosni pojasevi: [40](#)

sigurnosne postavke: [144](#)

sigurnosni pojasevi: [38](#), [39](#), [199](#)

čišćenje:

nošenje tijekom trudnoće:

predzatezači:

pregled: [38](#)

u sudaru: [39](#)

sigurnosni sustavi za vezivanje djece, sigurnost: [41](#)

sirena: [69](#)

sjedala: [35](#), [152](#)

grijače:

namještanje:

sjedalice: [35](#)

sjedalice bez naslona – dječja sigurnost:

snimanje podataka: [286](#)

snimanje podataka događaja:

snimanje servisnih podataka: [286](#)

snimanje u tijeku: [146](#), [148](#)

snimanje videozapisa (sportski način):

specifikacije: [209](#), [211](#), [213](#)

baterija pod niskim naponom: [213](#)

dimenzije: [209](#)

gume: [213](#)

kočnice:

kotači:

mjenjač:

motor: [211](#)

ovjes: [213](#)

pod sustavi: [211](#)

unutarnje: [211](#)

upravljanje: [211](#)

vanjske: [209](#)

Visokonaponska baterija: [213](#)

volumen tereta: [211](#)

specifikacije mjenjača:

specifikacije motora: [211](#)

specifikacije ovjesa: [213](#)

specifikacije upravljanja: [211](#)

specifikacije zakretnog momenta: [211](#)

Sportski način:

stanice za punjenje prikazane na karti: [163](#)

stražnja kamera:

stražnja sjedala, preklapanje i podizanje:

strujna utičnica niskog napona:

Superpunjenje: [181](#)

naknada za prazan hod: [181](#)

naknade za plaćanje po upotrebi:

naknade za zagušenje:

opisano: [181](#)

Sustav nadzora tlaka u gumama: [194](#)

pregled: [194](#)

sustav pomoći održavanja u prometnoj traci:

sustav protiv blokiranja kotača (ABS):

Sustav za pomoć pri parkiranju:

sustavi za pranje, upotreba: [78](#)

sva četiri pokazivača smjera:

sva četiri pokazivača smjera, upozorenja za opasnost:

svjetla hitnog slučaja:

svjetla vozila: [75](#)

svjetla za ukazivanje opasnosti: [77](#)

svjetlo na priključku za punjenje:

svjetlo za čitanje, stražnje:

Š

što može moj auto?:

T

Tehnička najveća dopustiva masa s teretom:

Tehnički najveća dopustiva masa na osovini:

tekućina za perač vjetrobranskog stakla, dolijevanje:

tekućina za perač, dolijevanje:

tekućine:

intervali zamjene:

telefon: [20](#), [57](#), [59](#)

aplikacija: [59](#)

nedavni pozivi: [57](#)

opcije tijekom poziva: [59](#)

primanje poziva: [59](#)

registriran kao ključ:

spojni: [57](#)

uparivanje: [57](#)

upućivanje poziva:

uvoz kontakata: [57](#)

telefon ključ: , ,

dodavanje kao ključ:

uklanjanje kao ključ:

telematika: [286](#)

temperatura: [14](#), [69](#), [152](#), [176](#)

Baterija (visoki napon), ograničenja:

kabina, upravljački elementi za:

vanjska: [14](#)

tempomat: [108](#)



Tempomat koji se prilagođava prometu:
tepisi: [200](#)
tepisi, čišćenje:
tesla profili: [92](#)
tlak u gumama za vrijeme vuče:
tlakovi u gumama, prikaz: [190](#)
tlakovi u gumama, provjera: [190](#)
Ton upozorenja o sudaru u mrtvom kutu: [135](#)
Toybox: [171](#)
TPMAM: [208](#)
TPMLM: [208](#)
TPMS: [194](#)
 pregled: [194](#)
trake za privezivanje: [218](#)
transponderi sustava naplate cestarine, pričvršćivanje:
transponderi, pričvršćivanje:
Transportni način rada:
Tražim mjesta, gladan sam:
trenutni doseg: [186](#)
tvornički zadane postavke, vraćanje:

U

ubrzanje za pretjecanje: [108](#)
ubrzanje, chill: [87](#), [88](#)
ubrzanje, sport: [87](#), [88](#)
ubrzanje, standard: [87](#), [88](#)
Udaljenost od bočne strane (Samostalno parkiranje bez vozača):
Udaljenost od odbojnika (Samostalno parkiranje bez vozača):
Udaljenost s koje se poziva vozilo: [125](#)
uključivanje i isključivanje:
unutarnje: [198](#), [211](#)
 čišćenje:
 dimenzije: [211](#)
unutrašnjost:
 pregled:
upozorenje na frontalni sudar: [138](#)
upozorenje na ograničenje brzine:
Upozorenje na prekoračenje brzine:
upozorenje o bočnom sudaru:
Upozorenje o sudaru u mrtvom kutu: [135](#)
upozorenje za pješake:
upozorenje za pozornost: [143](#)
upravljački elementi za klimu:
upravljanje: [152](#)
 unutarnjom temperaturom: [152](#)
upravljanje temperaturom u kabini: [152](#)
upravljanje, automatsko: [108](#)
upute za vuču:

uređaji:
 Bluetooth, reprodukcija audiodatoteka s:
 USB izbrisiv memorijski pogon: [144](#), [146](#), [148](#)
 USB priključci, konzola:
 USB uređaji, povezivanje:
Uvijek prikaži procijenjenu energiju za kružno putovanje:
uzbrdice, zaustavljanje na: [85](#)

V

vanjske: [197](#), [200](#), [209](#)
 čišćenje:
 dimenzije: [209](#)
 poliranje, retuširanje i popravljavanje:
 zaštitna navlaka za automobil:
vanjski: [3](#)
 pregled: [3](#)
Vehicle Hold: [85](#)
videoisječci:
videopoziv: [60](#)
videozapisi i snimanje (sportski način):
VIN (identifikacijski broj vozila): [207](#)
visok napon: [189](#), [213](#)
 sigurnost: [189](#)
 Specifikacije baterije: [213](#)
visoki napon: [174](#)
 komponente: [174](#)
vješalice, stražnje:
volumen tereta: [211](#)
vozač:
 profili:
vožnja: , ,
 pokretanje:
 položaj sjedenja:
 savjeti za vožnju za maksimalan doseg:
vrata: [25](#), [26](#), [226](#)
 Brava za djecu: [26](#)
 Otključaj u parkirnom modu:
 otključavanje:
 otvaranje bez napajanja: [226](#)
 otvaranje iznutra: [25](#), [226](#)
 otvaranje izvana: [25](#)
 vanjske ručke na vratima:
 zaključavanje:
 zaključavanje i otključavanje iznutra:
vrata, otvaranje: [61](#)
vuča: ,
vuča prikolice s pomoću vozila:
vuča, dodatna oprema:
vuča, prikolica:



W

web-konferencija: [60](#)
Wi-Fi, povezivanje s: [56](#)

Z

Zabava: [171](#)
Zadnja odredišta (navigacija):
Zadržavanje klimatizacije:
zakažite servis:
zaključavanje:
zaključavanje u vožnji:
Zaključavanje vrata pri odlasku:
zamjena dijelova: [204](#)
zamjena guma: [191](#)
zaštita djece:
 onemogućavanje prekidača stražnjih prozora:
zaštitna navlaka za automobil:
Zidna priključnica:
zimske gume: [195](#)
Značajka Automatsko smanjenje brzine kod prepreka na cesti:
Značajka SOS Hitni poziv:
značajke, preuzimanje novih:
Zoom: [60](#)
zračni jastuci, lokacija:
zračnost od tla: ,

Ž

žigovi:

TESLA

Publication date: 2024/11/1